

# **VESTNÍK**

**ÚRADU PRIEMYSELNÉHO VLASTNÍCTVA  
SLOVENSKEJ REPUBLIKY**

**Banská Bystrica 5. december 2011**

**12**

## OBSAH

Zverejnené patentové prihlášky .....	9
Udelené patenty .....	18
Európske patenty .....	27
Dodatkové ochranné osvedčenia .....	66
Zverejnené prihlášky úžitkových vzorov .....	73
Zapísané úžitkové vzory .....	84
Zapísané dizajny .....	96
Zverejnené prihlášky ochranných známk .....	108
Zapísané ochranné známky bez zmeny po zverejnení prihlášky .....	188
Zapísané ochranné známky so zmenou po zverejnení prihlášky .....	203
Obnovené ochranné známky .....	206
Prevody ochranných známk .....	273
Zmeny v údajoch o majiteľoch ochranných známk .....	277
Licenčné zmluvy registrované (ochranné známky) .....	286
Úradné oznamy .....	297

## INHALT

Veröffentlichung der Patentanmeldungen .....	9
Erteilte Patente .....	18
Europäische Patente .....	27
Ergänzende Schutzzertifikate .....	66
Veröffentlichte Gebrauchsmuster .....	73
Eingetragene Gebrauchsmuster .....	84
Eingetragene Designs .....	96
Veröffentlichte Markenmeldung .....	108
Eingetragene Marken ohne Änderung nach der Veröffentlichung der Anmeldung .....	188
Eingetragene Marken mit Änderung nach der Veröffentlichung der Anmeldung .....	203
Erneuerte Marken .....	206
Markenübertragungen .....	273
Änderungen in Angaben über die Markeninhaber .....	277
Registrierte Lizenzverträge (Marken) .....	286
Amtliche Mitteilungen .....	297

## CONTENTS

Publication of Patent Applications .....	9
Granted Patents .....	18
European Patents .....	27
Supplementary Protection Certificates .....	66
Publication of Utility Model Applications .....	73
Registered Utility Models .....	84
Registered Designs .....	96
Published Trademark Applications .....	108
Registered Trademarks without Modification after Publishing of the Application .....	188
Registered Trademarks with Modification after Publishing of the Application .....	203
Renewal Trademarks .....	206
Transfers of Trademarks .....	273
Modification of Data of Trademark Holders .....	277
Registered Licencing Contracts (Trademarks) .....	286
Official Announcements .....	297

**Dvojpísmenové kódové označenia krajín a medzinárodných organizácií  
(Štandard WIPO ST. 3)**

AD Andorra	EA Eurázijská patentová organizácia (EAPO)	JE Jersey
AE Spojené arabské emiráty	EC Ekvádor	JM Jamajka
AF Afganistan	EE Estónsko	JO Jordánsko
AG Antigua a Barbuda	EG Egypt	JP Japonsko
AI Anguilla	EH Západná Sahara	KE Keňa
AL Albánsko	EM Úrad pre harmonizáciu vnútorného trhu (OHIM) <sup>2</sup>	KG Kirgizsko
AM Arménsko	EP Európsky patentový úrad	KH Kambodža
AO Angola	ER Eritrea	KI Kiribati
AP Africká regionálna organizácia duševného vlastníctva (ARIPO)	ES Španielsko	KM Komory
AR Argentína	ET Etiópia	KN Svätý Krištof a Nevis
AT Rakúsko	FI Fínsko	KP Kórejská ľudovodemokratická republika (KĽDR)
AU Austrália	FJ Fidži	KR Kórejská republika
AW Aruba	FK Falklandy	KW Kuvajt
AZ Azerbajdžan	FO Faerské ostrovy	KY Kajmanie ostrovy
	FR Francúzsko	KZ Kazachstan
BA Bosna a Hercegovina		LA Laos
BB Barbados	GA Gabon	LB Libanon
BD Bangladéž	GB Spojené kráľovstvo	LC Svätá Lucia
BE Belgicko	GC Patentový úrad Rady pre spoluprácu arabských štátov Perzského zálivu (GCC)	LI Lichtenštajnsko
BF Burkina	GD Grenada	LK Srí Lanka
BG Bulharsko	GE Gruzínsko	LR Libéria
BH Bahrajn	GG Guernsey	LS Lesotho
BI Burundi	GH Ghana	LT Litva
BJ Benin	GI Gibraltár	LU Luxembursko
BM Bermudy	GL Grónsko	LV Lotyšsko
BN Brunej	GM Gambia	LY Líbya
BO Bolívia	GN Guinea	MA Maroko
BQ Bonaire, Saint Eustatius a Saba	GQ Rovníková Guinea	MC Monako
BR Brazília	GR Grécko	MD Moldavsko
BS Bahamy	GS Južná Georgia a Južné Sandwichove ostrovy	ME Čierna Hora
BT Bhután	GT Guatemala	MG Madagaskar
BV Bouvetov ostrov	GW Guinea-Bissau	MK Macedónsko
BW Botswana	GY Guyana	ML Mali
BX Úrad Beneluxu pre duševné vlastníctvo (BOIP) <sup>1</sup>		MM Mjanmarsko
BY Bielorusko	HK Hongkong	MN Mongolsko
BZ Belize	HN Honduras	MO Macao
	HR Chorvátsko	MP Severné Mariány
CA Kanada	HT Haiti	MR Mauritánia
CD Kongo (býv. Zair)	HU Maďarsko	MS Montserrat
CF Stredoafrická republika	CH Švajčiarsko	MT Malta
CG Kongo		MU Maurícius
CI Pobrežie Slonoviny	IB Medzinárodný úrad Svetovej organizácie duševného vlastníctva (WIPO)	MV Maldivy
CK Cookove ostrovy	ID Indonézia	MW Malawi
CL Čile	IE Írsko	MX Mexiko
CM Kamerun	IL Izrael	MY Malajzia
CN Čína	IM Man	MZ Mozambik
CO Kolumbia	IN India	NA Namíbia
CR Kostarika	IQ Irak	NE Niger
CU Kuba	IR Irán	NG Nigéria
CV Kapverdy	IS Island	NI Nikaragua
CW Curacao	IT Taliansko	NL Holandsko
CY Cyprus		NO Nórsko
CZ Česká republika		NP Nepál
		NR Nauru
DE Nemecko		NZ Nový Zéland
DJ Džibutsko		OA Africká organizácia duševného vlastníctva (OAPI)
DK Dánsko		OM Omán
DM Dominika		
DO Dominikánska republika		
DZ Alžírsko		

PA	Panama	UA	Ukrajina
PE	Peru	UG	Uganda
PG	Papua-Nová Guinea	US	Spojené štáty, USA
PH	Filipíny	UY	Uruguaj
PK	Pakistan	UZ	Uzbekistan
PL	Poľsko		
PT	Portugalsko	VA	Vatikán
PW	Palau	VC	Svätý Vincent a Grenadíny
PY	Paraguaj	VE	Venezuela
		VG	Britské Panenské ostrovy
QA	Katar	VN	Vietnam
OZ	Úrad Spoločenstva pre odrody rastlín (CPVO)	VU	Vanuatu
RO	Rumunsko	WO	Svetová organizácia duševného vlastníctva (WIPO)
RS	Srbsko		
RU	Ruská federácia	WS	Samoa
RW	Rwanda		
SA	Saudská Arábia	XN	Nordický patentový inštitút (NPI)
SB	Šalamúnove ostrovy		
SC	Seychely		
SD	Sudán	YE	Jemen
SE	Švédsko		
SG	Singapur	ZA	Južná Afrika
SH	Svätá Helena, Ascension a Tristan da Cunha	ZM	Zambia
		ZW	Zimbabwe
SI	Slovinsko		
<b>SK</b>	<b>Slovenská republika</b>		
SL	Sierra Leone		
SM	San Maríno		
SN	Senegal		
SO	Somálsko		
SR	Surinam		
ST	Svätý Tomáš a Princov ostrov		
SV	Salvádor		
SX	Sint Maarten		
SY	Sýria		
SZ	Svazijsko		
TC	Turks a Caicos		
TD	Čad		
TG	Togo		
TH	Thajsko		
TJ	Tadžikistan		
TL	Východný Timor		
TM	Turkménsko		
TN	Tunisko		
TO	Tonga		
TR	Turecko		
TT	Trinidad a Tobago		
TV	Tuvalu		
TW	Taiwan		
TZ	Tanzánia		

Poznámky:

<sup>1</sup> Zahŕňa Belgicko, Holandsko a Luxembursko, v niektorých výstupoch úradu sa môže vyskytovať názov Benelux, napr. v súvislosti s uvádzaním údajov alebo informácií o ochranných známkach alebo dizajnoch určených pre krajiny Beneluxu (medzinárodné zápisy podľa Madridského alebo Haagskeho systému).

<sup>2</sup> V niektorých výstupoch úradu sa môže vyskytovať názov Európska únia, napr. v súvislosti s uvádzaním údajov alebo informácií o ochranných známkach alebo dizajnoch určených pre územie Európskej únie (medzinárodné zápisy podľa Madridského alebo Haagskeho systému).

**ČASŤ**

**PATENTY**

### Kódy na označovanie jednotlivých druhov dokumentov (Štandard WIPO ST. 16)

<b>A3</b>	Zverejnené patentové prihlášky podľa zákona č. 435/2001 Z. z. o patentoch, dodatkových ochranných osvedčeniach a o zmene a doplnení niektorých zákonov	<b>B6</b>	Udelené patenty podľa zákona č. 435/2001 Z. z. o patentoch, dodatkových ochranných osvedčeniach a o zmene a doplnení niektorých zákonov
-----------	--------------------------------------------------------------------------------------------------------------------------------------------------------	-----------	-----------------------------------------------------------------------------------------------------------------------------------------

### Číselné kódy na označovanie bibliografických údajov (Štandard WIPO ST. 9)

<b>(11)</b>	Číslo dokumentu	<b>(62)</b>	Číslo pôvodnej prihlášky v prípade vylúčenej prihlášky
<b>(21)</b>	Číslo prihlášky	<b>(71)</b>	Meno (názov) prihlasovateľa (-ov)
<b>(22)</b>	Dátum podania prihlášky	<b>(72)</b>	Meno pôvodcu (-ov)
<b>(24)</b>	Dátum nadobudnutia účinkov patentu	<b>(73)</b>	Meno (názov) majiteľa (-ov)
<b>(31)</b>	Číslo prioritnej prihlášky	<b>(74)</b>	Meno (názov) zástupcu (-ov)
<b>(32)</b>	Dátum podania prioritnej prihlášky	<b>(86)</b>	Číslo podania medzinárodnej prihlášky podľa PCT
<b>(33)</b>	Krajina alebo regionálna organizácia priority	<b>(87)</b>	Číslo zverejnenia medzinárodnej prihlášky podľa PCT
<b>(40)</b>	Dátum zverejnenia prihlášky		
<b>(47)</b>	Dátum sprístupnenia patentu verejnosti		
<b>(51)</b>	Medzinárodné patentové triedenie		
<b>(54)</b>	Názov		
<b>(57)</b>	Anotácia		

Poznámka:

Symbole medzinárodného patentového triedenia uvedené v tomto vestníku zodpovedajú vydaniu 2011.01 Medzinárodného patentového triedenia s platnosťou od 1. januára 2011. Na patentových dokumentoch zverejňovaných úradom a vo vestníku úradu budú v roku 2011 uvádzané iba symboly hlavných skupín MPT 2011.01. V databázach úradu, vo webregistroch na internete a v ostatných výstupoch úradu budú zverejňované údaje týkajúce sa patentov a úžitkových vzorov vrátane ich prihlášok so symbolmi úplnej verzie MPT 2011.01.

### Kódy na označovanie záhlaví oznámení publikovaných vo Vestníku ÚPV SR (Štandard WIPO ST. 17)

<b>BA9A</b>	Zverejnené patentové prihlášky	<b>FG4A</b>	Udelené patenty
<b>FA9A</b>	Zastavené konania o patentových prihláškach na žiadosť prihlasovateľa	<b>MA4A</b>	Zaniknuté patenty vzdáním sa
<b>FB9A</b>	Zastavené konania o patentových prihláškach	<b>MA4F</b>	Zaniknuté autorské osvedčenia vzdáním sa
<b>FC9A</b>	Zamietnuté patentové prihlášky	<b>MC4A</b>	Zrušené patenty
<b>FD9A</b>	Zastavené konania pre nezaplatenie poplatku	<b>MC4F</b>	Zrušené autorské osvedčenia
<b>GB9A</b>	Prevody a prechody práv na patentové prihlášky	<b>MG4A</b>	Čiastočne zrušené patenty
<b>PD9A</b>	Zmeny dispozičných práv na patentové prihlášky (zálohy)	<b>MG4F</b>	Čiastočne zrušené autorské osvedčenia
	Zmeny dispozičných práv na patentové prihlášky (ukončenie zálohov)	<b>MK4A</b>	Zaniknuté patenty uplynutím doby platnosti
<b>QA9A</b>	Ponuky licencií	<b>MK4F</b>	Zaniknuté autorské osvedčenia uplynutím doby platnosti
		<b>MM4A</b>	Zaniknuté patenty pre nezaplatenie udržiavacích poplatkov
		<b>MM4F</b>	Zaniknuté autorské osvedčenia pre nezaplatenie udržiavacích poplatkov
		<b>PA4A</b>	Zmeny autorských osvedčení na patenty
		<b>PC4A</b>	Prevody a prechody práv na patenty
		<b>PC4F</b>	Prevody a prechody práv na autorské osvedčenia
		<b>PD4A</b>	Zmeny dispozičných práv na patenty (zálohy)
			Zmeny dispozičných práv na patenty (ukončenie zálohov)
		<b>PD4F</b>	Zmeny dispozičných práv na autorské osvedčenia (zálohy)
			Zmeny dispozičných práv na autorské osvedčenia (ukončenie zálohov)
		<b>QA4A</b>	Ponuky licencií
		<b>QB4A</b>	Licenčné zmluvy registrované alebo udelené na patenty
		<b>QB4F</b>	Licenčné zmluvy registrované alebo udelené na autorské osvedčenia
		<b>QC4A</b>	Ukončenie platnosti licenčných zmlúv na patenty
		<b>QC4F</b>	Ukončenie platnosti licenčných zmlúv na autorské osvedčenia
		<b>SB4A</b>	Patenty zapísané do registra po odtajnení
		<b>SB4F</b>	Autorské osvedčenia zapísané do registra po odtajnení

## Opravy a zmeny

### Opravy v patentových prihláškach

- HA9A** Doplnenie pôvodcu (-ov)
- HB9A** Opravy mien
- HC9A** Zmeny mien
- HD9A** Opravy adries
- HE9A** Zmeny adries
- HF9A** Opravy dátumov
- HG9A** Opravy zatriedenia podľa MPT
- HH9A** Opravy chýb alebo zmeny všeobecne
- HK9A** Opravy tlačových chýb vo Vestníku ÚPV SR

### Opravy v udelených ochranných dokumentoch

- TA4A** Doplnenie pôvodcu (-ov)
- TB4A** Opravy mien
- TC4A** Zmeny mien
- TD4A** Opravy adries
- TE4A** Zmeny adries
- TF4A** Opravy dátumov
- TG4A** Opravy zatriedenia podľa MPT
- TH4A** Opravy chýb alebo zmeny všeobecne
- TK4A** Opravy tlačových chýb vo Vestníku ÚPV SR

- TA4F** Doplnenie pôvodcu (-ov)
- TB4F** Opravy mien
- TC4F** Zmeny mien
- TD4F** Opravy adries
- TE4F** Zmeny adries
- TF4F** Opravy dátumov
- TG4F** Opravy zatriedenia podľa MPT
- TH4F** Opravy chýb alebo zmeny všeobecne
- TK4F** Opravy tlačových chýb vo Vestníku ÚPV SR

**BA9A**

**Zverejnené patentové prihlášky**

(21)	(51)	(21)	(51)	(21)	(51)	(21)	(51)
25-2008	H02J 7/00	48-2010	B30B 9/00	5015-2010	C07D 471/00	50018-2010	H04K 3/00
3-2010	G01R 31/00	49-2010	C07D 491/00	5018-2010	E04C 2/00	50020-2010	G06K 19/00
7-2010	G09F 13/00	50-2010	A46B 13/00	5019-2010	E04C 2/00	50022-2010	C05G 1/00
32-2010	F25B 30/00	5009-2010	F21V 5/00	50009-2010	G06Q 20/00	50023-2010	C05G 3/00
36-2010	H05K 1/00	5010-2010	B02C 18/00	50012-2010	G06Q 20/00	50051-2010	C05F 7/00
38-2010	B01D 11/00	5013-2010	C07C 233/00	50016-2010	G06Q 20/00	50052-2010	C05F 7/00
39-2010	G09F 21/00	5014-2010	F24D 11/00	50017-2010	D21H 25/00	53-2011	H02P 5/00

**(51) A46B 13/00**

**(21) 50-2010**

(22) 18.5.2010

(71) Zábavčík Andrej, Ing., Nové Mesto nad Váhom, SK;

(72) Zábavčík Andrej, Ing., Nové Mesto nad Váhom, SK;

**(54) Nadstavec na elektrickú zubnú kefku s vertikálnym smerom čistenia**

(57) Opisuje sa valcovitá kefka na čistenie zubov, ktorá je pripojená rovnobežne na otočnú tyčku, ktorá prenáša hybnú silu z elektromotorčeka na kefku.

**(51) B01D 11/00**

**(21) 38-2010**

(22) 29.4.2010

(71) GTVT, s. r. o., Bratislava, SK; Šiška Jozef, RNDr., Bratislava, SK;

(72) Šiška Jozef, RNDr., Bratislava, SK;

**(54) Viacúčelový extraktant pre vodné zmesi a jeho použitie**

(57) Viacúčelový extraktant je definovaný obsahom nenasýtených mastných kyselín, triglyceridu, metylesterov, etylesterov a vápenatého alebo horečnatého mydla nenasýtených mastných kyselín. Podľa obsahu mydiel sa extraktant použije na extrakciu kationov, oxokationov, oxoanionov a organických látok z vôd. Extraktant sa tiež použije ako deemulgačné činidlo a/alebo ako kolektor tuhých častíc z vôd, napríklad jemných zrazenín a mikroorganizmov. Extraktant možno energeticky zhodnotiť napr. v zmesi s pevným palivom.

**(51) B02C 18/00**

**(21) 5010-2010**

(22) 23.4.2010

(71) Šooš Lubomír, doc. Ing., PhD., Bratislava, SK;

(72) Šooš Lubomír, doc. Ing., PhD., Bratislava, SK;

(74) Kováčik Štefan, Ing., Bratislava, SK;

**(54) Uloženie rotora dezintegračného stroja**

(57) Uloženie rotora dezintegračného stroja sa vzťahuje na konštrukciu rotora pozostávajúceho z n-hranného telesa, na ktorom je nasunutý súbor dezintegračných kotúčov, alebo na konštrukciu rotora pozostávajúceho z monolitického valcového telesa s dezintegračnými klinmi. Valcové alebo n-hranné teleso (1) rotora je duté, pričom jeho dutinou prechádza hnací alebo hnaný hriadeľ (2) tak, že na časti vonkajšie ozubenie (3) zapadá do

vnútorného ozubenia (4) valcového alebo n-hranného telesa (1) rotora. Vonkajšie ozubenie (3) hnacieho alebo hnaného hriadeľa (2) a vnútorné ozubenie (4) valcového alebo n-hranného telesa (1) rotora sú situované k ložiskovému uloženiu hnacieho alebo hnaného hriadeľa (2).

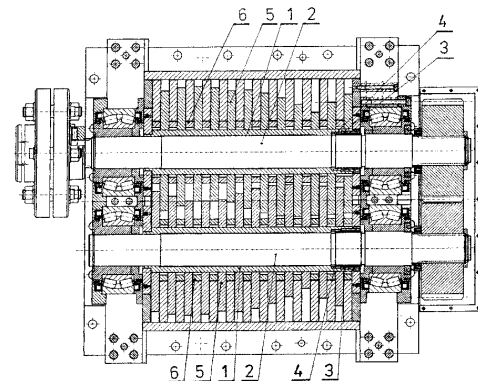

**(51) B30B 9/00**

**(21) 48-2010**

(22) 11.5.2010

(71) Pitoňák František, Ing., Liptovský Hrádok, SK;

(72) Pitoňáková Zuzana, Liptovský Hrádok, SK;

**(54) Navíjací pásový lis**

(57) Opísaný je navíjací pásový lis na oddeľovanie tekutín od pevných látok. Lisovací tlak sa zvyšuje postupným dotiahnutím voľne navinutých závitov lisovacích sít (2), medzi ktorými sa nachádza lisované médium (3).

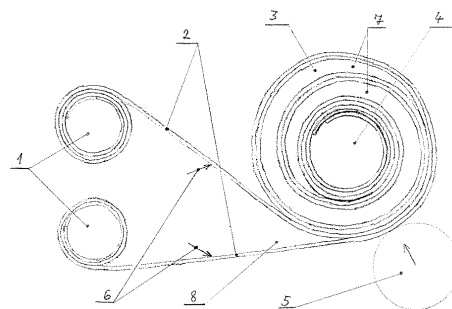



**(51) C05F 7/00, C05G 1/00, C05D 3/00****(21) 50052-2010**

(22) 22.4.2010

(71) Smítek Dušan, Partizánska Lupča, SK;

(72) Smítek Dušan, Partizánska Lupča, SK;

(74) Belička Ivan, Ing., Banská Bystrica, SK;

**(54) Pôdna pomocná látka**

(57) Pôdna pomocná látka obsahuje základnú bázu, ktorá je tvorená vodou a kalom z biologickej úpravy priemyselných odpadových vôd a/alebo kalom z výroby papiera, a/alebo kalom z jazier, nádrží a/alebo dnovými sedimentmi, do ktorej je pridané nehasené vápno a zeolit, prípadne popol.

**(51) C05F 7/00, C05G 1/00, C05D 3/00****(21) 50051-2010**

(22) 22.4.2010

(71) Smítek Dušan, Partizánska Lupča, SK;

(72) Smítek Dušan, Partizánska Lupča, SK;

(74) Belička Ivan, Ing., Banská Bystrica, SK;

**(54) Organická pôdna pomocná látka**

(57) Organická pôdna pomocná látka obsahuje kal z biologickej úpravy priemyselných odpadových vôd a papierenský kal, čo je kal z výroby papiera a vápno z odpadu vápennej usadeniny.

**(51) C05G 1/00****(21) 50022-2010**

(22) 18.5.2010

(71) Duslo, a. s., Šaľa, SK;

(72) Kováčik Ján, Ing., PhD., Vlčany, SK; Herencárová Gabriela, Ing., Šaľa, SK; Tokár Zdenko, Ing., Michalovce, SK; Králik Milan, doc. Ing., PhD., Bratislava, SK; Ferenci Michal, Ing., Malý Cetín, SK; Kerďo Pavol, Ing., Veľké Úľany, SK;

(74) Bachratá Magdaléna, Mgr., Bratislava, SK;

**(54) Granulované hnojivo s riadeným uvoľňovaním živín**

(57) Granulované hnojivo s riadeným uvoľňovaním živín je pripraviteľné obalovaním hnojiva zmesou pozostávajúcou z alkydovej živice s obsahom sieťovateľných funkčných skupín so strednou mólou hmotnosťou 500 až 2000 v množstve 30 až 80 hmotn. %, aminoživice v množstve 1 až 30 hmotn. % a rastlinného oleja v množstve 1 až 30 hmotn. %. Aminoživica, ktorou môže byť metylolovaná melamín-formaldehydová živica, sa rozpustí v butylalkohole, výhodne v butylacetáte. Ako rastlinný olej sa môže použiť ricínový olej.

**(51) C05G 3/00****(21) 50023-2010**

(22) 18.5.2010

(71) Duslo, a. s., Šaľa, SK;

(72) Kováčik Ján, Ing., PhD., Vlčany, SK; Herencárová Gabriela, Ing., Šaľa, SK; Tokár Zdenko, Ing., Michalovce, SK; Králik Milan, doc. Ing., PhD., Bratislava, SK; Ferenci Michal, Ing., Malý Cetín, SK; Kerďo Pavol, Ing., Veľké Úľany, SK;

(74) Bachratá Magdaléna, Mgr., Bratislava, SK;

**(54) Granulované hnojivo s riadeným uvoľňovaním živín**

(57) Granulované hnojivo s riadeným uvoľňovaním živín je pripraviteľné obalovaním granúl hnojiva zmesou epoxidovej živice s nízkou mólou hmotnosťou 100 až 400 v množstve 50 až 85 hmotn. %, derivátu imidazolu v množstve 1 až 20 hmotn. % a modifikovaného rastlinného oleja v množstve 10 až 30 hmotn. %. Epoxidovou živicom s nízkou mólou hmotnosťou 100 až 400 je výhodne diglycidyl éter bisfenolu A s epoxidovým ekvivalentom 182 – 192 g/mol, derivátom imidazolu je 2-etyl-4-metylimidazol a modifikovaným rastlinným olejom je metylester repkového oleja. Zmes na obalovanie obsahuje optimálne 77,3 hmotn. % epoxidovej živice, 3,4 hmotn. % derivátu imidazolu a 19,3 hmotn. % metylesteru repkového oleja a hnojivo sa obaluje postupným nanášaním 3 až 20 dávok zmesi na obalovanie, pričom nanášanie sa uskutočňuje v otáčajúcom sa valci alebo fluidnom zariadení pri teplote 60 až 120 °C, s výhodne 105 až 115 °C. Vrstva obalovacej zmesi tvorí 6 až 25 % z celkovej hmotnosti obalenej granuly.

**(51) C07C 233/00, C07C 231/00****(21) 5013-2010**

(22) 5.5.2010

(71) SYNKOLA, s.r.o., Bratislava, SK;

(72) Reháč Juraj, Ing., PhD., Oravský podzámok, SK; Lu Gui, Prof., Guangzhou University City, Guangzhou, CN; Durmis Július, Ing., PhD., Bratislava, SK; Weng Jiang, Guangzhou University City, Guangzhou, CN; Latika Atilla, RNDr., Bratislava, SK; Brath Henrich, Ing., Host'ova, SK; Li Yong-Bo, Guangzhou University City, Guangzhou, CN; Huťka Martin, RNDr., PhD., Bratislava, SK; Toma Štefan, RNDr., prof., Bratislava, SK;

(74) Bachratá Magdaléna, Mgr., Bratislava, SK;

**(54) Medziprodukty pre antivirotiká a spôsob ich prípravy**

(57) Medziprodukty vzorcov (I), (Ia), (Ib), (Ic), (IIa), (IIb), (V) a (Va) na prípravu oseltamiviru a jeho derivátov a spôsob prípravy týchto medziproduktov.

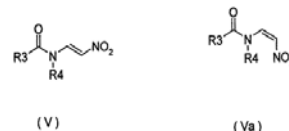
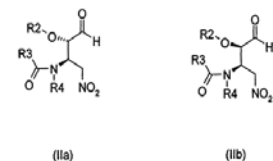
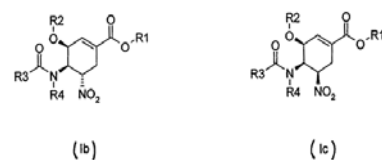
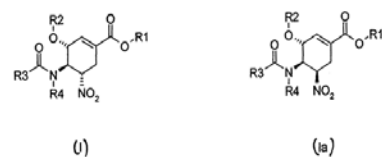

(51) C07D 471/00

(21) 5015-2010

(22) 7.5.2010

(71) Ústav experimentálnej farmakológie a toxikológie SAV, Bratislava, SK;

(72) Šnirc Vladimír, Mgr., PhD., Bratislava, SK; Buchman Marek, Bratislava, SK; Štefek Milan, Ing., PhD., Plavecký Štvrtok, SK; Bauer Viktor, prof. MUDr., DrSc., Šamorín, SK; Štolc Svorad, doc. MUDr., DrSc., Bratislava, SK; Mihalová Danica, Ing., Bratislava, SK; Pätoprstý Vladimír, Ing. PhD., Bratislava, SK; Považanec František, doc. Ing., CSc., Bratislava, SK;

(74) Guniš Jaroslav, Mgr., Bratislava, SK;

(54) **Spôsob prípravy 2,3,4,5-tetrahydro-1H-pyrido-[4,3-b]indolových derivátov**

(57) Spôsob prípravy 2,3,4,5-tetrahydro-1H-pyrido-[4,3-b]indolových derivátov všeobecného vzorca (I), ktorého podstata spočíva v tom, že sa na 3-chlórfenylmín-N-alkyl-4-piperidón všeobecného vzorca (3) pôsobí s  $\text{NaNH}_2$  alebo  $\text{KNH}_2$  vo forme komplexných báz pripravených reakciou 2,1 až 5 ekvivalentov  $\text{NaNH}_2$  alebo  $\text{KNH}_2$  s 0,05 až 2 ekvivalentmi t-BuONa alebo t-BuOKNa, v interných aprotických rozpúšťadlách, ako sú THF, dioxán, 1,2-dimetoxyolén, toluén, xylén, pri teplote od 20 °C do teploty varu použitého rozpúšťadla.

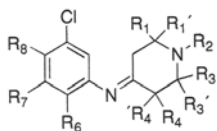

(3)

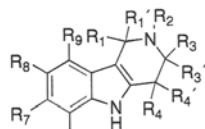

(I)

(51) C07D 491/00, A61K 31/00

(21) 49-2010

(22) 14.5.2010

(71) Bel/Novamann International, s.r.o., Nové Zámky, SK;

(72) Veverka Miroslav, Ing., CSc., Bratislava, SK; Veverková Eva, Ing., CSc., Bratislava, SK; Ratkovská Ľubica, Ing., CSc., Hlohovec, SK; Bachratá Stanislava, Ing., Bratislava, SK;

(54) **Nové adičné soli galantamínu a ich prípravky**

(57) Vynález sa týka adičných solí sulfónových kyselín a galantamínu, ako aj ich hydrátov alebo solvátov v kryštalickej alebo amorfnej forme. Vynález sa tiež týka spôsobu prípravy týchto solí a rovnako aj ich použitia na liečebné účely.

(51) D21H 25/00, B05C 5/00

(21) 50017-2010

(22) 26.4.2010

(71) Certex a. s., Bratislava, SK;

(72) Jablonsky Michal, Ing., PhD., Ružomberok, SK; Katuščák Svetozár, Prof. Ing., CSc., Bratislava, SK; Hubáček Zdeněk, RNDr., CSc., Napajedla, CZ;

(74) Holoubková Mária, Ing., Bratislava, SK;

(54) **Zariadenie na modifikáciu celulóзовých materiálov a spôsob modifikácie celulóзовých materiálov týmto zariadením**

(57) Zariadenie pozostáva z modifikačnej konzoly (1), ku ktorej je pripojený najmenej jeden mobilný modifikačný kontajner (2) vybavený prívodom (3) a odvodom (4) modifikačnej látky, prívodom (5) a odvodom (6) plyného média na sušenie celulóзовého materiálu. Modifikačná konzola (1) je pripojená k zásobníku sušiacieho plynu (9) pomocou výmenníka tepla alebo ohrievača (17), ktorý je prepojený s vývevou (14) s mraziacou jednotkou (15) a dúchadlom (16) a so zásobníkom kondenzátu rozpúšťadla (18). Ďalej je pripojená pomocou čerpadla (13) k zmiešavaciemu zásobníku kvapalnej modifikačnej látky (12) a zásobníku kvapalnej modifikačnej látky (18). Celulóзовý materiál sa suší na vlhkosť menej ako 0,5 %, následne sa modifikuje a odstráni sa rozpúšťadlo pomocou suchého inertného plynu cyklickým striedaním tlaku.

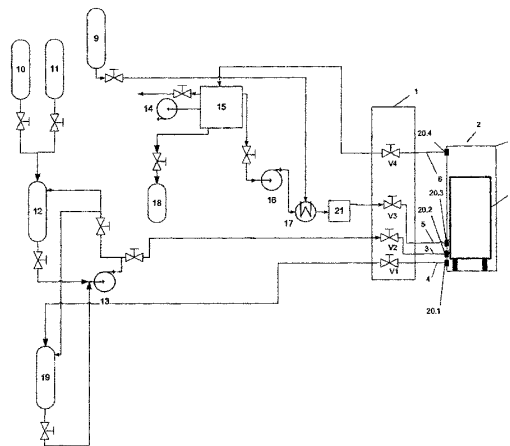

(51) E04C 2/00, E04B 1/00

(21) 5018-2010

(22) 20.5.2010

(71) Kalús Daniel, doc. Ing., PhD., Bratislava, SK; Páleš Peter, Ing., Svätý Jur, SK; Pelachová Ľubica, Mgr., Hainburg an der Donau, AT;

(72) Kalús Daniel, doc. Ing., PhD., Bratislava, SK;

(74) Brichtová Tatiana, JUDr., Bratislava, SK;

(54) **Samostatný tepelnoizolačný panel pre systémy s aktívnym riadením prechodu tepla**

(57) Samostatný tepelnoizolačný panel pre systémy s aktívnym riadením prechodu tepla pozostáva z dvoch okrajových štruktúr (A1, A2), kde aspoň jedna z nich je nosná na báze betónu alebo železobetónu, alebo kovových alebo plastových, alebo drevených konštrukcií alebo platní, alebo spevneného bloku stavebných tvárnic. Ďalej pozostáva z centrálnej štruktúry (A3), ktorú tvorí aspoň jedna vrstva tepelnej izolácie (1). Pritom aspoň v alebo na jednej okrajovej štruktúre (A1, A2) je zabudované aspoň jedno rúrkové alebo hadicové, a/alebo kanálové usporiadanie (2) distribúcie teplotného kvapalného alebo plyného média. Druhá okrajová štruktúra (A2) je pohľadová.

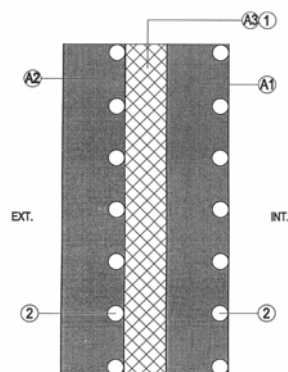

(51) E04C 2/00, E04B 1/00

(21) 5019-2010

(22) 20.5.2010

(71) Kalús Daniel, doc. Ing., PhD., Bratislava, SK; Páleš Peter, Ing., Svätý Jur, SK; Pelachová Ľubica, Mgr., Hainburg an der Donau, AT;

(72) Kalús Daniel, doc. Ing., PhD., Bratislava, SK;

(74) Brichtová Tatiana, JUDr., Bratislava, SK;

(54) **Tepelnoizolačný panel pre systémy s aktívnym riadením prechodu tepla**

(57) Tepelnoizolačný panel pre systémy s aktívnym riadením prechodu tepla pozostáva aspoň z tepelnej izolácie (1), na ktorej povrchu alebo v jej objeme je aplikované aspoň jedno rúrkové alebo hadicové, alebo kanálové usporiadanie (2) distribúcie teplonosného kvapalného alebo plyného média. Tepelná izolácia (1) je vo forme tuhej dosky alebo je aspoň z jednej strany ohraničená nosným rámom (3) a/alebo okrajovou veľkoplošnou platňou (4).

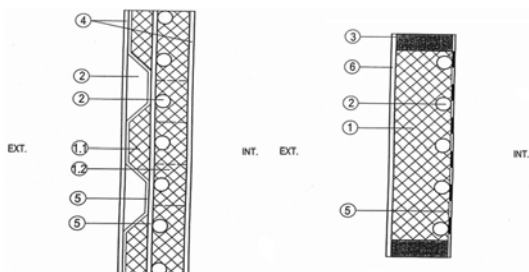

(51) F21V 5/00, H05B 33/00

(21) 5009-2010

(22) 20.4.2010

(71) S PoweR export - import, s. r. o., Bratislava, SK;

(72) Petřík Pavel, Ing., Trenčín, SK;

(74) Kováčik Štefan, Ing., Bratislava, SK;

(54) **Spôsob eliminácie tvorby viacnásobných tieňov pri svietidlách s bodovými zdrojmi svetla, najmä LED svietidiel**

(57) Spôsob eliminácie tvorby viacnásobných tieňov pri svietidlách s bodovými zdrojmi svetla, najmä LED svietidiel je založený na tom, že prekrytím (2) prepúšťajúcim svetlo s rastovou štruktúrou výstupkov (4) alebo priamych pásových alebo zakrivených štruktúr osadeným do tesného priblíženia alebo dotyku až vzájomného prekrytia (3) vyžarovanej svetelnej stopy susediacich bodových zdrojov svetla (1), najmä LED diód na prekrytí (2) prepúšťajúcom svetlo sa na prekrytí (2)

prepúšťajúcom svetlo vytvára tesná alebo spojivá až prekryvajúca sa svetelná stopa (5). Konštrukcia svietidla s bodovými zdrojmi svetla, najmä LED svietidla s elimináciou tvorby viacnásobných tieňov je taká, že prekrytie (2) prepúšťajúce svetlo so štruktúrou výstupkov alebo priamych pásových alebo zakrivených štruktúr s rastom (M) až do 500 mm je umiestnené vo vzdialenosti (L) až do 2000 mm ako tesného priblíženia alebo dotyku až vzájomného prekrytia (3) vyžarovanej svetelnej stopy susediacich bodových zdrojov svetla (1), najmä LED diód na prekrytí (2) prepúšťajúcom svetlo rozmietnených s rozstupom (K) až do 450 mm.

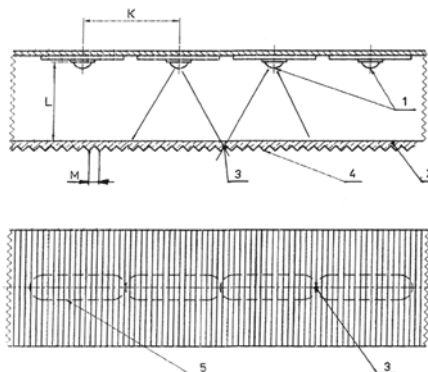

(51) F24D 11/00, F28D 20/00

(21) 5014-2010

(22) 7.5.2010

(71) Kalús Daniel, doc. Ing., PhD., Bratislava, SK;

(72) Kalús Daniel, doc. Ing., PhD., Bratislava, SK;

(74) Brichtová Tatiana, JUDr., Bratislava, SK;

(54) **Spôsob prevádzky kombinovaného stavebno-energetického systému budov a zariadenie**

(57) Komplexná tvorba vnútorného prostredia budov s ohľadom na sezónne alebo okamžité požiadavky sa uskutočňuje riadenou akumuláciou tepla zo solárnych absorbérov (1), ktorá sa uskutočňuje v dvoch fázach, kde v prvej fáze sa teplo akumuluje do najmenej jedného krátkodobého zásobníka (2) tepla na báze kvapaliny, tuhej látky alebo látky so zmenou skupenstva a v druhej fáze sa teplo akumuluje do aspoň jedného dlhodobého zásobníka (3) tepla na báze kvapaliny, tuhej látky alebo zmeny skupenstva, pričom na fázové rozlíšenie akumulácie tepla je kritériom plná tepelná kapacita krátkodobého zásobníka (2) tepla, ktorá sa dosahuje pri nedostatku solárnej energie špičkovým zdrojom (17) tepla. Aktívnu tepelnú ochranu zabudovanou v obalových stavebných konštrukciách budovy, ktorá sa uskutočňuje teplom alebo chladom distribuovaným do tepelnej stenevej bariéry (4), a to aspoň jednou z troch fáz, kde v prvej fáze sa distribúcia tepla vykonáva priamo zo solárnych absorbérov (1), v druhej fáze sa distribúcia tepla alebo chladu vykonáva z aspoň jedného zásobníka (3) tepla alebo chladu, v tretej fáze sa distribúcia tepla vykonáva z aspoň jedného krátkodobého zásobníka (2) tepla. Vykurovaním, ktoré sa uskutočňuje teplom distribuovaným do nízkoteplotnej sústavy (6), a to z aspoň jedného krátkodobého zásobníka (2) tepla, prípadne z aspoň jedného dlhodobého zásobníka (3)

tepla alebo miešaním teplotnosnej látky z oboch zásobníkov tepla. Teplovzdušným vykurovaním alebo vetraním prijímaním a/alebo odovzdávaním rekuperačného tepla alebo chladu v rekuperačnej vzduchotechnickej jednotke (7) umiestnenej v budove s predohrevom alebo chladením vzduchu vo výmenníkoch tepla umiestnených v nezámrznej hĺbke zeme.

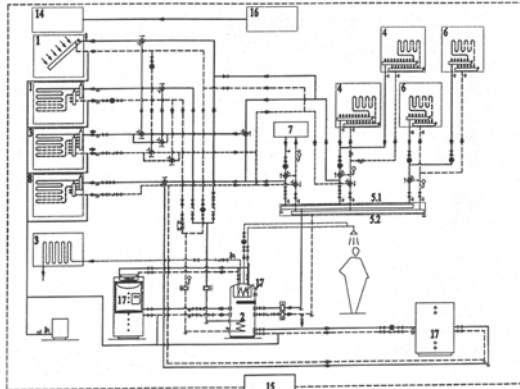

- (51) F25B 30/00, G04C 23/00, H01H 43/00
- (21) 32-2010
- (22) 29.3.2010
- (71) ECO-ENERGIA CONSULTING s. r. o., Nitra, SK;
- (72) Marič Ladislav, Ing., Nitra, SK;
- (74) Vojčík Peter, prof. JUDr., CSc., Košice, SK;
- (54) **Zariadenie a spôsob regulácie odberového diagramu elektrickej energie pomocou tepelného čerpadla**
- (57) Vynález sa týka zariadenia a spôsobu regulácie odberového diagramu elektrickej energie na potlačanie špičky príkonu odberu elektrickej energie pomocou tepelného čerpadla. V rámci bilančnej skupiny obchodníka alebo odberateľa sa dosahuje absolútne rovnomerný odber elektrickej energie. V letných mesiacoch do rozvodu tepla a teplej úžitkovej vody prepojeného so všetkými tepelnými zdrojmi vykurovacieho systému a so všetkými uzavretými alebo otvorenými okruhmi odberu tepla a teplej úžitkovej vody je pripojený výmenník voda – voda na tepelné čerpadlo do systému ústredného kúrenia a zmenou teplotného režimu je privádzaná do vyhrievacích telies ochladená voda do bytových jednotiek sídliska alebo obytných komplexov.

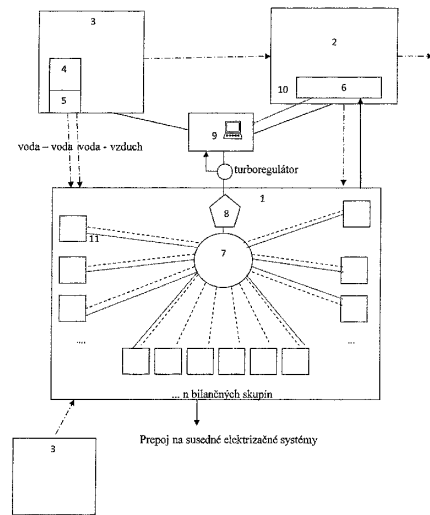

- (51) G01R 31/00
- (21) 3-2010
- (22) 12.1.2010
- (71) A2B, s.r.o., Žilina - Považský Chlmec, SK;
- (72) Brezáni Vladimír, Ing., Žilina, SK;
- (54) **Zapojenie na riadenie prúdu výkonovej záťaže**
- (57) Zapojenie na riadenie prúdu výkonovej záťaže použiteľnej na testovanie akumulátorov a iných zdrojov elektrického prúdu, ktorý využíva sériové zapojenie výkonových rezistorov (1, 2, ...n) so spínačmi (101, 102, ...), ktoré sú z jednotlivých uzlov rezistorov pripojené k prvej vstupnej svorke (10) alebo druhej vstupnej svorke (11), ovládané riadiacim obvodom (12) tak, aby vytvárali od sériového spojenia všetkých výkonových rezistorov cez paralelné kombinácie sériovo spojených niekoľkých rezistorov až po paralelné pripojenie všetkých rezistorov požadovanú hodnotu prúdu.

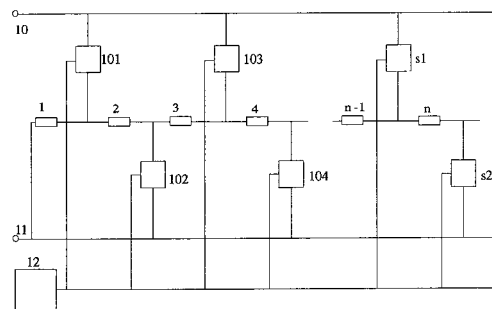

- (51) G06K 19/00
- (21) 50020-2010
- (22) 10.5.2010
- (71) Logomotion, s. r. o., Piešťany, SK;
- (72) Florek Miroslav, Ing., Bratislava, SK; Masaryk Michal, Ing., PhD., Bratislava, SK;
- (74) Porubčan Róbert, Ing., Ivanka pri Dunaji, SK;
- (54) **Nosič pamäťovej karty, spôsob prvotného ukladenia dát do pamäťovej karty**

(57) Nosič pamäťovej karty má tvar plochej karty (1) s kontaktným poľom (6), ktoré je pomocou vodivého spojenia (8) prepojené s vnútornými obvodmi pamäťovej karty (2). Tá tvorí prvok na vylomenie z telesa plochej karty (2). Mechanické spojenie pamäťovej karty (2) so zvyšným telesom plochej karty (1) môže mať charakter spojovacích pásov (5), ktoré prerušujú líniu (3) vylomenia. Cez spojovací pásik (5) môže prechádzať vodivé spojenie (8). Plochá karta (1) môže byť vybavená fóliou (9) a môže sa vkladať do automatizovaného zariadenia, ktoré s ňou narába ako so štandardnou kartou s kontaktným poľom (6). Používateľ si pamäťovú kartu (2) vylomí z telesa nosiča, čím dôjde aj k mechanickému prerušeniu vodivého spojenia (8). To môže byť elektricky deaktivované pomocou rozpájača (10) pri prvom vložení pamäťovej karty (2) do slotu mobilného komunikačného zariadenia (4) alebo v rámci posledného kroku dátového spracovania u vydavateľa platobnej karty.

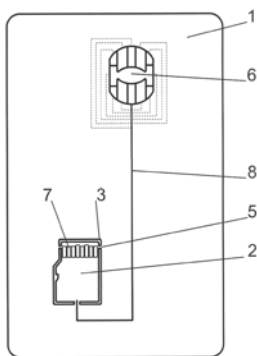

(51) G06Q 20/00

(21) 50016-2010

(22) 19.4.2010

(71) Logomotion, s. r. o., Piešťany, SK;

(72) Florek Miroslav, Ing., Bratislava, SK; Masaryk Michal, Ing., PhD., Bratislava, SK;

(74) Porubčan Róbert, Ing., Ivanka pri Dunaji, SK;

(54) Zapojenie tlačidla platby v mobilnom komunikačnom zariadení, spôsob rozbehu platobného procesu

(57) Vyberateľná pamäťová karta (2), na ktorej je umiestnená aspoň jedna jednotka (5) platobnej karty, sa na rozhraní (7) javí ako vyberateľná pamäťová karta (2) na rozšírenie pamäťovej kapacity mobilného komunikačného zariadenia (4), a to až do momentu fyzického stlačenia účelového tlačidla (1) platby, keď sa vyberateľná pamäťová karta (2) prepne do prístupového režimu platobnej funkcie a na svojom rozhraní (7) sa sprístupní ako karta so Secure Elementom (3) s aspoň jednou jednotkou (5) platobnej karty. Po skončení a/alebo prerušení platobného procesu sa vyberateľná pamäťová karta (2) prepne do prístupového režimu pre funkciu rozšírenia pamäťovej kapacity mobilného komunikačného zariadenia (4).

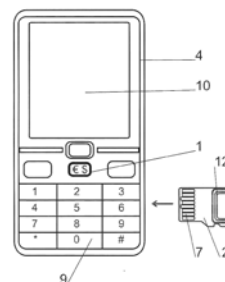

(51) G06Q 20/00, G07F 19/00, H04W 4/00

(21) 50012-2010

(22) 8.4.2010

(71) Logomotion, s. r. o., Piešťany, SK;

(72) Florek Miroslav, Ing., Bratislava, SK; Masaryk Michal, Ing., PhD., Bratislava, SK; Riffelmacher David Alan, PhD., Praha, CZ;

(74) Porubčan Róbert, Ing., Ivanka pri Dunaji, SK;

(54) POS platobný terminál a spôsob bezhotovostnej platby využívajúci mobilné komunikačné zariadenie, najmä mobilný telefón

(57) POS platobný terminál (1) využívajúci mobilné komunikačné zariadenie (4), najmä mobilný telefón, je tvorený dočasným spojením Sales Device (2) obchodníka s vyberateľnou pamäťovou kartou (18), pričom vyberateľná pamäťová karta (18) je zasunutá v slotu mobilného komunikačného zariadenia (4) zákazníka. Sales Device (2) obsahuje chránenú pamäť (6) s identifikačnými údajmi POS terminálu v podobe SAM karty alebo ICC karty (9), alebo priamo v podobe secure elementu na plošnom spoji. Platobný terminál (1) sa vytvorí pred alebo počas platobného procesu dočasným spojením Sales Device (2) s mobilným komunikačným zariadením (4), ktorý je v držbe zákazníka a má vyberateľnú pamäťovú kartu, ktorá môže mať samostatný komunikačný prvok (12), najmä typu NFC. Platobný kryptogram má štandardnú podobu, napr. vo formáte EMV, a je zaslaný do centra (15) spracovania platieb on-line alebo dávkovo off-line podľa výšky platby a nastaveného risk manažmentu.

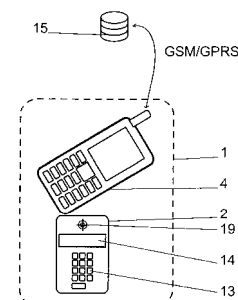

- (51) **G06Q 20/00, G07F 19/00, H04W 4/00**  
 (21) **50009-2010**  
 (22) 27.3.2010  
 (71) Logomotion, s. r. o., Piešťany, SK;  
 (72) Florek Miroslav, Ing., Bratislava, SK; Masaryk Michal, Ing., PhD., Bratislava, SK; Riffelmacher David Alan, PhD., Praha, CZ;  
 (74) Porubčan Róbert, Ing., Ivanka pri Dunaji, SK;  
 (54) **Platobný terminál využívajúci mobilné komunikačné zariadenie, najmä mobilný telefón, spôsob bezhotovostnej platby**  
 (57) Platobný terminál využívajúci mobilné komunikačné zariadenie, najmä mobilný telefón, je umiestnený na vyberateľnej pamäťovej karte (1), ktorá je prispôbena na zasunutie do slotu pre rozširujúce príslušenstvo mobilného komunikačného zariadenia (4). Platobnoterminálová aplikácia prebieha na vyberateľnej pamäťovej karte (1), ktorá tiež obsahuje aspoň jednu platobnú kartu. Konfiguračné dáta zvolenej identity terminálu a dáta zvolenej platobnej karty sú umiestnené v oddelených častiach secure elementu (3, 31, 32) alebo v úplne samostatných secure elementoch (3, 31, 32). Jednotka (7) platobnej karty s platobnou aplikáciou karty je umiestnená v chránenej časti pamäte oddelene od jednotky (6) s konfiguračnými dátami terminálu. Pamäťová karta (1) môže mať formát SD alebo miniSD, alebo mikroSD karty, alebo M2 karty. Pamäťová karta (1) je spôsobilá fungovať ako terminál viacerých identít, pričom môže spolupracovať s viacerými platobnými kartami a vo výhodnom usporiadaní je vybavená bezkontaktným komunikačným prvkom (13).

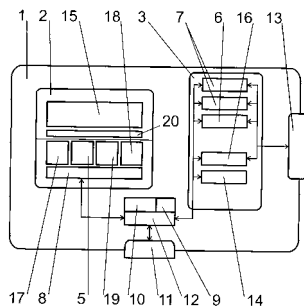

- (51) **G09F 13/00**  
 (21) **7-2010**  
 (22) 15.2.2010  
 (71) Kaduch Tomáš, Turzovka, SK;  
 (72) Kaduch Tomáš, Turzovka, SK;  
 (54) **Horizontálne stojaci reklamný nosič**  
 (57) Horizontálne stojaci reklamný nosič tvorený umiestnením predmetov do priestoru ľubovoľného tvaru (2) uzatvorenom z vrchnej časti odmontovateľným priehľadným materiálom (4), osvetlený svetelným zdrojom (3) a spojený s nosnou konštrukciou (1).

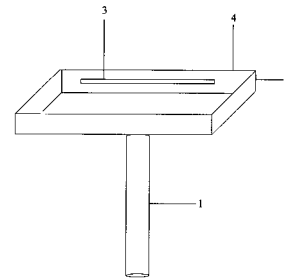

- (51) **G09F 21/00, G11B 31/00**  
 (21) **39-2010**  
 (22) 30.4.2010  
 (71) Kramár Boris, Lazany pri Prievidzi, SK; Matejovič Jozef, Prievidza, SK;  
 (72) Kramár Boris, Lazany pri Prievidzi, SK; Matejovič Jozef, Prievidza, SK;  
 (74) Macháčková Katarína, JUDr., Prievidza, SK;  
 (54) **Reklamno-informačný systém v prostriedkoch hromadnej dopravy**  
 (57) Jednoduchý reklamno-informačný systém odolný proti otrasom, použiteľný v dopravných prostriedkoch, s bezpečným napájaním 24 V, s možnosťou rýchlej aktualizácie komerčných a informačných spotov podľa vynálezu má adaptér 12 – 24 V/5V (4), pričom z multimediálneho prehrávača (1) cez jednoduchý videorozbočovač alebo HDMI rozbočovač (2) sa privedie signál k monitorom 1...n (3).

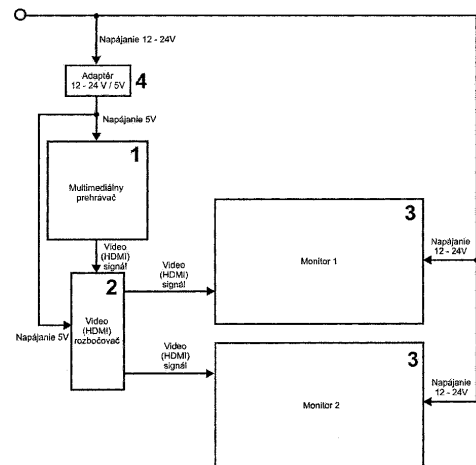

- (51) **H02J 7/00**  
 (21) **25-2008**  
 (22) 31.3.2008  
 (71) Soft & Control Technology, s. r. o., Košice, SK;  
 (72) Kočík Martin, Ing., Košice, SK; Nagy Jozef, Ing., Košice, SK;  
 (54) **Zapojenie inteligentného manažéra na napájanie systémov z primárnych batériových článkov**  
 (57) Zapojenie inteligentného power manažéra na napájanie systémov z primárnych batériových článkov riadi napájanie z viacerých primárnych batériových článkov pre elektronický systém tak, že podľa okamžitého energetického stavu primárnych batériových článkov vybrané články vzájomne prepája, a to buď sériovo, paralelne, alebo kombinovane, a zároveň ich využíva v čase nerovnomerne, to znamená, zabezpečuje ich nerovnomerné zaťaženie, a takto zabezpečí dodávku

potrebnej energie na napájanie elektronického systému pomocou riadiacej jednotky, spínacích členov a spínacieho poľa, vyhodnocovaním stavov primárnych batériových článkov, ako aj externých parametrov.

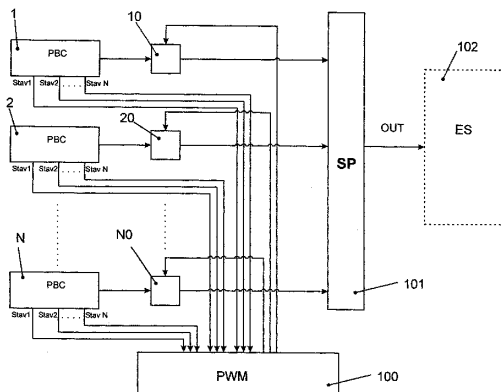

(51) **H02P 5/00**

(21) **53-2011**

(22) 12.11.2009

(71) Balara Milan, doc. Ing., PhD., Prešov, SK;

(72) Balara Milan, doc. Ing., PhD., Prešov, SK; Balara Alexander, Ing. EUR ING., Prešov, SK; Balara Dušan, doc. Ing. PhD., Prešov, SK;

(54) **Regulačný obvod otáčok jednosmerného elektromotora bez tachodynamy**

(57) Regulačný obvod otáčok (uhlovej rýchlosti) hriadeľa (21) jednosmerného elektromotora (5) s cudzím budením bez tachodynamy je diskretný regulačný obvod, kde prúd kotvy (11) elektromotora (5) je v pravidelných intervaloch (vzorkovacia perióda) prerušovaný a nastavovaný na nulovú hodnotu na krátky čas. V týchto krátkych časových okamžikoch je súčasne snímané indukované napätie (19) na svorkách kotvy elektromotora (vzorkovanie). Toto napätie (proporcionálne uhlovej rýchlosti hriadeľa elektromotora) je ukladané do analógovej pamäte (7) počas jednej vzorkovacej periódy a je súčasne vstupom (10) do regulátora rýchlosti (1). Regulačný obvod má takto neustále uzavretú spätnú väzbu signálu uhlovej rýchlosti, a tým zabezpečenú neprerušovanú funkciu celého rýchlostného regulačného obvodu. Týmto spôsobom je uskutočňovaná regulácia otáčok elektromotora bez tachodynamy, uhlová rýchlosť hriadeľa elektromotora (21) je snímaná elektromotorom (5) samotným.

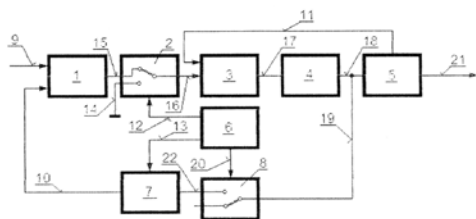

(51) **H04K 3/00, H04B 1/00, H04B 15/00**

(21) **50018-2010**

(22) 30.4.2010

(71) Mráz Marek, Bratislava, SK; Mudroch Jan, dipl. spec., Opava, SK;

(72) Mráz Marek, Bratislava, SK; Mudroch Jan, dipl. spec., Opava, SK;

(74) Belička Ivan, Ing., Banská Bystrica, SK;

(54) **Zapojenie detektora rušičky bezdrôtovej komunikačnej siete**

(57) Zapojenie detektora rušičky bezdrôtovej komunikačnej siete obsahuje detekčnú anténu, na ktorú je napojený zosilňovač a filtre na selektovanie časti pásma, ktorá má byť strážená, a na určenie citlivosti detektora a zariadenia ako celku, potom napojený blok zosilňovača a filtrov je napojený na detektor na kontrolu detegovaného pásma, pričom prvý výstup AC je pripojený na blok former A/D na tvarovanie a na prípravu výstupnej zložky z detektora na spracovanie uPC procesorom a vyhodnocovacím algoritmom, pričom blok former A/D obsahuje aj obvody nízkofrekvenčného filtrovania, potom druhý výstup DC je pripojený na jednosmerný detektor DC DET špičiek s dlhou periódou vybijania a obvod rýchleho skokového vybijania, ktorý je riadený uPC procesorom v závislosti od meracích cyklov, pričom jednosmerný detektor DC DET umožňuje sledovať maximálnu momentovú intenzitu (amplitúdu) v danom pásme, blok former A/D a jednosmerný detektor DC DET sú spojený s uPC procesorom na vyhodnocovanie sledu pulzov a ich dĺžok a na vyhodnocovanie zmien amplitúdového charakteru sledovaného pásma, či je toto pásmo cielene rušené, pričom jednosmerný detektor DC DET je spätne spojené s uPC procesorom, potom uPC procesor je spojený s výstupnou jednotkou v podobe displeja so zobrazovanými elektronickými impulzmi alebo v podobe optickej signalizácie.

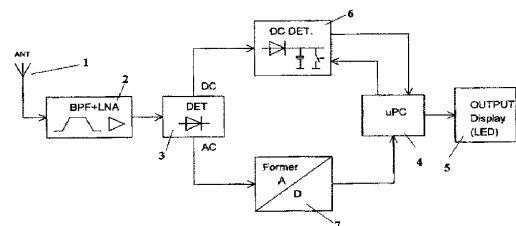

(51) **H05K 1/00**

(21) **36-2010**

(22) 23.4.2010

(71) Slosarčík Stanislav, prof. Ing., CSc., Technická univerzita v Košiciach, Košice, SK; Cabúk Pavol, Ing., Prešov, SK; Kardoš Slavomír, Ing., PhD., Košice, SK; Vehec Igor, Ing., PhD., Košice, SK; Jurčíšin Michal, Ing., Prešov, SK;

(72) Slosarčík Stanislav, prof. Ing., CSc., Technická univerzita v Košiciach, Košice, SK; Cabúk Pavol, Ing., Prešov, SK; Kardoš Slavomír, Ing., PhD., Košice, SK; Vehec Igor, Ing., PhD., Košice, SK; Jurčíšin Michal, Ing., Prešov, SK;

**(54) Heteroštruktúra korundový substrát - 3D LTCC modul**

(57) Vynález sa týka technológie realizácie heteroštruktúry korundový substrát – 3D LTCC modul s využitím pri lokálnom odvode tepla z tepelného zdroja 3D LTCC modulu. 3D LTCC modul (1) (obr.1) s využitím LTCC keramiky Green Tape™ 943 s hrúbkou 254 µm má v nevypálenom stave v určitej lokalite vytvorenú dutinu (2), ktorej veľkosť závisí od veľkosti tepelného zdroja. Samostatne zlamínovaný 3D LTCC modul je uložený na korundový substrát AL<sub>2</sub>O<sub>3</sub> (3), ktorý plní funkciu chladiča a spolu je systém vypálený v programovateľnej peci s teplotným profilom pre LTCC keramiky Green Tape™ 943. Počas výpalu dôjde k dostatočnému spojeniu 3D LTCC modulu s korundovým substrátom s pevnosťou v ťahu 10N, čím sa vytvorí kompaktná 3D heteroštruktúra (4). Tepelný zdroj (5) je umiestnený na povrchu korundového substrátu a kontaktovaný (6) prepojený na povrch 3D LTCC modulu.

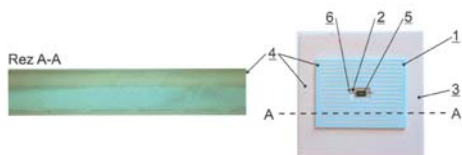

(51)	(21)	(51)	(21)	(51)	(21)	(51)	(21)
A46B 13/00	50-2010	C07C 233/00	5013-2010	F25B 30/00	32-2010	H02J 7/00	25-2008
B01D 11/00	38-2010	C07D 471/00	5015-2010	G01R 31/00	3-2010	H02P 5/00	53-2011
B02C 18/00	5010-2010	C07D 491/00	49-2010	G06K 19/00	50020-2010	H04K 3/00	50018-2010
B30B 9/00	48-2010	D21H 25/00	50017-2010	G06Q 20/00	50009-2010	H05K 1/00	36-2010
C05F 7/00	50051-2010	E04C 2/00	5018-2010	G06Q 20/00	50012-2010		
C05F 7/00	50052-2010	E04C 2/00	5019-2010	G06Q 20/00	50016-2010		
C05G 1/00	50022-2010	F21V 5/00	5009-2010	G09F 13/00	7-2010		
C05G 3/00	50023-2010	F24D 11/00	5014-2010	G09F 21/00	39-2010		



## FG4A

## Udelené patenty

(11)	(51)	(11)	(51)	(11)	(51)	(11)	(51)
287834	C07D 233/00	287837	A01N 25/00	287840	F24H 3/00	287842	A61K 31/00
287835	C07D 515/00	287838	C08L 33/00	287841	C08G 14/00	287843	C21C 1/00
287836	H04W 16/00	287839	A01N 25/00				
<b>(51)</b>	<b>A01N 25/00, A01N 61/00, C05G 3/00</b>			<b>(86)</b>	PCT/EP02/04962		
<b>(11)</b>	<b>287837</b>			<b>(87)</b>	WO02/092084		
(21)	1359-2003			<b>(54)</b>	<b>Derivát oxazolu, spôsob jeho výroby a použitie, farmaceutická kompozícia s jeho obsahom</b>		
(22)	6.4.2001						
(24)	5.12.2011						
(40)	2.3.2004						
(73)	Brouard Rodney Walter, Guernsey, GB;			<b>(51)</b>	<b>C07D 233/00, C07D 403/00, A61K 31/00, A61P 35/00, A61P 11/00, A61P 19/00, A61P 1/00, A61P 13/00, A61P 15/00, A61P 17/00, A61P 25/00, A61P 27/00, A61P 29/00, A61P 37/00, A61P 7/00, A61P 9/00</b>		
(72)	Carey Vincent Priaulx, Vale, Guernsey, GB;			<b>(11)</b>	<b>287834</b>		
(74)	PATENTSERVIS BRATISLAVA, a. s., Bratislava, SK;			(21)	1092-2003		
(86)	PCT/GB01/01584			(22)	13.3.2002		
(87)	WO02/080673			(24)	5.12.2011		
<b>(54)</b>	<b>Rastlinný osviežovač a jeho použitie</b>			(31)	0100902-6		
				(32)	15.3.2001		
				(33)	SE		
				(40)	4.5.2004		
				(73)	ASTRAZENECA AB, Södertälje, SE;		
				(72)	Eriksson Anders, Lund, SE; Lepistö Matti, Lund, SE; Lundkvist Michael, Lund, SE; Munck af Rosenschöld Magnus, Lund, SE; Zlatoidsky Pavol, Lund, SE;		
				(74)	Žovicová Viera, Mgr., Bratislava, SK;		
				(86)	PCT/SE02/00478		
				(87)	WO02/074751		
				<b>(54)</b>	<b>Metaloproteinázové inhibitory</b>		
<b>(51)</b>	<b>A01N 25/00, C08K 3/00, C08K 5/00, C08L 33/00, C08L 51/00, C08L 53/00</b>			<b>(51)</b>	<b>C07D 515/00, C07D 491/00, C07D 471/00</b>		
<b>(11)</b>	<b>287839</b>			<b>(11)</b>	<b>287835</b>		
(21)	1099-2001			(21)	1650-2001		
(22)	16.3.1999			(22)	15.5.2000		
(24)	5.12.2011			(24)	5.12.2011		
(31)	9805487.7			(31)	9911345.8, 9918178.6, 9923632.5, 0001063.7		
(32)	17.3.1998			(32)	14.5.1999, 2.8.1999, 6.10.1999, 17.1.2000		
(33)	GB			(33)	GB, GB, GB, GB		
(40)	7.1.2002			(40)	4.6.2002		
(73)	LUCITE INTERNATIONAL UK LIMITED, Southampton, Hampshire, GB;			(73)	PHARMA MAR, S. A., Madrid, ES;		
(72)	Beverly Gordon Maxwell, Blackburn, Lancashire, GB; Ellacott Michael John, Clitheroe, Lancashire, GB;			(72)	Cuevas Carmen, Madrid, ES; Perez Marta, Madrid, ES; Francesch Andrés, Madrid, ES; Fernández Carolina, Madrid, ES; Chicharro Jose Luis, Madrid, ES; Gallego Pilar, Madrid, ES; Zarzuelo Maria, Madrid, ES; De La Calle Fernando, Madrid, ES; Manzanares Ignacio, Madrid, ES;		
(74)	Čechvalová Dagmar, Bratislava, SK;			(74)	PATENTSERVIS BRATISLAVA, a. s., Bratislava, SK;		
(86)	PCT/GB99/00686			(86)	PCT/GB00/01852		
(87)	WO99/47595			(87)	WO00/69862		
<b>(54)</b>	<b>Plastový materiál s biocídnou účinnosťou, laminátový materiál a spôsob jeho výroby</b>			<b>(54)</b>	<b>Spôsob prípravy zlúčenín hemisyntézou</b>		
<b>(51)</b>	<b>A61K 31/00, A61P 3/00, A61P 43/00, A61P 9/00, C07D 263/00, C07D 413/00</b>						
<b>(11)</b>	<b>287842</b>						
(21)	1385-2003						
(22)	6.5.2002						
(24)	5.12.2011						
(31)	01111745.4						
(32)	15.5.2001						
(33)	EP						
(40)	5.10.2004						
(73)	F. Hoffmann-La Roche AG, Basle, CH;						
(72)	Binggeli Alfred, Binningen, CH; Boehringer Markus, Moehlin, CH; Grether Uwe, Loerrach, DE; Hilpert Hans, Reinach, CH; Maerki Hans-Peter, Basle, CH; Meyer Markus, Neuenburg, DE; Mohr Peter, Basle, DE; Ricklin Fabienne, Hombourg, FR;						
(74)	Bušová Eva, JUDr., Bratislava, SK;						

- (51) **C08G 14/00, C08L 61/00**  
**(11) 287841**  
 (21) 1631-2003  
 (22) 29.12.2003  
 (24) 5.12.2011  
 (40) 1.7.2005  
 (73) Chemko, a. s. Slovakia, Bratislava, SK; Kohút Peter, Ing., Michalovce, SK;  
 (72) Barňák Štefan, Ing., Humenné, SK; Hordoš Dušan, Ing., Strážske, SK; Kohút Peter, Ing., Michalovce, SK;  
**(54) Spôsob prípravy fenolformaldehydovej živice**

- (51) **C08L 33/00, A61K 9/00, A61K 47/00**  
**(11) 287838**  
 (21) 79-2001  
 (22) 2.7.1999  
 (24) 5.12.2011  
 (31) 198 33 016.2, 199 18 435.6  
 (32) 23.7.1998, 23.4.1999  
 (33) DE, DE  
 (40) 7.1.2002  
 (73) Evonik Röhm GmbH, Darmstadt, DE;  
 (72) Petereit Hans-Ulrich, Darmstadt, DE; Meier Christian, Darmstadt, DE; Roth Erna, Darmstadt, DE;  
 (86) PCT/EP99/04620  
 (87) WO00/05307  
**(54) Spôsob výroby obalovacieho a spojivového prostriedku pre orálne alebo dermálne liekové formy**

- (51) **C21C 1/00**  
**(11) 287843**  
 (21) 447-2001  
 (22) 3.4.2001  
 (24) 5.12.2011  
 (31) 09/546 017  
 (32) 10.4.2000  
 (33) US  
 (40) 3.12.2001  
 (73) Magnesium Technologies Corporation, Richfield, Ohio, US;  
 (72) Bieniosek Thomas H., Litchfield, OH, US; Fahey Jerome P., Avon, OH, US;  
 (74) Bušová Eva, JUDr., Bratislava, SK;  
**(54) Prísada na vŕhanie do roztaveného železného materiálu a spôsob legovania železného materiálu**

- (51) **F24H 3/00, F24D 19/00**  
**(11) 287840**  
 (21) 50009-2007  
 (22) 26.7.2007  
 (24) 5.12.2011  
 (40) 5.2.2009  
 (73) ELKA, a. s., Kremnica, SK;  
 (72) Gavorník Július, Turček, SK;  
**(54) Vložka na špirálu najmä kvapalinového vyhrievacieho telesa**

- (51) **H04W 16/00**  
**(11) 287836**  
 (21) 1468-2003  
 (22) 30.4.2002  
 (24) 5.12.2011  
 (31) 101 21 978.4  
 (32) 5.5.2001  
 (33) DE  
 (40) 8.6.2004  
 (73) T-MOBILE DEUTSCHLAND GMBH, Bonn, DE;  
 (72) Crisan Christine, Bonn, DE;  
 (74) Hörmannová Zuzana, Ing., Bratislava, SK;  
 (86) PCT/DE02/01568  
 (87) WO02/091774  
**(54) Spôsob automatického vracania a nového pridelovania frekvencií nesaturovaným základným staniciam mobilnej rádiatelefonickej siete**

(51)	(11)	(51)	(11)	(51)	(11)	(51)	(11)
A01N 25/00	287837	C07D 233/00	287834	C08L 33/00	287838	F24H 3/00	287840
A01N 25/00	287839	C07D 515/00	287835	C21C 1/00	287843	H04W 16/00	287836
A61K 31/00	287842	C08G 14/00	287841				

**FB9A Zastavené konania o patentových prihláškach**

(21)

760-2001  
5031-2006  
105-2007  
110-2007  
23-2008  
5042-2008  
50023-2008

**FC9A Zamietnuté patentové prihlášky**

(21)

108-2002  
184-2002  
1594-2003

(21)

143-2004  
276-2004  
282-2004

(21)

291-2004  
5003-2005  
5047-2005

(21)

45-2007  
153-2007

**FD9A Zastavené konania pre nezaplatenie poplatku**

(21)

1851-2000

**MK4A Zaniknuté patenty uplynutím doby platnosti**

(11)

Dátum zániku

278054 31.10.2011  
278543 17.10.2011  
278808 30.10.2011

(11)

Dátum zániku

279467 29.10.2011  
279944 11.10.2011

(11)

Dátum zániku

280556 21.10.2011  
281720 29.10.2011

(11)

Dátum zániku

281740 23.10.2011  
282473 25.10.2011

**MM4A Zaniknuté patenty pre nezaplatenie udržiavacích poplatkov**

(11)

Dátum zániku

277703 23.03.2011  
278786 08.03.2011  
279083 25.03.2011  
279317 23.03.2011  
279606 25.03.2011  
280338 13.03.2011  
281401 28.03.2011  
281419 21.03.2011  
282155 14.03.2011  
282664 04.03.2011  
282744 27.03.2011

(11)

Dátum zániku

282793 06.03.2011  
282935 30.03.2011  
283889 16.03.2011  
284047 14.03.2011  
284280 25.03.2011  
284387 17.03.2011  
284428 07.03.2011  
284796 19.03.2011  
285909 22.03.2011  
285961 11.03.2011  
285982 06.03.2011

(11)

Dátum zániku

286010 08.03.2011  
286165 23.03.2011  
286190 27.03.2011  
286283 07.03.2011  
286300 18.03.2011  
286306 08.03.2011  
286408 31.03.2011  
286704 24.03.2011  
286744 23.03.2011  
286765 09.03.2011  
286868 19.03.2011

(11)

Dátum zániku

286901 30.03.2011  
286962 21.03.2011  
287163 12.03.2011  
287189 29.03.2011  
287199 07.03.2011  
287258 29.03.2011  
287314 16.03.2011  
287339 27.03.2011  
287549 23.11.2010

**GB9A****Prevody a prechody práv na patentové prihlášky****(21) 173-2002**

- (71) ICOS Corporation, Indianapolis, IN, US;  
Predchádzajúci prihlasovateľ:  
LILLY ICOS LLC, Wilmington, DE, US;  
Dátum uzavretia zmluvy: 14.12.2009  
Dátum zápisu do registra: 21.10.2011
- 

**PC4A****Prevody a prechody práv na patenty****(11) 282759**

- (21) 172-98  
(73) IVAX Research Holdings, Inc., Miami, FL, US;  
Predchádzajúci majiteľ:  
IVAX Research, Inc., Miami, FL, US;  
Dátum zápisu do registra: 20.10.2011
- 

**(11) 282759**

- (21) 172-98  
(73) Teva Women's Health Research, Inc., Horsham, PA, US;  
Predchádzajúci majiteľ:  
Teva Global Respiratory Research, LLC, Horsham, PA, US;  
Dátum zápisu do registra: 20.10.2011
- 

**(11) 282759**

- (21) 172-98  
(73) Ahmed Tahir, Coral Gables, FL, US;  
Predchádzajúci majiteľ:  
Teva Branded Pharmaceutical Products R&D, Inc., Horsham, PA, US;  
Dátum zápisu do registra: 20.10.2011
- 

**(11) 285150**

- (21) 590-2001  
(73) IVAX Research Holdings, Inc., Miami, FL, US;  
Predchádzajúci majiteľ:  
IVAX Research, Inc., Miami, FL, US;  
Dátum zápisu do registra: 20.10.2011
- 

**(11) 285150**

- (21) 590-2001  
(73) Teva Women's Health Research, Inc., Horsham, PA, US;  
Predchádzajúci majiteľ:  
Teva Global Respiratory Research, LLC, Horsham, PA, US;  
Dátum zápisu do registra: 20.10.2011
- 

**(11) 285150**

- (21) 590-2001  
(73) Ahmed Tahir, Coral Gables, FL, US;  
Predchádzajúci majiteľ:  
Teva Branded Pharmaceutical Products R&D, Inc., Horsham, PA, US;  
Dátum zápisu do registra: 20.10.2011
- 

**(11) 285415**

- (21) 1563-2001  
(73) ICOS Corporation, Indianapolis, IN, US;  
Predchádzajúci majiteľ:  
LILLY ICOS LLC, Wilmington, DE, US;  
Dátum uzavretia zmluvy: 14.12.2009  
Dátum zápisu do registra: 21.10.2011
- 

**(11) 286365**

- (21) 172-2002  
(73) ICOS Corporation, Indianapolis, IN, US;  
Predchádzajúci majiteľ:  
LILLY ICOS LLC, Wilmington, DE, US;  
Dátum uzavretia zmluvy: 14.12.2009  
Dátum zápisu do registra: 21.10.2011
-

**QB4A Licenčné zmluvy registrované alebo udelené na patenty**

- (11) **283699**  
(21) 1493-96  
(73) YEDA RESEARCH AND DEVELOPMENT CO.,  
LTD., Rehovot, IL;  
Nadobúdateľ:  
TEVA PHARMACEUTICAL INDUSTRIES LTD.,  
Petah Tiqva, IL;  
Druh licencie: Zmluvná výlučná  
Dátum uzavretia licenčnej zmluvy: 2.6.2011  
Dátum zápisu do registra: 5.10.2011
- 

**TC4A****Zmeny mien**

- (11) **282759**  
(21) 172-98  
(73) Teva Branded Pharmaceutical Products R&D, Inc.,  
Horsham, PA, US;  
Dátum zápisu do registra: 20.10.2011
- 

- (11) **285150**  
(21) 590-2001  
(73) Teva Branded Pharmaceutical Products R&D, Inc.,  
Horsham, PA, US;  
Dátum zápisu do registra: 20.10.2011
- 

- (11) **283546**  
(21) 194-99  
(73) Bayer Pharma Aktiengesellschaft, Berlin, DE;  
Dátum zápisu do registra: 4.10.2011
- 

- (11) **287500**  
(21) 914-2003  
(73) Bayer Pharma Aktiengesellschaft, Berlin, DE;  
Dátum zápisu do registra: 7.10.2011
-

# ČASŤ

**EURÓPSKE PATENTY  
S URČENÍM PRE SLOVENSKÚ REPUBLIKU**

### Kódy na označovanie jednotlivých druhov dokumentov (Štandard WIPO ST. 16)

<b>T1</b>	Preklad patentových nárokov európskej patentevej prihlášky	<b>T3</b>	Preklad európskeho patentového spisu
<b>T2</b>	Opravený preklad patentových nárokov európskej patentevej prihlášky	<b>T4</b>	Opravený preklad európskeho patentového spisu
		<b>T5</b>	Preklad zmeneného európskeho patentového spisu

### Číselné kódy na označovanie bibliografických údajov (Štandard WIPO ST. 9)

<b>(11)</b>	Číslo dokumentu	<b>(62)</b>	Číslo pôvodnej prihlášky v prípade vylúčenej prihlášky
<b>(21)</b>	Číslo prihlášky	<b>(71)</b>	Meno (názov) prihlasovateľa (-ov)
<b>(24)</b>	Dátum nadobudnutia účinkov európskeho patentu	<b>(72)</b>	Meno pôvodcu (-ov)
<b>(31)</b>	Číslo prioritnej prihlášky	<b>(73)</b>	Meno (názov) majiteľa (-ov)
<b>(32)</b>	Dátum podania prioritnej prihlášky	<b>(74)</b>	Meno (názov) zástupcu (-ov)
<b>(33)</b>	Krajina alebo regionálna organizácia priority	<b>(86)</b>	Číslo podania medzinárodnej prihlášky podľa PCT
<b>(45)</b>	Dátum sprístupnenia prekladu patentového spisu alebo zmeneného patentového spisu	<b>(87)</b>	Číslo zverejnenia medzinárodnej prihlášky podľa PCT
<b>(46)</b>	Dátum sprístupnenia prekladu patentových nárokov	<b>(96)</b>	Číslo a dátum podania európskej patentevej prihlášky
<b>(48)</b>	Dátum sprístupnenia opraveného prekladu patentových nárokov alebo patentového spisu	<b>(97)</b>	Číslo a dátum zverejnenia európskej patentevej prihlášky alebo vydania európskeho patentového spisu
<b>(51)</b>	Medzinárodné patentové triedenie		
<b>(54)</b>	Názov		

**Poznámka:**

Symboly medzinárodného patentového triedenia uvedené v tomto vestníku zodpovedajú vydaniu 2011.01 Medzinárodného patentového triedenia s platnosťou od 1. januára 2011. Na patentových dokumentoch zverejňovaných úradom a vo vestníku úradu budú v roku 2011 uvádzané iba symboly hlavných skupín MPT 2011.01. V databázach úradu, vo webregistroch na internete a v ostatných výstupoch úradu budú zverejňované údaje týkajúce sa patentov a úžitkových vzorov vrátane ich prihlášok so symbolmi úplnej verzie MPT 2011.01.

### Kódy na označovanie záhlaví oznámení publikovaných vo Vestníku ÚPV SR (Štandard WIPO ST. 17)

<b>BA9A</b>	Sprístupnené preklady a opravené preklady patentových nárokov európskych patentových prihlášok
<b>SC4A</b>	Sprístupnené preklady a opravené preklady európskych patentových spisov
<b>SC4A</b>	Sprístupnené preklady zmenených európskych patentových spisov
<b>FA9A</b>	Zastavené konania o európskych patentových prihláškach z dôvodu späťvzatia
<b>GA9A</b>	Zmeny európskych patentových prihlášok na národné prihlášky
<b>MA4A</b>	Zaniknuté európske patenty vzdaním sa patentu
<b>MC4A</b>	Zrušené európske patenty po námietkovom konaní pred EÚ
<b>MC4A</b>	Zrušené európske patenty
<b>MG4A</b>	Čiastočne zrušené európske patenty
<b>MK4A</b>	Zaniknuté európske patenty uplynutím doby platnosti
<b>MM4A</b>	Zaniknuté európske patenty pre nezaplatenie udržiavacích poplatkov
<b>PC9A</b>	Prevody a prechody práv na európske patentové prihlášky
<b>PC4A</b>	Prevody a prechody práv na európske patenty
<b>PD9A</b>	Zmeny dispozičných práv na európske patentové prihlášky (zálohy)
<b>PD4A</b>	Zmeny dispozičných práv na európske patenty (zálohy)
<b>PD9A</b>	Zmeny dispozičných práv na európske patentové prihlášky (ukončenie zálohov)
<b>PD4A</b>	Zmeny dispozičných práv na európske patenty (ukončenie zálohov)
<b>QA9A</b>	Ponuky licencií na európske patentové prihlášky
<b>QA4A</b>	Ponuky licencií na európske patenty
<b>QB9A</b>	Licenčné zmluvy registrované alebo udelené na európske patentové prihlášky
<b>QB4A</b>	Licenčné zmluvy registrované alebo udelené na európske patenty
<b>QC9A</b>	Ukončenie platnosti licenčných zmlúv na európske patentové prihlášky
<b>QC4A</b>	Ukončenie platnosti licenčných zmlúv na európske patenty

## Opravy a zmeny

### Opravy v európskych patentových prihláškach

- HA9A** Doplnenie pôvodcu (-ov)
- HB9A** Opravy mien
- HC9A** Zmeny mien
- HD9A** Opravy adries
- HE9A** Zmeny adries
- HF9A** Opravy dátumov
- HG9A** Opravy zatriedenia podľa MPT
- HH9A** Opravy chýb alebo zmeny všeobecne
- HK9A** Opravy tlačových chýb vo Vestníku ÚPV SR

### Opravy v európskych patentoch

- TA4A** Doplnenie pôvodcu (-ov)
- TB4A** Opravy mien
- TC4A** Zmeny mien
- TD4A** Opravy adries
- TE4A** Zmeny adries
- TF4A** Opravy dátumov
- TG4A** Opravy zatriedenia podľa MPT
- TH4A** Opravy chýb alebo zmeny všeobecne
- TK4A** Opravy tlačových chýb vo Vestníku ÚPV SR



**SC4A Sprístupnené preklady európskych patentových spisov**

(11)	(51)	(11)	(51)	(11)	(51)	(11)	(51)
10059	H02J 3/00	10117	A41D 13/00	10175	C12N 5/00	10233	C08L 69/00
10060	H01L 23/00	10118	B28B 11/00	10176	A61P 31/00	10234	C07D 491/00
10061	E04B 2/00	10119	A61P 35/00	10177	A23G 1/00	10235	A01N 1/00
10062	F04B 39/00	10120	C07D 401/00	10178	C07D 495/00	10236	H02K 7/00
10063	G21G 4/00	10121	A01N 47/00	10179	A61G 7/00	10237	C07D 223/00
10064	B23Q 7/00	10122	A01N 35/00	10180	A24D 1/00	10238	H04N 5/00
10065	H05K 7/00	10123	C08L 75/00	10181	B65G 47/00	10239	B23B 31/00
10066	C12Q 1/00	10124	B60N 2/00	10182	B60D 1/00	10240	B65G 47/00
10067	B21D 39/00	10125	A61K 41/00	10183	G01K 7/00	10241	A61K 31/00
10068	G02B 6/00	10126	B65D 5/00	10184	E04B 1/00	10242	A61K 39/00
10069	F16H 61/00	10127	A61F 5/00	10185	B24B 21/00	10243	D05C 17/00
10070	C07D 235/00	10128	A61K 39/00	10186	C07F 9/00	10244	B24B 7/00
10071	A61K 31/00	10129	C07D 471/00	10187	A61K 38/00	10245	C07K 14/00
10072	B65D 88/00	10130	C07D 295/00	10188	C07H 19/00	10246	C07D 413/00
10073	A61K 31/00	10131	C07D 263/00	10189	A61K 31/00		
10074	G01T 1/00	10132	B05B 1/00	10190	B05C 17/00		
10075	B22D 11/00	10133	G21F 9/00	10191	A61K 31/00		
10076	G01F 23/00	10134	B29B 17/00	10192	A61K 38/00		
10077	A61K 31/00	10135	C07K 16/00	10193	B62D 5/00		
10078	G01N 33/00	10136	C07D 401/00	10194	A61P 9/00		
10079	C07D 219/00	10137	G01N 33/00	10195	A61M 1/00		
10080	C07D 471/00	10138	F02F 1/00	10196	C07C 315/00		
10081	A61K 38/00	10139	C12Q 1/00	10197	C04B 28/00		
10082	C07B 61/00	10140	C12N 15/00	10198	C21C 5/00		
10083	C23C 16/00	10141	C07D 295/00	10199	C07D 401/00		
10084	C07D 239/00	10142	C07C 211/00	10200	A61K 31/00		
10085	B60M 1/00	10143	G05B 19/00	10201	C07D 233/00		
10086	C07D 285/00	10144	A61K 31/00	10202	A61K 31/00		
10087	F23L 15/00	10145	H04L 29/00	10203	H04L 29/00		
10088	A61K 38/00	10146	H02H 3/00	10204	E21D 21/00		
10089	C07D 519/00	10147	C07D 401/00	10205	C07K 16/00		
10090	B65D 83/00	10148	G08G 1/00	10206	G06F 9/00		
10091	A43B 7/00	10149	G06F 9/00	10207	B41J 3/00		
10092	C07D 207/00	10150	A61K 9/00	10208	A61K 31/00		
10093	B01J 2/00	10151	C07K 14/00	10209	G09F 7/00		
10094	C07K 16/00	10152	C07D 471/00	10210	A61K 31/00		
10095	A61K 31/00	10153	B65B 1/00	10211	C07K 16/00		
10096	C07D 211/00	10154	C07K 14/00	10212	A01N 43/00		
10097	B65D 1/00	10155	B27M 3/00	10213	C07D 213/00		
10098	E05D 15/00	10156	A47F 5/00	10214	C12Q 1/00		
10099	A61F 5/00	10157	C12N 15/00	10215	A61K 31/00		
10100	A61K 35/00	10158	A61K 38/00	10216	C07D 285/00		
10101	B23H 9/00	10159	A61K 39/00	10217	C07C 257/00		
10102	H01F 27/00	10160	C07D 241/00	10218	B23B 51/00		
10103	F16H 59/00	10161	C07C 253/00	10219	B65B 9/00		
10104	E04F 15/00	10162	A61K 31/00	10220	D06N 3/00		
10105	C22C 38/00	10163	A61K 31/00	10221	B03C 3/00		
10106	B62D 6/00	10164	B65G 1/00	10222	H01M 2/00		
10107	F21V 9/00	10165	B60T 11/00	10223	A61K 31/00		
10108	F16D 27/00	10166	G01N 33/00	10224	C08L 67/00		
10109	E04G 17/00	10167	C07D 403/00	10225	C07K 14/00		
10110	E04H 17/00	10168	C21D 1/00	10226	G01N 21/00		
10111	C07D 401/00	10169	A61K 31/00	10227	C22C 38/00		
10112	B25J 9/00	10170	C12N 5/00	10228	B65B 25/00		
10113	C12N 15/00	10171	B23K 1/00	10229	C07C 7/00		
10114	B32B 21/00	10172	C07D 213/00	10230	C12P 5/00		
10115	F27B 7/00	10173	A61K 39/00	10231	E06B 7/00		
10116	C07C 51/00	10174	C07D 251/00	10232	F28F 13/00		

**(51) A01N 1/00, C12N 5/00****(11) E 10235**

(96) 06818357.3, 3.11.2006

(97) 1956896, 10.8.2011

(24) 10.8.2011

(31) 102005057106

(32) 25.11.2005

(33) DE

(73) Cytonet GmbH &amp; Co. KG, Weinheim, DE;

(72) ARSENEV Lubomir, Hannover, DE; ALEXANDROVA Krassimira, Hannover, DE; BARTHOLD Marc, Hannover, DE; KAFERT-KASTING Sabine, Hannover, DE; LAUBE Britta, Hannover, DE;

(74) Fajnorová Mária, Ing., Bratislava, SK;

(86) PCT/EP2006/010549

(87) WO 2007/059855

**(54) Kryokonzervácia hepatocytov****(51) A01N 35/00, A01N 43/00, A01P 3/00****(11) E 10122**

(96) 09157219.8, 19.3.2003

(97) 2080433, 31.8.2011

(24) 31.8.2011

(31) 10212704

(32) 21.3.2002

(33) DE

(73) BASF SE, Ludwigshafen, DE;

(72) Ammermann Eberhard, Heppenheim, DE; Stierl Reinhard, Kaohsiung County, TW; Lorenz Gisela, Neustadt, DE; Schöfl Ulrich, Apex, NC, US; Strathmann Siegfried, Limburgerhof, DE; Schelberger Klaus, Gönheim, DE; Christen Thomas, Dannstadt, DE;

(74) ŽOVICOVÁ &amp; ŽOVIC IP, s. r. o., Bratislava, SK;

**(54) Fungicídne zmesi****(51) A01N 43/00****(11) E 10212**

(96) 08758634.3, 20.5.2008

(97) 2154976, 6.7.2011

(24) 6.7.2011

(31) 07011725

(32) 15.6.2007

(33) EP

(73) Syngenta Participations AG, Basel, CH;

(72) CHOLLET Pascal, Nyon, CH; PEDRONI Domingos, Basel, CH; SKILLMAN Stephen Wilson, Basel, CH;

(74) PATENTSERVIS BRATISLAVA, a. s., Bratislava, SK;

(86) PCT/\*EP2008/004023

(87) WO 2008/151708

**(54) Spôsob regulácie hmyzu****(51) A01N 47/00, C07D 231/00****(11) E 10121**

(96) 06762088.0, 19.6.2006

(97) 1937071, 24.8.2011

(24) 24.8.2011

(31) 102005028493

(32) 20.6.2005

(33) DE

(73) BASF SE, Ludwigshafen, DE;

(72) ZIEGLER Hans, Mutterstadt, DE; MAYER Winfried, Bubenheim, DE; KRÖHL Thomas, Schriesheim, DE; SCHNEIDER Karl-Heinrich, Kleinkarlbach, DE; COX Gerhard, Bad Dürkheim, DE; ERK Peter, Frankenthal, DE; VOGELBACHER Uwe Josef, Ludwigshafen, DE; NOACK Rainer, Grossthiemig, DE; GÖTZ Roland, Neulusheim, DE; WUCKELT Jörg, Schwarzeide, DE; RAULS Matthias, Ludwigshafen, DE;

(74) ŽOVICOVÁ &amp; ŽOVIC IP, s. r. o., Bratislava, SK;

(86) PCT/EP2006/005869

(87) WO 2006/136357

**(54) Kryštalické modifikácie pyraklostrobínu****(51) A23G 1/00, A23G 3/00, A23G 9/00, A21C 5/00, A22C 7/00****(11) E 10177**

(96) 05805200.2, 3.11.2005

(97) 1848287, 25.5.2011

(24) 25.5.2011

(31) 102005004785

(32) 1.2.2005

(33) DE

(73) Bühler AG, Uzwil, CH;

(72) STEINER Uwe, Niederuzwil, CH; KASEMANN Karl-Jürgen, Meinerzhagen, DE; PAUL Michael, Bergneustadt, DE;

(74) ROTT, RŮŽIČKA &amp; GUTTMANN, Bratislava, SK;

(86) PCT/IB2005/053587

(87) WO 2006/095220

**(54) Zariadenie na spracovanie potraviny****(51) A24D 1/00, A24D 3/00****(11) E 10180**

(96) 07872096.8, 21.12.2007

(97) 2120616, 13.7.2011

(24) 13.7.2011

(31) 877745 P

(32) 29.12.2006

(33) US

(73) Philip Morris Products S.A., Neuchâtel, CH;

(72) ZHUANG Shuzhong, Richmond, Virginia, US; KARLES Georgios D., Richmond, Virginia, US; OLEGARIO Raquel M., Richmond, VA, US;

(74) PATENTSERVIS BRATISLAVA, a. s., Bratislava, SK;

(86) PCT/IB2007/004503

(87) WO 2008/084333

**(54) Fajčiarsky predmet s koncentrickým dutým jadrom v tabakovej tyčinke a kapsule obsahujúcej aromatickú látku a činidlá tvoriace aerosól vo filtrovacom systéme****(51) A41D 13/00****(11) E 10117**

(96) 08801036.8, 10.9.2008

(97) 2197301, 27.4.2011

(24) 27.4.2011

(31) 200719262 U

(32) 8.10.2007

(33) CZ

- (73) Novota Štefan, Liberec, CZ; Novota Lubor, Liberec, CZ; Polák Jiří, Rožňov pod Radhoštěm, CZ;  
 (72) Novota Štefan, Liberec, CZ; Novota Lubor, Liberec, CZ; Polák Jiří, Rožňov pod Radhoštěm, CZ;  
 (74) ROTT, RŮŽIČKA & GUTTMANN, Bratislava, SK;  
 (86) PCT/CZ2008/000101  
 (87) WO 2009/046685  
**(54) Nosná prevliekacia krížová väzba**

**(51) A43B 7/00, A41D 27/00, A61F 9/00, A42B 3/00, A63B 71/00**

- (11) E 10091**  
 (96) 06805658.9, 6.9.2006  
 (97) 1921939, 22.6.2011  
 (24) 22.6.2011  
 (31) 102005043069, 102005051575  
 (32) 6.9.2005, 21.10.2005  
 (33) DE, DE  
 (73) IQTEX Patentverwaltung UG (haftungsbeschränkt), Hamburg, DE;  
 (72) Dehn Michael Christian, Buxtehude, DE;  
 (74) Fajnorová Mária, Ing., Bratislava, SK;  
 (86) PCT/EP2006/008691  
 (87) WO 2007/028594  
**(54) Prevzdušňovacia vložka**

**(51) A47F 5/00**

- (11) E 10156**  
 (96) 05292064.2, 5.10.2005  
 (97) 1656858, 29.6.2011  
 (24) 29.6.2011  
 (31) 0411211  
 (32) 21.10.2004  
 (33) FR  
 (73) HMY, Moneteau, FR;  
 (72) Rousselet Jacky, Lindry, FR; Ythier David, Champs-sur-Yonne, FR;  
 (74) MAJLINGOVÁ & PARTNERS, s. r. o., Bratislava, SK;  
**(54) Nastaviteľná zarážka posúvateľná po oddeľovači artiklov**

**(51) A61F 5/00**

- (11) E 10099**  
 (96) 06017515.5, 23.8.2006  
 (97) 1757252, 20.7.2011  
 (24) 20.7.2011  
 (31) 711193 P  
 (32) 23.8.2005  
 (33) US  
 (73) ConvaTec Technologies Inc., Las Vegas, NV, US;  
 (72) Suehr Susan Lynn, Hillsborough, New Jersey, US; Oberholtzer Gary E., Feasterville, Pennsylvania, US;  
 (74) Hörmannová Zuzana, Ing., Bratislava, SK;  
**(54) Stomické vrečko obsahujúce zostavu filtra**

**(51) A61F 5/00**

- (11) E 10127**  
 (96) 03006816.7, 27.3.2003  
 (97) 1348412, 6.7.2011  
 (24) 6.7.2011  
 (31) 107998

(32) 27.3.2002

- (33) US  
 (73) ConvaTec Technologies Inc., Las Vegas, NV, US;  
 (72) Lovatt Andrew M., Harston, Cambridge, GB; Davies Philip A., Harston, Cambridge, GB; Johnson Paul A., Harston, Cambridge, GB; Stacey Gary, Harston, Cambridge, GB; Ansell Iain, Harston, Cambridge, GB; Nguyen-DeMary Tinh, Milltown, NJ, US; Cline John B., New Brunswick, NJ, US;  
 (74) Hörmannová Zuzana, Ing., Bratislava, SK;  
**(54) Zariadenie pre stómiu**

**(51) A61G 7/00**

- (11) E 10179**  
 (96) 05800608.1, 14.11.2005  
 (97) 1816994, 11.5.2011  
 (24) 11.5.2011  
 (31) 200416035 U  
 (32) 30.11.2004  
 (33) CZ  
 (73) Linet Spol. S.R.O., Slaný, CZ;  
 (72) KRÁL Jiří, Roudnice nad Labem, CZ; FROLÍK Zbyněk, Slaný, CZ; SÁLUS Michal, Roudnice nad Labem, CZ;  
 (74) ROTT, RŮŽIČKA & GUTTMANN, Bratislava, SK;  
 (86) PCT/CZ2005/000085  
 (87) WO 2006/058506  
**(54) Mobilizačné zábradlie a lôžko vybavené týmto mobilizačným zábradlím**

**(51) A61K 9/00, A61K 31/00**

- (11) E 10150**  
 (96) 05741758.6, 20.4.2005  
 (97) 1740156, 27.7.2011  
 (24) 27.7.2011  
 (31) 102004020220, 890703  
 (32) 22.4.2004, 14.7.2004  
 (33) DE, US  
 (73) Grüenthal GmbH, Aachen, DE;  
 (72) ARKENAU-MARIC Elisabeth, Dr., Köln, DE; BARTHOLOMÄUS Johannes, Aachen, DE;  
 (74) Tomeš Pavol, Ing., Bratislava, SK;  
 (86) PCT/EP2005/004225  
 (87) WO 2005/102286  
**(54) Spôsob prípravy nezneužiteľnej pevnej dávkovacej formy**

**(51) A61K 31/00, A61P 35/00**

- (11) E 10202**  
 (96) 08838691.7, 16.10.2008  
 (97) 2187878, 15.6.2011  
 (24) 15.6.2011  
 (31) 07291273, 989507 P  
 (32) 19.10.2007, 21.11.2007  
 (33) EP, US  
 (73) Université Bordeaux Segalen, Bordeaux Cedex, FR; Centre Hospitalier Universitaire de Bordeaux, Talence, FR;  
 (72) LÉAUTÉ-LABRÈZE Christine, Le Haillan, FR; DUMAS DE LA ROQUE Éric, Villenave d'Ornon, FR; TAIEB Alain, Bordeaux, FR; THAMBO Jean-Benoît, Bordeaux, FR;  
 (74) ROTT, RŮŽIČKA & GUTTMANN, Bratislava, SK;

- (86) PCT/IB2008/002746  
 (87) WO 2009/050567  
**(54) Použitie beta blokátora na výrobu liečiva na liečenie hemangiómov**
- 
- (51) A61K 31/00, A61K 47/00, A61P 9/00**  
**(11) E 10200**  
 (96) 07764851.7, 26.6.2007  
 (97) 2040691, 8.6.2011  
 (24) 8.6.2011  
 (31) 102006031175  
 (32) 6.7.2006  
 (33) DE  
 (73) Bayer Pharma Aktiengesellschaft, Berlin, DE;  
 (72) KÜHN Bernd, Frankfurt, DE; WAGNER Daniel, Walluf, DE;  
 (74) Čechvalová Dagmar, Bratislava, SK;  
 (86) PCT/EP2007/005625  
 (87) WO 2008/003414  
**(54) Vodná lieková formulácia kyseliny 4-[[4-karboxybutyl]-2-[[4-fenetylbenzyl)oxy]fenetyl]-amino)metyl]benzoovej**
- 
- (51) A61K 31/00, A61P 25/00, C07C 271/00**  
**(11) E 10163**  
 (96) 04795177.7, 14.10.2004  
 (97) 1677767, 20.7.2011  
 (24) 20.7.2011  
 (31) 511287 P  
 (32) 14.10.2003  
 (33) US  
 (73) Xenoport, Inc., Santa Clara, CA, US;  
 (72) ESTRADA Tono, Santa Clara, California, US; RAILLARD Stephen P., Mountain View, California, US; FRAUENFELDER Christine, Glis, CH; ZACHER Uwe, Brig, CH;  
 (74) MAJLINGOVÁ & PARTNERS, s. r. o., Bratislava, SK;  
 (86) PCT/US2004/033979  
 (87) WO 2005/037784  
**(54) Kryštalická forma analógu kyseliny gama-aminomaslovej**
- 
- (51) A61K 31/00, A61K 9/00, A61P 17/00**  
**(11) E 10144**  
 (96) 06804817.2, 19.10.2006  
 (97) 1940383, 8.6.2011  
 (24) 8.6.2011  
 (31) CH16862005, CH514062006  
 (32) 20.10.2005, 30.3.2006  
 (33) CH, CH  
 (73) Epipharm GmbH, Basel, CH;  
 (72) SIFT CARTER Rosemarie, Basel, CH;  
 (74) Holoubková Mária, Ing., Bratislava, SK;  
 (86) CH2006/000583  
 (87) WO2007/045116  
**(54) Ošetrovanie a prevencia nezhubných pigmentových znamienok (névov) použitím artemizínu a jeho derivátov**
- 
- (51) A61K 31/00, C07D 207/00, C07D 407/00, C07D 409/00, C07D 401/00, A61P 3/00**  
**(11) E 10215**  
 (96) 02751609.5, 25.7.2002  
 (97) 1414439, 4.5.2011  
 (24) 4.5.2011  
 (31) MU07112001  
 (32) 26.7.2001  
 (33) IN  
 (73) CADILA HEALTHCARE LIMITED, Ahmedabad, Gujarat, IN;  
 (72) LOHRAY Braj Bhushan, Ahmedabad, Gujarat, IN; LOHRAY Vidya Bhushan, Ahmedabad, Gujarat, IN; BAROT Vijay Kumar, Ahmedabad, Gujarat, IN; RAVAL Saurin Khimshankar, Ahmedabad, Gujarat, IN; RAVAL Preeti Saurin, Ahmedabad, Gujarat, IN; BASU Sujay, Ahmedabad, Gujarat, IN;  
 (74) PATENTSERVIS BRATISLAVA, a. s., Bratislava, SK;  
 (86) PCT/IN2002/000155  
 (87) WO 2003/009841  
**(54) Nové pyroly s hypolipidemickou hypocholesteremickou účinnosťou, spôsob ich prípravy a farmaceutické prostriedky, ktoré ich obsahujú a ich použitie v medicíne**
- 
- (51) A61K 31/00, A61Q 17/00, A61Q 19/00**  
**(11) E 10162**  
 (96) 03728425.4, 17.4.2003  
 (97) 1496891, 20.7.2011  
 (24) 20.7.2011  
 (31) 374033 P  
 (32) 19.4.2002  
 (33) US  
 (73) Arizona Board of Regents on behalf of The University of Arizona, Tucson, AZ, US;  
 (72) WONDRAK G. T., Tucson, AZ, US; ROBERTS Michael J., Lexington, Kentucky, US; KIM Moon-sun, Tucson, AZ, US; JACOBSON M. K., Tucson, AZ, US; JACOBSON E.L., Tucson, AZ, US;  
 (74) MAJLINGOVÁ & PARTNERS, s. r. o., Bratislava, SK;  
 (86) PCT/US2003/011842  
 (87) WO 2003/088909  
**(54) Spôsob modulácie fototoxicity**
- 
- (51) A61K 31/00, C07D 233/00, A61P 3/00**  
**(11) E 10071**  
 (96) 07725977.8, 12.6.2007  
 (97) 2040702, 27.7.2011  
 (24) 27.7.2011  
 (31) 0606415  
 (32) 13.7.2006  
 (33) FR  
 (73) Merck Patent GmbH, Darmstadt, DE;  
 (72) MOINET Gérard, Orsay, FR; MARAIS Dominique, Meulan, FR; HALLAKOU-BOZEC Sophie, Montrouge, FR; CHARON Christine, Gometz-le-Chatel, FR;  
 (74) Bušová Eva, JUDr., Bratislava, SK;  
 (86) PCT/EP2007/005164  
 (87) WO 2008/006432  
**(54) Použitie imidazolových derivátov aktivujúcich AMPK, spôsoby ich prípravy a farmaceutické kompozície, ktoré ich obsahujú**

- (51) **A61K 31/00**  
 (11) **E 10169**  
 (96) 08702047.5, 6.2.2008  
 (97) 2117542, 17.8.2011  
 (24) 17.8.2011  
 (31) 0702456  
 (32) 8.2.2007  
 (33) GB  
 (73) AstraZeneca AB, Södertälje, SE;  
 (72) CADOGAN Elaine Bridget, Loughborough Leicestershire, GB; CONNOLLY Stephen, Loughborough Leicestershire, GB; NICHOLLS David John, Loughborough Leicestershire, GB; WILEY Katherine Elisabeth, Loughborough Leicestershire, GB; YOUNG Alan, Loughborough Leicestershire, GB;  
 (74) Čechvalová Dagmar, Bratislava, SK;  
 (86) PCT/GB2008/000386  
 (87) WO 2008/096111  
 (54) **Kombinácia benzotiazolonového agonistu beta-2-adreno-receptora**

- (51) **A61K 31/00, A61P 11/00**  
 (11) **E 10095**  
 (96) 08707469.6, 31.1.2008  
 (97) 2120936, 22.6.2011  
 (24) 22.6.2011  
 (31) 902843 P  
 (32) 21.2.2007  
 (33) US  
 (73) Almirall, S.A., Barcelona, ES;  
 (72) BELETA SUPERVIA Jorge, Sant Cugat del Valles, ES;  
 (74) Belička Ivan, Ing., Banská Bystrica, SK;  
 (86) PCT/EP2008/000782  
 (87) WO 2008/101591  
 (54) **Nové metódy**

- (51) **A61K 31/00, A61P 25/00**  
 (11) **E 10210**  
 (96) 06740387.3, 4.4.2006  
 (97) 1871368, 8.6.2011  
 (24) 8.6.2011  
 (31) 667665 P, 689519 P  
 (32) 4.4.2005, 13.6.2005  
 (33) US, US  
 (73) Eisai R&D Management Co., Ltd., Bunkyo-ku Tokyo, JP;  
 (72) GRAY Julian A., Inzlingen, DE; YOSHIHARU Yamanishi, Tsukuba-shi, Ibaraki, JP; NOBUYUKI Mori, Tsukuba-shi, Ibaraki, JP; FIELDS Scott, Ridgefield Park, New Jersey, US;  
 (74) Belička Ivan, Ing., Banská Bystrica, SK;  
 (86) PCT/US2006/012284  
 (87) WO 2006/107859  
 (54) **Dihydropiridínové zlúčeniny určené na liečbu neurodegeneratívnych ochorení a demencie**

- (51) **A61K 31/00, A61P 15/00**  
 (11) **E 10223**  
 (96) 06829937.9, 6.11.2006  
 (97) 1948177, 24.8.2011  
 (24) 24.8.2011  
 (31) 734405 P, 831015 P  
 (32) 8.11.2005, 14.7.2006  
 (33) US, US

- (73) Boehringer Ingelheim International GmbH, Ingelheim am Rhein, DE;  
 (72) POLLENTIER Stephane, Schoorl, NL; PYKE Robert, New Fairfield, Connecticut, US;  
 (74) Čechvalová Dagmar, Bratislava, SK;  
 (86) PCT/EP2006/068118  
 (87) WO 2007/054476  
 (54) **Použitie flibanserínu na liečenie premenopauzálnych porúch sexuálnej túžby**

- (51) **A61K 31/00**  
 (11) **E 10208**  
 (96) 05770228.4, 9.8.2005  
 (97) 1827441, 15.6.2011  
 (24) 15.6.2011  
 (31) 04019361, 04019448  
 (32) 14.8.2004, 17.8.2004  
 (33) EP, EP  
 (73) Boehringer Ingelheim International GmbH, Ingelheim am Rhein, DE;  
 (72) MUNZERT Gerd, ULM, DE; STEEGMAIER Martin, Reutlingen, DE; BAUM Anke, VIENNA, AT;  
 (74) Čechvalová Dagmar, Bratislava, SK;  
 (86) EP2005/008623  
 (87) WO2006/018182  
 (54) **Kompozície na liečenie ochorení zahrňujúcich proliferáciu buniek**

- (51) **A61K 31/00, A61P 1/00**  
 (11) **E 10077**  
 (96) 07023058.6, 1.4.2004  
 (97) 1894564, 22.6.2011  
 (24) 22.6.2011  
 (31) 0307918  
 (32) 5.4.2003  
 (33) GB  
 (73) Albireo AB, Göteborg, SE;  
 (72) Abrahamsson Hasse Roland, Göteborg, SE; Gillberg Per-Göran, Mölndal, SE;  
 (74) Čechvalová Dagmar, Bratislava, SK;  
 (54) **Použitie inhibítora IBAT na liečenie alebo profylaxiu zápchy**

- (51) **A61K 31/00, C07D 498/00, C07F 7/00**  
 (11) **E 10241**  
 (96) 07839341.0, 4.10.2007  
 (97) 2079472, 14.9.2011  
 (24) 14.9.2011  
 (31) 849641 P, 904601 P  
 (32) 4.10.2006, 28.2.2007  
 (33) US, US  
 (73) InfaCare Pharmaceutical Corporation, Trevoise, PA, US;  
 (72) DRUMMOND George S., New York, NY, US; CAROSELLI Robert, East Brunswick, NJ, US; COOKE Keith A., Milton, ES, CA; LEVIN Daniel, La Canada - CA, CA; ROE David G., Rockwood, CA; BOUCHER Christopher P., Newmarket, CA;  
 (74) Bušová Eva, JUDr., Bratislava, SK;  
 (86) PCT/US2007/021485  
 (87) WO 2008/045377  
 (54) **Metóda výroby cíničitého komplexu mesoporfyrinových zlúčenín alebo ich solí**

- (51) **A61K 31/00, A61P 35/00**  
 (11) **E 10073**  
 (96) 03766336.6, 29.7.2003  
 (97) 1545553, 13.7.2011  
 (24) 13.7.2011  
 (31) 399615 P  
 (32) 30.7.2002  
 (33) US  
 (73) Äterna Zentaris GmbH, Frankfurt am Main, DE;  
 (72) ENGEL Jürgen, Alzenau, DE; GÜNTHER Eckhard, Maintal, DE; SINDERMANN Herbert, Rodgau, DE;  
 (74) Bušová Eva, JUDr., Bratislava, SK;  
 (86) PCT/EP2003/008346  
 (87) WO 2004/012744  
 (54) **Použitie alkylfosfocholínov v kombinácii s protinádorovými liečivami**

- (51) **A61K 31/00, A61K 9/00, A61P 17/00**  
 (11) **E 10191**  
 (96) 04728811.3, 22.4.2004  
 (97) 1620113, 13.7.2011  
 (24) 13.7.2011  
 (31) 0305048, 468994 P  
 (32) 24.4.2003, 9.5.2003  
 (33) FR, US  
 (73) Galderma S.A., Cham, CH;  
 (72) MANETTA Vincent, Bordentown, NJ, US; WATKINS Gary R., Piscataway, NJ, US;  
 (74) PATENTSERVIS BRATISLAVA, a. s., Bratislava, SK;  
 (86) PCT/EP2004/004950  
 (87) WO 2004/093886  
 (54) **Topická formulácia ivermektínu na liečbu dermatologických stavov**

- (51) **A61K 31/00, C12N 15/00, A61P 17/00, A61P 27/00**  
 (11) **E 10189**  
 (96) 06794999.0, 20.10.2006  
 (97) 1937281, 5.1.2011  
 (24) 5.1.2011  
 (31) 0521351  
 (32) 20.10.2005  
 (33) GB  
 (73) Sylentis S.A.U., Madrid, ES;  
 (72) ACOSTA BOJ Maria del Carmen, Sant Joan D'alacant, Alicante, ES; GALLAR MARTINEZ Juana, Sant Joan D'alacant Alicante, ES; SESTO YAGUE Angela, Madrid, ES; JIMÉNEZ GÓMEZ Maria Concepción, Madrid, ES; BELMONTE MARTINEZ Carlos, Sant Joan D'alacant, Alicante, ES; JIMÉNEZ ANTÓN Ana Isabel, Madrid, ES;  
 (74) PATENTSERVIS BRATISLAVA, a. s., Bratislava, SK;  
 (86) PCT/GB2006/050342  
 (87) WO 2007/045930  
 (54) **Modulácia hladín expresie TRPV receptora**

- (51) **A61K 35/00, A61K 31/00, A61P 35/00**  
 (11) **E 10100**  
 (96) 08867912.1, 23.12.2008  
 (97) 2227240, 22.6.2011  
 (24) 22.6.2011

- (31) 07025216  
 (32) 28.12.2007  
 (33) EP  
 (73) DKFZ Deutsches Krebsforschungszentrum, Heidelberg, DE; Ruprecht-Karls-Universität Heidelberg, Heidelberg, DE;  
 (72) ROMMELAERE Jean, Heidelberg, DE; RAYKOV Zahari, Heidelberg, DE; SCHLEHOFER Jörg, Leimen, DE; KIPRIJANOVA Irina, Heidelberg, DE; HEIMBERGER Tanja, Würzburg, DE; ANGELOVA Assia, Sofia, BG; GELETNEKY Karsten, Heidelberg, DE; APRAHAMIAN Marc, Heidelberg, DE;  
 (74) Hörmannová Zuzana, Ing., Bratislava, SK;  
 (86) PCT/EP2008/011075  
 (87) WO 2009/083232  
 (54) **Parvovírusová terapia rakoviny a kombinácia s chemoterapiou**

- (51) **A61K 38/00, A61P 35/00**  
 (11) **E 10192**  
 (96) 05719967.1, 25.2.2005  
 (97) 1718322, 13.7.2011  
 (24) 13.7.2011  
 (31) 2004050520, 566077 P  
 (32) 25.2.2004, 29.4.2004  
 (33) JP, US  
 (73) Astellas Pharma Inc., Tokyo, JP;  
 (72) NAOE Yoshinori, Yokohama-shi, Kanagawa, JP; INOUE Takeshi, Chuo-ku, Tokyo, JP; KANO Yasuhiko, Utsunomiya-shi, Tochigi, JP;  
 (74) PATENTSERVIS BRATISLAVA, a. s., Bratislava, SK;  
 (86) PCT/JP2005/003689  
 (87) WO 2005/079827  
 (54) **Synergické prostriedky s FK-228**

- (51) **A61K 38/00**  
 (11) **E 10088**  
 (96) 04701379.2, 12.1.2004  
 (97) 1581248, 25.5.2011  
 (24) 25.5.2011  
 (31) 0300571  
 (32) 10.1.2003  
 (33) GB  
 (73) Imperial Innovations Limited, London, GB;  
 (72) BLOOM Stephen R., London, GB; GHATEI M.A., London, GB; SMALL C.J., London, GB; DAKIN C.L., London, GB;  
 (74) Hörmannová Zuzana, Ing., Bratislava, SK;  
 (86) PCT/GB2004/000017  
 (87) WO 2004/062685  
 (54) **Modifikácia stravovacích návykov a kontrola hmotnosti pomocou oxyntomodulínu**

- (51) **A61K 38/00, A61K 47/00**  
 (11) **E 10158**  
 (96) 04820468.9, 10.12.2004  
 (97) 1691825, 28.9.2011  
 (24) 28.9.2011  
 (31) 03104646, 04103349  
 (32) 11.12.2003, 13.7.2004  
 (33) EP, EP  
 (73) ARES TRADING S.A., Aubonne, CH;  
 (72) DEL CURTO Maria Dorly, Corvino San Quicico, IT;

- (74) MAJLINGOVÁ & PARTNERS, s. r. o., Bratislava, SK;  
 (86) PCT/EP2004/053407  
 (87) WO 2005/058346  
**(54) Stabilizované interferónové kvapalnú formuluáciu**

**(51) A61K 38/00, A61P 35/00****(11) E 10081**

- (96) 03755357.5, 9.5.2003  
 (97) 1507554, 10.8.2011  
 (24) 10.8.2011  
 (31) 379441 P, 379442 P, 379474 P  
 (32) 10.5.2002, 10.5.2002, 10.5.2002  
 (33) US, US, US  
 (73) Agennix Incorporated, Houston, TX, US;  
 (72) VARADHACHARY Atul, Bellaire, TX, US; BARSKY Rick, Houston, TX, US; PERICLE Frederica, Conroe, TX, US; PETRAK Karel, Houston, TX, US; WANG Yenyun, Houston, TX, US;

- (74) MAJLINGOVÁ & PARTNERS, s. r. o., Bratislava, SK;

(86) PCT/US2003/014789

(87) WO 2003/099323

- (54) Laktoferín na liečenie malígnych novotvarov a iných hyperproliferatívnych ochorení**

**(51) A61K 38/00, A61P 9/00, A61P 41/00****(11) E 10187**

- (96) 06824316.1, 19.12.2006  
 (97) 1965831, 13.7.2011  
 (24) 13.7.2011  
 (31) 05112630, 760944 P  
 (32) 21.12.2005, 23.1.2006  
 (33) EP, US  
 (73) Pharming Intellectual Property B.V., Leiden, NL;  
 (72) MANNESSE Maurice, Leiden, NL; NUIJENS Johannes Henricus, Heiloo, NL; PIEPER Frank, Heemstede, NL; DE SIMONI Maria Grazia, Milaan, IT; ZIERE Gijsbertus Johannes, Koudekerk aan den Rijn, NL;

- (74) Litvákova Lenka, Ing., Bratislava, SK;

(86) PCT/NL2006/050321

(87) WO 2007/073186

- (54) Použitie C1 inhibítora na prevenciu ischemicko-reperúzného poškodenia**

**(51) A61K 39/00, A61P 31/00, C07K 17/00****(11) E 10159**

- (96) 06754611.9, 23.6.2006  
 (97) 1896065, 20.7.2011  
 (24) 20.7.2011  
 (31) 0513069, 0513071, 0515556, 0524204, 0526040, 0526041  
 (32) 27.6.2005, 27.6.2005, 28.7.2005, 28.11.2005, 21.12.2005, 21.12.2005  
 (33) GB, GB, GB, GB, GB, GB  
 (73) GlaxoSmithKline Biologicals S.A., Rixensart, BE;  
 (72) BIEMANS Ralph Leon, Rixensart, BE; DUUVIER Pierre, Rixensart, BE;

- (74) MAJLINGOVÁ & PARTNERS, s. r. o., Bratislava, SK;

(86) PCT/EP2006/006270

(87) WO 2007/000343

- (54) Spôsob výroby vakcín**

**(51) A61K 39/00****(11) E 10173**

- (96) 06808431.8, 6.11.2006  
 (97) 1951300, 22.6.2011  
 (24) 22.6.2011  
 (31) 734026 P, 812475 P  
 (32) 4.11.2005, 8.6.2006  
 (33) US, US  
 (73) Novartis Vaccines and Diagnostics S.r.l., Siena (SI), IT;  
 (72) O'HAGAN Derek, Siena, IT;  
 (74) Bušová Eva, JUDr., Bratislava, SK;  
 (86) PCT/GB2006/004136  
 (87) WO 2007/052059  
**(54) Zmena rovnováhy TH1/TH2 v štiepených chrípkových vakcínach s adjuvanciami**

**(51) A61K 39/00, A61P 1/00****(11) E 10128**

- (96) 06707035.9, 15.2.2006  
 (97) 1863526, 13.7.2011  
 (24) 13.7.2011  
 (31) 0503337  
 (32) 17.2.2005  
 (33) GB  
 (73) GlaxoSmithKline Biologicals s.a., Rixensart, BE;  
 (72) VANDE VELDE Vincent, Rixensart, BE;  
 (74) MAJLINGOVÁ & PARTNERS, s. r. o., Bratislava, SK;  
 (86) PCT/EP2006/001442  
 (87) WO 2006/087205  
**(54) Vakcína živého oslabeného rotavírusu na perorálne podanie**

**(51) A61K 39/00, C07K 16/00, A61P 31/00, A61P 35/00, A61P 37/00****(11) E 10242**

- (96) 04752743.7, 20.5.2004  
 (97) 1633396, 27.7.2011  
 (24) 27.7.2011  
 (31) 471958 P  
 (32) 20.5.2003  
 (33) US  
 (73) Applied Molecular Evolution, Inc., San Diego, CA, US;  
 (72) WATKINS Jeffrey D., Encinitas, CA, US; DAVIES Julian, San Diego, CA, US; MARQUIS David M., Encinitas, CA, US; ALLAN Barrett W., Encinitas, CA, US; ONDEK Brian, San Diego, CA, US;  
 (74) Hörmannová Zuzana, Ing., Bratislava, SK;  
 (86) PCT/US2004/015786  
 (87) WO 2004/103404  
**(54) Molekuly viažuce antigén CD20**

**(51) A61K 41/00, A61L 2/00****(11) E 10125**

- (96) 10001518.9, 21.12.2006  
 (97) 2198886, 29.6.2011  
 (24) 29.6.2011  
 (31) 102005062634  
 (32) 23.12.2005  
 (33) DE

- (73) BLUTSPENDEDIENST DER LANDESVERBÄNDE DES DRK NIEDERSACHSEN, SACHSEN-ANHALT, THÜRINGEN, OLDENBURG UND BREMEN GGMBH, Springe, DE;  
 (72) Mohr Harald, Hannover, DE;  
 (74) Litváková Edita, Ing., Bratislava, SK;  
**(54) Spôsob inaktívácie patogénov v darovanej krvi, krvnej plazme alebo koncentrátoch erytrocytov v pohyblivých nádobách za pohybu**

- (51) A61M 1/00, A61F 9/00**  
**(11) E 10195**  
 (96) 07104111.5, 14.3.2007  
 (97) 1849488, 22.6.2011  
 (24) 22.6.2011  
 (31) 391859  
 (32) 29.3.2006  
 (33) US  
 (73) Novartis AG, Basel, CH;  
 (72) Williams David L., Newport Beach, CA, US; Domash David, Irvine, CA, US; Chun Jeffrey J., Irvine, CA, US;  
 (74) PATENTSERVIS BRATISLAVA, a. s., Bratislava, SK;  
**(54) Chirurgická kazeta s mäkkými upínacími zónami**

- (51) A61P 9/00, A61K 31/00**  
**(11) E 10194**  
 (96) 03811379.1, 17.11.2003  
 (97) 1565239, 16.3.2011  
 (24) 16.3.2011  
 (31) 426795 P  
 (32) 18.11.2002  
 (33) US  
 (73) Abbott Products GmbH, Hannover, DE;  
 (72) STRAUB Matthias, Groet, NL; JANSEN Johannes Wilhelmus Catharine Maria, Culemborg, NL; DE VRIES Michiel Henricus, Weesp, NL; STEINBORN Claus Rudolf, Burgwedel, DE; CAUTREELS Werner, Weesp, NL;  
 (74) PATENTSERVIS BRATISLAVA, a. s., Bratislava, SK;  
 (86) PCT/EP2003/012844  
 (87) WO 2004/045591  
**(54) Kvapalná farmaceutická formulácia obsahujúca 3,7-diazabicyklo[3,3,1]nonány na liečbu antiarytmických stavov**

- (51) A61P 31/00, A61K 38/00, C07K 7/00**  
**(11) E 10176**  
 (96) 08769524.3, 20.5.2008  
 (97) 2160221, 20.7.2011  
 (24) 20.7.2011  
 (31) 940802 P, 940996 P  
 (32) 30.5.2007, 31.5.2007  
 (33) US, US  
 (73) Eli Lilly & Company, Indianapolis, IN, US;  
 (72) KOHN Wayne David, Avon, Indiana, US; PENG Sheng-bin, Carmel, Indiana, US; YAN Liang Zeng, Carmel, Indiana3, US;  
 (74) Hörmannová Zuzana, Ing., Bratislava, SK;  
 (86) PCT/US2008/064177  
 (87) WO 2008/150689  
**(54) Cyklické peptidové antagonisty CXCR4**

- (51) A61P 35/00, A61K 31/00, C07D 237/00, C07D 401/00, C07D 403/00, C07D 413/00**  
**(11) E 10119**  
 (96) 08749296.3, 2.5.2008  
 (97) 2152370, 6.7.2011  
 (24) 6.7.2011  
 (31) 102007025717  
 (32) 1.6.2007  
 (33) DE  
 (73) Merck Patent GmbH, Darmstadt, DE;  
 (72) STIEBER Frank, Heidelberg, DE; SCHADT Oliver, Rodenbach, DE; DORSCH Dieter, Ober-Ramstadt, DE; BLAUKAT Andree, Schriesheim, DE;  
 (74) Bušová Eva, JUDr., Bratislava, SK;  
 (86) PCT/EP2008/003549  
 (87) WO 2008/145242  
**(54) Aryléter-pyridazinónové deriváty**

- (51) B01J 2/00, B01F 11/00, C03B 37/00**  
**(11) E 10093**  
 (96) 06009941.3, 15.5.2006  
 (97) 1724009, 6.7.2011  
 (24) 6.7.2011  
 (31) 129855  
 (32) 16.5.2005  
 (33) US  
 (73) Johns Manville International, Inc., Denver, CO, US;  
 (72) Thomason Darryl, Maumee, Ohio, US;  
 (74) ŽOVICOVÁ & ŽOVIC IP, s. r. o., Bratislava, SK;  
**(54) Spôsob aglomerácie mokrých sekaných segmentov vlákna**

- (51) B03C 3/00**  
**(11) E 10221**  
 (96) 04388072.3, 26.10.2004  
 (97) 1652586, 29.6.2011  
 (24) 29.6.2011  
 (73) FLSmidth A/S, Valby, DK;  
 (72) Reyes Victor, Soborg, DK; Taarning Claus, Skagen, DK;  
 (74) Čechvalová Dagmar, Bratislava, SK;  
**(54) Systém na generovanie pulzov pre elektrostatický filter**

- (51) B05B 1/00, B05B 5/00**  
**(11) E 10132**  
 (96) 07745322.3, 8.6.2007  
 (97) 2049266, 27.7.2011  
 (24) 27.7.2011  
 (31) 2006215698  
 (32) 8.8.2006  
 (33) JP  
 (73) YAZAKI CORPORATION, Minato-ku, Tokyo, JP;  
 (72) KAMATA Takeshi, Susono-shi, Shizuoka, JP; SUGIMURA Keigo, Susono-shi, Shizuoka, JP;  
 (74) MAJLINGOVÁ & PARTNERS, s. r. o., Bratislava, SK;  
 (86) PCT/JP2007/062067  
 (87) WO 2008/018236  
**(54) Farbiaca dýza**



(51) **B05C 17/00**  
 (11) **E 10190**  
 (96) 07866759.9, 12.11.2007  
 (97) 2209561, 13.7.2011  
 (24) 13.7.2011  
 (73) ZHERMACK S.p.A., Badia Polesine (Prov. Rovigo), IT;  
 (72) BUSIN Tiziano, Badia Polesine, IT;  
 (74) PATENTSERVIS BRATISLAVA, a. s., Bratislava, SK;  
 (86) PCT/IT2007/000796  
 (87) WO 2009/063509  
 (54) **Dávkovacie zariadenie pre dvojzložkové substancie**

(51) **B21D 39/00**  
 (11) **E 10067**  
 (96) 06819060.2, 28.9.2006  
 (97) 1931484, 22.6.2011  
 (24) 22.6.2011  
 (31) VE20050046  
 (32) 3.10.2005  
 (33) IT  
 (73) DALLAN S.P.A., Castelfranco Veneto, IT;  
 (72) DALLAN Sergio, Castelfranco Veneto, IT;  
 (74) PATENTSERVIS BRATISLAVA, a. s., Bratislava, SK;  
 (86) PCT/EP2006/066831  
 (87) WO 2007/039542  
 (54) **Spôsob žliabkovania profilov tvaru T a zariadenie na zavedenie tohto spôsobu**

(51) **B22D 11/00**  
 (11) **E 10075**  
 (96) 07801685.4, 16.8.2007  
 (97) 2066466, 29.6.2011  
 (24) 29.6.2011  
 (31) 15932006  
 (32) 22.9.2006  
 (33) AT  
 (73) Siemens VAI Metals Technologies GmbH, Linz, AT;  
 (72) BERNHARD Christian, Trofaiach, AT; ECKERSTORFER Gerald, Linz, AT; HOHENBICHLER Gerald, Kronstorf, AT; LINZER Bernd, Linz, AT;  
 (74) Bušová Eva, JUDr., Bratislava, SK;  
 (86) PCT/EP2007/007228  
 (87) WO 2008/034502  
 (54) **Spôsob výroby pásovej ocele**

(51) **B23B 31/00**  
 (11) **E 10239**  
 (96) 07724059.6, 5.4.2007  
 (97) 2004351, 13.7.2011  
 (24) 13.7.2011  
 (31) 102006016784, 102006028408  
 (32) 10.4.2006, 19.6.2006  
 (33) DE, DE  
 (73) Franz Haimer, Hollenbach-Igenhausen, DE;  
 (72) HAIMER Franz, Igenhausen, DE;  
 (74) Hörmannová Zuzana, Ing., Bratislava, SK;  
 (86) PCT/EP2007/003118  
 (87) WO 2007/118626  
 (54) **Zabezpečenie nástrojov proti vytiahnutiu z nástrojových držiakov nástrojovým upínačom**

(51) **B23B 51/00, B23B 47/00, B23C 3/00**  
 (11) **E 10218**  
 (96) 07818490.0, 27.9.2007  
 (97) 2076345, 27.7.2011  
 (24) 27.7.2011  
 (31) 102006049088  
 (32) 13.10.2006  
 (33) DE  
 (73) Kennametal Inc., Latrobe, PA, US;  
 (72) MERGENTHALER Peter Karl, Markt Bibart, DE;  
 (74) Čechvalová Dagmar, Bratislava, SK;  
 (86) PCT/EP2007/008407  
 (87) WO 2008/046496  
 (54) **Modulárny vrtací nástroj a spôsob jeho výroby**

(51) **B23H 9/00**  
 (11) **E 10101**  
 (96) 05004239.9, 26.2.2005  
 (97) 1584396, 15.6.2011  
 (24) 15.6.2011  
 (31) 102004013031  
 (32) 16.3.2004  
 (33) DE  
 (73) Waldrich Siegen Werkzeugmaschinen GmbH, Burbach, DE; Court Holdings Limited, Beamsville, CA;  
 (72) Vinke Peter, Schwanewede, DE; Neuser Stefan, Siegen, DE; Meier Roland, Holzwickede, DE;  
 (74) Hörmannová Zuzana, Ing., Bratislava, SK;  
 (54) **Spôsob a stroj na výrobu valca**

(51) **B23K 1/00, B23K 3/00, F27D 1/00, F27B 9/00**  
 (11) **E 10171**  
 (96) 07722315.4, 27.4.2007  
 (97) 2026927, 15.6.2011  
 (24) 15.6.2011  
 (31) 102006025193, 102006029593  
 (32) 29.5.2006, 26.6.2006  
 (33) DE, DE  
 (73) PINK GmbH Thermosysteme, Wertheim, DE;  
 (72) WEBER Stefan, Wertheim, DE;  
 (74) Bušová Eva, JUDr., Bratislava, SK;  
 (86) PCT/DE2007/000758  
 (87) WO 2007/137547  
 (54) **Spôsob a zariadenie pre tepelné spracovanie, najmä spojenie spájaním**

(51) **B23Q 7/00**  
 (11) **E 10064**  
 (96) 06726091.9, 14.3.2006  
 (97) 1861224, 25.5.2011  
 (24) 25.5.2011  
 (31) 0502566  
 (32) 15.3.2005  
 (33) FR  
 (73) Coutier Industrie S.A.R.L., Basse Ham, FR;  
 (72) COUTIER Charles, Cattenom, FR;  
 (74) PATENTSERVIS BRATISLAVA, a. s., Bratislava, SK;  
 (86) PCT/FR2006/000565  
 (87) WO 2006/097623  
 (54) **Spôsob zásobovania súčasťami pracovnej stanice**

- (51) **B24B 7/00, A47L 13/00, B24D 11/00, B24D 13/00**  
 (11) **E 10244**  
 (96) 07101889.9, 15.3.2005  
 (97) 1787751, 13.7.2011  
 (24) 13.7.2011  
 (73) HTC SWEDEN AB, Söderköping, SE;  
 (72) Thysell Håkan, SÖDERKÖPING, SE;  
 (74) Hörmannová Zuzana, Ing., Bratislava, SK;  
 (54) **Použitie systému na každodennú údržbu tvrdého podlahového povrchu z kameňa alebo materiálu pripomínajúceho kameň**

- (51) **B24B 21/00**  
 (11) **E 10185**  
 (96) 08840276.3, 15.10.2008  
 (97) 2212058, 13.7.2011  
 (24) 13.7.2011  
 (31) 102007051047  
 (32) 16.10.2007  
 (33) DE  
 (73) Nagel Maschinen- und Werkzeugfabrik GmbH, Nürtingen, DE;  
 (72) WEIGMANN Uwe-Peter, Nürtingen, DE; BOSCH Marcel, Nürtingen, DE;  
 (74) Bušová Eva, JUDr., Bratislava, SK;  
 (86) PCT/EP2008/008714  
 (87) WO 2009/049868  
 (54) **Prítlačné zariadenie pre rezný prostriedok, ako i zariadenie a spôsob pre finišovacie obrábanie obvodových plôch na valcových častiach obrobkov**

- (51) **B25J 9/00**  
 (11) **E 10112**  
 (96) 08016689.5, 23.9.2008  
 (97) 2165807, 29.6.2011  
 (24) 29.6.2011  
 (73) inos Automationssoftware GmbH, Stuttgart, DE;  
 (72) Charalambos Tassakos, Stuttgart, DE;  
 (74) Fajnorová Mária, Ing., Bratislava, SK;  
 (54) **Spôsob vkladania časti do úložného úseku úložného zásobníka a zariadenie vkladacieho nástroja**

- (51) **B27M 3/00**  
 (11) **E 10155**  
 (96) 08002122.3, 5.2.2008  
 (97) 2087974, 15.6.2011  
 (24) 15.6.2011  
 (73) Ligmatech Automationssysteme GmbH, Lichtenberg, DE;  
 (72) Spörke Sebastian, Frauenstein ST Burkersdorf, DE; Kröhnert Klaus, Brand-Erbisdorf, DE; Tönigs Bodo, Lichtenberg, DE;  
 (74) PATENTSERVIS BRATISLAVA, a. s., Bratislava, SK;  
 (54) **Zariadenie na spájanie a zlisovanie častí korpusu do nábytkového korpusu**

- (51) **B28B 11/00, B26D 1/00, B23D 57/00**  
 (11) **E 10118**  
 (96) 09172311.4, 6.10.2009  
 (97) 2189262, 15.6.2011  
 (24) 15.6.2011  
 (31) 102008055740  
 (32) 4.11.2008  
 (33) DE  
 (73) Xella Baustoffe GmbH, Duisburg, DE;  
 (72) Heerens Ingo, Waldkraiburg, DE; Builleul Guido, Courtenay, FR;  
 (74) ROTT, RŮŽIČKA & GUTTMANN, Bratislava, SK;  
 (54) **Spôsob a rezacie zariadenie na rezanie polotovarov pevných na rezanie z ľahčeného betónu na tvarové telesá z ľahčeného betónu a zariadenie na zhotovenie tvarových telies z ľahčeného betónu**

- (51) **B29B 17/00, C10B 53/00, F27B 9/00**  
 (11) **E 10134**  
 (96) 09701931.9, 19.1.2009  
 (97) 2152487, 15.6.2011  
 (24) 15.6.2011  
 (31) 0800940, 21953  
 (32) 18.1.2008, 18.1.2008  
 (33) GB, US  
 (73) Recycled Carbon Fibre Limited, Coseley Dudley West Midlands, GB;  
 (72) DAVIDSON John, Scotland Ross-Shire, GB; PRICE Roy, Henley-in-Arden Warwickshire, GB;  
 (74) Bušová Eva, JUDr., Bratislava, SK;  
 (86) PCT/EP2009/050564  
 (87) WO 2009/090264  
 (54) **Recyklácia uhlíkového vlákna**

- (51) **B32B 21/00, B44C 5/00, E04F 15/00**  
 (11) **E 10114**  
 (96) 08009696.9, 28.5.2008  
 (97) 1997623, 22.6.2011  
 (24) 22.6.2011  
 (31) 102007025135  
 (32) 30.5.2007  
 (33) DE  
 (73) Flooring Technologies Ltd., Pieta MSD, MT;  
 (74) Bachratá Magdaléna, Mgr., Bratislava, SK;  
 (54) **Doska z dreveného materiálu a spôsob jej výroby**

- (51) **B41J 3/00**  
 (11) **E 10207**  
 (96) 08008534.3, 6.5.2008  
 (97) 1990206, 27.7.2011  
 (24) 27.7.2011  
 (31) 102007021767  
 (32) 9.5.2007  
 (33) DE  
 (73) Interglarion Limited, Engomi, Nikosia, CY;  
 (74) MAJLINGOVÁ & PARTNERS, s. r. o., Bratislava, SK;  
 (54) **Spôsob a zariadenie na potlač komponentu s dvoma navzájom naklonenými povrchovými oblasťami pomocou digitálneho spôsobu tlače**

- (51) **B60D 1/00**  
 (11) **E 10182**  
 (96) 03753668.7, 5.8.2003  
 (97) 1530521, 16.3.2011  
 (24) 16.3.2011  
 (31) 0210381  
 (32) 19.8.2002  
 (33) FR  
 (73) Coutier Industrie S.A.R.L., Basse Ham, FR;  
 (72) COUTIER Charles, Cattenom, FR;  
 (74) PATENTSERVIS BRATISLAVA, a. s., Bratislava, SK;  
 (86) PCT/FR2003/002461  
 (87) WO 2004/016456  
 (54) **Transportný a manipulačný vozík**

- (51) **B60M 1/00**  
 (11) **E 10085**  
 (96) 07802361.1, 19.9.2007  
 (97) 2066523, 22.6.2011  
 (24) 22.6.2011  
 (31) MI20061857  
 (32) 28.9.2006  
 (33) IT  
 (73) Pfisterer S.r.l., Rho, Frazione Passirana (Milano), IT;  
 (72) CAPACCHIONE Renato, Garbagnate Milanese, IT; MAGGI Fiorino, Buccinasco, IT; FEMMINIS Luciano, Garbagnate Milanese, IT;  
 (74) ROTT, RŮŽIČKA & GUTTMANN, Bratislava, SK;  
 (86) PCT/EP2007/008151  
 (87) WO 2008/037386  
 (54) **Zariadenie na kompenzáciu zmien dĺžky napínaných káblov, s v podstate konštantným ťahovým napätím**

- (51) **B60N 2/00**  
 (11) **E 10124**  
 (96) 04790080.8, 1.10.2004  
 (97) 1687177, 20.7.2011  
 (24) 20.7.2011  
 (31) 10354065  
 (32) 19.11.2003  
 (33) DE  
 (73) Johnson Controls GmbH, Burscheid, DE;  
 (72) STARK Andreas, Solingen, DE; SPRENGER Erik, Remscheid, DE; WEISS Andreas, Wolfsburg, DE;  
 (74) Čechvalová Dagmar, Bratislava, SK;  
 (86) PCT/EP2004/010970  
 (87) WO 2005/049368  
 (54) **Sedadlo vozidla, obzvlášť pre motorové vozidlo**

- (51) **B60T 11/00**  
 (11) **E 10165**  
 (96) 02795308.2, 11.10.2002  
 (97) 1439990, 11.5.2011  
 (24) 11.5.2011  
 (31) 0113547  
 (32) 17.10.2001  
 (33) FR  
 (73) ROBERT BOSCH GMBH, Stuttgart, DE;  
 (72) BEJOT Philippe, PARIS, FR;  
 (74) Čechvalová Dagmar, Bratislava, SK;

- (86) PCT/FR2002/003493  
 (87) WO 2003/033322  
 (54) **Ovládacie zariadenie parkovacej brzdy**

- (51) **B62D 5/00**  
 (11) **E 10193**  
 (96) 06799645.4, 14.8.2006  
 (97) 1916176, 1.6.2011  
 (24) 1.6.2011  
 (31) 2005126251  
 (32) 19.8.2005  
 (33) RU  
 (73) Otkritoe Aktsionernoe Obschestvo "Kaluzskiy Zavod Elektronnikh Izdeliy", Kaluga, RU;  
 (72) SHEVCHENKO Aleksandr Fedorovich, Novosibirsk, 630005, RU;  
 (74) PATENTSERVIS BRATISLAVA, a. s., Bratislava, SK;  
 (86) PCT/RU2006/000429  
 (87) WO 2007/024157  
 (54) **Elektromechanický posilňovač riadenia automobilu**

- (51) **B62D 6/00**  
 (11) **E 10106**  
 (96) 07301416.9, 28.9.2007  
 (97) 1908665, 10.8.2011  
 (24) 10.8.2011  
 (31) PCT/FR2006/008654  
 (32) 3.10.2006  
 (33) WO  
 (73) PEUGEOT CITROËN AUTOMOBILES S.A., Vélizy Villacoublay, FR;  
 (72) Nouillant Cédric, Viroflay, FR; Pengov Marco, Rueil Malmaison, FR; Golven Guillaume, Issy les Moulineaux, FR;  
 (74) Hörmannová Zuzana, Ing., Bratislava, SK;  
 (54) **Spôsob prevencie pretáčavosti a motorové vozidlo vybavené riadením s posilňovaním, ktoré predchádza pretáčavosti**

- (51) **B65B 1/00**  
 (11) **E 10153**  
 (96) 09002463.9, 4.3.2005  
 (97) 2055636, 22.6.2011  
 (24) 22.6.2011  
 (73) INDAG Gesellschaft für Industriebedarf mbH & Co. Betriebs KG, Eppelheim, DE;  
 (72) Wild Hans-Peter, Dr., Eppelheim, DE; Kraft Eberhard, Neckarbischofsheim, DE;  
 (74) Guniš Jaroslav, Mgr., Bratislava, SK;  
 (54) **Zariadenie a spôsob plnenia fóliových vreciek potravinami**

- (51) **B65B 9/00, B65B 25/00, B65B 51/00**  
 (11) **E 10219**  
 (96) 09154455.1, 5.3.2009  
 (97) 2103521, 13.7.2011  
 (24) 13.7.2011  
 (31) MI20080392  
 (32) 10.3.2008  
 (33) IT

- (73) SITMA MACHINERY S.p.A., Spilamberto (MO), IT;  
 (72) Ballestrazzi Aris, Savignano sul Panaro (Modena), IT; Tassi Lamberto, Savignano sul Panaro (Modena), IT;  
 (74) Bušová Eva, JUDr., Bratislava, SK;  
**(54) Vysokorychlostná baliaca skupina a baliaci stroj s touto skupinou**

**(51) B65B 25/00, B65B 47/00, B65D 75/00, B65D 85/00**

**(11) E 10228**

(96) 09703419.3, 15.1.2009

(97) 2238037, 7.9.2011

(24) 7.9.2011

(31) 0850477

(32) 25.1.2008

(33) FR

(73) Fromageries Bel, Paris, FR;

(72) WEBER Jean-Claude, Bondy, FR; DIDIOT Léonard, Gesnes-en-Argonne, FR;

(74) Bachratá Magdaléna, Mgr., Bratislava, SK;

(86) PCT/FR2009/050055

(87) WO 2009/092966

**(54) Spôsob balenia výrobku pastovitej konzistencie do ľahko otvárateľného obalu z plastického materiálu**

**(51) B65D 1/00**

**(11) E 10097**

(96) 07754014.4, 26.3.2007

(97) 2015999, 6.7.2011

(24) 6.7.2011

(31) 798900 P, 716447

(32) 9.5.2006, 9.3.2007

(33) US, US

(73) Plastipak Packaging Inc., Plymouth, MI, US;

(72) UPTERGROVE Ronald L., Northville, Michigan, US;

(74) Mešková Viera, Ing., Bratislava, SK;

(86) PCT/US2007/007437

(87) WO 2007/133339

**(54) Plastová nádoba so základným povlakom na nej**

**(51) B65D 5/00**

**(11) E 10126**

(96) 08853687.5, 28.11.2008

(97) 2214967, 6.7.2011

(24) 6.7.2011

(31) 102007057863

(32) 29.11.2007

(33) DE

(73) SIG Technology AG, Neuhausen am Rheinfall, CH;

(72) LEUENBERGER Markus, Thayngen, CH; WAS-SUM Markus, Buch, CH;

(74) Bušová Eva, JUDr., Bratislava, SK;

(86) PCT/EP2008/066471

(87) WO 2009/068671

**(54) Samočinne otvárateľný a opäť uzatvárateľný vylievací prvok z plastového materiálu pre obal na kvapaliny**

**(51) B65D 83/00, B65D 73/00**

**(11) E 10090**

(96) 03726680.6, 8.5.2003

(97) 1509464, 22.6.2011

(24) 22.6.2011

(31) 141288

(32) 8.5.2002

(33) US

(73) R.P. Scherer Technologies, LLC, Las Vegas, NV, US;

(72) FRENCH Gary Stuart, Melbourn, Hertfordshire SG8 6DS, GB; KIDD Malcolm Ronald, Swindon Wiltshire, GB;

(74) Fajnorová Mária, Ing., Bratislava, SK;

(86) PCT/US2003/014270

(87) WO 2003/095331

**(54) Blistrové balenie odolné voči otvoreniu def'mi**

**(51) B65D 88/00**

**(11) E 10072**

(96) 08356078.9, 5.6.2008

(97) 2003073, 3.8.2011

(24) 3.8.2011

(31) 0704183

(32) 13.6.2007

(33) FR

(73) Plantefort Expansion, Vaulx en Velin, FR;

(72) Durieux Denis, Saint-Didier au Mont d'Or, FR;

Durieux Francoise, Saint-Didier au Mont d'Or, FR;

Durieux Dimitri, Saint-Didier au Mont d'Or, FR;

Durieux Gregory, Saint-Didier au Mont d'Or, FR;

Durieux Maxime, Saint-Didier au Mont d'Or, FR;

Durieux Olivia, Saint-Didier au Mont d'Or, FR;

(74) Bušová Eva, JUDr., Bratislava, SK;

**(54) Modulárny hák pre krycí prvok**

**(51) B65G 1/00**

**(11) E 10164**

(96) 06817688.2, 5.12.2006

(97) 1957383, 20.4.2011

(24) 20.4.2011

(31) 2532116

(32) 8.12.2005

(33) CA

(73) Conestoga Cold Storage, Kitchener, Ontario, CA;

(72) LAURIN Larry Hermas, Bright, Ontario, CA;

SARGEANT Gavin Leigh, Bright, Ontario, CA;

KUPER Fred James, Moorefield, Ontario, CA; PI-

PES George Richard, zomrel, US; LISTON Ser-

gay Douglas, Salt Lake City, UT, US;

(74) Čechvalová Dagmar, Bratislava, SK;

(86) PCT/CA2006/001972

(87) WO 2007/065254

**(54) Regálový a dopravníkový kyvadlový automatizovaný odoberací systém**

**(51) B65G 47/00, B07C 5/00**

**(11) E 10240**

(96) 09450091.5, 30.4.2009

(97) 2119648, 6.7.2011

(24) 6.7.2011

(31) 7452008

(32) 8.5.2008

(33) AT

- (73) Springer Maschinenfabrik AG, Friesach, AT;  
 (72) Roth Heinz, Friesach, AT; Pichler Bernhard, Friesach, AT;  
 (74) Bušová Eva, JUDr., Bratislava, SK;  
**(54) Triediace zariadenie**

- (51) B65G 47/00, B21D 43/00, B65G 57/00**  
**(11) E 10181**  
 (96) 06019378.6, 15.9.2006  
 (97) 1900658, 6.7.2011  
 (24) 6.7.2011  
 (73) Ligmatech Automationssysteme GmbH, Lichtenberg, DE;  
 (72) Höppner Gert, Lichtenberg, DE; Sass Bodo, Lichtenberg, DE;  
 (74) PATENTSERVIS BRATISLAVA, a. s., Bratislava, SK;  
**(54) Zariadenie a spôsob na odkladanie stohov súčastok na dopravné zariadenie**

- (51) C04B 28/00**  
**(11) E 10197**  
 (96) 07116532.8, 17.9.2007  
 (97) 1903015, 13.7.2011  
 (24) 13.7.2011  
 (31) 91278  
 (32) 22.9.2006  
 (33) LU  
 (73) Intellectual Property Management Luxembourg SARL, Erpeldange, LU;  
 (72) Schmidt Fernand, Erpeldange, LU;  
 (74) Čechvalová Dagmar, Bratislava, SK;  
**(54) Tepelne vodivý chudý betón**

- (51) C07B 61/00**  
**(11) E 10082**  
 (96) 07819506.2, 31.10.2007  
 (97) 2089343, 6.7.2011  
 (24) 6.7.2011  
 (31) 855574 P  
 (32) 31.10.2006  
 (33) US  
 (73) baseclick GmbH, Tutzing, DE;  
 (72) CARELL Thomas, Krailling, DE; SCHWÖGLER Anja, Mannheim, DE;  
 (74) MAJLINGOVÁ & PARTNERS, s. r. o., Bratislava, SK;  
 (86) PCT/EP2007/009474  
 (87) WO 2008/052775  
**(54) Click-chémia na produkciu reporterových molekúl**

- (51) C07C 7/00, C07C 9/00, B01D 53/00**  
**(11) E 10229**  
 (96) 07001956.7, 30.1.2007  
 (97) 1953130, 29.6.2011  
 (24) 29.6.2011  
 (73) MT-Biomethan GmbH, Zeven, DE;  
 (72) Günther Lothar, Geretsried, DE;  
 (74) Mešková Viera, Ing., Bratislava, SK;  
**(54) Spôsob a zariadenie na spracovanie metán a oxid uhličitý obsahujúcich surových plynov, najmä bioplynu, na získanie metánu**

- (51) C07C 51/00, C07C 65/00, C07C 67/00, C07C 69/00, C07D 277/00**  
**(11) E 10116**  
 (96) 05774659.6, 23.8.2005  
 (97) 1792888, 6.7.2011  
 (24) 6.7.2011  
 (31) 2004242759  
 (32) 23.8.2004  
 (33) JP  
 (73) ZERIA PHARMACEUTICAL CO., LTD., Tokyo, JP;  
 (72) NAGASAWA Masaaki, Tokyo, JP; ASAMI Kazuyasu, Honjyo-shi, Saitama, JP; NAKAO Ryu, Chuo-ku, Tokyo, JP; TANAKA Nobuyuki, Chuo-ku, Tokyo, JP; AIDA Yoshiyuki, Chuo-ku, Tokyo, JP;  
 (74) ROTT, RŮŽIČKA & GUTTMANN, Bratislava, SK;  
 (86) PCT/JP2005/015259  
 (87) WO 2006/022252  
**(54) Spôsob prípravy aminotiazolových derivátov a medziproduktov**

- (51) C07C 211/00, C07C 233/00, C07C 251/00, C07C 275/00, C07C 303/00, C07C 311/00, C07C 335/00**  
**(11) E 10142**  
 (96) 06841030.7, 19.12.2006  
 (97) 1989174, 3.8.2011  
 (24) 3.8.2011  
 (31) 102005061428  
 (32) 22.12.2005  
 (33) DE  
 (73) Grünenthal GmbH, Aachen, DE;  
 (72) OBERBÖRSCH Stefan, Aachen, DE; MERLA Beatrix, Aachen, DE; SUNDERMANN Bernd, Aachen, DE; ENGLBERGER Werner, Stolberg, DE; HENNIES Hagen-Heinrich, Simmerath, DE; KLESS Achim, Aachen, DE; BLOMS-FUNKE Petra, Würselen, DE; KÖGEL Babette-Yvonne, Langerwehe-Hamich, DE; GRAUBAUM Heinz, Berlin, DE;  
 (74) Čechvalová Dagmar, Bratislava, SK;  
 (86) PCT/EP2006/012224  
 (87) WO 2007/079930  
**(54) Substituované cyklohexylmetylové deriváty**

- (51) C07C 253/00, C07C 255/00, C07D 307/00**  
**(11) E 10161**  
 (96) 08801398.2, 10.9.2008  
 (97) 2061753, 3.8.2011  
 (24) 3.8.2011  
 (31) 200701314  
 (32) 11.9.2007  
 (33) DK  
 (73) H.Lundbeck A/S, Valby-Copenhagen, DK;  
 (72) DE FAVERI Carla, Farra di Soligo (TV), IT; HUBER Florian Anton Martin, Bolzano Vicentino (VI), IT; DANCER Robert James, Hvidovre, DK;  
 (74) MAJLINGOVÁ & PARTNERS, s. r. o., Bratislava, SK;  
 (86) PCT/DK2008/050222  
 (87) WO 2009/033488  
**(54) Spôsob výroby escitalopramu**

**(51) C07C 257/00, C07D 241/00, A61K 31/00, A61P 31/00**

**(11) E 10217**

(96) 03743600.3, 4.3.2003

(97) 1481966, 20.7.2011

(24) 20.7.2011

(31) 2002060618

(32) 6.3.2002

(33) JP

(73) TOYAMA CHEMICAL CO., LTD., Tokyo, JP;

(72) HAYASHI Kazuya, Uozu-Shi, Toyama, JP; OJIMA Katsuji, Toyama-Shi, Toyama, JP; HORI Kozo, Imizu-Gun, Toyama, JP; OKUJO Noriyuki, Kishiwada-Shi, Osaka, JP; MITSUYAMA Junichi, Nakaniikawa-Gun, Toyama, JP; KUNITANI Kazuto, Imizu-Gun, Toyama, JP; TOHDO Keisuke, Toyama-Shi, Toyama, JP;

(74) Bušová Eva, JUDr., Bratislava, SK;

(86) PCT/JP2003/002506

(87) WO 2003/074476

**(54) Nový derivát arylamidínu alebo jeho soľ**

**(51) C07C 315/00, C07C 317/00**

**(11) E 10196**

(96) 05766195.1, 13.7.2005

(97) 1775285, 24.8.2011

(24) 24.8.2011

(31) 2004207709

(32) 14.7.2004

(33) JP

(73) Sumitomo Chemical Company, Limited, Tokyo, JP;

(72) KATSURA Tadashi, Osaka, JP; MIZUNO Tadashi, Osaka, JP; ITAYA Nobushige, Hyogo, JP;

(74) Čechvalová Dagmar, Bratislava, SK;

(86) PCT/JP2005/013346

(87) WO 2006/006736

**(54) Spôsob kryštalizácie bicalutamidu**

**(51) C07D 207/00, A61K 31/00, A61P 25/00**

**(11) E 10092**

(96) 08842890.9, 23.10.2008

(97) 2203422, 22.6.2011

(24) 22.6.2011

(31) 200702800

(32) 25.10.2007

(33) ES

(73) Ferrer Internacional, S.A., Barcelona, ES;

(72) FALCÓ José, Barcelona, ES; PALOMER Albert, Barcelona, ES; GUGLIETTA Antonio, Molins De Rei, ES;

(74) ŽOVICOVÁ & ŽOVIC IP, s. r. o., Bratislava, SK;

(86) PCT/EP2008/064390

(87) WO 2009/053441

**(54) Fenylpyrolidínové zlúčeniny**

**(51) C07D 211/00, C07D 401/00, C07D 413/00, C07D 403/00, C07D 417/00, A61K 31/00, A61P 7/00**

**(11) E 10096**

(96) 05743594.3, 20.5.2005

(97) 1748985, 22.6.2011

(24) 22.6.2011

(31) 2004152000

(32) 21.5.2004

(33) JP

(73) Takeda Pharmaceutical Company Limited, Osaka, JP;

(72) KUBO K., Osaka-shi, Osaka, JP; IMAEDA Y., Osaka-shi, Osaka, JP;

(74) Litváková Edita, Ing., Bratislava, SK;

(86) PCT/JP2005/009711

(87) WO 2005/113504

**(54) Cyklické amidové deriváty a ich výroba a použitie ako antitrombotických činidiel**

**(51) C07D 213/00, A61K 31/00, A61P 9/00, A61P 17/00, A61P 19/00, A61P 27/00, A61P 35/00, A61P 43/00, C07D 401/00, C07D 405/00, C07D 409/00**

**(11) E 10213**

(96) 05710622.1, 17.2.2005

(97) 1717229, 15.6.2011

(24) 15.6.2011

(31) 2004039862, 2004294347

(32) 17.2.2004, 6.9.2004

(33) JP, JP

(73) SANTEN PHARMACEUTICAL CO., LTD., Osaka-shi, Osaka, JP;

(72) HONDA Takahiro, Ikoma-shi, Nara, JP; TAJIMA Hisashi, Ikoma-shi, Nara, JP; KAWASHIMA Kenji, Ikoma-shi, Nara, JP; OKAMOTO Kazuyoshi, Ikoma-shi, Nara, JP; YAMAMOTO Minoru, Ikoma-shi, Nara, JP; INABA Takaaki, Ikoma-shi, Nara, JP; TAKENO Yuriko, Ikoma-shi, Nara, JP;

(74) Bušová Eva, JUDr., Bratislava, SK;

(86) PCT/JP2005/002971

(87) WO 2005/085201

**(54) Nová cyklická zlúčenina majúca 4-pyridilalkyltioskupinu majúcu v sebe zabudovanú substituovanú alebo nesubstituovanú aminoskupinu**

**(51) C07D 213/00, C07D 237/00, C07D 239/00, C07D 241/00, C07D 253/00, C07D 401/00, C07D 413/00, C07D 403/00, A61K 31/00, A61P 29/00, A61P 37/00**

**(11) E 10172**

(96) 04801111.8, 3.12.2004

(97) 1689715, 9.2.2011

(24) 9.2.2011

(31) 2003906680

(32) 3.12.2003

(33) AU

(73) YM BioSciences Australia Pty Ltd, Melbourne, AU;

(72) BURNS Christopher John, SEDDON, AU; WILKS Andrew Frederick, South Yarra, AU; HARTE Michael Francis, Viewbank, AU; SIKANYIKA Harrison, Kilsyth, AU; FANTINO Emmanuelle, Elwood, AU; SIMS Colette Gloria, Kewdale, AU;

(74) Bušová Eva, JUDr., Bratislava, SK;

(86) PCT/AU2004/001689

(87) WO 2005/054199

**(54) Inhibítory tubulínu**

- (51) **C07D 219/00, C07D 221/00, C07D 409/00, C07D 411/00, C07D 487/00, C07D 495/00, C07D 455/00, C12Q 1/00, G01N 33/00**  
 (11) **E 10079**  
 (96) 09002933.1, 18.12.2002  
 (97) 2096110, 22.6.2011  
 (24) 22.6.2011  
 (31) 29222, 205050  
 (32) 20.12.2001, 25.7.2002  
 (33) US, US  
 (73) LUMIGEN, INC., Southfield, Michigan, US;  
 (72) Akhavan-Tafti Hashem, Howell, MI, US; De Silva Renuka, Northville, MI, US; Xie Wenhua, Novi, MI, US;  
 (74) Čechvalová Dagmar, Bratislava, SK;  
 (54) **Akridan-9-ditiokarboxylátové deriváty na vytváranie chemiluminiscencie s peroxidázou**

- (51) **C07D 223/00**  
 (11) **E 10237**  
 (96) 10290165.9, 30.3.2010  
 (97) 2241553, 20.7.2011  
 (24) 20.7.2011  
 (31) 0901556  
 (32) 31.3.2009  
 (33) FR  
 (73) Les Laboratoires Servier, Suresnes Cedex, FR;  
 (72) Peglion Jean-Louis, Vésinet, FR; Dessinges Aimée, Rueil-Malmaison, FR; Serkiz Bernard, Servon Bric Comte Robert, FR;  
 (74) ROTT, RŮŽIČKA & GUTTMANN, Bratislava, SK;  
 (54) **Spôsob syntézy ivabradínu a jeho farmaceuticky prijateľných adičných solí s kyselinou**

- (51) **C07D 233/00**  
 (11) **E 10201**  
 (96) 07822154.6, 2.11.2007  
 (97) 2079706, 20.7.2011  
 (24) 20.7.2011  
 (31) 06123548  
 (32) 6.11.2006  
 (33) EP  
 (73) Grindeks, a joint stock company, Riga, LV;  
 (72) REINE Inese, Riga, LV; ZANDERSONS Armands, Riga, LV;  
 (74) ROTT, RŮŽIČKA & GUTTMANN, Bratislava, SK;  
 (86) PCT/EP2007/061822  
 (87) WO 2008/055852  
 (54) **Spôsob prípravy medetomidínu a jeho solí**

- (51) **C07D 235/00, A61K 31/00, A61P 25/00, A61P 29/00, A61P 35/00, C07D 401/00, C07D 403/00**  
 (11) **E 10070**  
 (96) 06769700.3, 1.8.2006  
 (97) 1937650, 15.6.2011  
 (24) 15.6.2011  
 (31) 714827 P, 783819 P  
 (32) 8.9.2005, 21.3.2006  
 (33) US, US  
 (73) S\**BIO* Pte Ltd, Singapore, SG;

- (72) CHEN Dizhong, Singapore, SG; DENG Weiping, Shanghai, CN; LEE Ken Chi Lik, Singapore, SG; LYE Pek Ling, Singapore, SG; SUN Eric T., Singapore, SG; WANG Haishan, Singapore, SG; YU Niefang, Changsha, CN;  
 (74) PATENTSERVIS BRATISLAVA, a. s., Bratislava, SK;  
 (86) PCT/SG2006/000217  
 (87) WO 2007/030080  
 (54) **Heterocyklické zlúčeniny**

- (51) **C07D 239/00, C07D 401/00, C07D 403/00, C07D 405/00, C07D 409/00, C07D 413/00, A61K 31/00, A61P 31/00**  
 (11) **E 10084**  
 (96) 08831558.5, 17.9.2008  
 (97) 2203430, 15.6.2011  
 (24) 15.6.2011  
 (31) 972887 P, 96794 P  
 (32) 17.9.2007, 13.9.2008  
 (33) US, US  
 (73) Abbott Laboratories, Abbott Park, Illinois, US;  
 (72) DONNER Pamela L., Mundelein, IL, US; RANDOLPH John T., Libertyville, IL, US; KRUEGER Allan C., Gurnee, IL, US; BETEBENNER David A., Libertyville, IL, US; HUTCHINSON Douglas K., Antioch, IL, US; LIU Dachun, Waukegan, IL, US; LIU Yaya, Buffalo Grove, IL, US; LONGENECKER Kenton L., Grayslake, IL, US; MARING Clarence J., Palatine, IL, US; PRATT John K., Kenosha WI, US; ROCKWAY Todd W., Grayslake, IL, US; STEWART Kent D., Gurnee, IL, US; WAGNER Rolf, Antioch, IL, US; BARNES David M., Bristol, WI, US; CHEN Shuang, Gurnee, IL, US; FRANCZYK II Thaddeus S., Lake Villa, IL, US; GAO Yi, Vernon Hills, IL, US; HAIGHT Anthony R., Wadsworth, IL, US; HENGEVELD John E., Kenosha, WI, US; HENRY Rodger F., Wildwood, IL, US; KOTECKI Brian J., Oak Creek, IL, US; LOU Xiaochun, Long Grove, IL, US; ZHANG Geoff G. Z., Libertyville, IL, US;  
 (74) MAJLINGOVÁ & PARTNERS, s. r. o., Bratislava, SK;  
 (86) PCT/US2008/076594  
 (87) WO 2009/039135  
 (54) **N-fenyl-dioxo-hydropyrimidíny užitočné ako inhibítory vírusu hepatitídy C (HCV)**

- (51) **C07D 241/00, A61K 31/00, A61P 9/00, A61P 25/00, A61P 11/00, A61P 15/00, A61P 35/00, A61P 19/00**  
 (11) **E 10160**  
 (96) 06819550.2, 16.11.2006  
 (97) 1951687, 24.8.2011  
 (24) 24.8.2011  
 (31) 05111228, 740211 P  
 (32) 24.11.2005, 28.11.2005  
 (33) EP, US  
 (73) Merck Serono SA, Coinsins, Vaud, CH;  
 (72) SWINNEN Dominique, Beaumont, FR; GONZALEZ Jerome, Annemasse, FR;  
 (74) MAJLINGOVÁ & PARTNERS, s. r. o., Bratislava, SK;  
 (86) PCT/EP2006/068574  
 (87) WO 2007/060132  
 (54) **N-hydroxyamidové deriváty a ich použitie**

- (51) **C07D 251/00**  
 (11) **E 10174**  
 (96) 09705420.9, 15.1.2009  
 (97) 2240456, 10.8.2011  
 (24) 10.8.2011  
 (31) 102008007314  
 (32) 2.2.2008  
 (33) DE  
 (73) POXEL SAS, Lyon, FR;  
 (72) HELMREICH Matthias, Heidelberg, DE; BRANDNER Mike, Gross-Gerau, DE;  
 (74) Hörmannová Zuzana, Ing., Bratislava, SK;  
 (86) PCT/EP2009/000212  
 (87) WO 2009/095159  
 (54) **Spôsob výroby derivátov 3,6-dihydro-1,3,5-triazínu z derivátov metformínu a paraldehydu**
- 
- (51) **C07D 263/00, C07D 413/00, C07D 417/00, C07F 9/00**  
 (11) **E 10131**  
 (96) 04808458.6, 17.12.2004  
 (97) 1699784, 29.6.2011  
 (24) 29.6.2011  
 (31) 2003093342, 2004058809  
 (32) 18.12.2003, 27.7.2004  
 (33) KR, KR  
 (73) Dong-A Pharm.Co., Ltd., Seoul, KR;  
 (72) RHEE Jae Keol, Kyunggido, KR; IM Weon Bin, Yongin-si, Kyunggi-do, KR; CHO Chong Hwan, Yongin-si, Kyunggi-do, KR; CHOI Sung Hak, Seongnam-si, Kyunggi-do, KR; LEE Tae Ho, Yongin-si, Kyunggi-do, KR;  
 (74) PATENTSERVIS BRATISLAVA, a. s., Bratislava, SK;  
 (86) PCT/KR2004/003327  
 (87) WO 2005/058886  
 (54) **Nové oxazolidinónové deriváty**
- 
- (51) **C07D 285/00, C07D 417/00, A61K 31/00, A61P 35/00**  
 (11) **E 10216**  
 (96) 06806537.4, 25.10.2006  
 (97) 1951697, 27.7.2011  
 (24) 27.7.2011  
 (31) 102005055354  
 (32) 21.11.2005  
 (33) DE  
 (73) Merck Patent GmbH, Darmstadt, DE;  
 (72) SCHADT Oliver, Rodenbach, DE; DORSCH Dieter, Ober-Ramstadt, DE; SCHULTZ Melanie, Darmstadt, DE; BLAUKAT Andree, Muehlal, DE;  
 (74) Bušová Eva, JUDr., Bratislava, SK;  
 (86) PCT/EP2006/010285  
 (87) WO 2007/057092  
 (54) **Substituované 5-fenyl-3,6-dihydro-2-oxo-6H(1,3,4)tiadiazíny**
- 
- (51) **C07D 285/00, A61K 31/00, A61P 25/00**  
 (11) **E 10086**  
 (96) 10290141.0, 18.3.2010  
 (97) 2246339, 22.6.2011  
 (24) 22.6.2011  
 (31) 0901300  
 (32) 20.3.2009  
 (33) FR
- (73) Les Laboratoires Servier, Suresnes Cedex, FR;  
 (72) Cordi Alexis, Suresnes, FR; Desos Patrice, Bois-Colombes, FR; Lestage Pierre, La Celle Saint Cloud, FR; Danober Laurence, Montesson, FR;  
 (74) ROTT, RŮŽIČKA & GUTTMANN, Bratislava, SK;  
 (54) **Deriváty benzodiazepínu a ich použitie ako modulátory AMPA a NMDA receptorov**
- 
- (51) **C07D 295/00, A61K 31/00, A61P 25/00**  
 (11) **E 10141**  
 (96) 06706059.0, 14.2.2006  
 (97) 1853576, 6.7.2011  
 (24) 6.7.2011  
 (31) 200500239, 653419 P  
 (32) 16.2.2005, 16.2.2005  
 (33) DK, US  
 (73) H.Lundbeck A/S, Valby-Copenhagen, DK;  
 (72) BANG-ANDERSEN Benny, Copenhagen S, DK; LOPEZ DE DIEGO Heidi, Nürum, DK;  
 (74) Hörmannová Zuzana, Ing., Bratislava, SK;  
 (86) PCT/DK2006/000088  
 (87) WO 2006/086986  
 (54) **Kryštalická báza trans-1-((1R,3S)-6-chlór-3-fenylindán-1-yl)-3,3-dimetylpirerazínu**
- 
- (51) **C07D 295/00, C07D 317/00, A61K 31/00, A61P 29/00**  
 (11) **E 10130**  
 (96) 06707864.2, 27.1.2006  
 (97) 1844032, 13.7.2011  
 (24) 13.7.2011  
 (31) 05100646, 648931  
 (32) 31.1.2005, 1.2.2005  
 (33) EP, US  
 (73) Merck Serono SA, Coinsins, Vaud, CH;  
 (72) SWINNEN Dominique, Beaumont, FR; GONZALEZ Jerome, Annemasse, FR;  
 (74) MAJLINGOVÁ & PARTNERS, s. r. o., Bratislava, SK;  
 (86) PCT/EP2006/050480  
 (87) WO 2006/079653  
 (54) **N-hydroxyamidové deriváty a ich použitie**
- 
- (51) **C07D 401/00, C07D 498/00, C07D 471/00, A61K 31/00, A61P 31/00**  
 (11) **E 10111**  
 (96) 07711438.7, 2.2.2007  
 (97) 1994020, 22.6.2011  
 (24) 22.6.2011  
 (31) 102006005861  
 (32) 9.2.2006  
 (33) DE  
 (73) AiCuris GmbH & Co. KG, Wuppertal, DE;  
 (72) FUERSTNER Chantal, Muelheim an der Ruhr, DE; THEDE Kai, Berlin, DE; ZIMMERMANN Holger, Wuppertal, DE; BRUECKNER David, Essen, DE; HENNINGER Kerstin, Wuppertal, DE; LANG Dieter, Velbert, DE; SCHOHE-LOOP Rudolf, Wuppertal, DE;  
 (74) Tomeš Pavol, Ing., Bratislava, SK;  
 (86) PCT/EP2007/000923  
 (87) WO 2007/090579  
 (54) **Substituované chinolóny III**



**(51) C07D 401/00, A01N 43/00****(11) E 10136**

(96) 06764009.4, 30.6.2006

(97) 1904475, 17.8.2011

(24) 17.8.2011

(31) 697166 P

(32) 7.7.2005

(33) US

(73) BASF SE, Ludwigshafen, DE;

(72) SCHMIDT Thomas, Neustadt, DE; PUHL Michael, Lampertheim, DE; DICKHAUT Joachim, Heidelberg, DE; BASTIAANS Henricus Maria Martinus, Usingen, DE; RACK Michael, Eppelheim, DE; CULBERTSON Deborah L., Fuquay Varina, NC, US; ANSPAUGH Douglas D., Apex, NC, US; BRAUN Franz-Josef, Durham, NC, US; BUCCI Toni, Fuquay Varina, NC, US; COTTER Henry Van Tuyl, Raleigh, NC, US; KUHN David G., Apex, NC, US; OLOUMI-SA-DEGHI Hassan, Raleigh, NC, US;

(74) ŽOVICOVÁ &amp; ŽOVIC IP, s. r. o., Bratislava, SK;

(86) PCT/EP2006/063761

(87) WO 2007/006670

**(54) N-Tioantranilamidové zlúčeniny a ich použitie ako pesticídov****(51) C07D 401/00, C07D 403/00, A61K 31/00, A61P 29/00, A61P 35/00, A61P 9/00, A61P 11/00, A61P 19/00, C07D 407/00, C07D 417/00****(11) E 10147**

(96) 07760833.9, 18.4.2007

(97) 2021335, 25.5.2011

(24) 25.5.2011

(31) 793697 P, 883539 P

(32) 20.4.2006, 5.1.2007

(33) US, US

(73) Janssen Pharmaceutica N.V., Beerse, BE;

(72) ILLIG Carl R., Phoenixville, Pennsylvania, US; BALLENTINE Shelley K., Lansdale, Pennsylvania, US; CHEN Jinsheng, Exton, Pennsylvania, US; DESJARLAIS Renee Louise, Saint Davids, Pennsylvania, US; MEEGALLA Sanath K., Boothwyn, Pennsylvania, US; WALL Mark, Flourtown, Pennsylvania, US; WILSON Kenneth, Media, Pennsylvania, US;

(74) Bušová Eva, JUDr., Bratislava, SK;

(86) PCT/US2007/066860

(87) WO 2007/124316

**(54) Heterocyklické zlúčeniny ako inhibítory c-fms kinázy****(51) C07D 401/00, A61K 31/00, A61P 35/00****(11) E 10120**

(96) 07837588.8, 30.8.2007

(97) 2059518, 6.4.2011

(24) 6.4.2011

(31) 841177 P, 954466 P

(32) 30.8.2006, 7.8.2007

(33) US, US

(73) Novartis AG, Basel, CH;

(72) GULLAPALLI Rampurna, Emeryville, CA, US; HASHASH Ahmad, Emeryville, CA, US; KARPINSKI Piotr H., East Hanover, NJ, US; LIN

Kangwen L., Emeryville, CA, US; LOESER Eric M., East Hanover, NJ, US; OKHAMAFE Augustus O., Emeryville, CA, US; SUTTON Paul Allen, East Hanover, NJ, US; SY Eduardo, Emeryville, CA, US;

(74) Bušová Eva, JUDr., Bratislava, SK;

(86) PCT/US2007/019152

(87) WO 2008/027523

**(54) Soli benzimidazolylpyridyléterov a ich formulácie****(51) C07D 401/00, A61K 31/00, A61P 35/00****(11) E 10199**

(96) 06787733.2, 18.7.2006

(97) 1910336, 29.6.2011

(24) 29.6.2011

(31) 701406 P, 716213 P

(32) 20.7.2005, 12.9.2005

(33) US, US

(73) Novartis AG, Basel, CH;

(72) MANLEY Paul W., Arlesheim, CH; SHIEH Wen-Chung, Berkeley Heights, NJ, US; SUTTON Paul Allen, Parsippany, NJ, US; KARPINSKI Piotr H., Lincoln Park, NJ, US; WU Raeann, Pine Brook, NJ, US; MONNIER Stéphanie, Raedersheim, FR; BROZIO Jörg, Basel, CH;

(74) Čechvalová Dagmar, Bratislava, SK;

(86) PCT/US2006/027878

(87) WO 2007/015871

**(54) Monohdrát soli monohydrochloridu 4-metyl-N-[3-(4-metyl-imidazol-1-yl)-5-trifluórmetyl-fenyl]-3-(4-pyridin-3yl-pyrimidin-2-ylamino)-benzamidu****(51) C07D 403/00, C07D 401/00, C07D 407/00, C07D 409/00, C07D 413/00, C07D 417/00, C07D 233/00, A61K 31/00, C07D 239/00, C07C 211/00****(11) E 10167**

(96) 02764839.3, 9.8.2002

(97) 1419152, 27.7.2011

(24) 27.7.2011

(31) 01203090, 02077748

(32) 13.8.2001, 10.6.2002

(33) EP, EP

(73) Janssen Pharmaceutica NV, Beerse, BE;

(72) GUILLEMONT Jérôme Emile Georges, Issy-les-Moulineaux, FR; PALANDJIAN Patrice, Issy-les-Moulineaux, FR; DE JONGE Marc René, Beerse, BE; KOYMANS Lucien Maria Henricus, Beerse, BE; VINKERS Hendrik Maarten, Beerse, BE; DAEYAERT Frederik Frans Desiré, Beerse, BE; HEERES Jan, Beerse, BE; VAN AKEN Koen Jeanne Alfons, Kortrijk, BE; LEWI Paulus Joannes, Beerse, BE; JANSSEN Paul Adriaan Jan, Beerse, BE;

(74) Čechvalová Dagmar, Bratislava, SK;

(86) PCT/EP2002/008953

(87) WO 2003/016306

**(54) Pyrimidínové deriváty inhibujúce HIV**

- (51) **C07D 413/00, A61K 31/00, A61P 37/00**  
 (11) **E 10246**  
 (96) 07857808.5, 19.12.2007  
 (97) 2091949, 18.5.2011  
 (24) 18.5.2011  
 (31) 0625647, 07077615  
 (32) 21.12.2006, 19.4.2007  
 (33) GB, GB  
 (73) Glaxo Group Limited, Greenford, Middlesex, GB;  
 (72) AHMED Mahmood, Singapore, SG; MYATT James, Harlow Essex, GB; NORTON David, Harlow Essex, GB; RIVERS Dean Andrew, Singapore, SG;  
 (74) Bušová Eva, JUDr., Bratislava, SK;  
 (86) PCT/EP2007/064185  
 (87) WO 2008/074821  
 (54) **Indolové deriváty ako agonisty receptora S1P1**

- (51) **C07D 471/00, A61K 31/00, A61P 35/00, C07D 211/00**  
 (11) **E 10080**  
 (96) 06825272.5, 28.9.2006  
 (97) 1928875, 29.6.2011  
 (24) 29.6.2011  
 (31) 722796 P, 836886 P  
 (32) 30.9.2005, 9.8.2006  
 (33) US, US  
 (73) Novartis AG, Basel, CH;  
 (72) MACHAJEWSKI Timothy D., Emeryville, California, US; SHAFER Cynthia M., Emeryville, California, US; MCBRIDE Christopher, Emeryville, California, US; ANTONIOS-MCCREA William, Emeryville, California, US; DOUGHAN Brandon M., Emeryville, California, US; LEVINE Barry H., Emeryville, California, US; XIA Yi, Emeryville, California, US; MCKENNA Maureen, Emeryville, California, US; WANG X. Michael, Emeryville, California, US; MENDENHALL Kris, Emeryville, California, US; ZHOU Yasheen, Emeryville, California, US; GONG Baoqing, Emeryville, California, US; GU Dan, Emeryville, California, US; DOLAN John, Emeryville, California, US; TULINSKY John, Emeryville, California, US; BRINNER Kristin, Emeryville, California, US; GAO Zhenhai, Emeryville, California, US; RENHOWE Paul A., Emeryville, CA, US; POON Daniel, Emeryville, CA, US; BARSANTI Paul A., Emeryville, CA, US; LIN Xiaodong, Emeryville, CA, US; PICK Teresa, Emeryville, CA, US; COSTALES Abran, Emeryville, CA, US; BRAMMEIER Nathan, Emeryville, CA, US; RICO Alice, Emeryville, CA, US;  
 (74) Čechvalová Dagmar, Bratislava, SK;  
 (86) PCT/US2006/038181  
 (87) WO 2007/041362  
 (54) **2-amino-7,8-dihydro-6H-pyrido[4,3-d]pyrimidin-5-óny, spôsob ich prípravy a farmaceutické kompozície s ich obsahom**

- (51) **C07D 471/00, A61K 31/00, A61P 35/00**  
 (11) **E 10129**  
 (96) 07804890.7, 3.9.2007  
 (97) 2074122, 29.6.2011  
 (24) 29.6.2011  
 (31) 845065 P, 947852 P, 952628 P  
 (32) 15.9.2006, 3.7.2007, 30.7.2007  
 (33) US, US, US

- (73) Pfizer Products Incorporated, Groton, CT, US;  
 (72) CHENG Hengmiao, San Diego, CA, US; BHUMRALKAR Dilip, Valencia, California, US; DRESS Klaus Ruprecht, San Diego, California, US; HOFFMAN Jacqui Elizabeth, San Diego, California, US; JOHNSON Mary Catherine, San Diego, California, US; KANIA Robert Steven, San Diego, California, US; LE Phuong Thi Quy, San Diego, California, US; NAMBU Mitchell David, San Diego, California, US; PAIRISH Mason Alan, San Diego, California, US; PLEWE Michael Bruno, San Diego, California, US; TRAN Khanh Tuan, San Diego, California, US;  
 (74) Tomeš Pavol, Ing., Bratislava, SK;  
 (86) PCT/IB2007/002578  
 (87) WO 2008/032162  
 (54) **Pyrido (2,3-D) pyridinónové zlúčeniny a ich použitie ako inhibítory PI3**

- (51) **C07D 471/00, C07D 491/00, C07D 493/00, C07D 495/00, A61K 31/00, A61P 25/00**  
 (11) **E 10152**  
 (96) 07724560.3, 25.4.2007  
 (97) 2010531, 17.8.2011  
 (24) 17.8.2011  
 (31) 102006019597  
 (32) 27.4.2006  
 (33) DE  
 (73) Grünenthal GmbH, Aachen, DE;  
 (72) MERLA Beatrix, Aachen, DE; OBERBÖRSCH Stefan, Aachen, DE; SUNDERMANN Bernd, Friedrichsdorf, DE; ENGLBERGER Werner, Stolberg, DE; HENNIES Hagen-Heinrich, Simmerath, DE; KÖGEL Babette-Yvonne, Langerwehe-Hamich, DE; SCHUNK Stephan, Aachen, DE; GRAUBAUM Heinz, Berlin, DE;  
 (74) Tomeš Pavol, Ing., Bratislava, SK;  
 (86) PCT/EP2007/003630  
 (87) WO 2007/124903  
 (54) **Spirocyklické deriváty cyklohexánu s analgetickým účinkom**

- (51) **C07D 491/00, C07D 471/00, A61K 31/00, A61P 25/00**  
 (11) **E 10234**  
 (96) 09724314.1, 25.3.2009  
 (97) 2260042, 21.9.2011  
 (24) 21.9.2011  
 (31) 08005808  
 (32) 27.3.2008  
 (33) EP  
 (73) Grünenthal GmbH, Aachen, DE;  
 (72) ZEMOLKA Saskia, Aachen, DE; NOLTE Bert, Bad Münstereifel, DE; FRORMANN Sven, Aachen, DE; HINZE Claudia, Bonn, DE; LINZ Klaus, Wachtberg, DE; SCHRÖDER Wolfgang, Aachen, DE; ENGLBERGER Werner, Stolberg, DE; SCHICK Hans, Berlin, DE; SONNENSCHNEIN Helmut, Berlin, DE;  
 (74) Tomeš Pavol, Ing., Bratislava, SK;  
 (86) PCT/EP2009/002186  
 (87) WO 2009/118173  
 (54) **Substituované spirocyklické cyklohexánové deriváty**

**(51) C07D 495/00, A61K 31/00****(11) E 10178**

(96) 06808805.3, 10.11.2006

(97) 1963335, 4.5.2011

(24) 4.5.2011

(31) 0501046

(32) 11.11.2005

(33) HU

(73) Egis Gyógyszergyár Nyilvánosan Működő Részvénytársaság, Budapest, HU;

(72) KOVANYINE LAX Györgyi, Budapest, HU; NEMETH Gábor, Budapest, HU; KRASZNAI György, Budapest, HU; MESTERHAZY Norbert, Szombathely, HU; NAGY Kálmán, Budapest, HU; VERCZEKEYNE DONATH Györgyi, Budapest, HU; SZENT-KIRALLYI Zsuzsanna, Budapest, HU;

(74) ROTT, RŮŽIČKA &amp; GUTTMANN, Bratislava, SK;

(86) PCT/HU2006/000096

(87) WO 2007/054750

**(54) Spôsob prípravy olanzapínu****(51) C07D 519/00, C07D 487/00, A61K 31/00, A61P 35/00****(11) E 10089**

(96) 05850734.4, 28.12.2005

(97) 1838718, 15.6.2011

(24) 15.6.2011

(31) 642900 P, 733770 P

(32) 10.1.2005, 4.11.2005

(33) US, US

(73) Pfizer Inc, New York, NY, US;

(72) BOUZIDA Djamel, San Diego, CA, US; DONG Liming, San Diego, CA, US; GUO Chuangxing, San Diego, CA, US; HONG Yufeng, San Diego, CA, US; LI Haitao, San Diego, CA, US; MARIKOVITS Joseph T., San Diego, CA, US; YANG Anle, San Diego, CA, US; ZHANG Junhu, San Diego, CA, US;

(74) Tomeš Pavol, Ing., Bratislava, SK;

(86) PCT/IB2005/003975

(87) WO 2006/072831

**(54) Pyrolopyrazoly, účinné inhibitory kinázy****(51) C07F 9/00, C07D 207/00, A61K 31/00, A61P 31/00****(11) E 10186**

(96) 05791144.8, 18.7.2005

(97) 1778702, 13.7.2011

(24) 13.7.2011

(31) 588633 P, 591635 P

(32) 16.7.2004, 27.7.2004

(33) US, US

(73) GILEAD SCIENCES, INC., Foster City, CA, US;

(72) CHAUDHARY Kleem, Hayward, CA, US; FLEURY Melissa, San Mateo, CA, US; KIM Choung U., San Carlos, CA, US; MCMURTRIE Darren J., San Mateo, CA, US; SHENG Xiaoning C., Foster City, CA, US;

(74) ŽOVICOVÁ &amp; ŽOVIC IP, s. r. o., Bratislava, SK;

(86) PCT/US2005/025503

(87) WO 2006/020276

**(54) Antivírusové zlúčeniny****(51) C07H 19/00, A61K 31/00, A61P 31/00****(11) E 10188**

(96) 07824684.0, 23.11.2007

(97) 2097434, 15.6.2011

(24) 15.6.2011

(31) 0623493

(32) 24.11.2006

(33) GB

(73) University College Cardiff Consultants Ltd., Wales, GB; Katholieke Universiteit Leuven, Leuven, BE;

(72) MCGUIGAN Christopher, Cardiff, GB; PERRONE Plinio, Cardiff, GB; NEYTS Johan, Leuven, BE;

(74) Litváková Edita, Ing., Bratislava, SK;

(86) PCT/GB2007/004480

(87) WO 2008/062206

**(54) Nukleozidové arylové fosforamidáty a ich použitie ako antivírusových činidiel na liečbu vírusu hepatitídy C****(51) C07K 14/00, C12N 15/00****(11) E 10154**

(96) 07723322.9, 16.3.2007

(97) 1999141, 1.6.2011

(24) 1.6.2011

(31) 06075679, 784310 P

(32) 21.3.2006, 21.3.2006

(33) EP, US

(73) Bayer BioScience N.V., Gent, BE;

(72) VAN RIE Jeroen, Eeklo, BE; MEULEWAETER Frank, Merelbeke, BE; VAN ELDIK Gerben, Zwijnaarde, BE;

(74) Hörmannová Zuzana, Ing., Bratislava, SK;

(86) PCT/EP2007/002342

(87) WO 2007/107302

**(54) Nové gény kódujúce insekticídne proteíny****(51) C07K 14/00****(11) E 10245**

(96) 08840471.0, 15.10.2008

(97) 2212347, 13.7.2011

(24) 13.7.2011

(31) 07020512, 08009648

(32) 19.10.2007, 27.5.2008

(33) EP, EP

(73) CONARIS research institute AG, Kiel, DE;

(72) GRÖTZINGER Joachim, Altwittenbek, DE; SCHELLER Jürgen, Neuss, DE; TENHUMBERG Stephanie, Schwetzingen, DE; ROSE-JOHN Stefan, Schellhorn, DE; WÄTZIG Georg H., Kiel, DE;

(74) Hörmannová Zuzana, Ing., Bratislava, SK;

(86) PCT/EP2008/008736

(87) WO 2009/049881

**(54) Rozpustné gp 130 muteíny so zlepšenou väzbovou aktivitou****(51) C07K 14/00, C07K 19/00, A61K 38/00, A61P 21/00, A61P 3/00****(11) E 10151**

(96) 06717668.5, 6.1.2006

(97) 1833847, 20.7.2011

(24) 20.7.2011

(31) 642229 P, 656583 P

(32) 7.1.2005, 25.2.2005

(33) US, US

- (73) REGENERON PHARMACEUTICALS, INC., Tarrytown, NY, US;  
 (72) GLASS David J., Cortlandt Manor, NY, US; YAN-COPOULOS George D., Yorktown Heights, NY, US; DALY Thomas J., New City, NY, US; PAPADOPOULOS Nicholas J., LaGrangeville, NY, US;  
 (74) Tomeš Pavol, Ing., Bratislava, SK;  
 (86) PCT/US2006/000495  
 (87) WO 2006/074390  
**(54) IGF-1 fúzne polypeptidy a ich terapeutické použitie**

**(51) C07K 14/00, C12P 21/00****(11) E 10225**

- (96) 06763472.5, 1.6.2006  
 (97) 1885753, 27.7.2011  
 (24) 27.7.2011  
 (31) 05104878, 687631 P, 05106429  
 (32) 3.6.2005, 3.6.2005, 13.7.2005  
 (33) EP, US, EP  
 (73) ARES TRADING S.A., Aubonne, CH;  
 (72) WEBER Urs, La Tour-de-Peilz, CH; ZIEGLER Thierry, Leognan, FR;  
 (74) MAJLINGOVÁ & PARTNERS, s. r. o., Bratislava, SK;  
 (86) PCT/EP2006/062851  
 (87) WO 2006/128908  
**(54) Produkcia rekombinantného väzobného proteínu IL-18**

**(51) C07K 16/00, A61K 39/00, G01N 33/00****(11) E 10135**

- (96) 05733043.3, 29.3.2005  
 (97) 1730191, 6.7.2011  
 (24) 6.7.2011  
 (31) 0407197, 0407193  
 (32) 30.3.2004, 30.3.2004  
 (33) GB, GB  
 (73) GLAXO GROUP LIMITED, Greenford, Middlesex, GB;  
 (72) ELLIS Jonathan Henry, Stevenage, Hertfordshire, GB; EON-DUVAL Alexandre, Stevenage, Hertfordshire, GB; GERMASCHEWSKI Volker, Stevenage, Hertfordshire, GB; PLUMPTON Christopher, Stevenage, Hertfordshire, GB; RAPSON Nicholas Timothy, Stevenage, Hertfordshire, GB; WEST Michael Robert, Stevenage, Hertfordshire, GB;  
 (74) MAJLINGOVÁ & PARTNERS, s. r. o., Bratislava, SK;  
 (86) PCT/GB2005/001147  
 (87) WO 2005/095457  
**(54) Imunoglobulín viažuci hOSM**

**(51) C07K 16/00, A61K 39/00, C12N 15/00, A61K 31/00, A61P 35/00****(11) E 10205**

- (96) 09707110.4, 11.4.2009  
 (97) 2132228, 22.6.2011  
 (24) 22.6.2011  
 (31) 190067 P  
 (32) 11.4.2008  
 (33) US

- (73) Emergent Product Development Seattle, LLC, Seattle, WA, US;  
 (72) TAN Philip, Lynnwood, WA, US; SIMON Sandy Alexander, Seattle, WA, US; BRADY William, Bothell, WA, US; LEDBETTER Jeffrey A., Shoreline, WA, US; HAYDEN-LEDBETTER Martha Susan, Shoreline, WA, US; MORALES Cecile, Seattle, WA, US;  
 (74) Tomeš Pavol, Ing., Bratislava, SK;  
 (86) PCT/US2009/040288  
 (87) WO 2009/126944  
**(54) CD37 imunoterapeutikum a kombinácie s jeho bifunkčným chemoterapeutikom**

**(51) C07K 16/00, A61K 39/00****(11) E 10094**

- (96) 08759374.5, 2.4.2008  
 (97) 2142570, 15.6.2011  
 (24) 15.6.2011  
 (31) 07105628  
 (32) 4.4.2007  
 (33) EP  
 (73) SIGMA-TAU Industrie Farmaceutiche Riunite S.p.A., Roma, IT;  
 (72) ANASTASI Anna Maria, Pomezia (RM), IT; PETRONZELLI Fiorella, Pomezia (RM), IT; DE SANTIS Rita, Pomezia (RM), IT; ALBERTI Saverio, Lanciano (CH), IT;  
 (74) Belička Ivan, Ing., Banská Bystrica, SK;  
 (86) PCT/EP2008/053913  
 (87) WO 2008/122551  
**(54) Anti-EpCAM protilátka a jej použitie**

**(51) C07K 16/00****(11) E 10211**

- (96) 03764997.7, 15.7.2003  
 (97) 1523496, 29.6.2011  
 (24) 29.6.2011  
 (31) 02077953, 397066 P, PCT/EP03/50201  
 (32) 18.7.2002, 18.7.2002, 27.5.2003  
 (33) EP, US, WO  
 (73) Merus B.V., Utrecht, NL;  
 (72) VAN BERKEL Patrick Hendrikus Cornelis, Berkel En Rodenrijs, NL; BRUS Ronald Hendrik Peter, Voorschoten, NL; BOUT Abraham, Moerkapelle, NL; LOGTENBERG Ton, Driebergen, NL;  
 (74) PATENTSERVIS BRATISLAVA, a. s., Bratislava, SK;  
 (86) PCT/EP2003/007690  
 (87) WO 2004/009618  
**(54) Rekombinantná produkcia zmesi protilátok**

**(51) C08L 67/00, B32B 27/00****(11) E 10224**

- (96) 07788972.3, 11.6.2007  
 (97) 2032649, 3.8.2011  
 (24) 3.8.2011  
 (31) 0652160, 819862 P  
 (32) 16.6.2006, 11.7.2006  
 (33) FR, US  
 (73) ARKEMA FRANCE, Colombes, FR;  
 (72) FINE Thomas, Fontainebleau, FR; KHUSRAWY Maliha, Bernay, FR;  
 (74) MAJLINGOVÁ & PARTNERS, s. r. o., Bratislava, SK;

- (86) PCT/FR2007/051403  
 (87) WO 2007/144529  
 (54) **Kompozícia kyseliny polymliečnej so zlepšenou odolnosťou proti rázom**
- 
- (51) **C08L 69/00, C08K 3/00, C08L 67/00, C08L 83/00, G02B 5/00, C09K 11/00**  
 (11) **E 10233**  
 (96) 06832837.6, 17.11.2006  
 (97) 2058369, 6.4.2011  
 (24) 6.4.2011  
 (31) 2006228602, 2006255430  
 (32) 25.8.2006, 21.9.2006  
 (33) JP, JP  
 (73) Styron Europe GmbH, Horgen, CH;  
 (72) KAWAGOSHI Akihito, Osaka-shi, Osaka, JP; OKADA Koji, Osaka-shi, Osaka, JP;  
 (74) PATENTSERVIS BRATISLAVA, a. s., Bratislava, SK;  
 (86) PCT/JP2006/322958  
 (87) WO 2008/023445  
 (54) **Horenie spomaľujúca a svetlo rozptyľujúca polykarbonátová živcová kompozícia a svetlo rozptyľujúca fólia**
- 
- (51) **C08L 75/00, C08K 3/00, C08K 9/00, C08J 5/00, C08G 18/00, C08J 3/00**  
 (11) **E 10123**  
 (96) 08166704.0, 15.10.2008  
 (97) 2177569, 13.7.2011  
 (24) 13.7.2011  
 (73) Evonik Degussa GmbH, Essen, DE;  
 (72) Welker Thomas, Hanau, DE; Boes Ulrich, Frankfurt a.M., DE; Menzel Frank, Dr., Hanau, DE; Kuhn Dieter, Rodenbach, DE; Schachtely Uwe, Kahl am Main, DE; Lagneaux Didier, Frontonas, FR; Sautel Henri, Frontonas, FR;  
 (74) Čechvalová Dagmar, Bratislava, SK;  
 (54) **Procesný pomocný prostriedok pre termoplastické polyuretány**
- 
- (51) **C12N 5/00, C12N 7/00**  
 (11) **E 10170**  
 (96) 08018057.3, 11.9.2002  
 (97) 2011862, 8.6.2011  
 (24) 8.6.2011  
 (31) 10144906  
 (32) 12.9.2001  
 (33) DE  
 (73) Novartis Vaccines and Diagnostics GmbH, Marburg, DE;  
 (72) Gregersen Jens-Peter, Wetter, DE; Vorlop Jürgen, Marburg, DE; Frech Christian, Mannheim, DE; Lübben Holger, Wetter, DE;  
 (74) Bušová Eva, JUDr., Bratislava, SK;  
 (54) **Spôsob výroby účinnej zložky liečiva alebo diagnostického prostriedku v suspenznej kultúre MDCK buniek**
- 
- (51) **C12N 5/00**  
 (11) **E 10175**  
 (96) 05291429.8, 1.7.2005  
 (97) 1739166, 22.6.2011  
 (24) 22.6.2011
- (73) TxCell S.A., Valbonne, FR; Institut National de la Santé et de la Recherche Médicale (INSERM), Paris, FR;  
 (72) Groux Hervé, Biot, FR; Cottrez Françoise, Biot, FR; Foussat Arnaud, Biot, FR; Brun Valérie, Biot, FR;  
 (74) Hörmannová Zuzana, Ing., Bratislava, SK;  
 (54) **Získanie potravinovo alebo auto-antigénovo špecifických Tr1 buniek z leukocytovej alebo PBMC populácie**
- 
- (51) **C12N 15/00, A61K 38/00**  
 (11) **E 10157**  
 (96) 04743564.9, 23.7.2004  
 (97) 1649017, 13.7.2011  
 (24) 13.7.2011  
 (31) 0317466  
 (32) 25.7.2003  
 (33) GB  
 (73) THE UNIVERSITY OF SHEFFIELD, Sheffield, South Yorkshire, GB;  
 (72) HELLEDAY Thomas, Stockholm, SE;  
 (74) MAJLINGOVÁ & PARTNERS, s. r. o., Bratislava, SK;  
 (86) PCT/GB2004/003235  
 (87) WO 2005/012524  
 (54) **Použitie RNAi inhibujúcej aktivitu PARP na výrobu lieku na liečenie rakoviny**
- 
- (51) **C12N 15/00, C12N 9/00, C07K 16/00, C12N 5/00, A61K 31/00, A61K 38/00, A61K 39/00**  
 (11) **E 10113**  
 (96) 03746399.9, 15.4.2003  
 (97) 1499729, 24.8.2011  
 (24) 24.8.2011  
 (31) 14921702, 15218302  
 (32) 18.4.2002, 8.10.2002  
 (33) IL, IL  
 (73) YEDA RESEARCH AND DEVELOPMENT CO., LTD., Rehovot, IL;  
 (72) WALLACH David, Rehovot, IL; RAMAKRISHNAN Parameswaran, Rehovot, IL; SHMUSHKOVICH Taisia, Rehovot, IL;  
 (74) Bachratá Magdaléna, Mgr., Bratislava, SK;  
 (86) PCT/IL2003/000317  
 (87) WO 2003/087380  
 (54) **Deriváty NF-kapab indukujúceho enzýmu, ich príprava a použitie**
- 
- (51) **C12N 15/00**  
 (11) **E 10140**  
 (96) 08075865.9, 17.11.2004  
 (97) 2025756, 29.6.2011  
 (24) 29.6.2011  
 (31) 03078700  
 (32) 18.11.2003  
 (33) EP  
 (73) Bayer BioScience N.V., Gent, BE;  
 (72) D'Halluin Kathleen, Mariakerke, BE; Vanderstraeten Chantal, Gent, BE; Ruiten Rene, Heusden (Destelbergen), BE;  
 (74) Hörmannová Zuzana, Ing., Bratislava, SK;  
 (54) **Zlepšená cieľená inzercia DNA do rastlín**

**(51) C12P 5/00, C07C 7/00, B01D 53/00****(11) E 10230**

(96) 07723377.3, 19.3.2007

(97) 2066796, 29.6.2011

(24) 29.6.2011

(31) 102006044192

(32) 20.9.2006

(33) DE

(73) MT-Biomethan GmbH, Zeven, DE;

(72) GÜNTHER Lothar, Geretsried, DE;

(74) Mešková Viera, Ing., Bratislava, SK;

(86) PCT/EP2007/002410

(87) WO 2008/034473

**(54) Spôsob a zariadenie na separovanie metánu a oxidu uhličitého z bioplynu****(51) C12Q 1/00****(11) E 10139**

(96) 06724340.2, 4.4.2006

(97) 1871901, 29.6.2011

(24) 29.6.2011

(31) 05075846, 670414 P

(32) 11.4.2005, 12.4.2005

(33) EP, US

(73) Bayer BioScience N.V., Gent, BE;

(72) DE BEUCKELEER Marc, Zwijnaarde, BE;

(74) Hörmannová Zuzana, Ing., Bratislava, SK;

(86) PCT/EP2006/003455

(87) WO 2006/108675

**(54) Elitná udalosť A5547-127 a spôsoby a súpravy na identifikáciu tejto udalosti v biologických vzorkách****(51) C12Q 1/00****(11) E 10214**

(96) 02791794.7, 9.12.2002

(97) 1458888, 30.3.2011

(24) 30.3.2011

(31) 339835 P

(32) 10.12.2001

(33) US

(73) Novartis AG, Basel, CH;

(72) KUDARAVALLI Sridhar, Chicago, IL, US; POLYMERPOULOS Mihael Hristos, Potomac, MD, US;

(74) Bušová Eva, JUDr., Bratislava, SK;

(86) PCT/EP2002/013937

(87) WO2003/054226

**(54) Spôsoby liečenia psychózy a schizofrénie na základe polymorfizmu v géne CNTF****(51) C12Q 1/00****(11) E 10066**

(96) 07004186.8, 28.2.2007

(97) 1826279, 4.5.2011

(24) 4.5.2011

(31) 777631 P

(32) 28.2.2006

(33) US

(73) Charité - Universitätsmedizin Berlin, Berlin, DE; Epiontis GmbH, Berlin, DE;

(72) Hühn Jochen, Berlin, DE; Flöss Stefan, Berlin, DE; Hamann Alf, Eichwalde, DE; Olek Sven, Berlin, DE; Baron Udo, Berlin, DE;

(74) PATENTSERVIS BRATISLAVA, a. s., Bratislava, SK;

**(54) Detekcia a kvalita kontroly regulačných T buniek pomocou DNA-metylačnej analýzy génu FoxP3****(51) C21C 5/00****(11) E 10198**

(96) 04741571.6, 13.5.2004

(97) 1636390, 6.7.2011

(24) 6.7.2011

(31) 10323826

(32) 23.5.2003

(33) DE

(73) Messer Group GmbH, Sulzbach, DE;

(72) GROHMANN Paul, Giesshübl, AT;

(74) Čechvalová Dagmar, Bratislava, SK;

(86) PCT/EP2004/050800

(87) WO 2004/104231

**(54) Spôsob spracovania kovových tavenín so skujňovacím prostriedkom z kyslíka****(51) C21D 1/00, C21D 11/00, F27D 19/00****(11) E 10168**

(96) 07702696.1, 11.1.2007

(97) 1979495, 13.7.2011

(24) 13.7.2011

(31) 102006005063, 06007147

(32) 3.2.2006, 4.4.2006

(33) DE, EP

(73) Linde AG, München, DE;

(72) EICHELKRAUTH Herbert, Kempen, DE; HEILER Hans-Joachim, Moers, DE; HÖGNER Werner, Essen, DE; JINDRA Fred, Lennestadt, DE; RAINHARD Paul, Asendorf, DE; RITZEN Ola, Akersberga, SE;

(74) Čechvalová Dagmar, Bratislava, SK;

(86) PCT/EP2007/000219

(87) WO 2007/087973

**(54) Spôsob tepelného opracovania pásovej ocele****(51) C22C 38/00, H01M 8/00****(11) E 10227**

(96) 07702397.6, 31.1.2007

(97) 1984533, 20.7.2011

(24) 20.7.2011

(31) 102006007598

(32) 18.2.2006

(33) DE

(73) Forschungszentrum Jülich GmbH, Jülich, DE;

(72) QUADAKKERS Willem J., Wijnandsrade, NL; NIEWOLAK Leszek, Jülich, DE; ENNIS Philip James, Wegberg, DE;

(74) Bachratá Magdaléna, Mgr., Bratislava, SK;

(86) PCT/DE2007/000166

(87) WO 2007/093148

**(54) Feritická ocel' odolná proti tečeniu****(51) C22C 38/00****(11) E 10105**

(96) 08855857.2, 5.11.2008

(97) 2227574, 6.7.2011

(24) 6.7.2011

(31) 102007058222

- (32) 3.12.2007  
 (33) DE  
 (73) Salzgitter Flachstahl GmbH, Salzgitter, DE;  
 (72) SCHÖTTLER Joachim, Braunschweig, DE; FLAXA Volker, Salzgitter, DE;  
 (74) Hörmannová Zuzana, Ing., Bratislava, SK;  
 (86) PCT/DE2008/001845  
 (87) WO 2009/071046  
**(54) Oceľ pre vysoko pevné konštrukčné prvky z pásov, plechov alebo rúrok s výbornou tvárnosťou a mimoriadnou spôsobilosťou pre vysoko-teplotné spôsoby nanášania povlakov**

**(51) C23C 16/00****(11) E 10083**

- (96) 09718643.1, 20.2.2009  
 (97) 2250298, 13.7.2011  
 (24) 13.7.2011  
 (31) 0851581  
 (32) 11.3.2008  
 (33) FR

- (73) ARKEMA FRANCE, Colombes, FR;  
 (72) BORDERE Serge, Jurancon, FR; COCHARD Daniel, Argagnon, FR; DUTILH Eric, Biscarosse, FR; GAILLARD Patrice, Hagetaubin, FR; VOIRY Damien, Joue-les Tours, FR;  
 (74) MAJLINGOVÁ & PARTNERS, s. r. o., Bratislava, SK;  
 (86) PCT/FR2009/050274  
 (87) WO 2009/112738  
**(54) Spôsob a systém nanášania kovu alebo metaloidu na uhlíkové nanotrubičky**

**(51) D05C 17/00, B32B 5/00, B60R 13/00, D06N 7/00, D04H 11/00, D04H 13/00****(11) E 10243**

- (96) 08007480.0, 17.4.2008  
 (97) 1988204, 31.8.2011  
 (24) 31.8.2011  
 (31) 102007020818  
 (32) 2.5.2007  
 (33) DE

- (73) Carl Freudenberg KG, Weinheim, DE;  
 (72) Maass Ulrike, Kaiserslautern, DE; Sander Peter, Bruchmühlbach, DE; Emirze Ararad, Kaiserslautern, DE;  
 (74) Čechvalová Dagmar, Bratislava, SK;  
**(54) Spôsob výroby formovateľného všivaného produktu, formovateľný všivaný produkt, najmä formovateľná všivaná horná kobercová vrstva, najmä pre vnútrajšok automobilov**

**(51) D06N 3/00, D06N 7/00, D06M 23/00, D04H 3/00, D04H 11/00****(11) E 10220**

- (96) 08805906.8, 30.5.2008  
 (97) 2165015, 3.8.2011  
 (24) 3.8.2011  
 (31) 0755713  
 (32) 12.6.2007  
 (33) FR

- (73) Fibroline France, Ecully, FR;  
 (72) BONIN Vincent, Saint Germain Au Mont D'or, FR; VILLE Jérôme, Pommiers, FR;  
 (74) Guniš Jaroslav, Mgr., Bratislava, SK;

- (86) PCT/FR2008/050963

- (87) WO 2009/004202

**(54) Spôsob výroby textilného pot'ahu a textilný pot'ah****(51) E04B 1/00****(11) E 10184**

- (96) 06704753.0, 16.3.2006  
 (97) 1859108, 10.8.2011  
 (24) 10.8.2011  
 (31) 4502005, 11232005  
 (32) 17.3.2005, 4.7.2005  
 (33) AT, AT

- (73) Wolf Modul GmbH, Scharnstein, AT;

- (72) WOLF Johann, Appenzell, CH;

- (74) Bušová Eva, JUDr., Bratislava, SK;

- (86) PCT/AT2006/000111

- (87) WO 2006/096899

**(54) Rámy pre budovy****(51) E04B 2/00****(11) E 10061**

- (96) 06003473.3, 21.2.2006  
 (97) 1712691, 22.6.2011  
 (24) 22.6.2011  
 (31) 102005009434  
 (32) 2.3.2005  
 (33) DE

- (73) Lignotrend AG, Gunten, CH;

- (72) Eckert Werner, Albbbruck-Buch, DE;

- (74) PATENTSERVIS BRATISLAVA, a. s., Bratislava, SK;

**(54) Prieková konštrukcia****(51) E04F 15/00****(11) E 10104**

- (96) 04741874.4, 23.6.2004  
 (97) 1639215, 15.6.2011  
 (24) 15.6.2011  
 (31) 20310178 U  
 (32) 2.7.2003  
 (33) DE

- (73) Interklarion Limited, Engomi, Nikosia, CY;

- (72) KNAUSEDER Franz, Wals, AT;

- (74) Hörmannová Zuzana, Ing., Bratislava, SK;

- (86) PCT/EP2004/051214

- (87) WO 2005/003489

**(54) Dosky so zasúvacím zástrčkovým profilom****(51) E04G 17/00****(11) E 10109**

- (96) 08715438.1, 23.1.2008  
 (97) 2126248, 6.7.2011  
 (24) 6.7.2011  
 (31) 102007004226  
 (32) 27.1.2007  
 (33) DE

- (73) Peri GmbH, Weissenhorn, DE;

- (72) SCHWÖRER Artur, Senden, DE;

- (74) Hörmannová Zuzana, Ing., Bratislava, SK;

- (86) PCT/DE2008/000116

- (87) WO 2008/089737

**(54) Kotvový systém debnenia betónovej steny**

- (51) **E04H 17/00, B21F 27/00, E21D 11/00, D04B 21/00**  
 (11) **E 10110**  
 (96) 08870215.4, 29.10.2008  
 (97) 2235302, 3.8.2011  
 (24) 3.8.2011  
 (31) 08150039  
 (32) 4.1.2008  
 (33) EP  
 (73) NV Bekaert SA, Zwevegem, BE;  
 (72) PAREDES MONTECINOS Hector, Talcahuano, CL;  
 (74) Hörmannová Zuzana, Ing., Bratislava, SK;  
 (86) PCT/EP2008/064629  
 (87) WO 2009/086960  
 (54) **Banská sieť s dvojitými uzlami**

- (51) **E05D 15/00, E05F 15/00**  
 (11) **E 10098**  
 (96) 06360052.2, 3.11.2006  
 (97) 1785571, 10.8.2011  
 (24) 10.8.2011  
 (31) 0511442, 0609009  
 (32) 10.11.2005, 13.10.2006  
 (33) FR, FR  
 (73) MANTION S.A., Besançon, FR;  
 (72) Schnoebelen Denis, Besancon, FR;  
 (74) Beleščák Ladislav, Ing., Piešťany, SK;  
 (54) **Motorizovaný systém zavesenia a jeho použitie**

- (51) **E06B 7/00**  
 (11) **E 10231**  
 (96) 07005787.2, 21.3.2007  
 (97) 1837477, 29.6.2011  
 (24) 29.6.2011  
 (31) 202006004712 U  
 (32) 22.3.2006  
 (33) DE  
 (73) aluplast GmbH, Karlsruhe, DE;  
 (72) Wüst Manfred, Ettringen, DE; Weigel Dennis, Annweiler, DE; Bender Arno, Karlsruhe, DE;  
 (74) Mešková Viera, Ing., Bratislava, SK;  
 (54) **Okno alebo dvere s vetraním**

- (51) **E21D 21/00, E21B 7/00**  
 (11) **E 10204**  
 (96) 06741019.1, 30.5.2006  
 (97) 1888878, 29.6.2011  
 (24) 29.6.2011  
 (31) 9632005  
 (32) 7.6.2005  
 (33) AT  
 (73) DYWIDAG-Systems International GmbH, Pasching bei Linz, AT;  
 (72) MOCIVNIK Josef, Fohnsdorf, AT; WAGNER Alfred, Linz, AT; BÖHM Karl, Holzhausen, AT;  
 (74) ROTT, RŮŽIČKA & GUTTMANN, Bratislava, SK;  
 (86) PCT/AT2006/000220  
 (87) WO 2006/130889  
 (54) **Spôsob a zariadenie na vrtanie otvorov, hlavne nárazové alebo rotačné nárazové vrtanie v pôdnom alebo skalnom materiále**

- (51) **F02F 1/00, F02M 21/00, F02M 25/00, F02M 27/00**  
 (11) **E 10138**  
 (96) 07718494.3, 12.6.2007  
 (97) 2032826, 11.5.2011  
 (24) 11.5.2011  
 (31) 10862006  
 (32) 28.6.2006  
 (33) AT  
 (73) Figl Gerhard, Tulln an der Donau, AT;  
 (72) Figl Gerhard, Tulln an der Donau, AT;  
 (74) Dolanská Elena, RNDr., Bratislava, SK;  
 (86) PCT/AT2007/000283  
 (87) WO 2008/000004  
 (54) **Spaľovací motor**

- (51) **F04B 39/00**  
 (11) **E 10062**  
 (96) 08844914.5, 29.10.2008  
 (97) 2212558, 29.6.2011  
 (24) 29.6.2011  
 (31) PI0705336  
 (32) 31.10.2007  
 (33) BR  
 (73) Whirlpool S.A., São Paulo - SP, BR;  
 (72) SILVA Fabiano Domingos, Joinville - SC, BR; JOVITA Luis Fabiano, Joinville - SC, BR; RIBAS JUNIOR Fernando Antonio, Joinville - SC, BR; LOPES Andrea, Joinville - SC, BR; KLEIN Fábio Henrique, Joinville - SC, BR; HÜLSE Emílio Rodrigues, Joinville - SC, BR;  
 (74) PATENTSERVIS BRATISLAVA, a. s., Bratislava, SK;  
 (86) PCT/BR2008/000325  
 (87) WO 2009/055889  
 (54) **Kompresor chladiaceho okruhu s fixačným usporiadaním na olejové čerpadlo**

- (51) **F16D 27/00, F16D 13/00**  
 (11) **E 10108**  
 (96) 07766084.3, 22.5.2007  
 (97) 2021647, 29.6.2011  
 (24) 29.6.2011  
 (31) 0651935  
 (32) 29.5.2006  
 (33) FR  
 (73) Valeo Embrayages, Amiens Cedex 2, FR;  
 (72) MAUREL Hervé, Amiens, FR;  
 (74) Hörmannová Zuzana, Ing., Bratislava, SK;  
 (86) PCT/FR2007/051311  
 (87) WO 2007/138216  
 (54) **Ovládací mechanizmus kompenzácie dráhy, predovšetkým pre spojku motorového vozidla**

- (51) **F16H 59/00, B03C 1/00, G01D 5/00**  
 (11) **E 10103**  
 (96) 08872818.3, 15.12.2008  
 (97) 2222984, 22.6.2011  
 (24) 22.6.2011  
 (31) 0708767  
 (32) 17.12.2007  
 (33) FR  
 (73) SC2N, Créteil, FR;  
 (72) GUIBET Vincent, Saint Hilaire Petitville, FR;  
 (74) Hörmannová Zuzana, Ing., Bratislava, SK;



(86) PCT/FR2008/001739  
 (87) WO 2009/106701  
**(54) Snímač polohy prevodovky a príslušná prevodovka**

---

**(51) F16H 61/00**  
**(11) E 10069**  
 (96) 08300066.1, 1.2.2008  
 (97) 1953425, 29.6.2011  
 (24) 29.6.2011  
 (31) 0753009  
 (32) 1.2.2007  
 (33) FR  
 (73) Dura Automotive Systems SAS, Bièvres, FR;  
 (72) Maitre Sébastien, Monistrol sur Loire, FR;  
 (74) PATENTSERVIS BRATISLAVA, a. s., Bratislava, SK;  
**(54) Zariadenie na radenie prevodových stupňov v mechanickej prevodovke**

---

**(51) F21V 9/00, F21W 101/00**  
**(11) E 10107**  
 (96) 09152503.0, 11.2.2009  
 (97) 2093483, 10.8.2011  
 (24) 10.8.2011  
 (31) 0851068  
 (32) 19.2.2008  
 (33) FR  
 (73) Peugeot Citroën Automobiles SA, Vélizy-Villacoublay, FR;  
 (72) Peron Rodolphe, Herblay, FR;  
 (74) Hörmannová Zuzana, Ing., Bratislava, SK;  
**(54) Optická jednotka motorového vozidla s LED efektom a so svetelným tienidlom (LAMI)**

---

**(51) F23L 15/00, F28D 19/00**  
**(11) E 10087**  
 (96) 04008219.0, 5.4.2004  
 (97) 1584869, 8.6.2011  
 (24) 8.6.2011  
 (73) Balcke-Dürr GmbH, Wenden, DE;  
 (72) Flender Manfred, Freudenberg, DE;  
 (74) ROTT, RŮŽIČKA & GUTTMANN, Bratislava, SK;  
**(54) Rotačný generátor**

---

**(51) F27B 7/00, F16K 3/00, C04B 7/00**  
**(11) E 10115**  
 (96) 08806896.0, 21.8.2008  
 (97) 2195596, 3.8.2011  
 (24) 3.8.2011  
 (31) 13392007  
 (32) 27.8.2007  
 (33) AT  
 (73) Holcim Technology Ltd., Jona, CH;  
 (72) GASSER Urs, Rüfenach, CH;  
 (74) Bachratá Magdaléna, Mgr., Bratislava, SK;  
 (86) PCT/IB2008/002172  
 (87) WO 2009/027787  
**(54) Zariadenie na škrtenie horúcich, prachom zaťažených plynových prúdov**

**(51) F28F 13/00**  
**(11) E 10232**  
 (96) 08014824.0, 21.8.2008  
 (97) 2053335, 20.7.2011  
 (24) 20.7.2011  
 (31) 102007051699  
 (32) 26.10.2007  
 (33) DE  
 (73) Klingenburg GmbH, Gladbeck, DE;  
 (72) Klingenburg Hans, Essen, DE; Westerdorf Thomas, Bochum, DE;  
 (74) Bušová Eva, JUDr., Bratislava, SK;  
**(54) Doskový tepelný výmenník na ostrekovanie prúdu privádzaného vzduchu chladiacou energiou**

---

**(51) G01F 23/00, G21C 17/00**  
**(11) E 10076**  
 (96) 07723243.7, 13.3.2007  
 (97) 2027441, 18.5.2011  
 (24) 18.5.2011  
 (31) 102006025220  
 (32) 29.5.2006  
 (33) DE  
 (73) AREVA NP GmbH, Erlangen, DE;  
 (72) KAERCHER Sacha, Offenbach, DE; VOGT Wolfgang, Kahl, DE; HARFST Wilfried, Mainz, DE;  
 (74) Bušová Eva, JUDr., Bratislava, SK;  
 (86) PCT/EP2007/002233  
 (87) WO 2007/137639  
**(54) Zariadenie pre meranie stavu naplnenia**

---

**(51) G01K 7/00**  
**(11) E 10183**  
 (96) 02785061.9, 14.11.2002  
 (97) 1446643, 15.6.2011  
 (24) 15.6.2011  
 (31) 10156753  
 (32) 19.11.2001  
 (33) DE  
 (73) EPCOS AG, München, DE;  
 (72) FISCHER Thomas, Berlin, DE; GRUNDMANN Wolfgang, Birkenwerder, DE; HERRMANN Klaus, Berlin, DE;  
 (74) Bušová Eva, JUDr., Bratislava, SK;  
 (86) PCT/DE2002/004222  
 (87) WO 2003/046496  
**(54) Merací snímač a usporiadanie meracieho snímača**

---

**(51) G01N 21/00, G01N 33/00**  
**(11) E 10226**  
 (96) 06816934.1, 16.10.2006  
 (97) 1946083, 1.6.2011  
 (24) 1.6.2011  
 (31) 727328 P, 836936 P  
 (32) 17.10.2005, 11.8.2006  
 (33) US, US  
 (73) Sword Diagnostics, Inc., Chicago IL, US;  
 (72) SIEGEL Neal A., Morris, IL, US; FISHELL David R., Fair Haven, NJ, US;  
 (74) Fajnorová Mária, Ing., Bratislava, SK;  
 (86) PCT/US2006/040234  
 (87) WO 2007/047526  
**(54) Spôsob detekcie biologických organizmov použitím ramanovho rozptylu**

- (51) **G01N 33/00**  
 (11) **E 10166**  
 (96) 08745856.8, 15.4.2008  
 (97) 2135091, 8.6.2011  
 (24) 8.6.2011  
 (31) 923677 P  
 (32) 16.4.2007  
 (33) US  
 (73) Momenta Pharmaceuticals, Inc., Cambridge, MA, US;  
 (72) BOSQUES Carlos J., Arlington, MA, US; WASHBURN Nathaniel J., Belmont, MA, US; ZHU Xiangping, North Grafton, MA, US; PARSONS Ian Christopher, Belmont, MA, US;  
 (74) Čechvalová Dagmar, Bratislava, SK;  
 (86) PCT/US2008/060334  
 (87) WO 2008/128221  
 (54) **MS spôsoby hodnotenia glykánov**
- 
- (51) **G01N 33/00, C07K 1/00, A61K 31/00, A61K 38/00, C07K 19/00**  
 (11) **E 10137**  
 (96) 04714981.0, 26.2.2004  
 (97) 1597585, 15.6.2011  
 (24) 15.6.2011  
 (31) 03075597  
 (32) 27.2.2003  
 (33) EP  
 (73) PEPSCAN SYSTEMS B.V., Lelystad, NL;  
 (72) TIMMERMAN Peter, Lelystad, NL; BELD Joris, Zürich, CH; MELOEN Robert Hans, Lelystad, NL; PUIJK Wouter Cornelis, Lelystad, NL;  
 (74) PATENTSERVIS BRATISLAVA, a. s., Bratislava, SK;  
 (86) PCT/NL2004/000146  
 (87) WO 2004/077062  
 (54) **Spôsob výberu zlučiny kandidátneho liečiva**
- 
- (51) **G01N 33/00**  
 (11) **E 10078**  
 (96) 04740826.5, 8.7.2004  
 (97) 1646876, 22.6.2011  
 (24) 22.6.2011  
 (31) 10330982  
 (32) 9.7.2003  
 (33) DE  
 (73) Medion Diagnostics AG, Düdingen, CH;  
 (72) SCHWIND Peter, Fribourg, CH; LÖSTER Klemens, Bergfelde, DE;  
 (74) Čechvalová Dagmar, Bratislava, SK;  
 (86) PCT/EP2004/007536  
 (87) WO 2005/005991  
 (54) **Zariadenie a spôsob na simultánne stanovenie antigénov krvných skupín**
- 
- (51) **G01T 1/00**  
 (11) **E 10074**  
 (96) 05857331.2, 12.12.2005  
 (97) 1825298, 23.3.2011  
 (24) 23.3.2011  
 (31) 0452962  
 (32) 14.12.2004  
 (33) FR
- (73) Commissariat à l'Énergie Atomique et aux Énergies Alternatives, Paris, FR;  
 (72) LE GOALLER Christophe, Villeneuve les Avignon, FR;  
 (74) Bušová Eva, JUDr., Bratislava, SK;  
 (86) PCT/FR2005/051072  
 (87) WO 2006/090035  
 (54) **Zdokonalené zobrazovacie zariadenie gama žiarenia**
- 
- (51) **G02B 6/00**  
 (11) **E 10068**  
 (96) 03019339.5, 27.8.2003  
 (97) 1394583, 22.6.2011  
 (24) 22.6.2011  
 (31) 10239924  
 (32) 30.8.2002  
 (33) DE  
 (73) Tyco Electronics AMP GmbH, Bensheim, DE; Schott AG, Mainz, DE;  
 (72) Kopf Pia, Einhausen, DE; Hahn Joachim, Schmitten, DE; Kunstmann Rudolf, Wiesbaden, DE; Seidenfaden Miquel, Hofheim-Langenhain, DE;  
 (74) PATENTSERVIS BRATISLAVA, a. s., Bratislava, SK;  
 (54) **Optická vsuvka na krátke spojenie a zástrčka na krátke spojenie**
- 
- (51) **G05B 19/00**  
 (11) **E 10143**  
 (96) 04799397.7, 26.11.2004  
 (97) 1690144, 29.6.2011  
 (24) 29.6.2011  
 (31) 705903  
 (32) 28.11.2003  
 (33) IS  
 (73) Marel HF., Gardabaer, IS;  
 (72) GUDJONSSON Petur, Reykjavik, IS; KRISTINSSON Kristinn A., Reykjavik, IS; HALLVARDSSON Kristjan, Kopavogur, IS; THORVALDSSON Bjorn, Gardabaer, IS;  
 (74) ROTT, RŮŽIČKA & GUTTMANN, Bratislava, SK;  
 (86) PCT/IS2004/000020  
 (87) WO 2005/052704  
 (54) **Spôsob a systém na sledovanie potravinových materiálov**
- 
- (51) **G06F 9/00**  
 (11) **E 10149**  
 (96) 09700229.9, 7.1.2009  
 (97) 2229620, 13.7.2011  
 (24) 13.7.2011  
 (31) 972675  
 (32) 11.1.2008  
 (33) US  
 (73) International Business Machines Corporation, Armonk, NY, US;  
 (72) GREINER Dan, San Jose CA, US; SLEGEL Timothy, Staatsburg NY, US;  
 (74) Tomeš Pavol, Ing., Bratislava, SK;  
 (86) PCT/EP2009/050107  
 (87) WO 2009/087160  
 (54) **Funkcionalita extrakcie atribútu cache a inštrukcie pre ňu**

- (51) **G06F 9/00, G06F 3/00**  
 (11) **E 10206**  
 (96) 05002657.4, 9.2.2005  
 (97) 1691283, 11.5.2011  
 (24) 11.5.2011  
 (73) Deutsche Post AG, Bonn, DE;  
 (72) Kranz Jürgen, Erfstadt, DE; Westerweller Jörg, Windeck/Rosbach, DE;  
 (74) Holoubková Mária, Ing., Bratislava, SK;  
 (54) **Spôsob riadenia prístupu na najmenej jedno periférne zariadenie**

- (51) **G08G 1/00**  
 (11) **E 10148**  
 (96) 09450186.3, 1.10.2009  
 (97) 2306425, 3.8.2011  
 (24) 3.8.2011  
 (73) Kapsch TrafficCom AG, Wien, AT;  
 (72) Nagy Oliver, Wien, AT;  
 (74) Hörmannová Zuzana, Ing., Bratislava, SK;  
 (54) **Zariadenie a spôsob detekcie osí kolies vozidla**

- (51) **G09F 7/00, G09F 21/00**  
 (11) **E 10209**  
 (96) 04816371.1, 13.12.2004  
 (97) 1700288, 29.6.2011  
 (24) 29.6.2011  
 (31) 0315596  
 (32) 31.12.2003  
 (33) FR  
 (73) Do Carmo Serge José, Ozoir la Ferrière, FR;  
 (72) Do Carmo Serge José, Ozoir la Ferrière, FR;  
 (74) Bušová Eva, JUDr., Bratislava, SK;  
 (86) FR2004/003197  
 (87) WO2005/071642  
 (54) **Zadrživacie zariadenie namáhaného bremena v polohe s možnosťou posunutia polohy a súprava tvorená týmto zariadením a bremenom**

- (51) **G21F 9/00, G21C 19/00**  
 (11) **E 10133**  
 (96) 09711778.2, 17.2.2009  
 (97) 2253000, 29.6.2011  
 (24) 29.6.2011  
 (31) 0851023  
 (32) 18.2.2008  
 (33) FR  
 (73) Commissariat á l'Énergie Atomique et aux Énergies Alternatives, Paris, FR;  
 (72) PACARY Vincent, Bagnols sur Ceze, FR; BARRE Yves, Uchaux, FR; PLASARI Edouard, Nancy, FR;  
 (74) Bušová Eva, JUDr., Bratislava, SK;  
 (86) PCT/EP2009/051862  
 (87) WO 2009/103703  
 (54) **Spôsob dekontaminácie kvapalného rádioaktívneho odpadu s obsahom jedného alebo niekoľkých chemických rádioaktívnych prvkov extrakciou pevnej látky z kvapaliny pôsobením recyklačnej slučky**

- (51) **G21G 4/00**  
 (11) **E 10063**  
 (96) 08075710.7, 18.8.2008  
 (97) 2157583, 29.6.2011  
 (24) 29.6.2011  
 (73) Stichting Jeroen Bosch Ziekenhuis, 's-Hertogenbosch, NL;  
 (72) Claessens Roland Anthonius Maria Johannes, Milsbeek, NL;  
 (74) PATENTSERVIS BRATISLAVA, a. s., Bratislava, SK;  
 (54) **Generátor stroncium-82/rubídium-82, spôsob prípravy tohto generátora obsahujúceho diagnostický prostriedok, diagnostický prostriedok a jeho použitie v lekárstve**

- (51) **H01F 27/00, F16K 15/00**  
 (11) **E 10102**  
 (96) 06809903.5, 13.4.2006  
 (97) 1949393, 29.6.2011  
 (24) 29.6.2011  
 (31) MI14262005  
 (32) 16.11.2005  
 (33) IN  
 (73) CTR Manufacturing Industries Limited, Maharashtra, IN;  
 (72) WAKCHAURE V. K., Maharashtra, IN;  
 (74) Hörmannová Zuzana, Ing., Bratislava, SK;  
 (86) PCT/IN2006/000129  
 (87) WO 2007/057917  
 (54) **Izolačný ventil konzervátora transformátora**

- (51) **H01L 23/00, H01L 25/00**  
 (11) **E 10060**  
 (96) 06020214.0, 27.9.2006  
 (97) 1768182, 22.6.2011  
 (24) 22.6.2011  
 (31) 10546063  
 (32) 27.9.2005  
 (33) DE  
 (73) Semikron Elektronik GmbH & Co. KG, Nürnberg, DE;  
 (72) Kroneder Christian, Schwanstetten, DE; Schreiber Dejan, Nürnberg, DE; Scheuermann Uwe, Dr., Nürnberg, DE;  
 (74) PATENTSERVIS BRATISLAVA, a. s., Bratislava, SK;  
 (54) **Výkonový polovodičový modul so zabezpečovacím zariadením**

- (51) **H01M 2/00**  
 (11) **E 10222**  
 (96) 09161381.0, 28.5.2009  
 (97) 2131414, 3.8.2011  
 (24) 3.8.2011  
 (31) 0853600, 0853602, 0853603  
 (32) 2.6.2008, 2.6.2008, 2.6.2008  
 (33) FR, FR, FR  
 (73) Valeo Equipements Electriques Moteur, Créteil Cedex, FR;  
 (72) Guerin Fabien, Chatillon, FR; Abadia Roger, Neuilly-Plaisance, FR; Hosni Alexis, Paris, FR;  
 (74) Čechvalová Dagmar, Bratislava, SK;  
 (54) **Konektor, najmä pre zariadenie na akumuláciu energie**

- (51) **H02H 3/00**  
 (11) **E 10146**  
 (96) 05851051.2, 26.10.2005  
 (97) 1805861, 13.7.2011  
 (24) 13.7.2011  
 (31) 1027341  
 (32) 26.10.2004  
 (33) NL  
 (73) Eaton Industries (Netherlands) B.V., Hengelo, NL;  
 (72) NIEHOFF Ronaldus Hendrikus Maria, Oldenzaal, NL;  
 (74) Hörmannová Zuzana, Ing., Bratislava, SK;  
 (86) PCT/NL2005/050023  
 (87) WO 2006/065128  
 (54) **Ochranný istič proti zemnému spojeniu**

- (51) **H02J 3/00, H02M 5/00**  
 (11) **E 10059**  
 (96) 05000563.6, 13.1.2005  
 (97) 1557925, 22.6.2011  
 (24) 22.6.2011  
 (31) 102004003657  
 (32) 24.1.2004  
 (33) DE  
 (73) SEMIKRON Elektronik GmbH & Co. KG, Nürnberg, DE;  
 (72) Schreiber Dejan, Nürnberg, DE; Heilbronner Heinrich, Dr., Stein, DE;  
 (74) PATENTSERVIS BRATISLAVA, a. s., Bratislava, SK;  
 (54) **Systém meniča so zapojením prúdového meniča na spojenie trojfázového generátora s elektrickou sieťou a s riadením**

- (51) **H02K 7/00, H02K 11/00**  
 (11) **E 10236**  
 (96) 07360046.2, 5.10.2007  
 (97) 1912314, 27.7.2011  
 (24) 27.7.2011  
 (31) 0609013  
 (32) 13.10.2006  
 (33) FR  
 (73) MANTION S.A., Besançon, FR;  
 (72) Schnoebelen Denis, Besançon, FR;  
 (74) Beleščák Ladislav, Ing., Piešťany, SK;  
 (54) **Usporiadanie pohonu a metóda použitia takéhoto zariadenia**

- (51) **H04L 29/00, H04L 12/00**  
 (11) **E 10145**  
 (96) 06757837.7, 13.7.2006  
 (97) 2011301, 22.6.2011  
 (24) 22.6.2011  
 (31) 06112432  
 (32) 10.4.2006  
 (33) EP  
 (73) Trust Integration Services B.V., Utrecht, NL;  
 (72) SONNEGA Marco Alexander Henk, Lunteren, NL; KALENDA Zdenek, De Vecht Terwolde, NL;  
 (74) Litvákova Lenka, Ing., Bratislava, SK;  
 (86) PCT/NL2006/050175  
 (87) WO 2007/117131  
 (54) **Systém a spôsob pre zabezpečený prenos dát**

- (51) **H04L 29/00**  
 (11) **E 10203**  
 (96) 07818290.4, 20.9.2007  
 (97) 2149245, 18.5.2011  
 (24) 18.5.2011  
 (31) 202007006077 U  
 (32) 27.4.2007  
 (33) DE  
 (73) Deutsche Telekom AG, Bonn, DE;  
 (72) LABONTE Uli, Bensheim, DE; DESCH Dietmar, Zwingenberg, DE; MAIBERGER Hardy, Stockstadt, DE; RUDOLPH Sven, Dresden, DE; BRANDT Thomas, Gross-Zimmern, DE; WIELAND Chris, Neuching, DE; SCHEUFLER Andreas, Ismaning, DE;  
 (74) ROTT, RŮŽIČKA & GUTTMANN, Bratislava, SK;  
 (86) PCT/EP2007/008200  
 (87) WO 2008/135073  
 (54) **Spôsob a systém prenosu dát pre zabezpečený prenos video a/alebo audio dát cez nezabezpečenú verejnú IP sieť**

- (51) **H04N 5/00**  
 (11) **E 10238**  
 (96) 05736768.2, 25.4.2005  
 (97) 1743481, 6.7.2011  
 (24) 6.7.2011  
 (31) 2004134211, 2004272517  
 (32) 28.4.2004, 17.9.2004  
 (33) JP, JP  
 (73) Panasonic Corporation, Kadoma-shi, Osaka, JP;  
 (72) TOMA Tadamasu, Chuo-ku, Osaka-shi, Osaka, JP; OKADA Tomoyuki, Chuo-ku, Osaka-shi, Osaka, JP; YAHATA Hiroshi, Chuo-ku, Osaka-shi, Osaka, JP; KADONO Shinya, Chuo-ku, Osaka-shi, Osaka, JP;  
 (74) ROTT, RŮŽIČKA & GUTTMANN, Bratislava, SK;  
 (86) PCT/JP2005/008318  
 (87) WO 2005/107253  
 (54) **Zariadenie na generovanie prúdu, spôsob generovania prúdu, kódovacie zariadenie, spôsob kódovania, záznamový nosič a jeho program**

- (51) **H05K 7/00, F28D 19/00**  
 (11) **E 10065**  
 (96) 07115828.1, 6.9.2007  
 (97) 1903849, 11.5.2011  
 (24) 11.5.2011  
 (31) 1032450  
 (32) 6.9.2006  
 (33) NL  
 (73) KyotoCooling International B.V., Schiedam, NL;  
 (72) Matser Pedro, Hoogland, NL; van Dijk Marcel, Spijkenisse, NL; Lodder Robbert Mees, Den Hoorn (ZH), NL; Schaap Wolter, Voorst, NL;  
 (74) PATENTSERVIS BRATISLAVA, a. s., Bratislava, SK;  
 (54) **Zariadenie a spôsob ochladzovania priestoru v dátovom centre pomocou recirkulácie vzduchu**

(51)	(11)	(51)	(11)	(51)	(11)	(51)	(11)
A01N 1/00	10235	B05B 1/00	10132	C07D 233/00	10201	C22C 38/00	10227
A01N 35/00	10122	B05C 17/00	10190	C07D 235/00	10070	C22C 38/00	10105
A01N 43/00	10212	B21D 39/00	10067	C07D 239/00	10084	C23C 16/00	10083
A01N 47/00	10121	B22D 11/00	10075	C07D 241/00	10160	D05C 17/00	10243
A23G 1/00	10177	B23B 31/00	10239	C07D 251/00	10174	D06N 3/00	10220
A24D 1/00	10180	B23B 51/00	10218	C07D 263/00	10131	E04B 1/00	10184
A41D 13/00	10117	B23H 9/00	10101	C07D 285/00	10216	E04B 2/00	10061
A43B 7/00	10091	B23K 1/00	10171	C07D 285/00	10086	E04F 15/00	10104
A47F 5/00	10156	B23Q 7/00	10064	C07D 295/00	10141	E04G 17/00	10109
A61F 5/00	10099	B24B 7/00	10244	C07D 295/00	10130	E04H 17/00	10110
A61F 5/00	10127	B24B 21/00	10185	C07D 401/00	10136	E05D 15/00	10098
A61G 7/00	10179	B25J 9/00	10112	C07D 401/00	10111	E06B 7/00	10231
A61K 9/00	10150	B27M 3/00	10155	C07D 401/00	10147	E21D 21/00	10204
A61K 31/00	10202	B28B 11/00	10118	C07D 401/00	10199	F02F 1/00	10138
A61K 31/00	10200	B29B 17/00	10134	C07D 401/00	10120	F04B 39/00	10062
A61K 31/00	10163	B32B 21/00	10114	C07D 403/00	10167	F16D 27/00	10108
A61K 31/00	10144	B41J 3/00	10207	C07D 413/00	10246	F16H 59/00	10103
A61K 31/00	10215	B60D 1/00	10182	C07D 471/00	10129	F16H 61/00	10069
A61K 31/00	10162	B60M 1/00	10085	C07D 471/00	10080	F21V 9/00	10107
A61K 31/00	10071	B60N 2/00	10124	C07D 471/00	10152	F23L 15/00	10087
A61K 31/00	10169	B60T 11/00	10165	C07D 491/00	10234	F27B 7/00	10115
A61K 31/00	10095	B62D 5/00	10193	C07D 495/00	10178	F28F 13/00	10232
A61K 31/00	10210	B62D 6/00	10106	C07D 519/00	10089	G01F 23/00	10076
A61K 31/00	10223	B65B 1/00	10153	C07F 9/00	10186	G01K 7/00	10183
A61K 31/00	10208	B65B 9/00	10219	C07H 19/00	10188	G01N 21/00	10226
A61K 31/00	10077	B65B 25/00	10228	C07K 14/00	10154	G01N 33/00	10137
A61K 31/00	10241	B65D 1/00	10097	C07K 14/00	10245	G01N 33/00	10166
A61K 31/00	10073	B65D 5/00	10126	C07K 14/00	10151	G01N 33/00	10078
A61K 31/00	10191	B65D 83/00	10090	C07K 14/00	10225	G01T 1/00	10074
A61K 31/00	10189	B65D 88/00	10072	C07K 16/00	10135	G02B 6/00	10068
A61K 35/00	10100	B65G 1/00	10164	C07K 16/00	10205	G05B 19/00	10143
A61K 38/00	10192	B65G 47/00	10240	C07K 16/00	10094	G06F 9/00	10149
A61K 38/00	10088	B65G 47/00	10181	C07K 16/00	10211	G06F 9/00	10206
A61K 38/00	10158	C04B 28/00	10197	C08L 67/00	10224	G08G 1/00	10148
A61K 38/00	10081	C07B 61/00	10082	C08L 69/00	10233	G09F 7/00	10209
A61K 38/00	10187	C07C 7/00	10229	C08L 75/00	10123	G21F 9/00	10133
A61K 39/00	10159	C07C 51/00	10116	C12N 5/00	10170	G21G 4/00	10063
A61K 39/00	10173	C07C 211/00	10142	C12N 5/00	10175	H01F 27/00	10102
A61K 39/00	10128	C07C 253/00	10161	C12N 15/00	10157	H01L 23/00	10060
A61K 39/00	10242	C07C 257/00	10217	C12N 15/00	10113	H01M 2/00	10222
A61K 41/00	10125	C07C 315/00	10196	C12N 15/00	10140	H02H 3/00	10146
A61M 1/00	10195	C07D 207/00	10092	C12P 5/00	10230	H02J 3/00	10059
A61P 9/00	10194	C07D 211/00	10096	C12Q 1/00	10066	H02K 7/00	10236
A61P 31/00	10176	C07D 213/00	10213	C12Q 1/00	10214	H04L 29/00	10203
A61P 35/00	10119	C07D 213/00	10172	C12Q 1/00	10139	H04L 29/00	10145
B01J 2/00	10093	C07D 219/00	10079	C21C 5/00	10198	H04N 5/00	10238
B03C 3/00	10221	C07D 223/00	10237	C21D 1/00	10168	H05K 7/00	10065

**SC4A Sprístupnené preklady európskych patentových spisov v zmenenom znení****(11) E 882**

(97) 1298252, 1.6.2011

(24) 1.6.2011

(45) 3.11.2006

**(54) Železničný pražec s nanosenou vrstvou na spodnej strane****(11) E 2932**

(97) 1761529, 15.6.2011

(24) 15.6.2011

(45) 7.4.2008

**(54) Pyrolopyridínové deriváty a ich použitie ako antagonistov CRTH2****(11) E 2801**

(97) 1613441, 22.6.2011

(24) 22.6.2011

(45) 5.3.2008

**(54) Zariadenie na pripojenie prívodu chladiaceho média k valcu****(11) E 3999**

(97) 1732471, 27.7.2011

(24) 27.7.2011

(45) 6.11.2008

**(54) Spôsob vypočítania požadovanej výkonnosti torického očného implantátu****(11) E 2881**

(97) 1755606, 31.10.2007

(24) 31.10.2007

(45) 7.4.2008

**(54) Chinazolínové deriváty ako vanaloidné antagonisty****SC4A Sprístupnené opravené preklady európskych patentových spisov****(11) E 8608**

(97) 1781291, 3.11.2010

(24) 3.11.2010

(45) 5.4.2011

**(54) Opioidy na liečenie nepokojných dolných končatín****(11) E 10023**

(97) 1847534, 22.6.2011

(24) 22.6.2011

(45) 4.11.2011

**(54) Tiadiazolínové deriváty pre liečbu nádorových ochorení****(11) E 9952**

(97) 1732548, 8.6.2011

(24) 8.6.2011

(45) 4.11.2011

**(54) Spôsob využívania aminopiridínových kompozícií s trvalým uvoľňovaním**

## MM4A Zaniknuté európske patenty pre nezaplatenie udržiavacích poplatkov

(11) **E 258**  
(97) 1348362  
Dátum zániku: 27.3.2011

(11) **E 2589**  
(97) 1601355  
Dátum zániku: 2.3.2011

(11) **E 260**  
(97) 1464262  
Dátum zániku: 23.3.2011

(11) **E 2609**  
(97) 1601441  
Dátum zániku: 12.3.2011

(11) **E 968**  
(97) 1488116  
Dátum zániku: 27.3.2011

(11) **E 2700**  
(97) 1611083  
Dátum zániku: 12.3.2011

(11) **E 1219**  
(97) 1462695  
Dátum zániku: 27.3.2011

(11) **E 2787**  
(97) 1571274  
Dátum zániku: 3.3.2011

(11) **E 1370**  
(97) 1611263  
Dátum zániku: 18.3.2011

(11) **E 2889**  
(97) 1603544  
Dátum zániku: 12.3.2011

(11) **E 1371**  
(97) 1482936  
Dátum zániku: 3.3.2011

(11) **E 3009**  
(97) 1730454  
Dátum zániku: 29.3.2011

(11) **E 1523**  
(97) 1503933  
Dátum zániku: 28.3.2011

(11) **E 3249**  
(97) 1591375  
Dátum zániku: 26.3.2011

(11) **E 1655**  
(97) 1481106  
Dátum zániku: 4.3.2011

(11) **E 3312**  
(97) 1599777  
Dátum zániku: 4.3.2011

(11) **E 1720**  
(97) 1613656  
Dátum zániku: 31.3.2011

(11) **E 3317**  
(97) 1605927  
Dátum zániku: 17.3.2011

(11) **E 1833**  
(97) 1631744  
Dátum zániku: 26.3.2011

(11) **E 3421**  
(97) 1613589  
Dátum zániku: 16.3.2011

(11) **E 2316**  
(97) 1542540  
Dátum zániku: 20.3.2011

(11) **E 3586**  
(97) 1528992  
Dátum zániku: 12.3.2011

(11) **E 2480**  
(97) 1601716  
Dátum zániku: 12.3.2011

(11) **E 3855**  
(97) 1606277  
Dátum zániku: 5.3.2011

(11) **E 3878**  
(97) 1725105  
Dátum zániku: 4.3.2011

---

(11) **E 3995**  
(97) 1604211  
Dátum zániku: 5.3.2011

---

(11) **E 4058**  
(97) 1856024  
Dátum zániku: 2.3.2011

---

(11) **E 4111**  
(97) 1725552  
Dátum zániku: 10.3.2011

---

(11) **E 4132**  
(97) 1704763  
Dátum zániku: 17.3.2011

---

(11) **E 4139**  
(97) 1732933  
Dátum zániku: 17.3.2011

---

(11) **E 4159**  
(97) 1729773  
Dátum zániku: 24.3.2011

---

(11) **E 4258**  
(97) 1608655  
Dátum zániku: 22.3.2011

---

(11) **E 4315**  
(97) 1710497  
Dátum zániku: 20.3.2011

---

(11) **E 4482**  
(97) 1570748  
Dátum zániku: 2.3.2011

---

(11) **E 4487**  
(97) 1603532  
Dátum zániku: 15.3.2011

---

(11) **E 4550**  
(97) 1485363  
Dátum zániku: 5.3.2011

---

(11) **E 4808**  
(97) 1863791  
Dátum zániku: 21.3.2011

---

(11) **E 4903**  
(97) 1707496  
Dátum zániku: 29.3.2011

---

(11) **E 4960**  
(97) 1720538  
Dátum zániku: 1.3.2011

---

(11) **E 5018**  
(97) 1603877  
Dátum zániku: 4.3.2011

---

(11) **E 5035**  
(97) 1613300  
Dátum zániku: 17.3.2011

---

(11) **E 5085**  
(97) 1860941  
Dátum zániku: 15.3.2011

---

(11) **E 5528**  
(97) 1862455  
Dátum zániku: 16.3.2011

---

(11) **E 5851**  
(97) 1837009  
Dátum zániku: 22.3.2011

---

(11) **E 6052**  
(97) 1606318  
Dátum zániku: 26.3.2011

---

(11) **E 6089**  
(97) 1740583  
Dátum zániku: 19.3.2011

---

(11) **E 6141**  
(97) 1603533  
Dátum zániku: 1.3.2011

---

(11) **E 6190**  
(97) 1483304  
Dátum zániku: 3.3.2011

---

(11) **E 6288**  
(97) 1732917  
Dátum zániku: 23.3.2011

---

(11) **E 6294**  
(97) 1748756  
Dátum zániku: 10.3.2011

---



(11) **E 6308**  
(97) 1991875  
Dátum zániku: 3.3.2011

(11) **E 6994**  
(97) 1483251  
Dátum zániku: 11.3.2011

(11) **E 6327**  
(97) 1727551  
Dátum zániku: 18.3.2011

(11) **E 7099**  
(97) 1806416  
Dátum zániku: 8.3.2011

(11) **E 6438**  
(97) 1872685  
Dátum zániku: 17.3.2011

(11) **E 7193**  
(97) 1837229  
Dátum zániku: 22.3.2011

(11) **E 6813**  
(97) 1868599  
Dátum zániku: 29.3.2011

(11) **E 9423**  
(97) 2194528  
Dátum zániku: 21.3.2011

(11) **E 6828**  
(97) 1735274  
Dátum zániku: 21.3.2011

(11) **E 9754**  
(97) 2001694  
Dátum zániku: 28.3.2011

(11) **E 6907**  
(97) 1855946  
Dátum zániku: 1.3.2011

(11) **E 9890**  
(97) 1492609  
Dátum zániku: 12.3.2011

## PC4A

## Prevody a prechody práv na európske patenty

(11) **E 5201**  
(97) 1458899, 21.1.2009  
(73) Legal and Consulting Agency "JUREPROMCONSULTING" Ltd, Moscow, RU;  
Predchádzajúci majiteľ:  
Legal and Consulting Agency "JUREPROMCONSULTING" Ltd, Moscow, RU; Marutian Sergey Vasilievich, Moscow, RU; Volkov Yuriy Sergeevich, Moscow, RU;  
Dátum uzavretia zmluvy: 30.8.2011  
Dátum zápisu do registra: 28.10.2011

(11) **E 7956**  
(97) 1729956, 9.6.2010  
(73) Tabletalk (IP) LLP, Hillingdon, Middlesex, GB;  
Predchádzajúci majiteľ:  
Crocker Paul, Mount Vernon London, GB; Keisner Lloyd, London, GB;  
Dátum uzavretia zmluvy: 23.3.2011  
Dátum zápisu do registra: 3.11.2011

(11) **E 6217**  
(97) 1963110, 19.8.2009  
(73) Styron LLC, Midland, Michigan, US;  
Predchádzajúci majiteľ:  
DOW GLOBAL TECHNOLOGIES INC., Midland, MI, US;  
Dátum uzavretia zmluvy: 28.7.2010  
Dátum zápisu do registra: 31.10.2011

(11) **E 8172**  
(97) 1809320, 21.7.2010  
(73) ELI LILLY AND CO., Indianapolis, IN, US;  
Predchádzajúci majiteľ:  
Cystic Fibrosis Foundation Therapeutics, Inc., Bethesda, MD, US;  
Dátum zápisu do registra: 14.10.2011

(11) **E 6217**  
(97) 1963110, 19.8.2009  
(73) Styron Europe GmbH, Horgen, CH;  
Predchádzajúci majiteľ:  
Styron LLC, Midland, Michigan, US;  
Dátum uzavretia zmluvy: 3.12.2010  
Dátum zápisu do registra: 31.10.2011

(11) **E 9530**  
(97) 1809454, 16.2.2011  
(73) Dieffenbacher GmbH + Co. KG, Eppingen, DE;  
Predchádzajúci majiteľ:  
Flakeboard Company Limited, St. Stephen, NB, CA; Schneider Fritz, Krefeld, DE;  
Dátum zápisu do registra: 5.10.2011

- (11) **E 9530**  
(97) 1809454, 16.2.2011  
(73) Dieffenbacher GmbH Maschinen- und Anlagenbau, Eppingen, DE;  
Predchádzajúci majiteľ:  
Dieffenbacher GmbH + Co. KG, Eppingen, DE;  
Dátum zápisu do registra: 5.10.2011
- 

## HC9A

## Zmeny mien

- (11) **2263247**  
(97) 2263247, 22.12.2010  
(71) Eaton GmbH, Schrems, AT;  
Dátum zápisu do registra: 28.10.2011
- 

## TC4A

## Zmeny mien

- (11) **E 743**  
(97) 1440717, 12.4.2006  
(73) Universal Entertainment Corporation, Tokyo, JP;  
Dátum zápisu do registra: 27.10.2011
- 

- (11) **E 1047**  
(97) 1477945, 17.5.2006  
(73) Universal Entertainment Corporation, Tokyo, JP;  
Dátum zápisu do registra: 27.10.2011
- 

- (11) **E 858**  
(97) 1508333, 24.5.2006  
(73) ADVANCELL ADVANCED IN VITRO CELL TECHNOLOGIES, S.A., Barcelona, ES;  
Dátum zápisu do registra: 27.10.2011
- 

- (11) **E 2556**  
(97) 1577269, 11.7.2007  
(73) IPUS Mineral & Umwelttechnologie GmbH, Rottenmann, AT;  
Dátum zápisu do registra: 28.10.2011
- 

- (11) **E 915**  
(97) 1571622, 17.5.2006  
(73) Universal Entertainment Corporation, Tokyo, JP;  
Dátum zápisu do registra: 27.10.2011
- 

- (11) **E 3838**  
(97) 1448936, 21.11.2007  
(73) Siemens Concentrated Solar Power Ltd., Jerusalem, IL;  
Dátum zápisu do registra: 28.10.2011
- 

- (11) **E 925**  
(97) 1571613, 17.5.2006  
(73) Universal Entertainment Corporation, Tokyo, JP;  
Dátum zápisu do registra: 27.10.2011
-

## **TB4A**

## **Opravy mien**

(11) **E 9940**

(73) Kennametal Inc., Latrobe, PA, US;  
Vestník č. 11/2011 - SC4A, str. 32

---

## **TE4A**

## **Zmeny adries**

(11) **E 3838**

(97) 1448936, 21.11.2007  
(73) Siemens Concentrated Solar Power Ltd., Beit Shemes  
(Industrial Area West), IL;  
Dátum zápisu do registra: 28.10.2011

---

## **TH4A**

## **Opravy chýb alebo zmeny v patente všeobecne**

(11) **E 9932**

(31) 200610159666, 200610173364,  
200710073057, 200710111533  
Vestník č. 11/2011 - SC4A, str. 54

---

# ČASŤ

**DODATKOVÉ OCHRANNÉ OSVEDČENIA**

## Číselné kódy na označovanie bibliografických údajov (Štandard WIPO ST. 9)

- |                                                                                                                                                                                                                                                                                                                                                                                                                                                                   |                                                                                                                                                                                                                                                                                                                                                                                                                                                                                                                                                                                                                                   |
|-------------------------------------------------------------------------------------------------------------------------------------------------------------------------------------------------------------------------------------------------------------------------------------------------------------------------------------------------------------------------------------------------------------------------------------------------------------------|-----------------------------------------------------------------------------------------------------------------------------------------------------------------------------------------------------------------------------------------------------------------------------------------------------------------------------------------------------------------------------------------------------------------------------------------------------------------------------------------------------------------------------------------------------------------------------------------------------------------------------------|
| <p>(11) Číslo dokumentu</p> <p>(21) Číslo žiadosti</p> <p>(22) Dátum podania žiadosti</p> <p>(23) Dátum podania žiadosti o predĺženie doby platnosti</p> <p>(24) Dátum/Predpokladaný dátum nadobudnutia účinkov dodatkového ochranného osvedčenia</p> <p>(54) Názov vynálezu základného patentu</p> <p>(68) Číslo základného patentu</p> <p>(71) Meno (názov) žiadateľa (-ov)</p> <p>(73) Meno (názov) majiteľa (-ov)</p> <p>(74) Meno (názov) zástupcu (-ov)</p> | <p>(92) Číslo a dátum prvého povolenia uviesť liečivo alebo výrobok na ochranu rastlín na trh v Slovenskej republike</p> <p>(93) Číslo, dátum a štát prvého povolenia uviesť liečivo alebo výrobok na ochranu rastlín na trh v Spoločenstve</p> <p>(94) Predpokladaný dátum uplynutia platnosti osvedčenia/Predpokladaný dátum uplynutia predĺženej doby platnosti osvedčenia/Opravený predpokladaný dátum uplynutia doby platnosti osvedčenia/Opravený predpokladaný dátum uplynutia predĺženej doby platnosti osvedčenia</p> <p>(95) Názov liečiva/výrobku na ochranu rastlín<br/>Typ: (liečivo/výrobok na ochranu rastlín)</p> |
|-------------------------------------------------------------------------------------------------------------------------------------------------------------------------------------------------------------------------------------------------------------------------------------------------------------------------------------------------------------------------------------------------------------------------------------------------------------------|-----------------------------------------------------------------------------------------------------------------------------------------------------------------------------------------------------------------------------------------------------------------------------------------------------------------------------------------------------------------------------------------------------------------------------------------------------------------------------------------------------------------------------------------------------------------------------------------------------------------------------------|

### Zverejnené žiadosti o udelenie dodatkového ochranného osvedčenia

- |                                                                                                                                                                                                                                                                                                                                                                                                                                                                                                                                           |                                                                                                                                                                                                                                                                                                                                                                                                                                                                                                                                                                                                                                                                                                                                                                                                                                                                                                  |
|-------------------------------------------------------------------------------------------------------------------------------------------------------------------------------------------------------------------------------------------------------------------------------------------------------------------------------------------------------------------------------------------------------------------------------------------------------------------------------------------------------------------------------------------|--------------------------------------------------------------------------------------------------------------------------------------------------------------------------------------------------------------------------------------------------------------------------------------------------------------------------------------------------------------------------------------------------------------------------------------------------------------------------------------------------------------------------------------------------------------------------------------------------------------------------------------------------------------------------------------------------------------------------------------------------------------------------------------------------------------------------------------------------------------------------------------------------|
| <p>(21) <b>5008-2011</b><br/> (22) 8.9.2011<br/> (68) EP 1 613 288<br/> (54) Pevné farmaceutické kompozície obsahujúce agonistu receptora S1P a cukrový alkohol<br/> (71) NOVARTIS AG, Basel, CH; Mitsubishi Tanabe Pharma Corporation, Osaka-shi, JP;<br/> (74) Čechvalová Dagmar, Bratislava, SK;<br/> (92) EU/1/11/677/001, EU/1/11/677/002, EU/1/11/677/003, EU/1/11/677/004, 17.3.2011<br/> (93) EU/1/11/677/001, EU/1/11/677/002, EU/1/11/677/003, EU/1/11/677/004, 17.3.2011, EU<br/> (95) <b>Fingolimod</b><br/> Typ: Liečivo</p> | <p>(21) <b>5010-2011</b><br/> (22) 22.9.2011<br/> (68) 285303<br/> (54) Modifikácie 2-amino-4-(4-fluórbenzylamino)-1-etoxykarbonylamino-benzénu, spôsob ich prípravy, ich použitie a liečivá s ich obsahom<br/> (71) Valeant Pharmaceuticals North America, Costa Mesa, CA, US;<br/> (74) PATENTSERVIS BRATISLAVA, a. s., Bratislava, SK;<br/> (92) EU/1/11/681/001, EU/1/11/681/002, EU/1/11/681/003, EU/1/11/681/004, EU/1/11/681/005, EU/1/11/681/006, EU/1/11/681/007, EU/1/11/681/008, EU/1/11/681/009, EU/1/11/681/010, EU/1/11/681/011, EU/1/11/681/012, EU/1/11/681/013, 23.3.2011<br/> (93) EU/1/11/681/001, EU/1/11/681/002, EU/1/11/681/003, EU/1/11/681/004, EU/1/11/681/005, EU/1/11/681/006, EU/1/11/681/007, EU/1/11/681/008, EU/1/11/681/009, EU/1/11/681/010, EU/1/11/681/011, EU/1/11/681/012, EU/1/11/681/013, 23.3.2011, EP<br/> (95) <b>Retigabín</b><br/> Typ: Liečivo</p> |
|-------------------------------------------------------------------------------------------------------------------------------------------------------------------------------------------------------------------------------------------------------------------------------------------------------------------------------------------------------------------------------------------------------------------------------------------------------------------------------------------------------------------------------------------|--------------------------------------------------------------------------------------------------------------------------------------------------------------------------------------------------------------------------------------------------------------------------------------------------------------------------------------------------------------------------------------------------------------------------------------------------------------------------------------------------------------------------------------------------------------------------------------------------------------------------------------------------------------------------------------------------------------------------------------------------------------------------------------------------------------------------------------------------------------------------------------------------|

### Udelené dodatkové ochranné osvedčenia

- (11) **99**  
(21) 1-2011  
(22) 14.3.2011  
(24) 23.10.2022  
(68) EP 1 439 829  
(54) Liečivo obsahujúce 3-(3-dimetylamino-1-etyl-1-metyl-propyl)fenol s proťahovaným uvoľňovaním účinnej látky  
(73) Grünenthal GmbH, Aachen, DE;  
(74) Hörmannová Zuzana, Ing., Bratislava, SK;  
(92) 65/0667/10-S, 65/0668/10-S, 65/0669/10-S; 65/0670/10-S, 65/0671/10-S, 65/0672/10-S, 65/0673/10-S, 65/0674/10-S; 65/0690/10-S, 65/0691/10-S, 65/0692/10-S; 65/0693/10-S, 65/0694/10-S, 65/0695/10-S, 65/0696/10-S, 65/0697/10-S, 12.10.2010  
(93) 75043.00.00, 75044.00.00, 75045.00.00; 76261.00.00, 76262.00.00, 76263.00.00, 76264.00.00, 76265.00.00; 75046.00.00, 75047.00.00, 75048.00.00; 76266.00.00, 76267.00.00, 76268.00.00, 76269.00.00, 76270.00.00, 19.8.2010, DE  
(95) **Tapentadol**  
Typ: Liečivo  
(94) 19.8.2025

## **Zaniknuté dodatkové ochranné osvedčenia pre nezaplatenie udržiavacích poplatkov**

(11) Dátum zániku

15 21.03.2011

# ČASŤ

## ÚŽITKOVÉ VZORY



### Kódy na označovanie jednotlivých druhov dokumentov (Štandard WIPO ST. 16)

- |                                                                                                                                                     |                                                                                                                                                                                                |
|-----------------------------------------------------------------------------------------------------------------------------------------------------|------------------------------------------------------------------------------------------------------------------------------------------------------------------------------------------------|
| <p><b>U1</b> Zverejnené prihlášky úžitkových vzorov podľa zákona č. 517/2007 Z. z. o úžitkových vzoroch a o zmene a doplnení niektorých zákonov</p> | <p><b>Y1</b> Zapísané úžitkové vzory podľa zákona č. 517/2007 Z. z. o úžitkových vzoroch a o zmene a doplnení niektorých zákonov bez zmeny v porovnaní s príslušnou zverejnenou prihláškou</p> |
|                                                                                                                                                     | <p><b>Y2</b> Zapísané úžitkové vzory podľa zákona č. 517/2007 Z. z. o úžitkových vzoroch a o zmene a doplnení niektorých zákonov so zmenou v porovnaní s príslušnou zverejnenou prihláškou</p> |

### Číselné kódy na označovanie bibliografických údajov (Štandard WIPO ST. 9)

- |                                                                                                                                                                                                                                                                                                                                                                                                                                                                                                                        |                                                                                                                                                                                                                                                                                                                                                                                                                                                                                                                                                                       |
|------------------------------------------------------------------------------------------------------------------------------------------------------------------------------------------------------------------------------------------------------------------------------------------------------------------------------------------------------------------------------------------------------------------------------------------------------------------------------------------------------------------------|-----------------------------------------------------------------------------------------------------------------------------------------------------------------------------------------------------------------------------------------------------------------------------------------------------------------------------------------------------------------------------------------------------------------------------------------------------------------------------------------------------------------------------------------------------------------------|
| <p>(11) Číslo dokumentu<br/>(21) Číslo prihlášky<br/>(22) Dátum podania prihlášky<br/>(24) Dátum nadobudnutia účinkov úžitkového vzoru<br/>(31) Číslo prioritnej prihlášky<br/>(32) Dátum podania prioritnej prihlášky<br/>(33) Krajina alebo regionálna organizácia priority<br/>(43) Dátum zverejnenia prihlášky<br/>(45) Dátum oznámenia o zápise úžitkového vzoru<br/>(47) Dátum zápisu a sprístupnenia úžitkového vzoru verejnosti<br/>(51) Medzinárodné patentové triedenie<br/>(54) Názov<br/>(57) Anotácia</p> | <p>(62) Číslo pôvodnej prihlášky v prípade vylúčenej prihlášky<br/>(67) Číslo pôvodnej patentovej prihlášky v prípade odbočenia<br/>(71) Meno (názov) prihlasovateľa (-ov)<br/>(72) Meno pôvodcu (-ov)<br/>(73) Meno (názov) majiteľa (-ov)<br/>(74) Meno (názov) zástupcu (-ov)<br/>(86) Číslo podania medzinárodnej prihlášky podľa PCT<br/>(87) Číslo zverejnenia medzinárodnej prihlášky podľa PCT<br/>(96) Číslo podania európskej patentovej prihlášky<br/>(97) Číslo zverejnenia európskej patentovej prihlášky alebo vydania európskeho patentového spisu</p> |
|------------------------------------------------------------------------------------------------------------------------------------------------------------------------------------------------------------------------------------------------------------------------------------------------------------------------------------------------------------------------------------------------------------------------------------------------------------------------------------------------------------------------|-----------------------------------------------------------------------------------------------------------------------------------------------------------------------------------------------------------------------------------------------------------------------------------------------------------------------------------------------------------------------------------------------------------------------------------------------------------------------------------------------------------------------------------------------------------------------|

**Poznámka:**

Symbyly medzinárodného patentového triedenia uvedené v tomto vestníku zodpovedajú vydaniu 2011.01 Medzinárodného patentového triedenia s platnosťou od 1. januára 2011. Na patentových dokumentoch zverejňovaných úradom a vo vestníku úradu budú v roku 2011 uvádzané iba symboly hlavných skupín MPT 2011.01. V databázach úradu, vo webregistroch na internete a v ostatných výstupoch úradu budú zverejňované údaje týkajúce sa patentov a úžitkových vzorov vrátane ich prihlášok so symbolmi úplnej verzie MPT 2011.01.

### Kódy na označovanie záhlaví oznámení publikovaných vo Vestníku ÚPV SR (Štandard WIPO ST. 17)

- |                                                                                                                                                                                                                                                                                                                                                                                                                                                                                                                                  |                                                                                                                                                                                                                                                                                                                                                                                                                                                                                                                                                                                                                   |
|----------------------------------------------------------------------------------------------------------------------------------------------------------------------------------------------------------------------------------------------------------------------------------------------------------------------------------------------------------------------------------------------------------------------------------------------------------------------------------------------------------------------------------|-------------------------------------------------------------------------------------------------------------------------------------------------------------------------------------------------------------------------------------------------------------------------------------------------------------------------------------------------------------------------------------------------------------------------------------------------------------------------------------------------------------------------------------------------------------------------------------------------------------------|
| <p><b>BA2K</b> Zverejnené prihlášky úžitkových vzorov<br/><b>FA2K</b> Zastavené konania o prihláškach úžitkových vzorov na žiadosť prihlasovateľa<br/><b>FB2K</b> Zastavené konania o prihláškach úžitkových vzorov<br/><b>FC2K</b> Zamietnuté prihlášky úžitkových vzorov<br/><b>GB2K</b> Prevody a prechody práv na prihlášky úžitkových vzorov<br/><b>PD2K</b> Zmeny dispozičných práv na prihlášky úžitkových vzorov (zálohy)<br/><b>PD2K</b> Zmeny dispozičných práv na prihlášky úžitkových vzorov (ukončenie zálohov)</p> | <p><b>FG2K</b> Zapísané úžitkové vzory<br/><b>MA2K</b> Zaniknuté úžitkové vzory vzdaním sa<br/><b>MC2K</b> Vymazané úžitkové vzory<br/><b>MG2K</b> Čiastočne vymazané úžitkové vzory<br/><b>MK2K</b> Zaniknuté úžitkové vzory uplynutím doby platnosti<br/><b>ND2K</b> Predĺženie platnosti úžitkových vzorov<br/><b>PC2K</b> Prevody a prechody práv na úžitkové vzory<br/><b>PD2K</b> Zmeny dispozičných práv na úžitkové vzory (zálohy)<br/><b>PD2K</b> Zmeny dispozičných práv na úžitkové vzory (ukončenie zálohov)<br/><b>QB2K</b> Licenčné zmluvy<br/><b>QC2K</b> Ukončenie platnosti licenčných zmlúv</p> |
|----------------------------------------------------------------------------------------------------------------------------------------------------------------------------------------------------------------------------------------------------------------------------------------------------------------------------------------------------------------------------------------------------------------------------------------------------------------------------------------------------------------------------------|-------------------------------------------------------------------------------------------------------------------------------------------------------------------------------------------------------------------------------------------------------------------------------------------------------------------------------------------------------------------------------------------------------------------------------------------------------------------------------------------------------------------------------------------------------------------------------------------------------------------|

## Opravy a zmeny

### Opravy v prihláškach úžitkových vzorov

- HA2K** Doplnenie pôvodcu (-ov)
- HB2K** Opravy mien
- HC2K** Zmeny mien
- HD2K** Opravy adries
- HE2K** Zmeny adries
- HF2K** Opravy dátumov
- HG2K** Opravy zatriedenia podľa MPT
- HH2K** Opravy chýb alebo zmeny všeobecne
- HK2K** Opravy tlačových chýb vo Vestníku ÚPV SR

### Opravy v úžitkových vzoroch

- TA2K** Doplnenie pôvodcu (-ov)
- TB2K** Opravy mien
- TC2K** Zmeny mien
- TD2K** Opravy adries
- TE2K** Zmeny adries
- TF2K** Opravy dátumov
- TG2K** Opravy zatriedenia podľa MPT
- TH2K** Opravy chýb alebo zmeny všeobecne
- TK2K** Opravy tlačových chýb vo Vestníku ÚPV SR

**BA2K**

**Zverejnené prihlášky úžitkových vzorov**

Podľa § 40 ods. 1 zákona č. 517/2007 Z. z. o úžitkových vzoroch a o zmene a doplnení niektorých zákonov, po zverejnení prihlášky úžitkového vzoru môže ktokoľvek podať v lehote troch mesiacov od tohto zverejnenia úradu námietky proti zápisu úžitkového vzoru do registra.

Obsah prihlášok úžitkových vzorov sa zverejňuje v rozsahu opisu technického riešenia, nárokov na ochranu, výkresov s obrázkami a ďalšími podkladmi, spolu s výsledkom rešerše na stav techniky, ktorú vykonal úrad podľa § 38 ods. 4 uvedeného zákona.

Zverejnené prihlášky sú dostupné prostredníctvom internetovej databázy s vybranými údajmi z registra úžitkových vzorov na stránke www.upv.sk alebo v študovni úradu, alebo môžu byť doručené v papierovej alebo elektronickej forme na základe objednávky, doručenej úradu v písomnej forme.

(21)	(51)	(21)	(51)	(21)	(51)	(21)	(51)
205-2010	B29C 69/00	101-2011	B42B 5/00	181-2011	F03B 7/00	50018-2011	C05F 15/00
28-2011	F16F 15/00	105-2011	A61F 5/00	182-2011	B25J 13/00	50037-2011	A01K 27/00
30-2011	E02D 5/00	112-2011	G09F 3/00	185-2011	A62B 1/00	50057-2011	A21C 11/00
47-2011	B65D 51/00	113-2011	A01G 13/00	5012-2011	G06F 3/00	50069-2011	E04B 1/00
57-2011	E04B 2/00	136-2011	H04B 3/00	5014-2011	B64D 13/00	50075-2011	A47K 17/00
71-2011	H04N 5/00	137-2011	H05B 33/00	5028-2011	E04B 2/00	50085-2011	B28B 7/00
91-2011	C09D 7/00	138-2011	H01R 4/00	5051-2011	A47K 10/00	50086-2011	G05B 19/00
92-2011	C09D 5/00	153-2011	E04B 9/00	50006-2011	B62M 3/00	50087-2011	G06F 3/00
96-2011	B01D 53/00	179-2011	B09B 3/00	50010-2011	B62K 19/00	50091-2011	F24H 4/00

**(51) A01G 13/00**

**(21) 113-2011**

(22) 1.7.2011

(71) Hrabina Jozef, Ing., Nové Zámky, SK;

(72) Hrabina Jozef, Ing., Nové Zámky, SK;

**(54) Chrániče stromov**

(57) Chrániče pozostávajú z dvoch polkruhových prstencov, zhotovených z pevných, hladkých materiálov a vybavených po obvode otvormi prechádzajúcimi naprieč telesom prstenca, pričom na jednom konci prstenca sú umiestnené najmenej dva kolíky kolmé na hranu prierezu a na druhom konci prstenca sú oproti kolíkom umiestnené otvory na ich zasunutie.

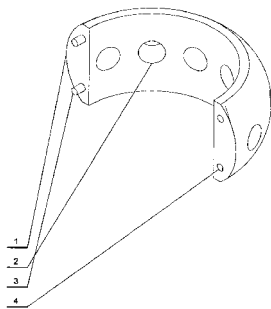

konca (3). Telo (1) je taktiež vybavené aspoň jedným očkom (6) na pripevnenie vôdzky a/alebo na pripevnenie známky, a/alebo informačného štítku a ďalej je vybavené aspoň jedným znakom (7), pričom tento znak (7) môže byť holografickým a/alebo energetickým holografickým.

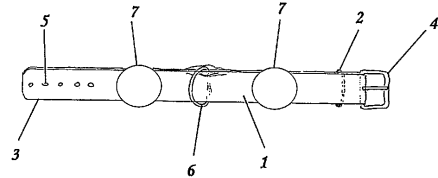

**(51) A21C 11/00**

**(21) 50057-2011**

(22) 10.5.2011

(31) CZ2010-23094U

(32) 11.8.2010

(33) CZ

(71) TESCOMA s.r.o., Zlín, CZ;

(72) Vaculík Jiří, Zlín, CZ;

(74) Beleščák Ladislav, Ing., Piešťany, SK;

**(54) Formička na výroby z cesta**

(57) Formička (100) na výroby z cesta obsahujúca hornú časť (1) s tvarovou dutinou (14), kde horná časť (1) je tvorená jednou časťou (10) alebo dvoma spojenými odklopnými časťami (12), pričom k hornej časti (1) je priradená spodná časť (2) pozostávajúca z vykrajovacej časti (22) a tvarovej časti (21), ktorá je priradená k čelnej strane (23) vykrajovacej časti (22). Druhá strana vykrajovacej časti (22) je zakončená vykrajovacou hranou (24). Tvarová dutina (14) hornej časti (1) a tvarovacia časť (21) spodnej časti (2) majú kužeľový tvar a vykrajovacia časť (22) je vybavená kruhovým osadením (25), ktorého priemer je väčší

**(51) A01K 27/00**

**(21) 50037-2011**

(22) 23.3.2011

(71) Tomčík Jozef, Banská Bystrica, SK;

(72) Tomčík Jozef, Banská Bystrica, SK;

(74) Belička Ivan, Ing., Banská Bystrica, SK;

**(54) Obojok**

(57) Obojok pre domáce zvieratá má telo (1) vyrobené zo silikónu, jeden jeho koniec (2) je vybavený upínacím prostriedkom (4) na upnutie druhého

ako priemer valcovej časti (22). Priemer vykrajovacej časti (22) na vykrajovacej hrane (24) je aspoň tak veľký, ako vonkajší priemer (141) tvarovej dutiny (14). Formička ďalej obsahuje stojanček (200) s okrúhlymi otvormi (201), ktorých priemer je menší ako spodný priemer (11) hornej kužeľovej časti (1).

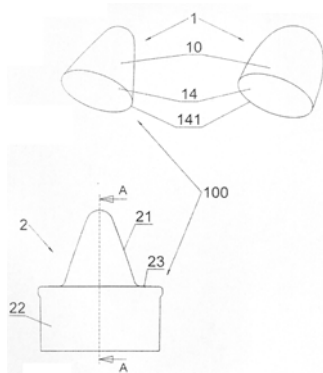

(51) **A47K 10/00**

(21) **5051-2011**

(22) 7.9.2011

(71) BRIDGE - EU, s.r.o., Prakovce, SK;

(72) Džudža Vladimír, Bc., Prakovce, SK;

(74) Hojčuš Peter, Ing., Bratislava, SK;

(54) **WC hygienická súprava**

(57) WC hygienická súprava pozostáva zo zásobníka (1) s otvorom (2) na vyberanie hygienických obrúskov (3). Hygienické obrúsky (3) sú naskladané voľne alebo vo svojom obale vnútri zásobníka (1). Predná časť zásobníka (1) môže byť odnímateľná, pričom zadná časť zásobníka (1) je pripravená na stenu v blízkosti WC misy alebo pisoára. Hygienické obrúsky (3) sú vyrobené z pijavého materiálu a môžu byť buď suché, alebo vlhčené.

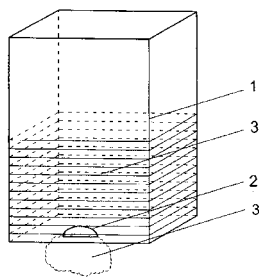

(51) **A47K 17/00, A47K 13/00, A47K 11/00**

(21) **50075-2011**

(22) 8.8.2011

(71) Ďuračka Ladislav, Piešťany, SK; Krajčír Milan, Záhorská Bystrica, SK;

(72) Ďuračka Ladislav, Piešťany, SK; Krajčír Milan, Záhorská Bystrica, SK;

(74) Beleščák Ladislav, Ing., Piešťany, SK;

(54) **Toaletná podložka do záchodovej misy**

(57) Toaletná podložka je vyhotovená z papiera vo forme tvarovateľného hárka (1) na zakrytie ústia misy so zásobníkom vody. Okraj hárka (1) je vybavený minimálne zástrihom (2) na zlepšenie jeho vytvarovania do podoby vrecúškovitého obalu na exkrement.

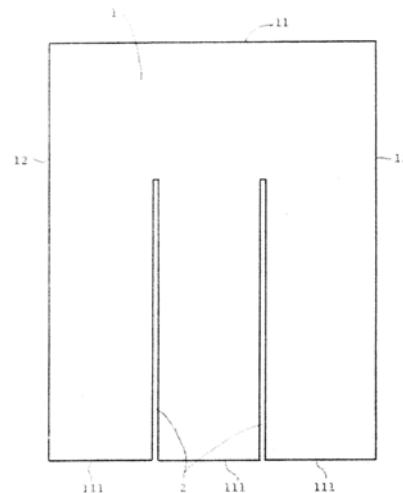

(51) **A61F 5/00**

(21) **105-2011**

(22) 23.6.2011

(71) Ivanková Mária, Košice, SK;

(72) Ivanková Mária, Košice, SK;

(54) **Súprava na úpravu poškodených nechtov**

(57) Súprava na úpravu poškodených nechtov obsahuje korekčnú pásku zo sklotextilného materiálu a lepidlo, ktoré je zdravotne neškodné pre živočícha.

(51) **A62B 1/00, B66B 11/00**

(21) **185-2011**

(22) 28.9.2011

(71) Vika Konštantín, Ing., CSc., Bratislava IV. - Karlova Ves, SK; Viková Regina, Ing., Bratislava IV. - Karlova Ves, SK; Vika Lucius, Mgr., Bratislava IV. - Karlova Ves, SK; Vika Konštantín, Bratislava IV. - Karlova Ves, SK; Viková Patrícia, Bratislava IV. - Karlova Ves, SK;

(72) Vika Konštantín, Ing., CSc., Bratislava IV. - Karlova Ves, SK; Viková Regina, Ing., Bratislava IV. - Karlova Ves, SK; Vika Lucius, Mgr., Bratislava IV. - Karlova Ves, SK; Vika Konštantín, Bratislava IV. - Karlova Ves, SK; Viková Patrícia, Bratislava IV. - Karlova Ves, SK;

(54) **Únikové a záchranné zariadenie pre výškové objekty**

(57) Únikové a záchranné zariadenie pre výškové objekty pozostáva z vodiaceho profilu (1) v tvare profilovanej tyče, profilovanej rúry alebo rámu s vodiacou drážkou (11), s vodiacim prvkom (12) alebo s vodiacou reťazou (13) a z úchyto (2) s popruhom (21), pričom úchyt (2) môže byť vybavený regulátorom rýchlosti pohybu (22). Vodiaci profil (1) môže byť vybavený viacerými vodiacimi drážkami (11) alebo vodiacimi prvkami (12) s výhybkami (14). Vodiaci profil (1) môže byť ukotvený po úsekoch alebo v jednom bode vo výškovom objekte alebo môže byť ukotvený vodorovne, zvislo alebo šikmo aj do iného výškového objektu, pričom vodiaci profil (1) alebo každý úchyt (2), alebo popruh (21) môžu byť vybavené čiastočným alebo úplným krytom (3) alebo obalom (4).



(51) **B01D 53/00, F01N 3/00**

(21) **96-2011**

(22) 9.6.2011

(71) Pandová Iveta, RNDr., PhD., Prešov, SK; TU - Košice, Košice, SK;

(72) Pandová Iveta, RNDr., PhD., Prešov, SK; Panda Anton, doc. Ing., PhD., Prešov, SK;

(54) **Spôsob znižovania obsahu uhl'ovodíkov a oxidov dusíka vo výfukových plynoch automobilov**

(57) Je opísané zeolitové sorpčno-katalytické zariadenie výfukových plynov na znižovanie obsahu uhl'ovodíkov a oxidov dusíka nachádzajúcich sa vo výfukových plynoch. Zariadenie napojené na výfukové potrubie spaľovacieho motora tvorí teplotný snímač, sorpčná zóna, prvá sorpčno-katalytická zóna, druhá sorpčno-katalytická zóna a katalytická zóna. Výfukové plyny unikajúce zo spaľovacieho motora sú v čase studeného štartu nasmerované na sorpčnú zónu, ktorou sú uhl'ovodíky aj oxidy dusíka nasorbované. Po zahriatí zariadenia na 300 °C sú výfukové plyny pomocou teplotného snímača presmerované na sorpčno-katalytické zóny a na trojcestný katalyzátor. Zároveň pri 300 °C sú uhl'ovodíky a oxidy dusíka desorbované zo sorpčnej zóny a nasmerované na prvú sorpčno-katalytickú zónu, kde sú uhl'ovodíky chemicky premieňané na oxid uhličitý a vodu a ďalej sú nasmerované na druhú sorpčno-katalytickú zónu, kde sú chemicky premiestňované oxidy dusíka na dusík. Zvyšok plynov prechádza klasickým trojcestným katalyzátorom.

(51) **B09B 3/00**

(21) **179-2011**

(22) 12.9.2011

(71) EVPÚ, a. s., Nová Dubnica, SK;

(72) Buday Jozef, Ing., Nová Dubnica, SK; Kuchta Jozef, doc. Ing., CSc., Nová Dubnica, SK; Jurnečka Alexander, Ing., Trenčianske Teplice, SK; Gerrek Igor, Ing., PhD., Ilava - Klobošice, SK; Havrila Rastislav, Ing., PhD., Strážske, SK; Drška Rastislav, Ing., Trnava, SK;

(74) Mrenica Jaroslav, Ing., Púchov, SK;

(54) **Technologický komplex na výrobu energií z odpadov**

(57) Technologický komplex na výrobu energií z odpadov pozostáva z riadiaceho, kontrolného a monitorovacieho systému (70), ktorý je prostredníctvom vstupov a súčasne výstupov (11, 21, 31, 41, 51, 61) spojený s triediacou linkou (10) s výrobou paliva, palivovým hospodárstvom (20), splynovacím reaktorom (30), spaľovacou komorou (40), systémom (50) na výrobu elektrickej a tepelnej energie a čistiacim systémom (60) spalín, pričom splynovací reaktor (30) je na vstupe spojený s palivovým hospodárstvom (20) a triediacou linkou (10) s výrobou paliva a na výstupe so spaľovacou komorou (40), systémom (50) na výrobu elektrickej a tepelnej energie a čistiacim systémom (60) spalín.

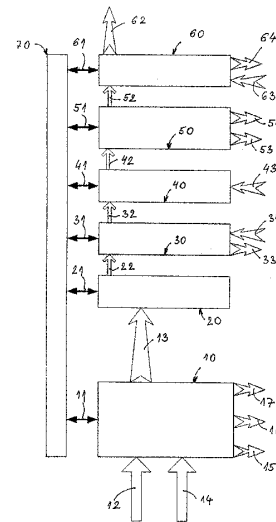

(51) **B25J 13/00, B25J 17/00**

(21) **182-2011**

(22) 23.5.2011

(71) Technická univerzita v Košiciach, FVT, KMIK, Prešov, SK;

(72) Balara Milan, doc. Ing., PhD., Prešov, SK; Piteľ Ján, doc. Ing., PhD., Prešov, SK; Boržíková Jana, PaedDr., PhD., Prešov, SK; Hošovský Alexander, Ing., PhD., Prešov, SK; Havran Michal, Ing., Stará Ľubovňa, SK;

(54) **Aktuátor s umelými svalmi - II**

(57) Aktuátor s umelými svalmi tvorený základovou doskou (1) s pevne pripojenými dvomi vnútornými stĺpkami (2), ku ktorým sú pevne pripojené vnútorné ložiskové puzdrá (23) s ložiskami (13). Cez ne je vsunutý hriadeľ (6) s pevne nasunutou kladkou (7) a s pevne pripojeným hnacím ozubeným kolesom (14). Cez kladku (7) je prevlečený ohybný pás (8), ktorého konce sú prepojené s umelými svalmi (9) a tie sú opačným koncom pripevnené ku zadným držiakom (10). Aktuátor s umelými svalmi má k vnútorným ložiskovým puzdrám (23) pevne pripojené vonkajšie stĺpiky (4), ku ktorým sú pevne pripojené vonkajšie ložiskové puzdrá (5) s ložiskami (13). Cez ne je vsunutý hriadeľ (16) s pevne nasunutým nábojom ramena (17), ktorý je spojený s ramenom (11). To je spojené so záťažou (12), pričom na konci hriadeľa (16) je pevne nasunuté hnané ozubené koleso (15), ktoré je v zábere s hnacím ozubeným kolesom (14).

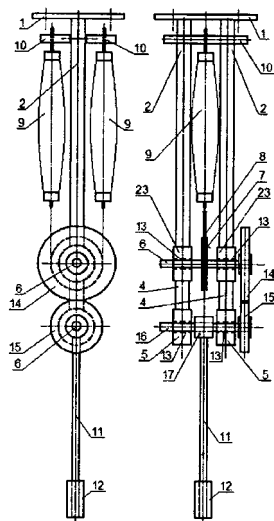

(51) **B28B 7/00**

(21) **50085-2011**

(22) 26.8.2011

(71) Horváth Tibor, Šúrovce, SK;

(72) Horváth Tibor, Šúrovce, SK;

(74) Porubčan Róbert, Ing., Ivanka pri Dunaji, SK;

(54) **Forma a spôsob na výrobu betónového stĺpa, betónový stĺp vyrobený týmto spôsobom**

(57) Forma na betónový stĺp (1) s pozdĺžnou U drážkou (2) je delená, pozostáva zo spodnej základne (4) a aspoň jednej príložnej časti (5). Bočná stena alebo obe bočné steny spodnej základne (4) na strane U drážky (2) siahajú až po úroveň začiatku U drážky (2), kde je vytvorená deliaci rovina formy. Odtiaľ začína príložná časť (5) formy, ktorá je oddeliteľná od spodnej základne (4). Príložná časť (5) formy, akoby v tvare písmena b, resp. d, zahŕňa pozdĺžne vedenú priehĺbinu zodpovedajúcu U drážke (2) v stĺpe (1). Forma má alebo dve príložné časti (5), v podstate zrkadlového tvaru, a to v prípade priebežného stĺpa (1), alebo má jednu príložnú časť (5), v prípade rohového stĺpa (1). Najskôr sa betónovou zmesou naplní spodná základňa (4) formy bez pripojenia príložnej časti (5), potom sa k spodnej základni (4) pripevní jedna alebo dve príložné časti (5) formy a forma sa vyplní betónovou zmesou.

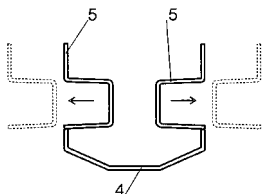

(51) **B29C 69/00, B29C 70/00**

(21) **205-2010**

(22) 31.12.2010

(71) Bradovka Pavol, akad. mal., Rožňava, SK;

(72) Bradovka Pavol, akad. mal., Rožňava, SK;

(74) Porubčan Róbert, Ing., Ivanka pri Dunaji, SK;

(54) **Spôsob tvarovania tiahom a výrobky týmto spôsobom vyrobené**

(57) Z materiálu telesa (1) sa aspoň jedným priečnym zárezom (2.1, 2.2, 2.3) vytvoria segmenty (1.1, 1.2, 1.3, 1.4) so skosenými plochami zárezu (2.1, 2.2, 2.3). Do segmentov (1.1, 1.2, 1.3, 1.4) sa vytvorí aspoň jeden priebežný otvor (3.1, 3.2, 3.3, 3.4) na ťahadlo (4.2). Ťahadlom (4.2) sa segmenty (1.1, 1.2, 1.3, 1.4) stiahnu tak, že príľahlé plochy zárezov (2.1, 2.2, 2.3) sa dotykovo spoja a ťahadlo (4.2) sa ponechá v telese (1) ako trvalá výstuha.

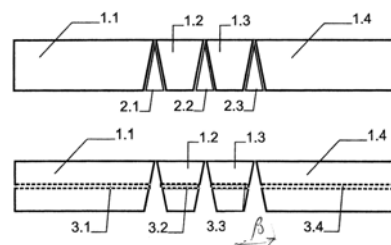

(51) **B42B 5/00, B42C 11/00, B42D 1/00**

(21) **101-2011**

(22) 16.6.2011

(71) Ďurín Ján, Ing., Nitra, SK;

(72) Ďurín Ján, Ing., Nitra, SK;

(74) Máčajová Mária, Ing., Nitra, SK;

(54) **Spôsob viazania dokumentov a kanáliková súprava na jeho vykonávanie**

(57) Opísaný je spôsob viazania dokumentov, kde sa listy papiera (1) vložia medzi dve knižné dosky a spolu sa zasunú do kanáliku (3), stlačením jeho bočnej steny (4) je tlakom zovretá spodná časť listov do kompaktného celku. Kanálik (3) je zhotovený z hladkého oceľového plechu zohnutého do tvaru písmena U, pričom obidve steny profilu (31) a (32) majú rovnakú výšku, sú kolmé na základňu (33) a jedna pevná stena (31) má okraj zahnutý smerom dovnútra o 90°, dĺžka kanáliku (3) je variabilná.

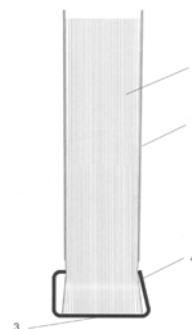

(51) **B62K 19/00**

(21) **50010-2011**

(22) 27.1.2011

(71) MECHANICAL DESIGN SR, s.r.o., Žilina, SK;

(72) Gabaj Valér, Ing., Žilina - Hájik, SK; Veselý Peter, Ing., Poprad, SK; Panis Rastislav, Ing., Žilina, SK;

(74) Gajdošíková Zuzana, Ing., Bratislava, SK;

(54) **Sedadlová rúra a spôsob jej sklápania**

- (57) Riešenie sedadlovej rúry spočíva v tom, že hlavný rám (10) a sedadlová rúra (20) sú vzájomne otočne spojené výhodne čapom (30) a v pracovnej polohe sú zaistené najmenej jedným zaistovacím čapom (60). Zaistovací čap (60) je výhodne odpružený a posuvne uložený buď v hlavnom ráme (10), alebo sedadlovej rúre (20), alebo diele neotočne spojenom s hlavným rámom (10), alebo sedadlovou rúrou (20).

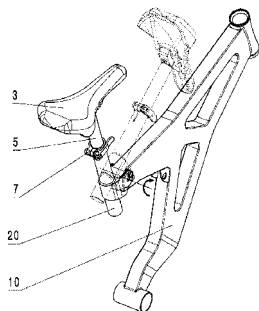

**(51) B62M 3/00, B62K 15/00, B62K 3/00**

**(21) 50006-2011**

(22) 12.1.2011

(71) MECHANICAL DESIGN SR, s.r.o., Žilina, SK;

(72) Gabaj Valér, Ing., Žilina-Hájik, SK; Veselý Peter, Ing., Poprad, SK; Panis Rastislav, Ing., Žilina, SK;

(74) Gajdošíková Zuzana, Ing., Bratislava, SK;

**(54) Sklápacia pedálová kľuka**

- (57) Sklápacia pedálová kľuka (10) pozostáva z hlavice (20) a ramena (30), ktoré sú vzájomne otočne spojené čapom (40) a v pracovnej polohe aretované pomocou zaistovacieho čapu (50), ktorý je posuvne uložený v ramene (30) kľuky a dotlačaný ku kontaktnej ploche hlavice (20). Ďalej pozostáva z ovládacieho a silového člena, ktorým je výhodne rýchlouzáver (80).

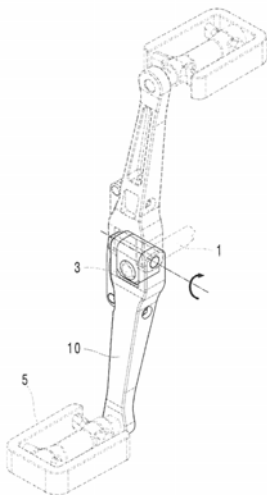

**(51) B64D 13/00**

**(21) 5014-2011**

(22) 7.3.2011

(31) 2010-22386

(32) 5.3.2010

(33) CZ

(71) ZENIT, spol. s r. o., Praha, CZ;

(72) Fabián Josef, Ing., Praha, CZ;

(74) PATENTSERVIS BRATISLAVA, a. s., Bratislava, SK;

**(54) Pomocná energetická jednotka vrtulníkov**

- (57) Technické riešenie sa týka pomocnej energetickej jednotky a na ňu napojenej klimatizačnej jednotky vnútorného priestoru vrtulníkov. Pomocná energetická jednotka podľa tohto technického riešenia je vytvorená ako samostatný palubný zdroj energie pracujúci nezávisle od hlavných motorov vrtulníka.

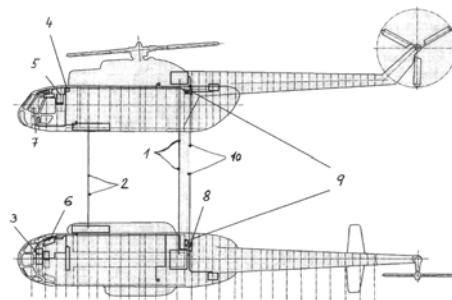

**(51) B65D 51/00, B65D 41/00**

**(21) 47-2011**

(22) 22.9.2009

(31) U 200801966

(32) 27.9.2008

(33) ES

(71) David Aranda Campin, Cadrete (Zaragoza), ES;

(72) David Aranda Campin, Cadrete (Zaragoza), ES;

(74) ROTT, RŮŽIČKA & GUTTMANN, Bratislava, SK;

(86) PCT/ES2009/070394

(87) WO 2010/034865

**(54) Ochranný kryt a reklamné médium pre plechovky s nápojom**

- (57) Ochranný kryt a reklamné médium pre plechovky s nápojom, pozostávajúce z trubicového tela (1), ktoré je nepriepustné a odolné, výhodne nesúce potlačené informácie a voliteľne s vyrazenými Braillovými znakmi, majúce tvar podobný tvaru plechovky (2), pričom je valcový, otvorený dole a hore, s nepatrne väčšími rozmermi, takže pokrýva a objíma plechovku po strane. Uvedené trubicové telo (1) je vybavené aspoň jedným ťhacím prostriedkom, ako napríklad čiastočne vopred prerazeným pruhom (3) alebo ťubovoľným iným podobným známym systémom, pričom voliteľne je na jeho konci aspoň jeden jazyk (4) na uľahčenie jeho uchopenia. Navyše sa predpokladá možnosť začlenenia, pod trubicové telo (1), v hornej časti plechovky, alebo tak na hornom, ako aj na dolnom konci, jednej alebo dvoch dodatočných fólií (5), aby sa tak hygienicky pokrývali a chránili jeho časti.

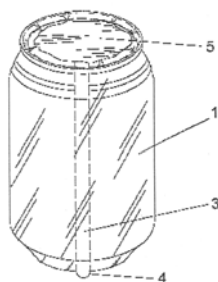

(51) **C05F 15/00, C05F 7/00, C05F 9/00, C05F 3/00**

(21) **50018-2011**

(22) 11.2.2011

(71) Smitek Dušan, Partizánska Lupča, SK;

(72) Smitek Dušan, Partizánska Lupča, SK;

(74) Belička Ivan, Ing., Banská Bystrica, SK;

(54) **Organická pôdna pomocná látka**

(57) K základnej organickej pôdnej pomocnej látke obsahujúcej 56 % objemových biologického čistiarenskeho kalu, 22 % objemových vápna a 22 % objemových papiernického kalu je pridaná organická zložka od 1 až 50 % objemových.

(51) **C09D 5/00**

(21) **92-2011**

(22) 8.6.2011

(71) Rokogroup, s.r.o., Nové Mesto nad Váhom, SK;

(72) Ratajský Petr, Ing., Uherský Brod, CZ;

(54) **Prostriedok s antibakteriálnym, fungicidným a protiplesňovým účinkom**

(57) Prostriedok je tvorený aktívnym materiálom na báze nanočastíc kovov striebra, medi alebo zinku zapracovaným do materiálu zo skupiny diatomitov s veľkosťou častíc od 0,1  $\mu\text{m}$  do 200  $\mu\text{m}$  v prostredí organických alebo anorganických spojív. Aktívny materiál je zapracovaný do materiálu zo skupiny diatomitov v pomere od 0,01 % hmotnostných do 100 % hmotn. vzťahnutých na čistý kov striebro, meď alebo zinok. Jeho obsah v náterovej látke alebo v stavebnej hmote sa môže pohybovať od 0,1 % hmotnostných do 99,9 % hmotn.

(51) **C09D 7/00, C09D 1/00, B01J 33/00**

(21) **91-2011**

(22) 8.6.2011

(71) Rokogroup, s.r.o., Nové Mesto nad Váhom, SK;

(72) Ratajský Petr, Ing., Uherský Brod, CZ;

(54) **Nanočastice schopné redukovať organické plynne škodliviny pôsobením viditeľného svetla**

(57) Predmetom vynálezu je náterová látka alebo stavebná hmota vyznačujúca sa fotokatalytickým a samočistiacim účinkom zosilneným oproti súčasným aplikáciám synergickým efektom voľných radikálov vznikajúcich v dôsledku samovoľného generovania Griffithových trhlín lokalizovaných na fázových rozhraniach predmetných substrátov, prvkov stavebných sústav a ochranných vrstiev pomocou pridaného komponentu. Podstata vynálezu spočíva v tom, že aspoň časť celkového množstva častíc tohto komponentu je, ale nemusí byť, na povrchu alebo jeho časti vybavená povlakom látky zo skupiny oxidov a solí kovov

v nanokryštalickej forme s fotokatalytickou aktivitou i vo viditeľnej časti spektra slnečného svetla. Tieto častice zo skupiny oxidov a solí kovov v nanokryštalickej forme s fotokatalytickou aktivitou i vo viditeľnej časti spektra slnečného svetla sa môžu vyskytovať v komponente i samostatne. Časticami vybavenými na povrchu povlakom látky zo skupiny oxidov a solí kovov s fotokatalytickou aktivitou môžu byť častice plniva (doštičkovitej, vláknitej alebo guľovitej štruktúry) a/alebo častice pigmentu.

(51) **E02D 5/00, E04H 17/00**

(21) **30-2011**

(22) 1.3.2011

(71) ELSUN s.r.o., Považská Bystrica, SK;

(72) Kukos Jozef, Považská Bystrica, SK;

(74) Ďurica Ján, Ing., Považská Bystrica, SK;

(54) **Zemná skrutka**

(57) Zemná skrutka je tvorená valcovým driekom (1), hrotovou časťou (2) a vonkajším závitom (3). Driek (1) je výhodne tvorený rúrkou s hrúbkou steny 3 milimetre a hrotová časť (2) je tvorená kužeľovým telesom (21) pevne spojeným s dolnou časťou drieku (1) a na voľnom konci kužeľového telesa (21) upevneným hrotom (22). Na dolnej časti drieku (1) a kužeľovom telese (21) hrotovej časti (2) je vytvorený vonkajší závit (3) a v hornej časti (11) drieku (1) sú vytvorené štyri diery, oproti ktorým sú na drieku (1) pripevnené matice (5). Závit (3) je tvorený oceľovým pásom výhodne širokým 12 milimetrov a hrubým 5 milimetrov.

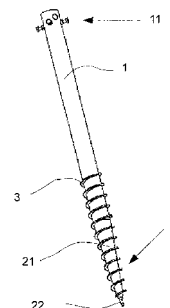

(51) **E04B 1/00, E04B 2/00, E02D 27/00**

(21) **50069-2011**

(22) 15.6.2011

(31) 2010-22925

(32) 1.7.2010

(33) CZ

(71) GOLDBECK Prefabeton s. r. o., Vrды, CZ;

(72) John Petr, Dolní Bučice, CZ;

(74) Fajnorová Mária, Ing., Bratislava, SK;

(54) **Konštrukčná sústava na výstavbu objektov**

(57) Konštrukčná sústava na výstavbu objektov, tvorená montovaným systémom spodnej stavby základovej dosky umiestnenej na bodových podporách, zo železobetónových prefabrikovaných konštrukčných prvkov, najmä základových pätičiek (1), na ktorých sú výhodne pomocou stĺpov (2) usadené základové prahy (3), na ktorých sú uložené stropné dielce (4). Stĺpy (2) majú v priečnom priereze výhodne krídlový tvar, najmä L,T,Y



a + (plus), a základové pátky (1) sú v hornej časti výhodne vybavené rebrami (7). Jednotlivé prvky sústavy sú výhodne spojené rozoberateľne.

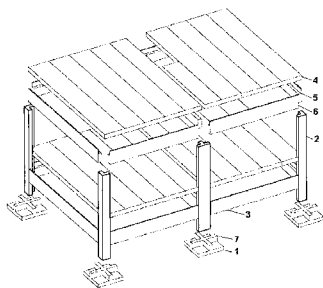

(51) **E04B 2/00, E04B 1/00**

(21) **57-2011**

(22) 13.4.2011

(71) Hrčka Ivan, Ing., Zvolen, SK;

(72) Hrčka Ivan, Ing., Zvolen, SK;

(74) Záthurecká Romana, JUDr., Banská Bystrica, SK;

(54) **Dvojplášťový stavebný konštrukčný systém**

(57) Dvojplášťový stavebný konštrukčný systém pozostávajúci z konštrukčných dielcov (1) je tvorený dvomi doskovými plášťovými prvkami (2) v priečnom smere navzájom spojenými priečnymi spojovacími segmentmi (3), pričom medzi doskovými plášťovými prvkami (2) je vytvorená dutina (4) so šírkou rovnajúcou sa dĺžke riečnych spojovacích segmentov (3), a vzájomné spojenie doskových plášťových prvkov (2) a priečných spojovacích segmentov (3) je vytvorené rybinovým spojom (5) prostredníctvom rybinového čapu (7). Spoje (5, 6) sú v konštrukcii steny usporiadané tak, že v susedných horizontálnych vrstvách nie sú vo vertikálnom smere nad sebou. Dĺžka rybinového spoja (5) doskových plášťových prvkov (2) a priečných spojovacích segmentov (3) je rovnaká ako výška priečného spojovacieho segmentu (3), pričom v konštrukcii steny tento súčasne zasahuje do dvoch vo vertikálnom smere susedných vrstiev doskových plášťových prvkov (2) na vertikálne spojenie vrstiev konštrukčných dielcov (1) a je vzhľadom na doskové plášťové prvky (2) usporiadaný s osadením. Priečne spojovacie segmenty (3) sú v konštrukcii steny usporiadané tak, že v susedných horizontálnych vrstvách nie sú vo vertikálnom smere nad sebou. Dutina (4), ktorá týmto usporiadaním vznikne vnútri dielca (1), môže byť vyplnená tepelnou alebo akustickou izoláciou (9).

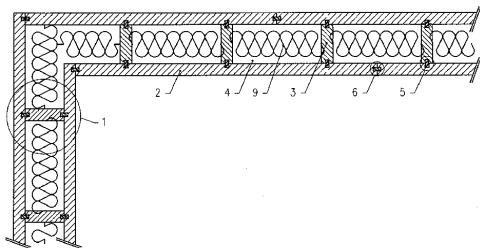

(51) **E04B 2/00, E04C 2/00**

(21) **5028-2011**

(22) 1.6.2011

(71) ATA Bau s.r.o., Čenkovce, SK;

(72) Makki Attila, Veľké Dvorníky, SK;

(74) Kováčik Štefan, Ing., Bratislava, SK;

(54) **Stavebná konštrukcia nízkoenergetickej budovy**

(57) Pozostáva aspoň z prvej a druhej okrajovej polystyrén-betónovej štruktúry (4, 6) na báze platní, tabúl alebo dosiek a ďalej pozostáva z centrálnej polystyrén-betónovej štruktúry (5) na báze liateho polystyrén-betónu so zaliatymi kovovými prvkami (1) stavebnej nosnej konštrukcie alebo samonosného panelu a cementovej dosky (3). Horná časť priestoru medzi prvou a druhou okrajovou polystyrén-betónovou štruktúrou (4, 6) je vybavená plniacimi otvormi (2). Ďalej obsahuje sklotextíliu (7) a stierku (8) s exteriérovým farebným náterom (9) alebo keramickým obkladom.

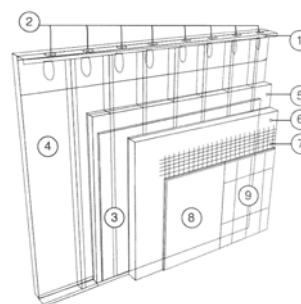

(51) **E04B 9/00, E04C 2/00, E04B 2/00**

(21) **153-2011**

(22) 23.8.2011

(31) PUV 2010-23629

(32) 14.12.2010

(33) CZ

(71) Vláčil Pavel, Ing., Jihlava, CZ;

(72) Vláčil Pavel, Ing., Jihlava, CZ;

(74) Máčajová Mária, Ing., Nitra, SK;

(54) **Stropný dielec na osadenie na oceľové stropné nosníky**

(57) Stropný dielec na osadenie na oceľové stropné nosníky, podľa technického riešenia, podstatou ktorého je, že je urobený ako dielec strateného debnenia alebo ako nosný dielec. Teleso dielca, ktoré má tvar dosky alebo tvar kvádra s ozubením a drážkami, alebo podobného útvaru, je pripojené pomocou závesu k oceľovým stropným nosníkom. Zavesenie je uskutočnené tak, že teleso dielca prekrýva svojimi koncovými časťami spodnú líčnu časť dolných pásnic stropných nosníkov. Viac telies dielcov vytvára rovnú plochu spodnej líčnej časti stropu. Teleso dielca strateného debnenia alebo nosného dielca je tvorené doskou z vystuženého betónu a je pripojené k dolným pásniciam nosníka skrutkovými závesmi alebo vo variantnom riešení je teleso dielca pripojené k horným pásniciam nosníka drôtenými závesmi, ktoré sú zabetónované v doske. Teleso dielca strateného debnenia predstavuje zložený dielec, tvorený z protipožiarnej sadrokartónovej dosky, ktorá je spevnená doskami OSB alebo drevenými doskami. Teleso dielca je pripojené k dolným pásniciam nosníka skrutkovými závesmi. Vo variant-

nom vyhotovení je na protipožiarnej sadrokartónovej doske zhora pripevnený dutý kváder bez dna z dosiek OSB alebo drevených dosiek a celý dielec je pripojený k horným pásniciam nosníka drôtenými závesmi, ktoré sú pretiahnuté dutým kvádom.

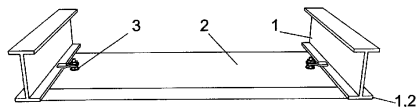

**(51) F03B 7/00, F03D 9/00**

**(21) 181-2011**

(22) 14.9.2011

(71) Balara Milan, doc. Ing., PhD., Prešov, SK;

(72) Balara Milan, doc. Ing., PhD., Prešov, SK; Balara Alexander, Ing., EUR ING., PhD., Prešov, SK;

**(54) Rotačný generátor mechanickej energie získanej z pomaly plynúcich médií - IV**

(57) Zariadenie na získavanie mechanickej energie z pomaly plynúcich médií vyznačujúce sa tým, že v prúde pretekajúceho média (23) sú umiestnené otočné plochy (12), v ktorých sú upevnené hriadele (9), ktoré sú uložené v ložiskách (10) otočných rámov (11). Každý z hriadeľov (9) je pripojený k servomechanizmom (13), ktoré sú upevnené k otočným rámom (11) a tie sú pomocou prírub (5) pevne spojené s výstupným hriadeľom (2). Ten je vedený puzdrom horného ložiska (3) a puzdrom dolného ložiska (4) vonkajšieho rámu (1), ktorý je zároveň pevne spojený s podstavcom (6). K servomechanizmom (13) sú pripojené spoje (21) od rotačnej kontaktnej jednotky (15), ktorá je vodivo spojená s kontaktnou jednotkou (14), pričom rotačná kontaktná jednotka (15) je navlečená na výstupný hriadeľ (2) a pevne spojená s prírubou (5) vrchnou. Kontaktná jednotka (14) je pevne spojená s puzdrom horného ložiska (3). Kontaktná jednotka (14) je spojená s radiacou jednotkou (16) spojmom (19) a táto je zároveň u spojmom (20) pripojená k snímaču polohy (22) výstupného hriadeľa (2). Radiacia jednotka (16) má zároveň pripojený vstupný spoj (18) a silový spoj (17).

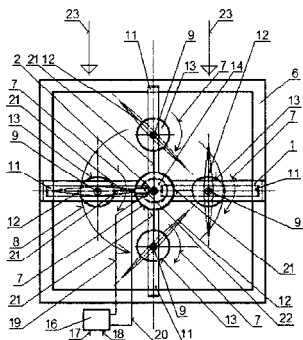

**(51) F16F 15/00**

**(21) 28-2011**

(22) 21.2.2011

(71) Vojtko Alexander, PhDr., CSc., Košice, SK;

(72) Vojtko Alexander, PhDr., CSc., Košice, SK;

**(54) Kruhovo-výrezový zosilňovač krútiaceho momentu**

(57) Technické riešenie sa týka kruhovo-výrezového zosilňovača krútiaceho momentu mechanickej energie pomocou jedného alebo viacerých závaží umiestnených na páke alebo pákach spájajúcich os kruhového výrezu, ktorá zosilňuje mechanickú energiu privádzanú na obvod kruhového výseku. K odberu zosilnenej energie dochádza na osi, na ktorú je možné umiestniť viacej zosilňovačov.

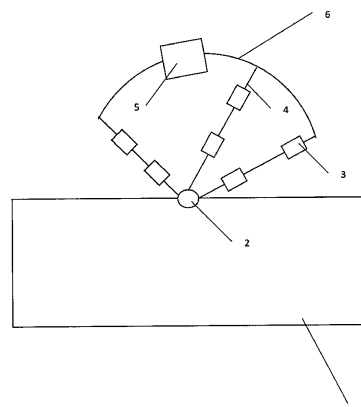

**(51) F24H 4/00, F24H 8/00**

**(21) 50091-2011**

(22) 14.9.2011

(71) HELORO s. r. o., Bratislava, SK;

(72) Lukovics Július, Ing., Komárno, SK; Konczer Jozef, Ing., Komárno, SK; Szabó Ernest, Komárno, SK; Potásch Tomáš, Ing., Komárno, SK;

(74) Porubčan Róbert, Ing., Ivanka pri Dunaji, SK;

**(54) Spôsob a systém spracovania spalín tepelného zdroja**

(57) Spaliny vznikajúce spaľovaním plynného paliva (19) obsahujúceho vodík sú po výstupe z tepelného zdroja (2) v termokondenzátore (1) ochladené na teplotu, ktorá je nižšia ako rosný bod spalín a zároveň je nižšia ako teplota vratnej vetvy (4) vykurovacieho média, pri ochladení dochádza ku kondenzácii vodnej pary a vysušeniu spalín. Spaliny sa môžu ochladzovať až pod teplotu skvapalnenia CO<sub>2</sub>, zo spalín sa odlúči CO<sub>2</sub>. Teplo z termokondenzátora (1) sa môže odvieť do tepelného čerpadla (9), ktoré svojím výstupom zohrieva vykurovacie médium, výhodne vo vratnej vetve (4). Aspoň časť tepelného zdroja (2) môže mať podobu kogeneračnej jednotky (8), ktorá vyrába elektrickú energiu, aspoň časť vyrobenej elektrickej energie je potom použitá na pohon tepelného čerpadla (9). Spaliny po výstupe z termokondenzátora (1) môžu byť ohrievané v druhom tepelnom výmenníku (11). V odvode spalín je zapojený termokondenzátor (1) ako zdroj tepla pre tepelné čerpadlo (9) a/alebo odlučovač (6) CO<sub>2</sub>.

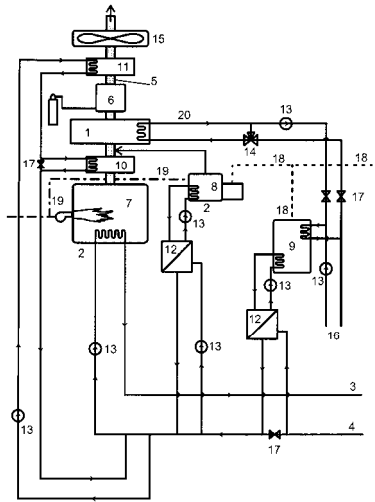

(51) **G05B 19/00, G06F 13/00, H04L 29/00, H04L 12/00, G06F 9/00**

(21) **50086-2011**

(22) 26.8.2011

(71) T - Industry, s. r. o., Myjava, SK;

(72) Plančík Milan, Ing., Čierny Brod, SK; Mičko Tomáš, Ing., Hranovnica, SK; Hadár Michal, Rabčice, SK; Jendroľ Vladimír, Bc., Giraltovce, SK; Putera Jozef, doc. Ing., CSc., Závažná Poruba, SK; Tomlain Juraj ml., Ing., Myjava, SK; Ravas Stanislav, Ing., Senica, SK;

(74) Porubčan Róbert, Ing., Ivanka pri Dunaji, SK;

(54) **Systém a spôsob univerzálneho zberu a/alebo spracovania informácií**

(57) Systém a spôsob univerzálneho zberu a/alebo spracovania informácií, určený najmä na integráciu riadenia technologických procesov rôznych platforiem má konvertor (2), ku ktorého vstupu sú pripojené samostatné riadiace systémy (1). Konvertor (2) má jednotku na preklad dát do jednotného jazyka a ku konvertoru je pripojený aspoň jeden zobrazovací prvok (3) a riadiaci prvok (4), výhodne aj 10 - archivačný modul (5) a alarmový modul (6). Dáta prichádzajúce do konvertora (2) sa spracovávajú najskôr prekladom do jednotného jazyka a následne sa zobrazujú na centrálnom zobrazovacom prvku (3). Pri preklade sa k dátam priradí aj údaj o pôvode dát, výhodne vo forme TAGov. Vytvorenie jednotnej abstrakčnej vrstvy s univerzálnym jazykom zlučuje doteraz známe technologické platformy, čo vytvára možnosť krížovej kompatibility s univerzálnym nasadením bez obmedzenia existujúcich, ale aj budúcich platforiem. Súčasťou systému môže byť aj panelový zobrazovač (16) a varia-bilný prevodník (17).

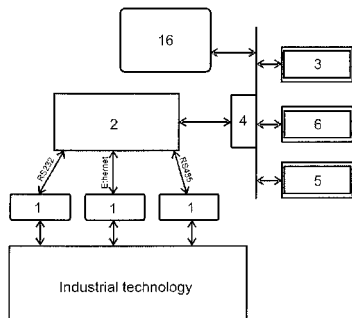

(51) **G06F 3/00**

(21) **5012-2011**

(22) 25.2.2011

(71) YUX s.r.o., Bratislava, SK;

(72) Balan Richard, Bratislava, SK;

(74) Brichtová Tatiana, JUDr., Bratislava, SK;

(54) **Spôsob a systémové zariadenie on-line elektronického generovania a zobrazovania reklamných bannerov pre komunikačné zariadenia, najmä pre mobilné telefóny**

(57) Systémové zariadenie on-line elektronického generovania a zobrazovania reklamných bannerov pre komunikačné zariadenia, najmä pre mobilné telefóny, pozostáva aspoň z jedného komunikačného zariadenia (1) zadávateľa reklamného banneru aktivovaného aspoň u jedného mobilného operátora (2) a/alebo v dátovej sieti (3), pričom na dátovú sieť (3) je pripojený aspoň jeden server (4) reklamného systému obsahujúci aspoň hardvérové a softvérové prostriedky (5) aplikácie reklamného systému, aplikačnú databázu (6) profilu zákazníka a databázu (7) reklamných bannerov. Cez mobilného operátora (2) a dátovú sieť (3) sú k aspoň jednému serveru (4) reklamného systému pripojené mobilné komunikačné zariadenia (8) cieľených koncových používateľov.

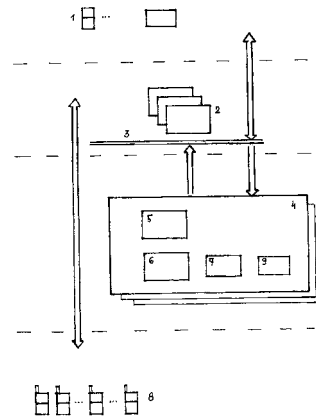

(51) **G06F 3/00**

(21) **50087-2011**

(22) 29.8.2011

(71) Valčíček Štefan, Ing., Višňové, SK;

(72) Valčíček Štefan, Ing., Višňové, SK; Mihál Alexandr, Předklášteří, CZ; Mihál Marek, Předklášteří, CZ;

(74) Labudík Miroslav, Ing., Kysucké Nové Mesto, SK;

(54) **Viacfunkčný vstupný ceruzkový periférny ovládač počítača**

(57) Viacfunkčný vstupný ceruzkový periférny ovládač počítača podľa technického riešenie je možné použiť pre všetky bežne vyrábané počítače a notebooky. K úzkemu pozdĺžnemu operačnému procesoru (1) s ovládačmi (2) je pripojený zdroj (3) elektrickej energie a funkčne obojsmerne samostatne prepojený výstupný modul (4), akcelerometerický senzor (5), optický snímač (6), magnetometerický senzor (7) a gyroskopický senzor (8), pričom k výstupnému modulu (4) je vzdialene funkčne obojstranne pripojený USB modul (9) zložený z funkčne obojstranne prepojeného vstupného modulu (91) a výkonového procesoru (92). Ovládače (2) sú pritom tvorené hrotovým (primárnym) tlačidlom (21), rolovacím tlačidlom (22),

sekundárnym tlačidlom (23), funkčným tlačidlom (24) a funkčným prepínačom (25), ktoré sú osadené v ľubovoľnom poradí. Ovládače (2) môžu byť tvorené i ďalším aspoň jedným doplnkovým tlačidlom a/alebo vypínačom, a/alebo prepínačom.

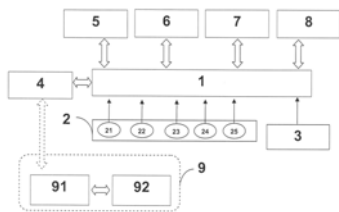

(51) **G09F 3/00, G03C 11/00, B42D 15/00, B42D 107/00**

(21) **112-2011**

(22) 30.6.2011

(71) Peter Bendík - FOTOPRINT, Prešov, SK;

(72) Bendík Peter, Prešov, SK;

(74) Vojčík & Partners, s.r.o., Košice, SK;

(54) **Spôsob výroby magnetických predmetov**

(57) Opísaný je spôsob výroby magnetických predmetov, kde klasicky vyvolaná fotografia s metalickým povrchom sa spojí s magnetickou fóliou a následne sa razí na lise so silným tlakom prostredníctvom matric rôzneho tvaru.

(51) **H01R 4/00**

(21) **138-2011**

(22) 28.7.2011

(71) HASMA, s.r.o., Krompachy, SK;

(72) Mikula Andrej, Krompachy, SK;

(74) Cicholes Štefan, Ing., Košice, SK;

(54) **Univerzálna strmeňová svorka**

(57) Opísané je vyhotovenie univerzálnej strmeňovej svorky (1), kde v telese strmeňa (2) je vytvorená dutina (2a) obdĺžnikového tvaru, ktorej spodná časť má tvar profilu písmena „V“, na vrchnej strane telesa strmeňa (2) je vytvorený otvor so závitom pre upevňovaciu skrutku (3), ktorá prechádza do dutiny a je ukončená guľovým čapom (5), na ktorý je nasadený vnútorný segment (7), pôsobením ktorého dochádza pri pohybe upevňovacej skrutky (3) smerom nadol k upevneniu káblových vodičov.

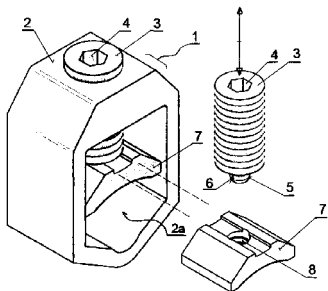

(51) **H04B 3/00**

(21) **136-2011**

(22) 27.7.2011

(71) Antoš Ján, Ing., Stropkov, SK;

(72) Antoš Ján, Ing., Stropkov, SK;

(54) **Zapojenie digitálneho dorozumievacieho videosystému s videovrátnikom, ako rozhraním vnútornej zbernice pozostávajúcej z videodistribútorov**

(57) Zapojenie digitálneho dorozumievacieho videosystému s videovrátnikom, ako rozhraním vnútornej zbernice pozostávajúcej z videodistribútorov, rieši pripojenie vnútornej komunikačnej zbernice na digitálny elektrický videovrátnik. Riešenie využíva výhody videodistribútorov, ktoré sú poskytované pri prenose videosignálu a napájacieho napätia v zbernici. Takýmto riešením sa zjednoduší vnútorná zbernica pri týchto videosystémoch, tiež sa zníži počet vodičov v nej a pri montáži zariadení sa odstránia paralelné a sériové multiple.

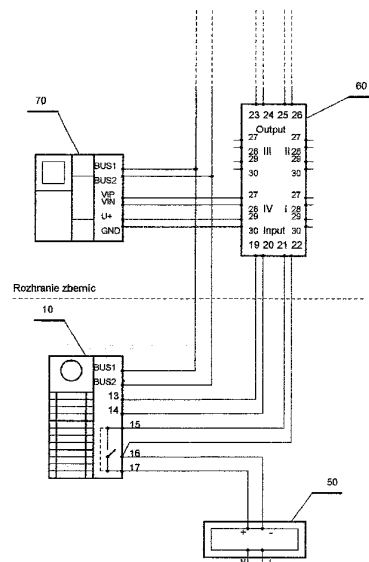

(51) **H04N 5/00, G09F 9/00, G09F 13/00, E04H 3/00, G12B 9/00**

(21) **71-2011**

(22) 20.5.2011

(71) CAD-UP International s. r. o., Prešov, SK; Mudrák Vladimír, RNDr., Prešov, SK; Zavacky Peter, Ing., Prešov, SK; Takáč Peter, Ing., Prešov, SK; Vojtko Imrich, doc. Ing., PhD., Prešov, SK;

(72) Mudrák Vladimír, RNDr., Prešov, SK; Zavacky Peter, Ing., Prešov, SK; Takáč Peter, Ing., Prešov, SK; Vojtko Imrich, doc. Ing., PhD., Prešov, SK;

(54) **Multimediálna konštrukcia**

(57) Multimediálna konštrukcia obsahuje jednotlivé časti zostavy vytvárajúce bočné multimediálne rámy, spodný a vrchný multimediálny oval, pričom zobrazovacie diódové moduly sú prichytené z vonkajšej strany konštrukcie modulárne, aby výsledný tvar bol v ploche alebo priestore.

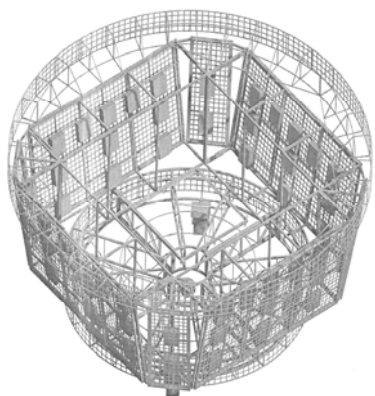

- (51) **H05B 33/00, F21K 2/00, F21V 7/00**  
 (21) **137-2011**  
 (22) 28.7.2011  
 (71) LED Company s. r. o., Topoľčany, SK;  
 (72) Huemer Christoph, Ried im Traunkreis, AT; Benedikovičová Alica, Topoľčany, SK;  
 (74) Kováčik Štefan, Ing., Bratislava, SK;  
**(54) LED náhrada lineárneho halogénu do reflektorových svietidiel**  
 (57) Konštrukcia je založená na tom, že pozostáva z konzoly (1) tvaru „U“, na ktorej z vonkajšej strany priečnika sú v dvoch radoch osadené LED diódy (2) so šošovkami. Z vnútornej strany priečnika konzoly (1) je upevnený napájací zdroj (3). Na koncoch ramien konzoly (1) sú umiestnené elektrické napájacie kontakty (4).

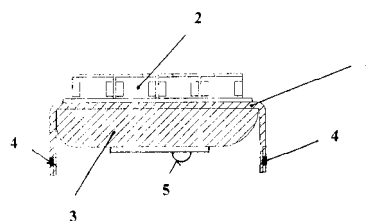

(51)	(21)	(51)	(21)	(51)	(21)	(51)	(21)
A01G 13/00	113-2011	B28B 7/00	50085-2011	E02D 5/00	30-2011	G06F 3/00	5012-2011
A01K 27/00	50037-2011	B29C 69/00	205-2010	E04B 1/00	50069-2011	G09F 3/00	112-2011
A21C 11/00	50057-2011	B42B 5/00	101-2011	E04B 2/00	57-2011	H01R 4/00	138-2011
A47K 10/00	5051-2011	B62K 19/00	50010-2011	E04B 2/00	5028-2011	H04B 3/00	136-2011
A47K 17/00	50075-2011	B62M 3/00	50006-2011	E04B 9/00	153-2011	H04N 5/00	71-2011
A61F 5/00	105-2011	B64D 13/00	5014-2011	F03B 7/00	181-2011	H05B 33/00	137-2011
A62B 1/00	185-2011	B65D 51/00	47-2011	F16F 15/00	28-2011		
B01D 53/00	96-2011	C05F 15/00	50018-2011	F24H 4/00	50091-2011		
B09B 3/00	179-2011	C09D 5/00	92-2011	G05B 19/00	50086-2011		
B25J 13/00	182-2011	C09D 7/00	91-2011	G06F 3/00	50087-2011		

## FG2K

## Zapísané úžitkové vzory

(11)	(51)	(11)	(51)	(11)	(51)	(11)	(51)
5932	C12C 13/00	5944	G06F 3/00	5956	H02J 3/00	5968	B66C 21/00
5933	F24H 3/00	5945	C08L 61/00	5957	B62D 7/00	5969	G01D 13/00
5934	G06Q 40/00	5946	G06F 3/00	5958	G07F 17/00	5970	F03B 7/00
5935	A61K 36/00	5947	H01Q 1/00	5959	G09F 21/00	5971	G01N 3/00
5936	A61K 36/00	5948	H04K 3/00	5960	A01C 5/00	5972	B61D 39/00
5937	A61K 36/00	5949	H05K 9/00	5961	A61K 36/00	5973	H01L 31/00
5938	H02G 3/00	5950	H02M 3/00	5962	A23C 15/00	5974	H01M 2/00
5939	C10G 1/00	5951	H05H 1/00	5963	A61Q 19/00	5975	H01M 2/00
5940	A46B 15/00	5952	G01R 23/00	5964	A61K 36/00	5976	C09D 5/00
5941	B08B 9/00	5953	A47G 33/00	5965	A61K 36/00	5977	C21C 7/00
5942	C09K 17/00	5954	F01B 7/00	5966	A61K 31/00		
5943	A23L 1/00	5955	H02H 7/00	5967	C03C 27/00		

**(51) A01C 5/00, A01C 7/00**

**(11) 5960**

(21) 158-2010

(22) 27.10.2010

(24) 25.10.2011

(45) 5.12.2011

(47) 25.10.2011

(72) Šedivý Pavol, Trenčín, SK;

(73) SEDOS, s. r. o., Krakovany, SK;

**(54) Zariadenie na ukladanie výsevneho pásika**

**(51) A23C 15/00**

**(11) 5962**

(21) 131-2010

(22) 22.9.2010

(24) 25.10.2011

(45) 5.12.2011

(47) 25.10.2011

(72) Maliar Tibor, Ing., PhD., Jaslovské Bohunice, SK;  
Gavor Igor, Ing., Nitra, SK; Michalček Martin,  
Pezinok, SK;

(73) ABE Projekt, s.r.o., Jaslovské Bohunice, SK;

**(54) Roztierateľné maslo**

**(51) A23L 1/00, A23B 7/00, A23L 3/00**

**(11) 5943**

(21) 61-2010

(22) 21.5.2010

(24) 20.10.2011

(45) 5.12.2011

(47) 20.10.2011

(72) Száraz Peter, Ing., Nové Zámky, SK;

(73) Száraz Peter, Ing., Nové Zámky, SK;

**(54) Zmes na strapačky a spôsob jej výroby**

**(51) A46B 15/00, A47L 23/00**

**(11) 5940**

(21) 50083-2010

(22) 2.11.2010

(24) 13.10.2011

(45) 5.12.2011

(47) 13.10.2011

(72) Kútík Mário, Banská Bystrica, SK;

(73) Kútík Mário, Banská Bystrica, SK;

(74) Belička Ivan, Ing., Banská Bystrica, SK;

**(54) Zariadenie na čistenie obuvi**

**(51) A47G 33/00**

**(11) 5953**

(21) 113-2010

(22) 12.8.2010

(24) 21.10.2011

(45) 5.12.2011

(47) 21.10.2011

(72) Šálek Tibor, Ing., Banská Bystrica, SK;

(73) Šálek Tibor, Ing., Banská Bystrica, SK;

**(54) Združený vianočný stromček**

**(51) A61K 31/00, A61K 9/00, A61K 47/00**

**(11) 5966**

(21) 202-2010

(22) 30.12.2010

(24) 25.10.2011

(45) 5.12.2011

(47) 25.10.2011

(72) Medunová Jana, Mgr., Praha - Stodůlky, CZ; Mi-  
lanová Eva, Mgr., Uničov, CZ;

(73) ZENTIVA, k. s., Praha - Dolní Měcholupy, CZ;

(74) ROTT, RŮŽIČKA & GUTTMANN, Bratislava,  
SK;

**(54) Stabilná kompozícia pregabalínu**

**(51) A61K 36/00, A01N 65/00**

**(11) 5965**

(21) 5049-2010

(22) 9.7.2010

(24) 25.10.2011

(45) 5.12.2011

(47) 25.10.2011

(72) Váňa Radek, Ing., Čáslav, CZ; Cincibus Aleš, Ing.,  
Čáslav, CZ;

(73) PRIMROSE a. s., Praha, CZ;

(74) Čechvalová Dagmar, Bratislava, SK;

**(54) Bylinný prípravok na regeneráciu kože a srsti  
koní s repelentným účinkom a extrakt bylin-  
ného prípravku**

- (51) **A61K 36/00, A61P 31/00, A61P 33/00**  
**(11) 5937**  
 (21) 5047-2010  
 (22) 9.7.2010  
 (24) 13.10.2011  
 (45) 5.12.2011  
 (47) 13.10.2011  
 (72) Váňa Radek, Ing., Čáslav, CZ; Cincibus Aleš, Ing., Čáslav, CZ;  
 (73) PRIMROSE a. s., Praha, CZ;  
 (74) Čechvalová Dagmar, Bratislava, SK;  
**(54) Bylinný prípravok na prevenciu kokcidiózy a bakteriálnych ochorení králikov a extrakt bylenného prípravku**

- (51) **A61K 36/00, A61P 33/00, A61P 31/00**  
**(11) 5936**  
 (21) 5046-2010  
 (22) 9.7.2010  
 (24) 13.10.2011  
 (45) 5.12.2011  
 (47) 13.10.2011  
 (72) Váňa Radek, Ing., Čáslav, CZ; Cincibus Aleš, Ing., Čáslav, CZ;  
 (73) PRIMROSE a. s., Praha, CZ;  
 (74) Čechvalová Dagmar, Bratislava, SK;  
**(54) Bylinný prípravok na prevenciu kokcidiózy a bakteriálnych ochorení hydiny a extrakt bylenného prípravku**

- (51) **A61K 36/00, A61P 33/00**  
**(11) 5961**  
 (21) 5048-2010  
 (22) 9.7.2010  
 (24) 25.10.2011  
 (45) 5.12.2011  
 (47) 25.10.2011  
 (72) Váňa Radek, Ing., Čáslav, CZ; Cincibus Aleš, Ing., Čáslav, CZ;  
 (73) PRIMROSE a. s., Praha, CZ;  
 (74) Čechvalová Dagmar, Bratislava, SK;  
**(54) Bylinný prípravok na regeneráciu peria a kože holubov a extrakt bylenného prípravku**

- (51) **A61K 36/00, A61K 8/00, A61P 17/00, A61P 21/00, A61Q 19/00**  
**(11) 5935**  
 (21) 5045-2010  
 (22) 9.7.2010  
 (24) 13.10.2011  
 (45) 5.12.2011  
 (47) 13.10.2011  
 (72) Váňa Radek, Ing., Čáslav, CZ; Cincibus Aleš, Ing., Čáslav, CZ;  
 (73) PRIMROSE a. s., Praha, CZ;  
 (74) Čechvalová Dagmar, Bratislava, SK;  
**(54) Bylinný prípravok s povzbudzujúcim účinkom a extrakt bylenného prípravku**

- (51) **A61K 36/00**  
**(11) 5964**  
 (21) 5050-2010  
 (22) 9.7.2010  
 (24) 25.10.2011  
 (45) 5.12.2011  
 (47) 25.10.2011  
 (72) Váňa Radek, Ing., Čáslav, CZ; Cincibus Aleš, Ing., Čáslav, CZ;  
 (73) PRIMROSE a. s., Praha, CZ;  
 (74) Čechvalová Dagmar, Bratislava, SK;  
**(54) Bylinný prípravok na prevenciu kokcidiózy a bakteriálnych ochorení holubov a extrakt bylenného prípravku**

- (51) **A61Q 19/00, A61K 36/00, A61P 17/00, A61K 8/00**  
**(11) 5963**  
 (21) 50096-2010  
 (22) 17.12.2010  
 (24) 25.10.2011  
 (31) CZ2010-22819 U  
 (32) 8.6.2010  
 (33) CZ  
 (45) 5.12.2011  
 (47) 25.10.2011  
 (72) Zandraa Oyunchimeg, Ing., Ph. D., Songinohairhan, Ulaanbaatar, MN; Saha Nabanita, doc., M.Sc. Ph.D., West Bengal, IN; Sába Tomáš, Ing., Zlín-Mladcová, CZ;  
 (73) Univerzita Tomáše Bati ve Zlíně, Zlín, CZ;  
 (74) Beleščák Ladislav, Ing., Piešťany, SK;  
**(54) Kozmetický polymérny gél s liečivými účinkami**

- (51) **B08B 9/00, F16L 55/00**  
**(11) 5941**  
 (21) 50092-2010  
 (22) 23.11.2010  
 (24) 13.10.2011  
 (45) 5.12.2011  
 (47) 13.10.2011  
 (72) Sviatko Fedor, Ing., Bratislava, SK;  
 (73) SEPS, a.s., Bratislava, SK;  
 (74) Belička Ivan, Ing., Banská Bystrica, SK;  
**(54) Zariadenie na čistenie potrubia od kovového odpadu po vrtaní**

- (51) **B61D 39/00, B61D 45/00**  
**(11) 5972**  
 (21) 50044-2011  
 (22) 15.4.2011  
 (24) 26.10.2011  
 (45) 5.12.2011  
 (47) 26.10.2011  
 (72) Kopačka Milan, Ing., Marianka, SK; Bako Milan, Marianka, SK;  
 (73) Kopačka Milan, Ing., Marianka, SK; Bako Milan, Marianka, SK;  
 (74) MAJLINGOVÁ & PARTNERS, s. r. o., Bratislava, SK;  
**(54) Spôsob plombovania ochranných sietí a viazačích prostriedkov a sieť na zabezpečenie tohto spôsobu**

**(51) B62D 7/00, E02F 9/00**

**(11) 5957**

(21) 24-2011

(22) 8.2.2011

(24) 21.10.2011

(45) 5.12.2011

(47) 21.10.2011

(72) Franta Matúš, Ing., Podhorod', SK;

(73) Franta Matúš, Ing., Podhorod', SK;

**(54) Čelný kolesový nakladač riadený paralelným natáčaním pojazďových kolies súhlasne s otočnou nadstavbou**

**(51) B66C 21/00, B66D 1/00, B61B 7/00**

**(11) 5968**

(21) 23-2011

(22) 7.2.2011

(24) 26.10.2011

(45) 5.12.2011

(47) 26.10.2011

(72) Ilčík Štefan, Ing., PhD., Banská Bystrica, SK; Štollmann Vladimír, doc. Ing., CSc. PhD., Zvolenská Slatina, SK; Suchomel Jozef, doc. Ing., CSc., Zvolen, SK; Šmál Peter, Ing., Mošovce, SK;

(73) Technická univerzita vo Zvolene, Zvolen, SK;

**(54) Špeciálny lanový vozík so závitovkovým reverzným systémom bubna a spôsob ovládania neutrálneho chodu bubna**

**(51) C03C 27/00**

**(11) 5967**

(21) 25-2011

(22) 16.2.2011

(24) 25.10.2011

(45) 5.12.2011

(47) 25.10.2011

(72) Konopka Erik, Bratislava, SK;

(73) Konopka Erik, Bratislava, SK;

(74) Hörmann Tomáš, Ing., Bratislava, SK;

**(54) Lepené bezpečnostné sklo**

**(51) C08L 61/00, C21C 5/00, C04B 35/00**

**(11) 5945**

(21) 97-2010

(22) 21.7.2010

(24) 20.10.2011

(45) 5.12.2011

(47) 20.10.2011

(72) Parnahaj Jaroslav, Ing., Košice, SK; Karičková Anna, Ing., PhD., Košice, SK;

(73) Refrako, s.r.o., Košice, SK;

**(54) Plastická hmota na upchávanie odpichových otvorov vysokých pecí**

**(51) C09D 5/00**

**(11) 5976**

(21) 50024-2011

(22) 24.2.2011

(24) 27.10.2011

(45) 5.12.2011

(47) 27.10.2011

(72) Magdina Roman, Ing., Prievidza IV Kopanice, SK; Němeček Lubomír, JUDr., Kurdějov, CZ;

(73) Moles Technology, a.s., Bratislava, SK;

(74) Bachratá Magdaléna, Mgr., Bratislava, SK;

**(54) Protipožiarna náterová hmota**

**(51) C09K 17/00**

**(11) 5942**

(21) 50022-2011

(22) 15.2.2011

(24) 13.10.2011

(31) PUV 2010-22318

(32) 23.2.2010

(33) CZ

(45) 5.12.2011

(47) 13.10.2011

(72) Kašpar Jan, Zlín, CZ;

(73) CORK JANOSA, s.r.o., Zlín, CZ;

(74) Beleščák Ladislav, Ing., Piešťany, SK;

**(54) Zemina s korkovým granulátom pre záhradníctvo**

**(51) C10G 1/00, C08J 11/00**

**(11) 5939**

(21) 50064-2010

(22) 25.8.2010

(24) 13.10.2011

(45) 5.12.2011

(47) 13.10.2011

(72) Cvengroš Ján, doc. Ing., DrSc., Bratislava, SK; Buzetzi Eduard, Ing., Wulkaprodersdorf, AT; Hausmann Adalbert, Mgr., Baumgarten, AT; Lunk János, Sikátor, HU; Sárközi Imre, Dipl. Ing., Győr, HU; Červeňová Edita, Bc., Sereď, SK; Király György, Kiskunhalas, HU;

(73) Cvengroš Ján, doc. Ing., DrSc., Bratislava, SK; Buzetzi Eduard, Ing., Wulkaprodersdorf, AT; Hausmann Adalbert, Mgr., Baumgarten, AT; Lunk János, Sikátor, HU; Sárközi Imre, Dipl. Ing., Győr, HU; Červeňová Edita, Bc., Sereď, SK; Király György, Kiskunhalas, HU;

(74) Holoubková Mária, Ing., Bratislava, SK;

**(54) Spôsob výroby dieslového paliva z odpadových plastov**

**(51) C12C 13/00**

**(11) 5932**

(21) 103-2010

(22) 2.8.2010

(24) 13.10.2011

(45) 5.12.2011

(47) 13.10.2011

(72) Hudák Peter, Ing., Bratislava, SK;

(73) Hudák Peter, Ing., Bratislava, SK;

**(54) Spádový mikropivovar**

**(51) C21C 7/00, C04B 35/00**

**(11) 5977**

(21) 109-2010

(22) 11.8.2010

(24) 27.10.2011

(45) 5.12.2011

(47) 27.10.2011



- (72) Ladomerský Juraj, prof. Mgr., CSc., Zvolen, SK; Nosál Emil, Ing., Žarnovica, SK; Hroncová Emília, Ing., PhD., Zvolen, SK; Matejka Miroslav, Ing., PhD., Trenčín, SK; Jančovič Peter, Ing., Dunajská Streda, SK;
- (73) Ladomerský Juraj, prof. Mgr., CSc., Zvolen, SK; Nosál Emil, Ing., Žarnovica, SK; Hroncová Emília, Ing., PhD., Zvolen, SK; Matejka Miroslav, Ing., PhD., Trenčín, SK; Jančovič Peter, Ing., Dunajská Streda, SK;
- (54) **Aditívum z odpadov výroby oxidu hlinitého na hutnícke účely a spôsob jeho výroby**

**(51) F01B 7/00****(11) 5954**

- (21) 180-2010  
(22) 24.11.2010  
(24) 21.10.2011  
(45) 5.12.2011  
(47) 21.10.2011

(72) Orth Albín, Ing., Plavecký Peter, SK;

(73) Orth Albín, Ing., Plavecký Peter, SK;

- (54) **Bezventilový štvortaktný spaľovací motor s axiálne protibežnými piestami**

**(51) F03B 7/00, F03B 3/00****(11) 5970**

- (21) 41-2011  
(22) 4.3.2011  
(24) 26.10.2011  
(45) 5.12.2011  
(47) 26.10.2011  
(67) PP 16-2011

(72) Balara Milan, doc. Ing., PhD., Prešov, SK; Balara Alexander, Ing., EUR ING., Prešov, SK;

(73) Balara Milan, doc. Ing., PhD., Prešov, SK;

- (54) **Rotačný generátor mechanickej energie získanej z pomaly plynúcich médií - III.**

**(51) F24H 3/00, F28F 17/00, G21D 1/00****(11) 5933**

- (21) 187-2010  
(22) 3.12.2010  
(24) 13.10.2011  
(45) 5.12.2011  
(47) 13.10.2011

(72) Kravec Dušan, Ing., Trnava, SK; Jablonický Pavol, Ing., Jaslovské Bohunice, SK; Pilát Peter, Ing., Trnava, SK; Kovalyk Adrian, Ing., Bratislava, SK;

(73) VUJE, a. s., Trnava, SK;

(74) Siváková Mária, VUJE, a. s., Trnava, SK;

- (54) **Zariadenie na sušenie teplovýmenných rúrok parogenerátorov**

**(51) G01D 13/00, G05B 17/00, B25J 13/00****(11) 5969**

- (21) 55-2011  
(22) 13.4.2011  
(24) 26.10.2011  
(45) 5.12.2011  
(47) 26.10.2011

(72) Piteľ Ján, doc. Ing., PhD., Prešov, SK; Balara Milan, doc. Ing., PhD., Prešov, SK; Vojtko Imrich, doc. Ing., PhD., Prešov, SK;

(73) Technická univerzita v Košiciach, FVT, KMIK, Prešov, SK;

- (54) **Zariadenie na meranie aktuátorov s umelými svalmi**

**(51) G01N 3/00****(11) 5971**

- (21) 20-2011  
(22) 3.2.2011  
(24) 26.10.2011  
(45) 5.12.2011  
(47) 26.10.2011

(72) Špánik Pavol, prof. Ing., PhD., Rosina, SK; Palček Peter, prof. Ing., PhD., Žilina, SK; Pavlanin Rastislav, Ing., PhD., Vranov nad Topľou, SK; Radvan Roman, Ing., Hvozdnica, SK;

(73) Žilinská univerzita v Žiline, Žilina, SK;

- (54) **Zariadenie na gigacyklové únavové skúšky materiálov**

**(51) G01R 23/00, H02M 1/00****(11) 5952**

- (21) 169-2010  
(22) 15.11.2010  
(24) 21.10.2011  
(45) 5.12.2011  
(47) 21.10.2011  
(67) 141-2010

(72) Buday Jozef, Ing., Nová Dubnica, SK; Havrila Rastislav, Ing., PhD., Strážske, SK; Jurnečka Peter, Ing., Trenčianske Teplice, SK; Chlapíková Alexandra, Ing., Trenčianske Teplice, SK; Pčola Marcel, Ing., Žilina, SK;

(73) EVPÚ, a. s., Nová Dubnica, SK;

(74) Mrenica Jaroslav, Ing., Púchov, SK;

- (54) **Zariadenie na meranie a vyhodnocovanie obsahu vyšších harmonických v napätiach, resp. prúdoch elektrických zariadení**

**(51) G06F 3/00****(11) 5946**

- (21) 50077-2010  
(22) 15.10.2010  
(24) 20.10.2011  
(45) 5.12.2011  
(47) 20.10.2011

(72) Valíček Štefan, Ing., Višňové, SK;

(73) Valíček Štefan, Ing., Višňové, SK;

(74) Labudík Miroslav, Ing., Kysucké Nové Mesto, SK;

- (54) **Ceruzkový vstupný periférny ovládač počítača**

**(51) G06F 3/00, G06F 13/00, G06Q 90/00, G09F 27/00****(11) 5944**

- (21) 50089-2010  
(22) 25.11.2008  
(24) 20.10.2011  
(31) PUV 2008-19973  
(32) 23.5.2008  
(33) CZ  
(45) 5.12.2011  
(47) 20.10.2011

(72) Vaněk Milan, Trutnov, CZ;

(73) ŠIK CZ s.r.o., Hradec Králové - Kukleny, CZ;

(74) Bachratý Ján, Ing., Bratislava, SK;

- (86) PCT/CZ2008/000140  
 (87) WO2009/140930  
 (54) **Zariadenie na distribúciu dát a vzdialenú správu informačného kanála koncového miesta**

**(51) G06Q 40/00, G06Q 50/00**  
**(11) 5934**

- (21) 5039-2010  
 (22) 8.7.2010  
 (24) 13.10.2011  
 (45) 5.12.2011  
 (47) 13.10.2011  
 (72) Ondriš Juraj, Ing., Bratislava, SK; Strečanský Boris, Mgr., Bratislava, SK;  
 (73) 4people, n. o., Bratislava, SK;  
 (74) Brichtová Tatiana, JUDr., Bratislava, SK;  
 (54) **Spôsob prevádzky systému elektronického darčovstva a systémové zapojenie**

**(51) G07F 17/00, G07B 15/00, B65G 1/00**  
**(11) 5958**

- (21) 201-2010  
 (22) 30.12.2010  
 (24) 21.10.2011  
 (45) 5.12.2011  
 (47) 21.10.2011  
 (72) Demočko Daniel, Ing., Spišská Nová Ves, SK; Pavlik Eduard, Ing., Spišská Nová Ves, SK; Podhorany Radoslav, Ing., Spišská Nová Ves, SK;  
 (73) VILLA PRO s. r. o., Spišská Nová Ves, SK;  
 (54) **Protigravitačný podávač pre automatické vydávače kariet**

**(51) G09F 21/00, A47C 31/00**  
**(11) 5959**

- (21) 50041-2009  
 (22) 3.6.2009  
 (24) 21.10.2011  
 (31) PUV 2008-20029  
 (32) 13.6.2008  
 (33) CZ  
 (45) 5.12.2011  
 (47) 21.10.2011  
 (72) Varga Zdeněk, Praha - Dubeč, CZ;  
 (73) Varga Zdeněk, Praha - Dubeč, CZ;  
 (74) Beleščák Ladislav, Ing., Piešťany, SK;  
 (54) **Nosič reklamy umiestnený v interiéri verejného dopravného prostriedku**

**(51) H01L 31/00, F24J 2/00**  
**(11) 5973**

- (21) 50033-2011  
 (22) 20.3.2011  
 (24) 26.10.2011  
 (45) 5.12.2011  
 (47) 26.10.2011  
 (72) Masaryk Michal, Ing., PhD., Bratislava, SK; Magdolen Luboš, Ing., PhD., Bratislava, SK;  
 (73) Masaryk Michal, Ing., PhD., Bratislava, SK;  
 (74) Porubčan Róbert, Ing., Ivanka pri Dunaji, SK;  
 (54) **Spôsob chladenia fotovoltického článku, zapojenie na chladenie**

**(51) H01M 2/00, B25F 5/00**

- (11) 5974**  
 (21) 5006-2011  
 (22) 7.2.2011  
 (24) 26.10.2011  
 (45) 5.12.2011  
 (47) 26.10.2011  
 (67) 5003-2011  
 (72) Nagypál Herman, Ing., Revúcka Lehota, SK;  
 (73) HIH, s.r.o., Revúca, SK;  
 (74) Dolanská Elena, RNDr., Bratislava, SK;  
 (54) **Elektrochemický zdroj energie vhodný najmä na ručné elektrické náradie**

**(51) H01M 2/00, A45F 5/00**

- (11) 5975**  
 (21) 5015-2011  
 (22) 10.3.2011  
 (24) 26.10.2011  
 (45) 5.12.2011  
 (47) 26.10.2011  
 (67) 5012-2011  
 (72) Nagypál Herman, Ing., Revúcka Lehota, SK;  
 (73) HIH, s.r.o., Revúca, SK;  
 (74) Dolanská Elena, RNDr., Bratislava, SK;  
 (54) **Externý elektrochemický zdroj energie vhodný najmä na ručné elektrické náradie**

**(51) H01Q 1/00, H04B 7/00**

- (11) 5947**  
 (21) 50050-2010  
 (22) 9.7.2010  
 (24) 20.10.2011  
 (45) 5.12.2011  
 (47) 20.10.2011  
 (72) Mojžiš Ján, Ing., Detva, SK; Roman Juraj, Prešov, SK;  
 (73) DELTA DEFENCE, a.s., Prešov, SK;  
 (74) Gajdošíková Zuzana, Ing., Bratislava, SK;  
 (54) **Rádiové veliteľské stanovište**

**(51) H02G 3/00, F16L 5/00**

- (11) 5938**  
 (21) 50047-2010  
 (22) 1.7.2010  
 (24) 13.10.2011  
 (31) CZ2009-21525 U  
 (32) 31.7.2009  
 (33) CZ  
 (45) 5.12.2011  
 (47) 13.10.2011  
 (72) Mentlík Václav, Plzeň, CZ; Hamar Roman, Zruč-Senec, CZ; Martínek Petr, Plzeň, CZ; Pihera Josef, Starý Plzenec, CZ; Kupilík Pavel, Holýšov, CZ; Toman Lukáš, Holýšov, CZ; Klauber Michal, Vejprnice, CZ; Václavík Pavel, Kryhy, CZ; Kaas Pavel, Staňkov, CZ; Kúst Vít, Domažlice, CZ;  
 (73) KABELOVNA KABEX a.s., Holýšov, CZ;  
 (74) Litváková Edita, Ing., Bratislava, SK;  
 (54) **Hermetická káblková priechodka pre stredné a vysoké napätie a jej biologická ochrana**

- (51) **H02H 7/00, H01F 6/00**  
 (11) **5955**  
 (21) 19-2011  
 (22) 2.2.2011  
 (24) 21.10.2011  
 (45) 5.12.2011  
 (47) 21.10.2011  
 (67) 8-2011  
 (72) Jaško Ján, Ing., Nová Dubnica, SK; Buday Jozef, doc. Ing., CSc., Nová Dubnica, SK; Havrila Rastislav, Ing., PhD., Strážske, SK;  
 (73) EVPÚ, a. s., Nová Dubnica, SK;  
 (74) Mrenica Jaroslav, Ing., Púchov, SK;  
 (54) **Obvod na vyhodnotenie straty supravodivosti supravodivého elektromagnetu**

- (51) **H04K 3/00, H04B 1/00, H04B 15/00**  
 (11) **5948**  
 (21) 50035-2010  
 (22) 30.4.2010  
 (24) 20.10.2011  
 (45) 5.12.2011  
 (47) 20.10.2011  
 (67) 50018-2010  
 (72) Mráz Marek, Bratislava, SK; Mudroch Jan, dipl. spec., Opava, CZ;  
 (73) Mráz Marek, Bratislava, SK; Mudroch Jan, dipl. spec., Opava, CZ;  
 (74) Belička Ivan, Ing., Banská Bystrica, SK;  
 (54) **Zapojenie detektora rušičky bezdrôtovej komunikačnej siete**

- (51) **H02J 3/00, H02P 9/00**  
 (11) **5956**  
 (21) 50009-2011  
 (22) 19.1.2011  
 (24) 21.10.2011  
 (45) 5.12.2011  
 (47) 21.10.2011  
 (72) Lörinc Ladislav, Ing., Levice, SK; Elenič Juraj, Ing., Bratislava, SK;  
 (73) Pow-en, a. s., Bratislava, SK;  
 (74) Litváková Edita, Ing., Bratislava, SK;  
 (54) **Systém na rýchlu reguláciu terciárneho výkonu elektrickej energie pre podporné služby prenosovej sústavy**

- (51) **H05H 1/00, B27M 1/00**  
 (11) **5951**  
 (21) 50084-2010  
 (22) 5.12.2006  
 (24) 21.10.2011  
 (45) 5.12.2011  
 (47) 21.10.2011  
 (67) 5109-2006  
 (72) Černák Mirko, prof. RNDr., CSc., Bratislava, SK; Ráheľ Jozef, RNDr., PhD., Bardejov, SK;  
 (73) Univerzita Komenského v Bratislave, Fakulta matematiky, fyziky a informatiky, Bratislava, SK;  
 (74) Žovicová & Žovic IP, s. r. o., Bratislava, SK;  
 (54) **Zariadenie a spôsob povrchovej úpravy dreva, drevených vlákien a materiálov na báze dreva**

- (51) **H02M 3/00, H02M 1/00**  
 (11) **5950**  
 (21) 132-2010  
 (22) 23.9.2010  
 (24) 21.10.2011  
 (45) 5.12.2011  
 (47) 21.10.2011  
 (67) 107-2010  
 (72) Buday Jozef, Ing., Nová Dubnica, SK; Havrila Rastislav, Ing., PhD., Strážske, SK;  
 (73) EVPÚ, a. s., Nová Dubnica, SK;  
 (74) Mrenica Jaroslav, Ing., Púchov, SK;  
 (54) **Zdroj na napájanie budiacich obvodov výkonových tranzistorov**

- (51) **H05K 9/00, H05K 5/00**  
 (11) **5949**  
 (21) 115-2010  
 (22) 19.8.2010  
 (24) 21.10.2011  
 (45) 5.12.2011  
 (47) 21.10.2011  
 (72) Bosternák Koloman, Nové Zámky, SK; Bosternáková Angela, Nové Zámky, SK;  
 (73) Bosternák Koloman, Nové Zámky, SK; Bosternáková Angela, Nové Zámky, SK;  
 (54) **Antifrekvenčné ochranné puzdro na mobilné telefóny**

(51)	(11)	(51)	(11)	(51)	(11)	(51)	(11)
A01C 5/00	5960	A61Q 19/00	5963	F01B 7/00	5954	H01M 2/00	5974
A23C 15/00	5962	B08B 9/00	5941	F03B 7/00	5970	H01M 2/00	5975
A23L 1/00	5943	B61D 39/00	5972	F24H 3/00	5933	H01Q 1/00	5947
A46B 15/00	5940	B62D 7/00	5957	G01D 13/00	5969	H02G 3/00	5938
A47G 33/00	5953	B66C 21/00	5968	G01N 3/00	5971	H02H 7/00	5955
A61K 31/00	5966	C03C 27/00	5967	G01R 23/00	5952	H02J 3/00	5956
A61K 36/00	5965	C08L 61/00	5945	G06F 3/00	5946	H02M 3/00	5950
A61K 36/00	5936	C09D 5/00	5976	G06F 3/00	5944	H04K 3/00	5948
A61K 36/00	5937	C09K 17/00	5942	G06Q 40/00	5934	H05H 1/00	5951
A61K 36/00	5961	C10G 1/00	5939	G07F 17/00	5958	H05K 9/00	5949
A61K 36/00	5935	C12C 13/00	5932	G09F 21/00	5959		
A61K 36/00	5964	C21C 7/00	5977	H01L 31/00	5973		

**FC2K****Zamietnuté prihlášky úžitkových vzorov**

(21)

104-2008  
105-2008  
106-2008  
107-2008

**MK2K****Zaniknuté úžitkové vzory uplynutím doby platnosti**

(11)	Dátum zániku	(11)	Dátum zániku	(11)	Dátum zániku	(11)	Dátum zániku
3147	04.10.2011	3867	25.03.2011	4813	05.03.2011	4855	15.03.2011
3856	18.03.2011	3868	31.03.2011	4818	16.03.2011	4858	27.03.2011
3857	22.03.2011	3938	08.03.2011	4826	12.03.2011	4991	19.03.2011
3859	25.03.2011	4114	19.03.2011	4837	02.03.2011		
3865	12.03.2011	4692	16.06.2010	4854	05.03.2011		

**ND2K****Predĺženie platnosti úžitkových vzorov**

(11) (51)

4053 B61L 7/00  
4967 G02B 6/00  
5000 A47G 9/00

**(51) A47G 9/00****(11) 5000**

(21) 180-2007

(22) 9.11.2007

(73) VABAL Ing. Pavel Vranský, Nitra, SK;

**(54) Prikrývka s tepelnoizolačnými vlastnosťami****(51) B61L 7/00, B61L 9/00, B61L 29/00****(11) 4053**

(21) 251-2004

(22) 8.9.2004

(73) Betamont, spol. s r. o., Zvolen, SK;

**(54) Zapojenie elektronického dohliadacieho obvodu pre výstražníky priecestného zabezpečovacieho zariadenia****(51) G01R 31/00****(11) 5198**

(21) 170-2007

(22) 11.10.2007

(73) Žilinská univerzita v Žiline, Žilina, SK;

**(54) Zariadenie na meranie komutačných strát výkonových tranzistorov**

(11) (51)

5005 H01R 39/00  
5015 H02J 15/00  
5198 G01R 31/00

**(51) G02B 6/00****(11) 4967**

(21) 5069-2007

(22) 12.10.2007

(73) Švanda Milan, Jesenice, CZ;

**(54) Bezvýkopová inštalácia optickej siete****(51) H01R 39/00****(11) 5005**

(21) 5081-2007

(22) 21.11.2007

(73) Hoffmann &amp; Co. Elektrokohle AG, Steeg, AT;

**(54) Uhlíková kefka s napájacím káblom****(51) H02J 15/00, F24J 3/00, F24D 17/00****(11) 5015**

(21) 5068-2007

(22) 4.10.2007

(73) Auxilien, a.s., Praha, CZ;

**(54) Energetický systém s rozšíreným regulačným rozsahom**

(51) (11)

A47G 9/00 5000  
B61L 7/00 4053  
G01R 31/00 5198

(51) (11)

G02B 6/00 4967  
H01R 39/00 5005  
H02J 15/00 5015

**QB2K**

**Licenčné zmluvy registrované alebo udelené**

(11) **4846**

(21) 5002-2007

(73) ICHC s. r. o., Bratislava, SK;

Nadobúdateľ:

7BASICe s.r.o., Bratislava, SK;

Druh licencie: zmluvná výlučná

Dátum uzavretia licenčnej zmluvy: 1.8.2011

Dátum zápisu do registra: 27.10.2011

---

**ČAŠŤ**

**DIZAJNY**

### Číselné INID - kódy na označovanie bibliografických údajov (Štandard WIPO ST. 80)

(11)	Číslo zapísaného dizajnu	(51)	Medzinárodné triedenie dizajnov
(15)	Dátum zápisu/predĺženia platnosti	(54)	Názov dizajnu
(18)	Predpokladaný dátum uplynutia platnosti zápisu/predĺženia platnosti	(55)	Vyobrazenie dizajnu/vyobrazenie dizajnu po čiastočnom výmaze
(21)	Číslo prihlášky	(58)	Dátum záznamu v registri, napr. zmeny mena, zániku, výmazu a pod.
(22)	Dátum podania prihlášky	(62)	Číslo pôvodnej prihlášky v prípade vylúčenej prihlášky
(24)	Dátum nadobudnutia účinkov zapísaného dizajnu	(72)	Meno pôvodcu (-ov)
(28)	Počet dizajnov	(73)	Meno (názov) a adresa majiteľa (-ov)
(31)	Číslo prioritnej prihlášky	(74)	Meno (názov) a adresa zástupcu (-ov)
(32)	Dátum podania prioritnej prihlášky	(78)	Meno (názov) a adresa nového majiteľa (-ov) po prevode alebo prechode
(33)	Krajina alebo regionálna organizácia priority		
(45)	Dátum sprístupnenia zapísaného dizajnu		
(46)	Dátum uplynutia odkladu zverejnenia		

Poznámka:

Číslo uvádzané pred kódom (51) znamená verziu Medzinárodného triedenia dizajnov.

### Kódy na označovanie záhlaví oznámení publikovaných vo Vestníku ÚPV SR (Štandard WIPO ST. 17)

<b>FG4Q</b>	Zapísané dizajny Zapísané dizajny s odloženým zverejnením Zverejnené zapísané dizajny po uplynutí doby odkladu zverejnenia
<b>MA4Q</b>	Zaniknuté zapísané dizajny vzdáním sa
<b>MC4Q</b>	Vymazané zapísané dizajny
<b>MG4Q</b>	Čiastočne vymazané zapísané dizajny
<b>MK4Q</b>	Zaniknuté zapísané dizajny uplynutím doby platnosti
<b>ND4Q</b>	Predĺženie platnosti zapísaných dizajnov
<b>PC4Q</b>	Prevody a prechody práv
<b>PD4Q</b>	Zmeny dispozičných práv na zapísané dizajny (zálohy)
<b>PD4Q</b>	Zmeny dispozičných práv na zapísané dizajny (ukončenie zálohov)
<b>QB4Q</b>	Licenčné zmluvy registrované
<b>QC4Q</b>	Ukončenie platnosti licenčných zmlúv
<b>TA4Q</b>	Doplnenie pôvodcu (-ov)
<b>TB4Q</b>	Opravy mien
<b>TC4Q</b>	Zmeny mien
<b>TD4Q</b>	Opravy adries
<b>TE4Q</b>	Zmeny adries
<b>TF4Q</b>	Opravy dátumov
<b>TG4Q</b>	Opravy zatriedenia podľa Medzinárodného triedenia dizajnov
<b>TH4Q</b>	Opravy chýb alebo zmeny všeobecne
<b>TK4Q</b>	Opravy tlačových chýb vo Vestníku ÚPV SR

## FG4Q

## Zapísané dizajny

(11)	(51)	(11)	(51)	(11)	(51)	(11)	(51)
27753	06/04.04	27757	19/08.05	27760	06/04.04	27763	20/03.03
27754	06/01.01	27758	26/05.03	27761	06/01.02	27764	06/99.00
27755	19/08.03	27759	06/01.11	27762	06/01.06	27765	06/05.06
27756	04/01.00						

**9 (51) 04/01.00****(11) 27756**

(15) 6.10.2011

(18) 23.5.2016

(21) 32-2011

(22) 23.5.2011

(24) 6.10.2011

(72) Šuch Dušan, doc. Ing., PhD., Košice, SK;

(73) Šuch Dušan, doc. Ing., PhD., Košice, SK;

**(54) WC peň**

Určenie výrobku:

Výrobok, v ktorom je dizajn stelesnený, je súprava WC kľezy a nádoby určených ako vybavenie toaliet.

(28) 1

(55)



1.1



1.2

**9 (51) 06/01.01****(11) 27754**

(15) 6.10.2011

(18) 16.5.2016

(21) 30-2011

(22) 16.5.2011

(24) 6.10.2011

(72) Wohlfahrt Peter, Ing. ArtD., Košice, SK;

(73) Wohlfahrt Peter, Ing. ArtD., Košice, SK;

**(54) Dvojstolička-dva v jednom**

Určenie výrobku:

Výrobok, v ktorom je stelesnený dizajn, predstavuje originálne tvarované riešenie, ktoré jednoduchým spôsobom umožňuje z jednej stoličky vytvoriť dve stoličky, je určený ako objektovo funkčný prvok na sedenie.

(28) 1

(55)

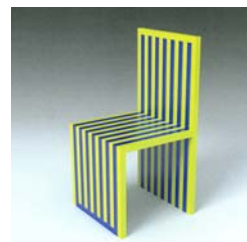

1.1



1.2



1.3

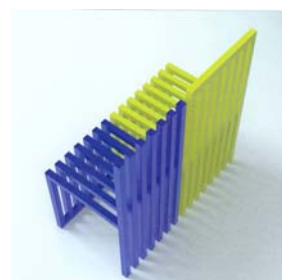

1.4

**9 (51) 06/01.02****(11) 27761**

(15) 14.10.2011

(18) 18.8.2016

(21) 51-2011

(22) 18.8.2011

(24) 14.10.2011

(72) Schneider Štefan, prof. Ing., PhD., Zvolen, SK;

(73) Schneider Štefan, prof. Ing., PhD., Zvolen, SK;



**(54) Polokreslo L - SYSTÉM**

Určenie výrobku:

Výrobok, v ktorom je stelesnený dizajn, je určený ako polokreslo do bytových a verejných interiérov n účely práce, stolovania a spoločenského sedenia podľa požiadaviek používateľa.

(28) 1  
(55)



1.1



1.2



1.3



1.4



1.5

**9 (51) 06/01.06**

**(11) 27762**

(15) 14.10.2011

(18) 18.8.2016

(21) 52-2011

(22) 18.8.2011

(24) 14.10.2011

(72) Schneider Štefan, prof. Ing., PhD., Zvolen, SK;

(73) Schneider Štefan, prof. Ing., PhD., Zvolen, SK;

**(54) Hovorové sedenie - kreslo A, dvojkreslo B**

Určenie výrobku:

Výrobok, v ktorom je stelesnený dizajn, je určený na hovorové sedenie do bytových a verejných interiérov.

(28) 2  
(55)



1.1

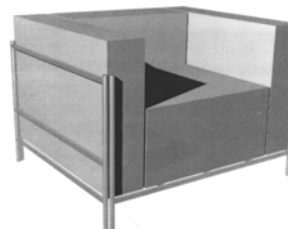

1.2



2.1



2.2

**9 (51) 06/01.11**

**(11) 27759**

(15) 14.10.2011

(18) 14.7.2016

(21) 41-2011

(22) 14.7.2011

(24) 14.10.2011

(72) Weiss Eduard, Ing., Košice, SK;

(73) Weiss Eduard, Ing., Košice, SK;

**(54) Skladacia stolička**

Určenie výrobku:

Výrobok, v ktorom je stelesnený dizajn, je skladacia stolička, ktorá je určená hlavne do menších bytových a nebytových priestorov.

(28) 1

(55)



1.1



1.2



1.3

(55)



1.1



1.2



1.3



1.4



1.5

**9 (51) 06/04.04**

(11) 27753

(15) 6.10.2011

(18) 16.5.2016

(21) 29-2011

(22) 16.5.2011

(24) 6.10.2011

(72) Wohlfahrt Peter, Ing. ArtD., Košice, SK;

(73) Wohlfahrt Peter, Ing. ArtD., Košice, SK;

**(54) Policové mobilné variabilné zariadenie**

Určenie výrobku:

Výrobok, v ktorom je stelesnený dizajn, je určený ako mobilné policové flexibilné zariadenie na umiestnenie prvkov na zabezpečenie audiovizuálnej komunikácie - videokonferencie.

(28) 1



1.6



1.7



1.8

**9 (51) 06/04.04**

(11) 27760

(15) 14.10.2011

(18) 18.8.2016

(21) 50-2011

(22) 18.8.2011

(24) 14.10.2011

(72) Schneider Štefan, prof. Ing., PhD., Zvolen, SK;

(73) Schneider Štefan, prof. Ing., PhD., Zvolen, SK;

**(54) Bytový doplnok - polica PO SCHODOCH**

Určenie výrobku:

Výrobok, v ktorom je stelesnený dizajn, je určený ako bytový doplnok - polica do bytového interiéru, samostatne slúži na príručné odkladanie.

(28) 1

(55)



1.1

**9 (51) 06/05.06**

(11) 27765

(15) 14.10.2011

(18) 18.8.2016

(21) 55-2011

(22) 18.8.2011

(24) 14.10.2011

(72) Schneider Štefan, prof. Ing., PhD., Zvolen, SK;

(73) Schneider Štefan, prof. Ing., PhD., Zvolen, SK;

**(54) ZÁHRADNÝ NÁBYTOK**

Určenie výrobku:

Výrobok, v ktorom je stelesnený dizajn, je určený ako nábytok do exteriéru, na terasy a do átríí rodinných domov.

(28) 6

(55)



1.1



1.2



2.1



3.1

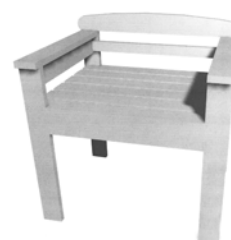

4.1



5.1



6.1

9 (51) 06/99.00

(11) 27764

(15) 14.10.2011

(18) 18.8.2016

(21) 54-2011

(22) 18.8.2011

(24) 14.10.2011

(72) Schneider Štefan, prof. Ing., PhD., Zvolen, SK;

(73) Schneider Štefan, prof. Ing., PhD., Zvolen, SK;

(54) **SPOJOVACÍ NÁBYTKOVÝ PRVOK - dizajn konstrukčného detailu**

Určenie výrobku:

Výrobok, v ktorom je stelesnený dizajn, je určený ako spojovací prvok pre stoličky vyrobené z tenkostenných oceľových rúrok so špecifickým určením spojenia troch stavebných dielcov stoličky - prednej nohy, sedadla so zadnou nohou a ťahadla pod sedákom stoličky.

(28) 1

(55)



1.1

9 (51) 19/08.03

(11) 27755

(15) 6.10.2011

(18) 19.5.2016

(21) 31-2011

(22) 19.5.2011

(24) 6.10.2011

(72) Sherazadishvili Levan, Bešeňová, SK;

(73) ATOM DRINK GROUP, s. r. o., Bešeňová, SK;

(54) **Dizajn potlače plechovky**

Určenie výrobku:

Výrobok, v ktorom je stelesnený dizajn, je určený na potlač plechovky.

(28) 1

(55)

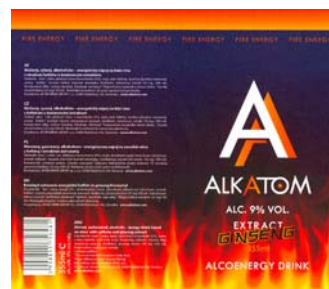

1.1

9 (51) 19/08.05

(11) 27757

(15) 6.10.2011

(18) 11.4.2016

(21) 5003-2011

(22) 11.4.2011

(24) 6.10.2011

(72) Liška Luboš, Plzeň, CZ; Ladman Petr, Plzeň, CZ; Pešír Roman, Mgr., Plzeň, CZ; Cais Vilém, Ing., Plzeň, CZ;

(73) DELEX, spol. s r.o., Plzeň, CZ;

(74) Litváková Edita, Ing., Bratislava, SK;

(54) **Kalkulačná tabuľka**

Určenie výrobku:

Výrobok, v ktorom je dizajn stelesnený, je určený ako kalkulačná tabuľka na zistenie zvyškového promile alkoholu v krvi a zistenie času potrebného na jeho odbúranie pomocou pohyblivého kruhu (tabuľky).

(28) 1

(55)



1.1



1.2



1.3



1.4



1.5

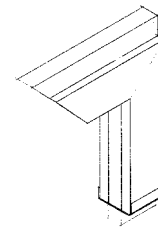

2.1

9 (51) 26/05.03

(11) 27758

(15) 14.10.2011

(18) 8.7.2016

(21) 40-2011

(22) 8.7.2011

(24) 14.10.2011

(72) Weiss Eduard, Ing., Košice, SK;

(73) Weiss Eduard, Ing., Košice, SK;

(54) **Stolová lampa**

Určenie výrobku:

Výrobok, v ktorom je dizajn stelesnený, je stolová lampa, ktorá je určená do domácnosti ako interiérové osvetlenie pri práci za písacím stolom, prípadne ako dekoračný doplnok v byte.

(28) 1

(55)

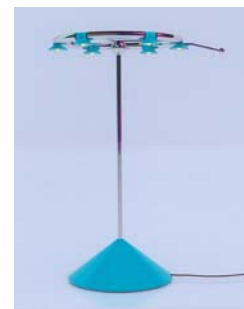

1.1



1.2



1.3

9 (51) 20/03.03

(11) 27763

(15) 14.10.2011

(18) 18.8.2016

(21) 53-2011

(22) 18.8.2011

(24) 14.10.2011

(72) Schneider Štefan, prof. Ing., PhD., Zvolen, SK;

(73) Schneider Štefan, prof. Ing., PhD., Zvolen, SK;

(54) **Informačný objekt - pútač**

Určenie výrobku:

Výrobok - informačný objekt - pútač, v ktorom je stelesnený dizajn, je určený do exteriéru - pešej zóny s určením funkcie navedenia do objektov.

(28) 2

(55)

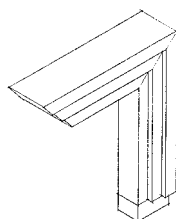

1.1



1.4

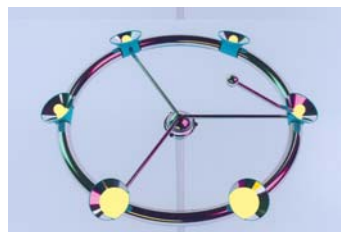

1.7



1.5



1.8



1.6

(51)	(11)	(51)	(11)	(51)	(11)	(51)	(11)
04/01.00	27756	06/01.11	27759	06/05.06	27765	19/08.05	27757
06/01.01	27754	06/04.04	27760	06/99.00	27764	20/03.03	27763
06/01.02	27761	06/04.04	27753	19/08.03	27755	26/05.03	27758
06/01.06	27762						

**MK4Q Zaniknuté zapísané dizajny uplynutím doby platnosti**

(11)	Dátum zániku	(11)	Dátum zániku	(11)	Dátum zániku	(11)	Dátum zániku
25216	10.10.2011	26353	22.03.2011	27265	20.03.2011	27290	21.03.2011
25250	03.10.2011	26375	22.03.2011	27266	23.03.2011	27293	09.03.2011
25251	04.10.2011	26382	20.03.2011	27267	23.03.2011	27296	15.03.2011
26341	05.03.2011	26395	22.03.2011	27268	15.03.2011		
26344	16.03.2011	26426	23.03.2011	27282	24.03.2011		
26348	27.03.2011	27263	06.03.2011	27286	28.03.2011		

**ND4Q Predĺženie platnosti zapísaných dizajnov**

(11)	(51)
26471	04/02.01
26489	09/01.01
27344	08/03.02

**7 (51) 04/02.01**  
**(11) 26471**  
 (15) 22.4.2002  
 (18) 5.10.2016  
 (21) 199-2001  
 (22) 5.10.2001  
 (73) GlaxoSmithKline Consumer Healthcare GmbH & Co. KG, Buehl (Baden), DE;  
**(54) Štetiny elektrickej zubnej kefky**

**7 (51) 09/01.01**  
**(11) 26489**  
 (15) 21.5.2002  
 (18) 12.10.2016  
 (21) 203-2001  
 (22) 12.10.2001  
 (73) Fuchs Petrolub AG, Mannheim, DE;  
**(54) Nádoby na olej**

**8 (51) 08/03.02**  
**(11) 27344**  
 (15) 4.7.2007  
 (18) 15.12.2016  
 (21) 62-2006  
 (22) 15.12.2006  
 (73) Capek Viliam, Radius, Čadca, SK;  
**(54) Čepeľ noža na káble QUATRO**  
 Určenie výrobku:  
 Čepeľ noža na káble QUATRO podľa dizajnu je určená na osadenie do rukoväti tak, aby ich vzájomným spojením vznikol univerzálny nôž na káble s obojstranným ostrím, umožňujúci bezpečné priečne prerušenie izolácie plášťov káblov, pozdĺžne prerušenie izolácie (odblankovanie plášťov) kábla, krátenie vodiča alebo jeho izolácie, alebo kábla a ohýbanie odizolovaného vodiča kábla do tvaru očka pod upevňovaciu skrutku.

(51)	(11)
04/02.01	26471
08/03.02	27344
09/01.01	26489

**ČASŤ**

**OCHRANNÉ ZNÁMKY**



## Číselné kódy na označovanie bibliografických údajov (Štandard WIPO ST.60)

- (111) Číslo zápisu  
(141) Dátum zániku  
(151) Dátum zápisu  
(156) Dátum obnovy  
(180) Predpokladaný dátum uplynutia platnosti zápisu/obnovy  
(210) Číslo prihlášky  
(220) Dátum podania prihlášky  
(310) Číslo prioritnej prihlášky  
(320) Dátum podania prioritnej prihlášky  
(330) Krajina alebo regionálna organizácia priority  
(340) Zoznam tovarov a služieb, na ktoré sa vzťahuje čiastočná priorita  
(350) Dátum práva z prihlášky, z ktorej sa uplatňuje seniorita  
(360) Zoznam tovarov a služieb, na ktoré sa vzťahuje čiastočná seniorita  
(442) Dátum zverejnenia prihlášky po prieskume  
(450) Dátum oznámenia o zápise ochrannej známky  
(510) Zoznam tovarov a/alebo služieb, ak neboli zatriedené/bez použitia triedenia  
(511) Medzinárodné triedenie tovarov a/alebo služieb, a/alebo zoznam zatriedených tovarov a/alebo služieb  
(540) Reprodukcia známky  
(551) Údaje o kolektívnej známke  
(554) Trojrozmerná známka  
(580) Dátum zápisu akejkoľvek transakcie v súvislosti s prihláškou alebo zápisom ochrannej známky do registra, napr. zmena majiteľa, zmena mena alebo adresy, zrieknutie sa známky atď. (účinnosť)  
(591) Údaje o uplatňovaných farbách  
(641) Číslo a dátum podania prihlášky ochrannej známky Spoločenstva, premenou ktorej vznikla prihláška národnej ochrannej známky  
(646) Číslo a dátum podania ochrannej známky Spoločenstva, premenou ktorej vznikla prihláška národnej ochrannej známky  
(731) Meno a adresa prihlasovateľa (-ov)  
(732) Meno a adresa majiteľa (-ov)  
(740) Meno a adresa zástupcu (-ov)  
(770) Meno a adresa predchádzajúceho prihlasovateľa (-ov) alebo majiteľa (-ov) (v prípade zmeny vlastníctva)  
(771) Predchádzajúce meno alebo adresa prihlasovateľa (-ov) alebo majiteľa (-ov) (v prípade zmeny údajov)  
(791) Meno a adresa držiteľa (-ov) licencie  
(793) Podmienky a obmedzenia licencie  
(800) Číslo a dátum medzinárodného zápisu  
(881) Číslo a dátum zápisu ochrannej známky nahradenej medzinárodným zápisom

Poznámka:

Číslo uvádzané pred kódom (511) znamená verziu Medzinárodného triedenia tovarov a služieb.

**Zverejnené prihlášky ochranných známok**

(210)	(210)	(210)	(210)
46-2006	1009-2011	1458-2011	5353-2011
1156-2007	1010-2011	1459-2011	5387-2011
251-2008	1049-2011	1461-2011	5391-2011
5600-2009	1059-2011	1462-2011	5392-2011
193-2010	1063-2011	1481-2011	5393-2011
416-2010	1071-2011	1501-2011	5394-2011
417-2010	1078-2011	1502-2011	5396-2011
1070-2010	1083-2011	1503-2011	5397-2011
1118-2010	1084-2011	1505-2011	5398-2011
2004-2010	1086-2011	1506-2011	5399-2011
2005-2010	1101-2011	1515-2011	5400-2011
2035-2010	1112-2011	1518-2011	5408-2011
2041-2010	1126-2011	1519-2011	5438-2011
2080-2010	1130-2011	1520-2011	5439-2011
2081-2010	1165-2011	1521-2011	5440-2011
5404-2010	1167-2011	1522-2011	5447-2011
113-2011	1176-2011	1523-2011	5457-2011
135-2011	1183-2011	1530-2011	5458-2011
171-2011	1185-2011	1531-2011	5471-2011
196-2011	1191-2011	1532-2011	5483-2011
406-2011	1192-2011	1533-2011	5484-2011
415-2011	1195-2011	1534-2011	5485-2011
553-2011	1196-2011	1535-2011	5486-2011
559-2011	1224-2011	1574-2011	5488-2011
565-2011	1225-2011	1575-2011	5489-2011
566-2011	1226-2011	1577-2011	5490-2011
609-2011	1227-2011	1580-2011	5492-2011
621-2011	1235-2011	1599-2011	5499-2011
624-2011	1241-2011	1600-2011	5510-2011
633-2011	1262-2011	1645-2011	5521-2011
634-2011	1269-2011	1646-2011	5546-2011
640-2011	1270-2011	1647-2011	5547-2011
658-2011	1301-2011	5167-2011	5548-2011
692-2011	1303-2011	5221-2011	5549-2011
709-2011	1304-2011	5222-2011	5550-2011
714-2011	1312-2011	5223-2011	5551-2011
729-2011	1342-2011	5260-2011	5552-2011
770-2011	1343-2011	5281-2011	5553-2011
828-2011	1346-2011	5295-2011	5554-2011
847-2011	1350-2011	5299-2011	5555-2011
865-2011	1381-2011	5304-2011	5556-2011
919-2011	1391-2011	5310-2011	5557-2011
941-2011	1435-2011	5324-2011	5559-2011
955-2011	1437-2011	5328-2011	5560-2011
958-2011	1438-2011	5329-2011	5561-2011
963-2011	1439-2011	5330-2011	5562-2011
971-2011	1443-2011	5331-2011	5567-2011
983-2011	1452-2011	5332-2011	5611-2011
1004-2011	1454-2011	5333-2011	5612-2011
1006-2011	1455-2011	5334-2011	5618-2011
1007-2011	1456-2011	5336-2011	5633-2011
1008-2011	1457-2011	5346-2011	

(210) 46-2006

(220) 9.1.2006

9 (511) 16, 35, 38, 39, 41, 42

(511) 16 - Kancelárska technika uvedená v triede 16, náhradné dielce a príslušenstvo kancelárskej techniky uvedené v triede 16.

35 - Reklama, reklamné agentúry, rozširovanie reklamných materiálov zákazníkom, vydávanie a aktualizovanie reklamných materiálov, rozširovanie reklamných materiálov, prenájom reklamných plôch, zásielkové reklamné služby, spracovanie textov, uverejňovanie reklamných textov.

38 - Televízne vysielanie, satelitné vysielanie, káblové vysielanie, informačné kancelárie, tlačové kancelárie, spravodajské služby.

39 - Balenie tovarov, uskladňovanie tovarov, sprostredkovanie prepravy.

41 - Vzdelávanie, zábavné parky, informácie o možnosti zábavy, služby športovísk, prevádzkovanie športových zariadení, organizovanie kultúrnych, športových a vzdelávacích podujatí; prenájom a požičovanie nahrávacích a premietacích zariadení, osvetľovacích zariadení, dekorácií, filmov, video-pások; zhromažďovanie a poskytovanie informácií v oblasti kultúry, športu, zábavy a vzdelávania, poskytovanie klubových služieb (výchovno-zábavných), organizovanie a vedenie plesov, súťaží krásy, športových súťaží, vedomostných súťaží, výstav na vzdelávacie a kultúrne účely, konferencií, školení, večierkov; služby nahrávacích štúdií, reportérske služby, vydavateľská a nakladateľská činnosť s výnimkou vydávania reklamných a náborových textov, elektronická edičná činnosť (DPT služby).

42 - Zhromažďovanie a poskytovanie informácií o móde, meteorologické informácie a predpovede počasia.

(540) **POPCORN**

(731) SLOVENSKÁ TELEVÍZIA, Mlynská dolina, 845 45 Bratislava, SK;

(740) Holakovský Štefan, Ing., Bratislava, SK;

(210) 1156-2007

(220) 27.6.2007

9 (511) 16, 35, 41

(511) 16 - Časopisy (periodiká); noviny; knihy; ročenky.

35 - Obchodný alebo podnikateľský prieskum; rozhlasová a televízna reklama; obchodné alebo podnikateľské informácie, ich poskytovanie; spracovanie a vydávanie reklamných alebo náborových textov; obchodné poradenstvo; prenájom reklamných priestorov; rozširovanie reklamných materiálov zákazníkom (letáky, prospekty, tlačivá, vzorky); vyhľadávanie informácií v počítačových súboroch (pre zákazníkov); zoraďovanie údajov v počítačových databázach; rozširovanie reklamných alebo inzertných oznamov; hospodárske, ekonomické predpovede; distribúcia vzoriek tovarov; vydávanie a aktualizovanie reklamných materiálov; zasielanie reklamných materiálov zákazníkom; reklama.

41 - Organizovanie a vedenie konferencií; organizovanie a vedenie seminárov; organizovanie a vedenie kongresov; organizovanie a vedenie sympózií; výroba rozhlasových a televíznych programov a relácií; výroba rozhlasových a televíznych reklamných blokov; výroba informačných

blokov; vydavateľská činnosť; prenájom a vydávanie kníh, časopisov, ročeniek, príloh, periodík, tlačovín všetkých druhov v papierovej a v elektronickej forme; prenájom a publikovanie rubriek, článkov v papierovej a v elektronickej forme; zverejňovanie a vydávanie textov; organizovanie kultúrnych a vzdelávacích výstav, podujatí; organizovanie súťaží; poradenstvo v oblasti vydávania časopisov a nosičov informácií všetkých druhov; poskytovanie elektronických publikácií online (bez možnosti kopírovania); poradenstvo v oblasti poskytovania elektronických publikácií online (bez možnosti kopírovania), všetko s výnimkou poskytovania tréningu pre telekomunikačné testovacie zariadenia a pre tovary a služby počítačových sietí.

(540) **TREND**

(731) TREND Holding, spol. s r. o., Tomášikova 23, 821 01 Bratislava, SK;

(740) Litváková Edita, Ing., Bratislava, SK;

(210) 251-2008

(220) 12.2.2008

9 (511) 16, 35, 36

(511) 16 - Kopírovacie zariadenia, kancelárske potreby uvedené v tejto triede, kancelárska technika a príslušenstvo kancelárskej techniky uvedené v tejto triede.

35 - Maloobchodná činnosť s chovateľskými potrebami, s drogériovým tovarom, s potravinárskymi výrobkami, s tabakovými výrobkami, s kancelárskou a výpočtovou technikou, so zdravotníckou technikou; činnosti reklamnej agentúry, rozširovanie, vydávanie a aktualizovanie reklamných materiálov, prenájom reklamných priestorov a plôch, prenájom reklamných materiálov, zásielkové reklamné služby, uverejňovanie reklamných textov, prenájom kancelárskych strojov a zariadení, aranžovanie výkladov, analýzy nákladov, inzertné činnosti, prenájom kancelárskych strojov a zariadení, odborné obchodné poradenstvo, sekretárske služby, účtovníctvo, vedenie účtovných kníh.

36 - Finančné informácie, finančné poradenstvo, služby v oblasti finančnictva, faktoring a forfajting, finančný lízing, platenie na splátky, služby úverových kariet.

(540) **BAUMARKET**

(731) BAU-MARKET, a. s., Zadunajská cesta 10, 851 01 Bratislava, SK;

(740) Gruber Dalibor, Ing., Košice, SK;

(210) 5600-2009

(220) 19.8.2009

9 (511) 38, 42

(511) 38 - Telekomunikácie; prenájom telekomunikačného zariadenia.

42 - Navrhovanie zariadenia a vybavenie pre telekomunikácie.

(540)



(591) magenta

- (731) Deutsche Telekom AG, Friedrich-Ebert-Allee 140,  
53113 Bonn, DE;  
(740) Bušová Eva, JUDr., Bratislava, SK;

(210) 193-2010

(220) 16.2.2010

9 (511) 16, 17, 30, 35

(511) 16 - Obalové materiály z plastických hmôt, ktoré nie sú zahrnuté v iných triedach, reklamné materiály z papiera.

17 - Plastové výlisky ako polotovary.

30 - Pekárske a cukrárske výrobky.

35 - Reklamné služby, maloobchodné služby s cukrovinkami.

(540) **Čierny Princ**

(731) TERBO s. r. o., Kravany nad Dunajom č. 141,  
946 36 Kravany nad Dunajom, SK;

(740) Poláková Noémi, Mgr., Levice, SK;

(210) 416-2010

(220) 18.3.2010

9 (511) 1, 4, 9, 16, 19, 35, 36, 37, 38, 40, 41, 42, 44

(511) 1 - Chemické látky a chemické prípravky klasifikované ako výbušné, oxidujúce, extrémne horľavé, vysoko horľavé, vysoko toxické, toxické, karcinogénne, mutagénne, toxické na reprodukciu, či nebezpečné pre životné prostredie; aktívne granulované uhlie.

4 - Palivá a mazivá, granulované uhlie.

9 - Počítačové programy a softvér; telekomunikačné prístroje a zariadenia.

16 - Papier; lepenka a výrobky z týchto materiálov, ktoré nie sú zaradené do iných tried; lepidlá pre papierenský tovar; plastické obaly nezaradené do iných tried.

19 - Nekovové stavebné materiály; nekovové neohybné rúrky pre stavebníctvo; asfalt; nekovové prenosné konštrukcie.

35 - Propagačná činnosť; reklama; pomoc pri riadení obchodnej činnosti; obchodná administratíva; kancelárske práce; kopírovacie služby; sprostredkovanie obchodu s tovarom; obchodné sprostredkovanie stavebných služieb; obchodné sprostredkovanie inštalčných a opravárskych služieb; obchodné sprostredkovanie telekomunikačných služieb; obchodné, podnikateľské a organizačné poradenstvo; obchodný manažment a podnikové poradenstvo; sprostredkovanie obchodných zmlúv; účtovné a daňové poradenstvo; vedenie účtovníctva; vedenie daňovej evidencie; vyhľadávanie informácií a dát v databázach a v počítačových súboroch pre zákazníka; zbieranie a zoradovanie údajov do počítačových databáz.

36 - Služby nehnuteľností, najmä realitná činnosť, prenájom nehnuteľností, bytov a nebytových priestorov a nákup a predaj nehnuteľností; zmenárnske služby; colné služby; finančné poradenstvo.

37 - Stavebníctvo; stavebný dozor; prenájom a opravy pracovných strojov; demolácie; zemné práce; prenájom stavebných a demolačných strojov; inštalácie, opravy a údržba stavebných a demolačných strojov; inštalácia zváraných mostných konštrukcií; uskutočňovanie stavieb, ich zmien a odstránovanie; zámočnícke práce ako stavebná činnosť; opravy zámkov; inštalácie, opravy a rekonštrukcie

tlakových zariadení, tlakových nádob a nádob na plyny; inštalácie a opravy elektrických strojov, prístrojov a zariadení; klampiarstvo; nástrojárstvo; služby čerpacích staníc s palivami a mazivami; služby umývacích a čistiacich staníc pre dopravné prostriedky; prenájom stavebných strojov a zariadení; banská činnosť; ťažba; baníctvo; otváranka, príprava a dobývanie výhradných a nevýhradných ložísk nerastov; zriaďovanie a prevádzkovanie odvalov, výsypiek a odkalísk v súvislosti s banskou činnosťou; inštalácie a opravy zdvíhacích zariadení; inštalácia, údržba a servis telekomunikačných zariadení; prenájom a požičovanie stavebných strojov a zariadení, čistiacich zariadení; služby umývania a čistenia dopravných prostriedkov; údržba, opravy a inštalácia hardvéru počítačových sietí; zaistovanie a likvidácia starých bankových diel; podzemné sanačné práce; práce na sprístupnenie starých bankových diel alebo trvale opustených bankových diel a práce na ich udržiavanie v bezpečnom stave.

38 - Poskytovanie telekomunikačných služieb; prenájom a požičovanie telekomunikačných zariadení; služby zabezpečujúce vstup do počítačových sietí.

40 - Likvidácia, recyklácia, spaľovanie a spracovanie odpadov všetkého druhu vrátane nebezpečných odpadov; zváranie mostných konštrukcií; obrábanie kovov; spracovanie tuhých a plyných palív; úprava a zušľachtňovanie nerastov v súvislosti s ich dobývaním; výroba elektrickej energie; zámočnícke práce, a to úprava a spracovanie kovov, zhotovovanie kópií kľúčov, zváranie.

41 - Výchova; vzdelávanie; zábava; športové a kultúrne aktivity.

42 - Služby databánk (ukladanie dát v elektronickej podobe); poskytovanie softvéru a poradenstva v oblasti softvéru a hardvéru; geologický výskum a prieskum; geologické práce; vyhľadávanie a prieskum ložísk nerastov; geodetická činnosť; zememeračstvo; vzorkovanie a kontrola akostí palív; revízie a skúšky kvality stavebných a demolačných strojov; revízie a skúšky tlakových zariadení, tlakových nádob a nádob na plyny; revízie a skúšky elektrických strojov, prístrojov a zariadení; projektová činnosť vo výstavbe; technická kontrola automobilov; revízie a skúšky zdvíhacích zariadení; služby týkajúce sa kontroly vozidiel a tovaru pred dopravou; aktualizovanie a obnovovanie elektronických databáz; prevod a konverzia počítačových programov a údajov (okrem fyzickej konverzie); prevod údajov alebo dokumentov z fyzických médií na elektronické médiá; údržba, opravy a inštalácia softvéru počítačových sietí.

44 - Služby v poľnohospodárstve a v rastlinnej výrobe; rekultivácia a revitalizácia krajiny.

(540)

**ADVANCED  
WORLD  
TRANSPORT**

(731) Advanced World Transport B.V., Jachthavenweg  
109 H, 1081KM Amsterdam, NL;

(740) PRK Partners s.r.o., Bratislava, SK;

- (210) 417-2010  
(220) 18.3.2010
- 9 (511) 1, 4, 6, 9, 12, 16, 19, 35, 36, 37, 38, 39, 40, 41, 42, 44
- (511) 1 - Chemické látky a chemické prípravky klasifikované ako výbušné, oxidujúce, extrémne horľavé, vysoko horľavé, vysoko toxické, toxické, karcinogénne, mutagénne, toxické na reprodukciu, či nebezpečné pre životné prostredie; aktívne granulované uhlie.
- 4 - Palivá a mazivá, granulované uhlie.
- 6 - Kovové materiály pre železnice; prepravné kovové kontajnery.
- 9 - Počítačové programy a softvér; telekomunikačné prístroje a zariadenia.
- 12 - Vozidlá; dopravné prostriedky pozemné, vzdušné alebo vodné, motory pozemných vozidiel; spojky a prevodové (transmisné) zariadenia pozemných vozidiel; vojenské vozidlá; vozidlá špeciálne konštruované alebo upravené na vojenské použitie a ich špeciálne konštruované súčasti, okrem výzbrojí a ich špeciálne konštruovaných súčastí.
- 16 - Papier; lepenka a výrobky z týchto materiálov, ktoré nie sú zaradené do iných tried; lepidlá pre papierenský tovar; plastické obaly nezaradené do iných tried.
- 19 - Nekovové stavebné materiály; nekovové neohybné rúrky pre stavebníctvo; asfalt; nekovové prenosné konštrukcie.
- 35 - Propagačná činnosť; reklama; pomoc pri riadení obchodnej činnosti; obchodná administratíva; kancelárske práce; kopírovacie služby; sprostredkovanie obchodu s tovarom; obchodné sprostredkovanie stavebných služieb; obchodné sprostredkovanie inštalčných a opravárskych služieb; obchodné sprostredkovanie telekomunikačných služieb; obchodné, podnikateľské a organizačné poradenstvo; obchodný manažment a podnikové poradenstvo; sprostredkovanie obchodných zmlúv; účtovné a daňové poradenstvo; vedenie účtovníctva; vedenie daňovej evidencie; maloobchodné a veľkoobchodné služby s motorovými vozidlami, príslušenstvom a náhradnými dielmi; maloobchodné a veľkoobchodné služby s dopravnými zariadeniami; vyhľadávanie informácií a dát v databázach a v počítačových súboroch pre zákazníka; zbieranie a zoraďovanie údajov do počítačových databáz.
- 36 - Služby nehnuteľností, najmä realitná činnosť, prenájom nehnuteľností, bytov a nebytových priestorov a nákup a predaj nehnuteľností; zmenárenské služby; colné služby; finančné poradenstvo.
- 37 - Stavebníctvo; stavebný dozor; prenájom a opravy pracovných strojov; demolácie; zemné práce; prenájom stavebných a demolačných strojov; inštalácie, opravy a údržba stavebných a demolačných strojov; inštalácia zváraných mostných konštrukcií; uskutočňovanie stavieb, ich zmien a odstraňovanie; zámočnícke práce ako stavebná činnosť; opravy zámkov; inštalácie, opravy a rekonštrukcie tlakových zariadení, tlakových nádob a nádob na plyny; inštalácie a opravy elektrických strojov, prístrojov a zariadení; klampiarstvo; nástrojárstvo; služby čerpacích staníc s palivami a mazivami; služby servisných staníc vozidiel; služby umývacích a čistiacich staníc pre dopravné prostriedky; prenájom stavebných strojov a zariadení; banská činnosť; ťažba; baníctvo; otvárka,

- príprava a dobývanie výhradných a nevýhradných ložísk nerastov; zriaďovanie a prevádzkovanie odvalov, výsypiek a odkalísk v súvislosti s banskou činnosťou; inštalácie a opravy zdvíhacích zariadení; inštalácia, údržba a servis telekomunikačných zariadení; inštalácia, údržba a opravy komunikačných a zabezpečovacích zariadení v doprave; opravy a úpravy vozidiel a dopravných prostriedkov; prestavba motorových vozidiel na pohon LPG a CNG; prenájom a požičiavanie stavebných strojov a zariadení, čistiacich zariadení; služby umývania a čistenia dopravných prostriedkov; údržba, opravy a inštalácia hardvéru počítačových sietí; zaisťovanie a likvidácia starých bankových diel; podzemné sanačné práce; práce na sprístupnenie starých bankových diel alebo trvale opustených bankových diel a práce na ich udržiavanie v bezpečnom stave.
- 38 - Poskytovanie telekomunikačných služieb; prenájom a požičiavanie telekomunikačných zariadení; služby zabezpečujúce vstup do počítačových sietí.
- 39 - Doprava (osobná i nákladná, vnútroštátna i medzinárodná, železničná, cestná, vodná, vzdušná, potrubná); baliace služby; služby skladov; prenájom skladov; skladovanie tovaru; manipulácia s nákladom (vykladanie, nakladanie, prekladanie); organizovanie ciest; sprostredkovanie dopravy (zasielateľstvo); prenájom vozidiel, dopravných prostriedkov a dopravných zariadení; parkovacie služby; služby parkovania automobilov a prenájom parkovísk; sprostredkovanie služieb v doprave; služby dráh a dráhovej dopravy; prenájom dopravných zariadení; prenájom a požičiavanie dopravných prostriedkov; skladovanie skvapalnených uhlíkových plynov v tlakových nádobách vrátane ich dopravy; doprava, manipulácia a skladovanie odpadov všetkého druhu vrátane nebezpečných odpadov; odťahové služby; skladovanie palív a mazív; rozvod elektrickej energie.
- 40 - Likvidácia, recyklácia, spaľovanie a spracovanie odpadov všetkého druhu vrátane nebezpečných odpadov; zváranie mostných konštrukcií; zváranie koľajových vozidiel a vyhradených zariadení; obrábanie kovov; spracovanie tuhých a plyných palív; úprava a zušľachtovanie nerastov v súvislosti s ich dobývaním; výroba elektrickej energie; zámočnícke práce, a to úprava a spracovanie kovov, zhotovovanie kópíí kľúčov, zváranie.
- 41 - Výchova; vzdelávanie; zábava; športové a kultúrne aktivity.
- 42 - Služby databáň (ukladanie dát v elektronickej podobe); poskytovanie softvéru a poradenstva v oblasti softvéru a hardvéru; geologický výskum a prieskum; geologické práce; vyhľadávanie a prieskum ložísk nerastov; geodetická činnosť; zememeračstvo; vzorkovanie a kontrola akosti palív; revízie a skúšky kvality stavebných a demolačných strojov; revízie a skúšky tlakových zariadení, tlakových nádob a nádob na plyny; revízie a skúšky elektrických strojov, prístrojov a zariadení; projektová činnosť vo výstavbe; technická kontrola automobilov; revízie a skúšky zdvíhacích zariadení; služby týkajúce sa kontroly vozidiel a tovaru pred dopravou; aktualizovanie a obnovovanie elektronických databáz; prevod a konverzia počítačových programov a údajov

(okrem fyzickej konverzie); prevod údajov alebo dokumentov z fyzických médií na elektronické médiá; údržba, opravy a inštalácia softvéru počítačových sietí.

44 - Služby v poľnohospodárstve a v rastlinnej výrobe; rekultivácia a revitalizácia krajiny.

(540)



(731) Advanced World Transport B.V., Jachthavenweg 109 H, 1081KM Amsterdam, NL;

(740) PRK Partners s.r.o., Bratislava, SK;

(210) 1070-2010

(220) 24.6.2010

9 (511) 9, 35, 38, 41, 42, 45

(511) 9 - Nahrané programy pre internetové vyhľadávače a portály; nahrané programy pre reklamné systémy; nahrané programy na sprístupňovanie a pozeranie fotografií a videí; počítačové databázy; informácie a záznamy v elektronickej podobe uložené na samostatných nosičoch a/alebo v rámci internetových, intranetových, dátových, informačných či telekomunikačných sietí; nahrané počítačové programy; počítačové programy (stiahnuté z telekomunikačnej siete); CD disky; DVD disky; magnetické nosiče údajov; záznamové disky; elektronické publikácie (stiahnuté z telekomunikačnej siete); počítačový softvér; počítačový hardvér; vysielacie zariadenia (telekomunikácie); telefónne prístroje, najmä na telefonovanie cez internet; zariadenia a prístroje na prenos, záznam alebo reprodukciu zvuku, obrazu alebo dát; prístroje a nástroje fotografické, kinematografické, optické, signalizačné, kontrolné, záchranné.

35 - Reklama na internetových vyhľadávačoch a on-line adresároch na vyhľadávanie a zobrazovanie informácií, blogov, diskusií, videí a fotografií týkajúcich sa spoločenského života, virtuálnych spoločenstiev, sociálnych sietí, rodinných udalostí; kompilácia a systematizácia informácií a fotografií do počítačových databáz; propagácia charitatívnych služieb, verejných a komunitných služieb; vyhľadávanie informácií v počítačových súboroch (pre zákazníkov); zbieranie údajov do počítačových databáz; komerčné informačné kancelárie; reklamné služby; obchodný manažment; obchodná administratíva; on-line reklama na počítačovej komunikačnej sieti; administratívne spracovanie obchodných objednávok; obchodné alebo podnikateľské informácie; obchodné informácie a rady spotrebiteľom; obchodný alebo podnikateľský prieskum; organizovanie komerčných alebo reklamných výstav a veľtrhov; propagácia a reklama spojená so systémami pay-per-click (PPC); poskytovanie služieb reklamných internetových vyhľadávačov; podpora predaja (pre tretie osoby); služby porovnávania cien; predvádzanie tovaru; prenájom reklamného času vo všetkých komunikačných médiách; public relations; reklama; reklamné agentúry; vedenie kartoték v počítači; maloobchodná a veľkoobchodná činnosť s odevmi, spodnou bielizňou, módnymi doplnkami, obuvou, dekoráciami, šperkami, bižutériou, kozmetikou, potrebami a doplnkami pre sobáš, svadby a svadobné hostiny; zhromažďovanie rozličných výrobkov,

najmä odevov, spodnej bielizne, módných doplnkov, obuvi, dekorácii, šperkov, bižutérie, kozmetiky, potrieb a doplnkov pre sobáš, svadby a svadobné hostiny (okrem dopravy) s cieľom umožniť zákazníkovi, aby si mohli tieto výrobky pohodlne prehliadať a nakupovať, a to prostredníctvom maloobchodných predajní, veľkoobchodných predajní, prostredníctvom katalógového predaja alebo elektronickými prostriedkami, prostredníctvom webových stránok alebo prostredníctvom telenákupu; poskytovanie informácií o uvedených službách prostredníctvom komunikačných médií, elektronickej pošty, SMS správ, počítačových sietí a internetu.

38 - Telekomunikačný prenos elektronických tlačovín, časopisov, periodík, kníh a iných dát prostredníctvom telekomunikačnej siete vrátane internetu a/alebo intranetu; telekomunikačný prenos informácií na internete vrátane prevádzkovania elektronických nástienok, chatov, blogov, diskusií, skupín; poskytovanie prístupu k on-line informačným dátovým službám; telekomunikačné služby; poskytovanie telekomunikačného pripojenia do svetovej počítačovej siete; poskytovanie telekomunikačných kanálov na telenákupy; elektronická pošta; komunikácia prostredníctvom optických káblov; počítačová komunikácia; komunikácia pomocou počítačových terminálov; posielanie správ; poskytovanie priestoru na diskusiu na internete; poskytovanie používateľského prístupu do svetovej počítačovej siete; prenájom prístupového času do svetových počítačových sietí; prenájom zariadení na prenos informácií; prenos signálu pomocou satelitu; prenos správ a obrazových informácií pomocou počítača; spravodajské agentúry; rozhlasové vysielanie; televízne vysielanie; teletextové služby; tlačové kancelárie; výzvy (rádiom, telefónom alebo inými elektronickými komunikačnými prostriedkami); poskytovanie informácií o uvedených službách prostredníctvom komunikačných médií, elektronickej pošty, SMS správ, počítačových sietí a internetu.

41 - Zábava a vzdelávanie prostredníctvom počítačov, elektronických a on-line databáz, sociálnych sietí a internetových diskusií; vydávanie elektronických publikácií, najmä publikácií tvorených užívateľmi internetu vrátane zobrazovania textov, blogov, obrázkov, fotografií, diskusií, príspevkov, videí; vydávanie on-line časopisov s obsahom tvoreným užívateľmi; zábava prostredníctvom zdieľania videí a fotografií; prenájom dekorácií; informácie o možnostiach zábavy; informácie o možnostiach rekreácie; informácie o možnostiach rozptýlenia; informácie o výchove a vzdelávaní; on-line vydávanie kníh a časopisov v elektronickej forme; elektronická edičná činnosť v malom; organizovanie súťaží (vedomostných alebo zábavných); filmová tvorba; fotografická reportáž; fotografovanie; koncertné sene, sály; nahrávanie videopásov; organizovanie kultúrnych alebo vzdelávacích výstav; organizovanie plesov, svadobných hostín; organizovanie predstavení, organizovanie súťaží krásy, organizovanie súťaží; organizovanie živých vystúpení; písanie textov okrem reklamných; plánovanie a organizovanie večierok; poskytovanie elektronických publikácií on-line; praktický výcvik; reportérske služby; školenia; umelecké módné agentúry; vy-

dávanie kníh; vydávanie textov s výnimkou reklamných alebo náborových; vydávanie kníh a časopisov v elektronickej forme; vyučovanie; vzdelávanie; zábava; pobavenie; poskytovanie informácií o uvedených službách prostredníctvom komunikačných médií, elektronickej pošty, SMS správ, počítačových sietí a internetu.

42 - Poskytovanie internetových vyhľadávačov a on-line adresárov na vyhľadávanie a zobrazovanie informácií, blogov, diskusií, videí a fotografií týkajúcich sa spoločenského života, virtuálnych spoločenstiev, sociálnych sietí, rodinných udalostí.

45 - Manželské agentúry; služby agentúr pre adopciu; opatrovanie detí doma; organizovanie náboženských obradov; organizovanie sobášnych obradov; sprevádzanie do spoločnosti; detektívne kancelárie; požičiavanie oblečenia; požičiavanie oblekov a večerných šiat; požičiavanie odevov; zoznamovacie služby; zostavovanie horoskopov; licencie práv duševného vlastníctva; registrácia doménových mien; poskytovanie informácií o uvedených službách prostredníctvom komunikačných médií, elektronickej pošty, SMS správ, počítačových sietí a internetu.

**(540) FINAL STITCH**

(731) Asmira s.r.o., Hraničná 1942/79, 821 05 Bratislava, SK;

(740) Porubčan Róbert, Ing., Ivanka pri Dunaji, SK;

**(210) 1118-2010**

(220) 6.7.2010

**9 (511) 16, 25, 42**

(511) 16 - Plagáty všetkých druhov a rozmerov, bilbord, megabordy z papiera alebo lepenky; reklamné tabule z papiera, kartónu alebo lepenky; knižné záložky; katalógy, kalendáre a diáre poznámkové zošity; papierové vlajky, papierové zástavky, pútače z papiera alebo lepenky; pečiatky, pečate, pečatné vosky, písacie potreby, papiernický tovar, obálky, obaly, nálepky, netextilné etikety; kancelárske potreby s výnimkou nábytku, predovšetkým kancelárske potreby použité ako reklamné predmety, perá (kancelárske potreby); poštové známky; adresné štítky do adresovaných strojov, kancelársky papier, listový papier, kopírovací papier, pergamenový papier; papierové pásky, baliaci papier; albumy; atlasy; mapy; pohľadnice; portréty; obrazy, fotografie; grafické reprodukcie; rytiny; plastové fólie na balenie, formuláre na zmluvy a podania, paragóny; predmety z kartónu, lepiace štítky, lepidlá a lepiace pásky na kancelárske účely a použitie v domácnosti, spisové obaly, stolové prestieranie z papiera, papierové servítky, papierové utierky, vaky, vrecia a vrecká z papiera alebo plastických materiálov, vzory na výrobu odevov.

25 - Odevy, oblečenie, predovšetkým odevy, pokrývky hlavy a oblečenie ako nosiče reklamných textov a označení, bielizeň, opasky, nohavice, cylindre, čelenky, čiapky, klobúky, šilty na pokrývky hlavy, konfekcia, obleky, košele, kožušiny ako oblečenie, kravaty, manžety ako časti odevov, náprsenky, pančuchy, plášte, ponožky, rukavice, saká, šály, šatky šerpy, tričká, vesty, uniformy, vrchné ošatenie, zástery, závoje, zvrchníky, župany, papuče, celé topánky, pracovná obuv, sandále, kovanie na obuv.

42 - Inžinierska činnosť; architektonické poradenstvo; poradenstvo v oblasti počítačového hardvéru; poradenstvo v oblasti počítačových programov; poradenstvo v oblasti úspory energie; poradenstvo v oblasti grafického dizajnérstva; poradenstvo v oblasti priemyselného dizajnérstva; prieskum patriaci do tejto triedy.

(540)

**Bankrot**

(731) Strýček Vladimír, Mgr., Rumančeková 8, 821 01 Bratislava, SK;

(740) Litváková Edita, Ing., Bratislava, SK;

**(210) 2004-2010**

(220) 17.12.2010

**9 (511) 5, 30, 35**

(511) 5 - Trvanlivé a polotrvanlivé pečivo, jemné pečivo, obľátky, sušienky, napolitánky, keksy, biskvity, trvanlivé pečivo čokoládové a nečokoládové, mandľové cukrovinky; všetky uvedené tovary pre diabetikov.

30 - Trvanlivé a polotrvanlivé pečivo; jemné pečivo; obľátky; sušienky; napolitánky; keksy; biskvity; trvanlivé pečivo čokoládové a nečokoládové; mandľové cukrovinky.

35 - Maloobchodné a veľkoobchodné služby s tovarmi uvedenými v triede 30; sprostredkovanie obchodu s tovarmi.

(540)



(591) žltá, biela, zelená, modrá, oranžová

(731) Pečivárne Liptovský Hrádok, s. r. o., Liptovská Porúbka 347, 033 01 Liptovský Hrádok, SK;

(740) Holakovský Štefan, Ing., Bratislava, SK;

**(210) 2005-2010**

(220) 17.12.2010

**9 (511) 5, 30, 35**

(511) 5 - Trvanlivé a polotrvanlivé pečivo, jemné pečivo, obľátky, sušienky, napolitánky, keksy, biskvity, trvanlivé pečivo čokoládové a nečokoládové, mandľové cukrovinky; všetky uvedené tovary pre diabetikov.

30 - Trvanlivé a polotrvanlivé pečivo; jemné pečivo; obľátky; sušienky; napolitánky; keksy; biskvity; trvanlivé pečivo čokoládové a nečokoládové; mandľové cukrovinky.

35 - Maloobchodné a veľkoobchodné služby s tovarmi uvedenými v triede 30; sprostredkovanie obchodu s tovarmi.

(540)



(591) žltá, biela, zelená, tehlovo-červená, oranžová

(731) Pečivárne Liptovský Hrádok, s. r. o., Liptovská Porúbka 347, 033 01 Liptovský Hrádok, SK;

(740) Holakovský Štefan, Ing., Bratislava, SK;

**(210) 2035-2010**

(220) 23.12.2010

**9 (511) 1, 17, 19**

(511) 1 - Cementové lepidlá; stavebné lepidlá; lepidlá a spojivá na priemyselné účely; lepidlá a spojivá na obkladačky; chemické látky na prevzdušnenie betónu; konzervačné prípravky a výrobky na konzervovanie betónu s výnimkou farieb a olejov; spojivá do betónu; suché stavebné lepidlá na báze cementu; vápenný hydrát; suché stavebné zmesi na výrobu alebo prípravu lepidiel.

17 - Tesniace a upchávacie materiály.

19 - Bitúmen, asfalt, živice; bridlica; stavebná malta; nekovové prenosné konštrukcie; smola; nekovový stavebný materiál; suché stavebné zmesi na výrobu alebo prípravu omietok, stierok alebo podlahových vrstiev a poterov; cement; murovací malta; omietky pre stavebníctvo; dekoratívne omietky; potery s výnimkou kovových; betón; štrk; vápno; piesok patriaci do tejto triedy.

**(540) POLYBLEND**

(731) EXCEL MIX, s. r. o., Priemyselná 497/8, 922 31 Sokolovce, SK;

(740) Beleščák Ladislav, Ing., Piešťany, SK;

**(210) 2041-2010**

(220) 23.12.2010

**9 (511) 1, 17, 19**

(511) 1 - Cementové lepidlá; stavebné lepidlá; lepidlá a spojivá na priemyselné účely; lepidlá a spojivá na obkladačky; chemické látky na prevzdušnenie betónu; konzervačné prípravky a výrobky na konzervovanie betónu s výnimkou farieb a olejov; spojivá do betónu; suché stavebné lepidlá na báze cementu; vápenný hydrát; suché stavebné zmesi na výrobu alebo prípravu lepidiel.

17 - Materiály tesniace, upchávacie.

19 - Bitúmen, asfalt, živice; bridlica; stavebná malta; nekovové prenosné konštrukcie; smola; nekovový stavebný materiál; suché stavebné zmesi na výrobu alebo prípravu omietok, stierok alebo podlahových vrstiev a poterov; cement; murovací malta; omietky pre stavebníctvo; dekoratívne omietky; stavebná malta; potery s výnimkou kovových; betón; štrk; vápno; piesok patriaci do tejto triedy.

**(540) EXCELBOND**

(731) EXCEL MIX, s. r. o., Priemyselná 497/8, 922 31 Sokolovce, SK;

(740) Beleščák Ladislav, Ing., Piešťany, SK;

**(210) 2080-2010**

(220) 30.12.2010

**9 (511) 35, 37, 42, 45**

(511) 35 - Sprostredkovanie nákupu a predaja tovaru v oblasti požiarnej ochrany.

37 - Opravy hasiacich prístrojov a hasiacej techniky; plnenie hasiacich prístrojov.

42 - Kontrola hasiacich prístrojov a hasiacej techniky.

45 - Odborné poradenstvo v oblasti požiarnej ochrany a bezpečnosti.

**(540)****POŽIARNY SERVIS**

(731) Kudelás Dušan, ml., Vrbnica 65, 072 16 Vrbnica, SK;

**(210) 2081-2010**

(220) 30.12.2010

**9 (511) 35, 37, 40, 42**

(511) 35 - Sprostredkovanie nákupu a predaja tovaru v oblasti požiarnej ochrany.

37 - Opravy hasiacich prístrojov a hasiacej techniky; plnenie hasiacich prístrojov.

42 - Kontrola hasiacich prístrojov a hasiacej techniky.

45 - Odborné poradenstvo v oblasti požiarnej ochrany a bezpečnosti.

**(540)****SPAD**

(731) Kudelás Dušan, ml., Vrbnica 65, 072 16 Vrbnica, SK;

**(210) 5404-2010**

(220) 8.6.2010

**9 (511) 41**

(511) 41 - Filmová tvorba, tvorba a výroba relácií, kultúrna činnosť.

**(540) ZELENÁ REVUE**

(731) Take Off Advertising, s.r.o., Moskovská 19, 811 08 Bratislava, SK;

(740) Hrabovská Marianna, Mgr., Bratislava, SK;

**(210) 113-2011**

(220) 26.1.2011

**9 (511) 35, 41**

(511) 35 - Organizácia a usporadúvanie reklamných a propagačných akcií, promotion akcií, reklamné prezentácie firiem, výrobkov a služieb, činnosť reklamnej a marketingovej agentúry, predvádzanie modeliek na reklamné účely a podporu predaja vrátane poskytovania s tým spojených informácií, grafická úprava tlačovín na reklamné účely, vyhľadávanie a poskytovanie obchodných a podnikateľských informácií, komerčné informačné kancelárie, marketingové štúdiá, personálne poradenstvo, obchodné a odborné poradenstvo, obchodný prieskum a manažment, organizovanie komerčných výstav a veľtrhov, prezentácia výrobkov v komunikačných médiách pre maloobchod, sprostredkovateľne práce.

41 - Tréning športových trénerov, inštruktorov, rozhodcov a športovcov, vzdelávanie a vyučovanie, organizácia a vedenie seminárov a výcvikových kurzov a školení, zvlášť športového lekárstva, realizácia a organizácia športových disciplín, najmä športových pretekov; činnosť športových zariadení, táborov, požičovňa športového vybavenia, organizácia a usporadúvanie spoločenských, kultúrnych, zábavných akcií, súťaží a vystúpení.



exhibícií a tanečných zábav, diskoték, plesov, hudobných produkcií, koncertov, zábav, open air party, organizovanie a vedenie kolokvií, organizovanie a vedenie koncertov, vzdelávacie akadémie, požičiavanie a prenájom športového výstroja s výnimkou dopravných prostriedkov, prevádzkovanie športových zariadení, športovísk, organizovanie a vedenie konferencií, kongresov, seminárov, sympózií, školení, kurzov, prezentácií, teambuildingov, kultúrnych alebo vzdelávacích výstav, organizovanie lotérií, plesov, predstavení (manažérske služby), organizovanie vedomostných alebo zábavných súťaží, organizovanie živých vystúpení, plánovanie a organizovanie večierkov, banketov, recepcií, vydávanie kníh, poskytovanie informácií o možnostiach vzdelávania, rekreácie, zábavy, vyučovanie a vzdelávanie, klubová činnosť, vydávanie periodických a neperiodických publikácií a tlačovín s výnimkou reklamných, vyhľadávanie a poskytovanie športových informácií.

**(540) Tatry mountain parking**

(731) Tatry mountain resorts, a.s., Demänovská Dolina 72, 031 01 Liptovský Mikuláš, SK;  
(740) Labudík Miroslav, Ing., Kysucké Nové Mesto, SK;

**(210) 135-2011**

(220) 1.2.2011

**9 (511) 35, 41**

(511) 35 - Vydávanie reklamných materiálov.  
41 - Vedenie filmotéky, databázy a výpožičky filmov a organizovanie tematických premietaní, organizovanie a zabezpečovanie filmových festivalov, prezentácia kultúry (slovenskej, európskej, svetovej) prostredníctvom organizovania festivalov, prehliadok, výstav, kurzov, stáží, workshopov, spoločenských večerov, vydavateľská a publikačná činnosť s výnimkou vydávania reklamných a nábožných textov.

**(540) Medzinárodný filmový festival Agrofilm**

(731) Centrum výskumu živočíšnej výroby Nitra, Hlohovecká 2, 951 41 Lužianky, SK;  
(740) Hörmann Tomáš, Ing., Bratislava, SK;

**(210) 171-2011**

(220) 3.2.2011

**9 (511) 35, 36, 37, 39, 43**

(511) 35 - Reklamné, inzertné a propagačné služby; sprostredkovanie obchodu s tovarom; obchodné sprostredkovanie služieb uvedených v triedach 35, 36, 37, 39 a 43; zhromažďovanie rozličných výrobkov pre tretie osoby s cieľom umožniť zákazníkovi, aby si mohli výrobky pohodlne prehliadať a nakupovať, tieto služby môžu byť poskytované maloobchodnými predajňami, veľkoobchodnými predajňami prostredníctvom katalógového predaja alebo elektronickými prostriedkami, napr. prostredníctvom webových stránok alebo prostredníctvom telenákupu; prenájom kancelárskych strojov a zariadení; prenájom kopírovacích strojov.  
36 - Prenájom nehnuteľností s poskytovaním aj iných než základných služieb spojených s prenájomom, služby poskytované správcami nehnuteľného majetku ako tiché spolovníctvo alebo financovanie.

37 - Prenájom stavebných strojov a zariadení.

39 - Vnútroštátna nákladná cestná doprava, medzinárodná nákladná cestná doprava.

43 - Príprava potravín alebo nápojov na konzumáciu, ako aj služby ponúkajúce ubytovanie, nocľah, prístrešok v hoteli; penzióny alebo iné zariadenia zabezpečujúce dočasné ubytovanie.

**(540)**



(591) červená, biela

(731) ALKIN, s.r.o., Michalská 477/1, 059 18 Spišské Bystré, SK;

**(210) 196-2011**

(220) 11.2.2011

**9 (511) 5, 35**

(511) 5 - Farmaceutické, parafarmaceutické, stomatologické, veterinárne a dezinfekčné výrobky; potravinové doplnky, všetky na liečebné účely a patriace do triedy 5.

35 - Obchodná pomoc a pomoc pri reklame v oblasti obchodu s tovarmi uvedenými v triede 5, maloobchod a veľkoobchod s tovarmi v triede 5; export/import s tovarmi v triede 5; maloobchodné a veľkoobchodné služby s tovarmi uvedenými v triede 5 prostredníctvom internetu; marketing; reklama; propagácia; inzercia všetkými druhmi médií.

**(540) EUBIOMED**

(731) in PHARM, spol. s r. o., Ružová dolina 6, 821 08 Bratislava, SK;

(740) Máčajová Mária, Ing., Nitra, SK;

**(210) 406-2011**

(220) 8.3.2011

**9 (511) 16, 35, 38, 40, 41, 42**

(511) 16 - Tlačoviny všetkého druhu, najmä noviny, periodiká, periodická a neperiodická tlač, časopisy, knihy, propagačné materiály - v rámci tejto triedy; papier a výrobky z papiera.

35 - Inzertné, reklamné a propagačné služby; pomoc pri riadení obchodnej činnosti; obchodná administratíva; kancelárske práce; marketingové služby; sprostredkovanie obchodných záležitostí; zákaznícky servis, zabezpečovanie odbytu, zastupovanie pri obchodných rokovaniach, dohadovanie obchodných podmienok; rozmnožovanie a tlač reklamných a propagačných dokumentov; automatické spracovanie dát; aranžérstvo; teleshopping; výstavy na reklamné a obchodné účely; činnosť podnikateľských, organizačných a ekonomických poradcov v oblasti spätného odberu použitých výrobkov; komerčné využitie internetu v oblasti komerčných internetových médií a vyhľadávacích služieb v oblasti spätného odberu použitých výrobkov; oddelený výkup týchto elektroodpadov; privátne, verejné, komunálne, maloobchodné a veľkoobchodné siete zberných miest pre elektroodpad; výkup a odbyt upraveného elektrošrotu; obchodné sprostredkovanie týkajúce sa nakladania s odpadmi; obchodné sprostredkovanie

týkajúce sa vydávania tlačovín; obchodné sprostredkovanie inžinierskych prác, expertíz a technických projektov v tejto oblasti; obchodné sprostredkovanie týkajúce sa posudzovania a kategorizácie elektrošrotu, odberov kontrolných vzoriek, analytických rozborov; obchodné sprostredkovanie týkajúce sa nakladania s odpadmi, najmä elektroodpadmi zo svetelnej techniky, pri zhromažďovaní, zberu, výkupe, odbyte, triedení, čistení, úpravách, spracovaní, recyklácii, regenerácii a likvidácii elektrošrotu; poradenská činnosť týkajúca sa výkupu a odbytu odpadu.

38 - Šírenie elektronických časopisov, informácií, elektronických periodických a neperiodických tlačovín prostredníctvom elektronickej, telekomunikačnej alebo počítačovej siete, najmä internetu.

40 - Nakladanie s odpadmi, ako sú demontáže a likvidácie zariadení a celkov v oblasti elektroodpadov; oddelené zhromažďovanie; separovaný zber; oddelený spätný odber; úprava, zneškodňovanie, spracovanie, recyklácia, regenerácia a likvidácia tohto elektroodpadu; sanácia a rekultivácia skládok; prenájom spracovateľských strojov a zariadení na spracovanie odpadov; konzervačné práce pre zeminy a horniny; všetky iné služby v oblasti nakladania s odpadmi patriace do tejto triedy; poradenská činnosť pri nakladaní s odpadmi, najmä elektroodpadmi zo svetelnej techniky, pri zhromažďovaní zberu, výkupe, odbyte, triedení, čistení, úpravách, spracovaní, recyklácii, regenerácii a likvidácii elektrošrotu; prenájom strojov na úpravu, recykláciu a spracovanie elektrošrotu, najmä drvičov, triedičov alebo separačných liniek.

41 - Inštruktážne služby; vzdelávanie; školenia; semináre; konferencie; kongresy; ich organizovanie a vedenie v oblasti nakladania s odpadmi, najmä elektroodpadov; vydávanie periodických a neperiodických tlačovín; vydavateľská a nakladateľská činnosť.

42 - Vedecké a technologické služby a s nimi spojený výskum a návrhy; priemyselné analýzy; poradenstvo v oblasti životného prostredia, najmä pri nakladaní s elektrošrotom; tvorba a správa webových stránok; návrh a vývoj počítačového hardvéru a softvéru v tejto oblasti; vypracovanie posudkov a dobrozdaní v oblasti hospodárstva s odpadmi; poradenstvo pri posudzovaní a kategorizácii elektrošrotu, odberov kontrolných vzoriek, analytických rozborov; testovanie toxicity odpadov; vypracovanie posudkov a dobrozdaní v oblasti hospodárstva s odpadmi.

(540)



(731) ASEKOL SK s.r.o., Lamačská cesta 45, 841 03 Bratislava, SK;

(740) Beleščák Ladislav, Ing., Piešťany, SK;

(210) 415-2011

(220) 9.3.2011

9 (511) 30

(511) 30 - Tortilly, salsa (omáčky - prílohy jedál), kukuričné lupienky.

(540)



(731) EQUITE s.r.o., Krkonošská 3001, 544 01 Dvůr Králové nad Labem, CZ;

(740) Kubínyi Peter, Bc., Trenčín, SK;

(210) 553-2011

(220) 30.3.2011

9 (511) 29

(511) 29 - Mrazené polievky a jedlá obsahujúce v prevažnej miere mäso, ryby, strukoviny, ovocie a zeleninu.

(540) FROZITTA

(731) K.B.Frutos spoločnosť s ručením obmedzeným Prešov, Jilemnického 1, 080 01 Prešov, SK;

(210) 559-2011

(220) 30.3.2011

9 (511) 5

(511) 5 - Farmaceutické a veterinárne výrobky; diietické prípravky na liečebné účely.

(540)



(591) ružová, fialová, sivá, biela, čierna

(731) MUDr. Jiří Musil, MBA, Jiříčkova 540, 150 00 Praha, CZ;

(740) Korejzová Petra, JUDr., Bratislava, SK;

(210) 565-2011

(220) 31.3.2011

9 (511) 33

(511) 33 - Džin.

(540)



(591) čierna, červená - prechod od tmavo tieňovanej do svetlosivej, biela, sivobiela, modrá, zlatá

(731) OLD HEROLD, s. r. o., Bratislavská 36, 911 05 Trenčín, SK;

(210) 566-2011  
(220) 31.3.2011  
9 (511) 33  
(511) 33 - Vodka.  
(540)



(591) modrá - prechod od tmavej do svetlosivej, biela, modrá, čierna, hnedá, žltá  
(731) OLD HEROLD, s. r. o., Bratislavská 36, 911 05 Trenčín, SK;

(210) 609-2011  
(220) 4.4.2011  
9 (511) 9, 11, 16, 21, 29, 30, 35, 39  
(511) 9 - Diapozitívy.

11 - Chladiace prístroje; chladničky, mrazničky; chladiace tašky (elektrické).

16 - Papier, lepenka (kartón) a tovary z týchto materiálov, ktoré nie sú zahrnuté v iných triedach; tlačoviny; fotografie; písacie potreby; učebné pomôcky a učebné materiály (okrem prístrojov); plastické materiály na balenie (nezahrnuté v iných triedach); vľajky z papiera; vrecia na balenie z plastickej fólie a papiera; umelohmotné fólie na balenie; smerové cedule z papiera a lepenky; vývesné štítky z papiera a lepenky; podložky na počítanie a písanie (papier a písacie potreby); tlačoviny, najmä periodické publikácie; katalógy; tlačené telefónne zoznamy/adresáre; tlačené reklamné materiály; tlačené cestovné poriadky; tlačené dopravné plány, programy; papierové, plastové alebo lepenkové etikety (nálepky); plagáty; tlačené jedálne lístky; pohľadnice (obrázkové); brožované knihy; papierové diáre; výrobky z papiera a kartónu, zaradené do tejto triedy.

21 - Neelektrické chladiace vrecia, tašky a boxy; domáce alebo kuchynské potreby a nádoby.

29 - Mliečne výrobky.

30 - Zmrzlina.

35 - Reklama; obchodné konzultácie.

39 - Prenájom chladiacich zariadení a prístrojov; prenájom chladiacich tašiek a termovriec.

(540)



(731) MIP METRO Group Intellectual Property GmbH & Co. KG, Metro-Strasse 1, 40235 Düsseldorf, DE;  
(740) Bachratá Magdaléna, Mgr., Bratislava, SK;

(210) 621-2011  
(220) 7.4.2011

9 (511) 35

(511) 35 - Obchodné sprostredkovanie služieb uvedených v triede 35 tohto zoznamu; rozširovanie reklamných materiálov zákazníkom (letáky, prospekty, tlačoviny, vzorky); reklamné agentúry; predvádzanie (služby modeliek) na reklamné účely a podporu predaja; prieskum trhu; organizovanie výstav na komerčné alebo reklamné účely; podpora predaja (pre tretie osoby); aranžovanie výkladov; prezentácia výrobkov v komunikačných médiách pre maloobchod, pomoc pri riadení obchodnej činnosti; obchodný alebo podnikateľský prieskum.

(540)



(591) modrá, zelená  
(731) In Store SK, s.r.o., Mlynské Nivy 1, 811 09 Bratislava, SK;  
(740) SCHWEIZER LEGAL, s.r.o., Bratislava, SK;

(210) 624-2011  
(220) 7.4.2011  
9 (511) 9, 12, 41, 42

(511) 9 - Prístroje a nástroje vedecké, námorné, geodetické, fotografické, kinematografické, optické, signalizačné, kontrolné (inšpekcia), záchrané, vzdelávacie a prístroje a nástroje na meranie a váženie; prístroje a nástroje na vedenie, distribúciu, transformáciu, akumuláciu, reguláciu alebo kontrolu elektrického prúdu; prístroje na nahrávanie, prenos a reprodukciu zvuku alebo obrazu; magnetické nosiče údajov, záznamové disky; predajné automaty a mechanizmy prístrojov uvádzaných do činnosti vhođením mince; registračné pokladnice, počítacie stroje, zariadenia na spracovanie údajov a počítače; hasiace prístroje.

12 - Vozidlá; zariadenia na pohyb po zemi, vode alebo vo vzduchu.

41 - Vzdelávanie; zabezpečovanie výcvikov, kurzov a školení; zábava; športová a kultúrna činnosť.

42 - Služby vedecké a technologické, ako aj výskum v oblasti vedy a priemyslu; priemyselné analýzy a priemyselný výskum; návrh a vývoj počítačového hardvéru a softvéru.

(540)

*Digital Life*

(591) bordová  
(731) digital-live s.r.o., Klariská 7, 811 03 Bratislava, SK;

(210) 633-2011  
(220) 8.4.2011  
9 (511) 16, 35, 38, 39, 41, 42

(511) 16 - Tlačoviny; periodické a neperiodické publikácie; knihy; časopisy.

35 - Informácie (obchodné alebo podnikateľské); reklama; zasielanie reklamných materiálov zákazníkom; rozširovanie reklamných alebo inzertných oznamov; zbieranie údajov do počítačových databáz; zoraďovanie údajov v počítačových data-

bázach; reklama (on line) na počítačovej komunikačnej sieti; uverejňovanie reklamných textov; spracovanie textov; vyhľadávanie informácií v počítačových súboroch; prenájom reklamných priestorov; poskytovanie uvedených služieb prostredníctvom elektronickej pošty, počítačových sietí, webstránok, internetu a tlačovín.

38 - Prenos správ a obrazových informácií prostredníctvom počítača; poskytovanie priestoru na diskusiu na internete; poskytovanie prístupu do databáz; šírenie informácií prostredníctvom internetu.

39 - Informácie o doprave.

41 - Informácie o možnostiach rekreácie; informácie o možnostiach rozptýlenia; informácie o možnostiach zábavy; informácie o výchove a vzdelávaní; vydávanie (on line) kníh a časopisov v elektronickej forme; vydávanie tlačovín, periodických a neperiodických publikácií s výnimkou reklamných a náborových; elektronická edičná činnosť v malom (DTP služby); poskytovanie elektronických publikácií on line (bez možnosti kopírovania); poskytovanie všetkých uvedených služieb prostredníctvom komunikačných médií, elektronickej pošty, počítačových sietí, webstránok a internetu.

42 - Hostovanie na počítačových stránkach; meteorologické informácie; navrhovanie počítačových systémov; obnovovanie počítačových databáz; aktualizovanie počítačových programov; počítačové programovanie; vytváranie, udržiavanie a prevádzkovanie webových stránok pre zákazníkov.

(540)



(591) čierna, červená

(731) REGIONAL MEDIA, s. r. o., Nad Plážou 11/B, 974 01 Banská Bystrica, SK;

(740) Záhurecká Romana, JUDr., Banská Bystrica, SK;

(210) 634-2011

(220) 8.4.2011

9 (511) 16, 35, 38, 39, 41, 42

(511) 16 - Tlačoviny; periodické a neperiodické publikácie; knihy; časopisy.

35 - Informácie (obchodné alebo podnikateľské); reklama; zasielanie reklamných materiálov zákazníkom; rozširovanie reklamných alebo inzertných oznamov; zbieranie údajov do počítačových databáz; zoraďovanie údajov v počítačových databázach; reklama (on line) na počítačovej komunikačnej sieti; uverejňovanie reklamných textov; spracovanie textov; vyhľadávanie informácií v počítačových súboroch; prenájom reklamných priestorov; poskytovanie uvedených služieb prostredníctvom elektronickej pošty, počítačových sietí, webstránok, internetu a tlačovín.

38 - Prenos správ a obrazových informácií prostredníctvom počítača; poskytovanie priestoru na diskusiu na internete; poskytovanie prístupu do databáz; šírenie informácií prostredníctvom internetu.

39 - Informácie o doprave.

41 - Informácie o možnostiach rekreácie; informácie o možnostiach rozptýlenia; informácie o možnostiach zábavy; informácie o výchove a vzdelávaní; vydávanie (on line) kníh a časopisov v elektronickej forme; vydávanie tlačovín, periodických a neperiodických publikácií s výnimkou reklamných a náborových; elektronická edičná činnosť v malom (DTP služby); poskytovanie elektronických publikácií on line (bez možnosti kopírovania); poskytovanie všetkých uvedených služieb prostredníctvom komunikačných médií, elektronickej pošty, počítačových sietí, webstránok a internetu.

42 - Hostovanie na počítačových stránkach; meteorologické informácie; navrhovanie počítačových systémov; obnovovanie počítačových databáz; aktualizovanie počítačových programov; počítačové programovanie; vytváranie, udržiavanie a prevádzkovanie webových stránok pre zákazníkov.

(540)



(591) čierna, červená

(731) REGIONAL MEDIA, s. r. o., Nad Plážou 11/B, 974 01 Banská Bystrica, SK;

(740) Záhurecká Romana, JUDr., Banská Bystrica, SK;

(210) 640-2011

(220) 11.4.2011

9 (511) 6, 11, 37, 40

(511) 6 - Obyčajné kovy a ich zliatiny, stavebný materiál z kovu, kovové čeluste zveráka, kovové zámočnícke stoly, kľúče, kľučky dverí, konzoly pre stavebníctvo, kovania na dvere, kovania na okná, stavebné kovania, kovanie na kľučky, kovové obruče, spojky, kovové krúžky, lamely, kovové laná, kovové mriežky, napínače, nákovy, objímky, kovové obloženie, otváratele dverí s výnimkou elektrických, neelektrických zatvárateľov dverí, pánty, závesy, pracky z obyčajných kovov, príchytky, kovové rámy, kovové zárubne, drobný železiarsky tovar, iné výrobky z kovov nezahrnuté v iných triedach, kovové rudy.

11 - Zariadenia na osvetľovanie, vykurovanie, varenie, chladenie a vetranie, vodárenské a sanitárne zariadenia.

37 - Stavebníctvo, opravy, montážne a inštalačné služby.

40 - Spracovanie a úprava materiálov.

(540)



(591) červená, čierna

(731) KARION s.r.o., Záhradnícka 25, 811 07 Bratislava, SK;

(740) Legal Counsels s. r. o., Bratislava, SK;

(210) 658-2011

(220) 12.4.2011

9 (511) 9, 35, 36

(511) 9 - Elektronické siete; elektronické multimediálne informačné katalógy; elektronické časopisy; elektronické periodiká a knihy v elektronickej podobe; dáta na magnetických a optických nosičoch. 35 - Pomoc pri vedení obchodnej činnosti; činnosť organizačných a ekonomických poradcov; poradenstvo obchodného manažmentu; obchodné poradenstvo správy dát; zbieranie údajov do počítačových databáz; zoradovanie údajov v počítačových databázach; podpora riadenia obchodných projektov patriacich do triedy 35; obchodné audity; administratívne spracovanie obchodných objednávok; obchodné odhady; obchodný manažment; prieskum obchodu a prieskum trhu; poradenské služby v oblasti obchodného manažmentu; služby spracovania počítačových dát; služby obchodnej administratívy; služby v oblasti administratívnej správy; administratívne a kancelárske práce; pomoc pri riadení obchodných a priemyselných podnikov; sprostredkovanie obchodu s tovarmi.

36 - Sprostredkovanie poistenia; poisťné zmluvy a ich uzatváranie; sporiace zmluvy; poskytovanie služieb pri zriaďovaní poisťných zmlúv a sporiacich zmlúv; zmluvy o stavebnom sporení; dôchodkové pripoistenie; konzultačné služby v oblasti poisťovníctva; sprostredkovanie (maklérstvo); činnosť finančných poradcov; finančné služby prevodu kapitálu; finančné odhady; sprostredkovanie služieb patriacich do triedy 36; deblokácia a kapitalizácia pohľadávok; prevencia vzniku pohľadávok; odkupovanie pohľadávok; inkasná činnosť; správa portfólia pohľadávok; sprostredkovanie finančných operácií; poradenská činnosť v oblasti finančných služieb; inkaso pohľadávok; sprostredkovanie pohľadávok; faktoring; zaisťovacie služby patriace do triedy 36.

(540)



(731) Click Insurance a.s., Lyčkovo nám. 508/7, 186 00 Praha - Karlín, CZ;

(740) Bachratá Magdaléna, Mgr., Bratislava, SK;

(210) 692-2011

(220) 18.4.2011

9 (511) 16, 35, 41

(511) 16 - Tlačoviny každého druhu; periodiká; časopisy; noviny; knihy; plagáty; fotografie.

35 - Sprostredkovateľská činnosť v oblasti obchodu s tovarom; reklamná, propagačná a inzertná činnosť všetkými druhmi médií; obchodné sprostredkovanie v oblasti vzdelávania.

41 - Vydavateľstvo a nakladateľstvo (okrem vydávania reklamných a náborových textov); organizačná činnosť v oblasti vzdelávania.

(540)



(731) HOMO SAPIENS s.r.o., Ke Koulce 919/7, 150 00 Praha, CZ;

(740) Máčajová Mária, Ing., Nitra, SK;

(210) 709-2011

(220) 20.4.2011

9 (511) 35, 40, 41, 42, 45

(511) 35 - Obchodný manažment, sprostredkovanie nákupu a predaja tovarov, reklama, organizovanie výstav na reklamné a obchodné účely; rozširovanie reklamných oznamov; predvádzanie tovaru; rozširovanie reklamných materiálov zákazníkom, (letáky, prospekty, tlačivá, vzorky); zasielanie reklamných materiálov zákazníkom; vydávanie a aktualizovanie reklamných materiálov; distribúcia vzoriek; obchodný alebo podnikateľský prieskum; prenájom reklamných materiálov; uverejňovanie reklamných textov; vydávanie reklamných alebo náborových textov; vzťahy s verejnosťou, televízna reklama; reklamné agentúry; organizovanie reklamných hier na propagáciu predaja; prieskum trhu; prieskum verejnej mienky; prenájom reklamných priestorov; prenájom reklamných plôch; podpora predaja (pre tretie osoby); poradenstvo v oblasti reklamy a propagácie, spracovanie textov; ponuka, sprostredkovanie služieb maloobchodného predaja tovaru prostredníctvom katalógu; reklamná a inzertná činnosť, marketingové služby pre tretích, pomoc pri riadení obchodnej činnosti; podnikateľské informácie, reklamná a inzertná činnosť prostredníctvom akéhokoľvek média a prostredníctvom telefónnej dátovej alebo informačnej siete; poskytovanie informácií a iných informačných produktov všetkých druhov reklamného charakteru; prenájom reklamných informačných a komunikačných miest; sprostredkovanie v obchodných vzťahoch; grafická úprava inzerátov pomocou počítača.

40 - Tlač, tlačenie.

41 - Požičiavanie filmov; požičiavanie videopások; prenájom audionahrávok; výroba videofilmov; nahrávanie videopások; výroba rozhlasových a televíznych programov; zverejňovanie textov okrem reklamných.

42 - Návrhy a grafické služby každého druhu, grafický dizajn; navrhovanie obalov; obalový dizajn; grafické navrhovanie pomocou počítačov; poradenstvo v oblasti grafického dizajnu; umelecký dizajn; vytváranie počítačových stránok pre zákazníkov.

45 - Spravovanie autorských práv.

(540)



Salamon Design

(731) Salamon Design, s. r. o., Palackého 20, 811 02 Bratislava, SK;

(210) 714-2011

(220) 21.4.2011

9 (511) 9, 14, 35

(511) 9 - Ionizačné prístroje s výnimkou prístrojov na ionizáciu vzduchu.

14 - Amulety, privesky, medailóny, brošne, ihlice, náramky, ozdoby, šperky.

35 - Kúpa tovaru na účely jeho predaja konečnému spotrebiteľovi, sprostredkovanie obchodu a služieb s tovarom, ako sú dámske a hygienické vložky, ionizačné prístroje s výnimkou prístrojov



na ionizáciu vzduchu, amulety, príviesky, medailóny, brošne, ihlice, náramky, ozdoby, šperky; prieskum trhu, predvádzanie tovaru, reklama, organizovanie výstav na reklamné a obchodné účely.

**(540) BIOANION**

(731) Kingray Limited Hong Kong, Unit 1010, Miramar Tower, 132 Nathan Road, Tsim Sha Tsui, Kowloon, Hong Kong, HK;

(740) Rzymanová Kamila, Ing., Poprad, SK;

**(210) 729-2011**

(220) 20.7.2009

**9 (511) 32, 35, 43**

(511) 32 - Minerálne vody (nápoje); nealkoholické nápoje; nealkoholické ovocné nápoje; pivo; príchuť na výrobu nápojov; nealkoholické šumivé nápoje; zeleninové šťavy (nápoje); nealkoholické energetické nápoje nie na lekárske a liečebné účely; proteínové nealkoholické nápoje nie na lekárske účely a liečebné účely; želatínové nápoje nie na lekárske účely a liečebné účely; diétne nápoje nie na lekárske účely a liečebné účely; miešané nealkoholické nápoje.

35 - Organizovanie výstav na komerčné alebo reklamné účely; predvádzanie tovaru; prezentácia výrobkov v komunikačných médiách pre maloobchod; prieskum trhu; obchodný prieskum; rozširovanie reklamných materiálov zákazníkom (letáky, prospekty, tlačoviny, vzorky); rozširovanie vzoriek tovarov; poradenstvo v obchodnej činnosti; podpora predaja (pre tretie osoby); obchodné informácie a rady spotrebiteľom.

43 - Reštaurácie (strava); dodávka jedál a nápojov na objednávku; prenájom prechodného ubytovania; pohostinské služby a služby prechodného ubytovania.

(540)



(591) žltá, tmavozelená, biela

(641) 008481228, 20.7.2009

(731) CLEMATIS SLOVAKIA, s.r.o., Perlová 1, 040 01 Košice, SK;

(740) Mišľanová Mária, Košice, SK;

**(210) 770-2011**

(220) 4.5.2011

**9 (511) 20**

(511) 20 - Nábytok, výrobky z dreva (nezahrnuté do iných tried).

(540)



(591) hnedá, žltá, sivá, zelená, oranžová

(731) Komjáthy Ján / Stolárstvo KOMI, Švermova 1138/27, 927 01 Šaľa, SK;

**(210) 828-2011**

(220) 16.5.2011

**9 (511) 1, 5, 9, 11, 12, 14, 16, 18, 25, 35**

(511) 1 - Papierovina, nemrznúca zmes.

5 - Plné lekárničky.

9 - Nosiče údajov (USB kľúče), hasiace prístroje, myš (podložky).

11 - Elektrické vreckové baterky, baterky (svietidlá).

12 - Automobily, karosérie automobilov, autopoťahy, člny, bicykle, dopravné prostriedky na pohyb po zemi, vode, vo vzduchu a po koľajniciach, mopedy, motocykle, dvere na dopravné prostriedky.

14 - Elektrické hodiny a hodiny.

16 - Ceruzky, perá, stojany na perá a ceruzky.

18 - Batohy, aktovky.

25 - Bielizeň (spodné tričká), uniformy, tričká.

35 - Marketingové štúdie, rozširovanie reklamných materiálov zákazníkom (letáky, prospekty, tlačoviny, vzorky), vydávanie a aktualizovanie reklamných materiálov.

**(540) Pomáhať a chrániť**

(731) Ministerstvo vnútra Slovenskej republiky, Pribinova 2, 812 72 Bratislava, SK;

**(210) 847-2011**

(220) 16.5.2011

**9 (511) 16, 18, 24, 26, 35**

(511) 16 - Baliaci papier, blahoprajné pohľadnice, brožované knihy, brožúry, brožúrky, bublinové obaly z plastických materiálov (na balenie), časopisy, etikety s výnimkou textilných, fotografie, grafické zobrazenie, grafiky, kalendáre všetkých druhov, kartón, lepenka, papierové kávové filtre, knihy, lepenkové alebo papierové škatule, lepenkové alebo papierové obaly na fľaše, lepenkové platne (papiernický tovar), lepiace pásky na kancelárske účely a použitie v domácnosti, leporelá, mapy, obálky (papiernický tovar), obaly (papiernický tovar), obrazy, papiernický tovar, periodické a neperiodické publikácie, plagáty, predmety z kartónu, prospekty, pútače z papiera alebo lepenky, reklamné tabule z papiera, kartónu alebo lepenky, reprodukcie grafické, tlačené reklamné materiály, umelohmotné fólie na balenie, vrecia z papiera alebo plastických materiálov na balenie, vrecká z papiera alebo plastických materiálov na balenie, tlačivá a kancelárske potreby s výnimkou nábytku; puzdrá na doklady.

18 - Kožené dekoratívne predmety, dekoratívne predmety z koženky, aktovky, kufríky, batohy, cestovné kufre a tašky, lodné kufre, diplomatické kufríky, držiaky na kufre, chlebníky, plecniaky, kabelky, kabelkové rámy, nákupné tašky, školské tašky, tašky na náradie, plážové tašky, poľovnícke tašky, poľovnícke torby, retiazkové taštičky s výnimkou taštičiek z drahých kovov, tašky na nosenie detí, vaky pre turistov, vaky pre horolezcov, kľúčanky (kožená galantéria), peňaženky, meščky na peniaze, puzdrá na navštívenky, koža zvierat, imitácia kože, jelenica s výnimkou jelenice na čistenie, semiš okrem semišu na čistenie, mastené kože, kožušínové prikrývky, kožušiny, krupóny, kožené nite a šnúrky, kožené podbradníky, kožené náramenné pásy, dáždňiky, obaly na dáždňiky, slnečníky, obaly na hudobné nástroje,

cestovné obaly na šaty, kožené remene a remienky, rúčky na kufre, rúčky na dáždniky, kožené alebo kožou potiahnuté škatule, kožené škatule na klobúky, vrecká z kože na balenie, vychádzkové palice.

24 - Stolové textilie, čalúnnické látky, dverové závesy, dekoratívne závesy (textil), poťahy na nábytok, obliečky na matrace, obliečky na vankúše, záclony, záclonky, závesy patriace do tejto triedy, utierky patriace do tejto triedy, vlajky, bavlnené textilie, cestovné prikrývky, brokáty, damask, drožet, esparto, flanel, flauš, gáza (textília), látky z hodvábu, hrubé plátno, jutová látka, potlačený kartún, konopné tkaniny, krep, krepon, ľanové tkaniny, marabut, moleskin (textília), mušelin, ramié (látka), zamat, zefír, žerzej, textilné dekoratívne ozdoby, posteľná a stolová bielizeň, kúpeľňové textilie s výnimkou oblečenia, poťahy na nábytok, obliečky na matrace, obliečky na podušky, obliečky na vankúše, obrusy s výnimkou papierových, ozdobné obliečky na vankúše, páperové pokrývky, periny, plachty, posteľné pokrývky a prikrývky, prikrývky, textilné utierky na tvár, utierky na riad, textilné obrúsky, textilné vreckovky.

26 - Značky na bielizeň, bordúry, lemy, obruby, brmbolce, brošne (doplnky oblečenia), výstuže golierov, čipky, elastické šnúry, filtre na odevy, galantérny tovar s výnimkou priadzi, ganiere, volány, girlandy, gombíky s výnimkou manžetových gombíkov, háčiky (galantérny tovar), kokardy (galantérny tovar), umelé kvety, vence z umelých kvetov, lemky, šnúry (galantérny tovar), textilné ozdoby do vlasov, mašle a stuhy do vlasov, monogramy (značky na bielizni), náprstky na šitie, náramenné pásky, výložky, ozdoby na obuv s výnimkou ozdôb z drahých kovov, očka na odevy, vypchávkvy, náplecníky na odevy, opaskové pracky, ozdobné brošne, ozdobné ihlice, ozdobné spony, ozdoby do vlasov, ozdoby na klobúky a šaty s výnimkou ozdôb z drahých kovov, pásky (galantérny tovar), pásky na rukávy, patentné gombíky, patentné uzávery, perie (odevný doplnok), kovové vyšívacie priadze, rozety (galantérny tovar), sieťky na vlasy, sponky do vlasov (ozdobné), strapce (čipkársky tovar), suchý zips, volány, korzetová výstuž, zipsy, zlatá vyšívka, žabó, pletacie ihlice, šijacie náprstníky, ihelničky, ihelníky, krajčírske ihly, schránky na šicie potreby, potreby na vyšívanie, drobnosti (potreby na vyšívanie); ozdoby do vlasov vyrobené z kože patriace do tejto triedy.

35 - Maloobchodné služby v oblastiach nasledujúcich tovarov: s potravinami, nápojmi, poľnohospodárskymi produktmi, keramikou, konfekciou, obuvou, sklom, porcelánom, športovými potrebami, autami, náhradnými súčiastkami na autá, svietidlami, lampami na svietenie, lustrami, osvetľovacími prístrojmi a zariadeniami, nábytkom, kancelárskym nábytkom, kreslami, posteľami, taburetami, rozkladacími ležadlami, pohovkami, kolískami, košmi s výnimkou kovových, stolmi, stoličkami, lavicami, pultmi, stolárskymi výrobkami, stolíkmi, zrkadlami, stolovými textiliami, čalúnnickými látkami, dverovými závesmi, poťahmi na nábytok, obliečkami na matrace, obliečkami na vankúše, záclonkami, závesmi, utierkami, vlajkami, bavlnenými textiliami, cestovnými prikrývkami, kobercami, tapetami, linoleom, podlahovými krytinami, dverovými rohožkami, tapeta-

mi, kúpeľňovými rohožkami, aranžovanie výkladov, reklamná činnosť, zasielanie reklamných materiálov zákazníkom, obchodná administratíva, kancelárske práce, kancelárie zaoberajúce sa dovozom a vývozom, kopírovanie, kopírovanie alebo rozmnožovanie dokumentov, dokladov, nábor zamestnancov, organizovanie výstav na obchodné a reklamné účely, zbieranie údajov do počítačovej databázy, hospodárske alebo ekonomické predpovede, prenájom kancelárskych strojov a zariadenia, prenájom reklamných materiálov, prenájom reklamných priestorov, prepisovanie, prieskum trhu, prenájom reklamných plôch, zasielkové reklamné služby, rozširovanie reklamných alebo inzertných oznamov, spracovanie textov, vydávanie reklamných materiálov, vydávanie reklamných alebo náborových textov, vylepovanie plagátov, analýzy nákupných cien, veľkoobchodných cien, automatizované spracovanie dát v administratíve, bartrové operácie, komerčné informačné kancelárie, marketing, marketingové štúdie, obchodné administratívne služby, obchodné alebo podnikateľské informácie, obchodný alebo podnikateľský prieskum, obchodný manažment a podnikové poradenstvo, podpora predaja (pre tretie osoby), pomoc pri riadení komerčných a priemyselných podnikov, pomoc pri riadení obchodnej činnosti, poradenské služby v oblasti obchodného alebo podnikateľského riadenia, poradenstvo v obchodnej činnosti, poskytovanie obchodných alebo podnikateľských informácií, poskytovanie pomoci pri riadení obchodných alebo priemyselných podnikov, prieskum trhu, profesionálne obchodné alebo podnikateľské poradenstvo, sekretárske služby, sprostredkovanie kompenzačných obchodov s tovarom na vnútroštátnej a medzinárodnej úrovni, sprostredkovanie obchodu s tovarom, účtovníctvo, uverejňovanie reklamných textov, vedenie kartoték v počítači, vydávanie a aktualizovanie reklamných materiálov, vzťahy s verejnosťou (prieskum vzťahov medzi podnikmi, inštitúciami a spoločenským prostredím), zbieranie údajov do počítačových databáz, zoradovanie údajov v počítačových databázach, sprostredkovanie uvedených služieb v tejto triede, obchodné sprostredkovanie balenia a doručovania tovaru.

#### (540) CILLI

(731) Marcinek Milan, Málinec 158, 985 26 Málinec, SK;

(740) Belička Ivan, Ing., Banská Bystrica, SK;

#### (210) 865-2011

(220) 20.5.2011

#### 9 (511) 1, 6, 19, 35, 36, 37, 39, 40, 41, 42

(511) 1 - Lepidlá a spojivá používané v priemysle; stavebné lepidlá; cementové lepidlá; lepidlá na tapety; lepidlá a spojivá na obkladačky; chemické látky na prevzdušnenie betónu; konzervačné prípravky a výrobky na konzervovanie betónu s výnimkou farieb a olejov; spojivá do betónu; chemikálie na zošľachtovanie betónových zmesí; chemikálie pre priemysel, poľnohospodárstvo, záhradníctvo, lesníctvo.

6 - Oceľové stavebné konštrukcie; obyčajné kovy a ich zliatiny; stavebný materiál z kovu; kovové stavebné obklady; kovové podpery; kovové stavebné dielce; kovové palety; kovová dlažba; pre-

nosné stavby z kovu; kovové lešenia; kovové vonkajšie rolety a žalúzie; kovové príchytky; klince; kovový spojovací materiál; drobný železiarsky tovar; kovové brány, dvere, dverové zárubne, okná, okenice; písmená a číslovky z obyčajných kovov nie ako tlačové znaky; kovové stavebné dielce; obalové nádoby z kovu; kovové palety; drôt, drôtené pletivo; kovové opisné a identifikačné tabuľky; kovové držadlá, rukoväte, kľučky, kovové dverové obloženie, kľúče, klopadlá; kovové rozperky; stavebné kovanie; pánky; závesy; kovanie na nábytok a okná; kovové lešenia; kovové lišty, laty; polotovary z obyčajných kovov, predovšetkým kovové profily, tyče, rúrky; kovové potrubia; kovové rošty; kovové sieťky proti hmyzu; kovové rámy na okná; kovové rámy na siete a sieťky; kovové kolieska na nábytok; kovové neelektrické zámky; domové zvončeky nie elektrické; figuríny z obyčajných kovov; umelecké diela z obyčajných kovov; kovové škatule, skrinky, nádoby, kontajnery; káble a drôty z obyčajných kovov s výnimkou elektrických; figuríny z obyčajných kovov; umelecké diela z obyčajných kovov; nespracované a čiastočne spracované obyčajné kovy a jednoduché výrobky z týchto kovov.

19 - Nekovový stavebný materiál; betón; betónové zmesi; prefabrikáty z betónu; nekovové vonkajšie plášte budov; suché stavebné zmesi na výrobu alebo prípravu omietok alebo podlahových vrstiev a poterov; obkladový materiál na budovy s výnimkou kovového; nekovové konštrukcie; nekovové konštrukčné materiály; nekovové nosníky; nekovové lešenia; asfalt; bitúmen; asfaltové alebo bitúmenové potery; obalované živičné zmesi na stavebné účely; nekovové povlaky; nekovové pokrivy na strechy; nekovové stavebné výrobky; nekovové stavebné prefabrikáty; baraky; budy; nekovové konštrukcie bazénov; betónové podpery, stĺpy; nekovové základné konštrukcie pre budovy; cement; cementové platne; cementové potery a povlaky; suché stavebné zmesi na výrobu alebo prípravu omietok, lepidiel, stierok alebo podlahových vrstiev a poterov; nekovové debnenie; nekovová dlažba; nekovové dlaždice, obkladačky; parketové a drevené dlažky; dosky; laty; stavebné drevo; hranoly; drevo ako polotovar; strešné krokvy; nekovové rúry a drenážne rúry a ich klapky a ventily; figuríny, sochy, sošky z kameňa, betónu alebo mramoru; nekovové sieťky proti hmyzu; kameň; kamenárske výrobky; kameniny pre stavebníctvo; nekovové komínové nadstavce, plášte, rúry, dymovody; stavebná malta; nekovový obkladový materiál na budovy; nekovové obklady stien, priečok, prekladov; sadra; nekovové odkvapové rúry, rímsoy; okenné sklo s výnimkou skla na okná automobilov; nekovové okná, okenice, dvere, zárubne; vitrážové okná; omietky ako stavebný materiál; vonkajšie rolety nekovové a netextilné; nekovové schodiská; prenosné nekovové stavby; nekovové stavebné krytiny; štrk; drvené kamenivo; vápno; tehly; nekovové stavebné tvárnice; murovací malta; murovacie nekovové tvárnice; nekovové vodovodné potrubia; nekovové odbočky, prípojky potrubia; nekovové využívacie materiály pre stavebníctvo; nekovové vonkajšie plášte budov.

35 - Maloobchodné a veľkoobchodné služby so stavebným materiálom, s chemikáliami pre priemysel a stavebníctvo, s vodárenskými a kanalizačnými výrobkami a zariadeniami, s mechanickými časťami stavebných technológií pre inžiniersku a priemyselnú výstavbu, s omietkami, stavebnými prefabrikátmi, náterovými hmotami, izolačnými hmotami, zatepľovacími systémami, železiarskym tovarom, zámočníckymi výrobkami, so stavebnými strojmi, stavebnými zariadeniami; zhromažďovanie rôzneho tovaru (okrem dopravy), najmä už uvedeného tovaru pre tretie osoby umožňujúce spotrebiteľom, aby si prezreli a zakúpili tovar, a to prostredníctvom maloobchodných predajní, veľkoobchodných predajní, prostredníctvom katalógového predaja alebo elektronickými prostriedkami, prostredníctvom webových stránok alebo prostredníctvom telenákupu alebo prostredníctvom iných komunikačných médií; kancelárie zaoberajúce sa dovozom a vývozom; poradenstvo v obchodnej činnosti; obchodné alebo podnikateľské informácie; organizovanie komerčných alebo reklamných výstav a veľtrhov; reklamné činnosti; prenájom reklamných materiálov a priestorov; prenájom kancelárskych strojov a zariadení; vedenie kartoték v počítači; účtovníctvo; zbieranie a zoraďovanie údajov v počítačových databázach; analýzy nákladov; online reklama na počítačovej komunikačnej sieti; organizovanie výstav na obchodné a reklamné účely; obchodné sprostredkovanie služieb uvedených v triedach 35, 37, 39 a 42; poskytovanie informácií o uvedených službách prostredníctvom komunikačných médií, elektronickej pošty, SMS správ, počítačových sietí alebo internetu.

36 - Realitné kancelárie; sprostredkovanie kúpy, predaja a prenájmu nehnuteľností; prenájom obchodných priestorov; prenájom nehnuteľností; správcovstvo, správa nehnuteľností; služby realitných kancelárií spojené so správou nehnuteľností; finančné služby vrátane faktoringu a forajtingu; finančné analýzy; finančné informácie; poistenie; poradenstvo v oblasti poistenia; poskytovanie informácií o uvedených službách prostredníctvom komunikačných médií, elektronickej pošty, SMS správ, počítačových sietí alebo internetu.

37 - Výstavba a rekonštrukcia inžinierskych sietí; stavebníctvo; stavebné činnosti; výstavba a budovanie závodov a tovární; budovanie inžinierskych stavieb, priemyselných stavieb, pozemných stavieb, ekologických stavieb, občianskych stavieb, dopravných stavieb; výstavba a budovanie plynovodov a produktovodov; výstavba kanalizačných a vodovodných sietí; budovanie retenčných nádrží, vodojemov a čerpacích staníc; výstavba čistiarní odpadových vôd, úpravní vôd a zosilňovacích staníc pitnej a úžitkovej vody; rekonštrukcie a intenzifikácie čistiarní odpadových vôd; výstavba a rekonštrukcia úpravní vôd a vodojemov; výstavba priemyselných hál z ocele alebo železobetónu; výstavba bytových, polyfunkčných objektov, administratívnych budov a rodinných domov; tepelné izolovanie stavieb; čistenie interiérov a exteriérov budov; izolovanie proti vlhkosti; izolovanie stavieb; tepelné izolovanie stavieb a budov; banské dobývanie; obkladanie a dlaždenie; interiérové a exteriérové maľovanie a natie-



ranie; štukovanie; sadrovanie; tapetovanie; kladenie podláh; omietanie; omietanie stavebných povrchov; natieranie a penetrovanie stavebných povrchov; nanášanie podlahových poterov; vodoinštalačné služby; vrtanie studní; montáž a opravy výťahov; montovanie lešení; murárstvo; pokrývačské práce; demolácia budov; vrtanie a búranie betónu; dozor nad stavbami; kontrola stavebných činností; služby stavbyvedúceho; asfaltovanie; montážne služby, opravy a údržba; montáž, údržba a opravy strojov, prístrojov a zariadení, predovšetkým vykurovacích, vodovodných, vodárenských, ventilačných, klimatizačných, protipožiarnych, zabezpečovacích, osvetľovacích systémov a zariadení, plynových zariadení; montáž interiérov a interiérových prvkov; klampiárstvo a inštalatérstvo; čistenie kotlov; prenájom stavebných strojov a zariadení; prenájom miešadiel a dopravníkov na stavebné zmesi, omietky a malty; prenájom čistiacich strojov; montáž a opravy meracej a regulačnej techniky; elektroinštalačné služby; služby autoservisov a pneuservisov; opravy motorových vozidiel; stavebné informácie o údržbe a opravách; odborné poradenstvo v stavebníctve; zateplovanie podláh a strešných plášťov; odborné poradenstvo v oblasti inštalácie a montáže interiérových prvkov; poradenská činnosť a návrhy riešení na výstavbu nových inžinierskych, kanalizačných a vodovodných sietí, retenčných nádrží, vodojemov, úpravní vody a čerpacích staníc; poradenská činnosť a návrhy riešení na rekonštrukciu jestvujúcich sietí; poskytovanie informácií o uvedených službách prostredníctvom komunikačných médií, elektronickej pošty, SMS správ, počítačových sietí alebo internetu.

39 - Preprava stavebných materiálov a zariadení; prenájom autodomiešavačov betónových zmesí; doprava, preprava všetkých druhov; sprostredkovanie všetkých druhov dopravy; špedičné služby; informácie o doprave; prenájom dopravných prostriedkov; prenájom nákladných vozňov; poskytovanie pomoci pri doprave; prenájom skladísk a skladovacích kontajnerov; prenájom garáží; prenájom miesta na parkovanie; prenájom skladísk; prepravné služby; poskytovanie informácií o uvedených službách prostredníctvom komunikačných médií, elektronickej pošty, SMS správ, počítačových sietí alebo internetu.

40 - Spracovanie a recyklácia stavebného odpadu; kovoobrábanie; úprava kovových a stavebných materiálov; spracovanie a úprava materiálov; stolárstvo ako úprava drevených materiálov; likvidácia odpadu; brúsenie betónu; pokovovanie; prenájom generátorov; triedenie odpadu a recyklovateľného materiálu; zváranie; poskytovanie informácií o uvedených službách prostredníctvom komunikačných médií, elektronickej pošty, SMS správ, počítačových sietí alebo internetu.

41- Organizovanie školení; vyučovanie; vzdelávanie; skúšanie; preskúšavanie; výcvik predovšetkým v oblasti stavebníctva, kovoobrábania, zámočníctva, zvárania, inštalatérstva; zväračská škola; organizovanie kurzov, výcvikov; vydávanie časopisov, novín a iných periodických publikácií s výnimkou vydávania reklamných a náborových textov; online vydávanie kníh a časopisov v elektronickej forme; organizovanie a vedenie kongresov, konferencií, seminárov; poskytovanie infor-

mácií o uvedených službách prostredníctvom komunikačných médií, elektronickej pošty, SMS správ, počítačových sietí alebo internetu.

42 - Projektovanie stavieb; technická príprava projektovej dokumentácie; projektová činnosť; projektovanie stavebných činností a technológií; architektonické poradenstvo; urbanistické plánovanie; geologické expertízy; geologický prieskum; geodézia; priemyselné analýzy; poradenstvo pri navrhovaní a zariaďovaní interiérov; expertízy a prieskumy ako inžinierske práce; štúdie technických projektov; interiérová a exteriérová výzdoba; vypracovanie stavebných výkresov; kontrola kvality; zememeračstvo; inštalácia počítačových systémov na projektovanie a vizualizáciu v stavebníctve; projektová činnosť v investičnej výstavbe; projektovanie elektrických zariadení a rozvodov; stavebný vývoj; strojársky vývoj; vývoj stavebných technológií; vývoj stavebných prvkov a prefabrikátov; vývoj stavebných a strojových konštrukcií; materiálové skúšky; kalibrácia; fyzikálne mechanické skúšky stavebných hmôt a stavebných konštrukcií; defektoskopia; technický prieskum; revízie a skúšky prevádzkových kotlov a tlakových nádob; revízie a skúšky vyhradených plynových zariadení a tlakových nádob na plyny; revízie a skúšky elektrických zariadení a bleskozvodov; revízie a skúšky tlakových nádob; revízie a skúšky rozvodných plynových zariadení; revízie a skúšky zdvíhacích zariadení; revízie a skúšky tlakových nádob; zememeračstvo; inštalácia počítačových systémov; hostovanie na počítačových web stránkach; poskytovanie informácií o uvedených službách prostredníctvom komunikačných médií, elektronickej pošty, SMS správ, počítačových sietí alebo internetu.

(540)



(591) žltá, čierna

(731) Inžinierske stavby, a.s., Priemyselná 7, 042 45 Košice, SK;

(740) Porubčan Róbert, Ing., Ivanka pri Dunaji, SK;

(210) 919-2011

(220) 21.5.2011

9 (511) 16, 32, 33, 35, 43

(511) 16 - Baliaci papier, blahoprajné pohľadnice, brožované knihy, brožúry, brožúrky, bublinové obaly z plastických materiálov (na balenie), časopisy, etikety s výnimkou textilných, fotografie, grafické zobrazenia, grafiky, kalendáre, kartón, lepenka, katalógy, papierové darčeky, knihy, lepenkové alebo papierové škatule, lepenkové alebo papierové obaly na fľaše, lepenkové platne (papiernický tovar), lepiace pásky na kancelárske účely a použitie v domácnosti, leporelá, mapy, obálky (papiernický tovar), obaly (papiernický tovar), obrazy, papiernický tovar, periodické a neperiodické publikácie, plagáty, predmety z kartónu, prospekty, pútače z papiera alebo lepenky, reklamné tabule z papiera, kartónu alebo lepenky, reprodukcie grafické, tlačené reklamné materiály, umelecké litografie, umelohmotné fólie na balenie, vrecia z papiera alebo plastických materiálov.

32 - Nealkoholické nápoje, nealkoholické výťažky z ovocia, príchute na výrobu nápojov, sirupy na výrobu nápojov, stolové vody, vody ako nápoje, ovocné šťavy; prášky na prípravu šumivých nápojov, pivo, pivné koktaily.

33 - Alkoholické nápoje, brandy, džin, likéry, rum, víno, vodka, alkoholické koktaily, destilované nápoje, alkoholické extrakty, likéry a pálenky, liehoviny.

35 - Sprostredkovanie obchodu s tovarom, najmä s tovarmi patriacimi do tried 3, 5, 16, 29, 30, 31, 32 a 33, reklamná činnosť, maloobchodná činnosť s nealkoholickými nápojmi, potravinami a papiernickým tovarom; organizovanie audiovizuálnych predstavení na komerčné a reklamné účely, organizovanie výstav na komerčné alebo reklamné účely, personálne poradenstvo, pomoc pri riadení obchodnej činnosti, poradenstvo v obchodnej činnosti, poskytovanie obchodných alebo podnikateľských informácií, predvádzanie (služby modeliek) na reklamné účely a podporu predaja, rozširovanie reklamných oznamov, rozširovanie reklamných materiálov zákazníkom (letáky, prospekty, tlačivá, vzorky), spracovanie textov, vydávanie a aktualizovanie reklamných materiálov a zvukovo-obrazových záznamov a periodických a neperiodických publikácií, vydávanie a rozširovanie reklamných textov, vydávanie reklamných alebo náborových textov, obchodné alebo podnikateľské informácie, komerčné informačné kancelárie, prenájom kancelárskych strojov a zariadení, marketingové štúdie, nábor zamestnancov, obchodný alebo podnikateľský prieskum, obchodný manažment a podnikové poradenstvo, prenájom predajných automatov, predvádzanie tovaru, sprostredkovanie hotelierskych služieb.

43 - Služby barov a kaviarní, rýchle občerstvenie (bufety), reštauračné služby, samoobslužné reštaurácie, hotelierske služby, prenájom prednáškových sál, prenájom prenosných stavieb, príprava a dodávka jedla na objednávku do domu, reštaurácie, hotely, prenájom prechodného ubytovania, rezervácia hotelov, rezervácia penziónov, rezervácia prechodného ubytovania, ubytovacie kancelárie, zaobstarávanie ubytovania a stravovania v hoteloch, penziónoch, turistických a prázdninových táboroch, ubytovniach, na farmách a v rekreačných zariadeniach.

(540)



(591) červená, zelená, biela,

(731) 1. day s.r.o., Mlynárska 19, 040 01 Košice, SK;

(740) Belička Ivan, Ing., Banská Bystrica, SK;

(210) 941-2011

(220) 30.5.2011

9 (511) 9, 16, 35, 38, 41

(511) 9 - Nahraté aj nenahraté nosiče informácií všetkého druhu ako záznamové disky, diskety, CD-ROM-y, pásky, nahraté aj nenahraté nosiče zvuku a obrazu, softvér, elektronické publikácie.

16 - Papier, výrobky z papiera, ktoré nie sú zahrnuté do iných tried, tlačoviny, periodická a neperiodická tlač, predovšetkým časopisy, noviny, kni-

hy, prospekty, plagáty, fotografie, pohľadnice, kalendáre, knižné výrobky, propagačné materiály a predmety z papiera, obalové materiály, tlačiarenske písmo, štočky.

35 - Marketing, reklama, organizovanie výstav na reklamné a komerčné účely, reklamné služby, inzertná a propagačná činnosť.

38 - Prenos správ a obrazových informácií pomocou počítača vrátane internetu; poskytovanie internetových fór, počítačová komunikácia.

41 - Nakladateľská a vydavateľská činnosť v odbore zábavných, odborných, spravodajských a vzdelávacích tlačovín, časopisov, periodických aj neperiodických publikácií, zvukových, textových a audiovizuálnych nosičov, produkčná a agentúrna činnosť v oblasti zábavy, kultúry a výchovy, usporadúvanie zábavných a odborných súťaží, spoločenských akcií, výstav, vzdelávacích, zábavných, športových a kultúrnych akcií, odborných stretnutí, seminárov a konferencií.

(540)

maminka

(731) Versa Media, s.r.o., Dohnányho 16, 821 08 Bratislava, SK;

(210) 955-2011

(220) 27.5.2011

9 (511) 16, 32, 33, 35

(511) 16 - Baliaci papier; blahoprajné pohľadnice; brožované knihy, brožúry, brožúrky; bublinové obaly z plastických materiálov (na balenie); časopisy; etikety s výnimkou textilných; fotografie; grafické zobrazenia; grafiky; kalendáre; kartón, lepenka; katalógy; papierové darčeky patriace do triedy 16; knihy; lepenkové alebo papierové škatule; lepenkové alebo papierové obaly na fľaše; lepenkové platne (papiernický tovar); lepiace pásky na kancelárske účely a na použitie v domácnosti; lepoprelá; mapy; obálky (papiernický tovar); obaly (papiernický tovar); obrazy; papiernický tovar; periodické a neperiodické publikácie; plagáty; predmety z kartónu; prospekty; pútače z papiera alebo z lepenky; reklamné tabule z papiera, kartónu alebo lepenky; grafické reprodukcie; tlačené reklamné materiály; umelecké litografie; umelohmotné fólie na balenie; vrecia z papiera alebo z plastických materiálov na balenie.

32 - Nealkoholické nápoje; nealkoholické výťažky z ovocia; príchute na výrobu nápojov; sirupy na výrobu nápojov; stolové vody; vody ako nápoje; ovocné šťavy; prášky na prípravu šumivých nápojov.

33 - Alkoholické nápoje okrem piva; víno; likéry; brandy; koktaily alkoholické; destilované nápoje.

35 - Sprostredkovanie obchodu s tovarom; odborné obchodné poradenstvo týkajúce sa alkoholu a alkoholických nápojov; reklamná činnosť; maloobchodná činnosť s alkoholickými nápojmi a nealkoholickými nápojmi; veľkoobchodná činnosť s alkoholickými nápojmi a nealkoholickými nápojmi; organizovanie audiovizuálnych predstavení na komerčné a reklamné účely; organizovanie výstav na komerčné alebo reklamné účely; personálne poradenstvo; pomoc pri riadení obchod-

nej činnosti; poradenstvo v obchodnej činnosti; poskytovanie obchodných alebo podnikateľských informácií; rozširovanie reklamných oznamov; rozširovanie reklamných materiálov zákazníkom (letáky, prospekty, tlačivá, vzorky); spracovanie textov; vydávanie a aktualizovanie reklamných materiálov a zvukovo-obrazových záznamov a periodických a neperiodických publikácií na reklamné účely; vydávanie a rozširovanie reklamných textov; vydávanie reklamných alebo náborových textov; obchodné alebo podnikateľské informácie; komerčné informačné kancelárie; prenájom kancelárskych strojov a zariadení; marketingové štúdie; nábor zamestnancov; obchodný alebo podnikateľský prieskum; obchodný manažment a podnikové poradenstvo; prenájom predajných automatov; predvádzanie (služby modeliek) na reklamné účely a na podporu predaja; predvádzanie tovaru.

(540)



- (591) červená, žltá, hnedá, čierna, biela  
 (731) GAS Familia, s. r. o. Stará Ľubovňa, Prešovská 8,  
 064 01 Stará Ľubovňa, SK;  
 (740) Belička Ivan, Ing., Banská Bystrica, SK;

(210) 958-2011

(220) 2.6.2011

9 (511) 30, 32, 35, 41

- (511) 30 - Ľadový čaj; nápoje na báze čaju.  
 32 - Nealkoholické nápoje; nealkoholické ovocné nápoje; minerálne vody prírodné; ochutené stolové a pramenité vody; nealkoholické sýtené nápoje; ovocné šťavy; sirupy a prípravky na prípravu nápojov.  
 35 - Sprostredkovanie obchodnej činnosti na výrobky uvedené v triede 32; poradenstvo v obchodnej činnosti; propagačná a reklamná činnosť; podpora predaja; prieskumy trhu; prenájom reklamných miest; predvádzanie tovaru; public relations.  
 41 - Usporiadúvanie spoločenských zábavných a športových podujatí; služby v oblasti vzdelávania; usporiadúvanie školení.

(540)



- (731) Slovenské pramene a žriedla, a. s., Budiš, 038 23  
 Dubové pri Turčianskych Tepliciach, SK;

(210) 963-2011

(220) 19.6.2009

9 (511) 9, 16

- (511) 9 - Prístroje, nástroje a zariadenia na záznam a/alebo reprodukciu zvuku a/alebo videa, a/alebo informácií; hologramy; pružné disky, diskety; zvukové záznamy; vopred nahrané disky; záznamové disky; kompaktné disky; gramofónové záznamy; zvukové pásky, magnetofónové pásky; páskové kazety; videopásky; laserové disky; kompaktné disky - interaktívne CD-ROM-y; digitálne videodisky (DVD); komunikačné prístroje, nástroje a zariadenia; telefóny; mobilné telefóny; nabíjačky; nabíjačky mobilných telefónov; hands-free prístroje a zariadenia pre mobilné telefóny; multi-mediálne záznamy a publikácie; laserom čitateľné disky; videodisky a publikácie; počítačový softvér; počítačové programy; počítačové hry; počítačový softvér na interaktívne hry, mobilné telefóny a ručné zariadenia; digitálne záznamy; médiá nesúce, alebo na záznam zvuku a/alebo dát, a/alebo informácií; hry pre mobilné telefóny; kinematografické filmy; animované filmy, komiksy a seriály; filmové pásky; filmy; magnetické záznamy; optické záznamy; slnečné okuliare; okuliare; počítačový hardvér; počítačový firmvér; vzdelávacie a výchovný softvér a vzdelávacie a výchovné programy, telekomunikačný softvér; súčasti, diely a vybavenie pre všetko uvedené.

16 - Papier, kartón, lepenka a výrobky vyrobené z týchto materiálov; tlačoviny; tlačené publikácie; inštruktážne, výukové a vzdelávacie materiály (iné ako prístroje a nástroje); knihy, denníky, žurnály, časopisy, letáky, prospekty, propagačný materiál, brožúry, periodické publikácie, newsletters (bulletiny) a manuály; fotografie a iné tlačené obrázky; plagáty, kalendáre; sprievodcovia (guides); nákupné tašky a vrecká; papierové tašky a vrecká; tlačené programy; inštruktážny, vzdelávacie a výukový materiál; písacie nástroje; perá, ceruzky, pastelky; mazacie gumeny, gumeny, zmizáčky; pravítka; strúhadlá na ceruzky; škatuľky a puzdrá na ceruzky, peračníky; držiaky ceruziek; albumy fotografií; krúžkové viazače, bloky, zakladače; zápisníky; poznámkové bloky a zápisníky; diáre; kalendáre; pohľadnice; kresby (grafika); nálepky, samolepky; obtačky (DEKALK); šablóny.

(540) JAMIE

(641) 008376741, 19.6.2009

- (731) Jamie Oliver Enterprises Limited, 19-21 Nile Street,  
 N1 7LL London, GB;  
 (740) MAJLINGOVÁ & PARTNERS, s. r. o., Bratislava, SK;

(210) 971-2011

(220) 2.6.2011

9 (511) 16, 19, 35, 37, 41, 42

- (511) 16 - Príručky a manuály o zateplovaní a o stavebných činnostiach; papierové formuláre; papierové osvedčenia; brožúry; knihy; prospekty; príručky; plagáty; katalógy; tlačené manuály; časopisy; noviny; periodická a neperiodická tlač, najmä týkajúca sa zateplovania a stavebných činností; tlačoviny; kalendáre; papier, kartón, lepenka a výrobky z týchto materiálov, ktoré nie sú zahrnuté v iných triedach; informácie, údaje a databázy na

papierových nosičoch; papiernický tovar; predmety z kartónu; albumy; atlasy; fotografie; tlačivá; formuláre; grafické reprodukcie; grafiky; spisové obaly (zaradovače); papierové vlajky; pútače z papiera alebo lepenky; netextilné etikety; pečiatky; pečate; pečatné vosky; písacie potreby; školské potreby; písacie stroje a kancelárske potreby s výnimkou nábytku; lepiace štítky; lepidlá a lepiace pásky na kancelárske účely a použitie v domácnosti; vrecia a vrecká z papiera alebo plastických materiálov.

19 - Nekovový stavebný materiál, najmä na zateplovanie; nekovové vystužovacie materiály pre stavebníctvo; predovšetkým nekovové vystužovacie materiály pre obklady, omietky a zateplovacie systémy; nekovové vonkajšie plášte budov; suché stavebné zmesi na výrobu alebo prípravu omietok alebo podlahových vrstiev a poterov; cement; suché stavebné lepiace zmesi; stavebné lepidlá na báze cementu; omietky pre stavebníctvo; tenkovrstvé omietky; dekoratívne omietky; omietky z farebných zín; mozaiky (stavebníctvo); stavebná malta; potery s výnimkou kovových; cementové potery a povlaky; obkladový materiál na budovy s výnimkou kovového; nekovové obklady; nekovové vonkajšie plášte (stavebné konštrukcie) vrátane nekovových zateplovacích plášťov; nekovové obklady stien, priečok, prekladov; nekovové konštrukcie; nekovové konštrukčné materiály; nekovové nosníky; nekovové lešenia; nekovové stavebné výrobky; betón; prefabrikáty z betónu; cementové platne; nekovové debnenie; nekovová dlažba; nekovové dlaždice; obkladačky; stavebné drevo; hranoly; drevo ako polotovar; strešné krokvy; figuríny, sochy, sošky z kameňa, betónu alebo mramoru; kameň; kamenárske výrobky; kameniny pre stavebníctvo; nekovové stavebné krytiny; štrk; vápno; vápenný hydrát; tehly; piesok; nekovové stavebné tvárnice; murovací malta.

35 - Maloobchodné a veľkoobchodné služby s knihami, brožúrami, tlačovinami, tlačenými alebo elektronicky uloženými príručkami a manuálmi, so stavebným materiálom, omietkami, náterovými hmotami, izolačnými hmotami, zateplovacími systémami, stavebnými lepidlami a s príslušenstvom k zateplovacím systémom; zhromažďovanie rôzneho tovaru (okrem dopravy), najmä uvedeného tovaru pre tretie osoby umožňujúce spotrebiteľom, aby si prezreli a zakúpili tovar, a to prostredníctvom maloobchodných predajní, veľkoobchodných predajní, prostredníctvom katalógového predaja alebo elektronickými prostriedkami, prostredníctvom webových stránok alebo prostredníctvom telenákupu alebo prostredníctvom iných komunikačných médií; odborné obchodné poradenstvo, predovšetkým obchodné poradenstvo v stavebníctve a pri predaji stavebných materiálov a náradia; poradenstvo v obchodnej činnosti; obchodný alebo podnikateľský prieskum; služby pozostávajúce zo zaobstarania stavebných prác pre tretie osoby; analýzy nákladov; reklama; online reklama na počítačovej komunikačnej sieti; organizovanie výstav na obchodné a reklamné účely; sprostredkovanie obchodu s tovarom, predovšetkým s knihami, brožúrami, tlačovinami, tlačenými alebo elektronicky uloženými príručkami a manuálmi, so stavebným materiálom, omietkami, le-

pidlami, náterovými hmotami, izolačnými hmotami a zateplovacími systémami; obchodné sprostredkovanie služieb uvedených v triedach 35, 37, 41; poskytovanie informácií o uvedených službách prostredníctvom komunikačných médií, elektronickej pošty, SMS správ, počítačových sietí a internetu.

37 - Dozor nad stavbami; kontrola stavebných činností; tepelné izolovanie stavieb a budov; zateplovanie stavieb a budov; zateplovanie podláh a strešných plášťov; odborné poradenstvo v stavebníctve; stavebné informácie; prenájom stavebných strojov a zariadení; prenájom čistiacich strojov; prenájom miešadiel a dopravníkov na omietky a malty; stavebníctvo; stavebné činnosti; omietanie; omietanie stavebných povrchov; natieranie a penetrovanie stavebných povrchov; nanášanie podlahových poterov; služby stavbyvedúceho; izolovanie stavieb; interiérové a exteriérové maľovanie a natieranie; štukovanie; sadrovanie; stierkovanie; tapetovanie; montovanie lešení; murárstvo; montáž stavebných prvkov; opravy a údržba; montáž interiérov a interiérových prvkov; klmpiarstvo a inštalatérstvo; poskytovanie informácií o uvedených službách prostredníctvom komunikačných médií, elektronickej pošty, SMS správ, počítačových sietí a internetu.

41 - Služby cechov, klubov, združení alebo spolkov týkajúce sa výcviku, školení, vzdelávania, preskúšavania; výcvik; odborný výcvik pracovníkov a projektantov v stavebníctve; vyučovanie; vzdelávanie; skúšanie, preskúšavanie; tvorba, vydávanie, publikovanie a prenájom všetkých druhov publikácií pre školenia a výcvik vrátane metodických príručiek a zbierok úloh alebo testov v tlačenej alebo elektronickej podobe; prednášky; kurzy; semináre; školenia (najmä pre pracovníkov v stavebníctve); všetky druhy kurzov, seminárov a vzdelávacích podujatí; vydávanie príručiek, kníh, časopisov a iných periodických a neperiodických publikácií; vydávanie textov s výnimkou reklamných alebo náborových; online vydávanie kníh, manuálov a časopisov v elektronickej forme; informácie o vzdelávaní a možnostiach zábavy; organizovanie a vedenie kongresov, konferencií, seminárov; organizovanie zábavných súťaží; organizovanie vedomostných súťaží; poskytovanie informácií o uvedených službách prostredníctvom komunikačných médií, elektronickej pošty, SMS správ, počítačových sietí a internetu.

42 - Odborné poradenstvo pri navrhovaní zateplovania, pri návrhu pasívnych domov, pri úsporách energií; odborné poradenstvo pri navrhovaní stavieb, pri návrhu a zariaďovaní interiérov; projektovanie stavieb; projektová činnosť; projektovanie stavebných činností a technológií; projektovanie zateplovania, zateplovacích systémov; architektonické poradenstvo; urbanistické plánovanie; expertízy a prieskumy ako inžinierske práce; štúdie technických projektov; interiérová a exteriérová výzdoba; vypracovanie stavebných výkresov; kontrola kvality; zememeračstvo; inštalácia počítačových systémov na projektovanie a vizualizáciu v stavebníctve; poskytovanie informácií o uvedených službách prostredníctvom komunikačných médií, elektronickej pošty, SMS správ, počítačových sietí a internetu.



(540)



- (591) modrá, žltá, biela  
 (731) eucert s.r.o., Námestie Matice slovenskej 409/4, 965 01 Žiar nad Hronom, SK;  
 (740) Porubčan Róbert, Ing., Ivanka pri Dunaji, SK;

(210) 983-2011

(220) 7.6.2011

9 (511) 11, 35, 42

- (511) 11 - Elektrické zdroje svetla, hlavne žiarovky, LED žiarovky, LED svetelné tabule, pásiky, trubice, výbojky, žiarivky, osvetľovacie zariadenia; svietidlá a ich diely; LED podhl'adové a priemyselné svietidlá; baterky (svietidlá); difuzéry svetla; osvetľovacie zariadenia na motorové dopravné prostriedky; osvetľovacie prístroje a zariadenia; reťaze farebných žiaroviek; solárne kolektory; elektrické lampy; elektrické svetlá na vianočné stromčeky; svetlomety, reflektory; svietiace domové čísla; rôzne tepelné spotrebiče na princípe priameho a nepriameho vyhrievania (hlavne elektrické a plynové variče, sporáky, ohrievače vody, varné kanvice, teplomety, infražiarovky, grily, sendvičovače, hriankovače, zväracie prístroje, fritézy, rúry na pečenie, ohrievače vzduchu, elektrické kachle, teplovzdušné ventilátory, klimatizátory, telesá na ohrev rôznych kúpeľov, sušičky, mikrovlnné rúry, bublinkové kúpele); zariadenia na chladenie; chladničky; mraziace boxy; zariadenia na výrobu pary; sušenie, vetranie, na rozvod vody; sterilizačné zdravotnícke prístroje; klimatizačné zariadenia; sušičky oblečenia; odvlhčovače; zvlhčovače; digestory a ventilačné systémy; súčiastky k predchádzajúcim tovarom tejto triedy.  
 35 - Reklama; propagačná a inzertná činnosť a ich sprostredkovanie; vydávanie, aktualizovanie a rozširovanie reklamných materiálov a reklamných predmetov rôzneho druhu; reprografické služby; poradenské a sprostredkovateľské služby týkajúce sa vydávania tlačovín na reklamné účely; sprostredkovanie obchodu s tovarmi uvedenými v triede 11; zbieranie údajov do počítačových databáz; podpora predaja (pre tretie osoby); maloobchodné služby s tovarmi uvedenými v triede 11 prostredníctvom internetu; maloobchodné služby s tovarmi uvedenými v triede 11; predvádzanie tovaru vo všetkých komunikačných médiách; reklama (online) na počítačovej komunikačnej sieti; reklama na počítačovej komunikačnej sieti internet; vydávanie a aktualizovanie reklamných materiálov; organizovanie komerčných výstav a veľtrhov; prezentácia výrobkov v komunikačných médiách pre maloobchod.  
 42 - Vytváranie a udržiavanie webových stránok určených na elektronické obchodovanie s výrobkami uvedenými v triede 11.

(540)



- (591) červená, čierna

- (731) ukko s. r. o., Strojárska 1083/11, 040 01 Košice, SK;

- (740) Labudík Miroslav, Ing., Kysucké Nové Mesto, SK;

(210) 1004-2011

(220) 10.6.2011

9 (511) 30

- (511) 30 - Pudingový prášok (suflé); fixátor (stužovač) smotany; zmesi na prípravu koláčov, krémov a šľahačky; prípravky do pečiva, ako prášok do pečiva, arómy do koláčov; glazúry ako výrobky z potravinového škrobu; prášok na prípravu zmrzliny a spevňujúce (stužujúce) prísady; aromatické koreniny, najmä škoricca, aníz a sladké drevko; chladené dezerty pripravené na použitie (ready-made), najmä zmrzliny a pudinky; croisanty.

(540)



- (731) PODRAVKA Prehrambena industrija d.d., A. Starčevića 32, HR-48000 Koprivnica, HR;

- (740) Bachratá Magdaléna, Mgr., Bratislava, SK;

(210) 1006-2011

(220) 13.6.2011

9 (511) 9, 35, 41, 42

- (511) 9 - Počítačové programy pre činnosť stanice technickej kontroly motorových vozidiel.  
 35 - Sprostredkovanie obchodu s tovarmi; sprostredkovanie služieb v oblasti zabezpečovania technických a emisných kontrol motorových vozidiel; sprostredkovanie služieb uvedených v triedach 41 a 42 tohto zoznamu; sprostredkovanie výcvikov kurzov a školení.  
 41 - Vzdelávanie pracovníkov v oblasti vozidiel a cestnej dopravy okrem vyučovania vedenia motorových vozidiel; informácie o výchove a vzdelávaní; organizovanie a vedenie kolokvií, konferencií, kongresov, kurzov, seminárov, sympózií a školení.  
 42 - Vykonávanie technických kontrol vozidiel; vykonávanie emisných kontrol motorových vozidiel; kontrola kvality; odborné posudzovanie technických zariadení využívaných v oblasti cestnej dopravy; zabezpečovanie systému technických a iných kontrol a skúšok vozidiel; technická poradenská činnosť v oblasti dopravy; odborné posudzovanie a skúšky cestných vozidiel, pracovných strojov, ich častí, príslušenstva, výstroja a výbavy; vykonávanie odborného dozoru v oblasti vozidiel a cestnej dopravy; zavádzanie systémov riadenia akosti v oblasti dopravy; zavádzanie systémov starostlivosti a vozidlový park; vytváranie informačných systémov v oblasti dopravy; tvorba a vývoj softvéru pre činnosť automatizovaného systému stanice technickej kontroly motorových vozidiel.

(540)



- (591) biela, červená, čierna, modrá, okrová svetlá, žltá  
 (731) Stanica technickej kontroly Košice I, s.r.o., Priemyselná 2, 040 01 Košice, SK;  
 (740) Regina Ivan, Ing., Košice, SK;

(210) 1007-2011

(220) 13.6.2011

9 (511) 9, 35, 41

(511) 9 - Audio-video technika; optické kompaktné disky; magnetické disky; magnetické a optické nosiče údajov; filmová a televízna technika; prístroje digitálnej, káblovej, internetovej televízie a rozhlasu; prístroje fotografické a optické; prístroje telekomunikačnej techniky; satelitná technika; hudobná technika - reproduktory; zosilňovače; audio-prístroje; zariadenia na úpravu zvuku a mixáž hudby; pamäťové médiá všetkých druhov - nahrané (najmä filmy a hudba) i nenahrané; filmy a hudba v elektronickej podobe na celoplošných telekomunikačných sieťach - napr. na internete; elektronické a magnetické audiovizuálne záznamy; elektronické kľúče/kódy; zariadenia na vysielanie, kódovanie a dekódovanie signálov/informácií; audio-video prístroje; hracie zariadenia fungujúce po pripojení na externú obrazovku alebo monitor; počítačové programy stiahnuté z telekomunikačnej siete; počítačové programy nahrané; zvukové nahrávacie zariadenia.

35 - Maloobchodné a veľkoobchodné služby s tovarmi uvedenými v triede 9 tohto zoznamu; obchodné sprostredkovanie služieb uvedených v triedach 35 a 41 tohto zoznamu; maloobchodné a veľkoobchodné služby s tovarmi uvedenými v triede 9 tohto zoznamu prostredníctvom internetu; obchodné sprostredkovanie služieb uvedených v triedach 35 a 41 tohto zoznamu prostredníctvom internetu; marketing; reklama; propagácia; inzercia všetkými druhmi médií.

41 - Elektronická edičná činnosť v malom (DTP služby); poskytovanie elektronických publikácií online (bez možnosti kopírovania); výroba rozhlasových a televíznych programov; zverejňovanie textov okrem reklamných; vydávanie kníh; vydávanie textov s výnimkou reklamných alebo náborových; online vydávanie kníh a časopisov v elektronickej podobe; vzdelávanie; výroba (tvorba) videofilmov; digitálna tvorba obrazov na výstupných zariadeniach; koncertné siene; sály; služby nahrávacích štúdií; nahrávanie videopások; prenájom audionahrávok; prenájom audioprístrojov; prenájom videokamier a videorekordérov; strihanie videopások; organizovanie a vedenie koncertov; prenájom zvukových nahrávacích zariadení.

(540)



- (591) červená, čierna  
 (731) Hudák Martin, Tolstého 19, 040 01 Košice, SK;  
 (740) Máčajová Mária, Ing., Nitra, SK;

(210) 1008-2011

(220) 13.6.2011

9 (511) 9, 35, 41

(511) 9 - Audio-video technika; optické kompaktné disky; magnetické disky; magnetické a optické nosiče údajov; filmová a televízna technika; prístroje digitálnej, káblovej, internetovej televízie a rozhlasu; prístroje fotografické a optické; prístroje telekomunikačnej techniky; satelitná technika; hudobná technika - reproduktory; zosilňovače; audio-prístroje; zariadenia na úpravu zvuku a mixáž hudby; pamäťové médiá všetkých druhov - nahrané (najmä filmy a hudba) i nenahrané; filmy a hudba v elektronickej podobe na celoplošných telekomunikačných sieťach - napr. na internete; elektronické a magnetické audiovizuálne záznamy; elektronické kľúče/kódy; zariadenia na vysielanie, kódovanie a dekódovanie signálov/informácií; audio-video prístroje; hracie zariadenia fungujúce po pripojení na externú obrazovku alebo monitor; počítačové programy stiahnuté z telekomunikačnej siete; počítačové programy nahrané; zvukové nahrávacie zariadenia.

35 - Maloobchodné a veľkoobchodné služby s tovarmi uvedenými v triede 9 tohto zoznamu; obchodné sprostredkovanie služieb uvedených v triedach 35 a 41 tohto zoznamu; maloobchodné a veľkoobchodné služby s tovarmi uvedenými v triede 9 tohto zoznamu prostredníctvom internetu; obchodné sprostredkovanie služieb uvedených v triedach 35 a 41 tohto zoznamu prostredníctvom internetu; marketing; reklama; propagácia; inzercia všetkými druhmi médií.

41 - Elektronická edičná činnosť v malom (DTP služby); poskytovanie elektronických publikácií online (bez možnosti kopírovania); výroba rozhlasových a televíznych programov; zverejňovanie textov okrem reklamných; vydávanie kníh; vydávanie textov s výnimkou reklamných alebo náborových; online vydávanie kníh a časopisov v elektronickej podobe; vzdelávanie; výroba (tvorba) videofilmov; digitálna tvorba obrazov na výstupných zariadeniach; koncertné siene; sály; služby nahrávacích štúdií; nahrávanie videopások; prenájom audionahrávok; prenájom audioprístrojov; prenájom videokamier a videorekordérov; strihanie videopások; organizovanie a vedenie koncertov; prenájom zvukových nahrávacích zariadení.

(540)



- (731) Janáči Milan, Šustekova 13, 851 04 Bratislava, SK;  
 Novák Marek, Azovská 7, 851 04 Bratislava, SK;  
 (740) Máčajová Mária, Ing., Nitra, SK;

(210) 1009-2011

(220) 14.6.2011

9 (511) 5

(511) 5 - Liečivá, farmaceutické prípravky humánne na podporu chudnutia.

(540) BODIGO

- (731) Zentiva, k.s., U kabelovny 130, 102 37 Praha, Dolní Měcholupy, CZ;  
 (740) Kertész Jozef, Ing., Hlohovec, SK;

(210) 1010-2011

(220) 14.6.2011

9 (511) 35, 38, 41

(511) 35 - Prenájom reklamného času vo všetkých komunikačných médiách.

38 - Rozhlasové vysielanie, televízne vysielanie.

41 - Organizovanie a vedenie koncertov, organizovanie predstavení (manažérske služby), organizovanie súťaží (vedomostných alebo zábavných), organizovanie živých vystúpení, plánovanie a organizovanie večierok, predaj vstupeniek na zábavné predstavenia.

(540)



(591) žltá, oranžová, čierna

(731) FORZA, a. s., Skuteckého 23, 974 01 Banská Bystrica, SK;

(740) Ernek Július, Mgr., Banská Bystrica, SK;

(210) 1049-2011

(220) 22.6.2011

9 (511) 16, 35, 41

(511) 16 - Noviny, časopisy, periodické publikácie, neperiodické publikácie, tlačoviny.

35 - Vydávanie reklamných alebo náborových materiálov.

41 - Vydavateľská činnosť s výnimkou vydávania reklamných a náborových textov.

(540)



(731) P E R E X, a.s., Trnavská cesta 39/A, 831 04 Bratislava, SK;

(210) 1059-2011

(220) 20.6.2011

9 (511) 10, 12, 20, 24, 35, 41

(511) 10 - Nábytok vyrobený špeciálne na lekárske účely; špeciálne postele na lekárske účely; matrace na lekárske účely; podušky na lekárske účely; elektrické vyhrievacie prikrývky, pokrývky na posteľ, podušky, vankúše na lekárske účely, nafukovacie matrace na lekárske účely; vzduchové vankúše na lekárske účely; vankúše, vankúšky proti preležaninám; vankúše proti nespavosti; masážne prístroje a nástroje; náhradné dielce, časti a súčasti na uvedené tovary; obaly, puzdrá a stojany na uvedené tovary patriace do tejto triedy.

12 - Sedadlá automobilov; opierky na sedadlá automobilov; čalúnenie automobilov; sedadlové poťahy automobilov; automobilové poťahy; podušky na sedenie a opieranie na sedadlá automobilov; podložky na sedenie a opieranie na sedadlá automobilov; náhradné dielce, časti a súčasti na uvedené tovary; obaly, puzdrá a stojany na uvedené tovary patriace do tejto triedy.

20 - Nábytok; kancelársky nábytok; kreslá; divány; pohovky; taburetky; lavice ako nábytok; lavičky ako nábytok; sedadlá; stoličky; stoličky s otvorom; postele; nekovové príslušenstvo pos-

teli; rozkladacie ležadlá; matrace; posteľné matrace; pružinové matrace; vzduchové matrace s výnimkou matracov na lekárske účely; vzduchové vankúše s výnimkou vankúšov na lekárske účely; vankúše patriace do tejto triedy; podhlavníky; podušky; vankúše; lôžkoviny s výnimkou posteľnej bielizne; náhradné dielce, časti a súčasti na uvedené tovary; obaly, puzdrá a stojany na uvedené tovary patriace do tejto triedy.

24 - Bytový textil; poťahy na nábytok; obloženie nábytku textilnými látkami; poťahy, pokrývky na nábytok z plastických hmôt; posteľná bielizeň; lôžkoviny - bielizeň; obliečky na podušky; obliečky na vankúše; ozdobné obliečky na vankúše; povlaky na vankúše; obliečky; povlaky na matrace ako posteľná bielizeň; prikrývky a pokrývky na posteľ; prikrývky, väčšinou prešívané; spacie vaky nahrádzajúce prikrývky; spodné a vrchné deky aj z ovčieho rúna alebo vlny; cestovné prikrývky; plédy; štóly; textilné podšívky; látky na vložky do topánok; textilné látky; obaly, puzdrá a stojany na uvedené tovary patriace do tejto triedy.

35 - Sprostredkovanie obchodu s tovarom; obchodné sprostredkovanie služieb uvedených v triede 44 tohto zoznamu; veľkoobchodná činnosť, veľkoobchodné služby, maloobchodná činnosť, maloobchodné služby s tovarmi, ako sú prípravky na pranie bielizne, kozmetické prípravky, prístroje na nahrávanie, prenos a reprodukciu zvuku alebo obrazu, magnetické nosiče údajov, záznamové disky, lekárske prístroje a nástroje, vozidlá, zariadenia na pohyb po zemi, nábytok, materiál na čalúnenie a vypchávanie, surové textilné vlákna, odevy, obuv; lobistické služby na obchodné účely; poradenské, konzultačné a informačné služby týkajúce sa uvedených služieb; obchodné sprostredkovanie uvedených služieb.

44 - Zdravotnícka starostlivosť; sanatóriá; zotavovne; zotavovne pre rekonvalescentov; masáže; fyzioterapia; poradenské, konzultačné a informačné služby týkajúce sa uvedených služieb.

(540)



(731) CONSULTATIO Consulting, s. r. o., Framborská 253/21, 010 01 Žilina, SK;

(740) Zahatňanská Gabriela, Ing., Žilina-Strážov, SK;

(210) 1063-2011

(220) 23.6.2011

9 (511) 35, 38, 41

(511) 35 - Reklamná a propagačná činnosť, reklamné a propagačné predmety (oblečenie, pokrývky hlavy a obuv); poskytovanie obchodných alebo podnikateľských informácií, prieskum trhu; spracovanie textov, uverejňovanie reklamných textov; maloobchodná a veľkoobchodná činnosť s auto-príslušenstvom a oblečením; obchodné sprostredkovanie s oblečením, pokrývkami hlavy a obuvou.

38 - Počítačová komunikácia, komunikácia pomocou počítačových terminálov, posielanie správ, prenos správ a obrazových informácií pomocou počítača, telekomunikačný prenos informácií na

internetu vrátane prevádzkovania elektronických nástieniek, diskusných skupín a fór a poskytovanie prístupu k online informačným službám dát.

41 - Fotografické reportáže a publikačná činnosť online; poskytovanie informácií z oblasti automobilového športu a priemyslu online, prostredníctvom komunikačných médií, elektronickej pošty, počítačových sietí a internetu; organizovanie a usporadúvanie motoristických súťaží a spoločenských akcií; publikovanie rubriek, článkov a textov v elektronickej forme.

(540)



(591) červená, biela, sivá

(731) Šturdík Peter, Sabinovská 10, 821 02 Bratislava, SK;

(740) Lorencová Petra, JUDr., Bratislava, SK;

**(210) 1071-2011**

(220) 24.6.2011

**9 (511) 35, 36, 37, 39, 42**

(511) 35 - Prenájom reklamných materiálov; prenájom reklamných priestorov; reklama; aranžovanie výkladov; obchodný manažment a podnikové poradenstvo; poradenstvo pri vedení podnikov; účtovníctvo; vedenie účtovných kníh; predvádzanie tovaru; pomoc pri riadení obchodnej činnosti; prenájom reklamných plôch; administratívne spracovanie obchodných objednávok; administratívne práce; sprostredkovanie služieb v oblasti stavebníctva.

36 - Kapitálové investície; inkasovanie nájomného; prenájom nehnuteľností; správa nehnuteľností; prenájom kancelárskych priestorov; prenájom bytov; správcovstvo; spravovanie financií; sprostredkovateľská činnosť s nehnuteľnosťami; realitné kancelárie; finančné informácie; finančné odhady a oceňovanie (poisťovníctvo, bankovníctvo, nehnuteľnosti); finančné služby; finančné poradenstvo; investovanie kapitálu; investorská činnosť vo výstavbe; prenájom bytových a nebytových priestorov vrátane poskytovania služieb zaisťujúcich riadnu prevádzku nehnuteľností, bytov a nebytových priestorov; správa majetku.

37 - Čistenie exteriérov budov; čistenie interiérov budov; stavebníctvo (stavebná činnosť); stavebné informácie; dozor nad stavbami; realizácia bytových, občianskych a priemyslových stavieb; údržba interiérov budov a stavieb; údržba skladov.

39 - Prenájom garáží; prenájom miesta na parkovanie; prenájom skladísk; prenájom skladovacích kontajnerov.

42 - Projektovanie stavieb; geologický výskum; architektonické poradenstvo; architektúra (architektonické služby); expertízy (inžinierske práce); geologické expertízy; geologický výskum; geologický prieskum; grafické dizajnérstvo; priemyselné dizajnérstvo; prieskumy (inžinierske práce); štúdie technických projektov, projektová činnosť; urbanistické plánovanie; vyhotovovanie projektovej a priemyselnej dokumentácie; spracovanie projektovej dokumentácie a koncepcií rozvoja; vykonávanie projektovania a vyhodnocovanie geologických prác; vykonávanie výskumných, skúšobných a diagnostických prác v stavebníctve; posudky v oblasti vedy, technológie alebo výskumu v rámci týchto oblastí; vedecké a technologické analýzy; konštruktérske práce.

(540)



(731) Manhattan Real Estate Management Sk s.r.o., Saratovská 13, 841 02 Bratislava, SK;

(740) Iványi Adrián, Mgr., Bratislava, SK;

**(210) 1078-2011**

(220) 28.6.2011

**9 (511) 9, 11**

(511) 9 - Ďalekohľady.

11 - Bojlery, ohrievače vody.

(540)



(591) čierna, červená, žltá, modrá, zelená

(731) Lako Daniel, Ing., Športovcov 884/4, 020 01 Púchov, SK;

**(210) 1083-2011**

(220) 24.6.2011

**9 (511) 9, 35, 37, 42, 45**

(511) 9 - Hasiace prístroje; vodné, penové, práškové hasiace prístroje; hasiace prístroje na hasenie jedlých tukov a olejov; hasiace prístroje CO<sub>2</sub>; stabilné vodné (sprinklerové) hasiace zariadenia; hydranty na hasenie; stabilné penové a plynové hasiace zariadenia a zariadenia na vodnú hmlu; polostabilné alebo mobilné hasiace zariadenia; požiarné uzávery proti šíreniu ohňa; požiarnotechnické zariadenia; protipožiarna technika patriaca do triedy 9; požiarnické autá; požiarnické člny a lode; požiarnické palice; záchranné zariadenia a prístroje na záchranu; hubice požiarnických hadíc; požiarnické hlásiče; požiarné striekačky; azbestové zásteny pre požiarnikov; dýzy požiarných hadíc; sprchovacie zariadenia pre prípad požiaru; záchranné a požiarné rebríky; požiarné ochranné bezpečnostné siete; ohňovzdorné obaly; ochranné helmy a prilby; požiarné hadicové navijaky; voľne stojace hadicové navijaky; skrine na hadicové navijaky a hasiace prístroje; ochranné obleky proti ohňu; ochranné obleky proti úrazom, radiácii a ohňu; azbestové požiarné ochranné štíty; ochranná obuv proti žiareniu, ohňu a iným nebezpečenstvám; azbestové odevy na ochranu proti ohňu; ochranné azbestové rukavice; ochranné rukavice proti úrazom, radiácii a ohňu; reflexné, odrazové sklíčka a pásy na oblečenie; ochranné štíty na tvár; dýchacie masky s výnimkou masiek na umelé dýchanie; filtre na dýchacie masky; požiarné hlásiče; snímače dymu (požiarné hlásiče); detektory dymu a plynu; zvukové poplašné zariadenia; elektronické hlásiče požiaru; elektrické, elektronické alebo elektromechanické zabezpečovacie systémy proti požiarom; elektronická požiarna signalizácia; elektrická zabezpečovacia signalizácia; elektrická požiarna signalizácia vrátane hlásičov požiaru a vrátane infračervených hlásičov; audio- a videoprijímače, snímače a skenery ako zariadenia na spracovanie údajov; zariadenia a snímače na kontrolu a meranie tepla, tlaku, dymu, vibrácií, pohybu, zmeny elektrického napätia, vlhkosti



a rýchlosti prúdu vzduchu; zvukové a svetelné poplašné zariadenia; elektrické automatické zatvárače dverí; snímače otvárania dverí; kamery a kamerové systémy; respirátory na filtráciu vzduchu; sirény; vysielacie zariadenia (telekomunikácie); meracie pomôcky a prístroje; počítače; počítačový hardvér a softvér; počítačový softvér pre protipožiarne zabezpečovacie systémy a zariadenia; prístroje a nástroje vedecké, geodetické, fotografické, kinematografické, optické, signalizačné, kontrolné (inšpekcia), záchranné, vzdelávacie; prístroje a nástroje na meranie a váženie; prístroje na nahrávanie, prenos a reprodukciu zvuku alebo obrazu; záznamové disky.

35 - Maloobchodná a veľkoobchodná činnosť s uvedenými tovarmi, s hasiacimi prístrojmi, požiarotechnickými zariadeniami, chemikáliami na hasenie, chemickými zmesami na hasenie, penotvornými látkami, náplňami hasiacich prístrojov, hasiacimi nástrojmi, systémami a zariadeniami, elektrickými, elektronickými a elektromechanickými zabezpečovacími systémami proti požiarom; sprostredkovanie obchodu s uvedenými tovarmi, s hasiacimi prístrojmi, požiarotechnickými zariadeniami, chemickými zmesami na hasenie, penotvornými látkami, náplňami hasiacich prístrojov, hasiacimi nástrojmi, systémami a zariadeniami, elektrickými, elektronickými a elektromechanickými zabezpečovacími systémami proti požiarom; zhromažďovanie rozličných výrobkov, predovšetkým hasiacich prístrojov, nástrojov, systémov a zariadení a protipožiarnych systémov pre tretie osoby (okrem dopravy) s cieľom umožniť zákazníkovi, aby si mohli tieto výrobky prehliadať a nakupovať, a to prostredníctvom maloobchodných predajní, veľkoobchodných predajní, prostredníctvom katalógového predaja alebo elektronickými prostriedkami, prostredníctvom webových stránok alebo prostredníctvom telenákupu; kancelárie zaoberajúce sa dovozom a vývozom; cenové návrhy a kalkulácie protipožiarnych systémov; reklama; on-line reklama na počítačovej komunikačnej sieti; obchodný manažment a riadenie; pomoc pri riadení obchodnej činnosti; vedenie kartoték v počítači; vyhľadávanie informácií v počítačových súboroch pre zákazníkov; organizovanie komerčných alebo reklamných výstav a veľtrhov; podpora predaja pre tretie osoby; predvádzanie tovaru; administratívne spracovanie obchodných objednávok; obchodné rady a informácie spotrebiteľom; poskytovanie informácií o uvedených službách prostredníctvom komunikačných médií, elektronickej pošty, SMS správ, počítačových sietí a internetu; obchodné sprostredkovanie služieb v triedach 35, 37, 42 a 45.

37 - Montáž, údržba a servis protipožiarnej techniky, protipožiarnych zabezpečovacích systémov, požiarotechnických zariadení, požiarnych uzáverov; montáž a údržba hasiacich zariadení a systémov; montáž a údržba vodovodných a vodárenských zariadení, rozvodov plynov a tekutín, najmä hasiacich plynov a tekutín; montáž, údržba a servis dverí, okien; stavebná činnosť pri budovaní protipožiarnych uzáverov, upchávok a protipožiarnych prestupoch v budovách a v stavebných komplexoch; stavebníctvo, najmä staveb-

níctvo v oblasti protipožiarnych zabezpečovacích systémov; pomocné služby v oblasti stavebníctva, ako napr. kontrola stavebných plánov a stavebný dozor; odborný dohľad pri stavebnej montáži; stavebné informácie; technicko-poradenská činnosť v stavebníctve; odbornotechnické konzultácie pre montážne firmy; opravy, montáž a údržba; informácie o opravách, montáži a údržbe; služby inštalatérov v oblasti protipožiarnej a zabezpečovacích systémov; údržba a opravy hasiacich prístrojov; montáž, inštalácia a opravy poplašných systémov a požiarnych hlásičov; poskytovanie uvedených služieb prostredníctvom komunikačných médií, elektronickej pošty, SMS správ, počítačových sietí a internetu.

42 - Projektovanie protipožiarnych systémov; projektová príprava, vývoj a návrh zariadení, prístrojov a systémov; projektovanie a vyhotovovanie plánov ochrany objektov proti požiarom; vývoj a projektovanie požiarotechnických zariadení; projektovanie, návrh a kontrola požiarnej bezpečnosti a požiarneho programu a plánov budov a objektov; kontrola požiarotechnických zariadení; kontrola protipožiarnej ochrany budov a objektov; projektovanie; inžinierska činnosť; návrh projektovej dokumentácie; dokumentácia požiarnej ochrany; inžinierske činnosti v oblasti protipožiarnej ochrany; vývoj zabezpečovacích elektrických, elektronických alebo mechanických systémov, zariadení, prístrojov a nástrojov; vývoj hasiacich prístrojov, protipožiarnych systémov a zariadení; inžinierske revízie zabezpečovacích protipožiarnych systémov; inžinierske revízie tlakových nádob; expertízy (inžinierske práce); štúdie technických projektov; technický prieskum; spracovanie technických návrhov; skúšky materiálov; skúšky tlakových nádob; výskum v oblasti protipožiarnej technológie; prenájom počítačového softvéru; priemyselné analýzy a priemyselný výskum; poskytovanie informácií o uvedených službách prostredníctvom komunikačných médií, elektronickej pošty, SMS správ, počítačových sietí a internetu.

45 - Prenájom hasiacich prístrojov, nástrojov a zariadení; hasenie požiarov; prenájom protipožiarneho alarmu; sledovanie alarmov proti požiarom; bezpečnostné služby na ochranu majetku; poradenstvo v oblasti bezpečnosti a strážnych služieb; poradenstvo k požiarnej bezpečnosti; poradenstvo k požiarnej bezpečnosti a plánom budov a objektov; prenájom zabezpečovacích zariadení; prevádzkovanie zabezpečovacieho systému; prevádzkovanie poplachového systému alebo ústrednej zabezpečovacej signalizácie; právne služby pri riešení následkov požiarov; poskytovanie informácií o uvedených službách prostredníctvom komunikačných médií, elektronickej pošty, SMS správ, počítačových sietí a internetu.

**(540) FS - FWS**

(731) Šuplata Vladimír, Kráľová pri Senci 526, 900 50 Kráľová pri Senci, SK;

(740) Porubčan Róbert, Ing., Ivanka pri Dunaji, SK;

**(210) 1084-2011**

(220) 24.6.2011

**9 (511) 1, 9, 35, 37, 42, 45**

(511) 1 - Chemikálie na hasenie vo forme plynov, práškov, zmesí, disperzií, kvapalných alebo tuhých látok; penotvorné látky alebo činidlá na hasenie; zmesi do hasiacich prístrojov; chemikálie pre priemysel, vedu, fotografiu, poľnohospodárstvo, záhradníctvo, lesníctvo; suchý ľad (oxid uhličitý).

9 - Hasiace prístroje; vodné, penové, práškové hasiace prístroje; hasiace prístroje pre hasenie jedlých tukov a olejov; hasiace prístroje CO<sub>2</sub>; stabilné vodné (sprinklerové) hasiace zariadenia; hydranty na hasenie; stabilné penové a plynové hasiace zariadenia a zariadenia na vodnú hmlu; polostabilné alebo mobilné hasiace zariadenia; požiarna uzávery proti šíreniu ohňa; požiarnotechnické zariadenia; protipožiarna technika patriaca do triedy 9; požiarnické autá; požiarnické člny a lode; požiarnické palice; záchranné zariadenia a prístroje na záchranu; hubice požiarnických hadíc; požiarnické hlásiče; požiarna striekačky; azbestové zásteny pre požiarnikov; dýzy požiarných hadíc; sprchovacie zariadenia pre prípad požiaru; záchranné a požiarna rebríky; požiarna ochranné bezpečnostné siete; ohňovzdorné obaly; ochranné helmy a prilby; požiarna hadicové navijaky; voľne stojace hadicové navijaky; skrine na hadicové navijaky a hasiace prístroje; ochranné obleky proti ohňu; ochranné obleky proti úrazom, radiácii a ohňu; azbestové požiarnické ochranné štíty; ochranná obuv proti žiareniu, ohňu a iným nebezpečenstvám; azbestové odevy na ochranu proti ohňu; ochranné azbestové rukavice; ochranné rukavice proti úrazom, radiácii a ohňu; reflexné, odrazové sklíčka a pásy na oblečenie; ochranné štíty na tvár; dýchacie masky s výnimkou masiek na umelé dýchanie; filtre na dýchacie masky; požiarna hlásiče; snímače dymu (požiarna hlásiče); detektory dymu a plynu; zvukové poplašné zariadenia; elektronické hlásiče požiaru; elektrické, elektronické alebo elektromechanické zabezpečovacie systémy proti požiarom; elektronická požiarna signalizácia; elektrická zabezpečovacia signalizácia; elektrická požiarna signalizácia vrátane hlásičov požiaru a vrátane infračervených hlásičov; audio- a videoprijímače, snímače a skenery ako zariadenia na spracovanie údajov; zariadenia a snímače na kontrolu a meranie tepla, tlaku, dymu, vibrácií, pohybu, zmeny elektrického napätia, vlhkosti a rýchlosti prúdu vzduchu; zvukové a svetelné poplašné zariadenia; elektrické automatické zatváratele dverí; snímače otvárania dverí; kamery a kamerové systémy; respirátory na filtráciu vzduchu; sirény; vysielacie zariadenia (telekomunikácie); meracie pomôcky a prístroje; počítače; počítačový hardvér a softvér; počítačový softvér pre protipožiarna zabezpečovacie systémy a zariadenia; prístroje a nástroje vedecké, geodetické, fotografické, kinematografické, optické, signalizačné, kontrolné (inšpekcia), záchranné, vzdelávacie; prístroje a nástroje na meranie a váženie; prístroje na nahrávanie, prenos a reprodukciu zvuku alebo obrazu; záznamové disky.

35 - Maloobchodná a veľkoobchodná činnosť s uvedenými tovarmi, s hasiacimi prístrojmi, požiarnotechnickými zariadeniami, chemikáliami na hasenie, chemickými zmesami na hasenie, penotvornými látkami, náplňami hasiacich prístrojov,

hasiacimi nástrojmi, systémami a zariadeniami, elektrickými, elektronickými a elektromechanickými zabezpečovacími systémami proti požiarom; sprostredkovanie obchodu s uvedenými tovarmi, s hasiacimi prístrojmi, požiarnotechnickými zariadeniami, chemickými zmesami na hasenie, penotvornými látkami, náplňami hasiacich prístrojov, hasiacimi nástrojmi, systémami a zariadeniami, elektrickými, elektronickými a elektromechanickými zabezpečovacími systémami proti požiarom; zhromažďovanie rozličných výrobkov, predovšetkým hasiacich prístrojov, nástrojov, systémov a zariadení a protipožiarných systémov pre tretie osoby (okrem dopravy) s cieľom umožniť zákazníkom, aby si mohli tieto výrobky prehliadať a nakupovať, a to prostredníctvom maloobchodných predajní, veľkoobchodných predajní, prostredníctvom katalógového predaja alebo elektronickými prostriedkami, prostredníctvom webových stránok alebo prostredníctvom telenákupu; kancelárie zaoberajúce sa dovozom a vývozom; cenové návrhy a kalkulácie protipožiarných systémov; reklama; on-line reklama na počítačovej komunikačnej sieti; obchodný manažment a riadenie; pomoc pri riadení obchodnej činnosti; vedenie kartoték v počítači; vyhľadávanie informácií v počítačových súboroch pre zákazníkov; organizovanie komerčných alebo reklamných výstav a veľtrhov; podpora predaja pre tretie osoby; predvádzanie tovaru; administratívne spracovanie obchodných objednávok; obchodné rady a informácie spotrebiteľom; poskytovanie informácií o uvedených službách prostredníctvom komunikačných médií, elektronickej pošty, SMS správ, počítačových sietí a internetu; obchodné sprostredkovanie služieb v triedach 35, 37, 42 a 45.

37 - Montáž, údržba a servis protipožiarna techniky, protipožiarných zabezpečovacích systémov, požiarnotechnických zariadení, požiarných uzáverov; montáž a údržba hasiacich zariadení a systémov; montáž a údržba vodovodných a vodárenských zariadení, rozvodov plynov a tekutín, najmä hasiacich plynov a tekutín; montáž, údržba a servis dverí, okien; stavebná činnosť pri budovaní protipožiarných uzáverov, upchávk a protipožiarných prestupoch v budovách a v stavebných komplexoch; stavebníctvo, najmä stavebníctvo v oblasti protipožiarných zabezpečovacích systémov; pomocné služby v oblasti stavebníctva, ako napr. kontrola stavebných plánov a stavebný dozor; odborný dohľad pri stavebnej montáži; stavebné informácie; technicko-poradenská činnosť v stavebníctve; odbornotechnické konzultácie pre montážne firmy; opravy, montáž a údržba; informácie o opravách, montáži a údržbe; služby inštalatérov v oblasti protipožiarných a zabezpečovacích systémov; údržba a opravy hasiacich prístrojov; montáž, inštalácia a opravy poplašných systémov a požiarných hlásičov; poskytovanie uvedených služieb prostredníctvom komunikačných médií, elektronickej pošty, SMS správ, počítačových sietí a internetu.

42 - Projektovanie protipožiarných systémov; projektová príprava, vývoj a návrh zariadení, prístrojov a systémov; projektovanie a vyhotovovanie plánov ochrany objektov proti požiarom; vývoj a projektovanie požiarnotechnických zariadení; projektovanie, návrh a kontrola požiarna bezpečnosti a požiarných programov a plánov budov

a objektov; kontrola požiarotechnických zariadení; kontrola protipožiarnej ochrany budov a objektov; projektovanie; inžinierska činnosť; návrh projektovej dokumentácie; dokumentácia požiarnej ochrany; inžinierske činnosti v oblasti protipožiarnej ochrany; vývoj zabezpečovacích elektrických, elektronických alebo mechanických systémov, zariadení, prístrojov a nástrojov; vývoj hasiacich prístrojov, protipožiarnych systémov a zariadení; inžinierske revízie zabezpečovacích protipožiarnych systémov; inžinierske revízie tlakových nádob; expertízy (inžinierske práce); štúdie technických projektov; technický prieskum; spracovanie technických návrhov; skúšky materiálov; skúšky tlakových nádob; výskum v oblasti protipožiarnych technológií; prenájom počítačového softvéru; priemyselné analýzy a priemyselný výskum; poskytovanie informácií o uvedených službách prostredníctvom komunikačných médií, elektronickej pošty, SMS správ, počítačových sietí a internetu.

45 - Prenájom hasiacich prístrojov, nástrojov a zariadení; hasenie požiarov; prenájom protipožiarneho alarmu; sledovanie alarmov proti požiarom; bezpečnostné služby na ochranu majetku; poradenstvo v oblasti bezpečnosti a strážnych služieb; poradenstvo k požiarnej bezpečnosti; poradenstvo k požiarnej bezpečnosti; poradenstvo k požiarnej bezpečnosti a plánom budov a objektov; prenájom zabezpečovacích zariadení; prevádzkovanie zabezpečovacieho systému; prevádzkovanie poplachového systému alebo ústrednej zabezpečovacej signalizácie; právne služby pri riešení následkov požiarov; poskytovanie informácií o uvedených službách prostredníctvom komunikačných médií, elektronickej pošty, SMS správ, počítačových sietí a internetu.

**(540) ASHZ FS-200**

(731) Šuplata Vladimír, Kráľová pri Senci 526, 900 50 Kráľová pri Senci, SK;

(740) Porubčan Róbert, Ing., Ivanka pri Dunaji, SK;

**(210) 1086-2011**

(220) 24.6.2011

**9 (511) 1, 9, 37, 42, 45**

(511) 1 - Chemikálie na hasenie vo forme plynov, práškov, zmesí, disperzií, kvapalných alebo tuhých látok; penotvorné látky alebo činidlá na hasenie; zmesi do hasiacich prístrojov; chemikálie pre priemysel, vedu, fotografiu, poľnohospodárstvo, záhradníctvo, lesníctvo; suchý ľad (oxid uhličitý).

9 - Hasiace prístroje; vodné, penové, práškové hasiace prístroje; hasiace prístroje na hasenie jedlých tukov a olejov; hasiace prístroje CO<sub>2</sub>; stabilné vodné (sprinklerové) hasiace zariadenia; hydranty na hasenie; stabilné penové a plynové hasiace zariadenia a zariadenia na vodnú hmlu; polostabilné alebo mobilné hasiace zariadenia; požiarne uzávery proti šíreniu ohňa; požiarotechnické zariadenia; protipožiarne technika patriaca do triedy 9; požiarne autá; požiarne člny a lode; požiarne palice; záchranné zariadenia a prístroje na záchranu; hubice požiarnehadíc; požiarnehadice; požiarne striekačky; azbestové zásteny pre požiarnehadice; dýzy požiarnehadíc; sprchovacie zariadenia pre prípad požiaru; záchranné a požiarne rebríky; požiarne ochranné bezpečnostné siete; ohňovzdorné obaly;

ochranné helmy a prilby; požiarne hadicové navijaky; voľne stojace hadicové navijaky; skrine na hadicové navijaky a hasiace prístroje; ochranné obleky proti ohňu; ochranné obleky proti úrazom, radiácii a ohňu; azbestové požiarnehadice; ochranné rukavice proti úrazom, radiácii a ohňu; reflexné, odrazové sklíčka a pásy na oblečenie; ochranné štíty na tvár; dýchacie masky s výnimkou masiek na umelé dýchanie; filtre na dýchacie masky; požiarne hlásiče; snímače dymu (požiarne hlásiče); detektory dymu a plynu; zvukové poplašné zariadenia; elektronické hlásiče požiaru; elektrické, elektronické alebo elektromechanické zabezpečovacie systémy proti požiarom; elektronická požiarnehadica; elektrická zabezpečovacia signalizácia; elektrická požiarnehadica vrátane hlásičov požiaru a vrátane infračervených hlásičov; audio- a videoprijímače, snímače a skenery ako zariadenia na spracovanie údajov; zariadenia a snímače na kontrolu a meranie tepla, tlaku, dymu, vibrácií, pohybu, zmeny elektrického napätia, vlhkosti a rýchlosti prúdu vzduchu; zvukové a svetelné poplašné zariadenia; elektrické automatické zatváratele dverí; snímače otvárania dverí; kamery a kamerové systémy; respirátory na filtráciu vzduchu; sirény; vysielacie zariadenia (telekomunikácie); meracie pomôcky a prístroje; počítače; počítačový hardvér a softvér; počítačový softvér pre protipožiarne zabezpečovacie systémy a zariadenia; prístroje a nástroje vedecké, geodetické, fotografické, kinematografické, optické, signalizačné, kontrolné (inšpekcia), záchranné, vzdelávacie; prístroje a nástroje na meranie a váženie; prístroje na nahrávanie, prenos a reprodukciu zvuku alebo obrazu; záznamové disky.

37 - Montáž, údržba a servis protipožiarnej techniky, protipožiarnych zabezpečovacích systémov, požiarotechnických zariadení, požiarnehadíc; montáž a údržba hasiacich zariadení a systémov; montáž a údržba vodovodných a vodárenských zariadení, rozvodov plynov a tekutín, najmä hasiacich plynov a tekutín; montáž, údržba a servis dverí, okien; stavebná činnosť pri budovaní protipožiarnehadíc, upchávok a protipožiarnehadíc; prestupoch v budovách a v stavebných komplexoch; stavebníctvo, najmä stavebníctvo v oblasti protipožiarnehadíc; pomocné služby v oblasti stavebníctva, ako napr. kontrola stavebných plánov a stavebný dozor; odborný dohľad pri stavebnej montáži; stavebné informácie; technicko-poradenská činnosť v stavebníctve; odbornotechnické konzultácie pre montážne firmy; opravy, montáž a údržba; informácie o opravách, montáži a údržbe; služby inštalátorov v oblasti protipožiarnehadíc a zabezpečovacích systémov; údržba a opravy hasiacich prístrojov; montáž, inštalácia a opravy poplašných systémov a požiarnehadíc; poskytovanie uvedených služieb prostredníctvom komunikačných médií, elektronickej pošty, SMS správ, počítačových sietí a internetu.

42 - Projektovanie protipožiarnehadíc; projektová príprava, vývoj a návrh zariadení, prístrojov a systémov; projektovanie a vyhotovovanie plánov ochrany objektov proti požiarom; vývoj

a projektovanie požiarotechnických zariadení; projektovanie, návrh a kontrola požiarnej bezpečnosti a požiarneho programu a plánov budov a objektov; kontrola požiarotechnických zariadení; kontrola protipožiarnej ochrany budov a objektov; projektovanie; inžinierska činnosť; návrh projektovej dokumentácie; dokumentácia požiarnej ochrany; inžinierske činnosti v oblasti protipožiarnej ochrany; vývoj zabezpečovacích elektrických, elektronických alebo mechanických systémov, zariadení, prístrojov a nástrojov; vývoj hasiacich prístrojov, protipožiarneho systému a zariadení; inžinierske revízie zabezpečovacích protipožiarneho systému; inžinierske revízie tlakových nádob; expertízy (inžinierske práce); štúdie technických projektov; technický prieskum; spracovanie technických návrhov; skúšky materiálov; skúšky tlakových nádob; výskum v oblasti protipožiarneho technológií; prenájom počítačového softvéru; priemyselné analýzy a priemyselný výskum; poskytovanie informácií o uvedených službách prostredníctvom komunikačných médií, elektronickej pošty, SMS správ, počítačových sietí a internetu.

45 - Prenájom hasiacich prístrojov, nástrojov a zariadení; hasenie požiarov; prenájom protipožiarneho alarmov; sledovanie alarmov proti požiarom; bezpečnostné služby na ochranu majetku; poradenstvo v oblasti bezpečnosti a strážnych služieb; poradenstvo k požiarnej bezpečnosti; poradenstvo k požiarneho programu a plánom budov a objektov; prenájom zabezpečovacích zariadení; prevádzkovanie zabezpečovacieho systému; prevádzkovanie poplachového systému alebo ústrednej zabezpečovacej signalizácie; právne služby pri riešení následkov požiarov; poskytovanie informácií o uvedených službách prostredníctvom komunikačných médií, elektronickej pošty, SMS správ, počítačových sietí a internetu.

**(540) FE-25**

- (731) Šuplata Vladimír, Kráľová pri Senci 526, 900 50 Kráľová pri Senci, SK;  
(740) Porubčan Róbert, Ing., Ivanka pri Dunaji, SK;

**(210) 1101-2011**

(220) 10.3.2009

**9 (511) 5**

- (511) 5 - Náplasti (obväzy); náplasti na liečebné účely; lekárske sadry; leukoplast; náplasti, obväzový materiál; príľnavé, lepiace náplasti na liečebné účely; lekárske a chirurgické náplasti; lekárske a chirurgické náplasti, chirurgické obväzy; liečivé náplasti; lepiace náplasti na obviazanie rezných rán; náplasti na liečebné účely; príľnavé náplasti; lepiace náplasti na obviazanie rán; náplasti na chirurgické účely; náplasti.

(540)



(641) 008147043, 10.3.2009

(731) Hussain Imran, Rizwana, Maariah, Danyaal, Zahra, 2A Woodhall Park Avenue, LS28 7HF Calverley, GB;

(740) PATENTSERVIS BRATISLAVA, a. s., Bratislava, SK;

**(210) 1112-2011**

(220) 1.7.2011

**9 (511) 9, 28, 41**

- (511) 9 - Kinematografické filmy, animované filmy, krátke filmy, magnetické záznamy, optické záznamy, magneticko-optické záznamy, polovodičové záznamy, audiovizuálne zariadenia na výučbu, prístroje na zábavu prispôbené na používanie s televíznymi prijímačmi, elektronické knihy a publikácie, elektronické hry, interaktívne hry na používanie s televíznymi prijímačmi, elektro- a videoprístroje a zariadenia na zábavu, multimedialne disky, záznamy a publikácie, disky čítané laserom, videodisky a publikácie, počítačový softvér, počítačové programy, digitálne záznamy, nosiče na záznam zvuku a/alebo obrazu, a/alebo dát, a/alebo informácií, nástroje a prístroje na záznam a/alebo reprodukciu zvuku a/alebo obrazu, a/alebo informácií, hologramy, diskety, zvukové záznamy, predhrané disky, nahrané disky, kompaktné disky, gramofónové platne, audiokazety, magnetofónové kazety, videokazety, laserové disky, kompaktné disky - interaktívne CD-ROM-y, digitálne videodisky (DVD), komunikačné nástroje a prístroje, telefóny, mobilné telefóny, nabíjačky, nabíjačky mobilných telefónov, hands-free zariadenia pre mobilné telefóny, hry a logá pre mobilné telefóny, karaoke prístroje, náhradné dielce a príslušenstvo na všetky uvedené druhy výrobkov.

28 - Hry, hračky a veci na hranie, potreby na gymnastiku a šport, elektronické hračky a hry, hracie automaty a zariadenia pre hry, bábiky a oblečenia pre bábiky, plyšové a látkové hračky, medvedíkovia, náhradné dielce a príslušenstvo na všetky uvedené druhy tovarov, hracie karty, mechanické hračkárske figúrky, autička na hranie, zmenšené modely automobilov na hranie, hračkárske stavebné konštrukcie a dráhy na prevádzku vozidiel na hranie, vypchaté hračky, hracie súpravy, kufríky s hrami, balónikmi (hračka), žartovné predmety na párty, škrabošky, karnevalové masky, masky (hračka), puzzle, šarkany, dekorácie na vianočné stromčeky, umelé vianočné stromčeky, držiaky na sviečky na vianočné stromčeky, skejtboardy, korčule, športové tašky a vaky prispôbené na nosenie športových výrobkov, golfové rukavice, rukavice na hry, bábky, marionety, hracie lopty, palice a rakety na hranie, lopty, papierové klobúky, doplnky a súčasti a príslušenstvá, všetko uvedené patriace do tejto triedy.

41 - Vzdelávacie a zábavné služby vzťahujúce sa na televíziu, kino, rozhlas a divadlo, produkcia a prezentácia rozhlasových a televíznych programov, filmov a zábavných programov, vzdelávanie pomocou televízie a rozhlasu alebo vzťahujúce sa na televíziu a rozhlas, zábava v televízii a v rozhlase alebo vzťahujúca sa na televíziu a rozhlas, organizovanie vzdelávacích alebo zábavných súťaží, interaktívne telefónne súťaže, nakladateľská činnosť, produkcia kinematografických filmov, zábavných programov, televíznych a rozhlasových programov, poskytovanie a zabezpečenie vzdelania a zábavy prostredníctvom rozhlasového vysielania, televízneho vysielania, satelitného vysielania, káblovej televízie, telefónu, celosvetovej siete internetu, organizovanie zábavných programov, požičovňa zvukových na-

hrávkov a vopred nahraných zábavných programov, filmov, rozhlasových a televíznych predstavení, rozhlasová zábava, televízna zábava, filmová zábava, divadelná zábava, zábavné súťažné hry, televízna zábava a súťažné hry vyžadujúce telefonickú účasť divákov, interaktívne zábavné služby pre mobilné telefóny, organizácia vzdelávacích alebo zábavných súťaží a hier prostredníctvom a s použitím internetu a online poskytovanie hier do mobilných telefónov.

**(540) 100 SLOVÁKOV POVEDALO**

(731) FremantleMedia Operations BV, Media Centre, Sumatralaan 45, 1217GP Hilversum, NL;

(740) Suchoňová Katarína, JUDr., Banská Bystrica, SK;

**(210) 1126-2011**

(220) 4.7.2011

**9 (511) 5, 35**

(511) 5 - Farmaceutické prípravky humánne a veterinárne a ich substancie, farmaceutické drogy, liečivá, liečebné výrobky na účely liečenia a zdravotníckej starostlivosti patriace do triedy 5, chemické výrobky pre lekárstvo, hygienu a farmáciu, fungicídne, insekticídne a dezinfekčné prípravky; baktericídne prípravky určené na vnútorné použitie ako lieky patriace do triedy 5, prípravky posilňujúce a dietetické, výživové doplnky na lekárske účely.

35 - Reklamná činnosť, marketing, manažérska činnosť, poradenstvo v obchodnej činnosti a sprostredkovanie obchodu s tovarmi.

**(540) DENEREL**

(731) MEDOCHEMIE LTD., Constantinoupoleos Str., P.O.Box 51409, CY-3505 Limassol, CY;

(740) Ružička Csekes s. r. o., Bratislava, SK;

**(210) 1130-2011**

(220) 6.7.2011

**9 (511) 35, 41, 42**

(511) 35 - Prenájom reklamných priestorov; prezentácia výrobkov v komunikačných médiách pre maloobchod; prieskum trhu; príprava inzertných stĺpcov; reklama; reklama na počítačovej komunikačnej sieti; rozširovanie reklamných materiálov zákazníkom (letáky, prospekty, tlačoviny, vzorky); vydávanie a aktualizovanie reklamných materiálov; prenájom reklamných plôch; zásielkové reklamné služby; uverejňovanie reklamných textov; reprografia dokumentov; rozširovanie reklamných alebo inzertných oznamov; rozširovanie vzoriek tovarov; služby outsourcingu; vyhľadávanie sponzorov; obchodné informácie a rady spotrebiteľom; obchodná správa licencií výrobkov a služieb pre tretie osoby; sprostredkovateľne práce; predplatné telekomunikačných služieb; televízne reklamy; obchodný manažment v oblasti umenia; vedenie kartoték v počítači; vydávanie a aktualizovanie reklamných materiálov; vyhľadávanie informácií v počítačových súboroch (pre zákazníkov); vylepovanie plagátov; zabezpečovanie novinového predplatného (pre predplatiteľov); zasielanie reklamných materiálov zákazníkom; zbieranie údajov do počítačových databáz; služby zaberajúce sa zhromažďovaním výstrižkov z časopisov; zoraďovanie údajov v počítačových da-

tabázach; podpora predaja (pre tretie osoby); pomoc pri riadení obchodnej činnosti; pomoc pri riadení priemyselných alebo obchodných podnikov; odborné obchodné poradenstvo; poradenstvo v obchodnej činnosti; zabezpečovanie predplácania novín a časopisov; zaobstarávanie predplatného pre tretie osoby; prenájom reklamného času vo všetkých komunikačných médiách; prenájom reklamných materiálov; obchodné alebo podnikateľské informácie; poskytovanie obchodných alebo podnikateľských informácií; obchodné alebo podnikateľské poradenstvo (profesionálne); obchodné informácie a rady spotrebiteľom; administratívne spracovanie obchodných objednávok; obchodný alebo podnikateľský prieskum; obchodný manažment v oblasti umenia; obchodné odhady; organizovanie komerčných alebo reklamných výstav a veľtrhov; organizovanie výstav na obchodné a reklamné účely; organizovanie výstav na komerčné alebo reklamné účely; aranžovanie výkladov; dražby; fakturácia; fotokopírovanie; grafická úprava tlačovín na reklamné účely; kopírovanie alebo rozmnožovanie dokumentov; lepenie plagátov.

41 - Písanie textov (okrem reklamných); zverejňovanie textov, okrem reklamných; tlmočenie posunkovej reči; tvorba videofilmov; umelecké módné agentúry; nahrávanie na videopásky; prenájom videopások; vydávanie (online) kníh a časopisov v elektronickej podobe; vydávanie kníh; vydávanie textov s výnimkou reklamných alebo náborových; výroba (tvorba) videofilmov; výroba rozhlasových a televíznych programov; vzdelávanie; akadémie (vzdelávanie); prenájom dekorácií; digitálna tvorba obrazov na výstupných zariadeniach; prenájom divadelných dekorácií; elektronická edičná činnosť v malom (DTP služby); filmová tvorba; filmové štúdiá; fotografovanie; informácie o výchove a vzdelávaní; služby putovných knižníc; knižnice; prevádzkovanie múzeí; služby nahrávacích štúdií; organizácia a vedenie dielní na výučbu; organizovanie a vedenie koncertov; organizovanie a vedenie konferencií; organizovanie a vedenie kongresov; organizovanie a vedenie seminárov; organizovanie a vedenie sympózií; organizovanie kultúrnych alebo vzdelávacích výstav; pedagogické informácie; poskytovanie elektronických publikácií; požičiavanie filmov; požičovne kníh (knižnice); služby poskytované prázdninovými tábormi (zábava); výroba divadelných alebo iných predstavení; prekladateľské služby; prenájom audionahrávok; prenájom kinematografických filmov; organizovanie vedomostných a zábavných súťaží; školenie.

42 - Aktualizovanie počítačových programov; logické dizajnérstvo; grafické dizajnérstvo; hostovanie na počítačových stránkach (webových stránkach); inštalácia počítačových programov; internetové vyhľadávače (poskytovanie); módné dizajnérstvo; návrh počítačových systémov; navrhovanie obalov, obalové dizajnérstvo; obnovovanie počítačových databáz; služby ochrany proti zvrúseniu počítačov; overovanie pravosti umeleckých diel; poradenstvo v oblasti počítačového hardvéru; poradenstvo v oblasti počítačových programov; prenájom počítačov; prenájom počítačového softvéru; prenájom webových serverov; prevod a konverzia počítačových programov a úda-

jov (okrem fyzickej konverzie); prevod údajov alebo dokumentov z fyzických médií na elektronické médiá; priemyselné dizajnérstvo; prieskum v oblasti využitia počítačov; servis počítačových programov; tvorba softvéru; vytváranie a udržiavanie počítačových stránok (webových) pre zákazníkov; zhotovovanie kópií počítačových programov.

(540)



(591) fialová, svetlozelená

(731) CENTRAL ART REGISTER, s.r.o., Háľkova 2968/22, 010 01 Žilina, SK;

(210) 1165-2011

(220) 12.7.2011

9 (511) 5, 29, 35

(511) 5 - Potravinové doplnky (prípravky na zvláštnu výživu) patriace do triedy 5 - napríklad diétne a dietetické prípravky, diétne potraviny, bielkovinové a vitamínové prípravky a potraviny; proteínové koncentráty ako výživné prídavky k potravinám; dietetické prípravky na denné doplnenie stravy, všetko na lekárske účely.

29 - Potravinové doplnky, nie na lekárske účely, patriace do tejto triedy a obsahujúce látky živočíšneho pôvodu, najmä proteínové výrobky a prípravky pre ľudskú potrebu; prípravky zvláštnej výživy pre športovcov a osoby s vysokým energetickým výdajom; výživné prípravky na denné doplnenie stravy; tuky; jedlé oleje; mlieko; mliečne výrobky; jogurty; syry; polievky; vývary; bujóny; sušené ovocie.

35 - Sprostredkovateľská činnosť v obchode s tovarmi uvedenými v triedach 5 a 29 a službami uvedenými v triede 35; export - import; marketing; propagácia; reklama; inzercia všetkými druhmi médií.

(540) PROTISSIMO

(731) EL CAMINO VERDE s. r. o., Ke Koulce 917/7, 150 00 Praha, CZ;

(740) Máčajová Mária, Ing., Nitra, SK;

(210) 1167-2011

(220) 12.7.2011

9 (511) 12

(511) 12 - Automobily; diely a príslušenstvá pre automobily zahrnuté v tejto triede.

(540)



(731) Kia Motors Corporation, 231, Yangjae-dong, Seocho-gu, Seoul, KR;

(740) ROTT, RŮŽIČKA &amp; GUTTMANN, Bratislava, SK;

(210) 1176-2011

(220) 13.7.2011

9 (511) 9, 18, 25, 28, 41

(511) 9 - Športové okuliare, športové ochranné prilby.  
18 - Športové tašky.

25 - Obuv; odevy; pokrývky hlavy.

28 - Telocvičné a športové potreby, ktoré nie sú zahrnuté v iných triedach.

41 - Organizovanie športových podujatí; organizovanie športových súťaží, turnajov; kluby zdravia (telesné cvičenia); športové kluby; organizovanie športových kurzov; výcvik; služby športovísk.

(540)



(591) modrá, žltá

(731) Fašang Radoslav, Plášťovce 647, 935 82 Plášťovce, SK;

(210) 1183-2011

(220) 14.7.2011

9 (511) 37, 41, 44, 45

(511) 37 - Stavebníctvo; opravy; montáž a inštalátorské služby.

41 - Vzdelávanie, zabezpečovanie výcvikov, kurzov a školení.

44 - Pracovná zdravotná služba.

45 - Bezpečnostné služby na ochranu osôb a majetku.

(540)



(591) modrá, žltá

(731) GAJOS, s.r.o., M. Pišúta 4022, 031 01 Liptovský Mikuláš, SK;

(740) Kandlerová Zuzana, JUDr., Liptovský Mikuláš, SK;

(210) 1185-2011

(220) 14.7.2011

9 (511) 7, 12, 25, 26, 35, 37

(511) 7 - Automobilové navigačné; automobilové kompresory.

12 - Autá, terénne vozidlá; automobilové náradie patriace do tejto triedy, strešné nosiče na vozidlá, automobilové príslušenstvo zahrnuté v tejto triede, nárazníky vozidiel, automobilové nárazníky, disky kolies, kolesá vozidiel, pneumatiky, motory vozidiel, spriahadlá pozemných vozidiel, ťažené zariadenia pozemných vozidiel.

25 - Obuv, odevy, vesty, bundy, plášte, opasky, obleky, kostýmy, košele, kabáty, kravaty, nohavice, pančuchy, svetre, sukne, šály, pulóvre, tielka, tričká, ponožky, podväzky, podprsenky, rukavice, čelenky, chrániče uší, čiapky (priliehavé), cyklistické oblečenie, cylindre, opasky na doklady a peniaze (súčasť oblečenia), palčiaky, pančuchové nohavice, podväzky, oblečenie z papiera, papierové klobúky (oblečenie), papuče, peleríny, pracovné plášte, protišmykové pomôcky na obuv, pulóvre, šerpy, šilty na pokrývky hlavy, vlnené šály, župany, zvrchníky, tričká, turbany, uniformy.

26 - Pásky (galantérny tovar), elastické pásky na pridržanie rukávov, elastické šnúrky, flitre na odevy, lemovky, lemy, bordúry, obruby na odevy, monogramy na označovanie bielizne, nažehľovacie ozdoby textilných výrobkov, prižehľovacie textílie na opravu textilu.



35 - Reklama, reklamné agentúry, rozširovanie reklamných materiálov zákaznikom, vydávanie a aktualizovanie reklamných materiálov, rozširovanie reklamných materiálov, prenájom reklamných plôch, zásielkové reklamné služby, uverejňovanie reklamných textov, predvádzanie tovaru, maloobchodné a/alebo veľkoobchodné služby s tovarmi uvedenými v triedach 7, 12, 25 a 26 tohto zoznamu.

37 - Autoopravné, autoservisy (údržba, opravy a tankovanie), leštenie automobilov, mazanie automobilov, opravy a údržba automobilov, čalúnické opravy, čistenie automobilov, klampiárstvo a inštalatérstvo, lakovanie, glazovanie, nitovanie, oprava pneumatík vulkanizáciou, protektorovanie pneumatík, inštalácia a opravy poplašných systémov proti vlámaniu, ošetrovanie vozidiel protikoróznymi nátermi, umývanie automobilov.

(540)



(591) sivá, červená, čierna, biela

(731) TOSAND s.r.o., Štúrova 20, 977 01 Brezno, SK;

(740) AK SUCHOŇOVÁ & PARTNERS, s.r.o., Banská Bystrica, SK;

(210) 1191-2011

(220) 15.7.2011

9 (511) 11, 21

(511) 11 - Oblúkové lampy; elektrické lampy; lampy na svietenie; osvetľovacie prístroje a zariadenia; lustre; stropné svetlá.

21 - Krištáľ - výrobky z krištáľového skla.

(540) LUSK

(731) LUSK MEDZILABORCE s.r.o., Komenského 125, 068 01 Medzilaborce, SK;

(210) 1192-2011

(220) 15.7.2011

9 (511) 29, 30, 32, 33, 43

(511) 29 - Bravčová masť, bravčové mäso; brusnicový kompót; konzervovaná cibuľa; datle; divina; ovocná dreň; džemy; garnáty (morské raky) neživé; huspenina; hydina nie živá; jablkový kompót; jedlá želatína; jedlé oleje; jedlé tuky; jogurt; kakaové maslo; kandizované ovocie; kefír; klobásy, salámy, párky; konzervy s ovocím; konzervy s rybami; konzervy so zeleninou; krvavá jaternica, krvavnica; krvavé jaternice; krvná tlačienka; kukuričný olej; kumys (mliečny nápoj); kyslá kapusta; kyslé mlieko; jedlý loj; margarín; marmeláda; maslo; mäso; konzervované mäso; mäsové konzervy; mäsové výťažky; mliečne nápoje (s vysokým obsahom mlieka); mliečne výrobky; mlieko; sójové mlieko (náhradka mlieka); mrazené ovocie; nakladaná zelenina; nakladané uhorky; nasolené potraviny; orešky spracované; ovocie naložené v alkohole; konzervované ovocie; zavárané presladené ovocie; zavárané sladené ovocie; ovocie (kompóty); ovocná dreň; ovocné rôsoly; ovocné šaláty; ovocné šupky; paradajková šťava na varenie; paradajkový pretlak; pečeňová paštéta; pečienka; plátky sušeného ovocia; rybie plátky; polievky; prípravky na výrobu polievok; potraviny

z rýb; solené potraviny; presladené ovocie (naložené v cukre); rybia múčka ako požívatina; rybie plátky (filé); ryby s výnimkou živých; ryby v slanom náleve; konzervované ryby; potravinárske výrobky z rýb; rýchle občerstvenie na báze ovocia; ovocné šaláty; zeleninové šaláty; šišky zemiakové; šľahačka; slanina; smotana; šošovica konzervovaná; špik ako potrava; špik z kostí zvierat na jedenie; srvátka; zeleninové šťavy na varenie; šunka; syry; tofu; tukové nátierky na chlieb; tukové substancie na výrobu jedlých tukov; tuniaky; údeniny; zemiakové vločky; zázvorový džem; konzervovaná zelenina; sušená zelenina; varená zelenina; zeleninové polievky; prípravky na zeleninové polievky; zeleninové šaláty; zeleninové šťavy na varenie.

30 - Bonbóny, čokoláda, cukríky, cukrovinky, fondán, horčica, jemné pečivo, kakao, kandis ako potrava, kapary, karamelky, karamelky (cukríky), káva, nepražená káva, kávové nápoje, keksy, koláče s plnkou, korenie, koreniny, krekerky, anglický krém, mandľové cukrovinky, marcipán, melasa, melasový sirup, mentolové cukríky, mliečne čokoládové nápoje, mliečne kakaové nápoje, múčne jedlá, nápoje na báze čajov, nápoje (čokoládové), nápoje (kakaové), nápoje (kávové), nápoje iné ako esencie, nátiarka zo sójových bôbov, nové korenie, omáčka (sojová), omáčky (prílohy jedál), ovocné želé (cukrovinky), paprika (korenina), paradajková omáčka, pastilky (cukríky), pečivo (rožky), pirôžky s mäsom, pralinky, sucháre, sušienky, keksy, biskvity, výrobky z kakaa, zákusky, koláče, zázvor.

32 - Nealkoholický aperitív; citronády; nealkoholický jablkový džús; ovocné džúsy; hroznový mušt (nekvasený); nealkoholický koktail; kvas (nealkoholický nápoj); prípravky na výrobu likérov; medové nealkoholické nápoje; prípravky na výrobu minerálnych vôd; minerálne vody (nápoje); nealkoholické nápoje na báze medu; prípravky na výrobu nápojov; srvátkové nápoje; nealkoholické nápoje; nealkoholické ovocné nápoje; nealkoholické výťažky z ovocia; ovocné džúsy; ovocné nektáre; paradajkový džús (nápoj); pивná mladinka; pivo; prášky na prípravu šumivých nápojov; príchute na výrobu nápojov; šerbety (ovocné nápoje); sirupy na výrobu malinoviek; sirupy na výrobu nápojov; sladina; sladové pivo; sóda; stolové vody; pastilky na výrobu šumivých nápojov; prášky na výrobu šumivých nápojov; sýtená voda; prípravky na výrobu sýtenej vody; stolové vody; vody (nápoje); zázvorové pivo; zeleninové džúsy (nápoje).

33 - Alkohol z ryže; alkoholické nápoje s výnimkou piva; alkoholové extrakty; anízový likér; aperitívy; arak; brandy, vínovica; curaçao (pomarančový likér); destilované nápoje; digestíva (liehoviny a likéry); džin; griotka; alkoholický hruškový mušt; alkoholické jablčné mušty; koktaily; liehové esencie; liehové výťažky; liehoviny; likéry; horké likéry; medovina; alkoholické nápoje obsahujúce ovocie; alkoholické nápoje (okrem piva); destilované nápoje; alkoholické nápoje obsahujúce ovocie; víno; vodka; vodnár (víno); alkoholické výťažky z ovocia.

43 - Reštaurácie (jedálne); bufety (rýchle občerstvenie); kaviarne; samoobslužné reštaurácie.

(540)



- (591) zlatohnedá, sivá  
 (731) EASTFIELD Hospitality a.s., Ventúrska 1, 811 01 Bratislava, SK;  
 (740) LEGAL ADVISORS SK s.r.o., Bratislava, SK;

**(210) 1195-2011**

(220) 15.7.2011

**9 (511) 1, 16, 35**

- (511) 1 - Röntgenové filmy s citlivou vrstvou neexponované, röntgenové filmy scitlivené neexponované, filmy s citlivou vrstvou neexponované, filmy scitlivené neexponované.  
 16 - Firemné listiny, papiernický tovar, papierové propagačné materiály, informačné brožúry, fotografie, katalógy, kalendáre, tlačivá.  
 35 - Maloobchodná činnosť so zdravotníckymi materiálmi, so zdravotníckou technikou; činnosti reklamnej agentúry, rozširovanie, vydávanie a aktualizovanie reklamných materiálov, uverejňovanie reklamných textov, obchodný alebo podnikateľský prieskum, poradenstvo v obchodnej činnosti, organizovanie výstav na obchodné a reklamné účely, odborné obchodné poradenstvo, prieskum trhu, marketingové štúdie.

(540)



- (731) SKYDENT a.s., Hlavná 21, 951 85 Skýcov, SK;  
 (740) Gruber Dalibor, Ing., Košice, SK;

**(210) 1196-2011**

(220) 15.7.2011

**9 (511) 9, 16, 35, 36, 39, 40, 41, 42**

- (511) 9 - Hotové počítačové programy; počítačový softvér; monitorovacie počítačové programy.  
 16 - Periodické a neperiodické publikácie.  
 35 - Pomoc pri riadení obchodnej činnosti; obchodný manažment a podnikové poradenstvo; pomoc pri riadení priemyselných alebo obchodných podnikov; profesionálne obchodné poradenstvo najmä v oblasti kvality; sprostredkovanie obchodu s tovarom; spracovanie textov; zbieranie údajov do počítačových databáz; zoraďovanie údajov v počítačových databázach; poradenstvo pri vedení podnikov; poradenstvo v obchodnej činnosti; služby porovnávaní cien; posudzovanie efektívnosti v obchodnej činnosti; maloobchodné a veľkoobchodné služby s tovarmi uvedenými v tr. 9, 16; kancelárie zaoberajúce sa dovozom alebo vývozom; reprografická činnosť; marketingové štúdie.  
 36 - Sprostredkovanie kúpy a predaja nehnuteľností.  
 39 - Preprava a skladovanie odpadu; skladovanie údajov a dokumentov elektronicky uložených.  
 40 - Recyklácia odpadu; spracovanie odpadu; likvidácia odpadu (iného ako nebezpečného); spaľovanie odpadu; triedenie odpadu a recyklovateľného materiálu; poradenstvo týkajúce sa likvidácie odpadu, spaľovania odpadu, triedenia odpadu.

41 - Organizovanie kurzov; organizovanie a vedenie konferencií, kongresov, seminárov, sympózií; organizovanie kultúrnych alebo vzdelávacích výstav; vydávanie kníh; on line vydávanie kníh a časopisov v elektronickej forme; vydávanie textov s výnimkou reklamných alebo náborových; vykonávanie mimoškolskej vzdelávacej činnosti; organizovanie kultúrnych a iných spoločenských podujatí.

42 - Poradenstvo v oblasti úspory energie; kontrola kvality; prevod a konverzia počítačových programov a údajov; prevod údajov alebo dokumentov z fyzických médií na elektronické médiá; výskum využitia obnoviteľných zdrojov energie a ich prínosu v oblasti ochrany životného prostredia; poradenstvo týkajúce sa výskumu ochrany životného prostredia; bakteriologický výskum; geologický výskum; chemický výskum; strojársky výskum; biologický výskum; výskum a vývoj nových výrobkov pre tretie osoby; poradenské služby ohľadne počítačového hardvéru; poradenstvo v oblasti počítačových programov na spracovanie dát; vypracovanie stavebných výkresov; štúdie technických projektov; inžinierska činnosť.

(540)



- (591) zelená, čierna  
 (731) ENVIRONMAN s.r.o., Národná 9, 974 01 Banská Bystrica, SK;  
 (740) EMERO s.r.o., Banská Bystrica, SK;

**(210) 1224-2011**

(220) 20.7.2011

**9 (511) 9, 38, 41, 42**

- (511) 9 - Vedecké, plavebné, prieskumné, fotografické, kinematografické, optické, vážiace, meracie, signalizačné, kontrolné, záchranné a učebné zariadenia a prístroje; zariadenia a prístroje na vedenie, spínanie, transformovanie, akumuláciu, reguláciu alebo kontrolu elektrického prúdu; zariadenia na záznam, prenos alebo reprodukciu zvuku alebo obrazu; magnetické dátové nosiče, záznamové disky; predajné automaty a mechanizmy uvádzané do činnosti vhođením mincí; registračné pokladnice; počítacie stroje, zariadenia a stroje na spracovanie dát a počítače; hasiace prístroje; zariadenia na prenos zvuku a obrazu; telekomunikačné zariadenia; mobilné telekomunikačné zariadenia; mobilné telekomunikačné handsety; počítačový hardvér; počítačový softvér; počítačový softvér sťahuteľný z internetu; osobné digitálne pomocné prístroje (PDA), vreckové osobné počítače, mobilné telefóny, laptopy; telekomunikačné sieťové zariadenia; softvérové ovládače pre telekomunikačné siete a pre telekomunikačné zariadenia; ochranný odev; ochranné helmy; počítačový softvér zaznamenaný na CD-ROM-och; SD-karty; okuliare, okuliarové sklá; slnečné okuliare, ochranné okuliare a ich puzdrá; kontaktné šošovky; fotoaparáty; objektívy do fotoaparátov; MP3 prehrávače; audiopásky, audiokazety, audio-disky; audio-videopásky, audio-videokazety, audio-videodisky; videopásky, videokazety, videodisky;



kompaktné disky (CD), digitálne videodisky (DVD); stiahnuteľné elektronické publikácie; podložky pod myš; magnety; kryty na mobilné telefóny, puzdrá na mobilné telefóny; magnetické karty, zakódované karty; časti a súčasti uvedených tovarov.

38 - Telekomunikácie; telekomunikačné služby; mobilné telekomunikačné služby; telekomunikačné portálové služby; internetové portálové služby; mobilné telekomunikačné sieťové služby; telekomunikačné služby prostredníctvom pevných línií; poskytovanie širokopásmového telekomunikačného prístupu; telekomunikačné širokopásmové služby; služby vysielania; služby televízneho vysielania; služby vysielania vzťahujúce sa na TV cez internetový protokol (IPTV); poskytovanie prístupu k TV cez internetový protokol (IPTV); internetové prístupové služby; emailová a textová odkazová služba; informačné služby poskytované prostredníctvom telekomunikačných sietí vo vzťahu k telekomunikáciám; služby sieťového poskytovateľa, a to prenájom a riadenie prístupového času k dátovým sieťam a databázam, najmä internet; komunikačné služby na prístup k databáze, lízing prístupového času do počítačovej databázy, poskytovanie prístupu do počítačových databáz, prenájom prístupového času do počítačovej databázy; prevádzkovanie siete, ako telekomunikačné služby; informačné a poradenské služby týkajúce sa uvedených služieb; informačné a poradenské služby poskytované online prostredníctvom počítačovej databázy alebo internetu; informačné a poradenské služby týkajúce sa uvedených služieb poskytovaných prostredníctvom telekomunikačnej siete.

41 - Vzdelávanie; poskytovanie školenia; zábava; športové a kultúrne činnosti; interaktívne zábavné služby; služby elektronických hier poskytované prostredníctvom všetkých komunikačných sietí; zábavné služby poskytované prostredníctvom telekomunikačných sietí; informačné služby týkajúce sa vzdelania, školenia, zábavy, športových a kultúrnych činností poskytované prostredníctvom telekomunikačných sietí; poskytovanie spravodajských informácií; televízne produkčné služby; televízne programovacie služby; televízne produkčné a televízne programovacie služby poskytované prostredníctvom technológie internetového protokolu; poskytovanie zábavy prostredníctvom televízie a televízie internetového protokolu; zabezpečovanie hudobných podujatí; služby zábavných klubov; diskotékové služby; zabezpečovanie živých vystúpení; nočné kluby; prenájom hudobných sál a arén; služby kasín; informačné a poradenské služby týkajúce sa uvedených služieb; informačné a poradenské služby týkajúce sa uvedených služieb poskytovaných online z počítačových databáz alebo internetu; informačné a poradenské služby týkajúce sa uvedených služieb poskytované prostredníctvom telekomunikačnej siete.

42 - Vedecké a technologické služby a súvisiaci výskum a vývoj; priemyselné analýzy a služby výskumu; tvorba a vývoj počítačového hardvéru a softvéru; služby informačných technológií (IT); služby programovania počítačov; programátorské služby; obnovovanie počítačových údajov; konzultačné služby v oblasti počítačového hardvéru;

programovanie počítačov; zhotovovanie kópií počítačových programov (duplication of computer programs); prenájom počítačov; tvorba počítačového softvéru; inštalácia počítačového softvéru; údržba počítačového softvéru; aktualizácia počítačového softvéru; prenájom počítačového softvéru; prenájom počítačového hardvéru; tvorba počítačových systémov; analýzy počítačových systémov; konzultačná činnosť v oblasti počítačových softvérov; konverzia údajov alebo dokumentov z fyzických médií na elektronické médiá; tvorba a údržba webových stránok pre tretie osoby; konverzia počítačových programov a údajov (okrem fyzickej konverzie); host'ovanie na počítačových stránkach (webstránkach); inžinierske práce; odborné poradenské a konzultačné služby týkajúce sa technológií; prenájom prístrojov na spracovanie údajov a počítačov; technické služby týkajúce sa projektovania a navrhovanie zariadení pre telekomunikácie; služby informačných sprostredkovateľov a poskytovateľov, najmä prieskum produktu pre tretie osoby; predpoveď počasia; výskum v oblasti telekomunikačných technológií; monitorovanie sieťových systémov v oblasti telekomunikácií; služby technickej podpory týkajúce sa telekomunikácií a zariadení; informačné a poradenské služby týkajúce sa uvedených služieb; informačné a poradenské služby týkajúce sa uvedených služieb poskytované online z počítačových databáz alebo internetu; informačné a poradenské služby týkajúce sa uvedených služieb poskytované prostredníctvom telekomunikačnej siete.

## (540) O2 Internet do mobilu

(731) O2 Holdings Limited, 260 Bath Road, Slough, Berkshire SL1 4DX, GB;

(740) MAJLINGOVÁ & PARTNERS, s. r. o., Bratislava, SK;

## (210) 1225-2011

(220) 20.7.2011

### 9 (511) 9, 38, 41, 42

(511) 9 - Vedecké, plavebné, prieskumné, fotografické, kinematografické, optické, vážiace, meracie, signalizačné, kontrolné, záchranné a učebné zariadenia a prístroje; zariadenia a prístroje na vedenie, spínanie, transformovanie, akumuláciu, reguláciu alebo kontrolu elektrického prúdu; zariadenia na záznam, prenos alebo reprodukciu zvuku alebo obrazu; magnetické dátové nosiče, záznamové disky; predajné automaty a mechanizmy uvádzané do činnosti vhođením mincí; registračné pokladnice; počítacie stroje, zariadenia a stroje na spracovanie dát a počítače; hasiace prístroje; zariadenia na prenos zvuku a obrazu; telekomunikačné zariadenia; mobilné telekomunikačné zariadenia; mobilné telekomunikačné handsety; počítačový hardvér; počítačový softvér; počítačový softvér stiahnuteľný z internetu; osobné digitálne pomocné prístroje (PDA), vreckové osobné počítače, mobilné telefóny, laptopy; telekomunikačné sieťové zariadenia; softvérové ovládače pre telekomunikačné siete a pre telekomunikačné zariadenia; ochranný odev; ochranné helmy; počítačový softvér zaznamenaný na CD-ROM-och; SD-karty; okuliare, okuliarové sklá; slnečné oku-

liare, ochranné okuliare a ich puzdrá; kontaktné šošovky; fotoaparáty; objektívy do fotoaparátov; MP3 prehrávače; audiopásky, audiokazety, audiodisky; audio-videopásky, audio-videokazety, audio-videodisky; videopásky, videokazety, videodisky; kompaktné disky (CD), digitálne videodisky (DVD); stiahnuteľné elektronické publikácie; podložky pod myš; magnety; kryty na mobilné telefóny, puzdrá na mobilné telefóny; magnetické karty, zakódované karty; časti a súčasti uvedených tovarov.

38 - Telekomunikácie; telekomunikačné služby; mobilné telekomunikačné služby; telekomunikačné portálové služby; internetové portálové služby; mobilné telekomunikačné sieťové služby; telekomunikačné služby prostredníctvom pevných liniek; poskytovanie širokopásmového telekomunikačného prístupu; telekomunikačné širokopásmové služby; služby vysielania; služby televízneho vysielania; služby vysielania vzťahujúce sa na TV cez internetový protokol (IPTV); poskytovanie prístupu k TV cez internetový protokol (IPTV); internetové prístupové služby; emailová a textová odkazová služba; informačné služby poskytované prostredníctvom telekomunikačných sietí vo vzťahu k telekomunikáciám; služby sieťového poskytovateľa, a to prenájom a riadenie prístupového času k dátovým sieťam a databázam, najmä internet; komunikačné služby na prístup k databáze, lízing prístupového času do počítačovej databázy, poskytovanie prístupu do počítačových databáz, prenájom prístupového času do počítačovej databázy; prevádzkovanie siete, ako telekomunikačné služby; informačné a poradenské služby týkajúce sa uvedených služieb; informačné a poradenské služby týkajúce sa uvedených služieb poskytovaných online prostredníctvom počítačovej databázy alebo internetu; informačné a poradenské služby týkajúce sa uvedených služieb poskytovaných prostredníctvom telekomunikačnej siete.

41 - Vzdelávanie; poskytovanie školenia; zábava; športové a kultúrne činnosti; interaktívne zábavné služby; služby elektronických hier poskytované prostredníctvom všetkých komunikačných sietí; zábavné služby poskytované prostredníctvom telekomunikačných sietí; informačné služby týkajúce sa vzdelania, školenia, zábavy, športových a kultúrnych činností poskytované prostredníctvom telekomunikačných sietí; poskytovanie spravodajských informácií; televízne produkčné služby, televízne programovacie služby; televízne produkčné a televízne programovacie služby poskytované prostredníctvom technológie internetového protokolu; poskytovanie zábavy prostredníctvom televízie a televízie internetového protokolu; zabezpečovanie hudobných podujatí; služby zábavných klubov; diskotékové služby; zabezpečovanie živých vystúpení; nočné kluby; prenájom hudobných sál a arén; služby kasín; informačné a poradenské služby týkajúce sa uvedených služieb; informačné a poradenské služby týkajúce sa uvedených služieb poskytovaných online z počítačových databáz alebo internetu; informačné a poradenské služby týkajúce sa uvedených služieb poskytovaných prostredníctvom telekomunikačnej siete.

42 - Vedecké a technologické služby a súvisiaci výskum a vývoj; priemyselné analýzy a služby výskumu; tvorba a vývoj počítačového hardvéru a softvéru; služby informačných technológií (IT); služby programovania počítačov; programátorské služby; obnovovanie počítačových údajov; konzultačné služby v oblasti počítačového hardvéru; programovanie počítačov; zhotovovanie kópií počítačových programov (duplication of computer programs); prenájom počítačov; tvorba počítačového softvéru; inštalácia počítačového softvéru; údržba počítačového softvéru; aktualizácia počítačového softvéru; prenájom počítačového softvéru; prenájom počítačového hardvéru; tvorba počítačových systémov; analýzy počítačových systémov; konzultačná činnosť v oblasti počítačových softvérov; konverzia údajov alebo dokumentov z fyzických médií na elektronické médiá; tvorba a údržba webových stránok pre tretie osoby; konverzia počítačových programov a údajov (okrem fyzickej konverzie); hosťovanie na počítačových stránkach (webstránkach); inžinierske práce; odborné poradenské a konzultačné služby týkajúce sa technológií; prenájom prístrojov na spracovanie údajov a počítačov; technické služby týkajúce sa projektovania a navrhovanie zariadení pre telekomunikácie; služby informačných sprostredkovateľov a poskytovateľov, najmä prieskum produktu pre tretie osoby; predpoveď počasia; výskum v oblasti telekomunikačných technológií; monitorovanie sieťových systémov v oblasti telekomunikácií; služby technickej podpory týkajúce sa telekomunikácií a zariadení; informačné a poradenské služby týkajúce sa uvedených služieb; informačné a poradenské služby týkajúce sa uvedených služieb poskytované online z počítačových databáz alebo internetu; informačné a poradenské služby týkajúce sa uvedených služieb poskytované prostredníctvom telekomunikačnej siete.

### (540) **O2 Internet do mobilu Extra**

(731) O2 Holdings Limited, 260 Bath Road, Slough, Berkshire SL1 4DX, GB;

(740) MAJLINGOVÁ & PARTNERS, s. r. o., Bratislava, SK;

### (210) **1226-2011**

(220) 20.7.2011

### **9 (511) 9, 38, 41, 42**

(511) 9 - Vedecké, plavebné, prieskumné, fotografické, kinematografické, optické, vážiace, meracie, signalizačné, kontrolné, záchranné a učebné zariadenia a prístroje; zariadenia a prístroje na vedenie, spínanie, transformovanie, akumuláciu, reguláciu alebo kontrolu elektrického prúdu; zariadenia na záznam, prenos alebo reprodukciu zvuku alebo obrazu; magnetické dátové nosiče, záznamové disky; predajné automaty a mechanizmy uvádzané do činnosti vhođením mincí; registračné pokladnice; počítacie stroje, zariadenia a stroje na spracovanie dát a počítače; hasiace prístroje; zariadenia na prenos zvuku a obrazu; telekomunikačné zariadenia; mobilné telekomunikačné zariadenia; mobilné telekomunikačné handsety; počítačový hardvér; počítačový softvér; počítačový softvér stiahnuteľný z internetu; osobné digitálne

pomocné prístroje (PDA), vreckové osobné počítače, mobilné telefóny, laptopy; telekomunikačné sieťové zariadenia; softvérové ovládače pre telekomunikačné siete a pre telekomunikačné zariadenia; ochranný odev; ochranné helmy; počítačový softvér zaznamenaný na CD-ROM-och; SD-karty; okuliare, okuliarové sklá; slnečné okuliare, ochranné okuliare a ich puzdrá; kontaktné šošovky; fotoaparáty; objektívy do fotoaparátov; MP3 prehrávače; audiopásky, audiokazety, audio-disky; audio-videopásky, audio-videokazety, audio-videodisky; videopásky, videokazety, videodisky; kompaktné disky (CD), digitálne videodisky (DVD); stiahnuteľné elektronické publikácie; podložky pod myš; magnety; kryty na mobilné telefóny, puzdrá na mobilné telefóny; magnetické karty, zakódované karty; časti a súčasti uvedených tovarov.

38 - Telekomunikácie; telekomunikačné služby; mobilné telekomunikačné služby; telekomunikačné portálové služby; internetové portálové služby; mobilné telekomunikačné sieťové služby; telekomunikačné služby prostredníctvom pevných liniek; poskytovanie širokopásmového telekomunikačného prístupu; telekomunikačné širokopásmové služby; služby vysielania; služby televízneho vysielania; služby vysielania vzťahujúce sa na TV cez internetový protokol (IPTV); poskytovanie prístupu k TV cez internetový protokol (IPTV); internetové prístupové služby; emailová a textová odkazová služba; informačné služby poskytované prostredníctvom telekomunikačných sietí vo vzťahu k telekomunikáciám; služby sieťového poskytovateľa, a to prenájom a riadenie prístupového času k dátovým sieťam a databázam, najmä internet; komunikačné služby na prístup k databáze, lízing prístupového času do počítačovej databázy, poskytovanie prístupu do počítačových databáz, prenájom prístupového času do počítačovej databázy; prevádzkovanie siete, ako telekomunikačné služby; informačné a poradenské služby týkajúce sa uvedených služieb; informačné a poradenské služby týkajúce sa uvedených služieb poskytovaných online prostredníctvom počítačovej databázy alebo internetu; informačné a poradenské služby týkajúce sa uvedených služieb poskytovaných prostredníctvom telekomunikačnej siete.

41 - Vzdelávanie; poskytovanie školenia; zábava; športové a kultúrne činnosti; interaktívne zábavné služby; služby elektronických hier poskytované prostredníctvom všetkých komunikačných sietí; zábavné služby poskytované prostredníctvom telekomunikačných sietí; informačné služby týkajúce sa vzdelania, školenia, zábavy, športových a kultúrnych činností poskytované prostredníctvom telekomunikačných sietí; poskytovanie spravodajských informácií; televízne produkčné služby, televízne programovacie služby; televízne produkčné a televízne programovacie služby poskytované prostredníctvom technológie internetového protokolu; poskytovanie zábavy prostredníctvom televízie a televízie internetového protokolu; zabezpečovanie hudobných podujatí; služby zábavných klubov; diskotékové služby; zabezpečovanie živých vystúpení; nočné kluby; prenájom hudobných sál a arén; služby kasín; informačné a poradenské služby týkajúce sa uvedených služieb; informačné a poradenské služby

týkajúce sa uvedených služieb poskytovaných online z počítačových databáz alebo internetu; informačné a poradenské služby týkajúce sa uvedených služieb poskytované prostredníctvom telekomunikačnej siete.

42 - Vedecké a technologické služby a súvisiaci výskum a vývoj; priemyselné analýzy a služby výskumu; tvorba a vývoj počítačového hardvéru a softvéru; služby informačných technológií (IT); služby programovania počítačov; programátorské služby; obnovovanie počítačových údajov; konzultačné služby v oblasti počítačového hardvéru; programovanie počítačov; zhotovovanie kópií počítačových programov (duplication of computer programs); prenájom počítačov; tvorba počítačového softvéru; inštalácia počítačového softvéru; údržba počítačového softvéru; aktualizácia počítačového softvéru; prenájom počítačového softvéru; prenájom počítačového hardvéru; tvorba počítačových systémov; analýzy počítačových systémov; konzultačná činnosť v oblasti počítačových softvérov; konverzia údajov alebo dokumentov z fyzických médií na elektronické médiá; tvorba a údržba webových stránok pre tretie osoby; konverzia počítačových programov a údajov (okrem fyzickej konverzie); hosťovanie na počítačových stránkach (webstránkach); inžinierske práce; odborné poradenské a konzultačné služby týkajúce sa technológií; prenájom prístrojov na spracovanie údajov a počítačov; technické služby týkajúce sa projektovania a navrhovanie zariadení pre telekomunikácie; služby informačných sprostredkovateľov a poskytovateľov, najmä prieskum produktu pre tretie osoby; predpoveď počasia; výskum v oblasti telekomunikačných technológií; monitorovanie sieťových systémov v oblasti telekomunikácií; služby technickej podpory týkajúce sa telekomunikácií a zariadení; informačné a poradenské služby týkajúce sa uvedených služieb; informačné a poradenské služby týkajúce sa uvedených služieb poskytovaných online z počítačových databáz alebo internetu; informačné a poradenské služby týkajúce sa uvedených služieb poskytovaných prostredníctvom telekomunikačnej siete.

## (540) O2 Internet do notebooku

(731) O2 Holdings Limited, 260 Bath Road, Slough, Berkshire SL1 4DX, GB;

(740) MAJLINGOVÁ & PARTNERS, s. r. o., Bratislava, SK;

(210) 1227-2011

(220) 20.7.2011

9 (511) 9, 38, 41, 42

(511) 9 - Vedecké, plavebné, prieskumné, fotografické, kinematografické, optické, vážiace, meracie, signalizačné, kontrolné, záchranné a učebné zariadenia a prístroje; zariadenia a prístroje na vedenie, spínanie, transformovanie, akumuláciu, reguláciu alebo kontrolu elektrického prúdu; zariadenia na záznam, prenos alebo reprodukciu zvuku alebo obrazu; magnetické dátové nosiče, záznamové disky; predajné automaty a mechanizmy uvádzané do činnosti vhođením mincí; registračné pokladnice; počítacie stroje, zariadenia a stroje na spracovanie dát a počítače; hasiace prístroje

je; zariadenia na prenos zvuku a obrazu; telekomunikačné zariadenia; mobilné telekomunikačné zariadenia; mobilné telekomunikačné handsety; počítačový hardvér; počítačový softvér; počítačový softvér stiahnuteľný z internetu; osobné digitálne pomocné prístroje (PDA), vreckové osobné počítače, mobilné telefóny, laptopy; telekomunikačné sieťové zariadenia; softvérové ovládače pre telekomunikačné siete a pre telekomunikačné zariadenia; ochranný odev; ochranné helmy; počítačový softvér zaznamenaný na CD-ROM-och; SD-karty; okuliare, okuliarové sklá; slnečné okuliare, ochranné okuliare a ich puzdrá; kontaktné šošovky; fotoaparáty; objektívy do fotoaparátov; MP3 prehrávače; audiopásky, audiokazety, audiodisky; audio-videopásky, audio-videokazety, audio-videodisky; videopásky, videokazety, videodisky; kompaktné disky (CD), digitálne videodisky (DVD); stiahnuteľné elektronické publikácie; podložky pod myš; magnety; kryty na mobilné telefóny, puzdrá na mobilné telefóny; magnetické karty, zakódované karty; časti a súčasti uvedených tovarov.

38 - Telekomunikačné; telekomunikačné služby; mobilné telekomunikačné služby; telekomunikačné portálové služby; internetové portálové služby; mobilné telekomunikačné sieťové služby; telekomunikačné služby prostredníctvom pevných liniek; poskytovanie širokopásmového telekomunikačného prístupu; telekomunikačné širokopásmové služby; služby vysielania; služby televízneho vysielania; služby vysielania vzťahujúce sa na TV cez internetový protokol (IPTV); poskytovanie prístupu k TV cez internetový protokol (IPTV); internetové prístupové služby; emailová a textová odkazová služba; informačné služby poskytované prostredníctvom telekomunikačných sietí vo vzťahu k telekomunikáciám; služby sieťového poskytovateľa, a to prenájom a riadenie prístupového času k dátovým sieťam a databázam, najmä internet; komunikačné služby na prístup k databáze, lízing prístupového času do počítačovej databázy, poskytovanie prístupu do počítačových databáz, prenájom prístupového času do počítačovej databázy; prevádzkovanie siete, ako telekomunikačné služby; informačné a poradenské služby týkajúce sa uvedených služieb; informačné a poradenské služby týkajúce sa uvedených služieb poskytovaných online prostredníctvom počítačovej databázy alebo internetu; informačné a poradenské služby týkajúce sa uvedených služieb poskytovaných prostredníctvom telekomunikačnej siete.

41 - Vzdelávanie; poskytovanie školenia; zábava; športové a kultúrne činnosti; interaktívne zábavné služby; služby elektronických hier poskytované prostredníctvom všetkých komunikačných sietí; zábavné služby poskytované prostredníctvom telekomunikačných sietí; informačné služby týkajúce sa vzdelania, školenia, zábavy, športových a kultúrnych činností poskytované prostredníctvom telekomunikačných sietí; poskytovanie spravodajských informácií; televízne produkčné služby, televízne programovacie služby; televízne produkčné a televízne programovacie služby poskytované prostredníctvom technológie internetového protokolu; poskytovanie zábavy prostredníctvom televízie a televízie internetového protokolu; zabezpečovanie hudobných podujatí; služ-

by zábavných klubov; diskotékové služby; zabezpečovanie živých vystúpení; nočné kluby; prenájom hudobných sál a arén; služby kasín; informačné a poradenské služby týkajúce sa uvedených služieb; informačné a poradenské služby týkajúce sa uvedených služieb poskytovaných online z počítačových databáz alebo internetu; informačné a poradenské služby týkajúce sa uvedených služieb poskytované prostredníctvom telekomunikačnej siete.

42 - Vedecké a technologické služby a súvisiaci výskum a vývoj; priemyselné analýzy a služby výskumu; tvorba a vývoj počítačového hardvéru a softvéru; služby informačných technológií (IT); služby programovania počítačov; programátorské služby; obnovenie počítačových údajov; konzultačné služby v oblasti počítačového hardvéru; programovanie počítačov; zhotovovanie kópií počítačových programov (duplication of computer programs); prenájom počítačov; tvorba počítačového softvéru; inštalácia počítačového softvéru; údržba počítačového softvéru; aktualizácia počítačového softvéru; prenájom počítačového softvéru; prenájom počítačového hardvéru; tvorba počítačových systémov; analýzy počítačových systémov; konzultačná činnosť v oblasti počítačových softvérov; konverzia údajov alebo dokumentov z fyzických médií na elektronické médiá; tvorba a údržba webových stránok pre tretie osoby; konverzia počítačových programov a údajov (okrem fyzickej konverzie); hosťovanie na počítačových stránkach (webstránkach); inžinierske práce; odborné poradenské a konzultačné služby týkajúce sa technológií; prenájom prístrojov na spracovanie údajov a počítačov; technické služby týkajúce sa projektovania a navrhovania zariadení pre telekomunikácie; služby informačných sprostredkovateľov a poskytovateľov, najmä prieskum produktu pre tretie osoby; predpoveď počasia; výskum v oblasti telekomunikačných technológií; monitorovanie sieťových systémov v oblasti telekomunikácií; služby technickej podpory týkajúce sa telekomunikácií a zariadení; informačné a poradenské služby týkajúce sa uvedených služieb; informačné a poradenské služby týkajúce sa uvedených služieb poskytované online z počítačových databáz alebo internetu; informačné a poradenské služby týkajúce sa uvedených služieb poskytované prostredníctvom telekomunikačnej siete.

### (540) O2 Internet do notebooku Biz

(731) O2 Holdings Limited, 260 Bath Road, Slough, Berkshire SL1 4DX, GB;

(740) MAJLINGOVÁ & PARTNERS, s. r. o., Bratislava, SK;

### (210) 1235-2011

(220) 21.7.2011

### 9 (511) 9, 35, 42

(511) 9 - Poistky nízkeho napätia a ich príslušenstvo, poistkové lišty a odpojovače, prípojkové a rozpojovacie poistkové skrine, transformátorové rozvádzače, skrine na prípojky plynu, elektromerové rozvádzače, staveniskové rozvádzače, rozvádzače verejného osvetlenia, závitové poistkové spodky, nožové poistkové spodky, elektroinštalačný materiál (všetko uvedené ako elektrotechnika a elektrina).  
35 - Predvádzanie tovaru, distribúcia vzoriek, prieskum trhu, marketingové a obchodné informácie.

42 - Technický prieskum, vývoj elektrických prístrojov a skríň (pre zákazníkov), vývoj nových výrobkov (pre zákazníkov).

(540)



- (591) cyklámenová, sivá  
 (731) HASMA, s.r.o., Hornádska 1, 053 41 Krompachy, SK;  
 (740) Cicholes Štefan, Ing., Košice, SK;

(210) 1241-2011

(220) 22.7.2011

9 (511) 32

(511) 32 - Nealkoholické nápoje obsahujúce sirup, sirupy, prípravky na výrobu nápojov, minerálna voda ochutená sirupmi.

(540)



- (591) červená, ružová, zelená, modrá, fialová, bordová, biela  
 (731) TYMBARK - MWS Sp. z o.o. S.K.A., Tymbark 156, 34-650 Tymbark, PL;  
 (740) Gajdošíková Zuzana, Ing., Bratislava, SK;

(210) 1262-2011

(220) 28.7.2011

9 (511) 5, 9

(511) 5 - Dietetické nápoje upravené na lekárske účely; liečivé nápoje; tekuté lieky, lieky vo forme nápojov. 9 - Sextanty.

(540) **Thera - Fire (Potenza drink)**  
**Natural Way of sexuality**

- (731) THERAMEDIK s.r.o., Astrová 2/A, 821 01 Bratislava, SK;  
 (740) CLC advokátska kancelária s. r. o., Bratislava, SK;

(210) 1269-2011

(220) 28.7.2011

9 (511) 20, 42

(511) 20 - Obalové nádoby z plastických hmôt. 42 - Navrhovanie obalov, obalové dizajnérstvo.

(540)

- (731) EUROPACK, akciová spoločnosť, Veľkoblahovská 680, 929 01 Dunajská Streda, SK;  
 (740) Bognárová Eva, Mgr., Bratislava, SK;

(210) 1270-2011

(220) 28.7.2011

9 (511) 20, 36, 42

(511) 20 - Obalové nádoby z plastických hmôt. 42 - Navrhovanie obalov, obalové dizajnérstvo.

(540)

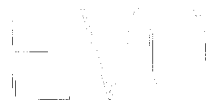

- (731) EUROPACK, akciová spoločnosť, Veľkoblahovská 680, 929 01 Dunajská Streda, SK;  
 (740) Bognárová Eva, Mgr., Bratislava, SK;

(210) 1301-2011

(220) 3.8.2011

9 (511) 6, 7, 8, 9, 11, 20, 21, 35

(511) 6 - Drôtený program ako závesné systémy, háčiky a kovové vešiaky, alobal (hliníková fólia), baliaca fólia (kovová), drôt hliníkový, drôty (železné), drôty z obyčajných kovov, drôty zo zliatin obyčajných kovov - netaviteľné, držadlá nožov (kovové), fólie cínové (staniol), koše (kovové), kovové uzávery na fľaše, nádoby kovové (ako obal), násypky nemechanické (kovové), tesniace uzávery (kovové), uzávery (kovové) na nádoby, viečka (kovové) na nádoby, zátky (kovové).

7 - Kuchynské stroje elektrické ako ručné mixéry, univerzálne elektrické otvárate, elektrické otvárate konzerv, elektrické mlynčeky pre domácnosť, elektrické mlynčeky na korenie, elektrické mlynčeky na kávu, elektrické mäsové mlynčeky (stroje), stroje na krájanie chleba, kuchynské elektrické roboty, lisy na ovocie (elektrické) pre domácnosť, lúpacie (šúpacie) stroje, mechanické ručné nástroje a náradie, elektrické kuchynské stroje na miesenie, nože (elektrické), elektrické nožnice, presosievacie zariadenie, vákuové pumpy (stroje), stroje na zatváranie fliaš, stroje na výrobu masla, strúhacie stroje na zeleninu, škrabacie stroje na zeleninu, šľahače (elektrické), šľahače (elektrické) pre domácnosť, stroje na výrobu cestovín.

8 - Jedálenské príbory, vidličky, nože, nožičky s vidličkou, nože na zeleninu, nože na otváranie ustríc, lyžice, lyžičky, mäsiarske a kuchynské nože, ocielky, sekáčiky, sekáčiky na ľad, sekáčiky na zeleninu, sekáčiky na mäso (ručné nástroje), kadernicke nožnice, krajčírské nožnice, nožnice na papier, nožnice na potraviny, brúsky nožov, radlá, ostrôžky, krájacie kolieska, neelektrické otvárate univerzálne a konzerv, multifunkčné otvárate, otvárate s nožíkom, krájače vajec, krájače na hranolčeky, krájače na zeleninu, krájače pizze (neelektrické), krájače syrov (neelektrické), ozdobné neelektrické krájače, škrabky (ručné nástroje), škrabky na zeleninu, neelektrické odkôstkovače, neelektrické odšťavovače, neelektrické porcovače, pinzety, kliešte, kliešte s vidličkou, kliešte na cukor, na dezerty, na šalát a na špagety, kliešte na ľad, luskáčiky na orechy, ozdobné krájače a vykrajovače na cesto, odkôstkovače, orezávatká fólií.

9 - Kuchynské váhy, barové dávkovacie odmerky, časomerné hodiny na použitie v kuchyni (presypacie), hodiny na meranie doby varenia vajec (na princípe presypacích hodín).

11 - Zariadenia na ekonomickú úsporu vody ako sporiče vody do sprchy a perlátory, WC sporiče

vody, elektrické a piezoelektrické zapaľovače plynu, plynové zapaľovače, kresadlové zapaľovače na vznietenie plynu, grily, grily na opekanie, opekače chleba, elektrické hriankovače, elektrické kávovary, filtre (časti zariadení pre domácnosť), filtre na pitnú vodu, tlakové hrnce (elektrické), elektrické kuchynské potreby na pečenie a varenie, stroje a zariadenia na výrobu ľadu, chladiace nádoby.

20 - Slamky - brčka na pitie, nekovové háčiky a vešiaky, stojany na fľaše, stojany na odkvapkavanie riadu, bambus, koše, nekovové koše, nekovové košíky, nekovové rukoväte nožov, príbormíky, uzávery s výnimkou kovových, tesniace nekovové uzávery, nekovové uzávery na fľaše, zátky do fliaš, uzávery na víno a šampanské s výnimkou kovových.

21 - Antikorové kuchynské náradie a riady, neelektrické grily, náradie na gril, ihlice, špajle (kovové) na pečenie a grilovanie, mixéry s výnimkou elektrických na použitie v domácnosti, kuchynské šľahače s výnimkou elektrických, termosky, termosky na jedlo, kanvice z nehrdzavejúcej ocele, tlakové hrnce, neelektrické kávovary, kanvice na čaj, kanvice na kávu, schránky na čaj, poháre na pitie, šálky s výnimkou šálok z drahých kovov, kuchynské potreby ako riad, hrnce, kastroly, sklenené pokrievky, pokrievky, kanvičky, panvice, panvice so špeciálnymi povrchmi, formy na pečenie, pekáče, plechy na pečenie, zapiekacie misky, jedálenské servisy, servírovacie súpravy, taniere, výrobky na stolovanie z nehrdzavejúcej ocele, táčce, podtácky, podnosy okrem papierových a určených na prestieranie, podnosy na použitie v domácnosti, ozdobné podnosy na stôl, jedlonosiče, misky, hlboké misky, misky, hlboké misky, misky na umývacie špongie, misky na ovocie, misky na uchovávanie masla, misky na zeleninu, polievkové misky, šalátové misky, podšálky a ich súpravy, riady pre mikrovlnné rúry, riady do mraziacich a chladiacich boxov, chladiace návlčky na fľaše pre domácnosť, kuchynské náradie a ostatné pomôcky do kuchyne ako otvárače fliaš, otvárače na korkové a korunkové uzávery, formičky, formičky na ľad, škrípce, mašlovačky, šľahacie metly, kuchynské naberačky, stierky, varechy, paličky, tláčky, penovačky, cedníky, košíky na cedenie, vyváračie košíky, sitká, lieviky, násypky, skladacie rošty, napařovacie vejáre, napařovacie podložky, strúhadlá, valčeky a formičky na cesto, vykrajovátko na cesto, zdobičky, servírovacie lopatky, nádoby na prípravu zmrzliny a ľadových nápojov, sklenené kuchynské nádoby, nádoby na cukor, nádoby na smotanu, dózy, dávkovacie dózy ako potreby v domácnosti s výnimkou nádob na odmeriavanie, kuchynské zásobníky, schránky na chlieb a pečivo, soľničky, koreničky, cukorničky, maselničky, poklopy na maslo (viečka na maselničky), poklopy na syr, koreničky a ich súpravy, ručné mlynčeky pre domácnosť, ručné mlynčeky na korenie, ručné mlynčeky na kávu, špáradlá, stojany na špáradlá, špajdle, stojany na obrúsky, bloky na nože, obracačky, drviče na zemiaky, lúpače na jablká, lisy na cesnak (kuchynské potreby), lisy na citrón, plastové dávkovače, vešiaky kuchynského náradia, krájacie dosky plastové, drevené, sklenené, kanvičky s piestom aj bez piesta zo skla, kovu, plastu a ich kombinácií, hrnčeky, líhovacie sitká, lieviky na tekutiny, krúžky na hrdla fliaš, visačky na hrdla fliaš okrem papierových, vákuové uzá-

very a vákuové pumpy, kuchynské pumpy na kečup, šejkry, miešadlá, sitká so špirálou, plastové podnosy a podložky pod horúce riady, drobné náradie pre domácnosť ako klipsy, svorky alebo pútka, prachovky, utierky na čistenie, handry na čistenie, handry na utieranie prachu, špongie na použitie v domácnosti, čistiace potreby, rukavice pre domácnosť, kefy, kefy na čistenie nádrží a nádob, kefy na umývanie riadu, kefy na umývanie riadu, kuchynské dosky, kovové podložky na mydlo, podložky okrem papierových určené na prestieranie, podložky na krájanie na použitie v kuchyni, banky, fľaše (sklenené nádoby), čajníky, čajové vajička (sitká), čajové súpravy, držiačky na obrúsky, džbánky, džbány, neelektrické espressa (kávovary), neelektrické kávové filtre, paličky, jedálenské tyčinky (kuchynské náradie), chladiace, mraziace fľaše, stojany na vajička, domáce a kuchynské potreby a nádoby z kameniny, stolné karafy na olej, karafy, stolné fľaše, kávové súpravy, kýbliky na ľad, keramika na použitie v domácnosti, koše na odpadky, koše na použitie v domácnosti, koše piknikové (vrátane riadu), košíky na chlieb (na použitie v domácnosti), krúžky na obrúsky, výrobky z krištáľového skla, strojčky na výrobu rezancov, porcelán, doštičky na krájanie chleba, prekvapkače kávy, neelektrické, kastroly na vypražanie, sklenené zátky, stojany na odkladanie nožov, lieviky, tyčinky na miešanie koktailov.

35 - Marketing, reklamné a propagačné služby.

#### (540) **tescoma to má**

(731) TESCOMA s. r. o., U Tescomy 241, 760 01 Zlín, CZ;

(740) Gajdošíková Zuzana, Ing., Bratislava, SK;

#### (210) **1303-2011**

(220) 3.8.2011

#### 9 (511) **33**

(511) 33 - Alkoholické nápoje, liehoviny.

(540)



(591) zlatá, čierna, červená, žltá

(731) LIKÉRKA DRAK s.r.o., Na Kútku 14, 768 72 Chvalčov, CZ;

(740) Zathurecky InPaRtners, s. r. o., Banská Bystrica, SK;

#### (210) **1304-2011**

(220) 4.8.2011

#### 9 (511) **28, 31, 35**

(511) 28 - Rybárske náradie.

31 - Krmivá pre ryby.

35 - Maloobchodná a veľkoobchodná činnosť s rybárskym náradím a krmivami pre ryby.

(540)

*Delphin*

(591) zelená



- (731) MOSS.SK, s.r.o., M.R. Štefánika, Tehelňa, 050 01 Revúca, SK;  
 (740) Popovičová Eva, Mgr., Poprad, SK;

**(210) 1312-2011**

(220) 8.8.2011

**9 (511) 5, 29, 30, 35**

- (511) 5 - Farmaceutické a parafarmaceutické výrobky; potravinové doplnky a diétne výrobky na lekárske účely.

29 - Potravinové doplnky a diétne výrobky zložené zo surovín patriacich do tejto triedy nie na lekárske účely, patriace do triedy 29.

30 - Potravinové doplnky a diétne výrobky zložené zo surovín patriacich do tejto triedy nie na lekárske účely, patriace do triedy 30.

35 - Obchodná pomoc a pomoc pri reklame v oblasti obchodu s tovarmi uvedenými v triede 5, 29 a 30; maloobchodné a veľkoobchodné služby s tovarmi v triedach 5, 29 a 30 prostredníctvom internetu; export - import; marketing; propagácia; reklama a inzercia všetkými druhmi médií.

**(540) PROTIEXPRES**

- (731) EL CAMINO VERDE s. r. o., Ke Koulce 917/7, 150 00 Praha, CZ;

(740) Máčajová Mária, Ing., Nitra, SK;

**(210) 1342-2011**

(220) 15.8.2011

**9 (511) 9, 16, 35, 38, 41**

- (511) 9 - Magnetické alebo optické nosiče údajov, dát, informácií, záznamov, programov všetkých druhov, audio, video a audiovizuálneho charakteru, elektronické publikácie a tlačoviny, počítačový program a softvér.

16 - Tlačoviny a polygrafické výrobky akéhokoľvek druhu a formy, najmä knihárske výrobky a pomôcky, publikácie, periodická a neperiodická tlač, noviny, časopisy, katalógy, brožúry, príručky, texty, prospekty a reklamné tabule, papiernický tovar, propagačné materiály a predmety a obalový materiál z papiera a plastických hmôt, ozdobné predmety z papiera alebo plastu.

35 - Reklama, reklamná, propagačná a inzertná činnosť a služby a ich sprostredkovanie, vydávanie, aktualizovanie a rozširovanie reklamných materiálov rôzneho druhu, reprografické služby, poradenské a sprostredkovateľské služby týkajúce sa reklamy; organizovanie komerčných alebo reklamných výstav, veľtrhov a podujatí, sprostredkovanie obchodu s tovarom, manažment a marketing v obchode, vrátane správy, administratívy, poradenstva, informácií a prieskum; obchodné sprostredkovanie služieb uvedených v triedach 38 a 41; komerčné informačné kancelárie.

38 - Televízne vysielanie; šírenie, získavanie alebo výmena správ a informácií cez internet; šírenie audio a audiovizuálnych diel prostredníctvom počítačových, komunikačných, telekomunikačných sietí, najmä internetu; služby na internete súvisiace s TV vysielaním; vysielanie káblovej televízie; satelitné vysielanie; spravodajské služby; tlačové kancelárie, telekonferenčné služby.

41 - Tvorba a výroba televíznych programov, televízneho a obrazového spravodajstva; nakladateľstvo a vydavateľstvo s výnimkou vydávania reklamných alebo náborových textov; edičná činnosť;

publikačná činnosť; nahrávanie zvukových alebo zvukovo-obrazových nosičov; výroba audiovizuálnych programov, TV produkcia; filmová produkcia; tvorba programov; tvorba a výroba televíznych a audiovizuálnych programov; agentúrne činnosti v oblasti kultúry; výchovná, vzdelávacia, súťažná a zábavná činnosť; zábavné, kultúrne alebo vzdelávacie predstavenia; organizovanie spoločenských a kultúrnych akcií; organizovanie zábavných súťaží; dabing; titulkovanie; digitálne spracovanie obrazu; reportérske služby; výroba videofilmov; zábava; televízna zábava; informácie o možnostiach zábavy; vydávanie (online) kníh a časopisov v elektronickej forme; elektronická edičná činnosť (DTP služby); služby nahrávacích štúdií; organizovanie a vedenie konferencií a seminárov.

(540)



(591) modrá, sivá, čierna

(731) RegionMedia s.r.o., Mýtna 2113/38, 917 01 Trnava, SK;

**(210) 1343-2011**

(220) 15.8.2011

**9 (511) 35, 36, 41**

- (511) 35 - Grafická úprava prospektov, tvorba a roznos letákov, fakturácia, mzdy a výplatné listiny - príprava; obchodný manažment, vyhľadávanie informácií v počítačových súboroch (pre zákazníkov), obchodné a podnikateľské informácie; pomoc pri riadení obchodnej činnosti; obchodná správa licencií výrobkov a služieb pre tretie osoby; obchodné alebo podnikateľské informácie a ich poskytovanie; administratívne spracovanie obchodných objednávok; zoraďovanie údajov v počítačových databázach; poradenstvo v obchodnej činnosti.

36 - Prenájom kancelárskych priestorov, platenie splátok.

41 - Vyučovanie a vzdelávanie, prekladateľské služby, školenia, akadémie (vzdelávanie), zabezpečovanie kurzov a školení; jazykové vzdelávanie, PC kurzy, kurzy účtovníctva, kurz pre opatrovatelky; úradné, neúradné preklady, úradné tlmočenie, neúradné tlmočenie.

(540)



(591) žltá, oranžová, modrá

(731) Inštitút jazykov a vzdelávania Žilina s.r.o., Národná 18, 010 01 Žilina, SK;

**(210) 1346-2011**

(220) 16.8.2011

**9 (511) 39**

- (511) 39 - Autobusová doprava; automobilová preprava; prenájom automobilov; balenie tovaru; preprava cenností; preprava cestujúcich; sprevádzanie cestujúcich; distribúcia energie; distribúcia tovaru; distribúcia tovaru na dobierku; informácie o doprave; rezervácia dopravy; nákladná kamiónová

doprava; doprava ropovodom; ťahanie alebo vlečenie dopravných prostriedkov pri poruchách; dopravovanie vlečnými člnmi; doručovacie služby; kuriérske služby; doručovanie balíkov; doručovanie kvetov; doručovanie novín a časopisov; doručovanie tovaru; dovoz, doprava; električková preprava; organizovanie exkurzií; frankovanie poštových zásielok; prenájom chladiacich zariadení; informácie o skladovaní; lámanie ľadu; uvoľňovanie uviaznutých lodí; lodná doprava; lodná preprava tovaru; lodná trajektová doprava; preprava nábytku; nakladanie, vykladanie v dokoch; sprostredkovanie námornej dopravy; námorná preprava; nosenie batožín; prenájom nosičov na automobily; obsluhovanie priplavových vrát; organizovanie okružných plavieb; organizovanie ciest; organizovanie turistických plavieb; osobná doprava; doprava pancierovými vozidlami; služby parkovania automobilov; pilotovanie (riadenie) lietadiel; podmorské záchranné práce; poskytovanie pomoci pri doprave; požičiavanie nosičov na autá; požičiavanie potápačských skafandrov; prenájom plavidiel (člnov, lodí); prenájom dopravných prostriedkov; prenájom garáží; prenájom chladiarenských boxov; prenájom koní; prenájom miesta na parkovanie; prenájom nákladných vozňov; prenájom pojazdných kresiel; prenájom potápačských oblekov; prenájom potápačských zvonov; prenájom pretekárskych vozidiel; prenájom skladísk; prenájom skladovacích kontajnerov; prenájom vozidiel; preprava a skladovanie odpadu; preprava ropovodom; prepravné služby; riadenie priplavových vrát; remorkáž; rezervácie v doprave; rezervácia miesteniek na cestovanie; riečna doprava; riečna preprava; rozvod elektriny; prevoz sanitkou; skladovanie; skladovanie tovaru; skladovanie údajov a dokumentov elektronicky uložených; prenájom skladov; služby v doprave a preprave sprevádzanie turistov; sprostredkovanie prenájmu lodí; sprostredkovanie prepravy; sťahovanie; sťahovanie nábytku; taxislužba; turistické prehliadky; úschova lodí a člnov; uskladnenie tovaru; uskladňovanie plavidiel (člnov, lodí); rozvod vody; zásobovanie vodou; služby vodičov; služby poskytované výletnými loďami; organizovanie výletov; vypúšťanie satelitov pre zákazníkov; vzdušná doprava; podmorská záchrana; záchrana lodí, plavidiel; záchranné služby; rezervácia zájazdov; železničná preprava.

(540)



(731) ICS Systems s.r.o., Mýtna 558/10, 916 01 Stará Turá, SK;

(740) Kubíny Peter, Bc., Trenčín, SK;

(210) 1350-2011

(220) 16.8.2011

9 (511) 11, 35, 42

(511) 11 - Vzduchotechnické zariadenia, ich súčasti a príslušenstvo; zariadenia a prístroje na osvetlenie, kúrenie, výrobu pary, na varenie, chladenie, ventiláciu, rozvod vody a sanitárne zariadenia.

35 - Inzertná, reklamná a propagačná činnosť; obstarávateľská a sprostredkovateľská činnosť v oblasti obchodu, predovšetkým obchodu so vzduchotechnickými výrobkami; vystavovanie a ponuka tovaru, predovšetkým vzduchotechnického tovaru na účely obchodu a reklamy; obchodná administratíva; marketing.

42 - Poradenská a konzultačná činnosť v oblasti vzduchotechniky.

(540)



(591) modrá, zelená, tyrkysová

(731) Multi-VAC spol. s r. o., Poděbradská 289, 530 09 Pardubice, CZ;

(740) Čechvalová Dagmar, Bratislava, SK;

(210) 1381-2011

(220) 18.8.2011

9 (511) 9, 35, 41

(511) 9 - Diapozitívy; kompaktné disky; magnetické disky; optické disky; optické kompaktné disky; elektronické publikácie (stiahnuté z telekomunikačnej siete); gramofónové platne; magnetické nosiče údajov; optické nosiče údajov; pásky na zvukové nahrávanie; počítačový softvér; programy na počítačové hry; počítačové programy (stiahnuté z telekomunikačnej siete); pružné disky; videokazety; videopásky; disky zvukových nahrávok; nosiče zvukových nahrávok; pásky so zvukovými nahrávkami.

35 - Reklamné agentúry; grafická úprava tlačovín na reklamné účely; prezentácia výrobkov v komunikačných médiách pre maloobchod; komerčné informačné kancelárie; podpora predaja (pre tretie osoby); prenájom reklamného času vo všetkých komunikačných médiách; prenájom reklamných materiálov; reklama; online reklama na počítačovej komunikačnej sieti; rozširovanie reklamných materiálov zákazníkom (letáky, prospekty, tlačoviny, vzorky); vydávanie a aktualizovanie reklamných materiálov; rozširovanie reklamných oznamov; prenájom reklamných plôch; zásielkové reklamné služby; uverejňovanie reklamných textov; rozhlasová reklama; rozširovanie reklamných alebo inzertných oznamov; spracovanie textov; televízna reklama; predplatné telekomunikačných služieb; zasielanie reklamných materiálov zákazníkom.

41 - Digitálna tvorba obrazov na výstupných zariadeniach; elektronická edičná činnosť v malom (DTP služby); filmová tvorba; fotografická reportáž; informácie o možnostiach zábavy; nahrávanie videopások; organizovanie vedomostných alebo zábavných súťaží; výroba rozhlasových a televíznych programov; organizovanie športových súťaží; televízna zábava; tvorba videofilmov; organizovanie a vedenie koncertov; organizovanie a plánovanie večierkov; vydávanie kníh; online vydávanie kníh a časopisov v elektronickej forme; zábava, pobavenie; živé predstavenia; prenájom zvukových nahrávacích zariadení.

(540) KTO HOVORÍ PRAVDU



(731) FremantleMedia Operations BV, Media Centre, Sumatralaan 45, 1217GP Hilversum, NL;

(740) AK SUCHOŇOVÁ & PARTNERS, s.r.o., Banská Bystrica, SK;

**(210) 1391-2011**

(220) 22.8.2011

(310) 483456

(320) 23.2.2011

(330) CZ

**9 (511) 5, 29, 30**

(511) 5 - Liečivá a liečivé prípravky humánne i veterinárne; zdravotnícke materiály patriace do tejto triedy; zubolekárske materiály patriace do tejto triedy; dezinfekčné a antibakteriálne prípravky; hygienické potreby na liečebné účely; farmaceutické, homeopatické a vitamínové prípravky tabletované alebo v prášku, alebo v mäkkých tobolkách, alebo v tvrdých želatínových tobolkách; homeopatické výrobky inde nezaradené; výrobky s obsahom bylín na liečebné účely; liečivé čaje; dietecké prípravky na liečebné účely; potravinové doplnky na liečebné účely patriace do tejto triedy vrátane doplnkov potravy slúžiacich na posilnenie imunity organizmu a na zlepšenie fyzického zdravia.

29 - Potravinové doplnky patriace do tejto triedy (nie na liečebné účely) obsahujúce látky živočíšneho pôvodu.

30 - Potravinové doplnky patriace do tejto triedy (nie na liečebné účely) obsahujúce látky rastlinného pôvodu.

**(540) DIOHES**

(731) Fabrický Tomáš, Ing., Okružní 1052/22, 500 03 Hradec Králové, CZ;

(740) Kastler Anton, Bratislava, SK;

**(210) 1435-2011**

(220) 24.8.2011

**9 (511) 35**

(511) 35 - Reklama; rozširovanie reklamných materiálov zákazníkom (letáky, prospekty, tlačoviny, vzorky); vydávanie a aktualizovanie reklamných materiálov.

**(540) Môj detský svet**

(731) PROSAM, spol. s r.o., Slowackého 1/a, 821 04 Bratislava, SK;

**(210) 1437-2011**

(220) 24.8.2011

**9 (511) 9, 16, 35, 38, 39, 41, 42**

(511) 9 - Zvukové, obrazové a zvukovo-obrazové nahrávky na všetkých druhoch nosičov, ako aj v digitálnej (elektronickej) podobe, informácie, dáta, databázy, katalógy, programy v elektronickej podobe; elektronické publikácie s možnosťou kopírovania; prístroje na nahrávanie, prenos a reprodukciu zvuku alebo obrazu; magnetické nosiče údajov; nosiče zvukových záznamov; nosiče zvukovo-obrazových záznamov, audiovizuálne záznamové disky; programové vybavenie počítačov, programy na počítačové hry.

16 - Tlačoviny; periodická a neperiodická tlač; publikácie; knihy; plagáty; letáky; prospekty; ka-

lendáre; albumy; diáre; poznámkové bloky; samolepky; papierové nálepky; brožúry; karty; ceruzky; perá; písacie potreby; zápisníky; listový papier; reklamné materiály; papierové obrúsky; puzdrá na písacie potreby; peračníky; darčekové a reklamné predmety z papiera; firemné listiny; papierové propagačné materiály; tlačivá a kancelárske potreby s výnimkou nábytku; kancelárska technika uvedená v triede 16, náhradné dielce a príslušenstvo kancelárskej techniky uvedené v triede 16.

35 - Reklamná a propagačná činnosť; prenájom reklamného času vo všetkých komunikačných médiách, ako aj v počítačovej komunikačnej sieti; prenájom reklamných materiálov; prenájom reklamných plôch; televízna a rozhlasová reklama; rozširovanie reklamných alebo inzertných oznamov a materiálov; organizovanie výstav na komerčné alebo reklamné účely; vydávanie, zverejňovanie a rozširovanie reklamných textov a materiálov; prezentácia výrobkov a služieb v komunikačných médiách; organizovanie reklamných hier na propagáciu predaja; vyhľadávanie sponzorov; maloobchodná činnosť s magnetickými nosičmi údajov, s nosičmi zvukových záznamov, s nosičmi zvukovo-obrazových záznamov; s audiovizuálnymi záznamovými diskami; s programovým vybavením počítačov; so softvérom, s počítačovými hrami; reklama, reklamné agentúry, vydávanie a aktualizovanie reklamných materiálov; zásielkové reklamné služby; spracovanie textov; komerčné informačné kancelárie.

38 - Rozhlasové a televízne vysielanie všetkých druhov programov; služby káblového a televízneho vysielania; satelitné vysielanie; komunikačné služby prostredníctvom audiotextu, teletextu, rozhlasu, televízie, počítačovej siete, mobilných telefónov, poskytovanie telekomunikačných služieb; poskytovanie telekomunikačného pripojenia do svetovej počítačovej siete; poskytovanie telekomunikačných kanálov na telenákupy; poskytovanie priestoru na diskusiu na internete; prenos a šírenie správ, informácií, publikácií, audiovizuálnych diel prostredníctvom komunikačných sietí vrátane internetu; tlačové kancelárie; spravodajské agentúry.

39 - Archivovanie rozhlasových fondov ako skladovanie, archivovanie hotových nosičov; balenie tovarov, uskladňovanie tovarov, sprostredkovanie prepravy.

41 - Tvorba a výroba rozhlasových a televíznych programov; výroba publicistických, spravodajských, zábavných, vzdelávacích, kultúrnych a športových programov; výroba hudobných programov; hudobno-skladateľské služby; organizovanie zábavných, kultúrnych, športových a vzdelávacích podujatí; vzdelávacia činnosť; zábavné služby; modelovanie relácií, programov, podujatí; dabingové služby; výroba a prenájom zvukových a zvukovo-obrazových nahrávok; zverejňovanie a vydávanie textov okrem reklamných; poskytovanie elektronických publikácií online (bez možnosti kopírovania), vydávanie a zverejňovanie elektronických publikácií; všetky uvedené služby tiež vrátane služieb poskytovaných prostredníctvom internetu, online a interaktívnych počítačových služieb; vzdelávanie, zábava, zábavné parky, informácie o možnosti zábavy; služby športovísk, prevádzkovanie

športových zariadení; výroba audiovizuálnych programov, výroba videofilmov, televízna zábava; prenájom a požičiavanie nahrávacích a premietacích zariadení, osvetľovacích zariadení, dekorácií, filmov, videopások; filmová tvorba, činnosť filmových štúdií; zhromažďovanie a poskytovanie informácií v oblasti kultúry, športu, zábavy a vzdelávania; poskytovanie klubových služieb (výchovno-zábavných), organizovanie a vedenie koncertov, plesov, súťaží krásy, športových súťaží, vedomostných súťaží, zábavných súťaží, hudobných súťaží, výstav na vzdelávanie a kultúrne účely, konferencií, školení, živých vystúpení, večierkov; služby nahrávacích štúdií, reportérske služby; vydavateľská a nakladateľská činnosť s výnimkou vydávania reklamných a náborových textov; elektronická edičná činnosť (DPT služby).

42 - Poskytovanie informácií o módnom návrhárstve; meteorologické informácie a predpovede počasia.

#### (540) **Gympel.tv**

(731) Rozhlas a televízia Slovenska, Mýtna 1, 817 55 Bratislava, SK;

(740) Holakovský Štefan, Ing., Bratislava, SK;

#### (210) **1438-2011**

(220) 24.8.2011

#### **9 (511) 9, 16, 35, 38, 39, 41, 42**

(511) 9 - Zvukové, obrazové a zvukovo-obrazové nahrávky na všetkých druhoch nosičov, ako aj v digitálnej (elektronickej) podobe, informácie, dáta, databázy, katalógy, programy v elektronickej podobe; elektronické publikácie s možnosťou kopírovania; prístroje na nahrávanie, prenos a reprodukciu zvuku alebo obrazu; magnetické nosiče údajov; nosiče zvukových záznamov; nosiče zvukovo-obrazových záznamov, audiovizuálne záznamové disky; programové vybavenie počítačov, programy na počítačové hry.

16 - Tlačoviny; periodická a neperiodická tlač; publikácie; knihy; plagáty; letáky; prospekty; kalendáre; albumy; diáre; poznámkové bloky; samolepky; papierové nálepky; brožúry; karty; ceruzky; perá; písacie potreby; zápisníky; listový papier; reklamné materiály; papierové obrúsky; puzdrá na písacie potreby; peračníky; darčekové a reklamné predmety z papiera; firemné listiny; papierové propagačné materiály; tlačivá a kancelárske potreby s výnimkou nábytku; kancelárska technika uvedená v triede 16, náhradné dielce a príslušenstvo kancelárskej techniky uvedené v triede 16.

35 - Reklamná a propagačná činnosť; prenájom reklamného času vo všetkých komunikačných médiách, ako aj v počítačovej komunikačnej sieti; prenájom reklamných materiálov; prenájom reklamných plôch; televízna a rozhlasová reklama; rozširovanie reklamných alebo inzertných oznamov a materiálov; organizovanie výstav na komerčné alebo reklamné účely; vydávanie, zverejňovanie a rozširovanie reklamných textov a materiálov; prezentácia výrobkov a služieb v komunikačných médiách; organizovanie reklamných hier na propagáciu predaja; vyhľadávanie sponzorov; maloobchodná činnosť s magnetickými nosičmi údajov, s nosičmi zvukových záznamov, s nosičmi zvukovo-obrazových záznamov; s audiovizuálnymi záznamovými diskami; s programovým vybavením počítačov; so softvérom, s počítač-

tačovými hrami; reklama, reklamné agentúry, vydávanie a aktualizovanie reklamných materiálov; zásielkové reklamné služby; spracovanie textov; komerčné informačné kancelárie.

38 - Rozhlasové a televízne vysielanie všetkých druhov programov; služby káblového a televízneho vysielania; satelitné vysielanie; komunikačné služby prostredníctvom audiotextu, teletextu, rozhlasu, televízie, počítačovej siete, mobilných telefónov, poskytovanie telekomunikačných služieb; poskytovanie telekomunikačného pripojenia do svetovej počítačovej siete; poskytovanie telekomunikačných kanálov na telenákupy; poskytovanie priestoru na diskusiu na internete; prenos a šírenie správ, informácií, publikácií, audiovizuálnych diel prostredníctvom komunikačných sietí vrátane internetu; tlačové kancelárie; spravodajské agentúry.

39 - Archivovanie rozhlasových fondov ako skladovanie, archivovanie hotových nosičov; balenie tovarov, uskladňovanie tovarov, sprostredkovanie prepravy.

41 - Tvorba a výroba rozhlasových a televíznych programov; výroba publicistických, spravodajských, zábavných, vzdelávacích, kultúrnych a športových programov; výroba hudobných programov; hudobno-skladateľské služby; organizovanie zábavných, kultúrnych, športových a vzdelávacích podujatí; vzdelávacia činnosť; zábavné služby; moderovanie relácií, programov, podujatí; dabingové služby; výroba a prenájom zvukových a zvukovo-obrazových nahrávok; zverejňovanie a vydávanie textov okrem reklamných; poskytovanie elektronických publikácií online (bez možnosti kopírovania), vydávanie a zverejňovanie elektronických publikácií; všetky uvedené služby tiež vrátane služieb poskytovaných prostredníctvom internetu, online a interaktívnych počítačových služieb; vzdelávanie, zábava, zábavné parky, informácie o možnosti zábavy; služby športovísk, prevádzkovanie športových zariadení; výroba audiovizuálnych programov, výroba videofilmov, televízna zábava; prenájom a požičiavanie nahrávacích a premietacích zariadení, osvetľovacích zariadení, dekorácií, filmov, videopások; filmová tvorba, činnosť filmových štúdií; zhromažďovanie a poskytovanie informácií v oblasti kultúry, športu, zábavy a vzdelávania; poskytovanie klubových služieb (výchovno-zábavných), organizovanie a vedenie koncertov, plesov, súťaží krásy, športových súťaží, vedomostných súťaží, zábavných súťaží, hudobných súťaží, výstav na vzdelávanie a kultúrne účely, konferencií, školení, živých vystúpení, večierkov; služby nahrávacích štúdií, reportérske služby; vydavateľská a nakladateľská činnosť s výnimkou vydávania reklamných a náborových textov; elektronická edičná činnosť (DPT služby).

42 - Poskytovanie informácií o módnom návrhárstve; meteorologické informácie a predpovede počasia.

#### (540) **Zlomok sekundy**

(731) Rozhlas a televízia Slovenska, Mýtna 1, 817 55 Bratislava, SK;

(740) Holakovský Štefan, Ing., Bratislava, SK;

(210) 1439-2011

(220) 24.8.2011

9 (511) 9, 16, 35, 38, 39, 41, 42

(511) 9 - Zvukové, obrazové a zvukovo-obrazové nahrávky na všetkých druhoch nosičov, ako aj v digitálnej (elektronickej) podobe, informácie, dáta, databázy, katalógy, programy v elektronickej podobe; elektronické publikácie s možnosťou kopírovania; prístroje na nahrávanie, prenos a reprodukciu zvuku alebo obrazu; magnetické nosiče údajov; nosiče zvukových záznamov; nosiče zvukovo-obrazových záznamov, audiovizuálne záznamové disky; programové vybavenie počítačov, programy na počítačové hry.

16 - Tlačoviny; periodická a neperiodická tlač; publikácie; knihy; plagáty; letáky; prospekty; kalendáre; albumy; diáre; poznámkové bloky; samolepky; papierové nálepky; brožúry; karty; ceruzky; perá; písacie potreby; zápisníky; listový papier; reklamné materiály; papierové obrúsky; puzdrá na písacie potreby; peračníky; darčekové a reklamné predmety z papiera; firemné listiny; papierové propagačné materiály; tlačivá a kancelárske potreby s výnimkou nábytku; kancelárska technika uvedená v triede 16, náhradné dielce a príslušenstvo kancelárskej techniky uvedené v triede 16.

35 - Reklamná a propagačná činnosť; prenájom reklamného času vo všetkých komunikačných médiách, ako aj v počítačovej komunikačnej sieti; prenájom reklamných materiálov; prenájom reklamných plôch; televízna a rozhlasová reklama; rozširovanie reklamných alebo inzertných oznamov a materiálov; organizovanie výstav na komerčné alebo reklamné účely; vydávanie, zverejňovanie a rozširovanie reklamných textov a materiálov; prezentácia výrobkov a služieb v komunikačných médiách; organizovanie reklamných hier na propagáciu predaja; vyhľadávanie sponzorov; maloobchodná činnosť s magnetickými nosičmi údajov, s nosičmi zvukových záznamov, s nosičmi zvukovo-obrazových záznamov; s audiovizuálnymi záznamovými diskami; s programovým vybavením počítačov; so softvérom, s počítačovými hrami; reklama, reklamné agentúry, vydávanie a aktualizovanie reklamných materiálov; zásielkové reklamné služby; spracovanie textov; komerčné informačné kancelárie.

38 - Rozhlasové a televízne vysielanie všetkých druhov programov; služby káblového a televízneho vysielania; satelitné vysielanie; komunikačné služby prostredníctvom audiotext, teletextu, rozhlasu, televízie, počítačovej siete, mobilných telefónov, poskytovanie telekomunikačných služieb; poskytovanie telekomunikačného pripojenia do svetovej počítačovej siete; poskytovanie telekomunikačných kanálov na telenákupy; poskytovanie priestoru na diskusiu na internete; prenos a šírenie správ, informácií, publikácií, audiovizuálnych diel prostredníctvom komunikačných sietí vrátane internetu; tlačové kancelárie; spravodajské agentúry.

39 - Archivovanie rozhlasových fondov ako skladovanie, archivovanie hotových nosičov; balenie tovarov, uskladňovanie tovarov, sprostredkovanie prepravy.

41 - Tvorba a výroba rozhlasových a televíznych programov; výroba publicistických, spravodajských, zábavných, vzdelávacích, kultúrnych a športových programov; výroba hudobných programov; hudobno-skladateľské služby; organizovanie zábavných, kultúrnych, športových a vzdelávacích podujatí; vzdelávacia činnosť; zábavné služby; moderovanie relácií, programov, podujatí; dabingové služby; výroba a prenájom zvukových a zvukovo-obrazových nahrávok; zverejňovanie a vydávanie textov okrem reklamných; poskytovanie elektronických publikácií online (bez možnosti kopírovania), vydávanie a zverejňovanie elektronických publikácií; všetky uvedené služby tiež vrátane služieb poskytovaných prostredníctvom internetu, online a interaktívnych počítačových služieb; vzdelávanie, zábava, zábavné parky, informácie o možnosti zábavy; služby športovísk, prevádzkovanie športových zariadení; výroba audiovizuálnych programov, výroba videofilmov, televízna zábava; prenájom a požičiavanie nahrávacích a premietacích zariadení, osvetľovacích zariadení, dekorácií, filmov, videopások; filmová tvorba, činnosť filmových štúdií; zhromažďovanie a poskytovanie informácií v oblasti kultúry, športu, zábavy a vzdelávania; poskytovanie klubových služieb (výchovno-zábavných), organizovanie a vedenie koncertov, plesov, súťaží krásy, športových súťaží, vedomostných súťaží, zábavných súťaží, hudobných súťaží, výstav na vzdelávanie a kultúrne účely, konferencií, školení, živých vystúpení, večierkov; služby nahrávacích štúdií, reportérske služby; vydateľská a nakladateľská činnosť s výnimkou vydávania reklamných a náborových textov; elektronická edičná činnosť (DPT služby).

42 - Poskytovanie informácií o módnom návrhárstve; meteorologické informácie a predpovede počasia.

### (540) Fenomén

(731) Rozhlas a televízia Slovenska, Mýtna 1, P.O.Box 55, 817 55 Bratislava, SK;

(740) Holakovský Štefan, Ing., Bratislava, SK;

(210) 1443-2011

(220) 25.8.2011

9 (511) 25, 35, 39

(511) 25 - Bundy; cyklistické oblečenie; čiapky; futbalová obuv a topánky; gymnastické cvičky; kombinézy na vodné lyžovanie; kúpacie čiapky; kúpacie plášte; obuv a šľapky na kúpanie; lyžiarske topánky a obuv; plavky; športová a turistická obuv.

35 - Reklamná agentúra; reklama; reklamná a propagačná činnosť; rozširovanie reklamných materiálov; uverejňovanie reklamných textov; vydávanie a aktualizovanie reklamných materiálov alebo náborových textov; zasielanie reklamných materiálov zákazníkom.

39 - Organizovanie okružných plavieb; organizovanie exkurzií; organizovanie okružných výletov; cestovné a turistické kancelárie s výnimkou kancelárií poskytujúcich rezerváciu hotelového ubytovania; sprevádzanie turistov; sprostredkovanie prepravy; preprava turistov; organizovanie výletov; rezervácia zájazdov.

(540)



(731) WACHUMBA ck, s.r.o., Necpaly 245, 038 12 Necpaly, SK;

(210) 1452-2011

(220) 25.8.2011

9 (511) 33, 35, 40, 41, 43

(511) 33 - Alkoholické nápoje všetkých druhov s výnimkou piva; vína všetkých druhov vrátane sýtených vín (šumivého vína); sýtené a nesýtené miešané alkoholické nápoje pripravené z vína; vodnár (víno); alkoholický hrozňový mušt.

35 - Reklamné služby; administratívne spracovanie obchodných objednávok; grafická úprava tlačovín na reklamné účely; prezentácia výrobkov v komunikačných médiách pre maloobchod; obchodné alebo podnikateľské informácie; obchodný alebo podnikateľský prieskum; organizovanie komerčných výstav alebo veľtrhov; organizovanie výstav na obchodné alebo reklamné účely; odborné obchodné poradenstvo; predvádzanie na reklamné účely a podporu predaja; prieskum trhu; prieskum verejnej mienky; public relations; reklama; organizovanie degustácií na reklamné účely; reklamné agentúry; online reklama na počítačovej komunikačnej sieti; rozširovanie reklamných materiálov zákazníkom (letáky, prospekty, tlačoviny, vzorky); uverejňovanie reklamných textov; rozširovanie vzoriek tovarov; vydávanie a aktualizovanie reklamných materiálov; maloobchodné a veľkoobchodné služby s nealkoholickými nápojmi, s vínom a s ostatnými alkoholickými nápojmi.

40 - Odborné poradenstvo a konzultačné služby v odbore liehovín, vína a nealkoholických nápojov; konzultačné služby v odbore výroby liehovín, vína a nealkoholických nápojov.

41 - Vzdelávanie; zábava; športová a kultúrna činnosť; organizovanie spoločenských podujatí, večierok (eventov); organizovanie degustácií okrem degustácií na reklamné účely; vydávanie kníh; organizovanie a vedenie seminárov, konferencií, kongresov; obveselenie; nočné kluby; organizovanie kultúrnych alebo vzdelávacích výstav; organizovanie plesov; organizovanie súťaží; organizovanie športových súťaží, živých vystúpení; písanie textov (okrem reklamných); plánovanie a organizovanie večierok; vydávanie (online) kníh a časopisov v elektronickej forme; vydávanie informácií o kultúrnych, športových, zábavných, vzdelávacích podujatiach pomocou online služieb; zabezpečenie školenia, zábavy, športových a kultúrnych činností; poskytovanie informácií týkajúcich sa športových, spoločenských a kultúrnych podujatí; organizácia a zabezpečovanie festivalov a vinobrania ako kultúrnych podujatí.

43 - Bufety; bary; jedálne a závodné jedálne; kaviarne; penzióny; reštaurácie; reštauračné služby; prechodné ubytovanie; turistické ubytovne; vinárne; vínné pivnice; vínotelky; reštauračné služby.

(540) **Perly sa rodia vo vinohrade**

(731) KARPATSKÁ PERLA, s. r. o., Nádražná 57, 900 81 Šenkvice, SK;

(740) Brichtová Tatiana, JUDr., Bratislava, SK;

(210) 1454-2011

(220) 25.8.2011

9 (511) 9, 16, 35, 38, 41

(511) 9 - Zvukové, obrazové a zvukovo-obrazové nahrávky na všetkých druhoch nosičov, ako aj v digitálnej (elektronickej) podobe, informácie, dáta, databázy, katalógy, programy v elektronickej podobe; elektronické publikácie s možnosťou kopírovania; prístroje na nahrávanie, prenos a reprodukciu zvuku alebo obrazu.

16 - Noviny, časopisy, periodiká, knihy a iné tlačoviny, výrobky z papiera, kartónu a lepenky, ktoré nie sú zahrnuté v iných triedach; papiernický tovar a písacie potreby, vzdelávacie a učebné potreby okrem prístrojov, divadelné dekorácie, papierové propagačné materiály, letáky, prospekty, pohľadnice, obálky, obaly (papiernický tovar), peračníky, puzdrá na perá, štítky (papierové nálepky), vyučovacie pomôcky vo forme hier, kancelárske potreby s výnimkou nábytku, kalendáre, príručky, plagáty, listový papier, stolové prestieranie z papiera, papierové obrusy, záložky do kníh, vrecká z papiera alebo plastických materiálov, školské potreby s výnimkou prístrojov, papierové podložky na stôl, nálepky na kancelárske použitie alebo pre domácnosť, ročenky, stojany na perá a ceruzky, papierové podložky pod poháre, oznámenia (papiernický tovar), papierové vlničky, papierové zástavy, nože na papier, otvárače na listy, puzdrá na písacie potreby, pútače z papiera alebo lepenky, papierové obrúsky, utierky, etikety s výnimkou textilných, lepiace štítky, darčekové a reklamné predmety z papiera.

35 - Reklamná činnosť; prenájom reklamného času vo všetkých komunikačných médiách, ako aj v počítačovej komunikačnej sieti; prenájom reklamných materiálov; prenájom reklamných plôch; televízna a rozhlasová reklama; rozširovanie reklamných alebo inzertných oznamov a materiálov; organizovanie výstav na komerčné alebo reklamné účely; vydávanie, zverejňovanie a rozširovanie reklamných textov a materiálov; obchodný manažment a poradenstvo; prezentácia výrobkov a služieb v komunikačných médiách; organizovanie reklamných hier na propagáciu predaja; vyhľadávanie sponzorov; poradenské a informačné služby v oblasti uvedených služieb v triede 35; komerčné informačné kancelárie.

38 - Televízne a rozhlasové vysielanie všetkých druhov programov; komunikačné služby prostredníctvom audiotextu, teletextu, rozhlasu, televízie, počítačovej siete, mobilných telefónov, poskytovanie telekomunikačných služieb; poskytovanie telekomunikačného pripojenia do svetovej počítačovej siete; poskytovanie telekomunikačných kanálov na telenákupe; poskytovanie priestoru na diskusiu na internete; prenos a šírenie správ, informácií, publikácií, audiovizuálnych diel prostredníctvom komunikačných sietí vrátane internetu; tlačové kancelárie; poradenské a informačné služby v oblasti uvedených služieb v triede 38.

41 - Výroba televíznych a rozhlasových programov; výroba publicistických, spravodajských, zábavných, vzdelávacích, kultúrnych a športových programov; výroba hudobných programov; hudobné skladateľské služby; organizovanie zábavných, kultúrnych, športových a vzdelávacích podujatí; vzdelávacia činnosť; organizovanie vedomostných, športových, zábavných, hudobných a športových súťaží; zábavné služby; organizovanie zábav, karnevalov, plesov; plánovanie a organizovanie večierkov; moderovanie relácií, programov a podujatí; zábavné parky; služby a zábava poskytované v prázdninových táboroch; služby klubov zdravia; výchovno-zábavné klubové služby; organizovanie a vedenie seminárov, kongresov, školení, konferencií; organizovanie živých seminárov, kongresov, školení, konferencií; organizovanie súťaží krásy; organizovanie živých vystúpení; živé predstavenia; filmová, divadelná a hudobná tvorba, služby filmových, divadelných a nahrávacích štúdií; dabingové služby; požičiavanie filmov; požičiavanie filmových premietacích prístrojov a príslušenstva; divadelné predstavenia; výroba divadelných alebo iných predstavení; služby agentúr sprostredkujúcich divadelných, koncertných a varietných umelcov; rezervácia vstupeniek; výroba a prenájom zvukových a zvukovo-obrazových nahrávok; vydateľská a nakladateľská činnosť s výnimkou vydávania reklamných materiálov; zverejňovanie a vydávanie textov okrem reklamných; poskytovanie elektronických publikácií online (bez možnosti kopírovania), vydávanie a zverejňovanie elektronických publikácií; elektronická edičná činnosť (DTP služby), organizovanie kultúrnych alebo vzdelávacích výstav; umelecké módne agentúry; kempingové služby spojené so športovým programom, služby súvisiace s telesnými cvičeniami; zábavné služby nočných klubov; poskytovanie počítačových hier (online); informácie o výchove, vzdelávaní; informácie o možnostiach rozptýlenia; informácie o možnostiach zábavy, rekreácie; informácie, správy, novinky z oblasti šoubiznisu; prekladateľské služby; prenájom dekorácií; poskytovanie služieb na oddych a rekreáciu; prenájom audioprístrojov, videoprístrojov, videorekordérov, premietačiek, televíznych prijímačov, filmov, kultúrnych a vzdelávacích potrieb a prístrojov; prenájom športového výstroja s výnimkou dopravných prostriedkov; reportérske služby; pomoc pri výbere povolania; organizovanie lotérií a stávkových hier; poradenské a informačné služby v oblasti uvedených služieb v triede 41; všetky uvedené služby tiež vrátane služieb poskytovaných prostredníctvom internetu, online a interaktívnych počítačových služieb.

**(540) Hlas**

(731) MARKÍZA - SLOVAKIA, spol. s r. o., Bratislavská 1/a, 843 56 Bratislava, SK;

(740) Fajnorová Mária, Ing., Bratislava, SK;

**(210) 1455-2011**

(220) 25.8.2011

**9 (511) 9, 16, 35, 38, 41**

(511) 9 - Zvukové, obrazové a zvukovo-obrazové nahrávky na všetkých druhoch nosičov, ako aj v digitálnej (elektronickej) podobe, informácie, dáta, databázy, katalógy, programy v elektronickej po-

dobe; elektronické publikácie s možnosťou kopírovania; prístroje na nahrávanie, prenos a reprodukciu zvuku alebo obrazu.

16 - Noviny, časopisy, periodiká, knihy a iné tlačoviny, výrobky z papiera, kartónu a lepenky, ktoré nie sú zahrnuté v iných triedach; papiernický tovar a písacie potreby, vzdelávacie a učebné potreby okrem prístrojov, divadelné dekorácie, papierové propagačné materiály, letáky, prospekty, pohľadnice, obálky, obaly (papiernický tovar), peračníky, puzdrá na perá, štítky (papierové nálepky), vyučovacie pomôcky vo forme hier, kancelárske potreby s výnimkou nábytku, kalendáre, príručky, plagáty, listový papier, stolové prestieranie z papiera, papierové obrusy, záložky do kníh, vrecká z papiera alebo plastických materiálov, školské potreby s výnimkou prístrojov, papierové podložky na stôl, nálepky na kancelárske použitie alebo pre domácnosť, ročenky, stojany na perá a ceruzky, papierové podložky pod poháre, oznámenia (papiernický tovar), papierové vlajky, papierové zástavy, nože na papier, otvárače na listy, puzdrá na písacie potreby, pútače z papiera alebo lepenky, papierové obrúsky, utierky, etikety s výnimkou textilných, lepiace štítky, darčekové a reklamné predmety z papiera.

35 - Reklamná činnosť; prenájom reklamného času vo všetkých komunikačných médiách, ako aj v počítačovej komunikačnej sieti; prenájom reklamných materiálov; prenájom reklamných plôch; televízna a rozhlasová reklama; rozširovanie reklamných alebo inzertných oznamov a materiálov; organizovanie výstav na komerčné alebo reklamné účely; vydávanie, zverejňovanie a rozširovanie reklamných textov a materiálov; obchodný manažment a poradenstvo; prezentácia výrobkov a služieb v komunikačných médiách; organizovanie reklamných hier na propagačnú predaju; vyhľadávanie sponzorov; poradenské a informačné služby v oblasti uvedených služieb v triede 35; komerčné informačné kancelárie.

38 - Televízne a rozhlasové vysielanie všetkých druhov programov; komunikačné služby prostredníctvom audiotextu, teletextu, rozhlasu, televízie, počítačovej siete, mobilných telefónov, poskytovanie telekomunikačných služieb; poskytovanie telekomunikačného pripojenia do svetovej počítačovej siete; poskytovanie telekomunikačných kanálov na telenákupy; poskytovanie priestoru na diskusiu na internete; prenos a šírenie správ, informácií, publikácií, audiovizuálnych diel prostredníctvom komunikačných sietí vrátane internetu; tlačové kancelárie; poradenské a informačné služby v oblasti uvedených služieb v triede 38.

41 - Výroba televíznych a rozhlasových programov; výroba publicistických, spravodajských, zábavných, vzdelávacích, kultúrnych a športových programov; výroba hudobných programov; hudobné skladateľské služby; organizovanie zábavných, kultúrnych, športových a vzdelávacích podujatí; vzdelávacia činnosť; organizovanie vedomostných, športových, zábavných, hudobných a športových súťaží; zábavné služby; organizovanie zábav, karnevalov, plesov; plánovanie a organizovanie večierkov; moderovanie relácií, programov a podujatí; zábavné parky; služby a zábava poskytované v prázdninových táboroch; služby klubov zdravia; výchovno-zábavné klubové služby; organizovanie a vedenie seminárov, kongresov, školení,

konferencií; organizovanie živých seminárov, kongresov, školení, konferencií; organizovanie súťaží krásy; organizovanie živých vystúpení; živé predstavenia; filmová, divadelná a hudobná tvorba, služby filmových, divadelných a nahrávacích štúdií; dabingové služby; požíčovanie filmov; požíčovanie filmových premietacích prístrojov a príslušenstva; divadelné predstavenia; výroba divadelných alebo iných predstavení; služby agentúr sprostredkujúcich divadelných, koncertných a varietných umelcov; rezervácia vstupeniek; výroba a prenájom zvukových a zvukovo-obrazových nahrávok; vydateľská a nakladateľská činnosť s výnimkou vydávania reklamných materiálov; zverejňovanie a vydávanie textov okrem reklamných; poskytovanie elektronických publikácií online (bez možnosti kopírovania), vydávanie a zverejňovanie elektronických publikácií; elektronická edičná činnosť (DTP služby), organizovanie kultúrnych alebo vzdelávacích výstav; umelecké módne agentúry; kempingové služby spojené so športovým programom, služby súvisiace s telesnými cvičeniami; zábavné služby nočných klubov; poskytovanie počítačových hier (online); informácie o výchove, vzdelávaní; informácie o možnostiach rozptylenia; informácie o možnostiach zábavy, rekreácie; informácie, správy, novinky z oblasti šoubiznisu; prekladateľské služby; prenájom dekorácií; poskytovanie služieb na oddych a rekreáciu; prenájom audioprístrojov, videoprístrojov, videorekordérov, premietačiek, televíznych prijímačov, filmov, kultúrnych a vzdelávacích potrieb a prístrojov; prenájom športového výstroja s výnimkou dopravných prostriedkov; reportážne služby; pomoc pri výbere povolania; organizovanie lotérií a stávkových hier; poradenské a informačné služby v oblasti uvedených služieb v triede 41; všetky uvedené služby tiež vrátane služieb poskytovaných prostredníctvom internetu, online a interaktívnych počítačových služieb.

### (540) Hlas ČeskoSlovenska

(731) MARKÍZA - SLOVAKIA, spol. s r. o., Bratislavská 1/a, 843 56 Bratislava, SK;

(740) Fajnorová Mária, Ing., Bratislava, SK;

### (210) 1456-2011

(220) 25.8.2011

### 9 (511) 9, 16, 35, 38, 41

(511) 9 - Zvukové, obrazové a zvukovo-obrazové nahrávky na všetkých druhoch nosičov, ako aj v digitálnej (elektronickej) podobe, informácie, dáta, databázy, katalógy, programy v elektronickej podobe; elektronické publikácie s možnosťou kopírovania; prístroje na nahrávanie, prenos a reprodukciu zvuku alebo obrazu.

16 - Noviny, časopisy, periodiká, knihy a iné tlačoviny, výrobky z papiera, kartónu a lepenky, ktoré nie sú zahrnuté v iných triedach; papiernický tovar a písacie potreby, vzdelávacie a učebné potreby okrem prístrojov, divadelné dekorácie, papierové propagačné materiály, letáky, prospekty, pohľadnice, obálky, obaly (papiernický tovar), peračníky, puzdrá na perá, štítky (papierové nálepky), vyučovacie pomôcky vo forme hier, kancelárske potreby s výnimkou nábytku, kalendáre, príručky, plagáty, listový papier, stolové prestieranie z papiera, papierové obrusy, záložky do kníh,

vrecká z papiera alebo plastických materiálov, školské potreby s výnimkou prístrojov, papierové podložky na stôl, nálepky na kancelárske použitie alebo pre domácnosť, ročenky, stojany na perá a ceruzky, papierové podložky pod poháre, oznámenia (papiernický tovar), papierové vľajky, papierové zástavy, nože na papier, otvárače na listy, puzdrá na písacie potreby, pútače z papiera alebo lepenky, papierové obrúsky, utierky, etikety s výnimkou textilných, lepiace štítky, darčekové a reklamné predmety z papiera.

35 - Reklamná činnosť; prenájom reklamného času vo všetkých komunikačných médiách, ako aj v počítačovej komunikačnej sieti; prenájom reklamných materiálov; prenájom reklamných plôch; televízna a rozhlasová reklama; rozširovanie reklamných alebo inzertných oznamov a materiálov; organizovanie výstav na komerčné alebo reklamné účely; vydávanie, zverejňovanie a rozširovanie reklamných textov a materiálov; obchodný manažment a poradenstvo; prezentácia výrobkov a služieb v komunikačných médiách; organizovanie reklamných hier na propagáciu predaja; vyhľadávanie sponzorov; poradenské a informačné služby v oblasti uvedených služieb v triede 35; komerčné informačné kancelárie.

38 - Televízne a rozhlasové vysielať všetkých druhov programov; komunikačné služby prostredníctvom audiotextu, teletextu, rozhlasu, televízie, počítačovej siete, mobilných telefónov, poskytovanie telekomunikačných služieb; poskytovanie telekomunikačného pripojenia do svetovej počítačovej siete; poskytovanie telekomunikačných kanálov na telenákupy; poskytovanie priestoru na diskusiu na internete; prenos a šírenie správ, informácií, publikácií, audiovizuálnych diel prostredníctvom komunikačných sietí vrátane internetu; tlačové kancelárie; poradenské a informačné služby v oblasti uvedených služieb v triede 38.

41 - Výroba televíznych a rozhlasových programov; výroba publicistických, spravodajských, zábavných, vzdelávacích, kultúrnych a športových programov; výroba hudobných programov; hudobné skladateľské služby; organizovanie zábavných, kultúrnych, športových a vzdelávacích podujatí; vzdelávacia činnosť; organizovanie vedomostných, športových, zábavných, hudobných a športových súťaží; zábavné služby; organizovanie zábav, karnevalov, plesov; plánovanie a organizovanie večierkov; moderovanie relácií, programov a podujatí; zábavné parky; služby a zábava poskytované v prázdninových táboroch; služby klubov zdravia; výchovno-zábavné klubové služby; organizovanie a vedenie seminárov, kongresov, školení, konferencií; organizovanie živých seminárov, kongresov, školení, konferencií; organizovanie súťaží krásy; organizovanie živých vystúpení; živé predstavenia; filmová, divadelná a hudobná tvorba, služby filmových, divadelných a nahrávacích štúdií; dabingové služby; požíčovanie filmov; požíčovanie filmových premietacích prístrojov a príslušenstva; divadelné predstavenia; výroba divadelných alebo iných predstavení; služby agentúr sprostredkujúcich divadelných, koncertných a varietných umelcov; rezervácia vstupeniek; výroba a prenájom zvukových a zvukovo-obrazových nahrávok; vydateľská a nakladateľská činnosť s výnimkou vydávania reklamných materiálov; zve-

rejňovanie a vydávanie textov okrem reklamných; poskytovanie elektronických publikácií online (bez možnosti kopírovania), vydávanie a zverejňovanie elektronických publikácií; elektronická edičná činnosť (DTP služby), organizovanie kultúrnych alebo vzdelávacích výstav; umelecké módné agentúry; kempingové služby spojené so športovým programom, služby súvisiace s telesnými cvičeniami; zábavné služby nočných klubov; poskytovanie počítačových hier (online); informácie o výchove, vzdelávaní; informácie o možnostiach rozptýlenia; informácie o možnostiach zábavy, rekreácie; informácie, správy, novinky z oblasti šoubiznisu; prekladateľské služby; prenájom dekorácií; poskytovanie služieb na oddych a rekreáciu; prenájom audio-prístrojov, videoprístrojov, videorekordérov, premietačiek, televíznych prijímačov, filmov, kultúrnych a vzdelávacích potrieb a prístrojov; prenájom športového výstroja s výnimkou dopravných prostriedkov; reportérske služby; pomoc pri výbere povolania; organizovanie lotérií a stávkových hier; poradenské a informačné služby v oblasti uvedených služieb v triede 41; všetky uvedené služby tiež vrátane služieb poskytovaných prostredníctvom internetu, online a interaktívnych počítačových služieb.

#### (540) ČeskoSlovenský Hlas

(731) MARKÍZA - SLOVAKIA, spol. s r. o., Bratislavská 1/a, 843 56 Bratislava, SK;

(740) Fajnorová Mária, Ing., Bratislava, SK;

#### (210) 1457-2011

(220) 25.8.2011

#### 9 (511) 9, 16, 35, 38, 41

(511) 9 - Zvukové, obrazové a zvukovo-obrazové nahrávky na všetkých druhoch nosičov, ako aj v digitálnej (elektronickej) podobe, informácie, dáta, databázy, katalógy, programy v elektronickej podobe; elektronické publikácie s možnosťou kopírovania; prístroje na nahrávanie, prenos a reprodukciu zvuku alebo obrazu.

16 - Noviny, časopisy, periodiká, knihy a iné tlačoviny, výrobky z papiera, kartónu a lepenky, ktoré nie sú zahrnuté v iných triedach; papiernický tovar a písacie potreby, vzdelávacie a učebné potreby okrem prístrojov, divadelné dekorácie, papierové propagačné materiály, letáky, prospekty, pohľadnice, obálky, obaly (papiernický tovar), peračníky, puzdrá na perá, štítky (papierové nálepky), vyučovacie pomôcky vo forme hier, kancelárske potreby s výnimkou nábytku, kalendáre, príručky, plagáty, listový papier, stolové prestieranie z papiera, papierové obrusy, záložky do kníh, vrecká z papiera alebo plastických materiálov, školské potreby s výnimkou prístrojov, papierové podložky na stôl, nálepky na kancelárske použitie alebo pre domácnosť, ročenky, stojany na perá a ceruzky, papierové podložky pod poháre, oznámenia (papiernický tovar), papierové vlajky, papierové zástavy, nože na papier, otvárače na listy, puzdrá na písacie potreby, pútače z papiera alebo lepenky, papierové obrúsky, utierky, etikety s výnimkou textilných, lepiace štítky, darčekové a reklamné predmety z papiera.

35 - Reklamná činnosť; prenájom reklamného času vo všetkých komunikačných médiách, ako aj

v počítačovej komunikačnej sieti; prenájom reklamných materiálov; prenájom reklamných plôch; televízna a rozhlasová reklama; rozširovanie reklamných alebo inzertných oznamov a materiálov; organizovanie výstav na komerčné alebo reklamné účely; vydávanie, zverejňovanie a rozširovanie reklamných textov a materiálov; obchodný manažment a poradenstvo; prezentácia výrobkov a služieb v komunikačných médiách; organizovanie reklamných hier na propagáciu predaja; vyhľadávanie sponzorov; poradenské a informačné služby v oblasti uvedených služieb v triede 35; komerčné informačné kancelárie.

38 - Televízne a rozhlasové vysielanie všetkých druhov programov; komunikačné služby prostredníctvom audiotexu, teletexu, rozhlasu, televízie, počítačovej siete, mobilných telefónov, poskytovanie telekomunikačných služieb; poskytovanie telekomunikačného pripojenia do svetovej počítačovej siete; poskytovanie telekomunikačných kanálov na telenákupy; poskytovanie priestoru na diskusiu na internete; prenos a šírenie správ, informácií, publikácií, audiovizuálnych diel prostredníctvom komunikačných sietí vrátane internetu; tlačové kancelárie; poradenské a informačné služby v oblasti uvedených služieb v triede 38.

41 - Výroba televíznych a rozhlasových programov; výroba publicistických, spravodajských, zábavných, vzdelávacích, kultúrnych a športových programov; výroba hudobných programov; hudobné skladateľské služby; organizovanie zábavných, kultúrnych, športových a vzdelávacích podujatí; vzdelávacia činnosť; organizovanie vedomostných, športových, zábavných, hudobných a športových súťaží; zábavné služby; organizovanie zábav, karnevalov, plesov; plánovanie a organizovanie večierok; moderovanie relácií, programov a podujatí; zábavné parky; služby a zábava poskytované v prázdninových táboroch; služby klubov zdravia; výchovno-zábavné klubové služby; organizovanie a vedenie seminárov, kongresov, školení, konferencií; organizovanie živých seminárov, kongresov, školení, konferencií; organizovanie súťaží krásy; organizovanie živých vystúpení; živé predstavenia; filmová, divadelná a hudobná tvorba, služby filmových, divadelných a nahrávacích štúdií; dabingové služby; požičiavanie filmov; požičiavanie filmových premietacích prístrojov a príslušenstva; divadelné predstavenia; výroba divadelných alebo iných predstavení; služby agentúr sprostredkujúcich divadelných, koncertných a varietných umelcov; rezervácia vstupeniek; výroba a prenájom zvukových a zvukovo-obrazových nahrávok; vydavateľská a nakladateľská činnosť s výnimkou vydávania reklamných materiálov; zverejňovanie a vydávanie textov okrem reklamných; poskytovanie elektronických publikácií online (bez možnosti kopírovania), vydávanie a zverejňovanie elektronických publikácií; elektronická edičná činnosť (DTP služby), organizovanie kultúrnych alebo vzdelávacích výstav; umelecké módné agentúry; kempingové služby spojené so športovým programom, služby súvisiace s telesnými cvičeniami; zábavné služby nočných klubov; poskytovanie počítačových hier (online); informácie o výchove, vzdelávaní; informácie o možnostiach rozptýlenia; informácie o možnostiach zábavy, rekreácie; informácie, správy, novinky z oblasti

šoubiznisu; prekladateľské služby; prenájom dekorácií; poskytovanie služieb na oddych a rekreáciu; prenájom audioprístrojov, videoprístrojov, videorekordérov, premietačiek, televíznych prijímačov, filmov, kultúrnych a vzdelávacích potrieb a prístrojov; prenájom športového výstroja s výnimkou dopravných prostriedkov; reportérske služby; pomoc pri výbere povolania; organizovanie lotérií a stávkových hier; poradenské a informačné služby v oblasti uvedených služieb v triede 41; všetky uvedené služby tiež vrátane služieb poskytovaných prostredníctvom internetu, online a interaktívnych počítačových služieb.

#### (540) Hlas Slovenska

(731) MARKÍZA - SLOVAKIA, spol. s r. o., Bratislavská 1/a, 843 56 Bratislava, SK;

(740) Fajnorová Mária, Ing., Bratislava, SK;

(210) 1458-2011

(220) 25.8.2011

#### 9 (511) 9, 16, 35, 38, 41

(511) 9 - Zvukové, obrazové a zvukovo-obrazové nahrávky na všetkých druhoch nosičov, ako aj v digitálnej (elektronickej) podobe, informácie, dáta, databázy, katalógy, programy v elektronickej podobe; elektronické publikácie s možnosťou kopírovania; prístroje na nahrávanie, prenos a reprodukciu zvuku alebo obrazu.

16 - Noviny, časopisy, periodiká, knihy a iné tlačoviny, výrobky z papiera, kartónu a lepenky, ktoré nie sú zahrnuté v iných triedach; papiernický tovar a písacie potreby, vzdelávacie a učebné potreby okrem prístrojov, divadelné dekorácie, papierové propagačné materiály, letáky, prospekty, pohľadnice, obálky, obaly (papiernický tovar), peračníky, puzdrá na perá, štítky (papierové nálepky), vyučovacie pomôcky vo forme hier, kancelárske potreby s výnimkou nábytku, kalendáre, príručky, plagáty, listový papier, stolové prestieranie z papiera, papierové obrusy, záložky do kníh, vrecká z papiera alebo plastických materiálov, školské potreby s výnimkou prístrojov, papierové podložky na stól, nálepky na kancelárske použitie alebo pre domácnosť, ročenky, stojany na perá a ceruzky, papierové podložky pod poháre, oznámenia (papiernický tovar), papierové vlajky, papierové zástavy, nože na papier, otvárače na listy, puzdrá na písacie potreby, pútače z papiera alebo lepenky, papierové obrúsky, utierky, etikety s výnimkou textilných, lepiace štítky, darčekové a reklamné predmety z papiera.

35 - Reklamná činnosť; prenájom reklamného času vo všetkých komunikačných médiách, ako aj v počítačovej komunikačnej sieti; prenájom reklamných materiálov; prenájom reklamných plôch; televízna a rozhlasová reklama; rozširovanie reklamných alebo inzertných oznamov a materiálov; organizovanie výstav na komerčné alebo reklamné účely; vydávanie, zverejňovanie a rozširovanie reklamných textov a materiálov; obchodný manažment a poradenstvo; prezentácia výrobkov a služieb v komunikačných médiách; organizovanie reklamných hier na propagáciu predaja; vyhľadávanie sponzorov; poradenské a informačné služby v oblasti uvedených služieb v triede 35; komerčné informačné kancelárie.

38 - Televízne a rozhlasové vysielanie všetkých druhov programov; komunikačné služby prostredníctvom audiotextu, teletextu, rozhlasu, televízie, počítačovej siete, mobilných telefónov, poskytovanie telekomunikačných služieb; poskytovanie telekomunikačného pripojenia do svetovej počítačovej siete; poskytovanie telekomunikačných kanálov na telenákupy; poskytovanie priestoru na diskusiu na internete; prenos a šírenie správ, informácií, publikácií, audiovizuálnych diel prostredníctvom komunikačných sietí vrátane internetu; tlačové kancelárie; poradenské a informačné služby v oblasti uvedených služieb v triede 38.

41 - Výroba televíznych a rozhlasových programov; výroba publicistických, spravodajských, zábavných, vzdelávacích, kultúrnych a športových programov; výroba hudobných programov; hudobné skladateľské služby; organizovanie zábavných, kultúrnych, športových a vzdelávacích podujatí; vzdelávacia činnosť; organizovanie vedomostných, športových, zábavných, hudobných a športových súťaží; zábavné služby; organizovanie zábav, karnevalov, plesov; plánovanie a organizovanie večierkov; moderovanie relácií, programov a podujatí; zábavné parky; služby a zábava poskytované v prázdninových táboroch; služby klubov zdravia; výchovno-zábavné klubové služby; organizovanie a vedenie seminárov, kongresov, školení, konferencií; organizovanie živých seminárov, kongresov, školení, konferencií; organizovanie súťaží krásy; organizovanie živých vystúpení; živé predstavenia; filmová, divadelná a hudobná tvorba, služby filmových, divadelných a nahrávacích štúdií; dabingové služby; požíčovanie filmov; požíčovanie filmových premietačích prístrojov a príslušenstva; divadelné predstavenia; výroba divadelných alebo iných predstavení; služby agentúr sprostredkujúcich divadelných, koncertných a varietných umelcov; rezervácia vstupeniek; výroba a prenájom zvukových a zvukovo-obrazových nahrávok; vydateľská a nakladateľská činnosť s výnimkou vydávania reklamných materiálov; zverejňovanie a vydávanie textov okrem reklamných; poskytovanie elektronických publikácií online (bez možnosti kopírovania), vydávanie a zverejňovanie elektronických publikácií; elektronická edičná činnosť (DTP služby), organizovanie kultúrnych alebo vzdelávacích výstav; umelecké módné agentúry; kempingové služby spojené so športovým programom, služby súvisiace s telesnými cvičeniami; zábavné služby nočných klubov; poskytovanie počítačových hier (online); informácie o výchove, vzdelávaní; informácie o možnostiach rozptýlenia; informácie o možnostiach zábavy, rekreácie; informácie, správy, novinky z oblasti šoubiznisu; prekladateľské služby; prenájom dekorácií; poskytovanie služieb na oddych a rekreáciu; prenájom audioprístrojov, videoprístrojov, videorekordérov, premietačiek, televíznych prijímačov, filmov, kultúrnych a vzdelávacích potrieb a prístrojov; prenájom športového výstroja s výnimkou dopravných prostriedkov; reportérske služby; pomoc pri výbere povolania; organizovanie lotérií a stávkových hier; poradenské a informačné služby v oblasti uvedených služieb v triede 41; všetky uvedené služby tiež vrátane služieb poskytovaných prostredníctvom internetu, online a interaktívnych počítačových služieb.



**(540) Hlas Slovenskej republiky**

(731) MARKÍZA - SLOVAKIA, spol. s r. o., Bratislavská 1/a, 843 56 Bratislava, SK;  
 (740) Fajnorová Mária, Ing., Bratislava, SK;

**(210) 1459-2011**

(220) 25.8.2011

**9 (511) 9, 16, 35, 38, 41**

(511) 9 - Zvukové, obrazové a zvukovo-obrazové nahrávky na všetkých druhoch nosičov, ako aj v digitálnej (elektronickej) podobe, informácie, dáta, databázy, katalógy, programy v elektronickej podobe; elektronické publikácie s možnosťou kopírovania; prístroje na nahrávanie, prenos a reprodukciu zvuku alebo obrazu.

16 - Noviny, časopisy, periodiká, knihy a iné tlačoviny, výrobky z papiera, kartónu a lepenky, ktoré nie sú zahrnuté v iných triedach; papierový tovar a písacie potreby, vzdelávacie a učebné potreby okrem prístrojov, divadelné dekorácie, papierové propagačné materiály, letáky, prospekty, pohľadnice, obálky, obaly (papierový tovar), peračníky, puzdrá na perá, štítky (papierové nálepky), vyučovacie pomôcky vo forme hier, kancelárske potreby s výnimkou nábytku, kalendáre, príručky, plagáty, listový papier, stolové prestieranie z papiera, papierové obrusy, záložky do kníh, vrecká z papiera alebo plastických materiálov, školské potreby s výnimkou prístrojov, papierové podložky na stôl, nálepky na kancelárske použitie alebo pre domácnosť, ročenky, stojany na perá a ceruzky, papierové podložky pod poháre, oznámenia (papierový tovar), papierové vľajky, papierové zástavy, nože na papier, otvárače na listy, puzdrá na písacie potreby, pútače z papiera alebo lepenky, papierové obrúsky, utierky, etikety s výnimkou textilných, lepiace štítky, darčkové a reklamné predmety z papiera.

35 - Reklamná činnosť; prenájom reklamného času vo všetkých komunikačných médiách, ako aj v počítačovej komunikačnej sieti; prenájom reklamných materiálov; prenájom reklamných plôch; televízna a rozhlasová reklama; rozširovanie reklamných alebo inzertných oznamov a materiálov; organizovanie výstav na komerčné alebo reklamné účely; vydávanie, zverejňovanie a rozširovanie reklamných textov a materiálov; obchodný manažment a poradenstvo; prezentácia výrobkov a služieb v komunikačných médiách; organizovanie reklamných hier na propagáciu predaja; vyhľadávanie sponzorov; poradenské a informačné služby v oblasti uvedených služieb v triede 35; komerčné informačné kancelárie.

38 - Televízne a rozhlasové vysielanie všetkých druhov programov; komunikačné služby prostredníctvom audiotextu, teletextu, rozhlasu, televízie, počítačovej siete, mobilných telefónov, poskytovanie telekomunikačných služieb; poskytovanie telekomunikačného pripojenia do svetovej počítačovej siete; poskytovanie telekomunikačných kanálov na telenákupy; poskytovanie priestoru na diskusiu na internete; prenos a šírenie správ, informácií, publikácií, audiovizuálnych diel prostredníctvom komunikačných sietí vrátane internetu; tlačové kancelárie; poradenské a informačné služby v oblasti uvedených služieb v triede 38.

41 - Výroba televíznych a rozhlasových programov; výroba publicistických, spravodajských, zábavných, vzdelávacích, kultúrnych a športových programov; výroba hudobných programov; hudobné skladateľské služby; organizovanie zábavných, kultúrnych, športových a vzdelávacích podujatí; vzdelávacia činnosť; organizovanie vedomostných, športových, zábavných, hudobných a športových súťaží; zábavné služby; organizovanie zábav, karnevalov, plesov; plánovanie a organizovanie večierkov; moderovanie relácií, programov a podujatí; zábavné parky; služby a zábava poskytované v prázdninových táboroch; služby klubov zdravia; výchovno-zábavné klubové služby; organizovanie a vedenie seminárov, kongresov, školení, konferencií; organizovanie živých seminárov, kongresov, školení, konferencií; organizovanie súťaží krásy; organizovanie živých vystúpení; živé predstavenia; filmová, divadelná a hudobná tvorba, služby filmových, divadelných a nahrávacích štúdií; dabingové služby; požíčovanie filmov; požíčovanie filmových premietacích prístrojov a príslušenstva; divadelné predstavenia; výroba divadelných alebo iných predstavení; služby agentúr sprostredkujúcich divadelných, koncertných a varietných umelcov; rezervácia vstupeniek; výroba a prenájom zvukových a zvukovo-obrazových nahrávok; vydateľská a nakladateľská činnosť s výnimkou vydávania reklamných materiálov; zverejňovanie a vydávanie textov okrem reklamných; poskytovanie elektronických publikácií online (bez možnosti kopírovania), vydávanie a zverejňovanie elektronických publikácií; elektronická edičná činnosť (DTP služby), organizovanie kultúrnych alebo vzdelávacích výstav; umelecké módné agentúry; kempingové služby spojené so športovým programom, služby súvisiace s telesnými cvičeniami; zábavné služby nočných klubov; poskytovanie počítačových hier (online); informácie o výchove, vzdelávaní; informácie o možnostiach rozptýlenia; informácie o možnostiach zábavy, rekreácie; informácie, správy, novinky z oblasti šoubiznisu; prekladateľské služby; prenájom dekorácií; poskytovanie služieb na oddych a rekreáciu; prenájom audioprístrojov, videoprístrojov, videorekordérov, premietačiek, televíznych prijímačov, filmov, kultúrnych a vzdelávacích potrieb a prístrojov; prenájom športového výstroja s výnimkou dopravných prostriedkov; reportérske služby; pomoc pri výbere povolania; organizovanie lotérií a stávkových hier; poradenské a informačné služby v oblasti uvedených služieb v triede 41; všetky uvedené služby tiež vrátane služieb poskytovaných prostredníctvom internetu, online a interaktívnych počítačových služieb.

**(540) Slovenský Hlas**

(731) MARKÍZA - SLOVAKIA, spol. s r. o., Bratislavská 1/a, 843 56 Bratislava, SK;  
 (740) Fajnorová Mária, Ing., Bratislava, SK;

**(210) 1461-2011**

(220) 26.8.2011

**9 (511) 29, 43, 44**

(511) 29 - Mlieko; syry; klobásky; salámy; párky; kyslé mlieko; maslo; mäso; mliečne nápoje; mliečne výrobky; smotana; srvátka; syridlo.

43 - Hotelierske služby; penzióny; reštaurácie; bary; jedálne a závodné jedálne; kaviarne.  
44 - Chov zvierat.

(540)

...uSALAŠte sa

(731) LEONTEUS, s.r.o., Mostová 1356, 034 01 Ružomberok, SK;

(210) 1462-2011

(220) 26.8.2011

9 (511) 29, 43, 44

(511) 29 - Mlieko; syry; klobásky; salámy; párky; kyslé mlieko; maslo; mäso; mliečne nápoje; mliečne výrobky; smotana; srvátka; syridlo.

43 - Hotelierske služby; penzióny; reštaurácie; bary; jedálne a závodné jedálne; kaviarne.

44 - Chov zvierat.

(540)



(731) LEONTEUS, s.r.o., Mostová 1356, 034 01 Ružomberok, SK;

(210) 1481-2011

(220) 30.8.2011

9 (511) 36, 39

(511) 36 - Prenájom nehnuteľností, správa nehnuteľností.

39 - Prenájom skladísk, služby v doprave a preprave, sprostredkovanie prepravy.

(540) T.T.T.

(731) Jančina Juraj, Ing. arch., Jadrová 11, 821 02 Bratislava, SK;

(210) 1501-2011

(220) 2.9.2011

9 (511) 29, 30, 39

(511) 29 - Tyčinky na báze ovocia, plátky ovocia.

30 - Cereálne tyčinky, cereálie, chuťovky na báze ovocia, chuťovky na báze cereálií, müsli tyčinky, müsli a müsli rezy, skladajúce sa prevažne z obilnín, ovocia, cukru, tuku, tiež s čokoládou alebo v čokoláde, sušienky, sucháre, keksy, biskvity, maslové sušienky, obilné, ovsené a ryžové kaše.

39 - Distribučná činnosť.

(540)



(731) Schwartauer Werke GmbH & Co. KGaA, Lübecker Str. 49-55, 23611 Bad Schwartau, DE;

(740) Nagyová Gabriela, JUDr., Nitra, SK;

(210) 1502-2011

(220) 2.9.2011

9 (511) 29, 30, 39

(511) 29 - Tyčinky na báze ovocia, plátky ovocia.

30 - Cereálne tyčinky, cereálie, chuťovky na báze ovocia, chuťovky na báze cereálií, müsli tyčinky, müsli a müsli rezy, skladajúce sa prevažne z obilnín, ovocia, cukru, tuku, tiež s čokoládou alebo v čokoláde, sušienky, sucháre, keksy, biskvity, maslové sušienky, obilné, ovsené a ryžové kaše.

39 - Distribučná činnosť.

(540)



(731) Schwartauer Werke GmbH & Co. KGaA, Lübecker Str. 49-55, 23611 Bad Schwartau, DE;

(740) Nagyová Gabriela, JUDr., Nitra, SK;

(210) 1503-2011

(220) 2.9.2011

9 (511) 42

(511) 42 - Služby vedecké a technologické včítane výskumu v oblasti vedy a priemyslu; priemyselné analýzy a priemyselný výskum; návrh a vývoj počítačového hardvéru a softvéru; aktualizovanie počítačových programov; hosťovanie na počítačových stránkach (webových stránkach); inštalácia počítačových programov; návrh počítačových systémov; obnovovanie počítačových databáz; počítačové programovanie; poradenské služby v oblasti počítačového hardvéru; podporný výskum; poradenstvo v oblasti počítačových programov; prenájom počítačov; prenájom počítačového softvéru; prenájom webových serverov; prevod a konverzia počítačových programov a údajov (okrem fyzickej konverzie); prieskum v oblasti využitia počítačov; servis počítačových programov; tvorba softvéru; vytváranie a udržiavanie počítačových stránok (webových stránok) pre zákazníkov; zhotovovanie kópií počítačových programov.

(540) Cloudl S

(731) Kalivoda František, Ing., Račianska 11, 831 02 Bratislava, SK;

(210) 1505-2011

(220) 5.9.2011

9 (511) 25

(511) 25 - Odevy, obuv a pokrývky hlavy.

(540)



GEKON

(731) L-TEX com s.r.o., M. Rázusa 3, 911 01 Trenčín, SK;

(210) 1506-2011

(220) 5.9.2011

9 (511) 16, 18, 24, 25, 35, 41

(511) 16 - Papier, kartón, lepenka a výrobky z týchto materiálov, ktoré nie sú zahrnuté v iných triedach; tlačoviny; knihárske výrobky; fotografie; papier-nický tovar a písacie potreby; lepidlá na papier a na použitie v domácnosti; potreby pre umelcov; maliarske štetce; písacie stroje a kancelárske potreby okrem nábytku; vzdelávacie a učebné potreby okrem prístrojov; obalové materiály z plastických hmôt, ktoré nie sú zahrnuté v iných triedach; tlačiarenské písmo; štočky.

18 - Usne, koženky a výrobky z týchto materiálov nezahrnuté v iných triedach; koža, surové kože; kufre a cestovné tašky; dáždnyky, slnečníky a vychádzkové palice; biče; postroje a sedlárske výrobky.

24 - Textilie a textilné výrobky, ktoré nie sú zahrnuté v iných triedach; posteľné prikrývky a pokrývky na stôl.

25 - Odevy, obuv a pokrývky hlavy.

35 - Reklamné služby; obchodný manažment, obchodná správa; obchodná administratíva; kancelárske práce.

41 - Vzdelávanie; zabezpečovanie výcvikov, kurzov a školení; zábava; športová a kultúrna činnosť.

(540)



(731) Drangová Lubica, Kolískova 6, 841 05 Bratislava, SK;

(740) Kvasňovský Miloš, JUDr., Bratislava, SK;

(210) 1515-2011

(220) 5.9.2011

9 (511) 5, 29, 35

(511) 5 - Potravinové doplnky (prípravy na zvláštnu výživu) patriace do triedy 5 - napríklad diétne a dietetické prípravky, diétne potraviny, bielkovinové a vitamínové prípravky a potraviny; proteínové koncentráty ako výživové prídavky k potravinám; dietetické prípravky na denné doplnenie stravy; všetko na lekárske účely.

29 - Potravinové doplnky, nie na lekárske účely, patriace do tejto triedy a obsahujúce látky živočíšneho pôvodu, najmä proteínové výrobky a prípravky pre ľudskú potrebu; prípravky zvláštnej výživy pre športovcov a osoby s vysokým energetickým výdajom; výživové prípravy na denné doplnenie stravy; tuky; jedlé oleje; mlieko; mliečne výrobky; jogurty; syry; polievky; vývary; bujóny; sušené ovocie.

35 - Sprostredkovateľská činnosť v obchode s tovarmi uvedenými v triedach 5 a 29 a službami uvedenými v triede 35; export - import; marketing; propagácia; reklama; inzercia všetkými druhmi médií.

(540) MediSLIM

(731) Belcák Slavomír, MUDr. MPH, Jasenovská 51, 066 01 Humenné, SK;

(210) 1518-2011

(220) 6.9.2011

9 (511) 43

(511) 43 - Reštauračné služby (strava).

(540)



(591) zelená, modrá, biela

(731) VITA ROYAL s.r.o., Dlhá 368/22, 971 01 Prievidza, SK;

(210) 1519-2011

(220) 6.9.2011

9 (511) 29, 35, 39

(511) 29 - Mäso, ryby, hydina a zverina; mäsové výtlačky; konzervované, mrazené, sušené a tepelne spracované ovocie a zelenina; rösoly, džemy, marmelády, ovocné zaváraniny, ovocné pretlaky; vajcia, mlieko a mliečne výrobky; jedlé oleje a tuky.

35 - Reklamné služby; obchodný manažment, obchodná správa; obchodná administratíva; kancelárske práce; maloobchodné a veľkoobchodné služby s tovarmi v triede 29.

39 - Preprava; balenie a skladovanie tovaru; organizovanie ciest.

(540) Striptízky

(731) HYZA a.s., Odbojárov 2279/37, 955 92 Topoľčany, SK;

(740) Máčajová Mária, Ing., Nitra, SK;

(210) 1520-2011

(220) 6.9.2011

9 (511) 29, 35, 39

(511) 29 - Mäso, ryby, hydina a zverina; mäsové výtlačky; konzervované, mrazené, sušené a tepelne spracované ovocie a zelenina; rösoly, džemy, marmelády, ovocné zaváraniny, ovocné pretlaky; vajcia, mlieko a mliečne výrobky; jedlé oleje a tuky.

35 - Reklamné služby; obchodný manažment, obchodná správa; obchodná administratíva; kancelárske práce; maloobchodné a veľkoobchodné služby s tovarmi v triede 29; prezentácia výrobkov všetkými druhmi médií na obchodné účely.

39 - Preprava; balenie a skladovanie tovaru; organizovanie ciest.

(540) Garancia pôvodu 5S

(731) HYZA a.s., Odbojárov 2279/37, 955 92 Topoľčany, SK;

(740) Máčajová Mária, Ing., Nitra, SK;

(210) 1521-2011

(220) 6.9.2011

9 (511) 29, 35, 39

(511) 29 - Hydinové mäso; mäsové výtlačky; výrobky z hydinového mäsa.

35 - Reklamné služby; obchodný manažment, obchodná správa; obchodná administratíva; kancelárske práce; maloobchodné a veľkoobchodné služby s tovarmi v triede 29.

39 - Preprava; balenie a skladovanie tovaru; organizovanie ciest.

**(540) Kurča s rodným listom**

(731) HYZA a.s., Odbojárov 2279/37, 955 92 Topoľčany, SK;  
 (740) Máčajová Mária, Ing., Nitra, SK;

**(210) 1522-2011**

(220) 6.9.2011

**9 (511) 29, 35, 39**

(511) 29 - Mäso, ryby, hydina a zverina; mäsové výrobky; konzervované, mrazené, sušené a tepelne spracované ovocie a zelenina; rôsoly, džemy, marmelády, ovocné zavaraniny, ovocné pretlaky; vajcia, mlieko a mliečne výrobky; jedlé oleje a tuky.

35 - Reklamné služby; obchodný manažment, obchodná správa; obchodná administratíva; kancelárske práce; maloobchodné a veľkoobchodné služby s tovarmi v triede 29; prezentácia výrobkov všetkými druhmi médií na obchodné účely.

39 - Preprava; balenie a skladovanie tovaru; organizovanie ciest.

**(540) HYZA**

(731) HYZA a.s., Odbojárov 2279/37, 955 92 Topoľčany, SK;

(740) Máčajová Mária, Ing., Nitra, SK;

**(210) 1523-2011**

(220) 6.9.2011

**9 (511) 3, 8, 44**

(511) 3 - Kozmetické ceruzky; depilačné prípravky; éterické oleje a esencie; farby (kozmetické); prípravky na odstraňovanie farieb; prípravky na holenie; kolínske vody; kozmetické prípravky; kozmetické prípravky na zoštlhlenie; kozmetické taštičky; prípravky na kučeraenie vlasov; kozmetické prípravky do kúpeľa; krémy kozmetické; kúpeľové soli s výnimkou solí na liečebné účely; mejkap (práškový); lepidlá na nalepovanie umelých mihalníc; kozmetické prípravky na obočie; prípravky na líčenie; prípravky na odstraňovanie líčidla; skrášľovacie masky; kozmetické prípravky na mihalnice; čistiacie mlieko na kozmetické účely; mydlá; obočenky; riasy umelé; rúže; šampóny; špirála na riasy (maskara); tampóny z vaty na kozmetické použitie; toaletné vody; umelé mihalnice; vata a vatové tyčinky na kozmetické účely; voňavky.

8 - Klieštiky na očné riasy; pinzety.

44 - Kadernícke salóny; salóny krásy; vizážisti (služby); úprava a farbenie obočia a mihalníc (služby); predlžovanie mihalníc (služby).

**(540)**

*Sexy  
look*

(591) ružová, čierna

(731) CREATION BUSINESS, s.r.o., Farská 4, 949 01 Nitra, SK;

(740) Máčajová Mária, Ing., Nitra, SK;

**(210) 1530-2011**

(220) 8.9.2011

**9 (511) 16, 35, 41, 42**

(511) 16 - Tlač, časopisy (periodiká), vyučovacie pomôcky s výnimkou prístrojov a zariadení.

35 - Marketingové štúdie, obchodné alebo podnikateľské informácie, komerčné informačné kancelárie, odborné obchodné poradenstvo, obchodný alebo podnikateľský prieskum, prieskum verejnej mienky, služby porovnávania cien, obchodné rady a informácie spotrebiteľom, zabezpečovanie novinového predplatného, štatistické kompilácie.

41 - Organizovanie a vedenie seminárov, organizovanie súťaží (vedomostných alebo zábavných), vydávanie kníh a časopisov v elektronickej forme online, vydávanie kníh, vydávanie textov s výnimkou reklamných alebo náborových, vyučovanie, vzdelávanie, pedagogické informácie, informácie o výchove a vzdelávaní.

42 - Kontrola kvality.

**(540)**

(731) Občanské sdružení spotřebitelů TEST, Moskevská 415/1, 101 00 Praha 10, CZ;

**(210) 1531-2011**

(220) 8.9.2011

**9 (511) 16, 35, 36, 41**

(511) 16 - Papier, kartón, lepenka a výrobky z týchto materiálov, ktoré nie sú zahrnuté v iných triedach; tlačoviny; knihárske výrobky; fotografie; papiernický tovar a písacie potreby; lepidlá na papier a na použitie v domácnosti; potreby pre umelcov; maliarske štetce; písacie stroje a kancelárske potreby okrem nábytku; vzdelávacie a učebné potreby okrem prístrojov; obalové materiály z plastických hmôt, ktoré nie sú zahrnuté v iných triedach; tlačiarenské písmo; štočky.

35 - Reklamné služby; obchodný manažment, obchodná správa; obchodná administratíva; kancelárske práce.

36 - Poisťovníctvo; finančné služby; peňažníctvo; služby v oblasti nehnuteľnosti.

41 - Vzdelávanie; zabezpečovanie výcvikov, kurzov a školení; zábava; športová a kultúrna činnosť.

**(540) Deň narcisov**

(731) Liga proti rakovine SR, o.z., Brestová 6, 821 02 Bratislava, SK;

(740) Kvasňovský Miloš, JUDr., Bratislava, SK;

**(210) 1532-2011**

(220) 8.9.2011

**9 (511) 16, 35, 36, 41, 43**

(511) 16 - Papier, kartón, lepenka a výrobky z týchto materiálov, ktoré nie sú zahrnuté v iných triedach; tlačoviny; knihárske výrobky; fotografie; papiernický tovar a písacie potreby; lepidlá na papier a na použitie v domácnosti; potreby pre umelcov; maliarske štetce; písacie stroje a kancelárske po-

treby okrem nábytku; vzdelávacie a učebné potreby okrem prístrojov; obalové materiály z plastických hmôt, ktoré nie sú zahrnuté v iných triedach; tlačiarenské písmo; štočky.

35 - Reklamné služby; obchodný manažment, obchodná správa; obchodná administratíva; kancelárske práce.

36 - Poisťovníctvo; finančné služby; peňažníctvo; služby v oblasti nehnuteľností.

41 - Vzdelávanie; zabezpečovanie výcvikov, kurzov a školení; zábava; športová a kultúrna činnosť.

43 - Reštauračné služby (strava); prechodné ubytovanie.

(540)



(591) modrá, žltá, biela

(731) Liga proti rakovine SR, o.z., Brestová 6, 821 02 Bratislava, SK;

(740) Kvasňovský Miloš, JUDr., Bratislava, SK;

(210) 1533-2011

(220) 8.9.2011

9 (511) 16, 35, 36, 41, 43

(511) 16 - Papier, kartón, lepenka a výrobky z týchto materiálov, ktoré nie sú zahrnuté v iných triedach; tlačoviny; knihárske výrobky; fotografie; papiernický tovar a písacie potreby; lepidlá na papier a na použitie v domácnosti; potreby pre umelcov; maliarske štetce; písacie stroje a kancelárske potreby okrem nábytku; vzdelávacie a učebné potreby okrem prístrojov; obalové materiály z plastických hmôt, ktoré nie sú zahrnuté v iných triedach; tlačiarenské písmo; štočky.

35 - Reklamné služby; obchodný manažment, obchodná správa; obchodná administratíva; kancelárske práce.

36 - Poisťovníctvo; finančné služby; peňažníctvo; služby v oblasti nehnuteľností.

41 - Vzdelávanie; zabezpečovanie výcvikov, kurzov a školení; zábava; športová a kultúrna činnosť.

43 - Reštauračné služby (strava); prechodné ubytovanie.

(540)



(731) Liga proti rakovine SR, o.z., Brestová 6, 821 02 Bratislava, SK;

(740) Kvasňovský Miloš, JUDr., Bratislava, SK;

(210) 1534-2011

(220) 8.9.2011

9 (511) 16, 35, 36, 41

(511) 16 - Papier, kartón, lepenka a výrobky z týchto materiálov, ktoré nie sú zahrnuté v iných triedach; tlačoviny; knihárske výrobky; fotografie; papiernický tovar a písacie potreby; lepidlá na papier a na použitie v domácnosti; potreby pre umelcov;

maliarske štetce; písacie stroje a kancelárske potreby okrem nábytku; vzdelávacie a učebné potreby okrem prístrojov; obalové materiály z plastických hmôt, ktoré nie sú zahrnuté v iných triedach; tlačiarenské písmo; štočky.

35 - Reklamné služby; obchodný manažment, obchodná správa; obchodná administratíva; kancelárske práce.

36 - Poisťovníctvo; finančné služby; peňažníctvo; služby v oblasti nehnuteľností.

41 - Vzdelávanie; zabezpečovanie výcvikov, kurzov a školení; zábava; športová a kultúrna činnosť.

(540)



(591) modrá, žltá, biela

(731) Liga proti rakovine SR, o.z., Brestová 6, 821 02 Bratislava, SK;

(740) Kvasňovský Miloš, JUDr., Bratislava, SK;

(210) 1535-2011

(220) 8.9.2011

9 (511) 16, 35, 36, 41

(511) 16 - Papier, kartón, lepenka a výrobky z týchto materiálov, ktoré nie sú zahrnuté v iných triedach; tlačoviny; knihárske výrobky; fotografie; papiernický tovar a písacie potreby; lepidlá na papier a na použitie v domácnosti; potreby pre umelcov; maliarske štetce; písacie stroje a kancelárske potreby okrem nábytku; vzdelávacie a učebné potreby okrem prístrojov; obalové materiály z plastických hmôt, ktoré nie sú zahrnuté v iných triedach; tlačiarenské písmo; štočky.

35 - Reklamné služby; obchodný manažment, obchodná správa; obchodná administratíva; kancelárske práce.

36 - Poisťovníctvo; finančné služby; peňažníctvo; služby v oblasti nehnuteľností.

41 - Vzdelávanie; zabezpečovanie výcvikov, kurzov a školení; zábava; športová a kultúrna činnosť.

(540)



(591) modrá, žltá, biela

(731) Liga proti rakovine SR, o.z., Brestová 6, 821 02 Bratislava, SK;

(740) Kvasňovský Miloš, JUDr., Bratislava, SK;

(210) 1574-2011

(220) 21.9.2011

9 (511) 25

(511) 25 - Gymnastické (telocvičné) dresy; oblečenie z imitácie kože; šatky, závoje; tričká; pančuchy; pančuchy absorbujúce pot; pracovné plášte; čiapky; pleteniny; korzety; krátke peleríny; vlnené šály; krátke kabátiky; pánske spodky; čiapky (priliehavé); bielizeň; kapucne; opasky; župany; košele; náprsenky; klobúky; pokrývky hlavy; snímateľné goliere; pančuškové nohavice; kombinézy



na vodné lyžovanie; kombinézy a (oblečenie); bielizeň pohlcujúca pot; bielizeň zabraňujúca poteniu; kostýmy; obleky; konfekcia; chrániče uší (proti chladu, ako pokrývka hlavy); kravaty; krátke jazdecské alebo spodné nohavice; cyklistické oblečenie; rukavice; šatky; šály; šerpy; kožušínové štóly, gabardénové plášte; šnurovačky; tielka; trička; manžety (časti odevov) palčiaky; papuče; peleríny, plášte dámske - lemované kožušinou); plážové oblečenie; plážová obuv; vrecká na odevy, pulóvre, pyžamá; šaty; kúpacie čiapky; plavky (pánske); plavky (dámske); plášte; kúpacie nánožníky nie elektricky vyhrievané; športová obuv; členky; krátke kabáty s kapucňou (teplé); spodničky; kombiné body (bielizeň) pletiarisky odevný tovar, batelné úbory.

(540)

**LOOK**

(731) LOOK sport, s.r.o., Strojnícka 61 A, 821 05 Bratislava, SK;

**(210) 1575-2011**

(220) 21.9.2011

**9 (511) 29, 30, 32**

(511) 29 - Zelenina a zemiaky (konzervované, sušené alebo varené); ovocie (konzervované, sušené alebo varené); huby (konzervované, sušené alebo varené); výrobky z mäsa, hydiny, rýb a morských plodov, všetky tieto výrobky taktiež vo forme výťažkov, polievok, želé, nátierok, zaváranín, varených, mrazených alebo sušených jedál; džemy; vajcia; mlieko; smotana; maslo; sýry a ďalšie potraviny vyrobené prevažne z mlieka; mliečne náhradky; nápoje s prímiesou mlieka; dezerty vyrobené prevažne z mlieka a dezerty vyrobené prevažne zo smotany; jogurty; sójové mlieko (mliečne náhradky) konzervované sójové bôby na ľudskú spotrebu; jedlé oleje a tuky; proteínové prípravky na ľudskú spotrebu; smotanové náhradky; párky a klobásy; údeniny; arašidové maslo; polievky; polievkové koncentráty; vývary; polievkové kocky; bujóny.

30 - Káva; kávové výťažky; prípravky a nápoje vyrobené z kávy; ľadová káva; kávové náhradky, výťažky z kávových náhradiek, prípravky a nápoje vyrobené prevažne z kávových náhradiek; cigória; čaj; čajové výťažky; prípravky a nápoje vyrobené prevažne z čaju; ľadový čaj, prípravky vyrobené prevažne zo sladku na ľudskú spotrebu; kakao a prípravky a nápoje vyrobené prevažne z kakaa; čokoláda; čokoládové výrobky; prípravky a nápoje vyrobené prevažne z čokolády; cukroviny; sladkosti; cukríky; cukor; žuvačky nie na lekárske účely; prírodné sladidlá; pekárske výrobky; chlieb; droždie, pečivo, sušienky, zákusky, keksy, obľátky, karamelky; dezerty; pudinky; zmrzlina; vodové zmrzlina; šerbety; mrazené cukrovinky; mrazené zákusky; mrazené dezerty; mrazené jogurty; zmesi pre výrobu zmrzlina a/alebo vodovej zmrzlina, a/alebo šebetov, a/alebo mrazených cukrovíniok, a/alebo mrazených zákuskov, a/alebo mrazených dezertov, a/alebo mrazených jogurtov; med a medové náhradky; raňajkové cereálie; müsli; kukuričné vločky; cereálne tyčinky; cereálie na priamu spotrebu; prípravky z cereálií; ryža; cestoviny; rezance; potraviny vyrobené prevažne z ryže, múky alebo cereálií, tiež vo forme

hotových jedál; pizza; sendviče; zmesi potravinovej kaše a predpripraveného cesta; omáčky; sójová omáčka; kečup; výrobky na dochucovanie alebo korenenie jedla; jedlé korenie; chuťové prísady; dresingy do šalátov; majonéza; horčica; ocot.

32 - Stolová voda; šumivá voda alebo sýtená voda; spracovaná voda; pramenitá voda; minerálna voda; ochutená voda; nápoje s ovocnou príchuťou a nápoje vyrobené prevažne z ovocia; ovocné džúsy a zeleninové džúsy; nektáre; limonády; sódy a ostatné nealkoholické nápoje; sirupy; výťažky a esencie a ďalšie prípravky na výrobu nealkoholických nápojov (okrem esenciálnych olejov); nápoje vyrobené s mliečnymi fermentmi; nápoje vyrobené prevažne zo sóje; nápoje vyrobené prevažne zo sladku; izotonické nápoje.

(540)



(591) červená, zelená, modrá, oranžová, čierna, biela

(731) Société des Produits Nestlé S. A., 1800 Vevey, CH;

(740) Ružička Csekés s. r. o., Bratislava, SK;

**(210) 1577-2011**

(220) 21.9.2011

**9 (511) 9, 16, 35, 36, 41**

(511) 9 - Elektronické siete; multimediálne informačné katalógy; elektronické časopisy; elektronické periodiká a knihy v elektronickej podobe; dáta na magnetických a optických nosičoch; počítačový softvér. 16 - Knihy; časopisy; tlačoviny všetkého druhu periodické i neperiodické; tlačivá; letáky; manuály; príručky; brožúry; fotografie; dáta a databázy tlačené; tlačiarenské výrobky, napríklad publikácie, brožúry, periodiká, výrobky z papiera na reklamné účely zahrnuté v tejto triede.

35 - Reklamná, inzertná, propagačná a marketingová činnosť; on-line inzertná činnosť; vydávanie a rozširovanie reklamných materiálov a textov na všetkých dostupných nosičoch; vydávanie brožúr, katalógov; umiestňovanie reklamných nálepiek na tovar; vonkajšia reklama na bilbordoch; reklamná inzercia v tlači, v rozhlasových a televíznych spotoch, v sieti internet, aktualizovanie reklamných materiálov, všetko vzťahujúce sa na reklamu v oblasti bankovníctva; vyhľadávanie obchodných informácií; obchodné poradenské a konzultačné služby; poskytovanie informácií a informačných produktov reklamného charakteru; vedenie databáz a iných záznamov o obchodných kontaktoch; konzultácia v oblasti obchodu a ekonomiky; organizačné zabezpečenie a organizovanie výstav a prezentácií na komerčné účely; poskytovanie pomoci pri riadení obchodnej činnosti a obchodná administratíva s tým spojená, najmä podnikové poradenstvo a obchodný manažment vrátane marketingových štúdií; prieskum trhu, organizovanie a účasť na výstavách a predvádzanie tovaru; zhromažďovanie obchodných a štatistických informácií na obchodné účely, všetko vzťahujúce sa na obchodné a reklamné aktivity v oblasti bankovníctva; organizácia spotrebiteľských súťaží; spotrebiteľská anketa.

36 - Finančné a bankové služby v podobe konzultácií a poradenstva; expertné služby v oblasti poistenia a garancií v investičnej oblasti pre tuzemské a zahraničné subjekty; finančné analýzy; finančné informácie v oblasti bankovníctva.

41 - Školiaca a vzdelávacia činnosť; nakladateľská a vydavateľská činnosť; vydávanie elektronických kníh a časopisov on-line; elektronické publikovanie (DTP); výchovná a zábavná činnosť - organizovanie ankiet medzi laickou a odbornou verejnosťou; služby spojené s organizovaním zábavy, ako je organizovanie osláv, prevádzkovanie programu pri udeľovaní cien a obdobných jednorazových udalostí, organizovanie, inscenovanie a poskytovanie príležitostí na súťaže, vyhlasovanie súťaží a vyhlasovanie ich výsledkov; čitateľská anketa, organizovanie a vedenie konferencií, sympózií a kongresov v oblasti bankovníctva.

(540)



- (731) Fincentrum Media s.r.o., Pobřežní 620/3, 186 00 Praha, CZ;  
(740) ŽOVICOVÁ & ŽOVIC IP, s.r.o., Bratislava, SK;

(210) 1580-2011

(220) 22.9.2011

9 (511) 16, 33, 35

(511) 16 - Baliaci papier; blahoprajné pohľadnice; brožované knihy; brožúry; brožúrky; bublinové obaly z plastických materiálov (na balenie); časopisy; etikety s výnimkou textilných, fotografie; grafické zobrazenie; grafiky; kalendáre všetkých druhov; kartón; lepenka; knihy; lepenkové alebo papierové škatule; lepenkové alebo papierové obaly na fľaše; lepenkové platne (papiermický tovar); lepiace pásky na kancelárske účely a použitie v domácnosti; leporelá; mapy; obálky (papiermický tovar); obaly (papiermický tovar); obrázky; papiermický tovar; periodické a neperiodické publikácie; plagáty; predmety z kartónu; prospekty; pútače z papiera alebo lepenky; reklamné tabule z papiera, kartónu alebo lepenky; grafické reprodukcie; tlačené reklamné materiály; umelohmotné fólie na balenie; vrecia z papiera alebo plastických materiálov; vrecká z papiera alebo plastických materiálov. 33 - Džin.

35 - Maloobchodný a veľkoobchodný predaj potravín, alkoholických a nealkoholických nápojov, domácich potrieb, kozmetiky a spotrebného tovaru; poradenské služby v podnikovom manažmente pri predaji tovarov a služieb; poradenstvo a manažment pre podniky; dekorácia a aranžovanie výkladov; obchodný manažment; sprostredkovanie nákupu a predaja tovarov; reklama; organizovanie výstav na reklamné a obchodné účely; rozširovanie reklamných oznamov; predvádzanie tovaru; rozširovanie reklamných materiálov zákazníkom (letáky, prospekty, tlačivá, vzorky); zasielanie reklamných materiálov zákazníkom; vydávanie a aktualizovanie reklamných materiálov; distribúcia vzoriek; obchodný alebo podnikateľský prieskum; prenájom reklamných materiálov; uverejňovanie reklamných textov; vydávanie reklamných alebo náborových textov; televízna reklama; reklamné agentúry; organizovanie reklamných hier na propagáciu predaja; prenájom reklamných priestorov; prenájom reklamných plôch; podpora predaja (pre tretie osoby); spracovanie textov, ponu-

ka, sprostredkovanie a výber tovaru prostredníctvom katalógu; marketing; pomoc pri podnikaní; podnikateľské informácie; reklamná a inzertná činnosť prostredníctvom telefónnej, dátovej alebo informačnej siete; poskytovanie informácií a iných informačných produktov reklamného charakteru; prenájom reklamných, informačných a komunikačných miest; služby riadenia ľudských zdrojov; zásielkové reklamné služby, obchodné sprostredkovanie služieb uvedených v triede 35.

(540) **TATRA GIN**

(731) KARLOFF, s. r. o., M. R. Štefánika 18, 919 43 Cífer, SK;

(740) Belička Ivan, Ing., Banská Bystrica, SK;

(210) 1599-2011

(220) 26.9.2011

9 (511) 14, 18, 25, 35, 38, 41, 45

(511) 14 - Amulety (šperky); amulety; privesky (šperky); brošne ako šperky; klenoty, šperky z emailovanej keramiky; ozdoby z gagátu; gagátové ozdoby; šperky z jantáru; kazety na šperky; klenoty; klenoty; šperky z emailovanej keramiky; manžetové gombíky; medailóny (šperky); medaily; náhrdelníky; náramky (šperky); náušnice; ozdoby; šperky; perly (šperky); privesky na kľúče; privesky (šperky); prstene (šperky); remienky na hodinky; retiazky (šperk); šperkovnice; šperky; klenoty; spinely (minerály); spony na kravaty; štras (farebné sklo); strieborné ozdoby.

18 - Aktovky; aktovky (kožený tovar); batohy; cestovné kufre; cestovné tašky; cestovné tašky kožené; chlebníky; dáždnyky; diplomatické kufričky; kabelky; kožené alebo kožou potiahnuté škatule; kožené nite; šnúrky; kožené šnúrky; kufre; kufre kožené a potiahnuté kožou; kufre z vulkanfíbra; kufriček na toaletné potreby; kufričky; nákupné tašky; náprsné tašky; peňaženky; plážové tašky; plecniaky; puzdrá a obaly z vulkanfíbra; puzdrá na navštívenky; remienky kožené; remienky; šnúrky kožené; sieťky na nákupy; školské tašky (aktovky); slnečníky; športové tašky; tašky na kolieskach; tašky na šport; tašky náprsné; vaky pre turistov; vrecká; kožené baliace tašky.

25 - Baretky; spodná bielizeň; body (spodná bielizeň); bundy; čelenky (oblečenie); chrániče uší (proti chladu ako pokrývka hlavy); čiapky; čiapky (priliehavé); dreváky; espadrily (letná obuv pláteným zvrškom a podošvou z prírodného materiálu); galoše; gamaše; gamaše (vysoké); gymnastické (telocvičné) dresy; kabáty; kapucne; klobúky; kombinézy (oblečenie); konfekcia (odevy); korzety; korzety (spodná bielizeň); košeľe; kostýmy; obleky; krátke kabátiky; krátke kabáty s kapucňou (teplé); kravaty; kúpacie plášte; náprsenky; náprsenky; nohavice; oblečenie; odevy; opasky; palčiaky; pančuchy; pančuchy absorbujúce pot; pančuskové nohavice; pánske podväzky; pánske spodky; pánske spodky; papuče; plavky (dámske); plavky (pánske); pletené svetre; pleteniny (oblečenie); pletiarisky tovar; podpinky; podprsenky; pokrývky hlavy; ponožky; pulóvre; pyžamá; rukavice; saká; bundy; šály; šály uviazané pod krkom; šatky; šály; šatky; závoje; šaty; sedlo (košeľe); blúzky alebo dámskych šiat); šerpy; šilty na pokrývky hlavy; šilty (na čiapke); snímateľné goliere; masky na spanie; spodky (pánske); spodná bielizeň; spodná

bielizeň pohlcujúca pot; športová obuv; športové tričká; dresy; sukne; svetre; tielka; tričká; tielka; vesty; topánky na šport; topánky celé; tričká; vesty; vlnené šály; vnútorné podošvy; vrchné ošate; vrecká na odevy; vreckovka ozdobná (súčasť oblečenia); živôtky; korzety (spodná bielizeň); župany; zvrchníky.

35 - Grafická úprava tlačovín na reklamné účely; kancelárie zaoberajúce sa dovozom a vývozom; komerčné informačné kancelárie; štatistické kompilácie; kopírovanie alebo rozmnožovanie dokumentov; lepenie plagátov; marketingové štúdie; nábor zamestnancov; obchodné alebo podnikateľské informácie; poskytovanie obchodných alebo podnikateľských informácií; profesionálne obchodné alebo podnikateľské poradenstvo; obchodné informácie a rady spotrebiteľom; administratívne spracovanie obchodných objednávok; obchodný alebo podnikateľský prieskum; obchodný alebo podnikateľský prieskum; obchodný manažment a podnikové poradenstvo; organizovanie výstav na komerčné alebo reklamné účely; organizovanie výstav na obchodné a reklamné účely; personálne poradenstvo; písanie na stroji; zbieranie údajov do počítačových databáz; zoraďovanie údajov v počítačových databázach; podpora predaja (pre tretie osoby); pomoc pri riadení obchodnej činnosti; pomoc pri riadení priemyselných alebo obchodných podnikov; poradenstvo pri vedení podnikov; poradenstvo v obchodnej činnosti; služby porovnávania cien; posudzovanie efektívnosti v obchodnej činnosti; predvádzanie tovaru; predvádzanie (služby modeliek) na reklamné účely a podporu predaja; služby týkajúce sa premiestňovania prevádzok a podnikov; prepisovanie; prezentácia výrobkov v komunikačných médiách pre maloobchod; prieskum trhu; prieskum verejnej mienky; príprava inzertných stĺpcov; public relations; reklama; reklama online na počítačovej komunikačnej sieti; reklamné agentúry; prenájom reklamných plôch; zásielkové reklamné služby; poradenské služby v oblasti obchodného alebo podnikateľského riadenia; rozširovanie reklamných alebo inzertných oznamov; rozširovanie reklamných materiálov zákazníkom (letáky; prospekty; tlačoviny; vzorky); rozširovanie vzoriek tovarov; sekretárske služby; služby outsourcingu; spracovanie textov; sprostredkovateľne práce; vydávanie a aktualizovanie reklamných materiálov; vydávanie reklamných alebo náborových textov; vyhľadávanie informácií v počítačových súboroch (pre zákazníkov); vyhľadávanie sponzorov.

38 - Elektronická pošta; mobilné telefóny (komunikácia -); počítačová komunikácia; posielanie správ; poskytovanie priestoru na diskusiu na internete; poskytovanie prístupu do databáz; poskytovanie telekomunikačného pripojenia do svetovej počítačovej siete; poskytovanie používateľského prístupu do svetovej počítačovej siete; prenos správ a obrazových informácií pomocou počítača; prenájom prístupového času do svetových počítačových sietí; služby poskytované elektronickými tabuľkami (telekomunikačné služby); služby zabezpečujúce vstup do telekomunikačných sietí; telefonická komunikácia; telefonické služby; telekomunikačné informácie; telekomunikačné služby; výzvy (rádiom; telefónom alebo inými elektronickými komunikačnými prostriedkami).

41 - Diskotéky (služby); informácie o možnostiach rekreácie; informácie o možnostiach zábavy; informácie o výchove a vzdelávaní; klubové služby (výchovno-zábavné); kluby zdravia (telesné cvičenia); organizácia a vedenie dielní na výučbu; organizovanie a vedenie koncertov; organizovanie a vedenie konferencií; organizovanie a vedenie seminárov; organizovanie kultúrnych alebo vzdelávacích výstav; organizovanie plesov; organizovanie predstavení (manažérske služby); organizovanie súťaží (vedomostných alebo zábavných); organizovanie živých vystúpení; písanie textov (okrem reklamných); plánovanie a organizovanie večierok; pomoc pri výbere povolania (poradenstvo v oblasti vzdelávanie); praktický výcvik (ukážky); prekladateľské služby; prevádzkovanie karaoke; služby na oddych a rekreáciu; školenie; umelecké módné agentúry; predaj vstupeniek na zábavné predstavenia; rezervácia vstupeniek; vydávanie kníh; vydávanie textov s výnimkou reklamných alebo náborových; vydávanie (online -); kníh a časopisov v elektronickej forme; výroba (tvorba) videofilmov; zábava; pobavenie.

45 - Manželské agentúry (svadobky); mediálne služby; opatrovanie detí doma; osobní strážcovia; pátranie po minulosti osôb; poradenstvo v oblasti bezpečnosti; sprevádzanie do spoločnosti; zoznamovacie služby.

(540)



(731) Ilašenková Zuzana, Ing., Ľudovíta Fullu 3104/15, 841 05 Bratislava, SK;

(210) 1600-2011

(220) 26.9.2011

9 (511) 35, 37

(511) 35 - Administratívne spracovanie obchodných objednávok; aranžovanie výkladov; daňové priznania; dražby; fakturácia; fotokopírovanie; grafická úprava tlačovín na reklamné účely; informácie; informácie v počítačových súboroch; informačné kancelárie; kompilácie; komunikačné médiá; kopírovanie alebo rozmnožovanie dokumentov, lepenie plagátov; licencie; maloobchod, prezentácie; marketingové štúdie; mzdy a výplatné listiny; obchodná činnosť; poradenstvo; obchodný alebo podnikateľský prieskum; odkazovacie telefónne služby; organizovanie výstav a veľtrhov; personálne poradenstvo; počítačové databázy; predpovede; reklama; reklamné materiály; oznamy; plochy; služby; texty; rozhlasová reklama; rozširovanie reklamných materiálov zákazníkom; sponzori; televízna reklama; vylepovanie plagátov.

37 - Asfaltovanie; automobily; bazén; bezpečnostné schránky; čalúnenie; čistenie; demolácia; inštalácia okien a dverí; izolovanie staveb; montovanie lešení; murovanie; stavebný dozor, výstavba obchodných a veľtrhových stánkov.

(540) **Nastal čas na správne rozhodnutia...**

(731) BUSINESS COMMERCIAL FINANCE s.r.o., Zvolenská cesta 14, 974 05 Banská Bystrica, SK;



(210) 1645-2011

(220) 30.9.2011

9 (511) 41

(511) 41 - Organizovanie a vedenie konferencií; organizovanie a vedenie seminárov; organizovanie a vedenie kongresov; plánovanie a organizovanie večierok; filmová tvorba; prenájom filmov; školenie; vyučovanie, vzdelávanie.

(540)



(591) modrá, biela

(731) Šapovalov Juraj, Ing., Němcovej 14, 040 01 Košice, SK;

(210) 1646-2011

(220) 30.9.2011

9 (511) 9, 16, 35, 38, 39, 41, 42

(511) 9 - Zvukové, obrazové a zvukovo-obrazové nahrávky na všetkých druhoch nosičov, ako aj v digitálnej (elektronickej) podobe, informácie, dáta, databázy, katalógy, programy v elektronickej podobe; elektronické publikácie s možnosťou kopírovania; prístroje na nahrávanie, prenos a reprodukciu zvuku alebo obrazu; magnetické nosiče údajov; nosiče zvukových záznamov; nosiče zvukovo-obrazových záznamov, audiovizuálne záznamové disky; programové vybavenie počítačov, programy na počítačové hry.

16 - Tlačoviny; periodická a neperiodická tlač; publikácie; knihy; plagáty; letáky; prospekty; kalendáre; albumy; diáre; poznámkové bloky; samolepky; papierové nálepky; brožúry; karty; ceruzky; perá; písacie potreby; zápisníky; listový papier; reklamné materiály; papierové obrúsky; puzdrá na písacie potreby; peračníky; darčkové a reklamné predmety z papiera; firemné listiny; papierové propagačné materiály; tlačivá a kancelárske potreby s výnimkou nábytku; kancelárska technika uvedená v triede 16, náhradné dielce a príslušenstvo kancelárskej techniky uvedené v triede 16.

35 - Reklamná a propagačná činnosť; prenájom reklamného času vo všetkých komunikačných médiách, ako aj v počítačovej komunikačnej sieti; prenájom reklamných materiálov; prenájom reklamných plôch; televízna a rozhlasová reklama; rozširovanie reklamných alebo inzertných oznamov a materiálov; organizovanie výstav na komerčné alebo reklamné účely; vydávanie, zverejňovanie a rozširovanie reklamných textov a materiálov; prezentácia výrobkov a služieb v komunikačných médiách; organizovanie reklamných hier na propagáciu predaja; vyhľadávanie sponzorov; maloobchodná činnosť s magnetickými nosičmi údajov, s nosičmi zvukových záznamov, s nosičmi zvukovo-obrazových záznamov; s audiovizuálnymi záznamovými diskami; s programovým vybavením počítačov; so softvérom, s počítačovými hrami; reklama, reklamné agentúry, vydávanie a aktualizovanie reklamných materiálov; zásielkové reklamné služby; spracovanie textov; komerčné informačné kancelárie.

38 - Rozhlasové a televízne vysielanie všetkých druhov programov; služby káblového a televízneho vysielania; satelitné vysielanie; komunikačné

služby prostredníctvom audiotextu, teletextu, rozhlasu, televízie, počítačovej siete, mobilných telefónov, poskytovanie telekomunikačných služieb; poskytovanie telekomunikačného pripojenia do svetovej počítačovej siete; poskytovanie telekomunikačných kanálov na telenákupy; poskytovanie priestoru na diskusiu na internete; prenos a šírenie správ, informácií, publikácií, audiovizuálnych diel prostredníctvom komunikačných sietí vrátane internetu; tlačové kancelárie; spravodajské agentúry.

39 - Archivovanie rozhlasových fondov ako skladovanie, archivovanie hotových nosičov; balenie tovarov, uskladňovanie tovarov, sprostredkovanie prepravy.

41 - Tvorba a výroba rozhlasových a televíznych programov; výroba publicistických, spravodajských, zábavných, vzdelávacích, kultúrnych a športových programov; výroba hudobných programov; hudobno-skladateľské služby; organizovanie zábavných, kultúrnych, športových a vzdelávacích podujatí; vzdelávacia činnosť; zábavné služby; moderovanie relácií, programov, podujatí; dabingové služby; výroba a prenájom zvukových a zvukovo-obrazových nahrávok; zverejňovanie a vydávanie textov okrem reklamných; poskytovanie elektronických publikácií online (bez možnosti kopírovania), vydávanie a zverejňovanie elektronických publikácií; všetky uvedené služby tiež vrátane služieb poskytovaných prostredníctvom internetu, online a interaktívnych počítačových služieb; vzdelávanie, zábava, zábavné parky, informácie o možnosti zábavy; služby športovísk, prevádzkovanie športových zariadení; výroba audiovizuálnych programov, výroba videofilmov, televízna zábava; prenájom a požičiavanie nahrávacích a premietacích zariadení, osvetľovacích zariadení, dekorácií, filmov, videopások; filmová tvorba, činnosť filmových štúdií; zhromažďovanie a poskytovanie informácií v oblasti kultúry, športu, zábavy a vzdelávania; poskytovanie klubových služieb (výchovno-zábavných), organizovanie a vedenie koncertov, plesov, súťaží krásy, športových súťaží, vedomostných súťaží, zábavných súťaží, hudobných súťaží, výstav na vzdelávanie a kultúrne účely, konferencií, školení, živých vystúpení, večierok; služby nahrávacích štúdií, reportárske služby; vydavateľská a nakladateľská činnosť s výnimkou vydávania reklamných a náborových textov; elektronická edičná činnosť (DPT služby).

42 - Poskytovanie informácií o módnom návrhárstve; meteorologické informácie a predpovede počasia.

(540) **Nebíčko v papuľke**

(731) Rozhlas a televízia Slovenska, Mýtna 1, 817 55 Bratislava, SK;

(740) Holakovský Štefan, Ing., Bratislava, SK;

(210) 1647-2011

(220) 30.9.2011

9 (511) 9, 16, 35, 38, 39, 41, 42

(511) 9 - Zvukové, obrazové a zvukovo-obrazové nahrávky na všetkých druhoch nosičov, ako aj v digitálnej (elektronickej) podobe, informácie, dáta, databázy, katalógy, programy v elektronickej podobe; elektronické publikácie s možnosťou kopírovania; prístroje na nahrávanie, prenos a reprodukciu zvuku alebo obrazu; magnetické nosiče

údajov; nosiče zvukových záznamov; nosiče zvukovo-obrazových záznamov, audiovizuálne záznamové disky; programové vybavenie počítačov, programy na počítačové hry.

16 - Tlačoviny; periodická a neperiodická tlač; publikácie; knihy; plagáty; letáky; prospekty; kalendáre; albumy; diáre; poznámkové bloky; samolepky; papierové nálepky; brožúry; karty; ceruzky; perá; písacie potreby; zápisníky; listový papier; reklamné materiály; papierové obrúsky; puzzle na písacie potreby; peračníky; darčekové a reklamné predmety z papiera; firemné listiny; papierové propagačné materiály; tlačivá a kancelárske potreby s výnimkou nábytku; kancelárska technika uvedená v triede 16, náhradné dielce a príslušenstvo kancelárskej techniky uvedené v triede 16.

35 - Reklamná a propagačná činnosť; prenájom reklamného času vo všetkých komunikačných médiách, ako aj v počítačovej komunikačnej sieti; prenájom reklamných materiálov; prenájom reklamných plôch; televízna a rozhlasová reklama; rozširovanie reklamných alebo inzertných oznámov a materiálov; organizovanie výstav na komerčné alebo reklamné účely; vydávanie, zverejňovanie a rozširovanie reklamných textov a materiálov; prezentácia výrobkov a služieb v komunikačných médiách; organizovanie reklamných hier na propagáciu predaja; vyhľadávanie sponzorov; maloobchodná činnosť s magnetickými nosičmi údajov, s nosičmi zvukových záznamov, s nosičmi zvukovo-obrazových záznamov; s audiovizuálnymi záznamovými diskami; s programovým vybavením počítačov; so softvérom, s počítačovými hrami; reklama, reklamné agentúry, vydávanie a aktualizovanie reklamných materiálov; zásielkové reklamné služby; spracovanie textov; komerčné informačné kancelárie.

38 - Rozhlasové a televízne vysielanie všetkých druhov programov; služby káblového a televízneho vysielania; satelitné vysielanie; komunikačné služby prostredníctvom audiotextu, teletextu, rozhlasu, televízie, počítačovej siete, mobilných telefónov, poskytovanie telekomunikačných služieb; poskytovanie telekomunikačného pripojenia do svetovej počítačovej siete; poskytovanie telekomunikačných kanálov na telenákupy; poskytovanie priestoru na diskusiu na internete; prenos a šírenie správ, informácií, publikácií, audiovizuálnych diel prostredníctvom komunikačných sietí vrátane internetu; tlačové kancelárie; spravodajské agentúry.

39 - Archivovanie rozhlasových fondov ako skladovanie, archivovanie hotových nosičov; balenie tovarov, uskladňovanie tovarov, sprostredkovanie prepravy.

41 - Tvorba a výroba rozhlasových a televíznych programov; výroba publicistických, spravodajských, zábavných, vzdelávacích, kultúrnych a športových programov; výroba hudobných programov; hudobno-skladateľské služby; organizovanie zábavných, kultúrnych, športových a vzdelávacích podujatí; vzdelávacia činnosť; zábavné služby; moderovanie relácií, programov, podujatí; dabingové služby; výroba a prenájom zvukových a zvukovo-obrazových nahrávok; zverejňovanie a vydávanie textov okrem reklamných; poskytovanie elektronických publikácií online (bez možnosti kopírovania), vydávanie a zverejňovanie elektronických publikácií; všetky uvedené služby tiež vrátane služieb

poskytovaných prostredníctvom internetu, online a interaktívnych počítačových služieb; vzdelávanie, zábava, zábavné parky, informácie o možnosti zábavy; služby športovísk, prevádzkovanie športových zariadení; výroba audiovizuálnych programov, výroba videofilmov, televízna zábava; prenájom a požičovanie nahrávacích a premietacích zariadení, osvetľovacích zariadení, dekorácií, filmov, videopások; filmová tvorba, činnosť filmových štúdií; zhromažďovanie a poskytovanie informácií v oblasti kultúry, športu, zábavy a vzdelávania; poskytovanie klubových služieb (výchovno-zábavných), organizovanie a vedenie koncertov, plesov, súťaží krásy, športových súťaží, vedomostných súťaží, zábavných súťaží, hudobných súťaží, výstav na vzdelávanie a kultúrne účely, konferencií, školení, živých vystúpení, večierkov; služby nahrávacích štúdií, reportárske služby; vydateľská a nakladateľská činnosť s výnimkou vydávania reklamných a náborových textov; elektronická edičná činnosť (DPT služby).

42 - Poskytovanie informácií o módnom návrhárstve; meteorologické informácie a predpovede počasia.

### (540) **A3UM**

(731) Rozhlas a televízia Slovenska, Mýtina 1, 817 55 Bratislava, SK;

(740) Holakovský Štefan, Ing., Bratislava, SK;

### (210) **5167-2011**

(220) 11.3.2011

#### 9 (511) **10, 20, 35, 37, 42**

(511) 10 - Zdravotnícky nábytok, nemocničný nábytok. 20 - Kancelársky nábytok, kuchynský nábytok.

35 - Reklamné a propagačné služby; obchodný manažment.

37 - Montážne a servisné práce v nábytkárskom priemysle.

42 - Architektonické, interiérové dizajn poradenstvo; projektovanie.

### (540) **BASCO**

(731) Dolák Vlastimil, Ing., Kpt. Jaroša 20, 902 01 Pezinok, SK;

### (210) **5221-2011**

(220) 31.3.2011

#### 9 (511) **6, 12, 13, 16, 19, 35, 39, 40, 42**

(511) 6 - Obyčajné kovy a ich zliatiny; stavebný materiál z kovu; prenosné stavby z kovu; kovový materiál na železničné trate; káble a drôty z obyčajných kovov s výnimkou elektrických; železiarsky tovar; drobný železiarsky tovar; kovové potrubia a rúry; bezpečnostné schránky; iné výrobky z kovu, ktoré nie sú zahrnuté v iných triedach; rudy; hliník; dutý tovar z alumínia; hliníkový drôt; hliníkové profily; surové železo, najmä oceliarske, zlievarenské a špeciálne; odliatky najmä z oceleliatiny, sivej liatiny a neželezných kovov; oceľ; oceľ ako polotovar; pásová oceľ; oceľové plechy a pásy; morené, opieskované, lístočkové, ryhované, pocínované, pozinkované, pohliníkové, smaltované, lakované, plastované, ohýbané profily, najmä otvorené, uzavreté, vlnité plechy; zvárané rúry izolované a neizolované; drôtené pletivo; drôty z obyčajných kovov (okrem poistkových drôtov); drôty zo zliatin obyčajných kovov; oce-

ľové palety; náhradné dielce a súčiastky; bezpečnostné reťaze kovové; kovové plechy; dielce kovové (stavebné); klinec; kontajnery kovové; spojky, skrinky, škatule kovové; kovové spojky a príchytky pre káble a rúry; montážne kľúče kovové; nádrže kovové; objímky; prstence; oceľové laná; oceľové stožiare; oceľové rúrky; oceľový drôt; preklady kovové; sudy kovové; kovové rúry pre ventilačné a klimatizačné zariadenia; škrídlly kovové; drobný železiarsky tovar, kovový spojovací materiál; kovové podpory a konzoly pre stavebníctvo; stĺpy kovové pre stavebníctvo; kovové nosníky; kovové obloženie stavieb, priečok a stien; kovové stavebné dielce; kovový stavebný materiál; oceľové konštrukcie; kovové vystužovacie materiály pre stavebníctvo; stavebné konštrukcie kovové; stavebné kovania; kovové stavebné panely; kovové tyče; liatiny; kovové matice; kovové obloženie; kovové obruče; pancierové plechy; plech; kovové pletivo; oceľobetónové materiály na stavbu budov; konštrukcie kovové; kovové dielce stavebné; kovové strešné krytiny; kovové vonkajšie plášte budov; kovové spojky; kovové prefabrikáty; kovové laná, lávky; kovové lešenia; kovové priečky; kovové vypúšťacie rúry; kovové odvodňovacie rúry; kovové drenážne rúry; kovové žľaby.

12 - Vozidlá; zariadenia na pohyb po zemi, vode alebo vo vzduchu; dopravné prostriedky pozemné, vzdušné alebo vodné a ich časti; príslušenstvo k dopravným prostriedkom patriace do triedy 12.

13 - Strelné zbrane; strelivo a náboje; výbušniny; pyrotechnika; bojové vozidlá; motorizované zbrane; náboje; nábojnice; olovené gule; olovené strely; pažby; pištole; podstavce pod strelné zbrane; projektily (zbrane); pušky; úderníky pušiek; zameriavacie zrkadlá na pušky; puzdrá na strelné zbrane; raketomety; rakety; remene cez prsia na nosenie zbraní; revolvery; slzotvorné zbrane; munícia do strelných zbraní; tlmíče zbraní; trhaviny; výstražné strely v hmle; vzduchové pištole (zbrane); zameriavacie zariadenia pre kanóny s výnimkou ďalekohľadov; zameriavacie zariadenia pre strelné zbrane s výnimkou ďalekohľadov.

16 - Papier, kartón, lepenka a výrobky z týchto materiálov, ktoré nie sú zahrnuté v iných triedach; tlačoviny; knižárske výrobky; fotografie; piernický tovar a písacie potreby; lepidlá na papier a na použitie v domácnosti; potreby pre umelcov; maliarske štetce; písacie stroje a kancelárske potreby okrem nábytku; vzdelávacie a učebné potreby okrem prístrojov; obalové materiály z plastických hmôt, ktoré nie sú zahrnuté v iných triedach; tlačiarenské písmo; štočky; periodiká; časopisy; ročenky; tlačoviny; katalógy; knihy; knižné záložky; plagáty; pohľadnice; portréty; obrazy, fotografie; prospekty; publikácie; pútače z papiera alebo lepenky; obálky; poznámkové zošity; príručky; kancelárske potreby s výnimkou nábytku, najmä kancelárske potreby použité na reklamné účely; kalendáre a diáre; katalógy; papierové vľajky; prospekty; predmety z kartónu; brožúry; formuláre; mapy; noviny; obežníky; piernický tovar; paragóny; pečate; pečatné vosky; pečiatky; perá (kancelárske potreby); pergamenový papier; listový papier, baliaci papier; albumy; písacie potreby; poštové známky; reklamné tabule z papiera, kartónu alebo lepenky; grafické reprodukcie;

rytiny; tlačivá; tlačoviny; papierové vľajky; vrecká, vrecia a vaky z papiera alebo plastických materiálov na balenie; vzory na výrobu odevov; plastové fólie na balenie.

19 - Nekomové stavebné materiály; nekovové rúry pre stavebníctvo; asfalt, smola; nekovové prenosné stavby; pomníky okrem kovových; tehly, tvárnice.

35 - Obchodné sprostredkovanie služieb uvedených v triede 40.

39 - Preprava; balenie a skladovanie tovaru; distribúcia tovaru; doručovanie tovaru; dovoz, doprava; nákladná cestná doprava; lodná doprava; námorná doprava; doprava pancierových vozidiel; riečna doprava; riečna preprava; sprostredkovanie prepravy; služby v doprave a preprave; železničná preprava; preprava zbraní a vojenskej techniky, špedičná činnosť, rozvod tepla, rozvod elektriny, rozvod plynu; prenájom motorových vozidiel, prenájom stavebných strojov a zariadení a vojenskej techniky.

40 - Spracovanie a úprava materiálov, najmä kovov; obrábanie kovov; kalenie kovov, pokovovanie kovových materiálov, ponikovanie, popúšťanie kovov, rytie, gravírovanie, spájkovanie, zváranie, likvidácia munície, likvidácia zbraní, znehodnocovanie a spracovanie vojenských zbraní; poradenská a konzultačná činnosť pri spracovaní a úprave kovov všetkých druhov.

42 - Služby vedecké a technologické, ako aj výskum v oblasti vedy a priemyslu; priemyselné analýzy a priemyselný výskum; návrh a vývoj počítačového hardvéru a softvéru; prenájom skúšobných, testovacích, kalibračných, meracích a projektovacích strojov a prístrojov, strojársky výskum; kalibrácia; skúšky materiálu; konštrukčné práce; štúdie technických projektov; projektová činnosť; technický prieskum; kontrola kvality; projektovanie stavieb, výskum, vývoj a výroba zbraní a streliva; revízie zbraní a munície; vývoj a projektovanie zariadení na prenos signálu; projektovanie poplašných zariadení lokálneho charakteru; technické testovanie; merania a analýzy.

#### (540) KERAMETAL

(731) KERAMETAL, s.r.o., Jašíkova 2, 826 05 Bratislava, SK;

(740) Brichtová Tatiana, JUDr., Bratislava, SK;

#### (210) 5222-2011

(220) 31.3.2011

#### 9 (511) 6, 12, 13, 16, 19, 35, 39, 40, 42

(511) 6 - Obyčajné kovy a ich zliatiny; stavebný materiál z kovu; prenosné stavby z kovu; kovový materiál na železničné trate; káble a drôty z obyčajných kovov s výnimkou elektrických; železiarsky tovar; drobný železiarsky tovar; kovové potrebia a rúry; bezpečnostné schránky; iné výrobky z kovu, ktoré nie sú zahrnuté v iných triedach; rudy; hliník; dutý tovar z alumínia; hliníkový drôt; hliníkové profily; surové železo, najmä oceliarské, zlievarenské a špeciálne; odliatky najmä z oceľo-liatiny, sivej liatiny a neželezných kovov; oceľ; oceľ ako polotovar; pásová oceľ; oceľové plechy a pásy; morené, opieskované, lístočkové, ryhované, pocínované, pozinkované, pohliníkové, smaltované, lakované, plastované, ohýbané profily, naj-

mä otvorené, uzavreté, vlnité plechy; zvárané rúry izolované a neizolované; drôtené pletivo; drôty z obyčajných kovov (okrem poistkových drôtov); drôty zo zliatin obyčajných kovov; oceľové palety; náhradné dielce a súčiastky; bezpečnostné reťaze kovové; kovové plechy; dielce kovové (stavebné); klince; kontajnery kovové; spojky, skrinky, škatule kovové; kovové spojky a príchytky pre káble a rúry; montážne kľúče kovové; nádrže kovové; objímky; prstence; oceľové laná; oceľové stožiare; oceľové rúrky; oceľový drôt; preklady kovové; sudy kovové; kovové rúry pre ventilačné a klimatizačné zariadenia; škridle kovové; drobný železiarsky tovar, kovový spojovací materiál; kovové podpery a konzoly pre stavebníctvo; stĺpy kovové pre stavebníctvo; kovové nosníky; kovové obloženie stavieb, priečok a stien; kovové stavebné dielce; kovový stavebný materiál; oceľové konštrukcie; kovové vystužovacie materiály pre stavebníctvo; stavebné konštrukcie kovové; stavebné kovania; kovové stavebné panely; kovové tyče; liatiny; kovové matice; kovové obloženie; kovové obruče; pancierové plechy; plech; kovové pletivo; oceľobetónové materiály na stavbu budov; konštrukcie kovové; kovové dielce stavebné; kovové strešné krytiny; kovové vonkajšie plášte budov; kovové spojky; kovové prefabrikáty; kovové laná, lávky; kovové lešenia; kovové priečky; kovové vypúšťacie rúry; kovové odvodňovacie rúry; kovové drenážne rúry; kovové žľaby.

12 - Vozidlá; zariadenia na pohyb po zemi, vode alebo vo vzduchu; dopravné prostriedky pozemné, vzdušné alebo vodné a ich časti; príslušenstvo k dopravným prostriedkom patriace do triedy 12.

13 - Strelné zbrane; strelivo a náboje; výbušniny; pyrotechnika; bojové vozidlá; motorizované zbrane; náboje; nábojnice; olovené gule; olovené strely; pažby; pištole; podstavce pod strelné zbrane; projektily (zbrane); pušky; úderníky pušiek; zameriavacie zrkadlá na pušky; puzdrá na strelné zbrane; raketometry; rakety; remene cez prsia na nosenie zbraní; revolvery; slzotvorné zbrane; munícia do strelných zbraní; tlmíče zbraní; trhaviny; výstražné strely v hmle; vzduchové pištole (zbrane); zameriavacie zariadenia pre kanóny s výnimkou ďalekohľadov; zameriavacie zariadenia pre strelné zbrane s výnimkou ďalekohľadov.

16 - Papier, kartón, lepenka a výrobky z týchto materiálov, ktoré nie sú zahrnuté v iných triedach; tlačoviny; knihárske výrobky; fotografie; papiernický tovar a písacie potreby; lepidlá na papier a na použitie v domácnosti; potreby pre umelcov; maliarske štetce; písacie stroje a kancelárske potreby okrem nábytku; vzdelávacie a učebné potreby okrem prístrojov; obalové materiály z plastických hmôt, ktoré nie sú zahrnuté v iných triedach; tlačiarske písma; štočky; periodiká; časopisy; ročenky; tlačoviny; katalógy; knihy; knižné záložky; plagáty; pohľadnice; portréty; obrazy, fotografie; prospekty; publikácie; pútače z papiera alebo lepenky; obálky; poznámkové zošity; príručky; kancelárske potreby s výnimkou nábytku, najmä kancelárske potreby použité na reklamné účely; kalendáre a diáre; katalógy; papierové vľajky; prospekty; predmety z kartónu; brožúry; formuláre; mapy; noviny; obežníky; papiernický tovar; paragóny; pečate; pečatné vosky; pečiatky; perá (kancelárske potreby); pergamenový papier;

listový papier, baliaci papier; albumy; písacie potreby; poštové známky; reklamné tabule z papiera, kartónu alebo lepenky; grafické reprodukcie; rytiny; tlačivá; tlačoviny; papierové vľajky; vrecká, vrecia a vaky z papiera alebo plastických materiálov na balenie; vzory na výrobu odevov; plastové fólie na balenie.

19 - Nekovové stavebné materiály; nekovové rúry pre stavebníctvo; asfalt, smola; nekovové prenosné stavby; pomníky okrem kovových; tehly, tvárnice.

35 - Obchodné sprostredkovanie služieb uvedených v triede 40.

39 - Preprava; balenie a skladovanie tovaru; distribúcia tovaru; doručovanie tovaru; dovoz, doprava; nákladná cestná doprava; lodná doprava; námorná doprava; doprava pancierových vozidiel; riečna doprava; riečna preprava; sprostredkovanie prepravy; služby v doprave a preprave; železničná preprava; preprava zbraní a vojenskej techniky, špedičná činnosť, rozvod tepla, rozvod elektriny, rozvod plynu; prenájom motorových vozidiel, prenájom stavebných strojov a zariadení a vojenskej techniky;

40 - Spracovanie a úprava materiálov, najmä kovov; obrábanie kovov; kalenie kovov, pokovovanie kovových materiálov, ponikovanie, popúšťanie kovov, rytie, gravírovanie, spájkovanie, zváranie, likvidácia munície, likvidácia zbraní, znehodnocovanie a spracovanie vojenských zbraní; poradenská a konzultačná činnosť pri spracovaní a úprave kovov všetkých druhov.

42 - Služby vedecké a technologické, ako aj výskum v oblasti vedy a priemyslu; priemyselné analýzy a priemyselný výskum; návrh a vývoj počítačového hardvéru a softvéru; prenájom skúšobných, testovacích, kalibračných, meracích a projektovacích strojov a prístrojov, strojársky výskum; kalibrácia; skúšky materiálu; konštrukčné práce; štúdie technických projektov; projektová činnosť; technický prieskum; kontrola kvality; projektovanie stavieb, výskum, vývoj a výroba zbraní a streliva; revízie zbraní a munície; vývoj a projektovanie zariadení na prenos signálu; projektovanie poplašných zariadení lokálneho charakteru; technické testovanie; merania a analýzy.

(540)

**KERAMETAL**

(591) modrá

(731) KERAMETAL, s.r.o., Jašíkova 2, 826 05 Bratislava, SK;

(740) Brichtová Tatiana, JUDr., Bratislava, SK;

(210) 5223-2011

(220) 31.3.2011

9 (511) 6, 12, 13, 16, 19, 35, 39, 40, 42

(511) 6 - Obyčajné kovy a ich zliatiny; stavebný materiál z kovu; prenosné stavby z kovu; kovový materiál na železničné trate; káble a drôty z obyčajných kovov s výnimkou elektrických; železiarsky tovar; drobný železiarsky tovar; kovové potrubia a rúry; bezpečnostné schránky; iné výrobky z kovov, ktoré nie sú zahrnuté v iných triedach; rudy; hliník; dutý tovar z alumínia; hliníkový drôt; hliníkové profily; surové železo, najmä oceliarské,

zlievarenské a špeciálne; odliatky najmä z oceľo-liatiny, sivej liatiny a neželezných kovov; oceľ; oceľ ako polotovár; pásová oceľ; oceľové plechy a pásy; morené, opieskované, lístočkové, ryhované, pocínované, pozinkované, pohlinikované, smaltované, lakované, plastované, ohýbané profily, najmä otvorené, uzavreté, vlnité plechy; zvárané rúry izolované a neizolované; drôtené pletivo; drôty z obyčajných kovov (okrem poistkových drôtov); drôty zo zliatin obyčajných kovov; oceľové palety; náhradné dielce a súčiastky; bezpečnostné reťaze kovové; kovové plechy; dielce kovové (stavebné); klinec; kontajnery kovové; spojky, skrinky, škatule kovové; kovové spojky a príchytky pre káble a rúry; montážne kľúče kovové; nádrže kovové; objímky; prstenec; oceľové laná; oceľové stožiare; oceľové rúrky; oceľový drôt; preklady kovové; sudy kovové; kovové rúry pre ventilačné a klimatizačné zariadenia; škridle kovové; drobný železiarsky tovar, kovový spojovací materiál; kovové podpory a konzoly pre stavebníctvo; stĺpy kovové pre stavebníctvo; kovové nosníky; kovové obloženie staveb, priečok a stien; kovové stavebné dielce; kovový stavebný materiál; oceľové konštrukcie; kovové vystužovacie materiály pre stavebníctvo; stavebné konštrukcie kovové; stavebné kovania; kovové stavebné panely; kovové tyče; liatiny; kovové matice; kovové obloženie; kovové obruče; pancierové plechy; plech; kovové pletivo; oceľobetónové materiály na stavbu budov; konštrukcie kovové; kovové dielce stavebné; kovové strešné krytiny; kovové vonkajšie plášte budov; kovové spojky; kovové prefabrikáty; kovové laná, lávky; kovové lešenia; kovové priečky; kovové vypúšťacie rúry; kovové odvodňovacie rúry; kovové drenážne rúry; kovové žľaby.

12 - Vozidlá; zariadenia na pohyb po zemi, vode alebo vo vzduchu; dopravné prostriedky pozemné, vzdušné alebo vodné a ich časti; príslušenstvo k dopravným prostriedkom patriace do triedy 12.

13 - Strelné zbrane; strelivo a náboje; výbušniny; pyrotechnika; bojové vozidlá; motorizované zbrane; náboje; nábojnice; olovené gule; olovené strely; pažby; pištole; podstavce pod strelné zbrane; projektily (zbrane); pušky; úderníky pušiek; zameriavacie zrkadlá na pušky; puzdrá na strelné zbrane; raketometry; rakety; remene cez prsia na nosenie zbraní; revolvery; slzotvorné zbrane; munícia do strelných zbraní; tlmíče zbraní; trhaviny; výstražné strely v hmle; vzduchové pištole (zbrane); zameriavacie zariadenia pre kanóny s výnimkou ďalekohľadov; zameriavacie zariadenia pre strelné zbrane s výnimkou ďalekohľadov.

16 - Papier, kartón, lepenka a výrobky z týchto materiálov, ktoré nie sú zahrnuté v iných triedach; tlačoviny; knihárske výrobky; fotografie; papiernický tovar a písacie potreby; lepidlá na papier a na použitie v domácnosti; potreby pre umelcov; maliarske štetce; písacie stroje a kancelárske potreby okrem nábytku; vzdelávacie a učebné potreby okrem prístrojov; obalové materiály z plastických hmôt, ktoré nie sú zahrnuté v iných triedach; tlačiarske písmo; štočky; periodiká; časopisy; ročenky; tlačoviny; katalógy; knihy; knižné záložky; plagáty; pohľadnice; portréty; obrazy, fotografie; prospekty; publikácie; pútače z papiera alebo lepenky; obálky; poznámkové zošity;

príručky; kancelárske potreby s výnimkou nábytku, najmä kancelárske potreby použité na reklamné účely; kalendáre a diáre; katalógy; papierové vľajky; prospekty; predmety z kartónu; brožúry; formuláre; mapy; noviny; obežníky; papiernický tovar; paragóny; pečate; pečatné vosky; pečiatky; perá (kancelárske potreby); pergamenový papier; listový papier, baliaci papier; albumy; písacie potreby; poštové známky; reklamné tabule z papiera, kartónu alebo lepenky; grafické reprodukcie; rytiny; tlačivá; tlačoviny; papierové vľajky; vrecká, vrecia a vaky z papiera alebo plastických materiálov na balenie; vzory na výrobu odevov; plastové fólie na balenie.

19 - Nekomové stavebné materiály; nekovové rúry pre stavebníctvo; asfalt, smola; nekovové prenosné stavby; pomníky okrem kovových; tehly, tvárnice.

35 - Obchodné sprostredkovanie služieb uvedených v triede 40.

39 - Preprava; balenie a skladovanie tovaru; distribúcia tovaru; doručovanie tovaru; dovoz, doprava; nákladná cestná doprava; lodná doprava; námorná doprava; doprava pancierových vozidiel; riečna doprava; riečna preprava; sprostredkovanie prepravy; služby v doprave a preprave; železničná preprava; preprava zbraní a vojenskej techniky, špedičná činnosť, rozvod tepla, rozvod elektriny, rozvod plynu; prenájom motorových vozidiel, prenájom stavebných strojov a zariadení a vojenskej techniky;

40 - Spracovanie a úprava materiálov, najmä kovov; obrábanie kovov; kalenie kovov, pokovovanie kovových materiálov, ponikovanie, popúšťanie kovov, rytie, gravírovanie, spájkovanie, zváranie, likvidácia munície, likvidácia zbraní, znehodnocovanie a spracovanie vojenských zbraní; poradenská a konzultačná činnosť pri spracovaní a úprave kovov všetkých druhov.

42 - Služby vedecké a technologické, ako aj výskum v oblasti vedy a priemyslu; priemyselné analýzy a priemyselný výskum; návrh a vývoj počítačového hardvéru a softvéru; prenájom skúšobných, testovacích, kalibračných, meračích a projektovacích strojov a prístrojov, strojársky výskum; kalibrácia; skúšky materiálu; konštrukčné práce; štúdie technických projektov; projektová činnosť; technický prieskum; kontrola kvality; projektovanie stavieb, výskum, vývoj a výroba zbraní a streliva; revízie zbraní a munície; vývoj a projektovanie zariadení na prenos signálu; projektovanie poplašných zariadení lokálneho charakteru; technické testovanie; merania a analýzy.

(540)



(591) modrá, biela

(731) KERAMETAL, s.r.o., Jašíkova 2, 826 05 Bratislava, SK;

(740) Brichtová Tatiana, JUDr., Bratislava, SK;



**(210) 5260-2011**

(220) 18.4.2011

**9 (511) 9, 11, 35, 37**

(511) 9 - Fotovoltické a solárne (slnčné) články, fotovoltické a solárne (slnčné) panely, fotovoltické a solárne (slnčné) systémy, solartecmaster-ostrovne systémy (fotovoltické systémy), solárne regulátory (elektrotechnika), rezy solárnych článkov, elektrické akumulátory, akumulátorové nádoby, akumulátorové skrine, platne do akumulátorov, prístroje na záznam času, prístroje na záznam, reprodukciu, zosilňovanie, príjem, prenos zvuku, prístroje na nabíjanie akumulátorových batérií, poplašné prístroje s výnimkou zabezpečovacích poplašných zariadení proti odcudzeniu vozidiel, inventory (elektrotechnika), spojovacie skrinky (elektrotechnika), skriňové rozvádzače (elektrina), regulátory do akumulátorov (elektrina), nabíjačky akumulátorov, fotoelektrické bunky; počítačové programy a monitorovacie počítačové programy výhradne na výber lokality, plánovanie, realizáciu a prevádzku projektov využitia slnečných fotovoltických a solárnych (slnečných) tepelných technológií; anódové batérie, fotovoltické a solárne batérie; anódy, cyklotróny, clony proti oslepeniu, diaľkové ovládače, elektrické zariadenia na diaľkové ovládanie priemyselných operácií, elektrolyzéry, optické vlákna, káble s optickými vláknami, elektrické káble, koaxiálne káble; konektory, spojky (elektrina); merače elektrických strát, elektrické meniče, elektrické meracie zariadenia, objímky elektrických káblov, elektrické regulátory svetla, reostaty, elektrické reostaty (regulátory na tlmenie svetla), elektrické relé, rozvodné panely (elektrina), rozvodné pulty (elektrina), rozvodné skrine (elektrina), spínacie skrine (elektrina), elektroinštalčné rúrky, selenoidné ventily (elektromagnetické prepínače), spojky elektrické, spínače, vypínače, spojky elektrického vedenia, spojky na elektrické káble, spojovacie skrinky (elektrotechnika), elektrické svorky, termoionické žiarivky a elektrónky, termostaty, výbojky elektrické s výnimkou výbojok na osvetlenie; prístroje a nástroje na vedenie, distribúciu, transformáciu, akumuláciu, reguláciu alebo kontrolu elektrického prúdu; indikátory straty elektrickej energie, elektrické kolektory, meracie pomôcky, meracie prístroje, elektrické meracie zariadenia, počítače, ochranné zariadenie proti prepätiu, ovládacie panely (elektrina); kondenzátory; prúdové usmerňovače; polovodiče; rozvodné pulty (elektrina); integrované obvody; elektrické regulačné prístroje; elektrické tranzistory; elektrické polygrafické obvody; elektrické vodiče; elektrické kolektory; platne do akumulátorov; akumulátorové nádoby a skrine; galvanické články; čipy (integrované obvody); kotvy magnetov (elektrotechnika); batérie do svetiel; batérie do vreckových lúčok; elektrické batérie; svetelné tabule; dopravné semafor (signalizačné zariadenia).

11 - Prístroje na ohrievanie vody, na cirkuláciu vody, na čerpanie vody a ich regulačné príslušenstvo, zariadenia na horúcovodné kúrenie, tlakové zásobníky vody, solárne kolektory, prístroje na chladenie, prístroje s výhrevnými plochami, vykurovacie telesá, vykurovacie zariadenia, vyhrievacie zariadenia, sálavé vykurovacie systémy, elektrické podlahové vykurovanie, vykurovacie káble a rohože, elektrické radiátory, teplovodné radiá-

tory, regulátory kúrenia, šetriče paliva, tepelné čerpadlá, tepelné akumulátory, teplovodné vykurovacie zariadenia, teplovzdušné zariadenia, vykurovacie zariadenia pre kúrenie tuhými, kvapalnými a plynovými palivami, termostatické ventily (časti vykurovacích zariadení), vykurovacie články, výhrevné dosky (pláty), expanzné nádrže ústredného kúrenia, napájacie zariadenia k vykurovacím a teplárenským kotlom, vetracie zariadenia, ventilátory patriace do triedy 11, prístroje a zariadenia na vetranie, najmä vetracie jednotky, zostavné vzduchotechnické jednotky, tiež s rekuperáciou tepla, vzduchové dverne a bránové clony, tiež s vodným alebo elektroohrievačom, ventilátory ako súčasť vetracích zariadení, najmä elektrické a kombinované, rekuperačné jednotky, klimatizácie a klimatizačné zariadenia, kozuby, prístroje a zariadenia na osvetlenie, kúrenie, výrobu pary, na sušenie, ventiláciu, rozvod vody a sanitárne zariadenia, zariadenia pre klimatizáciu, ohrievače, vankúše, podložky a pokrývky elektricky vyhrievané, nie na lekársku potrebu, bojle-ry (kotly) plynové, elektrické ohrievače vody.

35 - Maloobchodné a veľkoobchodné služby s tovarmi uvedenými v triedach 9 a 11 tohto zoznamu, inzertná a reklamná činnosť v oblasti fotovoltických a solárnych výrobkov, zhromažďovanie rôzneho tovaru pre tretie osoby z odboru fotovoltiky - ako sú fotovoltické solárne články, fotovoltické panely a fotovoltické solárne systémy, solárne regulátory, rezy solárnych článkov, akumulátory, kompaktné fluorescenčné žiarovky, (s výnimkou prepravy tohto tovaru) tak, aby si zákazníci mohli tento tovar pohodlne prehliadnuť a nakúpiť v maloobchode, vo veľkoobchode, predvádzanie tovaru, marketingové štúdie, obchodný prieskum, prieskum trhu, podpora predaja (pre tretie osoby); zhromažďovanie rozličných výrobkov pre tretie osoby (okrem dopravy) s cieľom umožniť zákazníkovi, aby si mohli tieto výrobky pohodlne prehliadať a nakupovať, a to prostredníctvom maloobchodných predajní, veľkoobchodných predajní, prostredníctvom katalógového predaja alebo elektronickými prostriedkami, prostredníctvom webových stránok alebo prostredníctvom telenákupu, kancelárie zaoberajúce sa dovozom a vývozom, reklama, rozhlasová a televízna reklama, on-line reklama na počítačovej komunikačnej sieti, vydávanie a aktualizovanie reklamných alebo náborových materiálov, pomoc pri riadení obchodných aktivít, ako aj služby reklamných a inzertných organizácií poskytované predovšetkým vo forme komunikácie s verejnosťou a inzerciou prostredníctvom všetkých komunikačných prostriedkov a týkajúce sa všetkých druhov výrobkov alebo služieb, obchodný manažment a riadenie, pomoc pri riadení obchodnej činnosti, marketingové služby, marketingové poradenstvo a štúdie, ekonomické a organizačné poradenstvo, prieskum trhu, vedenie kartoték v počítači, vyhľadávanie informácií v počítačových súboroch pre zákazníkov, služby porovnávania cien, organizovanie komerčných alebo reklamných výstav a veľtrhov, podpora predaja pre tretie osoby, predvádzanie tovaru, prezentácia tovarov v komunikačných médiách pre maloobchod, sekretárske služby, administratívne práce, administratívne spracovanie obchodných objednávok, analýzy nákladov, prepisova-

nie, spracovanie textov, obchodné rady a informácie spotrebiteľom; odborné obchodné poradenstvo v oblasti fotovoltaických, a solárnych zariadení, obchodné sprostredkovanie fotovoltaických a solárnych zariadení, obchodné sprostredkovanie tovarov uvedených v triedach 9 a 11, obchodné sprostredkovanie služieb uvedených v triede 37 tohto zoznamu, poskytovanie uvedených služieb prostredníctvom komunikačných médií, elektronickej pošty, SMS správ, počítačových sietí a internetu.

37 - Údržba, inštalácie a opravy fotovoltaických a solárnych systémov a solárnych elektrární; servis a realizácia fotovoltaických a solárnych stavieb a inštalácia výrobkov uvedených v triedach 9 a 11; stavba elektrární, stavba fotovoltaických a solárnych elektrární, údržba a oprava solárnych elektrární, stavba ciest, budovanie závodov a tovární, dozor nad stavbami, odrušovanie elektrických prístrojov a zariadení, stavebníctvo, stavebné činnosti, predovšetkým stavebné činnosti spojené s inštaláciou technického zariadenia budov, elektrární a tovární, stavebné informácie, realizácia cestných povrchov (kladenie), inštalačné služby, opravy a údržba, inštalácia, údržba a opravy strojov, prístrojov a zariadení, predovšetkým zariadení na výrobu veternej, solárnej a geotermálnej elektrickej energie, inštalácia, údržba a opravy zariadení na spracovanie obnoviteľných zdrojov energie, kogeneračných zariadení, bleskozvodov, elektrických zariadení a spotrebičov, inštalácia solárnych kolektorov, veterných turbín a tepelných čerpadel, poskytovanie uvedených služieb prostredníctvom komunikačných médií, elektronickej pošty, SMS správ, počítačových sietí a internetu.

**(540) MAXSOLAR**

(731) Gogola Karol, Ing., S.H. Vajanského 49, 940 67 Nové Zámky, SK;

**(210) 5281-2011**

(220) 27.4.2011

**9 (511) 35, 36, 41**

(511) 35 - Propagačná činnosť, reklama.  
36 - Služby v oblasti nehnuteľností.  
41 - Vzdelávanie, zábava.

**(540) LAMPÁREŇ SOS**

(731) Madžirovová Gabriela, PhDr. Ing., Benediktská 8, 110 00 Praha, CZ;

**(210) 5295-2011**

(220) 2.5.2011

**9 (511) 7, 11, 35, 37, 42**

(511) 7 - Čerpadlá, pumpy (stroje); čerpadlá (ako časti strojov, motorov a hnacích strojov); odstredivé čerpadlá; prevzdušňovače; filtrovacie stroje; filtre (časti strojov alebo motorov); odlučovače vody (separátory); regulátory (ako časti strojov); generátory prúdu, zdroje prúdu.  
11 - Zariadenia a stroje na čistenie alebo úpravu vody; zariadenia a prístroje na čistenie odpadových vôd; filtre (časti zariadení pre priemysel alebo domácnosť); zariadenia na filtrovanie vody; filtre na pitnú vodu; regulačno-bezpečnostné prídavné zariadenia na vodné zariadenia; príslušenstvo na reguláciu vodných alebo plynových zariadení a na vodovodné alebo plynové potrubia.

35 - Maloobchod s tovarmi uvedenými v triedach 7 a 11; reklamná, inzertná a propagačná činnosť; organizovanie výstav a veľtrhov na reklamné a obchodné účely; poskytovanie obchodných a podnikateľských informácií; obchodné sprostredkovanie služieb uvedených v triedach 35, 37 a 42.

37 - Montáž, údržba a opravy zariadení na čistenie odpadových vôd; údržba a opravy technologických zariadení na čistenie odpadových vôd.

42 - Služby v oblasti chémie; projektovanie technologických zariadení na čistenie odpadových vôd.

**(540) pretože voda znamená život**

(731) Aquatec VFL s. r. o., Továrnská 4054/49, 018 41 Dubnica nad Váhom, SK;

(740) Litvákova Edita, Ing., Bratislava, SK;

**(210) 5299-2011**

(220) 4.5.2011

(310) MA/M/1/00056869

(320) 9.11.2010

(330) JM

**9 (511) 9**

(511) 9 - Počítače, periférne jednotky počítačov, počítačové terminály; počítačový hardvér; počítačové hracie stroje, mikrop procesory, pamäťové dosky, monitory, obrazovky, klávesnice, káble, modemy, tlačiarne, diskové jednotky, adaptéry, adaptérové karty, konektory a ovládače; prázdne počítačové pamäťové médiá; magnetické nosiče dát; počítačový softvér; počítačový softvér na tvorbu, sťahovanie, prenos, prijímanie, editovanie, opis, kódovanie, dekódovanie, zobrazovanie, ukladanie a organizovanie textov, grafiky, obrazov a elektronických publikácií počítačový softvér a mikroprogramové vybavenie, najmä programy operačných systémov, programy na synchronizáciu dát a programy nástrojov na vývoj aplikácií pre osobné a príručné počítače; počítačový hardvér a softvér na poskytovanie integrovanej telefonickej komunikácie s automatizovanými globálnymi informačnými sieťami; prednahráné počítačové programy na správu osobných informácií, softvér na správu databáz, softvér na rozpoznávanie znakov, softvér na správu telefónov, softvér pre elektronickú poštu a spracovanie správ, softvér na volanie cez pager, softvér mobilných telefónov; softvér na synchronizáciu databáz, počítačové programy na prístup k on-line počítačovým databázam, ich prehliadanie a vyhľadávanie v nich, počítačový softvér na presmerovanie správ, internetovej e-pošty a/alebo iných dát na jedno alebo viac elektronických príručných zariadení z dátovej pamäte na osobnom počítači alebo serveri alebo spojenej s nimi; počítačový softvér na synchronizáciu dát medzi vzdialeným terminálom alebo zariadením a pevným alebo vzdialeným terminálom alebo zariadením; sťahovateľné elektronické publikácie vo forme kníh, hier, príručiek, brožúr, bulletinov, denníkov, časopisov a periodík o širokom spektre tém všeobecného záujmu; príručné digitálne elektronické zariadenia a s nimi spojený softvér; audioprehrávače MP3 a iných digitálnych formátov; príručné počítače, tablety, osobní digitálni asistenti, elektronické organizéry, elektronické poznámkové bloky; prenosné digitálne elektronické zariadenia, zariadenia pre družicový navigačný systém na určovanie polohy

(GPS), telefóny; príručné a prenosné digitálne elektronické zariadenia na odosielanie a prijímanie telefonických hovorov, faxov, elektronickej pošty a iných digitálnych dát; bezdrôtové telefóny; mobilné telefóny; časti a príslušenstvo mobilných telefónov; faxové prístroje, záznamníky, fotoaparáty, videofóny, softvér a hardvér na vyhľadávanie informácií na báze telefónu; elektronické príručné jednotky na bezdrôtový príjem, ukladanie a/alebo prenos dát a správ a elektronické zariadenia umožňujúce používateľovi dohliadať na alebo spravovať osobné informácie; vybavenie a nástroje na elektronickú komunikáciu; telekomunikačné prístroje a nástroje; typy písma, rezy písma, charaktery písma a symboly v podobe zapísaných dát; čipy, disky a pásky nesúce počítačové programy a softvér alebo na ich zapisovanie; pamäť s voľným prístupom, pevná pamäť; prístroje pre polovodičovú pamäť; počítačové a elektronické hry; používateľské príručky v elektronickej čitateľnej, strojovo čitateľnej alebo počítačovo čitateľnej podobe na použitie so všetkými uvedenými tovarmi a predávané ako celok s nimi; prístroje na ukladanie dát; pevné disky; miniatúrne jednotky na ukladanie pevných diskov; audio-video disky, CD-ROMy a digitálne viacúčelové disky podložky pod myš; batérie; dobijateľné batérie; nabíjačky; nabíjačky elektrických batérií; slúchadlá; stereoslúchadlá; slúchadlá na zastrčenie do uší; stereoreproduktory; audioreproduktory; audioreproduktory na domáce použitie; monitorové reproduktory; reproduktory počítačov; osobné prístroje stereoreproduktorov; rádiové prijímače, zosilňovače, prístroje na zaznamenávanie a reprodukciu zvuku, elektrické fonografy; gramofóny, hi-fi stereoprístroje, prístroje na nahrávanie a reprodukciu, hromadné reproduktorové jednotky, mikrofóny; digitálne audio- a videozariadenia; zariadenia na nahrávanie audiokaziet a ich prehrávače, zariadenia na nahrávanie videokaziet a ich prehrávače, prehrávače diskov kompaktných diskov, zariadenia na nahrávanie digitálnych viacúčelových diskov a ich prehrávače, digitálne zariadenia na nahrávanie audiopások a ich prehrávače; digitálne prehrávače hudby a/alebo videa; rádiá; videokamery; mixážne zariadenia pre audio, video a digitálne mixážne zariadenia; rádiové vysielače; audioprístroje do áut; počítačové vybavenie na použitie so všetkými uvedenými tovarmi; elektronické prístroje s multimediálnymi funkciami na použitie so všetkými uvedenými tovarmi; elektronické prístroje s interaktívnymi funkciami pre použitie so všetkými uvedenými tovarmi; príslušenstvo, časti, súčiastky a testovacie prístroje pre všetky uvedené tovary; časti a súčiastky pre všetky uvedené tovary; kryty, tašky a obaly prispôsobené alebo vytvarované tak, aby obsiahli všetky z uvedených tovarov, vyrobené z kože, imitácie kože, látky alebo textilných materiálov.

#### (540) THUNDERBOLT

(731) Apple Inc., 1 Infinite Loop, Cupertino, CA 95014, US;

(740) Bušová Eva, JUDr., Bratislava, SK;

(210) 5304-2011

(220) 5.5.2011

9 (511) 7, 9, 11

(511) 7 - Elektrické spotrebiče pre domácnosť, konkrétne miešače, krájače na chlieb a údeniny, elektrické mlynčeky kávy, lisy na ovocie, odšťavovače, mlynčeky na mäso (stroje), multifunkčné kuchynské roboty, vysávače, hadice a nasávacie nadstavce na vysávače, filtre do vysávačov, leštičky, elektrické kefy ako časti strojov, turbokefy (stroje), zariadenia na čistenie podláh a kobercov, zariadenia na zber kvapalných nečistôt, zariadenia na čistenie parou, elektromotory na pohon elektrických spotrebičov pre domácnosť, nasávacie systémy, nasávacie systémy poháňané elektromotorami, elektrické nasávacie systémy, multifunkčné elektrické pohonné systémy s výnimkou pohonných systémov do pozemných vozidiel, elektrické maselnice, elektrické stroje a zariadenia na tepovanie kobercov, mlynčeky na korenie iné ako ručné, elektrické nože, elektrické nožnice, príslušenstvo vysávačov na rozptýlenie parfumov a dezinfekčných prípravkov, elektrické otvárače na konzervy, ohrievače vody (časti strojov), práčky, elektrické leštičky na obuv, elektrické kuchynské roboty, drviče odpadu, vrecká do vysávačov, elektrické ťlky, elektrické šľahače pre domácnosť, elektrické umývacie zariadenia, zariadenia a prístroje na voskovanie a leštenie (elektrické), elektrické kuchynské stroje, odstredivky na mlieko, umývačky riadu, odsávače prachu na čistenie, zariadenia na odstránenie prachu na čistenie, elektrické záhradné kosačky, krájače (stroje), mixéry (stroje), odstredivé sušičky, strúhače zeleniny (stroje), sekáče na mäso (stroje), vstrekovacie formy (súčasťou strojov), náhradné dielce uvedených tovarov.

9 - Elektrické žehličky, váhy.

11 - Kuchynské elektrické spotrebiče na varenie, vyprážanie, pečenie, opekanie, filtrovanie, elektrické kávovary a čajovary, stroje na espresso, elektrické fritézy, prenosné ohrievače, elektrické kanvice, hriankovače, sendvičovače, zariadenia na chladenie nápojov, sušiace zariadenia, zariadenia na sušenie ovocia, elektrické zariadenia na sušenie ovocia, prístroje a zariadenia na čistenie vzduchu, prístroje a zariadenia na výrobu ľadu, ionizačné prístroje na úpravu vzduchu, elektrické formy na pečenie, elektrické formy na pečenie vafli, elektrické tlakové hrnce, elektrické ohrievače chodidiel, elektrické kávové filtre, filtre na pitnú vodu, zariadenia na výrobu pary, iné ako časti strojov, ohrievače, elektrické ohrievače nôh, elektrické ohrievače, sporáky, mikrovlnné rúry, lampy na kučeraenie vlasov, chladničky, zvlhčovače vzduchu na radiátory ústredného kúrenia, elektrické ohrievače fliaš pre dojčatá, ohrievače vzduchu, ohrievače tanierov, ohrievače vody, ražne, elektrické sušičky bielizne, sušiče na vlasy, sušiče rúk pre toalety, sušiče vzduchu, elektrické rýchlovarné hrnce, hriankovače, zariadenia na filtrovanie vody, vaňové príslušenstvo (armatúry), elektrické vykurovacie telesá, varné prístroje a zariadenia, klimatizačné zariadenia, kúpeľové vane, elektrické ventilátory pre osobnú potrebu, kuchynské odsávače, mrazničky, náhradné dielce príslušenstvo uvedených tovarov.



(540)

**zelm**  
spoločnosť

(731) ZELMER Market Sp. z o.o., ul. Hoffmanovej 19,  
35-016 Rzeszów, PL;

(740) Litvákova Edita, Ing., Bratislava, SK;

(210) 5310-2011

(220) 6.5.2011

9 (511) 3, 5

(511) 3 - Kozmetické prípravky na starostlivosť o pleť; kozmetické prípravky na starostlivosť o vlasy; kozmetické prípravky na starostlivosť pre deti; kozmetické prípravky na ochranu proti slnku; kozmetika.

5 - Liečivé prípravky na starostlivosť o pleť.

(540) **AVEENO FRESH ESSENTIALS**

(731) Johnson & Johnson, One Johnson & Johnson Plaza, New Brunswick, New Jersey 08933, US;

(740) Bušová Eva, JUDr., Bratislava, SK;

(210) 5324-2011

(220) 12.5.2011

9 (511) 16, 35, 40, 41

(511) 16 - Fotografie.

35 - Organizovanie komerčných alebo reklamných výstav a veľtrhov, organizovanie výstav na komerčné alebo reklamné účely, organizovanie výstav na obchodné a reklamné účely, podpora predaja (pre tretie osoby), reklama, obchodný manažment v oblasti umenia.

40 - Služby fotoateliérov, vyvolávanie fotografických filmov, fototlač.

41 - Fotografická reportáž, fotografovanie, fotografovanie na mikrofilm, výchovno-zábavné klubové služby, vydávanie kníh, organizácia a vedenie dielní na výučbu, organizovanie kultúrnych alebo vzdelávacích výstav, organizovanie súťaží, služby požadných knižníc, poskytovanie elektronických publikácií on-line (bez možnosti kopírovania), požičovne kníh (knižnice), praktický výcvik (ukážky), reportérske služby, organizovanie športových a vedomostných súťaží, školenie, vzdelávanie.

(540)



(591) červená, zelená, fialová, žltá, azúrová, oranžová, čierna

(731) FOPA - Fotoklub profesionálov a amatérov, Lamačská cesta 3, 841 04 Bratislava, SK;

(210) 5328-2011

(220) 16.5.2011

9 (511) 36, 42

(511) 36 - Služby týkajúce sa poisťovníctva; poskytovanie všetkých druhov poistenia; poisťovanie zodpovednosti za škody; poistenie medzinárodného obchodného styku a zaistenie; konzultačné, pora-

denské a sprostredkovateľské služby v oblasti poisťovníctva; finančné analýzy, manažérske služby a maklérske služby v oblasti peňažníctva, poistenia a zaistenia majetku; poisťovacie služby; poskytovanie zmluvného zdravotného poistenia, poskytovanie informácií z oblasti poisťovníctva a finančných služieb prostredníctvom informačných médií a dátových nosičov všetkých druhov; poradenská činnosť a konzultácie v oblasti poisťovníctva a finančných služieb; vymáhanie pohľadávok na poistnom; správa peňažných aktív; finančné služby vrátane poskytovania nadštandardných produktov v oblasti poistenia, ako aj služby poskytované elektronicky a prostredníctvom telefónu; sprostredkovanie v oblasti poisťovníctva a finančných služieb; peňažné poistenie v oblasti úrazového poistenia, poistenia škôd na prepravovaných veciach, batožine a inom majetku, poistenia škôd na majetku spôsobených požiarom, výbuchom, akýmkoľvek prírodným živlom, pádom lietadla alebo iným spôsobom, zodpovednosti za škodu vyplývajúcu z vlastníctva alebo použitia pozemného motorového dopravného prostriedku vrátane zodpovednosti dopravcu, všeobecného poistenia za škodu aj zodpovednosti za škody na životnom prostredí a/alebo rôznych finančných strát, funkcie správcu majetkových účastí v dcérskych a iných spoločnostiach; vyšetrovanie poistných udalostí a likvidátorské služby; služby osobných finančných a poisťovacích poradcov; služby v oblasti podpory a rozvoja poisťovníctva, akékoľvek konzultačné služby v oblasti financií, poistenia a úverovania; rozširovanie informácií o poistení a poistných produktoch prostredníctvom počítačovej siete, poskytovanie poistných služieb prostredníctvom elektronických médií, rozširovanie informácií o produktoch v poistení prostredníctvom televízneho a rozhlasového vysielania.

42 - Služby v oblasti vývoja a výskumu nových finančných a poisťovacích nástrojov.

(540) **ČSOB Optimum Profit**

(731) ČSOB Poisťovňa, a. s., Vajnorská 100/B, 831 04 Bratislava, SK;

(740) Budaj Miroslav, JUDr., Bratislava, SK;

(210) 5329-2011

(220) 16.5.2011

9 (511) 36, 42

(511) 36 - Služby týkajúce sa poisťovníctva; poskytovanie všetkých druhov poistenia; poisťovanie zodpovednosti za škody; poistenie medzinárodného obchodného styku a zaistenie; konzultačné, pora-denské a sprostredkovateľské služby v oblasti poisťovníctva; finančné analýzy, manažérske služby a maklérske služby v oblasti peňažníctva, poistenia a zaistenia majetku; poisťovacie služby; poskytovanie zmluvného zdravotného poistenia, poskytovanie informácií z oblasti poisťovníctva a finančných služieb prostredníctvom informačných médií a dátových nosičov všetkých druhov; poradenská činnosť a konzultácie v oblasti poisťovníctva a finančných služieb; vymáhanie pohľadávok na poistnom; správa peňažných aktív; finančné služby vrátane poskytovania nadštandardných produktov v oblasti poistenia, ako aj služby poskytované elektronicky a prostredníctvom telefónu;

sprostredkovanie v oblasti poisťovníctva a finančných služieb; peňažné poistenie v oblasti úrazového poistenia, poistenia škôd na prepravovaných veciach, batožine a inom majetku, poistenia škôd na majetku spôsobených požiarom, výbuchom, akýmkoľvek prírodným živlom, pádom lietadla alebo iným spôsobom, zodpovednosti za škodu vyplývajúcu z vlastníctva alebo použitia pozemného motorového dopravného prostriedku vrátane zodpovednosti dopravcu, všeobecného poistenia za škodu aj zodpovednosti za škody na životnom prostredí a/alebo rôznych finančných strát, funkcie správcu majetkových účastí v dcérskych a iných spoločnostiach; vyšetrovanie poistných udalostí a likvidátorské služby; služby osobných finančných a poisťovacích poradcov; služby v oblasti podpory a rozvoja poisťovníctva, akékoľvek konzultačné služby v oblasti financií, poistenia a úverovania; rozširovanie informácií o poistení a poistných produktoch prostredníctvom počítačovej siete, poskytovanie poistných služieb prostredníctvom elektronických médií, rozširovanie informácií o produktoch v poistení prostredníctvom televízneho a rozhlasového vysielania.

42 - Služby v oblasti vývoja a výskumu nových finančných a poisťovacích nástrojov.

#### (540) ČSOB Prolife

(731) ČSOB Poisťovňa, a. s., Vajnorská 100/B, 831 04 Bratislava, SK;

(740) Budaj Miroslav, JUDr., Bratislava, SK;

#### (210) 5330-2011

(220) 16.5.2011

#### 9 (511) 36, 42

(511) 36 - Služby týkajúce sa poisťovníctva; poskytovanie všetkých druhov poistenia; poisťovanie zodpovednosti za škody; poistenie medzinárodného obchodného styku a zaistenie; konzultačné, poradenské a sprostredkovateľské služby v oblasti poisťovníctva; finančné analýzy, manažérske služby a maklérske služby v oblasti peňažníctva, poistenia a zaistenia majetku; poisťovacie služby; poskytovanie zmluvného zdravotného poistenia, poskytovanie informácií z oblasti poisťovníctva a finančných služieb prostredníctvom informačných médií a dátových nosičov všetkých druhov; poradenská činnosť a konzultácie v oblasti poisťovníctva a finančných služieb; vymáhanie pohľadávok na poistnom; správa peňažných aktív; finančné služby vrátane poskytovania nadštandardných produktov v oblasti poistenia, ako aj služby poskytované elektronicky a prostredníctvom telefónu; sprostredkovanie v oblasti poisťovníctva a finančných služieb; peňažné poistenie v oblasti úrazového poistenia, poistenia škôd na prepravovaných veciach, batožine a inom majetku, poistenia škôd na majetku spôsobených požiarom, výbuchom, akýmkoľvek prírodným živlom, pádom lietadla alebo iným spôsobom, zodpovednosti za škodu vyplývajúcu z vlastníctva alebo použitia pozemného motorového dopravného prostriedku vrátane zodpovednosti dopravcu, všeobecného poistenia za škodu aj zodpovednosti za škody na životnom prostredí a/alebo rôznych finančných strát, funkcie správcu majetkových účastí v dcérskych a iných spoločnostiach; vyšetrovanie poistných udalostí a likvidátorské služby; služby

osobných finančných a poisťovacích poradcov; služby v oblasti podpory a rozvoja poisťovníctva, akékoľvek konzultačné služby v oblasti financií, poistenia a úverovania; rozširovanie informácií o poistení a poistných produktoch prostredníctvom počítačovej siete, poskytovanie poistných služieb prostredníctvom elektronických médií, rozširovanie informácií o produktoch v poistení prostredníctvom televízneho a rozhlasového vysielania.

42 - Služby v oblasti vývoja a výskumu nových finančných a poisťovacích nástrojov.

#### (540) ČSOB Štvorlístok

(731) ČSOB Poisťovňa, a. s., Vajnorská 100/B, 831 04 Bratislava, SK;

(740) Budaj Miroslav, JUDr., Bratislava, SK;

#### (210) 5331-2011

(220) 16.5.2011

#### 9 (511) 36, 42

(511) 36 - Služby týkajúce sa poisťovníctva; poskytovanie všetkých druhov poistenia; poisťovanie zodpovednosti za škody; poistenie medzinárodného obchodného styku a zaistenie; konzultačné, poradenské a sprostredkovateľské služby v oblasti poisťovníctva; finančné analýzy, manažérske služby a maklérske služby v oblasti peňažníctva, poistenia a zaistenia majetku; poisťovacie služby; poskytovanie zmluvného zdravotného poistenia, poskytovanie informácií z oblasti poisťovníctva a finančných služieb prostredníctvom informačných médií a dátových nosičov všetkých druhov; poradenská činnosť a konzultácie v oblasti poisťovníctva a finančných služieb; vymáhanie pohľadávok na poistnom; správa peňažných aktív; finančné služby vrátane poskytovania nadštandardných produktov v oblasti poistenia, ako aj služby poskytované elektronicky a prostredníctvom telefónu; sprostredkovanie v oblasti poisťovníctva a finančných služieb; peňažné poistenie v oblasti úrazového poistenia, poistenia škôd na prepravovaných veciach, batožine a inom majetku, poistenia škôd na majetku spôsobených požiarom, výbuchom, akýmkoľvek prírodným živlom, pádom lietadla alebo iným spôsobom, zodpovednosti za škodu vyplývajúcu z vlastníctva alebo použitia pozemného motorového dopravného prostriedku vrátane zodpovednosti dopravcu, všeobecného poistenia za škodu aj zodpovednosti za škody na životnom prostredí a/alebo rôznych finančných strát, funkcie správcu majetkových účastí v dcérskych a iných spoločnostiach; vyšetrovanie poistných udalostí a likvidátorské služby; služby osobných finančných a poisťovacích poradcov; služby v oblasti podpory a rozvoja poisťovníctva, akékoľvek konzultačné služby v oblasti financií, poistenia a úverovania; rozširovanie informácií o poistení a poistných produktoch prostredníctvom počítačovej siete, poskytovanie poistných služieb prostredníctvom elektronických médií, rozširovanie informácií o produktoch v poistení prostredníctvom televízneho a rozhlasového vysielania.

42 - Služby v oblasti vývoja a výskumu nových finančných a poisťovacích nástrojov.

#### (540) ČSOB Plus

(731) ČSOB Poisťovňa, a. s., Vajnorská 100/B, 831 04 Bratislava, SK;

(740) Budaj Miroslav, JUDr., Bratislava, SK;

(210) 5332-2011

(220) 16.5.2011

9 (511) 36, 42

(511) 36 - Služby týkajúce sa poisťovníctva; poskytovanie všetkých druhov poistenia; poisťovanie zodpovednosti za škody; poistenie medzinárodného obchodného styku a zaistenie; konzultačné, poradenské a sprostredkovateľské služby v oblasti poisťovníctva; finančné analýzy, manažérske služby a maklérske služby v oblasti peňažníctva, poistenia a zaistenia majetku; poisťovacie služby; poskytovanie zmluvného zdravotného poistenia, poskytovanie informácií z oblasti poisťovníctva a finančných služieb prostredníctvom informačných médií a dátových nosičov všetkých druhov; poradenská činnosť a konzultácie v oblasti poisťovníctva a finančných služieb; vymáhanie pohľadávok na poistnom; správa peňažných aktív; finančné služby vrátane poskytovania nadštandardných produktov v oblasti poistenia, ako aj služby poskytované elektronicky a prostredníctvom telefónu; sprostredkovanie v oblasti poisťovníctva a finančných služieb; peňažné poistenie v oblasti úrazového poistenia, poistenia škôd na prepravovaných veciach, batožine a inom majetku, poistenia škôd na majetku spôsobených požiarom, výbuchom, akýmkoľvek prírodným živlom, pádom lietadla alebo iným spôsobom, zodpovednosti za škodu vyplývajúcu z vlastníctva alebo použitia pozemného motorového dopravného prostriedku vrátane zodpovednosti dopravcu, všeobecného poistenia za škodu aj zodpovednosti za škodu na životnom prostredí a/alebo rôznych finančných strát, funkcie správcu majetkových účastí v dcérskych a iných spoločnostiach; vyšetrovanie poistných udalostí a likvidátorské služby; služby osobných finančných a poisťovacích poradcov; služby v oblasti podpory a rozvoja poisťovníctva, akékoľvek konzultačné služby v oblasti financií, poistenia a úverovania; rozširovanie informácií o poistení a poistných produktoch prostredníctvom počítačovej siete, poskytovanie poistných služieb prostredníctvom elektronických médií, rozširovanie informácií o produktoch v poistení prostredníctvom televízneho a rozhlasového vysielania.

42 - Služby v oblasti vývoja a výskumu nových finančných a poisťovacích nástrojov.

(540) **ČSOB Maximal**

(731) ČSOB Poisťovňa, a. s., Vajnorská 100/B, 831 04 Bratislava, SK;

(740) Budaj Miroslav, JUDr., Bratislava, SK;

(210) 5333-2011

(220) 16.5.2011

9 (511) 36, 42

(511) 36 - Služby týkajúce sa poisťovníctva; poskytovanie všetkých druhov poistenia; poisťovanie zodpovednosti za škody; poistenie medzinárodného obchodného styku a zaistenie; konzultačné, poradenské a sprostredkovateľské služby v oblasti poisťovníctva; finančné analýzy, manažérske služby a maklérske služby v oblasti peňažníctva, poistenia a zaistenia majetku; poisťovacie služby; poskytovanie zmluvného zdravotného poistenia, poskytovanie informácií z oblasti poisťovníctva a finančných služieb prostredníctvom informačných

médií a dátových nosičov všetkých druhov; poradenská činnosť a konzultácie v oblasti poisťovníctva a finančných služieb; vymáhanie pohľadávok na poistnom; správa peňažných aktív; finančné služby vrátane poskytovania nadštandardných produktov v oblasti poistenia, ako aj služby poskytované elektronicky a prostredníctvom telefónu; sprostredkovanie v oblasti poisťovníctva a finančných služieb; peňažné poistenie v oblasti úrazového poistenia, poistenia škôd na prepravovaných veciach, batožine a inom majetku, poistenia škôd na majetku spôsobených požiarom, výbuchom, akýmkoľvek prírodným živlom, pádom lietadla alebo iným spôsobom, zodpovednosti za škodu vyplývajúcu z vlastníctva alebo použitia pozemného motorového dopravného prostriedku vrátane zodpovednosti dopravcu, všeobecného poistenia za škodu aj zodpovednosti za škodu na životnom prostredí a/alebo rôznych finančných strát, funkcie správcu majetkových účastí v dcérskych a iných spoločnostiach; vyšetrovanie poistných udalostí a likvidátorské služby; služby osobných finančných a poisťovacích poradcov; služby v oblasti podpory a rozvoja poisťovníctva, akékoľvek konzultačné služby v oblasti financií, poistenia a úverovania; rozširovanie informácií o poistení a poistných produktoch prostredníctvom počítačovej siete, poskytovanie poistných služieb prostredníctvom elektronických médií, rozširovanie informácií o produktoch v poistení prostredníctvom televízneho a rozhlasového vysielania.

42 - Služby v oblasti vývoja a výskumu nových finančných a poisťovacích nástrojov.

(540) **ČSOB Taktikal**

(731) ČSOB Poisťovňa, a. s., Vajnorská 100/B, 831 04 Bratislava, SK;

(740) Budaj Miroslav, JUDr., Bratislava, SK;

(210) 5334-2011

(220) 16.5.2011

9 (511) 36, 42

(511) 36 - Služby týkajúce sa poisťovníctva; poskytovanie všetkých druhov poistenia; poisťovanie zodpovednosti za škody; poistenie medzinárodného obchodného styku a zaistenie; konzultačné, poradenské a sprostredkovateľské služby v oblasti poisťovníctva; finančné analýzy, manažérske služby a maklérske služby v oblasti peňažníctva, poistenia a zaistenia majetku; poisťovacie služby; poskytovanie zmluvného zdravotného poistenia, poskytovanie informácií z oblasti poisťovníctva a finančných služieb prostredníctvom informačných médií a dátových nosičov všetkých druhov; poradenská činnosť a konzultácie v oblasti poisťovníctva a finančných služieb; vymáhanie pohľadávok na poistnom; správa peňažných aktív; finančné služby vrátane poskytovania nadštandardných produktov v oblasti poistenia, ako aj služby poskytované elektronicky a prostredníctvom telefónu; sprostredkovanie v oblasti poisťovníctva a finančných služieb; peňažné poistenie v oblasti úrazového poistenia, poistenia škôd na prepravovaných veciach, batožine a inom majetku, poistenia škôd na majetku spôsobených požiarom, výbuchom, akýmkoľvek prírodným živlom, pá-

dom lietadla alebo iným spôsobom, zodpovednosti za škodu vyplývajúcu z vlastníctva alebo použitia pozemného motorového dopravného prostriedku vrátane zodpovednosti dopravcu, všeobecného poistenia za škodu aj zodpovednosti za škody na životnom prostredí a/alebo rôznych finančných strát, funkcie správcu majetkových účastí v dcérskych a iných spoločnostiach; vyšetrowanie poistných udalostí a likvidátorské služby; služby osobných finančných a poisťovacích poradcov; služby v oblasti podpory a rozvoja poisťovníctva, akékoľvek konzultačné služby v oblasti financií, poistenia a úverovania; rozširovanie informácií o poistení a poistných produktoch prostredníctvom počítačovej siete, poskytovanie poistných služieb prostredníctvom elektronických médií, rozširovanie informácií o produktoch v poistení prostredníctvom televízneho a rozhlasového vysielania.

42 - Služby v oblasti vývoja a výskumu nových finančných a poisťovacích nástrojov.

#### (540) ČSOB Junior Mix

(731) ČSOB Poisťovňa, a. s., Vajnorská 100/B, 831 04 Bratislava, SK;

(740) Budaj Miroslav, JUDr., Bratislava, SK;

#### (210) 5336-2011

(220) 16.5.2011

#### 9 (511) 9

(511) 9 - Telefónne súpravy; bezdrôtové telefónne súpravy; prenosné komunikačné zariadenia, a to slúchadlá, príručné vysielачky, satelitné telefóny a vreckové počítače (PDA)/PDA počítače; mobilné telefóny; MPEG audio layer-3 (MP3) prehrávače; televízne prijímače; diaľkové ovládače na televízor; Universal Serial Bus (USB) ovládače; prehrávače na digitálne multimedialne vysielanie (DMB); slúchadlá na mobilné telefóny; prenosné nabíjačky batérií mobilných telefónov a batérií digitálnych fotoaparátov/kamier; elektronické fotoalbumy; digitálne rámy na zobrazovanie digitálnych obrázkov, videoklipov a hudby; monitory počítačov; prenosné počítače (laptopy); počítače; Digital Versatile Disc (DVD) prehrávače; prenosné harddiskové ovládače; zariadenia na záznam, prenos alebo reprodukciu zvuku alebo obrazu na použitie v telekomunikáciách; zariadenia na záznam, prenos alebo reprodukciu zvuku alebo obrazu; počítačový softvér mobilných telefónov, a to pre systémy prevádzkujúce mobilné telefóny, zasielanie a prijímanie informácií na poskytnutie prístupu na webovej báze k aplikáciám, produktom a službám; Digital Versatile Disc (DVD) prehrávače pre domáce kiná; reproduktory pre domáce kiná; AV (audio-video) prijímače pre domáce kiná; projektory pre domáce kiná; integrované obvody; audioprijímače; palubné jednotky a elektronické čipové karty na výber mýta (toll smart cards) na jednoduchší prechod diaľnicami; palubné jednotky na elektronický výber mýta (transpondéry) a to elektronické terminály zabudované vo vozidlách na elektronické obchodné transakcie; kamery pre uzavretý televízny okruh (CCTV); sieťové monitorovacie kamery, a to na sledovanie.

#### (540) Magic Motion Remote Control

(731) LG Electronics Inc., 20, Yeouido-dong, Yeongdeungpo-gu, 150-721 Seoul, KR;

(740) Čechvalová Dagmar, Bratislava, SK;

#### (210) 5346-2011

(220) 18.5.2011

#### 9 (511) 9, 16, 35, 38, 39, 40, 41

(511) 9 - Nahraté nosiče dát, zvuku a obrazu, elektronické publikácie najmä s obsahom reportáží, správ, informácií; elektronické zoznamy a adresáre; elektronicky šírené informačné materiály, časopisy, knihy, obchodné a odborné publikácie.

16 - Tlačoviny a polygrafické výrobky; periodická a neperiodická tlač, najmä časopisy, noviny, prílohy novín, knihy, prospekty, letáky, brožúry, katalógy, zoznamy, adresáre, programy, plagáty, fotografie, pohľadnice, kalendáre; knihárske výrobky; propagačné materiály a predmety z papiera, najmä brožúry, letáky, odtlačky; obalový materiál z papiera a plastických hmôt; tlačiarenské typy a štočky; ozdobné predmety z papiera; grafické znaky, grafické zobrazenia, grafiky.

35 - Reklamná a inzertná činnosť; vyhľadávanie informácií v počítačových súboroch pre zákazníkov; multimediálna reklama na počítačovej komunikačnej sieti; prenájom reklamného času vo všetkých komunikačných prostriedkoch; prenájom reklamných plôch; reklama; rozširovanie reklamných materiálov zákazníkom; online reklama na počítačovej komunikačnej sieti; organizovanie výstav na obchodné a reklamné účely; príprava inzertných stĺpcov; sprostredkovanie obchodu s tovarmi; pomoc pri riadení obchodu; vydávanie reklamných materiálov; vydávanie reklamných alebo náborových textov; rozširovanie reklamných alebo inzertných oznamov; uverejňovanie reklamných textov; konzultačná a poradenská činnosť v oblasti obchodu; spracovanie textov; prieskum trhu; reprografie dokumentov; kopírovanie alebo rozmnožovanie dokumentov; rozhlasová reklama; televízna reklama; zabezpečovanie novinového predplatného pre predplatiteľov; zasielanie reklamných materiálov zákazníkom; zbieranie údajov do počítačových databáz; administratívne spracovanie obchodných objednávok; nábor zamestnancov, obchodné sprostredkovanie služieb uvedených v triede 41.

38 - Televízne vysielanie; rozhlasové vysielanie; prenos správ a obrazových informácií pomocou počítača; elektronická pošta; hlasová odkazová služba; počítačová komunikácia; komunikácia prostredníctvom mobilných telefónov; posielanie správ; poskytovanie priestoru na diskusiu na internete.

39 - Distribučná činnosť v odbore zábavných a vzdelávacích tlačovín, publikácií, správ a informácií vrátane ich expedície; sprostredkovanie v uvedených činnostiach.

40 - Polygrafické služby, najmä tlačiarenské všetkých druhov.

41 - Vydavateľská činnosť s výnimkou vydávania reklamných a náborových textov; fotografovanie, fotografická reportáž; reportérske služby; organizovanie odborných akcií, školení, kurzov, prednášok, konferencií, súťaží a spoločenských akcií; usporadúvanie kultúrnych výstav; nakladateľská, vydavateľská činnosť v odbore zábavných, odbor-

ných, spravodajských a vzdelávacích tlačovín, publikácií, správ a informácií, zvukových a audiovizuálnych nosičov; produkčná a agentúrna činnosť v oblasti zábavy, výchovy a kultúry; usporadúvanie zábavných súťaží, záujmových klubov a spoločenských akcií; tvorba počítačovej grafiky; poskytovanie elektronických publikácií (online) bez možnosti kopírovania; organizovanie lotérií.

**(540) Cool girl**

(731) SPOLOČNOSŤ 7 PLUS, s. r. o., Panónska cesta 9, 852 32 Bratislava, SK;

(740) Dukes Jozef, Ing., Bratislava, SK;

**(210) 5353-2011**

(220) 18.5.2011

**9 (511) 5, 29, 30**

(511) 5 - Výrobky farmaceutické a parafarmaceutické; doplnky stravy s liečivým účinkom; vitamíny a minerálne a stopové prvky na lekárske účely; diétne a nutričné prípravky na lekárske účely a liečivá; potravinové doplnky obohatené vitamínmi alebo minerálmi alebo stopovými prvkami na lekárske účely; vitamínové prípravky, vitamíny a multivitamínové preparáty na lekárske účely; minerály a multiminerálové preparáty na lekárske účely; minerálne vody a dietetické nápoje upravené na lekárske účely; diétne potraviny upravené na lekárske účely; výživové doplnky na lekárske účely; balzamy a krémy a masti na lekárske účely; chemické prípravky na lekárske účely; potravinové doplnky s liečebnými účinkami.

29 - Potravinové doplnky nie na lekárske účely (zaradené v tejto triede) a prevažne obsahujúce látky živočíšneho pôvodu patriace do tejto triedy.

30 - Potravinové doplnky nie na lekárske účely (zaradené v tejto triede) a prevažne obsahujúce látky rastlinného pôvodu patriace do tejto triedy; cukrovinky; žuvačky nie na lekárske použitie; bombóny; zmrzliny.

**(540)**



(591) tmavozelená, biela, svetlozelená

(731) WALMARK, a. s., Oldřichovice 44, 739 61 Třinec, CZ;

(740) Mešková Viera, Ing., Bratislava, SK;

**(210) 5387-2011**

(220) 31.5.2011

**9 (511) 16, 35, 41**

(511) 16 - Tlačoviny všetkých druhov; tlačiarenské výrobky, noviny, časopisy, knihy, periodická a neperiodická tlač, fotografie, kalendáre, plagáty, letáky, drobné reklamné predmety z papiera patriace do tejto triedy, katalógy; propagačné materiály patriace do tejto triedy, a to samolepky pre domácnosť a na kancelárske účely, reklamné tlačoviny, vizitky hlavičkový papier.

35 - Vydávanie a aktualizovanie reklamných materiálov, diplomov a reklamných ocenení na všetkých druhoch nosičov; uverejňovanie reklamných textov; reklama; činnosť reklamnej agentúry.

41 - Vydavateľská a nakladateľská činnosť; publikačná činnosť s výnimkou vydávania reklamných alebo náborových textov; výchovná, vzdelávacia a zábavná činnosť.

**(540)**



(731) Motor-Press Slovakia, s. r. o., Prievozska 18, 824 51 Bratislava, SK;

(740) Holakovský Štefan, Ing., Bratislava, SK;

**(210) 5391-2011**

(220) 2.6.2011

**9 (511) 35, 36**

(511) 35 - Reklamné služby; obchodný manažment, obchodná správa; obchodná administratíva; kancelárske práce.

36 - Poisťovníctvo; finančné služby; peňažníctvo; služby v oblasti nehnuteľností.

**(540)**



(591) červená, biela

(731) KALDOREAL, s.r.o., Mikovíniho 11, 917 01 Trnava, SK;

(740) Paulíková Marianna, Mgr., Bratislava, SK;

**(210) 5392-2011**

(220) 2.6.2011

**9 (511) 5**

(511) 5 - Farmaceutické výrobky, dietetické látky upravené na lekárske účely.

**(540) ROLFIX**

(731) Berlin-Chemie AG, Glienicke Weg 125, D-12489 Berlin, DE;

(740) Hörmannová Zuzana, Ing., Bratislava, SK;

**(210) 5393-2011**

(220) 2.6.2011

**9 (511) 3, 11**

(511) 3 - Prípravky na ošetrovanie nechtov, krycie laky na nechty, spevňujúce laky na nechty, ochranné laky na nechty, laky na nechty s leskom.

11 - UV lampy, nie na lekárske účely.

**(540)**



(731) Creative Nail Design, Inc., 1125 Joshua Way, Vista, CA 92083, US;

(740) Hörmannová Zuzana, Ing., Bratislava, SK;

**(210) 5394-2011**

(220) 2.6.2011

**9 (511) 3, 11**

(511) 3 - Prípravky na ošetrovanie nechtov, krycie laky na nechty, spevňujúce laky na nechty, ochranné laky na nechty, laky na nechty s leskom.

11 - UV lampy, nie na lekárske účely.

**(540) CND SHELLAC**

(731) Creative Nail Design, Inc., 1125 Joshua Way, Vista, CA 92083, US;  
 (740) Hörmannová Zuzana, Ing., Bratislava, SK;

**(210) 5396-2011**

(220) 2.6.2011

**9 (511) 5**

(511) 5 - Farmaceutické výrobky, dietetické látky upravené na lekárske účely.

**(540) ZITON**

(731) Berlin-Chemie AG, Glienicke Weg 125, D-12489 Berlin, DE;  
 (740) Hörmannová Zuzana, Ing., Bratislava, SK;

**(210) 5397-2011**

(220) 2.6.2011

**9 (511) 35, 36, 41**

(511) 35 - Propagácia darčovstva, humanitárnych, ekologických, sociálnych, kultúrnych a športových činností a činností mládeže.

36 - Zhromažďovanie finančných prostriedkov a finančné zabezpečovanie aktivít zameraných na vzdelávanie, dobročinné, humanitárne, ekologické a sociálne účely, na podporu kultúry, mládeže a športu; organizovanie verejných zbierok.

41 - Činnosť v oblasti vzdelávania, zábavy, športu a kultúry; poskytovanie informácií z oblasti vzdelávania, zábavy, športu a kultúry; organizovanie spoločenských akcií; organizovanie a podpora humanitárnych, ekologických a sociálnych aktivít obsiahnutých v triede 41; organizovanie zábavných, vedomostných a športových súťaží; organizovanie výstav na kultúrne alebo vzdelávacie účely.

**(540) nadaciacsob**

(731) Československá obchodná banka, a. s., Michalská 18, 815 63 Bratislava, SK;  
 (740) Budaj Miroslav, JUDr., Bratislava, SK;

**(210) 5398-2011**

(220) 2.6.2011

**9 (511) 35, 36, 41**

(511) 35 - Propagácia darčovstva, humanitárnych, ekologických, sociálnych, kultúrnych a športových činností a činností mládeže.

36 - Zhromažďovanie finančných prostriedkov a finančné zabezpečovanie aktivít zameraných na vzdelávanie, dobročinné, humanitárne, ekologické a sociálne účely, na podporu kultúry, mládeže a športu; organizovanie verejných zbierok.

41 - Činnosť v oblasti vzdelávania, zábavy, športu a kultúry; poskytovanie informácií z oblasti vzdelávania, zábavy, športu a kultúry; organizovanie spoločenských akcií; organizovanie a podpora humanitárnych, ekologických a sociálnych aktivít obsiahnutých v triede 41; organizovanie zábavných, vedomostných a športových súťaží; organizovanie výstav na kultúrne alebo vzdelávacie účely.

**(540) Nadácia ČSOB**

(731) Československá obchodná banka, a. s., Michalská 18, 815 63 Bratislava, SK;  
 (740) Budaj Miroslav, JUDr., Bratislava, SK;

**(210) 5399-2011**

(220) 2.6.2011

**9 (511) 6, 20, 37**

(511) 6 - Obyčajné kovy a ich zliatiny; stavebný materiál z kovu; prenosné stavby z kovu; kovový materiál pre železničné trate; káble a drôty z obyčajných kovov s výnimkou elektrických; železiarsky tovar; drobný železiarsky tovar; kovové potrubia a rúry; bezpečnostné schránky; iné výrobky z kovu, ktoré nie sú zahrnuté v iných triedach; rudy; kovové dielce; kovové držadlá, rukoväte a kľučky; kovové dverové rámy; hliník; kovania na okná; kovania na dvere; kovanie na nábytok; kovové krídlové okná; kovové lišty a kovové laty; markízy (kovové konštrukcie); kovové okenice; kovové okenné rámy; kovanie na okná; kovové pánty a kovové závesy; kovové žalúzie.

20 - Nábytok, zrkadlá, rámy na obrazy; výrobky (nezahrnuté do iných tried) z plastov, dreva, korku, trstiny, prútia, rohoviny, kostí, slonovinej kosti, veľrybích kostíc, mušlí, korytnačiny, jantáru, perlete, sépiolitu a náhradiek týchto materiálov.

37 - Stavebníctvo; opravy; montážne a inštaláčne služby; inštalácia okien a dverí; inštalácia a opravy klimatizačných zariadení; interiérové a exteriérové maľovanie a natieranie; nitovanie; stavebné informácie; utesňovanie stavieb.

**(540)**

(591) modrá, biela

(731) ZMVZ, s. r. o., 1. mája 88, 031 01 Liptovský Mikuláš, SK;

(740) LEAGLE s.r.o., advokátska kancelária, Bratislava, SK;

**(210) 5400-2011**

(220) 2.6.2011

**9 (511) 3, 5, 30**

(511) 3 - Kozmetické krémy, kozmetické prípravky.

5 - Bylinkové čaje na lekárske použitie, liečivé byliny, kapsuly ako doplnky výživy na lekárske účely, sirupy na farmaceutické účely.

30 - Čaje všetkých druhov vrátane bylenných a ovocných, potravinové doplnky obsahujúce v prevažnej miere tovary v triede 30.

**(540) UROREGEN**

(731) Liečivé rastliny, s.r.o., Dukelských hrdinov 651, 901 01 Malacky, SK;

(740) Guniš Jaroslav, Mgr., Bratislava, SK;

**(210) 5408-2011**

(220) 3.6.2011

**9 (511) 9, 16, 35, 41**

(511) 9 - Elektronické publikácie, časopisy, ročenky, prílohy, periodické a elektronické nosiče informácií všetkých druhov.

16 - Tlačoviny, časopisy (periodiká), publikácie, periodiká, brožúry, noviny, knihy, obežníky, ročenky, katalógy; albumy; fotografie; prílohy a papierové nosiče informácií všetkých druhov v ča-



sopisovej a novinovej forme; reklamné a propagačné materiály, letáky, prospekty, polygrafické výrobky všetkých druhov.

35 - Reklama; reklamné agentúry; spracovanie a vydávanie reklamných alebo náborových textov; rozhlasová a televízna reklama; online reklama na počítačovej komunikačnej sieti; prenájom reklamných priestorov; rozširovanie reklamných materiálov zákazníkom (letáky, prospekty, tlačivá, vzorky); rozširovanie reklamných alebo inzertných oznamov; vydávanie a aktualizovanie reklamných materiálov; zasielanie reklamných materiálov zákazníkom; vyhľadávanie informácií v počítačových súboroch (pre zákazníkov); zbieranie údajov do počítačových databáz; zoradovanie údajov v počítačových databázach; organizovanie zábavných, kultúrnych a spoločenských podujatí na reklamné a obchodné účely; ekonomické analýzy; makroekonomické analýzy; obchodné a podnikateľské analýzy; obchodný alebo podnikateľský prieskum; poskytovanie obchodných alebo podnikateľských informácií; obchodné poradenstvo; personálne poradenstvo; marketingové štúdie; maloobchod s tovarmi uvedenými v triedach 9 a 16; sprostredkovanie obchodu s tovarom v triede 9 a 16; prezentácia výrobkov v komunikačných médiách pre maloobchod; konzultačná činnosť v oblasti služieb uvedených v triede 35; obchodné sprostredkovanie služieb uvedených v triedach 35 a 41.

41 - Vydavateľská činnosť; vydávanie kníh, časopisov, ročeniek, príloh, periodík, tlačovín všetkých druhov v papierovej a elektronickej forme; publikovanie článkov v papierovej a elektronickej forme s výnimkou reklamných; zverejňovanie a vydávanie textov s výnimkou reklamných; poskytovanie elektronických publikácií online (bez možnosti kopírovania); poskytovanie informácií o možnostiach rekreácie, rozptýlenia, zábavy a o výchove a vzdelávaní; poskytovanie informácií o možnostiach rekreácie, rozptýlenia; zábavy a o výchove a vzdelávaní online; fotografická reportáž; reportérske služby; výroba rozhlasových a televíznych programov; výroba rozhlasových a televíznych reklamných blokov; vyučovanie, vzdelávanie; výcvik; organizovanie kultúrnych a vzdelávacích výstav, podujatí; organizovanie a vedenie konferencií, seminárov, kongresov, vedenie sympózií; organizovanie súťaží; organizovanie zábavných, kultúrnych a spoločenských podujatí, módných prehliadok, súťaží krásy; konzultačná činnosť v oblasti služieb uvedených v triede 41.

(540)

**ženský**web.sk

(591) čierna, biela, červená

(731) STAR production, s.r.o., Dr. Vladimíra Clementisa 10, 821 02 Bratislava, SK;

(740) Litvákova Edita, Ing., Bratislava, SK;

(210) 5438-2011

(220) 20.6.2011

9 (511) 35, 36, 41

(511) 35 - Účtovné poradenstvo; audítorské služby; reklamné a propagačné služby; obchodný manažment; obchodná správa; obchodná administratíva; kancelárske práce; poradenstvo pri príprave a vyhotovení daňových priznaní.

36 - Poradenstvo pri daňových odhadoch; prenájom nehnuteľností; oceňovanie a odhady nehnuteľností; správa nehnuteľností; sprostredkovateľská činnosť s nehnuteľnosťami; poisťovníctvo; finančné služby; peňažníctvo.

41 - Vzdelávanie; zabezpečovanie výcvikov, kurzov, školení; zábava; športová a kultúrna činnosť.

(540) **BMB Leitner**

(731) Mudroňova Development, s.r.o., Zámocká 32, 811 01 Bratislava, SK;

(740) Bak Peter, JUDr., Bratislava, SK;

(210) 5439-2011

(220) 20.6.2011

9 (511) 35, 36, 41

(511) 35 - Účtovné poradenstvo; audítorské služby; reklamné a propagačné služby; obchodný manažment; obchodná správa; obchodná administratíva; kancelárske práce; poradenstvo pri príprave a vyhotovení daňových priznaní.

36 - Poradenstvo pri daňových odhadoch; prenájom nehnuteľností; oceňovanie a odhady nehnuteľností; správa nehnuteľností; sprostredkovateľská činnosť s nehnuteľnosťami; poisťovníctvo; finančné služby; peňažníctvo.

41 - Vzdelávanie; zabezpečovanie výcvikov, kurzov, školení; zábava; športová a kultúrna činnosť.

(540) **BMB Partners**

(731) Mudroňova Development, s.r.o., Zámocká 32, 811 01 Bratislava, SK;

(740) Bak Peter, JUDr., Bratislava, SK;

(210) 5440-2011

(220) 20.6.2011

9 (511) 35, 36, 41

(511) 35 - Účtovné poradenstvo; audítorské služby; reklamné a propagačné služby; obchodný manažment; obchodná správa; obchodná administratíva; kancelárske práce; poradenstvo pri príprave a vyhotovení daňových priznaní.

36 - Poradenstvo pri daňových odhadoch; prenájom nehnuteľností; oceňovanie a odhady nehnuteľností; správa nehnuteľností; sprostredkovateľská činnosť s nehnuteľnosťami; poisťovníctvo; finančné služby; peňažníctvo.

41 - Vzdelávanie; zabezpečovanie výcvikov, kurzov, školení; zábava; športová a kultúrna činnosť.

(540)

**bmbleitner**

(591) biela, sivá, oranžovo-červená

(731) Mudroňova Development, s.r.o., Zámocká 32, 811 01 Bratislava, SK;

(740) Bak Peter, JUDr., Bratislava, SK;

(210) 5447-2011

(220) 23.6.2011

9 (511) 11, 20, 35

(511) 11 - Interiérové a exteriérové svietidlá, lampáše, lampióny, lampy na čistenie vzduchu, baterky ako svietidlá, lampy na osvetľovanie akvárií, žiarovky, žiarivky, žiarice, osvetľovacie zariadenia a svetlá na vozidlá a bicykle, svetlomety, tienidlá na lampy, elektrické svetlá na vianočné stromčeky a vianočnú výzdobu.

20 - Nábytok, kancelársky nábytok, školský nábytok, kuchynský nábytok, detský nábytok, kúpeľňový nábytok, záhradná nábytok, divány, pohovky, sedačky, skrine, zásuvkové kontajnery, bielizníky, kreslá, posteľe; detské postieľky a ohrádky, stoly, stolíky, písacie stoly, servírovacie stolíky, police, regály, vešiaky na odevy, prstencové a tyčové vešiaky na uteráky; stojany, rámy na obrázky a zrkadlá, zrkadlá, sedadlá, stoličky, stolíky pod počítače, stoly, taburetky, posteľné matrace, podušky, vankúše, lôžkoviny s výnimkou posteľnej bielizne, záclonové tyče, záclonové krúžky, záclonové koľajnice, prútený tovar, košíkarský tovar, dekoračné prenosné predmety ako doplnky nábytku, sošky z dreva, vosku, sadry alebo plastov, škatule a škatuľky z dreva alebo plastov.

35 - Maloobchod a veľkoobchod so svetidlami, nábytkom, s doplnkami do bytu a domu; organizovanie komerčných alebo reklamných výstav; reklamná činnosť.

#### (540) LUNIXX

(731) LUNIXX s.r.o., Muránska 2/A, 841 10 Bratislava, SK;

(740) Fajnorová Mária, Ing., Bratislava, SK;

#### (210) 5457-2011

(220) 1.7.2011

#### 9 (511) 35, 38, 42

(511) 35 - Účtovníctvo, vedenie účtovných kníh, robenie výpisov z účtu, príprava miezd a výplatných listín, vedenie kartoték v počítači, fakturácia, príprava a vyhotovenie daňových priznaní, analýzy nákladov, administratívne spracovanie obchodných objednávok, poskytovanie obchodných alebo podnikateľských informácií, obchodný manažment a podnikové poradenstvo, poradenstvo pri vedení podnikov, obchodné odhady, obchodné alebo podnikateľské poradenstvo (profesionálne), pomoc pri riadení obchodnej činnosti, poradenstvo v obchodnej činnosti, odborné obchodné poradenstvo, obchodná pomoc pri riadení priemyselných alebo obchodných podnikov, posudzovanie efektívnosti v obchodnej činnosti, obchodné alebo podnikateľské informácie, obchodný alebo podnikateľský prieskum, vyhľadávanie informácií v počítačových súboroch (pre zákazníkov), štatistické kompilácie, zbieranie údajov do počítačových databáz, zoraďovanie údajov v počítačových databázach, obchodná správa licencií výrobkov a služieb pre tretie osoby, sprostredkovateľne práce, prieskum verejnej mienky, reklama, public relations, vydávanie a aktualizovanie reklamných materiálov, služby outsourcingu; zasielanie reklamných materiálov zákazníkom, služby porovnávania cien, hospodárske, ekonomické predpovede, marketingové štúdie, komerčné informačné kancelárie, kopírovanie alebo rozmnožovanie dokumentov, nábor zamestnancov, obchodné rady a informácie spotrebiteľom, prezentácia výrobkov v komunikačných médiách pre maloobchod, odkazovacie telefónne služby (pre neprítomných predplátciteľov), personálne poradenstvo, podpora predaja (pre tretie osoby), organizovanie komerčných alebo reklamných výstav a veľtrhov, prieskum trhu, rozširovanie reklamných oznamov, organizovanie výstav na komerčné alebo reklamné účely,

predplatané telekomunikačných služieb, prenájom reklamného času vo všetkých komunikačných médiách, prenájom reklamných plôch.

38 - Elektronická pošta, počítačová komunikácia, poskytovanie prístupu do databáz, telekonferenčné služby, komunikácia mobilnými telefónmi, poskytovanie telekomunikačného pripojenia do svetovej počítačovej siete, služby zabezpečujúce vstup do telekomunikačných sietí, hlasová odkazová služba, komunikácia počítačovými terminálmi, posielanie správ, poskytovanie priestoru na diskusiu na internete, prenos správ a obrazových informácií pomocou počítača, spravodajské agentúry, výzvy (rádiom, telefónom alebo inými elektronickými komunikačnými prostriedkami).

42 - Počítačové programovanie, aktualizovanie počítačových programov, hosťovanie na počítačových stránkach (webových stránkach), inštalácia počítačových programov, poskytovanie internetových vyhľadávačov, návrh počítačových systémov, obnovovanie počítačových databáz, služby ochrany proti víruseniu počítačov, poradenstvo v oblasti počítačových programov, zhotovenie kópií počítačových programov, poradenstvo v oblasti počítačového hardvéru, prenájom počítačového softvéru, prenájom webových serverov, servis počítačových programov, prevod a konverzia počítačových programov a údajov (okrem fyzickej konverzie), prevod údajov alebo dokumentov z fyzických médií na elektronické médiá, prieskum v oblasti využitia počítačov, tvorba softvéru, vytváranie a udržiavanie počítačových stránok (webových) pre zákazníkov, výskum a vývoj nových výrobkov (pre zákazníkov), prenájom počítačov, vytváranie oblakov.

#### (540) PRO-FIT

(731) Finecon Technologies s.r.o., Prievozská 4D, 821 09 Bratislava, SK;

(740) REKEN & PARTNERS Law Firm s.r.o., Bratislava, SK;

#### (210) 5458-2011

(220) 1.7.2011

#### 9 (511) 35, 38, 42

(511) 35 - Účtovníctvo, vedenie účtovných kníh, robenie výpisov z účtu, príprava miezd a výplatných listín, vedenie kartoték v počítači, fakturácia, príprava a vyhotovenie daňových priznaní, analýzy nákladov, administratívne spracovanie obchodných objednávok, poskytovanie obchodných alebo podnikateľských informácií, obchodný manažment a podnikové poradenstvo, poradenstvo pri vedení podnikov, obchodné odhady, obchodné alebo podnikateľské poradenstvo (profesionálne), pomoc pri riadení obchodnej činnosti, poradenstvo v obchodnej činnosti, odborné obchodné poradenstvo, obchodná pomoc pri riadení priemyselných alebo obchodných podnikov, posudzovanie efektívnosti v obchodnej činnosti, obchodné alebo podnikateľské informácie, obchodný alebo podnikateľský prieskum, vyhľadávanie informácií v počítačových súboroch (pre zákazníkov), štatistické kompilácie, zbieranie údajov do počítačových databáz, zoraďovanie údajov v počítačových databázach, obchodná správa licencií výrobkov a služieb pre tretie osoby, sprostredkova-



teľne práce, prieskum verejnej mienky, reklama, public relations, vydávanie a aktualizovanie reklamných materiálov, služby outsourcingu; zasielanie reklamných materiálov zákazníkom, služby porovnávania cien, hospodárske, ekonomické predpovede, marketingové štúdie, komerčné informačné kancelárie, kopírovanie alebo rozmnožovanie dokumentov, nábor zamestnancov, obchodné rady a informácie spotrebiteľom, prezentácia výrobkov v komunikačných médiách pre maloobchod, odkazovacie telefónne služby (pre neprítomných predplatiteľov), personálne poradenstvo, podpora predaja (pre tretie osoby), organizovanie komerčných alebo reklamných výstav a veľtrhov, prieskum trhu, rozširovanie reklamných oznamov, organizovanie výstav na komerčné alebo reklamné účely, predplatné telekomunikačných služieb, prenájom reklamného času vo všetkých komunikačných médiách, prenájom reklamných plôch.

38 - Elektronická pošta, počítačová komunikácia, poskytovanie prístupu do databáz, telekonferenčné služby, komunikácia mobilnými telefónmi, poskytovanie telekomunikačného pripojenia do svetovej počítačovej siete, služby zabezpečujúce vstup do telekomunikačných sietí, hlasová odkazová služba, komunikácia počítačovými terminálmi, posielanie správ, poskytovanie priestoru na diskusiu na internete, prenos správ a obrazových informácií pomocou počítača, spravodajské agentúry, výzvy (rádiom, telefónom alebo inými elektronickými komunikačnými prostriedkami).

42 - Počítačové programovanie, aktualizovanie počítačových programov, host'ovanie na počítačových stránkach (webových stránkach), inštalácia počítačových programov, poskytovanie internetových vyhľadávačov, návrh počítačových systémov, obnovenie počítačových databáz, služby ochrany proti zvrúseniu počítačov, poradenstvo v oblasti počítačových programov, zhotovovanie kópií počítačových programov, poradenstvo v oblasti počítačového hardvéru, prenájom počítačového softvéru, prenájom webových serverov, servis počítačových programov, prevod a konverzia počítačových programov a údajov (okrem fyzickej konverzie), prevod údajov alebo dokumentov z fyzických médií na elektronické médiá, prieskum v oblasti využitia počítačov, tvorba softvéru, vytváranie a udržiavanie počítačových stránok (webových) pre zákazníkov, výskum a vývoj nových výrobkov (pre zákazníkov), prenájom počítačov, vytváranie oblakov.

(540)



(591) biela, zelená, sivá

(731) Finecon Technologies s.r.o., Prievozska 4D, 821 09 Bratislava, SK;

(740) REKEN & PARTNERS Law Firm s.r.o., Bratislava, SK;

(210) 5471-2011

(220) 25.7.2011

9 (511) 7, 8, 9, 35

(511) 7 - Vrtáky pre strojné vrtáčky a pre elektrické ručné vrtáčky; náradie a nástroje (ručné) mechanické vrátane jednouchelových a špeciálnych v rámci tejto triedy; náradie a nástroje s elektrickým, hydraulickým alebo pneumatickým pohonom; diamantové rezné kotúče (časti strojov); rezné kotúče (časti strojov); brúsne kotúče (časti strojov); brúsky (stroje); brúsky nástrojové (ostričky); brúsne kamene (časti strojov); rezné nože (časti strojov); kefy (časti strojov); kladivá (časti strojov); lisy (stroje na priemyselne účely); brúsky (stroje); nožnice elektrické; elektrické reťazové píly; elektrické skrutkovače; elektrické vrtáčky; elektrické uhlové brúsky; elektrické tavné pišt'ole.

8 - Ručné náradie; mechanické náradie s ručným pohonom; ručné nástroje na rezanie, brúsenie a strihanie; ručná dielenská technika; brúsne nástroje na ručné brúsenie; rezné a brúsne kotúče (ručné nástroje); brúsky; brúsne kamene (ručné nástroje); brúsne kotúče (šmirgľové); brúsne nástroje (na ručné brúsenie); brúsky (ručné nástroje); ručné nástroje a náradie patriace do triedy 8; sukovníky; frézy; brúsne kamene; kliešt'iny (upínacie náradie); maticové kľúče (ručné nástroje); montážne kľúče (ručné nástroje); nástrčkové kľúče (ručné nástroje); skrutkovače (ručné nástroje); výmenné bity na povolovanie a uťahovanie skrutiek všetkých druhov; lopaty (ruční náradie); motyčky (na okopávanie); motyky; nožiarsky tovar; príbory, nožnice; nožnice záhradnícke; nitovačky (ručné nástroje); nože; rezačky (ručné nástroje); rezné nástroje; sečné a bodné zbrane; hoblíky; kladivá, kliešte; zveráky; šable; šidlá; škrabáky; špachtle; škrabky (ručné nástroje); špachtle, stierky (ručné náradie); skrutkovače; tesárske sekery (tešlice); vrtáky (ručné nástroje); murárske nástroje; poľnohospodárske nástroje a náradie (ručné); ručné náradie a ručne ovládané nástroje pre domácich majstrov; maliarske náradie patriace do triedy 8.

9 - Elektrické stroje a prístroje patriace do triedy 9; elektrické vybavenie elektrických strojov a prístrojov; elektronické zariadenia patriace do triedy 9, ako sú elektrocentrály; riadiace systémy pre stroje; meracie a kalibračné zariadenia a prístroje; počítače; akumulátory všetkých druhov; zariadenia na hydrologické, hydrometeorologické a meteorologické merania.

35 - Reklamné, inzertné služby všetkých druhov vrátane inzercie a reklamy poskytované v počítačových, telekomunikačných a obdobných sieťach; informačný servis a poradenské služby v obchode; usporadúvanie reklamných a obchodných výstav a predvádzacích akcií tovarov a služieb vrátane distribúcie tovarov na reklamné účely; sprostredkovateľské služby v oblasti obchodu s výrobkami uvedenými v triedach 7, 8 a 9, najmä sprostredkovanie obchodu s ručným náradím elektrickým a iným mechanickým a nástrojmi a dielmi k tomuto náradiu; sprostredkovanie obchodu s maliarskymi potrebami; predvádzanie a ponúkanie tovarov; prezentácia služieb; maloobchodná a veľkoobchodná činnosť s výrobkami uvedenými v triedach 7, 8 a 9 prostredníctvom internetu; obchodná administratíva.

(540)



(731) PHT a.s., Za Strahovem 373/69, 169 00 Praha, CZ;  
 (740) Hojčuš Peter, Ing., Bratislava, SK;

(210) 5483-2011

(220) 1.8.2011

9 (511) 29, 30

(511) 29 - Polievky; instantné polievky.  
 30 - Cestoviny; korenacie zmesi; ázijské rezancové výrobky; rezancové jedlá s omáčkou; tekuté omáčky.

(540)



(731) Vitana, a. s., Mělnická 133, 277 32 Byšice, CZ;  
 (740) Čechvalová Dagmar, Bratislava, SK;

(210) 5484-2011

(220) 1.8.2011

9 (511) 29, 30

(511) 29 - Polievky; instantné polievky.  
 30 - Cestoviny; korenacie zmesi; ázijské rezancové výrobky; rezancové jedlá s omáčkou; tekuté omáčky.

(540)



(731) Vitana, a. s., Mělnická 133, 277 32 Byšice, CZ;  
 (740) Čechvalová Dagmar, Bratislava, SK;

(210) 5485-2011

(220) 1.8.2011

9 (511) 29, 30

(511) 29 - Polievky; instantné polievky.  
 30 - Cestoviny; korenacie zmesi; ázijské rezancové výrobky; rezancové jedlá s omáčkou; tekuté omáčky.

(540)



(731) Vitana, a. s., Mělnická 133, 277 32 Byšice, CZ;  
 (740) Čechvalová Dagmar, Bratislava, SK;

(210) 5486-2011

(220) 1.8.2011

9 (511) 29, 30

(511) 29 - Polievky; instantné polievky.  
 30 - Cestoviny; korenacie zmesi; ázijské rezancové výrobky; rezancové jedlá s omáčkou; tekuté omáčky.

(540)



(731) Vitana, a. s., Mělnická 133, 277 32 Byšice, CZ;  
 (740) Čechvalová Dagmar, Bratislava, SK;

(210) 5488-2011

(220) 2.8.2011

9 (511) 5

(511) 5 - Farmaceutické výrobky vo forme nosných kvapiek.

(540) XYLODEX

(731) Warszawskie Zakłady Farmaceutyczne "POLFA" Spółka Akcyjna, ul. Karolkowa 22/24, 01-207 Warszawa, PL;

(740) Bušová Eva, JUDr., Bratislava, SK;

(210) 5489-2011

(220) 2.8.2011

9 (511) 5

(511) 5 - Farmaceutické výrobky vo forme nosných kvapiek.

(540) XYLODEX Gold

(731) Warszawskie Zakłady Farmaceutyczne "POLFA" Spółka Akcyjna, ul. Karolkowa 22/24, 01-207 Warszawa, PL;

(740) Bušová Eva, JUDr., Bratislava, SK;

(210) 5490-2011

(220) 3.8.2011

9 (511) 1, 11, 37

(511) 1 - Chemické výrobky, chemikálie a chemické substancie pre priemysel, vedu a poľnohospodárstvo; zmesi do hasiacich prístrojov; chladivá; chladiace prípravky a zmesi; nemrznúce zmesi; chemické prísady do motorových palív; chemické prípravky na rozmrazovanie.

11 - Vykurovacie zariadenia; zariadenia na ventiláciu, chladenie, sušenie, ohrev vody, osvetlenie a sanitárne zariadenia; klimatizácia; tepelné čerpadlá; akumulčné jednotky.

37 - Montáž vetracích jednotiek s rekuperáciou tepla, klimatizačných jednotiek, tepelných čerpadiel, chladiacich jednotiek; inštalácie služby; opravy.

(540) PEKASOL

(731) Štursa Libor, Ing., Hegerova 935, 572 01 Polička, CZ;

**(210) 5492-2011**

(220) 3.8.2011

**9 (511) 7, 20, 22, 35**

(511) 7 - Elektrická vákuová pumpa na balenie potravín.

20 - Uzávery na fľaše s výnimkou kovových; baliace nádoby na potraviny z plastov.

22 - Vrecká na prepravu a uchovávanie potravín.

35 - Sprostredkovanie obchodu s tovarmi; maloobchodná a veľkoobchodná činnosť prostredníctvom internetu s tovarmi v triedach 7, 20 a 22.

**(540) Vaculife**

(731) Ametist Slovakia, s.r.o., Továrnská 4201/50, 018 41 Dubnica nad Váhom, SK;

(740) Holoubková Mária, Ing., Bratislava, SK;

**(210) 5499-2011**

(220) 4.8.2011

**9 (511) 5, 29, 30**

(511) 5 - Dietetické a diabetické potraviny, a to obilné, kukuričné, strukovinové vrátane ich zmesí, najmä cereálne extrudované výrobky a polotovary, všetko upravené na lekárske účely; jedlé rastlinné vlákno; vlákniny nie na výživu.

29 - Ovocie a zelenina sušené, varené a konzervované, vrátane ich zmesí; ovocné kôry a dreň; spracované orechy; oriešky a jedlé plody spracované; zmesi sušeného ovocia a orieškov a/alebo orechov; zemiakové lupienky; potraviny a hotové jedlá sušené a konzervované patriace do tejto triedy; mäso, ryby, hydina, zverina, upravené na kuchynské a priemyselné spracovanie; mlieko a mliečne výrobky; jedlý slnečnicový olej; jedlý repkový olej; jedlý olivový olej; jedlý palmový olej; kukuričný olej; sezamový olej.

30 - Pekárske, cestovinové a cukrárske výrobky a polotovary; cereálne a sójové výrobky a polotovary rôznych tvarov prirodzene, aromatizované, potáhané, plnené a/alebo zmesové, najmä extrudované, obilné, kukuričné a strukovinové výrobky a polotovary a ich zmesi patriace do tejto triedy; ryža a výrobky z nej; olejiny upravené na ľudskú výživu vrátane ich zmesí, patriace do tejto triedy; múšľe; korenie každého druhu; pochutiny, a to chuťové prísady; chuťové omáčky a prísady do potravín.

**(540) BONA VITA****DOBRÝ START**

(731) PRAGOSOJA, spol. s r. o., U Habrovky 247/11, 140 00 Praha, CZ;

(740) Litvákova Lenka, Ing., Bratislava, SK;

**(210) 5510-2011**

(220) 10.8.2011

**9 (511) 33**

(511) 33 - Hroznové vína z rôznych odrôd viniča ušľachtitého, stolové víno, akostné odrodové víno, akostné odrodové víno, akostné značkové víno, akostné víno vyrobené vo vymedzených regiónoch, výberové odrodové víno s prívlastkom, výberové víno kabinetné, výberové víno s prívlastkom neskorý zber, výberové víno s prívlastkom výber z hrozna, výberové víno s prívlastkom bobuľový výber, výberové víno s prívlastkom hroziakový výber, výberové víno s prívlastkom ľadový zber, víno sytené oxidom uhličitým.

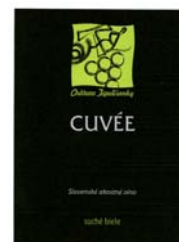
**(540)**

(591) zelená, čierna, strieborná

(731) Vinárske závody Topoľčianky, s.r.o., Cintorínska 31, 951 93 Topoľčianky, SK;

(740) Budaj Miroslav, JUDr., Bratislava, SK;

**(210) 5521-2011**

(220) 12.8.2011

**9 (511) 5**

(511) 5 - Očné kvapky.

**(540) OPTIVE PLUS**

(731) Allergan, Inc., 2525 Dupont Drive, Irvine, CA 92612, US;

(740) Bušová Eva, JUDr., Bratislava, SK;

**(210) 5546-2011**

(220) 31.8.2011

**9 (511) 9, 16, 35, 38, 41**

(511) 9 - Diapozitívy; kompaktné disky; magnetické disky; optické disky; optické kompaktné disky; elektronické publikácie (stiahnuté z telekomunikačnej siete); gramofónové platne; magnetické nosiče údajov; optické nosiče údajov; pásky na zvukové nahrávanie; počítačový softvér; programy na počítačové hry; počítačové programy (stiahnuté z telekomunikačnej siete); pružné disky; videokazety; videopásky; disky zvukových nahrávok; nosiče zvukových nahrávok; pásky so zvukovými nahrávkami.

16 - Albumy; blahoprajné pohľadnice; časopisy (periodiká); grafiky; kalendáre; katalógy; knihy; komiksy; noviny; obežníky; periodiká; plagáty; publikácie; ročenky; tlačoviny.

35 - Reklamné agentúry; grafická úprava tlačovín na reklamné účely; prezentácia výrobkov v komunikačných médiách pre maloobchod; komerčné informačné kancelárie; podpora predaja (pre tretie osoby); prenájom reklamného času vo všetkých komunikačných médiách; prenájom reklamných materiálov; reklama; on-line reklama na počítačovej komunikačnej sieti; rozširovanie reklamných materiálov zákazníkom (letáky, prospekty, tlačoviny, vzorky); vydávanie a aktualizovanie reklamných materiálov; rozširovanie reklamných oznamov; prenájom reklamných plôch; zásielkové reklamné služby; uverejňovanie reklamných textov; rozhlasová reklama; rozširovanie reklamných alebo inzertných oznamov; spracovanie textov; televízna reklama; predplatné telekomunikačných služieb; zasielanie reklamných materiálov zákazníkom.

38 - Poskytovanie priestoru na diskusiu na internete; prenos signálu pomocou satelitu; spravodajské agentúry; vysielanie káblovej televízie; tlačové kancelárie.

41 - Digitálna tvorba obrazov na výstupných zariadeniach; elektronická edičná činnosť v malom (DTP služby); fotografická reportáž; nahrávanie videopások; organizovanie vedomostných alebo zábavných súťaží; výroba rozhlasových a televíznych programov; organizovanie športových súťaží; tvorba videofilmov; organizovanie a vedenie koncertov; organizovanie a plánovanie večierkov; on-line vydávanie kníh a časopisov v elektronickej forme; výroba rozhlasových programov; zábava, pobavenie; prenájom zvukových nahrávacích zariadení.

### (540) ŤAŽKO ZAMILOVANÍ

(731) MAC TV s.r.o., Brečtanová 1, 831 01 Bratislava, SK;  
(740) Advokátska kancelária Bugala-Đurček, s.r.o., Bratislava, SK;

(210) 5547-2011

(220) 31.8.2011

#### 9 (511) 33

(511) 33 - Šumivé vína, hroznové vína z rôznych odrôd viniča ušľachtilého, stolové víno, akostné odrodové víno, akostné značkové víno, akostné víno vyrobené vo vymedzených regiónoch, výberové odrodové víno s prívlastkom, výberové víno kabinetné, výberové víno s prívlastkom neskorý zber, výberové víno s prívlastkom výber z hrozna, výberové víno s prívlastkom bobuľový výber, výberové víno s prívlastkom hroziakový výber, výberové víno s prívlastkom ľadový zber, víno sýtené oxidom uhličitým.

(540)



(591) hnedá, červená, biela,  
(731) HUBERT J.E., s.r.o., Vinárska 137, 926 01 Se-  
reď, SK;  
(740) Budaj Miroslav, JUDr., Bratislava, SK;

(210) 5548-2011

(220) 31.8.2011

#### 9 (511) 33

(511) 33 - Šumivé vína, hroznové vína z rôznych odrôd viniča ušľachtilého, stolové víno, akostné odrodové víno, akostné značkové víno, akostné víno vyrobené vo vymedzených regiónoch, výberové odrodové víno s prívlastkom, výberové víno kabinetné, výberové víno s prívlastkom neskorý zber, výberové víno s prívlastkom výber z hrozna, výberové víno s prívlastkom bobuľový výber, výberové víno s prívlastkom hroziakový výber, výberové víno s prívlastkom ľadový zber, víno sýtené oxidom uhličitým.

(540)



(591) tyrkysová, červená, zelená, sivá, biela, žltá  
(731) HUBERT J.E., s.r.o., Vinárska 137, 926 01 Se-  
reď, SK;  
(740) Budaj Miroslav, JUDr., Bratislava, SK;

(210) 5549-2011

(220) 31.8.2011

#### 9 (511) 33

(511) 33 - Šumivé vína, hroznové vína z rôznych odrôd viniča ušľachtilého, stolové víno, akostné odrodové víno, akostné značkové víno, akostné víno vyrobené vo vymedzených regiónoch, výberové odrodové víno s prívlastkom, výberové víno kabinetné, výberové víno s prívlastkom neskorý zber, výberové víno s prívlastkom výber z hrozna, výberové víno s prívlastkom bobuľový výber, výberové víno s prívlastkom hroziakový výber, výberové víno s prívlastkom ľadový zber, víno sýtené oxidom uhličitým.

(540)



(591) červená, zelená, žltá, hnedá, biela  
(731) HUBERT J.E., s.r.o., Vinárska 137, 926 01 Se-  
reď, SK;  
(740) Budaj Miroslav, JUDr., Bratislava, SK;

(210) 5550-2011

(220) 31.8.2011

#### 9 (511) 33

(511) 33 - Šumivé vína, hroznové vína z rôznych odrôd viniča ušľachtilého, stolové víno, akostné odrodové víno, akostné značkové víno, akostné víno vyrobené vo vymedzených regiónoch, výberové odrodové víno s prívlastkom, výberové víno kabinetné, výberové víno s prívlastkom neskorý zber, výberové víno s prívlastkom výber z hrozna, výberové víno s prívlastkom bobuľový výber, výberové víno s prívlastkom hroziakový výber, výberové víno s prívlastkom ľadový zber, víno sýtené oxidom uhličitým.

(540)



(591) bordová, hnedá, čierna, biela, červená  
 (731) HUBERT J.E., s.r.o., Vinárska 137, 926 01 Se-  
 red', SK;  
 (740) Budaj Miroslav, JUDr., Bratislava, SK;

(540)



(591) hnedá, oranžová, biela, žltá, čierna  
 (731) HUBERT J.E., s.r.o., Vinárska 137, 926 01 Se-  
 red', SK;  
 (740) Budaj Miroslav, JUDr., Bratislava, SK;

(210) 5551-2011

(220) 31.8.2011

9 (511) 33

(511) 33 - Šumivé vína, hroznové vína z rôznych odrôd viniča ušľachtileho, stolové víno, akostné odrodové víno, akostné značkové víno, akostné víno vyrobené vo vymedzených regiónoch, výberové odrodové víno s prívlastkom, výberové víno kabinetné, výberové víno s prívlastkom neskorý zber, výberové víno s prívlastkom výber z hrozna, výberové víno s prívlastkom bobuľový výber, výberové víno s prívlastkom hroziakový výber, výberové víno s prívlastkom ľadový zber, víno sýtené oxidom uhličitým.

(540)



(591) červená, čierna, hnedá  
 (731) HUBERT J.E., s.r.o., Vinárska 137, 926 01 Se-  
 red', SK;  
 (740) Budaj Miroslav, JUDr., Bratislava, SK;

(210) 5552-2011

(220) 31.8.2011

9 (511) 33

(511) 33 - Šumivé vína, hroznové vína z rôznych odrôd viniča ušľachtileho, stolové víno, akostné odrodové víno, akostné značkové víno, akostné víno vyrobené vo vymedzených regiónoch, výberové odrodové víno s prívlastkom, výberové víno kabinetné, výberové víno s prívlastkom neskorý zber, výberové víno s prívlastkom výber z hrozna, výberové víno s prívlastkom bobuľový výber, výberové víno s prívlastkom hroziakový výber, výberové víno s prívlastkom ľadový zber, víno sýtené oxidom uhličitým.

(210) 5553-2011

(220) 31.8.2011

9 (511) 32

(511) 32 - Nealkoholické nápoje.

(540)



(591) žltá, červená, čierna, biela  
 (731) HUBERT J.E., s.r.o., Vinárska 137, 926 01 Se-  
 red', SK;  
 (740) Budaj Miroslav, JUDr., Bratislava, SK;

(210) 5554-2011

(220) 31.8.2011

9 (511) 33

(511) 33 - Šumivé vína, hroznové vína z rôznych odrôd viniča ušľachtileho, stolové víno, akostné odrodové víno, akostné značkové víno, akostné víno vyrobené vo vymedzených regiónoch, výberové odrodové víno s prívlastkom, výberové víno kabinetné, výberové víno s prívlastkom neskorý zber, výberové víno s prívlastkom výber z hrozna, výberové víno s prívlastkom bobuľový výber, výberové víno s prívlastkom hroziakový výber, výberové víno s prívlastkom ľadový zber, víno sýtené oxidom uhličitým.

(540)

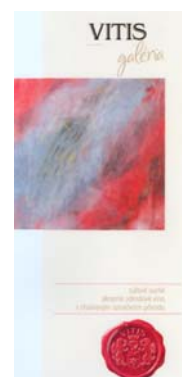

(591) červená, žltá, oranžová, hnedá, biela, čierna



- (731) HUBERT J.E., s.r.o., Vinárska 137, 926 01 Se-  
red', SK;  
(740) Budaj Miroslav, JUDr., Bratislava, SK;

(210) 5555-2011

(220) 31.8.2011

(310) 009785866

(320) 4.3.2011

(330) QZ

**9 (511) 5**

- (511) 5 - Injikovateľné farmaceutické prípravky a látky na liečbu zápalových chorôb a porúch; injikova-  
ateľné farmaceutické prípravky a látky na liečbu  
imunologických chorôb a porúch vrátane zápalových  
chorôb súvisiacich s dnou, srdcových a obehov-  
ých chorôb, vysokého tlaku, kardiovaskulárnych  
chorôb, urologických chorôb, gastrointestinálnych  
porúch, metabolických chorôb vrátane dny, chro-  
nických periférnych arteriálnych okluzívnych cho-  
rôb a porúch.

**(540) ARCALYST**

- (731) Regeneron Pharmaceuticals, Inc., 777 Old Saw  
Mill River Road, Tarrytown, NY 10591-6707, US;  
(740) PATENTSERVIS BRATISLAVA, a. s., Brati-  
slava, SK;

(210) 5556-2011

(220) 31.8.2011

**9 (511) 35, 41, 42**

- (511) 35 - Obchodný manažment v oblasti umenia; re-  
klama.  
41 - Filmová tvorba; informácie o výchove a vzde-  
lávaní; organizovanie a vedenie konferencií; orga-  
nizovanie a vedenie koncertov; organizovanie kul-  
túrnych alebo vzdelávacích výstav; organizovanie  
a vedenie seminárov; organizovanie živých vy-  
stúpení; výroba divadelných alebo iných predstave-  
ní; vyučovanie, vzdelávanie; zábava, pobavenie.  
42 - Služby vedecké a technologické, ako aj vý-  
skum v oblasti vedy a priemyslu; priemyselné ana-  
lýzy a priemyselný výskum.

**(540) STRATENÉ MESTO  
BRATISLAVA - POZSONY  
- PRESSBURG**

- (731) Žiak Miloš, Leškova 7, 811 04 Bratislava, SK;

(210) 5557-2011

(220) 31.8.2011

**9 (511) 35, 41, 42**

- (511) 35 - Obchodný manažment v oblasti umenia; re-  
klama.  
41 - Filmová tvorba; informácie o výchove a vzde-  
lávaní; organizovanie a vedenie konferencií; orga-  
nizovanie a vedenie koncertov; organizovanie kul-  
túrnych alebo vzdelávacích výstav; organizo-  
vanie a vedenie seminárov; organizovanie živých  
vystúpení; výroba divadelných alebo iných predsta-  
vení; vyučovanie, vzdelávanie; zábava, pobavenie.  
42 - Služby vedecké a technologické, ako aj vý-  
skum v oblasti vedy a priemyslu; priemyselné  
analýzy a priemyselný výskum.

(540)



- (731) Žiak Miloš, Leškova 7, 811 04 Bratislava, SK;

(210) 5559-2011

(220) 7.9.2011

**9 (511) 16, 34, 35, 38, 39, 41**

- (511) 16 - Blahoprajné pohľadnice; brožúry; časopisy  
(periodiká); knihy; knižné záložky; komiksy; ma-  
py; geografické mapy; noviny; periodiká; tlač (ry-  
tiny); tlačivá; tlačoviny.

34 - Absorpčný papier do fajok; bloky, zväzky  
cigaretových papierikov; byliny na fajčenie; ciga-  
retové filtre; cigaretové náustky; špičky na ciga-  
retové náustky; zväzky cigaretových papierikov;  
zásobníky plynu do cigaretových zapaľovačov;  
cigaretový papier; cigarety; vreckové strojčeky na  
krútenie cigariet; cigarety obsahujúce cigaretové  
náhradky s výnimkou cigariet na lekárske účely;  
cigarové náustky; cigary; čističe na fajky; dózy  
na tabak; držiaky na zápalky; popolníky pre faj-  
čiarov; zapaľovače pre fajčiarov; fajky; jantáro-  
vé hroty na špičky na cigary a cigarety; náustky  
z jantáru na cigarové a cigaretové špičky; kazety  
na cigarety; kazety na cigary; krátke cigary; kre-  
sádlá; náustky z jantáru na cigarové alebo ciga-  
retové špičky; orezávače na cigarové špičky (kute-  
ry); pľuvadlá pre konzumentov tabaku; stojany na  
fajky; škatuľka na cigary (udržiavajúca vlhkosť); šnu-  
pavý tabak; cigaretové špičky; tabak; vrecúška na  
tabak; tabatierky; tabatierky na cigarety; tabatierky  
na cigary; zápalkové škatuľky; zápalky; žuvací  
tabak.

35 - Prezentácia výrobkov v komunikačných mé-  
diách pre maloobchod; zabezpečovanie predplá-  
cania novín a časopisov; zaobstarávanie pred-  
platného pre tretie osoby; prenájom reklamných  
materiálov; prenájom reklamných priestorov a plôch;  
reklama; on-line reklama na počítačovej komu-  
nikačnej sieti; rozširovanie reklamných materiá-  
lov zákazníkom (letáky, prospekty, tlačoviny, vzor-  
ky); vydávanie a aktualizovanie reklamných ma-  
teriálov; rozširovanie reklamných alebo inzertných  
oznamov; zásielkové reklamné služby; uverejňo-  
vanie reklamných textov; rozhlasová reklama; roz-  
širovanie (distribúcia) vzoriek tovarov; predplat-  
né telekomunikačných služieb; televízna reklama;  
zasielanie reklamných materiálov zákazníkom; zá-  
sobovacie služby pre tretie osoby (nákup tovarov  
a služieb pre iné podniky).

38 - Komunikácia pomocou počítačových termi-  
nálnov; služby poskytované elektronickými tabu-  
ľami (telekomunikačné služby); telefonická ko-  
munikácia.

39 - Balenie tovaru; distribúcia tovaru na dobier-  
ku; doručovacie služby, kuriérske služby; doručo-  
vanie novín a časopisov; doručovanie tovaru; do-  
voz, doprava; kuriérske služby (dokumenty alebo  
tovar); prepravné služby; služby v doprave a pre-  
prave.

41 - Organizovanie lotérií; poskytovanie elektronic-  
kých publikácií on-line (bez možnosti kopírovania).

**(540) GG TABAK**

(731) GG TABAK a.s., Prístavná 1, 821 09 Bratislava, SK;  
 (740) Repák Dušan, JUDr., Bratislava, SK;

(540)



**(210) 5560-2011**

(220) 7.9.2011

**9 (511) 16, 34, 35, 38, 39, 41**

(511) 16 - Blahoprajné pohľadnice; brožúry; časopisy (periodiká); knihy; knižné záložky; komiksy; mapy; geografické mapy; noviny; periodiká; tlač (rytyny); tlačivá; tlačoviny.

34 - Absorpčný papier do fajok; bloky, zväzky cigaretových papierikov; byliny na fajčenie; cigaretové filtre; cigaretové náustky; špičky na cigaretové náustky; zväzky cigaretových papierikov; zásobníky plynu do cigaretových zapaľovačov; cigaretový papier; cigarety; vreckové strojčeky na krútenie cigariet; cigarety obsahujúce cigaretové náhradky s výnimkou cigariet na lekárske účely; cigarové náustky; cigary; čističe na fajky; dózy na tabak; držiaky na zápalky; popolníky pre fajčiarov; zapaľovače pre fajčiarov; fajky; jantárové hroty na špičky na cigary a cigarety; náustky z jantáru na cigarové a cigaretové špičky; kazety na cigarety; kazety na cigary; krátke cigary; kresadlá; náustky z jantáru na cigarové alebo cigaretové špičky; orezávače na cigarové špičky (kutery); pľuvadlá pre konzumentov tabaku; stojany na fajky; škatuľka na cigary (udržiujúca vlhkosť); šnupavý tabak; cigaretové špičky; tabak; vrecúška na tabak; tabatierky; tabatierky na cigarety; tabatierky na cigary; zápalkové škatuľky; zápalky; žuvací tabak.

35 - Prezentácia výrobkov v komunikačných médiách pre maloobchod; zabezpečovanie predplácania novín a časopisov; zaobstarávanie predplatného pre tretie osoby; prenájom reklamných materiálov; prenájom reklamných priestorov a plôch; reklama; on-line reklama na počítačovej komunikačnej sieti; rozširovanie reklamných materiálov zákazníkom (letáky, prospekty, tlačoviny, vzorky); vydávanie a aktualizovanie reklamných materiálov; rozširovanie reklamných alebo inzertných oznamov; zásielkové reklamné služby; uverejňovanie reklamných textov; rozhlasová reklama; rozširovanie (distribúcia) vzoriek tovarov; predplatné telekomunikačných služieb; televízna reklama; zasielanie reklamných materiálov zákazníkom; zásobovacie služby pre tretie osoby (nákup tovarov a služieb pre iné podniky).

38 - Komunikácia pomocou počítačových terminálov; služby poskytované elektronickými tabuľami (telekomunikačné služby); telefonická komunikácia.

39 - Balenie tovaru; distribúcia tovaru na dobierku; doručovacie služby, kuriérske služby; doručovanie novín a časopisov; doručovanie tovaru; dovoz, doprava; kuriérske služby (dokumenty alebo tovar); prepravné služby; služby v doprave a preprave.

41 - Organizovanie lotérií; poskytovanie elektronických publikácií on-line (bez možnosti kopírovania).

(591) červená, biela, čierna, zlatá

(731) GG TABAK a.s., Prístavná 1, 821 09 Bratislava, SK;  
 (740) Repák Dušan, JUDr., Bratislava, SK;

**(210) 5561-2011**

(220) 7.9.2011

**9 (511) 16, 34, 35, 38, 39, 41**

(511) 16 - Blahoprajné pohľadnice; brožúry; časopisy (periodiká); knihy; knižné záložky; komiksy; mapy; geografické mapy; noviny; periodiká; tlač (rytyny); tlačivá; tlačoviny.

34 - Absorpčný papier do fajok; bloky, zväzky cigaretových papierikov; byliny na fajčenie; cigaretové filtre; cigaretové náustky; špičky na cigaretové náustky; zväzky cigaretových papierikov; zásobníky plynu do cigaretových zapaľovačov; cigaretový papier; cigarety; vreckové strojčeky na krútenie cigariet; cigarety obsahujúce cigaretové náhradky s výnimkou cigariet na lekárske účely; cigarové náustky; cigary; čističe na fajky; dózy na tabak; držiaky na zápalky; popolníky pre fajčiarov; zapaľovače pre fajčiarov; fajky; jantárové hroty na špičky na cigary a cigarety; náustky z jantáru na cigarové a cigaretové špičky; kazety na cigarety; kazety na cigary; krátke cigary; kresadlá; náustky z jantáru na cigarové alebo cigaretové špičky; orezávače na cigarové špičky (kutery); pľuvadlá pre konzumentov tabaku; stojany na fajky; škatuľka na cigary (udržiujúca vlhkosť); šnupavý tabak; cigaretové špičky; tabak; vrecúška na tabak; tabatierky; tabatierky na cigarety; tabatierky na cigary; zápalkové škatuľky; zápalky; žuvací tabak.

35 - Prezentácia výrobkov v komunikačných médiách pre maloobchod; zabezpečovanie predplácania novín a časopisov; zaobstarávanie predplatného pre tretie osoby; prenájom reklamných materiálov; prenájom reklamných priestorov a plôch; reklama; on-line reklama na počítačovej komunikačnej sieti; rozširovanie reklamných materiálov zákazníkom (letáky, prospekty, tlačoviny, vzorky); vydávanie a aktualizovanie reklamných materiálov; rozširovanie reklamných alebo inzertných oznamov; zásielkové reklamné služby; uverejňovanie reklamných textov; rozhlasová reklama; rozširovanie (distribúcia) vzoriek tovarov; predplatné telekomunikačných služieb; televízna reklama; zasielanie reklamných materiálov zákazníkom; zásobovacie služby pre tretie osoby (nákup tovarov a služieb pre iné podniky).

38 - Komunikácia pomocou počítačových terminálov; služby poskytované elektronickými tabuľami (telekomunikačné služby); telefonická komunikácia.

39 - Balenie tovaru; distribúcia tovaru na dobierku; doručovacie služby, kuriérske služby; doručovanie novín a časopisov; doručovanie tovaru; dovoz, doprava; kuriérske služby (dokumenty alebo tovar); prepravné služby; služby v doprave a preprave.

41 - Organizovanie lotérií; poskytovanie elektronických publikácií on-line (bez možnosti kopírovania).

(540)



(591) červená, biela, čierna, zlatá

(731) GG TABAK a.s., Prístavná 1, 821 09 Bratislava, SK;

(740) Repák Dušan, JUDr., Bratislava, SK;

(210) 5562-2011

(220) 7.9.2011

9 (511) 9, 16, 35, 38, 41

(511) 9 - Diapozitívy; kompaktné disky; magnetické disky; optické disky; optické kompaktné disky; elektronické publikácie (stiahnuté z telekomunikačnej siete); gramofónové platne; magnetické nosiče údajov; optické nosiče údajov; pásky na zvukové nahrávanie; počítačový softvér; programy na počítačové hry; počítačové programy (stiahnuté z telekomunikačnej siete); pružné disky; videokazety; videopásky; disky zvukových nahrávok; nosiče zvukových nahrávok; pásky so zvukovými nahrávkami.

16 - Albumy; blahoprajné pohľadnice; časopisy (periodiká); grafiky; kalendáre; katalógy; knihy; komiksy; noviny; obehňky; periodiká; plagáty; publikácie; ročenky; tlačoviny.

35 - Reklamné agentúry; grafická úprava tlačovín na reklamné účely; prezentácia výrobkov v komunikačných médiách pre maloobchod; komerčné informačné kancelárie; podpora predaja (pre tretie osoby); prenájom reklamného času vo všetkých komunikačných médiách; prenájom reklamných materiálov; reklama; on-line reklama na počítačovej komunikačnej sieti; rozširovanie reklamných materiálov zákazníkom (letáky, prospekty, tlačoviny, vzorky); vydávanie a aktualizovanie reklamných materiálov; rozširovanie reklamných oznamov; prenájom reklamných plôch; zásielkové reklamné služby; uverejňovanie reklamných textov; rozhlasová reklama; rozširovanie reklamných alebo inzertných oznamov; spracovanie textov; televízna reklama; predplatné telekomunikačných služieb; zasielanie reklamných materiálov zákazníkom.

38 - Poskytovanie priestoru na diskusiu na internete; prenos signálu pomocou satelitu; spravodajské agentúry; vysielanie káblovej televízie; tlačové kancelárie.

41 - Digitálna tvorba obrazov na výstupných zariadeniach; elektronická edičná činnosť v malom (DTP služby); fotografická reportáž; nahrávanie videopások; organizovanie vedomostných alebo zábavných súťaží; výroba rozhlasových a televíznych programov; organizovanie športových súťaží; tvorba videofilmov; organizovanie a vedenie koncertov; organizovanie a plánovanie večierkov; on-line vydávanie kníh a časopisov v elektronickej forme; výroba rozhlasových programov; zábava, pobavenie; prenájom zvukových nahrávacích zariadení.

(540) **ZBOHOM SLOVENSKO**

(731) MAC TV s.r.o., Brečtanová 1, 831 01 Bratislava, SK;

(740) Advokátska kancelária Bugala-Đurček, s.r.o., Bratislava, SK;

(210) 5567-2011

(220) 8.9.2011

9 (511) 20, 31, 44

(511) 20 - Búdky pre zvieratá; ležoviská a búdky pre zvieratá chované v domácnosti; vtáčie kliečky, búdky; drevené alebo plastové debny; drevené alebo plastové schránky; drevené alebo plastové skrinky; drevené hrany a kostry na nábytok; drevené obaly na fľaše; drevené prepravky na fľaše; drevené sudy na stáčanie vína; drevené vedrá, kade.

31 - Vence zo živých kvetov; sušené kvety na ozdobu; vence z prírodných kvetov; sušené rastliny ako dekorácia.

44 - Zhotovovanie vencov; aranžovanie kvetov.

(540) **NATUR DEKO**

(731) JAMILI Trade, s.r.o., Tupého 27/A, 831 01 Bratislava, SK;

(210) 5611-2011

(220) 26.9.2011

9 (511) 9

(511) 9 - Nabíjacie agregáty elektrických batérií; elektrické meniče; nabíjačky akumulátorov; inventory (elektrotechnika).

(540)



(591) modrá, biela

(731) RMC s.r.o., Trenčianska 863/66, 018 51 Nová Dubnica, SK;

(210) 5612-2011

(220) 26.9.2011

9 (511) 35, 36, 41

(511) 35 - On line reklama na počítačovej komunikačnej sieti.

36 - Sprostredkovanie (maklérstvo).

41 - Vzdelávanie.

(540)

**OBSIDIÁN**  
ZÁUJMOVÝ SPRIEVODCA

(731) Szutyányi Ľudovít, Komárnicka 4, 821 03 Bratislava, SK;

(210) 5618-2011

(220) 28.9.2011

9 (511) 16, 21, 25, 35, 41, 43

(511) 16 - Podložky pod pivové poháre; papierové podložky pod poháre; nálepky, lepiace štítky; plagáty; prospekty; pútače z papiera alebo lepenky; reklamné tabule z papiera, kartónu alebo lepenky; papierové servítky; papierové obrúsky.

21 - Pivové poháre; džbány; fľaše; jednorazové tanieri; krčahy; poháriky; poháriky papierové alebo z plastických hmôt; sklenené poháre; tanieri; papierové tácky.

25 - Tričká, čiapky.



35 - Lepenie plagátov; prezentácia výrobkov v komunikačných médiách pre maloobchod; rozširovanie reklamných materiálov zákazníkom (letáky, prospekty, tlačoviny, vzorky); vydávanie a aktualizovanie reklamných materiálov; grafická úprava tlačovín na reklamné účely; reklama; online reklama na počítačovej komunikačnej sieti; rozširovanie reklamných oznamov; uverejňovanie reklamných textov.

41 - Organizovanie a vedenie koncertov; organizovanie živých vystúpení; organizovanie predstavení (maňžérske služby); zábava, pobavenie; živé predstavenie.

43 - Bufety (rýchle občerstvenie).

(540)



(591) hnedá, oranžová, červená, béžová, biela

(731) Obec Marianka, Školská 32, 900 33 Marianka, SK;

(740) Advokátska kancelária JURIKA & KELTOŠ, s.r.o., Bratislava, SK;

(210) 5633-2011

(220) 4.10.2011

9 (511) 9

(511) 9 - Softvérový produkt na spracovanie ekonomickej agendy.

(540)



(591) oranžová, čierna

(731) Asseco Solutions, a.s., Zelený pruh 1560/99, 140 02 Praha, CZ;

(740) Čechvalová Dagmar, Bratislava, SK;

## Zapísané ochranné známky bez zmeny po zverejnení prihlášky

(210)	(111)	(210)	(111)	(210)	(111)	(210)	(111)
5853-2009	230667	5677-2010	230702	366-2011	230739	732-2011	230804
5854-2009	230767	5714-2010	230777	367-2011	230740	5012-2011	230805
34-2010	230668	5715-2010	230778	368-2011	230741	5013-2011	230806
573-2010	230669	5728-2010	230703	397-2011	230783	5015-2011	230807
668-2010	230670	5730-2010	230779	400-2011	230784	5026-2011	230808
837-2010	230768	5741-2010	230704	410-2011	230742	5029-2011	230809
1024-2010	230769	5749-2010	230705	433-2011	230743	5030-2011	230810
1196-2010	230671	5792-2010	230706	434-2011	230744	5032-2011	230811
1312-2010	230672	5793-2010	230707	435-2011	230745	5038-2011	230812
1342-2010	230673	5794-2010	230708	436-2011	230746	5039-2011	230813
1499-2010	230674	5815-2010	230709	437-2011	230747	5040-2011	230814
1500-2010	230675	13-2011	230839	438-2011	230748	5041-2011	230815
1682-2010	230676	14-2011	230840	440-2011	230749	5042-2011	230816
1727-2010	230677	21-2011	230710	458-2011	230750	5043-2011	230817
1748-2010	230678	25-2011	230780	462-2011	230785	5044-2011	230818
1776-2010	230679	64-2011	230711	475-2011	230751	5045-2011	230819
1778-2010	230680	67-2011	230712	476-2011	230752	5064-2011	230820
1812-2010	230681	80-2011	230781	478-2011	230753	5065-2011	230821
1823-2010	230682	81-2011	230713	479-2011	230754	5069-2011	230822
1846-2010	230683	82-2011	230714	521-2011	230755	5087-2011	230841
1848-2010	230684	83-2011	230715	524-2011	230786	5088-2011	230842
1849-2010	230685	126-2011	230716	529-2011	230756	5101-2011	230823
1857-2010	230686	131-2011	230717	530-2011	230757	5103-2011	230824
1899-2010	230687	132-2011	230718	536-2011	230758	5104-2011	230825
1940-2010	230688	133-2011	230719	537-2011	230759	5144-2011	230826
1952-2010	230689	134-2011	230720	542-2011	230760	5173-2011	230763
1960-2010	230690	144-2011	230721	545-2011	230761	5174-2011	230764
1973-2010	230770	148-2011	230722	546-2011	230787	5175-2011	230765
2019-2010	230691	149-2011	230723	547-2011	230788	5193-2011	230827
2026-2010	230692	185-2011	230782	548-2011	230789	5195-2011	230766
2064-2010	230693	190-2011	230724	549-2011	230790	5196-2011	230843
2069-2010	230694	212-2011	230725	550-2011	230791	5198-2011	230828
2070-2010	230695	214-2011	230726	562-2011	230762	5199-2011	230829
2071-2010	230771	223-2011	230727	592-2011	230792	5200-2011	230830
2073-2010	230696	224-2011	230728	593-2011	230793	5214-2011	230831
2075-2010	230772	225-2011	230729	598-2011	230794	5215-2011	230832
2076-2010	230773	226-2011	230730	611-2011	230795	5261-2011	230833
5168-2010	230697	228-2011	230731	612-2011	230796	5262-2011	230834
5169-2010	230698	229-2011	230732	613-2011	230797	5263-2011	230835
5304-2010	230699	230-2011	230733	614-2011	230798	5264-2011	230836
5504-2010	230774	246-2011	230734	616-2011	230799	5265-2011	230837
5604-2010	230775	270-2011	230735	620-2011	230800	5266-2011	230838
5641-2010	230700	362-2011	230736	661-2011	230801	5270-2011	230848
5642-2010	230701	364-2011	230737	685-2011	230802		
5643-2010	230776	365-2011	230738	688-2011	230803		

**(111) 230667**

(151) 13.10.2011

(180) 16.11.2019

(210) 5853-2009

(220) 16.11.2009

(442) 6.7.2011

(732) O2 Holdings Limited, Wellington Street, Slough,  
Berkshire SL1 1YP, GB;

(740) Čechvalová Dagmar, Bratislava, SK;

(220) 12.1.2010

(442) 6.7.2011

(732) Šuster Jozef, Matejovec 452, 916 16 Krajné, SK;

**(111) 230668**

(151) 13.10.2011

(180) 12.1.2020

(210) 34-2010

**(111) 230669**

(151) 13.10.2011

(180) 9.4.2020

(210) 573-2010

(220) 9.4.2010

(442) 6.7.2011

(732) AÇAIMANIA Europe, s. r. o., Nám. Hraničiarov 6/a,  
851 03 Bratislava, SK;

(740) Majlingová Marta, Ing., Bratislava, SK;

**(111) 230670**

(151) 13.10.2011  
 (180) 27.4.2020  
 (210) 668-2010  
 (220) 27.4.2010  
 (442) 6.7.2011  
 (732) Kocún Viliam, Ing., Sobotské nám. 1748/46, 058 01 Poprad - Spišská Sobota, SK;

**(111) 230671**

(151) 13.10.2011  
 (180) 19.7.2020  
 (210) 1196-2010  
 (220) 19.7.2010  
 (442) 6.7.2011  
 (732) ERCE, s. r. o., Krtíšska 305, 991 22 Bušince, SK;  
 (740) Porubčan Róbert, Ing., Ivanka pri Dunaji, SK;

**(111) 230672**

(151) 13.10.2011  
 (180) 27.7.2020  
 (210) 1312-2010  
 (220) 27.7.2010  
 (442) 6.7.2011  
 (732) Fogta Miroslav, Ing., Most pri Bratislave 601, 900 46 Most pri Bratislave, SK;  
 (740) Belička Ivan, Ing., Banská Bystrica, SK;

**(111) 230673**

(151) 13.10.2011  
 (180) 9.8.2020  
 (210) 1342-2010  
 (220) 9.8.2010  
 (442) 6.7.2011  
 (732) Juraj Málík - JÁNOŠÍKOV DVOR, Horný Val 24, 010 01 Žilina, SK;  
 (740) GARANT PARTNER legal s.r.o., Bratislava, SK;

**(111) 230674**

(151) 13.10.2011  
 (180) 9.9.2020  
 (210) 1499-2010  
 (220) 9.9.2010  
 (442) 6.7.2011  
 (732) BORGÍ s. r. o., Kostelecká 47, 796 01 Prostějov, CZ;  
 (740) Labudík Miroslav, Ing., Kysucké Nové Mesto, SK;

**(111) 230675**

(151) 13.10.2011  
 (180) 9.9.2020  
 (210) 1500-2010

(220) 9.9.2010  
 (442) 6.7.2011

(732) BORGÍ s. r. o., Kostelecká 47, 796 01 Prostějov, CZ;  
 (740) Labudík Miroslav, Ing., Kysucké Nové Mesto, SK;

**(111) 230676**

(151) 13.10.2011  
 (180) 15.10.2020  
 (210) 1682-2010

(220) 15.10.2010

(442) 6.7.2011  
 (732) CITROËN SLOVAKIA, s.r.o., Prievozská 4/C, 821 09 Bratislava, SK;

**(111) 230677**

(151) 13.10.2011  
 (180) 22.10.2020  
 (210) 1727-2010  
 (220) 22.10.2010  
 (442) 6.7.2011  
 (732) Saloň Radovan, Ing., Mýtna 636/82, 064 01 Stará Ľubovňa, SK;  
 (740) Majerová Eva, Banská Bystrica, SK;

**(111) 230678**

(151) 13.10.2011  
 (180) 28.10.2020  
 (210) 1748-2010  
 (220) 28.10.2010  
 (442) 6.7.2011  
 (732) BETTY, s.r.o., Jilemnického 43, 036 01 Martin, SK;

**(111) 230679**

(151) 13.10.2011  
 (180) 2.11.2020  
 (210) 1776-2010  
 (220) 2.11.2010  
 (442) 6.7.2011  
 (732) Kútik Mário, Bernolákova 39, 974 05 Banská Bystrica, SK;  
 (740) Belička Ivan, Ing., Banská Bystrica, SK;

**(111) 230680**

(151) 13.10.2011  
 (180) 2.11.2020  
 (210) 1778-2010  
 (220) 2.11.2010  
 (442) 6.7.2011  
 (732) JERRY'S, s.r.o., Mariánske námestie 31, 010 01 Žilina, SK;  
 (740) Zahatňanská Gabriela, Ing., Žilina - Strážov, SK;

**(111) 230681**

(151) 13.10.2011  
 (180) 8.11.2020  
 (210) 1812-2010  
 (220) 8.11.2010  
 (442) 6.7.2011  
 (732) UNIGRAND, spol. s r. o., Sv. Vincenta 5849/2, 821 03 Bratislava, SK;

**(111) 230682**

(151) 13.10.2011  
 (180) 10.11.2020  
 (210) 1823-2010  
 (220) 10.11.2010  
 (442) 6.7.2011  
 (732) Mediatex s.r.o., Bojnická 18, 831 04 Bratislava, SK;  
 (740) Bachratá Magdaléna, Mgr., Bratislava, SK;

**(111) 230683**

(151) 13.10.2011  
(180) 12.11.2020  
(210) 1846-2010  
(220) 12.11.2010  
(442) 6.7.2011  
(732) Bratislavský okrášľovací spolok, Zelená 6, 811 01 Bratislava, SK;  
(740) Mačuha Maroš, Mgr., Bratislava, SK;

**(111) 230684**

(151) 13.10.2011  
(180) 12.11.2020  
(210) 1848-2010  
(220) 12.11.2010  
(442) 6.7.2011  
(732) PPD Services, s.r.o., Mokráň Záhon 2, 821 04 Bratislava, SK;

**(111) 230685**

(151) 13.10.2011  
(180) 12.11.2020  
(210) 1849-2010  
(220) 12.11.2010  
(442) 6.7.2011  
(732) PPD Services, s.r.o., Mokráň Záhon 2, 821 04 Bratislava, SK;

**(111) 230686**

(151) 13.10.2011  
(180) 16.11.2020  
(210) 1857-2010  
(220) 16.11.2010  
(442) 6.7.2011  
(732) Kovalančík Milan, Ing., Buzitka 194, 985 41 Šávoľ, SK;  
(740) Szilágyi Ondrej, JUDr., Lučenec, SK;

**(111) 230687**

(151) 13.10.2011  
(180) 25.11.2020  
(210) 1899-2010  
(220) 25.11.2010  
(442) 6.7.2011  
(732) MPI CONSULTING s.r.o., Medená 25, 811 02 Bratislava, SK;  
(740) Zelenay Peter, JUDr., Bratislava, SK;

**(111) 230688**

(151) 13.10.2011  
(180) 3.12.2020  
(210) 1940-2010  
(220) 3.12.2010  
(442) 6.7.2011  
(732) Hronec Ivan, PhDr., Haburská 89/35, 821 01 Bratislava, SK;  
(740) Kubínyi Peter, Bc., Trenčín, SK;

**(111) 230689**

(151) 13.10.2011  
(180) 7.12.2020  
(210) 1952-2010

(220) 7.12.2010

(442) 6.7.2011  
(732) Herb-pharma AG, Kirchgasse 3, 8001 Zürich, CH;  
(740) Poláková Noémi, Mgr., Levice, SK;

**(111) 230690**

(151) 13.10.2011  
(180) 9.12.2020  
(210) 1960-2010  
(220) 9.12.2010  
(442) 6.7.2011  
(732) TRADING LAMA SK, s.r.o., Mládeže 425, 013 41 Dolný Hričov, SK;  
(740) Máčajová Mária, Ing., Nitra, SK;

**(111) 230691**

(151) 13.10.2011  
(180) 20.12.2020  
(210) 2019-2010  
(220) 20.12.2010  
(442) 6.7.2011  
(732) GK Invest, s. r. o., Desiata 16, 831 01 Bratislava, SK;  
(740) Neuschl Vladimír, JUDr. Ing., Bratislava, SK;

**(111) 230692**

(151) 13.10.2011  
(180) 18.8.2018  
(210) 2026-2010  
(220) 18.8.2008  
(442) 6.7.2011  
(641) 007185457, 18.8.2008  
(732) Reebok International Ltd., 1895 J. W. Foster Boulevard, Canton, Massachusetts 02021, US;  
(740) Fritz Martin, JUDr., advokát, Bratislava, SK;

**(111) 230693**

(151) 13.10.2011  
(180) 27.12.2020  
(210) 2064-2010  
(220) 27.12.2010  
(442) 6.7.2011  
(732) SOFA TREND, s.r.o., Tovarnícka 3976, 955 01 Topoľčany, SK;

**(111) 230694**

(151) 13.10.2011  
(180) 28.12.2020  
(210) 2069-2010  
(220) 28.12.2010  
(442) 6.7.2011  
(732) Roman Merašický NÁBYTOK, Tovarnícka 3976, 955 01 Topoľčany, SK;

**(111) 230695**

(151) 13.10.2011  
(180) 28.12.2020  
(210) 2070-2010  
(220) 28.12.2010  
(442) 6.7.2011  
(732) ZEDNÍČEK a. s., Kunovice 1482, 686 04 Kunovice, CZ;  
(740) Máčajová Mária, Ing., Nitra, SK;

**(111) 230696**  
 (151) 13.10.2011  
 (180) 28.12.2020  
 (210) 2073-2010  
 (220) 28.12.2010  
 (442) 6.7.2011  
 (732) COLOR Company, s. r. o., Štúrova 1504, 018 41  
 Dubnica nad Váhom, SK;  
 (740) Bačík Kvetoslav, Ing., Nová Dubnica, SK;

**(111) 230697**  
 (151) 13.10.2011  
 (180) 12.3.2020  
 (210) 5168-2010  
 (220) 12.3.2010  
 (442) 6.7.2011  
 (732) SITA Slovenská tlačová agentúra, a.s., Mýtina 15,  
 811 07 Bratislava, SK;  
 (740) Holoubková Mária, Ing., Bratislava, SK;

**(111) 230698**  
 (151) 13.10.2011  
 (180) 12.3.2020  
 (210) 5169-2010  
 (220) 12.3.2010  
 (442) 6.7.2011  
 (732) SITA Slovenská tlačová agentúra, a.s., Mýtina 15,  
 811 07 Bratislava, SK;  
 (740) Holoubková Mária, Ing., Bratislava, SK;

**(111) 230699**  
 (151) 13.10.2011  
 (180) 28.4.2020  
 (210) 5304-2010  
 (220) 28.4.2010  
 (310) 475628  
 (320) 1.4.2010  
 (330) CZ  
 (442) 6.7.2011  
 (732) PENAM, a.s., Cejl 38, 602 00 Brno, CZ;  
 (740) Hojčuš Peter, Ing., Bratislava, SK;

**(111) 230700**  
 (151) 13.10.2011  
 (180) 21.9.2020  
 (210) 5641-2010  
 (220) 21.9.2010  
 (310) 476094  
 (320) 21.4.2010  
 (330) CZ  
 (442) 6.7.2011  
 (732) PENAM, a.s., Cejl 38, 602 00 Brno, CZ;  
 (740) Hojčuš Peter, Ing., Bratislava, SK;

**(111) 230701**  
 (151) 13.10.2011  
 (180) 21.9.2020  
 (210) 5642-2010  
 (220) 21.9.2010  
 (310) 477258  
 (320) 8.6.2010  
 (330) CZ

(442) 6.7.2011  
 (732) PENAM, a.s., Cejl 38, 602 00 Brno, CZ;  
 (740) Hojčuš Peter, Ing., Bratislava, SK;

**(111) 230702**  
 (151) 13.10.2011  
 (180) 7.10.2020  
 (210) 5677-2010  
 (220) 7.10.2010  
 (442) 6.7.2011  
 (732) RYBA ŽILINA, spol. s r.o., Hviezdoslavova 5,  
 010 01 Žilina, SK;  
 (740) MAJLINGOVÁ & PARTNERS, s. r. o., Bratislava,  
 SK;

**(111) 230703**  
 (151) 13.10.2011  
 (180) 27.10.2020  
 (210) 5728-2010  
 (220) 27.10.2010  
 (442) 6.7.2011  
 (732) ŠPORTUJEME, s.r.o., Ipeľská 13, 821 07 Bratislava,  
 SK;  
 (740) Hojčuš Peter, Ing., Bratislava, SK;

**(111) 230704**  
 (151) 13.10.2011  
 (180) 5.11.2020  
 (210) 5741-2010  
 (220) 5.11.2010  
 (442) 6.7.2011  
 (732) JAGA GROUP, s. r. o., Imricha Karvaša 2, 811 07  
 Bratislava, SK;

**(111) 230705**  
 (151) 13.10.2011  
 (180) 5.11.2020  
 (210) 5749-2010  
 (220) 5.11.2010  
 (442) 6.7.2011  
 (732) STOCK Plzeň-Božkov s.r.o., Palírenská 641/2,  
 326 00 Plzeň-Božkov, CZ;  
 (740) Bušová Eva, JUDr., Bratislava, SK;

**(111) 230706**  
 (151) 13.10.2011  
 (180) 16.11.2020  
 (210) 5792-2010  
 (220) 16.11.2010  
 (442) 6.7.2011  
 (732) VINO MAGULA, s.r.o., Starhradská 12, 851 05  
 Bratislava, SK;  
 (740) Litvákova Lenka, Ing., Bratislava, SK;

**(111) 230707**  
 (151) 13.10.2011  
 (180) 16.11.2020  
 (210) 5793-2010  
 (220) 16.11.2010  
 (442) 6.7.2011  
 (732) VINO MAGULA, s.r.o., Starhradská 12, 851 05  
 Bratislava, SK;  
 (740) Litvákova Lenka, Ing., Bratislava, SK;

**(111) 230708**

(151) 13.10.2011  
(180) 16.11.2020  
(210) 5794-2010  
(220) 16.11.2010  
(442) 6.7.2011  
(732) VINO MAGULA, s.r.o., Starhradská 12, 851 05 Bratislava, SK;  
(740) Litváková Lenka, Ing., Bratislava, SK;

---

**(111) 230709**

(151) 13.10.2011  
(180) 23.11.2020  
(210) 5815-2010  
(220) 23.11.2010  
(442) 6.7.2011  
(732) MAC TV, s.r.o., Brečtanová 1, 831 01 Bratislava, SK;  
(740) Ďurček Peter, Mgr., Bratislava, SK;

---

**(111) 230710**

(151) 13.10.2011  
(180) 7.1.2021  
(210) 21-2011  
(220) 7.1.2011  
(442) 6.7.2011  
(732) Varga Marek, Arménska 8, 821 07 Bratislava, SK;

---

**(111) 230711**

(151) 13.10.2011  
(180) 17.1.2021  
(210) 64-2011  
(220) 17.1.2011  
(442) 6.7.2011  
(732) Cichoň Petr, Nad Santoškou 1911/1, 150 00 Praha, CZ;  
(740) Gajdošíková Zuzana, Ing., Bratislava, SK;

---

**(111) 230712**

(151) 13.10.2011  
(180) 18.1.2021  
(210) 67-2011  
(220) 18.1.2011  
(442) 6.7.2011  
(732) Na zámku a. s., Stará Vajnorská 15, 831 04 Bratislava, SK;  
(740) Brichtová Tatiana, JUDr., Bratislava, SK;

---

**(111) 230713**

(151) 13.10.2011  
(180) 24.1.2021  
(210) 81-2011  
(220) 24.1.2011  
(442) 6.7.2011  
(732) Šlávková Elena, PaedDr., Gen. Miloša Vesela 5304/3, 034 01 Ružomberok, SK;  
(740) GARANT PARTNER legal s.r.o., Bratislava, SK;

---

**(111) 230714**

(151) 13.10.2011  
(180) 24.1.2021  
(210) 82-2011  
(220) 24.1.2011

---

(442) 6.7.2011

(732) VENAS, a.s., ul. 17. Novembra 1561/29, 075 01 Trebišov, SK;

---

**(111) 230715**

(151) 13.10.2011  
(180) 24.1.2021  
(210) 83-2011  
(220) 24.1.2011  
(442) 6.7.2011  
(732) VENAS, a.s., ul. 17. Novembra 1561/29, 075 01 Trebišov, SK;

---

**(111) 230716**

(151) 13.10.2011  
(180) 31.1.2021  
(210) 126-2011  
(220) 31.1.2011  
(442) 6.7.2011  
(732) Vinárske závody Krupina a.s., Obchodná 13, 921 01 Piešťany, SK;

---

**(111) 230717**

(151) 13.10.2011  
(180) 31.1.2021  
(210) 131-2011  
(220) 31.1.2011  
(442) 6.7.2011  
(732) KODYS SLOVENSKO, s.r.o., Sliačska 2, 831 02 Bratislava, SK;

---

**(111) 230718**

(151) 13.10.2011  
(180) 31.1.2021  
(210) 132-2011  
(220) 31.1.2011  
(442) 6.7.2011  
(732) Zentiva, k. s., U Kabelovny 130, 102 37 Praha - Dolní Měcholupy, CZ;  
(740) Kertész Jozef, Ing., Hlohovec, SK;

---

**(111) 230719**

(151) 13.10.2011  
(180) 31.1.2021  
(210) 133-2011  
(220) 31.1.2011  
(442) 6.7.2011  
(732) Zentiva, k. s., U Kabelovny 130, 102 37 Praha - Dolní Měcholupy, CZ;  
(740) Kertész Jozef, Ing., Hlohovec, SK;

---

**(111) 230720**

(151) 13.10.2011  
(180) 31.1.2021  
(210) 134-2011  
(220) 31.1.2011  
(442) 6.7.2011  
(732) Zentiva, k. s., U Kabelovny 130, 102 37 Praha - Dolní Měcholupy, CZ;  
(740) Kertész Jozef, Ing., Hlohovec, SK;

---

**(111) 230721**  
 (151) 13.10.2011  
 (180) 2.2.2021  
 (210) 144-2011  
 (220) 2.2.2011  
 (442) 6.7.2011  
 (732) Turčina Lukáš, Žaškov 111, 027 21 Žaškov, SK;

**(111) 230722**  
 (151) 13.10.2011  
 (180) 2.2.2021  
 (210) 148-2011  
 (220) 2.2.2011  
 (442) 6.7.2011  
 (732) Fincentrum Media s.r.o., Pobřežní 620/3, 186 00 Praha, CZ;  
 (740) ŽOVICOVÁ & ŽOVIC IP, s.r.o., Bratislava, SK;

**(111) 230723**  
 (151) 13.10.2011  
 (180) 2.2.2021  
 (210) 149-2011  
 (220) 2.2.2011  
 (442) 6.7.2011  
 (732) Fincentrum Media s.r.o., Pobřežní 620/3, 186 00 Praha, CZ;  
 (740) ŽOVICOVÁ & ŽOVIC IP, s.r.o., Bratislava, SK;

**(111) 230724**  
 (151) 13.10.2011  
 (180) 10.2.2021  
 (210) 190-2011  
 (220) 10.2.2011  
 (442) 6.7.2011  
 (732) Sobotovič Henrich, Ing., Šalgočka 61, 925 54 Šalgočka, SK;  
 (740) Tomko Lubomír, Ing., Hanušovce nad Topľou, SK;

**(111) 230725**  
 (151) 13.10.2011  
 (180) 14.2.2021  
 (210) 212-2011  
 (220) 14.2.2011  
 (442) 6.7.2011  
 (732) Perpetuum Plus, s.r.o., Olivová 10, 949 01 Nitra, SK;  
 (740) Máčajová Mária, Ing., Nitra, SK;

**(111) 230726**  
 (151) 13.10.2011  
 (180) 14.2.2021  
 (210) 214-2011  
 (220) 14.2.2011  
 (442) 6.7.2011  
 (732) SCHWEIZER LEGAL, s.r.o., Palisády 32, 811 06 Bratislava, SK;

**(111) 230727**  
 (151) 13.10.2011  
 (180) 15.2.2021  
 (210) 223-2011  
 (220) 15.2.2011  
 (442) 6.7.2011

(732) Kazarka Milan, M. R. Štefánika 44/29, 965 01 Žiar nad Hronom, SK;

**(111) 230728**  
 (151) 13.10.2011  
 (180) 10.2.2021  
 (210) 224-2011  
 (220) 10.2.2011  
 (442) 6.7.2011  
 (732) TAURIS, a. s., Potravínárska 6, 979 01 Rimavská Sobota, SK;  
 (740) Belička Ivan, Ing., Banská Bystrica, SK;

**(111) 230729**  
 (151) 13.10.2011  
 (180) 10.2.2021  
 (210) 225-2011  
 (220) 10.2.2011  
 (442) 6.7.2011  
 (732) T P D, spol. s r.o., Farského 26, 851 01 Bratislava, SK;  
 (740) Porubčan Róbert, Ing., Ivanka pri Dunaji, SK;

**(111) 230730**  
 (151) 13.10.2011  
 (180) 24.6.2014  
 (210) 226-2011  
 (220) 24.6.2004  
 (442) 6.7.2011  
 (641) 003893691, 24.6.2004  
 (732) PIQUADRO S.p.A., Località Sassuriano, 246, I-40041 Silla di Gaggio Montano (BO), IT;  
 (740) Hörmannová Zuzana, Ing., Bratislava, SK;

**(111) 230731**  
 (151) 13.10.2011  
 (180) 15.2.2021  
 (210) 228-2011  
 (220) 15.2.2011  
 (442) 6.7.2011  
 (732) MONDIAL INFISSI s.r.o., Březnice 52, 760 01 Zlín, CZ;  
 (740) Beleščák Ladislav, Ing., Piešťany, SK;

**(111) 230732**  
 (151) 13.10.2011  
 (180) 15.2.2021  
 (210) 229-2011  
 (220) 15.2.2011  
 (442) 6.7.2011  
 (732) Demín Dušan, Ing., Jozefa Murgaša 10, 940 01 Nové Zámky, SK;

**(111) 230733**  
 (151) 13.10.2011  
 (180) 16.2.2021  
 (210) 230-2011  
 (220) 16.2.2011  
 (442) 6.7.2011  
 (732) Tenaris Connections B. V., Locatellikatde 1, 1076 AZ, Amsterdam, NL;  
 (740) Hörmannová Zuzana, Ing., Bratislava, SK;

**(111) 230734**

(151) 13.10.2011  
(180) 17.2.2021  
(210) 246-2011  
(220) 17.2.2011  
(442) 6.7.2011  
(732) SLAVIAPAPER s.r.o., K. Surdoku 8484, 080 01 Prešov, SK;

---

**(111) 230735**

(151) 13.10.2011  
(180) 15.1.2020  
(210) 270-2011  
(220) 15.1.2010  
(310) 77/828035  
(320) 16.9.2009  
(330) US  
(442) 6.7.2011  
(641) 008813255, 15.1.2010  
(732) Holt's Company Corporation, 1105 N. Market Street, Suite 1300, Wilmington, Delaware 19801, US;  
(740) Guniš Jaroslav, Mgr., Bratislava, SK;

---

**(111) 230736**

(151) 13.10.2011  
(180) 2.3.2021  
(210) 362-2011  
(220) 2.3.2011  
(442) 6.7.2011  
(732) Gürleyik Murat, Saratovská 2, 841 02 Bratislava, SK;  
(740) Málek Jaroslav, JUDr., Bratislava, SK;

---

**(111) 230737**

(151) 13.10.2011  
(180) 2.3.2021  
(210) 364-2011  
(220) 2.3.2011  
(442) 6.7.2011  
(732) ROYAL Drinks Slovakia, s.r.o., Lieskovec 616, 962 21 Zvolen, SK;

---

**(111) 230738**

(151) 13.10.2011  
(180) 2.3.2021  
(210) 365-2011  
(220) 2.3.2011  
(442) 6.7.2011  
(732) ROYAL Drinks Slovakia, s.r.o., Lieskovec 616, 962 21 Zvolen, SK;

---

**(111) 230739**

(151) 13.10.2011  
(180) 2.3.2021  
(210) 366-2011  
(220) 2.3.2011  
(442) 6.7.2011  
(732) ROYAL Drinks Slovakia, s.r.o., Lieskovec 616, 962 21 Zvolen, SK;

---

**(111) 230740**

(151) 13.10.2011  
(180) 2.3.2021  
(210) 367-2011  
(220) 2.3.2011  
(442) 6.7.2011  
(732) ROYAL Drinks Slovakia, s.r.o., Lieskovec 616, 962 21 Zvolen, SK;

---

**(111) 230741**

(151) 13.10.2011  
(180) 2.3.2021  
(210) 368-2011  
(220) 2.3.2011  
(442) 6.7.2011  
(732) ROYAL Drinks Slovakia, s.r.o., Lieskovec 616, 962 21 Zvolen, SK;

---

**(111) 230742**

(151) 13.10.2011  
(180) 9.3.2021  
(210) 410-2011  
(220) 9.3.2011  
(442) 6.7.2011  
(732) Viliam Hronček V&H, Jelenec 604, 951 73 Jelenec, SK;  
(740) Bachratá Magdaléna, Mgr., Bratislava, SK;

---

**(111) 230743**

(151) 13.10.2011  
(180) 10.3.2021  
(210) 433-2011  
(220) 10.3.2011  
(442) 6.7.2011  
(732) Sherif Ahmed, Lenina Str. 2, Novi Petrivtsi, Kyivska oblast, 07354, UA;  
(740) Fajnorová Mária, Ing., Bratislava, SK;

---

**(111) 230744**

(151) 13.10.2011  
(180) 11.3.2021  
(210) 434-2011  
(220) 11.3.2011  
(442) 6.7.2011  
(732) H3O s.r.o., Družstevná 547, 951 04 Veľký Lapáš, SK;

---

**(111) 230745**

(151) 13.10.2011  
(180) 11.3.2021  
(210) 435-2011  
(220) 11.3.2011  
(442) 6.7.2011  
(732) HSF System a.s., Mourova 1131, 739 32 Vratimov, SK;  
(740) Máčajová Mária, Ing., Nitra, SK;

---



**(111) 230746**

(151) 13.10.2011  
 (180) 11.3.2021  
 (210) 436-2011  
 (220) 11.3.2011  
 (442) 6.7.2011  
 (732) Andrej Očenáš - Beryl, Kavečianska cesta 41,  
 040 01 Košice, SK;  
 (740) Vojčík & Partners, s.r.o., Košice, SK;

**(111) 230747**

(151) 13.10.2011  
 (180) 10.3.2021  
 (210) 437-2011  
 (220) 10.3.2011  
 (442) 6.7.2011  
 (732) Dubníček Martin, Mgr., Velkolucká 9, 962 31  
 Veľká Lúka, SK;  
 (740) Belička Ivan, Ing., Banská Bystrica, SK;

**(111) 230748**

(151) 13.10.2011  
 (180) 10.3.2021  
 (210) 438-2011  
 (220) 10.3.2011  
 (442) 6.7.2011  
 (732) SLOVAKIA RING s. r. o., Orechová Potôň 800,  
 930 02 Orechová Potôň, SK;  
 (740) Belička Ivan, Ing., Banská Bystrica, SK;

**(111) 230749**

(151) 13.10.2011  
 (180) 11.3.2021  
 (210) 440-2011  
 (220) 11.3.2011  
 (442) 6.7.2011  
 (732) ATOZ EVENT s. r. o., Holečkova 657/29, 150 00  
 Praha, CZ;  
 (740) Beleščák Ladislav, Ing., Piešťany, SK;

**(111) 230750**

(151) 13.10.2011  
 (180) 15.3.2021  
 (210) 458-2011  
 (220) 15.3.2011  
 (442) 6.7.2011  
 (732) Amzlerová Magdaléna, Bukovec 184, 906 14 Bukovec,  
 SK;  
 (740) Belička Ivan, Ing., Banská Bystrica, SK;

**(111) 230751**

(151) 13.10.2011  
 (180) 18.3.2021  
 (210) 475-2011  
 (220) 18.3.2011  
 (442) 6.7.2011  
 (732) SCHODY Redecha, s.r.o., Brestovec 447, 907 01  
 Myjava, SK;

**(111) 230752**

(151) 13.10.2011  
 (180) 18.3.2021  
 (210) 476-2011  
 (220) 18.3.2011  
 (442) 6.7.2011  
 (732) Technical Textiles, s.r.o., Beethovenova 16, 921 01  
 Piešťany, SK;

**(111) 230753**

(151) 13.10.2011  
 (180) 18.3.2021  
 (210) 478-2011  
 (220) 18.3.2011  
 (442) 6.7.2011  
 (732) ISE s.r.o., Elektrárenskú 12428, 831 04 Bratislava,  
 SK;

**(111) 230754**

(151) 13.10.2011  
 (180) 18.3.2021  
 (210) 479-2011  
 (220) 18.3.2011  
 (442) 6.7.2011  
 (732) GAS Familia, s.r.o., Prešovská 8, 064 01 Stará  
 Ľubovňa, SK;  
 (740) Belička Ivan, Ing., Banská Bystrica, SK;

**(111) 230755**

(151) 13.10.2011  
 (180) 24.3.2021  
 (210) 521-2011  
 (220) 24.3.2011  
 (442) 6.7.2011  
 (732) B.B.P. s. r. o., Azalková 8, 821 01 Bratislava, SK;  
 (740) Bachratá Magdaléna, Mgr., Bratislava, SK;

**(111) 230756**

(151) 13.10.2011  
 (180) 28.3.2021  
 (210) 529-2011  
 (220) 28.3.2011  
 (442) 6.7.2011  
 (732) BALIARNE OBCHODU, a. s. POPRAD, Hranič-  
 ná 664/16, 058 01 Poprad, SK;  
 (740) Žuffa Ladislav, Ing., Poprad, SK;

**(111) 230757**

(151) 13.10.2011  
 (180) 28.3.2021  
 (210) 530-2011  
 (220) 28.3.2011  
 (442) 6.7.2011  
 (732) BALIARNE OBCHODU, a. s. POPRAD, Hranič-  
 ná 664/16, 058 01 Poprad, SK;  
 (740) Žuffa Ladislav, Ing., Poprad, SK;

**(111) 230758**

(151) 13.10.2011  
(180) 28.3.2021  
(210) 536-2011  
(220) 28.3.2011  
(442) 6.7.2011  
(732) IDIK A-gentúra s.r.o., Stupy 11, 974 05 Banská Bystrica, SK;  
(740) Kavčáková Iveta, Banská Bystrica, SK;

**(111) 230759**

(151) 13.10.2011  
(180) 28.3.2021  
(210) 537-2011  
(220) 28.3.2011  
(442) 6.7.2011  
(732) ROYAL Drinks Slovakia, s.r.o., Lieskovec 616, 962 21 Zvolen, SK;

**(111) 230760**

(151) 13.10.2011  
(180) 28.3.2021  
(210) 542-2011  
(220) 28.3.2011  
(442) 6.7.2011  
(732) Maracon s.r.o., Dunajská 29, 811 08 Bratislava, SK;

**(111) 230761**

(151) 13.10.2011  
(180) 24.3.2021  
(210) 545-2011  
(220) 24.3.2011  
(442) 6.7.2011  
(732) LESONA, s.r.o., Riečka 259, 974 01 Riečka, SK;  
(740) Belička Ivan, Ing., Banská Bystrica, SK;

**(111) 230762**

(151) 13.10.2011  
(180) 31.3.2021  
(210) 562-2011  
(220) 31.3.2011  
(442) 6.7.2011  
(732) NAFTAMATIKA s.r.o., Jánošíkova 1301/24, 972 01 Bojnice, SK;  
(740) Mrenica Jaroslav, Ing., Púchov, SK;

**(111) 230763**

(151) 13.10.2011  
(180) 11.3.2021  
(210) 5173-2011  
(220) 11.3.2011  
(442) 6.7.2011  
(732) +pharma arzneimittel s.r.o., Grösslingova 4, 811 09 Bratislava, SK;  
(740) Hojčuš Peter, Ing., Bratislava, SK;

**(111) 230764**

(151) 13.10.2011  
(180) 11.3.2021  
(210) 5174-2011  
(220) 11.3.2011  
(442) 6.7.2011

(732) +pharma arzneimittel s.r.o., Grösslingova 4, 811 09 Bratislava, SK;  
(740) Hojčuš Peter, Ing., Bratislava, SK;

**(111) 230765**

(151) 13.10.2011  
(180) 11.3.2021  
(210) 5175-2011  
(220) 11.3.2011  
(442) 6.7.2011  
(732) +pharma arzneimittel s.r.o., Grösslingova 4, 811 09 Bratislava, SK;  
(740) Hojčuš Peter, Ing., Bratislava, SK;

**(111) 230766**

(151) 13.10.2011  
(180) 25.3.2021  
(210) 5195-2011  
(220) 25.3.2011  
(442) 6.7.2011  
(732) BIANCA LUNA s.r.o., Račianska 71, 831 02 Bratislava, SK;

**(111) 230767**

(151) 14.10.2011  
(180) 16.11.2019  
(210) 5854-2009  
(220) 16.11.2009  
(442) 6.7.2011  
(732) O2 Holdings Limited, Wellington Street, Slough, Berkshire SL1 1YP, GB;  
(740) Čechvalová Dagmar, Bratislava, SK;

**(111) 230768**

(151) 14.10.2011  
(180) 20.5.2020  
(210) 837-2010  
(220) 20.5.2010  
(442) 6.7.2011  
(732) McDonald's Corporation, One McDonald's Plaza, Oak Brook, Illinois 60521, US;  
(740) G. Lehnert, k. s., Bratislava 1, SK;

**(111) 230769**

(151) 14.10.2011  
(180) 24.6.2020  
(210) 1024-2010  
(220) 24.6.2010  
(442) 6.7.2011  
(732) X-life, s.r.o., Plzeňská 216, 267 01 Králův Dvůr, CZ;  
(740) Čorba Jozef, JUDr., Košice, SK;

**(111) 230770**

(151) 14.10.2011  
(180) 10.12.2020  
(210) 1973-2010  
(220) 10.12.2010  
(442) 6.7.2011  
(732) Roško Jaroslav, Bc., Dobrianskeho 5, 071 01 Michalovce, SK;

**(111) 230771**  
 (151) 14.10.2011  
 (180) 28.12.2020  
 (210) 2071-2010  
 (220) 28.12.2010  
 (442) 6.7.2011  
 (732) ZEDNÍČEK a. s., Kunovice 1482, 686 04 Kunovice, CZ;  
 (740) Máčajová Mária, Ing., Nitra, SK;

**(111) 230777**  
 (151) 14.10.2011  
 (180) 20.10.2020  
 (210) 5714-2010  
 (220) 20.10.2010  
 (442) 6.7.2011  
 (732) Genertel Biztosító Zrt., Dévai utca 26-28, 1134 Budapešť, HU;  
 (740) Detvai Štefan, JUDr., Bratislava, SK;

**(111) 230772**  
 (151) 14.10.2011  
 (180) 29.12.2020  
 (210) 2075-2010  
 (220) 29.12.2010  
 (442) 6.7.2011  
 (732) Gacík Miroslav - Mystique, Štefánikova štvrť 534, 024 01 Kysucké Nové Mesto, SK;  
 (740) Máčajová Mária, Ing., Nitra, SK;

**(111) 230778**  
 (151) 14.10.2011  
 (180) 20.10.2020  
 (210) 5715-2010  
 (220) 20.10.2010  
 (442) 6.7.2011  
 (732) Genertel Biztosító Zrt., Dévai utca 26-28, 1134 Budapešť, HU;  
 (740) Detvai Štefan, JUDr., Bratislava, SK;

**(111) 230773**  
 (151) 14.10.2011  
 (180) 29.12.2020  
 (210) 2076-2010  
 (220) 29.12.2010  
 (442) 6.7.2011  
 (732) Gacík Miroslav - Mystique, Štefánikova štvrť 534, 024 01 Kysucké Nové Mesto, SK;  
 (740) Máčajová Mária, Ing., Nitra, SK;

**(111) 230779**  
 (151) 14.10.2011  
 (180) 28.10.2020  
 (210) 5730-2010  
 (220) 28.10.2010  
 (442) 6.7.2011  
 (732) Templárske sklepy Čejkovice, vinařské družstvo, Čejkovice 945, 696 15 Čejkovice, CZ;  
 (740) Kastler Anton, Bratislava, SK;

**(111) 230774**  
 (151) 14.10.2011  
 (180) 6.7.2020  
 (210) 5504-2010  
 (220) 6.7.2010  
 (442) 6.7.2011  
 (732) HENKEL AG & Co. KGaA, Henkelstrasse 67, 40589 Düsseldorf, DE;  
 (740) Majlingová Marta, Ing., Bratislava, SK;

**(111) 230780**  
 (151) 14.10.2011  
 (180) 7.1.2021  
 (210) 25-2011  
 (220) 7.1.2011  
 (442) 6.7.2011  
 (732) Bunge Finland Oy, PL 400, Raisionkaari 55, 212 01 Raisio, FI;  
 (740) Neuschl Vladimír, JUDr. Ing., Bratislava, SK;

**(111) 230775**  
 (151) 14.10.2011  
 (180) 2.9.2020  
 (210) 5604-2010  
 (220) 2.9.2010  
 (442) 6.7.2011  
 (732) JOYCE ČR, s.r.o., Venhudova 6, 614 00 Brno, CZ;  
 (740) Kováčik Štefan, Ing., Bratislava, SK;

**(111) 230781**  
 (151) 14.10.2011  
 (180) 24.1.2021  
 (210) 80-2011  
 (220) 24.1.2011  
 (442) 6.7.2011  
 (732) Šlávková Elena, PaedDr., Gen. Miloša Vesela 5304/3, 034 01 Ružomberok, SK;  
 (740) GARANT PARTNER legal s.r.o., Bratislava, SK;

**(111) 230776**  
 (151) 14.10.2011  
 (180) 22.9.2020  
 (210) 5643-2010  
 (220) 22.9.2010  
 (442) 6.7.2011  
 (732) M2 Business s. r. o., Bancíkovej 1/A, 821 03 Bratislava, SK;

**(111) 230782**  
 (151) 14.10.2011  
 (180) 9.2.2021  
 (210) 185-2011  
 (220) 9.2.2011  
 (310) 481402  
 (320) 1.12.2010  
 (330) CZ  
 (442) 6.7.2011  
 (732) Černý Dušan, Ing., Padělký 544, 763 15 Slušovice, CZ;  
 (740) Labudík Miroslav, Ing., Kysucké Nové Mesto, SK;

**(111) 230783**

(151) 14.10.2011  
(180) 7.3.2021  
(210) 397-2011  
(220) 7.3.2011  
(442) 6.7.2011  
(732) LYBAR SLOVENSKO a. s., Kukučínova 18,  
921 01 Piešťany, SK;

---

**(111) 230784**

(151) 14.10.2011  
(180) 8.3.2021  
(210) 400-2011  
(220) 8.3.2011  
(442) 6.7.2011  
(732) Frnčo Pavol, Borová 3177/11, 010 07 Žilina, SK;

---

**(111) 230785**

(151) 14.10.2011  
(180) 16.3.2021  
(210) 462-2011  
(220) 16.3.2011  
(442) 6.7.2011  
(732) HOME ART SK, s.r.o., Jenisejská 49, 040 12  
Košice, SK;

---

**(111) 230786**

(151) 14.10.2011  
(180) 25.3.2021  
(210) 524-2011  
(220) 25.3.2011  
(442) 6.7.2011  
(732) Palánki Lajos, Hernád u. 43, Budapest 1078, HU;  
(740) Tóth Ondrej, JUDr., Komárno, SK;

---

**(111) 230787**

(151) 14.10.2011  
(180) 29.3.2021  
(210) 546-2011  
(220) 29.3.2011  
(442) 6.7.2011  
(732) Creative Nail Design, Inc., 1125 Joshua Way,  
Vista, CA 92083, US;  
(740) Hörmann Tomáš, Ing., Bratislava, SK;

---

**(111) 230788**

(151) 14.10.2011  
(180) 29.3.2021  
(210) 547-2011  
(220) 29.3.2011  
(442) 6.7.2011  
(732) OLD HEROLD, s. r. o., Bratislavská 36, 911 05  
Trenčín, SK;

---

**(111) 230789**

(151) 14.10.2011  
(180) 29.3.2021  
(210) 548-2011  
(220) 29.3.2011  
(442) 6.7.2011  
(732) OLD HEROLD, s. r. o., Bratislavská 36, 911 05  
Trenčín, SK;

---

**(111) 230790**

(151) 14.10.2011  
(180) 29.3.2021  
(210) 549-2011  
(220) 29.3.2011  
(442) 6.7.2011  
(732) OLD HEROLD, s. r. o., Bratislavská 36, 911 05  
Trenčín, SK;

---

**(111) 230791**

(151) 14.10.2011  
(180) 29.3.2021  
(210) 550-2011  
(220) 29.3.2011  
(442) 6.7.2011  
(732) SANOFI-AVENTIS, 174, Avenue de France, 75013  
Paris, FR;  
(740) ŽOVICOVÁ & ŽOVIC IP, s.r.o., Bratislava, SK;

---

**(111) 230792**

(151) 14.10.2011  
(180) 1.4.2021  
(210) 592-2011  
(220) 1.4.2011  
(442) 6.7.2011  
(732) IMPERATOR, s. r. o., Drietoma 184, 913 03 Drie-  
toma, SK;  
(740) Kubínyi Peter, Trenčín, SK;

---

**(111) 230793**

(151) 14.10.2011  
(180) 1.4.2021  
(210) 593-2011  
(220) 1.4.2011  
(442) 6.7.2011  
(732) IMPERATOR, s. r. o., Drietoma 184, 913 03 Drie-  
toma, SK;  
(740) Kubínyi Peter, Trenčín, SK;

---

**(111) 230794**

(151) 14.10.2011  
(180) 4.4.2021  
(210) 598-2011  
(220) 4.4.2011

---

(442) 6.7.2011

(732) Babinská Ľubomíra, A. Stodolu 17/36, 036 01  
Martin, SK;

---

**(111) 230795**

(151) 14.10.2011  
(180) 5.4.2021  
(210) 611-2011  
(220) 5.4.2011  
(442) 6.7.2011  
(732) Hládek Rudolf, S. Bibzu 1, 036 01 Martin, SK;  
Kraker Branímír, Podskala 1545/5, 038 52 Sučany,  
SK;

---

**(111) 230796**  
 (151) 14.10.2011  
 (180) 6.4.2021  
 (210) 612-2011  
 (220) 6.4.2011  
 (442) 6.7.2011  
 (732) SENAPO, s. r. o., Priemyselná 280/39, 905 01 Senica, SK;  
 (740) Holakovský Štefan, Ing., Bratislava, SK;

**(111) 230797**  
 (151) 14.10.2011  
 (180) 6.4.2021  
 (210) 613-2011  
 (220) 6.4.2011  
 (442) 6.7.2011  
 (732) SENAPO, s. r. o., Priemyselná 280/39, 905 01 Senica, SK;  
 (740) Holakovský Štefan, Ing., Bratislava, SK;

**(111) 230798**  
 (151) 14.10.2011  
 (180) 6.4.2021  
 (210) 614-2011  
 (220) 6.4.2011  
 (442) 6.7.2011  
 (732) SENAPO, s. r. o., Priemyselná 280/39, 905 01 Senica, SK;  
 (740) Holakovský Štefan, Ing., Bratislava, SK;

**(111) 230799**  
 (151) 14.10.2011  
 (180) 6.4.2021  
 (210) 616-2011  
 (220) 6.4.2011  
 (442) 6.7.2011  
 (732) SANOFI - AVENTIS, 174, Avenue de France, 75013 Paris, FR;  
 (740) ŽOVICOVÁ & ŽOVIC IP, s.r.o., Bratislava, SK;

**(111) 230800**  
 (151) 14.10.2011  
 (180) 7.4.2021  
 (210) 620-2011  
 (220) 7.4.2011  
 (442) 6.7.2011  
 (732) Kopil Slavomír, Brestov 43, 066 01 Humenné, SK;  
 (740) Advokátska kancelária Máčaj a Novák, s.r.o., Bratislava, SK;

**(111) 230801**  
 (151) 14.10.2011  
 (180) 13.4.2021  
 (210) 661-2011  
 (220) 13.4.2011  
 (442) 6.7.2011  
 (732) Doctor Herbs Pharmaceutica Slovakia s.r.o., Ružová dolina 6, 821 08 Bratislava, SK;

**(111) 230802**  
 (151) 14.10.2011  
 (180) 15.4.2021  
 (210) 685-2011  
 (220) 15.4.2011  
 (442) 6.7.2011  
 (732) Fančovič Ladislav, Art.D., Rovná 13, 920 01 Hlohovec, SK;

**(111) 230803**  
 (151) 14.10.2011  
 (180) 18.4.2021  
 (210) 688-2011  
 (220) 18.4.2011  
 (442) 6.7.2011  
 (732) Kamberi Ahmet, Dom služieb, 071 01 Michalovce, SK;

**(111) 230804**  
 (151) 14.10.2011  
 (180) 26.4.2021  
 (210) 732-2011  
 (220) 26.4.2011  
 (442) 6.7.2011  
 (732) Rábek Tibor / TIBI, Domoviny 704, 951 32 Horná Kráľová, SK;

**(111) 230805**  
 (151) 14.10.2011  
 (180) 12.1.2021  
 (210) 5012-2011  
 (220) 12.1.2011  
 (442) 6.7.2011  
 (732) SATUR TRAVEL, a. s., Miletičova 1, 824 72 Bratislava, SK;

**(111) 230806**  
 (151) 14.10.2011  
 (180) 12.1.2021  
 (210) 5013-2011  
 (220) 12.1.2011  
 (442) 6.7.2011  
 (732) SATUR TRAVEL, a. s., Miletičova 1, 824 72 Bratislava, SK;

**(111) 230807**  
 (151) 14.10.2011  
 (180) 13.1.2021  
 (210) 5015-2011  
 (220) 13.1.2011  
 (442) 6.7.2011  
 (732) SPAK Foods s.r.o., Nádražní 623/II, 342 01 Sušice, CZ;  
 (740) Bušová Eva, JUDr., advokátka, Bratislava, SK;

**(111) 230808**  
 (151) 14.10.2011  
 (180) 19.1.2021  
 (210) 5026-2011  
 (220) 19.1.2011  
 (442) 6.7.2011

(732) Pfizer Animal Health SA, 1, Rue Laid Burniat,  
B-1348 Louvain-la-Neuve, BE;  
(740) Bušová Eva, JUDr., advokátka, Bratislava, SK;

(732) BBHill s.r.o., Na Zlatej nohe 3, 831 01 Bratislava,  
SK;  
(740) Brichtová Tatiana, JUDr., Bratislava, SK;

---

**(111) 230809**

(151) 14.10.2011  
(180) 20.1.2021  
(210) 5029-2011  
(220) 20.1.2011  
(442) 6.7.2011  
(732) TIPOS, národná lotériová spoločnosť, a. s., Brečtano-  
vá 1, 830 07 Bratislava, SK;  
(740) Litváková Edita, Ing., Bratislava, SK;

---

**(111) 230815**

(151) 14.10.2011  
(180) 25.1.2021  
(210) 5041-2011  
(220) 25.1.2011  
(442) 6.7.2011  
(732) BBHill s.r.o., Na Zlatej nohe 3, 831 01 Bratislava,  
SK;  
(740) Brichtová Tatiana, JUDr., Bratislava, SK;

---

**(111) 230810**

(151) 14.10.2011  
(180) 20.1.2021  
(210) 5030-2011  
(220) 20.1.2011  
(442) 6.7.2011  
(732) TIPOS, národná lotériová spoločnosť, a. s., Brečtano-  
vá 1, 830 07 Bratislava, SK;  
(740) Litváková Edita, Ing., Bratislava, SK;

---

**(111) 230816**

(151) 14.10.2011  
(180) 25.1.2021  
(210) 5042-2011  
(220) 25.1.2011  
(442) 6.7.2011  
(732) BBHill s.r.o., Na Zlatej nohe 3, 831 01 Bratislava,  
SK;  
(740) Brichtová Tatiana, JUDr., Bratislava, SK;

---

**(111) 230811**

(151) 14.10.2011  
(180) 20.1.2021  
(210) 5032-2011  
(220) 20.1.2011  
(442) 6.7.2011  
(732) B & S Communicate s.r.o., Na Vysočanských vi-  
nicích 407/27, 190 00 Praha, CZ;  
(740) Kastler Anton, Bratislava, SK;

---

**(111) 230817**

(151) 14.10.2011  
(180) 25.1.2021  
(210) 5043-2011  
(220) 25.1.2011  
(442) 6.7.2011  
(732) BBHill s.r.o., Na Zlatej nohe 3, 831 01 Bratislava,  
SK;  
(740) Brichtová Tatiana, JUDr., Bratislava, SK;

---

**(111) 230812**

(151) 14.10.2011  
(180) 25.1.2021  
(210) 5038-2011  
(220) 25.1.2011  
(442) 6.7.2011  
(732) BBHill s.r.o., Na Zlatej nohe 3, 831 01 Bratislava,  
SK;  
(740) Brichtová Tatiana, JUDr., Bratislava, SK;

---

**(111) 230818**

(151) 14.10.2011  
(180) 25.1.2021  
(210) 5044-2011  
(220) 25.1.2011  
(442) 6.7.2011  
(732) BBHill s.r.o., Na Zlatej nohe 3, 831 01 Bratislava,  
SK;  
(740) Brichtová Tatiana, JUDr., Bratislava, SK;

---

**(111) 230813**

(151) 14.10.2011  
(180) 25.1.2021  
(210) 5039-2011  
(220) 25.1.2011  
(442) 6.7.2011  
(732) BBHill s.r.o., Na Zlatej nohe 3, 831 01 Bratislava,  
SK;  
(740) Brichtová Tatiana, JUDr., Bratislava, SK;

---

**(111) 230819**

(151) 14.10.2011  
(180) 25.1.2021  
(210) 5045-2011  
(220) 25.1.2011  
(442) 6.7.2011  
(732) BBHill s.r.o., Na Zlatej nohe 3, 831 01 Bratislava,  
SK;  
(740) Brichtová Tatiana, JUDr., Bratislava, SK;

---

**(111) 230814**

(151) 14.10.2011  
(180) 25.1.2021  
(210) 5040-2011  
(220) 25.1.2011  
(442) 6.7.2011

---

**(111) 230820**

(151) 14.10.2011  
(180) 3.2.2021  
(210) 5064-2011  
(220) 3.2.2011  
(442) 6.7.2011

(732) ASSA ABLOY Czech & Slovakia s.r.o., Dolnoměcholupská 1418/12, 102 00 Praha, CZ;  
 (740) PATENTSERVIS BRATISLAVA, a. s., Bratislava, SK;

**(111) 230821**

(151) 14.10.2011  
 (180) 3.2.2021  
 (210) 5065-2011  
 (220) 3.2.2011  
 (442) 6.7.2011  
 (732) ASSA ABLOY Czech & Slovakia s.r.o., Dolnoměcholupská 1418/12, 102 00 Praha, CZ;  
 (740) PATENTSERVIS BRATISLAVA, a. s., Bratislava, SK;

**(111) 230822**

(151) 14.10.2011  
 (180) 8.2.2021  
 (210) 5069-2011  
 (220) 8.2.2011  
 (442) 6.7.2011  
 (732) AB Lindex, Nils Ericsonsplatsen 3, 411 03 Gotthenburg, SE;  
 (740) MAJLINGOVÁ & PARTNERS, s. r. o., Bratislava, SK;

**(111) 230823**

(151) 14.10.2011  
 (180) 23.2.2021  
 (210) 5101-2011  
 (220) 23.2.2011  
 (442) 6.7.2011  
 (732) iService, a.s., Gaštanová 3828/13, 811 04 Bratislava, SK;  
 (740) GRADIAL INVESTMENT MANAGEMENT, a.s., Bratislava, SK;

**(111) 230824**

(151) 14.10.2011  
 (180) 23.2.2021  
 (210) 5103-2011  
 (220) 23.2.2011  
 (442) 6.7.2011  
 (732) SYNOT W, a.s., Jaktáře 1475, 686 01 Uherské Hradiště, Mařatice, CZ;  
 (740) ROTT, RŮŽIČKA & GUTTMANN, Bratislava, SK;

**(111) 230825**

(151) 14.10.2011  
 (180) 24.2.2021  
 (210) 5104-2011  
 (220) 24.2.2011  
 (442) 6.7.2011  
 (732) Mateja Peter, Mgr. Ing., LL.M., Radničné námestie 5308/5B, 821 05 Bratislava, SK;

**(111) 230826**

(151) 14.10.2011  
 (180) 1.3.2021  
 (210) 5144-2011  
 (220) 1.3.2011

(442) 6.7.2011

(732) Ducko Ivan, Ing., Sibírska 7, 831 02 Bratislava, SK;  
 (740) Litvákova Lenka, Ing., Bratislava, SK;

**(111) 230827**

(151) 14.10.2011  
 (180) 24.3.2021  
 (210) 5193-2011  
 (220) 24.3.2011  
 (442) 6.7.2011  
 (732) Ahold Licensing Sàrl, Rue Jean-Petitot 2, 1204 Genève, CH;  
 (740) Bušová Eva, JUDr., Bratislava, SK;

**(111) 230828**

(151) 14.10.2011  
 (180) 29.3.2021  
 (210) 5198-2011  
 (220) 29.3.2011  
 (442) 6.7.2011  
 (732) JeeM, s. r. o., Homolova 12, 841 02 Bratislava, SK;  
 (740) Fajnorová Mária, Ing., Bratislava, SK;

**(111) 230829**

(151) 14.10.2011  
 (180) 29.3.2021  
 (210) 5199-2011  
 (220) 29.3.2011  
 (442) 6.7.2011  
 (732) JeeM, s. r. o., Homolova 12, 841 02 Bratislava, SK;  
 (740) Fajnorová Mária, Ing., Bratislava, SK;

**(111) 230830**

(151) 14.10.2011  
 (180) 29.3.2021  
 (210) 5200-2011  
 (220) 29.3.2011  
 (442) 6.7.2011  
 (732) JeeM, s. r. o., Homolova 12, 841 02 Bratislava, SK;  
 (740) Fajnorová Mária, Ing., Bratislava, SK;

**(111) 230831**

(151) 14.10.2011  
 (180) 30.3.2021  
 (210) 5214-2011  
 (220) 30.3.2011  
 (442) 6.7.2011  
 (732) BYTY CZ s.r.o., Nad Želivkou 499, 164 00 Praha - Nebušice, CZ;  
 (740) MAJLINGOVÁ & PARTNERS, s. r. o., Bratislava, SK;

**(111) 230832**

(151) 14.10.2011  
 (180) 30.3.2021  
 (210) 5215-2011  
 (220) 30.3.2011  
 (442) 6.7.2011  
 (732) BYTY CZ s.r.o., Nad Želivkou 499, 164 00 Praha - Nebušice, CZ;  
 (740) MAJLINGOVÁ & PARTNERS, s. r. o., Bratislava, SK;

**(111) 230833**

(151) 14.10.2011  
(180) 18.4.2021  
(210) 5261-2011  
(220) 18.4.2011  
(442) 6.7.2011  
(732) Nadácia Solidárny Mikuláš, Borbisova 654/37,  
031 01 Liptovský Mikuláš, SK;  
(740) Holoubková Mária, Ing., Bratislava, SK;

---

**(111) 230834**

(151) 14.10.2011  
(180) 18.4.2021  
(210) 5262-2011  
(220) 18.4.2011  
(310) 2011-804  
(320) 7.1.2011  
(330) JP  
(442) 6.7.2011  
(732) Japan Tobacco Inc., 2-2-1 Toranomon, Minato-ku,  
Tokyo, JP;  
(740) Tomeš Pavol, Ing., Bratislava, SK;

---

**(111) 230835**

(151) 14.10.2011  
(180) 18.4.2021  
(210) 5263-2011  
(220) 18.4.2011  
(310) 2011-805  
(320) 7.1.2011  
(330) JP  
(442) 6.7.2011  
(732) Japan Tobacco Inc., 2-2-1 Toranomon, Minato-ku,  
Tokyo, JP;  
(740) Tomeš Pavol, Ing., Bratislava, SK;

---

**(111) 230836**

(151) 14.10.2011  
(180) 18.4.2021  
(210) 5264-2011  
(220) 18.4.2011  
(442) 6.7.2011  
(732) Berlin-Chemie AG, Glienicker Weg 125, D-12489  
Berlin, DE;  
(740) Hörmannová Zuzana, Ing., Bratislava, SK;

---

**(111) 230837**

(151) 14.10.2011  
(180) 18.4.2021  
(210) 5265-2011  
(220) 18.4.2011  
(442) 6.7.2011  
(732) NOVARTIS AG, 4002 Basel, CH;  
(740) Hörmann Tomáš, Ing., Bratislava, SK;

---

**(111) 230838**

(151) 14.10.2011  
(180) 19.4.2021  
(210) 5266-2011  
(220) 19.4.2011  
(442) 6.7.2011  
(732) TAROS NOVA s.r.o., Chodská 697, 756 61 Rožňov  
pod Radhoštěm, CZ;  
(740) Kastler Anton, Bratislava, SK;

---

**(111) 230839**

(151) 14.10.2011  
(180) 5.1.2021  
(210) 13-2011  
(220) 5.1.2011  
(442) 6.7.2011  
(732) Starmedia Co., s.r.o., Leškova 5, 811 04 Bratislava,  
SK;  
(740) Čechvalová Dagmar, Bratislava, SK;

---

**(111) 230840**

(151) 14.10.2011  
(180) 5.1.2021  
(210) 14-2011  
(220) 5.1.2011  
(442) 6.7.2011  
(732) Starmedia Co., s.r.o., Leškova 5, 811 04 Bratislava,  
SK;  
(740) Čechvalová Dagmar, Bratislava, SK;

---

**(111) 230841**

(151) 14.10.2011  
(180) 15.2.2021  
(210) 5087-2011  
(220) 15.2.2011  
(442) 6.7.2011  
(732) Philip Morris Products S. A., Quai Jeanrenaud 3,  
CH-2000 Neuchâtel, CH;  
(740) Fajnorová Mária, Ing., Bratislava, SK;

---

**(111) 230842**

(151) 14.10.2011  
(180) 15.2.2021  
(210) 5088-2011  
(220) 15.2.2011  
(442) 6.7.2011  
(732) Philip Morris Products S. A., Quai Jeanrenaud 3,  
CH-2000 Neuchâtel, CH;  
(740) Fajnorová Mária, Ing., Bratislava, SK;

---

**(111) 230843**

(151) 14.10.2011  
(180) 25.3.2021  
(210) 5196-2011  
(220) 25.3.2011  
(442) 6.6.2011  
(732) Ing. Ľubomír Čupka TATRAPET, export - import,  
chovateľské potreby, Nám. Osloboditeľov 75/14,  
031 01 Liptovský Mikuláš, SK;  
(740) Holoubková Mária, Ing., Bratislava, SK;

---

**(111) 230848**

(151) 28.10.2011  
(180) 20.4.2021  
(210) 5270-2011  
(220) 20.4.2011  
(442) 6.7.2011  
(732) IMET, a.s., Bardejovská 1/C, 040 11 Košice, SK;  
(740) Budaj Miroslav, JUDr., Bratislava, SK;

---



**Zapísané ochranné známky so zmenou po zverejnení prihlášky**

(210) (111)  
 907-2009 230846  
 558-2010 230845  
 559-2010 230844  
 739-2010 230849  
 1871-2010 230847

**(111) 230844**  
 (151) 19.10.2011  
 (180) 9.4.2020  
 (210) 559-2010  
 (220) 9.4.2010  
 (442) 7.6.2010

**9 (511) 35, 38, 41**

(511) 35 - Reklama, online reklama na počítačovej komunikačnej sieti, rozhlasová reklama, televízna reklama, rozširovanie reklamných materiálov zákazníkom (letáky, prospekty, tlačivá, vzorky), vedenie kartoték v počítači, kopírovanie alebo rozmnožovanie dokumentov, spracovanie textov, rozširovanie reklamných alebo inzertných oznamov, uverejňovanie reklamných textov, vydávanie a aktualizovanie reklamných materiálov, zbieranie údajov do počítačových databáz, zoraďovanie údajov v počítačových databázach, grafická úprava tlačovín na reklamné účely, prezentácia výrobkov v komunikačných médiách pre maloobchod.

38 - Televízne vysielanie, vysielanie káblovej televízie, elektronická pošta, počítačová komunikácia, prenos správ a obrazových informácií pomocou počítača, káblová televízia (vysielanie), komunikácia prostredníctvom optických káblov, mobilné telefóny (komunikácia), komunikácia pomocou počítačových terminálov.

41 - Filmová tvorba, filmové štúdiá, výroba televíznych programov, výroba divadelných predstavení, hudobné skladateľské služby, služby nahrávacích štúdií, fotografovanie, tvorba videofilmov, nahrávanie videopások, prenájom audiopriestrojov, prenájom kinematografických filmov a audionahrávok, požičiavanie filmov a videopások, prenájom filmových premietačiek a ich príslušenstva, prenájom filmov, prenájom zvukových nahrávacích zariadení, prenájom osvetľovacích prístrojov do divadelných sál a televíznych štúdií, poskytovanie elektronických publikácií online (bez možnosti kopírovania), online vydávanie kníh, vydávanie a zverejňovanie textov s výnimkou reklamných alebo náborových, organizovanie a vedenie konferencií, kongresov, seminárov, sympózií, organizovanie lotérií, plesov, športových súťaží, súťaží krásy, tvorba videofilmov, televízna zábava, výroba divadelných predstavení, plánovanie a organizovanie večierkov, písanie textov (okrem reklamných).

**(540) Bulvárna páka**  
**ILONA HRUŠTIKOVÁ**

(732) Wallner Andrej, Ing., Ondrejovova 14, 821 03 Bratislava, SK;

(740) Zatkalík Dušan, Mgr., Bratislava, SK;

**(111) 230845**  
 (151) 19.10.2011  
 (180) 9.4.2020  
 (210) 558-2010  
 (220) 9.4.2010  
 (442) 7.6.2010

**9 (511) 35,38,41**

(511) 35 - Reklama, online reklama na počítačovej komunikačnej sieti, rozhlasová reklama, televízna reklama, rozširovanie reklamných materiálov zákazníkom (letáky, prospekty, tlačivá, vzorky), vedenie kartoték v počítači, kopírovanie alebo rozmnožovanie dokumentov, spracovanie textov, rozširovanie reklamných alebo inzertných oznamov, uverejňovanie reklamných textov, vydávanie a aktualizovanie reklamných materiálov, zbieranie údajov do počítačových databáz, zoraďovanie údajov v počítačových databázach, grafická úprava tlačovín na reklamné účely, prezentácia výrobkov v komunikačných médiách pre maloobchod.

38 - Televízne vysielanie, vysielanie káblovej televízie, elektronická pošta, počítačová komunikácia, prenos správ a obrazových informácií pomocou počítača, káblová televízia (vysielanie), komunikácia prostredníctvom optických káblov, mobilné telefóny (komunikácia), komunikácia pomocou počítačových terminálov.

41 - Filmová tvorba, filmové štúdiá, výroba televíznych programov, výroba divadelných predstavení, hudobné skladateľské služby, služby nahrávacích štúdií, fotografovanie, tvorba videofilmov, nahrávanie videopások, prenájom audiopriestrojov, prenájom kinematografických filmov a audionahrávok, požičiavanie filmov a videopások, prenájom filmových premietačiek a ich príslušenstva, prenájom filmov, prenájom zvukových nahrávacích zariadení, prenájom osvetľovacích prístrojov do divadelných sál a televíznych štúdií, poskytovanie elektronických publikácií online (bez možnosti kopírovania), online vydávanie kníh, vydávanie a zverejňovanie textov s výnimkou reklamných alebo náborových, organizovanie a vedenie konferencií, kongresov, seminárov, sympózií, organizovanie lotérií, plesov, športových súťaží, súťaží krásy, tvorba videofilmov, televízna zábava, výroba divadelných predstavení, plánovanie a organizovanie večierkov, písanie textov (okrem reklamných).

**(540) IMRE KUTŇAS**

(732) Wallner Andrej, Ing., Ondrejovova 14, 821 03 Bratislava, SK;

(740) Zatkalík Dušan, Mgr., Bratislava, SK;

**(111) 230846**

(151) 19.10.2011

(180) 29.6.2019

(210) 907-2009

(220) 29.6.2009

(442) 7.9.2009

**9 (511) 20,37**

(511) 20 - Nábytok každého druhu patriaci do tejto triedy - stoličky, kreslá, stoly, sedacie súpravy, posteľe, obývacie steny, kuchynské linky, šatníkové skrine, nábytok do jedální, nábytok do spální, nábytok do obývacích izieb, detský nábytok, nábytok do predsiení, nábytok do kúpeľní, nábytok do pracovni - kancelárií, záhradný nábytok, ratanový nábytok, nábytok z masívu, použitý nábytok, nábytkové doplnky - zrkadlá a rámy.

37 - Stavebné - montážne činnosti; servis, montáž alebo opravy nábytku a nábytkových doplnkov.

**(540)**

(591) čierna, sivá, zelená, červená, modrá, žltá

(732) Nábytek ALDO, s.r.o., Slezská 1135, 737 01 Český Tešín, CZ;

(740) Máčajová Mária, Ing., Nitra, SK;

**(111) 230847**

(151) 26.10.2011

(180) 18.11.2020

(210) 1871-2010

(220) 18.11.2010

(442) 6.7.2011

**9 (511) 41**

(511) 41 - Kultúrne aktivity - služby poskytované tretími osobami pri rozvoji duševných schopností osôb, ako aj služby určené na zábavu alebo na povzbudenie pozornosti.

**(540)**

„POMÔŽE CELÉ SLOVENSKO“

(732) Krišťáľové krídlo s. r. o., Žatevná 8, 841 01 Bratislava, SK;

**(111) 230849**

(151) 31.10.2011

(180) 7.5.2020

(210) 739-2010

(220) 7.5.2010

(442) 6.7.2011

**9 (511) 9,35,38,41,45**

(511) 9 - Nahrané programy pre internetové vyhľadávače a portály; nahrané programy pre reklamné systémy; počítačové databázy; informácie a záznamy v elektronickej podobe uložené v samostatných nosičoch a/alebo v rámci internetových, intranetových, dátových, informačných či telekomunikačných sietí; nahrané počítačové programy; počítačové programy (stiahnuté z telekomunikačnej siete); CD disky; DVD disky; magnetické nosiče údajov; záznamové disky; elektro-

nické publikácie (stiahnuté z telekomunikačnej siete); počítačový softvér; počítačový hardvér; vysielacie zariadenia (telekomunikácie); telefónne prístroje, najmä na telefonovanie cez internet; zariadenia a prístroje na prenos, záznam alebo reprodukciu zvuku, obrazu alebo dát; fotografické, kinematografické, optické, signalizačné, kontrolné, záchranné prístroje a nástroje.

35 - Vyhľadávanie informácií v počítačových súboroch (pre zákazníkov); zbieranie údajov do počítačových databáz; komerčné informačné kancelárie; reklamné služby; obchodný manažment; obchodná administratíva; on-line reklama na počítačovej komunikačnej sieti; administratívne spracovanie obchodných objednávok; obchodné alebo podnikateľské informácie; obchodné informácie a rady spotrebiteľom; obchodný alebo podnikateľský prieskum; organizovanie komerčných alebo reklamných výstav a veľtrhov; propagácia a reklama spojená so systémami pay-per-click (PPC); reklama na internetových vyhľadávačoch; podpora predaja (pre tretie osoby); služby porovnávaní cien; predvádzanie tovaru; prenájom reklamného času vo všetkých komunikačných médiách; public relations; reklama; reklamné agentúry; vedenie kartoték v počítači; maloobchodné a veľkoobchodné služby s odevmi, spodnou bielizňou, módnymi doplnkami, obuvou, dekoráciami, šperkmi, bižutériou, kozmetikou, potrebami a doplnkami pre sobáš, svadby a svadobné hostiny; zhromažďovanie rozličných výrobkov, najmä odevov, spodnej bielizne, módných doplnkov, obuvi, dekorácií, šperkov, bižutérie, kozmetiky, potrieb a doplnkov pre sobáš, svadby a svadobné hostiny (okrem dopravy) s cieľom umožniť zákazníkovi, aby si mohli tieto výrobky pohodlne prehliadať a nakupovať, a to prostredníctvom maloobchodných predajní, veľkoobchodných predajní, prostredníctvom katalógového predaja alebo elektronickými prostriedkami, prostredníctvom webových stránok alebo prostredníctvom telenákupu; poskytovanie informácií o uvedených službách prostredníctvom komunikačných médií, elektronickej pošty, SMS správ, počítačových sietí a internetu.

38 - Telekomunikačný prenos elektronických tlačovín, časopisov, periodík, kníh a iných dát prostredníctvom telekomunikačnej siete vrátane internetu a/alebo intranetu; telekomunikačný prenos informácií na internete vrátane prevádzkovania elektronických nástieniek, chatov, blogov, diskusií, skupín; poskytovanie prístupu k online informačným dátovým službám; telekomunikačné služby; poskytovanie telekomunikačného pripojenia do svetovej počítačovej siete; poskytovanie telekomunikačných kanálov na telenákupy; elektronická pošta; komunikácia prostredníctvom optických káblov; počítačová komunikácia; komunikácia pomocou počítačových terminálov; posielanie správ; poskytovanie priestoru na diskusiu na internete; poskytovanie používateľského prístupu do svetovej počítačovej siete; prenájom prístupového času do svetových počítačových sietí; prenájom zariadení na prenos informácií; prenos signálu pomocou satelitu; prenos správ a obrazových informácií pomocou počítača; spravodajské agentúry; rozhlasové vysielanie; televízne vysielanie; teletextové služby; tlačové kancelárie;

výzvy (rádiom, telefónom alebo inými elektronickými komunikačnými prostriedkami); poskytovanie informácií o uvedených službách prostredníctvom komunikačných médií, elektronickej pošty, SMS správ, počítačových sietí a internetu.

41 - Prenájom dekorácií; informácie o možnostiach zábavy; informácie o možnostiach rekreácie; informácie o možnostiach rozptýlenia; informácie o výchove a vzdelávaní; on-line vydávanie kníh a časopisov v elektronickej forme; elektronická edičná činnosť v malom; organizovanie súťaží (vedomostných alebo zábavných); filmová tvorba; fotografická reportáž; fotografovanie; koncertné siene, sály; nahrávanie videopások; organizovanie kultúrnych alebo vzdelávacích výstav; organizovanie plesov, svadobných hostín; organizovanie predstavení, organizovanie súťaží krásy, organizovanie súťaží; organizovanie živých vystúpení; písanie textov okrem reklamných; plánovanie a organizovanie večierkov; poskytovanie elektronických publikácií on-line; praktický výcvik; reportérske služby; školenia; umelecké módné agentúry; vydávanie kníh; vydávanie textov s výnimkou reklamných alebo náborových; vydávanie kníh a časopisov v elektronickej forme; vyučovanie; vzdelávanie; zábava; pobavenie; poskytovanie informácií o uvedených službách prostredníctvom komunikačných médií, elektronickej pošty, SMS správ, počítačových sietí a internetu.

45 - Manželské agentúry; služby agentúr pre adopciu; opatrovanie detí doma; organizovanie náboženských obradov; organizovanie sobášnych obradov; sprevádzanie do spoločností; detektívne kancelárie; požičiavanie oblečenia; požičiavanie oblekov a večerných šiat; požičiavanie odevov; zoznamovacie služby; zostavovanie horoskopov; licencie práv duševného vlastníctva; registrácia doménových mien; poskytovanie informácií o uvedených službách prostredníctvom komunikačných médií, elektronickej pošty, SMS správ, počítačových sietí a internetu.

(540)

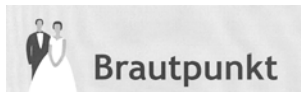

(732) Asmira s.r.o., Hraničná 1942/79, 821 05 Bratislava, SK;

(740) Porubčan Róbert, Ing., Ivanka pri Dunaji, SK;

## Obnovené ochranné známky

(210)	(111)	(210)	(111)	(210)	(111)	(210)	(111)
23659	150900	64097	172607	67018	176517	2659-2001	200696
24687	154776	64151	172896	67019	176518	2682-2001	200889
25186	89370	64159	172866	67231	176178	2739-2001	203229
25370	154903	64160	172867	67605	175731	2740-2001	204246
25371	154904	64186	175318	67717	172743	2742-2001	202139
25397	154926	64203	172611	67857	178817	2748-2001	201225
25620	150894	64206	172557	68311	172996	2751-2001	201114
45476	160499	64207	172917	68336	177658	2761-2001	202140
45516	161435	64209	172555	68456	176702	2762-2001	202141
45517	161436	64210	172554	68508	174398	2799-2001	201643
45518	161437	64212	172553	68509	175245	2840-2001	203356
45519	162038	64214	172582	70600	178277	2841-2001	203357
45520	160817	64219	172550	70698	175100	2867-2001	197993
45521	160769	64220	172580	3183-2000	197822	2868-2001	197994
45522	160609	64257	172913	3740-2000	198373	2880-2001	206967
45533	160717	64429	181351	3963-2000	199045	2881-2001	201847
45700	160845	64430	181352	3982-2000	198899	2884-2001	202465
45735	160729	64431	181353	3983-2000	198900	2889-2001	205330
45736	160730	64490	172905	527-2001	199237	2892-2001	201496
45738	160732	64491	172904	796-2001	199341	2895-2001	201499
45744	160738	64531	172772	861-2001	199974	2899-2001	201503
45745	160739	64580	172070	907-2001	202696	2935-2001	200741
45765	160805	64581	172067	976-2001	199601	2936-2001	200742
46476	161194	64592	173107	977-2001	199602	2937-2001	206980
46477	161193	64593	173108	1220-2001	200049	2938-2001	201509
52281	165063	64594	173106	1230-2001	200057	2962-2001	201405
52283	165065	64595	173105	1360-2001	199725	2984-2001	201271
52286	165066	64596	173104	1361-2001	199726	2993-2001	201520
52306	164976	64630	172511	1475-2001	200733	2996-2001	201522
52351	165085	64699	169797	1476-2001	200734	2997-2001	201523
52417	165228	64701	172576	1477-2001	200735	2999-2001	201525
52419	165230	64702	172577	1478-2001	200736	3005-2001	202474
52421	165071	64740	173399	1479-2001	200737	3008-2001	204212
52446	165038	64852	175030	1480-2001	200738	3011-2001	199256
52448	165176	64899	175047	1561-2001	200541	3049-2001	201290
52497	165125	64901	175046	2071-2001	201062	3050-2001	201291
60155	169825	64902	175451	2159-2001	201333	3069-2001	203915
60386	170699	65008	172807	2164-2001	201157	3085-2001	198418
62133	174588	65036	174458	2216-2001	200686	3179-2001	201557
62265	173295	65129	175462	2256-2001	200789	3199-2001	213324
62425	171596	65220	179643	2373-2001	200834	3203-2001	201675
62536	175972	65243	174930	2389-2001	201349	3213-2001	209649
63114	175205	65266	172140	2390-2001	201350	3229-2001	201863
63212	172603	65298	172885	2393-2001	201353	3230-2001	201560
63295	173632	65377	172647	2394-2001	201354	3290-2001	201702
63417	172922	65404	172994	2395-2001	201355	3298-2001	201707
63420	173331	65431	178203	2409-2001	202455	3333-2001	207685
63474	175255	65436	172812	2410-2001	204135	3340-2001	203081
63495	178136	65437	172811	2417-2001	200852	3343-2001	202337
63501	173370	65438	172810	2418-2001	200853	3345-2001	204070
63565	181480	65439	172804	2464-2001	198415	3347-2001	204142
63566	181481	65524	174678	2489-2001	201365	3348-2001	204143
63857	173827	65650	174337	2528-2001	202457	3383-2001	225527
63944	174746	65752	179105	2547-2001	200879	3384-2001	225528
63962	173955	65843	174194	2548-2001	200880	3394-2001	201717
64040	172761	65872	176106	2578-2001	201374	3447-2001	201596
64058	172196	65913	173226	2581-2001	204281	3448-2001	201597
64072	178749	65947	175666	2597-2001	205725	3452-2001	201885
64074	172024	66219	177093	2625-2001	201487	3527-2001	212782
64075	172022	66563	174212	2636-2001	201191	3528-2001	212783
64078	175658	66564	174211	2637-2001	201192	3529-2001	212784
64079	173489	66635	178467	2653-2001	201637	3531-2001	201728
64080	174609	66638	173325	2656-2001	201640	3535-2001	201732

(210)	(111)	(210)	(111)	(210)	(111)	(210)	(111)
3548-2001	201738	3594-2001	203647	3777-2001	202011	64-2002	202764
3560-2001	202249	3624-2001	201914	3778-2001	202012	223-2002	204150
3572-2001	203533	3651-2001	201989	3792-2001	202019	1122-2002	203309
3580-2001	203645	3688-2001	202536	3795-2001	202021	2278-2002	205211
3582-2001	202259	3698-2001	202008	3798-2001	203930	2373-2002	204460
3585-2001	202260	3710-2001	202539	3907-2001	202758	1389-2009	227481
3586-2001	202261	3711-2001	201746	3921-2001	202285		
3588-2001	204144	3736-2001	202544	3928-2001	202760		
3591-2001	202264	3741-2001	203759	26-2002	202585		

**(111) 89370**

(151) 18.10.1921

(156) 18.10.2011

(180) 18.10.2021

(210) 25186

(220) 18.10.1921

**7 (511) 6, 7**

(510) Parné stroje, parné turbíny, turbokompresory, turbodúchadlá, turboexhaustory, piestové kompresory, prenosné zhusťovače vzduchu, plynové kompresory, plynové prísadné stroje, plynové expanzné stroje, zhusťovače na výrobu gazolínu, regulačné zariadenia ku kompresorom, ventily ku kompresorom, čerpadlá na dodávanie vzduchu, čerpadlové zariadenia podľa zásady vracajúceho sa vzduchu, vákuové čerpadlá, odstredivé čerpadlá, piestové čerpadlá, kalové čerpadlá, lodné čerpadlá, hustilky, parné kondenzátory, vzduchové nádržky, medzichladiče, dodatočné chladiče, vzduchové filtre, zahrievače vzduchu, motory na stlačený vzduch, pneumatiké zdviháky, skalné vrtáky, vrtacie kladivá, pneumatiké vrtáky, rotačné vrtáky, stroje na vrtanie pod vodou, barany, vrtáky jadier, drviče uhlia, rozbíjače jadier, vrtacie stroje na dobývanie uhlia, stroje na šrámovanie uhlia, stroje na ryhovanie kameňa, stroje na tesanie a nakladanie uhlia, krompáče na uhlie, vrtacie čeluste, dutá a plná oceľ na vrtáky, dlátová oceľ, skľučovadlá k vrtákom, stĺpy ku skalovým vrtákom, železné sochory, trojnožky a vrtacie podstavce, mazacie zariadenia, zariadenia na vystriekanie vodou, škrtiace ventily k vrtákom, vrtacie rozdeľovače a hlavy, razidlá na drieky a čeluste, pribrusovače vrtákov, kovácke náčinie na výrobu driekov a ostrých hrán na oceli ku skalovým vrtákom, pieskové čerpadlá, pneumatiké nástroje na obrábanie kameňa, pneumatiké píly, pneumatiké barany, prenosné pneumatiké brúsy, nasadené brúsne kotúče, pneumatiké kladivá, nitovacie kladivá, zarovnávacie kladivá, kladivá na vysekávanie kotolného kameňa, vrtačky na drevo, rybinovacia vrtačka, upchávacie stroje, značkovače podvalov, zarážače koľajnicových klinov, zarážače vyrážacích svorníkov, vrtáky na zátky, pritužovacie stroje, hlavičkára a pridržovače k nim, stroje na nepriedušné nitovanie, pridržiavače nitov, maznice, taviace signálové zátky, olejové motory, pečiatkovacie strojčeky na lístky, súčiastky a náhradné časti všetkých uvedených zariadení.

**(540) Ingersoll-Rand**

(732) Ingersoll - Rand Company, Woodcliff Lake, New Jersey, US;

(740) PATENTSERVIS BRATISLAVA, a. s., Bratislava, SK;

**(111) 150894**

(151) 6.2.1952

(156) 6.2.2012

(180) 6.2.2022

(210) 25620

(220) 6.2.1952

**7 (511) 6, 7**

(510) Utesňovacie nástroje tvárnice kov pri utesňovaní nádobových uzáverov, kľúče, matrice a ich časti pre nožiarstvo, strojnictvo a nástrojárstvo.

**(540)**

**Tri-Sure**

(732) American Flange & Manufacturing Co. Inc., spoločnosť zriadená podľa zákonov štátu Delaware, Carol Stream, Illinois, US;

(740) Fajnorová Mária, Ing., Bratislava, SK;

**(111) 150900**

(151) 28.11.1951

(156) 28.11.2011

(180) 28.11.2021

(210) 23659

(220) 28.11.1951

**7 (511) 30**

(510) Nugátové cukrovinky potiahnuté čokoládou v tvare tyčíniek.

**(540) MILKY WAY**

(732) MARS INC., spoločnosť zriadená podľa zákonov štátu Delaware, 6885 Elm Street, McLean, Virginia 22101-3883, US;

(740) MAJLINGOVÁ & PARTNERS, s. r. o., Bratislava, SK;

**(111) 154776**

(151) 7.7.1961

(156) 23.6.2011

(180) 23.6.2021

(210) 24687

(220) 23.6.1961

**7 (511) 1**

(510) Chemické výrobky, chemikálie organické chemicky čisté, soli organických kyselín, chemikálie anorganické chemicky čisté, indikátory, papieriky reagenčné, činidlá a roztoky na diagnostické, analytické a mikroskopické účely.

**(540)**



- (732) Erba Lachema s.r.o., Karásek 2219/1d, 621 33 Brno, Rečkovice, CZ;  
 (740) Hojčuš Peter, Ing., Bratislava, SK;

**(111) 154903**

- (151) 9.11.1961  
 (156) 26.10.2011  
 (180) 26.10.2021  
 (210) 25370  
 (220) 26.10.1961

**7 (511) 9**

- (510) Voltmetre s rozšírenou stupnicou, číslicové voltmetre, prístroje využívajúce titráciu ako analyzujúci alebo kontrolný postup, ampérmetre a voltmetre s lineárnou stupnicou, prístroje na chromatografiu plynov a ich časti, násadce na vytváranie plynových vzoriek na chromatografické prístroje, kmitometry a prístroje na meranie frekvencie, pH - metre, číslicové počítacie stroje, merače dejov v časovej jednotke, merače časových intervalov, tachometre, počítače náhodných pulzov, impulzové frekvenčné generátory, elektronické počítače, číselnice na počítanie obrátok, sústavy na spracovanie dát, sústavy na redukciu dát, sústavy na zaznamenávanie dát, počítacie kontrolné sústavy, odstredivé prístroje, prístroje na elektroforézu, kombinované prístroje na elektroforézu a difúziu, lekárske prístroje na analýzu a zisťovanie plynov, laboratórne a analytické zariadenia na ultramikroskopické metódy, chromatografy na aminokyseliny, elektrolytické hydrometre, detektory netesnosti, infračervené analyzátory.

**(540) BECKMAN**

- (732) Beckman Coulter, Inc., 250 S. Kraemer Boulevard, Brea, California 92821, US;  
 (740) Bezák Marián, Ing., Bratislava, SK;

**(111) 154904**

- (151) 9.11.1961  
 (156) 26.10.2011  
 (180) 26.10.2021  
 (210) 25371  
 (220) 26.10.1961

**7 (511) 1, 9**

- (510) Registrujúce a neregistrujúce spektrálne fotometre pracujúce vo viditeľnej, ultrafialovej alebo infračervenej časti spektra; monochromátory; príslušenstvo na spektrálne fotometre predávané oddelene od nich, totiž príslušenstvo na fotometriu plameňov, príslušenstvo na fluorescenciu a nefelometriu, difúzne odrazivé nadstavce na meranie difúznej odrazivosti tmavých vzoriek, zaznamenávacie prídavné mechanizmy na premenu neregistrujúcich spektrálnych fotometrov na registračný typ, absorbné komôrky pre plynne a kvapalnú vzorky, prídavné fotonásobiče na zvyšovanie citlivosti, kúpele regulujúce teplotu na udržovanie aparatúry spektrálneho fotometra na stálej teplote, prídavné prístroje na prácu s plynmi na účely merania a čistenia plyných vzoriek a privádzanie takých vzoriek ku vzorkovým bunkám spektrálnych fotometrov na infračervené žiarenie; pH - metre, samočinné titrátoary na vykonávanie potenciometrickej titrácie a titrácie k mŕtvemu bodu; prístroje na detekciu a meranie jad-

rových a iných ionizujúcich žiarení - najmä prenosné kontrolné dozimetre typu indikačného a integračného, spojitě odpočívacie indikačné dozimetre a vreckové elektronické integračné dozimetre typu používaného pre personál; kolorimetre na analýzu vzoriek meraním charakteristickej absorpcie farieb a na spojitě vykonávanie takých meraní na prúdiacich alebo statických kvapalných alebo plyných vzorkách, zapisovacie meradlá na záznam odchýlok zrkadla galvanometra a iných torzných zrkadiel; ohmmetre; elektrónkové elektrometre; mikro - mikroampérmetre; elektroforézne prístroje na frakcionovanie proteínov; počítacie stroje na plynule sa meniace veličiny; elektronické stroje na premenu spojitě sa meniacich veličín na číselné; regulačné gombíky na uhlové nastavenie a meranie polohy hriadeľa; súčasti všetkých predchádzajúcich prístrojov predávané od nich oddelene; tlmiace roztoky na ustálenie hodnôt pH; látky vodu odpudzujúce na použitie pri chemickom a elektrochemickom skle; vysušadlá na použitie vnútri skriň spektrálnych fotometrov a iných prístrojov; roztoky mostíkových solí na použitie elektrochemických referenčných elektródach; regulátory napätia akumulátorov na udržanie konštantného napätia akumulátora pri práci so spektrálnym fotometrom; energetické prístroje na napájanie ultrafialových zdrojov používaných na spektrálne fotometre; niekoľkonásobné prepínače na pripojenie väčšieho počtu elektród k jedinému pH - metru; elektrochemické elektródy - najmä sklenené a kovové, a referenčné elektródy na použitie v zariadení na meranie a reguláciu hodnôt pH; súpravy elektród usporiadané na umiestnenie elektród ako imerznej elektródy alebo na použitie v prúdiacej vzorke; premenné elektrické odpory a potenciometre typu s jednoduchým alebo zloženým otáčaním.

**(540) BECKMAN**

- (732) Beckman Coulter, Inc., 250 S. Kraemer Boulevard, Brea, California 92821, US;  
 (740) Bezák Marián, Ing., Bratislava, SK;

**(111) 154926**

- (151) 25.11.1961  
 (156) 13.11.2011  
 (180) 13.11.2021  
 (210) 25397  
 (220) 13.11.1961

**7 (511) 1**

- (510) Chemické látky používané vo fotografii a vo výskumníctve, prípravky proti korózii.

**(540) CERECOR**

- (732) INEOS Chlor Limited, Runcorn Site HQ, South Parade, PO Box 9, Runcorn, Cheshire WA7 4JE, GB;  
 (740) Čechvalová Dagmar, Bratislava, SK;

**(111) 160499**

- (151) 6.10.1971  
 (156) 13.8.2011  
 (180) 13.8.2021  
 (210) 45476  
 (220) 13.8.1971

**7 (511) 3**

(510) Pracie, umývacie a čistiacie prostriedky všetkých druhov.

**(540) KOBERŠAN**

(732) Procter & Gamble - Rakona, s. r. o., Ottova 402, 269 32 Rakovník, CZ;

(740) Štros David, JUDr., Bratislava, SK;

**(111) 160609**

(151) 3.12.1971

(156) 25.8.2011

(180) 25.8.2021

(210) 45522

(220) 25.8.1971

**7 (511) 30**

(510) Žuvacia guma

**(540)**



(732) WM. Wrigley Jr. Company, spoločnosť zriadená podľa zákonov štátu Delaware, Chicago, Illinois, US;

(740) ROTT, RŮŽIČKA & GUTTMANN, Bratislava, SK;

**(111) 160717**

(151) 31.8.1971

(156) 31.8.2011

(180) 31.8.2021

(210) 45533

(220) 31.8.1971

**7 (511) 7**

(510) Pretlakové komory na protektorovanie (obnovovanie) pneumatík, trhacie (brúsiace) stroje, nastaviteľné kovové pásy nutné pri protektorovaní (obnovovaní) pneumatík, navaľovacie stroje (ako na konfekčné stroje na pneumatiky), rezacie prístroje behúňov, aplikátory na spojivo alebo tmel, ktoré sa používajú pri protektorovaní (obnovovaní) plášťov pneumatík.

**(540) BANDAG**

(732) Bridgestone Bandag, LLC, 2905 N. Highway 61, Muscatine, IA 52761, US;

(740) Žovicová Viera, Mgr., Bratislava, SK;

**(111) 160729**

(151) 3.3.1972

(156) 24.11.2011

(180) 24.11.2021

(210) 45735

(220) 24.11.1971

**7 (511) 9**

(510) Elektrické stroje a prístroje, elektrické komunikačné prístroje a stroje, elektronické stroje a prístroje (s výnimkou tých, ktoré patria do lekárskeho nástrojov), elektrotechnický materiál.

**(540)**

**PANA**

(732) Panasonic Corporation, 1006, Oaza-Kadoma, Kadoma-shi, Osaka, JP;

(740) ROTT, RŮŽIČKA & GUTTMANN, Bratislava, SK;

**(111) 160730**

(151) 3.3.1972

(156) 24.11.2011

(180) 24.11.2021

(210) 45736

(220) 24.11.1971

**9 (511) 7, 9**

(511) 7 - Priemyselné stroje a nástroje, motory a hnacie stroje (okrem motorov), pneumatické a hydraulické stroje a nástroje, stroje a nástroje, ktoré nepatria do inej triedy, súčasti a príslušenstvo (okrem tých, ktoré nepatria do inej triedy ako do uvedených tried), strojové prvky.

9 - Priemyselné stroje a nástroje, súčasti a príslušenstvo (okrem tých, ktoré nepatria do inej triedy ako do uvedených tried), strojové prvky.

**(540)**

**PANA**

(732) Panasonic Corporation, 1006, Oaza-Kadoma, Kadoma-shi, Osaka, JP;

(740) ROTT, RŮŽIČKA & GUTTMANN, Bratislava, SK;

**(111) 160732**

(151) 3.3.1972

(156) 24.11.2011

(180) 24.11.2021

(210) 45738

(220) 24.11.1971

**9 (511) 9**

(511) 9 - Fyzikálne a chemické prístroje a nástroje (okrem tých, ktoré patria do elektronických strojov a prístrojov), meracie prístroje a nástroje (okrem tých, ktoré patria do elektronických strojov a prístrojov, elektrických a magnetických meracích prístrojov), ich súčasti a príslušenstvo (okrem tých, ktoré patria do iných tried).

**(540)**

**PANA**

(732) Panasonic Corporation, 1006, Oaza-Kadoma, Kadoma-shi, Osaka, JP;

(740) ROTT, RŮŽIČKA & GUTTMANN, Bratislava, SK;

**(111) 160738**

(151) 3.3.1972

(156) 24.11.2011

(180) 24.11.2021

(210) 45744

(220) 24.11.1971

**9 (511) 9**

(511) 9 - Gramofóny (okrem elektrických gramofónov), gramofónové platne a pásy, súčiastky a príslušenstvo uvedených výrobkov.

**(540)**

**PANA**

(732) Panasonic Corporation, 1006, Oaza-Kadoma, Kadoma-shi, Osaka, JP;

(740) ROTT, RŮŽIČKA & GUTTMANN, Bratislava, SK;

(111) **160739**  
 (151) 3.3.1972  
 (156) 24.11.2011  
 (180) 24.11.2021  
 (210) 45745  
 (220) 24.11.1971

7 (511) 9

(510) Časomerače, ich časti a príslušenstvo.  
 (540)

**PANA**

(732) Panasonic Corporation, 1006, Oaza-Kadoma, Kadoma-shi, Osaka, JP;  
 (740) ROTT, RŮŽIČKA & GUTTMANN, Bratislava, SK;

(111) **160769**  
 (151) 22.3.1972  
 (156) 25.8.2011  
 (180) 25.8.2021  
 (210) 45521  
 (220) 25.8.1971

7 (511) 30

(510) Žuvacia guma.

(540) **DOUBLEMINT**

(732) WM Wrigley JR. Company, spoločnosť zriadená podľa zákonu štátu Delaware, Chicago, Illinois, US;  
 (740) ROTT, RŮŽIČKA & GUTTMANN, Bratislava, SK;

(111) **160805**  
 (151) 8.4.1972  
 (156) 1.12.2011  
 (180) 1.12.2021  
 (210) 45765  
 (220) 1.12.1971  
 (310) 4225  
 (320) 3.11.1971  
 (330) DK

7 (511) 7

(510) Špeciálne stroje a obrábacie stroje, elektricky alebo mechanicky poháňané prístroje.

(540)

**JOKI**

(732) INTERROLL-JOKI A/S, Hammerholmen 2-6, DK-2650 Hvidovre, DK;  
 (740) Fajnorová Mária, Ing., Bratislava, SK;

(111) **160817**  
 (151) 21.4.1972  
 (156) 25.8.2011  
 (180) 25.8.2021  
 (210) 45520  
 (220) 25.8.1971

7 (511) 30

(510) Žuvacia guma.

(540)



(732) WM. Wrigley Jr. Company, spoločnosť zriadená podľa zákonov štátu Delaware, Chicago, Illinois, US;  
 (740) ROTT, RŮŽIČKA & GUTTMANN, Bratislava, SK;

(111) **160845**

(151) 4.5.1972  
 (156) 4.11.2011  
 (180) 4.11.2021  
 (210) 45700  
 (220) 4.11.1971

7 (511) 1

(510) Umelé a syntetické živice vo forme práškov, kvapalín a pást s vylúčením fotografických výrobkov.

(540) **VALOX**

(732) SABIC Innovative Plastics IP B.V., Plasticlaan 1, 4612 PX Bergen op Zoom, NL;  
 (740) ROTT, RŮŽIČKA & GUTTMANN, Bratislava, SK;

(111) **161193**

(151) 9.1.1973  
 (156) 15.9.2012  
 (180) 15.9.2022  
 (210) 46477  
 (220) 15.9.1972

7 (511) 1, 4, 7, 9, 19, 35

(510) Chemické výrobky na priemyselne a vedecké účely: chemické koncentráty vzácnych zemín a kovov, najmä uránu; palivá: palivové články do atómových elektrární a ich časti; stroje a obrábacie stroje: banské dopravné prostriedky, najmä banské vozíky a ich časti, banské raziace stroje, najmä vŕtacie lafetové stroje, stroje na striekanie betónu, vibračné stroje dopravné a triediace, vibračné elektromotory, ťažné zariadenia, najmä ťažné nádoby a ťažné veže, oceľokonštrukcie, banské mechanizačné prostriedky, vyklápače banských vozíkov, narážadlá, posunovače, rozdzružovacie stroje, najmä na rádiometrické rozdzružovanie, zariadenia na úpravne rúd, najmä chemické úpravne uranových rúd, spaľovacie pece; prístroje a nástroje na vedecké a laboratórne účely: rádiometre, detekčné prístroje na zaisťovanie rádioaktívneho žiarenia, elektrické snímače, technologické automaty, najmä sekvenčné automaty a automatiky komplexných ochrán, laboratórne prístroje na meranie rádioaktívneho žiarenia, prístroje na merania prašnosti, aerosólov, rozpadových produktov, prístroje na analýzu plynov a ovzdušia meracie prístroje pre banské prevádzky, tieniace zariadenia priemyselných a lekárskeho ožiarovačov; stavebné výrobky: prenosné demontovateľné stavby, najmä na priemyselnú potrebu, prefabrikáty stavebné, drevené podložky a palety; služby: podzemné inžinierske práce, najmä razenie inžinierskych štôl, tunelov a vodných privádzačov, injektáže hornín, projektovanie banských objektov, projektovanie úpravní, najmä chemických, projektovanie technologických automatík, geologicko-prieskumové práce, geodetické a špeciálne bansko-meračské práce, projektovanie stavebných objektov, projektovanie inžinierskych sietí, výskumné a vývojové práce na vyhľadávanie,



ťažbu a spracovanie uránových rúd, výskumné a vývojové práce v oblasti jadrového paliva a palivových cyklov.

(540)



(732) DIAMO, státní podnik, 471 27 Stráž pod Ralskem, CZ;

(740) PATENTSERVIS BRATISLAVA, a. s., Bratislava, SK;

(111) 161194

(151) 9.1.1973

(156) 15.9.2012

(180) 15.9.2022

(210) 46476

(220) 15.9.1972

7 (511) 1, 4, 7, 9, 19, 35

(510) Chemické výrobky na priemyselné a vedecké účely: chemické koncentráty vzácnych zemín a kovov, najmä uránu; palivá: palivové články do atómových elektrární a ich časti; stroje a obrábacie stroje: banské dopravné prostriedky, najmä banské vozíky a ich časti, banské raziace stroje, najmä víťacie lafetové stroje, stroje na striekanie betónu, vibračné stroje dopravné a triediace, vibračné elektromotory, ťažné zariadenia, najmä ťažné nádoby a ťažné veže, banské mechanizačné prostriedky, vyklápače banských vozíkov, narážadlá, posunovače, rozdrúžovacie stroje, najmä na rádiometrické rozdrúžovanie, zariadenia na úpravne rúd, najmä chemické úpravne uránových rúd, spaľovacie pece; prístroje a nástroje na vedecké a laboratórne účely: rádiometre, detekčné prístroje na zaisťovanie rádioaktívneho žiarenia, elektrické snímače, technologické automaty, najmä sekvenčné automaty a automatiky komplexných ochrán, laboratórne prístroje na meranie rádioaktívneho žiarenia, prístroje na merania prašnosti, aerosólov, rozpadových produktov, prístroje na analýzu plynov a ovzdušia meracie prístroje pre banské prevádzky, tieniace zariadenia priemyselných a lekárskeho ožiarovačov; stavebné výrobky: prenosné demontovateľné stavby, najmä na priemyselnú potrebu, prefabrikáty stavebné, drevené podložky a palety; služby: podzemné inžinierske práce, najmä razenie inžinierskych štôl, tunelov a vodných privádzačov, injektáže hornín, projektovanie banských objektov, projektovanie úpravní, najmä chemických, projektovanie technologických automatík, geologicko-prieskumové práce, geodetické a špeciálne bansko-meračské práce, projektovanie stavebných objektov, projektovanie inžinierskych sietí, výskumné a vývojové práce na vyhľadávanie, ťažbu a spracovanie uránových rúd, výskumné a vývojové práce v oblasti jadrového paliva a palivových cyklov.

(540) **DIAMO**

(732) DIAMO, státní podnik, 471 27 Stráž pod Ralskem, CZ;

(740) PATENTSERVIS BRATISLAVA, a. s., Bratislava, SK;

(111) 161435

(151) 4.6.1973

(156) 25.8.2011

(180) 25.8.2021

(210) 45516

(220) 25.8.1971

7 (511) 30

(510) Žuvacia guma.

(540)

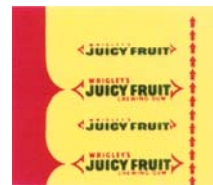

(591) žltá, čierna, červená

(732) WM. Wrigley JR. Company, spoločnosť podľa zákonu štátu Delaware, Chicago, Illinois, US;

(740) ROTT, RŮŽIČKA & GUTTMANN, Bratislava, SK;

(111) 161436

(151) 4.6.1973

(156) 25.8.2011

(180) 25.8.2021

(210) 45517

(220) 25.8.1971

7 (511) 30

(510) Žuvacia guma.

(540)



(591) zelená, hnedá, čierna

(732) WM. Wrigley Jr. Company, spoločnosť zriadená podľa zákonov štátu Delaware, Chicago, Illinois, US;

(740) ROTT, RŮŽIČKA & GUTTMANN, Bratislava, SK;

(111) 161437

(151) 4.6.1973

(156) 25.8.2011

(180) 25.8.2021

(210) 45518

(220) 25.8.1971

7 (511) 30

(510) Žuvacia guma.

(540)



(591) červená, zelená, žltá

(732) WM. Wrigley JR. Company, spoločnosť podľa zákonu štátu Delaware, Chicago, Illinois, US;

(740) ROTT, RŮŽIČKA & GUTTMANN, Bratislava, SK;

**(111) 162038**

(151) 23.7.1974  
 (156) 25.8.2011  
 (180) 25.8.2021  
 (210) 45519  
 (220) 25.8.1971

**7 (511) 30**

(510) Žuvacia guma.  
 (540)

**JUICY FRUIT**

(732) WM. Wrigley Jr. Company, spoločnosť zriadená podľa zákonov štátu Delaware, 410 North Michigan Avenue, Chicago, Illinois, US;

(740) ROTT, RŮŽIČKA & GUTTMANN, Bratislava, SK;

**(111) 164976**

(151) 6.11.1981  
 (156) 9.7.2011  
 (180) 9.7.2021  
 (210) 52306  
 (220) 9.7.1981  
 (450) 11.10.1995

**7 (511) 5, 31**

(510) Veterinárske prípravky a krmivá; vitamínové a liečivé prísady do krmív pre zvieratá.

**(540)**

(732) MARS INC., spoločnosť zriadená podľa zákonov štátu Delaware, 6885 Elm Street, McLean, Virginia 22101-3883, US;

(740) MAJLINGOVÁ & PARTNERS, s. r. o., Bratislava, SK;

**(111) 165038**

(151) 22.2.1982  
 (156) 13.11.2011  
 (180) 13.11.2021  
 (210) 52446  
 (220) 13.11.1981  
 (450) 9.8.1995

**7 (511) 9**

(510) Videokazety, videopásy, videokotúče a filmy, audiovizuálne vybavenie a prístroje.

**(540)****WARNER HOME VIDEO**

(732) Warner Bros. Entertainment Inc., 4000 Warner Blvd., Burbank, CA 91522, US;

(740) Bušová Eva, JUDr., Bratislava, SK;

**(111) 165063**

(151) 16.3.1982  
 (156) 26.6.2011  
 (180) 26.6.2021  
 (210) 52281  
 (220) 26.6.1981

**7 (511) 5, 29, 30**

(510) Zdravotné bonbóny; mäso, ryby, hydina a zverina, mäsové výt'ažky, konzervovaná sušená a varená zelenina a ovocie, mliečne výrobky, konzervované potraviny; káva, čaj, kakao, cukor, obilie a obilné výrobky, múka, chlieb, koláče, zmrzlina, med a melasa, chuťové omáčky a koreníe.

**(540) MALTESERS**

(732) Mars Incorporated, spoločnosť zriadená podľa zákonov štátu Delaware, McLean, Virginia, US;

(740) MAJLINGOVÁ & PARTNERS, s. r. o., Bratislava, SK;

**(111) 165065**

(151) 16.3.1982  
 (156) 26.6.2011  
 (180) 26.6.2021  
 (210) 52283  
 (220) 26.6.1981

**7 (511) 5, 29, 30**

(510) Zdravotné bonbóny; mäso, ryby, hydina a zverina, mäsové výt'ažky, konzervovaná sušená a varená zelenina a ovocie, mliečne výrobky, konzervované potraviny; káva, čaj, kakao, cukor, obilie a obilné výrobky, múka, chlieb, koláče, zmrzlina, med a melasa, chuťové omáčky a koreníe.

**(540) MINSTRELS**

(732) Mars Incorporated, spoločnosť zriadená podľa zákonov štátu Delaware, McLean, Virginia, US;

(740) MAJLINGOVÁ & PARTNERS, s. r. o., Bratislava, SK;

**(111) 165066**

(151) 17.3.1982  
 (156) 29.6.2011  
 (180) 29.6.2021  
 (210) 52286  
 (220) 29.6.1981

**7 (511) 9, 21**

(510) Predávajúce automaty; prístroje na vhadzovanie mincí, známok, papierových peňazí alebo lístkov; prístroje na triedenie, identifikáciu, skúšanie, vydávanie alebo vyrad'ovanie mincí, známok, papierových peňazí alebo lístkov; kontrolné pokladnice a počítacie stroje; časti a príslušenstvo zahrnuté v triede 9 uvedených tovarov. Drobné domáce náradie a nádoby, poháre, taniere.

**(540) KLIX**

(732) Mars Incorporated, spoločnosť zriadená podľa zákonov štátu Delaware, McLean, Virginia, US;

(740) MAJLINGOVÁ & PARTNERS, s. r. o., Bratislava, SK;

**(111) 165071**

(151) 23.3.1982  
 (156) 24.10.2011  
 (180) 24.10.2021  
 (210) 52421  
 (220) 24.10.1981

**7 (511) 7**

- (510) Dopravné pásy, nekončiace dopravné pásy, strojové pásy, pásy na strojové pohony, nekončiace pásy na strojové zariadenie, pásy vyrobené z gumy na prenos sily a na strojové zariadenie, remene vetrákov a ostatné motory (nezahŕňajúce pozemné vozidlá).

(540)

 **MITSUBOSHI SET FREE**

(732) Mitsubishi Belting Ltd., Nagata-Ku, Kobe-Shi, Hyogo-Ken, JP;

(740) Bušová Eva, JUDr., Bratislava, SK;

(111) 165085

(151) 7.5.1982

(156) 11.8.2011

(180) 11.8.2021

(210) 52351

(220) 11.8.1981

7 (511) 29, 30

(510) Hotové jedlá a pochúťky.

(540) **SUZI - WAN**

(732) Mars Incorporated, McLean, Virginia 22101, US;

(740) MAJLINGOVÁ & PARTNERS, s. r. o., Bratislava, SK;

(111) 165125

(151) 25.6.1982

(156) 22.12.2011

(180) 22.12.2021

(210) 52497

(220) 22.12.1981

7 (511) 3

(510) Opaľovacie prípravky a prípravky na ochranu proti spáleniu na slnku.

(540)



(732) SCHERING - PLOUGH HEALTHCARE PRODUCTS, INC., Memphis, US;

(740) Fajnorová Mária, Ing., Bratislava, SK;

(111) 165176

(151) 8.9.1982

(156) 18.11.2011

(180) 18.11.2021

(210) 52448

(220) 18.11.1981

(310) SHO 56-70809

(320) 20.8.1981

(330) JP

7 (511) 12

(510) Bicykle, ich súčasti a príslušenstvo.

(540) **SHOGUN**

(732) Marui Ltd., Kobe, JP;

(740) ROTT, RŮŽIČKA & GUTTMANN, Bratislava, SK;

(111) 165228

(151) 4.11.1982

(156) 23.10.2011

(180) 23.10.2021

(210) 52417

(220) 23.10.1981

7 (511) 18, 25, 28

(510) Koža a imitácia kože, výrobky vyrobené z týchto materiálov, surové kože, usne, kufre, kabely, vaky a škatule, dáždnyky, slnečníky a palice, biče, postroje a sedadlá. Odevy vrátane topánok, črievičiek a papúč, hry, hračky, gymnastické a športové náradie, chrániče pre športovcov, ozdoby a výzdoby na vianočné stromčeky.

(540)

**TIGER**

(732) Asics Corporation, 1-1 Minatojima-Nakamachi 7-chome, Chuo-ku, Kobe, JP;

(740) Bušová Eva, JUDr., Bratislava, SK;

(111) 165230

(151) 4.11.1982

(156) 23.10.2011

(180) 23.10.2021

(210) 52419

(220) 23.10.1981

7 (511) 18, 25, 28

(510) Koža a imitácia kože, výrobky vyrobené z týchto materiálov, surové kože, usne, kufre, kabely, vaky a škatule, dáždnyky, slnečníky a palice, biče, postroje a sedadlá. Odevy vrátane topánok, črievičiek a papúč, hry, hračky, gymnastické a športové náradie, chrániče pre športovcov, ozdoby a výzdoby na vianočné stromčeky.

(540)

**asics**

(732) Asics Corporation, 1-1 Minatojima-Nakamachi 7-chome, Chuo-ku, Kobe, JP;

(740) Bušová Eva, JUDr., Bratislava, SK;

(111) 169797

(151) 20.4.1992

(156) 12.11.2011

(180) 12.11.2021

(210) 64699

(220) 12.11.1991

(450) 3.6.1998

7 (511) 35

(510) Poskytovanie pomoci pri prevádzke alebo riadení obchodu, propagačné služby.

(540)



(732) LIGNA a. s., Vodičkova 41, 110 00 Praha, CZ;

(740) PATENTSERVIS BRATISLAVA, a. s., Bratislava, SK;

**(111) 169825**

(151) 25.5.1992  
 (156) 23.1.2011  
 (180) 23.1.2021  
 (210) 60155  
 (220) 23.1.1991  
 (450) 11.10.1995

**7 (511) 30**

(510) Káva, čaj, kakao, cukor, ryža a ryžové výrobky, kávové náhradky, obilniny a obilné prípravky, chlieb, sušienky, koláče, torty a cukrárske výrobky, bonbóny, bonbónové tyčinky, müsli tyčinky, čokoláda a čokoládové výrobky, tekutá čokoláda, nelekárske bonbóny, mrazené lízanky, zmrzlina a mrazené sladkosti, nápoje v prášku, desiate, potraviny a suroviny na prípravu hotových jedál a omáčok, pokiaľ sú zaradené v tejto triede.

**(540)**

(732) Mars Incorporated, spoločnosť zriadená podľa zákonov štátu Delaware, McLean, Virginia, US;  
 (740) MAJLINGOVÁ & PARTNERS, s. r. o., Bratislava, SK;

**(111) 170699**

(151) 22.7.1992  
 (156) 8.2.2011  
 (180) 8.2.2021  
 (210) 60386  
 (220) 8.2.1991

**7 (511) 16, 30**

(510) Papier, kartón a tovar vyrobený z týchto materiálov vrátane obalov, tlačoviny, plastické materiály na obaly, káva, čaj, kakao, cukor, ryža a ryžové výrobky, kávové náhradky, obilniny a obilné prípravky, chlieb, sušienky, koláče, torty a cukrárske výrobky, bonbóny, bonbónové tyčinky, müsli tyčinky, čokoláda a čokoládové výrobky, tekutá čokoláda, nelekárske bonbóny, mrazené lízanky, zmrzlina a mrazené sladkosti, nápoje v prášku, desiate, potraviny a suroviny na prípravu hotových jedál a omáčok, pokiaľ sú zaradené v tejto triede.

**(540) SCUBE**

(732) Mars, Incorporated, spoločnosť zriadená podľa zákonov štátu Delaware, McLean, Virginia, US;  
 (740) MAJLINGOVÁ & PARTNERS, s. r. o., Bratislava, SK;

**(111) 171596**

(151) 3.12.1992  
 (156) 28.6.2011  
 (180) 28.6.2021  
 (210) 62425  
 (220) 28.6.1991

**9 (511) 7, 12**

(511) 7 - Kompresory a ventily do železničných vozňov, spomaľovače na zriaďovacie stanice.  
 12 - Pneumatické, hydraulické, elektrické, elektropneumatické, elektrohydraulické brzdné zariadenia a ich súčasti, dvere a zariadenia, ich sú-

časti, dvere a zariadenia ovládajúce dvere, zberače prúdu a pantografy, spojky, prevodky, kolesá, brzdné disky, brzdné obloženia, všetko do železničných vozňov.

**(540)**

(732) Cardo Rail Aktiebolag, 201 21 Malmö, SE;  
 (740) PATENTSERVIS BRATISLAVA, a. s., Bratislava, SK;

**(111) 172022**

(151) 12.8.1993  
 (156) 10.10.2011  
 (180) 10.10.2021  
 (210) 64075  
 (220) 10.10.1991  
 (450) 8.12.1993

**7 (511) 3**

(510) Výrobky na starostlivosť o vlasy a pokožku hlavy dospelých, ako aj ich na úpravu a kráslenie.

**(540) PANTENE PRO-V**

(732) The Procter & Gamble Company, One Procter & Gamble Plaza, Cincinnati, Ohio 45202, US;  
 (740) Štros David, JUDr., Bratislava, SK;

**(111) 172024**

(151) 12.8.1993  
 (156) 10.10.2011  
 (180) 10.10.2021  
 (210) 64074  
 (220) 10.10.1991  
 (450) 8.12.1993

**7 (511) 3**

(510) Pracie a bieliace prípravky, čistiace prípravky, mydlo, leštiace prípravky, odmasťovacie prípravky, výrobky kozmetické, voňavkárské vrátane éterických olejov, vodičky na vlasy, zubné pasty, prášky.

**(540) WASH & GO**

(732) The Procter & Gamble Company, One Procter & Gamble Plaza, Cincinnati, Ohio 45202, US;  
 (740) Štros David, JUDr., Bratislava, SK;

**(111) 172067**

(151) 8.10.1993  
 (156) 6.11.2011  
 (180) 6.11.2021  
 (210) 64581  
 (220) 6.11.1991  
 (450) 12.1.1994

**7 (511) 32**

(510) Nealkoholické nápoje, sirupy, koncentráty a iné prísady používané na prípravu týchto nápojov.

**(540)**

(732) PepsiCo, Inc., spoločnosť zriadená podľa zákonov štátu North Carolina, 700 Anderson Hill Road, Purchase, New York 10577, US;  
 (740) Tomeš Pavol, Ing., Bratislava, SK;

**(111) 172070**

(151) 8.10.1993  
(156) 6.11.2011  
(180) 6.11.2021  
(210) 64580  
(220) 6.11.1991  
(450) 12.1.1994

**7 (511) 32**

(510) Nealkoholické nápoje, sirupy, koncentráty a iné prísady používané na prípravu týchto nápojov.

**(540)**



(732) PepsiCo, Inc., spoločnosť zriadená podľa zákonov štátu North Carolina, 700 Anderson Hill Road, Purchase, New York 10577, US;

(740) Tomeš Pavol, Ing., Bratislava, SK;

**(111) 172140**

(151) 1.12.1993  
(156) 6.12.2011  
(180) 6.12.2021  
(210) 65266  
(220) 6.12.1991  
(310) 1477078  
(320) 18.9.1991  
(330) BM  
(450) 8.6.1994

**7 (511) 14**

(510) Hodiny, hodinky a iné horologické a chronometrické prístroje, pásky na náramkové hodinky, náramky na hodinky a retiazky na hodinky, časti a fittingy týchto výrobkov, stojany pod hodiny.

**(540)**



(732) Sandgate Ltd., Canon's Court, 22 Victoria Street, Hamilton HM 12, BM;

(740) MAJLINGOVÁ & PARTNERS, s. r. o., Bratislava, SK;

**(111) 172196**

(151) 12.1.1994  
(156) 10.10.2011  
(180) 10.10.2021  
(210) 64058  
(220) 10.10.1991  
(450) 11.5.1994

**7 (511) 42**

(510) Organizovanie stávk z výsledkov športových a iných akcií.

**(540)**



(732) NIKÉ, spol. s r. o., Ilkovičova 34, 812 30 Bratislava, SK;

(740) Beleščák Ladislav, Ing., Piešťany, SK;

**(111) 172511**

(151) 25.5.1994  
(156) 8.11.2011  
(180) 8.11.2021  
(210) 64630  
(220) 8.11.1991  
(450) 10.8.1994

**7 (511) 9**

(510) Programový produkt na spracovanie ekonomických agend.

**(540) HELIOS**

(732) Asseco Solutions, a.s., Zelený pruh 1560/99, 140 02 Praha, CZ;

(740) Čechvalová Dagmar, Bratislava, SK;

**(111) 172550**

(151) 11.7.1994  
(156) 16.10.2011  
(180) 16.10.2021  
(210) 64219  
(220) 16.10.1991  
(450) 7.9.1994

**7 (511) 4**

(510) Priemyselné oleje a tuky, mazadlá, prostriedky na viazanie prachu, palivá (čierna a hnedé uhlie), palivové drevo, oleje a pohonné látky, prostriedky na svietenie, sviečky, sviece, nočné lampičky a knôty.

**(540) SYN-STAR**

(732) Chevron Intellectual Property LLC, spoločnosť zriadená podľa zákonov štátu Delaware, 6001 Bollinger Canyon Road, San Ramon, California 94583, US;

(740) Tomeš Pavol, Ing., Bratislava, SK;

**(111) 172553**

(151) 11.7.1994  
(156) 16.10.2011  
(180) 16.10.2021  
(210) 64212  
(220) 16.10.1991  
(450) 7.9.1994

**7 (511) 4**

(510) Priemyselné oleje a tuky, mazadlá, prostriedky na viazanie prachu, palivá (čierna a hnedé uhlie), palivové drevo, oleje a pohonné látky, prostriedky na svietenie, sviečky, sviece, nočné lampičky a knôty.

**(540) DORO**

(732) Chevron Intellectual Property LLC, spoločnosť zriadená podľa zákonov štátu Delaware, 6001 Bollinger Canyon Road, San Ramon, California 94583, US;

(740) Tomeš Pavol, Ing., Bratislava, SK;

**(111) 172554**

(151) 11.7.1994  
(156) 16.10.2011  
(180) 16.10.2021  
(210) 64210  
(220) 16.10.1991  
(450) 7.9.1994

**7 (511) 4**

(510) Priemyselné oleje a tuky, mazadlá, prostriedky na viazanie prachu, palivá (čierna a hnedé uhlie), palivové drevo, oleje a pohonné látky, prostriedky na svietenie, sviečky, sviece, nočné lampičky a knôty.

**(540) MOLYTEX**

(732) Chevron Intellectual Property LLC, spoločnosť zriadená podľa zákonov štátu Delaware, 6001 Bollinger Canyon Road, San Ramon, California 94583, US;

(740) Tomeš Pavol, Ing., Bratislava, SK;

**(111) 172555**

(151) 11.7.1994  
(156) 16.10.2011  
(180) 16.10.2021  
(210) 64209  
(220) 16.10.1991  
(450) 7.9.1994

**7 (511) 4**

(510) Priemyselné oleje a tuky, mazadlá, prostriedky na viazanie prachu, palivá (čierna a hnedé uhlie), palivové drevo, oleje a pohonné látky, prostriedky na svietenie, sviečky, sviece, nočné lampičky a knôty.

**(540) SYNLUBE**

(732) Chevron Intellectual Property LLC, spoločnosť zriadená podľa zákonov štátu Delaware, 6001 Bollinger Canyon Road, San Ramon, California 94583, US;

(740) Tomeš Pavol, Ing., Bratislava, SK;

**(111) 172557**

(151) 11.7.1994  
(156) 16.10.2011  
(180) 16.10.2021  
(210) 64206  
(220) 16.10.1991  
(450) 7.9.1994

**7 (511) 4**

(510) Priemyselné oleje a tuky, mazadlá, prostriedky na viazanie prachu, palivá (čierna a hnedé uhlie), palivové drevo, oleje a pohonné látky, prostriedky na svietenie, sviečky, sviece, nočné lampičky a knôty.

**(540) MOTEX**

(732) Chevron Intellectual Property LLC, spoločnosť zriadená podľa zákonov štátu Delaware, 6001 Bollinger Canyon Road, San Ramon, California 94583, US;

(740) Tomeš Pavol, Ing., Bratislava, SK;

**(111) 172576**

(151) 1.7.1994  
(156) 12.11.2011  
(180) 12.11.2021  
(210) 64701  
(220) 12.11.1991  
(450) 5.10.1994

**7 (511) 5**

(510) Farmaceutické látky a kompozície na použitie v lekárstve aj veterinárnom lekárstve; lekárske anti-septiká a detergenty, prípravky na čistenie vzduchu.

**(540) TEVA**

(732) Teva Pharmaceutical Industries Ltd., Science Based Industries Campus, Har Hotzvim, Jerusalem 91010, IL;

(740) Bušová Eva, JUDr., Bratislava, SK;

**(111) 172577**

(151) 1.7.1994  
(156) 12.11.2011  
(180) 12.11.2021  
(210) 64702  
(220) 12.11.1991  
(450) 5.10.1994

**7 (511) 5**

(510) Farmaceutické látky a kompozície na použitie v lekárstve aj veterinárnom lekárstve; lekárske anti-septiká a detergenty, prípravky na čistenie vzduchu.

**(540)**



(732) Teva Pharmaceutical Industries Ltd., Science Based Industries Campus, Har Hotzvim, Jerusalem 91010, IL;

(740) Bušová Eva, JUDr., Bratislava, SK;

**(111) 172580**

(151) 1.7.1994  
(156) 16.10.2011  
(180) 16.10.2021  
(210) 64220  
(220) 16.10.1991  
(450) 5.10.1994

**7 (511) 4**

(510) Priemyselné oleje a tuky, mazadlá, prostriedky na viazanie prachu, palivá (čierna a hnedé uhlie), palivové drevo, oleje a pohonné látky, prostriedky na svietenie, sviečky, sviece, nočné lampičky a knôty.

**(540) TEXANDO**

(732) Chevron Intellectual Property LLC, spoločnosť zriadená podľa zákonov štátu Delaware, 6001 Bollinger Canyon Road, San Ramon, California 94583, US;

(740) Tomeš Pavol, Ing., Bratislava, SK;

**(111) 172582**

(151) 7.7.1994  
(156) 16.10.2011  
(180) 16.10.2021  
(210) 64214  
(220) 16.10.1991  
(450) 5.10.1994

**7 (511) 4**

(510) Priemyselné oleje a tuky, mazadlá, prostriedky na viazanie prachu, palivá (čierna a hnedé uhlie), palivové drevo, oleje a pohonné látky, prostriedky na svietenie, sviečky, sviece, nočné lampičky a knôty.

(540)

**TEXACO System<sup>3</sup>**

(732) Chevron Intellectual Property LLC, spoločnosť zriadená podľa zákonov štátu Delaware, 6001 Bollinger Canyon Road, San Ramon, California 94583, US;

(740) Tomeš Pavol, Ing., Bratislava, SK;

(111) 172603

(151) 11.7.1994

(156) 14.8.2011

(180) 14.8.2021

(210) 63212

(220) 14.8.1991

(450) 7.9.1994

7 (511) 6, 7, 8, 12, 20

(510) Sústruhy všetkých druhov, banské zariadenia, elektrické priemyselné lokomotívy, kľukové a hydraulické lisy, valcovacie zariadenia, tvárniace stroje, jednouúčelové zváracie stroje, výsuvné hydraulické plošiny, úpravničke linky kalibrovacie na geometrickú, tepelnú a chemickú úpravu a na odliatky, výkovky, vysokozdvížne vozíky, jednouúčelové stroje, hydraulické rýpadlá, poľnohospodárske prepravné manipulátory, snežné vozidlá, mobilné stavebné stroje, manipulačné zariadenia, technologické zariadenia na strojársku výrobu, pre sklársky, chemický, gumársky, potravinársky priemysel a pre poľnohospodárstvo, ekosystémy a zariadenia pre baníctvo, vybrané súčasti automobilov, koľajové vozidlá a ich mazacie zariadenia, kovový nábytok, špeciálne náradie, polotovary strojárkej metalurgie, strojové píly na kov a drevo, olejové čerpadlá, valivé ložiská, zariadenie pre ropný priemysel.

(540)



(732) ZTS-OTS, a. s., Areál ZTS č. 924, 018 41 Dubnica nad Váhom, SK;

(740) PATENTSERVIS BRATISLAVA, a. s., Bratislava, SK;

(111) 172607

(151) 11.7.1994

(156) 11.10.2011

(180) 11.10.2021

(210) 64097

(220) 11.10.1991

(450) 7.9.1994

7 (511) 30

(510) Čaj, káva, kávové náhradky, kakao, čokoláda na pitie, ako aj extrakty z uvedených výrobkov (tekuté a sušené) ako pripravené nápoje, z vrecúšok a predajných automatov; sirup z melasy, cukor, med, omáčky (vrátane dresingov na šaláty), zmrzlina, zmrzlinové krémy, zmrzlinové výrobky, zmrazené cukrárske výrobky, chlieb, sušienky, sucháre, koláče, sladké hmoty, čokolády, kusové výrobky z čokolády, náplne do koláčov a zákuskov

vyrobené z uvedených výrobkov, dezerty, zákuskové kusy a malé zákusky na použitie medzi hlavným jedlom, prevažne z obilnín, ryže, zemiakov, cestovín, mäsa, rýb, hydiny, zeleniny, syra, čokolády, kakaa vo forme sušienok alebo koláčov.

(540)



(591) zlatá, červená, biela

(732) MARS INCORPORATED, spoločnosť zriadená podľa zákonov štátu Delaware, McLean, Virginia 22101-3883, US;

(740) MAJLINGOVÁ & PARTNERS, s. r. o., Bratislava, SK;

(111) 172611

(151) 12.7.1994

(156) 16.10.2011

(180) 16.10.2021

(210) 64203

(220) 16.10.1991

(450) 7.9.1994

7 (511) 4

(510) Priemyselné oleje a tuky, mazadlá, prostriedky na viazanie prachu, palivá (čierna a hnedé uhlie), palivové drevo, oleje a pohonné látky, prostriedky na svietenie, sviečky, sviece, nočné lampičky a knôty.

(540) **TARO**

(732) Chevron Intellectual Property LLC, spoločnosť zriadená podľa zákonov štátu Delaware, 6001 Bollinger Canyon Road, San Ramon, California 94583, US;

(740) Tomeš Pavol, Ing., Bratislava, SK;

(111) 172647

(151) 14.7.1994

(156) 12.12.2011

(180) 12.12.2021

(210) 65377

(220) 12.12.1991

(450) 5.10.1994

7 (511) 30

(510) Čaj, káva, kávové náhradky, kakao, čokoláda na pitie, extrakty z uvedených výrobkov (tekuté a sušené), ako aj hotové nápoje vo vreckách a na predaj v automatoch; sirup z melasy, cukor, med, omáčky (vrátane dresingov na šaláty), zmrzlina, zmrzlinové krémy, zmrzlinové výrobky, mrazené cukrárske výrobky, chlieb, sušienky, sucháre, koláče, sladké hmoty, čokolády, kusové výrobky z čokolády, plnky do koláčov a zákusky vyrobené z uvedených produktov, dezerty, zákuskové kusy a malé občerstvenia na použitie medzi hlavnými jedlami, najmä z obilnín, ryže, zemiakov, cestovín, mäsa, rýb, hydiny, zeleniny, syrov, čokolády, kakaa, a to vo forme sušienok alebo koláčov.

(540)



(591) žltá, čierna

- (732) MARS INC., spoločnosť zriadená podľa zákonov štátu Delaware, 6885 Elm Street, McLean, Virginia 22101-3883, US;  
 (740) MAJLINGOVÁ & PARTNERS, s. r. o., Bratislava, SK;

**(111) 172743**

- (151) 23.9.1994  
 (156) 2.4.2012  
 (180) 2.4.2022  
 (210) 67717  
 (220) 2.4.1992  
 (450) 7.12.1994

**7 (511) 1, 10**

- (510) Röntgenový film na lekárske účely, zosilňovacie fólie na röntgenové filmy.

**(540)****TRIMAX**

- (732) Carestream Health, Inc., 150 Verona Street, Rochester, NY 14608, US;  
 (740) ŽOVICOVÁ & ŽOVIC IP, s.r.o., Bratislava, SK;

**(111) 172761**

- (151) 3.10.1994  
 (156) 9.10.2011  
 (180) 9.10.2021  
 (210) 64040  
 (220) 9.10.1991  
 (450) 7.12.1994

**7 (511) 9**

- (510) Vedecké, námorné, vymeriavacie, elektrické, fotografické, kinematografické, optické, vážiace, meracie, signalizačné (bóje), kontrolné (inšpekčné), záchranné (havarijné) a výučbové prístroje a nástroje; prístroje na záznam, prenos, reprodukciu zvuku a obrazu; magnetické záznamové pomôcky, akustické disky; automatické distribútor a mechanizmy prístrojov na uskutočňovanie platieb; kontrolné pokladnice; kalkulátory a zariadenia na spracovanie dát; prístroje na hasenie ohňa vrátane elektronických inštalácií na využitie v systémoch predajní; elektronické inštalácie na využitie pri finančných transakciách; periférie a terminály na počítače; účtovacie stroje, fakturovacie stroje; prehrávače videodiskov; registračné časové prístroje; magnetické karty a kódované plastické karty vrátane IC procesorov na využitie pri finančných transakciách a na účely totožnosti; poštové váhy; čítacie zariadenia kódov; elektronicky ovládané tabule na kopírovanie napísaných listov a obrazov nakreslených na tieto dosky; telekomunikačné prístroje a nástroje; časti a diely na uvedený tovar.

**(540)****TEC**

- (732) Toshiba Tec Kabushiki Kaisha (TOSHIBA TEC CORPORATION), 2-17-2, Higashi Gotanda, Shinagawa-ku, Tokyo, JP;  
 (740) Bušová Eva, JUDr., Bratislava, SK;

**(111) 172772**

- (151) 4.10.1994  
 (156) 5.11.2011  
 (180) 5.11.2021  
 (210) 64531  
 (220) 5.11.1991  
 (450) 7.12.1994

**7 (511) 1**

- (510) Chemicky spracované granulované kompozície získané z vysokopečnej strusky a používané pri výrobe skla a keramiky.

**(540) CALUMITE**

- (732) CALUMITE INTERNATIONAL LTD., 2300 Corporate Boulevard, N.W., Suite 244, Boca Raton, Florida 33481, US;  
 (740) PATENTSERVIS BRATISLAVA, a. s., Bratislava, SK;

**(111) 172804**

- (151) 5.10.1994  
 (156) 16.12.2011  
 (180) 16.12.2021  
 (210) 65439  
 (220) 16.12.1991  
 (450) 7.12.1994

**7 (511) 32**

- (510) Nealkoholické nápoje, sirupy, koncentráty a iné prísady používané na prípravu týchto nápojov.

**(540)**

- (732) PepsiCo, Inc., spoločnosť zriadená podľa zákonov štátu North Carolina, 700 Anderson Hill Road, Purchase, New York 10577, US;  
 (740) Tomeš Pavol, Ing., Bratislava, SK;

**(111) 172807**

- (151) 5.10.1994  
 (156) 26.11.2011  
 (180) 26.11.2021  
 (210) 65008  
 (220) 26.11.1991  
 (450) 7.12.1994

**7 (511) 42**

- (510) Bezpečnostné a zabezpečovacie služby.

**(540) GUARDSMARK**

- (732) Guardsmark, LLC, 22 South Second Street, Memphis, Tennessee 38103-2695, US;  
 (740) MAJLINGOVÁ & PARTNERS, s. r. o., Bratislava, SK;

**(111) 172810**

- (151) 5.10.1994  
 (156) 16.12.2011  
 (180) 16.12.2021  
 (210) 65438  
 (220) 16.12.1991  
 (450) 7.12.1994

**7 (511) 32**



(510) Nealkoholické nápoje; sirupy; koncentráty a iné prísady používané na prípravu týchto nápojov.

(540)



(732) PepsiCo, Inc., spoločnosť zriadená podľa zákonov štátu North Carolina, 700 Anderson Hill Road, Purchase, New York 10577, US;

(740) Tomeš Pavol, Ing., Bratislava, SK;

(111) 172811

(151) 5.10.1994

(156) 16.12.2011

(180) 16.12.2021

(210) 65437

(220) 16.12.1991

(450) 7.12.1994

7 (511) 32

(510) Nealkoholické nápoje; sirupy; koncentráty a iné prísady používané na prípravu týchto nápojov.

(540)



(732) PepsiCo, Inc., spoločnosť zriadená podľa zákonov štátu North Carolina, 700 Anderson Hill Road, Purchase, New York 10577, US;

(740) Tomeš Pavol, Ing., Bratislava, SK;

(111) 172812

(151) 5.10.1994

(156) 16.12.2011

(180) 16.12.2021

(210) 65436

(220) 16.12.1991

(450) 7.12.1994

7 (511) 32

(510) Nealkoholické nápoje; sirupy; koncentráty a iné prísady používané na prípravu týchto nápojov.

(540)



(732) PepsiCo, Inc., spoločnosť zriadená podľa zákonov štátu North Carolina, 700 Anderson Hill Road, Purchase, New York 10577, US;

(740) Tomeš Pavol, Ing., Bratislava, SK;

(111) 172866

(151) 2.11.1994

(156) 15.10.2011

(180) 15.10.2021

(210) 64159

(220) 15.10.1991

(450) 12.1.1995

7 (511) 11

(510) Elektrostatické vzduchové filtre; mraziace jednotky; ohrievače kvapalín, vzduchu a vody, chladiče na domáce, obchodné a priemyselné použitie; zariadenia na privádzanie vzduchu a ovlá-

dacie jednotky na chladenie, vykurovanie a vetranie domácností, obchodných a priemyselných stavieb a na použitie pri obchodno-spracovateľských postupoch; jednotky na nasávanie vzduchu, filtre, zvlhčovače, ventilátory, rozprašovače, zmiešavadlá a konvertory; zariadenia na konečnú úpravu vzduchu; jednotky regulácie objemu vzduchu, chladiace kondenzátory, odparovacie zariadenia, kompresory a absorbéry; kondenzačné jednotky; jednotky špirálových ventilátorov, axiálne a radiálne ventilátory; klimatizačné zariadenia a tepelné čerpadlá; výmenníky tepla na použitie pri prenose tepla v priemysle a obchode; časti týchto zariadení.

(540) **TRANE**

(732) Trane International Inc., 1370 Avenue of the Americas - 33rd Floor, New York, New York 10019, US;

(740) Hörmannová Zuzana, Ing., Bratislava, SK;

(111) 172867

(151) 2.11.1994

(156) 15.10.2011

(180) 15.10.2021

(210) 64160

(220) 15.10.1991

(450) 12.1.1995

7 (511) 11

(510) Elektrostatické vzduchové filtre; mraziace jednotky; ohrievače kvapalín, vzduchu a vody, chladiče na domáce, obchodné a priemyselné použitie; zariadenia na privádzanie vzduchu a ovládacie jednotky na chladenie, vykurovanie a vetranie domácností, obchodných a priemyselných stavieb a na použitie pri obchodno-spracovateľských postupoch; jednotky na nasávanie vzduchu, filtre, zvlhčovače, ventilátory, rozprašovače, zmiešavadlá a konvertory; zariadenia na konečnú úpravu vzduchu; jednotky regulácie objemu vzduchu, chladiace kondenzátory, odparovacie zariadenia, kompresory a absorbéry; kondenzačné jednotky; jednotky špirálových ventilátorov, axiálne a radiálne ventilátory; klimatizačné zariadenia a tepelné čerpadlá; výmenníky tepla na použitie pri prenose tepla v priemysle a obchode; časti týchto zariadení.

(540)



(732) Trane International Inc., 1370 Avenue of the Americas - 33rd Floor, New York, New York 10019, US;

(740) Hörmannová Zuzana, Ing., Bratislava, SK;

(111) 172885

(151) 4.11.1994

(156) 9.12.2011

(180) 9.12.2021

(210) 65298

(220) 9.12.1991

(450) 8.2.1995

7 (511) 31

(510) Podstielkový materiál pre domáce zvieratá; potraviny pre zvieratá bez liečivých účinkov, dodatky a prísady do potravín pre zvieratá.

**(540) BOKAT' S**

(732) Heinrich von Gimborn GmbH, Albert-Einstein-Strasse 6, D-46446 Emmerich, DE;

(740) Fajnorová Mária, Ing., Bratislava, SK;

**(111) 172896**

(151) 8.11.1994

(156) 15.10.2011

(180) 15.10.2021

(210) 64151

(220) 15.10.1991

(450) 8.2.1995

**7 (511) 3**

(510) Pracie a avivážne prostriedky, chemodrogistický tovar, kozmetické výrobky.

**(540) KARIN**

(732) Severochema, družstvo pro chemickou výrobu, Vilová 333/2, 461 71 Liberec, CZ;

(740) Mešková Viera, Ing., Bratislava, SK;

**(111) 172904**

(151) 14.11.1994

(156) 1.11.2011

(180) 1.11.2021

(210) 64491

(220) 1.11.1991

(450) 8.2.1995

**7 (511) 7**

(510) Priemyselné šijacie stroje, ich časti a príslušenstvo; priemyselné šijacie stroje a vybavenie vrátane vedenia textilného vlákna; zariadenia na manipuláciu s látkou; zariadenia na zachytenie odevov; zariadenia na posunovanie látky; zariadenia na zbieranie odevov; detektor odevov; šijací stôl; zariadenia na označovanie nálepkami; zariadenia na strihanie odevov; zariadenia na posuv pásy; zariadenia na strihanie retiazkového vlákna a zariadenia na všívanie retiazkového vlákna.

**(540)**



(732) Pegasus Mishin Seizo Kabushiki Kaisha, also trading as Pegasus Sewing Machine Mfg.Co., Ltd., 7-2, Sagisu 5-chome, Fukushima-ku, Osaka, JP;

(740) Bušová Eva, JUDr., Bratislava, SK;

**(111) 172905**

(151) 14.11.1994

(156) 1.11.2011

(180) 1.11.2021

(210) 64490

(220) 1.11.1991

(450) 8.2.1995

**7 (511) 7**

(510) Priemyselné šijacie stroje, ich časti a príslušenstvo; priemyselné šijacie stroje a vybavenie vrátane vedenia textilného vlákna; zariadenia na manipuláciu s látkou; zariadenia na zachytenie odevov; zariadenia na posunovanie látky; zariadenia na zbieranie odevov; detektor odevov; šijací stôl; zariadenia na označovanie nálepkami; zariadenia na strihanie odevov; zariadenia na posuv pásy; zariadenia na strihanie retiazkového vlákna a zariadenia na všívanie retiazkového vlákna.

**(540)**

**PEGASUS**

(732) Pegasus Mishin Seizo Kabushiki Kaisha, also trading as Pegasus Sewing Machine Mfg.Co., Ltd., 7-2, Sagisu 5-chome, Fukushima-ku, Osaka, JP;

(740) Bušová Eva, JUDr., Bratislava, SK;

**(111) 172913**

(151) 14.11.1994

(156) 18.10.2011

(180) 18.10.2021

(210) 64257

(220) 18.10.1991

(450) 8.2.1995

**7 (511) 5**

(510) Fungicídy na použitie v poľnohospodárstve a v záhradníctve.

**(540) CERELUX**

(732) E. I. du Pont de Nemours & Company, 1007 Market Street, Wilmington, Delaware 19898, US;

(740) Bušová Eva, JUDr., Bratislava, SK;

**(111) 172917**

(151) 14.11.1994

(156) 16.10.2011

(180) 16.10.2021

(210) 64207

(220) 16.10.1991

(450) 8.2.1995

**7 (511) 4**

(510) Priemyselné oleje a tuky, mazadlá, prostriedky na viazanie prachu, palivá (čierné a hnedé uhlie), palivové drevo, oleje a pohonné látky, prostriedky na svietenie, sviečky, sviece, nočné lampičky a knôty.

**(540) GEARTEX**

(732) Chevron Intellectual Property LLC, spoločnosť zriadená podľa zákonov štátu Delaware, 6001 Bollinger Canyon Road, San Ramon, California 94583, US;

(740) Tomeš Pavol, Ing., Bratislava, SK;

**(111) 172922**

(151) 14.11.1994

(156) 27.8.2011

(180) 27.8.2021

(210) 63417

(220) 27.8.1991

(450) 8.2.1995

**7 (511) 5**

(510) Veterinárne prípravky a látky.

**(540) RESPISURE**

(732) Eli Lilly ČR, s.r.o., Pobřežní 394/12, 186 00 Praha, CZ;  
 (740) Belička Ivan, Ing., Banská Bystrica, SK;

**(111) 172994**

(151) 6.12.1994  
 (156) 13.12.2011  
 (180) 13.12.2021  
 (210) 65404  
 (220) 13.12.1991  
 (450) 8.3.1995

**7 (511) 29, 30**

(510) Šalátové zálievky, šalátové zálievky v prášku.

**(540) HIDDEN VALLEY RANCH**

(732) The HV Food Products Company, 1221 Broadway, Oakland, California 94612, US;  
 (740) Tomeš Pavol, Ing., Bratislava, SK;

**(111) 172996**

(151) 6.12.1994  
 (156) 30.4.2012  
 (180) 30.4.2022  
 (210) 68311  
 (220) 30.4.1992  
 (450) 8.3.1995

**7 (511) 35, 36**

(510) Oceňovanie škôd na vozidlách v súvislosti s poistením, znalecké služby pri oceňovaní škôd na vozidlách.

**(540) AUDATEX**

(732) Audatex GmbH, Rotzbergstrasse 1, 6362 Stansstad, CH;  
 (740) Bušová Eva, JUDr., Bratislava, SK;

**(111) 173104**

(151) 9.12.1994  
 (156) 6.11.2011  
 (180) 6.11.2021  
 (210) 64596  
 (220) 6.11.1991  
 (450) 8.3.1995

**7 (511) 12**

(510) Pozemné vozidlá vrátane automobilov, ich konštrukčné časti a príslušenstvo.

**(540) SPACE RUNNER**

(732) Mitsubishi Jidosha Kogyo Kabushiki Kaisha, 33-8, Shiba 5-Chome, Minato-ku, Tokyo, JP;  
 (740) Bušová Eva, JUDr., Bratislava, SK;

**(111) 173105**

(151) 9.12.1994  
 (156) 6.11.2011  
 (180) 6.11.2021  
 (210) 64595  
 (220) 6.11.1991  
 (450) 8.3.1995

**7 (511) 12**

(510) Pozemné vozidlá vrátane automobilov, ich konštrukčné časti a príslušenstvo.

**(540) SPACE WAGON**

(732) Mitsubishi Jidosha Kogyo Kabushiki Kaisha, 33-8, Shiba 5-Chome, Minato-ku, Tokyo, JP;  
 (740) Bušová Eva, JUDr., Bratislava, SK;

**(111) 173106**

(151) 9.12.1994  
 (156) 6.11.2011  
 (180) 6.11.2021  
 (210) 64594  
 (220) 6.11.1991  
 (450) 8.3.1995

**7 (511) 12**

(510) Pozemné vozidlá vrátane automobilov, ich konštrukčné časti a príslušenstvo.

**(540) GALANT**

(732) Mitsubishi Jidosha Kogyo Kabushiki Kaisha, 33-8, Shiba 5-Chome, Minato-ku, Tokyo, JP;  
 (740) Bušová Eva, JUDr., Bratislava, SK;

**(111) 173107**

(151) 9.12.1994  
 (156) 6.11.2011  
 (180) 6.11.2021  
 (210) 64592  
 (220) 6.11.1991  
 (450) 8.3.1995

**7 (511) 12**

(510) Pozemné vozidlá vrátane automobilov, ich konštrukčné časti a príslušenstvo.

**(540) LANCER**

(732) Mitsubishi Jidosha Kogyo Kabushiki Kaisha, 33-8, Shiba 5-Chome, Minato-ku, Tokyo, JP;  
 (740) Bušová Eva, JUDr., Bratislava, SK;

**(111) 173108**

(151) 9.12.1994  
 (156) 6.11.2011  
 (180) 6.11.2021  
 (210) 64593  
 (220) 6.11.1991  
 (450) 8.3.1995

**7 (511) 12**

(510) Pozemné vozidlá vrátane automobilov, ich konštrukčné časti a príslušenstvo.

**(540) PAJERO**

(732) Mitsubishi Jidosha Kogyo Kabushiki Kaisha, 33-8, Shiba 5-Chome, Minato-ku, Tokyo, JP;  
 (740) Bušová Eva, JUDr., Bratislava, SK;

**(111) 173226**

(151) 19.12.1994  
 (156) 15.1.2012  
 (180) 15.1.2022  
 (210) 65913  
 (220) 15.1.1992  
 (450) 8.3.1995

**7 (511) 6, 29, 31, 40, 42**

(510) Zámočnické výrobky, výroba baníckych kladiek, kože zo zvierat, mäso v jatočnej úprave, mäso a údeňárske výrobky, jatočné zvieratá, krmivá, hlavne sušené, granulované cukrovarnícke rezne, sušená lucerna, hrach kýmny, poradenské služby v oblasti dekontaminácie pôdy, vody a odpadu od ropných látok, ich derivátov a PCB látok.

(540)



(732) Inpost, spol. s r.o., Havlíčkova 6, 686 04 Uherské Hradiště, CZ;

(740) Kováčik Štefan, Ing., Bratislava, SK;

(111) 173295

(151) 23.12.1994

(156) 19.6.2011

(180) 19.6.2021

(210) 62265

(220) 19.6.1991

(450) 8.3.1995

**7 (511) 3, 5, 6, 16, 18, 20, 21, 28, 31**

(510) Mydlá, saponátové a šampónové prostriedky pre zvieratá; veterinárne prípravky a látky určené na starostlivosť o vtákov a ryby, neliečivé prísady do potravín, dezinfekčné prostriedky, fungicídy, pesticídy na použitie pre domáce zvieratá a dobytok, tiež vo forme múčok, postrekov alebo nákrčníkov, liečivé šampóny a saponátové prostriedky na použitie pre zvieratá; retiazky a zakotvovacie zariadenia na retiazky z obyčajných kovov a ich zliatin, zvončeky na obojky, dvierka a dverné záklopky z obyčajných kovov a ich zliatin na stajne a kliecky, najmä určené pre domáce zvieratá; publikácie všetkých druhov, najmä súvisiace s domácimi zvieratami, vtákmi a rybami, v piesku obaľovaný papier na použitie do klieckov pre zvieratá, akváriá a ich časti (pokial' sú obsiahnuté v triede 16), kontajnery vyrobené z lepenky (tiež vybavené vodotesnou vrstvou) na prepravu zvierat a rýb; obojky a postroje pre zvieratá (pokial' patria do triedy 18), vŕdzky, náhubky, deky, prikrývky a koberce pre zvieratá, nepoživatelné žuvacie a hryzacie hračky pre zvieratá; rohože a prikrývky pre domáce zvieratá, kóje na hniezdenie; identifikačné barely, podnosy a krúžky pre vtákov a domáce zvieratá, kefy, hrebene, priehradky na odpadky a kontajnery na vodu pre domáce zvieratá, vtáčie kliecky a iné kliecky pre zvieratá, tiež časti týchto výrobkov, prikrývky na kliecky, kúpeľne pre vtákov, umelé vajčká do hniezd, škrabky na odstránenie zvieračích exkrementov; hračky pre domáce zvieratá, vtákov a ryby; živé zvieratá, potraviny pre zvieratá, vtákov a ryby, slad, sépiové kosti (pre zvieratá v klieckach), kosti pre psov, zvieracie stelivo, čerstvé ovocie a zelenina, zemiaky a prípravky z týchto surovín na použitie ako prídavky do potravín.

(540)



(591) fialová, červená

(732) MARS INC., spoločnosť zriadená podľa zákonov štátu Delaware, 6885 Elm Street, McLean, Virginia 22101-3883, US;

(740) MAJLINGOVÁ & PARTNERS, s. r. o., Bratislava, SK;

(111) 173325

(151) 23.12.1994

(156) 20.2.2012

(180) 20.2.2022

(210) 66638

(220) 20.2.1992

(450) 8.3.1995

**9 (511) 7, 9, 11**

(511) 7 - Tlačiarenské stroje, stroje a zariadenia používané na výrobu mliečnych výrobkov, na výrobu a spracovanie nápojov, pečiva, sušienok, cukroví, zákuskov, potravín, stroje a zariadenia používané na výrobu a spracovanie liečiv, chemikálií, textílií, papiera, ocele, železa, stroje a zariadenia na spracovanie odpadov, kanalizačné a hygienické zariadenia, stroje na mechanické a hydraulické ovládanie, stroje na výrobu zariadení na úpravu vzduchu, stroje a zariadenia strojárkeho priemyslu, stroje a zariadenia pre lodný a banský priemysel, čerpadlá a ložiská obsiahnuté v triede 7, stroje a zariadenia používané v poľnohospodárstve a záhradníctve, stroje na mechanickú manipuláciu s výrobkami a materiálmi, žeriavy, dopravníky a výtahy, všetko ako stroje; stroje a strojové náradia, pohyblivé schody, reaktory, drviace stroje, mlynčeky, stroje na miesenie a ďalšie spracovanie cesta a na riadenie týchto procesov; kondenzátory, generátory, vodné agregáty, najmä zariadenia na rozvod vody; fermentačné prístroje a zariadenia, časti a fitingy uvedených strojov a zariadení v triede 7.

9 - Prístroje a nástroje na vedecké účely, na váženie a meranie, na kontrolné a monitorovacie účely, počítačové, optické a fotografické prístroje, kondenzátory, zapalovacie systémy, počítače a počítačové programy, časti a fitingy uvedených tovarov.  
11 - Inštalácie a zariadenia obsiahnuté v triede 11, najmä zariadenia na úpravu vzduchu, na varenie, chladenie, mrazenie, sušenie, vykurovanie, odparovanie, vetranie, čistiace zariadenia a inštalácie, zariadenia a inštalácie na temperovanie, generátory parné, časti a fitingy uvedených tovarov.

(540)



(732) SPX FLOW TECHNOLOGY CRAWLEY LIMITED, 2 City Place, Beehive Ring Road, Gatwick, West Sussex, RH6 0PA, GB;

(740) ŽOVICOVÁ & ŽOVIC IP, s.r.o., Bratislava, SK;

(111) 173331

(151) 27.12.1994

(156) 27.8.2011

(180) 27.8.2021

(210) 63420

(220) 27.8.1991

(450) 8.3.1995

7 (511) 3

(510) Vlasový šampón, prípravky na starostlivosť, úpravu a pestovanie vlasov (bez liečivých účinkov), prípravky na čistenie a starostlivosť o pokožku a telo (bez liečivých účinkov), antiperspiračné a osobné dezodoranty.

(540)

**QUANTUM**

(732) ZOTOS INTERNATIONAL, INC., spoločnosť organizovaná a existujúca podľa zákonov štátu New York, 100 Tokeneke Road, Darien, Connecticut, US;

(740) Tomeš Pavol, Ing., Bratislava, SK;

(111) 173370

(151) 5.1.1995

(156) 2.9.2011

(180) 2.9.2021

(210) 63501

(220) 2.9.1991

(450) 12.4.1995

7 (511) 9

(510) Počítačové programy, počítačový softvér.

(540)



(732) Pegasus Group Limited, Systems Union House, 1 Lakeside Road, Farnborough, Hampshire, GU14 6XP, GB;

(740) MAJLINGOVÁ & PARTNERS, s. r. o., Bratislava, SK;

(111) 173399

(151) 5.1.1995

(156) 13.11.2011

(180) 13.11.2021

(210) 64740

(220) 13.11.1991

(450) 12.4.1995

7 (511) 5

(511) 5 - Výrobky farmaceutické, zverolekárske a zdravotnícke; výrobky dietetické pre deti a chorých, náplasti, obväzový materiál, hmoty určené na plombovanie zubov a na odtlačky zubov, dezinfekčné prostriedky; prostriedky na ničenie rastlinných a živočíšnych škodcov, antiparazitné látky.

(540) **Foray**

(732) VALENT BIOSCIENCES CORPORATION, 870 Technology Way, Libertyville, Illinois, US;

(740) ROTT, RŮŽIČKA & GUTTMANN, Bratislava, SK;

(111) 173489

(151) 27.1.1995

(156) 11.10.2011

(180) 11.10.2021

(210) 64079

(220) 11.10.1991

(450) 12.4.1995

7 (511) 9, 16, 35, 38, 41, 42

(510) Tlačoviny všetkých druhov, najmä noviny, časopisy, knihy, propagačné materiály, fotografie, nosiče audiovizuálnych záznamov, nosiče počítačových programov. Nakladateľské, vydateľské a distribučné služby, najmä vydávanie novín, časopisov, kníh a ich distribúcia, reklamné a inzertné služby, fotografovanie, fotoreportáže, zaobstarávanie obrazových a zvukových záznamov, informačná a sprostredkovateľská agentúra, rozhlasové a televízne vysielanie vrátane reklamy, inzercie a výchovy, tvorba rozhlasových, televíznych, filmových a iných audiovizuálnych programov, tlačiarne a polygrafické služby všetkých druhov, ďalekopis - služby, programovanie na samočinné počítače, inštalácia, údržba a prenájom počítačov a ostatné služby spojené s tvorbou a využívaním programov na samočinné počítače, prenájom rozhlasovej, televíznej, filmovej a inej audiovizuálnej techniky, prieskumy trhu, prieskumy verejnej mienky, ďalšia výslovne neuvedená obchodná a odbytová činnosť súvisiaca s uvedenými výrobkami a službami.

(540)



(732) MAFRA, a. s., Na příkopě 31, 111 21 Praha, CZ;

(740) ROTT, RŮŽIČKA & GUTTMANN, Bratislava, SK;

(111) 173632

(151) 9.2.1995

(156) 19.8.2011

(180) 19.8.2021

(210) 63295

(220) 19.8.1991

(310) C 41 566/9 W

(320) 20.2.1991

(330) DE

(450) 10.5.1995

7 (511) 9

(510) Vodometry, merače spotrebovaného tepla.

(540)



(591) modrá

(732) Allmess GmbH, Oldenburg i. H., DE;

(740) Tomeš Pavol, Ing., Bratislava, SK;

- (111) **173827**  
 (151) 15.2.1995  
 (156) 26.9.2011  
 (180) 26.9.2021  
 (210) 63857  
 (220) 26.9.1991  
 (450) 10.5.1995
- 7 (511) 2, 3, 4, 6, 8, 9, 11, 14, 15, 16, 17, 18, 19, 20, 21, 22, 23, 24, 25, 26, 27, 28, 29, 30, 32, 33, 34, 37, 39, 42**
- (510) Farby, laky; pracie a bieliace prípravky, čistiace prípravky, mydlá, leštiace prípravky, odmasťovacie prípravky, výrobky kozmetické, voňavkárskve vrátane éterických olejov, vodičky na vlasy, zubné pasty a prášky; prostriedky na svietenie, sviečky, sviece; klince a skrutki; nožiarske výrobky vrátane nožiarskych výrobkov z drahých kovov, britvy, elektrické holiace strojčeky, príbory; prístroje fotografické, kinematografické, optické vrátane premietačiek obrazu a zväčšovacích prístrojov; prístroje a nástroje na váženie a meranie, elektrotermické nástroje a prístroje, ako ručné elektrické zväračky, elektrické žehličky; elektrické prístroje a zariadenia, ako elektricky vykurované podušky, elektrické zapaľovače; elektro-mechanické zariadenia na domáce účely, určené na čistenie, ako elektrické vysávače prachu, leštiče, parkiet; elektrotechnické zariadenia na kuchynské účely, ako mixéry, elektrické mlynčeky na kávu, elektricky vyhrievané prikrývky, elektrické prístroje na vykurovanie miestností alebo pohonné ohrievače, alebo ostatné prístroje a zariadenia určené na varenie a vetranie; osvetľovacie a vykurovacie zariadenia; predmety z drahých kovov, ako zlaté náramky, prstene, brošne, náhrdelníky, náušnice, hodinky; bižutéria z kovu aj plastických hmôt, hodiny, chronometrické zariadenia vrátane špeciálnych puzdier, umelecké predmety z bronzu; hudobné nástroje a ich príslušenstvo, hudobné skrine; papier a výrobky z papiera, tlačoviny, časopisy, knihy, fotografie, písacie potreby, kancelárske lepidlá, písacie stroje a kancelárske potreby s výnimkou nábytku, školské potreby a pomôcky; hracie karty, tlačiarenské písmená; polotovary z plastických hmôt (fólie, dosky, tyče); tesniace hmoty; upchávkvy a izolácie (tepelné, elektrické alebo zvukové); kožušiny, kožuchy, kožené tašky, aktovky, kufre a cestovné kable, dáždniky, slnečníky a palice; chaty; nábytok vrátane kovového a kempingového nábytku, brúsené sklá a zrkadlá, výrobky z dreva, konzoly, kvetinové stolíky, poličky, stoličky; drobné náradie a prenosné nádoby na domáce a kuchynské účely, ako kuchynský riad, vedrá, plechové misky, misky z plastických alebo iných hmôt, strojčeky na mletie, sekanie a lisovanie, hrebene a umývacie huby, toaletné potreby, kefy, drôtenky, sklenený tovar, výrobky z porcelánu a kameniny, ktoré sú zaradené do triedy 21; stany, vrecia; nite; tkaniny, pokrývky, textilný tovar; odevy, bielizeň, topánky, črievičky, šľapky; čipky, výšivky, stuhy, šnúrky, gombíky, spínacie gombíky, hračky, zipsovacie uzávery, umelé kvetiny; koberce, rohože, linoleum a iné podlahové krytiny, čalúnenie, tapety, paravány, voskové plátno poťahové; hry,

hračky, športové náradie, športové potreby, rybárske potreby, náradie na zimné športy, náradie na športové hry, plavky, kúpacie čiapky, ozdoby na vianočné stromčeky; údeniny všetkých druhov, hydina, zverina, mäsové výťažky, konzervovaná, sušená a varená zelenina a ovocie, rôso-ly, zaváraniny, vajcia, mlieko a iné mliečne výrobky vrátane mliečnych nápojov, jedlé oleje a tuky, konzervované potraviny, zelenina naložená v octe; káva, čaj, kakao, cukor, ryža, kávové náhradky, múka a obilné výrobky určené na ľudskú výživu, ovsené vločky, nápoje z kávy, kakaa alebo čokolády, chlieb, sucháre a sušienky, koláče, jemné pečivo a cukrovinky, zmrzlina, med, prášky do pečiva, soľ, horčica, čierne korenie, ocot, chuťové omáčky, korenia; pivo, minerálne vody, šumivé a iné nealkoholické nápoje, sirupy a iné prípravky na prípravu nápojov, ovocné šťavy a nápoje z ovocných štiav; vína, liehoviny, likéry; tabakové výrobky, potreby pre fajčiarov, zápalky; služby - odvoz zakúpeného tovaru zákazníkom do bytu, došívanie a úprava konfekcie, zásielkový predaj, bytový architekt, úpravy a opravy športových potrieb, servisná služba rádio-tele-vízia.

**(540) Bílá labuť**

- (732) Transakta a. s., Lodžská 399/26, 181 00 Praha, Bohnice, CZ;  
 (740) Beleščák Ladislav, Ing., Piešťany, SK;

**(111) 173955**

- (151) 2.3.1995  
 (156) 3.10.2011  
 (180) 3.10.2021  
 (210) 63962  
 (220) 3.10.1991  
 (450) 7.6.1995

**7 (511) 16**

- (510) Obalové a baliace materiály.

**(540) RESINITE**

- (732) AEP Industries Inc., 125 Phillips Avenue, South Hackensack, NJ 07606, US;  
 (740) Fajnorová Mária, Ing., Bratislava, SK;

**(111) 174194**

- (151) 19.4.1995  
 (156) 13.1.2012  
 (180) 13.1.2022  
 (210) 65843  
 (220) 13.1.1992  
 (450) 11.7.1995

**7 (511) 42**

- (510) Poskytovanie odbornej pomoci fyzickým a právnickým osobám vo veciach týkajúcich sa priemysel-ného vlastníctva, zastupovania v konaní pred správnymi orgánmi, poskytovanie odborných rád.

**(540) UNIPATENT**

- (732) Chlustina Jiří, Ing., Jana Masaryka 43-47, 120 00 Praha, CZ;  
 (740) Bachratá Magdaléna, Mgr., Bratislava, SK;

**(111) 174211**

(151) 24.4.1995  
(156) 18.2.2012  
(180) 18.2.2022  
(210) 66564  
(220) 18.2.1992  
(450) 11.7.1995

**7 (511) 42**

(510) Konzultačné služby na skrášlenie a kozmetiku.

**(540)**



(732) Origins Natural Resources Inc., 767 Fifth Avenue, New York, N.Y. 10153, US;

(740) Brichtová Tatiana, JUDr., Bratislava, SK;

**(111) 174212**

(151) 24.4.1995  
(156) 18.2.2012  
(180) 18.2.2022  
(210) 66563  
(220) 18.2.1992  
(450) 11.7.1995

**7 (511) 3**

(511) 3 - Pracie a bieliace prípravky, čistiace prípravky, mydlá, leštiace prípravky, odmasťovacie prípravky, výrobky kozmetické, voňavkárske vrátane éterických olejov, vodičky na vlasy, zubné pasty, prášky.

**(540)**



(732) Origins Natural Resources Inc., 767 Fifth Avenue, New York, N.Y. 10153, US;

(740) Brichtová Tatiana, JUDr., Bratislava, SK;

**(111) 174337**

(151) 27.4.1995  
(156) 30.12.2011  
(180) 30.12.2021  
(210) 65650  
(220) 30.12.1991  
(450) 11.7.1995

**7 (511) 5**

(510) Farmaceutické výrobky, lekárske náplasti, reumatické želé a reumatické masti.

**(540) ABC**

(732) BEIERSDORF AG, Unnastrasse 48, 20253 Hamburg, DE;

(740) Čechvalová Dagmar, Bratislava, SK;

**(111) 174398**

(151) 3.5.1995  
(156) 12.5.2012  
(180) 12.5.2022  
(210) 68508  
(220) 12.5.1992  
(450) 11.7.1995

**7 (511) 17, 20**

(510) Penová guma, penové plasty, penové materiály, izolačné tkaniny, izolačná plsť, tesnenia, výplňové a upchávkové materiály z gumy alebo plastov, matrace, podušky (nie na operačné alebo liečebné účely), podušky z celočalúnnického materiálu a čalúnnické časti nábytku, všetko vyrobené z penovej gumy, penových plastov a penových materiálov.

**(540)**



(732) Vita International Limited, Don Mill, Middleton, Manchester, GB;

(740) ROTT, RŮŽIČKA & GUTTMANN, Bratislava, SK;

**(111) 174458**

(151) 11.5.1995  
(156) 27.11.2011  
(180) 27.11.2021  
(210) 65036  
(220) 27.11.1991  
(450) 9.8.1995

**7 (511) 24, 25**

(510) Kusové odevy, najmä pletené, čiapky, ponožky, dupačky a kabátiky, košieľky a nohavice, topaňočky, plienky, vložky do plienok, plienkové nohavičky; detská posteľná bielizeň, vložky do postelí, bezpečnostné prikrývky pre malé deti, súpravy do kočíkov.

**(540) STERN TALER**

(732) Sterntaler GmbH, Werkstrasse, D-65599 Dornburg - Dorndorf, DE;

(740) Bušová Eva, JUDr., Bratislava, SK;

**(111) 174588**

(151) 22.5.1995  
(156) 11.6.2011  
(180) 11.6.2021  
(210) 62133  
(220) 11.6.1991  
(450) 9.8.1995

**7 (511) 29, 30, 31**

(510) Konzervované, mrazené, sušené, varené alebo hotové ovocie, zelenina a zemiaky; plnky do pekárskejších a cukrárskejších výrobkov; čerstvé, mrazené alebo konzervované mäso, ryby, hydina, zverina; morské potraviny; múka, obilné výrobky určené na ľudskú spotrebu, ryža na varenie v balíčkoch a predvarená alebo sušená ryža, cesto, koreniny alebo sušené bylinky, hotové jedlá alebo polotovary jedál pozostávajúce z uvedených produktov; mlieko, mliečne výrobky, najmä maslo, syry, smotana, jogurty, kvasené mliečne výrobky, cmar, kefíry, mliečne koktaily, ako aj iné mliečne nápoje; hotové potraviny pripravované z látok obsahujúcich bielkoviny a určené ako prísady do jedál vo forme kúskov, zrn alebo práškov; marmelády, džemy, nakladaná zelenina, jedlé oleje a tuky, prášky do pečiva; čaj, káva, kávové náhradky,

kakao, čokoládové nápoje, čajové, kávové a čokoládové koncentráty (tekuté alebo sušené) tak hotové nápoje, ako aj vo vreckách a z predajných automatov; sirupy, melasa, cukor, med, chuťové omáčky (vrátane dresingov do šalátov), zmrzlina, zmrzlinové výrobky, mrazené cukrovinky, chlieb, koláče, sušienky, cukrárske pečivo, cukrovinky, čokoláda, výrobky z čokolády, náplne do pečiva a občerstvenia zhotovené z uvedených produktov, občerstvenia a desiate medzi hlavnými jedlami pozostávajúce z obilnín, ryže, zemiakov, cestovín, mäsa, rýb, hydiny, zeleniny, syra, čokolády, kakaa a cukrárskych výrobkov.

(540)



- (591) červená, modrá  
 (732) Mars, Incorporated, 6885 Elm Street, McLean, Virginia 22101-3883, US;  
 (740) MAJLINGOVÁ & PARTNERS, s. r. o., Bratislava, SK;

**(111) 174609**

- (151) 23.5.1995  
 (156) 11.10.2011  
 (180) 11.10.2021  
 (210) 64080  
 (220) 11.10.1991  
 (450) 9.8.1995

**7 (511) 16, 35, 38, 41, 42**

- (510) Noviny, časopisy, knihy, tlačoviny, distribúcia, obchod, odbyt, reklama a inzercia, televízne vysielanie, agentúrna a sprostredkovateľská činnosť, polygrafické a počítačové služby, výskum verejnej mienky.

(540)



- (732) MAFRA, a. s., Na příkopě 31, 111 21 Praha, CZ;  
 (740) ROTT, RŮŽIČKA & GUTTMANN, Bratislava, SK;

**(111) 174678**

- (151) 26.5.1995  
 (156) 19.12.2011  
 (180) 19.12.2021  
 (210) 65524  
 (220) 19.12.1991  
 (450) 9.8.1995

**7 (511) 3**

- (510) Parfumériové výrobky, kozmetické výrobky, výrobky na starostlivosť o vlasy, najmä vlasové vody, želé.

**(540) KRONSTAR**

- (732) Erdal Gesellschaft mbH, Neualmerstrasse 11-13, A-5400 Hallein, AT;  
 (740) ROTT, RŮŽIČKA & GUTTMANN, Bratislava, SK;

**(111) 174746**

- (151) 6.6.1995  
 (156) 2.10.2011  
 (180) 2.10.2021  
 (210) 63944  
 (220) 2.10.1991  
 (310) 57740/1991  
 (320) 4.6.1991  
 (330) JP  
 (450) 14.9.1995

**7 (511) 1, 2, 4**

- (510) Chemikálie (chemikálie používané na záznamové materiály, ako sú záznamové materiály citlivé na teplo, citlivé na tlak, optické a magnetické záznamové materiály); vývojky, senzibilizátory, stabilizátory obrazu, stabilizátory achromatizéry, mazačlá, pigmenty, farbivá, spojivá, plnivá, protipepné činidlá, dispergátory, emulgátory a antistatické prísady.

(540)

**ADEKA ARKLS**

- (732) ADEKA CORPORATION, 2-35, Higashiogu 7-chome, Arakawa-ku, Tokyo, JP;  
 (740) Bušová Eva, JUDr., Bratislava, SK;

**(111) 174930**

- (151) 14.6.1995  
 (156) 6.12.2011  
 (180) 6.12.2021  
 (210) 65243  
 (220) 6.12.1991  
 (450) 14.9.1995

**7 (511) 6, 19, 20, 21, 35, 36, 37, 42**

- (510) Nábytok a výrobky z dreva, sklo, keramika, kovový nábytok, skladacie schody (kovové a drevené), obchodné, sprostredkovateľské a obstarávateľské služby, stavebná činnosť, poradenstvo v uvedených oblastiach.

**(540) TRIANT**

- (732) TRIANT, spol. s r. o., Potoční 188, 284 01 Kutná Hora, CZ;  
 (740) Kajabová Monika, JUDr., Bratislava, SK;

**(111) 175030**

- (151) 23.6.1995  
 (156) 19.11.2011  
 (180) 19.11.2021  
 (210) 64852  
 (220) 19.11.1991  
 (450) 14.9.1995

**7 (511) 42**

- (510) Krášliace služby.

**(540) ORIGINS**

- (732) Origins Natural Resources Inc., 767 Fifth Avenue, New York, N.Y. 10153, US;  
 (740) Brichtová Tatiana, JUDr., Bratislava, SK;



**(111) 175046**

(151) 23.6.1995  
(156) 21.11.2011  
(180) 21.11.2021  
(210) 64901  
(220) 21.11.1991  
(450) 14.9.1995

**7 (511) 10**

(511) 10 - Nástroje vybavené vrstvou hydrofilných polymérov na lekárske a chirurgické účely.

**(540) LOFRIC**

(732) AstraZeneca AB, S-15 185 Södertälje, SE;  
(740) Žovicová Viera, Mgr., Bratislava, SK;

**(111) 175047**

(151) 23.6.1995  
(156) 21.11.2011  
(180) 21.11.2021  
(210) 64899  
(220) 21.11.1991  
(450) 14.9.1995

**7 (511) 10**

(510) Nasávacie a drenážne nástroje a zariadenia, ich súpravy (súbory) na lekárske účely.

**(540) BELLOVAC**

(732) AstraZeneca AB, S-15 185 Södertälje, SE;  
(740) Žovicová Viera, Mgr., Bratislava, SK;

**(111) 175100**

(151) 27.6.1995  
(156) 5.8.2012  
(180) 5.8.2022  
(210) 70698  
(220) 5.8.1992  
(450) 14.9.1995

**7 (511) 7, 9, 12**

(510) Čerpadlá, najmä dávkovacie čerpadlá na kvapaliny.

**(540) ProMinent**

(732) ProMinent Dosiertechnik GmbH, Im Schuhmachergewann 7-11, 6900 Heidelberg, DE;  
(740) Bušová Eva, JUDr., Bratislava, SK;

**(111) 175205**

(151) 14.7.1995  
(156) 7.8.2011  
(180) 7.8.2021  
(210) 63114  
(220) 7.8.1991  
(450) 11.10.1995

**7 (511) 9, 16**

(510) Vedecké, elektronické a elektrické prístroje a zariadenia, počítače, elektronické a elektromechanické zariadenia a prístroje na použitie v počítačoch, počítačové terminály, disky, pamäťové zariadenia, tlačiarne, analogické/digitálne meniče, počítačový hardvér, klávesnice, zobrazovacie jednotky, tlačené obvody, počítačové periférne zariadenia, modemy, kompaktné disky, desk top publishing zariadenia, telekomunikačné zariadenia a prístroje, elektronické zariadenia na výpočty, vstupy a výstupy, pamäte, prenos a zobrazenie dát, časti a doplnky týchto výrobkov; počítačové programy, softvéry, magnetické, elektronické a optické

médiá na nahrané dáta, elektronicky, opticky a magneticky nahrané dáta a softvéry, všetko na použitie s počítačmi a zodpovedajúcimi zariadeniami; tlačoviny, knihy, učebné materiály, slovníky, kancelárske pomôcky, diáre, kalendáre, fotografie, písacie potreby, kresliace potreby, periodiká, manuály vo vzťahu k počítačom a počítačovému softvéru.

**(540) POWERBOOK**

(732) Apple Inc., 1 Infinite Loop, Cupertino, CA 95014, US;  
(740) Tomeš Pavol, Ing., Bratislava, SK;

**(111) 175245**

(151) 18.7.1995  
(156) 12.5.2012  
(180) 12.5.2022  
(210) 68509  
(220) 12.5.1992  
(450) 11.10.1995

**7 (511) 17, 20**

(510) Penová guma, penové plasty, penové materiály, izolačné tkaniny, izolačná plsť, tesnenie, výplňové a upchávacie materiály z gumy alebo plastov, matrace, vankúše (nie na operačné alebo liečebné účely), podušky z čalúnnického materiálu a čalúnnické časti nábytku, všetko vyrobené z penovej gumy, penových plastov a penových materiálov.

**(540) VITAFOAM**

(732) Vita International Limited, Don Mill, Middleton, Manchester, GB;  
(740) ROTT, RŮŽIČKA & GUTTMANN, Bratislava, SK;

**(111) 175255**

(151) 19.7.1995  
(156) 29.8.2011  
(180) 29.8.2021  
(210) 63474  
(220) 29.8.1991  
(450) 11.10.1995

**7 (511) 5**

(510) Zdravotnícke vložky, chrániče spodných nohavíciek a tampóny, dámske irigátory na jednorazové použitie.

**(540)**

**TAMPAX**

(732) The Procter & Gamble Company, spoločnosť zriadená podľa zákonov štátu Ohio, One Procter & Gamble Plaza, Cincinnati, Ohio, US;

(740) Štros David, JUDr., Bratislava, SK;

**(111) 175318**

(151) 28.7.1995  
(156) 16.10.2011  
(180) 16.10.2021  
(210) 64186  
(220) 16.10.1991  
(450) 11.10.1995

**7 (511) 9, 37, 40, 42**

(510) Vývoj, priemyselná výroba, montáž, rekonštrukcia, opravy a odbyt dopravnej, oznamovacej, zabezpečovacej a triediacej techniky, informačnej

a automatizačnej techniky; projektová činnosť na základe príslušných oprávnení, výroba a montáž transformátorov, geodetické práce. Transformátory a tlmivky, súpravy zapojovačov, elektronické telefónne zapojovače, ústredne verejného rozhlasu a diely, súbor zariadení el. diagnostiky osob. vozňov, reléové stojany, návěstidlá a ukazovatele pre železničnú dopravu, ovládacie pulty, reléové bloky, skrine TJA so zabezpečovacím výstrojom na koľajové obvody, trafom JOC 4, 2; laná, prepójky a zariadenia koľaj. obvodov, snímač LVZ, opakováče, prepäťové ochrany (prierazky), návěstidlá SDN, ovládače križovatiek CSS a ich prvky.

(540)



(732) Automatizácia železničnej dopravy, a.s., Za stanicou 1, 831 04 Bratislava, SK;

(740) Harvan Ladislav, Ing. Bc., Bratislava, SK;

(111) 175451

(151) 17.8.1995

(156) 21.11.2011

(180) 21.11.2021

(210) 64902

(220) 21.11.1991

(450) 8.11.1995

7 (511) 10

(510) Chirurgické nástroje.

(540) **VASTRIP**

(732) AstraZeneca AB, S-15 185 Södertälje, SE;

(740) Žovicová Viera, Mgr., Bratislava, SK;

(111) 175462

(151) 17.8.1995

(156) 2.12.2011

(180) 2.12.2021

(210) 65129

(220) 2.12.1991

(450) 8.11.1995

7 (511) 7, 9, 12, 21, 28

(510) Príslušenstvo cestných motorových vozidiel, zapalovacie a žeraviace sviečky a zapalovacie systémy, zostavy, podzostavy a súčasti osobných a nákladných automobilov a špeciálnej techniky, zariadenia na technickú obsluhu dopravných prostriedkov, technická keramika, elektrotechnická keramika, potreby na športové rybárstvo.

(540) **BRISK**

(732) BRISK Tábor, a. s., Vožická 2068, 390 11 Tábor, CZ;

(740) ROTT, RŮŽIČKA &amp; GUTTMANN, Bratislava, SK;

(111) 175658

(151) 8.9.1995

(156) 11.10.2011

(180) 11.10.2021

(210) 64078

(220) 11.10.1991

(450) 6.12.1995

7 (511) 9, 16, 35, 38, 41, 42

(510) Tlačoviny všetkých druhov, najmä noviny, časopisy, knihy, propagačné materiály, fotografie, nosiče audiovizuálnych záznamov, nosiče na počítačové programy. Nakladateľské, vydateľské a distribučné služby, najmä vydávanie novín, časopisov, kníh a ich distribúcia, reklamné a inzertné služby, fotografovanie, fotoreportáže, zaobstarávanie obrazových a zvukových záznamov, informačná a sprostredkovateľská agentúra, rozhlasové a televízne vysielanie vrátane reklamy, inzercie a výchovy, tvorba rozhlasových, televíznych, filmových a iných audiovizuálnych programov, tlačiarne a polygrafické služby všetkých druhov, ďalekopis - služby, programovanie na samočinné počítače, inštalácia, údržba a prenájom počítačov a ostatné služby spojené s tvorbou a využívaním programov na samočinné počítače, prenájom rozhlasovej, televíznej, filmovej a inej audiovizuálnej techniky, prieskumy trhu, prieskumy verejnej mienky, ďalšia výslovne neuvedená obchodná a obyčtová činnosť súvisiaca s uvedenými výrobkami a službami.

(540)

**DNES**

(732) MAFRA, a. s., Na příkopě 31, 111 21 Praha, CZ;

(740) ROTT, RŮŽIČKA &amp; GUTTMANN, Bratislava, SK;

(111) 175666

(151) 14.9.1995

(156) 16.1.2012

(180) 16.1.2022

(210) 65947

(220) 16.1.1992

(450) 6.12.1995

7 (511) 3

(510) Kozmetické a toaletné prípravky.

(540)



(732) Origins Natural Resources Inc., 767 Fifth Avenue, New York, N.Y. 10153, US;

(740) Brichtová Tatiana, JUDr., Bratislava, SK;

(111) 175731

(151) 19.9.1995

(156) 30.3.2012

(180) 30.3.2022

(210) 67605

(220) 30.3.1992

(450) 6.12.1995

7 (511) 9, 16, 35, 36, 41, 42

(510) Výpočtová technika; počítače PC; notebooky; tlačiarne; kopírovacie prístroje, faxy; pamäte; prepínače a všetky náhradné diely k tomuto tovaru; diskety, tlačené manuály, služby propagačné a pomocné, služby pri obchode a prevádzke v uvedených odboroch, prenájom a lízing tovaru v triede 9,

vydavateľská a nakladateľská činnosť; konzultačná a poradenská činnosť v oblasti hardvéru a softvéru; kopírovacie služby.

(540)



(732) ALWIL Trade, spol. s r. o., Průběžná 76, 100 00 Praha, CZ;

(740) Litvákova Lenka, Ing., Bratislava, SK;

(111) 175972

(151) 19.10.1995

(156) 4.7.2011

(180) 4.7.2021

(210) 62536

(220) 4.7.1991

(450) 10.1.1996

7 (511) 9

(510) Programovateľné automaty.

(540) **TECOMAT**

(732) Teco, a. s., Havlíčkova 260, 280 58 Kolín, CZ;

(740) Guniš Jaroslav, Mgr., Bratislava, SK;

(111) 176106

(151) 27.10.1995

(156) 14.1.2012

(180) 14.1.2022

(210) 65872

(220) 14.1.1992

(450) 10.1.1996

7 (511) 33

(510) Liehoviny.

(540) **SHOCK**

(732) JIM BEAM BRANDS CO., 510 Lake Cook Road, Deerfield, Illinois, US;

(740) Fajnorová Mária, Ing., Bratislava, SK;

(111) 176178

(151) 21.11.1995

(156) 12.3.2012

(180) 12.3.2022

(210) 67231

(220) 12.3.1992

(450) 7.2.1996

7 (511) 6, 7

(510) Kovové ventily, kovové rúry a rúrky, časti a armatúry na uvedený tovar, čerpadlá, ponorné suspenzné výrobky, časti a armatúry na uvedený tovar.

(540) **GOODWIN**

(732) GOODWIN INTERNATIONAL LIMITED, Goodwin House, Leek Road, ST1 3NR Hanley, Stoke-on-Trent, GB;

(740) Tomeš Pavol, Ing., Bratislava, SK;

(111) 176517

(151) 8.2.1996

(156) 3.3.2012

(180) 3.3.2022

(210) 67018

(220) 3.3.1992

(450) 8.5.1996

7 (511) 1, 2, 5

(510) Chemické prípravky pre poľnohospodárstvo, pre lesníctvo, pre zdravotníctvo, chemické výrobky na priemyselné a vedecké účely, impregnačné nátery, moridlá, dezinfekčné prostriedky, prostriedky na ničenie rastlinných a živočíšnych škodcov, zdravotnícke prostriedky.

(540) **BOCHEMIT**

(732) BOCHEMIE a. s., Lidická 326, 735 95 Bohumín, CZ;

(740) ROTT, RŮŽIČKA & GUTTMANN, Bratislava, SK;

(111) 176518

(151) 8.2.1996

(156) 3.3.2012

(180) 3.3.2022

(210) 67019

(220) 3.3.1992

(450) 8.5.1996

7 (511) 1, 3, 5

(510) Výrobky na priemyselné a vedecké účely, farmaceutické prostriedky, zverolekárske prostriedky, zdravotnícke a dezinfekčné prostriedky, prostriedky na ničenie rastlinných a živočíšnych škodcov, pracie a bieliace prostriedky, chemické prípravky pre poľnohospodárstvo a záhradníctvo.

(540) **DESAM**

(732) BOCHEMIE a. s., Lidická 326, 735 95 Bohumín, CZ;

(740) ROTT, RŮŽIČKA & GUTTMANN, Bratislava, SK;

(111) 176702

(151) 12.3.1996

(156) 11.5.2012

(180) 11.5.2022

(210) 68456

(220) 11.5.1992

(450) 5.6.1996

7 (511) 29, 30, 32

(510) Mäso, ryby, hydina, zverina, mäsové výťažky, konzervované, sušené a varené ovocie a zelenina, želé, zaváraniny, ovocné šťavy, vajcia, mlieko a mliečne výrobky, jedlé oleje a pokrmové tuky, káva, čaj, kakao, cukor, ryža, tapioka, ságo, kávové náhradky, múka a obilné prípravky, chlieb, jemné pečivo, cukrársky tovar, zmrzlina, med, sirup z melasy, droždie, prášky do pečiva, soľ, horčica, ocot, chuťové omáčky, chuťové prípravky, korenie.

(540)



(732) G. C. Hahn & Co. Stabilisierungstechnik GmbH, Aegidienstrasse 22, 2400 Lübeck, DE;

(740) Bušová Eva, JUDr., Bratislava, SK;

**(111) 177093**

(151) 26.9.1996  
 (156) 31.1.2012  
 (180) 31.1.2022  
 (210) 66219  
 (220) 31.1.1992  
 (450) 8.1.1997

**7 (511) 1, 6, 7, 9, 10, 11, 19**

(510) Armatúry na prívod plynu do laboratórií; elektrické a mechanické zberače prachu; skúšačky prietoku; prístroje na meranie, signalizáciu a vykonávanie analýz a nimi vytvárané systémy na plyny, pary a škodlivé látky; prístroje na meranie alkoholu v dychu; výškové dýchacie prístroje a prístroje na zásobovanie plynom pri pohybe vo výškach; potápačské prístroje; potápačské obleky a telefóny pre potápačov; núdzové dýchacie prístroje; potápačské tlakové komory a podvodné skrine z kovu, skla a/alebo plastu; prístroje na zásobovanie plynom na potápačské účely; nezávisle alebo závisle od okolitej atmosféry účinkujúce prístroje na ochranu dýchacích orgánov na účely pracovné, záchranné alebo únikové, ako filtračné prístroje, hadicové prístroje, prístroje tankovania, regeneračné prístroje alebo ako prístroje so substanciami dodávajúcimi kyslík; náustky na pripojenie na uvedené prístroje; ochranné obleky z gumy a plastických hmôt na ochranu dýchania, záchranné potápačov a leteckú dopravu; ochranné prilby a protiplynové ochranné okuliare; čistiace prostriedky na priezorové kotúče; prístroje na dodávku vzduchu a plynu na ochranu dýchacích orgánov, skúšobné prístroje, taktiež aj skrinky na ukládanie a transport dýchacích prístrojov; zariadenie na strojové čistenie, sušenie a dezinfekciu dýchacích prístrojov, všetko tiež na lekárske účely; dýchacie filtre a masky proti plynom, parám, prachu a hmlé; prostriedky na viazanie oxidu kyslíka pre dýchacie plyny; prístroje na znižovanie telesnej teploty a ochranu dýchacích orgánov; únikové komory s prístrojmi na výrobu vzduchu na dýchanie, kontajnery z kovu a/alebo plastu na účel nadzemného aj podzemného nasadenia; dýchacie prístroje na dopravu, prvú pomoc a krátkodobé a dlhodobé, taktiež aj vysokofrekvenčné dodávanie vzduchu na dýchanie; cvičné prístroje na prvú pomoc, oživovacie prístroje; prístroje na dýchanie v narkóze, prístroje narkotizačné, na podávanie analgetík, príslušenstvo narkotizačných prístrojov, najmä plastové narkotizačné hadice, hadicové spojky, absorbéry narkotizačného plynu a oxidu kyslíka, vdyčovacie a vydychovacie ventily; prístroje na meranie a kontrolu dýchacích prístrojov, narkózu a lekársku diagnózu, lekárske tlakové komory; prístroje na normálnu a intenzívnu starostlivosť o novorodencov a deti, najmä inkubátory, zahrievacie podhlavníky, resuscitačné jednotky, najmä pojazdné a pevne nainštalované ošetrovacie stoly na reanimáciu a resuscitáciu; prístroje na transkutánnu analýzu krvných plynov; prístroje na fototerapiu; vzduchové a vákuové matrace na lekárske účely; odsávacie prístroje na lekárske účely; prístroje na obohacovanie kyslíka, pevný kyslík; kyslíkové stany; splynovače tekutých anestetík; zvlhčovače vzduchu do dýchacích prístrojov; aerosólové generátory na lekárske účely; filtre na narkotizačné prostriedky; prístroje na odfiltrovanie mikrobiálnych zá-

rodkov; kryomedicínske prístroje; centrálné zásobovacie jednotky pozostávajúce z prístrojov na odber plynu, potrubia a k tomu patriacich spojok, taktiež aj prípojok a rozdeľovačov na odťah plynov a prostriedkov viažucich oxid uhlíka na dýchanie a narkotizačné prístroje; zariadenia na plynové zásobovanie nemocníc, prístroje na zásobovanie elektrickým prúdom (vrátane elektrických generátorov), tlakové nádoby, všetko na lekárske účely; prístroje na spirometriu; prefabrikované operačné miestnosti z oceľových lešení s kovovým a/alebo plastovým vyložením; spotrebný tovar používaný pri narkóze, pri dýchacích prístrojoch, v pediatrii, pri kyslíkovej terapii, núdzových lekárskech prípadoch, najmä dýchacie masky, dýchacie vrecká, intubačné rúry, tubusy, plniace nadtavce na narkotizačné prostriedky.

**(540)****Dräger**

(732) Drägerwerk AG & Co. KGaA, Lübeck, DE;  
 (740) Tomeš Pavol, Ing., Bratislava, SK;

**(111) 177658**

(151) 19.2.1997  
 (156) 4.5.2012  
 (180) 4.5.2022  
 (210) 68336  
 (220) 4.5.1992  
 (450) 7.5.1997

**7 (511) 1, 2, 6, 8, 11, 19, 37, 39, 42**

(510) Stavebné práce v odboroch inžinierskeho, priemyselného a pozemného staveľtstva; dodávky stavieb a častí v uvedených odboroch; montáže konštrukcií; doprava materiálu; projektová činnosť; poradenská činnosť v oblasti stavebníctva; servisné, dielenské a opravárske služby; servisná činnosť v oblasti výpočtovej techniky; výskum a vývoj v oblasti stavebníctva; inžinierska činnosť vo výstavbe; geodetické a kartografické práce; tvorba softvéru; ubytovacie a stravovacie služby; stavebné hmoty a materiály (betónové zmesi, živičné zmesi, murovací materiál, krytiny, izolácie, cement, omietkové zmesi, drevo, rúrkový materiál, okná, dlažba a obklady); lepidlá; farby a tmely; betónové prvky; vybavovacie predmety stavieb (sanitárne predmety, armatúry, bazény, dvere, okná, stavebné náradie); zámočnícke výrobky a kovové konštrukcie; drevené konštrukcie.

**(540)****IPS**

(732) Skanska a.s., Líbalova 1/2348, 149 00 Praha 4, Chodov, CZ;  
 (740) Litvákova Edita, Ing., Bratislava, SK;

**(111) 178136**

(151) 21.10.1997  
 (156) 30.8.2011  
 (180) 30.8.2021  
 (210) 63495  
 (220) 30.8.1991

(442) 9.7.1997  
(450) 14.1.1998

**7 (511) 25**

(511) 25 - Odevný tovar pre mužov, ženy a deti.

**(540) TOMMY JEANS**

(732) Tommy Hilfiger Licensing LLC, 601 W. 26th St., 6th Floor, New York, New York 10001, US;  
(740) Bušová Eva, JUDr., Bratislava, SK;

**(111) 178203**

(151) 22.10.1997  
(156) 16.12.2011  
(180) 16.12.2021  
(210) 65431  
(220) 16.12.1991  
(442) 9.7.1997  
(450) 14.1.1998

**7 (511) 7, 12**

(511) 7 - Elektronické spotrebiče do domácnosti, najmä šijacie, vyšívacie a pletacie stroje, elektromechanické spotrebiče do domácnosti, najmä mixéry, šľahače.

12 - Automobilové ochranné sklá, húkačky, stierače, reflektory, volanty, tmiče, ich súčasti a náradie do automobilov, najmä zdviháky, kľúče.

**(540) AISIN**

(732) AISIN SEIKI CO., LTD., 1, Asahi-machi, 2-chome, Kariya City, Aichi prefecture, JP;  
(740) Bušová Eva, JUDr., Bratislava, SK;

**(111) 178277**

(151) 23.10.1997  
(156) 30.7.2012  
(180) 30.7.2022  
(210) 70600  
(220) 30.7.1992  
(442) 9.7.1997  
(450) 14.1.1998

**7 (511) 35**

(511) 35 - Služby propagačné, najmä vonkajšia reklama, reklama na dopravných prostriedkoch, na vývesných tabuliach, na stĺpoch elektrického vedenia, každý iný spôsob reklamy určený na von; obhospodarovanie plagátových plôch, plagátových stĺpov; zriaďovanie trvalých reklamných plôch; propagácia prostredníctvom svetelných reklám; obhospodarovanie plagátových plôch v čakárňach.

**(540)**



(591) modrá, červená  
(732) EUROPLAKAT, spol. s r. o., Křižíkova 34/148, 186 00 Praha, CZ;  
(740) Bušová Eva, JUDr., Bratislava, SK;

**(111) 178467**

(151) 20.11.1997  
(156) 20.2.2012  
(180) 20.2.2022  
(210) 66635  
(220) 20.2.1992

(442) 6.8.1997  
(450) 4.2.1998

**7 (511) 3**

(511) 3 - Aromatické látky a kozmetické prípravky.

**(540) LAB SERIES**

(732) ARAMIS INC., 767 Fifth Avenue, New York, New York 10153, US;  
(740) Brichtová Tatiana, JUDr., Bratislava, SK;

**(111) 178749**

(151) 17.12.1997  
(156) 10.10.2011  
(180) 10.10.2021  
(210) 64072  
(220) 10.10.1991  
(442) 10.9.1997  
(450) 4.3.1998

**7 (511) 42**

(511) 42 - Služby reštauračné, barové, nočných klubov a podobné služby.

**(540)**



(591) žltá, modrá, červená, čierna, zlatá  
(732) CERVECERIA DEL PACIFICO, S. A. De C. V., Calzada Gabriel Leyva and Melchor Ocampo, 82000 Mazatlán, Sinaloa, MX;  
(740) Bušová Eva, JUDr., Bratislava, SK;

**(111) 178817**

(151) 17.12.1997  
(156) 9.4.2012  
(180) 9.4.2022  
(210) 67857  
(220) 9.4.1992  
(442) 10.9.1997  
(450) 4.3.1998

**7 (511) 35, 36, 41, 42**

(511) 35 - Marketingový prieskum, podnikové poradenstvo, organizovanie výstav (komerčných a propagačných), právne, daňové a colné poradenstvo v oblasti podnikania, reklamné a propagačné materiály na podnikanie (vydávanie a aktualizovanie), agentúrne služby v oblasti sprostredkovania obchodu a podnikania.

36 - Finančné informácie a finančné poradenstvo, poskytovanie garancií a ručenie v colnom konaní pri dovoze, vývoze a tranzite tovaru, sprostredkovateľská činnosť.

41 - Informácie o výchove a vzdelaní, knižničné služby, knižnice (požičovne kníh), konferencie, kolokviá, semináre, misie, delegácie a sympóziá z oblasti podnikania (organizovanie a vedenie), vzdelávacia činnosť v oblasti podnikania, vydávanie odborných publikácií, certifikátov a ATA karnetov.

42 - Rozhodovanie sporov z obchodných vzťahov (rozhodcovské konanie), konzultačné, právne služby pre podnikateľov.

(540)



(732) Slovenská obchodná a priemyselná komora, Gorkého 9, 816 03 Bratislava, SK;

**(111) 179105**

(151) 19.12.1997

(156) 7.1.2012

(180) 7.1.2022

(210) 65752

(220) 7.1.1992

(442) 10.9.1997

(450) 4.3.1998

**7 (511) 6, 7, 9, 19, 20, 21**

(511) 6 - Výrobky celkom alebo čiastočne z kovu - prefabrikované stavebné diely pre hĺbkové, vodné, odvodňovacie, cestné stavby, stavby chodníkov, pojazdné dráhy, záhradné stavby, vidiecke, hospodárske, plavárenske, športoviskové, ihriskové, pivničné, bunkrové a energetické stavby ako špeciálne stavby chemického, strojárkeho a elektrotechnického priemyslu a pre oblasť "Urob si sám"; celkom alebo čiastočne z kovu, pozostávajúce z nátokovej a ponornej skrine, medzinádrže, skrinky odkvapových spádových rúrok, prefabrikované revízne šachty, rošty, mreže, kryty (poklapy), dierované dosky, uzatvorené kryty (poklapy) na kanály a odpadové diely, ako na revízne šachty, dosky stajňových podláh, sitá a hrablice na zachytávanie nečistôt, štrbinové podlahy prefabrikované, hnojnicové kanály pre dobytie stajne, stajňové pivničné a garážové okná, ako prefabrikované betónové podokenné dosky na tieto okná, prefabrikované pivničné svetlíky s príslušnými kryciami roštami, okenné mreže, lemovacie kusy a obrubníky, nosníky, guľové nárazníky, prefabrikované žľaby na zachytenie piesku so zákrytovými sitami na jamy, stavebné diely na zhotovenie vodnej priekopy na prekážkový beh, upevňovacie diely na spevnenie hrán umelých trávnikov, rastlinné a kvetinové skrinky, prefabrikované dosky okolo stromov, vlnkové piliere, mreže a schránky (nádoby) na nečistoty, prefabrikované debniace diely pre betónové stavby, ako prefabrikované konštrukčné diely pre výškové stavby, hlbinné stavby, prefabrikované konštrukčné diely.

7 - Pojazdne dráhy.

9 - Konštrukčné diely pre strojárstvo a konštrukciu elektrických a prístrojových zariadení.

19 - Výrobky celkom alebo čiastočne z minerálnych stavebnín ako z cementového betónu, betónu na báze plastu a čiastočne zo syntetických a prírodných materiálov, ako plast, guma alebo náhrada gummy, kamenina, porcelán, sklo, prefabrikované stavebné diely pre hĺbkové, vodné, odvodňovacie, cestné stavby, stavby chodníkov, záhradné stavby, vidiecke, hospodárske, plavárenske, športoviskové, ihriskové, pivničné, bunkrové a energetické stavby, najmä špeciálne stavby chemického, strojárkeho a elektrotechnického priemyslu a pre oblasť "Urob si sám"; celkom alebo čiastočne z minerálnych stavebnín ako cementobetón, betón na

báze plastu a celkom alebo čiastočne zo syntetických a prírodných materiálov, ako plast, guma a náhrada gummy, kamenina, porcelán, sklo, pozostávajúce z nátokovej a ponornej skrine, medzinádrže, skrinky odkvapových spádových rúrok, prefabrikované revízne šachty, mreže, kryty (poklapy), dierované dosky, uzatvorené kryty (poklapy) na kanály a odpadové diely, najmä pre revízne šachty, dosky stajňových podláh, sitá a hrablice na zachytávanie nečistôt, štrbinové podlahy prefabrikované, hnojnicové kanály pre dobytie stajne, stajňové, pivničné a garážové okná, ako prefabrikované betónové podokenné dosky na tieto okná, prefabrikované pivničné svetlíky s príslušnými kryciami roštami, okenné mreže, lemovacie kusy a obrubníky, nosníky, prefabrikované žľaby na zachytenie piesku so zákrytovými sitami na jamy, stavebné diely na zhotovenie vodnej priekopy na prekážkový beh, upevňovacie diely na spevnenie hrán umelých trávnikov, rastlinné a kvetinové skrinky (nádoby), prefabrikované dosky okolo stromov, mreže, prefabrikované debniace diely pre betónové stavby, ako prefabrikované konštrukčné diely pre výškové stavby, hlbinné stavby, strojárstvo a konštrukciu elektrických a prístrojových zariadení v tvare liatinových, striekaných a extrudovaných dielov.

20 - Výrobky celkom alebo čiastočne zo syntetických materiálov, ako plast, najmä rastlinné a kvetinové skrinky (nádoby), dosky okolo stromov, vlnkové piliere, mreže a schránky (koše) na nečistoty.

21 - Korytá, korytové misy, napájacie žľaby, napájadlá, rošty, výrobky celkom alebo čiastočne z porcelánu a skla, najmä rastlinné a kvetinové skrinky (nádoby).

**(540) ACO**

(732) ACO Severin Ahlmann GmbH and Co.KG, Am Ahlmannkai, Rendsburg, DE;

(740) PATENTSERVIS BRATISLAVA, a. s., Bratislava, SK;

**(111) 179643**

(151) 12.2.1998

(156) 4.12.2011

(180) 4.12.2021

(210) 65220

(220) 4.12.1991

(442) 5.11.1997

(450) 6.5.1998

**7 (511) 3**

(511) 3 - Čistiace, leštiace a bieliace prípravky na automobily.

**(540) REX**

(732) Werner & Mertz, GmbH, Rheinallee 96, D-55120 Mainz, DE;

(740) ROTT, RŮŽIČKA & GUTTMANN, Bratislava, SK;

**(111) 181351**

(151) 20.7.1998

(156) 30.10.2011

(180) 30.10.2021

(210) 64429

(220) 30.10.1991

(442) 8.4.1998  
(450) 7.10.1998

**7 (511) 28**

(511) 28 - Rybárske náčinie, najmä rybárske vlasce.

**(540) SPEZI-LINE**

(732) D. A. M. Deutsche Angelgeräte Manufaktur Hellmuth Kuntze GmbH & Co. KG, Industriestrasse 7, D-8820 Gunzenhausen, DE;

(740) Bušová Eva, JUDr., Bratislava, SK;

**(111) 181352**

(151) 20.7.1998  
(156) 30.10.2011  
(180) 30.10.2021  
(210) 64430  
(220) 30.10.1991  
(442) 8.4.1998  
(450) 7.10.1998

**7 (511) 28**

(511) 28 - Rybárske náčinie, najmä rybárske vlasce.

**(540) STEELPOWER**

(732) D. A. M. Deutsche Angelgeräte Manufaktur Hellmuth Kuntze GmbH & Co. KG, Industriestrasse 7, D-8820 Gunzenhausen, DE;

(740) Bušová Eva, JUDr., Bratislava, SK;

**(111) 181353**

(151) 20.7.1998  
(156) 30.10.2011  
(180) 30.10.2021  
(210) 64431  
(220) 30.10.1991  
(442) 8.4.1998  
(450) 7.10.1998

**7 (511) 28**

(511) 28 - Rybárske náčinie, najmä rybárske vlasce.

**(540) MAGICFLEX**

(732) D. A. M. Deutsche Angelgeräte Manufaktur Hellmuth Kuntze GmbH & Co. KG, Industriestrasse 7, D-8820 Gunzenhausen, DE;

(740) Bušová Eva, JUDr., Bratislava, SK;

**(111) 181480**

(151) 13.8.1998  
(156) 6.9.2011  
(180) 6.9.2021  
(210) 63565  
(220) 6.9.1991  
(442) 6.5.1998  
(450) 4.11.1998

**7 (511) 7, 37, 39, 42**

(511) 7 - Vrtná technika a zariadenie, vrtné náradie a príslušenstvo.

37 - Práce na ochranu podzemných vôd pred ich znečistením a sanačné práce pri ich znečistení; vykonávanie hĺbkového stavebného odvodnenia; vykonávanie geotechnických prác pri sanácii budov, injektážne, spevňovacie práce; čistenie vŕtaných a kopaných studní; prenájom vrtnéj techniky a materiálu, zachytávanie zdrojov podzemných vôd, vákuové čerpanie v neogénnych sedimentoch, špeciálne hydrogeologické práce.

39 - Skladovanie geologických a ekologických výrobkov.

42 - Prieskum lokalít pre jadrové energetické zariadenia; prieskum a realizačné práce na úpravu podzemných vôd v prírodnom horninotvornom prostredí; prieskumné práce na riešenie skládok odpadu každého druhu vrátane hĺbkového ukládania toxických a iných nebezpečných odpadov; vykonávanie kolmatačných skúšok.

**(540) GEOSAN**

(732) Geosan, spol. s r.o., Tuřanka 107, 627 00 Brno, CZ;

(740) Kastler Anton, Bratislava, SK;

**(111) 181481**

(151) 13.8.1998  
(156) 6.9.2011  
(180) 6.9.2021  
(210) 63566  
(220) 6.9.1991  
(442) 6.5.1998  
(450) 4.11.1998

**7 (511) 7, 37, 39, 42**

(511) 7 - Vrtná technika a zariadenie, vrtné náradie a príslušenstvo.

37 - Práce na ochranu podzemných vôd pred ich znečistením a sanačné práce pri ich znečistení; vykonávanie hĺbkového stavebného odvodnenia; vykonávanie geotechnických prác pri sanácii budov, injektážne, spevňovacie práce; čistenie vŕtaných a kopaných studní; prenájom vrtnéj techniky a materiálu, zachytávanie zdrojov podzemných vôd, vákuové čerpanie v neogénnych sedimentoch, špeciálne hydrogeologické práce.

39 - Skladovanie geologických a ekologických výrobkov.

42 - Prieskum lokalít pre jadrové energetické zariadenia; prieskum a realizačné práce na úpravu podzemných vôd v prírodnom horninotvornom prostredí; prieskumné práce na riešenie skládok odpadu každého druhu vrátane hĺbkového ukládania toxických a iných nebezpečných odpadov; vykonávanie kolmatačných skúšok.

**(540)**



(732) Geosan, spol. s r.o., Tuřanka 107, 627 00 Brno, CZ;

(740) Kastler Anton, Bratislava, SK;

**(111) 197822**

(151) 15.1.2002  
(156) 25.10.2010  
(180) 25.10.2020  
(210) 3183-2000  
(220) 25.10.2000  
(442) 8.10.2001  
(450) 4.4.2002

**7 (511) 6, 9, 12, 16, 19, 35, 38, 41, 42**

(511) 6 - Kovové signalizačné panely s výnimkou svetelných a mechanických.

9 - Svetelné alebo mechanické signalizačné panely, návestia svetelné alebo mechanické.

12 - Lyžiarske vleky, lanovky.

16 - Lístky.

19 - Nosníky s výnimkou kovových, konštrukcie s výnimkou kovových, nekovové signalizačné panely s výnimkou svetelných a mechanických, reklamné stĺpy s výnimkou kovových.

35 - Organizovanie reklamných výstav, predvádzanie na reklamné účely a podporu predaja, prenájom reklamných materiálov, prenájom reklamných priestorov, prenájom reklamných plôch, reklama, reklamné agentúry, vydávanie a aktualizovanie reklamných materiálov, televízna reklama.

38 - Prenos správ a obrazových informácií pomocou počítača, informačné kancelárie, posielanie správ, počítačová komunikácia, komunikácia prostredníctvom telefónov, televízne vysielanie, vysielanie káblovej televízie, šírenie a tvorba telekomunikačných informácií, služby poskytované elektronickými informačnými tabuľami.

41 - Organizovanie športových a zábavných súťaží, organizovanie živých vystúpení, výroba televíznych programov, informácie o možnostiach rekreácie, elektronické publikácie on-line bez možnosti kopírovania, publikovanie elektronických informácií on-line, poskytovanie informácií o prevádzke lanoviek, lyžiarskych vlekov a o prevádzke lyžiarskych stredísk.

42 - Tvorba internetových aplikácií, poskytovanie meteorologických informácií vrátane výšky snehu prostredníctvom globálnej počítačovej siete.

(540)



(591) červená, biela

(732) SITOUR spol. s r.o., T. Vansovej 10, 974 01 Banská Bystrica, SK;

(740) Suchoňová Katarína, JUDr., Banská Bystrica, SK;

(111) 197993

(151) 11.2.2002

(156) 28.9.2011

(180) 28.9.2021

(210) 2867-2001

(220) 28.9.2001

(442) 6.11.2001

(450) 9.5.2002

7 (511) 16, 29, 30, 32

(511) 16 - Papier do kopírovacích strojov; papierové vrecká do vysávačov; puzdrá na pasy; reklamné tabule z papiera, kartónu alebo lepenky; frankovacie stroje; albumy; atlasy; maliarske štetce; pauzovací papier; mapy; vyučovacie pomôcky s výnimkou prístrojov a zariadení; hracie karty; výrobky z kartónu, lepenky; maliarske stojany; toaletný papier; obálky; kopírovacie zariadenia; baliaci papier; fotografie; pečate; formuláre; kancelárske potreby s výnimkou nábytku; zemepisné mapy; etiketovacie kliešte; publikácie; papierové vreckovky; papiernický tovar; maliarske plátna; plastové fólie na balenie; stojany na fotografie; rozmnožovacie zariadenia a stroje; knihársky materiál; pásky do písacích strojov; vrecia z papiera alebo plastických materiálov; školské potreby; blahoprajné pohľadnice; papierové rolety; papie-

rové žalúzie, tienidlá; puzdrá na pečiatky; vinetovacie strojčeky; lepidlá na kancelárske účely a použitie v domácnosti; kalendáre; drevený papier; papierové podložky pod poháre; rezačky na papier; fólie z regenerovanej celulózy na balenie; skrinky na kancelárske potreby; papierové obrúsky; písacie potreby; puzdrá na písacie potreby; pútače z papiera alebo lepenky; papierové obrúsky, utierky; jednorazové detské plienkové nohavičky z papiera alebo buničiny; jednorazové plienkové nohavičky z papiera alebo buničiny; vrecká do mikrovlnných rúr.

29 - Konzervy s ovocím; konzervy s rybami; konzervy so zeleninou; mäsové konzervy; jedlé tuky; maslo; bujóny, vývary; konzervované ovocie; údeniny; zemiakové hranolčeky; zemiakové lupienky; kyslá kapusta; kokos sušený; koncentrované vývary; džemy; polievky; hrozienka; jedlé oleje; syry; mrazené ovocie; mlieko; ovocie (kompóty); ovocná dreň; mäso; ryby s výnimkou živých; tukové nátiery na chlieb; haringy; konzervované záhradné bylinky; mäsové výťažky; mliečne výrobky; margarín; oriešky spracované; vajcia; sušené vajcia; pečehňová paštéta; nakladaná zelenina; klobásy, salámy, párky; paradajkový pretlak; bravčová masť; ovocné šaláty; hydina nie živá; šampiňóny konzervované; potraviny z rýb; sušené ovocie.

30 - Cestá; cestoviny; sušienky, sucháre, keksy, biskvity; oblátky; kakao; káva; zákusky, koláče; výrobky z obilnín; čaj; čokoláda; cukrovinky; kukuričné vločky; zmrzlina; palacinky; kuchynská soľ; korenie; perníky, medovníky; kukuričná múka; múčne potraviny; keksy; prášok do pečiva; lístkové cesto; ocot; kečup; mliečne kakaové nápoje; mliečne kávové nápoje; mliečne čokoládové nápoje; droždie; makaróny; chlieb; med; horčica; jemné pečivo; pečivo; pizza; puding; ryža; krupica; paštétky; prášky na výrobu zmrzliny; príchuti s výnimkou éterických olejov; ovsená potravina; kávové nápoje; kakaové nápoje; majonéza.

32 - Pivo; príchuti na výrobu nápojov; ovocné šťavy; sirupy na výrobu nápojov; minerálne vody (nápoje); stolové vody; mušty; sóda; nealkoholické nápoje; sytená voda.

(540) **COOP PREMIUM**

(732) COOP EURO, a. s., Bajkalská 25, 827 18 Bratislava, SK;

(740) Beleščák Ladislav, Ing., Piešťany, SK;

(111) 197994

(151) 11.2.2002

(156) 28.9.2011

(180) 28.9.2021

(210) 2868-2001

(220) 28.9.2001

(442) 6.11.2001

(450) 9.5.2002

7 (511) 16, 29, 30, 32, 35

(511) 16 - Papier do kopírovacích strojov; papierové vrecká do vysávačov; puzdrá na pasy; reklamné tabule z papiera, kartónu alebo lepenky; frankovacie stroje; albumy; atlasy; maliarske štetce; pauzovací papier; mapy; vyučovacie pomôcky s výnimkou prístrojov a zariadení; hracie karty; výrobky z kartónu, lepenky; maliarske stojany; to-



aletný papier; obálky; kopírovacie zariadenia; baliaci papier; fotografie; pečate; formuláre; kancelárske potreby s výnimkou nábytku; zemepisné mapy; etiketovacie kliešte; publikácie; papierové vreckovky; papiernický tovar; maliarske plátna; plastové fólie na balenie; stojany na fotografie; rozmnožovacie zariadenia a stroje; knihársky materiál; pásky do písacích strojov; vrecia z papiera alebo plastických materiálov; školské potreby; blahoprajné pohľadnice; papierové rolety; papierové žalúzie, tienidlá; puzdrá na pečiatky; vinetovacie strojčeky; lepidlá na kancelárske účely a použitie v domácnosti; kalendáre; drevitý papier; papierové podložky pod poháre; rezačky na papier; fólie z regenerovanej celulózy na balenie; skrinky na kancelárske potreby; papierové obrúsky; písacie potreby; puzdrá na písacie potreby; pútače z papiera alebo lepenky; papierové obrúsky, utierky; jednorazové detské plienkové nohavičky z papiera alebo buničiny; jednorazové plienkové nohavičky z papiera alebo buničiny; vrecká do mikrovlnných rúr.

29 - Konzervy s ovocím; konzervy s rybami; konzervy so zeleninou; mäsové konzervy; jedlé tuky; maslo; bujóny, vývary; konzervované ovocie; údeniny; zemiakové hranolčeky; zemiakové lupienky; kyslá kapusta; kokos sušený; koncentrované vývary; džemy; polievky; hrozienka; jedlé oleje; syry; mrazené ovocie; mlieko; ovocie (kompóty); ovocná dreň; mäso; ryby s výnimkou živých; tukové nátierky na chlieb; haríngy; konzervované záhradné bylinky; mäsové výtlačky; mliečne výrobky; margarín; oriešky spracované; vajcia; sušené vajcia; pečehová paštéta; nakladaná zelenina; klobásy, salámy, párky; paradajkový pretlak; bravčová masť; ovocné šaláty; hydina nie živá; šampiňóny konzervované; potraviny z rýb; sušené ovocie.

30 - Cestá; cestoviny; sušienky, sucháre, keksy, biskvity; oblátky; kakao; káva; zákusky, koláče; výrobky z obilnín; čaj; čokoláda; cukrovinky; kukuričné vločky; zmrzlina; palacinky; kuchynská soľ; korenie; perníky, medovníky; kukuričná múka; múčne potraviny; keksy; prášok do pečiva; lístkové cesto; ocot; kečup; mliečne kakaové nápoje; mliečne kávové nápoje; mliečne čokoládové nápoje; droždie; makaróny; chlieb; med; horčica; jemné pečivo; pečivo; pizza; puding; ryža; krupica; paštétky; prášky na výrobu zmrzliny; príchuť s výnimkou éterických olejov; ovsená potravina; kávové nápoje; kakaové nápoje; majonéza.

32 - Pivo; príchuť na výrobu nápojov; ovocné šťavy; sirupy na výrobu nápojov; minerálne vody (nápoje); stolové vody; mušty; sóda; nealkoholické nápoje; sýtená voda.

35 - Organizovanie výstav na obchodné a reklamné účely; pomoc pri riadení obchodnej činnosti; kancelárie zaoberajúce sa dovozom a vývozom; obchodný manažment a podnikové poradenstvo; personálne poradenstvo; predvádzanie tovaru; marketingové štúdie; obchodný alebo podnikateľský prieskum; poradenské služby v obchodnej činnosti; reklama; prieskum trhu; podpora predaja (pre tretie osoby).

**(540) COOP EURO**

(732) COOP EURO, a. s., Bajkalská 25, 827 18 Bratislava, SK;

(740) Beleščák Ladislav, Ing., Piešťany, SK;

**(111) 198373**

(151) 12.2.2002  
(156) 14.12.2010  
(180) 14.12.2020  
(210) 3740-2000  
(220) 14.12.2000  
(442) 6.11.2001  
(450) 9.5.2002

**7 (511) 6, 17, 21, 40**

(511) 6 - Hliníkové parapetné plechy - exteriérové; kovové príslušenstvo k interiérovým a exteriérovým doskám a plechom obsiahnuté v triede 6; dverové hliníkové výplne.

17 - Parapetné dosky drevotriekové interiérové; príslušenstvo k interiérovým a exteriérovým doskám a plechom obsiahnuté v tr. 17, najmä plastové výlisky.

21 - Siete proti hmyzu.

40 - Povrchová úprava plastov a farebných kovov.

**(540)**

**AUTO KOVO LAK**

(732) Cinege Blažej, Terchovská 206, 800 28 Zálesie, SK;

(740) Bošmanský Boris, Most pri Bratislave, SK;

**(111) 198415**

(151) 7.3.2002  
(156) 16.8.2011  
(180) 16.8.2021  
(210) 2464-2001  
(220) 16.8.2001  
(442) 3.12.2001  
(450) 4.6.2002

**7 (511) 5, 29, 30**

(511) 5 - Vitamíny, rastlinné výtlačky, vitamínové a/alebo minerálne prípravky a látky, doplnky potravy s obsahom vitamínov, hlavne vo forme práškov, taboľiek, tabletiiek, dražé, piluliek a cukríkov (všetko na lekárske účely).

29 - Zahustené, koncentrované vývary, tukové substancie na výrobu jedlých tukov, konzervované záhradné bylinky, želatína, zeleninové šťavy na varenie, proteín na ľudskú spotrebu.

30 - Potravínové doplnky a prísady do potravín zaradené v tejto triede včítane doplnkov obsahujúcich vitamíny, rastlinné výtlačky, minerály, proteíny, stopové prvky, tuky a uhľohydráty.

**(540)**



(732) GENERICA, spol. s r. o., Vrbovská 39, 921 01 Piešťany, SK;

(740) Beleščák Ladislav, Ing., Piešťany, SK;

**(111) 198418**

(151) 7.3.2002  
(156) 22.10.2011  
(180) 22.10.2021  
(210) 3085-2001  
(220) 22.10.2001  
(442) 3.12.2001

(450) 4.6.2002

**7 (511) 12, 28, 42**

(511) 12 - Batožinové nosiče na vozidlá; blatníky; kapoty na vozidlá; bezpečnostné sedačky pre deti do automobilov; spätné zrkadlá; obruče na kolesá vozidiel; nárazníky automobilov; karosérie dopravných prostriedkov; uzávery palivových nádrží vozidiel; kryty na detské kočíky.

28 - Umelé vianočné stromčeky; hojdačky; lopty na hranie; hračky; stavebnice; posilňovacie stroje; zariadenia na telesné cvičenia; hokejky; vosky na lyže; činky; spoločenské hry; rybárske náradie; modely automobilov; plutvy na plávanie; kolieskové korčule; korčule; lyže; kolobežky; stroje pre horolezcov; šmykľavky; vodné lyže.

42 - Navrhovanie obalov, obalový dizajn; projektová činnosť, štúdie technických projektov; inžinierska činnosť; výskum a vývoj nových výrobkov.

**(540)****OBliquE**

(732) Ľubomír Hašan DIMOLD, Rozkvet 2076/160-50, 017 01 Považská Bystrica, SK;

(740) Beleščák Ladislav, Ing., Piešťany, SK;

**(111) 198899**

(151) 15.4.2002

(156) 29.12.2010

(180) 29.12.2020

(210) 3982-2000

(220) 29.12.2000

(442) 7.1.2002

(450) 2.7.2002

**7 (511) 6, 9, 17, 19, 37**

(511) 6 - Oceľové rúry (obalené izolačnou polyuretánovou - PUR penou a plášťovou rúrou); kovové oblúky, prípojky, odbočky, redukcie, pevné body (všetky uvedené tovary obalené PUR penou a plášťom); kovové kompenzátory; kovové armatúry; kovové koncovky potrubia; kovové presuvky na skompletizovanie tepelnoizolačných spojov.

9 - Elektrické senzorové vodiče na zachytávanie zmeny stavu izolácie.

17 - Tepelná izolácia (polyuretánová pena); minerálna vlna; plastové tesnenie priechodu potrubia stenou; plastové dilatčné, resp. kompenzačné podušky.

19 - Rúry nekovové (obalené izolačnou polyuretánovou penou a plášťovou rúrou); nekovové oblúky, prípojky, odbočky, redukcie, pevné body (všetky uvedené tovary obalené PUR penou a plášťom); nekovová presuvka na skompletizovanie tepelnoizolačných spojov.

37 - Montáž, inštalácia, opravy tepelne predizolovaných rúr.

**(540) PIPECO**

(732) PIPECO SLOVAKIA, s. r. o., Mostárenská 9, 977 01 Brezno, SK;

(740) Ježková Marie, JUDr., Brezno, SK;

**(111) 198900**

(151) 15.4.2002

(156) 29.12.2010

(180) 29.12.2020

(210) 3983-2000

(220) 29.12.2000

(442) 7.1.2002

(450) 2.7.2002

**7 (511) 6, 9, 17, 19, 37**

(511) 6 - Oceľové rúry (obalené izolačnou polyuretánovou - PUR penou a plášťovou rúrou); kovové oblúky, prípojky, odbočky, redukcie, pevné body (všetky uvedené tovary obalené PUR penou a plášťom); kovové kompenzátory; kovové armatúry; kovové koncovky potrubia; kovové presuvky na skompletizovanie tepelnoizolačných spojov.

9 - Elektrické senzorové vodiče na zachytávanie zmeny stavu izolácie.

17 - Tepelná izolácia (polyuretánová pena); minerálna vlna; plastové tesnenie priechodu potrubia stenou; plastové dilatčné, resp. kompenzačné podušky.

19 - Rúry nekovové (obalené izolačnou polyuretánovou penou a plášťovou rúrou); nekovové oblúky, prípojky, odbočky, redukcie, pevné body (všetky uvedené tovary obalené PUR penou a plášťom); nekovová presuvka na skompletizovanie tepelnoizolačných spojov.

37 - Montáž, inštalácia, opravy tepelne predizolovaných rúr.

**(540)****PIPECO**

(591) červená, sivá, čierna

(732) PIPECO SLOVAKIA, s. r. o., Mostárenská 9, 977 01 Brezno, SK;

(740) Ježková Marie, JUDr., Brezno, SK;

**(111) 199045**

(151) 13.5.2002

(156) 28.12.2010

(180) 28.12.2020

(210) 3963-2000

(220) 28.12.2000

(442) 5.2.2002

(450) 6.8.2002

**7 (511) 3, 21, 30, 42**

(511) 3 - Éterické oleje (esencie).

21 - Keramika na použitie v domácnosti.

30 - Čaj.

42 - Kaviarne (čajovňa).

**(540) ČAJOVŇA DOBRÝCH ĽUDÍ**

(732) Bonsai Slovakia - Čajovňa dobrých ľudí, spol. s r. o., Pri Synagóge 3, 949 01 Nitra, SK;

**(111) 199237**

(151) 14.5.2002

(156) 22.2.2011

(180) 22.2.2021

(210) 527-2001

(220) 22.2.2001

(442) 5.2.2002

(450) 6.8.2002

**7 (511) 36**

(511) 36 - Finančníctvo - služby v oblasti finančného prenájmu, prenájom nehnuteľností, financovanie nákupu na splátky, správa nehnuteľností, sprostredkovanie nehnuteľností, financovanie kúpy na splátky, finančné konzultačné služby, finančníctvo - služby v oblasti finančného lízingu, finančné poradenstvo, finančné informácie, financovanie pôžičiek, prenájom nehnuteľností, platenie na splátky.

**(540)**



(591) tmavomodrá

(732) Tatra-Leasing, s.r.o., Hodžovo námestie 3, 811 06 Bratislava, SK;

**(111) 199256**

(151) 10.6.2002  
(156) 12.10.2011  
(180) 12.10.2021  
(210) 3011-2001  
(220) 12.10.2001  
(442) 5.3.2002  
(450) 10.9.2002

**7 (511) 3**

(511) 3 - Kozmetické prípravky, voňavkárske prípravky.

**(540)**



(732) VIVACO, s. r. o., Třída ČSA 219, 500 02 Hradec Králové, CZ;

(740) Neuschl Vladimír, JUDr. Ing., Bratislava, SK;

**(111) 199341**

(151) 10.6.2002  
(156) 9.3.2011  
(180) 9.3.2021  
(210) 796-2001  
(220) 9.3.2001  
(442) 5.3.2002  
(450) 10.9.2002

**7 (511) 35, 38**

(511) 35 - Reklamná činnosť, obchodný manažment/riadenie.

38 - Telekomunikačné služby.

**(540) LION**

(732) Lion Teleservices SK, spol. s r. o., A. Bernoláka 72, 010 10 Žilina, SK;

**(111) 199601**

(151) 9.7.2002  
(156) 26.3.2011  
(180) 26.3.2021  
(210) 976-2001  
(220) 26.3.2001  
(442) 4.4.2002

(450) 8.10.2002

**7 (511) 6, 11, 19, 35, 36, 37, 39, 42**

(511) 6 - Stavebný materiál z kovu; kovové ploty, dvere, kľučky, okná, brány, balkóny, žalúzie; kovové lišty, kovový stavbársky materiál, káble a drôty s výnimkou elektrických z obyčajných kovov; železiarsky tovar; drobný železiarsky tovar; bezpečnostné schránky; kovové schránky, kovové tabuľky na poznávacie značky, iné výrobky z kovu, ktoré nie sú zahrnuté v iných triedach.

11 - Zariadenia na osvetľovanie, vykurovanie; parné kotly; zariadenia a prístroje na varenie, pečenie, chladenie a sušenie; vetracie, vodárenské a sanitárne zariadenia; klimatizačné zariadenia; elektrické a neelektrické zariadenia na vyhrievanie postelí, termofory, ohrievacie rošty; elektrické ohrievacie podušky a prikrývky s výnimkou podušiek a prikrývok na lekárske účely; elektrické svetlá na vianočné stromčeky.

19 - Nekomové stavebné materiály; nekovové dvere, okná, brány, balkóny; nekovové žalúzie; drevo stavebné, drevo ako polotovar, trámy, fošne a dosky; dyhy; montované domy; stavebné sklo, dlaždice a kachličky; parkety.

35 - Obchodný manažment, sprostredkovanie nákupu a predaja tovarov, organizovanie výstav na reklamné účely; rozširovanie reklamných oznamov; komerčné využitie internetu v oblastiach komerčných internetových médií a vyhľadávacích služieb; predvádzanie tovaru; rozširovanie reklamných materiálov zákazníkom (letáky, prospekty, tlačivá, vzorky); zasielanie reklamných materiálov zákazníkom; distribúcia vzoriek; obchodný alebo podnikateľský prieskum; prieskum trhu; spracovanie textov; ponuka, sprostredkovanie a výber tovaru prostredníctvom katalógu; vedenie účtovníctva; poradenstvo pri vedení podnikov; poradenstvo, služby v obchodnej činnosti.

36 - Realitné kancelárie; správa nehnuteľností; sprostredkovanie kúpy, predaja a prenájmu nehnuteľností; obstarávanie služieb spojených so správou nehnuteľností, sprostredkovanie finančných služieb, lízing.

37 - Prenájom stavebných strojov a zariadení, prenájom demolizačných strojov a zariadení; inžinierska činnosť v stavebníctve.

39 - Prenájom vozidiel; prenájom dopravných zariadení a strojov.

42 - Inžinierska činnosť; prenájom zariadení a prístrojov výpočtovej techniky; faktoring a forfajting.

**(540) Slovenský dom**

(732) Slovenský dom, a. s., Stará Vajnorská 39, 831 04 Bratislava, SK;

**(111) 199602**

(151) 9.7.2002  
(156) 26.3.2011  
(180) 26.3.2021  
(210) 977-2001  
(220) 26.3.2001  
(442) 4.4.2002  
(450) 8.10.2002

**7 (511) 6, 11, 19, 35, 36, 37, 39, 42**

(511) 6 - Stavebný materiál z kovu; kovové ploty, dvere, kľučky, okná, brány, balkóny, žalúzie; kovové lišty, kovový stavbársky materiál, káble a drôty s výnimkou elektrických z obyčajných kovov; železiarsky tovar; drobný železiarsky tovar; bezpečnostné schránky; kovové schránky, kovové tabuľky na poznávacie značky, iné výrobky z kovov, ktoré nie sú zahrnuté v iných triedach.

11 - Zariadenia na osvetľovanie, vykurovanie; parné kotly; zariadenia a prístroje na varenie, pečenie, chladenie a sušenie; vetracie, vodárenské a sanitárne zariadenia; klimatizačné zariadenia; elektrické a neelektrické zariadenia na vyhrievanie postelí, termofory, ohriavacie rošty; elektrické ohrievacie podušky a prikrývky s výnimkou podušiek a prikrývok na lekárske účely; elektrické svetlá na vianočné stromčeky.

19 - Nekovové stavebné materiály; nekovové dvere, okná, brány, balkóny; nekovové žalúzie; drevo stavebné, drevo ako polotovar, trámy, fošne a dosky; dyhy; montované domy; stavebné sklo, dlaždice a kachličky; parkety.

35 - Obchodný manažment, sprostredkovanie nákupu a predaja tovarov, organizovanie výstav na reklamné účely; rozširovanie reklamných oznamov; komerčné využitie internetu v oblastiach komerčných internetových médií a vyhľadávacích služieb; predvádzanie tovaru; rozširovanie reklamných materiálov zákazníkom (letáky, prospekty, tlačivá, vzorky); zasielanie reklamných materiálov zákazníkom; distribúcia vzoriek; obchodný alebo podnikateľský prieskum; prieskum trhu; spracovanie textov; ponuka, sprostredkovanie a výber tovaru prostredníctvom katalógu; vedenie účtovníctva; poradenstvo pri vedení podnikov; poradenstvo, služby v obchodnej činnosti.

36 - Realitné kancelárie; správa nehnuteľností; sprostredkovanie kúpy, predaja a prenájmu nehnuteľností; obstarávanie služieb spojených so správou nehnuteľností, sprostredkovanie finančných služieb, lízing.

37 - Prenájom stavebných strojov a zariadení, prenájom demolizačných strojov a zariadení; inžinierska činnosť v stavebníctve.

39 - Prenájom vozidiel; prenájom dopravných zariadení a strojov.

42 - Inžinierska činnosť; prenájom zariadení a prístrojov výpočtovej techniky; faktoring a forfajting.

(540)

 **slovenskýdom**

(732) Slovenský dom, a. s., Stará Vajnorská 39, 831 04 Bratislava, SK;

(111) 199725

(151) 16.7.2002

(156) 2.5.2011

(180) 2.5.2021

(210) 1360-2001

(220) 2.5.2001

(442) 4.4.2002

(450) 8.10.2002

7 (511) 30

(511) 30 - Káva, čaj, kakao, cukor, ryža, maniok, ságo, kávové náhradky; múka a výrobky z obilia, chlieb, pekárske a cukrárske výrobky, zmrzliny; med, melasový sirup; kvasnice, prášky do pečiva; soľ, horčica; ocot, omáčky ako chuťové prísady; korenie, ľad.

(540)



(591) biela, modrá, zelená, hnedá, oranžová, zlatá, žltá

(732) Arcor S. A. I. C., Avda. Fulvio Pagani 487, Arroyito, Province of Córdoba, AR;

(740) Čechvalová Dagmar, Bratislava, SK;

(111) 199726

(151) 16.7.2002

(156) 2.5.2011

(180) 2.5.2021

(210) 1361-2001

(220) 2.5.2001

(442) 4.4.2002

(450) 8.10.2002

7 (511) 30

(511) 30 - Káva, čaj, kakao, cukor, ryža, maniok, ságo, kávové náhradky; múka a výrobky z obilia, chlieb, pekárske a cukrárske výrobky, zmrzliny; med, melasový sirup; kvasnice, prášky do pečiva; soľ, horčica; ocot, omáčky ako chuťové prísady; korenie, ľad.

(540)



(591) biela, modrá, zelená, hnedá, oranžová, žltá

(732) Arcor S. A. I. C., Avda. Fulvio Pagani 487, Arroyito, Province of Córdoba, AR;

(740) Čechvalová Dagmar, Bratislava, SK;

(111) 199974

(151) 15.8.2002

(156) 15.3.2011

(180) 15.3.2021

(210) 861-2001

(220) 15.3.2001

(442) 9.5.2002

(450) 6.11.2002

7 (511) 32

(511) 32 - Pivo.

(540)



(732) Pivovar Litovel a. s., Palackého 934, 784 05 Litovel, CZ;

(740) Tomeš Pavol, Ing., Bratislava, SK;

**(111) 200049**

(151) 15.8.2002  
 (156) 20.4.2011  
 (180) 20.4.2021  
 (210) 1220-2001  
 (220) 20.4.2001  
 (442) 9.5.2002  
 (450) 6.11.2002

**7 (511) 29, 30**

(511) 29 - Mäso, ryby, hydina a zverina, morské živočíchy ako potrava; konzervované, sušené, varené a inak spracované ovocie a zelenina; prípravky zo všetkých uvedených tovarov; mliečne výrobky; mrazené jogurty; peny; chladené dezerty; nápoje z mliečnych produktov patriace do triedy 29; polievky; sladké nátiery; slané nátiery; šaláty; nápoje patriace do triedy 29; plnky; malé občerstvenia medzi hlavnými jedlami z produktov patriacich do triedy 29; hotové jedlá a ich zložky obsahujúce prevažne produkty patriace do triedy 29; proteínové látky; omáčky a chuťové omáčky; všetko patriace do triedy 29.

30 - Ryža, cestoviny, obilniny a obilninové prípravky; čaj, káva, kakao; varená čokoláda a čokoládové nápoje, kávové výťažky, kávové náhradky, zmesi kávy a čakanky; čakanka, čakankové zmesi, všetko ako kávové náhradky; neliečivé cukrovinky; pekárske a cukrárske výrobky, jemné pečivo a zákusky, sušienky, keksy a sucháre; vodové zmrzliny, smotanové zmrzliny, zmrzlinové výrobky, mrazené cukrovinky; chladené a mrazené dezerty a zákusky; peny, šerbety; chlieb; jemné cestá; nápoje patriace do triedy 30; plnky zložené prevažne z produktov patriacich do triedy 30; sladké nátiery; slané nátiery; malé občerstvenia medzi hlavnými jedlami z produktov patriacich do triedy 30; hotové jedlá a ich zložky obsahujúce prevažne produkty patriace do triedy 30; čokoláda; pizza, pizzové základy; omáčky, posýpky a polevy na pizzu; omáčky na cestoviny a ryžu; šalátové dresingy; majonéza; omáčky a chuťové omáčky; všetko patriace do triedy 30.

**(540) CRAZY SKITTLES**

(732) WM Wrigley Jr. Company, 410 North Michigan Avenue, Chicago, Illinois 60611, US;  
 (740) Majlingová Marta, Ing., Bratislava, SK;

**(111) 200057**

(151) 15.8.2002  
 (156) 20.4.2011  
 (180) 20.4.2021  
 (210) 1230-2001  
 (220) 20.4.2001  
 (442) 9.5.2002  
 (450) 6.11.2002

**7 (511) 42**

(511) 42 - Poskytovanie humanitárnej pomoci.

**(540) KONTO BARIÉRY**

(732) Detský fond Slovenskej republiky, Radničné nám. 1, 821 05 Bratislava, SK;

**(111) 200541**

(151) 7.10.2002  
 (156) 24.5.2011  
 (180) 24.5.2021  
 (210) 1561-2001  
 (220) 24.5.2001  
 (442) 2.7.2002  
 (450) 9.1.2003

**7 (511) 35, 36, 41, 42**

(511) 35 - Reklamná a propagačná činnosť; sprostredkovanie obchodu s tovarmi, sprostredkovanie v oblasti reklamy a propagácie; prieskum trhu a verejnej mienky; poradenská činnosť obchodná.

36 - Sprostredkovanie nákupu a predaja nehnuteľností.

41 - Organizovanie kurzov a školení; tvorba krátko filmov.

42 - Poradenská činnosť odborná s výnimkou obchodnej; tvorba webových stránok.

**(540) Webster**

(732) Webster, spol. s r. o., Bajkalská 18/A, 821 08 Bratislava, SK;

(740) Gruber Dalibor, Ing., Košice, SK;

**(111) 200686**

(151) 8.10.2002  
 (156) 23.7.2011  
 (180) 23.7.2021  
 (210) 2216-2001  
 (220) 23.7.2001  
 (442) 2.7.2002  
 (450) 9.1.2003

**7 (511) 3**

(511) 3 - Pleťová a telová kozmetika; vlasová kozmetika; čistiace prostriedky; pracie prostriedky a iné prostriedky na čistenie bielizne; toaletné a parfumové vody.

**(540) AJETO**

(732) HERBA DRUG, s. r. o., Mlynská 1335, 053 11 Smižany, SK;

**(111) 200696**

(151) 8.10.2002  
 (156) 10.9.2011  
 (180) 10.9.2021  
 (210) 2659-2001  
 (220) 10.9.2001  
 (442) 2.7.2002  
 (450) 9.1.2003

**7 (511) 35, 36, 39, 42**

(511) 35 - Vzťahy s verejnosťou, zasielanie reklamných materiálov zákazníkom.

36 - Poistky (uzatváranie), sprostredkovanie poisťovní.

39 - Organizovanie ciest, sprevádzanie turistov, sprostredkovanie prepravy, turistické kancelárie, zájazdy (rezervácie).

42 - Rezervácie hotelov, rezervácia penziónov, rezervácia prechodného ubytovania, turistické ubytovne, ubytovacie kancelárie, ubytovanie.



(732) HITKA, s. r. o., Trnavská 67, 900 27 Bernoláko-  
vo, SK;

**(111) 200733**

(151) 23.10.2002

(156) 15.5.2011

(180) 15.5.2021

(210) 1475-2001

(220) 15.5.2001

(442) 2.7.2002

(450) 9.1.2003

**7 (511) 30**

(511) 30 - Čokoláda.

**(540)**

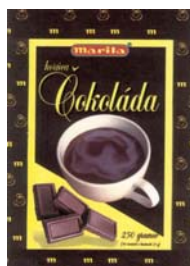

(591) červená, čierna, biela, žltá, hnedá

(732) MOKATE SPÓLKA Z OGRANICZONA ODPO-  
WIEDZIALNOŚCIA, Strazacka 48, 44-240 Zo-  
ry, PL;

**(111) 200734**

(151) 23.10.2002

(156) 15.5.2011

(180) 15.5.2021

(210) 1476-2001

(220) 15.5.2001

(442) 2.7.2002

(450) 9.1.2003

**7 (511) 30**

(511) 30 - Čajový nápoj.

**(540)**



(591) červená, čierna, biela

(732) MOKATE SPÓLKA Z OGRANICZONA ODPO-  
WIEDZIALNOŚCIA, Strazacka 48, 44-240 Zo-  
ry, PL;

**(111) 200735**

(151) 23.10.2002

(156) 15.5.2011

(180) 15.5.2021

(210) 1477-2001

(220) 15.5.2001

(442) 2.7.2002

(450) 9.1.2003

**7 (511) 30**

(511) 30 - Čajový nápoj.

**(540)**



(591) červená, čierna, biela, fialová, oranžová, zelená

(732) MOKATE SPÓLKA Z OGRANICZONA ODPO-  
WIEDZIALNOŚCIA, Strazacka 48, 44-240 Zo-  
ry, PL;

**(111) 200736**

(151) 23.10.2002

(156) 15.5.2011

(180) 15.5.2021

(210) 1478-2001

(220) 15.5.2001

(442) 2.7.2002

(450) 9.1.2003

**7 (511) 30**

(511) 30 - Čajový nápoj.

**(540)**



(591) červená, čierna, biela, žltá, modrá, zelená

(732) MOKATE SPÓLKA Z OGRANICZONA ODPO-  
WIEDZIALNOŚCIA, Strazacka 48, 44-240 Zo-  
ry, PL;

**(111) 200737**

(151) 23.10.2002

(156) 15.5.2011

(180) 15.5.2021

(210) 1479-2001

(220) 15.5.2001

(442) 2.7.2002

(450) 9.1.2003

**7 (511) 30**

(511) 30 - Čajový nápoj.

**(540)**



(591) červená, čierna, biela, žltá, oranžová

(732) MOKATE SPÓLKA Z OGRANICZONA ODPO-  
WIEDZIALNOŚCIA, Strazacka 48, 44-240 Zo-  
ry, PL;

**(111) 200738**

(151) 24.10.2002

(156) 15.5.2011

(180) 15.5.2021

(210) 1480-2001

(220) 15.5.2001

(442) 2.7.2002



(450) 9.1.2003

7 (511) 30

(511) 30 - Čajový nápoj.

(540)



(591) červená, čierna, biela, žltá, zelená

(732) MOKATE SPÓLKA Z OGRANICZONA ODPOWIEDZIALNOŚCIA, Strazacka 48, 44-240 Zory, PL;

(111) 200741

(151) 8.11.2002

(156) 8.10.2011

(180) 8.10.2021

(210) 2935-2001

(220) 8.10.2001

(442) 6.8.2002

(450) 4.2.2003

7 (511) 5, 29, 35

(511) 5 - Potravínové doplnky na posilnenie imunitného systému.

29 - Potravínové doplnky nie na lekárske účely obsahujúce výťažky z húb s prídavkom vitamínov alebo minerálov, alebo stopových prvkov.

35 - Sprostredkovanie obchodu s uvedenými tovarmi.

(540)



(591) modrá, červená, tehlová, béžová, biela

(732) PLEURAN, s. r. o., Súkennícka 15, 821 09 Bratislava, SK;

(740) Holoubková Mária, Ing., Bratislava, SK;

(111) 200742

(151) 8.11.2002

(156) 8.10.2011

(180) 8.10.2021

(210) 2936-2001

(220) 8.10.2001

(442) 6.8.2002

(450) 4.2.2003

7 (511) 5, 29, 35

(511) 5 - Potravínové doplnky na posilnenie imunitného systému; dietetické prípravky na lekárske účely; potravínové prípravky na lekárske účely; liečivá pre ľudskú spotrebu.

29 - Potravínové doplnky nie na lekárske účely obsahujúce výťažky z húb s prídavkom vitamínov alebo minerálov, alebo stopových prvkov.

35 - Sprostredkovanie obchodu s uvedenými tovarmi.

(540)



(591) modrá, červená

(732) PLEURAN, s. r. o., Súkennícka 15, 821 09 Bratislava, SK;

(740) Holoubková Mária, Ing., Bratislava, SK;

(111) 200789

(151) 11.11.2002

(156) 26.7.2011

(180) 26.7.2021

(210) 2256-2001

(220) 26.7.2001

(310) 76/201, 941

(320) 29.1.2001

(330) US

(442) 6.8.2002

(450) 4.2.2003

7 (511) 1, 4, 5, 12, 16, 29, 30, 31, 33, 35, 39, 42

(511) 1 - Chemikálie na priemyselné použitie, najmä etylalkohol; pôdne kukuričné šúľky na použitie v ďalšej výrobe; hnojivá s ovládaným uvoľňovaním; obilné spojivá na použitie v zlievarňach.

4 - Priemyselné oleje na použitie do chemikálií, farieb, náterov a lakov vyrobené zo semien bavlníka, slnečnice, sóje, ľanových a olejnatých semien, kukuričných klíčkov a rýb; sójová múčka na všeobecné priemyselné použitie; nenasýtené uhľovodíky a ich deriváty na použitie ako prísady do palivových olejov, mazacích zmesí a horľavých kvapalín používaných v zlievarstve; živočíchové a olejové spojivá do farieb, náterov, lakov, fermeží, politúr, tesniacich hmôt, základných farieb a vinylových plastových povlakov.

5 - Vitamíny a dietetické doplnky na ľudskú spotrebu; krmivá pre zvieratá; prísady do krmív pre zvieratá na použitie ako výživové doplnky.

12 - Nákladné člny, nákladné vozy, dodávkové autá a železničné vagóny.

16 - Časopisy, najmä časopisy vydávané zamestnávateľmi pre zamestnancov.

29 - Spracované potraviny, najmä pripravené predjedlá a hlavné chody, najmä textúrované zeleninové proteíny používané ako náhradky za mäso, syr, ryby a hydinu; potravinárske oleje vyrobené zo semien bavlníka; jedlé slnečnicové semená; spracovaná sója; jedlé rybie oleje; jedlé ľanové semená; čiastočne upravené oleje na použitie na ďalšie spracovanie; masť oleje; rybie a morské olejové spojivá; polymerizované oleje; sójové lecitíny a hydrogenované oleje.

30 - Základné potraviny, najmä spracovaná kukurica, kukuričné klíčky, kukuričné sirupy, múka, kukuričný škrob, kukuričné jedlá, kukuričná krupica, špagety, cukor, múka a krupica na rezance, na iné cestoviny a na prípravu jedál, rezance, cestoviny, cestovinové jedlá, jedlá z krupice, pšeničná krupica a otruby alebo iné zvyšky obilnín; ovos a jačmeň na siatie.

31 - Prírodné poľnohospodárske výrobky, najmä surové arašidy, nespracovaný slad, krmivo pre psov a mačky, krmivo pre dobytok a hydinu, nespracovaný ovos, nespracovaný jačmeň, nespracovaná kukurica, nespracovaná pšenica, nespracovaná sója, nespracované ľanové semená a nespracované slnečnicové semená; zeleninové proteíny.

33 - Džin a obilné liehoviny.

35 - Reklamné služby.

39 - Preprava poľnohospodárskych výrobkov nákladnými autami, nákladnými člmi a železnicou a uskladnenie poľnohospodárskych výrobkov.

42 - Sponzorovaný výskum v oblasti chémie aplikovaný na potravinárske technológie; stolná typografia (DTP), vydávanie a tlač pre iných.

(540)

**ADM**

(732) Archer-Daniels-Midland Company, 4666 Faries Parkway, Decatur, Illinois 62526, US;  
 (740) Fajnorová Mária, Ing., Bratislava, SK;

**(111) 200834**

(151) 11.11.2002

(156) 9.8.2011

(180) 9.8.2021

(210) 2373-2001

(220) 9.8.2001

(442) 6.8.2002

(450) 4.2.2003

**7 (511) 42**

(511) 42 - Reštauračné služby.

**(540)****KAFFEE MAYER**

(732) Eurest, spol. s r. o., Miletičova 1, 821 08 Bratislava, SK;

**(111) 200852**

(151) 11.11.2002

(156) 13.8.2011

(180) 13.8.2021

(210) 2417-2001

(220) 13.8.2001

(442) 6.8.2002

(450) 4.2.2003

**7 (511) 5, 29, 30, 31, 32, 39**

(511) 5 - Dietetické potraviny upravené na lekárske účely, bylinkové čaje, liečivé byliny, liečivé prípravky do kúpeľa.

29 - Plátky sušeného ovocia, konzervy so zeleninou, mlieko, konzervy s ovocím.

30 - Kakao, nepražená káva, káva, rastlinné prípravky ako kávové náhradky, kávové príchuti, kávové náhradky na báze rastlín, kávovinové náhradky, cukor, ryža, koreniny, výrobky z múky.

31 - Orechy, rastliny, rastlinné semená, orechy, ovocie (čerstvé), kokosové orechy.

32 - Prášky na prípravu šumivých nápojov, tablety na prípravu šumivých nápojov, pivo, zeleninové šťavy, ovocné šťavy, nápoje z nealkoholických štiav, nealkoholické nápoje, sirupy na výrobu nápojov, minerálne vody (nápoje).

39 - Balenie tovaru.

**(540)****Herbex**

(732) HERBEX, spol. s r. o., Vinica 53, 991 28 Vinica, SK;

**(111) 200853**

(151) 11.11.2002

(156) 13.8.2011

(180) 13.8.2021

(210) 2418-2001

(220) 13.8.2001

(442) 6.8.2002

(450) 4.2.2003

**7 (511) 5, 29, 30, 31, 32, 39**

(511) 5 - Dietetické potraviny upravené na lekárske účely, bylinkové čaje, liečivé byliny, liečivé prípravky do kúpeľa.

29 - Plátky sušeného ovocia, konzervy so zeleninou, mlieko, konzervy s ovocím.

30 - Kakao, nepražená káva, káva, rastlinné prípravky ako kávové náhradky, kávové príchuti, kávové náhradky na báze rastlín, kávovinové náhradky, cukor, ryža, koreniny, výrobky z múky.

31 - Orechy, rastliny, rastlinné semená, orechy, ovocie (čerstvé), kokosové orechy.

32 - Prášky na prípravu šumivých nápojov, tablety na prípravu šumivých nápojov, pivo, zeleninové šťavy, ovocné šťavy, nápoje z nealkoholických štiav, nealkoholické nápoje, sirupy na výrobu nápojov, minerálne vody (nápoje).

39 - Balenie tovaru.

**(540)**

(732) HERBEX, spol. s r. o., Vinica 53, 991 28 Vinica, SK;

**(111) 200879**

(151) 11.11.2002

(156) 24.8.2011

(180) 24.8.2021

(210) 2547-2001

(220) 24.8.2001

(442) 6.8.2002

(450) 4.2.2003

**7 (511) 9, 11**

(511) 9 - Suché batérie, akumulátorové skrine, nabíjačky akumulátorov, akumulátorové nádoby, batérie na zapalovanie, batérie do vreckových svietidiel, batérie (elektrické články).

11 - Elektrické lampy, elektrické baterky a svietidlá, lucerny, lampáše.

**(540)****ROCKET**

(732) ROCKET ELECTRIC CO., LTD, 758, Ilgok-dong, Buk-ku, Gwangju, KR;

(740) PATENTSERVIS BRATISLAVA, a. s., Bratislava, SK;

**(111) 200880**

(151) 11.11.2002

(156) 24.8.2011

(180) 24.8.2021

(210) 2548-2001

(220) 24.8.2001

(442) 6.8.2002

(450) 4.2.2003

**7 (511) 9, 11**

(511) 9 - Suché batérie, akumulátorové skrine, nabíjačky akumulátorov, akumulátorové nádoby, batérie na zapalovanie, batérie do vreckových svietidiel, batérie (elektrické články).



11 - Elektrické lampy, elektrické baterky a svietidlá, lucerny, lampáše.

(540)



(732) ROCKET ELECTRIC CO., LTD, 758, Ilgok-dong, Buk-ku, Gwangju, KR;

(740) PATENTSERVIS BRATISLAVA, a. s., Bratislava, SK;

(111) 200889

(151) 11.11.2002

(156) 11.9.2011

(180) 11.9.2021

(210) 2682-2001

(220) 11.9.2001

(442) 6.8.2002

(450) 4.2.2003

7 (511) 30

(511) 30 - Cukrovinky vrátane žuvačiek.

(540)



(591) zelená, červená, žltá, čierna, biela

(732) WM. WRIGLEY JR. COMPANY, 410 North Michigan Avenue, Chicago, Illinois 60611, US;

(740) Fajnorová Mária, Ing., Bratislava, SK;

(111) 201062

(151) 11.11.2002

(156) 6.7.2011

(180) 6.7.2021

(210) 2071-2001

(220) 6.7.2001

(442) 6.8.2002

(450) 4.2.2003

7 (511) 29, 30

(511) 29 - Bujónové kocky, hotové polievky, polievkové koncentráty, polievkové kocky, polievkové prášky, polievkové výťažky, polievky vo vrecúškach, prípravky na koncentrovaný vývar, prípravky na zeleninové polievky, polievková zelenina suchá - sušená.

30 - Prísada do jedál, prípravky aromatické, polievková aróma, prášky kuchárske, prostriedky na nasolovanie mäsa.

(540) **Kuchar**

(732) THYMOS, spol. s r. o., Popradská 518, 059 52 Veľká Lomnica, SK;

(111) 201114

(151) 11.11.2002

(156) 19.9.2011

(180) 19.9.2021

(210) 2751-2001

(220) 19.9.2001

(442) 6.8.2002

(450) 4.2.2003

7 (511) 29, 30

(511) 29 - Mlieko a mliečne výrobky, najmä všetky druhy mlieka a mliečnych nápojov, všetky druhy mliečnych kvasených výrobkov vrátane jogurtov, všetky druhy smotán, všetky druhy syrov, všetky druhy masla a kombinovaných tukov, všetky druhy tvarohov, všetky druhy mliečnych krémov.

30 - Puding.

(540)



(732) OLMA, a. s., Pavelkova 18, 772 11 Olomouc, CZ;

(740) Žovicová Viera, Mgr., Bratislava, SK;

(111) 201157

(151) 28.11.2002

(156) 16.7.2011

(180) 16.7.2021

(210) 2164-2001

(220) 16.7.2001

(442) 2.7.2002

(450) 4.2.2003

7 (511) 9, 14, 25

(511) 9 - Okuliare.

14 - Hodiny a hodinky.

25 - Odevy a odevné doplnky patriace do triedy 25.

(540)



(732) Sun 99 Ltd, Conway street, London W1T 6ST, GB;

(740) MAJLINGOVÁ & PARTNERS, s. r. o., Bratislava, SK;

(111) 201191

(151) 13.12.2002

(156) 6.9.2011

(180) 6.9.2021

(210) 2636-2001

(220) 6.9.2001

(442) 10.9.2002

(450) 4.3.2003

7 (511) 12

(511) 12 - Protektorované pneumatiky a behún používaný na protektorovanie pneumatík.

(540) **BDR**

(732) Bridgestone Bandag, LLC, 2905 N. Highway 61, Muscatine, IA 52761, US;

(740) Žovicová Viera, Mgr., Bratislava, SK;

(111) 201192

(151) 13.12.2002

(156) 6.9.2011

(180) 6.9.2021

(210) 2637-2001

(220) 6.9.2001

(442) 10.9.2002

(450) 4.3.2003

**7 (511) 12**

(511) 12 - Protektorované pneumatiky a behún používaný na protektorovanie pneumatík.

**(540) BDR-ASD**

(732) Bridgestone Bandag, LLC, 2905 N. Highway 61, Muscatine, IA 52761, US;

(740) Žovicová Viera, Mgr., Bratislava, SK;

**(111) 201225**

(151) 13.12.2002

(156) 18.9.2011

(180) 18.9.2021

(210) 2748-2001

(220) 18.9.2001

(442) 10.9.2002

(450) 4.3.2003

**7 (511) 22, 24, 25, 40**

(511) 22 - Surová bavlna, bavlnený odpad na čalúnenie a ako vypchávkový materiál, česaná vlna, česaný hodváb, surový hodváb, hodvábná priadza, juta, konope, konopné povrazy, surový ľan, nekovové laná, perie do lôžkovín a ako vypchávkový materiál, markízy, pokrývky a siete na maskovanie, motúzy, mykaná vlna, ovčia vlna, plachty, nekovové popruhy na manipulovanie s nákladom, povrazové rebriky, rúno, sieťky, sisal, sklené vlákna na textilné účely, srst', vlasy zvierat, stany, textilné baliace tašky, textilné vrecia, poštové vrecia, textil zo surových vlákien, textilné vlákna, vata na vypchávanie, vlna ako surovina alebo spracovaná, vypchávkový.

24 - Textilie, tkaniny, barchet, bavlnené textilie, plátnená bielizeň, posteľná a stolová bielizeň, brokáty, bukrám, cestovné prikrývky, čalúnnické látky, damask, dverové závesy, textilný filtračný materiál, flanel, flauš, gáza, handry, látky z hodvábu, hrubé plátno, jutová látka, konopné tkaniny, kúpeľňové textilie s výnimkou oblečenia, ľanové tkaniny, vlnené látky, látky s imitáciou kože, lôžkoviny, moleskin, siete proti moskytom, mušelin, kartún, poťahy na nábytok, netkané textilie, obliečky na matrace, podušky, vankúše, textilné obrúsky, obrusy nie papierové, plachty, pleteniny (látky), prikrývky, textilné podšívky, posteľná bielizeň, posteľné pokrývky a prikrývky, spacie vaky, stolové textilie, textilné tapety, textilie na obuv, textilné rolety, umývacie rukavice, utierky na riad, textilné utierky, obrúsky, vlnajky s výnimkou papierových, textilné vreckovky, vyšívacie čalúnnické a gobelínové plátna, záclonky, zástavy s výnimkou papierových, textilné alebo plastové závesy, látkové značky a visačky.

25 - Odevy, dámske, pánske, detské a športové oblečenie, odevné doplnky nezahrnuté v iných triedach, bielizeň, bundy, osobná bielizeň, boa, body, cyklistické oblečenie, cylindre, čelenky, čiapky, chrániče uší ako pokrývka hlavy, detská výbavička, detské nohavičky, textilné detské plienky, goliere, kabáty, klobúky, kombiné, kombinézy, konfekcia, korzety, kostýmy, obleky, košeľe, kožušiny ako oblečenie, krátke kabátiky a peleríny, krátke kabáty s kapucňou, krátke nohavice jazdecké alebo spodné, kravaty, kúpacie plášte, manžety, náprsenky, nohavice, opasky, pančuchy, pančuškové nohavice, pánske spodky, papuče, plášte, plavky, plážová obuv, plážové oblečenie, ple-

teniny (oblečenie), podprsenky, pokrývky hlavy, ponožky, pracovné plášte, pulóvre, pyžamá, rukavice, saká, spodničky, sukne, šály, šaty, šatky, šerpy, tielka, trička, vesty, športové bundy, uniformy, vrchné ošatenie, zástery, závoje, zvrchníky, župany, gymnastické dresy, maškarné kostýmy, šilty na pokrývky hlavy, dámska, pánska, detská a športová obuv, topánky, papuče, galoš, poltopánky.

40 - Dámske a pánske krajčírstvo, prešívanie oblečenia, strihanie látok ako služba, úprava a spracovanie textílií, šitie na objednávku, vyšívanie, apretovanie, bielenie látok, farbenie látok, textilu, textílií a kožušín, ohňovzdorná a vodovzdorná impregnácia látok, farbenie, spracovanie kože, spracovanie a opracovanie kožušín, lemovanie a obšívanie látok, nekrčivá úprava látok, tlačenie vzorov, úprava odevov, úprava textilu proti moľom, sprostredkovanie uvedených služieb.

**(540) MAKR**

(732) Janiček Jaroslav, Školská 104/8, 020 01 Dolné Kočkovce, SK;

**(111) 201271**

(151) 13.12.2002

(156) 11.10.2011

(180) 11.10.2021

(210) 2984-2001

(220) 11.10.2001

(442) 10.9.2002

(450) 4.3.2003

**7 (511) 35, 39, 41, 42**

(511) 35 - Obchodné a podnikateľské poradenstvo; pomoc pri riadení obchodnej činnosti; sprostredkovanie hotelov.

39 - Informácie o preprave; organizovanie ciest a výletov; organizovanie exkurzií; organizovanie okružných výletov; osobná doprava; parkovanie automobilov ako služba; prenájom miesta na parkovanie automobilov ako služba; prenájom miesta na parkovanie; prenájom dopravných prostriedkov; rezervácia dopravy; rezervácia miestnikov na cestovanie; rezervácia zájazdov; služby pri zaobstarávaní víz; sprevádzanie turistov; sprostredkovanie prepravy; sprostredkovanie služieb uvedených v triede 39 tohto zoznamu; turistické kancelárie s výnimkou kancelárií poskytujúcich rezerváciu hotelového ubytovania; turistické prehliadky.

41 - Organizovanie a vedenie konferencií; organizovanie a vedenie kongresov; organizovanie a vedenie seminárov; organizovanie a vedenie sympózií; organizovanie plesov; plánovanie a organizovanie večierkov; poradenstvo odborné v službách uvedených v triede 41 tohto zoznamu; sprostredkovanie služieb uvedených v triede 41 tohto zoznamu.

42 - Bary; bufety; hotelierske služby; jedálne; kaviarne; motelové služby; penzióny; poradenstvo odborné v službách uvedených v triede 42 tohto zoznamu; poskytovanie a rezervovanie prechodného ubytovania; prenájom prednáškových sál; prevádzkovanie hotelového ubytovania; príprava, predaj a dodávka jedál na objednávku do domu; reštaurácie; rezervácia hotelov; rezervácia penziónov; samoobslužné reštaurácie; sprevádzanie

do spoločnosti; sprostredkovanie služieb uvedených v triede 42 tohto zoznamu; ubytovacie kancelárie; ubytovacie kancelárie v hoteloch.

(540)



(732) Kubičková Irena, Hotel GLORIA PALAC, Botova 1, 040 01 Košice 1, SK;

(740) Regina Ivan, Ing., Košice, SK;

(111) 201290

(151) 13.12.2002

(156) 17.10.2011

(180) 17.10.2021

(210) 3049-2001

(220) 17.10.2001

(442) 10.9.2002

(450) 4.3.2003

7 (511) 5

(511) 5 - Veterinárne prípravky.

(540) **CEPRAVIN**

(732) Intervet, Inc., 556 Morris Avenue, Summit, New Jersey 07901, US;

(740) Fajnorová Mária, Ing., Bratislava, SK;

(111) 201291

(151) 13.12.2002

(156) 17.10.2011

(180) 17.10.2021

(210) 3050-2001

(220) 17.10.2001

(442) 10.9.2002

(450) 4.3.2003

7 (511) 5

(511) 5 - Veterinárne prípravky.

(540) **PLANATE**

(732) Intervet, Inc., 556 Morris Avenue, Summit, New Jersey 07901, US;

(740) Fajnorová Mária, Ing., Bratislava, SK;

(111) 201333

(151) 16.12.2002

(156) 16.7.2011

(180) 16.7.2021

(210) 2159-2001

(220) 16.7.2001

(442) 10.9.2002

(450) 4.3.2003

7 (511) 35, 38, 41

(511) 35 - Reklamná činnosť.

38 - Prenos správ a obrazových informácií pomocou počítača.

41 - Zábava.

(540)



(591) čierna, oranžová, hnedá

(732) eBIZ Corp s. r. o., Lehotského 1, 811 06 Bratislava, SK;

(111) 201349

(151) 16.12.2002

(156) 10.8.2011

(180) 10.8.2021

(210) 2389-2001

(220) 10.8.2001

(442) 10.9.2002

(450) 4.3.2003

7 (511) 35

(511) 35 - Propagačná činnosť, reklama.

(540) **Môj kufrík spomienok**

(732) PROSAM, spol. s r.o., Slowackého 1/a, 821 04 Bratislava, SK;

(111) 201350

(151) 16.12.2002

(156) 10.8.2011

(180) 10.8.2021

(210) 2390-2001

(220) 10.8.2001

(442) 10.9.2002

(450) 4.3.2003

7 (511) 35

(511) 35 - Propagačná činnosť, reklama.

(540) **KLINIK BOX**

(732) PROSAM, spol. s r.o., Slowackého 1/a, 821 04 Bratislava, SK;

(111) 201353

(151) 16.12.2002

(156) 10.8.2011

(180) 10.8.2021

(210) 2393-2001

(220) 10.8.2001

(442) 10.9.2002

(450) 4.3.2003

7 (511) 35

(511) 35 - Propagačná činnosť, reklama.

(540) **PRENATAL BOX**

(732) PROSAM, spol. s r.o., Slowackého 1/a, 821 04 Bratislava, SK;

(111) 201354

(151) 16.12.2002

(156) 10.8.2011

(180) 10.8.2021

(210) 2394-2001

(220) 10.8.2001

(442) 10.9.2002

(450) 4.3.2003

7 (511) 35

(511) 35 - Propagačná činnosť, reklama.

(540) **BALÍČEK PRE MATERSKÉ ŠKOLY**

(732) PROSAM, spol. s r.o., Slowackého 1/a, 821 04 Bratislava, SK;

**(111) 201355**

(151) 16.12.2002  
 (156) 10.8.2011  
 (180) 10.8.2021  
 (210) 2395-2001  
 (220) 10.8.2001  
 (442) 10.9.2002  
 (450) 4.3.2003

**7 (511) 35**

(511) 35 - Propagačná činnosť, reklama.

**(540) MOJE PRVÉ DNI**

(732) PROSAM, spol. s r.o., Slowackého 1/a, 821 04 Bratislava, SK;

**(111) 201365**

(151) 16.12.2002  
 (156) 20.8.2011  
 (180) 20.8.2021  
 (210) 2489-2001  
 (220) 20.8.2001  
 (442) 10.9.2002  
 (450) 4.3.2003

**7 (511) 3, 5, 10, 25, 35, 36, 41, 42**

(511) 3 - Kozmetické prípravky, najmä čistiace mlieka na toaletné účely, pleťové vody na kozmetické účely, kozmetické krémy, kozmetické prípravky na starostlivosť o pleť, skrášľovacie masky, toaletné prípravky, toaletné vody, voňavkárské výrobky, depilačné prípravky.

5 - Bylinkové a liečivé čaje, odtučňovacie čaje na lekárske účely, dietetické nápoje upravené na lekárske účely, liečivé prípravky do kúpeľa.

10 - Zariadenia na estetickú masáž, masážne prístroje.

25 - Odevy, obuv a pokrývky hlavy.

35 - Predvádzanie tovaru, reklamná a propagačná činnosť a vzťahy s verejnosťou (public relations), vydávanie a rozširovanie reklamných materiálov; sprostredkovateľská činnosť v oblasti nákupu a predaja tovarov.

36 - Služby v oblasti nehnuteľností.

41 - Školiaca a vzdelávacia činnosť v oblasti kozmetiky; organizovanie kultúrnych a vzdelávacích výstav a kultúrno-spoločenských podujatí; školiaca a vzdelávacia činnosť v oblasti účtovníctva.

42 - Kozmetické a vizážistické služby, kadernícke salóny, manikúra, masáže, konzultácie, poradenstvo v oblasti kozmetiky, konzultácie v oblasti diétného stravovania a životného štýlu.

**(540) TASHA**

(732) TASHA COSMETICS s. r. o., Pajštúnska 1, 851 02 Bratislava, SK;

(740) ŽOVICOVÁ & ŽOVIC IP, s.r.o., Bratislava, SK;

**(111) 201374**

(151) 16.12.2002  
 (156) 28.8.2011  
 (180) 28.8.2021  
 (210) 2578-2001  
 (220) 28.8.2001  
 (442) 10.9.2002  
 (450) 4.3.2003

**7 (511) 32, 33, 35**

(511) 32 - Nealkoholické nápoje, nealkoholické výťažky z ovocia, príchuti na výrobu nápojov, sirupy na výrobu nápojov, stolové vody, vody ako nápoje.

33 - Víno, alkoholické nápoje.

35 - Sprostredkovanie obchodu s tovarom, reklamná činnosť.

**(540)**

(554) trojrozmerná známka

(732) HUBERT J.E., s.r.o., Vinárska 137, 926 01 Seereď, SK;

(740) Benčík Ivan, JUDr., Budmerice, SK;

**(111) 201405**

(151) 16.12.2002  
 (156) 10.10.2011  
 (180) 10.10.2021  
 (210) 2962-2001  
 (220) 10.10.2001  
 (310) 1099279  
 (320) 11.4.2001  
 (330) CA  
 (442) 10.9.2002  
 (450) 4.3.2003

**8 (511) 3, 21**

(511) 3 - Zubné pasty.

21 - Zubné kefky, dentálne nite.

**(540) STAGES**

(732) Procter & Gamble Business Services Canada Company, Suite 800, 1959 Upper Water Street, P.O. Box 997, Nova Scotia, Halifax B3J 2X2, CA;

(740) Štros David, JUDr., Bratislava, SK;

**(111) 201487**

(151) 16.1.2003  
 (156) 4.9.2011  
 (180) 4.9.2021  
 (210) 2625-2001  
 (220) 4.9.2001  
 (442) 8.10.2002  
 (450) 1.4.2003

**7 (511) 18, 25**

(511) 18 - Cestovné kufre a tašky, diplomatické kufriky, kable, obaly na odevy, peňaženky, vaky, plecniaky a batohy, remene, tašky, puzdrá na navštívenky, kľúčienky, aktovky, kufriky.

25 - Obuv, odevy.

**(540)**

**SCOOTER**

(732) Ing. Jaroslav Šutarík - IMBIZ, Mlynská 39, 052 01 Spišská Nová Ves, SK;

**(111) 201496**

(151) 16.1.2003  
 (156) 1.10.2011  
 (180) 1.10.2021  
 (210) 2892-2001  
 (220) 1.10.2001  
 (310) 1 098 379  
 (320) 2.4.2001  
 (330) CA  
 (442) 8.10.2002  
 (450) 1.4.2003

**7 (511) 5**

(511) 5 - Farmaceutické prípravky a substancie, protívírusové a antiinfekčné látky.

**(540) OXARA**

(732) SHIRE CANADA INC., 2250 Alfred-Nobel, Suite 500, Ville Saint-Laurent, Quebec H4S 2C9, CA;  
 (740) PATENTSERVIS BRATISLAVA, a. s., Bratislava, SK;

**(111) 201499**

(151) 16.1.2003  
 (156) 2.10.2011  
 (180) 2.10.2021  
 (210) 2895-2001  
 (220) 2.10.2001  
 (442) 8.10.2002  
 (450) 1.4.2003

**7 (511) 29, 30, 35**

(511) 29 - Sušené a konzervované ovocie a zelenina.  
 30 - Čerstvé ovocie a zelenina, sušené plody a rastliny, napr. kvetiny.  
 35 - Obchodná činnosť a služby súvisiace so zabezpečením nákupu a predaja uvedených výrobkov.

**(540)**



(732) K-servis Praha, a. s., 142 00 Praha - Písnice, CZ;  
 (740) ROTT, RŮŽIČKA & GUTTMANN, Bratislava, SK;

**(111) 201503**

(151) 16.1.2003  
 (156) 3.10.2011  
 (180) 3.10.2021  
 (210) 2899-2001  
 (220) 3.10.2001  
 (310) 1, 108, 755  
 (320) 6.7.2001  
 (330) CA  
 (442) 8.10.2002  
 (450) 1.4.2003

**7 (511) 9, 16**

(511) 9 - Polovodiče, optoelektronické komponenty a súčiastky, žiariče, modulátory a anténové výhybky, počítačové programy na použitie pri testovaní, analýzach a operáciách s polovodičmi a optoelektronickými komponentmi a časťami skôr uvedených tovarov, všetko príslušenstvo polovodičov a optoelektronických komponentov.

16 - Tlačené materiály, najmä užívateľské manuály na inštaláciu, údržbu, súbory výrobných dát, katalógy, technické poznámky, školiaci sprievodcovia, informačné bulletiny, tlačené počítačové programy, všetko týkajúce sa príslušenstva k polovodičom a optoelektronickým komponentom.

**(540)**



(732) Zarlink Semiconductor Inc., 400 March Road, Ottawa, Ontario K2K 3H4, CA;  
 (740) Labudík Miroslav, Ing., Kysucké Nové Mesto, SK;

**(111) 201509**

(151) 16.1.2003  
 (156) 8.10.2011  
 (180) 8.10.2021  
 (210) 2938-2001  
 (220) 8.10.2001  
 (442) 8.10.2002  
 (450) 1.4.2003

**7 (511) 5**

(511) 5 - Farmaceutické prípravky a substancie na ľudské a veterinárne použitie, lieky, veterinárne prípravky, zdravotnícke prípravky; dietetické látky prispôbolené na lekárske účely; potrava pre dojčatá; náplasti, obväzový materiál; hmoty na plombovanie zubov a zubné vosky; dezinfekčné prípravky; prípravky na ničenie škodcov; fungicídy, herbicídy.

**(540) EZETROL**

(732) Schering-Plough Ltd., Toepferstrasse 5, CH-6004 Lucerne, CH;  
 (740) Fajnorová Mária, Ing., Bratislava, SK;

**(111) 201520**

(151) 16.1.2003  
 (156) 11.10.2011  
 (180) 11.10.2021  
 (210) 2993-2001  
 (220) 11.10.2001  
 (442) 8.10.2002  
 (450) 1.4.2003

**7 (511) 8**

(511) 8 - Britvy a holiace čepele; žiletky; holiace strojčeky; dávkovače, zásobníky, schránky a kazety obsahujúce žiletky; súčasti a príslušenstvá uvedeného tovaru; ručné nástroje a náradie; nožiar-sky tovar, všetko v triede 8.

**(540)**



(732) THE GILLETTE COMPANY, Prudential Tower Building, Boston, Massachusetts 02199, US;  
 (740) Štros David, JUDr., Bratislava, SK;

**(111) 201522**

(151) 16.1.2003  
 (156) 12.10.2011  
 (180) 12.10.2021  
 (210) 2996-2001  
 (220) 12.10.2001  
 (442) 8.10.2002  
 (450) 1.4.2003

**8 (511) 5**

(511) 5 - Farmaceutické prípravky a liečivá na liečbu porúch ukladania glykolipidov vrátane Gaucherovej choroby a Fabryho choroby.

**(540) ZAVESCA**

(732) Actelion Pharmaceuticals Ltd., Gewerbstrasse 16, 4123 Allschwil, CH;  
 (740) Bezák Marián, Ing., Bratislava, SK;

**(111) 201523**

(151) 16.1.2003  
 (156) 12.10.2011  
 (180) 12.10.2021  
 (210) 2997-2001  
 (220) 12.10.2001  
 (442) 8.10.2002  
 (450) 1.4.2003

**7 (511) 32**

(511) 32 - Minerálne a sytené vody a iné nealkoholické nápoje; ovocné nápoje a ovocné šťavy; sirupy, koncentráty a iné prípravky na výrobu nápojov.

**(540) PEPSI TWIST**

(732) PepsiCo, Inc., 700 Anderson Hill Road, Purchase, New York 10577, US;  
 (740) Bezák Marián, Ing., Bratislava, SK;

**(111) 201525**

(151) 16.1.2003  
 (156) 12.10.2011  
 (180) 12.10.2021  
 (210) 2999-2001  
 (220) 12.10.2001  
 (442) 8.10.2002  
 (450) 1.4.2003

**7 (511) 3**

(511) 3 - Mydlá, parfuméria, esenciálne oleje, kozmetické prípravky, vlasové vody (lotions), zubné pasty, prípravky na čistenie, starostlivosť a skrášľovanie pleti, pokožky hlavy a vlasov; antiperspiranty a deodoranty na osobné použitie.

**(540) ICEROCK**

(732) The Procter & Gamble Company, spoločnosť zriadená podľa zákonov štátu Ohio, One Procter & Gamble Plaza, Cincinnati, Ohio, US;  
 (740) Štros David, JUDr., Bratislava, SK;

**(111) 201557**

(151) 16.1.2003  
 (156) 26.10.2011  
 (180) 26.10.2021  
 (210) 3179-2001  
 (220) 26.10.2001  
 (442) 8.10.2002  
 (450) 1.4.2003

**7 (511) 9**

(511) 9 - Počítačový hardvér; telekomunikačné zariadenia a príslušenstvo, zariadenia a príslušenstvo na tvorbu sietí, ako sú routery, prepínače, huby, adaptéry, konvertory média, vysielače s prijímačmi, regeneračné zosilňovače, prevádzače, káble, konektory a integrované obvody na prenos, distribúciu, manipuláciu, vyhľadávanie a sprístupňovanie dát, obrázkov, videa a zvuku v lokálnych sieťach, diaľkových sieťach a globálnych počítačových sieťach; počítačový softvér, softvér na prepojenie, správu, riadenie a obsluhu lokálnych sietí, diaľkových sietí a globálnych počítačových sietí a počítačový softvér na prenos, distribúciu, manipuláciu, vyhľadávanie a sprístupňovanie dát, obrázkov, videa a zvuku v lokálnych sieťach, diaľkových sieťach a globálnych počítačových sieťach.

**(540) ALLIED TELESYN**

(732) Allied Telesis, Inc., 3200 North First Street, San Jose, California 95134, US;  
 (740) Čechvalová Dagmar, Bratislava, SK;

**(111) 201560**

(151) 16.1.2003  
 (156) 31.10.2011  
 (180) 31.10.2021  
 (210) 3230-2001  
 (220) 31.10.2001  
 (442) 8.10.2002  
 (450) 1.4.2003

**7 (511) 10**

(511) 10 - Prístroje a nástroje chirurgické, lekárske, zubárske a zverolekárske; injekčné zariadenie na ľudské použitie; umelé končatiny, umelé oči a zubné protézy; ortopedické pomôcky; šijacie materiály.

**(540) PEGINTRON**

(732) Schering-Plough Ltd., Toepferstrasse 5, CH-6004 Lucerne, CH;  
 (740) Fajnorová Mária, Ing., Bratislava, SK;

**(111) 201596**

(151) 16.1.2003  
 (156) 21.11.2011  
 (180) 21.11.2021  
 (210) 3447-2001  
 (220) 21.11.2001  
 (442) 8.10.2002  
 (450) 1.4.2003

**7 (511) 5**

(511) 5 - Veterinárne prípravky.

**(540) M+PAC**

(732) Intervet, Inc., 556 Morris Avenue, Summit, New Jersey 07901, US;  
 (740) Fajnorová Mária, Ing., Bratislava, SK;

**(111) 201597**

(151) 16.1.2003  
 (156) 21.11.2011  
 (180) 21.11.2021  
 (210) 3448-2001  
 (220) 21.11.2001  
 (442) 8.10.2002  
 (450) 1.4.2003

**7 (511) 5**

(511) 5 - Veterinárne prípravky.

**(540) EMUNADE**

(732) Intervet, Inc., 556 Morris Avenue, Summit, New Jersey 07901, US;

(740) Fajnorová Mária, Ing., Bratislava, SK;

**(111) 201637**

(151) 16.1.2003

(156) 10.9.2011

(180) 10.9.2021

(210) 2653-2001

(220) 10.9.2001

(442) 8.10.2002

(450) 1.4.2003

**7 (511) 9, 37, 42**

(511) 9 - Softvér - počítačové programy, ekonomické a informačné systémy.

37 - Servis v oblasti počítačového hardvéru.

42 - Servis a poradenstvo v oblasti počítačových programov, vývoj a tvorba softvéru, poradenstvo v oblasti počítačového hardvéru.

**(540) LCS.NORIS**

(732) Asseco Solutions, a.s., Zelený pruh 1560/99, 140 02 Praha, CZ;

(740) Čechvalová Dagmar, Bratislava, SK;

**(111) 201640**

(151) 16.1.2003

(156) 10.9.2011

(180) 10.9.2021

(210) 2656-2001

(220) 10.9.2001

(442) 8.10.2002

(450) 1.4.2003

**7 (511) 9, 37, 42**

(511) 9 - Softvér - programy pre počítače, ekonomické a informačné systémy.

37 - Servis v oblasti počítačového hardvéru.

42 - Servis a poradenstvo v oblasti počítačových programov, vývoj a tvorba softvéru, poradenstvo v oblasti počítačového hardvéru.

**(540)**



(591) modrá, biela, zelená

(732) Asseco Solutions, a.s., Zelený pruh 1560/99, 140 02 Praha, CZ;

(740) Čechvalová Dagmar, Bratislava, SK;

**(111) 201643**

(151) 16.1.2003

(156) 21.9.2011

(180) 21.9.2021

(210) 2799-2001

(220) 21.9.2001

(442) 8.10.2002

(450) 1.4.2003

**7 (511) 5**

(511) 5 - Farmaceutické, veterinárske a hygienické výrobky; dietetické a potravinové doplnky prispôbované na lekárske použitie, potraviny pre deti; nutraceutiká.

**(540) VSL#3**

(732) ACTIAL Farmaceutica Lda, Praca Severiano Ferraz, 258, 9000-082 Funchal (Madeira), PT;

(740) PATENTSERVIS BRATISLAVA, a. s., Bratislava, SK;

**(111) 201675**

(151) 16.1.2003

(156) 29.10.2011

(180) 29.10.2021

(210) 3203-2001

(220) 29.10.2001

(442) 8.10.2002

(450) 1.4.2003

**7 (511) 29, 30, 32**

(511) 29 - Mäso, ryby, hydina a zverina; želé, džemy, kompóty; vajcia, mlieko a mliečne výrobky; jogurt; mliečne nápoje; jedlé oleje a tuky.

30 - Káva, čaj, kakao, cukor, ryža, tapioka, ságo, kávové náhradky, múka a prípravky z obilnín; chlieb, pečivo; cukrovinky, zmrzlina; med; melasový sirup; droždie, prášky do pečiva; soľ, horčica; ocot, nálevy (na ochutenie); korenie.

32 - Pivo; minerálne vody; šumivé nápoje a iné nealkoholické nápoje; nápoje a šťavy ovocné; sirupy a iné prípravky na prípravu nápojov.

**(540)**



(591) červená, zelená, žltá, čierna

(732) ALIMPEX FOOD a. s., Českokobrodská 1174, 190 00 Praha, CZ;

(740) Kastler Anton, Bratislava, SK;

**(111) 201702**

(151) 16.1.2003

(156) 8.11.2011

(180) 8.11.2021

(210) 3290-2001

(220) 8.11.2001

(442) 8.10.2002

(450) 1.4.2003

**7 (511) 9**

(511) 9 - Počítačový softvér a hardvér na riadenie predajných automatov.

**(540) EASITRAX**

(732) MEI, INC., 1301 Wilson Drive, West Chester, Pennsylvania 19380, US;

(740) Fajnorová Mária, Ing., Bratislava, SK;

**(111) 201707**

(151) 16.1.2003

(156) 9.11.2011

(180) 9.11.2021

(210) 3298-2001

(220) 9.11.2001

(442) 8.10.2002

(450) 1.4.2003

**7 (511) 5**

(511) 5 - Pesticídy.

**(540) VORTEX**

(732) Chemtura Corporation, Benson Road, Middlebury, Connecticut 06749, US;  
 (740) Tomeš Pavol, Ing., Bratislava, SK;

**(111) 201717**

(151) 16.1.2003  
 (156) 15.11.2011  
 (180) 15.11.2021  
 (210) 3394-2001  
 (220) 15.11.2001  
 (442) 8.10.2002  
 (450) 1.4.2003

**7 (511) 36**

(511) 36 - Poisťovacie a zaist'ovacie služby, najmä uzatváranie poisťiek a sprostredkovanie poistenia akéhokoľvek druhu majetku, úrazové poistenie a zaistenie, životné poistenie a zaistenie; riadenie rizík; spravovanie poisťných nárokov; spracovanie poisťných nárokov; likvidovanie nárokov v oblasti poistenia; služby v oblasti poistno-technickej vedy; finančné analýzy; investičné poradenstvo, analýzy a riadenie investícií; sprostredkovanie cenných papierov; poradenské služby v oblasti poistenia, zaistenia, riadenia rizík, spravovania, spracovania a likvidácie poisťných nárokov, poistno-technickej vedy, finančných analýz, investovania, analýz, a spravovania a sprostredkovania cenných papierov; počítačové poradenstvo v uvedených oblastiach.

**(540) THE PEOPLE BEHIND THE PROMISE**

(732) General Re Corporation, a Delaware corporation, 120 Long Ridge Road, Stamford, Connecticut 06902, US;  
 (740) ŽOVICOVÁ & ŽOVIC IP, s.r.o., Bratislava, SK;

**(111) 201728**

(151) 16.1.2003  
 (156) 26.11.2011  
 (180) 26.11.2021  
 (210) 3531-2001  
 (220) 26.11.2001  
 (442) 8.10.2002  
 (450) 1.4.2003

**7 (511) 9, 16, 41**

(511) 9 - Zvukové a zvukovo-obrazové nosiče.  
 16 - Tlačoviny; časopisy, brožúry, letáky, plagáty, prospekty; informačné a propagačné materiály.  
 41 - Organizovanie festivalov, súťaží, hitparád; udeľovanie cien.

**(540) AUREL**

(732) Česká národní skupina Mezinárodní federace hudebního průmyslu (ČNS IFPI), Na Kozačce 7, 120 00 Praha, CZ;  
 (740) Bachratá Magdaléna, Mgr., Bratislava, SK;

**(111) 201732**

(151) 16.1.2003  
 (156) 27.11.2011  
 (180) 27.11.2021  
 (210) 3535-2001  
 (220) 27.11.2001

(442) 8.10.2002

(450) 1.4.2003

**7 (511) 32, 33, 35**

(511) 32 - Nealkoholické nápoje, nealkoholické výťažky z ovocia, príchuti na výrobu nápojov, sirupy na výrobu nápojov, stolové vody, vody ako nápoje.  
 33 - Víno, alkoholické nápoje.  
 35 - Sprostredkovanie obchodu s tovarom, reklamná činnosť.

**(540) Zlaté hrozno**

(732) HUBERT J.E., s.r.o., Vinárska 137, 926 01 Seereď, SK;  
 (740) Benčík Ivan, JUDr., Budmerice, SK;

**(111) 201738**

(151) 16.1.2003  
 (156) 28.11.2011  
 (180) 28.11.2021  
 (210) 3548-2001  
 (220) 28.11.2001  
 (442) 8.10.2002  
 (450) 1.4.2003

**7 (511) 35, 37, 41**

(511) 35 - Inzertná, reklamná a propagačná činnosť, poskytovanie pomoci pri hospodárskej činnosti.  
 37 - Montáž stavebných prvkov, najmä podhládov, podláh a priečok.  
 41 - Činnosť vyučovacia a vzdelávacia.

**(540)**

(732) NAREX CONSULT, akciová spoločnosť, Malešická 39, Praha, CZ;

(740) ROTT, RŮŽIČKA & GUTTMANN, Bratislava, SK;

**(111) 201746**

(151) 16.1.2003  
 (156) 10.12.2011  
 (180) 10.12.2021  
 (210) 3711-2001  
 (220) 10.12.2001  
 (442) 8.10.2002  
 (450) 1.4.2003

**7 (511) 30**

(511) 30 - Káva, káva v obaloch z filtrovacích materiálov, kávové nápoje, kávové výťažky, instantná káva, kávové náhradky, zmesi kávy a kávových náhradiek; čaj, čajové nápoje, čajové výťažky, čajové náhradky; kakao, kakaové nápoje, čokoláda a čokoládové výťažky v práškovej, granulovanej a tekutej forme.

**(540) AROMA KOLEKCE**

(732) Sara Lee Czech Republic, a. s., K Žižkovu 282/9, 190 00 Praha, CZ;

(740) Čechvalová Dagmar, Bratislava, SK;



**(111) 201847**

(151) 10.2.2003  
 (156) 1.10.2011  
 (180) 1.10.2021  
 (210) 2881-2001  
 (220) 1.10.2001  
 (442) 6.11.2002  
 (450) 2.5.2003

**7 (511) 2, 7, 9, 16, 32, 35**

(511) 2 - Tonery do laserových tlačiarní, tonery do atramentových tlačiarní, tonery do kopírovacích strojov.

7 - Skartovacie stroje.

9 - Faxy, telefóny, kalkulačky, tlačiarne, diktafóny, pokladnice, počítačové príslušenstvo a doplnky (filter na monitor, podložka pod myš, stojany a monitory, klávesnice, ochranné kryty na klávesnicu, myši), kopírovacie stroje.

16 - Papier a výrobky z papiera, tlačoviny, neperiodické publikácie, ponukové listy, katalógy, reklamné letáky, propagačné materiály, kancelárske potreby, najmä pásy do tlačiarní a písacích strojov, kazety na tlač do faxov, počítačová literatúra, kancelárske súpravy, podložky na stôl, papierové servítky a vreckovky, toaletný papier, papierové uteráky, hygienické vrecká, xerografický papier, pauzovací papier, tabelačný papier, faxový papier, obálky, samolepiace etikety, samolepiace bločky, bločky na poznámky, bloky a samostatné hárky, krúžkové záznamníky, telefónne zápisníky, diáre, záznamové knihy, knihy pošty, tlačivá, mapy, kalendáre, opravné prostriedky (laky, papieriky, ceruzky, strojčeky), gummy, strúhadlá, ceruzky, mikroceruzky, písacie potreby, náplne, tuhy, zvýrazňovače, popisovače, kancelárske etikety, kancelárske lepidlá a lepiace pásy, zošívачky, dierovačky, rezačky, pravítka, sponky, klipsy, pripínáčky, dátumovky a číslovačky, stojany na pečiatky, papierové dosky a rýchloviazače, plastové dosky, priehľadné obaly, rozlišovače, zaraďovače, podpisové a triediace knihy, papierové kapsy, archívne boxy a škatule, vizitkára a kartotéky, menovky, katalógové knihy, magnetické tabule, stroje na viazanie kníh.

32 - Nealkoholické nápoje.

35 - Reklamná a propagačná činnosť, informačný servis o dodávanom tovare, propagácia predaja, publikovanie reklamných a propagačných textov, rozširovanie propagačných materiálov zákazníkovi, televízna reklama.

**(540) VŠETKO PRE KANCELÁRIU**

(732) OFFICE DEPOT s. r. o., Floriánova 2461, 253 01 Hostivice, CZ;

(740) Mešková Viera, Ing., Bratislava, SK;

**(111) 201863**

(151) 10.2.2003  
 (156) 31.10.2011  
 (180) 31.10.2021  
 (210) 3229-2001  
 (220) 31.10.2001  
 (442) 6.11.2002  
 (450) 2.5.2003

**9 (511) 9, 16**

(511) 9 - Prístroje na spracovanie a prenos informácií; vedecké, navigačné, zememeračské, elektrické, bezdrôtové, meracie, signalizačné, fotografické a kinematografické prístroje a nástroje; prístroje a nástroje na váženie, kontrolné, záchranné a vzdelávacie prístroje a nástroje; prístroje uvádzané do činnosti mincou alebo žetónom; zvukové automaty; registračné pokladnice; počítačové stroje; hasiace prístroje; počítače; elektronické prístroje a nástroje, zobrazovacie jednotky a tlačiarne; CD-ROM, pásy, disky, kazety, drôty a káble, mikrofilmy pripravené na pozeranie; počítačový softvér; prístroje na peňažné transakcie na použitie s kartami alebo s nosičmi údajov; prístroje na prijímanie hotovostných platieb a na zaznamenávanie a/alebo pripisovanie hotovostných platieb do pamäťových prostriedkov, kariet a nosičov údajov; strojom čitateľné prostriedky, karty a nosiče údajov pre bezhotovostné platobné systémy; prístroje uvádzané do činnosti mincou, žetónom alebo lístkom; prístroje na triedenie, identifikáciu a kvalifikáciu, testovanie, rozdeľovanie alebo odmietnutie prijatia mincí, žetónov, lístkov, papierových peňazí alebo iných peňažných, hodnotových a obdobných prostriedkov; prístroje na nastavovanie a zmenu počtu a klasifikácie mincí, žetónov, lístkov, papierových peňazí alebo iných peňažných, hodnotových a obdobných prostriedkov; prístroje a nástroje na konverziu digitálnych hodnôt na grafické informácie; zobrazovacie jednotky a tlačiarne na použitie s uvedenými prístrojmi; časti a fitingy uvedených tovarov; všetko patriace do triedy 9.

16 - Papier; kartón, lepenka a výrobky vyrobené z týchto materiálov, visačky na kufre a batožinu; odznaky na chlopne; kartičky určujúce miesto, jedálne lístky, obrúsky, smerovky; piapiernický tovar, tlačoviny, knihy; almanachy; značky a tabuľky, kalendáre, fotografie, zberateľské karty, nálepky a albumy na nálepky, nálepky na nárazníky, výmenné karty; adresáre, organizéry, poznámkové bloky a bloky na písanie, cestovné mapy a plány miest; súpravy na maľovanie, tlačenie a kreslenie; manuály; plány, grafy, plagáty, pravítka, perá, písacie náčinie, plastové tašky, obalové materiály, vzdelávacie a učebné materiály; zoznamy a adresáre, príručky, podložky pod poháre a fľaše, prestieranie, výrobky z papiera na stolovanie a podávanie nápojov, komiksy, obrázkové knižky, umelecké potreby, pastelky, zvýrazňovače, farebné ceruzky, farby, perá, ceruzky, gummy, peračníky, krúžkové rýchloviazače, špirálové poznámkové bloky, poznámkové bloky, obaly na knihy, záložky do kníh, písací papier, listový papier, obálky, poznámkové kartičky, blahoprajné pohľadnice, pohľadnice, poznámkové zošity, poznámkové bloky, bloky lístkov na zapisovanie, denníky, detské jednorazové plienky, tabule na písanie, albumy, kancelárske potreby (s výnimkou nábytku), papierové obrusy, papierové utierky, papierové podložky, papierové obrúsky, stolové dekorácie z papiera alebo kartónu, kartóny a kartónové škatule, kartónové alebo lepenkové modely, plastové visačky, obrazy, fotografie, noviny, periodické publikácie; karikatúry a kreslené vtípy vo forme kresby alebo iné umelecké diela na reprodukciu.

(540)



- (591) modrá, biela, červená  
 (732) MEI, INC., 1301 Wilson Drive, West Chester, Pennsylvania 19380, US;  
 (740) Fajnorová Mária, Ing., Bratislava, SK;

**(111) 201885**

- (151) 10.2.2003  
 (156) 21.11.2011  
 (180) 21.11.2021  
 (210) 3452-2001  
 (220) 21.11.2001  
 (442) 6.11.2002  
 (450) 2.5.2003

**7 (511) 18, 25**

- (511) 18 - Kufre, najmä cestovné vaky, batohy, plecniaky, cestovné obaly na odevy, kempingové vaky, športové tašky na všetky účely, cestovné tašky, tašky nosené cez plece, náprsné tašky, aktovky.  
 25 - Odevy, obuv a pokrývky hlavy, najmä košele, trička, pulóvre, dresy, nohavice, tepláky, šortky, saká, bundy, klobúky, šiltovky, ponožky a topánky.

**(540) OSIRIS**

- (732) California Board Sports, Inc., a California Corporation, 5601 Palmer Way, Carlsbad, CA 92010, US;  
 (740) ŽOVICOVÁ & ŽOVIC IP, s.r.o., Bratislava, SK;

**(111) 201914**

- (151) 10.2.2003  
 (156) 30.11.2011  
 (180) 30.11.2021  
 (210) 3624-2001  
 (220) 30.11.2001  
 (442) 6.11.2002  
 (450) 2.5.2003

**7 (511) 12**

- (511) 12 - Pneumatiky na vozidlá.

**(540) SZ-80**

- (732) BRIDGESTONE LICENSING SERVICES, INC., spoločnosť zriadená podľa zákonov štátu Delaware, 535 Marriott Drive, Nashville, Tennessee 37214, US;  
 (740) Bezák Marián, Ing., Bratislava, SK;

**(111) 201989**

- (151) 11.2.2003  
 (156) 5.12.2011  
 (180) 5.12.2021  
 (210) 3651-2001  
 (220) 5.12.2001  
 (442) 6.11.2002  
 (450) 2.5.2003

**7 (511) 3**

- (511) 3 - Voňavky, toaletné vody; gély, soli do kúpeľa a sprchy nie na lekárske účely; toaletné mydlá, telové dezodoranty; kozmetika, najmä krémy, mlieka, vody (lotiony), gély a púdre na tvár, telo

a ruky; ochranné prípravky používané pri slnení (kozmetické výrobky); mekřapové prípravky; šampóny; gély, spreje, peny a balzamy na starostlivosť o vlasy a styling; laky; prípravky na farbenie a odfarbovanie vlasov; prípravky na permanentnú onduláciu a vlny; éterické oleje na osobné použitie.

**(540) PRETOŽE VY ZA TO STOJÍTE**

- (732) L'OREAL, 14 rue Royale, 75008 Paris, FR;  
 (740) Buřová Eva, JUDr., Bratislava, SK;

**(111) 202008**

- (151) 11.2.2003  
 (156) 10.12.2011  
 (180) 10.12.2021  
 (210) 3698-2001  
 (220) 10.12.2001  
 (310) 76/269741  
 (320) 11.6.2001  
 (330) US  
 (442) 6.11.2002  
 (450) 2.5.2003

**7 (511) 1**

- (511) 1 - Chemikálie, najmä fenolové a fosfátové anti-oxidanty na objemové a špeciálne aplikácie v ďalšej výrobe plastov.

**(540) NDB**

- (732) Great Lakes Chemical Corporation, 9025 North River Road, Indianapolis, Indiana 46240, US;  
 (740) Hörmannová Zuzana, Ing., Bratislava, SK;

**(111) 202011**

- (151) 11.2.2003  
 (156) 17.12.2011  
 (180) 17.12.2021  
 (210) 3777-2001  
 (220) 17.12.2001  
 (442) 6.11.2002  
 (450) 2.5.2003

**7 (511) 32, 33**

- (511) 32 - Pivá; minerálne vody, šumivé nápoje a iné nealkoholické nápoje; nápoje a ovocné šťavy; sirupy a iné prípravky na zhotovovanie nápojov.  
 33 - Alkoholické nápoje (s výnimkou pív).

**(540) OLD DISTILLERIE**

- (732) UNITED BRANDS s. r. o., Modletice 98, 251 01 Praha - východ, CZ;  
 (740) ROTT, RŮŽIČKA & GUTTMANN, Bratislava, SK;

**(111) 202012**

- (151) 11.2.2003  
 (156) 17.12.2011  
 (180) 17.12.2021  
 (210) 3778-2001  
 (220) 17.12.2001  
 (442) 6.11.2002  
 (450) 2.5.2003

**7 (511) 32, 33**

- (511) 32 - Pivá; minerálne vody, šumivé nápoje a iné nealkoholické nápoje; nápoje a ovocné šťavy; sirupy a iné prípravky na zhotovovanie nápojov.  
 33 - Alkoholické nápoje (s výnimkou pív).

**(540) CASTIGLIONE**

- (732) UNITED BRANDS s. r. o., Modletice 98, 251 01 Praha - východ, CZ;  
 (740) ROTT, RŮŽIČKA & GUTTMANN, Bratislava, SK;

**(111) 202019**

- (151) 11.2.2003  
 (156) 17.12.2011  
 (180) 17.12.2021  
 (210) 3792-2001  
 (220) 17.12.2001  
 (442) 6.11.2002  
 (450) 2.5.2003

**7 (511) 32, 33**

- (511) 32 - Pivá; minerálne vody, šumivé nápoje a iné nealkoholické nápoje; nápoje a ovocné šťavy; siry a iné prípravky na zhotovovanie nápojov.  
 33 - Alkoholické nápoje (s výnimkou pív).

**(540) CLIFFORD**

- (732) UNITED BRANDS s. r. o., Modletice 98, 251 01 Praha - východ, CZ;  
 (740) ROTT, RŮŽIČKA & GUTTMANN, Bratislava, SK;

**(111) 202021**

- (151) 11.2.2003  
 (156) 17.12.2011  
 (180) 17.12.2021  
 (210) 3795-2001  
 (220) 17.12.2001  
 (442) 6.11.2002  
 (450) 2.5.2003

**7 (511) 32, 33**

- (511) 32 - Pivá; minerálne vody, šumivé nápoje a iné nealkoholické nápoje; nápoje a ovocné šťavy; siry a iné prípravky na zhotovovanie nápojov.  
 33 - Alkoholické nápoje (s výnimkou pív).

**(540) SANTA LUCIA**

- (732) UNITED BRANDS s. r. o., Modletice 98, 251 01 Praha - východ, CZ;  
 (740) ROTT, RŮŽIČKA & GUTTMANN, Bratislava, SK;

**(111) 202139**

- (151) 5.3.2003  
 (156) 17.9.2011  
 (180) 17.9.2021  
 (210) 2742-2001  
 (220) 17.9.2001  
 (442) 3.12.2002  
 (450) 3.6.2003

**7 (511) 5**

- (511) 5 - Dietetické potraviny upravené na lekárske účely a potravinové doplnky vo forme fľaštičiek na lekárske účely.

**(540) VITASPRINT**

- (732) Pfizer Consumer Helthcare GmbH, Linkstrasse 10, 10785 Berlin, DE;  
 (740) Bušová Eva, JUDr., Bratislava, SK;

**(111) 202140**

- (151) 5.3.2003  
 (156) 20.9.2011  
 (180) 20.9.2021  
 (210) 2761-2001  
 (220) 20.9.2001  
 (442) 3.12.2002  
 (450) 3.6.2003

**7 (511) 9, 16, 35, 41**

- (511) 9 - Magnetické nosiče zvukových a zvukovo-obrazových záznamov, gramofónové platne, nahrané i nenahrané videokazety a audiokazety, audiovizuálne diela, CD disky, nahrané zvukové a zvukovo-obrazové záznamy, obaly na zvukové nosiče.  
 16 - Papier, lepenka a výrobky z týchto materiálov, tlačiarenské výrobky, periodická a neperiodická tlač, knihy, brožúry, prospekty, plagáty, fotografie, plastové obaly nezaradené do iných tried, štočky.  
 35 - Propagačná a inzertná činnosť, reklama, obchodná administratíva, vydavateľská a nakladateľská činnosť v oblasti reklamných materiálov.  
 41 - Zábavná činnosť, športové a kultúrne aktivity, najmä usporadúvanie ankiet, organizácia a prevádzka hier, súťaží a estrád, vydavateľská a nakladateľská činnosť s výnimkou reklamných materiálov, spravodajstvo a publicistika v oblasti kultúry, požíčkovanie nahraných nosičov zvukových a zvukovo-obrazových záznamov, agentúrna činnosť v oblasti kultúry.

**(540) ZLATÝ SLAVÍK**

- (732) MUSICA BOHEMICA, s. r. o., Křižíkova 16, 186 00 Praha, CZ;  
 (740) ROTT, RŮŽIČKA & GUTTMANN, Bratislava, SK;

**(111) 202141**

- (151) 5.3.2003  
 (156) 20.9.2011  
 (180) 20.9.2021  
 (210) 2762-2001  
 (220) 20.9.2001  
 (442) 3.12.2002  
 (450) 3.6.2003

**7 (511) 9, 16, 35, 41**

- (511) 9 - Magnetické nosiče zvukových a zvukovo-obrazových záznamov, gramofónové platne, nahrané i nenahrané videokazety a audiokazety, audiovizuálne diela, CD disky, nahrané zvukové a zvukovo-obrazové záznamy, obaly na zvukové nosiče.  
 16 - Papier, lepenka a výrobky z týchto materiálov, tlačiarenské výrobky, periodická a neperiodická tlač, knihy, brožúry, prospekty, plagáty, fotografie, plastové obaly nezaradené do iných tried, štočky.  
 35 - Propagačná a inzertná činnosť, reklama, obchodná administratíva, vydavateľská a nakladateľská činnosť v oblasti reklamných materiálov.  
 41 - Zábavná činnosť, športové a kultúrne aktivity, najmä usporadúvanie ankiet, organizácia a prevádzka hier, súťaží a estrád, vydavateľská a nakladateľská činnosť s výnimkou reklamných materiálov, spravodajstvo a publicistika v oblasti kultúry, požíčkovanie nahraných nosičov zvukových a zvukovo-obrazových záznamov, agentúrna činnosť v oblasti kultúry.

**(540) ČESKÝ SLAVÍK**

- (732) MUSICA BOHEMICA, s. r. o., Křížkova 16,  
186 00 Praha, CZ;  
(740) ROTT, RŮŽIČKA & GUTTMANN, Bratislava,  
SK;

**(111) 202249**

- (151) 5.3.2003  
(156) 29.11.2011  
(180) 29.11.2021  
(210) 3560-2001  
(220) 29.11.2001  
(310) 172976  
(320) 23.10.2001  
(330) CZ  
(442) 3.12.2002  
(450) 3.6.2003

**7 (511) 17, 19**

- (511) 17 - Polotovary z plastických hmôt; materiály tesniace, upchávacie a izolačné, najmä polystyrénové dosky a bloky.  
19 - Stavebné materiály nekovové, najmä polystyrénové dosky, tvarovky a bloky, neohybné rúrky nekovové pre stavebníctvo, asfalt, smola, prenosné konštrukcie nekovové, nekovové pomníky.

**(540) GEOFOAM**

- (732) DCD IDEAL spol. s r. o., Dynín 88, 373 64 Dynín, CZ;  
(740) Hojčuš Peter, Ing., Bratislava, SK;

**(111) 202259**

- (151) 5.3.2003  
(156) 29.11.2011  
(180) 29.11.2021  
(210) 3582-2001  
(220) 29.11.2001  
(442) 3.12.2002  
(450) 3.6.2003

**7 (511) 32, 33**

- (511) 32 - Pivá; minerálne vody, šumivé nápoje a iné nealkoholické nápoje; ovocné nápoje a šťavy; sirupy a iné prípravky na zhotovovanie nápojov.  
33 - Alkoholické nápoje (s výnimkou pív).

**(540) OLD CASK**

- (732) UNITED BRANDS s. r. o., Modletice 98, 251 01 Praha - východ, CZ;  
(740) ROTT, RŮŽIČKA & GUTTMANN, Bratislava, SK;

**(111) 202260**

- (151) 5.3.2003  
(156) 29.11.2011  
(180) 29.11.2021  
(210) 3585-2001  
(220) 29.11.2001  
(442) 3.12.2002  
(450) 3.6.2003

**7 (511) 32, 33**

- (511) 32 - Pivá; minerálne vody, šumivé nápoje a iné nealkoholické nápoje; ovocné nápoje a šťavy; sirupy a iné prípravky na zhotovovanie nápojov.  
33 - Alkoholické nápoje (s výnimkou pív).

**(540) COUNTRY HOME**

- (732) UNITED BRANDS s. r. o., Modletice 98, 251 01 Praha - východ, CZ;  
(740) ROTT, RŮŽIČKA & GUTTMANN, Bratislava, SK;

**(111) 202261**

- (151) 5.3.2003  
(156) 29.11.2011  
(180) 29.11.2021  
(210) 3586-2001  
(220) 29.11.2001  
(442) 3.12.2002  
(450) 3.6.2003

**7 (511) 32, 33**

- (511) 32 - Pivá; minerálne vody, šumivé nápoje a iné nealkoholické nápoje; ovocné nápoje a šťavy; sirupy a iné prípravky na zhotovovanie nápojov.  
33 - Alkoholické nápoje (s výnimkou pív).

**(540) RIBEAUPIERRE**

- (732) MIP METRO Group Intellectual Property GmbH & Co. KG, Metro-Strasse 1, 40235 Düsseldorf, DE;  
(740) ROTT, RŮŽIČKA & GUTTMANN, Bratislava, SK;

**(111) 202264**

- (151) 5.3.2003  
(156) 29.11.2011  
(180) 29.11.2021  
(210) 3591-2001  
(220) 29.11.2001  
(442) 3.12.2002  
(450) 3.6.2003

**7 (511) 32, 33**

- (511) 32 - Pivá; minerálne vody, šumivé nápoje a iné nealkoholické nápoje; ovocné nápoje a šťavy; sirupy a iné prípravky na zhotovovanie nápojov.  
33 - Alkoholické nápoje (s výnimkou pív).

**(540) CAPTAIN GOLD**

- (732) UNITED BRANDS s. r. o., Modletice 98, 251 01 Praha - východ, CZ;  
(740) ROTT, RŮŽIČKA & GUTTMANN, Bratislava, SK;

**(111) 202285**

- (151) 5.3.2003  
(156) 27.12.2011  
(180) 27.12.2021  
(210) 3921-2001  
(220) 27.12.2001  
(442) 3.12.2002  
(450) 3.6.2003

**7 (511) 9, 12, 25**

- (511) 9 - Okuliare, slnečné okuliare, puzdrá na okuliare, bicyklové počítače, ochranné helmy, najmä cyklistické prilby, všetko patriace do triedy 9.  
12 - Bicykle, ich časti a súčasti, všetko patriace do triedy 12.  
25 - Oblečenie, najmä športové oblečenie, cyklistické oblečenie, obuv, najmä športová obuv, cyklistická obuv, nepremokavé oblečenie.

(540)



(732) Wheeler Industrial Co., Ltd., 34, Sec. 2, Chung Hsiao W. Rd., Taipei, R. O. C., TW;  
(740) Čechvalová Dagmar, Bratislava, SK;

(111) 202337

(151) 14.3.2003  
(156) 12.11.2011  
(180) 12.11.2021  
(210) 3343-2001  
(220) 12.11.2001  
(442) 6.11.2002  
(450) 3.6.2003

7 (511) 32, 33

(511) 32 - Pivá; minerálne vody, šumivé nápoje a iné nápoje nealkoholické; nápoje a šťavy ovocné; sirupy a iné prípravky na zhotovovanie nápojov.  
33 - Alkoholické nápoje (s výnimkou pív).

(540) SIR WINSTON

(732) UNITED BRANDS s. r. o., Modletice 98, 251 01 Praha - východ, CZ;  
(740) ROTT, RŮŽIČKA & GUTTMANN, Bratislava, SK;

(111) 202455

(151) 15.4.2003  
(156) 13.8.2011  
(180) 13.8.2021  
(210) 2409-2001  
(220) 13.8.2001  
(310) 164969  
(320) 5.3.2001  
(330) CZ  
(442) 9.1.2003  
(450) 1.7.2003

7 (511) 7, 9, 11, 37, 42

(511) 7 - Odlučovače, separátory.

9 - Magnety a magnetické prístroje, meracie prístroje, prietokomery, vodomery, regulátory rýchlosti, regulátory napätia, regulátory otáčok, filtre pre dýchacie masky, merače rýchlosti, merače tlaku pre ventily, merače frekvencie, meradlá benzínu, meradlá všeobecne, počítače vrátane periférnych zariadení, softvér.

11 - Zariadenia na magnetickú úpravu plynov a kvapalín, tekutých zmesí a zmesí kryštalických látok, vodovodné zariadenia, vodovodné potrubia a ich regulačné príslušenstvo, regulátory plynu, regulátory vody, regulačné a bezpečnostné armatúry, regulačné a bezpečnostné príslušenstvo na prístroje, plynovody a vodovody, prietokové ohrievače vody, filtre na vodu, filtre klimatizačné, filtre na čistenie vzduchu, filtre na olej, prerušovacie ventily, klapky, ventily na uvoľňovanie tlaku, obtokové ventily, prerušovacie, redukčné, výtlačkové ventily.

37 - Zámočníctvo - montáž drobných železiarskych predmetov, montáž, servis, inštalácie a opravy magnetických zariadení, najmä zariadenia na úpravu plynov, kvapalín, tekutých zmesí a zmesí kryšta-

lických látok a elektrických strojov a prístrojov, čistenie kvapalinových a plynových potrubí a rozvodov.

42 - Poradenská činnosť v oblasti úpravy plynov, kvapalín, tekutých zmesí a zmesí kryštalických látok a čistenie kvapalinových a plynových potrubí a rozvodov, tvorba softvéru.

(540)



(732) Kraft Miloš, Ing., Nad Bořislavkou 28, 160 00 Praha, CZ;  
(740) Kubínyi Peter, Bc., Trenčín, SK;

(111) 202457

(151) 15.4.2003  
(156) 23.8.2011  
(180) 23.8.2021  
(210) 2528-2001  
(220) 23.8.2001  
(442) 9.1.2003  
(450) 1.7.2003

7 (511) 29, 30, 35

(511) 29 - Sušené, varené, zmrazené a kandizované ovocie, zelenina, byliny a iné prírodné produkty, napr. ovocné kôry a huby vrátane ich zmesí; želé, marmelády, džemy, kompóty, pyré a drene; príchuti do potravín vo forme ovocných a rastlinných štiav a výťažkov; konzervované, zmrazené a sušené mäso, hydina, zverina, ryby, strukoviny, bôby, ovocie a zelenina vrátane potravinárskych výrobkov z nich; konzervované, zmrazené a sušené polievky a omáčky; hotové jedlá na základe uvedených potravín patriace do triedy 29; spracované orechy, oriešky a jedlé plody vrátane ich zmesí; vajcia vrátane sušených; jedlé oleje a tuky; mlieko a mliečne výrobky, napr. maslo, syry, šľahačka a mliečne nápoje; mäso, ryby, hydina a zverina, upravené na kuchynské a priemyselné spracovanie vrátane údenín, paštét, nátierok a pod.; potravinárske doplnky a výživné extrakty obsiahnuté v triede 29 a používané na výživu alebo ako jej prísada, napr. mäsové, ovocné a zeleninové výťažky, želatína, proteín.

30 - Pekárske, cestovinové a cukrárske výrobky a polotovary, napr. rezance, špagety, makaróny, pečivo, sušienky, oplátky a piškóty; obilné kukuričné a sójové výrobky a polotovary vrátane ich zmesí, napr. extrudované cereálne a sójové výrobky vrátane aromatizovaných; sójová múka; fazuľová múka; sójová náhradka mlieka; sójový syr; sójové potravinárske výrobky patriace do triedy 30; müsli, pudinky; ryža a výrobky z ryže; káva vrátane kávových náhradiek; čaje vrátane ich zmesí, najmä sypané, porciované, sáčkové, lisované, instantné a čajové extrakty z ovocia a iných prírodných produktov, a to prírodné i aromatizované vrátane s prídavkom vitamínov a minerálnych vlákien a ochucovacích prípravkov, čajové esencie prírodné i ochutené; čokoláda, kakao a výrobky z nich, cukrovinky, napr. bombóny, dropsy, pastilky, marcipán a žuvačky neliečivé; korenie a koreniny všetkých druhov; pochutiny a potravinárske príchuti (s výnimkou esencií a éterických

olejov), chuťové omáčky a aromatické prísady do potravín, napr. horčica, kečup, kypriaci prášok, lepok, sójová omáčka; cukor a prírodné sladidlá všetkých druhov.

35 - Sprostredkovanie predaja a nákupu výrobkov v odbore potravinárskych výrobkov; maloobchodná činnosť v odbore potravinárskych výrobkov; inzertná a propagačná činnosť vrátane vydávania reklamných a náborových textov; distribúcia tovarov a propagačných tlačovín na reklamné účely; organizovanie, zabezpečovanie a usporadúvanie propagačných a/alebo komerčných výstav a akcií vrátane prehliadok výrobkov a služieb; obchodný marketing a podnikové obchodné poradenstvo; priame riadenie obchodných a priemyselných podnikov; pomoc pri riadení obchodnej činnosti; obchodné zastupovanie tuzemských a zahraničných firiem; dovozná a vývozná obchodná agentúra; správa obchodných záujmov tretích osôb; konzultačné a poradenské služby v daných odboroch, rozmnožovacie služby.

**(540) MAMEE**

(732) Pacific Food Products Sdn Bhd, Lot 1, Air Keroh Industrial area, 75450 Melaka, MY;

(740) Hojčuš Peter, Ing., Bratislava, SK;

**(111) 202465**

(151) 15.4.2003

(156) 1.10.2011

(180) 1.10.2021

(210) 2884-2001

(220) 1.10.2001

(442) 9.1.2003

(450) 1.7.2003

**7 (511) 2, 7, 16, 32, 35**

(511) 2 - Tonery do laserových tlačiarní, tonery do atramentových tlačiarní, tonery do kopírovacích strojov.

7 - Skartovacie stroje.

9 - Faxy, telefóny, kalkulačky, tlačiarne, diktafóny, pokladnice, počítačové príslušenstvo a doplnky (filter na monitor, podložka pod myš, stojany a monitory, klávesnice, ochranné kryty na klávesnicu, myši), kopírovacie stroje patriace do tr. 9.

16 - Papier a výrobky z papiera, tlačoviny, neperiodické publikácie, ponukové listy, katalógy, reklamné letáky, propagačné materiály, kancelárske potreby, najmä pásy do tlačiarní a písacích strojov, kazety na tlač do faxov, počítačová literatúra, kancelárske súpravy, podložky na stôl, papierové servítky a vreckovky, toaletný papier, papierové uteráky, hygienické vrecká, xerografický papier, pauzovací papier, tabelačný papier, faxový papier, obálky, samolepiace etikety, samolepiace bločky, bločky na poznámky, bloky a samostatné háčky, krúžkové záznamníky, telefónne záznamníky, diáre, záznamové knihy, knihy pošty, tlačivá, mapy, kalendáre, opravné prostriedky (laky, papieriky, ceruzky, strojčeky), gumy, strúhadlá, ceruzky, mikroceruzky, písacie potreby, náplne, tuhy, zväzňovače, popisovače, kancelárske etikety, kancelárske lepidlá a lepiace pásy, zošívачky, dierovačky, rezačky, pravítka, sponky, klipsy, napínáčky, dátumovky a číslovačky, stojany na pečiatky, papierové dosky a rýchloviazače, plastové dosky, priehľadné obaly, rozlišovače, zaraďovače, podpisové a triediace knihy, papierové kapsy, archív-

ne boxy a škatule, vizitkáre a kartotéky, menovky, katalógové knihy, magnetické tabule, stroje na viazanie kníh.

32 - Nealkoholické nápoje.

35 - Reklamná a propagačná činnosť, informačný servis o dodávanom tovare, propagácia predaja, publikovanie reklamných a propagačných textov, rozširovanie propagačných materiálov zákazníkovi, televízna reklama.

(540)

**PAPIRIUS**  
**Zajtra alebo zdarma**

(732) OFFICE DEPOT s. r. o., Floriánova 2461, 253 01 Hostivice, CZ;

(740) Meškova Viera, Ing., Bratislava, SK;

**(111) 202474**

(151) 15.4.2003

(156) 12.10.2011

(180) 12.10.2021

(210) 3005-2001

(220) 12.10.2001

(442) 9.1.2003

(450) 1.7.2003

**7 (511) 36**

(511) 36 - Finančné služby, najmä bankové služby; investičné bankovníctvo; obchodné bankovníctvo; investičné služby, najmä služby manažmentu investícií a portfólia, investičné konzultačné a poradenské služby; investície rizikového kapitálu; poradenstvo a vykonávanie fúzií a akvizícií; poradenstvo investícií do nehnuteľností a služby majetkového manažmentu; poradenské služby týkajúce sa nehnuteľností; finančné plánovanie a plánovanie registrovanej dane; finančné poradenstvo; služby investičných fondov, najmä sprostredkovanie investičných fondov, investície investičných fondov a distribúcia investičných fondov; sprostredkovateľské služby týkajúce sa cenných papierov; služby týkajúce sa manažmentu investičných fondov a penzijných fondov; finančná správa a penzijné služby; služby súvisiace s riadením aktív, najmä správa a vysporiadanie majetku, riadenie cenných papierov, finančný reporting a požíčkovanie cenných papierov; organizované pôžičky, zabezpečovanie aktív a štruktúrovaného financovania; trustové a majetkové služby; kreditné služby, najmä služby kreditných kariet, pôžičiek a hypoték; služby debetných kariet; depozitné služby, najmä týkajúce sa úspor, šekov a garantovaných investičných účtov; menové služby, najmä týkajúce sa peňažných trhov, klíringov, obchodov, zmenárenských činností, pôžičkového a menového manažmentu; služby manažmentu hotovosti; finančný lízing; spracovanie transakcií globálnych cenných papierov, manažment hotovosti, služby platenia a obchodovania na vybraných trhoch; obchodné finančné služby; prieskum fixných príjmov, ich predaj a obchodovanie s nimi; obchodovanie s akciami, druhotnými akciami, výmeny a možnosti a súvisiace produkty; služby poistenia a pripoistenia, najmä majetkové a úrazové poistenie; životné a zdravotné poistenie; ročné renty; segregované fondy; cestovné poistenie; životné, zdravotné, majetkové

a úrazové pripoistenie, štruktúrované financovanie; veriteľské poistenie; uzatváranie poisťiek; služby týkajúce sa riadenia poisťovania; zabezpečené elektronické finančné transakcie a operácie prostredníctvom internetu; služby programu ložalnosti; obchodné a podnikateľské konzultácie a poradenstvo; služby pomoci, podpory a riadenia obchodnej a podnikateľskej činnosti, všetko služby patriace do triedy 36.

(540)



(732) Royal Bank of Canada, 1, Place Ville-Marie, Montreal, Quebec H3C 3A9, CA;  
(740) Fajnorová Mária, Ing., Bratislava, SK;

(111) 202536

(151) 15.4.2003  
(156) 7.12.2011  
(180) 7.12.2021  
(210) 3688-2001  
(220) 7.12.2001  
(442) 9.1.2003  
(450) 1.7.2003

7 (511) 42

(511) 42 - Služby salónov krásy a služby súvisiace so starostlivosťou o pleť; služby zdravotnej starostlivosti v oblasti dermatológie a kozmetickej starostlivosti o pokožku; hygienická a kozmetická starostlivosť.

(540)

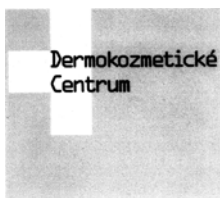

(591) sivá, čierna, biela  
(732) L'OREAL S. A., 14 rue Royale, 75008 Paris, FR;  
(740) Čechvalová Dagmar, Bratislava, SK;

(111) 202539

(151) 15.4.2003  
(156) 10.12.2011  
(180) 10.12.2021  
(210) 3710-2001  
(220) 10.12.2001  
(310) M200101199  
(320) 9.7.2001  
(330) EE  
(442) 9.1.2003  
(450) 1.7.2003

7 (511) 16

(511) 16 - Časopisy, knihy, noviny, brožúry, tlačoviny, hracie karty, obchodné karty/vizitky, ceruzky, guľôčkové perá, gumené, odstraňovače škvŕn, zmizíky, huby/spongie a iné pomôcky na mazanie, zápisníky, zošity, diáre, puzdrá na perá, papiernické

výrobky, škatule z papiera, obaly z papiera (napr. vrecia, vrecká, tašky), papier, tapety a papierové čalúny, tlačoviny, doklady a ďalšie výrobky z papiera, papierové transparenty, vlajočky a vlajky z papiera, fotografie, stojančeky na fotografie, lepidlá na kancelárske alebo domáce použitie, maliarske a kresliarske potreby, maliarske a kresliarske materiály, vnútorné/bytové akvária a ich ornamentálne/dekoratívne príslušenstvo.

(540) Nintendo

(732) NINTENDO Co., Ltd., 11-1, Hokotate-cho, Kamitoba, Minami-ku, Kyoto-shi, Kyoto, JP;  
(740) PATENTSERVIS BRATISLAVA, a. s., Bratislava, SK;

(111) 202544

(151) 15.4.2003  
(156) 13.12.2011  
(180) 13.12.2021  
(210) 3736-2001  
(220) 13.12.2001  
(442) 9.1.2003  
(450) 1.7.2003

7 (511) 5

(511) 5 - Vitamíny, minerály (minerálne doplnky), diietické a výživové doplnky.

(540) SUNDOWN

(732) Rexall Sundown, Inc., 6111 Broken Sound Parkway, Boca Raton, Florida, US;  
(740) Fajnorová Mária, Ing., Bratislava, SK;

(111) 202585

(151) 15.4.2003  
(156) 7.1.2012  
(180) 7.1.2022  
(210) 26-2002  
(220) 7.1.2002  
(442) 9.1.2003  
(450) 1.7.2003

8 (511) 16, 35, 41

(511) 16 - Tlačoviny, vzdelávacie a učebné materiály a pomôcky patriace do triedy 16, tlačené publikácie.  
35 - Reklamná a propagačná činnosť, organizovanie a vedenie komerčných seminárov, kurzov a školení, spracovanie textov, poskytovanie informácií týkajúcich sa uvedených služieb.  
41 - Vzdelávanie a výučba, vyučovanie jazykov, organizovanie vzdelávacích seminárov, kurzov a školení, organizovanie a vedenie spoločenských a kultúrnych podujatí, organizovanie a vedenie výstav na kultúrne a vzdelávacie účely, prekladateľské a tlmočnicke služby, poskytovanie informácií týkajúcich sa uvedených služieb.

(540)



(591) sivá, čierna, červená  
(732) CANADIAN BILINGUAL INSTITUTE, s.r.o., Riazanska 62, 831 03 Bratislava, SK;  
(740) Fajnorová Mária, Ing., Bratislava, SK;

**(111) 202696**

(151) 12.5.2003  
 (156) 19.3.2011  
 (180) 19.3.2021  
 (210) 907-2001  
 (220) 19.3.2001  
 (442) 4.2.2003  
 (450) 5.8.2003

**7 (511) 16, 35, 36**

(511) 16 - Vzdelávacie a výučbové materiály, publikácie a tlačoviny.

35 - Franchisingové a obchodné služby súvisiace s organizáciou a/alebo činnosťou, a/alebo manažmentom služieb realitnej kancelárie, a/alebo služieb sprostredkovania poistenia, ako je propagácia, inzercia, reklama, obchodný manažment, obchodná administratíva, kancelárske/úradné funkcie.

36 - Realitné kancelárie; sprostredkovanie poistenia; oceňovanie a manažment nehnuteľností; poisťovacie služby; poradenské služby týkajúce sa všetkých uvedených služieb.

**(540) RE/MAX**

(732) RE/MAX, LLC, 5075 South Syracuse Street, Denver, CO 80237, US;

(740) Čechvalová Dagmar, Bratislava, SK;

**(111) 202758**

(151) 13.5.2003  
 (156) 27.12.2011  
 (180) 27.12.2021  
 (210) 3907-2001  
 (220) 27.12.2001  
 (442) 4.2.2003  
 (450) 5.8.2003

**7 (511) 35, 41, 42**

(511) 35 - Propagácia súťaží a súťažných podujatí.

41 - Služby zabávačov; predvádzanie živých vystúpení vrátane estrádnych programov s vystúpeniami komikov, imitátorov a impresionistov; zaobstarávanie show so živou hudbou; vytváranie show; organizovanie, pripravovanie a uvádzanie (inscenovanie) súťaží a súťažných podujatí; služby zábavy; poskytovanie služieb kín a televízie; služby zábavných klubov; služby diskoték; služby herní; plánovanie osláv (zábava); poskytovanie informácií týkajúcich sa zábavy a športu; všetky uvedené služby poskytované v baroch, denných baroch, hostincoch a reštauráciách.

42 - Služby barov, hostincov a reštaurácií; poskytovanie stravovania vo forme poskytovania potravín a nápojov; služby pohostenia; služby kaviarní, samoobslužných reštaurácií, jedální, bufetov a reštaurácií a príprava jedál na konzumáciu vonku; služby denných barov; služby hotelov a motelov; služby navrhovania vzhľadu, vybavenia a výzdoby barov, hostincov a reštaurácií; poradenské, informačné a franchisingové konzultačné služby týkajúce sa uvedených služieb.

**(540)**

(732) Intertain (Bars) Limited, Rowley House, South Herts Office Campus, Elstree Way, Borehamwood, Hertfordshire WD6 1JH, GB;

(740) Majlingová Marta, Ing., Bratislava, SK;

**(111) 202760**

(151) 13.5.2003  
 (156) 28.12.2011  
 (180) 28.12.2021  
 (210) 3928-2001  
 (220) 28.12.2001  
 (442) 4.2.2003  
 (450) 5.8.2003

**7 (511) 3, 9, 16, 18, 24, 25, 28, 29, 30, 31, 32, 33, 35, 41**

(511) 3 - Prípravky na čistenie, leštenie, odmasťovanie a brúsenie; výrobky voňavkárské, éterické oleje, vodičky na vlasy, zubné pasty; kozmetické prípravky.

9 - Zvukové, obrazové a zvukovo-obrazové nahrané záznamové médiá.

16 - Publikácie periodické, neperiodické; knihy; časopisy; tlačoviny, brožúry, letáky, informačné a propagačné materiály v papierovej forme; piernické výrobky; knižárske výrobky; fotografie; samolepky; učebné a školské potreby a pomôcky (s výnimkou prístrojov a zariadení) vrátane zošitov a skicárov; hracie karty; obalové materiály z plastických hmôt zahrnuté v tejto triede; papierové maľovanky a vystrihovačky.

18 - Školské tašky.

24 - Textilné výrobky všetkých druhov zaradené v triede 24, ako sú látky, šatovky, konfekčné tkaniny konopné, ľanové bavlnené, vlnené alebo hodvábne.

25 - Odevný tovar akéhokoľvek druhu, najmä odevy pánske, dámske a detské; obuv všetkých druhov vrátane obuvi detskej, sandálov a papúč.

28 - Hry, hračky.

29 - Mäso, ryby, hydina, zverina, mäsové výťažky; konzervované, sušené a varené ovocie a zelenina; rôsoly, zaváraniny; vajcia; mlieko a mliečne výrobky; všetky uvedené potraviny aj v konzervovanej forme; potraviny na báze sóje zahrnuté v tejto triede.

30 - Káva, čaj, kakao, cukor, ryža, tapioka, ságo, kávové náhradky; obilné prípravky, sójová múka; chlieb, sušienky, sucháre, koláče, jemné pečivo a cukrovinky; zmrzlina; med, sirup z melasy; kvasnice, prášky do pečiva; soľ, horčica, korenie, koreniny, chuťové omáčky, sójová omáčka; nálevy na šaláty; ľad na chladenie.

31 - Čerstvé ovocie a zelenina.

32 - Pivo vrátane ľahkých pív a ležiakov; vody minerálne a šumivé, nealkoholické nápoje; ovocné a zeleninové šťavy; prášky, koncentráty a iné prípravky na výrobu nealkoholických nápojov.

33 - Alkoholické nápoje všetkých druhov.

35 - Agentúra dovozná a vývozná v rozsahu predmetu činnosti; poradenská a sprostredkovateľská činnosť v ekonomickej oblasti vrátane kalkulácií a rozpočtovníctva; sprostredkovateľská činnosť obchodná s tovarmi; vydávanie reklamných alebo náborových textov.

41 - Vydavateľská činnosť s výnimkou vydávania reklamných alebo náborových textov.

**(540) IKAR**

(732) IKAR, a.s., Kukuričná 13, 831 03 Bratislava, SK;

(740) Bachratá Magdaléna, Mgr., Bratislava, SK;



**(111) 202764**

(151) 13.5.2003  
(156) 14.1.2012  
(180) 14.1.2022  
(210) 64-2002  
(220) 14.1.2002  
(442) 4.2.2003  
(450) 5.8.2003

**8 (511) 30**

(511) 30 - Čaje.

**(540) WINTER TIME**

(732) R. Seelig & Hille oHG, Kevelaerer Strasse 21-23,  
405 49 Düsseldorf, DE;  
(740) Čechvalová Dagmar, Bratislava, SK;

**(111) 203081**

(151) 9.6.2003  
(156) 12.11.2011  
(180) 12.11.2021  
(210) 3340-2001  
(220) 12.11.2001  
(442) 4.3.2003  
(450) 11.9.2003

**7 (511) 33**

(511) 33 - Alkoholické nápoje (s výnimkou pív).

**(540) AMARETTO ROMANTICO**

(732) UNITED BRANDS s. r. o., Modletice 98, 251 01  
Praha - východ, CZ;  
(740) ROTT, RŮŽIČKA & GUTTMANN, Bratislava,  
SK;

**(111) 203229**

(151) 3.7.2003  
(156) 17.9.2011  
(180) 17.9.2021  
(210) 2739-2001  
(220) 17.9.2001  
(310) 165 916  
(320) 29.3.2001  
(330) CZ  
(442) 1.4.2003  
(450) 7.10.2003

**7 (511) 6, 19, 37**

(511) 6 - Kovové stavebné materiály, montované stavby kovové, montované stavby kovové s predstaviteľnými prvkami a s meniteľnou dispozíciou, kovové stavebné materiály prenosné, stavebné prvky kovové, interiérové stavebné materiály ako montované vnútorné priečky kovové, schody kovové, stavebné dielce kovové.

19 - Drevené, sadrokartonové, sklenené a plastové stavebné materiály nekovové, montované stavby kancelárske, výrobných, skladovacích, obytných a rekreačných budov, montované stavby s predstaviteľnými prvkami a s meniteľnou dispozíciou, nekovové prenosné stavby, nekovové stavebné materiály prenosné, stavebné prvky nekovové, interiérové stavebné materiály ako montované vnútorné nekovové, schody nekovové, stavebné dielce nekovové, kameň prírodný a umelý, cement, betón, betón armovaný, betónové dosky, betónové okenné stĺpiky, betónové preklady, betónové dlaždice, tehliarske výrobky, obkladové dosky a dlaždice nekovové, nekovové panely na obklady stien, stropné, akustické i dekoračné podhľady,

dvere nekovové, dvere krídlové drevené, dvere posuvné, dverové rámy nekovové, okenné rámy nekovové, okenné sklo, vláknité stavebné panely a dosky, steny drevené, panely drevené, vláknité a z aglomerovaného materiálu, krby a komíny nekovové, papier dechtový (ako krytina), drevené dlažbové kocky, drevené ostenie, stavebné drevené polotovary, nekovové podlahy, nekovové podlahy a stropy na stavby, materiály na jednoliatu podlahu, podlaha drevená, podlahovina z korkovej drviny, nekovové potreby ako súčasti stavby podláh patriace do triedy 19, dlaždice nekovové, stavebné výrobky z bridlice.

37- Stavebná činnosť, služby stavebné a montážne včítane stavebného autorského servisu pri stavbách z predstaviteľných dielcov, montážne stavebné práce, montovanie stavieb a interiérov, špeciálne stavebné úpravy akustických vlastností interiérov, inštalácia akustických zvukovo-izolačných panelov, montáže sadrokartónových dielcov, montáže deliacich stien a priečok, montáže sadrokartónových systémov.

**(540)**

*živé stavby*

(732) LIKO-S, spol. s r. o., U splavu 1419, 684 01 Slavkov u Brna, CZ;

(740) Beleščák Ladislav, Ing., Piešťany, SK;

**(111) 203309**

(151) 3.7.2003  
(156) 17.4.2012  
(180) 17.4.2022  
(210) 1122-2002  
(220) 17.4.2002  
(442) 1.4.2003  
(450) 7.10.2003

**8 (511) 1, 3, 5**

(511) 1 - Chemikálie na použitie v priemysle, potravinárstve, domácnosti a v poľnohospodárstve s výnimkou fungicídov, herbicídov, insekticídov a prípravkov na ničenie buriny a parazitov.

3 - Prípravky na čistenie, odmasťovanie, umývanie; čistiace prípravky s dezinfekčným účinkom.

5 - Dezinfekčné prípravky; fungicídy, herbicídy, insekticídy a prípravky na ničenie buriny a parazitov.

**(540) DEMYRO**

(732) Cheport, spol. s r. o., Lhotsko 93, 763 12 Vizovice, CZ;

(740) Fajnorová Mária, Ing., Bratislava, SK;

**(111) 203356**

(151) 3.7.2003  
(156) 28.9.2011  
(180) 28.9.2021  
(210) 2840-2001  
(220) 28.9.2001  
(442) 1.4.2003  
(450) 7.10.2003

**7 (511) 35, 38, 41**

(511) 35 - Zhromažďovanie a spracúvanie informácií z oblasti profesionálnej hudobnej kultúry; propagácia slovenského hudobného umenia na území SR a v zahraničí; budovanie centrálnej databázy informácií o živej hudobnej kultúre v Slovenskej republike; vydávanie a aktualizovanie reklamných materiálov; štatistické informácie z oblasti hudobnej kultúry; systémové zabezpečovanie dokumentácie hudobného umenia v celom žánrovom a druhovom zábere formou vypracovávania databázy informácií o skladateľoch, koncertných umelcoch, muzikológoch, hudobných inštitúciách a podujatiach; dokumentácia existencie a prezentácie slovenskej hudobnej kultúry v zahraničí formou sledovania informácií z tlače, z odbornej literatúry a kritiky, tiež sledovania fotodokumentácie a mienky umelcov; účasť na práci medzinárodných mimovládnych organizácií formou zbierania a sprístupňovania informácií z oblasti profesionálnej hudobnej kultúry Slovenskej republiky na tvorbu medzinárodnej hudobnej databázy.

38 - Prenos správ a obrazových informácií pomocou počítača; prenosy správ faxami.

41 - Organizovanie vybraných medzinárodných a domácich hudobných festivalov, koncertných a muzikologických podujatí; prezentácia slovenského umenia v zahraničí formou organizovania koncertov a iných kultúrnych podujatí; vydávanie muzikologickej literatúry, ako aj inej periodickej a neperiodickej tlače súvisiacej s hudobným umením s výnimkou vydávania reklamných materiálov; poskytovanie informácií o slovenskom hudobnom umení.

(540)



(591) oranžová, tmavo sivá, biela

(732) Hudobné centrum, Michalská 10, 815 36 Bratislava, SK;

(740) Grošaťová Nina, Mgr., Bratislava, SK;

(111) 203357

(151) 3.7.2003

(156) 28.9.2011

(180) 28.9.2021

(210) 2841-2001

(220) 28.9.2001

(442) 1.4.2003

(450) 7.10.2003

7 (511) 35, 41

(511) 35 - Reklamná činnosť.

41 - Vzdelávacia činnosť; prezentácia súčasnej slovenskej a zahraničnej tvorby, premiérovanie skladieb slovenských skladateľov, a to organizovaním rôznych koncertov a vystúpení; usporadúvanie medzinárodného festivalu súčasnej hudby; organizovanie koncertov; organizovanie sympózií, vydavateľská činnosť periodických a neperiodických publikácií a hudobní, nakladateľská činnosť v oblasti hudobného umenia.

(540)



MELOS-ETOS  
Medzinárodný festival súčasnej hudby  
MELOS-ETHOS  
International Festival of Contemporary Music

(732) Hudobné centrum, Michalská 10, 815 36 Bratislava, SK;

(740) Grošaťová Nina, Mgr., Bratislava, SK;

(111) 203533

(151) 6.8.2003

(156) 29.11.2011

(180) 29.11.2021

(210) 3572-2001

(220) 29.11.2001

(442) 2.5.2003

(450) 4.11.2003

7 (511) 33

(511) 33 - Alkoholické nápoje (s výnimkou pív).

(540) VODKA ICEBERG

(732) UNITED BRANDS s. r. o., Modletice 98, 251 01 Praha - východ, CZ;

(740) ROTT, RŮŽIČKA & GUTTMANN, Bratislava, SK;

(111) 203645

(151) 7.8.2003

(156) 29.11.2011

(180) 29.11.2021

(210) 3580-2001

(220) 29.11.2001

(442) 2.5.2003

(450) 4.11.2003

7 (511) 33

(511) 33 - Alkoholické nápoje (s výnimkou pív).

(540) VODKA CRYSTAL

(732) UNITED BRANDS s. r. o., Modletice 98, 251 01 Praha - východ, CZ;

(740) ROTT, RŮŽIČKA & GUTTMANN, Bratislava, SK;

(111) 203647

(151) 7.8.2003

(156) 29.11.2011

(180) 29.11.2021

(210) 3594-2001

(220) 29.11.2001

(442) 2.5.2003

(450) 4.11.2003

8 (511) 33

(511) 33 - Alkoholické nápoje (s výnimkou pív).

(540) SANGRIA CLAUDIO

(732) UNITED BRANDS s. r. o., Modletice 98, 251 01 Praha - východ, CZ;

(740) ROTT, RŮŽIČKA & GUTTMANN, Bratislava, SK;

**(111) 203759**

(151) 21.8.2003  
 (156) 13.12.2011  
 (180) 13.12.2021  
 (210) 3741-2001  
 (220) 13.12.2001  
 (442) 1.4.2003  
 (450) 4.11.2003

**7 (511) 9, 16, 35, 38, 39, 41, 42**

(511) 9 - Nahraté nosiče informácií, dát, zvuku a obrazu; elektronické publikácie, najmä s obsahom reportáží, správ, informácií; elektronické zoznamy a adresáre; elektronicky šírené informačné materiály, časopisy, knihy, obchodné a odborné publikácie.

16 - Tlačoviny a polygrafické výrobky; periodická a neperiodická tlač, najmä časopisy, noviny, prílohy novín, knihy, prospekty, letáky, brožúry, katalógy, zoznamy, adresáre, programy, plagáty, fotografie, pohľadnice, kalendáre; knihárske výrobky; propagačné materiály a predmety z papiera a plastických hmôt patriace do triedy 16, najmä brožúry, letáky, obalový materiál z papiera a plastických hmôt patriaci do triedy 16; tlačiarne typy a štočky; ozdobné predmety z papiera.

35 - Reklamná, inzertná a propagačná činnosť; komerčné informačné kancelárie, informačné služby v oblasti propagácie, inzercie a marketingu; multimediálna reklama na počítačovej komunikačnej sieti; prenájom reklamného času na všetkých komunikačných prostriedkoch; prenájom reklamných plôch; usporadúvanie reklamných a obchodných výstav a predvádzacích akcií tovarov a služieb; predvádzanie (služby modeliek) na reklamné účely a podporu predaja; distribúcia tovarov na reklamné účely; sprostredkovanie obchodu s tovarmi; pomoc pri riadení obchodu; vydávanie reklamných materiálov; konzultačná a poradenská činnosť v oblasti obchodu, výskumu trhu, propagácie, reklamy a podnikania; sprostredkovanie v uvedených činnostiach.

38 - Šírenie správ, informácií prostredníctvom informačných sietí; poskytovanie interaktívneho elektronického, zvukového a obrazového spojenia; informačné služby zverejňované cez, prostredníctvom alebo pomocou sieťového distribučného systému; sprostredkovanie v uvedených činnostiach.

39 - Distribučná činnosť v odbore zábavných, odborných a vzdelávacích tlačovín, publikácií, správ a informácií vrátane ich expedície; sprostredkovanie v uvedených činnostiach.

41 - Vydavateľská činnosť s výnimkou vydávania reklamných materiálov; organizovanie odborných akcií, školení, kurzov, prednášok, konferencií, súťaží a spoločenských akcií; usporadúvanie kultúrnych výstav, usporadúvanie módnych prehliadok a výberových konaní pre modeling; umelecká módna agentúra; nakladateľská, vydavateľská činnosť v odbore zábavných, odborných, spravodajských a vzdelávacích tlačovín, publikácií, správ a informácií, zvukových a audiovizuálnych nosičov; produkčná a agentúrna činnosť v oblasti zábavy, výchovy a kultúry; usporadúvanie zábavných súťaží, záujmových klubov a spoločenských akcií; poskytovanie elektronických publikácií (on-line) bez možnosti kopírovania; sprostredkovanie v uvedených činnostiach.

42 - Fotografovanie; fotografické reportáže; grafika; grafický dizajn; spravovanie autorských práv; poradenstvo v oblasti autorských práv; polygrafické služby všetkých druhov patriace do triedy 42, najmä tlačiarenské; odborné poradenstvo s výnimkou obchodného a podnikateľského; usporadúvanie výstav; sprostredkovanie v uvedených činnostiach.

**(540) Tele magazín**

(732) BAUER MEDIA SK v.o.s., Einsteinova 23, 851 01 Bratislava, SK;  
 (740) Hojčuš Peter, Ing., Bratislava, SK;

**(111) 203915**

(151) 8.9.2003  
 (156) 18.10.2011  
 (180) 18.10.2021  
 (210) 3069-2001  
 (220) 18.10.2001  
 (442) 3.6.2003  
 (450) 2.12.2003

**8 (511) 16, 35, 39**

(511) 16 - Papier, lepenka, tlačené materiály, publikácie, hracie karty, inštruktážne a výučbové materiály, papiernický tovar a fotografie.

35 - Poskytovanie bonusových programov pre zákazníkov často využívajúcich leteckú dopravu; poskytovanie bonusových programov pre časté lety, poskytovanie pravidelných a častých leteckých bonusových programov; zabezpečovanie bonusových prémieí pre zákazníkov často využívajúcich leteckú dopravu; propagácia cestovných služieb prostredníctvom motivačných prémieových programov pre často cestujúcich; poskytovanie predaja motivačných programov; poskytovanie programov bonusových prémieí pre častých cestujúcich.

39 - Prepravné služby; letecká preprava pasažierov, pošty a nákladu; organizovanie zájazdov; úschova a skladovanie pošty a nákladu; služby pozemnej prepravy; poskytovanie prepravných služieb a cestovných rezervačných služieb prostredníctvom počítačovej siete; preprava osôb, batožiny a nákladu; sprostredkovateľské služby týkajúce sa prepravy osôb, batožiny a nákladu.

**(540) SKYTEAM**

(732) GUARDANT, INC., 1030 Delta Boulevard, Atlanta, Georgia, US;  
 (740) Bezák Marián, Ing., Bratislava, SK;

**(111) 203930**

(151) 8.9.2003  
 (156) 17.12.2011  
 (180) 17.12.2021  
 (210) 3798-2001  
 (220) 17.12.2001  
 (442) 3.6.2003  
 (450) 2.12.2003

**8 (511) 33**

(511) 33 - Alkoholické nápoje pochádzajúce z Írska (s výnimkou pív).

**(540) IRISH CLUB**

(732) UNITED BRANDS s. r. o., Modletice 98, 251 01 Praha - východ, CZ;  
 (740) ROTT, RŮŽIČKA & GUTTMANN, Bratislava, SK;

**(111) 204070**

(151) 7.10.2003  
 (156) 12.11.2011  
 (180) 12.11.2021  
 (210) 3345-2001  
 (220) 12.11.2001  
 (442) 1.7.2003  
 (450) 8.1.2004

**8 (511) 33**

(511) 33 - Alkoholické nápoje pochádzajúce z Veľkej Británie (s výnimkou pív).

**(540) WINDSOR SILVER**

(732) UNITED BRANDS s. r. o., Modletice 98, 251 01 Praha - východ, CZ;

(740) ROTT, RŮŽIČKA & GUTTMANN, Bratislava, SK;

**(111) 204135**

(151) 7.10.2003  
 (156) 13.8.2011  
 (180) 13.8.2021  
 (210) 2410-2001  
 (220) 13.8.2001  
 (442) 1.7.2003  
 (450) 8.1.2004

**8 (511) 8, 9, 11, 14, 16, 18, 20, 21, 24, 25, 26, 28**

(511) 8 - Brúsky (ručné náradie), brúsy, holiace čepele, česáky na ovocie, depilačné prístroje, diamanty pre sklenárov, dláta, ručné frézy, ručné zdviháky, závitnice (ručné nástroje), mažiare - masívne kovové nádoby na tlčenie niečoho, hoblíky, holiace súpravy, holiace strojičky, hrable, vyťahovače klinčov, zariadenia na hubenie rastlinných škodcov, hustilky pneumatík, pilníky, vreckové nože, kladivá (ručné nástroje), kliešte, maticové kľúče, vrtáky (ručné nástroje), otvárače na konzervy s výnimkou elektrických, kosy, krájače na zeleninu, krompáče, lopaty, luskáčky na orechy, píly, lyžice, špachtle, motyčky, naberačky, ručné nástroje a náradie, nebožieze, neceséry (puzdrá na drobné predmety osobnej potreby), holiace potreby, nože, príbory, príbory z drahých kovov; nožnice, záhradnícke nožnice, oblúkové píly, ocielky, palice, pinzety, ručné pištole na vytlačanie tmelu, kutáče, obojručné nože (strúhače), priebojníky, rašple, rýle, nástroje na rezanie, sekanie, krájanie (ručné), sekery, kosáky, zveráky, škrabky, skrútkovače, vidly, vrtáky, ručné vrtáčky, výhrubníky, výstružníky, záhradnícke náradie ručné, závitníky, murárske lyžice.

9 - Nabíjačky, akumulátory, akustické a svetelné poplachové zariadenia, ampérmetre, reproduktory, antény, automobilové výstražné trojuholníky, autorádiá, barometre, batérie anódové, batérie do vreckových svietidiel, batérie na zapalovanie, batérie, okuliare, puzdrá na okuliare, buzoly, bzučiaci, optické šošovky, ďalekohľady, požiarne hlásiče, diapozitívy, premietacie prístroje, diktafóny, magnetické disky, kompaktné disky, disky nahrané, disky optické, dozimetre, elektrické drôty, dýchacie prístroje na plávanie pod vodou, elektrické dverové zvončeky, elektrické káble, elektrické spojky, svorky a konektory, elektrické zväracie prístroje, elektrické zariadenia na vábenie a ničenie hmyzu, elektricky vyhrievané vlasové natáčky, zväracie elektródy, expoziometre, faxy, filmové

kamery, exponované filmy, fotografické filtre, fotoaparáty, gramofónové platne, hasiace prístroje, hviezdárske ďalekohľady, ističe, poisťky, kalkulačky, batérie do vreckových bateriek (svietidiel), kondenzátory; fotografické, elektrostatické, termické kopírovacie stroje; kozmetické prístroje elektrické, plávacie kruhy, ďalekohľady (malé ďalekohľady), laptopy (počítače), leštičky na fotografie, vodováhy, liehomery, magnetické nosiče dát, magnetofóny, ochranné masky, matematické prístroje, megafóny, meracie prístroje, meradlá, mikrofóny, mikroskopy, nepriestrelné vesty, nosiče dát, ochranné obleky a obuv, ochranné prilby, ochranné rukavice, ochranné štíty na tvár, olovnice, programy na počítače, optické výrobky, premietacie plátna, plottre, plávacie pásky a vesty, počítače, počítačové periférie, vypínače, audio- a videoprijímače, prístroje na nahrávanie a reprodukciu zvuku a obrazu, telefóny, radary, rádiá, spínače, statívy, teploměry s výnimkou lekárske, váhy, videotelefony, žiarivky ako svietidlá, zástrčky, zásuvky a ostatné elektrické spojky, závažia, telefónne záznamníky, zrkadlá (optika), zväčšovacie prístroje.

11 - Akvarijné prístroje na vykurovanie a čistenie, vodovodné batérie, baterky (svietidlá), bidety, bojler, vykurovacie články, drezy, elektrické kávovary, elektrické lampy, vyhrievané podušky elektrické s výnimkou podušiek na lekárske účely, vyhrievacie prikrývky elektrické nie na lekárske účely, filtre na pitnú vodu, fontány, elektrické fritézy, grily, chladiace stroje, prístroje a zariadenia, chladničky, jogurtovače, sprchovacie kabíny, kachle, pece, sporáky, klimatizačné zariadenia, kohútiky, elektrické kanvice, vyhrevné kotly, vane, kúpeľňové armatúry, obloženie pecí tvarované, kozuby, kuchynské odsávacie zariadenia, elektrické lampy, lustre, mrazničky, elektricky vyhrievané nánožníky, zariadenia na ohrievanie teplej vody, ohrievače, hriankovače, osvetľovacie prístroje a zariadenia, rúry na pečenie, pisoáre, plechy na pečenie, reťaze farebných žiaroviek, sanitárne prístroje a zariadenia, saunovacie zariadenia, záchodové sedadlá, splachovače, sprchovacie kúty, sprchy, tienidlá na lampy, stropné svetlá a lustre, sušičky bielizne, príslušenstvo rúr zo šamotu, toalety, umývadlá, vianočné svetlá, ventilátory, vodovodné zariadenia, výbojky na elektrické osvetlenie, zapalovače, žiarovky.

14 - Brošne ako šperky, budíky, výrobky pokovené drahými kovmi (dublé), hodinky, klenoty, medailóny ako šperky, bižutéria; príbor z drahých kovov, riad z drahých kovov, náhrdelníky, náramky, náušnice, šperky, šperkownice, štras, strieborný a zlatý tovar s výnimkou nožov a príborov.

16 - Hárky papiera, albumy, atlasy, baliaci papier, farbivé pásy do písacích strojov, farby vodové, blahoprajné pohľadnice, bloky, brožúry, fólie z regenerovanej celulózy na balenie (celulóza), periodiká, tuš, paginovačky, dierkovačky, spisové obaly, jednorazové detské plienky z papiera alebo buničiny, listový papier, etikety s výnimkou textilných, filtračný papier, fotografie, glóbusy, reprodukcie, grafiky, gummy na gumovanie, modelovacia hmota, navlhčovacie hubky (kancelárske pomôcky), hracie karty, atramenty, kalendáre, kancelárske potreby s výnimkou nábytku, kancelárske

spinky, papierové vreckovky, kartóny, knihy, ceruzky, verzatilky, krividlá, lepiace pásky na kancelárske účely a použitie v domácnosti, lepidlá na kancelárske účely a pre domácnosť, lístky, maliarske plátna, stojany a štetce; mapy, pripínáčky, noviny, nože na papier, obálky, obaly (papierenský a papiernický tovar), obtlačky, orezávadlá, papier, toaletný papier, papierenský tovar, papierové obrúsky, papierové obrusy, pečatné vosky, plagáty, plány, pohľadnice, poštové známky, potreby na písanie, zástavky, rysovacie pravítka, pravítka (uholníky, príložníky), papierové podložky na stôl (anglické prestieranie), písacie stroje, vrecká z papiera alebo plastických materiálov, pečiatky, papierové uteráky, rysovacie potreby, zošity, zošivačky (kancelárske pomôcky), skicárre, školské potreby, štetce, ťažidlá, tlačoviny, vyučovacie pomôcky s výnimkou prístrojov a zariadení, fólie na balenie z plastických hmôt, maliarske valčeky, zápisníky, spevníky.

18 - Aktovky, batohy, cestovné tašky, cestovné kufre, dáždniky, diplomatky, vychádzkové palice, chlebníky, kabelky, drobný kožený ozdobný a spotrebný tovar zahrnutý v tejto triede, kožušiny, kufríky, nákupné tašky, náprsné tašky, kožené puzdrá na kľúče, obojky pre zvieratá, peňaženky, kožené poťahy, plecniaky, kožené remienky, sedlárske výrobky, slnečníky, šnúrky kožené, tašky na kolieskach, vodidlá.

20 - Bambus, búdy pre domáce zvieratá, nábytok bytový a kancelársky, gauče, koflíky stenové s výnimkou kovových (príchytky), kade s výnimkou kovových, kolísky, koše s výnimkou kovových, kreslá, lavičky, ležadlá rozkladacie, chaise longue, matrace, obrazové lišty a rámy, slamence (nádoby zo slamy, slamienky), pohovky, police, vaničky, stoly zámočnícke s výnimkou kovových, stolárske pracovné stoly (hoblíce), posteľe, bielizníky, dosky na krájanie, prútený tovar, ratan, rúčky a rukováti na náradie s výnimkou nekovových, pletená slama, slamníky, stolčeky a stoly, stolárske umelecké výrobky ako bytové doplnky; tyče k rastlinám alebo stromom, tyče na záclony, tyče s výnimkou kovových, podnosy na rastliny, drevené alebo plastové rebričky, stoličky.

21 - Kanvy, cedidlá, cestovné fľaše, cukorničky, čajníky, čajové súpravy, čistiace nástroje ručné zahrnuté v tejto triede; dávkovače mydla, dávkovače papierových uterákov, dávkovače toaletného papiera, demižóny, klietky pre domáce zvieratá, drôtenky na čistenie na použitie v domácnosti; džbániky, figúrky z porcelánu, terakoty alebo skla, kuchynské formy a formičky, formy na koláče, grily ako potreba na pečenie; handry na čistenie, hlboké misy, umývacie huby, hrnce, hrnčiarsky tovar, hrebene, chladiace fľaše, dosky a schránky na chlieb, kefy, zubné kefky, kastróly, kávové súpravy, vedrá, kvetináče, kvetníky, koše na odpadky, kotlíky, kuchynský riad, lisy na ovocie pre domácnosť s výnimkou elektrických, majolika, misy, ručné mixéry, ručné mlynčeky, mopy, naberáčky, kuchynské nádoby, nádoby na smeti, lieviky, dentálne nite, nočníky, obaly na mydlo, otvárače na fľaše, panvice, špáradlá, pasce na hmyz a hlodavce, koreničky, lapačky na muchy, pracháče na koberce, podnosy, porcelán, kuchynské potreby neelektrické, toaletné potreby, koflíky na bielizeň, sušiaci na bielizeň, dosky na žehlenie,

schránky na jedlo, pudrenky, rozstrekovače na parfúmy; rozstrekovače ako kropiace zariadenia; ražne kovové na použitie v kuchyni, rukavice pre domácnosť, zberačky, servisy, tabuľové sklo (surovina), soľničky, zmetáky, stojany na holiace štetky, stojany na vajička, stojany na žehličky, strúhadlá, svietniky, šálky, džbery, šľahače ručné, domáce mlynčeky s výnimkou elektrických, kade, papierové táce, papierové taniere, taniere, tepelnoizolačné nádoby (termosky), tlakové hrnce s výnimkou elektrických, handry na čistenie, války na cesto, vaničky, vedierka, vykrajovacie fomičky na pečivo, výrobky z krištáľového skla, vývrtky, nádoby na pitie s objemom 0, 41 litre (žajdlíky). 24 - Bavlnené látky, barchet, brokát, cestovné prikrývky, damask, flanel, flauš, hodváb, jutový textil, stredná až hrubá, hustá bavlnená tkanina vhodná na podšívky, tkaniny na elektrotechnické a knihárske účely (kaliko), dvojnitková riedka bavlnená tkanina vhodná na ručné vyšívky aj na vyšívanie gobelínov (kanava), textilné vreckovky, kartún, krep, vlnené látky, posteľné pokrývky a prikrývky, posteľná bielizeň, lôžkoviny, menčestre, povlaky na matrace, moskytiery, záclony, konopné plátno, plsť, textilné podšívky, poťahy na nábytok, posteľná a stolová bielizeň, plachty, obliečky, plédy, jutová tkanina najmä na výrobu vriec (vrecovina), textilné rolety, utierky, uteráky, zamat, spacie vaky nahradzujúce prikrývky, hustá vlnená tkanina s hladkým povrchom (súknno), sýpkovina, taft, textílie, tkaniny, tyl, úplety, vlajky, záclonovina.

25 - Papuče, barety, topánky, bundy, čiapky, čapice, galoše, čizmy, kabáty, detské textilné plienky, látkové plienky, gamaše, kapucne, klobúky, kombinézy, konfekcia, korzety, kostýmy, košeľe, kúpacie plášte, kožušiny (oblečenie), kravaty, úzke priliehavé elastické nohavice podobné gamašiam (legínsy), goliere, lyžiarske topánky, oblečenie, obuv, športová obuv, odevy, odevy nepremokavé, športové odevy, opasky, plavky, papuče, pletený tovar, podprsenky, podväzky, ponožky, spodná bielizeň, pulóvre, pančuchy, pyžamá, rukavice, saká, sandále, spodky, ľahké topánky (črievice), sukne, svetre, šály, šatky, plecnice (traky), tielka, uniformy, vesty, výbavičky pre novorodencov, zástery, župany, náprsenky (časti košeľe).

26 - Brmbolce, značky na bielizeň, kovové vyšívacie priadze (dracúny), filtre na odevy, galantérny tovar s výnimkou priadzi, gummy do bielizne, štopkacie hříbiky, ihelníky, ihlice na pletenie a háčkovanie, ihly, stužky, garniere, volány, gombíky, škatule na šijacie potreby, čipky, umelé kvety, lacetky; lemy, bordúry, obruby pre odevy; natáčky do vlasov s výnimkou elektrických, nažehľovacie záplaty, ovocie umelé, ozdobné ihlice, ozdoby do vlasov, ozdoby na klobúky s výnimkou ozdôb z drahých kovov, ozdoby na šaty, parochne, patentné gombíky, ozdobné šnúry na obrubovanie (pramikársky tovar); pracky na obuv a na opasky, sieťky na vlasy, spony do vlasov, stuhy, pásy na uväzovanie (viazačky), šnúrky, pletené šnúry, vyšívky, zipsy.

28 - Autička, automobilové modely, bazény ako objekty pre hru a šport, biliardy, boby, topánky na korčuľovanie s pripevnenými korčuľami, zariadenie na bowling, boxerské rukavice, korčule, činky, stolové hry, športové náradie, divadelné

masky, šarkany, golfové vybavenie, gymnastické zariadenia, rybárske vybavenie zatriedené v triede 28; hokejky, športový tovar zahrnutý v tejto triede, ako sú bazény, chrániče na píšťaly, nákolnice, sánky a pod., horolezecký výstroj, hojdačky, kolky, šachy, guľky na hranie, hračky, hry s kockami, kolky (hra), šípky (hra), konfety; zariadenia na elektronické hry s výnimkou hier využívajúce televízne prijímače, hrkálky, stacionárne bicykle na cvičenie; kapsle, závesné klzáky, kolieskové korčule, kolobežky, bábky, náradie na lukostreľbu, lyže, surfvacie a vodné lyže, maňušky, lopty, rybárske náčinie, návnady, ozdoby na vianočné stromčeky s výnimkou osvetľovacích telies a cukrovíniok, golfové palice, bábiky, plutvy, puky, športové rukavice bejzbalové, boxerské, golfové, hracie, lyžiarske, šermiarske, siete ako športové potreby, skejtbordy, spoločenské hry, stojany na vianočné stromčeky, vianočné stromčeky umelé, šachovnice, šípky, terče, lyžiarske viazanie.

**(540) NOVALINE**

(732) AHOLD Czech Republic, a. s., Slavíčková 1a, 638 00 Brno, CZ;  
(740) Bušová Eva, JUDr., Bratislava, SK;

**(111) 204142**

(151) 7.10.2003  
(156) 12.11.2011  
(180) 12.11.2021  
(210) 3347-2001  
(220) 12.11.2001  
(442) 1.7.2003  
(450) 8.1.2004

**8 (511) 33**

(511) 33 - Alkoholické nápoje pochádzajúce z Mexika (s výnimkou pív).

**(540) MEXICANA SILVER**

(732) UNITED BRANDS s. r. o., Modletice 98, 251 01 Praha - východ, CZ;  
(740) ROTT, RŮŽIČKA & GUTTMANN, Bratislava, SK;

**(111) 204143**

(151) 7.10.2003  
(156) 12.11.2011  
(180) 12.11.2021  
(210) 3348-2001  
(220) 12.11.2001  
(442) 1.7.2003  
(450) 8.1.2004

**8 (511) 33**

(511) 33 - Alkoholické nápoje pochádzajúce z Mexika (s výnimkou pív).

**(540) MEXICANA GOLD**

(732) UNITED BRANDS s. r. o., Modletice 98, 251 01 Praha - východ, CZ;  
(740) ROTT, RŮŽIČKA & GUTTMANN, Bratislava, SK;

**(111) 204144**

(151) 7.10.2003  
(156) 29.11.2011  
(180) 29.11.2021  
(210) 3588-2001  
(220) 29.11.2001  
(442) 1.7.2003  
(450) 8.1.2004

**8 (511) 33**

(511) 33 - Alkoholické nápoje pochádzajúce z Kanady (s výnimkou pív).

**(540) GRAND CANADIAN**

(732) UNITED BRANDS s. r. o., Modletice 98, 251 01 Praha - východ, CZ;  
(740) ROTT, RŮŽIČKA & GUTTMANN, Bratislava, SK;

**(111) 204150**

(151) 7.10.2003  
(156) 30.1.2012  
(180) 30.1.2022  
(210) 223-2002  
(220) 30.1.2002  
(442) 1.7.2003  
(450) 8.1.2004

**8 (511) 6, 7, 8, 11, 17**

(511) 6 - Výrobky z obyčajných kovov nezahnuté v iných triedach vrátane potrubných objímok, puzdiar, spojovacích prvkov, spojok, kĺbov a svoriek na upevňovanie potrubí, skrutiek z kovu, skrutiek so závitom, sponiek, trubíc, rúr a pružných hadíc, kovových tlmičov vibrácií na potrubia, ventilov, dielov a kovaní na uvedené tovary zahrnuté do triedy 6.

7 - Elektrické obrábacie stroje a nástroje, ventily (časť strojov), elektrické lisovacie zariadenia, diely a kovania na uvedené tovary zahrnuté do triedy 7.

8 - Ručné náradie, diely a kovania na ne zahrnuté do triedy 8.

11 - Prístroje na dodávku vody a sanitárne účely, ventily na riadenie a úpravu hladiny kvapalín v nádržiach; regulačné a bezpečnostné príslušenstvo na vodovodné a plynové prístroje; kohúty (ventily) zahrnuté do triedy 11; rúry a potrubia na sanitárne zariadenia a zariadenia na rozvod vody; diely a kovania zariadení na dodávku kvapalín zahrnuté do triedy 11.

17 - Nekomové rúry, trubice, pružné hadice; nekovové potrubné objímky, nekovové potrubné odbočky, nekovové spojovacie potrubné nástrečné hlavice, potrubné tesnenia, tesniace materiály a tesniace prostriedky, ventily z gumy alebo vulkanizovanej gumy zahrnuté do triedy 17; diely na uvedené tovary v triede 17.

**(540) SWAGELOK**

(732) SWAGELOK COMPANY, 29500 Solon Road, Solon, Ohio 44139, US;  
(740) ROTT, RŮŽIČKA & GUTTMANN, Bratislava, SK;

**(111) 204212**

- (151) 8.10.2003
- (156) 12.10.2011
- (180) 12.10.2021
- (210) 3008-2001
- (220) 12.10.2001
- (442) 10.9.2002
- (450) 8.1.2004

**8 (511) 6, 19, 20, 27, 37, 42**

(511) 6 - Dverové obloženie, kovové vešiakové háčiky, pánty, závesy, kovové koše, kovania na nábytok, kovové kolieska na nábytok, kovové neelektrické zámky, drobný železiarsky tovar, domové zvončeky nie elektrické, figuríny z obyčajných kovov, kovové skrinky, nádoby, kontajnery, kovové žalúzie.

19 - Dvere a okná nekovové, dverové prahy, zárubne s výnimkou kovových, nekovové posuvné dvere, brány s výnimkou kovových, dlažba, dlážka s výnimkou kovovej, dosky, drevené dlážky, drevené dyhy a obloženie, spracované drevo, stavebné drevo, drevené výrobky a polotovary pre stavebníctvo, lišty, parapetné dosky s výnimkou kovových, parkety všetkých druhov, preglejka, drevoteskové dosky, drevovláknité dosky, interiérové prvky z dreva, žalúzie s výnimkou kovových.

20 - Nábytok, kancelársky nábytok, školský nábytok, stoly, písacie stoly, stoličky, kreslá, sedadlá, skrine, skriňové zostavy, police, police do registračných skriň, stojany, príborníky, lavice, lavičky, kartotékové skrine, knižnicové police, regály, zobrazovacie tabule, stojany na kabáty, stojany na klobúky, pulty, taburetky, servírovacie stolíky, stolové dosky, podstavce, kostry, stojany na počítače, kuchynský nábytok, kadernícke kreslá, komody, zásuvkové kontajnery, bielizníky, stojany na kvety, posteľe, posteľné matrace, divány, pohovky, nekovové príslušenstvo k nábytku, nekovové obloženie alebo ozdoby na nábytok, nekovové čapy, pánty a závesy, nekovové kovanie na okná a nábytok, dekoratívne nástenné ozdoby nie textilné, detské ohrádky, dosky na krájanie, dosky, poličky na písacie stroje, drevené alebo plastové nádoby a schránky, drevené hrany a kostry na nábytok, dverové obloženie nie kovové, dvierka na nábytok, kliečky pre zvieratá v domácnosti, krúžky, háčiky a koľajnice na záclony a závesy, komody, korok, prútené koše, latkové vnútrookenné rolety, plastové lišty na nábytok, plastové záklopky, nekovové zátky, nekovové kolieska na nábytok, nekovové stenové kolíky, nekovový spojovací materiál, plastové káblové alebo rúrkové spojky, príchytky, svorky, pútače z dreva alebo plastu, rámy na obrazy, drevené rebríky, prútený tovar, ratan, pletené predmety zo slamy, stolárske výrobky, tyče na záclony, sochy, umelecké diela, busty a figuríny z dreva, vosku, sadry alebo plastov, vešiaky na odevy, zámky s výnimkou kovových a elektrických, zrkadlá, izbové žalúzie.

27 - Koberce, podlahové krytiny, linoleum, netextilné tapety, dverové rohožky, protišmykové rohože.

37 - Montáž, inštalácia, údržba a opravy nábytku, predovšetkým kancelárskeho nábytku, prenájom, požičiavanie náradia, sprostredkovanie uvedených služieb.

42 - Poradenstvo pri navrhovaní interiérov, architektonické poradenstvo, poradenstvo v oblasti montáže, údržby a opráv nábytku, podláh, obkladov, sprostredkovanie uvedených služieb.

**(540) FALCO**

- (732) FALCO SLOVAKIA, s. r. o., Bottova 7, 811 09 Bratislava, SK;
- (740) Porubčan Róbert, Ing., Ivanka pri Dunaji, SK;

**(111) 204246**

- (151) 11.11.2003
- (156) 17.9.2011
- (180) 17.9.2021
- (210) 2740-2001
- (220) 17.9.2001
- (310) 170486
- (320) 13.8.2001
- (330) CZ
- (442) 5.8.2003
- (450) 3.2.2004

**8 (511) 8, 9, 11, 14, 16, 20, 21, 28**

(511) 8 - Brúsky (ručné náradie), brúsky, holiace čepele, česáky na ovocie, depilačné prístroje, diamanty pre sklenárov, dláta, ručné frézy, ručné zdviháky, závitnice (ručné nástroje), mažiare - masívne kovové nádoby na tľenie niečoho, hoblíky, holiace súpravy, holiace strojčeky, hrable, vyťahovače klinec, zariadenia na hubenie rastlinných škodcov, hustilky pneumatík, pilníky, vreckové nože, kladivá (ručné nástroje), kliešte, maticové kľúče, vrtáky (ručné nástroje), otvárače na konzervy s výnimkou elektrických, kosačky, krájače na zeleninu, krompáče, lopaty, luskáčiky na orechy, píly, lyžice, špachtle, motyčky, naberačky, ručné nástroje a náradie, nebožiece, holiace potreby, puzdrá na holiace potreby, nože, nožičky, príbory, príbory z drahých kovov, nožnice, záhradnícke nožnice, oblúkové píly, oceľky, palice, pinzety, ručné pištole na vytlačanie tmelu, kutáče, obojručné nože (strúhače), priebojníky, rašple, rýle, nástroje na rezanie, sekanie, krájanie (ručné), sekery, kosáky, ručné mlynčeky, zveráky, škrabky, skrutkovače, vidly, vrtáky, ručné vítačky, výhrubníky, výstružníky, záhradnícke náradie ručné, závitníky, murárske lyžice.

9 - Nabíjačky, akumulátory, akustické a svetelné poplachové zariadenia, ampérmetre, reproduktory, antény, automobilové výstražné trojuholníky, autorádiá, barometre, batérie anódové, batérie do vreckových svietidiel, batérie na zapalovanie, batérie, okuliare, puzdrá na okuliare, buzoly, bzučáky, optické šošovky, ďalekohľady, požiarne hlásiče, diazpozitívy, premietacie prístroje, diktafóny, magnetické disky, kompaktné disky, disky nahrané, disky optické, dozimetre, elektrické drôty, dýchacie prístroje na plávanie pod vodou, elektrické dverové zvončeky, elektrické káble, elektrické spojky, svorky a konektory, elektrické zväracie prístroje, elektrické zariadenia na vábenie a ničenie hmyzu, elektricky vyhrievané vlasové natáčky, zväracie elektródy, expozimetre, faxy, filmové kamery, filmy, fotografické filtre, fotoaparáty, gramofóny, gramofónové dosky, hasiace prístroje, hviezdárske ďalekohľady, ističe, poistky, kalukáčky, kondenzátory, fotografické, elektrostatické,

termické kopírovacie stroje; kozmetické prístroje elektrické, plávacie kruhy, ďalekohľady (malé ďalekohľady), laptopy (počítače), leštičky na fotografie, vodováhy, liehomery, magnetické nosiče dát, magnetofóny, ochranné masky, matematické prístroje, megafóny, meracie prístroje, meradlá, mikrofóny, mikroskopy, nepriestrelné vesty, nosiče dát, ochranné obleky a obuv, ochranné prilby, ochranné rukavice, ochranné štíty na tvár, olovnice, počítačové programy, optické výrobky, premietacie plátna, plottre, plávacie pásy a vesty, počítače, počítačové periférie, vypínače, audio- a videoprijímače, prístroje na nahrávanie a reprodukciu zvuku a obrazu, telefóny, radary, rádiá, spínače, statívy, teplomery s výnimkou lekárskeho, váhy, videotelefóny, žiarivky ako svietidlá, zástrčky, zásuvky a ostatné elektrické spojky, závažia, telefónne záznamníky, zrkadlá (optika), zväčšovacie prístroje.

11 - Akváriové prístroje na vykurovanie a čistenie, vodovodné batérie, baterky (svietidlá), bideity, bojler, vykurovacie články, drezy, elektrické kávovary, elektrické lampy, vyhrievané podušky elektrické s výnimkou podušiek na lekárske účely, vyhrievacie prikrývky elektrické nie na lekárske účely, filtre na pitnú vodu, fontány, fritézy, grily, chladiace stroje, prístroje a zariadenia, chladničky, jogurtovače, sprchovacie kabíny, kachle, pece, sporáky, klimatizačné zariadenia, kohútiky, elektrické kanvice, výhrevné kotly, vane, kúpeľňové armatúry, obklady, kozuby, kuchynské odsávacie zariadenia, lampy, lustre, chladničky, elektricky vyhrievané nánožníky, zariadenia na ohrievanie teplej vody, ohrievače, hriankovače, osvetľovacie prístroje a zariadenia, rúry na pečenie, pisače, plechy na pečenie, reťaze farebných žiaroviek, sanitárne prístroje a zariadenia, saunovacie zariadenia, záchoďové sedadlá, splachovače, sprchovacie kúty, sprchy, tienidlá, stropné svetlá a lustre, sušičky bielizne, šamot, toalety, umývadlá, vianočné svetlá, ventilátory, vodovodné zariadenia, výbojky, zapaľovače, žiarovky.

14 - Brošne ako šperky, budíky, výrobky pokovované drahými kovmi (dublé), hodinky, klenoty, medailóny ako šperky, bižutéria; riad z drahých kovov, náhrdelníky, náramky, náušnice, šperky, šperkovnice, štras, strieborný a zlatý tovar s výnimkou nožov a príborov.

16 - Hárky papiera, albumy, atlasy, baliaci papier, farbiace pásy do písacích strojov, farby vodové, blahoprajné pohľadnice, bloky, brožúry, fólie z regenerovanej celulózy na balenie (celulóza), periodiká, tuš, paginovačky, dierkovačky, spisové obaly, jednorazové detské plienky z papiera alebo buničiny, listový papier, etikety s výnimkou textilných, filtračný papier, fotografie, glóbusy, reprodukcie, grafiky, gumené gumovanie, modelovacia hmota, navlhčovacie hubky (kancelárske pomôcky), hracie karty, atramenty, kalendáre, kancelárske potreby s výnimkou nábytku, kancelárske spinky, papierové vreckovky, kartóny, knihy, ceruzky, verzatilk, krividlá, lepiace pásy na kancelárske účely a použitie v domácnosti, lepidlá na kancelárske účely a pre domácnosť, lístky, maliarske plátna, stojany a štetce; mapy, pripínáčky, noviny, nože na papier, kancelárske nožičky; obálky, obaly (papiernický tovar), obtlačky, orezávadlá, papier, toaletný papier, papier-

nický tovar, papierové obrúsky, papierové obrusy, pečatné vosky, plagáty, plány, pohľadnice, poštové známky, potreby na písanie, zástavky, rysovacie pravítka, pravítka (uholníky, príložníky), papierové podložky na stôl (anglické prestieranie), písacie stroje, vrecká z papiera alebo plastických materiálov, pečiatky, papierové uteráky, rysovacie potreby, zošity, zošívачky (kancelárske pomôcky), skicáre, školské potreby, štetce, ťažidlá, tlačoviny, vyučovacie pomôcky s výnimkou prístrojov a zariadení, fólie na balenie z plastických hmôt, maliarske valčeky, zápisníky, spevníky.

20 - Bambus, búdy pre domáce zvieratá, nábytok bytový a kancelársky, gauče, kolíky stenové s výnimkou kovových (príchytky), kade s výnimkou kovových, kolísky, koše s výnimkou kovových, kreslá, lavičky, ležadlá rozkladacie, chaise longue, matrace, obrazové lišty a rámy, slamenice (nádoby zo slamy, slamienky), pohovky, police, vankúše, stoly zámočnícke s výnimkou kovových, stolárske pracovné stoly (hoblíky), posteľe, bielizníky, dosky na krájanie, prútený tovar, ratan, rúčky a rukoväti na náradie s výnimkou nekovových, pletená slama, slamníky, stolčeky a stoly, stolárske umelecké výrobky ako bytové doplnky; tyče na záclony, podnosy na rastliny, rebríky, stoličky.

21 - Kanvy, cedidlá, cestovné fľaše, cukorničky, čajníky, čajové súpravy, čistiace nástroje ručné zahrnuté v tejto triede; dávkovače mydla, dávkovače papierových uterákov, dávkovače toaletného papiera, demižóny, kliečky pre domáce zvieratá, drôtenky na čistenie na použitie v domácnosti; džbániky, figúrky z porcelánu, terakoty alebo skla, kuchynské formy a formičky, formy na koláče, grily ako potreba na pečenie; handry na čistenie, hlboké misy, umývacie huby, hrnce, hrnciarsky tovar, hrebene, chladiace fľaše, chladiarne prenosné neelektrické, nádoby na ľad; dosky a schránky na chlieb, kefy, zubné kefky, kastroly, kávové súpravy, vedrá, kvetináče, kvetníky, koše na odpadky, kotlíky, kuchynský riad, lisy na ovocie pre domácnosť s výnimkou elektrických, majolika, misy, ručné mixéry, ručné mlynčeky, mopy, naberáčky, kuchynské nádoby, nádoby na smeti, lieviky, dentálne nite, nočníky, obaly na mydlo, otvárače na fľaše, panvice, špáradlá, pasce na hmyz a hlodavce, koreničky, lapačky na muchy, pracháče na koberce, podnosy, porcelán, kuchynské potreby neelektrické, toaletné potreby, kolíky na bielizeň, sušičky na bielizeň, dosky na žehlenie, schránky na jedlo, pudrenky, rozstrekovače ako kropiace zariadenia, rozstrekovače na parfúmy; ražne kovové na použitie v kuchyni, rukavice pre domácnosť, zberáčky, servisy, tabuľové sklo (surovina), soľničky, zmetáky, stojany na holiace štetky, stojany na vajčička, stojany na žehličky, strúhadlá, svietniky, šálky, džbery, šľahače ručné, ručné šrotovníky na použitie v domácnosti; kade, papierové táce, papierové tanieri, tanieri, tepelnoizolačné nádoby (termosky), tlakové hrnce s výnimkou elektrických, handry na čistenie, války na cesto, vaničky, vedierka, formičky na vykrajovanie pečiva, výrobky z krištáľového skla, vývrty, nádoby na pitie s objemom 0, 41 litre (žajdlíky).



28 - Autíčka, automobilové modely, bazény ako objekty na hru a šport, biliardy, boby, topánky na korčuľovanie s pripevnenými korčuľami, zariadenie na bowling, boxerské rukavice, korčule, činky, stolové hry, športové náradie, divadelné masky, šarkany, golfové vybavenie, gymnastické zariadenia, rybárske vybavenie zaradené v triede 28; hokejky, športový tovar zahrnutý v tejto triede, ako sú bazény, chrániče na pľšfaly, nákolenníky, sánky a pod., horolezecký výstroj, hojdačky, kolky, šachy, guľky na hranie, hračky, hry s kockami, kolky (hra), šípky (hra), zariadenia na elektronické hry s výnimkou hier využívajúce televízne prijímače, hrkálky, stacionárne bicykle na cvičenie; kapsle, konfety, závesné klzáky, kolieskové korčule, kolobežky, bábky, náradie na lukostreľbu, lyže, surfovacie a vodné lyže, maňušky, lopty, rybárske náčinie, návnady, ozdoby na vianočné stromčeky s výnimkou osvetľovacích telies a cukrovínek, golfové palice, lyžiarske palice; bábiky, plutvy, puky, športové rukavice bežbalové, boxerské, golfové, hracie, lyžiarske, šermiarske, siete ako športové potreby, skejtbordy, spoločenské hry, stojany na vianočné stromčeky, vianočné stromčeky umelé, šachovnice, šípky, terče, lyžiarske viazanie.

(540)



(732) AHOLD Czech Republic, a. s., Slavíčkova 1a, 638 00 Brno, CZ;

(740) Bušová Eva, JUDr., Bratislava, SK;

(111) 204281

(151) 11.11.2003

(156) 28.8.2011

(180) 28.8.2021

(210) 2581-2001

(220) 28.8.2001

(442) 5.8.2003

(450) 3.2.2004

8 (511) 36, 39

(511) 36 - Colné služby, garancie, záruky, kaucie, predovšetkým garancie záruky, kaucie poskytované spolu s colnými službami, konateľstvo, jednatelstvo, konzultačné služby v oblasti finančníctva a v oblasti colných služieb, poistenie pri preprave, sprostredkovanie uvedených služieb.

39 - Dovoz, doprava, prepravné služby, predovšetkým nákladná automobilová doprava, osobná doprava, informácie o doprave, preprave a uskladnení, rezervácia dopravy, ťahanie alebo vlečenie dopravných prostriedkov pri poruchách, doručovacie služby, preprava nábytku, organizovanie ciest, poskytovanie pomoci pri doprave, prenájom vozidiel, preprava turistov, uskladnenie tovaru, sprostredkovanie všetkých druhov cestnej, lodnej, železničnej, leteckej dopravy, príprava a vyhotovenie jednotných colných deklarácií, zatriedenie tovarov podľa colného sadzovníka, špedičné služby.

(540) MIDAS

(732) Škorík Milan - MIDAS, Sľažany 242, 951 71 Sľažany, SK;

(740) Porubčan Róbert, Ing., Ivanka pri Dunaji, SK;

(111) 204460

(151) 11.11.2003

(156) 16.8.2012

(180) 16.8.2022

(210) 2373-2002

(220) 16.8.2002

(442) 5.8.2003

(450) 3.2.2004

8 (511) 16, 35, 41

(511) 16 - Tlačoviny, periodiká, knihy.

35 - Reklamné a obchodné služby patriace do tejto triedy.

41 - Služby spojené s vyučovaním, služby spojené s organizovaním zábavy, ako je organizovanie osláv, organizovanie programu pri príležitosti udeľovania cien a podobných jednorazových akcií, organizovanie, inscenovanie a poskytovanie príležitostí na súťaže.

(540)



(732) Ernst & Young, k.s., Hodžovo námestie 1A, 811 06 Bratislava, SK;

(111) 205211

(151) 10.2.2004

(156) 6.8.2012

(180) 6.8.2022

(210) 2278-2002

(220) 6.8.2002

(442) 4.11.2003

(450) 4.5.2004

8 (511) 7, 9, 12

(511) 7 - Hydraulické čerpadlá pre lode; hydraulické motory pre lode; premiestniteľné hnacie motory s ohybným hriadeľom pre lode; hydraulické prevodovky obsahujúce hydraulické čerpadlo a hydraulické motory; hydraulické a mechanické ovládače pre lode; zubové čerpadlá pre lode; hydraulické čerpadlá pre motory pozemných vozidiel; zubové čerpadlá pre pozemné vozidlá, pohony vetrákov pre motory pozemných vozidiel.

9 - Elektrické a elektronické ovládače obsahujúce elektrohydraulické ventily, elektrické ovládače, elektrické snímače a ich súčasti, všetko uvedené na ovládanie hydraulických prevodoviek, hnacie hydraulické zariadenia na stacionárne použitie a pre motorové vozidlá a príslušné pracovné zariadenia; ovládače na báze mikroprocesora obsahujúce vstupy na snímače/meniče a elektrické ovládače a výstupy na elektrohydraulický ventil, displej ovládacieho panelu, zariadenia vytvárajúce ovládacie oblasti sieť a pre port RS232.

12 - Premiestniteľné hnacie motory s ohybným hriadeľom pre pozemné vozidlá; hydrostatické prevodovky pre motory pozemných vozidiel; hydraulické prevodovky obsahujúce hydraulické čerpadlo a hydraulické motory, ich hydraulické a mechanické ovládacie jednotky na použitie pri pozemných vozidlách; ozubené prevody do pozemných vozidiel; prevodové skrine na použitie pri hydraulických a hydrostatických prevodovkách a ich súčasti na použitie pri pozemných vozidlách.

**(540) SAUER**

(732) Sauer-Danfoss Inc., 2800 East 13th Street, Ames, Iowa 50010, US;

(740) Bušová Eva, JUDr., Bratislava, SK;

**(111) 205330**

(151) 10.2.2004

(156) 1.10.2011

(180) 1.10.2021

(210) 2889-2001

(220) 1.10.2001

(442) 4.11.2003

(450) 4.5.2004

**8 (511) 3, 5, 16**

(511) 3 - Mydlá, tekuté mydlá, šampóny, kondicionéry, šampóny telové, peny do kúpeľa, pleťová a telová kozmetika, krémy, prípravky na bielenie, práce prostriedky (i tekuté), aviváže, tekuté umývadla a čistiace prostriedky, zubné pasty, prípravky na čistenie, leštenie, odmasťovanie a brúsenie, telové mlieka, čistiace mlieka, pleťové vody.

5 - Prípravky na čistenie a osviežovanie vzduchu, dezodoranty, hygienické výrobky na osobnú hygienu patriace do tejto triedy, antibakteriálne a dezinfekčné prípravky.

16 - Tlačivá a výrobky z papiera ako letáky, katalógy, kalendáre, fotografie, etikety, tašky papierové, plagáty, kartóny, pohľadnice, gratulácie, obálky, samolepky, tašky umelohmotné.

**(540)**

(554) trojrozmerná známka

(732) TOMIL, spol. s r. o., Vonkajší rad 792, 926 01 Sereď, SK;

(740) Litváková Edita, Ing., Bratislava, SK;

**(111) 205725**

(151) 15.4.2004

(156) 30.8.2011

(180) 30.8.2021

(210) 2597-2001

(220) 30.8.2001

(442) 8.1.2004

(450) 7.7.2004

**8 (511) 19, 35, 37, 40**

(511) 19 - Sadrokartón; geotextílie; vinylové koľajnice - ako konštrukčný materiál; piesok do akvárií; nekovové potrubia na vzduchotechniku a klimatizáciu; stavebný kameň; štrk do akvárií; reklamné stĺpy s výnimkou kovových; alabastrové sklo; alabaster; azbestocement; azbestová malta; bridlica; bridlica ako strešná krytina; náročia striech; kremený piesok; hrnčiarska hlina; žiaruvzdorný kameň; asfalt; asfaltové dlažby; stĺpkové zábradlie; bitúmen, asfalt, živice; pokrývačská dechtová lepenka; baraky, budy; trhové stánky; šindle; skládacie dvere s výnimkou kovových; betón; materiál na výrobu betónu; asfaltové - bitúmenové výrobky pre stavebníctvo; drevo ako polotovar; stavebné drevo; preglejka; drevo spracované, opracova-

né a porezané; drevené dlážky; drevené dyhy; dyhové drevo; drevené obloženie; podlahové dosky; cement; smola; tehly; hlina na tehly; spojivá na výrobu tehly; telefónne búdky s výnimkou kovových; kesóny na konštrukčné práce pod vodou; vápenc; žľaby s výnimkou kovových; lepenka na stavebné účely; lepenka bitúmenová - asfaltová; šamot; komínové plášte; stavebné konštrukcie s výnimkou kovových; materiály na stavbu a povrch ciest; vápno; stavebná malta; komíny dymovody s výnimkou kovových; ohňovzdorné cementové nátery, povlaky; cementové potery; cementové platne; betónové podpery, stĺpy; priečky s výnimkou kovových; konštrukcie s výnimkou kovových; stavebný papier; stavebné sklo; rímky s výnimkou kovových; ozdobné lišty s výnimkou kovových; strešné uholníky s výnimkou kovových; uholníky s výnimkou kovových; okná s výnimkou kovových; dvere s výnimkou kovových; poklapy s výnimkou kovových; strešné krytiny s výnimkou kovových; surová krieda; kremeň; schodové stupne s výnimkou kovových; odkvapové rúry s výnimkou kovových; vodovodné potrubia s výnimkou kovových; vodovodné ventily s výnimkou kovových a plastových; lešenia s výnimkou kovových; stĺpy na elektrické vedenie s výnimkou kovových; odbočky, prípojky a potrubia s výnimkou kovových; obruby na náhrobky, ohrady hrobiek alebo hrobov s výnimkou kovových; asfaltové - bitúmenové nátery, poľahy, krytiny na strechy; nosníky s výnimkou kovových; prasačníky; stajne; podpery s výnimkou kovových; stojky s výnimkou kovových; náhrobné dosky s výnimkou kovových; pamätné tabule s výnimkou kovových; plstený materiál na budovy; lejárské formy s výnimkou kovových; cement do pece; cement do vysokej pece; kameň; tabuľové sklo ako stavebný materiál; uholňý decht; granit; štrk; kameniny pre stavebníctvo; kameninové rúry; sadra; žalúzie s výnimkou kovových; nástejové sklo, troska ako stavebný materiál; parketová dlážka; parketové výlisky; okenice s výnimkou kovových a textilných; odpaľovacie rampy s výnimkou kovových; spojovacie materiály na cestné opravy; lisovaný korok; parketová dlážka; schodnice ako časti schodísk s výnimkou kovových; preklady s výnimkou kovových; osvetľovacia, svetelná dlažba; makadam; Sorelov cement; prenosné stavby s výnimkou kovových; mramor; sklené granuly na značkovanie ciest; pásy a platne zo syntetických materiálov na cestné značenie; nekovové konštrukcie na verandy; stožiare s výnimkou kovových; dosky; drevo na výrobu sudov; mozaiky pre stavebníctvo; tvárne, žiaruvzdorné drevo; náterové hmoty, omietky pre stavebníctvo; vonkajšie plášte budov s výnimkou kovových; úžľabia s výnimkou kovových; olivín pre stavebníctvo; palisády s výnimkou kovových; ploty s výnimkou kovových; pažiny, štetovnice s výnimkou kovových; nekovové signalizačné panely s výnimkou svetelných a mechanických; obklady stien a priečok s výnimkou kovových; konštrukcie na umelé klziská s výnimkou kovových; tyče, žrde; stavebný a umelý kameň; slinok; trosková tehla; náhrobné kamene; tuť; kamenárske výrobky; dlážky s výnimkou kovových; stropy, stropné dosky s výnimkou kovových; dosky ako stavebné drevo; obkladový materiál, obklady na budovy s vý-

nimkou kovového; stavebné krytiny s výnimkou kovových; škridly s výnimkou kovových; veže na skoky do vody s výnimkou kovových; brány s výnimkou kovových; výplne dverí s výnimkou kovových; telegrafné stĺpy s výnimkou kovových; kurníky; trámy s výnimkou kovových; nekovové prefabrikáty na nástupištia; refrakčné materiály; murárske vane a nádrže; materiály na cestné pokryvy; dverové prahy s výnimkou kovových; trstina na stavebné účely; nekovové míľniky s výnimkou svetelných a mechanických; nekovové značky s výnimkou svetelných a mechanických; piesok s výnimkou lejárského; prenosné skleníky s výnimkou kovových; silá s výnimkou kovových; sochy z kameňa, betónu a mramoru; decht; terakota; strechy s výnimkou kovových; altánky; podvaly s výnimkou kovových; mriežky s výnimkou kovových; pletivo s výnimkou kovového; rámové konštrukcie s výnimkou kovových; rámy, mriežky s výnimkou kovových; neohybné nekovové rúry; krídlové okná s výnimkou kovových; izolačné stavebné sklo; okenné sklo s výnimkou okenného skla na okná automobilov; vitráže; vitrážové okná; tabuľové sklo pre stavebníctvo; voliéry s výnimkou kovových; dosky, latky; hranoly; xylolit; potery s výnimkou kovových; prístavné hrádze na kotvenie lodí s výnimkou kovových; lamelové obloženie s výnimkou kovového; konštrukcie akvárií nekovové; nekovové vystužovacie materiály pre stavebníctvo; netrieštivé sklo; umelecké diela z kameňa, betónu a mramoru; nekovové konštrukcie na vaničky pre vtáky; nekovové bóje, majáky s výnimkou svetelných; konštrukčné materiály s výnimkou kovových; stavebný materiál s výnimkou kovového; debnenie s výnimkou kovového; bicyklové parkovacie zariadenia, nekovové; dlažba s výnimkou kovovej; lepenkové platne pre stavebníctvo; busty z kameňa, betónu alebo mramoru; prenosné kabíny na prezliekanie s výnimkou kovových; kabíny na striekanie farieb s výnimkou kovových; nekovové stĺpy; okenné rámy s výnimkou kovových; zárubne s výnimkou kovových; skleníkové rámy s výnimkou kovových; vápnitý slieň; komínové nadstavce s výnimkou kovových; nekovové stavebné dlaždice, obkladačky; dlaždicové podlahy s výnimkou kovových; hrobky s výnimkou kovových; rúrkové komínové nadstavce s výnimkou kovových; komínové rúry nekovové; továrenské samostatné komíny s výnimkou kovových; dlaždice s výnimkou kovových; drenážne rúry s výnimkou kovových; klapky, ventily drenážnych rúrok s výnimkou kovových a plastových; schodiská s výnimkou kovových; stavebné panely s výnimkou kovových; sošky z kameňa, betónu alebo mramoru; pomníky s výnimkou kovových; stély s výnimkou kovových; cestné zvodidlá s výnimkou kovových; murované poštové schránky; vyľisovaná - aglomerovaná cukrová trstina ako stavebný materiál; nekovové prírodné potrubie; náhradné diely, časti a súčasti na tovary uvedené v triede 19 tohto zoznamu.

35 - Sprostredkovanie obchodu s tovarom.

37 - Pokrývačské práce na strechách budov; klampiarstvo a inštalatérsstvo; čistenie exteriérov budov; čistenie interiérov budov; čistenie komínov; dozor nad stavbami; demolácia budov; zemné práce; izolovanie proti vlhkosti; utesňovanie, izolovanie

stanie stavieb; murárstvo; tapetovanie; natieračské práce; interiérové a exteriérové maľovanie a natieranie; štukovanie, sadrovanie; nitovanie; montovanie lešení; stavebné informácie; montáž, inštalovanie, servis, opravy, údržba tovarov uvedených v triede 19 tohto zoznamu; sprostredkovanie služieb uvedených v triede 37 tohto zoznamu; zámočnícke práce.

40 - Úprava a spracovanie kovov, spracovanie dreva; spájkovanie; zváranie; montáž materiálu na objednávku; sprostredkovanie služieb uvedených v triede 40 tohto zoznamu; cínovanie.

(540)



(732) Martinček Ladislav - STRECHA, Mojšova Lúčka 74, 010 01 Žilina, SK;

(111) 206967

(151) 10.8.2004  
(156) 1.10.2011  
(180) 1.10.2021  
(210) 2880-2001  
(220) 1.10.2001  
(310) 76/298951  
(320) 9.8.2001  
(330) US  
(442) 10.9.2002  
(450) 3.11.2004

7 (511) 35, 36, 39

(511) 35 - Služby týkajúce sa spracovania dát, najmä poskytovania správ o stave importných a exportných nákupných objednávok prostredníctvom počítačových terminálov pre iných.

36 - Služby týkajúce sa sprostredkovania poistenia; služby týkajúce sa sprostredkovania preclenia; obstaranie colného zúčtovania; zabezpečenie dočasných záväzkov z importu; spracovanie vízkvót; zabezpečenie colných záväzkov; zabezpečenie vrátenia cla; reklamácie importných poplatkov pre iných.

39 - Služby týkajúce sa prepravy a doručovania osobného majetku letecky, železnicou, loďou a motorovými vozidlami; letecké, pozemné a námorné dopravné služby; služby týkajúce sa skladovania; a zabezpečenie prenájmu lodí pre iných.

(540) UPS FREIGHT SERVICES

(732) United Parcel Service of America, Inc., a corporation organized and existing under the laws of the State of Delaware, 55 Glenlake Parkway, NE, Atlanta, Georgia 30328, US;

(740) ŽOVICOVÁ & ŽOVIC IP, s.r.o., Bratislava, SK;

(111) 206980

(151) 16.8.2004  
(156) 8.10.2011  
(180) 8.10.2021  
(210) 2937-2001  
(220) 8.10.2001  
(442) 8.10.2002  
(450) 3.11.2004

7 (511) 5

(511) 5 - Farmaceutické prípravky a substancie na ľudské a veterinárne použitie, lieky, veterinárne prípravky, zdravotnícke prípravky; dietetické látky prispôbajúce na lekárske účely; potrava pre dojčatá; náplasti, obväzový materiál; hmoty na plombovanie zubov a zubné vosky; dezinfekčné prípravky; prípravky na ničenie škodcov; fungicídy, herbicídy.

**(540) ZINTREPID**

(732) Schering-Plough Ltd., Toepferstrasse 5, CH-6004 Lucerne, CH;

(740) Fajnorová Mária, Ing., Bratislava, SK;

**(111) 207685**

(151) 28.10.2004

(156) 12.11.2011

(180) 12.11.2021

(210) 3333-2001

(220) 12.11.2001

(442) 4.3.2003

(450) 3.1.2005

**7 (511) 33**

(511) 33 - Alkoholické nápoje (s výnimkou pív).

**(540) NAPOLEON AMBASSADOR**

(732) UNITED BRANDS s. r. o., Modletice 98, 251 01 Praha - východ, CZ;

(740) ROTT, RŮŽIČKA & GUTTMANN, Bratislava, SK;

**(111) 209649**

(151) 3.6.2005

(156) 30.10.2011

(180) 30.10.2021

(210) 3213-2001

(220) 30.10.2001

(442) 8.10.2002

(450) 4.8.2005

**9 (511) 6, 8, 11, 19, 20**

(511) 6 - Kovania na dvere, okná, kľučky (kovové) a na nábytok, kovové držadlá, kovové pánty, kovové stolové nohy, kovové vodiace mechanizmy, kovový spojovací materiál, zámky, kľučky kovové, kovové kolieska na nábytok, kovové háčiky, kovové garníže a garnížové prvky, kovové tyče, drobný kovový materiál na dvere, okná a nábytok.

8 - Ručné nástroje a náradie.

11 - Drezy, vodovodné zariadenia.

19 - Dlážky s výnimkou kovových, dosky, latky, hranoly, lepené drevo, drevené dyhy, drevené obloženie, interiérové a exteriérové obklady s výnimkou kovových, drevo opracované, drevo opracované stolárske, dverové prahy s výnimkou kovových, dverové a okenné rámy s výnimkou kovových, okná a dvere s výnimkou kovových, lišty s výnimkou kovových, okenice s výnimkou kovových, parkety, podlahové dosky, drevotriestkové a drevovláknité dosky, stĺpikovitá zábradlie, schodiskové držadlá, balkónové laty, tyče, žrde, nekovové garníže a garnížové prvky, nekovový spojovací materiál.

20 - Stolové pláty, zadné panely ku kuchynským doskám, dvierka na nábytok, police, drobný nekovový materiál na dvere, okná a nábytok, držáky na záclony a závesy, koľajnice na záclony

a závesy, kolieska na nábytok s výnimkou kovových, nekovové kolíky, hrany na nábytok nekovové.

**(540)**



(591) zelená, žltá, čierna

(732) ROSNIČKA drevopredaj, s. r. o., Lysáková 1886/2, 841 01 Bratislava, SK;

(740) Litváková Edita, Ing., Bratislava, SK;

**(111) 212782**

(151) 9.2.2006

(156) 26.11.2011

(180) 26.11.2021

(210) 3527-2001

(220) 26.11.2001

(442) 3.11.2005

(450) 4.5.2006

**8 (511) 3, 5, 16**

(511) 3 - Modriace prípravky na bielizeň a šatstvo; odhrdzovače; prípravky na čistenie, leštenie a odmasťovanie; leštiace pasty; leštidlá na obuv; leštidlá, konzervanty a krémy na kožu; vosk na dlážky.

5 - Dietetické látky a potraviny prispôbajúce na lekárske účely; potrava pre chorých a dojčatá; vitamínové prípravky; hygienické vložky aj pre inkontinentných pacientov; hmoty na plombovanie zubov a zubné vosky; zubné abrazíva; liečivé čaje a nápoje s výnimkou sladových mliečnych nápojov na lekárske účely.

16 - Papier, kartón, lepenka a výrobky z týchto materiálov, ktoré nie sú zahrnuté v iných triedach; papiernický tovar a písacie potreby; detské plienky z papiera, buničiny alebo celulózy; papierové obrúsky aj ako prestieranie, odstraňovače mejkapu; papierové obrúsky a utierky; toaletný papier.

**(540) PAVISTELLA**

(732) MADEL S.P.A., Via Evangelista Torricelli 3, 480 10 Cotignola, IT;

(740) Kajabová Monika, JUDr., Bratislava, SK;

**(111) 212783**

(151) 9.2.2006

(156) 26.11.2011

(180) 26.11.2021

(210) 3528-2001

(220) 26.11.2001

(442) 3.11.2005

(450) 4.5.2006

**8 (511) 3, 5, 16**

(511) 3 - Bieliace a iné prípravky na pranie a čistenie bielizne, šatstva a kože; namáčajacie a predpieracie prípravky; modriace prípravky na bielizeň a šatstvo; škrob na bielizeň; antistatické prípravky na použitie v domácnosti; avivážne prípravky; odhrdzovače; odstraňovače škvŕn; glazovacie prípravky na bielizeň; zmäkčovacie prípravky na bielizeň.

5 - Dietetické látky a potraviny prispôsobené na lekárske účely; potrava pre chorých a dojčatá; vitamínové prípravky; hygienické vložky aj pre inkontinentných pacientov; hmoty na plombovanie zubov a zubné vosky; zubné abrazíva; liečivé čaje a nápoje s výnimkou sladových mliečnych nápojov na lekárske účely.

16 - Papier, kartón, lepenka a výrobky z týchto materiálov, ktoré nie sú zahrnuté v iných triedach; papiernický tovar a písacie potreby; detské plienky z papiera, buničiny alebo celulózy; papierové obrúsky aj ako prestieranie, odstraňovače mejkapu; papierové obrúsky a utierky; toaletný papier.

**(540) MORBIDO**

(732) MADEL S.P.A., Via Evangelista Torricelli 3, 480 10 Cotignola, IT;

(740) Kajabová Monika, JUDr., Bratislava, SK;

**(111) 212784**

(151) 9.2.2006

(156) 26.11.2011

(180) 26.11.2021

(210) 3529-2001

(220) 26.11.2001

(442) 3.11.2005

(450) 4.5.2006

**8 (511) 3, 5, 16**

(511) 3 - Modriace prípravky na bielizeň a šatstvo; odhrdzovače; prípravky na čistenie; prípravky na čistenie odpadových rúr.

5 - Dietetické látky a potraviny prispôsobené na lekárske účely; potrava pre chorých a dojčatá; vitamínové prípravky; hygienické vložky aj pre inkontinentných pacientov; hmoty na plombovanie zubov a zubné vosky; zubné abrazíva; liečivé čaje a nápoje s výnimkou sladových mliečnych nápojov na lekárske účely.

16 - Papier, kartón, lepenka a výrobky z týchto materiálov, ktoré nie sú zahrnuté v iných triedach; papiernický tovar a písacie potreby; detské plienky z papiera, buničiny alebo celulózy; papierové obrúsky aj ako prestieranie, odstraňovače mejkapu; papierové obrúsky a utierky; toaletný papier.

**(540) STURAFACILE**

(732) MADEL S.P.A., Via Evangelista Torricelli 3, 480 10 Cotignola, IT;

(740) Kajabová Monika, JUDr., Bratislava, SK;

**(111) 213324**

(151) 24.3.2006

(156) 29.10.2011

(180) 29.10.2021

(210) 3199-2001

(220) 29.10.2001

(442) 6.11.2002

(450) 1.6.2006

**7 (511) 5**

(511) 5 - Farmaceutické prípravky na liečenie kardiovaskulárnych chorôb.

**(540) ZOK**

(732) AstraZeneca AB, Västra Mälarehamnen 9, S-151 85 Södertälje, SE;

(740) Žovicová Viera, Mgr., Bratislava, SK;

**(111) 225527**

(151) 17.8.2009

(156) 14.11.2011

(180) 14.11.2021

(210) 3383-2001

(220) 14.11.2001

(442) 7.5.2009

(450) 7.10.2009

**7 (511) 1, 3, 42**

(511) 1 - Chemikálie (vrátane petrochemických a banských chemikálií) na priemyselné a vedecké účely; chemické produkty na použitie v priemysle a/alebo vo výrobnom procese; umelé a syntetické živice (v surovom stave); plastické hmoty ako suroviny; plyny a produkty z nich získané; amoniak; rozpúšťadlá; chladiace prípravky (zmesi); fenol; síra; kreozyt na priemyselné účely; alkoholy; kyseliny; alkény; uhlík; uhlíkové zmesi a produkty obsahujúce uhlík zahrnuté v tejto triede; uhľovodíky; flotačné činidlá; hnojivá, priemyselné hnojivá a iné produkty na použitie v poľnohospodárstve a záhradkárstve zahrnuté v tejto triede; polyméry na priemyselné využitie; chemické prísady do palív a mazadiel.

3 - Bieliace prípravky a iné prípravky na bielenie; čistiace a odmasťovacie prípravky; prípravky na leštenie a abrazívne prípravky; mydlá, voňavkárské výrobky, esenciálne oleje, kozmetické prípravky, vlasové vody; prípravky na čistenie zubov.

42 - Výskum ťažobných ropných a plynových polí a služby s tým spojené; odborné poradenstvo s výnimkou obchodného, architektonického, zeme-meračského, strojárske, podporné strojárske a technické poradenstvo, technologické, vedecké, výskumné, dizajnérske, návrhárske, rozvojové služby, analýzy a poradenské služby projektového riadenia, všetko týkajúce sa splyňovania uhlia a konverzie, rafinácie ropy, chemikálií (zahŕňajúcich petrochemické a banské chemikálie) a chemického priemyslu, palív (zahŕňajúcich chemické palivá) a ropy, hnojív a iných poľnohospodárskych chemikálií, výbušnín, voskov a parafínov, plastov; prevádzkovanie ropných a plynových polí ako obchodná záležitosť s cieľom výroby uvedených výrobkov, štúdie dopadov na životné prostredie; licencie a využitie duševného vlastníctva; poskytovanie vybavenia na obchodné prezentácie a usporadúvanie a prevádzkovanie výstav; zabezpečenie vybavenia umyvární a toaliet; hoteliárske služby; služby barov, reštaurácií, denných barov, bufetov, jedální, motorestov, kaviarní, rýchloobčerstvení, pohostinské služby a všetky ostatné služby zahrnuté v tejto triede týkajúce sa zásobovania jedlom a nápojmi pre spotrebiteľov; tvorba počítačového softvéru.

**(540)**



(732) SASOL LIMITED, a South African company No. 79/03231/06, 1 Sturdee Avenue, Rosebank, Johannesburg, Gauteng, ZA;

(740) ROTT, RŮŽIČKA & GUTTMANN, Bratislava, SK;

**(111) 225528**

(151) 17.8.2009  
 (156) 14.11.2011  
 (180) 14.11.2021  
 (210) 3384-2001  
 (220) 14.11.2001  
 (442) 7.5.2009  
 (450) 7.10.2009

**7 (511) 1, 3, 42**

(511) 1 - Chemikálie (vrátane petrochemických a banských chemikálií) na priemyselné a vedecké účely; chemické produkty na použitie v priemysle a/alebo vo výrobnom procese; umelé a syntetické živice (v surovom stave); plastické hmoty ako suroviny; plyny a produkty z nich získané; amoniak; rozpúšťadlá; chladiace prípravky (zmesi); fenol; síra; krezot na priemyselné účely; alkoholy; kyseliny; alkény; uhlík; uhlíkové zmesi a produkty obsahujúce uhlík zahrnuté v tejto triede; uhľovodíky; flotačné činidlá; hnojivá, priemyselné hnojivá a iné produkty na použitie v poľnohospodárstve a záhradkárstve zahrnuté v tejto triede; polyméry na priemyselné využitie; chemické prísady do palív a mazadiel.

3 - Bieliace prípravky a iné prípravky na bielenie; čistiace a odmasťovacie prípravky; prípravky na leštenie a abrazívne prípravky; mydlá, voňavkárské výrobky, esenciálne oleje, kozmetické prípravky, vlasové vody; prípravky na čistenie zubov.

42 - Výskum ťažobných ropných a plynových polí a služby s tým spojené; odborné poradenstvo s výnimkou obchodného, architektonického, zeme-meračského, strojárske, podporné strojárske a technické poradenstvo, technologické, vedecké, výskumné, dizajnérske, návrhárske, rozvojové služby, analýzy a poradenské služby projektového riadenia, všetko týkajúce sa splyňovania uhlia a konverzie, rafinácie ropy, chemikálií (zahŕňajúcich petrochemické a banské chemikálie) a chemického priemyslu, palív (zahŕňajúcich chemické palivá) a ropy, hnojív a iných poľnohospodárskych chemikálií, výbušnín, voskov a parafínov, plastov; prevádzkovanie ropných a plynových polí ako obchodná záležitosť s cieľom výroby uvedených výrobkov, štúdie dopadov na životné prostredie; licencie a využitie duševného vlastníctva; poskytovanie vybavenia na obchodné prezentácie a usporadúvanie a prevádzkovanie výstav; zabezpečenie vybavenia umyvární a toaliet; hotelierske služby; služby barov, reštaurácií, denných barov, bufetov, jedální, motorestov, kaviarní, rýchloobčerstvení, pohostinské služby a všetky ostatné služby zahrnuté v tejto triede týkajúce sa zásobovania jedlom a nápojmi pre spotrebiteľov; tvorba počítačového softvéru.

**(540)**

# SASOL

(732) SASOL LIMITED, a South African company  
 No. 79/03231/06, 1 Sturdee Avenue, Rosebank,  
 Johannesburg, Gauteng, ZA;

(740) ROTT, RŮŽIČKA & GUTTMANN, Bratislava,  
 SK;

**(111) 227481**

(151) 15.4.2010  
 (156) 15.2.2012  
 (180) 15.2.2022  
 (210) 1389-2009  
 (220) 15.2.2002  
 (442) 7.1.2010  
 (450) 7.6.2010

**9 (511) 5**

(511) 5 - Farmaceutické prípravky a substancie na veterinárne použitie.

**(540) ZANTEL**

(732) CHANELLE PHARMACEUTICALS MANUFACTURING LIMITED, Loughrea, County Galway, IE;  
 (740) Bachratá Magdaléna, Mgr., Bratislava, SK;

**Prevody a prechody práv****(111) 154776**

(210) 24687  
(732) Erba Lachema s.r.o., Karásek 2219/1d, 621 33 Brno, Řečkovice, CZ;  
(770) PLIVA-Lachema a. s., Karásek 1, 621 33 Brno, CZ;  
Dátum uzavretia zmluvy: 5.5.2011  
(580) 6.10.2011

---

**(111) 160497**

(210) 45458  
(732) DWORY Kralupy a.s., O. Wichterleho 810, 278 01 Kralupy nad Vltavou, Lobeček, CZ;  
(770) SYNTHOS Kralupy a.s., O. Wichterleho 810, 278 52 Kralupy nad Vltavou, CZ;  
(580) 23.9.2011

---

**(111) 162519**

(210) 48387  
(732) TRW Intellectual Property Corp., 12025 Tech Center Drive, Livonia, Michigan 48150, US;  
(770) ArvinMeritor Former Ride Control Operating Co., Inc., 155 Franklin Road, Suite 160, Brentwood, Tennessee 37027, US;  
Dátum uzavretia zmluvy: 7.2.2011  
(580) 26.10.2011

---

**(111) 165644**

(210) 52543  
(732) AZ Electronic Materials S.a.r.l., Avenue Charles de Gaulle 2, 1653 Luxembourg, LU;  
(770) AZ Electronic Materials USA Corp., a corporation organized under the laws of the State of Delaware, 70 Meister Avenue, Somerville, NJ 088 76, US;  
Dátum uzavretia zmluvy: 17.5.2011  
(580) 12.10.2011

---

**(111) 169371**

(210) 58384  
(732) Mars Drinks UK Limited, 3D Dundee Road, Slough, Berkshire SL1 4LG, GB;  
(770) Mars U. K. Limited, 3D Dundee Road, Slough, Berkshire SL1 4LG, GB;  
Dátum uzavretia zmluvy: 5.7.2010  
(580) 14.10.2011

---

**(111) 169911**

(210) 59274  
(732) Wm. Wrigley Jr. Company, 410 North Michigan Avenue, Chicago, Illinois 60611, US;  
(770) MARS INCORPORATED, spoločnosť zriadená podľa zákonov štátu Delaware, McLean, Virginia 22101-3883, US;  
Dátum uzavretia zmluvy: 5.8.2011  
(580) 17.10.2011

---

**(111) 172743**

(210) 67717  
(732) Carestream Health, Inc., 150 Verona Street, Rochester, NY 14608, US;  
(770) EASTMAN KODAK COMPANY, 343 State Street, Rochester, New York 14650-0205, US;  
Dátum uzavretia zmluvy: 1.5.2007  
(580) 27.10.2011

---

**(111) 173955**

(210) 63962  
(732) AEP Industries Inc., 125 Phillips Avenue, South Hackensack, NJ 07606, US;  
(770) AEP INDUSTRIES (UK) LIMITED, Bridgwater, Somerset TA6 5YS, GB;  
(580) 18.10.2011

---

**(111) 176081**

(210) 204-93  
(732) LRC Products Limited, 103-105 Bath Road, Slough SL1 3UH, GB;  
(770) SONET PRODUCTS LIMITED, 103-105 Bath Road, Slough, Berkshire SL1 3UH, GB;  
Dátum uzavretia zmluvy: 4.8.2011  
(580) 29.9.2011

---

**(111) 185139**

(210) 2214-96  
(732) Firetrace USA, LLC, 15690 N.83rd Way, Suite B, Scottsdale, Arizona 85260, US;  
(770) FIRETRACE LIMITED, Unit 22, Knightsdale Road, Ipswich IP1 4JJ, GB;  
Dátum uzavretia zmluvy: 10.8.2011  
(580) 26.10.2011

---

**(111) 187145**

(210) 854-97  
(732) TRW Intellectual Property Corp., 12025 Tech Center Drive, Livonia, Michigan 48150, US;  
(770) ArvinMeritor Former Ride Control Operating Co., Inc., 155 Franklin Road, Suite 160, Brentwood, Tennessee 37027, US;  
Dátum uzavretia zmluvy: 7.2.2011  
(580) 26.10.2011

---

**(111) 187636**

(210) 1702-96  
(732) LRC Products Limited, 103-105 Bath Road, Slough SL1 3UH, GB;  
(770) Scholl Limited, 103-105 Bath Road, Slough SL1 3UH, GB;  
Dátum uzavretia zmluvy: 13.9.2011  
(580) 29.9.2011

---

**(111) 188877**

(210) 2022-97  
(732) BALTAXIA s.r.o., Strážovská 1, 974 01 Banská Bystrica, SK;  
(770) MAKSA, s.r.o., Zvolenská cesta 37, 974 01 Banská Bystrica, SK;  
Dátum uzavretia zmluvy: 25.8.2011  
(580) 26.10.2011

---

**(111) 192190**

(210) 2256-98  
(732) DATART MEGASTORE, s.r.o., Zadunajská cesta 10, 851 01 Bratislava, SK;  
(770) DATART MEGASTORE Bratislava, s. r. o., Mlynské nivy 77, 821 05 Bratislava, SK;  
(580) 26.10.2011

---

**(111) 192191**

(210) 2257-98  
(732) DATART MEGASTORE, s.r.o., Zadunajská cesta 10, 851 01 Bratislava, SK;  
(770) DATART MEGASTORE Bratislava, s. r. o., Mlynské nivy 77, 821 05 Bratislava, SK;  
(580) 26.10.2011

---

**(111) 195155**

(210) 2885-99  
(732) Latham Pool Products Inc., 787 Watervliet-Shaker Road, Latham, New York 12110, US;  
(770) Latham Manufacturing Corp., 787 Watervliet Shaker Road, 12110 Latham, New York, US;  
Dátum uzavretia zmluvy: 28.7.2011  
(580) 7.10.2011

---

**(111) 198572**

(210) 2869-2000  
(732) KONINKLIJKE PHILIPS ELECTRONICS N.V., Groenewoudseweg 1, 5621 BA Eindhoven, NL;  
(770) SAECO STRATEGIC SERVICES LTD., Unit 1E, Block 71, Parkwest Business Park Nangor Road, Dublin, IE;  
Dátum uzavretia zmluvy: 4.7.2011  
(580) 30.9.2011

---

**(111) 201707**

(210) 3298-2001  
(732) Chemtura USA Corporation, Benson Road, Middlebury, Connecticut 06749, US;  
(770) UNIROYAL CHEMICAL COMPANY, INC., One American Lane, Greenwich, Connecticut 06831, US;  
(580) 30.9.2011

---

**(111) 201707**

(210) 3298-2001  
(732) Chemtura Corporation, Benson Road, Middlebury, Connecticut 06749, US;  
(770) Chemtura USA Corporation, Benson Road, Middlebury, Connecticut 06749, US;  
(580) 30.9.2011

---

**(111) 201728**

(210) 3531-2001  
(732) Česká národní skupina Mezinárodní federace hudebního průmyslu (ČNS IFPI), Na Kozačce 7, 120 00 Praha, CZ;  
(770) Mezinárodná federácia fonografického priemyslu Slovenskej republiky (IFPI SR), Jakubovo nám. 14, 813 48 Bratislava, SK;  
Dátum uzavretia zmluvy: 21.9.2011  
(580) 18.10.2011

---

**(111) 202585**

(210) 26-2002  
(732) CANADIAN BILINGUAL INSTITUTE, s.r.o., Riazanska 62, 831 03 Bratislava, SK;  
(770) HENRY SILVA - CBI /CANADIAN BILINGUAL INSTITUTE/, Riazanská 62, Bratislava, SK;  
Dátum uzavretia zmluvy: 4.10.2011  
(580) 28.10.2011

---

**(111) 203610**

(210) 1379-2002  
(732) Bayer SAS, 16 rue Jean-Marie Leclair, 69009 Lyon, FR;  
(770) Bayer CropScience SA, 16, rue Jean-Marie Leclair, 69009 Lyon, FR;  
(580) 19.10.2011

---

**(111) 203854**

(210) 1380-2002  
(732) Bayer SAS, 16 rue Jean-Marie Leclair, 69009 Lyon, FR;  
(770) Bayer CropScience SA, 16, rue Jean-Marie Leclair, 69009 Lyon, FR;  
(580) 19.10.2011

---

**(111) 205316**

(210) 3661-2002  
(732) K - 2 Corporation, 4201 6th Ave S, Seattle, Washington 98108, US;  
(770) Earth Products, Inc., 1916 Palomar Oaks Way, Suite 150, Carlsbad, California 92008, US;  
(580) 27.10.2011

---

**(111) 205888**

(210) 28-2003  
(732) K - 2 Corporation, 4201 6th Ave S, Seattle, Washington 98108, US;  
(770) Earth Products, Inc., 1916 Palomar Oaks Way, Suite 150, Carlsbad, California 92008, US;  
(580) 27.10.2011

---

**(111) 205889**

(210) 29-2003  
(732) K - 2 Corporation, 4201 6th Ave S, Seattle, Washington 98108, US;  
(770) Earth Products, Inc., 1916 Palomar Oaks Way, Suite 150, Carlsbad, California 92008, US;  
(580) 27.10.2011

---



**(111) 206721**  
 (210) 3295-2003  
 (732) ChocoSuc Partner, s.r.o., Cukrovarská 502, 075 01 Trebišov, SK;  
 (770) Leonidas, s. r. o., Cukrovarská 502, 075 01 Trebišov, SK;  
 (580) 26.10.2011

**(111) 206722**  
 (210) 3296-2003  
 (732) ChocoSuc Partner, s.r.o., Cukrovarská 502, 075 01 Trebišov, SK;  
 (770) Leonidas, s. r. o., Cukrovarská 502, 075 01 Trebišov, SK;  
 (580) 26.10.2011

**(111) 206723**  
 (210) 3298-2003  
 (732) ChocoSuc Partner, s.r.o., Cukrovarská 502, 075 01 Trebišov, SK;  
 (770) Leonidas, s. r. o., Cukrovarská 502, 075 01 Trebišov, SK;  
 (580) 26.10.2011

**(111) 206726**  
 (210) 250-2004  
 (732) ChocoSuc Partner, s.r.o., Cukrovarská 502, 075 01 Trebišov, SK;  
 (770) Leonidas, s. r. o., Cukrovarská 502, 075 01 Trebišov, SK;  
 (580) 26.10.2011

**(111) 206931**  
 (210) 897-2003  
 (732) BALTAXIA s.r.o., Strážovská 1, 974 01 Banská Bystrica, SK;  
 (770) MAKSA, s.r.o., Zvolenská cesta 37, 974 01 Banská Bystrica, SK;  
 Dátum uzavretia zmluvy: 25.8.2011  
 (580) 26.10.2011

**(111) 207016**  
 (210) 1148-2004  
 (732) ChocoSuc Partner, s.r.o., Cukrovarská 502, 075 01 Trebišov, SK;  
 (770) Leonidas, s. r. o., Cukrovarská 502, 075 01 Trebišov, SK;  
 (580) 26.10.2011

**(111) 207694**  
 (210) 1737-2004  
 (732) ChocoSuc Partner, s.r.o., Cukrovarská 502, 075 01 Trebišov, SK;  
 (770) Leonidas, s. r. o., Cukrovarská 502, 075 01 Trebišov, SK;  
 (580) 26.10.2011

**(111) 207866**  
 (210) 863-2003  
 (732) BL Eight, s. r. o., Šoltésovej 14, 811 08 Bratislava, SK;

(770) ZLATÁ STUDŇA, s.r.o., Široké 631, 082 37 Široké, SK;  
 Dátum uzavretia zmluvy: 25.8.2011  
 (580) 18.10.2011

**(111) 208418**  
 (210) 3097-2003  
 (732) DayMen Canada Acquisition ULC, 2800 Park place, 666 Burrard Street, Vancouver, British Columbia V6C 2Z7, CA;  
 (770) DayMen Photo Marketing LP, 100 Spy Court, Markham, Ontario L3R 5H6, CA;  
 Dátum uzavretia zmluvy: 14.6.2011  
 (580) 25.10.2011

**(111) 208453**  
 (210) 1889-2004  
 (732) ChocoSuc Partner, s.r.o., Cukrovarská 502, 075 01 Trebišov, SK;  
 (770) Leonidas, s. r. o., Cukrovarská 502, 075 01 Trebišov, SK;  
 (580) 26.10.2011

**(111) 211214**  
 (210) 1637-2004  
 (732) BL Eight, s. r. o., Šoltésovej 14, 811 08 Bratislava, SK;  
 (770) ZLATÁ STUDŇA, s.r.o., Široké 631, 082 37 Široké, SK;  
 Dátum uzavretia zmluvy: 25.8.2011  
 (580) 18.10.2011

**(111) 211225**  
 (210) 1882-2004  
 (732) Pro Premium s.r.o., Javorova 2888/26, 921 01 Piešťany, SK;  
 (770) PRO PREMIUM, s. r. o., Pod Párovcami 1362/51, 921 01 Piešťany, SK;  
 Dátum uzavretia zmluvy: 1.7.2011  
 (580) 5.10.2011

**(111) 211983**  
 (210) 3190-2004  
 (732) Pražák Martin, Mgr., Krajinská 33/5, 370 01 České Budějovice, CZ; Aubrecht Tomáš, Ing., Hosínská 336, 373 67 Borek, CZ;  
 (770) Babiččiny nudle s. r. o., Krajinská 33/5, 370 01 České Budějovice, CZ;  
 Dátum uzavretia zmluvy: 1.6.2010  
 (580) 10.10.2011

**(111) 212774**  
 (210) 3297-2003  
 (732) ChocoSuc Partner, s.r.o., Cukrovarská 502, 075 01 Trebišov, SK;  
 (770) Leonidas, s. r. o., Cukrovarská 502, 075 01 Trebišov, SK;  
 (580) 26.10.2011

**(111) 214668**  
 (210) 5841-2005  
 (732) ChocoSuc Partner, s.r.o., Cukrovarská 502, 075 01 Trebišov, SK;  
 (770) Leonidas, s. r. o., Cukrovarská 502, 075 01 Trebišov, SK;  
 (580) 26.10.2011

**(111) 215810**

(210) 6377-2005  
(732) ChocoSuc Partner, s.r.o., Cukrovarská 502, 075 01 Trebišov, SK;  
(770) Leonidas, s. r. o., Cukrovarská 502, 075 01 Trebišov, SK;  
(580) 26.10.2011

---

**(111) 220329**

(210) 5811-2006  
(732) SPOLOČNOSŤ 7 PLUS, s. r. o., Panónska cesta 9, 852 32 Bratislava, SK;  
(770) Vydavateľstvo VČIELKA - ZORNIČKA, s.r.o., Pražská 11, 811 04 Bratislava, SK;  
Dátum uzavretia zmluvy: 7.10.2011  
(580) 28.10.2011

---

**(111) 220330**

(210) 5812-2006  
(732) SPOLOČNOSŤ 7 PLUS, s. r. o., Panónska cesta 9, 852 32 Bratislava, SK;  
(770) Vydavateľstvo VČIELKA - ZORNIČKA, s.r.o., Pražská 11, 811 04 Bratislava, SK;  
Dátum uzavretia zmluvy: 7.10.2011  
(580) 28.10.2011

---

**(111) 220926**

(210) 5229-2007  
(732) Pražák Martin, Mgr., Krajinská 33/5, 370 01 České Budějovice, CZ; Aubrecht Tomáš, Ing., Hosínská 336, 373 67 Borek, CZ;  
(770) Babiččiny nudle s. r. o., Krajinská 33/5, 370 01 České Budějovice, CZ;  
Dátum uzavretia zmluvy: 1.6.2010  
(580) 10.10.2011

---

**(111) 224923**

(210) 1899-2008  
(732) Biomedic, s.r.o., Špitálska 16, 811 08 Bratislava, SK;  
(770) GALAXY Slovakia, spol. s r. o., Dunajská 52, 811 08 Bratislava, SK;  
Dátum uzavretia zmluvy: 27.6.2011  
(580) 17.10.2011

---

**(111) 225780**

(210) 318-2008  
(732) redred.sk s.r.o., Teplická 2296/74, 921 01 Piešťany, SK;  
(770) Masár Peter, Kálnica 172, 916 37 Kálnica, SK;  
Dátum uzavretia zmluvy: 29.7.2011  
(580) 26.10.2011

---

**(111) 226400**

(210) 674-2009  
(732) redred.sk s.r.o., Teplická 2296/74, 921 01 Piešťany, SK;  
(770) Masár Peter, Kálnica 172, 916 37 Kálnica, SK;  
Dátum uzavretia zmluvy: 29.7.2011  
(580) 26.10.2011

---

**(111) 228465**

(210) 493-2010  
(732) BALTAXIA s.r.o., Strážovská 1, 974 01 Banská Bystrica, SK;  
(770) MAKSA, s.r.o., Zvolenská cesta 37, 974 01 Banská Bystrica, SK;  
Dátum uzavretia zmluvy: 25.8.2011  
(580) 26.10.2011

---

**(111) 228789**

(210) 5320-2010  
(732) SCR s.r.o., Skuteckého 115/1, 974 01 Banská Bystrica, SK;  
(770) SCR interactive s.r.o., Skuteckého 115/1, 974 01 Banská Bystrica, SK;  
Dátum uzavretia zmluvy: 10.8.2011  
(580) 10.10.2011

---

**(111) 229409**

(210) 349-2008  
(732) redred.sk s.r.o., Teplická 2296/74, 921 01 Piešťany, SK;  
(770) Masár Peter, Kálnica 172, 916 37 Kálnica, SK;  
Dátum uzavretia zmluvy: 29.7.2011  
(580) 26.10.2011

---

**(111) 229597**

(210) 422-2010  
(732) Dorvick, a. s., Lamačská cesta 3, 841 04 Bratislava, SK;  
(770) BigBoard Slovensko, spol. s r.o., Lamačská cesta 3, 841 04 Bratislava, SK;  
(580) 26.10.2011

---

**(111) 229604**

(210) 750-2010  
(732) LES, s.r.o., Hodžova 9, 911 01 Trenčín, SK;  
(770) Zelina Peter, Ing., Pltnícka 316, 013 03 Varín, SK;  
Dátum uzavretia zmluvy: 20.7.2011  
(580) 26.10.2011

---

**(111) 230285**

(210) 675-2009  
(732) redred.sk s.r.o., Teplická 2296/74, 921 01 Piešťany, SK;  
(770) Masár Peter, č.p. 172, 916 37 Kálnica, SK;  
Dátum uzavretia zmluvy: 29.7.2011  
(580) 26.10.2011

---

**(111) 230286**

(210) 673-2009  
(732) redred.sk s.r.o., Teplická 2296/74, 921 01 Piešťany, SK;  
(770) Masár Peter, Kálnica 172, 916 37 Kálnica, SK;  
Dátum uzavretia zmluvy: 29.7.2011  
(580) 26.10.2011

---

**Zmeny v údajoch o majiteľoch/prihlasovateľoch****(111) 154903**

(210) 25370

(732) Beckman Coulter, Inc., 250 S. Kraemer Boulevard, Brea, California 92821, US;

(580) 17.10.2011

**(111) 154904**

(210) 25371

(732) Beckman Coulter, Inc., 250 S. Kraemer Boulevard, Brea, California 92821, US;

(580) 17.10.2011

**(111) 155831**

(210) 30821

(732) Mallinckrodt LLC, 675 McDonnell Boulevard, St. Louis, Missouri, US;

(580) 6.10.2011

**(111) 160497**

(210) 45458

(732) SYNTHOS Kralupy a.s., O. Wichterleho 810, 278 01 Kralupy nad Vltavou, Lobečok, CZ;

(580) 23.9.2011

**(111) 160729**

(210) 45735

(732) Panasonic Corporation, 1006, Oaza-Kadoma, Kadoma-shi, Osaka, JP;

(580) 18.10.2011

**(111) 160730**

(210) 45736

(732) Panasonic Corporation, 1006, Oaza-Kadoma, Kadoma-shi, Osaka, JP;

(580) 18.10.2011

**(111) 160732**

(210) 45738

(732) Panasonic Corporation, 1006, Oaza-Kadoma, Kadoma-shi, Osaka, JP;

(580) 18.10.2011

**(111) 160738**

(210) 45744

(732) Panasonic Corporation, 1006, Oaza-Kadoma, Kadoma-shi, Osaka, JP;

(580) 18.10.2011

**(111) 160739**

(210) 45745

(732) Panasonic Corporation, 1006, Oaza-Kadoma, Kadoma-shi, Osaka, JP;

(580) 18.10.2011

**(111) 165644**

(210) 52543

(732) AZ Electronic Materials (Luxembourg) S.a.r.l., 2, Avenue Charles de Gaulle, 1653 Luxembourg, LU;

(580) 12.10.2011

**(111) 166706**

(210) 54761

(732) Apple Inc., 1 Infinite Loop, Cupertino, CA 95014, US;

(580) 19.10.2011

**(111) 166707**

(210) 54762

(732) Apple Inc., 1 Infinite Loop, Cupertino, CA 95014, US;

(580) 19.10.2011

**(111) 172140**

(210) 65266

(732) Sandgate Ltd., Canon's Court, 22 Victoria Street, Hamilton HM 12, BM;

(580) 5.10.2011

**(111) 172511**

(210) 64630

(732) Asseco Solutions, a.s., Zelený pruh 1560/99, 140 02 Praha, CZ;

(580) 4.10.2011

**(111) 172761**

(210) 64040

(732) Toshiba Tec Kabushiki Kaisha (TOSHIBA TEC CORPORATION), 2-17-2, Higashi Gotanda, Shinagawa-ku, Tokyo, JP;

(580) 18.10.2011

**(111) 172807**

(210) 65008

(732) Guardsmark, LLC, 22 South Second Street, Memphis, Tennessee 38103-2695, US;

(580) 27.10.2011

**(111) 173325**

(210) 66638

(732) SPX FLOW TECHNOLOGY CRAWLEY LIMITED, 2 City Place, Beehive Ring Road, Gatwick, West Sussex, RH6 0PA, GB;

(580) 6.10.2011

**(111) 173827**

(210) 63857

(732) Transakta a. s., Lodžská 399/26, 181 00 Praha, Bohnice, CZ;

(580) 18.10.2011

**(111) 173869**

(210) 66472  
(732) Hitachi Aloka Medical, Ltd., Tokyo, JP;  
(580) 4.10.2011

---

**(111) 174746**

(210) 63944  
(732) ADEKA CORPORATION, 2-35, Higashiogu 7-cho-  
me, Arakawa-ku, Tokyo, JP;  
(580) 19.10.2011

---

**(111) 174806**

(210) 70322  
(732) MatMar SE, Reiserstrasse 40, 1030 Wien, AT;  
(580) 28.10.2011

---

**(111) 175205**

(210) 63114  
(732) Apple Inc., 1 Infinite Loop, Cupertino, CA 95014,  
US;  
(580) 19.10.2011

---

**(111) 176081**

(210) 204-93  
(732) SONET PRODUCTS LIMITED, 103-105 Bath  
Road, Slough, Berkshire SL1 3UH, GB;  
(580) 29.9.2011

---

**(111) 177093**

(210) 66219  
(732) Drägerwerk AG & Co. KGaA, Lübeck, DE;  
(580) 27.10.2011

---

**(111) 178277**

(210) 70600  
(732) EUROPLAKAT, spol. s r. o., Křižkova 34/148,  
186 00 Praha 8, CZ;  
(580) 7.10.2011

---

**(111) 178428**

(210) 1308-94  
(732) Abbott Products GmbH, Hans Böeckler Allee 20,  
D-30173 Hannover, DE;  
(580) 10.10.2011

---

**(111) 179643**

(210) 65220  
(732) Werner & Mertz, GmbH, Rheinallee 96, D-55120  
Mainz, DE;  
(580) 7.10.2011

---

**(111) 181042**

(210) 657-95  
(732) FRANKLIN FUELING SYSTEMS LIMITED,  
Olympus Close, Whitehouse Industrial Estate,  
Ipswich, Suffolk IP1 5LN, GB;  
(580) 18.10.2011

---

**(111) 181890**

(210) 2510-95  
(732) Intervet, Inc., 556 Morris Avenue, Summit, New  
Jersey 07901, US;  
(580) 18.10.2011

---

**(111) 182352**

(210) 746-95  
(732) Mallinckrodt LLC, 675 McDonnell Boulevard,  
St. Louis, Missouri, US;  
(580) 7.10.2011

---

**(111) 183236**

(210) 2468-95  
(732) Intervet, Inc., 556 Morris Avenue, Summit, New  
Jersey 07901, US;  
(580) 18.10.2011

---

**(111) 187636**

(210) 1702-96  
(732) Scholl Limited, 103-105 Bath Road, Slough SL1 3UH,  
GB;  
(580) 29.9.2011

---

**(111) 188746**

(210) 708-97  
(732) NIKA, spol. s r.o., Ružová dolina 6, 821 08 Bra-  
tislava, SK;  
(580) 10.10.2011

---

**(111) 190590**

(210) 1667-99  
(732) NIKA, spol. s r.o., Ružová dolina 6, 821 08 Bra-  
tislava, SK;  
(580) 10.10.2011

---

**(111) 191697**

(210) 2647-98  
(732) Asahi Group Holdings, LTD, 23-1, Azumabashi  
1-chome, Sumida-ku, Tokyo, JP;  
(580) 19.10.2011

---

**(111) 193325**

(210) 3322-98  
(732) Ing. Edita Slabejová - EMEX o. z., Dubnička 15,  
957 03 Dubnička, SK;  
(580) 5.10.2011

---

**(111) 195432**

(210) 2774-99  
(732) Opavia - LU, s.r.o., Karolinská 661, 186 00 Pra-  
ha, Karlín, CZ;  
(580) 5.10.2011

---

**(111) 197822**

(210) 3183-2000  
(732) SITOUR spol. s r.o., T. Vansovej 10, 974 01  
Banská Bystrica, SK;  
(580) 30.9.2011

---

**(111) 199045**  
(210) 3963-2000  
(732) Bonsai Slovakia - Čajovňa dobrých ľudí, spol. s r. o.,  
Pri Synagóge 3, 949 01 Nitra, SK;  
(580) 26.10.2011

---

**(111) 199237**  
(210) 527-2001  
(732) Tatra-Leasing, s.r.o., Hodžovo námestie 3, 811 06  
Bratislava, SK;  
(580) 6.10.2011

---

**(111) 199341**  
(210) 796-2001  
(732) Lion Teleservices SK, spol. s r. o., A. Bernoláka 72,  
010 10 Žilina, SK;  
(580) 19.10.2011

---

**(111) 199601**  
(210) 976-2001  
(732) Slovenský dom, a. s., Stará Vajnorská 39, 831 04  
Bratislava, SK;  
(580) 11.10.2011

---

**(111) 199602**  
(210) 977-2001  
(732) Slovenský dom, a. s., Stará Vajnorská 39, 831 04  
Bratislava, SK;  
(580) 14.10.2011

---

**(111) 200742**  
(210) 2936-2001  
(732) PLEURAN, s.r.o., Súkennícka 15, 821 09 Bratislava,  
SK;  
(580) 10.10.2011

---

**(111) 200957**  
(210) 932-2001  
(732) Accantia Health & Beauty Limited, 4th Floor, Chadwick  
House, Blenheim Court, Solihull B91 2AA, GB;  
(580) 27.10.2011

---

**(111) 201290**  
(210) 3049-2001  
(732) Intervet, Inc., 556 Morris Avenue, Summit, New  
Jersey 07901, US;  
(580) 5.10.2011

---

**(111) 201291**  
(210) 3050-2001  
(732) Intervet, Inc., 556 Morris Avenue, Summit, New  
Jersey 07901, US;  
(580) 5.10.2011

---

**(111) 201349**  
(210) 2389-2001  
(732) PROSAM, spol. s r.o., Slowackého 1/a, 821 04  
Bratislava, SK;  
(580) 24.10.2011

---

**(111) 201350**  
(210) 2390-2001  
(732) PROSAM, spol. s r.o., Slowackého 1/a, 821 04  
Bratislava, SK;  
(580) 24.10.2011

---

**(111) 201353**  
(210) 2393-2001  
(732) PROSAM, spol. s r.o., Slowackého 1/a, 821 04  
Bratislava, SK;  
(580) 24.10.2011

---

**(111) 201354**  
(210) 2394-2001  
(732) PROSAM, spol. s r.o., Slowackého 1/a, 821 04  
Bratislava, SK;  
(580) 24.10.2011

---

**(111) 201355**  
(210) 2395-2001  
(732) PROSAM, spol. s r.o., Slowackého 1/a, 821 04  
Bratislava, SK;  
(580) 24.10.2011

---

**(111) 201365**  
(210) 2489-2001  
(732) TASHA COSMETICS s. r. o., Pajštúnska 1, 851 02  
Bratislava, SK;  
(580) 6.10.2011

---

**(111) 201383**  
(210) 2601-2001  
(732) NIKA, spol. s r.o., Ružová dolina 6, 821 08 Bratislava,  
SK;  
(580) 7.10.2011

---

**(111) 201487**  
(210) 2625-2001  
(732) Ing. Jaroslav Šutarík - IMBIZ, Mlynská 39, 052 01  
Spišská Nová Ves, SK;  
(580) 27.10.2011

---

**(111) 201557**  
(210) 3179-2001  
(732) Allied Telesis, Inc., 3200 North First Street, San  
Jose, California 95134, US;  
(580) 17.10.2011

---

**(111) 201596**  
(210) 3447-2001  
(732) Intervet, Inc., 556 Morris Avenue, Summit, New  
Jersey 07901, US;  
(580) 5.10.2011

---

**(111) 201597**  
(210) 3448-2001  
(732) Intervet, Inc., 556 Morris Avenue, Summit, New  
Jersey 07901, US;  
(580) 5.10.2011

---

**(111) 201643**

(210) 2799-2001  
(732) ACTIAL Farmaceutica Lda, Praca Severiano Fer-  
raz, 258, 9000-082 Funchal (Madeira), PT;  
(580) 6.10.2011

---

**(111) 201847**

(210) 2881-2001  
(732) OFFICE DEPOT s. r. o., Floriánova 2461, 253 01  
Hostivice, CZ;  
(580) 18.10.2011

---

**(111) 201885**

(210) 3452-2001  
(732) California Board Sports, Inc., a California Corpo-  
ration, 5601 Palmer Way, Carlsbad, CA 92010,  
US;  
(580) 18.10.2011

---

**(111) 202011**

(210) 3777-2001  
(732) UNITED BRANDS s. r. o., Modletice 98, 251 01  
Praha - východ, CZ;  
(580) 13.10.2011

---

**(111) 202012**

(210) 3778-2001  
(732) UNITED BRANDS s. r. o., Modletice 98, 251 01  
Praha - východ, CZ;  
(580) 13.10.2011

---

**(111) 202019**

(210) 3792-2001  
(732) UNITED BRANDS s. r. o., Modletice 98, 251 01  
Praha - východ, CZ;  
(580) 13.10.2011

---

**(111) 202021**

(210) 3795-2001  
(732) UNITED BRANDS s. r. o., Modletice 98, 251 01  
Praha - východ, CZ;  
(580) 13.10.2011

---

**(111) 202259**

(210) 3582-2001  
(732) UNITED BRANDS s. r. o., Modletice 98, 251 01  
Praha - východ, CZ;  
(580) 13.10.2011

---

**(111) 202260**

(210) 3585-2001  
(732) UNITED BRANDS s. r. o., Modletice 98, 251 01  
Praha - východ, CZ;  
(580) 13.10.2011

---

**(111) 202264**

(210) 3591-2001  
(732) UNITED BRANDS s. r. o., Modletice 98, 251 01  
Praha - východ, CZ;  
(580) 13.10.2011

---

**(111) 202337**

(210) 3343-2001  
(732) UNITED BRANDS s. r. o., Modletice 98, 251 01  
Praha - východ, CZ;  
(580) 13.10.2011

---

**(111) 202465**

(210) 2884-2001  
(732) OFFICE DEPOT s. r. o., Floriánova 2461, 253 01  
Hostivice, CZ;  
(580) 18.10.2011

---

**(111) 202760**

(210) 3928-2001  
(732) IKAR, a.s., Kukuričná 13, 831 03 Bratislava, SK;  
(580) 18.10.2011

---

**(111) 202833**

(210) 304-2002  
(732) GECO, a. s., Pod Čimickým hájem 190/11, 181 00  
Praha, CZ;  
(580) 17.10.2011

---

**(111) 203081**

(210) 3340-2001  
(732) UNITED BRANDS s. r. o., Modletice 98, 251 01  
Praha - východ, CZ;  
(580) 13.10.2011

---

**(111) 203533**

(210) 3572-2001  
(732) UNITED BRANDS s. r. o., Modletice 98, 251 01  
Praha - východ, CZ;  
(580) 13.10.2011

---

**(111) 203610**

(210) 1379-2002  
(732) Bayer CropScience SA, 16, rue Jean-Marie Lec-  
lair, 69009 Lyon, FR;  
(580) 19.10.2011

---

**(111) 203645**

(210) 3580-2001  
(732) UNITED BRANDS s. r. o., Modletice 98, 251 01  
Praha - východ, CZ;  
(580) 13.10.2011

---

**(111) 203647**

(210) 3594-2001  
(732) UNITED BRANDS s. r. o., Modletice 98, 251 01  
Praha - východ, CZ;  
(580) 13.10.2011

---

**(111) 203759**  
(210) 3741-2001  
(732) BAUER MEDIA SK v.o.s., Einsteinova 23, 851 01 Bratislava, SK;  
(580) 6.10.2011

---

**(111) 203854**  
(210) 1380-2002  
(732) Bayer CropScience SA, 16, rue Jean-Marie Lec-lair, 69009 Lyon, FR;  
(580) 19.10.2011

---

**(111) 203915**  
(210) 3069-2001  
(732) GUARDANT, INC., 1030 Delta Boulevard, Atlan-ta, Georgia, US;  
(580) 19.10.2011

---

**(111) 203930**  
(210) 3798-2001  
(732) UNITED BRANDS s. r. o., Modletice 98, 251 01 Praha - východ, CZ;  
(580) 13.10.2011

---

**(111) 204070**  
(210) 3345-2001  
(732) UNITED BRANDS s. r. o., Modletice 98, 251 01 Praha - východ, CZ;  
(580) 13.10.2011

---

**(111) 204142**  
(210) 3347-2001  
(732) UNITED BRANDS s. r. o., Modletice 98, 251 01 Praha - východ, CZ;  
(580) 13.10.2011

---

**(111) 204143**  
(210) 3348-2001  
(732) UNITED BRANDS s. r. o., Modletice 98, 251 01 Praha - východ, CZ;  
(580) 13.10.2011

---

**(111) 204144**  
(210) 3588-2001  
(732) UNITED BRANDS s. r. o., Modletice 98, 251 01 Praha - východ, CZ;  
(580) 13.10.2011

---

**(111) 205316**  
(210) 3661-2002  
(732) Earth Products, Inc., 1916 Palomar Oaks Way, Suite 150, Carlsbad, California 92008, US;  
(580) 27.10.2011

---

**(111) 205888**  
(210) 28-2003  
(732) Earth Products, Inc., 1916 Palomar Oaks Way, Suite 150, Carlsbad, California 92008, US;  
(580) 27.10.2011

---

**(111) 205889**  
(210) 29-2003  
(732) Earth Products, Inc., 1916 Palomar Oaks Way, Suite 150, Carlsbad, California 92008, US;  
(580) 27.10.2011

---

**(111) 207381**  
(210) 701-2003  
(732) GECO, a. s., Pod Čimickým hájem 190/11, 181 00 Praha, CZ;  
(580) 17.10.2011

---

**(111) 207382**  
(210) 702-2003  
(732) GECO, a. s., Pod Čimickým hájem 190/11, 181 00 Praha, CZ;  
(580) 17.10.2011

---

**(111) 207685**  
(210) 3333-2001  
(732) UNITED BRANDS s. r. o., Modletice 98, 251 01 Praha - východ, CZ;  
(580) 13.10.2011

---

**(111) 208924**  
(210) 3344-2003  
(732) MatMar SE, Reiserstrasse 40, 1030 Wien, AT;  
(580) 28.10.2011

---

**(111) 209704**  
(210) 61-2004  
(732) NIKA, spol. s r.o., Ružová dolina 6, 821 08 Bra-tislava, SK;  
(580) 7.10.2011

---

**(111) 209705**  
(210) 62-2004  
(732) NIKA, spol. s r.o., Ružová dolina 6, 821 08 Bra-tislava, SK;  
(580) 7.10.2011

---

**(111) 210197**  
(210) 1276-2004  
(732) NIKA, spol. s r.o., Ružová dolina 6, 821 08 Bra-tislava, SK;  
(580) 7.10.2011

---

**(111) 211565**  
(210) 2891-2004  
(732) BIOFARMA, 50, rue Carnot, 92284 Suresnes ce-dex, FR;  
(580) 28.10.2011

---

**(111) 212391**  
(210) 3279-2004  
(732) NIKA, spol. s r.o., Ružová dolina 6, 821 08 Bra-tislava, SK;  
(580) 7.10.2011

---

**(111) 212612**  
(210) 3305-2003  
(732) NIKA, spol. s r.o., Ružová dolina 6, 821 08 Bratislava, SK;  
(580) 7.10.2011

---

**(111) 212785**  
(210) 1863-2003  
(732) QISDA CORPORATION, No. 157, Shan-Ying Road, Shan-Ting Tsun, Gueishan Hsiang, Taoyuan County, TW;  
(580) 26.10.2011

---

**(111) 214136**  
(210) 1132-2005  
(732) MatMar SE, Reisnerstrasse 40, 1030 Wien, AT;  
(580) 28.10.2011

---

**(111) 214307**  
(210) 880-2005  
(732) NIKA, spol. s r.o., Ružová dolina 6, 821 08 Bratislava, SK;  
(580) 7.10.2011

---

**(111) 214347**  
(210) 1041-2005  
(732) NIKA, spol. s r.o., Ružová dolina 6, 821 08 Bratislava, SK;  
(580) 7.10.2011

---

**(111) 214798**  
(210) 1358-2005  
(732) NIKA, spol. s r.o., Ružová dolina 6, 821 08 Bratislava, SK;  
(580) 7.10.2011

---

**(111) 215146**  
(210) 1200-2005  
(732) MatMar SE, Reisnerstrasse 40, 1030 Wien, AT;  
(580) 28.10.2011

---

**(111) 215262**  
(210) 349-2005  
(732) NIKA, spol. s r.o., Ružová dolina 6, 821 08 Bratislava, SK;  
(580) 7.10.2011

---

**(111) 215348**  
(210) 6095-2005  
(732) NIKA, spol. s r.o., Ružová dolina 6, 821 08 Bratislava, SK;  
(580) 7.10.2011

---

**(111) 215349**  
(210) 6096-2005  
(732) NIKA, spol. s r.o., Ružová dolina 6, 821 08 Bratislava, SK;  
(580) 7.10.2011

---

**(111) 215699**  
(210) 2086-2004  
(732) NIKA, spol. s r.o., Ružová dolina 6, 821 08 Bratislava, SK;  
(580) 7.10.2011

---

**(111) 215757**  
(210) 6094-2005  
(732) NIKA, spol. s r.o., Ružová dolina 6, 821 08 Bratislava, SK;  
(580) 7.10.2011

---

**(111) 215884**  
(210) 3080-2003  
(732) NIKA, spol. s r.o., Ružová dolina 6, 821 08 Bratislava, SK;  
(580) 7.10.2011

---

**(111) 216591**  
(210) 5419-2006  
(732) ALDEMON TECHNOLOGIES LIMITED, Arch. Makariou III, 2-4, Capital Center, 9th floor, P.C.1065 Nicosia, CY;  
(580) 10.10.2011

---

**(111) 216594**  
(210) 5422-2006  
(732) ALDEMON TECHNOLOGIES LIMITED, Arch. Makariou III, 2-4, Capital Center, 9th floor, P.C.1065 Nicosia, CY;  
(580) 10.10.2011

---

**(111) 216595**  
(210) 5423-2006  
(732) ALDEMON TECHNOLOGIES LIMITED, Arch. Makariou III, 2-4, Capital Center, 9th floor, P.C.1065 Nicosia, CY;  
(580) 18.10.2011

---

**(111) 217063**  
(210) 1645-2006  
(732) Globex trading s.r.o., Družicová 1, 821 02 Bratislava, SK;  
(580) 10.10.2011

---

**(111) 217205**  
(210) 5683-2006  
(732) KAMIS S.A., Stefanovo, ul. Malinova 18/20, 05-552 Wólka Kosowska, PL;  
(580) 17.10.2011

---

**(111) 217222**  
(210) 5797-2006  
(732) SC SENSIBLU SRL, 133, Ciobanului Street, 077135 Mogosoaia, Ilfov county, RO;  
(580) 7.10.2011

---



**(111) 217246**  
(210) 152-2006  
(732) NIKA, spol. s r.o., Ružová dolina 6, 821 08 Bratislava, SK;  
(580) 7.10.2011

---

**(111) 217384**  
(210) 1875-2006  
(732) Ing. Edita Slabejová - EMEX o. z., Dubnička 15, 957 03 Dubnička, SK;  
(580) 5.10.2011

---

**(111) 217385**  
(210) 1876-2006  
(732) Ing. Edita Slabejová - EMEX o. z., Dubnička 15, 957 03 Dubnička, SK;  
(580) 5.10.2011

---

**(111) 217484**  
(210) 1101-2006  
(732) NIKA, spol. s r.o., Ružová dolina 6, 821 08 Bratislava, SK;  
(580) 7.10.2011

---

**(111) 218104**  
(210) 1100-2006  
(732) NIKA, spol. s r.o., Ružová dolina 6, 821 08 Bratislava, SK;  
(580) 7.10.2011

---

**(111) 218215**  
(210) 1854-2006  
(732) NIKA, spol. s r.o., Ružová dolina 6, 821 08 Bratislava, SK;  
(580) 7.10.2011

---

**(111) 218854**  
(210) 1889-2006  
(732) NIKA, spol. s r.o., Ružová dolina 6, 821 08 Bratislava, SK;  
(580) 7.10.2011

---

**(111) 218868**  
(210) 2056-2006  
(732) NIKA, spol. s r.o., Ružová dolina 6, 821 08 Bratislava, SK;  
(580) 7.10.2011

---

**(111) 219070**  
(210) 553-2006  
(732) ALDEMON TECHNOLOGIES LIMITED, Arch. Makariou III, 2-4, Capital Center, 9th floor, P.C.1065 Nicosia, CY;  
(580) 10.10.2011

---

**(111) 219096**  
(210) 2014-2006  
(732) NIKA, spol. s r.o., Ružová dolina 6, 821 08 Bratislava, SK;  
(580) 7.10.2011

---

**(111) 219097**  
(210) 2015-2006  
(732) NIKA, spol. s r.o., Ružová dolina 6, 821 08 Bratislava, SK;  
(580) 7.10.2011

---

**(111) 219216**  
(210) 5065-2007  
(732) NIKA, spol. s r.o., Ružová dolina 6, 821 08 Bratislava, SK;  
(580) 10.10.2011

---

**(111) 219988**  
(210) 712-2007  
(732) NIKA, spol. s r.o., Ružová dolina 6, 821 08 Bratislava, SK;  
(580) 10.10.2011

---

**(111) 219991**  
(210) 720-2007  
(732) NIKA, spol. s r.o., Ružová dolina 6, 821 08 Bratislava, SK;  
(580) 10.10.2011

---

**(111) 222200**  
(210) 6108-2007  
(732) Rivet Factory Group s. r. o., Lannova 2061/8, 110 00 Praha 1, Nové Město, CZ;  
(580) 18.10.2011

---

**(111) 222840**  
(210) 6208-2007  
(732) KAMIS S.A., Stefanovo, ul. Malinova 18/20, 05-552 Wólka Kosowska, PL;  
(580) 17.10.2011

---

**(111) 222912**  
(210) 428-2008  
(732) EUROFORMES, a. s., Vysokoškolákov 41, 010 08 Žilina, SK;  
(580) 7.10.2011

---

**(111) 224344**  
(210) 1557-2008  
(732) NIKA, spol. s r.o., Ružová dolina 6, 821 08 Bratislava, SK;  
(580) 10.10.2011

---

**(111) 224941**

(210) 5931-2008  
(732) Johnson & Johnson Consumer Holdings France,  
1, Rue Camille Desmoulins, 92130 Issy-Les-Mou-  
lineaux, FR;  
(580) 7.10.2011

---

**(111) 225071**

(210) 1238-2008  
(732) BIOFARMA, 50, rue Carnot, 92284 Suresnes ce-  
dex, FR;  
(580) 28.10.2011

---

**(111) 225830**

(210) 335-2009  
(732) NIKA, spol. s r.o., Ružová dolina 6, 821 08 Bra-  
tislava, SK;  
(580) 10.10.2011

---

**(111) 225860**

(210) 5046-2009  
(732) NIKA, spol. s r.o., Ružová dolina 6, 821 08 Bra-  
tislava, SK;  
(580) 10.10.2011

---

**(111) 226536**

(210) 697-2009  
(732) BigMedia, spol. s r. o., Lamačská cesta 3, 841 04  
Bratislava, SK;  
(580) 7.10.2011

---

**(111) 226537**

(210) 698-2009  
(732) BigMedia, spol. s r. o., Lamačská cesta 3, 841 04  
Bratislava, SK;  
(580) 7.10.2011

---

**(111) 227418**

(210) 1607-2009  
(732) Bidovská Otlía, Štúrova 1300/16, 060 01 Kež-  
marok, SK;  
(580) 26.10.2011

---

**(111) 227443**

(210) 5732-2009  
(732) NIKA, spol. s r.o., Ružová dolina 6, 821 08 Bra-  
tislava, SK;  
(580) 10.10.2011

---

**(111) 227514**

(210) 1647-2009  
(732) NIKA, spol. s r.o., Ružová dolina 6, 821 08 Bra-  
tislava, SK;  
(580) 10.10.2011

---

**(111) 227515**

(210) 1648-2009  
(732) NIKA, spol. s r.o., Ružová dolina 6, 821 08 Bra-  
tislava, SK;  
(580) 10.10.2011

---

**(111) 227727**

(210) 5719-2009  
(732) NIKA, spol. s r.o., Ružová dolina 6, 821 08 Bra-  
tislava, SK;  
(580) 10.10.2011

---

**(111) 227728**

(210) 5720-2009  
(732) NIKA, spol. s r.o., Ružová dolina 6, 821 08 Bra-  
tislava, SK;  
(580) 10.10.2011

---

**(111) 227729**

(210) 5721-2009  
(732) NIKA, spol. s r.o., Ružová dolina 6, 821 08 Bra-  
tislava, SK;  
(580) 10.10.2011

---

**(111) 227730**

(210) 5722-2009  
(732) NIKA, spol. s r.o., Ružová dolina 6, 821 08 Bra-  
tislava, SK;  
(580) 10.10.2011

---

**(111) 227731**

(210) 5726-2009  
(732) NIKA, spol. s r.o., Ružová dolina 6, 821 08 Bra-  
tislava, SK;  
(580) 10.10.2011

---

**(111) 227757**

(210) 41-2010  
(732) maybe-sk, spol. s r.o., Adama Trajana 4648/2,  
921 01 Piešťany, SK;  
(580) 17.10.2011

---

**(111) 227783**

(210) 1418-2009  
(732) NIKA, spol. s r.o., Ružová dolina 6, 821 08 Bra-  
tislava, SK;  
(580) 10.10.2011

---

**(111) 228034**

(210) 1826-2009  
(732) maybe-sk, spol. s r.o., Adama Trajana 4648/2,  
921 01 Piešťany, SK;  
(580) 17.10.2011

---

**(111) 228377**

(210) 5137-2010  
(732) NIKA, spol. s r.o., Ružová dolina 6, 821 08 Bra-  
tislava, SK;  
(580) 10.10.2011

---

**(111) 228803**

(210) 5414-2010

(732) NIKA, spol. s r.o., Ružová dolina 6, 821 08 Bratislava, SK;

(580) 10.10.2011

**(111) 229681**

(210) 1565-2010

(732) SWEETY ICE, s.r.o., Petrovanská 34/A, 080 01 Prešov, SK;

(580) 6.10.2011

**(111) 229542**

(210) 1515-2010

(732) NIKA, spol. s r.o., Ružová dolina 6, 821 08 Bratislava, SK;

(580) 10.10.2011

**(111) 229683**

(210) 1567-2010

(732) SWEETY ICE, s.r.o., Petrovanská 34/A, 080 01 Prešov, SK;

(580) 6.10.2011

**(111) 229597**

(210) 422-2010

(732) BigBoard Slovensko, a. s., Lamačská cesta 3, 841 04 Bratislava, SK;

(580) 26.10.2011

**(111) 229684**

(210) 1569-2010

(732) SWEETY ICE, s.r.o., Petrovanská 34/A, 080 01 Prešov, SK;

(580) 6.10.2011

**(111) 229671**

(210) 1550-2010

(732) SWEETY ICE, s.r.o., Petrovanská 34/A, 080 01 Prešov, SK;

(580) 6.10.2011

**(111) 229692**

(210) 1678-2010

(732) SWEETY ICE, s.r.o., Petrovanská 34/A, 080 01 Prešov, SK;

(580) 6.10.2011

**(111) 229680**

(210) 1563-2010

(732) SWEETY ICE, s.r.o., Petrovanská 34/A, 080 01 Prešov, SK;

(580) 6.10.2011

**(111) 230120**

(210) 1491-2010

(732) KONTI a.s., Hraničná 18, 821 05 Bratislava, SK;

(580) 24.10.2011

**Licenčné zmluvy registrované****(111) 154118**

(210) 20976

(732) ZVVZ, a. s., Sažinova 888, 399 25 Milevsko, CZ;

(791) ZVVZ MACHINERY, a.s., Sažinova 888, 399 25 Milevsko, CZ;

(793) zmluvná nevýlučná

Dátum uzavretia licenčnej zmluvy: 1.12.2010

(580) 7.10.2011

**(111) 202402**

(210) 852-2001

(732) Eisenreich Jan, Barákova 28, 307 01 Plzeň, CZ;

(791) ŽPSV a.s., Třebízského 207, 687 00 Uherský Ostroh, CZ;

(793) zmluvná nevýlučná

Dátum uzavretia licenčnej zmluvy: 30.6.2011

(580) 30.9.2011

**(111) 203704**

(210) 1354-2002

(732) FERAX spółka z o.o., ul. Szadkowska 4/6, 98-220 Zduńska Wola, PL;

(791) Gatta Slovakia s.r.o., Štúrova 721/16, 929 01 Dunajská Streda, SK;

(793) zmluvná výlučná

Dátum uzavretia licenčnej zmluvy: 12.3.2011

(580) 5.10.2011

**(111) 213152**

(210) 472-2005

(732) Mestský hokejový klub 32 Liptovský Mikuláš, a. s., Partizánov 14, 031 01 Liptovský Mikuláš, SK;

(791) Mestský hokejový klub 32 Liptovský Mikuláš, o. z., Partizánov 14, 031 01 Liptovský Mikuláš, SK;

(793) zmluvná nevýlučná

Dátum uzavretia licenčnej zmluvy: 19.8.2011

(580) 12.10.2011

**(111) 219059**

(210) 5362-2007

(732) ICHC s.r.o., Vajnorská 89/A, 831 04 Bratislava, SK;

(791) 7BASICE s.r.o., Vajnorská 89/A, 831 04 Bratislava, SK;

(793) zmluvná výlučná

Dátum uzavretia licenčnej zmluvy: 1.8.2011

(580) 27.10.2011

**(111) 219060**

(210) 5363-2007

(732) ICHC s.r.o., Vajnorská 89/A, 831 04 Bratislava, SK;

(791) 7BASICE s.r.o., Vajnorská 89/A, 831 04 Bratislava, SK;

(793) zmluvná výlučná

Dátum uzavretia licenčnej zmluvy: 1.8.2011

(580) 27.10.2011

**Zmeny dispozičných práv na ochranné známky (ukončenie zálohov)****(111) 110990**

(210) 17427

(732) STOCK Plzeň-Božkov s.r.o., Palírenská 641/2,  
326 00 Plzeň-Božkov, CZ;

Záložný veriteľ:

ABN AMRO Bank N.V., Gustav Mahlerlaan 10,  
1082 PP Amsterdam, NL;

Dátum ukončenia platnosti zmluvy: 7.10.2011

(580) 23.7.2008

**(111) 185733**

(210) 3012-96

(732) STOCK Plzeň-Božkov s.r.o., Palírenská 641/2,  
326 00 Plzeň-Božkov, CZ;

Záložný veriteľ:

ABN AMRO Bank N.V., Gustav Mahlerlaan 10,  
1082 PP Amsterdam, NL;

Dátum ukončenia platnosti zmluvy: 7.10.2011

(580) 23.7.2008

**(111) 110991**

(210) 17428

(732) STOCK Plzeň-Božkov s.r.o., Palírenská 641/2,  
326 00 Plzeň-Božkov, CZ;

Záložný veriteľ:

ABN AMRO Bank N.V., Gustav Mahlerlaan 10,  
1082 PP Amsterdam, NL;

Dátum ukončenia platnosti zmluvy: 7.10.2011

(580) 23.7.2008

**(111) 185734**

(210) 3013-96

(732) STOCK Plzeň-Božkov s.r.o., Palírenská 641/2,  
326 00 Plzeň-Božkov, CZ;

Záložný veriteľ:

ABN AMRO Bank N.V., Gustav Mahlerlaan 10,  
1082 PP Amsterdam, NL;

Dátum ukončenia platnosti zmluvy: 7.10.2011

(580) 23.7.2008

**(111) 110993**

(210) 17430

(732) STOCK Plzeň-Božkov s.r.o., Palírenská 641/2,  
326 00 Plzeň-Božkov, CZ;

Záložný veriteľ:

ABN AMRO Bank N.V., Gustav Mahlerlaan 10,  
1082 PP Amsterdam, NL;

Dátum ukončenia platnosti zmluvy: 7.10.2011

(580) 23.7.2008

**(111) 187823**

(210) 967-97

(732) STOCK Plzeň-Božkov s.r.o., Palírenská 641/2,  
326 00 Plzeň-Božkov, CZ;

Záložný veriteľ:

ABN AMRO Bank N.V., Gustav Mahlerlaan 10,  
1082 PP Amsterdam, NL;

Dátum ukončenia platnosti zmluvy: 7.10.2011

(580) 23.7.2008

**(111) 167916**

(210) 56456

(732) STOCK Plzeň-Božkov s.r.o., Palírenská 641/2,  
326 00 Plzeň-Božkov, CZ;

Záložný veriteľ:

ABN AMRO Bank N.V., Gustav Mahlerlaan 10,  
1082 PP Amsterdam, NL;

Dátum ukončenia platnosti zmluvy: 7.10.2011

(580) 23.7.2008

**(111) 190028**

(210) 1002-98

(732) STOCK Plzeň-Božkov s.r.o., Palírenská 641/2,  
326 00 Plzeň-Božkov, CZ;

Záložný veriteľ:

ABN AMRO Bank N.V., Gustav Mahlerlaan 10,  
1082 PP Amsterdam, NL;

Dátum ukončenia platnosti zmluvy: 7.10.2011

(580) 23.7.2008

**(111) 168805**

(210) 58113

(732) STOCK Plzeň-Božkov s.r.o., Palírenská 641/2,  
326 00 Plzeň-Božkov, CZ;

Záložný veriteľ:

ABN AMRO Bank N.V., Gustav Mahlerlaan 10,  
1082 PP Amsterdam, NL;

Dátum ukončenia platnosti zmluvy: 7.10.2011

(580) 23.7.2008

**(111) 193263**

(210) 1300-99

(732) STOCK Plzeň-Božkov s.r.o., Palírenská 641/2,  
326 00 Plzeň-Božkov, CZ;

Záložný veriteľ:

ABN AMRO Bank N.V., Gustav Mahlerlaan 10,  
1082 PP Amsterdam, NL;

Dátum ukončenia platnosti zmluvy: 7.10.2011

(580) 23.7.2008

**(111) 185274**

(210) 3019-96

(732) STOCK Plzeň-Božkov s.r.o., Palírenská 641/2,  
326 00 Plzeň-Božkov, CZ;

Záložný veriteľ:

ABN AMRO Bank N.V., Gustav Mahlerlaan 10,  
1082 PP Amsterdam, NL;

Dátum ukončenia platnosti zmluvy: 7.10.2011

(580) 23.7.2008

**(111) 196034**

(210) 494-2000

(732) STOCK Plzeň-Božkov s.r.o., Palírenská 641/2,  
326 00 Plzeň-Božkov, CZ;

Záložný veriteľ:

ABN AMRO Bank N.V., Gustav Mahlerlaan 10,  
1082 PP Amsterdam, NL;

Dátum ukončenia platnosti zmluvy: 7.10.2011

(580) 23.7.2008

**(111) 196439**

(210) 1868-2000

(732) STOCK Plzeň-Božkov s.r.o., Palírenská 641/2,  
326 00 Plzeň-Božkov, CZ;

Záložný veriteľ:

ABN AMRO Bank N.V., Gustav Mahlerlaan 10,  
1082 PP Amsterdam, NL;

Dátum ukončenia platnosti zmluvy: 7.10.2011

(580) 23.7.2008

**(111) 198102**

(210) 2636-2000

(732) STOCK Plzeň-Božkov s.r.o., Palírenská 641/2,  
326 00 Plzeň-Božkov, CZ;

Záložný veriteľ:

ABN AMRO Bank N.V., Gustav Mahlerlaan 10,  
1082 PP Amsterdam, NL;

Dátum ukončenia platnosti zmluvy: 7.10.2011

(580) 23.7.2008

**(111) 196499**

(210) 1762-99

(732) STOCK Plzeň-Božkov s.r.o., Palírenská 641/2,  
326 00 Plzeň-Božkov, CZ;

Záložný veriteľ:

ABN AMRO Bank N.V., Gustav Mahlerlaan 10,  
1082 PP Amsterdam, NL;

Dátum ukončenia platnosti zmluvy: 7.10.2011

(580) 23.7.2008

**(111) 199648**

(210) 2633-2000

(732) STOCK Plzeň-Božkov s.r.o., Palírenská 641/2,  
326 00 Plzeň-Božkov, CZ;

Záložný veriteľ:

ABN AMRO Bank N.V., Gustav Mahlerlaan 10,  
1082 PP Amsterdam, NL;

Dátum ukončenia platnosti zmluvy: 7.10.2011

(580) 23.7.2008

**(111) 196966**

(210) 430-2000

(732) STOCK Plzeň-Božkov s.r.o., Palírenská 641/2,  
326 00 Plzeň-Božkov, CZ;

Záložný veriteľ:

ABN AMRO Bank N.V., Gustav Mahlerlaan 10,  
1082 PP Amsterdam, NL;

Dátum ukončenia platnosti zmluvy: 7.10.2011

(580) 23.7.2008

**(111) 203035**

(210) 968-2002

(732) STOCK Plzeň-Božkov s.r.o., Palírenská 641/2,  
326 00 Plzeň-Božkov, CZ;

Záložný veriteľ:

ABN AMRO Bank N.V., Gustav Mahlerlaan 10,  
1082 PP Amsterdam, NL;

Dátum ukončenia platnosti zmluvy: 7.10.2011

(580) 23.7.2008

**(111) 198099**

(210) 2632-2000

(732) STOCK Plzeň-Božkov s.r.o., Palírenská 641/2,  
326 00 Plzeň-Božkov, CZ;

Záložný veriteľ:

ABN AMRO Bank N.V., Gustav Mahlerlaan 10,  
1082 PP Amsterdam, NL;

Dátum ukončenia platnosti zmluvy: 7.10.2011

(580) 23.7.2008

**(111) 211736**

(210) 2360-2004

(732) STOCK Plzeň-Božkov s.r.o., Palírenská 641/2,  
326 00 Plzeň-Božkov, CZ;

Záložný veriteľ:

ABN AMRO Bank N.V., Gustav Mahlerlaan 10,  
1082 PP Amsterdam, NL;

Dátum ukončenia platnosti zmluvy: 7.10.2011

(580) 23.7.2008

**(111) 198100**

(210) 2634-2000

(732) STOCK Plzeň-Božkov s.r.o., Palírenská 641/2,  
326 00 Plzeň-Božkov, CZ;

Záložný veriteľ:

ABN AMRO Bank N.V., Gustav Mahlerlaan 10,  
1082 PP Amsterdam, NL;

Dátum ukončenia platnosti zmluvy: 7.10.2011

(580) 23.7.2008

**(111) 211737**

(210) 2361-2004

(732) STOCK Plzeň-Božkov s.r.o., Palírenská 641/2,  
326 00 Plzeň-Božkov, CZ;

Záložný veriteľ:

ABN AMRO Bank N.V., Gustav Mahlerlaan 10,  
1082 PP Amsterdam, NL;

Dátum ukončenia platnosti zmluvy: 7.10.2011

(580) 23.7.2008

**(111) 198101**

(210) 2635-2000

(732) STOCK Plzeň-Božkov s.r.o., Palírenská 641/2,  
326 00 Plzeň-Božkov, CZ;

Záložný veriteľ:

ABN AMRO Bank N.V., Gustav Mahlerlaan 10,  
1082 PP Amsterdam, NL;

Dátum ukončenia platnosti zmluvy: 7.10.2011

(580) 23.7.2008

**(111) 211806**

(210) 5177-2004

(732) STOCK Plzeň-Božkov s.r.o., Palírenská 641/2,  
326 00 Plzeň-Božkov, CZ;

Záložný veriteľ:

ABN AMRO Bank N.V., Gustav Mahlerlaan 10,  
1082 PP Amsterdam, NL;

Dátum ukončenia platnosti zmluvy: 7.10.2011

(580) 23.7.2008

**(111) 212606**  
 (210) 5276-2004  
 (732) STOCK Plzeň-Božkov s.r.o., Palírenská 641/2,  
 326 00 Plzeň-Božkov, CZ;  
 Záložný veriteľ:  
 ABN AMRO Bank N.V., Gustav Mahlerlaan 10,  
 1082 PP Amsterdam, NL;  
 Dátum ukončenia platnosti zmluvy: 7.10.2011  
 (580) 23.7.2008

**(111) 220609**  
 (210) 5752-2007  
 (732) STOCK Plzeň-Božkov s.r.o., Palírenská 641/2,  
 326 00 Plzeň-Božkov, CZ;  
 Záložný veriteľ:  
 ABN AMRO Bank N.V., Gustav Mahlerlaan 10,  
 1082 PP Amsterdam, NL;  
 Dátum ukončenia platnosti zmluvy: 7.10.2011  
 (580) 23.7.2008

**(111) 212673**  
 (210) 5277-2004  
 (732) STOCK Plzeň-Božkov s.r.o., Palírenská 641/2,  
 326 00 Plzeň-Božkov, CZ;  
 Záložný veriteľ:  
 ABN AMRO Bank N.V., Gustav Mahlerlaan 10,  
 1082 PP Amsterdam, NL;  
 Dátum ukončenia platnosti zmluvy: 7.10.2011  
 (580) 23.7.2008

**(111) 220610**  
 (210) 5753-2007  
 (732) STOCK Plzeň-Božkov s.r.o., Palírenská 641/2,  
 326 00 Plzeň-Božkov, CZ;  
 Záložný veriteľ:  
 ABN AMRO Bank N.V., Gustav Mahlerlaan 10,  
 1082 PP Amsterdam, NL;  
 Dátum ukončenia platnosti zmluvy: 7.10.2011  
 (580) 23.7.2008

**(111) 220608**  
 (210) 5751-2007  
 (732) STOCK Plzeň-Božkov s.r.o., Palírenská 641/2,  
 326 00 Plzeň-Božkov, CZ;  
 Záložný veriteľ:  
 ABN AMRO Bank N.V., Gustav Mahlerlaan 10,  
 1082 PP Amsterdam, NL;  
 Dátum ukončenia platnosti zmluvy: 7.10.2011  
 (580) 23.7.2008

**(111) 220611**  
 (210) 5754-2007  
 (732) STOCK Plzeň-Božkov s.r.o., Palírenská 641/2,  
 326 00 Plzeň-Božkov, CZ;  
 Záložný veriteľ:  
 ABN AMRO Bank N.V., Gustav Mahlerlaan 10,  
 1082 PP Amsterdam, NL;  
 Dátum ukončenia platnosti zmluvy: 7.10.2011  
 (580) 23.7.2008

### Medzinárodne zapísané ochranné známky

**(111) 173149**  
 (220) 2.7.1991  
 (800) 1091700  
 Dátum medzinárodného zápisu: 2.8.2011

**(111) 230764**  
 (220) 11.3.2011  
 (800) 1081284  
 Dátum medzinárodného zápisu: 26.5.2011

**(111) 230752**  
 (220) 18.3.2011  
 (800) 1077111  
 Dátum medzinárodného zápisu: 18.3.2011

**(111) 230765**  
 (220) 11.3.2011  
 (800) 1081283  
 Dátum medzinárodného zápisu: 26.5.2011

**(111) 230762**  
 (220) 31.3.2011  
 (800) 1077261  
 Dátum medzinárodného zápisu: 31.3.2011

**(111) 230766**  
 (220) 25.3.2011  
 (800) 1088922  
 Dátum medzinárodného zápisu: 25.3.2011

**(111) 230763**  
 (220) 11.3.2011  
 (800) 1081282  
 Dátum medzinárodného zápisu: 26.5.2011

**(111) 230849**  
 (220) 7.5.2010  
 (800) 1088789  
 Dátum medzinárodného zápisu: 6.5.2011

**Zastavené konania o prihláškach ochranných známok**

(210)

1334-2010  
1719-2010  
1873-2010  
5008-2011

**Zamietnuté prihlášky ochranných známok**

(210)

888-2009  
926-2009  
5082-2010

**Ochranné známky vyhlásené za neplatné****(111) 226334**

(210) 6468-2007

(220) 21.12.2007

**Zaniknuté ochranné známky**

(111)	(141)	(111)	(141)	(111)	(141)	(111)	(141)
99629	10.03.2011	154694	30.03.2011	170145	27.03.2011	170820	26.03.2011
100387	28.03.2011	154695	30.03.2011	170147	27.03.2011	170920	27.03.2011
105602	25.03.2011	154696	30.03.2011	170170	01.03.2011	170936	27.03.2011
112676	06.03.2011	154697	30.03.2011	170422	07.03.2011	171263	26.03.2011
150610	29.03.2011	154698	30.03.2011	170513	26.03.2011	171331	26.03.2011
154577	08.03.2011	154699	30.03.2011	170539	21.03.2011	171362	15.03.2011
154624	30.03.2011	154700	30.03.2011	170544	22.03.2011	171448	22.03.2011
154625	30.03.2011	154714	30.03.2011	170601	07.03.2011	171516	04.03.2011
154640	30.03.2011	154715	30.03.2011	170602	07.03.2011	174076	22.03.2011
154645	30.03.2011	154717	30.03.2011	170607	11.03.2011	174979	25.03.2011
154646	30.03.2011	154718	30.03.2011	170625	27.03.2011	175688	29.03.2011
154671	24.03.2011	154719	30.03.2011	170626	27.03.2011	177224	03.06.2011
154681	30.03.2011	154720	30.03.2011	170691	29.03.2011	178053	27.03.2011
154682	30.03.2011	154721	30.03.2011	170732	13.03.2011	181932	21.03.2011
154685	30.03.2011	154838	30.03.2011	170743	25.03.2011	196186	28.02.2011
154686	30.03.2011	160410	05.03.2011	170750	27.03.2011	196484	15.03.2011
154687	30.03.2011	160413	19.03.2011	170752	29.03.2011	196489	28.02.2011
154689	30.03.2011	164862	04.03.2011	170753	27.03.2011	196490	05.03.2011
154690	30.03.2011	164913	19.03.2011	170755	29.03.2011	196492	28.03.2011
154691	30.03.2011	164921	19.03.2011	170782	14.03.2011	197067	26.03.2011
154692	30.03.2011	165004	20.03.2011	170804	25.03.2011	197849	23.03.2011
154693	30.03.2011	169960	07.03.2011	170805	25.03.2011	198093	05.09.2010



(111)	(141)	(111)	(141)	(111)	(141)	(111)	(141)
198401	05.09.2010	199595	12.03.2011	199865	30.03.2011	200140	12.03.2011
198531	02.03.2011	199597	26.03.2011	199870	30.03.2011	200141	19.03.2011
198658	21.03.2011	199599	26.03.2011	199871	30.03.2011	200146	29.03.2011
198912	29.12.2010	199600	26.03.2011	199873	30.03.2011	200147	29.03.2011
198913	29.12.2010	199603	26.03.2011	199874	30.03.2011	200167	29.03.2011
198914	29.12.2010	199606	26.03.2011	199914	29.03.2011	200185	30.03.2011
198915	29.12.2010	199607	26.03.2011	199934	12.03.2011	200294	15.03.2011
198936	26.01.2011	199608	26.03.2011	199955	05.03.2011	200295	23.03.2011
199097	20.02.2011	199695	02.03.2011	199956	06.03.2011	200296	30.03.2011
199122	05.03.2011	199696	02.03.2011	199958	06.03.2011	200408	12.03.2011
199123	05.03.2011	199698	02.03.2011	199960	14.03.2011	200468	22.03.2011
199124	05.03.2011	199699	02.03.2011	199961	14.03.2011	200469	22.03.2011
199125	05.03.2011	199700	02.03.2011	199962	14.03.2011	200951	06.03.2011
199248	05.03.2011	199702	02.03.2011	199963	14.03.2011	200953	06.03.2011
199249	05.03.2011	199703	05.03.2011	199964	14.03.2011	200954	06.03.2011
199322	01.03.2011	199704	05.03.2011	199965	14.03.2011	200955	07.03.2011
199324	01.03.2011	199705	05.03.2011	199966	14.03.2011	201183	28.02.2011
199325	01.03.2011	199706	05.03.2011	199967	14.03.2011	201302	14.03.2011
199326	01.03.2011	199707	05.03.2011	199968	14.03.2011	201303	14.03.2011
199327	01.03.2011	199708	05.03.2011	199969	14.03.2011	201304	14.03.2011
199328	01.03.2011	199709	12.03.2011	199970	14.03.2011	201305	14.03.2011
199330	08.03.2011	199710	12.03.2011	199971	14.03.2011	201407	01.03.2011
199332	08.03.2011	199711	12.03.2011	199972	14.03.2011	201450	15.03.2011
199333	08.03.2011	199714	23.03.2011	199973	14.03.2011	201610	19.03.2011
199335	09.03.2011	199718	26.03.2011	199975	15.03.2011	201611	19.03.2011
199337	09.03.2011	199719	26.03.2011	199977	15.03.2011	201824	21.03.2011
199339	09.03.2011	199720	26.03.2011	199978	16.03.2011	201939	16.03.2011
199340	09.03.2011	199721	26.03.2011	199980	16.03.2011	201940	16.03.2011
199342	12.03.2011	199722	26.03.2011	199981	16.03.2011	202068	19.03.2011
199343	12.03.2011	199736	08.03.2011	199982	16.03.2011	202118	28.02.2011
199344	12.03.2011	199737	08.03.2011	199983	16.03.2001	202120	19.03.2011
199345	12.03.2011	199738	08.03.2011	199984	16.03.2011	202403	15.03.2011
199346	13.03.2011	199829	07.03.2011	199985	16.03.2011	202404	19.03.2011
199347	13.03.2011	199830	07.03.2011	199987	16.03.2011	202405	19.03.2011
199348	13.03.2011	199831	07.03.2011	199988	16.03.2011	202694	18.03.2011
199349	13.03.2011	199834	08.03.2011	199994	19.03.2011	202695	18.03.2011
199350	13.03.2011	199835	08.03.2011	199995	19.03.2011	202958	16.03.2011
199351	13.03.2011	199836	08.03.2011	200000	20.03.2011	204032	01.03.2011
199352	13.03.2011	199838	12.03.2011	200001	20.03.2011	204065	01.03.2011
199353	13.03.2011	199839	15.03.2011	200002	20.03.2011	204066	19.03.2011
199357	14.03.2011	199840	15.03.2011	200003	20.03.2011	204131	01.03.2011
199358	14.03.2011	199848	21.03.2011	200004	20.03.2011	204860	30.03.2011
199371	08.03.2011	199849	21.03.2011	200006	22.03.2011	206584	01.03.2011
199372	08.03.2011	199854	22.03.2011	200011	26.03.2011	207963	01.03.2011
199373	12.03.2011	199855	22.03.2011	200018	28.03.2011	208380	11.03.2011
199461	28.02.2011	199856	23.03.2011	200019	28.03.2011	214228	30.03.2011
199582	01.03.2011	199857	29.03.2011	200020	29.03.2011	214416	28.03.2011
199583	01.03.2011	199858	29.03.2011	200021	29.03.2011	216791	19.03.2011
199584	02.03.2011	199859	30.03.2011	200022	29.03.2011		
199589	05.03.2011	199862	30.03.2011	200136	02.03.2011		
199594	12.03.2011	199864	30.03.2011	200138	09.03.2011		

## Zmeny v zozname tovarov a služieb

**(111) 110859**

(210) 2289

**9 (511) 6, 7, 8, 9**

(511) 6 - Kovy a kovové súčiastky v hrubom, polospracovanom a opracovanom stave, kovový tovar.

7 - Stroje všetkých druhov s výnimkou parných turbín, ich súčasti a príslušenstva, najmä povrchových kondenzátorov, tepelných výmenníkov a ohrievačov napájajúcej vody, turbogenerátorov, elektrických generátorov.

8 - Nástroje všetkých druhov v tejto triede.

9 - Prístroje všetkých druhov v tejto triede.

(580) 30.9.2011

**(111) 160730**

(210) 45736

**9 (511) 7, 9**

(511) 7 - Priemyselné stroje a nástroje, motory a hnacie stroje (okrem motorov), pneumatické a hydraulické stroje a nástroje, stroje a nástroje, ktoré nepatria do inej triedy, súčasti a príslušenstvo (okrem tých, ktoré nepatria do inej triedy ako do uvedených tried), strojové prvky.

9 - Priemyselné stroje a nástroje, súčasti a príslušenstvo (okrem tých, ktoré nepatria do inej triedy ako do uvedených tried), strojové prvky.

(580) 18.10.2011

**(111) 160732**

(210) 45738

**9 (511) 9**

(511) 9 - Fyzikálne a chemické prístroje a nástroje (okrem tých, ktoré patria do elektronických strojov a prístrojov), meracie prístroje a nástroje (okrem tých, ktoré patria do elektronických strojov a prístrojov, elektrických a magnetických meracích prístrojov), ich súčasti a príslušenstvo (okrem tých, ktoré patria do iných tried).

(580) 18.10.2011

**(111) 160738**

(210) 45744

**9 (511) 9**

(511) 9 - Gramofóny (okrem elektrických gramofónov), gramofónové platne a pásky, súčiastky a príslušenstvo uvedených výrobkov.

(580) 18.10.2011

**(111) 171596**

(210) 62425

**9 (511) 7, 12**

(511) 7 - Kompresory a ventily do železničných vozňov, spomaľovače na zriaďovacie stanice.

12 - Pneumatické, hydraulické, elektrické, elektropneumatické, elektrohydraulické brzdové zariadenia a ich súčasti, dvere a zariadenia, ich súčasti, dvere a zariadenia ovládajúce dvere, zberače prúdu a pantografy, spojky, prevodky, kolesá, brzdové disky, brzdové obloženia, všetko do železničných vozňov.

(580) 19.10.2011

**(111) 173325**

(210) 66638

**9 (511) 7, 9, 11**

(511) 7 - Tlačiarenské stroje, stroje a zariadenia používané na výrobu mliečnych výrobkov, na výrobu a spracovanie nápojov, pečiva, sušenok, cukroví, zákuskov, potravín, stroje a zariadenia používané na výrobu a spracovanie liečiv, chemikálií, textílií, papiera, ocele, železa, stroje a zariadenia na spracovanie odpadov, kanalizačné a hygienické zariadenia, stroje na mechanické a hydraulické ovládanie, stroje na výrobu zariadení na úpravu vzduchu, stroje a zariadenia strojárkeho priemyslu, stroje a zariadenia pre lodný a bankový priemysel, čerpadlá a ložiská obsiahnuté v triede 7, stroje a zariadenia používané v poľnohospodárstve a záhradníctve, stroje na mechanickú manipuláciu s výrobkami a materiálmi, žeriavy, dopravníky a výťahy, všetko ako stroje; stroje a strojové náradia, pohyblivé schody, reaktory, drviace stroje, mlynčeky, stroje na miesenie a ďalšie spracovanie cesta a na riadenie týchto procesov; kondenzátory, generátory, vodné agregáty, najmä zariadenia na rozvod vody; fermentačné prístroje a zariadenia, časti a fitingy uvedených strojov a zariadení v triede 7.

9 - Prístroje a nástroje na vedecké účely, na váženie a meranie, na kontrolné a monitorovacie účely, počítacie, optické a fotografické prístroje, kondenzátory, zapalovacie systémy, počítače a počítačové programy, časti a fitingy uvedených tovarov.

11 - Inštalácie a zariadenia obsiahnuté v triede 11, najmä zariadenia na úpravu vzduchu, na varenie, chladenie, mrazenie, sušenie, vykurovanie, odparovanie, vetranie, čistiace zariadenia a inštalácie, zariadenia a inštalácie na temperovanie, generátory parné, časti a fitingy uvedených tovarov.

(580) 6.10.2011

**(111) 201863**

(210) 3229-2001

**9 (511) 9, 16**

(511) 9 - Prístroje na spracovanie a prenos informácií; vedecké, navigačné, zememeračské, elektrické, bezdrôtové, meracie, signalizačné, fotografické a kinematografické prístroje a nástroje; prístroje a nástroje na váženie, kontrolné, záchranné a vzdelávacie prístroje a nástroje; prístroje uvádzané do činnosti mincou alebo žetónom; zvukové automaty; registračné pokladnice; počítacie stroje; hasiace prístroje; počítače; elektronické prístroje a nástroje, zobrazovacie jednotky a tlačiarne; CD-ROM, pásky, disky, kazety, drôty a káble, mikrofilmy pripravené na pozeranie; počítačový softvér; prístroje na peňažné transakcie na použitie s kartami alebo s nosičmi údajov; prístroje na prijímanie hotovostných platieb a na zaznamenávanie a/alebo pripisovanie hotovostných platieb do pamäťových prostriedkov, kariet a nosičov údajov; strojom čitateľné prostriedky, karty a nosiče údajov pre bezhotovostné platobné systémy; prístroje uvádzané do činnosti mincou, žetónom alebo lístkom; prístroje na triedenie, identifikáciu a kvalifikáciu,

testovanie, rozdeľovanie alebo odmietnutie prijatia mincí, žetónov, lístkov, papierových peňazí alebo iných peňažných, hodnotových a obdobných prostriedkov; prístroje na nastavovanie a zmenu počtu a klasifikácie mincí, žetónov, lístkov, papierových peňazí alebo iných peňažných, hodnotových a obdobných prostriedkov; prístroje a nástroje na konverziu digitálnych hodnôt na grafické informácie; zobrazovacie jednotky a tlačiarne na použitie s uvedenými prístrojmi; časti a fitingy uvedených tovarov; všetko patriace do triedy 9.

16 - Papier; kartón, lepenka a výrobky vyrobené z týchto materiálov, visačky na kufre a batožinu; odznaky na chlopne; kartičky určujúce miesto, jedálne lístky, obrúsky, smerovky; piernický tovar, tlačoviny, knihy; almanachy; značky a tabuľky, kalendáre, fotografie, zberateľské karty, nálepky a albumy na nálepky, nálepky na nárazníky, výmenné karty; adresáre, organizéry, poznámkové bloky a bloky na písanie, cestovné mapy a plány miest; súpravy na maľovanie, tlačenie a kreslenie; manuály; plány, grafy, plagáty, pravitka, perá, písacie náčinie, plastové tašky, obalové materiály, vzdelávacie a učebné materiály; zoznamy a adresáre, príručky, podložky pod poháre a fľaše, prestieranie, výrobky z papiera na stolovanie a podávanie nápojov, komiksy, obrázkové knižky, umelecké potreby, pastelky, zvýrazňovače, farebné ceruzky, farby, perá, ceruzky, gumené, peračníky, krúžkové rýchloviazače, špirálové poznámkové bloky, poznámkové bloky, obaly na knihy, záložky do kníh, písací papier, listový papier, obálky, poznámkové kartičky, blahoprajné pohľadnice, pohľadnice, poznámkové zošity, poznámkové bloky, bloky lístkov na zapisovanie, denníky, detské jednorazové plienky, tabule na písanie, albumy, kancelárske potreby (s výnimkou nábytku), papierové obrusy, papierové utierky, papierové podložky, papierové obrúsky, stolové dekorácie z papiera alebo kartónu, kartóny a kartónové škatule, kartónové alebo lepenkové modely, plastové visačky, obrazy, fotografie, noviny, periodické publikácie; karikatúry a kreslené vtípy vo forme kresby alebo iné umelecké diela na reprodukciu.

(580) 10.10.2011

(111) 209649

(210) 3213-2001

9 (511) 6, 8, 11, 19, 20

(511) 6 - Kovania na dvere, okná, kľučky (kovové) a na nábytok, kovové držadlá, kovové pánty, kovové stolové nohy, kovové vodiace mechanizmy, kovový spojovací materiál, zámky, kľučky kovové, kovové kolieska na nábytok, kovové háčiky, kovové garníže a garnížové prvky, kovové tyče, drobný kovový materiál na dvere, okná a nábytok.  
8 - Ručné nástroje a náradie.

11 - Drezy, vodovodné zariadenia.

19 - Dlážky s výnimkou kovových, dosky, latky, hranoly, lepené drevo, drevené dyhy, drevené obloženie, interiérové a exteriérové obklady s výnimkou kovových, drevo opracované, drevo opracované stolárske, dverové prahy s výnimkou kovových, dverové a okenné rámy s výnimkou kovových, okná a dvere s výnimkou kovových, lišty s výnimkou kovových, okenice s výnimkou kovových, parkety, podlahové dosky, drevotriestkové a drevovláknité dosky, stĺpikovitý zábradlie, schodiskové držadlá, balkónové laty, tyče, žrde, nekovové garníže a garnížové prvky, nekovový spojovací materiál.

20 - Stolové pláty, zadné panely ku kuchynským doskám, dvierka na nábytok, police, drobný nekovový materiál na dvere, okná a nábytok, držiaky na záclony a závesy, koľajnice na záclony a závesy, kolieska na nábytok s výnimkou kovových, nekovové koľky, hrany na nábytok nekovové.

(580) 25.10.2011

## Opravy adries

(111) 174234

(210) 69969

(732) Yplon N.V., Rue Moulin Masure 6, B-7730 Estaimpuis, BE;  
Vestník č.11/2011 - str. 290

(111) 175467

(210) 69661

(732) Yplon N.V., Rue Moulin Masure 6, B-7730 Estaimpuis, BE;  
Vestník č.11/2011 - str. 291

(111) 175465

(210) 69659

(732) Yplon N.V., Rue Moulin Masure 6, B-7730 Estaimpuis, BE;  
Vestník č.11/2011 - str. 291

**ČASŤ**

**ÚRADNÉ OZNAMY**

## OZNAM

### Vykonávanie rešerší na predmety prihlášok podaných v úrade po 1. januári 2012

Úrad priemyselného vlastníctva Slovenskej republiky (ďalej „úrad“) oznamuje, že na predmety patentových prihlášok, ktoré budú v úrade podané po 1. januári 2012 a v deň podania budú spĺňať nižšie uvedené požiadavky, v lehote deviatich mesiacov od podania prihlášky vypracuje rešerš, rešeršnú správu v uvedenej lehote pošle prihlasovateľovi a následne ju v súlade s ustanovením § 41 ods. 3 zákona č. 435/2001 Z. z. o patentoch, dodatkových ochranných osvedčeniach a o zmene a doplnení niektorých zákonov (patentový zákon) v znení neskorších predpisov (ďalej „patentový zákon“) zverejní spolu s patentovou prihláškou.

Rešerš bude na predmet patentovej prihlášky vypracovaná v lehote deviatich mesiacov od podania prihlášky za predpokladu, že:

- patentová prihláška je prvou (prioritnou) prihláškou na daný vynález,
  - žiadosť o vykonanie úplného prieskumu patentovej prihlášky bola podaná a správny poplatok za podanie žiadosti o vykonanie úplného prieskumu patentovej prihlášky bol zaplatený pri podaní prihlášky,
  - predmetom prihlášky je vynález (technické riešenie) z akejkoľvek oblasti techniky,
  - predmet prihlášky nie je podľa § 6 patentového zákona vylúčený z patentovateľnosti,
  - predmet prihlášky je v súlade s § 37 ods. 4 patentového zákona v prihláške opísaný a vysvetlený tak jasne a úplne, aby ho mohol odborník uskutočniť,
  - predmet prihlášky spĺňa podmienku priemyselnej využiteľnosti v zmysle § 9 patentového zákona,
  - prihláška spĺňa podmienku jednotnosti ustanovenú § 37 ods. 3 patentového zákona a
  - podklady prihlášky sú spracované v súlade s požiadavkami ustanovenými v § 1 až 9 vyhlášky Úradu priemyselného vlastníctva Slovenskej republiky č. 223/2002 Z. z., ktorou sa vykonáva zákon č. 435/2001 Z. z. o patentoch, dodatkových ochranných osvedčeniach a o zmene a doplnení niektorých zákonov (patentový zákon).
-