

VESTNÍK

**ÚRADU PRIEMYSELNÉHO VLASTNÍCTVA
SLOVENSKEJ REPUBLIKY**

Banská Bystrica 5. september 2011

9

OBSAH

Zverejnené patentové prihlášky	9
Udelené patenty	13
Európske patenty	27
Dodatkové ochranné osvedčenia	66
Zverejnené prihlášky úžitkových vzorov	71
Zapísané úžitkové vzory	75
Zapísané dizajny	84
Zverejnené prihlášky ochranných známk	100
Zapísané ochranné známky bez zmeny po zverejnení prihlášky	204
Zapísané ochranné známky so zmenou po zverejnení prihlášky	221
Obnovené ochranné známky	224
Prevody ochranných známk	267
Zmeny v údajoch o majiteľoch ochranných známk	278
Licenčné zmluvy registrované (ochranné známky)	283

INHALT

Veröffentlichung der Patentanmeldungen	9
Erteilte Patente	13
Europäische Patente	27
Ergänzende Schutzzertifikate	66
Veröffentlichte Gebrauchsmuster	71
Eingetragene Gebrauchsmuster	75
Eingetragene Designs	84
Veröffentlichte Markenmeldung	100
Eingetragene Marken ohne Änderung nach der Veröffentlichung der Anmeldung	204
Eingetragene Marken mit Änderung nach der Veröffentlichung der Anmeldung	221
Erneuerte Marken	224
Markenübertragungen	267
Änderungen in Angaben über die Markeninhaber	278
Registrierte Lizenzverträge (Marken)	283

CONTENTS

Publication of Patent Applications	9
Granted Patents	13
European Patents	27
Supplementary Protection Certificates	66
Publication of Utility Model Applications	71
Registered Utility Models	75
Registered Designs	84
Published Trademark Applications	100
Registered Trademarks without Modification after Publishing of the Application	204
Registered Trademarks with Modification after Publishing of the Application	221
Renewal Trademarks	224
Transfers of Trademarks	267
Modification of Data of Trademark Holders	278
Registered Licencing Contracts (Trademarks)	283

**Dvojpísmenové kódové označenia krajín a medzinárodných organizácií
(Štandard WIPO ST. 3)**

AD	Andorra	EA	Eurázijská patentová organizácia (EAPO)	JE	Jersey
AE	Spojené arabské emiráty	EC	Ekvádor	JM	Jamajka
AF	Afganistan	EE	Estónsko	JO	Jordánsko
AG	Antigua a Barbuda	EG	Egypt	JP	Japonsko
AI	Anguilla	EH	Západná Sahara	KE	Keňa
AL	Albánsko	EM	Úrad pre harmonizáciu vnútorného trhu (OHIM) ²	KG	Kirgizsko
AM	Arménsko	EP	Európsky patentový úrad	KH	Kambodža
AO	Angola	ER	Eritrea	KI	Kiribati
AP	Africká regionálna organizácia duševného vlastníctva (ARIPO)	ES	Španielsko	KM	Komory
AR	Argentína	ET	Etiópia	KN	Svätý Krištof a Nevis
AT	Rakúsko	FI	Fínsko	KP	Kórejská ľudovodemokratická republika (KĽDR)
AU	Austrália	FJ	Fidži	KR	Kórejská republika
AW	Aruba	FK	Falklandy	KW	Kuvajt
AZ	Azerbajdžan	FO	Faerské ostrovy	KY	Kajmanie ostrovy
		FR	Francúzsko	KZ	Kazachstan
BA	Bosna a Hercegovina			LA	Laos
BB	Barbados	GA	Gabon	LB	Libanon
BD	Bangladéš	GB	Spojené kráľovstvo	LC	Svätá Lucia
BE	Belgicko	GC	Patentový úrad Rady pre spoluprácu arabských štátov Perzského zálivu (GCC)	LI	Lichtenštajnsko
BF	Burkina	GD	Grenada	LK	Srí Lanka
BG	Bulharsko	GE	Gruzínsko	LR	Libéria
BH	Bahrajn	GG	Guernsey	LS	Lesotho
BI	Burundi	GH	Ghana	LT	Litva
BJ	Benin	GI	Gibraltár	LU	Luxembursko
BM	Bermudy	GL	Grónsko	LV	Lotyšsko
BN	Brunej	GM	Gambia	LY	Líbya
BO	Bolívia	GN	Guinea	MA	Maroko
BQ	Bonaire, Saint Eustatius a Saba	GQ	Rovníková Guinea	MC	Monako
BR	Brazília	GR	Grécko	MD	Moldavsko
BS	Bahamy	GS	Južná Georgia a Južné Sandwichove ostrovy	ME	Čierna Hora
BT	Bhután	GT	Guatemala	MG	Madagaskar
BV	Bouvetov ostrov	GW	Guinea-Bissau	MK	Macedónsko
BW	Botsvana	GY	Guyana	ML	Mali
BX	Úrad Beneluxu pre duševné vlastníctvo (BOIP) ¹	HK	Hongkong	MM	Mjanmarsko
BY	Bielorusko	HN	Honduras	MN	Mongolsko
BZ	Belize	HR	Chorvátsko	MO	Macao
		HT	Haiti	MP	Severné Mariány
CA	Kanada	HU	Maďarsko	MR	Mauritánia
CD	Kongo (býv. Zair)	CH	Švajčiarsko	MS	Montserrat
CF	Stredoafriická republika	IB	Medzinárodný úrad Svetovej organizácie duševného vlastníctva (WIPO)	MT	Malta
CG	Kongo	ID	Indonézia	MU	Maurícius
CI	Pobrežie Slonoviny	IE	Írsko	MV	Maldivy
CK	Cookove ostrovy	IL	Izrael	MW	Malawi
CL	Čile	IM	Man	MX	Mexiko
CM	Kamerun	IN	India	MY	Malajzia
CN	Čína	IQ	Irak	MZ	Mozambik
CO	Kolumbia	IR	Irán	NA	Namíbia
CR	Kostarika	IS	Island	NE	Niger
CU	Kuba	IT	Taliano	NG	Nigéria
CV	Kapverdy			NI	Nikaragua
CW	Curacao			NL	Holandsko
CY	Cyprus			NO	Nórsko
CZ	Česká republika			NP	Nepál
				NR	Nauru
DE	Nemecko			NZ	Nový Zéland
DJ	Džibutsko			OA	Africká organizácia duševného vlastníctva (OAPI)
DK	Dánsko			OM	Omán
DM	Dominika				
DO	Dominikánska republika				
DZ	Alžírsko				

PA	Panama	UA	Ukrajina
PE	Peru	UG	Uganda
PG	Papua-Nová Guinea	US	Spojené štáty, USA
PH	Filipíny	UY	Uruguaj
PK	Pakistan	UZ	Uzbekistan
PL	Poľsko		
PT	Portugalsko	VA	Vatikán
PW	Palau	VC	Svätý Vincent a Grenadíny
PY	Paraguaj	VE	Venezuela
		VG	Britské Panenské ostrovy
QA	Katar	VN	Vietnam
OZ	Úrad Spoločenstva pre odrody rastlín (CPVO)	VU	Vanuatu
RO	Rumunsko	WO	Svetová organizácia duševného vlastníctva (WIPO)
RS	Srbsko		
RU	Ruská federácia	WS	Samoa
RW	Rwanda		
SA	Saudská Arábia	XN	Nordický patentový inštitút (NPI)
SB	Šalamúnove ostrovy		
SC	Seychely		
SD	Sudán	YE	Jemen
SE	Švédsko		
SG	Singapur	ZA	Južná Afrika
SH	Svätá Helena, Ascension a Tristan da Cunha	ZM	Zambia
		ZW	Zimbabwe
SI	Slovinsko		
SK	Slovenská republika		
SL	Sierra Leone		
SM	San Maríno		
SN	Senegal		
SO	Somálsko		
SR	Surinam		
ST	Svätý Tomáš a Princov ostrov		
SV	Salvádor		
SX	Sint Maarten		
SY	Sýria		
SZ	Svazijsko		
TC	Turks a Caicos		
TD	Čad		
TG	Togo		
TH	Thajsko		
TJ	Tadžikistan		
TL	Východný Timor		
TM	Turkménsko		
TN	Tunisko		
TO	Tonga		
TR	Turecko		
TT	Trinidad a Tobago		
TV	Tuvalu		
TW	Taiwan		
TZ	Tanzánia		

Poznámky:

¹ Zahŕňa Belgicko, Holandsko a Luxembursko, v niektorých výstupoch úradu sa môže vyskytovať názov Benelux, napr. v súvislosti s uvádzaním údajov alebo informácií o ochranných známkach alebo dizajnoch určených pre krajiny Beneluxu (medzinárodné zápisy podľa Madridského alebo Haagskeho systému).

² V niektorých výstupoch úradu sa môže vyskytovať názov Európska únia, napr. v súvislosti s uvádzaním údajov alebo informácií o ochranných známkach alebo dizajnoch určených pre územie Európskej únie (medzinárodné zápisy podľa Madridského alebo Haagskeho systému).

ČASŤ

PATENTY

Kódy na označovanie jednotlivých druhov dokumentov (Štandard WIPO ST. 16)

A3	Zverejnené patentové prihlášky podľa zákona č. 435/2001 Z. z. o patentoch, dodatkových ochranných osvedčeniach a o zmene a doplnení niektorých zákonov	B6	Udelené patenty podľa zákona č. 435/2001 Z. z. o patentoch, dodatkových ochranných osvedčeniach a o zmene a doplnení niektorých zákonov
-----------	--	-----------	---

Číselné kódy na označovanie bibliografických údajov (Štandard WIPO ST. 9)

(11)	Číslo dokumentu	(62)	Číslo pôvodnej prihlášky v prípade vylúčenej prihlášky
(21)	Číslo prihlášky	(71)	Meno (názov) prihlasovateľa (-ov)
(22)	Dátum podania prihlášky	(72)	Meno pôvodcu (-ov)
(24)	Dátum nadobudnutia účinkov patentu	(73)	Meno (názov) majiteľa (-ov)
(31)	Číslo prioritnej prihlášky	(74)	Meno (názov) zástupcu (-ov)
(32)	Dátum podania prioritnej prihlášky	(86)	Číslo podania medzinárodnej prihlášky podľa PCT
(33)	Krajina alebo regionálna organizácia priority	(87)	Číslo zverejnenia medzinárodnej prihlášky podľa PCT
(40)	Dátum zverejnenia prihlášky		
(47)	Dátum sprístupnenia patentu verejnosti		
(51)	Medzinárodné patentové triedenie		
(54)	Názov		
(57)	Anotácia		

Poznámka:

Symbody medzinárodného patentového triedenia uvedené v tomto vestníku zodpovedajú vydaniu 2011.01 Medzinárodného patentového triedenia s platnosťou od 1. januára 2011. Na patentových dokumentoch zverejňovaných úradom a vo vestníku úradu budú v roku 2011 uvádzané iba symbody hlavných skupín MPT 2011.01. V databázach úradu, vo webregistroch na internete a v ostatných výstupoch úradu budú zverejňované údaje týkajúce sa patentov a úžitkových vzorov vrátane ich prihlášok so symbolmi úplnej verzie MPT 2011.01.

Kódy na označovanie záhlaví oznámení publikovaných vo Vestníku ÚPV SR (Štandard WIPO ST. 17)

BA9A	Zverejnené patentové prihlášky	FG4A	Udelené patenty
FA9A	Zastavené konania o patentových prihláškach na žiadosť prihlasovateľa	MA4A	Zaniknuté patenty vzdáním sa
FB9A	Zastavené konania o patentových prihláškach	MA4F	Zaniknuté autorské osvedčenia vzdáním sa
FC9A	Zamietnuté patentové prihlášky	MC4A	Zrušené patenty
FD9A	Zastavené konania pre nezaplatenie poplatku	MC4F	Zrušené autorské osvedčenia
GB9A	Prevody a prechody práv na patentové prihlášky	MG4A	Čiastočne zrušené patenty
PD9A	Zmeny dispozičných práv na patentové prihlášky (zálohy)	MG4F	Čiastočne zrušené autorské osvedčenia
	Zmeny dispozičných práv na patentové prihlášky (ukončenie zálohov)	MK4A	Zaniknuté patenty uplynutím doby platnosti
QA9A	Ponuky licencií	MK4F	Zaniknuté autorské osvedčenia uplynutím doby platnosti
		MM4A	Zaniknuté patenty pre nezaplatenie udržiavacích poplatkov
		MM4F	Zaniknuté autorské osvedčenia pre nezaplatenie udržiavacích poplatkov
		PA4A	Zmeny autorských osvedčení na patenty
		PC4A	Prevody a prechody práv na patenty
		PC4F	Prevody a prechody práv na autorské osvedčenia
		PD4A	Zmeny dispozičných práv na patenty (zálohy)
			Zmeny dispozičných práv na patenty (ukončenie zálohov)
		PD4F	Zmeny dispozičných práv na autorské osvedčenia (zálohy)
			Zmeny dispozičných práv na autorské osvedčenia (ukončenie zálohov)
		QA4A	Ponuky licencií
		QB4A	Licenčné zmluvy registrované alebo udelené na patenty
		QB4F	Licenčné zmluvy registrované alebo udelené na autorské osvedčenia
		QC4A	Ukončenie platnosti licenčných zmlúv na patenty
		QC4F	Ukončenie platnosti licenčných zmlúv na autorské osvedčenia
		SB4A	Patenty zapísané do registra po odtajnení
		SB4F	Autorské osvedčenia zapísané do registra po odtajnení

Opravy a zmeny

Opravy v patentových prihláškach

- HA9A** Doplnenie pôvodcu (-ov)
- HB9A** Opravy mien
- HC9A** Zmeny mien
- HD9A** Opravy adries
- HE9A** Zmeny adries
- HF9A** Opravy dátumov
- HG9A** Opravy zatriedenia podľa MPT
- HH9A** Opravy chýb alebo zmeny všeobecne
- HK9A** Opravy tlačových chýb vo Vestníku ÚPV SR

Opravy v udelených ochranných dokumentoch

- TA4A** Doplnenie pôvodcu (-ov)
- TB4A** Opravy mien
- TC4A** Zmeny mien
- TD4A** Opravy adries
- TE4A** Zmeny adries
- TF4A** Opravy dátumov
- TG4A** Opravy zatriedenia podľa MPT
- TH4A** Opravy chýb alebo zmeny všeobecne
- TK4A** Opravy tlačových chýb vo Vestníku ÚPV SR

- TA4F** Doplnenie pôvodcu (-ov)
- TB4F** Opravy mien
- TC4F** Zmeny mien
- TD4F** Opravy adries
- TE4F** Zmeny adries
- TF4F** Opravy dátumov
- TG4F** Opravy zatriedenia podľa MPT
- TH4F** Opravy chýb alebo zmeny všeobecne
- TK4F** Opravy tlačových chýb vo Vestníku ÚPV SR

BA9A

Zverejnené patentové prihlášky

(21)	(51)	(21)	(51)	(21)	(51)	(21)	(51)
8-2010	F16L 23/00	17-2010	C02F 1/00	5006-2010	B82B 1/00	4-2011	B61L 29/00
15-2010	A46B 11/00	20-2010	G01C 17/00	5016-2010	G09F 9/00	5034-2011	G01N 21/00
16-2010	B61C 7/00	93-2010	G05B 13/00	50006-2010	F03D 3/00		

(51) A46B 11/00

(21) 15-2010

(22) 25.2.2010

(71) Bystričan Roman, Ing., Lipovec, SK;

(72) Bystričan Roman, Ing., Lipovec, SK;

(54) Plniaca zubná kefka

(57) Plniaca zubná kefka sa skladá z rukoväti (1), zátky (2) a tesnenia (13), ktoré sú spojené závitom (10), cez ktorý sa plní zásobník (11) pastou, ktorá je z neho vytlačaná po zatlačení na tlakový vančúš (3). Zubná pasta je potom privedená cez rozvodný kanál (12) až k ústiu kefky (1) cez stredový kanál (5), ktorý je umiestnený medzi štetinami (4) kefky. Opisovaná kefka (1) obsahuje dva zárezy (9) po oboch stranách, ktoré slúžia na zavedenie a ukotvenie krytu (6) chrániaceho štetiny kefky pred nečistotami, ktorý zároveň utesňuje stredový kanál (5). Rukoväť zubnej kefky (1) môže byť ergonomicky tvarovaná.

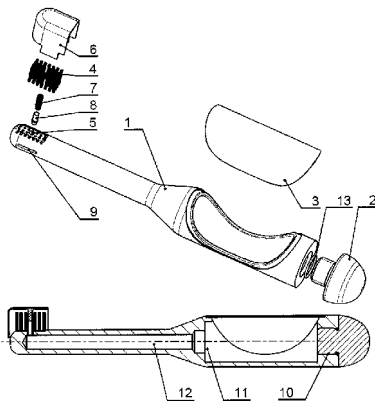

(51) B61C 7/00, B60L 11/00

(21) 16-2010

(22) 1.3.2010

(71) EVPÚ, a. s., Nová Dubnica, SK;

(72) Buday Jozef, doc. Ing., CSc., Nová Dubnica, SK; Kuchta Jozef, doc. Ing., CSc., Nová Dubnica, SK; Buday Ivan, Ing., Nová Dubnica, SK; Gerek Igor, Ing. PhD, Ilava - Klobošice, SK; Lichardus Dušan, Ing., Liptovský Mikuláš, SK; Brezina Martin, Ing., Liptovský Mikuláš, SK; Son Kseniya Valerievna, Almaty, KZ; Jaščenko Vitalij Jevgenevič, Astana, KZ; Rachimov Yerkebulan, Astana, KZ;

(74) Mrenica Jaroslav, Ing., Púchov, SK;

(54) Spôsob obmedzenia voľnobehu motorových posunovacích a traťových rušňov

(57) Spôsob obmedzenia voľnobehu motorových posunovacích a traťových rušňov umožňuje na ľubovoľný čas obmedziť voľnobeh hlavného spaľovacieho motora (110) a po tomto čase zabezpečuje náhradný elektrický pohon ventilátorov

(130, 131) chladenia trakčných motorov prostredníctvom kombinovaných remenic (132) obsahujúcich spojky (212) a hnacích trojfázových asynchrónnych motorov (210, 211), napájaných z trojfázového generátora pomocného výkonového bloku (200). Súčasne zabezpečuje prídavný ohrev nafty umiestnenej v palivovej nádrži (113) rušňa (100) spôsobom privedenia v pomocnom výkonovom bloku (200) ohriatej vody potrubným systémom (221) do výmenníka (114) voda/nafta a jej cirkuláciu prostredníctvom prídavného elektrického čerpadla (220) do palivového okruhu rušňa (100), paralelne k hlavnému dopravnému palivovému čerpadlu (112), ktoré je počas obmedzenia voľnobehu nefunkčné, alebo poháňať hlavné dopravné palivové čerpadlo (112) zabezpečením napájania jeho jednosmerného motora (114) z prídavného zdroja jednosmerného prúdu (115), ktorý je napájaný z pomocného výkonového bloku (200). Súčasne umožňuje na ľubovoľný čas obmedziť voľnobeh hlavného spaľovacieho motora (110) a v tomto čase zabezpečuje cirkuláciu nafty v palivovom systéme rušňa (100) prostredníctvom pôvodného elektrického dopravného palivového čerpadla (112) rušňa (100), ktorého jednosmerný motor (114) je napájaný z prídavného zdroja jednosmerného prúdu (115), ktorý je pripojený na trojfázový generátor pomocného výkonového bloku (200), alebo prídavným kompresorom (250) umiestneným vo vhodnom priestore strojovne rušňa (100) zabezpečovať dodávku stlačeného vzduchu do hlavných vzdušníkov a brzdového potrubného systému spotrebúvaného na pravidelné odvzdušňovanie systému, a tým zamedzujúcemu mrznutiu kondenzovanej vody v brzdom potrubnom systéme. Taktiež umožňuje na ľubovoľný čas obmedziť voľnobeh hlavného spaľovacieho motora (110) a v tomto čase zabezpečuje prídavný elektrický ohrev (240) stanovišťa (140) rušňovodiča, pričom elektrickú energiu pre túto funkciu odoberá z generátora pomocného výkonového bloku (200).

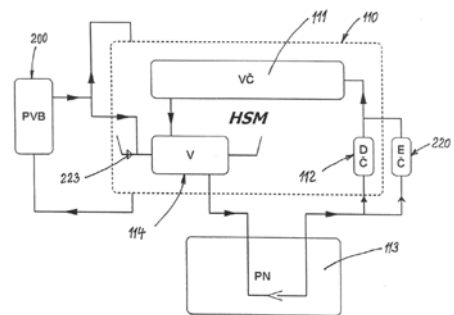

(51) B61L 29/00, G08G 1/00**(21) 4-2011**

(22) 8.2.2010

(71) Lamper Vladislav, Banská Bystrica, SK;

(72) Lamper Vladislav, Banská Bystrica, SK;

(54) Zariadenie na riadenie a monitorovanie

(57) Ostrovný fotovoltický výstražný svetelný systém (VSS) inštalovaný na železničnom priecestí na výstražnú svetelnú, zvukovú signalizáciu a mechanickú zábranu (závorami) vodičom motorových vozidiel pred prichádzajúcim vlakom. Rieši zariadenie priecestia fotovoltickým výstražným svetelným systémom (VSS), monitoring, riadenie, kontrolu aj pre vnútorné silové, riadiace a oznamovacie elektrické okruhy s použitím softvéru a tiež serverového pracoviska, operátorských pracovísk v súlade s požiadavkami prenosu informácií (GSM).

(51) B82B 1/00, B82B 3/00**(21) 5006-2010**

(22) 23.2.2010

(71) Fyzikálny ústav Slovenskej akadémie vied, Bratislava, SK;

(72) Chitu Livia, Mgr., Bratislava, SK; Šiffalovič Peter, Dr. Ret. Nat., PhD., Bratislava, SK; Majková Eva, RNDr., DrSc., Bratislava, SK; Jergel Matej, Ing., DrSc., Bratislava, SK; Luby Štefan, Prof. Ing., DrSc., Bratislava, SK;

(74) Guniš Jaroslav, Mgr., Bratislava, SK;

(54) Spôsob výroby nanočasticových monovrstiev a multivrstiev

(57) Spôsob výroby tenkých monovrstiev alebo multivrstiev nanočastic spočíva v tom, že súvislá monovrstva nanočastic vytvorená v depozičnej nádobe na povrchu kvapalnej subfázy sa nechá klesnúť na povrch pevného substrátu vnoreného v kvapalnej subfáze. Dosiahne sa to odčerpávaním alebo vytekaním kvapaliny cez regulačný ventil dovedy, kým sa celý povrch substrátu alebo jeho časť pokryje monovrstvou nanočastic. Povrch substrátu je v horizontálnej rovine, prípadne je voči povrchu kvapaliny mierne naklonený. Opakovaním tohto postupu sa pripraví nanočasticové multivrstvy.

(51) C02F 1/00**(21) 17-2010**

(22) 4.3.2010

(71) GTVT, s. r. o., Bratislava, SK; Šiška Jozef, RNDr., Bratislava, SK;

(72) Šiška Jozef, RNDr., Bratislava, SK;

(54) Spôsob zhodnotenia odpadových vôd obsahujúcich nitro a nitrózoderiváty arylamínov

(57) Odpadové vody sa okyslia a zo vzniknutej suspenzie sa oddelí vodný roztok a tuhé podiely, ktoré sa premývajú rozpúšťadlom. Rozpúšťadlo sa zo vznikajúceho roztoku recykluje na opätovné premývanie tuhých podielov, pričom sa získajú oddelené nitroderiváty arylamínov. Vodný roztok sa prečistí aktívnym uhlím, zahusť oddelenie kryštalickej sodnej soli. Aktívne uhlie sa regeneruje roztokom hydroxidu alebo uhličitanu sodného. Kryštalická sodná soľ sa odvodní sušením alebo vypálením.

(51) F03D 3/00**(21) 50006-2010**

(22) 25.2.2010

(71) Bortel Miloš, Dubnica nad Váhom, SK;

(72) Bortel Miloš, Dubnica nad Váhom, SK;

(74) Beleščák Ladislav, Ing., Piešťany, SK;

(54) Veterný generátor s vertikálnou osou rotácie, najmä pre mobilné aplikácie

(57) Veterný generátor s vertikálnou osou rotácie, najmä pre mobilné aplikácie pozostáva z minimálne dvoch lopatiek (3), ktoré sú prichytené na stredovom hriadeľi (2) pomocou upevňovacieho súboru (1) prvkov, tvoriacich posuvný mechanizmus na plynulú zmenu vzdialenosti (L) medzi lopatkami (3) a hriadeľom (2). Lopatková pozdĺžna os (10) každej z lopatiek (3) je rovnobežná s hriadeľovou pozdĺžnou osou (11) hriadeľa (2). Každá lopatka (3) je kĺbovo spojená s hriadeľom (2) pomocou minimálne dvoch ramien (5) a na minimálne jednom z nich je upevnené minimálne jedno ťahadlo (8) spojené so servomechanizmom (9) na nastavenie uhla (alfa) hriadeľovej pozdĺžnej osi (11) vzhľadom na rameno (5), a tým aj na zmenu vzdialenosti (L) medzi lopatkami (3) a hriadeľom (2).

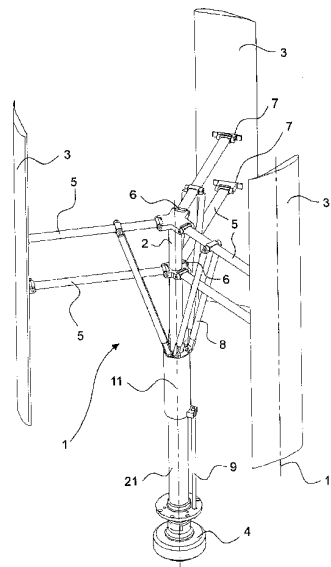
**(51) F16L 23/00****(21) 8-2010**

(22) 17.2.2010

(71) Kučár Ivan, Ing., Košice, SK;

(72) Kučár Ivan, Ing., Košice, SK;

(54) Prírubový spoj

(57) Prírubový spoj pozostáva z potrubí, guľových plôch, prírub, tesnenia, zverného spoja a prechodov. Vnútorňý povrch potrubia (2) je vybavený guľovou plochou (8), ktorá je cez prechod (11) vybavená prírubou (4). Vonkajší povrch potrubia (1) je vybavený guľovou plochou (9) potrubia (1). Príruba (5) je cez prechod (10) vybavená guľovou plochou (3) a guľová plocha (9) potrubia (1) je umiestnená vnútri guľovej plochy (8) potrubia (2) a guľovej plochy (3) príruby (5). Príruba (5) a príruha (4) alebo teleso (12) sú zvierané zverným spojom (7). Do priestoru medzi guľovou plochou (9) potrubia (1), prechod (11) príruby (4) a prechod (10) príruby (5) je umiestnené tesnenie (6).

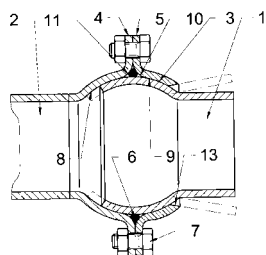

(51) G01C 17/00

(21) 20-2010

(22) 5.3.2010

(71) Šinský Anton, Horné Štitáre, SK;

(72) Šinský Anton, Horné Štitáre, SK;

(54) **Kompas a metódy zisťovania smeru pritekajúceho voľného magnetického toku**

(57) Ide o kompas a metódy, ktorých cieľom je zisťovať smer v priestore, z ktorého priteká prevládajúce množstvo voľného magnetického toku. Vynález deklaruje, že je možné to realizovať pomocou PM (6, 7), na ploche s možnosťou otáčania tromi základnými spôsobmi. Prvý spôsob je pomocou dvoch PM, tzv. 180° mechanickým prívratom oboch PM k hlavnému magnetickému severu Zeme. Druhý spôsob je pomocou dvoch PM, tzv. 180° mechanickým odvratom voľného PM od hlavného mag. severu Zeme, a zároveň tzv. 180° mechanickým prívratom stabilného PM k hlavnému magnetickému severu Zeme. Tretí spôsob je pomocou 3 PM, jedným pohyblivým PM (7) a jedným stabilným PM (6), tzv. 180° ich mechanickým prívratom k hlavnému magnetickému severu Zeme, a súčasne druhým pohyblivým PM, tzv. 180° mechanickým odvratom od hlavného magnetického severu Zeme.

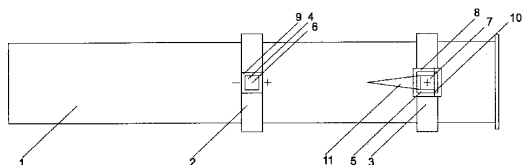

(51) G01N 21/00

(21) 5034-2011

(22) 17.11.2009

(31) 2008-298680

(32) 21.11.2008

(33) JP

(71) SUMITOMO CHEMICAL COMPANY, LIMITED, Tokyo, JP;

(72) Hiroshie Osamu, Ehime, JP;

(74) ROTT, RŮŽIČKA & GUTTMANN, Bratislava, SK;

(86) PCT/JP2009/006163

(87) WO2010/058557

(54) **Detektor chyby na kontrolovanie tvarovanej fólie**

(57) Detektor chyby predloženého vynálezu zahŕňa: sekcie (5₁ až 5_n) na zachytávanie množstva dvojrozmerných obrazov tvarovanej fólie tak, aby sa vygenerovalo množstvo častí dvojrozmerných obrazových dát; lineárny zdroj svetla na osvetlenie tvarovanej fólie tak, že obraz lineárneho

zdroja svetla sa premieta na časť tvarovanej oblasti zachytávania obrazu na tvarovanej fólii; nosné zariadenie na posun tvarovanej fólie v smere pretínajúcom pozdĺžny smer lineárneho zdroja svetla kolmom na smer hrúbky tvarovanej fólie tak, že obraz lineárneho zdroja svetla sa premieta na rôzne polohy na tvarovanej fólii; sekcie (61₁ až 61_n) analýzy zobrazenia čiarovej chyby na detegovanie chyby algoritmom detekcie čiarovej chyby množstva dvojrozmerných obrazových dát generovaných sekciami (5₁ až 5_n) zachytávania obrazu; sekcie (62₁ až 62_n) analýzy zobrazenia bodovej chyby na detegovanie chyby algoritmom detekcie bodovej chyby z množstva častí dvojrozmerných obrazových dát generovaných sekciami (5₁ až 5_n) zachytávania obrazu. S uvedeným usporiadaním je možné poskytnúť detektor chyby pre tvarovanú fóliu, ktorý môže s väčšou istotou detegovať rôzne chyby.

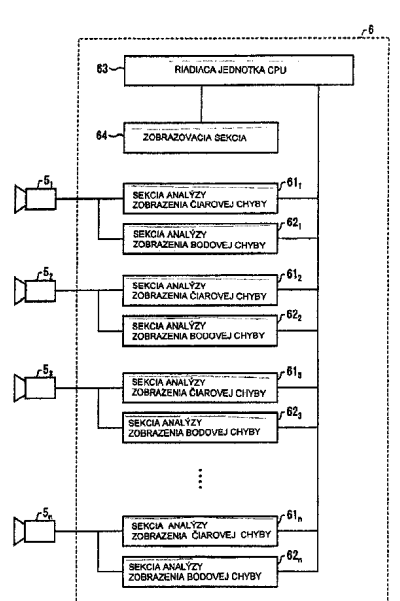

(51) G05B 13/00

(21) 93-2010

(22) 20.4.2001

(31) 60/200 092

(32) 27.4.2000

(33) US

(62) 1534-2002

(71) INEOS USA LLC, WILMINGTON, DE, US;

(72) McGinn Dennis L., Alpharetta, GA, US; Stephens William D., Alpharetta, GA, US; Gray J. Andy, Friendswood, TX, US; Janssen Betzy, Pearland, TX, US; Stover Gomer E., Alvin, TX, US; Waltz James A., League City, TX, US; Vaidyanathan Ramaswamy, Aurora, IL, US; Van Hare David R., Kansas City, MO, US; Marcec Jerome J., Rosewell, GA, US;

(74) Hörmannová Zuzana, Ing., Bratislava, SK;

(86) PCT/US01/12940

(87) WO01/82008

(54) **Spôsob regulácie chemického výrobného procesu**

(57) Je opísaný spôsob monitorovania a zlepšenia funkcie chemického výrobného procesu monitorovaním prechodných javov spojených s činnosťou zariadenia po smere spracovania.

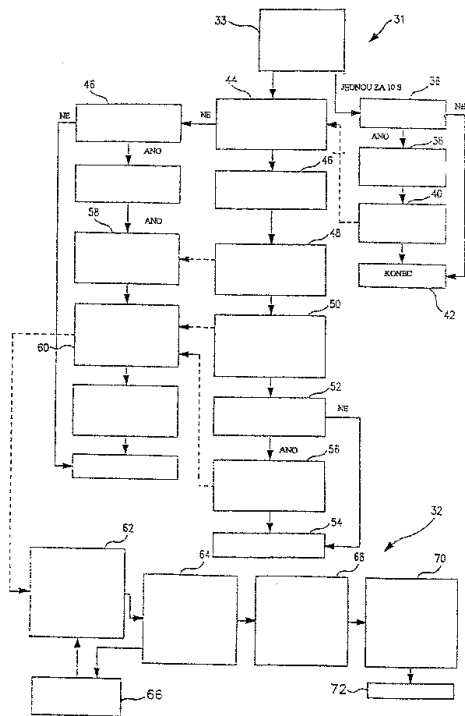

vrstvenia optických pásových laminátov na optický zobrazovací mechanizmus (7) a krok odrezávania optických pásových laminátov od kontinuálneho optického pásového laminátu. Pri rezacom kroku sú optické pásové lamináty odrezávané pozdĺž oblasti, ktorá nie je menšia ako zobrazovacia oblasť optického zobrazovacieho panelu a nie je väčšia ako celková oblasť optického zobrazovacieho panelu. Druhý vrstviaci krok môže byť uskutočnený po odrezávacom kroku.

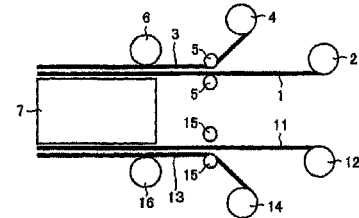

(51) G09F 9/00, B29C 65/00, G02B 5/00, G02F 1/00

(21) 5016-2010

(22) 20.10.2008

(31) 2007-277883, 2008-196589

(32) 25.10.2007, 30.7.2008

(33) JP, JP

(71) SUMITOMO CHEMICAL COMPANY, LIMITED, Tokyo, JP;

(72) Muto Kiyoshi, Ehime, JP; MATSUOKA Yoshiki, Ehime, JP; INOKUCHI Yuuhei, Ehime, JP;

(74) Bušová Eva, JUDr., Bratislava, SK;

(86) PCT/JP2008/069390

(87) WO2009/054519

(54) **Spôsob výroby optických zobrazovacích panelov**

(57) Bol vyvinutý spôsob výroby optického zobrazovacieho panelu prostredníctvom vrstvenia optických pásových laminátov na optický zobrazovací mechanizmus bez poškodenia optických pásových laminátov. Tento spôsob obsahuje vyťahovací krok vyťahovania kontinuálnych optických pásov (1 a 3, a 11 a 13) z množiny valcov (2 a 4, a 12 a 14), prvý vrstviaci krok vrstvenia vytiahnutých kontinuálnych optických pásov vzájomne na seba na získanie kontinuálnych optických pásových laminátov, druhý vrstviaci krok priameho

(51)

(21)

(51)

(21)

(51)

(21)

(51)

(21)

A46B 11/00

15-2010

B82B 1/00

5006-2010

F16L 23/00

8-2010

G05B 13/00

93-2010

B61C 7/00

16-2010

C02F 1/00

17-2010

G01C 17/00

20-2010

G09F 9/00

5016-2010

B61L 29/00

4-2011

F03D 3/00

50006-2010

G01N 21/00

5034-2011

FG4A

Udelené patenty

(11)	(51)	(11)	(51)	(11)	(51)	(11)	(51)
287758	C07D 261/00	287766	C07D 403/00	287774	C07D 471/00	287782	A23C 9/00
287759	C12N 15/00	287767	C07D 215/00	287775	A61K 31/00	287783	C07K 16/00
287760	B65D 51/00	287768	G01N 33/00	287776	A23L 1/00	287784	A61K 31/00
287761	A61K 39/00	287769	F28D 21/00	287777	A63G 21/00	287785	A24F 47/00
287762	A61K 35/00	287770	C07D 307/00	287778	C01B 21/00	287786	C07H 17/00
287763	G01L 3/00	287771	G01N 27/00	287779	A61K 31/00	287787	C07K 14/00
287764	B67D 1/00	287772	H02B 1/00	287780	C09D 5/00	287788	H02P 1/00
287765	A61K 31/00	287773	H01R 4/00	287781	C07D 239/00		

(51) A23C 9/00, A23C 13/00**(11) 287782**

(21) 1052-2003

(22) 22.1.2001

(24) 5.9.2011

(40) 2.12.2003

(73) HAMA Foodservice Gesellschaft m. b. H., Hof bei Salzburg, AT;

(72) Haindl Rudolf, Salzburg, AT; Mandl Hans, Pfunds, AT;

(74) ROTT, RŮŽIČKA & GUTTMANN, Bratislava, SK;

(86) PCT/AT01/00016

(87) WO02/056696

(54) Spôsob výroby mliečného výrobku obsahujúceho želatínu a smotanu**(51) A23L 1/00****(11) 287776**

(21) 5027-2006

(22) 15.3.2006

(24) 5.9.2011

(40) 6.12.2007

(73) Výskumný ústav potravinársky, Bratislava, SK;

(72) Ciesarová Zuzana, Ing., CSc., Bratislava, SK;

(74) Litváková Edita, Ing., Bratislava, SK;

(54) Spôsob znižovania obsahu akrylamidu v potravinárskych produktoch obsahujúcich zemiasť**(51) A24F 47/00****(11) 287785**

(21) 241-95

(22) 10.9.1993

(24) 5.9.2011

(31) 943 504

(32) 11.9.1992

(33) US

(40) 3.4.1996

(73) Philip Morris Products Inc., Richmond, VA, US;

(72) Collins Alfred L., Powhatan, VA, US; Counts Mary Ellen, Richmond, VA, US; Das Amitabh, Midlothian, VA, US; Deevi Seetharama C., Midlothian, VA, US; Fleischhauer Grier S., Midlothian, VA, US; Hajalogol Mohammad R., Richmond, VA, US; Hayes Patrick H., Chester, VA, US; Higgins Charles T., Richmond, VA, US; Houck Willie G., Jr., Richmond, VA, US; Keen Billy J., Jr., Chesterfield,

VA, US; Laroy Bernard C., Richmond, VA, US; Lee Robert E., III., Richmond, VA, US; Lilly Clifton A., Jr., Chesterfield, VA, US; Lipowicz Peter J., Midlothian, VA, US; Losee Bruce D., Jr., Richmond, VA, US; McCafferty Hugh J., Midlothian, VA, US; Miser Donald E., Midlothian, VA, US; Nichols Constance H., Chesterfield, VA, US; Raymond Wynn R., Richmond, VA, US; Ripley Robert L., Richmond, VA, US; Ritt Renzer R., Sr., Richmond, VA, US; Scott Robert G., Midlothian, VA, US; Sprinkel Murphy F., Glen Allen, VA, US; Stevens William H., Midlothian, VA, US; Subbiah Mantharam, Midlothian, VA, US; Utsch Francis V., Midlothian, VA, US; Watkins Michael L., Chester, VA, US; Wrenn Susan E., Chesterfield, VA, US;

(74) PATENTSERVIS BRATISLAVA, a. s., Bratislava, SK;

(86) PCT/US93/08457

(87) WO94/06314

(54) Cigareta, fajčiarsky systém a elektrický ohrievací prvok**(51) A61K 31/00, A61K 47/00, A61K 9/00, A61P 35/00, C07D 493/00****(11) 287775**

(21) 1170-2000

(22) 3.2.1999

(24) 5.9.2011

(31) 9802451.6, 9813646.8

(32) 5.2.1998, 24.6.1998

(33) GB, GB

(40) 18.1.2001

(73) NOVARTIS AG, Basel, CH;

(72) Van Hoogevest Peter, Bubendorf, CH;

(74) Čechvalová Dagmar, Bratislava, SK;

(86) PCT/EP99/00702

(87) WO99/39694

(54) Farmaceutická formulácia obsahujúca epothilon, infúzny roztok a použitie farmaceutickej formulácie**(51) A61K 31/00, A61K 49/00, A61P 35/00, C07D 487/00****(11) 287784**

(21) 1348-2003

(22) 4.10.2001

(24) 5.9.2011

(31) 2001108397

(32) 30.3.2001

(33) RU

(40) 4.5.2004

- (73) Rada-Pharma International B. V., PV, Steenberg, NL;
 (72) Reshetnikov Andrei Valentinovich, Moscow, RU; Zalevsky Igor Dmitrievich, Fryazino, RU; Kemov Jury Viktorovich, Chernogolovka, RU; Ivanov Andrei Valentinovich, Moscow, RU; Karmenyan Artashes Vacheevich, Moscow, RU; Gradjushko Alexandr Tikhonovich, Moscow, RU; Laptev Vladimir Petrovich, Monino, RU; Neugodova Nataliya Petrovna, Moscow, RU; Abakumova Olga Yurievna, Istra, RU; Privalov Valery Alexeevich, Chelyabinsk, RU; Lappa Alexandr Vladimirovich, Chelyabinsk, RU; Romanov Vladimir Alexandrovich, Khimki, RU;
 (74) PATENTSERVIS BRATISLAVA, a. s., Bratislava, SK;
 (86) PCT/RU01/00399
 (87) WO02/078694
(54) Fotosenzitizér a spôsob jeho prípravy

- (51) A61K 31/00, A61P 35/00**
(11) 287779
 (21) 1429-2002
 (22) 2.4.2001
 (24) 5.9.2011
 (31) 0008172.9
 (32) 5.4.2000
 (33) GB
 (40) 5.8.2003
 (73) AstraZeneca AB, Södertälje, SE;
 (72) Thurlimann Beat, St. Gallen, CH;
 (74) Čechvalová Dagmar, Bratislava, SK;
 (86) PCT/GB01/01500
 (87) WO01/74366
(54) Liečivo na liečenie karcinómu prsníka obsahujúce fulvestrant

- (51) A61K 31/00, A61P 31/00**
(11) 287765
 (21) 1149-2002
 (22) 15.2.2001
 (24) 5.9.2011
 (31) 60/182 676, 09/595 365
 (32) 15.2.2000, 5.10.2000
 (33) US, US
 (40) 4.2.2003
 (73) RIBAPHARM Inc., Costa Mesa, CA, US;
 (72) Tam Robert, Costa Mesa, CA, US; Ramasamy Kanda, Costa Mesa, CA, US; Hong Zhi, Costa Mesa, CA, US; Lau Johnson, Costa Mesa, CA, US;
 (74) PATENTSERVIS BRATISLAVA, a. s., Bratislava, SK;
 (86) PCT/US01/40148
 (87) WO01/60379
(54) Použitie karboxamidínu na výrobu liečiva na liečenie vírusovej infekčnej hepatitídy C alebo B

- (51) A61K 35/00, A61K 38/00, A61P 35/00**
(11) 287762
 (21) 659-2002
 (22) 15.11.2000
 (24) 5.9.2011
 (31) 9927006.8, 0005701.8, 0007639.8, 0015496.3, 0025209.8

- (32) 15.11.1999, 9.3.2000, 29.3.2000, 23.6.2000, 13.10.2000
 (33) GB, GB, GB, GB, GB
 (40) 5.8.2003
 (73) PHARMA MAR, S. A., Madrid, ES;
 (72) Faircloth Glynn Thomas, Cambridge, MA, US; Twelves Chris, Bearsden, Glasgow, GB; Paz-Ares Luis, Madrid, ES;
 (74) PATENTSERVIS BRATISLAVA, a. s., Bratislava, SK;
 (86) PCT/GB00/04349
 (87) WO01/35974
(54) Použitie aplidínu na prípravu farmaceutického prostriedku na liečenie rakoviny

- (51) A61K 39/00, C07K 16/00, C07K 14/00, A61P 9/00, A61P 7/00**
(11) 287761
 (21) 1556-2002
 (22) 30.4.2001
 (24) 5.9.2011
 (31) 00109606.4
 (32) 5.5.2000
 (33) EP
 (40) 2.5.2003
 (73) Applied Research Systems ARS Holding N. V., Curaçao, AN; INSTITUT NATIONAL DE LA SANTE ET DE LA RECHERCHE MEDICALE (INSERM), Paris Cedex, FR;
 (72) Chvatchko Yolande, Confignon, CH; Mallat Ziad, Herbeville, FR; Tedgui Alain, Paris, FR;
 (74) Majlingová Marta, Ing., Bratislava, SK;
 (86) PCT/EP01/04843
 (87) WO01/85201
(54) Použitie IL-18 inhibítora na výrobu lieku na liečenie a/alebo prevenciu aterosklerózy

- (51) A63G 21/00, E04B 1/00**
(11) 287777
 (21) 46-2008
 (22) 30.6.2008
 (24) 5.9.2011
 (40) 7.1.2010
 (73) Welding, s.r.o., Topoľčany, SK;
 (72) Kabát Vojtech, Ing., CSc., Piešťany, SK; Pašák Jozef, Ing., Piešťany, SK; Baranovič Ján, Ing., Piešťany, SK;
 (74) Beleščák Ladislav, Ing., Piešťany, SK;
(54) Zariadenie na polohovanie priestorovo tvarovaných profilov a spôsob polohovania s ním

- (51) B65D 51/00**
(11) 287760
 (21) 107-2007
 (22) 20.8.2007
 (24) 5.9.2011
 (40) 5.3.2009
 (73) Koyš Viktor, Ing., Spišská Nová Ves, SK;
 (72) Koyš Viktor, Ing., Spišská Nová Ves, SK;
(54) Uzáver fóliového obalu

- (51) **B67D 1/00**
 (11) **287764**
 (21) 705-2003
 (22) 21.11.2001
 (24) 5.9.2011
 (31) 1016688
 (32) 23.11.2000
 (33) NL
 (40) 3.2.2004
 (73) Heineken Technical Services B.V., Amsterdam, NL;
 (72) Vlooswijk Johannes Jacobus Thomas, Linschoten, NL; Reynolds Andrew John, Hilton, Huntingdon, Cambridgeshire, GB; Seymour Darren, Hartford, Huntingdon, Cambridgeshire, GB;
 (74) PATENTSERVIS BRATISLAVA, a. s., Bratislava, SK;
 (86) PCT/NL01/00848
 (87) WO02/42197
 (54) **Nápojový zásobník na uchovanie a výdaj nápoja, vypúšťacie zariadenie pre nápojový zásobník**

- (51) **C01B 21/00, C01F 11/00, C05C 5/00, C05C 1/00**
 (11) **287778**
 (21) 5036-2005
 (22) 1.11.2002
 (24) 5.9.2011
 (40) 3.11.2005
 (73) Yara International ASA, Oslo, NO;
 (72) Isaksen Jan Birger, Porsgrunn, NO; Moland Lars, Radal, NO; Obrestad Torstein, Ulefoss, NO;
 (74) Majlingová Marta, Ing., Bratislava, SK;
 (86) PCT/NO2002/000400
 (87) WO2004/039722
 (54) **Spôsob výroby produktov obsahujúcich dusičnany z podchladených tavenín**

- (51) **C07D 215/00, A61K 31/00, C07D 401/00, C07D 417/00, C07D 405/00, C07D 413/00, C07D 317/00, C07D 211/00, A61P 13/00, A61P 35/00**
 (11) **287767**
 (21) 389-2001
 (22) 22.9.1999
 (24) 5.9.2011
 (31) 09/162 289
 (32) 29.9.1998
 (33) US
 (40) 3.12.2001
 (73) WYETH HOLDINGS CORPORATION, Madison, NJ, US;
 (72) Wissner Allan, Ardsley, NY, US; Tsou Hwei-Ru, New City, NY, US; Berger Dan Maarten, New City, NY, US; Floyd Middleton Brawner, Jr., Suffern, NY, US; Hamann Philip Ross, Gernerville, NY, US; Zhang Nan, Eastchester, NY, US; Frost Philip, Morris Township, NJ, US;
 (74) Bušová Eva, JUDr., Bratislava, SK;
 (86) PCT/US99/22056
 (87) WO00/18740
 (54) **Substituovaný derivát 3-kyanochinolínu**

- (51) **C07D 239/00, C07D 401/00, C07D 253/00, C07D 487/00, C07D 471/00, C07D 285/00, C07D 265/00, C07D 475/00, A61K 31/00, A61P 43/00, A61P 29/00, A61P 19/00, A61P 1/00, A61P 37/00, A61P 17/00, A61P 11/00, A61P 3/00, A61P 9/00, A61P 35/00**
 (11) **287781**
 (21) 191-2003
 (22) 15.8.2001
 (24) 5.9.2011
 (31) 2000-248728, 2001-147451
 (32) 18.8.2000, 17.5.2001
 (33) JP, JP
 (40) 1.7.2003
 (73) AJINOMOTO CO., INC., Chuo-ku, Tokyo, JP;
 (72) Makino Shingo, Kawasaki-Shi, Kanagawa, JP; Okuzumi Tatsuya, Kawasaki-Shi, Kanagawa, JP; Yoshimura Toshihiko, Kawasaki-Shi, Kanagawa, JP; Satake Yuko, Kawasaki-Shi, Kanagawa, JP; Suzuki Nobuyasu, Kawasaki-Shi, Kanagawa, JP; Izawa Hiroyuki, Kawasaki-Shi, Kanagawa, JP; Sagi Kazuyuki, Kawasaki-Shi, Kanagawa, JP; Chiba Akira, Kawasaki-Shi, Kanagawa, JP; Nakanishi Eiji, Kawasaki-Shi, Kanagawa, JP; Murata Masahiro, Kawasaki-Shi, Kanagawa, JP; Tsuji Takashi, Kawasaki-Shi, Kanagawa, JP;
 (74) Fajnorová Mária, Ing., Bratislava, SK;
 (86) PCT/JP01/07039
 (87) WO02/16329
 (54) **Fenylalanínové deriváty, farmaceutický prípravok s ich obsahom a ich použitie**

- (51) **C07D 261/00, C07D 413/00, C07C 251/00, C07C 319/00, C07C 249/00, C07C 317/00, C07C 323/00**
 (11) **287758**
 (21) 50028-2009
 (22) 4.5.1999
 (24) 5.9.2011
 (31) 19820722.0, 19852095.6
 (32) 11.5.1998, 12.11.1998
 (33) DE, DE
 (40) 11.6.2001
 (73) BASF AKTIENGESELLSCHAFT, Ludwigshafen, DE;
 (72) Rheinheimer Joachim, Ludwigshafen, DE; Von Deyn Wolfgang, Neustadt, DE; Gebhardt Joachim, Wachenheim, DE; Rack Michael, Heidelberg, DE; Lochtman Rene, Mannheim, DE; Götz Norbert, Worms, DE; Keil Michael, Freinsheim, DE; Witschel Matthias, Ludwigshafen, DE; Hagen Helmut, Frankenthal, DE; Misslitz Ulf, Neustadt, DE; Baumann Ernst, Dudenhofen, DE;
 (74) Žovicová Viera, Mgr., Bratislava, SK;
 (86) PCT/EP99/03006
 (87) WO99/58509
 (54) **Oxímy a ich použitie na prípravu izoxazolin-3-yl-acylbenzénov**

- (51) **C07D 307/00**
 (11) **287770**
 (21) 727-2003
 (22) 10.12.2001
 (24) 5.9.2011
 (31) 00/16069
 (32) 11.12.2000
 (33) FR

- (40) 4.11.2003
 (73) Sanofi - Aventis, Paris, FR;
 (72) Biard Michel, Sisteron, FR;
 (74) Čechvalová Dagmar, Bratislava, SK;
 (86) PCT/FR01/03900
 (87) WO02/48078
(54) Spôsob prípravy 2-butyl-3-{4-[3-(dibutylamino)-propoxy]benzoyl}-5-nitrobenzofurán hydrchloridu

- (51) C07D 403/00, C07D 401/00, C07D 233/00, A61K 31/00, A61P 35/00, A61P 11/00, A61P 19/00, A61P 29/00**

- (11) 287766**
 (21) 1096-2003
 (22) 13.3.2002
 (24) 5.9.2011
 (31) 0100902-6
 (32) 15.3.2001
 (33) SE
 (40) 2.3.2004
 (73) ASTRAZENECA AB, Södertälje, SE;
 (72) Eriksson Anders, Lund, SE; Lepistö Matti, Lund, SE; Lundkvist Michael, Lund, SE; Munck af Rosenschöld Magnus, Lund, SE; Zlatoidsky Pavol, Lund, SE;
 (74) Žovicová Viera, Mgr., Bratislava, SK;
 (86) PCT/SE02/00472
 (87) WO02/074767
(54) Metaloproteinázové inhibítory

- (51) C07D 471/00, A61P 11/00, A61K 31/00**

- (11) 287774**
 (21) 509-2003
 (22) 25.10.2001
 (24) 5.9.2011
 (31) 100 53 275.6, 60/244 342
 (32) 27.10.2000, 30.10.2000
 (33) DE, US
 (40) 3.8.2004
 (73) Biotie Therapies GmbH, Radebeul, DE;
 (72) Höfgen Norbert, Ottendorf - Okrilla, DE; Egerland Ute, Radebeul, DE; Kronbach Thomas, Radebeul, DE; Marx Degenhard, Radolfzell, DE; Szelenyi Stefan, Schwaig, DE; Kuss Hildegard, Dresden, DE; Polymeropoulos Emmanuel, Frankfurt am Main, DE;
 (74) Hörmannová Zuzana, Ing., Bratislava, SK;
 (86) PCT/EP01/12376
 (87) WO02/34747
(54) 7-Azaindoly, ich použitie ako inhibítory fosfodiesterázy 4 a spôsob ich výroby

- (51) C07H 17/00, A61K 31/00, A61P 43/00, A61P 3/00, A61P 9/00, A61P 19/00, A61P 7/00**

- (11) 287786**
 (21) 809-2003
 (22) 25.12.2001
 (24) 5.9.2011
 (31) 2000-403534
 (32) 28.12.2000
 (33) JP
 (40) 8.1.2004

- (73) KISSEI PHARMACEUTICAL CO., LTD., Nagano, JP;
 (72) Fujikura Hideki, Nagano, JP; Fushimi Nobuhiko, Nagano, JP; Nishimura Toshihiro, Nagano, JP; Nakabayashi Takeshi, Nagano, JP; Isaji Masayuki, Nagano, JP;
 (74) Bušová Eva, JUDr., Bratislava, SK;
 (86) PCT/JP01/11348
 (87) WO02/053573

- (54) Glukopyranosyloxypyrazolový derivát, farmaceutická kompozícia alebo kombinácia s jeho obsahom a ich použitie**

- (51) C07K 14/00, A61K 31/00, A61P 27/00**

- (11) 287787**
 (21) 890-2003
 (22) 15.12.2000
 (24) 5.9.2011
 (40) 2.12.2003
 (73) SIGMA-TAU INDUSTRIE FARMACEUTICHE RIUNITE S.p.A., ROME, IT;
 (72) Calvani Menotti, Rome, IT;
 (74) PATENTSERVIS BRATISLAVA, a. s., Bratislava, SK;
 (86) PCT/IT00/00520
 (87) WO02/48190
(54) Použitie L-karnitínu ako stabilizačného činidla proteínov

- (51) C07K 16/00, A61K 31/00, A61K 39/00, C12N 1/00, C12N 15/00, C12N 5/00, A61P 35/00, A61P 37/00, A61P 43/00**

- (11) 287783**
 (21) 1216-2003
 (22) 8.4.2002
 (24) 5.9.2011
 (31) 84/2001
 (32) 6.4.2001
 (33) CU
 (40) 4.5.2004
 (73) CENTRO DE INMUNOLOGIA MOLECULAR, Ciudad Habana, CU;
 (72) Fernández Molina Luis Enrique, Ciudad de la Habana, CU; Vázquez López Ana Maria, Ciudad de la Habana, CU; Pérez Rodríguez Rolando, Ciudad de la Habana, CU; Pérez González Alexis, Ciudad de la Habana, CU; Carr Pérez Adriana, Ciudad de la Habana, CU; Díaz Rodríguez Yildian, Ciudad de la Habana, CU; Alfonso Fernández Mauro A., Ciudad de la Habana, CU;
 (74) Bušová Eva, JUDr., Bratislava, SK;
 (86) PCT/CU02/00002
 (87) WO02/081661

- (54) Imunoterapeutická kombinácia na imunoterapiu nádorov, ktoré nadmerne exprimujú gangliozidy, a jej použitie**

- (51) C09D 5/00**

- (11) 287780**
 (21) 1143-2002
 (22) 8.2.2001
 (24) 5.9.2011
 (31) 0002844.9
 (32) 8.2.2000
 (33) GB

- (40) 9.1.2003
 (73) INTERNATIONAL COATINGS LIMITED, London, GB;
 (72) Care Martyn Paul, Tyne & Wear, GB; Timmouth Paul John, Tyne & Wear, GB; Park Jae-Kyn, Seong Buk Gu, Seoul City, KR;
 (74) Majlingová Marta, Ing., Bratislava, SK;
 (86) PCT/GB01/00502
 (87) WO01/59017
(54) Práškové zmesi na pot'ahovanie a spôsob vytvorenia povlaku

- (51) C12N 15/00, A61K 48/00**
(11) 287759
 (21) 1187-2002
 (22) 9.2.2001
 (24) 5.9.2011
 (31) RM2000A000077
 (32) 17.2.2000
 (33) IT
 (40) 6.11.2002
 (73) SIGMA-TAU INDUSTRIE FARMACEUTICHE RIUNITE S.P.A., Roma, IT;
 (72) Pisano Claudio, Rome, IT;
 (74) PATENTSERVIS BRATISLAVA, a. s., Bratislava, SK;
 (86) PCT/IT01/00057
 (87) WO01/61025
(54) Spôsob zvýšenia génovej expzie v transfektovaných bunkách s použitím acetyl L-karnitínu

- (51) F28D 21/00, F28F 9/00, F23G 5/00, F24B 1/00**
(11) 287769
 (21) 35-2006
 (22) 22.2.2006
 (24) 5.9.2011
 (40) 6.9.2007
 (73) Porezaná Mária, MVDr., Kapušany, SK;
 (72) Porezaná Mária, MVDr., Kapušany, SK;
 (74) Žuffa Ladislav, Ing., Poprad, SK;
(54) Teplovodný výmenník tepla

- (51) G01L 3/00**
(11) 287763
 (21) 138-2007
 (22) 8.11.2007
 (24) 5.9.2011
 (40) 5.6.2009
 (73) Bajla Jozef, prof. Ing., PhD., Nitra, SK; Vargic Marián, Ing., Nitra, SK; Držík Milan, Mgr., CSc., Bratislava, SK;
 (72) Bajla Jozef, prof. Ing., PhD., Nitra, SK; Vargic Marián, Ing., Nitra, SK; Držík Milan, Mgr., CSc., Bratislava, SK;
(54) Spôsob optického merania krútiaceho momentu alebo uhla skrútenia otáčajúcich sa hriadeľov a zariadenie na tento spôsob merania

- (51) G01N 27/00, G01R 27/00**
(11) 287771
 (21) 2-2008
 (22) 11.1.2008
 (24) 5.9.2011
 (40) 6.8.2009
 (73) AKADÉMIA OZBROJENÝCH SÍL generála Milana Rastislava Štefánika, Liptovský Mikuláš, SK;
 (72) Malý Petr, doc. Ing., CSc., Liptovská Selnica, SK;
(54) Kapacitný snímač s trojnásobným kapacitorom

- (51) G01N 33/00**
(11) 287768
 (21) 1858-2002
 (22) 13.6.2001
 (24) 5.9.2011
 (31) 00114650.5, 00127892.8, 01102732.3
 (32) 7.7.2000, 20.12.2000, 7.2.2001
 (33) EP, EP, EP
 (40) 2.5.2003
 (73) Laboratoires Serono SA, Coinsins, Vaud, CH;
 (72) Soto Jara Claudio, Laconnex, CH; Saborio Gabriella, Ferney-Voltaire, FR;
 (74) Majlingová Marta, Ing., Bratislava, SK;
 (86) PCT/GB01/02584
 (87) WO02/04954
(54) Spôsob diagnostiky alebo detekcie konformačného ochorenia, testovanie markera konformačného ochorenia, diagnostický kit a zariadenie na vykonávanie tohto spôsobu

- (51) H01R 4/00, H01R 43/00, H01R 13/00, H01R 9/00, H01R 24/00**
(11) 287773
 (21) 195-2003
 (22) 26.7.2001
 (24) 5.9.2011
 (31) 100 40 733.1, 100 51 097.3
 (32) 17.8.2000, 14.10.2000
 (33) DE, DE
 (40) 7.7.2004
 (73) KRONE GmbH, Berlin, DE;
 (72) Mössner Frank, Berlin, DE; Nad Ferenc, Berlin, DE; Gwiazdowski Michael, Berlin, DE;
 (74) Bušová Eva, JUDr., Bratislava, SK;
 (86) PCT/EP01/08651
 (87) WO02/15339
(54) Elektrický konektor, riadiaci diel, spôsob zostavenia elektrického konektora a nástroj na toto zostavenie

- (51) H02B 1/00**
(11) 287772
 (21) 192-2002
 (22) 5.8.2000
 (24) 5.9.2011
 (31) 199 38 423.1
 (32) 13.8.1999
 (33) DE
 (40) 6.11.2002
 (73) ABB Patent GmbH, Mannheim, DE;
 (72) Pfeifer Theo, Kappelrodeck, DE; Armbruster Manfred, Achern, DE;
 (74) Bušová Eva, JUDr., Bratislava, SK;
 (86) PCT/EP00/07617
 (87) WO01/13483
(54) Inštalčný rozvádzač

- (51) **H02P 1/00**
 (11) **287788**
 (21) 62-2003
 (22) 5.7.2001
 (24) 5.9.2011
 (31) PI 0003448-7
 (32) 25.7.2000
 (33) BR
 (40) 3.6.2003
 (73) EMPRESA BRASILEIRA DE COMPRESSORES
 S.A. - EMBRACO, Joinville, SC, BR;
 (72) Schwarz Marcos Guilherme, Joinville, SC, BR;
 (74) PATENTSERVIS BRATISLAVA, a. s., Bratislava, SK;
 (86) PCT/BR01/00085
 (87) WO02/09264
 (54) **Elektronický obvod na rozbeh jednofázového indukčného motora**
-

(51)	(11)	(51)	(11)	(51)	(11)	(51)	(11)
A23C 9/00	287782	A61K 39/00	287761	C07D 307/00	287770	F28D 21/00	287769
A23L 1/00	287776	A63G 21/00	287777	C07D 403/00	287766	G01L 3/00	287763
A24F 47/00	287785	B65D 51/00	287760	C07D 471/00	287774	G01N 27/00	287771
A61K 31/00	287775	B67D 1/00	287764	C07H 17/00	287786	G01N 33/00	287768
A61K 31/00	287784	C01B 21/00	287778	C07K 14/00	287787	H01R 4/00	287773
A61K 31/00	287779	C07D 215/00	287767	C07K 16/00	287783	H02B 1/00	287772
A61K 31/00	287765	C07D 239/00	287781	C09D 5/00	287780	H02P 1/00	287788
A61K 35/00	287762	C07D 261/00	287758	C12N 15/00	287759		

FB9A Zastavené konania o patentových prihláškach

(21)

28-2008
50016-2008**FC9A Zamietnuté patentové prihlášky**

(21)

316-99
397-2002
654-2002
443-2003
91-2004
201-2004**GB9A Prevody a prechody práv na patentové prihlášky****(21) 5038-2007**(71) MineWolf Systems AG, Pfäffikon SZ, CH;
Predchádzajúci prihlasovateľ:
AHWI Maschinenbau GmbH, Herdwangen, DE;
Dátum uzavretia zmluvy: 18.4.2011
Dátum zápisu do registra: 7.7.2011**PC4A Prevody a prechody práv na patenty****(11) 286183**

(21) 306-2000

(73) ISOVOLTAIC GmbH, Lebring, AT; Fraunhofer-Gesellschaft zur Förderung der angewandten Forschung e.v., München, DE;
Predchádzajúci majiteľ:
ISOVOLTA AG, Wiener Neudorf, AT; Fraunhofer-Gesellschaft zur Förderung der angewandten Forschung e.v., München, DE;
Dátum uzavretia zmluvy: 20.8.2010
Dátum zápisu do registra: 13.7.2011

MK4A Zaniknuté patenty uplynutím doby platnosti

(11)	Dátum zániku	(11)	Dátum zániku	(11)	Dátum zániku	(11)	Dátum zániku
278563	23.07.2011	279389	15.07.2011	279567	08.07.2011	281490	01.07.2011
279265	30.07.2011	279544	01.07.2011	279907	12.07.2011	283185	30.07.2011
279326	15.07.2011						

MM4A Zaniknuté patenty pre nezaplatenie udržiavacích poplatkov

Oznámenie o zániku patentu č. 285 946 pre nezaplatenie udržiavacích poplatkov zverejnené vo Vestníku ÚPV SR č. 6/2010 pod kódom MM4A (str. 21) je **neplatné**. Patent č. 285 946 je platný.

(11)	Dátum zániku	(11)	Dátum zániku	(11)	Dátum zániku	(11)	Dátum zániku
277892	13.12.2010	283209	11.12.2010	284578	17.12.2010	286618	14.12.2010
278042	29.12.2010	283211	09.12.2010	284687	04.12.2010	286819	07.12.2010
278612	13.12.2010	283322	10.12.2010	284838	11.12.2010	287007	20.12.2010
279953	23.12.2010	283398	22.12.2010	285239	08.12.2010	287019	23.12.2010
280557	27.12.2010	283494	19.12.2010	285584	21.12.2010	287036	06.12.2010
282137	02.12.2010	283706	06.12.2010	285867	11.12.2010	287442	22.07.2010
282223	30.12.2010	284090	13.12.2010	285898	29.12.2010	287448	03.08.2010
282283	08.12.2010	284239	06.12.2010	285921	03.12.2010	287462	12.08.2010
282300	01.12.2010	284246	14.12.2010	285992	03.12.2010		
282615	22.12.2010	284284	10.12.2010	286478	10.12.2010		
282620	14.12.2010	284411	28.12.2010	286584	10.12.2010		

QB4A Licenčné zmluvy registrované alebo udelené na patenty**(11) 279946**

(21) 15-94

(73) AVENTIS PHARMA S. A., Antony Cédex, FR;
Nadobúdateľ:
May & Baker Ltd., West Malling, Kent, GB;
Druh licencie: Zmluvná výlučná
Dátum uzavretia licenčnej zmluvy: 1.1.2007
Dátum zápisu do registra: 11.7.2011

(11) 280520

(21) 6-97

(73) AVENTIS PHARMA S. A., Antony Cédex, FR;
Nadobúdateľ:
sanofi-aventis Pharma Slovakia s.r.o., Bratislava, SK;
Druh licencie: Zmluvná nevýlučná
Dátum uzavretia licenčnej zmluvy: 20.4.2010
Dátum zápisu do registra: 11.7.2011

(11) 279946

(21) 15-94

(73) AVENTIS PHARMA S. A., Antony Cédex, FR;
Nadobúdateľ:
sanofi-aventis Pharma Slovakia s.r.o., Bratislava, SK;
Druh licencie: Zmluvná nevýlučná
Dátum uzavretia licenčnej zmluvy: 20.4.2010
Dátum zápisu do registra: 11.7.2011

(11) 280624

(21) 435-95

(73) AVENTIS PHARMA S. A., Antony Cédex, FR;
Nadobúdateľ:
May & Baker Ltd., West Malling, Kent, GB;
Druh licencie: Zmluvná výlučná
Dátum uzavretia licenčnej zmluvy: 1.1.2007
Dátum zápisu do registra: 11.7.2011

(11) 280520

(21) 6-97

(73) AVENTIS PHARMA S. A., Antony Cédex, FR;
Nadobúdateľ:
May & Baker Ltd., West Malling, Kent, GB;
Druh licencie: Zmluvná výlučná
Dátum uzavretia licenčnej zmluvy: 1.1.2007
Dátum zápisu do registra: 11.7.2011

(11) 280624

(21) 435-95

(73) AVENTIS PHARMA S. A., Antony Cédex, FR;
Nadobúdateľ:
sanofi-aventis Pharma Slovakia s.r.o., Bratislava, SK;
Druh licencie: Zmluvná nevýlučná
Dátum uzavretia licenčnej zmluvy: 20.4.2010
Dátum zápisu do registra: 11.7.2011

(11) **281297**
(21) 1085-94
(73) AVENTIS PHARMA S. A., Antony Cédex, FR;
Nadobúdateľ:
May & Baker Ltd., West Malling, Kent, GB;
Druh licencie: Zmluvná výlučná
Dátum uzavretia licenčnej zmluvy: 1.1.2007
Dátum zápisu do registra: 11.7.2011

(11) **281297**
(21) 1085-94
(73) AVENTIS PHARMA S. A., Antony Cédex, FR;
Nadobúdateľ:
sanofi-aventis Pharma Slovakia s.r.o., Bratislava, SK;
Druh licencie: Zmluvná nevýlučná
Dátum uzavretia licenčnej zmluvy: 20.4.2010
Dátum zápisu do registra: 11.7.2011

(11) **281542**
(21) 1163-95
(73) AVENTIS PHARMA S. A., Antony Cédex, FR;
Nadobúdateľ:
May & Baker Ltd., West Malling, Kent, GB;
Druh licencie: Zmluvná výlučná
Dátum uzavretia licenčnej zmluvy: 1.1.2007
Dátum zápisu do registra: 11.7.2011

(11) **281542**
(21) 1163-95
(73) AVENTIS PHARMA S. A., Antony Cédex, FR;
Nadobúdateľ:
sanofi-aventis Pharma Slovakia s.r.o., Bratislava, SK;
Druh licencie: Zmluvná nevýlučná
Dátum uzavretia licenčnej zmluvy: 20.4.2010
Dátum zápisu do registra: 11.7.2011

(11) **281558**
(21) 725-95
(73) AVENTIS PHARMA S. A., Antony Cédex, FR;
Nadobúdateľ:
May & Baker Ltd., West Malling, Kent, GB;
Druh licencie: Zmluvná výlučná
Dátum uzavretia licenčnej zmluvy: 1.1.2007
Dátum zápisu do registra: 8.7.2011

(11) **281558**
(21) 725-95
(73) AVENTIS PHARMA S. A., Antony Cédex, FR;
Nadobúdateľ:
sanofi-aventis Pharma Slovakia s.r.o., Bratislava, SK;
Druh licencie: Zmluvná nevýlučná
Dátum uzavretia licenčnej zmluvy: 20.4.2010
Dátum zápisu do registra: 8.7.2011

(11) **282162**
(21) 507-93
(73) AVENTIS PHARMA S. A., Antony Cédex, FR;
Nadobúdateľ:
May & Baker Ltd., West Malling, Kent, GB;
Druh licencie: Zmluvná výlučná
Dátum uzavretia licenčnej zmluvy: 1.1.2007
Dátum zápisu do registra: 11.7.2011

(11) **282162**
(21) 507-93
(73) AVENTIS PHARMA S. A., Antony Cédex, FR;
Nadobúdateľ:
sanofi-aventis Pharma Slovakia s.r.o., Bratislava, SK;
Druh licencie: Zmluvná nevýlučná
Dátum uzavretia licenčnej zmluvy: 20.4.2010
Dátum zápisu do registra: 11.7.2011

(11) **282842**
(21) 1414-2000
(73) AVENTIS PHARMA S. A., Antony Cédex, FR;
Nadobúdateľ:
May & Baker Ltd., West Malling, Kent, GB;
Druh licencie: Zmluvná výlučná
Dátum uzavretia licenčnej zmluvy: 1.1.2007
Dátum zápisu do registra: 11.7.2011

(11) **282842**
(21) 1414-2000
(73) AVENTIS PHARMA S. A., Antony Cédex, FR;
Nadobúdateľ:
sanofi-aventis Pharma Slovakia s.r.o., Bratislava, SK;
Druh licencie: Zmluvná nevýlučná
Dátum uzavretia licenčnej zmluvy: 20.4.2010
Dátum zápisu do registra: 11.7.2011

(11) **282867**
(21) 595-95
(73) AVENTIS PHARMA S. A., Antony Cédex, FR;
Nadobúdateľ:
May & Baker Ltd., West Malling, Kent, GB;
Druh licencie: Zmluvná výlučná
Dátum uzavretia licenčnej zmluvy: 1.1.2007
Dátum zápisu do registra: 11.7.2011

(11) **282867**
(21) 595-95
(73) AVENTIS PHARMA S. A., Antony Cédex, FR;
Nadobúdateľ:
sanofi-aventis Pharma Slovakia s.r.o., Bratislava, SK;
Druh licencie: Zmluvná nevýlučná
Dátum uzavretia licenčnej zmluvy: 20.4.2010
Dátum zápisu do registra: 11.7.2011

HA9A**Doplnenie pôvodcu (-ov)****(21) 95-2009**

(72) Ferdinandy Milan, RNDr., Košice, SK; Dusza Ján, prof. RNDr., DrSc., Malá Ida, SK; Lofaj František, RNDr., DrSc., Košice, SK; Kottfer Daniel, Ing., PhD., Košice, SK; Hegedúsová Lucia, Ing., PhD., Valaliky, SK;

Vestník č. 7/2011 - BA9A, str. 11

TC4A**Zmeny mien****(11) 284834**

(21) 888-97

(73) Sunovion Pharmaceuticals, Inc., Marlborough, US;
Dátum zápisu do registra: 2.8.2011

(11) 286275

(21) 1563-2002

(73) Constantia Teich GmbH, Weinburg, AT;
Dátum zápisu do registra: 13.7.2011

(11) 286183

(21) 306-2000

(73) Isovoltaic AG, Lebring, AT;
Dátum zápisu do registra: 19.7.2011

TE4A**Zmeny adries****(11) 287106**

(21) 98-2007

(73) Bellér Imrich, Ing., CSc., Otrhánky, SK;
Dátum zápisu do registra: 27.7.2011

(11) 287395

(21) 481-2003

(73) TRUSEAL TECHNOLOGIES, Solon, OH, US;
Dátum zápisu do registra: 14.7.2011

ČASŤ

**EURÓPSKE PATENTY
S URČENÍM PRE SLOVENSKÚ REPUBLIKU**

Kódy na označovanie jednotlivých druhov dokumentov (Štandard WIPO ST. 16)

T1	Preklad patentových nárokov európskej patentevej prihlášky	T3	Preklad európskeho patentového spisu
T2	Opravený preklad patentových nárokov európskej patentevej prihlášky	T4	Opravený preklad európskeho patentového spisu
		T5	Preklad zmeneného európskeho patentového spisu

Číselné kódy na označovanie bibliografických údajov (Štandard WIPO ST. 9)

(11)	Číslo dokumentu	(62)	Číslo pôvodnej prihlášky v prípade vylúčenej prihlášky
(21)	Číslo prihlášky	(71)	Meno (názov) prihlasovateľa (-ov)
(24)	Dátum nadobudnutia účinkov európskeho patentu	(72)	Meno pôvodcu (-ov)
(31)	Číslo prioritnej prihlášky	(73)	Meno (názov) majiteľa (-ov)
(32)	Dátum podania prioritnej prihlášky	(74)	Meno (názov) zástupcu (-ov)
(33)	Krajina alebo regionálna organizácia priority	(86)	Číslo podania medzinárodnej prihlášky podľa PCT
(45)	Dátum sprístupnenia prekladu patentového spisu alebo zmeneného patentového spisu	(87)	Číslo zverejnenia medzinárodnej prihlášky podľa PCT
(46)	Dátum sprístupnenia prekladu patentových nárokov	(96)	Číslo a dátum podania európskej patentevej prihlášky
(48)	Dátum sprístupnenia opraveného prekladu patentových nárokov alebo patentového spisu	(97)	Číslo a dátum zverejnenia európskej patentevej prihlášky alebo vydania európskeho patentového spisu
(51)	Medzinárodné patentové triedenie		
(54)	Názov		

Poznámka:

Symboly medzinárodného patentového triedenia uvedené v tomto vestníku zodpovedajú vydaniu 2011.01 Medzinárodného patentového triedenia s platnosťou od 1. januára 2011. Na patentových dokumentoch zverejňovaných úradom a vo vestníku úradu budú v roku 2011 uvádzané iba symboly hlavných skupín MPT 2011.01. V databázach úradu, vo webregistroch na internete a v ostatných výstupoch úradu budú zverejňované údaje týkajúce sa patentov a úžitkových vzorov vrátane ich prihlášok so symbolmi úplnej verzie MPT 2011.01.

Kódy na označovanie záhlaví oznámení publikovaných vo Vestníku ÚPV SR (Štandard WIPO ST. 17)

BA9A	Sprístupnené preklady a opravené preklady patentových nárokov európskych patentových prihlášok
SC4A	Sprístupnené preklady a opravené preklady európskych patentových spisov
SC4A	Sprístupnené preklady zmenených európskych patentových spisov
FA9A	Zastavené konania o európskych patentových prihláškach z dôvodu späťvzatia
GA9A	Zmeny európskych patentových prihlášok na národné prihlášky
MA4A	Zaniknuté európske patenty vzdaním sa patentu
MC4A	Zrušené európske patenty po námietkovom konaní pred EÚ
MC4A	Zrušené európske patenty
MG4A	Čiastočne zrušené európske patenty
MK4A	Zaniknuté európske patenty uplynutím doby platnosti
MM4A	Zaniknuté európske patenty pre nezaplatenie udržiavacích poplatkov
PC9A	Prevody a prechody práv na európske patentové prihlášky
PC4A	Prevody a prechody práv na európske patenty
PD9A	Zmeny dispozičných práv na európske patentové prihlášky (zálohy)
PD4A	Zmeny dispozičných práv na európske patenty (zálohy)
PD9A	Zmeny dispozičných práv na európske patentové prihlášky (ukončenie zálohov)
PD4A	Zmeny dispozičných práv na európske patenty (ukončenie zálohov)
QA9A	Ponuky licencií na európske patentové prihlášky
QA4A	Ponuky licencií na európske patenty
QB9A	Licenčné zmluvy registrované alebo udelené na európske patentové prihlášky
QB4A	Licenčné zmluvy registrované alebo udelené na európske patenty
QC9A	Ukončenie platnosti licenčných zmlúv na európske patentové prihlášky
QC4A	Ukončenie platnosti licenčných zmlúv na európske patenty

Opravy a zmeny

Opravy v európskych patentových prihláškach

- HA9A** Doplnenie pôvodcu (-ov)
- HB9A** Opravy mien
- HC9A** Zmeny mien
- HD9A** Opravy adries
- HE9A** Zmeny adries
- HF9A** Opravy dátumov
- HG9A** Opravy zatriedenia podľa MPT
- HH9A** Opravy chýb alebo zmeny všeobecne
- HK9A** Opravy tlačových chýb vo Vestníku ÚPV SR

Opravy v európskych patentoch

- TA4A** Doplnenie pôvodcu (-ov)
- TB4A** Opravy mien
- TC4A** Zmeny mien
- TD4A** Opravy adries
- TE4A** Zmeny adries
- TF4A** Opravy dátumov
- TG4A** Opravy zatriedenia podľa MPT
- TH4A** Opravy chýb alebo zmeny všeobecne
- TK4A** Opravy tlačových chýb vo Vestníku ÚPV SR

BA9A

**Sprístupnené preklady patentových nárokov
európskych patentových prihlášok**

(11) (51)

2149638 E01B 7/00

(51) E01B 7/00

(11) 2149638

(96) 09466010.7, 17.7.2009

(97) 2149638, 3.2.2010

(31) 20080467

(32) 31.7.2008

(33) CZ

(71) DT-Výhybkárna a strojírna, a. s., Prostějov, CZ;

(72) Brácha Martin, Smržice, CZ; Vojáček Tomáš, Vranovice, CZ; Šimek Dušan, Určice, CZ;

(74) Kubínyi Peter, Bc., Trenčín, SK;

(54) Bloková električková koľajová polvýmena

(51) (11)

E01B 7/00 2149638

SC4A Sprístupnené preklady európskych patentových spisov

(11)	(51)	(11)	(51)	(11)	(51)	(11)	(51)
9475	A61B 1/00	9535	F28D 19/00	9595	A61K 47/00	9655	E01B 7/00
9476	A61F 9/00	9536	A61K 31/00	9596	C12N 15/00	9656	C12P 7/00
9477	A61F 2/00	9537	A61K 9/00	9597	B29C 41/00	9657	A61K 31/00
9478	A61K 31/00	9538	E04B 9/00	9598	B01D 46/00	9658	C07D 409/00
9479	A61K 31/00	9539	C12N 5/00	9599	C12N 5/00	9659	C07D 213/00
9480	C07D 405/00	9540	C12N 15/00	9600	C07D 253/00	9660	C07D 405/00
9481	B65D 85/00	9541	G09F 1/00	9601	C12N 5/00	9661	C07D 401/00
9482	B29B 11/00	9542	F24D 3/00	9602	A61K 31/00	9662	C07D 205/00
9483	C07D 519/00	9543	G01R 15/00	9603	A61K 39/00	9663	C12N 15/00
9484	F42B 33/00	9544	G11B 7/00	9604	B23D 77/00	9664	A23G 1/00
9485	C07K 16/00	9545	F21V 7/00	9605	A47J 37/00	9665	F41A 19/00
9486	A61K 31/00	9546	A61K 31/00	9606	B65D 25/00	9666	E02D 29/00
9487	G01N 33/00	9547	H01L 25/00	9607	D04H 1/00	9667	H05H 1/00
9488	E05F 15/00	9548	C08G 18/00	9608	B03C 1/00	9668	B29C 51/00
9489	F21V 14/00	9549	H01M 8/00	9609	C07D 413/00	9669	B41M 5/00
9490	C09D 11/00	9550	E04H 17/00	9610	C07D 231/00	9670	B65D 75/00
9491	C12N 5/00	9551	A61K 31/00	9611	A61K 9/00	9671	C07D 211/00
9492	A61K 38/00	9552	E03F 1/00	9612	F16M 13/00	9672	C03B 3/00
9493	F16L 13/00	9553	A61K 39/00	9613	C09K 5/00	9673	E04H 17/00
9494	B32B 29/00	9554	C07J 1/00	9614	C07K 7/00	9674	B60N 2/00
9495	E02F 3/00	9555	B65D 43/00	9615	B65D 43/00	9675	A61M 5/00
9496	B60P 7/00	9556	C05C 3/00	9616	E04B 5/00		
9497	C07C 219/00	9557	C07D 277/00	9617	G08G 1/00		
9498	C07C 217/00	9558	C08L 25/00	9618	A24F 25/00		
9499	A61L 27/00	9559	B32B 3/00	9619	C07D 401/00		
9500	C07D 401/00	9560	B21D 39/00	9620	C21C 5/00		
9501	C07D 311/00	9561	A61N 1/00	9621	A61K 35/00		
9502	A61K 31/00	9562	B62D 3/00	9622	C07D 403/00		
9503	D21F 1/00	9563	E04F 13/00	9623	B29C 49/00		
9504	B02C 18/00	9564	E03F 5/00	9624	B65D 81/00		
9505	A61K 39/00	9565	C04B 41/00	9625	C07K 16/00		
9506	A61K 39/00	9566	B21D 5/00	9626	A61K 38/00		
9507	A61K 31/00	9567	B65D 88/00	9627	G21C 7/00		
9508	A61K 9/00	9568	F16B 21/00	9628	B21C 37/00		
9509	A61K 51/00	9569	B60R 11/00	9629	B25J 19/00		
9510	B32B 7/00	9570	B01D 53/00	9630	C07D 471/00		
9511	C22C 1/00	9571	B21B 27/00	9631	C07K 16/00		
9512	A61K 9/00	9572	A61M 15/00	9632	C07J 41/00		
9513	A61K 39/00	9573	A61P 9/00	9633	C12Q 1/00		
9514	A61K 35/00	9574	A01M 7/00	9634	F16B 23/00		
9515	C07D 215/00	9575	A01C 5/00	9635	C09D 175/00		
9516	H01J 5/00	9576	H04N 7/00	9636	A24B 13/00		
9517	A61K 38/00	9577	B60R 21/00	9637	C07D 207/00		
9518	H01R 9/00	9578	D01F 8/00	9638	B65D 85/00		
9519	C21D 8/00	9579	H04N 7/00	9639	B62D 25/00		
9520	A61K 47/00	9580	B23K 26/00	9640	B21B 15/00		
9521	A61F 2/00	9581	B60R 16/00	9641	B29C 70/00		
9522	C07D 403/00	9582	C03B 9/00	9642	A61K 31/00		
9523	C07D 487/00	9583	A01N 45/00	9643	A61K 39/00		
9524	A61K 31/00	9584	A61K 31/00	9644	A61K 31/00		
9525	H04B 1/00	9585	C07D 215/00	9645	F04D 29/00		
9526	H04N 7/00	9586	C07D 519/00	9646	E04D 3/00		
9527	B24B 23/00	9587	A61L 2/00	9647	G11B 20/00		
9528	A61K 31/00	9588	F24F 5/00	9648	B32B 27/00		
9529	C07F 9/00	9589	A61F 2/00	9649	F16B 13/00		
9530	B27N 1/00	9590	C07D 487/00	9650	B32B 1/00		
9531	C07D 263/00	9591	C12N 15/00	9651	G21F 9/00		
9532	A61M 5/00	9592	C08F 2/00	9652	E02F 3/00		
9533	F17C 5/00	9593	A01N 43/00	9653	A41F 1/00		
9534	C08K 3/00	9594	A61K 47/00	9654	A61F 2/00		

(51) A01C 5/00, A01C 7/00**(11) E 9575**

(96) 09009954.0, 1.8.2009

(97) 2151154, 29.6.2011

(24) 29.6.2011

(31) 102008037135

(32) 8.8.2008

(33) DE

(73) Amazonen-Werke H. Dreyer GmbH & Co. KG, Hasbergen, DE;

(72) Feldhaus Werner, Dötlingen, DE; Goretzko Robert, Bremen, DE; Pokriefke Michael, Hude, DE; Steen Rüdiger, Hude, DE; Tiessen Reimer Uwe, Oldenburg, DE;

(74) Guniš Jaroslav, Mgr., Bratislava, SK;

(54) Disková výsevná päťka**(51) A01M 7/00****(11) E 9574**

(96) 08002894.7, 15.2.2008

(97) 1961300, 30.3.2011

(24) 30.3.2011

(31) 102007008787

(32) 22.2.2007

(33) DE

(73) Amazonen-Werke H. Dreyer GmbH & Co. KG, Hasbergen, DE;

(72) Ehlen Volker, Hasbergen, DE; Marquering Johannes, Dr., Hilter, DE;

(74) Guniš Jaroslav, Mgr., Bratislava, SK;

(54) Poľný postrekoč**(51) A01N 43/00****(11) E 9593**

(96) 04728332.0, 20.4.2004

(97) 1622452, 16.3.2011

(24) 16.3.2011

(31) 10319590

(32) 2.5.2003

(33) DE

(73) MAKHTESHIM CHEMICAL WORKS LIMITED, Beer Sheva, IL;

(72) KRAUS Anton, Leichlingen, DE; ISHIKAWA Koichi, Oyama-shi, Tochigi, JP; Andersch Wolfram, Bergisch Gladbach, DE;

(74) ROTT, RŮŽIČKA & GUTTMANN, Bratislava, SK;

(86) PCT/EP2004/004167

(87) WO 2004/095930

(54) Kombinácia účinnej látky na báze trifluórbutenyllov prejavujúca nematocídne a insekticídne vlastnosti**(51) A01N 45/00, A01N 47/00, A01N 43/00, A01N 37/00, A01P 3/00****(11) E 9583**

(96) 05798443.7, 6.10.2005

(97) 1802198, 30.3.2011

(24) 30.3.2011

(31) 0422401

(32) 8.10.2004

(33) GB

(73) Syngenta Participations AG, Basel, CH;

(72) WALTER Harald, Basel, CH; CORSI Camilla, Basel, CH; EHRENFREUND Josef, Basel, CH; LAMBERTH Clemens, Basel, CH; TOBLER Hans, Basel, CH;

(74) Čechvalová Dagmar, Bratislava, SK;

(86) PCT/EP2005/010755

(87) WO 2006/037632

(54) Synergické fungicídne kompozície**(51) A23G 1/00****(11) E 9664**

(96) 09163778.5, 25.6.2009

(97) 2138047, 13.4.2011

(24) 13.4.2011

(31) 08159262

(32) 27.6.2008

(33) EP

(73) Barry Callebaut AG, Zurich, CH;

(72) Bernaert Herwig, Lebbeke-Wieze, BE; Camu Nicholas, Lebbeke-Wieze, BE; Lohmüller Tobias, Lebbeke-Wieze, BE;

(74) ŽOVICOVÁ & ŽOVIC IP, s. r. o., Bratislava, SK;

(54) Spôsob aromatizovania kakaových bôbov**(51) A24B 13/00****(11) E 9636**

(96) 07400027.4, 23.11.2007

(97) 2062484, 6.4.2011

(24) 6.4.2011

(73) Reemtsma Cigarettenfabriken GmbH, Hamburg, DE;

(72) Pienemann Thomas, Rosengarten, DE; Seidel Henning, Mechtersen, DE;

(74) ROTT, RŮŽIČKA & GUTTMANN, Bratislava, SK;

(54) Spôsob výroby bezdymových tabakových výrobkov a bezdymový tabakový výrobok na orálnu konzumáciu**(51) A24F 25/00****(11) E 9618**

(96) 08760226.4, 29.5.2008

(97) 2152106, 30.3.2011

(24) 30.3.2011

(31) 0710773

(32) 5.6.2007

(33) GB

(73) British American Tobacco (Investments) Limited, London, GB;

(72) STEPHENSON Darryl, London, GB; SUTTON Joseph Peter, London, GB;

(74) Bušová Eva, JUDr., Bratislava, SK;

(86) PCT/EP2008/056635

(87) WO 2008/148700

(54) Navlhčovacia kapsula pre využitie u tabakových výrobkov**(51) A41F 1/00, A41D 19/00****(11) E 9653**

(96) 06776174.2, 11.7.2006

(97) 1919314, 2.12.2009

(24) 2.12.2009

(31) 202005011181 U

(32) 11.7.2005

(33) DE

- (73) Friedrich Münch GmbH & Co. KG, Mühlacker, DE;
 (72) DUHATSCHEK Thomas, Ötisheim, DE;
 (74) Bušová Eva, JUDr., Bratislava, SK;
 (86) PCT/EP2006/006742
 (87) WO2007/006538
(54) Ochranná rukavica z pletiva z kovových krúžkov

(51) A47J 37/00, A47J 36/00, A47J 43/00
(11) E 9605

- (96) 07730903.7, 1.2.2007
 (97) 1978855, 5.1.2011
 (24) 5.1.2011
 (31) 0600959
 (32) 1.2.2006
 (33) FR
 (73) SEB S.A., Ecully Cedex, FR;
 (72) GODERIAUX Arnaud, Montureux et Prantigny, FR; BIZARD Jean-Claude, Fontaine Les-Dijon, FR;
 (74) Holoubková Mária, Ing., Bratislava, SK;
 (86) PCT/FR2007/000187
 (87) WO 2007/088279
(54) Zariadenie na varenie s prostriedkami na premiešavanie a príslušný spôsob

(51) A61B 1/00, A61F 9/00, A61B 9/00, G02B 6/00
(11) E 9475

- (96) 06720771.2, 15.2.2006
 (97) 1850727, 13.4.2011
 (24) 13.4.2011
 (31) 653265 P
 (32) 15.2.2005
 (33) US
 (73) Alcon, Inc., Hünenberg, CH;
 (72) SMITH Ronald T., Newport Coast, CA, US;
 (74) PATENTSERVIS BRATISLAVA, a. s., Bratislava, SK;
 (86) PCT/US2006/005297
 (87) WO 2006/088938
(54) Sonda endo-iluminátora s vysokou priepustnosťou svetla

(51) A61F 2/00
(11) E 9654

- (96) 03001667.9, 24.1.2003
 (97) 1389450, 23.3.2011
 (24) 23.3.2011
 (31) 10237531
 (32) 16.8.2002
 (33) DE
 (73) Tutogen Medical GmbH, Neunkirchen am Brand, DE;
 (72) Zätsch Steffen, Freystadt, DE; Schöpf Christoph, Möhrendorf, DE;
 (74) Hörmannová Zuzana, Ing., Bratislava, SK;
(54) Prietržový implantát

(51) A61F 2/00
(11) E 9589

- (96) 04717985.8, 5.3.2004
 (97) 1608291, 2.3.2011
 (24) 2.3.2011
 (31) 384229
 (32) 7.3.2003
 (33) US

- (73) Surgisil, L.L.P., Plano, TX, US;
 (72) RAPHAEL Peter, Plano, TX, US; HARRIS Scott, Dallas, TX, US;
 (74) PATENTSERVIS BRATISLAVA, a. s., Bratislava, SK;
 (86) PCT/US2004/006722
 (87) WO 2004/080337
(54) Implantát na úpravu pier

(51) A61F 2/00, A61F 9/00, A61B 8/00
(11) E 9477

- (96) 08162267.2, 12.8.2008
 (97) 2025305, 27.4.2011
 (24) 27.4.2011
 (31) 955528 P
 (32) 13.8.2007
 (33) US
 (73) Alcon, Inc., Hünenberg, CH;
 (72) Boukhny Mikhaill, Laguna Niguel, CA, US; Bott Steven E., Oviedo, FL, US;
 (74) PATENTSERVIS BRATISLAVA, a. s., Bratislava, SK;
(54) Spôsob a systém na určovanie umiestnenia a orientácie implantovaných vnútroočných šošoviek

(51) A61F 2/00, A61F 11/00
(11) E 9521

- (96) 06779212.7, 25.8.2006
 (97) 1940320, 22.12.2010
 (24) 22.12.2010
 (31) 0517499
 (32) 26.8.2005
 (33) GB
 (73) WEST HERTFORDSHIRE HOSPITALS NHS TRUST, Hertfordshire, GB;
 (72) KANG Norbert, Hillfield Road Hertfordshire, GB; GAVIN David, Hillfield Road Hertfordshire, GB;
 (74) PATENTSERVIS BRATISLAVA, a. s., Bratislava, SK;
 (86) PCT/GB2006/003181
 (87) WO 2007/023296
(54) Chirurgická konštrukcia na zmenu tvaru ucha alebo nosa

(51) A61F 9/00
(11) E 9476

- (96) 08163441.2, 1.9.2008
 (97) 2044911, 20.4.2011
 (24) 20.4.2011
 (31) 867302
 (32) 4.10.2007
 (33) US
 (73) Alcon, Inc., Hünenberg, CH;
 (72) Auld Jack R., Laguna Niguel, CA, US; Zica Michael A., Costa Mesa, CA, US; Farley Mark, Laguna Niguel, CA, US;
 (74) PATENTSERVIS BRATISLAVA, a. s., Bratislava, SK;
(54) Flexibilná chirurgická sonda

-
- (51) **A61K 9/00**
(11) **E 9512**
(96) 04810445.9, 5.11.2004
(97) 1684715, 6.4.2011
(24) 6.4.2011
(31) 517981 P
(32) 5.11.2003
(33) US
(73) Merz Pharma GmbH & Co. KGaA, Frankfurt, DE;
(72) DEDHIYA Mahendra G., Pomona, NY, US; MAHASHABDE Shashank, Kendell Park, NJ, US; YANG Yan, Roslyn Heights, NY, US; GOEL Anshu, Levittown, NY, US; SEILLER Erhard, Nidderau, DE; HAUPTMEIER Bernhard, Gelnhausen, DE;
(74) MAJLINGOVÁ & PARTNERS, s. r. o., Bratislava, SK;
(86) PCT/US2004/037026
(87) WO 2005/044228
(54) **Prípravky obsahujúce neramexán**
-
- (51) **A61K 9/00, A61K 31/00**
(11) **E 9508**
(96) 04782768.8, 1.9.2004
(97) 1699434, 16.2.2011
(24) 16.2.2011
(31) 499582 P
(32) 2.9.2003
(33) US
(73) NORTON HEALTHCARE LIMITED, London, GB;
(72) XIAN-MING Zeng, Surrey, United Kingdom, GB; SEAN Kee Tee, London, United Kingdom, GB;
(74) MAJLINGOVÁ & PARTNERS, s. r. o., Bratislava, SK;
(86) PCT/US2004/028345
(87) WO 2005/020963
(54) **Spôsob prípravy lieku**
-
- (51) **A61K 9/00**
(11) **E 9537**
(96) 04815716.8, 30.12.2004
(97) 1708686, 16.2.2011
(24) 16.2.2011
(31) 533619 P, 615665 P
(32) 31.12.2003, 4.10.2004
(33) US, US
(73) CIMA LABS INC., Eden Prairie, MN, US;
(72) MOE Derek, Maple Grove, MN, US; AGARWAL Vikas, Plymouth, MN, US; HABIB Walid, Maple Grove, MN, US;
(74) Čechvalová Dagmar, Bratislava, SK;
(86) PCT/US2004/043703
(87) WO 2005/065319
(54) **Všeobecne lineárna šumivá perorálna dávkovacia forma fentanyl a spôsoby jej podávania**
-
- (51) **A61K 9/00, A61K 31/00**
(11) **E 9611**
(96) 08840866.1, 23.10.2008
(97) 2217220, 20.4.2011
(24) 20.4.2011
(31) MI20072051
(32) 23.10.2007
(33) IT
-
- (73) Laboratorio Chimico Internazionale S.p.A., Milano, IT;
(72) MAGRI Paolo, Mendrisio, CH; NARDI Antonio, Segrate (MI), IT; SALVI Annibale, Milano, IT; VILLANI Flavio, Milano, IT;
(74) PATENTSERVIS BRATISLAVA, a. s., Bratislava, SK;
(86) PCT/IB2008/002835
(87) WO 2009/053824
(54) **Peletová kompozícia kyseliny lipoovej**
-
- (51) **A61K 31/00, A23L 1/00, A61P 9/00**
(11) **E 9602**
(96) 06076172.3, 6.6.2006
(97) 1728507, 16.3.2011
(24) 16.3.2011
(31) 144853
(32) 3.6.2005
(33) US
(73) NattoPharma ASA, Oslo, NO;
(72) Vermeer Cees, Maastricht, NL;
(74) ŽOVICOVÁ & ŽOVIC IP, s. r. o., Bratislava, SK;
(54) **Použitie vitamínu K na zvrátenie vápenatania ciev**
-
- (51) **A61K 31/00, A61P 9/00**
(11) **E 9551**
(96) 03790959.5, 1.9.2003
(97) 1556025, 23.2.2011
(24) 23.2.2011
(31) 0220182
(32) 30.8.2002
(33) GB
(73) NattoPharma ASA, Oslo, NO;
(72) VERMEER Cees, Maastricht, NL;
(74) ŽOVICOVÁ & ŽOVIC IP, s. r. o., Bratislava, SK;
(86) PCT/EP2003/009746
(87) WO 2004/019923
(54) **Kompozície obsahujúce vitamín K na prevenciu hypertenzie, ľavokomorovej hypertrofiie, kongestívneho zlyhania srdca, infarktu myokardu, mŕtvice a koronárnej choroby srdca zabránením tvrdnutiu tepien súvisiacemu s vekom**
-
- (51) **A61K 31/00**
(11) **E 9478**
(96) 07123564.2, 16.2.2004
(97) 1908461, 16.3.2011
(24) 16.3.2011
(31) 0301849, 453574
(32) 14.2.2003, 3.6.2003
(33) FR, US
(73) PIERRE FABRE MEDICAMENT, Boulogne-Billancourt, FR;
(72) Deregnaucourt Jean, PARIS, FR; Grosse Richard, GIDY, FR;
(74) PATENTSERVIS BRATISLAVA, a. s., Bratislava, SK;
(54) **Použitie (1S, 2R) enantioméru milnacipranu na prípravu liečiva**
-

- (51) **A61K 31/00, A61P 25/00**
(11) E 9502
(96) 07291391.6, 23.11.2007
(97) 1929999, 16.3.2011
(24) 16.3.2011
(31) 0610296
(32) 24.11.2006
(33) FR
(73) Les Laboratoires Servier, Courbevoie Cedex, FR;
(72) Mocaer Elisabeth, Neuilly sur Seine, FR; Fabiano Agnès, Verona, IT;
(74) ROTT, RŮŽIČKA & GUTTMANN, Bratislava, SK;
(54) Použitie agomelatínu na prípravu liečiv určených na liečenie syndrómu Smith-Magenis
-
- (51) **A61K 31/00, A61K 39/00, A61K 45/00, A61P 35/00, A61P 43/00**
(11) E 9486
(96) 06715261.1, 28.2.2006
(97) 1859793, 20.4.2011
(24) 20.4.2011
(31) 2005054111
(32) 28.2.2005
(33) JP
(73) Eisai R&D Management Co., Ltd., Tokyo, JP;
(72) OWA Takashi, Tsukuba-shi, Ibaraki, JP; OZAWA Yoichi, Tsukuba-shi, Ibaraki, JP; SEMBA Taro, Tsukuba-shi, Ibaraki, JP; WAKABAYASHI T., Tsukuba-shi, Ibaraki, JP;
(74) Belička Ivan, Ing., Banská Bystrica, SK;
(86) PCT/JP2006/304218
(87) WO 2006/090930
(54) Nové kombinačné použitie sulfónamidovej zmesi pri liečbe rakoviny
-
- (51) **A61K 31/00, C07C 233/00, C07D 231/00, C07D 249/00, C07D 257/00, C07D 261/00, C07D 271/00, C07D 277/00, C07D 309/00, C07D 401/00, C07D 413/00, C07D 417/00, C07D 513/00**
(11) E 9479
(96) 06785553.6, 26.6.2006
(97) 1901731, 2.3.2011
(24) 2.3.2011
(31) 694711 P
(32) 28.6.2005
(33) US
(73) Merck Sharp & Dohme Corp., Rahway, NJ, US;
(72) RAGHAVAN Subharekha, Rahway, New Jersey, US; COLLETTI Steven L., Rahway, New Jersey, US; DING Fa-Xiang, Rahway, New Jersey, US; SHEN Hong, Rahway, New Jersey, US; TATA James R., Rahway, New Jersey, US; LINS Ashley Rouse, Rahway, New Jersey, US; SMENTON Abigail Lee, Rahway, New Jersey, US; CHEN Weichun, Rahway, New Jersey, US; SCHMIDT Darby Rye, Rahway, New Jersey, US; TRIA George Scott, Rahway, New Jersey, US;
(74) PATENTSERVIS BRATISLAVA, a. s., Bratislava, SK;
(86) PCT/US2006/024740
(87) WO 2007/002557
(54) Agonisti receptora niacínu, kompozície obsahujúce takéto zlúčeniny a spôsob liečby
-
- (51) **A61K 31/00, C07D 401/00, C07D 405/00, A61P 35/00**
(11) E 9528
(96) 07838415.3, 14.9.2007
(97) 2076260, 23.3.2011
(24) 23.3.2011
(31) 845227 P
(32) 15.9.2006
(33) US
(73) CELGENE CORPORATION, Summit, NJ, US;
(72) MULLER George W., Rancho Santa Fe, CA, US; CHEN Roger S.C., Edison, NJ, US;
(74) Fajnorová Mária, Ing., Bratislava, SK;
(86) PCT/US2007/020201
(87) WO 2008/033567
(54) N-metylaminometyl izoindolové zlúčeniny a prostriedky s ich obsahom a spôsoby ich použitia
-
- (51) **A61K 31/00, A61P 11/00**
(11) E 9524
(96) 09252572.4, 6.11.2009
(97) 2191831, 30.3.2011
(24) 30.3.2011
(31) 113107 P, 228943 P, 553292, 428393
(32) 10.11.2008, 27.7.2009, 3.9.2009, 22.4.2009
(33) US, US, US, US
(73) Intermune, Inc., Brisbane, CA, US;
(72) Bradford Williamson Ziegler, Ross California, US; Szwarcberg Javier, San Mateo California, US;
(74) Hörmannová Zuzana, Ing., Bratislava, SK;
(54) Modifikácia liečby pirfenidónom pre pacientov s atypickou pečeňovou funkciou
-
- (51) **A61K 31/00**
(11) E 9642
(96) 07865831.7, 18.12.2007
(97) 2124945, 20.4.2011
(24) 20.4.2011
(31) 870593 P
(32) 18.12.2006
(33) US
(73) Intermune, Inc., Brisbane, CA, US;
(72) BRADFORD Williamson Ziegler, Ross, CA, US;
(74) Hörmannová Zuzana, Ing., Bratislava, SK;
(86) PCT/US2007/087988
(87) WO 2008/077068
(54) Spôsob poskytnutia liečby pirfenidónom pacientovi
-
- (51) **A61K 31/00, A61P 25/00**
(11) E 9584
(96) 08787962.3, 16.4.2008
(97) 2150253, 30.3.2011
(24) 30.3.2011
(31) 0702851
(32) 19.4.2007
(33) FR
(73) SANOFI, Paris, FR;
(72) DELAY-GOYET Philippe, Paris, FR; FERZAZ Badia, Paris, FR; LOLIVIER Jocelyne, Paris, FR;
(74) Čechvalová Dagmar, Bratislava, SK;
(86) PCT/FR2008/000533
(87) WO 2008/145840
(54) Použitie cyklopropylmetoxy-N-(3,5-dichlór-oxydopyridín-4-yl)-5-(metoxy)pyridín-2-karboxamidu na liečenie traumy miechy

(51) A61K 31/00, A61P 25/00**(11) E 9546**

(96) 06798441.9, 22.9.2006

(97) 1942891, 23.3.2011

(24) 23.3.2011

(31) 2005276222

(32) 22.9.2005

(33) JP

(73) Eisai R&D Management Co., Ltd., Tokyo, JP;

(72) SAKAI Kazuo, Tokyo, JP;

(74) PATENTSERVIS BRATISLAVA, a. s., Bratislava, SK;

(86) PCT/JP2006/319393

(87) WO 2007/034990

(54) Nová kombinácia liečiv ako antidepresívum**(51) A61K 31/00, C07D 295/00, A61P 25/00****(11) E 9644**

(96) 03781400.1, 28.10.2003

(97) 1558259, 6.4.2011

(24) 6.4.2011

(31) 421956 P

(32) 29.10.2002

(33) US

(73) GlaxoSmithKline LLC, Philadelphia, PA, US;

(72) BUSCH-PETERSEN Jakob, King of Prussia, PA, US; PALOVICH Michael R., King of Prussia, PA, US; WIDDOWSON Katherine L., King of Prussia, PA, US;

(74) MAJLINGOVÁ & PARTNERS, s. r. o., Bratislava, SK;

(86) PCT/US2003/033964

(87) WO 2004/039775

(54) Deriváty močoviny ako antagonisty IL-8 receptora**(51) A61K 31/00, A61P 35/00****(11) E 9507**

(96) 06838636.6, 29.11.2006

(97) 1954281, 9.3.2011

(24) 9.3.2011

(31) 740308 P

(32) 29.11.2005

(33) US

(73) GlaxoSmithKline LLC, Philadelphia, PA, US;

(72) PANDITE Arundathy Nirmalini, Research Triangle Park, NC, US; WHITEHEAD Bonnie F., Research Triangle Park, NC, US; HO Peter T.C., Collegeville, PA, US; SUTTLE Albert Benjamin, Research Triangle Park, NC, US;

(74) MAJLINGOVÁ & PARTNERS, s. r. o., Bratislava, SK;

(86) PCT/US2006/045777

(87) WO 2007/064753

(54) Spôsob liečenia rakoviny**(51) A61K 31/00, A61P 1/00, A61P 29/00****(11) E 9536**

(96) 02800923.1, 4.10.2002

(97) 1448205, 23.3.2011

(24) 23.3.2011

(31) 327674 P

(32) 5.10.2001

(33) US

(73) Zalicus Inc., Cambridge, MA, US;

(72) KEITH Curtis, Boston, MA, US; BORISY Alexis, Boston, MA, US; ZIMMERMANN Grant, Somerville, MA, US; JOST-PRICE Edward Roydon, West Roxbury, MA, US; MANIVASAKAM Palaniyandi, Brighton, MA, US; HURST Nicole, Boston, MA, US; FOLEY Michael A., Chestnut Hill, MA, US;

(74) Čechvalová Dagmar, Bratislava, SK;

(86) PCT/US2002/031866

(87) WO 2003/030823

(54) Kombinácia na liečbu zápalových ochorení imunitného systému**(51) A61K 31/00, A61P 25/00****(11) E 9657**

(96) 08167618.1, 24.3.2006

(97) 2030622, 23.2.2011

(24) 23.2.2011

(31) 664728 P, 729663 P

(32) 24.3.2005, 24.10.2005

(33) US, US

(73) Emory University, Atlanta, GA, US;

(72) Hoffman Stuart W., Atlanta, GA, US; Kellerman Arthur L., Atlanta, GA, US; Stein Donald G., Atlanta, GA, US; Wright David W., Atlanta, GA, US; Lowery-North Douglas W., Atlanta, GA, US;

(74) ROTT, RŮŽIČKA & GUTTMANN, Bratislava, SK;

(54) Stanovenie dávky progesterónu pri liečení traumatického poranenia mozgu**(51) A61K 35/00****(11) E 9621**

(96) 05774219.9, 3.8.2005

(97) 1890713, 30.3.2011

(24) 30.3.2011

(31) 20050050450

(32) 13.6.2005

(33) KR

(73) Sewon Cellontech Co., Ltd., Youngdeungpo-Gu, Seoul, KR;

(72) PARK Hyun-Shin, Yangcheon-gu, Seoul, KR; JANG Jae-Deog, Nowon-gu, Seoul, KR; CHANG Cheong-Ho, Seocho-gu, Seoul, KR; JUNG Soo-Jin, Guri-si, Gyeonggi-do, KR; LEE Sae-Bom, Gwangjin-gu, Seoul, KR; KO Chang-Kwon, Nowon-gu, Seoul, KR;

(74) Bušová Eva, JUDr., Bratislava, SK;

(86) PCT/KR2005/002531

(87) WO 2006/135126

(54) Kompozícia s osteoblastmi s polotuhým zmiešaným fibrínom pre aglutináciu pri zlomenine kostí a spôsob jej prípravy**(51) A61K 35/00, A61P 25/00****(11) E 9514**

(96) 06734085.1, 31.1.2006

(97) 1853285, 16.3.2011

(24) 16.3.2011

(31) 648383 P

(32) 1.2.2005

(33) US

- (73) Ramot at Tel-Aviv University Ltd., Tel Aviv, IL;
 (72) SOLOMON Beka, Herzliya, IL; GOREN Orna, Shoham, IL;
 (74) MAJLINGOVÁ & PARTNERS, s. r. o., Bratislava, SK;
 (86) PCT/US2006/003291
 (87) WO 2006/083795
(54) Spôsob liečenia zápalu spojeného s amyloidnými depozitmi a mozgového zápalu, na ktorom sa podieľajú aktivované mikroglia

- (51) A61K 38/00**
(11) E 9492
 (96) 04808335.6, 7.12.2004
 (97) 1706132, 23.3.2011
 (24) 23.3.2011
 (31) 2003095340
 (32) 23.12.2003
 (33) KR
 (73) Sewon Cellontech Co., Ltd., Youngdeungpo-Gu, Seoul, KR;
 (72) CHANG Cheong-Ho, Seoul, KR; KO Chang-Kwon, Seoul, KR; JANG Jae-Deog, Seoul, KR; LEE Eun-Young, Seoul, KR; CHOI Jeong-Yong, Seoul, KR;
 (74) JUDr. Eva Bušová, Advokátska kancelária, Bratislava, SK;
 (86) PCT/KR2004/003204
 (87) WO 2005/060987
(54) Terapeutická kompozícia pre chrupavku a spôsob jej použitia

- (51) A61K 38/00, A61P 35/00, C07K 14/00, C07K 16/00, G01N 33/00**
(11) E 9626
 (96) 09155102.8, 30.1.2004
 (97) 2092938, 27.4.2011
 (24) 27.4.2011
 (31) 354090, 715417
 (32) 30.1.2003, 19.11.2003
 (33) US, US
 (73) Survac ApS, Frederiksberg, DK;
 (72) Straten Eivind Per Thor, Hvidovre, DK; Andersen Mads Hald, Nærum, DK;
 (74) Bachratá Magdaléna, Mgr., Bratislava, SK;
(54) Peptidy odvodené od survivínu a ich použitie

- (51) A61K 38/00, A61P 31/00**
(11) E 9517
 (96) 04803279.1, 5.11.2004
 (97) 1748789, 29.12.2010
 (24) 29.12.2010
 (31) 517104 P, 580720 P
 (32) 5.11.2003, 21.6.2004
 (33) US, US
 (73) Institut de Recherche pour le Développement (IRD), Paris Cedex 10, FR; Immunoclin Ltd, London, GB;
 (72) VEAS Francisco, Maugio, FR; MISSE Dorothée, Montpellier, FR; CLERICI Mario, Milano, IT; TRABATONI Daria, Desio, IT;
 (74) Fajnorová Mária, Ing., Bratislava, SK;
 (86) PCT/EP2004/013393
 (87) WO 2005/044292
(54) IL 22 na prevenciu infekčných ochorení

- (51) A61K 39/00, C07K 14/00**
(11) E 9603
 (96) 06700223.8, 5.1.2006
 (97) 1833507, 16.3.2011
 (24) 16.3.2011
 (31) 0500102, 649804 P
 (32) 5.1.2005, 3.2.2005
 (33) GB, US
 (73) ISIS INNOVATION LIMITED, Oxford, GB;
 (72) MCSHANE Helen, Oxford, GB; PATHAN Ansar A., Oxford, GB; HILL Adrian, Oxford, GB; GILBERT Sarah C., Oxford, GB;
 (74) Hörmannová Zuzana, Ing., Bratislava, SK;
 (86) PCT/GB2006/000023
 (87) WO 2006/072787
(54) Kompozícia na imunizáciu proti mykobaktériám

- (51) A61K 39/00**
(11) E 9513
 (96) 03789346.8, 18.12.2003
 (97) 1572233, 30.3.2011
 (24) 30.3.2011
 (31) 435035 P, 496653
 (32) 20.12.2002, 20.8.2003
 (33) US, US
 (73) GlaxoSmithKline Biologicals s.a., Rixensart, BE;
 (72) DUBIN Gary, King of Prussia, PA, US; INNIS Bruce, King of Prussia, PA, US; SLAOUI Moncef M., King of Prussia, Pennsylvania, US; WETTENDORFF M.A.C., Rixensart, BE;
 (74) MAJLINGOVÁ & PARTNERS, s. r. o., Bratislava, SK;
 (86) PCT/EP2003/014562
 (87) WO 2004/056389
(54) Použitie HPV-16 a HPV-18 ako vakcíny proti jednému alebo viacerým onkogénnym typom HPV, 31, 33, 35, 39, 45, 51, 52, 56, 58, 59, 66, 68

- (51) A61K 39/00, A61K 31/00, C12N 15/00, C07K 14/00, C07K 19/00**
(11) E 9643
 (96) 02791473.8, 26.7.2002
 (97) 1411979, 6.4.2011
 (24) 6.4.2011
 (31) 0118367
 (32) 27.7.2001
 (33) GB
 (73) GlaxoSmithKline Biologicals s.a., Rixensart, BE; GLAXO GROUP LIMITED, Greenford, Middlesex, GB;
 (72) ERTL Peter Franz, Stevenage, Hertfordshire, GB; TITE John Philip, Stevenage, Hertfordshire, GB; VAN WELY Catherine Ann, Stevenage, Hertfordshire, GB; VOSS Gerald, Rixensart, BE;
 (74) MAJLINGOVÁ & PARTNERS, s. r. o., Bratislava, SK;
 (86) PCT/EP2002/008343
 (87) WO 2003/011334
(54) Vakcína obsahujúca gp 120 a Nef a/alebo Tat na imunizáciu proti HIV

- (51) **A61K 39/00**
 (11) **E 9553**
 (96) 07765694.0, 28.6.2007
 (97) 2040749, 23.3.2011
 (24) 23.3.2011
 (31) FI20060163
 (32) 29.6.2006
 (33) IT
 (73) Menarini International Operations Luxembourg S.A., Luxembourg, LU;
 (72) FLEMMING Jens, Hamburg, DE; GRÖGER Kars-ten, Berlin, DE; SCHMITZ Reinhard, Berlin, DE; MANZINI Stefano, Firenze, IT;
 (74) ROTT, RŮŽIČKA & GUTTMANN, Bratislava, SK;
 (86) PCT/EP2007/056465
 (87) WO 2008/000789
 (54) **Farmaceutické kompozície obsahujúce mono-klonálnu anti-idiotypickú anti-CA-125 proti-látku a hliník**

- (51) **A61K 39/00, A61P 11/00, A61P 17/00, A61P 43/00, A61P 1/00, A61K 31/00, A61K 38/00**
 (11) **E 9505**
 (96) 06720055.0, 1.2.2006
 (97) 1843789, 30.3.2011
 (24) 30.3.2011
 (31) 649287 P
 (32) 1.2.2005
 (33) US
 (73) Amgen Inc., Thousand Oaks, CA, US;
 (72) COMEAU Michael R., Bainbridge Island, WA, US; FITZPATRICK David R., Fort Collins, CO, US;
 (74) Hörmannová Zuzana, Ing., Bratislava, SK;
 (86) PCT/US2006/003519
 (87) WO 2006/083947
 (54) **Kompozície a spôsoby liečenia fibrotických po-rúch**

- (51) **A61K 39/00, A61P 1/00, A61P 35/00, C07K 14/00, C07K 16/00, C12N 15/00, C12P 21/00**
 (11) **E 9506**
 (96) 05760156.9, 8.7.2005
 (97) 1674111, 3.11.2010
 (24) 3.11.2010
 (31) 203637
 (32) 9.7.2004
 (33) JP
 (73) CHUGAI SEIYAKU KABUSHIKI KAISHA, To-kyo, JP;
 (72) NAKANO Kiyotaka, Gotemba-shi, Shizuoka, JP; YOSHINO Takeshi, Tokyo, JP; NEZU Jun-ichi, Gotemba-shi, Shizuoka, JP; TSUNODA Hiroyuki, Gotemba-shi, Shizuoka, JP; IGAWA Tomoyuki, Gotemba-shi, Shizuoka, JP; KONISHI Hiroko, Gotemba-shi, Shizuoka, JP; TANAKA Megumi, Gotemba-shi, Shizuoka, JP; SUGO Izumi, Gotem-ba-shi, Shizuoka, JP; KAWAI Shigeto, Kamaku-ra-shi, Kanagawa, JP; ISHIGURO Takahiro, Kama-kura-shi, Kanagawa, JP; KINOSHITA Yasuko, Kamakura-shi, Kanagawa, JP;
 (74) Tomeš Pavol, Ing., Bratislava, SK;
 (86) PCT/JP2005/013103
 (87) WO 2006/006693
 (54) **Protilátka anti-glypican 3**

- (51) **A61K 47/00, C07K 14/00, A61M 25/00**
 (11) **E 9594**
 (96) 07818168.2, 14.9.2007
 (97) 2068935, 13.4.2011
 (24) 13.4.2011
 (31) 06019362, 904776 P
 (32) 15.9.2006, 5.3.2007
 (33) EP, US
 (73) Creabilis Therapeutics s.r.l., Collettero Giacosa (TO), IT;
 (72) TRAVERSA Silvio, Palazzo Canavese, IT; LO-RENZETTO Chiara, Villafranca Piemonte, IT; MAINERO Valentina, Ivrea (TO), IT; MORENA Sebastiano, Chivasso, IT; FUMERO Silvano, Ivrea, IT; BECCARIA Luca, Ivrea, IT;
 (74) MAJLINGOVÁ & PARTNERS, s. r. o., Brati-slava, SK;
 (86) PCT/EP2007/008029
 (87) WO 2008/031612
 (54) **Polymérové konjugáty obsahujúce Box-A z HMGB1 a Box-A varianty z HMGB1**

- (51) **A61K 47/00, A61P 9/00, C07H 15/00**
 (11) **E 9595**
 (96) 05821769.6, 21.12.2005
 (97) 1830887, 9.3.2011
 (24) 9.3.2011
 (31) 04106964
 (32) 23.12.2004
 (33) EP
 (73) N.V. Organon, Oss, NL;
 (72) DE KORT Martin, Oss, NL; VAN BOECKEL Constant A.A., Oss, NL;
 (74) MAJLINGOVÁ & PARTNERS, s. r. o., Brati-slava, SK;
 (86) PCT/EP2005/057011
 (87) WO 2006/067173
 (54) **Antitrombotické duálne inhibítory obsahujúce biotínový zvyšok**

- (51) **A61K 47/00**
 (11) **E 9520**
 (96) 05774046.6, 26.7.2005
 (97) 1793862, 23.3.2011
 (24) 23.3.2011
 (31) 04018261
 (32) 2.8.2004
 (33) EP
 (73) CHIESI FARMACEUTICI S.p.A., Parma, IT;
 (72) PIGHI Roberto, Parma, IT; FJORDGAARD ANDER-SEN Sören, Parma, IT;
 (74) Fajnorová Mária, Ing., Bratislava, SK;
 (86) PCT/EP2005/008105
 (87) WO 2006/013039
 (54) **Spôsob prípravy inklúznej zlúčeniny piroxi-kam:beta-cyklodextrín**

- (51) **A61K 51/00, A61P 35/00**
 (11) **E 9509**
 (96) 04764695.5, 1.9.2004
 (97) 1663320, 2.3.2011
 (24) 2.3.2011
 (31) 03255633, 501881 P
 (32) 10.9.2003, 10.9.2003
 (33) EP, US

- (73) Philogen S.p.A., Siena, IT; Bayer Schering Pharma Aktiengesellschaft, Berlin, DE;
 (72) BORSI Laura, Genova, IT; CARNEMOLLA B., Genova, IT; BALZA Enrica, Genova, IT; CASTELLANI P., Genova, IT; ZARDI L., Genova, IT; FRIEBE Matthias, Berlin, DE; HILGER Christoph-Stephan, Berlin, DE;
 (74) MAJLINGOVÁ & PARTNERS, s. r. o., Bratislava, SK;
 (86) PCT/EP2004/009733
 (87) WO 2005/023318
(54) Cieľené zasahovanie vaskulatúry nádoru použitím rádioaktívne označenej protilátky L19 proti fibronektínu ED-B

(51) A61L 2/00, A61L 9/00, F24F 3/00

(11) E 9587

(96) 04254326.4, 19.7.2004

(97) 1500404, 16.3.2011

(24) 16.3.2011

(31) 0317059

(32) 22.7.2003

(33) GB

(73) Steritrox Limited, Birlingham, Pershore, GB;

(72) Mole Alan, Pershore, Worcestershire, GB; Golding John Percival Burleigh, Luddenden, Halifax, GB;

(74) PATENTSERVIS BRATISLAVA, a. s., Bratislava, SK;

(54) Sterilizácia ozónom, vlhkosťou a nenasýtenou zlúčeninou

(51) A61L 27/00, A61F 2/00, G02B 1/00

(11) E 9499

(96) 08834993.1, 1.10.2008

(97) 2192930, 13.4.2011

(24) 13.4.2011

(31) 976969 P

(32) 2.10.2007

(33) US

(73) Alcon, Inc., Hünenberg, CH;

(72) LAREDO Walter R., Fort Worth, Texas, US;

(74) Bušová Eva, JUDr., Bratislava, SK;

(86) PCT/US2008/078362

(87) WO 2009/046045

(54) Materiály obsahujúce alkyletoxylát na oftalmické a otorinolaryngologické zariadenia

(51) A61M 5/00, A61M 25/00, A61M 39/00

(11) E 9675

(96) 07785771.2, 2.8.2007

(97) 2046419, 13.4.2011

(24) 13.4.2011

(31) 200601027, 834946 P

(32) 2.8.2006, 2.8.2006

(33) DK, US

(73) Unomedical A/S, Birkerød, DK;

(72) GYRN Steffen, Ringsted, DK; MATHIASSEN Orla, Sorø, DK;

(74) Čechvalová Dagmar, Bratislava, SK;

(86) PCT/DK2007/050103

(87) WO 2008/014791

(54) Kanyla a dodávacie ústrojenstvo

(51) A61M 5/00

(11) E 9532

(96) 08776027.8, 21.7.2008

(97) 2173417, 20.4.2011

(24) 20.4.2011

(31) 0714243

(32) 20.7.2007

(33) GB

(73) Norbrook Laboratories Limited, Newry, County Down, GB;

(72) BLAKELEY William, County Down, GB; LANIGAN Michael, County Down, GB; CROMIE Lillian, County Down, GB;

(74) Čechvalová Dagmar, Bratislava, SK;

(86) PCT/GB2008/002507

(87) WO 2009/013486

(54) Ohrievacie zariadenie

(51) A61M 15/00

(11) E 9572

(96) 05745323.5, 12.5.2005

(97) 1747036, 23.3.2011

(24) 23.3.2011

(31) 0410712

(32) 13.5.2004

(33) GB

(73) Novartis AG, Basel, CH;

(72) ZIEGLER Dominik, Basel, CH; SMETHAM Grant, Ickelton, Cambridge, GB; CITTERIO Mauro, Osna-go (Lecco), IT;

(74) Čechvalová Dagmar, Bratislava, SK;

(86) PCT/EP2005/005182

(87) WO 2005/113042

(54) Inhalačné zariadenie

(51) A61N 1/00, A61B 18/00

(11) E 9561

(96) 08746941.7, 25.4.2008

(97) 2152358, 2.3.2011

(24) 2.3.2011

(31) 914552 P

(32) 27.4.2007

(33) US

(73) Echo Therapeutics, Inc., Franklin, MA, US;

(72) CHUANG Han, Canton, MA, US; ESLAVA Juan P., Auburn, MA, US; HURLEY James P., Foxboro, MA, US; GHOSH Debashis, Ashland, MA, US; KRISTYNIK Keith, Chelmsford, MA, US; KELLOGG Scott C., Mattapoisett, MA, US;

(74) Hörmannová Zuzana, Ing., Bratislava, SK;

(86) PCT/US2008/061623

(87) WO 2008/134545

(54) Zariadenie na spriestupnenie kože na snímanie analytov alebo na podávanie liečiv cez kožu

(51) A61P 9/00, A61K 31/00, A61K 45/00, A61K 33/00

(11) E 9573

(96) 06700374.9, 2.1.2006

(97) 1838392, 30.3.2011

(24) 30.3.2011

(31) 102004063638

(32) 31.12.2004

(33) DE

- (73) Biosyn Arzneimittel GmbH, Fellbach, DE;
 (72) STIEFEL Thomas, Fellbach, DE;
 (74) Guniš Jaroslav, Mgr., Bratislava, SK;
 (86) PCT/EP2006/000007
 (87) WO 2006/070022
(54) Liečivá s obsahom selénu proti endotelovým cievnym ochoreniam

- (51) B01D 46/00, F01N 3/00**
(11) E 9598
 (96) 04816467.7, 22.12.2004
 (97) 2101982, 2.3.2011
 (24) 2.3.2011
 (31) 0315390
 (32) 24.12.2003
 (33) FR
 (73) Saint-Gobain Centre de Recherches et d'Etudes Européen, Courbevoie, FR;
 (72) BARDON Sébastien, Cavillon Cedex, FR; BRIOT Anthony, Avignon, FR; GLEIZE Vincent, Avignon, FR;
 (74) Litváková Edita, Ing., Bratislava, SK;
 (86) PCT/FR2004/003339
 (87) WO 2005/063462
(54) Blok na filtrovanie častí obsahujúcich vo výfukových plynoch motora s vnútorným spaľovaním

- (51) B01D 53/00**
(11) E 9570
 (96) 06120481.4, 12.9.2006
 (97) 1764145, 30.3.2011
 (24) 30.3.2011
 (31) 102005044779
 (32) 20.9.2005
 (33) DE
 (73) Messer Group GmbH, Sulzbach, DE;
 (72) Rohovec Joachim, Baden bei Wien, AT;
 (74) Čechvalová Dagmar, Bratislava, SK;
(54) Spôsob regulovania koncentrácie oxidu siričitého v spaľinách

- (51) B02C 18/00**
(11) E 9504
 (96) 03010968.0, 16.5.2003
 (97) 1364713, 16.3.2011
 (24) 16.3.2011
 (31) 10222814
 (32) 21.5.2002
 (33) DE
 (73) NUGA AG Kunststoffschneidmühlen, Balgach, CH;
 (72) Pöltinger Bruno, Balgach, CH;
 (74) Hörmannová Zuzana, Ing., Bratislava, SK;
(54) Nožový mlyn na rozomletie umelohmotného materiálu a spôsob jeho prevádzky

- (51) B03C 1/00**
(11) E 9608
 (96) 06077210.0, 12.12.2006
 (97) 1800753, 23.3.2011
 (24) 23.3.2011
 (31) 1030761
 (32) 23.12.2005
 (33) NL

- (73) Bakker Holding Son B.V., Son, NL;
 (72) Rem Peter Carlo, Rijswijk, NL; Berkhout Simon Peter Maria, Schipluiden, NL; Bakker Erwin Johannes, 's-Gravenhage, NL;
 (74) ROTT, RŮŽIČKA & GUTTMANN, Bratislava, SK;
(54) Spôsob a zariadenie na separáciu pevných častí na báze rozdielnej hustoty

- (51) B21B 15/00, B23K 37/00**
(11) E 9640
 (96) 08857513.9, 3.12.2008
 (97) 2222422, 25.5.2011
 (24) 25.5.2011
 (31) 102007058840, 102008022269
 (32) 5.12.2007, 6.5.2008
 (33) DE, DE
 (73) SMS Siemag AG, Düsseldorf, DE;
 (72) BEHRENS Holger, Erkrath, DE; BERG Robert, Langenfeld, DE; KÜMMEL Lutz, Jüchen, DE; BENDLER Manuel, Düsseldorf, DE; SOHL Ralf-Hartmut, Solingen, DE; DE KOCK Peter, Oberhausen, DE; TOMZIG Michael, Hattersheim, DE;
 (74) Hörmannová Zuzana, Ing., Bratislava, SK;
 (86) PCT/EP2008/010213
 (87) WO 2009/071268
(54) Zariadenie a spôsob spájania pásov

- (51) B21B 27/00, B21B 45/00, B21B 37/00**
(11) E 9571
 (96) 05809281.8, 17.11.2005
 (97) 1829623, 23.3.2011
 (24) 23.3.2011
 (31) 2004337306
 (32) 22.11.2004
 (33) JP
 (73) ArcelorMittal France, Saint Denis, FR;
 (72) Takahama Yoshiki, Futtsu-shi, Chiba, JP; Shiraishi Toshiyuki, Futtsu-shi, Chiba, JP; Ogawa Shigeru, Futtsu-shi, Chiba, JP; Vanel Luc, Ogy, FR; Haurret Guy, Fos-sur-Mer, FR;
 (74) Čechvalová Dagmar, Bratislava, SK;
 (86) PCT/JP2005/021497
 (87) WO 2006/054781
(54) Spôsob dodávania mazacieho oleja pri valcovaní za studena

- (51) B21C 37/00, B21D 5/00, B21D 28/00**
(11) E 9628
 (96) 09163818.9, 25.6.2009
 (97) 2138246, 27.4.2011
 (24) 27.4.2011
 (31) 0854345
 (32) 27.6.2008
 (33) FR
 (73) Société Noiséene d'Outillage de Presse, Roissy Charles de Gaulle Cedex, FR;
 (72) Teixeira Georges, La Frette sur Seine, FR;
 (74) Bachratá Magdaléna, Mgr., Bratislava, SK;
(54) Rúra vyrobená z výstrižku a spôsob výroby takejto rúry

- (51) **B21D 5/00**
 (11) **E 9566**
 (96) 07784589.9, 24.7.2007
 (97) 2043795, 30.3.2011
 (24) 30.3.2011
 (31) 12592006
 (32) 25.7.2006
 (33) AT
 (73) Trumpf Maschinen Austria GmbH & CO. KG., Pasching, AT;
 (72) AUSTALLER Alois, Roitham, AT;
 (74) Hörmannová Zuzana, Ing., Bratislava, SK;
 (86) PCT/AT2007/000358
 (87) WO 2008/011648
 (54) **Zarážkové zariadenie pre ohýbací lis**
-
- (51) **B21D 39/00, F16B 11/00, B62D 27/00**
 (11) **E 9560**
 (96) 08855792.1, 3.12.2008
 (97) 2231348, 25.5.2011
 (24) 25.5.2011
 (31) 0723601
 (32) 3.12.2007
 (33) GB
 (73) Zephyros Inc., Romeo, MI, US;
 (72) MORRAL Xavier, Molsheim Cedex, FR; TUREGANO Francisco, Molsheim Cedex, FR; MILLER Ira, Molsheim Cedex, FR; HENRY Christophe, Molsheim Cedex, FR;
 (74) Hörmannová Zuzana, Ing., Bratislava, SK;
 (86) PCT/EP2008/010214
 (87) WO 2009/071269
 (54) **Spôsob vyhotovenia spoja**
-
- (51) **B23D 77/00, B23C 5/00**
 (11) **E 9604**
 (96) 07729516.0, 25.5.2007
 (97) 2029305, 9.3.2011
 (24) 9.3.2011
 (31) 102006028729
 (32) 20.6.2006
 (33) DE
 (73) Komet Group GmbH, Besigheim, DE;
 (72) KRUSZYNSKI Jacek, Stuttgart, DE; KRETZSCHMANN Uwe, Besigheim, DE; HODZA Erkan, Asperg, DE;
 (74) Mešková Viera, Ing., Bratislava, SK;
 (86) PCT/EP2007/055087
 (87) WO 2007/147699
 (54) **Strojový nástroj, ako aj rezací prstenec pre strojový nástroj**
-
- (51) **B23K 26/00**
 (11) **E 9580**
 (96) 07731503.4, 22.1.2007
 (97) 2004360, 23.3.2011
 (24) 23.3.2011
 (31) 0650382
 (32) 3.2.2006
 (33) FR
 (73) L'AIR LIQUIDE, Société Anonyme pour l'Etude et l'Exploitation des Procédés Georges Claude, Paris, FR; AIR LIQUIDE WELDING FRANCE, Paris, FR;
-
- (72) BRIAND Francis, Paris, FR; CHOUF Karim, Montmorency, FR; MAAZAOUI Hakim, Paris, FR; VERNA Eric, Boissy l'Aillerie, FR;
 (74) Čechvalová Dagmar, Bratislava, SK;
 (86) PCT/FR2007/050673
 (87) WO 2007/088295
 (54) **Spôsob rezania laserom majúcim aspoň jedno vlákno na báze yterbia s kontrolou aspoň výkonu laserového zdroja, priemeru zaostreného lúča a kvalitatívneho faktora lúča**
-
- (51) **B24B 23/00**
 (11) **E 9527**
 (96) 09163973.2, 29.6.2009
 (97) 2147744, 25.5.2011
 (24) 25.5.2011
 (31) 0854954
 (32) 22.7.2008
 (33) FR
 (73) PEUGEOT CITROËN AUTOMOBILES S.A., Vélizy Villacoublay, FR;
 (72) Rogy Alain, Husseren-Wesserling, FR; Neyrolles Yves, Carspach, FR;
 (74) Hörmannová Zuzana, Ing., Bratislava, SK;
 (54) **Leštiaci prístroj s chladením pomocou stlačeného vzduchu**
-
- (51) **B25J 19/00, B23K 26/00**
 (11) **E 9629**
 (96) 09175601.5, 10.11.2009
 (97) 2184139, 30.3.2011
 (24) 30.3.2011
 (31) 102008056712
 (32) 10.11.2008
 (33) DE
 (73) JENOPTIK Automatisierungstechnik GmbH, Jena, DE;
 (72) Jancsó Alex, Jena, DE; Döring Thomas, Sulza, DE; Bergmann Jean Pierre, Erfurt, DE; Patschger Andreas, Jena, DE; Nittner Michael, Camburg, DE;
 (74) MAJLINGOVÁ & PARTNERS, s. r. o., Bratislava, SK;
 (54) **Zariadenie pre vysoko dynamické 3D obrábanie obrobku laserovým lúčom**
-
- (51) **B27N 1/00**
 (11) **E 9530**
 (96) 05803770.6, 2.11.2005
 (97) 1809454, 16.2.2011
 (24) 16.2.2011
 (31) 102004054162
 (32) 10.11.2004
 (33) DE
 (73) Flakeboard Company Limited, St. Stephen, NB, E3L 3A6, CA; Schneider Fritz, Krefeld, DE;
 (72) SCHNEIDER Fritz, Krefeld, DE;
 (74) Čechvalová Dagmar, Bratislava, SK;
 (86) PCT/EP2005/011672
 (87) WO 2006/050840
 (54) **Spôsob a zariadenie na zabránenie znečistenia dopravného zariadenia na základe čerstvo naglejovaných vlákien**
-

(51) **B29B 11/00, B29C 49/00**
 (11) **E 9482**
 (96) 06721546.7, 27.3.2006
 (97) 1899128, 29.12.2010
 (24) 29.12.2010
 (31) 200500162
 (32) 25.3.2005
 (33) BE
 (73) RESILUX, Wetteren, BE;
 (72) DIERICKX William, Destelbergen, BE;
 (74) PATENTSERVIS BRATISLAVA, a. s., Bratislava, SK;
 (86) PCT/BE2006/000025
 (87) WO 2006/099700
 (54) **Zariadenie a spôsob výroby predlisku na výrobu nádob**

(51) **B29C 41/00**
 (11) **E 9597**
 (96) 05014568.9, 5.7.2005
 (97) 1655121, 16.3.2011
 (24) 16.3.2011
 (31) 102004054098
 (32) 9.11.2004
 (33) DE
 (73) KIEFEL GmbH, Freilassing, DE;
 (72) Huber Anton, Dipl.-Ing., Eugendorf, AT; Gschwendtner Rupert, Bad Reichenhall, DE; Hinterseer Heinz, Freilassing, DE;
 (74) Belička Ivan, Ing., Banská Bystrica, SK;
 (54) **Proces a zariadenie na výrobu plastových tvarovaných fólií**

(51) **B29C 49/00, B29C 47/00**
 (11) **E 9623**
 (96) 08715949.7, 22.2.2008
 (97) 2125329, 13.4.2011
 (24) 13.4.2011
 (31) 202007002954 U
 (32) 1.3.2007
 (33) DE
 (73) Hegler Ralph-Peter, Dr.-Ing., Bad Kissingen, DE;
 (72) Hegler Ralph-Peter, Dr.-Ing., Bad Kissingen, DE;
 (74) Bušová Eva, JUDr., Bratislava, SK;
 (86) PCT/EP2008/001397
 (87) WO 2008/104323
 (54) **Spôsob a zariadenie pre kontinuálnu výrobu plastovej združenej rúrky s rúrkovým hrdlom**

(51) **B29C 51/00**
 (11) **E 9668**
 (96) 03717309.3, 17.4.2003
 (97) 1497099, 6.4.2011
 (24) 6.4.2011
 (31) 10218511, 10218486, 20206600 U, 20206601 U
 (32) 25.4.2002, 25.4.2002, 25.4.2002, 25.4.2002
 (33) DE, DE, DE, DE
 (73) KUHNE ANLAGENBAU GmbH, Sankt Augustin, DE;
 (72) SCHLÖSSER Helmut, Wachtberg, DE; ASSELBORN Peter, Bergisch Gladbach, DE;
 (74) PATENTSERVIS BRATISLAVA, a. s., Bratislava, SK;

(86) PCT/EP2003/004029
 (87) WO 2003/099541
 (54) **Zariadenie na tepelné tvarovanie na výrobu tvarových telies z plastovej fólie a spôsob ich výroby**

(51) **B29C 70/00, B60J 1/00**
 (11) **E 9641**
 (96) 07871999.4, 20.12.2007
 (97) 2091722, 6.4.2011
 (24) 6.4.2011
 (31) 0655892
 (32) 22.12.2006
 (33) FR
 (73) Saint-Gobain Glass France, Courbevoie, FR;
 (72) SUBRA Renaud, Dubendorf, FR; KLEO Christophe, Attichy, FR; LEROY Fabrice, Cambronne Les Ribecourt, FR;
 (74) Hörmannová Zuzana, Ing., Bratislava, SK;
 (86) PCT/FR2007/052588
 (87) WO 2008/078054
 (54) **Spôsob výroby zasklenia vybaveného profilovanou obrubou obsahujúcou vložku**

(51) **B32B 1/00, B32B 25/00, F01P 11/00, F16L 11/00, B29C 47/00**
 (11) **E 9650**
 (96) 08871433.2, 18.12.2008
 (97) 2234801, 11.5.2011
 (24) 11.5.2011
 (31) PCT/EP2008/000481, 08162622
 (32) 23.1.2008, 19.8.2008
 (33) EP, EP
 (73) Polyamide High Performance GmbH, Wuppertal, DE;
 (72) FLACHENECKER Andreas, Essen, DE;
 (74) Fajnorová Mária, Ing., Bratislava, SK;
 (86) PCT/EP2008/067835
 (87) WO 2009/092502
 (54) **Vystužená hadica**

(51) **B32B 3/00, B32B 5/00, F41H 5/00**
 (11) **E 9559**
 (96) 08838214.8, 7.10.2008
 (97) 2197664, 18.5.2011
 (24) 18.5.2011
 (31) 07019742
 (32) 9.10.2007
 (33) EP
 (73) Novameer B.V., Veghel, NL;
 (72) BACKER Jan Adolph Dam, Nijssel, NL; SLAGER Benjamin, Rhenen, NL; KRANZ Bart Clemens, Uden, NL;
 (74) Hörmannová Zuzana, Ing., Bratislava, SK;
 (86) PCT/EP2008/063368
 (87) WO 2009/047239
 (54) **Zdokonalené antibalistické materiály**

- (51) **B32B 7/00, B66B 31/00, G09F 23/00, B32B 25/00**
 (11) **E 9510**
 (96) 05700252.9, 6.1.2005
 (97) 1701842, 16.3.2011
 (24) 16.3.2011
 (31) 752316
 (32) 7.1.2004
 (33) US
 (73) EHC Canada, Inc., Oshawa, CA;
 (72) MCLEOD John, Toronto, Ontario, CA; HAIDER Viqar, Markham, Ontario, CA; TATU Ion-Viorel, Mississauga, Ontario, CA;
 (74) MAJLINGOVÁ & PARTNERS, s. r. o., Bratislava, SK;
 (86) PCT/CA2005/000014
 (87) WO 2005/065934
 (54) **Spôsob a prístroj na nanášanie fólie na povrch rukoväte zábradlia eskalátorov alebo travelátorov**

- (51) **B32B 27/00, C08J 5/00**
 (11) **E 9648**
 (96) 08705134.8, 5.2.2008
 (97) 2117834, 6.4.2011
 (24) 6.4.2011
 (31) 07101763, 07117062
 (32) 5.2.2007, 24.9.2007
 (33) EP, EP
 (73) Lankhorst Pure Composites B.V., Sneek, NL;
 (72) JACOBS Johannes Antonius Joseph, Doetinchem, NL;
 (74) PATENTSERVIS BRATISLAVA, a. s., Bratislava, SK;
 (86) PCT/NL2008/050065
 (87) WO 2008/097086
 (54) **Ďahaný polyolefinový materiál a z neho vyrobené výrobky**

- (51) **B32B 29/00, D21H 21/00**
 (11) **E 9494**
 (96) 08707598.2, 7.2.2008
 (97) 2121320, 23.3.2011
 (24) 23.3.2011
 (31) 102007005884, 102007057658
 (32) 7.2.2007, 28.11.2007
 (33) DE, DE
 (73) Leonhard Kurz Stiftung & Co. KG, Fürth, DE;
 (72) SCHILLING Andreas, Hagendorn, CH;
 (74) Bušová Eva, JUDr., Bratislava, SK;
 (86) PCT/EP2008/000941
 (87) WO 2008/095706
 (54) **Bezpečnostný element**

- (51) **B41M 5/00**
 (11) **E 9669**
 (96) 08773880.3, 5.7.2008
 (97) 2167324, 6.4.2011
 (24) 6.4.2011
 (31) 07013375
 (32) 9.7.2007
 (33) EP
 (73) SAPPI Netherlands Services B.V., Maastricht, NL;
 (72) BOTTY Gilbert, Maastricht, NL; LEMMENS Philip, Eijsden, NL; FISCHER Jelena, Graz, AT; HENDRIX Sandra, Maastricht, NL; SEIDLER Nicole, Gratwein, AT;

- (74) Fajnorová Mária, Ing., Bratislava, SK;
 (86) PCT/EP2008/005504
 (87) WO 2009/007072
 (54) **Papier pre ofsetovú tlač**

- (51) **B60N 2/00**
 (11) **E 9674**
 (96) 05797073.3, 22.9.2005
 (97) 1796935, 20.4.2011
 (24) 20.4.2011
 (31) 102004047420
 (32) 28.9.2004
 (33) DE
 (73) Johnson Controls GmbH, Burscheid, DE;
 (72) KIENKE Ingo, Wermelskirchen, DE; SUBRAMANIAN Karthikeyan M., Burscheid, DE; WEBER Frank, Odenthal, DE; GUTJAHR Ralf, Kamen, DE;
 (74) Tomeš Pavol, Ing., Bratislava, SK;
 (86) PCT/EP2005/054746
 (87) WO 2006/034989
 (54) **Zariadenie na zisťovanie a odisťovanie prvej časti kovaniaa druhej časti kovania na prestavovanie vzájomného sklonu dvoch zložiek, najmä sedadla motorového vozidla**

- (51) **B60P 7/00**
 (11) **E 9496**
 (96) 07015926.4, 14.8.2007
 (97) 1927506, 17.11.2010
 (24) 17.11.2010
 (31) 102006056497
 (32) 30.11.2006
 (33) DE
 (73) Elting Franz, Bocholt-Liedern, DE;
 (72) Elting Franz, Bocholt-Liedern, DE;
 (74) Bušová Eva, JUDr., Bratislava, SK;
 (54) **Rám vozidla s priečnymi nosníkmi na zaistenie nákladu a priečne nosníky pre neho**

- (51) **B60R 11/00**
 (11) **E 9569**
 (96) 06839407.1, 18.12.2006
 (97) 1966006, 23.3.2011
 (24) 23.3.2011
 (31) 753080 P
 (32) 22.12.2005
 (33) US
 (73) Johnson Controls Technology Company, Holland, MI, US;
 (72) CAMPBELL Douglas C., Holland, Michigan, US; PRICE James B., Holland, Michigan, US; SCHULTZ Steven G., Holland, Michigan, US; STOKES Theodore J., Holland, Michigan, US; MICHALAK Eric B., Westland, Michigan, US; PROSNIEWSKI Joseph F., Brownstown Twp, Michigan, US; GREENE Alan G., Grandville, Michigan, US; THIMM David P., Plymouth, Michigan, US; LEE Joon K., Farmington, Michigan, US;
 (74) Tomeš Pavol, Ing., Bratislava, SK;
 (86) PCT/US2006/048006
 (87) WO 2007/075461
 (54) **Zábavný systém displeja na opierku sedadla**

(51) **B60R 16/00, B60N 2/00, H01R 13/00, H02G 11/00**
 (11) **E 9581**
 (96) 08858032.9, 2.12.2008
 (97) 2214933, 13.4.2011
 (24) 13.4.2011
 (31) 0759496
 (32) 3.12.2007
 (33) FR
 (73) Renault s.a.s., Boulogne-Billancourt, FR;
 (72) JOUENARD Eric, Plaisir, FR; LARVOR Philippe, Voisins-le-Bretonneux, FR;
 (74) Čechvalová Dagmar, Bratislava, SK;
 (86) PCT/EP2008/066637
 (87) WO 2009/071545
 (54) **Elektrické pripojenie prvku vnútornej výbavy automobilu**

(51) **B60R 21/00**
 (11) **E 9577**
 (96) 05291440.5, 4.7.2005
 (97) 1619089, 11.5.2011
 (24) 11.5.2011
 (31) 0407449
 (32) 5.7.2004
 (33) FR
 (73) Faurecia Bloc Avant, Nanterre, FR;
 (72) Laurent Claude, Voujeaucourt, FR; Diaw Baye, Audincourt, FR;
 (74) Bachratá Magdaléna, Mgr., Bratislava, SK;
 (54) **Predná maska motorového vozidla**

(51) **B62D 3/00, F16H 55/00**
 (11) **E 9562**
 (96) 07711386.8, 25.1.2007
 (97) 2001729, 23.3.2011
 (24) 23.3.2011
 (31) 102006016110
 (32) 4.4.2006
 (33) DE
 (73) ThyssenKrupp Presta SteerTec GmbH, Düsseldorf, DE;
 (72) ROMBOLD Manfred, Winnenden-Höfen, DE; WEIGEL Michael, Chemnitz, DE;
 (74) Hörmannová Zuzana, Ing., Bratislava, SK;
 (86) PCT/EP2007/000631
 (87) WO 2007/118524
 (54) **Ozubený prevod riadenia s automatickým nastavovaním prítláčného člena**

(51) **B62D 25/00, B60K 15/00**
 (11) **E 9639**
 (96) 08305433.8, 30.7.2008
 (97) 2028083, 15.6.2011
 (24) 15.6.2011
 (31) 0757110
 (32) 21.8.2007
 (33) FR
 (73) Peugeot Citroën Automobiles Sociétés Anonyme, Velizy Villacoublay, FR;
 (72) Hureauux Sébastien, Magny D'Anigon, FR;
 (74) Hörmannová Zuzana, Ing., Bratislava, SK;
 (54) **Podlaha automobilového vozidla**

(51) **B65D 25/00**
 (11) **E 9606**
 (96) 06388020.7, 17.3.2006
 (97) 1702855, 9.3.2011
 (24) 9.3.2011
 (31) 200500398
 (32) 18.3.2005
 (33) DK
 (73) Superfos A/S, Taastrup, DK;
 (72) Melhede Linda, Cumberland, MD, US;
 (74) Čechvalová Dagmar, Bratislava, SK;
 (54) **Nádoba s posunovateľným držadlom**

(51) **B65D 43/00**
 (11) **E 9615**
 (96) 06818446.4, 9.11.2006
 (97) 1968861, 23.3.2011
 (24) 23.3.2011
 (31) 05025264
 (32) 18.11.2005
 (33) EP
 (73) SEDA S.p.A., Arzano-Napoli, IT;
 (72) D'AMATO Gianfranco, Arzano Napoli, IT;
 (74) Guniš Jaroslav, Mgr., Bratislava, SK;
 (86) PCT/EP2006/010766
 (87) WO 2007/057123
 (54) **Veko na nádobu v tvare pohára**

(51) **B65D 43/00, B65D 77/00**
 (11) **E 9555**
 (96) 05799754.6, 21.9.2005
 (97) 1819600, 23.3.2011
 (24) 23.3.2011
 (31) 612371 P, 205567
 (32) 23.9.2004, 17.8.2005
 (33) US, US
 (73) Cadbury Adams USA LLC, Parsippany NJ, US;
 (72) Sinichko Henry, Grimsby, Ontario, CA; Abernathy Paul B., West Orange, NJ, US; Bowers Paul K., Long Valley, NJ, US;
 (74) Brichtová Tatiana, JUDr., Bratislava, SK;
 (86) PCT/US2005/033983
 (87) WO 2006/034405
 (54) **Tepelne tvarovaná plastová nádoba na čokoládu**

(51) **B65D 75/00**
 (11) **E 9670**
 (96) 04030541.9, 23.12.2004
 (97) 1604913, 18.5.2011
 (24) 18.5.2011
 (31) 102004028490
 (32) 11.6.2004
 (33) DE
 (73) "Deutsche See" GmbH, Bremerhaven, DE;
 (72) Feldmann Andre, Hamburg, DE; Schultchen Arne, Hamburg, DE;
 (74) ŽOVICOVÁ & ŽOVIC IP, s. r. o., Bratislava, SK;
 (54) **Balenie na potraviny**

(51) B65D 81/00**(11) E 9624**

(96) 08784369.4, 19.7.2008

(97) 2212218, 4.5.2011

(24) 4.5.2011

(31) 102007057848

(32) 29.11.2007

(33) DE

(73) CELLPACK GMBH, Waldshut-Tiengen, DE;

(72) MOSER Steffen, Singen/Überlingen a.R., DE;

(74) Bachratá Magdaléna, Mgr., Bratislava, SK;

(86) PCT/DE2008/001188

(87) WO 2009/067963

(54) Viackomponentná kartuša a spôsob jej prípravy**(51) B65D 85/00****(11) E 9638**

(96) 05791925.0, 10.10.2005

(97) 1799589, 6.4.2011

(24) 6.4.2011

(31) 1027213

(32) 11.10.2004

(33) NL

(73) Pagter & Partners International B.V., Roosendaal, NL;

(72) KEIJZERS Franciscus Adrianus Maria, Dorst, NL; BRUIJNS Jeroen Johan, Zevenbergen, NL; DE PAGTER Janus Adriaan Willem, Roosendaal, NL;

(74) ROTT, RŮŽIČKA & GUTTMANN, Bratislava, SK;

(86) PCT/NL2005/000730

(87) WO 2006/041284

(54) Balenie na rezané kvetiny s dlhou stonkou**(51) B65D 85/00****(11) E 9481**

(96) 07803784.3, 27.6.2007

(97) 2054320, 9.3.2011

(24) 9.3.2011

(31) 0606875

(32) 27.7.2006

(33) FR

(73) BONGRAIN S.A., Viroflay, FR;

(72) MOREL Marylise, Les Lilas, FR; FOUQUE Daniel, Torcy, FR;

(74) PATENTSERVIS BRATISLAVA, a. s., Bratislava, SK;

(86) PCT/FR2007/001073

(87) WO 2008/012404

(54) Obal na najmä na potravinársky výrobok obsahujúci poddajné viečko, na ktorom je umiestnený poklop, pripečatený k tomuto viečku**(51) B65D 88/00****(11) E 9567**

(96) 08789322.8, 16.7.2008

(97) 2170739, 30.3.2011

(24) 30.3.2011

(31) 11472007

(32) 16.7.2007

(33) CH

(73) Codefine S. A., Lausanne, CH;

(72) SCHINASI Piero, Epalinges, CH; LEVY Stép-hane, Lausanne, CH;

(74) Hörmannová Zuzana, Ing., Bratislava, SK;

(86) PCT/IB2008/052852

(87) WO 2009/010928

(54) Vreće na transport a na manipuláciu s tekutými alebo polotekutými látkami**(51) C03B 3/00, C03B 5/00****(11) E 9672**

(96) 07024626.9, 19.12.2007

(97) 2072474, 27.4.2011

(24) 27.4.2011

(73) SCHWENK Dämmtechnik GmbH & Co KG, Landsberg, DE;

(72) Tenzler Thomas, Untermeitingen, DE; Krichel Jörg-Michael, Landsberg-Erpfting, DE;

(74) PATENTSERVIS BRATISLAVA, a. s., Bratislava, SK;

(54) Spôsob a zariadenie na recykláciu odpadu z minerálnej vlny obsahujúceho organickú zložku**(51) C03B 9/00****(11) E 9582**

(96) 08833147.5, 22.9.2008

(97) 2190795, 22.6.2011

(24) 22.6.2011

(31) 903474

(32) 24.9.2007

(33) US

(73) Owens-Brockway Glass Container INC., Perrysburg, OH, US;

(72) KIRKMAN Thomas R., Napoleon, Ohio, US;

(74) Čechvalová Dagmar, Bratislava, SK;

(86) PCT/US2008/010958

(87) WO 2009/042087

(54) Zostava základne razidla pre stroj na tvárnenie sklenených výrobkov**(51) C04B 41/00, C10B 29/00, F27D 1/00****(11) E 9565**

(96) 08774688.9, 3.7.2008

(97) 2173687, 4.5.2011

(24) 4.5.2011

(31) 200700335

(32) 5.7.2007

(33) BE

(73) FIB-SERVICES INTELLECTUAL S.A., Luxembourg, LU;

(72) DI LORETO Osvaldo, Boussu, BE;

(74) Hörmannová Zuzana, Ing., Bratislava, SK;

(86) PCT/EP2008/058561

(87) WO 2009/004051

(54) Spôsob spracovania komory so žiaruvzdornými stenami**(51) C05C 3/00****(11) E 9556**

(96) 08786231.4, 18.7.2008

(97) 2178809, 30.3.2011

(24) 30.3.2011

(31) 102007034278

(32) 19.7.2007

(33) DE

- (73) Borealis Agrolinz Melamine GmbH, Linz, AT;
 (72) BRUCKBAUER Christina, Ranshofen, AT; JÄGER Emmerich, Rohr, AT;
 (74) Beleščák Ladislav, Ing., Piešťany, SK;
 (86) PCT/EP2008/059423
 (87) WO 2009/010576
(54) Dusíkato-sírne hnojivo obsahujúce vápno a spôsob jeho výroby

-
- (51) C07C 217/00, C07C 59/00, C07C 51/00, A61K 31/00, A61P 27/00**
(11) E 9498
 (96) 05701093.6, 14.1.2005
 (97) 1708987, 16.3.2011
 (24) 16.3.2011
 (31) MI20040145
 (32) 30.1.2004
 (33) IT
 (73) Aziende Chimiche Riunite Angelini Francesco A.C.R.A.F. S.p.A., Roma, IT;
 (72) PINZA Mario, Corsico (Milano), IT; MAUGERI Caterina, Roma, IT; CAZZOLLA Nicola, Albano Laziale, IT;
 (74) Bušová Eva, JUDr., Bratislava, SK;
 (86) PCT/EP2005/000560
 (87) WO 2005/075408
(54) L-(-)-Moprorol L-(+)-tartrát

-
- (51) C07C 219/00, C07C 57/00, C07C 51/00, A61K 31/00, A61P 27/00**
(11) E 9497
 (96) 05706914.8, 13.1.2005
 (97) 1708988, 16.3.2011
 (24) 16.3.2011
 (31) MI20040146
 (32) 30.1.2004
 (33) IT
 (73) Aziende Chimiche Riunite Angelini Francesco A.C.R.A.F. S.p.A., Roma, IT;
 (72) PINZA Mario, Corsico, IT; MAUGERI Caterina, Roma, IT; CAZZOLLA Nicola, Albano Laziale, IT;
 (74) Bušová Eva, JUDr., Bratislava, SK;
 (86) PCT/EP2005/000445
 (87) WO 2005/075409
(54) Ibopamín maleát, spôsob jeho výroby a farmaceutické kompozície, ktoré ho obsahujú

-
- (51) C07D 205/00, C07D 401/00, C07D 403/00, C07D 405/00, C07D 409/00, C07D 413/00, C07D 417/00, C07D 471/00**
(11) E 9662
 (96) 06825554.6, 5.10.2006
 (97) 1934174, 6.4.2011
 (24) 6.4.2011
 (31) 724578 P, 802840 P
 (32) 7.10.2005, 23.5.2006
 (33) US, US
 (73) Exelixis, Inc., South San Francisco, CA, US;
 (72) AAY Naing, San Mateo, CA, US; ANAND Neel Kumar, Burlingame, CA, US; BOWLES Owen Joseph, Pacifica, CA, US; BUSSENIUS Joerg, Foster City, CA, US; COSTANZO Simona, Los Altos, CA, US; CURTIS Jeffrey Kimo, San Anselmo, CA, US; DUBENKO Larisa, San Francisco,

CA, US; JOSHI Anagha Abhijit, Fremont, CA, US; KENNEDY Abigail R., Oakland, CA, US; KIM Angie Inyoung, San Mateo, CA, US; KOLTUN Elena, Foster City, CA, US; MANALO Jean-Claire Limun, Daly City, CA, US; PETO Csaba J., Alameda, CA, US; RICE Kenneth D., San Rafael, CA, US; TSANG Tsze H., El Cerrito, CA, US; DeFINA Steven Charles, Burlingame, CA, US; BLAZEY Charles M., San Francisco, CA, US;

- (74) Čechvalová Dagmar, Bratislava, SK;
 (86) PCT/US2006/039126
 (87) WO2007/044515
(54) Azetidíny ako MEK inhibítory a metódy ich využitia

-
- (51) C07D 207/00, A61K 31/00, A61P 1/00, C07D 401/00, C07D 409/00**
(11) E 9637
 (96) 06797335.4, 29.8.2006
 (97) 1919865, 6.4.2011
 (24) 6.4.2011
 (31) 2005250356, 2006100626
 (32) 30.8.2005, 31.3.2006
 (33) JP, JP
 (73) Takeda Pharmaceutical Company Limited, Osaka, JP;
 (72) KAJINO Masahiro, Osaka-shi Osaka, JP; HASUOKA Atsushi, Osaka-shi Osaka, JP; NISHIDA Haruyuki, Osaka-shi Osaka, JP;
 (74) Litváková Edita, Ing., Bratislava, SK;
 (86) PCT/JP2006/317408
 (87) WO 2007/026916
(54) 1-heterocyklylsulfonyl, 2-aminometyl, 5-(hetero-) aryl substituované 1-H-pyrolóvé deriváty ako inhibítory sekrécie kyseliny

-
- (51) C07D 211/00, A61K 31/00, A61P 3/00**
(11) E 9671
 (96) 07252109.9, 23.5.2007
 (97) 1860101, 6.4.2011
 (24) 6.4.2011
 (31) 808020 P, 890719 P
 (32) 24.5.2006, 20.2.2007
 (33) US, US
 (73) Amicus Therapeutics, Inc., Cranbury, NJ, US;
 (72) Mugrage Benjamin, Cranbury, NJ, US; Palling David, Montclair, NJ, US; Sheth Kamlesh A., North Brunswick, NJ, US; Rybczynski Philip J., Branchburg, NJ, US;
 (74) Čechvalová Dagmar, Bratislava, SK;
(54) Tartrátová soľ izofagomínu a spôsoby použitia

-
- (51) C07D 213/00, C07D 401/00, C07D 413/00, C07D 417/00, C07D 471/00, C07D 237/00, A61K 31/00, A61P 35/00**
(11) E 9659
 (96) 04811727.9, 18.11.2004
 (97) 1682138, 12.1.2011
 (24) 12.1.2011
 (31) 523270 P
 (32) 19.11.2003
 (33) US

- (73) Array Biopharma, Inc., Boulder, CO, US;
 (72) MARLOW Allison L., Louisville, CO, US; WALLACE Eli, Lyons, CO, US; SEO Jeongbeob, Broomfield, CO, US; LYSSIKATOS Joseph P., Superior, CO, US; YANG Hong Woon, Superior, CO, US; BLAKE Jim, Longmont, CO, US;
 (74) Guniš Jaroslav, Mgr., Bratislava, SK;
 (86) PCT/US2004/039060
 (87) WO 2005/051301
(54) Heterocyklické inhibítory MEK a spôsoby ich použitia

- (51) C07D 215/00, A61K 31/00, A61P 5/00**
(11) E 9515
 (96) 05738155.0, 4.5.2005
 (97) 1879866, 16.3.2011
 (24) 16.3.2011
 (73) N.V. Organon, Oss, NL;
 (72) VAN STRATEN Nicole Corine Renee, Oss, NL; GERRITSMA Gerritdina Gezienna, Oss, NL; VAN DER VEEN Lars Anders, Oss, NL;
 (74) MAJLINGOVÁ & PARTNERS, s. r. o., Bratislava, SK;
 (86) PCT/EP2005/052042
 (87) WO 2006/117023
(54) Dihydropyridínové deriváty

- (51) C07D 215/00, C07D 471/00, C07F 7/00, A61K 31/00, A61P 11/00, A61P 29/00**
(11) E 9585
 (96) 08762666.9, 2.6.2008
 (97) 2167470, 16.3.2011
 (24) 16.3.2011
 (31) 0700395
 (32) 7.6.2007
 (33) HU
 (73) SANOFI, Paris, FR;
 (72) SUSÁN Edit, Dunakeszi, HU; BOÉR Kinga, Pomáz, HU; KAPUI Zoltán, Budapest, HU; TIMÁRI Géza, Vecsés, HU; BÁTORI Sándor, Budapest, HU; SZLÁVIK Zoltán, Budapest, HU; MIKUS Endre, Budapest, HU; VARGÁNÉ SZEREDI Judit, Budapest, HU; FINET Michel, Le Vésinet, HU; URBÁN SZABÓ Katalin, Budapest, HU; SZABÓ Tibor, Budapest, HU;
 (74) Čechvalová Dagmar, Bratislava, SK;
 (86) PCT/HU2008/000063
 (87) WO 2008/149168
(54) Triazolo[1,5-a]chinolíny ako ligandy adenosínového receptora A₃

- (51) C07D 231/00, A61K 31/00**
(11) E 9610
 (96) 06755930.2, 1.6.2006
 (97) 1902034, 30.3.2011
 (24) 30.3.2011
 (31) MU06592005, 696433 P, MU13702005, MU03442006, 744071 P, MU06892006
 (32) 2.6.2005, 1.7.2005, 31.10.2005, 9.3.2006, 31.3.2006, 3.5.2006
 (33) IN, US, IN, IN, US, IN
 (73) Glenmark Pharmaceuticals S.A., La Chaux-de-Fonds, CH;

- (72) MUTHUPPALANIAPPAN Meyyappan, Navi Mumbai, IN; BALASUBRAMANIAN Gopalan, Secunderabad, IN; GULLAPALLI Srinivas, Vashi, IN; JOSHI Neelima Khairatkar, Near Hari Niwas, Panchpakhadi Thane, IN; NARAYANAN Shridhar, Thane (west), IN;
 (74) Belička Ivan, Ing., Banská Bystrica, SK;
 (86) PCT/IB2006/001437
 (87) WO 2006/129178
(54) Nové ligandy kanabionidných receptorov, farmaceutické kompozície, ktoré ich obsahujú a spôsob ich prípravy

- (51) C07D 253/00, C07D 409/00, C07D 407/00, C07D 211/00, C07D 213/00, C07D 241/00, C07D 263/00, C07D 279/00, C07D 249/00, A61K 31/00, A61P 31/00**
(11) E 9600
 (96) 02783358.1, 4.11.2002
 (97) 1448535, 16.3.2011
 (24) 16.3.2011
 (31) 336781 P
 (32) 12.11.2001
 (33) US
 (73) Pfizer Products Inc., Groton, CT, US;
 (72) DUPLANTIER Allen Jacob, Groton, CT, US; SUBRAMANYAM Chakrapani, Groton, CT, US;
 (74) Tomeš Pavol, Ing., Bratislava, SK;
 (86) PCT/IB2002/004613
 (87) WO 2003/042191
(54) Benzamid a heteroarylamid ako antagonisty receptora P2X7

- (51) C07D 263/00, A61K 31/00, A61P 25/00**
(11) E 9531
 (96) 04766517.9, 18.8.2004
 (97) 1656358, 23.2.2011
 (24) 23.2.2011
 (31) 03102573, 495708 P
 (32) 18.8.2003, 18.8.2003
 (33) EP, US
 (73) Abbott Healthcare Products B.V., Weesp, NL;
 (72) ZWIJER Klaas, Weesp, NL; KLEIN Gerrit, Weesp, NL; EIJGENDAAL Irene, Weesp, NL; TER HORST-VAN AMSTEL Maria J.L., Weesp, NL;
 (74) Čechvalová Dagmar, Bratislava, SK;
 (86) PCT/EP2004/051816
 (87) WO 2005/016898
(54) Stabilný polymort bifepronox mezlátu

- (51) C07D 277/00, C07D 285/00, C07D 261/00, C07D 417/00**
(11) E 9557
 (96) 03815189.0, 16.12.2003
 (97) 1585739, 20.4.2011
 (24) 20.4.2011
 (31) 438539 P
 (32) 6.1.2003
 (33) US
 (73) ELI LILLY AND COMPANY, Indianapolis, IN, US;
 (72) WEICHERT Andreas Gerhard, Hamburg, DE; BARRETT David Gene, Hamburg, DE; HEUSER Stefan, Hamburg, DE; RIEDL Rainer, Hamburg, DE; TEBBE Mark Joseph, Zionsville, IN, US; ZALIANI Andrea, Hamburg, DE;

- (74) Hörmannová Zuzana, Ing., Bratislava, SK;
 (86) PCT/US2003/037088
 (87) WO 2004/063179
(54) Substituované arylcyklopropylacetamidy ako aktívatory glukokinázy

-
- (51) C07D 311/00, C07D 407/00, A61K 31/00, C07H 15/00, A61P 9/00**
(11) E 9501
 (96) 09290237.8, 31.3.2009
 (97) 2107055, 16.3.2011
 (24) 16.3.2011
 (31) 0801779
 (32) 1.4.2008
 (33) FR
 (73) Les Laboratoires Servier, Suresnes Cedex, FR;
 (72) Wierzbicki Michel, L'Etang la Ville, FR; Bousard Marie Françoise, Mareil sur Mauldre, FR; Verbeuren Tony, Vernouillet, FR; Sansilvestri-Morel Patricia, Antony, FR; Rupin Alain, Savonnières, FR; Paysant Jérôme, Gardes, FR; Lefoulon François, Orléans, FR;
 (74) ROTT, RŮŽIČKA & GUTTMANN, Bratislava, SK;
(54) Nové deriváty diosmetínu, spôsob ich prípravy a farmaceutické kompozície s ich obsahom

-
- (51) C07D 401/00, C07D 231/00**
(11) E 9661
 (96) 09008363.5, 29.7.2003
 (97) 2100889, 20.4.2011
 (24) 20.4.2011
 (31) 400356 P, 446451 P
 (32) 31.7.2002, 11.2.2003
 (33) US, US
 (73) E. I. du Pont de Nemours and Company, Wilmington, DE, US;
 (72) Annis Gary David, Landenberg, PA, US;
 (74) PATENTSERVIS BRATISLAVA, a. s., Bratislava, SK;
(54) Spôsob prípravy 3-halogén-4,5-dohydro-1H-pyrazolov

-
- (51) C07D 401/00, C07D 403/00, A61K 31/00, A61P 35/00**
(11) E 9500
 (96) 08865961.0, 25.11.2008
 (97) 2220070, 20.4.2011
 (24) 20.4.2011
 (31) 102007061963
 (32) 21.12.2007
 (33) DE
 (73) Merck Patent GmbH, Darmstadt, DE;
 (72) DORSCH Dieter, Ober-Ramstadt, DE; SCHADT Oliver, Rodenbach, DE; STIEBER Frank, Heidelberg, DE; BLAUKAT Andree, Schriesheim, DE;
 (74) Bušová Eva, JUDr., Bratislava, SK;
 (86) PCT/EP2008/009970
 (87) WO 2009/083076
(54) 2-Benzylpyridazinónové deriváty ako inhibítory met-kinázy

- (51) C07D 401/00**
(11) E 9619
 (96) 06790127.2, 30.8.2006
 (97) 1924577, 30.3.2011
 (24) 30.3.2011
 (31) 713108 P, 712539 P, 731591 P, 774684 P
 (32) 30.8.2005, 30.8.2005, 27.10.2005, 17.2.2006
 (33) US, US, US, US
 (73) Novartis AG, Basel, CH;
 (72) DIMITROFF Martin, Emeryville, California, US; MILLER Bridget R., Emeryville, California, US; STILLWELL Brady S., Emeryville, California, US; SIESEL David A., Emeryville, California, US; SWIFT-NEY Tyson, Emeryville, California, US; DIAZ Brian, Emeryville, California, US; GU Danlin, Emeryville, California, US; VAN DYCK Jonathan P., Emeryville, California, US; RYCKMAN David, Emeryville, California, US; POON Daniel J., Emeryville, California, US; PICK Teresa E., Emeryville, California, US;
 (74) Bušová Eva, JUDr., Bratislava, SK;
 (86) PCT/US2006/034112
 (87) WO 2007/027950
(54) Substituované benzimidazoly a spôsoby ich prípravy

-
- (51) C07D 403/00, A01N 43/00**
(11) E 9522
 (96) 07856587.6, 12.12.2007
 (97) 2125789, 16.3.2011
 (24) 16.3.2011
 (31) 102006060230, 102007003036
 (32) 20.12.2006, 20.1.2007
 (33) DE, DE
 (73) Bayer CropScience AG, Monheim, DE;
 (72) FRACKENPOHL Jens, Frankfurt, DE; GEBAUER Olaf, Leverkusen, DE; CEREZO-GALVEZ Silvia, Langenfeld, DE; ES-SAYED Mazen, Langenfeld, DE; GÖRGENS Ulrich, Ratingen, DE; FRANKEN Eva-Maria, Lyon, FR; MALSAM Olga, Rösrath, DE; SCHNATTERER Stefan, Hattersheim, DE; ARNOLD Christian, Langenfeld, DE; LÜMMEN Peter, Idstein, DE; SCHWARZ Hans-Georg, Langenfeld, DE; HENSE Achim, Leverkusen, DE; WERNER Stefan, Monheim am Rhein, DE; MAECHLING Simon, Köln, DE;
 (74) Čechvalová Dagmar, Bratislava, SK;
 (86) PCT/EP2007/010839
 (87) WO 2008/077483
(54) Pyrimidinylpyrazoly ako insekticídne a paraziticídne účinné látky

-
- (51) C07D 403/00, A61P 9/00, A61K 31/00**
(11) E 9622
 (96) 05802290.6, 11.11.2005
 (97) 1833821, 30.3.2011
 (24) 30.3.2011
 (31) PCT/EP2004/012774
 (32) 11.11.2004
 (33) WO
 (73) Actelion Pharmaceuticals Ltd., Allschwil, CH;
 (72) BOSS Christoph, Allschwil, CH; FISCHLI Walter, Allschwil, CH; WELLER Thomas, Binningen, CH; CLOZEL Martine, Binningen, CH; BOLLI Martin, Allschwil, CH;
 (74) Bušová Eva, JUDr., Bratislava, SK;

- (86) PCT/IB2005/053716
 (87) WO 2006/051502
(54) Sulfamidy ako antagonisty endotelínového receptora na liečbu kardiovaskulárnych ochorení
-
- (51) C07D 405/00, A61K 31/00, A61P 43/00, C07D 409/00, C07D 233/00, C07D 311/00, C07D 335/00, C07F 7/00**
(11) E 9660
 (96) 07076125.9, 10.10.2003
 (97) 1908760, 13.4.2011
 (24) 13.4.2011
 (31) 0223719, 0224306
 (32) 11.10.2002, 18.10.2002
 (33) GB, GB
 (73) Bial-Portela & CA, S.A., S. Mamede do Coronado, PT;
 (72) Learmonth David Alexander, Alfena, PT; Soares da Silva Patricio Manuel Vieira Araujo, Porto, PT; Beliaev Alexander, Mindelo, Vila do Conde, PT;
 (74) JUDr. Eva Bušová, Advokátska kancelária, Bratislava, SK;
(54) Chroman- a tiochroman-3-yl-1,3-dihydroimidazoly ako inhibítory dopamín betahydroxylázy a spôsoby ich prípravy
-
- (51) C07D 405/00, C07D 417/00, C07C 229/00, A61K 31/00, A61P 31/00**
(11) E 9480
 (96) 06746245.7, 1.5.2006
 (97) 1877403, 30.3.2011
 (24) 30.3.2011
 (31) 676932 P
 (32) 3.5.2005
 (33) US
 (73) Eisai R&D Management Co., Ltd., Tokyo, JP;
 (72) GAO Qi, Wallingford, Connecticut, US; CHEN Chung-Pin H., Madison, Connecticut, US; FAKES Michael G., Belle Mead, New Jersey, US; PENDRI Yadagiri R., South Glastonbury, Connecticut, US; KIAU Susanne, North Brunswick, New Jersey, US; VAKKALAGADDA Blisse, North Brunswick, New Jersey, US;
 (74) PATENTSERVIS BRATISLAVA, a. s., Bratislava, SK;
 (86) PCT/JP2006/309435
 (87) WO 2006/118351
(54) Mono-lyzínové soli azolových zlúčenín
-
- (51) C07D 409/00, C07D 333/00, C07D 407/00, C07D 413/00, C07D 417/00, A61K 31/00, A61P 25/00**
(11) E 9658
 (96) 06797580.5, 31.8.2006
 (97) 1919907, 23.2.2011
 (24) 23.2.2011
 (31) 2005251055
 (32) 31.8.2005
 (33) JP
 (73) OTSUKA PHARMACEUTICAL CO., LTD., Tokyo, JP;
 (72) YAMASHITA Hiroshi, Tokushima-shi Tokushima, JP; MATSUBARA Jun, Tokushima-shi Tokushima, JP; KURODA Hideaki, Tokushima-shi Tokushima, JP; ITO Nobuaki, Tokushima-shi Tokushima, JP; MIYAMURA Shin, Tokushima-shi, Tokushima, JP; TANAKA Tatsuyoshi, Tokushima-shi Tokushima, JP; TAIRA Shinichi, Tokushima-shi Tokushima, JP; FUKUSHIMA Tae, Tokushima-shi Tokushima, JP; TAKAHASHI Haruka, Tokushima-shi Tokushima, JP; KURODA Takeshi, Tokushima-shi Tokushima, JP; OSHIMA Kunio, Tokushima-shi, Tokushima, JP;
 (74) PATENTSERVIS BRATISLAVA, a. s., Bratislava, SK;
 (86) PCT/JP2006/317704
 (87) WO 2007/026959
(54) Heterocyklická zlúčenina
-
- (51) C07D 413/00, C07D 417/00, A61K 31/00, A61P 37/00**
(11) E 9609
 (96) 08789611.4, 14.8.2008
 (97) 2195311, 23.3.2011
 (24) 23.3.2011
 (31) PCT/IB2007/053293
 (32) 17.8.2007
 (33) WO
 (73) Actelion Pharmaceuticals Ltd., Allschwil, CH;
 (72) BOLLI Martin, Allschwil, CH; LESCOF Cyrille, Kembs, FR; MATHYS Boris, Pratteln, CH; MUELLER Claus, Weil Am Rhein, DE; NAYLER Oliver, Arlesheim, CH; STEINER Beat, Dornach, CH; VELKER Jörg, Huningue, FR;
 (74) Bušová Eva, JUDr., Bratislava, SK;
 (86) PCT/IB2008/053269
 (87) WO 2009/024905
(54) Pyridínové deriváty ako modulátory receptora 51P1/EDG1
-
- (51) C07D 471/00, A61K 31/00, A61P 11/00, A61P 17/00, A61P 19/00**
(11) E 9630
 (96) 07766400.1, 31.7.2007
 (97) 2046787, 6.4.2011
 (24) 6.4.2011
 (31) 0615286, 0706790, 0714815
 (32) 1.8.2006, 5.4.2007, 30.7.2007
 (33) GB, GB, GB
 (73) Glaxo Group Limited, Greenford, Middlesex, GB;
 (72) ALLEN David George, Stevenage, Hertfordshire, GB; ASTON Nicola Mary, Ware, Hertfordshire, GB; BARNETT Rodger Phillip, Ware, Hertfordshire, GB; CHUDASAMA Reshma Manesh, Stevenage, Hertfordshire, GB; DAY Caroline Jane, Stevenage, Hertfordshire, GB; EDLIN Christopher David, Stevenage, Hertfordshire, GB; KINNON Leanda Jane, Stevenage, Hertfordshire, GB; TRIVEDI Naimisha, Stevenage, Hertfordshire, GB;
 (74) MAJLINGOVÁ & PARTNERS, s. r. o., Bratislava, SK;
 (86) PCT/GB2007/002908
 (87) WO 2008/015416
(54) Pyrazolo[3,4-b]pyridínové zlúčeniny a ich použitie ako inhibítory PDE4
-
- (51) C07D 409/00, C07D 333/00, C07D 407/00, C07D 413/00, C07D 417/00, A61K 31/00, A61P 25/00**
(11) E 9658
 (96) 06797580.5, 31.8.2006
 (97) 1919907, 23.2.2011
 (24) 23.2.2011
 (31) 2005251055
 (32) 31.8.2005
 (33) JP
 (73) OTSUKA PHARMACEUTICAL CO., LTD., Tokyo, JP;
 (72) YAMASHITA Hiroshi, Tokushima-shi Tokushima, JP; MATSUBARA Jun, Tokushima-shi Tokushima, JP; KURODA Hideaki, Tokushima-shi Tokushima, JP; ITO Nobuaki, Tokushima-shi Tokushima, JP; MIYAMURA Shin, Tokushima-shi Tokushima, JP; TANAKA Tatsuyoshi, Tokushima-shi Tokushima, JP; TAIRA Shinichi, Tokushima-shi Tokushima, JP; FUKUSHIMA Tae, Tokushima-shi Tokushima, JP; TAKAHASHI Haruka, Tokushima-shi Tokushima, JP; KURODA Takeshi, Tokushima-shi Tokushima, JP; OSHIMA Kunio, Tokushima-shi, Tokushima, JP;
 (74) PATENTSERVIS BRATISLAVA, a. s., Bratislava, SK;
 (86) PCT/JP2006/317704
 (87) WO 2007/026959
(54) Heterocyklická zlúčenina

- (51) **C07D 487/00, A61P 31/00, A61P 37/00, A61K 31/00, A61P 33/00, A61P 17/00, A61P 35/00**
 (11) **E 9590**
 (96) 07834863.8, 7.9.2007
 (97) 2057165, 16.3.2011
 (24) 16.3.2011
 (31) 842867 P
 (32) 7.9.2006
 (33) US
 (73) INDUSTRIAL RESEARCH LIMITED, Lower Hutt, NZ; ALBERT EINSTEIN COLLEGE OF MEDICINE OF YESHIVA UNIVERSITY, Bronx, New York, US;
 (72) CLINCH Keith, Lower Hutt, NZ; EVANS Gary Brian, Lower Hutt, NZ; FURNEAUX Richard Hubert, Wellington, NZ; KELLY Peter Michael, Wellington, NZ; SCHRAMM Vern L., New Rochelle, New York, US; TYLER Peter Charles, Wellington, NZ; WOOLHOUSE Anthony David, Wellington, NZ; GULAB Shivali Ashwin, Wellington, NZ;
 (74) PATENTSERVIS BRATISLAVA, a. s., Bratislava, SK;
 (86) PCT/NZ2007/000261
 (87) WO 2008/030119
 (54) **Acyklické aminové inhibítory nukleozid fosforyláz a hydrolázy**

- (51) **C07D 487/00, A61K 31/00**
 (11) **E 9523**
 (96) 07821163.8, 10.10.2007
 (97) 2081934, 30.3.2011
 (24) 30.3.2011
 (31) 06122143, 851011 P
 (32) 11.10.2006, 11.10.2006
 (33) EP, US
 (73) Ferrer Internacional, S.A., Barcelona, ES;
 (72) ANGLADA Luis, Barcelona, ES; PALOMER Albert, Barcelona, ES; GUGLIETTA Antonio, Molins de Rei (Barcelona), ES;
 (74) ŽOVICOVÁ & ŽOVIC IP, s. r. o., Bratislava, SK;
 (86) PCT/EP2007/060796
 (87) WO 2008/043799
 (54) **Postup výroby kryštalickej pyrazolo[1,5-a]pyrimidínovej zlúčeniny**

- (51) **C07D 519/00, A61K 31/00, A61P 29/00**
 (11) **E 9586**
 (96) 07724376.4, 19.4.2007
 (97) 2018388, 16.3.2011
 (24) 16.3.2011
 (31) 0607950
 (32) 21.4.2006
 (33) GB
 (73) Novartis AG, Basel, CH;
 (72) FAIRHURST Robin Alec, Horsham, West Sussex, GB; TAYLOR Roger John, Horsham, West Sussex, GB;
 (74) Čechvalová Dagmar, Bratislava, SK;
 (86) PCT/EP2007/003439
 (87) WO 2007/121924
 (54) **Bisadenozínové zlúčeniny ako agonisty receptora A2A adenosínu**

- (51) **C07D 519/00, A61P 31/00, A61K 31/00**
 (11) **E 9483**
 (96) 07761873.4, 4.5.2007
 (97) 2024375, 9.3.2011
 (24) 9.3.2011
 (31) 801125 P, 802005 P, 852084 P, 894757 P
 (32) 17.5.2006, 19.5.2006, 16.10.2006, 14.3.2007
 (33) US, US, US, US
 (73) Bristol-Myers Squibb Company, Princeton, NJ, US;
 (72) BENDER John A., Wallingford, Connecticut, US; DING Min, Wallingford, Connecticut, US; GENTLES Robert G., Wallingford, Connecticut, US; HEWAWASAM Piyasena, Wallingford, Connecticut, US;
 (74) PATENTSERVIS BRATISLAVA, a. s., Bratislava, SK;
 (86) PCT/US2007/068209
 (87) WO 2007/136982
 (54) **Cyklopropylom kondenzované indolbenzazepínové HCV NSSB inhibítory**

- (51) **C07F 9/00, A61K 31/00, A61P 1/00, A61P 9/00, A61P 11/00, A61P 13/00, A61P 17/00, A61P 29/00, A61P 37/00, A61P 43/00**
 (11) **E 9529**
 (96) 04712184.3, 18.2.2004
 (97) 1602660, 6.4.2011
 (24) 6.4.2011
 (31) 2003039269
 (32) 18.2.2003
 (33) JP
 (73) Kyorin Pharmaceutical Co., Ltd., Tokyo, JP;
 (72) KOHNO Yasushi, Oyama-shi, Tochigi, JP; TANAKA Kiyooki, Shimotsuga-gun, Tochigi, JP; KURIYAMA Kazuhiko, Oyama-shi, Tochigi, JP; HORI Wataru, Oyama-shi, Tochigi, JP;
 (74) Hörmannová Zuzana, Ing., Bratislava, SK;
 (86) PCT/JP2004/001783
 (87) WO 2004/074297
 (54) **Deriváty aminofosfónovej kyseliny, ich adičné soli a modulátory receptora S1P**

- (51) **C07J 1/00**
 (11) **E 9554**
 (96) 07804526.7, 13.9.2007
 (97) 2069382, 23.3.2011
 (24) 23.3.2011
 (31) 0600727
 (32) 15.9.2006
 (33) HU
 (73) Richter Gedeon Nyrt., Budapest, HU;
 (72) JAKSA István, zomrel, HU; NÉMETH Sándor, Budapest, HU; KÖNCZÖL Kálmán, Budapest, HU; TERDY László, Budapest, HU; KOZMA István, Budapest, HU; BARTA Ferenc, Budapest, HU;
 (74) ROTT, RŮŽIČKA & GUTTMANN, Bratislava, SK;
 (86) PCT/HU2007/000084
 (87) WO 2008/032131
 (54) **Spôsob selektívnej izolácie, čistenia a separácie monohydroxylovaných 3,17-diketo-steroidných zlúčenín**

- (51) **C07J 41/00, A61K 31/00, A61P 17/00**
 (11) **E 9632**
 (96) 08841744.9, 23.10.2008
 (97) 2205620, 13.4.2011
 (24) 13.4.2011
 (31) 200702796
 (32) 25.10.2007
 (33) ES
 (73) Ferrer Internacional, S.A., Barcelona, ES; Nicox S.A., Sophia Antipolis - Valbonne, FR;
 (72) ANGLADA Luis, Barcelona, ES; ALBET Carlos, L'HOSPITALET DE LLOBREGAT (Barcelona), ES; GUGLIETTA Antonio, Molins De Rei, ES;
 (74) ŽOVICOVÁ & ŽOVIC IP, s. r. o., Bratislava, SK;
 (86) PCT/EP2008/064387
 (87) WO 2009/053439
 (54) **Amorfná forma (11beta,16alfa)-9-fluór-11-hydroxy-16,17-[(1-metyletylidén)bis(oxy)]-21-[[4-[(nitrooxy)metyl]benzoyl]oxy]pregna-1,4-dién-3,20-diónu**

- (51) **C07K 7/00, A61K 38/00**
 (11) **E 9614**
 (96) 05783076.2, 3.8.2005
 (97) 1776133, 18.5.2011
 (24) 18.5.2011
 (31) 04019029, 600377 P
 (32) 11.8.2004, 11.8.2004
 (33) EP, US
 (73) Ferring B.V., Hoofddorp, NL;
 (72) WISNIEWSKI Kazimierz, San Diego, CA, US; SCHTEINGART Claudio, San Diego, CA, US; LA-PORTE Regent, San Diego, CA, US; GALYEAN Robert Felix, Escondido, CA, US; RIVIERE Pierre J.-M., San Diego, CA, US;
 (74) Holoubková Mária, Ing., Bratislava, SK;
 (86) PCT/US2005/027772
 (87) WO 2006/020491
 (54) **Agonisty receptora peptidického vazopresínu**

- (51) **C07K 16/00, G01N 33/00**
 (11) **E 9631**
 (96) 06750860.6, 20.4.2006
 (97) 1874818, 13.4.2011
 (24) 13.4.2011
 (31) 674082 P
 (32) 22.4.2005
 (33) US
 (73) ELI LILLY AND COMPANY, Indianapolis, IN, US;
 (72) DAVIES Julian, San Diego, California, US; DICKINSON Craig Duane, San Diego, California, US; HUANG Lihua, Carmel, Indiana, US; JONES Bryan Edward, Carmel, Indiana, US; MARQUIS David Matthew, Encinitas, California, US; ROWLINSON Scott William, Zionsville, Indiana, US; TANG Ying, San Diego, California, US; VAILLANCOURT Peter Edward, Del Mar, California, US; WATKINS Jeffrey Dean, Encinitas, California, US;
 (74) Hörmannová Zuzana, Ing., Bratislava, SK;
 (86) PCT/US2006/014943
 (87) WO 2006/116002
 (54) **TGF Beta 1 špecifické protilátky**

- (51) **C07K 16/00, A61K 39/00, C12N 15/00, A61P 11/00, A61P 35/00**
 (11) **E 9485**
 (96) 04743400.6, 15.7.2004
 (97) 1646656, 2.3.2011
 (24) 2.3.2011
 (31) 487512 P, 558216 P, 0407315, 573791 P
 (32) 15.7.2003, 31.3.2004, 31.3.2004, 24.5.2004
 (33) US, US, GB, US
 (73) MedImmune Limited, Cambridge, GB;
 (72) MONK Phillip David, Cambridge, Cambridgeshire, GB; JERMUTUS Lutz, Cambridge, Cambridgeshire, GB; MINTER Ralph Raymond, Cambridge, Cambridgeshire GB; SHORROCK Celia Patricia, Cambridge, Cambridgeshire, GB;
 (74) Belička Ivan, Ing., Banská Bystrica, SK;
 (86) PCT/GB2004/003059
 (87) WO 2005/007699
 (54) **Molekuly ľudských protilátok pre IL-13**

- (51) **C07K 16/00, A61K 39/00, A61P 37/00, G01N 33/00**
 (11) **E 9625**
 (96) 04770591.8, 5.10.2004
 (97) 1678209, 11.5.2011
 (24) 11.5.2011
 (31) 15828603, 16325104
 (32) 7.10.2003, 28.7.2004
 (33) IL, IL
 (73) YEDA RESEARCH AND DEVELOPMENT CO., LTD., Rehovot, IL;
 (72) WALLACH David, Rehovot, IL; RAMAKRISHNAN Parameswaran, Rehovot, IL;
 (74) Bachratá Magdaléna, Mgr., Bratislava, SK;
 (86) PCT/IL2004/000920
 (87) WO 2005/033145
 (54) **Protilátky proti NIK, ich príprava a použitie**

- (51) **C08F 2/00, C03C 25/00, C08F 283/00, C09D 151/00**
 (11) **E 9592**
 (96) 06794458.7, 24.5.2006
 (97) 1883655, 16.3.2011
 (24) 16.3.2011
 (31) 0551386
 (32) 26.5.2005
 (33) FR
 (73) Saint-Gobain Adfors, Chambéry, FR;
 (72) RIESS Gérard, Mulhouse, FR; DELAITE Christelle, Foreningen, FR; HARIRI Kamal, Mulhouse, FR; MOIREAU Patrick, Curienne, FR;
 (74) Hörmannová Zuzana, Ing., Bratislava, SK;
 (86) PCT/FR2006/050478
 (87) WO 2007/003822
 (54) **Polymérne disperzie v reaktívnom organickom médiu, spôsob ich prípravy a použitie**

- (51) **C08G 18/00, C08J 9/00**
 (11) **E 9548**
 (96) 02792436.4, 18.12.2002
 (97) 1458781, 30.3.2011
 (24) 30.3.2011
 (31) 26306
 (32) 18.12.2001
 (33) US

- (73) Foam Supplies, Inc., Earth City, MO, US;
 (72) KALINOWSKI Timothy T., St. Charles, MO, US;
 KESKE David G., Glencoe, MO, US; MATIM-
 BA Victor, Corinth, TX, US; MODRAY David
 L., Kirkwood, MO, US; SCHULTE Mark, Moli-
 ne Acres, MO, US;
 (74) PATENTSERVIS BRATISLAVA, a. s., Brati-
 slava, SK;
 (86) PCT/US2002/040554
 (87) WO 2003/051097
**(54) Prípravky z tuhej peny a spôsoby využívajúce
 alkylalkanoáty ako napučiačacie činidlo**

- (51) C08K 3/00, C08K 7/00**
(11) E 9534
 (96) 08785787.6, 2.9.2008
 (97) 2190911, 30.3.2011
 (24) 30.3.2011
 (31) 102007044146
 (32) 12.9.2007
 (33) DE
 (73) Bayer MaterialScience AG, Leverkusen, DE;
 PUDLEINER Heinz, Krefeld, DE; YESILDAG
 Mehmet-Cengiz, Leverkusen, DE; POPHUSEN
 Dirk, Bergisch Gladbach, DE; MEYER Klaus,
 Dormagen, DE;
 (74) Čechvalová Dagmar, Bratislava, SK;
 (86) PCT/EP2008/007140
 (87) WO 2009/036878
**(54) Termoplast s kovovými identifikačnými doš-
 tičkami**

- (51) C08L 25/00, C08L 71/00, C08L 55/00,
 C08K 5/00, C08L 51/00**
(11) E 9558
 (96) 03715835.9, 14.4.2003
 (97) 1497365, 8.6.2011
 (24) 8.6.2011
 (31) 2002020639
 (32) 16.4.2002
 (33) KR
 (73) CHEIL INDUSTRIES INC., Kumi-shi, Kyung-
 sangbuk-do, KR;
 (72) AHN Sung Hee, Seongdong-gu, Seoul, KR; YANG
 Jae Ho, Gyeonggi-do, KR; JANG Young Gil,
 Dongjak-gu, Seoul, KR; BAE Su Hak, Seong-
 dong-gu, Seoul, KR;
 (74) Hörmannová Zuzana, Ing., Bratislava, SK;
 (86) PCT/KR2003/000749
 (87) WO 2003/089513
(54) Termoplastické samozhášacie živicové prípravky

- (51) C09D 11/00, C08G 64/00, B29C 45/00**
(11) E 9490
 (96) 08845973.0, 29.10.2008
 (97) 2205686, 16.3.2011
 (24) 16.3.2011
 (31) 102007052947
 (32) 31.10.2007
 (33) DE
 (73) Bayer Material Science AG, Leverkusen, DE;
 (72) MUTH Oliver, Berlin, DE; MATHEA Arthur,
 Berlin, DE; PFLUGHOEFFT Malte, Berlin, DE;

- EHREKE Jens, Berlin, DE; PAESCHKE Man-
 fred, Berlin, DE; PUDLEINER Heinz, Krefeld, DE;
 YESILDAG Cengiz, Leverkusen, DE; MEYER
 Klaus, Dormagen, DE;
 (74) Čechvalová Dagmar, Bratislava, SK;
 (86) PCT/DE2008/001751
 (87) WO 2009/056110
**(54) Spôsob výroby polykarbonátových vrstvených
 štruktúr**

- (51) C09D 175/00, C08L 75/00**
(11) E 9635
 (96) 06011177.0, 31.5.2006
 (97) 1731582, 6.4.2011
 (24) 6.4.2011
 (31) 102005026863
 (32) 10.6.2005
 (33) DE
 (73) Bayer MaterialScience AG, Leverkusen, DE;
 (72) Hofacker Steffen, Dr., Odenthal, DE; Wamprecht
 Christian, Dr., Neuss, DE; Mechtel Markus, Dr.,
 Bergisch Gladbach, DE; Yuva Nusret, Burscheid,
 DE;
 (74) Čechvalová Dagmar, Bratislava, SK;
**(54) Prostriedok na nanášanie obsahujúci oligokar-
 bonát pre kryciu vrstvu laku odolnú proti po-
 škrabaniu**

- (51) C09K 5/00, C23F 11/00**
(11) E 9613
 (96) 06708473.1, 23.2.2006
 (97) 1859002, 27.4.2011
 (24) 27.4.2011
 (31) 05004305, 05004450
 (32) 28.2.2005, 1.3.2005
 (33) EP, EP
 (73) BASF SE, Ludwigshafen, DE;
 (72) KORMANN Claudius, Schifferstadt, DE; IRWIN
 Colin, Plumley Knutsford, Cheshire, GB; KIE-
 FER Matthias, Ludwigshafen, DE;
 (74) ŽOVICOVÁ & ŽOVIC IP, s. r. o., Bratislava, SK;
 (86) PCT/EP2006/060213
 (87) WO 2006/092376
**(54) Koncentráty mrazuvzdorných prostriedkov
 s antikoroúznou ochranou obsahujúce glycerín**

- (51) C12N 5/00, C12N 7/00**
(11) E 9599
 (96) 04814038.8, 10.12.2004
 (97) 1694828, 16.3.2011
 (24) 16.3.2011
 (31) 531379 P
 (32) 19.12.2003
 (33) US
 (73) Wyeth LLC, Madison, NJ 07940, US;
 (72) ALLIKMETS Ene, Cornwall on Hudson, NY,
 US; NICHOLS Amy Helen, Warwick, NY, US;
 PLUMMER Dorothy Jean, Florida, NY, US;
 (74) Tomeš Pavol, Ing., Bratislava, SK;
 (86) PCT/US2004/041801
 (87) WO 2005/066332
(54) Proces výroby bezsérových bánk buniek vero

- (51) C12N 5/00
(11) E 9491
(96) 05765896.5, 27.6.2005
(97) 1896044, 23.3.2011
(24) 23.3.2011
(31) 20050050447
(32) 13.6.2005
(33) KR
(73) Sewon Cellontech Co., Ltd., Youngdeungpo-Gu, Seoul, KR;
(72) JANG Jae-Deog, Nowon-gu, Seoul, KR; PARK Hyun-Shin, Yangcheon-gu, Seoul, KR; CHANG Cheong-Ho, Seocho-gu, Seoul, KR; JUNG Soo-Jin, Guri-si, Gyeonggi-do, KR; LEE Sae-Bom, Gwangjin-gu, Seoul, KR; KO Chang-Kwon, Nwon-gu, Seoul, KR;
(74) Bušová Eva, JUDr., Bratislava, SK;
(86) PCT/KR2005/002006
(87) WO 2006/135123
(54) **Kosť produkujúca kompozíciu, zložená zo zmesi osteoblastov a biomatice a postup jej výroby**
-
- (51) C12N 5/00
(11) E 9601
(96) 04756623.7, 1.7.2004
(97) 1778833, 9.3.2011
(24) 9.3.2011
(73) Cytori Therapeutics, Inc., San Diego, CA, US;
(72) HEDRICK Marc H., Encinitas, CA, US; FRASER John K., Los Angeles, CA, US; DANIELS Eric, Santa Clarita, CA, US;
(74) Hörmannová Zuzana, Ing., Bratislava, SK;
(86) PCT/US2004/021415
(87) WO 2006/014157
(54) **Spôsoby použitia regeneračných buniek na podporu hojenia rán**
-
- (51) C12N 5/00
(11) E 9539
(96) 05754073.4, 25.5.2005
(97) 1885382, 2.3.2011
(24) 2.3.2011
(73) Cytori Therapeutics, Inc., San Diego, California, US;
(72) FRASER John K., Los Angeles, California, US; HEDRICK Marc H., Encino, California, US; ZHU Min, San Diego, California, US; STREM Brian M., San Diego, California, US; DANIELS Eric, Santa Clarita, California, US; WULUR Isabella, West Hills, California, US;
(74) Hörmannová Zuzana, Ing., Bratislava, SK;
(86) PCT/US2005/018605
(87) WO 2006/127007
(54) **Spôsoby použitia buniek derivovaných z tukového tkaniva v liečbe kardiovaskulárnych chorobných stavov**
-
- (51) C12N 15/00, A61K 47/00, C07K 16/00
(11) E 9596
(96) 06707388.2, 2.3.2006
(97) 1883698, 13.4.2011
(24) 13.4.2011
(31) 05011536
(32) 27.5.2005
(33) EP
(73) Universitätsklinikum Freiburg, Freiburg, DE;
(72) ELSÄSSER-BEILE Ursula, Denzlingen, DE; WOLF Philipp, Sexau, DE; GIERSCHNER Dorothee, Teningen, DE; BÜHLER Patrick, Freiburg, DE; WETTERAUER Ulrich, Freiburg, DE;
(74) Bušová Eva, JUDr., Bratislava, SK;
(86) PCT/EP2006/001917
(87) WO 2006/125481
(54) **Monoklonálne profilátky a jednoreťazcové protilátkové fragmenty proti prostatickému špecifickému membránovému antigénu bunkového povrchu**
-
- (51) C12N 15/00, A01H 5/00, C12Q 1/00
(11) E 9591
(96) 05708108.5, 27.1.2005
(97) 1721980, 16.3.2011
(24) 16.3.2011
(31) 200400257
(32) 5.2.2004
(33) ES
(73) UNIVERSIDAD PUBLICA DE NAVARRA, Pamplona, ES; Consejo Superior de Investigaciones Cientificas, Madrid, ES;
(72) BAROJA FERNÁNDEZ Miren Edurne, Pamplona, ES; MUÑOZ PÉREZ Francisco José, Pamplona, ES; POZUETA ROMERO Francisco Javier, Pamplona, ES; MORÁN ZORZANO María Teresa, Pamplona, ES; ALONSO CASAJÚS Nora, Pamplona, ES;
(74) PATENTSERVIS BRATISLAVA, a. s., Bratislava, SK;
(86) PCT/ES2005/070010
(87) WO 2005/075649
(54) **Spôsob výroby rekombinantnej sacharózasyn-tázy, jej použitie vo výrobe sád na stanovenie sacharózy, spôsob výroby ADPglukózy a spôsob získania transgénnych rastlín, ktoré majú listy a zásobné orgány, ktoré akumulujú koncentráciu ADPglukózy a škrobu**
-
- (51) C12N 15/00
(11) E 9663
(96) 08704743.7, 11.1.2008
(97) 2102347, 13.4.2011
(24) 13.4.2011
(31) 20070005831
(32) 18.1.2007
(33) KR
(73) CJ CheilJedang Corporation, Seoul, KR;
(72) KIM Hye Won, Seongnam-si Gyeonggi-do, KR; CHOI Hyejin, Seoul, KR; LEE Ji-Hye, Anyang-si Gyeonggi-do, KR; HWANG Soo Youn, Seoul, KR;
(74) Čechvalová Dagmar, Bratislava, SK;
(86) PCT/KR2008/000204
(87) WO2008/088148
(54) **Corynebacterium glutamicum druhu produkujúceho L-arginín a spôsob jeho výroby**
-
- (51) C12N 15/00, C12Q 1/00, G01N 33/00
(11) E 9540
(96) 03788648.8, 19.8.2003
(97) 1540335, 7.4.2010
(24) 7.4.2010
(31) 404620 P, 406405 P

- (32) 19.8.2002, 26.8.2002
 (33) US, US
 (73) Helicon Therapeutics, Inc., Farmingdale, NY, US;
 (72) TULLY Timothy P., Cold Spring Harbor, NY, US; SCOTT Roderick E.M., New York, NY, US; BOURTCHOULADZE Rusiko, New York, NY, US;
 (74) Hörmannová Zuzana, Ing., Bratislava, SK;
 (86) PCT/US2003/025942
 (87) WO 2004/016227
(54) Spôsoby skríningu kognitívnych enhancerov

- (51) C12P 7/00**
(11) E 9656
 (96) 08761962.3, 22.1.2008
 (97) 2121950, 6.4.2011
 (24) 6.4.2011
 (31) 0752792
 (32) 22.1.2007
 (33) FR
 (73) Zach System, Avrille, FR; Novacta Biosystems Limited, Hatfield Hertfordshire, GB;
 (72) BURGOS Alain, Les Ponts de Ce, FR; CAILLE Jean-Claude, Angers, FR; LORRAINE GRADLEY Michelle, Canterbury Kent, GB;
 (74) Hörmannová Zuzana, Ing., Bratislava, SK;
 (86) PCT/FR2008/050095
 (87) WO 2008/110706
(54) Spôsob chemoselektívnej enzýmovej hydrolyzy diesterovej zlučiny na prípravu monoesterovej monokyseliny

- (51) C12Q 1/00**
(11) E 9633
 (96) 08844624.0, 31.10.2008
 (97) 2215272, 23.2.2011
 (24) 23.2.2011
 (31) PCT/IB2007/003304
 (32) 31.10.2007
 (33) WO
 (73) DEBIOPHARM S.A., Lausanne, CH; Katholieke Universiteit Leuven, Leuven, BE;
 (72) VUAGNIAUX Grégoire, Lausanne, CH; DUMONT Jean-Maurice, Pully, CH; SNOECK Joke, Renens, CH; VAN DOOREN Sonia, Meise, BE; VANDAMME Anne-Mieke, Rotselaar, BE;
 (74) Hörmannová Zuzana, Ing., Bratislava, SK;
 (86) PCT/IB2008/002924
 (87) WO 2009/056966
(54) Test liekovej rezistencie HCV založený na takmer kompletnom génome

- (51) C21C 5/00, F28D 17/00, F27D 17/00, B01D 39/00, B01D 46/00**
(11) E 9620
 (96) 04764498.4, 26.8.2004
 (97) 1664355, 30.3.2011
 (24) 30.3.2011
 (31) 15032003
 (32) 23.9.2003
 (33) AT
 (73) Siemens VAI Metals Technologies GmbH, Linz, AT;
 (72) HAMPEL Alfred, Linz, AT; ENGELMANN Anton, Kleinzell, AT;
 (74) Bušová Eva, JUDr., Bratislava, SK;

- (86) PCT/EP2004/009522
 (87) WO 2005/035797
(54) Spôsob zhromažďovania a spracovania reakčných plynov z výrobného zariadenia pre roztavené kovy a pridružené odprašovací zariadenia

- (51) C21D 8/00, C21D 9/00, B21B 1/00**
(11) E 9519
 (96) 08758994.1, 4.6.2008
 (97) 2162557, 6.4.2011
 (24) 6.4.2011
 (31) 102007029280, 102008010062
 (32) 22.6.2007, 20.2.2008
 (33) DE, DE
 (73) SMS Siemag AG, Düsseldorf, DE;
 (72) OHLERT Joachim, Köln, DE; SCHUSTER Ingo, Willich, DE; SUDAU Peter, Hilchenbach, DE; SEIDEL Jürgen, Kreuztal, DE;
 (74) Hörmannová Zuzana, Ing., Bratislava, SK;
 (86) PCT/EP2008/004435
 (87) WO 2009/000387
(54) Spôsob valcovania za tepla a tepelného spracovania pásu z ocele

- (51) C22C 1/00, B22C 9/00**
(11) E 9511
 (96) 08709042.9, 15.2.2008
 (97) 2118328, 16.3.2011
 (24) 16.3.2011
 (31) PCT/IB2007/050519, PCT/IB2007/054453
 (32) 16.2.2007, 2.11.2007
 (33) WO, WO
 (73) Ecole Polytechnique Fédérale de Lausanne (EPFL), Lausanne, CH;
 (72) MORTENSEN Andreas, St-saphorin Sur Morges, CH; GOODALL Russell, Caldicot, GB;
 (74) MAJLINGOVÁ & PARTNERS, s. r. o., Bratislava, SK;
 (86) PCT/EP2008/051883
 (87) WO 2008/099014
(54) Spôsob výroby vysokoporéznych kovových predmetov

- (51) D01F 8/00, D01F 6/00**
(11) E 9578
 (96) 05725506.9, 11.3.2005
 (97) 1861430, 16.2.2011
 (24) 16.2.2011
 (73) Aquadye Fibers, Inc., Fort Myers, FL, US;
 (72) NEGOLA Edward J., Fort Myers, FL, US;
 (74) Holoubková Mária, Ing., Bratislava, SK;
 (86) PCT/US2005/008390
 (87) WO 2006/098730
(54) Farbená olefinová priadza a textilné látky z takejto priadze

- (51) D04H 1/00, D06Q 1/00**
(11) E 9607
 (96) 05018023.1, 19.8.2005
 (97) 1630276, 6.4.2011
 (24) 6.4.2011
 (31) 102004042896
 (32) 30.8.2004

- (33) DE
 (73) Paul Hartmann AG, Heidenheim, DE;
 (72) Römpf Angela, Zell u. A., DE; Stein Heike, Oberkochen, DE; Mangold Rainer, Dr., Herbrechtlingen, DE;
 (74) ROTT, RŮŽIČKA & GUTTMANN, Bratislava, SK;
(54) Vatový vankúšik

-
- (51) D21F 1/00**
(11) E 9503
 (96) 06818942.2, 1.12.2006
 (97) 1977037, 6.4.2011
 (24) 6.4.2011
 (31) 102006001388
 (32) 11.1.2006
 (33) DE
 (73) Andritz Technology and Asset Management GmbH, Graz, AT;
 (72) Heger Wolfgang, Nideggen, DE; Fichter Klaus, Jüchen, DE;
 (74) ROTT, RŮŽIČKA & GUTTMANN, Bratislava, SK;
 (86) PCT/EP2006/011541
 (87) WO 2007/087852
(54) Sito pre papierenský stroj

-
- (51) E01B 7/00**
(11) E 9655
 (96) 07009778.7, 16.5.2007
 (97) 1873310, 4.5.2011
 (24) 4.5.2011
 (31) 102006030812
 (32) 30.6.2006
 (33) DE
 (73) DB Netz AG, Frankfurt am Main, DE;
 (72) Zoll Andreas, Brandenburg, DE; Sauer Volkmar, Rosenheim, DE; Nicklisch Dirk, München, DE;
 (74) Bušová Eva, JUDr., Bratislava, SK;
(54) Lomená nájazdová rampa srdcovky výhybky

-
- (51) E02D 29/00**
(11) E 9666
 (96) 07724977.9, 8.5.2007
 (97) 2016229, 13.4.2011
 (24) 13.4.2011
 (31) 0609204
 (32) 10.5.2006
 (33) GB
 (73) Martin Christopher, Tunbridge Wells, Kent, GB; Tenax International B.V., Amsterdam, Succursale di Lugano, Lugano, CH;
 (72) Martin Christopher, Tunbridge Wells, Kent, GB;
 (74) ROTT, RŮŽIČKA & GUTTMANN, Bratislava, SK;
 (86) PCT/EP2007/004053
 (87) WO 2007/128566
(54) Zaklapovací konektor na geomriešku pre systém mechanického spájania segmentového bloku oporného múru vystuženej zeminy

- (51) E02F 3/00, E02F 9/00**
(11) E 9652
 (96) 07450014.1, 1.2.2007
 (97) 1840276, 6.4.2011
 (24) 6.4.2011
 (31) 2332006
 (32) 27.3.2006
 (33) AT
 (73) Baumaschinentechnik Gesellschaft m.b.H., Villach, AT;
 (72) Perwein Michael, Villach, AT;
 (74) Bušová Eva, JUDr., Bratislava, SK;
(54) Rýchlospojka pre stavebný stroj

-
- (51) E02F 3/00**
(11) E 9495
 (96) 07450009.1, 25.1.2007
 (97) 1842970, 2.3.2011
 (24) 2.3.2011
 (31) 23406 U, 50506 U
 (32) 27.3.2006, 29.6.2006
 (33) AT, AT
 (73) Baumaschinentechnik Gesellschaft m.b.H., Villach, AT;
 (72) Perwein Michael, Villach, AT;
 (74) Bušová Eva, JUDr., Bratislava, SK;
(54) Montážna doska pre rýchlovýmenné zariadenie

-
- (51) E03F 1/00, E03F 5/00**
(11) E 9552
 (96) 07851868.5, 30.11.2007
 (97) 2142714, 6.4.2011
 (24) 6.4.2011
 (31) 2000638
 (32) 9.5.2007
 (33) NL
 (73) Pipelife Nederland B.V., Enkhuizen, NL;
 (72) HOEKSTRA Hielke Dolf, Leeuwarden, NL; KRUIJER Martinus Petrus, Heerhugowaard, NL; SCHOUTEN Michael Adrianus Jacobus, Zwaag, NL;
 (74) ROTT, RŮŽIČKA & GUTTMANN, Bratislava, SK;
 (86) PCT/NL2007/050608
 (87) WO 2008/140297
(54) Perforovaný prvok zachytávajúci tekutinu a zostava týchto prvkov

-
- (51) E03F 5/00**
(11) E 9564
 (96) 09001133.9, 28.1.2009
 (97) 2090703, 11.5.2011
 (24) 11.5.2011
 (31) 102008009101
 (32) 14.2.2008
 (33) DE
 (73) Prevent TWB GmbH & Co. KG, Hagen, DE;
 (72) Blecher Jörg, Hagen, DE;
 (74) Hörmannová Zuzana, Ing., Bratislava, SK;
(54) Osadzovací dielec na uloženie krytu

- (51) **E04B 5/00**
 (11) **E 9616**
 (96) 08405282.8, 19.11.2008
 (97) 2189586, 6.4.2011
 (24) 6.4.2011
 (73) CobiAx Technologies AG, Zug, CH;
 (72) Stücklin Michael, Zürich, CH; Krecov Dejan, Glis, CH;
 (74) Bačík Kvetoslav, Ing., Nová Dubnica, SK;
 (54) **Panelový prvok so zosilnením**

- (51) **E04B 9/00**
 (11) **E 9538**
 (96) 05762464.5, 10.5.2005
 (97) 1745183, 16.3.2011
 (24) 16.3.2011
 (31) 0450907
 (32) 11.5.2004
 (33) FR
 (73) Ruhlmann René Philippe, Griesheim sur Souffel, FR;
 (72) RUHLMANN René Philippe, GRIESHEIM SUR SOUFFEL, FR; RUHLMANN Marie Jeanne, GRIESHEIM SUR SOUFFEL, FR;
 (74) Čechvalová Dagmar, Bratislava, SK;
 (86) PCT/FR2005/050308
 (87) WO 2005/113910
 (54) **Zariadenie na upevnenie podhl'adu alebo zdvojenej podlahy**

- (51) **E04D 3/00, E04F 13/00, E04C 2/00**
 (11) **E 9646**
 (96) 09290353.3, 12.5.2009
 (97) 2123841, 4.5.2011
 (24) 4.5.2011
 (31) 0802724
 (32) 20.5.2008
 (33) FR
 (73) ArcelorMittal Construction France, Rueil Malmaison, FR;
 (72) Chabas Eric, Villeparisis, FR; Masure David, Boulogne Billancourt, FR;
 (74) Čechvalová Dagmar, Bratislava, SK;
 (54) **Profilový kovový plech**

- (51) **E04F 13/00, E04F 15/00, A47G 27/00**
 (11) **E 9563**
 (96) 06790240.3, 14.9.2006
 (97) 1929101, 25.5.2011
 (24) 25.5.2011
 (31) 15642005
 (32) 22.9.2005
 (33) AT
 (73) Jilg Helmut, Altlenzbach, AT;
 (72) JILG Helmut, Altlenzbach, AT; MUHR Siegfried, Stössing, AT;
 (74) Hörmannová Zuzana, Ing., Bratislava, SK;
 (86) PCT/AT2006/000380
 (87) WO 2007/033391
 (54) **Panel pre podlahové krytiny, obklady stien a stropy a spôsob jeho výroby**

- (51) **E04H 17/00**
 (11) **E 9550**
 (96) 08155293.7, 28.4.2008
 (97) 1988236, 13.4.2011
 (24) 13.4.2011
 (31) 0703195
 (32) 3.5.2007
 (33) FR
 (73) DIRICKX GROUPE, Congrier, FR;
 (72) FENG Liqun, LAVAL, FR;
 (74) Belička Ivan, Ing., Banská Bystrica, SK;
 (54) **Zariadenie pre upevnenie priečky na stĺp**

- (51) **E04H 17/00**
 (11) **E 9673**
 (96) 04806172.5, 22.12.2004
 (97) 1711671, 20.4.2011
 (24) 20.4.2011
 (31) 0400763, 0401444
 (32) 13.1.2004, 22.1.2004
 (33) GB, GB
 (73) Quickfencer Limited, Dinckley, Langho Nr. Blackburn Lancashire, GB;
 (72) BREWER John, Nr. Blackburn, Lancashire, GB; RAWCLIFFE Stephen Graham Patrick, Blackburn, Lancashire, GB;
 (74) PATENTSERVIS BRATISLAVA, a. s., Bratislava, SK;
 (86) PCT/GB2004/005374
 (87) WO 2005/068751
 (54) **Zariadenie na rozvinutie a napínanie drôtu**

- (51) **E05F 15/00**
 (11) **E 9488**
 (96) 07785883.5, 3.7.2007
 (97) 2035642, 2.3.2011
 (24) 2.3.2011
 (31) 0606002
 (32) 3.7.2006
 (33) FR
 (73) DIRICKX GROUPE S.A., Congrier, FR;
 (72) VERDIER Luc, Congrier, FR;
 (74) Belička Ivan, Ing., Banská Bystrica, SK;
 (86) PCT/EP2007/005878
 (87) WO 2008/003461
 (54) **Hnacie zariadenie krídla dverí**

- (51) **F04D 29/00**
 (11) **E 9645**
 (96) 07000972.5, 18.1.2007
 (97) 1947347, 13.4.2011
 (24) 13.4.2011
 (73) Grundfos Management A/S, Bjerringbro, DK;
 (72) Kannegaard Andersen Lars, Randers, DK; Mikkelsen Steen, Bjerringbro, DK; Lundsted Poulsen Brian, Bjerringbro, DK;
 (74) Bachratá Magdaléna, Mgr., Bratislava, SK;
 (54) **Zostava čerpadla**

- (51) F16B 13/00**
(11) E 9649
 (96) 07786442.9, 31.7.2007
 (97) 2047124, 25.5.2011
 (24) 25.5.2011
 (31) 102006036438
 (32) 4.8.2006
 (33) DE
 (73) Fischerwerke GmbH & Co. Kg, Waldachtal, DE;
 (72) GRÜN Jürgen, Bötzingen, DE; VOGEL Martin, Glottertal, DE; SCHLENK Christian, Denzlingen, DE;
 (74) Hörmannová Zuzana, Ing., Bratislava, SK;
 (86) PCT/EP2007/006744
 (87) WO 2008/014966
(54) Použitie umelých živíc pri upevňovaní skrutiek a podobných kotviacich prostriedkov a zodpovedajúci spôsob

- (51) F16B 21/00, F16L 37/00**
(11) E 9568
 (96) 06707697.6, 10.1.2006
 (97) 1841971, 23.3.2011
 (24) 23.3.2011
 (31) 102005002853
 (32) 20.1.2005
 (33) DE
 (73) Johnson Controls GmbH, Burscheid, DE;
 (72) OTTO Jürgen, Burscheid, DE; REGINOLD Kirubakaran Albert, Burscheid, DE;
 (74) Tomeš Pavol, Ing., Bratislava, SK;
 (86) PCT/EP2006/050131
 (87) WO 2006/077187
(54) Axiálne upevnenie hriadeľa pomocou strmeňa z drôtu

- (51) F16B 23/00, B25B 13/00**
(11) E 9634
 (96) 08251169.2, 28.3.2008
 (97) 1995474, 22.6.2011
 (24) 22.6.2011
 (31) 939248 P
 (32) 21.5.2007
 (33) US
 (73) Acument Intellectual Properties, LLC., Troy, Michigan, US;
 (72) Goss David, Rockford, Illinois, US;
 (74) Fajnorová Mária, Ing., Bratislava, SK;
(54) Zdokonalená konštrukcia hnacej objímky pre pridržiaciu a hnaciu úchytku

- (51) F16L 13/00, F16L 37/00**
(11) E 9493
 (96) 07003624.9, 22.2.2007
 (97) 1840434, 23.3.2011
 (24) 23.3.2011
 (31) 102006015158
 (32) 30.3.2006
 (33) DE
 (73) Kaimer GmbH & Co. Holding KG, Essen, DE;
 (72) Herberg Tom, Gutttau, DE; Kaimer Bernd, Düsseldorf, DE;
 (74) Bušová Eva, JUDr., Bratislava, SK;
(54) Spojka

- (51) F16M 13/00, F16M 11/00**
(11) E 9612
 (96) 09159736.9, 8.5.2009
 (97) 2116755, 9.3.2011
 (24) 9.3.2011
 (31) 20080043078, 20080066779, 20080120211, 20090015819
 (32) 8.5.2008, 10.7.2008, 30.11.2008, 25.2.2009
 (33) KR, KR, KR, KR
 (46) 7.4.2010
 (73) Samsung Electronics Co., Ltd, Suwon-si, Gyeonggi-do, KR;
 (72) Park Jae Hoo, Gyeonggi-do, KR; Yoon Boo Keun, Gyeonggi-do, KR; Kim Sang Hak, Gyeonggi-do, KR; Tae Gi Hyun, Kyungki-do, KR; Kim Bong Joo, Gyeonggi-do, KR;
 (74) MAJLINGOVÁ & PARTNERS, s. r. o., Bratislava, SK;
(54) Zdvíhacie zariadenie zobrazovacieho prístroja

- (51) F17C 5/00, F17C 9/00, F17C 7/00**
(11) E 9533
 (96) 06706185.3, 10.1.2006
 (97) 1838990, 30.3.2011
 (24) 30.3.2011
 (31) 102005002976
 (32) 21.1.2005
 (33) DE
 (73) Linde AG, München, DE;
 (72) PRALLER Andreas, Germering, DE;
 (74) Čechvalová Dagmar, Bratislava, SK;
 (86) PCT/EP2006/000143
 (87) WO 2006/077027
(54) Zásobovanie zariadenia na vstrekovanie oxidom uhličitým

- (51) F21V 7/00**
(11) E 9545
 (96) 03702202.7, 26.2.2003
 (97) 1488167, 30.3.2011
 (24) 30.3.2011
 (31) 2002100801
 (32) 27.2.2002
 (33) AU
 (73) Cronk Paul Andrew, Harbord NSW, AU;
 (72) Cronk Paul Andrew, Harbord NSW, AU;
 (74) PATENTSERVIS BRATISLAVA, a. s., Bratislava, SK;
 (86) PCT/AU2003/000234
 (87) WO 2003/072998
(54) Reflektor

- (51) F21V 14/00, B60Q 1/00, F21W 101/00**
(11) E 9489
 (96) 04291250.1, 14.5.2004
 (97) 1477732, 23.3.2011
 (24) 23.3.2011
 (31) 0305926
 (32) 16.5.2003
 (33) FR
 (73) VALEO VISION, Bobigny Cédex, FR;
 (72) Mensales Alexandre, Montmagny, FR; Hue David, Chatou, FR;
 (74) Čechvalová Dagmar, Bratislava, SK;
(54) Svetlometové zariadenie s otočnou doskou, najmä pre automobil

- (51) **F24D 3/00**
 (11) **E 9542**
 (96) 05799138.2, 25.10.2005
 (97) 1817529, 16.3.2011
 (24) 16.3.2011
 (31) 20092004
 (32) 30.11.2004
 (33) AT
 (73) Jilg Helmut, St. Christophen, AT; Jilg Josef, St. Christophen, AT;
 (72) Jilg Helmut, St. Christophen, AT; Jilg Josef, St. Christophen, AT;
 (74) Hörmannová Zuzana, Ing., Bratislava, SK;
 (86) PCT/AT2005/000422
 (87) WO 2006/058350
 (54) **Záznamové zariadenie podlahovej krytiny na záznam parametrov okolitého prostredia podlahových krytín**
-
- (51) **F24F 5/00, F28D 5/00**
 (11) **E 9588**
 (96) 06824282.5, 28.11.2006
 (97) 1969292, 16.3.2011
 (24) 16.3.2011
 (31) 1030538
 (32) 28.11.2005
 (33) NL
 (73) Optimair Holding B.V., Tuk, NL;
 (72) MEIJER Willem, Zelhem, NL;
 (74) PATENTSERVIS BRATISLAVA, a. s., Bratislava, SK;
 (86) PCT/NL2006/000595
 (87) WO 2007/061298
 (54) **Chladiace zariadenie**
-
- (51) **F28D 19/00, F16J 15/00**
 (11) **E 9535**
 (96) 08017976.5, 14.10.2008
 (97) 2177855, 23.3.2011
 (24) 23.3.2011
 (73) Balcke-Dürr GmbH, Wenden, DE;
 (72) Raths Heinz-Günter, Olpe, DE; Born Erich, Neunkirchen, DE;
 (74) Čechvalová Dagmar, Bratislava, SK;
 (54) **Rekuperatívny výmenník tepla s inovovaným obvodovým tesnením**
-
- (51) **F41A 19/00**
 (11) **E 9665**
 (96) 09154953.5, 12.3.2009
 (97) 2228616, 29.6.2011
 (24) 29.6.2011
 (73) SIG SAUER GmbH, Eckernförde, DE;
 (72) Metzger Thomas, Eckernförde, DE;
 (74) ROTT, RŮŽIČKA & GUTTMANN, Bratislava, SK;
 (54) **Mechanizmus spúšte pre ručné strelné zbrane**
-
- (51) **F42B 33/00**
 (11) **E 9484**
 (96) 04821792.1, 8.11.2004
 (97) 1706701, 2.3.2011
 (24) 2.3.2011
 (31) 763434
- (32) 21.1.2004
 (33) US
 (73) Parsons Corporation, Pasadena, CA, US;
 (72) OSTERLOH James, West Richland, Washington, US;
 (74) Belička Ivan, Ing., Banská Bystrica, SK;
 (86) PCT/US2004/037260
 (87) WO 2005/111532
 (54) **Zariadenie na odstraňovanie toxického materiálu z projektilov toxických zbraní**
-
- (51) **G01N 33/00, B01L 3/00**
 (11) **E 9487**
 (96) 08804568.7, 22.9.2008
 (97) 2201365, 6.4.2011
 (24) 6.4.2011
 (31) 07380258
 (32) 20.9.2007
 (33) EP
 (73) Iline Microsystems, S.L., San Sebastian - Guipuzcoa, ES;
 (72) SÁDABA CHAMPETIER DE RIBES Iñaki, Zarrautz, ES; PEÓN EGUIGUREN Juan Antonio, Donostia, ES;
 (74) Belička Ivan, Ing., Banská Bystrica, SK;
 (86) PCT/EP2008/062642
 (87) WO 2009/037361
 (54) **Mikrofluidné zariadenie a metóda na určenie času zrážania tekutín**
-
- (51) **G01R 15/00**
 (11) **E 9543**
 (96) 08807023.0, 9.9.2008
 (97) 2188641, 23.3.2011
 (24) 23.3.2011
 (31) 0706309
 (32) 10.9.2007
 (33) FR
 (73) Socomec S.A., Benfeld, FR;
 (72) KERN Christian, Sigolsheim, FR;
 (74) PATENTSERVIS BRATISLAVA, a. s., Bratislava, SK;
 (86) PCT/IB2008/002332
 (87) WO 2009/034440
 (54) **Zariadenie na meranie intenzity elektrického prúdu a elektrický prístroj vybavený takýmto zariadením**
-
- (51) **G08G 1/00, H04L 9/00, G06F 21/00**
 (11) **E 9617**
 (96) 08858840.5, 20.11.2008
 (97) 2220634, 13.4.2011
 (24) 13.4.2011
 (31) 102007059346
 (32) 10.12.2007
 (33) DE
 (73) Siemens Aktiengesellschaft, München, DE;
 (72) BIRCHBAUER Josef Alois, Seiersberg, AT; HATZL Jürgen, Grafenschachen, AT; HENNECKE Marcus, Graz, AT;
 (74) Bušová Eva, JUDr., Bratislava, SK;
 (86) PCT/EP2008/065898
 (87) WO 2009/074436
 (54) **Spôsob a zariadenie pre zisťovanie prekročenia rýchlosti vozidla**

(51) G09F 1/00, A47F 5/00**(11) E 9541**

- (96) 06804590.5, 26.10.2006
 (97) 2078299, 2.3.2011
 (24) 2.3.2011
 (73) Kwo Tzuo Chung, São Paulo, BR;
 (72) Kwo Tzuo Chung, São Paulo, BR;
 (74) Hörmannová Zuzana, Ing., Bratislava, SK;
 (86) PCT/BR2006/000228
 (87) WO 2008/049176

(54) Skladací zobrazovací systém**(51) G11B 7/00****(11) E 9544**

- (96) 07767061.0, 31.5.2007
 (97) 2033188, 30.3.2011
 (24) 30.3.2011
 (31) 2006162295
 (32) 12.6.2006
 (33) JP
 (73) Panasonic Corporation, Kadoma-shi, Osaka, JP;
 (72) NAKAMURA Atsushi, Osaka, JP; MIYAGAWA Naoyasu, Osaka, JP;
 (74) PATENTSERVIS BRATISLAVA, a. s., Bratislava, SK;
 (86) PCT/JP2007/061505
 (87) WO 2007/145124

(54) Čítacie zariadenie a čítacia metóda na reprodukovanie informácií z optického dátového média**(51) G11B 20/00, G11B 27/00****(11) E 9647**

- (96) 05726932.6, 28.2.2005
 (97) 1719131, 6.4.2011
 (24) 6.4.2011
 (31) 2004013827, 2004032290
 (32) 28.2.2004, 7.5.2004
 (33) KR, KR
 (73) Samsung Electronics Co., Ltd., Suwon-city, Gyeonggi-do, KR;
 (72) JUNG Kil-Soo, Gyeonggi-do, KR; PARK Sung-Wook, Seoul, KR; KIM Kwang-Min, Gyeonggi-do, KR;
 (74) PATENTSERVIS BRATISLAVA, a. s., Bratislava, SK;
 (86) PCT/KR2005/000549
 (87) WO 2005/083708

(54) Zariadenie na reprodukciu dát z úložného média, ktoré ukladá obrazové dáta a textovo založené dáta**(51) G21C 7/00, G21D 3/00****(11) E 9627**

- (96) 07290613.4, 15.5.2007
 (97) 1860664, 20.4.2011
 (24) 20.4.2011
 (31) 0604572
 (32) 22.5.2006
 (33) FR
 (73) Areva NP, Courbevoie, FR;
 (72) Grossetete Alain, Nanterre, FR;
 (74) Bachratá Magdaléna, Mgr., Bratislava, SK;

(54) Spôsob regulovania prevádzkových parametrov aktívnej zóny jadrového reaktora s tlakovou vodou**(51) G21F 9/00****(11) E 9651**

- (96) 06818538.8, 15.11.2006
 (97) 1955335, 27.4.2011
 (24) 27.4.2011
 (31) 102005056727
 (32) 29.11.2005
 (33) DE
 (73) AREVA NP GmbH, Erlangen, DE;
 (72) BERTHOLDT Horst-Otto, Forchheim, DE; MACIEL Terezinha Claudete, Bamberg, DE; STROHMER Franz, Bamberg, DE;
 (74) Bušová Eva, JUDr., Bratislava, SK;
 (86) PCT/EP2006/010927
 (87) WO 2007/062743

(54) Spôsob dekontaminácie povrchovej plochy komponenty alebo systému jadrového zariadenia, vykazujúci oxidovú vrstvu**(51) H01J 5/00, H01R 33/00, H01J 9/00****(11) E 9516**

- (96) 08801116.8, 8.8.2008
 (97) 2198446, 26.1.2011
 (24) 26.1.2011
 (31) 102007049531
 (32) 15.10.2007
 (33) DE
 (73) Willy Kreutz GMBH & CO. KG, Steinfeld, DE;
 (72) SCHUCK Theo, Steinfeld, DE;
 (74) Bušová Eva, JUDr., Bratislava, SK;
 (86) PCT/DE2008/001278
 (87) WO 2009/049575

(54) Spôsob výroby kontaktného kolíka pre žiarivku a kontaktný kolík pre žiarivku**(51) H01L 25/00, H01L 23/00****(11) E 9547**

- (96) 09008701.6, 3.7.2009
 (97) 2148367, 23.3.2011
 (24) 23.3.2011
 (31) 102008034468
 (32) 24.7.2008
 (33) DE
 (73) Semikron Elektronik GmbH & Co. KG, Nürnberg, DE;
 (72) Knebel Markus, Tuchenbach, DE;
 (74) PATENTSERVIS BRATISLAVA, a. s., Bratislava, SK;

(54) Polovodičový výkonový modul**(51) H01M 8/00, H01B 1/00, C08F 26/00,****C08F 226/00, C25B 9/00****(11) E 9549**

- (96) 05077932.1, 9.9.2002
 (97) 1643581, 9.2.2011
 (24) 9.2.2011
 (31) 0121714, 0200422, 0200421
 (32) 7.9.2001, 9.1.2002, 9.1.2002
 (33) GB, GB, GB
 (73) ITM Power (Research) Limited, Sheffield, South Yorkshire, GB;
 (72) Highgate Donald James, Dorking, Surrey, GB;
 (74) Guniš Jaroslav, Mgr., Bratislava, SK;

(54) Hydrofilné polyméry a ich použitie v elektrochemických článkoch

(51) H01R 9/00, H01R 4/00, H01R 13/00**(11) E 9518**

- (96) 07004974.7, 10.3.2007
(97) 1850417, 27.4.2011
(24) 27.4.2011
(31) 102006019223
(32) 21.4.2006
(33) DE
(73) Wago Verwaltungsgesellschaft mbH, Minden, DE;
(72) Köllmann Hans-Josef, Minden, DE;
(74) Bachratá Magdaléna, Mgr., Bratislava, SK;

(54) Izolačný kryt pre elektrické svorky**(51) H04B 1/00****(11) E 9525**

- (96) 05777143.8, 14.6.2005
(97) 1779533, 20.4.2011
(24) 20.4.2011
(31) 0406662
(32) 18.6.2004
(33) FR
(73) Valeo Etudes Electroniques, Créteil Cédex, FR;
(72) HUBERT Vincent, Pontoise, FR; BORIES Francis, Vaureal, FR;
(74) Hörmannová Zuzana, Ing., Bratislava, SK;
(86) PCT/FR2005/001476
(87) WO 2006/008363

(54) Modul na výmenu informácií nosnými prúdmi a spôsob riadenia prevádzky tohto modulu**(51) H04N 7/00, G06F 12/00, H04L 12/00****(11) E 9526**

- (96) 07823456.4, 29.8.2007
(97) 2060117, 18.5.2011
(24) 18.5.2011
(31) 0607631
(32) 30.8.2006
(33) FR
(73) Viaccess, Paris La Defense Cedex, FR;
(72) DANOIS Pascal, Saint-cloud, FR; GRANET Olivier, Paris, FR; LE HENAFF Sébastien, Fontenay le Fleury, FR;
(74) Bachratá Magdaléna, Mgr., Bratislava, SK;
(86) PCT/FR2007/001411
(87) WO 2008/025900

(54) Bezpečnostný procesor, procedúra a záznamové médium na konfigurovanie správanie tohto procesora**(51) H04N 7/00****(11) E 9579**

- (96) 08840382.9, 25.9.2008
(97) 2206347, 13.4.2011
(24) 13.4.2011
(31) 0757943
(32) 28.9.2007
(33) FR
(73) FRANCE TELECOM, Paris, FR;
(72) HUGONIN Rémy, LONDON, GB; LECHERVY Yves, Ste Genevieve des Bois, FR;
(74) Čechvalová Dagmar, Bratislava, SK;
(86) PCT/FR2008/051710
(87) WO 2009/050373

(54) Proces a systém na interaktívny diaľkový prenos údajov medzi najmenej dvoma komunikačnými zariadeniami cez ich príslušné prostriedky sieťového spojenia**(51) H04N 7/00****(11) E 9576**

- (96) 10165491.1, 27.3.2003
(97) 2239948, 1.6.2011
(24) 1.6.2011
(31) 2002112665
(32) 15.4.2002
(33) JP
(73) Panasonic Corporation, Kadoma-shi, Osaka, JP;
(72) ABE Kiyofumi, 2-1-61, Shiromi, Chuo-ku, Osaka, JP; KADONO Shinya, 2-1-61, Shiromi, Chuo-ku, Osaka, JP; KONDO Satoshi, 2-1-61, Shiromi, Chuo-ku, Osaka, JP; HAGAI Makoto, 2-1-61, Shiromi, Chuo-ku, Osaka, JP;
(74) ROTT, RŮŽIČKA & GUTTMANN, Bratislava, SK;

(54) Spôsob a zariadenie na kódovanie obrazu**(51) H05H 1/00****(11) E 9667**

- (96) 08797423.4, 7.8.2008
(97) 2147583, 6.4.2011
(24) 6.4.2011
(31) 28768
(32) 8.2.2008
(33) US
(73) Hypertherm, INC., Hanover, NH, US;
(72) YANG Yong, Hanover NH, US; COOK David Jonathan, Bradfort VT, US;
(74) PATENTSERVIS BRATISLAVA, a. s., Bratislava, SK;
(86) PCT/US2008/072532
(87) WO 2009/099463

(54) Plazmový oblúkový rezací horák s optimalizovaným chladením vodou

(51)	(11)	(51)	(11)	(51)	(11)	(51)	(11)
A01C 5/00	9575	A61M 5/00	9675	C07D 205/00	9662	C22C 1/00	9511
A01M 7/00	9574	A61M 5/00	9532	C07D 207/00	9637	D01F 8/00	9578
A01N 43/00	9593	A61M 15/00	9572	C07D 211/00	9671	D04H 1/00	9607
A01N 45/00	9583	A61N 1/00	9561	C07D 213/00	9659	D21F 1/00	9503
A23G 1/00	9664	A61P 9/00	9573	C07D 215/00	9515	E01B 7/00	9655
A24B 13/00	9636	B01D 46/00	9598	C07D 215/00	9585	E02D 29/00	9666
A24F 25/00	9618	B01D 53/00	9570	C07D 231/00	9610	E02F 3/00	9495
A41F 1/00	9653	B02C 18/00	9504	C07D 253/00	9600	E02F 3/00	9652
A47J 37/00	9605	B03C 1/00	9608	C07D 263/00	9531	E03F 1/00	9552
A61B 1/00	9475	B21B 15/00	9640	C07D 277/00	9557	E03F 5/00	9564
A61F 2/00	9654	B21B 27/00	9571	C07D 311/00	9501	E04B 5/00	9616
A61F 2/00	9589	B21C 37/00	9628	C07D 401/00	9661	E04B 9/00	9538
A61F 2/00	9477	B21D 5/00	9566	C07D 401/00	9619	E04D 3/00	9646
A61F 2/00	9521	B21D 39/00	9560	C07D 401/00	9500	E04F 13/00	9563
A61F 9/00	9476	B23D 77/00	9604	C07D 403/00	9522	E04H 17/00	9550
A61K 9/00	9512	B23K 26/00	9580	C07D 403/00	9622	E04H 17/00	9673
A61K 9/00	9508	B24B 23/00	9527	C07D 405/00	9660	E05F 15/00	9488
A61K 9/00	9537	B25J 19/00	9629	C07D 405/00	9480	F04D 29/00	9645
A61K 9/00	9611	B27N 1/00	9530	C07D 409/00	9658	F16B 13/00	9649
A61K 31/00	9551	B29B 11/00	9482	C07D 413/00	9609	F16B 21/00	9568
A61K 31/00	9602	B29C 41/00	9597	C07D 471/00	9630	F16B 23/00	9634
A61K 31/00	9478	B29C 49/00	9623	C07D 487/00	9523	F16L 13/00	9493
A61K 31/00	9502	B29C 51/00	9668	C07D 487/00	9590	F16M 13/00	9612
A61K 31/00	9486	B29C 70/00	9641	C07D 519/00	9483	F17C 5/00	9533
A61K 31/00	9479	B32B 1/00	9650	C07D 519/00	9586	F21V 7/00	9545
A61K 31/00	9528	B32B 3/00	9559	C07F 9/00	9529	F21V 14/00	9489
A61K 31/00	9642	B32B 7/00	9510	C07J 1/00	9554	F24D 3/00	9542
A61K 31/00	9524	B32B 27/00	9648	C07J 41/00	9632	F24F 5/00	9588
A61K 31/00	9584	B32B 29/00	9494	C07K 7/00	9614	F28D 19/00	9535
A61K 31/00	9546	B41M 5/00	9669	C07K 16/00	9631	F41A 19/00	9665
A61K 31/00	9644	B60N 2/00	9674	C07K 16/00	9485	F42B 33/00	9484
A61K 31/00	9507	B60P 7/00	9496	C07K 16/00	9625	G01N 33/00	9487
A61K 31/00	9536	B60R 11/00	9569	C08F 2/00	9592	G01R 15/00	9543
A61K 31/00	9657	B60R 16/00	9581	C08G 18/00	9548	G08G 1/00	9617
A61K 35/00	9621	B60R 21/00	9577	C08K 3/00	9534	G09F 1/00	9541
A61K 35/00	9514	B62D 3/00	9562	C08L 25/00	9558	G11B 7/00	9544
A61K 38/00	9492	B62D 25/00	9639	C09D 11/00	9490	G11B 20/00	9647
A61K 38/00	9626	B65D 25/00	9606	C09D 175/00	9635	G21C 7/00	9627
A61K 38/00	9517	B65D 43/00	9615	C09K 5/00	9613	G21F 9/00	9651
A61K 39/00	9603	B65D 43/00	9555	C12N 5/00	9599	H01J 5/00	9516
A61K 39/00	9513	B65D 75/00	9670	C12N 5/00	9491	H01L 25/00	9547
A61K 39/00	9643	B65D 81/00	9624	C12N 5/00	9539	H01M 8/00	9549
A61K 39/00	9553	B65D 85/00	9638	C12N 5/00	9601	H01R 9/00	9518
A61K 39/00	9506	B65D 85/00	9481	C12N 15/00	9596	H04B 1/00	9525
A61K 39/00	9505	B65D 88/00	9567	C12N 15/00	9591	H04N 7/00	9526
A61K 47/00	9520	C03B 3/00	9672	C12N 15/00	9663	H04N 7/00	9579
A61K 47/00	9595	C03B 9/00	9582	C12N 15/00	9540	H04N 7/00	9576
A61K 47/00	9594	C04B 41/00	9565	C12P 7/00	9656	H05H 1/00	9667
A61K 51/00	9509	C05C 3/00	9556	C12Q 1/00	9633		
A61L 2/00	9587	C07C 217/00	9498	C21C 5/00	9620		
A61L 27/00	9499	C07C 219/00	9497	C21D 8/00	9519		

SC4A Sprístupnené preklady európskych patentových spisov v zmenenom znení**(11) E 1350**

(97) 1502814, 25.10.2006

(24) 25.10.2006

(45) 5.4.2007

(54) Reflektor stretávacích svetiel a osvetlenia zákruty pre motorové vozidlo**(11) E 2626**

(97) 1654263, 23.2.2011

(24) 23.2.2011

(45) 5.2.2008

(54) Dihydrogenfosforečná soľ inhibítora dipeptidyl peptidázy-IV**(11) E 2015**

(97) 1555876, 11.5.2011

(24) 11.5.2011

(45) 6.9.2007

(54) Kombinácie aryloxyfenoxypionátov a safe-nerov a ich použitie na účinnejšie ničenie burín**(11) E 3141**

(97) 1495018, 16.3.2011

(24) 16.3.2011

(45) 6.5.2008

(54) Tricyklické antagonisty trombínového receptora**(11) E 2521**

(97) 1596870, 6.4.2011

(24) 6.4.2011

(45) 7.1.2008

(54) Formulácia s vysokou dávkou ibandronátu**(11) E 3854**

(97) 1539337, 16.4.2008

(24) 16.4.2008

(45) 7.10.2008

(54) Postup prípravy vodných suspenzií minerálnych plnív**SC4A Sprístupnené opravené preklady európskych patentových spisov****(11) E 6070**

(97) 1463529, 19.8.2009

(24) 19.8.2009

(45) 7.12.2009

(54) pH senzitivne polymérne konjugáty antracyklínového kancerostatika na cieleňú terapiu

MM4A Zaniknuté európske patenty pre nezaplatenie udržiavacích poplatkov**(11) E 285**

(97) 1319675

Dátum zániku: 4.12.2010

(11) E 2406

(97) 1669497

Dátum zániku: 9.12.2010

(11) E 760

(97) 1456112

Dátum zániku: 12.12.2010

(11) E 2783

(97) 1555284

Dátum zániku: 10.12.2010

(11) E 837

(97) 1499590

Dátum zániku: 11.12.2010

(11) E 3090

(97) 1456482

Dátum zániku: 20.12.2010

(11) E 847

(97) 1575737

Dátum zániku: 4.12.2010

(11) E 3108

(97) 1689516

Dátum zániku: 15.12.2010

(11) E 951

(97) 1587967

Dátum zániku: 24.12.2010

(11) E 3467

(97) 1557347

Dátum zániku: 8.12.2010

(11) E 1417

(97) 1567748

Dátum zániku: 2.12.2010

(11) E 3533

(97) 1578738

Dátum zániku: 18.12.2010

(11) E 1434

(97) 1583882

Dátum zániku: 22.12.2010

(11) E 3573

(97) 1441191

Dátum zániku: 22.12.2010

(11) E 1937

(97) 1458703

Dátum zániku: 6.12.2010

(11) E 3657

(97) 1697195

Dátum zániku: 1.12.2010

(11) E 2034

(97) 1578422

Dátum zániku: 19.12.2010

(11) E 3661

(97) 1544539

Dátum zániku: 11.12.2010

(11) E 2062

(97) 1578740

Dátum zániku: 18.12.2010

(11) E 3667

(97) 1575879

Dátum zániku: 6.12.2010

(11) E 2267

(97) 1462704

Dátum zániku: 13.12.2010

(11) E 3977

(97) 1575926

Dátum zániku: 22.12.2010

(11) E 2326

(97) 1319888

Dátum zániku: 13.12.2010

(11) E 4031

(97) 1697350

Dátum zániku: 8.12.2010

(11) **E 4043**
 (97) 1691934
 Dátum zániku: 2.12.2010

(11) **E 5624**
 (97) 1537928
 Dátum zániku: 2.12.2010

(11) **E 4622**
 (97) 1456340
 Dátum zániku: 12.12.2010

(11) **E 5663**
 (97) 1435204
 Dátum zániku: 30.12.2010

(11) **E 4675**
 (97) 1587506
 Dátum zániku: 18.12.2010

(11) **E 5719**
 (97) 1323809
 Dátum zániku: 10.12.2010

(11) **E 4821**
 (97) 1694338
 Dátum zániku: 17.12.2010

(11) **E 6100**
 (97) 1692452
 Dátum zániku: 1.12.2010

(11) **E 4824**
 (97) 1679072
 Dátum zániku: 30.12.2010

(11) **E 6174**
 (97) 1979552
 Dátum zániku: 12.12.2010

(11) **E 4889**
 (97) 1455802
 Dátum zániku: 16.12.2010

(11) **E 6313**
 (97) 1858720
 Dátum zániku: 21.12.2010

(11) **E 4938**
 (97) 1699625
 Dátum zániku: 21.12.2010

(11) **E 6326**
 (97) 1981891
 Dátum zániku: 18.12.2010

(11) **E 5049**
 (97) 1888613
 Dátum zániku: 8.12.2010

(11) **E 7241**
 (97) 1836211
 Dátum zániku: 12.12.2010

(11) **E 5051**
 (97) 1463478
 Dátum zániku: 19.12.2010

(11) **E 7265**
 (97) 1798160
 Dátum zániku: 15.12.2010

(11) **E 5389**
 (97) 1701978
 Dátum zániku: 2.12.2010

(11) **E 7378**
 (97) 1971575
 Dátum zániku: 12.12.2010

(11) **E 5413**
 (97) 1572180
 Dátum zániku: 16.12.2010

(11) **E 7442**
 (97) 1552860
 Dátum zániku: 17.12.2010

(11) **E 5548**
 (97) 1548287
 Dátum zániku: 9.12.2010

(11) **E 8264**
 (97) 2094734
 Dátum zániku: 18.12.2010

(11) **E 5618**
 (97) 1572367
 Dátum zániku: 15.12.2010

PC4A

Prevody a prechody práv na európske patenty

(11) E 5687

(97) 1803869, 14.1.2009

(73) Tower IPCO Company Limited, Dublin, IE;
Predchádzajúci majiteľ:
Tru Woods Limited, Causeway Bay, Hong Kong, CN;
Dátum uzavretia zmluvy: 9.5.2011
Dátum zápisu do registra: 7.7.2011

(11) E 5688

(97) 1811103, 25.2.2009

(73) Tower IPCO Company Limited, Dublin, IE;
Predchádzajúci majiteľ:
Tru Woods Limited, Causeway Bay, Hong Kong, CN;
Dátum uzavretia zmluvy: 9.5.2011
Dátum zápisu do registra: 7.7.2011

(11) E 7016

(97) 1847259, 25.11.2009

(73) Acino Pharma AG, Liesberg, CH;
Predchádzajúci majiteľ:
RIEMSER Specialty Production GmbH, Laupheim, DE; RIEMSER Arzneimittel AG, Greifswald - Insel Riems, DE;
Dátum uzavretia zmluvy: 23.5.2011
Dátum zápisu do registra: 7.7.2011

ČASŤ

DODATKOVÉ OCHRANNÉ OSVEDČENIA

Číselné kódy na označovanie bibliografických údajov (Štandard WIPO ST. 9)

- | | |
|---|---|
| <p>(11) Číslo dokumentu</p> <p>(21) Číslo žiadosti</p> <p>(22) Dátum podania žiadosti</p> <p>(23) Dátum podania žiadosti o predĺženie doby platnosti</p> <p>(24) Dátum/Predpokladaný dátum nadobudnutia účinkov dodatkového ochranného osvedčenia</p> <p>(54) Názov vynálezu základného patentu</p> <p>(68) Číslo základného patentu</p> <p>(71) Meno (názov) žiadateľa (-ov)</p> <p>(73) Meno (názov) majiteľa (-ov)</p> <p>(74) Meno (názov) zástupcu (-ov)</p> | <p>(92) Číslo a dátum prvého povolenia uviesť liečivo alebo výrobok na ochranu rastlín na trh v Slovenskej republike</p> <p>(93) Číslo, dátum a štát prvého povolenia uviesť liečivo alebo výrobok na ochranu rastlín na trh v Spoločenstve</p> <p>(94) Predpokladaný dátum uplynutia platnosti osvedčenia/Predpokladaný dátum uplynutia predĺženej doby platnosti osvedčenia/Opravený predpokladaný dátum uplynutia doby platnosti osvedčenia/Opravený predpokladaný dátum uplynutia predĺženej doby platnosti osvedčenia</p> <p>(95) Názov liečiva/výrobku na ochranu rastlín
Typ: (liečivo/výrobok na ochranu rastlín)</p> |
|---|---|

Udelené dodatkové ochranné osvedčenia**(11) 97**

- (21) 2-2010
(22) 25.3.2010
(24) 20.12.2020
(68) 287105
(54) Dvojvrstvový orálny dávkový prostriedok s predĺženým uvoľňovaním
(73) Schering Corporation, Kenilworth, NJ, US;
(74) MAJLINGOVÁ & PARTNERS, s. r. o., Bratislava, SK;
(92) EU/1/07/399/001, EU/1/07/399/002, EU/1/07/399/003, EU/1/07/399/004, EU/1/07/399/005, EU/1/07/399/006, 30.7.2007
(93) EU/1/07/399/001, EU/1/07/399/002, EU/1/07/399/003, EU/1/07/399/004, EU/1/07/399/005, EU/1/07/399/006, 30.7.2007, EU
(95) **Desloratadín a pseudoefedrín**
Typ: Liečivo
(94) 30.7.2022
-

(11) 98

- (21) 4-2010
(22) 28.5.2010
(24) 16.8.2020
(68) 287261
(54) Oslabená ľudská rotavírusová populácia, spôsob jej výroby, vakcínový prostriedok s jej obsahom a jej použitie
(73) GlaxoSmithKline Biologicals S. A., Rixensart, BE;
(74) MAJLINGOVÁ & PARTNERS, s. r. o., Bratislava, SK;
(92) EU/1/05/330/001, EU/1/05/330/002, EU/1/05/330/003, EU/1/05/330/004, 21.2.2006
(93) EU/1/05/330/001, EU/1/05/330/002, EU/1/05/330/003, EU/1/05/330/004, 21.2.2006, EU
(95) **Živý oslabený ľudský rotavírusový kmeň Rix 4414**
Typ: Liečivo
(94) 21.2.2021
-

ČASŤ

ÚŽITKOVÉ VZORY

Kódy na označovanie jednotlivých druhov dokumentov (Štandard WIPO ST. 16)

- | | |
|---|--|
| <p>U1 Zverejnené prihlášky úžitkových vzorov podľa zákona č. 517/2007 Z. z. o úžitkových vzoroch a o zmene a doplnení niektorých zákonov</p> | <p>Y1 Zapísané úžitkové vzory podľa zákona č. 517/2007 Z. z. o úžitkových vzoroch a o zmene a doplnení niektorých zákonov bez zmeny v porovnaní s príslušnou zverejnenou prihláškou</p> |
| | <p>Y2 Zapísané úžitkové vzory podľa zákona č. 517/2007 Z. z. o úžitkových vzoroch a o zmene a doplnení niektorých zákonov so zmenou v porovnaní s príslušnou zverejnenou prihláškou</p> |

Číselné kódy na označovanie bibliografických údajov (Štandard WIPO ST. 9)

- | | |
|--|---|
| <p>(11) Číslo dokumentu
(21) Číslo prihlášky
(22) Dátum podania prihlášky
(24) Dátum nadobudnutia účinkov úžitkového vzoru
(31) Číslo prioritnej prihlášky
(32) Dátum podania prioritnej prihlášky
(33) Krajina alebo regionálna organizácia priority
(43) Dátum zverejnenia prihlášky
(45) Dátum oznámenia o zápise úžitkového vzoru
(47) Dátum zápisu a sprístupnenia úžitkového vzoru verejnosti
(51) Medzinárodné patentové triedenie
(54) Názov
(57) Anotácia</p> | <p>(62) Číslo pôvodnej prihlášky v prípade vylúčenej prihlášky
(67) Číslo pôvodnej patentovej prihlášky v prípade odbočenia
(71) Meno (názov) prihlasovateľa (-ov)
(72) Meno pôvodcu (-ov)
(73) Meno (názov) majiteľa (-ov)
(74) Meno (názov) zástupcu (-ov)
(86) Číslo podania medzinárodnej prihlášky podľa PCT
(87) Číslo zverejnenia medzinárodnej prihlášky podľa PCT
(96) Číslo podania európskej patentovej prihlášky
(97) Číslo zverejnenia európskej patentovej prihlášky alebo vydania európskeho patentového spisu</p> |
|--|---|

Poznámka:

Symbyly medzinárodného patentového triedenia uvedené v tomto vestníku zodpovedajú vydaniu 2011.01 Medzinárodného patentového triedenia s platnosťou od 1. januára 2011. Na patentových dokumentoch zverejňovaných úradom a vo vestníku úradu budú v roku 2011 uvádzané iba symboly hlavných skupín MPT 2011.01. V databázach úradu, vo webregistroch na internete a v ostatných výstupoch úradu budú zverejňované údaje týkajúce sa patentov a úžitkových vzorov vrátane ich prihlášok so symbolmi úplnej verzie MPT 2011.01.

Kódy na označovanie záhlaví oznámení publikovaných vo Vestníku ÚPV SR (Štandard WIPO ST. 17)

- | | |
|--|---|
| <p>BA2K Zverejnené prihlášky úžitkových vzorov
FA2K Zastavené konania o prihláškach úžitkových vzorov na žiadosť prihlasovateľa
FB2K Zastavené konania o prihláškach úžitkových vzorov
FC2K Zamietnuté prihlášky úžitkových vzorov
GB2K Prevody a prechody práv na prihlášky úžitkových vzorov
PD2K Zmeny dispozičných práv na prihlášky úžitkových vzorov (zálohy)
PD2K Zmeny dispozičných práv na prihlášky úžitkových vzorov (ukončenie zálohov)</p> | <p>FG2K Zapísané úžitkové vzory
MA2K Zaniknuté úžitkové vzory vzdaním sa
MC2K Vymazané úžitkové vzory
MG2K Čiastočne vymazané úžitkové vzory
MK2K Zaniknuté úžitkové vzory uplynutím doby platnosti
ND2K Predĺženie platnosti úžitkových vzorov
PC2K Prevody a prechody práv na úžitkové vzory
PD2K Zmeny dispozičných práv na úžitkové vzory (zálohy)
PD2K Zmeny dispozičných práv na úžitkové vzory (ukončenie zálohov)
QB2K Licenčné zmluvy
QC2K Ukončenie platnosti licenčných zmlúv</p> |
|--|---|

Opravy a zmeny

Opravy v prihláškach úžitkových vzorov

HA2K	Doplnenie pôvodcu (-ov)
HB2K	Opravy mien
HC2K	Zmeny mien
HD2K	Opravy adries
HE2K	Zmeny adries
HF2K	Opravy dátumov
HG2K	Opravy zatriedenia podľa MPT
HH2K	Opravy chýb alebo zmeny všeobecne
HK2K	Opravy tlačových chýb vo Vestníku ÚPV SR

Opravy v úžitkových vzoroch

TA2K	Doplnenie pôvodcu (-ov)
TB2K	Opravy mien
TC2K	Zmeny mien
TD2K	Opravy adries
TE2K	Zmeny adries
TF2K	Opravy dátumov
TG2K	Opravy zatriedenia podľa MPT
TH2K	Opravy chýb alebo zmeny všeobecne
TK2K	Opravy tlačových chýb vo Vestníku ÚPV SR

BA2K

Zverejnené prihlášky úžitkových vzorov

Podľa § 40 ods. 1 zákona č. 517/2007 Z. z. o úžitkových vzoroch a o zmene a doplnení niektorých zákonov, po zverejnení prihlášky úžitkového vzoru môže ktokoľvek podať v lehote troch mesiacov od tohto zverejnenia úradu námietky proti zápisu úžitkového vzoru do registra.

Obsah prihlášok úžitkových vzorov sa zverejňuje v rozsahu opisu technického riešenia, nárokov na ochranu, výkresov s obrázkami a ďalšími podkladmi, spolu s výsledkom rešerše na stav techniky, ktorú vykonal úrad podľa § 38 ods. 4 uvedeného zákona.

Zverejnené prihlášky sú dostupné prostredníctvom internetovej databázy s vybranými údajmi z registra úžitkových vzorov na stránke www.upv.sk alebo v študovni úradu, alebo môžu byť doručené v papierovej alebo elektronickej forme na základe objednávky, doručenej úradu v písomnej forme.

(21)	(51)	(21)	(51)	(21)	(51)	(21)	(51)
50026-2010	A23L 1/00	51-2011	A61C 19/00	5016-2011	B01D 53/00	50041-2011	B43L 1/00
50053-2010	H04B 7/00	93-2011	G01L 3/00	50026-2011	H02H 7/00	50061-2011	G01N 9/00
50055-2010	H01Q 1/00						

(51) A23L 1/00, A23P 1/00, A23N 15/00

(21) 50026-2010

(22) 31.3.2010

(71) Fogta Miroslav, Ing., Most pri Bratislave, SK;

(72) Fogta Miroslav, Ing., Most pri Bratislave, SK;

(74) Belička Ivan, Ing., Banská Bystrica, SK;

(54) Spôsob výroby zemiakového výrobku a zariadenie na jeho výrobu

(57) Spracovávaný zemiak sa upevní na unášač vodiacej skrutky, pričom zapnutím pohonu vodiacej skrutky začne spracovávaný zemiak vykonávať rotačný pohyb a zároveň posuvný pohyb, po prítlačení na ostrie kotúča sa spracovávaný zemiak začne krájať a jeho odrezaná časť sa prevlečie cez otvor kotúča pri ostrí, potom z opačnej strany kotúča sa na tŕň cez stred zemiaka naberie pripravený zemiak, pričom tento má tvar závitovky, ľubovoľného smeru otáčania s minimálne jedným stúpaním závitů, pričom hrúbka steny závitovky je od 2 mm do 12 mm. Zariadenie na výrobu zemiakového výrobku obsahuje rám (1) v tvare U, na ktorom je upevnená vodiaca matica (3), v ktorej je otočne uložená vodiaca skrutka (2), pričom voľný koniec vodiacej skrutky (2) vzdialenejší od kotúča (6) je vybavený pohonom (4), druhý koniec vodiacej skrutky (2) je vybavený unášačom (5) na pripevnenie alebo pridržanie spracovávaného zemiaka k vodiacej skrutke (2) a na umožnenie vykonávania rotačného a posuvného pohybu, rám (1) je pripevnený na kotúč (6), v ktorom je vyhotovený otvor (7) s rezacím ostrím (8), pričom ostrie (8) s otvorom (7) je situované radiálne od stredy smerom k obvodu kotúča (6), stred je totožný s osou rotácie vodiacej skrutky (2).

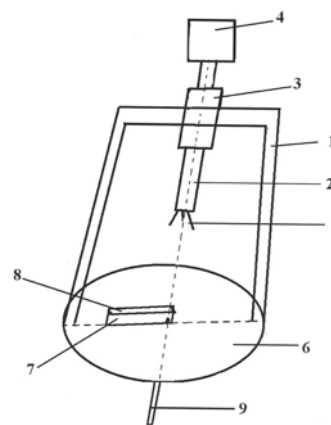

(51) A61C 19/00, A61C 5/00

(21) 51-2011

(22) 4.4.2011

(71) CHIROMEGA s.r.o., Humenné, SK;

(72) Dvulit Alexander, Ing., Topoľovka, SK;

(74) Cicholes Štefan, Ing., Košice, SK;

(54) Zapojenie apex lokátora v zostave stomatologického pracoviska

(57) Opísané je zapojenie apex lokátora v zostave stomatologického pracoviska, v ktorom apex lokátor (1) umiestnený na paneli (5) asistenta je prepojený trvalo on-line s hlavičkou (3) na snímanie signálu umiestnenou na telese (2) pracovného nástroja.

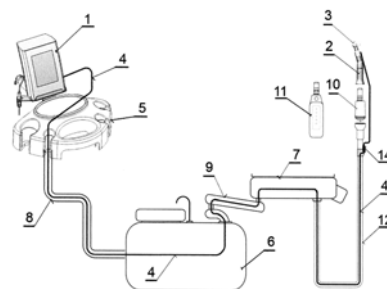

- (51) **B01D 53/00, C10J 3/00, F27D 17/00**
 (21) **5016-2011**
 (22) 25.9.2009
 (31) A1504/2008
 (32) 26.9.2008
 (33) AT
 (71) SIEMENS VAI METALS TECHNOLOGIES GMBH,
 Linz, AT;
 (72) Fleischanderl Alexander, Grünau, AT; Hackl Andreas,
 Gmunden, AT;
 (74) Bušová Eva, JUDr., Bratislava, SK;
 (86) PCT/EP2009/062411
 (87) WO2010/034791
 (54) **Zariadenie na odlučovanie prachu za sucha
 a na čistenie plynu pri výrobe železa alebo
 splyňovanie uhlia**

- (57) Zariadenie obsahuje prívodné potrubie (1) na vedenie prúdu plynu z jednotky na výrobu surového železa v žemliach alebo jednotky na výrobu železa, v ktorom je predbežné odlučovacie zariadenie (2). Prívodné potrubie (1) je rozvetvené v mieste (3) rozvetvenia na obtokové potrubie (4) a na primárne plynové potrubie (6). Zariadenie obsahuje aspoň jedno zariadenie (10, 11, 12) na odstraňovanie prachu. Primárne potrubie (6) je pripojené k zariadeniu (10, 11, 12) na odstraňovanie prachu prostredníctvom spojovacieho potrubia (7, 8, 9). Zariadenie (13) na nastavenie teploty prúdu plynu je usporiadané v smere prúdenia pred zariadením (10, 11, 12) na odstraňovanie prachu v prívodnom potrubí (1) alebo v primárnom plynovom potrubí (6). Zariadenie (14) na pridávanie prísad v primárnom plynovom potrubí (6) je umiestnené medzi miestom (3) rozvetvenia a prvým spojovacím potrubím (7, 8, 9) pri pohľade od miesta (3) rozvetvenia.

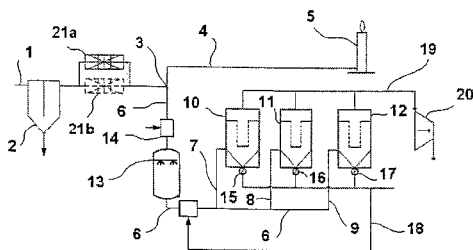

- (51) **B43L 1/00, A47B 97/00, G09F 15/00**
 (21) **50041-2011**
 (22) 13.4.2011
 (71) Trebax Investment, s. r. o., Banská Bystrica, SK;
 (72) Harazinová Martina, Ing., PhD., Banská Bystrica,
 SK;
 (74) Belička Ivan, Ing., Banská Bystrica, SK;
 (54) **Prenosná skladacia tabuľa**
 (57) Prenosná skladacia tabuľa pozostáva z dvoch tabuľových dielov (1), ktoré sú navzájom spojené aspoň jedným pántom (A) a aspoň jedným aretovacím prvkom (B). Tabuľové diely (1) majú teleskopické nohy (2) a v hornej časti zo zadnej strany tabuľového dielu (1) je sklopne a/alebo demontovateľne situovaná tretia teleskopická noha (3).

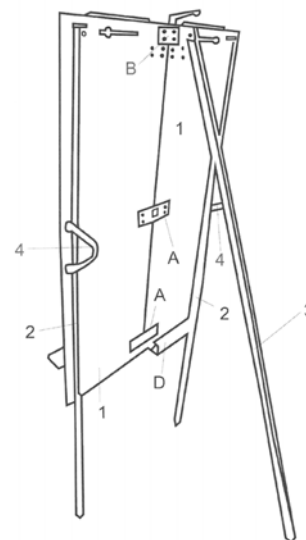

- (51) **G01L 3/00, G01L 1/00**
 (21) **93-2011**
 (22) 8.6.2011
 (71) STU FEI, ÚEAE, Bratislava, SK;
 (72) Murín Justín, prof. Ing., DrSc., Bratislava, SK;
 Sedlár Tibor, Ing., Bratislava, SK; Kalaš Andrej,
 Ing., PhD., Bratislava, SK; Kráľovič Viktor, Ing., Bra-
 tislava, SK;
 (54) **Zariadenie na meranie účinkov stiesneného
 krútenia tenkostenných profilov**
 (57) Zariadenie je prvým prístrojom slúžiacim na meranie účinkov stiesneného krútenia tenkostenných profilov, ktorým je v niektorom mieste zabránené voľnému skrúteniu prierezových plôch. Namerané výsledky slúžia na porovnanie s teoretickými výsledkami. Zariadenie má na základnom telese (1) symetrické upevňovacie zariadenie (2) pre meraný profil (4). Horná časť meraného profilu (4) je voľne uložená vo výmennej kruhovej doske (10) umiestnenej v náboji (9), na ktorom sú upevnené ramená (14), (15). Pomocou napínacieho zariadenia (47) s napínacími lanami (48) (49) sa cez sústavu na ležato upevnených kladiek (39), (40), dolných na stojato upevnených kladkách (28), (29) horných kladiek (25), (26), vyvodzuje rovnomerný a vonkajší krútiaci moment na meraný profil (4). Uhol skrútenia sa meria pomocou lasera (56), deplanácia – posunutie bodov prierezu nosníka v smere jeho pozdĺžnej osi – sa meria odchyľkomerom (59). Použitím meracej ústredne (63) a tenzometrov (62) sa meria veľkosť napätí.

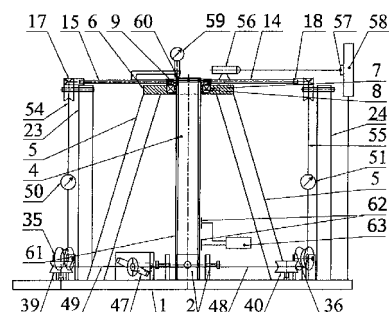

(51) G01N 9/00, G01M 3/00, E04B 1/00

(21) 50061-2011

(22) 17.5.2011

(31) 2010-22746

(32) 21.5.2010

(33) CZ

(71) ECORAW, s.r.o., Martin, SK;

(72) Palacký Alois, Zašová, CZ;

(74) MAJLINGOVÁ & PARTNERS, s. r. o., Bratislava, SK;

(54) **Systém na kontrolu a/alebo sanáciu, a/alebo úpravu zatepľovacích systémov v stavebníctve a spôsob kontroly a/alebo sanácie, a/alebo úpravy týchto zatepľovacích systémov**

(57) Systém na kontrolu a/alebo sanáciu, a/alebo úpravu zatepľovacích systémov v stavebníctve má vo vzduchových medzerách (2) a/alebo vzduchových dutinách (6) usporiadanú aspoň jednu meraciu sondu (11) na kontrolu, meranie a diagnostiku zatepľovacích systémov, a/alebo aspoň jednu parnú dýzu (10) na sanáciu a/alebo úpravu zatepľovacích systémov. Každá meracia sonda (11) a/alebo parná dýza (10) je výhodne uložená v otvore (7), vedenom z vonkajšieho plášťa stavebnej konštrukcie, pod rôznymi uhlami vzhľadom na horizontálnu rovinu, a vyúsťujúce do vzduchových medzier (2) a/alebo vzduchových dutín (6). Vo vzduchových medzerách (2) a/alebo vzduchových dutinách (6) môže byť implantovaná hmota na vytvorenie adhéznej vrstvy medzi stavebnou konštrukciou a stavebnou izoláciou a/alebo aspoň jeden kotviaci prvok medzi stavebnú konštrukciu a stavebnú izoláciu. Hmotou na vytvorenie adhéznej vrstvy je výhodne expanzná hmota, kotviacim prvkom môže byť expanzná kotva (9). Spôsob kontroly a/alebo sanácie, a/alebo úpravy v zatepľovacích systémoch sa vykonáva tak, že do vzduchových medzier (2) a/alebo vzduchových dutín (6), alebo do otvoru (7) vedenom z vonkajšieho plášťa stavebnej konštrukcie pod rôznymi uhlami vzhľadom na horizontálnu rovinu a vyúsťujúcim do vzduchových medzier (2) a/alebo vzduchových dutín (6), sa zavádza aspoň jedna meracia sonda (11) na kontrolu, meranie a diagnostiku zatepľovacích systémov, a/alebo aspoň jedna parná dýza (10) na sanáciu a/alebo úpravu zatepľovacích systémov. Podľa potreby sa do vzduchových medzier (2) a/alebo vzduchových dutín (6) implantuje hmota na vytvorenie adhéznej vrstvy medzi stavebnou konštrukciou a stavebnou izoláciou a/alebo aspoň jeden kotviaci prvok medzi stavebnú konštrukciu a stavebnú izoláciu. Kontrola a diagnostika pre potrebné sanácie a/alebo úpravy zatepľovacieho systému sa vykonáva zistením najmenej jednej skutočnej hodnoty z hodnôt, zahŕňajúcich teplotu vzduchu, vlhkosť vzduchu, prúdenie vzduchu a prídržnosť adhéznej vrstvy, a to náhodne, príležitostne, vo vopred určených časových intervaloch alebo priebežne, prípadne na diaľku, prípadne so záznamom údajov o meraní. Pred implantovaním hmoty na vytvorenie adhéznej vrstvy sa otvor (7) prípadne i kotviaci prvok očistí, potom sa môžu zohriať a následne navlhčiť.

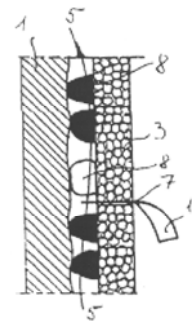

(51) H01Q 1/00, H04B 7/00, B60R 11/00

(21) 50055-2010

(22) 14.7.2010

(71) DELTA DEFENCE, a.s., Prešov, SK;

(72) Mojžiš Ján, Ing., Detva, SK; Roman Juraj, Prešov, SK;

(74) Gajdošíková Zuzana, Ing., Bratislava, SK;

(54) **Mobilná krátkovlnná rádiová stanica**

(57) Mobilná krátkovlnná rádiová stanica pozostáva z terénneho vozidla rozdeleného na priestor vodiča (1), pracovisko operátora (2) a technologický priestor (3), pričom mobilná krátkovlnná rádiová stanica je vybavená spojovacími technológiami – rádiostanicami (17), IT technológiami (15), anténnym systémom (21), mechanickými zariadeniami, elektrickými zariadeniami a externými zariadeniami (18, 20).

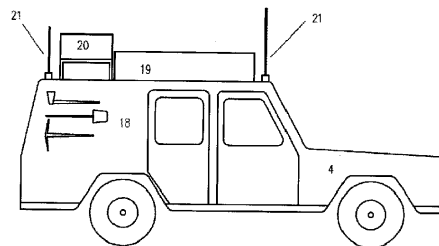

(51) H02H 7/00, H02H 9/00

(21) 50026-2011

(22) 2.3.2011

(71) ČKD ELEKTROTECHNIKA, a. s., Praha, CZ;

(72) Hauptmann Radim, Ing., Praha, CZ; Čížek Petr, RNDr., Praha, CZ;

(74) Žovicová & Žovic IP, s. r. o., Bratislava, SK;

(54) **Obvod prepäťovej ochrany pre vypínateľné tyristory TY a/alebo tranzistory IGBT vo vysokonapäťových meničoch**

(57) Je opísaný obvod prepäťovej ochrany pre vypínateľné tyristory (TY) a/alebo tranzistory (IGBT) vo vysokonapäťových meničoch, pozostávajúci z paralelne zapojenej nulovej diódy (Do) a obvodu s diódou (Ds), kondenzátorom (C), ku ktorému je paralelne pripojené sériové spojenie odporu (Rv) a tranzistora (Tr) ovládaného obvodom (K), pričom tranzistor (Tr) je vybavený ovládacím obvodom (K) na spínanie tranzistora (Tr) v závislosti od veľkosti napätia na kondenzátore (C).

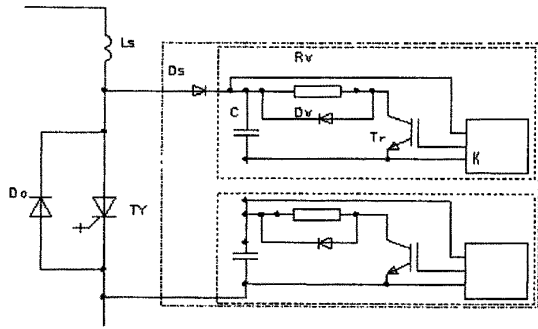

(51) H04B 7/00, H01Q 1/00

(21) 50053-2010

(22) 12.7.2010

(71) DELTA DEFENCE, a.s., Prešov, SK;

(72) Mojžiš Ján, Ing., Detva, SK; Roman Juraj, Prešov, SK;

(74) Gajdošíková Zuzana, Ing., Bratislava, SK;

(54) **Rádioreléová stanica**

(57) Rádioreléová stanica pozostáva z kontajnera (1) so samozdvíhacím zariadením (2), do ktorého vybavy patrí spojovací systém (15), IT systém (7), anténový systém (21), systém vnútorného prostredia, systém vnútorného vybavenia a elektrický systém. Spojovací systém (15), IT systém (7) a anténový systém (21) sú komunikačne prepojené.

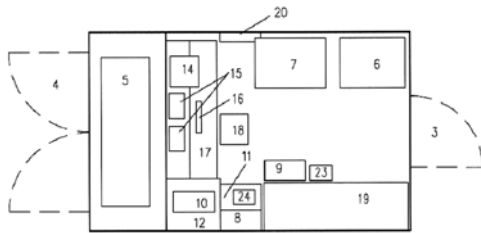

(51)	(21)	(51)	(21)	(51)	(21)	(51)	(21)
A23L 1/00	50026-2010	B43L 1/00	50041-2011	G01N 9/00	50061-2011	H02H 7/00	50026-2011
A61C 19/00	51-2011	G01L 3/00	93-2011	H01Q 1/00	50055-2010	H04B 7/00	50053-2010
B01D 53/00	5016-2011						

FG2K

Zapísané úžitkové vzory

(11)	(51)	(11)	(51)	(11)	(51)	(11)	(51)
5826	A61K 31/00	5829	C21D 7/00	5831	F23G 7/00	5833	E06B 3/00
5827	C02F 11/00	5830	C21B 5/00	5832	A62C 27/00	5834	A61F 5/00
5828	E01F 7/00						
(51) A61F 5/00, A61F 13/00		(51) C21B 5/00, C04B 35/00					
(11) 5834		(11) 5830					
(21) 155-2010		(21) 9-2010					
(22) 20.10.2010		(22) 29.1.2010					
(24) 2.8.2011		(24) 2.8.2011					
(45) 5.9.2011		(45) 5.9.2011					
(47) 2.8.2011		(47) 2.8.2011					
(72) Almaši Milan, MUDr., PhD., Košice, SK; Almašiová Denisa, Košice, SK;		(72) Fedorov Martin, Ing., PhD. MBA, Malá Ida, SK;					
(73) Almaši Milan, MUDr., PhD., Košice, SK; Almašiová Denisa, Košice, SK;		(73) Fedorov Martin, Ing., PhD. MBA, Malá Ida, SK;					
(54) Ortéza na plece		(74) Gruber Dalibor, Ing., Košice, SK;					
		(54) Spôsob výroby troskotvorného kondicionéru na báze MgO, zapojenie zariadení na vykonávanie tohto spôsobu a výrobok týmto spôsobom vytvorený					
(51) A61K 31/00, A61K 36/00, A61K 33/00, A61P 3/00		(51) C21D 7/00, B21C 23/00, B82B 1/00					
(11) 5826		(11) 5829					
(21) 50080-2010		(21) 107-2010					
(22) 26.10.2010		(22) 9.8.2010					
(24) 22.7.2011		(24) 2.8.2011					
(45) 5.9.2011		(45) 5.9.2011					
(47) 22.7.2011		(47) 2.8.2011					
(72) Bielik Pavel, RNDr., Bratislava, SK;		(72) Žarnay Martin, doc. Ing., PhD., Žilina, SK; Vrabel Roman, Ing., Partizánske, SK;					
(73) Bielik Pavel, RNDr., Bratislava, SK;		(73) Žilinská univerzita v Žiline, Strojnícka fakulta, Katedra konštruovania a častí strojov, Žilina, SK;					
(74) Bachratá Magdaléna, Mgr., Bratislava, SK;		(74) Kováčik Štefan, Ing., Bratislava, SK;					
(54) Podporný prostriedok pri liečbe cukrovky		(54) Spôsob tvorby nanoštruktúry kovových materiálov pretláčaním cez lomený kanál a zariadenie					
(51) A62C 27/00, B62D 21/00		(51) E01F 7/00					
(11) 5832		(11) 5828					
(21) 164-2010		(21) 151-2010					
(22) 9.11.2010		(22) 13.10.2010					
(24) 2.8.2011		(24) 2.8.2011					
(45) 5.9.2011		(45) 5.9.2011					
(47) 2.8.2011		(47) 2.8.2011					
(72) Stražan Ivan, Bratislava, SK;		(72) Mátel František, Ing., CSc., Nitra, SK; Ochocová Renáta, Ivanka pri Nitre, SK;					
(73) STRAŽAN, s.r.o., Bratislava, SK;		(73) Ing. František Mátel, CSc., FMR Consulting, Nitra, SK;					
(74) Mrenica Jaroslav, Ing., Púchov, SK;		(54) Protisnehová zábrana z recyklovaných plastov					
(54) Nadstavba na cisternové vozidlo		(51) E06B 3/00, E06B 5/00					
(51) C02F 11/00, C12M 1/00		(11) 5833					
(11) 5827		(21) 116-2010					
(21) 50004-2011		(22) 20.8.2010					
(22) 11.1.2011		(24) 2.8.2011					
(24) 2.8.2011		(45) 5.9.2011					
(45) 5.9.2011		(47) 2.8.2011					
(47) 2.8.2011		(72) Kováčik Marián, Topoľčany, SK;					
(72) Benčíč Mário, Ing., PhD., Poprad, SK; Rusin Ján, Ing., Poprad, SK;		(73) Kováčik Marián, Topoľčany, SK;					
(73) Benčíč Mário, Ing., PhD., Poprad, SK; Rusin Ján, Ing., Poprad, SK;		(54) Stupačkový kryt s vnútorným úložným priestorom					
(74) Bachratý Ján, Ing., Bratislava, SK;							
(54) Fermentačná stanica							

- (51) **F23G 7/00**
 (11) **5831**
 (21) 5066-2010
 (22) 5.11.2010
 (24) 2.8.2011
 (31) 2010-23225 U
 (32) 17.9.2010
 (33) CZ
 (45) 5.9.2011
 (47) 2.8.2011
 (72) Kvarčák Jaromír, Ing., Opava - Jaktář, CZ; Nykl Jan, Mgr., Ostrava - Bělský Les, CZ;
 (73) Kvarčák Jaromír, Ing., Opava - Jaktář, CZ; Nykl Jan, Mgr., Ostrava - Bělský Les, CZ;
 (74) Guniš Jaroslav, Mgr., Bratislava, SK;
 (54) **Zariadenie na tepelné spracovanie organických hmôt, najmä odpadových**
-

(51)	(11)	(51)	(11)	(51)	(11)	(51)	(11)
A61F 5/00	5834	C02F 11/00	5827	C21D 7/00	5829	E06B 3/00	5833
A61K 31/00	5826	C21B 5/00	5830	E01F 7/00	5828	F23G 7/00	5831
A62C 27/00	5832						

MK2K Zaniknuté úžitkové vzory uplynutím doby platnosti

(11)	Dátum zániku	(11)	Dátum zániku	(11)	Dátum zániku	(11)	Dátum zániku
3077	11.07.2011	3794	11.12.2010	4721	14.12.2010	4903	29.12.2010
3079	18.07.2011	3818	12.12.2010	4742	06.12.2010	4931	04.12.2010
3108	09.07.2011	3837	22.12.2010	4743	21.12.2010	4940	06.12.2010
3109	09.07.2011	3853	18.12.2010	4744	20.12.2010		
3174	13.07.2011	4049	01.12.2010	4768	15.12.2010		
3206	11.07.2011	4050	01.12.2010	4787	21.12.2010		

ND2K Predĺženie platnosti úžitkových vzorov

(11)	(51)	(11)	(51)	(11)	(51)	(11)	(51)
3878	B02C 13/00	4867	B25D 9/00	4923	E03C 1/00	5032	G01V 1/00
3943	G06Q 20/00	4875	A01K 15/00	4946	G01J 1/00	5058	A23C 9/00
3961	A23L 1/00	4893	E04H 12/00	4965	B60C 27/00		
4179	E01B 9/00	4902	A23L 2/00	4972	A23L 1/00		

(51) A01K 15/00

(11) 4875

(21) 47-2007

(22) 7.3.2007

(73) Marinko Dušan, Bardejov, SK;

(54) Hygienické zariadenie pre zvieratá

(51) A23L 2/00

(11) 4902

(21) 5079-2006

(22) 24.10.2006

(73) MTV Invest, s.r.o., Sereď, SK;

(54) Nápoj so stimulačnými účinkami

(51) A23C 9/00, A23C 1/00

(11) 5058

(21) 216-2007

(22) 12.12.2007

(73) Janečková Jana, Čierne, SK;

(54) Sušené kozie mlieko so zvýšenými výživnými a podpornými účinkami na ľudský organizmus

(51) B02C 13/00

(11) 3878

(21) 124-2004

(22) 4.5.2004

(73) ALFA BIO, s. r. o., Banská Bystrica, SK;

(54) Mlecie zariadenie

(51) A23L 1/00

(11) 3961

(21) 172-2004

(22) 21.6.2004

(73) ALFA BIO, s. r. o., Banská Bystrica, SK;

(54) Zapojenie linky na spracovanie sóje a jej podobných produktov

(51) B25D 9/00

(11) 4867

(21) 127-2007

(22) 9.7.2007

(73) KONEK, s.r.o., Nová Dubnica, SK;

(54) Hydraulické rozrušovacie kladivo

(51) B60C 27/00

(11) 4965

(21) 5046-2007

(22) 4.7.2007

(73) Pewag Austria GmbH, Graz, AT;

(54) Reťazová vetva pre behúňovú sieť protišmykovej reťaze

(51) A23L 1/00

(11) 4972

(21) 92-2007

(22) 6.6.2007

(73) Švajlen Vladimír, Solčany, SK;

(54) Zeleninové ochucovadlo pokrmov so zníženým obsahom sodíka

- (51) **E01B 9/00**
 (11) **4179**
 (21) 230-2004
 (22) 16.8.2004
 (73) Poľnohospodárske družstvo, Mestečko, SK; Chu-
 päč Ladislav, Ing., Púchov, SK; Kalús Ján, Púchov,
 SK; Vojtek Pavel, Ing., Púchov, Streženice, SK;

(54) **Podložka pod päť koľajníc**

- (51) **E03C 1/00**
 (11) **4923**
 (21) 5038-2007
 (22) 12.6.2007
 (73) WATERSAVERS s. r. o., Brno, CZ;

(54) **Zariadenie na úsporu vody pre sprchy**

- (51) **E04H 12/00**
 (11) **4893**
 (21) 134-2007
 (22) 26.7.2007
 (73) SAG Elektrovod, a. s., Bratislava, SK;

(54) **Zariadenie na dočasné upevnenie drieku sto-
 žiara bez základu**

- (51) **G01J 1/00**
 (11) **4946**
 (21) 126-2007
 (22) 19.7.2007
 (73) Žilinská univerzita v Žiline, Žilina, SK;

(54) **Merač dopadajúceho výkonu globálneho sneč-
 ného žiarenia s fotovoltickým článkom**

- (51) **G01V 1/00, G01V 3/00**
 (11) **5032**
 (21) 5072-2007
 (22) 29.10.2007
 (73) Zajcev Sergej, Ing., Borinka, SK;

(54) **Geofyzikálna metóda geozonmickej sondáže zem-
 ského povrchu**

- (51) **G06Q 20/00, H04B 7/00, H04L 12/00**
 (11) **3943**
 (21) 152-2004
 (22) 2.6.2004
 (73) Jankovič Roman, Bratislava, SK;

(54) **Elektronické zapojenie pre mikroplatby pro-
 středníctvom mobilných a /alebo pevných ko-
 munitačných sietí**

(51)	(11)	(51)	(11)	(51)	(11)	(51)	(11)
A01K 15/00	4875	A23L 2/00	4902	E01B 9/00	4179	G01V 1/00	5032
A23C 9/00	5058	B02C 13/00	3878	E03C 1/00	4923	G06Q 20/00	3943
A23L 1/00	3961	B25D 9/00	4867	E04H 12/00	4893		
A23L 1/00	4972	B60C 27/00	4965	G01J 1/00	4946		

PC2K

Prevody a prechody práv na úžitkové vzory

- (11) **4801**
 (21) 41-2007
 (73) TTS energo s.r.o., Třebíč, CZ;
 Predchádzajúci majiteľ:
 TTS eko s. r. o., Třebíč, CZ;
 Dátum uzavretia zmluvy: 5.4.2011
 Dátum zápisu do registra: 20.7.2011

- (11) **4893**
 (21) 134-2007
 (73) SAG ELV Slovensko, a.s., Bratislava, SK;
 Predchádzajúci majiteľ:
 Elektrovod Holding, a. s., Bratislava, SK;
 Dátum zápisu do registra: 15.7.2011

TC2K

Zmeny mien

- (11) **4893**
 (21) 134-2007
 (73) SAG Elektrovod, a. s., Bratislava, SK;
 Dátum zápisu do registra: 15.7.2011

TE2K

Zmeny adries

(11) **4470**
(21) 29-2006
(73) ECOWA, a. s., Prievidza, SK;
Dátum zápisu do registra: 15.7.2011

(11) **4856**
(21) 54-2007
(73) PULPO SK, s.r.o., Zvolen, SK;
Dátum zápisu do registra: 7.7.2011

HH2K

Opravy chýb alebo zmeny všeobecne

(21) **50026-2011**
(72) Magdina Roman, Ing., Prievidza IV Kopanice, SK;
Němeček Lubomír, JUDr., Kurdějov, CZ;
Vestník č. 7/2011 - BA2K, str. 82

ČASŤ

DIZAJNY

Číselné INID - kódy na označovanie bibliografických údajov (Štandard WIPO ST. 80)

(11)	Číslo zapísaného dizajnu	(51)	Medzinárodné triedenie dizajnov
(15)	Dátum zápisu/predĺženia platnosti	(54)	Názov dizajnu
(18)	Predpokladaný dátum uplynutia platnosti zápisu/predĺženia platnosti	(55)	Vyobrazenie dizajnu/vyobrazenie dizajnu po čiastočnom výmaze
(21)	Číslo prihlášky	(58)	Dátum záznamu v registri, napr. zmeny mena, zániku, výmazu a pod.
(22)	Dátum podania prihlášky	(62)	Číslo pôvodnej prihlášky v prípade vylúčenej prihlášky
(24)	Dátum nadobudnutia účinkov zapísaného dizajnu	(72)	Meno pôvodcu (-ov)
(28)	Počet dizajnov	(73)	Meno (názov) a adresa majiteľa (-ov)
(31)	Číslo prioritnej prihlášky	(74)	Meno (názov) a adresa zástupcu (-ov)
(32)	Dátum podania prioritnej prihlášky	(78)	Meno (názov) a adresa nového majiteľa (-ov) po prevode alebo prechode
(33)	Krajina alebo regionálna organizácia priority		
(45)	Dátum sprístupnenia zapísaného dizajnu		
(46)	Dátum uplynutia odkladu zverejnenia		

Poznámka:

Číslo uvádzané pred kódom (51) znamená verziu Medzinárodného triedenia dizajnov.

Kódy na označovanie záhlaví oznámení publikovaných vo Vestníku ÚPV SR (Štandard WIPO ST. 17)

FG4Q	Zapísané dizajny Zapísané dizajny s odloženým zverejnením Zverejnené zapísané dizajny po uplynutí doby odkladu zverejnenia
MA4Q	Zaniknuté zapísané dizajny vzdáním sa
MC4Q	Vymazané zapísané dizajny
MG4Q	Čiastočne vymazané zapísané dizajny
MK4Q	Zaniknuté zapísané dizajny uplynutím doby platnosti
ND4Q	Predĺženie platnosti zapísaných dizajnov
PC4Q	Prevody a prechody práv
PD4Q	Zmeny dispozičných práv na zapísané dizajny (zálohy)
PD4Q	Zmeny dispozičných práv na zapísané dizajny (ukončenie zálohov)
QB4Q	Licenčné zmluvy registrované
QC4Q	Ukončenie platnosti licenčných zmlúv
TA4Q	Doplnenie pôvodcu (-ov)
TB4Q	Opravy mien
TC4Q	Zmeny mien
TD4Q	Opravy adries
TE4Q	Zmeny adries
TF4Q	Opravy dátumov
TG4Q	Opravy zatriedenia podľa Medzinárodného triedenia dizajnov
TH4Q	Opravy chýb alebo zmeny všeobecne
TK4Q	Opravy tlačových chýb vo Vestníku ÚPV SR

FG4Q

Zapísané dizajny

(11)	(51)	(11)	(51)	(11)	(51)	(11)	(51)
27735	25/03.01	27738	02/03.00	27741	22/99.00	27744	06/01.11
27736	12/03.02	27739	24/01.02	27742	20/02.02	27745	26/06.00
27737	30/06.00	27740	09/01.01	27743	20/02.02		

9 (51) 02/03.00**(11) 27738**

(15) 27.7.2011

(18) 10.3.2016

(21) 11-2011

(22) 10.3.2011

(24) 27.7.2011

(72) Lepótová Lívia, Ing., Liptovský Mikuláš, SK;

(73) Lepótová Lívia, Ing., Liptovský Mikuláš, SK;

(54) Klobúk do dažďa

Určenie výrobku:

Výrobok, v ktorom je stelesnený dizajn, je určený ako pokrývka hlavy.

(28) 1

(55)



1.1



1.2



1.3

9 (51) 06/01.11**(11) 27744**

(15) 27.7.2011

(18) 23.3.2016

(21) 5002-2011

(22) 23.3.2011

(24) 27.7.2011

(72) Paldan František, Ing., Bratislava, SK;

(73) Paldan František, Ing., Bratislava, SK;

(54) Rám lavičky

Určenie výrobku:

Výrobok, v ktorom je dizajn stelesnený, je určený ako rám lavičky.

(28) 1

(55)

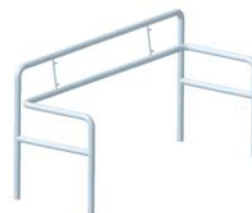

1.1



1.2



1.3



1.4

9 (51) 09/01.01

(11) 27740

(15) 27.7.2011

(18) 23.3.2016

(21) 14-2011

(22) 23.3.2011

(24) 27.7.2011

(72) Rojko Juraj, Ing., Nitra, SK;

(73) Pálenica Jelšovce s.r.o., Jelšovce, SK;

(54) Sklenená fľaša 0,35 l

Určenie výrobku:

Výrobok, v ktorom je dizajn stelesnený, je určený ako fľaša na nápoje.

(28) 1

(55)



1.1



1.2

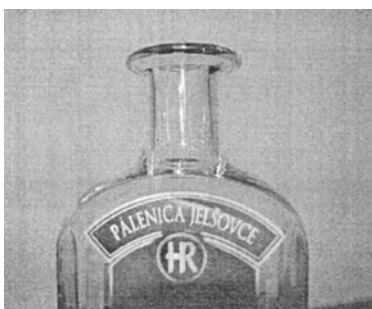

1.3

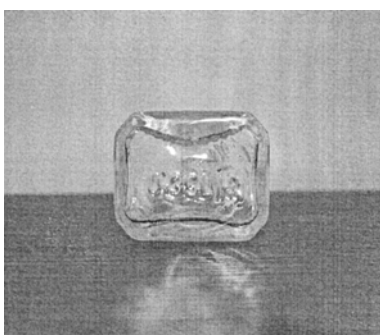

1.4

9 (51) 12/03.02

(11) 27736

(15) 27.7.2011

(18) 3.12.2015

(21) 5020-2010

(22) 3.12.2010

(24) 27.7.2011

(31) PVZ 2010-38276

(32) 13.6.2010

(33) CZ

(72) Kadlec Milan, Havlíčkův Brod, CZ;

(73) CZ LOKO, a.s., Česká Třebová, CZ;

(74) MAJLINGOVÁ & PARTNERS, s.r.o., Bratislava, SK;

(54) Kabína lokomotívy

Určenie výrobku:

Výrobok, v ktorom sú dizajny stelesnené, predstavuje kabínu strojvedúceho dieselelektrickej lokomotívy - kabína lokomotívy, interiér a dvojpedálový stupienok.

(28) 3

(55)

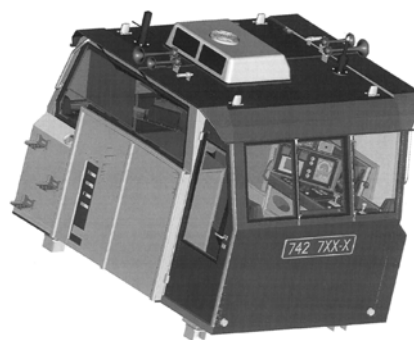

1.1

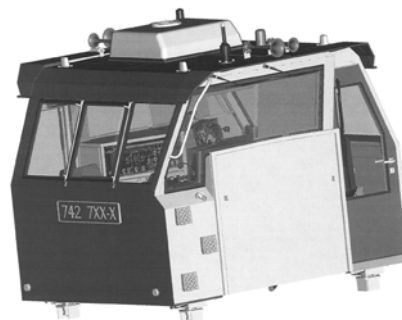

1.2

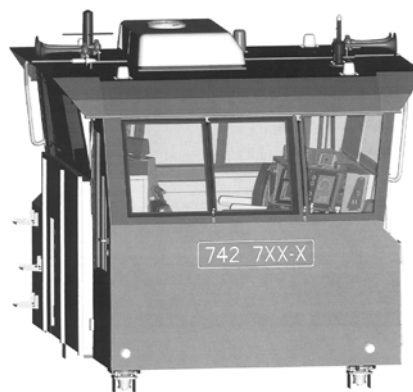

1.3

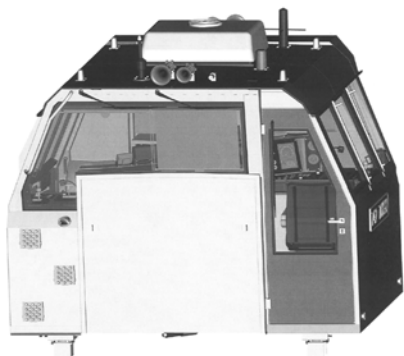

1.4

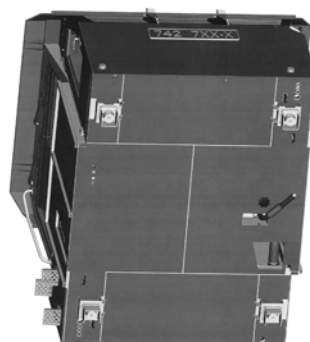

1.8

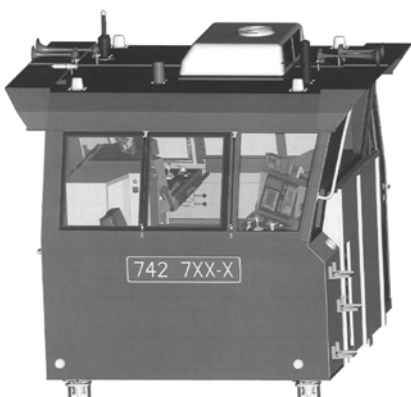

1.5

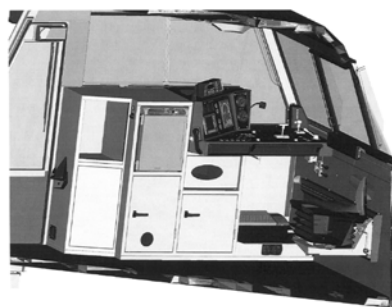

2.1

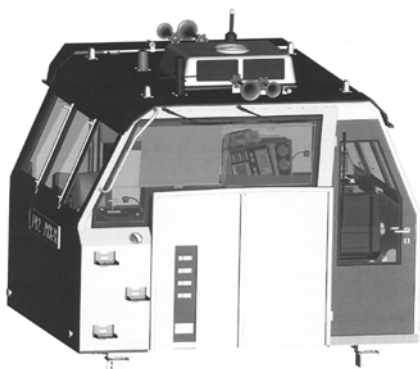

1.6



2.2

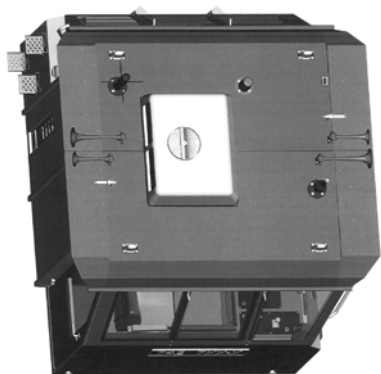

1.7

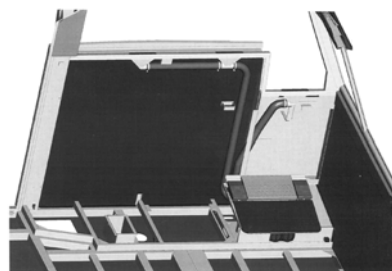

2.3



2.4

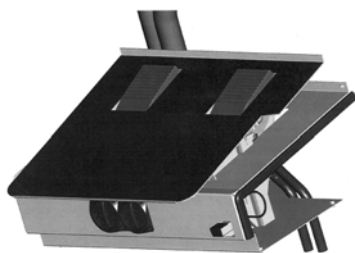

3.1

9 (51) 20/02.02

(11) 27742

(15) 27.7.2011

(18) 29.3.2016

(21) 17-2011

(22) 29.3.2011

(24) 27.7.2011

(72) Sklenár Pavel, Ing., Martin, SK;

(73) Triumf professional tools s.r.o., Martin, SK;

(74) Brichtová Tatiana, JUDr., Bratislava, SK;

(54) **Stojan na vystavovanie a prezentáciu tovaru**

Určenie výrobku:

Výrobok podľa dizajnu, v ktorom je stelesnené vonkajšie tvarové riešenie stojana pripomínajúceho nákupný vozík, je určený na zariadenie interiérových priestorov výstavných a predajných miest tovarov.

(28) 1

(55)



1.1



1.2



1.3



1.4

9 (51) 20/02.02

(11) 27743

(15) 27.7.2011

(18) 29.3.2016

(21) 18-2011

(22) 29.3.2011

(24) 27.7.2011

(72) Sklenár Pavel, Ing., Martin, SK;

(73) Triumf professional tools s.r.o., Martin, SK;

(74) Brichtová Tatiana, JUDr., Bratislava, SK;

(54) **Stojan na vystavovanie a/alebo prezentáciu tovaru**

Určenie výrobku:

Výrobok podľa dizajnu, v ktorom je stelesnené vonkajšie tvarové riešenie stojana pripomínajúceho nákupný vozík, je určený na zariadenie interiérových priestorov výstavných a predajných miest tovarov.

(28) 1

(55)



1.1



1.2



1.3



1.4



1.5

9 (51) 22/99.00

(11) 27741

(15) 27.7.2011

(18) 25.3.2016

(21) 15-2011

(22) 25.3.2011

(24) 27.7.2011

(72) Kollár Svetoslav, Ing., Trenčín, SK;

(73) KONŠTRUKTA-DEFENCE, a. s., Trenčín, SK;

(54) Úst'ová brzda

Určenie výrobku:

Výrobok, v ktorom je dizajn stelesnený, je úst'ová brzda, ktorá je určená na montáž na ústie hlavne strelnej zbrane.

(28) 1

(55)



1.1

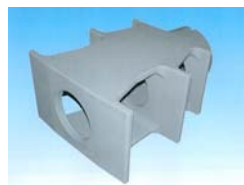

1.2

9 (51) 24/01.02

(11) 27739

(15) 27.7.2011

(18) 11.3.2016

(21) 12-2011

(22) 11.3.2011

(24) 27.7.2011

(72) Tomaščík Jaroslav, Mgr., Liptovský Mikuláš, SK;

Kobelár Roman, Ing., Piešťany, SK; Kment Jaroslav, Ing., Piešťany, SK;

(73) Chirana - Dental, s.r.o., Piešťany, SK;

(54) Stomatologická súprava DIPLOMAT ADEPT DA 370

Určenie výrobku:

Výrobok, v ktorom je dizajn stelesnený, je stomatologická súprava určená pre stomatológov s možnosťou vykonávania všetkých druhov prác v stomatologickej praxi.

(28) 1

(55)



1.1



1.2



1.3



1.4



1.5

9 (51) 25/03.01

(11) 27735

(15) 27.7.2011

(18) 17.12.2015

(21) 76-2010

(22) 17.12.2010

(24) 27.7.2011

(72) Majko Miloš, Sereď, SK;

(73) STAVTECH TEAM, s.r.o., Sereď, SK;

(74) Beleščák Ladislav, Ing., Piešťany, SK;

(54) **Obytný dom**

Určenie výrobku:

Výrobok, na ktorom je dizajn stelesnený alebo na ktorom je použitý, je dom, ktorý je určený najmä na bývanie osôb.

(28) 3

(55)

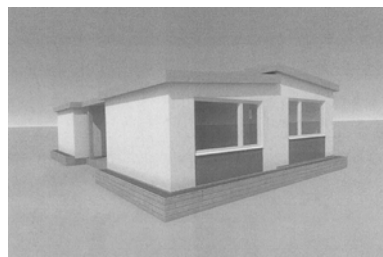

1.1

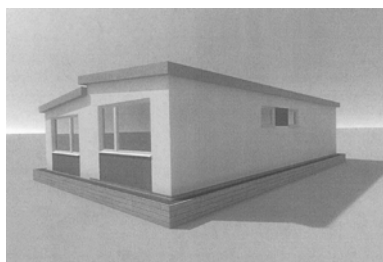

1.2

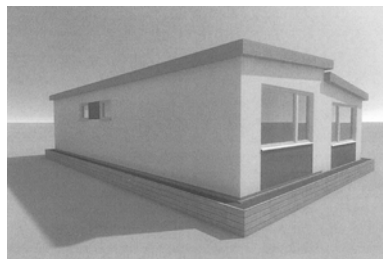

1.3

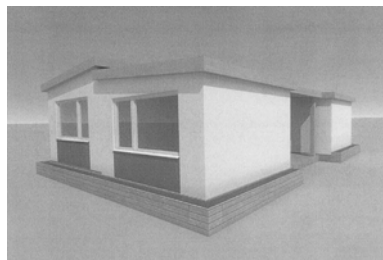

1.4

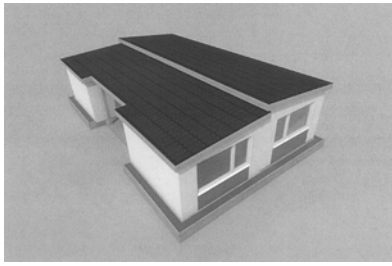

1.5

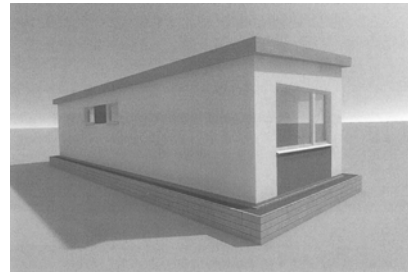

2.3

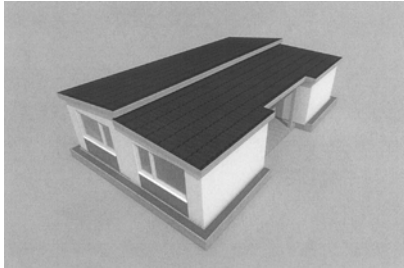

1.6

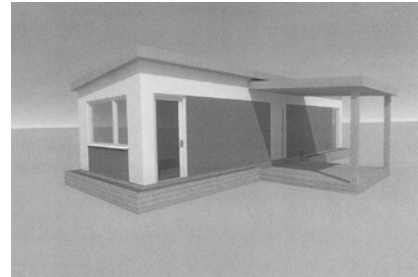

2.4

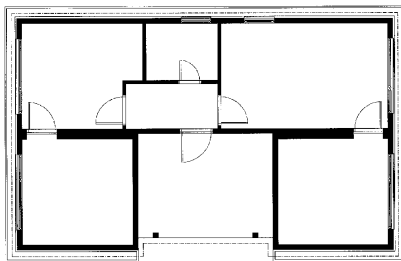

1.7

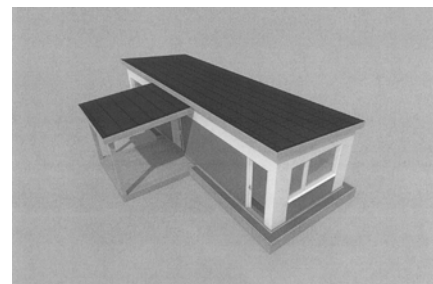

2.5

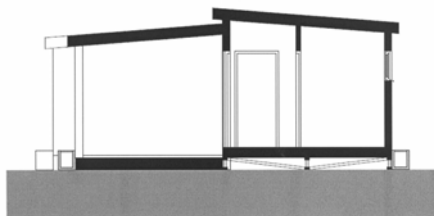

1.8

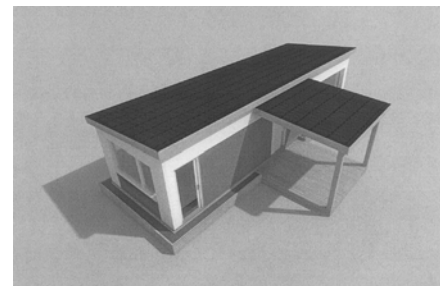

2.6

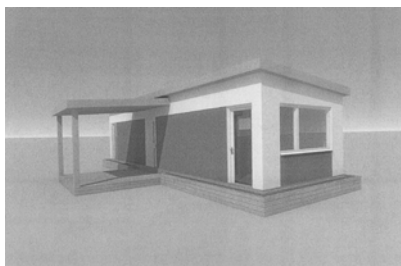

2.1

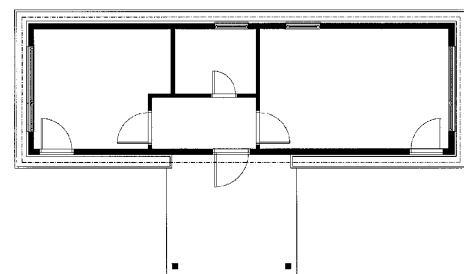

2.7

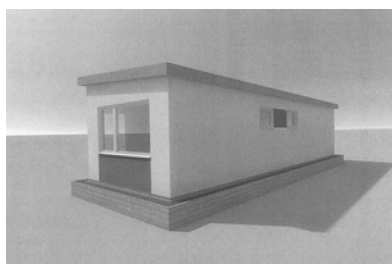

2.2

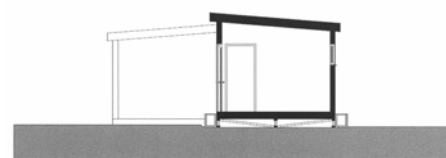

2.8

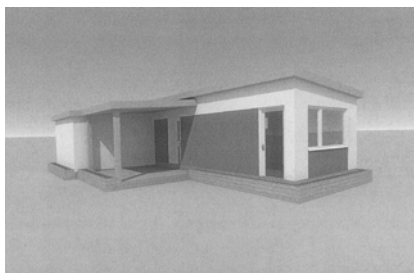

3.1

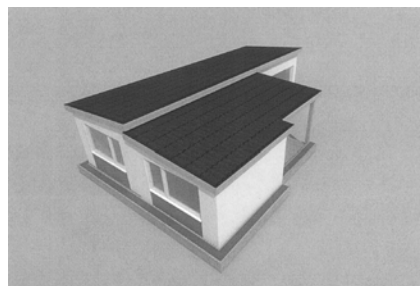

3.6

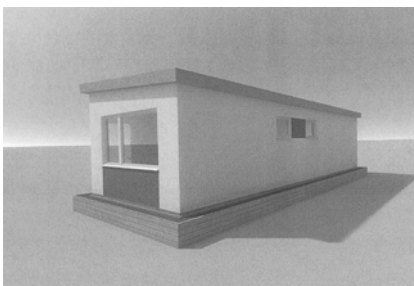

3.2

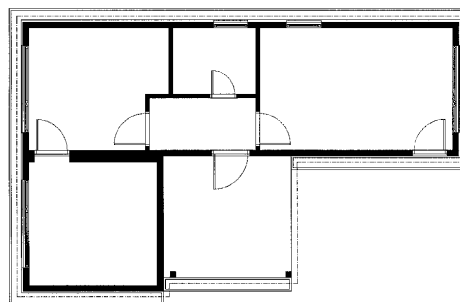

3.7

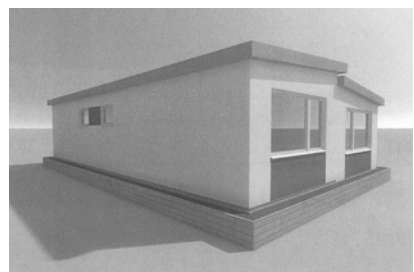

3.3

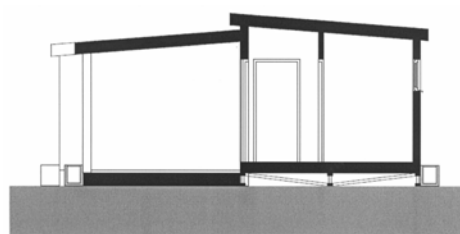

3.8

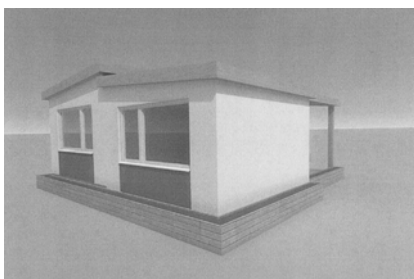

3.4

9 (51) 26/06.00

(11) 27745

(15) 29.7.2011

(18) 16.3.2016

(21) 13-2011

(22) 16.3.2011

(24) 29.7.2011

(72) Valíček Štefan, Ing., Višňové, SK; Marjak Ľubomír, Mgr., Skalité, SK;

(73) Valíček Štefan, Ing., Višňové, SK;

(74) Labudík Miroslav, Ing., Kysucké Nové Mesto, SK;

(54) **Predné brzdomé svetlo motorového vozidla**

Určenie výrobku:

Predné brzdomé svetlo motorového vozidla je určené na prednú a prípadne i bočnú svetelnú signalizáciu brzdienia motorového vozidla účastníkom cestnej prevádzky.

(28) 40

(55)

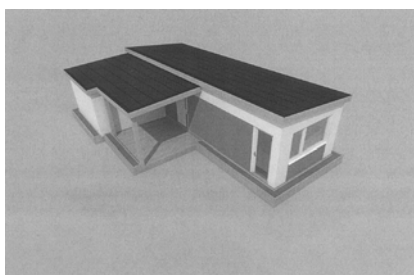

3.5



1.1



2.1



8.1



3.1



9.1



4.1



10.1



5.1

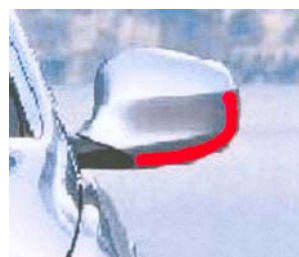

11.1



6.1



12.1



7.1



13.1



14.1



20.1



15.1



21.1



16.1



22.1



17.1



23.1



18.1



24.1



19.1



25.1



26.1



27.1



34.1



28.1



35.1



29.1



36.1



30.1



37.1



31.1



38.1



32.1



39.1



33.1



40.1

9 (51) 30/06.00

(11) 27737

(15) 27.7.2011

(18) 10.3.2016

(21) 10-2011

(22) 10.3.2011

(24) 27.7.2011

(72) Nuchalik Martin, Ing., Šaľa, SK;

(73) Nuchalik Martin, Ing., Šaľa, SK;

(54) **Posteľ pre psov z masívneho dreva**

Určenie výrobku:

Výrobok, v ktorom je dizajn stelesnený, je posteľ určená na oddych a spánok psov.

(28) 1

(55)



1.1



1.2



1.3



1.4

(51)	(11)	(51)	(11)	(51)	(11)	(51)	(11)
02/03.00	27738	12/03.02	27736	22/99.00	27741	26/06.00	27745
06/01.11	27744	20/02.02	27743	24/01.02	27739	30/06.00	27737
09/01.01	27740	20/02.02	27742	25/03.01	27735		

MK4Q Zaniknuté zapísané dizajny uplynutím doby platnosti

(11)	Dátum zániku	(11)	Dátum zániku	(11)	Dátum zániku	(11)	Dátum zániku
25193	25.07.2011	26331	08.12.2010	27244	08.12.2010	27249	22.12.2010
26290	13.12.2010	26380	04.12.2010	27245	08.12.2010	27251	29.12.2010
26291	13.12.2010	26507	28.12.2010	27246	19.12.2010	27273	08.12.2010
26314	29.12.2010						

ND4Q Predĺženie platnosti zapísaných dizajnov

(11) (51)
 26408 16/06.01
 26439 02/03.00

7 (51) 02/03.00
(11) 26439
 (15) 22.2.2002
 (18) 16.8.2016
 (21) 173-2001
 (22) 16.8.2001
 (73) Pivovary Staropramen a. s., Praha - Smíchov, CZ;
(54) Čiapka

7 (51) 16/06.01
(11) 26408
 (15) 15.1.2002
 (18) 22.6.2016
 (21) 137-2001
 (22) 22.6.2001
 (73) UVEX ARBEITSSCHUTZ GMBH, Fürth, DE;
(54) Ochranné okuliare model "ultra sonic"

(51) (11)
 02/03.00 26439
 16/06.01 26408

TE4Q Zmeny adries

(11) 26744
 (21) 74-2003
 (73) ROCKWOOL, a. s., Bohumín, CZ;
 (58) 4.7.2011

ČASŤ

OCHRANNÉ ZNÁMKY

Číselné kódy na označovanie bibliografických údajov (Štandard WIPO ST.60)

- (111) Číslo zápisu
(141) Dátum zániku
(151) Dátum zápisu
(156) Dátum obnovy
(180) Predpokladaný dátum uplynutia platnosti zápisu/obnovy
(210) Číslo prihlášky
(220) Dátum podania prihlášky
(310) Číslo prioritnej prihlášky
(320) Dátum podania prioritnej prihlášky
(330) Krajina alebo regionálna organizácia priority
(340) Zoznam tovarov a služieb, na ktoré sa vzťahuje čiastočná priorita
(350) Dátum práva z prihlášky, z ktorej sa uplatňuje seniorita
(360) Zoznam tovarov a služieb, na ktoré sa vzťahuje čiastočná seniorita
(442) Dátum zverejnenia prihlášky po prieskume
(450) Dátum oznámenia o zápise ochrannej známky
(510) Zoznam tovarov a/alebo služieb, ak neboli zatriedené/bez použitia triedenia
(511) Medzinárodné triedenie tovarov a/alebo služieb, a/alebo zoznam zatriedených tovarov a/alebo služieb
(540) Reprodukcia známky
(551) Údaje o kolektívnej známke
(554) Trojrozmerná známka
(580) Dátum zápisu akejkoľvek transakcie v súvislosti s prihláškou alebo zápisom ochrannej známky do registra, napr. zmena majiteľa, zmena mena alebo adresy, zrieknutie sa známky atď. (účinnosť)
(591) Údaje o uplatňovaných farbách
(641) Číslo a dátum podania prihlášky ochrannej známky Spoločenstva, premenou ktorej vznikla prihláška národnej ochrannej známky
(646) Číslo a dátum podania ochrannej známky Spoločenstva, premenou ktorej vznikla prihláška národnej ochrannej známky
(731) Meno a adresa prihlasovateľa (-ov)
(732) Meno a adresa majiteľa (-ov)
(740) Meno a adresa zástupcu (-ov)
(770) Meno a adresa predchádzajúceho prihlasovateľa (-ov) alebo majiteľa (-ov) (v prípade zmeny vlastníctva)
(771) Predchádzajúce meno alebo adresa prihlasovateľa (-ov) alebo majiteľa (-ov) (v prípade zmeny údajov)
(791) Meno a adresa držiteľa (-ov) licencie
(793) Podmienky a obmedzenia licencie
(800) Číslo a dátum medzinárodného zápisu
(881) Číslo a dátum zápisu ochrannej známky nahradenej medzinárodným zápisom

Poznámka:

Číslo uvádzané pred kódom (511) znamená verziu Medzinárodného triedenia tovarov a služieb.

Zverejnené prihlášky ochranných známk

(210)	(210)	(210)	(210)
1309-2006	487-2011	737-2011	5017-2011
122-2010	489-2011	738-2011	5023-2011
1032-2010	506-2011	739-2011	5024-2011
1481-2010	512-2011	740-2011	5025-2011
1511-2010	514-2011	743-2011	5086-2011
1512-2010	515-2011	744-2011	5136-2011
1581-2010	517-2011	748-2011	5159-2011
1646-2010	518-2011	749-2011	5169-2011
1710-2010	519-2011	750-2011	5185-2011
1799-2010	520-2011	753-2011	5186-2011
1802-2010	532-2011	758-2011	5188-2011
1843-2010	544-2011	783-2011	5189-2011
1844-2010	551-2011	784-2011	5190-2011
1898-2010	552-2011	785-2011	5201-2011
1918-2010	554-2011	787-2011	5202-2011
1919-2010	561-2011	788-2011	5203-2011
1974-2010	563-2011	789-2011	5204-2011
1999-2010	564-2011	790-2011	5207-2011
2060-2010	571-2011	796-2011	5208-2011
2063-2010	572-2011	818-2011	5209-2011
5582-2010	574-2011	821-2011	5210-2011
5583-2010	575-2011	822-2011	5211-2011
5742-2010	589-2011	823-2011	5216-2011
5743-2010	591-2011	824-2011	5224-2011
5750-2010	594-2011	829-2011	5230-2011
5814-2010	595-2011	830-2011	5231-2011
5853-2010	596-2011	851-2011	5232-2011
5873-2010	597-2011	853-2011	5233-2011
5874-2010	608-2011	854-2011	5234-2011
5902-2010	610-2011	855-2011	5236-2011
22-2011	626-2011	856-2011	5239-2011
23-2011	627-2011	857-2011	5240-2011
74-2011	628-2011	858-2011	5241-2011
75-2011	629-2011	859-2011	5242-2011
76-2011	630-2011	878-2011	5243-2011
79-2011	631-2011	879-2011	5244-2011
85-2011	632-2011	891-2011	5245-2011
143-2011	635-2011	893-2011	5246-2011
165-2011	636-2011	894-2011	5247-2011
175-2011	638-2011	898-2011	5248-2011
199-2011	639-2011	905-2011	5250-2011
234-2011	653-2011	949-2011	5268-2011
235-2011	656-2011	956-2011	5271-2011
272-2011	657-2011	961-2011	5272-2011
282-2011	675-2011	962-2011	5273-2011
283-2011	693-2011	964-2011	5274-2011
285-2011	694-2011	965-2011	5276-2011
286-2011	695-2011	969-2011	5288-2011
287-2011	696-2011	970-2011	5293-2011
289-2011	699-2011	1011-2011	5311-2011
353-2011	700-2011	1012-2011	5314-2011
355-2011	701-2011	1013-2011	5315-2011
356-2011	703-2011	1014-2011	5317-2011
376-2011	705-2011	1015-2011	5318-2011
378-2011	706-2011	1016-2011	5319-2011
390-2011	708-2011	1017-2011	5320-2011
398-2011	711-2011	1028-2011	5358-2011
399-2011	712-2011	1029-2011	5360-2011
419-2011	715-2011	1035-2011	5361-2011
420-2011	716-2011	1036-2011	5362-2011
444-2011	717-2011	1088-2011	5385-2011
482-2011	718-2011	5011-2011	5402-2011
485-2011	720-2011	5014-2011	5403-2011

(210)	(210)	(210)	(210)
5404-2011	5407-2011	5414-2011	5429-2011
5405-2011	5411-2011	5424-2011	5435-2011
5406-2011	5413-2011	5428-2011	

(210) 1309-2006

(220) 17.7.2006

9 (511) 37, 42

(511) 37 - Inštalácia, údržba a oprava telekomunikačných zariadení a systémov, telefónov, mobilných telefónov a telefónov príručných zariadení, zariadení na paging, zariadení na rádiopaging, rádiotelefonných zariadení, počítačových a osobných organizérov, počítačového hardvéru, satelitných vysielačov a prijímačov; informačné, poradenské a konzultačné služby súvisiace so všetkým uvedeným poskytované online z počítačovej databázy alebo internetu s výnimkou poradenstva v oblasti počítačového hardvéru, alebo poskytované inými prostriedkami; informačné a poradenské služby súvisiace s domovou výstavbou, údržbou a opravami, všetky poskytované prostredníctvom telefónneho spojenia, informačné a poradenské služby súvisiace s údržbou automobilov a opravami, všetko poskytované prostredníctvom telekomunikačného spojenia, informačné služby súvisiace s opravami a inštaláciami poskytované online z počítačovej databázy alebo internetu.

42 - Počítačové služby, údržba, aktualizácia a návrh počítačového softvéru a programov, služby programovania pre výpočtovú techniku, príprava a poskytovanie informácií v súvislosti s počítačmi a zariadeniami počítačových sietí; online poradenské služby v oblasti počítačového hardvéru; online návrh počítačových systémov; online aktualizovanie počítačových systémov; programovanie online; poskytovanie internetových vyhľadávačov; prenájom výpočtovej techniky; vytváranie a udržiavanie počítačových webstránok pre zákazníkov; hostovanie na webových stránkach iných, inštalácia a údržba počítačového softvéru; kompilácia, tvorenie a údržba registra doménových názvov; poskytovanie informácií a poradenských služieb online z počítačovej databázy alebo cez internet súvisiace so všetkými uvedenými službami v tejto triede; obnovovanie počítačových databáz; predpoveď počasia, služby návrhu interiérov, informačné a poradenské služby súvisiace so všetkými uvedenými službami.

(540) Next

(731) mobilkom austria AG & Co KG, Obere Donaustrasse 29, Viedeň, AT;

(740) Azud Ján, JUDr., Bratislava, SK;

(210) 122-2010

(220) 2.2.2010

9 (511) 9, 35, 36, 42

(511) 9 - Softvér.

35 - Služby v oblasti ekonomických informačných systémov týkajúce sa poradenských služieb v oblasti obchodného a podnikateľského riadenia; sprostredkovanie predaja softvéru.

36 - Služby v oblasti ekonomických informačných systémov týkajúce sa poradenských služieb v oblasti finančného riadenia (spravovania financií).

42 - Tvorba softvéru; služby v oblasti navrhovania, inštalovania a servisu archívnych, rešeršných a bezpečnostných informačných systémov s výnimkou inštalovania a servisu hardvéru; vývoj a realizácia aplikácií v oblasti internetu.

(540) ESO9

(731) ESO9 intranet a.s., U Mlýna 2305/22, 141 00 Praha, CZ;

(740) ŽOVICOVÁ & ŽOVIC IP, s.r.o., Bratislava, SK;

(210) 1032-2010

(220) 25.6.2010

9 (511) 29, 30, 35, 43

(511) 29 - Nasolené potraviny; ovocné šaláty; proteín na ľudskú spotrebu; zeleninové šaláty.

30 - Dresingy do šalátov; majonéza; marináda (chutové prísady); omáčky (prílohy jedál); jedlé ozdoby na torty.

35 - Obchodný manažment a podnikové poradenstvo; poradenstvo v obchodnej činnosti; podpora predaja (pre tretie osoby); reklama; sprostredkovanie nákupu a predaja tovarov uvedených v triedach 29 a 30; poskytovanie a sprostredkovanie služieb uvedených v triedach 35 a 43 prostredníctvom komunikačných médií; obchodné sprostredkovanie služieb uvedených v triedach 35 a 43.

43 - Bufety (rýchle občerstvenie); jedálne a závodné jedálne; reštaurácie (jedálne); príprava a dodávka jedál na objednávku do domu.

(540)

Eggcheese

(731) Promt SR, s.r.o., Petrovanská 34, 080 01 Prešov, SK;

(740) Vojčík & Partners, s.r.o., Košice, SK;

(210) 1481-2010

(220) 6.9.2010

9 (511) 30, 35

(511) 30 - Čaj.

35 - Propagácia; grafická úprava tlačovín na reklamné účely.

(540) SAYONARA

(731) Čech Josef, Svätoplukova 43, 821 08 Bratislava, SK;

(210) 1511-2010

(220) 10.9.2010

9 (511) 33

(511) 33 - Borovička.

(540) Hasičská Borovička

(731) GAS Familia, s. r. o. Stará Ľubovňa, Prešovská 8, 064 01 Stará Ľubovňa, SK;

(740) Belička Ivan, Ing., Banská Bystrica, SK;

(210) 1512-2010

(220) 10.9.2010

9 (511) 33

(511) 33 - Vodka

(540) Hasičská Vodka

(731) GAS Familia, s. r. o. Stará Ľubovňa, Prešovská 8, 064 01 Stará Ľubovňa, SK;

(740) Belička Ivan, Ing., Banská Bystrica, SK;

(210) 1581-2010

(220) 27.9.2010

9 (511) 39, 41, 43

(511) 39 - Služby cestovnej kancelárie zaisťujúce dopravu a organizovanie zájazdov; sprevádzanie turistov (sprievodcovské služby); služby v doprave a preprave.

41 - Informácie o možnostiach rekreácie; služby na oddych a rekreáciu; rezervácia vstupeniek.

43 - Služby cestovnej kancelárie spojené so zaisťovaním ubytovania a stravovania; prenájom prechodného ubytovania; stravovanie; hotelierske služby.

(540) MAXI REISEN

(731) Maxi Reisen s.r.o., Letenské náměstí 76/3, 170 00 Praha, Bubeneč, CZ;

(740) Advokátska kancelária Melničák a Semančíková, s.r.o., Bratislava, SK;

(210) 1646-2010

(220) 11.10.2010

9 (511) 1, 16, 17, 19, 20, 21, 28, 35, 40, 42

(511) 1 - Papierovina (papierová vláknina).

16 - Papier a lepenka, obaly z fólií.

17 - Samolepiace fólie z plastických hmôt patriace do triedy 17.

19 - Reklamné stĺpy s výnimkou kovových.

20 - Reklamné nafukovacie predmety.

21 - Reklamné poháriky z plastických hmôt.

28 - Spoločenské hry, hračky, hracie karty.

35 - Reklamná činnosť a činnosť organizačných poradcov, služby v oblasti inzercie, inzertné služby, priame marketingové služby, mediálne analýzy v rámci obchodného prieskumu, prieskumu trhu alebo verejnej mienky, služby v oblasti plánovania a nákupu.

40 - Polygrafické služby, hlavne ofsetová tlač, digitálna tlač, litografické tlače, tlač vzorov, flexotlač, kníhtlač, sieťotlač, fotosadzba, hĺbkotlač, laminovanie tlačovín a obalov, úprava papiera, dokončovacie tlačiarenské práce, predtlačová príprava (pre-press), tepelná razba, kašírovanie potlačených fólií, rezanie fólií do kotúčov, tlačové

zariadenia (služby), uskutočňovanie firemných prítláčí, viazanie a konečné spracovanie kníh, viazanie diárov, kalendárov, tlačív a formulárov, úprava, spracovanie a potlač fólií a obalov z fólií.

42 - Služby štúdia grafického dizajnerstva.

(540)*Senior Portal.sk*

(731) Senior Portal s.r.o., Zákoutí 2866/23, 616 00 Brno, CZ;

(740) Štros David, JUDr., Bratislava, SK;

(210) 1710-2010

(220) 21.10.2010

9 (511) 9, 28, 37, 41, 42, 45

(511) 9 - Hardvér najmä pre kasína a herne; výherné automaty fungujúce po pripojení na externú obrazovku alebo monitor; elektrotechnické a elektronické prístroje, zariadenia, nástroje a stroje na hazardné a hracie účely fungujúce po pripojení na externú obrazovku alebo monitor; hracie automaty na peniaze a hracie zariadenia, najmä hracie automaty na použitie v hracích podnikoch fungujúce po pripojení na externú obrazovku alebo monitor.

28 - Ruletové kolo; zariadenia na elektronické hry s výnimkou zariadení na elektronické hry fungujúcich po pripojení na externú obrazovku alebo monitor; hracie automaty s výnimkou automatov fungujúcich po pripojení na externú obrazovku alebo monitor; zábavné automaty s výnimkou automatov fungujúcich po pripojení na externú obrazovku alebo monitor; hracie automaty s otočnými kotúčmi; hracie automaty na mince; kasínové hry a hry pre herne s výnimkou hier ako počítačový softvér; hracie automaty a hracie stroje najmä na obchodné využitie v kasínach a herniach s vyplácaním alebo bez vyplácania výhier s výnimkou hracích automatov a hracích strojov fungujúcich po pripojení na externú obrazovku alebo monitor, hracie automaty uvádzané do činnosti vhođením mince; hracie automaty uvádzané do činnosti vložení peňazí; súčasti a náhradné dielce uvedených tovarov - všetko uvedené s výnimkou automatov fungujúcich po pripojení na externú obrazovku alebo monitor.

37 - Inštalácia a údržba elektrických zariadení; servis elektronických hier (ako hardvéru).

41 - Prevádzkovanie hracích automatov, prevádzkovanie priestorov s hracími automatmi, hranie o peniaze, prevádzkovanie kasín, organizovanie lotérií; odborné poradenstvo v oblasti hracích, zábavných a výherných zariadení.

42 - Vývoj a tvorba počítačových hier; vývoj a návrh hracích, zábavných a výherných zariadení, strojov, prístrojov a automatov; počítačové programovanie; tvorba softvéru; vývoj a návrh dizajnu elektronických hier; vývoj a návrh dizajnu hracích; zábavných a výherných zariadení a hier; návrh a analýzy počítačových systémov; zhotovovanie kópií počítačových programov; servis a aktualizovanie počítačových programov, najmä programov na hry, stávky a zábavu; obnovenie počítačových programov; výskum a vývoj v oblasti softvéru a hardvéru; prenájom počítačových

hier (ako softvéru); vytváranie a udržiavanie počítačových stránok pre zákazníkov; hostovanie na počítačových stránkach; poskytovanie informácií o uvedených službách prostredníctvom komunikačných médií, elektronickej pošty, SMS správ, počítačových sietí a internetu; servis elektronických hier (ako softvéru).

45 - Licencie na počítačové programy (právne služby).

(540) GEMATIC

(731) UNIVERS, spol. s r.o., Hviezdoslavova 315, 905 01 Senica, SK;

(740) Džačovská Agata, JUDr., Senica, SK;

(210) 1799-2010

(220) 5.11.2010

9 (511) 16, 25, 26, 35, 41, 42, 45

(511) 16 - Plagáty všetkých druhov a rozmerov; knihy; brožúry; časopisy; periodiká; tlačivá; ročenky; katalógy; kalendáre; príručky; prospekty; publikácie; papierové vlajky; volebné lístky; papierové alebo kartónové voličské zoznamy; papierové voličské preukazy; papierové zástavky; bilbordy, wideboardy, lightboardy, megaboardy z papiera alebo lepenky; pútače z papiera alebo lepenky; pečiatky; pečate; pečatné vosky; písacie potreby; papiernický tovar; obálky; obaly; nálepky; netextilné etikety; kancelárske potreby s výnimkou nábytku, predovšetkým kancelárske potreby použité ako reklamné predmety; adresné štítky do adresovacích strojov; obežníky; kancelársky papier; listový papier; papierové pásky; baliaci papier; albumy; atlasy; plastové fólie na balenie; formuláre; formuláre na zmluvy a podania; predmety z kartónu; lepiace štítky; lepidlá a lepiace pásky na kancelárske účely a použitie v domácnosti; spisové obaly; stolové prestieranie z papiera; papierové servítky; kopírovací papier; papierové utierky; vrecia a vrecká z papiera alebo plastických materiálov; vzory na výrobu odevov; tlačené publikácie v oblasti politiky, legislatívy, zákonov; časopisy, letáky, denníky, vestníky, brožúry súvisiace s kultúrou a politikou.

25 - Odevy, oblečenie, pokrývky hlavy, predovšetkým odevy, oblečenie a pokrývky hlavy ako nosiče reklamných, propagačných, spoločenských a politických textov a označení; trička; tielka; bielizeň; opasky; nohavice; cylindre; čelenky; čiapky; klobúky; šilty na pokrývky hlavy; konfekcia; obleky; košele; kožušiny ako oblečenie; kravaty; manžety ako časti odevov; náprsenky; pančuchy; plášte; ponožky; rukavice; saká; šály; šatky; šerpy; vesty; uniformy; vrchné ošatenie; zástery; závoje; zvrchníky; župany; papuče; celé topánky; pracovná obuv; sandále; kovanie na obuv.

26 - Značky na odevy, šatstvo a bielizeň, bordúry, lemy; obruby na odevy; odznaky na odevy nie z drahých kovov; ozdobné brošne, spony; ozdobné ihlice; ozdoby do vlasov; ozdoby na šaty; ozdoby na obuv a klobúky nie z drahých kovov; umelé kvety; opaskové pracky; pásky na rukávy; nažehľovacie ozdoby a označenia na textilné výrobky.

35 - Propagačné, reklamné a lobistické služby; komerčné lobistické služby; lobistické služby na obchodné účely; lobistické služby, menovite pro-

pagovanie, zverejňovanie alebo iný spôsob zastupovania záujmov alebo záležitostí klientov; reklama a propagácia politických strán, spoločenských hnutí; reklama a propagácia politických programov a hesiel; zastupovanie hospodárskych záujmov tretích subjektov voči politickým nositeľom rozhodnutí a iným osobám vrátane sprostredkovania národných a medzinárodných hospodárskych a politických kontaktov k výrobcom, obchodu, grémiam, spolkom a politike; ekonomické poradenstvo poskytované politickými stranami; podnikové hospodárske a organizačné poradenstvo, predovšetkým stranám a politikom; prieskumy verejnej mienky v ekonomickej, sociálnej a politickej oblasti; konzultácie v oblasti metód a postupov pre politické kampane patriace do triedy 35; poskytovanie informácií v oblasti politických volieb a voličov patriacich do triedy 35; organizovanie reklamných a propagačných aktivít pre politické strany a ich dcérske organizácie; vzťahy s verejnosťou, prieskum vzťahov medzi občanmi, podnikmi, inštitúciami a spoločenským prostredím; hospodárske a ekonomické predpovede; odborné obchodné poradenstvo; reklama; reklamné činnosti; online reklama na počítačovej komunikačnej sieti; lepenie plagátov; prieskum verejnej mienky; vydávanie a aktualizovanie reklamných alebo náborových materiálov; rozširovanie reklamných materiálov zákazníkom; štatistické informácie; služby zaoberajúce sa zhromažďovaním výstrižkov z časopisov; vedenie kartoték v počítači; organizovanie komerčných alebo reklamných výstav a veľtrhov; obchodné sprostredkovanie služieb uvedených v triedach 35, 41, 42, 45; obchodné sprostredkovanie prevádzkovania online miestností na chat, na prenos správ medzi používateľmi v oblasti politiky a spoločenských otázok; sprostredkovanie obchodu s tovarom, predovšetkým s uvedeným tovarom; činnosť politických strán spočívajúca vo vzťahoch s verejnosťou; činnosť politických strán spočívajúca v propagácií, najmä propagácií politických a spoločenských tém, hesiel, otázok a programov; činnosť politických strán spočívajúca v službách patriacich do triedy 35; ponúkanie a poskytovanie uvedených služieb a poskytovanie informácií o uvedených službách prostredníctvom komunikačných médií, elektronickej pošty, SMS správ, počítačových sietí a internetu.

41 - Politické vzdelávanie a školenie; poskytovanie politického a legislatívneho spravodajstva; politické poradenstvo ako služba patriace do triedy 41; organizovanie a vedenie politických a ekonomických fór; kultúrne, politické, dejepisné a behaviorálne vedy ako vzdelávanie; organizovanie stretnutí, hlavne v oblasti politiky; organizovanie a vedenie fór v oblasti politiky a ekonomie; poskytovanie online správ v oblasti vládnych záležitostí a politiky; online časopisy, hlavne blogy obsahujúce správy, úvodníky a stanoviská k aktuálnym udalostiam, politike a zábave; poskytovanie online počítačových databáz a online prehľadateľných databáz, weblogov, videospáv, videostien v oblasti sociálnych sietí a politiky; činnosť politických strán spočívajúca v službách patriacich do triedy 41; činnosť politických strán spočívajúca vo vzdelávaní, organizovaní a zhromažďovaní občanov; činnosť politických strán spočí-

vajúca v organizovaní; organizovanie predvolebných kampaní; organizovanie politických mítingov; organizovanie stretnutí politických strán s občanmi; organizovanie politických seminárov a konvencií; poskytovanie informácií v oblasti organizovania politických mítingov; poskytovanie konzultácií v oblasti organizovania politiky vzdelávania; poskytovanie informácií v oblasti organizovania politických otázok z oblasti vzdelávania; spoločenská výchova; vzdelávanie; školenia; organizovanie a vedenie kongresov, konferencií, seminárov; organizovanie spoločenských a politických zhromaždení a sprievodov; organizovanie manifestácií, mítingov a sprievodov; organizovanie kultúrnych alebo vzdelávacích výstav; organizovanie lotérií, plesov, športových súťaží, súťaží krásy, živých vystúpení; zverejňovanie textov iných ako reklamných; vydávanie kníh, časopisov, periodík; vydávanie textov s výnimkou reklamných alebo náborových; online vydávanie kníh a časopisov v elektronickej forme; informácie o výchove a vzdelávaní; pedagogické informácie; poradenstvo v oblasti vzdelávania; knižnice; výroba rozhlasových alebo televíznych programov; zábava pri organizovaní politických aktivít; výroba zvukových a zvukovo-obrazových záznamov; výroba videofilmov; digitálna tvorba obrazov na výstupných zariadeniach; vydávanie informácií týkajúcich sa politických, kultúrnych a spoločenských podujatí pomocou online služieb; zabezpečovanie výcvikov, kurzov a školení, športová a kultúrna činnosť; organizovanie spoločenských a politických zhromaždení; ponúkanie a poskytovanie uvedených služieb a poskytovanie informácií o uvedených službách prostredníctvom komunikačných médií, elektronickej pošty, SMS správ, počítačových sietí a internetu.

42 - Vypracovanie expertných odborných príspevkov k Európskym politikám týkajúcich sa najmä realizácie vnútorného trhu a tvorby špecifických sektorových politík; odborné poradenstvo a pomoc pri tvorbe politiky a politických programov ako služby patriace do triedy 42; sociálno-vedecké poradenstvo politikom a stranám, organizáciám a inštitúciám na poskytovanie riešenia spoločenských problémov prostredníctvom spojenia úžitku pre všeobecné dobro s úžitkom pre obchodnú politiku (corporate citizenship); politické konzultácie ako služby patriace do triedy 42; služby v oblasti vzťahov s vládou, menovite správa vládnych záležitostí (politické lobovanie), predovšetkým pre jednotlivcov, podniky alebo iné organizácie požadujúce právnu podporu verejnej politiky, administratívne alebo rozpočtové kroky; výskum v sociálnej oblasti a v oblasti sociálneho zabezpečenia v súvislosti s politickými problémami; vedecký výskum v oblasti politických subjektov; expertíza a poradenstvo v sociálnej oblasti a v oblasti sociálneho zabezpečenia súvisiace s politickými a právnymi záležitosťami; realizácia výskumných projektov, predovšetkým v oblastiach politiky, hospodárstva, vedy, kultúry a zdravia; činnosť politických strán spočívajúca v službách patriacich do triedy 42; činnosť politických strán spočívajúca v odborných, rozhodovacích a expertíznych činnostiach; spoločenské, politické alebo politologické analýzy a predpovede; vytváranie a udržiavanie počítačových

webových stránok pre zákazníkov; poradenstvo v oblasti vývoja a výskumu, architektúry, urbanistického plánovania, expertíz, inžinierskych činností, kontroly kvality, dizajnu, počítačových databáz, softvéru a hardvéru; expertné služby v oblasti politického manažmentu; inštalácia, aktualizácia, servis a zhotovovanie kópií počítačových programov; aktualizovanie počítačových programov; hosťovanie na počítačových stránkach; dizajn miest webových stránok na internete (služby-); poskytovanie internetových vyhľadávačov; návrh, vytváranie, úprava, implementácia a udržiavanie internetových stránok pre zákazníkov; tvorba internetových miest webových stránok; poskytovanie internetových vyhľadávačov a online adresárov na vyhľadávanie a zobrazovanie informácií, blogov, diskusií, videí a fotografií najmä týkajúcich sa spoločenského života a politiky; sociologický a politický výskum; poskytovanie politických informácií prostredníctvom online počítačových databáz alebo internetu; poskytovanie a prevádzkovanie online webových prostredníctvom internetu a iných interaktívnych elektronických platforiem v oblasti politiky; ponúkanie a poskytovanie uvedených služieb a poskytovanie informácií o uvedených službách prostredníctvom komunikačných médií, elektronickej pošty, SMS správ, počítačových sietí a internetu.

45 - Činnosť politických strán spočívajúca v zastupovaní záujmov občanov predovšetkým pred verejnými alebo štátnymi orgánmi a inštitúciami; poradenstvo v oblasti ľudských práv; právne poradenstvo; právny výskum; neobchodné lobistické služby, ktoré sa týkajú európskych záležitostí; lobistické služby iné než na obchodné účely; politický lobing; organizovanie petícií v podobe dotazníkov o politických záležitostiach; právna podpora verejnej politiky, politické lobovacie kampane; politické lobovanie; právne konzultačné služby v oblasti politických vládnych záležitostí; právne a sociálne služby v oblasti prieskumu verejnej politiky s cieľom presadiť politické riešenia; sociálne služby a právne služby, predovšetkým analýza, posudzovanie a poradenstvo vo vzťahu k prioritám, rešpektovaniu a ochrane ľudských hodnôt, vo vzťahu k prítomným a budúcim konfliktom, predovšetkým aj konfliktom hodnôt, na všetkých spoločenských, politických, hospodárskych a etických aj religióznych alebo všeobecne viery týkajúcich sa rovín ľudstva a vo vzťahu k pre celé svetové obyvateľstvo životne cenný svet, s cieľom zastupovania základných ľudských hodnôt ako etickomorálnej autority vrátane politickej práce lobby; právnické služby a právne poradenstvo poskytované politickou asociáciou pre svojich členov a pre tretie strany; poskytovanie politických informácií; hodnotenie politických rizík; činnosť politických strán spočívajúca v službách patriacich do triedy 45; činnosť politických strán spočívajúca v právnych a zastupiteľských činnostiach; výskum v oblasti právnych záležitostí, ktoré súvisia s politickými a ekonomickými problémami; právne služby v oblasti politických, sociálnych tlakov; právne služby a poradenstvo poskytované politickým združením pre svojich členov a tretím osobám; poskytovanie služieb online informačných zoznamov a stránok s politickými informáciami v oblasti všeobecných záujmových tém,

virtuálne komunity ako služby patriace do triedy 45; poskytovanie prístupu k službám v oblasti tvorby politiky ako služby patriaca do triedy 45; poskytovanie informácií v oblasti práva a verejnej politiky; činnosť politických strán spočívajúca v zastupovaní záujmov občanov predovšetkým pred verejnými alebo štátnymi orgánmi a inštitúciami (právne služby); právne služby politických strán; ponúkanie a poskytovanie uvedených služieb a poskytovanie informácií o uvedených službách prostredníctvom komunikačných médií, elektronickej pošty, SMS správ, počítačových sietí a internetu.

(540) SDĽ

(731) SMER - sociálna demokracia, Súmrčná 25, 821 02 Bratislava, SK;

(740) Porubčan Róbert, Ing., Ivanka pri Dunaji, SK;

(210) 1802-2010

(220) 8.11.2010

9 (511) 33

(511) 33 - Vodka.

(540) Goral Vodka Master

(731) GAS Familia, s. r. o. Stará Ľubovňa, Prešovská 8, 064 01 Stará Ľubovňa, SK;

(740) Belička Ivan, Ing., Banská Bystrica, SK;

(210) 1843-2010

(220) 11.11.2010

9 (511) 1, 2, 3, 5, 25

(511) 1 - Chemikálie pre priemysel, poľnohospodárstvo a lesníctvo; chemické aditíva do fungicídov, insekticídov a pesticídov; konzervačné prípravky do muriva, betónu, plastov a iných materiálov s výnimkou farieb a lakov; soli drahých kovov na priemyselné účely; chemické avivážne prípravky na textil na priemyselné účely; chloran sodný.

2 - Konzervačné prípravky na drevo.

3 - Pracie, umývacie a čistiace prípravky; detergenty ako prípravky na odstránenie vodného kameňa s výnimkou detergentov na použitie vo výrobnom procese a na lekárske účely; bieliace prípravky; mydlá dezinfekčné, dezodorizačné, medicínálne, na holenie, antiperspirantné, proti poteniu nôh; esenciálne oleje, éterické esencie; výťažky z kvetov (parfuméria); kolínske, toaletné, parfumované vody a voňavky; kozmetické prípravky; šampóny, aj pre domáce zvieratá; vlasové vody a iné prípravky na ošetrovanie vlasov; leštidlá a vosky na usne, obuv, nábytok, dlážku; prípravky proti poteniu; avivážne prípravky na textil.

5 - Pesticídy, fungicídy, germicídy (dezinfekčné prípravky), insekticídy, repelenty; biocídy; dezinfekčné prípravky; náplasti na otlaky; zásypy do športovej, bežnej, pracovnej obuvi, zvlášť s antibakteriálnym účinkom; prípravky na osvieženie vzduchu; antibakteriálne a protiplesňové prípravky; prípravky proti parazitom; fumiganty (pesticídne prípravky).

25 - Odevy, spodná bielizeň, pletiarstvo; obuv, sandále, papuče; ponožky; potné vložky, vložky a vnútorné stielky do obuvi; rukavice, šály a pokrývky hlavy.

(540) KLIMAX

(731) Pappová Viera, Ing., Vihorlatská 14, 831 04 Bratislava, SK;

(210) 1844-2010

(220) 11.11.2010

9 (511) 1, 3, 5

(511) 1 - Chemikálie pre priemysel, poľnohospodárstvo a lesníctvo; chemické aditíva do fungicídov, insekticídov a pesticídov; konzervačné prípravky do muriva s výnimkou farieb a lakov; soli drahých kovov na priemyselné účely; chlornan sodný.

3 - Prípravky na pranie a čistenie bielizne; bieliace prípravky; mydlá; šampóny; leštidlá; prípravky proti poteniu.

5 - Pesticídy; fungicídy; germicídy (dezinfekčné prípravky); insekticídy; biocídy; repelenty; dezinfekčné prípravky; náplasti na otlaky; zásypy do športovej, bežnej, pracovnej obuvi, zvlášť s antibakteriálnym účinkom; prípravky na osvieženie vzduchu; antibakteriálne a protiplesňové prípravky; prípravky proti parazitom.

(540) ASANEX

(731) Pappová Viera, Ing., Vihorlatská 14, 831 04 Bratislava, SK;

(210) 1898-2010

(220) 25.11.2010

9 (511) 9, 35, 37, 38, 42, 45

(511) 9 - Počítače; nahrané počítačové programy; počítačové programy (stiahnuté z telekomunikačnej siete); počítačový softvér; programy na počítačové hry; nahrané programy obsluhujúce počítač.

35 - Vyhľadávanie informácií v počítačových súboroch (pre zákazníkov); zbieranie údajov do počítačových databáz; zoraďovanie údajov v počítačových databázach; vedenie kartoték v počítači.

37 - Inštalácia, údržba a opravy počítačov.

38 - Počítačová komunikácia; komunikácia pomocou počítačových terminálov; poskytovanie telekomunikačného pripojenia do svetovej počítačovej siete; poskytovanie používateľského prístupu do svetovej počítačovej siete; prenájom prístupového času do svetových počítačových sietí; prenos správ a obrazových informácií pomocou počítača.

42 - Aktualizovanie počítačových programov; hostovanie na počítačových stránkach (webových stránkach); inštalácia počítačových programov; návrh počítačových systémov; obnovovanie počítačových databáz; služby ochrany proti zavíreniu počítačov; prenájom počítačov; počítačové programovanie; zhotovovanie kópií počítačových programov; poradenstvo v oblasti počítačového hardvéru; poradenstvo v oblasti počítačových programov; prenájom počítačového softvéru; prevod a konverzia počítačových programov a údajov (okrem fyzickej konverzie); prieskum v oblasti využitia počítačov; servis počítačových programov; vytváranie a udržiavanie počítačových stránok (webových) pre zákazníkov.

45 - Licencie na počítačové programy (právne služby).

(540)



- (591) červená, biela, sivá
 (731) MPI CONSULTING s.r.o., Medená 25, 811 02 Bratislava, SK;
 (740) Zelenay Peter, JUDr., Bratislava, SK;

(210) 1918-2010

(220) 29.11.2010

9 (511) 35, 36, 37

- (511) 35 - Reklamné a marketingové služby; administratívne služby; sprostredkovanie obchodu s tovarmi. 36 - Sprostredkovanie predaja, prenájmu a kúpy nehnuteľností; sprostredkovanie služieb prihlásených v triede 36; poskytovanie úverov alebo pôžičiek z peňažných zdrojov získaných výlučne bez verejnej výzvy a bez verejnej ponuky majetkových hodnôt; prenájom nehnuteľností; faktoring a forfajting; správa bytového alebo nebytového fondu; správa spojená s prenájomom nehnuteľností, správa nehnuteľností; správcovstvo; oceňovanie a odhady nehnuteľností; kancelárie zaoberajúce sa inkasovaním pohľadávok; vyberanie nájomného; vedenie nájomných domov; prenájom bytov. 37 - Údržba bytového alebo nebytového fondu.

(540)



- (731) AA Reality Slovakia s.r.o., Mlynská 28, 040 01 Košice, SK;

(210) 1919-2010

(220) 29.11.2010

9 (511) 35, 36, 37

- (511) 35 - Reklamné a marketingové služby; administratívne služby; sprostredkovanie obchodu s tovarmi. 36 - Sprostredkovanie predaja, prenájmu a kúpy nehnuteľností; sprostredkovanie služieb prihlásených v triede 36; poskytovanie úverov alebo pôžičiek z peňažných zdrojov získaných výlučne bez verejnej výzvy a bez verejnej ponuky majetkových hodnôt; prenájom nehnuteľností; faktoring a forfajting; správa bytového alebo nebytového fondu; správa spojená s prenájomom nehnuteľností, správa nehnuteľností; správcovstvo; oceňovanie a odhady nehnuteľností; kancelárie zaoberajúce sa inkasovaním pohľadávok; vyberanie nájomného; vedenie nájomných domov; prenájom bytov. 37 - Údržba bytového alebo nebytového fondu.

(540)



- (731) AA Reality Slovakia s.r.o., Mlynská 28, 040 01 Košice, SK;

(210) 1974-2010

(220) 10.12.2010

9 (511) 14, 35, 36

- (511) 14 - Drahé kovy ako surovina alebo polotovary, striebro ako surovina alebo polotovary, zlato v surovom stave ako polotovary, platina, paládium, mince - peniaze. 35 - Odborné obchodné poradenstvo. 36 - Finančné analýzy, spravovanie financií, finančné informácie, finančné služby, kapitálové investície, finančné konzultačné služby, úschova cenností.

(540) **Strieborný účet**

- (731) SILVERUM s.r.o., Karlovo námestí 5, 120 00 Praha, CZ;

(210) 1999-2010

(220) 16.12.2010

9 (511) 9, 16, 35, 41

- (511) 9 - Nahrané, resp. stiahnuteľné tlačoviny, časopisy, periodiká v elektronickej podobe, nahrané mapy, dostupné aj prostredníctvom počítačovej siete vrátane internetu, počítačový softvér. 16 - Papier a výrobky z papiera, ktoré nie sú zahrnuté v iných triedach, tlačoviny a polygrafické výrobky všetkých druhov, najmä časopisy, noviny, knihy, brožúry, prospekty, plagáty, fotografie, programy, vstupenky, letáky, katalógy, periodická a neperiodická tlač, knihy, publikácie, tlačoviny, fotografie, nálepky. 35 - Reklamná, inzertná a propagačná činnosť a služby, elektronická inzercia, on-line inzercia, výstavy na reklamné a propagačné účely, marketing, poradenské a sprostredkovateľské služby súvisiace s reklamnou tlačou, propagáciou, reklamou, inzerciou a marketingom, rozširovanie reklamných tlačovín a reklamných nosičov informácií, vydávanie reklamných materiálov. 41 - Usporiadúvanie odborných seminárov a konferencií, vydavateľská a nakladateľská činnosť, najmä vydávanie novín, časopisov, kníh vrátane vydávanie tlačovín prostredníctvom počítačových sietí, rozširovanie tlačovín, časopisov, periodík v elektronickej podobe, prostredníctvom počítačovej siete vrátane internetu.

(540)



- (591) zelená, biela
 (731) Mäkký Ľubomír, Mgr., Kratiny 9, 831 07 Bratislava - Vajnory, SK;
 (740) Kelemen Andrej, Mgr., Šaľa, SK;

(210) 2060-2010

(220) 23.12.2010

9 (511) 17, 19, 37, 42

- (511) 17 - Filtračné hmoty predovšetkým pre stavebníctvo. 19 - Nekovové stavebné materiály - geotextílie, drenážne materiály, ostatné textílie pre stavebníctvo, textilné plošné materiály, pásy, vložky a textilné výrobky patriace do tejto triedy určené predovšetkým pre stavebníctvo.

37 - Služby týkajúce sa stavby budov, ciest, mostov, priehrad a prepravných liniek, poradenstvo v oblasti použitia uvedených výrobkov a materiálov patriace do tejto triedy.

42 - Služby inžinierov a odborných pracovníkov - vypracovávanie odborných správ, poradenstvo v oblasti výskumu a vývoja použitia uvedených výrobkov a materiálov.

(540) GEOTEK

(731) DEK a. s., Tiskařská 10/257, 108 00 Praha, CZ;

(740) Kubinyi Peter, Bc., Trenčín, SK;

(210) 2063-2010

(220) 27.12.2010

9 (511) 41

(511) 41 - Kultúrne aktivity, a to služby poskytované tretími osobami pri rozvoji duševných schopností osôb, ako aj služby určené na zábavu alebo na povzbudenie pozornosti.

(540)



(731) Krišťálové krídlo s. r. o., Žatevná 8, 841 01 Bratislava, SK;

(210) 5582-2010

(220) 20.8.2010

9 (511) 30, 32, 33, 43

(511) 30 - Korenie; káva; cestoviny; nápoje na báze čajov; omáčky.

32 - Vody (nápoje); zeleninové džúsy (nápoje); pivo.

33 - Alkoholické nápoje s výnimkou piva; destilované nápoje.

43 - Služby barov; bufety (rýchle občerstvenie); reštaurácie; príprava a dodávka jedál na objednávku domov.

(540) FRESH MADE ASIA

(731) BUDDHA BROTHERS s.r.o., Zochova 16, 811 03 Bratislava, SK;

(210) 5583-2010

(220) 20.8.2010

9 (511) 30, 32, 33, 43

(511) 30 - Korenie; káva, cestoviny; nápoje na báze čajov; omáčky.

32 - Vody (nápoje); zeleninové džúsy (nápoje); pivo.

33 - Alkoholické nápoje s výnimkou piva; destilované nápoje.

43 - Služby barov; bufety (rýchle občerstvenie); reštaurácie; príprava a dodávka jedál na objednávku domov.

(540) BUDDHA BROTHERS

(731) BUDDHA BROTHERS s.r.o., Zochova 16, 811 03 Bratislava, SK;

(210) 5742-2010

(220) 5.11.2010

9 (511) 16, 25, 35, 41, 42, 45

(511) 16 - Knihy a brožúry; časopisy všetkých druhov a rozmerov; kalendáre; plagáty.

25 - Odevy a oblečenie predovšetkým ako reklamné nosiče.

35 - Reklama; reklamná, inzertná a propagačná činnosť; reklama on-line na počítačovej komunikačnej sieti; rozhlasová a televízna reklama; reklamné agentúry; vydávanie, aktualizovanie a rozširovanie reklamných materiálov zákazníkovi (letáky, tlačoviny, vzorky); prieskum trhu a verejnej mienky; štatistické kompilácie; hospodárske a ekonomické predpovede; marketing; podpora predaja pre tretie osoby; odborné obchodné poradenstvo; poskytovanie obchodných informácií; zbieranie a zoraďovanie údajov v počítačových databázach; vedenie kartoték v počítači; predvádzanie tovaru na reklamné účely a podporu predaja; lepenie plagátov; organizovanie komerčných alebo reklamných výstav a veľtrhov; vzťahy s verejnosťou; prieskum vzťahov medzi občanmi, podnikmi, inštitúciami a spoločenskými organizáciami; činnosť politických strán spočívajúca v propagovaní politických programov a dokumentov; činnosť politických strán spočívajúca vo vzťahoch s verejnosťou; lobistické služby na obchodné účely; sprostredkovanie uvedených služieb; sprostredkovanie obchodu s tovarom; sprostredkovanie služieb uvedených v triedach 41, 42 a 45; politické prieskumy týkajúce sa verejnej mienky.

41 - Činnosť politických strán spočívajúca vo vzdelávaní, organizovaní a zhromažďovaní občanov; organizovanie predvolebných kampaní; organizovanie politických aktivít patriacich do triedy 41 a stretnutí politických strán s občanmi; organizovanie politických konvencií; zabezpečovanie výcvikov, kurzov a školení; zábava pri organizovaní politických aktivít; športová a kultúrna činnosť; spoločenská výchova; vzdelávanie; školenia; organizovanie a vedenie kongresov, konferencií, seminárov, organizovanie kultúrnych alebo vzdelávacích výstav; organizovanie lotérií, plesov, športových súťaží, súťaží krásy, živých vystúpení; organizovanie spoločenských a politických zhromaždení, organizovanie manifestácií a sprievodov; poskytovanie elektronických publikácií on-line (bez možnosti kopírovania); vydávanie kníh, časopisov a periodík; vydávanie textov s výnimkou reklamných alebo náborových textov; on-line vydávanie kníh a časopisov v elektronickej podobe; informácie o výchove a vzdelávaní; pedagogické informácie; poradenstvo v oblasti vzdelávania; knižnice; výroba rozhlasových alebo televíznych programov; poskytovanie informácií v oblasti organizovania politických aktivít patriace do triedy 41; poskytovanie konzultácií v oblasti organizovania služieb uvedených v triede 41 a týkajúcich sa politiky; poskytovanie informácií týkajúcich sa organizovania služieb uvedených v triede 41 a týkajúcich sa politiky; činnosť politických strán spočívajúca v zastúpení záujmov občanov predovšetkým pred verejnými alebo štátnymi orgánmi a inštitúciami patriaca do tejto triedy; poradenstvo v oblasti životného prostredia týkajúce sa vzdelávania, organizovania spoločenských akcií, manifestácií a sprievodov.

42 - Spoločenské, politické alebo politologické analýzy a predpovede; poradenstvo v oblasti vývoja a výskumu, architektúry, urbanistického plánovania, inžinierskych činností, kontroly kvality, dizajnu, počítačových databáz, softvéru a hardvéru; expertné služby v oblasti politického manažmentu; vytváranie a udržiavanie počítačových webových stránok pre zákazníkov.

45 - Právne služby; právne poradenstvo; právny výskum; poradenstvo v oblasti ľudských práv; činnosť politických strán spočívajúca v zastúpení záujmov občanov predovšetkým pred verejnými alebo štátnymi orgánmi a inštitúciami (právne služby); poradenstvo v oblasti životného prostredia (právne služby); sociálne a právne štúdie a prieskumy.

(540)



(731) Strana demokratickej ľavice, Panská 9, 811 01 Bratislava, SK;

(210) 5743-2010

(220) 5.11.2010

9 (511) 16, 25, 35, 41, 42, 45

(511) 16 - Knihy a brožúry; časopisy všetkých druhov a rozmerov; kalendáre; plagáty.

25 - Odevy a oblečenie predovšetkým ako reklamné nosiče.

35 - Reklama; reklamná, inzertná a propagačná činnosť; reklama on-line na počítačovej komunikačnej sieti; rozhlasová a televízna reklama; reklamné agentúry; vydávanie, aktualizovanie a rozširovanie reklamných materiálov zákazníkom (letáky, tlačoviny, vzorky); prieskum trhu a verejnej mienky; štatistické kompilácie; hospodárske a ekonomické predpovede; marketing; podpora predaja pre tretie osoby; odborné obchodné poradenstvo; poskytovanie obchodných informácií; zbieranie a zoraďovanie údajov v počítačových databázach; vedenie kartoték v počítači; predvádzanie tovaru na reklamné účely a podporu predaja; lepenie plagátov; organizovanie komerčných alebo reklamných výstav a veľtrhov; vzťahy s verejnosťou; prieskum vzťahov medzi občanmi, podnikmi, inštitúciami a spoločenskými organizáciami; činnosť politických strán spočívajúca v propagovaní politických programov a dokumentov; činnosť politických strán spočívajúca vo vzťahoch s verejnosťou; lobistické služby na obchodné účely; sprostredkovanie uvedených služieb; sprostredkovanie obchodu s tovarom; sprostredkovanie služieb uvedených v triedach 41, 42 a 45; politické prieskumy týkajúce sa verejnej mienky.

41 - Činnosť politických strán spočívajúca vo vzdelávaní, organizovaní a zhromažďovaní občanov; organizovanie predvolebných kampaní; organizovanie politických aktivít patriacich do triedy 41 a stretnutí politických strán s občanmi; organizovanie politických konvencií; zabezpečovanie

výcvikov, kurzov a školení; zábava pri organizovaní politických aktivít; športová a kultúrna činnosť; spoločenská výchova; vzdelávanie; školenia; organizovanie a vedenie kongresov, konferencií, seminárov, organizovanie kultúrnych alebo vzdelávacích výstav; organizovanie lotérií, plesov, športových súťaží, súťaží krásy, živých vystúpení; organizovanie spoločenských a politických zhromaždení, organizovanie manifestácií a sprievodov; poskytovanie elektronických publikácií on-line (bez možnosti kopírovania); vydávanie kníh, časopisov a periodík; vydávanie textov s výnimkou reklamných alebo náborových textov; on-line vydávanie kníh a časopisov v elektronickej podobe; informácie o výchove a vzdelávaní; pedagogické informácie; poradenstvo v oblasti vzdelávania; knižnice; výroba rozhlasových alebo televíznych programov; poskytovanie informácií v oblasti organizovania politických aktivít patriace do triedy 41; poskytovanie konzultácií v oblasti organizovania služieb uvedených v triede 41 a týkajúcich sa politiky; poskytovanie informácií týkajúcich sa organizovania služieb uvedených v triede 41 a týkajúcich sa politiky; činnosť politických strán spočívajúca v zastúpení záujmov občanov predovšetkým pred verejnými alebo štátnymi orgánmi a inštitúciami patriaca do tejto triedy; poradenstvo v oblasti životného prostredia týkajúce sa vzdelávania, organizovania spoločenských akcií, manifestácií a sprievodov.

42 - Spoločenské, politické alebo politologické analýzy a predpovede; poradenstvo v oblasti vývoja a výskumu, architektúry, urbanistického plánovania, inžinierskych činností, kontroly kvality, dizajnu, počítačových databáz, softvéru a hardvéru; expertné služby v oblasti politického manažmentu; vytváranie a udržiavanie počítačových webových stránok pre zákazníkov.

45 - Právne služby; právne poradenstvo; právny výskum; poradenstvo v oblasti ľudských práv; činnosť politických strán spočívajúca v zastúpení záujmov občanov predovšetkým pred verejnými alebo štátnymi orgánmi a inštitúciami (právne služby); poradenstvo v oblasti životného prostredia (právne služby); sociálne a právne štúdie a prieskumy.

(540)



(591) červená, modrá, biela

(731) Strana demokratickej ľavice, Panská 9, 811 01 Bratislava, SK;

(210) 5750-2010

(220) 8.11.2010

9 (511) 16, 35, 38, 41

(511) 16 - Papier, lepenka a výrobky z týchto materiálov, ktoré nie sú zaradené do iných tried; tlačiarenské výrobky s výnimkou tlačiarenských strojov a s výnimkou tlačiarenských farieb, tlačoviny; väzby na knihy; fotografie; papiernický to-

var; lepidlá na kancelárske účely a pre domácnosť; potreby pre umelcov; štetce; písacie stroje a kancelárske potreby (okrem nábytku); učebné a vyučovacie pomôcky s výnimkou prístrojov; plastické obaly (nezaradené do iných tried); tlačiarenské písmo; štočky.

35 - Reklama; organizácia a administrácia obchodných záležitostí; kancelárske práce, okrem propagačnej činnosti.

38 - Telekomunikačné služby; televízne vysielanie, komunikačné služby, televízny prenos, šírenie televíznych programov, káblové televízne vysielanie; komunikácia prostredníctvom sietí z optických vlákien, komunikácia prostredníctvom počítačových terminálov, počítačom podporovaný prenos správ a obrazových materiálov, poskytovanie internetových diskusných ("chatovacích") priestorov, služby poskytujúce telekomunikačný prenos cez internet.

41 - Výchova a vzdelávanie, odborné školenia, zábava, športová a kultúrna činnosť, televízna zábava, filmové štúdiá, filmová produkcia, prenájom kín - filmov, produkcia televíznych programov, dabing, produkcia filmov na videopáskach.

(540) MEGAMAX

(731) Chello Central Europe s.r.o., Pobežní 620/3, 186 00 Praha, CZ;

(740) Mešková Viera, Ing., Bratislava, SK;

(210) 5814-2010

(220) 23.11.2010

9 (511) 29, 35, 40

(511) 29 - Syry.

35 - Sprostredkovanie nákupu a predaja uvedených tovarov, maloobchodné služby s uvedenými tovarmi, veľkoobchodná činnosť s uvedenými tovarmi, predvádzanie tovaru.

40 - Spracovanie syrov pre tretie osoby.

(540)



(591) modrá, červená, zelená, čierna, biela

(731) NIKA, spol. s r.o., Nová 135, 017 01 Považská Bystrica, SK;

(740) Fajnorová Mária, Ing., Bratislava, SK;

(210) 5853-2010

(220) 6.12.2010

9 (511) 25, 28, 35

(511) 25 - Obuv, protišmykové pomôcky na obuv; športová obuv, futbalová obuv, sandále, odevy, športové odevy, športové oblečenie, športové tričká, dresy, bundy, kabáty, kapucne, kombinézy, kostýmy, košele, nohavice, sukne, nepremokavý odev, vrecká na odevy, pokrývky hlavy, čiapky, čapice, šály, šiltovky, šatky, čelenky, ponožky, podkolenky, pančuchy, potné vložky, pulóvre, svetre, opasky, opasky na doklady a peniaze ako súčasť oblečenia, rukavice, športové tričká, župany, spodná bielizeň, spodná bielizeň zabraňujúca poteniu, spodná bielizeň pohlcujúca pot, tielka, vesty, konfekcia, kúpacie čiapky, lyžiarske topánky, topán-

ky, šnurovacie topánky, plavky, plážové odevy, vrchné ošatenie, ostatné športové odevy patriace do tejto triedy.

28 - Korčule, kolieskové korčule, lyže, surfy, lyžiarske viazania, snoubordy, wakeboardy, skejtbordy, postroje pre horolezcov patriace do tejto triedy, horolezecké opasky, tenisové rakety, tenisové siete, snežnice, vosky na lyže, vodné lyže, obaly na lyže, golfové palice, golfové rukavice, golfové vaky s kolieskami alebo bez koliesok, hokejky, stoly na stolný tenis, športové a telocvičné potreby a náradie patriace do triedy 28, chrániče ako športové potreby, športové rukavice, lopty na hranie, plutvy na plávanie, stacionárne bicykle na cvičenie, zariadenia na telesné cvičenie patriace do triedy 28.

35 - Sprostredkovanie obchodu s uvedenými tovarmi v triede 25 a 28 a s kempingovými potrebami, športovými výrobkami a potrebami pre turistiku, okuliarmi, slnečnými okuliarmi, kabelkami, peňaženkami, plecniakmi, taškami, kuframi, cestovnými taškami, oblečením, odevmi, textilom, textilnými doplnkami a obuvou; maloobchodné služby pre tretie osoby s uvedenými tovarmi v triedach 25 a 28 a s kempingovými potrebami, športovými výrobkami a potrebami pre turistiku, okuliarmi, slnečnými okuliarmi, kabelkami, peňaženkami, plecniakmi, taškami, kuframi, cestovnými taškami, oblečením, odevmi, textilom, textilnými doplnkami a obuvou; poradenstvo v obchodnej činnosti, obchodné alebo podnikateľské informácie, obchodný manažment, obchodná správa; obchodná administratíva; obchodný alebo podnikateľský prieskum; prieskum trhu; prieskum verejnej mienky; reklama, reklama (on-line) na počítačovej komunikačnej sieti; rozširovanie reklamných oznamov; rozširovanie reklamných materiálov zákazníkom, (letáky, prospekty, tlačivá, vzorky); zasielanie reklamných materiálov zákazníkom; vydávanie a aktualizovanie reklamných materiálov; distribúcia vzoriek tovaru; organizovanie reklamných hier na propagáciu predaja; uverejňovanie reklamných textov; vydávanie reklamných alebo náborových textov; vzťahy s verejnosťou, prenájom reklamných plôch; organizovanie komerčných alebo reklamných výstav a veľtrhov, predvádzanie tovaru, ponuka, sprostredkovanie a výber tovaru prostredníctvom katalógu, reklamná a inzertná činnosť, propagácia, marketing, reklamná, inzertná a propagačná činnosť prostredníctvom akéhokoľvek média prostredníctvom telefónnej dátovej alebo informačnej siete; prenájom reklamných informačných a komunikačných miest; sprostredkovanie v obchodných vzťahoch.

(540)



(591) žltá, modrá

(731) Ing. Ondrej Kavka - OK-SPORT, Záhradnícka 314/16, 058 01 Poprad, SK;

(210) 5873-2010

(220) 15.12.2010

9 (511) 12, 37, 39

(511) 12 - Vozidlá; dopravné prostriedky na pohyb po zemi, vode alebo vo vzduchu; motorové vozidlá, bicykle, motocykle, ich súčasti, a to motory a hnacie stroje, motory s vlastným pohonom, prevodové (rýchlostné) skrine, karosérie vozidiel, podvozky, systémy riadenia, tlmiče, prevodovky, prevodové hriadele, tyče pozemných vozidiel, brzdy, kolesá, ráfiky kolies, kryty na kolesá, sedadlá, zabezpečovacie zariadenia a prístroje proti odcudzeniu vozidiel, alarmy, klaksóny, poťahy sedadiel, opierky na sedadlá, spätné zrkadlá, volanty, ochranné lišty a tyče, stierače, torzné tyče, uzávery a zátky na nádrže, chrániče nárazníkov, spriahadlá a spojky pre vlečné vozidlá a prívesy, nosiče batožiny, nosiče lyží, spojery, dvere, strešné okná, okenné tabule.

37 - Prenájom stavebných strojov; čistenie a údržba vozidiel; údržba, servis a opravy vozidiel; asistancia a pomoc pri poruche (defekte) a oprave vozidiel; opravy, protektorovanie alebo vulkanizácia pneumatík; inštalácia, údržba a opravy strojov.

39 - Doprava, prenájom vozidiel, požičiavanie alebo náhrada vozidiel, asistancia pri poruche vozidiel (ťahanie vozidiel), prenájom garáží a parkovacích miest, riadenie vozového parku a skladovanie vozového parku.

(540) PEUGEOT Certifikované Jazdené Vozidlá

(731) Automobiles PEUGEOT, 75, Avenue de la Grande Armée, 75116 Paris, FR;

(740) PATENTSERVIS BRATISLAVA, a. s., Bratislava, SK;

(210) 5874-2010

(220) 15.12.2010

9 (511) 12, 37, 39

(511) 12 - Vozidlá; dopravné prostriedky na pohyb po zemi, vode alebo vo vzduchu; motorové vozidlá, bicykle, motocykle, ich súčasti, a to motory a hnacie stroje, motory s vlastným pohonom, prevodové (rýchlostné) skrine, karosérie vozidiel, podvozky, systémy riadenia, tlmiče, prevodovky, prevodové hriadele, tyče pozemných vozidiel, brzdy, kolesá, ráfiky kolies, kryty na kolesá, sedadlá, zabezpečovacie zariadenia a prístroje proti odcudzeniu vozidiel, alarmy, klaksóny, poťahy sedadiel, opierky na sedadlá, spätné zrkadlá, volanty, ochranné lišty a tyče, stierače, torzné tyče, uzávery a zátky na nádrže, chrániče nárazníkov, spriahadlá a spojky pre vlečné vozidlá a prívesy, nosiče batožiny, nosiče lyží, spojery, dvere, strešné okná, okenné tabule.

37 - Prenájom stavebných strojov; čistenie a údržba vozidiel; údržba, servis a opravy vozidiel; asistancia a pomoc pri poruche (defekte) a oprave vozidiel; opravy, protektorovanie alebo vulkanizácia pneumatík; inštalácia, údržba a opravy strojov.

39 - Doprava, prenájom vozidiel, požičiavanie alebo náhrada vozidiel, asistancia pri poruche vozidiel (ťahanie vozidiel), prenájom garáží a parkovacích miest, riadenie vozového parku a skladovanie vozového parku.

(540)

(591) modrá, čierna, sivá, biela

(731) Automobiles PEUGEOT, 75, Avenue de la Grande Armée, 75116 Paris, FR;

(740) PATENTSERVIS BRATISLAVA a. s., Bratislava, SK;

(210) 5902-2010

(220) 22.12.2010

9 (511) 4, 7, 11, 12

(511) 4 - Minerálne oleje a tuky na priemyselné účely (nie pre pohonné hmoty), neminerálne oleje a tuky na priemyselné účely (nie pre pohonné hmoty), vosky (suroviny), pevné mazadlá, surová nafta, čistená ropa, priemyselné oleje, motorové oleje, mazadlá, pohonné hmoty, motorová nafta, ľahké oleje, oleje do spaľovacích motorov, horľavé oleje. 7 - Generátory elektrickej energie so systémom využitia odpadového tepla, poľnohospodárske nástroje, s výnimkou ručných, poľnohospodárske stroje, kombajny, sejacie stroje na ryžu, viazače na žatvu, mobilné mláčačky, stroje na lúpanie ryže, motorové kultivátory, krovinnorezy, sadiace stroje na zeleninu, sekačky na trávu, motory a stroje s výnimkou do pozemných vozidiel, diely a príslušenstvá pre motory všetkých druhov (nie pre pozemné vozidlá), dieslové motory, benzínové motory s výnimkou motorov do pozemných vozidiel, motory do plavidiel, lodné kompresory, ložiská piestovej tyče valca, piesty, piestové čapy, piestové krúžky, palivové filtre, čerpadlá, čerpadlové stroje, generátory elektriky, dieslové generátory, benzínové generátory, generátory pre benzínové motory, stavebné stroje a prístroje, stroje a prístroje na nakladanie a vykladanie, ich diely a príslušenstvá, stavebné stroje, bagre, kolesové nakladače, lyžicové bagre, buldozéry, snehové pluhy.

11 - Klimatizačné prístroje, GHP (tepelné čerpadlá na plyn), klimatizačné systémy, kotly, chladiace zariadenia, chladiace kontajnery, zariadenia na sušenie krmív, výmenníky tepla, osvetľovacie veže.

12 - Motorizované vozidlá do každého terénu, motory a zariadenia do pozemných vozidiel, vozidlá, plavidlá a ich diely a príslušenstvá, rekreačné lode, rybárske lode, traktory, poľnohospodárske traktory.

(540)

YANMAR

(731) YANMAR CO., LTD., 1-32, Chayamachi, kita-ku, Osaka, JP;

(740) Bušová Eva, JUDr., Bratislava, SK;

(210) 22-2011

(220) 7.1.2011

9 (511) 41, 43

(511) 41 - Organizovanie živých vystúpení; organizovanie hudobných a tanečných akcií.

43 - Služby barov; služby bufetov; kaviarne.

(540)



- (591) žltá, sivá
 (731) RC Slovakia, s.r.o., Hurbanovo nám. 6, 811 03 Bratislava, SK;
 (740) Jakubcová Karin, JUDr., Bratislava, SK;

(210) 23-2011

(220) 7.1.2011

9 (511) 41, 43

- (511) 41 - Organizovanie živých vystúpení; organizovanie hudobných a tanečných akcií.
 43 - Služby barov; služby bufetov; kaviarne.

(540) **MusicBar PRIATELIA**

- (731) RC Slovakia, s.r.o., Hurbanovo nám. 6, 811 03 Bratislava, SK;
 (740) Jakubcová Karin, JUDr., Bratislava, SK;

(210) 74-2011

(220) 19.1.2011

9 (511) 9, 16, 25, 35, 41

- (511) 9 - Diapozitívy; elektronické diáre; kompaktné disky; magnetické disky; optické disky; optické kompaktné disky; elektronické publikácie; hologramy; magnetické identifikačné karty; identifikačné magnetické náramky; elektronické informačné tabule; filmy (exponované); kinofilmy (exponované); kódované magnetické karty; magnetické médiá; magnetické pásky; podložky pod myš; neónové reklamy; magnetické nosiče údajov; optické nosiče údajov; videokazety; videopásky.

16 - Albumy; baliaci papier; brožúry; ceruzky; časopisy; držiaky na písacie potreby; etikety s výnimkou textilných; formuláre; fotografie; grafické znaky; grafické zobrazenia; grafiky; hárkypapiera; kalendáre; predmety z kartónu; katalógy; knihy; knižné záložky; knižné zarážky; komiksy; lepenkové alebo papierové obaly na fľaše; lepenkové alebo papierové škatule; lístky; listový papier; litografie; nálepky, lepiace štítky; násadky na perá; násady na ceruzky; nože na papier (kancelárske pomôcky); obálky (papiernický tovar); obaly (papiernický tovar); obaly na doklady; papierové obaly na spisy; obežníky; obrazy; papierové obrúsky; papierové obrusy; obtačky; papiernický tovar; papierové pásky; pečiatky; perá; peračníky; peračníky, puzdrá na perá; periodiká; písacie potreby; plagáty; plniace perá; podložky na písanie; papierové podložky na stôl; papierové podložky pod pivové poháre; pohľadnice; portréty; poštové známky; pretlače; priesvitky; príručky; prospekty; publikácie; pútače z papiera alebo lepenky; puzdrá na pasy; puzdrá na pečiatky; puzdrá na písacie potreby; puzdrá na šablóny a formy; puzdrá na šekové knižky; reklamné tabule z papiera, kartónu alebo lepenky; grafické reprodukcie; ročenky; papierové ručníky; rytiny; papierové servítky; skicáre; stojany na fotografie; stojany na pečiatky; stojany na perá a ceruzky; stolové prestieranie z papiera; tlačivá; tlačoviny; trhacie kalendáre; umelecké litografie; útržkové bloky; papierové vľajky; vrecká (vrecia, vaky) z papiera alebo plastických materiálov na bale-

nie; papierové vreckovky; záložky do kníh; záložky, stužky do kníh; papierové zástavy; zošity. 25 - Bundy; čiapky; kabáty; klobúky; kombinézy; kostýmy, obleky; košeľe; kravaty; manžety; nohavice; opasky; pokrývky hlavy; pulóvre; rukavice; rukávniky; saká; sukne; svetre; šály; šatky; šaty; šerpy; čiapkové šilty; šilty na pokrývky hlavy; tričká; uniformy; vesty; vrchné ošatenie; zástery; závoje; zvrchníky.

35 - Reklamné agentúry; grafická úprava tlačovín na reklamné účely; lepenie plagátov; marketingové štúdie; organizovanie komerčných alebo reklamných výstav a veľtrhov; organizovanie výstav na obchodné a reklamné účely; prenájom reklamného času vo všetkých komunikačných médiách; prenájom reklamných materiálov; prenájom reklamných priestorov; prieskum verejnej mienky; príprava inzertných stĺpcov; public relations; reklama; online reklama na počítačovej komunikačnej sieti; rozširovanie reklamných materiálov zákazníkom; vydávanie a aktualizovanie reklamných materiálov; rozširovanie reklamných oznamov; prenájom reklamných plôch; uverejňovanie reklamných textov; reprografia dokumentov; rozhlasová reklama; televízna reklama; televízne reklamy.

41 - Digitálna tvorba obrazov na výstupných zariadeniach; informácie o možnostiach zábavy; koncertné siene, sály; organizovanie a vedenie konferencií; organizovanie a vedenie koncertov; organizovanie kultúrnych výstav; organizovanie plesov; organizovanie predstavení; organizovanie súťaží (vedomostných alebo zábavných); organizovanie súťaží krásy; organizovanie športových súťaží; organizovanie živých vystúpení; televízna zábava; organizovanie a plánovanie večierok; vydávanie kníh a časopisov v elektronickej forme (online).

(540)



- (731) Hronec Ivan, PhDr., Haburská 89/35, 821 01 Bratislava, SK;
 (740) Kubínyi Peter, Bc., Trenčín, SK;

(210) 75-2011

(220) 19.1.2011

9 (511) 9, 16, 25, 35, 41

- (511) 9 - Diapozitívy; elektronické diáre; kompaktné disky; magnetické disky; optické disky; optické kompaktné disky; elektronické publikácie; hologramy; magnetické identifikačné karty; identifikačné magnetické náramky; elektronické informačné tabule; filmy (exponované); kinofilmy (exponované); kódované magnetické karty; magnetické médiá; magnetické pásky; podložky pod myš; neónové reklamy; magnetické nosiče údajov; optické nosiče údajov; videokazety; videopásky.

16 - Albumy; baliaci papier; brožúry; ceruzky; časopisy; držiaky na písacie potreby; etikety s výnimkou textilných; formuláre; fotografie; grafické znaky; grafické zobrazenia; grafiky; hárkypapiera; kalendáre; predmety z kartónu; katalógy; knihy; knižné záložky; knižné zarážky; komiksy; lepenkové alebo papierové obaly na fľaše; lepenkové alebo papierové škatule; lístky; listový papier; litografie; nálepky, lepiace štítky; násadky

na perá; násady na ceruzky; nože na papier (kancelárske pomôcky); obálky (papiernický tovar); obaly (papiernický tovar); obaly na doklady; papierové obaly na spisy; obežníky; obrazy; papierové obrúsky; papierové obrusy; obtlačky; papiernický tovar; papierové pásky; pečiatky; perá; peračníky; peračníky, puzdrá na perá; periodiká; písacie potreby; plagáty; plniace perá; podložky na písanie; papierové podložky na stôl; papierové podložky pod pivo poháre; pohľadnice; portréty; poštové známky; pretlačce; priesvitky; príručky; prospekty; publikácie; pútače z papiera alebo lepenky; puzdrá na pasy; puzdrá na pečiatky; puzdrá na písacie potreby; puzdrá na šablóny a formy; puzdrá na šekové knižky; reklamné tabule z papiera, kartónu alebo lepenky; grafické reprodukcie; ročenky; papierové ručníky; rytiny; papierové servítky; skicáre; stojany na fotografie; stojany na pečiatky; stojany na perá a ceruzky; stolové prestieranie z papiera; tlačivá; tlačoviny; trhacie kalendáre; umelecké litografie; útržkové bloky; papierové vľajky; vrecká (vrecia, vaky) z papiera alebo plastických materiálov na balenie; papierové vreckovky; záložky do kníh; záložky, stužky do kníh; papierové zástavy; zošity.

25 - Bundy; čiapky; kabáty; klobúky; kombinézy; kostýmy, obleky; košeľe; kravaty; manžety; nohavice; opasky; pokrývky hlavy; pulóvre; rukavice; rukávniky; saká; sukne; svetre; šály; šatky; šaty; šerpy; čiapkové šilty; šilty na pokrývky hlavy; tričká; uniformy; vesty; vrchné ošatenie; zástery; závoje; zvrchníky.

35 - Reklamné agentúry; grafická úprava tlačovín na reklamné účely; lepenie plagátov; marketingové štúdie; organizovanie komerčných alebo reklamných výstav a veľtrhov; organizovanie výstav na obchodné a reklamné účely; prenájom reklamného času vo všetkých komunikačných médiách; prenájom reklamných materiálov; prenájom reklamných priestorov; prieskum verejnej mienky; príprava inzertných stĺpcov; public relations; reklama; online reklama na počítačovej komunikačnej sieti; rozširovanie reklamných materiálov zákazníkovi; vydávanie a aktualizovanie reklamných materiálov; rozširovanie reklamných oznamov; prenájom reklamných plôch; uverejňovanie reklamných textov; reprografia dokumentov; rozhlasová reklama; televízna reklama; televízne reklamy.

41 - Digitálna tvorba obrazov na výstupných zariadeniach; informácie o možnostiach zábavy; koncertné siene, sály; organizovanie a vedenie konferencií; organizovanie a vedenie koncertov; organizovanie kultúrnych výstav; organizovanie plesov; organizovanie predstavení; organizovanie súťaží (vedomostných alebo zábavných); organizovanie súťaží krásy; organizovanie športových súťaží; organizovanie živých vystúpení; televízna zábava; organizovanie a plánovanie večierkov; vydávanie kníh a časopisov v elektronickej forme (online).

(540)



(731) Hronec Ivan, PhDr., Haburská 89/35, 821 01 Bratislava, SK;

(740) Kubňny Peter, Bc., Trenčín, SK;

(210) 76-2011

(220) 20.1.2011

9 (511) 16, 30, 35

(511) 16 - Vrecia a vrecká z papiera alebo plastických materiálov na balenie; lepenkové alebo papierové škatule; firemné listiny; papiernický tovar; papierové propagačné materiály; informačné brožúry; etikety s výnimkou textilných; nálepky, lepiace štítky; papierové obrúsky; papierové podložky pod poháre.

30 - Cukríky; cukrovinky; cukrovinky na zdobenie vianočných stromčekov; karamelky, bonbóny.

35 - Maloobchodná činnosť s potravinami, s potravinárskymi výrobkami a s obalmi; obchodné odborné poradenstvo v oblasti potravinárstva; činnosti reklamnej agentúry, rozširovanie, vydávanie a aktualizovanie reklamných materiálov; prenájom reklamných priestorov a plôch; prenájom reklamných materiálov; zásielkové reklamné služby; uverejňovanie reklamných textov; aranžovanie výkladov; inzertné činnosti.

(540)



(731) A3 spol. s r.o., Melčice 484, 913 05 Melčice - Lieskové, SK;

(740) Gruber Dalibor, Ing., Košice, SK;

(210) 79-2011

(220) 21.1.2011

9 (511) 9, 16, 35, 38, 41

(511) 9 - Rádiá; zariadenia na spracovanie údajov; zariadenia na prenášanie zvuku; zvukové nahrávacie zariadenia; disky so zvukovými nahrávkami; nosiče zvukových nahrávok; pásky so zvukovými nahrávkami; kompaktné disky; disková jednotka (do počítačov); rádionotelefonne zariadenia; videokazety; zvukové prehrávacie zariadenia, prehrávače.

16 - Albumy; plagáty; periodiká; prospekty; katalógy; knihy; papiernický tovar; písacie potreby.

35 - Reklama; rozširovanie reklamných oznamov; rozhlasová reklama; zbieranie a zoradovanie údajov v počítačových databázach; public relations; uverejňovanie reklamných textov.

38 - Rozhlasové vysielanie; rádiové, rozhlasové vysielanie; poskytovanie priestoru na diskusiu na internete; telefonická komunikácia.

41 - Rozhlasová zábava; zábava, pobavenie; výroba rozhlasových a televíznych programov; organizovanie vedomostných, zábavných alebo športových súťaží; nahrávanie na videopásky.

(540)



(591) modrá, biela

(731) EUROPA 2, a. s., Seberínho 1, 821 03 Bratislava, SK;

(740) Ernek Július, Mgr., Banská Bystrica, SK;

(210) 85-2011

(220) 24.1.2011

9 (511) 35

(511) 35 - Vydávanie, rozširovanie a aktualizovanie reklamných materiálov; rozširovanie reklamných oznámov; prenájom reklamných plôch; zásielkové reklamné služby; uverejňovanie reklamných textov; vyhľadávanie informácií v počítačových súboroch pre zákazníkov; zasielanie reklamných materiálov zákazníkom; zbieranie údajov do počítačových databáz; zoraďovanie údajov v počítačových databázach; on-line reklama na počítačovej komunikačnej sieti; reklama.

(540)



(591) biela, čierna, zelená, modrá, fialová, oranžová

(731) Visible Promotion, s.r.o., Budovateľská 3, 927 01 Šaľa, SK;

(740) TIMAR & partners, s. r. o., Šaľa, SK;

(210) 143-2011

(220) 1.2.2011

9 (511) 9, 16, 35, 38, 41

(511) 9 - Elektronické multimediálne alebo elektronické informačné katalógy; elektronické časopisy; elektronické periodiká a knihy v elektronickej podobe; nosiče magnetických záznamov nahrané aj nenahrané; audiovizuálne diela na nosičoch; audiokazety a videokazety nahrané aj nenahrané; CD disky.

16 - Papier a výrobky z papiera všetkých druhov patriace do tejto triedy; noviny; časopisy; knihy; tlačene propagačné materiály.

35 - Obchodné sprostredkovanie týkajúce sa vydávania tlačovín.

38 - Šírenie elektronických časopisov, informácií, elektronických periodík, kníh v elektronickej podobe prostredníctvom elektronickej, telekomunikačnej alebo počítačovej siete a internetu.

41 - Nakladateľstvo a vydavateľstvo periodických a neperiodických publikácií v tlačenej aj elektronickej podobe (okrem reklamných a náborových textov).

(540)

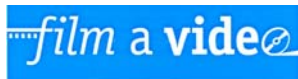

(591) biela, modrá

(731) Filmexport home video s.r.o., Na Moráni 5, 120 00 Praha, CZ;

(740) Gajdošíková Zuzana, Ing., Bratislava, SK;

(210) 165-2011

(220) 2.2.2011

9 (511) 14, 18, 25

(511) 14 - Drahé kovy a ich zliatiny a výrobky z drahých kovov alebo výrobky nimi pokovované, ktoré nie sú zahrnuté v iných triedach; šperky, drahokamy; hodinárske a chronometrické prístroje; ozdôbky; zlatnícke šperky.

18 - Kože a imitácie z kože a výrobky z týchto materiálov nezahrnuté v iných triedach; zvieracie kože, usne; tašky, kufre a cestovné tašky; dážd-níky, slnečníky a vychádzkové palice; biče, postroje a sedlárske výrobky.

25 - Odevy, obuv, pokrývky hlavy; plášte, kabáty, bluzóny, bundy, nohavice, rifle, saká, košele, sukne, pletený tovar, šály, teplákové súpravy, náteľníky, pančuchy, ponožky, kravaty, klobúky, barety, šatky, topánky, čižmy, papuče.

(540) GAS

(731) GROTTO S. P. A, Via Ponte dei Granatieri 4, Chiuppano (Vicenza), IT;

(740) Hörmannová Zuzana, Ing., Bratislava, SK;

(210) 175-2011

(220) 6.2.2011

9 (511) 9, 35, 37, 38, 41, 42

(511) 9 - Počítače, počítačový softvér, periférne zariadenia počítačov.

35 - Sprostredkovanie obchodu s tovarom, vedenie kartoték v počítači; pomoc pri riadení priemyselných alebo obchodných podnikov, poradenstvo v obchodnej činnosti, prenájom kancelárskych strojov a zariadení, riadenie, služby outsourcingu; zbieranie údajov do počítačových databáz, zoraďovanie údajov v počítačových databázach.

37 - Montáž, údržba a opravy počítačov, montáž, údržba a oprava elektrických strojov a prístrojov a spotrebnej elektroniky.

38 - Počítačová komunikácia, prenos správ a obrazových informácií pomocou počítača, elektronic-ká pošta.

41 - Školiaca činnosť v oblasti elektrotechniky, výpočtovej techniky a informatiky, vydávanie kníh, vydávanie textov s výnimkou reklamných alebo náborových textov.

42 - Počítačové programovanie, výroba a tvorba softvéru, inštalácia, spustenie a aktualizovanie počítačových programov, poradenstvo v oblasti počítačového hardvéru, servis počítačových programov, prieskum v oblasti využitia počítačov, ochrana proti zavíreniu počítačov, prevod a konverzia počítačových programov a údajov (okrem fyzickej konverzie), výskum a vývoj prvkov riadiacej, automatizačnej, regulačnej a prístrojovej, signali-začnej, oznamovacej a zabezpečovacej techniky, výskum a vývoj priemyselných a spotrebných strojov a zariadení, výskum a vývoj v oblasti prírodných a technických vied.

(540)



(591) modrá, čierna, biela

(731) IT Association, s. r. o., Pred poľom 368/12, 911 01 Trenčín, SK;

(210) 199-2011

(220) 11.2.2011

9 (511) 2

(511) 2 - Farby akrylové, alkydové, azbestové, emailové, epoxidové, olejové, syntetické; farby s počítačom riadeným obsahom zložiek; maliarske farby, tónovacie farby, nátery pre interiér a exteriér.

(540) BRILLANT

(731) HET spol. s r. o., Ohníč čp.14, 417 65 Ohníč, CZ;

(740) Bačík Kvetoslav, Ing., Nová Dubnica, SK;

(210) 234-2011

(220) 16.2.2011

9 (511) 2, 9, 11, 16, 35, 37, 42

(511) 2 - Náplne do tlačiarní a kopírovacích prístrojov, tonery do fotokopírovacích prístrojov.

9 - Počítače a ich časti, periférne zariadenia počítačov, tlačiarne k počítačom, palubné počítače (navigácie), rozhrania počítačov, monitorovacie počítačové programy, operačné programy (nahrané), počítačové programy (nahrané), počítačové programy (stiahnuté z telekomunikačnej siete), programy na počítačové hry, programy obsluhujúce počítač, elektrické a koaxiálne káble, káble s optickými vláknami, spojky a svorky na elektrické káble, spojky a svorky pre počítače, konektory a spojky (elektrina), faxy, mobilné telefóny, videotelefóny, meracie prístroje, elektrické monitorovacie prístroje, telefónne prístroje, premietacie prístroje, pásky na zvukové nahrávanie, prístroje na nahrávanie, prenos a reprodukciu zvuku alebo obrazu, čítacie zariadenia (informatika), snímáče (zariadenia na spracovanie údajov), skenery, tlačiarne k počítačom, monitory, modemy, počítačové klávesnice, pamäte počítačov, periférne zariadenia počítačov, kompaktné disky, magnetické disky, optické disky, pružné disky, nosiče údajov, textové procesory (zariadenia na úpravu a spracovanie textov), vysielačie zariadenia (telekomunikácie), zariadenia na spracovanie údajov, pásky na zvukové nahrávanie, zariadenia na prenášanie zvuku, zvukové nahrávacie zariadenia, disky zvukových nahrávok, nosiče zvukových nahrávok, hracie zariadenia fungujúce po pripojení na externú obrazovku alebo monitor, zábavné zariadenia fungujúce po pripojení na externú obrazovku alebo monitor, fotoaparáty, statívy a trojnožky na fotoaparáty, antény, autorádiá, elektrické batérie, čítače čiarových kódov, diaľkové ovládače, DVD prehrávače, elektrické drôty, elektrické zariadenia na diaľkové ovládanie priemyselných procesov, fotokopírovacie stroje (fotografické elektrostatické alebo termické), gramofóny, kamery, pamäťové a mikroprocesorové karty, kazetové prehrávače, magnetické médiá, magnetické páskové jednotky do počítačov, magnetofóny, merače elektrických strát, elektrické meracie zariadenia, myši (informatika), nabíjačky akumulátorov, objektívy, optické čítače, optické disky, optické nosiče údajov, počítač - zápisník, prenosný prehrávač, elektrické zariadenia na priťahovanie a ničenie hmyzu, prúdové usmerňovače, rádiá, registračné pokladnice, riadiace a rozvodné panely (elektrina), videokazety, videopásky, zástrčky, zásuvky (elektrické kontakty), zariadenia na spracovanie údajov.

11 - Mikrovlnné rúry.

16 - Kopírovacie zariadenia, pásky do počítačových tlačiarní, papierové pásky a štítky na zaznamenávanie počítačových programov, písacie stroje (elektrické aj neelektrické), laminovačky - platové obalovače dokumentov ako kancelárska potreba, papier, ktorý nie je zahrnutý v iných triedach, papier do kopírovacích a registračných strojov, papierový tovar, papierové pásky, papierové pásky na zaznamenávanie PC programov, pásky do písacích strojov, prenosné tlačiarňičky (kancelárska pomôcka).

35 - Sprostredkovanie služieb uvedených v triede 37, sprostredkovanie uvedených služieb prostredníctvom komunikačných médií, elektronickej pošty, počítačových sietí a internetu.

37 - Inštalácia, údržba a opravy počítačov a ich častí (hardvéru), opravy kancelárskej a reprodukčnej techniky, opravy výrobkov a zariadení spotrebnej elektroniky, inštalácia, údržba a opravy elektrických a dátových sietí, poskytovanie informácií on-line týkajúcich sa služieb uvedených v triede 37, inštalácia a opravy telefónov.

42 - Prenájom počítačov a príslušenstva k počítačom, odborné poradenstvo v oblasti počítačov, počítačových programov a v oblasti zariadení na spracovanie dát, návrh a vývoj počítačového softvéru a hardvéru, úpravy a aktualizovanie počítačových softvérov, poskytovanie počítačových softvérov, prenájom počítačového softvéru, poradenské, konzultačné a expertízne služby v oblasti počítačových softvérov, poskytovanie informácií v oblasti počítačového softvéru, zhotovovanie kópií počítačových programov, inštalácia počítačových programov, prevod a konverzia počítačových programov a údajov, poskytovanie uvedených služieb prostredníctvom komunikačných médií, elektronickej pošty, počítačových sietí a internetu.

(540)

(591) modrá, biela

(731) HENRICH SONNENSCHNEIN - ITSK, F. Mojtu 22, 949 01 Nitra, SK;

(210) 235-2011

(220) 16.2.2011

9 (511) 2, 9, 11, 16, 35, 37, 42

(511) 2 - Náplne do tlačiarní a kopírovacích prístrojov, tonery do fotokopírovacích prístrojov.

9 - Počítače a ich časti, periférne zariadenia počítačov, tlačiarne k počítačom, palubné počítače (navigácie), rozhrania počítačov, monitorovacie počítačové programy, operačné programy (nahrané), počítačové programy (nahrané), počítačové programy (stiahnuté z telekomunikačnej siete), programy na počítačové hry, programy obsluhujúce počítač, elektrické a koaxiálne káble, káble s optickými vláknami, spojky a svorky na elektrické káble, spojky a svorky pre počítače, konektory a spojky (elektrina), faxy, mobilné telefóny, videotelefóny, meracie prístroje, elektrické monitorovacie prístroje, telefónne prístroje, premietacie prístroje,

je, pásky na zvukové nahrávanie, prístroje na nahrávanie, prenos a reprodukciu zvuku alebo obrazu, čítacie zariadenia (informatika), snímače (zariadenia na spracovanie údajov), skenery, tlačiarne k počítačom, monitory, modemy, počítačové klávesnice, pamäte počítačov, periférne zariadenia počítačov, kompaktné disky, magnetické disky, optické disky, pružné disky, nosiče údajov, textové procesory (zariadenia na úpravu a spracovanie textov), vysielacie zariadenia (telekomunikácie), zariadenia na spracovanie údajov, pásky na zvukové nahrávanie, zariadenia na prenášanie zvuku, zvukové nahrávacie zariadenia, disky zvukových nahrávok, nosiče zvukové nahrávok, hracie zariadenia fungujúce po pripojení na externú obrazovku alebo monitor, zábavné zariadenia fungujúce po pripojení na externú obrazovku alebo monitor, fotoaparáty, statívy a trojnožky na fotoaparáty, antény, autorádiá, elektrické batérie, čítače čiarových kódov, diaľkové ovládače, DVD prehrávače, elektrické drôty, elektrické zariadenia na diaľkové ovládanie priemyselných procesov, fotokopírovacie stroje (fotografické elektrostatické alebo termické), gramofóny, kamery, pamäťové a mikroprocesorové karty, kazetové prehrávače, magnetické médiá, magnetické páskové jednotky do počítačov, magnetofóny, merače elektrických strát, elektrické meracie zariadenia, myši (informatika), nabíjačky akumulátorov, objektívy, optické čítače, optické disky, optické nosiče údajov, počítač - zápisník, prenosný prehrávač, elektrické zariadenia na priťahovanie a ničenie hmyzu, prúdové usmerňovače, rádiá, registračné pokladnice, riadiace a rozvodné panely (elektrina), videokazety, videopásky, zástrčky, zásuvky (elektrické kontakty), zariadenia na spracovanie údajov.

11 - Mikrovlnné rúry.
16 - Kopírovacie zariadenia, pásky do počítačových tlačiarní, papierové pásky a štítky na zaznamenávanie počítačových programov, písacie stroje (elektrické aj neelektrické), laminovačky - platové obalovače dokumentov ako kancelárska potreba, papier, ktorý nie je zahrnutý v iných triedach, papier do kopírovacích a registračných strojov, papiernický tovar, papierové pásky, papierové pásky na zaznamenávanie PC programov, pásky do písacích strojov, prenosné tlačiarničky (kancelárska pomôcka).

35 - Sprostredkovanie služieb uvedených v triede 37, sprostredkovanie uvedených služieb prostredníctvom komunikačných médií, elektronickej pošty, počítačových sietí a internetu.

37 - Inštalácia, údržba a opravy počítačov a ich častí (hardvéru), opravy kancelárskej a reprodukčnej techniky, opravy výrobkov a zariadení spotrebnej elektroniky, inštalácia, údržba a opravy elektrických a dátových sietí, poskytovanie informácií on-line týkajúcich sa služieb uvedených v triede 37, inštalácia a opravy telefónov.

42 - Prenájom počítačov a príslušenstva k počítačom, odborné poradenstvo v oblasti počítačov, počítačových programov a v oblasti zariadení na spracovanie dát, návrh a vývoj počítačového softvéru a hardvéru, úpravy a aktualizovanie počítačových softvérov, poskytovanie počítačových softvérov, prenájom počítačového softvéru, poradeniské, konzultačné a expertízne služby v oblasti počítačových softvérov, poskytovanie informácií

v oblasti počítačového softvéru, zhotovovanie kópií počítačových programov, inštalácia počítačových programov, prevod a konverzia počítačových programov a údajov, poskytovanie uvedených služieb prostredníctvom komunikačných médií, elektronickej pošty, počítačových sietí a internetu.

(540) HENRI

(731) HENRICH SONNENSCHNEIN - ITSK, F. Mojtu 22, 949 01 Nitra, SK;

(210) 272-2011

(220) 22.2.2011

9 (511) 29

(511) 29 - Mlieko a mliečne výrobky; smotana a jogurtové dezerty.

(540) Delissimo

(731) RAJO a.s., Studená 35, 823 55 Bratislava, SK;

(740) Bachratá Magdaléna, Mgr., Bratislava, SK;

(210) 282-2011

(220) 24.2.2011

9 (511) 41, 45

(511) 41 - Vydávanie kníh; organizovanie kultúrnych a vzdelávacích výstav; organizovanie živých vystúpení a táborov; uchovávanie a prezentácia kultúrneho dedičstva organizovaním výstav, súťaží, koncertov, konferencií, seminárov a ďalších kultúrnych projektov (s výnimkou reklamných a propagačných), ktoré napomáhajú upevňovať slovenské vlastníctvo; vzdelávanie a kultúrna činnosť prostredníctvom zhromaždených dokumentov a zbirokov; vydávanie periodík s výnimkou reklamných a náborových.

45 - Požičiavanie krojov a kostýmov.

(540)



(591) červená, modrá, biela, čierna

(731) Matica slovenská, Námestie Jozefa C. Hronského 1, 036 52 Martin, SK;

(210) 283-2011

(220) 24.2.2011

9 (511) 6, 17, 37, 40

(511) 6 - Kovy a ich zliatiny; stavebný materiál z kovu; zámočnícky a železiarsky tovar; káble z obyčajných kovov s výnimkou elektrických; iné výrobky z kovov, ktoré nie sú zahrnuté v iných triedach; rudy.

17 - Kaučuk, guma, azbest, slúda a výrobky z nich; plasty ako polotovary; tesniace upchávacie a izolačné materiály; ohybné rúry a hadice s výnimkou kovových.

37 - Stavebníctvo; opravy; montážne a inštaláčnne služby.

40 - Spracovanie a úprava materiálov.

(540)



- (591) červená, čierna
 (731) Seller Company, s.r.o., Pálfyho 23, 900 25 Chorvátsky Grob, SK;
 (740) Legal Counsels s. r. o., Bratislava, SK;

(210) 285-2011

(220) 24.2.2011

9 (511) 9, 16, 35, 41, 42

- (511) 9 - Počítačový softvér, počítačový hardvér.
 16 - Tlačoviny, a to periodiká, informačné bulletin, brožúry, príručky a používateľské manuály súvisiace s počítačovým softvérom a hardvérom, reklamné materiály.
 35 - Sprostredkovateľská činnosť v oblasti nákupu a predaja tovarov; reklamná činnosť a propagácia; vydávanie a aktualizovanie reklamných materiálov.
 41 - Vydávanie publikácií, brožúr, katalógov, príručiek.
 42 - Tvorba a poradenská činnosť v oblasti programov na spracovanie dát a informačných systémov; návrhy a tvorba konštrukčných a technologických riešení v strojárstve, elektrotechnike a elektronike.

(540)



- (731) Berith Július, Mgr., Soblahov 838, 913 38 Soblahov, SK;
 (740) ŽOVICOVÁ & ŽOVIC IP, s.r.o., Bratislava, SK;

(210) 286-2011

(220) 24.2.2011

9 (511) 9, 16, 35, 41, 42

- (511) 9 - Počítačový softvér, počítačový hardvér.
 16 - Tlačoviny, a to periodiká, informačné bulletin, brožúry, príručky a používateľské manuály súvisiace s počítačovým softvérom a hardvérom, reklamné materiály.
 35 - Sprostredkovateľská činnosť v oblasti nákupu a predaja tovarov; reklamná činnosť a propagácia; vydávanie a aktualizovanie reklamných materiálov.
 41 - Vydávanie publikácií, brožúr, katalógov, príručiek.
 42 - Tvorba a poradenská činnosť v oblasti programov na spracovanie dát a informačných systémov; návrhy a tvorba konštrukčných a technologických riešení v strojárstve, elektrotechnike a elektronike.

(540)



- (591) zelená, fialová

- (731) Berith Július, Mgr., Soblahov 838, 913 38 Soblahov, SK;

- (740) ŽOVICOVÁ & ŽOVIC IP, s.r.o., Bratislava, SK;

(210) 287-2011

(220) 24.2.2011

9 (511) 9, 16, 35, 41, 42

- (511) 9 - Počítačový softvér, počítačový hardvér.
 16 - Tlačoviny, a to periodiká, informačné bulletin, brožúry, príručky a používateľské manuály súvisiace s počítačovým softvérom a hardvérom, reklamné materiály.
 35 - Sprostredkovateľská činnosť v oblasti nákupu a predaja tovarov; reklamná činnosť a propagácia; vydávanie a aktualizovanie reklamných materiálov.
 41 - Vydávanie publikácií, brožúr, katalógov, príručiek.
 42 - Tvorba a poradenská činnosť v oblasti programov na spracovanie dát a informačných systémov; návrhy a tvorba konštrukčných a technologických riešení v strojárstve, elektrotechnike a elektronike.

(540)



- (731) Berith Július, Mgr., Soblahov 838, 913 38 Soblahov, SK;

- (740) ŽOVICOVÁ & ŽOVIC IP, s.r.o., Bratislava, SK;

(210) 289-2011

(220) 24.2.2011

9 (511) 1, 5, 31

- (511) 1 - Chemikálie určené pre poľnohospodárstvo, záhradníctvo a lesníctvo; hnojivá pre pôdu; pestovateľské substráty a iné pestovateľské médiá patriace do tejto triedy.
 5 - Výrobky na ničenie škodlivých zvierat; fungicídy; herbicídy.
 31 - Osivo; rastliny a prírodné kvetiny; krmivo pre zvieratá; výrobky poľnohospodárske, záhradné a lesné patriace do tejto triedy.

(540)



- (591) zelená, oranžová, žltá, čierna

- (731) NOHEL GARDEN, s.r.o., Horáková 437/8, 951 41 Lužianky, SK;

(210) 353-2011

(220) 28.2.2011

9 (511) 15

- (511) 15 - Gitary.

(540)



- (731) Sivčák Rudolf, Zákamenné 142, 029 56 Zákamenné, SK;

(210) 355-2011

(220) 25.2.2011

9 (511) 16, 35, 39, 41, 42, 43

(511) 16 - Baliaci papier, blahoprajné pohľadnice, brožované knihy, brožúry, brožúrky, bublinové obaly z plastických materiálov (na balenie), časopisy, etikety s výnimkou textilných, fotografie, grafické zobrazenie, grafiky, chroraolitografy (polygrafia), kalendáre, kartón, lepenka, katalógy, papierové kávové filtre, knihy, lepenkové alebo papierové škatule, lepenkové alebo papierové obaly na fľaše, lepenkové platne (papiernický tovar), lepiace pásky na kancelárske účely a použitie v domácnosti, leporelá, mapy, obálky (papiernický tovar), obaly (papiernický tovar), obrazy, papiernický tovar, periodické a neperiodické publikácie, plagáty, predmety z kartónu, prospekty, pútače z papiera alebo lepenky, reklamné tabule z papiera, kartónu alebo lepenky, reprodukcie grafické, tlačené reklamné materiály, umelecké litografie, umelohmotné fólie na balenie, vrecia z papiera alebo plastických materiálov, vrecká z papiera alebo plastických materiálov.

35 - Maloobchodné služby týkajúce sa nahratých a nenahratých zvukových záznamov, marketingové štúdie, obchodný alebo podnikateľský prieskum, organizovanie audiovizuálnych predstavení na komerčné a reklamné účely, pomoc pri riadení obchodnej činnosti, poradenstvo v obchodnej činnosti, poskytovanie obchodných alebo podnikateľských informácií, predvádzanie (služby modeliek) na reklamné účely a podporu predaja, prenájom reklamných materiálov, reklama, reklamná a propagačná činnosť, reklamné agentúry, rozširovanie reklamných oznamov, rozširovanie reklamných materiálov zákazníkom (letáky, prospekty, tlačivá, vzorky), televízna reklama, rozhlasová reklama, vydávanie a aktualizovanie reklamných materiálov a zvukovo-obrazových záznamov a periodických a neperiodických publikácií na reklamné účely, vydávanie, uverejňovanie a rozširovanie reklamných a náborových textov, obchodný manažment v oblasti umenia, marketingové štúdie, obchodný alebo podnikateľský prieskum, obchodný manažment a podnikové poradenstvo, organizovanie výstav na komerčné alebo reklamné účely, personálne poradenstvo, prieskum trhu, prieskum verejnej mienky, vzťahy s verejnosťou (prieskum vzťahov medzi podnikmi, inštitúciami a spoločenským prostredím), spracovanie textov, zásielkové reklamné služby, predvádzanie tovaru, distribúcia vzoriek, organizovanie reklamných hier na propagáciu predaja, prenájom reklamných priestorov, prenájom reklamných plôch, podpora predaja (pre tretie osoby) reklamná a inzertná činnosť prostredníctvom telefónnej dátovej alebo informačnej siete, poskytovanie informácií a iných informačných produktov reklamného charakteru, prenájom reklamných informačných a komunikačných miest, služby riadenia ľudských zdrojov, zbieranie údajov do počítačových databáz, zoraďovanie údajov v počítačových databázach, sprostredkovanie obchodu s tovarom, sprostredkovanie v obchodných vzťahoch, sprostredkovanie obchodu s umeleckými dielami a starožitnosťami, obchodné sprostredkovanie služieb uvedených v triedach 35, 39, 41, 42 a 43.

39 - Sprevádzanie turistov, turistické prehliadky, uskladnenie tovaru, balenie tovaru, preprava cestujúcich, sprevádzanie cestujúcich, informácie o doprave, doručovacie služby, kuriérske služby, doručovanie balíkov, doručovanie kvetov, organizovanie exkurzií, lodná doprava, nosenie batôžín, organizovanie ciest, organizovanie turistických plavieb, prenájom koní, prenájom miesta na parkovanie, prenájom pojazdných kresiel, rezervácia miesteniek na cestovanie, sprostredkovanie prepravy, služby poskytované výletnými loďami, organizovanie výletov.

41 - Akadémie (vzdelávanie), detské škôlky, divadelné predstavenia, služby v oblasti estrád, filmová tvorba, informácie o možnostiach rekreácie, informácie o možnostiach rozptýlenia, informácie o možnostiach zábavy, informácie o výchove a vzdelávaní, internátne školy, služby v kempingoch so športovým programom, výchovno-zábavné klubové služby, činnosť umeleckej a športovej agentúry, činnosť v oblasti zábavy a kultúry a športu, kluby zdravia (telesné cvičenia), obveselenie, organizácia a vedenie dielní na výučbu, organizovanie a vedenie kolokvií, organizovanie a vedenie konferencií, organizovanie a vedenie kongresov, organizovanie a vedenie seminárov, organizovanie a vedenie sympózií, organizovanie kultúrnych alebo vzdelávacích výstav, organizovanie plesov, organizovanie predstavení (manažérske služby), organizovanie súťaží vedomostných alebo zábavných, organizovanie súťaží krásy, organizovanie športových súťaží, organizovanie živých vystúpení, zábavné parky, služby prázdninových táborov (zábava), prenájom potápačského výstroja, prevádzkovanie športových zariadení, redigovanie scenárov, služby na oddych a rekreáciu, rozhlasová zábava, skúšanie a preskúšavanie (pedagogická činnosť), školenie, filmové štúdiá, telesné cvičenie, televízna zábava, umelecké módné agentúry, organizovanie a plánovanie večierok, vydávanie textov s výnimkou reklamných alebo náborových, fotografická reportáž, fotografovanie, výroba (tvorba) videofilmov, výroba divadelných alebo iných predstavení, choreografie šermiarskych scén, výroba rozhlasových a televíznych programov, vyučovanie, vzdelávanie, zábava, pobavenie, živé predstavenia, aranžovanie kvetov, nahrávanie videopások, služby v oblasti zábavy a pobavenia spojené s oživením histórie (living history), výučba historického šermu, vydavateľská činnosť s výnimkou vydávania reklamných textov, vydávanie periodických a neperiodických publikácií s výnimkou reklamných, zverejňovanie a vydávanie kníh, revue a magazínov, požičiavanie nahratých nosičov zvukových a zvukovo-obrazových záznamov, prenájom hudobných nástrojov a hudobnej aparatúry.

42 - Grafický dizajn, navrhovanie (priemyselný dizajn), navrhovanie obalov, obalový dizajn, umelecký dizajn, módný dizajn, štúdie technických projektov, projektová činnosť, výskum a vývoj nových výrobkov (pre zákazníkov), servis počítačových programov, počítačové programovanie, poradenské služby v oblasti počítačového softvéru, prenájom počítačového softvéru, tvorba softvéru, návrhy, štrukturovanie a programovanie či iné vytváranie počítačových programov a počítačových systémov, najmä programového vybave-

nia internetových, intranetových či iných sieťových serverov, serverových staníc a systémov vrátane ich inštalácie, zavádzania, aktualizácie a údržby, návrhy, štrukturovanie a programovanie či iné vytváranie báz dát, iných dátových systémov a aplikácií na ich spracovanie vrátane poskytovania prístupu k nim a ich inštalácie, zavádzania, aktualizácie a údržby, návrhy, štrukturovanie a programovanie či iné vytváranie internetových či intranetových počítačových stránok a nástieniek (webpages a wesbites) a internetových či intranetových aplikácií vrátane ich inštalácie, zavádzania, aktualizácie a údržby, hostovanie (poskytovanie voľného priestoru) na internetové či intranetové počítačové stránky a nástienky (webpages a websites) alebo hostovanie (poskytovanie voľného priestoru) v rámci týchto stránok či nástieniek, hostovanie (poskytovanie voľného priestoru) na internetové či intranetové aplikácie, prevod (konverzia) počítačových programov, dát či iných údajov v elektronickej podobe z rôznych formátov do iných formátov, prevod (konverzia) dokumentov, dát či iných údajov z fyzických médií na elektronicke médiá, aktualizovanie počítačových programov, obnovovanie počítačových databáz, prieskum v oblasti využitia počítačov, vytváranie a udržiavanie webových stránok pre zákazníkov.

43 - Služby barov, bufety (rýchle občerstvenie), detské jasle, hotelierske služby, jedálne a závodné jedálne, kaviarne, motelové služby, poskytovanie ubytovania pre zvieratá, penzióny, ubytovacie služby v prázdninových táboroch, prenájom prednáškových sál, prenájom prenosných stavieb, poskytovanie hotelového ubytovania, prevádzkovanie kempov, príprava a dodávka jedál na objednávku do domu, reštaurácie (jedálne), samoobslužné reštaurácie, rezervácia hotelov, rezervácia penziónov, rezervácia prechodného ubytovania, turistické ubytovne, ubytovacie kancelárie (hotely, penzióny), prenájom prechodného ubytovania.

(540)

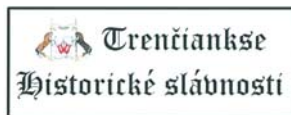

- (591) červená, hnedá, žltá, modrá, sivá, čierna, biela
 (731) SHŠ WAGUS, n.o., M. Turkovej 26, 911 01 Trenčín, SK;
 (740) Belička Ivan, Ing., Banská Bystrica, SK;

(210) 356-2011

(220) 25.2.2011

9 (511) 16, 35, 39, 41, 42, 43

(511) 16 - Baliaci papier, blahoprajné pohľadnice, brožované knihy, brožúry, brožúrky, bublinové obaly z plastických materiálov (na balenie), časopisy, etikety s výnimkou textilných, fotografie, grafické zobrazenie, grafiky, chroraolitografy (polygrafia), kalendáre, kartón, lepenka, katalógy, papierové kávové filtre, knihy, lepenkové alebo papierové škatule, lepenkové alebo papierové obaly na fľaše, lepenkové platne (papiernický tovar), lepiace pásy na kancelárske účely a použitie v domácnosti, leporelá, mapy, obálky (papiernický tovar), obaly (papiernický tovar), obrazy, pa-

piernický tovar, periodické a neperiodické publikácie, plagáty, predmety z kartónu, prospekty, pútače z papiera alebo lepenky, reklamné tabule z papiera, kartónu alebo lepenky, reprodukcie grafické, tlačené reklamné materiály, umelecké litografie, umelohmotné fólie na balenie, vrecia z papiera alebo plastických materiálov, vrecká z papiera alebo plastických materiálov.

35 - Maloobchodné služby týkajúce sa nahratých a nenahratých zvukových záznamov, marketingové štúdie, obchodný alebo podnikateľský prieskum, organizovanie audiovizuálnych predstavení na komerčné a reklamné účely, pomoc pri riadení obchodnej činnosti, poradenstvo v obchodnej činnosti, poskytovanie obchodných alebo podnikateľských informácií, predvádzanie (služby modeliek) na reklamné účely a podporu predaja, prenájom reklamných materiálov, reklama, reklamná a propagačná činnosť, reklamné agentúry, rozširovanie reklamných oznamov, rozširovanie reklamných materiálov zákazníkom (letáky, prospekty, tlačivá, vzorky), televízna reklama, rozhlasová reklama, vydávanie a aktualizovanie reklamných materiálov a zvukovo-obrazových záznamov a periodických a neperiodických publikácií na reklamné účely, vydávanie, uverejňovanie a rozširovanie reklamných a náborových textov, obchodný manažment v oblasti umenia, marketingové štúdie, obchodný alebo podnikateľský prieskum, obchodný manažment a podnikové poradenstvo, organizovanie výstav na komerčné alebo reklamné účely, personálne poradenstvo, prieskum trhu, prieskum verejnej mienky, vzťahy s verejnosťou (prieskum vzťahov medzi podnikmi, inštitúciami a spoločenským prostredím), spracovanie textov, zásielkové reklamné služby, predvádzanie tovaru, distribúcia vzoriek, organizovanie reklamných hier na propagáciu predaja, prenájom reklamných priestorov, prenájom reklamných plôch, podpora predaja (pre tretie osoby) reklamná a inzertná činnosť prostredníctvom telefónnej dátovej alebo informačnej siete, poskytovanie informácií a iných informačných produktov reklamného charakteru, prenájom reklamných informačných a komunikačných miest, služby riadenia ľudských zdrojov, zbieranie údajov do počítačových databáz, zoraďovanie údajov v počítačových databázach, sprostredkovanie obchodu s tovarom, sprostredkovanie v obchodných vzťahoch, sprostredkovanie obchodu s umeleckými dielami a starožitnosťami, obchodné sprostredkovanie služieb uvedených v triedach 35, 39, 41, 42 a 43.

39 - Sprevádzanie turistov, turistické prehliadky, uskladnenie tovaru, balenie tovaru, preprava cestujúcich, sprevádzanie cestujúcich, informácie o doprave, doručovacie služby, kuriérske služby, doručovanie balíkov, doručovanie kvetov, organizovanie exkurzií, lodná doprava, nosenie batožín, organizovanie ciest, organizovanie turistických plavieb, prenájom koní, prenájom miesta na parkovanie, prenájom pojazdných kresiel, rezervácia miestieniek na cestovanie, sprostredkovanie prepravy, služby poskytované výletnými loďami, organizovanie výletov.

41 - Akadémie (vzdelávanie), detské škôlky, divadelné predstavenia, služby v oblasti estrád, filmová tvorba, informácie o možnostiach rekreácie, informácie o možnostiach rozptýlenia, infor-

mácie o možnostiach zábavy, informácie o výchove a vzdelávaní, internátne školy, služby v kempingoch so športovým programom, výchovno-zábavné klubové služby, činnosť umeleckej a športovej agentúry, činnosť v oblasti zábavy a kultúry a športu, kluby zdravia (telesné cvičenia), obveselenie, organizácia a vedenie dielní na výučbu, organizovanie a vedenie kolokvií, organizovanie a vedenie konferencií, organizovanie a vedenie kongresov, organizovanie a vedenie seminárov, organizovanie a vedenie sympózií, organizovanie kultúrnych alebo vzdelávacích výstav, organizovanie plesov, organizovanie predstavení (manažérske služby), organizovanie súťaží vedomostných alebo zábavných, organizovanie súťaží krásy, organizovanie športových súťaží, organizovanie živých vystúpení, zábavné parky, služby prázdninových táborov (zábava), prenájom potápačského výstroja, prevádzkovanie športových zariadení, redigovanie scenárov, služby na oddych a rekreáciu, rozhlasová zábava, skúšanie a preskúšavanie (pedagogická činnosť), školenie, filmové štúdiá, telesné cvičenie, televízna zábava, umelecké módné agentúry, organizovanie a plánovanie večierkov, vydávanie textov s výnimkou reklamných alebo náborových, fotografická reportáž, fotografovanie, výroba (tvorba) videofilmov, výroba divadelných alebo iných predstavení, choreografie šermiarskych scén, výroba rozhlasových a televíznych programov, vyučovanie, vzdelávanie, zábava, pobavenie, živé predstavenia, aranžovanie kvetov, nahrávanie video pásov, služby v oblasti zábavy a pobavenia spojené s oživením histórie (living history), výučba historického šermu, vydateľská činnosť s výnimkou vydávania reklamných textov, vydávanie periodických a neperiodických publikácií s výnimkou reklamných, zverejňovanie a vydávanie kníh, revue a magazínov, požičiavanie nahratých nosičov zvukových a zvukovo-obrazových záznamov, prenájom hudobných nástrojov a hudobnej aparatury.

42 - Grafický dizajn, navrhovanie (priemyselný dizajn), navrhovanie obalov, obalový dizajn, umelecký dizajn, módný dizajn, štúdie technických projektov, projektová činnosť, výskum a vývoj nových výrobkov (pre zákazníkov), servis počítačových programov, počítačové programovanie, poradenské služby v oblasti počítačového softvéru, prenájom počítačového softvéru, tvorba softvéru, návrhy, štrukturovanie a programovanie či iné vytváranie počítačových programov a počítačových systémov, najmä programového vybavenia internetových, intranetových či iných sieťových serverov, serverových staníc a systémov vrátane ich inštalácie, zavádzania, aktualizácie a údržby, návrhy, štrukturovanie a programovanie či iné vytváranie báz dát, iných dátových systémov a aplikácií na ich spracovanie vrátane poskytovania prístupu k nim a ich inštalácie, zavádzania, aktualizácie a údržby, návrhy, štrukturovanie a programovanie či iné vytváranie internetových či intranetových počítačových stránok a násteniek (webpages a websites) a internetových či intranetových aplikácií vrátane ich inštalácie, zavádzania, aktualizácie a údržby, hosťovanie (poskytovanie voľného priestoru) na internetové či intranetové počítačové stránky a nástenky (webpages a web-

sites) alebo hosťovanie (poskytovanie voľného priestoru) v rámci týchto stránok či násteniek, hosťovanie (poskytovanie voľného priestoru) na internetové či intranetové aplikácie, prevod (konverzia) počítačových programov, dát či iných údajov v elektronickej podobe z rôznych formátov do iných formátov, prevod (konverzia) dokumentov, dát či iných údajov z fyzických médií na elektronické médiá, aktualizovanie počítačových programov, obnovovanie počítačových databáz, prieskum v oblasti využitia počítačov, vytváranie a udržiavanie webových stránok pre zákazníkov.
43 - Služby barov, bufety (rýchle občerstvenie), detské jasle, hotelierske služby, jedálne a závodné jedálne, kaviarne, motelové služby, poskytovanie ubytovania pre zvieratá, penzióny, ubytovacie služby v prázdninových táboroch, prenájom prednáškových sál, prenájom prenosných stavieb, poskytovanie hotelového ubytovania, prevádzkovanie kempov, príprava a dodávka jedál na objednávku do domu, reštaurácie (jedálne), samoobslužné reštaurácie, rezervácia hotelov, rezervácia penziónov, rezervácia prechodného ubytovania, turistické ubytovne, ubytovacie kancelárie (hotely, penzióny), prenájom prechodného ubytovania.

(540)

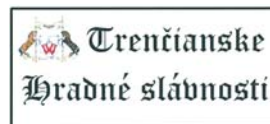

- (591) červená, hnedá, žltá, modrá, sivá, čierna, biela
(731) SHŠ WAGUS, n.o., M. Turkovej 26, 911 01 Trenčín, SK;
(740) Belička Ivan, Ing., Banská Bystrica, SK;

(210) 376-2011

(220) 3.3.2011

9 (511) 9, 11, 40

- (511) 9 - Solárne články.
11 - Solárne kolektory.
40 - Výroba energie.

(540)



- (591) červená, sivá, biela
(731) Nelumbo s.r.o., Pražská 585, 430 01 Chomutov, CZ;

(210) 378-2011

(220) 3.3.2011

9 (511) 35, 36, 41

- (511) 35 - Činnosť organizačných a ekonomických poradcov; vedenie účtovníctva; audítorská činnosť v oblasti účtovníctva; sprostredkovateľská činnosť v oblasti ekonomických služieb; sprostredkovanie obchodu s tovarmi.
36 - Audítorské služby týkajúce sa daní; audítorské poradenstvo.
41 - Vydateľská činnosť s výnimkou vydávania reklamných materiálov; školiaca činnosť, najmä v oblasti účtovníctva.

(540) D.E.A.

(731) Data Eko Audit Consult, spol. s r. o., Hattalova 12 A,

831 03 Bratislava, SK;

(740) Bachratá Magdaléna, Mgr., Bratislava, SK;

(210) 390-2011

(220) 7.3.2011

9 (511) 9, 16, 28, 35, 38, 41, 42, 45

(511) 9 - Zvukové, obrazové a zvukovo-obrazové nahrávky na všetkých druhoch nosičov, ako aj v digitálnej (elektronickej) podobe, informácie, dáta, databázy, katalógy, programy v elektronickej podobe; elektronické publikácie s možnosťou kopírovania; prístroje na nahrávanie, prenos a reprodukciu zvuku alebo obrazu.

16 - Noviny, časopisy, periodiká, knihy a iné tlačoviny, výrobky z papiera, kartónu a lepenky, ktoré nie sú zahrnuté v iných triedach; papiernický tovar a písacie potreby, vzdelávacie a učebné potreby okrem prístrojov, divadelné dekorácie, papierové propagačné materiály, letáky, prospekty, pohľadnice, obálky, obaly (papiernický tovar), peračníky, puzdrá na perá, štítky (papierové nálepky), vyučovacie pomôcky vo forme hier, kancelárske potreby s výnimkou nábytku, kalendáre, príručky, plagáty, listový papier, stolové prestieranie z papiera, papierové obrusy, záložky do kníh, vrecká z papiera alebo plastických materiálov, školské potreby s výnimkou prístrojov, papierové podložky na stôl, nálepky na kancelárske použitie alebo pre domácnosť, ročenky, stojany na perá a ceruzky, papierové podložky pod poháre, oznámenia (papiernický tovar), papierové vlajky, papierové zástavy, nože na papier, otvárače na listy, papierové obrúsky, puzdrá na písacie potreby, pútače z papiera alebo lepenky, utierky, etikety s výnimkou textilných, lepiace

štítky, darčekové a reklamné predmety z papiera.
28 - Hry, hračky a veci na hranie, potreby na gymnastiku a šport, elektronické hračky a hry, hracie automaty a zariadenia na hry s výnimkou automatov a zariadení fungujúcich po pripojení na externú obrazovku alebo monitor, bábiky a oblečenia pre bábiky, plyšové a látkové hračky, medvedíkovia, náhradné dielce a príslušenstvo pre všetky uvedené druhy tovarov, hracie karty, mechanické hračkárske figúrky, autíčka na hranie, zmenšené modely automobilov na hranie, hračkárske stavebné konštrukcie a dráhy na prevádzku vozidiel na hranie, vypchané hračky, hracie súpravy, kufríky s hrami, balónikmi (hračka), žartovné predmety na párty, škrabošky, karnevalové masky, masky (hračka), puzzle, šarkany, dekorácie na vianočné stromčeky (s výnimkou osvetľovacích telies a cukrovíniok), umelé vianočné stromčeky, držiaky na sviečky na vianočné stromčeky, skejtbordy, korčule, golfové vaky s kolieskami alebo bez koliesok, golfové rukavice, rukavice na hry, bábky, marionety, hracie lopty, palice a rakety na hranie, lopty, papierové klobúky, doplnky a súčasti a príslušenstvá, všetko uvedené patriace do tejto triedy.

35 - Reklamná činnosť; prenájom reklamného času vo všetkých komunikačných médiách, ako aj v počítačovej komunikačnej sieti; prenájom reklamných materiálov; prenájom reklamných plôch;

televízna a rozhlasová reklama; rozširovanie reklamných alebo inzertných oznamov a materiálov; organizovanie výstav na komerčné alebo reklamné účely; vydávanie, zverejňovanie a rozširovanie reklamných textov a materiálov; obchodný manažment a poradenstvo; prezentácia výrobkov a služieb v komunikačných médiách; organizovanie reklamných hier na propagáciu predaja; vyhľadávanie sponzorov; poradenské a informačné služby v oblasti uvedených služieb v triede 35; komerčné informačné kancelárie.

38 - Televízne a rozhlasové vysielanie všetkých druhov programov; komunikačné služby prostredníctvom audio textu, teletextu, rozhlasu, televízie, počítačovej siete, mobilných telefónov, poskytovanie telekomunikačných služieb; poskytovanie telekomunikačného pripojenia do svetovej počítačovej siete; poskytovanie telekomunikačných kanálov na telenákupe; poskytovanie priestoru na diskusiu na internete; prenos a šírenie správ, informácií, publikácií, audiovizuálnych diel prostredníctvom komunikačných sietí vrátane internetu; tlačové kancelárie; poradenské a informačné služby v oblasti uvedených služieb v triede 38.

41 - Výroba televíznych a rozhlasových programov; výroba publicistických, spravodajských, zábavných, vzdelávacích, kultúrnych a športových programov; výroba hudobných programov; hudobno-skladateľské služby; organizovanie zábavných, kultúrnych, športových a vzdelávacích podujatí; vzdelávacia činnosť; organizovanie vedomostných, športových, zábavných, hudobných a športových súťaží; zábavné služby; organizovanie zábav, karnevalov, plesov; plánovanie a organizovanie večierkov; moderovanie relácií, programov a podujatí; zábavné parky; služby a zábava poskytované v prázdninových táboroch; služby klubov zdravia; výchovno-zábavné klubové služby; organizovanie a vedenie seminárov, kongresov, školení, konferencií; organizovanie živých seminárov, kongresov, školení, konferencií; organizovanie súťaží krásy; organizovanie živých vystúpení; živé predstavenia; filmová, divadelná a hudobná tvorba, služby filmových, divadelných a nahrávacích štúdií; dabingové služby; požíčovanie filmov; požíčovanie filmových premietačích prístrojov a príslušenstva; divadelné predstavenia; výroba divadelných alebo iných predstavení; služby agentúr sprostredkujúcich divadelných, koncertných a varietných umelcov; rezervácia vstupeniek; výroba a prenájom zvukových a zvukovo-obrazových nahrávok; vydavateľská a nakladateľská činnosť s výnimkou vydávania reklamných materiálov; zverejňovanie a vydávanie textov okrem reklamných; poskytovanie elektronických publikácií on-line (bez možnosti kopírovania), vydávanie a zverejňovanie elektronických publikácií; elektronická edičná činnosť (DTP služby), organizovanie kultúrnych alebo vzdelávacích výstav; umelecké módné agentúry; kempingové služby spojené so športovým programom, služby súvisiace s telesnými cvičeniami; zábavné služby nočných klubov; poskytovanie počítačových hier (on-line); informácie o výchove, vzdelávaní; informácie o možnostiach rozptylenia; informácie o možnostiach zábavy, rekreácie; informácie, správy, novinky z oblasti šoubiznisu; prekladateľské služby; prenájom deko-

ráci; poskytovanie služieb na oddych a rekreáciu; prenájom audioprístrojov, videoprístrojov, videorekordérov, premietačiek, televíznych prijímačov, filmov, kultúrnych a vzdelávacích potrieb a prístrojov; prenájom športového výstroja s výnimkou dopravných prostriedkov; reportérске služby; pomoc pri výbere povolania; organizovanie lotérií a stávkových hier; poradenské a informačné služby v oblasti uvedených služieb v triede 41; všetky uvedené služby tiež vrátane služieb poskytovaných prostredníctvom internetu, on-line a interaktívnych počítačových služieb. 42 - Vedecké a technologické služby a výskum a s tým súvisiace navrhovanie; výskumné laboratórne služby; riadenie výskumných, návrhových a vývojových projektov; výskum, navrhovanie a vývoj produktov; technický výskum; výskumné, navrhovacie a vývojové služby súvisiace s počítačmi, počítačovými programami, počítačovými systémami, riešeniami používania počítačových softvérov, so systémami spracúvajúcimi údaje, správou údajov, počítačovými systémami spracúvajúcimi informácie, komunikačnými službami, komunikačnými riešeniami, komunikačnými systémami a sieťovými prepojeniami; navrhovanie počítačového hardvéru; údržba, aktualizácia a navrhovanie počítačového mikroprogramového vybavenia, počítačového softvéru a počítačových programov; počítačové programovanie; príprava a poskytovanie informácií v súvislosti s počítačmi a zariadeniami počítačových sietí; technické poradenstvo a konzultačné služby v oblasti informačných technológií; navrhovanie a vývoj počítačových systémov a telekomunikačných systémov a zariadení; operačné podporné služby pre počítačové siete (softvér); počítačové programovanie on-line; poskytovanie prístupu k elektronickej on-line sieti na nápravu informácií; prenájom počítačov; navrhovanie, náčrt a poverená príprava kompilácie webových stránok na internete; služby virtuálnej a interaktívnej tvorby obrázkov; tvorba, prevádzka a údržba databáz, intranetov a webových stránok; hostovanie na počítačových stránkach (webových stránkach); poskytovanie služieb prevádzkovateľa internetu (ISP); inštalácia a údržba počítačového softvéru; služby poskytovateľa internetu; tvorba, prevádzka a údržba webových stránok, webovej stránky a portálu pre prihlasovací text, obrázky a hudbu poskytovanú buď prostredníctvom počítačov, alebo mobilných telefónov; predpoveď počasia; informačné služby o počasí; služby interiérového dizajnu; informačné a poradenské služby súvisiace s uvedeným. 45 - Poskytovanie licencií na práva priemyselného vlastníctva.

(540)



(591) žltá, čierna

(731) Wiktor Leo Burnett, s.r.o., Leškova 5, 811 04 Bratislava, SK;

(740) MUNDIEROVÁ & PARTNERS, s.r.o., Bratislava, SK;

(210) 398-2011

(220) 7.3.2011

9 (511) 1, 19, 35

(511) 1 - Chemické prípravky pre priemysel, najmä na použitie do cementu a pri výrobe betónu; chemické prísady do cementových a maltových zmesí s výnimkou farieb a olejov; spojovacie činidlá na priemyselné účely.

19 - Nekovové stavebné materiály, najmä cement, balený cement, suché cementové a maltové zmesi. 35 - Reklamná a inzertná činnosť.

(540) **AGROBETON**

(731) Holcim IP Ltd., Zürcherstrasse 156, CH-8645 Jona, CH;

(740) Bachratá Magdaléna, Mgr., Bratislava, SK;

(210) 399-2011

(220) 8.3.2011

9 (511) 16, 35, 41

(511) 16 - Tlačoviny; knižárske výrobky; fotografie. 35 - Reklamná činnosť.

41 - Vzdelávanie; zabezpečovanie výcvikových kurzov a školení; zábava; športová a kultúrna činnosť.

(540)



(731) Opálková Lenka, Bc., Družstevná 393/4, 927 01 Šaľa, SK;

(740) Hanzel Drahoslav, Mgr., Šaľa, SK;

(210) 419-2011

(220) 10.3.2011

9 (511) 45

(511) 45 - Poskytovanie právnych služieb.

(540)

MAĐAR & Partners, s.r.o.
advokátska kancelária

(591) zlatá, biela, bordová, čierna

(731) MAĐAR & Partners, s.r.o., Skuteckého 1, 974 01 Banská Bystrica, SK;

(210) 420-2011

(220) 10.3.2011

9 (511) 35, 36, 37, 42

(511) 35 - Prezentácia výrobkov v komunikačných médiách pre maloobchod.

36 - Správa nehnuteľností, realitné kancelárie.

37 - Stavebníctvo (stavebná činnosť).

42 - Projektovanie stavieb, vypracovanie stavebných výkresov.

(540)



PS STAVBY

- (731) PS STAVBY, s.r.o., Turbínová 1, 831 04 Bratislava, SK;
 (740) Kubányiová Andrea, JUDr., Trnava, SK;

(210) 444-2011

(220) 11.3.2011

9 (511) 16, 35, 41

- (511) 16 - Tlačoviny všetkého druhu vrátane časopisov a slovníkov.
 35 - Reklamná činnosť; marketing.
 41 - Kultúrne a vzdelávacie aktivity.

(540)



- (591) červená, čierna, biela, modrá
 (731) ATOZ Marketing Services, spol. s r. o., Holečkova 657/29, 150 00 Praha, CZ;
 (740) Beleščák Ladislav, Ing., Piešťany, SK;

(210) 482-2011

(220) 21.3.2011

9 (511) 16, 35, 38, 41

- (511) 16 - Tlačoviny, reklamné materiály, informačné bulletiny, publikácie.
 35 - Sprostredkovateľne práce; služby nábory, umiestnenia a dodávania pracovníkov; výber osôb pomocou psychologických testov; personálne poradenstvo; vydávanie reklamných alebo náborových textov; vyhľadávanie a zatried'ovanie zamestnancov; poradenstvo vo vedení ľudských zdrojov; poskytovanie informácií týkajúcich sa prijímania zamestnancov; štúdium, analýza a prieskum trhu; obchodný prieskum; obsadzovanie dočasných pracovných miest; služby agentúry pre dočasnú prácu; dohodnutie pracovných zmlúv; vedenie ľudských zdrojov a vedenie kariér; reklama na počítačovej komunikačnej sieti; vyhľadávanie informácií v počítačových súboroch pre zákazníkov; interaktívne služby zamerané na zisťovanie profesijnej orientácie ľudí prostredníctvom počítačovej komunikačnej siete a príprava životopisov pre tretie osoby; zbieranie údajov do počítačových databáz; marketingové štúdie; reklama; služby v oblasti administratívnej správy; organizovanie konkurzov (výberových konaní) s cieľom nábory zamestnancov.
 38 - Počítačová komunikácia; prenos, šírenie a príjem informácií prostredníctvom internetu.
 41 - Organizovanie a vedenie seminárov a kongresov; vyučovanie, vzdelávanie, skúšanie (pedagogická činnosť); výchova a vzdelávanie zamestnancov; organizovanie kurzov a vzdelávacích stáží; organizovanie konferencií; organizovanie kurzov formou seminárov; aplikácia pedagogickej metódy a metódy sebaoznávania; publikovanie na internete; elektronická edičná činnosť v malom.

(540)



pharma register

- (591) sivá, zelená
 (731) Valena Tomáš, Mgr., Sitnianska 13, 974 11 Banská Bystrica, SK; Bukvaj Martin, Mgr., Rozkvet 2029/52-4, 017 01 Považská Bystrica, SK;

(210) 485-2011

(220) 21.3.2011

9 (511) 2, 9, 11, 12, 35, 36, 37, 39

- (511) 2 - Emaily (laky); farby; ochranné nátery na podvozky vozidiel; ochranné pásky proti korózii; protikorózne oleje; základný ochranný náter na podvozky automobilov.
 9 - Akumulátory elektrické do vozidiel; antény; automobilové výstražné trojuholníky; automobilové zapaľovače cigariet; autorádiá; elektrické batérie do automobilov; bezpečnostné siete (ochranné); bránky parkovacie, uvádzané do chodu vodením mince; elektronické publikácie (stiahnuté z telekomunikačnej siete); meracie prístroje; elektrické meracie zariadenia; nabíjačky akumulátorov; navigačné prístroje vozidiel (palubné počítače); otáčkomery; elektrické otváratele dverí; poplašné zariadenia; automatické riadenie pre dopravné prostriedky; samoregulačné palivové čerpadlá; svetelné alebo mechanické signalizačné panely; simulátory vedenia a riadenia dopravných prostriedkov; taxametre; termostaty do dopravných prostriedkov.
 11 - Automobilové reflektory; zariadenia do automobilov proti oslneniu (výstroj lampa); klimatické zariadenia do vozidiel; odmrazovače automobilov; osvetľovacie prístroje a zariadenia; osvetľovacie zariadenia na dopravné prostriedky; reflektory na vozidlá; reflektory (svetlá); ohrievače na rozmrazovanie skiel vozidiel; šetriče paliva; vykurovacie telesá do automobilov; žiarovky do smeroviek na vozidlá.
 12 - Autobusy; automobilové obývacie prívěsy; automobilové pneumatiky; automobilové podvozky; automobilové reťaze; automobilové strechy; automobily; autopoľahy; autosedadlá; batôžinové nosiče na vozidlá; betonárske miešačky (vozidlá); bezpečnostné pásy na sedadlá automobilov; bezpečnostné sedačky pre deti do automobilov; blatníky; bočné prívěsné vozíky; brzdy vozidiel; čalúnenie automobilov; čelné sklá; dopravné prostriedky na pohyb po zemi, vode, vo vzduchu a po koľajniciach; duše pneumatík; dvere na dopravné prostriedky; hydraulické obvody do vozidiel; kamióny, nákladné vozidlá; kapoty na automobilové motory; karosérie dopravných prostriedkov; kolesá vozidiel; motocykle; nákladné autá; nákladné dodávkové vozidlo; traktory; smerovky na vozidlá; športové autá; spriahadlá, spojky na vlečenie vozidiel; stierače; tienidlá proti slnku do automobilov.
 35 - Administratívne spracovanie obchodných objednávok; dražby; kancelárie zaoberajúce sa dovozom a vývozom; komerčné informačné kancelárie; obchodná správa licencií výrobkov a služieb pre tretie osoby; obchodné alebo podnikateľské

informácie; organizovanie komerčných alebo reklamných výstav a veľtrhov; podpora predaja (pre tretie osoby); predvádzanie tovaru; prenájom reklamného času vo všetkých komunikačných médiách; prenájom reklamných priestorov; prezentácia výrobkov v komunikačných médiách pre maloobchod; on line reklama na počítačovej komunikačnej sieti; rozširovanie reklamných materiálov zákazníkom (letáky, prospekty, tlačoviny, vzorky); rozširovanie reklamných alebo inzertných oznamov; služby porovnávania cien; vyhľadávanie informácií v počítačových súboroch (pre zákazníkov); zasielanie reklamných materiálov zákazníkom; zásobovacie služby s tovarmi v triedach 2, 9, 11, 12 pre tretie osoby (nákup tovarov a služieb pre iné podniky); zbieranie údajov do počítačových databáz; zoraďovanie údajov v počítačových databázach.

36 - Finančné informácie; finančné odhady a oceňovanie (poisťovníctvo, bankovníctvo, nehnuteľnosti); finančný lízing; informácie o poistení; konzultačné služby v oblasti poisťovníctva; oceňovanie nákladov na opravu; pôžičky (finančné); sprostredkovateľská činnosť s nehnuteľnosťami.

37 - Čistenie automobilov; leštenie automobilov; mazanie automobilov; autoservisy (údržba, opravy a tankovanie); čalúnkové opravy; čistenie interiérov; umývanie dopravných prostriedkov; informácie o opravách; lakovanie, glazovanie; interiérové a exteriérové maľovanie a natieranie; čistenie okien; oprava opotrebovaných alebo poškodených motorov; oprava pneumatík vulkanizáciou; prenájom stavebných strojov a zariadení.

39 - Ťahanie alebo vlečenie dopravných prostriedkov pri poruchách; dovoz, doprava; informácie o doprave; informácie o skladovaní; organizovanie ciest; organizovanie exkurzií; osobná doprava; poskytovanie pomoci pri doprave; požičiavanie nosičov na autá; prenájom dopravných prostriedkov; prenájom garáží; preprava a skladovanie odpadu; preprava cestujúcich; rezervácia (v doprave); skladovanie; skladovanie údajov a dokumentov elektronicky uložených; sprostredkovanie prepravy; taxislužba.

(540)

PK Auto

(591) čierna, zelená

(731) PK AUTO, spol. s r.o., Duklianska 23, 080 01 Prešov, SK;

(740) Vojčík & Partners, s.r.o., Košice, SK;

(210) 487-2011

(220) 21.3.2011

9 (511) 35, 36, 45

(511) 35 - Analýzy nákladov, príprava a vyhotovenie daňových priznaní, fakturácia, vyhľadávanie informácií v počítačových súboroch (pre zákazníkov), obchodné alebo podnikateľské informácie; komerčné informačné kancelárie; prenájom kancelárskych strojov a zariadení; komerčné informačné kancelárie; kopírovanie alebo rozmnožovanie dokumentov, príprava miezd a výplatných listín, nábor zamestnancov; pomoc pri riadení obchodnej činnosti, poradenstvo v obchodnej činnosti;

obchodná správa licencií výrobkov a služieb pre tretie osoby, pomoc pri riadení obchodných a priemyselných podnikov; poskytovanie obchodných alebo podnikateľských informácií; profesionálne obchodné alebo podnikateľské poradenstvo; obchodné informácie a rady spotrebiteľom, administratívne spracovanie obchodných objednávok, obchodný alebo podnikateľský prieskum, obchodný manažment a podnikové poradenstvo, organizovanie komerčných alebo reklamných výstav a veľtrhov, organizovanie výstav na komerčné alebo reklamné účely, organizovanie výstav na obchodné a reklamné účely, personálne poradenstvo, zbieranie údajov do počítačových databáz, zoraďovanie údajov v počítačových databázach, poradenstvo pri vedení podnikov, odborné obchodné poradenstvo v obchodnej činnosti, prepisovanie, obchodný prieskum, revízia účtov, poskytovanie pomoci pri riadení obchodných alebo priemyselných podnikov, poradenské služby v oblasti obchodného alebo podnikateľského riadenia, sekretárske služby, služby outsourcingu, sprostredkovateľne práce, účtovníctvo, zostavovanie výpisov z účtov; vedenie kartoték v počítači, vedenie účtovných kníh, sprostredkovanie uvedených služieb, poskytovanie a sprostredkovanie uvedených služieb prostredníctvom komunikačných médií, elektronickej pošty, SMS správ, počítačových sietí a internetu.

36 - Daňové odhady (služby), finančné poradenstvo, finančné služby, finančné konzultačné služby, likvidácia podnikov (finančné služby); prenájom nehnuteľností, sprostredkovateľská činnosť s nehnuteľnosťami; oceňovanie a odhady (daňové), odhady daňové (služby), informácie o poistení; zdravotné poistenie; poradenstvo v oblasti poistenia, prenájom bytov, platobné prevody vykonávané elektronicke, správa nehnuteľností, sprostredkovanie uvedených služieb, poskytovanie a sprostredkovanie uvedených služieb prostredníctvom komunikačných médií, elektronickej pošty, SMS správ, počítačových sietí a internetu.

45 - Služby komerčných právnikov; poradenstvo v oblasti práv duševného vlastníctva, právny výskum.

(540)



(731) TGC CYPRUS Ltd., 6 Neoptolemos Street, 2080 Nicosia, CY;

(740) Sýkorová Kristína, Mgr., Bratislava, SK;

(210) 489-2011

(220) 21.3.2011

9 (511) 5

(511) 5 - Farmaceutické prípravky.

(540) **NEENA**

(731) NOVARTIS AG, 4002 Basel, CH;

(740) Hörmannová Zuzana, Ing., Bratislava, SK;

(210) 506-2011

(220) 23.3.2011

9 (511) 9, 16, 35, 38, 41, 42

(511) 9 - Programy a softvér všetkých druhov na akomkoľvek type nosičov, elektronické zoznamy a adresáre, prístroje elektrické; prístroje na nahrávanie, prenos a reprodukciu zvuku alebo obrazu.

16 - Tlačoviny všetkého druhu; reklamné a propagačné materiály patriace do tejto triedy, plagáty všetkých druhov a rozmerov, reklamné tabule; papiernický tovar, baliace papiere, obaly, kancelárske potreby s výnimkou nábytku, predovšetkým kancelárske potreby použité ako reklamné alebo darčkové predmety.

35 - Reklamné služby, grafická úprava tlačovín, inzertná a propagačná činnosť prostredníctvom siete, online reklama na počítačovej komunikačnej sieti, aktualizovanie a rozširovanie reklamných materiálov a oznamov zákazníkom; rozhlasová a televízna reklama, uverejňovanie reklamných textov; sprostredkovanie obchodných záležitostí, poskytovanie obchodných a podnikateľských informácií, obchodné rady spotrebiteľom, poradenstvo v obchodnej činnosti, zabezpečovanie odbytu, dohodovanie obchodných podmienok; obchodný manažment; marketingové služby; kancelárske a administratívne práce, účtovníctvo; maloobchodná činnosť prostredníctvom internetu s výrobkami týkajúcimi sa elektroniky.

38 - Telekomunikačné služby, prenos signálu pomocou satelitu, pomocou káblvej siete; pomocou terestriálnej siete; vysielanie káblvej televízie; komunikačné služby; telefonická komunikácia, elektronická pošta, komunikácia prostredníctvom optických káblov, posielanie správ; poskytovanie prístupu do databáz; telekomunikačné informácie; prenájom telekomunikačných prístrojov, prenájom modemov, prenájom zariadení na prenos informácií.

41 - Vyučovanie a vzdelávanie, organizovanie a vedenie seminárov, školení, konferencií, kongresov, pedagogické informácie a pedagogická činnosť, konzultačná činnosť v oblasti služieb uvedených v tejto triede, prenájom rozhlasových a televíznych prijímačov; poskytovanie informácií o uvedených službách prostredníctvom telekomunikačných médií, elektronickej pošty, SMS správ, počítačových sietí a internetu.

42 - Návrh a vývoj softvéru a hardvéru, programovanie; poskytovanie internetových vyhľadávačov, udržiavanie a vyhľadávanie počítačových stránok (webových stránok); aktualizovanie počítačových programov, inštalácia počítačových programov; grafické dizajnérstvo, vytváranie webových stránok pre klientov, hostovanie na počítačových stránkach, návrh multimediálnych systémov, zhotovovanie kópií počítačových programov; konzultačná činnosť v oblasti služieb uvedených v tejto triede.

(540)

(591) strieborna, čierna, žltá, oranžová, bordová

(731) Foldyna Miloslav, Horná 144/47, 022 01 Čadca, SK;

(210) 512-2011

(220) 24.3.2011

9 (511) 17, 19, 24

(511) 17 - Umelé vlákna s výnimkou vlákien pre textilný priemysel.

19 - Geotextílie; nekovové vystužovacie materiály pre stavebníctvo; drenážne materiály v rámci tejto triedy; ostatné stavebné textilie v rámci tejto triedy.

24 - Textilné látky.

(540) ZEMTEX

(731) FASTRADE SK, s.r.o., Radlinského 17, 052 01 Spišská Nová Ves, SK;

(210) 514-2011

(220) 24.3.2011

9 (511) 16, 17, 19, 24

(511) 16 - Bublinové obaly z plastických materiálov; umelohmotné fólie na balenie; gumové plátno (papiernictvo); predmety z kartónu.

17 - Difúzne podstrešné fólie; fólie pre záhradkárské potreby; umelé vlákna s výnimkou vlákien pre textilný priemysel.

19 - Nekovové vystužovacie materiály pre stavebníctvo; drenážne materiály v rámci tejto triedy; ostatné stavebné textilie v rámci tejto triedy.

24 - Textilné látky.

(540) FOLSTER

(731) FASTRADE SK, s.r.o., Radlinského 17, 052 01 Spišská Nová Ves, SK;

(210) 515-2011

(220) 24.3.2011

9 (511) 6, 19

(511) 6 - Kovové stavebné konštrukcie; kovové okná.

19 - Stavebné konštrukcie s výnimkou kovových; nekovové vystužovacie materiály pre stavebníctvo.

(540) FLON

(731) FASTRADE SK, s.r.o., Radlinského 17, 052 01 Spišská Nová Ves, SK;

(210) 517-2011

(220) 24.3.2011

9 (511) 6, 7, 8, 19

(511) 6 - Vystužovacie kovové materiály na stavbu budov; kovové debnenie; drôt; drôtené pletivo; kotvy; kovové matice; kovové debny na náradie; kovové nity; kovové podložky; príchytky, klinec; kovové skrutky; kovové reťaze; kovové laná; kovové stavebné konštrukcie.

7 - Nitovacie stroje; elektrické ručné vrtačky.

8 - Brúsky (ručné náradie); brúsne kotúče; brúsne nástroje; dláta, rydlá; kliešte; nástroje na rezanie, sekanie, krájanie (ručné náradie); sekery; vrtáky (ručné nástroje).

19 - Stavebné konštrukcie s výnimkou kovových; nekovové vystužovacie materiály pre stavebníctvo.

(540) FASTREID

(731) FASTRADE SK, s.r.o., Radlinského 17, 052 01 Spišská Nová Ves, SK;

(210) 518-2011

(220) 24.3.2011

9 (511) 16, 35, 37, 39

(511) 16 - Papier, kartón, lepenka a výrobky z týchto materiálov, ktoré nie sú zahrnuté v iných triedach; tlačoviny; fotografie; obalové materiály z plastických hmôt, ktoré nie sú zahrnuté v iných triedach; tlačiarenské písmo.

35 - Reklamné služby; obchodný manažment, obchodná správa; obchodná administratíva; kancelárske práce.

37 - Stavebníctvo; opravy; inštalácie služby.

39 - Preprava; balenie a skladovanie tovaru; organizovanie ciest.

(540)

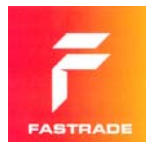

(591) červená, oranžová, biela

(731) FASTRADE SK, s.r.o., Radlinského 17, 052 01 Spišská Nová Ves, SK;

(210) 519-2011

(220) 24.3.2011

9 (511) 16, 35, 37, 39

(511) 16 - Papier, kartón, lepenka a výrobky z týchto materiálov, ktoré nie sú zahrnuté v iných triedach; tlačoviny; fotografie; obalové materiály z plastických hmôt, ktoré nie sú zahrnuté v iných triedach; tlačiarenské písmo.

35 - Reklamné služby; obchodný manažment, obchodná správa; obchodná administratíva; kancelárske práce.

37 - Stavebníctvo; opravy; inštalácie služby.

39 - Preprava; balenie a skladovanie tovaru; organizovanie ciest.

(540)



(591) červená, čierna

(731) FASTRADE SK, s.r.o., Radlinského 17, 052 01 Spišská Nová Ves, SK;

(210) 520-2011

(220) 24.3.2011

9 (511) 6, 17, 19

(511) 6 - Kovové stavebné konštrukcie; bazény (kovové konštrukcie); kovové kade, kovové nádrže; kovové potrubia; kovové vypúšťacie rúry, odvodňovacie rúry, drenážne rúry; kovové rošty; kovové odkvapové rúry.

17 - Hadice s výnimkou kovových; nekovové spojky potrubia; ohybné rúry s výnimkou kovových.

19 - Bazény (nekovové konštrukcie); mriežky s výnimkou kovových; odbočky, prípojky potrubia s výnimkou kovových; poklopy s výnimkou kovových; rámy, mriežky s výnimkou kovových; drenážne nekovové rúry.

(540) FASDRAIN

(731) FASTRADE SK, s.r.o., Radlinského 17, 052 01 Spišská Nová Ves, SK;

(210) 532-2011

(220) 28.3.2011

9 (511) 20

(511) 20 - Nábytok.

(540)

tintihal

(591) fialová, biela

(731) TEAK & GARDEN, s. r. o., Na Hrebienku 34, 811 02 Bratislava, SK;

(740) Bázliková Ivana, Ing., Bratislava, SK;

(210) 544-2011

(220) 28.3.2011

9 (511) 30, 35, 39

(511) 30 - Čaj, čajové výtlačky, náhradky čaju, čajové príchuť, čaj ochutený.

35 - Reklama.

39 - Balenie tovarov.

(540)



(554) trojrozmerná známka

(591) červená, oranžová, žltá, biela, zelená, fialová, čierna

(731) BALIARNE OBCHODU, a. s. POPRAD, Hraničná 664/16, 058 01 Poprad, SK;

(740) Žuffa Ladislav, Ing., Poprad, SK;

(210) 551-2011

(220) 30.3.2011

9 (511) 16, 33, 35

(511) 16 - Reklamné tlačoviny; propagačné a informačné materiály v papierovej forme; etikety s výnimkou textilných; fotografie; obaly a tašky z papiera a plastov neuvedené v iných triedach.

33 - Alkoholické nápoje s výnimkou piva; vína.

35 - Maloobchodná činnosť s vínami, alkoholickými a nealkoholickými nápojmi; vydávanie a rozširovanie reklamných materiálov; reklama; reklamná a propagačná činnosť; on line reklama na počítačovej komunikačnej sieti; zasielanie reklamných materiálov zákazníkom; podpora predaja (pre tretie osoby); rozširovanie vzoriek; predvádzanie tovaru na reklamné účely a podporu predaja.

(540)



(591) červená, žltá, biela, čierna

(731) Trešňák Karol, Diakovce 637, 925 81 Diakovce, SK;

(210) 552-2011

(220) 30.3.2011

9 (511) 16, 33, 35

(511) 16 - Reklamné tlačoviny; propagačné a informačné materiály v papierovej forme; etikety s výnimkou textilných; fotografie; obaly a tašky z papiera a plastov neuvedené v iných triedach.

33 - Alkoholické nápoje s výnimkou piva; vína.

35 - Maloobchodná činnosť s vínami, alkoholickými a nealkoholickými nápojmi; vydávanie a rozširovanie reklamných materiálov; reklama; reklamná a propagačná činnosť; on line reklama na počítačovej komunikačnej sieti; zasielanie reklamných materiálov zákazníkom; podpora predaja (pre tretie osoby); rozširovanie vzoriek; predvádzanie tovaru na reklamné účely a podporu predaja.

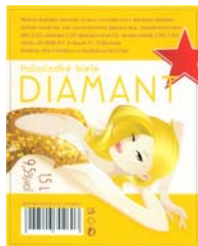
(540)

(591) žltá, červená, biela, čierna, hnedá

(731) Trešňák Karol, Diakovce 637, 925 81 Diakovce, SK;

(210) 554-2011

(220) 30.3.2011

9 (511) 32, 35, 43

(511) 32 - Nealkoholický aperitív; arašidové mlieko (nealkoholické nápoje); výťažky z chmeľu na výrobu piva; citronády; jablkový džús (nealkoholický); ovocné džúsy; hroznový mušt (nekvasený); koktail nealkoholický; kvas (nealkoholický nápoj); prípravky na výrobu likérov; lítna voda; prípravky na výrobu minerálnych vôd; minerálne vody (nápoje); mandľové mlieko ako nápoj; mušty; nápoje izotonické; medové nealkoholické nápoje; nealkoholické nápoje; prípravky na výrobu nápojov; nápoje srviatkové; nealkoholické ovocné nápoje; orgeada (nealkoholický nápoj); ovocné nektáre; nealkoholické ovocné výťažky; paradajkový džús (nápoj); pивná mladinka; pivo; prášky na prípravu šumivých nápojov; príchute na výrobu nápojov; sarsaparilový nápoj; selterská voda, minerálka; šerbety (ovocné nápoje); sirupy na výrobu malinoviek; sirupy na výrobu nápojov; sladina; sladové pivo; sóda; srviatkové nápoje; stolové vody; sýtená voda; prípravky na výrobu sýtenej vody; tablety na prípravu šumivých nápojov; sódová voda; vody (nápoje); zázvorové pivo; zeleninové džúsy (nápoje).

35 - Administratívna správa hotelov; administratívne spracovanie obchodných objednávok; reklamné agentúry; analýzy nákladov; aranžovanie výkladov; vyhotovenie a príprava daňového priznania; fakturácia; fotokopírovanie; grafická úprava tlačovín na reklamné účely; hospodárske, ekonomické predpovede; vyhľadávanie informácií v počítačových súboroch (pre zákazníkov); obchodné

alebo podnikateľské informácie; kancelárie zaoberajúce sa dovozom a vývozom; klasifikovanie vlny; komerčné informačné kancelárie; štatistické kompilácie; prezentácia výrobkov v komunikačných médiách pre maloobchod; kopírovanie alebo rozmnožovanie dokumentov; lepenie plagátov; obchodná správa licencií výrobkov a služieb pre tretie osoby; marketingové štúdie; príprava miezd a výplatných listín; nábor zamestnancov; pomoc pri riadení obchodnej činnosti; poradenstvo v obchodnej činnosti; pomoc pri riadení obchodných a priemyselných podnikov; profesionálne obchodné alebo podnikateľské poradenstvo; obchodné informácie a rady spotrebiteľom; obchodné odhady; obchodný alebo podnikateľský prieskum; obchodný alebo podnikateľský prieskum; obchodný manažment a podnikové poradenstvo; obchodný manažment v oblasti umenia; odkazovacie telefónne služby (pre neprítomných predplatiteľov); organizovanie komerčných alebo reklamných výstav a veľtrhov; organizovanie výstav na obchodné a reklamné účely; personálne poradenstvo; písanie na stroji; zbieranie údajov do počítačových databáz; zoraďovanie údajov v počítačových databázach; služby poskytované v súvislosti so sťahovaním podnikov; podpora predaja (pre tretie osoby); poradenstvo pri vedení podnikov; služby porovnávania cien; posudzovanie efektívnosti v obchodnej činnosti; prenájom predajných automatov; zabezpečovanie predplácania novín a časopisov; predplatné telekomunikačných služieb; predvádzanie tovaru; predvádzanie (služby modeliek) na reklamné účely a podporu predaja; služby týkajúce sa premiestňovania prevádzok a podnikov; prenájom kancelárskych strojov a zariadenia; prenájom kopírovacích strojov; prenájom reklamného času vo všetkých komunikačných médiách; prenájom reklamných materiálov; prenájom reklamných priestorov; prepisovanie; prieskum trhu; prieskum verejnej mienky; príprava inzertných stĺpcov; public relations; reklama; on line reklama na počítačovej komunikačnej sieti; rozširovanie reklamných materiálov zákazníkom (letáky, prospekty, tlačoviny, vzorky); vydávanie a aktualizovanie reklamných materiálov; rozširovanie reklamných oznamov; zásielkové reklamné služby; uverejňovanie reklamných textov; revízia účtov; poradenské služby v oblasti obchodného alebo podnikateľského riadenia; rozhlasová reklama; rozširovanie vzoriek tovarov; sekretárske služby; služby outsourcingu; vyhľadávanie sponzorov; spracovanie textov; sprostredkovateľne práce; stenografia; televízna reklama; účtovníctvo; zostavovanie výpisov z účtov; obchodný manažment v oblasti umenia; vedenie kartoték v počítači; vydávanie reklamných alebo náborových textov; zasielanie reklamných materiálov zákazníkom; zásobovacie služby pre tretie osoby (nákup tovarov a služieb pre iné podniky); služby zaoberajúce sa zhromažďovaním výstrižkov z časopisov.

43 - Služby barov; bufety (rýchle občerstvenie); detské jasle; hotelierske služby; jedálne a závodné jedálne; kaviarne; prevádzkovanie kempingov; služby motelov; penzióny; poskytovanie hotelového ubytovania; poskytovanie ubytovania pre zvieratá; ubytovacie služby prázdninových

táborov; prenájom prechodného ubytovania; prenájom prednáškových sál; prenájom prenosných stavieb; prenájom stoličiek, stolov, obrusov a sklenených výrobkov; prenájom turistických stanov; príprava a dodávka jedál na objednávku do domu; samoobslužné reštaurácie; reštaurácie (jedálne); rezervácia hotelov; rezervácia penziónov; rezervácia prechodného ubytovania; turistické ubytovne; ubytovacie kancelárie (hotely, penzióny).

(540)



(591) červená, hnedá, biela

(731) Slovenské pramene a žriedla, Budiš, 038 23 Dubové pri Turčianskych Tepliciach, SK;

(210) 561-2011

(220) 31.3.2011

9 (511) 16, 25, 26, 28, 35, 41

(511) 16 - Tlačoviny, najmä časopisy, knihy, brožúry, plagáty; fotografie, pohľadnice, samolepky, kalendáre, záznamníky, obálky, papierové tašky, baliace papiere a iné výrobky z papiera; notové záznamy, textové záznamy v papierovej forme; reklamné materiály v papierovej forme, školské potreby.

25 - Oblečenie, obuv a pokrývky hlavy, detské, pánske a dámske odevy, najmä konfekcia, zvrchníky, kabáty, kostýmy, obleky, uniformy, bundy, kombinézy, nohavice, oblečenie z imitácie kože, oblečenie z kože, krátke jazdecké nohavice, saká, sukne, šortky, plášte, kúpacie plášte, vrchné ošatenie, košele, kravaty, pulóvre, svetre, vesty, džínasy, športové bundy, športové odevy, nepremokavý odev, župany, tepláky, maškarné kostýmy, bielizeň, tielka, tričká, trenírky, šály, šatky, šerpy, klobúky, baretky, čelenky, čiapky, chrániče uší, karpucne, opasky, rukavice, šnurovacie topánky, mokasíny.

26 - Nášivky na odevy, nažehľovacie nálepky na odevy.

28 - Cvičebné náradie, golfová plocha a prostriedky na jej úpravu, golfové palice, golfové rukavice, golfové vaky s kolieskami alebo bez koliesok, ozdoby alebo darčeky rozdávané hosťom pri večierkoch, prostriedky na úpravu golfovej plochy.

35 - Reklamné a propagačná činnosť, sprostredkovanie obchodu s uvedenými tovarmi, rozširovanie reklamných materiálov, vydávanie a poskytovanie reklamných materiálov, uverejňovanie reklamných textov, poskytovanie obchodných alebo podnikateľských informácií.

41 - Vydavateľská a nakladateľská činnosť; tvorba audio a audiovizuálnych nahrávok; organizovanie a príprava kultúrnych, športových, zábavných a spoločenských akcií, hudobných vystúpení, koncertov; sprostredkovanie hudobných, zábavných a iných spoločenských programov; poskytovanie služieb golfových ihrísk, organizovanie turnajov a súťaží v golfe, výučba a výcvik golflu; zabezpečovanie a sprostredkovanie ozvučenia a osvetlenia k menovaným akciám; prenájom audio alebo audiovizuálnych nahrávok; poskyto-

vane elektronických publikácií (textových, zvukových, obrazových a zvukovo-obrazových záznamov) online (bez možnosti kopírovania).

(540)



BUSINESS GOLF Tour

(731) RAMON, s.r.o., Jantárová 30, 040 01 Košice, SK;

(210) 563-2011

(220) 31.3.2011

9 (511) 7, 35, 41

(511) 7 - Kovoobrábacie stroje; nástroje a náradie (ručné) na iný než ručný pohon; nástroje ako časti strojov; obrábacie stroje; držiaky na obrábacie stroje; rezacie stroje; sústruhy; upínacie zariadenia, upínacie vretená (ako časti strojov); frézy (stroje). 35 - Sprostredkovateľské práce; účtovníctvo; prieskum trhu; prieskum verejnej mienky; sekretárske služby; organizovanie výstav na komerčné účely. 41 - Organizovanie a vedenie seminárov; organizovanie a vedenie konferencií; školenie.

(540)



(591) čierna, červená, sivá

(731) MASH Integration, spol. s r.o., Nad tehelnou 17/2227, 911 01 Trenčín, SK;

(210) 564-2011

(220) 31.3.2011

9 (511) 33

(511) 33 - Likéry.

(540)



(591) čokoládovohnedá, čierna, gaštanová, hnedo-zelená, zlatá

(731) OLD HEROLD, s. r. o., Bratislavská 36, 911 05 Trenčín, SK;

(210) 571-2011

(220) 29.3.2011

9 (511) 9, 12, 35, 37, 42

(511) 9 - Nahrané programy pre internetové vyhľadávače a portály; počítačový softvér a hardvér na umožnenie vyhľadávania údajov a napojení na databázy a na internet; počítačový softvér na vytvorenie dynamických internetových stránok; nahrané programy na sprístupňovanie a používanie manuálov, katalógov, príručiek a videí; počítačo-

vé databázy; informácie a záznamy v elektronickej podobe uložené na samostatných nosičoch a/alebo v rámci internetových, intranetových, dátových, informačných či telekomunikačných sietí; nahrané počítačové programy; počítačové programy (stiahnuté z telekomunikačnej siete); elektrické akumulátory do vozidiel; elektronické súčiastky vozidiel patriace do tejto triedy; meracie zariadenia; snímače; snímače rýchlosti, tlaku, teploty, prietoku; CD a DVD disky; záznamové médiá; databázy a príručky na elektronických nosičoch; acidometre na batérie; akumulátorové nádoby; platne do akumulátorov; ampérmetre; automobilové výstražné trojuholníky; automobilové zapalovače cigariet; autorádiá; elektrické batérie do automobilov; meráky hladiny benzínu; benzínové čerpadlá na stanice pohonných hmôt; automatické časové spínače; diaľkové ovládače; materiály na elektrické vedenie (drôty, káble); hasiace prístroje; kontakty elektrické z drahých kovov; kontrolné a regulačné prístroje elektrické; lasery s výnimkou laserov na lekárske účely; meracie prístroje; meracie pomôcky; navigačné prístroje vozidiel (palubné počítače); navigačné satelitné prístroje; objímky elektrických káblov; odrazové disky a sklíčka na odevy na zabránenie dopravným nehodám; plášte elektrických káblov; automatické zariadenia signalizujúce nízky tlak v pneumatikách; prípojky (elektrotechnika); regulátory napätia automobilov; riadiace panely (elektrina); tachometre dopravných prostriedkov; tachometre vozidiel udávajúce vzdialenosť; ukazovatele tlaku; tlakomery; prístroje a nástroje na váženie; zabezpečovacie zariadenia proti odcudzeniu; elektrické zariadenia na zapalovanie; prístroje a nástroje vedecké, námorné, geodetické, fotografické, kinematografické, optické, signalizačné, kontrolné (inšpekcia), záchranné, vzdelávacie a prístroje a nástroje na meranie a váženie; prístroje a nástroje na vedenie, distribúciu, transformáciu, akumuláciu, reguláciu alebo kontrolu elektrického prúdu; prístroje na nahrávanie, prenos a reprodukciu zvuku alebo obrazu; magnetické nosiče údajov, záznamové disky; predajné automaty a mechanizmy prístrojov uvádzaných do činnosti vhođením mince; registračné pokladnice, počítacie stroje, zariadenia na spracovanie údajov a počítače; hasiace prístroje; nabíjacie agregáty elektrických batérií; analyzátory plynov; prístroje na rozbor plynov; elektrické, antény; elektrické drôty; elektrické spojky, svorky, konektory; elektrické kondenzátory; elektrické káble; štartovacie káble pre automobily; merače rýchlosti; poistky; termostaty do dopravných prostriedkov; kamerové systémy vozidiel.

12 - Autá; autobusy; automobilové pneumatiky; automobilové podvozky; automobilové reťaze; automobilové strechy; karosérie automobilov; plátenné strechy na automobily; autopofahy; autosedadlá; batožinové nosiče na vozidlá; bezpečnostné pásy na sedadlá automobilov; bezpečnostné sedačky a sedadlá pre deti do automobilov; bezpečnostné viazania (pásy) na autosedadlá; brzdové čeluste, bubny a kotúče na vozidlá; brzdové diely do vozidiel; brzdové obloženia do vozidiel; brzdy vozidiel; čalúnenie automobilov; čapy na pneumatiky; čapy náprav; čelné sklá; duše na kolesá automobilov; duše pneumatík; dvere

na dopravné prostriedky; obruče na hlavy kolies; hnacie motory do pozemných vozidiel; hnacie reťaze do pozemných vozidiel; prevodovky a prevodové hriadele do pozemných vozidiel; hroty na pneumatiky; hydraulické obvody do vozidiel; kapoty na automobilové motory; kapoty na vozidlá; karosérie dopravných prostriedkov; klaksóny automobilov; kľukové skrine ako časti pozemných vozidiel (s výnimkou motorov); kolesá automobilov; lôžka pre dopravné prostriedky; lúče automobilových kolies; elektrické motory do pozemných vozidiel; motory do pozemných vozidiel; motory motocyklov; náboje kolies automobilov; nákladné dodávkové vozidlá; nákladné vozidlá; napínače na špice (do kolies); nárazníky automobilov; brzdové obloženie do dopravných prostriedkov; nosiče lyží na autá; obruče hláv kolies; obruče na kolesá vozidiel; odstavné miesta pre vozidlá; okenné tabule na okná automobilov; opierky na sedadlá automobilov; opravárske náradie na opravu pneumatík; pásy na protektorovanie pneumatík; plášte na pneumatiky; automobilové pneumatiky; protišmykové zariadenia na pneumatiky automobilov; automobilové podvozky; poťahy na sedadlá vozidiel; prevodovky do pozemných vozidiel; prevody do pozemných vozidiel; príchytky (na špice) na kolese; protišmykové reťaze, snehové reťaze; protišmykové zariadenia na automobilové pneumatiky; tlmiace pružiny do dopravných prostriedkov; pružiny závesov do automobilov; vzduchové pumpy (výbava automobilov); ráfy kolies automobilov; rámy, podvozky automobilov; reduktory (redukčné ozubené súkolesia do pozemných vozidiel); sedadlá automobilov; sedadlové poťahy automobilov; signalizačné zariadenia pri spätnom chode automobilov; sklopné zadné dosky (časti dopravných prostriedkov); smerovky na dopravné prostriedky; smerovky na vozidlá; spätné zrkadlá; stúpadlá na vozidlá; tienidlá proti slnku do automobilov; tlmiace pružiny na vozidlá; tlmiče automobilov; bezpečnostné viazanie na sedadlá automobilov; volanty vozidiel; poťahy na volanty vozidiel; zabezpečovacie poplašné zariadenia proti odcudzeniu vozidiel; zabezpečovacie zariadenia proti odcudzeniu vozidiel; závažie na vyváženie kolies vozidiel; závesné reťazce pre dopravné prostriedky; závesné tlmiče pre dopravné prostriedky; zdvíhacie zadné dvere (časti pozemných vozidiel); vozidlá; zariadenia na pohyb po zemi, vode alebo vo vzduchu; hnacie hriadele vozidiel, homokineticke kľby a manžety pre vozidlá; ložiskové zostavy náprav; automobilové nosiče; nosiče bicyklov; súkolesia automobilových prevodov; tlmiče perovania; tlmiče podvozkov; volanty; súčiastky a diely pre všetky typy dopravných prostriedkov, najmä pre nákladné, osobné automobily a motocykle; diely automobilových sústémov; diely a súčasti motorov, bŕzd, podvozkov, riadenia, pohonov, náprav, karosérií, kolies a interiérov vozidiel; ťažné zariadenia automobilov; elektrická výzbroj vozidiel patriaca do triedy 12; kryty na automobilové kolesá; disky na kolesá vozidiel; okenné tabule pre okná vozidiel.

35 - Maloobchodné a veľkoobchodné služby s vozidlami, dopravnými prostriedkami a ich dielmi, súčasťami a príslušenstvom, s autodoplnkami, s vý-

strojom a výzbrojou vozidiel, s náhradnými dielcami, s povinnou a doplnkovou výbavou vozidiel; zhromažďovanie rozličných výrobkov, najmä uvedených tovarov (okrem dopravy) s cieľom umožniť zákazníkovi, aby si mohli tieto výrobky pohodlne prehliadať a nakupovať, a to prostredníctvom maloobchodných predajní, veľkoobchodných predajní, prostredníctvom katalógového predaja alebo elektronickými prostriedkami, prostredníctvom webových stránok alebo prostredníctvom telenákupu; obchodná administratíva; odborné obchodné poradenstvo pri predaji vozidiel, dopravných prostriedkov a ich dielov, súčastí a príslušenstva, autodoplnkov a výbavy; reklamné služby; online reklama na počítačovej komunikačnej sieti; organizovanie komerčných alebo reklamných výstav a veľtrhov; prenájom reklamných priestorov; analýzy nákladov; fakturácia; obchodné alebo podnikateľské informácie; zasielanie reklamných materiálov, reklamných časopisov a vzoriek zákazníkovi; obchodné informácie a rady spotrebiteľom; administratívne spracovanie obchodných objednávok; obchodný alebo podnikateľský prieskum; vydávanie a aktualizovanie reklamných alebo náborových materiálov; organizovanie výstav a verejných prezentácií na obchodné alebo reklamné účely, predovšetkým v súvislosti s uvedenými tovarmi; predvádzanie na reklamné účely a podporu predaja; vzťahy s verejnosťou; marketingové štúdie; kancelárie zaoberajúce sa dovozom, vývozom alebo reexportom; podpora predaja pre tretie osoby; účtovníctvo; vedenie kartoték v počítači; sekretárske služby; poskytovanie informácií o uvedených službách prostredníctvom komunikačných médií, elektronickej pošty, SMS správ, počítačových sietí a internetu;

37 - Autoopravovne (údržba, opravy a tankovanie); čistenie automobilov; leštenie automobilov; mazanie automobilov; údržba automobilov; čistenie interiérov; údržba a opravy motorových vozidiel; služby pneuservisu; oprava pneumatík vulkanizáciou; opravy pneumatík a diskov; opravy motorov; protektorovanie pneumatík; ošetrovanie vozidiel protikoróznymi nátermi; umývanie dopravných prostriedkov; opravy havarovaných vozidiel; montáž, opravy a údržba príslušenstva motorových vozidiel; služby klampiarov; opravy karosérií; nastavovanie dopravných prostriedkov; odborné informácie o opravách vozidiel; údržba a opravy vozidiel; čalúnenie a čalúnnické opravy interiérov v dopravných prostriedkoch; oprava opotrebovaných alebo poškodených motorov; inštalácia a opravy zabezpečovacích zariadení proti odcudzeniu vozidiel; striekanie, tmelenie a lakovanie vozidiel; montáž a demontáž častí a súčastí motorových vozidiel; montáž a demontáž auto-príslušenstva, emisné kontroly motorových vozidiel; stavebníctvo (stavebná činnosť); inštalácia, montáž a opravy výrobných a opravárskych technológií v automobilovom priemysle; poradenská činnosť v oblasti servisu v automobilovom priemysle; poskytovanie informácií o uvedených službách prostredníctvom komunikačných médií, elektronickej pošty, SMS správ, počítačových sietí a internetu.

42 - Dizajn miest webových stránok na internete (služby-); poskytovanie internetových vyhľadávačov; návrh, vytváranie, úprava, implementácia a udržiavanie internetových stránok pre zákazníkov; tvorba internetových miest webových stránok; uvádzanie internetových miest; zriaďovanie internetového priestoru pre elektronický obchod; poskytovanie internetových vyhľadávačov a online adresárov na vyhľadávanie a zobrazovanie informácií, blogov, diskusií, videí a fotografií týkajúcich sa automobilov, autoopravárstva, automobilových súťaží; vývoj a tvorba softvéru; počítačové programovanie; odborné poradenstvo v oblasti internetových vyhľadávačov; návrh a analýzy počítačových systémov; zhotovovanie kópií počítačových programov; servis a aktualizovanie počítačových programov; obnovovanie počítačových stránok pre zákazníkov; hosťovanie na počítačových stránkach; kontrola kvality autodiélov, autodoplnkov a príslušenstva; poskytovanie informácií o uvedených službách prostredníctvom komunikačných médií, elektronickej pošty, SMS správ, počítačových sietí a internetu.

(540)



(591) modrá, červená

(731) ELIT SLOVAKIA, s. r. o., Kolmá 4, 851 01 Bratislava, SK;

(740) Porubčan Róbert, Ing., Ivanka pri Dunaji, SK;

(210) 572-2011

(220) 29.3.2011

9 (511) 12, 35, 37

(511) 12 - Autá; autobusy; automobilové pneumatiky; automobilové podvozky; automobilové reťaze; automobilové strechy; karosérie automobilov; pláténne strechy na automobily; autopotrhy; autosedadlá; batožinové nosiče na vozidlá; bezpečnostné pásy na sedadlá automobilov; bezpečnostné sedačky a sedadlá pre deti do automobilov; bezpečnostné viazania (pásy) na autosedadlá; brzdové čeluste, bubny a kotúče na vozidlá; brzdové diely do vozidiel; brzdové obloženia do vozidiel; brzdy vozidiel; čalúnenie automobilov; čapy na pneumatiky; čapy náprav; čelné sklá; duše na kolesá automobilov; duše pneumatík; dvere na dopravné prostriedky; obrúče na hlavy kolies; hnacie motory do pozemných vozidiel; hnacie reťaze do pozemných vozidiel; prevodovky a prevodové hriadele do pozemných vozidiel; hroty na pneumatiky; hydraulické obvody do vozidiel; kapoty na automobilové motory; kapoty na vozidlá; karosérie dopravných prostriedkov; klaksóny automobilov; kľukové skrine ako časti pozemných vozidiel (s výnimkou motorov); kolesá automobilov; lôžka pre dopravné prostriedky; lúče automobilových kolies; elektrické motory do pozemných vozidiel; motory do pozemných vozidiel; motory motocyklov; náboje kolies automobilov; nákladné dodávkové vozidlá; nákladné vozidlá; napínače na špice (do kolies); nárazníky automobilov; brzdové obloženie do dopravných pros-

triedkov; nosiče lyží na autá; obruče hláv kolies; obruče na kolesá vozidiel; odstavné miesta pre vozidlá; okenné tabule na okná automobilov; opierky na sedadlá automobilov; opravárske náradie na opravu pneumatík; pásky na protektorovanie pneumatík; plášte na pneumatiky; automobilové pneumatiky; protišmykové zariadenia na pneumatiky automobilov; automobilové podvozky; poľahy na sedadlá vozidiel; prevodovky do pozemných vozidiel; prevody do pozemných vozidiel; príchytka (na špice) na kolese; protišmykové reťaze, snehové reťaze; protišmykové zariadenia na automobilové pneumatiky; tlmiace pružiny do dopravných prostriedkov; pružiny závesov do automobilov; vzduchové pumpy (výbava automobilov); ráfy kolies automobilov; rámy, podvozky automobilov; reduktory (redukčné ozubené súkolesia do pozemných vozidiel); sedadlá automobilov; sedadlové poľahy automobilov; signalizačné zariadenia pri spätnom chode automobilov; sklopné zadné dosky (časti dopravných prostriedkov); smerovky na dopravné prostriedky; smerovky na vozidlá; spätné zrkadlá; stúpadlá na vozidlá; tienidlá proti slnku do automobilov; tlmiace pružiny na vozidlá; tlmiče automobilov; bezpečnostné viazanie na sedadlá automobilov; volanty vozidiel; poľahy na volanty vozidiel; zabezpečovacie poplašné zariadenia proti odcudzeniu vozidiel; zabezpečovacie zariadenia proti odcudzeniu vozidiel; závažie na vyváženie kolies vozidiel; závesné reťaze pre dopravné prostriedky; závesné tlmiče pre dopravné prostriedky; zdvíhacie zadné dvere (časti pozemných vozidiel); vozidlá; zariadenia na pohyb po zemi, vode alebo vo vzduchu; hnacie hriadele vozidiel, homokinetické kľby a manžety pre vozidlá; ložiskové zostavy náprav; automobilové nosiče; nosiče bicyklov; súkolesia automobilových prevodov; tlmiče perovania; tlmiče podvozkov; volanty; súčiastky a diely pre všetky typy dopravných prostriedkov, najmä pre nákladné, osobné automobily a motocykle; diely automobilových subsystémov; diely a súčasti motorov, bŕzd, podvozkov, prevodov, riadenia, pohonov, náprav, karosérií, kolies a interiérov vozidiel; ťažné zariadenia automobilov; elektrická výzbroj vozidiel patriaca do triedy 12; kryty na automobilové kolesá; disky na kolesá vozidiel; okenné tabule pre okná vozidiel.

35 - Maloobchodné a veľkoobchodné služby s vozidlami, dopravnými prostriedkami a ich dielmi, súčasťami a príslušenstvom, s autodoplnkami, s výstrojom a výzbrojou vozidiel, s náhradnými dielcami, s povinnou a doplnkovou výbavou vozidiel; zhromažďovanie rozličných výrobkov, najmä uvedených tovarov (okrem dopravy) s cieľom umožniť zákazníkovi, aby si mohli tieto výrobky pohodlne prehliadať a nakupovať, a to prostredníctvom maloobchodných predajní, veľkoobchodných predajní, prostredníctvom katalógového predaja alebo elektronickými prostriedkami, prostredníctvom webových stránok alebo prostredníctvom telenákupu; obchodná administratíva; odborné obchodné poradenstvo pri predaji vozidiel, dopravných prostriedkov a ich dielov, súčastí a príslušenstva, autodoplnkov a výbavy; reklamné služby; online reklama na počítačovej komunikačnej sieti; organizovanie komerčných alebo reklamných

výstav a veľtrhov; prenájom reklamných priestorov; analýzy nákladov; fakturácia; obchodné alebo podnikateľské informácie; zasielanie reklamných materiálov, reklamných časopisov a vzoriek zákazníkovi; obchodné informácie a rady spotrebiteľom; administratívne spracovanie obchodných objednávok; obchodný alebo podnikateľský prieskum; vydávanie a aktualizovanie reklamných alebo náborových materiálov; organizovanie výstav a verejných prezentácií na obchodné alebo reklamné účely, predovšetkým v súvislosti s uvedenými tovarmi; predvádzanie na reklamné účely a podporu predaja; vzťahy s verejnosťou; marketingové štúdie; kancelárie zaoberajúce sa dovozom, vývozom alebo reexportom; podpora predaja pre tretie osoby; účtovníctvo; vedenie kartoték v počítači; sekretárske služby; poskytovanie informácií o uvedených službách prostredníctvom komunikačných médií, elektronickej pošty, SMS správ, počítačových sietí a internetu; obchodné sprostredkovanie služieb v triedach 35, 36, 37, 39 a 41.

37 - Autoopravovne (údržba, opravy a tankovanie); čistenie automobilov; leštenie automobilov; mazanie automobilov; údržba automobilov; čistenie interiérov; údržba a opravy motorových vozidiel; služby pneuservisu; oprava pneumatík vulkanizáciou; opravy pneumatík a diskov; opravy motorov; protektorovanie pneumatík; ošetrovanie vozidiel protikoroznymi nátermi; umývanie dopravných prostriedkov; opravy havarovaných vozidiel; montáž, opravy a údržba príslušenstva motorových vozidiel; služby klampiárov; opravy karosérií; nastavovanie dopravných prostriedkov; odborné informácie o opravách vozidiel; údržba a opravy vozidiel; čalúnenie a čalúnnické opravy interiérov v dopravných prostriedkoch; oprava opotrebovaných alebo poškodených motorov; inštalácia a opravy zabezpečovacích zariadení proti odcudzeniu vozidiel; striekanie, tmelenie a lakovanie vozidiel; montáž a demontáž častí a súčastí motorových vozidiel; montáž a demontáž autopríslušenstva, emisné kontroly motorových vozidiel; stavebníctvo (stavebná činnosť); inštalácia, montáž a opravy výrobných a opravárskych technológií v automobilovom priemysle; poradenská činnosť v oblasti servisu v automobilovom priemysle; poskytovanie informácií o uvedených službách prostredníctvom komunikačných médií, elektronickej pošty, SMS správ, počítačových sietí a internetu.

(540)



(591) modrá, červená

(731) ELIT SLOVAKIA, s. r. o., Kolmá 4, 851 01 Bratislava, SK;

(740) Porubčan Róbert, Ing., Ivanka pri Dunaji, SK;

(210) 574-2011

(220) 29.3.2011

9 (511) 12, 35, 37

(511) 12 - Autá; autobusy; automobilové pneumatiky; automobilové podvozky; automobilové reťaze; automobilové strechy; karosérie automobilov; plátenné strechy na automobily; autopotáhy; autosedadlá; batožinové nosiče na vozidlá; bezpečnostné pásy na sedadlá automobilov; bezpečnostné sedačky a sedadlá pre deti do automobilov; bezpečnostné viazania (pásy) na autosedadlá; brzdové čeluste, bubny a kotúče na vozidlá; brzdové diely do vozidiel; brzdové obloženia do vozidiel; brzdy vozidiel; čalúnenie automobilov; čapy na pneumatiky; čapy náprav; čelné sklá; duše na kolesá automobilov; duše pneumatík; dvere na dopravné prostriedky; obruče na hlavy kolies; hnacie motory do pozemných vozidiel; hnacie reťaze do pozemných vozidiel; prevodovky a prevodové hriadele do pozemných vozidiel; hroty na pneumatiky; hydraulické obvody do vozidiel; kapoty na automobilové motory; kapoty na vozidlá; karosérie dopravných prostriedkov; klaksóny automobilov; kľukové skrine ako časti pozemných vozidiel (s výnimkou motorov); kolesá automobilov; lôžka pre dopravné prostriedky; lúče automobilových kolies; elektrické motory do pozemných vozidiel; motory do pozemných vozidiel; motory motocyklov; náboje kolies automobilov; nákladné dodávkové vozidlá; nákladné vozidlá; napínače na špice (do kolies); nárazníky automobilov; brzdové obloženie do dopravných prostriedkov; nosiče lyží na autá; obruče hláv kolies; obruče na kolesá vozidiel; odstavné miesta pre vozidlá; okenné tabule na okná automobilov; opierky na sedadlá automobilov; opravárske náradie na opravu pneumatík; pásy na protektorovanie pneumatík; plášte na pneumatiky; automobilové pneumatiky; protišmykové zariadenia na pneumatiky automobilov; automobilové podvozky; potáhy na sedadlá vozidiel; prevodovky do pozemných vozidiel; prevody do pozemných vozidiel; príchytky (na špice) na kolese; protišmykové reťaze, snehové reťaze; protišmykové zariadenia na automobilové pneumatiky; tlmiace pružiny do dopravných prostriedkov; pružiny závesov do automobilov; vzduchové pumpy (výbava automobilov); ráfy kolies automobilov; rámy, podvozky automobilov; reduktory (redukčné ozubené súkolesia do pozemných vozidiel); sedadlá automobilov; sedadlové potáhy automobilov; signalizačné zariadenia pri spätnom chode automobilov; sklopné zadné dosky (časti dopravných prostriedkov); smerovky na dopravné prostriedky; smerovky na vozidlá; spätné zrkadlá; stúpadlá na vozidlá; tienidlá proti slnku do automobilov; tlmiace pružiny na vozidlá; tlmiče automobilov; bezpečnostné viazanie na sedadlá automobilov; volanty vozidiel; potáhy na volanty vozidiel; zabezpečovacie poplašné zariadenia proti odcudzeniu vozidiel; zabezpečovacie zariadenia proti odcudzeniu vozidiel; závažia na vyváženiu kolies vozidiel; závesné reťazce pre dopravné prostriedky; závesné tlmiče pre dopravné prostriedky; zdvíhacie zadné dvere (časti pozemných vozidiel); vozidlá; zariadenia na pohyb po zemi, vode alebo vo vzduchu; hnacie hriadele vozidiel, homokinetické kĺby a manžety pre vozidlá; ložiskové zostavy náprav; auto-

mobilové nosiče; nosiče bicyklov; súkolesia automobilových prevodov; tlmiče perovania; tlmiče podvozkov; volanty; súčiastky a diely pre všetky typy dopravných prostriedkov, najmä pre nákladné, osobné automobily a motocykle; diely automobilových subsystémov; diely a súčasti motorov, báz, podvozkov, prevodov, riadenia, pohonov, náprav, karosérií, kolies a interiérov vozidiel; ťažné zariadenia automobilov; elektrická výbroj vozidiel patriaca do triedy 12; kryty na automobilové kolesá; disky na kolesá vozidiel; okenné tabule pre okná vozidiel.

35 - Maloobchodné a veľkoobchodné služby s vozidlami, dopravnými prostriedkami a ich dielmi, súčasťami a príslušenstvom, s autodoplnkami, s výstrojom a výbrojom vozidiel, s náhradnými dielcami, s povinnou a doplnkovou výbavou vozidiel; zhromažďovanie rozličných výrobkov, najmä uvedených tovarov (okrem dopravy) s cieľom umožniť zákazníkovi, aby si mohli tieto výrobky pohodlne prehliadať a nakupovať, a to prostredníctvom maloobchodných predajní, veľkoobchodných predajní, prostredníctvom katalógového predaja alebo elektronickými prostriedkami, prostredníctvom webových stránok alebo prostredníctvom telenákupu; obchodná administratíva; odborné obchodné poradenstvo pri predaji vozidiel, dopravných prostriedkov a ich dielov, súčastí a príslušenstva, autodoplnkov a výbavy; reklamné služby; online reklama na počítačovej komunikačnej sieti; organizovanie komerčných alebo reklamných výstav a veľtrhov; prenájom reklamných priestorov; analýzy nákladov; fakturácia; obchodné alebo podnikateľské informácie; zasielanie reklamných materiálov, reklamných časopisov a vzoriek zákazníkovi; obchodné informácie a rady spotrebiteľom; administratívne spracovanie obchodných objednávok; obchodný alebo podnikateľský prieskum; vydávanie a aktualizovanie reklamných alebo náborových materiálov; organizovanie výstav a verejných prezentácií na obchodné alebo reklamné účely, predovšetkým v súvislosti s uvedenými tovarmi; predvádzanie na reklamné účely a podporu predaja; vzťahy s verejnosťou; marketingové štúdie; kancelárie zaoberajúce sa dovozom, vývozom alebo reexportom; podpora predaja pre tretie osoby; účtovníctvo; vedenie kartoték v počítači; sekretárske služby; poskytovanie informácií o uvedených službách prostredníctvom komunikačných médií, elektronickej pošty, SMS správ, počítačových sietí a internetu; obchodné sprostredkovanie služieb v triedach 35, 36, 37, 39 a 41.

37 - Autoopravné (údržba, opravy a tankovanie); čistenie automobilov; leštenie automobilov; mazanie automobilov; údržba automobilov; čistenie interiérov; údržba a opravy motorových vozidiel; služby pneuservisu; oprava pneumatík vulkanizáciou; opravy pneumatík a diskov; opravy motorov; protektorovanie pneumatík; ošetrovanie vozidiel protikoróznymi nátermi; umývanie dopravných prostriedkov; opravy havarovaných vozidiel; montáž, opravy a údržba príslušenstva motorových vozidiel; služby klampiárov; opravy karosérií; nastavovanie dopravných prostriedkov; odborné informácie o opravách vozidiel; údržba a opravy vozidiel; čalúnenie a čalúnnické opravy interiérov v dopravných prostriedkoch; oprava

opotrebovaných alebo poškodených motorov; inštalácia a opravy zabezpečovacích zariadení proti odcudzeniu vozidiel; striekanie, tmelenie a lakovanie vozidiel; montáž a demontáž častí a súčastí motorových vozidiel; montáž a demontáž autopríslušenstva, emisné kontroly motorových vozidiel; stavebníctvo (stavebná činnosť); inštalácia, montáž a opravy výrobných a opravárskych technológií v automobilovom priemysle; poradenská činnosť v oblasti servisu v automobilovom priemysle; poskytovanie informácií o uvedených službách prostredníctvom komunikačných médií, elektronickej pošty, SMS správ, počítačových sietí a internetu.

(540)



(731) ELIT SLOVAKIA, s. r. o., Kolmá 4, 851 01 Bratislava, SK;

(740) Porubčan Róbert, Ing., Ivanka pri Dunaji, SK;

(210) 575-2011

(220) 29.3.2011

9 (511) 1, 2, 4, 5, 6, 7, 9, 11, 12, 16, 17, 22, 27, 35, 36, 37, 39, 41

(511) 1 - Brzdové kvapaliny; chladiace zmesi do motorov vozidiel; chemikálie pre automobilový priemysel; tmely na karosérie automobilov; syntetické materiály na absorpciu oleja; antidetonačné látky do spaľovacích motorov; okyslená voda na dobíjanie batérií; soli do galvanických batérií; detergentné prísady do benzínu; destilovaná voda; chemické prípravky na čistenie oleja; filtračné materiály (chemické prípravky); filtračné materiály (plastické látky v surovom stave); chemické činidlá (okrem činidiel na lekárske a zverolekárske účely); chemické odľučovače oleja; chemické prípravky na úpravu a opracovanie zliatin kovov; priemyselné chemikálie; chladivá; chemické prípravky na ošetrovanie kože; chemické prípravky na impregnáciu kože; kvapaliny do hydraulických obvodov; kvapaliny na odstraňovanie síranov z akumulátorov; chemické prípravky na dekarbonizáciu motorov; prípravky proti vyvetriiu chladiacej kvapaliny v motoroch; nemrznúca zmes; odfarbovacie prípravky na priemyselné účely; odmasťovacie prípravky na použitie vo výrobnom procese; odpeňovacie roztoky do batérií; chemické prípravky proti matneniu alebo zakaleniu; okyslená voda na dobíjanie akumulátorov; organické čistiace prípravky; zmesi na opravu pneumatík; tmely na pneumatiky; chemikálie pre priemysel, vedu, fotografiu, poľnohospodárstvo, záhradníctvo, lesníctvo; zmesi do hasiacich prístrojov; prípravky na kalenie a zváranie kovov; lepidlá a spojivá používané v priemysle.

2 - Ochranné prostriedky proti hrdzi; farby; fermeže; ochranné nátery na podvozky automobilov; základný ochranný náter na podvozky automobilov; riedidlá do farby; spojivá do farby; ochranné prípravky na kovy; ochranné pásy proti korózii; protikorózne oleje; riedidlá farieb; riedidlá lakov; ochranné prostriedky proti hrdzi a poškodeniu dreva; farbivá; moridlá; prírodné

živice v surovom stave; kovy vo forme fólií a práškov pre maliarov, dekoratérov, tlačiarov a umelcov. 4 - Oleje, najmä motorové a prevodové oleje; palivá; mazivá; benzín; konzervačné prípravky na kožu (oleje a tuky); mazacie oleje; motorové palivá, pohonné látky; aditíva s výnimkou chemikálií do motorového paliva; nafta; prchavé pohonné zmesi; prísady nechemické do motorových palív; stužené plyny (palivo); tuhý plyn (palivo); priemyselné oleje a tuky; mazacie oleje; prostriedky na pohlcovanie, zvlhčovanie a viazanie prachu; palivá vrátane pohonných hmôt do motorových vozidiel a svietiace materiály; sviečky a knôty na svietenie.

5 - Prenosné lekárnice (plné); autolekárnice; náplasti, obvazový materiál; farmaceutické, zverolekárske výrobky; hygienické výrobky na lekárske použitie; dietetické látky prispôbené na lekárske účely; dezinfekčné prostriedky; prípravky na ničenie hmyzu v automobiloch; fungicídny, herbicídny.

6 - Kovový spojovací materiál; kovové skrutky; kovové spony výfukov; drobný železiarsky tovar; kovové zámky na vozidlá; kovové držadlá, rukoväte, kľučky; elektródy na spájkovanie a zváranie; kovové spojky a príchytky na káble a rúrky; kľúče; kovové krúžky; ložiskový kov; kovové matice; kovové meracie tyčky na meranie hladiny oleja (pre železničné vozne); kovové debny na náradie; kovové nity; obalové nádoby z kovu; kovové rúrové objímky; objímky, prstence; kovové pánty, závesy; pásiková oceľ; kovové pásy na zväzovanie; plomby (kovové pečate); kovové podložky, lamely, tenké doštičky; pracky z obyčajných kovov (železiarsky tovar); kovy v prášku; príchytky (kolíky) kovové; pružiny (železiarsky tovar); spojovacie plechy; svorníky; točne; kovové tyčinky na tvrdé spájkovanie; uholníky; uzávery; kovové ventily nie ako časti strojov; kovové uväzovacie vlákna; kovové zámky s výnimkou elektrických; kovové výplne dverí; západky; obyčajné kovy a ich zliatiny; stavebný materiál z kovu; prenosné stavby z kovu; káble a drôty z obyčajných kovov s výnimkou elektrických; kovové potrubia a rúry; bezpečnostné schránky; iné výrobky z kovov, ktoré nie sú zahrnuté v iných triedach; kovové spony.

7 - Alternátory, štartéry motorov a hnacích strojov; piesty motorov; filtre (časti strojov alebo motorov); filtre na čistenie a chladenie vzduchu (do motorov); generátory prúdu, zdroje prúdu; ložiská; guľkové ložiská; hlavy valcov do motorov; chladiče do motorov a hnacích strojov; hydraulické zariadenia na otváranie alebo zatváranie dverí (časti strojov); karburátory; príklady ku karburátorom; katalyzátory do motorov; pneumatické kladivá; klapky (ako časti strojov); kĺby, spojky, spojenia, styky (časti motorov); kľukové skrine strojov, motorov a hnacích strojov; kolesá (ako časti strojov); kompresory; kompresory do chladiacich zariadení; palivové konvertory do zážihových motorov; piestne krúžky; kryty (ako časti strojov); stroje a prístroje na leštenie (elektrické); lisovacie stroje; lisy; antifrikčné ložiská do strojov; manipulátory (stroje); motory na stlačený vzduch; nitovacie stroje; odsávače prachu a podobných nečistôt; ochranné kryty strojov; palivové konvertory do zážihových motorov; ovlá-

dacie káble strojov, motorov a hnacích strojov; striekacie pištole na farby; ploché spätné ventily, záklopky (ako časti strojov); podstavce stroja, stojany; regulátory otáčok strojov, motorov a hnacích strojov; remene do motorov a hnacích strojov; hydraulický riadiaci mechanizmus strojov, motorov a hnacích strojov; pneumatikový riadiaci mechanizmus strojov, motorov a hnacích strojov; súkolesia (ako časti strojov); šetriče paliva do motorov; ťahadlá (spojovacie tyče) na stroje, tlmiče, piesty ako časti strojov; valce ako časti strojov; piesty do valcov; valce motorov a hnacích strojov; valčekové ložiská; ventilátory motorov a hnacích strojov; vodiace zariadenia ako časti strojov; elektrické ručné vŕtačky; vstrekovania do motorov; výfukové potrubia motorov; výfuky motorov; vzduchové chladiče; vzduchové kefy (stroje) na nanášanie farieb; vzduchové vankúše na manipuláciu s nákladom; zapaľovacie induktory; zapaľovacie sviečky do spaľovacích motorov; zapaľovače zážihových motorov; zatavovacie stroje na priemyselné účely; závesné a zdvižné háky; zdvihacie zariadenia; zdviháky (stroje); žeraviace sviečky do dieselových motorov; stroje a obrábacie stroje; motory a hnacie stroje okrem motorov do pozemných vozidiel; časti strojov, prevodov a motorov; súkolesia, prevody a ich časti okrem súkolesí a prevodov do pozemných vozidiel; poľnohospodárske náradie okrem náradia na ručný pohon; čerpadlá (ako časti strojov, motorov); klbové spojky ako časti strojov a motorov; kladky, rotory, vodné pumpy ako časti strojov a motorov.

9 - Akumulátory elektrické do vozidiel; elektronické súčiastky vozidiel patriace do tejto triedy; meracie zariadenia; snímače; snímače rýchlostí, tlaku, teploty, prietoku; CD a DVD disky; záznamové média; databázy a príručky na elektronických nosičoch; acidometre na batérie; akumulátorové nádoby; platne do akumulátorov; ampérmetre; automobilové výstražné trojuholníky; automobilové zapaľovače cigariet; autorádiá; elektrické batérie do automobilov; meráky hladiny benzínu; benzínové čerpadlá na stanice pohonných hmôt; automatické časové spínače; diaľkové ovládače; materiály na elektrické vedenie (drôty, káble); hasiace prístroje; kontakty elektrické z drahých kovov; kontrolné a regulačné prístroje elektrické; lasery s výnimkou laserov na lekárske účely; meracie prístroje; meracie pomôcky; navigačné prístroje vozidiel (palubné počítače); navigačné satelitné prístroje; objímky elektrických káblov; odrazové disky a sklíčka na odevy na zabránenie dopravným nehodám; plášte elektrických káblov; automatické zariadenia signalizujúce nízky tlak v pneumatikách; prípojky (elektrotechnika); regulátory napätia automobilov; riadiace panely (elektrina); tachometre dopravných prostriedkov; tachometre vozidiel udávajúce vzdialenosť; ukazovatele tlaku; tlakomery; prístroje a nástroje na váženie; zabezpečovacie zariadenia proti odcudzeniu; elektrické zariadenia na zapaľovanie; nahrané programy pre internetové vyhľadávače a portály; počítačový softvér a hardvér na umožnenie vyhľadávania údajov a napojení na databázy a na internet; počítačový softvér na vytvorenie dynamických internetových stránok; nahrané programy na sprístupňovanie a používanie manuálov, katalógov, príručiek a videí; počítačo-

vé databázy; informácie a záznamy v elektronickej podobe uložené na samostatných nosičoch a/alebo v rámci internetových, intranetových, dátových, informačných či telekomunikačných sietí; nahrané počítačové programy; počítačové programy (stiahnuté z telekomunikačnej siete); prístroje a nástroje vedecké, námorné, geodetické, fotografické, kinematografické, optické, signalizačné, kontrolné (inšpekcia), záchrané, vzdelávacie a prístroje a nástroje na meranie a váženie; prístroje a nástroje na vedenie, distribúciu, transformáciu, akumuláciu, reguláciu alebo kontrolu elektrického prúdu; prístroje na nahrávanie, prenos a reprodukciu zvuku alebo obrazu; magnetické nosiče údajov, záznamové disky; predajné automaty a mechanizmy prístrojov uvádzaných do činnosti vhođením mince; registračné pokladnice, počítacie stroje, zariadenia na spracovanie údajov a počítače; hasiace prístroje; nabíjacie agregáty pre elektrické batérie; analyzátory plynov; prístroje na rozbor plynov; elektrické, antény; elektrické drôty; elektrické spojky, svorky, konektory; elektrické kondenzátory; elektrické káble; káble štartovacie pre automobily; merače rýchlosti; poistky; termostaty do dopravných prostriedkov; kamerové systémy vozidiel.

11 - Klimatizačné zariadenia do automobilov; ventilátory; osvetlenie áut; automobilové reflektory; zariadenia do automobilov proti oslneniu (výstroj lúčov); cylindre svietidiel; chladiace zariadenia na chladenie tekutín; objímky na svietidlá; odmrzovače automobilov; osvetľovacie zariadenia na dopravné prostriedky; reflektory (svetlá); reflektory na vozidlá; rozmrazovacie zariadenia na vozidlá; svetlá na automobily; svetlomety na vozidlá; vykurovacie telesá do automobilov; žiarovky a žiarivky pre dopravné prostriedky; zariadenia na osvetľovanie, vykurovanie, parné kotly, zariadenia na varenie, chladenie a sušenie, vetracie, vodárenské a sanitárne zariadenia.

12 - Autá; autobusy; automobilové pneumatiky; automobilové podvozky; automobilové reťaze; automobilové strechy; karosérie automobilov; pláténne strechy na automobily; autopopľahy; autosedadlá; batožinové nosiče na vozidlá; bezpečnostné pásy na sedadlá automobilov; bezpečnostné sedačky a sedadlá pre deti do automobilov; bezpečnostné viazania (pásy) na autosedadlá; brzdo-
vé čeluste, bubny a kotúče na vozidlá; brzdo-
vé diely do vozidiel; brzdo-
vé obloženia do vozidiel; brzdy vozidiel; čalúnenie automobilov; čapy na pneumatiky; čapy náprav; čelné sklá; duše na kolesá automobilov; duše pneumatík; dvere na dopravné prostriedky; obruče na hlavy kolies; hnacie motory do pozemných vozidiel; hnacie reťaze do pozemných vozidiel; prevodovky a prevodové hriadele do pozemných vozidiel; hroty na pneumatiky; hydraulické obvody do vozidiel; kapoty na automobilové motory; kapoty na vozidlá; karosérie dopravných prostriedkov; klaksóny automobilov; kľukové skrine ako časti pozemných vozidiel (s výnimkou motorov); kolesá automobilov; lôžka pre dopravné prostriedky; lúče automobilových kolies; elektrické motory do pozemných vozidiel; motory do pozemných vozidiel; motory motocyklov; náboje kolies automobilov; nákladné dodávkové vozidlá; nákladné vozidlá; napínače na špice (do kolies); nárazníky automobilov;

brzdové obloženie do dopravných prostriedkov; nosiče lyží na autá; obruče hláv kolies; obruče na kolesá vozidiel; odstavné miesta pre vozidlá; okenné tabule na okná automobilov; opierky na sedadlá automobilov; opravárske náradie na opravu pneumatík; pásky na protektorovanie pneumatík; plášte na pneumatiky; automobilové pneumatiky; protišmykové zariadenia na pneumatiky automobilov; automobilové podvozky; poľahy na sedadlá vozidiel; prevodovky do pozemných vozidiel; prevody do pozemných vozidiel; príchytky (na špice) na kolese; protišmykové reťaze, snehové reťaze; protišmykové zariadenia na automobilové pneumatiky; tlmiace pružiny do dopravných prostriedkov; pružiny závesov do automobilov; vzduchové pumpy (výbava automobilov); ráfy kolies automobilov; rámy, podvozky automobilov; reduktory (redukčné ozubené súkolesia do pozemných vozidiel); sedadlá automobilov; sedadlové poľahy automobilov; signalizačné zariadenia pri spätnom chode automobilov; sklopné zadné dosky (časti dopravných prostriedkov); smerovky na dopravné prostriedky; smerovky na vozidlá; spätné zrkadlá; stúpadlá na vozidlá; tienidlá proti slnku do automobilov; tlmiace pružiny na vozidlá; tlmiče automobilov; bezpečnostné viazanie na sedadlá automobilov; volanty vozidiel; poľahy na volanty vozidiel; zabezpečovacie poplašné zariadenia proti odcudzeniu vozidiel; zabezpečovacie zariadenia proti odcudzeniu vozidiel; závažia na vyváženie kolies vozidiel; závesné reťazce pre dopravné prostriedky; závesné tlmiče pre dopravné prostriedky; zdvíhacie zadné dvere (časti pozemných vozidiel); vozidlá; zariadenia na pohyb po zemi, vode alebo vo vzduchu; hnacie hriadele vozidiel, homokineticé kĺby a manžety pre vozidlá; ložiskové zostavy náprav; automobilové nosiče; nosiče bicyklov; súkolesia automobilových prevodov; tlmiče perovania; tlmiče podvozkov; volanty; súčasti a diely pre všetky typy dopravných prostriedkov, najmä pre nákladné, osobné automobily a motocykle; diely automobilových subsystémov; diely a súčasti motorov, bŕzd, podvozkov, prevodov, riadenia, pohonov, náprav, karosérií, kolies a interiérov vozidiel; ťažné zariadenia automobilov; elektrická výzbroj vozidiel patriaca do triedy 12; kryty na automobilové kolesá; disky na kolesá vozidiel; okenné tabule pre okná vozidiel.

16 - Tlačoviny; tlačivá; formuláre; katalógy; manuály; automobilové manuály; databázy na papierových nosičoch; servisné príručky; firemné listiny; periodická a neperiodická tlač a publikácie; zborníky; knihy; brožúry; časopisy; periodiká; noviny; prospekty; papierové propagačné materiály; papierové obaly; kartónové škatule, lepiace štítky; pečiatky; grafické reprodukcie; kancelárske potreby s výnimkou nábytku, predovšetkým kancelárske potreby použité ako reklamné alebo darčkové predmety; darčkové predmety z papiera, kartónu a lepenky patriace do tejto triedy; papier, kartón, lepenka a výrobky z týchto materiálov, ktoré nie sú zahrnuté v iných triedach; knihárske výrobky; fotografie; piernický tovar a písacie potreby; lepidlá na papier a na použitie v domácnosti; písacie stroje a kancelárske potreby okrem nábytku; vzdelávacie a učebné potreby okrem prístrojov; obalové materiály

z plastických hmôt, ktoré nie sú zahrnuté v iných triedach; tlačiarenské písmo; tlačené reklamné a úžitkové manuály; papierové vľajky; pútače z papiera alebo z lepenky.

17 - Tesniace krúžky; tesnenia; tesnenia pod hlavu motora; tesnenia výfukového potrubia+ tesnenia nasávacieho potrubia; tesnenia vane motora, O - krúžky ako tesnenia; tesnenia prírub a viek; tesniace pasty; tesniace pásky; tesniaci tmel; gumový materiál na protektorovanie pneumatík; hadice s výnimkou kovových; izolátory elektrického vedenia; izolačné farby; ochranné gumové objímky na časti strojov; spojovacie hadice do chladičov automobilov; nekovové hadice; kovové fólie na izoláciu; izolačné hmoty zabraňujúce sálaniu tepla; izolačné laky; izolanty; izolačné materiály; izolačné náterové farby; izolačné oleje; izolačné pásky; izolanty elektrického vedenia; izolátory na káble; materiály na brzdové obloženie ako polotovary; nálepky s výnimkou nálepiek na lekárske a kancelárske účely alebo na použitie v domácnosti; spojkové obloženie; antireflexné fólie na okná (farebné); lepiace pásky s výnimkou pások pre domácnosť, na lekárske a kancelárske účely; sklené vlákna na izoláciu; tesnenia (dverí alebo okien); tesniace alebo vypchávkové materiály z gumeny alebo plastov; tesniaci izolačný tmel; umelohmotné fólie s výnimkou baliacich fólií; viskózne fólie s výnimkou fólií na balenie; vodotesné krúžky; zvukovoizolačné materiály; kaučuk, gutaperča, guma, azbest, sľuda a výrobky z týchto materiálov, ktoré nie sú zahrnuté v iných triedach; plastové výlisky ako polotovary; tesniace upchávacie a izolačné materiály; ohybné rúry a hadice s výnimkou kovových.

22 - Laná na vlečenie vozidiel; nekovové káble; autoplachteny; siete a plachteny na prekrytie nákladu; bavlnený odpad na čalúnenie a vypchávanie; česaná vlna; karbónové vlákna na textilné použitie; povrazy, motúzy, siete, stany, markízy, baldachýny, nepremokavé plachteny, lodné plachteny, vrecia a vaky, ktoré nie sú zahrnuté v iných triedach; surové textilné vlákna.

27 - Koberčeky do automobilov; koberce, predložky do automobilov; protišmykové rohože; koberce; predložky; rohože; rohožky; linoleum a iné podlahové krytiny; tapety okrem textilných.

35 - Maloobchodné a veľkoobchodné služby s vozidlami, dopravnými prostriedkami a ich dielmi, súčasťami a príslušenstvom, s autodoplnkami, s výstrojom a výzbrojou vozidiel, s náhradnými dielmi, s povinnou a doplnkovou výbavou vozidiel; zhromažďovanie rozličných výrobkov, najmä uvedených tovarov (okrem dopravy) s cieľom umožniť zákazníkovi, aby si mohli tieto výrobky pohodlne prehliadať a nakupovať, a to prostredníctvom maloobchodných predajní, veľkoobchodných predajní, prostredníctvom katalógového predaja alebo elektronickými prostriedkami, prostredníctvom webových stránok alebo prostredníctvom telenákupu; obchodná administratíva; odborné obchodné poradenstvo pri predaji vozidiel, dopravných prostriedkov a ich dielov, súčastí a príslušenstva, autodoplnkov a výbavy; reklamné služby; online reklama na počítačovej komunikačnej sieti; organizovanie komerčných alebo reklamných výstav a veľtrhov; prenájom reklamných priestorov; analýzy nákladov; fakturácia;

obchodné alebo podnikateľské informácie; zasielanie reklamných materiálov, reklamných časopisov a vzoriek zákazníkom; obchodné informácie a rady spotrebiteľom; administratívne spracovanie obchodných objednávok; obchodný alebo podnikateľský prieskum; vydávanie a aktualizovanie reklamných alebo náborových materiálov; organizovanie výstav a verejných prezentácií na obchodné alebo reklamné účely, predovšetkým v súvislosti s uvedenými tovarmi; predvádzanie na reklamné účely a podporu predaja; vzťahy s verejnosťou; marketingové štúdie; kancelárie zaoberajúce sa dovozom, vývozom alebo reexportom; podpora predaja pre tretie osoby; účtovníctvo; vedenie kartoték v počítači; sekretárske služby; poskytovanie informácií o uvedených službách prostredníctvom komunikačných médií, elektronickej pošty, SMS správ, počítačových sietí a internetu; obchodné sprostredkovanie služieb v triedach 35, 36, 37, 39 a 41.

36 - Poistenie proti nehodám; finančné služby; finančný lízing; finančný lízing dopravných prostriedkov; finančné sponzorstvo; konzultačné služby v oblasti poisťovníctva; oceňovanie nákladov na opravu; informácie o poistení; uzatváranie poistenia; poisťno-technické služby (štatistika); poisťovníctvo; finančné služby; peňažníctvo; služby v oblasti nehnuteľností; lízing vozidiel; lízing technologických zariadení autoservisov; inkasovanie nájomného; záložňa; autozáložňa; poistenie; informácie o poistení; uzatváranie poisťiek; oceňovanie pre poistenie alebo pre nehnuteľnosti; poradenstvo v oblasti poistenia; informácie o poistení v oblasti poistenia dopravných prostriedkov; poistenie pri pozemnej doprave; poskytovanie informácií o uvedených službách prostredníctvom komunikačných médií, elektronickej pošty, SMS správ, počítačových sietí a internetu.

37 - Autoopravnice (údržba, opravy a tankovanie); čistenie automobilov; leštenie automobilov; mazanie automobilov; údržba automobilov; čistenie interiérov; údržba a opravy motorových vozidiel; služby pneuservisu; oprava pneumatík vulkanizáciou; opravy pneumatík a diskov; opravy motorov; protektorovanie pneumatík; ošetrovanie vozidiel protikoróznymi nátermi; umývanie dopravných prostriedkov; opravy havarovaných vozidiel; montáž, opravy a údržba príslušenstva motorových vozidiel; služby klampiarov; opravy karosérií; nastavovanie dopravných prostriedkov; odborné informácie o opravách vozidiel; údržba a opravy vozidiel; čalúnenie a čalúnické opravy interiérov v dopravných prostriedkoch; oprava opotrebovaných alebo poškodených motorov; inštalácia a opravy zabezpečovacích zariadení proti odcudzeniu vozidiel; striekanie, tmelenie a lakovanie vozidiel; montáž a demontáž častí a súčastí motorových vozidiel; montáž a demontáž auto-príslušenstva, emisné kontroly motorových vozidiel; stavebníctvo (stavebná činnosť); inštalácia, montáž a opravy výrobných a opravárskych technológií v automobilovom priemysle; poradenská činnosť v oblasti servisu v automobilovom priemysle; poskytovanie informácií o uvedených službách prostredníctvom komunikačných médií, elektronickej pošty, SMS správ, počítačových sietí a internetu.

39 - Prenájom vozidiel, automobilov a iných dopravných prostriedkov; prenájom skladovacích kontajnerov; prenájom nosičov na automobily; odťahová služba; ťahanie alebo vlečenie dopravných prostriedkov pri poruchách alebo nehodách; služby vodičov; preprava cestujúcich; informácie o doprave; ťahanie alebo vlečenie dopravných prostriedkov pri poruchách; dovoz, doprava; kuriérske služby (dokumenty alebo tovar); osobná doprava; služby parkovania automobilov; prenájom miesta na parkovanie; prenájom garáží; sprostredkovanie prepravy; služby v doprave a preprave; taxislužba; preprava; automobilová preprava; balenie a skladovanie tovaru; organizovanie ciest; poskytovanie informácií o uvedených službách prostredníctvom komunikačných médií, elektronickej pošty, SMS správ, počítačových sietí a internetu.

41 - Školenia automechanikov; praktický výcvik (ukážky); vzdelávanie; zabezpečovanie výcvikov, kurzov a školení; zábava; športová a kultúrna činnosť; on line vydávanie kníh a časopisov v elektronickej forme; vydávanie časopisov, novín a iných periodických publikácií s výnimkou vydávania reklamných a náborových textov; vydávanie kníh, príručiek, časopisov, periodík v oblasti automobilov a autoservisov; vyučovanie; zabezpečovanie výcvikov, kurzov a školení; informácie o výcvikoch, kurzoch a školeniach; pedagogické informácie; skúšanie a preskúšavanie ako pedagogická činnosť; ukážky praktických cvičení; organizácia a vedenie dielní na výučbu; organizovanie a vedenie konferencií, seminárov, kolokvií a kongresov; organizovanie kultúrnych alebo vzdelávacích výstav; organizovanie lotérií, plesov, športových súťaží, živých vystúpení; organizovanie zábavných súťaží; služby zamerané na rekreáciu osôb (rekreačné služby); výchovno-zábavné klubové služby; elektronická edičná činnosť v malom (DTP služby); poskytovanie uvedených služieb prostredníctvom komunikačných médií, elektronickej pošty, SMS správ, počítačových sietí a internetu.

(540)



(591) modrá, červená

(731) ELIT SLOVAKIA, s. r. o., Kolmá 4, 851 01 Bratislava, SK;

(740) Porubčan Róbert, Ing., Ivanka pri Dunaji, SK;

(210) 589-2011

(220) 31.3.2011

9 (511) 16, 32, 33, 35

(511) 16 - Baliaci papier, blahoprajné pohľadnice, brožované knihy, brožúry, brožúrky, bublinové obaly z plastických materiálov (na balenie), časopisy, etikety s výnimkou textilných, fotografie, grafické zobrazenia, grafiky, kalendáre, kartón, lepenka, katalógy, papierové darčeky, knihy, lepenkové alebo papierové škatule, lepenkové alebo papierové obaly na fľaše, lepenkové platne (papiernický tovar), lepiace pásy na kancelárske účely a na použitie v domácnosti, leporelá, mapy, obálky (papiernický tovar), obaly (papiernický tovar), obrazy, papiernický tovar, periodické a neperiodické publikácie, plagáty, predmety z kartó-

nu, prospekty, pútače z papiera alebo z lepenky, reklamné tabule z papiera, kartónu alebo lepenky, grafické reprodukcie, tlačené reklamné materiály, umelecké litografie, umelohmotné fólie na balenie, vrecia z papiera alebo z plastických materiálov.

32 - Nealkoholické nápoje, nealkoholické výťažky z ovocia, príchute na výrobu nápojov, sirupy na výrobu nápojov, stolové vody, vody ako nápoje, ovocné šťavy, prášky na prípravu šumivých nápojov.

33 - Víno, alkoholické nápoje s výnimkou piva, likéry, brandy, koktaily alkoholické, destilované nápoje.

35 - Sprostredkovanie obchodu s tovarom, odborné obchodné poradenstvo týkajúce sa vín a vinárstva, reklamná činnosť, maloobchodná činnosť s alkoholickými nápojmi a nealkoholickými nápojmi, veľkoobchodná činnosť s alkoholickými nápojmi a nealkoholickými nápojmi, organizovanie audiovizuálnych predstavení na komerčné a reklamné účely, organizovanie výstav na komerčné alebo reklamné účely, personálne poradenstvo, pomoc pri riadení obchodnej činnosti, poradenstvo v obchodnej činnosti, poskytovanie obchodných alebo podnikateľských informácií, rozširovanie reklamných oznamov, rozširovanie reklamných materiálov zákazníkom (letáky, prospekty, tlačivá, vzorky), spracovanie textov, vydávanie a aktualizovanie reklamných materiálov a zvukovo-obrazových záznamov a periodických a neperiodických publikácií, vydávanie a rozširovanie reklamných textov, vydávanie reklamných alebo náborových textov, obchodné alebo podnikateľské informácie, komerčné informačné kancelárie, prenájom kancelárskych strojov a zariadení, marketingové štúdie, nábor zamestnancov, obchodný alebo podnikateľský prieskum, obchodný manažment a podnikové poradenstvo, prenájom predajných automatov, predvádzanie (služby modeliek) na reklamné účely a na podporu predaja, predvádzanie tovaru.

(540) ŽIVOT V KAŽDEJ KVAPKE

(731) Malokarpatská vinohradnícka spoločnosť, a.s., Za dráhou 21, 902 01 Pezinok, SK;

(740) Belička Ivan, Ing., Banská Bystrica, SK;

(210) 591-2011

(220) 31.3.2011

9 (511) 5, 14, 35

(511) 5 - Náramky na lekárske účely, protireumatické náramky, protireumatické prstene.

14 - Náramky z drahých kovov na hodinky, náramky z plastov na hodinky, silikónové náramky na hodinky, náramky z plastov na hodinky a silikónové náramky obsahujúce energetické hologramy na hodinky, amulety, prívesky (šperky), retiazky z drahých kovov, šperky z minerálov a drahých kameňov, šperky z drahých kovov, zlaté vlákna, prstene, prívesky, pozlátené výrobky, náhrdelníky, náramky na hodinky, náramky z drahých kovov ako šperky, náramky z plastov ako šperky, silikónové náramky ako šperky, náramky z plastov ako šperky a silikónové náramky obsahujúce energetické hologramy ako šperky, náramky ako šperky, odznaky z drahých kovov,

ozdobné ihlice, ozdoby na klobúk z drahých kovov, perly (klenoty), ihlice do kravát, manžetové gombíky, medaily, ihlice (šperky), klenoty, náušnice, ozdoby, šperky, retiazky (šperk), náušnice, piercingové náušnice a ozdoby, šperky z jantáru, bižutéria, medailóny, mince (ako ozdoby), umelecké diela, darčekové a dekoratívne predmety z drahých kovov, prívesky, prstene, spony do kravát.

35 - Maloobchodné a veľkoobchodné služby s tovarmi uvedenými v triedach 5 a 14, dražby, manažment v oblasti umenia, marketingové štúdie, obchodný alebo podnikateľský prieskum, obchodný manažment a podnikové poradenstvo, obchodný manažment v oblasti umenia, organizovanie audiovizuálnych predstavení na komerčné a reklamné účely, organizovanie výstav na komerčné alebo reklamné účely, personálne poradenstvo, pomoc pri riadení obchodnej činnosti, poradenstvo v obchodnej činnosti, poskytovanie obchodných alebo podnikateľských informácií, predvádzanie (služby modeliek) na reklamné účely a podporu predaja, predvádzanie tovaru, prenájom reklamných materiálov, prieskum trhu, prieskum verejnej mienky, reklama, reklamná a propagačná činnosť, reklamné agentúry, rozhlasová reklama, rozširovanie reklamných oznamov, rozširovanie reklamných materiálov zákazníkom (letáky, prospekty, tlačivá, vzorky), spracovanie textov, sprostredkovanie obchodu s tovarom, sprostredkovanie obchodu s umeleckými dielami a starožitnosťami, sprostredkovanie uvedených služieb, televízna reklama, vydávanie a aktualizovanie reklamných materiálov a zvukovo-obrazových záznamov a periodických a neperiodických publikácií, vydávanie a rozširovanie reklamných textov, vydávanie reklamných alebo náborových textov, vzťahy s verejnosťou (prieskum vzťahov medzi podnikmi, inštitúciami a spoločenským prostredím), zasielkové reklamné služby, zbieranie údajov do počítačových databáz, zoraďovanie údajov v počítačových databázach.

(540)

Tb
Tomcik band

(731) ISEE, s.r.o., Tatranská 80, 974 11 Banská Bystrica, SK;

(740) Belička Ivan, Ing., Banská Bystrica, SK;

(210) 594-2011

(220) 4.4.2011

9 (511) 9, 16, 35, 41, 42

(511) 9 - Elektronické publikácie, časopisy, ročenky a prílohy, periodiká a elektronické nosiče informácií všetkých druhov.

16 - Tlačoviny všetkých druhov, periodická a neperiodická tlač vrátane ich príloh a mimoriadnych vydaní, publikácie, najmä časopisy, noviny, knihy, katalógy, prospekty, plagáty, fotografie, pohľadnice, korešpondenčné lístky, listový papier, kalendáre, obálky, formuláre, tlačivá; knižárske výrobky; propagačné materiály brožúry, iné propagačné a spomienkové predmety z papiera, kartónu alebo lepenky, obálky, obaly, nálepky, samolepky, netextilné etikety, kancelárske potreby s výnimkou nábytku, kancelársky papier,

papierové pásky, baliaci papier, albumy, atlasy, umelohmotné fólie na balenie, formuláre, predmety z kartónu, lepiace štítky, lepidlá a lepiace pásky na kancelárske účely a použitie v domácnosti, spisové obaly; reklamné a propagačné materiály; inštruktážne listy a karty predovšetkým so zobrazením na výučbu golfu.

35 - Zbieranie údajov do počítačových databáz; vydávanie a aktualizovanie reklamných materiálov; online reklama na počítačovej komunikačnej sieti, vydávanie a aktualizovanie reklamných materiálov, prenájom reklamných priestorov, rozširovanie reklamných materiálov zákazníkom, reklamná a inzertná činnosť rozširovanie reklamných alebo inzertných oznamov, príprava inzertných stĺpcov, uverejňovanie reklamných textov, zabezpečovanie časopiseckého predplatného; rozhlasová reklama; televízna reklama.

41 - Prenájom a vydávanie novín, časopisov, tlačovín, periodík, kníh, ročeniek, príloh a neperiodických publikácií, tlačovín všetkých druhov v papierovej a elektronickej forme; prenájom a publikovanie rubriek, článkov v papierovej a elektronickej forme; zverejňovanie a vydávanie textov s výnimkou reklamných alebo náborových; zaisťovanie papierových a on-line časopisov v oblasti golfu, zdravia a telesnej kondície; vydávanie a edícia elektronicky reprodukovateľných textov (s výnimkou reklamných alebo náborových), grafických, obrazových a zvukových informácií, ktoré môžu byť opätovne spracované v sieti; poskytovanie elektronických publikácií on-line (bez možnosti kopírovania); sprostredkovanie v uvedených službách; informácie o možnostiach rozptýlenia; informácie o možnostiach zábavy; organizovanie športových, kultúrnych a spoločenských podujatí a športových súťaží, organizovanie golfových turnajov a súťaží, organizovanie a vedenie kongresov, konferencií, seminárov, kurzov a výcvikov; poskytovanie uvedených služieb prostredníctvom komunikačných médií, elektronickej pošty, počítačových sietí a internetu.

42 - Udržiavanie a vytváranie počítačových stránok (webových) pre zákazníkov a tvorba databáz v papierovej a elektronickej forme; poradenstvo v oblasti udržiavania a vytvárania počítačových stránok (webových) pre zákazníkov a poradenstvo v oblasti tvorby databáz v papierovej a elektronickej forme.

(540) Golf SKGA

(731) Slovenská golfová asociácia, Horná Lehota - Tále 100, 976 51 Horná Lehota, SK;

(740) NITSHNEIDER & NOVÁK, s.r.o., Bratislava, SK;

(210) 595-2011

(220) 4.4.2011

9 (511) 16, 25, 26, 35, 41

(511) 16 - Tlačoviny - periodické a neperiodické publikácie vrátane ich príloh a mimoriadnych vydaní; fotografie, najmä úspešných športovcov, hráčskych družstiev, trénerov, ocenení súťaží a iných udalostí spojených s činnosťou Slovenskej golfovej asociácie; hráčske kartičky; brožúry; plagáty; papierové zástavy a zástavky; iné propagačné a spomienkové predmety z papiera, kartónu ale-

bo lepenky spojené s činnosťou Slovenskej golfovej asociácie; pečiatky; pečate; písacie potreby; papiernický tovar; obálky; obaly; nálepky; samolepky; netextilné etikety; kancelárske potreby s výnimkou nábytku; kancelársky papier; papierové pásky; baliaci papier; albumy; atlasy; umelohmotné fólie na balenie; formuláre; predmety z kartónu; lepiace štítky; lepidlá a lepiace pásky na kancelárske účely a použitie v domácnosti; spisové obaly; stolové prestieranie z papiera; papierové utierky; vrecia a vrecká z papiera alebo plastických materiálov spojené s činnosťou Slovenskej golfovej asociácie; noviny; časopisy; kalendáre; inštruktážne listy a karty predovšetkým so zobrazením na výučbu golfu.

25 - Odevy, športové odevy, odevy na golfovú hru; obuv; športová obuv, obuv na golfovú hru; pokrývky hlavy; šilty na pokrývky hlavy; čiapky; papierové čiapky;

26 - Odznaky na odevy s výnimkou odznakov z drahých kovov.

35 - Prenájom plôch na reklamných pútačoch umiestnených na golfových ihriskách a iných priestorov na účely reklamy a propagácie; reklama a propagácia; organizovanie komerčných alebo reklamných výstav a veľtrhov; zbieranie údajov a vedenie evidencie hráčov a trénerov, rozhodcov, lekárov v oblasti golfu do počítačových databáz; vydávanie a aktualizovanie reklamných materiálov; vydávanie reklamných alebo náborových textov; on line reklama na počítačovej komunikačnej sieti; rozhlasová reklama; televízna reklama; sprostredkovanie nákupu a predaja golfových potrieb.

41 - Prevádzkovanie golfových ihrísk; prenájom golfových ihrísk; prenájom priestorov na organizovanie športových podujatí; výchova a vzdelávanie reprezentantov; výchova a vzdelávanie športovo talentovanej mládeže v oblasti golfu; teoretická a metodická príprava a výchova trénerských a rozhodcovských kádrov; metodická príprava golfových klubov a regionálnych zväzov; organizovanie športových, kultúrnych a spoločenských podujatí a športových súťaží; organizovanie golfových turnajov a súťaží; organizovanie a vedenie kongresov, konferencií, seminárov, kurzov a výcvikov; zábava; športová a kultúrna činnosť; klubové služby patriace do tejto triedy v oblasti golfu; poradenstvo v oblasti športu; požičiavanie športového výstroja s výnimkou dopravných prostriedkov; prevádzkovanie športových zariadení; služby športovísk; informácie o možnostiach zábavy; poskytovanie uvedených služieb prostredníctvom komunikačných médií, elektronickej pošty, počítačových sietí a internetu.

(540)



(591) biela, čierna, červená, modrá

(731) Slovenská golfová asociácia, Horná Lehota - Tále 100, 976 51 Horná Lehota, SK;

(740) NITSHNEIDER & NOVÁK, s.r.o., Bratislava, SK;

(210) 596-2011

(220) 4.4.2011

9 (511) 16, 25, 26, 35, 41

(511) 16 - Tlačoviny - periodické a neperiodické publikácie vrátane ich príloh a mimoriadnych vydaní; fotografie, najmä úspešných športovcov, hráčskych družstiev, trénerov, ocenení súťaží a iných udalostí spojených s činnosťou Slovenskej golfovej asociácie; hráčske kartičky; brožúry; plagáty; papierové zástavy a zástavky; iné propagačné a spomienkové predmety z papiera, kartónu alebo lepenky spojené s činnosťou Slovenskej golfovej asociácie; pečiatky; pečate; písacie potreby; papiernický tovar; obálky; obaly; nálepky; samolepky; netextilné etikety; kancelárske potreby s výnimkou nábytku; kancelársky papier; papierové pásy; baliaci papier; albumy; atlasy; umelohmotné fólie na balenie; formuláre; predmety z kartónu; lepiace štítky; lepidlá a lepiace pásy na kancelárske účely a použitie v domácnosti; spisové obaly; stolové prestieranie z papiera; papierové utierky; vrecia z papiera alebo plastických materiálov spojené s činnosťou Slovenskej golfovej asociácie; noviny; časopisy; kalendáre; inštruktážne listy a karty predovšetkým so zobrazením na výučbu golfu.

25 - Odevy, športové odevy, odevy na golfovú hru; obuv; športová obuv, obuv na golfovú hru; pokrývky hlavy; šilty na pokrývky hlavy; čiapky; papierové čiapky;

26 - Odznaky na odevy s výnimkou odznakov z drahých kovov.

35 - Prenájom plôch na reklamných pútačoch umiestnených na golfových ihriskách a iných priestorov na účely reklamy a propagácie; reklama a propagácia; organizovanie komerčných alebo reklamných výstav a veľtrhov; zbieranie údajov a vedenie evidencie hráčov a trénerov, rozhodcov, lekárov v oblasti golfu do počítačových databáz; vydávanie a aktualizovanie reklamných materiálov; vydávanie reklamných alebo náborových textov; on line reklama na počítačovej komunikačnej sieti; rozhlasová reklama; televízna reklama; sprostredkovanie nákupu a predaja golfových potrieb.

41 - Prevádzkovanie golfových ihrísk; prenájom golfových ihrísk; prenájom priestorov na organizovanie športových podujatí; výchova a vzdelávanie reprezentantov; výchova a vzdelávanie športovo talentovanej mládeže v oblasti golfu; teoretická a metodická príprava a výchova trénerských a rozhodcovských kádrov; metodická príprava golfových klubov a regionálnych; zväzov; organizovanie športových, kultúrnych a spoločenských podujatí a športových súťaží; organizovanie golfových turnajov a súťaží; organizovanie a vedenie kongresov, konferencií, seminárov, kurzov a výcvikových; zábava; športová a kultúrna činnosť; klubové služby patriace do tejto triedy v oblasti golfu; poradenstvo v oblasti športu; požičiavanie športového výstroja s výnimkou dopravných prostriedkov; prevádzkovanie športových zariadení; služby športovísk; informácie o možnostiach zábavy; poskytovanie uvedených služieb prostredníctvom komunikačných médií, elektronickej pošty, počítačových sietí a internetu.

(540) Slovenská golfová asociácia

(731) Slovenská golfová asociácia, Horná Lehota - Tále 100, 976 51 Horná Lehota, SK;

(740) NITSHNEIDER & NOVÁK, s.r.o., Bratislava, SK;

(210) 597-2011

(220) 4.4.2011

9 (511) 9, 16, 35, 41, 42

(511) 9 - Elektronické publikácie, časopisy, ročenky a prílohy, periodiká a elektronické nosiče informácií všetkých druhov.

16 - Tlačoviny všetkých druhov, periodická a neperiodická tlač vrátane ich príloh a mimoriadnych vydaní, publikácie, najmä časopisy, noviny, knihy, katalógy, prospekty, plagáty, fotografie, pohľadnice, korešpondenčné lístky, listový papier, kalendáre, obálky, formuláre, tlačivá; knihárske výrobky; propagačné materiály brožúry, iné propagačné a spomienkové predmety z papiera, kartónu alebo lepenky, obálky, obaly, nálepky, samolepky, netextilné etikety, kancelárske potreby s výnimkou nábytku, kancelársky papier, papierové pásy, baliaci papier, albumy, atlasy, umelohmotné fólie na balenie, formuláre, predmety z kartónu, lepiace štítky, lepidlá a lepiace pásy na kancelárske účely a použitie v domácnosti, spisové obaly; reklamné a propagačné materiály; inštruktážne listy a karty predovšetkým so zobrazením na výučbu golfu.

35 - Zbieranie údajov do počítačových databáz; vydávanie a aktualizovanie reklamných materiálov; online reklama na počítačovej komunikačnej sieti, vydávanie a aktualizovanie reklamných materiálov, prenájom reklamných priestorov, rozširovanie reklamných materiálov zákazníkom, reklamná a inzertná činnosť rozširovanie reklamných alebo inzertných oznamov, príprava inzertných stĺpcov, uverejňovanie reklamných textov, zabezpečovanie časopiseckého predplatného; rozhlasová reklama; televízna reklama.

41 - Prenájom a vydávanie novín, časopisov, tlačovín, periodík, kníh, ročenie, príloh a neperiodických publikácií, tlačovín všetkých druhov v papierovej a elektronickej forme; prenájom a publikovanie rubriek, článkov v papierovej a elektronickej forme; zverejňovanie a vydávanie textov s výnimkou reklamných alebo náborových; zaisťovanie papierových a on-line časopisov v oblasti golfu, zdravia a telesnej kondície; vydávanie a edícia elektronicke reprodukovateľných textov (s výnimkou reklamných alebo náborových), grafických, obrazových a zvukových informácií, ktoré môžu byť opätovne spracované v sieti; poskytovanie elektronickej publikácií on-line (bez možnosti kopírovania); sprostredkovanie v uvedených službách; informácie o možnostiach rozptýlenia; informácie o možnostiach zábavy; organizovanie športových, kultúrnych a spoločenských podujatí a športových súťaží, organizovanie golfových turnajov a súťaží, organizovanie a vedenie kongresov, konferencií, seminárov, kurzov a výcvikových; poskytovanie uvedených služieb prostredníctvom komunikačných médií, elektronickej pošty, počítačových sietí a internetu.

42 - Udržiavanie a vytváranie počítačových stránok (webových) pre zákazníkov a tvorba databáz v papierovej a elektronickej forme; poradenstvo v oblasti udržiavania a vytvárania počítačových stránok (webových) pre zákazníkov a poradenstvo v oblasti tvorby databáz v papierovej a elektronickej forme.

(540)

GOLF

(591) červená, čierna

(731) Slovenská golfová asociácia, Horná Lehota - Tále 100, 976 51 Horná Lehota, SK;

(740) NITSHNEIDER & NOVÁK, s.r.o., Bratislava, SK;

(210) 608-2011

(220) 4.4.2011

9 (511) 35, 36, 41, 45

(511) 35 - Činnosti organizačných a ekonomických poradcov; vedenie účtovníctva; audítorská činnosť v oblasti účtovníctva; účtovné expertízy; revízia účtov; poradenstvo v oblasti organizácie účtovníctva a počítačového spracovania informácií; analýza ceny nákladov; vzťahy s verejnosťou; obchodná správa; služby v oblasti manažmentu podnikania; marketingové štúdie; administratívne poradenstvo v oblasti postúpenia podniku a právneho nástupníctva; oceňovanie podnikov; sprostredkovateľská činnosť v oblasti ekonomických služieb; sprostredkovanie obchodu s tovarmi.

36 - Audítorské služby týkajúce sa daní; audítorské poradenstvo; finančná analýza; finančné poradenstvo; finančné odhady; poradenstvo v oblasti investícií.

41 - Vydavateľská činnosť s výnimkou vydávania reklamných materiálov; školiaca činnosť, najmä v oblasti účtovníctva; organizácia a vedenie kongresov, konferencií, sympózií, seminárov, kurzov a školení; vzdelávanie; poradenstvo ohľadne školení a vzdelávania.

45 - Právne služby; poradenstvo v oblasti daňového práva, obchodného práva a práva obchodných spoločností, sociálneho práva.

(540) **D.E.A. Audit**

(731) D.E.A. Consult, s. r. o., Hattalova 12 A, 831 03 Bratislava, SK;

(740) Bachratá Magdaléna, Mgr., Bratislava, SK;

(210) 610-2011

(220) 4.4.2011

9 (511) 35, 36

(511) 35 - Administratívne spracovanie obchodných objednávok; poradenské služby v oblasti obchodného alebo podnikateľského riadenia; služby outsourcingu. 36 - Finančné informácie; informácie o poistení; poisťovnícke služby (štatistika); poradenstvo v oblasti poistenia; sprostredkovanie poistenia; sprostredkovanie (maklérstvo).

(540)



(591) zelená, modrá

(731) Coris - Bratislava, a.s., Kovorobotnícka 17, 821 04 Bratislava, SK;

(210) 626-2011

(220) 7.4.2011

9 (511) 18, 25, 28

(511) 18 - Kožená galantéria; predmety z kože a ich imitácie; kabelky; doplnky z kože a ich imitácie; sedlárske a brašnárske výrobky; kabely; tašky; batohy; puzdrá a obaly z kože patriace do triedy 18. 25 - Pánske, dámske a detské odevy ako nohavice, košele, svetre, pulóvre, kabáty, bielizeň, spodná bielizeň; všetko športové oblečenie vrátane oblečenia na kemping, turistiku a horolezectvo; športové oblečenie a dresy patriace do triedy 25, detský a dojčenský tovar; plášte; kostýmy; zákazkové odevy; obuv; športová obuv; pracovná obuv; opasky. 28 - Hry; hračky; hracie karty; športové náradie; rukavice na športové hry; chrániče kolien, píštal a lakt'ov; ochranné vycpávky ako časti športového výstroja; športové potreby vrátane potrieb na kemping, turistiku a horolezectvo patriace do triedy 28.

(540)



(731) ROCKMAN s.r.o., Bělohorská 197/126, 160 00 Praha 6 - Břevnov, CZ;

(740) Bachratý Ján, Ing., Bratislava, SK;

(210) 627-2011

(220) 8.4.2011

9 (511) 35, 39, 42

(511) 35 - Reklamné služby; obchodný manažment, obchodná správa; obchodná administratíva; kancelárske práce.

39 - Distribúcia elektriny, dodávka elektriny.

42 - Poradenstvo v oblasti úspory energie.

(540)



(591) červená, sivá, biela

(731) Energetické Centrum a.s., Sartorisova 10, 821 08 Bratislava, SK;

(210) 628-2011

(220) 8.4.2011

9 (511) 35, 39, 42

(511) 35 - Reklamné služby; obchodný manažment, obchodná správa; obchodná administratíva; kancelárske práce.

39 - Distribúcia elektriny, dodávka elektriny.

42 - Poradenstvo v oblasti úspory energie.

(540)



(591) červená, sivá, biela

(731) Energetické Centrum a.s., Sartorisova 10, 821 08 Bratislava, SK;

(210) 629-2011

(220) 8.4.2011

9 (511) 35, 39, 42

(511) 35 - Reklamné služby; obchodný manažment, obchodná správa; obchodná administratíva; kancelárske práce.

39 - Distribúcia elektriny, dodávka elektriny.

42 - Poradenstvo v oblasti úspory energie.

(540)



(591) červená, sivá, biela

(731) Energetické Centrum a.s., Sartorisova 10, 821 08 Bratislava, SK;

(210) 630-2011

(220) 8.4.2011

9 (511) 16, 35, 36, 38, 41, 42, 45

(511) 16 - Časopisy (periodiká), tlačoviny.

35 - Public relations, reklama, on line reklama na počítačovej komunikačnej sieti, reklamné agentúry, dražby; obchodné alebo podnikateľské informácie; vyhľadávanie informácií v počítačových súboroch (pre zákazníkov); komerčné informačné kancelárie; lepenie plagátov; prieskum trhu; propagácia na internete; poradenstvo v obchodnej činnosti; poskytovanie obchodných alebo podnikateľských informácií; obchodný manažment v oblasti umenia; organizovanie komerčných alebo reklamných výstav a veľtrhov; organizovanie výstav na obchodné a reklamné účely; zbieranie údajov do počítačových databáz; odborné obchodné poradenstvo; zaobstarávanie predplatného pre tretie osoby; prenájom reklamného času vo všetkých komunikačných médiách; prenájom reklamných materiálov; prenájom reklamných priestorov; reklama; vydávanie a aktualizovanie reklamných materiálov; prenájom reklamných plôch; uverejňovanie reklamných textov; rozhlasová reklama; rozširovanie reklamných alebo inzertných oznamov; rozširovanie reklamných materiálov zákazníkom (letáky, prospekty, tlačivá, vzorky); štatistické informácie; televízna reklama; obchodné sprostredkovanie služieb uvedených v triede 36 prostredníctvom komunikačných médií, telekomunikačných prostriedkov, elektronických médií, elektronickej pošty (e-mail) a svetovej počítačovej siete (internet), spracovanie textov, uverejňovanie reklamných textov.

36 - Bankovníctvo vrátane elektronického bankovníctva; homebanking; bankové služby; finančníctvo; služby v oblasti finančníctva; prijímanie vkladov vrátane termínovaných vkladov; vedenie bankových účtov klientov; vedenie vkladných knižiek;

vydávanie cenín a cenných papierov; poskytovanie úverov a iné formy financovania; investovanie do cenných papierov na vlastný účet; kapitálové investície; financovanie spoločných podnikov; finančný prenájom (lízing); platobný styk a zúčtovanie (klíring); elektronický prevod kapitálu; vydávanie a správa platobných prostriedkov vrátane platobných kariet, cestovných šekov a ich overovanie, úverových (kreditných) a debetných kariet; bankové služby poskytované prostredníctvom siete bankomatov; poskytovanie záruk a kaucí; ručenie; otváranie akreditívov; obstarávanie inkasa vrátane dokumentárneho inkasa; obchodovanie na vlastný účet alebo na účet klienta s valutami a devízovými hodnotami a v oblasti termínovaných obchodov a opcií vrátane kurzových a úrokových obchodov; obchodovanie s prevoditeľnými cennými papiermi; obchodovanie so zlatými a striebornými mincami; finančné makléristvo, obhospodarovanie cenných papierov klienta na jeho účet vrátane poradenstva (portfolio management); uloženie a správa cenných papierov alebo iných hodnôt; činnosť depozitára; zmenárenská činnosť (nákup devízových prostriedkov); prenájom bezpečnostných schránok a denného a nočného trezoru; úschova cenností v bezpečnostných schránkach; vykonávanie hypotekárnych obchodov; ostatné bankové a finančné činnosti a transakcie; poradenstvo v oblasti bankovníctva a financií; finančné poradenstvo; finančné analýzy, poskytovanie bankových a finančných informácií; výpisy z bankových účtov klientov; finančné odhady a oceňovanie v oblasti bankovníctva; inkasovanie nájomného; sprostredkovanie nehnuteľností; oceňovanie a odhady v oblasti nehnuteľností; prenájom a správa nehnuteľností; informácie o poistení; prenájom bytov; činnosť realitnej kancelárie; poskytovanie všetkých uvedených služieb prostredníctvom komunikačných médií, telekomunikačných prostriedkov, elektronických médií, elektronickej pošty (e-mail) a svetovej počítačovej siete (internet).

38 - Elektronická pošta; telefónna komunikácia; poskytovanie telekomunikačného pripojenia do svetovej počítačovej siete; prenos správ a obrazových informácií pomocou počítača; rádiové vysielanie; rozhlasové vysielanie; telefonické služby; telekomunikačné informácie; telekonferenčné služby; televízne vysielanie; vysielanie upútaviek; vysielanie súťažných programov; tlačové kancelárie; vysielanie káblovej televízie; výzvy (rádiom, telefónom alebo inými elektronickými komunikačnými prostriedkami); poskytovanie audiotextových telekomunikačných služieb; spravodajské služby.

41 - Formátovanie textov s výnimkou na reklamné účely, písanie textov (okrem reklamných), zverejňovanie textov okrem reklamných, titulky, vydávanie textov s výnimkou reklamných alebo náborových, on line vydávanie kníh a časopisov v elektronickej forme.

42 - Hostovanie na počítačových stránkach (webových stránkach); návrh počítačových systémov; obnovovanie počítačových databáz; aktualizovanie počítačových programov; prevod a konverzia počítačových programov a údajov (okrem fyzickej konverzie); prevod a konverzia údajov a dokumentov z fyzických médií na elektronické médiá; tvorba softvéru; vytváranie a udržiavanie

počítačových stránok (webových) pre zákazníkov, zhotovovanie kópií počítačových programov; priemyselný dizajn; výzdoba interiérov.

45 - Spravovanie autorských práv; licencie práv duševného vlastníctva; konzultačné služby v oblasti duševného vlastníctva; sledovacie služby v oblasti duševného vlastníctva.

(540)



(731) Tatra banka, a. s., Hodžovo námestie 3, 811 06 Bratislava, SK;

(210) 631-2011

(220) 8.4.2011

9 (511) 35, 36, 38, 42, 45

(511) 35 - Public relations, reklama, online reklama na počítačovej komunikačnej sieti, reklamné agentúry, dražby; obchodné alebo podnikateľské informácie; vyhľadávanie informácií v počítačových súboroch (pre zákazníkov); komerčné informačné kancelárie; lepenie plagátov; prieskum trhu; propagácia na internete; poradenstvo v obchodnej činnosti; poskytovanie obchodných alebo podnikateľských informácií; obchodný manažment v oblasti umenia; organizovanie komerčných alebo reklamných výstav a veľtrhov; organizovanie výstav na obchodné a reklamné účely; zbieranie údajov do počítačových databáz; odborné obchodné poradenstvo; zaobstarávanie predplatného pre tretie osoby; prenájom reklamného času vo všetkých komunikačných médiách; prenájom reklamných materiálov; prenájom reklamných priestorov; reklama; vydávanie a aktualizovanie reklamných materiálov; prenájom reklamných plôch; uverejňovanie reklamných textov; rozhlasová reklama; rozširovanie reklamných alebo inzertných oznámov; rozširovanie reklamných materiálov zákazníkom (letáky, prospekty, tlačivá, vzorky); štatistické informácie; televízna reklama; obchodné sprostredkovanie služieb uvedených v triede 36 prostredníctvom komunikačných médií, telekomunikačných prostriedkov, elektronických médií, elektronickej pošty (e-mail) a svetovej počítačovej siete (internet).

36 - Bankovníctvo vrátane elektronického bankovníctva; homebanking; bankové služby; finančníctvo; služby v oblasti finančníctva; prijímanie vkladov vrátane termínovaných vkladov; vedenie bankových účtov klientov; vedenie vkladných knižiek; vydávanie cenín a cenných papierov; poskytovanie úverov a iné formy financovania; investovanie do cenných papierov na vlastný účet; kapitálové investície; financovanie spoločných podnikov; finančný prenájom (lízing); platobný styk a zúčtovanie (klíring); elektronický prevod kapitálu; vydávanie a správa platobných prostriedkov vrátane platobných kariet, cestovných šekov a ich overovanie, úverových (kreditných) a debetných kariet; bankové služby poskytované prostredníctvom siete bankomatov; poskytovanie záruk a kaucí; ručenie; otváranie akreditívov; obstarávanie inkasa vrátane dokumentárneho inkasa; obchodovanie na vlastný účet alebo na účet klienta s valu-

tami a devízovými hodnotami a v oblasti termínovaných obchodov a opcií vrátane kurzových a úrokových obchodov; obchodovanie s prevoditeľnými cennými papiermi; obchodovanie so zlatými a striebornými mincami; finančné makléristvo, obhospodarovanie cenných papierov klienta na jeho účet vrátane poradenstva (portfolio management); uloženie a správa cenných papierov alebo iných hodnôt; činnosť depozitára; zmenárenskú činnosť (nákup devízových prostriedkov); prenájom bezpečnostných schránok a denného a nočného trezoru; úschova cenností v bezpečnostných schránkach; vykonávanie hypotekárnych obchodov; ostatné bankové a finančné činnosti a transakcie; poradenstvo v oblasti bankovníctva a financií; finančné poradenstvo; finančné analýzy, poskytovanie bankových a finančných informácií; výpisy z bankových účtov klientov; finančné odhady a oceňovanie v oblasti bankovníctva; inkasovanie nájomného; sprostredkovanie nehnuteľností; oceňovanie a odhady v oblasti nehnuteľností; prenájom a správa nehnuteľností; informácie o poistení; prenájom bytov; činnosť realitnej kancelárie; poskytovanie všetkých uvedených služieb prostredníctvom komunikačných médií, telekomunikačných prostriedkov, elektronických médií, elektronickej pošty (e-mail) a svetovej počítačovej siete (internet).

38 - Elektronická pošta; telefónna komunikácia; poskytovanie telekomunikačného pripojenia do svetovej počítačovej siete; prenos správ a obrazových informácií pomocou počítača; rádiové vysielanie; rozhlasové vysielanie; telefonické služby; telekomunikačné informácie; telekonferenčné služby; televízne vysielanie; vysielanie upútaviek; vysielanie súťažných programov; tlačové kancelárie; vysielanie káblovej televízie; výzvy (rádiom, telefónom alebo inými elektronickými komunikačnými prostriedkami); poskytovanie audiotextových telekomunikačných služieb; spravodajské služby.

42 - Hostovanie na počítačových stránkach (webových stránkach); návrh počítačových systémov; obnovovanie počítačových databáz; aktualizovanie počítačových programov; prevod a konverzia počítačových programov a údajov (okrem fyzickej konverzie); prevod a konverzia údajov a dokumentov z fyzických médií na elektronické médiá; tvorba softvéru; vytváranie a udržiavanie počítačových stránok (webových) pre zákazníkov, zhotovovanie kópií počítačových programov; priemyselný dizajn; výzdoba interiérov.

45 - Spravovanie autorských práv; licencie práv duševného vlastníctva; konzultačné služby v oblasti duševného vlastníctva; sledovacie služby v oblasti duševného vlastníctva.

(540)

Tatra Business^{TB}

(731) Tatra banka, a. s., Hodžovo námestie 3, 811 06 Bratislava, SK;

(210) 632-2011

(220) 7.4.2011

9 (511) 21, 26, 31, 35, 39, 44

(511) 21 - Výrobky zo skla, porcelánu a kameniny, ktoré nie sú zahrnuté v iných triedach; domáce a kuchynské potreby a nádoby; kefy, štetky a štetce okrem maliarskych; prostriedky a pomôcky na čistenie; surové sklo a sklo ako polotovar okrem skla pre stavebníctvo; keramika na použitie v domácnosti; sklenené nádoby; sklenené schránky; sklenené gule; kameninové nádoby; porcelán; porcelánové ozdoby a dekorácie; umelecké predmety z porcelánu, terakoty alebo skla vrátane misiek a váz na kvety; kvetináče; kvetníky; ozdobné črepníky s výnimkou papierových; obaly na kvetináče s výnimkou papierových; kropsiace ružice na polievanie kvetov; podpory pre rastliny; aranžovacie držáky; oporné tyčky alebo paličky pre rastliny, kvety a kvetiny; karafy; fľaše; misky; záhradnícke rukavice; vázy nie z drahých kovov.

26 - Umelé kvety; umelé vence; vence z umelých kvetov; stuhy; stužky; lemovky; bordúry; elastické šnúrkové alebo pásky; elastické šnúrkové na aranžovanie kvetov; umelé ovocie; ozdobné spony; čipky a výšivky; stužky a šnúrkové; gombíky; háčiky a očká; špendlíky a ihly.

31 - Poľnohospodárske, záhradkárské a lesné produkty a obilniny, ktoré nie sú zahrnuté v iných triedach; prírodné kvety; čerstvé, živé kvety; vence z prírodných kvetov; kvetinové cibule; sušené kvety na ozdobu; rastliny; sušené rastliny ako dekorácia; rastlinné semená; sadenice; stromy; vianočné stromčeky; prírodné trávniky; živé zvieratá; čerstvé ovocie a zelenina; semená, rastliny a kvety; potrava pre zvieratá.

35 - Maloobchodná a veľkoobchodná činnosť s kvetmi, dekoráciami, darčekovými predmetmi, s umelými kvetmi, papiernickým tovarom; zhromažďovanie rozličných výrobkov pre tretie osoby (okrem dopravy) s cieľom umožniť zákazníkovi, aby si mohli tieto výrobky pohodlne prehliadať a nakupovať, a to prostredníctvom maloobchodných predajní, veľkoobchodných predajní, prostredníctvom katalógového predaja alebo elektronickými prostriedkami, prostredníctvom webových stránok alebo prostredníctvom telenáku; sprostredkovanie obchodu s kvetmi; reklama; online reklama na počítačovej komunikačnej sieti; vydávanie a aktualizovanie reklamných alebo náborových materiálov; pomoc pri riadení obchodných aktivít; marketingové služby; marketingové poradenstvo a štúdie; ekonomické a organizačné poradenstvo; prieskum trhu; rozširovanie reklamných materiálov zákazníkovi; reklamné zásielkové služby, predovšetkým pre kvety a kvetiny; vedenie kartoték v počítači vrátane evidencie objednávok kvetov, kvetín zaslaných cez internet, faxom alebo telefonicky; vyhľadávanie informácií v počítačových súboroch pre zákazníkov; služby porovnávania cien; organizovanie komerčných alebo reklamných výstav a veľtrhov; podpora predaja pre tretie osoby; predvádzanie tovaru; poskytovanie informácií o uvedených službách prostredníctvom komunikačných médií, elektronickej pošty, SMS správ, počítačových sietí a internetu; obchodné sprostredkovanie služieb v triedach 35, 39 a 44.

39 - Doručovanie tovaru; doručovacie služby; kuriérske služby; dodávka tovaru poštou vrátane dodávky kvetov, kvetín; zasielanie a doručovanie kvetov, kvetín; donáška kvetov, kvetín; balenie tovaru, predovšetkým balenie kvetov, kvetín; informácie o preprave; prepravné služby; skladovanie; doprava; nákladná doprava; poskytovanie informácií o uvedených službách prostredníctvom komunikačných médií, elektronickej pošty, SMS správ, počítačových sietí a internetu.

44 - Poľnohospodárske, záhradnícke a lesnícke služby; aranžovanie kvetov; zhotovovanie venčov; záhradkárské a záhradnícke služby; liečenie stromov; rastlinné škôlky; údržba trávnikov; služby záhradných architektov; poskytovanie informácií o uvedených službách prostredníctvom komunikačných médií, elektronickej pošty, SMS správ, počítačových sietí a internetu.

(540)

(731) Pavel Rotman - KVETY PRE RADOSTĚ, Jantárova 30, 851 10 Bratislava-Jarovce, SK;

(740) Porubčan Róbert, Ing., Ivanka pri Dunaji, SK;

(210) 635-2011

(220) 11.4.2011

9 (511) 35, 38, 42

(511) 35 - Podpora predaja pre tretie osoby, poradenstvo v obchodnej činnosti, služby outsourcingu, zoraďovanie údajov v počítačových databázach.

38 - Počítačová komunikácia, prenos správ a obrazových informácií pomocou počítača, prenosy správ alebo obrázkov pomocou počítačov, služby poskytované elektronickými tabuľkami.

42 - Aktualizovanie počítačových programov, hostovanie na počítačových stránkach, inštalácia počítačových programov, návrh počítačových systémov, obnovovanie počítačových databáz, počítačové programovanie, poradenstvo v oblasti počítačového hardvéru, poradenstvo v oblasti počítačového softvéru, prenájom počítačov, prenájom počítačového softvéru, prenájom webových serverov, prevod údajov alebo dokumentov z fyzických médií na elektronické médiá, servis počítačových programov, štúdie technických projektov, projektová činnosť, tvorba softvéru, vytváranie a udržiavanie webových stránok pre zákazníkov, zhotovovanie kópií počítačových programov.

(540)

(591) modrá, červená

(731) ICZ SLOVAKIA, a.s., Soblahovská 2050, 911 01 Trenčín, SK;

(210) 636-2011

(220) 11.4.2011

9 (511) 35, 38, 42

(511) 35 - Podpora predaja pre tretie osoby, poradenstvo v obchodnej činnosti, služby outsourcingu, zoraďovanie údajov v počítačových databázach.

38 - Počítačová komunikácia, prenos správ a obrazových informácií pomocou počítača, prenosy správ alebo obrázkov pomocou počítačov, služby poskytované elektronickými tabuľkami.

42 - Aktualizovanie počítačových programov, hosťovanie na počítačových stránkach, inštalácia počítačových programov, návrh počítačových systémov, obnovovanie počítačových databáz, počítačové programovanie, poradenstvo v oblasti počítačového hardvéru, poradenstvo v oblasti počítačového softvéru, prenájom počítačov, prenájom počítačového softvéru, prenájom webových serverov, prevod údajov alebo dokumentov z fyzických médií na elektronické médiá, servis počítačových programov, štúdie technických projektov, projektová činnosť, tvorba softvéru, vytváranie a udržiavanie webových stránok pre zákazníkov, zhotovovanie kópií počítačových programov.

(540) ICZ

(731) ICZ SLOVAKIA, a.s., Soblahovská 2050, 911 01 Trenčín, SK;

(210) 638-2011

(220) 11.4.2011

9 (511) 35, 36, 41, 43

(511) 35 - Administratívna správa hotelov; spravovanie hotelov; obchodný manažment a podnikové poradenstvo.

36 - Prenájom bytov; vedenie nájomných domov; prenájom nehnuteľností; správa nehnuteľností; sprostredkovateľská činnosť s nehnuteľnosťami; správcovstvo.

41 - Prenájom dekorácií; výchovno-zábavné klubové služby; služby poskytované prázdninovými tábormi (zábava).

43 - Hotelierske služby; penzióny; poskytovanie hotelového ubytovania; rezervácia prechodného ubytovania; ubytovacie kancelárie (hotely, penzióny); prenájom prechodného ubytovania.

(540)



(731) ITALMARKET SLOVAKIA, a.s., Holubyho 1/A, 811 03 Bratislava, SK;

(210) 639-2011

(220) 11.4.2011

9 (511) 35, 36, 41, 43

(511) 35 - Administratívna správa hotelov; spravovanie hotelov; obchodný manažment a podnikové poradenstvo.

36 - Prenájom bytov; vedenie nájomných domov; prenájom nehnuteľností; správa nehnuteľností; sprostredkovateľská činnosť s nehnuteľnosťami; správcovstvo.

41 - Prenájom dekorácií; výchovno-zábavné klubové služby; služby poskytované prázdninovými tábormi (zábava).

43 - Hotelierske služby; penzióny; poskytovanie hotelového ubytovania; rezervácia prechodného ubytovania; ubytovacie kancelárie (hotely, penzióny); prenájom prechodného ubytovania.

(540)



RESIDENCE CLUB

(731) ITALMARKET SLOVAKIA, a.s., Holubyho 1/A, 811 03 Bratislava, SK;

(210) 653-2011

(220) 11.4.2011

(310) 61781/2010

(320) 1.11.2010

(330) CH

9 (511) 3

(511) 3 - Antiperspiranty, dezodoranty na osobné použitie, sprchové gély, prípravky na holenie a vonné telové spreje.

(540) DANGER ZONE

(731) Procter & Gamble International Operations SA, 47, route de Saint-Georges, 1213 Petit-Lancy, FR;

(740) Štros David, JUDr., Bratislava, SK;

(210) 656-2011

(220) 12.4.2011

9 (511) 35, 39, 41

(511) 35 - Sprostredkovateľne práce; rozširovanie reklamných materiálov zákazníkom (letáky, prospekty, tlačoviny, vzorky); reklamné agentúry; predvádzanie (služby modeliek) na reklamné účely a podporu predaja; prieskum trhu; organizovanie výstav na komerčné alebo reklamné účely; podpora predaja (pre tretie osoby); aranžovanie výkladov; prezentácia výrobkov v komunikačných médiách pre maloobchod; obchodná činnosť (pomoc pri riadení); obchodný alebo podnikateľský prieskum.

39 - Skladovanie tovaru.

41 - Výchovno-zábavné klubové služby; organizovanie a vedenie konferencií; organizovanie a vedenie kongresov; organizovanie a vedenie seminárov.

(540)



(591) čierna, sivá, červená

(731) Btl Group, s.r.o., Desiata 11/A, 831 01 Bratislava, SK;

(210) 657-2011

(220) 12.4.2011

9 (511) 5

(511) 5 - Farmaceutické výrobky, dietetické látky upravené na lekárske účely.

(540) MEZYM

(731) Berlin - Chemie AG, Glienicker Weg 125, 12489 Berlin, DE;

(740) Hörmannová Zuzana, Ing., Bratislava, SK;

(210) 675-2011

(220) 13.4.2011

9 (511) 17, 19, 35, 37

(511) 17 - Izolačné pásy, fólie, povlaky, platne; izolačné živичné (bitúmenové) laky; kovové izolačné fólie; izolačné pásy; izolačné povlaky; izolačné materiály; izolanty (izolačné materiály); látky na izolovanie budov od vlhkosti; tesniace materiály; izolačné látky proti vlhkosti; tesniaci izolačný tmel; izolačné farby; izolačné laky; umelohmotné fólie, nie ako obalovací materiál; fólie z plastických materiálov na poľnohospodárske účely; guma ako surovina alebo ako polotovar; tesniace tmely; anti-reflexné fólie na okná (farebné); azbest; izolačné náterové farby; izolačné oleje; izolačné rukavice; izolačné tkaniny; izolačný papier; kaučuk ako surovina alebo polotovar; tesniace krúžky; tesniace obloženia; azbestová lepenka; adhézne pásy s výnimkou pásov na kancelárske a lekárske použitie a použitie v domácnosti; lepiace pásy s výnimkou pásov pre domácnosť, na lekárske a kancelárske účely; syntetické živice (ako polotovar); tesniace alebo vypchávkové materiály z gummy alebo plastov.

19 - Bitúmenové pásy, platne, povlaky, fólie; lepenka na stavebné účely; lepenkové platne pre stavebníctvo; asfaltová lepenka bitúmenová; hydroizolačné lepenky; pokrývačská dechtová lepenka; asfaltové (bitúmenové) výrobky pre stavebníctvo; asfaltové (bitúmenové) potery, povlaky, pokrivy na strechy; asfaltové dlažby; strešné lepenky nekovové; stavebné výrobky s izolačnými vlastnosťami; bitúmen, asfalt, živice, decht; uholňový decht; materiály na stavbu a pokrýv ciest; nekovové vystužovacie materiály pre stavebníctvo; geotextílie; stavebný papier; stavebný materiál s výnimkou kovového; akvária (konštrukcie); bazény (nekovové konštrukcie); betón; dielce, výrobky, prefabrikáty z betónu; cestné značky (pásy a platne zo syntetických materiálov); dlaždice, obkladačky stavebné (nekovové); preglejka; stavebné konštrukcie s výnimkou kovových; konštrukčné materiály s výnimkou kovových; obkladový materiál na budovy s výnimkou kovového; smola; spojovacie materiály na opravu ciest; strechy s výnimkou kovových; strešné krytiny s výnimkou kovových; šindle; škridly s výnimkou kovových.

35 - Maloobchodná a veľkoobchodná činnosť s izolačnými pásmi, fóliami, platňami, s bitúmenovými a asfaltovými výrobkami, s lepenkami, so stavebným materiálom, so stavebným náradím a stavebnými strojmi, s izolačnými nátermi, s náterovými hmotami, s penetračnými hmotami; zhromažďovanie rozličných výrobkov, najmä skôr uve-

dených výrobkov (okrem dopravy) s cieľom umožniť zákazníkovi, aby si mohli tieto výrobky pohodlne prehliadať a nakupovať, a to prostredníctvom maloobchodných predajní, veľkoobchodných predajní, prostredníctvom katalógového predaja alebo elektronickými prostriedkami, prostredníctvom webových stránok alebo prostredníctvom telenákupu; obchodný manažment a riadenie; pomoc pri riadení obchodnej činnosti; marketingové štúdie; prieskum trhu; reklama; online reklama na počítačovej komunikačnej sieti; vydávanie a aktualizovanie reklamných alebo náborových materiálov; vedenie kartoték v počítači; vyhľadávanie informácií v počítačových súboroch pre zákazníkov; služby porovnávania cien; organizovanie komerčných alebo reklamných výstav a veľtrhov; obchodné rady a informácie spotrebiteľom; administratívne spracovanie obchodných objednávok; poskytovanie informácií o uvedených službách prostredníctvom komunikačných médií, elektronickej pošty, SMS správ, počítačových sietí a internetu; obchodné sprostredkovanie služieb v triedach 35 a 37.

37 - Izolovanie proti vlhkosti; izolovanie stavieb; utesňovanie stavieb, budov; asfaltovanie; kladenie živичných vrstiev na stavbách a cestách; kladenie izolačných pásov, fólií a povlakov; penetracie povrchov; prenájom čistiacich strojov; prenájom zariadení a náradia na izolovanie stavieb; dozor nad stavbami; údržba a oprava horákov; chemické čistenie; informácie o opravách; klampiárstvo a inštalatérstvo; interiérové a exteriérové maľovanie a natieranie; pokrývačské práce na strechách budov; prenájom stavebných strojov a zariadení; realizácia (kladenie) cestných povrchov; stavebné informácie; stavebníctvo (stavebná činnosť); výkopové práce; montážne služby; opravy a údržba; kladenie, podláh, podlahových krytín a dlažby; poskytovanie informácií o uvedených službách prostredníctvom komunikačných médií, počítačových sietí, SMS správ a internetu.

(540) MODITEKT

(731) RAVEN a. s., Šoltésovej 420/2, 017 01 Považská Bystrica, SK;

(740) Porubčan Róbert, Ing., Ivanka pri Dunaji, SK;

(210) 693-2011

(220) 18.4.2011

9 (511) 10, 18, 25, 35

(511) 10 - Zdravotnícka obuv, ortopedická obuv.

18 - Batohy, cestovné tašky, kabelky.

25 - Športová obuv, obuv, dámska obuv, pánska obuv, plážová obuv, futbalová obuv.

35 - Maloobchodný predaj dámskej, pánskej a detskej obuvi, ponožiek, koženej galantérie, športových doplnkov a prostriedkov starostlivosti o obuv.

(540)

(591) zelená, čierna, biela

(731) EXIsport s.r.o., Opatovská cesta 14, 040 01 Košice, SK;

(210) 694-2011

(220) 15.4.2011

9 (511) 35, 38, 41

(511) 35 - Televízna reklama.

38 - Televízne vysielanie; analógové televízne vysielanie; digitálne televízne vysielanie; vysielanie káblovej televízie; pozemné (terestriálne) televízne vysielanie; satelitné televízne vysielanie; televízne vysielanie prostredníctvom siete internet; on-line televízne vysielanie.

41 - Výroba televíznych programov; prenájom televíznych programov; distribúcia televíznych programov; titulky; dabing; televízna zábava.

(540)

(731) Hronec Ivan, PhDr., Haburská 89/35, 821 01 Bratislava, SK;

(740) Kubínyi Peter, Bc., Trenčín, SK;

(210) 695-2011

(220) 18.4.2011

9 (511) 14, 18, 20, 24, 25, 30, 35, 40

(511) 14 - Drahé kovy a ich zliatiny, výrobky z drahých kovov alebo výrobky pokovované drahými kovmi, ktoré nie sú zahrnuté v iných triedach; šperky; drahokamy; hodinárske výrobky a iné chronometre.

18 - Usne, koženky a výrobky z týchto materiálov nezahrnuté v iných triedach; koža, surová koža; kufre a cestovné tašky; dáždnyky, slnečníky a vychádzkové palice; biče, postroje a sedlárske výrobky.

20 - Nábytok, zrkadlá, rámy na obrazy; výrobky (nezahrnuté do iných tried) z dreva, korku, trstiny, prútia, rohoviny, kostí, slonovinovej kosti, veľrybích kostíc, mušlí, korytnačiny, jantáru, perlete, sépiolitu a náhradiek týchto materiálov a z plastov.

24 - Textilie a textilné výrobky, ktoré nie sú zahrnuté v iných triedach; postelne prikrývky a pokrývky na stôl.

25 - Odevy, obuv a pokrývky hlavy.

30 - Káva, čaj, kakao, cukor, ryža, maniok, ságo, kávové náhradky; múka a výrobky z obilia, chlieb, pekárské a cukrárske výrobky, zmrzliny; med, mesalový sirup; kvasnice, prášky do pečiva; soľ; horčica; ocot; omáčky ako chuťové prísady; korenie, ľad.

35 - Reklamná činnosť; obchodný manažment, obchodná správa; obchodná administratíva; kancelárske práce.

40 - Spracovanie a úprava materiálov.

(540)

(731) Fülöp Vladimír, Bc., Jilemnického 838/18, 018 51 Nová Dubnica, SK;

(210) 696-2011

(220) 18.4.2011

9 (511) 32, 35

(511) 32 - Nealkoholické nápoje; šumivé nápoje; prípravky na výrobu nápojov.

35 - Reklama; reklamná činnosť, propagačná a inzertná činnosť vrátane poskytovania uvedených služieb online (prostredníctvom počítačových a iných sietí), prezentácia služieb na internete ako propagačná činnosť, rozširovanie reklamných materiálov, vydávanie a aktualizovanie reklamných materiálov, poskytovanie obchodných rád a informácií spotrebiteľom, prieskum trhu, podpora predaja pre tretie osoby, odborné obchodné poradenstvo, poskytovanie obchodných informácií, poradenstvo v obchodnej činnosti.

(540)

(554) trojrozmerná známka

(591) zelená, biela, čierna

(731) Kofola a. s., súp. č. 1, 013 15 Rajecká Lesná, SK;

(740) Zathurecky InPaRtners, s. r. o., Banská Bystrica, SK;

(210) 699-2011

(220) 18.4.2011

9 (511) 12

(511) 12 - Športové autá; automobily; kapoty na automobilové motory; kapoty na vozidlá; náboje kolies automobilov; nárazníky vozidiel; karosérie dopravných prostriedkov; zdvižné zadnice (časti pozemných vozidiel); spojky, spriahadlá na vlečenie vozidiel; batožinové nosiče na vozidlá; odkladacie siete na batožinu pre dopravné prostriedky; stúpadlá na vozidlá; nosiče lyží na autá; uzávery palivových nádrží vozidiel; spätné zrkadlá; zariadenia do automobilov proti oslneniu.

(540)

(731) WINBO-DONGJIAN AUTO ACCESSORIES MANUFACTURING CO., LTD., #B333 LECONG AVENUE WEST, LECONG TOWN, SHUNDE DISTRICT, FOSHAN CITY, GUANGDONG PROVINCE, CN;

(740) ŽOVICOVÁ & ŽOVIC IP, s.r.o., Bratislava, SK;

(210) 700-2011

(220) 18.4.2011

9 (511) 5

(511) 5 - Farmaceutické výrobky na hrdlo, prípravky na hrdlo.

(540) OROGRIP

(731) sanofi-aventis, 174, avenue de France, 75013 Paris, FR;

(740) ŽOVICOVÁ & ŽOVIC IP, s.r.o., Bratislava, SK;

(210) 701-2011

(220) 19.4.2011

9 (511) 16, 32, 35

(511) 16 - Etikety s výnimkou textilných; papierové a plastové obaly a tašky; papierové podložky pod poháre; reklamné, propagačné a informačné materiály patriace do tejto triedy; tlačoviny.

32 - Nealkoholické nápoje; izotonické šumivé nápoje; limonády; pivo; nápojové koncentráty; sirupy; emulzie a iné prípravky na výrobu nápojov; džúsy; minerálne, stolové, sódové sytené vody; ovocné, zeleninové a nealkoholické šťavy.

35 - Sprostredkovateľská činnosť v oblasti obchodovania s nápojmi a sirupmi, koncentrátmi.

(540) VENZA

(731) Porubská Helena, Potočná 38, 922 07 Veľké Kosťany, SK;

(740) Beleščák Ladislav, Ing., Piešťany, SK;

(210) 703-2011

(220) 18.4.2011

9 (511) 35, 41

(511) 35 - Obchodný manažment v oblasti umenia.

41 - Výroba divadelných alebo iných predstavení.

(540) Lúčnica

(731) Umelecký súbor Lúčnica, Štúrova 6, 811 02 Bratislava, SK;

(210) 705-2011

(220) 20.4.2011

9 (511) 19, 37, 39

(511) 19 - Nekovové stavebné materiály; nekovové rúry pre stavebníctvo; asfalt, smola a bitúmen; nekovové prenosné stavby; pomníky okrem kovových.

37 - Stavebníctvo; opravy; inštalácie služby.

39 - Preprava; balenie a skladovanie tovaru; organizovanie ciest.

(540)

(591) modrá, zelená, žltá

(731) TEKTONIKA s.r.o., Hviezdoslavova 1328, 091 01 Stropkov, SK;

(210) 706-2011

(220) 20.4.2011

9 (511) 39, 41

(511) 39 - Preprava cestujúcich v električke.

41 - Kultúrna akcia hudobného charakteru.

(540)

(591) žltá, oranžová, modrá, tmavomodrá, zelená, tmavozelená, čierna, červená, ružová, hnedá

(731) Fabrika, spol. s r.o., Mliekarenská 8, 821 09 Bratislava, SK;

(210) 708-2011

(220) 20.4.2011

9 (511) 36

(511) 36 - Informácie o poistení; uzatváranie poistiek; životné poistky; poradenstvo v oblasti poistenia; sprostredkovanie poistenia.

(540) Životné poistenie ING Smart

(731) ING Životná poisťovňa, a.s., Trnavská cesta 50/B, 821 02 Bratislava, SK;

(210) 711-2011

(220) 21.4.2011

9 (511) 35, 36, 41, 43

(511) 35 - Administratívna správa hotelov; spravovanie hotelov; obchodný manažment a podnikové poradenstvo.

36 - Prenájom bytov; vedenie nájomných domov; prenájom nehnuteľností; správa nehnuteľností; sprostredkovateľská činnosť s nehnuteľnosťami; správcovstvo.

41 - Prenájom dekorácií; výchovno-zábavné klubové služby; služby poskytované prázdninovými tábormi (zábava).

43 - Hotelierske služby; penzióny; poskytovanie hotelového ubytovania; rezervácia prechodného ubytovania; ubytovacie kancelárie (hotely, penzióny); prenájom prechodného ubytovania.

(540)

(731) ITALMARKET SLOVAKIA, a.s., Holubyho 1/A, 811 03 Bratislava, SK;

(210) 712-2011

(220) 21.4.2011

9 (511) 35, 36, 41, 43

(511) 35 - Administratívna správa hotelov; spravovanie hotelov; obchodný manažment a podnikové poradenstvo.

36 - Prenájom bytov; vedenie nájomných domov; prenájom nehnuteľností; správa nehnuteľností; sprostredkovateľská činnosť s nehnuteľnosťami; správcovstvo.

41 - Prenájom dekorácií; výchovno-zábavné klubové služby; služby poskytované prázdninovými tábormi (zábava).

43 - Hotelierske služby; penzióny; poskytovanie hotelového ubytovania; rezervácia prechodného ubytovania; ubytovacie kancelárie (hotely, penzióny); prenájom prechodného ubytovania.

(540)**RESIDENCE
kids club**

(731) ITALMARKET SLOVAKIA, a.s., Holubyho 1/A, 811 03 Bratislava, SK;

- (210) 715-2011
(220) 21.4.2011
9 (511) 11, 35, 42
(511) 11 - Kozuby.
35 - Reklama, poradenstvo v obchodnej činnosti.
42 - Priemyselné dizajnérstvo, grafické dizajnérstvo.
(540) **GHENIO**
(731) GHENIO, s.r.o., Furdekova 2606/11, 851 04 Bratislava, SK;
(740) Jakubcová Karin, JUDr., Bratislava, SK;

- (210) 716-2011
(220) 21.4.2011
9 (511) 11, 35, 42
(511) 11 - Kozuby.
35 - Reklama, poradenstvo v obchodnej činnosti.
42 - Priemyselné dizajnérstvo, grafické dizajnérstvo.
(540)

GHENIO

- (591) červená
(731) GHENIO, s.r.o., Furdekova 2606/11, 851 04 Bratislava, SK;
(740) Jakubcová Karin, JUDr., Bratislava, SK;

- (210) 717-2011
(220) 21.4.2011
9 (511) 32
(511) 32 - Minerálne a sytené vody a iné nealkoholické nápoje; ovocné nápoje a ovocné šťavy; sirupy a iné prípravky na výrobu nápojov.
(540) **Primakola**
(731) Rücon, a. s., Obchodná 13, 921 01 Piešťany, SK;

- (210) 718-2011
(220) 21.4.2011
9 (511) 2, 9, 37
(511) 2 - Náplne a tonery do tlačiarí a kopírovacích prístrojov, tonery do faxov alebo registračných pokladníc, atramentové farby, atramentové náplne a kazety do tlačiarí, kopírovacích prístrojov, faxov alebo registračných pokladníc, farby a laky, riedidlá do farieb a lakov, tlačiarenské farby.
9 - Počítače, notebooky, počítačový hardvér, procesory, mikroprocesory, pamäte počítačov, pamäte počítačových tlačiarí, elektrické riadiace obvody, pamäťové, mikroprocesorové alebo grafické karty do počítačov, zvukové karty do počítačov; počítačové dosky, matičné počítačové dosky, rozhrania pre počítače, elektrické zdroje pre počítače, elektrické záložné zdroje, periférne zariadenia k počítačom, kompaktné disky, optické alebo magnetické nosiče údajov, záznamové diskety pre počítače, pevné disky (hard disky) pre počítače, pružné disky, mechaniky pružných diskov, CD disky, DVD disky, zariadenia a prístroje na čítanie alebo zapisovanie CD alebo DVD diskov, modemy, monitory, LCD monitory, počítačové myši, podložky pod myš, podpera zápastia pri práci s počítačom, počítačové klávesnice, optické

čítače, skenery, počítačový softvér, nahrané počítačové programy, tlačiarne k počítačom, textové procesory, zariadenia na úpravu a spracovanie textu, sieťové komponenty pre počítače, koaxiálne káble, vreckové kalkulačky, elektrické akumulátory, akumulátory do batérií, elektrické batérie do počítačov a prenosných počítačov, integrované obvody, čítače čiarového kódu, diaľkové ovládače, antény, fotografické, elektrostatické alebo termické fotokopírky, registračné pokladnice, elektronický prekladový slovník, magnetické identifikačné karty, poistky, elektrické drôty, elektrické káble, elektrické káblové spojky a svorky, elektrické konektory, káble s optickými vláknami, zariadenia na prenos, reprodukciu, spracovanie alebo záznam zvuku, obrazu alebo dát, MP3 prehrávače, premietacie prístroje, projekory, optické zariadenia a prístroje, fotoaparáty, faxové prístroje, telefónne prístroje, snímače teploty, prenosné telefóny, vysielacie zariadenia, vysielacie elektronických signálov, meracie prístroje, zosilňovače, mikrofóny, reproduktory, elektronické publikácie stiahnuté z telekomunikačnej siete, prístroje a nástroje na vedenie, distribúciu, transformáciu, akumuláciu, reguláciu alebo kontrolu elektrického prúdu.

37 - Montáž, údržba, servis, čistenie a opravy počítačov, počítačových komponentov, počítačových sietí, periférnych zariadení k počítačom, montáž, údržba a opravy kancelárskych strojov a zariadení, informácie o údržbe a opravách, stavebné činnosti, predovšetkým stavebné činnosti súvisiace s inštaláciou počítačových a komunikačných systémov a sietí, vrtanie a sekanie otvorov a drážok do múrov a podláh, stavebný dozor, kladenie a inštalácia elektrických a optických káblov a vedení, stavebné úpravy budov predovšetkým súvisiace s inštaláciou počítačových a komunikačných systémov a sietí, výstavba serverových miestností, opravy a inštalovanie elektrických spotrebičov, klimatizačných zariadení, inštalácia a opravy poplašných systémov proti vlámaniu, oprava a údržba premietacích zariadení, sprostredkovanie uvedených služieb.

(540)

SIMMONS
Kancelárska technika

- (591) modrá, biela
(731) SIMMONS Slovakia, s.r.o., Námestie 1. Mája 25, 903 01 Senec, SK;

- (210) 720-2011
(220) 21.4.2011
9 (511) 9, 16, 35, 41, 43
(511) 9 - Gramofónové platne; hracie zariadenie fungujúce po pripojení na externú obrazovku alebo monitor; lasery s výnimkou laserov na lekárske účely; počítačový softvér; zvukové nahrávacie zariadenie; disky zvukových nahrávok; nosiče zvukových nahrávok; zvukové prehrávacie zariadenia, prehrávače.
16 - Nálepky, lepiace štítky; výšivkové vzory.
35 - Reklamné agentúry; reklama; on-line reklama na počítačovej komunikačnej sieti; rozširovanie reklamných materiálov zákazníkom (letáky,

prospekty, tlačoviny, vzorky); vydávanie a aktualizovanie reklamných materiálov; rozširovanie reklamných oznamov; prenájom reklamných plôch.

41 - Prenájom dekorácií; digitálna tvorba obrazov na výstupných zariadeniach; diskotéky (služby); prenájom divadelných dekorácií; divadelné predstavenia; drezúra zvierat; služby v oblasti estrád; filmová tvorba; fotografická reportáž; fotografovanie; hudobné skladateľské služby; informácie o možnostiach zábavy; výchovno-zábavné klubové služby; koncertné siene, sály; organizovanie a vedenie konferencií; organizovanie a vedenie kongresov; služby nahrávacích štúdií; nahrávanie videopások; nočné kluby; organizovanie a vedenie koncertov; organizovanie plesov; organizovanie predstavení (manažérske služby); organizovanie súťaží (vedomostných alebo zábavných); organizovanie súťaží krásy; organizovanie živých vystúpení; plánovanie a organizovanie večierkov; prenájom osvetľovacích prístrojov do divadelných sál a televíznych štúdií; prenájom videokamier; reportérske služby; strihanie videopások; organizovanie vedomostných a zábavných súťaží; televízna zábava; výroba rozhlasových a televíznych programov; predaj vstupeniek na zábavné predstavenia; výroba (tvorba) videofilmov; zábava, pobavenie.

43 - Služby barov; bufety (rýchle občerstvenie); hotelierske služby; kaviarne; poskytovanie hotelového ubytovania; prenájom prednáškových sál; prenájom stoličiek, stolov, obrusov a sklenených výrobkov.

(540)



(591) čierna, biela, žltá, modrá, červená

(731) Tuček Rudolf, 8. marca 259/6, 962 61 Dobrá Ni-
va, SK;

(740) Belička Ivan, Ing., Banská Bystrica, SK;

(210) 737-2011

(220) 28.4.2011

9 (511) 9, 35, 38

(511) 9 - Platobný a finančný softvér; kódované karty; čítacie zariadenia na čítanie kariet, záznamových prostriedkov alebo na čítanie vysielaných údajov všetkých druhov (elektronické terminály); elektronické platobné systémy; elektronické zariadenia na bezhotovostné prevody; počítačové terminály a počítačový softvér na použitie vo finančných, bankových alebo telekomunikačných službách predovšetkým na sprístupnenie, úhradu a zúčtovanie finančných operácií; NFC čipy a čítačky; RFID čipy a čítačky.

35 - Zbieranie údajov do počítačových databáz; zoraďovanie údajov v počítačových databázach; obchodná správa licencií výrobkov a služieb pre tretie osoby; vyhľadávanie informácií v počítačových súboroch (pre zákazníkov).

38 - Elektronická pošta; elektronické zobrazovanie; komunikácia prostredníctvom optických káblov; komunikácia prostredníctvom mobilných telefónov; počítačová komunikácia; komunikácia pomocou počítačových terminálov; posielanie správ;

poskytovanie prístupu do databáz; prenos signálov pomocou satelitu; prenos správ a obrazových informácií pomocou počítača.

(540)



(591) biela, modrá, žltá (okrová)

(731) mTrust TSM, a.s., Odborárska 21, 831 02 Brati-
slava, SK;

(740) Bachratá Magdaléna, Mgr., Bratislava, SK;

(210) 738-2011

(220) 28.4.2011

9 (511) 9, 35, 38

(511) 9 - Platobný a finančný softvér; kódované karty; čítacie zariadenia na čítanie kariet, záznamových prostriedkov alebo na čítanie vysielaných údajov všetkých druhov (elektronické terminály); elektronické platobné systémy; elektronické zariadenia na bezhotovostné prevody; počítačové terminály a počítačový softvér na použitie vo finančných, bankových alebo telekomunikačných službách predovšetkým na sprístupnenie, úhradu a zúčtovanie finančných operácií; NFC čipy a čítačky; RFID čipy a čítačky.

35 - Zbieranie údajov do počítačových databáz; zoraďovanie údajov v počítačových databázach; obchodná správa licencií výrobkov a služieb pre tretie osoby; vyhľadávanie informácií v počítačových súboroch (pre zákazníkov).

38 - Elektronická pošta; elektronické zobrazovanie; komunikácia prostredníctvom optických káblov; komunikácia prostredníctvom mobilných telefónov; počítačová komunikácia; komunikácia pomocou počítačových terminálov; posielanie správ; poskytovanie prístupu do databáz; prenos signálov pomocou satelitu; prenos správ a obrazových informácií pomocou počítača.

(540)



(591) biela, tmavo modrá, červená (bordová)

(731) mTrust TSM, a.s., Odborárska 21, 831 02 Brati-
slava, SK;

(740) Bachratá Magdaléna, Mgr., Bratislava, SK;

(210) 739-2011

(220) 28.4.2011

9 (511) 9, 35, 38

(511) 9 - Platobný a finančný softvér; kódované karty; čítacie zariadenia na čítanie kariet, záznamových prostriedkov alebo na čítanie vysielaných údajov všetkých druhov (elektronické terminály); elektronické platobné systémy; elektronické zariadenia na bezhotovostné prevody; počítačové terminály a počítačový softvér na použitie vo finančných, bankových alebo telekomunikačných službách predovšetkým na sprístupnenie, úhradu a zúčtovanie finančných operácií; NFC čipy a čítačky; RFID čipy a čítačky.

35 - Zbieranie údajov do počítačových databáz; zoraďovanie údajov v počítačových databázach; obchodná správa licencií výrobkov a služieb pre tretie osoby; vyhľadávanie informácií v počítačových súboroch (pre zákazníkov).

38 - Elektronická pošta; elektronické zobrazovanie; komunikácia prostredníctvom optických káblov; komunikácia prostredníctvom mobilných telefónov; počítačová komunikácia; komunikácia pomocou počítačových terminálov; posielanie správ; poskytovanie prístupu do databáz; prenos signálov pomocou satelitu; prenos správ a obrazových informácií pomocou počítača.

(540)



(591) biela, tmavo modrá, modrá

(731) mTrust TSM, a.s., Odborárska 21, 831 02 Bratislava, SK;

(740) Bachratá Magdaléna, Mgr., Bratislava, SK;

(210) 740-2011

(220) 28.4.2011

9 (511) 9, 35, 38

(511) 9 - Platobný a finančný softvér; kódované karty; čítacie zariadenia na čítanie kariet, záznamových prostriedkov alebo na čítanie vysielaných údajov všetkých druhov (elektronické terminály); elektronické platobné systémy; elektronické zariadenia na bezhotovostné prevody; počítačové terminály a počítačový softvér na použitie vo finančných, bankových alebo telekomunikačných službách predovšetkým na sprístupnenie, úhradu a zúčtovanie finančných operácií; NFC čipy a čítačky; RFID čipy a čítačky.

35 - Zbieranie údajov do počítačových databáz; zoraďovanie údajov v počítačových databázach; obchodná správa licencií výrobkov a služieb pre tretie osoby; vyhľadávanie informácií v počítačových súboroch (pre zákazníkov).

38 - Elektronická pošta; elektronické zobrazovanie; komunikácia prostredníctvom optických káblov; komunikácia prostredníctvom mobilných telefónov; počítačová komunikácia; komunikácia pomocou počítačových terminálov; posielanie správ; poskytovanie prístupu do databáz; prenos signálov pomocou satelitu; prenos správ a obrazových informácií pomocou počítača.

(540)



(591) biela, tmavo modrá, zelená

(731) mTrust TSM, a.s., Odborárska 21, 831 02 Bratislava, SK;

(740) Bachratá Magdaléna, Mgr., Bratislava, SK;

(210) 743-2011

(220) 29.4.2011

9 (511) 35, 36, 38

(511) 35 - Reklamné agentúry; grafická úprava tlačovín na reklamné účely; obchodné alebo podnikateľské informácie; komerčné informačné kancelárie; marketingové štúdie; obchodné rady a informácie spotrebiteľom; podpora predaja (pre tretie osoby); odborné obchodné poradenstvo; prezentácia výrobkov v komunikačných médiách pre maloobchod; prieskum trhu; prieskum verejnej mienky; reklama; rozširovanie reklamných materiálov zákazníkom (letáky, prospekty, tlačoviny, vzorky); rozširovanie reklamných oznamov; prenájom reklamných plôch; uverejňovanie reklamných textov; reprografia dokumentov; rozhlasová reklama; spracovanie textov; televízna reklama; zasielanie reklamných materiálov zákazníkom; zbieranie údajov do počítačových databáz.

36 - Sprostredkovanie (maklérstvo).

38 - Elektronická pošta; počítačová komunikácia; posielanie správ; poskytovanie priestoru na diskusiu na internete; spravodajské agentúry; poskytovanie telekomunikačných kanálov na telenáku-py; televízne vysielanie; tlačové kancelárie.

(540)



(591) modrá, zelená, červená, žltá, fialová

(731) iPromo, s.r.o., Pribinova 25, 811 09 Bratislava, SK;

(210) 744-2011

(220) 29.4.2011

9 (511) 5

(511) 5 - Roztoky na kontaktné šošovky.

(540)



(591) modrá

(731) GF Product, s.r.o., Zbehy 294, 951 42 Zbehy, SK;

(210) 748-2011

(220) 29.4.2011

9 (511) 3, 9, 18, 25

(511) 3 - Kozmetické prípravky; voňavkárské výrobky; parfúmy; kolínske vody; ústne vody - nie na lekárske účely; líčidlá; prípravky na odstraňovanie líčidiel; prípravky na líčenie; kozmetické odmasťovacie prípravky; lepidlá na mihalnice; spreje a vody na kozmetické účely; vlasové vody; šampóny; gély na kozmetické účely; krémy; mydlá; rúže; pomády; púdre; očné tiene; lesky na pery; laky na nechty; laky na vlasy; prípravky na ošetrovanie nechtov; ceruzky na obočie; kozmetické obtláčky; skrášľovacie masky; masky na kozmetické účely; bieliace krémy na pokožku a bieliace prípravky na kozmetické účely; odfarbovače; odlakovače; prípravky na čistenie umelého chrupu;

prípravky na čistenie zubov; prípravky proti poteniu; depilačné prípravky; éterické esencie; farby na vlasy; farby kozmetické; holiace prípravky; kozmetické prípravky do kúpeľa; tampóny z vaty na kozmetické použitie; tuky na kozmetické účely; umelé mihalnice a umelé nechty; vata na kozmetické účely; oleje na kozmetické účely; toaletné prípravky; čistiace prípravky; čistiace mlieka na kozmetické účely; dezinfekčné mydlá; éterické oleje; dezodoranty na osobnú potrebu; toaletné vody; voňavky; výťažky z kvetov (parfumeria); vrecúška s parfumovaným práškom; prípravky na čistenie zubov a na ošetrovanie ústnej dutiny - nie na lekárske účely.

9 - Okuliare, slnečné okuliare; kombinované slnečné a ochranné okuliare; ochranné okuliare; lyžiarske okuliare; optické sklá; rámy a šošovky pre uvedené výrobky; puzdrá a obaly pre uvedené tovary; puzdrá na okuliare; retiazky a povrázky na okuliare.

18 - Aktovky; batohy; kufriky; kufre; cestovné kufre; diplomatické kufriky; kufre kožené a potiahnuté kožou; kufre z vulkanfíbra; kufriky s toaletnými potrebami; tašky; cestovné tašky; kožené cestovné tašky; nákupné tašky; plážové tašky; náprsné tašky; športové tašky; tašky na kolieskach; tašky na šport; dáždnyky; chlebníky; kľúčenky - kožená galantéria - kožušinové pokrývky; kožušiny; kožušiny - ako koža zvierat; cestovné obaly na odevy; peňaženky; remene; kožené remene; ruksaky; slnečníky; kabelky; spoločenské kabelky.

25 - Baretky; spodná bielizeň; spodná bielizeň pohlcujúca pot; spodná bielizeň zabraňujúca poteniu; body - bielizeň; cyklistické oblečenie; čelenky; čiapky; čiapky - priliehavé; detské nohavičky; kombinézy - oblečenie; konfekcia - odevy; korzety; korzety - bielizeň; košele; krátke jazdecké alebo spodné nohavice; kravaty; kúpacie plášte; náprsenky; nohavice; oblečenie; obuv; letná obuv s plátenným zvrškom a podošvou z prírodného materiálu; odevy; opasky; palčiaky; pančuchy; pančuchy absorbujúce pot; pančukové nohavice; podkolenky; nadkolenky; pánske spodky; plavky; plážové oblečenie; svetre; pletené svetre; pleteniny - oblečenie; pletiarsky tovar; podbradníky nie z papiera; podprsenky; podvázky; pokrývky hlavy; ponožky; potníky; pulóvre; pyžamá; ramienka na dámskej bielizni; rukavice; saká; bundy; spodničky; sukne; šály; šatky; závoje; čiapkové šilty; šilty na pokrývku hlavy; tričká; športové tričká, dresy; tielka; vesty; topánky; vrchné ošatenie; zástery; závoje; zvrchníky; životíky; župany; kabáty; plášte; peleríny; topy; mikiny; termooblečenie; termobelizeň; funkčná spodná bielizeň.

(540)



(591) biela, zlatá, hnedá, čierna

(731) CLEMATIS SLOVAKIA, s.r.o., Perlová 1, 040 01 Košice, SK;

(740) Mišľanová Mária, Košice, SK;

(210) 749-2011

(220) 28.4.2011

9 (511) 9, 16, 25, 28, 35, 41

(511) 9 - Ochranné prilby na šport, predovšetkým na hokej; ochranné rukavice, predovšetkým na hokej; okuliare na šport; ochranné tvárové štíty; CD disky; DVD disky; počítačový softvér, osobitne softvér na školenia, cvičenia, na výučbu terapeutických zostáv, na vyhodnocovanie cvičení; zariadenia na prenos, reprodukciu, spracovanie alebo záznam zvuku, obrazu alebo dát; MP3 prehrávače; premietacie prístroje; projektory; elektronické publikácie stiahnuté z telekomunikačnej siete; kompaktné disky; optické alebo magnetické nosiče údajov; počítače; notebooky; počítačový hardvér; periférne zariadenia k počítačom; zariadenia a prístroje na čítanie alebo zapisovanie CD alebo DVD diskov; magnetické identifikačné karty.

16 - Inštruktážne listy a karty, predovšetkým so zobrazeniami na výučbu a nácvik korčuľovania alebo hokeja; grafické zobrazenia; plány; tlačené úžitkové manuály; knihy; brožúry; časopisy; periodiká; príručky; prospekty a publikácie so zameraním na výučbu korčuľovania alebo hokeja; databázy na papierových nosičoch; tlačivá; ročenky; katalógy; atlasy; obrazy; papierové propagačné materiály; reklamné tabule z papiera, kartónu alebo lepenky; papierové vlajky; pútače z papiera alebo lepenky; pečiatky; papiernický tovar; kancelárske potreby s výnimkou nábytku, predovšetkým kancelárske potreby použité ako reklamné alebo darčkové predmety.

25 - Športová obuv; športové tričká, dresy; topánky na šport; spodná bielizeň; bundy; čelenky (oblečenie); chrániče uší (proti chladu ako prikrývka hlavy); čiapky; čiapky (priliehavé); športové a cvičebné oblečenie; kombinézy (oblečenie); konfekcia (odevy); košele; kostýmy, obleky; opasky; kravaty; nepremokavý odev; nohavice; plážové oblečenie; pulóvre; rukavice; saká, bundy; šály; šatky; šilty na pokrývku hlavy; spodná bielizeň pohlcujúca pot; tričká; tielka; vesty; vrchné ošatenie; župany; palčiaky; pančuchy absorbujúce pot; papuče; plavky; ponožky.

28 - Zariadenia na telesné cvičenia; zariadenia na nácvik korčuľovania; cvičebné náradie; cvičebné zariadenie na posilňovanie rôznych častí tela; posilňovacie stroje; kolieskové korčule; korčule; skejtbordy; zariadenia na kulturistiku; stroje na telesné cvičenie; stacionárne bicykle na cvičenie; výbava pre rôzne druhy športov a hier, najmä na korčuľovanie a hokej; hokejky; puky; chrániče na lakte (ako športové potreby); chrániče na pšťaľy (športový tovar); športové náradie a doplnky na korčuľovanie a hokej; činky; gymnastické zariadenia; nákolenníky (športový tovar); ochranné vypchávkové (ako časti športových úborov); atrapy; hry; hračky; telocvičné a športové potreby patriace do tr. 28; stolové hry; spoločenské hry; ozdoby alebo darčeky rozdávané hosťom pri večierkoch.

35 - Online reklama na počítačovej komunikačnej sieti; maloobchodná a veľkoobchodná činnosť s hokejovým náradím, s hokejovou výbavou, s cvičebnými strojmi a zariadeniami, s odevmi, s chráničmi a korčuľami, so športovým ná-

radím a doplnkami pre šport a rekreáciu, s CD a DVD nosičmi najmä zameraných na výučbu korčuľovania a hokeja, s hokejovou literatúrou; zhromažďovanie rozličných výrobkov, najmä športového náradia, odevov, oblečenia, obuvi (okrem dopravy) s cieľom umožniť zákazníkovi, aby si mohli tieto výrobky pohodlne prehliadať a nakupovať, a to prostredníctvom maloobchodných predajní, veľkoobchodných predajní, prostredníctvom katalógového predaja alebo elektronickými prostriedkami, prostredníctvom webových stránok alebo prostredníctvom telenákupu; zbieranie údajov do počítačových databáz; reklamné služby; obchodný manažment; obchodná administratíva; administratívne spracovanie obchodných objednávok; obchodné alebo podnikateľské informácie; obchodné informácie a rady spotrebiteľom; obchodný alebo podnikateľský prieskum; organizovanie komerčných alebo reklamných výstav a veľtrhov; predvádzanie tovaru; public relations; reklama; reklamné agentúry; obchodné sprostredkovanie služieb v triedach 35 a 41; poskytovanie informácií o uvedených službách prostredníctvom komunikačných médií, elektronickej pošty, SMS správ, počítačových sietí a internetu.

41 - Prevádzkovanie posilňovní, fitness stredísk; služby športovísk; telesné cvičenia; výcvik; prevádzkovanie cvičebných strojov, zariadení, klzísk (služby); praktické ukážky cvičenia; výučba a výcvik korčuľovania alebo hokeja; hokejová škola; prevádzkovanie hokejového klubu; organizovanie hokejových súťaží a turnajov; zábava a vzdelávanie prostredníctvom počítačov, elektronických a online databáz, sociálnych sietí a internetových diskusií; elektronicke hry a súťaže poskytnuté internetom; vydávanie časopisov, novín, periodík; informácie o možnostiach zábavy; informácie o možnostiach rekreácie; informácie o možnostiach rozptýlenia; informácie o výchove a vzdelávaní; online vydávanie kníh a časopisov v elektronickej forme; elektronická edičná činnosť v malom; organizovanie súťaží (vedomostných alebo zábavných); filmová tvorba; školenia; vydávanie kníh; vydávanie textov s výnimkou reklamných alebo náborových; vydávanie kníh a časopisov v elektronickej forme; vyučovanie; vzdelávanie; zábava; pobavenie; kluby zdravia (telesné cvičenia); organizovanie športových súťaží; požičičiavanie športovej výstroje s výnimkou dopravných prostriedkov; prenájom štadiónov; prenájom klzísk; organizovanie zábavných súťaží; vydávanie kníh, príručiek a brožúr o cvičení a o hokeji; poskytovanie informácií o uvedených službách prostredníctvom komunikačných médií, elektronickej pošty, SMS správ, počítačových sietí a internetu.

(540) BENICKY

- (731) Benicky Systems, spol. s r.o., Lieskovská cesta 2/A, 821 06 Bratislava, SK;
- (740) Porubčan Róbert, Ing., Ivanka pri Dunaji, SK;

(210) 750-2011

(220) 28.4.2011

9 (511) 9, 16, 25, 28, 35, 41

- (511) 9 - Ochranné prilby na šport, predovšetkým na hokej; ochranné rukavice, predovšetkým na hokej; okuliare na šport; ochranné tvárové štíty; CD

disky; DVD disky; počítačový softvér, osobitne softvér na školenia, cvičenia, na výučbu terapeutických zostáv, na vyhodnocovanie cvičení; zariadenia na prenos, reprodukciu, spracovanie alebo záznam zvuku, obrazu alebo dát; MP3 prehrávače; premietacie prístroje; projektory; elektronicke publikácie stiahnuté z telekomunikačnej siete; kompaktné disky; optické alebo magnetické nosiče údajov; počítače; notebooky; počítačový hardvér; periférne zariadenia k počítačom; zariadenia a prístroje na čítanie alebo zapisovanie CD alebo DVD diskov; magnetické identifikačné karty. 16 - Inštruktážne listy a karty, predovšetkým so zobrazeniami na výučbu a nácvik korčuľovania alebo hokeja; grafické zobrazenia; plány; tlačené úžitkové manuály; knihy; brožúry; časopisy; periodiká; príručky; prospekty a publikácie so zameraním na výučbu korčuľovania alebo hokeja; databázy na papierových nosičoch; tlačivá; ročenky; katalógy; atlasy; obrazy; papierové propagačné materiály; reklamné tabule z papiera, kartónu alebo lepenky; papierové vlajky; pútače z papiera alebo lepenky; pečiatky; papiernický tovar; kancelárske potreby s výnimkou nábytku, predovšetkým kancelárske potreby použité ako reklamné alebo darčkové predmety.

25 - Športová obuv; športové tričká, dresy; topánky na šport; spodná bielizeň; bundy; čelenky (oblečenie); chrániče uší (proti chladu ako prikrývka hlavy); čiapky; čiapky (priliehavé); športové a cvičebné oblečenie; kombinézy (oblečenie); konfekcia (odevy); košele; kostýmy, obleky; opasky; kravaty; nepremokavý odev; nohavice; plážové oblečenie; pulóvre; rukavice; saká, bundy; šály; šatky; šilty na pokrývku hlavy; spodná bielizeň pohlcujúca pot; tričká; tielka; vesty; vrchné ošatenie; župany; palčiaky; pančuchy absorbujúce pot; papuče; plavky; ponožky.

28 - Zariadenia na telesné cvičenia; zariadenia na nácvik korčuľovania; cvičebné náradie; cvičebné zariadenie na posilňovanie rôznych častí tela; posilňovacie stroje; kolieskové korčule; korčule; skejtbordy; zariadenia na kulturistiku; stroje na telesné cvičenie; stacionárne bicykle na cvičenie; výbava pre rôzne druhy športov a hier, najmä na korčuľovanie a hokej; hokejky; puky; chrániče na lakte (ako športové potreby); chrániče na pšťaľy (športový tovar); športové náradie a doplnky na korčuľovanie a hokej; činky; gymnastické zariadenia; nákolenníky (športový tovar); ochranné vypchávkvy (ako časti športových úborov); atrapy; hry; hračky; telocvičné a športové potreby patriace do tr. 28; stolové hry; spoločenské hry; ozdoby alebo darčeky rozdávané hosťom pri večierkoch.

35 - Online reklama na počítačovej komunikačnej sieti; maloobchodná a veľkoobchodná činnosť s hokejovým náradím, s hokejovou výbavou, s cvičebnými strojmi a zariadeniami, s odevmi, s chráničmi a korčuľami, so športovým náradím a doplnkami pre šport a rekreáciu, s CD a DVD nosičmi najmä zameraných na výučbu korčuľovania a hokeja, s hokejovou literatúrou; zhromažďovanie rozličných výrobkov, najmä športového náradia, odevov, oblečenia, obuvi (okrem dopravy) s cieľom umožniť zákazníkovi, aby si mohli tieto výrobky pohodlne prehliadať a nakupovať, a to prostredníctvom maloobchodných predajní,

veľkoobchodných predajní, prostredníctvom katalógového predaja alebo elektronickými prostriedkami, prostredníctvom webových stránok alebo prostredníctvom telenáku; zbieranie údajov do počítačových databáz; reklamné služby; obchodný manažment; obchodná administratíva; administratívne spracovanie obchodných objednávok; obchodné alebo podnikateľské informácie; obchodné informácie a rady spotrebiteľom; obchodný alebo podnikateľský prieskum; organizovanie komerčných alebo reklamných výstav a veľtrhov; predvádzanie tovaru; public relations; reklama; reklamné agentúry; obchodné sprostredkovanie služieb v triedach 35 a 41; poskytovanie informácií o uvedených službách prostredníctvom komunikačných médií, elektronickej pošty, SMS správ, počítačových sietí a internetu.

41 - Prevádzkovanie posilňovní, fitness stredísk; služby športovísk; telesné cvičenia; výcvik; prevádzkovanie cvičebných strojov, zariadení, klzísk (služby); praktické ukážky cvičenia; výučba a výcvik korčuľovania alebo hokeja; hokejová škola; prevádzkovanie hokejového klubu; organizovanie hokejových súťaží a turnajov; zábava a vzdelávanie prostredníctvom počítačov, elektronických a online databáz, sociálnych sietí a internetových diskusií; elektronické hry a súťaže poskytnuté internetom; vydávanie časopisov, novín, periodík; informácie o možnostiach zábavy; informácie o možnostiach rekreácie; informácie o možnostiach rozptýlenia; informácie o výchove a vzdelávaní; online vydávanie kníh a časopisov v elektronickej forme; elektronická edičná činnosť v malom; organizovanie súťaží (vedomostných alebo zábavných); filmová tvorba; školenia; vydávanie kníh; vydávanie textov s výnimkou reklamných alebo náboženských; vydávanie kníh a časopisov v elektronickej forme; vyučovanie; vzdelávanie; zábava; pobavenie; kluby zdravia (telesné cvičenia); organizovanie športových súťaží; požičiavanie športovej výstroje s výnimkou dopravných prostriedkov; prenájom štadiónov; prenájom klzísk; organizovanie zábavných súťaží; vydávanie kníh, príručiek a brožúr o cvičení a o hokeji; poskytovanie informácií o uvedených službách prostredníctvom komunikačných médií, elektronickej pošty, SMS správ, počítačových sietí a internetu.

(540)



(591) červená, sivá, biela

(731) Benicky Systems, spol. s r.o., Lieskovská cesta 2/A, 821 06 Bratislava, SK;

(740) Porubčan Róbert, Ing., Ivanka pri Dunaji, SK;

(210) 753-2011

(220) 2.5.2011

9 (511) 3, 4, 8, 11, 21, 35

(511) 3 - Prípravky na umývanie, čistenie, odmasťovanie a leštenie, najmä grilov, kozubov, kachlí, sporákov, rúr, kozubových skiel.

4 - Pevné, tekuté a gélové podpaľovače; drevené uhlie (palivo); drevené brikety; palivové drevo; drevené zapaľovacie triesky; lampový olej; knôty pre sviečky; lampy; vonné a repelentné sviečky.

8 - Ručné kuchynské náradie najmä na grilovanie - nože, vidličky, grilovacie ihlice.

11 - Elektrické zariadenia na pečenie a varenie, a to grily, rošty na opekanie, rošty do pecí; fakle.

21 - Riad na použitie v domácnosti, a to tácky, taniere, tanieriky, tégliky z papiera alebo plastov na jedno použitie; prostriedky (kefy, drôtenky, pomôcky) na umývanie, čistenie, odmasťovanie a leštenie najmä grilov, kozubov, kachlí, sporákov, rúr, kozubových skiel (patriace do tejto triedy).

35 - Maloobchod a veľkoobchod s tovarmi v uvedených triedach; export - import s tovarmi v uvedených triedach; maloobchodné a veľkoobchodné služby s tovarmi v uvedených triedach prostredníctvom internetu; marketing; reklama; propagácia; inzercia všetkými druhmi médií.

(540)



(591) biela, čierna, hnedočervená

(731) EURO - VAT, spol. s r. o., Alekšince 231, 951 22 Alekšince, SK;

(740) Máčajová Mária, Ing., Nitra, SK;

(210) 758-2011

(220) 3.5.2011

9 (511) 35, 36, 37, 39, 42

(511) 35 - Maloobchodné a veľkoobchodné služby so stavebným materiálom, nekovovými stavebnými tvárniciami, debniacimi, stĺpcovými, nosnými, vencovými, stropnými a priečkovými tvárniciami, betónom, betónovými zmesami, cementom, omietkami, stavebnými hmotami, s asfaltovými (bitumenovými) výrobkami pre stavebníctvo, s náterovými hmotami, zateplovacími systémami, s chemikáliami pre stavebný priemysel, administratívne spracovanie obchodných objednávok, odborné obchodné poradenstvo, obchodný alebo podnikateľský prieskum, reklama a propagácia nehnuteľností, stavebných činností, reklama on line na počítačovej komunikačnej sieti, organizovanie výstav na obchodné a reklamné účely, sprostredkovanie obchodu so stavebným materiálom, omietkami, lepidlami, obchodné sprostredkovanie služieb uvedených v triedach 36, 37, 39 a 42; podnikateľské poradenstvo, odborné obchodné poradenstvo, predovšetkým obchodné poradenstvo pri predaji nehnuteľností a pri stavebných činnostiach, zhromažďovanie (okrem dopravy) rôzneho tovaru (najmä uvedeného tovaru) pre tretie osoby umožňujúce spotrebiteľom, aby si prezreli a zakúpili tovaru prostredníctvom katalógov korešpondenčného (zásielkového) predaja, prostredníctvom teleshoppingu, internetu, teleshoppingu alebo prostredníctvom iných komunikačných médií, reklama, rozhlasová a televízna reklama, reklamná činnosť, reklamné a inzertné služby, on line, reklama v počítačovej komunikačnej sieti, rozširovanie reklamných materiálov a inzertných

materiálov, šírenie informácií reklamného, propagačného a komerčného charakteru, kancelárie zaoberajúce sa dovozom a vývozom; poradenstvo v obchodnej činnosti; obchodné alebo podnikateľské informácie; organizovanie komerčných alebo reklamných výstav a veľtrhov; predvádzanie tovaru; podpora predaja pre tretie osoby; poskytovanie uvedených služieb prostredníctvom komunikačných médií, elektronickej pošty, SMS správ, počítačových sietí a internetu, sprostredkovanie obchodu s tovarom.

36 - Realitné kancelárie, služby v oblasti nehnuteľností, lízingová činnosť patriaca do tejto triedy, služby v oblasti nehnuteľností v rámci developerskej činnosti, finančný lízing, poisťovníctvo, služby týkajúce sa poisťenia, informácie o poisťeni, uzatváranie a sprostredkovanie poisťiek, služby v oblasti financovania a peňažníctva služby investičných trustov a holdingových spoločností, finančné informácie, finančné záruky, kaucie a garancie, platenie na splátky, finančné a daňové ohodnocovanie, služby týkajúce sa úverových kariet, zmenárenské služby, služby bankových ústavov alebo im podobných inštitúcií, ako napr. zmenárenské a klíringové, organizovanie zbierok, záložňa, služby, poskytovanie správcami nehnuteľného majetku ako tiché spoločníctvo alebo financovanie, prenájom nehnuteľností, správa nehnuteľností, oceňovanie nehnuteľností, sprostredkovateľská činnosť s nehnuteľnosťami, vedenie nájomných domov, prenájom kancelárskych priestorov, bytov a fariem, inkasovanie nájomného, poskytovanie uvedených služieb prostredníctvom komunikačných médií, elektronickej pošty, SMS správ, počítačových sietí a internetu.

37 - Stavebníctvo, stavebné činnosti, vykonávanie dopravných a priemyselných stavieb, vykonávanie inžinierskych, bytových a občianskych stavieb, výstavba polyfunkčných objektov; administratívnych budov a rodinných domov, budovanie závodov a tovární; výstavba obchodných a veľtrhových stánkov; výstavba a opravy skladov; výstavba kanalizačných a vodovodných sietí, budovanie retenčných nádrží, vodojemov a čerpacích staníc, výstavba čistiarň odpadových vôd, úpravní vôd a zosilňovacích staníc pitnej a úžitkovej vody, stavebné úpravy vodných tokov; výstavba a rekonštrukcia inžinierskych sietí, rekonštrukcie a intenzifikácie čistiarň odpadových vôd, výstavba a rekonštrukcia úpravní vôd a vodojemov, výstavba priemyselných hál z ocele alebo železobetónu, stavebné činnosti vrátane budovania elektroinštalácií, zdravotníckej, plynoinštalácií a rozvodov plynu, vzduchotechniky, kúrenia a technológií, murovanie, murárstvo, interiérové a exteriérové maľovanie a natieranie, štukovanie, sadrovanie, stierkovanie, tapetovanie, klampiárstvo a inštalatérstvo, čistenie, čistenie exteriérov a interiérov, omietanie, omietanie stavebných povrchov, natieranie a penetrovanie stavebných povrchov, izolovanie stavieb a budov, nanášanie podlahových poterov, zemné výkopové práce pri zakladaní stavby, prípravné a pomocné stavebné práce, prípravné práce pre stavbu, dozor nad stavbami, stavebný dozor, kontrola stavebných činností, služby stavbyvedúceho, stavebný dozor, izolo-

vane stavieb, montovanie lešení, montážne služby, opravy a údržba, montáž interiérov a interiérových prvkov, prenájom stavebných strojov a zariadení, prenájom čistiacich strojov, prenájom miešadiel a dopravníkov na omietky a malty, buldozerov a rýpadiel; prenájom staveniskových žeriavov, servis, záručný servis, opravy; stavebné informácie; odborné poradenstvo v stavebníctve, poradensko-konzultačná činnosť v stavebníctve; demolácia a zemné práce, demolácie budov výstavba ciest a pozemných komunikácií; asfaltovanie; čistenie ciest; realizácia; kladenie cestných povrchov; vŕtanie studní; výstavba a údržba ropovodov; stavebné informácie; poradenská činnosť a návrhy riešení na rekonštrukciu jestvujúcich sietí, opravy; interiérové a exteriérové maľovanie a natieranie; štukovanie, sadrovanie, stierkovanie, tapetovanie, montovanie lešení, murárstvo, montážne služby, opravy a údržba, montáž interiérov a interiérových prvkov, klampiárstvo a inštalatérstvo, prenájom stavebných strojov a zariadení, prenájom čistiacich strojov, prenájom miešadiel a dopravníkov na omietky a malty; stavebné informácie, odborné poradenstvo v stavebníctve; inštalácia, oprava, údržba tlakových zariadení, tlakových nádob, parných a kvapalinových kotlov, potrubných vedení, inštalácia, rekonštrukcia, oprava, údržba plynových zariadení; poskytovanie uvedených služieb prostredníctvom komunikačných médií, elektronickej pošty, SMS správ, počítačových sietí a internetu.

39 - Dovoz, doprava, preprava, prepravné služby, predovšetkým nákladná automobilová doprava, nákladná a kamiónová doprava, doprava sypkých materiálov a ťažkých nákladov, zasielateľské služby, zasielanie a odovzdávanie tovaru, služby vodičov, balenie tovaru a skladovanie, uskladňovanie tovarov; prekladanie tovaru, preprava a uskladnenie stavebného odpadu, skladovanie odpadu, sprostredkovanie prepravy, kuriérske služby, doručovanie tovaru; preprava nábytku; organizovanie ciest; okružných výletov, prenájom skladísk, prenájom dopravných prostriedkov, prenájom automobilov a dopravných prostriedkov, prenájom skladovacích, kontajnerov, prenájom plavidiel, špedičné služby, lobistické služby v doprave a skladovaní; prenájom garáží, sprostredkovateľská činnosť v tejto oblasti, poskytovanie uvedených služieb prostredníctvom, komunikačných médií, elektronickej pošty, SMS správ, počítačových sietí a internetu.

42 - Projektovanie stavieb projektová činnosť, projektovanie stavebných činností a technológií, architektonické poradenstvo, urbanistické plánovanie, poradenstvo pri navrhovaní a zariaďovaní interiérov, návrhy interiérov, expertízy a prieskumy ako inžinierske práce, štúdie technických projektov, interiérová a exteriérová výzdoba, vypracovanie stavebných výkresov, kontrola kvality, zememeračstvo, inštalácia počítačových systémov na projektovanie a vizualizáciu v stavebníctve; odborné prehliadky a skúšky, plynových zariadení; poskytovanie uvedených služieb prostredníctvom komunikačných médií, elektronickej pošty, SMS správ, počítačových sietí a internetu.

(540)



(591) modrá, biela

(731) MOPAX, spol. s r.o., Rovná 4242/5, 058 01 Poprad, SK;

(210) 783-2011

(220) 6.5.2011

9 (511) 16, 35, 41

(511) 16 - Časopisy (periodiká); publikácie.

35 - Obchodné alebo podnikateľské informácie; profesionálne obchodné alebo podnikateľské poradenstvo; personálne poradenstvo; zbieranie údajov do počítačových databáz; zoraďovanie údajov v počítačových databázach; poradenstvo pri vedení podnikov; prieskum trhu; prieskum verejnej mienky; reklama; online reklama na počítačovej komunikačnej sieti; rozširovanie reklamných materiálov zákazníkom (letáky, prospekty, tlačivá, vzorky); štatistické informácie; psychologické testovanie s cieľom vybrať; spracovanie textov; vydávanie a aktualizovanie reklamných materiálov; vzťahy s verejnosťou (prieskum vzťahov medzi podnikmi, inštitúciami a spoločenským prostredím); poskytovanie obchodných alebo podnikateľských informácií; obchodný alebo podnikateľský prieskum; obchodný manažment a podnikové poradenstvo; organizačné a odborné zabezpečenie veľtrhu práce; organizovanie komerčných alebo reklamných výstav a veľtrhov; organizovanie výstav na obchodné a reklamné účely; odborné obchodné poradenstvo; poradenstvo v obchodnej činnosti; hospodárske alebo ekonomické predpovede; poradenské služby v oblasti obchodného alebo podnikateľského riadenia; rozhlasová reklama; rozširovanie reklamných alebo inzertných oznamov; vydávanie reklamných alebo náborových textov; vyhľadávanie informácií v počítačových súboroch (pre zákazníkov); zasielanie reklamných materiálov zákazníkom.

41 - Akadémie (vzdelávanie); organizovanie a vedenie seminárov; vydávanie textov s výnimkou reklamných alebo náborových; organizovanie a vedenie kolokvií; organizovanie a vedenie konferencií; organizovanie a vedenie kongresov; organizovanie a vedenie seminárov; organizovanie a vedenie sympózií; organizovanie súťaží; pomoc pri výbere povolania (poradenstvo v oblasti vzdelávania); poskytovanie elektronických publikácií on-line (bez možnosti kopírovania); on-line vydávanie kníh a časopisov v elektronickej forme.

(540)



(591) zelená, sivá

(731) Profesia, spol. s r.o., Pribinova 25, 811 09 Bratislava, SK;

(740) Holakovský Štefan, Ing., Bratislava, SK;

(210) 784-2011

(220) 6.5.2011

9 (511) 9, 38, 42

(511) 9 - Počítačový softvér; počítačové programy (nahrané); počítačové programy (stiahnuté z telekomunikačnej siete).

38 - Elektronická pošta; počítačová komunikácia; poskytovanie prístupu do databáz; poskytovanie používateľského prístupu do svetovej počítačovej siete; poskytovanie telekomunikačných kanálov na telenákupy; služby poskytované elektronickými tabuľkami (telekomunikačné služby).

42 - Aktualizovanie počítačových programov; poskytovanie internetových vyhľadávačov; návrh počítačových systémov; obnovovanie počítačových databáz; počítačové programovanie; aktualizovanie počítačových programov; inštalácia počítačových programov; poradenstvo v oblasti počítačových programov; zhotovovanie kópií počítačových programov; návrh počítačových systémov; poradenské služby v oblasti počítačového hardvéru; tvorba softvéru.

(540)



(731) Vestram Software s. r. o., Einsteinova 24, 851 01 Bratislava, SK;

(210) 785-2011

(220) 6.5.2011

9 (511) 35, 36, 39, 41, 43

(511) 35 - Dražby, organizovanie výstav na obchodné a reklamné účely, prenájom kancelárskych strojov a zariadenia, prenájom reklamných priestorov, reklama, public relations, reklamné agentúry.

36 - Prenájom kancelárskych priestorov, prenájom nehnuteľností, realitné kancelárie, správa nehnuteľností, sprostredkovateľská činnosť s nehnuteľnosťami.

39 - Prenájom garáží, prenájom miesta na parkovanie.

41 - Organizovanie a vedenie koncertov, organizovanie a vedenie konferencií, organizovanie a vedenie kongresov, organizovanie a vedenie seminárov, organizovanie a vedenie sympózií, organizovanie kultúrnych alebo vzdelávacích výstav, organizovanie plesov, organizovanie predstavení (manažérske služby), organizovanie športových súťaží, organizovanie súťaží (vedomostných alebo zábavných), plánovanie a organizovanie večierkov, prevádzkovanie kinosál, výroba divadelných alebo iných predstavení, školenie, predaj vstupeniek na zábavné predstavenia, umelecké módné agentúry, služby v oblasti estrády, divadelné predstavenia, diskotéky (služby), akadémie (vzdelávanie), koncertné siene, sály, nočné kluby.

43 - Služby barov, hotelierske služby, kaviarne, prenájom prednáškových sál, reštaurácie (jedálne).

(540)



(591) sivá, červená

(731) SPOLOČENSKÝ PAVILÓN s.r.o., Trieda SNP 61, 040 11 Košice, SK;

(210) 787-2011

(220) 9.5.2011

9 (511) 6, 7, 11, 16, 35, 37, 42

(511) 6 - Kovové potrubia, kovové rúry, prírodné kovové potrubia, oceľové konštrukcie, kovové nádoby, kovové nádrže, fermentačné kovové nádoby, kovové krúžky, kovové objímky, kovové armatúry, kovové rámy, kovové laná, kovové veká, kovové poklapy, kovové priečky, kovové kontajnery, kovové dosky, kovové vane, kovové nosníky, kovové rebričky, kovové rošty, kovové dopravné palety, kovové komíny, kovové dymovody.

7 - Stroje na spracovanie mäsa, strojové miešačky, strojové masírovačky mäsa, strojový melič mäsa, rezacie stroje, miešacie stroje, drviace zariadenia, pivovarnícke zariadenia, strojové mlyny, elektrické mlynčeky, separačné zariadenia, strojové čerpadlá; dopravníky ako stroje, expanzné nádoby ako časti strojov, parné kondenzátory ako časti strojov, zdvíhacie zariadenia, odlievacie formy ako časti strojov, prevodové skrine s výnimkou prevodoviek do pozemných vozidiel, mechanické výsycky.

11 - Elektrické udiarne, vyvíjače dymu, dymníky, vyvíjače pary, varné zariadenia, pivovarné zariadenia; výhrevné kotly, parné kotly s výnimkou kotlov ako časti strojov, vykurovacie zariadenia, zariadenia na úpravu vody, filtre ako časti zariadení pre priemysel alebo domácnosť, tlakové zásobníky vody, teplovzdušné zariadenia, dymníky, horáky, komínové rúry, medziprehrievače vzduchu, rošty do pecí, ventilátory ako časti vetracích zariadení.

16 - Firemné listiny, papierové propagačné materiály, letáky, prospekty, tlačivá, tlačoviny publikácie, brožúry, formuláre, katalógy, obežníky, noviny.

35 - Maloobchodná činnosť s potravinárskymi strojmi, so strojmi na spracovanie mäsa, s pivovarníckymi strojmi a zariadeniami, s kotlami, s tlakovými nádobami s dopravnými prostriedkami a ich príslušenstvom; reklama, uverejňovanie reklamných textov, vydávanie a aktualizovanie reklamných materiálov.

37 - Montáž, údržba a opravy potravinárskych strojov, strojov na spracovanie mäsa, pivovarníckych zariadení pre potravinárske strojárstvo, potrubných rozvodov, tlakových a netlakových zariadení, ekologických zariadení, parných kotolní, horákov; chemické čistenie.

42 - Výskum, vývoj a projektovanie strojárskych a potravinárskych zariadení.

(540)



(591) žltá, modrá

(731) PSS SVIDNÍK, a.s., Sovietskych hrdinov 460/114, 089 01 Svidník, SK;

(740) Gruber Dalibor, Ing., Košice, SK;

(210) 788-2011

(220) 9.5.2011

9 (511) 6, 7, 11, 16, 35, 37, 42

(511) 6 - Kovové potrubia, kovové rúry, prírodné kovové potrubia, oceľové konštrukcie, kovové nádoby, kovové nádrže, fermentačné kovové nádoby, kovové krúžky, kovové objímky, kovové armatúry, kovové rámy, kovové laná, kovové veká, kovové poklapy, kovové priečky, kovové kontajnery, kovové dosky, kovové vane, kovové nosníky, kovové rebričky, kovové rošty, kovové dopravné palety, kovové komíny, kovové dymovody.

7 - Stroje na spracovanie mäsa, strojové miešačky, strojové masírovačky mäsa, strojový melič mäsa, rezacie stroje, miešacie stroje, drviace zariadenia, pivovarnícke zariadenia, strojové mlyny, elektrické mlynčeky, separačné zariadenia, strojové čerpadlá; dopravníky ako stroje, expanzné nádoby ako časti strojov, parné kondenzátory ako časti strojov, zdvíhacie zariadenia, odlievacie formy ako časti strojov, prevodové skrine s výnimkou prevodoviek do pozemných vozidiel, mechanické výsycky.

11 - Elektrické udiarne, vyvíjače dymu, dymníky, vyvíjače pary, varné zariadenia, pivovarné zariadenia; výhrevné kotly, parné kotly s výnimkou kotlov ako časti strojov, vykurovacie zariadenia, zariadenia na úpravu vody, filtre ako časti zariadení pre priemysel alebo domácnosť, tlakové zásobníky vody, teplovzdušné zariadenia, dymníky, horáky, komínové rúry, medziprehrievače vzduchu, rošty do pecí, ventilátory ako časti vetracích zariadení.

16 - Firemné listiny, papierové propagačné materiály, letáky, prospekty, tlačivá, tlačoviny publikácie, brožúry, formuláre, katalógy, obežníky, noviny.

35 - Maloobchodná činnosť s potravinárskymi strojmi, so strojmi na spracovanie mäsa, s pivovarníckymi strojmi a zariadeniami, s kotlami, s tlakovými nádobami s dopravnými prostriedkami a ich príslušenstvom; reklama, uverejňovanie reklamných textov, vydávanie a aktualizovanie reklamných materiálov.

37 - Montáž, údržba a opravy potravinárskych strojov, strojov na spracovanie mäsa, pivovarníckych zariadení pre potravinárske strojárstvo, potrubných rozvodov, tlakových a netlakových zariadení, ekologických zariadení, parných kotolní, horákov; chemické čistenie.

42 - Výskum, vývoj a projektovanie strojárskych a potravinárskych zariadení.

(540)



(591) žltá, modrá

(731) PSS SVIDNÍK, a.s., Sovietskych hrdinov 460/114, 089 01 Svidník, SK;

(740) Gruber Dalibor, Ing., Košice, SK;

(210) 789-2011

(220) 6.5.2011

9 (511) 9, 14, 28, 41

(511) 9 - Vreckové herné zariadenia a hry používané výlučne s televíznymi prijímačmi; online hry prostredníctvom internetu a mobilných telefonických sietí; softvér na počítačové hry; počítačové herné programy; elektronické herné konzoly; interaktívne vzdelávacie hry; videohry; obrazovky; šetriče obrazovky, obrazové správy a logá pre elektrické a elektronické zariadenia, ako napríklad telefóny; zvonenia pre mobilné telefóny; sťahovateľné správy; kryty a vymeniteľné kryty na telefóny a mobilné telefóny.

14 - Odznaky; kazety; náramky; brošne; korzety; retiazky; manžetové gombíky; náušnice; náhrdelníky; ozdoby; sochy a sošky z drahých kovov; nádoby; kuchynský riad; vrecká na kľúče a figuríny; všetky spomenuté tovary zo vzácnych kovov a ich zmesí alebo nimi pokované; hodiny a hodinky.

28 - Hračkárske figúrky a postavy; akčné figúrky a príslušenstva k nim; hracie figúrky; figuríny; mäkké hračky a látkové bábiky a figúrky z textilu, kožušiny a iných materiálov; miniatúry a modely; modelovacie súpravy; predmety, zariadenie a príslušenstvo používané pri výcviku a hraní futbalu, pokiaľ je zahrnuté v tejto triede; športové vaky; bežné hracie karty; kartové hry; firemné karty; tlačené stierateľné lósy; vreckové herné zariadenia a hry (iné než upravené na použitie s televíznymi prijímačmi).

41 - Športový výkon a schopnosti súvisiace so športom; zábava a zabávačské služby; tanečné, hudobné a divadelné predstavenia; predvádzanie a výroba rozhlasových a televíznych programov; predvádzanie a výroba filmov, predstavení a zvukových alebo obrazových záznamov; predvádzanie a výroba divadelnej, javiskovej a hudobnej zábavy; vydávanie kníh a textov; prenájom zvukových a obrazových záznamov; prenájom videohier; usporiadanie a vedenie prednášok, konferencií, kongresov, seminárov, sympózií a kurzov; zabezpečenie a vedenie tréningových kurzov súvisiacich s futbalom; usporiadanie a vedenie prednášok, predvádzaní, výstav, prezentácií, seminárov a festivalov na vzdelávacie a tréningové účely; usporiadanie a vedenie športových a tréningových podujatí; usporiadanie a vedenie technických inštruktážnych kurzov; kempingové služby so športovým programom; tréningové a vzdelávacie služby v oblasti športovej činnosti; vedenie inštruktážnych, vzdelávacích a tréningových kurzov, tried, seminárov a prezentácií; vzdelávacie, vyučovacie a tréningové služby v podobe hudobných, televíznych a rozhlasových programov; živé a vopred nahrané predvádzacie ukážky na vzdelávacie, zábavné, vyučovacie a tréningové účely; odborné tréningové služby; poskytovanie vzdelávacích, inštruktážnych a tréningových kurzov súvisiacich so športom; športové zábavné, vzdelávacie, vyučovacie a tréningové služby; praktický tréning súvisiaci so športom; informačné, konzultačné a poradenské služby týkajúce sa uvedeného.

(540) Robert Vittek Football Camp

(731) Oui Production s.r.o., Nad Lomom 13, 811 02 Bratislava, SK;

(740) Brichtová Tatiana, JUDr., Bratislava, SK;

(210) 790-2011

(220) 6.5.2011

9 (511) 9, 14, 28, 41

(511) 9 - Vreckové herné zariadenia a hry používané výlučne s televíznymi prijímačmi; online hry prostredníctvom internetu a mobilných telefonických sietí; softvér na počítačové hry; počítačové herné programy; elektronické herné konzoly; interaktívne vzdelávacie hry; videohry; obrazovky; šetriče obrazovky, obrazové správy a logá pre elektrické a elektronické zariadenia, ako napríklad telefóny; zvonenia pre mobilné telefóny; sťahovateľné správy; kryty a vymeniteľné kryty na telefóny a mobilné telefóny.

14 - Odznaky; kazety; náramky; brošne; korzety; retiazky; manžetové gombíky; náušnice; náhrdelníky; ozdoby; sochy a sošky z drahých kovov; nádoby; kuchynský riad; vrecká na kľúče a figuríny; všetky spomenuté tovary zo vzácnych kovov a ich zmesí alebo nimi pokované; hodiny a hodinky.

28 - Hračkárske figúrky a postavy; akčné figúrky a príslušenstva k nim; hracie figúrky; figuríny; mäkké hračky a látkové bábiky a figúrky z textilu, kožušiny a iných materiálov; miniatúry a modely; modelovacie súpravy; predmety, zariadenie a príslušenstvo používané pri výcviku a hraní futbalu, pokiaľ je zahrnuté v tejto triede; športové vaky; bežné hracie karty; kartové hry; firemné karty; tlačené stierateľné lósy; vreckové herné zariadenia a hry (iné než upravené na použitie s televíznymi prijímačmi).

41 - Športový výkon a schopnosti súvisiace so športom; zábava a zabávačské služby; tanečné, hudobné a divadelné predstavenia; predvádzanie a výroba rozhlasových a televíznych programov; predvádzanie a výroba filmov, predstavení a zvukových alebo obrazových záznamov; predvádzanie a výroba divadelnej, javiskovej a hudobnej zábavy; vydávanie kníh a textov; prenájom zvukových a obrazových záznamov; prenájom videohier; usporiadanie a vedenie prednášok, konferencií, kongresov, seminárov, sympózií a kurzov; zabezpečenie a vedenie tréningových kurzov súvisiacich s futbalom; usporiadanie a vedenie prednášok, predvádzaní, výstav, prezentácií, seminárov a festivalov na vzdelávacie a tréningové účely; usporiadanie a vedenie športových a tréningových podujatí; usporiadanie a vedenie technických inštruktážnych kurzov; kempingové služby so športovým programom; tréningové a vzdelávacie služby v oblasti športovej činnosti; vedenie inštruktážnych, vzdelávacích a tréningových kurzov, tried, seminárov a prezentácií; vzdelávacie, vyučovacie a tréningové služby v podobe hudobných, televíznych a rozhlasových programov; živé a vopred nahrané predvádzacie ukážky na vzdelávacie, zábavné, vyučovacie a tréningové účely; odborné tréningové služby; poskytovanie vzdelávacích, inštruktážnych a tréningových kurzov sú-

visiacich so športom; športové zábavné, vzdelávacie, vyučovacie a tréningové služby; praktický tréning súvisiaci so športom; informačné, konzultačné a poradenské služby týkajúce sa uvedeného.

(540) Futbalový kemp Róberta Vitteka

(731) Oui Production s.r.o., Nad Lomom 13, 811 02 Bratislava, SK;
(740) Brichtová Tatiana, JUDr., Bratislava, SK;

(210) 796-2011

(220) 9.5.2011

9 (511) 16, 40, 42

(511) 16 - Fotografie.
40 - Tlač; ofsetová tlač; fototlač; rámovanie umeleckých diel - adjustovanie fotografií, rámovanie fotografií.
42 - Grafické dizajnérstvo.

(540) STELLA

(731) Soos Ladislav, Borinka 69, 900 32 Borinka, SK;

(210) 818-2011

(220) 16.5.2011

9 (511) 16, 35, 41

(511) 16 - Brožúry; brožované knihy; časopisy (periodiká); etikety s výnimkou textilných; formuláre; kalendáre; kancelárske potreby s výnimkou nábytku; knihy; knižné záložky; komiksy; mapy; noviny; obaly (papiernický tovar); obrazy; plagáty; papiernický tovar; pohľadnice; vyučovacie pomôcky s výnimkou prístrojov a zariadení.

35 - Maloobchod a veľkoobchod s tovarmi v uvedených triedach; export - import s tovarmi v uvedených triedach; maloobchodné a veľkoobchodné služby s tovarmi v uvedených triedach prostredníctvom internetu; marketing; reklama; propagácia; inzercia všetkými druhmi médií.

41 - Elektronická edičná činnosť v malom (DTP služby); poskytovanie elektronických publikácií online (bez možnosti kopírovania); požičovne kníh (knižnice); výroba rozhlasových a televíznych programov; zverejňovanie textov okrem reklamných; vydávanie kníh; vydávanie textov s výnimkou reklamných alebo náborových; online vydávanie kníh a časopisov v elektronickej podobe; vzdelávanie; výroba (tvorba) videofilmov.

(540)



(731) Havela Ondrej, Vinohradská 95, 941 06 Komjatice, SK;

(210) 821-2011

(220) 16.5.2011

9 (511) 10, 11, 35

(511) 10 - Lampy na lekárske účely; zdravotnícke zariadenia a zdravotnícka technika uvedená v tejto triede.

11 - Lampy s výnimkou lúčových na lekárske účely; baterky (svietidlá); difúzéry svetla; elektrické lampy; lampy na svietenie; objímky na svietidlá; UV

lampy s výnimkou lúčových na lekárske účely; zariadenia na dezinfikovanie; stroje a prístroje na čistenie vzduchu; sterilizátory na vzduch; ionizátory vzduchu; stropné svetlá; svetelné gule, banky; svetelné rúry; svetelné reflektory; osvetľovacie prístroje a zariadenia.

35 - Maloobchod a veľkoobchod s tovarmi v uvedených triedach; export-import s tovarmi v uvedených triedach; maloobchodné a veľkoobchodné služby s tovarmi v uvedených triedach prostredníctvom internetu; marketing; reklama; propagácia; inzercia všetkými druhmi médií.

(540) PROLUX PROMOS

(731) PROMOS, s.r.o., Vrbovská cesta 102, 921 01 Piešťany, SK;
(740) Máčajová Mária, Ing., Nitra, SK;

(210) 822-2011

(220) 16.5.2011

(310) 1478/2011

(320) 22.3.2011

(330) AT

9 (511) 35

(511) 35 - Podpora predaja tovarov a služieb tretích osôb poskytovaním internetovej stránky obsahujúcej kupóny, zľavy, informácie o porovnaní cien, recenzie výrobkov, linky na internetové stránky tretích osôb (maloobchod) a informácie o zľavách.

(540)



(591) biela, červená

(731) FLH II Investment GmbH, Johannesgasse 20/5, 1010 Viedeň, AT;

(740) Frolkovič Ľuboš, JUDr., Bratislava, SK;

(210) 823-2011

(220) 16.5.2011

(310) 1455/2011

(320) 21.3.2011

(330) AT

9 (511) 35

(511) 35 - Podpora predaja tovarov a služieb tretích osôb poskytovaním internetovej stránky obsahujúcej kupóny, zľavy, informácie o porovnaní cien, recenzie výrobkov, linky na internetové stránky tretích osôb (maloobchod) a informácie o zľavách.

(540) DEAL LX

(731) FLH II Investment GmbH, Johannesgasse 20/5, 1010 Viedeň, AT;

(740) Frolkovič Ľuboš, JUDr., Bratislava, SK;

(210) 824-2011

(220) 13.5.2011

9 (511) 3, 5, 16, 18, 20, 24, 25, 28, 35, 36, 39, 41, 43, 44

(511) 3 - Kozmetické prípravky do kúpeľa, kúpeľové soli (s výnimkou solí na liečebné účely), éterické oleje, oleje na kozmetické účely, oleje na toaletné účely, prírodné termofory, pleťové vody na kozmetické účely, čistiaci mlieka na toaletné účely,

voňavkárske výrobky, voňavky, voňavé zmesi, aromatické látky - esencie, aromatické látky a príchute do zákuskov a do nápojov (esencie, esenciálne oleje), mentolová esencia - éterický olej, badiánová esencia, éterické oleje z cédrového dreva, citrónové éterické oleje, mandľový olej, jasmínový olej, bergamotový olej, gaultierový olej, toaletné, kozmetické prípravky a potreby, kozmetické prípravky určené na starostlivosť o pleť, kozmetické krémy, čistiace mlieka na kozmetické, toaletné účely, toaletné vody, pleťové vody na kozmetické účely, pleťová voda po holení, skrášľovacie masky - kozmetické prípravky, mandľové mlieko na kozmetické účely a kozmetické opaľovacie prípravky, kozmetické taštičky, vata, vatové tyčinky, tampóny na kozmetické účely, kozmetické farby, farbivá na toaletné účely, mydlá, mydielka, mydlá proti poteniu tela, proti poteniu nôh, dezinfekčné, dezodoračné mydlá, medicínalne mydlá, holiace prípravky, mydlá na holenie, kozmetické prípravky do kúpeľa, dezodoranty na osobnú potrebu, prípravky proti poteniu, prípravky na čistenie zubov, ústne vody, nie na lekárske účely, spreje na osvieženie dychu, šampóny, vlasové vody, pomády na kozmetické účely, pomády, lak na vlasy, farbivá alebo tónovače na vlasy, prípravky na kučeravenie vlasov, prípravky na líčenie, líčidlá, prípravky na odstraňovanie líčidla, púder, práškový mejkap, rúže, lesky na pery, leštiaca červeň, kozmetické ceruzky, kozmetické prípravky na obočie, ceruzky na obočie, obočenky, kozmetické prípravky na mihalnice, špirála na riasy, maskara, umelé mihalnice, ošetrovacie prípravky na nechty, laky, na nechty, prípravky na odstránenie lakov, umelé nechty, ozdobné kozmetické obtačky, kozmetické prípravky na zoštíhlenie, depilačné prípravky, depilačný vosk, pemza, náhradné náplne do uvedených tovarov.

5 - Liečivé čaje, odtučňovacie čaje na lekárske účely, medicínalne vína a čaje, bylinkové čaje na lekárske použitie, vitamínové, multivitamínové, multiminerálne prípravky, minerály, stopové prvky vo forme toboliek, tabliet, dražé a piluliek, prípravky posilňujúce a dietetické na liečebné účely, liečivá, drogy, farmaceutické prípravky humánne a veterinárne, vitamíny, chemické prípravky a substancie na farmaceutické prípravky humánne, vitamíny, chemické prípravky a substancie na farmaceutické účely, chemické prípravky na farmaceutické a lekárske účely, obvazy, plachty a tkaniny na lekárske účely, soli na lekárske účely, farmaceutické prípravky, liečivé prípravky do kúpeľa, terapeutické prípravky do kúpeľa, prípravky do perličkových kúpeľov, liečivé kúpeľové soli, soli do minerálnych kúpeľov, liečivá na ľudskú potrebu, teplé zábaly, protireumatické náramky, soli do minerálnych kúpeľov, soli minerálnych vôd, soli na lekárske účely, minerálne soli, bylinkové čaje na lekárske použitie, dietetické látky na lekárske účely, dietetické potraviny na lekárske účely, doplnky výživy na lekárske účely, prípravky do kúpeľa, prípravky do perličkových kúpeľov, terapeutické prípravky do kúpeľa, liečivé čaje, vonné soli.

16 - Baliaci papier, blahoprajné pohľadnice, brožované knihy, brožúry, brožúrky, bublinové obaly z plastických materiálov (na balenie), časopisy, etikety s výnimkou textilných, fotografie, gra-

fické zobrazenie, grafiky, kalendáre, kartón, lepenka, katalógy, kávové filtre, papierové, knihy, lepenkové alebo papierové škatule, lepenkové alebo papierové obaly na fľaše, lepenkové platne (papiernický tovar), lepiace pásky na kancelárske účely a použitie v domácnosti, leporelá, mapy, obálky (papiernický tovar), obaly (papiernický tovar), obrazy, papiernický tovar, periodické a neperiodické publikácie, plagáty, predmety z kartónu, prospekty, pútače z papiera alebo lepenky, reklamné tabule z papiera, kartónu alebo lepenky, reprodukcie grafické, tlačené reklamné materiály, umelecké litografie, umelohmotné fólie na balenie, vrecia z papiera alebo plastických materiálov, umelecké diela, darčekové a dekoratívne predmety z kartónu, z papiera alebo plastických materiálov.

18 - Aktovky, kufriky, batohy, cestovné kufre a tašky, lodné kufre, diplomatické kufriky, držiaky na kufre, chlebníky, plecniaky, kabelky, kabelkové rámy, kufriky s toaletnými potrebami, nákupné tašky, školské tašky, tašky na náradie, plážové tašky, poľovnícke tašky, poľovnícke torby, retiazkové taštičky s výnimkou taštičiek z drahých kovov, tašky na nosenie detí, vaky pre turistov, vaky pre horolezcov, kľúčenky (kožená galantéria), peňaženky, mešteký na peniaze, puzdrá na navštívenky, puzdrá na mobily, puzdrá na doklady, koža zvierat, imitácia kože, jelenica s výnimkou jelenice na čistenie, semiš okrem semišu na čistenie, masť na kožu, kožušínové prikrývky, kožušiny, krupóny, kožené nite a šnúrky, kožené podbradníky, kožené náramenné pásy, dáždnyky, obaly na dáždnyky, slnečníky, obaly na hudobné nástroje, cestovné obaly na šaty, kožené remene a remienky, rúčky na kufre, rúčky na dáždnyky, kožené alebo kožou potiahnuté škatule, kožené škatule na klobúky, vrecká z kože na balenie, vychádzkové palice.

20 - Spomienkové predmety z plastov a dreva, sochy z dreva, vosku, sadry alebo plastov, stolárske umelecké výrobky, vývesné štíty z dreva alebo plastických hmôt, drevené hrany a kostry na nábytok, dvierka na nábytok, hačiky na šaty s výnimkou kovových, hačiky vešákové s výnimkou kovových, krúžky na záclony, latková debna, lavičky, pulty, lavičky (nábytok), lávky s výnimkou kovových, ležadlá (rozkladacie), nábytok, písacie stoly, podnosy s výnimkou kovových, podstavce na kvety, podstavce, kostry, stojany pre počítače, posteľové kolieska s výnimkou kovových, posteľové vybavenie s výnimkou kovového, regály, rukoväte nástrojov s výnimkou kovových, stojany na kvety, stoličky, stolíky servírovacie, stoly, umelecké diela z dreva, vosku, sadry alebo plastov, umelecké stolárske výrobky, vysoké stoličky pre deti, posteľ, nočné stolíky, komody a police, skrine šatníkové a policové, botníky, kufrovníky, nábytkové kontajnery, barové skrinky, barové a recepčné pulty, reštauračný nábytok, hotelový nábytok, bytový nábytok, kancelársky nábytok, ležadlá a lavičky, taburetky, toaletné stolíky.

24 - Posteľná a stolová bielizeň, kúpeľňové textilie s výnimkou oblečenia, poťahy na nábytok, obliečky na matrace, obliečky na podušky, obliečky na vankúše, obrusy s výnimkou papierových, ozdobné obliečky na vankúše, páperové pokrývky, periny, plachty, posteľné pokrývky a prikrývky,

prikrývky, textilné utierky na tvár, utierky, textilné obrúsky, textilné vreckovky.

25 - Bielizeň, osobná bielizeň zabraňujúca poteniu, body - bielizeň, bundy, cyklistické oblečenie, čelenky, čiapky, dámske róby a šaty, gymnastické (telocvičné) dresy, gamaše, chrániče uší (proti chladu, ako pokrývka hlavy), kombinézy (oblečenie), kombinézy na vodné lyžovanie, kabáty, košele, krátke nohavice, krátke kabátiky, kravaty, kožušiny (oblečenie), kostýmy, korzety, kovové časti na obuv a opasky, nohavice, nohavičky, oblečenie, oblečenie pre motoristov, oblečenie z kože, obuv, odevy, opasky, peleríny, pančuchy a pančuchové nohavice, plášte, plavky, pleteniny (oblečenie), pletiarsky tovar, podprsenky, podväzky, polokošele, pokrývky hlavy, ponožky, potníky, pulóvre, pyžamá, rukavice, rukávniky, saká, sandále, spodná bielizeň, spodky, sukne, svetre, šatky, šály, šiltovky, športová obuv, športové tričká a dresy, spodničky, tielka, tričká, topánky, vesty.

28 - Autíčka, automobilové modely, bazény ako objekty pre hru a šport, biliardy, boby, topánky na korčuľovanie s pripevnenými korčuľami, zariadenie na bowling, boxerské rukavice, korčule, činky, stolové hry, športové náradie, divadelné masky, šarkany, golfové vybavenie, gymnastické zariadenia, telocvičné zariadenia, hokejky, hojdačky, kolky, šachy, guľky na hranie, hračky, hry, hrkálky, stacionárne bicykle na cvičenie, kapsle do kapsľových pištolí, kolieskové korčule, kolo-bežky, bábky, náradie na lukostreľbu, lyže, surfovanie a vodné lyže, maňušky, lopty, ozdoby na vianočné stromčeky s výnimkou osvetľovacích telies a cukrovniček, hokejky, golfové palice, lyžiarske palice, bábiky, plutvy, puky, športové rukavice bejzbalové, boxerské, golfové, hracie, lyžiarske, šermiarske, siete ako športové potreby, skejtbordy, spoločenské hry, stojany na vianočné stromčeky, vianočné stromčeky umelé, šachovnice, šípky (hra), terče, hracie karty, konfety, športové potreby pre plavcov a iné vodné športy, pomôcky na plávanie (ako hračky), športový a hračkársky tovar zaradený v tejto triede, detské šúchačky a preliezky, vodné šúchačky a tobogány, detské ihriská, nafukovacie hračky a ihriská.

35 - Administratívna správa hotelov, maloobchodné služby s odevmi a obuvou, galantným tovarom, textilom, nábytkom umeleckými dekoratívnymi a darčkovými tovarmi, poradenské služby v podnikovom manažmente pri predaji tovarov a služieb, poradenstvo a manažment pre podniky, dekorácia a aranžovanie výkladov, obchodný manažment, sprostredkovanie nákupu a predaja tovarov, reklama, organizovanie výstav na reklamné a obchodné účely, rozširovanie reklamných oznamov, predvádzanie tovaru, rozširovanie reklamných materiálov zákazníkom (letáky, prospekty, tlačivá, vzorky), zasielanie reklamných materiálov zákazníkom, vydávanie a aktualizovanie reklamných materiálov, distribúcia vzoriek, obchodný alebo podnikateľský prieskum, prenájom reklamných materiálov, uverejňovanie reklamných textov, vydávanie reklamných alebo náborových textov, televízna reklama, reklamné agentúry, organizovanie reklamných hier na propagáciu predaja, prieskum trhu, prieskum verejnej mienky, prenájom reklamných priestorov, prenájom reklamných

plôch, podpora predaja (pre tretie osoby), spracovanie textov, ponuka, sprostredkovanie a výber tovaru prostredníctvom katalógu, marketing, pomoc pri podnikaní, podnikateľské informácie, overovanie obchodných transakcií, zabezpečovanie obchodných transakcií (pre tretie osoby), reklamná a inzertná činnosť prostredníctvom telefónnej dátovej alebo informačnej siete, poskytovanie informácií a iných informačných produktov reklamného charakteru, prenájom reklamných informačných a komunikačných miest, sprostredkovanie v obchodných vzťahoch, služby riadenia ľudských zdrojov, vzťahy s verejnosťou (prieskum vzťahov medzi podnikmi, inštitúciami a spoločenským prostredníctvom), zasielkové reklamné služby, zbieranie údajov do počítačových databáz, zoraďovanie údajov v počítačových databázach, obchodné sprostredkovanie služieb uvedených v triedach 35, 36, 39, 41 43 a 44.

36 - Prenájom nehnuteľností, sprostredkovanie kúpy, predaja a prenájmu nehnuteľností, realitné kancelárie, správa nehnuteľností, obstarávanie služieb spojených so správou nehnuteľností, sprostredkovanie finančných služieb, oceňovanie (poistenie, bankovníctvo, nehnuteľnosti), finančný lízing, predaj na splátky, zmenárenské služby, úverové financovanie predaja, vydávanie kreditných kariet, služby finančného manažmentu a účtovníckych sústav a správa hotovosti, poistenie, oceňovanie umeleckých diel, organizovanie dobročinných zbierok.

39 - Distribúcia tovaru na dobierku, sprostredkovanie prepravy, skladovanie, prenájom skladov, prenájom garáží, prenájom automobilov, balenie tovaru, dovoz, doprava, doručovanie tovaru, preprava nábytku, prepravné služby, dočasné uskladnenie a dodávanie nábytku, zariadenia, interiérového dekoračného tovaru pre dom a rodinu a súvisiacich výrobkov, sprostredkovanie autobusovej, lodnej, vzdušnej, námornej a železničnej dopravy, preprava turistov, informácie o doprave a preprave, rezervácia dopravy, rezervácie miestienok, rezervácie zájazdov, sprevádzanie turistov, organizovanie výletov, organizovanie ciest, turistické prehliadky, sprostredkovanie a poskytovanie cestovných služieb, sprostredkovanie prenájmu plavidiel, vozidiel a iných dopravných prostriedkov, služby poskytované výletnými loďami, poskytovanie pomoci pri doprave, turistické kancelárie s výnimkou kancelárií poskytujúcich rezerváciu hotelového ubytovania, sprevádzanie turistov, služby cestovnej kancelárie obsiahnuté v tejto triede, balenie a doručovanie darčkových a umeleckých predmetov, distribúcia umeleckých predmetov, doručovacie služby, doručovanie tovaru, informácie o balení a doručovaní darčkov a umeleckých predmetov, kuriérske služby, zabezpečovanie a sprostredkovanie balenia a doručovanie tovaru.

41 - Prevádzkovanie športových zariadení, prevádzkovanie bazénov, služby na oddych a rekreáciu, telesné cvičenia, výcvik, služby v kempingoch so športovým programom, výchovno-zábavné klubové služby, kluby zdravia (telesné cvičenia), informácie o možnosti rekreácie, informácie o možnostiach rozptýlenia, informácie o možnostiach zábavy, obveselenie, prevádzkovanie kasín, pre-

vádzkovanie priestorov s hracími automatmi, koncertné siene, sály, organizovanie a vedenie konferencií, organizovanie a vedenie kongresov, meranie časov na športových podujatiach, nočné kluby, organizovanie a vedenie seminárov, organizovanie kultúrnych alebo vzdelávacích výstav, organizovanie športových súťaží, organizovanie živých vystúpení, zábavné parky, požičiavanie potápačského výstroja, požičiavanie športového výstroja s výnimkou dopravných prostriedkov, služby prázdninových táborov (zábava), praktický výcvik (ukážky), prekladateľské služby, prenájom audiopristrojov, prenájom štadiónov, prenájom tenisových kurtov, prenájom videokamier a videorekordérov, služby poskytované na štadiónoch a športových ihriskách patriace do triedy 41.

43 - Barové služby, bufety (rýchle občerstvenie), hotelierske služby, jedálne a závodné jedálne, kaviarne, prevádzkovanie kempov, motelové služby, penzióny, poskytovanie prechodného ubytovania, prenájom prenosných stavieb, prenájom turistických stanov, reštaurácie (jedálne), samoobslužné reštaurácie, rezervácia hotelov, rezervácia penziónov, rezervácia prechodného ubytovania, turistické ubytovane, ubytovacie kancelárie (hotely, penzióny), prenájom prechodného ubytovania.

44 - Fyzioterapia, fytoterapia, aromaterapia, aquaterapia, kadernícke salóny, parné kúpele, verejné kúpele na hygienu, lekárske služby, manikúra, masáže, ošetrovateľské služby, salóny krásy, zotavovne, poskytovanie doplnkových zdravotníckych služieb; poskytovanie komplexnej kúpeľnej starostlivosti; prevádzkovanie zariadení slúžiacich na regeneráciu a rekondíciu v súvislosti s poskytovaním zdravotnej starostlivosti, masáže, sanatóriá, verejné kúpele, zdravotnícka starostlivosť, zotavovne.

(540) MADRES

(731) MADRES spol. s r. o., Skuteckého 30, 974 01 Banská Bystrica, SK;

(740) Belička Ivan, Ing., Banská Bystrica, SK;

(210) 829-2011

(220) 17.5.2011

9 (511) 30, 35, 39

(511) 30 - Káva; kávové výťažky; náhrady kávy; kávové príchuť; instantná káva.

35 - Reklama.

39 - Balenie tovarov.

(540) Záhorácka káva Maxin

(731) BALIARNE MAXIN, spol. s r.o., Továrnska 804, 908 01 Kúty, SK;

(740) Bachratá Magdaléna, Mgr., Bratislava, SK;

(210) 830-2011

(220) 17.5.2011

9 (511) 30

(511) 30 - Majonézy.

(540)



(591) čierna, žltá, biela

(731) BZ-SERVICE, s. r. o., Železničná 2615/28, 058 01 Poprad, SK;

(740) Kubínyi Peter, Bc., Trenčín, SK;

(210) 851-2011

(220) 16.5.2011

9 (511) 3, 5, 16, 29, 30, 31, 32, 33, 35

(511) 3 - Kozmetické výrobky a prípravky, masážne gély, gély na nelekárske použitie, voňavkárské výrobky vrátane éterických olejov, vody na vlasy a pleť, pracie a bieliace prípravky, čistiace prípravky, detergenty, leštiace prípravky, mydlá, tekuté mydlá vrátane medicínálnych, aromatické látky do zákuskov (esencie), kozmetické prípravky, sprchové gély, telové šampóny, toaletné prípravky, toaletné vody, kolínske vody, pleťové vody po holení, parfumeria, éterické oleje, esenciálne oleje, kozmetické potreby, kozmetické prípravky do kúpeľa, kúpeľové soli, kozmetické prípravky na pokožku a vlasy, opaľovacie kozmetické prípravky, líčidlá, pleťové mlieka a vody, epilačné a depilačné prípravky, šampóny a laky na vlasy, tužidlá na vlasy, balzamy na vlasy, dezodoranty na osobnú potrebu, kozmetické prípravky pre zvieratá, masážne gély, amoniak na použitie ako čistiaci prostriedok, bieliace soli, detergenty s výnimkou detergentov na použitie vo výrobnom procese a na lekárske účely, čistiace prostriedky pre domácnosť, prípravky na odmasťovanie (pre domácnosť), odlakovače, odstraňovače škvŕn, čistiace prípravky na okná a sklo, pracie prípravky, prípravky na čistenie povrchov, prípravky na čistenie zubov, prípravky na odstraňovanie vodného kameňa, sóda na pranie, sóda na bielenie, škrob na pranie a bielizeň, tampóny, toaletné prípravky, vata na kozmetické účely, vátové tyčinky na kozmetické účely.

5 - Farmaceutické prípravky, absorpčné tampóny, absorpčná vata, alkohol na liečebné účely, alkaloidy na lekárske účely, analgetiká, anestetiká, antibakteriálne prípravky, chemické antikoncepcné prípravky, antipyretiká, antiseptiká, antiuretiká, liečivé bahno, bakteriálne prípravky na lekárske a zverolekárske účely, balzamy na lekárske účely, aseptická vlna na lekárske účely, bikarbonát sodný na farmaceutické účely, bielkovinová potrava na lekárske účely, bielkovinami obohatené mlieko na lekárske účely, biocídy, prostriedky proti bolestiam hlavy, tyčinky proti bradaviciam, bróm na farmaceutické účely, liečivé byliny, bylinkové čaje na lekárske účely, liečivé čaje na lekárske účely, cigarety (netabakové) na lekárske účely, cukor na lekárske účely, cukrovinky s liečivými prísadami, vonné soli, chemické činidlá na lekárske a zverolekárske účely, čapky, čistiace prípravky na kontaktné šošovky, prípravky na čistenie vzduchu, dezinfekčné prípravky, deodoranty s výnimkou deodorantov na osobnú potrebu, diagnostické prípravky na lekárske účely, dietetické nápoje a potraviny upravené na liečebné účely, minerálne doplnky potravín, digestíva na farmaceutické účely, drogy na liečebné účely, droždie na farmaceutické účely, prípravky na starostlivosť o ústnu dutinu, enzymatické prípravky na lekárske a zverolekárske účely, gáza na obväzovanie, glukóza na lekárske účely, repelenty,

hormóny na lekárske účely, obklady a náplasti, lekárske prípravky na chudnutie, chemicko-farmaceutické prípravky, chinín na lekárske účely, jódomová tinktúra, gáfor na lekárske účely, obrúsiky (hygienické), obvazy, obvínadlá, liečivé prípravky do kúpeľov, prísady do krmív na lekárske účely, prostriedky na kurie oká, liečivá pre veterinárnu medicínu, prenosné plné lekárničky, leukoplast, minerálne vody a soli na lekárske účely, mlieko pre dojčatá, nápoje dietetické upravené na lekárske účely, potrava pre dojčatá, kapsuly na farmaceutické účely, liečivé korene, terapeutické prípravky na kúpele, laktóza, lecitín na lekárske účely, liečivá na zuby, liečivá pre humánnu medicínu, liečivá na zverolekárske účely, sladké drievko na farmaceutické účely, lieky tekuté, lepidlá na umelé chrupy; tekuté masti na farmaceutické a lekárske účely; semená celé alebo mleté na lekárske účely, farmaceutické prípravky proti lupinám, masti na farmaceutické účely, sušené mlieko pre dojčatá, prípravky proti poteniu nôh, liečivá posilňujúce nervovú sústavu, vedľajšie produkty spracovania obilnín na lekárske účely, farmaceutické prípravky na starostlivosť o pokožku, pomády na lekárske účely, toniká na lekárske účely, prečisťujúce prípravky, prehánadlá, sedatíva, séra, sirupy na farmaceutické účely, živočíšne uhlie na farmaceutické účely prípravky na upokojenie, vakcíny, vata na lekárske účely, vitamínové, multivitaminové, multiminerálne prípravky, minerály, stopové prvky vo forme toboliiek, tabliet, dražé a piluliek, prípravky posilňujúce a dietetické na liečebné účely, výrobky zdravotníckej a hygienickej, liečivá, drogy, infúzne roztoky, medicínálne vína a čaje, diagnostické prípravky, výrobky z krvi, prípravky baktericídne a fungicídne patriace so tejto triedy, liečebná kozmetika, potrava na farmaceutické účely, oleje na lekárske účely, tabletky na farmaceutické účely, tekuté lieky, lieky vo forme nápojov, doplnky výživy na lekárske účely, farmaceutické a veterinárne preparáty, sanitárne prípravky na zdravotné účely, liečivá, lieky, farmaceutické produkty na použitie pre ľudí, chemické prípravky a substancie na farmaceutické účely, nie na dezinfekciu a kozmetiku, posilňujúce a dietetické prípravky na lekárske účely, lekárske infúzie, diagnostické prípravky na lekárske účely, krvné produkty, kultúry mikroorganizmov na lekárske účely, dietetické substancie upravené na lekárske použitie, potrava pre deti, náplasti, materiály na obväzovanie, medicínálne bylinky a rastliny, prípravky založené na medicínálnych bylinkách a rastlinách, lekárske prípravky na dentálnu starostlivosť, lekárske prípravky na leštenie zubov, lekárske prípravky na bielenie zubov, lekárske prípravky na vymývanie ústnej dutiny, lekárske bieliace prípravky.

16 - Baliaci papier, blahoprajné pohľadnice, brožované knihy, brožúrky, bublinové obaly z plastických materiálov (na balenie), časopisy, etikety s výnimkou textilných, fotografie, grafické zobrazenia, grafiky, kalendáre, kartón, lepenka, katalógy, papierové darčeky, knihy, lepenkové alebo papierové škatule, lepenkové alebo papierové obaly na fľaše, lepenkové platne (papiernický tovar), lepiace pásky na kancelárske účely a použitie v domácnosti, leporelá, mapy, obálky (papiernický tovar), obaly (papiernický tovar),

obrazy, papiernický tovar, periodické a neperiodické publikácie, plagáty, predmety z kartónu, prospekty, pútače z papiera alebo lepenky, reklamné tabule z papiera, kartónu alebo lepenky, reprodukcie grafické, tlačené reklamné materiály, umelecké litografie, umelohmotné fólie na balenie, vrecia z papiera alebo plastických materiálov. 29 - Bujóny, vývary, bujóny, prípravky na vývary, držky, klobásy, salámy, párky, mäso, mäsové konzervy, mäsové výťažky, prípravky na výrobu polievok, zeleninové šťavy na varenie, šunka, údeniny, konzervované záhradné bylinky, zeleninové šaláty, jedlá želatína, nakladaná zelenina, nakladané uhorky, konzervovaná, sušená a zaváraná zelenina a ovocie, konzervované potraviny, arašidy (spracované), bravčová masť, džemy, hrach (konzervovaný), zemiakové hranolčeky, sušené hrozienka, hydina (nie živá), jedlé oleje a tuky, jogurt, klobásy, salámy, párky, konzervy s rybami, konzervy s ovocím a zeleninou, kyslá kapusta, zemiakové lupienky, margarín, marmeláda, maslo, mäsové konzervy, mlieko, mliečne výrobky, mrazené ovocie a zelenina, paštéty, rybie plátky, konzervované ryby, sardinky, prípravky na výrobu polievok.

30 - Čokoláda, čokoládové a nečokoládové cukrovinky, cukríky, jemné pečivo, vianočné kolekcie a iné cukrovinky na ozdobovanie vianočných stromčekov, pastilky (cukríky), bonbóny, karamelky (cukríky), fondán, želé, komprimáty, mentolové cukríky, čokoládové a nečokoládové tyčinky a keksy, koláčiky, jemné pečivo, müsli, čokoládové nápoje, perníky, medovníky, pralinky, pudíng, sladké drievka (cukrovinky), sušienky, torty, výrobky z kakaa, zákusky, koláče, zmrzlina, žuvačky, pekárske droždie, kvasnice, prášok do pečiva, cestá, cestá na koláče, cestoviny, droždie do cesta, chlieb, nekysnutý chlieb, chlieb všetkých druhov, pečivo (rožky), sucháre, jemné pečivo, sušienky, oblátky, sucháre, keksy, biskvity, zákusky, koláče, sladké a slané žemle, koláče s plnkou, krekerky (slané pečivo), cukrovinky, palacinky, perníky, medovníky, piškóty, pirohy (cestoviny), krupica, kukuričná múka, lepok, lístkové cesto, lupienky, vločky (obilninové), vločky (kukuričné), makaróny, maslové, tukové cesto, potravinárska múka, výrobky z múky, müsli, prípravky z obilnín, ovsená múka, ovsená potrava, potravinárska múka, pšeničná múka (vyrážková), chuťové prísady, príchute do potravín s výnimkou esencií a éterických olejov, príchute do koláčov a zákuskov s výnimkou éterických olejov, lúpaný jačmeň, mletý jačmeň, múka z jačmeňa, výrobky z kukuričnej múky, sójová múka, pochutiny na báze obilnín, ryža a výrobky z ryže, výrobky expandované, extrudované, aromatické prípravky do potravín, nálevy (na ochutenie), marináda (chuťové prísady), extrakty, nie na lekárske účely, chuťové prísady, korenie, koreniny, zmes korenín, konzervačná soľ, príchute do potravín s výnimkou esencií a éterických olejov, príchute (arómy), príchute do koláčov a zákuskov s výnimkou éterických olejov, soľ, cukor, ochutená kuchynská soľ, majonéza, horčica, kečup, sójová omáčka, paradajková omáčka, ocot.

31 - Čerstvé ovocie a zelenina, citrusové ovocie, cibuľa čerstvá, čerstvý hrach, arašidy, mandle, orechy, semená rastlín, sezam, šalát (hlávkový),

čerstvé šampiňóny, uhorky, zemiaky, prírodné kvety, rezané kvety, sušené kvety na ozdobu, vence z prírodných kvetov, kvetinové cibule, kľúčky semien na botanické účely, korok (surový), kôra (surovina), kríky, krovie, palmy, palmové listy, sušené rastliny ako dekorácia, rašelina (ako podstielka), ružové kríky, sadenice, semená rastlín, stromy, trávniky (prírodné), vianočné stromčeky, záhradné bylinky (čerstvé).

32 - Nealkoholické nápoje, nealkoholické výťažky z ovocia, príchute na výrobu nápojov, sirupy na výrobu nápojov, stolové vody, vody ako nápoje, ovocné šťavy; prášky na prípravu šumivých nápojov, pivo, pivné koktaily.

33 - Alkoholické nápoje, brandy, džin, likéry, rum, víno, vodka, alkoholické koktaily, destilované nápoje, alkoholické extrakty, likéry a pálenky, liehoviny.

35 - Sprostredkovanie obchodu s tovarom, najmä s tovarmi zatriedenými v triedach 3, 5, 16, 29, 30, 31, 32 a 33, reklamná činnosť, maloobchodná činnosť s nealkoholickými nápojmi, potravinami a papiernickým tovarom; organizovanie audiovizuálnych predstavení na komerčné a reklamné účely, organizovanie výstav na komerčné alebo reklamné účely, personálne poradenstvo, pomoc pri riadení obchodnej činnosti, poradenstvo v obchodnej činnosti, poskytovanie obchodných alebo podnikateľských informácií, predvádzanie (služby modeliek) na reklamné účely a podporu predaja, rozširovanie reklamných oznamov, rozširovanie reklamných materiálov zákazníkom (letáky, prospekty, tlačivá, vzorky), spracovanie textov, vydávanie a aktualizovanie reklamných materiálov a zvukovo-obrazových záznamov a periodických a neperiodických publikácií, vydávanie a rozširovanie reklamných textov, vydávanie reklamných alebo náborových textov, obchodné alebo podnikateľské informácie, komerčné informačné kancelárie, prenájom kancelárskych strojov a zariadení, marketingové štúdiá, nábor zamestnancov, obchodný alebo podnikateľský prieskum, obchodný manažment a podnikové poradenstvo, prenájom predajných automatov, predvádzanie tovaru.

(540)



(591) červená, zelená, biela

(731) 1. day s.r.o., Mlynska 19, 040 01 Košice, SK;

(740) Belička Ivan, Ing., Banská Bystrica, SK;

(210) 853-2011

(220) 19.5.2011

9 (511) 21, 41, 43

(511) 21 - Dosky na puzdrá na jedálne lístky; držiaky na jedálne lístky; čajníky; nástroje na čistenie na ručný pohon; dávkovače mydla, papierových utierok a toaletného papiera; dózy na čaj; držiaky na sviečky a obrúsky; kávovary s výnimkou elektrických; kuchynský riad; stojany na vajčeka; viedierka na ľad; kanvice neelektrické; koreničky; škatule na jedlo; vývesné štíty z porcelánu alebo skla; škatuľky na desiatu; krúžky na obrúsky; lo-

patky na torty a zákusky; misy polievkové, šalátové a na zeleninu; misy a misky; mlynčeky na kávu ručné; nádoby na použitie v domácnosti alebo v kuchyni; otvárače na fľaše; špáradlá a stojany na špáradlá; nádoby na chlieb a pečivo; podnosy na použitie v domácnosti; poháre papierové alebo z plastických hmôt; poklapy na syr; dosky na krájanie kuchynské; papierové tácky; papierové taniere; termosky; utierky na čistenie; zátky; sklo a sklenený tovar v rámci tejto triedy; porcelánový a kameninový tovar, ozdoby a dekorácie, najmä suveníry a miniatúry; poháre; čaše; poháriky; jedálenské, čajové a kávové servisy; tácky; taniere; tanieriky; džbány, džbánky; vázy, vázičky; fľaše; sklo ako surovina alebo ako polotovar s výnimkou stavebného; upomienkové predmety a výrobky zo skla, porcelánu, kameniny a plastických hmôt pokiaľ nie sú zahrnuté v iných triedach; umelecké a spomienkové predmety v rámci tejto triedy.

41 - Plánovanie a organizovanie večierkov; výchova; vzdelávanie; zábava; športové a kultúrne aktivity; usporadovanie seminárov, kurzov a športových súťaží; organizovanie vzdelávacích, zábavných, športových súťaží a súťaží krásy; usporadovanie športových závodov; telesné cvičenie; prevádzkovanie a prenájom športových zariadení, golfových ihrísk, štadiónov, tenisových dvorcov, plaveckých bazénov; gymnastický výcvik; požičiavanie športového výstroja s výnimkou dopravných prostriedkov; vzdelávacie a školiace činnosti v rámci tejto triedy; organizovanie festivalov; hudobná produkcia v rámci tejto triedy; služby na oddych a rekreáciu; informácie o možnostiach rekreácie, rozptýlenia a zábavy; manažment turistických destinácií; organizovanie kultúrnych alebo vzdelávacích výstav; organizovanie živých predstavení a vystúpení; usporadovanie divadelných predstavení; prevádzkovanie kinosál; koncertné siene, sály; prevádzkovanie múzeí; knižnice (požičovne kníh); diskotéky (služby); organizovanie a vedenie kolokvií, konferencií, kongresov a sympózií; informácie o výchove a vzdelávaní; školenia; inštruktážny výcvik (ukážky); skúšanie, preskúšavanie (pedagogická činnosť); diaľkové štúdium; korešpondenčné kurzy; internátne školy; detské jasle a škôlky; prázdninové tábory; náboženská výchova; pomoc a poradenstvo pri výbere povolania; vzdelávacia a školiaca činnosť v rámci tejto triedy; výstavná a galerijná činnosť v rámci tejto triedy; prevádzkovanie kasiín a herní; poskytovanie on-line hier (z počítačovej siete); nočné kluby; prevádzkovanie karaoke; výchovno-zábavné klubové služby; kluby zdravia (telesné cvičenia); cirkusy; drezúra zvierat; prevádzkovanie zoológických záhrad; požičiavanie filmov; umelecké a módné agentúry; estrády; organizovanie lotérií; organizovanie plesov; plánovanie a organizovanie večierkov a osláv; predpredaj vstupeniiek; filmová tvorba; filmové štúdiá; dabing; digitálne spracovanie obrazu; nahrávacie štúdiá; výroba rozhlasových a televíznych programov; spravodajské služby; obrazové spravodajstvo; fotografovanie; požičiavanie a prenájom divadelných a iných dekorácií vrátane osvetlenia; prenájom rozhlasových a televíznych prijímačov; požičiavanie prenosných videokamier; vydávanie kníh; elektronická edičná činnosť

v malom (DTP služby); poskytovanie on-line elektronických publikácií (bez možnosti kopírovania); vydávanie elektronických kníh a časopisov on-line; tlmočenie posunkovej reči; prekladateľské služby; organizovanie a usporadovanie pracovných porád.

43 - Gastroservis - zásobovanie reštaurácií a prevádzkarní potravinárskymi výrobkami a nápojmi; hromadné dodávanie hotových jedál a nápojov do reštaurácií a jedální; služby spojené s ubytovaním, stravovaním a občerstvením; prevádzkovanie penziónov, hotelov, hostelov, motelov, pohostinstiev; reštaurácie; bary; snackbary; cafeterie; motoresty; hostince; kantíny; závodné jedálne; menzy; rýchle občerstvenie; katering; zabezpečenie stravovania pri spoločenských akciách a služby spojené s nákupom a obstarávaním potravín, nápojov a občerstvenia; pohostinstvá; príprava jedál; spoločné stravovanie; podávanie jedál a nápojov; príprava jedál a nápojov na spotrebu, najmä steakov, zeleninových a ovocných šalátov a píz, cestovín; poskytovanie a obstarávanie jedla a nápojov; služby zabezpečujúce stravovanie; automaty na občerstvenie; zásobovanie v rámci tejto triedy (katering); poskytovanie gastronomických služieb; príprava jedál a výrobkov studenej kuchyne; usporadovanie hostín; prevádzkovanie pizzerie, bufetu; samoobslužné reštaurácie; kaviarne; vinárne; poradenstvo v oblasti hotelierstva; poradenstvo v oblasti gastronómie; zabezpečovanie hotelových pobytov; prenájom apartmánov, sál, salónikov a iných nebytových priestorov v rámci tejto triedy; poradenstvo v odbore prevádzkovania hotelov a gastronomických prevádzok.

(540)

KOLKOVNA RESTAURANTS

(591) zelená

(731) Gastro Celnice s.r.o., U Družstev 1012/5, 140 00 Praha, CZ;

(740) Máčajová Mária, Ing., Nitra, SK;

(210) 854-2011

(220) 19.5.2011

9 (511) 21, 41, 43

(511) 21 - Dosky a puzdrá na jedálne lístky; držiaky na jedálne lístky; čajníky; nástroje na čistenie na ručný pohon; dávkovače mydla, papierových utierok a toaletného papiera; dózy na čaj; držiaky na sviečky a obrúsky; kávovary s výnimkou elektrických; kuchynský riad; stojany na vajíčka; vedierka na ľad; kanvice neelektrické; koreničky; škatule na jedlo; vývesné štíty z porcelánu alebo skla; škatuľky na desiatu; krúžky na obrúsky; lopatky na torty a zákusky; misy polievkové, šalátové a na zeleninu; misy a misky; mlynčeky na kávu ručné; nádoby na použitie v domácnosti alebo v kuchyni; otvárače na fľaše; špáradlá a stojany na špáradlá; nádoby na chlieb a pečivo; podnosy na použitie v domácnosti; poháre papierové alebo z plastických hmôt; poklapy na syr; dosky na krájanie kuchynské; papierové tácky; papierové taniere; termosky; utierky na čistenie; zátky; sklo a sklenený tovar v rámci tejto triedy;

porcelánový a kameninový tovar, ozdoby a dekorácie, najmä suveníry a miniatúry; poháre; čaše; poháriky; jedálenské, čajové a kávové servisy; tácky; taniere; tanieriky; džbány, džbánky; vázy, vázičky; fľaše; sklo ako surovina alebo ako polotovary s výnimkou stavebného; upomienkové predmety a výrobky zo skla, porcelánu, kameniny a plastických hmôt pokiaľ nie sú zahrnuté v iných triedach; umelecké a spomienkové predmety v rámci tejto triedy.

41 - Plánovanie a organizovanie večierok; výchova; vzdelávanie; zábava; športové a kultúrne aktivity; usporadúvanie seminárov, kurzov a športových súťaží; organizovanie vzdelávacích, zábavných, športových súťaží a súťaží krásy; usporadúvanie športových závodov; telesné cvičenie; prevádzkovanie a prenájom športových zariadení, golfových ihrísk, štadiónov, tenisových dvorcov, plaveckých bazénov; gymnastický výcvik; požičiavanie športového výstroja s výnimkou dopravných prostriedkov; vzdelávacie a školiace činnosti v rámci tejto triedy; organizovanie festivalov; hudobná produkcia v rámci tejto triedy; služby na oddych a rekreáciu; informácie o možnostiach rekreácie, rozptýlenia a zábavy; manažment turistických destinácií; organizovanie kultúrnych alebo vzdelávacích výstav; organizovanie živých predstavení a vystúpení; usporadovanie divadelných predstavení; prevádzkovanie kinosál; koncertné siene, sály; prevádzkovanie múzeí; knižnice (požičovne kníh); diskotéky (služby); organizovanie a vedenie kolokvií, konferencií, kongresov a sympózií; informácie o výchove a vzdelávaní; školenia; inštruktážny výcvik (ukážky); skúšanie, preskúšavanie (pedagogická činnosť); diaľkové štúdium; korešpondenčné kurzy; internátne školy; detské jasle a škôlky; prázdninové tábory; náboženská výchova; pomoc a poradenstvo pri výbere povolania; vzdelávacia a školiaca činnosť v rámci tejto triedy; výstavná a galerijná činnosť v rámci tejto triedy; prevádzkovanie kasín a herní; poskytovanie on-line hier (z počítačovej siete); nočné kluby; prevádzkovanie karaoke; výchovno-zábavné klubové služby; kluby zdravia (telesné cvičenia); cirkusy; drezúra zvierat; prevádzkovanie zoológických záhrad; požičiavanie filmov; umelecké a módné agentúry; estrády; organizovanie lotérií; organizovanie plesov; plánovanie a organizovanie večierok a osláv; predpredaj vstupeniek; filmová tvorba; filmové štúdiá; dabing; digitálne spracovanie obrazu; nahrávacie štúdiá; výroba rozhlasových a televíznych programov; spravodajské služby; obrazové spravodajstvo; fotografovanie; požičiavanie a prenájom divadelných a iných dekorácií vrátane osvetlenia; prenájom rozhlasových a televíznych prijímačov; požičiavanie prenosných videokamier; vydávanie kníh; elektronická edičná činnosť v malom (DTP služby); poskytovanie on-line elektronických publikácií (bez možnosti kopírovania); vydávanie elektronických kníh a časopisov on-line; tlmočenie posunkovej reči; prekladateľské služby; organizovanie a usporadovanie pracovných porád.

43 - Gastroservis - zásobovanie reštaurácií a prevádzkarní potravinárskymi výrobkami a nápojmi; hromadné dodávanie hotových jedál a nápojov do reštaurácií a jedální; služby spojené s ubyto-

vaním, stravovaním a občerstvením; prevádzkovanie penziónov, hotelov, hostelov, motelov, pohostinstiev; reštaurácie; bary; snackbary; kafetérie; motoresty; hostince; kantíny; závodné jedálne; menzy; rýchle občerstvenie; katering; zabezpečenie stravovania pri spoločenských akciách a služby spojené s nákupom a obstarávaním potravín, nápojov a občerstvenia; pohostinstvá; príprava jedál; spoločné stravovanie; podávanie jedál a nápojov; príprava jedál a nápojov na spotrebu, najmä steakov, zeleninových a ovocných šalátov a pizz, cestovín; poskytovanie a obstarávanie jedla a nápojov; služby zabezpečujúce stravovanie; automaty na občerstvenie; zásobovanie v rámci tejto triedy (katering); poskytovanie gastronomických služieb; príprava jedál a výrobkov studenej kuchyne; usporadovanie hostín; prevádzkovanie pizzerie, bufetu; samoobslužné reštaurácie; kaviarne; vinárne; poradenstvo v oblasti hotelierstva; poradenstvo v oblasti gastronómie; zabezpečovanie hotelových pobytov; prenájom apartmánov, sál, salónikov a iných nebytových priestorov v rámci tejto triedy; poradenstvo v odbore prevádzkovania hotelov a gastronomických prevádzok.

(540)



- (591) zelená, čierna
(731) Gastro Celnice s.r.o., U Družstev 1012/5, 140 00 Praha, CZ;
(740) Máčajová Mária, Ing., Nitra, SK;

(210) 855-2011

(220) 19.5.2011

9 (511) 35

- (511) 35 - Sprostredkovateľská činnosť v oblasti obchodu; veľkoobchodné a maloobchodné služby s liatymi kolesami pre vozidlá; kancelárie zaoberajúce sa dovozom a vývozom; maloobchodná a veľkoobchodná činnosť prostredníctvom internetu s liatymi kolesami pre vozidlá; reklama; propagácia a inzercia všetkými druhmi médií; marketing; publikácia inzertných tlačovín; prieskum trhu; poradenská, sprostredkovateľská a obstarávateľská činnosť v uvedených oblastiach.

(540)



- (731) Auto Kelly a. s., U Tvrze 65, 100 00 Praha, CZ;
(740) Máčajová Mária, Ing., Nitra, SK;

(210) 856-2011

(220) 19.5.2011

9 (511) 38, 42

- (511) 38 - Telekomunikačné služby.
42 - Služby vedecké a technologické včítane výskumu v oblasti vedy a priemyslu.

(540)



- (591) stredne modrá, červená, tmavomodrá
(731) Úrad geodézie, kartografie a katastra SR, Chlu-meckého 2, 820 12 Bratislava, SK;

(210) 857-2011

(220) 19.5.2011

9 (511) 38, 42

- (511) 38 - Telekomunikačné služby.
42 - Služby vedecké a technologické včítane výskumu v oblasti vedy a priemyslu.

(540)



- (591) stredne modrá, červená, čierna
(731) Úrad geodézie, kartografie a katastra SR, Chlu-meckého 2, 820 12 Bratislava, SK;

(210) 858-2011

(220) 19.5.2011

9 (511) 3, 35, 44

- (511) 3 - Mydlá; voňavkárske výrobky, éterické oleje, kozmetika, vlasové vody.
35 - Reklama, obchodný manažment, obchodná správa, kancelárske práce; prezentácia tovarov a služieb v hypermarketoch, supermarketoch, maloobchodných outletoch, oddeleniach obchodných domov a v online obchodoch; dojednávanie kontraktov pre tretie strany na predaj tovarov a využívanie služieb, prostredníctvom internetu a online obchodov; dojednávanie kontraktov na kúpu a predaj tovarov a využívanie služieb, všetko obsiahnuté v triede 35; vystavovanie a predvádzanie tovarov; zbieranie, zostavovanie, analýza, výber, priraďovanie a distribuovanie dát a informácií týkajúcich sa kozmetiky a kozmetických služieb na internete, všetko obsiahnuté v triede 35.
44 - Služby kaderníckych salónov a salónov krásy; odborné poradenstvo v oblasti krásy, odborné poradenstvo v oblasti výživy, prevádzkovanie sún, solárií a masážnych štúdií; zdravotná starostlivosť a starostlivosť o krásu; manikúra; poskytovanie informácií týkajúcich sa kozmetiky a kozmetických služieb na internete.

(540) NIVEA VÝNIMOČNÁ
STAROSTLIVOSŤ PRE
CELÝ ŽIVOT

- (731) BEIERSDORF AG, Unnastrasse 48, 20253 Hamburg, DE;
(740) MAJLINGOVÁ & PARTNERS, s. r. o., Bratislava, SK;

(210) 859-2011

(220) 19.5.2011

9 (511) 34

- (511) 34 - Cigarety; tabak; cigary; cigaretové filtre; batierky na cigarety; popolníky; zápalky; zapalovače pre fajčiarov; cigaretový papier; fajky.

(540)



(731) HONGTA TOBACCO (GROUP) CO., LTD.,
NO. 118, HONGTA AVENUE, HONGTA DISTRICT,
YUXI, YUNNAN, CN;

(740) Bachratá Magdaléna, Mgr., Bratislava, SK;

(210) 878-2011

(220) 23.5.2011

9 (511) 35, 41

(511) 35 - Sprostredkovanie práce; personálne poradenstvo; poradenstvo pri vedení podnikov; public relations; prieskum trhu; poradenské služby v oblasti obchodného alebo podnikateľského riadenia.

41 - Vzdelávanie; pomoc pri výbere povolania (poradenstvo v oblasti vzdelávania); organizovanie a vedenie seminárov.

(540)



(591) tmavozelená

(731) JENEWEIN GROUP, s. r. o., Štefanovičova 12,
811 04 Bratislava, SK;

(210) 879-2011

(220) 23.5.2011

9 (511) 35, 41

(511) 35 - Sprostredkovanie práce; personálne poradenstvo; poradenstvo pri vedení podnikov; public relations; prieskum trhu; poradenské služby v oblasti obchodného alebo podnikateľského riadenia.

41 - Vzdelávanie; pomoc pri výbere povolania (poradenstvo v oblasti vzdelávania); organizovanie a vedenie seminárov.

(540)

MANAGEMENT CONSULTING
Dr. J. F. Jenewein

(591) tmavozelená

(731) JENEWEIN GROUP, s. r. o., Štefanovičova 12,
811 04 Bratislava, SK;

(210) 891-2011

(220) 24.5.2011

9 (511) 5, 30

(511) 5 - Farmaceutické výrobky.

30 - Čaj, pekárske a cukrárske výrobky.

(540) **Kate-benifuki**

(731) Čajovňa dobrých ľudí, spol. s r. o., Pri synagóge 3,
949 01 Nitra, SK;

(210) 893-2011

(220) 20.5.2011

9 (511) 1, 6, 19, 35, 36, 37, 39, 40, 41, 42

(511) 1 - Lepidlá a spojivá používané v priemysle; stavebné lepidlá; cementové lepidlá; lepidlá na tapety; lepidlá a spojivá na obkladačky; chemické látky na prevzdušnenie betónu; konzervačné prípravky a výrobky na konzervovanie betónu s výnimkou farieb a olejov; spojivá do betónu; chemikálie na zošľachtovanie betónových zmesí; chemikálie pre priemysel, poľnohospodárstvo, záhradníctvo, lesníctvo.

6 - Oceľové stavebné konštrukcie; obyčajné kovy a ich zliatiny; stavebný materiál z kovu; kovové stavebné obklady; kovové podpery; kovové stavebné dielce; kovové palety; kovová dlažba; prenosné stavby z kovu; kovové lešenia; kovové vonkajšie rolety a žalúzie; kovové príchytky; klince; kovový spojovací materiál; drobný železiarsky tovar; kovové brány, dvere, dverové zárubne, okná, okenice; písmena a číslovky z obyčajných kovov nie ako tlačové znaky; kovové stavebné dielce; obalové nádoby z kovu; kovové palety; drôt, drôtené pletivo; kovové opisné a identifikačné tabuľky a štítky; kovové držadlá, rukoväte, kľučky, kovové dverové obloženie, kľúče, klopadlá; kovové rozperky; stavebné kovanie; pánty; závesy; kovanie na nábytok a okná; kovové lešenia; kovové lišty, laty; polotovary z obyčajných kovov, predovšetkým kovové profily, tyče, rúrky; kovové potrubia; kovové rošty; kovové sieťky proti hmyzu; kovové rámy na okná; kovové rámy na siete a sieťky; kovové kolieska na nábytok; kovové neelektrické zámky; domové zvončeky nie elektrické; figuríny z obyčajných kovov; umelecké diela z obyčajných kovov; kovové škatule, skrinky, nádoby, kontajnery; káble a drôty z obyčajných kovov s výnimkou elektrických; figuríny z obyčajných kovov; umelecké diela z obyčajných kovov; nespracované a čiastočne spracované obyčajné kovy a jednoduché výrobky z týchto kovov.

19 - Nekomový stavebný materiál; betón; betónové zmesi; prefabrikáty z betónu; nekovové vonkajšie plášte budov; suché stavebné zmesi na výrobu alebo prípravu omietok alebo podlahových vrstiev a poterov; obkladový materiál na budovy s výnimkou kovového; nekovové konštrukcie; nekovové konštrukčné materiály; nekovové nosníky; nekovové lešenia; asfalt; bitúmen; asfaltové alebo bitúmenové potery; obalované živičné zmesi na stavebné účely; nekovové povlaky; nekovové pokryvy na strechy; nekovové stavebné výrobky; nekovové stavebné prefabrikáty; baraky; budy; nekovové konštrukcie bazénov; betónové podpery, stĺpy; nekovové základné konštrukcie pre budovy; cement; cementové platne; cementové potery a povlaky; suché stavebné zmesi na výrobu alebo prípravu omietok, lepidiel, stierok alebo podlahových vrstiev a poterov; nekovové debnenie; nekovová dlažba; nekovové dlaždice, obkladačky; parketové a drevené dlážky; dosky; laty; stavebné drevo; hranoly; drevo ako polotovar; strešné krokvy; nekovové rúry a drenážne rúry a ich klapky a ventily; figuríny, sochy, sošky z kameňa, betónu alebo mramoru; nekovové

sieťky proti hmyzu; kameň; kamenárske výrobky; kameniny pre stavebníctvo; nekovové komínové nadstavce, plášte, rúry, dymovody; stavebná malta; nekovový obkladový materiál na budovy; nekovové obklady stien, priečok, prekladov; sadra; nekovové odkvapové rúry, rímasy; okenné sklo s výnimkou skla na okná automobilov; nekovové okná, okenice, dvere, zárubne; vitrážové okná; omietky ako stavebný materiál; vonkajšie rolety nekovové a netextilné; nekovové schodiská; prenosné nekovové stavby; nekovové stavebné krytiny; štrk; drvené kamenivo; vápno; tehly; nekovové stavebné tvárnice; murovací malta; murovacie nekovové tvárnice; nekovové vodovodné potrubia; nekovové odbočky, prípojky potrubia; nekovové vystužovacie materiály pre stavebníctvo; nekovové vonkajšie plášte budov.

35 - Maloobchodné a veľkoobchodné služby so stavebným materiálom, s chemikáliami pre priemysel a stavebníctvo, s vodárenskými a kanalizačnými výrobkami a zariadeniami, s mechanickými časťami stavebných technológií pre inžiniersku a priemyselnú výstavbu, s omietkami, stavebnými prefabrikátmi, náterovými hmotami, izolačnými hmotami, zatepl'ovacími systémami, železiarskym tovarom, zámočníckymi výrobkami, so stavebnými strojmi, stavebnými zariadeniami; zhromažďovanie rôzneho tovaru (okrem dopravy), najmä uvedeného tovaru pre tretie osoby umožňujúce spotrebiteľom, aby si prezreli a zakúpili tovar, a to prostredníctvom maloobchodných predajní, veľkoobchodných predajní, prostredníctvom katalógového predaja alebo elektronickými prostriedkami, prostredníctvom webových stránok alebo prostredníctvom telenáku pu alebo prostredníctvom iných komunikačných médií; kancelárie zaoberajúce sa dovozom a vývozom; poradenstvo v obchodnej činnosti; obchodné alebo podnikateľské informácie; organizovanie komerčných alebo reklamných výstav a veľtrhov; reklamné činnosti; prenájom reklamných materiálov a priestorov; prenájom kancelárskych strojov a zariadení; vedenie kartoték v počítači; účtovníctvo; zbieranie a zorad'ovanie údajov v počítačových databázach; analýzy nákladov; on-line reklama na počítačovej komunikačnej sieti; organizovanie výstav na obchodné a reklamné účely; obchodné sprostredkovanie služieb uvedených v triedach 35, 37, 39 a 42; poskytovanie informácií o uvedených službách prostredníctvom komunikačných médií, elektronickej pošty, SMS správ, počítačových sietí alebo internetu.

36 - Realitné kancelárie; sprostredkovanie kúpy, predaja a prenájmu nehnuteľnosti; prenájom obchodných priestorov; prenájom nehnuteľností; správcovstvo, správa nehnuteľností; služby realitných kancelárií spojené so správou nehnuteľností; finančné služby vrátane faktoringu a forfajtingu; finančné analýzy; finančné informácie; poistenie; poradenstvo v oblasti poistenia; poskytovanie informácií o uvedených službách prostredníctvom komunikačných médií, elektronickej pošty, SMS správ, počítačových sietí alebo internetu.

37 - Výstavba a rekonštrukcia inžinierskych sietí; stavebníctvo; stavebné činnosti; výstavba a budovanie závodov a tovární; budovanie inžinierskych stavieb, priemyselných stavieb, pozemných stavieb, ekologických stavieb, občianskych stavieb,

dopravných stavieb; výstavba a budovanie plynovodov a produktovodov; výstavba kanalizačných a vodovodných sietí; budovanie retenčných nádrží, vodojemov a čerpacích staníc; výstavba čistiarní odpadových vôd, úpravní vôd a zosilňovacích staníc pitnej a úžitkovej vody; rekonštrukcie a intenzifikácie čistiarní odpadových vôd; výstavba a rekonštrukcia úpravní vôd a vodojemov; výstavba priemyselných hál z ocele alebo železobetónu; výstavba bytových, polyfunkčných objektov, administratívnych budov a rodinných domov; tepelné izolovanie stavieb; čistenie interiérov a exteriérov budov; izolovanie proti vlhkosti; izolovanie stavieb; tepelné izolovanie stavieb a budov; banské dobývanie; obkladanie a dláždenie; interiérové a exteriérové maľovanie a natieranie; štukovanie; sadrovanie; tapetovanie; kladenie podláh; omietanie; omietanie stavebných povrchov; natieranie a penetrovanie stavebných povrchov; nanášanie podlahových poterov; vodoinštaláčne služby; vŕtanie studní; montáž a opravy výťahov; montovanie lešení; murárstvo; pokrývačské práce; demolácia budov; vŕtanie a býranie betónu; dozor nad stavbami; kontrola stavebných činností; služby stavbyvedúceho; asfaltovanie; montážne služby, opravy a údržba; montáž, údržba a opravy strojov, prístrojov a zariadení, predovšetkým vykurovacích, vodovodných, vodárenských, ventilačných, klimatizačných, protipožiarnych, zabezpečovacích, osvetľovacích systémov a zariadení, plynových zariadení; montáž interiérov a interiérových prvkov; klampiarstvo a inštalatérvstvo; čistenie kotlov; prenájom stavebných strojov a zariadení; prenájom miešadiel a dopravníkov na stavebné zmesi, omietky a malty; prenájom čistiacich strojov; montáž a opravy meracej a regulačnej techniky; elektroinštaláčne služby; služby autoservisov a pneuservisov; opravy motorových vozidiel; stavebné informácie o údržbe a opravách; odborné poradenstvo v stavebníctve; zatepl'ovanie podláh a strešných plášťov; odborné poradenstvo v oblasti inštalácie a montáže interiérových prvkov; poradenská činnosť a návrhy riešení na výstavbu nových inžinierskych, kanalizačných a vodovodných sietí, retenčných nádrží, vodojemov, úpravní vody a čerpacích staníc; poradenská činnosť a návrhy riešení na rekonštrukciu jestvujúcich sietí; poskytovanie informácií o uvedených službách prostredníctvom komunikačných médií, elektronickej pošty, SMS správ, počítačových sietí alebo internetu.

39 - Preprava stavebných materiálov a zariadení; prenájom autodomiešavačov betónových zmesí; doprava, preprava všetkých druhov; sprostredkovanie všetkých druhov dopravy; špedičné služby; informácie o doprave; prenájom dopravných prostriedkov; prenájom nákladných vozňov; poskytovanie pomoci pri doprave; prenájom skladísk a skladovacích kontajnerov; prenájom garáží; prenájom miesta na parkovanie; prenájom skladísk; prepravné služby; poskytovanie informácií o uvedených službách prostredníctvom komunikačných médií, elektronickej pošty, SMS správ, počítačových sietí alebo internetu.

40 - Spracovanie a recyklácia stavebného odpadu; kovoobrábanie; úprava kovových a stavebných materiálov; spracovanie a úprava materiálov; stolárstvo ako úprava drevených materiálov;

likvidácia odpadu; brúsenie betónu; pokovovanie; prenájom generátorov; triedenie odpadu a recyklovateľného materiálu; zváranie; poskytovanie informácií o uvedených službách prostredníctvom komunikačných médií, elektronickej pošty, SMS správ, počítačových sietí alebo internetu.

41- Organizovanie školení; vyučovanie; vzdelávanie; skúšanie; preskúšavanie; výcvik predovšetkým v oblasti stavebníctva, kovoobrábania, zámočníctva, zvárania, inštalatérstva; zväračská škola; organizovanie kurzov, výcvikov; vydávanie časopisov, novín a iných periodických publikácií s výnimkou vydávania reklamných a náborových textov; on-line vydávanie kníh a časopisov v elektronickej forme; organizovanie a vedenie kongresov, konferencií, seminárov; poskytovanie informácií o uvedených službách prostredníctvom komunikačných médií, elektronickej pošty, SMS správ, počítačových sietí alebo internetu.

42 - Projektovanie stavieb; technická príprava projektovej dokumentácie; projektová činnosť; projektovanie stavebných činností a technológií; architektonické poradenstvo; urbanistické plánovanie; geologické expertízy; geologický prieskum; geodézia; priemyselné analýzy; poradenstvo pri navrhovaní a zariaďovaní interiérov; expertízy a prieskumy ako inžinierske práce; štúdie technických projektov; interiérová a exteriérová výzdoba; vypracovanie stavebných výkresov; kontrola kvality; zememeračstvo; inštalácia počítačových systémov na projektovanie a vizualizáciu v stavebníctve; projektová činnosť v investičnej výstavbe; projektovanie elektrických zariadení a rozvodov; stavebný vývoj; strojársky vývoj; vývoj stavebných technológií; vývoj stavebných prvkov a prefabrikátov; vývoj stavebných a strojových konštrukcií; materiálové skúšky; kalibrácia; fyzikálne mechanické skúšky stavebných hmôt a stavebných konštrukcií; defektoskopia; technický prieskum; revízie a skúšky prevádzkových kotlov a tlakových nádob; revízie a skúšky vyhradených plynových zariadení a tlakových nádob na plyny; revízie a skúšky elektrických zariadení a bleskozvodov; revízie a skúšky tlakových nádob; revízie a skúšky rozvodných plynových zariadení; revízie a skúšky zdvíhacích zariadení; revízie a skúšky tlakových nádob; zememeračstvo; inštalácia počítačových systémov; hosťovanie na počítačových webstránkach; poskytovanie informácií o uvedených službách prostredníctvom komunikačných médií, elektronickej pošty, SMS správ, počítačových sietí alebo internetu.

(540) ISK

(731) Inžinierske stavby, a.s., Priemyselná 7, 042 45 Košice, SK;

(740) Porubčan Róbert, Ing., Ivanka pri Dunaji, SK;

(210) 894-2011

(220) 20.5.2011

9 (511) 6, 16, 20, 35, 37

(511) 6 - Kovové rebríky, schody a schodíky, predovšetkým rebríky, schody a schodíky z hliníka a z hliníkových zliatin; kovové časti; príslušenstvo a doplnky na rebríky; kovové stupne rebríkov a schodíkov; kovové lešenia a ich časti, príslušenstvo a doplnky; kovové lešnárske rúrky;

kovové priečky a nosníky lešení; kovové sušiaci na bielizeň; obyčajné kovy surové alebo ako polotovary, predovšetkým hliník a jeho zliatiny; polotovary; profily; tyče; plechy z hliníka a z hliníkovej zliatiny; hliníková fólia; hliníkový drôt; zliatiny obyčajných kovov; kovové stavebné materiály; káble a drôty neelektrické; kovové reťaze; kovové čapy; kovové potreby a výrobky zámočnícke a klampárske; kovové brány; kovové konštrukcie; kovové okenice, okná; kovové pánky, závesy, rukoväti, kľučky; kľúče; kovové koše; kotevné dosky; stavebné kovanie; kovanie na dvere, okná a nábytok; stavebné kovové dielce; kovové debnenie; kovové škatule, skrinky; kovové konzoly, podpery pre stavebníctvo; kovové nádoby; kovové zámky s výnimkou elektrických; kovové palety; kovové závary, klinec, nity, skrutky, matice; kovové inzertné a reklamné stĺpy; svorky, spojky a príchytky na káble a rúrky; kovové stĺpy, stožiare; kovové žalúzie; kovové vrchnáky na nádoby; kovové krúžky; kovové nosníky; kovové objímky; kovové tabule; písmená a číslice z obyčajných kovov (nie ako tlačové znaky); kovové rúrky; potrubia a fittingy; kovové poznávacie značky; kovové popisné a identifikačné tabuľky a štítky; kovové zábradlia; priečky kovových zábradlí; priečky kovových rebríkov; kovové rúčky a rukoväte na náradie; kovové spony; svorníky; rošty; kovové tesnenia; západky; kovové zarážky dverí; kovové značky s výnimkou svetelných a mechanických; drobný železiarsky tovar; kovové časti, súčasti a príslušenstvo uvedených tovarov patriace do tr. 6.

16 - Lepiace štítky; tlačoviny; tlačivá; formuláre; katalógy; manuály; databázy na papierových nosičoch; servisné príručky; firemné listiny; periodická a neperiodická tlač a publikácie; zborníky; knihy; brožúry; časopisy; periodiká; noviny; prospekty; papierové propagačné materiály; papierové obaly; kartónové škatule; pečiatky; grafické reprodukcie; kancelárske potreby s výnimkou nábytku, predovšetkým kancelárske potreby použité ako reklamné alebo darčkové predmety; darčkové predmety z papiera, kartónu a lepenky patriace do tejto triedy; papier, kartón, lepenka a výrobky z týchto materiálov, ktoré nie sú zahrnuté v iných triedach; knihárske výrobky; fotografie; papiernický tovar a písacie potreby; lepidlá na papier a na použitie v domácnosti; písacie stroje a kancelárske potreby okrem nábytku; vzdelávacie a učebné potreby okrem prístrojov; obalové materiály z plastických hmôt, ktoré nie sú zahrnuté v iných triedach; tlačiarenské písmo; tlačené reklamné a úžitkové manuály; papierové vlajky; pútače z papiera alebo z lepenky.

20 - Nekomové lávky; nekovové rebríky, predovšetkým drevené alebo plastové rebríky; laminátové rebríky; vešiaky na šaty a bielizeň; nekovové sušiaci (vešiaky) na bielizeň; regály; roletové valce; nekovové rúčky a rukoväte nástrojov; sedadlá; nekovové schodíky; stolárske výrobky; vystavovacie stojany; schodiskové zábradlie; plastové záklopky; nekovové zátky; stojany na pílenie; plastikové káblové alebo rúrkové spojky, svorky, príchytky; nekovové prepravné palety; nekovové podnosy; podstavce; záhradný nábytok.

35 - Maloobchodná a veľkoobchodná činnosť s rebríkmi, schodíkmi, schodmi, lešeniami, mostíkmi a plošinami vrátane príslušenstva; maloobchodná a veľkoobchodná činnosť s kovovými, hliníkovými profilmi; zhromažďovanie rozličných výrobkov, predovšetkým rebríkov, schodíkov, schodov, mostíkov, plošín a lešení pre tretie osoby (okrem dopravy) s cieľom umožniť zákazníkovi, aby si mohli tieto výrobky pohodlne prehladať a nakupovať, a to prostredníctvom maloobchodných predajní, veľkoobchodných predajní, prostredníctvom katalógového predaja alebo elektronickými prostriedkami, prostredníctvom webových stránok alebo prostredníctvom telenáku-pu; kancelárie zaoberajúce sa dovozom a vývozom; reklama; online reklama na počítačovej komunikačnej sieti; vydávanie a aktualizovanie reklamných alebo náborových materiálov; prenájom reklamných priestorov a plôch; pomoc pri riadení obchodnej činnosti; marketingové služby; prieskum trhu; organizovanie komerčných alebo reklamných výstav a veľtrhov; podpora predaja pre tretie osoby; predvádzanie tovaru; poskytovanie informácií o uvedených službách prostredníctvom komunikačných médií, elektronickej pošty, SMS správ, počítačových sietí a internetu; obchodné sprostredkovanie služieb v triedach 35 a 37.

37 - Montovanie lešení; dozor nad stavbami; stavebníctvo (stavebná činnosť); opravy; prenájom stavebných strojov a zariadení, stavebného náradia a príslušenstva predovšetkým rebríkov, lešení, mostíkov a plošín; opravy rebríkov, plošín, lešení; povrchové čistenie exteriérov budov; izolovanie stavieb; tepelné izolovanie stavieb; pokrývačské práce na strechách budov; utesňovanie stavieb; inštalácia a opravy výťahov; čistenie okien; čistenie komínov.

(540)



(591) čierna, sivá, žltá, biela

(731) ALVE SLOVAKIA, s. r. o., Vsetínska cesta 731, 020 01 Púchov, SK;

(740) Porubčan Róbert, Ing., Ivanka pri Dunaji, SK;

(210) 898-2011

(220) 24.5.2011

9 (511) 37, 42, 44

(511) 37 - Dozor nad stavbami; informácie o opravách; stavebné informácie; prenájom stavebných strojov a zariadení; stavebníctvo (stavebná činnosť); stavebný dozor.

42 - Architektonické poradenstvo; architektúra (architektonické služby); expertízy (inžinierske práce); grafické dizajnérstvo; interiérová výzdoba; poradenstvo v oblasti úspory energie; prieskumy (inžinierske práce); projektovanie stavieb; štúdie technických projektov; vypracovanie stavebných výkresov; projektová činnosť; urbanistické plánovanie.

44 - Navrhovanie úprav krajiny; služby záhradných architektov.

(540)

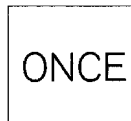

(731) ONCE s. r. o., Námestie Andreja Hlinku 3/816, 010 01 Žilina, SK;

(740) Advokátska kancelária JUDr. Zuzana Čížová, s.r.o., Bánovce nad Bebravou, SK;

(210) 905-2011

(220) 25.5.2011

9 (511) 29, 30, 35, 39, 43

(511) 29 - Pokrmý a jedlá rýchleho občerstvenia pripravené prevažne z tovarov obsiahnutých v triede 29, najmä zo zeleniny alebo ovocia, z mäsa, rýb, hydiny, vajec, údenín.

30 - Pokrmý a jedlá rýchleho občerstvenia pripravené prevažne z tovarov obsiahnutých v triede 30, najmä z cestovín, ciest, obilnín, ryže, múčnych potravín; omáčky do šalátov; cukrárske výrobky; pekárenské výrobky, najmä chlieb, pečivo, sendviče, obložené a plnené pečivo, sendviče, obložené chlebičky; výrobky z múky.

35 - Sprostredkovateľská činnosť v oblasti obchodu; propagácia; reklama; inzercia prostredníctvom všetkých druhov médií; rozširovanie vzoriek; marketing; obchodný manažment; maloobchodná činnosť v oblasti rýchleho občerstvenia, nápojov a potravinárskych výrobkov; podpora predaja pre tretie strany; pomoc pri riadení maloobchodnej a veľkoobchodnej činnosti; poradenstvo a pomoc pri riadení obchodných aktivít; odborné obchodné poradenstvo; obchodné alebo podnikateľské informácie; obchodný alebo podnikateľský prieskum; zásobovacie služby; poradenstvo a sprostredkovanie v oblasti uvedených služieb.

39 - Balenie a skladovanie tovaru; preprava tovaru; distribúcia tovaru; prenájom dopravných prostriedkov.

43 - Príprava hotových pokrmov podávaných cez ulicu; príprava hotových pokrmov; bufety; zariadenia rýchleho občerstvenia; lahôdkárska výroba; príprava, predaj a dodávka jedál na objednávku; cateringové služby; poskytovanie prechodného ubytovania; prevádzkovanie hotelového ubytovania; penzióny; reštaurácie; bufety; rýchle občerstvenie; kaviarne; jedálne.

(540)



(591) červená, čierna, oranžová, okrová, biela

(731) PAPA'S, s.r.o., Likavka 645, 034 95 Likavka, SK;

(740) Záhurecká Romana, JUDr., Banská Bystrica, SK;

(210) 949-2011

(220) 1.6.2011

9 (511) 9, 11, 42

(511) 9 - Zariadenia na výrobu elektriny, najmä palivové články; fyzikálne, elektrické a elektronické meracie, kontrolné a regulačné prístroje zahrnuté do triedy 9, najmä pre zariadenia so spaľovaním oleja alebo zariadenia poháňané plynom určené na vykurovanie, varenie, chladenie, sušenie, ventiláciu, dodávku vody, pre ohrievače vody, najmä pre prietokové ohrievače vody, zásobníkové ohrievače vody, kombinované centrálné vykurovanie alebo ohrievače úžitkovej vody, bojler, horáky a zariadenia na akumuláciu tepla; zariadenia a prístroje na vedenie, spínanie, premenu, akumuláciu, reguláciu alebo riadenie elektrickej energie, meniče, súčasti na výrobu kombinovaných tepelných a motorom poháňaných zariadení, najmä palivových článkov.

11 - Zariadenie na osvetlenie, kúrenie, výrobu pary, varenie, chladenie, sušenie, ventiláciu a dodávku vody; ohrievače vody; solárne zariadenia (ohrievacie zariadenia), bojler a horáky, zariadenia a inštalácie na výrobu elektrickej energie, najmä kombinované a motorové stanice, súčasti na výrobu kombinovaných staníc tepelných a poháňaných motorom, najmä tepelných čerpadiel, zariadení s vykurovacími palivovými článkami.

42 - Inžinierske služby, najmä vývoj, plánovanie, konštrukcia a monitorovanie výroby a montáže, technické konzultácie v oblasti tepelných technologických zariadení.

(540)



(591) červená, čierna, biela

(731) Vaillant GmbH, Berghauser Str. 40, 42859 Remscheid, DE;

(740) Bačík Kvetoslav, Ing., Nová Dubnica, SK;

(210) 956-2011

(220) 27.5.2011

9 (511) 9, 14, 21, 28, 34, 35, 37, 41

(511) 9 - Počítače; počítač - zápisník - notebook; rádio-telefónne zariadenia; prenosný telefón; mikrofón a slúchadlá k mobilným telefónom; náhradné dielce, časti a súčasti na uvedené tovary; obaly, puzdrá a stojany na uvedené tovary patriace do tejto triedy.

14 - Ozdoby; šperky; klenoty; brošne ako šperky; šperkovníce; kazety na šperky; náhradné dielce, časti a súčasti na uvedené tovary; obaly, puzdrá a stojany na uvedené tovary patriace do tejto triedy.

21 - Kuchynský a jedálenský riad; porcelánový alebo hlinený riad; jedálenské súpravy; čajové súpravy; čajníky; kávové súpravy; náhradné diely, časti a súčasti na uvedené tovary; obaly, puzdrá a stojany na uvedené tovary patriace do tejto triedy.

28 - Spoločenské hry; šachové hry; šachovníce; hracie karty; prostriedky na úpravu golfovej plochy, vybavenie na golf; golfové palice; golfové rukavice; golfové vaky s kolieskami alebo bez koliesok; náhradné diely, časti a súčasti na uvedené tovary; obaly, puzdrá a stojany na uvedené tovary patriace do tejto triedy.

34 - Krátke cigary; kazety, puzdrá, škatule na cigarety; tabatierky na cigarety; odrezávače na cigarové špičky, kutery; kazety, puzdrá, škatule na cigary; škatuľka na cigary udržiavajúca vlhkosť; fajky; čističe na fajky; stojany na fajky; zápalky; zápalkové škatuľky; zapalovače pre fajčiarov; náhradné dielce, časti a súčasti na uvedené tovary; obaly, puzdrá a stojany na uvedené tovary patriace do tejto triedy.

35 - Sprostredkovanie obchodu s tovarom; obchodné sprostredkovanie služieb uvedených v triedach 37 a 41; maloobchodná činnosť, maloobchodné služby (s tovarmi ako sú ručné nástroje a ručné náradia, hrable na golf; prístroje a nástroje fotografické, kinematografické, optické; prístroje na nahrávanie, prenos a reprodukciu zvuku alebo obrazu; magnetické nosiče údajov, záznamové disky, počítačové stroje, zariadenia na spracovanie údajov a počítače; drahé kovy a ich zliatiny, výrobky z drahých kovov alebo výrobky pokovované drahými kovmi; šperky, drahokamy; hodinárske výrobky a iné chronometre; vozidlá; zariadenia na pohyb po zemi, golfové vozíky; usne, koženky a výrobky z týchto materiálov; kufre a cestovné tašky; dáždniky, slnečníky a vychádzkové palice; domáce a kuchynské potreby a nádoby; výrobky zo skla, porcelánu a kameniny; odevy, obuv a pokrývky hlavy; hry a hračky; telocvičné a športové potreby; športové potreby na golf; tabak; potreby pre fajčiarov; zápalky); public relations; reklama; reklamné agentúry; on-line reklama na počítačovej komunikačnej sieti; rozhlasová reklama; televízna reklama; organizovanie výstav na obchodné účely; predvádzanie tovaru; poradenské, konzultačné a informačné služby týkajúce sa uvedených služieb; obchodné sprostredkovanie uvedených služieb.

37 - Inštalácia, servis, záručný servis, opravy, údržba a čistenie tovarov uvedených v triedach 9, 14, 21, 28 a 34 tohto zoznamu; poradenské, konzultačné a informačné služby týkajúce sa uvedených služieb.

41 - Poskytovanie služieb golfových ihrísk.

(540)



(731) Stránka družstvo, družstvo, Márie Medveckej 14/1208, 013 01 Teplička nad Váhom, SK;

(740) Zahatňanská Gabriela, Ing., Žilina - Strážov, SK;

(210) 961-2011

(220) 2.6.2011

9 (511) 41

(511) 41 - Informácie o možnostiach rekreácie; informácie o možnostiach rozptýlenia; informácie o možnostiach zábavy; informácie o výchove a vzdelávaní; organizovanie a vedenie koncertov; organizovanie a vedenie konferencií; organizovanie a vedenie kongresov; organizovanie a vedenie seminárov; organizovanie a vedenie sympózií; organizovanie kultúrnych alebo vzdelávacích výstav; organizovanie kultúrnych alebo vzdelávacích výstav; organizovanie predstavení (manažérske služ-

by); organizovanie športových súťaží; organizovanie vedomostných alebo zábavných súťaží; organizovanie živých vystúpení; divadelné predstavenia; informácie o možnostiach rekreácie; služby na oddych a rekreáciu; meranie času na športových podujatiach; služby športovísk.

(540)



(731) Košický samosprávny kraj, Námestie Maratónu mieru 1, 042 66 Košice, SK;

(210) 962-2011

(220) 2.6.2011

9 (511) 41

(511) 41 - Informácie o možnostiach rekreácie; informácie o možnostiach rozptýlenia; informácie o možnostiach zábavy; informácie o výchove a vzdelávaní; organizovanie a vedenie koncertov; organizovanie a vedenie konferencií; organizovanie a vedenie kongresov; organizovanie a vedenie seminárov; organizovanie a vedenie sympózií; organizovanie kultúrnych alebo vzdelávacích výstav; organizovanie kultúrnych alebo vzdelávacích výstav; organizovanie predstavení (manažérske služby); organizovanie športových súťaží; organizovanie vedomostných alebo zábavných súťaží; organizovanie živých vystúpení; divadelné predstavenia; informácie o možnostiach rekreácie; služby na oddych a rekreáciu; meranie času na športových podujatiach; služby športovísk.

(540)



(731) Košický samosprávny kraj, Námestie Maratónu mieru 1, 042 66 Košice, SK;

(210) 964-2011

(220) 2.6.2011

9 (511) 36, 37, 41, 42

(511) 36 - Služby v oblasti nehnuteľností - predaj, prenájom a sprostredkovanie kúpy, predaja a prenájmu nehnuteľností; oceňovanie a odhady nehnuteľností.

37 - Stavebníctvo; výstavba a rekonštrukcia inžinierskych sietí; výstavba a budovanie závodov a tovární; výstavba inžinierskych stavieb, priemyselných stavieb, pozemných stavieb, ekologických stavieb, dopravných stavieb, polyfunkčných objektov, administratívnych budov, rodinných domov a bytov; prípravné práce pre stavby; pomocné a špeciálne služby v oblasti stavebníctva; opravárske, montážne a inštaláčne služby; stavebný dozor; stavebné informácie; klampiárstvo a inštalatérstvo; murárstvo; montáž, inštalácia a opravy vykurovacích a klimatizačných zariadení; montáž

kuchynských zariadení; montovanie lešení; prenájom stavebných strojov, mechanizmov, zariadení a náradia; servisné služby a oprava strojov, zariadení a mechanizmov, ich častí a príslušenstva; kladenie cestných povrchov; tesárstvo; utesňovanie stavieb; výstavba a budovanie plynovodov a produktovodov; výstavba kanalizačných a vodovodných sietí; budovanie retenčných nádrží, vodojemov a čerpacích staníc; výstavba čistiarní, odpadových vôd, úpravní vôd a zosilňovacích staníc pitnej a úžitkovej vody; rekonštrukcie a intenzifikácie čistiarní odpadových vôd; výstavba a rekonštrukcia úpravní vôd a vodojemov; výstavba priemyselných hál z ocele alebo železobetónu; tepelné izolovanie stavieb; čistenie interiérov a exteriérov budov; izolovanie proti vlhkosti; izolovanie stavieb; tepelné izolovanie stavieb a budov; banké dobývanie; obkladanie a dláždenie; interiérové a exteriérové maľovanie a natieranie; štukovanie; sadrovanie; tapetovanie; kladenie podláh; omietanie; omietanie stavebných povrchov; natieranie a penetrovanie stavebných povrchov; nanášanie podlahových potero; vodoinštaláčne služby; vŕtanie studní; montáž a opravy výťahov; montovanie lešení; murárstvo; pokrývačské práce; demolácia budov; vŕtanie a búranie betónu; dozor nad stavbami; kontrola stavebných činností; služby stavbyvedúceho; asphaltovanie; montážne služby, opravy a údržba; montáž, údržba a opravy strojov, prístrojov a zariadení, predovšetkým vykurovacích, vodovodných, vodárenských, ventilačných, klimatizačných, protipožiarnych, zabezpečovacích, osvetľovacích systémov a zariadení, plynových zariadení; montáž interiérov a interiérových prvkov; čistenie kotlov; prenájom miešadiel a dopravníkov na stavebné zmesi, omietky a malty; prenájom čistiacich strojov; montáž a opravy meracej a regulačnej techniky; elektroinštaláčne služby; stavebné informácie o údržbe a opravách; odborné poradenstvo v stavebníctve; zatepľovanie podláh a strešných plášťov; odborné poradenstvo v oblasti inštalácie a montáže interiérových prvkov; poradenská činnosť a návrhy riešení na výstavbu nových inžinierskych, kanalizačných a vodovodných sietí, retenčných nádrží, vodojemov, úpravní vody a čerpacích staníc; poradenská činnosť a návrhy riešení na rekonštrukciu jestvujúcich sietí; poskytovanie informácií o uvedených službách prostredníctvom komunikačných médií, elektronickej pošty; SMS správ, počítačových sietí alebo internetu.

41 - Tlmočnícke a prekladateľské služby.

42 - Projektovanie stavieb, stavebných činností a technológií; technická príprava projektov dokumentácie; projektová činnosť; architektonické poradenstvo; urbanistické plánovanie; geologické expertízy; geologický prieskum; geodézia; priemyselné analýzy; poradenstvo pri navrhovaní a zariadení interiérov; expertízy a prieskumy ako inžinierske práce; štúdie technických projektov; interiérová a exteriérová výzdoba; vypracovanie stavebných výkresov; kontrola kvality; zememeračstvo; inštalácia počítačových systémov na projektovanie a vizualizáciu v stavebníctve; projektová činnosť v investičnej výstavbe; projektovanie elektrických zariadení a rozvodov.

(540)



(591) čierna, zelená
 (731) D7, s.r.o., Oravská 1, 821 09 Bratislava, SK;
 (740) Bachratá Magdaléna, Mgr., Bratislava, SK;

(210) 965-2011

(220) 2.6.2011

9 (511) 36, 37, 42

(511) 36 - Služby v oblasti nehnuteľností - predaj, prenájom a sprostredkovanie kúpy, predaja a prenájmu nehnuteľností; oceňovanie a odhady nehnuteľností.

37 - Stavebníctvo; výstavba a rekonštrukcia inžinierskych sietí; výstavba a budovanie závodov a tovární; výstavba inžinierskych stavieb, priemyselných stavieb, pozemných stavieb, ekologických stavieb, dopravných stavieb, polyfunkčných objektov, administratívnych budov, rodinných domov a bytov; prípravné práce pre stavby; pomocné a špeciálne služby v oblasti stavebníctva; opravárske, montážne a inštalčné služby; stavebný dozor; stavebné informácie; klampiárstvo a inštalatérstvo; murárstvo; montáž, inštalácia a opravy vykurovacích a klimatizačných zariadení; montáž kuchynských zariadení; montovanie lešení; prenájom stavebných strojov, mechanizmov, zariadení a náradia; servisné služby a oprava strojov, zariadení a mechanizmov, ich častí a príslušenstva; kladenie cestných povrchov; tesárstvo; utesňovanie stavieb; výstavba a budovanie plynovodov a produktovodov; výstavba kanalizačných a vodovodných sietí; budovanie retenčných nádrží, vodojemov a čerpacích staníc; výstavba čistiarní, odpadových vôd, úpravní vôd a zosilňovacích staníc pitnej a úžitkovej vody; rekonštrukcie a intenzifikácie čistiarní odpadových vôd; výstavba a rekonštrukcia úpravovní vôd a vodojemov; výstavba priemyselných hál z ocele alebo železobetónu; tepelné izolovanie stavieb; čistenie interiérov a exteriérov budov; izolovanie proti vlhkosti; izolovanie stavieb; tepelné izolovanie stavieb a budov; banské dobývanie; obkladanie a dláždenie; interiérové a exteriérové maľovanie a natieranie; štukovanie; sadrovanie; tapetovanie; kladenie podláh; omietanie; omietanie stavebných povrchov; natieranie a penetrovanie stavebných povrchov; nanášanie podlahových potero; vodoinštalčné služby; vŕtanie studní; montáž a opravy výťahov; montovanie lešení; murárstvo; pokrývačské práce; demolácia budov; vŕtanie a búranie betónu; dozor nad stavbami; kontrola stavebných činností; služby stavbyvedúceho; asfaltovanie; montážne služby, opravy a údržba; montáž, údržba a opravy strojov, prístrojov a zariadení, predovšetkým vykurovacích, vodovodných, vodárenských, ventilačných, klimatizačných, protipožiarnych, zabezpečovacích, osvetľovacích systémov a zariadení, plynových zariadení; montáž interiérov a interiérových prvkov; čistenie kotlov; prenájom miešadiel a dopravníkov na stavebné zmesi, omietky a malty; prená-

jom čistiacich strojov; montáž a opravy meracej a regulačnej techniky; elektroinštalčné služby; stavebné informácie o údržbe a opravách; odborné poradenstvo v stavebníctve; zateplovanie podláh a strešných plášťov; odborné poradenstvo v oblasti inštalácie a montáže interiérových prvkov; poradenská činnosť a návrhy riešení na výstavbu nových inžinierskych, kanalizačných a vodovodných sietí, retenčných nádrží, vodojemov, úpravní vody a čerpacích staníc; poradenská činnosť a návrhy riešení na rekonštrukciu existujúcich sietí; poskytovanie informácií o uvedených službách prostredníctvom komunikačných médií, elektronickej pošty; SMS správ, počítačových sietí alebo internetu.

42 - Projektovanie stavieb, stavebných činností a technológií; technická príprava projektov dokumentácie; projektová činnosť; architektonické poradenstvo; urbanistické plánovanie; geologické expertízy; geologický prieskum; geodézia; priemyselné analýzy; poradenstvo pri navrhovaní a zariadení interiérov; expertízy a prieskumy ako inžinierske práce; štúdie technických projektov; interiérová a exteriérová výzdoba; vypracovanie stavebných výkresov; kontrola kvality; zememeračstvo; inštalácia počítačových systémov na projektovanie a vizualizáciu v stavebníctve; projektová činnosť v investičnej výstavbe; projektovanie elektrických zariadení a rozvodov.

(540)



(591) čierna, zelená
 (731) D7 BAU GmbH, Feldgasse 3, 2412 Wolfsthal, AT;
 (740) Bachratá Magdaléna, Mgr., Bratislava, SK;

(210) 969-2011

(220) 31.5.2011

9 (511) 9, 16, 35, 39, 41, 42

(511) 9 - Počítačový softvér; všetky druhy počítačového softvéru, osobitne softvér na tvorbu testov, súťaží a kvízov, na zadávanie testov, súťaží a kvízov, na vyhodnocovanie testov, súťaží a kvízov a na štatistické analýzy výsledkov testov, súťaží a kvízov; všetky druhy školských didaktických testov, písomiek a dotazníkov v elektronickej forme, textové procesory, zariadenia na úpravu a spracovanie textu, zariadenia na prenos, reprodukciu, spracovanie alebo záznam zvuku, obrazu alebo dát, MP3 prehrávače, premietacie prístroje, projektory, elektronické publikácie stiahnuté z telekomunikačnej siete, kompaktné disky, optické alebo magnetické nosiče údajov, záznamové disky do počítačov, pevné disky (harddisky) počítačov, pružné disky, mechaniky pružných diskov, CD disky, DVD disky, počítače, notebooky, počítačový hardvér, periférne zariadenia počítačov, zariadenia a prístroje na čítanie alebo zapisovanie CD alebo DVD diskov, magnetické identifikačné karty, elektronický prekladový slovník.

16 - Všetky druhy školských didaktických testov, súťaží, písomiek a dotazníkov (pre základné, stredné a vysoké školy) v papierovej forme; publikácie (najmä odborné a metodické) pre pedagogických pracovníkov, žiakov aj širšiu verejnosť,

periodická a neperiodická tlač a publikácie, knihy, brožúry, časopisy, periodiká, noviny, tlačivá, plagáty, katalógy, kalendáre, príručky, prospekty, ročenky, fotografie, papierové propagačné materiály, grafické reprodukcie, informačné produkty na papierových nosičoch, letáky, databázy na papierových nosičoch, tlačené reklamné a úžitkové manuály, pútače z papiera alebo lepenky, pečiatky, písacie potreby, nálepky, kancelárske potreby s výnimkou nábytku, papiernický tovar, albumy, atlasy, formuláre, predmety z kartónu, lepiace štítky, vrecia a vrecká z papiera alebo plastických materiálov.

35 - Maloobchodné a/alebo veľkoobchodné služby so všetkými druhmi publikácií pre žiakov, učiteľov, metodikov a iných pracovníkov rezortu školstva, osobitne učebníc, cvičebníc, súťažných podkladov, pracovných zošitov, metodických príručiek a zbierok úloh či testov v tlačenej alebo elektronickej podobe, maloobchodné a/alebo veľkoobchodné služby so školskými a psychologickými testami a písomkami, previerkami, písomnými prácami, dotazníkmi a skúškami bez ohľadu na ich administrácie (písomne, ústne, elektronicky) vrátane elektronických bánk úloh a zbierok úloh na elektronických nosičoch, automatizované spracovanie údajov, osobitne údajov získaných zo súťaží, z testovania žiakov, obchodné sprostredkovanie služieb v triede 35, 39, 41, 42, poskytovanie uvedených služieb prostredníctvom komunikačných médií, elektronickej pošty, SMS správ, počítačových sietí alebo internetu.

39 - Distribúcia všetkých druhov publikácií pre žiakov, učiteľov, metodikov a iných pracovníkov rezortu školstva, osobitne učebníc, cvičebníc, pracovných zošitov, metodických príručiek a zbierok úloh či testov v tlačenej alebo elektronickej podobe, distribúcia školských a psychologických testov a písomiek, previerok, písomných prác, dotazníkov a skúšok bez ohľadu na ich administrácie (písomne, ústne, elektronicky) vrátane elektronických bánk úloh a zbierok úloh na elektronických nosičoch, odborné poradenstvo v doprave a preprave, organizovanie ciest a exkurzií, organizovanie výletov, predovšetkým organizovanie výletov pre účastníkov súťaží, poskytovanie uvedených služieb prostredníctvom komunikačných médií, elektronickej pošty, SMS správ, počítačových sietí alebo internetu.

41 - Tvorba, publikovanie, vydávanie, zadávanie a vyhodnocovanie súťaží, školských a psychologických testov a písomiek, previerok, písomných prác, dotazníkov a skúšok bez ohľadu na ich administrácie (písomne, ústne, elektronicky) vrátane elektronických bánk úloh a zbierok úloh na elektronických nosičoch, všetky formy (písomné, ústne, elektronické a kombinované) súťaží, testovania, skúšania, hodnotenia a klasifikácie žiakov základných, stredných a vysokých škôl, pedagogická činnosť, vyučovanie, vzdelávanie, skúšanie, preskúšavanie, výcvik, tvorba, vydávanie, publikovanie a prenájom všetkých druhov publikácií pre žiakov, učiteľov, metodikov a iných pracovníkov rezortu školstva, osobitne učebníc, cvičebníc, pracovných zošitov, metodických príručiek a zbierok úloh či testov v tlačenej alebo elektro-

nickej podobe, prednášky, kurzy, semináre, workshopy, školenia (najmä pre pracovníkov rezortu školstva); všetky druhy súťaží, kurzov, seminárov a vzdelávacích podujatí pre žiakov základných, stredných a vysokých škôl, všetky druhy súťaží, kurzov, seminárov a vzdelávacích podujatí pre rodičov, učiteľov, metodikov, školských inšpektorov a iných pracovníkov rezortu školstva, všetky korešpondenčné formy vzdelávania určené žiakom základných, stredných a vysokých škôl a pracovníkom rezortu školstva, všetky druhy kvízov a súťaží pre žiakov všetkých druhov škôl, všetky druhy a formy vzdelávacích podujatí pre učiteľov, rodičov, metodikov, školských inšpektorov a riadiacich pracovníkov rezortu školstva, prieskumy úrovne vedomostí, zručností, zisťovanie názorov a postojov žiakov, učiteľov, rodičov, metodikov, školských inšpektorov a ďalších pracovníkov rezortu školstva, vydávanie príručiek, kníh, časopisov, periodík, vydávanie textov s výnimkou reklamných alebo náborových, online vydávanie kníh a časopisov v elektronickej forme, odborné, obsahové a organizačné zabezpečenie súťaží, prijímacích a talentových skúšok na základných, stredných a vysokých školách, odborné poradenstvo a konzultačné služby ku všetkým uvedeným tovarom a službám, informácie o vzdelávaní a možnostiach zábavy, organizovanie a vedenie kongresov, konferencií, seminárov, poskytovanie uvedených služieb prostredníctvom komunikačných médií, elektronickej pošty, SMS správ, počítačových sietí alebo internetu.

42 - Tvorba softvéru, osobitne softvéru na tvorbu testov, súťaží a kvízov, na zadávanie testov, súťaží a kvízov, na vyhodnocovanie testov, súťaží a kvízov a na štatistické analýzy výsledkov testov, súťaží a kvízov; počítačové programovanie, návrh softvéru, návrh počítačových systémov, výskum a vývoj v oblasti softvéru a počítačov, servis a aktualizovanie počítačových programov, zhotovovanie kópií počítačových programov, inštalácia počítačových programov, analýza softvéru, diagnostikovanie a testovanie softvéru, prenájom počítačov a počítačového softvéru, prenájom počítačových periférnych zariadení, dizajn, grafický a priemyselný dizajn, prevod a konverzia údajov a dokumentov z fyzických médií na elektronické médiá, štatistické prieskumy úrovne vedomostí, zručností, názorov, postojov žiakov a učiteľov základných, stredných a vysokých škôl; automatizované štatistické spracovanie údajov (najmä výsledkov rôznych výskumov a prieskumov v oblasti školstva a vzdelávania), vytváranie a udržiavanie počítačových webových stránok pre zákazníkov, hosťovanie na počítačových webových stránkach, poradenstvo v oblasti počítačového hardvéru a softvéru, odborné poradenstvo a konzultačné služby k uvedeným tovarom a k službám uvedeným v tejto triede, poskytovanie uvedených služieb prostredníctvom komunikačných médií, elektronickej pošty, SMS správ, počítačových sietí alebo internetu.

(540) MAKSÍK

(731) EXAM testing, spol. s r. o., Vranovská 6, 851 01 Bratislava, SK;

(740) Porubčan Róbert, Ing., Ivanka pri Dunaji, SK;

(210) 970-2011

(220) 31.5.2011

9 (511) 9, 16, 35, 39, 41, 42

(511) 9 - Počítačový softvér; všetky druhy počítačového softvéru, osobitne softvér na tvorbu testov, súťaží a kvízov, na zadávanie testov, súťaží a kvízov, na vyhodnocovanie testov, súťaží a kvízov a na štatistické analýzy výsledkov testov, súťaží a kvízov; všetky druhy školských didaktických testov, písomiek a dotazníkov v elektronickej forme, textové procesory, zariadenia na úpravu a spracovanie textu, zariadenia na prenos, reprodukciu, spracovanie alebo záznam zvuku, obrazu alebo dát, MP3 prehrávače, premietacie prístroje, projekory, elektronicke publikácie stiahnuté z telekomunikačnej siete, kompaktné disky, optické alebo magnetické nosiče údajov, záznamové disky do počítačov, pevné disky (harddisky) počítačov, pružné disky, mechaniky pružných diskov, CD disky, DVD disky, počítače, notebooky, počítačový hardvér, periférne zariadenia počítačov, zariadenia a prístroje na čítanie alebo zapisovanie CD alebo DVD diskov, magnetické identifikačné karty, elektronický prekladový slovník.

16 - Všetky druhy školských didaktických testov, súťaží, písomiek a dotazníkov (pre základné, stredné a vysoké školy) v papierovej forme; publikácie (najmä odborné a metodické) pre pedagogických pracovníkov, žiakov aj širšiu verejnosť, periodická a neperiodická tlač a publikácie, knihy, brožúry, časopisy, periodiká, noviny, tlačivá, plagáty, katalógy, kalendáre, príručky, prospekty, ročenky, fotografie, papierové propagačné materiály, grafické reprodukcie, informačné produkty na papierových nosičoch, letáky, databázy na papierových nosičoch, tlačené reklamné a úžitkové manuály, pútače z papiera alebo lepenky, pečiatky, písacie potreby, nálepky, kancelárske potreby s výnimkou nábytku, papiernický tovar, albumy, atlasy, formuláre, predmety z kartónu, lepiace štítky, vrecia a vrecká z papiera alebo plastických materiálov.

35 - Maloobchodné a/alebo veľkoobchodné služby so všetkými druhmi publikácií pre žiakov, učiteľov, metodikov a iných pracovníkov rezortu školstva, osobitne učebníc, cvičebníc, súťažných podkladov, pracovných zošitov, metodických príručiek a zbierok úloh či testov v tlačenej alebo elektronickej podobe, maloobchodné a/alebo veľkoobchodné služby so školskými a psychologickými testami a písomkami, previerkami, písomnými prácami, dotazníkmi a skúškami bez ohľadu na ich administrácie (písomne, ústne, elektronicke) vrátane elektronickej bánk úloh a zbierok úloh na elektronickej nosičoch, automatizované spracovanie údajov, osobitne údajov získaných zo súťaží, z testovania žiakov, obchodné sprostredkovanie služieb v triede 35, 39, 41, 42, poskytovanie uvedených služieb prostredníctvom komunikačných médií, elektronickej pošty, SMS správ, počítačových sietí alebo internetu.

39 - Distribúcia všetkých druhov publikácií pre žiakov, učiteľov, metodikov a iných pracovníkov rezortu školstva, osobitne učebníc, cvičebníc, pracovných zošitov, metodických príručiek a zbierok úloh či testov v tlačenej alebo elektronickej podobe, distribúcia školských a psychologických testov a písomiek, previerok, písomných prác,

dotazníkov a skúšok bez ohľadu na ich administrácie (písomne, ústne, elektronicke) vrátane elektronickej bánk úloh a zbierok úloh na elektronickej nosičoch, odborné poradenstvo v doprave a preprave, organizovanie ciest a exkurzií, organizovanie výletov, predovšetkým organizovanie výletov pre účastníkov súťaží, poskytovanie uvedených služieb prostredníctvom komunikačných médií, elektronickej pošty, SMS správ, počítačových sietí alebo internetu.

41 - Tvorba, publikovanie, vydávanie, zadávanie a vyhodnocovanie súťaží, školských a psychologických testov a písomiek, previerok, písomných prác, dotazníkov a skúšok bez ohľadu na ich administrácie (písomne, ústne, elektronicke) vrátane elektronickej bánk úloh a zbierok úloh na elektronickej nosičoch, všetky formy (písomné, ústne, elektronicke a kombinované) súťaží, testovania, skúšania, hodnotenia a klasifikácie žiakov základných, stredných a vysokých škôl, pedagogická činnosť, vyučovanie, vzdelávanie, skúšanie, preskúšavanie, výcvik, tvorba, vydávanie, publikovanie a prenájom všetkých druhov publikácií pre žiakov, učiteľov, metodikov a iných pracovníkov rezortu školstva, osobitne učebníc, cvičebníc, pracovných zošitov, metodických príručiek a zbierok úloh či testov v tlačenej alebo elektronickej podobe, prednášky, kurzy, semináre, workshopy, školenia (najmä pre pracovníkov rezortu školstva); všetky druhy súťaží, kurzov, seminárov a vzdelávacích podujatí pre žiakov základných, stredných a vysokých škôl, všetky druhy súťaží, kurzov, seminárov a vzdelávacích podujatí pre rodičov, učiteľov, metodikov, školských inšpektorov a iných pracovníkov rezortu školstva, všetky korešpondenčné formy vzdelávania určené žiakom základných, stredných a vysokých škôl a pracovníkom rezortu školstva, všetky druhy kvízov a súťaží pre žiakov všetkých druhov škôl, všetky druhy a formy vzdelávacích podujatí pre učiteľov, rodičov, metodikov, školských inšpektorov a riadiacich pracovníkov rezortu školstva, prieskumy úrovne vedomostí, zručností, zisťovanie názorov a postojov žiakov, učiteľov, rodičov, metodikov, školských inšpektorov a ďalších pracovníkov rezortu školstva, vydávanie príručiek, kníh, časopisov, periodík, vydávanie textov s výnimkou reklamných alebo náborových, online vydávanie kníh a časopisov v elektronickej forme, odborné, obsahové a organizačné zabezpečenie súťaží, prijímacích a talentových skúšok na základných, stredných a vysokých školách, odborné poradenstvo a konzultačné služby ku všetkým uvedeným tovarom a službám, informácie o vzdelávaní a možnostiach zábavy, organizovanie a vedenie kongresov, konferencií, seminárov, poskytovanie uvedených služieb prostredníctvom komunikačných médií, elektronickej pošty, SMS správ, počítačových sietí alebo internetu.

42 - Tvorba softvéru, osobitne softvéru na tvorbu testov, súťaží a kvízov, na zadávanie testov, súťaží a kvízov, na vyhodnocovanie testov, súťaží a kvízov a na štatistické analýzy výsledkov testov, súťaží a kvízov; počítačové programovanie, návrh softvéru, návrh počítačových systémov, výskum a vývoj v oblasti softvéru a počítačov, servis a aktualizovanie počítačových programov, zhotovovanie kópií počítačových programov, inšta-

lacia počítačových programov, analýza softvéru, diagnostikovanie a testovanie softvéru, prenájom počítačov a počítačového softvéru, prenájom počítačových periférnych zariadení, dizajn, grafický a priemyselný dizajn, prevod a konverzia údajov a dokumentov z fyzických médií na elektronické médiá, štatistické prieskumy úrovne vedomostí, zručností, názorov, postojov žiakov a učiteľov základných, stredných a vysokých škôl; automatizované štatistické spracovanie údajov (najmä výsledkov rôznych výskumov a prieskumov v oblasti školstva a vzdelávania), vytváranie a udržiavanie počítačových webových stránok pre zákazníkov, host'ovanie na počítačových webových stránkach, poradenstvo v oblasti počítačového hardvéru a softvéru, odborné poradenstvo a konzultačné služby k uvedeným tovarom a k službám uvedeným v tejto triede, poskytovanie uvedených služieb prostredníctvom komunikačných médií, elektronickej pošty, SMS správ, počítačových sietí alebo internetu.

(540)



VŠETKOVEDKO

(731) EXAM testing, spol. s r. o., Vranovská 6, 851 01 Bratislava, SK;

(740) Porubčan Róbert, Ing., Ivanka pri Dunaji, SK;

(210) 1011-2011

(220) 14.6.2011

9 (511) 35, 36

(511) 35 - Obchodný manažment a podnikové poradenstvo; odkazovacie telefónne služby (pre neprítomných predplatiteľov); prieskum trhu; prieskum verejnej mienky; reklama; sekretárske služby; rozširovanie reklamných materiálov zákazníkom (letáky, prospekty, tlačoviny, vzorky); služby outsourcingu; účtovníctvo; vedenie účtovných kníh.

36 - Prenájom kancelárskych priestorov; prenájom nehnuteľností; správa nehnuteľností.

(540)



(591) modrá, žltá, biela

(731) RM Businesses, s.r.o., Moyzesova 50, 040 01 Košice, SK;

(740) Kožiak Martin, JUDr., Košice, SK;

(210) 1012-2011

(220) 14.6.2011

9 (511) 35, 41, 43

(511) 35 - Obchodný manažment a podnikové poradenstvo; reklama; administratívna správa hotelov; spravovanie hotelov.

41 - Informácie o možnostiach rekreácie; informácie o možnostiach rozptýlenia; informácie o možnostiach zábavy; organizovanie a vedenie konferencií; organizovanie a vedenie kongresov; organizovanie a vedenie seminárov; organizovanie kultúrnych alebo vzdelávacích výstav; organizovanie plesov; plánovanie a organizovanie večierok; školenie.

43 - Barové služby; hotelierske služby; kaviarne; penzióny; poskytovanie hotelového ubytovania; reštaurácie (jedálne); rezervácia hotelov; rezervácia penziónov.

(540)



(591) čierna, červená

(731) M.S.I. Slovakia, s.r.o., Štúrova 15, 059 21 Svit, SK;

(740) Kožiak Martin, JUDr., Košice, SK;

(210) 1013-2011

(220) 14.6.2011

9 (511) 20, 21

(511) 20 - Nábytok; skrinky na mäso s výnimkou kovových; drevené hrany a kostry na nábytok; dvierka na nábytok; regály.

21 - Potreby na varenie a pečenie okrem elektrických.

(540) Creativo

(731) Šimek Jiří, Vršovická 1525/1C, 251 01 Praha, CZ;

(740) Csenky Matej, Mgr., Trnava, SK;

(210) 1014-2011

(220) 9.6.2011

9 (511) 12, 16, 35, 37, 41

(511) 12 - Autá; automobilové bezpečnostné rámy, výstupy, kľetky na vystuženie karosérií; bezpečnostné automobilové sedačky; autobusy; automobilové pneumatiky; automobilové podvozky; automobilové reťaze; automobilové strechy; karosérie automobilov; plátenné strechy na automobily; autopohy; autosedadlá; batožinové nosiče na vozidlá; bezpečnostné pásy na sedadlá automobilov; bezpečnostné sedačky a sedadlá pre deti do automobilov; bezpečnostné viazania (pásy) na autosedadlá; brzdové čeluste, bubny a kotúče na vozidlá; brzdové diely do vozidiel; brzdové obloženia do vozidiel; brzdy vozidiel; čalúnenie automobilov; čapy na pneumatiky; čapy náprav; čelné sklá; duše na kolesá automobilov; duše pneumatík; dvere na dopravné prostriedky; obruče na hlavy kolies; hnacie motory do pozemných vozidiel; hnacie reťaze do pozemných vozidiel; prevodovky a prevodové hriadele do pozemných vozidiel; hroty na pneumatiky; hydraulické obvody do vozidiel; kapoty na automobilové motory; kapoty na vozidlá; karosérie dopravných prostriedkov; klaksóny automobilov; kľukové skrine ako časti pozemných vozidiel (s výnimkou motorov); kolesá automobilov; lôžka pre dopravné prostriedky; lúče automobilových kolies; elektrické motory do pozemných vozidiel; motory do pozemných vozidiel; motory motocyklov; náboje kolies automobilov; nákladné do-

dávkové vozidlá; nákladné vozidlá; napínače na špice (do kolies); nárazníky automobilov; brzdo-
vé obloženie do dopravných prostriedkov; nosiče
lyží na autá; obruče hláv kolies; obruče na kolesá
vozidiel; odstavné miesta pre vozidlá; okenné ta-
bule na okná automobilov; opierky na sedadlá
automobilov; opravárske náradie na opravu pneu-
matík; pásky na protektorovanie pneumatík; plášte
na pneumatiky; automobilové pneumatiky; proti-
šmykové zariadenia na pneumatiky automobi-
lov; automobilové podvozky; poťahy na sedadlá
vozidiel; prevodovky do pozemných vozidiel; pre-
vody do pozemných vozidiel; príchytky (na špi-
ce) na kolese; protišmykové reťaze, snehové re-
ťaze; protišmykové zariadenia na automobilové
pneumatiky; tlmiace pružiny do dopravných pro-
striedkov; pružiny závesov do automobilov; vzdu-
chové pumpy (výbava automobilov); ráfy kolies
automobilov; rámy, podvozky automobilov; reduk-
tory (redukčné ozubené súkolesia do pozemných
vozidiel); sedadlá automobilov; sedadlové poťa-
hy automobilov; signalizačné zariadenia pri späť-
nom chode automobilov; sklopné zadné dosky (časť
dopravných prostriedkov); smerovky na doprav-
né prostriedky; smerovky na vozidlá; spätné
zrkadlá; stúpadlá na vozidlá; tienidlá proti slnku
do automobilov; tlmiace pružiny na vozidlá; tlmi-
če automobilov; bezpečnostné viazanie na sedad-
lá automobilov; volanty vozidiel; poťahy na vo-
lanty vozidiel; zabezpečovacie poplašné zariade-
nia proti odcudzeniu vozidiel; zabezpečovacie
zariadenia proti odcudzeniu vozidiel; závažie na
vyváženie kolies vozidiel; závesné reťazce pre
dopravné prostriedky; závesné tlmiče pre do-
pravné prostriedky; zdvíhacie zadné dvere (časť
pozemných vozidiel); vozidlá; zariadenia na po-
hyb po zemi, vode alebo vo vzduchu; hnacie hria-
dele vozidiel, homokineticke kĺby a manžety pre
vozidlá; ložiskové zostavy náprav; automobilové
nosiče; nosiče bicyklov; súkolesia automobilo-
vých prevodov; tlmiče perovania; tlmiče pod-
vozkov; volanty; súčiastky a diely pre všetky ty-
py dopravných prostriedkov, najmä pre nákladné,
osobné automobily a motocykle; diely automobi-
lových subsystémov; diely a súčasti motorov, bŕzd,
podvozkov, prevodov, riadenia, pohonov, náprav,
karosérií, kolies a interiérov vozidiel; ťažné za-
riadenia automobilov; kryty na automobilové ko-
lesá; disky na kolesá vozidiel; okenné tabule pre
okná vozidiel.

16 - Periodická a neperiodická tlač a publikácie
najmä z oblasti automobilového športu, autoser-
visnej techniky; tlačoviny; tlačivá; formuláre; ka-
talógy; manuály; automobilové manuály; databá-
zy na papierových nosičoch; servisné príručky;
firemné listiny; zborníky; knihy; brožúry; časopi-
sy; periodiká; noviny; prospekty; papierové pro-
pagačné materiály; papierové obaly; kartónové
škátule, lepiace štítky; pečiatky; grafické repro-
dukcie; kancelárske potreby s výnimkou nábytku,
predovšetkým kancelárske potreby použité ako
reklamné alebo darčkové predmety; darčkové
predmety z papiera, kartónu a lepenky patriace
do tejto triedy; papier, kartón, lepenka a výrobky
z týchto materiálov, ktoré nie sú zahrnuté v iných
triedach; knihárske výrobky; fotografie; papier-
nický tovar a písacie potreby; lepidlá na papier

a na použitie v domácnosti; písacie stroje a kan-
celárske potreby okrem nábytku; vzdelávacie a učeb-
né potreby okrem prístrojov; obalové materiály
z plastických hmôt, ktoré nie sú zahrnuté v iných
triedach; tlačiarenské písmo; tlačené reklamné
a úžitkové manuály; papierové vľajky; pútače z pa-
piera alebo z lepenky.

35 - Prenájom reklamných priestorov a plôch na
súťažiacich, na súťažných vozidlách a na doprav-
ných prostriedkoch; vydávanie a aktualizovanie
reklamných materiálov, najmä z oblasti automobi-
lového športu; maloobchodné a veľkoobchodné
služby s vozidlami, dopravnými prostriedkami
a ich dielmi, súčasťami a príslušenstvom, s auto-
doplňkami, s výstrojom a výzbrojou vozidiel,
s náhradnými dielcami, s povinnou a doplnkovou
výbavou vozidiel; zhromažďovanie rozličných
výrobkov, najmä uvedených tovarov (okrem do-
pravy) s cieľom umožniť zákazníkovi, aby si moh-
li tieto výrobky pohodlne prehliadať a nakupo-
vať, a to prostredníctvom maloobchodných pre-
dajní, veľkoobchodných predajní, prostredníctvom
katalógového predaja alebo elektronickými pro-
striedkami, prostredníctvom webových stránok
alebo prostredníctvom telenákupu; obchodná admi-
nistratíva; odborné obchodné poradenstvo pri pre-
daji vozidiel, dopravných prostriedkov a ich die-
lov, súčastí a príslušenstva, autodoplnkov a vý-
bavy; reklamné služby; online reklama na počíta-
čovej komunikačnej sieti; organizovanie komerč-
ných alebo reklamných výstav a veľtrhov; zasia-
lanie reklamných materiálov, reklamných časopi-
sov a vzoriek zákazníkovi; lepenie plagátov; obchod-
né informácie a rady spotrebiteľom; obchodný
alebo podnikateľský prieskum; vydávanie a aktu-
lizovanie reklamných alebo náborových mate-
riálov; organizovanie výstav a verejných prezen-
tácií na obchodné alebo reklamné účely, predov-
šetkým v súvislosti s uvedenými tovarmi; pred-
vádzanie na reklamné účely a podporu predaja;
vzťahy s verejnosťou; marketingové štúdie; kan-
celárie zaoberajúce sa dovozom, vývozom ale-
bo reexportom; podpora predaja pre tretie osoby;
účtovníctvo; vedenie kartoték v počítači; posky-
tovanie informácií o uvedených službách pro-
stredníctvom komunikačných médií, elektronic-
kej pošty, SMS správ, počítačových sietí a inter-
netu; obchodné sprostredkovanie služieb v trie-
dach 35, 37 a 41.

37 - Tuningové služby, najmä výkonové, športo-
vé alebo estetické úpravy dopravných prostried-
kov, automobilov, motocyklov, mopedov, skútrov,
trojkoliek, štvorkoliek, vodných skútrov; služby
autoservisov, autoopravovní; diagnostika automobi-
lov; údržba a servis elektrických akumulátorov;
autoopravovne (údržba, opravy a tankovanie);
údržba automobilov; čistenie automobilov; lešte-
nie automobilov; mazanie automobilov; čistenie
interiérov; údržba a opravy motorových vozidiel;
služby pneuservisu; oprava pneumatík vulkani-
záciou; opravy pneumatík a diskov; opravy moto-
rov; protektorovanie pneumatík; ošetrovanie vo-
zidiel protikoróznymi nátermi; umývanie doprav-
ných prostriedkov; opravy havarovaných vozi-
diel; montáž, opravy a údržba príslušenstva mo-
torových vozidiel; služby klampiarov; opravy ka-
rosérií; nastavovanie dopravných prostriedkov;

odborné informácie o opravách vozidiel; čalúnenie a čalúnické opravy interiérov v dopravných prostriedkoch; oprava opotrebovaných alebo poškodených motorov; inštalácia a opravy zabezpečovacích zariadení proti odcudzeniu vozidiel; striekanie, tmelenie a lakovanie vozidiel; montáž a demontáž častí a súčastí motorových vozidiel; montáž a demontáž autopríslušenstva, emisné kontroly motorových vozidiel; stavebníctvo (stavebná činnosť); inštalácia, montáž a opravy výrobných a opravárskych technológií v automobilovom priemysle; poradenská činnosť v oblasti servisu v automobilovom priemysle; poskytovanie informácií o uvedených službách prostredníctvom komunikačných médií, elektronickej pošty, SMS správ, počítačových sietí a internetu.

41 - Organizovanie športových automobilových súťaží, rely, športovej zábavy, adrenalínových podujatí; súťažné, športové alebo rekreačné jazdenie na motorových vozidlách, najmä rely jazdenie; zábava vo forme zážitkov pri rely jazdách; meranie času na športových podujatiach; výchovno-zábavné klubové služby; manažérske služby pri organizovaní športových a spoločenských podujatí vrátane manažérskych služieb súťažných posádok; školenia automechanikov; praktický výcvik (ukážky); vzdelávanie; zabezpečovanie výcvikov, kurzov a školení automobilových pretekov; prenájom pretekárskeho okruhu; prevádzkovanie športových zariadení; zábava; športová a kultúrna činnosť; online vydávanie kníh a časopisov v elektronickej forme, najmä v oblasti automobilového športu; vydávanie časopisov, novín a iných periodických publikácií s výnimkou vydávania reklamných a náborových textov; vydávanie kníh, príručiek, časopisov, periodík v oblasti automobilov a autoservisov; vyučovanie; informácie o výcvikoch, kurzoch a školeniach; pedagogické informácie; skúšanie a preskúšavanie ako pedagogická činnosť; ukážky praktických cvičení; organizácia a vedenie dielní na výučbu; organizovanie a vedenie konferencií, seminárov, kolokvií a kongresov; organizovanie kultúrnych alebo vzdelávacích výstav; organizovanie lotérií, plesov, športových súťaží, živých vystúpení; organizovanie zábavných súťaží; služby zamerané na rekreáciu osôb (rekreačné služby); výchovno-zábavné klubové služby; elektronická edičná činnosť v malom (DTP služby); poskytovanie informácií o uvedených službách prostredníctvom komunikačných médií, elektronickej pošty, SMS správ, počítačových sietí a internetu.

(540)



(591) modrá, biela, oranžová

(731) Styllex motorsport s.r.o., Hemerkova 9, 040 23 Košice, SK;

(740) Porubčan Róbert, Ing., Ivanka pri Dunaji, SK;

(210) 1015-2011

(220) 9.6.2011

9 (511) 3, 5, 8, 21

(511) 3 - Voňavkárske prípravky; kozmetické prípravky; prípravky na osobnú hygienu; prípravky na starostlivosť o vlasy; vlasové vody; prípravky na starostlivosť o pleť; krémy; emulzie; mlieka; pleťové vody; prípravky na umývanie a do kúpeľa; mydlá; šampóny; peny; gély; oleje; soli; prípravky na starostlivosť o zuby a ústnu dutinu; zubné pasty; ústne vody; prípravky dezodoračné, toaletné; prípravky na holenie (pred holením i po holení); prípravky depilačné; prípravky na opaľovanie a po opaľovaní; prípravky na masáž; prípravky na bielenie a iné prostriedky na pranie; pracie prášky; aviváže; prípravky na čistenie; umývanie; leštenie; odmasťovanie a brúsenie; prípravky osviežujúce a vonné; vata; vatové tyčinky na kozmetické účely; tampóny z vaty na kozmetické použitie; dezodoračné mydlá; dezinfekčné mydlá; mydielka; mydlá na holenie; mydlá proti poteniu; mandľové mydlo; ústne vody nie na lekárske účely; bieliace krémy na pokožku; farby na fúzy a brady; kozmetické farby; prípravky na odstraňovanie farby; kozmetické ceruzky; éterické oleje (esencie); citrónové éterické oleje; epilačné prípravky; depilačný vosk; pomády na fúzy; vosk na fúzy; gély na bielenie zubov; kolínske vody; lak na vlasy; laky na nechty; ošetrovacie prípravky na nechty; lesky na pery; prípravky na líčenie; mandľové mlieko na kozmetické účely; mandľový olej; mentol pre parfumériu; práškový mejkap; mentolová esencia (éterický olej); mentol pre parfumériu; kozmetické prípravky na mihalnice; namáčajacie prípravky, predpieracie prípravky; neutralizačné prípravky pri trvalej ondulácii; ceruzky na obočie (obočenky); obrúsky napustené pleťovými vodami; parfumovaná voda; pemza; peroxid vodíka na kozmetické účely; prípravky na čistenie umelých chrupov; púder; umelé riasy; rúže; bieliaca sóda; spreje na osvieženie dychu; šampóny; špirála na riasy, maskara; umelé mihalnice; umelé nechty; lepidlá na pripevnenie umelých vlasov; prípravky na kučeraenie vlasov.

5 - Repelentné prípravky; prípravky na hygienu WC; dezinfekčné prípravky; výrobky a prípravky slúžiace na starostlivosť o ústnu dutinu na lekárske účely; liečivé prípravky na zuby; zubné laky; žuvacie gumy, žuvačky na lekárske účely; fungicídy, herbicídy; dezinfekčné prostriedky; hmoty na plombovanie zubov a zubné vosky; farmaceutické, zverolekárske výrobky; hygienické výrobky na lekárske použitie; dietetické látky prispôbené na lekárske účely, potrava pre dojčatá; náplasti, obvazový materiál; absorpčné tampóny; bylinkové čaje na lekárske použitie; liečivé byliny; cukrovinky s liečivými prísadami; čistiace prípravky na kontaktné šošovky; dámske vložky; dezinfekčné prípravky na hygienické účely; dezodoranty s výnimkou dezodorantov na osobné použitie; gáza na obvazovanie; hojivé náplasti; liečivé prípravky do kúpeľa; krúžky na kurie oká; liečivá na kurie oká; zubné brúsivá; prenosné lekárnice (plné); lepidlá na umelé chrupy; leukoplast; liečivé čaje; liečivé nápoje; masť na farmaceutické účely; vankúšiky (náplasti) na otlaky; vonné soli; prípravky na osvieženie vzduchu.

8 - Prostriedky na holenie; holiace strojčky; britvy; prostriedky na strihanie vlasov; prostriedky na manikúru a pedikúru; všetko tovary patriace do tejto triedy; britvy, holiace strojčky elektrické aj neelektrické; depilačné strojčky elektrické aj neelektrické; holiace potreby, puzdrá na holiace potreby; klieštiky; kulmy (na kučeravenie vlasov); elektrické alebo neelektrické leštičky na nechty; elektrické alebo neelektrické kliešte na nechty; pilníky na nechty; elektrické alebo neelektrické nožnice na strihanie vlasov; pedikúrové súpravy; epilačné pinzety; pinzety, kliešte; prístroje na tetovanie; klieštiky na očné riasy; ručné nástroje a ručné náradia; nožiarsky tovar a príbory; bodné zbrane; žiletky, holiace čepele.

21 - Zubné kefky; dentálne nite; kefy; hrebene; toaletné pomôcky; dávkovače mydla; držiaky na mydlo; obaly na mydlá; kefky na umývanie riadu; kefársky tovar; pomôcky na odstraňovanie líčidiel s výnimkou elektrických; kefky na nechty; kefky na obočie; kefy na obuv; puzdrá s toaletnými potrebami; rukavice pre domácnosť; štetky na holenie; stojany na holiace štetky; špongie na umývanie; dávkovače na toaletný papier; zásobníky na kotúčový toaletný papier; záchodové kefy; elektrické zubné kefky; domáce a kuchynské potreby a nádoby; kefy, štetky a štetce okrem maliarskych; materiály na výrobu kief; prostriedky a pomôcky na čistenie; oceľová vlna a drôtenky; surové sklo a sklo ako polotovar okrem skla pre stavebníctvo; výrobky zo skla, porcelánu a kameniny, ktoré nie sú zahrnuté v iných triedach.

(540) **FRUIT LIFE**

(731) Mattes Slovakia spol. s r. o., Brnianska 33, 811 04 Bratislava, SK;

(740) Porubčan Róbert, Ing., Ivanka pri Dunaji, SK;

(210) **1016-2011**

(220) 14.6.2011

9 (511) **3, 5, 35**

(511) 3 - Adstringentné prípravky na kozmetické účely; aromatické látky (esencie); citrónové éterické oleje; éterické esencie; éterické oleje; krémy na kožu; kozmetické prípravky; kozmetické krémy; výťažky z kvetov; levanduľová voda; levanduľový olej; oleje na kozmetické účely; oleje na toaletné účely; kozmetické prípravky na starostlivosť o pleť; kozmetické potreby.

5 - Balzamy na lekárske účely; biocídy; biologické prípravky na lekárske účely; liečivé byliny; repelenty proti hmyzu; masti na farmaceutické účely; masti na lekárske účely; náramky na lekárske účely; protiparazitické náramky; oleje proti ovadom; protiparazitické prípravky.

35 - Maloobchodný a veľkoobchodný predaj a sprostredkovateľské služby včítane predaja prostredníctvom internetu výrobkov uvedených v triedach 3 a 5, reklama a inzercia, online reklama na počítačovej komunikačnej sieti, marketing, obchodné služby, sprostredkovateľské služby v súvislosti s uvedenými tovarmi.

(540) **SUKU**

(731) František Borsányi - AKVAFISH, Školská 991, 925 82 Tešedíkovo, SK;

(740) Beleščák Ladislav, Ing., Piešťany, SK;

(210) **1017-2011**

(220) 14.6.2011

9 (511) **3, 5, 35**

(511) 3 - Adstringentné prípravky na kozmetické účely; aromatické látky (esencie); citrónové éterické oleje; éterické esencie; éterické oleje; krémy na kožu; kozmetické prípravky; kozmetické krémy; výťažky z kvetov; levanduľová voda; levanduľový olej; oleje na kozmetické účely; oleje na toaletné účely; kozmetické prípravky na starostlivosť o pleť; kozmetické potreby.

5 - Balzamy na lekárske účely; biocídy; biologické prípravky na lekárske účely; liečivé byliny; repelenty proti hmyzu; masti na farmaceutické účely; masti na lekárske účely; náramky na lekárske účely; protiparazitické náramky; oleje proti ovadom; protiparazitické prípravky.

35 - Maloobchodný a veľkoobchodný predaj a sprostredkovateľské služby včítane predaja prostredníctvom internetu výrobkov uvedených v triedach 3 a 5, reklama a inzercia, online reklama na počítačovej komunikačnej sieti, marketing, obchodné služby, sprostredkovateľské služby v súvislosti s uvedenými tovarmi.

(540) **SZUKU**

(731) František Borsányi - AKVAFISH, Školská 991, 925 82 Tešedíkovo, SK;

(740) Beleščák Ladislav, Ing., Piešťany, SK;

(210) **1028-2011**

(220) 17.6.2011

9 (511) **7, 35, 37**

(511) 7 - Stroje a zariadenia pre gumársky priemysel; výrobné linky na výrobu pneumatík.

35 - Maloobchodné a veľkoobchodné služby s výrobnými linkami na výrobu pneumatík; reklama.

37 - Inštalácia, údržba a opravy výrobných liniek na výrobu pneumatík.

(540) **Twin-PRO**

(731) Mesnac European Research and Technical Centre s.r.o., Továrnská 924/1, 018 41 Dubnica nad Váhom, SK;

(740) MAJLINGOVÁ & PARTNERS, s. r. o., Bratislava, SK;

(210) **1029-2011**

(220) 17.6.2011

9 (511) **7, 35, 37**

(511) 7 - Stroje a zariadenia pre gumársky priemysel; výrobné linky na výrobu pneumatík.

35 - Maloobchodné a veľkoobchodné služby s výrobnými linkami na výrobu pneumatík; reklama.

37 - Inštalácia, údržba a opravy výrobných liniek na výrobu pneumatík.

(540) **T-PRO**

(731) Mesnac European Research and Technical Centre s.r.o., Továrnská 924/1, 018 41 Dubnica nad Váhom, SK;

(740) MAJLINGOVÁ & PARTNERS, s. r. o., Bratislava, SK;

(210) 1035-2011

(220) 17.6.2011

9 (511) 5

(511) 5 - Dietetické nápoje upravené na lekárske účely; liečivé nápoje; tekuté lieky, lieky vo forme nápojov.

(540) Ayurvid Daily**Drink - Antidepressant drink**

(731) THERAMEDIK s.r.o., Astrová 2/A, 821 01 Bratislava, SK;

(740) CLC advokátska kancelária s. r. o., Bratislava, SK;

(210) 1036-2011

(220) 17.6.2011

9 (511) 5, 30, 32

(511) 5 - Výživové doplnky v tekutej forme, zaradené do triedy 5.

30 - Hotové čaje, ľadové čaje a čajové nápoje; hotové ochutené čaje, ľadové čaje a čajové nápoje, zaradené do triedy 30.

32 - Nealkoholické nápoje patriace do triedy 32.

(540) MONSTER REHAB

(731) Hansen Beverage Company, a Delaware corporation, 550 Monica Circle, Suite 201, Corona, California 92880, US;

(740) Bachratá Magdaléna, Mgr., Bratislava, SK;

(210) 1088-2011

(220) 29.6.2011

9 (511) 9, 35, 41

(511) 9 - Magnetické disky; gramofónové platne; kompaktné disky; optické kompaktné disky; magnetické pásky; magnetické nosiče údajov; optické nosiče údajov; optické disky; pásky na zvukové nahrávanie; videokazety; videopásky; disky - zvukové nahrávky; nosiče zvukových nahrávok; pásky so zvukovými nahrávkami; nahrané nosiče záznamov triede 9.

35 - Obchodný manažment v oblasti umenia; reklama; reklamné agentúry; rozhlasová reklama; rozširovanie reklamných alebo inzertných oznamov; televízne reklamy.

41 - Akadémie (vzdelávanie); diskotéky (služby); divadelné predstavenia; služby v oblasti estrády; informácie o možnostiach zábavy; koncertné sieni; sály; nahrávanie videopások; organizovanie kultúrnych alebo vzdelávacích výstav; organizovanie plesov; organizovanie predstavení (manažérske služby); organizovanie súťaží (vedomostných alebo zábavných); organizovanie živých vystúpení; služby poskytované orchestrami; rezervácia vstupeniek; tvorba a výroba rozhlasových a televíznych programov; strihanie videopások; tvorba videofilmov; prenájom videopások; výroba (tvorba) videofilmov; výroba divadelných alebo iných predstavení; výroba rozhlasových a televíznych programov; zábava; pobavenie; živé predstavenia; vianočné koncerty; organizovanie, usporadúvanie a sprostredkovanie koncertov na všetky nosiče záznamov; sprostredkovanie v oblasti kultúry - umelecká agentúra.

(540)

VIANOČNÝ KONCERT V BRATISLAVE

(731) KONCERTY, s.r.o., Vajnorská 98/K, 831 04 Bratislava, SK;

(740) Holakovský Štefan, Ing., Bratislava, SK;

(210) 5011-2011

(220) 7.1.2011

9 (511) 16, 29, 30

(511) 16 - Výrobky z papiera a kartónu patriace do triedy 16; škatule z kartónu na ukladanie predmetov; papierové a umelohmotné obaly a tégly v rámci tejto triedy; fotografie; tlačoviny; brožúry a papierové reklamné materiály.

29 - Mlieko a mliečne nápoje; ovocná dreň; mliečne výrobky patriace do triedy 29, najmä jogurty, jogurtové nápoje, krémy, peny; mliečne zákusky a dezerty; kvasené prírodné alebo ochutené mliečne alebo smotanové výrobky.

30 - Aromatické prípravky do potravín; cukor; škrob ako potrava; zmrzlina a zmrzlinové výrobky; mrazené smotanové a jogurtové krémy (zmrzliny).

(540)

(591) biela, modrá, červená, zelená, svetlozelená, žltá

(731) EHRMANN Stříbro, s.r.o., Revoluční 845, 349 01 Stříbro, CZ;

(740) Holoubková Mária, Ing., Bratislava, SK;

(210) 5014-2011

(220) 13.1.2011

9 (511) 3, 5, 9, 10, 16, 18, 20, 25, 28, 35, 39, 41, 44

(511) 3 - Prípravky na bielenie a iné prostriedky na pranie; prípravky na čistenie, leštenie, odmasťovanie a brúsenie; mydlá; parfuméria; vonné oleje; kozmetika; vlasové vody (lotions); šampóny; laky na vlasy; gély na vlasy; vlasová kozmetika typu blanch; oxidy pre vlasovú kozmetiku; prípravky na trvalú onduláciu; balzamy na vlasy; ošetrojúce masky na vlasy; modelačné prípravky na vlasy; krémy na ošetrovanie a regeneráciu pokožky rúk; farby pre vlasovú kozmetiku; vzorkovník farebnej škály na výber a/alebo na overenie odtieňa farieb pre vlasovú kozmetiku; zubné pasty a prášky.

5 - Výrobky farmaceutické, zverolekárske a zdravotnícke vrátane drog na liečebné účely; výrobky pre osobnú hygienu na liečebné účely, okrem toaletných potrieb; infúzne roztoky na liečebné účely; medicínálne vína a čaje; diagnostické prípravky na liečebné účely; vakcíny, séra a výrobky z krvi a krvných derivátov na liečebné účely; kultúry mikroorganizmov na lekárske a zverolekárske účely; dezinfekčné prostriedky na hygienické účely; prípravky baktericídne a fungicídne patriace do tejto triedy; insekticídy a herbicídy; prírodné do krmív, patriace do tejto triedy; dermatologické výrobky na liečebné účely; liečebná kozmetika; výrobky dietetické a posilňujúce na liečebné účely; potraviny pre deti na liečebné účely;

potraviny pre batofatá; vitamínové a multivitaminové prípravky a nápoje na liečebné účely; vitamíny a minerály a stopové prvky na liečebné účely; výťažky z bylín a kombinované prípravky z vitamínov, minerálov a bylinných výťažkov na liečebné účely; potravinové doplnky obohatené o vitamíny a/alebo minerály, a/alebo stopové prvky, všetko na báze prírodných produktov na regeneráciu a rekonštrukciu na liečebné účely; dezinfekčné prostriedky na ničenie buriny a na hubenie živočíšnych škodcov vrátane parazitov.

9 - Elektrické prístroje na indikáciu a/alebo ovládanie parametrov fyzikálnych veličín okolitého prostredia, najmä teploty, vlhkosti, tlaku, rýchlosti a/alebo smeru prúdenia okolitého tekutinového prostredia, a/alebo parametrov elektrického a/alebo magnetického poľa; elektrické prístroje na analýzu vyšších harmonických parametrických fyzikálnych veličín elektrického a/alebo magnetického poľa; prístroje a nástroje na vedenie, prepínanie, premenu, akumuláciu, reguláciu alebo riadenie elektrického prúdu a/alebo napätia; rozvážače nízkeho napätia; prístroje a zariadenia na záznam, zosilňovanie, reprodukciu a prenos písma, zvuku a obrazu alebo iných dát; videorekordéry; videokamery; softvér na elektronických, magnetických a optických nosičoch všetkých druhov; elektronické, magnetické alebo optické nosiče zvukových a/alebo obrazových záznamov nahrané i nenahrané; videokazety nahrané i nenahrané; audiokazety nahrané i nenahrané; audiovizuálne programy; audiovizuálne diela; audiovizuálne diela v digitálnej podobe; CD disky; videodiskety; audiodiskety; informácie a záznamy v elektronickej podobe; elektronické dátové siete; počítačové a telekomunikačné elektronické siete a systémy na prenos dát; dáta, databázy a databázové produkty na elektronických, magnetických a optických nosičoch všetkých druhov a v elektronických, dátových, informačných, počítačových a telekomunikačných sieťach všetkých druhov; zariadenia a prístroje na dátovú komunikáciu; elektronické časopisy; knihy v elektronickej podobe; multimediálne noviny a časopisy; multimediálne, najmä elektronické periodiká; multimediálne informačné katalógy; kancelárska technika, najmä počítače, ich periférne vybavenie vrátane diskovej jednotky na uchovanie programu; počítačové terminály; počítačový hardvér; počítačové periférie; počítačové siete; diskové pamäte; jednotky na vnútorné riadenie; počítačové programy; počítačové programy na nosičoch; počítačové programy na magnetických, elektronických a optických nosičoch; ostatné príslušenstvo počítačov; databanky; rádio/rozhlasové vysielače; zvukové a/alebo obrazové prehrávače do vozidiel; globálne polohové systémy (GPS); navigačné prístroje pre vozidlá; počítačové programy na prístup, prezeranie a/alebo prehľadávanie online databáz; elektronické zariadenia, prístroje a nástroje na bezdrôtový príjem, ukladanie a/alebo prenos dát a správ; počítačové programy na prenos a/alebo presmerovanie dát a správ, internetovej elektronickej pošty a/alebo ďalších dát do aspoň jedného elektronickeho zariadenia a/alebo počítača, a/alebo servera; súvisiaci softvér na synchronizáciu dát; softvér pre počítačové a telekomunikačné siete; softvér na umožnenie komunikácie prostredníctvom miest-

nych alebo globálnych komunikačných sietí vrátane internetu, intranetu, televízie, mobilnej komunikácie, satelitných sietí alebo celulárnych rádiatelefonných sietí; telekomunikačné faxové prístroje; fotokopírky (fotografické, elektrostatische alebo termické); telefónne prístroje vrátane v kombinácii so záznamníkmi; elektronické kalkulačky; súvisiace doplnkové zariadenia; príslušenstvo a náhradné diely k uvedeným výrobkom; elektrické cievky a držiaky elektrických cievok; galvanické články; elektrické kolektory; elektrické kontaktné zariadenia; elektrické ovládacie, spínacie a rozvodné dosky; elektrické poisťky; elektrické poplašné zvončeky; elektrické prípojky; elektrické prístroje na spúšťanie a/alebo ovládanie strojov a motorov pomocou elektrických veličín, ako napríklad prúdu a/alebo napätia; elektrické prístroje na odporové i oblúkové zváranie; elektrické spínače; elektrické transformátory; elektrické ukazovacie prístroje, ako napríklad elektromery; elektrické prístroje na zisťovanie porúch; hasiace zariadenia elektrárni; elektrické vedenie, ako aj káble elektrického vedenia; elektrické vodiče, ako aj ohybné a svetelné a elektrický izolovaný drôt; elektrické výbojky s výnimkou výbojok na osvetlenie; elektródy na elektrické zváranie; elektrónky (rádio); diódy; tranzistory (elektrotechnika); integrované elektronické obvody, ako i s programovateľným prvkom vrátane mikročipov; elektrodynamické prístroje; elektrogalvanizačné prístroje; elektrolyzéry; monočlánky; alkalické články; elektrické akumulátory; špeciálne puzdrá pre zariadenia; prístroje a nástroje, ktoré sú zaradené do tejto triedy.

10 - Prístroje a nástroje lekárske, chirurgické, zubolekárske a zverolekárske vrátane súvisiaceho špeciálneho nábytku a zdravotníckych pomôcok, ktoré nie sú zaradené do iných tried.

16 - Papier, lepenka a výrobky z týchto materiálov, ktoré nie sú zaradené do iných tried; tlačiarenské výrobky; tlačoviny; časopisy; periodiká; knihy; potreby pre knižné väzby; fotografie; piernický tovar; fólie z plastov na balenie; kalendáre; katalógy; prospekty; plagáty; pohľadnice; mapy; obálky; obaly patriace do tejto triedy; dosky patriace do tejto triedy; listový papier; držiaky na písacie potreby; etikety okrem textilných; samolepky pre domácnosť a na kancelárske účely; papierové vľajky; baliaci papier; papierové obrúsky; písacie potreby; písacie podložky; písacie súpravy; lepidlá pre papieriectvo alebo domácnosť; materiál pre umelcov patriaci do triedy 16; štetce; písacie stroje a kancelárske potreby s výnimkou nábytku; kancelárske zaraďovače; učebné a školské potreby a pomôcky s výnimkou prístrojov; plastické obaly, ktoré nie sú zaradené do iných tried.

18 - Koža, imitácie kože, výrobky z týchto materiálov, ak nie sú obsiahnuté v iných triedach; surové kože a kožušiny; kožená lepenka; kabelky; škatule z vulkanfíbra; kufre, kufriky; nákupné tašky; peňaženky; puzdrá na kľúče (kožená galantéria); puzdrá na dáždňiky; kožené puzdrá na pružiny; prikrývky na kone; kožené vrecia ako obaly; batohy; cestovné tašky; školské tašky; poľovnícke torby; schránky kožené alebo z koženej lepenky; nákupné sieťky; nažehľovacie záplaty na opravu kože a/alebo imitácie kože; nažehľovacie

ozdoby z kože a/alebo imitácie kože; dáždnyky, slnečníky a palice; kožené šnúry; postroje na kone a sedlárske výrobky.

20 - Nábytok vrátane kovového a kempingového nábytku; rámy na obrazy; výrobky z dreva, korku, trstiny, vřbového prútia, rohoviny, kostí, slonoviny, z kostíc, korytnačiny, jantáru, perlete, morskej peny, buničiny, pokiaľ nie sú zahrnuté v iných triedach; výrobky z náhradiek týchto materiálov vrátane výrobkov z plastických hmôt, pokiaľ nie sú zaradené v iných triedach, napríklad zámočnické výrobky nekovové; domové schránky ani kovové, ani murované; matrace; žienky; podhlavníky.

25 - Odevy; obuv; klobočnícky tovar vrátane na športové a rekreačné účely v rámci tejto triedy.

28 - Hry v rámci tejto triedy; telocvičné a športové potreby, s výnimkou odevov; športové potreby, pokiaľ nie sú zaradené do iných tried, napríklad rybárske potreby; hracie žetóny; stolové hry; dominá; hracie karty; spoločenské hry; hračky; zábavné hry a/alebo hračky; drevené hračky; ozdoby na vianočné stromčeky s výnimkou osvetlenia a cukrovíniok.

35 - Inzertná, reklamná a propagačná činnosť; poskytovanie pomoci pri prevádzke obchodu vrátane sprostredkovania obchodných a súvisiacich obchodno-personálnych záležitostí; správa obchodných záujmov tretích osôb v oblasti ich hnutel'ného majetku; kontrola, vedenie, ochrana, vypracovanie štatistických prehľadov; poradenstvo v oblasti organizácie a ekonomiky podnikania; marketing; prieskum a analýzy trhov; prenájom kancelárskych strojov a zariadení; prenájom predajných automatov; distribúcia tovaru na reklamné účely; rozmnožovanie dokumentov; poradenská činnosť v oblasti uvedených služieb triedy 35; obchodné sprostredkovanie služieb uvedených v triede 35, 39, 41 a 44 tohto zoznamu; poradenské služby v oblasti propagácie a popularizácie zdravého životného štýlu a správnej pohybovej aktivity.

39 - Doprava, prepravovanie a skladovanie tovaru, najmä osobná a nákladná cestná motorová doprava; preprava ranených, chorých a rodičiek; preprava typu home-car; preprava zdravotníckych a sanitárnych prostriedkov, najmä biologických preparátov, krvi a ich derivátov; sprostredkovanie týchto preprav; prenájom automobilov lekárskej a sanitnej služby; doprava v rámci služieb cestovnej kancelárie; organizovanie ciest; poskytovanie a sprostredkovanie cestovných služieb; sprostredkovanie dopravy; poskytovanie sprievodcovských služieb; usporadúvanie prehliadok, zájazdov a výletov; prenájom vozidiel, garáží, parkovísk a skladov; preprava osôb pomocou lyžiarskeho vleku; poradenská činnosť v oblasti uvedených služieb triedy 39.

41 - Činnosť vyučovacia, výchovná, vzdelávacia a zábavná vrátane usporadúvania špecializačných doškolo'ovacích kurzov, sympózií a konferencií; sprievodné výstavy na výchovné a vzdelávacie účely; prevádzkovanie pracovno-diskusného a záujmového klubu; prekladateľské služby; organizovanie spoločensko-kultúrnych podujatí; tvorba rozhlasových a televíznych programov; tvorba audiovizuálnych programov; usporadúvanie zábavných relácií; usporadúvanie zábavných súťaží;

vzdelávacia činnosť v oblasti regenerácie a rekonštitúcie, najmä kardiovaskulárneho systému a/alebo pohybového aparátu; činnosť v oblasti športových aktivít; prevádzkovanie telovýchovných zariadení a zariadení na regeneráciu a rekonštitúciu, ako aj na športové a zábavné účely; nakladateľská a vydavateľská činnosť, patriaca do tejto triedy; poradenské služby v oblasti výučby prvej pomoci a resuscitácie; poradenská činnosť v oblasti uvedených služieb triedy 41; posudzovanie pedagogických dokumentov.

44 - Poradenské služby v oblasti zdravotnej starostlivosti o kardiovaskulárny systém a/alebo pohybový aparát; služby v oblasti poskytovania základnej a špecializovanej ambulantnej zdravotnej starostlivosti obyvateľstva; komplexná preventívna, diagnostická, zdravotná, rehabilitačná a lekárska starostlivosť; služby lekární; výdajná činnosť pre verejnosť a výdaj pre ambulantné zdravotnícke zariadenia; príprava liečivých prípravkov bez požiadaviek sterility aj liečivých prípravkov sterilných; vstupná kontrola liečiv; lekárska pohotovostná služba; poradenské služby v oblasti prevencie, diagnostiky, liečby a výskumu kardiovaskulárnych chorôb; vypracovanie návrhov a odborných posudkov, v praktických otázkach diagnostických, liečebných, preventívnych, zdravotno-výchovných a profesionálne etických v odboroch kardiológie a súvisiacich lekárske odboroch, v oblasti zdravotnej starostlivosti o kardiovaskulárny systém, ako aj v oblasti propagácie zdravého životného štýlu a správnej pohybovej aktivity (lekárske poradenstvo).

(540) **ANGIS**

(731) Angis s.r.o., Zahradní 157/5, 682 01 Vyškov, CZ;

(740) Litvákova Edita, Ing., Bratislava, SK;

(210) **5017-2011**

(220) 18.1.2011

9 (511) 9, 16, 35, 37, 42

(511) 9 - Prístroje a nástroje vedecké, námorné, geodetické, fotografické, filmové, optické; prístroje na váženie, meranie, signalizáciu, kontrolu (inšpekciu), záchranu a prístroje na vyučovanie; prístroje a nástroje na vedenie, prepínanie, premenu, akumuláciu, reguláciu alebo riadenie elektrického prúdu; prístroje na záznam, prevod, reprodukciu zvuku alebo obrazu; magnetické nosiče zvukových záznamov; gramofónové platne; hracie hudobné automaty uvádzané do činnosti vhadením mince; parkovacie brány uvádzané do chodu vhadením mince; predajné automaty, registračné pokladnice; počítaacie stroje; prístroje na spracovanie informácií a počítače; zariadenia na spracovanie dát; prístroje na nahrávanie zvuku; zosilňovače; vysielacie zariadenia; vysielачky (telekomunikácie); vysielачe (telekomunikácie); telefónne prístroje; prenosné telefóny; televízne prístroje; tlačiarne pre počítače; satelitné navigačné prístroje; sčítacie stroje; kalkulačky; snímače obrazu, skenery (spracovanie údajov); nahraný softvér počítačový; audio- a videoprijímače; rádiá; rádiatelefonné zariadenia; rádiatelegrafické zariadenia; procesory (centrálne procesorové jednotky); počítačové programy (s možnosťou stiahnutia); nahrané programy operačných systémov;

programy počítačových hier; prepojovacie medzičlánky (počítače); prehrávače; pružné disky; diskety; podložky pod myš; počítačové periférie; periférne zariadenia počítačov; počítačové pamäte; počítačové klávesnice; disky počítačové; optické disky; optické nosiče dát; optické disky kompaktné CD ROM; navigačné prístroje a nástroje; nosiče dát magnetické; magnetické médiá; magnetické páskové jednotky pre počítače; páskové mechaniky; notebooky (počítače); obrazovky; modemy; monitory; monitorovacie prístroje elektrické; mikroprocesory; skartovače; magnetofóny; mechanizmus na vkladanie diskov do počítača; laptopy (počítače); fotokopírky (fotografické, elektrostatické alebo termické); karty s pamäťou alebo mikroprocesorom; fotoaparáty; faxy; faxové prístroje; antény; audiovizuálne zariadenia na výučbu; diaľkové ovládače; elektrické zariadenia na diaľkové ovládanie priemyselných procesov; počítačové siete a prístroje na bezdrôtovú telegrafiu; výpočtová technika všetkého druhu vrátane periférnych zariadení a komunikačných zariadení; telekomunikačná technika všetkého druhu vrátane interface na spojenie s výpočtovou technikou; televízne prijímače; DVD prehrávače; satelity.

16 - Papier; výrobky z papiera, ktoré nie sú zahrnuté v iných triedach; periodické a neperiodické publikácie; knihy; časopisy; brožúry; fotografie; informačné produkty a reklamné materiály na papierových nosičoch; dáta a databázy na papierových nosičoch; tlačené manuály.

35 - Reklamné agentúry; reklama (propagácia); reklama online v počítačovej sieti; aktualizovanie reklamných materiálov; rozširovanie reklamných materiálov zákazníkom (letáky, prospekty, publikácie, vzorky); zasielanie reklamných materiálov zákazníkom; vydávanie, zverejňovanie, oznamovanie, vyhlasovanie, písanie reklamných textov; prenájom reklamnej plochy; prenájom reklamných materiálov; rozhlasová reklama; rozširovanie reklamných alebo inzertných materiálov; organizovanie komerčných a reklamných výstav; organizovanie veľtrhov na obchodné a reklamné účely; vonkajšia reklama; prenájom reklamnej doby v komunikačných médiách; vyhľadávanie dát v počítačových súboroch (pre tretie osoby), informácií do počítačových databáz; systematizácia informácií do počítačových databáz; vedenie kartoték v počítači; obchodné alebo podnikateľské informácie; pomoc pri riadení obchodnej činnosti; pomoc pri riadení obchodných a priemyselných podnikov; služby a poradenstvo v obchodnej činnosti; obchodný manažment a podnikové poradenstvo; marketingové štúdie; obchodný alebo podnikateľský prieskum; prieskum trhu; obchodné ohodnocovanie podnikov; prenájom predajných automatov; prenájom kancelárskych strojov a zariadení; posudzovanie efektívnosti v obchodnej činnosti; hospodárske (ekonomické) prognózy; prezentácia výrobkov v komunikačných médiách na účely maloobchodu; sekretárske služby; účtovníctvo; personálne poradenstvo; zostavovanie štatistiky; spracovanie textov; služby v oblasti grafickej úpravy na reklamné účely; služby v oblasti porovnávania cien; služby pre styk s verejnosťou; inzercia; online inzercia; ukladanie prezentácií na server na reklamné a propagačné účely; personalistika; obchodné rešerše; maloobchodná a veľ-

koobchodná činnosť s tovarom uvedeným v tr. 9 tohto zoznamu; riadenie ľudí, riadenie a dozor v rámci tejto triedy; dodávateľské služby pre tretie osoby (nákup výrobkov a služieb pre iné podniky); optimalizácia a vykonávanie obchodných operácií, poskytovanie obchodných informácií a obchodných služieb pomocou internetu; sprostredkovanie obchodu s výrobkami uvedenými v tr. 9; sprostredkovateľská činnosť v oblasti obchodu týkajúca sa výrobkov uvedených v tr. 9; sprostredkovanie obchodných kontaktov v oblasti výrobkov uvedených v tr. 9; sprostredkovanie internetového obchodu s tovarom uvedeným v tr. 9 tohto zoznamu; komerčné vyhľadávacie služby prostredníctvom internetu v oblasti tovarov uvedených v tr. 9 tohto zoznamu; prezentácia používateľov na stránkach world wide web v počítačovej sieti Internet; administratívna správa informačných systémov na zber, udržiavanie, spracovanie a poskytovanie informácií a dát; obchodné sprostredkovanie služieb uvedených v tr. 35, 37 a 42 tohto zoznamu; administratívna správa WWW a FTP serverov.

37 - Montáž, údržba a opravy počítačov a počítačových sietí; opravy s údržba WWW a FTP serverov.

42 - Tvorba softvéru (počítačových programov); počítačové programovanie; prevod (konverzia) dát a počítačových programov (nie fyzický); prenos dát alebo dokumentov z fyzických nosičov na elektronické nosiče; tvorba a správa webových stránok (pre tretie osoby); hosting webových stránok; inštalácia počítačových programov; tvorba počítačových systémov; aktualizácia počítačových programov; údržba počítačových programov; kopírovanie počítačových programov; obnova počítačových dát (regenerácia); počítačové systémové analýzy; grafický dizajn; prenájom počítačov; prenájom počítačového softvéru; projektovanie; projektovanie počítačového softvéru; správa projektov v oblasti počítačového hardvéru a softvéru; poradenstvo v oblasti počítačového hardvéru; konzultácie v oblasti počítačového softvéru; štúdie technických projektov; inžinierske práce (expertízy); poskytovanie vyhľadávačov pre internet; služby v oblasti ochrany proti počítačovým vírusom; umiestňovanie webových stránok; technické štúdie v oblasti počítačov a programového vybavenia; výskum, vývoj a tvorba systémov na elektronické obchodovanie a informačných technológií; programovanie multimediálnych aplikácií; vytváranie a modelovanie 3D animácií, interaktívnych a grafických programov; tvorba počítačových animácií a vizualizácií; grafické práce vrátane počítačovej grafiky; počítačové navrhovanie tlačovín; počítačová úprava fotografie; digitálna tvorba obrazov na výstupných zariadeniach; poskytovanie informácií v oblasti počítačového hardvéru a softvéru; programovanie internetových databázových systémov a internetových aplikácií; konštrukcia www prezentácií a riešenie www serverov; prenájom výpočtovej techniky; konzultačná a poradenská činnosť v oblasti informatiky patriaca do tejto triedy; odborné poradenstvo v oblasti počítačového hardvéru a softvéru; odborné konzultácie (nekomerčné), všetko v rámci tejto triedy; tvorba webových stránok s využitím PHP a MySQL; tvorba programových projektov;

prenájom hardvéru a softvéru; tvorba informačných databáz (počítačové programovanie).

(540) iCOMFOR

(731) iCOMFOR, Běly Pažoutové 742/1, 624 00 Brno, Komín, CZ;

(740) Holoubková Mária, Ing., Bratislava, SK;

(210) 5023-2011

(220) 19.1.2011

9 (511) 3, 4, 5, 16, 21, 24, 25, 28, 29, 30, 31, 32, 33, 34, 35, 36, 38, 39, 41, 43

(511) 3 - Bieliace a iné prípravky na pranie a čistenie bielizne; prípravky na čistenie, leštenie, odmasťovanie a brúsenie; mydlá; voňavkárské výrobky, éterické oleje, kozmetické prípravky, vlasové vodičky; prípravky na čistenie zubov.

4 - Priemyselné oleje a tuky; mazacie oleje; prostriedky na pohlcovanie, zvlhčovanie a viazanie prachu; palivá vrátane pohonných hmôt do motorových vozidiel a svietiace materiály; sviečky a knôty na svietenie.

5 - Farmaceutické, zverolekárske výrobky; hygienické výrobky na lekárske použitie; dietetické látky prispôbené na lekárske účely, potrava pre dojčatá; náplasti, obvazový materiál; hmoty na plombovanie zubov a zubné vosky; dezinfekčné prostriedky; prípravky na ničenie hmyzu; fungicídy, herbicídy.

16 - Papier, kartón, lepenka a výrobky z týchto materiálov, ktoré nie sú zahrnuté v iných triedach; tlačoviny; knihárske výrobky; fotografie; papiernický tovar a písacie potreby; lepidlá na papier a na použitie v domácnosti; potreby pre umelcov; maliarske štetce; písacie stroje a kancelárske potreby okrem nábytku; vzdelávacie a učebné potreby okrem prístrojov; obalové materiály z plastických hmôt, ktoré nie sú zahrnuté v iných triedach; tlačiarenské písmo; štočky.

21 - Domáce a kuchynské potreby a nádoby; hrebene a špongie; kefy, štetky a štetce okrem maliarskych; materiály na výrobu kief; prostriedky a pomôcky na čistenie; oceľová vlna a drôtenky; surové sklo a sklo ako polotovar okrem skla pre stavebníctvo; výrobky zo skla, porcelánu a kameniny, ktoré nie sú zahrnuté v iných triedach.

24 - Textilie a textilné výrobky, ktoré nie sú zahrnuté v iných triedach; postelne prikrývky a pokrývky na stôl.

25 - Odevy, obuv a pokrývky hlavy.

28 - Hry a hračky; telocvičné a športové potreby, ktoré nie sú zahrnuté v iných triedach; ozdoby na vianočný stromček.

29 - Mäso, ryby, hydina a zverina; mäsové výťažky; konzervované, sušené a tepelne spracované ovocie a zelenina; rôsoly; džemy, marmelády, ovocné zavaraniny, ovocné pretlaky; vajcia, mlieko a mliečne výrobky; jedlé oleje a tuky.

30 - Káva, čaj, kakao, cukor, ryža, maniok, ságo, kávové náhradky; múka a výrobky z obilia, chlieb, pekárské a cukrárske výrobky, zmrzliny; med, melasový sirup; kvasnice, prášky do pečiva; soľ; ocot, omáčky ako chuťové prísady; korenie; ľad.

31 - Poľnohospodárske, záhradkárské a lesné produkty a obilniny, ktoré nie sú zahrnuté v iných triedach; živé zvieratá; čerstvé ovocie a zelenina; semená, rastliny a kvety; potrava pre zvieratá, slad.

32 - Pivo; minerálne a sytené vody a iné nealkoholické nápoje; ovocné nápoje a ovocné šťavy; sirupy a iné prípravky na výrobu nápojov.

33 - Alkoholické nápoje s výnimkou piva.

34 - Tabak; potreby pre fajčiarov; zápalky.

35 - Prezentácia výrobkov v komunikačných médiách pre maloobchod, obchodná správa licencií výrobkov a služieb pre tretie osoby; maloobchodné služby s potravinami, s alkoholickými a nealkoholickými nápojmi, priemyselným tovarom, papierovými tovarmi, tabakovými výrobkami, periodickou tlačou a s drogériovým tovarom; marketingové štúdie, analýzy nákupných a veľkoobchodných cien, obchodné informácie a rady spotrebiteľom, administratívne spracovanie obchodných objednávok, obchodný manažment a podnikové poradenstvo, organizovanie výstav na obchodné a reklamné účely, podpora predaja (pre tretie osoby), pomoc pri riadení obchodnej činnosti, pomoc pri riadení priemyselných alebo obchodných podnikov, poradenstvo pri vedení podnikov, poradenstvo v obchodnej činnosti; odborné obchodné poradenstvo, reklama, zásobovacie služby pre tretie osoby.

36 - Finančné služby, finančný lízing, finančné pôžičky.

38 - Komunikácia mobilnými telefónmi, telefonické služby.

39 - Preprava; balenie a skladovanie tovaru; organizovanie ciest.

41 - Vydávanie kníh.

43 - Služby barov, bufety (rýchle občerstvenie), hotelierske služby, jedálne a závodné jedálne, kaviarne, reštaurácie (samoobslužné), reštaurácie.

(540) COOP Jednota Tempo Supermarket

(731) COOP Jednota Slovensko, spotrebné družstvo, Bajkalská 25, 827 18 Bratislava, SK;

(740) JandL, marketing a reklama, s. r. o., Bratislava, SK;

(210) 5024-2011

(220) 19.1.2011

9 (511) 3, 4, 5, 16, 21, 24, 25, 28, 29, 30, 31, 32, 33, 34, 35, 36, 38, 39, 41, 43

(511) 3 - Bieliace a iné prípravky na pranie a čistenie bielizne; prípravky na čistenie, leštenie, odmasťovanie a brúsenie; mydlá; voňavkárské výrobky, éterické oleje, kozmetické prípravky, vlasové vodičky; prípravky na čistenie zubov.

4 - Priemyselné oleje a tuky; mazacie oleje; prostriedky na pohlcovanie, zvlhčovanie a viazanie prachu; palivá vrátane pohonných hmôt do motorových vozidiel a svietiace materiály; sviečky a knôty na svietenie.

5 - Farmaceutické, zverolekárske výrobky; hygienické výrobky na lekárske použitie; dietetické látky prispôbené na lekárske účely, potrava pre dojčatá; náplasti, obvazový materiál; hmoty na plombovanie zubov a zubné vosky; dezinfekčné prostriedky; prípravky na ničenie hmyzu; fungicídy, herbicídy.

16 - Papier, kartón, lepenka a výrobky z týchto materiálov, ktoré nie sú zahrnuté v iných triedach; tlačoviny; knihárske výrobky; fotografie; papiernický tovar a písacie potreby; lepidlá na papier a na použitie v domácnosti; potreby pre

umelcov; maliarske štetce; písacie stroje a kancelárske potreby okrem nábytku; vzdelávacie a učebné potreby okrem prístrojov; obalové materiály z plastických hmôt, ktoré nie sú zahrnuté v iných triedach; tlačiarenské písmo; štočky.

21 - Domáce a kuchynské potreby a nádoby; hrebene a špongie; kefy, štetky a štetce okrem maliarskych; materiály na výrobu kief; prostriedky a pomôcky na čistenie; oceľová vlna a drôtenky; surové sklo a sklo ako polotovar okrem skla pre stavebníctvo; výrobky zo skla, porcelánu a kameniny, ktoré nie sú zahrnuté v iných triedach.

24 - Textilie a textilné výrobky, ktoré nie sú zahrnuté v iných triedach; posteľné prikrývky a pokrývky na stôl.

25 - Odevy, obuv a pokrývky hlavy.

28 - Hry a hračky; telocvičné a športové potreby, ktoré nie sú zahrnuté v iných triedach; ozdoby na vianočný stromček.

29 - Mäso, ryby, hydina a zverina; mäsové výťažky; konzervované, sušené a tepelne spracované ovocie a zelenina; rôsoly; džemy, marmelády, ovocné zavaraniny, ovocné pretlaky; vajcia, mlieko a mliečne výrobky; jedlé oleje a tuky.

30 - Káva, čaj, kakao, cukor, ryža, maniok, ságo, kávové náhradky; múka a výrobky z obilia, chlieb, pekárské a cukrárske výrobky, zmrzliny; med, melasový sirup; kvasnice, prášky do pečiva; soľ; ocot, omáčky ako chuťové prísady; korenie; ľad.

31 - Poľnohospodárske, záhradkárske a lesné produkty a obilniny, ktoré nie sú zahrnuté v iných triedach; živé zvieratá; čerstvé ovocie a zelenina; semená, rastliny a kvety; potrava pre zvieratá, slad.

32 - Pivo; minerálne a sytené vody a iné nealkoholické nápoje; ovocné nápoje a ovocné šťavy; sirupy a iné prípravky na výrobu nápojov.

33 - Alkoholické nápoje s výnimkou piva.

34 - Tabak; potreby pre fajčiarov; zápalky.

35 - Prezentácia výrobkov v komunikačných médiách pre maloobchod, obchodná správa licencií výrobkov a služieb pre tretie osoby; maloobchodné služby s potravinami, s alkoholickými a nealkoholickými nápojmi, priemyselným tovarom, papierových tovarom, tabakovými výrobkami, periodickou tlačou a s drogeriovým tovarom; marketingové štúdie, analýzy nákupných a veľkoobchodných cien, obchodné informácie a rady spotrebiteľom, administratívne spracovanie obchodných objednávok, obchodný manažment a podnikové poradenstvo, organizovanie výstav na obchodné a reklamné účely, podpora predaja (pre tretie osoby), pomoc pri riadení obchodnej činnosti, pomoc pri riadení priemyselných alebo obchodných podnikov, poradenstvo pri vedení podnikov, poradenstvo v obchodnej činnosti; odborné obchodné poradenstvo, reklama, zásobovacie služby pre tretie osoby.

36 - Finančné služby, finančný lízing, finančné pôžičky.

38 - Komunikácia mobilnými telefónmi, telefonické služby.

39 - Preprava; balenie a skladovanie tovaru; organizovanie ciest.

41 - Vydávanie kníh.

43 - Služby barov, bufety (rýchle občerstvenie), hotelierske služby, jedálne a závodné jedálne, kaviarne, reštaurácie (samoobslužné), reštaurácie.

(540)



(591) červená, modrá, zelená, oranžová

(731) COOP Jednota Slovensko, spotrebné družstvo, Bajkalská 25, 827 18 Bratislava, SK;

(740) JandL, marketing a reklama, s. r. o., Bratislava, SK;

(210) 5025-2011

(220) 19.1.2011

9 (511) 3, 4, 5, 16, 21, 24, 25, 28, 29, 30, 31, 32, 33, 34, 35, 36, 38, 39, 41, 43

(511) 3 - Bieliace a iné prípravky na pranie a čistenie bielizne; prípravky na čistenie, leštenie, odmasťovanie a brúsenie; mydlá; voňavkárské výrobky, éterické oleje, kozmetické prípravky, vlasové vodičky; prípravky na čistenie zubov.

4 - Priemyselné oleje a tuky; mazacie oleje; prostriedky na pohlcovanie, zvlhčovanie a viazanie prachu; palivá vrátane pohonných hmôt do motorových vozidiel a svietiace materiály; sviečky a knôty na svietenie.

5 - Farmaceutické, zverolekárske výrobky; hygienické výrobky na lekárske použitie; dietetické látky prispôbosené na lekárske účely, potrava pre dojčatá; náplasti, obväzový materiál; hmoty na plombovanie zubov a zubné vosky; dezinfekčné prostriedky; prípravky na ničenie hmyzu; fungicídy, herbicídy.

16 - Papier, kartón, lepenka a výrobky z týchto materiálov, ktoré nie sú zahrnuté v iných triedach; tlačoviny; knihárske výrobky; fotografie; papiernický tovar a písacie potreby; lepidlá na papier a na použitie v domácnosti; potreby pre umelcov; maliarske štetce; písacie stroje a kancelárske potreby okrem nábytku; vzdelávacie a učebné potreby okrem prístrojov; obalové materiály z plastických hmôt, ktoré nie sú zahrnuté v iných triedach; tlačiarenské písmo; štočky.

21 - Domáce a kuchynské potreby a nádoby; hrebene a špongie; kefy, štetky a štetce okrem maliarskych; materiály na výrobu kief; prostriedky a pomôcky na čistenie; oceľová vlna a drôtenky; surové sklo a sklo ako polotovar okrem skla pre stavebníctvo; výrobky zo skla, porcelánu a kameniny, ktoré nie sú zahrnuté v iných triedach.

24 - Textilie a textilné výrobky, ktoré nie sú zahrnuté v iných triedach; posteľné prikrývky a pokrývky na stôl.

25 - Odevy, obuv a pokrývky hlavy.

28 - Hry a hračky; telocvičné a športové potreby, ktoré nie sú zahrnuté v iných triedach; ozdoby na vianočný stromček.

29 - Mäso, ryby, hydina a zverina; mäsové výťažky; konzervované, sušené a tepelne spracované ovocie a zelenina; rôsoly; džemy, marmelády, ovocné zavaraniny, ovocné pretlaky; vajcia, mlieko a mliečne výrobky; jedlé oleje a tuky.

30 - Káva, čaj, kakao, cukor, ryža, maniok, ságo, kávové náhradky; múka a výrobky z obilia, chlieb, pekárské a cukrárske výrobky, zmrzliny; med, melasový sirup; kvasnice, prášky do pečiva; soľ; ocot, omáčky ako chuťové prísady; korenie; ľad.

31 - Poľnohospodárske, záhradkárské a lesné produkty a obilniny, ktoré nie sú zahrnuté v iných triedach; živé zvieratá; čerstvé ovocie a zelenina; semená, rastliny a kvety; potrava pre zvieratá, slad.

32 - Pivo; minerálne a sytené vody a iné nealkoholické nápoje; ovocné nápoje a ovocné šťavy; sirupy a iné prípravky na výrobu nápojov.

33 - Alkoholické nápoje s výnimkou piva.

34 - Tabak; potreby pre fajčiarov; zápalky.

35 - Prezentácia výrobkov v komunikačných médiách pre maloobchod, obchodná správa licencií výrobkov a služieb pre tretie osoby; maloobchodné služby s potravinami, s alkoholickými a nealkoholickými nápojmi, priemyselným tovarom, papierových tovarom, tabakovými výrobkami, periodickou tlačou a s drogeriovým tovarom; marketingové štúdie, analýzy nákupných a veľkoobchodných cien, obchodné informácie a rady spotrebiteľom, administratívne spracovanie obchodných objednávok, obchodný manažment a podnikové poradenstvo, organizovanie výstav na obchodné a reklamné účely, podpora predaja (pre tretie osoby), pomoc pri riadení obchodnej činnosti, pomoc pri riadení priemyselných alebo obchodných podnikov, poradenstvo pri vedení podnikov, poradenstvo v obchodnej činnosti; odborné obchodné poradenstvo, reklama, zásobovacie služby pre tretie osoby.

36 - Finančné služby, finančný lízing, finančné pôžičky.

38 - Komunikácia mobilnými telefónmi, telefonické služby.

39 - Preprava; balenie a skladovanie tovaru; organizovanie ciest.

41 - Vydávanie kníh.

43 - Služby barov, bufety (rýchle občerstvenie), hotelierske služby, jedálne a závodné jedálne, kaviarne, reštaurácie (samoobslužné), reštaurácie.

(540)

Tempo
SUPERMARKET

(591) zelená, oranžová

(731) COOP Jednota Slovensko, spotrebné družstvo, Bajkalská 25, 827 18 Bratislava, SK;

(740) JandL, marketing a reklama, s. r. o., Bratislava, SK;

(210) 5086-2011

(220) 15.2.2011

9 (511) 29, 31, 32, 35, 39, 43

(511) 29 - Konzervované, sušené a tepelne spracované ovocie, zelenina a iné takto upravené poľnohospodárske, záhradkárské a lesné produkty patriace do triedy 29; rósoly, džemy, marmelády, ovocné zaváraniny, ovocné pretlaky; konzervované, sušené alebo inak upravené bylinky a vňate patriace do triedy 29; suché spracované plody; hotové jedlá a šaláty na báze uvedených produktov.

31 - Nespracované čerstvé ovocie, zelenina, byliny a iné nespracované poľnohospodárske, záhradkárské a lesné produkty a obilniny patriace do triedy 31; semená, rastliny a kvety.

32 - Nealkoholické nápoje na báze zeleniny, ovocia a bylín; zeleninové a ovocné nápoje, šťavy a sirupy.

35 - Maloobchodná činnosť s ovocím, zeleninou a inými potravinami a nápojmi.

39 - Dovoz a doručovanie ovocia, zeleniny a iných potravín a nápojov na základe objednávky.

43 - Služby reštaurácií a barov; služby rýchleho občerstvenia.

(540)

ZELENINÁRI

(591) zelená

(731) Kubinec Tomáš, L. Sáru 2, 841 05 Bratislava, SK;

(740) Fajnorová Mária, Ing., Bratislava, SK;

(210) 5136-2011

(220) 25.2.2011

9 (511) 41

(511) 41 - Organizovanie športových súťaží.

(540)



(591) červená, čierna, biela, bronzová, jantárová, zelená, tmavozelená, modrá, levanduľová, nebesky modrá, marhuľová, tmavohnedá, ružová

(731) Sopuch Jaroslav, PaedDr., Strečnianská 3, 851 05 Bratislava, SK;

(210) 5159-2011

(220) 9.3.2011

9 (511) 29, 32, 33, 35, 36, 41, 43

(511) 29 - Bravčové mäso; brusnicový kompót; bujóny, vývary; prípravky na vývary, bujóny; konzervovaná cibuľa; datle; divina; ovocná dreň; džemy; garnáty (morské raky), neživé; huspenina; hydina nie živá; jablkový kompót; jedlá želatína; jedlé oleje; jedlé tuky; jogurt; kakaové maslo; kandizované ovocie; kefír; klobásky, salámy, bujónové koncentráty; koncentrované vývary; konzervy s ovocím; konzervy s rybami; konzervy so zeleninou; krvavá jaternica, krvavnica; krvná tlačienka; kukuričný olej; kumys (mliečny nápoj); kyslá kapusta; kyslé mlieko; jedlý loj; margarín; marmeláda; maslo; konzervované mäso; mäsové konzervy; mäsové výtlačky; mliečne nápoje (s vysokým obsahom mlieka); mliečne výrobky; mlieko; sójové mlieko (náhradka mlieka); mrazené ovocie; nakladaná zelenina; nakladané uhorky; nasolené potraviny; oriešky spracované; ovocie naložené v alkohole; kandizované ovocie; konzervované ovocie; zavárané presladené ovocie; zavárané sladené ovocie; ovocie (kompóty); ovocná dreň; ovocné rósoly; ovocné šaláty; ovocné šupky; paradajková šťava na varenie; paradajkový pretlak; pečeňová paštéta; pečienka; plátky sušeného ovocia; rybie plátky; polievky; prípravky na výrobu polievky; potraviny z rýb; solené potraviny; presladené ovocie (naložené v cukre);

rybia múčka ako požívatina; rybie plátky (filé); ryby s výnimkou živých; ryby v slanom náleve; konzervované ryby; potravinárske výrobky z ryby; rýchle občerstvenie na báze ovocia; ovocné šaláty; zeleninové šaláty; šľahačka; slanina; smotana; šošovica konzervovaná; špik ako potrava; špik z kostí zvierat na jedenie; srvátka; zeleninové šťavy na varenie; šunka; ovocné šupky; syry; tofu; tukové nátierky na chlieb; tukové substancie na výrobu jedlých tukov; tuniaky; údeniny; zemiakové vločky; zázvorový džem; jedlá želatína; konzervovaná zelenina; sušená zelenina; varená zelenina; prípravky na zeleninové polievky; zeleninové šaláty; zeleninové šťavy na varenie.

32 - Aperitív nealkoholický; výťažky z chmeľu na výrobu piva; jablkový džús (nealkoholický); ovocné džúsy; hroznový mušt (nekvasený); jablkový džús (nealkoholický); nealkoholický koktail; kvas (nealkoholický nápoj); prípravky na výrobu likérov; medové nealkoholické nápoje; prípravky na výrobu minerálnych vôd; minerálne vody (nápoje); medové nealkoholické nápoje; nealkoholické nápoje; nealkoholické nápoje na báze medu; srvátkové nápoje; nealkoholické ovocné nápoje; ovocné nektáre; ovocné nealkoholické výťažky; paradajkový džús (nápoj); pивná mladinka; pivo; prášky na prípravu šumivých nápojov; príchute na výrobu nápojov; šerbety (ovocné nápoje); sirupy na výrobu malinoviek; sirupy na výrobu nápojov; sladina; sladové pivo; sóda; stolové vody; pastilky na výrobu šumivých nápojov; prášky na výrobu šumivých nápojov; prípravky na výrobu sýtenej vody; vody (nápoje); zázvorové pivo; zeleninové džúsy (nápoje).

33 - Alkohol z ryže; alkoholické nápoje s výnimkou piva; alkoholické extrakty; anízový likér; aperitívy; arak; brandy; vínovica; curaçao; (pomarančový likér); destilované nápoje; digestíva (liehoviny a likéry); džin; griotka; hruškový mušt (alkoholický); jablčné mušty (alkoholické); koktaily, liehové esencie; liehové výťažky; liehoviny; likéry, horké likéry; medovina; alkoholické nápoje obsahujúce ovocie; destilované nápoje; víno, vodka; vodnár (pivo); alkoholické výťažky z ovocia.

35 - Administratívna správa hotelov; administratívne spracovanie obchodných objednávok; reklamné agentúry; analýzy nákladov; aranžovanie výkladov; príprava a vyhotovenie daňových priznaní; dražby; fakturácia; grafická úprava tlačovín na reklamné účely; hospodárske, ekonomické predpovede; spravovanie hotelov; obchodné alebo podnikateľské informácie; komerčné informačné kancelárie; kancelárie zaoberajúce sa dovozom a vývozom; štatistické kompilácie; prezentácia výrobkov v komunikačných médiách pre maloobchod; obchodná správa licencií výrobkov a služieb pre tretie osoby; marketingové štúdie; príprava miezd a výplatných listín; nábor zamestnancov; analýzy nákupných cien, veľkoobchodných cien; pomoc pri riadení obchodnej činnosti; poradenstvo v obchodnej činnosti; poskytovanie obchodných a podnikateľských informácií; profesionálne obchodné alebo podnikateľské poradenstvo; obchodné odhady; obchodné rady a informácie spotrebiteľom; obchodný alebo podnikateľský prieskum; obchodný manažment a podnikové poradenstvo; obchodný manažment v oblasti umenia; organizovanie komerčných

alebo reklamných výstav a veľtrhov; organizovanie výstav na komerčné alebo reklamné účely; organizovanie výstav na obchodné a reklamné účely; personálne poradenstvo; podpora predaja (pre tretie osoby); pomoc pri riadení obchodnej činnosti; poradenstvo pri vedení podnikov; poradenstvo v obchodnej činnosti; odborné obchodné poradenstvo; prenájom reklamných priestorov; prezentácia výrobkov v komunikačných médiách pre maloobchod; obchodný prieskum; reklama; reklamné agentúry; vydávanie a aktualizovanie reklamných materiálov; poradenské služby v oblasti obchodného alebo podnikateľského riadenia; sprostredkovateľne práce; distribúcia vzoriek tovarov; zásobovacie služby pre tretie osoby (nákup tovarov a služieb pre iné podniky); sekretárske služby.

36 - Oceňovanie a odhady nehnuteľností; prenájom nehnuteľností; správa nehnuteľností; sprostredkovanie (maklérstvo); sprostredkovateľská činnosť s nehnuteľnosťami; realitné kancelárie; prenájom kancelárskych priestorov; bankovníctvo; sporiteľne; hypotéky (poskytovanie pôžičiek); burzové maklérstvo; sprostredkovanie poisťovní; daňové odhady (služby); investovanie kapitálu; kapitálové investície; zbieranie peňazí na dobročinné účely; elektronický prevod kapitálu; organizovanie dobročinných zbierok; finančné poradenstvo; finančné odhady a oceňovanie (poisťovníctvo, bankovníctvo, nehnuteľnosti); finančné informácie; likvidácia podnikov (finančné služby); spravovanie financií; klíring (bezhotovostné zúčtovávanie vzájomných pohľadávok a záväzkov); pôžičky (finančné); platenie splátok; finančný lízing; finančné analýzy; správcovstvo.

41 - Diskotéky (služby); poskytovanie služieb golfovými ihriskami; informácie o možnostiach rekreácie; informácie o možnostiach rozptýlenia; informácie o možnostiach zábavy; prevádzkovanie kasín; služby v kempingoch so športovým programom; koncertné siene, sály; organizovanie a vedenie konferencií; organizovanie a vedenie kongresov; organizovanie lotérií; prevádzkovanie múzeí; organizovanie a vedenie koncertov; organizovanie a vedenie seminárov; organizovanie a vedenie sympózií; organizovanie kultúrnych alebo vzdelávacích výstav; organizovanie plesov; organizovanie predstavení (manažérske služby); organizovanie športových podujatí; organizovanie živých vystúpení; zábavné parky; plánovanie a organizovanie večierok; prevádzkovanie športových zariadení; služby na oddych a rekreáciu; služby športovísk; organizovanie a plánovanie večierok; zábava, pobavenie; živé predstavenie; prevádzkovanie zoologických záhrad; nočné kluby; výchovno-zábavné klubové služby; kluby zdravia (telesné cvičenia); požičiavanie športového výstroja s výnimkou dopravných prostriedkov; školenie.

43 - Služby barov; bufety (rýchle občerstvenie); hotelierske služby; jedálne a závodné jedálne; kaviarne; prevádzkovanie kempingov; motelové služby; penzióny; poskytovanie hotelového ubytovania; prenájom prechodného ubytovania; prenájom prednáškových sál; prenájom prenosných stavieb; prenájom stoličiek, stolov, obrusov a sklenených výrobkov; príprava a dodávka jedál na objednávku do domu; samoobslužné reštaurácie; reštaurácie (jedálne); rezervácia hotelov; rezervácia penziónov; rezervácia prechodného ubytova-

nia; turistické ubytovne; ubytovacie kancelárie (hotely, penzióny).

(540)



(591) zlatohnedá, sivá

(731) ELESKO a.s., Ventúrska 1, 811 01 Bratislava, SK;

(740) UHRINA & PARTNERS - legal advisors s. r. o., advokátska kancelária, Bratislava, SK;

(210) 5169-2011

(220) 11.3.2011

9 (511) 9

(511) 9 - Počítačové monitory; plazmové televízory; televízne súpravy; LCD televízory; LCD displeje (displeje z tekutých kryštálov) počítačov; LCD displeje (displeje z tekutých kryštálov); počítače; obrazové skenery; procesory na ukladanie a uchovávanie dát; snímače dát; počítačové klávesnice; skrine počítačov; notebooky; počítačové myši; prepojovacie dosky; set-top boxy; základné počítačové dosky; servery; počítačové terminály; počítačové tlačiarne; osobné počítače; dosky plošných spojov (dosky s plošnými spojmi); diskety nahrávajúce počítačové programy na použitie pri riadení bázy dát a na spracovanie textu; kompaktné disky nahrávajúce počítačové programy na použitie pri riadení bázy dát a na spracovanie textu; ručné počítače; prenosné počítače; počítačové programy na použitie pri riadení bázy dát a na spracovanie textu; svetelné perá; prázdne magnetické disky; ručné elektronické prekladače; elektronické notebooky na uchovávanie obchodných a osobných informácií nahraných na počítačových médiách; elektronické publikácie, najmä knihy o počítačoch, zdrojoch globálnej komunikačnej siete, zábave, správach, cestovaní, strave, vede, umení, príbehoch a/alebo literatúre nahrané na počítačových médiách; vreckových počítačov; vreckové počítače (personál digital assistants); elektronické publikácie, najmä slovníky anglického jazyka nahrané na počítačových médiách.

(540)



(731) Top Victory Investments Limited (a corporation incorporated under the laws of Hong Kong), Suite 1023, 10th Floor, Ocean centre, Harbour City, 5 Canton Road, Tsim Sha Tsui, Kowloon, HK;

(740) PATENTSERVIS BRATISLAVA, a. s., Bratislava, SK;

(210) 5185-2011

(220) 17.3.2011

9 (511) 16, 35, 41

(511) 16 - Lístky; papier, kartón, lepenka a výrobky z týchto materiálov, ktoré nie sú zahrnuté v iných triedach; periodické a neperiodické publikácie; tlačoviny; reklamné tlačoviny; brožúry; letáky; lósy; tikety; plagáty; kalendáre; prospekty; fotografie; pohľadnice.

35 - Reklamná, inzertná a propagačná činnosť; online reklama na počítačovej komunikačnej sieti; rozhlasová a televízna reklama; vydávanie, aktualizovanie reklamných materiálov; zasielanie a rozširovanie reklamných materiálov (letáky, prospekty, tlačivá, vzorky) zákazníkom.

41 - Zábava, pobavenie; organizovanie a prevádzkovanie lotérií a stávkových hier; organizovanie lotérií a stávkových hier prostredníctvom internetu; organizovanie a prevádzkovanie spotrebiteľských lotérií; organizovanie a prevádzkovanie žrebových lotérií; organizovanie kurzových stávk; organizovanie kurzových stávk prostredníctvom internetu; organizovanie a prevádzkovanie hier o peniaze; organizovanie a prevádzkovanie hier o peniaze prostredníctvom internetu; organizovanie a prevádzkovanie doplnkových televíznych hier k lotériám; tvorba televíznych programov; organizovanie živých vystúpení; organizovanie kultúrnych, športových a spoločenských podujatí; organizovanie zábavných a športových súťaží.

(540)



(591) biela, modrá, červená, ružová, žltá, sivá

(731) TIPOS, národná lotériová spoločnosť, a. s., Brechtanová 1, 830 07 Bratislava, SK;

(740) Litváková Edita, Ing., Bratislava, SK;

(210) 5186-2011

(220) 17.3.2011

9 (511) 35, 39, 41, 43

(511) 35 - Reklamná, inzertná a propagačná činnosť; on-line reklama na počítačovej komunikačnej sieti; vydávanie, aktualizovanie a rozširovanie reklamných materiálov a oznamov zákazníkom; organizovanie výstav na komerčné účely; sprostredkovanie obchodu s tovarom; maloobchod s vínami a someliérskymi a vinárskymi pomôckami, aj prostredníctvom internetu; rozširovanie vzoriek tovarov; sprostredkovanie služieb uvedených v triedach 39, 41 a 43.

39 - Organizovanie ciest, exkurzií, výletov správanie a preprava cestujúcich, turistické prehliadky, rezervácia zájazdov.

41 - Organizovanie a vedenie konferencií, kongresov, kolokvií, seminárov, sympózií; korešpondenčné kurzy; organizovanie kultúrnych alebo vzdelávacích výstav; služby na oddych a rekreáciu; školenia; skúšanie, preskúšavanie (pedagogická činnosť); vyučovanie, vzdelávanie.

43 - Služby barov, kaviarne; hotelierske služby; poskytovanie hotelového ubytovania; prenájom prechodného ubytovania.

(540)



(731) Wine Wave School s. r. o, Rozvodná 11/B, 831 01 Bratislava, SK;

(740) Litváková Lenka, Ing., Bratislava, SK;

(210) 5188-2011

(220) 18.3.2011

9 (511) 25

(511) 25 - Oblečenie, obuv a pokrývky hlavy.

(540) **OLK**

(731) VULCABRAS | AZALEIA - RS, CALÇADOS E ARTIGOS ESPORTIVOS S.A., Rua Dr. Legendre, 34, Parobe, Rio Grande do Sul, 95630-000, BR;

(740) PATENTSERVIS BRATISLAVA, a. s., Bratislava, SK;

(210) 5189-2011

(220) 21.3.2011

9 (511) 5

(511) 5 - Farmaceutické prípravky, najmä prípravky na odvykanie od fajčenia.

(540) **NICORETTE COOLDROPS**

(731) McNeil AB, 251 09 Helsingborg, SE;

(740) Bušová Eva, JUDr., Bratislava, SK;

(210) 5190-2011

(220) 21.3.2011

9 (511) 35, 39, 43

(511) 35 - Administratívne spracovanie obchodných objednávok; obchodné alebo podnikateľské informácie; prenájom reklamných priestorov; obchodné sprostredkovanie služieb uvedených v triedach 39 a 43; sprostredkovanie prenájmu prechodného ubytovania.

39 - Organizovanie ciest; organizovanie exkurzií; organizovanie okružných plavieb; organizovanie turistických plavieb; organizovanie výletov; autobusová doprava; osobná doprava; preprava cestujúcich; prepravné služby; rezervácia zájazdov; sprevádzanie cestujúcich a turistov; turistické prehliadky; rezervácia dopravy; rezervácia cestovných lístkov, leteniek a miesteniek na cestovanie; sprostredkovanie dopravy a prepravy; informácie o doprave; informácie o preprave; prenájom bicyklov; sprostredkovanie prenájmania lodí; prenájom automobilov; služby cestovnej a turistickej kancelárie patriace do triedy 39.

43 - Poskytovanie prechodného ubytovania; rezervácia prechodného ubytovania; rezervácia penziónov; rezervácia hotelov; prenájom prednáškových sál; ubytovacie kancelárie (hotely, penzióny); služby cestovnej a turistickej kancelárie patriace do triedy 43.

(540)



(591) modrá

(731) MORE s.r.o., Pri starej prachárni 1, 831 04 Bratislava, SK;

(740) Hojčuš Peter, Ing., Bratislava, SK;

(210) 5201-2011

(220) 29.3.2011

9 (511) 35, 40, 42

(511) 35 - Profesionálne obchodné a podnikateľské poradenstvo; organizačná, ekonomická a marketingová poradenská činnosť; obchodný manažment,

správa a administratíva súvisiaca s verejným obstarávaním; lobistické služby na obchodné účely; obchodný a podnikateľský prieskum trhu; poskytovanie obchodných a podnikateľských informácií; podpora predaja (pre tretie osoby); reklamná a propagačná činnosť; administratívne služby; sprostredkovanie menovaných služieb; služby nákupu, predaja a sprostredkovania nákupu a predaja strojov a zariadení na zber, spracovanie, separovanie, zhodnocovanie, recykláciu obalov a iného odpadu; služby nákupu, predaja a sprostredkovania nákupu a predaja nádob a kontajnerov, dopravných a manipulačných zariadení používaných v odpadovom hospodárstve; služby nákupu, predaja a sprostredkovania nákupu a predaja drahých surovín a odpadov, polotovarov a výrobkov z recyklovaných materiálov rôzneho druhu, materiálov na výrobu obalov a papiera; sprostredkovanie služieb uvedených v triede 40; sprostredkovanie služieb v uvedených v triede 42.

40 - Služby v oblasti nakladania s odpadmi; triedenie odpadu a recyklovateľného materiálu; spracovanie, recyklácia a likvidácia odpadu; poradenská a konzultačná činnosť v oblasti odpadového hospodárstva; odborné poradenstvo v oblasti zberu, spracovania, recyklovania a zhodnocovania obalov a iného odpadu; prenájom strojov a zariadení na zber, spracovanie, separovanie, zhodnocovanie, recykláciu obalov a iného odpadu.

42 - Projektová činnosť; štúdie technických projektov; inžinierska činnosť, expertízy a prieskumy (inžinierske práce); spracovanie odborných štúdií a ekologických auditov; príprava, vypracovanie a predkladanie projektov a žiadostí v oblasti realizácie prostriedkov z osobitných fondov; výskum a vývoj v oblasti prírodných a technických vied; výskum a vývoj nových výrobkov (pre zázakníkov); poradenská a konzultačná činnosť v oblasti environmentalistiky, chémie a toxikológie; posudzovanie vplyvov na životné prostredie; odborné poradenstvo pri navrhovaní obalov a ochranných výrobkov; projektové, inžinierske a architektonické služby.

(540)



(731) JeeM, s. r. o., Homolova 12, 841 02 Bratislava, SK;

(740) Fajnorová Mária, Ing., Bratislava, SK;

(210) 5202-2011

(220) 29.3.2011

9 (511) 5

(511) 5 - Farmaceutické produkty pre centrálny nervový systém.

(540) **FRENOS**

(731) BELUPO - Lijekovi i kozmetika d. d., Danica 5, 48000 Koprivnica, HR;

(740) Holoubková Mária, Ing., Bratislava, SK;

(210) 5203-2011

(220) 30.3.2011

9 (511) 35, 36

- (511) 35 - Sprostredkovanie obchodu s tovarom.
36 - Sprostredkovateľská činnosť v oblasti poisťovníctva a finančnictva; sprostredkovanie kúpy, predaja a prenájmu nehnuteľností.

(540)

CAPITOL 

(591) červená, sivá

(731) CAPITOL, akciová spoločnosť, Ružová dolina 6, 821 08 Bratislava, SK;

(740) Dolanská Elena, RNDr., Bratislava, SK;

(210) 5204-2011

(220) 30.3.2011

9 (511) 35, 36

- (511) 35 - Sprostredkovanie obchodu s tovarom.
36 - Sprostredkovateľská činnosť v oblasti poisťovníctva a finančnictva, sprostredkovanie kúpy, predaja a prenájmu nehnuteľností.

(540)

CAPITOL 
VIAC AKO FINANČNÉ ZABEZPEČENIE

(591) červená, sivá, čierna

(731) CAPITOL, akciová spoločnosť, Ružová dolina 6, 821 08 Bratislava, SK;

(740) Dolanská Elena, RNDr., Bratislava, SK;

(210) 5207-2011

(220) 30.3.2011

9 (511) 35, 43

- (511) 35 - Administratívna správa hotelov; spravovanie hotelov.
43 - Hotelierske služby; penzióny; poskytovanie hotelového ubytovania; prenájom prechodného ubytovania; rezervácia hotelov; kaviarne; reštaurácie; samoobslužné reštaurácie; služby barov.

(540)

APARTMÁNY 
KUPEĽNÝ
DOM

(591) modrá, ružová, biela

(731) PROPERTY HOLDING, a.s., Panenská 13, 811 03 Bratislava, SK;

(740) Keményová Ľudmila, JUDr., Bratislava, SK;

(210) 5208-2011

(220) 30.3.2011

9 (511) 35, 43

- (511) 35 - Administratívna správa hotelov; spravovanie hotelov.
43 - Hotelierske služby; penzióny; poskytovanie hotelového ubytovania; prenájom prechodného

ubytovania; rezervácia hotelov; kaviarne; reštaurácie; samoobslužné reštaurácie; služby barov.

(540)

WELLNESS
HOTEL 
KUPEĽNÝ
DOM

(591) modrá, ružová, biela

(731) PROPERTY HOLDING, a.s., Panenská 13, 811 03 Bratislava, SK;

(740) Keményová Ľudmila, JUDr., Bratislava, SK;

(210) 5209-2011

(220) 30.3.2011

9 (511) 35, 43

- (511) 35 - Administratívna správa hotelov; spravovanie hotelov.
43 - Hotelierske služby; penzióny; poskytovanie hotelového ubytovania; prenájom prechodného ubytovania; rezervácia hotelov; kaviarne; reštaurácie; samoobslužné reštaurácie; služby barov.

(540)

WELLNESS
HOTEL 
KUPEĽNÝ
DOM

(591) žltá, modrá, ružová, biela

(731) PROPERTY HOLDING, a.s., Panenská 13, 811 03 Bratislava, SK;

(740) Keményová Ľudmila, JUDr., Bratislava, SK;

(210) 5210-2011

(220) 30.3.2011

9 (511) 35, 43

- (511) 35 - Administratívna správa hotelov; spravovanie hotelov.
43 - Hotelierske služby; penzióny; poskytovanie hotelového ubytovania; prenájom prechodného ubytovania; rezervácia hotelov; kaviarne; reštaurácie; samoobslužné reštaurácie; služby barov.

(540)

HOTEL 
KUPEĽNÝ
DOM

(591) modrá, ružová, biela

(731) PROPERTY HOLDING, a.s., Panenská 13, 811 03 Bratislava, SK;

(740) Keményová Ľudmila, JUDr., Bratislava, SK;

- (210) **5211-2011**
 (220) 30.3.2011
9 (511) 35, 43
 (511) 35 - Administratívna správa hotelov; spravovanie hotelov.
 43 - Hotelierske služby; penzióny; poskytovanie hotelového ubytovania; prenájom prechodného ubytovania; rezervácia hotelov; kaviarne; reštaurácie; samoobslužné reštaurácie; služby barov.

(540)



- (591) modrá, ružová, biela
 (731) PROPERTY HOLDING, a.s., Panenská 13, 811 03 Bratislava, SK;
 (740) Keményová Ľudmila, JUDr., Bratislava, SK;

- (210) **5216-2011**
 (220) 31.3.2011
9 (511) 33, 35
 (511) 33 - Víno.
 35 - Sprostredkovanie obchodu s vínom, reklamná a propagačná činnosť.

(540)

FABEX
PAPA'S VÍNO

- (731) FABEX spol. s r.o., Kukučínova, Dom podnikateľov, 929 01 Dunajská Streda, SK;
 (740) Juran Svetozár, JUDr., Bratislava, SK;

- (210) **5224-2011**
 (220) 31.3.2011
9 (511) 1, 2, 6, 17, 19, 27, 35, 37
 (511) 1 - Lepidlá na priemyselné účely.
 2 - Laky.
 6 - Stavebné kovania; kovový spojovací materiál; zámočnícke výrobky; kovania na dvere a okná; kovové lišty, najmä prechodné, železiarsky výrobky.
 17 - Tesniace obloženia; tesniace materiály; tesniace tmely.
 19 - Obklady stien a priečok s výnimkou kovových; podlahy, dlážky, stropy, podhlady s výnimkou kovových; parkety; parketové dlážky; okná, okenné rámy, okenice, dvere, zárubne, schody s výnimkou kovových; nekovové lišty, najmä obvodové (soklové) a prechodové; nekovové radiátorové rozety; nekovový spojovací materiál; nekovové spojovacie a ukončovacie prvky k lištám; pracovné a parapetné dosky; interiérové prvky z dreva.
 27 - Linoleá a iné podlahové krytiny; koberce; koberčeky; dverové rohožky; tapety s výnimkou textilných.
 35 - Sprostredkovateľská činnosť v oblasti obchodu s tovarmi; maloobchodná a veľkoobchodná činnosť s tovarmi uvedenými v triedach 1, 2, 6,

- 17, 19, 27; poradenstvo a konzultácie v oblasti predaja parkiet, podláh, obkladov, dverí, okien, interiérových prvkov, kobercov.
 37 - Montáž, kladenie, servis, sanácie a opravy podláh, parkiet, obkladov, dverí, okien, interiérových prvkov, kladenie kobercov; požíčavanie náradia; poradenstvo a konzultácie v oblasti montáží, resp. kladenia parkiet, podláh, obkladov, dverí, okien, interiérových prvkov, kobercov.

(540)



- (591) hnedá, biela
 (731) CARPET HOUSE, s.r.o., Pri Habánskom Mlyne 16, 811 04 Bratislava, SK;
 (740) Hojčuš Peter, Ing., Bratislava, SK;

- (210) **5230-2011**
 (220) 4.4.2011
9 (511) 29, 31
 (511) 29 - Zavárané, konzervované, sušené, varené, nakladané ovocie a zelenina.
 31 - Čerstvé ovocie a zelenina.

(540)



- (731) Chiquita Brands, L.L.C., 250 East Fifth Street, Cincinnati, Ohio 45202, US;
 (740) Hörmannová Zuzana, Ing., Bratislava, SK;

- (210) **5231-2011**
 (220) 4.4.2011
9 (511) 29, 31
 (511) 29 - Zavárané, konzervované, sušené, varené, nakladané ovocie a zelenina.
 31 - Čerstvé ovocie a zelenina.

(540)



- (591) modrá, žltá, biela
 (731) Chiquita Brands, L.L.C., 250 East Fifth Street, Cincinnati, Ohio 45202, US;
 (740) Hörmannová Zuzana, Ing., Bratislava, SK;

- (210) **5232-2011**
 (220) 4.4.2011
9 (511) 5, 32, 33
 (511) 5 - Farmaceutické, zverolekárske výrobky; hygienické výrobky na lekárske použitie; dietetické látky prispôbené na lekárske účely, potrava pre dojčatá; náplasti, obväzový materiál; hmoty na plombovanie zubov a zubné vosky; dezinfekčné prostriedky; prípravky na ničenie hmyzu; fungicídy, herbicídy.

32 - Pivo; minerálne a sytené vody a iné nealkoholické nápoje; ovocné nápoje a ovocné šťavy; sirupy a iné prípravky na výrobu nápojov.
33 - Alkoholické nápoje s výnimkou piva.

(540) NUKE

(731) Dugovič Martin, Kalinčiakova 37, 900 01 Modra, SK;

(210) 5233-2011

(220) 4.4.2011

9 (511) 9, 16, 35, 38, 41

(511) 9 - Diapozitívy; kompaktné disky; magnetické disky; optické disky; optické kompaktné disky; elektronické publikácie (stiahnuté z telekomunikačnej siete); gramofónové platne; magnetické nosiče údajov; optické nosiče údajov; pásky na zvukové nahrávanie; počítačový softvér; programy na počítačové hry; počítačové programy (stiahnuté z telekomunikačnej siete); pružné disky; videokazety; videopásky; disky zvukových nahrávok; nosiče zvukových nahrávok; pásky so zvukovými nahrávkami.

16 - Albumy; blahoprajné pohľadnice; časopisy (periodiká); grafiky; kalendáre; katalógy; knihy; komiksy; noviny; obehníky; periodiká; plagáty; publikácie; ročenky; tlačoviny.

35 - Reklamné agentúry; grafická úprava tlačovín na reklamné účely; prezentácia výrobkov v komunikačných médiách pre maloobchod; komerčné informačné kancelárie; podpora predaja (pre tretie osoby); prenájom reklamného času vo všetkých komunikačných médiách; prenájom reklamných materiálov; reklama; on-line reklama na počítačovej komunikačnej sieti; rozširovanie reklamných materiálov zákazníkom (letáky, prospekty, tlačoviny, vzorky); vydávanie a aktualizovanie reklamných materiálov; rozširovanie reklamných oznamov; prenájom reklamných plôch; zásielkové reklamné služby; uverejňovanie reklamných textov; rozhlasová reklama; rozširovanie reklamných alebo inzertných oznamov; spracovanie textov; televízna reklama; predplatné telekomunikačných služieb; zasielanie reklamných materiálov zákazníkom.

38 - Poskytovanie priestoru na diskusiu na internete; prenos signálu pomocou satelitu; spravodajské agentúry; vysielanie káblovej televízie; tlačové kancelárie.

41 - Digitálna tvorba obrazov na výstupných zariadeniach; elektronická edičná činnosť v malom (DTP služby); fotografická reportáž; nahrávanie videopások; organizovanie vedomostných alebo zábavných súťaží; výroba rozhlasových a televíznych programov; organizovanie športových súťaží; tvorba videofilmov; organizovanie a vedenie koncertov; organizovanie a plánovanie večierkov; on-line vydávanie kníh a časopisov v elektronickej forme; výroba rozhlasových programov; zábava, pobavenie; prenájom zvukových nahrávacích zariadení.

(540) ZUPERZTAR

(731) MAC TV, s.r.o., Brečtanová 1, 831 01 Bratislava, SK;

(740) Advokátska kancelária Bugala-Đurček, s.r.o., Bratislava, SK;

(210) 5234-2011

(220) 4.4.2011

9 (511) 34

(511) 34 - Tabak; potreby pre fajčiarov; zápalky; cigarety; krátke cigary; cigary; zapalovače pre fajčiarov; šnupavý tabak; tabakové fajky; tabatierky; žuvací tabak; cigaretový papier; cigaretové filtre.

(540) BUSINESS ROYALS

(731) BR International Holdings Inc., c/o P.O.BOX 261031, Jebel Ali, Dubai, AE;

(740) ROTT, RŮŽIČKA & GUTTMANN, Bratislava, SK;

(210) 5236-2011

(220) 6.4.2011

9 (511) 33, 35, 40, 41, 43

(511) 33 - Alkoholické nápoje všetkých druhov s výnimkou piva.

35 - Reklamné služby; grafická úprava tlačovín na reklamné účely; obchodné alebo podnikateľské informácie; obchodný alebo podnikateľský prieskum; organizovanie komerčných výstav alebo veľtrhov; organizovanie výstav na obchodné alebo reklamné účely; odborné obchodné poradenstvo; predvádzanie na reklamné účely a podporu predaja; prieskum trhu; prieskum verejnej mienky; public relations; reklama; online reklama na počítačovej komunikačnej sieti; rozširovanie reklamných materiálov zákazníkom (letáky, tlačoviny, vzorky); uverejňovanie reklamných textov; vydávanie a aktualizovanie reklamných materiálov; maloobchodné služby s nealkoholickými nápojmi, s vínom a s ostatnými alkoholickými nápojmi.

40 - Odborné poradenstvo a konzultačné služby v odbore spracovania liehovín, vína a nealkoholických nápojov; konzultačné služby v odbore výroby liehovín, vína a nealkoholických nápojov.

41 - Vzdelávanie, zábava; športová a kultúrna činnosť; organizovanie spoločenských podujatí, večierkov (eventov); organizovanie degustácií; vydávanie kníh; organizovanie a vedenie seminárov, kongresov; organizovanie kultúrnych alebo vzdelávacích výstav; organizovanie plesov; organizovanie súťaží; organizovanie športových súťaží, živých vystúpení; plánovanie a organizovanie večierkov; usporadúvanie a organizovanie nekomerčných výstav, veľtrhov vín, miestnych vínôték, výstav umeleckých a ľudových remesiel, prezentácia regiónu na výstavách s výnimkou komerčných výstav; online vydávanie kníh a časopisov v elektronickej forme; vydávanie informácií o podujatiach pomocou online služieb; zabezpečovanie školenia, zábavy, športových a kultúrnych činností; poskytovanie informácií týkajúcich sa športových, spoločenských a kultúrnych podujatí; organizácia a zabezpečenie festivalov a vinobrania.

43 - Bufety; bary; jedálne a závodné jedálne; kaviarne; penzióny; reštaurácie; reštauračné služby; prechodné ubytovanie; turistické ubytovne; vinárne; vínne pivnice; vínôtéky.

(540)

(591) čierna, červená, zlatá

(731) Pomfy Martin, Cerovská 1291/140, 900 81 Šenkvice, SK;

(740) Rohutný Pavol, JUDr., Viničné, SK;

(210) 5239-2011

(220) 7.4.2011

9 (511) 1, 2, 17, 19, 42

(511) 1 - Prídavné kvapaliny na použitie s abrazívami; umelé a akrylové živice v surovom stave; chemické prostriedky na výrobu farieb; konzervačné prípravky na betón a cement s výnimkou farieb a olejov; disperzné látky z plastov; dehydratačné prostriedky na priemyselné účely; epoxidové živice v surovom stave; moridlá na kovy; lepidlá na priemyselné účely; lepidlá, tmely, spojivá na obkladačky; vodovzdorné chemické prípravky do cementu s výnimkou farieb.

2 - Farby; nátery; laky; ochranné prípravky na kovy; ochranné prípravky na drevo; farbivá; moridlá prírodné živice v surovom stave; kovové fólie a kovy práškové pre maliarov, dekoratérov, tlačiarov a umelcov; lepidlá pre farby; pigmenty.

17 - Gutaperča; azbest; materiály tesniace, upchávkové a izolačné; voľné zábrany na ochranu proti teplote, zvuku a proti iným fyzikálnym a chemickým vplyvom; azbestové obklady; izolačné dosky a fólie; azbestová lepenka; lepiace pásky patriace do triedy 17; izolačné nátery a omietky; živice (polotovary); tesniace tmely.

19 - Nekovové stavebné materiály; nekovové pevné rúrky pre stavebníctvo; výrobky z asfaltu pre stavebníctvo; nekovové stavebné konštrukcie; malty; omietky; štukatérske profily; štrkové hmoty; preglejky; cement; piesok (s výnimkou zlievarenského piesku); šalovanie; smola; decht; dosky z cementu a podobných stavebných hmôt; dlaždice; stavebný kameň prírodný a umelý; hrnčiarska hlina; korok lisovaný; nekovové stavebné obklady stien; nekovové dlaždice na podlahu; stavebné priečky; sadra; sadrokartóny; štrk; stavebné drevo; vápno.

42 - Tvorba počítačových programov; poradenstvo v oblasti počítačového hardvéru; projektová činnosť, štúdie technických projektov; stavebná projekcia; výskum v oblasti chémie a stavebných hmôt; fyzikálny výskum; architektonické poradenstvo; služby v oblasti chémie.

(540)



(591) modrá, čierna, biela

(731) STOMIX, spol. s r.o., Žulová 178, 790 65 Žulová, CZ;

(740) Nedelka Martin, JUDr., PhD., Bratislava, SK;

(210) 5240-2011

(220) 8.4.2011

9 (511) 16, 35, 40, 41, 43

(511) 16 - Papier, kartón, lepenka a výrobky z týchto materiálov, ktoré nie sú zahrnuté v iných triedach, tlačoviny periodické a neperiodické tlačoviny, noviny, časopisy, knihy, brožúry, príručky, publikácie, zošity, zoznamy, kalendáre, katalógy, plagáty, prospekty, fotografie, knižné záložky, nálepky, obalové materiály z plastov, ktoré nie sú zahrnuté v iných triedach, plastické obaly, vrecúška a tašky ako obalové materiály.

35 - Reklama; sprostredkovanie reklamy; sprostredkovanie obchodu s tovarmi; obchodné sprostredkovanie služieb; prieskum trhu a verejnej mienky, vydávanie reklamných materiálov; marketing; obchodný alebo podnikateľský prieskum; prieskum trhu; prieskum verejnej mienky; obchodné alebo podnikateľské poradenstvo; poskytovanie obchodných alebo podnikateľských informácií; organizovanie výstav na obchodné a reklamné účely, personálne poradenstvo; pomoc pri riadení obchodnej činnosti; prenájom reklamných materiálov; prenájom reklamného času vo všetkých komunikačných médiách; prenájom reklamných priestorov; kopírovanie alebo rozmnožovanie dokumentov.

40 - Tlač, tlačenie.

41 - Vydavateľská činnosť; vydávanie časopisov a kníh (on-line) v elektronickej forme; školenia; vzdelávanie; informácie o výchove a vzdelávaní; organizovanie a vedenie seminárov.

43 - Pohostinské služby; reštaurácie; kaviarne; bary; vinárne; bufety (rýchle občerstvenie); cukrárne; príprava a dodávka jedál na objednávku do domu.

(540) ENTUVIA

(731) Ondrišák Štefan, Ing., Panenská 26, 811 03 Bratislava, SK;

(740) Hojčuš Peter, Ing., Bratislava, SK;

(210) 5241-2011

(220) 11.4.2011

9 (511) 9, 16, 35, 38, 41

(511) 9 - Informácie, dáta a databázy na elektronických, magnetických a optických nosičoch všetkých druhov a v elektronických, dátových, informačných a telekomunikačných sieťach všetkých druhov, multimediálne aplikácie, najmä elektronické informačné katalógy, časopisy a periodiká, knihy v elektronickej podobe, nahrané zvukové a zvukovo-obrazové a obrazové záznamy vrátane softvéru na CD a DVD diskoch a magnetických nosičoch, počítačový softvér.

16 - Tlačoviny všetkých druhov, najmä periodické a neperiodické publikácie na papierových nosičoch, napríklad časopisy, noviny, knihy, prospekty, plagáty, dáta a databázy na papierových nosičoch, kalendáre, fotografie, pohľadnice, samolepky, knihárske výrobky, informačné a propagačné výrobky z papiera vrátane dekoračných predmetov z papiera patriace do tejto triedy, obalový materiál z papiera a baliace fólie z plastu, papierové a plastové vrecká a tašky, kancelárske potreby (s výnimkou nábytku).

35 - Sprostredkovateľské služby v oblasti obchodu a pomoc pri riadení obchodnej činnosti, sprostredkovanie obchodných kontaktov, reklamná a propagačná činnosť, poskytovanie obchodných informačných produktov, napr. multimediálnych informácií na reklamné a obchodné účely vrátane ich vyhľadávania, inzertná a propagačná činnosť vrátane online inzercie a prezentácie používateľov v počítačovej sieti internet, obchodné využitie siete internet v oblasti vyhľadávacích služieb a e-biznisu, vydávanie reklamných a/alebo náborových textov, propagačných a inzertných tlačovín, rozširovanie reklamných a/alebo inzertných materiálov, obchodný prieskum a analýza trhu,

marketing, organizácia reklamných a obchodných predvádzacích akcií výrobkov a služieb vrátane obchodných výstav a ich sprievodných akcií, napr. komerčných módných prehliadok, distribúcia tovarov a tlačovín na reklamné účely, obchodné zastúpenie tuzemských a zahraničných firiem, obchodný a podnikateľský informačný servis, obchodné poradenské a konzultačné služby.

38 - Šírenie elektronických informácií, správ textových, zvukových a zvukovo-obrazových, napr. elektronických časopisov, kníh a diel prostredníctvom počítačovej siete internet a satelitov, výmena elektronických správ a informácií, služby zabezpečujúce audiovizuálnu komunikáciu prostredníctvom informačných a telekomunikačných sietí, napr. počítačovej siete internet a satelitov, šírenie audiovizuálnych diel, správ a informácií, ankiet a súťaží, odborná informačná a poradenská činnosť v daných odboroch.

41 - Nakladateľstvo a vydavateľstvo periodických a neperiodických publikácií, najmä spoločenských, zábavných, vzdelávacích a odborných časopisov, a to tlačových na papierových nosičoch i v elektronickej podobe vrátane textových, zvukových a zvukovo-obrazových správ a informácií na elektronických, magnetických a optických nosičoch všetkých druhov, edičná a publikačná činnosť vrátane nahrávania zvukových a zvukovo-obrazových nosičov a programov pre rozhlasové a televízne vysielanie, požičiavanie publikácií a nahraných zvukových a zvukovo-obrazových nosičov, produkčná a agentúrna činnosť v oblasti zábavy, vzdelávania, kultúry a športu vrátane usporadúvania zábavných a vzdelávacích súťaží a akcií, hobby súťaží, záujmových klubov, stretnutí a prednášok vrátane akcií na podporu zdravého životného štýlu a spoločenského uplatnenia a aktivity záujmových skupín, kultúrnych a/alebo vzdelávacích výstav, informačné, konzultačné, poradenské a obstarávateľské služby v odbore nakladateľskej a vydavateľskej činnosti, produkčná a agentúrna činnosť v oblasti zábavy, kultúry, vzdelávania, záujmovej činnosti a spoločenských aktivít.

(540)

Včielka
Maľovanky

(591) červená

(731) Spoločnosť 7 PLUS, s. r. o., Panónska cesta 9, 852 32 Bratislava, SK;

(740) Dukes Jozef, Ing., Bratislava, SK;

(210) 5242-2011

(220) 11.4.2011

9 (511) 1, 6

(511) 1 - Plyn - kyslíčnik uhličitý na sytenie vôd a ochutených nápojov; stimulant na zlepšenie chuti nápojov, najmä plyn na sytenie vôd a ochutených nápojov v tlakových nádobách.

6 - Kovové tlakové fľaše - bombičky naplnené plynom na sytenie vôd a ochutených nápojov.

(540) KOMA - SODA

(731) KOMA Consulting, s. r. o., Dohalická 363, 190 00 Praha, CZ;

(740) Holoubková Mária, Ing., Bratislava, SK;

(210) 5243-2011

(220) 11.4.2011

9 (511) 7, 8, 11, 16, 28

(511) 7 - Filtre na čistenie; vložky do filtračných zariadení; kuchynské stroje; elektrické lisy na ovocie pre domácnosť; mixéry; elektrické mlynčeky na kávu pre domácnosť; elektrické mlynčeky pre domácnosť, najmä na mäso, na korenie; umývačky riadu; nožnice (strojčeky) na strihanie; elektrické otvárače plechoviek; pračky na bielizeň; čistiace zariadenia na odsávanie prachu; vysávače; rozprašovače na vône alebo dezinfekčné prostriedky; vrecká do vysávačov; stroje na strihanie; elektrické šľahače; elektrické zapaľovače; elektrické žehliace stroje pre domácnosť; elektrické krájače; vysávače pre domácnosť; kuchynské roboty.

8 - Elektrické nožnice na nechty; elektrické nožnice na fúzy; elektrické nožnice na strihanie zvierat; holiace strojčeky; strojčeky na strihanie vlasov; manikúrové súpravy.

11 - Elektrické kávovary a varné kanvice; hriankovače; ventilátory; vykurovacie články pre domáce elektrospotrebiče; filtre pre domácnosť; elektrické filtre na kávu; filtre na pitnú vodu; fritézy; grily; sporáky; elektrické kanvice; elektrické sušičky na ovocie; kresadlové zapaľovače; elektrické kuchynské potreby; zariadenia na ohrev vody; elektrické ohrievacie fľaše; ponorné ohrievacie; elektrické radiátory; sušiče na vlasy; sušičky bielizne; mikrovlnné rúry; elektrické rúry; výhrevné dosky; zapaľovače; zariadenia na odvádzanie dymu a pár; zvlhčovače vzduchu.

16 - Štútky; samolepky; dosky na dokumenty; papierové filtre na kávu; výrobky z kartónu; lepenkové alebo papierové škatule; vrecká pre mikrovlnné rúry; obálky na fľaše; vrecká na odpadky; podložky pod poháre; papierové zošity; papierové bloky; školské potreby; záložky do kníh; papierové, umelohmotné a textilné tašky; blahoželania; stojany na fotografie; knihy; papierové kryty na kvetináče; lepiace pásky na kancelárske účely a na použitie v domácnosti; puzdrá na doklady; zakladače ako kancelárske potreby; šanóny na dokumenty; pútače a stojany z papiera alebo lepenky; obaly na spisy; mapy.

28 - Hry (stolné, spoločenské, elektronické a pod. s výnimkou hier, ktoré sú používané v spojení s televíznym prijímačom); hračky; vianočné ozdoby.

(540) KOMA

(731) KOMA Consulting, s. r. o., Dohalická 363, 190 00 Praha, CZ;

(740) Holoubková Mária, Ing., Bratislava, SK;

(210) 5244-2011

(220) 11.4.2011

9 (511) 5

(511) 5 - Farmaceutické prípravky.

(540) MICROLAX REGULA

(731) McNeil AB, 251 09 Helsingborg, SE;

(740) Bušová Eva, JUDr., Bratislava, SK;

(210) 5245-2011

(220) 11.4.2011

9 (511) 9, 35, 37, 38, 42

(511) 9 - Diaľkové ovládače, prístroje a zariadenia na diaľkové ovládanie návěstidiel patriace do tejto triedy, prístroje a zariadenia na diaľkové ovládanie priemyselných operácií patriace do tejto triedy, prístroje a zariadenia na diaľkové zapálenie patriace do tejto triedy, elektrické zariadenia na diaľkové ovládanie priemyslových procesov, elektrodynamické zariadenia na diaľkové ovládanie signalizácie, indikátory straty elektrickej energie, elektrické káble; koaxiálne káble; káble s optickými vláknami; kamery; elektrické zariadenia proti krádeži, elektrické meracie zariadenia, monitorovacie počítačové programy; elektrické monitorovacie prístroje; osobné ochranné prostriedky proti nehodám, navigačné prístroje vozidiel; satelitné navigačné prístroje; navigačné nástroje; rádiotelefonne zariadenia; stožiare pre bezdrôtovú telegrafiu; prenosný telefón, mobilný telefón; telefonné prístroje; vysielacie zariadenia; vysielacie; poplašné zariadenia, ochranné zariadenia proti prepätiu, rádiologické zariadenia na priemyslové účely, prístroje na rádiové výzvy, rýchlomery, teletre (optické diaľkometry), snímače teploty, počítačový softvér, vysielacie elektronických signálov; zabezpečovacie zariadenia proti odcudzeniu; elektrické zariadenia patriace do tejto triedy.

35 - Sprostredkovanie obchodu s tovarmi; maloobchod a veľkoobchod s tovarmi uvedenými v triede 9; elektronický obchod s tovarmi patriacimi do triedy 9 prostredníctvom siete internet; obchodné sprostredkovanie služieb uvedených v triedach 37, 38 a 42;

37 - Inštalácia, montáž, servis a opravy telekomunikačných zariadení, elektrických a elektronických zariadení, poplašných zariadení, rozhlasových a televíznych vysielacích zariadení a rádioreléových trás; inštalácia, údržba a opravy elektrickej požiarnej signalizácie; odborné poradenstvo týkajúce sa služieb uvedených v tejto triede; 38 - Zriaďovanie a prevádzkovanie pevnej bezdrôtovej verejnej telekomunikačnej siete a poskytovanie verejných telekomunikačných služieb prenosu dát prostredníctvom tejto siete; zriaďovanie a prevádzkovanie pevnej optickej verejnej telekomunikačnej siete a poskytovanie verejných telekomunikačných služieb prenosu dát prostredníctvom tejto siete; komunikácia prostredníctvom optických káblov; prenájom telekomunikačných prístrojov; prenos signálu pomocou satelitu; telekomunikačné služby; televízne a rozhlasové vysielanie; služby zabezpečujúce vstup do telekomunikačných sietí; konzultačná a poradenská činnosť v oblasti telekomunikácií;

42 - Meranie (kontrola) rádioreléových trás, rozhlasových a televíznych vysielacích zariadení; prenos a konverzia meraných údajov z fyzických médií na elektronické, inžinierska, technická, konzultačná a projektová činnosť, odborné prehliadky a skúšky telekomunikačných zariadení, elektrických a elektronických zariadení, poplašných zariadení, rozhlasových a televíznych vysielacích zariadení a rádioreléových trás.

(540)

(591) svetlomodrá, tmavomodrá

(731) Towercom Infrastructure, a.s., Cesta na Kamzík 14, 831 01 Bratislava, SK;

(740) Litvákova Lenka, Ing., Bratislava, SK;

(210) 5246-2011

(220) 11.4.2011

9 (511) 5, 30

(511) 5 - Cukrovinky s liečivými účinkami; vitamínové prípravky; potravinové doplnky na posilnenie imunity organizmu a zlepšenie zdravia v tuhom aj tekutom stave vo forme práškových zmesí, kvapiek, sirupov, gélov, pást, tabliet, šumivých tabliet, pastiliek, dražé, toboliek, kapsúl, bonbónov, želé, práškov, všetko uvedené na liečebné účely.

30 - Tabletované a práškové potravinové výrobky, najmä potravinové doplnky rastlinného pôvodu nie liečebné na posilnenie imunity organizmu a zlepšenie zdravia v tuhom aj tekutom stave vo forme práškových zmesí, kvapiek, sirupov, gélov, pást, tabliet, šumivých tabliet, pastiliek, dražé, toboliek, kapsúl, bonbónov, želé, práškov, všetko uvedené nie na liečebné účely; cukrovinky, bonbóny, pastilky (cukrovinky).

(540) MIRAMINT

(731) MOCCA, spol. s r.o., Ruprechtická 848, 460 01 Liberec I, Staré Město, CZ;

(740) Litvákova Lenka, Ing., Bratislava, SK;

(210) 5247-2011

(220) 12.4.2011

9 (511) 3

(511) 3 - Alkoholické nápoje, najmä vodka.

(540)

(731) Finlandia Vodka Worldwide Ltd. a Finland corporation, Porkkalankatu 24, 001 80 Helsinki, FI;

(740) Tomeš Pavol, Ing., Bratislava, SK;

(210) 5248-2011

(220) 12.4.2011

9 (511) 1

(511) 1 - Polyméry a/alebo kopolyméry olefinických materiálov.

(540) DOWLEX

(731) The Dow Chemical Company, Midland, Michigan 48674, US;

(740) Tomeš Pavol, Ing., Bratislava, SK;

(210) 5250-2011

(220) 12.4.2011

9 (511) 35, 40, 41, 42, 43

(511) 35 - Reklamná, propagačná a inzertná činnosť vo všetkých druhoch komunikačných prostriedkov a všetkými druhmi nosičov informácií; spracovanie reklamných a propagačných vyobrazení; usporadúvanie kultúrnych, športových, obchodných a zábavných akcií na propagačné účely; distribúcia propagačných materiálov; marketingové a reklamné poradenstvo; prenájom reklamného času v komunikačných médiách; poradenstvo v obchodnej činnosti.

40 - Potlač reklamných predmetov; polygrafická výroba, najmä ofsetová tlač; digitálna tlač.

41 - Organizovanie kultúrnych alebo vzdelávacích výstav; organizovanie vzdelávacích alebo zábavných súťaží; organizovanie športových súťaží; organizovanie a vedenie vzdelávacích akcií; organizovanie a plánovanie večierkov; služby v oblasti zábavy.

42 - Spracovanie výtvarných a grafických návrhov; navrhovanie obalov; obalový design.

43 - Stravovacie a ubytovacie služby.

(540)

(731) ROCKET company s.r.o., Mostní 5552, 760 01 Zlín, CZ;

(740) Hojčuš Peter, Ing., Bratislava, SK;

(210) 5268-2011

(220) 19.4.2011

9 (511) 9, 35, 36, 38, 41, 42

(511) 9 - Prístroje na vedenie, distribúciu, transformáciu, akumuláciu, reguláciu alebo kontrolu elektrického prúdu; čítacie zariadenia; optické čítače; detektory; magnetické dekódery; prístroje na nahrávanie, prenos a reprodukciu zvuku alebo obrazu; magnetické nosiče údajov; kreditné, debetné, platobné, splátkové, úverové karty, ako sú magnetické zakódované karty a karty obsahujúce čip s integrovaným obvodom (elektronické karty); identifikačné karty, ako sú magnetické zakódované karty a karty obsahujúce čip s integrovaným obvodom (elektronické karty); elektronické preukazy (elektronické karty); záznamové disky; registračné pokladne; zariadenie na spracovanie údajov; počítače vrátane komponentov; nahraný softvér.

35 - Marketing; analýza, spracovanie a využitie údajov; automatizované spracovanie dát; informačný servis a poradenstvo; reklamné služby v rámci predmetu činnosti; kopírovanie; poskytovanie poradenských služieb vo veciach podnikania; vyhľadávanie informácií v počítačových súboroch pre zákazníkov; vedenie počítačových súboroch; činnosť organizačných a ekonomických poradcov; sprostredkovanie nákupu a predaja tovarov a služieb; vydávanie reklamných a propagačných materiálov; vydávanie reklamnej periodickej a neperiodickej tlače.

36 - Služby úverových (kreditných, debetných) kariet; sprostredkovanie finančných služieb.

38 - Elektronický prenos správ a informácií, počítačová komunikácia; služby zabezpečujúce vstup do telekomunikačných sietí; poskytovanie prístupu do databáz; poskytovanie telekomunikačného pripojenia do svetovej počítačovej siete; poskytovanie používateľských kanálov do svetovej počítačovej siete.

41 - Školenia; organizovanie kurzov a školení; vzdelávanie; vydavateľská činnosť s výnimkou vydávania reklamných a propagačných materiálov; vydávanie periodickej a neperiodickej tlače okrem reklamnej.

42 - Služby v oblasti počítačového programovania; počítačové programovanie; aktualizovanie počítačových programov; inštalácia počítačových programov; poradenstvo v oblasti počítačových programov; výskum a vývoj v oblasti elektronických zariadení; poskytovanie softvéru.

(540)

(591) zelená

(731) EMtest-SK s.r.o., Jašíkova 2, 821 03 Bratislava, SK;

(740) Hojčuš Peter, Ing., Bratislava, SK;

(210) 5271-2011

(220) 20.4.2011

9 (511) 16, 25, 28, 41

(511) 16 - Papier, lepenka a výrobky z týchto materiálov, ktoré nie sú zaradené do iných tried; tlačoviny, najmä známky, noviny, časopisy, knihy, fotografie, plagáty, kalendáre, pohľadnice; papiernický tovar a písacie potreby; školské a kancelárske potreby (s výnimkou nábytku); vzdelávacie a učebné potreby (okrem prístrojov); plastické obaly (nezaradené do iných tried); hracie karty; reklamné materiály z papiera.

25 - Oblečenie, obuv a pokrývky hlavy.

28 - Hry, hračky, maskoty; telovýchovné a športové potreby, ktoré nie sú zahrnuté v iných triedach; reklamné predmety patriace do triedy 28.

41 - Vzdelávacia, športová a kultúrna činnosť; organizovanie športových podujatí a športových súťaží; organizovanie kultúrnych, zábavných a spoločenských podujatí; výchovno-vzdelávacia činnosť v oblasti kultúry a športu; organizovanie výstav so zameraním na šport, kultúru a vzdelávanie; tvorba, prezentácia a distribúcia filmov, videozáznamov a zvukových záznamov; prenájom audiovizuálnych nahrávok a zariadení; požičkovanie filmov; rezervácie miest na výstavy, športové, kultúrne a zábavné podujatia; organizovanie súťaží krásy; poskytovanie online elektronických publikácií; vydávanie kníh, časopisov, textov (okrem propagačných textov) a periodík; poskytovanie športových výsledkov a informačných služieb vo vzťahu k športu a športovým podujatiam; poskytovanie štatistických informácií vo vzťahu ku športovým výsledkom a návštevnosti športových podujatí; poradenské a informačné služby vo všetkých menovaných oblastiach.

(540)



- (591) modrá, čierna, červená, žltá, zelená
 (731) Nadácia Slovenského olympijského výboru, Kukučínova 26, 838 08 Bratislava, SK;
 (740) Fajnor IP s.r.o., Bratislava, SK;

(210) 5272-2011

(220) 20.4.2011

9 (511) 16, 25, 28, 41

- (511) 16 - Papier, lepenka a výrobky z týchto materiálov, ktoré nie sú zaradené do iných tried; tlačoviny, najmä známky, noviny, časopisy, knihy, fotografie, plagáty, kalendáre, pohľadnice; papiernický tovar a písacie potreby; školské a kancelárske potreby (s výnimkou nábytku); vzdelávacie a učebné potreby (okrem prístrojov); plastické obaly (nezaradené do iných tried); hracie karty; reklamné materiály z papiera.

25 - Oblečenie, obuv a pokrývky hlavy.

28 - Hry, hračky, maskoty; telovýchovné a športové potreby, ktoré nie sú zahrnuté v iných triedach; reklamné predmety patriace do triedy 28.

41 - Vzdelávacia, športová a kultúrna činnosť; organizovanie športových podujatí a športových súťaží; organizovanie kultúrnych, zábavných a spoločenských podujatí; výchovno-vzdelávacia činnosť v oblasti kultúry a športu; organizovanie výstav so zameraním na šport, kultúru a vzdelávanie; tvorba, prezentácia a distribúcia filmov, videozáznamov a zvukových záznamov; prenájom audiovizuálnych nahrávok a zariadení; požičiavanie filmov; rezervácie miest na výstavy, športové, kultúrne a zábavné podujatia; organizovanie súťaží krásy; poskytovanie online elektronických publikácií; vydávanie kníh, časopisov, textov (okrem propagačných textov) a periodík; poskytovanie športových výsledkov a informačných služieb vo vzťahu k športu a športovým podujatiam; poskytovanie štatistických informácií vo vzťahu ku športovým výsledkom a návštevnosti športových podujatí; poradenské a informačné služby vo všetkých menovaných oblastiach.

(540)



- (591) modrá, čierna, červená, žltá, zelená
 (731) Nadácia Slovenského olympijského výboru, Kukučínova 26, 838 08 Bratislava, SK;
 (740) Fajnor IP s.r.o., Bratislava, SK;

(210) 5273-2011

(220) 20.4.2011

9 (511) 16, 25, 28, 41

- (511) 16 - Papier, lepenka a výrobky z týchto materiálov, ktoré nie sú zaradené do iných tried; tlačoviny, najmä známky, noviny, časopisy, knihy, fotografie, plagáty, kalendáre, pohľadnice; papier-

nický tovar a písacie potreby; školské a kancelárske potreby (s výnimkou nábytku); vzdelávacie a učebné potreby (okrem prístrojov); plastické obaly (nezaradené do iných tried); hracie karty; reklamné materiály z papiera.

25 - Oblečenie, obuv a pokrývky hlavy.

28 - Hry, hračky, maskoty; telovýchovné a športové potreby, ktoré nie sú zahrnuté v iných triedach; reklamné predmety patriace do triedy 28.

41 - Vzdelávacia, športová a kultúrna činnosť; organizovanie športových podujatí a športových súťaží; organizovanie kultúrnych, zábavných a spoločenských podujatí; výchovno-vzdelávacia činnosť v oblasti kultúry a športu; organizovanie výstav so zameraním na šport, kultúru a vzdelávanie; tvorba, prezentácia a distribúcia filmov, videozáznamov a zvukových záznamov; prenájom audiovizuálnych nahrávok a zariadení; požičiavanie filmov; rezervácie miest na výstavy, športové, kultúrne a zábavné podujatia; organizovanie súťaží krásy; poskytovanie online elektronických publikácií; vydávanie kníh, časopisov, textov (okrem propagačných textov) a periodík; poskytovanie športových výsledkov a informačných služieb vo vzťahu k športu a športovým podujatiam; poskytovanie štatistických informácií vo vzťahu ku športovým výsledkom a návštevnosti športových podujatí; poradenské a informačné služby vo všetkých menovaných oblastiach.

(540)



- (591) modrá, čierna, červená, žltá, zelená, sivá a biela
 (731) Slovenský olympijský výbor, Kukučínova 26, 838 08 Bratislava, SK;
 (740) Fajnor IP s.r.o., Bratislava, SK;

(210) 5274-2011

(220) 21.4.2011

9 (511) 16, 33, 35, 40, 41, 43

- (511) 16 - Baliaci papier; blahoprajné pohľadnice; brožované knihy, brožúrky; bublinové obaly z plastických materiálov (na balenie); časopisy; etikety s výnimkou textilných; fotografie; grafické zobrazenia; grafiky; kalendáre; kartón, lepenka; katalógy; papierové darčeky; knihy; lepenkové alebo papierové škatule; lepenkové alebo papierové obaly na fľaše; lepenkové platne (papiernický tovar); lepiace pásky na kancelárske účely a na použitie v domácnosti; leporelá; mapy; obálky (papiernický tovar); obaly (papiernický tovar); obrazy; papiernický tovar; periodické a neperiodické publikácie; plagáty; predmety z kartónu; prospekty; pútače z papiera alebo z lepenky; reklamné tabule z papiera, kartónu alebo lepenky; grafické reprodukcie; tlačené reklamné materiály; umelecké litografie; umelohmotné fólie na balenie; vrecia z papiera alebo z plastických materiálov.
 33 - Alkoholické nápoje všetkých druhov s výnimkou piva.

35 - Reklamné služby; grafická úprava tlačovín na reklamné účely; obchodné alebo podnikateľské informácie; obchodný alebo podnikateľský prieskum; organizovanie komerčných výstav ale-

bo veľtrhov; organizovanie výstav na obchodné alebo reklamné účely; odborné obchodné poradenstvo; predvádzanie na reklamné účely a podporu predaja; prieskum trhu; prieskum verejnej mienky; public relations; reklama; online reklama na počítačovej komunikačnej sieti; rozširovanie reklamných materiálov zákazníkom (letáky, prospekty, tlačoviny, vzorky); uverejňovanie reklamných textov; vydávanie a aktualizovanie reklamných materiálov; maloobchodné služby s nealkoholickými nápojmi, s vínom a s ostatnými alkoholickými nápojmi.

40 - Odborné poradenstvo a konzultačné služby v odbore spracovania liehovín, vína a nealkoholických nápojov; konzultačné služby v odbore výroby liehovín, vína a nealkoholických nápojov.

41 - Vzdelávanie; zábava; športová a kultúrna činnosť; organizovanie spoločenských podujatí, večierkov (eventov); organizovanie degustácií; vydávanie kníh; organizovanie a vedenie seminárov, konferencií, kongresov; organizovanie kultúrnych alebo vzdelávacích výstav; organizovanie plesov; organizovanie súťaží; organizovanie športových súťaží, živých vystúpení; plánovanie a organizovanie večierkov; usporadúvanie a organizovanie nekomerčných výstav, veľtrhov vín, miestnych vínok, výstav umeleckých a ľudových remesiel; prezentácia regiónu na výstavách s výnimkou komerčných výstav; online vydávanie kníh a časopisov v elektronickej forme; vydávanie informácií o podujatiach pomocou online služieb; zabezpečovanie školenia; zábavy, športových a kultúrnych činností; poskytovanie informácií týkajúcich sa športových, spoločenských a kultúrnych podujatí; organizácia a zabezpečovanie festivalov a vinobrania.

43 - Bufety; bary; jedálne a závodné jedálne; kaviarne; penzióny; reštaurácie; reštauračné služby; prechodné ubytovanie; turistické ubytovne; vinárne; vínne pivnice; vínoketky.

(540)



(591) čierna, červená, zlatá

(731) Pomfy Martin, Cerovská 1291/140, 900 81 Šenkvice, SK;

(740) Rohutný Pavol, JUDr., Viničné, SK;

(210) 5276-2011

(220) 21.4.2011

9 (511) 35, 40, 42

(511) 35 - Profesionálne obchodné a podnikateľské poradenstvo; organizačná, ekonomická a marketingová poradenská činnosť; obchodný manažment, správa a administratíva súvisiaca s verejným obstarávaním; lobistické služby na obchodné účely; obchodný a podnikateľský prieskum trhu; poskytovanie obchodných a podnikateľských informácií; podpora predaja (pre tretie osoby); reklamná a propagačná činnosť; administratívne služby; sprostredkovanie menovaných služieb; služby nákupu, predaja a sprostredkovania nákupu a predaja strojov a zariadení na zber, spracovanie, zhodnocovanie, recykláciu obalov a iného odpadu; služby nákupu, predaja a sprostredkovania nákupu a predaja nádob a kontajnerov, dopravných

a manipulačných zariadení používaných v odpadovom hospodárstve; služby nákupu, predaja a sprostredkovania nákupu a predaja druhotných surovín a odpadkov, polotovarov a výrobkov z recyklovaných materiálov rôzneho druhu, materiálov na výrobu obalov a papiera; sprostredkovanie služieb uvedených v triede 40; sprostredkovanie služieb uvedených v triede 42.

40 - Služby v oblasti nakladania s odpadmi; triedenie odpadu a recyklovateľného materiálu; spracovanie, recyklácia a likvidácia odpadu; poradenská a konzultačná činnosť v oblasti odpadového hospodárstva; odborné poradenstvo v oblasti zberu, spracovania, recyklovania a zhodnocovania obalov a iného odpadu; prenájom strojov a zariadení na zber, spracovanie, separovanie, zhodnocovanie, recykláciu obalov a iného odpadu.

42 - Projektová činnosť; štúdie technických projektov; inžinierska činnosť; expertízy a prieskumy (inžinierske práce); spracovanie odborných štúdií a ekologických auditov; príprava, vypracovanie a predkladanie projektov a žiadostí v oblasti realizácie prostriedkov z osobitných fondov; výskum a vývoj v oblasti prírodných a technických vied; výskum a vývoj nových výrobkov (pre zákazníkov); poradenská a konzultačná činnosť v oblasti environmentalistiky, chémie a toxikológie; posudzovanie vplyvov na životné prostredie; odborné poradenstvo pri navrhovaní obalov a ochranných výrobkov; projektové, inžinierske a architektonické služby.

(540) **SLOVMAS Nakladanie**

s odpadom v súlade s prírodou

(731) SLOVMAS, a.s., Homolova 12, 841 02 Bratislava, SK;

(740) Fajnorová Mária, Ing., Bratislava, SK;

(210) 5288-2011

(220) 28.4.2011

9 (511) 35, 36, 37, 42

(511) 35 - Administratívne spracovanie obchodných objednávok; analýzy nákladov; fakturácia; prieskum trhu; prieskum verejnej mienky; public relations; reklama; prenájom reklamných plôch; marketingové štúdie; účtovníctvo; obchodný manažment a podnikové poradenstvo; poradenstvo v obchodnej činnosti; poradenstvo pri vedení podnikov; personálne poradenstvo; obchodné sprostredkovanie služieb v triedach 35 a 36.

36 - Finančné poradenstvo; finančné služby; finančný lízing; garancie, záruky, kaucie; investovanie kapitálu; vyberanie nájomného; pôžičky (finančné); prenájom kancelárskych priestorov; prenájom nehnuteľností; realitné kancelárie; správa nehnuteľností; sprostredkovateľská činnosť s nehnuteľnosťami.

37 - Stavebný dozor; stavebné informácie; stavebníctvo (stavebná činnosť).

42 - Expertízy (inžinierske práce).

(540)

KONSTRUKTORSKA
BUSINESS CENTER

(591) čierna, sivá, červená

(731) HB REAVIS Slovakia a.s., Prievozská 4, 821 09 Bratislava, SK;

(210) 5293-2011

(220) 2.5.2011

9 (511) 33

(511) 33 - Aperitívy; brandy, vínovica; víno; vodnár (víno); whisky; vodka; džin; digestíva (likéry a pálenky); koktaily; likéry; alkoholické nápoje s výnimkou piva; alkoholické nápoje obsahujúce ovocie; liehoviny; destilované nápoje; medovina; mentolový likér; digestíva (likéry, horké); rum; saké; jablčné mušty (alkoholické); alkoholické nápoje z ryže; alkoholové extrakty; alkoholické výťažky z ovocia; liehové esencie.

(540)



(731) InterStolitsa Ltd., Bolshaya Nikitskaya str., 5/7, Bld. 2, office 8, 125009 Moscow, RU;

(740) Holoubková Mária, Ing., Bratislava, SK;

(210) 5311-2011

(220) 6.5.2011

9 (511) 16, 25, 35, 41

(511) 16 - Reklamné, inzertné a propagačné materiály a tlačoviny všetkých druhov.

25 - Odevy; športové odevy; obuv; športová obuv.

35 - Propagačné, reklamné a inzertné služby prostredníctvom akéhokoľvek média.

41 - Výchova; školenia (formácie); zábava; športové a kultúrne aktivity; organizovanie športových súťaží.

(540) **TOUR DE KIDS**

(731) Alfa Events, s.r.o., Měšická 276, 390 02 Tábor, CZ;

(740) Hojčuš Peter, Ing., Bratislava, SK;

(210) 5314-2011

(220) 10.5.2011

9 (511) 38

(511) 38 - Telekomunikačné služby, najmä elektronický prenos hlasových správ a dát; telematické zasielanie informácií v oblasti IVC (in-vehicle communication) služieb pre bezdrôtovú vozidlovú navigáciu a sledovanie.

(540)



(731) KIA MOTORS CORPORATION, 231, Yangjae-dong, Seocho-gu, Seoul, KR;

(740) ROTT, RŮŽIČKA & GUTTMANN, Bratislava, SK;

(210) 5315-2011

(220) 11.5.2011

9 (511) 16, 35, 41

(511) 16 - Tlačoviny, časopisy (periodiká), publikácie, kupóny, stravné kupóny, brožúry, noviny, knihy, ročenky, prílohy v časopisovej a novinovej forme, reklamné a propagačné materiály do tejto

triedy, letáky, prospekty, plagáty všetkých druhov a rozmerov, reklamné tabule z papiera, kartónu alebo lepenky, katalógy, príručky, fotografie, grafické zobrazenia, albumy, atlasy, kalendáre, pohľadnice, piernický tovar, kancelárske potreby s výnimkou nábytku, predovšetkým kancelárske potreby použité ako reklamné alebo darčekové predmety.

35 - Manažment v oblasti umenia, marketingové štúdie, obchodný podnikateľský prieskum, obchodný manažment a podnikové poradenstvo, obchodný manažment v oblasti umenia, organizovanie audiovizuálnych predstavení na komerčné a reklamné účely, organizovanie výstav na komerčné alebo reklamné účely, personálne poradenstvo, pomoc pri riadení obchodnej činnosti, poradenstvo v obchodnej činnosti, poskytovanie obchodných alebo podnikateľských informácií, predvádzanie (služby modeliek) na reklamné účely a podporu predaja, predvádzanie tovaru, prenájom reklamných materiálov, prieskum trhu, prieskum verejnej mienky, reklama, reklamná a propagačná činnosť, reklamné agentúry, rozhlasová reklama, rozširovanie reklamných oznamov, rozširovanie reklamných materiálov zákazníkom (letáky, prospekty, tlačivá, vzorky), spracovanie textov, sprostredkovanie obchodu s tovarom, televízna reklama, vydávanie a aktualizovanie reklamných materiálov a zvukovo-obrazových záznamov a periodických a neperiodických publikácií, vydávanie a rozširovanie reklamných textov, vydávanie reklamných alebo náborových textov, vzťahy s verejnosťou (prieskum vzťahov medzi podnikmi, inštitúciami a spoločenským prostredím), zasielkové reklamné služby, zbieranie údajov do počítačových databáz, zoradovanie údajov v databázach, obchodné sprostredkovanie služieb uvedených v triedach 35 a 41.

41 - Činnosť športovej a umeleckej agentúry, činnosť v oblasti športu, zábavy a kultúry, praktické ukážky cvičenia a výcviku, akadémie (vzdelávanie), fotografická reportáž, fotografovanie, organizovanie a plánovanie večierkov, organizovanie a vedenie kolokvií, organizovanie a vedenie konferencií, organizovanie a vedenie kongresov, organizovanie a vedenie seminárov, organizovanie a vedenie sympózií, organizovanie a vedenie školení, organizovanie audiovizuálnych predstavení na účely kultúrne a zábavné, organizovanie kultúrnych alebo vzdelávacích výstav, organizovanie plesov, organizovanie predstavení (manažérske služby), organizovanie súťaží (vedomostných alebo zábavných), organizovanie súťaží krásy, organizovanie športových podujatí a súťaží, organizovanie športových súťaží, prenájom športovej výstroje a výzbroje, organizovanie živých vystúpení, prevádzkovanie galérie, umelecké módné agentúry, usporadúvanie divadelných, filmových, koncertných a iných predstavení na účely kultúrne a zábavné, usporadúvanie koncertov, hudobných a tanečných produkcií, vydávanie periodických a neperiodických publikácií s výnimkou reklamných, vydavateľská činnosť s výnimkou reklamných textov, výchovno-zábavné klubové služby.

(540)



(591) čierna, modrá, zelená, žltá, oranžová, ružová, fialová

(731) Mács Roman, JUDr., Muškátová 17/2777, 902 01 Pezinok, SK;

(740) Rohutný Pavol, JUDr., Viničné, SK;

(210) 5317-2011

(220) 11.5.2011

9 (511) 18, 25

(511) 18 - Kabelky, tašky na plece, peňaženky, náprsné tašky, cestovné tašky a batohy.

25 - Odevy a obuv, najmä vysoké topánky, topánky, sandále a papuče.

(540) PRO-KEDS

(731) Keds, LLC, 191 Spring Street, Lexington, MA 02420-9191, US;

(740) Bušová Eva, JUDr., Bratislava, SK;

(210) 5318-2011

(220) 12.5.2011

9 (511) 9, 16, 35, 36, 38, 41

(511) 9 - Diapozitívy; kompaktné disky; magnetické disky; optické disky; optické kompaktné disky; elektronické publikácie (stiahnuté z telekomunikačnej siete); gramofónové platne; magnetické nosiče údajov; optické nosiče údajov; pásky na zvukové nahrávanie; počítačový softvér; programy na počítačové hry; počítačové programy (stiahnuté z telekomunikačnej siete); pružné disky; videokazety; videopásky; disky zvukových nahrávok; nosiče zvukových nahrávok; pásky so zvukovými nahrávkami.

16 - Albumy; blahoprajné pohľadnice; časopisy (periodiká); grafiky; kalendáre; katalógy; knihy; komiksy; noviny; obežníky; periodiká; plagáty; publikácie; ročenky; tlačoviny.

35 - Reklamné agentúry; grafická úprava tlačovín na reklamné účely; prezentácia výrobkov v komunikačných médiách pre maloobchod; komerčné informačné kancelárie; podpora predaja (pre tretie osoby); prenájom reklamného času vo všetkých komunikačných médiách; prenájom reklamných materiálov; reklama; online reklama na počítačovej komunikačnej sieti; rozširovanie reklamných materiálov zákazníkom (letáky, prospekty, tlačoviny, vzorky); vydávanie a aktualizovanie reklamných materiálov; rozširovanie reklamných oznamov; prenájom reklamných plôch; zásielkové reklamné služby; uverejňovanie reklamných textov; rozhlasová reklama; rozširovanie reklamných alebo inzertných oznamov; spracovanie textov; televízna reklama; predplatné telekomunikačných služieb; zasielanie reklamných materiálov zákazníkom.

36 - Finančné analýzy; burzové maklérsstvo; finančné poradenstvo; finančné služby; platenie splátok; správcovstvo; spravovanie financií; sprostredkovanie poistenia; sprostredkovanie záruk; sprostredkovanie (maklérsstvo); sprostredkovateľská činnosť s nehnuteľnosťami.

38 - Poskytovanie priestoru na diskusiu na internete; prenos signálu pomocou satelitu; spravodajské agentúry; vysielanie káblovej televízie; tlačové kancelárie.

41 - Digitálna tvorba obrazov na výstupných zariadeniach; elektronická edičná činnosť v malom (DTP služby); fotografická reportáž; nahrávanie videopások; organizovanie vedomostných alebo zábavných súťaží; výroba rozhlasových a televíznych programov; organizovanie športových súťaží; tvorba videofilmov; organizovanie a vedenie koncertov; organizovanie a plánovanie večierok; online vydávanie kníh a časopisov v elektronickej forme; výroba rozhlasových programov; zábava, pobavenie; prenájom zvukových nahrávacích zariadení.

(540) JOJ KLUB

(731) MAC TV, s.r.o., Brečtanová 1, 831 01 Bratislava, SK;

(740) Advokátska kancelária Bugala-Đurček, s.r.o., Bratislava, SK;

(210) 5319-2011

(220) 12.5.2011

9 (511) 9, 16, 35, 41

(511) 9 - Elektronické publikácie, časopisy, ročenky, prílohy, periodické a elektronické nosiče informácií všetkých druhov.

16 - Tlačoviny, časopisy (periodiká), publikácie, periodiká, brožúry, noviny, knihy, obežníky, ročenky, prílohy a papierové nosiče informácií všetkých druhov v časopisovej a novinovej forme; reklamné a propagačné materiály, letáky, prospekty, polygrafické výrobky všetkých druhov.

35 - Ekonomické analýzy; makroekonomické analýzy; obchodné a podnikateľské analýzy; obchodný alebo podnikateľský prieskum; poskytovanie obchodných alebo podnikateľských informácií; obchodné poradenstvo; personálne poradenstvo; marketingové štúdie; reklama; spracovanie a vydávanie reklamných alebo náborových textov; rozhlasová a televízna reklama; online reklama na počítačovej komunikačnej sieti; prenájom reklamných priestorov; rozširovanie reklamných materiálov zákazníkom (letáky, prospekty, tlačivá, vzorky); rozširovanie reklamných alebo inzertných oznamov; vydávanie a aktualizovanie reklamných materiálov; zasielanie reklamných materiálov zákazníkom; poradenstvo v uvedených službách; vyhľadávanie informácií v počítačových súboroch (pre zákazníkov); zbieranie údajov do počítačových databáz; zoraďovanie údajov v počítačových databázach; konzultačná činnosť v oblasti služieb uvedených v triede 35.

41 - Vydavateľská činnosť; vydávanie kníh, časopisov, ročeniek, príloh, periodík, tlačovín všetkých druhov v papierovej a elektronickej forme; publikovanie článkov v papierovej a elektronickej forme s výnimkou reklamných; zverejňovanie a vydávanie textov s výnimkou reklamných; poskytovanie elektronických publikácií online (bez možnosti kopírovania); vyučovanie, vzdelávanie; výcvik; organizovanie kultúrnych a vzdelávacích výstav, podujatí, organizovanie a vedenie konferencií; organizovanie a vedenie seminárov; organizovanie a vedenie kongresov; organizovanie

a vedenie sympózií; organizovanie súťaží; výroba informačných blokov; výroba rozhlasových a televíznych programov a relácií; výroba rozhlasových a televíznych reklamných blokov; konzultačná činnosť v oblasti služieb uvedených v triede 41.

(540) eTREND

(731) TREND Representative, s.r.o., Tomášikova 23, 821 01 Bratislava, SK;

(740) Litvákova Edita, Ing., Bratislava, SK;

(210) 5320-2011

(220) 12.5.2011

9 (511) 9, 16, 35, 41

(511) 9 - Elektronické publikácie, časopisy, ročenky, prílohy, periodické a elektronické nosiče informácií všetkých druhov.

16 - Tlačoviny, časopisy (periodiká), publikácie, periodiká, brožúry, noviny, knihy, obežníky, ročenky, prílohy a papierové nosiče informácií všetkých druhov v časopisej a novinovej forme; reklamné a propagačné materiály, letáky, prospekty, polygrafické výrobky všetkých druhov.

35 - Ekonomické analýzy; makroekonomické analýzy; obchodné a podnikateľské analýzy; obchodný alebo podnikateľský prieskum; poskytovanie obchodných alebo podnikateľských informácií; obchodné poradenstvo; personálne poradenstvo; marketingové štúdie; reklama; spracovanie a vydávanie reklamných alebo náborových textov; rozhlasová a televízna reklama; online reklama na počítačovej komunikačnej sieti; prenájom reklamných priestorov; rozširovanie reklamných materiálov zákazníkom (letáky, prospekty, tlačivá, vzorky); rozširovanie reklamných alebo inzertných oznamov; vydávanie a aktualizovanie reklamných materiálov; zasielanie reklamných materiálov zákazníkom; poradenstvo v uvedených službách; vyhľadávanie informácií v počítačových súboroch (pre zákazníkov); zbieranie údajov do počítačových databáz; zoradovanie údajov v počítačových databázach; konzultačná činnosť v oblasti služieb uvedených v triede 35.

41 - Vydavateľská činnosť; vydávanie kníh, časopisov, ročeniek, príloh, periodík, tlačovín všetkých druhov v papierovej a elektronickej forme; publikovanie článkov v papierovej a elektronickej forme s výnimkou reklamných; zverejňovanie a vydávanie textov s výnimkou reklamných; poskytovanie elektronických publikácií online (bez možnosti kopírovania); vyučovanie, vzdelávanie; výcvik; organizovanie kultúrnych a vzdelávacích výstav, podujatí, organizovanie a vedenie konferencií; organizovanie a vedenie seminárov; organizovanie a vedenie kongresov; organizovanie a vedenie sympózií; organizovanie súťaží; výroba informačných blokov; výroba rozhlasových a televíznych programov a relácií; výroba rozhlasových a televíznych reklamných blokov; konzultačná činnosť v oblasti služieb uvedených v triede 41.

(540)



(591) červená, biela

(731) TREND Representative, s.r.o., Tomášikova 23, 821 01 Bratislava, SK;

(740) Litvákova Edita, Ing., Bratislava, SK;

(210) 5358-2011

(220) 20.5.2011

9 (511) 16, 35, 39, 41, 43

(511) 16 - Noviny; časopisy (periodiká); publikácie; tlačoviny.

35 - Reklama; rozširovanie reklamných materiálov zákazníkom (letáky, prospekty, tlačoviny, vzorky); vydávanie a aktualizovanie reklamných materiálov; rozširovanie reklamných oznamov; prenájom reklamných plôch; zásielkové reklamné služby; uverejňovanie reklamných textov.

39 - Doručovanie novín a časopisov.

41 - Vydávanie (on line -) kníh a časopisov v elektronickej forme; vydávanie kníh; vydávanie textov s výnimkou reklamných a náborových.

43 - Samoobslužné reštaurácie; reštaurácie (jedálne); služby barov; bufety (rýchle občerstvenie); jedálne a závodné jedálne; kaviarne.

(540)



(591) červená, biela, čierna

(731) GLX s.r.o., Trenčianska 62, 821 09 Bratislava, SK;

(210) 5360-2011

(220) 23.5.2011

9 (511) 33

(511) 33 - Víno, nízkoalkoholické ochutené sýtené vínne nápoje (wine Cooler), alkoholické nápoje (okrem piva).

(540)



(731) Siam Winery Company Limited, 9-2 Mu 3, Tambon Bangtorud, Amphur Muang, Samutsakorn 74000, TH;

(740) Fajnorová Mária, Ing., Bratislava, SK;

(210) 5361-2011

(220) 23.5.2011

9 (511) 5, 32

(511) 5 - Liečivé vody.

32 - Minerálne vody, pramenité vody, vody pre dojčatá, balené pitné vody, vody pre športovcov, izotonické nápoje na dopĺňovanie telesných elektrolytov pre športovcov, nealkoholické nápoje z ovocných štiav, energetické nápoje.

(540) ANGELUS AQUATICUS

(731) VODAX, a. s., Sasinkova 5, 811 08 Bratislava, SK;

(740) Holoubková Mária, Ing., Bratislava, SK;

(210) 5362-2011

(220) 23.5.2011

9 (511) 5, 32

(511) 5 - Liečivé vody.

32 - Minerálne vody, pramenité vody, vody pre dojčatá, balené pitné vody, vody pre športovcov, izotonické nápoje na dopĺňovanie telesných elektrolytov pre športovcov, nealkoholické nápoje z ovocných štiav, energetické nápoje.

(540)

(591) modrá

(731) VODAX, a. s., Sasinkova 5, 811 08 Bratislava, SK;

(740) Holoubková Mária, Ing., Bratislava, SK;

(210) 5385-2011

(220) 31.5.2011

9 (511) 29

(511) 29 - Jedlé tuky.

(540)

(591) ružová, modrá, bledomodrá, červená, zelená

(731) PALMA Group, a.s., Račianska 76, 836 04 Bratislava, SK;

(740) Čechvalová Dagmar, Bratislava, SK;

(210) 5402-2011

(220) 3.6.2011

9 (511) 35, 36, 41

(511) 35 - Činnosť podnikateľských, organizačných a ekonomických poradcov, reklama, propagácia, inzercia, marketing, prevádzkovanie internetového obchodu s reklamnými materiálmi a propagačnými predmetmi všetkého druhu, s tlačovinami, letákmi, časopismi, prospektami, drobnými darčkovými predmetmi, vizitkami a kancelárskymi potrebami.

36 - Činnosť finančných poradcov, finančné a peňažné služby, poistenie, činnosť realitnej kancelárie a realitná činnosť všetkého druhu, správa nehnuteľností, developerská činnosť v investičnej výstavbe, poisťovacie služby, služby bankových, finančných, úverových a sporiacich ústavov ako napr. finančné služby, správa financií, stavebné sporenie, poskytovanie hypoték, úverov a pôžičiek.

41 - Organizovanie, sprostredkovanie a usporadúvanie školení, kurzov, sympózií a kongresov, výchovné, vzdelávacie, kultúrne, zábavné a športové činnosti, lektorská činnosť.

(540)

(591) zelená, biela, sivá

(731) GEPARD FINANCE, a.s., Pernerova 659/31, 186 00 Praha, CZ;

(740) Kalabová Katarína, JUDr., Bratislava, SK;

(210) 5403-2011

(220) 3.6.2011

9 (511) 35, 36, 41

(511) 35 - Činnosť podnikateľských, organizačných a ekonomických poradcov, reklama, propagácia, inzercia, marketing, prevádzkovanie internetového obchodu s reklamnými materiálmi a propagačnými predmetmi všetkého druhu, s tlačovinami, letákmi, časopismi, prospektami, drobnými darčkovými predmetmi, vizitkami a kancelárskymi potrebami.

36 - Činnosť finančných poradcov, finančné a peňažné služby, poistenie, činnosť realitnej kancelárie a realitná činnosť všetkého druhu, správa nehnuteľností, developerská činnosť v investičnej výstavbe, poisťovacie služby, služby bankových, finančných, úverových a sporiacich ústavov ako napr. finančné služby, správa financií, stavebné sporenie, poskytovanie hypoték, úverov a pôžičiek.

41 - Organizovanie, sprostredkovanie a usporadúvanie školení, kurzov, sympózií a kongresov, výchovné, vzdelávacie, kultúrne, zábavné a športové činnosti, lektorská činnosť.

(540)

(591) zelená, biela, sivá

(731) GEPARD FINANCE, a.s., Pernerova 659/31, 186 00 Praha, CZ;

(740) Kalabová Katarína, JUDr., Bratislava, SK;

(210) 5404-2011

(220) 3.6.2011

9 (511) 35, 36, 41

(511) 35 - Činnosť podnikateľských, organizačných a ekonomických poradcov, reklama, propagácia, inzercia, marketing, prevádzkovanie internetového obchodu s reklamnými materiálmi a propagačnými predmetmi všetkého druhu, s tlačovinami, letákmi, časopismi, prospektami, drobnými darčkovými predmetmi, vizitkami a kancelárskymi potrebami.

36 - Činnosť finančných poradcov, finančné a peňažné služby, poistenie, činnosť realitnej kancelárie a realitná činnosť všetkého druhu, správa nehnuteľností, developerská činnosť v investičnej výstavbe, poisťovacie služby, služby bankových, finančných, úverových a sporiacich ústavov ako napr. finančné služby, správa financií, stavebné sporenie, poskytovanie hypoték, úverov a pôžičiek.

41 - Organizovanie, sprostredkovanie a usporadúvanie školení, kurzov, sympózií a kongresov, výchovné, vzdelávacie, kultúrne, zábavné a športové činnosti, lektorská činnosť.

(540)

(591) zelená, biela, čierna

(731) GEPARD FINANCE, a.s., Pernerova 659/31, 186 00 Praha, CZ;

(740) Kalabová Katarína, JUDr., Bratislava, SK;

(210) 5405-2011

(220) 3.6.2011

9 (511) 35, 36, 41

(511) 35 - Činnosť podnikateľských, organizačných a ekonomických poradcov, reklama, propagácia, inzercia, marketing, prevádzkovanie internetového obchodu s reklamnými materiálmi a propagačnými predmetmi všetkého druhu, s tlačovinami, letákmi, časopismi, prospektami, drobnými darčkovými predmetmi, vizitkami a kancelárskymi potrebami.

36 - Činnosť finančných poradcov, finančné a peňažné služby, poisťenie, činnosť realitnej kancelárie a realitná činnosť všetkého druhu, správa nehnuteľností, developerská činnosť v investičnej výstavbe, poisťovacie služby, služby bankových, finančných, úverových a sporiacich ústavov ako napr. finančné služby, správa financií, stavebné sporenie, poskytovanie hypoték, úverov a pôžičiek.

41 - Organizovanie, sprostredkovanie a usporadúvanie školení, kurzov, sympózií a kongresov, výchovné, vzdelávacie, kultúrne, zábavné a športové činnosti, lektorská činnosť.

(540)



(731) GEPARD FINANCE, a.s., Pernerova 659/31, 186 00 Praha, CZ;

(740) Kalabová Katarína, JUDr., Bratislava, SK;

(210) 5406-2011

(220) 3.6.2011

9 (511) 35, 36, 41

(511) 35 - Činnosť podnikateľských, organizačných a ekonomických poradcov, reklama, propagácia, inzercia, marketing, prevádzkovanie internetového obchodu s reklamnými materiálmi a propagačnými predmetmi všetkého druhu, s tlačovinami, letákmi, časopismi, prospektami, drobnými darčkovými predmetmi, vizitkami a kancelárskymi potrebami.

36 - Činnosť finančných poradcov, finančné a peňažné služby, poisťenie, činnosť realitnej kancelárie a realitná činnosť všetkého druhu, správa nehnuteľností, developerská činnosť v investičnej výstavbe, poisťovacie služby, služby bankových, finančných, úverových a sporiacich ústavov ako napr. finančné služby, správa financií, stavebné sporenie, poskytovanie hypoték, úverov a pôžičiek.

41 - Organizovanie, sprostredkovanie a usporadúvanie školení, kurzov, sympózií a kongresov, výchovné, vzdelávacie, kultúrne, zábavné a športové činnosti, lektorská činnosť.

(540)



(591) zelená, biela, sivá

(731) GEPARD FINANCE, a.s., Pernerova 659/31, 186 00 Praha, CZ;

(740) Kalabová Katarína, JUDr., Bratislava, SK;

(210) 5407-2011

(220) 3.6.2011

(310) 1215722

(320) 13.12.2010

(330) BX

9 (511) 29, 30

(511) 29 - Mäso, ryby, hydina a zverina, mäsové výtlačky, konzervované, sušené a varené ovocie a zelenina, želé, džemy, kompóty, vajcia, mlieko a mliečne výrobky, jedlé oleje a tuky.

30 - Káva, čaj, kakao, cukor, ryža, tapioka, ságo, kávové náhradky, múka a prípravky z obilnín, chlieb, pečivo a cukrovinky, zmrzlina, med, melasový sirup, droždie, prášok do pečiva, soľ, horčica, ocot, omáčky (chuťové prísady), korenie, ľad.

(540)



(554) trojrozmerná známka

(591) odtiene zelenej a žltej, biela

(731) Knorr-Naehrmittel Aktiengesellschaft, Bahnhofstrasse 19, CH-8240 Thayngen, CH;

(740) Fajnorová Mária, Ing., Bratislava, SK;

(210) 5411-2011

(220) 7.6.2011

9 (511) 35, 41, 42

(511) 35 - Predvádzanie tovaru; predvádzanie (služby modeliek na reklamné účely a podporu predaja; organizovanie výstav na komerčné alebo reklamné účely; organizovanie komerčných alebo reklamných výstav a veľtrhov; reklama; reklamné a umelecké agentúry; prezentácia výrobkov v komunikačných médiách pre maloobchod; styky s verejnosťou; rozširovanie reklamných alebo inzertných oznamov; služby v oblasti grafickej úpravy na reklamné účely; prenájom reklamných materiálov; marketingové štúdie; personálne poradenstvo; poradenstvo v obchodnej činnosti; vydávanie reklamných alebo náborových, propagačných a inzertných textov; prenájom reklamných plôch; prenájom reklamného času vo všetkých komunikačných médiách; aranžovanie výkladov; texty (písanie reklamných textov).

41 - Umelecké módné agentúry; organizovanie a vedenie módnych prehliadok, plesov, predstavení, súťaží, koncertov, konferencií, sympózií, kultúrnych alebo vzdelávacích výstav; plánovanie a organizovanie večierkov; organizovanie súťaží krásy; organizovanie lotérií; predpredaj vstupeniek; služby v oblasti grafickej úpravy, inej ako na reklamné účely; fotografovanie; obrazové spravodajstvo; filmová tvorba a projekcia; výcvik; vyučovanie; školenie; prekladateľské služby; výroba divadelných alebo iných predstavení; zába-va, pobavenie; živé predstavenie.

42 - Módné dizajnérstvo; grafické, umelecké a priemyselné dizajnérstvo; výskum v oblasti kozmetiky; výzdoba interiérov.

(540)



(731) Czechoslovak Models s.r.o., Národní 36/40, 110 00 Praha, CZ;

(740) e/n/w/c Natlacen Walderdorff Cancola advokáti s.r.o., Bratislava, SK;

(210) 5413-2011

(220) 8.6.2011

9 (511) 18, 28, 35, 37, 41

(511) 18 - Batohy; poľovnícke tašky; poľovnícke tašky (kapsy); poľovnícke torby (poľovnícke tašky); kufríky predovšetkým na zbrane, strelivo, optiku, luky. 28 - Lukostreľba, náradie na lukostreľbu, luky na lukostreľbu, kuše, terče, šípy, maskovacie kryty, hry a hračky, športové potreby pre lukostrelcov, športové a telocvičné prístroje, vábničky pre poľovníkov, lukostrelecké chrániče, hlinené holuby (terče), trenážery na športovú a poľovnícku streľbu; vrhacie zariadenia na asfaltové terče.

35 - Online reklama na počítačovej komunikačnej sieti; maloobchodná a veľkoobchodná činnosť s lukostreleckým náradím s lukostreleckou výbavou, s cvičebnými strojmi a zariadeniami, so športovým náradím a doplnkami pre šport a rekreáciu; zbieranie údajov do počítačových databáz; reklamné služby; obchodný manažment; obchodná administratíva; administratívne spracovanie obchodných objednávok; obchodné alebo podnikateľské informácie; obchodné informácie a rady spotrebiteľom; obchodný alebo podnikateľský prieskum; organizovanie komerčných alebo reklamných výstav a veľtrhov; predvádzanie tovaru; public relations; reklama; reklamné agentúry; obchodné sprostredkovanie služieb v triedach 35 a 41; poskytovanie informácií o uvedených službách prostredníctvom komunikačných médií, elektronickej pošty, SMS správ, počítačových sietí a internetu.

37 - Preskúšanie, nastavenie, čistenie, údržba a oprava zbraní.

41 - Praktické cvičenie (ukážky); informácie o možnostiach rekreácie; informácie o možnostiach rozptýlenia; informácie o možnostiach zábavy; informácie o výchove a vzdelávaní; služby v kempingoch so športovým programom; výchovno-zábavné klubové služby; kluby zdravia (telesné cvičenia); vydávanie kníh; meranie času na športových podujatiach; organizovanie a vedenie kolokvií, koncertov, konferencií, kongresov, seminárov, sympózií, výstav a prehliadok; organizovanie športových podujatí, ktorých súčasťou je športová streľba; organizovanie športových súťaží; organizovanie súťaží (vedomostných alebo zábavných); pedagogické informácie; poskytovanie elektronických publikácií online (bez možnosti kopírovania); požičiavanie športového výstroja s výnimkou dopravných prostriedkov; praktický vý-

cvik (ukážky); prevádzkovanie športových zariadení; prevádzkovanie športovísk zameraných najmä na športovú streľbu; prípravy uchádzačov o vydanie zbrojného preukazu; organizovanie a vedenie seminárov; skúšanie, preskúšavanie (pedagogická činnosť); online vydávanie kníh a časopisov v elektronickej forme; vyučovanie, vzdelávanie, zabezpečovanie športovej prípravy v oblasti športovej streľby.

(540)



(591) čierna, hnedá, červená, modrá, zelená, oranžová, biela

(731) HAVE FUN s.r.o., Družstevná 1/806, 900 23 Viničné, SK;

(740) Rohutný Pavol, JUDr., Viničné, SK;

(210) 5414-2011

(220) 8.6.2011

9 (511) 37, 40

(511) 37 - Čistenie automobilov; leštenie automobilov; mazanie automobilov; údržba automobilov; auto-servis (údržba, opravy a tankovanie); umývanie dopravných prostriedkov; klampiárstvo a inštalatérsstvo; lakovanie, glazovanie; leštenie vozidiel; mazanie vozidiel; údržba a opravy motorových vozidiel; oprava opotrebovaných alebo poškodených motorov; oprava pneumatík vulkanizáciou; protektorovanie pneumatík; protihrdzová úprava; ošetrovanie vozidiel protikoróznymi nátermi; umývanie automobilov; opravy havarovaných vozidiel. 40 - Tónovanie skla.

(540) PNEUFOL

(731) ENFIN, s.r.o., Kopčianska 65, 851 01 Bratislava, SK;

(740) Advokátska kancelária Mojžiš a partneri, s.r.o., Bratislava, SK;

(210) 5424-2011

(220) 15.6.2011

9 (511) 9, 35, 36, 38, 42

(511) 9 - Platobné karty; počítačové zariadenia a počítačový softvér vrátane počítačového softvéru na prístup k sieti na prenos dát vrátane elektronických komunikačných sietí, počítačových sietí a internetu na účely služby v bankovníctve a finančníctve. 35 - Poradenské služby v oblasti podnikania a riadenia (manažmentu) podnikov, poradenstvo v oblasti akvizícií, spájania a predaja podnikov; ekonomické analýzy a predpovede; analýzy nákladov; zaraďovanie, vyhľadávanie a poskytovanie informácií v bankových databázach pre zákazníkov; vedenie kartoték a centrálnych kartoték; poskytovanie výpisov z účtov; poskytovanie a sprostredkovanie uvedených služieb prostredníctvom komunikačných médií, telekomunikačných prostriedkov, elektronických médií, elektronickej pošty, počítačových sietí, termínalov a internetu.

36 - Bankovníctvo vrátane elektronického bankovníctva; homebanking; bankové služby; finančníctvo; finančné poradenstvo; finančné analýzy a predpovede, finančné služby; prijímanie vkladov vrá-

tane termínovaných vkladov; vedenie bankových účtov klientov; vedenie vkladných knižiek; vydávanie cenín a cenných papierov; úvery, pôžičky a iné formy financovania; investovanie do cenných papierov na vlastný účet; kapitálové investície; financovanie spoločných podnikov; majetkové účasti; finančný prenájom (lízing); platobný styk (prevod finančných prostriedkov) a zúčtovanie (klíring); elektronický prevod kapitálu; vydávanie a správa platobných prostriedkov vrátane platobných kariet, úverových (kreditných) a debetných kariet; cestovných šekov a ich overovanie; bankové služby poskytované prostredníctvom bankomatov; záruky; kaucie; ručenie; otváranie akreditívov; obstarávanie inkasa vrátane dokumentárneho inkasa; obchodovanie na vlastný účet alebo na účet klienta s valutami a devízovými hodnotami; obchodovanie v oblasti termínovaných a opcií vrátane kurzových a úrokových obchodov; obchodovanie s prevoditeľnými cennými papiermi; obchodovanie so zlatými a striebornými mincami; finančné maklérsstvo; hospodárenie s cennými papiermi klienta na jeho účet vrátane poradenstva (portfolio management); uloženie a správa cenných papierov alebo iných hodnôt; činnosť depozitára; zmenárenská činnosť (nákup devízových prostriedkov); prenájom bezpečnostných schránok a denného a nočného trezoru; úschova cenností v bezpečnostných schránkach; vykonávanie hypotekárnych obchodov; ostatné bankové a finančné činnosti a transakcie; poradenstvo v oblasti bankovníctva a financií; finančné poradenstvo; finančné analýzy; poskytovanie bankových a finančných informácií; výpisy z bankových účtov klientov; finančné odhady a oceňovanie v oblasti bankovníctva; poskytovanie a sprostredkovanie všetkých uvedených služieb prostredníctvom komunikačných médií, telekomunikačných prostriedkov, elektronických médií, elektronickej pošty (e-mailu) a svetovej počítačovej siete (internet).

38 - Elektronická pošta; služby poskytované elektronickými tabuľami (telekomunikačné služby); komunikácia, posielanie a prenos správ, dát a obrázkov prostredníctvom komunikačných médií; telekomunikačných prostriedkov, elektronických médií, elektronickej pošty (e-mailu) a svetovej počítačovej siete (internet).

42 - Host'ovanie na počítačových stránkach (webstránkach); návrh počítačových systémov; obnovenie počítačových databáz; aktualizovanie počítačových programov; prevod a konverzia počítačových programov a údajov (okrem fyzickej konverzie); prevod a konverzia údajov a dokumentov z fyzických médií na elektrické médiá; tvorba softvéru; vytváranie a udržiavanie počítačových stránok (web) pre zákazníkov; zhotovenie kópií počítačových programov.

(540) SPORO

(731) Slovenská sporiteľňa, a. s., Tomášikova 48, 832 37 Bratislava, SK;

(210) 5428-2011

(220) 16.6.2011

9 (511) 29

(511) 29 - Jedlé tuky.

(540)



(591) ružová, modrá, bledomodrá, červená, zelená

(731) PALMA Group, a.s., Račianska 76, 836 04 Bratislava, SK;

(740) Čechvalová Dagmar, Bratislava, SK;

(210) 5429-2011

(220) 16.6.2011

9 (511) 5

(511) 5 - Farmaceutické produkty.

(540) SPIRABEL

(731) BELUPO - Lijekovi i kozmetika d. d., Danica 5, 48000 Koprivnica, HR;

(740) Holoubková Mária, Ing., Bratislava, SK;

(210) 5435-2011

(220) 17.6.2011

9 (511) 5, 35

(511) 5 - Veterinárne prípravky na báze glukanu.

35 - Sprostredkovanie obchodu s tovarmi v triede 5.

(540) VET-P-IM

(731) PLEURAN, s.r.o., Súkennícka 15, 821 09 Bratislava, SK;

(740) Holoubková Mária, Ing., Bratislava, SK;

Zapísané ochranné známky bez zmeny po zverejnení prihlášky

(210)	(111)	(210)	(111)	(210)	(111)	(210)	(111)
2850-2004	230082	1544-2010	230127	1902-2010	230177	5806-2010	230227
5726-2006	230083	1546-2010	230128	1904-2010	230178	5808-2010	230228
5679-2008	230276	1595-2010	230129	1906-2010	230179	5809-2010	230229
539-2009	230084	1599-2010	230130	1907-2010	230180	5830-2010	230230
580-2009	230277	1600-2010	230131	1908-2010	230181	5832-2010	230231
670-2009	230085	1601-2010	230132	1909-2010	230182	5833-2010	230232
673-2009	230286	1602-2010	230133	1936-2010	230183	5834-2010	230233
675-2009	230285	1603-2010	230134	1993-2010	230184	5888-2010	230234
1753-2009	230280	1606-2010	230135	1995-2010	230185	5889-2010	230235
5976-2009	230086	1608-2010	230136	2045-2010	230186	5890-2010	230236
473-2010	230087	1611-2010	230137	2046-2010	230187	5892-2010	230237
812-2010	230088	1617-2010	230138	2051-2010	230188	5893-2010	230238
1085-2010	230089	1618-2010	230139	2053-2010	230189	5894-2010	230239
1116-2010	230090	1620-2010	230140	2057-2010	230190	5895-2010	230240
1164-2010	230091	1627-2010	230141	2058-2010	230191	5897-2010	230241
1202-2010	230092	1628-2010	230142	5223-2010	230192	5898-2010	230242
1203-2010	230093	1640-2010	230143	5303-2010	230193	5900-2010	230243
1214-2010	230094	1641-2010	230144	5373-2010	230194	1-2011	230244
1293-2010	230095	1645-2010	230145	5575-2010	230195	2-2011	230245
1294-2010	230096	1653-2010	230146	5595-2010	230196	4-2011	230246
1295-2010	230097	1654-2010	230147	5646-2010	230197	5-2011	230247
1302-2010	230098	1655-2010	230148	5647-2010	230198	6-2011	230248
1305-2010	230099	1656-2010	230149	5648-2010	230199	7-2011	230249
1315-2010	230100	1657-2010	230150	5649-2010	230200	44-2011	230250
1332-2010	230101	1658-2010	230151	5650-2010	230201	49-2011	230251
1335-2010	230102	1659-2010	230152	5657-2010	230202	51-2011	230252
1338-2010	230103	1660-2010	230153	5659-2010	230203	52-2011	230253
1372-2010	230104	1683-2010	230154	5660-2010	230204	56-2011	230254
1373-2010	230105	1684-2010	230155	5663-2010	230205	60-2011	230255
1375-2010	230106	1685-2010	230156	5679-2010	230206	65-2011	230256
1376-2010	230107	1686-2010	230157	5680-2010	230207	66-2011	230257
1379-2010	230108	1689-2010	230158	5694-2010	230208	68-2011	230258
1385-2010	230109	1705-2010	230159	5695-2010	230209	115-2011	230259
1389-2010	230110	1707-2010	230160	5696-2010	230210	118-2011	230260
1390-2010	230111	1709-2010	230161	5697-2010	230211	120-2011	230261
1396-2010	230112	1711-2010	230162	5698-2010	230212	121-2011	230262
1421-2010	230113	1724-2010	230163	5699-2010	230213	130-2011	230263
1425-2010	230114	1753-2010	230164	5709-2010	230214	172-2011	230264
1438-2010	230115	1779-2010	230165	5771-2010	230215	176-2011	230265
1463-2010	230116	1790-2010	230166	5772-2010	230216	179-2011	230266
1474-2010	230117	1807-2010	230167	5773-2010	230217	244-2011	230267
1476-2010	230118	1808-2010	230168	5774-2010	230218	245-2011	230268
1479-2010	230119	1831-2010	230169	5775-2010	230219	247-2011	230269
1491-2010	230120	1834-2010	230170	5776-2010	230220	5004-2011	230270
1493-2010	230121	1835-2010	230171	5777-2010	230221	5006-2011	230271
1495-2010	230122	1840-2010	230172	5778-2010	230222	5007-2011	230272
1497-2010	230123	1850-2010	230173	5801-2010	230223	5009-2011	230273
1537-2010	230124	1868-2010	230174	5803-2010	230224	5050-2011	230274
1538-2010	230125	1870-2010	230175	5804-2010	230225	5051-2011	230275
1541-2010	230126	1901-2010	230176	5805-2010	230226		

(111) 230082

(151) 14.7.2011

(180) 16.9.2014

(210) 2850-2004

(220) 16.9.2004

(442) 5.4.2011

(732) OXALIS, spol. s r. o., K Teplinám 663, 763 15
Slušovice, CZ;

(740) Beleščák Ladislav, Ing., Piešťany, SK;

(111) 230083

(151) 14.7.2011

(180) 16.6.2016

(210) 5726-2006

(220) 16.6.2006

(442) 5.4.2011

(732) 4MA.MEDIA, s. r. o., Sládkovičova 4, 811 06
Bratislava, SK;

(740) Cvik Pavol, JUDr., Bratislava, SK;

(111) 230084

(151) 14.7.2011
 (180) 8.4.2019
 (210) 539-2009
 (220) 8.4.2009
 (442) 5.4.2011
 (732) Azet.sk, a. s., M. R. Štefánika 13, 010 01 Žilina, SK;
 (740) Belička Ivan, Ing., Banská Bystrica, SK;

(111) 230085

(151) 14.7.2011
 (180) 30.4.2019
 (210) 670-2009
 (220) 30.4.2009
 (442) 5.4.2011
 (732) Compass Ceramic Pools s.r.o., Poľná 4, 903 01 Senec, SK;
 (740) Chmura Jozef, JUDr., Košice, SK;

(111) 230086

(151) 14.7.2011
 (180) 22.12.2019
 (210) 5976-2009
 (220) 22.12.2009
 (442) 5.4.2011
 (732) exe, s. r. o., Na Hrebienku 5, 811 02 Bratislava, SK;
 (740) Šujanová Mária, Ing., Bratislava, SK;

(111) 230087

(151) 14.7.2011
 (180) 24.3.2020
 (210) 473-2010
 (220) 24.3.2010
 (442) 5.4.2011
 (732) Coleman s.r.o., Bojnická 20, 831 04 Bratislava, SK;
 (740) Majlingová Marta, Ing., Bratislava, SK;

(111) 230088

(151) 14.7.2011
 (180) 17.5.2020
 (210) 812-2010
 (220) 17.5.2010
 (442) 5.4.2011
 (732) Orange Brand Services Limited, St. James Court, Great Park Road, Almondsbury Park, Bradley Stoke, Bristol, GB;
 (740) Majlingová Marta, Ing., Bratislava, SK;

(111) 230089

(151) 14.7.2011
 (180) 30.6.2020
 (210) 1085-2010
 (220) 30.6.2010
 (442) 5.4.2011
 (732) APLEND, s.r.o., Ambra Pietra 10645/17, 036 01 Martin, SK;

(111) 230090

(151) 14.7.2011
 (180) 6.7.2020
 (210) 1116-2010
 (220) 6.7.2010
 (442) 5.4.2011
 (732) Mgr. Miroslav Rybár - ERLAND, Nad plážou 32, 974 01 Banská Bystrica, SK;

(111) 230091

(151) 14.7.2011
 (180) 13.7.2020
 (210) 1164-2010
 (220) 13.7.2010
 (442) 5.4.2011
 (732) Vida Michal, Nábřežná 1635/9, 911 01 Trenčín, SK;

(111) 230092

(151) 14.7.2011
 (180) 21.7.2020
 (210) 1202-2010
 (220) 21.7.2010
 (442) 5.4.2011
 (732) MT SHOE, spol. s r.o., Farská 16, 949 01 Nitra, SK;
 (740) Turba Miroslav, Nitra, SK;

(111) 230093

(151) 14.7.2011
 (180) 21.7.2020
 (210) 1203-2010
 (220) 21.7.2010
 (442) 5.4.2011
 (732) MT SHOE, spol. s r.o., Farská 16, 949 01 Nitra, SK;
 (740) Turba Miroslav, Nitra, SK;

(111) 230094

(151) 14.7.2011
 (180) 26.7.2020
 (210) 1214-2010
 (220) 26.7.2010
 (442) 5.4.2011
 (732) EXIsport s.r.o., Opatovská cesta 14, 040 04 Košice, SK;

(111) 230095

(151) 14.7.2011
 (180) 30.7.2020
 (210) 1293-2010
 (220) 30.7.2010
 (442) 5.4.2011
 (732) CET 21, spol. s.r.o., Kříženeckého nám. 1078/5, 152 00 Praha, CZ;
 (740) Mešková Viera, Ing., Bratislava, SK;

(111) 230096

(151) 14.7.2011
 (180) 30.7.2020
 (210) 1294-2010
 (220) 30.7.2010
 (442) 5.4.2011
 (732) CET 21, spol. s.r.o., Kříženeckého nám. 1078/5, 152 00 Praha, CZ;
 (740) Mešková Viera, Ing., Bratislava, SK;

(111) 230097

(151) 14.7.2011
(180) 30.7.2020
(210) 1295-2010
(220) 30.7.2010
(442) 5.4.2011
(732) CET 21, spol. s r.o., Kříženeckého nám. 1078/5, 152 00 Praha, CZ;
(740) Mešková Viera, Ing., Bratislava, SK;

(111) 230098

(151) 14.7.2011
(180) 2.8.2020
(210) 1302-2010
(220) 2.8.2010
(442) 5.4.2011
(732) Body Imrich, Ing., Bajkalská 2335/3, 058 01 Poprad, SK;

(111) 230099

(151) 14.7.2011
(180) 2.8.2020
(210) 1305-2010
(220) 2.8.2010
(442) 5.4.2011
(732) PROFIL INVEST SLOVAKIA, s.r.o., Staničná 1250, 093 01 Vranov nad Topľou, SK;

(111) 230100

(151) 14.7.2011
(180) 4.8.2020
(210) 1315-2010
(220) 4.8.2010
(442) 5.4.2011
(732) GAMO, a. s., Kyjevské nám. 6, 974 01 Banská Bystrica, SK;

(111) 230101

(151) 14.7.2011
(180) 6.8.2020
(210) 1332-2010
(220) 6.8.2010
(442) 5.4.2011
(732) Bošanská Monika, Ing., Rudohorská 20, 974 11 Banská Bystrica, SK; Komora Ladislav, Ing., Kolískova 12, Bratislava, SK; Lašťovka René, Ing., CSc., Urbánkova 3371/69, 143 00 Praha, CZ; Matisko Milan, Ing., Mojzesova 56, Lučenec, SK; Nováková Iveta, Ing., Bakulíniho 1114, Tisovec, SK; Škrola Miroslav, Závadská 14, Bratislava, SK;

(111) 230102

(151) 14.7.2011
(180) 6.8.2020
(210) 1335-2010
(220) 6.8.2010
(442) 5.4.2011
(732) Plastcom, spol. s r.o., Hattalova 4, 831 03 Bratislava, SK;
(740) ROTT, RŮŽIČKA & GUTTMANN, Bratislava, SK;

(111) 230103

(151) 14.7.2011
(180) 6.8.2020
(210) 1338-2010
(220) 6.8.2010
(442) 5.4.2011
(732) Media Pro Slovakia, spol. s r.o., Bratislavská 1/d, 843 56 Bratislava - Záhorská Bystrica, SK;
(740) Fajnorová Mária, Ing., Bratislava, SK;

(111) 230104

(151) 14.7.2011
(180) 13.8.2020
(210) 1372-2010
(220) 13.8.2010
(442) 5.4.2011
(732) GURMAN, s.r.o., Prešovská 8, 064 01 Stará Ľubovňa, SK;

(111) 230105

(151) 14.7.2011
(180) 13.8.2020
(210) 1373-2010
(220) 13.8.2010
(442) 5.4.2011
(732) GURMAN, s.r.o., Prešovská 8, 064 01 Stará Ľubovňa, SK;

(111) 230106

(151) 14.7.2011
(180) 13.8.2020
(210) 1375-2010
(220) 13.8.2010
(442) 5.4.2011
(732) CAFETERIA.SK s.r.o., Komenského 36, 960 01 Zvolen, SK;

(111) 230107

(151) 14.7.2011
(180) 13.8.2020
(210) 1376-2010
(220) 13.8.2010
(442) 5.4.2011
(732) NOHEL GARDEN, s.r.o., Horáková 437/8, 951 41 Lužianky, SK;

(111) 230108

(151) 14.7.2011
(180) 16.8.2020
(210) 1379-2010
(220) 16.8.2010
(442) 5.4.2011
(732) NORSTEIN s.r.o., Tatranská 69, 974 01 Banská Bystrica, SK;

(111) 230109

(151) 14.7.2011
(180) 16.8.2020
(210) 1385-2010
(220) 16.8.2010
(442) 5.4.2011
(732) Franková Henrieta, Jarná 3049/3, 058 01 Poprad, SK;
(740) Rzymanová Kamila, Ing., Poprad, SK;

(111) 230110
 (151) 14.7.2011
 (180) 18.8.2020
 (210) 1389-2010
 (220) 18.8.2010
 (442) 5.4.2011
 (732) Hermann SK, spol. s r.o., Brezová 328/13, 955 01
 Tovarníky, SK;

(111) 230111
 (151) 14.7.2011
 (180) 18.8.2020
 (210) 1390-2010
 (220) 18.8.2010
 (442) 5.4.2011
 (732) BENY - STAV Prievidza, s.r.o., Citorínska 21,
 814 99 Bratislava, SK;
 (740) Máčajová Mária, Ing., Nitra, SK;

(111) 230112
 (151) 14.7.2011
 (180) 19.8.2020
 (210) 1396-2010
 (220) 19.8.2010
 (442) 5.4.2011
 (732) Hardinge Machine Tools B.V., Oeverkruid 2,
 4941 VV Raamsdonksveer, NL;
 (740) Ružička Csekes s. r. o., Bratislava, SK;

(111) 230113
 (151) 14.7.2011
 (180) 24.8.2020
 (210) 1421-2010
 (220) 24.8.2010
 (442) 5.4.2011
 (732) Hušek Miloš, Ing., Měník 77, 503 64 Měník, CZ;
 (740) Beleščák Ladislav, Ing., Piešťany, SK;

(111) 230114
 (151) 14.7.2011
 (180) 25.8.2020
 (210) 1425-2010
 (220) 25.8.2010
 (442) 5.4.2011
 (732) COOP Jednota Slovensko, spotrebné družstvo,
 Bajkalská 25, 827 18 Bratislava, SK;

(111) 230115
 (151) 14.7.2011
 (180) 26.8.2020
 (210) 1438-2010
 (220) 26.8.2010
 (442) 5.4.2011
 (732) cat production s.r.o., Jadrová 15, 821 02 Brati-
 slava, SK;

(111) 230116
 (151) 14.7.2011
 (180) 4.9.2020
 (210) 1463-2010
 (220) 4.9.2010

(442) 5.4.2011
 (732) L. U. CH. s.r.o., Šenkvickej 14/A, 902 01 Pezi-
 nok, SK;

(111) 230117
 (151) 14.7.2011
 (180) 6.9.2020
 (210) 1474-2010
 (220) 6.9.2010
 (442) 5.4.2011
 (732) TTC TELEKOMUNIKACE, s.r.o., Třebohostic-
 ká 987/5, 100 00 Praha, CZ;

(111) 230118
 (151) 14.7.2011
 (180) 6.9.2020
 (210) 1476-2010
 (220) 6.9.2010
 (442) 5.4.2011
 (732) TFF Group spol. s r. o., Tolstého 3, 971 01 Prie-
 vidza, SK;
 (740) Žatko Ján, Ing., Liptovský Mikuláš, SK;

(111) 230119
 (151) 14.7.2011
 (180) 6.9.2020
 (210) 1479-2010
 (220) 6.9.2010
 (442) 5.4.2011
 (732) JL BIO spol. s r.o., Dvojkřížna 5, 821 07 Brati-
 slava, SK;
 (740) Labudík Miroslav, Ing., Kysucké Nové Mesto, SK;

(111) 230120
 (151) 14.7.2011
 (180) 8.9.2020
 (210) 1491-2010
 (220) 8.9.2010
 (442) 5.4.2011
 (732) KONTI s.r.o., Hraničná 18, 821 05 Bratislava, SK;

(111) 230121
 (151) 14.7.2011
 (180) 8.9.2020
 (210) 1493-2010
 (220) 8.9.2010
 (442) 5.4.2011
 (732) JandL, marketing a reklama, s. r. o., Lýcejná 4/A,
 P.O.Box 252, 810 00 Bratislava, SK;

(111) 230122
 (151) 14.7.2011
 (180) 8.9.2020
 (210) 1495-2010
 (220) 8.9.2010
 (442) 5.4.2011
 (732) JandL, marketing a reklama, s. r. o., Lýcejná 4/A,
 P.O.Box 252, 810 00 Bratislava, SK;

(111) 230123

(151) 14.7.2011
(180) 8.9.2020
(210) 1497-2010
(220) 8.9.2010
(442) 5.4.2011
(732) Media Pro Slovakia, spol. s r.o., Bratislavská 1/d,
843 56 Bratislava - Záhorská Bystrica, SK;
(740) Fajnorová Mária, Ing., Bratislava, SK;

(111) 230124

(151) 14.7.2011
(180) 16.9.2020
(210) 1537-2010
(220) 16.9.2010
(442) 5.4.2011
(732) Nufarm, 28, boulevard Camélinat, 92230 Genne-
villiers, FR;
(740) Hörmannová Zuzana, Ing., Bratislava, SK;

(111) 230125

(151) 14.7.2011
(180) 16.9.2020
(210) 1538-2010
(220) 16.9.2010
(442) 5.4.2011
(732) SLOVAK PROPERTY GROUP, a. s., 1. mája
1960/54, 031 01 Liptovský Mikuláš, SK;
(740) Advokátska kancelária Geško, Hulín a partneri
s. r. o., Bratislava, SK;

(111) 230126

(151) 14.7.2011
(180) 16.9.2020
(210) 1541-2010
(220) 16.9.2010
(442) 5.4.2011
(732) Mediatex s.r.o., Bojnická 18, 831 04 Bratislava,
SK;
(740) Bachratá Magdaléna, Mgr., Bratislava, SK;

(111) 230127

(151) 14.7.2011
(180) 5.7.2016
(210) 1544-2010
(220) 5.7.2006
(442) 5.4.2011
(641) 005181367, 5.7.2006
(732) The Garden Company Limited, 58 Castle Peak
Road, Kowloon, HK;
(740) Tomeš Pavol, Ing., Bratislava, SK;

(111) 230128

(151) 14.7.2011
(180) 20.9.2020
(210) 1546-2010
(220) 20.9.2010
(442) 5.4.2011
(732) AMICOMP BB s.r.o., Bernolákova 14/B, 974 05
Banská Bystrica, SK;

(111) 230129

(151) 14.7.2011
(180) 27.9.2020
(210) 1595-2010
(220) 27.9.2010
(442) 5.4.2011
(732) Michelské pekárny a. s., Pekárenská 10, 141 00
Praha, CZ;
(740) Suchoňová Katarína, JUDr., Banská Bystrica, SK;

(111) 230130

(151) 14.7.2011
(180) 29.9.2020
(210) 1599-2010
(220) 29.9.2010
(442) 5.4.2011
(732) Čech Jaroslav, Kornatice 4, 338 43 Mirošov, CZ;

(111) 230131

(151) 14.7.2011
(180) 29.9.2020
(210) 1600-2010
(220) 29.9.2010
(442) 5.4.2011
(732) Čech Jaroslav, Kornatice 4, 338 43 Mirošov, CZ;

(111) 230132

(151) 14.7.2011
(180) 29.9.2020
(210) 1601-2010
(220) 29.9.2010
(442) 5.4.2011
(732) Čech Jaroslav, Kornatice 4, 338 43 Mirošov, CZ;

(111) 230133

(151) 14.7.2011
(180) 29.9.2020
(210) 1602-2010
(220) 29.9.2010
(442) 5.4.2011
(732) KOOPERATIVA poisťovňa, a. s. Vienna Insuran-
ce Group, Štefanovičova 4, 816 23 Bratislava, SK;

(111) 230134

(151) 14.7.2011
(180) 30.9.2020
(210) 1603-2010
(220) 30.9.2010
(442) 5.4.2011
(732) Vinárske závody Krupina a.s., Obchodná 13, 921 01
Piešťany, SK;

(111) 230135

(151) 14.7.2011
(180) 30.9.2020
(210) 1606-2010
(220) 30.9.2010
(442) 5.4.2011
(732) Zentiva, k. s., U Kabelovny 130, 102 37 Praha - Dol-
ní Měcholupy, CZ;
(740) Kertész Jozef, Ing., Hlohovec, SK;

(111) 230136
 (151) 14.7.2011
 (180) 1.10.2020
 (210) 1608-2010
 (220) 1.10.2010
 (442) 5.4.2011
 (732) Mestská časť Bratislava - Lamač, Malokarpatské nám. č. 9, 841 03 Bratislava, SK;
 (740) Keltošová Oľga, Mgr., Bratislava, SK;

(111) 230137
 (151) 14.7.2011
 (180) 1.10.2020
 (210) 1611-2010
 (220) 1.10.2010
 (442) 5.4.2011
 (732) Q, s.r.o., Hronská 8, 040 11 Košice, SK;
 (740) Gruber Dalibor, Ing., Košice, SK;

(111) 230138
 (151) 14.7.2011
 (180) 4.10.2020
 (210) 1617-2010
 (220) 4.10.2010
 (442) 5.4.2011
 (732) FULGUR, spol. s r.o., Slovákova 6, 602 00 Brno, CZ;
 (740) Záhurecká Romana, JUDr., Banská Bystrica, SK;

(111) 230139
 (151) 14.7.2011
 (180) 4.10.2020
 (210) 1618-2010
 (220) 4.10.2010
 (442) 5.4.2011
 (732) Ďurovec Peter, Dolnočermánska 26, 949 01 Nitra, SK; Ševčík Peter, Mgr., Poľná 692/51, 956 21 Jacovce, SK; Vaník Matej, Kráľová pri Senci 787, 900 50 Kráľová pri Senci, SK;

(111) 230140
 (151) 14.7.2011
 (180) 4.10.2020
 (210) 1620-2010
 (220) 4.10.2010
 (442) 5.4.2011
 (732) H.R.omada spol. s r.o., Matice Slovenskej 17, 971 01 Prievidza, SK;

(111) 230141
 (151) 14.7.2011
 (180) 5.10.2020
 (210) 1627-2010
 (220) 5.10.2010
 (442) 5.4.2011
 (732) Kostura Marián, Ing., Prostějovská 103, 080 01 Prešov, SK;

(111) 230142
 (151) 14.7.2011
 (180) 5.10.2020
 (210) 1628-2010
 (220) 5.10.2010
 (442) 5.4.2011
 (732) Kostura Marián, Ing., Prostějovská 103, 080 01 Prešov, SK;

(111) 230143
 (151) 14.7.2011
 (180) 8.10.2020
 (210) 1640-2010
 (220) 8.10.2010
 (442) 5.4.2011
 (732) Záhurecký Eugen, JUDr., Nad Plážou 12, 974 01 Banská Bystrica, SK;
 (740) Záhurecká Romana, JUDr., Banská Bystrica, SK;

(111) 230144
 (151) 14.7.2011
 (180) 11.10.2020
 (210) 1641-2010
 (220) 11.10.2010
 (442) 5.4.2011
 (732) GOOD WORKER s.r.o., Na Plzeňce 1236/4, 150 00 Praha, CZ;
 (740) Dostál Štefan, JUDr., Senica, SK;

(111) 230145
 (151) 14.7.2011
 (180) 11.10.2020
 (210) 1645-2010
 (220) 11.10.2010
 (442) 5.4.2011
 (732) Mediatex s.r.o., Bojnická 18, 831 04 Bratislava, SK;
 (740) Bachratá Magdaléna, Mgr., Bratislava, SK;

(111) 230146
 (151) 14.7.2011
 (180) 12.10.2020
 (210) 1653-2010
 (220) 12.10.2010
 (442) 5.4.2011
 (732) BALIARNE OBCHODU, a. s. POPRAD, Hraničná 664/16, 058 01 Poprad, SK;
 (740) Žuffa Ladislav, Ing., Poprad, SK;

(111) 230147
 (151) 14.7.2011
 (180) 12.10.2020
 (210) 1654-2010
 (220) 12.10.2010
 (442) 5.4.2011
 (732) BALIARNE OBCHODU, a. s. POPRAD, Hraničná 664/16, 058 01 Poprad, SK;
 (740) Žuffa Ladislav, Ing., Poprad, SK;

(111) 230148

(151) 14.7.2011
(180) 12.10.2020
(210) 1655-2010
(220) 12.10.2010
(442) 5.4.2011
(732) BALIARNE OBCHODU, a. s. POPRAD, Hra-
ničná 664/16, 058 01 Poprad, SK;
(740) Žuffa Ladislav, Ing., Poprad, SK;

(111) 230149

(151) 14.7.2011
(180) 12.10.2020
(210) 1656-2010
(220) 12.10.2010
(442) 5.4.2011
(732) BALIARNE OBCHODU, a. s. POPRAD, Hra-
ničná 664/16, 058 01 Poprad, SK;
(740) Žuffa Ladislav, Ing., Poprad, SK;

(111) 230150

(151) 14.7.2011
(180) 12.10.2020
(210) 1657-2010
(220) 12.10.2010
(442) 5.4.2011
(732) BALIARNE OBCHODU, a. s. POPRAD, Hra-
ničná 664/16, 058 01 Poprad, SK;
(740) Žuffa Ladislav, Ing., Poprad, SK;

(111) 230151

(151) 14.7.2011
(180) 12.10.2020
(210) 1658-2010
(220) 12.10.2010
(442) 5.4.2011
(732) BALIARNE OBCHODU, a. s. POPRAD, Hra-
ničná 664/16, 058 01 Poprad, SK;
(740) Žuffa Ladislav, Ing., Poprad, SK;

(111) 230152

(151) 14.7.2011
(180) 12.10.2020
(210) 1659-2010
(220) 12.10.2010
(442) 5.4.2011
(732) BALIARNE OBCHODU, a. s. POPRAD, Hra-
ničná 664/16, 058 01 Poprad, SK;
(740) Žuffa Ladislav, Ing., Poprad, SK;

(111) 230153

(151) 14.7.2011
(180) 12.10.2020
(210) 1660-2010
(220) 12.10.2010
(442) 5.4.2011
(732) Mihala Jozef, Ing., Dukelská 1219/12, 915 01
Nové Mesto nad Váhom, SK; Drobný Martin, Bc.,
Zelená 2027/12, 915 01 Nové Mesto nad Váhom,
SK;

(111) 230154

(151) 14.7.2011
(180) 15.10.2020
(210) 1683-2010
(220) 15.10.2010
(442) 5.4.2011
(732) KLEMBER a SPOL, s. r. o., Nová Osada 798,
929 01 Dunajská Streda, SK;
(740) Záthurecká Romana, JUDr., Banská Bystrica, SK;

(111) 230155

(151) 14.7.2011
(180) 15.10.2020
(210) 1684-2010
(220) 15.10.2010
(442) 5.4.2011
(732) KLEMBER a SPOL, s. r. o., Nová Osada 798,
929 01 Dunajská Streda, SK;
(740) Záthurecká Romana, JUDr., Banská Bystrica, SK;

(111) 230156

(151) 14.7.2011
(180) 15.10.2020
(210) 1685-2010
(220) 15.10.2010
(442) 5.4.2011
(732) KLEMBER a SPOL, s. r. o., Nová Osada 798,
929 01 Dunajská Streda, SK;
(740) Záthurecká Romana, JUDr., Banská Bystrica, SK;

(111) 230157

(151) 14.7.2011
(180) 15.10.2020
(210) 1686-2010
(220) 15.10.2010
(442) 5.4.2011
(732) KLEMBER a SPOL, s. r. o., Nová Osada 798,
929 01 Dunajská Streda, SK;
(740) Záthurecká Romana, JUDr., Banská Bystrica, SK;

(111) 230158

(151) 14.7.2011
(180) 14.10.2020
(210) 1689-2010
(220) 14.10.2010
(442) 5.4.2011
(732) BIAN, s.r.o., Starohorská 68, 974 11 Banská
Bystrica, SK;
(740) Belička Ivan, Ing., Banská Bystrica, SK;

(111) 230159

(151) 14.7.2011
(180) 20.10.2020
(210) 1705-2010
(220) 20.10.2010
(442) 5.4.2011
(732) MEDIA PLANET, s.r.o., Planét 20, 821 02 Bra-
tislava, SK;
(740) Advokárska kancelária JUDr. Juraj Juríček, s.r.o.,
Bratislava, SK;

(111) 230160

(151) 14.7.2011
 (180) 20.10.2020
 (210) 1707-2010
 (220) 20.10.2010
 (442) 5.4.2011
 (732) UNicompany, s.r.o., Obchodná 13, 921 01 Piešťany, SK;

(111) 230161

(151) 14.7.2011
 (180) 21.10.2020
 (210) 1709-2010
 (220) 21.10.2010
 (442) 5.4.2011
 (732) RINGIER SLOVAKIA a. s., Prievozská 14, 821 09 Bratislava, SK;
 (740) Porubčan Róbert, Ing., Ivanka pri Dunaji, SK;

(111) 230162

(151) 14.7.2011
 (180) 21.10.2020
 (210) 1711-2010
 (220) 21.10.2010
 (442) 5.4.2011
 (732) PEREX, a.s., Trnavská cesta 39/A, 831 04 Bratislava, SK;

(111) 230163

(151) 14.7.2011
 (180) 22.10.2020
 (210) 1724-2010
 (220) 22.10.2010
 (442) 5.4.2011
 (732) HARTFORD MEDICALS s.r.o., Pri mlyne 5, 080 01 Prešov, SK;
 (740) Belesčák Ladislav, Ing., Piešťany, SK;

(111) 230164

(151) 14.7.2011
 (180) 29.10.2020
 (210) 1753-2010
 (220) 29.10.2010
 (442) 5.4.2011
 (732) TFF Group spol. s r. o., Tolstého 3, 971 01 Prievidza, SK;
 (740) Žatko Ján, Ing., Liptovský Mikuláš, SK;

(111) 230165

(151) 14.7.2011
 (180) 3.11.2020
 (210) 1779-2010
 (220) 3.11.2010
 (442) 5.4.2011
 (732) FERGAM s.r.o., Mlynčeky 50, 059 76 Mlynčeky, SK;
 (740) Rzymanová Kamila, Ing., Poprad, SK;

(111) 230166

(151) 14.7.2011
 (180) 4.11.2020
 (210) 1790-2010
 (220) 4.11.2010
 (442) 5.4.2011
 (732) QPHARMA Spółka z ograniczona odpowiedzialnością, Ul. Wichrowa 7F/10, 04-682 Warszawa, PL;
 (740) Tomeš Pavol, Ing., Bratislava, SK;

(111) 230167

(151) 14.7.2011
 (180) 8.11.2020
 (210) 1807-2010
 (220) 8.11.2010
 (442) 5.4.2011
 (732) Tatranský okrásľovaci spolok, Grandhotel Starý Smokovec, Starý Smokovec 38, 062 01 Vysoké Tatry, SK;
 (740) Kolesár Patrik, Bc., Vysoké Tatry, SK;

(111) 230168

(151) 14.7.2011
 (180) 8.11.2020
 (210) 1808-2010
 (220) 8.11.2010
 (442) 5.4.2011
 (732) La Vie Parfumerie, s. r. o., Hlavná 74, 040 01 Košice, SK;

(111) 230169

(151) 14.7.2011
 (180) 11.11.2020
 (210) 1831-2010
 (220) 11.11.2010
 (442) 5.4.2011
 (732) WARCHAL, spol. s r. o., Dlhá 11, 900 32 Borinka, SK;

(111) 230170

(151) 14.7.2011
 (180) 11.11.2020
 (210) 1834-2010
 (220) 11.11.2010
 (442) 5.4.2011
 (732) ITRES s.r.o., Čerenčianska 27, 979 01 Rimavská Sobota, SK;
 (740) Szilágyi Ondrej, JUDr., Lučenec, SK;

(111) 230171

(151) 14.7.2011
 (180) 11.11.2020
 (210) 1835-2010
 (220) 11.11.2010
 (442) 5.4.2011
 (732) BISPAC s.r.o., Čerenčianska 27, 979 01 Rimavská Sobota, SK;
 (740) Szilágyi Ondrej, JUDr., Lučenec, SK;

(111) 230172

(151) 14.7.2011
(180) 11.11.2020
(210) 1840-2010
(220) 11.11.2010
(442) 5.4.2011
(732) Discover Financial Services, 2500 Lake Cook Road, Riverwoods, IL 60015, US;
(740) Fajnorová Mária, Ing., Bratislava, SK;

(111) 230173

(151) 14.7.2011
(180) 15.11.2020
(210) 1850-2010
(220) 15.11.2010
(442) 5.4.2011
(732) MUDRY SLON s.r.o., Havlíčkova 13, 040 01 Košice, SK;

(111) 230174

(151) 14.7.2011
(180) 18.11.2020
(210) 1868-2010
(220) 18.11.2010
(442) 5.4.2011
(732) PROFINAM, s.r.o., Novomeského 71, 949 12 Nitra, SK;

(111) 230175

(151) 14.7.2011
(180) 18.11.2020
(210) 1870-2010
(220) 18.11.2010
(442) 5.4.2011
(732) Mediatex s.r.o., Bojnická 18, 831 04 Bratislava, SK;
(740) Bachratá Magdaléna, Mgr., Bratislava, SK;

(111) 230176

(151) 14.7.2011
(180) 25.11.2020
(210) 1901-2010
(220) 25.11.2010
(442) 5.4.2011
(732) Société des Produits Nestlé S. A., 1800 Vevey, CH;
(740) Ružička Csekes s. r. o., Bratislava, SK;

(111) 230177

(151) 14.7.2011
(180) 25.11.2020
(210) 1902-2010
(220) 25.11.2010
(442) 5.4.2011
(732) FUNNY FAMILY s.r.o., Bártfayho 1654/8, 949 01 Nitra, SK;

(111) 230178

(151) 14.7.2011
(180) 26.11.2020
(210) 1904-2010
(220) 26.11.2010

(442) 5.4.2011

(732) Vaškovičová Monika, JUDr., Kirejevská 33/30, 979 01 Rimavská Sobota, SK;

(111) 230179

(151) 14.7.2011
(180) 26.11.2020
(210) 1906-2010
(220) 26.11.2010
(442) 5.4.2011
(732) B.I.B.S. EU, Lidická 960/81, 602 00 Brno, CZ;

(111) 230180

(151) 14.7.2011
(180) 26.11.2020
(210) 1907-2010
(220) 26.11.2010
(442) 5.4.2011
(732) ZTS - ŠPECIÁL, a.s., Areál ZTS č. 924, 018 41 Dubnica nad Váhom, SK;
(740) Mrenica Jaroslav, Ing., Púchov, SK;

(111) 230181

(151) 14.7.2011
(180) 26.11.2020
(210) 1908-2010
(220) 26.11.2010
(442) 5.4.2011
(732) MEPS s.r.o., Zlaté Pole č. 67/17, 044 20 Malá Ida, SK;
(740) Gruber Dalibor, Ing., Košice, SK;

(111) 230182

(151) 14.7.2011
(180) 25.11.2020
(210) 1909-2010
(220) 25.11.2010
(442) 5.4.2011
(732) Zvonček Ján, Ing., Štiavnička 570/59, 976 81 Podbrezová, SK;
(740) Belička Ivan, Ing., Banská Bystrica, SK;

(111) 230183

(151) 14.7.2011
(180) 2.12.2020
(210) 1936-2010
(220) 2.12.2010
(442) 5.4.2011
(732) Bristol-Myers Squibb Company, a Delaware Corporation, 345 Park Avenue, New York, NY 10154, US;
(740) Brichtová Tatiana, JUDr., Bratislava, SK;

(111) 230184

(151) 14.7.2011
(180) 15.12.2020
(210) 1993-2010
(220) 15.12.2010
(442) 5.4.2011
(732) Hamé s. r. o., Na Drahách 814, 686 04 Kunovice, CZ;
(740) Gajdošíková Zuzana, Ing., Bratislava, SK;

(111) 230185

(151) 14.7.2011
 (180) 15.12.2020
 (210) 1995-2010
 (220) 15.12.2010
 (442) 5.4.2011
 (732) K&H SOLUTIONS s.r.o., Jesenná 26, 080 01 Prešov, SK;
 (740) Gruber Dalibor, Ing., Košice, SK;

(111) 230191

(151) 14.7.2011
 (180) 23.12.2020
 (210) 2058-2010
 (220) 23.12.2010
 (442) 5.4.2011
 (732) BENEFIT Services, s.r.o., Štefana Kráľika 29, 841 08 Bratislava, SK;
 (740) Baňáková Petra, JUDr., Nitra, SK;

(111) 230186

(151) 14.7.2011
 (180) 23.12.2020
 (210) 2045-2010
 (220) 23.12.2010
 (442) 5.4.2011
 (732) Hanovcová Henrieta, Fatranská 862/52, 013 01 Teplička nad Váhom, SK;
 (740) Labudík Miroslav, Ing., Kysucké Nové Mesto, SK;

(111) 230192

(151) 14.7.2011
 (180) 30.3.2020
 (210) 5223-2010
 (220) 30.3.2010
 (442) 5.4.2011
 (732) Harok Dušan, Františka Červeného 165, 107 00 Praha, CZ;
 (740) Gajdošíková Zuzana, Ing., Bratislava, SK;

(111) 230187

(151) 14.7.2011
 (180) 23.12.2020
 (210) 2046-2010
 (220) 23.12.2010
 (442) 5.4.2011
 (732) Dantes Catering SK, s.r.o., Piešťanská 2141/13, 911 05 Trenčín, SK;

(111) 230193

(151) 14.7.2011
 (180) 28.4.2020
 (210) 5303-2010
 (220) 28.4.2010
 (442) 5.4.2011
 (732) Rohlík Jan, Ing., Révova 3636, 276 01 Mělník, CZ;
 (740) Čechvalová Dagmar, Bratislava, SK;

(111) 230188

(151) 14.7.2011
 (180) 23.12.2020
 (210) 2051-2010
 (220) 23.12.2010
 (442) 5.4.2011
 (732) ORESI s.r.o., Březí 102, 251 01 Březí, CZ;
 (740) Bieliková Katarína, JUDr., Bratislava, SK;

(111) 230194

(151) 14.7.2011
 (180) 20.5.2020
 (210) 5373-2010
 (220) 20.5.2010
 (442) 5.4.2011
 (732) Frozen Alliance a.s., Jeremiášova 2633/16b, 155 00 Praha, Stodůlky, CZ;
 (740) Kastler Anton, Bratislava, SK;

(111) 230189

(151) 14.7.2011
 (180) 23.12.2020
 (210) 2053-2010
 (220) 23.12.2010
 (442) 5.4.2011
 (732) Slovenská výtvarná únia, Dostojevského rad 2, 811 09 Bratislava, SK;
 (740) Holakovský Štefan, Ing., Bratislava, SK;

(111) 230195

(151) 14.7.2011
 (180) 19.8.2020
 (210) 5575-2010
 (220) 19.8.2010
 (442) 5.4.2011
 (732) Zeman Michal, Fedákova 30, 841 02 Bratislava, SK;

(111) 230190

(151) 14.7.2011
 (180) 21.12.2020
 (210) 2057-2010
 (220) 21.12.2010
 (442) 5.4.2011
 (732) Občianske združenie SUPERTRIEDA, Heydukova 18, 811 08 Bratislava, SK;
 (740) Porubčan Róbert, Ing., Ivanka pri Dunaji, SK;

(111) 230196

(151) 14.7.2011
 (180) 31.8.2020
 (210) 5595-2010
 (220) 31.8.2010
 (442) 5.4.2011
 (732) MPS Group, s.r.o., Okružná 105/49, 022 01 Čadca, SK;
 (740) Bachratá Magdaléna, Mgr., Bratislava, SK;

(111) 230197

(151) 14.7.2011
(180) 22.9.2020
(210) 5646-2010
(220) 22.9.2010
(442) 5.4.2011
(732) MERK REALITY a.s., Gorkého 8-12, 811 09 Bratislava, SK;

(111) 230198

(151) 14.7.2011
(180) 24.9.2020
(210) 5647-2010
(220) 24.9.2010
(442) 5.4.2011
(732) Slovenská televízia, Mlynská dolina, 845 45 Bratislava, SK;
(740) Holakovský Štefan, Ing., Bratislava, SK;

(111) 230199

(151) 14.7.2011
(180) 24.9.2020
(210) 5648-2010
(220) 24.9.2010
(442) 5.4.2011
(732) Slovenská televízia, Mlynská dolina, 845 45 Bratislava, SK;
(740) Holakovský Štefan, Ing., Bratislava, SK;

(111) 230200

(151) 14.7.2011
(180) 24.9.2020
(210) 5649-2010
(220) 24.9.2010
(442) 5.4.2011
(732) Slovenská televízia, Mlynská dolina, 845 45 Bratislava, SK;
(740) Holakovský Štefan, Ing., Bratislava, SK;

(111) 230201

(151) 14.7.2011
(180) 24.9.2020
(210) 5650-2010
(220) 24.9.2010
(442) 5.4.2011
(732) Slovenská televízia, Mlynská dolina, 845 45 Bratislava, SK;
(740) Holakovský Štefan, Ing., Bratislava, SK;

(111) 230202

(151) 14.7.2011
(180) 29.9.2020
(210) 5657-2010
(220) 29.9.2010
(442) 5.4.2011
(732) Boris Marek, E. Podjavorinskej 2542/9, 917 00 Trnava, SK;
(740) Litvákova Lenka, Ing., Bratislava, SK;

(111) 230203

(151) 14.7.2011
(180) 30.9.2020
(210) 5659-2010
(220) 30.9.2010
(442) 5.4.2011
(732) SPOLOČNOSŤ 7 PLUS, s. r. o., Panónska cesta 9, 852 32 Bratislava, SK;

(111) 230204

(151) 14.7.2011
(180) 30.9.2020
(210) 5660-2010
(220) 30.9.2010
(442) 5.4.2011
(732) Benela, s. r. o., Majerníkova 2, 841 05 Bratislava, SK;
(740) Budaj Miroslav, JUDr., Bratislava, SK;

(111) 230205

(151) 14.7.2011
(180) 1.10.2020
(210) 5663-2010
(220) 1.10.2010
(442) 5.4.2011
(732) SLOVENSKÁ TELEVÍZIA, Mlynská dolina, 845 45 Bratislava, SK;
(740) Holakovský Štefan, Ing., Bratislava, SK;

(111) 230206

(151) 14.7.2011
(180) 8.10.2020
(210) 5679-2010
(220) 8.10.2010
(442) 5.4.2011
(732) Balajty Tibor, Varšavská 27, 040 13 Košice, SK;

(111) 230207

(151) 14.7.2011
(180) 8.10.2020
(210) 5680-2010
(220) 8.10.2010
(442) 5.4.2011
(732) Diageo Scotland Limited, Edinburgh Park, 5 Lochside Way, Edinburgh EH12 9DT, Scotland, GB;
(740) MAJLINGOVÁ & PARTNERS, s. r. o., Bratislava, SK;

(111) 230208

(151) 14.7.2011
(180) 14.10.2020
(210) 5694-2010
(220) 14.10.2010
(442) 5.4.2011
(732) Philip Morris Products S. A., Quai Jeanrenaud 3, 2000 Neuchâtel, CH;
(740) Fajnorová Mária, Ing., Bratislava, SK;

(111) 230209

(151) 14.7.2011
 (180) 14.10.2020
 (210) 5695-2010
 (220) 14.10.2010
 (442) 5.4.2011
 (732) Farárová Sofia, Mgr., E. Zúbka 27, 841 01 Bratislava, SK;

(111) 230210

(151) 14.7.2011
 (180) 14.10.2020
 (210) 5696-2010
 (220) 14.10.2010
 (442) 5.4.2011
 (732) Consumer Finance Holding, a. s., Hlavné námestie 12, 060 01 Kežmarok, SK;
 (740) Hojčuš Peter, Ing., Bratislava, SK;

(111) 230211

(151) 14.7.2011
 (180) 14.10.2020
 (210) 5697-2010
 (220) 14.10.2010
 (442) 5.4.2011
 (732) Consumer Finance Holding, a. s., Hlavné námestie 12, 060 01 Kežmarok, SK;
 (740) Hojčuš Peter, Ing., Bratislava, SK;

(111) 230212

(151) 14.7.2011
 (180) 14.10.2020
 (210) 5698-2010
 (220) 14.10.2010
 (442) 5.4.2011
 (732) Consumer Finance Holding, a. s., Hlavné námestie 12, 060 01 Kežmarok, SK;
 (740) Hojčuš Peter, Ing., Bratislava, SK;

(111) 230213

(151) 14.7.2011
 (180) 14.10.2020
 (210) 5699-2010
 (220) 14.10.2010
 (442) 5.4.2011
 (732) Consumer Finance Holding, a. s., Hlavné námestie 12, 060 01 Kežmarok, SK;
 (740) Hojčuš Peter, Ing., Bratislava, SK;

(111) 230214

(151) 14.7.2011
 (180) 19.10.2020
 (210) 5709-2010
 (220) 19.10.2010
 (442) 5.4.2011
 (732) SLOBODA ZVIERAT, Mlynské Nivy, 821 09 Bratislava, SK;
 (740) Dolanská Elena, RNDr., Bratislava, SK;

(111) 230215

(151) 14.7.2011
 (180) 12.11.2020
 (210) 5771-2010
 (220) 12.11.2010
 (442) 5.4.2011
 (732) HERO CZECH s.r.o., Radlická 751/113e, 150 00 Praha, CZ;
 (740) Nagyová Gabriela, JUDr., Nitra, SK;

(111) 230216

(151) 14.7.2011
 (180) 12.11.2020
 (210) 5772-2010
 (220) 12.11.2010
 (442) 5.4.2011
 (732) HERO CZECH s.r.o., Radlická 751/113e, 150 00 Praha, CZ;
 (740) Nagyová Gabriela, JUDr., Nitra, SK;

(111) 230217

(151) 14.7.2011
 (180) 12.11.2020
 (210) 5773-2010
 (220) 12.11.2010
 (442) 5.4.2011
 (732) HERO CZECH s.r.o., Radlická 751/113e, 150 00 Praha, CZ;
 (740) Nagyová Gabriela, JUDr., Nitra, SK;

(111) 230218

(151) 14.7.2011
 (180) 12.11.2020
 (210) 5774-2010
 (220) 12.11.2010
 (442) 5.4.2011
 (732) HERO CZECH s.r.o., Radlická 751/113e, 150 00 Praha, CZ;
 (740) Nagyová Gabriela, JUDr., Nitra, SK;

(111) 230219

(151) 14.7.2011
 (180) 12.11.2020
 (210) 5775-2010
 (220) 12.11.2010
 (442) 5.4.2011
 (732) HERO CZECH s.r.o., Radlická 751/113e, 150 00 Praha, CZ;
 (740) Nagyová Gabriela, JUDr., Nitra, SK;

(111) 230220

(151) 14.7.2011
 (180) 12.11.2020
 (210) 5776-2010
 (220) 12.11.2010
 (442) 5.4.2011
 (732) HERO CZECH s.r.o., Radlická 751/113e, 150 00 Praha, CZ;
 (740) Nagyová Gabriela, JUDr., Nitra, SK;

(111) 230221

(151) 18.7.2011
(180) 12.11.2020
(210) 5777-2010
(220) 12.11.2010
(442) 5.4.2011
(732) HERO CZECH s.r.o., Radlická 751/113e, 150 00 Praha, CZ;
(740) Nagyová Gabriela, JUDr., Nitra, SK;

(111) 230222

(151) 18.7.2011
(180) 12.11.2020
(210) 5778-2010
(220) 12.11.2010
(442) 5.4.2011
(732) HERO CZECH s.r.o., Radlická 751/113e, 150 00 Praha, CZ;
(740) Nagyová Gabriela, JUDr., Nitra, SK;

(111) 230223

(151) 18.7.2011
(180) 18.11.2020
(210) 5801-2010
(220) 18.11.2010
(442) 5.4.2011
(732) MUDr. Jiří Musil, MBA, Jiříčkova 540, 155 31 Praha, CZ;
(740) Fajnorová Mária, Ing., Bratislava, SK;

(111) 230224

(151) 18.7.2011
(180) 19.11.2020
(210) 5803-2010
(220) 19.11.2010
(442) 5.4.2011
(732) HERO CZECH s.r.o., Radlická 751/113e, 150 00 Praha, CZ;
(740) Nagyová Gabriela, JUDr., Nitra, SK;

(111) 230225

(151) 18.7.2011
(180) 19.11.2020
(210) 5804-2010
(220) 19.11.2010
(442) 5.4.2011
(732) HERO CZECH s.r.o., Radlická 751/113e, 150 00 Praha, CZ;
(740) Nagyová Gabriela, JUDr., Nitra, SK;

(111) 230226

(151) 18.7.2011
(180) 19.11.2020
(210) 5805-2010
(220) 19.11.2010
(442) 5.4.2011
(732) HERO CZECH s.r.o., Radlická 751/113e, 150 00 Praha, CZ;
(740) Nagyová Gabriela, JUDr., Nitra, SK;

(111) 230227

(151) 18.7.2011
(180) 19.11.2020
(210) 5806-2010
(220) 19.11.2010
(442) 5.4.2011
(732) Palawi, s.r.o., Smrečianska 41, 811 05 Bratislava, SK;
(740) Právne centrum, s.r.o., Bratislava, SK;

(111) 230228

(151) 18.7.2011
(180) 22.11.2020
(210) 5808-2010
(220) 22.11.2010
(442) 5.4.2011
(732) 4people, n.o., Borská 6, 841 04 Bratislava, SK;
(740) Brichtová Tatiana, JUDr., Bratislava, SK;

(111) 230229

(151) 18.7.2011
(180) 22.11.2020
(210) 5809-2010
(220) 22.11.2010
(310) 85/141043
(320) 29.9.2010
(330) US
(442) 5.4.2011
(732) Bristol-Myers Squibb Company, a Delaware Corporation, 345 Park Avenue, New York, New York 10154, US;
(740) Brichtová Tatiana, JUDr., Bratislava, SK;

(111) 230230

(151) 18.7.2011
(180) 26.11.2020
(210) 5830-2010
(220) 26.11.2010
(442) 5.4.2011
(732) FIMONT, s.r.o., Žarnovická 1, 831 06 Bratislava, SK;
(740) Juran Svetozár, JUDr., Bratislava, SK;

(111) 230231

(151) 18.7.2011
(180) 26.11.2020
(210) 5832-2010
(220) 26.11.2010
(442) 5.4.2011
(732) HYUNDAI MOBIS CO., LTD., ING Tower, 679-4, Yeoksam-1-dong, Gangnam-gu, Seoul 135-977, KP;
(740) Bachratá Magdaléna, Mgr., Bratislava, SK;

(111) 230232

(151) 18.7.2011
(180) 29.11.2020
(210) 5833-2010
(220) 29.11.2010
(442) 5.4.2011
(732) Spirig Pharma AG, Froschackerstrasse 6, CH-4622 Egerkingen, CH;
(740) ROTT, RŮŽIČKA & GUTTMANN, Bratislava, SK;

(111) 230233

(151) 18.7.2011
 (180) 30.11.2020
 (210) 5834-2010
 (220) 30.11.2010
 (442) 5.4.2011
 (732) MAC TV, s.r.o., Brečtanová 1, 831 01 Bratislava, SK;
 (740) Advokátska kancelária Bugala-Đurček, s.r.o., Bratislava, SK;

(111) 230234

(151) 18.7.2011
 (180) 17.12.2020
 (210) 5888-2010
 (220) 17.12.2010
 (442) 5.4.2011
 (732) Bison & Rose s.r.o., Bělohorská 33, 169 00 Praha, CZ;
 (740) Čechvalová Dagmar, Bratislava, SK;

(111) 230235

(151) 18.7.2011
 (180) 17.12.2020
 (210) 5889-2010
 (220) 17.12.2010
 (442) 5.4.2011
 (732) Bison & Rose s.r.o., Bělohorská 33, 169 00 Praha, CZ;
 (740) Čechvalová Dagmar, Bratislava, SK;

(111) 230236

(151) 18.7.2011
 (180) 17.12.2020
 (210) 5890-2010
 (220) 17.12.2010
 (442) 5.4.2011
 (732) Bison & Rose s.r.o., Bělohorská 33, 169 00 Praha, CZ;
 (740) Čechvalová Dagmar, Bratislava, SK;

(111) 230237

(151) 18.7.2011
 (180) 17.12.2020
 (210) 5892-2010
 (220) 17.12.2010
 (442) 5.4.2011
 (732) Bison & Rose s.r.o., Bělohorská 33, 169 00 Praha, CZ;
 (740) Čechvalová Dagmar, Bratislava, SK;

(111) 230238

(151) 18.7.2011
 (180) 17.12.2020
 (210) 5893-2010
 (220) 17.12.2010
 (442) 5.4.2011
 (732) Bison & Rose s.r.o., Bělohorská 33, 169 00 Praha, CZ;
 (740) Čechvalová Dagmar, Bratislava, SK;

(111) 230239

(151) 18.7.2011
 (180) 17.12.2020
 (210) 5894-2010
 (220) 17.12.2010
 (442) 5.4.2011
 (732) ClubMedia, s.r.o., Alžbetínske nám. 1194/1, 929 01 Dunajská Streda, SK;
 (740) Dupkala Róbert, JUDr., Bratislava, SK;

(111) 230240

(151) 18.7.2011
 (180) 20.12.2020
 (210) 5895-2010
 (220) 20.12.2010
 (442) 5.4.2011
 (732) BEST REISEN - BEST CHOICE s.r.o., Vajnorská 89/A, 831 04 Bratislava, SK;
 (740) Marko Jozef, JUDr., Bratislava, SK;

(111) 230241

(151) 18.7.2011
 (180) 20.12.2020
 (210) 5897-2010
 (220) 20.12.2010
 (442) 5.4.2011
 (732) IVM Industrie - Verband Motorrad Verwaltung GmbH, Gladbecker Strasse 425, D-45329 Essen, DE;
 (740) Čechvalová Dagmar, Bratislava, SK;

(111) 230242

(151) 18.7.2011
 (180) 20.12.2020
 (210) 5898-2010
 (220) 20.12.2010
 (442) 5.4.2011
 (732) POLO KLUB BRATISLAVA 1888, s.r.o., Obchodná 22/A, 811 06 Bratislava, SK;
 (740) Cvik Pavol, JUDr., Bratislava, SK;

(111) 230243

(151) 18.7.2011
 (180) 21.12.2020
 (210) 5900-2010
 (220) 21.12.2010
 (442) 5.4.2011
 (732) Ildikó Csölleová - WeaponBrain, Krásnohorská 10, 851 07 Bratislava, SK;
 (740) AK PG s.r.o., Bratislava, SK;

(111) 230244

(151) 18.7.2011
 (180) 3.1.2021
 (210) 1-2011
 (220) 3.1.2011
 (442) 5.4.2011
 (732) Peter Find'ó - BUSINESS ACTIVITIES, Bernolákova 14/A, 974 01 Banská Bystrica, SK;

(111) 230245

(151) 18.7.2011
(180) 3.1.2021
(210) 2-2011
(220) 3.1.2011
(442) 5.4.2011
(732) COOP Jednota Bratislava, spotrebné družstvo, Stromová 16, 833 02 Bratislava, SK;
(740) Čechvalová Dagmar, Bratislava, SK;

(111) 230246

(151) 18.7.2011
(180) 4.1.2021
(210) 4-2011
(220) 4.1.2011
(442) 5.4.2011
(732) AMW Deeon s.r.o., Kuliškova 1/A, 829 02 Bratislava, SK;
(740) Prielcel Martin, JUDr., Bratislava, SK;

(111) 230247

(151) 18.7.2011
(180) 4.1.2021
(210) 5-2011
(220) 4.1.2011
(442) 5.4.2011
(732) REGENT, s.r.o., Štefánikova 19, 811 05 Bratislava, SK;

(111) 230248

(151) 18.7.2011
(180) 5.1.2021
(210) 6-2011
(220) 5.1.2011
(442) 5.4.2011
(732) Kollár Igor, Ing., PhD., Matušková 45, 976 31 Vlkanová, SK;

(111) 230249

(151) 18.7.2011
(180) 5.1.2021
(210) 7-2011
(220) 5.1.2011
(442) 5.4.2011
(732) Kollár Igor, Ing., PhD., Matušková 45, 976 31 Vlkanová, SK;

(111) 230250

(151) 18.7.2011
(180) 12.1.2021
(210) 44-2011
(220) 12.1.2011
(442) 5.4.2011
(732) ST. NICOLAUS a.s., 1. mája 113, 031 28 Liptovský Mikuláš, SK;
(740) G. Lehnert, k. s., Bratislava, SK;

(111) 230251

(151) 18.7.2011
(180) 13.1.2021
(210) 49-2011
(220) 13.1.2011

(442) 5.4.2011

(732) ST. NICOLAUS a.s., 1. mája 113, 031 28 Liptovský Mikuláš, SK;

(740) G. Lehnert, k. s., Bratislava, SK;

(111) 230252

(151) 18.7.2011
(180) 13.1.2021
(210) 51-2011
(220) 13.1.2011
(442) 5.4.2011
(732) E-KU Inštitút jazykovej a interkultúrnej komunikácie, s. r. o., Piaristická 2, 949 01 Nitra, SK;

(111) 230253

(151) 18.7.2011
(180) 14.1.2021
(210) 52-2011
(220) 14.1.2011
(442) 5.4.2011
(732) HmS Bratislava s.r.o., Pod Záhradami 46, 841 01 Bratislava, SK;

(111) 230254

(151) 18.7.2011
(180) 14.1.2021
(210) 56-2011
(220) 14.1.2011
(442) 5.4.2011
(732) Micháľková Martina, Hlavice 508, 023 22 Klokočov, SK;
(740) Zlochová Jana, JUDr., Žilina, SK;

(111) 230255

(151) 18.7.2011
(180) 17.1.2021
(210) 60-2011
(220) 17.1.2011
(442) 5.4.2011
(732) FIT CLUB BEZINKA, spol. s r.o., Líščie Nivy 3, 821 08 Bratislava, SK;
(740) BBH advokátska kancelária, s.r.o., Bratislava, SK;

(111) 230256

(151) 18.7.2011
(180) 18.1.2021
(210) 65-2011
(220) 18.1.2011
(442) 5.4.2011
(732) Libra Investments, s.r.o., Košická 53, 048 01 Rožňava, SK;

(111) 230257

(151) 18.7.2011
(180) 18.1.2021
(210) 66-2011
(220) 18.1.2011
(442) 5.4.2011
(732) Kováčik Tomáš, Radlinského 36, 811 01 Bratislava, SK;

(111) 230258

(151) 18.7.2011
 (180) 18.1.2021
 (210) 68-2011
 (220) 18.1.2011
 (442) 5.4.2011
 (732) Jurkovič Peter, Pionierska 1587/13, 831 02 Bratislava, SK;

(111) 230259

(151) 18.7.2011
 (180) 26.1.2021
 (210) 115-2011
 (220) 26.1.2011
 (442) 5.4.2011
 (732) AMFIK s.r.o., Veterná 19, 917 01 Trnava, SK;
 (740) Pacalaj, Palla a partneri, s.r.o., Trnava, SK;

(111) 230260

(151) 18.7.2011
 (180) 26.1.2021
 (210) 118-2011
 (220) 26.1.2011
 (442) 5.4.2011
 (732) ICZ SLOVAKIA, a.s., Soblahovská 2050, 911 01 Trenčín, SK;

(111) 230261

(151) 18.7.2011
 (180) 26.1.2021
 (210) 120-2011
 (220) 26.1.2011
 (442) 5.4.2011
 (732) Fincentrum Media s.r.o., Pobřežní 620/3, 186 00 Praha, CZ;
 (740) ŽOVICOVÁ & ŽOVIC IP, s.r.o., Bratislava, SK;

(111) 230262

(151) 18.7.2011
 (180) 27.1.2021
 (210) 121-2011
 (220) 27.1.2011
 (442) 5.4.2011
 (732) Gajdošíková Zuzana, Mgr., Belehradská 8, 831 04 Bratislava, SK;

(111) 230263

(151) 18.7.2011
 (180) 31.1.2021
 (210) 130-2011
 (220) 31.1.2011
 (442) 5.4.2011
 (732) Ing. Ľuboš Ivan AGRO - EKO, Nábřežná 45, 940 01 Nové Zámky, SK;

(111) 230264

(151) 18.7.2011
 (180) 4.2.2021
 (210) 172-2011
 (220) 4.2.2011

(442) 5.4.2011

(732) Dom seniorov, Dolný Ohaj č. 222, 941 43 Dolný Ohaj, SK;
 (740) Bartovič Peter, Ing., Šurany, SK;

(111) 230265

(151) 18.7.2011
 (180) 7.2.2021
 (210) 176-2011
 (220) 7.2.2011
 (442) 5.4.2011
 (732) winLand s.r.o., Hviezdoslavova 7, 071 01 Michalovce, SK;

(111) 230266

(151) 18.7.2011
 (180) 8.2.2021
 (210) 179-2011
 (220) 8.2.2011
 (442) 5.4.2011
 (732) COLD s r.o., Zlatovská 22, 911 05 Trenčín, SK;

(111) 230267

(151) 18.7.2011
 (180) 17.2.2021
 (210) 244-2011
 (220) 17.2.2011
 (442) 5.4.2011
 (732) HALDY - PLUS, spol. s r.o., Mierová 105, 066 01 Humenné, SK;

(111) 230268

(151) 18.7.2011
 (180) 17.2.2021
 (210) 245-2011
 (220) 17.2.2011
 (442) 5.4.2011
 (732) HALDY - PLUS, spol. s r.o., Mierová 105, 066 01 Humenné, SK;

(111) 230269

(151) 18.7.2011
 (180) 17.2.2021
 (210) 247-2011
 (220) 17.2.2011
 (442) 5.4.2011
 (732) winLand s.r.o., Hviezdoslavova 7, 071 01 Michalovce, SK;

(111) 230270

(151) 18.7.2011
 (180) 4.1.2021
 (210) 5004-2011
 (220) 4.1.2011
 (442) 5.4.2011
 (732) APTECH LIMITED, Aptech House, A-65, M.I.D.C., Marol, Andheri (E), Mumbai, Maharashtra, IN;
 (740) Fajnorová Mária, Ing., Bratislava, SK;

(111) 230271

(151) 18.7.2011
(180) 5.1.2021
(210) 5006-2011
(220) 5.1.2011
(442) 5.4.2011
(732) Kučera Jaroslav, Písníky 8, 690 03 Břeclav, CZ;
(740) Juran Svetozár, JUDr., Bratislava, SK;

(111) 230272

(151) 18.7.2011
(180) 7.1.2021
(210) 5007-2011
(220) 7.1.2011
(442) 5.4.2011
(732) Kollár Ján, Štefániková 21, 811 05 Bratislava, SK;

(111) 230273

(151) 18.7.2011
(180) 7.1.2021
(210) 5009-2011
(220) 7.1.2011
(442) 5.4.2011
(732) Samsung Electronics Co., Ltd., 416, Maetan-dong, Yeongtong-gu, Suwon-si, Gyeonggi-do, KR;
(740) Čechvalová Dagmar, Bratislava, SK;

(111) 230274

(151) 18.7.2011
(180) 28.1.2021
(210) 5050-2011
(220) 28.1.2011
(442) 5.4.2011
(732) STATORNIX s.r.o., Drobného 16, 841 01 Bratislava, SK;
(740) Fajnorová Mária, Ing., Bratislava, SK;

(111) 230275

(151) 18.7.2011
(180) 28.1.2021
(210) 5051-2011
(220) 28.1.2011
(442) 5.4.2011
(732) STATORNIX s.r.o., Drobného 16, 841 01 Bratislava, SK;
(740) Fajnorová Mária, Ing., Bratislava, SK;

(111) 230276

(151) 21.7.2011
(180) 30.5.2018
(210) 5679-2008
(220) 30.5.2008
(442) 5.2.2009
(732) Consumer Finance Holding, a. s., Hlavné námestie 12, 060 01 Kežmarok, SK;
(740) Hojčuš Peter, Ing., Bratislava, SK;

(111) 230277

(151) 21.7.2011
(180) 14.4.2019
(210) 580-2009
(220) 14.4.2009
(442) 6.8.2009
(732) KARYA TOUR, s.r.o., Zámocká 36, 811 01 Bratislava, SK;
(740) Gajdošíková Zuzana, Ing., Bratislava, SK;

(111) 230280

(151) 26.7.2011
(180) 10.12.2019
(210) 1753-2009
(220) 10.12.2009
(442) 8.3.2010
(732) Fin Consulting, a.s., Lombardiniho 22/A, 831 03 Bratislava, SK;
(740) Belička Ivan, Ing., Banská Bystrica, SK;

(111) 230285

(151) 29.7.2011
(180) 30.4.2019
(210) 675-2009
(220) 30.4.2009
(442) 6.8.2009
(732) Masár Peter, č.p. 172, 916 37 Kalnica, SK;
(740) Beleščák Ladislav, Ing., Piešťany, SK;

(111) 230286

(151) 29.7.2011
(180) 30.4.2019
(210) 673-2009
(220) 30.4.2009
(442) 6.8.2009
(732) Masár Peter, Kálnica 172, 916 37 Kálnica, SK;
(740) Beleščák Ladislav, Ing., Piešťany, SK;

Zapísané ochranné známky so zmenou po zverejnení prihlášky

(210) (111)

5351-2008 230284
204-2010 230278
205-2010 230279
1206-2010 230282
1207-2010 230283
1439-2010 230281

(111) 230278

(151) 26.7.2011
(180) 18.2.2020
(210) 204-2010
(220) 18.2.2010
(442) 5.4.2011

9 (511) 9, 16, 35, 38, 41

(511) 9 - Nahraté aj nenahraté nosiče informácií všetkého druhu ako záznamové disky, diskety, CD-ROM-y, pásky, nahraté aj nenahraté nosiče zvuku a obrazu, softvér, elektronické publikácie.

16 - Papier, výrobky z papiera, ktoré nie sú zahrnuté do iných tried; tlačoviny; periodická a neperiodická tlač, predovšetkým časopisy, noviny, knihy, prospekty, plagáty, fotografie, pohľadnice, kalendáre, knižné výrobky, propagačné materiály a predmety z papiera, obalové materiály, tlačiarenske písmo, štočky.

35 - Marketing, reklama, organizovanie výstav na reklamné a komerčné účely, reklamné služby, inzertná a propagačná činnosť.

38 - Prenos správ a obrazových informácií pomocou počítača vrátane internetu; poskytovanie internetových fór, počítačová komunikácia.

41 - Nakladateľská a vydavateľská činnosť v odbore zábavných, odborných, spravodajských a vzdelávacích tlačovín, časopisov, periodických aj neperiodických publikácií, zvukových, textových a audiovizuálnych nosičov, produkčná a agentúrna činnosť v oblasti zábavy, kultúry a výchovy, usporadúvanie zábavných a odborných súťaží, spoločenských akcií, výstav, vzdelávacích, zábavných, športových a kultúrnych akcií, odborných stretnutí, seminárov a konferencií.

(540)

šikovníček

(732) Versa Media, s.r.o., Dohnányho 16, 821 08 Bratislava, SK;

(111) 230279

(151) 26.7.2011
(180) 18.2.2020
(210) 205-2010
(220) 18.2.2010
(442) 5.4.2011

9 (511) 9, 16, 35, 38, 41

(511) 9 - Nahraté aj nenahraté nosiče informácií všetkého druhu ako záznamové disky, diskety, CD-ROM-y, pásky, nahraté aj nenahraté nosiče zvuku a obrazu, softvér, elektronické publikácie.

16 - Papier, výrobky z papiera, ktoré nie sú zahrnuté do iných tried; tlačoviny; periodická a neperiodická tlač, predovšetkým časopisy, noviny, knihy, prospekty, plagáty, fotografie, pohľadnice, kalendáre, knižné výrobky, propagačné materiály a predmety z papiera, obalové materiály, tlačiarenske písmo, štočky.

35 - Marketing, reklama, organizovanie výstav na reklamné a komerčné účely, reklamné služby, inzertná a propagačná činnosť.

38 - Prenos správ a obrazových informácií pomocou počítača vrátane internetu; poskytovanie internetových fór, počítačová komunikácia.

41 - Nakladateľská a vydavateľská činnosť v odbore zábavných, odborných, spravodajských a vzdelávacích tlačovín, časopisov, periodických aj neperiodických publikácií, zvukových, textových a audiovizuálnych nosičov, produkčná a agentúrna činnosť v oblasti zábavy, kultúry a výchovy, usporadúvanie zábavných a odborných súťaží, spoločenských akcií, výstav, vzdelávacích, zábavných, športových a kultúrnych akcií, odborných stretnutí, seminárov a konferencií.

(540)



(591) zelená, biela, červená

(732) Versa Media, s.r.o., Dohnányho 16, 821 08 Bratislava, SK;

(111) 230281

(151) 29.7.2011
(180) 26.8.2020
(210) 1439-2010
(220) 26.8.2010
(442) 5.4.2011

9 (511) 9, 16, 35, 38, 41

(511) 9 - Nahraté aj nenahraté nosiče informácií všetkého druhu ako záznamové disky, diskety, CD-ROM-y, pásky, nahraté aj nenahraté nosiče zvuku a obrazu, softvér, elektronické publikácie.

16 - Papier, výrobky z papiera, ktoré nie sú zahrnuté do iných tried; tlačoviny, periodická a neperiodická tlač, predovšetkým časopisy, noviny, knihy, prospekty, plagáty, fotografie, pohľadnice, kalendáre, knižné výrobky, propagačné materiály a predmety z papiera, obalové materiály, tlačiarenske písmo, štočky.

35 - Marketing, reklama, organizovanie výstav na reklamné a komerčné účely, reklamné služby, inzertná a propagačná činnosť.

38 - Prenos správ a obrazových informácií pomocou počítača vrátane internetu; poskytovanie internetových fór, počítačová komunikácia.

41 - Nakladateľská a vydavateľská činnosť v odbore zábavných, odborných, spravodajských a vzdelávacích tlačovín, časopisov, periodických aj neperiodických publikácií, zvukových, textových a audiovizuálnych nosičov, produkčná a agentúrna činnosť v oblasti zábavy, kultúry a výchovy, usporadúvanie zábavných a odborných súťaží, spoločenských akcií, výstav, vzdelávacích, zábavných, športových a kultúrnych akcií, odborných stretnutí, seminárov a konferencií.

(540)

BÝVANIE
STAVBY REALITY

(732) Versa Media, s.r.o., Dohnányho 16, 821 08 Bratislava, SK;

(111) 230282

(151) 29.7.2011

(180) 21.7.2020

(210) 1206-2010

(220) 21.7.2010

(442) 8.11.2010

9 (511) 35, 41

(511) 35 - Činnosti reklamných agentúr, rozhlasová a televízna reklama, grafická úprava tlačovín na reklamné účely, kopírovanie alebo rozmnožovanie dokumentov, lepenie plagátov, prenájom reklamného času vo všetkých komunikačných médiách, vydávanie a aktualizovanie reklamných materiálov, prenájom reklamných plôch, vydavateľská činnosť; prezentácia výrobkov v komunikačných médiách a sprostredkovanie obchodu s tovarom okrem prezentácie ďalej uvedených výrobkov v komunikačných médiách a sprostredkovania obchodu s ďalej uvedenými tovarmi v triede 32 - nealkoholické nápoje, minerálne a stolové vody, vrátane ochutených a sýtených, nealkoholické nápoje obohatené výťažkami z bylín, minerálmi alebo vitamínmi, energetické nápoje, izotonické nápoje, ovocné a zeleninové šťavy, mušty, džúsy, sirupy a iné prípravky na výrobu nápojov, pivo; v triede 33 - alkoholické nápoje s výnimkou piva, alkoholové extrakty, likéry, brandy, whisky, destilované nápoje, medovina, víno, šumivé víno, sekt, vodka, borovička, slivovica, fernet, grog; v triede 29 - mäso, ryby, hydina, zverina a potravinové výrobky z nich patriace do triedy 29; mäsové výťažky; bujóny; údeniny; salámy; klobásky; párky; paštéty a mäsové nátierky; mäsové konzervy; konzervované, sušené, mrazené a tepelne spracované ovocie, zelenina a hriby; ovocné a zeleninové šaláty; zeleninové šťavy na varenie; spracované arašidy, orechy, oriešky a mandle; spracované strukoviny; zemiakové lupienky; zemiakové hranolčeky; zemiakové vločky; spracované zemiaky; rosoly; džemy; marmelády; ovocné zaváraniny; ovocné pretlaky; vajcia; sušené vajcia; mlieko a mliečne výrobky; jogurty; smotana; maslo; tvaroh; syry; šľahačka; mliečne nápoje (s vysokým obsahom mlieka); ochutené mlieko; kyslomliečne nápoje (s vysokým obsahom mlieka);

sójové mlieko; nápoje na báze mlieka (s vysokým obsahom mlieka); nápoje na báze mlieka tiež s obsahom ovocných štiav (s vysokým obsahom mlieka); nápoje na báze jogurtov, nápoje na báze jogurtov tiež s obsahom ovocných štiav; kondenzované mlieko a smotana; mlieko v prášku s výnimkou sušeného mlieka pre dojčatá; tofu; práškové polievky obsahujúce mlieko alebo syr; jedlé oleje a tuky; polievky; v triede 30 - káva; kakao; cukor; ryža; kávové náhradky; mliečne kávové a kakaové nápoje; čokoláda; mliečne čokoládové nápoje; múka a prípravky vyrobené z obilnín; cestoviny; chlieb; pečivo; slané pečivo; sušienky; keksy; biskvity; sucháre; koláče; jemné pečivo; pekárske a cukrárske výrobky; cukríky; cukrovinky; zmrzliny; med; kvasnice; prášky do pečiva; soľ; horčica; ocot; kečup; sójová omáčka; šalátové dresingy; majonéza; omáčky ako chuťové prísady; chuťové prísady; korenie; koreniny; záhradné bylinky konzervované; nanuky; pudinky; žuvačky nie na lekárske účely; cereálie; müsli; cereálne tyčinky; obilninové lupienky a vločky; kukuričné vločky; pukance; hotové jedlá z cereálií; pizza; práškové omáčky obsahujúce mlieko alebo syr; syrové a mliečne omáčky v prášku.

41 - Služby diskoték, digitálna tvorba obrazov na výstupných zariadeniach, tvorba videofilmov, výchovno-zábavné klubové služby, informácie o možnostiach zábavy, nočné kluby.

(540)



(732) D.A.H., s.r.o. Prešov, Budovateľská 35, 080 01 Prešov, SK;

(111) 230283

(151) 29.7.2011

(180) 21.7.2020

(210) 1207-2010

(220) 21.7.2010

(442) 8.11.2010

9 (511) 35, 41

(511) 35 - Činnosti reklamných agentúr, rozhlasová a televízna reklama, grafická úprava tlačovín na reklamné účely, kopírovanie alebo rozmnožovanie dokumentov, lepenie plagátov, prenájom reklamného času vo všetkých komunikačných médiách, vydávanie a aktualizovanie reklamných materiálov, prenájom reklamných plôch, vydavateľská činnosť; prezentácia výrobkov v komunikačných médiách a sprostredkovanie obchodu s tovarom okrem prezentácie ďalej uvedených výrobkov v komunikačných médiách a sprostredkovania obchodu s ďalej uvedenými tovarmi v triede 32 - nealkoholické nápoje, minerálne a stolové vody, vrátane ochutených a sýtených, nealkoholické nápoje obohatené výťažkami z bylín, minerálmi alebo vitamínmi, energetické nápoje, izotonické nápoje, ovocné a zeleninové šťavy, mušty, džúsy, sirupy a iné prípravky na výrobu nápojov, pivo;

v triede 33 - alkoholické nápoje s výnimkou piva, alkoholové extrakty, likéry, brandy, whisky, destilované nápoje, medovina, víno, šumivé víno, sekt, vodka, borovička, slivovica, fernet, grog; v triede 29 - mäso, ryby, hydina, zverina a potravinové výrobky z nich patriace do triedy 29; mäsové výťažky; bujóny; údeniny; salámy; klobásy; párky; paštéty a mäsové nátierky; mäsové konzervy; konzervované, sušené, mrazené a tepelne spracované ovocie, zelenina a hrbý; ovocné a zeleninové šaláty; zeleninové šťavy na varenie; spracované arašidy, orechy, oriešky a mandle; spracované strukoviny; zemiakové lupienky; zemiakové hranolčeky; zemiakové vločky; spracované zemiaky; rösoly; džemy; marmelády; ovocné zaváraniny; ovocné pretlaky; vajcia; sušené vajcia; mlieko a mliečne výrobky; jogurty; smotana; maslo; tvaroh; syry; šľahačka; mliečne nápoje (s vysokým obsahom mlieka); ochutené mlieko; kyslomliečne nápoje (s vysokým obsahom mlieka); sójové mlieko; nápoje na báze mlieka (s vysokým obsahom mlieka); nápoje na báze mlieka tiež s obsahom ovocných štiav (s vysokým obsahom mlieka); nápoje na báze jogurtov, nápoje na báze jogurtov tiež s obsahom ovocných štiav; kondenzované mlieko a smotana; mlieko v prášku s výnimkou sušeného mlieka pre dojčatá; tofu; práškové polievky obsahujúce mlieko alebo syr; jedlé oleje a tuky; polievky; v triede 30 - káva; kakao; cukor; ryža; kávové náhradky; mliečne kávové a kakaové nápoje; čokoláda; mliečne čokoládové nápoje; múka a prípravky vyrobené z obilnín; cestoviny; chlieb; pečivo; slané pečivo; sušienky; keksy; biskvity; sucháre; koláče; jemné pečivo; pekárske a cukrárske výrobky; cukríky; cukrovinky; zmrzlina; med; kvasnice; prášky do pečiva; sol; horčica; ocot; kečup; sójová omáčka; šalátové dresingy; majonéza; omáčky ako chuťové prísady; chuťové prísady; korenie; koreniny; záhradné bylinky konzervované; nanuky; pudingy; žuvačky nie na lekárske účely; cereálie; müsli; cereálne tyčinky; obilninové lupienky a vločky; kukuričné vločky; pukance; hotové jedlá z cereálií; pizza; práškové omáčky obsahujúce mlieko alebo syr; syrové a mliečne omáčky v prášku.

41 - Služby diskotiek, digitálna tvorba obrazov na výstupných zariadeniach, tvorba videofilmov, výchovno-zábavné klubové služby, informácie o možnostiach zábavy, nočné kluby.

(540)



(732) D.A.H., s.r.o. Prešov, Budovateľská 35, 080 01 Prešov, SK;

(111) 230284
 (151) 29.7.2011
 (180) 2.4.2018
 (210) 5351-2008
 (220) 2.4.2008
 (442) 5.12.2008

9 (511) 30

(511) 30 - Káva, čaj, kakao, cukor, ryža, tapioka, ságo, kávové náhradky, múka, chlieb, cukrovinky, zmrzlina, med, melasový sirup, droždie, prášky do cesta, sol, horčica, ocot, nálevy (na ochutenie), korenie, ľad na osvieženie s výnimkou výrobkov vyrobených z čokolády.

(540)



(732) SC CROCO SRL, Str. Slanicului nr. 12, Onesti, cod 601110, Judetul Bacau Romania, RO;
 (740) ROTT, RŮŽIČKA & GUTTMANN, Bratislava, SK;

Obnovené ochranné známky

(210)	(111)	(210)	(111)	(210)	(111)	(210)	(111)
347	110126	62676	172499	3388-2000	198194	1843-2001	197071
600	110128	62677	172921	3390-2000	198195	1860-2001	202930
1515	110120	62678	172920	3494-2000	198323	1906-2001	200380
3636B	111113B	62695	172608	3554-2000	201808	1907-2001	200381
3637B	111114B	62790	176831	3707-2000	198389	1915-2001	200641
23056	97299	62876	174118	3709-2000	198391	1931-2001	200263
23057	97300	62917	172586	252-2001	200724	1984-2001	201026
23663	110122	62918	171277	275-2001	199214	1999-2001	201035
24411	154663	62983	171952	445-2001	199095	2033-2001	201625
25359	154922	62985	172115	631-2001	199460	2107-2001	201073
26120	155070	62986	176830	698-2001	200465	2108-2001	201074
26384	110129	63109	172269	775-2001	200137	2144-2001	200775
45244	160466	63126	173131	1043-2001	200300	2146-2001	200777
45332	163197	63297	173875	1145-2001	200028	2171-2001	200667
45458	160497	63326	172655	1146-2001	200029	2180-2001	201336
45480	160649	63340	173936	1148-2001	200030	2192-2001	203905
45482	160595	63352	172127	1150-2001	200032	2231-2001	200690
45557	160514	63451	173321	1151-2001	201827	2257-2001	201089
46042	160815	63564	172168	1152-2001	201828	2259-2001	202069
52200	164938	63594	176203	1153-2001	203522	2314-2001	201837
52241	165204	63659	178451	1155-2001	203524	2327-2001	201631
52288	165114	63713	172656	1350-2001	202124	2330-2001	200812
52300	164865	63714	172658	1352-2001	199890	2353-2001	200827
52337	165094	63739	173224	1385-2001	199903	2354-2001	200828
52422	165179	63777	172982	1421-2001	201830	2368-2001	201100
52887	165540	63796	172733	1430-2001	206103	2428-2001	201107
59274	169911	63992	172380	1453-2001	200519	2508-2001	200872
61126	171405	64017	174935	1493-2001	200419	2567-2001	197990
61330	171192	64020	174938	1494-2001	200420	2568-2001	198416
61331	171193	64120	172116	1599-2001	200544	2569-2001	197991
62010	179291	64373	178535	1686-2001	212198	2570-2001	197992
62021	171859	64504	173164	1687-2001	212199	2733-2001	203790
62225	176834	64647	172395	1688-2001	212200	2755-2001	202714
62340	171915	64731	173816	1700-2001	224485	2957-2001	201400
62448	171746	64931	172388	1718-2001	197469	3097-2001	201665
62451	171740	65015	177252	1719-2001	202928	3178-2001	201556
62459	171744	65075	176132	1720-2001	199003	3390-2001	201716
62460	172089	65108	174953	1721-2001	197470	3650-2001	201988
62461	172090	65133	175213	1722-2001	202929	3686-2001	201999
62486	178439	65134	175214	1736-2001	202706	3693-2001	202004
62488	178440	65435	172805	1740-2001	201462	667-2002	199757
62498	172037	65670	174518	1761-2001	200367	1354-2002	203704
62510	174641	2754-2000	229905	1762-2001	200368	1576-2002	203733
62647	173398	2890-2000	197599	1808-2001	201004	1638-2007	220630
62648	173397						

(111) 97299

(151) 8.6.1921
 (156) 8.6.2011
 (180) 8.6.2021
 (210) 23056
 (220) 8.6.1921

7 (511) 15

(510) Klavíry.
(540)



(732) Steinway & Sons, spoločnosť zriadená podľa zákonov štátu New York, New York, N.Y., New York, US;

(740) Čechvalová Dagmar, Bratislava, SK;

(111) 97300

(151) 8.6.1921
 (156) 8.6.2011
 (180) 8.6.2021
 (210) 23057
 (220) 8.6.1921

7 (511) 15

(510) Klavíry.

(540)

STEINWAY

(732) Steinway & Sons, spoločnosť zriadená podľa zákonov štátu New York, New York, N.Y., New York, US;

(740) Čechvalová Dagmar, Bratislava, SK;

(111) 110120

(151) 1.3.1902

(156) 1.3.2012

(180) 1.3.2022

(210) 1515

(220) 1.3.1902

7 (511) 1, 3, 4, 5

(510) Bielidlá, výťažky, dezinfekčné prostriedky, hnojivá, tuky všetkých druhov, krmivá, glycerín, voda na vlasy, sviečky všetkých druhov, kozmetické výrobky, lúhové prípravky, ústna voda, oleje všetkých druhov, éterické oleje, parafín, voňavky, pasta na čistenie okrem pasty na čistenie kože, mydlá všetkých druhov v pevnej, mäkkej a práškovej forme, sóda, stearín, toaletné a medicínálne mydlá, prací prášok, zubný prášok a zubná voda, toaletné výrobky.

(540) **SATURN**

(732) LUKANA OIL a.s., Prokopova 148/15, 130 00 Praha - Žižkov, CZ;

(740) Bachratá Magdaléna, Mgr., Bratislava, SK;

(111) 110122

(151) 1.3.1902

(156) 1.3.2012

(180) 1.3.2022

(210) 23663

(220) 1.3.1902

7 (511) 1, 3, 4, 5

(510) Bielidlá, výťažky, tuky všetkých druhov, glycerín, voda na vlasy, lúhové prípravky, ústna voda, éterické oleje, parafín, sóda, stearín, toaletné výrobky, zubný prášok a zubná voda.

(540)

Diana

(732) LUKANA OIL a.s., Prokopova 148/15, 130 00 Praha - Žižkov, CZ;

(740) Čechvalová Dagmar, Bratislava, SK;

(111) 110126

(151) 22.4.1912

(156) 22.4.2012

(180) 22.4.2022

(210) 347

(220) 22.4.1912

7 (511) 1, 2, 3, 4, 5, 29, 30, 31

(510) Umelé jedlé tuky všetkých druhov, diétne prostriedky, tuky a tukové výrobky všetkých druhov (margarín a margarínové výrobky, rastlinné tuky, tukové náhradky), krmivá, s prísadou zeleniny

vyrábané požívateľiny, potraviny, masti všetkých druhov, tuky medicínálne, jedlé a iné tuky všetkých druhov, tuková kyselina, fermež, prostriedky používané pri výrobe koží, lepidlá, oleje jedlé, medicínálne a éterické oleje všetkých druhov.

(540)

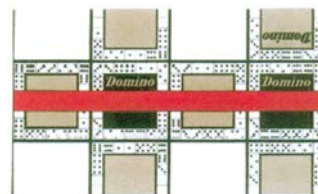

(591) čierna, červená, žltá

(732) LUKANA OIL a.s., Prokopova 148/15, 130 00 Praha - Žižkov, CZ;

(740) Čechvalová Dagmar, Bratislava, SK;

(111) 110128

(151) 30.4.1932

(156) 30.4.2012

(180) 30.4.2022

(210) 600

(220) 30.4.1932

7 (511) 1, 3, 4, 5, 29

(510) Všetkých druhov: vosk na fúzy, borax, brilantína, kozmetické krémy, esencie a výťažky, glycerín, voda na vlasy, voda na hlavu, zubná a ústna voda, éterické oleje, voňavky, pomády na fúzy a na vlasy, kozmetické prípravky, pracie a toaletné prípravky a toaletný tovar, púder, masti, mydlá toaletné, čistiacie a mydlá na zuby v pevnej, mäkkej, tekutej, práškovej a v inej forme, zubná pasta a zubný prášok.

(540) **BRUNETTAFLOR**

(732) LUKANA OIL a.s., Prokopova 148/15, 130 00 Praha - Žižkov, CZ;

(740) Čechvalová Dagmar, Bratislava, SK;

(111) 110129

(151) 30.4.1932

(156) 30.4.2012

(180) 30.4.2022

(210) 26384

(220) 30.4.1932

7 (511) 1, 3, 4, 5, 29

(510) Všetkých druhov: vosk na fúzy, borax, brilantína, kozmetické krémy, esencie a výťažky, glycerín, voda na vlasy, voda na hlavu, zubná a ústna voda, éterické oleje, voňavky, pomády na fúzy a na vlasy, kozmetické prípravky, pracie a toaletné prípravky a toaletný tovar, púder, masti, mydlá toaletné, čistiacie a mydlá na zuby v pevnej, mäkkej, tekutej, práškovej a v inej forme, zubná pasta a zubný prášok.

(540) **HENNAFLOR**

(732) LUKANA OIL a.s., Prokopova 148/15, 130 00 Praha - Žižkov, CZ;

(740) Čechvalová Dagmar, Bratislava, SK;

(111) 111113B

(151) 11.10.1941
 (156) 11.10.2011
 (180) 11.10.2021
 (210) 3636B

(511) 7

(511) 7 - Parné turbíny, ich súčasti a príslušenstvo, najmä povrchové kondenzátory, tepelné výmenníky a ohrievače napájajúcej vody, turbogenerátory, elektrické generátory.

(540)

(732) ŠKODA POWER s. r. o., Tylova 1/57, 301 28 Plzeň, CZ;

(740) Bušová Eva, JUDr., Bratislava, SK;

(111) 111114B

(151) 15.10.1941
 (156) 15.10.2011
 (180) 15.10.2021
 (210) 3637B

9 (511) 7

(511) 7 - Parné turbíny, ich súčasti a príslušenstvo, najmä povrchové kondenzátory, tepelné výmenníky a ohrievače napájajúcej vody, turbogenerátory, elektrické generátory.

(540) Škoda

(732) ŠKODA POWER s. r. o., Tylova 1/57, 301 28 Plzeň, CZ;

(740) Bušová Eva, JUDr., Bratislava, SK;

(111) 154663

(151) 4.5.1961
 (156) 28.4.2011
 (180) 28.4.2021
 (210) 24411
 (220) 28.4.1961

7 (511) 1, 3, 5, 10

(511) 1 - Chemické výrobky pre vedu, prípravky na konzervovanie.

3 - Čistiace prostriedky, liečebné mydlá.

5 - Liečivá, drogy, farmaceutické prípravky humánne a veterinárne, organopreparáty, očkovačie látky, séra a výrobky z krvi, chemické výrobky pre medicínu, hygienu a farmáciu, prípravky fungicídne, baktericídne, insekticídne, dezinfekčné prípravky, prípravky proti nákaze, prostriedky na hubenie živočíšnych škodcov a ničenie buriny, prípravky posilňujúce a dietetické, náplasti, diagnostiká, jedy.

10 - Obväzový materiál pre chirurgiu.

(540) SENNAGRAN

(732) LEROS, spol. s r. o., U Národní galerie 470, 150 00 Praha - Zbraslav, CZ;

(740) Guniš Jaroslav, Mgr., Bratislava, SK;

(111) 154922

(151) 20.11.1961
 (156) 23.10.2011
 (180) 23.10.2021
 (210) 25359
 (220) 23.10.1961

7 (511) 1, 2, 4, 6, 7, 9, 10, 11, 12, 17, 19, 21

(510) Lamináty z plastických hmôt, najmä listy, rúrky, dosky, med'ou plátované dosky, ostatné tvarované výrobky z plastických hmôt a syntetickej živice, riad z plastických hmôt, najmä šálky, misky, misy, taniere, tanieriky pod šálky ako aj cukrenky a nádoby na smotanu, prísadové soli na vodné pokovovacie elektrolyty a polyetylén; obkládacie materiály, najmä ozdobné obklady s povrchom z plastických laminátov, plnidlá a spájacie prostriedky, kolieska na nábytok, matice, skrutky, guľaté a iné tyče; kovové zväzacie elektródy, tvrdé páky, kovové tyče a rúrky, oceľové valčeky (kladky), zliatiny na spájanie kovov so sklom, magnetické zliatiny, zliatiny na vysoké teploty, špeciálne zliatiny, odliatky zo železných aj neželezných kovov, čisté železo; mazadlá s obsahom sírnika molybdeničitého; nátery, smalty, laky, riedidlá, šelaky, syntetické živice ako súčasti náterov, maskovacie prípravky; elektromotory a ich súčasti, elektrické transformátory a ich súčasti, elektromotorové kontrolery a ich súčasti, elektrické spínače, odpojovače a vypínače a ich súčasti, elektrické tlmičky (reaktory), elektrické generátory, elektrické motorgenerátorové systémy, elektrické regulátory napätia, elektrické rozvádzačie dosky, elektromotorové spúšťače, cievky na elektrické prístroje, bleskoistky, elektrické poistky, elektrické izolačné puzdrá, elektrické panelové rozvádzače, kovom obložené spínacie zariadenia, zariadenia na automatické opätovné uzavretie prúdových obvodov, elektrické kondenzátory, elektrické odpory, elektrické chrániace spínače, elektrické stykače, elektrické sieťové spúšťače, bezpečnostné spínače, olejové spínače, elektrické vypínacie poistky, elektrické relé, elektrické prípojnice a zbernice, elektrické veľíny, vonkajšie uzemňovacie odpory, elektrické usmerňovače vrátane kremíkových, výkonové usmerňovače, spínacie obvody a systémy, elektrické ventily, elektrické miesiče, elektrické zariadenie na odstraňovanie odpadkov, elektrické pražiče, elektrické rúry na pečenie, elektrické panvy na smaženie, elektrické opekače, elektrické žehličky, elektrické otváratele konzerv, elektrické variče, elektrické zariadenia na varenie párkov, elektrické omáčniky, elektrické prikrývky, elektrické lievanečníky, elektrické ohrievacie misy, elektrické kontrolné zariadenia, elektrické perkolátory, elektrické grily, elektrické pece a sporáky, elektrické ohrievače vody, elektrické ohrievače vzduchu, misy na elektrické akumulátory, nabíjače akumulátorov, elektrické ovládacie zariadenie na žeravy, riadiace zariadenie na strely, elektrické meniče (prevádzače), anténne zariadenie a výstroje, elektrónky pre rozhlas, televíziu, priemyselné a iné účely vrátane prijímacích a výkonových elektróniek, elektróniek s katódovými lúčmi (obrazoviek), rozhlasové vysielatele vrátane prenosných prijímačov, gramofóny a zariadenia na vysoko akostnú reprodukciu, izolačné nátery a laky, živicové zmesi na izoláciu elektrických zariadení,

elektrické izolačné látky a pásiky napúšťané živcami, sľudova izolácia, elektrické fenoplastové izolanty, komutátorové krúžky, elektrické lampy a iné svetelné zdroje, najmä elektrické žiarovky, premietacie lampy, trpasličie žiarovky, elektrické výbojky s kovovými parami, automobilové žiarovky, fluorescenčné lampy, elektroluminiscenčné zariadenia, spúšťače a záťaže na žiarovky, domové, obchodné priemyselné, prúdové, pouličné a letecké osvetľovacie prístroje a ich súčasti, reflektory na elektrické svietidlá, vysávače; ozubené kolesá, kladky a ložiská z plastických laminátov, kovové ozubené kolesá, vrátkové hnacie prevody a navíjacie a prevíjacie stroje, redukčné prevody a reduktory, ložiskové skrine z plastických hmôt, liate kovové základové dosky na posuvne uložené motory, puzdrá, sústavy hriadeľov a ložísk, letecké motory, parné turbíny a ich časti, čerpadlá a ich súčasti, turbogenerátory, turbínové súkolesia, plynové turbíny, kompresory; práčky a sušičky; elektromery, elektrické meracie prístroje, fotolampy, bleskové svetlá na fotografické účely, navigačné, hľadacie a kontrolné radarové vysielacie a prijímače, palivové články na nukleárne reaktory a kletky na takéto reaktory; domáce chladničky, elektrické obchodné a priemyselné chladničky, domáce mrazničky, domáce a obchodné chladiace zariadenia, elektrické chladiče vody, nápojov a fliaš, elektrické chladiace predajné stroje, odparovacie kondenzátory na zariadenia ku kondicionácii vzduchu; lustre a svietidlá, zariadenia na kondicionovanie vzduchu, ohrievače, ohrievacie a chladiace hady, odvlhčovače, parné kondenzátory a protiprúdové a krížoprúdové tepelné výmenníky a zariadenia na kondicionovanie vzduchu, chladiče vzduchu, vetracie a odsávacie ventilátory; rentgenologické prístroje a ich súčasti na diagnostické, terapeutické a chirurgické účely, zosilovače röntgenových obrazov.

(540)



(732) Westinghouse Electric Corporation (a Delaware corporation), 51 West 52nd Street, New York, NY 10019-6119, US;

(740) Bušová Eva, JUDr., Bratislava, SK;

(111) 155070

(151) 29.4.1962

(156) 13.2.2012

(180) 13.2.2022

(210) 26120

(220) 13.2.1962

7 (511) 1, 17

(510) Silikónové kaučuky.

(540) LUKOPREN

(732) Lučební závody a. s. Kolín, Pražská 54, 280 24 Kolín, CZ;

(740) PATENTSERVIS BRATISLAVA, a. s., Bratislava, SK;

(111) 160466

(151) 2.9.1971

(156) 21.5.2011

(180) 21.5.2021

(210) 45244

(220) 21.5.1971

7 (511) 17

(510) Tepelne a zvukovo izolačný materiál zo sklenených vlákien.

(540)



(732) UNION LESNÍ BRÁNA, a. s., Novosedlická 125, 417 03 Dubí 3, CZ;

(740) PATENTSERVIS BRATISLAVA, a. s., Bratislava, SK;

(111) 160497

(151) 7.10.1971

(156) 6.8.2011

(180) 6.8.2021

(210) 45458

(220) 6.8.1971

7 (511) 1, 17

(510) Polystyrénové hmoty.

(540) KOPLÉN

(732) KAUCUK, a. s., 278 52 Kralupy nad Vltavou, CZ;

(740) PATENTSERVIS BRATISLAVA, a. s., Bratislava, SK;

(111) 160514

(151) 20.10.1971

(156) 6.9.2011

(180) 6.9.2021

(210) 45557

(220) 6.9.1971

7 (511) 2

(510) Farby, smalty (majúce povahu farieb), laky všetkých druhov patriace do triedy 2, temperové farby, sušivá.

(540) DULUX

(732) Imperial Chemical Industries Limited, 26th Floor, Portland House, Bressenden Place, SW1E 5BG London, GB;

(740) ROTT, RŮŽIČKA & GUTTMANN, Bratislava, SK;

(111) 160595

(151) 25.11.1971

(156) 13.8.2011

(180) 13.8.2021

(210) 45482

(220) 13.8.1971

7 (511) 9

(510) Elektrické oznamovacie stroje a prístroje, elektronické stroje a prístroje.

(540)

FUJITSU

(732) Fujitsu Ltd., Kawasaki, JP;

(740) ROTT, RŮŽIČKA & GUTTMANN, Bratislava, SK;

(111) 160649

(151) 10.1.1972
 (156) 13.8.2011
 (180) 13.8.2021
 (210) 45480
 (220) 13.8.1971

7 (511) 25

(510) Dámska bielizeň, bielizeň na spanie, vychádzkové dámske šaty, pracovné obleky, domáce papuče.

(540) VASSARETTE

(732) Vanity Fair, Inc., One Fruit of the Loom Drive, Bowling Green, Kentucky 42103, US;
 (740) Bušová Eva, JUDr., Bratislava, SK;

(111) 160815

(151) 21.4.1972
 (156) 1.3.2012
 (180) 1.3.2022
 (210) 46042
 (220) 1.3.1972

7 (511) 29

(510) Jedlý olej a tuky.

(540) VEGETOL

(732) LUKANA OIL a.s., Prokopova 148/15, 130 00 Praha - Žižkov, CZ;
 (740) Čechvalová Dagmar, Bratislava, SK;

(111) 163197

(151) 11.3.1977
 (156) 16.6.2011
 (180) 16.6.2021
 (210) 45332
 (220) 16.6.1971

7 (511) 1, 16, 19

(510) Papier, lepenka a výrobky z nich vrátane vyčiňovaného, spevneného a impregnovaného papiera a lepenky, papiernické výrobky, drvina vrátane celulózovej drviny, drevenej drviny a papieroviny, ako aj výrobky zo surovej drviny, stavebné materiály, najmä rezivo a preglejky, ako aj hramené výrobky.

(540) INTERNATIONAL PAPER COMPANY

(732) International Paper Company, spoločnosť zriadená podľa zákonov štátu New York, New York, US;
 (740) Bušová Eva, JUDr., Bratislava, SK;

(111) 164865

(151) 28.7.1981
 (156) 8.7.2011
 (180) 8.7.2021
 (210) 52300
 (220) 8.7.1981
 (450) 2.10.1996

7 (511) 32

(511) 32 - Pivo všetkých druhov.

(540) GRANAT

(732) BUDĚJOVICKÝ MĚŠŤANSKÝ PIVOVAR a.s., Lidická 458/51, 370 54 České Budějovice, CZ;
 (740) Hojčuš Peter, Ing., Bratislava, SK;

(111) 164938

(151) 25.9.1981
 (156) 23.4.2011
 (180) 23.4.2021
 (210) 52200
 (220) 23.4.1981

7 (511) 24, 25

(510) Textilný tovar a odevy.

(540)

Ballantyne

(732) Ballantyne Cashmere S.p.A., Corso Italia 49, Milan, IT;

(740) ROTT, RŮŽIČKA & GUTTMANN, Bratislava, SK;

(111) 165094

(151) 18.5.1982
 (156) 10.8.2011
 (180) 10.8.2021
 (210) 52337
 (220) 10.8.1981

7 (511) 9

(510) Autorádiá, autostereo, vysielacie a prijímače v pásme občianskych rádiových staníc, rádiové vstupné diely a prijímače, prehrávače a nahrávače pásov (magnetofónové šasi), prehrávače gramofónových platní, zosilňovače, reproduktory, antény, mikrofóny, súčasti a výstroj uvedených výrobkov. Prístroje a nástroje na vedecké a laboratórne účely, prístroje a nástroje navigačné, tzn. prístroje a nástroje určené na prenášanie rozkazov, na meranie a prístroje všeobecne používané na riadenie lodí a lietadiel, prístroje a nástroje geodetické, prístroje a nástroje elektrické nezačlenené do iných tried, prístroje a nástroje na bezdrôtovú telegrafiu, prístroje fotografické, kinematografické, optické vrátane premietacích obrazu a zväčšovacích prístrojov; prístroje a nástroje na váženie a meranie, prístroje a nástroje signalizačné vrátane signálnych píšťaliek; prístroje a nástroje určené na kontrolné účely; prístroje a nástroje na účely záchranné a učebné; automaty uvádzané do činnosti vhadením mince alebo známky, prístroje na záznam a reprodukciu hovoreného slova; zapisovacie pokladnice a počítačové stroje vrátane kancelárskych a diarovacích strojov; hasiace prístroje; špeciálne puzdrá na prístroje a nástroje, ktoré sú zaradené do tejto triedy.

(540)

Clarion

(732) Clarion Co., Ltd., Tokyo, JP;

(740) Bušová Eva, JUDr., advokátka, Bratislava, SK;

(111) 165114

(151) 14.6.1982
 (156) 2.7.2011
 (180) 2.7.2021
 (210) 52288
 (220) 2.7.1981

7 (511) 9

(510) Elektronické články a batérie.

(540) DURACELL

(732) Duracell Batteries BVBA, Nijverheidslaan 7, 3200 Aarschot, BE;
(740) Štros David, JUDr., Bratislava, SK;

(111) 165179

(151) 10.9.1982
(156) 26.10.2011
(180) 26.10.2021
(210) 52422
(220) 26.10.1981

7 (511) 16

(510) Písacie potreby, plniace perá, guľôčkové ceruzky, hroty písacích pier, mäkké hroty písacích pier, automatické ceruzky.

(540)



(732) PARKER PEN PRODUCTS, 101 Syon Lane, Isleworth, Middlesex TW7 5NP, GB;
(740) HASPEL Ladislav, JUDr., CSc., Piešťany, SK;

(111) 165204

(151) 13.10.1982
(156) 27.5.2011
(180) 27.5.2021
(210) 52241
(220) 27.5.1981

7 (511) 29, 32, 33

(510) Konzervované ovocie, koncentráty, zaváraniny, varené a mrazené ovocie a zelenina, šťavy a sirupy z ovocia a zeleniny, koncentráty na prípravu nealkoholických nápojov, nealkoholické nápoje, prípadne s prídavkom kyslíčnika uhličitého, ovocné likéry.

(540)

DONA®

(732) VOČE export-import, Praška 2-4, 41000 Zagreb, HR;
(740) Bušová Eva, JUDr., Bratislava, SK;

(111) 165540

(151) 7.12.1983
(156) 15.7.2011
(180) 15.7.2021
(210) 52887
(220) 15.7.1981

7 (511) 22

(510) Surová alebo čiastočne spracovaná vlna a výrobky z nej, pokiaľ patria do tr. 22, materiály zo surových textilných vlákien, náplňové a vypchávkové materiály (nie z gumy alebo z plastických hmôt).

(540)



(732) I.W.S. Nominee Company Limited, 100 New Bridge Street, London EC4V6JA, GB;

(740) ROTT, RŮŽIČKA & GUTTMANN, Bratislava, SK;

(111) 169911

(151) 30.4.1992
(156) 7.11.2010
(180) 7.11.2020
(210) 59274
(220) 7.11.1990

7 (511) 30

(510) Káva, čaj, kakao, cukor, ryža a ryžové výrobky, kávové náhradky, obilniny a obilné prípravky, chlieb, sušienky, koláče, torty a cukrárske výrobky, bonbóny, bonbónové tyčinky, müsli tyčinky, čokoláda a čokoládové výrobky, tekutá čokoláda, nelekárske bonbóny, mrazené lízatka, zmrzliny a mrazené sladkosti, nápoje v prášku, desiate, potraviny a suroviny na prípravu hotových jedál a omáčok, pokiaľ sú zaradené v tejto triede.

(540) RONDINI

(732) MARS INCORPORATED, spoločnosť zriadená podľa zákonov štátu Delaware, McLean, Virginia 22101-3883, US;

(740) Fajnorová Mária, Ing., Bratislava, SK;

(111) 171192

(151) 30.9.1992
(156) 18.4.2011
(180) 18.4.2021
(210) 61330
(220) 18.4.1991

7 (511) 6, 7, 37, 40, 42

(510) Kovy v surovom a polospracovanom stave a ich zliatiny, odliatky zo sivej zliatiny a farebných kovov na výrobu strojových zariadení a elektro-zariadení na všeobecné využitie, stroje a zariadenia, ich diely a súčasti, výroba náhradných dielov, zariadenie banskej dopravy, výroba oceľových konštrukcií, tlakových nádob, dispečerských ústrední a zariadení, snímačov, výroba špeciálnych výrobkov používaných v baníctve (napr. metanové a merkaptánové relé, prestavníky výhybiek, banské nakofajovače, strojové zariadenie do úpravní a koksovni, banské mechanické odvodňovače, výroba zdvíhacích zariadení na banskú prevádzku), výroba ekologických zariadení, opravy a úpravy strojového elektrozariadenia, údržba meracích prístrojov, rozbory a mechanické skúšky materiálu, montáže dispečingov a dispečerských zariadení, oceľových konštrukcií, technologických zariadení úpravní a koksovni, montáže mechanizačných a automatizačných prostriedkov v odbore horizontálnej a vertikálnej dopravy, automatizácia stacionárnych strojov, dorozumievacieho a signalizačného zariadenia, opravy nevýbušných elektrozariadení, spracovanie kovových alebo iných materiálov, napr. tepelné spracovanie,

obrábanie, rezanie a ďalšie úpravy, rozbery a mechanické skúšky materiálov, projekčné, servisné a poradenské technické služby.

(540)



(732) Bucyrus Czech republik, a.s., Lihovarská 11/1378, 716 10 Ostrava - Radvanice, CZ;

(740) Gažík Igor, JUDr., Prievidza, SK;

(111) 171193

(151) 30.9.1992

(156) 18.4.2011

(180) 18.4.2021

(210) 61331

(220) 18.4.1991

7 (511) 6, 7, 37, 40, 42

(510) Kovy v surovom a polospracovanom stave a ich zliatiny, odliatky zo sivej zliatiny a farebných kovov na výrobu strojových zariadení a elektro-zariadení na všeobecné využitie, stroje a zariadenia, ich diely a súčasti, výroba náhradných dielov, zariadenie banskej dopravy, výroba oceľových konštrukcií, tlakových nádob, dispečerských ústrední a zariadení, snímačov, výroba špeciálnych výrobkov používaných v baníctve (napr. metanové a merkaptánové relé, prestavníky výhybiel, banské nakolajovače, strojové zariadenie do úpravní a koksovni, banské mechanické odvodňovače, výroba zdvihačích zariadení na banskú prevádzku), výroba ekologických zariadení, opravy a úpravy strojového elektrozariadenia, údržba meracích prístrojov, rozbery a mechanické skúšky materiálu, montáže dispečingov a dispečerských zariadení, oceľových konštrukcií, technologických zariadení úpravni a koksovni, montáže mechanizačných a automatizačných prostriedkov v odbore horizontálnej a vertikálnej dopravy, automatizácia stacionárnych strojov, dorozumievacieho a signalizačného zariadenia, opravy nevýbušných elektro-zariadení, spracovanie kovových alebo iných materiálov, napr. tepelné spracovanie, obrábanie, rezanie a ďalšie úpravy, rozbery a mechanické skúšky materiálov, projekčné, servisné a poradenské technické služby.

(540)



(732) Bucyrus Czech republik, a.s., Lihovarská 11/1378, 716 10 Ostrava - Radvanice, CZ;

(740) Gažík Igor, JUDr., Prievidza, SK;

(111) 171277

(151) 30.9.1992

(156) 24.7.2011

(180) 24.7.2021

(210) 62918

(220) 24.7.1991

7 (511) 18, 42, 25

(510) Dámske kabely, kabelky, kempingové vaky, plecniaky, košele, tričká, svetre, vesty, nohavice, šortky, sukne, šaty, saká, opasky, klobúky, plavky,

ponožky, šály, topánky, kravaty, rukavice, spodná bielizeň, stužky do vlasov, obchodné služby poskytované vo vlastných reprezentačných predajniach.

(540)

BANANA REPUBLIC

(732) BANANA REPUBLIC (ITM) INC., spoločnosť zriadená podľa zákonov štátu California, 2 Folsom Street, San Francisco, California, 94105, US;

(740) ROTT, RŮŽIČKA & GUTTMANN, Bratislava, SK;

(111) 171405

(151) 30.9.1992

(156) 3.4.2011

(180) 3.4.2021

(210) 61126

(220) 3.4.1991

7 (511) 12

(510) Vozidlá, prístroje na pohyb na zemi, vo vzduchu alebo vo vode.

(540)



(732) SUZUKI MOTOR CORPORATION, 300 Takatsuku-cho, Hamamatsu-shi, Shizuoka-ken, JP;

(740) Bušová Eva, JUDr., Bratislava, SK;

(111) 171740

(151) 18.12.1992

(156) 2.7.2011

(180) 2.7.2021

(210) 62451

(220) 2.7.1991

(450) 6.3.1996

7 (511) 29

(510) Jedlé oleje a tuky.

(540) PALMFRIT

(732) PALMA Group, a.s., Račianska 76, 836 04 Bratislava, SK;

(740) Čechvalová Dagmar, Bratislava, SK;

(111) 171744

(151) 18.12.1992

(156) 2.7.2011

(180) 2.7.2021

(210) 62459

(220) 2.7.1991

(450) 3.4.1996

7 (511) 29

(510) Jedlé oleje a tuky.

(540) Palman

(732) PALMA Group, a.s., Račianska 76, 836 04 Bratislava, SK;

(740) Čechvalová Dagmar, Bratislava, SK;

(111) 171746

(151) 18.12.1992
(156) 2.7.2011
(180) 2.7.2021
(210) 62448
(220) 2.7.1991
(450) 6.3.1996

7 (511) 29

(510) Jedlé oleje a tuky.

(540) Palmara

(732) PALMA Group, a.s., Račianska 76, 836 04 Bratislava, SK;
(740) Čechvalová Dagmar, Bratislava, SK;

(111) 171859

(151) 31.12.1992
(156) 4.6.2011
(180) 4.6.2021
(210) 62021
(220) 4.6.1991

7 (511) 2

(510) Farby, fermeže, laky, antikorózne prostriedky, konzervačné prostriedky na drevo, farbivá, moridlá, prírodné živice v surovom stave, kovové fólie a kov v prášku na účely maliarske a dekoratívne, tlačiarenské a natieračské.

(540) FIRNWEISS

(732) CHRIS Verwaltung Beteiligung GmbH, Schönbrunner Strasse 47, A- 1050 Wien, AT;
(740) PATENTSERVIS BRATISLAVA, a. s., Bratislava, SK;

(111) 171915

(151) 30.12.1992
(156) 25.6.2011
(180) 25.6.2021
(210) 62340
(220) 25.6.1991

7 (511) 3, 5

(510) Pracie a bieliace prípravky, čistiace prípravky, mydlo, leštiace prípravky, odmasťovacie prípravky, výrobky kozmetické, voňavkárské vrátane éterických olejov, vodičky na vlasy, zubné pasty a prášky. Výrobky farmaceutické, zverolekárské a zdravotnícke, výrobky pre deti a chorých, náplasti, obväzový materiál, hmoty určené na plombovanie zubov a na odťahy zubov, dezinfekčné prostriedky, prostriedky na hubenie rastlinných a živočíšnych škodcov, antiparazitné látky.

(540) DECUBAL

(732) ACTAVIS GROUP hf, Reykjavíkurvegi 76-78, 220 Hafnarfjörður, IS;
(740) ROTT, RŮŽIČKA & GUTTMANN, Bratislava, SK;

(111) 171952

(151) 31.12.1992
(156) 30.7.2011
(180) 30.7.2021
(210) 62983
(220) 30.7.1991
(450) 10.12.1997

7 (511) 5

(510) Zdravotnícke vložky, chráničlá spodných nohavičiek a tampóny, dámske irigátory na jednorazové použitie.

(540) COMPAK

(732) The Procter & Gamble Company, spoločnosť zriadená podľa zákonov štátu Ohio, One Procter & Gamble Plaza, Cincinnati, Ohio, US;
(740) Štros David, JUDr., Bratislava, SK;

(111) 172037

(151) 17.8.1993
(156) 2.7.2011
(180) 2.7.2021
(210) 62498
(220) 2.7.1991
(450) 8.12.1993

7 (511) 3

(510) Bieliace prípravky a iné pracie substancie, čistiacce, zjemňovacie, umývacie a brúsne prípravky, mydlá, parfuméria, výťažkové oleje, kozmetika, vlasové vymývacie prostriedky, ústne vody.

(540) ARKO

(732) EVYAP SABUN, Yag, Gliserin Sanayi ve Ticaret Anonim Sirketi, Istanbul, TR;
(740) PATENTSERVIS BRATISLAVA, a. s., Bratislava, SK;

(111) 172089

(151) 27.10.1993
(156) 2.7.2011
(180) 2.7.2021
(210) 62460
(220) 2.7.1991
(450) 2.2.1994

7 (511) 29

(510) Jedlé oleje a tuky.

(540) PALIMA

(732) PALMA Group, a.s., Račianska 76, 836 04 Bratislava, SK;
(740) Čechvalová Dagmar, Bratislava, SK;

(111) 172090

(151) 27.10.1993
(156) 2.7.2011
(180) 2.7.2021
(210) 62461
(220) 2.7.1991
(450) 2.2.1994

7 (511) 29

(510) Jedlé oleje a tuky.

(540) PAMA

(732) PALMA Group, a.s., Račianska 76, 836 04 Bratislava, SK;
(740) Čechvalová Dagmar, Bratislava, SK;

(111) 172115

(151) 5.11.1993
 (156) 30.7.2011
 (180) 30.7.2021
 (210) 62985
 (220) 30.7.1991
 (450) 2.2.1994

7 (511) 29

(510) Mäso, ryby vrátane mäkkýšov a kôrovcov, hydina, zverina; mäsové výťažky, konzervovaná sušená a varená zelenina a ovocie; rôsoly, zaváraniny, vajcia, mlieko a iné mliečne výrobky vrátane mliečnych nápojov, jedlé oleje a tuky; konzervované potraviny, zelenina naložená v octe.

(540) YOP

(732) YOPLAIT MARQUES INTERNATIONALES, Société par Actions Simplifiée, 170 Bis, Boulevard Du Montparnasse, 75015 Paris, FR;
 (740) Tomeš Pavol, Ing., Bratislava, SK;

(111) 172116

(151) 5.11.1993
 (156) 14.10.2011
 (180) 14.10.2021
 (210) 64120
 (220) 14.10.1991
 (450) 2.2.1994

7 (511) 5

(510) Insekticídy a lapače hmyzu.

(540) COMBAT

(732) THE KINGSFORD PRODUCTS COMPANY, spoločnosť zriadená podľa zákonov štátu Delaware, 1221 Broadway, Oakland, California 94612, US;
 (740) Tomeš Pavol, Ing., Bratislava, SK;

(111) 172127

(151) 11.11.1993
 (156) 23.8.2011
 (180) 23.8.2021
 (210) 63352
 (220) 23.8.1991
 (450) 10.5.1995

7 (511) 1, 6, 9, 10, 17, 35, 36, 37, 39, 40, 41, 42

(510) Základný a aplikovaný výskum a vývoj technológií zvarovania a oblastí s nimi súvisiacich, ktoré zahŕňajú: výskum materiálov z hľadiska zvariteľnosti a spájkovateľnosti; výskum a vývoj technológií a metód zvarovania, spájkovania a tepelného delenia materiálov; výskum metalurgie zvaracích procesov a tepelného spracovania kovov; výskum vlastností zvarovaných spojov a metód ich skúšania a hodnotenia; výskum a vývoj prídavných materiálov na zvarovanie, naváranie, spájkovanie a striekanie; výskum a vývoj techniky používanej pri výrobe zvarov; výskum a vývoj techniky používanej pri výrobe zvarok; výskum a služby v oblasti hygieny a služby v oblasti hygieny a bezpečnosti pri zvaraní. Hodnotenie spoľahlivosti a životnosti zvarovaných konštrukcií. Projektové činnosti v oblasti zariadení na zvarovanie, spájkovanie a tepelné delenie. Výkon opravárenstva vyhradených konštrukcií vrátane jadrových energetických zariadení v rozsahu oprávnenia udeľeného Úradom bezpečnosti práce SR.

Poloprevádzková výroba a dodávky zariadení, pracovísk a prídavných materiálov zamerané na overovanie výsledkov vývoja v oblasti zvarovania. Metodické riadenie výchovy zvaračských odborníkov v podnikových zvaračských školách, školenia zvaračov, vykonávanie skúšok zvaračov podľa platných predpisov, odborná príprava inžiniersko-technických kádrov na výrobu zvarok. Výkon štátneho skúšobníctva a certifikácie výroby a výrobkov v rozsahu udelenej akreditácie. Činnosti v oblasti tvorby a zmien česko-slovenských noriem súvisiacich so zvaraním v nadväznosti na ISO a systém EN. Technická pomoc, expertízne a poradenské služby iným organizáciám v oblasti zvarovania a príbuzných oblastiach, v ktorých ústav vykonáva činnosti, ako napr. VTEL, patentová agenda, doprava, údržbárske práce a pod. Edičná činnosť v oblasti odborných publikácií z oblasti zvarovania. Maloobchodná činnosť a obchodné služby s ňou spojené: prídavné materiály na zvarovanie (elektrody, prášky, tavivá, spájky a pod.); ochranné pomôcky na zvarovanie; zvaracia technika (zdroje zvaracieho prúdu, odsávacie zariadenia, rezačie a zvaracie súpravy) a náhradné diely; výrobky z plastov vyrobené zvaraním (okná, profily, dvere); technické plyny na zvarovanie; učebné pomôcky a vybavenie zvaračských dielní; základný materiál na zvarovanie (plechy, profily a pod.); opravárenská činnosť; odborná literatúra, normy, softvéry z oblasti zvarovania; hobby materiál na zvarovanie a opravárenstvo; poradensko-inžinierska činnosť. Zahranično-obchodná činnosť v rozsahu všetkých činností vykonávaných ústavom s možnosťou vstupovať do priamych vzťahov so zahraničnými partnermi.

(540)

(732) Výskumný ústav zvaračský - Priemyselný inštitút SR, Račianska 71, 832 59 Bratislava, SK;
 (740) Šujanová Mária, Ing., Bratislava, SK;

(111) 172168

(151) 21.12.1993
 (156) 6.9.2011
 (180) 6.9.2021
 (210) 63564
 (220) 6.9.1991
 (450) 6.4.1994

7 (511) 16, 41

(510) Tlačoviny všetkých druhov, ich vydávanie, tlač a rozširovanie.

(540) HOSPODÁŘSKÉ NOVINY

(732) ECONOMIA a. s., Dobrovského 25, 170 55 Praha, CZ;
 (740) Čechvalová Dagmar, Bratislava, SK;

(111) 172269

(151) 3.2.1994
(156) 7.8.2011
(180) 7.8.2021
(210) 63109
(220) 7.8.1991
(450) 11.5.1994

7 (511) 8, 9, 37

(510) Stavebnicové odsávače a ich servis, príslušenstvo a náhradné diely do stavebnicových odsávačov, zvráacie horáky s odsávaním škodlivín.

(540)



(732) Šimko Julius, Ing., Kašťánky 1440, 549 01 Nové Město nad Metují, CZ;

(740) Litváková Edita, Ing., Bratislava, SK;

(111) 172380

(151) 10.3.1994
(156) 7.10.2011
(180) 7.10.2021
(210) 63992
(220) 7.10.1991
(450) 8.6.1994

7 (511) 29, 30, 31, 35, 37, 39, 42

(510) Potravininy, potravinárske výrobky a nápoje, predovšetkým mlieko a mliečne výrobky vrátane sušeného a kondenzovaného mlieka, tvrdé syry, jogurty, maslo, rastlinné tuky a oleje, nápoje z mlieka, kávy, kakaa a čokolády; mäso, najmä výsekové mäso, mäso v jatočnej úprave, mäsové a údenárske výrobky vrátane mäsových konzerv; čerstvá a kondenzovaná zelenina a ovocie vrátane strukovín; korenia, koreninové zmesi a prísady; obilniny, múka a obilné výrobky, slad, chmeľ, cukor; služby spojené s výkupom, zvlášť s výkupom potravín a s potravinárskou výrobou; služby v obchode; služby propagačné, konzultačné a poradenské, marketing a dizajnérska činnosť a služby; inžinierska a servisná činnosť a služby; neverejná cestná doprava nákladov a osôb, poskytovanie služieb výpočtovej techniky.

(540) LAKTOS

(732) LAKTOS, a. s., Nová cesta 17, 140 00 Praha, CZ;

(740) Mešková Viera, Ing., Bratislava, SK;

(111) 172388

(151) 10.3.1994
(156) 22.11.2011
(180) 22.11.2021
(210) 64931
(220) 22.11.1991
(450) 8.6.1994

7 (511) 12

(511) 12 - Motorové vozidlá a ich časti a vybavenie.

(540) DEFENDER

(732) Land Rover, Banbury Road, Lighthorne, Warwick, Warwickshire CV35 0RG, GB;

(740) Bušová Eva, JUDr., Bratislava, SK;

(111) 172395

(151) 17.3.1994
(156) 8.11.2011
(180) 8.11.2021
(210) 64647
(220) 8.11.1991
(450) 8.6.1994

7 (511) 32

(510) Pivo, ľahké pívá a ležiaky, minerálne vody, šumivé a iné nealkoholické nápoje, sirupy a iné prípravky na prípravu nápojov; ovocné šťavy a nápoje z ovocných štiav.

(540) SNAPPLE

(732) Snapple Beverage Corp., 900 King Street, Rye Brook, NY 10573, US;

(740) Bušová Eva, JUDr., Bratislava, SK;

(111) 172499

(151) 25.5.1994
(156) 11.7.2011
(180) 11.7.2021
(210) 62676
(220) 11.7.1991
(450) 10.8.1994

7 (511) 24

(510) Vreckovky všetkých druhov, bavlnené tkaniny a bavlnený tovar, najmä košeľovina.

(540) MILETA

(732) MILETA, a. s., Husova 734, 508 01 Hořice, CZ;

(740) Čechvalová Dagmar, Bratislava, SK;

(111) 172586

(151) 7.7.1994
(156) 24.7.2011
(180) 24.7.2021
(210) 62917
(220) 24.7.1991
(450) 5.10.1994

7 (511) 25

(510) Obuv a súčasti obuvi, športové košeľe s krátkym rukávom, dámske rovné vestičky, košeľe, tielka, bavlnené tričká, tenké tepláky, nohavice, krátke nohavice, sukne, otepľovačky, kombinézy, tepláky, cvičebné trikoty, pančuchové nohavičky, vesty, ponožky, pokrývky hlavy, nočné oblečenie, spodná bielizeň.

(540) HEXALITE

(732) Reebok International Ltd., 1895 J. W. Foster Boulevard, Canton, Massachusetts 02021, US;

(740) Fajnorová Mária, Ing., Bratislava, SK;

(111) 172608

(151) 11.7.1994
(156) 11.7.2011
(180) 11.7.2021
(210) 62695
(220) 11.7.1991
(450) 7.9.1994

7 (511) 7, 9, 11, 42

(510) Vrtné zariadenia a súpravy na ropné polia, najmä vrtáky a vrtacie korunky, prírubové spoje potrubí, ďalej vrtacie motory, tesnenia, prerážačky, komplety nástrojov a zariadení, čerpadlá na ťažbu z hĺbky, vrty do zeme, ťažba ropy a plynu zo

sond a vrtov, prístroje, vybavenie a meracie zariadenia vrátane hlbinných meraní v priebehu vrtov a zodpovedajúce zariadenia, kontroly čerpadiel a diaľkové ventilové rozvody, zariadenia na sledovanie produkcie kvapalných produktov, technické vybavenie a meracie zariadenia na tieto postupy, testovanie okolia z hľadiska lekárskeho dozoru vrátane do toho zaradených zariadení na sledovanie hmotnosti, kontrolné sledovanie výšky hladiny a analyzátory procesného tekutého prírodu, zariadenia na úpravu priemyselných a mestských vôd, najmä odpadových vôd miest, čerpace zariadenia a zariadenia na sedimentáciu a oddeľovanie pevných produktov od kvapalných podielov.

(540)



(732) Baker Hughes Incorporated, spoločnosť zriadená podľa zákonov štátu Delaware, 2929 Allen Parkway, Suite 2100, Houston, Texas 77019, US;

(740) Tomeš Pavol, Ing., Bratislava, SK;

(111) 172655

(151) 14.7.1994

(156) 21.8.2011

(180) 21.8.2021

(210) 63326

(220) 21.8.1991

(450) 5.10.1994

7 (511) 1, 2, 3, 4, 17, 28, 37, 40

(510) Chemické prostriedky na použitie v poľnohospodárstve, lepidlá, chemické prípravky, predovšetkým čistiace, farbiace, bieliace, leštiace a pracie, na použitie v domácnostiach i v priemysle, auto-kozmetika, drevené uhlie, výrobky z plastov, predovšetkým obaly, rybárske prúty, práce na zákazku v odbore chemickom a plastikárskom, čistenie, farbenie, pranie, žehlenie, mangľovanie bielizne, napínanie záclon a dečiek, opravy a úpravy bielizne, upratovacie služby.

(540)



(732) DRUCHEMA, družstvo pro chemickou výrobu a služby, Služeb 3, 100 31 Praha - Strašnice, CZ;

(740) ROTT, RŮŽIČKA & GUTTMANN, Bratislava, SK;

(111) 172656

(151) 14.7.1994

(156) 16.9.2011

(180) 16.9.2021

(210) 63713

(220) 16.9.1991

(450) 5.10.1994

7 (511) 1, 2, 3, 4, 17, 28, 37, 40

(510) Chemické prostriedky na použitie v poľnohospodárstve, lepidlá, chemické prípravky, predovšetkým čistiace, farbiace, bieliace, leštiace a pracie na použitie v domácnostiach i v priemysle, auto-

kozmetika, drevené uhlie, výrobky z plastov, predovšetkým obaly, rybárske prúty, práce na zákazku v odbore chemickom a plastikárskom, čistenie, farbenie, pranie, žehlenie, mangľovanie bielizne, napínanie záclon a dečiek, opravy a úpravy bielizne, upratovacie služby.

(540) DRUCHEMA

(732) DRUCHEMA, družstvo pro chemickou výrobu a služby, Služeb 3, 100 31 Praha - Strašnice, CZ;

(740) ROTT, RŮŽIČKA & GUTTMANN, Bratislava, SK;

(111) 172658

(151) 14.7.1994

(156) 16.9.2011

(180) 16.9.2021

(210) 63714

(220) 16.9.1991

(450) 5.10.1994

7 (511) 2

(510) Moridlá na drevo.

(540) LIGNUR

(732) DRUCHEMA, družstvo pro chemickou výrobu a služby, Služeb 3, 100 31 Praha - Strašnice, CZ;

(740) ROTT, RŮŽIČKA & GUTTMANN, Bratislava, SK;

(111) 172733

(151) 23.9.1994

(156) 23.9.2011

(180) 23.9.2021

(210) 63796

(220) 23.9.1991

(450) 7.12.1994

7 (511) 10

(510) Chirurgické, lekárske, zubolekárske a veterinárne nástroje a prístroje, najmä prístroj na zvlhčovanie lekárskeho plynu, prístroj na odsávanie telesných tekutín, prístroj na dodávanie lekárskeho plynu a jeho súčasti, vopred sterilizované a vopred plnené kontajnery na jedno použitie plnené tekutinou na inhalačnú terapiu, elektrické ohrievacie prístroje slúžiace na ohrievanie roztokov lekárskej akosti, respirátory, dýchacie prístroje na anestéziu, zvlhčovače, prístroje na vytváranie hmly, kyslíkové dilatačné prístroje, indikátory teploty, zberné filtre a iné lekárske prístroje na respiračnú a inhalačnú terapiu.

(540) RESPIFLO

(732) TYCO HEALTHCARE GROUP LP, 15 Hampshire Street, Mansfield, MA 02048, US;

(740) ROTT, RŮŽIČKA & GUTTMANN, Bratislava, SK;

(111) 172805

(151) 5.10.1994

(156) 16.12.2011

(180) 16.12.2021

(210) 65435

(220) 16.12.1991

(450) 7.12.1994

7 (511) 29

(510) Mäso, ryby, hydina a zverina; mäsové výťažky; konzervované, sušené a varené ovocie a zelenina; rósoly; zavaraniny; vajcia; mlieko a iné mliečne výrobky; jedlé oleje a tuky; šalátové nálevy; konzervované potraviny.

(540)



(732) Tine SA, Dronning Eufemias gate 6, 0191 Oslo, NO;
(740) ROTT, RŮŽIČKA & GUTTMANN, Bratislava, SK;

(111) 172920

(151) 14.11.1994

(156) 11.7.2011

(180) 11.7.2021

(210) 62678

(220) 11.7.1991

(450) 8.2.1995

7 (511) 24

(510) Vreckovky všetkých druhov, bavlnené tkaniny a bavlnený tovar, najmä košeľovina.

(540)



(732) MILETA, a. s., Husova 734, 508 01 Hořice, CZ;
(740) Čechvalová Dagmar, Bratislava, SK;

(111) 172921

(151) 14.11.1994

(156) 11.7.2011

(180) 11.7.2021

(210) 62677

(220) 11.7.1991

(450) 8.2.1995

7 (511) 24

(510) Vreckovky všetkých druhov, bavlnené tkaniny a bavlnený tovar, najmä košeľovina.

(540)



(591) červená, čierna, žltá
(732) MILETA, a. s., Husova 734, 508 01 Hořice, CZ;
(740) Čechvalová Dagmar, Bratislava, SK;

(111) 172982

(151) 10.11.1994

(156) 20.9.2011

(180) 20.9.2021

(210) 63777

(220) 20.9.1991

(450) 8.2.1995

7 (511) 6, 17, 19

(511) 6 - Výrobky vyrobené celkom alebo čiastočne zo všeobecných kovov, ich súčasti a príslušenstvo.

17 - Izolačné materiály, materiály na upchávky a prípravky na izoláciu spojov, lepiace pásy s výnimkou papierenských, lekárskeho alebo lepiacich pásk do domácnosti, výplne na rozpínavé spoje, podložky z gumy alebo vulkanizačných vlákien.

19 - Nekomové stropy, obklady a obmurovky stien, stavebný papier, sadrové prefabrikáty používané ako stenové dosky na stavby a dekoráciu, cement.

(540) GYPROC

(732) BPB United Kingdom Limited, Saint-Gobain House, Binley Business Park, Coventry, CV3 2TT, GB;
(740) Bušová Eva, JUDr., Bratislava, SK;

(111) 173131

(151) 12.12.1994

(156) 7.8.2011

(180) 7.8.2021

(210) 63126

(220) 7.8.1991

(450) 8.3.1995

7 (511) 1, 4, 16, 25, 37, 42

(510) Chemikálie na použitie v priemysle, vede a fotografii, chemikálie pre poľnohospodárstvo, záhradníctvo a lesníctvo, surové syntetické živice, surové plastické hmoty, palivá, prostriedky na svietenie, priemyselné oleje a tuky, mazadlá; plastické hmoty na kalenie, papier, výrobky z papiera, kartón, kartónový tovar, tlačový materiál a písacie pomôcky, tlačoviny, fotografie, kancelárske potreby, študijné a učebné materiály (iné ako prístroje, mapy), obyčajné hracie karty; odev, obuv, domáce papuče; čistiace služby, údržba, vykonávanie opráv a udržiavanie vzdušných, pozemných a vodných vozidiel, prieskum a analýza pre ťažbu ropy, vrtanie a čerpanie ropy, služby hotelové a motelové, rezervácia a riadenie hotelov, služby zásobovacie a ubytovacie, služby pre reštaurácie a kaviarne, služby pri zásobovaní potravinami a nápojmi.

(540) Q8

(732) THE KUWAIT PETROLEUM CORPORATION, spoločnosť organizovaná a existujúca podľa zákonov Kuwaitu, Safat, KW;
(740) Tomeš Pavol, Ing., Bratislava, SK;

(111) 173164

(151) 14.12.1994

(156) 4.11.2011

(180) 4.11.2021

(210) 64504

(220) 4.11.1991

(450) 8.3.1995

7 (511) 5

(510) Farmaceutické prípravky.

(540) DOBUJECT

(732) Bayer Schering Pharma Oy, Pansiontie 47, 20210 Turku, FI;
(740) PATENTSERVIS BRATISLAVA, a. s., Bratislava, SK;

(111) 173224

(151) 19.12.1994
 (156) 17.9.2011
 (180) 17.9.2021
 (210) 63739
 (220) 17.9.1991
 (310) AM 1292/91
 (320) 18.3.1991
 (330) AT
 (450) 8.3.1995

7 (511) 30

(510) Káva.

(540) PRÄSIDENT

(732) Excellent Brands JMI Limited, Oberneuhofstrasse 1, 6340 Baar, CH;
 (740) Beleščák Ladislav, Ing., Piešťany, SK;

(111) 173321

(151) 23.12.1994
 (156) 28.8.2011
 (180) 28.8.2021
 (210) 63451
 (220) 28.8.1991
 (450) 8.3.1995

7 (511) 9

(510) Prístroje a nástroje na vedecké, navigačné a vymeriavacie účely, elektrické prístroje a nástroje (vrátane prístrojov a nástrojov na bezdrôtovú telegrafiu), prístroje a nástroje fotografické, kinematografické, optické, vážiace, meracie, signalizačné, kontrolné prístroje a nástroje na účely záchranné a učebné; prístroje na mince alebo počítače mincí; prístroje na záznam a reprodukciu hovoreného slova; kontrolné pokladnice; kalkulačné stroje; hasiace prístroje.

(540)

(732) EISAI R&D Management Co., Ltd., 6-10, Koishikawa 4-chome, Bunkyo-ku, Tokyo, JP;
 (740) Fajnorová Mária, Ing., Bratislava, SK;

(111) 173397

(151) 5.1.1995
 (156) 10.7.2011
 (180) 10.7.2021
 (210) 62648
 (220) 10.7.1991
 (450) 12.4.1995

7 (511) 25

(510) Obuv a súčasti obuvi, športové košeľe s krátkymi rukávami, dámske rovné vestičky, košeľe, tielka, bavlnené tričká, tenké tepláky, nohavice, krátke nohavice, sukne, otepľovačky, kombinézy, tepláky, športové trikoty, pančuškové nohavičky, vesty, ponožky, pokrývky hlavy, nočné oblečenie (bielizeň), spodná bielizeň.

(540) THE PUMP

(732) Reebok International Ltd., 1895 J. W. Foster Boulevard, Canton, Massachusetts 02021, US;
 (740) Fajnorová Mária, Ing., Bratislava, SK;

(111) 173398

(151) 5.1.1995
 (156) 10.7.2011
 (180) 10.7.2021
 (210) 62647
 (220) 10.7.1991
 (450) 12.4.1995

7 (511) 25

(510) Obuv a súčasti obuvi, športové košeľe s krátkymi rukávami, dámske rovné vestičky, košeľe, tielka, bavlnené tričká, tenké tepláky, nohavice, krátke nohavice, sukne, otepľovačky, kombinézy, tepláky, športové trikoty, pančuškové nohavičky, vesty, ponožky, pokrývky hlavy, nočné oblečenie (bielizeň), spodná bielizeň.

(540) BLACKTOP

(732) Reebok International Ltd., 1895 J. W. Foster Boulevard, Canton, Massachusetts 02021, US;
 (740) Fajnorová Mária, Ing., Bratislava, SK;

(111) 173816

(151) 14.2.1995
 (156) 13.11.2011
 (180) 13.11.2021
 (210) 64731
 (220) 13.11.1991
 (450) 10.5.1995

7 (511) 9, 35, 36, 37, 39, 41, 42

(510) Softvér, zabezpečovanie servisu výpočtovej a kancelárskej techniky a príslušenstva, poradenská činnosť a konzultačná činnosť, všetka činnosť súvisiaca s prevádzkou počítačov, tvorba počítačových programov, školenia používateľov výpočtovej a kancelárskej techniky, lízing, trading, sprostredkovateľská, predajná a marketingová činnosť, elektronická výroba, prekladateľské a tlmočnicke služby, ekonomické a informačné služby, projektovanie a realizácia meraní a regulácie, reprografické práce, autodoprava na vlastnú potrebu.

(540)

(732) HIPPO spol. s r.o., Žabovreská 72/12, 603 00 Brno, CZ;
 (740) Čechvalová Dagmar, Bratislava, SK;

(111) 173875

(151) 20.2.1995
 (156) 19.8.2011
 (180) 19.8.2021
 (210) 63297
 (220) 19.8.1991
 (450) 10.5.1995

7 (511) 5

(510) Fungicídy na použitie v poľnohospodárstve a záhradníctve.

(540) ALERT

(732) E. I. du Pont de Nemours & Company, 1007 Market Street, Wilmington, Delaware 19898, US;
 (740) Bušová Eva, JUDr., Bratislava, SK;

(111) 173936

(151) 2.3.1995
(156) 21.8.2011
(180) 21.8.2021
(210) 63340
(220) 21.8.1991
(450) 7.6.1995

7 (511) 1, 2, 4, 17, 19

(510) Chemické výrobky pre priemysel a vedu; syntetické živice; nespracované umelé živice; chemické zlúčeniny, zloženie, zmesi a prípravky na použitie v stavebníctve, civilnom inžinierstve, konštrukcii a v banskom priemysle; chemikálie a prípravky na pridávanie do cementových zmesí; plnivá a plniace činidlá; cementové prísady; chemikálie na spracovanie agregátov; separačné činidlá, odlučovacie činidlá; zmesi odolné proti vlhkosti, vodotesné zmesi; lepidlá na použitie v priemysle; epoxidové živice; tmel na opravárske práce; plnivá a plniace činidlá na opravárske práce; spojivá; povrchové povlaky vo forme náterov a lakov; ochranné povlaky proti hrdzi a proti poškodeniu dreva; lak na použitie pri spracovaní betónu; ochranné činidlá proti vlhkosti a vode vo forme náterov; prírodné živice; moridlá; farbivá; kov vo forme fólie a prášku pre maliarov a dekoratérov; tmel; povlakové zlúčeniny obsahujúce syntetické živice; ochranné a dekoratívne povlaky; mazadlá foriem; tesniace látky; izolačné nátery a laky; výplne; brzdiace a izolačné materiály; pásy na premostovanie, spevňovanie alebo zakrývanie; tesniace tmely; expanzné plnivá spojov; vodovzdorné látky, vodotesné membrány; nekovové materiály a prostriedky na použitie v stavebníctve, konštrukcii, civilnom inžinierstve a v banskom priemysle; betón; malta; cement; sadra; zálievková malta; agregáty; cementové zmesi; materiály na stavbu ciest; zvody vlhkosti; podlahové materiály; materiály na použitie v konštrukcii zvodov vlhkosti; zmesi na kladenie podláh; stavebné drevo; cementové priľnavé látky; podlahové destiláty a povlaky; vyrovnávací poter; betónové materiály na opravy a ochranu.

(540)



(732) FOSROC INTERNATIONAL LIMITED, 4th Floor, 40A Dover Street, London W15 4NW, GB;
(740) Fajnorová Mária, Ing., Bratislava, SK;

(111) 174118

(151) 27.3.1995
(156) 23.7.2011
(180) 23.7.2021
(210) 62876
(220) 23.7.1991
(450) 7.6.1995

7 (511) 1, 5

(510) Chemické výrobky na priemyselné a vedecké účely, chemické výrobky pre fotografiu, poľnohospodárstvo, záhradníctvo, lesníctvo; živice umelé, plastické hmoty v surovom stave (v prášku, v pas-tách alebo v tekutom stave); pôdne hnojivá prírodné a umelé; hasiace prostriedky; prostriedky

na kalenie a na zváranie; chemické prostriedky na konzervovanie potravín; triesloviny; priemyselné hnojivá. Výrobky farmaceutické, zverolekárske a zdravotnícke; výrobky diietické pre deti a chorých; náplasti, obvazový materiál, hmoty určené na plombovanie zubov a na odtlaky zubov; dezinfekčné prostriedky; prostriedky na ničenie rastlinných a živočíšnych škodcov, antiparazitné látky.

(540)



(732) Nihon Nohyaku Co., LTD, 2-5, Nihonbashi 1-chome, Chuo-ku, Tokyo, JP;

(740) Bušová Eva, JUDr., Bratislava, SK;

(111) 174518

(151) 15.5.1995
(156) 31.12.2011
(180) 31.12.2021
(210) 65670
(220) 31.12.1991
(450) 9.8.1995

7 (511) 12

(510) Tlmiče nárazov na vozidlá, vzpery a súčasti na ovládanie jazdy a jazdných vlastností vozidiel.

(540)



(732) Tenneco Automotive Operating Company Inc., 500 North Field Drive, Lake Forest, Illinois 60045, US;

(740) ROTT, RŮŽIČKA & GUTTMANN, Bratislava, SK;

(111) 174641

(151) 24.5.1995
(156) 3.7.2011
(180) 3.7.2021
(210) 62510
(220) 3.7.1991
(450) 9.8.1995

9 (511) 24, 35, 39

(511) 24 - Textilný tovar zahrnutý v triede 24, hlavne posteľné potreby, vrátane matracov, prešívaných prikrývok, perín a vankúšov.

35 - Reklamná činnosť, sprostredkovateľská obchodná činnosť vrátane dovozu a vývozu tovaru, obstarávateľské služby, obchodno-zastupiteľská činnosť.
39 - Skladovanie.

(540)



(732) SILEX, spol. s r. o., Vinohradská 1899/112, 130 00 Praha, CZ;

(740) ROTT, RŮŽIČKA & GUTTMANN, Bratislava, SK;

(111) 174935

(151) 14.6.1995
 (156) 8.10.2011
 (180) 8.10.2021
 (210) 64017
 (220) 8.10.1991
 (450) 14.9.1995

7 (511) 6, 17

(510) Plechový materiál na náplne kolón na využitie pri procesoch prenosov tepla a hmoty v priemyselnom meradle vrátane destilácie, frakcionizácie, absorpcií, extrakcií a desorpcií; materiál na náplne plastických kolón na využitie pri procesoch prenosu tepla a hmoty v priemyselnom meradle vrátane destilácie, frakcionizácie, absorpcií, extrakcií a desorpcií.

(540)**GEMPAK**

(732) Koch (Cyprus) Limited, spoločnosť organizovaná podľa zákonov zeme Cyprus, 1 Lambousas Street, Nicosia 1095, CY;

(740) Bušová Eva, JUDr., Bratislava, SK;

(111) 174938

(151) 14.6.1995
 (156) 8.10.2011
 (180) 8.10.2021
 (210) 64020
 (220) 8.10.1991
 (450) 14.9.1995

7 (511) 6

(510) Kovové etáže na využitie v kolónach na chemické postupy.

(540)**SUPERFRAC**

(732) Koch (Cyprus) Limited, spoločnosť organizovaná podľa zákonov zeme Cyprus, 1 Lambousas Street, Nicosia 1095, CY;

(740) Bušová Eva, JUDr., Bratislava, SK;

(111) 174953

(151) 15.6.1995
 (156) 29.11.2011
 (180) 29.11.2021
 (210) 65108
 (220) 29.11.1991
 (450) 14.9.1995

7 (511) 25

(510) Obuv a obuvnícky tovar.

(540)

(732) Dosenbach-Ochsner AG Schuhe und Sport, Allmendstrasse 25, CH-8953 Dietikon, CH;

(740) ŽOVICOVÁ & ŽOVIC IP, s.r.o., Bratislava, SK;

(111) 175213

(151) 14.7.1995
 (156) 2.12.2011
 (180) 2.12.2021
 (210) 65133
 (220) 2.12.1991
 (450) 11.10.1995

7 (511) 30

(510) Káva, čaj, kakao, cukor, ryža, tapioka, ságo, kávové náhradky, múka a obilné výrobky určené na ľudskú výživu, ovsené vločky, nápoje z kávy, kakaa alebo čokolády, chlieb, sucháre a sušienky, jemné pečivo a cukrovinky, zmrzlina, med, sirup z melasy, kvasnice, prášky do pečiva, soľ, horčica, čierne korenie, ocot, chuťové omáčky, korenie, ľad.

(540) MARABOU

(732) Kraft Foods Sverige Intellectual Property AB c/o Kraft Foods Sverige AB, 194 86 Upplands Väsby, SE;

(740) Majlingová Marta, Ing., Bratislava, SK;

(111) 175214

(151) 14.7.1995
 (156) 2.12.2011
 (180) 2.12.2021
 (210) 65134
 (220) 2.12.1991
 (450) 11.10.1995

7 (511) 5, 29, 30, 31, 32

(510) Výrobky farmaceutické, zverolekárske a zdravotnícke, výrobky diabetické pre deti a chorých, náplasti, obvazový materiál, hmoty určené na plombovanie zubov a na odtlačky zubov, dezinfekčné prostriedky, prostriedky na ničenie rastlinných a živočíšnych škodcov, antiparazitné látky, mäso, ryby vrátane mäkkýšov a kôrovcov, hydina, zverina, mäsové výťažky, konzervovaná, sušená a varená zelenina a ovocie, rôsoly, zaváraniny, vajcia, mlieko a iné mliečne výrobky vrátane mliečnych nápojov, jedlé oleje a tuky, konzervované potraviny, zelenina naložená v octe, káva, čaj, kakao, cukor, ryža, tapioka, ságo, kávové náhradky, múka a obilné výrobky určené na ľudskú výživu, ovsené vločky, nápoje z kávy, kakaa alebo čokolády, chlieb, sucháre a sušienky, jemné pečivo a cukrovinky, zmrzlina, med, sirup z melasy, kvasnice, prášky do pečiva, soľ, horčica, čierne korenie, ocot, chuťové omáčky, korenie, ľad, výrobky poľnohospodárske a záhradnícke, surové obilniny neupravené na ľudskú výživu, všeobecné poľnohospodárske produkty, ktoré neboli podrobené žiadnej úprave, produkty lesnícke vrátane nespracovaného dreva, semená, živé zvieratá, čerstvé ovocie a zelenina, sadenice, živé rastliny a prírodné kvetiny, zvieracie krmivá, slad, pivo, ľahké piva a ležiaky, minerálne vody, šumivé a iné nealkoholické nápoje, sirupy a iné prípravky na prípravu nápojov, ovocné šťavy a nápoje z ovocných štiav.

(540) DIME

(732) Kraft Foods Sverige Intellectual Property AB c/o Kraft Foods Sverige AB, 194 86 Upplands Väsby, SE;

(740) Majlingová Marta, Ing., Bratislava, SK;

(111) 176132

(151) 15.11.1995
 (156) 28.11.2011
 (180) 28.11.2021
 (210) 65075
 (220) 28.11.1991
 (450) 7.2.1996

7 (511) 5, 29, 30, 31, 32

(510) Výrobky farmaceutické, zverolekárske a zdravotnícke, výrobky diietické pre deti a chorých, náplasti, obväzový materiál, hmoty určené na plombovanie a na odtlačky zubov, dezinfekčné prostriedky, prostriedky na ničenie rastlinných a živočíšnych škodcov, antiparazitné látky, mäso, ryby vrátane mäkkýšov a kôrovcov, hydina, zverina, mäsové výťažky, konzervovaná, sušená a varaná zelenina a ovocie, rôsoly, zaváraniny, vajcia, mlieko a iné mliečne výrobky vrátane mliečnych nápojov, jedlé oleje a tuky, konzervované potraviny, zelenina naložená v octe, káva, čaj, kakao, cukor, ryža, tapioka, ságo, kávové náhradky, múka a obilné výrobky určené na ľudskú výživu, ovsené vločky, nápoje z kávy, kakaa alebo čokolády, chlieb, sucháre a sušienky, jemné pečivo a cukrovinky, zmrzlina, med, sirup z melasy, kvasnice, prášky do pečiva, soľ, horčica, čierne korenie, ocot, chuťové omáčky, korenie, ľad, výrobky poľnohospodárske a záhradnícke, surové obilniny neupravené na ľudskú výživu, všeobecne poľnohospodárske produkty, ktoré neboli podrobené žiadnej úprave, produkty lesnícke vrátane nespracovaného dreva, semená, živé zvieratá, čerstvé ovocie a zelenina, slad, pivo, ľahké pívá a ležiaky, minerálne vody, šumivé a iné nealkoholické nápoje, sirupy a iné prípravky na prípravu nápojov, ovocné šťavy a nápoje z ovocných štiav.

(540) DAIM

(732) Kraft Foods Sverige Intellectual Property AB c/o Kraft Foods Sverige AB, 194 86 Upplands Väsby, SE;
 (740) Majlingová Marta, Ing., Bratislava, SK;

(111) 176203

(151) 22.11.1995
 (156) 9.9.2011
 (180) 9.9.2021
 (210) 63594
 (220) 9.9.1991
 (450) 7.2.1996

7 (511) 6, 7, 8, 12

(510) Stroje a zariadenia na spracovanie dreva; kotly priemyselné a zariadenia na spaľovanie odpadov vrátane zariadení na spracovanie odpadkov; poľnohospodárske stroje; stroje a zariadenia na spracovanie kovového odpadu; žeriavy; vozidlá koľajové na nákladnú dopravu; odliatky a modely; nástroje a náradie.

(540) UNEX

(732) UNEX, a. s., 783 93 Uničov, CZ;
 (740) Labudík Miroslav, Ing., Kysucké Nové Mesto, SK;

(111) 176830

(151) 11.4.1996
 (156) 30.7.2011
 (180) 30.7.2021
 (210) 62986
 (220) 30.7.1991
 (450) 7.8.1996

7 (511) 5, 29

(510) Výrobky diietické, mlieko a iné mliečne výrobky vrátane mliečnych nápojov.

(540) SILHOUETTE

(732) YOPLAIT MARQUES INTERNATIONALES, Société par Actions Simplifiée, 170 Bis, Boulevard Du Montparnasse, 75015 Paris, FR;
 (740) Tomeš Pavol, Ing., Bratislava, SK;

(111) 176831

(151) 11.4.1996
 (156) 17.7.2011
 (180) 17.7.2021
 (210) 62790
 (220) 17.7.1991
 (450) 7.8.1996

7 (511) 9, 16

(510) Bezúderové tlačiarne na použitie v kancelárii alebo pri spracovaní dát, tónovacie kazety, typy písma a kazety s typami písma. Výrobné brožúry, dátové doklady, operátorské a technické referenčné príručky.

(540) LASERJET

(732) HEWLETT-PACKARD DEVELOPMENT COMPANY, L.P., 11445 Compaq Center Drive West, Houston, Texas 77070, US;
 (740) Tomeš Pavol, Ing., Bratislava, SK;

(111) 176834

(151) 12.4.1996
 (156) 18.6.2011
 (180) 18.6.2021
 (210) 62225
 (220) 18.6.1991
 (450) 7.8.1996

7 (511) 6

(510) Dvere, časti dverí, zámky, káble a drôty, všetko prevažne z obyčajných kovov alebo ich zliatin; časti a príslušenstvo všetkých uvedených výrobkov.

(540)



(732) Cardo Entrance Solutions AB, Box 171, 201 21 Malmö, SE;
 (740) Čechvalová Dagmar, Bratislava, SK;

(111) 177252

(151) 5.12.1996
 (156) 26.11.2011
 (180) 26.11.2021
 (210) 65015
 (220) 26.11.1991
 (450) 5.3.1997

7 (511) 1, 4, 17, 35, 37, 39, 40, 42

(510) Petrochemické výrobky, nespracované plastické materiály; ropa, ropné výrobky, mazacie oleje, palivá odvodené z nafty; polotovary z plastov, marketingové služby vzťahujúce sa na ropný priemysel, vedenie benzínových staníc pre iných, konštrukcie, inštalácie, údržba a opravy, všetko čo sa vzťahuje na naftové plošiny, preprava nafty, ťažkých ropných olejov a suchého plynu (získaného vo vyvíjači bez vodnej pary), skladovanie oleja, rafinácia surovej nafty a spracovanie výrobkov z tohto rafinovania, ako aj spracovanie suchého plynu, prírodného plynu a tekutín z prírodného plynu, spracovanie petrochemických výrobkov, služby na využitie ropy a plynu, služby na využitie ropných polí, inžinierske a výskumné služby, všetko čo sa vzťahuje na technológiu v hlbokých vodách, plánovacie služby vzťahujúce sa na výstavbu ropných plošín, skúšanie naftových vrtov.

(540)



(732) Statoil ASA, Forusbeen 50, 4035 Stavanger, NO;
(740) PATENTSERVIS BRATISLAVA, a. s., Bratislava, SK;

(111) 178439

(151) 19.11.1997
(156) 2.7.2011
(180) 2.7.2021
(210) 62486
(220) 2.7.1991
(442) 6.8.1997
(450) 4.2.1998

7 (511) 33

(511) 33 - Vína každého druhu.

(540) **CECHOVNÍ POHÁR**

(732) BOHEMIA SEKT, a. s., Smetanova 220, 332 02 Starý Plzenec, CZ;
(740) Litvákova Edita, Ing., Bratislava, SK;

(111) 178440

(151) 19.11.1997
(156) 2.7.2011
(180) 2.7.2021
(210) 62488
(220) 2.7.1991
(442) 6.8.1997
(450) 4.2.1998

7 (511) 33

(511) 33 - Vína každého druhu.

(540) **BOHEMIA REGIA**

(732) BOHEMIA SEKT, a. s., Smetanova 220, 332 02 Starý Plzenec, CZ;
(740) Litvákova Edita, Ing., Bratislava, SK;

(111) 178451

(151) 20.11.1997
(156) 11.9.2011
(180) 11.9.2021
(210) 63659
(220) 11.9.1991
(442) 6.8.1997
(450) 4.2.1998

7 (511) 42

(511) 42 - Služby pre reštaurácie, bary, nočné kluby a podobné.

(540) **CORONA**

(732) CERVECERIA MODELO, S. A. de C. V., Lago Alberto No. 156, Colonia Anahuac, 11320 Mexico, D.F., MX;
(740) Bušová Eva, JUDr., Bratislava, SK;

(111) 178535

(151) 21.11.1997
(156) 25.10.2011
(180) 25.10.2021
(210) 64373
(220) 25.10.1991
(442) 6.8.1997
(450) 4.2.1998

7 (511) 42

(511) 42 - Služby ubytovacie, hotelové a motelové, služby barové, reštauračné, služby pre bankety, nočné kluby, služby spojené s občerstvením, hotelové rezervačné služby.

(540) **HOLIDAY INN EXPRESS**

(732) Six Continents Hotels, Inc., 3, Ravinia Drive, Atlanta, Georgia 30346, US;
(740) MAJLINGOVÁ & PARTNERS, s. r. o., Bratislava, SK;

(111) 179291

(151) 19.1.1998
(156) 4.6.2011
(180) 4.6.2021
(210) 62010
(220) 4.6.1991
(442) 8.10.1997
(450) 8.4.1998

7 (511) 1, 6, 7, 8, 11, 19, 37, 39, 41

(511) 1 - Chemické výrobky pre priemysel a poľnohospodárstvo, priemyselné hnojivá.

6 - Obyčajné kovy, ich zliatiny a výrobky z nich všetkých druhov, valcový materiál všetkých druhov vrátane koľajníc a rúr, odliatky zo sivej a tvárnej liatiny, zámočnícke výrobky, oceľové konštrukcie a mosty.

7 - Stroje a strojové zariadenie vrátane investičných celkov pre huty, bane, energetiku (vrátane jadrovej), chemický a spracovateľský priemysel.

8 - Ručné náradie a nástroje - sekáče, závitníky, výstružníky, meradlá.

11 - Zariadenia na čistenie odpadových vôd a spracovanie tuhých domových odpadov, zariadenia na výrobu a rozvod pary.

19 - Stavebný materiál nekovový, umelý kameň, cement, vápno.

37 - Stavby a opravy.

39 - Doprava a skladovanie.

41 - Výchovná a zábavná činnosť.

(540)



(732) VÍTKOVICE, akciová spoločnosť, 706 02 Ostrava - Vítkovice, CZ;

(740) PATENTSERVIS BRATISLAVA, a. s., Bratislava, SK;

(111) 197071

(151) 12.11.2001

(156) 14.6.2011

(180) 14.6.2021

(210) 1843-2001

(220) 14.6.2001

(442) 6.8.2001

(450) 5.2.2002

7 (511) 6, 11, 19, 20, 21, 24, 35, 36, 37, 39, 40, 42

(511) 6 - Bezpečnostné, informačné, únikové, reklamné a protipožiarne tabule a tabuľky z kovu; stavebné obklady kovové; kovové obklady stien a priečok; kovania na nábytok; kovové kolieska na nábytok; telefónne búdky z kovu; stavebné kovania; kovania na dvere a okná; stavebný materiál z kovu; interiérové a exteriérové dizajnérske, architektonické a reklamné prvky z kovu.

11 - Elektrické lampy a svietidlá.

19 - Drevený stavebný materiál ako stavebné drevo opracované, dosky, trámy, deliace steny, panely, obklady, podlahy, parkety, podhlľady, okná, dvere; telefónne búdky s výnimkou kovových; drevené prenosné stavby; drevené domy; obkľadačky; dlaždice; nekovové obklady; vonkajšie plášte s výnimkou kovových; obklady stien a priečok s výnimkou kovových; interiérové a exteriérové dizajnérske, architektonické a reklamné prvky z dreva, betónu, kameňa, mramoru.

20 - Nábytok; paravány; zásteny; vešiaky na odevy; regály a regálové systémy; zrkadlá; zábradlia; výrobky z dreva, korku, prútia a plastických hmôt ako bytové a interiérové doplnky; stojany; police; pomocné konštrukcie z dreva; zariadenie interiérov z dreva; spomienkové predmety z dreva; kolieska na nábytok s výnimkou kovových; informačné, bezpečnostné, únikové, reklamné, protipožiarne tabule a tabuľky z dreva a plastov; držiaky na záclony a závesy.

21 - Soľníčky, koreničky, stolové stojany a súpravy na olej, ocot, príchuť a koreniny do jedál (s výnimkou z drahých kovov) pre pohostinské zariadenia; kvetináče; nádoby na odpadky; interiérové prvky zo skla, terakoty a porcelánu.

24 - Závesy textilné alebo plastové; interiérové textilie.

35 - Sprostredkovateľská činnosť v oblasti obchodu; reklamná a propagačná činnosť; sprostredkovanie v oblasti reklamy a propagácie.

36 - Sprostredkovanie nákupu, predaja a prenájmu nehnuteľností.

37 - Vykonávanie inžinierskych stavieb, priemyselných stavieb, bytových stavieb; sprostredkovateľská činnosť v oblasti investičnej výstavby; sprostredkovanie stavebnej činnosti a stavebného

servisu pri vykonávaní inžinierskych stavieb, priemyselných stavieb a bytových stavieb vrátane vybavenosti sídliskových celkov, čistiace a upratovacie práce a ich sprostredkovanie.

39 - Sprostredkovanie špedičných a dopravných služieb.

40 - Sprostredkovanie výroby a dodávok nábytku, remeselných pamiatkových výrobkov, drevených a kovových výrobkov.

42 - Projektová činnosť v stavebníctve; projektovanie interiérov stavieb, stavebný dizajn; inžinierska činnosť v investičnej výstavbe a jej sprostredkovanie; expertízna činnosť v investičnej výstavbe; poradenstvo v investičnej výstavbe a jeho sprostredkovanie; poradenstvo v odbore interier a dizajn a jeho sprostredkovanie; vypracovanie výrobných programov nábytku a špeciálnych konštrukcií a ich sprostredkovanie; zariadenie interiérov a jeho sprostredkovanie.

(540)



(732) Taraba Stanislav, Ing. arch., CSc., Vavilovova 1141/5, 851 01 Bratislava, SK;

(740) Hojčuš Peter, Ing., Bratislava, SK;

(111) 197469

(151) 13.12.2001

(156) 1.6.2011

(180) 1.6.2021

(210) 1718-2001

(220) 1.6.2001

(442) 11.9.2001

(450) 5.3.2002

7 (511) 9, 35, 36, 38, 42

(511) 9 - Platobné karty; počítačové zariadenia a počítačový softvér vrátane počítačového softvéru na prístup k sieti na prenos dát vrátane elektronických komunikačných sietí, počítačových sietí a internetu na účely služieb v bankovníctve a finančníctve.

35 - Poradenské služby v oblasti podnikania a riadenia (manažmentu) podnikov, poradenstvo v oblasti akvizícií, spájania a predaja podnikov; ekonomické analýzy a predpovede; analýzy nákladov; zaraďovanie, vyhľadávanie a poskytovanie informácií v bankových databázach pre zákazníkov; vedenie kartoték a centrálnych kartoték; poskytovanie výpisov z účtov; služby v oblasti správy dát a databáz vrátane elektronických databáz, poskytovanie a sprostredkovanie uvedených služieb prostredníctvom komunikačných médií, telekomunikačných prostriedkov, elektronických médií, elektronickej pošty, počítačových sietí, terminálov a internetu.

36 - Bankovníctvo a bankové služby vrátane elektronického bankovníctva a homebankingu; finančníctvo, finančné operácie a finančné produkty; prijímanie vkladov vrátane termínovaných vkladov, vedenie účtov, vedenie vkladných knižiek, vydávanie cenín a cenných papierov; poskytovanie úverov, pôžičiek a iné formy financovania;

investovanie do cenných papierov na vlastný účet, kapitálové investície, financovanie spoločných podnikov, majetkové účasti, finančný prenájom (lízing); platobný styk a zúčtovanie (klíring), elektronický prevod kapitálu; vydávanie a správa platobných prostriedkov, najmä platobných kariet, cestovných šekov a ich overovanie, úverových (kreditných) a debetných kariet, zriaďovanie a prevádzkovanie siete bankomatov; poskytovanie záruk, kaucíí a ručenie; otváranie akreditívov; obstarávanie inkasa vrátane dokumentárneho inkasa; obchodovanie na vlastný účet alebo na účet klienta s devízovými hodnotami, v oblasti termínovaných obchodov (futures) a opcí (options) vrátane kurzových a úrokových obchodov, s prevoditeľnými cennými papiermi, so zlatými a striebornými mincami; účasť na vydávaní cenných papierov a poskytovanie súvisiacich služieb; finančné maklérsstvo; obhospodarovanie cenných papierov klienta na jeho účet včítane poradenstva (portfólio manažment); uloženie a správa cenných papierov alebo iných hodnôt; výkon funkcie depozitára; zmenárenská činnosť (nákup devízových prostriedkov); prenájom bezpečnostných schránok, denného a nočného trezoru, úschova cenností v bezpečnostných schránkach; vykonávanie hypotekárnych obchodov; ostatné bankové a finančné operácie a transakcie; poradenské a konzultačné služby v oblasti bankovníctva a financií vrátane elektronického bankovníctva, poskytovanie bankových a finančných informácií; finančné odhady a oceňovanie v oblasti bankovníctva; finančné analýzy a predpovede, poskytovanie a sprostredkovanie všetkých uvedených služieb prostredníctvom komunikačných médií, elektronických médií, telekomunikačných prostriedkov, elektronickej pošty, počítačových sietí, terminálov a internetu.

38 - Elektronická pošta, elektronické zobrazovanie, komunikácia, posielanie a prenos správ, dát a obrázkov prostredníctvom komunikačných médií, telekomunikačných prostriedkov, elektronickej pošty, počítačových sietí, terminálov a internetu.

42 - Tvorba, výskum, vývoj a inštalácia počítačového softvéru vrátane počítačového softvéru na prístup k sieti na prenos dát vrátane elektronických komunikačných sietí, počítačových sietí, terminálov a internetu; tvorba, výskum, vývoj a inštalácia počítačového softvéru na vykonávanie služieb v bankovníctve a finančnictve; odborné poradenstvo a konzultačná činnosť v oblasti podnikania; poskytovanie a sprostredkovanie všetkých uvedených služieb prostredníctvom komunikačných médií, elektronických médií, telekomunikačných prostriedkov, elektronickej pošty, počítačových sietí, terminálov a internetu.

(540)



(732) Tatra banka, a. s., Hodžovo námestie 3, 811 06 Bratislava, SK;

(111) 197470

(151) 13.12.2001

(156) 1.6.2011

(180) 1.6.2021

(210) 1721-2001

(220) 1.6.2001

(442) 11.9.2001

(450) 5.3.2002

7 (511) 9, 35, 36, 38, 42

(511) 9 - Platobné karty; počítačové zariadenia a počítačový softvér vrátane počítačového softvéru na prístup k sieti na prenos dát vrátane elektronických komunikačných sietí, počítačových sietí a internetu na účely služieb v bankovníctve a finančnictve. 35 - Poradenské služby v oblasti podnikania a riadenia (manažmentu) podnikov, poradenstvo v oblasti akvizícií, spájania a predaja podnikov; ekonomické analýzy a predpovede; analýzy nákladov; zaraďovanie, vyhľadávanie a poskytovanie informácií v bankových databázach pre zákazníkov; vedenie kartoték a centrálnych kartoték; poskytovanie výpisov z účtov; služby v oblasti správy dát a databáz vrátane elektronických databáz, poskytovanie a sprostredkovanie uvedených služieb prostredníctvom komunikačných médií, telekomunikačných prostriedkov, elektronických médií, elektronickej pošty, počítačových sietí, terminálov a internetu.

36 - Bankovníctvo a bankové služby vrátane elektronického bankovníctva a homebankingu; finančnictvo, finančné operácie a finančné produkty; prijímanie vkladov vrátane termínovaných vkladov, vedenie účtov, vedenie vkladných knižiek, vydávanie cenín a cenných papierov; poskytovanie úverov, pôžičiek a iné formy financovania; investovanie do cenných papierov na vlastný účet, kapitálové investície, financovanie spoločných podnikov, majetkové účasti, finančný prenájom (lízing); platobný styk a zúčtovanie (klíring), elektronický prevod kapitálu; vydávanie a správa platobných prostriedkov, najmä platobných kariet, cestovných šekov a ich overovanie, úverových (kreditných) a debetných kariet, zriaďovanie a prevádzkovanie siete bankomatov; poskytovanie záruk, kaucíí a ručenie; otváranie akreditívov; obstarávanie inkasa vrátane dokumentárneho inkasa; obchodovanie na vlastný účet alebo na účet klienta s devízovými hodnotami, v oblasti termínovaných obchodov (futures) a opcí (options) vrátane kurzových a úrokových obchodov, s prevoditeľnými cennými papiermi, so zlatými a striebornými mincami; účasť na vydávaní cenných papierov a poskytovanie súvisiacich služieb; finančné maklérsstvo; obhospodarovanie cenných papierov klienta na jeho účet včítane poradenstva (portfólio manažment); uloženie a správa cenných papierov alebo iných hodnôt; výkon funkcie depozitára; zmenárenská činnosť (nákup devízových prostriedkov); prenájom bezpečnostných schránok, denného a nočného trezoru, úschova cenností v bezpečnostných schránkach; vykonávanie hypotekárnych obchodov; ostatné bankové a finančné operácie a transakcie; poradenské a konzultačné služby v oblasti bankovníctva a financií vrátane elektronického bankovníctva, poskytovanie bankových a finančných informácií; finančné odhady a oceňovanie v oblasti bankovníctva; fi-

nančné analýzy a predpovede, poskytovanie a sprostredkovanie všetkých uvedených služieb prostredníctvom komunikačných médií, elektronických médií, telekomunikačných prostriedkov, elektronickej pošty, počítačových sietí, terminálov a internetu.
38 - Elektronická pošta, elektronické zobrazovanie, komunikácia, posielanie a prenos správ, dát a obrázkov prostredníctvom komunikačných médií, telekomunikačných prostriedkov, elektronickej pošty, počítačových sietí, terminálov a internetu.
42 - Tvorba, výskum, vývoj a inštalácia počítačového softvéru vrátane počítačového softvéru na prístup k sieti na prenos dát vrátane elektronických komunikačných sietí, počítačových sietí, terminálov a internetu; tvorba, výskum, vývoj a inštalácia počítačového softvéru na vykonávanie služieb v bankovníctve a finančníctve; odborné poradenstvo a konzultačná činnosť v oblasti podnikania; poskytovanie a sprostredkovanie všetkých uvedených služieb prostredníctvom komunikačných médií, elektronických médií, telekomunikačných prostriedkov, elektronickej pošty, počítačových sietí, terminálov a internetu.

(540) TATRA BANKA GROUP

(732) Tatra banka, a. s., Hodžovo námestie 3, 811 06 Bratislava, SK;

(111) 197599

(151) 14.12.2001
(156) 28.9.2010
(180) 28.9.2020
(210) 2890-2000
(220) 28.9.2000
(442) 11.9.2001
(450) 5.3.2002

7 (511) 16, 29, 30, 35, 39, 42

(511) 16 - Kartónové tepelnoizolačné obaly na potraviny.
29 - Konzervované zeleninové výrobky.
30 - Pekárske výrobky - pizza, pizzové výrobky, chuťové omáčky, cesto na pizzu.
35 - Sprostredkovanie nákupu a predaja tovarov.
39 - Expressná doprava potravinárskych výrobkov.
42 - Reštauračné a gastronomické služby.

(540) MISTER PIZZA

(732) WESTEC, spol. s r. o., Dvojkřížna 3, 821 07 Bratislava, SK;

(111) 197990

(151) 11.2.2002
(156) 27.8.2011
(180) 27.8.2021
(210) 2567-2001
(220) 27.8.2001
(442) 6.11.2001
(450) 9.5.2002

7 (511) 11, 37

(511) 11 - Klimatizačné zariadenia, vykurovacie telesá, vykurovacie články, medziahrievače vzduchu, prístroje na chladenie vzduchu, vzduchové sušiče, ventilátory, vetracie zariadenia, ohrievače vzduchu, zariadenia na filtrovanie vzduchu, zariadenia na osvieženie vzduchu, vzduchové sušiarne, stroje a prístroje na čistenie vzduchu.
37 - Prenájom stavebných strojov a zariadení.

(540)



(732) TVG Klima Slovakia, s. r. o., Za stanicou 1, 831 04 Bratislava, SK;

(740) Dolanská Elena, RNDr., Bratislava, SK;

(111) 197991

(151) 11.2.2002
(156) 27.8.2011
(180) 27.8.2021
(210) 2569-2001
(220) 27.8.2001
(442) 6.11.2001
(450) 9.5.2002

7 (511) 11, 37

(511) 11 - Klimatizačné zariadenia, vykurovacie telesá, vykurovacie články, medziahrievače vzduchu, prístroje na chladenie vzduchu, vzduchové sušiče, ventilátory, vetracie zariadenia, ohrievače vzduchu, zariadenia na filtrovanie vzduchu, zariadenia na osvieženie vzduchu, vzduchové sušiarne, stroje a prístroje na čistenie vzduchu.
37 - Prenájom stavebných strojov a zariadení.

(540) DRYSTAR

(732) TVG Klima Slovakia, s. r. o., Za stanicou 1, 831 04 Bratislava, SK;

(740) Dolanská Elena, RNDr., Bratislava, SK;

(111) 197992

(151) 11.2.2002
(156) 27.8.2011
(180) 27.8.2021
(210) 2570-2001
(220) 27.8.2001
(442) 6.11.2001
(450) 9.5.2002

7 (511) 11, 37

(511) 11 - Klimatizačné zariadenia, vykurovacie telesá, vykurovacie články, medziahrievače vzduchu, prístroje na chladenie vzduchu, vzduchové sušiče, ventilátory, vetracie zariadenia, ohrievače vzduchu, zariadenia na filtrovanie vzduchu, zariadenia na osvieženie vzduchu, vzduchové sušiarne, stroje a prístroje na čistenie vzduchu.
37 - Prenájom stavebných strojov a zariadení.

(540)



(732) TVG Klima Slovakia, s. r. o., Za stanicou 1, 831 04 Bratislava, SK;

(740) Dolanská Elena, RNDr., Bratislava, SK;

(111) 198194

(151) 11.2.2002
(156) 14.11.2010
(180) 14.11.2020
(210) 3388-2000
(220) 14.11.2000
(442) 6.11.2001
(450) 9.5.2002

7 (511) 7

(511) 7 - Kovové telá fréz a súčasti rezných nástrojov na frézovanie, vŕtanie, vyvrtávanie a sústruženie z kovov a kompozitných materiálov.

(540) INGERSOLL CUTTING TOOLS

(732) Ingersoll Cutting Tool Company, 845 S. Lyford Road, Rockford, Illinois 61008-2749, US;

(740) PATENTSERVIS BRATISLAVA, a. s., Bratislava, SK;

(111) 198195

(151) 11.2.2002
(156) 14.11.2010
(180) 14.11.2020
(210) 3390-2000
(220) 14.11.2000
(442) 6.11.2001
(450) 9.5.2002

7 (511) 30

(511) 30 - Bezkvassové pečivo.

(540)

(591) žltá, čierna, biela, modrá, červená
(732) Mgr. Martina Cibirová MACES, Robotnícka 51, 953 01 Zlaté Moravce, SK;

(111) 198323

(151) 12.2.2002
(156) 22.11.2010
(180) 22.11.2020
(210) 3494-2000
(220) 22.11.2000
(442) 6.11.2001
(450) 9.5.2002

7 (511) 36

(511) 36 - Správa nehnuteľností.

(540) MERIUS

(732) MERIUS, a. s., Štefánikova 6/A, 811 05 Bratislava, SK;

(111) 198389

(151) 14.2.2002
(156) 11.12.2010
(180) 11.12.2020
(210) 3707-2000
(220) 11.12.2000
(442) 6.11.2001
(450) 9.5.2002

7 (511) 1, 2, 6, 36, 37, 39

(511) 1 - Chemické výrobky okrem zvlášť nebezpečných, tmely, oxid zinočnatý v práškovom stave, pomocné a ochranné nátery.
2 - Náterové hmoty, farby, laky, moridlá, anorganické pigmenty, práškové kovy na maliarske účely, pomocné a ochranné nátery, tmely, spojivá, lepidlá, nemrznúce zmesi.

6 - Zliatiny železných a neželezných obyčajných kovov.

36 - Faktoring a forfajting, prenájom a sprostredkovanie prenájmu nehnuteľností a nebytových priestorov.

37 - Bytové, občianske, priemyselné a inžinierske stavby vrátane vybavenosti sídliskových celkov.

39 - Prenájom motorových vozidiel.

(540) SLOVZINK

(732) SlovZink, akciová spoločnosť, Továrenská 545, 018 64 Košeca, SK;

(111) 198391

(151) 14.2.2002
(156) 11.12.2010
(180) 11.12.2020
(210) 3709-2000
(220) 11.12.2000
(442) 6.11.2001
(450) 9.5.2002

7 (511) 1, 2, 6, 36, 37, 39

(511) 1 - Chemické výrobky okrem zvlášť nebezpečných, tmely, oxid zinočnatý v práškovom stave, pomocné a ochranné nátery.

2 - Náterové hmoty, farby, laky, moridlá, anorganické pigmenty, práškové kovy na maliarske účely, pomocné a ochranné nátery, tmely, spojivá, lepidlá, nemrznúce zmesi.

6 - Zliatiny železných a neželezných obyčajných kovov.

36 - Faktoring a forfajting, prenájom a sprostredkovanie prenájmu nehnuteľností a nebytových priestorov.

37 - Bytové, občianske, priemyselné a inžinierske stavby vrátane vybavenosti sídliskových celkov.

39 - Prenájom motorových vozidiel.

(540)

SLOVZINK

(732) SlovZink, akciová spoločnosť, Továrenská 545, 018 64 Košeca, SK;

(111) 198416

(151) 7.3.2002
(156) 27.8.2011
(180) 27.8.2021
(210) 2568-2001
(220) 27.8.2001
(442) 3.12.2001
(450) 4.6.2002

7 (511) 11, 37

(511) 11 - Klimatizačné zariadenia, vykurovacie telesá, vykurovacie články, medziohrievače vzduchu, prístroje na chladenie vzduchu, vzduchové sušiče, ventilátory, vetracie zariadenia, ohrievače vzduchu, zariadenia na filtrovanie vzduchu, zariadenia na osvieženie vzduchu, vzduchové sušiarne, stroje a prístroje na čistenie vzduchu.

37 - Prenájom stavebných strojov a zariadení.

(540) TVG

- (732) TVG Klima Slovakia, s. r. o., Za stanicou 1, 831 04 Bratislava, SK;
 (740) Dolanská Elena, RNDr., Bratislava, SK;

(111) 199003

- (151) 9.5.2002
 (156) 1.6.2011
 (180) 1.6.2021
 (210) 1720-2001
 (220) 1.6.2001
 (442) 5.2.2002
 (450) 6.8.2002

7 (511) 9, 35, 42

- (511) 9 - Platobné karty; počítačové zariadenia a počítačový softvér vrátane počítačového softvéru na prístup k sieti na prenos dát vrátane elektronických komunikačných sietí, počítačových sietí a internetu na účely služieb v bankovníctve a finančníctve.
 35 - Odborné poradenstvo a konzultačná činnosť v oblasti podnikania, poradenské služby v oblasti podnikania a riadenia (manažmentu) podnikov, poradenstvo v oblasti akvizícií, spájania a predaja podnikov; ekonomické analýzy a predpovede; analýzy nákladov; zaradovanie, vyhľadávanie a poskytovanie informácií v bankových databázach pre zákazníkov; vedenie kartoték a centrálnych kartoték; poskytovanie výpisov z účtov; služby v oblasti správy dát a databáz vrátane elektronických databáz, poskytovanie a sprostredkovanie uvedených služieb prostredníctvom komunikačných médií, telekomunikačných prostriedkov, elektronických médií, elektronickej pošty, počítačových sietí, terminálov a internetu.
 42 - Tvorba, výskum, vývoj a inštalácia počítačového softvéru vrátane počítačového softvéru na prístup k sieti na prenos dát vrátane elektronických komunikačných sietí, počítačových sietí, terminálov a internetu; tvorba, výskum, vývoj a inštalácia počítačového softvéru na vykonávanie služieb v bankovníctve a finančníctve; poskytovanie a sprostredkovanie všetkých uvedených služieb prostredníctvom komunikačných médií, elektronických médií, telekomunikačných prostriedkov, elektronickej pošty, počítačových sietí, terminálov a internetu.

(540)



- (732) Tatra banka, a. s., Hodžovo námestie 3, 811 06 Bratislava, SK;

(111) 199095

- (151) 13.5.2002
 (156) 14.2.2011
 (180) 14.2.2021
 (210) 445-2001
 (220) 14.2.2001
 (442) 5.2.2002
 (450) 6.8.2002

7 (511) 8, 9, 11, 14, 16, 18, 20, 21, 24, 25, 28, 34

- (511) 8 - Ručné nástroje a ručné náradia patriace do triedy 8; záhradné náradie a nástroje patriace do triedy 8; nožiarsky tovar a príbory; nožnice, náradia na manikúru a pedikúru; razidlá, sekačky, rezačky ako nástroje, brítky, žiletky, holiace čepele, holiace strojčeky; depilačné prístroje, škrabky na ľad, orezávače ako ručné nástroje.

9 - Meracie prístroje a nástroje, najmä všetky druhy metrov; vodováhy; ďalekohľady patriace do triedy 9; fotoaparáty; prístroje a nástroje na váženie; prístroje na nahrávanie; prenos a reprodukciu zvuku.

11 - Baterky ako svietidlá, svietidlá patriace do triedy 11.

14 - Hodinky, budíky a iné merače času, puzdrá, náramky, retiazky na hodinky; plastové kľúčenký.

16 - Papier, kartón, lepenka a výrobky z týchto materiálov, ktoré nie sú zahrnuté v iných triedach; tlačoviny; knižárske výrobky, fotografie, papiernický tovar a písacie potreby; lepidlá na papier a na použitie v domácnosti; potreby pre umelcov patriace do triedy 16; maliarske štetce patriace do triedy 16; písacie stroje a kancelárske potreby okrem nábytku; vzdelávacie a učebné potreby okrem prístrojov; obalové materiály z plastických hmôt, ktoré nie sú zahrnuté v iných triedach; hracie karty; tlačové znaky; tlačiarenské štočky; nožičky na otváranie listov; plastikové obaly, vrecúška a tašky ako obalové materiály; kalendáre, organizéry, diáre, vizitkare, mapy, obaly na spisy, kľúčenký patriace do triedy 16; orezávače ako kancelárske potreby.

18 - Koža a koženky a výrobky z týchto materiálov patriace do triedy 18; usne; surové kože; kufre, tašky, puzdrá a obaly patriace do tejto triedy; peňaženky, obaly na doklady a materiály z kože alebo materiálov jej podobných, dáždzniky, slnečníky a vychádzkové palice; biče, postroje a sedlárske výrobky; ľadvinky a plecniaky.

20 - Nábytok, zrkadlá, rámy na obrazy; výrobky z dreva, korku, trstiny, prútia, rohoviny, kostí, slonovínovej kosti, veľrybích kostí, mušlí, panciera korytnačky, jantáru, perlete, sépiolitu a náhradiek týchto materiálov a výrobky z plastov patriace do triedy 20; kovový a záhradný nábytok; lôžkoviny, matrace, podušky; nábytkové a kúpeľňové zrkadlá.

21 - Domáce a kuchynské potreby a nádoby okrem nádob z drahých kovov alebo potiahnutých drahými kovmi; hrebene a špongie; kefy, štetky a štetce okrem maliarskych; stojany a držiaky na riad a iné kuchynské potreby; kuchynský riad, nádoby a iné kuchynské potreby patriace do triedy 21; materiály na výrobu kief; prostriedky a pomôcky na čistenie; oceľová vlna a drôtenky; surové sklo a sklo ako polotovar okrem skla pre stavebníctvo; výrobky zo skla, porcelán a kameninové výrobky, ktoré nie sú zahrnuté v iných triedach; drobné ručné nástroje a prístroje na používanie v domácnosti a kuchyni, ako aj toaletné pomôcky, výrobky zo skla a porcelánu patriace do triedy 21.

24 - Posteľná bielizeň, prikrývky stolov, obrúsky, zástery a iné textilie patriace do triedy 24.

25 - Oblečenie, obuv a pokrývky hlavy.

28 - Hry a hračky; telocvičné a športové potreby patriace do triedy 28; ozdoby a stojany na vianočný stromček.

34 - Potreby pre fajčiarov; zápalky, popolníky s výnimkou popolníkov z drahých kovov.

(540) SPARKS

(732) SPARKS, s. r. o., Gagarinova 7/a, 821 03 Bratislava, SK;

(740) Fajnorová Mária, Ing., Bratislava, SK;

(111) 199214

(151) 14.5.2002

(156) 5.2.2011

(180) 5.2.2021

(210) 275-2001

(220) 5.2.2001

(442) 5.2.2002

(450) 6.8.2002

7 (511) 18, 31, 41, 42

(511) 18 - Chomúty, klapky na oči ako postroj, kovanie na postroje s výnimkou kovaní z drahých kovov, koža zvierat, imitácia kože, náhubky, uzdy a obojky pre zvieratá, popruhy, ohlávky, opraty, pokrývky pre zvieratá, postroje pre zvieratá, psie obojky, kožené remene, vodidlá.

31 - Arašidy, mleté arašidy pre zvieratá, čerstvá zelenina, ovocie a zemiaky, ako aj prípravky z týchto produktov používané ako prísady do krmív, citrusové ovocie, cukrová trstina, hydina na chov, potrava pre dobytok a zvieratá, čerstvá fazuľa, hrach, gaštany, hospodárske zvieratá, krmivo pre zvieratá, vtáctvo a ryby vrátane biskvitov a pochúťok pre zvieratá, vtáctvo a ryby, suché krmivo, prísady do krmiva, nie na lekárske účely, jadrové krmivo pre zvieratá, krmné zmesi na výkrm zvierat, kukurica, kukuričné výlisky pre dobytok a zvieratá, kvasnice pre dobytok, ľanová múčka, lieskové oriešky, výlisky plodov a ovocia, osivá, obilie v nespracovanom stave, zvyškové produkty obilnín na živočíšnu spotrebu, odpad po destilácii na živočíšnu spotrebu, orechy, otruby, otrubová krmná zmes na živočíšnu spotrebu, ovos, produkty na podstielku zvierat, podstielka a hniezda pre zvieratá, posilňujúce prípravky pre zvieratá, potrava pre zvieratá chované v domácnosti, proteín na živočíšnu spotrebu, psie sucháre, rastliny, rastlinné semená a iné kultivačné materiály, ryžová múka ako krmivo, jedlé kosti a tyčinky pre domáce zvieratá, soľ pre zvieratá, prípravky na výkrm zvierat, živé zvieratá, jedlé predmety na žuvanie pre zvieratá, nápoje pre zvieratá.

41 - Drezúra zvierat, cirkusy, cvičenie, výcvik zvierat, predovšetkým cvičenie, výcvik psov, organizovanie školení, organizovanie kultúrnych, zábavných a kynologických súťaží, vystúpení a výstav, vydavateľská činnosť.

42 - Česanie zvierat, chov zvierat, opatrovanie zvierat, hotely, prechodné ubytovanie pre domáce zvieratá, útulky pre domáce zvieratá, odborná poradenská činnosť v oblasti kynológie, prevádzkovanie odborných kynologických výstav, starostlivosť o čistotu zvierat chovaných v domácnosti, veterinárna pomoc, upratovanie zvierat.

(540)



(591) zelená, čierna, biela

(732) Butyka Miloš, SPONZIA, Puškinova 26, 900 28 Ivanka pri Dunaji, SK;

(111) 199460

(151) 11.6.2002

(156) 28.2.2011

(180) 28.2.2021

(210) 631-2001

(220) 28.2.2001

(442) 5.3.2002

(450) 10.9.2002

7 (511) 5

(511) 5 - Hygienické a menštruačné vložky a tampóny.

(540)



(732) COOP Jednota Slovensko, spotrebné družstvo, Bajkalská 25, 827 18 Bratislava, SK;

(111) 199757

(151) 14.8.2002

(156) 7.3.2012

(180) 7.3.2022

(210) 667-2002

(220) 7.3.2002

(442) 9.5.2002

(450) 6.11.2002

8 (511) 20, 35

(511) 20 - Drevený nábytok: nábytok do obývacích izieb, detských izieb, kuchýň, predsiení, spálňí, sektorový nábytok, sedacie súpravy, posteľe, taburety.
35 - Kancelárie zaoberajúce sa dovozom a vývozom.

(540)



(591) sivá, čierna, červená, biela

(732) TIP-TOP MARKET, s.r.o., Zákysučie 1491, 023 02 Krásno nad Kysucou, SK;

(111) 199890

(151) 14.8.2002

(156) 2.5.2011

(180) 2.5.2021

(210) 1352-2001

(220) 2.5.2001

(442) 9.5.2002

(450) 6.11.2002

7 (511) 3, 5, 29, 30, 32, 33, 35, 42

(511) 3 - Bieliace a iné prípravky na pranie a čistenie bielizne; prípravky na čistenie, leštenie, odmasťovanie a brúsenie; mydlá; voňavkárské výrobky, éterické oleje, kozmetické prípravky, toaletné prípravky, dezodoranty na osobnú potrebu; sanitárne prípravky; šampóny, kúpeľové peny, vlasové vodičky; farby na vlasy, prípravky na čistenie zubov a ošetrovanie ústnej dutiny, kozmetické prípravky; modridlá na bielizni; farby na vlasy.

5 - Farmaceutické, zverolekárske a zdravotnícke prípravky; dietetické látky prispôsobené na lekárske účely, potrava pre dojčatá; čaje s liečivými účinkami, vitamínové a minerálne prípravky, náplasti, obväzový materiál; dezinfekčné prípravky; prípravky na ničenie hmyzu a iných škodcov; fungicídy, herbicídy, sanitárne prípravky na liečebné účely a osobnú hygienu; dezodoranty s výnimkou dezodorantov na osobnú potrebu.

29 - Mlieko a mliečne výrobky vrátane mliečnych nápojov, mäso, ryby, hydina, mäkkýše, kôrovce, zverina, mäsové a hydinové výrobky a výtázky, výrobky z rýb, konzervované, sušené a tepelne spracované ovocie a zelenina, výrobky zo zeleniny, rôsoly, džemy, marmelády, zaváraniny, vajcia, jedlé oleje a tuky, zelenina naložená v octe, želatína na potravinárske účely, konzervované ryby, rybie výrobky a ostatné konzervované potraviny zaradené do triedy 29.

30 - Káva, čaj, kakao, ryža, maniok, ságo, tapioka, kávové náhradky, múka a obilné výrobky určené na ľudskú výživu, cestoviny, nápoje z kávy, kakaa, čokolády, chlieb, sucháre, sušienky, jemné pečivo, kekсы, koláče s plnkou, perníky, medovníky, torty, ovsené vločky, droždie do cesta, cukrovinky, zmrzlina, suché zmesi na prípravu zmrzlinových výrobkov, prísady do zmrzlín, všetko patriace do triedy 30, med, sirup z melasy, prášok do pečiva, soľ, čierne korenie, ocot, chuťové omáčky, korenie, ľad, pudinky, mrazené mliečne a smotanové zmrzliny a krémy.

32 - Pivo; minerálne a sýtené vody a iné nealkoholické nápoje; ovocné nápoje a ovocné šťavy; sirupy a prípravky na výrobu nápojov.

33 - Alkoholické nápoje s výnimkou piva.

35 - Sprostredkovanie kúpy a predaja uvedených tovarov, konzultačná a poradenská činnosť v obchodnej činnosti.

42 - Reštauračné a kaviarenské služby.

(540)

AEH

(732) AEH, spol. s r. o., Myslenická 77, 902 03 Pezinok, SK;

(740) Holoubková Mária, Ing., Bratislava, SK;

(111) 199903

(151) 14.8.2002

(156) 4.5.2011

(180) 4.5.2021

(210) 1385-2001

(220) 4.5.2001

(442) 9.5.2002

(450) 6.11.2002

7 (511) 6, 9, 19, 37, 40

(511) 6 - Kovové stavebné materiály, kovové čapy, kovové potreby a výrobky zámočnícke a klampiarske, kovové brány, kovové výplne dverí a brán, kovové konštrukcie, kovové okenice, okenné rámy, okná, pánty, závesy, kovové držadlá, rukováti, kľučky, klopádlá na dvere, kľúče, krúžky a príviesky z obyčajných kovov na kľúče, visiace zámky, kotevné dosky, stavebné kovania, kovania na dvere a brány, kovania na okná, kovové kovania na kľučky, kovové zámky s výnimkou elektrických, dverové zástrčky, kovové závary, mechanické zabezpečovacie zariadenia proti krádeži, kladky na posuvné dvere a okná, kovové žalúzie, kovové nosníky, kovové tabule, plechy, západky, kovové zarážky dverí, neelektrické otváratele a zatváratele dverí a brán, kovové značky s výnimkou svetelných a mechanických, drobný železiarsky tovar, kovové časti, súčasti a príslušenstvo uvedených tovarov patriace do tr. 6.

9 - Elektrické zatváratele a otváratele dverí a brán, čítacie zariadenia, elektrické dverové zvončeky, elektrické signalizačné zvončeky, fotoelektrické bunky, identifikačné magnetické karty, elektrické rozvodné skrine, elektrické batérie, diaľkové ovládače, elektrické hlásiče, zabezpečovacie zariadenia proti odcudzeniu a ich časti a súčasti, poplašné zariadenia, riadiace ústredne, zdvíhacie zariadenia patriace do tr. 9, elektrické zámky, elektrické drôty, káble, spojky, svorky, spínače, snímače, pohybové snímače, snímače rozbitia skla, snímače tlaku, vysilače, elektrické a elektronické prístroje a zariadenia na prenos dát, prístroje na prenos a reprodukciu obrazu, zvuku, kamery.

19 - Brány s výnimkou kovových, debnenie s výnimkou kovových, dosky, drevené dyhy a obloženie, spracované drevo, stavebné drevo, drevo ako polotovar, dvere s výnimkou kovových, dverové a bránové rámy, prahey, zárubne s výnimkou kovových, dvere, brány, prahey a zárubne z dreva, hranoly, okenice okrem kovových a textilných, konštrukcie s výnimkou kovových, drevené výrobky a polotovary pre stavebníctvo, obkladový materiál, nekovové okná a okenné rámy, predovšetkým okná a okenné rámy z dreva, lišty, mriežky s výnimkou kovových, parapetné dosky s výnimkou kovových, parkety, drevotrieskové dosky, drevovláknité dosky, nekovové palisády, balkónové oplôtky, stavebné sklo, okenné sklo s výnimkou okenného skla na okná automobilov, stavebný materiál s výnimkou kovového, nekovové stĺpy, nekovové schodiská, nekovové schodové stupne, vitráže, vitrážové okná, vonkajšie plášte budov s výnimkou kovových, výplne dverí a brán nie kovové, žalúzie s výnimkou kovových, obkladový nekovový materiál na budovy, žiaruvzdorné drevo.

37 - Montáž, inštalácia, údržba a opravy brán, dverí a okien, stavebné práce, stavebné informácie, murovanie, maľovanie a natieranie, inštalácia a opravy zabezpečovacích, poplašných a protipožiarnych zariadení a systémov, inštalácia a opravy elektrických spotrebičov a zariadení, meracích a regulačných zariadení a prístrojov.

40 - Stínanie a spracovanie dreva, elektrolytické pokovovanie, ohňovzdorná úprava látok, vodozdorná úprava látok, kovoobrábanie, drevobrábanie, stolárstvo, hobľovanie, pílenie, sušenie a impregnácia dreva, montáž materiálu na objednávku, spracovanie odpadu.

(540)

**DÓZATEAM**

(732) DÓZATEAM, s. r. o., Štefánikova 13, 900 28
Ivanka pri Dunaji, SK;

(111) 200028

(151) 15.8.2002
(156) 11.4.2011
(180) 11.4.2021
(210) 1145-2001
(220) 11.4.2001
(442) 9.5.2002
(450) 6.11.2002

7 (511) 9, 16, 38

(511) 9 - Videohry; videokazety; zvukové nahrávky na diskoch, zvukové nahrávky na magnetických nosičoch, zvukové nahrávky na páskach, zariadenia na prenášanie zvuku, zvukové nahrávacie zariadenia, videokazety, magnetické nosiče údajov, optické nosiče údajov.
16 - Plagáty, noviny, knihy, publikácie, periodiká, tlačoviny, magazíny.
38 - Televízne vysielanie, vysielanie káblovej televízie.

(540) ON A ONA U VÁS DOMA

(732) Slovenská televízia, Mlynská dolina, 845 45 Bratislava, SK;
(740) Holakovský Štefan, Ing., Bratislava, SK;

(111) 200029

(151) 15.8.2002
(156) 11.4.2011
(180) 11.4.2021
(210) 1146-2001
(220) 11.4.2001
(442) 9.5.2002
(450) 6.11.2002

7 (511) 9, 16, 38

(511) 9 - Videohry; videokazety; zvukové nahrávky na diskoch, zvukové nahrávky na magnetických nosičoch, zvukové nahrávky na páskach, zariadenia na prenášanie zvuku, zvukové nahrávacie zariadenia, videokazety, magnetické nosiče údajov, optické nosiče údajov.
16 - Plagáty, noviny, knihy, publikácie, periodiká, tlačoviny, magazíny.
38 - Televízne vysielanie, vysielanie káblovej televízie.

(540) ŽENY O ŽENÁCH

(732) Slovenská televízia, Mlynská dolina, 845 45 Bratislava, SK;
(740) Holakovský Štefan, Ing., Bratislava, SK;

(111) 200030

(151) 15.8.2002
(156) 11.4.2011
(180) 11.4.2021
(210) 1148-2001
(220) 11.4.2001
(442) 9.5.2002
(450) 6.11.2002

7 (511) 9, 16, 38

(511) 9 - Videohry; videokazety; zvukové nahrávky na diskoch, zvukové nahrávky na magnetických nosičoch, zvukové nahrávky na páskach, zariadenia na prenášanie zvuku, zvukové nahrávacie zariadenia, videokazety, magnetické nosiče údajov, optické nosiče údajov.
16 - Plagáty, noviny, knihy, publikácie, periodiká, tlačoviny, magazíny.
38 - Televízne vysielanie, vysielanie káblovej televízie.

(540) PORUCHA

(732) Slovenská televízia, Mlynská dolina, 845 45 Bratislava, SK;
(740) Holakovský Štefan, Ing., Bratislava, SK;

(111) 200032

(151) 15.8.2002
(156) 11.4.2011
(180) 11.4.2021
(210) 1150-2001
(220) 11.4.2001
(442) 9.5.2002
(450) 6.11.2002

7 (511) 9, 16, 38

(511) 9 - Videohry; videokazety; zvukové nahrávky na diskoch, zvukové nahrávky na magnetických nosičoch, zvukové nahrávky na páskach, zariadenia na prenášanie zvuku, zvukové nahrávacie zariadenia, videokazety, magnetické nosiče údajov, optické nosiče údajov.
16 - Plagáty, noviny, knihy, publikácie, periodiká, tlačoviny, magazíny.
38 - Televízne vysielanie, vysielanie káblovej televízie.

(540) VARÍM, VARÍŠ, VARÍME

(732) Slovenská televízia, Mlynská dolina, 845 45 Bratislava, SK;
(740) Holakovský Štefan, Ing., Bratislava, SK;

(111) 200137

(151) 6.9.2002
(156) 9.3.2011
(180) 9.3.2021
(210) 775-2001
(220) 9.3.2001
(442) 4.6.2002
(450) 3.12.2002

7 (511) 18, 25

(511) 18 - Usne, koženky, cestovné kufre a tašky, diplomatické kufríky, kably, obaly na odevy, peňaženky, vaky, plecniaky a batohy, remene, tašky, puzdrá na navštívenky, kľúčenky, aktovky, kufríky.
25 - Obuv, odevy.

(540)

HÖLMANN
komfort

(732) Ing. Jaroslav Šutarík, IMBIZ, Mlynská 39, 052 01 Spišská Nová Ves, SK;

- (111) **200263**
 (151) 6.9.2002
 (156) 25.6.2011
 (180) 25.6.2021
 (210) 1931-2001
 (220) 25.6.2001
 (442) 4.6.2002
 (450) 3.12.2002

7 (511) 29

- (511) 29 - Mlieko; mliečne výrobky.
 (540)



- (732) AGRO TAMI, a. s., Cabajská 10, 950 22 Nitra, SK;
 (740) Máčajová Mária, Ing., Nitra, SK;

- (111) **200300**
 (151) 9.9.2002
 (156) 2.4.2011
 (180) 2.4.2021
 (210) 1043-2001
 (220) 2.4.2001
 (442) 4.6.2002
 (450) 3.12.2002

7 (511) 16, 35, 41

- (511) 16 - Publikácie, tlačivá, noviny, časopisy.
 35 - Oceňovanie a odhady v oblasti podnikania, informácie - obchodné alebo podnikateľské.
 41 - Organizovanie súťaží (vedomostných alebo zábavných).

(540)



- (591) biela, modrá
 (732) Národná agentúra pre rozvoj malého a stredného podnikania, Miletičova 23, 821 09 Bratislava, SK;

- (111) **200367**
 (151) 9.9.2002
 (156) 7.6.2011
 (180) 7.6.2021
 (210) 1761-2001
 (220) 7.6.2001
 (442) 4.6.2002
 (450) 3.12.2002

7 (511) 35, 38, 42

- (511) 35 - Zbieranie údajov do počítačových databáz, zoradovanie údajov v počítačových databázach, vedenie kartoték v počítači.
 38 - Elektronická pošta, počítačová komunikácia, počítačové terminály (komunikácia povelov), prenosy správ alebo obrázkov pomocou počítačov, prenos správ a obrazových informácií pomocou počítača, posielanie správ, internetové služby; komunikácia pomocou internetu.

42 - Počítačové programovanie, prenájom prístupového času k počítačovým databázam, obnovenie počítačových databáz.

(540) **post**

- (732) Petit Press, a. s., Lazaretská 12, 811 08 Bratislava, SK;
 (740) Hojčuš Peter, Ing., Bratislava, SK;

- (111) **200368**
 (151) 9.9.2002
 (156) 7.6.2011
 (180) 7.6.2021
 (210) 1762-2001
 (220) 7.6.2001
 (442) 4.6.2002
 (450) 3.12.2002

7 (511) 35, 38, 42

- (511) 35 - Zbieranie údajov do počítačových databáz, zoradovanie údajov v počítačových databázach, vedenie kartoték v počítači.
 38 - Elektronická pošta, počítačová komunikácia, počítačové terminály (komunikácia povelov), prenosy správ alebo obrázkov pomocou počítačov, prenos správ a obrazových informácií pomocou počítača, posielanie správ, internetové služby; komunikácia pomocou internetu.
 42 - Počítačové programovanie, prenájom prístupového času k počítačovým databázam, obnovenie počítačových databáz.

(540) **post.sk**

- (732) Petit Press, a. s., Lazaretská 12, 811 08 Bratislava, SK;
 (740) Hojčuš Peter, Ing., Bratislava, SK;

- (111) **200380**
 (151) 9.9.2002
 (156) 20.6.2011
 (180) 20.6.2021
 (210) 1906-2001
 (220) 20.6.2001
 (442) 4.6.2002
 (450) 3.12.2002

7 (511) 35, 37, 39, 40, 42

- (511) 35 - Služby reklamnej agentúry, reklama, prenájom reklamných materiálov, prenájom reklamných plôch a priestorov, predovšetkým prenájom reklamných plôch na motorových vozidlách, na kontajneroch, nádobách, nádobách na odpadky, vydávanie, uverejňovanie a rozširovanie reklamných oznamov, textov a materiálov, vzťahy s verejnosťou, organizovanie výstav na komerčné alebo reklamné účely, prenájom kancelárskych strojov a zariadení, analýzy nákladov, podpora predaja pre tretie osoby, obchodné alebo podnikateľské informácie a poradenstvo, oceňovanie obchodných podnikov, oceňovanie a odhady v oblasti podnikania, pomoc pri riadení komerčných a priemyselných podnikov, poradenstvo a pomoc pri riadení obchodnej činnosti.
 37 - Opravy, údržba, mazanie, čistenie motorových vozidiel, autoservisy, čistenie interiérov a exteriérov budov, komínov, okien, čistenie automobilov, čistenie ciest, chemické čistenie, prenájom čistiacich strojov, prenájom vozidiel na zametanie,

sprostredkovanie deratizácie, dezinfekcie a dezinfekcie, umývanie dopravných prostriedkov, dozor nad stavbami, montáž, údržba a opravy zariadení, strojov, prístrojov, motorov, karosérií, ničenie škodcov s výnimkou na poľnohospodárske účely, informácie o oprave, prenájom stavebných strojov a zariadení, výstavba a opravy skladov, montáž a opravy zavlažovacích zariadení.

39 - Doprava a dovoz, automobilová preprava, nákladná doprava, skladovanie, preprava a skladovanie odpadu, balenie tovaru a odpadu, prenájom automobilov, prenájom skladísk, prenájom skladovacích a prepravných kontajnerov a nádob, informácie o doprave, preprave a o uskladnení, rezervácia dopravy, sprostredkovanie prepravy a dopravy, poskytovanie pomoci pri doprave, sprostredkovanie prenájmu vozidiel a iných dopravných prostriedkov.

40 - Spracovanie odpadu, recyklácia odpadu, odstraňovanie pachov z ovzdušia, čistenie a osviežovanie vzduchu, spracovanie papiera, informácie o spracovaní a úprave materiálov a odpadov, mletie odpadov, pílenie, stínanie a spracovanie dreva.

42 - Aranžovanie kvetov, čistenie a vypratávanie verejných plôch, bytových a nebytových priestorov a podkrovi, inžinierska činnosť, grafický dizajn, chemické analýzy odpadu, zber odpadu, ničenie, likvidácia odpadu, spaľovanie odpadu, triedenie odpadu a recyklovanie surovín, ničenie buriny, ničenie škodlivých rastlín a mikroorganizmov okrem deratizácie a dezinfekcie, ničenie škodcov pre poľnohospodárstvo, odborné poradenstvo s výnimkou obchodného, predovšetkým odborné poradenstvo v oblasti dopravy, recyklácie, spaľovania, zneškodňovania odpadov, projektová činnosť, štúdie technických projektov, predovšetkým v oblasti nakladania s odpadmi, navrhovanie, vývoj kontajnerov, nádob na odpadky, údržba trávnikov, výroba vencov, výzdoba interiérov, záhradkárské služby, služby v oblasti záhradnej architektúry, rastlinné škôlky, poradenské služby v oblasti ochrany životného prostredia nie ako riadenie obchodu, prenájom počítačov, prenájom poľnohospodárskych nástrojov a zariadení.

(540)



(591) melónová žltá, tmavohnedá

(732) Odvoz a likvidácia odpadu a. s., v skratke OLO a. s., Ivanská cesta 22, 821 04 Bratislava, SK;

(111) 200381

(151) 9.9.2002

(156) 20.6.2011

(180) 20.6.2021

(210) 1907-2001

(220) 20.6.2001

(442) 4.6.2002

(450) 3.12.2002

7 (511) 35, 37, 39, 40, 42

(511) 35 - Služby reklamnej agentúry, reklama, prenájom reklamných materiálov, prenájom reklamných plôch a priestorov, predovšetkým prenájom reklamných

plôch na motorových vozidlách, na kontajneroch, nádobách, nádobách na odpadky, vydávanie, uverejňovanie a rozširovanie reklamných oznamov, textov a materiálov, vzťahy s verejnosťou, organizovanie výstav na komerčné alebo reklamné účely, prenájom kancelárskych strojov a zariadení, analýzy nákladov, podpora predaja pre tretie osoby, obchodné alebo podnikateľské informácie a poradenstvo, oceňovanie obchodných podnikov, oceňovanie a odhady v oblasti podnikania, pomoc pri riadení komerčných a priemyselných podnikov, poradenstvo a pomoc pri riadení obchodnej činnosti.

37 - Opravy, údržba, mazanie, čistenie motorových vozidiel, autoservisy, čistenie interiérov a exteriérov budov, komínov, okien, čistenie automobilov, čistenie ciest, chemické čistenie, prenájom čistiacich strojov, prenájom vozidiel na zametanie, sprostredkovanie deratizácie, dezinfekcie a dezinfekcie, umývanie dopravných prostriedkov, dozor nad stavbami, montáž, údržba a opravy zariadení, strojov, prístrojov, motorov, karosérií, ničenie škodcov s výnimkou na poľnohospodárske účely, informácie o oprave, prenájom stavebných strojov a zariadení, výstavba a opravy skladov, montáž a opravy zavlažovacích zariadení.

39 - Doprava a dovoz, automobilová preprava, nákladná doprava, skladovanie, preprava a skladovanie odpadu, balenie tovaru a odpadu, prenájom automobilov, prenájom skladísk, prenájom skladovacích a prepravných kontajnerov a nádob, informácie o doprave, preprave a o uskladnení, rezervácia dopravy, sprostredkovanie prepravy a dopravy, poskytovanie pomoci pri doprave, sprostredkovanie prenájmu vozidiel a iných dopravných prostriedkov.

40 - Spracovanie odpadu, recyklácia odpadu, odstraňovanie pachov z ovzdušia, čistenie a osviežovanie vzduchu, spracovanie papiera, informácie o spracovaní a úprave materiálov a odpadov, mletie odpadov, pílenie, stínanie a spracovanie dreva.

42 - Aranžovanie kvetov, čistenie a vypratávanie verejných plôch, bytových a nebytových priestorov a podkrovi, inžinierska činnosť, grafický dizajn, chemické analýzy odpadu, zber odpadu, ničenie, likvidácia odpadu, spaľovanie odpadu, triedenie odpadu a recyklovanie surovín, ničenie buriny, ničenie škodlivých rastlín a mikroorganizmov okrem deratizácie a dezinfekcie, ničenie škodcov pre poľnohospodárstvo, odborné poradenstvo s výnimkou obchodného, predovšetkým odborné poradenstvo v oblasti dopravy, recyklácie, spaľovania, zneškodňovania odpadov, projektová činnosť, štúdie technických projektov, predovšetkým v oblasti nakladania s odpadmi, navrhovanie, vývoj kontajnerov, nádob na odpadky, údržba trávnikov, výroba vencov, výzdoba interiérov, záhradkárské služby, služby v oblasti záhradnej architektúry, rastlinné škôlky, poradenské služby v oblasti ochrany životného prostredia nie ako riadenie obchodu, prenájom počítačov, prenájom poľnohospodárskych nástrojov a zariadení.

(540) OLO

(732) Odvoz a likvidácia odpadu a. s., v skratke OLO a. s., Ivanská cesta 22, 821 04 Bratislava, SK;

(111) 200419

(151) 7.10.2002
(156) 16.5.2011
(180) 16.5.2021
(210) 1493-2001
(220) 16.5.2001
(442) 2.7.2002
(450) 9.1.2003

7 (511) 16, 35, 38

(511) 16 - Obalové materiály z papiera a plastických hmôt patriace do tejto triedy.
35 - Reklamná činnosť pre rádiotelefonne spojové služby.
38 - Rádiotelefonne spojové služby; telekomunikačné služby prostredníctvom mobilných telefónov.

(540)



(732) Slovak Telekom, a. s., Karadžičova 10, 825 13 Bratislava, SK;

(111) 200420

(151) 7.10.2002
(156) 16.5.2011
(180) 16.5.2021
(210) 1494-2001
(220) 16.5.2001
(442) 2.7.2002
(450) 9.1.2003

7 (511) 16, 35, 38

(511) 16 - Obalové materiály z papiera a plastických hmôt patriace do tejto triedy.
35 - Reklamná činnosť pre rádiotelefonne spojové služby.
38 - Rádiotelefonne spojové služby; telekomunikačné služby prostredníctvom mobilných telefónov.

(540)



(732) Slovak Telekom, a. s., Karadžičova 10, 825 13 Bratislava, SK;

(111) 200465

(151) 7.10.2002
(156) 2.3.2011
(180) 2.3.2021
(210) 698-2001
(220) 2.3.2001
(442) 2.7.2002
(450) 9.1.2003

7 (511) 2

(511) 2 - Farby, riedidlá, laky, moridlá, farbivá, ochranné prostriedky proti hrdzi a poškodeniu dreva.

(540) TERMO-COLOR

(732) Rafaj Jozef, Ing., 018 64 Košeca, SK;

(111) 200519

(151) 7.10.2002
(156) 14.5.2011
(180) 14.5.2021
(210) 1453-2001
(220) 14.5.2001
(442) 2.7.2002
(450) 9.1.2003

7 (511) 33

(511) 33 - Alkoholické nápoje, najmä vína, liehoviny a likéry.

(540)



(732) Diageo North America, Inc., 801 Main Avenue, Norwalk, Connecticut 06851 - 1127, US;

(740) Fajnorová Mária, Ing., Bratislava, SK;

(111) 200544

(151) 7.10.2002
(156) 28.5.2011
(180) 28.5.2021
(210) 1599-2001
(220) 28.5.2001
(442) 2.7.2002
(450) 9.1.2003

7 (511) 10

(511) 10 - Dýchacie prístroje; rozprašovače na lekárske účely; anestéziologické masky; lekárske prístroje a nástroje; resuscitačné prístroje; dýchacie prístroje na umelé dýchanie; prístroje na umelé dýchanie; anestéziologické prístroje.

(540)



(732) M. O. C., s. r. o., Nám. Dr. A. Schweitzera 194, 916 01 Stará Turá, SK;

(111) 200641

(151) 8.10.2002
(156) 20.6.2011
(180) 20.6.2021
(210) 1915-2001
(220) 20.6.2001
(442) 2.7.2002
(450) 9.1.2003

7 (511) 3, 5, 25

(511) 3 - Prípravky pracie a bieliace, čistiace, leštiace, odmasťovacie; prostriedky na čistenie sporákov; moridlá na bielizeň (modridlá); mydlo, výrobky kozmetické, najmä krémy, telové mlieka; výrobky voňavkárské, najmä parfumy, toaletné vody vrátane éterických olejov; vodičky a farby na vlasy; zubné pasty, ústne vody a prášky na zuby; osobné a ústne dezodoranty; vlasové prípravky.
5 - Výrobky dietetické pre deti a chorých; výrobky chemické na lekárske účely; náplasti na lekárske účely, obväzový materiál; dezinfekčné prostriedky na ničenie rastlinných a živočíšnych škodcov;

antiparazitné látky; multivitamínové prípravky a nápoje na lekárske účely, potravinové doplnky upravené na lekárske účely, podporné dietetické prípravky alebo látky upravené na lekárske účely.
25 - Textil, odevy, obuv, šľapky, plavky, spodná bielizeň.

(540) PROENZI

(732) WALMARK, a. s., Oldřichovice 44, 739 61 Třinec, CZ;

(740) Mešková Viera, Ing., Bratislava, SK;

(111) 200667

(151) 8.10.2002

(156) 18.7.2011

(180) 18.7.2021

(210) 2171-2001

(220) 18.7.2001

(442) 2.7.2002

(450) 9.1.2003

7 (511) 9

(511) 9 - Bezpečnostné vybavenie; horizontálne bezpečnostné pásy na použitie vo výškach na zachytenie pádu.

(540) ARIANA

(732) CAPITAL SAFETY GROUP EMEA, Zone Industrielle, 1 ere Avenue - 5600m, Le Broc Center, 06511 Carros Cedex, FR;

(740) Bušová Eva, JUDr., Bratislava, SK;

(111) 200690

(151) 8.10.2002

(156) 24.7.2011

(180) 24.7.2021

(210) 2231-2001

(220) 24.7.2001

(442) 2.7.2002

(450) 9.1.2003

7 (511) 29, 30

(511) 29 - Mäso, ryby, hydina a zverina; mäsové výťažky; konzervované, sušené a tepelne spracované ovocie a zelenina; želé, džemy, kompóty; vajcia, mlieko a mliečne výrobky; jedlé oleje a tuky.
30 - Káva, čaj, kakao, cukor, ryža, tapioka, ságo, kávové náhradky; múka a prípravky z obilnín, chlieb, pečivo, cukrovinky, zmrzlina; med, melasový sirup; droždie, prášky do cesta; soľ, horčica; ocot, nálevy (na ochutenie); korenie; ľad na osvieženie.

(540)

(591) odtiene modrej, biela, okrová

(732) BEL Sýry Česko a. s., Pražská 218, 675 26 Želetava, CZ;

(740) ROTT, RŮŽIČKA & GUTTMANN, Bratislava, SK;

(111) 200724

(151) 10.10.2002

(156) 2.2.2011

(180) 2.2.2021

(210) 252-2001

(220) 2.2.2001

(442) 7.1.2002

(450) 9.1.2003

7 (511) 7, 11

(511) 7 - Kuchynské upratovacie prístroje a zariadenia, najmä umývačky riadu, lisy, stroje na triedenie potravinového odpadu.

11 - Elektrické a plynové vonkajšie kuchynské grily; digestory na elektrické a plynové sporáky; elektrické a plynové varné prístroje a zariadenia, najmä sporáky, rúry a vrchné varné dosky; chladničky.

(540) VIKING

(732) VIKING RANGE CORPORATION, 111 Front Street, Greenwood, Mississippi 38930, US;

(740) PATENTSERVIS BRATISLAVA, a. s., Bratislava, SK;

(111) 200775

(151) 11.11.2002

(156) 13.7.2011

(180) 13.7.2021

(210) 2144-2001

(220) 13.7.2001

(442) 6.8.2002

(450) 4.2.2003

7 (511) 29, 30

(511) 29 - Zemiakové lupienky, zemiakové tyčinky, extrudované zemiakové výrobky, oriešky spracované, arašidy spracované.

30 - Sušienky, slané tyčinky, keksy, slané a korenené pečivo, krekerky, extrudované a granulované pečivo, cereálne výrobky, pukance, kukuričné pukance, müsli.

(540) Frity

(732) Intersnack Knabber-Gebäck GmbH & Co. KG, Aachener Strasse 1042, D-50858 Köln, DE;

(740) Fajnorová Mária, Ing., Bratislava, SK;

(111) 200777

(151) 11.11.2002

(156) 13.7.2011

(180) 13.7.2021

(210) 2146-2001

(220) 13.7.2001

(442) 6.8.2002

(450) 4.2.2003

7 (511) 29, 30

(511) 29 - Zemiakové lupienky, zemiakové tyčinky, extrudované zemiakové výrobky, oriešky spracované, arašidy spracované.

30 - Sušienky, slané tyčinky, keksy, slané a korenené pečivo, krekerky, extrudované a granulované pečivo, cereálne výrobky, pukance, kukuričné pukance, müsli.

(540) X-Chips

(732) Intersnack Knabber-Gebäck GmbH & Co. KG, Aachener Strasse 1042, D-50858 Köln, DE;

(740) Fajnorová Mária, Ing., Bratislava, SK;

(111) **200812**
 (151) 11.11.2002
 (156) 3.8.2011
 (180) 3.8.2021
 (210) 2330-2001
 (220) 3.8.2001
 (442) 6.8.2002
 (450) 4.2.2003

7 (511) 12

(511) 12 - Vozidlá; dopravné prostriedky pozemné, vzdušné alebo vodné; motory do pozemných vozidiel; spojky a prevodové (transmisné) zariadenia do pozemných vozidiel.

(540) **RENAULT DCI**

(732) Renault s. a. s., 92100 Boulogne-Billancourt, FR;
 (740) PATENTSERVIS BRATISLAVA, a. s., Bratislava, SK;

(111) **200827**
 (151) 11.11.2002
 (156) 6.8.2011
 (180) 6.8.2021
 (210) 2353-2001
 (220) 6.8.2001
 (442) 6.8.2002
 (450) 4.2.2003

7 (511) 31

(511) 31 - Potrava pre domáce zvieratá.

(540) **SPORTMIX**

(732) Midwestern Pet Foods, Inc., 9634 Hedden Road, Evansville, Indiana 47711, US;
 (740) MAJLINGOVÁ & PARTNERS, s. r. o., Bratislava, SK;

(111) **200828**
 (151) 11.11.2002
 (156) 6.8.2011
 (180) 6.8.2021
 (210) 2354-2001
 (220) 6.8.2001
 (442) 6.8.2002
 (450) 4.2.2003

7 (511) 31

(511) 31 - Potrava pre psy, potrava pre šteňatá a potrava pre mačky.

(540) **PRO PAC**

(732) Midwestern Pet Foods, Inc., 9634 Hedden Road, Evansville, Indiana 47711, US;
 (740) MAJLINGOVÁ & PARTNERS, s. r. o., Bratislava, SK;

(111) **200872**
 (151) 11.11.2002
 (156) 22.8.2011
 (180) 22.8.2021
 (210) 2508-2001
 (220) 22.8.2001
 (442) 6.8.2002
 (450) 4.2.2003

7 (511) 30

(511) 30 - Zmrzliny, zmrzlinové krémy, zmrzlinové výrobky, mrazené cukrovinky a cukrárske výrobky; suché zmesi na prípravu zmrzlinových výrobkov, prísady do zmrzlín.

(540)



(732) Societé des Produits Nestlé S. A., 1800 Vevey, CH;
 (740) Mešková Viera, Ing., Bratislava, SK;

(111) **201004**

(151) 11.11.2002
 (156) 11.6.2011
 (180) 11.6.2021
 (210) 1808-2001
 (220) 11.6.2001
 (442) 6.8.2002
 (450) 4.2.2003

7 (511) 30

(511) 30 - Káva, čaj, cukor, ryža, maniok, ságo, kávové náhradky; múka a výrobky z obilia (okrem krmiva); chlieb, biskvity, keksy, sušienky, koláče, múčniky, torty, zákusky, pekárske a cukrárske výrobky, zmrzliny; med, melasové sirupy; kvasnice, prášky do pečiva; soľ, horčica; ocot, omáčky ako chuťové prísady; korenie a koreniny; ľad; kakao, výrobky z kakaa, najmä zahustené kakao do nápojov, čokoládové krémy; polevy, najmä čokoládové polevy, čokoláda, čokoládové vajcia, pralinky, bonbóny, ozdoby na vianočný stromček vyrobené z čokolády, kolekcie, čokoládové výrobky plnené alkoholickými plnkami, cukrové výrobky, cukrovinky a cukrárske výrobky, jemné pečivo, maslové pečivo, trvanlivé pečivo; žuvačky, žuvačky bez cukru, cukrovinky bez obsahu cukru.

(540)



(732) FERRERO S. p. A., Piazzale Pietro Ferrero 1, 12051 Alba, Cuneo, IT;
 (740) Fajnorová Mária, Ing., Bratislava, SK;

(111) **201026**

(151) 11.11.2002
 (156) 28.6.2011
 (180) 28.6.2021
 (210) 1984-2001
 (220) 28.6.2001
 (442) 6.8.2002
 (450) 4.2.2003

7 (511) 30

(511) 30 - Žuvačky, káva, čaj, kakao, cukor, ryža, maniok, ságo, kávové náhradky; múka a výrobky z obilia, chlieb, pekárske a cukrárske výrobky, mentolky, zmrzliny; med, melasový sirup; kvasnice, prášky do pečiva; soľ, horčica; ocot, omáčky ako chuťové prísady; koreniny; ľad; kávové, kakaové a čokoládové nápoje; obilniny určené na ľudskú spotrebu.

(540) X-CITE

(732) WM. WRIGLEY JR. COMPANY, 410 North Michigan Avenue, Chicago, Illinois 60611, US;
 (740) Fajnorová Mária, Ing., Bratislava, SK;

(111) 201035

(151) 11.11.2002
 (156) 29.6.2011
 (180) 29.6.2021
 (210) 1999-2001
 (220) 29.6.2001
 (442) 6.8.2002
 (450) 4.2.2003

9 (511) 3, 5, 10

(511) 3 - Prípravky a látky na starostlivosť o pleť nie na liečebné účely.

5 - Lekárske a zdravotnícke prípravky a látky; lekárske prípravky na použitie pri liečbe ostomie a chirurgickej liečbe urologických ťažkostí; hygienické vložky, hygienické pásky, hygienické obrúsky, zdravotná a hygienická spodná bielizeň, tampóny na lekárske a chirurgické použitie, lekárske a chirurgické obvazy a bandáže, lekárske lepidlá.

10 - Chirurgické a lekárske zariadenia a nástroje; protézy, elastické obvazy, rúrky, vrecká, pásky, filtre, nádoby, katetre, hadice, uzávery, ventily, pokrývky, tesnenia, všetko na lekársku a chirurgickú liečbu; vrecká, schránky a zberné nádoby na výlučky ľudského tela; prístroje a zariadenia na rehabilitáciu a liečbu močového ústrojenstva a prevenciu proti inkontinencii.

(540)

(732) Coloplast A/S, Holtedam 1, DK-3050 Humlebaek, DK;

(740) Bezák Marián, Ing., Bratislava, SK;

(111) 201073

(151) 11.11.2002
 (156) 10.7.2011
 (180) 10.7.2021
 (210) 2107-2001
 (220) 10.7.2001
 (442) 6.8.2002
 (450) 4.2.2003

7 (511) 5

(511) 5 - Farmaceutické prípravky na použitie pre ľudí.

(540) MARCAINE

(732) AstraZeneca AB, Västra Mälarehamnen 9, S-151 85 Södertälje, SE;

(740) Čechvalová Dagmar, Bratislava, SK;

(111) 201074

(151) 11.11.2002
 (156) 10.7.2011
 (180) 10.7.2021
 (210) 2108-2001
 (220) 10.7.2001
 (442) 6.8.2002
 (450) 4.2.2003

7 (511) 5

(511) 5 - Farmaceutické prípravky na použitie pre ľudí.

(540) XYLOCAINE

(732) AstraZeneca AB, Västra Mälarehamnen 9, S-151 85 Södertälje, SE;

(740) Čechvalová Dagmar, Bratislava, SK;

(111) 201089

(151) 11.11.2002
 (156) 26.7.2011
 (180) 26.7.2021
 (210) 2257-2001
 (220) 26.7.2001
 (442) 6.8.2002
 (450) 4.2.2003

7 (511) 9, 37, 42

(511) 9 - Meracie stanice, elektronika.

37 - Údržba a oprava meradiel a meracích staníc.

42 - Poradenská činnosť v strojárstve, konštruovanie.

(540) AMEST

(732) Staněk Jaroslav, Ing., Lesní 212, 252 02 Jíloviště, CZ;

(740) Čechvalová Dagmar, Bratislava, SK;

(111) 201100

(151) 11.11.2002
 (156) 8.8.2011
 (180) 8.8.2021
 (210) 2368-2001
 (220) 8.8.2001
 (442) 6.8.2002
 (450) 4.2.2003

7 (511) 1, 5

(511) 1 - Chemické prípravky na použitie v poľnohospodárstve, záhradníctve a lesníctve, chemické prípravky na ošetrovanie semien, umelé hnojivá.

5 - Prípravky na ničenie buriny a ničenie škodcov, insekticídy, herbicídy, fungicídy.

(540) FACTOR

(732) Bayer Aktiengesellschaft, Kaiser-Wilhelm-Allee, D-51373 Leverkusen, DE;

(740) ROTT, RŮŽIČKA & GUTTMANN, Bratislava, SK;

(111) 201107

(151) 11.11.2002
 (156) 14.8.2011
 (180) 14.8.2021
 (210) 2428-2001
 (220) 14.8.2001
 (442) 6.8.2002
 (450) 4.2.2003

7 (511) 25

(511) 25 - Dámske, pánske a detské odevy, odevy z bavlnených textílií, najmä rifle.

(540)

(591) béžová, strieborná

(732) H & N, s. r. o., Bauerova 11, 040 11 Košice, SK;

(740) Gruber Dalibor, Ing., Košice, SK;

(111) 201336

(151) 16.12.2002
 (156) 18.7.2011
 (180) 18.7.2021
 (210) 2180-2001
 (220) 18.7.2001
 (442) 10.9.2002
 (450) 4.3.2003

7 (511) 8, 9, 11, 12, 22, 27

(511) 8 - Ručné náradie a zdvíhaky na automobily.
 9 - Elektrické akumulátory, automobilové elektrické poistky, elektrické alebo mechanické meracie prístroje pre automobily, výstražné zariadenia.
 11 - Klimatizačné a ventilačné zariadenia, osviežovače vzduchu, osvetľovacie prístroje, doplnkové svetlá.
 12 - Ochranné kryty na kolesá, volanty, stierače, poťahy na sedadlá vozidiel textilné, kožené alebo z plastickej hmoty, zariadenia na plnenie pneumatík vzduchom, najmä mechanické a elektrické hustilky na pneumatiky vozidiel, klinové remene na motory automobilov, elektrické a mechanické zabezpečovacie zariadenia na automobily.
 22 - Autolaná.
 27 - Autokoberce.

(540)



(732) SystemPartnerAutoteile GmbH & Co. KG, Benzstraße 1, 76185 Karlsruhe, DE;
 (740) Fajnorová Mária, Ing., Bratislava, SK;

(111) 201400

(151) 16.12.2002
 (156) 9.10.2011
 (180) 9.10.2021
 (210) 2957-2001
 (220) 9.10.2001
 (442) 10.9.2002
 (450) 4.3.2003

7 (511) 25

(511) 25 - Dámske, pánske a detské odevy, odevy z bavlnených textílií, najmä rifle.

(540) TWISTER

(732) H & N, s. r. o., Bauerova 11, 040 11 Košice, SK;
 (740) Gruber Dalibor, Ing., Košice, SK;

(111) 201462

(151) 16.1.2003
 (156) 5.6.2011
 (180) 5.6.2021
 (210) 1740-2001
 (220) 5.6.2001
 (310) 76/178, 310
 (320) 8.12.2000
 (330) US
 (442) 8.10.2002
 (450) 1.4.2003

7 (511) 12

(511) 12 - Automatické ručné prevodovky, prevodové skrine, rýchlostné skrine (všetky uvedené tovary sú do pozemných vozidiel).

(540) DUALTRONIC

(732) BorgWarner Inc., 3850 Hamlin Road, Auburn Hills, Michigan 48326, US;
 (740) PATENTSERVIS BRATISLAVA, a. s., Bratislava, SK;

(111) 201556

(151) 16.1.2003
 (156) 26.10.2011
 (180) 26.10.2021
 (210) 3178-2001
 (220) 26.10.2001
 (442) 8.10.2002
 (450) 1.4.2003

7 (511) 28, 41

(511) 28 - Hry, spoločenské hry.
 41 - Zábava, najmä televízna show a zábavné hry.

(540)



(591) zelená, modrá, červená, žltá, belásá, biela, hnedá, oranžová, sivá, čierna
 (732) Wiener Spielkartenfabrik Ferd. Piatnik & Söhne, Hütteldorfer Strasse 229-231, A-1140 Wien, AT;
 (740) PATENTSERVIS BRATISLAVA, a. s., Bratislava, SK;

(111) 201625

(151) 16.1.2003
 (156) 2.7.2011
 (180) 2.7.2021
 (210) 2033-2001
 (220) 2.7.2001
 (442) 8.10.2002
 (450) 1.4.2003

7 (511) 9, 35, 36

(511) 9 - Kreditné, debetné, platobné a úverové karty; magnetické zakódované karty a karty obsahujúce čip s integrovaným obvodom (elektronické karty).
 35 - Sprostredkovanie nákupu a predaja.
 36 - Finančné služby; financovanie kúpy na splátky; financovanie a úvery kúpy a prenájmu; prevádzkovanie splátkového systému; služby kreditných, debetných, platobných a úverových kariet; služby elektronických kariet; lízing.

(540) PÔŽIČKARTA

(732) Consumer Finance Holding, a. s., Hlavné námestie 12, 060 01 Kežmarok, SK;
 (740) Hojčuš Peter, Ing., Bratislava, SK;

(111) 201631

(151) 16.1.2003
 (156) 3.8.2011
 (180) 3.8.2021
 (210) 2327-2001
 (220) 3.8.2001
 (442) 8.10.2002
 (450) 1.4.2003

7 (511) 25, 35

- (511) 25 - Odevy, obuv a pokrývky hlavy.
35 - Sprostredkovanie obchodu s tovarom.

(540) BODY SECRET

- (732) Triumph International AG, Marsstrasse 40, D-80335 Munich, DE;
(740) Bezák Marián, Ing., Bratislava, SK;

(111) 201665

- (151) 16.1.2003
(156) 24.10.2011
(180) 24.10.2021
(210) 3097-2001
(220) 24.10.2001
(442) 8.10.2002
(450) 1.4.2003

7 (511) 5

- (511) 5 - Liek proti rakovine, glukóza na lekárske účely, lecitín na lekárske účely.

(540) GENEXOL

- (732) Samyang Genex Corporation, #263, Yeonji-dong, Chongno-gu, Seoul, KR;
(740) PATENTSERVIS BRATISLAVA, a. s., Bratislava, SK;

(111) 201716

- (151) 16.1.2003
(156) 15.11.2011
(180) 15.11.2021
(210) 3390-2001
(220) 15.11.2001
(442) 8.10.2002
(450) 1.4.2003

7 (511) 16, 35, 41

- (511) 16 - Časopisy (periodiká).
35 - Vydávanie reklamných textov a materiálov.
41 - Vydávanie časopisov.

(540)

- (591) čierna, modrá, žltá
(732) DIMENZIE, s.r.o., Česká 491/11, 040 01 Košice, SK;
(740) Gruber Dalibor, Ing., Košice, SK;

(111) 201808

- (151) 10.2.2003
(156) 27.11.2010
(180) 27.11.2020
(210) 3554-2000
(220) 27.11.2000
(442) 6.11.2002
(450) 2.5.2003

7 (511) 42

- (511) 42 - Vykonávanie a zabezpečovanie geologického výskumu územia Slovenskej republiky.

(540)

- (591) biela, modrá, čierna, červená
(732) Štátny geologický ústav Dionýza Štúra, Mlynská dolina 1, 817 04 Bratislava, SK;

(111) 201827

- (151) 10.2.2003
(156) 11.4.2011
(180) 11.4.2021
(210) 1151-2001
(220) 11.4.2001
(442) 6.11.2002
(450) 2.5.2003

7 (511) 9, 16, 35, 38, 41

- (511) 9 - Videohry; videokazety; zvukové nahrávky na diskoch, zvukové nahrávky na magnetických nosičoch, zvukové nahrávky na páskach, zariadenia na prenášanie zvuku, zvukové nahrávacie zariadenia, videokazety, magnetické nosiče údajov, optické nosiče údajov.

16 - Plagáty, noviny, knihy, publikácie, periodiká, tlačoviny.

35 - Vydávanie reklamných materiálov.

38 - Televízne vysielanie, vysielanie káblovej televízie.

41 - Vydávanie textov s výnimkou reklamných.

(540) ÚSMEV AKO DAR

- (732) Slovenská televízia, Mlynská dolina, 845 45 Bratislava, SK;
(740) Holakovský Štefan, Ing., Bratislava, SK;

(111) 201828

- (151) 10.2.2003
(156) 11.4.2011
(180) 11.4.2021
(210) 1152-2001
(220) 11.4.2001
(442) 6.11.2002
(450) 2.5.2003

7 (511) 9, 16, 35, 38, 41

- (511) 9 - Videohry; videokazety; zvukové nahrávky na diskoch, zvukové nahrávky na magnetických nosičoch, zvukové nahrávky na páskach, zariadenia na prenášanie zvuku, zvukové nahrávacie zariadenia, videokazety, magnetické nosiče údajov, optické nosiče údajov.

16 - Plagáty, noviny, knihy, publikácie, periodiká, tlačoviny.

35 - Vydávanie reklamných materiálov.

38 - Televízne vysielanie, vysielanie káblovej televízie.

41 - Vydávanie textov s výnimkou reklamných.

(540) AKO TO VIDÍM

- (732) Slovenská televízia, Mlynská dolina, 845 45 Bratislava, SK;
(740) Holakovský Štefan, Ing., Bratislava, SK;

(111) 201830

(151) 10.2.2003
(156) 9.5.2011
(180) 9.5.2021
(210) 1421-2001
(220) 9.5.2001
(442) 6.11.2002
(450) 2.5.2003

7 (511) 30

(511) 30 - Ryža, cestoviny, obilniny a obilninové prípravky; čaj, káva, kakao; varená čokoláda a čokoládové nápoje, kávové prísady, kávové výťažky, kávové náhradky, zmesi kávy a čakanky; čakanky a čakankové zmesi, všetko ako kávové náhradky; neliečivé cukrovinky; pekárske a cukrárske výrobky, jemné pečivo a zákusky, sušienky, keksy a sucháre; vodové zmrzliny, smotanové zmrzliny, zmrzlinové výrobky, mrazený jogurt, mrazené cukrovinky; chladené a mrazené dezerty a zákusky; peny, šerbety; chlieb; jemné cestá; nápoje patriace do triedy 30; plnky zložené prevažne z produktov patriacich do triedy 30; sladké nátiery zložené prevažne z tovarov patriacich do triedy 30; slané nátiery zložené prevažne z tovarov patriacich do triedy 30; malé občerstvenia medzi hlavnými jedlami z produktov patriacich do triedy 30; hotové jedlá a ich zložky obsahujúce prevažne produkty patriace do triedy 30; čokoláda; pizza, pizzové základy; omáčky, posýpky a polevy na pizzu patriace do triedy 30; omáčky na cestoviny a ryžu patriace do triedy 30; šalátové dresingy; majonéza; omáčky a chuťové omáčky, všetko patriace do triedy 30.

(540) FLAVIA

(732) Mars Drinks UK Limited, 3D Dundee Road, Slough, Berkshire SL1 4LG, GB;
(740) Majlingová Marta, Ing., Bratislava, SK;

(111) 201837

(151) 10.2.2003
(156) 2.8.2011
(180) 2.8.2021
(210) 2314-2001
(220) 2.8.2001
(442) 6.11.2002
(450) 2.5.2003

7 (511) 16, 35, 39, 41

(511) 16 - Tlačoviny, periodická tlač, neperiodická tlač, knihy.
35 - Sprostredkovanie v oblasti reklamy a inzercie, reklamná a propagačná činnosť, vydateľská a nakladateľská činnosť v oblasti reklamy.
39 - Rozširovanie tlačovín, periodickej a neperiodickej tlače.
41 - Vydateľská a nakladateľská činnosť okrem reklamnej, vydávanie tlačovín, periodickej, neperiodickej tlače okrem reklamných tlačovín a tlače.

(540)

Benefit

(732) Petit Press, a. s., Lazaretská 12, 811 08 Bratislava, SK;
(740) Hojčuš Peter, Ing., Bratislava, SK;

(111) 201988

(151) 11.2.2003
(156) 4.12.2011
(180) 4.12.2021
(210) 3650-2001
(220) 4.12.2001
(442) 6.11.2002
(450) 2.5.2003

7 (511) 5, 29, 30

(511) 5 - Výrobky farmaceutické a parafarmaceutické, vitamíny, minerály a stopové prvky, diétne a nutričné prípravky a liečivá, medicínalne sirupy, výťažky z liečivých bylín a kombinované prípravky vitamínov, minerálov, stopových prvkov a bylinných výťažkov, potravinové doplnky obohatené vitamínmi alebo minerálmi, alebo stopovými prvkami, vitamínové prípravky, vitamíny a multivitamínové preparáty, minerály a multiminerálové preparáty, bylinné čaje, liečivé byliny, cukrovinky alebo pastilky, alebo tabletky, alebo tobolky, alebo kapsuly, alebo žuvačky s liečivými prísadami, diétetické látky upravené na lekárske účely, minerálne vody a diétetické nápoje upravené na lekárske účely, diétne potraviny upravené na lekárske účely, doplnky výživové na lekárske účely, bielkovinové prípravky alebo potrava na lekárske účely, balzamy, krémy a masť na lekárske účely, chemické prípravky na lekárske účely, liečivé oleje, oleje na lekárske účely, tuky na lekárske účely, liečivé soli, tinktúry na lekárske účely, bylinné výťažky alebo sirupy, vitamínová a minerálna výživa vo forme koncentrátov, proteínové koncentráty ako výživné prídavky k potravinám, droždie na farmaceutické účely; potravinové doplnky s liečivými účinkami, výživné alebo diétetické prípravky na lekárske účely na denné doplnenie stravy ako instantná strava alebo samostatná zmes, ktorá sa skladá hlavne z mlieka v prášku alebo zo živočíšnych, alebo zeleninových proteínov, tiež s prídavkom vitamínov alebo minerálov, alebo stopových prvkov, alebo cukru.
29 - Potravinové doplnky nie na lekárske účely (zaradené v tejto triede) a obsahujúce látky živočíšneho pôvodu; proteín na ľudskú spotrebu, proteínové výrobky a prípravky na výživu, prípravky zvláštnej výživy pre športovcov alebo osoby s vysokým energetickým výdajom, želatína, želatínové výrobky a prípravky na výživu, tuky jedlé, oleje jedlé, extrakty z chalúh ako výživa; výživné prípravky na denné doplnenie stravy ako instantná strava alebo samostatná zmes, ktorá sa skladá hlavne z mlieka v prášku alebo zo živočíšnych, alebo zeleninových proteínov, tiež s prídavkom vitamínov alebo minerálov, alebo stopových prvkov, alebo cukru, mlieko, mliečne výrobky, jogurty konzervované, sušené, varené alebo nakladané ovocie alebo zelenina, polievky, vývary, bujóny.
30 - Potravinové doplnky nie na lekárske účely (zaradené v tejto triede) a obsahujúce látky rastlinného pôvodu; cukrovinky, žuvačky, bombóny, zmrzliny, pekárske výrobky, cukrárske výrobky, kakao, káva, čaj, čokoláda, nápoje čokoládové, čajové, kakaové alebo kávové, potraviny a pokrmy z obilnín na ľudskú spotrebu, cestoviny, müsli, med, propolis na ľudskú potrebu.

(540) Ibuparax

(732) WALMARK, a. s., Oldřichovice 44, 739 61 Třinec, CZ;
 (740) Mešková Viera, Ing., Bratislava, SK;

(111) 201999

(151) 11.2.2003
 (156) 7.12.2011
 (180) 7.12.2021
 (210) 3686-2001
 (220) 7.12.2001
 (442) 6.11.2002
 (450) 2.5.2003

7 (511) 25

(511) 25 - Dámske, pánske a detské odevy, odevy z bavlnených textílií, najmä rifle.

(540)

(591) žltá, hnedá, biela
 (732) H & N, s. r. o., Bauerova 11, 040 11 Košice, SK;
 (740) Gruber Dalibor, Ing., Košice, SK;

(111) 202004

(151) 11.2.2003
 (156) 10.12.2011
 (180) 10.12.2021
 (210) 3693-2001
 (220) 10.12.2001
 (442) 6.11.2002
 (450) 2.5.2003

7 (511) 29, 30

(511) 29 - Mlieko, mliečne výrobky, predovšetkým mlieko na pitie, kyslé mlieko, smar, jogurt, ovocný jogurt, čokoládový alebo kakaový jogurt, nealkoholické miešané mliečne nápoje, kefír, smotana, jemný biely syr, jemný biely syr s ovocím a bylinkami; dezerty zložené hlavne z mlieka a ochutenej želatíny a/alebo škrobu ako spojiva, maslo, čisté maslo, syry a syrové produkty, mlieko a srvátkový prášok ako potravinová, dietetická jogurty na nelekárske účely.
 30 - Pudingy, zmrzlina, ovocná zmrzlina, prášok na zmrzlinu.

(540) Zott - Dodávateľ mliečnych potešení

(732) Zott GmbH & Co. KG, Dr. Steichele-Strasse 4, D-86690 Mertingen, DE;
 (740) Bezák Marián, Ing., Bratislava, SK;

(111) 202069

(151) 11.2.2003
 (156) 27.7.2011
 (180) 27.7.2021
 (210) 2259-2001
 (220) 27.7.2001
 (310) 301 10 697.5

(320) 16.2.2001

(330) DE

(442) 6.8.2002

(450) 2.5.2003

7 (511) 5

(511) 5 - Farmaceutické výrobky.

(540)**Ganaton**

(591) biela, červená, zelená, šedá, čierna
 (732) ABBOTT GmbH & Co. KG, Max-Planck-Ring 2, 65205 Wiesbaden, DE;

(740) Čechvalová Dagmar, Bratislava, SK;

(111) 202124

(151) 5.3.2003
 (156) 30.4.2011
 (180) 30.4.2021
 (210) 1350-2001
 (220) 30.4.2001
 (442) 3.12.2002
 (450) 3.6.2003

7 (511) 7, 17, 35, 40, 42

(511) 7 - Stroje na lisovanie výrobkov z plastických hmôt, mechanické a ručné nástroje a náradie na motorický pohon na výrobu výrobkov z plastických hmôt, nástroje ako časti strojov na výrobu výrobkov z plastických hmôt, odlievacie formy ako časti strojov na výrobu výrobkov z plastických hmôt, stroje na lisovanie odpadov.

17 - Plastické hmoty, polotovary.

35 - Obchodné poradenstvo v oblasti predaja výrobkov z plastických hmôt, sprostredkovateľská činnosť v oblasti obchodu s tovarom, reklamná činnosť.

40 - Odlievanie plastických hmôt, spracovanie a recyklácia odpadov, spaľovanie odpadov.

42 - Odborné poradenstvo pri výrobe výrobkov z plastických hmôt.

(540)

(732) LPH a. s., Pod dolami 838, 093 02 Vranov nad Topľou, SK;

(740) Mišľanová Mária, Košice, SK;

(111) 202706

(151) 12.5.2003
 (156) 5.6.2011
 (180) 5.6.2021
 (210) 1736-2001
 (220) 5.6.2001
 (442) 4.2.2003
 (450) 5.8.2003

7 (511) 35, 36, 41

- (511) 35 - Organizovanie komerčných veľtrhov a výstav nehnuteľností.
 36 - Realitné kancelárie, organizovanie a prevádzkovanie búrz nehnuteľností.
 41 - Vzdelávanie, organizovanie a vedenie seminárov, konferencií, kongresov a sympózií, vydávanie kníh a časopisov, vydávanie textov s výnimkou reklamných alebo náborových.

(540)



- (551) kolektívna
 (732) Národná asociácia realitných kancelárií Slovenska (NARKS), Mierová 56, 821 05 Bratislava, SK;
 (740) Bačík Kvetoslav, Ing., Nová Dubnica, SK;

(111) 202714

- (151) 12.5.2003
 (156) 19.9.2011
 (180) 19.9.2021
 (210) 2755-2001
 (220) 19.9.2001
 (442) 4.2.2003
 (450) 5.8.2003

7 (511) 9, 35, 36

- (511) 9 - Kreditné, debetné, platobné a úverové karty; magnetické zakódované karty a karty obsahujúce čip s integrovaným obvodom (elektronické karty).
 35 - Sprostredkovanie nákupu a predaja.
 36 - Finančné služby; financovanie kúpy na splátky; financovanie a úvery kúpy a prenájmu; prevádzkovanie splátkového systému; služby kreditných, debetných, platobných a úverových kariet; služby elektronických kariet; lízing.

(540) **PŔŽIČKOVÁ KARTA**

- (732) Consumer Finance Holding, a. s., Hlavné námestie 12, 060 01 Kežmarok, SK;
 (740) Hojčuš Peter, Ing., Bratislava, SK;

(111) 202928

- (151) 16.5.2003
 (156) 1.6.2011
 (180) 1.6.2021
 (210) 1719-2001
 (220) 1.6.2001
 (442) 4.2.2003
 (450) 5.8.2003

7 (511) 9, 35, 36, 38, 42

- (511) 9 - Platobné karty; počítačové zariadenia a počítačový softvér vrátane počítačového softvéru na prístup k sieti na prenos dát vrátane elektronických komunikačných sietí, počítačových sietí a internetu na účely služieb v bankovníctve a finančníctve.
 35 - Poradenské služby v oblasti podnikania a riadenia (manažmentu) podnikov, poradenstvo v oblasti akvizícií, spájania a predaja podnikov; ekonomické analýzy a predpovede; analýzy nákladov; zaraďovanie, vyhľadávanie a poskytovanie informácií v bankových databázach pre zákazníkov;

vedenie kartoték a centrálnych kartoték; poskytovanie výpisov z účtov; poskytovanie a sprostredkovanie uvedených služieb prostredníctvom komunikačných médií, telekomunikačných prostriedkov, elektronických médií, elektronickej pošty, počítačových sietí, terminálov a internetu.

36 - Bankovníctvo a bankové služby vrátane elektronického bankovníctva a home-banking; finančníctvo, finančné operácie a finančné služby; prijímanie vkladov vrátane termínovaných vkladov, vedenie účtov, vedenie vkladných knižiek, vydávanie cenín a cenných papierov; poskytovanie úverov, pôžičiek a iné formy financovania; investovanie do cenných papierov na vlastný účet, kapitálové investície, financovanie spoločných podnikov, majetkové účasti, finančný prenájom (lízing); platobný styk a zúčtovanie (klíring), elektronický prevod kapitálu; vydávanie a správa platobných prostriedkov, najmä platobných kariet, cestovných šekov a ich overovanie, úverových (kreditných) a debetných kariet, bankové služby poskytované prostredníctvom bankomatov; poskytovanie záruk, kaucí a ručenie; otváranie akreditívov; obstarávanie inkasa vrátane dokumentárneho inkasa; obchodovanie na vlastný účet alebo na účet klienta s devízovými hodnotami, v oblasti termínovaných obchodov (futures) a opcí (options) vrátane kurzových a úrokových obchodov s prevoditeľnými cennými papiermi, so zlatými a striebornými mincami; obstarávanie vydávania cenných papierov; finančné maklérsstvo; obhospodarovanie cenných papierov klienta na jeho účet včítane poradenstva (portfólio management); uloženie a správa cenných papierov alebo iných hodnôt; výkon funkcie depozitára; zmenárenská činnosť (nákup devízových prostriedkov); prenájom bezpečnostných schránok, denného a nočného trezoru, úschova cenností v bezpečnostných schránkach; vykonávanie hypotekárnych obchodov; ostatné bankové a finančné operácie a transakcie; poradenské a konzultačné služby v oblasti bankovníctva a financií, poskytovanie bankových a finančných informácií; finančné odhady a oceňovanie v oblasti bankovníctva; poskytovanie a sprostredkovanie všetkých uvedených služieb prostredníctvom komunikačných médií, elektronických médií, telekomunikačných prostriedkov, elektronickej pošty, počítačových sietí, terminálov a internetu, finančné analýzy a predpovede.

38 - Elektronická pošta, elektronické zobrazovanie, komunikácia, posielanie a prenos správ, dát a obrázkov prostredníctvom komunikačných médií, telekomunikačných prostriedkov, elektronickej pošty, počítačových sietí, terminálov a internetu.

42 - Tvorba, výskum, vývoj a inštalácia počítačového softvéru vrátane počítačového softvéru na prístup k sieti, na prenos dát vrátane elektronických komunikačných sietí, počítačových sietí, terminálov a internetu; tvorba, výskum, vývoj a inštalácia počítačového softvéru na vykonávanie služieb v bankovníctve a finančníctve; odborné poradenstvo a konzultačná činnosť v oblasti podnikania, bankovníctva, finančníctva vrátane elektronického bankovníctva; správa dát a údržba databáz vrátane elektronických databáz zahrnutých v tejto triede; poskytovanie a sprostredkovanie všetkých uvedených služieb prostredníctvom

komunikačných médií, elektronických médií, telekomunikačných prostriedkov, elektronickej pošty, počítačových sietí, terminálov a internetu.

(540)

: najlepší idú za nami

(732) Tatra banka, a. s., Hodžovo námestie 3, 811 06 Bratislava, SK;

(111) 202929

(151) 16.5.2003

(156) 1.6.2011

(180) 1.6.2021

(210) 1722-2001

(220) 1.6.2001

(442) 4.2.2003

(450) 5.8.2003

7 (511) 9, 35, 36, 38, 42

(511) 9 - Platobné karty; počítačové zariadenia a počítačový softvér vrátane počítačového softvéru na prístup k sieti na prenos dát vrátane elektronických komunikačných sietí, počítačových sietí a internetu na účely služieb v bankovníctve a finančníctve.

35 - Poradenské služby v oblasti podnikania a riadenia (manažmentu) podnikov, poradenstvo v oblasti akvizícií, spájania a predaja podnikov; ekonomické analýzy a predpovede; analýzy nákladov; zaraďovanie, vyhľadavanie a poskytovanie informácií v bankových databázach pre zákazníkov; vedenie kartoték a centrálnych kartoték; poskytovanie výpisov z účtov; poskytovanie a sprostredkovanie uvedených služieb prostredníctvom komunikačných médií, telekomunikačných prostriedkov, elektronických médií, elektronickej pošty, počítačových sietí, terminálov a internetu.

36 - Bankovníctvo a bankové služby vrátane elektronického bankovníctva a home-banking; finančníctvo, finančné operácie a finančné služby; prijímanie vkladov vrátane termínovaných vkladov, vedenie účtov, vedenie vkladných knižiek, vydávanie cenín a cenných papierov; poskytovanie úverov, pôžičiek a iné formy financovania; investovanie do cenných papierov na vlastný účet, kapitálové investície, financovanie spoločných podnikov, majetkové účasti, finančný prenájom (lízing); platobný styk a zúčtovanie (klíring), elektronický prevod kapitálu; vydávanie a správa platobných prostriedkov, najmä platobných kariet, cestovných šekov a ich overovanie, úverových (kreditných) a debetných kariet, bankové služby poskytované prostredníctvom bankomatov; poskytovanie záruk, kaucí a ručenie; otváranie akreditívov; obstarávanie inkasa vrátane dokumentárneho inkasa; obchodovanie na vlastný účet alebo na účet klienta s devízovými hodnotami, v oblasti termínovaných obchodov (futures) a opcií (options) vrátane kurzových a úrokových obchodov s prevoditeľnými cennými papiermi, so zlatými a striebornými mincami; obstarávanie vydávania cenných papierov; finančné maklérsstvo; obhospodarovanie cenných papierov klienta na jeho účet vrátane poradenstva (portfólio management); uloženie a správa cenných papierov alebo iných hodnôt; výkon funkcie depo-

zitára; zmenárenská činnosť (nákup devízových prostriedkov); prenájom bezpečnostných schránok, denného a nočného trezoru, úschova cenností v bezpečnostných schránkach; vykonávanie hypotekárnych obchodov; ostatné bankové a finančné operácie a transakcie; poradenské a konzultačné služby v oblasti bankovníctva a financií, poskytovanie bankových a finančných informácií; finančné odhady a oceňovanie v oblasti bankovníctva; poskytovanie a sprostredkovanie všetkých uvedených služieb prostredníctvom komunikačných médií, elektronických médií, telekomunikačných prostriedkov, elektronickej pošty, počítačových sietí, terminálov a internetu, finančné analýzy a predpovede.

38 - Elektronická pošta, elektronické zobrazovanie, komunikácia, posielanie a prenos správ, dát a obrázkov prostredníctvom komunikačných médií, telekomunikačných prostriedkov, elektronickej pošty, počítačových sietí, terminálov a internetu.

42 - Tvorba, výskum, vývoj a inštalácia počítačového softvéru vrátane počítačového softvéru na prístup k sieti, na prenos dát vrátane elektronických komunikačných sietí, počítačových sietí, terminálov a internetu; tvorba, výskum, vývoj a inštalácia počítačového softvéru na vykonávanie služieb v bankovníctve a finančníctve; odborné poradenstvo a konzultačná činnosť v oblasti podnikania, bankovníctva, finančníctva vrátane elektronického bankovníctva; správa dát a údržba databáz vrátane elektronických databáz zahrnutých v tejto triede; poskytovanie a sprostredkovanie všetkých uvedených služieb prostredníctvom komunikačných médií, elektronických médií, telekomunikačných prostriedkov, elektronickej pošty, počítačových sietí, terminálov a internetu.

(540)



(732) Tatra banka, a. s., Hodžovo námestie 3, 811 06 Bratislava, SK;

(111) 202930

(151) 16.5.2003

(156) 15.6.2011

(180) 15.6.2021

(210) 1860-2001

(220) 15.6.2001

(442) 4.2.2003

(450) 5.8.2003

7 (511) 9, 35, 36, 38, 42

(511) 9 - Platobné karty; počítačové zariadenia a počítačový softvér vrátane počítačového softvéru na prístup k sieti na prenos dát vrátane elektronických komunikačných sietí, počítačových sietí a internetu na účely služieb v bankovníctve a finančníctve.

35 - Poradenské služby v oblasti podnikania a riadenia (manažmentu) podnikov, poradenstvo v oblasti akvizícií, spájania a predaja podnikov; ekonomické analýzy a predpovede; analýzy nákladov; zaraďovanie, vyhľadavanie a poskytovanie informácií v bankových databázach pre zákazníkov; vedenie kartoték a centrálnych kartoték; posky-

tovanie výpisov z účtov; poskytovanie a sprostredkovanie uvedených služieb prostredníctvom komunikačných médií, telekomunikačných prostriedkov, elektronických médií, elektronickej pošty, počítačových sietí, terminálov a internetu.

36 - Bankovníctvo a bankové služby vrátane elektronického bankovníctva a home-banking; finančníctvo, finančné operácie a finančné služby; prijímanie vkladov vrátane termínovaných vkladov, vedenie účtov, vedenie vkladných knižiek, vydávanie cenín a cenných papierov; poskytovanie úverov, pôžičiek a iné formy financovania; investovanie do cenných papierov na vlastný účet, kapitálové investície, financovanie spoločných podnikov, majetkové účasti, finančný prenájom (lízing); platobný styk a zúčtovanie (klíring), elektronický prevod kapitálu; vydávanie a správa platobných prostriedkov, najmä platobných kariet, cestovných šekov a ich overovanie, úverových (kreditných) a debetných kariet, bankové služby poskytované prostredníctvom bankomatov; poskytovanie záruk, kaucii a ručenie; otváranie akreditívov; obstarávanie inkasa vrátane dokumentárneho inkasa; obchodovanie na vlastný účet alebo na účet klienta s devízovými hodnotami, v oblasti termínovaných obchodov (futures) a opcii (options) vrátane kurzových a úrokových obchodov, s prevoditeľnými cennými papiermi, so zlatými a striebornými mincami; obstarávanie vydávania cenných papierov; finančné maklérsstvo; obhospodarovanie cenných papierov klienta na jeho účet vrátane poradenstva (portfólio manažment); uloženie a správa cenných papierov alebo iných hodnôt; výkon funkcie depozitára; zmenárenská činnosť (nákup devízových prostriedkov); prenájom bezpečnostných schránok, denného a nočného trezoru, úschova cenností v bezpečnostných schránkach; vykonávanie hypotekárnych obchodov; ostatné bankové a finančné operácie a transakcie; poradenské a konzultačné služby v oblasti bankovníctva a financií, poskytovanie bankových a finančných informácií; finančné analýzy a predpovede, finančné odhady a oceňovanie v oblasti bankovníctva; poskytovanie a sprostredkovanie všetkých uvedených služieb prostredníctvom komunikačných médií, elektronických médií, telekomunikačných prostriedkov, elektronickej pošty, počítačových sietí, terminálov a internetu.

38 - Elektronická pošta, elektronické zobrazovanie, komunikácia, posielanie a prenos správ, dát a obrázkov prostredníctvom komunikačných médií, telekomunikačných prostriedkov, elektronickej pošty, počítačových sietí, terminálov a internetu.

42 - Tvorba, výskum, vývoj a inštalácia počítačového softvéru vrátane počítačového softvéru na prístup k sieti na prenos dát vrátane elektronických komunikačných sietí, počítačových sietí, terminálov a internetu; tvorba, výskum, vývoj a inštalácia počítačového softvéru na vykonávanie služieb v bankovníctve a finančníctve; odborné poradenstvo a konzultačná činnosť v oblasti podnikania, bankovníctva, finančníctva vrátane elektronického bankovníctva; správa dát a údržba databáz vrátane elektronických databáz zahrnuté v tejto triede; poskytovanie a sprostredkovanie všetkých uvedených služieb prostredníctvom komunikačných médií, elektronických médií, telekomunikačných prostriedkov, elektronickej pošty, počítačových sietí, terminálov a internetu.

(540)



(591) červená

(732) Tatra banka, a. s., Hodžovo námestie 3, 811 06 Bratislava, SK;

(111) 203522

(151) 6.8.2003

(156) 11.4.2011

(180) 11.4.2021

(210) 1153-2001

(220) 11.4.2001

(442) 2.5.2003

(450) 4.11.2003

8 (511) 9, 11, 14, 16, 18, 19, 20, 21, 22, 25, 28, 35, 38, 39, 40, 41, 42

(511) 9 - Videokazety; magnetické pásky, kreslené filmy.

11 - Vreckové baterky, vreckové kalkulačky.

14 - Hodiny, náramkové hodinky.

16 - Plagáty, tlačoviny, noviny, maľovanky, písacie potreby (ceruzky, perá, plniace perá), reklamné tabule z papiera, kartónu alebo lepenky, bulletiny, periodiká, brožúry, publikácie, listový papier, pohľadnice, poznámkové zošity, trhacie bloky, obaly na doklady, papierové obaly na spisy a dokumenty, zoraďovače (kancelárske obaly), knihy, obaly na knihy, štítky (papierové nálepky), samolepky, vyučovacie pomôcky vo forme hier, podložky pod poháre, stolové prestieranie z papiera, brožované knihy, papierové servítky, papierové obrusy, záložky do kníh, kalendáre závesné, kalendáre stolové, kalendáriky (kartičkové, vreckové), diáre, blahoprajné pohľadnice, oznámenia, diplomy, certifikáty, čestné uznania, nálepky na kancelárske použitie, ročenky, držiačky na písacie potreby, papierové vlajky, papierové zástavy, loďky z papiera, otváratele na listy, pútače z papiera alebo lepenky, etikety s výnimkou textilných, nálepky, lepiace štítky, štúdiové dekorácie z papiera, obaly (papiernický tovar).

18 - Dáždniky, obaly na dáždniky, slnečníky, batohy, plecniaky, peňaženky, nákupné tašky, vaky pre turistov, plážové tašky, kožené baliace tašky, aktovky, kufričky, diplomatky, kožené tašky, puzdrá na navštívenky, kľúčenky (kožená galantéria).

19 - Reklamné stĺpy s výnimkou kovových.

20 - Dekoratívne predmety vydávajúce zvuk alebo melódiu, pútače z dreva alebo plastických hmôt, figuríny z dreva, vosku, sadry alebo plastov, štúdiové dekorácie (steny).

21 - Papierové alebo plastové poháre, sklenené poháre, nádoby na pitie, dekorácie (porcelánové ozdoby), poháre, hrnčeky, papierové taniere, sklenené ihlany.

22 - Textilné tašky.

25 - Tričká, čiapky, šilty na čiapky, šilty na pokrývky hlavy, náprsenky, oblečenie, odevy, oblečenie z papiera, maškarné kostýmy, plášte do dažďa.

28 - Balóniky, balónky, hračky, loďky (hračky), spoločenské hry, divadelné masky, karnevalové masky.

35 - Organizovanie výstav na obchodné a reklamné účely, vylepovanie plagátov, rozširovanie reklam-

ných oznamov, rozosielanie propagačného materiálu prostredníctvom pošty, propagácie na internete, rozširovanie reklamných materiálov zákazníkom, letáky, prospekty, tlačivá, prenájom reklamných plôch, podpora predaja (pre tretie osoby), podpora predaja pre vlastnú produkciu, vydávanie článkov kvôli podpore a propagácii festivalu, organizovanie komerčných alebo reklamných výstav a trhov, prieskum trhu, štatistické informácie.

38 - Vysielanie upútaviek, vysielanie súťažných programov

39 - Informácie o doprave hromadnými dopravnými prostriedkami, sprostredkovanie prepravy.

40 - Kníhviazačstvo, knižárstvo.

41 - Organizovanie súťaží, organizovanie súťaže televíznych programov, organizovanie súťaží kinematografických programov, organizovanie kultúrnych alebo vzdelávacích výstav, organizovanie recepcií, gala večerov, usporadúvanie úvodných a záverečných ceremoniálov, organizovanie a vedenie prehliadok, organizovanie a vedenie prehliadok víťazných programov kvôli podpore domácej tvorby, pamätných večerov, večierkov, diskusií, diskusných fór, okrúhlych stolov, seminárov, organizovanie a vedenie seminárov, tvorivých dielní, organizovanie a vedenie konferencií, kongresov, organizovanie a vedenie sympózií, organizovanie živých vystúpení, živé predstavenia, vydávanie textov s výnimkou reklamných, tvorba dokumentárnych filmov (dokumentov), retro-dokumentov, tvorba televíznych programov, strihanie videopások, organizovanie a usporiadanie prehliadok audiovizuálnej tvorby.

42 - Spravodajské služby.

(540) CENA DUNAJA

(732) Slovenská televízia, Mlynská dolina, 845 45 Bratislava, SK;

(740) Holakovský Štefan, Ing., Bratislava, SK;

(111) 203524

(151) 6.8.2003

(156) 11.4.2011

(180) 11.4.2021

(210) 1155-2001

(220) 11.4.2001

(442) 2.5.2003

(450) 4.11.2003

8 (511) 9, 11, 14, 16, 18, 19, 20, 21, 22, 25, 28, 35, 38, 39, 40, 41, 42

(511) 9 - Videokazety; magnetické pásky, kreslené filmy.

11 - Vreckové baterky, vreckové kalkulačky.

14 - Hodiny, náramkové hodinky.

16 - Plagáty, tlačoviny, noviny, maľovanky, písacie potreby (ceruzky, perá, plniace perá), reklamné tabule z papiera, kartónu alebo lepenky, bilteny, periodiká, brožúry, publikácie, pohľadnice, listový papier, poznámkové zošity, trhacie bloky, obaly na doklady, papierové obaly na spisy a dokumenty, zoraďovače (kancelárske obaly), knihy, obaly na knihy, štítky (papierové nálepky), samolepky, vyučovacie pomôcky vo forme hier, podložky pod poháre, stolové prestieranie z papiera, brožované knihy, papierové servítky,

papierové obrusy, záložky do kníh, kalendáre závesné, kalendáre stolové, kalendáriky (kartičkové, vreckové), diáre, blahoprajné pohľadnice, oznámenia, diplomy, certifikáty, čestné uznania, nálepky na kancelárske použitie, ročenky, držiaky na písacie potreby, papierové vlajky, papierové zástavy, loďky z papiera, otvárače na listy, pútače z papiera alebo lepenky, etikety s výnimkou textilných, nálepky, lepiace štítky, štúdiové dekorácie z papiera, obaly (papiernický tovar).

18 - Dáždniky, obaly na dáždniky, slnečníky, batochy, plecniaky, peňaženky, nákupné tašky, vaky pre turistov, plážové tašky, kožené baliace tašky, aktovky, kufriky, diplomatky, kožené tašky, puzdrá na navštívenky, kľúčenký (kožená galantéria).

19 - Reklamné stĺpy s výnimkou kovových.

20 - Dekoratívne predmety vydávajúce zvuk alebo melódiu, pútače z dreva alebo plastických hmôt, figuríny z dreva, vosku, sadry alebo plastov, štúdiové dekorácie (steny).

21 - Papierové alebo plastové poháre, sklenené poháre, nádoby na pitie, dekorácie (porcelánové ozdoby), poháre, hrnčeky, papierové taniere, sklenené ihlany.

22 - Textilné tašky.

25 - Tričká, čiapky, šilty na čiapky, šilty na pokrývky hlavy, náprsenky, oblečenie, odevy, oblečenie z papiera, maškarné kostýmy, plášte do dažďa.

28 - Balóniky, balóny, hračky, loďky (hračky), spoločenské hry, divadelné masky, karnevalové masky.

35 - Organizovanie výstav na obchodné a reklamné účely, vylepovanie plagátov, rozširovanie reklamných oznamov, rozosielanie propagačného materiálu prostredníctvom pošty, propagácie na internete, rozširovanie reklamných materiálov zákazníkom, letáky, prospekty, tlačivá, prenájom reklamných plôch, podpora predaja (pre tretie osoby), podpora predaja pre vlastnú produkciu, vydávanie článkov kvôli podpore a propagácii festivalu, organizovanie komerčných alebo reklamných výstav a trhov, prieskum trhu, štatistické informácie.

38 - Vysielanie upútaviek, vysielanie súťažných programov.

39 - Informácie o doprave hromadnými dopravnými prostriedkami, sprostredkovanie prepravy.

40 - Kníhviazačstvo, knižárstvo.

41 - Organizovanie súťaží, organizovanie súťaží televíznych programov, organizovanie súťaží kinematografických programov, organizovanie kultúrnych alebo vzdelávacích výstav, organizovanie recepcií, gala večerov, usporadúvanie úvodných a záverečných ceremoniálov, organizovanie a vedenie prehliadok, organizovanie a vedenie prehliadok víťazných programov kvôli podpore domácej tvorby, pamätných večerov, večierkov, diskusií, diskusných fór, okrúhlych stolov, seminárov, organizovanie a vedenie seminárov, tvorivých dielní, organizovanie a vedenie konferencií, kongresov, organizovanie a vedenie sympózií, organizovanie živých vystúpení, živé predstavenia, vydávanie textov s výnimkou reklamných, tvorba dokumentárnych filmov (dokumentov), retro-dokumentov, tvorba televíznych programov, strihanie videopások, organizovanie a usporiadanie prehliadok audiovizuálnej tvorby.

42 - Spravodajské služby.

(540)



(732) Slovenská televízia, Mlynská dolina, 845 45 Bratislava, SK;

(740) Holakovský Štefan, Ing., Bratislava, SK;

(111) 203704

(151) 7.8.2003
(156) 6.5.2012
(180) 6.5.2022
(210) 1354-2002
(220) 6.5.2002
(442) 2.5.2003
(450) 4.11.2003

8 (511) 25

(511) 25 - Pančuchy, pančuškové nohavice, ponožky, bielizeň, pánske spodky.

(540)



(732) FERAX spólka z o.o., ul. Szadkowska 4/6, 98-220 Zduńska Wola, PL;

(740) ROTT, RŮŽIČKA & GUTTMANN, Bratislava, SK;

(111) 203733

(151) 7.8.2003
(156) 27.5.2012
(180) 27.5.2022
(210) 1576-2002
(220) 27.5.2002
(442) 2.5.2003
(450) 4.11.2003

8 (511) 34

(511) 34 - Cigarety, zápalky, zapalovače, tabak, cigaretové papieriky, cigary, potreby pre fajčiarov.

(540) RAVE

(732) N. E. T. CO. UNITED S.A., P.O. Box 957, Off-shore Incorporations Centre, Road Town, Tortola, VG;

(740) PATENTSERVIS BRATISLAVA, a. s., Bratislava, SK;

(111) 203790

(151) 8.9.2003
(156) 17.9.2011
(180) 17.9.2021
(210) 2733-2001
(220) 17.9.2001
(442) 3.6.2003
(450) 2.12.2003

8 (511) 6, 19, 42

(511) 6 - Kovové súčasti dilatácií ako stavebné prvky, kovové súčasti ložísk ako stavebné prvky.

19 - Elastomérové úložné zariadenia ako súčasť stavieb.

42 - Inžinierska činnosť.

(540)



(732) CEDRON, spol. s r.o., Buzalkova 3, 831 07 Bratislava, SK;

(111) 203905

(151) 8.9.2003
(156) 20.7.2011
(180) 20.7.2021
(210) 2192-2001
(220) 20.7.2001
(442) 3.6.2003
(450) 2.12.2003

8 (511) 1, 16, 19

(511) 1 - Fotosenzitívny papier.

16 - Papier, kartón, lepenka a výrobky z týchto materiálov, ktoré nie sú zahrnuté v iných triedach, najmä papier do počítača, papier do laserovej tlačiarne, tlačiarenský papier, xerografický papier, obťahový papier, reprodukčný papier, ilustračný papier, papier na štandardy (transparenty), fotografický papier, plagátový papier, nepriehľadný papier, matný papier, plátený papier, razený papier, papier s tkaninou, vlákňitý papier, bankový papier, priekleповý papier, kopírovací papier, výkresový papier, elektrostatický papier, faxový papier, výplňový papier, ilustračný papier, vrstvený papier, prepisový papier, maskovací papier, plastom potiahnutý kopírovací papier, recyklovaný papier, syntetický papier, pauzovací papier; špeciálny papier do kopírovacích strojov a tlačiarní a to: fotografický papier do počítačových tlačiarní, vinylom potiahnutý papier na kopírovanie a tlačenie (vinyl papier), papier slúžiaci na tepelnú pretač (heat transfer paper); tlačoviny; knižárske výrobky; fotografie; piernický tovar a písacie potreby; lepidlá na papier a na použitie v domácnosti; potreby pre umelcov; maliarske štetce; písacie stroje a kancelárske potreby okrem nábytku; vzdelávacie a učebné potreby okrem prístrojov; obalové materiály z plastických hmôt, ktoré nie sú zahrnuté v iných triedach; hracie karty; tlačiarenské štočky a stereotypy.

19 - Papier pre stavebníctvo a remeselný papier.

(540) LASERJET

(732) HEWLETT-PACKARD DEVELOPMENT COMPANY, L.P., 11445 Compaq Center Drive West, Houston, Texas 77070, US;

(740) Tomeš Pavol, Ing., Bratislava, SK;

(111) 206103

(151) 7.5.2004
(156) 11.5.2011
(180) 11.5.2021
(210) 1430-2001
(220) 11.5.2001
(310) 0977806
(320) 24.11.2000
(330) BX

(442) 3.2.2004

(450) 3.8.2004

8 (511) 9, 16, 35, 36, 37, 39, 41, 42

(511) 9 - Počítačový softvér na použitie pri tvorbe, inštaláciách a prevádzkovaní aplikačných programov na hlavnom počítači a klientskych/serverových aplikačných programov na integráciu finančných, výrobných a predajných funkcií podniku a na vedenie klientskeho servisu a podporu podnikových funkcií.

16 - Letáky, knihy, bulletiny, časopisy, správy, noviny, manuály a príručky z oblasti vedenia podniku, informačnej technológie a počítačového spracovania informácií.

35 - Konzultácie v oblasti vedenia podniku, konzultácie v oblasti obchodu, vedenia a konzultácie v oblasti obchodných postupov; konzultačné služby v oblasti obchodného marketingu; sprostredkovateľská činnosť v oblasti obchodu s počítačovým hardvérom a softvérom; poskytovanie informácií týkajúcich sa konzultácie v oblasti vedenia podniku, konzultácie v oblasti obchodu a financií; projektový manažment v oblasti tvorby, špecifikácie, kúpy, inštalácie a zavádzania informačných systémov; konzultácie v oblasti business acquisition; analytické služby, a to analýza trhu a oceňovanie v oblasti obchodu; vedenie obchodných prieskumov a prieskumov trhu; poskytovanie obchodných informačných služieb v oblasti obchodného manažmentu zmien, obchodného procesného manažmentu, obchodného strategického manažmentu a plánovacích služieb a obchodných technológií; plánovanie obchodného manažmentu, konzultácie týkajúce sa fúzie podnikov; prepájanie podnikov; vedenie obchodného prieskumu a výskumu; dohľad nad podnikmi; podpora obchodného a priemyselného manažmentu; ekonomické predpovede a analýza; konzultácie v oblasti personálneho manažmentu; príprava podnikových správ; usporiadávanie a vedenie obchodných prezentácií a konferencií v oblasti obchodu a obchodného manažmentu; poskytovanie informácií v oblasti obchodných konzultácií.

36 - Služby v oblasti finančnictva; finančné analýzy; služby v oblasti peňažníctva; financovanie spojeného kapitálu.

37 - Služby týkajúce sa inštalácie, zavádzania, údržby a opráv počítačov, počítačových systémov, počítačových sietí a počítačového hardvéru.

39 - Distribúcia výučbových materiálov k jednotlivým kurzom.

41 - Vzdelávacie služby, najmä vedenie kurzov, seminárov a workshopov v oblasti rozvoja a zavádzania počítačového softvéru, použitia počítačového softvéru, obchodu a obchodných operácií.

42 - Právne služby, a to sprostredkovávanie; vývoj výučbových materiálov pre iných v oblasti vývoja a zavádzania počítačového softvéru; poskytovanie informácií v oblasti informačnej technológie, počítačov a počítačových systémov; konzultácie v oblasti počítačov, počítačových systémov a tvorby počítačových systémov; počítačové služby, a to tvorba počítačových systémov pre iných; počítačové služby, a to poskytovanie databáz v oblasti konzultácie týkajúcej sa obchodu, informačnej technológie, počítačov a počítačových systémov; konzultačné služby v oblasti informačnej technológie; tvorba počítačového softvéru pre

iných; tvorba počítačových pracovísk; služby týkajúce sa inštalácie, zavádzania, údržby a opráv počítačového softvéru.

(540)



(732) Accenture Global Services Limited, 3 Grand Canal Plaza, Upper Grande Canal Street, Dublin 4, IE;

(740) Brichtová Tatiana, JUDr., Bratislava, SK;

(111) 212198

(151) 16.11.2005

(156) 1.6.2011

(180) 1.6.2021

(210) 1686-2001

(220) 1.6.2001

(442) 2.7.2002

(450) 2.2.2006

8 (511) 3, 29, 30, 32, 33, 34, 35, 39

(511) 3 - Prípravky na bielenie a iné práce prostriedky, mydlá, zubné pasty, čistiace a odmasťovacie prostriedky, kozmetické prípravky, voňavkárské výrobky, vlasové vody.

29 - Mäso, ryby, hydina, konzervované ovocie a zelenina, oleje, tuky, mlieko a výrobky z mlieka, vajcia, džemy, kompóty.

30 - Múka, prípravky z obilnín, cukor, kakao, káva, čaj, chlieb, pečivo, omáčky na ochutenie, korenie, med, droždie, horčica, ocot, soľ, cukrárske polevy, cukrovinky.

32 - Nealkoholické nápoje, minerálne vody, ovocné nápoje a ovocné šťavy, pivo, sirupy a iné prípravky na prípravu nápojov.

33 - Alkoholické nápoje s výnimkou piva.

34 - Tabak a tabakové výrobky, fajčiarske potreby s výnimkou potrieb z drahých kovov, zápalky.

35 - Reklama, propagačná činnosť, pomoc pri riadení obchodnej činnosti, obchodná administratíva, kancelárske práce.

39 - Doprava, balenie a skladovanie tovaru.

(540) BALA

(732) SLOVPOS, a. s., Popradská 639, 059 52 Veľká Lomnica, SK;

(111) 212199

(151) 16.11.2005

(156) 1.6.2011

(180) 1.6.2021

(210) 1687-2001

(220) 1.6.2001

(442) 2.7.2002

(450) 2.2.2006

7 (511) 3, 29, 30, 32, 33, 34, 35, 39

(511) 3 - Prípravky na bielenie a iné práce prostriedky, mydlá, zubné pasty, čistiace a odmasťovacie prostriedky, kozmetické prípravky, voňavkárské výrobky, vlasové vody.

29 - Mäso, ryby, hydina, konzervované ovocie a zelenina, oleje, tuky, mlieko a výrobky z mlieka, vajcia, džemy, kompóty.

30 - Múka, prípravky z obilnín, cukor, kakao, káva, čaj, chlieb, pečivo, omáčky na ochutenie, korenie, ryža, med, droždie, horčica, ocot, soľ, cukrárske polevy, cukrovinky.

32 - Nealkoholické nápoje, minerálne vody, ovocné nápoje a ovocné šťavy, pivo, sirupy a iné prípravky na prípravu nápojov.

33 - Alkoholické nápoje s výnimkou piva.

34 - Tabak a tabakové výrobky, fajčiarske potreby s výnimkou potrieb z drahých kovov, zápalky.

35 - Reklama, propagačná činnosť, pomoc pri riadení obchodnej činnosti, obchodná administratíva, kancelárske práce.

39 - Doprava, balenie a skladovanie tovaru.

(540)



(591) modrá, červená, zelená, čierna, biela

(732) SLOVPOS, a. s., Popradská 639, 059 52 Veľká Lomnica, SK;

(111) 212200

(151) 16.11.2005

(156) 1.6.2011

(180) 1.6.2021

(210) 1688-2001

(220) 1.6.2001

(442) 2.7.2002

(450) 2.2.2006

7 (511) 3, 29, 30, 32, 33, 34, 35, 39

(511) 3 - Prípravky na bielenie a iné práce prostriedky, mydlá, zubné pasty, čistiace a odmasťovacie prostriedky, kozmetické prípravky, voňavkárské výrobky, vlasové vody.

29 - Mäso, ryby, hydina, konzervované ovocie a zelenina, oleje, tuky, mlieko a výrobky z mlieka, vajcia, džemy, kompóty.

30 - Múka, prípravky z obilnín, cukor, kakao, káva, čaj, chlieb, pečivo, omáčky na ochutenie, korenie, ryža, med, droždie, horčica, ocot, soľ, cukrárske polevy, cukrovinky.

32 - Nealkoholické nápoje, minerálne vody, ovocné nápoje a ovocné šťavy, pivo, sirupy a iné prípravky na prípravu nápojov.

33 - Alkoholické nápoje s výnimkou piva.

34 - Tabak a tabakové výrobky, fajčiarske potreby s výnimkou potrieb z drahých kovov, zápalky.

35 - Reklama, propagačná činnosť, pomoc pri riadení obchodnej činnosti, obchodná administratíva, kancelárske práce.

39 - Doprava, balenie a skladovanie tovaru.

(540)



(591) hnedá, zelená, žltá, modrá, červená, biela

(732) SLOVPOS, a. s., Popradská 639, 059 52 Veľká Lomnica, SK;

(111) 220630

(151) 13.2.2008

(156) 30.5.2011

(180) 30.5.2021

(210) 1638-2007

(220) 30.5.2001

(450) 7.4.2008

9 (511) 11

(511) 11 - Zariadenie na vykurovanie, ventiláciu, dodávku vody a pary, najmä horáky olejové, plynové, kombinované a ich neelektrické diely; ohrievače s horákmi na olej, plyn a kombinované, na pevné palivá; sanitárne zariadenia, najmä sprchové kabíny, klimatizačné systémy, ohrievače vzduchu; horáky na atmosférický vzduch a plynové ohrievače prevádzkované s horákmi na spaľovanie atmosférického vzduchu; ohrevné steny pozostávajúce najmä z ohrievačov, plynových, olejových alebo kombinovaných horákov a/alebo solárnych kolektorov, akumulátorov tepla, zariadenia na kontrolu a ovládanie, obehové čerpadlá, hydraulické rozvádzače a ich časti, zapaľovacie zariadenia; nádrže na teplú vodu, ohrevné a obehové čerpadlá; zariadenia na kondenzáciu plynu a oleja, pozostávajúce predovšetkým z kondenzačného aparátu, odkvapkávajúcej nádrže, výmenníkov tepla, keramických viacportových horákov, obehové čerpadlá, zariadení na vypúšťanie spalín s plastovými alebo kovovými rúrkami; solárne kolektory a tepelné zariadenia pozostávajúce zo solárnych kolektorov; fotovoltové inštalácie, pozostávajúce predovšetkým zo solárnych modulov na výrobu elektriny, impedančných konvertorov, ovládacích zariadení a ich častí; regulačné a bezpečnostné zariadenia pre solárne kolektory, fotovolta, tepelné zariadenia na olej a plyn, zariadenia a trubice na rozvod plynu, zariadenia a rúrky na rozvod vody; elektrické zásobníky; kombinované zariadenia na generáciu tepla a prúdu a ich časti.

(540) ELCO

(732) MERLONI BRANDS KFT, Hun Utca 2, 1135 Budapest, HU;

(111) 224485

(151) 30.3.2009

(156) 1.6.2011

(180) 1.6.2021

(210) 1700-2001

(220) 1.6.2001

(442) 2.7.2002

(450) 7.5.2009

9 (511) 29, 30, 35, 39

(511) 29 - Mlieko a mliečne výrobky, najmä jogurty, smotana, maslo, tvaroh, syry, šľahačka, mliečne nápoje, ochutené mlieko, kyslomliečne nápoje, kondenzované mlieko, mlieko v prášku a práškové zmesi vyrobené prevažne z mlieka; mäsové a údenárske výrobky z mäsa; ryby, konzervované ryby a rybie výrobky vrátane mrazených; hydina vrátane mrazenej a výrobky z hydiny, zverina; konzervované, sušené a tepelne spracované ovocie a zelenina, rôsoly, džemy, marmelády, ovocné zaváraniny, ovocné pretlaky; jedlé oleje, jedlé tuky; vajcia.

30 - Múka a výrobky z obilia, chlieb, cukor, ryža, cestoviny, pekárske a cukrárske výrobky a cukrovinky; káva; čaj; kakao, kávové náhradky; zmrzlina; med; kvasnice; prášky do pečiva; soľ, horčica; ocot; omáčky ako chuťové prísady; korenie a koreninové zmesi; mrazené mliečne a smotanové zmrzlina a krémy; pudinky, zmrzlina v prášku.

35 - Sprostredkovanie obchodu s uvedenými tovarmi.

39 - Balenie a preprava materiálu.

(540)



(591) červená, žltá, biela

(732) MILSY, a. s., Partizánska 224/B, 957 01 Bánovce nad Bebravou, SK;

(740) Holoubková Mária, Ing., Bratislava, SK;

(111) 229905

(151) 30.5.2011

(156) 20.9.2010

(180) 20.9.2020

(210) 2754-2000

(220) 20.9.2000

(442) 4.8.2005

(450) 6.7.2011

9 (511) 9, 15, 16

(511) 9 - Prístroje na nahrávanie, prenos a reprodukciu zvuku alebo obrazu, statívy na fotoaparáty.

15 - Hudobné nástroje.

16 - Potreby pre umelcov (ceruzky, písacie potreby, maliarske stojany, tlač /rytiny/) s výnimkou reklamných materiálov a iných tovarov súvisiacich s reklamnou činnosťou.

(540)



(732) Hudobné centrum, Michalská 10, 815 36 Bratislava, SK;

(740) Sallem Michal, Mgr., Bratislava, SK;

Prevody a prechody práv

(111) 156467

(210) 35626
 (732) JT International SA, 1, Rue de la Gabelle, 1211 Geneva 26, CH;
 (770) Gallaher Limited, Members Hill, Brooklands Road, Weybridge, Surrey KT13 0QU, GB;
 Dátum uzavretia zmluvy: 13.4.2011
 (580) 8.7.2011

(111) 160263

(210) 44435
 (732) JT International SA, 1, Rue de la Gabelle, 1211 Geneva 26, CH;
 (770) Gallaher Limited, Members Hill, Brooklands Road, Weybridge, Surrey KT13 0QU, GB;
 Dátum uzavretia zmluvy: 13.4.2011
 (580) 8.7.2011

(111) 160571

(210) 41712
 (732) JT International SA, 1, Rue de la Gabelle, 1211 Geneva 26, CH;
 (770) Gallaher Limited, Members Hill, Brooklands Road, Weybridge, Surrey KT13 0QU, GB;
 Dátum uzavretia zmluvy: 13.4.2011
 (580) 8.7.2011

(111) 160898

(210) 44655
 (732) JT International SA, 1, Rue de la Gabelle, 1211 Geneva 26, CH;
 (770) Gallaher Limited, Members Hill, Brooklands Road, Weybridge, Surrey KT13 0QU, GB;
 Dátum uzavretia zmluvy: 13.4.2011
 (580) 8.7.2011

(111) 161277

(210) 46683
 (732) JT International SA, 1, Rue de la Gabelle, 1211 Geneva 26, CH;
 (770) Gallaher Limited, Members Hill, Brooklands Road, Weybridge, Surrey KT13 0QU, GB;
 Dátum uzavretia zmluvy: 13.4.2011
 (580) 8.7.2011

(111) 162176

(210) 47456
 (732) Motorola Trademark Holdings, LLC, 600 North U.S. Highway 45, Libertyville, IL 60048, US;
 (770) MOTOROLA, INC., spoločnosť zriadená podľa zákonov štátu Delaware, 1303 East Algonquin Road, Schaumburg, Illinois, US;
 Dátum uzavretia zmluvy: 1.11.2010
 (580) 30.6.2011

(111) 162250

(210) 47457
 (732) Motorola Trademark Holdings, LLC, 600 North U.S. Highway 45, Libertyville, IL 60048, US;
 (770) MOTOROLA, INC., spoločnosť zriadená podľa zákonov štátu Delaware, 1303 East Algonquin Road, Schaumburg, Illinois, US;
 Dátum uzavretia zmluvy: 1.11.2010
 (580) 30.6.2011

(111) 163209

(210) 49801
 (732) JT International SA, 1, Rue de la Gabelle, 1211 Geneva 26, CH;
 (770) Gallaher Limited, Members Hill, Brooklands Road, Weybridge, Surrey KT13 0QU, GB;
 Dátum uzavretia zmluvy: 13.4.2011
 (580) 8.7.2011

(111) 163237

(210) 49054
 (732) JT International SA, 1, Rue de la Gabelle, 1211 Geneva 26, CH;
 (770) Gallaher Limited, Members Hill, Brooklands Road, Weybridge, Surrey KT13 0QU, GB;
 Dátum uzavretia zmluvy: 13.4.2011
 (580) 8.7.2011

(111) 164675

(210) 51706
 (732) JT International SA, 1, Rue de la Gabelle, 1211 Geneva 26, CH;
 (770) Gallaher Limited, Members Hill, Brooklands Road, Weybridge, Surrey KT13 0QU, GB;
 Dátum uzavretia zmluvy: 13.4.2011
 (580) 8.7.2011

(111) 164938

(210) 52200
 (732) United Cashmere Brands Vedjegyhasznosito KFT, Becsi ut 52, 1036 Budapest, HU;
 (770) DAWSON INTERNATIONAL HOLDINGS (UK) LIMITED, Lochleven Mills, Kinross GY13 7GL, GB;
 Dátum uzavretia zmluvy: 31.3.2004
 (580) 24.6.2011

(111) 164938

(210) 52200
 (732) Ballantyne Cashmere S.p.A., Corso Italia 49, Milan, IT;
 (770) United Cashmere Brands Vedjegyhasznosito KFT, Becsi ut 52, 1036 Budapest, HU;
 Dátum uzavretia zmluvy: 31.3.2009
 (580) 24.6.2011

(111) 165915

(210) 53676
(732) JT International SA, 1, Rue de la Gabelle, 1211 Geneva 26, CH;
(770) Gallaher Limited, Weybridge, Surrey, GB;
Dátum uzavretia zmluvy: 13.4.2011
(580) 8.7.2011

(111) 166200

(210) 53635
(732) JT International SA, 1, Rue de la Gabelle, 1211 Geneva 26, CH;
(770) Gallaher Limited, Weybridge, Surrey, GB;
Dátum uzavretia zmluvy: 13.4.2011
(580) 8.7.2011

(111) 166296

(210) 54077
(732) JT International SA, 1, Rue de la Gabelle, 1211 Geneva 26, CH;
(770) Gallaher Limited, Members Hill, Brooklands Road, Weybridge, Surrey KT13 0QU, GB;
Dátum uzavretia zmluvy: 13.4.2011
(580) 8.7.2011

(111) 166414

(210) 53972
(732) JT International SA, 1, Rue de la Gabelle, 1211 Geneva 26, CH;
(770) Gallaher Limited, Weybridge, Surrey, GB;
Dátum uzavretia zmluvy: 13.4.2011
(580) 8.7.2011

(111) 168811

(210) 58290
(732) RUSSELL CORPORATION, a Delaware corporation, 3330 Cumberland Boulevard, Suite 800, Atlanta, GA 30339, US;
(770) RUSSELL CORPORATION, spoločnosť zriadená podľa zákonov štátu Alabama, Alexander City, Alabama, US;
(580) 22.6.2011

(111) 168812

(210) 58291
(732) RUSSELL CORPORATION, a Delaware corporation, 3330 Cumberland Boulevard, Suite 800, Atlanta, GA 30339, US;
(770) RUSSELL CORPORATION, spoločnosť zriadená podľa zákonov štátu Alabama, Alexander City, Alabama, US;
(580) 22.6.2011

(111) 171801

(210) 62420
(732) JT International SA, 1, Rue de la Gabelle, 1211 Geneva 26, CH;
(770) Gallaher Limited, Members Hill, Brooklands Road, Weybridge, Surrey KT13 0QU, GB;
Dátum uzavretia zmluvy: 13.4.2011
(580) 8.7.2011

(111) 172626

(210) 141-93
(732) JT International SA, 1, Rue de la Gabelle, 1211 Geneva 26, CH;
(770) Gallaher Limited, Members Hill, Brooklands Road, Weybridge, Surrey KT13 0QU, GB;
Dátum uzavretia zmluvy: 13.4.2011
(580) 8.7.2011

(111) 172887

(210) 67014
(732) JT International SA, 1, Rue de la Gabelle, 1211 Geneva 26, CH;
(770) Gallaher Limited, Members Hill, Brooklands Road, Weybridge, Surrey KT13 0QU, GB;
Dátum uzavretia zmluvy: 13.4.2011
(580) 8.7.2011

(111) 174766

(210) 73577
(732) Bunge Finland Oy, Raisionkaari 50, PL 400, 21200 Raisio, FI;
(770) Raisio Yhtymä Oyj, Raisionkaari 55, 21200 Raisio, FI;
Dátum uzavretia zmluvy: 24.3.2011
(580) 22.7.2011

(111) 174767

(210) 73576
(732) Bunge Finland Oy, Raisionkaari 50, PL 400, 21200 Raisio, FI;
(770) Raisio Yhtymä Oyj, Raisionkaari 55, 21200 Raisio, FI;
Dátum uzavretia zmluvy: 24.3.2011
(580) 22.7.2011

(111) 176600

(210) 72558
(732) JT International SA, 1, Rue de la Gabelle, 1211 Geneva 26, CH;
(770) Gallaher Limited, Weybridge, Surrey, GB;
Dátum uzavretia zmluvy: 13.4.2011
(580) 8.7.2011

(111) 176697

(210) 72062
(732) PHIVCO UK II Limited, 980 Great West Road, Brentford, Middlesex TW8 9GS, GB;
(770) Pfizer Enterprises SARL, Rond-Point du Kirchberg, 51, Avenue J. F. Kennedy, L-1855 Luxembourg, LU;
Dátum uzavretia zmluvy: 13.5.2011
(580) 14.7.2011

(111) 178328

(210) 62423
(732) JT International SA, 1, Rue de la Gabelle, 1211 Geneva 26, CH;
(770) Gallaher Limited, Members Hill, Brooklands Road, Weybridge, Surrey KT13 0QU, GB;
Dátum uzavretia zmluvy: 13.4.2011
(580) 8.7.2011

(111) **178376**
 (210) 1542-93
 (732) Kofola Holding a.s., Nad Porubkou 2278/31a,
 708 00 Ostrava, CZ;
 (770) Zeta Consulting, a.s., F. V. Veselého 2620/11,
 193 00 Praha, Horní Počernice, CZ;
 Dátum uzavretia zmluvy: 31.1.2011
 (580) 31.5.2011

(111) **182630**
 (210) 2719-95
 (732) Motorola Trademark Holdings, LLC, 600 North
 U.S. Highway 45, Libertyville, IL 60048, US;
 (770) Motorola Inc., spoločnosť zriadená podľa záko-
 nov štátu Delaware, 1303 East Algonquin Road,
 Schaumburg, Illinois, US;
 Dátum uzavretia zmluvy: 1.11.2010
 (580) 30.6.2011

(111) **182631**
 (210) 2720-95
 (732) Motorola Trademark Holdings, LLC, 600 North
 U.S. Highway 45, Libertyville, IL 60048, US;
 (770) Motorola Inc., spoločnosť zriadená podľa záko-
 nov štátu Delaware, 1303 East Algonquin Road,
 Schaumburg, Illinois, US;
 Dátum uzavretia zmluvy: 1.11.2010
 (580) 30.6.2011

(111) **184994**
 (210) 987-96
 (732) JT International SA, 1, Rue de la Gabelle, 1211
 Geneva 26, CH;
 (770) Gallaher Limited, Members Hill, Brooklands Road,
 Weybridge, Surrey KT13 0QU, GB;
 Dátum uzavretia zmluvy: 13.4.2011
 (580) 8.7.2011

(111) **198195**
 (210) 3390-2000
 (732) Mgr. Martina Cibirová MACES, Robotnícka 51,
 953 01 Zlaté Moravce, SK;
 (770) Hudec Milan, Ing., Kalinčíakova 10, 953 01 Zlaté
 Moravce, SK;
 (580) 1.7.2011

(111) **198227**
 (210) 3471-2000
 (732) JT International SA, 1, Rue de la Gabelle, 1211
 Geneva 26, CH;
 (770) Gallaher Limited, Members Hill, Brooklands Road,
 Weybridge, Surrey KT13 0QU, GB;
 Dátum uzavretia zmluvy: 13.4.2011
 (580) 8.7.2011

(111) **199150**
 (210) 2556-2000
 (732) NUCOR CORPORATION, a Delaware Corpora-
 tion, 2100 Rexford Road, Charlotte, NC 28211, US;

(770) BHP STEEL LIMITED, 1 York Street, Sydney,
 New South Wales, AU;
 Dátum uzavretia zmluvy: 26.2.2003
 (580) 24.6.2011

(111) **199199**
 (210) 149-2001
 (732) JT International SA, 1, Rue de la Gabelle, 1211
 Geneva 26, CH;
 (770) Gallaher Limited, Members Hill, Brooklands Road,
 Weybridge, Surrey KT13 0QU, GB;
 Dátum uzavretia zmluvy: 13.4.2011
 (580) 8.7.2011

(111) **199803**
 (210) 403-2001
 (732) Cestovní kancelář FISCHER, a.s., Na Strži 65/1702,
 140 62 Praha, CZ;
 (770) FISCHER Slovakia, s. r. o., Lazaretská 13, 811 08
 Bratislava, SK;
 Dátum uzavretia zmluvy: 27.4.2011
 (580) 19.7.2011

(111) **199814**
 (210) 585-2001
 (732) Cestovní kancelář FISCHER, a.s., Na Strži 65/1702,
 140 62 Praha, CZ;
 (770) FISCHER Slovakia, s. r. o., Lazaretská 13, 811 08
 Bratislava, SK;
 Dátum uzavretia zmluvy: 27.4.2011
 (580) 19.7.2011

(111) **199815**
 (210) 586-2001
 (732) Cestovní kancelář FISCHER, a.s., Na Strži 65/1702,
 140 62 Praha, CZ;
 (770) FISCHER Slovakia, s. r. o., Lazaretská 13, 811 08
 Bratislava, SK;
 Dátum uzavretia zmluvy: 27.4.2011
 (580) 19.7.2011

(111) **199817**
 (210) 588-2001
 (732) Cestovní kancelář FISCHER, a.s., Na Strži 65/1702,
 140 62 Praha, CZ;
 (770) FISCHER Slovakia, s. r. o., Lazaretská 13, 811 08
 Bratislava, SK;
 Dátum uzavretia zmluvy: 27.4.2011
 (580) 19.7.2011

(111) **199818**
 (210) 589-2001
 (732) Cestovní kancelář FISCHER, a.s., Na Strži 65/1702,
 140 62 Praha, CZ;
 (770) FISCHER Slovakia, s. r. o., Lazaretská 13, 811 08
 Bratislava, SK;
 Dátum uzavretia zmluvy: 27.4.2011
 (580) 19.7.2011

(111) 200238

(210) 1658-2001
(732) JT International SA, 1, Rue de la Gabelle, 1211 Geneva 26, CH;
(770) Gallaher Limited, Members Hill, Brooklands Road, Weybridge, Surrey KT13 0QU, GB;
Dátum uzavretia zmluvy: 13.4.2011
(580) 8.7.2011

(111) 200341

(210) 1619-2001
(732) JT International SA, 1, Rue de la Gabelle, 1211 Geneva 26, CH;
(770) Gallaher Limited, Members Hill, Brooklands Road, Weybridge, Surrey KT13 0QU, GB;
Dátum uzavretia zmluvy: 13.4.2011
(580) 8.7.2011

(111) 200342

(210) 1620-2001
(732) JT International SA, 1, Rue de la Gabelle, 1211 Geneva 26, CH;
(770) Gallaher Limited, Members Hill, Brooklands Road, Weybridge, Surrey KT13 0QU, GB;
Dátum uzavretia zmluvy: 13.4.2011
(580) 8.7.2011

(111) 200343

(210) 1621-2001
(732) JT International SA, 1, Rue de la Gabelle, 1211 Geneva 26, CH;
(770) Gallaher Limited, Members Hill, Brooklands Road, Weybridge, Surrey KT13 0QU, GB;
Dátum uzavretia zmluvy: 13.4.2011
(580) 8.7.2011

(111) 200344

(210) 1623-2001
(732) JT International SA, 1, Rue de la Gabelle, 1211 Geneva 26, CH;
(770) Gallaher Limited, Members Hill, Brooklands Road, Weybridge, Surrey KT13 0QU, GB;
Dátum uzavretia zmluvy: 13.4.2011
(580) 8.7.2011

(111) 200345

(210) 1624-2001
(732) JT International SA, 1, Rue de la Gabelle, 1211 Geneva 26, CH;
(770) Gallaher Limited, Members Hill, Brooklands Road, Weybridge, Surrey KT13 0QU, GB;
Dátum uzavretia zmluvy: 13.4.2011
(580) 8.7.2011

(111) 200668

(210) 2172-2001
(732) JT International SA, 1, Rue de la Gabelle, 1211 Geneva 26, CH;
(770) Gallaher Limited, Members Hill, Brooklands Road, Weybridge, Surrey KT13 0QU, GB;
Dátum uzavretia zmluvy: 13.4.2011
(580) 8.7.2011

(111) 200669

(210) 2173-2001
(732) JT International SA, 1, Rue de la Gabelle, 1211 Geneva 26, CH;
(770) Gallaher Limited, Members Hill, Brooklands Road, Weybridge, Surrey KT13 0QU, GB;
Dátum uzavretia zmluvy: 13.4.2011
(580) 8.7.2011

(111) 200803

(210) 2306-2001
(732) JT International SA, 1, Rue de la Gabelle, 1211 Geneva 26, CH;
(770) Gallaher Limited, Members Hill, Brooklands Road, Weybridge, Surrey KT13 0QU, GB;
Dátum uzavretia zmluvy: 13.4.2011
(580) 8.7.2011

(111) 201615

(210) 1157-2001
(732) Cestovní kancelář FISCHER, a.s., Na Strži 65/1702, 140 62 Praha, CZ;
(770) FISCHER Slovakia, s. r. o., Lazaretská 13, 811 08 Bratislava, SK;
Dátum uzavretia zmluvy: 27.4.2011
(580) 19.7.2011

(111) 203109

(210) 336-2002
(732) 2ME Holding AG, Dufourstr. 25, Postfach 352, 4010 Basel, CH;
(770) AXEL SPRINGER PRAHA, a. s., Dělnická 12/213, 170 00 Praha, CZ;
Dátum uzavretia zmluvy: 7.3.2011
(580) 15.7.2011

(111) 203145

(210) 817-2002
(732) JT International SA, 1, Rue de la Gabelle, 1211 Geneva 26, CH;
(770) Gallaher Limited, Members Hill, Brooklands Road, Weybridge, Surrey KT13 0QU, GB;
Dátum uzavretia zmluvy: 13.4.2011
(580) 8.7.2011

(111) 203146

(210) 818-2002
(732) JT International SA, 1, Rue de la Gabelle, 1211 Geneva 26, CH;
(770) Gallaher Limited, Members Hill, Brooklands Road, Weybridge, Surrey KT13 0QU, GB;
Dátum uzavretia zmluvy: 13.4.2011
(580) 8.7.2011

(111) 203147

(210) 819-2002
(732) JT International SA, 1, Rue de la Gabelle, 1211 Geneva 26, CH;
(770) Gallaher Limited, Members Hill, Brooklands Road, Weybridge, Surrey KT13 0QU, GB;
Dátum uzavretia zmluvy: 13.4.2011
(580) 8.7.2011

(111) 203958

(210) 1689-2002
(732) JT International SA, 1, Rue de la Gabelle, 1211 Geneva 26, CH;
(770) Gallaher Limited, Members Hill, Brooklands Road, Weybridge, Surrey KT13 0QU, GB;
Dátum uzavretia zmluvy: 13.4.2011
(580) 8.7.2011

(111) 204122

(210) 2701-2002
(732) JT International SA, 1, Rue de la Gabelle, 1211 Geneva 26, CH;
(770) Gallaher Limited, Members Hill, Brooklands Road, Weybridge, Surrey KT13 0QU, GB;
Dátum uzavretia zmluvy: 13.4.2011
(580) 8.7.2011

(111) 204123

(210) 2702-2002
(732) JT International SA, 1, Rue de la Gabelle, 1211 Geneva 26, CH;
(770) Gallaher Limited, Members Hill, Brooklands Road, Weybridge, Surrey KT13 0QU, GB;
Dátum uzavretia zmluvy: 13.4.2011
(580) 8.7.2011

(111) 204590

(210) 953-2002
(732) Motorola Trademark Holdings, LLC, 600 North U.S. Highway 45, Libertyville, IL 60048, US;
(770) MOTOROLA, INC., 1303 East Algonquin Road, Schaumburg, Illinois, US;
Dátum uzavretia zmluvy: 1.11.2010
(580) 30.6.2011

(111) 205342

(210) 954-2002
(732) Motorola Trademark Holdings, LLC, 600 North U.S. Highway 45, Libertyville, IL 60048, US;
(770) MOTOROLA, INC., 1303 East Algonquin Road, Schaumburg, Illinois, US;
Dátum uzavretia zmluvy: 1.11.2010
(580) 30.6.2011

(111) 205560

(210) 3601-2002
(732) Motorola Trademark Holdings, LLC, 600 North U.S. Highway 45, Libertyville, IL 60048, US;
(770) MOTOROLA, INC., 1303 East Algonquin Road, Schaumburg, Illinois, US;
Dátum uzavretia zmluvy: 1.11.2010
(580) 30.6.2011

(111) 210251

(210) 1804-2004
(732) JT International SA, 1, Rue de la Gabelle, 1211 Geneva 26, CH;
(770) Gallaher Limited, Members Hill, Brooklands Road, Weybridge, Surrey KT13 0QU, GB;
Dátum uzavretia zmluvy: 13.4.2011
(580) 8.7.2011

(111) 210252

(210) 1805-2004
(732) JT International SA, 1, Rue de la Gabelle, 1211 Geneva 26, CH;
(770) Gallaher Limited, Members Hill, Brooklands Road, Weybridge, Surrey KT13 0QU, GB;
Dátum uzavretia zmluvy: 13.4.2011
(580) 8.7.2011

(111) 210253

(210) 1806-2004
(732) JT International SA, 1, Rue de la Gabelle, 1211 Geneva 26, CH;
(770) Gallaher Limited, Members Hill, Brooklands Road, Weybridge, Surrey KT13 0QU, GB;
Dátum uzavretia zmluvy: 13.4.2011
(580) 8.7.2011

(111) 210254

(210) 1807-2004
(732) JT International SA, 1, Rue de la Gabelle, 1211 Geneva 26, CH;
(770) Gallaher Limited, Members Hill, Brooklands Road, Weybridge, Surrey KT13 0QU, GB;
Dátum uzavretia zmluvy: 13.4.2011
(580) 8.7.2011

(111) 214735

(210) 398-2004
(732) Kofola Holding a.s., Nad Porubkou 2278/31a, 708 00 Ostrava, CZ;
(770) Zeta Consulting, a.s., F. V. Veselého 2620/11, 193 00 Praha, Horní Počernice, CZ;
Dátum uzavretia zmluvy: 31.1.2011
(580) 31.5.2011

(111) 215776

(210) 6213-2005
(732) SLOVENERGOokno, Radlinského 11, 811 07 Bratislava, SK;
(770) Občianske združenie SLOVOKNO, Radlinského 11, 813 68 Bratislava, SK;
(580) 22.7.2011

(111) 215777

(210) 6214-2005
(732) SLOVENERGOokno, Radlinského 11, 811 07 Bratislava, SK;
(770) Občianske združenie SLOVOKNO, Radlinského 11, 813 68 Bratislava, SK;
(580) 22.7.2011

(111) 216456

(210) 2457-2005
(732) PGX HEALTH, LLC a Delaware Limited Liability Company, Five Science Park, New Haven, Connecticut 06511, US;
(770) Adenosine Therapeutics LLC, a Virginia Limited Liability Company, P.O. Box 4362, Charlottesville, Virginia 22905, US;
Dátum uzavretia zmluvy: 4.8.2008
(580) 28.6.2011

(111) 219198

(210) 269-2007
(732) JT International SA, 1, Rue de la Gabelle, 1211 Geneva 26, CH;
(770) Gallaher Limited, Members Hill, Brooklands Road, Weybridge, Surrey KT13 0QU, GB;
Dátum uzavretia zmluvy: 13.4.2011
(580) 8.7.2011

(111) 219479

(210) 192-2007
(732) JT International SA, 1, Rue de la Gabelle, 1211 Geneva 26, CH;
(770) Gallaher Limited, Members Hill, Brooklands Road, Weybridge, Surrey KT13 0QU, GB;
Dátum uzavretia zmluvy: 13.4.2011
(580) 8.7.2011

(111) 220052

(210) 495-2007
(732) JT International SA, 1, Rue de la Gabelle, 1211 Geneva 26, CH;
(770) Gallaher Limited, Members Hill, Brooklands Road, Weybridge, Surrey KT13 0QU, GB;
Dátum uzavretia zmluvy: 13.4.2011
(580) 8.7.2011

(111) 222653

(210) 325-2008
(732) PEREX, a.s., Trnavská cesta 39/A, 831 04 Bratislava, SK;
(770) AVÍZO s. r. o., Seberínho 1, 821 03 Bratislava, SK;
(580) 27.6.2011

(111) 222780

(210) 326-2008
(732) PEREX, a.s., Trnavská cesta 39/A, 831 04 Bratislava, SK;
(770) AVÍZO s. r. o., Seberínho 1, 821 03 Bratislava, SK;
(580) 27.6.2011

(111) 223388

(210) 1248-2008
(732) Royal Hotel Club Aktiengesellschaft, Aeulestrasse 5, FL-9490 Vaduz, LI;
(770) BOHEMIA CLUB, a.s., Moskevská 637/6, 460 01 Liberec IV- Perštýn, CZ;
Dátum uzavretia zmluvy: 27.4.2011
(580) 15.6.2011

(111) 223389

(210) 1249-2008
(732) Royal Hotel Club Aktiengesellschaft, Aeulestrasse 5, FL-9490 Vaduz, LI;
(770) BOHEMIA CLUB, a.s., Moskevská 637/6, 460 01 Liberec IV- Perštýn, CZ;
Dátum uzavretia zmluvy: 27.4.2011
(580) 15.6.2011

(111) 223846

(210) 1088-2008
(732) GURMAN, s.r.o., Prešovská 8, 064 01 Stará Ľubovňa, SK;
(770) 2 PACK Media s. r. o., Kováčska 49, 040 01 Košice, SK;
Dátum uzavretia zmluvy: 3.5.2011
(580) 30.6.2011

(111) 224611

(210) 6152-2008
(732) JT International SA, 1, Rue de la Gabelle, 1211 Geneva 26, CH;
(770) Gallaher Limited, Members Hill, Brooklands Road, Weybridge, Surrey KT13 0QU, GB;
Dátum uzavretia zmluvy: 13.4.2011
(580) 8.7.2011

(111) 225029

(210) 5871-2005
(732) JT International SA, 1, Rue de la Gabelle, 1211 Geneva 26, CH;
(770) Gallaher Limited, Members Hill, Brooklands Road, Weybridge, Surrey KT13 0QU, GB;
Dátum uzavretia zmluvy: 13.4.2011
(580) 8.7.2011

(111) 225839

(210) 449-2009
(732) JT International SA, 1, Rue de la Gabelle, 1211 Geneva 26, CH;
(770) Gallaher Limited, Members Hill, Brooklands Road, Weybridge, Surrey KT13 0QU, GB;
Dátum uzavretia zmluvy: 13.4.2011
(580) 8.7.2011

(111) 225840

(210) 450-2009
(732) JT International SA, 1, Rue de la Gabelle, 1211 Geneva 26, CH;
(770) Gallaher Limited, Members Hill, Brooklands Road, Weybridge, Surrey KT13 0QU, GB;
Dátum uzavretia zmluvy: 13.4.2011
(580) 8.7.2011

(111) 227257

(210) 1183-2009
(732) JT International SA, 1, Rue de la Gabelle, 1211 Geneva 26, CH;
(770) Gallaher Limited, Members Hill, Brooklands Road, Weybridge, Surrey KT13 0QU, GB;
Dátum uzavretia zmluvy: 13.4.2011
(580) 8.7.2011

(111) 228135
 (210) 119-2010
 (732) Karaffová Michaela, PhDr., Nešporova 282/16,
 040 11 Košice - Západ, SK; Záborský Rastislav,
 Kolónia Hviezda 118, 036 08 Martin, SK;
 (770) Karaffová Michaela, PhDr., Nešporova 282/16,
 040 11 Košice - Západ, SK;
 Dátum uzavretia zmluvy: 20.1.2011
 (580) 14.7.2011

(111) 228136
 (210) 120-2010
 (732) Karaffová Michaela, PhDr., Nešporova 282/16,
 040 11 Košice - Západ, SK; Záborský Rastislav,
 Kolónia Hviezda 118, 036 08 Martin, SK;
 (770) Karaffová Michaela, PhDr., Nešporova 282/16,
 040 11 Košice - Západ, SK;
 Dátum uzavretia zmluvy: 20.1.2011
 (580) 14.7.2011

Čiastočné prevody ochranných znáмок

(111) 110860A
 (210) 3852A
 (732) ŠKODA INVESTMENT a.s., Václavské nám. 837/11,
 110 00 Praha, CZ;
9 (511) 6, 7, 9, 11, 12
 (511) 6 - Hutnícke výrobky: výtlačky.
 7 - Zariadenia pre huty: valcovacie trate, valco-
 vanie stolice, valce pre studené a teplé trate, val-
 ce bandážované, kompletne úpravárske linky na
 navíjanie a balenie. Zariadenia pre zlievarne:
 formovacie stroje lisovacie, pieskomety, stroje na
 manipuláciu, pieskovače. Zariadenia pre bane:
 ťažné stroje, ťažné kliecky, zariadenia na signali-
 záciu v bani. Zariadenia na mletie a drvenie
 hmôt: špeciálne mlyny, napr. na cukrovú trstinu.
 Tvárnice stroje: ťažké hydraulické lisy kovacie,
 vytlačovacie. Vysokotlakové zariadenia: vysoko-
 tlakové potrubia. Zariadenia pre chemický prie-
 mysel: pre plynárne, pre koksárne, dusikárne. Za-
 riadenia pre potravinársky priemysel: pre cukro-
 vary. Zariadenia pre gumársky a plastikársky
 priemysel: vulkanizačné lisy na pneumatiky. Za-
 riadenia na spracovanie tabaku a výrobu cigariet:
 zariadenia na skúšanie, váženie a balenie hmôt
 a predmetov. Kovoobrábacie stroje: veľké sú-
 struhy, karusely, horizontky, frézky. Strojové čas-
 ti: veľké zalomené hriadele, ozubené kolesá, špe-
 ciálne prevodové skrine. Dopravné zariadenia:
 zariadenia na valcovanie, vrátky (elektrické).
 Elektrické stroje: generátory elektrické všetkých
 druhov, motory všetkých druhov. Zariadenia pre
 jadrové elektrárne: dopravníky jadrového paliva.
 9 - Elektrické zariadenia: transformátory všetkých
 druhov, meniče, zariadenia na elektrické pohony
 (elektrickú trakciu), spínače, zariadenia elektrární,
 zariadenia rozvodní, energovlaky všetkých dru-
 hov, elektronické zariadenia automatizačné.
 11 - Zariadenia pre jadrové elektrárne: jadrové
 reaktory. Priemyselné pece: pece palivové.
 12 - Vozidlá: trolejbusy.
 Dátum uzavretia zmluvy: 6.4.2011
 (580) 8.6.2011

(111) 110860D
 (210) 3852D
 (732) ŠKODA TRANSPORTATION a.s., Tylova 1/57,
 301 28 Plzeň, CZ;
9 (511) 12
 (511) 12 - Vozidlá: lokomotívy elektrické, autobusy všet-
 kých druhov.
 Dátum uzavretia zmluvy: 6.4.2011
 (580) 8.6.2011

(111) 111109A
 (210) 8440A
 (732) ŠKODA INVESTMENT a.s., Václavské nám.
 837/11, 110 00 Praha, CZ;
9 (511) 6, 7, 9, 12
 (511) 6 - Odliatky, výkovky, výlisky a zvárané poloto-
 vary zo železa, ocele, kovov a ich zliatin, železné
 konštrukcie.
 7- Stroje všetkých druhov a ich súčasti s výnim-
 kou parných turbín, ich súčastí a príslušenstva,
 najmä povrchových kondenzátorov, tepelných
 výmenníkov a ohrievačov napájacej vody, turbo-
 generátorov, elektrických generátorov, elektro-
 technické stroje a ich súčastí, súčastí leteckých
 motorov.
 9 - Elektrotechnické prístroje, zariadenia a ich
 súčastí.
 12 - Súčasti lietadiel.
 Dátum uzavretia zmluvy: 6.4.2011
 (580) 20.6.2011

(111) 111109C
 (210) 8440C
 (732) ŠKODA TRANSPORTATION a.s., Tylova 1/57,
 301 28 Plzeň, CZ;
9 (511) 12
 (511) 12 - Železničné vozidlá (lokomotívy, motorové
 vozne a vlaky), ich príslušenstvá a súčastí.
 Dátum uzavretia zmluvy: 6.4.2011
 (580) 20.6.2011

- (111) **111110B**
(210) 9456B
(732) ŠKODA INVESTMENT a.s., Václavské nám. 837/11, 110 00 Praha, CZ;
- 9 (511) 6, 7, 9**
(511) 6 - Odliatky, výkovky, výlisky a zvarané polotovary zo železa, ocele, kovu a ich zliatin. Železné konštrukcie.
7 - Stroje všetkých druhov a ich súčasti s výnimkou parných turbín, ich súčastí a príslušenstva, najmä povrchových kondenzátorov, tepelných výmenníkov a ohrievačov napájacej vody, turbogenerátorov, elektrických generátorov..
9 - Elektrotechnické stroje, prístroje, zariadenia a ich súčasti.
Dátum uzavretia zmluvy: 6.4.2011
(580) 20.6.2011
-
- (111) **111110D**
(210) 9456D
(732) ŠKODA TRANSPORTATION a.s., Tylova 1/57, 301 28 Plzeň, CZ;
- 9 (511) 12**
(511) 12 - Železničné vozidlá (lokomotívy, motorové vozne a vlaky), ich príslušenstvá a súčasti.
Dátum uzavretia zmluvy: 6.4.2011
(580) 20.6.2011
-
- (111) **111111B**
(210) 9455B
(732) ŠKODA INVESTMENT a.s., Václavské nám. 837/11, 110 00 Praha, CZ;
- 9 (511) 6, 7, 9**
(511) 6 - Odliatky, výkovky, výlisky a zvarané polotovary zo železa, ocele, kovu a ich zliatin. Železné konštrukcie.
7 - Stroje všetkých druhov a ich súčasti s výnimkou parných turbín, ich súčastí a príslušenstva, najmä povrchových kondenzátorov, tepelných výmenníkov a ohrievačov napájacej vody, turbogenerátorov, elektrických generátorov..
9 - Elektrotechnické stroje, prístroje, zariadenia a ich súčasti.
Dátum uzavretia zmluvy: 6.4.2011
(580) 20.6.2011
-
- (111) **111111D**
(210) 9455D
(732) ŠKODA TRANSPORTATION a.s., Tylova 1/57, 301 28 Plzeň, CZ;
- 9 (511) 12**
(511) 12 - Železničné vozidlá (lokomotívy, motorové vozne a vlaky), ich príslušenstvá a súčasti.
Dátum uzavretia zmluvy: 6.4.2011
(580) 20.6.2011
-
- (111) **111115A**
(210) 2032A
(732) ŠKODA INVESTMENT a.s., Václavské nám. 837/11, 110 00 Praha, CZ;
- 9 (511) 6, 7, 9, 12**
(511) 6 - Vysokotlakové nádoby.
7 - Turbogenerátory, elektromotory všetkých druhov, dynamá, valcovacie stolice, tlačky blokov, preťahovačky, navíjačky, zakružovačky, lisy všetkých druhov, parné turbíny, sústruhy, horizontky, frérovacie hlavy, závitorezné hlavy, vyvítavacie hlavy, strojné súčasti najmä zalomené hriadele, ozubené kolesá, prevodové skrine.
9 - Transformátory všetkých druhov, vypínače, odpojovače, rozvádzače.
12 - Trolejbusy.
Dátum uzavretia zmluvy: 6.4.2011
(580) 15.6.2011
-
- (111) **111115B**
(210) 2032B
(732) ŠKODA TRANSPORTATION a.s., Tylova 1/57, 301 28 Plzeň, CZ;
- 9 (511) 12**
(511) 12 - Lokomotívy všetkých druhov.
Dátum uzavretia zmluvy: 6.4.2011
(580) 15.6.2011
-
- (111) **111382B**
(210) 5163B
(732) ŠKODA INVESTMENT a.s., Václavské nám. 837/11, 110 00 Praha, CZ;
- 9 (511) 6, 9, 12**
(511) 6 - Surové, čiastočne opracované a opracované kovy a výkovky z nich strojovo alebo ručne opracované, formované kovové súčasti, valcované a liate kovové výrobky a stavebné súčasti, strojové odliatky a materiál na stavbu strojov.
9 - Elektrotechnické prístroje
12 - Vozidlá (trolejbusy), ich príslušenstvá, výzbroje a súčasti.
Dátum uzavretia zmluvy: 6.4.2011
(580) 20.6.2011
-
- (111) **111382D**
(210) 5163D
(732) ŠKODA TRANSPORTATION a.s., Tylova 1/57, 301 28 Plzeň, CZ;
- 9 (511) 12**
(511) 12 - Vozidlá s výnimkou trolejbusov, nákladných a osobných automobilov a z nich odvodených modifikácií, ich príslušenstvá, výzbroje a súčasti.
Dátum uzavretia zmluvy: 6.4.2011
(580) 20.6.2011
-
- (111) **152673B**
(210) 7487B
(732) ŠKODA INVESTMENT a.s., Václavské nám. 837/11, 110 00 Praha, CZ;
- 9 (511) 6, 7, 9, 11, 12**
(511) 6 - Hutnícke výrobky: odliatky, výkovky, výlisky, armatúry vysokotlakové a špeciálne, nádoby vysokotlakové.
7 - Stroje a zariadenia na valcovanie kovov: valcovacie stolice, zariadenia na manipuláciu a dopravu valcovaných výrobkov (vývalkov), navíjačky, zvinovačky, rozvinovačky, zariadenia na úpravu vývalkov, baličky. Stroje a zariadenia pre

bane: ťažné stroje, ťažné lanové kotúče, ťažné kliečky, brzdové stroje, zariadenia jám a ťažných veží, zariadenia nárazov a vozíkových obehov, dopravné zariadenia pre bane, skipové stanice. Stroje a zariadenia na drvenie, mletie a triedenie: Dopravníky. Vysokotlakové stroje a zariadenia; hydraulické lis, akumulátory hydropneumatické, multiplikátory tlaku. Stroje a zariadenia pre chemický a potravinársky priemysel; cukrovary. Stroje a zariadenia na výrobu papiera; zahusťovacie bubny, filtre, valce, regulátory automatické, vysokotlakové nátoky. Tabakové a cigaretové stroje; baliace stroje. Obrábacie stroje; sústruhy, sústruhy revolverové, vyvrtávačky vodorovné, frézovačky. Rezné nástroje, frézy, vrtacie hlavy, nástroje na tvarovanie. Upínacie náradie, upínacie časti, upínacie prístroje, rozpínacie tŕne. Všeobecné strojové časti a zariadenia, zalomené hriadele, prevodové súkolesia (skrine), ozubené kolesá. Elektrotechnické stroje a zariadenia, elektrické generátory, turbogenerátory, elektrické motory.

9 - Meradlá, meracie a kontrolné prístroje. Elektrotechnické stroje a zariadenia, transformátory, reaktory, tlmivky, vypínače, spínače, stykače, prepínače, odpojovače, regulátory otáčok komutátorových motorov, silové rozvádzače, rozvodne.

11 - Zaväzňacie zariadenia pre priemyselné pece, priemyselné pece.

12 - Vozidlá: trolejbusy. Plavidlá, lodné súčasti.

Dátum uzavretia zmluvy: 6.4.2011

(580) 15.6.2011

(111) 152673E

(210) 7487E

(732) ŠKODA TRANSPORTATION a.s., Tylova 1/57, 301 28 Plzeň, CZ;

9 (511) 12

(511) 12 - Vozidlá: lokomotívy, autobusy.

Dátum uzavretia zmluvy: 6.4.2011

(580) 15.6.2011

(111) 152674B

(210) 7489B

(732) ŠKODA INVESTMENT a.s., Václavské nám. 837/11, 110 00 Praha, CZ;

9 (511) 6, 7, 9, 11, 12

(511) 6 - Hutnícke výrobky: odliatky, výkovky, výlisky, armatúry vysokotlakové a špeciálne, nádoby vysokotlakové, vysokotlakové nátoky.

7 - Stroje a zariadenia na valcovanie kovov: valcovacie stolice, zariadenia na manipuláciu a dopravu valcovaných výrobkov (vývalkov), navíjačky, zvinovačky, rozvinovačky, zariadenia na úpravu vývalkov, baličky. Stroje a zariadenia pre bane: ťažné stroje, ťažné lanové kotúče, ťažné kliečky, brzdové stroje, zariadenia jám a ťažných veží, zariadenia nárazov a vozíkových obehov, dopravné zariadenia pre bane, skipové stanice. Stroje a zariadenia na drvenie, mletie a triedenie: Dopravníky. Vysokotlakové stroje a zariadenia; hydraulické lis, akumulátory hydropneumatické, multiplikátory tlaku. Stroje a zariadenia pre chemický a potravinársky priemysel; cukrovary. Stroje a zariadenia na výrobu papiera; zahusťovacie bubny, filtre, valce, regulátory automatické. Tabakové a cigaretové stroje; baliace stroje. Obrá-

bačie stroje; sústruhy, sústruhy revolverové, vyvrtávačky vodorovné, frézovačky. Rezné nástroje, frézy, vrtacie hlavy, nástroje na tvarovanie. Upínacie náradie, upínacie časti, upínacie prístroje, rozpínacie tŕne. Všeobecné strojové časti a zariadenia, zalomené hriadele, prevodové súkolesia (skrine), ozubené kolesá, elektrotechnické stroje a zariadenia, elektrické generátory, turbogenerátory, elektrické motory.

9 - Meradlá, meracie a kontrolné prístroje. Elektrotechnické stroje a zariadenia, transformátory, reaktory, tlmivky, vypínače, spínače, stykače, prepínače, odpojovače, regulátory otáčok komutátorových motorov, silové rozvádzače, rozvodne.

11 - Zaväzňacie zariadenia pre priemyselné pece, priemyselné pece.

12 - Vozidlá: trolejbusy. Plavidlá, lodné súčasti.

Dátum uzavretia zmluvy: 6.4.2011

(580) 16.6.2011

(111) 152674E

(210) 7489E

(732) ŠKODA TRANSPORTATION a.s., Tylova 1/57, 301 28 Plzeň, CZ;

9 (511) 12

(511) 12 - Vozidlá: lokomotívy, autobusy.

Dátum uzavretia zmluvy: 6.4.2011

(580) 16.6.2011

(111) 152715B

(210) 7488B

(732) ŠKODA INVESTMENT a.s., Václavské nám. 837/11, 110 00 Praha, CZ;

9 (511) 6, 7, 9, 11, 12

(511) 6 - Hutnícke výrobky: odliatky, výkovky, výlisky, armatúry vysokotlakové a špeciálne, nádoby vysokotlakové.

7 - Stroje a zariadenia na valcovanie kovov: valcovacie stolice, zariadenia na manipuláciu a dopravu valcovaných výrobkov (vývalkov), navíjačky, zvinovačky, rozvinovačky, zariadenia na úpravu vývalkov, baličky. Stroje a zariadenia pre bane: ťažné stroje, ťažné lanové kotúče, ťažné kliečky, brzdové stroje, zariadenia jám a ťažných veží, zariadenia nárazov a vozíkových obehov, dopravné zariadenia pre bane, skipové stanice. Stroje a zariadenia na drvenie, mletie a triedenie: Dopravníky. Vysokotlakové stroje a zariadenia; hydraulické lis, akumulátory hydropneumatické, multiplikátory tlaku. Stroje a zariadenia pre chemický a potravinársky priemysel; cukrovary. Stroje a zariadenia na výrobu papiera; zahusťovacie bubny, filtre, valce, regulátory automatické, vysokotlakové nátoky. Tabakové a cigaretové stroje; baliace stroje. Obrá-

bačie stroje, ťažné lanové kotúče, ťažné kliečky, brzdové stroje, zariadenia jám a ťažných veží, zariadenia nárazov a vozíkových obehov, dopravné zariadenia pre bane, skipové stanice. Stroje a zariadenia na drvenie, mletie a triedenie: Dopravníky. Vysokotlakové stroje a zariadenia; hydraulické lis, akumulátory hydropneumatické, multiplikátory tlaku. Stroje a zariadenia pre chemický a potravinársky priemysel; cukrovary. Stroje a zariadenia na výrobu papiera; zahusťovacie bubny, filtre, valce, regulátory automatické, vysokotlakové nátoky. Tabakové a cigaretové stroje; baliace stroje. Obrábacie stroje; sústruhy, sústruhy revolverové, vyvrtávačky vodorovné, frézovačky. Rezné nástroje: frézy, vrtacie hlavy, nástroje na tvarovanie. Upínacie náradie. Upínacie časti, upínacie prístroje, rozpínacie tŕne. Všeobecné strojové časti a zariadenia: zalomené hriadele, prevodové súkolesia (skrine), ozubené kolesá. Elektrotechnické stroje a zariadenia: elektrické generátory, turbogenerátory, elektrické motory.

9 - Meradlá: meracie a kontrolné prístroje. Elektrotechnické stroje a zariadenia: transformátory, reaktory, tlmivky, vypínače, spínače, stykače, pre-

pínače, odpojovače, regulátory otáčok komutátorových motorov, silové rozvádzače, rozvodne.

11 - Zaväzacie zariadenia pre priemyselné pece, priemyselné pece.

12 - Vozidlá: trolejbusy. Plavidlá: lodné súčasti.

Dátum uzavretia zmluvy: 6.4.2011

(580) 16.6.2011

(111) 152715E

(210) 7488E

(732) ŠKODA TRANSPORTATION a.s., Tylova 1/57, 301 28 Plzeň, CZ;

9 (511) 12

(511) 12 - Vozidlá: lokomotívy, autobusy.

Dátum uzavretia zmluvy: 6.4.2011

(580) 16.6.2011

(111) 153355B

(210) 15774B

(732) ŠKODA INVESTMENT a.s., Václavské nám. 837/11, 110 00 Praha, CZ;

9 (511) 6, 7, 9

(511) 6 - Hutnícke výrobky: odliatky, výkovky, výlisky.

7 - Vysokotlakové stroje a zariadenia: hydraulické lisy, expandéry rúr, armatúry vysokotlakové a špeciálne, nádoby vysokotlakové. Stroje a zariadenia na valcovanie plechu: valcovacie stolice. Zariadenia na manipuláciu a dopravu valcovaných výrobkov (vývalkov): navíjačky, zvinovačky, rozvinovačky. Zariadenia na úpravu vývalkov: baličky. Stroje a zariadenia pre bane: ťažné stroje, ťažné lanové kotúče, ťažné kliečky, brzdové stroje, zariadenia jám a ťažných veží, zariadenia staníc a vozíkových obehov, dopravné zariadenia pre bane, skipové stanice. Stroje a zariadenia na drvenie, mletie a triedenie: dopravníky. Stroje pre chemický a potravinársky priemysel: cukrovary. Stroje a zariadenia na výrobu papiera: valce, regulátory automatické. Tabakové a cigaretové stroje: baliace stroje. Elektrotechnické stroje: elektrické generátory, turbogenerátory, elektrické motory. Obrábacie stroje: sústruhy, sústruhy revolverové, vŕtačky vodorovné, frézky. Upínacie náradie: upínacie prístroje, rozpínacie tŕne, puzdrá. Rezné nástroje: závitorezné hlavy a prístroje, vŕtacie hlavy. Všeobecné strojové časti a zariadenia: zalomené hriadele, prevodové súkolesia (skrine), ozubené kolesá.

9 - Elektrotechnické zariadenia: transformátory, reaktory, vypínače, odpojovače, regulátory otáčok komutátorových motorov, silové rozvádzače, rozvodne.

Dátum uzavretia zmluvy: 6.4.2011

(580) 20.6.2011

(111) 153355F

(210) 15774F

(732) ŠKODA TRANSPORTATION a.s., Tylova 1/57, 301 28 Plzeň, CZ;

9 (511) 12

(511) 12 - Vozidlá: lokomotívy, autobusy.

Dátum uzavretia zmluvy: 6.4.2011

(580) 20.6.2011

(111) 226807

(210) 5301-2009

(732) ŠKODA INVESTMENT a.s., Václavské nám. 837/11, 110 00 Praha, CZ;

9 (511) 9, 12, 37, 39

(511) 9 - Elektrická výzbroj pozemných a podzemných dopravných prostriedkov (s výnimkou automobilov); najmä meniče pre hlavné a pomocné pohony a napäťové striedače, elektrické a elektronické informačné, riadiace, kontrolné a diagnostické zariadenia pre pozemné a podzemné dopravné prostriedky (s výnimkou automobilov), batérie a nabíjačky batérií do pozemných a podzemných vozidiel (s výnimkou automobilov).

12 - Vozidlá mestskej hromadnej dopravy, a to trolejbusy, ich časti, komponenty a príslušenstvá, trakčné motory a trakčné elektrické zariadenia pre pozemné a podzemné dopravné prostriedky (s výnimkou automobilov).

37 - Montáž, uvedenie do prevádzky, servis, údržba, revízia, opravy a rekonštrukcie strojov a zariadení pre elektrárne, teplárne, chemické a petrochemické zariadenia, úpravné vozidlá a zariadenia na spracovanie a/alebo likvidáciu rôznych druhov odpadov.

39 - Dovoz strojov a zariadení pre elektrárne, teplárne, chemické a petrochemické zariadenia, úpravné vody a zariadenia na spracovanie a/alebo likvidáciu rôznych druhov odpadov.

Dátum uzavretia zmluvy: 6.4.2011

(580) 21.6.2011

(111) 226807A

(210) 5301-2009A

(732) ŠKODA TRANSPORTATION a.s., Tylova 1/57, 301 28 Plzeň, CZ;

9 (511) 12, 37, 42

(511) 12 - Vozidlá mestskej hromadnej dopravy, najmä električky, autobusy a vozové súpravy podzemných dráh (s výnimkou trolejbusov), železničné vozidlá, najmä lokomotívy, osobné vozne lokomotívnych súprav, elektrické jednotky (zostavy osobných železničných vozidiel s trakčnou (elektrickou) pohonnou jednotkou, motorové vozne a dieselové súpravy (zostavy osobných železničných vozidiel s pohonnou jednotkou tvorenou spaľovacím (naftovým) motorom, ich častí, komponenty a príslušenstvá).

37 - Montáž, uvedenie do prevádzky, servis, údržba, opravy, rekonštrukcia a modernizácia pozemných a podzemných dopravných prostriedkov (s výnimkou automobilov) a dopravných zariadení, ich častí, komponentov a príslušenstva.

42 - Konzultačné a inžinierske činnosti a služby v oblasti dopravného strojárstva, výskum, vývoj, projekcia a konštrukcia pozemných a podzemných dopravných prostriedkov (s výnimkou automobilov) a dopravných zariadení, ich častí, komponentov a príslušenstva, testovanie, skúšobné meranie a skúšobné analýzy v oblasti pozemných a podzemných dopravných prostriedkov a ich častí, komponentov a príslušenstva (s výnimkou automobilov).

Dátum uzavretia zmluvy: 6.4.2011

(580) 21.6.2011

(111) 226879

(210) 5302-2009

(732) ŠKODA INVESTMENT a.s., Václavské nám. 837/11, 110 00 Praha, CZ;

9 (511) 9, 12, 37, 39

(511) 9 - Elektrická výzbroj pozemných a podzemných dopravných prostriedkov (s výnimkou automobilov); najmä meniče pre hlavné a pomocné pohony a napáťové striedače, elektrické a elektronické informačné, riadiace, kontrolné a diagnostické zariadenia pre pozemné a podzemné dopravné prostriedky (s výnimkou automobilov), batérie a nabíjačky batérií do pozemných a podzemných vozidiel (s výnimkou automobilov).

12 - Vozidlá mestskej hromadnej dopravy, a to trolejbusy, ich časti, komponenty a príslušenstvá, trakčné motory a trakčné elektrické zariadenia pre pozemné a podzemné dopravné prostriedky (s výnimkou automobilov).

37 - Montáž, uvedenie do prevádzky, servis, údržba, revízia, opravy a rekonštrukcie strojov a zariadení pre elektrárne, teplárne, chemické a petrochemické zariadenia, úpravne vody a zariadenia na spracovanie a/alebo likvidáciu rôznych druhov odpadov.

39 - Dovoz strojov a zariadení pre elektrárne, teplárne, chemické a petrochemické zariadenia, úpravne vody a zariadenia na spracovanie a/alebo likvidáciu rôznych druhov odpadov.

Dátum uzavretia zmluvy: 6.4.2011

(580) 21.6.2011

(111) 226880

(210) 5303-2009

(732) ŠKODA INVESTMENT a.s., Václavské nám. 837/11, 110 00 Praha, CZ;

9 (511) 9, 12, 37, 39

(511) 9 - Elektrická výzbroj pozemných a podzemných dopravných prostriedkov (s výnimkou automobilov); najmä meniče pre hlavné a pomocné pohony a napáťové striedače, elektrické a elektronické informačné, riadiace, kontrolné a diagnostické zariadenia pre pozemné a podzemné dopravné prostriedky (s výnimkou automobilov), batérie a nabíjačky batérií do pozemných a podzemných vozidiel (s výnimkou automobilov).

12 - Vozidlá mestskej hromadnej dopravy, a to trolejbusy, ich časti, komponenty a príslušenstvá, trakčné motory a trakčné elektrické zariadenia pre pozemné a podzemné dopravné prostriedky (s výnimkou automobilov).

37 - Montáž, uvedenie do prevádzky, servis, údržba, revízia, opravy a rekonštrukcie strojov a zariadení pre elektrárne, teplárne, chemické a petrochemické zariadenia, úpravne vody a zariadenia na spracovanie a/alebo likvidáciu rôznych druhov odpadov.

39 - Dovoz strojov a zariadení pre elektrárne, teplárne, chemické a petrochemické zariadenia, úpravne vody a zariadenia na spracovanie a/alebo likvidáciu rôznych druhov odpadov.

Dátum uzavretia zmluvy: 6.4.2011

(580) 21.6.2011

(111) 226879A

(210) 5302-2009A

(732) ŠKODA TRANSPORTATION a.s., Tylova 1/57, 301 28 Plzeň, CZ;

9 (511) 12,37,42

(511) 12 - Vozidlá mestskej hromadnej dopravy, najmä električky, autobusy a vozové súpravy podzemných dráh (s výnimkou trolejbusov), železničné vozidlá, najmä lokomotívy, osobné vozne lokomotívnych súprav, elektrické jednotky (zostavy osobných železničných vozidiel s trakčnou (elektrickou) pohonnou jednotkou), motorové vozne a dieselové súpravy (zostavy osobných železničných vozidiel s pohonnou jednotkou tvorenou spaľovacím (naftovým) motorom, ich časti, komponenty a príslušenstvá).

37 - Montáž, uvedenie do prevádzky, servis, údržba, opravy, rekonštrukcia a modernizácia pozemných a podzemných dopravných a prostriedkov (s výnimkou automobilov) a dopravných zariadení, ich častí, komponentov a príslušenstva.

42 - Konzultačné a inžinierske činnosti a služby v oblasti dopravného strojárstva, výskum, vývoj, projekcia a konštrukcia pozemných a podzemných dopravných prostriedkov (s výnimkou automobilov) a dopravných zariadení, ich častí, komponentov a príslušenstva, testovanie, skúšobné meranie a skúšobné analýzy v oblasti pozemných a podzemných dopravných prostriedkov a ich častí, komponentov a príslušenstva (s výnimkou automobilov).

Dátum uzavretia zmluvy: 6.4.2011

(580) 21.6.2011

(111) 226880A

(210) 5303-2009A

(732) ŠKODA TRANSPORTATION a.s., Tylova 1/57, 301 28 Plzeň, CZ;

9 (511) 12, 37, 42

(511) 12 - Vozidlá mestskej hromadnej dopravy, najmä električky, autobusy a vozové súpravy podzemných dráh (s výnimkou trolejbusov), železničné vozidlá, najmä lokomotívy, osobné vozne lokomotívnych súprav, elektrické jednotky (zostavy osobných železničných vozidiel s trakčnou (elektrickou) pohonnou jednotkou), motorové vozne a dieselové súpravy (zostavy osobných železničných vozidiel s pohonnou jednotkou tvorenou spaľovacím (naftovým) motorom, ich časti, komponenty a príslušenstvá).

37 - Montáž, uvedenie do prevádzky, servis, údržba, opravy, rekonštrukcia a modernizácia pozemných a podzemných dopravných a prostriedkov (s výnimkou automobilov) a dopravných zariadení, ich častí, komponentov a príslušenstva.

42 - Konzultačné a inžinierske činnosti a služby v oblasti dopravného strojárstva, výskum, vývoj, projekcia a konštrukcia pozemných a podzemných dopravných prostriedkov (s výnimkou automobilov) a dopravných zariadení, ich častí, komponentov a príslušenstva, testovanie, skúšobné meranie a skúšobné analýzy v oblasti pozemných a podzemných dopravných prostriedkov a ich častí, komponentov a príslušenstva (s výnimkou automobilov).

Dátum uzavretia zmluvy: 6.4.2011

(580) 21.6.2011

Zmeny v údajoch o majiteľoch/prihlasovateľoch**(111) 159019**

(210) 42873

(732) Tata Global Beverages GB Limited, Parkview, 82 Oxford Road, Uxbridge, Middlesex UB8 1UX, GB;

(580) 20.7.2011

(111) 162176

(210) 47456

(732) MOTOROLA, INC., spoločnosť zriadená podľa zákonov štátu Delaware, 1303 East Algonquin Road, Schaumburg, Illinois, US;

(580) 30.6.2011

(111) 162250

(210) 47457

(732) MOTOROLA, INC., spoločnosť zriadená podľa zákonov štátu Delaware, 1303 East Algonquin Road, Schaumburg, Illinois, US;

(580) 30.6.2011

(111) 164865

(210) 52300

(732) BUDĚJOVICKÝ MĚŠŤANSKÝ PIVOVAR a.s., Lidická 458/51, 370 54 České Budějovice, CZ;

(580) 26.7.2011

(111) 165540

(210) 52887

(732) I.W.S. Nominee Company Limited, 100 New Bridge Street, London EC4V6JA, GB;

(580) 14.7.2011

(111) 167955

(210) 58082

(732) Pivovar Protivín, a.s., Pivovar 168, 398 11 Protivín, CZ;

(580) 26.7.2011

(111) 168811

(210) 58290

(732) Russell Brands, LLC, One Fruit of the Loom Drive, Bowling Green, Kentucky 42103, US;

(580) 22.6.2011

(111) 168812

(210) 58291

(732) Russell Brands, LLC, One Fruit of the Loom Drive, Bowling Green, Kentucky 42103, US;

(580) 22.6.2011

(111) 171192

(210) 61330

(732) Bucyrus Czech republik, a.s., Lihovarská 11/1378, 716 10 Ostrava - Radvanice, CZ;

(580) 20.7.2011

(111) 171193

(210) 61331

(732) Bucyrus Czech republik, a.s., Lihovarská 11/1378, 716 10 Ostrava - Radvanice, CZ;

(580) 20.7.2011

(111) 171277

(210) 62918

(732) BANANA REPUBLIC (ITM) INC., spoločnosť zriadená podľa zákonov štátu California, 2 Folsom Street, San Francisco, California, 94105, US;

(580) 15.7.2011

(111) 172395

(210) 64647

(732) Snapple Beverage Corp., 900 King Street, Rye Brook, NY 10573, US;

(580) 7.7.2011

(111) 172499

(210) 62676

(732) MILETA, a. s., Husova 734, 508 01 Hořice, CZ;

(580) 13.7.2011

(111) 172608

(210) 62695

(732) Baker Hughes Incorporated, spoločnosť zriadená podľa zákonov štátu Delaware, 2929 Allen Parkway, Suite 2100, Houston, Texas 77019, US;

(580) 14.7.2011

(111) 172655

(210) 63326

(732) DRUCHEMA, družstvo pro chemickou výrobu a služby, Služeb 3, 100 31 Praha - Strašnice, CZ;

(580) 26.7.2011

(111) 172656

(210) 63713

(732) DRUCHEMA, družstvo pro chemickou výrobu a služby, Služeb 3, 100 31 Praha - Strašnice, CZ;

(580) 26.7.2011

(111) 172658

(210) 63714

(732) DRUCHEMA, družstvo pro chemickou výrobu a služby, Služeb 3, 100 31 Praha - Strašnice, CZ;

(580) 26.7.2011

(111) 172920

(210) 62678

(732) MILETA, a. s., Husova 734, 508 01 Hořice, CZ;

(580) 13.7.2011

(111) 172921
(210) 62677
(732) MILETA, a. s., Husova 734, 508 01 Hořice, CZ;
(580) 13.7.2011

(111) 172982
(210) 63777
(732) BPB United Kingdom Limited, Saint-Gobain House,
Binley Business Park, Coventry, CV3 2TT, GB;
(580) 7.7.2011

(111) 173816
(210) 64731
(732) HIPPO spol. s r.o., Žabovřeská 72/12, 603 00 Brno,
CZ;
(580) 26.7.2011

(111) 173936
(210) 63340
(732) FOSROC INTERNATIONAL LIMITED, 4th Floor,
40A Dover Street, London W15 4NW, GB;
(580) 28.7.2011

(111) 174641
(210) 62510
(732) SILEX, spol. s r. o., Vinohradská 1899/112, 130 00
Praha, CZ;
(580) 20.7.2011

(111) 176831
(210) 62790
(732) HEWLETT-PACKARD DEVELOPMENT COMPAN-
NY, L.P., 11445 Compaq Center Drive West,
Houston, Texas 77070, US;
(580) 26.7.2011

(111) 176834
(210) 62225
(732) Cardo Entrance Solutions AB, Box 171, 201 21
Malmö, SE;
(580) 7.7.2011

(111) 177252
(210) 65015
(732) Statoil ASA, Forusbeen 50, 4035 Stavanger, NO;
(580) 7.7.2011

(111) 178376
(210) 1542-93
(732) Zeta Consulting, a.s., F. V. Veselého 2620/11,
193 00 Praha, Horní Počernice, CZ;
(580) 31.5.2011

(111) 184241
(210) 2919-95
(732) Pivovar Protivín, a.s., Pivovar 168, 398 11 Proti-
vín, CZ;
(580) 26.7.2011

(111) 196776
(210) 1434-2000
(732) PRVÁ PENZIJNÁ SPRÁVCOVSKÁ SPOLOČ-
NOSŤ POŠTOVEJ BANKY, správ. spol., a. s.,
Prievozská 2/B, 821 09 Bratislava, SK;
(580) 28.7.2011

(111) 197071
(210) 1843-2001
(732) Taraba Stanislav, Ing. arch., CSc., Vavilovova 1141/5,
851 01 Bratislava, SK;
(580) 15.7.2011

(111) 197469
(210) 1718-2001
(732) Tatra banka, a. s., Hodžovo námestie 3, 811 06
Bratislava, SK;
(580) 14.7.2011

(111) 197470
(210) 1721-2001
(732) Tatra banka, a. s., Hodžovo námestie 3, 811 06
Bratislava, SK;
(580) 14.7.2011

(111) 197479
(210) 1807-99
(732) Express, LLC, a Delaware limited liability compa-
ny, 1 Express Drive, Columbus, Ohio 43230, US;
(580) 7.7.2011

(111) 198194
(210) 3388-2000
(732) Ingersoll Cutting Tool Company, 845 S. Lyford
Road, Rockford, Illinois 61008-2749, US;
(580) 22.7.2011

(111) 198195
(210) 3390-2000
(732) Hudec Milan, Ing., Kalinčiakova 10, 953 01 Zla-
té Moravce, SK;
(580) 1.7.2011

(111) 198323
(210) 3494-2000
(732) MERIUS, a. s., Štefánikova 6/A, 811 05 Brati-
slava, SK;
(580) 19.7.2011

(111) 199003
(210) 1720-2001
(732) Tatra banka, a. s., Hodžovo námestie 3, 811 06
Bratislava, SK;
(580) 14.7.2011

(111) 199150
(210) 2556-2000
(732) BHP STEEL LIMITED, 1 York Street, Sydney, New
South Wales, AU;
(580) 24.6.2011

(111) 200137
(210) 775-2001
(732) Ing. Jaroslav Šutarík, IMBIZ, Mlynská 39, 052 01 Spišská Nová Ves, SK;
(580) 24.6.2011

(111) 200263
(210) 1931-2001
(732) AGRO TAMI, a. s., Cabajská 10, 950 22 Nitra, SK;
(580) 13.7.2011

(111) 200300
(210) 1043-2001
(732) Národná agentúra pre rozvoj malého a stredného podnikania, Miletičova 23, 821 09 Bratislava, SK;
(580) 15.7.2011

(111) 200380
(210) 1906-2001
(732) Odvoz a likvidácia odpadu a. s., v skratke OLO a. s., Ivanská cesta 22, 821 04 Bratislava, SK;
(580) 20.7.2011

(111) 200381
(210) 1907-2001
(732) Odvoz a likvidácia odpadu a. s., v skratke OLO a. s., Ivanská cesta 22, 821 04 Bratislava, SK;
(580) 20.7.2011

(111) 201100
(210) 2368-2001
(732) Bayer Aktiengesellschaft, Kaiser-Wilhelm-Allee, D-51373 Leverkusen, DE;
(580) 7.7.2011

(111) 201336
(210) 2180-2001
(732) SystemPartnerAutoteile GmbH & Co. KG, Benzstraße 1, 76185 Karlsruhe, DE;
(580) 20.7.2011

(111) 201462
(210) 1740-2001
(732) BorgWarner Inc., 3850 Hamlin Road, Auburn Hills, Michigan 48326, US;
(580) 28.6.2011

(111) 201716
(210) 3390-2001
(732) DIMENZIE, s.r.o., Česká 491/11, 040 01 Košice, SK;
(580) 20.7.2011

(111) 202124
(210) 1350-2001
(732) LPH a. s., Pod dolami 838, 093 02 Vranov nad Topľou, SK;
(580) 15.7.2011

(111) 202706
(210) 1736-2001
(732) Národná asociácia realitných kancelárií Slovenska (NARKS), Mierová 56, 821 05 Bratislava, SK;
(580) 7.7.2011

(111) 202928
(210) 1719-2001
(732) Tatra banka, a. s., Hodžovo námestie 3, 811 06 Bratislava, SK;
(580) 13.7.2011

(111) 202929
(210) 1722-2001
(732) Tatra banka, a. s., Hodžovo námestie 3, 811 06 Bratislava, SK;
(580) 14.7.2011

(111) 202930
(210) 1860-2001
(732) Tatra banka, a. s., Hodžovo námestie 3, 811 06 Bratislava, SK;
(580) 13.7.2011

(111) 203109
(210) 336-2002
(732) AXEL SPRINGER PRAHA, a. s., Dělnická 12/213, 170 00 Praha, CZ;
(580) 15.7.2011

(111) 203905
(210) 2192-2001
(732) HEWLETT-PACKARD DEVELOPMENT COMPANY, L.P., 11445 Compaq Center Drive West, Houston, Texas 77070, US;
(580) 7.7.2011

(111) 206522
(210) 714-2003
(732) N. E. T. Co. United S. A., P.O.Box 957, Offshore Incorporations Centre, Road Town, Tortola, VG;
(580) 28.6.2011

(111) 208464
(210) 5032-2004
(732) IBL Software Engineering, s. r. o., Galvaniho 17/C, 821 04 Bratislava, SK;
(580) 20.7.2011

(111) 212030
(210) 1738-2001
(732) Express, LLC, a Delaware limited liability company, 1 Express Drive, Columbus, Ohio 43230, US;
(580) 7.7.2011

(111) 212198
(210) 1686-2001
(732) SLOVPOS, a. s., Popradská 639, 059 52 Veľká Lomnica, SK;
(580) 1.7.2011

(111) 212199
(210) 1687-2001
(732) SLOVPOS, a. s., Popradská 639, 059 52 Veľká Lomnica, SK;
(580) 1.7.2011

(111) 212200
(210) 1688-2001
(732) SLOVPOS, a. s., Popradská 639, 059 52 Veľká Lomnica, SK;
(580) 1.7.2011

(111) 214609
(210) 1448-2005
(732) EUNALL, s.r.o., Nemocničná 1950/61, 026 01 Dolný Kubín, SK;
(580) 22.6.2011

(111) 214610
(210) 1449-2005
(732) EUNALL, s.r.o., Nemocničná 1950/61, 026 01 Dolný Kubín, SK;
(580) 22.6.2011

(111) 214735
(210) 398-2004
(732) Zeta Consulting, a.s., F. V. Veselého 2620/11, 193 00 Praha, Horní Počernice, CZ;
(580) 31.5.2011

(111) 216456
(210) 2457-2005
(732) Trovis Pharmaceuticals LLC, One Gateway Center, Suite 702, Newton, Massachusetts 02458, US;
(580) 28.6.2011

(111) 217793
(210) 1709-2006
(732) PL - PROFY spol. s r. o., Orlov 344, 065 43 Orlov, SK;
(580) 14.7.2011

(111) 224021
(210) 1372-2008
(732) TRANSSERVIS, a. s. Košice, Hlavná 91, 042 93 Košice, SK;
(580) 20.7.2011

(111) 225350
(210) 5047-2008
(732) Express, LLC, 1 Express Drive, Columbus, Ohio 43230, US;
(580) 7.7.2011

(111) 225834
(210) 376-2009
(732) Versa Media, s.r.o., Dohnányho 16, 821 08 Bratislava, SK;
(580) 20.7.2011

(111) 225835
(210) 377-2009
(732) Versa Media, s.r.o., Dohnányho 16, 821 08 Bratislava, SK;
(580) 20.7.2011

(111) 225836
(210) 378-2009
(732) Versa Media, s.r.o., Dohnányho 16, 821 08 Bratislava, SK;
(580) 20.7.2011

(111) 225837
(210) 379-2009
(732) Versa Media, s.r.o., Dohnányho 16, 821 08 Bratislava, SK;
(580) 20.7.2011

(111) 226024
(210) 375-2009
(732) Versa Media, s.r.o., Dohnányho 16, 821 08 Bratislava, SK;
(580) 20.7.2011

(111) 226261
(210) 362-2009
(732) Versa Media, s.r.o., Dohnányho 16, 821 08 Bratislava, SK;
(580) 20.7.2011

(111) 226262
(210) 363-2009
(732) Versa Media, s.r.o., Dohnányho 16, 821 08 Bratislava, SK;
(580) 20.7.2011

(111) 226263
(210) 364-2009
(732) Versa Media, s.r.o., Dohnányho 16, 821 08 Bratislava, SK;
(580) 20.7.2011

(111) 226264
(210) 370-2009
(732) Versa Media, s.r.o., Dohnányho 16, 821 08 Bratislava, SK;
(580) 20.7.2011

(111) 226517
(210) 371-2009
(732) Versa Media, s.r.o., Dohnányho 16, 821 08 Bratislava, SK;
(580) 20.7.2011

(111) 226518
(210) 373-2009
(732) Versa Media, s.r.o., Dohnányho 16, 821 08 Bratislava, SK;
(580) 20.7.2011

(111) 227583
(210) 365-2009
(732) Versa Media, s.r.o., Dohnányho 16, 821 08 Bratislava, SK;
(580) 20.7.2011

(111) 227667
(210) 358-2009
(732) Versa Media, s.r.o., Dohnányho 16, 821 08 Bratislava, SK;
(580) 20.7.2011

(111) 227668
(210) 374-2009
(732) Versa Media, s.r.o., Dohnányho 16, 821 08 Bratislava, SK;
(580) 20.7.2011

(111) 227986
(210) 368-2009
(732) Versa Media, s.r.o., Dohnányho 16, 821 08 Bratislava, SK;
(580) 20.7.2011

(111) 228160
(210) 206-2010
(732) Versa Media, s.r.o., Dohnányho 16, 821 08 Bratislava, SK;
(580) 20.7.2011

(111) 228161
(210) 207-2010
(732) Versa Media, s.r.o., Dohnányho 16, 821 08 Bratislava, SK;
(580) 20.7.2011

(111) 228168
(210) 216-2010
(732) Versa Media, s.r.o., Dohnányho 16, 821 08 Bratislava, SK;
(580) 20.7.2011

(111) 228676
(210) 192-2010
(732) AB-COM Europe, s.r.o., M. Rázusa 4795, 955 01 Topoľčany, SK;
(580) 7.7.2011

(111) 228986
(210) 5360-2010
(732) Pivovar Protivín, a.s., Pivovar 168, 398 11 Protivín, CZ;
(580) 7.7.2011

(111) 229485
(210) 1147-2010
(732) Časopisy pro volný čas s. r. o., Táborská 5, 140 00 Praha, CZ;
(580) 28.6.2011

Licenčné zmluvy registrované**(111) 179681**

(210) 72510
(732) Čatloš Peter, Ing., Triq Tigne 80, Sliema, MT;
(791) COMPEL AS, s.r.o., Francúzskych partizánov,
036 08 Martin, SK;
(793) zmluvná výlučná
Dátum uzavretia licenčnej zmluvy: 3.1.2011
(580) 22.7.2011

(111) 190942

(210) 2096-98
(732) EG Industry, a. s., Košická 52, 821 08 Bratislava,
SK;
(791) PREMATLAK, a.s., Nám. Dr. A. Schweitzera 194,
916 01 Stará Turá, SK;
(793) zmluvná výlučná
Dátum uzavretia licenčnej zmluvy: 1.1.2011
(580) 8.7.2011

(111) 192153

(210) 1675-98
(732) Mjartan Milan, Ing., Silvánova 8, 902 01 Pezinok,
SK;
(791) ADVANTAGE CAR RENTAL, s.r.o., Kopčian-
ska 20, 851 01 Bratislava, SK;
(793) zmluvná nevýlučná
Dátum uzavretia licenčnej zmluvy: 8.2.2011
(580) 21.6.2011

(111) 193740

(210) 1529-99
(732) EG Industry, a. s., Košická 52, 821 08 Bratislava,
SK;
(791) PREMATLAK, a.s., Nám. Dr. A. Schweitzera 194,
916 01 Stará Turá, SK;
(793) zmluvná výlučná
Dátum uzavretia licenčnej zmluvy: 1.1.2011
(580) 8.7.2011

(111) 215900

(210) 2282-2005
(732) EG Industry, a. s., Košická 52, 821 08 Bratislava,
SK;
(791) PREMATLAK, a.s., Nám. Dr. A. Schweitzera 194,
916 01 Stará Turá, SK;
(793) zmluvná výlučná
Dátum uzavretia licenčnej zmluvy: 1.1.2011
(580) 8.7.2011

(111) 218468

(210) 813-2006
(732) EG Industry, a. s., Košická 52, 821 08 Bratislava,
SK;
(791) HKS Forge, s.r.o., Štúrova 28, 040 01 Košice, SK;
(793) zmluvná výlučná
Dátum uzavretia licenčnej zmluvy: 1.1.2011
(580) 8.7.2011

(111) 219356

(210) 122-2007
(732) Zvijáč Martin, Duklianska 642/10, 089 01 Svid-
ník, SK;
(791) Cleveland Exim, s.r.o., Duklianska 642/10, 089 01
Svidník, SK;
(793) zmluvná výlučná
Dátum uzavretia licenčnej zmluvy: 1.1.2009
(580) 18.7.2011

(111) 220272

(210) 5304-2007
(732) štúdio LUX, s. r. o., Kapitulská 16, 811 01 Brati-
slava, SK;
(791) TV LUX s.r.o., Prepoštská 3, 811 01 Bratislava, SK;
(793) zmluvná výlučná
Dátum uzavretia licenčnej zmluvy: 16.5.2011
(580) 14.7.2011

(111) 222550

(210) 5077-2008
(732) štúdio LUX, s. r. o., Kapitulská 16, 811 01 Brati-
slava, SK;
(791) TV LUX s.r.o., Prepoštská 3, 811 01 Bratislava, SK;
(793) zmluvná výlučná
Dátum uzavretia licenčnej zmluvy: 16.5.2011
(580) 14.7.2011

Ukončenie platnosti licenčných zmlúv**(111) 179681**

(210) 72510
(732) Čatloš Peter, Ing., Triq Tigne 80, Sliema, MT;
(791) COMPEL, a.s., Francúzskych partizánov, 036 08
Martin, SK;
(793) Dátum ukončenia platnosti licenčnej zmluvy:
20.4.2010
(580) 22.7.2011

Zmeny dispozičných práv na ochranné známky (zálohy)**(111) 194616**

(210) 2688-99

(732) Provimi Pet Food CZ s r. o., Brniště 139, 471 29 Brniště, CZ;

Záložný veriteľ:

UniCredit Bank AG, Arabella Str. 12, Munich, Nemecko konajúcou prostredníctvom UniCredit Bank AG, London Branch, Moor House, 120 London Wall, London EC2Y 5ET, GB;

Dátum uzavretia zmluvy: 15.6.2011

(580) 7.7.2011

(111) 219766

(210) 520-2007

(732) Provimi Pet Food CZ s r. o., Brniště 139, 471 29 Brniště, CZ;

Záložný veriteľ:

UniCredit Bank AG, Arabella Str. 12, Munich, Nemecko konajúcou prostredníctvom UniCredit Bank AG, London Branch, Moor House, 120 London Wall, London EC2Y 5ET, GB;

Dátum uzavretia zmluvy: 15.6.2011

(580) 7.7.2011

(111) 214315

(210) 952-2005

(732) Provimi Pet Food SK s. r. o., Dunajský Klátov 141, 930 21 Dunajský Klátov, SK;

Záložný veriteľ:

UniCredit Bank AG, Arabella Str. 12, Munich, Nemecko konajúcou prostredníctvom UniCredit Bank AG, London Branch, Moor House, 120 London Wall, London EC2Y 5ET, GB;

Dátum uzavretia zmluvy: 15.6.2011

(580) 7.7.2011

Medzinárodne zapísané ochranné známky**(111) 222025**

(220) 18.2.2008

(800) 982 982

Dátum medzinárodného zápisu: 1.4.2011

(111) 229413

(220) 24.6.2010

(800) 1078202

Dátum medzinárodného zápisu: 7.2.2011

(111) 223742

(220) 17.6.2008

(800) 1077655

Dátum medzinárodného zápisu: 23.11.2010

(111) 230163

(220) 22.10.2010

(800) 1078185

Dátum medzinárodného zápisu: 28.2.2011

(111) 225498

(220) 18.8.2008

(800) 1080866

Dátum medzinárodného zápisu: 20.8.2010

(111) 230164

(220) 29.10.2010

(800) 1072552

Dátum medzinárodného zápisu: 28.2.2011

(111) 227394

(220) 6.10.2009

(800) 1080358

Dátum medzinárodného zápisu: 6.10.2009

(111) 230165

(220) 3.11.2010

(800) 1073273

Dátum medzinárodného zápisu: 17.2.2011

(111) 229170

(220) 11.3.2010

(800) 1081292

Dátum medzinárodného zápisu: 28.2.2011

Zaniknuté ochranné známky

(111)	(141)	(111)	(141)	(111)	(141)	(111)	(141)
91357	20.12.2010	195124	21.12.2010	198493	18.12.2010	198886	27.12.2010
93414	21.12.2010	195125	21.12.2010	198494	18.12.2010	198888	27.12.2010
93415	21.12.2010	195456	21.12.2010	198495	21.12.2010	198889	27.12.2010
98291	31.12.2010	195764	09.03.2010	198496	21.12.2010	198891	27.12.2010
98487	07.12.2010	198242	01.12.2010	198497	21.12.2010	198892	27.12.2010
99609	07.12.2010	198243	01.12.2010	198498	21.12.2010	198893	28.12.2010
113397	03.12.2010	198244	01.12.2010	198499	21.12.2010	198895	28.12.2010
160111	22.12.2010	198245	01.12.2010	198500	21.12.2010	198896	28.12.2010
160261	31.12.2010	198246	01.12.2010	198501	22.12.2010	198898	28.12.2010
160293	16.12.2010	198247	01.12.2010	198502	22.12.2010	198901	29.12.2010
160357	18.12.2010	198248	01.12.2010	198503	22.12.2010	198903	29.12.2010
160359	18.12.2010	198249	01.12.2010	198508	22.12.2010	198904	29.12.2010
160419	18.12.2010	198250	01.12.2010	198510	22.12.2010	198905	29.12.2010
160419A	18.12.2010	198251	11.12.2010	198513	22.12.2010	198907	29.12.2010
160508	08.12.2010	198253	11.12.2010	198514	22.12.2010	198908	29.12.2010
160527	29.12.2010	198254	12.12.2010	198516	27.12.2010	198909	29.12.2010
160622	22.12.2010	198257	13.12.2010	198517	27.12.2010	198911	29.12.2010
161363	18.12.2010	198339	01.12.2010	198519	27.12.2010	198979	20.12.2010
164672	11.12.2010	198340	01.12.2010	198520	27.12.2010	198995	28.12.2010
164852	08.12.2010	198341	01.12.2010	198521	27.12.2010	199029	06.12.2010
164920	11.12.2010	198342	01.12.2010	198522	27.12.2010	199030	07.12.2010
168333	18.12.2010	198343	01.12.2010	198523	27.12.2010	199031	11.12.2010
169030	04.12.2010	198344	01.12.2010	198524	27.12.2010	199036	13.12.2010
169034	14.12.2010	198345	01.12.2010	198525	27.12.2010	199037	13.12.2010
169035	14.12.2010	198346	01.12.2010	198526	27.12.2010	199047	29.12.2010
169168	11.12.2010	198347	01.12.2010	198527	27.12.2010	199048	29.12.2010
169247	07.12.2010	198348	01.12.2010	198631	04.12.2010	199049	29.12.2010
169248	10.12.2010	198349	01.12.2010	198632	06.12.2010	199165	22.12.2010
169394	03.12.2010	198350	01.12.2010	198633	06.12.2010	199166	22.12.2010
169474	07.12.2010	198351	01.12.2010	198634	06.12.2010	199167	27.12.2010
169485	06.12.2010	198353	01.12.2010	198637	08.12.2010	199303	11.12.2010
169684	27.12.2010	198354	01.12.2010	198638	08.12.2010	199304	18.12.2010
169685	27.12.2010	198356	04.12.2010	198641	22.12.2010	199369	27.12.2010
169703	06.12.2010	198357	04.12.2010	198642	22.12.2010	199418	11.12.2010
169711	07.12.2010	198358	04.12.2010	198644	22.12.2010	199419	11.12.2010
169722	17.12.2010	198362	05.12.2010	198645	22.12.2010	199420	15.12.2010
169724	18.12.2010	198363	11.12.2010	198646	22.12.2010	199421	18.12.2010
169751	12.12.2010	198364	11.12.2010	198732	01.12.2010	199542	11.12.2010
169799	17.12.2010	198365	12.12.2010	198734	01.12.2010	199543	11.12.2010
170017	05.12.2010	198367	12.12.2010	198735	14.12.2010	199544	14.12.2010
170024	19.12.2010	198368	12.12.2010	198736	18.12.2010	199545	21.12.2010
170154	13.12.2010	198374	14.12.2010	198737	18.12.2010	199546	21.12.2010
170156	06.12.2010	198375	14.12.2010	198738	18.12.2010	199547	21.12.2010
170176	06.12.2010	198377	15.12.2010	198739	18.12.2010	199664	18.12.2010
170181	27.12.2010	198378	15.12.2010	198740	18.12.2010	199666	21.12.2010
170218	18.12.2010	198379	15.12.2010	198741	18.12.2010	199781	04.12.2010
170267	27.12.2010	198380	15.12.2010	198743	18.12.2010	199782	07.12.2010
170310	03.12.2010	198381	15.12.2010	198744	18.12.2010	199783	20.12.2010
170484	28.12.2010	198382	15.12.2010	198746	18.12.2010	199785	21.12.2010
170511	13.12.2010	198468	01.12.2010	198747	18.12.2010	199786	21.12.2010
170713	21.12.2010	198472	06.12.2010	198749	18.12.2010	200282	11.12.2010
170799	20.12.2010	198473	06.12.2010	198750	28.12.2010	200284	15.12.2010
171074	21.12.2010	198474	06.12.2010	198856	04.12.2010	200406	18.12.2010
171086	27.12.2010	198475	06.12.2010	198857	07.12.2010	200407	18.12.2010
171149	03.12.2010	198476	06.12.2010	198860	15.12.2010	200413	21.12.2010
174499	17.12.2010	198481	08.12.2010	198861	18.12.2010	200764	18.12.2010
180612	18.12.2010	198482	08.12.2010	198862	18.12.2010	200765	22.12.2010
186992	15.12.2010	198485	15.12.2010	198872	18.12.2010	200766	22.12.2010
195115	01.12.2010	198486	15.12.2010	198873	18.12.2010	200767	22.12.2010
195116	01.12.2010	198487	15.12.2010	198874	19.12.2010	201182	22.12.2010
195117	07.12.2010	198488	15.12.2010	198877	19.12.2010	201938	27.12.2010
195119	11.12.2010	198490	15.12.2010	198879	20.12.2010	202225	18.12.2010
195121	13.12.2010	198492	15.12.2010	198881	20.12.2010	202390	15.12.2010

(111)	(141)	(111)	(141)	(111)	(141)	(111)	(141)
202949	21.12.2010	204541	18.12.2010	205172	21.12.2010	213516	06.12.2010
202957	21.12.2010	205169	21.12.2010	205173	21.12.2010	215253	08.12.2010
203352	15.12.2010	205170	21.12.2010	205456	28.12.2010	215256	08.12.2010
204540	01.12.2010	205171	21.12.2010	213164	21.12.2010	219012	19.12.2010

Ochranné známky vyhlásené za neplatné

(111) 220423
(210) 5102-2007
(220) 5.2.2007

(111) 220424
(210) 5103-2007
(220) 5.2.2007

Zmeny v zozname tovarov a služieb

(111) 174641
(210) 62510
9 (511) 24, 35, 39
(511) 24 - Textilný tovar zahrnutý v triede 24, hlavne posteľné potreby, vrátane matracov, prešívaných prikrývok, perín a vankúšov.
35 - Reklamná činnosť, sprostredkovateľská obchodná činnosť vrátane dovozu a vývozu tovaru, obstarávateľské služby, obchodno-zastupiteľská činnosť.
39 - Skladovanie.
(580) 20.7.2011

(111) 201035
(210) 1999-2001
9 (511) 3, 5, 10
(511) 3 - Prípravky a látky na starostlivosť o pleť nie na liečebné účely.
5 - Lekárske a zdravotnícke prípravky a látky; lekárske prípravky na použitie pri liečbe ostomie a chirurgickej liečbe urologických ťažkostí; hygienické vložky, hygienické pásky, hygienické obrúsky, zdravotná a hygienická spodná bielizeň, tampóny na lekárske a chirurgické použitie, lekárske a chirurgické obvazy a bandáže, lekárske lepidlá.
10 - Chirurgické a lekárske zariadenia a nástroje; protézy, elastické obvazy, rúrky, vrecká, pásky, filtre, nádoby, katetre, hadice, uzávery, ventily, pokrývky, tesnenia, všetko na lekársku a chirurgickú liečbu; vrecká, schránky a zberné nádoby na výlučky ľudského tela; prístroje a zariadenia na rehabilitáciu a liečbu močového ústrojenstva a prevenciu proti inkontinencii.
(580) 7.7.2011

(111) 224485
(210) 1700-2001
9 (511) 29, 30, 35, 39
(511) 29 - Mlieko a mliečne výrobky, najmä jogurty, smotana, maslo, tvaroh, syry, šľahačka, mliečne nápoje, ochutené mlieko, kyslomliečne nápoje, kondenzované mlieko, mlieko v prášku a práškové zmesi vyrobené prevažne z mlieka; mäsové a údenárske výrobky z mäsa; ryby, konzervované ryby a rybie výrobky vrátane mrazených; hydina vrátane mrazenej a výrobky z hydiny, zverina; konzervované, sušené a tepelne spracované ovocie a zelenina, rósoly, džemy, marmelády, ovocné zaváraniny, ovocné pretlaky; jedlé oleje, jedlé tuky; vajcia.
30 - Múka a výrobky z obilia, chlieb, cukor, ryža, cestoviny, pekárske a cukrárske výrobky a cukrovinky; káva; čaj; kakao, kávové náhradky; zmrzlina; med; kvasnice; prášky do pečiva; soľ, horčica; ocot; omáčky ako chuťové prísady; korenie a koreninové zmesi; mrazené mliečne a smotanové zmrzlina a krémy; pudinky, zmrzlina v prášku.
35 - Sprostredkovanie obchodu s uvedenými tovarmi.
39 - Balenie a preprava materiálu.
(580) 7.7.2011

Opravy zoznamu zatriedených tovarov a/alebo služieb

(111) 230019

(210) 1981-2010

(511) 41 - Zábava, pobavenie; organizovanie a prevádzkovanie lotérií a stávkových hier; organizovanie lotérií a stávkových hier prostredníctvom internetu; organizovanie a prevádzkovanie hier o peniaze; prevádzkovanie elektronickej žrebovej lotérie; organizovanie a prevádzkovanie spotrebiteľských lotérií; organizovanie a prevádzkovanie žrebových lotérií; organizovanie kurzových stávk; organizovanie kurzových stávk prostredníctvom internetu; organizovanie a prevádzkovanie doplnkových televíznych hier k lotériám; tvorba televíznych programov; organizovanie živých vystúpení; organizovanie zábavných a športových súťaží.
Vestník č. 3/2011 - str. 165
