

# **VESTNÍK**

**ÚRADU PRIEMYSELNÉHO VLASTNÍCTVA  
SLOVENSKEJ REPUBLIKY**

**Banská Bystrica 6. máj 2011**

**5**

## OBSAH

Zverejnené patentové prihlášky .....	9
Udelené patenty .....	14
Európske patenty .....	29
Dodatkové ochranné osvedčenia .....	68
Zverejnené prihlášky úžitkových vzorov .....	73
Zapísané úžitkové vzory .....	87
Zapísané dizajny .....	96
Zverejnené prihlášky ochranných známk .....	110
Zapísané ochranné známky bez zmeny po zverejnení prihlášky .....	250
Zapísané ochranné známky so zmenou po zverejnení prihlášky .....	264
Obnovené ochranné známky .....	269
Prevody ochranných známk .....	329
Zmeny v údajoch o majiteľoch ochranných známk .....	339
Licenčné zmluvy registrované (ochranné známky) .....	349
Úradné oznamy .....	353

## INHALT

Veröffentlichung der Patentanmeldungen .....	9
Erteilte Patente .....	14
Europäische Patente .....	29
Ergänzende Schutzzertifikate .....	68
Veröffentlichte Gebrauchsmuster .....	73
Eingetragene Gebrauchsmuster .....	87
Eingetragene Designs .....	96
Veröffentlichte Markenmeldung .....	110
Eingetragene Marken ohne Änderung nach der Veröffentlichung der Anmeldung .....	250
Eingetragene Marken mit Änderung nach der Veröffentlichung der Anmeldung .....	264
Erneuerte Marken .....	269
Markenübertragungen .....	329
Änderungen in Angaben über die Markeninhaber .....	339
Registrierte Lizenzverträge (Marken) .....	345
Amtliche Mitteilungen .....	353

## CONTENTS

Publication of Patent Applications .....	9
Granted Patents .....	14
European Patents .....	29
Supplementary Protection Certificates .....	68
Publication of Utility Model Applications .....	73
Registered Utility Models .....	87
Registered Designs .....	96
Published Trademark Applications .....	110
Registered Trademarks without Modification after Publishing of the Application .....	250
Registered Trademarks with Modification after Publishing of the Application .....	264
Renewal Trademarks .....	269
Transfers of Trademarks .....	329
Modification of Data of Trademark Holders .....	339
Registered Licencing Contracts (Trademarks) .....	345
Official Announcements .....	353

**Dvojpísmenové kódové označenia krajín a medzinárodných organizácií  
(Štandard WIPO ST. 3)**

AD	Andorra	EA	Eurázijská patentová organizácia (EAPO)	JE	Jersey
AE	Spojené arabské emiráty	EC	Ekvádor	JM	Jamajka
AF	Afganistan	EE	Estónsko	JO	Jordánsko
AG	Antigua a Barbuda	EG	Egypt	JP	Japonsko
AI	Anguilla	EH	Západná Sahara	KE	Keňa
AL	Albánsko	EM	Úrad pre harmonizáciu vnútorného trhu (OHIM) <sup>2</sup>	KG	Kirgizsko
AM	Arménsko	EP	Európsky patentový úrad	KH	Kambodža
AO	Angola	ER	Eritrea	KI	Kiribati
AP	Africká regionálna organizácia duševného vlastníctva (ARIPO)	ES	Španielsko	KM	Komory
AR	Argentína	ET	Etiópia	KN	Svätý Krištof a Nevis
AT	Rakúsko	FI	Fínsko	KP	Kórejská ľudovodemokratická republika (KĽDR)
AU	Austrália	FJ	Fidži	KR	Kórejská republika
AW	Aruba	FK	Falklandy	KW	Kuvajt
AZ	Azerbajdžan	FO	Faerské ostrovy	KY	Kajmanie ostrovy
		FR	Francúzsko	KZ	Kazachstan
BA	Bosna a Hercegovina			LA	Laos
BB	Barbados	GA	Gabon	LB	Libanon
BD	Bangladéš	GB	Spojené kráľovstvo	LC	Svätá Lucia
BE	Belgicko	GC	Patentový úrad Rady pre spoluprácu arabských štátov Perzského zálivu (GCC)	LI	Lichtenštajnsko
BF	Burkina	GD	Grenada	LK	Srí Lanka
BG	Bulharsko	GE	Gruzínsko	LR	Libéria
BH	Bahrajn	GG	Guernsey	LS	Lesotho
BI	Burundi	GH	Ghana	LT	Litva
BJ	Benin	GI	Gibraltár	LU	Luxembursko
BM	Bermudy	GL	Grónsko	LV	Lotyšsko
BN	Brunej	GM	Gambia	LY	Líbya
BO	Bolívia	GN	Guinea	MA	Maroko
BQ	Bonaire, Saint Eustatius a Saba	GQ	Rovníková Guinea	MC	Monako
BR	Brazília	GR	Grécko	MD	Moldavsko
BS	Bahamy	GS	Južná Georgia a Južné Sandwichove ostrovy	ME	Čierna Hora
BT	Bhután	GT	Guatemala	MG	Madagaskar
BV	Bouvetov ostrov	GW	Guinea-Bissau	MK	Macedónsko
BW	Botsvana	GY	Guyana	ML	Mali
BX	Úrad Beneluxu pre duševné vlastníctvo (BOIP) <sup>1</sup>	HK	Hongkong	MM	Mjanmarsko
BY	Bielorusko	HN	Honduras	MN	Mongolsko
BZ	Belize	HR	Chorvátsko	MO	Macao
		HT	Haiti	MP	Severné Mariány
CA	Kanada	HU	Maďarsko	MR	Mauritánia
CD	Kongo (býv. Zair)	CH	Švajčiarsko	MS	Montserrat
CF	Stredoafriická republika	IB	Medzinárodný úrad Svetovej organizácie duševného vlastníctva (WIPO)	MT	Malta
CG	Kongo	ID	Indonézia	MU	Maurícius
CI	Pobrežie Slonoviny	IE	Írsko	MV	Maldivy
CK	Cookove ostrovy	IL	Izrael	MW	Malawi
CL	Čile	IM	Man	MX	Mexiko
CM	Kamerun	IN	India	MY	Malajzia
CN	Čína	IQ	Irak	MZ	Mozambik
CO	Kolumbia	IR	Irán	NA	Namíbia
CR	Kostarika	IS	Island	NE	Niger
CU	Kuba	IT	Taliano	NG	Nigéria
CV	Kapverdy			NI	Nikaragua
CW	Curacao			NL	Holandsko
CY	Cyprus			NO	Nórsko
CZ	Česko			NP	Nepál
				NR	Nauru
DE	Nemecko			NZ	Nový Zéland
DJ	Džibutsko			OA	Africká organizácia duševného vlastníctva (OAPI)
DK	Dánsko			OM	Omán
DM	Dominika				
DO	Dominikánska republika				
DZ	Alžírsko				

PA	Panama	UA	Ukrajina
PE	Peru	UG	Uganda
PG	Papua-Nová Guinea	US	Spojené štáty, USA
PH	Filipíny	UY	Uruguaj
PK	Pakistan	UZ	Uzbekistan
PL	Poľsko		
PT	Portugalsko	VA	Vatikán
PW	Palau	VC	Svätý Vincent a Grenadíny
PY	Paraguaj	VE	Venezuela
		VG	Britské Panenské ostrovy
QA	Katar	VN	Vietnam
OZ	Úrad Spoločenstva pre odrody rastlín (CPVO)	VU	Vanuatu
RO	Rumunsko	WO	Svetová organizácia duševného vlastníctva (WIPO)
RS	Srbsko		
RU	Rusko	WS	Samoa
RW	Rwanda		
SA	Saudská Arábia	XN	Nordický patentový inštitút (NPI)
SB	Šalamúnove ostrovy		
SC	Seychely		
SD	Sudán	YE	Jemen
SE	Švédsko		
SG	Singapur	ZA	Južná Afrika
SH	Svätá Helena, Ascension a Tristan da Cunha	ZM	Zambia
		ZW	Zimbabwe
SI	Slovinsko		
<b>SK</b>	<b>Slovensko</b>		
SL	Sierra Leone		
SM	San Maríno		
SN	Senegal		
SO	Somálsko		
SR	Surinam		
ST	Svätý Tomáš a Princov ostrov		
SV	Salvádor		
SX	Sint Maarten		
SY	Sýria		
SZ	Svazijsko		
TC	Turks a Caicos		
TD	Čad		
TG	Togo		
TH	Thajsko		
TJ	Tadžikistan		
TL	Východný Timor		
TM	Turkménsko		
TN	Tunisko		
TO	Tonga		
TR	Turecko		
TT	Trinidad a Tobago		
TV	Tuvalu		
TW	Taiwan		
TZ	Tanzánia		

<sup>1</sup> Organizácia zahŕňa úrady Belgicka, Holandska a Luxemburska, ktoré sa vo výstupoch úradu môžu vyskytovať aj pod názvom Benelux.

<sup>2</sup> Pri kóde EM sa v niektorých výstupoch úradu môže vyskytovať aj názov Európska únia

**ČASŤ**

**PATENTY**

### Kódy na označovanie jednotlivých druhov dokumentov (Štandard WIPO ST. 16)

<b>A3</b>	Zverejnené patentové prihlášky podľa zákona č. 435/2001 Z. z. o patentoch, dodatkových ochranných osvedčeniach a o zmene a doplnení niektorých zákonov	<b>B6</b>	Udelené patenty podľa zákona č. 435/2001 Z. z. o patentoch, dodatkových ochranných osvedčeniach a o zmene a doplnení niektorých zákonov
-----------	--	-----------	---

### Číselné kódy na označovanie bibliografických údajov (Štandard WIPO ST. 9)

<b>(11)</b>	Číslo dokumentu	<b>(62)</b>	Číslo pôvodnej prihlášky v prípade vylúčenej prihlášky
<b>(21)</b>	Číslo prihlášky	<b>(71)</b>	Meno (názov) prihlasovateľa (-ov)
<b>(22)</b>	Dátum podania prihlášky	<b>(72)</b>	Meno pôvodcu (-ov)
<b>(24)</b>	Dátum nadobudnutia účinkov patentu	<b>(73)</b>	Meno (názov) majiteľa (-ov)
<b>(31)</b>	Číslo prioritnej prihlášky	<b>(74)</b>	Meno (názov) zástupcu (-ov)
<b>(32)</b>	Dátum podania prioritnej prihlášky	<b>(86)</b>	Číslo podania medzinárodnej prihlášky podľa PCT
<b>(33)</b>	Krajina alebo regionálna organizácia priority	<b>(87)</b>	Číslo zverejnenia medzinárodnej prihlášky podľa PCT
<b>(40)</b>	Dátum zverejnenia prihlášky		
<b>(47)</b>	Dátum sprístupnenia patentu verejnosti		
<b>(51)</b>	Medzinárodné patentové triedenie		
<b>(54)</b>	Názov		
<b>(57)</b>	Anotácia		

Poznámka:

Symbody medzinárodného patentového triedenia uvedené v tomto vestníku zodpovedajú vydaniu 2011.01 Medzinárodného patentového triedenia s platnosťou od 1. januára 2011. Na patentových dokumentoch zverejňovaných úradom a vo vestníku úradu budú v roku 2011 uvádzané iba symbody hlavných skupín MPT 2011.01. V databázach úradu, vo webregistroch na internete a v ostatných výstupoch úradu budú zverejňované údaje týkajúce sa patentov a úžitkových vzorov vrátane ich prihlášok so symbolmi úplnej verzie MPT 2011.01.

### Kódy na označovanie záhlaví oznámení publikovaných vo Vestníku ÚPV SR (Štandard WIPO ST. 17)

<b>BA9A</b>	Zverejnené patentové prihlášky	<b>FG4A</b>	Udelené patenty
<b>FA9A</b>	Zastavené konania o patentových prihláškach na žiadosť prihlasovateľa	<b>MA4A</b>	Zaniknuté patenty vzdáním sa
<b>FB9A</b>	Zastavené konania o patentových prihláškach	<b>MA4F</b>	Zaniknuté autorské osvedčenia vzdáním sa
<b>FC9A</b>	Zamietnuté patentové prihlášky	<b>MC4A</b>	Zrušené patenty
<b>FD9A</b>	Zastavené konania pre nezaplatenie poplatku	<b>MC4F</b>	Zrušené autorské osvedčenia
<b>GB9A</b>	Prevody a prechody práv na patentové prihlášky	<b>MG4A</b>	Čiastočne zrušené patenty
<b>PD9A</b>	Zmeny dispozičných práv na patentové prihlášky (zálohy)	<b>MG4F</b>	Čiastočne zrušené autorské osvedčenia
	Zmeny dispozičných práv na patentové prihlášky (ukončenie zálohov)	<b>MK4A</b>	Zaniknuté patenty uplynutím doby platnosti
<b>QA9A</b>	Ponuky licencií	<b>MK4F</b>	Zaniknuté autorské osvedčenia uplynutím doby platnosti
		<b>MM4A</b>	Zaniknuté patenty pre nezaplatenie udržiavacích poplatkov
		<b>MM4F</b>	Zaniknuté autorské osvedčenia pre nezaplatenie udržiavacích poplatkov
		<b>PA4A</b>	Zmeny autorských osvedčení na patenty
		<b>PC4A</b>	Prevody a prechody práv na patenty
		<b>PC4F</b>	Prevody a prechody práv na autorské osvedčenia
		<b>PD4A</b>	Zmeny dispozičných práv na patenty (zálohy)
			Zmeny dispozičných práv na patenty (ukončenie zálohov)
		<b>PD4F</b>	Zmeny dispozičných práv na autorské osvedčenia (zálohy)
			Zmeny dispozičných práv na autorské osvedčenia (ukončenie zálohov)
		<b>QA4A</b>	Ponuky licencií
		<b>QB4A</b>	Licenčné zmluvy registrované alebo udelené na patenty
		<b>QB4F</b>	Licenčné zmluvy registrované alebo udelené na autorské osvedčenia
		<b>QC4A</b>	Ukončenie platnosti licenčných zmlúv na patenty
		<b>QC4F</b>	Ukončenie platnosti licenčných zmlúv na autorské osvedčenia
		<b>SB4A</b>	Patenty zapísané do registra po odtajnení
		<b>SB4F</b>	Autorské osvedčenia zapísané do registra po odtajnení

## Opravy a zmeny

### Opravy v patentových prihláškach

- HA9A** Doplnenie pôvodcu (-ov)
- HB9A** Opravy mien
- HC9A** Zmeny mien
- HD9A** Opravy adries
- HE9A** Zmeny adries
- HF9A** Opravy dátumov
- HG9A** Opravy zatriedenia podľa MPT
- HH9A** Opravy chýb alebo zmeny všeobecne
- HK9A** Opravy tlačových chýb vo Vestníku ÚPV SR

### Opravy v udelených ochranných dokumentoch

- TA4A** Doplnenie pôvodcu (-ov)
- TB4A** Opravy mien
- TC4A** Zmeny mien
- TD4A** Opravy adries
- TE4A** Zmeny adries
- TF4A** Opravy dátumov
- TG4A** Opravy zatriedenia podľa MPT
- TH4A** Opravy chýb alebo zmeny všeobecne
- TK4A** Opravy tlačových chýb vo Vestníku ÚPV SR

- TA4F** Doplnenie pôvodcu (-ov)
- TB4F** Opravy mien
- TC4F** Zmeny mien
- TD4F** Opravy adries
- TE4F** Zmeny adries
- TF4F** Opravy dátumov
- TG4F** Opravy zatriedenia podľa MPT
- TH4F** Opravy chýb alebo zmeny všeobecne
- TK4F** Opravy tlačových chýb vo Vestníku ÚPV SR

**BA9A**

**Zverejnené patentové prihlášky**

(21)	(51)	(21)	(51)	(21)	(51)	(21)	(51)
13-2009	H03M 1/00	82-2009	B65F 5/00	5068-2009	D21H 25/00	50028-2010	G01N 27/00
75-2009	F03B 13/00	92-2009	A47K 3/00	5069-2009	A01P 3/00	50008-2011	G01D 4/00
76-2009	A61F 5/00	5062-2009	E21B 7/00	5070-2009	A01N 25/00		
80-2009	C02F 1/00	5064-2009	F01C 21/00	5071-2009	A01P 1/00		
81-2009	F01B 1/00	5065-2009	A61H 11/00	50047-2009	F24J 2/00		

**(51) A47K 3/00**

**(21) 92-2009**

(22) 25.11.2009

(31) PV 2009-643

(32) 1.10.2009

(33) CZ

(71) SanSwiss, s. r. o., Jičín, CZ;

(72) Stěhulka Ondřej, Jičín, CZ;

(74) Bačík Kvetoslav, Ing., Nová Dubnica, SK;

**(54) Vanička, najmä do sprchovacích kútov**

(57) Vanička je vytvorená z plochého telesa (1) vybaveného žľabom (2), ktorý je prekrytý krytom (6), ktorý je na spodnej ploche vybavený výčnelkami (5) zapadajúcimi do drážky (4) alebo viacerých drážok alebo vybraní alebo vybrania vytvorených v dne plochého telesa (1).

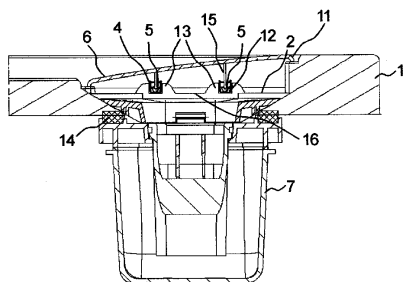

**(51) A01N 25/00**

**(21) 5070-2009**

(22) 6.11.2009

(71) Trubačová Andrea, Ing., Bratislava, SK;

(72) Trubačová Andrea, Ing., Bratislava, SK;

**(54) Spôsob a prostriedky na reprodukciu silného a zdravého včelstva**

(57) Opisuje sa prostriedok na zníženie počtu klieštikov, ktorý neobsahuje syntetickú bioaktívnu insekticídnu látku a pozostáva z mikroemulzie a/alebo emulzie filmotvornej látky, ktorá sa pri aplikácii dostane do pórov a dýchacích otvorov klieštika, čím znemožní jeho dýchanie. Ďalej sa opisuje širokospektrálny prostriedok, ktorý obsahuje mikročastice suspendovaného koloidného striebra, ktoré po aplikácii trvalo ostávajú v prostredí včiel a svojimi antibiotickými účinkami zmierňujú atak infektov na včelstvo. Prostriedok ďalej obsahuje zložku s repelentnými účinkami. Opísané prostriedky a ich aplikácia svoju účinnosť zakladajú na prírodných látkach neškodných pre živé prostredie a aj pre kvalitu medu.

**(51) A01P 1/00**

**(21) 5071-2009**

(22) 6.11.2009

(71) Trubačová Andrea, Ing., Bratislava, SK;

(72) Trubačová Andrea, Ing., Bratislava, SK;

**(54) Antimikrobiálny prípravok a spôsob jeho výroby**

(57) Prípravok obsahuje koloidné striebro, biostatickú zložku striebra, zmáčadlo, regulátor viskozity, fixačnú zložku, vonnú látku a vodu. Opisuje sa aplikácia prípravku postrekom najmä na tkaniny, z ktorých sú vyrobené hygienické rúška na ochranu osôb počas chrípkovej epidémie.

**(51) A01P 3/00**

**(21) 5069-2009**

(22) 6.11.2009

(71) Trubačová Andrea, Ing., Bratislava, SK;

(72) Trubačová Andrea, Ing., Bratislava, SK;

**(54) Mikrocídny prípravok a spôsob jeho výroby**

(57) Prípravok pozostáva z koloidného striebra, pomocnej látky vybranej zo skupiny oxidov kovov, zložky s oxidačnými vlastnosťami a z vonnej látky. Opisuje sa aj spôsob jeho aplikácie na dezinfekciu povrchov a na ničenie plesní, húb, vírusov a baktérií.

**(51) A61F 5/00, A61H 39/00**

**(21) 76-2009**

(22) 12.10.2009

(71) Slosarčík Stanislav, prof. Ing., CSc., Košice, SK; Molčany Teodoz, MUDr., CSc., Košice, SK; Kardoš Slavomír, Ing., PhD., Košice, SK; Cabúk Pavol, Ing., Prešov, SK; Jurčíšin Michal, Ing., Prešov, SK;

(72) Slosarčík Stanislav, prof. Ing., CSc., Košice, SK; Molčany Teodoz, MUDr., CSc., Košice, SK; Kardoš Slavomír, Ing., PhD., Košice, SK; Cabúk Pavol, Ing., Prešov, SK; Jurčíšin Michal, Ing., Prešov, SK;

**(54) Rehabilitačná vložka do obuvi na kontrolu zaťaženia dolnej končatiny**

(57) Ortopedická vložka (1) má v spodnej (pätovej) časti vytvorené dutiny a v nich umiestnený elektronický systém, ktorý pozostáva z nosného substrátu (3) vybaveného elektronickými obvodmi (2) na zosilnenie signálu z tenzometrického snímača (4) a aktiváciu vibračného motorčeka (6) v prípade prekročenia nastavenej záťaže a napájacím zdrojom (5).



Rez A-A

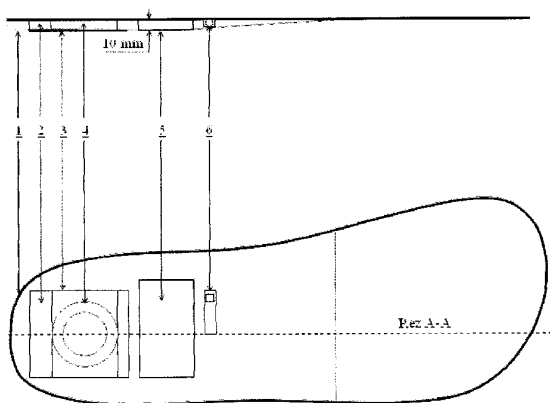

- (51) **A61H 11/00, A61F 5/00**  
 (21) **5065-2009**  
 (22) 27.10.2009  
 (71) Krekáž Claudia, Bratislava, SK;  
 (72) Krekáž Claudia, Bratislava, SK;  
 (74) Gajdošíková Zuzana, Ing., Bratislava, SK;  
 (54) **Kompenzačná pomôcka**  
 (57) Kompenzačná pomôcka pozostáva z pásu pružného tvar držiaceho materiálu, výhodne zatkávaanej gummy. Pás je vytvarovaný do ležatej osmičky a prekrytie je spojené, zosilnené najmenej jednou vrstvou pružného tvar držiaceho materiálu. V mieste prekrytia tvoria pásy kosoštvorec.

- (51) **B65F 5/00**  
 (21) **82-2009**  
 (22) 28.10.2009  
 (71) Barath Peter, ml., Nitra, SK; Stuchlíková Denisa, Komjatice, SK;  
 (72) Barath Peter, ml., Nitra, SK;  
 (54) **Spôsob lisovania odpadkov pre smetné nádoby na komunálny a separovaný odpad a zariadenie na vykonávanie spôsobu**  
 (57) Princíp lisovacieho zariadenia na odpadky spočíva v tom, že do zariadenia sa vloží štandardná smetná nádoba (8) cez hlavné dvierka (2). Smetná nádoba je vedená koľajničkami (10) a zafixovaná do rámu zariadenia (11), zo spodku vystužená podporným rámom (11) na vyrovnanie tlaku. Po vložení smetnej nádoby (8) je zariadenie pripravené na prevádzku. Vhazovací priestor na odpadky (4) je uzavretý posuvnými dvierkami (3). Po vhození odpadkov do vyhazovacieho priestoru (4) a uzatvorení dvierok (3) je aktívovaný dvojčinný posuvný hydraulický valec (7), odsúva lisovaciu platňu (5) z polohy A spod vyhazovacieho priestoru (4) do polohy B. Smeti gravitačnou silou prepadnú do smetnej nádoby (8). Následne hydraulický valec (7) zasunie lisovaciu platňu do východiskovej polohy A. Dvere (3) sa odistia a zariadenie je pripravené na ďalší vyhazovací cyklus. Lisovací cyklus odpadu, poloha C, prebieha 1 – 2x denne – v závislosti od hmotnosti nahromadeného odpadu. Riadiaca jednotka (15) aktivuje teleskopický hydraulický lisovací valec (6). Začne sa lisovací proces, pričom sa odpojí posuvný hydraulický valec (7) od lisovacej platne

v bode systému prpevnenia posuvnej lisovacej platne (12). Následne prebieha samotné lisovanie odpadu, pričom počas tohto procesu je celé zariadenie zaistené proti otvoreniu manipulačných otvorov (2), (3). Po ukončení procesu lisovania sa lisovacie zariadenie vráti do východiskovej polohy A a je pripravené na ďalšie vyhazovanie odpadu.

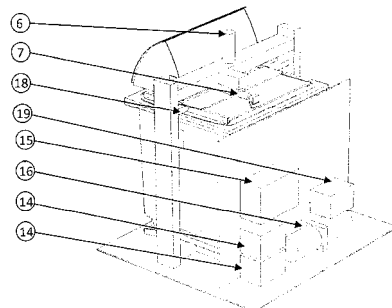

- (51) **C02F 1/00**  
 (21) **80-2009**  
 (22) 19.10.2009  
 (71) GTVT, s. r. o., Bratislava, SK; Šiška Jozef, RNDr., Bratislava, SK;  
 (72) Šiška Jozef, RNDr., Bratislava, SK;  
 (54) **Spôsob spracovania vôd z výroby alkyl-benzolsulfénamidov**  
 (57) Pri spracovaní vôd z výroby alkyl-benzotiazol-sulfénamidových urýchľovačov vulkanizácie sa k vodnej zmesi z oxidácie amínovej soli merkaptomenzotiazolu pridá hydroxid sodný, gravitačne sa oddelí voľná fáza benzotiazolu. Odparovaním a kondenzáciou odvádzaných pár sa získa vodný roztok amínu, ktorý je recyklovaný naspäť do výroby. Zostatok vodnej fázy sa potom ochladí a okyslí. Filtračne sa oddelí merkaptobenzotiazol a soľnatý roztok sa prípadne prečistí aktívnym uhlím a kryštalizáciou sa získa soľ na ďalšie využitie, napr. pri chladení.
- (51) **D21H 25/00**  
 (21) **5068-2009**  
 (22) 2.11.2009  
 (71) STU Fakulta chemickej a potravinárskej technológie, Bratislava, SK;  
 (72) Havlíková Bohuslava, RNDr., CSc., Bratislava, SK; Mináriková Jarmila, RNDr., Bratislava, SK; Katuščák Svetozár, prof. Ing., PhD., Bratislava, SK; Maková Alena, Ing., Vrútky, SK;  
 (74) Holoubková Mária, Ing., Bratislava, SK;  
 (54) **Zmes určená na jednostupňovú modifikáciu kyslých papierov a spôsob použitia tejto zmesi**  
 (57) Zmesou je deacidifikačný roztok, ktorý tvoria roztoky hydrogénuhličitanu horečnatého s koncentráciou 0,08 až 0,12 mol/dm<sup>3</sup> a hydrogénuhličitanu vápenatého s koncentráciou 0,008 až 0,012 mol/dm<sup>3</sup> v pomere od 0,8 : 1 do 1,2 : 1. Ďalej zmes tvorí zemiakový škrob v množstve 12 až 18 g na 1 dm<sup>2</sup> deacidifikačného roztoku a jodid draselný v množstve 1,5 až 1,8 g na 1 dm<sup>3</sup> deacidifikačného roztoku. Opisuje sa aj použitie zmesi na modifikáciu kyslých papierov.



(51) F24J 2/00, G02B 5/00, G02B 17/00

(21) 50047-2009

(22) 28.10.2009

(71) Sumanovski Lazar, Basel, CH; Floesser Willi, Wei 1-Hlatingen, DE; Pospíšil Ivo, Bratislava, SK;

(72) Sumanovski Lazar, Basel, CH; Floesser Willi, Wei 1-Hlatingen, DE; Pospíšil Ivo, Bratislava, SK;

(74) Belička Ivan, Ing., Banská Bystrica, SK;

(54) Zariadenie na získavanie energie žiarenia viacnásobným využitím odrazového žiarenia

(57) Zariadenie pozostáva z predného modulu (22) tvoreného z vonkajšej strany fotoelektrickou vrstvou s alebo bez antireflexného povrchu a vnútornou fotoelektrickou vrstvou s alebo bez antireflexného povrchu a/alebo odrazovou vrstvou, oproti ktorej je situovaný vnútorný stredný modul (22'), ktorý má krajné plochy vybavené fotoelektrickou vrstvou s alebo bez antireflexného povrchu a/alebo odrazovou vrstvou. Za stredným modulom (22') je umiestnený zadný modul (22''), ktorý má vnútornú plochu vybavenú fotoelektrickou vrstvou s alebo bez antireflexného povrchu a/alebo odrazovou vrstvou. Nad zadným modulom (22'') je sklopne pripevnená horná plocha (9) a tá je zo spodnej stany vybavená fotoelektrickou vrstvou s alebo bez antireflexného povrchu a/alebo odrazovou vrstvou. Horná plocha (9) je situovaná nad zvislými modulmi (22, 22', 22'') výhodne pod uhlom 45 stupňov, vrch medzi stredným modulom (22') a zadným modulom (22'') je prekrytý transparentnou plochou (8). Predný modul (22), stredný modul (22') a zadný modul (22'') majú navzájom rovnobežné zvislé plochy a sú na dne (X) prepojené fotoelektrickou vrstvou s alebo bez antireflexného povrchu a/alebo odrazovou vrstvou.

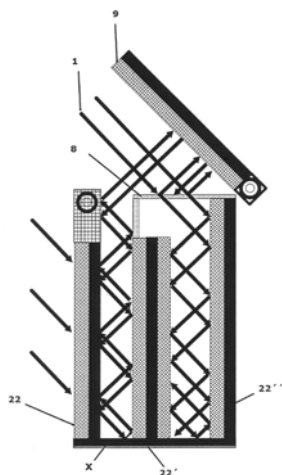

(51) G01D 4/00, G01F 15/00, G06Q 20/00

(21) 50008-2011

(22) 28.8.2008

(31) MX/a/2008/009100

(32) 14.7.2008

(33) MX

(71) SISTEMAS INTEGRALES DE MEDICIÓN Y CONTROL STELLUM S. A. DE C. V., Colonia Lomas Altas, Distrito Federal, MX;

(72) Neri-Badillo Eduardo Agustín, Pasteje, Jocotitlan, Estado de México, MX;

(74) Holoubková Mária, Ing., Bratislava, SK;

(86) PCT/MX2008/000114

(87) WO2010/008265

(54) Predplatný systém a spôsob dodávky vody alebo plynu prostredníctvom inteligentnej bezdrôtovej karty a merač pre predmetný systém

(57) Je opísaný predplatný systém na dodávku vody alebo plynu pomocou inteligentnej bezdrôtovej karty. Tento vynález sa týka tiež obojsmerného merača špeciálne navrhnutého na elektronické zaznamenávanie spotreby vody alebo plynu. Predplatný systém na dodávku vody alebo plynu prostredníctvom inteligentnej bezdrôtovej karty a merač pre predmetný systém.

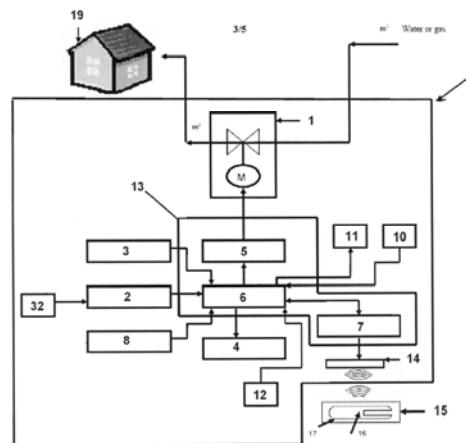

(51) G01N 27/00

(21) 50028-2010

(22) 28.6.2010

(31) CZ 2009-677 P

(32) 15.10.2009

(33) CZ

(71) Štarman Stanislav, Ing., Praha, CZ;

(72) Štarman Stanislav, Ing., Praha, CZ;

(74) Bachratá Magdaléna, Mgr., Bratislava, SK;

(54) Spôsob bezkontaktného monitorovania turbín, najmä jednotlivých lopatiek parnej alebo plynovej turbíny v elektrárnach, a systém na vykonávanie tohto spôsobu

(57) Spôsob bezkontaktného monitorovania turbín, najmä statických a dynamických parametrov jednotlivých lopatiek parnej alebo plynovej turbíny v elektrárnach, kde turbína zahŕňa jedno alebo viac lopatkových kolies, upevnených na spoločnom hriadeli. Pri prevádzke turbíny sa bezkontaktno snímajú polohy jednotlivých otáčajúcich sa lopatiek počas ich prechodu v blízkosti aspoň jedného snímača, situovaného v statickej časti turbíny zvonka lopatkového kola po jeho obvode, a aspoň jedného snímača referenčných značiek na otáčajúcom sa hriadeli turbíny, a tiež sa sníma čas ich prechodu v oblasti zodpovedajúceho snímača. Nasnímané údaje sa digitalizujú, spracúvajú a ukladajú v binárnej forme ako súbory, nesúce časové informácie s rozlíšením 10 ns, informácie o mieste vzniku časovej udalosti a tvare lopatkového impulzu. Z vybraného počtu otáčok turbíny sa spracuje vždy súvislý blok dát a vykoná sa ich štatistická analýza, kde časové

údaje, generované prechody lopatiek okolo jednotlivých snímačov, sa transformujú na normované vektory, opisujúce postupnosť prechodov danej lopatky okolo následných snímačov, a pomocou referenčných značiek na hriadeľ turbíny sa vypočítajú časové diferencie voči najbližšej referenčnej značke, čím sa eliminujú nerovnomernosti otáčania hriadeľa turbíny. Zistené hodnoty sa normujú podľa aktuálnych otáčok a obvodu turbíny a vykonáva sa korekcia na časový posun, spôsobený rozdielnym tvarom lopatkových impulzov, časové diferencie jednotlivých - lopatiek sa prepočítajú na okamžité odchýlky od strednej polohy a analyzujú sa.

(51) H03M 1/00, G01R 31/00

(21) 13-2009

(22) 23.2.2009

(71) Linus Michaeli, prof. Ing., DrSc., Košice, SK; Šaliga Ján, doc. Ing., PhD., Košice, SK;

(72) Linus Michaeli, prof. Ing., DrSc., Košice, SK; Šaliga Ján, doc. Ing., PhD., Košice, SK;

(54) **Tester dynamických chýb číslicovo-analógových prevodníkov**

(57) Tester dynamických chýb číslicovo-analógových prevodníkov umožní presným jednosmerným číslicovým multimetrom (4) zapojeným na výstup referenčného číslicovo-analógového prevodníka (3) a z údajov počítadla impulzov (6) určiť s vysokou presnosťou dynamické chyby testovaného číslicovo-analógového prevodníka (1), ktorý je budený pílovitým priebehom známej strmosti.

Obrázky

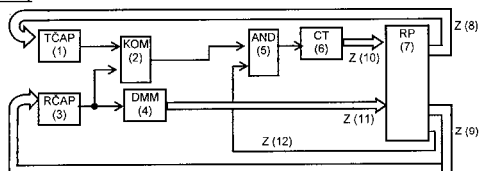

Obr. 1. Bloková schéma testera číslicovo-analógových prevodníkov

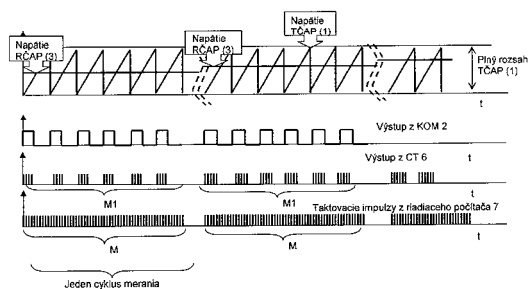

Obr.2. Časové priebehy na výstupoch (1),(3),(2),(5) a (6)

(51)	(21)	(51)	(21)	(51)	(21)	(51)	(21)
A01N 25/00	5070-2009	A61H 11/00	5065-2009	F01B 1/00	81-2009	G01N 27/00	50028-2010
A01P 1/00	5071-2009	B65F 5/00	82-2009	F01C 21/00	5064-2009	H03M 1/00	13-2009
A01P 3/00	5069-2009	C02F 1/00	80-2009	F03B 13/00	75-2009		
A47K 3/00	92-2009	D21H 25/00	5068-2009	F24J 2/00	50047-2009		
A61F 5/00	76-2009	E21B 7/00	5062-2009	G01D 4/00	50008-2011		

## FG4A

## Udelené patenty

(11)	(51)	(11)	(51)	(11)	(51)	(11)	(51)
287640	C04B 35/00	287650	A61K 51/00	287660	C10L 1/00	287670	A61K 9/00
287641	A61K 9/00	287651	E05B 17/00	287661	B60R 25/00	287671	G09F 3/00
287642	F23D 1/00	287652	B44D 3/00	287662	C12N 15/00	287672	A01N 61/00
287643	G09F 1/00	287653	A61K 31/00	287663	A61K 35/00	287673	C07C 217/00
287644	C07C 233/00	287654	A61K 47/00	287664	F16H 1/00	287674	A61K 9/00
287645	A61K 31/00	287655	B32B 27/00	287665	F17C 7/00	287675	E05D 5/00
287646	F04B 43/00	287656	B65B 39/00	287666	B67D 1/00	287676	A61K 31/00
287647	C07D 251/00	287657	B05B 7/00	287667	E04F 15/00	287677	C12P 17/00
287648	H04W 8/00	287658	C07D 487/00	287668	A61K 31/00	287678	C07D 211/00
287649	F22B 1/00	287659	B01J 2/00	287669	F04B 39/00	287679	H04N 7/00

**(51) A01N 61/00, A01N 43/00, A01N 41/00, A01N 57/00, A01N 47/00, A01N 37/00, A01P 13/00**

**(11) 287672**

(21) 537-2002

(22) 20.10.2000

(24) 6.5.2011

(31) 199 50 943.3

(32) 22.10.1999

(33) DE

(40) 8.10.2002

(73) BAYER CROPSCIENCE AKTIENGESELLSCHAFT, Monheim, DE;

(72) Bieringer Hermann, Eppstein, DE; Van Almsick Andreas, Oberursel, DE; Hacker Erwin, Hochheim, DE; Willms Lothar, Hofheim, DE;

(74) Hörmannová Zuzana, Ing., Bratislava, SK;

(86) PCT/EP00/10369

(87) WO01/28341

**(54) Herbicidy na báze inhibítorov hydroxyfenylpyruvát-dioxygenázy v synergických zmesiach**

**(51) A61K 9/00, A61K 47/00**

**(11) 287641**

(21) 1598-2002

(22) 25.4.2001

(24) 6.5.2011

(31) 09/571 395

(32) 15.5.2000

(33) US

(40) 2.5.2003

(73) PHARMACIA ITALIA S. p. A., Milan, IT; PHARMACIA & UPJOHN COMPANY, Kalamazoo, MI, US;

(72) Colombo Giuseppe, Seregno, Milan, IT; Martini Alessandro, Milan, IT; Fox Lloys E., Richland, MI, US;

(74) PATENTSERVIS BRATISLAVA, a. s., Bratislava, SK;

(86) PCT/EP01/04643

(87) WO01/87266

**(54) Farmaceutický prípravok na parenterálne podávanie so stabilizovaným pH a ampula s jeho obsahom**

**(51) A61K 9/00, A61K 39/00, C12N 15/00**

**(11) 287670**

(21) 322-2001

(22) 22.9.1999

(24) 6.5.2011

(31) 60/101 351, 09/400 723

(32) 22.9.1998, 21.9.1999

(33) US, US

(40) 11.9.2001

(73) MOLECULAR EXPRESS, INC., Los Angeles, CA, US;

(72) Fujii Gary, Torrance, CA, US; Cramer Donald V., Agoura Hills, CA, US; Ernst William A., West Los Angeles, CA, US; Adler-Moore Jill, Altadena, CA, US; Perry L. Jeanne, Los Angeles, CA, US;

(74) PATENTSERVIS BRATISLAVA, a. s., Bratislava, SK;

(86) PCT/US99/20880

(87) WO00/16746

**(54) Imunogénna lipozómová kompozícia a spôsob jej výroby**

**(51) A61K 9/00**

**(11) 287674**

(21) 599-2001

(22) 1.11.1999

(24) 6.5.2011

(31) 60/106 726

(32) 2.11.1998

(33) US

(40) 3.12.2001

(73) Elan Pharma International Limited, Athlone Co., Westmeath, IE;

(72) Devane John G., County Westmeath, IE; Fanning Niall M. M., County Westmeath, IE; Stark Paul, Athlone, County Westmeath, IE; Rekhi Gurvinder Singh, Ph.D., Suwanee, GA, US;

(74) PATENTSERVIS BRATISLAVA, a. s., Bratislava, SK;

(86) PCT/US99/25632

(87) WO00/25752

**(54) Mnohočasticový prostriedok s modifikovaným uvoľňovaním obsahujúci metylfenidát, pevná orálne dávková forma s jeho obsahom a jeho použitie**

**(51) A61K 31/00, C07D 311/00****(11) 287668**

(21) 329-2003

(22) 16.10.2001

(24) 6.5.2011

(31) 100 51 427.8

(32) 17.10.2000

(33) DE

(40) 11.9.2003

(73) DELTA-9-PHARMA GMBH, Neumarkt, DE;

(72) Müller Adam, Coburg, DE;

(74) ROTT, RŮŽIČKA &amp; GUTTMANN, Bratislava, SK;

(86) PCT/EP01/11967

(87) WO02/32420

**(54) Spôsob prípravy extraktu obsahujúceho tetrahydrokannabinol a kannabidiol z konopného rastlinného materiálu a z extraktov konope****(51) A61K 31/00, A61K 9/00****(11) 287645**

(21) 1550-2003

(22) 10.6.2002

(24) 6.5.2011

(31) 01115807.8, 60/301 250

(32) 28.6.2001, 28.6.2001

(33) EP, US

(40) 4.5.2004

(73) UCB, FARCHIM, S.A., Bulle, CH;

(72) Fanara Domenico, Wanze, BE; Guichaux Anthony, Kraainem, BE; Berwaer Monique, HAM-SUR-HEURE-NALINNES, BE; Deleers Michel, Linkebeek, BE;

(74) Žovicová Viera, Mgr., Bratislava, SK;

(86) PCT/EP02/06342

(87) WO03/002098

**(54) Tableta obsahujúca cetirizín a pseudoefedrín a jej použitie****(51) A61K 31/00, A61P 25/00, A61K 9/00****(11) 287676**

(21) 886-2001

(22) 20.12.1999

(24) 6.5.2011

(31) 98204447.1

(32) 24.12.1998

(33) EP

(40) 5.2.2002

(73) Janssen Pharmaceutica N. V., Beerse, BE;

(72) McGee John Paul, Beerse, BE; Gilis Paul Marie Victor, Beerse, BE; De Weer Marc Maurice Germain, Beerse, BE; De Condé Valentin Florent Victor, Beerse, BE; De Bruijn Herman Johannes Catherina, Beerse, BE; Van Dycke Frederic Anne Rodolf, Beerse, BE;

(74) Bušová Eva, JUDr., Bratislava, SK;

(86) PCT/EP99/10257

(87) WO00/38686

**(54) Prostriedok s riadeným uvoľňovaním obsahujúci galantamín, spôsob jeho prípravy, dávková forma a farmaceutické balenie s jeho obsahom a použitie galantamínu na výrobu tohto prostriedku****(51) A61K 31/00, A61P 17/00****(11) 287653**

(21) 1518-2001

(22) 27.1.2000

(24) 6.5.2011

(31) PA 1999 00561

(32) 23.4.1999

(33) DK

(40) 4.6.2002

(73) Leo Pharmaceutical Products Ltd. A/S (Løvens Kemiske Fabrik Produktionsaktieselskab), Ballerup, DK;

(72) Didriksen Erik, Ballerup, DK; Høy Gert, Jillinge, DK;

(74) Bušová Eva, JUDr., Bratislava, SK;

(86) PCT/DK00/00033

(87) WO00/64450

**(54) Nevodná farmaceutická kompozícia na dermálne použitie****(51) A61K 35/00, C07J 75/00****(11) 287663**

(21) 442-2002

(22) 26.7.2001

(24) 6.5.2011

(31) 100 37 389.5

(32) 1.8.2000

(33) DE

(40) 6.11.2002

(73) SOLVAY PHARMACEUTICALS GMBH, Hannover, DE;

(72) Ahnsorge Jürgen, Neustadt am Rübenberge, DE; Bán Ivan, Hannover, DE; Rasche Heinz-Helmer, Burgdorf, DE;

(74) PATENTSERVIS BRATISLAVA, a. s., Bratislava, SK;

(86) PCT/EP01/08657

(87) WO02/09732

**(54) Spôsob a zariadenie na obohacovanie a stabilizáciu konjugovaných estrogénov z moču kobýl****(51) A61K 47/00, A61K 49/00****(11) 287654**

(21) 117-2002

(22) 20.7.2000

(24) 6.5.2011

(31) 199 35 302.6

(32) 28.7.1999

(33) DE

(40) 6.8.2002

(73) Sanofi-Aventis Deutschland GmbH, Frankfurt, DE; Uhlmann Eugen, Glashütten, DE; Greiner Beate, Bad Soden, DE; Unger Eberhard, Jena-Cospeda, DE; Gothe Gislinde, Jena-Cospeda, DE; Schwerdel Marc, Jena, DE;

(74) Čechvalová Dagmar, Bratislava, SK;

(86) PCT/EP00/06936

(87) WO01/08707

**(54) Použitie konjugátov na prenos molekúl cez biologickú membránu**

**(51) A61K 51/00****(11) 287650**

(21) 1217-2001

(22) 29.2.2000

(24) 6.5.2011

(31) 09/259 338

(32) 1.3.1999

(33) US

(40) 9.5.2002

(73) IDEC PHARMACEUTICALS CORPORATION,  
San Diego, CA, US;

(72) Chinn Paul, Vista, Ca, US;

(74) Tomeš Pavol, Ing., Bratislava, SK;

(86) PCT/US00/05078

(87) WO00/52031

**(54) Spôsob rádioizotopového značenia chelatačným  
čínidlom konjugovaného proteínu alebo pep-  
tidu s 90Y****(51) B01J 2/00, B05B 7/00****(11) 287659**

(21) 1189-2003

(22) 26.2.2002

(24) 6.5.2011

(31) 01104705.7

(32) 26.2.2001

(33) EP

(40) 3.2.2004

(73) Dompé pha.r.ma S.p.A., L'Aquila, IT;

(72) Del Re Giovanni, Montelucio di Roio, IT; Putri-  
giano Matteo, Montelucio di Roio, IT; Di Giaco-  
mo Gabriele, Montelucio di Roio, IT; Di Palma  
Cesare, L'Aquila, IT;

(74) Majlingová Marta, Ing., Bratislava, SK;

(86) PCT/GB02/00840

(87) WO02/068107

**(54) Zariadenie na tvorbu mikrometrových a sub-  
mikrometrových častíc látky, dýzy na zavede-  
nie roztoku látky do nádoby na tvorbu mik-  
rometrových a submikrometrových častíc lát-  
ky a spôsob tvorby mikrometrových a submik-  
rometrových častíc látky****(51) B05B 7/00, A62C 13/00****(11) 287657**

(21) 5031-2007

(22) 10.4.2007

(24) 6.5.2011

(40) 6.11.2008

(73) Chrobák Július, doc. Ing., CSc., Košice, SK;

(72) Chrobák Július, doc. Ing., CSc., Košice, SK;

(74) Regina Ivan, Ing., Košice, SK;

**(54) Prenosný aerosólový hasiaci prístroj****(51) B32B 27/00****(11) 287655**

(21) 1110-2003

(22) 6.3.2002

(24) 6.5.2011

(31) 101 11 319.6, 101 36 089.4

(32) 8.3.2001, 26.7.2001

(33) DE, DE

(40) 4.5.2004

(73) Biologische Insel Lothar Moll GmbH & Co. KG,  
Schwetzingen, DE;

(72) Moll Lothar, Schwetzingen, DE;

(74) Bezák Marián, Ing., Bratislava, SK;

(86) PCT/EP02/02439

(87) WO02/070251

**(54) Použitie ionomérov na utesnenie izolačných hmôt****(51) B44D 3/00, H05B 6/00****(11) 287652**

(21) 782-2002

(22) 1.11.2000

(24) 6.5.2011

(31) 19995353

(32) 2.11.1999

(33) NO

(40) 4.3.2003

(73) JAK. J. ALVEBERG AS, Østerås, NO;

(72) Alveberg Bjørn Erik, Oslo, NO; Baann Tom Arne,  
Stathelle, NO;

(74) Bušová Eva, JUDr., Bratislava, SK;

(86) PCT/NO00/00363

(87) WO01/32443

**(54) Spôsob odstraňovania hrdze a náteru a zaria-  
denie na jeho vykonávanie****(51) B60R 25/00****(11) 287661**

(21) 1452-2003

(22) 25.11.2003

(24) 6.5.2011

(40) 2.6.2005

(73) ROYAL DEFEND HOLDING, a. s., Praha, CZ;

(72) Vojtek Pavel, Ing., Zlín, CZ; Hořák Lubomír, Ing.,  
Zlín, CZ;

(74) Beleščák Ladislav, Ing., Piešťany, SK;

**(54) Zamkúnajúci systém zabezpečenia motorové-  
ho vozidla proti krádeži****(51) B65B 39/00, B65B 9/00, A61J 1/00****(11) 287656**

(21) 1270-2003

(22) 12.3.2002

(24) 6.5.2011

(31) 09/804 047

(32) 12.3.2001

(33) US

(40) 8.6.2004

(73) BAXTER INTERNATIONAL Inc., Deerfield, IL,  
US; BAXTER HEALTHCARE S. A., Walisellen,  
Kanton, Zurich, CH;(72) Lewis James D. Jr., Antioch, IL, US; Baccia Wil-  
liam, McHenry, IL, US; Schmidt Josef, Green  
Oaks, IL, US; Vandersande Johan, Newhall, CA,  
US; Card John Carl, Washington, MI, US; Langer  
Theodor, Vienna, AT; Eder Helmut, Kufstein, AT;  
Habison Georg, Vienna, AT;(74) ROTT, RŮŽIČKA & GUTTMANN, Bratislava,  
SK;

(86) PCT/US02/07581

(87) WO02/072429

**(54) Spôsob balenia albumínového proteínu, pruž-  
ný polymérny obal na uchovávanie koncentrá-  
tu vodou riediteľného albumínu a pružný po-  
lymérny obal naplnený albumínom**

- (51) **B67D 1/00**  
 (11) **287666**  
 (21) 311-2000  
 (22) 4.9.1998  
 (24) 6.5.2011  
 (31) 1006949, 1006950, 60/057 814, 60/057 616  
 (32) 4.9.1997, 4.9.1997, 4.9.1997, 4.9.1997  
 (33) NL, NL, US, US  
 (40) 9.10.2000  
 (73) Heineken Technical Services B.V., Amsterdam, NL;  
 (72) Timmermans Sjoerd, Den Haag, NL; Van Der Meer Sietze, Drachten, NL;  
 (74) PATENTSERVIS BRATISLAVA, a. s., Bratislava, SK;  
 (86) PCT/NL98/00508  
 (87) WO99/11563  
 (54) **Zostava na skladovanie a čapovanie nápojov, spôsob čapovania nápojov a použitie**

- (51) **C04B 35/00, C25C 3/00**  
 (11) **287640**  
 (21) 690-2002  
 (22) 21.11.2000  
 (24) 6.5.2011  
 (31) 99/14800  
 (32) 24.11.1999  
 (33) FR  
 (40) 10.9.2002  
 (73) ALUMINIUM PECHINEY, Paris Cedex, FR; FCB ALUMINIUM, Givors, FR;  
 (72) Dreyer Christian, Saint Jean de Maurienne, FR; Samanos Bernard, St. Jean de Maurienne, FR;  
 (74) Hörmannová Zuzana, Ing., Bratislava, SK;  
 (86) PCT/FR00/03226  
 (87) WO01/38253  
 (54) **Spôsob výroby uhlíkatých blokov vysokoodolných proti tepelnému nárazu**

- (51) **C07C 217/00, C07C 233/00, C07D 215/00, C07D 307/00, C07D 317/00, C07D 319/00, C07D 277/00, C07D 333/00, C07D 409/00, C07D 311/00, C07D 235/00, C07D 241/00, A61K 31/00, A61P 25/00, A61P 11/00**  
 (11) **287673**  
 (21) 1781-2001  
 (22) 9.6.2000  
 (24) 6.5.2011  
 (31) 11-165879  
 (32) 11.6.1999  
 (33) JP  
 (40) 6.11.2002  
 (73) TOYAMA CHEMICAL CO., LTD, Shinjuku-ku, Tokyo, JP;  
 (72) Ono Satoshi, Toyama-shi, Toyama, JP; Saitoh Akihito, Toyama-shi, Toyama, JP; Iwakami Naboru, Takaoka-shi, Toyama, JP; Nakagawa Masaya, Nakaniikawa-gun, Toyama, JP; Yamaguchi Sumie, Toyama-shi, Toyama, JP;  
 (74) Bušová Eva, JUDr., Bratislava, SK;  
 (86) PCT/JP00/03748  
 (87) WO00/76957  
 (54) **Derivát *N*-alkoxyalkyl-*N,N*-dialkylamínu, liečivo obsahujúce tento derivát a jeho použitie**

- (51) **C07C 233/00, A61K 31/00**  
 (11) **287644**  
 (21) 5005-2004  
 (22) 29.4.2002  
 (24) 6.5.2011  
 (40) 4.3.2005  
 (73) BIOCON LIMITED, Bangalore, Karnataka, IN;  
 (72) Rajamahendra Shanmughasamy, Bangalore, Karnataka, IN; Aswathanarayanappa Chandrashekar, Bangalore, Karnataka, IN; Puthiapampil Tom Thomas, Bangalore, Karnataka, IN; Sridharan Madhavan, Bangalore, Karnataka, IN; Ganesh Sambasivam, Bangalore, Karnataka, IN;  
 (74) PATENTSERVIS BRATISLAVA, a. s., Bratislava, SK;  
 (86) PCT/IN02/00114  
 (87) WO03/093222  
 (54) **Kryštalický *N*-(*trans*-4-izopropylcyklohexylkarbo-nyl)-*D*-fenylalanín vo forme C a spôsob jeho prípravy**

- (51) **C07D 211/00, C07D 471/00, C07D 401/00, A61K 31/00, C07D 235/00, C07D 221/00, C07D 405/00, C07D 409/00, C07D 411/00, C07D 417/00, C07D 451/00, C07D 491/00, A61K 45/00, A61P 11/00, A61P 25/00, A61P 29/00**  
 (11) **287678**  
 (21) 96-2001  
 (22) 26.7.1999  
 (24) 6.5.2011  
 (31) 09/122 878  
 (32) 27.7.1998  
 (33) US  
 (40) 10.7.2001  
 (73) SCHERING CORPORATION, Kenilworth, NJ, US;  
 (72) Tulshian Deen, Lebanon, NJ, US; Ho Ginny D., Murray Hill, NJ, US; Silverman Lisa S., Edison, NJ, US; Matasi Julius J., Scotch Plains, NJ, US; McLeod Robbie L., Branchburg, NJ, US; Hey John A., Nutley, NJ, US; Chapman Richard W., Somerville, NJ, US; Bercovici Ana, West Orange, NJ, US; Cuss Francis M., Bernardsville, NJ, US;  
 (74) PATENTSERVIS BRATISLAVA, a. s., Bratislava, SK;  
 (86) PCT/US99/14165  
 (87) WO00/06545  
 (54) **Vysokoafinitné ligandy pre nociceptínový receptor ORL-1, farmaceutické prostriedky s ich obsahom a ich použitie**

- (51) **C07D 251/00, A61P 3/00, A61K 31/00**  
 (11) **287647**  
 (21) 976-2002  
 (22) 25.1.2001  
 (24) 6.5.2011  
 (31) 00/00996  
 (32) 26.1.2000  
 (33) FR  
 (40) 2.5.2003  
 (73) MERCK SANTE, Lyon, FR;  
 (72) Moinet Gérard, Orsay, FR; Cravo Daniel, Sartroville, FR; Doare Liliane, Viry Chatillon, FR; Ker-goat Micheline, Bures-sur-Yvette, FR; Mesangeau Didier, Combs la Ville, FR;  
 (74) Tomeš Pavol, Ing., Bratislava, SK;



- (86) PCT/FR01/00241  
 (87) WO01/55122  
**(54) Amínované deriváty dihydro-1,3,5-triazínu, farmaceutické kompozície s ich obsahom a ich terapeutické použitie**

- 
- (51) C07D 487/00, C07D 471/00**  
**(11) 287658**  
 (21) 10-2010  
 (22) 27.4.2001  
 (24) 6.5.2011  
 (31) 09/559 943, 09/833 914  
 (32) 27.4.2000, 12.4.2001  
 (33) US, US  
 (40) 1.4.2003  
 (73) ABBOTT LABORATORIES, Abbott Park, IL, US;  
 (72) Schrimpf Michael R., Grayslake, IL, US; Tietje Karin R., Mundelein, IL, US; Toupençe Richard B., South Plainfield, NJ, US; Ji Jianguo, Libertyville, IL 60048, US; Basha Anwer, Lake Forest, IL, US; Bunnelle William H., Mundelein, IL, US; Daanen Jerome F., Racine, WI, US; Sippy Kevin B., Antioch, IL, US;  
 (74) ROTT, RŮŽIČKA & GUTTMANN, Bratislava, SK;  
 (86) PCT/US01/13798  
 (87) WO01/81347  
**(54) N-substituované diazabicyklické zlúčeniny, farmaceutické kompozície s ich obsahom a ich použitie**

- 
- (51) C10L 1/00**  
**(11) 287660**  
 (21) 1222-2002  
 (22) 24.1.2001  
 (24) 6.5.2011  
 (31) PCT/SE00/00139  
 (32) 24.1.2000  
 (33) SE  
 (40) 5.8.2003  
 (73) Hull Angelica, Lidingö, SE;  
 (72) Hull Angelica, Lidingö, SE; Golubkov Igor, Lidin-gö, SE;  
 (74) Bezák Marián, Ing., Bratislava, SK;  
 (86) PCT/SE01/00040  
 (87) WO01/53437  
**(54) Spôsob znižovania tlaku pár motorovej pali-vovej zmesi**

- 
- (51) C12N 15/00, C12Q 1/00, A61K 48/00**  
**(11) 287662**  
 (21) 1660-2002  
 (22) 25.5.2001  
 (24) 6.5.2011  
 (31) 09/580 923  
 (32) 26.5.2000  
 (33) US  
 (40) 3.6.2003  
 (73) CENTELION, Vitry sur Seine, FR;  
 (72) Crouzet Joel, Sceaux, FR; Scherman Daniel, Paris, FR; Wils Pierre, Oakland, CA, US; Blanche Francis, Paris, FR; Cameron Beatrice, Paris, FR;  
 (74) Čechvalová Dagmar, Bratislava, SK;

- (86) PCT/US01/17122  
 (87) WO01/92511  
**(54) Spôsob purifikácie dvojvláknovej DNA použí-tím imobilizovaného oligonukleotidu**

- 
- (51) C12P 17/00, C07D 493/00**  
**(11) 287677**  
 (21) 5014-2008  
 (22) 17.2.1999  
 (24) 6.5.2011  
 (31) 396/98, 1007/98  
 (32) 19.2.1998, 5.5.1998  
 (33) CH, CH  
 (40) 10.5.2001  
 (73) NOVARTIS AG, Basel, CH;  
 (72) Hofmann Hans, Ettingen, CH; Mahnke Marion, Stei-nen, DE; Memmert Klaus, Lörrach, DE; Petersen Frank, Weil am Rhein, DE; Schupp Thomas, Möh-lin, CH; Küsters Ernst, Eschbach, DE; Mutz Mi-chael, Freiburg, DE;  
 (74) Čechvalová Dagmar, Bratislava, SK;  
 (86) PCT/EP99/01025  
 (87) WO99/42602  
**(54) Kryštalická forma epotilónu B, farmaceutická kompozícia s jej obsahom a použitie kryštalic-kej formy epotilónu B**

- 
- (51) E04F 15/00, C09J 5/00**  
**(11) 287667**  
 (21) 1720-2002  
 (22) 1.6.2001  
 (24) 6.5.2011  
 (31) A 992/2000  
 (32) 6.6.2000  
 (33) AT  
 (40) 11.9.2003  
 (73) FIRMA M. KAINDL, Wals, AT;  
 (72) Knauseder Franz, Wals, AT;  
 (74) Hörmann Tomáš, Ing., Bratislava, SK;  
 (86) PCT/AT01/00184  
 (87) WO01/94720  
**(54) Usporiadanie na spájanie plošných konštruk-čných častí**

- 
- (51) E05B 17/00, E05B 29/00, E05B 65/00**  
**(11) 287651**  
 (21) 1333-2003  
 (22) 22.5.2002  
 (24) 6.5.2011  
 (31) PV 2001-1801, PV 2002-1294  
 (32) 22.5.2001, 11.4.2002  
 (33) CZ, CZ  
 (40) 3.8.2004  
 (73) FAB, a. s., Rychnov nad Kněžnou, CZ;  
 (72) Čapka Aleš, Javornice, CZ; Holub Simon, Rych-nov nad Kněžnou, CZ;  
 (74) ROTT, RŮŽIČKA & GUTTMANN, Bratislava, SK;  
 (86) PCT/CZ02/00032  
 (87) WO02/097222  
**(54) Valcová zámka, predovšetkým do motorových vozidiel**

**(51) E05D 5/00, E05B 15/00****(11) 287675**

(21) 486-2003

(22) 20.9.2001

(24) 6.5.2011

(31) 100 47 559.0, 100 47 557.4, 100 47 558.2,  
201 05 539.2

(32) 22.9.2000, 22.9.2000, 22.9.2000, 28.3.2001

(33) DE, DE, DE, DE

(40) 8.6.2004

(73) DORMA GmbH + Co. KG, Ennepetal, DE;

(72) Herth Holger, Bad Salzuflen, DE; Link Oliver,  
Bad Salzuflen, DE; Kaluza Georg, Velbert, DE;

(74) Bušová Eva, JUDr., Bratislava, SK;

(86) PCT/EP01/10898

(87) WO02/25045

**(54) Kovanie zámku****(51) F04B 39/00, H02K 1/00, H02K 15/00, H02K 7/00****(11) 287669**

(21) 910-2002

(22) 18.12.2000

(24) 6.5.2011

(31) PI 9906254-2

(32) 21.12.1999

(33) BR

(40) 1.4.2003

(73) EMPRESA BRASILEIRA DE COMPRESSO-  
RES S.A. - EMBRACO, Joinville, SC, BR;(72) Lilie Dietmar Erich Bernhard, Joinville, SC, BR;  
Odorczyk Marcos Fernando, Joinville, SC, BR;(74) PATENTSERVIS BRATISLAVA, a. s., Brati-  
slava, SK;

(86) PCT/BR00/00141

(87) WO01/46588

**(54) Zariadenie a spôsob na osadenie rotora her-  
metického kompresora****(51) F04B 43/00****(11) 287646**

(21) 113-2007

(22) 31.8.2007

(24) 6.5.2011

(40) 5.2.2008

(73) Waczlav Karol, Ing., Žilina, SK;

(72) Waczlav Karol, Ing., Žilina, SK;

**(54) Membránová komora s vedením a indukčným  
snímaním pohybu pulzujúcich častí****(51) F16H 1/00****(11) 287664**

(21) 50-2007

(22) 16.4.2007

(24) 6.5.2011

(40) 7.1.2009

(73) HTC - AED, a. s., Bratislava, SK;

(72) Herstek Jozef, Ing., Hertník, SK;

**(54) Precesná prevodovka****(51) F17C 7/00, F17C 5/00****(11) 287665**

(21) 1236-2003

(22) 3.4.2002

(24) 6.5.2011

(31) 01/04492

(32) 3.4.2001

(33) FR

(40) 4.2.2005

(73) MESSER FRANCE S. A., Asnieres Cedex, FR;

(72) Matheoud Patrick, Villeneuve La Garenne, FR;

(74) Bezák Marián, Ing., Bratislava, SK;

(86) PCT/EP02/03684

(87) WO02/081963

**(54) Spôsob vypúšťania skvapalneného plynu me-  
dzi zásobnou nádržou a servisným zásobní-  
kom a zariadenie na vykonávanie spôsobu****(51) F22B 1/00****(11) 287649**

(21) 1606-2003

(22) 27.5.2002

(24) 6.5.2011

(31) 101 27 830.6

(32) 8.6.2001

(33) DE

(40) 4.2.2005

(73) SIEMENS AKTIENGESELLSCHAFT, München,  
DE;(72) Franke Joachim, Altdorf, DE; Kral Rudolf, Stulln,  
DE;

(74) Bušová Eva, JUDr., Bratislava, SK;

(86) PCT/DE02/01936

(87) WO02/101292

**(54) Parný generátor****(51) F23D 1/00, F23K 3/00****(11) 287642**

(21) 511-2002

(22) 3.8.2001

(24) 6.5.2011

(31) 2000-237235, 2001-20851, 2001-147964

(32) 4.8.2000, 29.1.2001, 17.5.2001

(33) JP, JP, JP

(40) 8.10.2002

(73) Babcock-Hitachi Kabushiki Kaisha, Chiyoda-ku,  
Tokyo, JP;(72) Tsumura Toshikazu, Kure-shi, Hiroshima-ken, JP;  
Okazaki Hirofumi, Hitachi-shi, Ibaraki-ken, JP;  
Shimogori Miki, Kure-shi, Hiroshima-ken, JP;  
Kiyama Kenji, Kure-shi, Hiroshima-ken, JP; Ku-  
ramashi Kouji, Kure-shi, Hiroshima-ken, JP; Ki-  
kuchi Hitoshi, Kure-shi, Hiroshima-ken, JP; Taka-  
hashi Yoshitaka, Kure-shi, Hiroshima-ken, JP; Mo-  
rita Shigeki, Kure-shi, Hiroshima-ken, JP; Sakai  
Kazuhiro, Kure-shi, Hiroshima-ken, JP; Taniguchi  
Masayuki, Hitachi-shi, Ibaraki-ken, JP; Kobaya-  
shi Hironobu, Hitachi-shi, Ibaraki-ken, JP;(74) PATENTSERVIS BRATISLAVA, a. s., Brati-  
slava, SK;

(86) PCT/JP01/06684

(87) WO02/12791

**(54) Horák na tuhé palivo a spôsob spaľovania ho-  
rákom na tuhé palivo**

**(51) G09F 1/00, A47F 5/00****(11) 287643**

(21) 1523-2003

(22) 3.5.2002

(24) 6.5.2011

(31) 01/06569

(32) 18.5.2001

(33) FR

(40) 5.10.2004

(73) L'Hôtel François, Paris, FR;

(72) L'Hôtel François, Paris, FR;

(74) Čechvalová Dagmar, Bratislava, SK;

(86) PCT/FR02/01534

(87) WO02/095719

**(54) Nosič informačných zobrazovacích jednotiek, ktorý má aspoň jednu prezentačnú čelnú stranu****(51) G09F 3/00****(11) 287671**

(21) 1172-2002

(22) 12.1.2001

(24) 6.5.2011

(31) 09/481 641

(32) 12.1.2000

(33) US

(40) 1.4.2003

(73) RIPPLE RESORT MEDIA, INC., Indianapolis, IN, US;

(72) Jay Matthew, Indianapolis, IN, US;

(74) ROTT, RŮŽIČKA &amp; GUTTMANN, Bratislava, SK;

(86) PCT/US01/00929

(87) WO01/51329

**(54) Mediálny zobrazovací systém pre sedačku lyžiarskej lanovky****(51) H04N 7/00, H04N 5/00****(11) 287679**

(21) 11-2007

(22) 11.1.2007

(24) 6.5.2011

(40) 5.8.2008

(73) Žilinská univerzita v Žiline, Žilina, SK;

(72) Hottmar Vladimír, doc. Ing. PhD., Žilina, SK;

Schwartz Ladislav, doc. Ing. PhD., Žilina, SK;

**(54) Zapojenie koncovej užívateľskej skrinky interaktívneho televízneho káblového rozvodu****(51) H04W 8/00****(11) 287648**

(21) 278-2003

(22) 9.8.2001

(24) 6.5.2011

(31) 100 39 861.8

(32) 10.8.2000

(33) DE

(40) 3.6.2003

(73) T-MOBILE DEUTSCHLAND GMBH, Bonn, DE;

(72) Reemtsma Jan-Hinnerk, Bonn, DE;

(74) Hörmannová Zuzana, Ing., Bratislava, SK;

(86) PCT/DE01/02953

(87) WO02/13564

**(54) Spôsob zjednodušenej výmeny SIM karty účastníkov digitálnej mobilnej komunikačnej siete**

(51)	(11)	(51)	(11)	(51)	(11)	(51)	(11)
A01N 61/00	287672	A61K 51/00	287650	C07C 233/00	287644	F04B 39/00	287669
A61K 9/00	287641	B01J 2/00	287659	C07D 211/00	287678	F04B 43/00	287646
A61K 9/00	287670	B05B 7/00	287657	C07D 251/00	287647	F16H 1/00	287664
A61K 9/00	287674	B32B 27/00	287655	C07D 487/00	287658	F17C 7/00	287665
A61K 31/00	287668	B44D 3/00	287652	C10L 1/00	287660	F22B 1/00	287649
A61K 31/00	287645	B60R 25/00	287661	C12N 15/00	287662	F23D 1/00	287642
A61K 31/00	287676	B65B 39/00	287656	C12P 17/00	287677	G09F 1/00	287643
A61K 31/00	287653	B67D 1/00	287666	E04F 15/00	287667	G09F 3/00	287671
A61K 35/00	287663	C04B 35/00	287640	E05B 17/00	287651	H04N 7/00	287679
A61K 47/00	287654	C07C 217/00	287673	E05D 5/00	287675	H04W 8/00	287648

**FB9A Zastavené konania o patentových prihláškach**

(21)	(21)	(21)	(21)
1308-2002 628-2003	861-2003 1082-2003	1221-2003 1301-2003	1529-2003 5140-2007

**FC9A Zamietnuté patentové prihlášky**

(21)	(21)	(21)	(21)
347-2002 1114-2002 1223-2002 91-2003 338-2003 524-2003 545-2003	724-2003 782-2003 847-2003 874-2003 895-2003 984-2003 989-2003	996-2003 1191-2003 1208-2003 1276-2003 1436-2003 1553-2003 1599-2003	2-2006 5108-2006 12-2007 16-2007

**FD9A Zastavené konania pre nezaplatenie poplatku**

(21)
395-2002 1065-2002

**MK4A Zaniknuté patenty uplynutím doby platnosti**

(11)	Dátum zániku	(11)	Dátum zániku	(11)	Dátum zániku	(11)	Dátum zániku
278621	08.03.2011	280096	20.03.2011	280967	01.03.2011	283197	20.03.2011
279717	04.03.2011	280225	20.03.2011	280968	01.03.2011		

**MM4A Zaniknuté patenty pre nezaplatenie udržiavacích poplatkov**

(11)	Dátum zániku	(11)	Dátum zániku	(11)	Dátum zániku	(11)	Dátum zániku
279114	05.08.2010	283117	08.08.2010	285943	03.08.2010	286979	04.08.2010
279117	31.08.2010	283642	13.08.2010	286019	24.08.2010	287008	14.08.2010
279256	13.08.2010	284711	10.08.2010	286219	12.08.2010	287033	15.08.2010
279739	02.08.2010	284913	13.08.2010	286235	11.08.2010	287075	14.08.2010
279740	02.08.2010	285292	30.08.2010	286309	17.08.2010	287121	31.08.2010
280137	10.08.2010	285413	10.08.2010	286463	28.08.2010	287151	26.06.2010
280188	16.08.2010	285424	22.08.2010	286658	25.08.2010	287155	27.08.2010
280315	10.08.2010	285474	24.08.2010	286757	29.08.2010	287192	31.08.2010
280732	26.08.2010	285506	14.08.2010	286821	25.08.2010	287298	12.04.2010
281070	31.08.2010	285507	27.08.2010	286842	13.08.2010	287301	12.04.2010
281271	16.08.2010	285559	25.08.2010	286846	09.08.2010	287304	12.04.2010
282480	01.08.2010	285587	05.08.2010	286874	22.08.2010		
282888	11.08.2010	285848	16.08.2010	286903	25.08.2010		
283055	05.08.2010	285899	27.08.2010	286941	17.08.2010		

**GB9A****Prevody a prechody práv na patentové prihlášky****(21) 1835-2002**

- (71) Arrow Acquisition, LLC, Thousand Oaks, California, US; JAPAN TOBACCO, INC., Minato-ku, Tokyo, JP;  
Predchádzajúci prihlasovateľ:  
TULARIK INC., South San Francisco, CA, US;  
JAPAN TOBACCO, INC., Minato-ku, Tokyo, JP;  
Dátum zápisu do registra: 4.4.2011
- 

**(21) 1835-2002**

- (71) AMGEN INC., Thousand Oaks, California, US; JAPAN TOBACCO, INC., Minato-ku, Tokyo, JP;  
Predchádzajúci prihlasovateľ:  
Amgen SF, LLC, Thousand Oaks, California, US;  
JAPAN TOBACCO, INC., Minato-ku, Tokyo, JP;  
Dátum uzavretia zmluvy: 7.11.2005  
Dátum zápisu do registra: 4.4.2011
- 

**(21) 5004-2007**

- (71) ICHC s. r. o., Bratislava, SK;  
Predchádzajúci prihlasovateľ:  
Červenko Jozef, Ing. arch., Bratislava, SK;  
Dátum uzavretia zmluvy: 13.12.2010  
Dátum zápisu do registra: 15.3.2011
- 

**PC4A****Prevody a prechody práv na patenty****(11) 281204**

- (21) 1623-96  
(73) AQUACONSULT Anlagenbau GmbH, Baden, AT;  
Predchádzajúci majiteľ:  
MEYER UDO, Dipl.-Ing., AQUACONSULT GES.-M.B.H., Baden, AT;  
Dátum zápisu do registra: 16.3.2011
- 

**(11) 281484**

- (21) 5008-90  
(73) Biovitrum AB (publ), Stockholm, SE;  
Predchádzajúci majiteľ:  
Amgen Inc., Thousand Oaks, CA, US;  
Dátum uzavretia zmluvy: 16.6.2009  
Dátum zápisu do registra: 18.3.2011
- 

**(11) 281597**

- (21) 573-97  
(73) MicroBELLARGO International GmbH, Backnang, DE;  
Predchádzajúci majiteľ:  
Gäng Heide-Rose, München, DE;  
Dátum uzavretia zmluvy: 28.12.2010  
Dátum zápisu do registra: 16.3.2011
- 

**(11) 281674**

- (21) 1185-95  
(73) Biovitrum AB (publ), Stockholm, SE;  
Predchádzajúci majiteľ:  
Amgen Inc., Thousand Oaks, CA, US;  
Dátum uzavretia zmluvy: 16.6.2009  
Dátum zápisu do registra: 18.3.2011
- 

**(11) 284821**

- (21) 1621-99  
(73) SOLMAIN INVESTMENTS LIMITED, Larnaca, CY;  
Predchádzajúci majiteľ:  
Packaway Investment s.r.o., Banská Bystrica, SK;  
Dátum uzavretia zmluvy: 6.10.2010  
Dátum zápisu do registra: 11.3.2011
- 

**(11) 285023**

- (21) 1273-99  
(73) RESPICOPEA LIMITED, Dublin 2, IE;  
Predchádzajúci majiteľ:  
Korbonits Dezső, Budapest, HU; Arányi Péter, Budapest, HU; Jelinek István, Budapest, HU; Mikus Endre, Budapest, HU;  
Dátum uzavretia zmluvy: 15.12.2010  
Dátum zápisu do registra: 16.3.2011
- 

**(11) 285771**

- (21) 1340-2001  
(73) STO AG, Stühlingen, DE;  
Predchádzajúci majiteľ:  
Barthlott Wilhelm, Bonn, DE; Neinhuis Christoph, Bonn, DE;  
Dátum uzavretia zmluvy: 30.11.2010  
Dátum zápisu do registra: 16.3.2011
-

(11) **286990**  
(21) 107-2002  
(73) Aventisub II Inc., Greenville, Delaware, US;  
Predchádzajúci majiteľ:  
Aventis Holdings Inc., Greenville, Delaware, US;  
Dátum uzavretia zmluvy: 3.3.2010  
Dátum zápisu do registra: 25.3.2011

---

(11) **286990**  
(21) 107-2002  
(73) HMR Pharma, Inc., Greenville, Delaware, US;  
Predchádzajúci majiteľ:  
AVENTIS PHARMACEUTICALS INC., Bridgewater, NJ, US;  
Dátum zápisu do registra: 25.3.2011

---

(11) **286990**  
(21) 107-2002  
(73) Aventis Holdings Inc., Greenville, Delaware, US;  
Predchádzajúci majiteľ:  
HMR Pharma, Inc., Greenville, Delaware, US;  
Dátum zápisu do registra: 25.3.2011

---

(11) **287302**  
(21) 836-2002  
(73) Almirall, S. A., Barcelona, ES;  
Predchádzajúci majiteľ:  
MEDA Pharma GmbH & Co. KG, Bad Homburg, DE;  
Dátum uzavretia zmluvy: 22.12.2010  
Dátum zápisu do registra: 18.3.2011

---

## HC9A

## Zmeny mien

(21) **1564-2002**  
(71) Eaton GmbH, Schrems, AT;  
Dátum zápisu do registra: 1.4.2011

---

(21) **1835-2002**  
(71) Amgen SF, LLC, Thousand Oaks, California, US;  
Dátum zápisu do registra: 4.4.2011

---

## TC4A

## Zmeny mien

(11) **280487**  
(21) 1059-95  
(73) Evonik Röhm GmbH, Darmstadt, DE;  
Dátum zápisu do registra: 15.3.2011

---

(11) **287618**  
(21) 575-2003  
(73) INTERCELL AG, Vienna, AT;  
Dátum zápisu do registra: 11.3.2011

---

(11) **286183**  
(21) 306-2000  
(73) ISOVOLTA AG, Wiener Neudorf, AT;  
Dátum zápisu do registra: 15.3.2011

---

# ČASŤ

**EURÓPSKE PATENTY  
S URČENÍM PRE SLOVENSKÚ REPUBLIKU**

### Kódy na označovanie jednotlivých druhov dokumentov (Štandard WIPO ST. 16)

<b>T1</b>	Preklad patentových nárokov európskej patentevej prihlášky	<b>T3</b>	Preklad európskeho patentového spisu
<b>T2</b>	Opravený preklad patentových nárokov európskej patentevej prihlášky	<b>T4</b>	Opravený preklad európskeho patentového spisu
		<b>T5</b>	Preklad zmeneného európskeho patentového spisu

### Číselné kódy na označovanie bibliografických údajov (Štandard WIPO ST. 9)

<b>(11)</b>	Číslo dokumentu	<b>(62)</b>	Číslo pôvodnej prihlášky v prípade vylúčenej prihlášky
<b>(21)</b>	Číslo prihlášky	<b>(71)</b>	Meno (názov) prihlasovateľa (-ov)
<b>(24)</b>	Dátum nadobudnutia účinkov európskeho patentu	<b>(72)</b>	Meno pôvodcu (-ov)
<b>(31)</b>	Číslo prioritnej prihlášky	<b>(73)</b>	Meno (názov) majiteľa (-ov)
<b>(32)</b>	Dátum podania prioritnej prihlášky	<b>(74)</b>	Meno (názov) zástupcu (-ov)
<b>(33)</b>	Krajina alebo regionálna organizácia priority	<b>(86)</b>	Číslo podania medzinárodnej prihlášky podľa PCT
<b>(45)</b>	Dátum sprístupnenia prekladu patentového spisu alebo zmeneného patentového spisu	<b>(87)</b>	Číslo zverejnenia medzinárodnej prihlášky podľa PCT
<b>(46)</b>	Dátum sprístupnenia prekladu patentových nárokov	<b>(96)</b>	Číslo a dátum podania európskej patentevej prihlášky
<b>(48)</b>	Dátum sprístupnenia opraveného prekladu patentových nárokov alebo patentového spisu	<b>(97)</b>	Číslo a dátum zverejnenia európskej patentevej prihlášky alebo vydania európskeho patentového spisu
<b>(51)</b>	Medzinárodné patentové triedenie		
<b>(54)</b>	Názov		

**Poznámka:**

Symbody medzinárodného patentového triedenia uvedené v tomto vestníku zodpovedajú vydaniu 2011.01 Medzinárodného patentového triedenia s platnosťou od 1. januára 2011. Na patentových dokumentoch zverejňovaných úradom a vo vestníku úradu budú v roku 2011 uvádzané iba symbody hlavných skupín MPT 2011.01. V databázach úradu, vo webregistroch na internete a v ostatných výstupoch úradu budú zverejňované údaje týkajúce sa patentov a úžitkových vzorov vrátane ich prihlášok so symbolmi úplnej verzie MPT 2011.01.

### Kódy na označovanie záhlaví oznámení publikovaných vo Vestníku ÚPV SR (Štandard WIPO ST. 17)

<b>BA9A</b>	Sprístupnené preklady a opravené preklady patentových nárokov európskych patentových prihlášok
<b>SC4A</b>	Sprístupnené preklady a opravené preklady európskych patentových spisov
<b>SC4A</b>	Sprístupnené preklady zmenených európskych patentových spisov
<b>FA9A</b>	Zastavené konania o európskych patentových prihláškach z dôvodu späťvzatia
<b>GA9A</b>	Zmeny európskych patentových prihlášok na národné prihlášky
<b>MA4A</b>	Zaniknuté európske patenty vzdaním sa patentu
<b>MC4A</b>	Zrušené európske patenty po námietkovom konaní pred EÚ
<b>MC4A</b>	Zrušené európske patenty
<b>MG4A</b>	Čiastočne zrušené európske patenty
<b>MK4A</b>	Zaniknuté európske patenty uplynutím doby platnosti
<b>MM4A</b>	Zaniknuté európske patenty pre nezaplatenie udržiavacích poplatkov
<b>PC9A</b>	Prevody a prechody práv na európske patentové prihlášky
<b>PC4A</b>	Prevody a prechody práv na európske patenty
<b>PD9A</b>	Zmeny dispozičných práv na európske patentové prihlášky (zálohy)
<b>PD4A</b>	Zmeny dispozičných práv na európske patenty (zálohy)
<b>PD9A</b>	Zmeny dispozičných práv na európske patentové prihlášky (ukončenie zálohov)
<b>PD4A</b>	Zmeny dispozičných práv na európske patenty (ukončenie zálohov)
<b>QA9A</b>	Ponuky licencií na európske patentové prihlášky
<b>QA4A</b>	Ponuky licencií na európske patenty
<b>QB9A</b>	Licenčné zmluvy registrované alebo udelené na európske patentové prihlášky
<b>QB4A</b>	Licenčné zmluvy registrované alebo udelené na európske patenty
<b>QC9A</b>	Ukončenie platnosti licenčných zmlúv na európske patentové prihlášky
<b>QC4A</b>	Ukončenie platnosti licenčných zmlúv na európske patenty



## Opravy a zmeny

### Opravy v európskych patentových prihláškach

- HA9A** Doplnenie pôvodcu (-ov)
- HB9A** Opravy mien
- HC9A** Zmeny mien
- HD9A** Opravy adries
- HE9A** Zmeny adries
- HF9A** Opravy dátumov
- HG9A** Opravy zatriedenia podľa MPT
- HH9A** Opravy chýb alebo zmeny všeobecne
- HK9A** Opravy tlačových chýb vo Vestníku ÚPV SR

### Opravy v európskych patentoch

- TA4A** Doplnenie pôvodcu (-ov)
- TB4A** Opravy mien
- TC4A** Zmeny mien
- TD4A** Opravy adries
- TE4A** Zmeny adries
- TF4A** Opravy dátumov
- TG4A** Opravy zatriedenia podľa MPT
- TH4A** Opravy chýb alebo zmeny všeobecne
- TK4A** Opravy tlačových chýb vo Vestníku ÚPV SR

**SC4A Sprístupnené preklady európskych patentových spisov**

(11)	(51)	(11)	(51)	(11)	(51)	(11)	(51)
8654	C21D 9/00	8713	A61K 38/00	8772	H04W 16/00	8831	C09J 5/00
8655	B65D 83/00	8714	G01N 33/00	8773	E05F 15/00	8832	B29B 15/00
8656	A61K 9/00	8715	C12N 15/00	8774	H01H 71/00	8833	B60Q 1/00
8657	B41M 5/00	8716	C07D 213/00	8775	C07C 259/00	8834	B60J 7/00
8658	B01D 61/00	8717	B42F 15/00	8776	C25B 1/00	8835	C04B 40/00
8659	B26F 3/00	8718	B32B 3/00	8777	H04N 7/00	8836	A47H 15/00
8660	C07D 487/00	8719	C07D 235/00	8778	H04N 7/00	8837	C07D 215/00
8661	A61K 31/00	8720	A61K 31/00	8779	H04N 7/00	8838	C07K 14/00
8662	A61K 39/00	8721	C07D 498/00	8780	H04N 7/00	8839	B60H 1/00
8663	C12N 15/00	8722	G01N 33/00	8781	C07D 487/00	8840	B21B 39/00
8664	C07D 487/00	8723	A61K 31/00	8782	F01K 25/00	8841	F24F 13/00
8665	A01N 47/00	8724	B22D 35/00	8783	E04F 15/00	8842	A23L 1/00
8666	B03C 3/00	8725	A61K 31/00	8784	C07D 471/00	8843	A61K 38/00
8667	A61Q 11/00	8726	H01R 31/00	8785	F04D 7/00	8844	A01N 59/00
8668	H01H 71/00	8727	C10M 169/00	8786	E01H 5/00	8845	C12N 15/00
8669	A61K 39/00	8728	C07D 307/00	8787	H04Q 1/00	8846	C01F 11/00
8670	A47B 88/00	8729	B05D 1/00	8788	C07D 487/00	8847	A61K 31/00
8671	F16C 35/00	8730	H01R 13/00	8789	B60J 10/00	8848	H04N 7/00
8672	D21C 3/00	8731	B09B 3/00	8790	B62B 9/00	8849	C07D 239/00
8673	H01H 37/00	8732	F23D 14/00	8791	G05D 11/00	8850	A61K 31/00
8674	A61B 17/00	8733	G01M 7/00	8792	A61M 5/00	8851	A61K 31/00
8675	G01N 33/00	8734	G06F 13/00	8793	F25D 3/00		
8676	B29C 44/00	8735	A47J 31/00	8794	A01N 43/00		
8677	A63H 33/00	8736	C07D 403/00	8795	H04W 68/00		
8678	B63B 13/00	8737	A24C 5/00	8796	H02G 7/00		
8679	B65G 1/00	8738	A61P 25/00	8797	A61K 31/00		
8680	B65D 85/00	8739	C07D 487/00	8798	A44B 19/00		
8681	C21D 8/00	8740	C07D 217/00	8799	H04N 7/00		
8682	A01N 43/00	8741	B29C 49/00	8800	A61K 31/00		
8683	C08G 18/00	8742	C03B 19/00	8801	C07D 471/00		
8684	B65G 63/00	8743	A61K 9/00	8802	G01R 11/00		
8685	B28B 1/00	8744	B60R 21/00	8803	B65D 23/00		
8686	A23L 3/00	8745	A61K 9/00	8804	A61K 9/00		
8687	F16L 37/00	8746	A61M 5/00	8805	A61K 9/00		
8688	C07D 471/00	8747	A44B 11/00	8806	A24F 47/00		
8689	B41J 3/00	8748	A61L 2/00	8807	B65D 85/00		
8690	B21D 53/00	8749	B60Q 1/00	8808	B08B 3/00		
8691	B03C 3/00	8750	C07D 231/00	8809	C07J 53/00		
8692	C07D 401/00	8751	C08L 95/00	8810	B29C 45/00		
8693	A61K 31/00	8752	G11B 7/00	8811	G01B 21/00		
8694	D06B 3/00	8753	B22C 9/00	8812	B62D 65/00		
8695	E05B 65/00	8754	C07D 413/00	8813	E04D 13/00		
8696	C07D 235/00	8755	A61K 31/00	8814	A61K 31/00		
8697	A61K 9/00	8756	C07C 231/00	8815	E05B 17/00		
8698	A61K 31/00	8757	H04W 36/00	8816	A61K 38/00		
8699	A61K 31/00	8758	F04B 53/00	8817	F16F 7/00		
8700	C07D 471/00	8759	A46B 13/00	8818	F16F 9/00		
8701	C07D 403/00	8760	A61K 31/00	8819	B60Q 1/00		
8702	C12N 15/00	8761	B01J 35/00	8820	B62D 65/00		
8703	C07D 453/00	8762	A61K 31/00	8821	C07C 257/00		
8704	C21B 11/00	8763	B65D 5/00	8822	A61K 31/00		
8705	A61K 9/00	8764	B27M 3/00	8823	C07D 209/00		
8706	C07C 303/00	8765	E01F 15/00	8824	C07K 1/00		
8707	B65B 31/00	8766	C11D 1/00	8825	F16L 21/00		
8708	B61L 23/00	8767	A61K 9/00	8826	B41J 3/00		
8709	C12P 13/00	8768	E04F 15/00	8827	F23G 5/00		
8710	H02G 3/00	8769	F24D 11/00	8828	G11B 20/00		
8711	B32B 17/00	8770	B44B 5/00	8829	G01R 22/00		
8712	B67D 7/00	8771	C07D 519/00	8830	A61K 47/00		

**(51) A01N 43/00, A01N 47/00, A01N 41/00, A01N 37/00****(11) E 8794**

(96) 07723362.5, 19.3.2007

(97) 2001297, 17.11.2010

(24) 17.11.2010

(31) 102006014482

(32) 29.3.2006

(33) DE

(73) Bayer CropScience AG, Monheim, DE;

(72) HUNGENBERG Heike, Langenfeld, DE; JESCHKE Peter, Bergisch Gladbach, DE; FISCHER Rüdiger, Pulheim, DE; VELTEN Robert, Langenfeld, DE; SCHENKE Thomas, Bergisch Gladbach, DE; ANDERSCH Wolfram, Bergisch Gladbach, DE; THIELERT Wolfgang, Odenthal, DE;

(74) Čechvalová Dagmar, Bratislava, SK;

(86) PCT/EP2007/002394

(87) WO 2007/112847

**(54) Kombinácia účinných látok s insekticídnyimi vlastnosťami****(51) A01N 43/00****(11) E 8682**

(96) 08749078.5, 23.4.2008

(97) 2150113, 8.12.2010

(24) 8.12.2010

(31) 07008370

(32) 25.4.2007

(33) EP

(73) Syngenta Participations AG, Basel, CH;

(72) TOBLER Hans, Basel, CH; WALTER Harald, Stein, CH; HAAS Ulrich Johannes, Stein, CH;

(74) Čechvalová Dagmar, Bratislava, SK;

(86) PCT/EP2008/003279

(87) WO 2008/131901

**(54) Fungicídne kompozície****(51) A01N 47/00, A01N 43/00, A01P 13/00****(11) E 8665**

(96) 06798116.7, 13.9.2006

(97) 1928245, 24.11.2010

(24) 24.11.2010

(31) 2005282988, 2006093026

(32) 28.9.2005, 30.3.2006

(33) JP, JP

(73) ISHIHARA SANGYO KAISHA, LTD., Osaka-shi, Osaka, JP;

(72) YOSHII Hiroshi, Kusatsu-shi, Shiga, JP; OHNO Ken, Kusatsu-shi, Shiga, JP; YAMADA Ryu, Kusatsu-shi, Shiga, JP;

(74) Bušová Eva, JUDr., Bratislava, SK;

(86) PCT/JP2006/318555

(87) WO 2007/037152

**(54) Herbicídna kompozícia****(51) A01N 59/00, A01N 25/00, A01P 3/00****(11) E 8844**

(96) 07733841.6, 13.3.2007

(97) 2063713, 9.6.2010

(24) 9.6.2010

(31) 0600209

(32) 17.3.2006

(33) HU

(73) Szegő Andras, Budapest, HU; Detre Tamás, Budapest, HU; Marmarosi Tamasne, Biatorbagy, HU; Kollarik Laszlone, Budapest, HU; Racz Istvan, Budapest, HU; Szabo Zoltan, Budapest, HU; Detre László, Gőd, HU;

(72) SZEGŐ Andras, Budapest, HU; DETRE Tamás, Nagymaros, HU; MÁRMAROSI Tamásné, Biatorbagy, HU; KOLLÁRIK Lászlóné, Budapest, HU; RÁCZ István, Budapest, HU; SZABÓ Zoltán, Budapest, HU;

(74) Belička Ivan, Ing., Banská Bystrica, SK;

(86) PCT/HU2007/000024

(87) WO 2007/107802

**(54) Suspenzia bordeauxskej zmesi a proces príprav z nej****(51) A23L 1/00, A61K 9/00****(11) E 8842**

(96) 08707573.5, 6.2.2008

(97) 2120601, 27.10.2010

(24) 27.10.2010

(31) 102007007307

(32) 7.2.2007

(33) DE

(73) GELITA AG, Eberbach, DE;

(72) DICK Eberhard, Neckargemünd, DE; WALTER Simone, Wald-Michelbach, DE;

(74) Bušová Eva, JUDr., Bratislava, SK;

(86) PCT/EP2008/000907

(87) WO 2008/095688

**(54) Tekutá želatínová kompozícia****(51) A23L 3/00****(11) E 8686**

(96) 07764475.5, 6.7.2007

(97) 2037766, 22.9.2010

(24) 22.9.2010

(31) 200600935

(32) 7.7.2006

(33) DK

(73) Force Technology, Brøndby, DK;

(72) KREBS Niels, Hellerup, DK; LANGKJÄR Carsten, Værløse, DK;

(74) Čechvalová Dagmar, Bratislava, SK;

(86) PCT/DK2007/000346

(87) WO 2008/003324

**(54) Spôsob a systém na zlepšenie použitia vysoko intenzívnych akustických vln****(51) A24C 5/00, A24D 1/00, D21H 17/00, D21H 23/00****(11) E 8737**

(96) 07400034.0, 20.12.2007

(97) 2071965, 17.11.2010

(24) 17.11.2010

(73) Reemtsma Cigarettenfabriken GmbH, Hamburg, DE;

(72) Pienemann Thomas, Rosengarten, DE;

(74) ROTT, RŮŽIČKA &amp; GUTTMANN, Bratislava, SK;

**(54) Tabakový výrobok so zlepšenými zhášacími charakteristikami**

- (51) **A24F 47/00**  
**(11) E 8806**  
(96) 06831827.8, 2.10.2006  
(97) 1942754, 8.12.2010  
(24) 8.12.2010  
(31) 722035 P, 722036 P  
(32) 30.9.2005, 30.9.2005  
(33) US, US  
(73) Philip Morris Products S.A., Neuchâtel, CH;  
(72) ADAMS John M., Mechanicsville, VA, US; CROWE William J., Chester, VA, US; HEARN John R., Midlothian, VA, US; LEE Robert E., Richmond, VA, US; STEVENSON Brett W., Richmond, VA, US; YANG Zuyin, Midlothian, VA, US; BAGGETT James D. Jr., Richmond, VA, US; HAIRFIELD John R. Jr., Chester, VA, US; LARSON Steven J., Richmond, VA, US; RIPLEY Robert L., Midlothian, VA, US; WRENN Susan E., Chesterfield, VA, US;  
(74) PATENTSERVIS BRATISLAVA, a. s., Bratislava, SK;  
(86) PCT/IB2006/003842  
(87) WO 2007/042941  
**(54) Elektrický fajčiarsky systém**
- 
- (51) **A44B 11/00, B60P 7/00**  
**(11) E 8747**  
(96) 08154124.5, 7.4.2008  
(97) 1980169, 2.2.2011  
(24) 2.2.2011  
(31) 2000578  
(32) 10.4.2007  
(33) NL  
(73) Cordstrap B.V., Oostrum, NL;  
(72) Bouwmans Johannes Henricus Godefridus, Oostrum, NL;  
(74) Čechvalová Dagmar, Bratislava, SK;  
**(54) Pracka na zaistenie tovarov**
- 
- (51) **A44B 19/00**  
**(11) E 8798**  
(96) 07024770.5, 20.12.2007  
(97) 2071972, 1.12.2010  
(24) 1.12.2010  
(73) RIRI SA, Mendrisio, CH;  
(72) Peano Roberto, Malnate (VA), IT;  
(74) ROTT, RŮŽIČKA & GUTTMANN, Bratislava, SK;  
**(54) Kvapalínový zipsový uzáver**
- 
- (51) **A46B 13/00**  
**(11) E 8759**  
(96) 06745320.9, 4.5.2006  
(97) 1962639, 20.10.2010  
(24) 20.10.2010  
(31) MI20052467  
(32) 22.12.2005  
(33) IT  
(73) FAVAGROSSA EDOARDO S.r.l., Roncadello di Casalmaggiore (Cremona), IT;  
(72) FAVAGROSSA Francesco, Roncadello di Casalmaggiore (Cremona), IT;  
(74) Bušová Eva, JUDr., Bratislava, SK;
- 
- (86) PCT/IT2006/000310  
(87) WO 2007/072524  
**(54) Otáčavá kefa pre zariadenie na umývanie motorových vozidiel**
- 
- (51) **A47B 88/00, B25H 3/00**  
**(11) E 8670**  
(96) 07015340.8, 6.8.2007  
(97) 1891874, 13.10.2010  
(24) 13.10.2010  
(31) 202006013699 U  
(32) 25.8.2006  
(33) DE  
(73) Würth International AG, Chur, CH;  
(72) Hohl Wolfgang, Amrichshausen, DE;  
(74) Bušová Eva, JUDr., Bratislava, SK;  
**(54) Priehradkový rozdeľovník**
- 
- (51) **A47H 15/00, E05D 15/00, E05F 5/00**  
**(11) E 8836**  
(96) 03730452.4, 18.6.2003  
(97) 1585414, 3.11.2010  
(24) 3.11.2010  
(31) 434808 P  
(32) 20.12.2002  
(33) US  
(73) Hardoor Top Design & Technology Ltd., Rishon-LeZion, IL;  
(72) HALFON Amos, Sitriya, IL; HARARI Mordechai, Rishon LeZion, IL;  
(74) Hörmannová Zuzana, Ing., Bratislava, SK;  
(86) PCT/IL2003/000510  
(87) WO 2004/056244  
**(54) Posuvná zostava pre posuvné dvere**
- 
- (51) **A47J 31/00**  
**(11) E 8735**  
(96) 08709016.3, 15.2.2008  
(97) 2131704, 24.11.2010  
(24) 24.11.2010  
(31) 07103610  
(32) 6.3.2007  
(33) EP  
(73) NESTEC S.A., Vevey, CH;  
(72) DENISART Jean-Luc, Cully, CH; MEIER Alain, Caneggio, CH; BONACCI Enzo, Savigny, CH; PLEISCH HansPeter, Corseaux, CH; TALON Christian, Vufflens-le-château, CH;  
(74) Fajnorová Mária, Ing., Bratislava, SK;  
(86) PCT/EP2008/051828  
(87) WO 2008/107281  
**(54) Zariadenie na prípravu tekutého nápoja za použitia kapsuly**
- 
- (51) **A61B 17/00, A61F 13/00, A61M 1/00, A61M 27/00**  
**(11) E 8674**  
(96) 02746951.9, 10.7.2002  
(97) 1406567, 28.4.2010  
(24) 28.4.2010  
(31) 304990 P  
(32) 12.7.2001  
(33) US

- (73) KCI Medical Resources, Grand Cayman, KY;  
 (72) LOCKWOOD Jeffrey S., Batesville, IN, US; PET-ROSENKO Robert, Batesville, IN, US; RISK James Robert Jr., Fountaintown, IN, US;  
 (74) Bušová Eva, JUDr., Bratislava, SK;  
 (86) PCT/US2002/021740  
 (87) WO 2003/005943  
**(54) Zariadenie na vákuovú liečbu rán**

- 
- (51) A61K 9/00, A61K 47/00, A61K 31/00, A61P 27/00**  
**(11) E 8767**  
 (96) 06805904.7, 27.9.2006  
 (97) 1940353, 24.11.2010  
 (24) 24.11.2010  
 (31) 102005046769  
 (32) 29.9.2005  
 (33) DE  
 (73) BERLIN-CHEMIE AG, Berlin, DE;  
 (72) WIHSMANN Marc, Schulzendorf, DE; SCHMITZ Reinhard, Berlin, DE;  
 (74) Fajnorová Mária, Ing., Bratislava, SK;  
 (86) PCT/EP2006/009383  
 (87) WO 2007/039201  
**(54) Fotostabilný farmaceutický prostriedok obsahujúci brivudín na liečenie herpetickej keratitídy**

- 
- (51) A61K 9/00, A61K 31/00**  
**(11) E 8805**  
 (96) 08777650.6, 20.6.2008  
 (97) 2167046, 1.12.2010  
 (24) 1.12.2010  
 (31) 2007163551  
 (32) 21.6.2007  
 (33) JP  
 (73) OTSUKA PHARMACEUTICAL CO., LTD., Chiyoda-ku, Tokyo, JP;  
 (72) NAKAGAWA Shinsuke, Osaka-shi, Osaka, JP; SUZUKI Kai, Osaka-shi, Osaka, JP; MUKAI Tadashi, Osaka-shi, Osaka, JP;  
 (74) PATENTSERVIS BRATISLAVA, a. s., Bratislava, SK;  
 (86) PCT/JP2008/061686  
 (87) WO 2008/156217  
**(54) Farmaceutický pevný prípravok obsahujúci benzazapíny a spôsob ich výroby**

- 
- (51) A61K 9/00, A61K 31/00**  
**(11) E 8804**  
 (96) 06781620.7, 19.7.2006  
 (97) 1906926, 1.12.2010  
 (24) 1.12.2010  
 (31) 2005218563  
 (32) 28.7.2005  
 (33) JP  
 (73) OTSUKA PHARMACEUTICAL CO., LTD., Chiyoda-ku, Tokyo, JP;  
 (72) KAWASAKI Junichi, Tokushima-shi, Tokushima, JP;  
 (74) PATENTSERVIS BRATISLAVA, a. s., Bratislava, SK;  
 (86) PCT/JP2006/314708  
 (87) WO 2007/013477  
**(54) Farmaceutický prostriedok obsahujúci deriváty 2,3-dihydro-6-nitroimidazo(2,1-B) oxazolu**

- (51) A61K 9/00, A61K 47/00, A61K 31/00**  
**(11) E 8743**  
 (96) 07804524.2, 11.9.2007  
 (97) 2063868, 24.11.2010  
 (24) 24.11.2010  
 (31) 0600728  
 (32) 18.9.2006  
 (33) HU  
 (73) Richter Gedeon Nyrt., Budapest, HU;  
 (72) VIRÁGH Mária, Budapest, HU; MONOSTORI Ildikó, Budapest, HU;  
 (74) ROTT, RŮŽIČKA & GUTTMANN, Bratislava, SK;  
 (86) PCT/HU2007/000082  
 (87) WO 2008/035128  
**(54) Farmaceutické kompozície obsahujúce vápenatú soľ rosvastatínu**

- 
- (51) A61K 9/00**  
**(11) E 8745**  
 (96) 08717753.1, 13.3.2008  
 (97) 2120884, 29.12.2010  
 (24) 29.12.2010  
 (31) 07104157  
 (32) 14.3.2007  
 (33) EP  
 (73) Boehringer Ingelheim International GmbH, Ingelheim am Rhein, DE;  
 (72) THOMAS Ruediger, Ingelheim Am Rhein, DE; MAERZ Frieder, Ingelheim Am Rhein, DE;  
 (74) Čechvalová Dagmar, Bratislava, SK;  
 (86) PCT/EP2008/053009  
 (87) WO 2008/110599  
**(54) Farmaceutická kompozícia**

- 
- (51) A61K 9/00, A61K 31/00**  
**(11) E 8697**  
 (96) 05777774.0, 25.7.2005  
 (97) 1781260, 3.11.2010  
 (24) 3.11.2010  
 (31) 04019248  
 (32) 13.8.2004  
 (33) EP  
 (73) Boehringer Ingelheim International GmbH, Ingelheim am Rhein, DE;  
 (72) FRIEDL Thomas, OCHSENHAUSEN, DE; EISENREICH Wolfram, ULM, DE;  
 (74) Čechvalová Dagmar, Bratislava, SK;  
 (86) PCT/EP2005/053602  
 (87) WO 2006/015942  
**(54) Tabletová formulácia s predĺženým uvoľňovaním obsahujúca pramipexol alebo jeho farmaceuticky prijateľnú soľ, spôsob jej výroby a jej použitie**

- 
- (51) A61K 9/00, A61K 47/00**  
**(11) E 8656**  
 (96) 07018343.9, 20.5.2003  
 (97) 1894563, 27.10.2010  
 (24) 27.10.2010  
 (31) 10223835  
 (32) 28.5.2002  
 (33) DE

- (73) Labtec GmbH, Langenfeld, DE;  
 (72) Cordes Günter, Leichlingen, DE; Vollmer Ulrike, Dormagen, DE;  
 (74) Hörmannová Zuzana, Ing., Bratislava, SK;

**(54) Náplast' obsahujúca fentanyl**

**(51) A61K 9/00**

**(11) E 8705**

- (96) 06759664.3, 12.5.2006  
 (97) 1895994, 25.8.2010  
 (24) 25.8.2010  
 (31) 680905 P, 790236 P  
 (32) 13.5.2005, 7.4.2006  
 (33) US, US  
 (73) ALZA Corporation, Mountain View, CA, US;  
 (72) JANSEN Rolf R., Redwood City, CA, US; CO-RONADO Dina J., Santa Clara, CA, US;  
 (74) ROTT, RŮŽIČKA & GUTTMANN, Bratislava, SK;  
 (86) PCT/US2006/018426  
 (87) WO 2006/124584  
**(54) Viacvrstvový systém na dodávanie liečiv s bariérou proti úniku materiálu z rezervoára**

**(51) A61K 31/00, A61P 21/00**

**(11) E 8762**

- (96) 06777007.3, 22.8.2006  
 (97) 1924255, 27.10.2010  
 (24) 27.10.2010  
 (31) 05018530  
 (32) 25.8.2005  
 (33) EP  
 (73) Santhera Pharmaceuticals (Schweiz) AG, Liestal, CH;  
 (72) MEIER Thomas, Basel, CH; RÜEGG Markus A., Riehen, CH;  
 (74) Guniš Jaroslav, Mgr., Bratislava, SK;  
 (86) PCT/EP2006/008237  
 (87) WO 2007/022951  
**(54) Použitie N-(dibenz(b,f)oxepin-10-ylmetyl)-N-metyl-N-prop-2-nylamínu (Omigapilu) na profylaxiu a/alebo liečbu svalovej dystrofie**

**(51) A61K 31/00, A61P 29/00, A61P 1/00**

**(11) E 8760**

- (96) 06754384.3, 14.6.2006  
 (97) 1901734, 24.11.2010  
 (24) 24.11.2010  
 (31) 691361 P, 726509 P  
 (32) 16.6.2005, 12.10.2005  
 (33) US, US  
 (73) EURO-CELTIQUE S.A., Luxembourg, LU;  
 (72) KUPPER Robert J., East Greenwich, RI, US;  
 (74) Bušová Eva, JUDr., Bratislava, SK;  
 (86) PCT/EP2006/005761  
 (87) WO 2006/133941  
**(54) Kompozície, ktoré obsahujú kryštalický trans-(+/-)-delta-9-tetrahydrokanabinol**

**(51) A61K 31/00, A61K 38/00, A61P 35/00**

**(11) E 8814**

- (96) 03743087.3, 28.2.2003  
 (97) 1491206, 17.11.2010  
 (24) 17.11.2010  
 (31) 2002105392  
 (32) 28.2.2002  
 (33) RU  
 (73) Obschestvo S Ogranichennoi Otvetstvennosti "Pharmenterprises", Moscow, RU;  
 (72) NEBOLSIN Vladimir Evgenievich, Moscow, RU; GORBUNOVA Vera Andreevna, Moscow, RU; TRESCHALIN Ivan Dmitrievich, Moscow, RU; RAIKHLIN Natan Tanfelevich, Moscow, RU; GARIN Avgust Mikhailovich, Moscow, RU; BYCHKOV Mark Borisovich, Moscow, RU; TRESCHALINA Elena Mikhailovna, Moscow, RU; ZHELTUKHINA Galina Alexandrovna, Moscow, RU;  
 (74) PATENTSERVIS BRATISLAVA, a. s., Bratislava, SK;  
 (86) PCT/RU2003/000072  
 (87) WO 2003/072124  
**(54) Použitie peptidových derivátov na indukciu diferenciácie buniek**

**(51) A61K 31/00, A61P 27/00**

**(11) E 8822**

- (96) 04793171.2, 22.10.2004  
 (97) 1679074, 8.12.2010  
 (24) 8.12.2010  
 (31) 2003364864  
 (32) 24.10.2003  
 (33) JP  
 (73) SANTEN PHARMACEUTICAL CO., LTD., Osaka-shi, Osaka, JP;  
 (72) NAKAMURA M., Ikoma-shi, Nara, JP; HIRAI S., Ikoma-shi, Nara, JP;  
 (74) Hörmannová Zuzana, Ing., Bratislava, SK;  
 (86) PCT/JP2004/016063  
 (87) WO 2005/039574  
**(54) Terapeutické činidlo na keratokonjunktivitídu**

**(51) A61K 31/00, A61P 25/00**

**(11) E 8723**

- (96) 02795869.3, 2.12.2002  
 (97) 1453505, 8.9.2010  
 (24) 8.9.2010  
 (31) 339383 P, 347371 P  
 (32) 11.12.2001, 11.1.2002  
 (33) US, US  
 (73) UNIVERSITY OF VIRGINIA PATENT FOUNDATION, Charlottesville, VA, US;  
 (72) BENNETT James P. Jr., Crozet, VA, US;  
 (74) Hörmannová Zuzana, Ing., Bratislava, SK;  
 (86) PCT/US2002/039970  
 (87) WO 2003/049705  
**(54) Použitie pramipexolu na liečbu amyotrofickej laterálnej sklerózy**

**(51) A61K 31/00, C07D 471/00**  
**(11) E 8698**

(96) 06709121.5, 18.1.2006

(97) 1845978, 18.8.2010

(24) 18.8.2010

(31) 0500555, 0507505

(32) 19.1.2005, 13.7.2005

(33) FR, FR

(73) Aventis Pharma S.A., Antony, FR;

(72) RONAN Baptiste, Clamart, FR; TABART Michel, La Norville, FR; HALLEY Frank, Chaville, FR; BACQUE Eric, Gif sur Yvette, FR; SOUAILLE Catherine, Choisy Le Roi, FR; UGOLINI Antonio, Massy, FR; VIVIANI Fabrice, Louvres, FR;

(74) Čechvalová Dagmar, Bratislava, SK;

(86) PCT/FR2006/000114

(87) WO 2006/077319

**(54) Substituované pyrazolopyridíny, kompozície obsahujúce tieto zlúčeniny, spôsob ich výroby a použitie**

**(51) A61K 31/00, C07D 453/00, A61P 29/00**

**(11) E 8693**

(96) 05798470.0, 31.10.2005

(97) 1811999, 15.9.2010

(24) 15.9.2010

(31) 0424284

(32) 2.11.2004

(33) GB

(73) Novartis AG, Basel, CH;

(72) PRESS Neil John, West Sussex, GB; COLLINGWOOD Stephen Paul, Horsham, West Sussex, GB; BAETTIG Urs, Horsham, West Sussex, GB; COX Brian, Horsham, West Sussex, GB; GARAD Sudhakar Devidasrao, Cambridge, MA, US; KIM Hyungchul, Cambridge, MA, US; PAPOUTSAKIS Dimitris, Cambridge, MA, US; WATSON Simon James, Horsham, West Sussex, GB;

(74) Čechvalová Dagmar, Bratislava, SK;

(86) PCT/EP2005/011662

(87) WO 2006/048225

**(54) Deriváty chinuklidínu a ich použitie ako antagonistov muskarínového receptora M3**

**(51) A61K 31/00, A61P 31/00**

**(11) E 8720**

(96) 03709903.3, 27.1.2003

(97) 1480644, 13.10.2010

(24) 13.10.2010

(31) 0200951

(32) 28.1.2002

(33) FR

(73) NOVEXEL, Romainville, FR;

(72) ASZODI Jozsef, Pontault-Combault, FR; FROMENTIN Claude, Paris, FR; LAMPILAS Maxime, Paris, FR; ROWLANDS David Alun, Poissy, FR;

(74) Hörmannová Zuzana, Ing., Bratislava, SK;

(86) PCT/FR2003/000243

(87) WO 2003/063864

**(54) Nové heterocyklické zlúčeniny, ktoré sú aktívne ako inhibítory beta-laktamáz**

**(51) A61K 31/00, A61K 45/00, A61K 47/00, A61L 31/00, A61P 3/00, A61P 9/00, A61P 11/00, A61P 13/00, A61P 17/00, A61P 19/00, A61P 27/00, A61P 29/00, A61P 35/00, A61P 41/00, A61P 43/00, C07D 401/00, C07D 405/00, C07D 471/00**

**(11) E 8725**

(96) 03791686.3, 15.8.2003

(97) 1539739, 24.11.2010

(24) 24.11.2010

(31) 404239 P

(32) 16.8.2002

(33) US

(73) Janssen Pharmaceutica N.V., Beerse, BE;

(72) DE CORTE Bart, South Hampton, PA, US; KINNEY William A., Newtown, PA, US; MARYANOFF Bruce E., Forest Grove, PA, US; GHOSH Shyamali, Norristown, PA, US; LIU Li, Doylestown, PA, US;

(74) Bušová Eva, JUDr., Bratislava, SK;

(86) PCT/US2003/025782

(87) WO 2004/020435

**(54) Piperidinylové zlúčeniny selektívne viažuce integríny**

**(51) A61K 31/00, A61P 3/00**

**(11) E 8847**

(96) 07766498.5, 23.7.2007

(97) 2089031, 24.11.2010

(24) 24.11.2010

(31) 856117 P, 687945

(32) 2.11.2006, 19.3.2007

(33) US, US

(73) N-Gen Research Laboratories Inc., New York, NY, US;

(72) LITERATI NAGY Péter, Budapest, HU; SZILVASSY Zoltán, Debrecen-Józsa, HU; TORY Kálmán, Budapest, HU; VIGH László, Szeged, HU; TAKACS Kálmán, Budapest, HU; MANDL József, Budapest, HU; SÜMEGI Balázs, Pécs, HU; BERNATH Sándor, Telki, HU; KOLONICS Attila, Budapest, HU; BALOGH Gábor, Szeged, HU; EGRI János, Budapest, HU;

(74) ROTT, RŮŽIČKA & GUTTMANN, Bratislava, SK;

(86) PCT/HU2007/000066

(87) WO 2008/053256

**(54) Zníženie nadváhy alebo obezity**

**(51) A61K 31/00, A61P 35/00**

**(11) E 8661**

(96) 06820997.2, 23.11.2006

(97) 1959955, 17.11.2010

(24) 17.11.2010

(31) 742766 P, 864637 P

(32) 5.12.2005, 7.11.2006

(33) US, US

(73) Pfizer Products Inc., Groton, CT, US;

(72) CHRISTENSEN James Gail, San Diego, CA, US; ZOU Yahong, San Diego, CA, US;

(74) Tomeš Pavol, Ing., Bratislava, SK;

(86) PCT/IB2006/003397

(87) WO 2007/066187

**(54) Spôsob liečby abnormálneho bunkového rastu**

- (51) **A61K 31/00, C07C 67/00, C07C 69/00, A61P 9/00**  
**(11) E 8800**  
 (96) 07765584.3, 22.6.2007  
 (97) 2034999, 24.11.2010  
 (24) 24.11.2010  
 (31) 0605649  
 (32) 23.6.2006  
 (33) FR  
 (73) Pierre Fabre Medicament, Boulogne-Billancourt, FR;  
 (72) BRUNE Frédérique, GYF SUR YVETTE, FR; DELHON André, Castres, FR; GARDETTE Jean, Neuilly Sur Seine, FR; PATOISEAU Jean François, Castres, FR; MARTY Alain, Toulouse, FR; SEVERAC Etienne, PIBRAC, FR;  
 (74) PATENTSERVIS BRATISLAVA, a. s., Bratislava, SK;  
 (86) PCT/EP2007/056277  
 (87) WO 2007/147899  
**(54) DHA estery a ich použitie na liečbu a prevenciu kardiovaskulárnych ochorení**

- (51) **A61K 31/00, A61K 9/00**  
**(11) E 8851**  
 (96) 09156832.9, 24.8.2007  
 (97) 2070538, 1.12.2010  
 (24) 1.12.2010  
 (31) 840244 P  
 (32) 25.8.2006  
 (33) US  
 (73) Purdue Pharma LP, Stamford CT, US;  
 (72) McKenna William Henry, Yonkers, NY, US; Mannion Richard Owen, Furlong, PA, US; O'Donnell Edward Patrick, Basking Ridge, NJ, US; Huang Haiyong Hugh, Princeton, NJ, US;  
 (74) Bušová Eva, JUDr., Bratislava, SK;  
**(54) Perorálne farmaceutické liekové formy obsahujúce analgetikum, ktoré odolávajú zneužitiu**

- (51) **A61K 31/00, A61K 9/00**  
**(11) E 8850**  
 (96) 09156843.6, 24.8.2007  
 (97) 2082742, 1.12.2010  
 (24) 1.12.2010  
 (31) 840244 P  
 (32) 25.8.2006  
 (33) US  
 (73) Purdue Pharma LP, Stamford CT, US;  
 (72) McKenna William Henry, Yonkers, NY, US; Mannion Richard Owen, Furlong, PA, US; O'Donnell Edward Patrick, Basking Ridge, NJ, US; Huang Haiyong Hugh, Princeton, NJ, US;  
 (74) Bušová Eva, JUDr., Bratislava, SK;  
**(54) Perorálne farmaceutické liekové formy obsahujúce opioidné analgetikum, ktoré odolávajú zneužitiu**

- (51) **A61K 31/00, A61P 9/00**  
**(11) E 8797**  
 (96) 06291991.5, 20.12.2006  
 (97) 1800683, 17.11.2010  
 (24) 17.11.2010  
 (31) 0513008  
 (32) 21.12.2005  
 (33) FR

- (73) Les Laboratoires Servier, Courbevoise Cedex, FR;  
 (72) Benatar Vidal, Saint-Cloud, FR; Lerebours-Pigeonniere Guy, Levallois-Perret, FR;  
 (74) ROTT, RŮŽIČKA & GUTTMANN, Bratislava, SK;  
**(54) Nová kombinácia inhibítora sínusového prúdu I<sub>f</sub> a inhibítora vápnika a farmaceutické kompozície obsahujúce túto kombináciu**

- (51) **A61K 31/00, A61P 5/00, A61P 35/00, A61K 45/00**  
**(11) E 8755**  
 (96) 07725140.3, 11.5.2007  
 (97) 2018169, 10.11.2010  
 (24) 10.11.2010  
 (31) 06009894, 747124 P  
 (32) 12.5.2006, 12.5.2006  
 (33) EP, US  
 (73) MaBel GmbH, Erlangen, DE;  
 (72) TEICHMANN Alexander Tobias, Grossostheim, DE;  
 (74) Hörmannová Zuzana, Ing., Bratislava, SK;  
 (86) PCT/EP2007/004220  
 (87) WO 2007/131736  
**(54) Použitie 4,17beta-dihydroxyandrost-4-én-3-ónu na liečenie rakoviny**

- (51) **A61K 31/00, A61P 7/00, C08B 37/00**  
**(11) E 8699**  
 (96) 04785991.3, 22.7.2004  
 (97) 1651677, 10.11.2010  
 (24) 10.11.2010  
 (31) 0309041  
 (32) 24.7.2003  
 (33) FR  
 (73) Aventis Pharma S.A., Antony, FR;  
 (72) LAUX Volker, Mainz, DE; MOURIER Pierre, Charenton le Pont, FR; VISKOV Christian, Ris Orangis, FR;  
 (74) Čechvalová Dagmar, Bratislava, SK;  
 (86) PCT/FR2004/001943  
 (87) WO 2005/010051  
**(54) Zmesi oligosacharidov odvodené od heparínu, ich príprava a farmaceutické kompozície tieto zmesi obsahujúce**

- (51) **A61K 38/00, C07K 19/00, C07K 14/00, C12N 15/00**  
**(11) E 8843**  
 (96) 05810103.1, 1.12.2005  
 (97) 1830872, 17.11.2010  
 (24) 17.11.2010  
 (31) 0426394, 0504964  
 (32) 1.12.2004, 10.3.2005  
 (33) GB, GB  
 (73) Health Protection Agency, Wiltshire, GB; Allergan, Inc., Irvine, CA, US;  
 (72) Foster Keith, Barton Lane, Abingdon Oxon, GB; Chaddock John, Barton Lane Abingdon Oxon, GB; Marks Philip, Barton Lane Abingdon Oxon, GB; Stancombe Patrick, Barton Lane Abingdon Oxon, GB; AOKI K. Roger, Irvine, CA, US; Francis Joseph, Irvine, CA, US; Steward Lance, Irvine, CA, US;  
 (74) Fajnorová Mária, Ing., Bratislava, SK;  
 (86) PCT/GB2005/004585  
 (87) WO 2006/059093  
**(54) Fúzané proteíny**



- (51) **A61K 38/00, A61K 39/00, C07H 21/00, C07K 14/00, C07K 16/00, C12N 15/00**  
 (11) **E 8816**  
 (96) 03727958.5, 19.5.2003  
 (97) 1506295, 17.11.2010  
 (24) 17.11.2010  
 (31) RM20020277  
 (32) 17.5.2002  
 (33) IT  
 (73) GEYMONAT S.p.A., Anagni FR, IT;  
 (72) MAGLIONE Domenico, Anagni, IT; BATTISTI Mauro, Carpineto-RM, IT; CONTI Ettore, Rocca di Papa-RM, IT; SALVIA Giuseppe, Catania-CT, IT; TUCCI Marina, Anagni-FR, IT; MION Alberto, Frosinone FR, IT;  
 (74) Hörmannová Zuzana, Ing., Bratislava, SK;  
 (86) PCT/IT2003/000296  
 (87) WO 2003/097688  
 (54) **Muteíny placentárneho rastového faktora typu 1, spôsoby ich prípravy a aplikácie**

- (51) **A61K 38/00, A61P 15/00**  
 (11) **E 8713**  
 (96) 02758602.3, 12.9.2002  
 (97) 1425033, 1.12.2010  
 (24) 1.12.2010  
 (31) 01307758  
 (32) 12.9.2001  
 (33) EP  
 (73) Merck Serono SA, Coinsins, Vaud, CH;  
 (72) MENEZO Yves, Caluire, FR;  
 (74) MAJLINGOVÁ & PARTNERS, s. r. o., Bratislava, SK;  
 (86) PCT/GB2002/004167  
 (87) WO 2003/022303  
 (54) **Použitie hCG a LH na riadenú ovariálnu hyperstimuláciu**

- (51) **A61K 39/00, C07K 14/00**  
 (11) **E 8662**  
 (96) 04801973.1, 26.7.2004  
 (97) 1651263, 24.11.2010  
 (24) 24.11.2010  
 (31) 490834 P  
 (32) 29.7.2003  
 (33) US  
 (73) Pfizer Products Inc., Groton, CT, US;  
 (72) Welch Siao-Kun Wan, Kalamazoo, MI, US; Calvert Jay Gregory, Gales Ferry, CT, US; O'Hara Michael K., Kalamazoo, MI, US; Cao Xuemei, Scituate, MA, US;  
 (74) Tomeš Pavol, Ing., Bratislava, SK;  
 (86) PCT/US2004/024011  
 (87) WO 2005/021034  
 (54) **Bezpečné mutantné vírusové vakcíny**

- (51) **A61K 39/00, C07K 16/00**  
 (11) **E 8669**  
 (96) 04810417.8, 4.11.2004  
 (97) 1682177, 21.7.2010  
 (24) 21.7.2010  
 (31) 517337 P, 525579 P, 565710 P, 611794 P  
 (32) 4.11.2003, 26.11.2003, 27.4.2004, 21.9.2004  
 (33) US, US, US, US

- (73) Novartis Vaccines and Diagnostics, Inc., Emeryville, CA, US; XOMA Technology Ltd., Hamilton, BM;  
 (72) LONG Li, Emeryville, CA, US; LUQMAN Mohammad, Emeryville, CA, US; YABANNAVAR Asha, Emeryville, CA, US; ZAROR Isabel, Emeryville, CA, US; AUKERMAN Sharon Lea, Emeryville, CA, US;  
 (74) Bušová Eva, JUDr., Bratislava, SK;  
 (86) PCT/US2004/036954  
 (87) WO 2005/044304  
 (54) **Použitie antaginistických anti-CD40 protilátok na liečbu chronickej lymfocytárnej leukémie**

- (51) **A61K 47/00, A61K 9/00**  
 (11) **E 8830**  
 (96) 04742064.1, 16.7.2004  
 (97) 1652535, 29.9.2010  
 (24) 29.9.2010  
 (31) 200301672  
 (32) 16.7.2003  
 (33) ES  
 (73) Italfarmaco, S.A., Alcobendas (Madrid), ES;  
 (72) ACEBRÓN FERNÁNDEZ Álvaro, Madrid, ES; CAMPUZANO GARCÍA Ana, Madrid, ES; HERNÁNDEZ MARTIN Rosa Maria, Vitoria-Gasteiz, ES; IGARTUA OLAECHEA Manuela, Vitoria-Gasteiz, ES; PEDRAZ MUÑOZ José Luis, Vitoria-Gasteiz, ES; RODRÍGUEZ GASCÓN Alicia, Vitoria-Gasteiz, ES;  
 (74) Belička Ivan, Ing., Banská Bystrica, SK;  
 (86) PCT/ES2004/000336  
 (87) WO 2005/007194  
 (54) **Polopevné mukoadhezívne formulácie**

- (51) **A61L 2/00, B05D 3/00, A61L 101/00**  
 (11) **E 8748**  
 (96) 06723684.4, 24.3.2006  
 (97) 1890731, 9.2.2011  
 (24) 9.2.2011  
 (31) 102005027347  
 (32) 13.6.2005  
 (33) DE  
 (73) Fraunhofer-Gesellschaft zur Förderung der angewandten Forschung e.V., München, DE;  
 (72) SANDMEIER Dieter, Uttenreuth, DE; KENSBOCK Eva, München, DE;  
 (74) Čechvalová Dagmar, Bratislava, SK;  
 (86) PCT/EP2006/002701  
 (87) WO 2006/133754  
 (54) **Spôsob zhotovenia antimikrobiálne pôsobiacého povlaku na technickom povrchu**

- (51) **A61M 5/00, A61M 25/00, A61M 39/00**  
 (11) **E 8746**  
 (96) 07817855.5, 29.10.2007  
 (97) 2089081, 8.12.2010  
 (24) 8.12.2010  
 (31) 06022674, 855554 P  
 (32) 31.10.2006, 31.10.2006  
 (33) EP, US  
 (73) Unomedical A/S, Birkerød, DK;  
 (72) TIPSMARK Henrik, Roskilde, DK; NIELSEN Jens Egebjerg, Ringsted, DK;  
 (74) Čechvalová Dagmar, Bratislava, SK;  
 (86) PCT/DK2007/000459  
 (87) WO 2008/052545  
 (54) **Infúzna sada**

- (51) **A61M 5/00, A61M 15/00, B05B 11/00**  
 (11) **E 8792**  
 (96) 03794928.6, 23.8.2003  
 (97) 1539368, 8.12.2010  
 (24) 8.12.2010  
 (31) 10239443  
 (32) 28.8.2002  
 (33) DE  
 (73) Boehringer Ingelheim International GmbH, Ingelheim am Rhein, DE;  
 (72) SCHYRA Michael, Wuppertal, DE; WACHTEL Herbert, Ingelheim, DE;  
 (74) Čechvalová Dagmar, Bratislava, SK;  
 (86) PCT/EP2003/009364  
 (87) WO 2004/024340  
 (54) **Prístroj s blokovacím zariadením pre blokovací napínací mechanizmus s pracovnou pružinou**

- (51) **A61P 25/00, A23L 1/00, A61K 31/00**  
 (11) **E 8738**  
 (96) 05726408.7, 17.2.2005  
 (97) 1720610, 15.12.2010  
 (24) 15.12.2010  
 (31) 04003529  
 (32) 17.2.2004  
 (33) EP  
 (73) Matuschka-Greifflenclau, Markus, Graf v., Bischofszell, CH;  
 (72) Matuschka-Greifflenclau Markus, Graf von, Bischofszell, CH; Jander Hans Peter, Gross, CH;  
 (74) Čechvalová Dagmar, Bratislava, SK;  
 (86) PCT/EP2005/001644  
 (87) WO 2005/077464  
 (54) **Kompozícia upravujúca metabolizmus alkoholu**

- (51) **A61Q 11/00**  
 (11) **E 8667**  
 (96) 05851536.2, 9.11.2005  
 (97) 1809382, 3.11.2010  
 (24) 3.11.2010  
 (31) 626407 P, 631121 P, 646309 P, 653421 P  
 (32) 9.11.2004, 26.11.2004, 22.1.2005, 15.2.2005  
 (33) US, US, US, US  
 (73) Discus Dental, LLC, Culver City, CA, US;  
 (72) MACDONALD Jeff, Culver City, CA, US; QUAN Nancy, Culver City, CA, US; HAYMAN Robert, Culver City, CA, US;  
 (74) Bušová Eva, JUDr., Bratislava, SK;  
 (86) PCT/US2005/040906  
 (87) WO 2006/073559  
 (54) **Dvojzložkové dentálne bieliace kompozície**

- (51) **A63H 33/00**  
 (11) **E 8677**  
 (96) 02790134.7, 16.12.2002  
 (97) 1463571, 24.11.2010  
 (24) 24.11.2010  
 (31) 367366 P  
 (32) 7.1.2002  
 (33) US  
 (73) K'NEX Limited Partnership Group, Hatfield, PA, US;  
 (72) GLICKMAN Joel I., Huntingdon Valley, PA, US;  
 (74) Bušová Eva, JUDr., Bratislava, SK;

- (86) PCT/US2002/040115  
 (87) WO 2003/059481  
 (54) **Hračkárska stavebnica**

- (51) **B01D 61/00, B01D 63/00**  
 (11) **E 8658**  
 (96) 07766011.6, 9.5.2007  
 (97) 2029263, 15.9.2010  
 (24) 15.9.2010  
 (31) 0604089  
 (32) 9.5.2006  
 (33) FR  
 (73) Eurodia Industrie, Wissous, FR;  
 (72) GUERIF Gérard, La Motte D'aigues, FR;  
 (74) Hörmannová Zuzana, Ing., Bratislava, SK;  
 (86) PCT/FR2007/051231  
 (87) WO 2007/128940  
 (54) **Zariadenie na výmenu cez membránu, obzvlášť elektrodialyzér, s aspoň dvoma oddielmi**

- (51) **B01J 35/00, E01F 8/00, C04B 14/00, C04B 18/00**  
 (11) **E 8761**  
 (96) 04292321.9, 29.9.2004  
 (97) 1642643, 24.11.2010  
 (24) 24.11.2010  
 (73) Eurovia, Rueil-Malmaison, FR;  
 (72) Toulan Emmanuel, Paris, FR; Maze Michel, Bordeaux, FR; Raffegeau Hervé, Bordeaux, FR;  
 (74) PATENTSERVIS BRATISLAVA, a. s., Bratislava, SK;  
 (54) **Obkladové kompozície na protihlukové akustické absorpčné obklady zbavujúce znečistenia**

- (51) **B03C 3/00, F01N 3/00, C10L 1/00**  
 (11) **E 8666**  
 (96) 03022979.3, 10.10.2003  
 (97) 1468740, 22.9.2010  
 (24) 22.9.2010  
 (31) 420028  
 (32) 17.4.2003  
 (33) US  
 (73) Afton Chemical Intangibles LLC, Richmond, Virginia, US;  
 (72) Aradi Allen A., Richmond, Virginia, US; Factor Stephen A., Richmond, Virginia, US; Adams Michael W., Midlothian, Virginia, US;  
 (74) Bušová Eva, JUDr., Bratislava, SK;  
 (54) **Použitie zlúčenín mangánu na zlepšenie účinnosti elektrostatických odľučovačov a na zabránenie korónového výboja**

- (51) **B03C 3/00**  
 (11) **E 8691**  
 (96) 04013364.7, 7.6.2004  
 (97) 1604742, 6.10.2010  
 (24) 6.10.2010  
 (73) Balcke-Dürr GmbH, Ratingen, DE;  
 (72) Davis Thomas, Burscheid, DE; Leser Stefan, Tönisvorst, DE; Kaatz Michael, Ratingen, DE; Ruscheweyh Hans, Aachen, DE;  
 (74) Čechvalová Dagmar, Bratislava, SK;  
 (54) **Plynové vedenie pre elektrofilter a zariadenie elektrofiltra**

(51) **B05D 1/00**  
 (11) **E 8729**  
 (96) 09012156.7, 24.9.2009  
 (97) 2181777, 17.11.2010  
 (24) 17.11.2010  
 (31) 102008054147  
 (32) 31.10.2008  
 (33) DE  
 (73) Würfel Christian, Nürnberg, DE;  
 (72) Würfel Christian, Nürnberg, DE;  
 (74) PATENTSERVIS BRATISLAVA, a. s., Bratislava, SK;

(54) **Spôsob nanášania prášku na výroby**

(51) **B08B 3/00, B05B 17/00**  
 (11) **E 8808**  
 (96) 06727661.8, 13.3.2006  
 (97) 1863601, 5.1.2011  
 (24) 5.1.2011  
 (31) 20050168  
 (32) 15.3.2005  
 (33) CZ  
 (73) Institute of Geonics, ASCR, Ostrava - Poruba, CZ;  
 (72) FOLDYNA Josef, Valašské Meziříčí, CZ; ŠVEHLA Branislav, Nové Mesto Nad Váhom, SK;  
 (74) Bachratá Magdaléna, Mgr., Bratislava, SK;  
 (86) PCT/IB2006/050774  
 (87) WO 2006/097887

(54) **Spôsob generovania tlakových pulzácií a zariadenie na vykonávanie tohto spôsobu**

(51) **B09B 3/00, C02F 11/00**  
 (11) **E 8731**  
 (96) 07728682.1, 1.5.2007  
 (97) 2018232, 8.12.2010  
 (24) 8.12.2010  
 (31) 0609998  
 (32) 19.5.2006  
 (33) GB  
 (73) BASF SE, Ludwigshafen, DE;  
 (72) BELLWOOD John Gerard, Jiliby, New South Wales, AU; DYMOND Brian, West Yorkshire, GB;  
 (74) ŽOVICOVÁ & ŽOVIC IP, s. r. o., Bratislava, SK;  
 (86) PCT/EP2007/054228  
 (87) WO 2007/134952

(54) **Spracovanie minerálnych suspenzií so zlepšenou sanáciou zarastením rastlinami**

(51) **B21B 39/00**  
 (11) **E 8840**  
 (96) 07726284.8, 2.2.2007  
 (97) 1993750, 1.12.2010  
 (24) 1.12.2010  
 (31) 102006011937  
 (32) 15.3.2006  
 (33) DE  
 (73) SIEMENS AKTIENGESELLSCHAFT, München, DE;  
 (72) KOH Edmund, Singapore, SG; SCHMIDT Birger, Brand-Erbisdorf, DE;  
 (74) Bušová Eva, JUDr., Bratislava, SK;  
 (86) PCT/EP2007/051007  
 (87) WO 2007/104609

(54) **Spôsob prevádzky pre reverznú valcovaciu trať**

(51) **B21D 53/00, F16C 17/00, F16C 33/00, B62D 1/00, B21D 41/00**  
 (11) **E 8690**  
 (96) 07752374.4, 5.3.2007  
 (97) 2007534, 29.12.2010  
 (24) 29.12.2010  
 (31) 386461  
 (32) 22.3.2006  
 (33) US  
 (73) Saint-Gobain Performance Plastics Corporation, Aurora, OH, US;  
 (72) CORDIVARI Matthew A., Bloomfield, NJ, US;  
 (74) Čechvalová Dagmar, Bratislava, SK;  
 (86) PCT/US2007/005665  
 (87) WO 2007/111810

(54) **Ložiskové systavy**

(51) **B22C 9/00**  
 (11) **E 8753**  
 (96) 07847249.5, 21.11.2007  
 (97) 2097193, 16.2.2011  
 (24) 16.2.2011  
 (31) 102006055988  
 (32) 24.11.2006  
 (33) DE  
 (73) Chemex GmbH, Delligsen, DE;  
 (72) BECKMANN Jürgen, Hofgeismar, DE; LINDNER Helmut, Hannover, DE;  
 (74) ROTT, RŮŽIČKA & GUTTMANN, Bratislava, SK;  
 (86) PCT/EP2007/062620  
 (87) WO 2008/062007

(54) **Napájacia vložka a napájací element**

(51) **B22D 35/00, C21B 7/00, F27D 3/00**  
 (11) **E 8724**  
 (96) 05823355.2, 29.12.2005  
 (97) 1836015, 17.11.2010  
 (24) 17.11.2010  
 (31) 20041686  
 (32) 30.12.2004  
 (33) FI  
 (73) Outotec Oyj, Espoo, FI;  
 (72) SIPILÄ Jussi, Espoo, FI; LUMPPIO Juha, Espoo, FI;  
 (74) PATENTSERVIS BRATISLAVA, a. s., Bratislava, SK;  
 (86) PCT/FI2005/000555  
 (87) WO 2006/070057

(54) **Žľab používaný pri výrobe a odlievaní roztaveného kovu**

(51) **B26F 3/00, B24C 3/00, B24C 1/00**  
 (11) **E 8659**  
 (96) 06754897.4, 27.4.2006  
 (97) 1901894, 3.11.2010  
 (24) 3.11.2010  
 (31) 102005028710  
 (32) 20.6.2005  
 (33) DE  
 (73) Hammelmann Maschinenfabrik GmbH, Oelde, DE;  
 (72) GÖRING Alwin, Vreden, DE; JARCHAU Michael, Oelde, DE; KRAUTWURST Dominic, Schwabach, DE; BURGER Walter, Heilsbronn, DE;  
 (74) Hörmannová Zuzana, Ing., Bratislava, SK;

- (86) PCT/EP2006/061888  
(87) WO 2006/136470  
**(54) Dýza a spôsob opracovávania vnútorného priestoru spracovávaného predmetu**
- 
- (51) B27M 3/00**  
**(11) E 8764**  
(96) 05021037.6, 27.9.2005  
(97) 1767319, 10.11.2010  
(24) 10.11.2010  
(73) BERRY FINANCE NV, Oostrozebeke, BE;  
(72) Hindersland Leif Kare, Lyngdal, NO;  
(74) Guniš Jaroslav, Mgr., Bratislava, SK;  
**(54) Stroj na vytvorenie škár na doskách a/alebo na rezanie dlaždíc z dosiek a odpovedajúce spôsoby**
- 
- (51) B28B 1/00, B28B 7/00**  
**(11) E 8685**  
(96) 04741247.3, 23.7.2004  
(97) 1651406, 10.11.2010  
(24) 10.11.2010  
(31) 10333743, 102004002156  
(32) 23.7.2003, 15.1.2004  
(33) DE, DE  
(73) KOBRA Formen GmbH, Lengenfeld, DE;  
(72) BRAUNGARDT Rudolf, Pechtelsgrün, DE;  
(74) Čechvalová Dagmar, Bratislava, SK;  
(86) PCT/EP2004/008270  
(87) WO 2005/009706  
**(54) Zariadenie na výrobu formovaných telies**
- 
- (51) B29B 15/00, B29C 67/00, C08K 9/00**  
**(11) E 8832**  
(96) 05729759.0, 7.3.2005  
(97) 1722952, 8.12.2010  
(24) 8.12.2010  
(31) 04100938  
(32) 9.3.2004  
(33) EP  
(73) NV Bekaert SA, Zwevegem, BE;  
(72) GARAMSZEGI László, LAUSANNE, CH; PAX Gabrielle Milly, CHAVANNES-PR S-RENNES, CH; BOUCHET Jérôme, ECULLY, FR; MICHAUD Véronique, ST-SAPHORIN S/ MORGES, CH; MANSON Jan-Anders E., CHEXBRES, CH; MAUER Dani not I, BERNISSART, BE;  
(74) Hörmannová Zuzana, Ing., Bratislava, SK;  
(86) PCT/EP2005/051015  
(87) WO 2005/084905  
**(54) Kompozitný predmet s kovovým vystužujúcim prvkom, zastúpeným do termoplastického polymérneho materiálu**
- 
- (51) B29C 44/00, B60R 13/00**  
**(11) E 8676**  
(96) 07704709.0, 26.2.2007  
(97) 1986833, 20.10.2010  
(24) 20.10.2010  
(31) 102006009134  
(32) 24.2.2006  
(33) DE
- (73) Carcoustics TechConsult GmbH, Leverkusen, DE; Bayer MaterialScience AG, Leverkusen, DE;  
(72) SOLTAU Dirk, Düsseldorf, DE; HANSEN Michael, Köln, DE; GRUNA Monika, Leverkusen, DE; GROSS Thomas, Wermelskirchen, DE;  
(74) Bušová Eva, JUDr., Bratislava, SK;  
(86) PCT/EP2007/051785  
(87) WO 2007/096427  
**(54) Zlepšený spôsob výroby ľahkého, zvukovo izolačného obloženia pre automobily a zodpovedajúce obloženie**
- 
- (51) B29C 45/00, F16H 25/00, F16H 57/00**  
**(11) E 8810**  
(96) 09160699.6, 19.5.2009  
(97) 2127956, 22.12.2010  
(24) 22.12.2010  
(31) 0853464  
(32) 28.5.2008  
(33) FR  
(73) Peugeot Citroën Automobiles SA, Vélizy-Villacoublay Cedex, FR;  
(72) Remy Stéphane, BELVERNE, FR; Lepine Arnaud, BART, FR;  
(74) Hörmannová Zuzana, Ing., Bratislava, SK;  
**(54) Zariadenie na geometrické polohovanie nárazníka počas jeho montáže na konštrukciu vozidla**
- 
- (51) B29C 49/00, B26D 5/00, B26F 1/00**  
**(11) E 8741**  
(96) 08784933.7, 22.7.2008  
(97) 2180990, 5.1.2011  
(24) 5.1.2011  
(31) 102007040472  
(32) 28.8.2007  
(33) DE  
(73) Hansen Bernd, Sulzbach-Laufen, DE;  
(72) Hansen Bernd, Sulzbach-Laufen, DE;  
(74) MAJLINGOVÁ & PARTNERS, s. r. o., Bratislava, SK;  
(86) PCT/EP2008/005968  
(87) WO 2009/030311  
**(54) Deliace zariadenie**
- 
- (51) B32B 3/00, A43B 21/00**  
**(11) E 8718**  
(96) 07802181.3, 6.9.2007  
(97) 2061649, 13.10.2010  
(24) 13.10.2010  
(31) 102006042145  
(32) 6.9.2006  
(33) DE  
(73) IQTEX Patentverwaltung UG (haftungsbeschränkt), Hamburg, DE;  
(72) Dehn, Michael Christian, Buxtehude, DE;  
(74) Fajnorová Mária, Ing., Bratislava, SK;  
(86) PCT/EP2007/007783  
(87) WO 2008/028659  
**(54) Samouzatváracia vetracia vložka a spôsob jej výroby**
-

- (51) **B32B 17/00**  
 (11) **E 8711**  
 (96) 05797538.5, 29.8.2005  
 (97) 1799449, 10.11.2010  
 (24) 10.11.2010  
 (31) 0409807  
 (32) 16.9.2004  
 (33) FR  
 (73) Saint-Gobain Glass France S.A., Courbevoie, FR;  
 (72) CHARLIER Julien, CHATEAU THIERRY, FR;  
 (74) Hörmannová Zuzana, Ing., Bratislava, SK;  
 (86) PCT/FR2005/050688  
 (87) WO 2006/032802  
 (54) **Profil pre akustické tlmenie pripojený medzi okennou tabuľou a karosériou vozidla**

- (51) **B41J 3/00, B44C 5/00**  
 (11) **E 8826**  
 (96) 04012101.4, 21.5.2004  
 (97) 1479524, 15.12.2010  
 (24) 15.12.2010  
 (31) 10323412  
 (32) 23.5.2003  
 (33) DE  
 (73) Interglarion Limited, Engomi, Nikosia, CY;  
 (72) Bauer Jörg, Weingarten, DE;  
 (74) MAJLINGOVÁ & PARTNERS, s. r. o., Bratislava, SK;  
 (54) **Spôsob a zariadenie na výrobu stavebného dielu s povrchom vopred určeného vzhľadu**

- (51) **B41J 3/00**  
 (11) **E 8689**  
 (96) 06388019.9, 17.3.2006  
 (97) 1702757, 17.11.2010  
 (24) 17.11.2010  
 (31) 200500394  
 (32) 18.3.2005  
 (33) DK  
 (73) Superfos A/S, Taastrup, DK;  
 (72) Nielsen Birthe Bebe, Randers, DK; Winther Hans-Jörgen, Aarhus C, DK;  
 (74) Čechvalová Dagmar, Bratislava, SK;  
 (54) **Spôsob aplikovanie farby alebo tlače na rozmerovo stabilnú plastovú nádobu**

- (51) **B41M 5/00, B41J 3/00**  
 (11) **E 8657**  
 (96) 09159718.7, 27.9.2006  
 (97) 2080630, 27.10.2010  
 (24) 27.10.2010  
 (31) MI20061227  
 (32) 26.6.2006  
 (33) IT  
 (73) Frati Dante, Dosolo MN, IT;  
 (72) Frati Dante, Dosolo MN, IT;  
 (74) Hörmannová Zuzana, Ing., Bratislava, SK;  
 (54) **Výrobná linka na výrobu plochých dosiek na báze dreva s potlačenou hornou povrchovou plochou**

- (51) **B42F 15/00, F16B 7/00**  
 (11) **E 8717**  
 (96) 03796016.8, 13.11.2003  
 (97) 1565325, 11.8.2010  
 (24) 11.8.2010  
 (31) 20218442 U  
 (32) 27.11.2002  
 (33) DE  
 (73) conTeyor International naamloze vennootschap, Merelbeke, BE;  
 (72) CAMPS Werner, Antwerpen, BE;  
 (74) Bušová Eva, JUDr., Bratislava, SK;  
 (86) PCT/EP2003/050825  
 (87) WO 2004/048121  
 (54) **Závesné zariadenie**

- (51) **B44B 5/00, B44C 1/00, B44C 5/00, E04F 13/00, E04F 15/00**  
 (11) **E 8770**  
 (96) 03021070.2, 18.9.2003  
 (97) 1419902, 20.10.2010  
 (24) 20.10.2010  
 (31) 10252865  
 (32) 12.11.2002  
 (33) DE  
 (73) Kronotec AG, Luzern, CH;  
 (74) Bachratá Magdaléna, Mgr., Bratislava, SK;  
 (54) **Spôsob výroby štruktúrovaného dekóru na doske z drevených materiálov**

- (51) **B60H 1/00, B60R 21/00**  
 (11) **E 8839**  
 (96) 09157164.6, 2.4.2009  
 (97) 2106942, 1.12.2010  
 (24) 1.12.2010  
 (31) 102008017134  
 (32) 3.4.2008  
 (33) DE  
 (73) International Automotive Components Group GmbH, Krefeld, DE;  
 (72) Bergers Helmut, Greifath, DE; Humpert Stefan, Geldern, DE; Rijpkema Henk, Baarlo, NL;  
 (74) PATENTSERVIS BRATISLAVA, a. s., Bratislava, SK;  
 (54) **Zloženie airbagu motorového vozidla**

- (51) **B60J 7/00**  
 (11) **E 8834**  
 (96) 08010327.8, 6.6.2008  
 (97) 2130705, 17.11.2010  
 (24) 17.11.2010  
 (73) VBG GROUP TRUCK EQUIPMENT GmbH, Krefeld, DE;  
 (72) Wensing Udo, Oberhausen, DE; Hahnen Hans Boris, Kamp-Lintfort, DE; Neumeyer Frank, Willich, DE; Frentzen Frank, Viersen, DE; Birkenbach Rolf, Krefeld, DE; Kemmerling Karl, Solingen, DE; Scholz Axel, Moers, DE; Lauterbach Tim, Mönchengladbach, DE; Weigelt Rolf, Duisburg, DE;  
 (74) Hörmannová Zuzana, Ing., Bratislava, SK;  
 (54) **Strecha z presúvajúcich sa oblúkových prvkov**

- (51) **B60J 10/00**  
 (11) **E 8789**  
 (96) 08100601.7, 17.1.2008  
 (97) 1946951, 1.9.2010  
 (24) 1.9.2010  
 (31) 102007002946  
 (32) 19.1.2007  
 (33) DE  
 (73) METZELER Automotive Profile Systems GmbH, Lindau, DE;  
 (72) Fellner Johannes, Wasserburg, DE; Seidel Ulrich, Niederstaußen, DE; Kapler Kai Uwe, Berg, DE; Müller Stephan, Kressbronn, DE; Dunstheiner Reiner, Lindau, DE;  
 (74) Bušová Eva, JUDr., Bratislava, SK;  
 (54) **Spôsob na výrobu tesnenia, najmä pre motorové vozidlo, a takéto tesnenie**

- (51) **B60Q 1/00**  
 (11) **E 8833**  
 (96) 09165639.7, 16.7.2009  
 (97) 2154024, 29.12.2010  
 (24) 29.12.2010  
 (31) 0855380  
 (32) 4.8.2008  
 (33) FR  
 (73) PEUGEOT CITROËN AUTOMOBILES SA, Vélizy Villacoublay, FR;  
 (72) Tanguy Thierry, PARIS, FR; Mas Christophe, GUYANCOURT, FR; Laviolette Julien, FONTENAY LE FLEURY, FR;  
 (74) Hörmannová Zuzana, Ing., Bratislava, SK;  
 (54) **Systém polohovania osvetľovacieho zariadenia na motorovom vozidle**

- (51) **B60Q 1/00, B62D 25/00**  
 (11) **E 8819**  
 (96) 09161143.4, 26.5.2009  
 (97) 2130717, 26.1.2011  
 (24) 26.1.2011  
 (31) 0853708  
 (32) 5.6.2008  
 (33) FR  
 (73) Peugeot Citroën Automobiles SA, Vélizy-Villacoublay, FR;  
 (72) Benane Saïd, Chevilly Larue, FR;  
 (74) Hörmannová Zuzana, Ing., Bratislava, SK;  
 (54) **Systém obmedzenia škôd, ktoré v prípade nárazu spôsobuje svetlomet minimálne jednej súčasti motorového vozidla**

- (51) **B60Q 1/00, B60R 13/00**  
 (11) **E 8749**  
 (96) 08750226.6, 9.5.2008  
 (97) 2178719, 1.12.2010  
 (24) 1.12.2010  
 (31) 102007034714, 102007036468  
 (32) 23.7.2007, 1.8.2007  
 (33) DE, DE  
 (73) Evonik Röhm GmbH, Darmstadt, DE;  
 (72) SCHRÖBEL Sven, Darmstadt, DE; BLASS Rudolf, Darmstadt, DE; HALBLÄNDER Anton, Griesheim, DE;  
 (74) Čechvalová Dagmar, Bratislava, SK;

- (86) PCT/EP2008/055736  
 (87) WO 2009/013036  
 (54) **Prvok zadnej časti pre motorové vozidlo obsahujúci osvetľovaciu jednotku**

- (51) **B60R 21/00, B60S 1/00, B62D 25/00**  
 (11) **E 8744**  
 (96) 07820260.3, 17.9.2007  
 (97) 2077956, 1.12.2010  
 (24) 1.12.2010  
 (31) 102006047800  
 (32) 6.10.2006  
 (33) DE  
 (73) Faurecia Kunststoffe Automobilsysteme GmbH, Ingolstadt, DE;  
 (72) JOLY-POTTUZ Pascal, Lenting, DE;  
 (74) Čechvalová Dagmar, Bratislava, SK;  
 (86) PCT/EP2007/059793  
 (87) WO 2008/043642  
 (54) **Nosník pre prednú časť motorového vozidla a spôsob jeho výroby**

- (51) **B61L 23/00, E01B 35/00**  
 (11) **E 8708**  
 (96) 08013222.8, 23.7.2008  
 (97) 2022698, 15.9.2010  
 (24) 15.9.2010  
 (31) 102007034504  
 (32) 24.7.2007  
 (33) DE  
 (73) Rögener Baldur, Weingarten, DE;  
 (72) Rögener Baldur, Weingarten, DE;  
 (74) Mešková Viera, Ing., Bratislava, SK;  
 (54) **Spôsob a sledovací systém na prevádzkové riadenie koľajových dopravných ciest**

- (51) **B62B 9/00, F16B 7/00**  
 (11) **E 8790**  
 (96) 04748764.0, 25.6.2004  
 (97) 1651080, 15.12.2010  
 (24) 15.12.2010  
 (31) 20033053  
 (32) 3.7.2003  
 (33) NO  
 (73) Stokke AS, Skodje, NO;  
 (72) REFSUM Bjorn, Ålesund, NO;  
 (74) Čechvalová Dagmar, Bratislava, SK;  
 (86) PCT/NO2004/000188  
 (87) WO 2005/002946  
 (54) **Zariadenie na výškové nastavenie detského sedadla a teleskopicky nastaviteľná nožná opora**

- (51) **B62D 65/00**  
 (11) **E 8820**  
 (96) 09165970.6, 21.7.2009  
 (97) 2163462, 19.1.2011  
 (24) 19.1.2011  
 (31) 0856100  
 (32) 11.9.2008  
 (33) FR  
 (73) Peugeot Citroën Automobiles SA, Vélizy-Villacoublay, FR;  
 (72) Hasnaoui Farid, Trevenans, FR; Laviolette Julien, Fontenay-Le-Fleury, FR;

- (74) Hörmannová Zuzana, Ing., Bratislava, SK;  
**(54) Zariadenie a spôsob montáže zadných dvierok motorového vozidla a nastavenia polohy týchto dvierok v zadnom otvore**

**(51) B62D 65/00**

**(11) E 8812**

(96) 08805921.7, 3.6.2008

(97) 2164748, 12.1.2011

(24) 12.1.2011

(31) 0755613

(32) 8.6.2007

(33) FR

(73) Peugeot Citroën Automobiles SA, Vélizy-Villacoublay, FR;

(72) DELOGET Céline, Versailles, FR;

(74) Hörmannová Zuzana, Ing., Bratislava, SK;

(86) PCT/FR2008/050978

(87) WO 2008/152324

**(54) Linka na výroby automobilov obsahujúca záves a stojan na nástroje, vybavené komunikačnými prostriedkami**

**(51) B63B 13/00, B01D 19/00, C02F 1/00, B63B 17/00**

**(11) E 8678**

(96) 03719750.6, 15.4.2003

(97) 1499563, 10.11.2010

(24) 10.11.2010

(31) 136627, 164344

(32) 2.5.2002, 7.6.2002

(33) US, US

(73) McNulty Peter Drummond, Los Angeles, CA, US;

(72) McNulty Peter Drummond, Los Angeles, CA, US;

(74) Čechvalová Dagmar, Bratislava, SK;

(86) PCT/US2003/011558

(87) WO 2003/093176

**(54) Systém a spôsob úpravy vody**

**(51) B65B 31/00, B65D 81/00**

**(11) E 8707**

(96) 06014534.9, 13.7.2006

(97) 1747995, 20.10.2010

(24) 20.10.2010

(31) 102005035476

(32) 26.7.2005

(33) DE

(73) Jörg von Seggern Maschinenbau GmbH, Oldenburg, DE;

(72) von Seggern Jörg, Oldenburg, DE;

(74) MAJLINGOVÁ & PARTNERS, s. r. o., Bratislava, SK;

**(54) Spôsob a zariadenie pre plynosné balenie predmetov pomocou fóliového materiálu**

**(51) B65D 5/00**

**(11) E 8763**

(96) 06805727.2, 14.9.2006

(97) 1948519, 10.11.2010

(24) 10.11.2010

(31) 202005014737 U

(32) 19.9.2005

(33) DE

(73) SEDA S.p.A., Arzano-Napoli, IT;

(72) D'AMATO Gianfranco, Arzano Napoli, IT;

(74) Guniš Jaroslav, Mgr., Bratislava, SK;

(86) PCT/EP2006/008985

(87) WO 2007/033796

**(54) Nádoba a spôsob jej výroby strihaním**

**(51) B65D 23/00, B65D 35/00, B65D 47/00, B65D 69/00**

**(11) E 8803**

(96) 07024147.6, 21.1.2004

(97) 1892192, 1.12.2010

(24) 1.12.2010

(73) Momentive Performance Materials Inc., Albany, NY, US;

(72) Whitney Peter M., Clifton Park, NY, US;

(74) PATENTSERVIS BRATISLAVA, a. s., Bratislava, SK;

**(54) Dávkovač viskózne kvapaliny a spôsob nanášania viskózne kvapaliny na povrch**

**(51) B65D 83/00**

**(11) E 8655**

(96) 04768411.3, 9.9.2004

(97) 1673293, 27.10.2010

(24) 27.10.2010

(31) 0321210

(32) 10.9.2003

(33) GB

(73) BTG INTERNATIONAL LIMITED, London, GB;

(72) HARMAN Anthony David, Henley-on-Thames, Oxon, GB; WRIGHT David Dakin Iowerth, High Wycombe, GB; MIJERS Jam Willem Marinus, Haarlem, NL; KAY Stuart Brian William, Ickleton, Cambridge, GB; HURLSTONE Christopher John, Ickleton, Cambridge, GB; DIXON Julian Richard, Ickleton, Cambridge, GB; POCOCK Andrew Gordon, Ickleton, Cambridge, GB; HOGAN Brendan, Co. Galway, IE;

(74) Hörmannová Zuzana, Ing., Bratislava, SK;

(86) PCT/GB2004/003864

(87) WO 2005/023678

**(54) Zariadenie a spôsob na vydávanie peny**

**(51) B65D 85/00**

**(11) E 8807**

(96) 08826580.6, 18.7.2008

(97) 2170735, 8.12.2010

(24) 8.12.2010

(31) 07252888

(32) 20.7.2007

(33) EP

(73) Philip Morris Products S.A., Neuchâtel, CH;

(72) LUTZIG Bodo-Werner, Chavornay, CH;

(74) PATENTSERVIS BRATISLAVA, a. s., Bratislava, SK;

(86) PCT/IB2008/002762

(87) WO 2009/013626

**(54) Obal obsahujúci dva balíčky so spojovacou súčiastkou**

**(51) B65D 85/00, B65D 21/00****(11) E 8680**

- (96) 08753787.4, 23.5.2008  
(97) 2148827, 17.11.2010  
(24) 17.11.2010  
(31) 07108824  
(32) 24.5.2007  
(33) EP  
(73) Huhtamaki Nederland B.V., Franeker, NL;  
(72) DIJKSTRA Wijbe, Dronrijp, NL; KLOOSTERMAN Hendrik Freerk, Sumar, NL; NIEMARKT Christian, Irnsum, NL;  
(74) ROTT, RŮŽIČKA & GUTTMANN, Bratislava, SK;  
(86) PCT/NL2008/050305  
(87) WO 2008/143510

**(54) Baliaca jednotka****(51) B65G 1/00****(11) E 8679**

- (96) 09000523.2, 15.1.2009  
(97) 2085332, 5.1.2011  
(24) 5.1.2011  
(31) 102008006723  
(32) 30.1.2008  
(33) DE  
(73) BITO-Lagertechnik Bittmann GmbH, Meisenheim, DE;  
(72) Lörsch Andreas, Hundsbach, DE;  
(74) Čechvalová Dagmar, Bratislava, SK;

**(54) Policová plocha pre úložný regál****(51) B65G 63/00, B66C 19/00****(11) E 8684**

- (96) 07819863.7, 19.11.2007  
(97) 2089301, 25.8.2010  
(24) 25.8.2010  
(31) 06388062  
(32) 17.11.2006  
(33) EP  
(73) APM Terminals Management B.V., Den Haag, NL;  
(72) DE JONG Angelo, Vleuten, NL; UGLVIG Laurids, Sotogrande Cadiz, ES; KJELDSSEN Anders, Sotogrande Cadiz, ES; JORDAN Michael Alex, Oakland, CA, US;  
(74) Čechvalová Dagmar, Bratislava, SK;  
(86) PCT/EP2007/009987  
(87) WO 2008/058763

**(54) Zariadenie na prenos nákladu na a/alebo z lode****(51) B67D 7/00, F16L 37/00****(11) E 8712**

- (96) 07702885.0, 19.1.2007  
(97) 1979265, 20.10.2010  
(24) 20.10.2010  
(31) 202006001319 U, 202006009585  
(32) 24.1.2006, 14.6.2006  
(33) DE, DE  
(73) Kämpf Ralf, Tettau, DE;  
(72) Kämpf Ralf, Tettau, DE;  
(74) Litvákova Lenka, Ing., Bratislava, SK;  
(86) PCT/EP2007/000453  
(87) WO 2007/085381

**(54) Spojovací konštrukčný celok na spojenie výstupnej nádrže a cieľovej nádrže****(51) C01F 11/00, C04B 2/00, B01J 20/00, B01D 53/00****(11) E 8846**

- (96) 06763882.5, 26.6.2006  
(97) 1896364, 22.12.2010  
(24) 22.12.2010  
(31) 200500328  
(32) 28.6.2005  
(33) BE  
(73) S.A. LHOIST RECHERCHE ET DEVELOPEMENT, Ottignies-Louvain-La-Neuve, BE;  
(72) LAUDET Alain, Namur, BE; GAMBIN Amandine, Ternuay, FR;  
(74) Hörmannová Zuzana, Ing., Bratislava, SK;  
(86) PCT/EP2006/063542  
(87) WO 2007/000433

**(54) Prášková vápenná kompozícia, spôsob jej výroby a jej použitie****(51) C03B 19/00, C03B 25/00****(11) E 8742**

- (96) 05784643.8, 18.8.2005  
(97) 1786737, 24.11.2010  
(24) 24.11.2010  
(31) 102004040307  
(32) 19.8.2004  
(33) DE  
(73) glapor GmbH & Co. KG, Ried im Innkreis, AT;  
(72) Frank Walter, Weiden, DE;  
(74) Fajnorová Mária, Ing., Bratislava, SK;  
(86) PCT/EP2005/054091  
(87) WO 2006/018448

**(54) Chladiace zariadenie pre penové sklo****(51) C04B 40/00, C04B 28/00****(11) E 8835**

- (96) 07748020.0, 17.4.2007  
(97) 2035349, 1.12.2010  
(24) 1.12.2010  
(31) 0700447  
(32) 22.2.2007  
(33) SE  
(73) Saint-Gobain Byggprodukter AB, Sollentuna, SE;  
(72) MAIER Wolfram, Gundelfingen, DE; BECKER Matthias, Mülheim, DE; SELINGER Hubert, Merdingen, DE;  
(74) Hörmannová Zuzana, Ing., Bratislava, SK;  
(86) PCT/SE2007/000355  
(87) WO 2008/091184

**(54) Spôsob spracovania malty a prísadová kompozícia na pridanie do malty****(51) C07C 231/00, C07C 233/00, C07D 221/00****(11) E 8756**

- (96) 05776192.6, 22.6.2005  
(97) 1765770, 17.11.2010  
(24) 17.11.2010  
(31) MI20041271  
(32) 24.6.2004  
(33) IT  
(73) ZaCh System S.p.A., Bresso (Milano), IT;



- (72) VILLA Marco, Milano, IT; PAIOCCHI Maurizio, Milano, IT; ARRIGHI Katuscia, Misinto, IT; CORCELLA Francesco, Parabiago, IT; CANNATA Vincenzo, Sasso Marconi, IT; SORIATO Giorgio, Caldiero, IT; VERZINI Massimo, Caldiero, IT;
- (74) Hörmannová Zuzana, Ing., Bratislava, SK;
- (86) PCT/EP2005/052906
- (87) WO 2006/000562
- (54) Spôsob prípravy gabapentínu**

- (51) C07C 257/00**
- (11) E 8821**
- (96) 03792989.0, 12.8.2003
- (97) 1534667, 15.12.2010
- (24) 15.12.2010
- (31) 405443 P
- (32) 22.8.2002
- (33) US
- (73) ELI LILLY AND COMPANY, Indianapolis, IN, US;
- (72) BUSH Julie Kay, Fishers, IN, US; HEATH Perry Clark, Indianapolis, IN, US;
- (74) Hörmannová Zuzana, Ing., Bratislava, SK;
- (86) PCT/US2003/023260
- (87) WO 2004/018411
- (54) Muskarínové agonisty**

- (51) C07C 259/00, C07D 319/00, A61K 31/00, A61P 35/00**
- (11) E 8775**
- (96) 06763427.9, 31.5.2006
- (97) 1896399, 17.11.2010
- (24) 17.11.2010
- (31) 05013953
- (32) 28.6.2005
- (33) EP
- (73) SIGMA-TAU Industrie Farmaceutiche Riunite S.p.A., Roma, IT;
- (72) PISANO Claudio, Aprilia (LT), IT; GIANNINI Giuseppe, Pomezia (RM), IT; VESCI Loredana, Rome, IT; ZUNINO Franco, Milan (MI), IT; DALLAVALLE Sabrina, Vimercate (MI), IT; MERLINI Lucio, Milan (MI), IT; PENCO Sergio, Milan (MI), IT;
- (74) Hörmannová Zuzana, Ing., Bratislava, SK;
- (86) PCT/EP2006/062799
- (87) WO 2007/000383
- (54) Bifenylderiváty a naftyl-fenylderiváty kyseliny hydroxámovej**

- (51) C07C 303/00, C07C 311/00**
- (11) E 8706**
- (96) 05700507.6, 3.2.2005
- (97) 1996544, 10.11.2010
- (24) 10.11.2010
- (31) 20040197
- (32) 5.2.2004
- (33) CZ
- (73) Zentiva, k.s., Praha, CZ;
- (72) HAJICEK Josef, Praha, CZ; SLAVIKOVA Marketa, Libcice nad Vltavou, CZ;
- (74) ROTT, RŮŽIČKA & GUTTMANN, Bratislava, SK;
- (86) PCT/CZ2005/000010

- (87) WO 2005/075415
- (54) Spôsob prípravy (R)-(-)5(2-aminopropyl)-2-methoxybenzénsulfónamidu**

- (51) C07D 209/00, A61K 31/00, A61P 11/00, A61P 19/00, A61P 25/00**
- (11) E 8823**
- (96) 06771540.9, 26.5.2006
- (97) 1891006, 24.11.2010
- (24) 24.11.2010
- (31) 685564 P
- (32) 27.5.2005
- (33) US
- (73) Wyeth LLC, Madison, NJ, US;
- (72) MCKEW John C., Arlington, MA, US; LEE Katherine L., Newton, MA, US; CHEN Lihren, Wayland, MA, US; VARGAS Richard, Lexington, MA, US; CLARK James D., Acton, MA, US; WILLIAMS Cara, Methuen, MA, US; CLERIN Valerie, Watertown, MA, US; MARUSIC Suzana, Reading, MA, US; PONG Kevin, Robbinsville, NJ, US;
- (74) Tomeš Pavol, Ing., Bratislava, SK;
- (86) PCT/US2006/020847
- (87) WO 2006/128142
- (54) Inhibitory cytosolickej fosfolipázy A<sub>2</sub>**

- (51) C07D 213/00, C07D 239/00, C07D 251/00, C07D 403/00, C07D 473/00, C07D 498/00, A61K 31/00, A61P 35/00**
- (11) E 8716**
- (96) 07811106.9, 6.8.2007
- (97) 2049491, 20.10.2010
- (24) 20.10.2010
- (31) 836158 P
- (32) 8.8.2006
- (33) US
- (73) MILLENNIUM PHARMACEUTICALS, INC., Cambridge, MA, US;
- (72) CLAIBORNE Christopher F., Cambridge, MA, US; CRITCHLEY Stephen, Braintree, MA, US; LANGSTON Steven P., N. Andover, MA, US; OLHAVA Edward J., Cambridge, MA, US; PELUSO Stephane, Somerville, MA, US; WEATHERHEAD Gabriel S., Salem, MA, US; VYSKOCIL Stepan, Watertown, MA, US; VISIERS Irache, Arlington, MA, US; MIZUTANI Hirotake, Cambridge, MA, US; CULLIS Courtney, Bedford, MA, US;
- (74) Hörmannová Zuzana, Ing., Bratislava, SK;
- (86) PCT/US2007/017463
- (87) WO 2008/019124
- (54) Heteroarylové zlúčeniny použiteľné ako inhibitory E1 aktivačných enzýmov**

- (51) C07D 215/00, C07C 217/00, A61K 31/00, A61P 9/00, A61P 11/00, A61P 29/00, A61P 27/00**
- (11) E 8837**
- (96) 07819060.0, 17.10.2007
- (97) 2057122, 1.9.2010
- (24) 1.9.2010
- (31) 200602676
- (32) 20.10.2006
- (33) ES

- (73) Almirall, S.A., Barcelona, ES;  
 (72) BACH TANA Jordi, Vic, ES; CRESPO CRESPO Maria Isabel, Barcelona, ES; PUIG DURAN Carlos, Barcelona, ES; GUAL ROIG Silvia, Cabrera de Mar, ES; ORTEGA MUÑOZ Alberto, Santa Coloma de Gramanet, Barcelona, ES;  
 (74) Tomeš Pavol, Ing., Bratislava, SK;  
 (86) PCT/EP2007/008992  
 (87) WO 2008/046598  
**(54) Deriváty 4-(2-amino-1-hydroxyetyl)fenolu ako agonisty 2 adrenergického receptora**

- 
- (51) C07D 217/00, A61K 31/00, A61P 9/00**  
**(11) E 8740**  
 (96) 07856892.0, 19.12.2007  
 (97) 2102164, 1.12.2010  
 (24) 1.12.2010  
 (31) 06026897  
 (32) 27.12.2006  
 (33) EP  
 (73) Sanofi-Aventis, Paris, FR;  
 (72) PLETTENBURG Oliver, Frankfurt am Main, DE; LORENZ Katrin, Frankfurt am Main, DE; GOERLITZER Jochen, Frankfurt am Main, DE; LÖHN Matthias, Frankfurt am Main, DE; BISCARRAT Sandrine, Paris, FR; JEANNOT Frédéric, Paris, FR; DUCLOS Olivier, Paris, FR;  
 (74) Čechvalová Dagmar, Bratislava, SK;  
 (86) PCT/EP2007/011169  
 (87) WO 2008/077556  
**(54) Cykloalkylamínom substituované deriváty izochinolínu a izochinolónu**

- 
- (51) C07D 231/00, A01N 43/00**  
**(11) E 8750**  
 (96) 03742451.2, 6.2.2003  
 (97) 1490342, 15.12.2010  
 (24) 15.12.2010  
 (31) 10206794, 10215292  
 (32) 19.2.2002, 8.4.2002  
 (33) DE, DE  
 (73) Bayer CropScience AG, Monheim, DE;  
 (72) DUNKEL Ralf, Monheim, DE; RIECK Heiko, Lyon, FR; ELBE Hans-Ludwig, Wuppertal, DE; WACHENDORFF-NEUMANN Ulrike, Neuwied, DE; KUCK Karl-Heinz, Langenfeld, DE;  
 (74) Čechvalová Dagmar, Bratislava, SK;  
 (86) PCT/EP2003/001178  
 (87) WO 2003/070705  
**(54) Disubstituované pyrazolylkarboxanilidy**

- 
- (51) C07D 235/00, C07D 401/00, C07D 403/00, A61K 31/00, A61P 29/00**  
**(11) E 8719**  
 (96) 07760746.3, 17.4.2007  
 (97) 2021330, 22.9.2010  
 (24) 22.9.2010  
 (31) 797504 P  
 (32) 3.5.2006  
 (33) US  
 (73) Janssen Pharmaceutica, N.V., Beerse, BE;  
 (72) CALVO Raul L., Royersford, Pennsylvania, US; PLAYER Mark R., Phoenixville, Pennsylvania, US; DAX Scott L., Landenberg, Pennsylvania,

US; PARSONS William H., Belle Mead, New Jersey, US; BRANDT Michael, Flemington, New Jersey, US; PATEL Sharmila, Jamison, Pennsylvania, US; LIU Jian, Manalapan, New Jersey, US; CHEUNG Wing S., Plainsboro, New Jersey, US; JETTER Michele C., Norristown, Pennsylvania, US; LEE Yu-kai, Exton, Pennsylvania, US; YOUNGMAN Mark A., North Wales, PA, US; PAN Wenxi, Glenmoore, Pennsylvania, US; WELLS Kenneth M., Hillsborough, New Jersey, US; BEAUCHAMP Derek A., Stewartsville, New Jersey, US;

- (74) Bušová Eva, JUDr., Bratislava, SK;  
 (86) PCT/US2007/066748  
 (87) WO2007/130780  
**(54) Benzimidazolové modulátory VR1**

- 
- (51) C07D 235/00**  
**(11) E 8696**  
 (96) 06830756.0, 20.12.2006  
 (97) 1968949, 20.10.2010  
 (24) 20.10.2010  
 (31) 102005061624  
 (32) 21.12.2005  
 (33) DE  
 (73) Boehringer Ingelheim International GmbH, Ingelheim am Rhein, DE;  
 (72) ZERBAN Georg, Ingelheim am Rhein, DE; HAUSHERR Arndt, Mainz, DE; HAMM Rainer, Ingelheim am Rhein, DE; KOCH Gunter, Schwabenheim, DE; SCHLARB Kerstin, Baerweiler, DE; SCHMITT Heinz-Peter, Ingelheim am Rhein, DE; WEYELL Björn, Aspisheim, DE;  
 (74) Čechvalová Dagmar, Bratislava, SK;  
 (86) PCT/EP2006/070034  
 (87) WO 2007/071743  
**(54) Zlepšený spôsob prípravy solí 4-(benzimidazolylmetylamino)-benzamidov**

- 
- (51) C07D 239/00, C07D 403/00, C07D 405/00, C07D 401/00, C07D 407/00, A61K 31/00, A61P 11/00**  
**(11) E 8849**  
 (96) 04727274.5, 14.4.2004  
 (97) 1633726, 5.1.2011  
 (24) 5.1.2011  
 (31) 03009384  
 (32) 25.4.2003  
 (33) EP  
 (73) Actimis Pharmaceuticals, Inc., San Diego, CA, US; LY Tai-wei, San Diego, CA, US; KORIYAMA Yuji, Nishinomiya-shi Hyougo, JP; YOSHINO Takashi, Sakado-city, Saitama-ken, JP; SATO Hiroki, Nara-ken, JP; TANAKA Kazuho, Itano-gun, Tokushima, JP; SUGIMOTO Hiromi, Aichi, JP; MANABE Yoshihisa, Nara-shi, Nara, JP; BACON Kevin, San Diego, CA, US; URBAHNS Klaus, Lund, SE; SEKI Masanori, Yokohama-shi Kanagawa-ken, JP; SHINTANI Takuya, Soraku-gun, Kyoto, JP;  
 (74) Fajnorová Mária, Ing., Bratislava, SK;  
 (86) PCT/EP2004/003910  
 (87) WO 2004/096777  
**(54) Deriváty pyrimidínu, užitočné na liečenie ochorení sprostredkovaných CRTH2**

**(51) C07D 307/00****(11) E 8728**

(96) 06742481.2, 22.6.2006

(97) 1896439, 2.2.2011

(24) 2.2.2011

(31) 200500912

(32) 22.6.2005

(33) DK

(73) H.Lundbeck A/S, Valby-Copenhagen, DK;

(72) DANCER Robert, Hvidovre, DK; PETERSEN Hans, Vanløse, DK; NIELSEN Ole, Valby, DK; ROCK Michael Harold, Hvidovre, DK; ELIASSEN Helle, Køge, DK; LILJEGREN Ken, Værløse, DK;

(74) MAJLINGOVÁ &amp; PARTNERS, s. r. o., Bratislava, SK;

(86) PCT/DK2006/000366

(87) WO 2006/136169

**(54) Kryštalická báza escitalopramu a orodisperzibilné tablety obsahujúce escitalopramovú bázu****(51) C07D 401/00****(11) E 8692**

(96) 06772448.4, 7.6.2006

(97) 1924574, 10.11.2010

(24) 10.11.2010

(31) 688977 P, 705590 P

(32) 9.6.2005, 4.8.2005

(33) US, US

(73) Novartis AG, Basel, CH;

(72) MCKENNA Joseph, Nazareth, Pennsylvania, US; SHIEH Wen-Chung, Berkeley Heights, New Jersey, US;

(74) Čechvalová Dagmar, Bratislava, SK;

(86) PCT/US2006/022155

(87) WO 2006/135641

**(54) Spôsob syntézy organických zlúčenín****(51) C07D 403/00****(11) E 8701**

(96) 06018236.7, 31.8.2006

(97) 1894927, 10.11.2010

(24) 10.11.2010

(73) CHEMAGIS LTD., Bnei-Brak, IL;

(72) Naddaka Vladimir, Petach-Tikva, IL; Klopfer Eyal, Tel Aviv, IL; Saeed Shady, Haifa, IL; Adin Itai, Beer Sheva, IL; Iustain Carmen, Beer Sheva, IL; Arad Oded, Rechovor, IL; Kaspi Joseph, Givatayim, IL;

(74) PATENTSERVIS BRATISLAVA, a. s., Bratislava, SK;

**(54) Použitie moxonidínových solí na čistenie moxonidínu****(51) C07D 403/00, C07D 413/00, C07D 417/00, A61K 31/00, A61P 35/00****(11) E 8736**

(96) 06748900.5, 29.3.2006

(97) 1869020, 1.12.2010

(24) 1.12.2010

(31) 666026 P

(32) 29.3.2005

(33) US

(73) ICOS Corporation, Bothell, WA, US;

(72) DIAZ Frank, Saint Petersburg, FL, US; FAROUZ Francine S., Mercer Island, Washington, US; HOLCOMB Ryan, Kirkland, Washington, US; KE-SICKI Edward A., Bothell, Washington, US; OOI Hua Chee, Kirkland, Washington, US; RUDOLPH Alexander, Redmond, Washington, US; STAPPENBECK Frank, Seattle, Washington, US; THORSETT Eugene, Kirkland, Washington, US; GAUDINO John Joseph, Longmont, Colorado, US; FISHER Kimba L., Longmont, Colorado, US; COOK Adam Wade, Broomfield, Colorado, US;

(74) Hörmannová Zuzana, Ing., Bratislava, SK;

(86) PCT/US2006/011584

(87) WO 2006/105262

**(54) Heteroarylmočovínové deriváty vhodné na inhibíciu CHK1****(51) C07D 413/00****(11) E 8754**

(96) 08715422.5, 25.2.2008

(97) 2125798, 1.12.2010

(24) 1.12.2010

(31) 20070159

(32) 26.2.2007

(33) CZ

(73) Zentiva, k.s., Praha, CZ;

(72) VOŠLAR Michal, Praha, CZ; ZATOPKOVA Monika, Praha, CZ; RIDVAN Ludek, Praha, CZ; PEKAREK Tomas, Praha, CZ;

(74) ROTT, RŮŽIČKA &amp; GUTTMANN, Bratislava, SK;

(86) PCT/CZ2008/000021

(87) WO 2008/104134

**(54) Spôsob prípravy zolmitriptánu****(51) C07D 453/00, A61K 31/00, A61P 35/00, C07D 491/00, C07D 519/00****(11) E 8703**

(96) 05722253.1, 22.3.2005

(97) 1727817, 29.9.2010

(24) 29.9.2010

(31) 0400708

(32) 22.3.2004

(33) SE

(73) APREA AB, Solna, SE;

(72) WESTMAN Jacob, Vänge, SE; WIMAN Klas, Täby, SE; SELIVANOVA Galina, Solna, SE; BYKOV Vladimir, Täby, SE;

(74) PATENTSERVIS BRATISLAVA, a. s., Bratislava, SK;

(86) PCT/SE2005/000412

(87) WO 2005/090341

**(54) Deriváty azabicyklooktan-3-ónu a ich použitie****(51) C07D 471/00, A61K 31/00, A61P 3/00****(11) E 8700**

(96) 06784721.0, 8.6.2006

(97) 1888582, 10.11.2010

(24) 10.11.2010

(31) 688993 P, 448947

(32) 9.6.2005, 7.6.2006

(33) US, US

- (73) Bristol-Myers Squibb Company, Princeton, NJ, US;  
(72) LI James J., Pennington, New Jersey, US; HAMANN Lawrence G., North Grafton, Massachusetts, US; WANG Haixia, Princeton, New Jersey, US; RUAN Zheming, Dayton, New Jersey, US; COOPER Christopher B., Lawrenceville, New Jersey, US; LI Jun, Princeton, New Jersey, US; ROBL Jeffrey A., Newtown, Pennsylvania, US;  
(74) PATENTSERVIS BRATISLAVA, a. s., Bratislava, SK;  
(86) PCT/US2006/022576  
(87) WO 2006/135795  
(54) **Imidazo- a triazolopyridínový ako inhibítory 11-beta hydroxysteroid dehydrogenázy typu I**

- (51) **C07D 471/00**  
(11) **E 8801**  
(96) 05849062.4, 2.12.2005  
(97) 1917263, 24.11.2010  
(24) 24.11.2010  
(31) MU09992005  
(32) 24.8.2005  
(33) IN  
(73) Elder Pharmaceuticals Ltd, Andheri (W), Mumbai, IN;  
(72) SAKHARDANDE Rajiv, Andheri (W), Mumbai, IN; SANTOSH Crasta, Andheri (W), Mumbai, IN; CHAUDHARI Hemant, Andheri (W), Mumbai, IN; JADHAV Madhav, Andheri (W), Mumbai, IN;  
(74) PATENTSERVIS BRATISLAVA, a. s., Bratislava, SK;  
(86) PCT/IN2005/000395  
(87) WO 2007/023504  
(54) **Spôsob prípravy imidazopyridínov**

- (51) **C07D 471/00, A61K 31/00**  
(11) **E 8688**  
(96) 06847275.2, 21.11.2006  
(97) 1957492, 10.11.2010  
(24) 10.11.2010  
(31) 05292457  
(32) 21.11.2005  
(33) EP  
(73) sanofi-aventis, Paris, FR; Mitsubishi Tanabe Pharma Corporation, Osaka, JP;  
(72) CHEREZE Nathalie, Paris, FR; LOCHEAD Alistair, Paris, FR; SAADY Mourad, Paris, FR; SLOWINSKI Franck, Paris, FR; YAICHE Philippe, Paris, FR;  
(74) Čechvalová Dagmar, Bratislava, SK;  
(86) PCT/IB2006/004046  
(87) WO 2007/057790  
(54) **Substituované bicyklické deriváty pyrimidónu**

- (51) **C07D 471/00, A61P 3/00**  
(11) **E 8784**  
(96) 04739841.7, 11.6.2004  
(97) 1638970, 24.11.2010  
(24) 24.11.2010  
(31) 03013404  
(32) 20.6.2003  
(33) EP

- (73) F. Hoffmann-La Roche AG, Basel, CH;  
(72) BOEHRINGER Markus, Moehlin, CH; KUHN Bernd, Liestal, CH; MATTEI Patrizio, Riehen, CH; NAQUIZIAN Robert, St. Louis, FR;  
(74) Bušová Eva, JUDr., Bratislava, SK;  
(86) PCT/EP2004/006355  
(87) WO 2005/000848  
(54) **Pyrid[2,1-a]žochinolinové deriváty ako inhibítory DPP-IV**

- (51) **C07D 487/00, A61K 31/00, A61P 9/00**  
(11) **E 8660**  
(96) 04798876.1, 12.11.2004  
(97) 1689751, 20.10.2010  
(24) 20.10.2010  
(31) 0327319  
(32) 24.11.2003  
(33) GB  
(73) Pfizer, Inc., New York, NY, US;  
(72) BELL Andrew Simon, Sandwich, Kent, GB; BROWN David Graham, Sandwich, Kent, GB; DACK Kevin Neil, Sandwich, Kent, GB; FOX David Nathan A., Sandwich, Kent, GB; MARSH Ian Roger, Sandwich, Kent, GB; MORRELL Andrew Ian, Sandwich, Kent, GB; PALMER Michael John, Sandwich, Kent, GB; WINSLOW Carol Ann, Sandwich, Kent, GB;  
(74) Tomeš Pavol, Ing., Bratislava, SK;  
(86) PCT/IB2004/003747  
(87) WO 2005/049616  
(54) **5,7-Diaminopyrazolo[4,3-d]pyrimidínový s PDE-5 inhibičným účinkom**

- (51) **C07D 487/00, A61K 31/00, A61P 9/00**  
(11) **E 8739**  
(96) 06744689.8, 3.5.2006  
(97) 1881985, 29.12.2010  
(24) 29.12.2010  
(31) 680445 P, 681711 P  
(32) 12.5.2005, 17.5.2005  
(33) US, US  
(73) Pfizer Inc., New York, NY, US;  
(72) ENTWISTLE David Andrew, Sandwich, Kent, GB; MARSHALL Peter Vallance, Sandwich, Kent, GB; TAYLOR Stefan Colin John, Sandwich, Kent, GB;  
(74) Tomeš Pavol, Ing., Bratislava, SK;  
(86) PCT/IB2006/001233  
(87) WO 2006/120552  
(54) **Bezvodé kryštalické formy N-[1-(2-etoxyetyl)-5-(N-etyl-N-metylamino)-7-(4-metylpyridín-2-yl-amino)-1H-pyrazolo[4,3-d]pyrimidín-3-karbonyl]metánsulfónamidu**

- (51) **C07D 487/00, A61K 31/00, A61P 35/00**  
(11) **E 8788**  
(96) 04763132.0, 8.7.2004  
(97) 1644376, 8.9.2010  
(24) 8.9.2010  
(31) 485814 P  
(32) 9.7.2003  
(33) US  
(73) NERVIANO MEDICAL SCIENCES S.r.l., Nerviano (MI), IT;

- (72) FANCELLI Daniele, Milan, IT; FORTE Barbara, Buccinasco, IT; MOLL Jurgen, Appiano Gentile, IT; VARASI Mario, Milano, IT; VIANELLO Paola, Milano, IT;
- (74) Bušová Eva, JUDr., Bratislava, SK;
- (86) PCT/EP2004/007515
- (87) WO 2005/005427
- (54) Deriváty pyrolo[3,4-c]pyrazolu účinné ako inhibítory kináz**

- (51) C07D 487/00, A61K 31/00, A61P 11/00**  
**(11) E 8781**  
 (96) 07732669.2, 3.5.2007  
 (97) 2024367, 8.9.2010  
 (24) 8.9.2010  
 (31) 0608844, 0612544  
 (32) 4.5.2006, 23.6.2006  
 (33) GB, GB  
 (73) Pulmagen Therapeutics (Inflammation) Limited, Berkshire, GB;
- (72) RAY Nicholas Charles, Harlow, Essex, GB; FINCH Harry, Harlow, Essex, GB; EDWARDS Christine, Harlow, Essex, GB; O'CONNOR Elizabeth, Harlow, Essex, GB;
- (74) Hörmannová Zuzana, Ing., Bratislava, SK;
- (86) PCT/GB2007/001638
- (87) WO 2007/129060
- (54) Tetrahydropyrolopyrimidínióny a ich použitie ako inhibítorov ľudskej neutrofilovej elastázy**

- (51) C07D 487/00**  
**(11) E 8664**  
 (96) 09158939.0, 27.2.2006  
 (97) 2112153, 10.11.2010  
 (24) 10.11.2010  
 (31) 658791 P  
 (32) 4.3.2005  
 (33) US  
 (73) EURO-CELTIQUE S.A., Luxembourg, LU;
- (72) Kupper Robert Joe, East Greenwich, RI, US;
- (74) Bušová Eva, JUDr., Bratislava, SK;
- (54) Spôsob znižovania alfa, beta-nenasýtených ketónov v opioidných kompozíciách**

- (51) C07D 498/00, A61K 9/00, A61K 31/00, A61K 47/00, A61P 3/00, A61P 11/00, A61P 13/00, A61P 17/00, A61P 19/00, A61P 21/00, A61P 25/00, A61P 29/00, A61P 31/00, A61P 35/00, A61P 37/00**  
**(11) E 8721**  
 (96) 02774661.9, 27.9.2002  
 (97) 1432408, 27.10.2010  
 (24) 27.10.2010  
 (31) 0123400  
 (32) 28.9.2001  
 (33) GB  
 (73) Novartis AG, Basel, CH;
- (72) HAEBERLIN Barbara, Münchenstein, CH; KRAMER Andrea, Reute, DE; HEUERDING Silvia, Basel, CH;
- (74) Čechvalová Dagmar, Bratislava, SK;
- (86) PCT/EP2002/010890
- (87) WO 2003/028705
- (54) Farmaceutická kompozícia obsahujúca kolo-  
idný oxid kremičitý**

- (51) C07D 519/00, C07D 471/00, C07D 487/00, A61K 31/00, A61P 31/00**  
**(11) E 8771**  
 (96) 08749580.0, 16.4.2008  
 (97) 2137196, 6.10.2010  
 (24) 6.10.2010  
 (31) 0707705, 0720569, 0805311  
 (32) 20.4.2007, 19.10.2007, 20.3.2008  
 (33) GB, GB, GB  
 (73) Glaxo Group Limited, Greenford, Middlesex, GB;
- (72) DAVIES David Evan, Hertfordshire, GB; DAVIES David Thomas, Hertfordshire, GB; GIOR-DANO Ilaria, Hertfordshire, GB; HENNESSY Alan Joseph, Hertfordshire, GB; PEARSON Neil David, Collegeville, PA, US;
- (74) Bušová Eva, JUDr., Bratislava, SK;
- (86) PCT/EP2008/054621
- (87) WO2008/128942
- (54) Tricyklické dusíkaté zlúčeniny ako antibakteriálne činidlá**

- (51) C07J 53/00, A61K 31/00, A61P 15/00**  
**(11) E 8809**  
 (96) 05819134.7, 14.11.2005  
 (97) 1828222, 15.12.2010  
 (24) 15.12.2010  
 (31) MI20042338  
 (32) 6.12.2004  
 (33) IT  
 (73) INDUSTRIALE CHIMICA S.r.l., Milano, IT;
- (72) COSTANTINO Francesca, MILANO, IT; LENA Roberto, S. GIORGIO SU LEGNANO, IT; PIURI Silvia, SARONNO, IT;
- (74) Fajnorová Mária, Ing., Bratislava, SK;
- (86) PCT/EP2005/055963
- (87) WO 2006/061309
- (54) Spôsob výroby drospirenónu**

- (51) C07K 1/00, C07K 14/00**  
**(11) E 8824**  
 (96) 03752068.1, 5.9.2003  
 (97) 1539798, 24.11.2010  
 (24) 24.11.2010  
 (31) 408653 P  
 (32) 6.9.2002  
 (33) US  
 (73) Genentech, Inc., South San Francisco, CA, US;
- (72) GEHANT Richard L., South San Francisco, CA, US;
- (74) MAJLINGOVÁ & PARTNERS, s. r. o., Bratislava, SK;
- (86) PCT/US2003/028007
- (87) WO 2004/022581
- (54) Spôsob proteínovej extrakcie**

- (51) C07K 14/00, C12P 21/00**  
**(11) E 8838**  
 (96) 03808535.3, 18.12.2003  
 (97) 1576182, 17.11.2010  
 (24) 17.11.2010  
 (31) 436050 P  
 (32) 23.12.2002  
 (33) US

- (73) Bristol-Myers Squibb Company, Princeton, NJ, US;  
 (72) SCHILLING Bernhard M., Syracuse, NY, US;  
 GANGLOFF Scott, Bensalem, PA, US; KOT-  
 HARI Dharti, Princeton, NJ, US; LEISTER Kirk,  
 Fayetteville, NY, US; MATLOCK Linda, Parish,  
 NY, US; ZEGARELLI Stephen G., North Syra-  
 cuse, NY, US; JOOSTEN Christoph E., Manlius,  
 NY, US; BASCH Jonathan O., DeWitt, NY, US;  
 SAKHAMURI Sivakesava, Manlius, NY, US; LEE  
 Steven S., Manlius, NY, US;  
 (74) PATENTSERVIS BRATISLAVA, a. s., Brati-  
 slava, SK;  
 (86) PCT/US2003/040939  
 (87) WO 2004/058944  
**(54) Spôsoby a procesy kultivácie cicavčích buniek,  
 ktoré produkujú proteínový produkt**

- (51) C08G 18/00, C09D 175/00**  
**(11) E 8683**  
 (96) 03012669.2, 4.6.2003  
 (97) 1375552, 3.11.2010  
 (24) 3.11.2010  
 (31) 10226927  
 (32) 17.6.2002  
 (33) DE  
 (73) Bayer MaterialScience AG, Leverkusen, DE;  
 (72) Gürtler Christoph, Dr., Köln, DE; Mazanek Jan,  
 Dr., Köln, DE; Petzoldt Joachim, Dr., Monheim,  
 DE; Müller Heino, Leverkusen, DE;  
 (74) Čechvalová Dagmar, Bratislava, SK;  
**(54) Vodné a/alebo vodou riediteľné polyizokyaná-  
 ty blokované sekundárnymi benzylamínmi**

- (51) C08L 95/00**  
**(11) E 8751**  
 (96) 08719253.0, 10.3.2008  
 (97) 2134791, 10.11.2010  
 (24) 10.11.2010  
 (31) 0700220  
 (32) 13.3.2007  
 (33) HU  
 (73) Villas Austria Gmbh, Fürnitz, AT;  
 (72) EIZINGER Horst, Villach, AT; SCHNEGG Elmar,  
 Radenthein, AT;  
 (74) ROTT, RŮŽIČKA & GUTTMANN, Bratislava,  
 SK;  
 (86) PCT/IB2008/000544  
 (87) WO 2008/120053  
**(54) Použitie výstužových textilných vlákien z re-  
 cyklácie kaučukového odpadu na výrobu bitú-  
 menových dosiek**

- (51) C09J 5/00, B65D 83/00, C09J 175/00, C09K 3/00**  
**(11) E 8831**  
 (96) 07803380.0, 10.9.2007  
 (97) 2064298, 20.10.2010  
 (24) 20.10.2010  
 (31) 102006043545, 102007036330  
 (32) 12.9.2006, 31.7.2007  
 (33) DE, DE  
 (73) Tremco Illbruck Productie B.V., Arkel, NL;  
 (72) COPPUS Stefan, Breda, NL; VAN HERPEN Go-  
 selinus Jan, Hardinxveld-Giessendam, NL;  
 (74) Mešková Viera, Ing., Bratislava, SK;

- (86) PCT/EP2007/059463  
 (87) WO 2008/031791  
**(54) Spôsob lepenia**

- (51) C10M 169/00, C10M 171/00**  
**(11) E 8727**  
 (96) 02795046.8, 24.12.2002  
 (97) 1461404, 10.11.2010  
 (24) 10.11.2010  
 (31) 10164056  
 (32) 29.12.2001  
 (33) DE  
 (73) Fuchs Petrolub AG, Mannheim, DE;  
 (72) FAHL Jörg, Lüneburg, DE; BRAUN Jürgen, Speyer,  
 DE;  
 (74) Litváková Edita, Ing., Bratislava, SK;  
 (86) PCT/DE2002/004741  
 (87) WO 2003/057804  
**(54) Prevádzkový prostriedok pre chladiace a kli-  
 matizačné zariadenia s oxidom uhličitým**

- (51) C11D 1/00, C11D 17/00, A61K 8/00, A61Q 5/00**  
**(11) E 8766**  
 (96) 04729859.1, 28.4.2004  
 (97) 1639066, 1.12.2010  
 (24) 1.12.2010  
 (31) 10320433  
 (32) 8.5.2003  
 (33) DE  
 (73) Henkel AG & Co. KGaA, Düsseldorf, DE;  
 (72) MADLE Petra-Stefanie, Wien, AT; LASKE Chris-  
 tian, Perchtoldsdorf, AT; SCHEFFLER Karl-Heinz,  
 Düsseldorf, DE; PLAMBERGER Johannes, Wien,  
 AT;  
 (74) MAJLINGOVÁ & PARTNERS, s. r. o., Brati-  
 slava, SK;  
 (86) PCT/EP2004/004454  
 (87) WO 2004/099354  
**(54) Mrazuodolné kondicionovacie prostriedky**

- (51) C12N 15/00**  
**(11) E 8663**  
 (96) 06704721.7, 23.2.2006  
 (97) 1851312, 10.11.2010  
 (24) 10.11.2010  
 (31) 3042005  
 (32) 23.2.2005  
 (33) AT  
 (73) Technische Universität Graz, Graz, AT; VTU Hol-  
 ding GmbH, Grambach, AT;  
 (72) HARTNER Franz, Kufstein, AT; GLIEDER Anton,  
 Gleisdorf, AT;  
 (74) Bušová Eva, JUDr., Bratislava, SK;  
 (86) PCT/AT2006/000079  
 (87) WO 2006/089329  
**(54) Mutantné AOX1 promotóry**

- (51) C12N 15/00, A61K 31/00, A61P 35/00**  
**(11) E 8702**  
 (96) 02793219.3, 8.11.2002  
 (97) 1453962, 18.8.2010  
 (24) 18.8.2010  
 (31) 0114549, 0204474  
 (32) 9.11.2001, 10.4.2002  
 (33) FR, FR

- (73) CENTRE NATIONAL DE LA RECHERCHE SCIENTIFIQUE (CNRS), Paris Cedex 16, FR;  
 (72) HAREL-BELLAN Annick, Paris, FR; AIT-SI-ALI Slimane, Villejuif, FR; CABON-GEORGET Florence, Vitry sur Seine, FR; CHAUCHEREAU Anne, Fontenay-aux-Roses, FR; DAUTRY François, Paris, FR; MARTINEZ Luis, PARIS, FR;  
 (74) PATENTSERVIS BRATISLAVA, a. s., Bratislava, SK;  
 (86) PCT/FR2002/003843  
 (87) WO 2003/040366  
**(54) Inhibítory oligonukleotídov a ich použitie na špecifickú regresiu génu kódujúceho androgénový receptor**

- (51) C12N 15/00, A21D 8/00, A23C 19/00, A23D 7/00, A23G 9/00, A23L 1/00, C11C 3/00, C12N 9/00, C12N 11/00, C12P 7/00, C12Q 1/00**  
**(11) E 8715**  
 (96) 04702393.2, 15.1.2004  
 (97) 1619961, 10.11.2010  
 (24) 10.11.2010  
 (31) 0301117, 0301118, 0301119, 0301120, 0301121, 0301122, 489441 P, 0330016  
 (32) 17.1.2003, 17.1.2003, 17.1.2003, 17.1.2003, 17.1.2003, 17.1.2003, 23.7.2003, 24.12.2003  
 (33) GB, GB, GB, GB, GB, US, GB  
 (73) DANISCO A/S, Copenhagen K., DK;  
 (72) de KREIJ Arno, Frederiksberg, DK; MADRID Susan Mampusta, Vedbaek, DK; MIKKELSEN Jörn Dalgaard, Hivodovre, DK; SÖE Jörn Borch, Tilst, DK;  
 (74) Čechvalová Dagmar, Bratislava, SK;  
 (86) PCT/IB2004/000655  
 (87) WO 2004/064537  
**(54) Spôsob in situ produkcie emulgátora v potravinách**

- (51) C12N 15/00, A61K 38/00, A61K 48/00**  
**(11) E 8845**  
 (96) 05750184.3, 18.5.2005  
 (97) 1760153, 17.11.2010  
 (24) 17.11.2010  
 (31) 200401219  
 (32) 20.5.2004  
 (33) ES  
 (73) Proyecto de Biomedicina Cima, S.L., Pamplona - Navarra, ES;  
 (72) QIAN Cheng, Pamplona (Navarra), ES; GUAN Min, Pamplona (Navarra), ES; SMERDOU PICAZO Cristian, Pamplona (Navarra), ES; PRIETO VALTUEÑA Jesus, Pamplona (Navarra), ES;  
 (74) Hörmannová Zuzana, Ing., Bratislava, SK;  
 (86) PCT/ES2005/000277  
 (87) WO 2005/112541  
**(54) Adenovírusový/alfavírusový hybridný vektor na účinné podávanie a expresiu terapeutických génov v nádorových bunkách**

- (51) C12P 13/00, C12N 1/00, C12R 1/00**  
**(11) E 8709**  
 (96) 09003106.3, 4.3.2009  
 (97) 2133429, 5.1.2011  
 (24) 5.1.2011  
 (31) 2008056362  
 (32) 6.3.2008  
 (33) JP

- (73) Ajinomoto Co., Inc., Tokyo, JP;  
 (72) Nonaka Gen, Kawasaki-shi, Kanagawa, JP; Takumi Kazuhiro, Kawasaki-shi, Kanagawa, JP;  
 (74) Litváková Edita, Ing., Bratislava, SK;  
**(54) Baktéria tvoriaca L-cystein a spôsob výroby L-cysteínu**

- (51) C21B 11/00, C21B 3/00, C21B 13/00, C21C 5/00, C22B 5/00, C22B 7/00**  
**(11) E 8704**  
 (96) 04703318.8, 20.1.2004  
 (97) 1587962, 28.7.2010  
 (24) 28.7.2010  
 (31) 2003900357  
 (32) 24.1.2003  
 (33) AU  
 (73) Outotec Ausmelt Pty Ltd., Dandenong, VIC, AU;  
 (72) NG Colette Maria, Mentone, Victoria, AU; BALDOCK Brian Ross, Skye, Victoria, AU; SOFRA Giuseppe, East Melbourne, Victoria, AU; HUGHES Stephen Peter, Black Rock, Victoria, AU; MATUSEWICZ Robert Walter, Oakleigh, Victoria, AU; MCCLELLAND Ross Alexander, Berwick, Victoria, AU; SHERRINGTON David Matthew, Mt Martha, Victoria, AU;  
 (74) PATENTSERVIS BRATISLAVA, a. s., Bratislava, SK;  
 (86) PCT/AU2004/000068  
 (87) WO 2004/065641  
**(54) Zlepšený tavný proces na výrobu železa**

- (51) C21D 8/00, C22C 38/00, C21D 6/00**  
**(11) E 8681**  
 (96) 08805524.9, 29.4.2008  
 (97) 2155916, 1.12.2010  
 (24) 1.12.2010  
 (31) 07290624  
 (32) 16.5.2007  
 (33) EP  
 (73) ArcelorMittal France, Saint Denis, FR;  
 (72) PERLADE Astrid, Montigny Les Metz, FR; GARAT Xavier, Homecourt, FR; URIARTE Jean-Louis, Metz, FR; BOUAZIZ Olivier, Metz, FR; DRILLET Josée, Rozerieulles, FR;  
 (74) Čechvalová Dagmar, Bratislava, SK;  
 (86) PCT/FR2008/000610  
 (87) WO 2008/145872  
**(54) Oceľ s nízkou hustotou majúca dobrú spôsobilosť na lisovanie ťahaním**

- (51) C21D 9/00, F27B 9/00**  
**(11) E 8654**  
 (96) 08774880.2, 8.7.2008  
 (97) 2171105, 17.11.2010  
 (24) 17.11.2010  
 (31) 200700348  
 (32) 12.7.2007  
 (33) BE  
 (73) Drever International S.A., Liège (Angleur), BE;  
 (72) RAICK Jean Marc, Theux (LR), BE;  
 (74) Hörmannová Zuzana, Ing., Bratislava, SK;  
 (86) PCT/EP2008/058835  
 (87) WO 2009/007362  
**(54) Spôsob, zariadenie a systém tepelného spracovania postupujúceho kovového pásu**

- 
- (51) **C25B 1/00**  
(11) **E 8776**  
(96) 06755173.9, 12.5.2006  
(97) 1880042, 20.10.2010  
(24) 20.10.2010  
(31) 05104028  
(32) 13.5.2005  
(33) EP  
(73) Nägel Wulf, Köln, DE;  
(72) Nägel Wulf, Köln, DE;  
(74) Bušová Eva, JUDr., Bratislava, SK;  
(86) PCT/EP2006/062262  
(87) WO 2006/120240
- (54) **Nízkoteplotná elektrolýza kremeňa tavením**
- 
- (51) **D06B 3/00**  
(11) **E 8694**  
(96) 08102263.4, 4.3.2008  
(97) 1985738, 6.10.2010  
(24) 6.10.2010  
(31) 102007019217  
(32) 24.4.2007  
(33) DE  
(73) Then Maschinen GmbH, Schwäbisch Hall, DE;  
(72) Christ Wilhelm, Michelbach an der Bilz, DE; Tsui Tak Ming William, Causway Bay Hong Kong Hong Kong, CN;  
(74) Bušová Eva, JUDr., Bratislava, SK;
- (54) **Spôsob a zariadenie na spracovanie textilného tovaru vo forme povrazca za mokra**
- 
- (51) **D21C 3/00**  
(11) **E 8672**  
(96) 06754773.7, 20.4.2006  
(97) 1877618, 3.11.2010  
(24) 3.11.2010  
(31) 0551158  
(32) 3.5.2005  
(33) FR  
(73) Compagnie Industrielle de la Matière Vegetale, Levallois Perret, FR;  
(72) BENJELLOUN MLAYAH Bouchra, Pompertuzat, FR; DELMAS Michel, Auzeville Tolosane, FR; AVIGNON Gérard, Estillac, FR;  
(74) Bušová Eva, JUDr., Bratislava, SK;  
(86) PCT/EP2006/061715  
(87) WO 2006/117295
- (54) **Inštalácia pre implementáciu spôsobu pre výrobu papieroviny, lignínov a cukrov a spôsob výroby používajúci túto inštaláciu**
- 
- (51) **E01F 15/00**  
(11) **E 8765**  
(96) 07380104.5, 13.4.2007  
(97) 1918460, 17.11.2010  
(24) 17.11.2010  
(31) 200602775  
(32) 31.10.2006  
(33) ES  
(73) Hierros y Aplanaciones, S.A. (HIASA), Corvera, Asturias, ES;  
(72) Amengual Pericas Antonio, Corvera, Asturias, ES;
- (74) MAJLINGOVÁ & PARTNERS, s. r. o., Bratislava, SK;
- (54) **Vylepšený systém na zachytávanie bočného nárazu vozidla s vysokou kapacitou zachytenia a absorpcie energie**
- 
- (51) **E01H 5/00**  
(11) **E 8786**  
(96) 07718376.2, 11.4.2007  
(97) 2004914, 24.11.2010  
(24) 24.11.2010  
(31) 29106 U  
(32) 11.4.2006  
(33) AT  
(73) Niederer Hermann Jun, Frankenfels, AT; Niederer Manuel, Frankenfels, AT; Niederer Alexander, Frankenfels, AT;  
(72) Niederer Hermann Jun, Frankenfels, AT; Niederer Manuel, Frankenfels, AT; Niederer Alexander, Frankenfels, AT;  
(74) Bušová Eva, JUDr., Bratislava, SK;  
(86) PCT/AT2007/000159  
(87) WO 2007/115345
- (54) **Vyhadzovacia odstredivka**
- 
- (51) **E04D 13/00, E05C 1/00, E05F 1/00**  
(11) **E 8813**  
(96) 08460023.8, 11.6.2008  
(97) 2003263, 17.11.2010  
(24) 17.11.2010  
(31) 38262807  
(32) 11.6.2007  
(33) PL  
(73) Dobroplast, Renate Kaczynska, Fabryka Okien i Drzwi PCV, Zambrow, PL;  
(72) Słoma Krzysztof, Lublin, PL; Kaczynski Pawel, Zambrow, PL;  
(74) PATENTSERVIS BRATISLAVA, a. s., Bratislava, SK;
- (54) **Zariadenie na fixáciu polohy krídla strešného okna**
- 
- (51) **E04F 15/00**  
(11) **E 8783**  
(96) 05801512.4, 17.10.2005  
(97) 1838936, 1.12.2010  
(24) 1.12.2010  
(31) 102005002295  
(32) 17.1.2005  
(33) DE  
(73) Interklarion Limited, Engomi, Nikosia, CY;  
(72) DÜRNBERGER Gerhard, Strasswalchen, AT;  
(74) Bušová Eva, JUDr., Bratislava, SK;  
(86) PCT/EP2005/055308  
(87) WO 2006/074831
- (54) **Panely s vonkajším vzhľadom dlhých paluboviek**
-



**(51) E04F 15/00****(11) E 8768**

(96) 03018186.1, 9.8.2003

(97) 1413695, 22.12.2010

(24) 22.12.2010

(31) 10249581

(32) 24.10.2002

(33) DE

(73) Flooring Technologies Ltd., Pieta PTA, MT;

(74) Bachratá Magdaléna, Mgr., Bratislava, SK;

**(54) Nosná doska****(51) E05B 17/00****(11) E 8815**

(96) 06847106.9, 21.12.2006

(97) 1994243, 23.6.2010

(24) 23.6.2010

(31) 0554143

(32) 30.12.2005

(33) FR

(73) Valeo Sécurité Habitable, Créteil Cedex, FR;

(72) GIACOMIN Fabrice, Créteil Cedex, FR; CANARD Louis, Créteil Cedex, FR;

(74) Hörmannová Zuzana, Ing., Bratislava, SK;

(86) PCT/FR2006/002830

(87) WO 2007/077345

**(54) Vysúvateľná závera pre mechanizmus zámku automobilu****(51) E05B 65/00, H01H 3/00, E05B 17/00****(11) E 8695**

(96) 03808312.7, 18.12.2003

(97) 1579097, 13.10.2010

(24) 13.10.2010

(31) 200202981

(32) 23.12.2002

(33) ES

(73) VALEO SISTEMAS DE SEGURIDAD Y DE CIERRE, S.A., Olesa De Montserrat, Barcelona, ES;

(72) HERRERO PELLICER José-Antonio, Barcelona (Castelldefels), ES; PLANA BAGUE Miquel, Barcelona, ES;

(74) Čechvalová Dagmar, Bratislava, SK;

(86) PCT/EP2003/051064

(87) WO 2004/057135

**(54) Spínač s elastickým vratným prostriedkom pre dvere alebo kufor automobilu****(51) E05F 15/00****(11) E 8773**

(96) 06006824.4, 31.3.2006

(97) 1840310, 15.12.2010

(24) 15.12.2010

(73) Valeo Sicherheitssysteme GmbH, Erdweg, DE;

(72) Kummer Frank, Jena, DE; Kornev Oleg, Karlsfeld, DE;

(74) Hörmannová Zuzana, Ing., Bratislava, SK;

**(54) Nastavovacie zariadenie s vretenovým pohonom****(51) F01K 25/00, F01K 27/00****(11) E 8782**

(96) 07450015.8, 1.2.2007

(97) 1930558, 10.11.2010

(24) 10.11.2010

(31) 1752006

(32) 6.2.2006

(33) AT

(73) PSW Systems AG, Cham, CH;

(72) Prugner Siegfried, St. Johann in der Haide, AT;

(74) Bušová Eva, JUDr., Bratislava, SK;

**(54) Menič energie****(51) F04B 53/00, F16K 15/00****(11) E 8758**

(96) 04017052.4, 20.7.2004

(97) 1503119, 7.7.2010

(24) 7.7.2010

(31) 20311689 U

(32) 28.7.2003

(33) DE

(73) Uhde High Pressure Technologies GmbH, Hagen, DE;

(72) Einhaus Rolf, Menden, DE;

(74) Hörmannová Zuzana, Ing., Bratislava, SK;

**(54) Vysokotlaký ventil s vymeniteľným sedlom ventilu****(51) F04D 7/00, F04D 15/00, F04D 29/00****(11) E 8785**

(96) 06747856.0, 5.6.2006

(97) 1899609, 24.11.2010

(24) 24.11.2010

(31) 0501542

(32) 1.7.2005

(33) SE

(73) ITT Manufacturing Enterprises, Inc., Wilmington, Delaware, US;

(72) ANDERSSON Patrik, Skogås, SE;

(74) Bušová Eva, JUDr., Bratislava, SK;

(86) PCT/SE2006/000662

(87) WO 2007/004943

**(54) Čerpadlo****(51) F16C 35/00****(11) E 8671**

(96) 08750288.6, 14.5.2008

(97) 2165085, 13.10.2010

(24) 13.10.2010

(31) 102007025402

(32) 31.5.2007

(33) DE

(73) BSH Bosch und Siemens Hausgeräte GmbH, München, DE;

(72) KALAVSKY Michal, Košice, SK;

(74) Bušová Eva, JUDr., Bratislava, SK;

(86) PCT/EP2008/055914

(87) WO 2008/145521

**(54) Čerpadlo pre domáci spotrebič**

**(51) F16F 7/00, B60R 21/00, B62D 25/00**  
**(11) E 8817**  
 (96) 07118545.8, 16.10.2007  
 (97) 1914126, 10.11.2010  
 (24) 10.11.2010  
 (31) 0609231  
 (32) 20.10.2006  
 (33) FR  
 (73) Valeo Systèmes Thermiques, Le Mesnil Saint-Denis Cedex, FR;  
 (72) Guinehut Sébastien, Issy-les-Moulineaux, FR; Lambert Anne-Laure, Garches, FR;  
 (74) Hörmannová Zuzana, Ing., Bratislava, SK;  
**(54) Predné čelo automobilového vozidla obsahujúce absorbér energie**

**(51) F16F 9/00**  
**(11) E 8818**  
 (96) 06300949.2, 13.9.2006  
 (97) 1767809, 29.12.2010  
 (24) 29.12.2010  
 (31) 0509763  
 (32) 23.9.2005  
 (33) FR  
 (73) Peugeot Citroën Automobiles SA, Vélizy-Villacoublay, FR;  
 (72) Mennesson Dominique, Maison-Alfort, FR;  
 (74) Hörmannová Zuzana, Ing., Bratislava, SK;  
**(54) Tlmiace zariadenie a hydraulický tlmič obsahujúci toto zariadenie**

**(51) F16L 21/00, E04D 13/00**  
**(11) E 8825**  
 (96) 06006246.0, 27.3.2006  
 (97) 1722145, 5.1.2011  
 (24) 5.1.2011  
 (31) 202005009503 U  
 (32) 13.5.2005  
 (33) DE  
 (73) Metallwarenfabrik Marktoberdorf GmbH & Co. KG, Marktoberdorf, DE;  
 (72) EURISCH Johannes, Immenhofen, DE;  
 (74) MAJLINGOVÁ & PARTNERS, s. r. o., Bratislava, SK;  
**(54) Rúrkovitý prvok s ochranným prvkom**

**(51) F16L 37/00**  
**(11) E 8687**  
 (96) 07820076.3, 7.9.2007  
 (97) 2059707, 3.11.2010  
 (24) 3.11.2010  
 (31) 0601856, 843208 P  
 (32) 8.9.2006, 8.9.2006  
 (33) SE, US  
 (73) Lindab AB, Bastad, SE;  
 (72) ANDERSSON Pontus, Ängelholm, SE; MATSSON Lars-Ake, Båstad, SE; HÖGMAN Sten, Grevie, SE;  
 (74) Čechvalová Dagmar, Bratislava, SK;  
 (86) PCT/EP2007/059423  
 (87) WO 2008/028969  
**(54) Usporiadanie na spájanie rúrkových prvkov v systéme vetracieho kanála**

**(51) F23D 14/00**  
**(11) E 8732**  
 (96) 03727956.9, 16.5.2003  
 (97) 1625328, 17.11.2010  
 (24) 17.11.2010  
 (73) SABAF S.p.A., Ospitaletto (BS), IT;  
 (72) BETTINZOLI Angelo, Concesio, IT;  
 (74) PATENTSERVIS BRATISLAVA, a. s., Bratislava, SK;  
 (86) PCT/IT2003/000294  
 (87) WO 2004/102072  
**(54) Plynový horák s prostriedkami na upevnenie krytu reverzným spôsobom**

**(51) F23G 5/00, F23J 15/00**  
**(11) E 8827**  
 (96) 02020349.3, 12.9.2002  
 (97) 1296095, 24.11.2010  
 (24) 24.11.2010  
 (31) MI20011981  
 (32) 24.9.2001  
 (33) IT  
 (73) Goggi Lorenzo, Casteggio (Pavia), IT;  
 (72) Goggi Francesco, Casteggio (PV), IT; Goggi Lorenzo, Casteggio (PV), IT;  
 (74) ŽOVICOVÁ & ŽOVIC IP, s. r. o., Bratislava, SK;  
**(54) Zariadenie na spracovanie odpadu pyrolýzou a na výrobu energie pomocou tohto spracovania**

**(51) F24D 11/00, H01M 8/00, F24D 3/00**  
**(11) E 8769**  
 (96) 02026293.7, 27.11.2002  
 (97) 1316771, 1.12.2010  
 (24) 1.12.2010  
 (31) 18782001  
 (32) 3.12.2001  
 (33) AT  
 (73) Vaillant GmbH, Remscheid, DE;  
 (72) Kohlhage Jörg, Halle, DE; Noll Wolfgang, Wuppertal, DE; Thomas Rolf, Wermelskirchen, DE;  
 (74) Bačík Kvetoslav, Ing., Nová Dubnica, SK;  
**(54) Zariadenie na súčasnú výrobu elektrickej a tepelnej energie s vykurovacím zariadením s palivovými článkami**

**(51) F24F 13/00, F24F 7/00**  
**(11) E 8841**  
 (96) 08001188.5, 23.1.2008  
 (97) 2031319, 1.12.2010  
 (24) 1.12.2010  
 (31) 102007040632  
 (32) 27.8.2007  
 (33) DE  
 (73) Özpolat Ilgaz, Reichelsheim, DE;  
 (72) Özpolat Ilgaz, Reichelsheim, DE;  
 (74) Bušová Eva, JUDr., Bratislava, SK;  
**(54) Skriňa do steny s motoricky ovládanou klapkou**

**(51) F25D 3/00, A23L 3/00****(11) E 8793**

(96) 05104814.8, 2.6.2005

(97) 1612495, 3.11.2010

(24) 3.11.2010

(31) 102004031761

(32) 1.7.2004

(33) DE

(73) Messer Group GmbH, Sulzbach, DE;

(72) Hennequin James, F-Annet sur Marne, FR; Herzog Friedhelm, Krefeld, DE;

(74) Čechvalová Dagmar, Bratislava, SK;

**(54) Spôsob a zariadenie na chladenie produktov****(51) G01B 21/00, B23Q 17/00****(11) E 8811**

(96) 07731871.5, 4.4.2007

(97) 2005110, 22.12.2010

(24) 22.12.2010

(31) 0651308

(32) 11.4.2006

(33) FR

(73) Peugeot Citroën Automobiles S.A., Vélizy Villacoublay, FR;

(72) VIDAL Olivier, St Just St Rambert, FR; BARRA Christian, St Just St Rambert, FR;

(74) Hörmannová Zuzana, Ing., Bratislava, SK;

(86) PCT/FR2007/051068

(87) WO 2007/116182

**(54) Zariadenie na resetovanie polohy nástroja****(51) G01M 7/00, B01L 1/00, G01N 17/00****(11) E 8733**

(96) 03023381.1, 16.10.2003

(97) 1411338, 24.11.2010

(24) 24.11.2010

(31) 10248899

(32) 18.10.2002

(33) DE

(73) WEISS UMWELTTECHNIK GmbH, Reiskirchen, DE;

(72) Hehl Karl-Heinz, 35394 Giessen, DE;

(74) Bušová Eva, JUDr., Bratislava, SK;

**(54) Skúšobná skriňa so zariadením pre temperovanie a/alebo klimatizovanie****(51) G01N 33/00****(11) E 8714**

(96) 07755238.8, 10.4.2007

(97) 1971862, 10.11.2010

(24) 10.11.2010

(31) 791550 P

(32) 11.4.2006

(33) US

(73) Arena Pharmaceuticals, Inc., San Diego, CA, US;

(72) CHU Zhi-Liang, San Diego, California, US; LEONARD James N., San Diego, California, US;

(74) MAJLINGOVÁ &amp; PARTNERS, s. r. o., Bratislava, SK;

(86) PCT/US2007/008902

(87) WO 2007/120689

**(54) Spôsoby používania GPR119 receptora na identifikáciu zlúčenín užitočných na zvyšovanie kostnej hmoty u jedinca****(51) G01N 33/00, A61K 39/00, G01N 30/00****(11) E 8722**

(96) 05718447.5, 17.3.2005

(97) 1725872, 3.11.2010

(24) 3.11.2010

(31) 0406013

(32) 17.3.2004

(33) GB

(73) Novartis AG, Basel, CH;

(72) BARDOTTI Angela, Siena, IT; PROIETTI Daniela, Siena, IT; RICCI Stefano, Siena, IT;

(74) Bušová Eva, JUDr., Bratislava, SK;

(86) PCT/IB2005/000987

(87) WO 2005/090986

**(54) Analýza sacharidových vakcín bez interferencie****(51) G01N 33/00****(11) E 8675**

(96) 06723873.3, 30.3.2006

(97) 1866650, 19.5.2010

(24) 19.5.2010

(31) 05007558

(32) 6.4.2005

(33) EP

(73) Verstappen Leopold, Duffel, BE; University of Maastricht, Maastricht, NL; University of Antwerp, Antwerpen, BE; Klinik und Poliklinik für Psychiatrie und Psychotherapie, München, DE;

(72) MYINT Aye Mu, Turnhout, BE; SCHAWALLER Manfred, Cressier, CH; VERKERK Robert, Mortsel, BE; SCHWARZ Markus J., München, DE; MÜLLER Norbert, München, DE;

(74) PATENTSERVIS BRATISLAVA, a. s., Bratislava, SK;

(86) PCT/EP2006/002907

(87) WO 2006/105907

**(54) Neurodegeneratívne markery pre depresiu****(51) G01R 11/00****(11) E 8802**

(96) 04014022.0, 15.6.2004

(97) 1607752, 10.11.2010

(24) 10.11.2010

(73) Enel Distribuzione S.p.A., Roma, IT;

(72) Veroni Fabio, Vimercate - Milano, IT;

(74) PATENTSERVIS BRATISLAVA, a. s., Bratislava, SK;

**(54) Kontrolný merač s bezpečnostnou deaktiváciou****(51) G01R 22/00, G01R 11/00, H05K 5/00****(11) E 8829**

(96) 05771355.4, 22.8.2005

(97) 1789809, 17.11.2010

(24) 17.11.2010

(31) 102004040916

(32) 23.8.2004

(33) DE

(73) Landis+Gyr AG, Zug, CH;

(72) SCHAUB Thomas, Cham, CH; DEAN Michael, Oldham, GB; MEGNET Rolf, Goldau, CH; MÜLLER Peter, Bourne, GB;

(74) Beleščák Ladislav, Ing., Piešťany, SK;

(86) PCT/CH2005/000490

(87) WO 2006/021119

**(54) Elektrický prístroj s možnosťou napojenia modulu**

**(51) G05D 11/00, B01F 13/00, B67D 1/00**  
**(11) E 8791**  
 (96) 07732430.9, 17.4.2007  
 (97) 2013673, 24.11.2010  
 (24) 24.11.2010  
 (31) 0607979  
 (32) 21.4.2006  
 (33) GB  
 (73) Ludgate 332 Ltd, London, GB;  
 (72) SCOTT John, Imprington, Cambridge, GB;  
 (74) Čechvalová Dagmar, Bratislava, SK;  
 (86) PCT/GB2007/001388  
 (87) WO 2007/129010  
**(54) Zariadenie na sýtenie vody oxidom uhličitým**

**(51) G06F 13/00**  
**(11) E 8734**  
 (96) 06711061.9, 9.3.2006  
 (97) 1869560, 12.1.2011  
 (24) 12.1.2011  
 (31) 105324  
 (32) 12.4.2005  
 (33) US  
 (73) Nokia Corporation, Espoo, FI;  
 (72) KLINT Jani, Kangasala, FI; SIPPOLA Sakari, Tampere, FI; FLOMAN Matti, Kangasala, FI; VIHMA-LO Jukka-Pekka, Tampere, FI;  
 (74) MAJLINGOVÁ & PARTNERS, s. r. o., Bratislava, SK;  
 (86) PCT/IB2006/050738  
 (87) WO 2006/109201  
**(54) Pamäťové rozhranie pre energeticky závislé a energeticky nezávislé pamäťové zariadenia**

**(51) G11B 7/00**  
**(11) E 8752**  
 (96) 09156924.4, 26.9.2005  
 (97) 2068318, 1.12.2010  
 (24) 1.12.2010  
 (31) 2004281541  
 (32) 28.9.2004  
 (33) JP  
 (73) Panasonic Corporation, Kadoma-shi, Osaka, JP;  
 (72) Ishida Takashi, Osaka, JP;  
 (74) ROTT, RŮŽIČKA & GUTTMANN, Bratislava, SK;  
**(54) Optický disk a optické diskové zariadenie**

**(51) G11B 20/00, G11B 7/00, G11B 27/00**  
**(11) E 8828**  
 (96) 08170364.7, 24.9.2002  
 (97) 2034480, 17.11.2010  
 (24) 17.11.2010  
 (31) 01203882  
 (32) 15.10.2001  
 (33) EP  
 (73) Koninklijke Philips Electronics N.V., Eindhoven, NL;  
 (72) Schep Cornelis M., Eindhoven, NL; Stek Aalbert, Eindhoven, NL; Heemskerck Jacques, Eindhoven, NL;  
 (74) ŽOVICOVÁ & ŽOVIC IP, s. r. o., Bratislava, SK;  
**(54) Nosič záznamov a prístroj na snímanie nosiča záznamov**

**(51) H01H 37/00, H01H 11/00, H01H 81/00**  
**(11) E 8673**  
 (96) 06776194.0, 11.7.2006  
 (97) 2038905, 22.9.2010  
 (24) 22.9.2010  
 (73) Thermik Gerätebau GmbH, Pforzheim, DE;  
 (72) HOFSAESS Marcel, Pforzheim, DE;  
 (74) Bušová Eva, JUDr., Bratislava, SK;  
 (86) PCT/EP2006/006766  
 (87) WO 2008/006385  
**(54) Pripojovací úložný hrniec a spínač s pripojovacím úložným hrncem**

**(51) H01H 71/00, H01H 83/00**  
**(11) E 8668**  
 (96) 05752420.9, 23.6.2005  
 (97) 1771869, 22.9.2010  
 (24) 22.9.2010  
 (31) 124302004  
 (32) 21.7.2004  
 (33) AT  
 (73) Eaton GmbH, Schrems, AT;  
 (72) MAYER Karl-Heinz, Wien, AT; ÖSTERREICHER Wolfgang, Unserfrau 71, AT;  
 (74) Bušová Eva, JUDr., Bratislava, SK;  
 (86) PCT/AT2005/000224  
 (87) WO 2006/007608  
**(54) Vypínacie zariadenie**

**(51) H01H 71/00, H01R 9/00, H02B 1/00**  
**(11) E 8774**  
 (96) 09354014.4, 2.4.2009  
 (97) 2117028, 1.12.2010  
 (24) 1.12.2010  
 (31) 0802464  
 (32) 5.5.2008  
 (33) FR  
 (73) Schneider Electric Industries SAS, Rueil-Malmaison, FR;  
 (72) Bernard Nicolas, Grenoble Cedex 09, FR; Stoecckle Frédéric, Grenoble Cedex 09, FR; Lebeau Bernard, Grenoble Cedex 09, FR;  
 (74) Hörmannová Zuzana, Ing., Bratislava, SK;  
**(54) Modulárne elektrické zariadenie**

**(51) H01R 13/00**  
**(11) E 8730**  
 (96) 07824040.5, 5.10.2007  
 (97) 2074683, 22.9.2010  
 (24) 22.9.2010  
 (31) 0619982  
 (32) 10.10.2006  
 (33) GB  
 (73) Logisor Limited, Wakefield, GB;  
 (72) BOWEN David, Dewsbury, GB;  
 (74) Juran Svetozár, JUDr., Bratislava, SK;  
 (86) PCT/GB2007/003786  
 (87) WO 2008/043986  
**(54) Elektrické spojovacie zariadenie**

(51) **H01R 31/00, H01R 13/00, H01R 27/00**  
 (11) **E 8726**  
 (96) 04739925.8, 16.6.2004  
 (97) 1756919, 24.11.2010  
 (24) 24.11.2010  
 (73) Mkem S.R.O., Stara Lubovna, SK;  
 (72) WYSTRON Alexander, Lusern, CH; KRAJGER Frantisek, Hniezdne, SK; KULKA Vladimir, Stara Lubovna, SK;  
 (74) Bušová Eva, JUDr., Bratislava, SK;  
 (86) PCT/EP2004/006457  
 (87) WO 2005/124943  
 (54) **Elektrický adaptér spojky a zásuvky**

(51) **H02G 3/00**  
 (11) **E 8710**  
 (96) 08009540.9, 26.5.2008  
 (97) 2128949, 8.12.2010  
 (24) 8.12.2010  
 (73) NIKO, N.V., Sint-Niklaas, BE;  
 (72) Tas Johan Helena Alice, Sint-Niklaas, BE;  
 (74) Belička Ivan, Ing., Banská Bystrica, SK;  
 (54) **Zlepšený montovací rám na upevnenie aplikačných modulov**

(51) **H02G 7/00**  
 (11) **E 8796**  
 (96) 05397017.4, 16.9.2005  
 (97) 1764890, 8.12.2010  
 (24) 8.12.2010  
 (73) Ensto Finland Oy, Porvoo, FI;  
 (72) Julkunen Seppo, Liljendahl, FI; Depka Piotr, Gdansk, PL;  
 (74) ROTT, RŮŽIČKA & GUTTMANN, Bratislava, SK;  
 (54) **Závesná svorka pre nízko-napät'ový kábel**

(51) **H04N 7/00, G06F 17/00, G06T 9/00, H03M 7/00**  
 (11) **E 8780**  
 (96) 05018606.3, 7.1.2003  
 (97) 1603344, 17.11.2010  
 (24) 17.11.2010  
 (31) 2002060742, 2002061243, 2002071226  
 (32) 4.10.2002, 8.10.2002, 15.11.2002  
 (33) KR, KR, KR  
 (73) LG ELECTRONICS INC., Seoul, KR;  
 (72) Jeon Byeong Moon, Gwangjin-ku Seoul, KR;  
 (74) ROTT, RŮŽIČKA & GUTTMANN, Bratislava, SK;  
 (54) **Spôsob výpočtu vektora pohybu priameho módu pre B obrázky**

(51) **H04N 7/00**  
 (11) **E 8779**  
 (96) 07003016.8, 7.1.2003  
 (97) 1796396, 17.11.2010  
 (24) 17.11.2010  
 (31) 20020060742, 20020061243, 20020071226  
 (32) 4.10.2002, 8.10.2002, 15.11.2002  
 (33) KR, KR, KR  
 (73) LG ELECTRONICS INC., Seoul, KR;  
 (72) Jeon Byeong Moon, Gwangjin-ku Seoul, KR;  
 (74) ROTT, RŮŽIČKA & GUTTMANN, Bratislava, SK;

(54) **Spôsob výpočtu vektora pohybu priameho módu pre B obrázky**

(51) **H04N 7/00**  
 (11) **E 8778**  
 (96) 08016895.8, 7.1.2003  
 (97) 2009928, 22.9.2010  
 (24) 22.9.2010  
 (31) 20020060742, 20020061243, 20020071226  
 (32) 4.10.2002, 8.10.2002, 15.11.2002  
 (33) KR, KR, KR  
 (73) LG Electronics Inc., Seoul, KR;  
 (72) Jeon Byeong Moon, Seoul, KR;  
 (74) ROTT, RŮŽIČKA & GUTTMANN, Bratislava, SK;  
 (54) **Spôsob odvodenia vektorov pohybu priameho módu**

(51) **H04N 7/00**  
 (11) **E 8777**  
 (96) 08016888.3, 7.1.2003  
 (97) 2015585, 6.10.2010  
 (24) 6.10.2010  
 (31) 20020060742, 20020061243, 20020071226  
 (32) 4.10.2002, 8.10.2002, 15.11.2002  
 (33) KR, KR, KR  
 (73) LG Electronics Inc., Seoul, KR;  
 (72) Jeon Byeong Moon, Seoul, KR;  
 (74) ROTT, RŮŽIČKA & GUTTMANN, Bratislava, SK;  
 (54) **Spôsob odvodenia vektorov pohybu priameho módu**

(51) **H04N 7/00**  
 (11) **E 8799**  
 (96) 07003015.0, 7.1.2003  
 (97) 1821547, 10.11.2010  
 (24) 10.11.2010  
 (31) 20020060742, 20020061243, 20020071226  
 (32) 4.10.2002, 8.10.2002, 15.11.2002  
 (33) KR, KR, KR  
 (73) LG Electronics Inc., Seoul, KR;  
 (72) Jeon Byeong Moon, Gwangjin-ku, Seoul, KR;  
 (74) ROTT, RŮŽIČKA & GUTTMANN, Bratislava, SK;  
 (54) **Spôsob výpočtu vektora pohybu priameho módu pre B obrázky**

(51) **H04N 7/00**  
 (11) **E 8848**  
 (96) 07724348.3, 18.4.2007  
 (97) 2123052, 24.11.2010  
 (24) 24.11.2010  
 (31) 885534 P  
 (32) 18.1.2007  
 (33) US  
 (73) Fraunhofer-Gesellschaft zur Förderung der angewandten Forschung e.V., München, DE;  
 (72) WIEGAND Thomas, Berlin, DE; KIRCHHOFFER Heiner, Berlin, DE; SCHWARZ Heiko, Berlin, DE;  
 (74) Hojčuš Peter, Ing., Bratislava, SK;  
 (86) PCT/EP2007/003411  
 (87) WO 2008/086828  
 (54) **Kvalitou odstupňovaný video dátový tok**

- 
- (51) **H04Q 1/00**  
(11) **E 8787**  
(96) 08008856.0, 2.11.2005  
(97) 1962519, 29.9.2010  
(24) 29.9.2010  
(31) 980978  
(32) 3.11.2004  
(33) US  
(73) ADC Telecommunications, Inc., Eden Prairie, MN, US;  
(72) Zimmel Steven C., Minneapolis, MN, US; Nhep Ponharith, Savage, MN, US; Smith Trevor D., Eden Prairie, MN, US;  
(74) Bušová Eva, JUDr., Bratislava, SK;  
(54) **Vláknový optický modul a systém obsahujúci zadné konektory**
- 

- (51) **H04W 16/00**  
(11) **E 8772**  
(96) 05772753.9, 18.8.2005  
(97) 1779686, 17.11.2010  
(24) 17.11.2010  
(31) 102004040294  
(32) 19.8.2004  
(33) DE  
(73) T-Mobile Deutschland GmbH, Bonn, DE;  
(72) SCHRÖDER Bernd, Oldenburg, DE;  
(74) Hörmannová Zuzana, Ing., Bratislava, SK;  
(86) PCT/EP2005/008939  
(87) WO 2006/018300  
(54) **Spôsob dimenzovania hardvérových komponentov pre základňové stanice CDMA komunikačných sietí**
- 

- (51) **H04W 36/00**  
(11) **E 8757**  
(96) 06004054.0, 28.2.2006  
(97) 1699253, 10.11.2010  
(24) 10.11.2010  
(31) 102005009897  
(32) 1.3.2005  
(33) DE  
(73) T-Mobile International AG, Bonn, DE;  
(72) Klatt Axel, Köln, DE;  
(74) Hörmannová Zuzana, Ing., Bratislava, SK;  
(54) **Spôsob optimalizácie Cell Reselection Performance v mobilnej rádiovéj sieti podľa UMTS štandardu**
- 

- (51) **H04W 68/00, H04L 29/00**  
(11) **E 8795**  
(96) 06719988.5, 31.1.2006  
(97) 1844587, 1.12.2010  
(24) 1.12.2010  
(31) 48623  
(32) 31.1.2005  
(33) US  
(73) Airbiquity Inc., Seattle, WA, US;  
(72) MOINZADEH Kamyar, Bellevue, Washington, US; GARRET Darrin L., Kingston, Washington, US; QUIMBY David C., Seattle, Washington, US;  
(74) ROTT, RŮŽIČKA & GUTTMANN, Bratislava, SK;  
(86) PCT/US2006/003416  
(87) WO 2006/083877  
(54) **Riadenie hlasového kanálu bezdrôtovej komunikácie paketových dát**
-

(51)	(11)	(51)	(11)	(51)	(11)	(51)	(11)
A01N 43/00	8794	A61Q 11/00	8667	C04B 40/00	8835	E01H 5/00	8786
A01N 43/00	8682	A63H 33/00	8677	C07C 231/00	8756	E04D 13/00	8813
A01N 47/00	8665	B01D 61/00	8658	C07C 257/00	8821	E04F 15/00	8783
A01N 59/00	8844	B01J 35/00	8761	C07C 259/00	8775	E04F 15/00	8768
A23L 1/00	8842	B03C 3/00	8691	C07C 303/00	8706	E05B 17/00	8815
A23L 3/00	8686	B03C 3/00	8666	C07D 209/00	8823	E05B 65/00	8695
A24C 5/00	8737	B05D 1/00	8729	C07D 213/00	8716	E05F 15/00	8773
A24F 47/00	8806	B08B 3/00	8808	C07D 215/00	8837	F01K 25/00	8782
A44B 11/00	8747	B09B 3/00	8731	C07D 217/00	8740	F04B 53/00	8758
A44B 19/00	8798	B21B 39/00	8840	C07D 231/00	8750	F04D 7/00	8785
A46B 13/00	8759	B21D 53/00	8690	C07D 235/00	8719	F16C 35/00	8671
A47B 88/00	8670	B22C 9/00	8753	C07D 235/00	8696	F16F 7/00	8817
A47H 15/00	8836	B22D 35/00	8724	C07D 239/00	8849	F16F 9/00	8818
A47J 31/00	8735	B26F 3/00	8659	C07D 307/00	8728	F16L 21/00	8825
A61B 17/00	8674	B27M 3/00	8764	C07D 401/00	8692	F16L 37/00	8687
A61K 9/00	8767	B28B 1/00	8685	C07D 403/00	8736	F23D 14/00	8732
A61K 9/00	8804	B29B 15/00	8832	C07D 403/00	8701	F23G 5/00	8827
A61K 9/00	8805	B29C 44/00	8676	C07D 413/00	8754	F24D 11/00	8769
A61K 9/00	8697	B29C 45/00	8810	C07D 453/00	8703	F24F 13/00	8841
A61K 9/00	8743	B29C 49/00	8741	C07D 471/00	8688	F25D 3/00	8793
A61K 9/00	8745	B32B 3/00	8718	C07D 471/00	8801	G01B 21/00	8811
A61K 9/00	8656	B32B 17/00	8711	C07D 471/00	8700	G01M 7/00	8733
A61K 9/00	8705	B41J 3/00	8689	C07D 471/00	8784	G01N 33/00	8714
A61K 31/00	8762	B41J 3/00	8826	C07D 487/00	8781	G01N 33/00	8722
A61K 31/00	8760	B41M 5/00	8657	C07D 487/00	8788	G01N 33/00	8675
A61K 31/00	8814	B42F 15/00	8717	C07D 487/00	8739	G01R 11/00	8802
A61K 31/00	8822	B44B 5/00	8770	C07D 487/00	8660	G01R 22/00	8829
A61K 31/00	8723	B60H 1/00	8839	C07D 487/00	8664	G05D 11/00	8791
A61K 31/00	8698	B60J 7/00	8834	C07D 498/00	8721	G06F 13/00	8734
A61K 31/00	8720	B60J 10/00	8789	C07D 519/00	8771	G11B 7/00	8752
A61K 31/00	8693	B60Q 1/00	8819	C07J 53/00	8809	G11B 20/00	8828
A61K 31/00	8725	B60Q 1/00	8833	C07K 1/00	8824	H01H 37/00	8673
A61K 31/00	8661	B60Q 1/00	8749	C07K 14/00	8838	H01H 71/00	8668
A61K 31/00	8847	B60R 21/00	8744	C08G 18/00	8683	H01H 71/00	8774
A61K 31/00	8800	B61L 23/00	8708	C08L 95/00	8751	H01R 13/00	8730
A61K 31/00	8850	B62B 9/00	8790	C09J 5/00	8831	H01R 31/00	8726
A61K 31/00	8851	B62D 65/00	8820	C10M 169/00	8727	H02G 3/00	8710
A61K 31/00	8797	B62D 65/00	8812	C11D 1/00	8766	H02G 7/00	8796
A61K 31/00	8755	B63B 13/00	8678	C12N 15/00	8663	H04N 7/00	8780
A61K 31/00	8699	B65B 31/00	8707	C12N 15/00	8702	H04N 7/00	8799
A61K 38/00	8843	B65D 5/00	8763	C12N 15/00	8715	H04N 7/00	8777
A61K 38/00	8816	B65D 23/00	8803	C12N 15/00	8845	H04N 7/00	8778
A61K 38/00	8713	B65D 83/00	8655	C12P 13/00	8709	H04N 7/00	8779
A61K 39/00	8662	B65D 85/00	8807	C21B 11/00	8704	H04N 7/00	8848
A61K 39/00	8669	B65D 85/00	8680	C21D 8/00	8681	H04Q 1/00	8787
A61K 47/00	8830	B65G 1/00	8679	C21D 9/00	8654	H04W 16/00	8772
A61L 2/00	8748	B65G 63/00	8684	C25B 1/00	8776	H04W 36/00	8757
A61M 5/00	8746	B67D 7/00	8712	D06B 3/00	8694	H04W 68/00	8795
A61M 5/00	8792	C01F 11/00	8846	D21C 3/00	8672		
A61P 25/00	8738	C03B 19/00	8742	E01F 15/00	8765		

**SC4A Sprístupnené preklady európskych patentových spisov v zmenenom znení****(11) E 116**

(97) 1375694, 27.4.2005

(24) 27.4.2005

(45) 1.7.2005

**(54) Oceľový pás valcovaný za tepla a spôsob výroby takéhoto pásu****(11) E 2202**

(97) 1369330, 13.6.2007

(24) 13.6.2007

(45) 4.10.2007

**(54) Udržbárske vozidlo****(11) E 4037**

(97) 1549477, 3.11.2010

(24) 3.11.2010

(45) 6.11.2008

**(54) Spôsob a zariadenie na privádzanie nadúvadla****(11) E 7720**

(97) 2053985, 17.11.2010

(24) 17.11.2010

(45) 8.11.2010

**(54) Zubná nadstavba a spôsob jej výroby****SC4A Sprístupnené opravené preklady európskych patentových spisov****(11) E 3348**

(97) 1522319, 13.10.2010

(24) 13.10.2010

(45) 7.7.2008

**(54) Hygienické zariadenie s parfémovým prvkom pre sanitárne zariadenie****(11) E 6850**

(97) 1519939, 9.12.2009

(24) 9.12.2009

(45) 7.6.2010

**(54) N-aryl-diazaspirocyclické zlúčeniny, spôsoby ich prípravy a použitie týchto zlúčenín****(11) E 8640**

(97) 2076344, 8.12.2010

(24) 8.12.2010

(45) 5.4.2011

**(54) Hrot vrtáka pre vrtací nástroj**



**MM4A Zaniknuté európske patenty pre nezaplatenie udržiavacích poplatkov**

(11) **E 71**  
(97) 1417059  
Dátum zániku: 13.8.2010

---

(11) **E 73**  
(97) 1423187  
Dátum zániku: 29.8.2010

---

(11) **E 108**  
(97) 1419290  
Dátum zániku: 21.8.2010

---

(11) **E 205**  
(97) 1481889  
Dátum zániku: 20.8.2010

---

(11) **E 398**  
(97) 1300482  
Dátum zániku: 27.8.2010

---

(11) **E 404**  
(97) 1427734  
Dátum zániku: 29.8.2010

---

(11) **E 552**  
(97) 1424354  
Dátum zániku: 5.8.2010

---

(11) **E 750**  
(97) 1425005  
Dátum zániku: 30.8.2010

---

(11) **E 803**  
(97) 1409513  
Dátum zániku: 28.8.2010

---

(11) **E 850**  
(97) 1576980  
Dátum zániku: 17.8.2010

---

(11) **E 902**  
(97) 1427730  
Dátum zániku: 30.8.2010

---

(11) **E 903**  
(97) 1421075  
Dátum zániku: 28.8.2010

---

(11) **E 949**  
(97) 1423145  
Dátum zániku: 28.8.2010

---

(11) **E 1000**  
(97) 1508472  
Dátum zániku: 13.8.2010

---

(11) **E 1085**  
(97) 1556418  
Dátum zániku: 14.8.2010

---

(11) **E 1234**  
(97) 1629716  
Dátum zániku: 18.8.2010

---

(11) **E 1501**  
(97) 1421200  
Dátum zániku: 19.8.2010

---

(11) **E 1552**  
(97) 1542977  
Dátum zániku: 26.8.2010

---

(11) **E 1615**  
(97) 1656317  
Dátum zániku: 12.8.2010

---

(11) **E 1753**  
(97) 1506885  
Dátum zániku: 6.8.2010

---

(11) **E 1831**  
(97) 1675621  
Dátum zániku: 18.8.2010

---

(11) **E 1897**  
(97) 1389648  
Dátum zániku: 18.8.2010

---

(11) **E 2005**  
(97) 1651622  
Dátum zániku: 4.8.2010

---

(11) **E 2036**  
(97) 1418826  
Dátum zániku: 9.8.2010

---

(11) **E 2094**  
 (97) 1536903  
 Dátum zániku: 25.8.2010

(11) **E 3426**  
 (97) 1784161  
 Dátum zániku: 12.8.2010

(11) **E 2104**  
 (97) 1629720  
 Dátum zániku: 17.8.2010

(11) **E 3666**  
 (97) 1661974  
 Dátum zániku: 26.8.2010

(11) **E 2151**  
 (97) 1537114  
 Dátum zániku: 6.8.2010

(11) **E 3725**  
 (97) 1420976  
 Dátum zániku: 1.8.2010

(11) **E 2217**  
 (97) 1534058  
 Dátum zániku: 15.8.2010

(11) **E 4062**  
 (97) 1527614  
 Dátum zániku: 8.8.2010

(11) **E 2230**  
 (97) 1526870  
 Dátum zániku: 4.8.2010

(11) **E 4105**  
 (97) 1786808  
 Dátum zániku: 31.8.2010

(11) **E 2441**  
 (97) 1526848  
 Dátum zániku: 8.8.2010

(11) **E 4377**  
 (97) 1418931  
 Dátum zániku: 26.8.2010

(11) **E 2575**  
 (97) 1423062  
 Dátum zániku: 26.8.2010

(11) **E 4535**  
 (97) 1651621  
 Dátum zániku: 4.8.2010

(11) **E 2679**  
 (97) 1649738  
 Dátum zániku: 31.8.2010

(11) **E 4610**  
 (97) 1760175  
 Dátum zániku: 25.8.2010

(11) **E 2848**  
 (97) 1668307  
 Dátum zániku: 13.8.2010

(11) **E 4714**  
 (97) 1663881  
 Dátum zániku: 4.8.2010

(11) **E 2940**  
 (97) 1541476  
 Dátum zániku: 4.8.2010

(11) **E 4765**  
 (97) 1507094  
 Dátum zániku: 2.8.2010

(11) **E 3191**  
 (97) 1415159  
 Dátum zániku: 2.8.2010

(11) **E 4825**  
 (97) 1510609  
 Dátum zániku: 12.8.2010

(11) **E 3254**  
 (97) 1389715  
 Dátum zániku: 13.8.2010

(11) **E 5274**  
 (97) 1928431  
 Dátum zániku: 23.8.2010

(11) **E 3277**  
 (97) 1400340  
 Dátum zániku: 6.8.2010

(11) **E 5321**  
 (97) 1917126  
 Dátum zániku: 3.8.2010

(11) **E 5457**  
(97) 1911534  
Dátum zániku: 28.8.2010

---

(11) **E 5542**  
(97) 1924422  
Dátum zániku: 17.8.2010

---

(11) **E 5573**  
(97) 1545866  
Dátum zániku: 29.8.2010

---

(11) **E 5623**  
(97) 1918500  
Dátum zániku: 3.8.2010

---

(11) **E 5735**  
(97) 1444151  
Dátum zániku: 30.8.2010

---

(11) **E 5749**  
(97) 1703909  
Dátum zániku: 31.8.2010

---

(11) **E 5873**  
(97) 1945514  
Dátum zániku: 29.8.2010

---

(11) **E 6005**  
(97) 1915166  
Dátum zániku: 4.8.2010

---

(11) **E 6307**  
(97) 1937072  
Dátum zániku: 8.8.2010

---

(11) **E 6390**  
(97) 1771339  
Dátum zániku: 1.8.2010

---

(11) **E 6583**  
(97) 1527565  
Dátum zániku: 8.8.2010

---

(11) **E 6680**  
(97) 1791537  
Dátum zániku: 19.8.2010

---

(11) **E 6858**  
(97) 1630173  
Dátum zániku: 29.8.2010

---

(11) **E 6904**  
(97) 1656386  
Dátum zániku: 10.8.2010

---

## PC4A Prevody a prechody práv na európske patenty

(11) **E 457**  
 (97) 1318361, 2.11.2005  
 (73) Aspen Pumps Limited, Hailsham, East Sussex, GB;  
 Predchádzajúci majiteľ:  
 Aspen Oldco Limited, Hailsham, East Sussex, GB;  
 Dátum uzavretia zmluvy: 29.11.2010  
 Dátum zápisu do registra: 15.3.2011

(11) **E 3417**  
 (97) 1510765, 20.2.2008  
 (73) Aspen Pumps Limited, Hailsham, East Sussex, GB;  
 Predchádzajúci majiteľ:  
 Aspen Oldco Limited, Hailsham, East Sussex, GB;  
 Dátum uzavretia zmluvy: 29.11.2010  
 Dátum zápisu do registra: 15.3.2011

(11) **E 1273**  
 (97) 1394756, 19.7.2006  
 (73) Uwe Braun GmbH, Lenzen (Elbe), DE;  
 Predchádzajúci majiteľ:  
 Braun Uwe Peter, Dipl.-Ing., Potsdam, DE;  
 Dátum uzavretia zmluvy: 29.11.2010  
 Dátum zápisu do registra: 29.3.2011

(11) **E 4289**  
 (97) 1637779, 30.7.2008  
 (73) FSG Automotive Holding AG, Oelsnitz, DE; Volks-  
 wagen Aktiengesellschaft, Wolfsburg, DE;  
 Predchádzajúci majiteľ:  
 FSG Automotive Holding AG, Oelsnitz, DE;  
 Dátum uzavretia zmluvy: 5.1.2011  
 Dátum zápisu do registra: 21.3.2011

(11) **E 1288**  
 (97) 1520088, 13.9.2006  
 (73) Kolbenschmidt Pierburg Innovations GmbH, Nec-  
 karsulm, DE;  
 Predchádzajúci majiteľ:  
 enTec Consulting GmbH, Hemer, DE;  
 Dátum uzavretia zmluvy: 11.2.2011  
 Dátum zápisu do registra: 17.3.2011

(11) **E 4441**  
 (97) 1693587, 16.4.2008  
 (73) Siemens Aktiengesellschaft, München, DE; A. FRIEDR.  
 FLENDER AG, Bocholt, DE;  
 Predchádzajúci majiteľ:  
 ATEC-Weiss GmbH & Co. KG, Vreden, DE; A.  
 FRIEDR. FLENDER AG, Bocholt, DE;  
 Dátum uzavretia zmluvy: 3.11.2010  
 Dátum zápisu do registra: 14.3.2011

(11) **E 2486**  
 (97) 1486285, 4.7.2007  
 (73) FSG Automotive Holding AG, Oelsnitz, DE; Volks-  
 wagen Aktiengesellschaft, Wolfsburg, DE;  
 Predchádzajúci majiteľ:  
 FSG Automotive Holding AG, Oelsnitz, DE;  
 Dátum uzavretia zmluvy: 5.1.2011  
 Dátum zápisu do registra: 21.3.2011

(11) **E 7419**  
 (97) 1589973, 7.4.2010  
 (73) Shire Biopharmaceuticals Holdings Ireland Limi-  
 ted, St Helier, GB;  
 Predchádzajúci majiteľ:  
 Shire Holdings AG, Zug, CH;  
 Dátum zápisu do registra: 14.3.2011

(11) **E 3399**  
 (97) 1728576, 19.3.2008  
 (73) Leistriz Produktionstechnik GmbH, Nürnberg, DE;  
 Predchádzajúci majiteľ:  
 Leistriz Aktiengesellschaft, Nürnberg, DE;  
 Dátum uzavretia zmluvy: 7.2.2011  
 Dátum zápisu do registra: 17.3.2011

## QB4A Licenčné zmluvy registrované alebo udelené na európske patenty

(11) **E 2946**  
 (97) 1506041  
 (73) F. HOFFMANN-LA ROCHE AG, Basel, CH;  
 Názov/meno a adresa nadobúdateľa licencie:  
 Roche Slovensko, s.r.o., Bratislava, SK;  
 Druh licencie: Zmluvná nevýlučná  
 Dátum uzavretia licenčnej zmluvy: 17.1.2011  
 Dátum zápisu do registra: 21.3.2011

## TC4A

## Zmeny mien

**(11) E 457**

(97) 1318361, 2.11.2005

(73) Aspen Oldco Limited, Hailsham, East Sussex, GB;  
Dátum zápisu do registra: 15.3.2011**(11) E 6411**

(97) 1577226, 26.8.2009

(73) Constantia Teich GmbH, Weinburg, AT;  
Dátum zápisu do registra: 28.3.2011**(11) E 2486**

(97) 1486285, 4.7.2007

(73) FSG Automotive Holding AG, Oelsnitz, DE;  
Dátum zápisu do registra: 21.3.2011**(11) E 6572**

(97) 1618268, 12.8.2009

(73) KOMA - Industry s. r. o., Český Těšín, CZ;  
Dátum zápisu do registra: 14.3.2011**(11) E 3269**

(97) 1380606, 30.1.2008

(73) Momentive Specialty Chemicals GmbH, Iserlohn-  
-Letmathe, DE;  
Dátum zápisu do registra: 16.3.2011**(11) E 6944**

(97) 1378536, 27.1.2010

(73) Momentive Specialty Chemicals GmbH, Iserlohn-  
-Letmathe, DE;  
Dátum zápisu do registra: 16.3.2011**(11) E 3417**

(97) 1510765, 20.2.2008

(73) Aspen Oldco Limited, Hailsham, East Sussex, GB;  
Dátum zápisu do registra: 15.3.2011**(11) E 7187**

(97) 1931316, 17.2.2010

(73) Abbott Products GmbH, Hannover, DE;  
Dátum zápisu do registra: 14.3.2011**(11) E 4289**

(97) 1637779, 30.7.2008

(73) FSG Automotive Holding AG, Oelsnitz, DE;  
Dátum zápisu do registra: 21.3.2011**(11) E 7490**

(97) 1578548, 24.3.2010

(73) Agrati Vieux Conde S.A.S., Vieux Conde, FR;  
Dátum zápisu do registra: 21.3.2011**(11) E 5647**

(97) 1935805, 29.4.2009

(73) Constantia Teich GmbH, Weinburg, AT;  
Dátum zápisu do registra: 28.3.2011**(11) E 8012**

(97) 2117195, 4.8.2010

(73) Sony Europe Limited, Weybridge, Surrey, GB;  
Dátum zápisu do registra: 28.3.2011

## TE4A

## Zmeny adries

**(11) E 1273**

(97) 1394756, 19.7.2006

(73) Braun Uwe Peter, Dipl.-Ing., Potsdam, DE;  
Dátum zápisu do registra: 29.3.2011

# ČASŤ

**DODATKOVÉ OCHRANNÉ OSVEDČENIA**

## Číselné kódy na označovanie bibliografických údajov (Štandard WIPO ST. 9)

- |   |  |
|---|--|
| <p>(11) Číslo dokumentu<br/>                     (21) Číslo žiadosti<br/>                     (22) Dátum podania žiadosti<br/>                     (23) Dátum podania žiadosti o predĺženie doby platnosti<br/>                     (24) Dátum/Predpokladaný dátum nadobudnutia účinkov dodatkového ochranného osvedčenia<br/>                     (54) Názov vynálezu základného patentu<br/>                     (68) Číslo základného patentu<br/>                     (71) Meno (názov) žiadateľa (-ov)<br/>                     (73) Meno (názov) majiteľa (-ov)<br/>                     (74) Meno (názov) zástupcu (-ov)</p> | <p>(92) Číslo a dátum prvého povolenia uviesť liečivo alebo výrobok na ochranu rastlín na trh v Slovenskej republike<br/>                     (93) Číslo, dátum a štát prvého povolenia uviesť liečivo alebo výrobok na ochranu rastlín na trh v Spoločenstve<br/>                     (94) Predpokladaný dátum uplynutia platnosti osvedčenia/Predpokladaný dátum uplynutia predĺženej doby platnosti osvedčenia/Opravený predpokladaný dátum uplynutia doby platnosti osvedčenia/Opravený predpokladaný dátum uplynutia predĺženej doby platnosti osvedčenia<br/>                     (95) Názov liečiva/výrobku na ochranu rastlín<br/>                     Typ: (liečivo/výrobok na ochranu rastlín)</p> |
|---|--|

## Zverejnené žiadosti o udelenie dodatkového ochranného osvedčenia

**(21) 5012-2010**

(22) 18.10.2010

(68) 287123

(54) Deriváty sulfónamidov a farmaceutický prostriedok, ktorý ich obsahuje

(71) VERTEX PHARMACEUTICALS INCORPORATED, Cambridge, MA, US;

(74) MAJLINGOVÁ &amp; PARTNERS, s. r. o., Bratislava, SK;

(92) EU/1/04/282/001; EU/1/04/282/002, 12.7.2004

(93) EU/1/04/282/001; EU/1/04/282/002, 12.7.2004, EU

**(95) Fosamprenawir**

Typ: Liečivo

**(21) 1-2011**

(22) 14.3.2011

(68) EP 1 439 829

(54) Liečivo obsahujúce 3-(3-dimetylamino-1-etyl-1-metyl-propyl)fenol s protraňovaným uvoľňovaním účinnej látky

(71) Grünenthal GmbH, Aachen, DE;

(74) Hörmannová Zuzana, Ing., Bratislava, SK;

(92) 65/0667/10-S, 65/0668/10-S, 65/0669/10-S;

65/0670/10-S, 65/0671/10-S, 65/0672/10-S,

65/0673/10-S, 65/0674/10-S; 65/0690/10-S,

65/0691/10-S, 65/0692/10-S; 65/0693/10-S,

65/0694/10-S, 65/0695/10-S, 65/0696/10-S,

65/0697/10-S, 12.10.2010

(93) 75043.00.00, 75044.00.00, 75045.00.00;

76261.00.00, 76262.00.00, 76263.00.00,

76264.00.00, 76265.00.00; 75046.00.00,

75047.00.00, 75048.00.00; 76266.00.00,

76267.00.00, 76268.00.00, 76269.00.00,

76270.00.00, 19.8.2010, DE

**(95) Tapentadol**

Typ: Liečivo

**(21) 5003-2011**

(22) 9.3.2011

(68) 283231

(54) Fungicídne 2-metoxibenzenofenóny, spôsob ich prípravy, kompozície obsahujúce tieto zlúčeniny, medziprodukty na prípravu týchto zlúčenín a použitie týchto zlúčenín na ničenie húb a hubových chorôb rastlín

(71) BASF SE, Ludwigshafen, DE;

(74) ŽOVICOVÁ &amp; ŽOVIC IP, s. r. o., Bratislava, SK;

(92) 10-02-1125, 13.9.2010

(93) 3627/2006, 31.10.2006, GB

**(95) Metrafenone, epoxiconazole a fenpropimorph**

Typ: Výrobok na ochranu rastlín

**(21) 5004-2011**

(22) 10.3.2011

(68) 287576

(54) S-fluórmetyléster kyseliny 6 $\alpha$ , 9 $\alpha$ -difluór-17 $\alpha$ -[(2-furanylkarboxyl)oxy]-11 $\beta$ -hydroxy-16 $\alpha$ -metyl-3-oxo-androsta-1,4-dién-17 $\beta$ -karbotiovej, spôsob jeho prípravy, farmaceutický prostriedok s jeho obsahom, jeho použitie a medziprodukty

(71) Glaxo Group Limited, Greenford, Middlesex, GB;

(74) MAJLINGOVÁ &amp; PARTNERS, s. r. o., Bratislava, SK;

(92) EU/1/07/434/001; EU/1/07/434/002;

EU/1/07/434/003, 11.1.2008

(93) EU/1/07/434/001; EU/1/07/434/002;

EU/1/07/434/003, 11.1.2008, EU

**(95) Flutikazónfuroát**

Typ: Liečivo

## Udelené dodatkové ochranné osvedčenia

**(11) 93**

(21) 5002-2010

(22) 25.3.2010

(24) 27.3.2017

(68) 287125

(54) Synergická spot-on kompozícia na dlhotrvajúcu ochranu cicavcov proti blchám a kliešťom, spôsob regulácie blch a kliešťov u cicavcov a súprava obsahujúca synergické množstvo zlúčeniny (A)

(73) Merial, Lyon, FR;

(74) Čechvalová Dagmar, Bratislava, SK;

(92) 96/034/03-S, 96/035/03-S, 9.6.2003

(93) 677845.6, 23.1.2003, FR

**(95) Fipronil a metoprén**

Typ: Liečivo

(94) 23.1.2018



# ČASŤ

## ÚŽITKOVÉ VZORY

### Kódy na označovanie jednotlivých druhov dokumentov (Štandard WIPO ST. 16)

- |   |  |
|---|--|
| <p><b>U1</b> Zverejnené prihlášky úžitkových vzorov podľa zákona č. 517/2007 Z. z. o úžitkových vzoroch a o zmene a doplnení niektorých zákonov</p> | <p><b>Y1</b> Zapísané úžitkové vzory podľa zákona č. 517/2007 Z. z. o úžitkových vzoroch a o zmene a doplnení niektorých zákonov bez zmeny v porovnaní s príslušnou zverejnenou prihláškou</p> |
|   | <p><b>Y2</b> Zapísané úžitkové vzory podľa zákona č. 517/2007 Z. z. o úžitkových vzoroch a o zmene a doplnení niektorých zákonov so zmenou v porovnaní s príslušnou zverejnenou prihláškou</p> |

### Číselné kódy na označovanie bibliografických údajov (Štandard WIPO ST. 9)

- |  |   |
|--|---|
| <p>(11) Číslo dokumentu<br/>(21) Číslo prihlášky<br/>(22) Dátum podania prihlášky<br/>(24) Dátum nadobudnutia účinkov úžitkového vzoru<br/>(31) Číslo prioritnej prihlášky<br/>(32) Dátum podania prioritnej prihlášky<br/>(33) Krajina alebo regionálna organizácia priority<br/>(43) Dátum zverejnenia prihlášky<br/>(45) Dátum oznámenia o zápise úžitkového vzoru<br/>(47) Dátum zápisu a sprístupnenia úžitkového vzoru verejnosti<br/>(51) Medzinárodné patentové triedenie<br/>(54) Názov<br/>(57) Anotácia</p> | <p>(62) Číslo pôvodnej prihlášky v prípade vylúčenej prihlášky<br/>(67) Číslo pôvodnej patentovej prihlášky v prípade odbočenia<br/>(71) Meno (názov) prihlasovateľa (-ov)<br/>(72) Meno pôvodcu (-ov)<br/>(73) Meno (názov) majiteľa (-ov)<br/>(74) Meno (názov) zástupcu (-ov)<br/>(86) Číslo podania medzinárodnej prihlášky podľa PCT<br/>(87) Číslo zverejnenia medzinárodnej prihlášky podľa PCT<br/>(96) Číslo podania európskej patentovej prihlášky<br/>(97) Číslo zverejnenia európskej patentovej prihlášky alebo vydania európskeho patentového spisu</p> |
|--|---|

**Poznámka:**

Symbole medzinárodného patentového triedenia uvedené v tomto vestníku zodpovedajú vydaniu 2011.01 Medzinárodného patentového triedenia s platnosťou od 1. januára 2011. Na patentových dokumentoch zverejňovaných úradom a vo vestníku úradu budú v roku 2011 uvádzané iba symboly hlavných skupín MPT 2011.01. V databázach úradu, vo webregistroch na internete a v ostatných výstupoch úradu budú zverejňované údaje týkajúce sa patentov a úžitkových vzorov vrátane ich prihlášok so symbolmi úplnej verzie MPT 2011.01.

### Kódy na označovanie záhlaví oznámení publikovaných vo Vestníku ÚPV SR (Štandard WIPO ST. 17)

- |  |   |
|--|---|
| <p><b>BA2K</b> Zverejnené prihlášky úžitkových vzorov<br/><b>FA2K</b> Zastavené konania o prihláškach úžitkových vzorov na žiadosť prihlasovateľa<br/><b>FB2K</b> Zastavené konania o prihláškach úžitkových vzorov<br/><b>FC2K</b> Zamietnuté prihlášky úžitkových vzorov<br/><b>GB2K</b> Prevody a prechody práv na prihlášky úžitkových vzorov<br/><b>PD2K</b> Zmeny dispozičných práv na prihlášky úžitkových vzorov (zálohy)<br/><b>PD2K</b> Zmeny dispozičných práv na prihlášky úžitkových vzorov (ukončenie zálohov)</p> | <p><b>FG2K</b> Zapísané úžitkové vzory<br/><b>MA2K</b> Zaniknuté úžitkové vzory vzdaním sa<br/><b>MC2K</b> Vymazané úžitkové vzory<br/><b>MG2K</b> Čiastočne vymazané úžitkové vzory<br/><b>MK2K</b> Zaniknuté úžitkové vzory uplynutím doby platnosti<br/><b>ND2K</b> Predĺženie platnosti úžitkových vzorov<br/><b>PC2K</b> Prevody a prechody práv na úžitkové vzory<br/><b>PD2K</b> Zmeny dispozičných práv na úžitkové vzory (zálohy)<br/><b>PD2K</b> Zmeny dispozičných práv na úžitkové vzory (ukončenie zálohov)<br/><b>QB2K</b> Licenčné zmluvy<br/><b>QC2K</b> Ukončenie platnosti licenčných zmlúv</p> |
|--|---|

## Opravy a zmeny

### Opravy v prihláškach úžitkových vzorov

- HA2K** Doplnenie pôvodcu (-ov)
- HB2K** Opravy mien
- HC2K** Zmeny mien
- HD2K** Opravy adries
- HE2K** Zmeny adries
- HF2K** Opravy dátumov
- HG2K** Opravy zatriedenia podľa MPT
- HH2K** Opravy chýb alebo zmeny všeobecne
- HK2K** Opravy tlačových chýb vo Vestníku ÚPV SR

### Opravy v úžitkových vzoroch

- TA2K** Doplnenie pôvodcu (-ov)
- TB2K** Opravy mien
- TC2K** Zmeny mien
- TD2K** Opravy adries
- TE2K** Zmeny adries
- TF2K** Opravy dátumov
- TG2K** Opravy zatriedenia podľa MPT
- TH2K** Opravy chýb alebo zmeny všeobecne
- TK2K** Opravy tlačových chýb vo Vestníku ÚPV SR

**BA2K**

**Zverejnené prihlášky úžitkových vzorov**

Podľa § 40 ods. 1 zákona č. 517/2007 Z. z. o úžitkových vzoroch a o zmene a doplnení niektorých zákonov, po zverejnení prihlášky úžitkového vzoru môže ktokoľvek podať v lehote troch mesiacov od tohto zverejnenia úradu námietky proti zápisu úžitkového vzoru do registra.

Obsah prihlášok úžitkových vzorov sa zverejňuje v rozsahu opisu technického riešenia, nárokov na ochranu, výkresov s obrázkami a ďalšími podkladmi, spolu s výsledkom rešerše na stav techniky, ktorú vykonal úrad podľa § 38 ods. 4 uvedeného zákona.

Zverejnené prihlášky sú dostupné prostredníctvom internetovej databázy s vybranými údajmi z registra úžitkových vzorov na stránke www.upv.sk alebo v študovni úradu, alebo môžu byť doručené v papierovej alebo elektronickej forme na základe objednávky, doručenej úradu v písomnej forme.

(21)	(51)	(21)	(51)	(21)	(51)	(21)	(51)
19-2010	E03C 1/00	190-2010	E01B 13/00	50050-2010	H01Q 1/00	11-2011	G08B 13/00
65-2010	A23L 1/00	197-2010	A47B 83/00	50061-2010	C04B 18/00	21-2011	G06F 3/00
79-2010	F41C 27/00	5036-2010	B60R 13/00	50064-2010	C10G 1/00	5004-2011	F41G 11/00
84-2010	B32B 15/00	5041-2010	A61K 8/00	50077-2010	G06F 3/00	5005-2011	F41G 11/00
97-2010	C08L 61/00	5042-2010	A61K 8/00	50089-2010	G06F 3/00	50002-2011	A61L 2/00
113-2010	A47G 33/00	5043-2010	A61K 8/00	50090-2010	G06F 3/00	50005-2011	B65B 25/00
115-2010	H05K 9/00	5044-2010	A61K 36/00	50094-2010	H04L 9/00	50007-2011	F16J 15/00
118-2010	A01K 83/00	5077-2010	D06F 57/00	50095-2010	E05D 7/00	50008-2011	E04B 2/00
126-2010	G01R 13/00	5080-2010	E05B 31/00	50098-2010	G06F 3/00	50011-2011	B29C 49/00
132-2010	H02M 3/00	5082-2010	H02J 9/00	50099-2010	G06F 3/00	50012-2011	B65D 1/00
157-2010	G08G 1/00	50035-2010	H04K 3/00	6-2011	A63F 13/00	50014-2011	G01F 23/00
185-2010	B62D 25/00	50042-2010	C09D 1/00	7-2011	A63F 13/00	50020-2011	A61C 15/00

**(51) A01K 83/00**

**(21) 118-2010**

(22) 20.8.2010

(71) Mižák Jozef, JUDr., Spišský Štiavnik, SK;

(72) Mižák Jozef, JUDr., Spišský Štiavnik, SK;

(74) Gruber Dalibor, Ing., Košice, SK;

**(54) Výsuvné rybárske zariadenie**

(57) Opísané výsuvné rybárske zariadenie, určené najmä na rybolov vláčením, je tvorené návnadou (1) s najmenej dvoma otvormi (11), v ktorej je uložený výsuvný mechanizmus (2), ktorý je tvorený ťahadlom (25). Z jednej strany je pripievané lanko (3) a z druhej klin (24) s najmenej dvoma klinovými drážkami (241), v ktorých sú uložené rybárske háčiky (21), ktoré sú pripievané v kĺbovom mechanizme (22), ktorý je cez pružinu (23) prepojený s klinom (24).

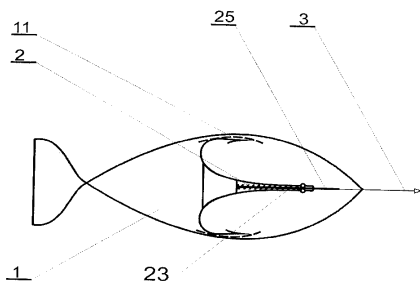

**(51) A23L 1/00**

**(21) 65-2010**

(22) 31.5.2010

(71) Száraz Peter, Ing., Nové Zámky, SK;

(72) Száraz Peter, Ing., Nové Zámky, SK;

**(54) Ovocný dezert a spôsob jeho prípravy**

(57) Opísané sú ovocné výrobky, ktoré pozostávajú z ovocného pyré, ako je jablkové, jahodové, malinové, marhuľové, broskyňové, hruškové, višňové, slivkové pyré alebo z ich kombinácií. K jablčnému pyré sa primiešava pyré z iného druhu ovocia vyrobené v sezóne jeho výskytu. Na zabezpečenie pocitu sladkosti sa pridáva aseptický jablčný koncentrát. Po pridaní kyseliny askorbovej sa výrobok premieša, hotový ovocný dezert sa podrobí tepelnej inaktivácii a po ochladení sa plní do aseptických obalov s hmotnosťou 2 až 20 kg.

**(51) A47B 83/00, A47D 3/00, A47C 7/00, A47B 3/00**

**(21) 197-2010**

(22) 21.12.2010

(71) Pavlove Peter, Klenovec, SK;

(72) Pavlove Peter, Klenovec, SK;

**(54) Multifunkčný stolík pre deti**

(57) Stolík pozostáva zo základne (1), rebrinky (2.1), posuvu (4), v ktorom je vložený rám (5) stoličky a na ten je priskrutkovaná čalunená operadlová časť (5b) a sedacia časť (5c), na stoličkových bočniciach (5a) sú upevnené bočné výkyvné opierky (5d).

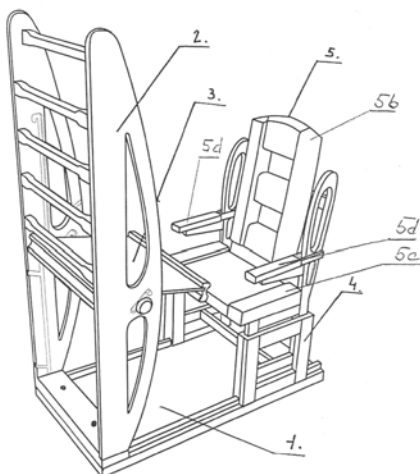

(51) **A47G 33/00**

(21) **113-2010**

(22) 12.8.2010

(71) Šálek Tibor, Ing., Banská Bystrica, SK;

(72) Šálek Tibor, Ing., Banská Bystrica, SK;

(54) **Združený vianočný stromček**

(57) Združený vianočný stromček pozostáva z vodorovného štvorcového platňového základu (14) a zo súčastí, ktoré sú naň odhora pripevnené, a to sú; malé telesá (1), stredné telesá (2), a aj veľké teleso (3), ktoré sú tvorené časťami veľkého rámoveho telesa, ktoré pozostáva z veľkej rámovej zostavy (4), z malej rámovej zostavy (5) a nadrámovej časti, pričom rámove teleso bolo nedávno navrhnuté ako technické riešenie pod názvom Rámový vianočný stromček, jeho podstavcová časť nie je využitá. Ďalšími súčasťami združeného vianočného stromčeka sú vidlicové zostavy (15), ktorých hlavnými súčasťami sú vodorovné ozubené platňové pravouhlé pravidelné dvojramenné vidlice (18), upevnené súbežne na sebe tak, že súčasťami všetkých využitelných vymenovaných častí združeného vianočného stromčeka sú vrcholové zostavy (6), šišky (13) a vrchollec (12) a z bočných strán prípadne platňové vetvy (19) alebo prútové vetvy (20). Vrcholcové zostavy (6) sú súčasťami aj vidlicových zostáv (15).

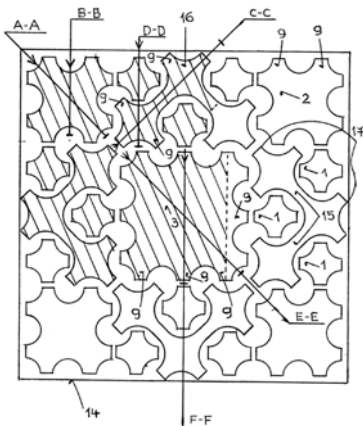

(51) **A61C 15/00, B27L 9/00**

(21) **50020-2011**

(22) 14.2.2011

(71) VISIO, s.r.o., Bratislava, SK;

(72) Pollák Michal, Bratislava, SK;

(74) MAJLINGOVÁ & PARTNERS, s. r. o., Bratislava, SK;

(54) **Zubné špáradlo**

(57) Zubné špáradlo vyrobené z dreva je impregnované dezinfekčným roztokom na dezinfekciu ústnej dutiny a zubov a/alebo je impregnované príslušnou, ktorá mu dá príjemnú príchuť a/alebo vôňu.

(51) **A61K 8/00, A61Q 19/00**

(21) **5042-2010**

(22) 9.7.2010

(71) PRIMROSE a. s., Praha, CZ;

(72) Váňa Radek, Ing., Čáslav, CZ; Cincibus Aleš, Ing., Čáslav, CZ;

(74) Čechvalová Dagmar, Bratislava, SK;

(54) **Bylinný prípravok na starostlivosť o pokožku a extrakt bylinného prípravku**

(57) Je určený na starostlivosť o pokožku s cieľom udržať jej stav v dobrej kondícii a odolnosti proti rôznym negatívnym vplyvom spôsobujúcim dermatologické problémy. Ako účinnú zložku obsahuje zmes bylín alternatívne zahŕňajúcu 0,5 % až 5 % hmotnostných *Serpylli Herba*; 0,5 % až 20 % hmotnostných *Bardanae Radix*; 0,5 % až 25 % hmotnostných *Avenae Herba* a zvyšok do 100 % hmotnostných tvoria šupiny *Fagopyrum vulgare*.

(51) **A61K 8/00, A61Q 19/00**

(21) **5043-2010**

(22) 9.7.2010

(71) PRIMROSE a. s., Praha, CZ;

(72) Váňa Radek, Ing., Čáslav, CZ; Cincibus Aleš, Ing., Čáslav, CZ;

(74) Čechvalová Dagmar, Bratislava, SK;

(54) **Bylinný prípravok a extrakt bylinného prípravku**

(57) Bylinný prípravok s protizápalovým a detoxikačným účinkom, pôsobiaci na urýchlenie hojivých procesov pokožky, ako účinnú zložku obsahuje zmes bylín alternatívne zahŕňajúcu 0,5 % až 5 % hmotnostných *Agrimoniae Herba*; 0,5 % až 25 % hmotnostných *Rooibosu*; 0,5 % až 30 % hmotnostných *Euphrasiae Herba* a zvyšok do 100 % hmotnostných tvorí *Malvae Maur. Folium*.

(51) **A61K 8/00, A61Q 19/00, A61Q 90/00**

(21) **5041-2010**

(22) 9.7.2010

(71) PRIMROSE a. s., Praha, CZ;

(72) Váňa Radek, Ing., Čáslav, CZ; Cincibus Aleš, Ing., Čáslav, CZ;

(74) Čechvalová Dagmar, Bratislava, SK;

(54) **Bylinný prípravok na relaxáciu a extrakt bylinného prípravku**

(57) Technické riešenie sa týka bylinného prípravku na relaxáciu pokožky a celého organizmu obsahujúceho ako účinnú zložku zmes bylín alternatívne zahŕňajúcu 0,5 % až 5 % hmotnostných

*Asperulae Herba*; 0,5 % až 10 % hmotnostných  
*Strobilus Lupuli*; - 0,5 % až 40 % hmotnostných  
*Urticae Herba* a zvyšok do 100 % hmotnostných  
 predstavuje *Lavandulae Flos*.

- (51) **A61K 36/00, A61K 8/00, A61Q 19/00, A61P 17/00**  
 (21) **5044-2010**  
 (22) 9.7.2010  
 (71) PRIMROSE a. s., Praha, CZ;  
 (72) Váňa Radek, Ing., Čáslav, CZ; Cincibus Aleš, Ing., Čáslav, CZ;  
 (74) Čechvalová Dagmar, Bratislava, SK;  
 (54) **Bylinný prípravok na báze konope a extrakt bylenného prípravku**  
 (57) Bylinný prípravok na báze konope obsahuje ako účinnú zložku zmes bylín alternatívne zahŕňajúcu 0,5 % až 20 % hmotnostných *Avena Sativa*; 0,5 % až 30 % hmotnostných *Flos Cannabis Sativa* a zvyšok do 100 % hmotnostných tvorí *Herba Cannabis Sativa*.

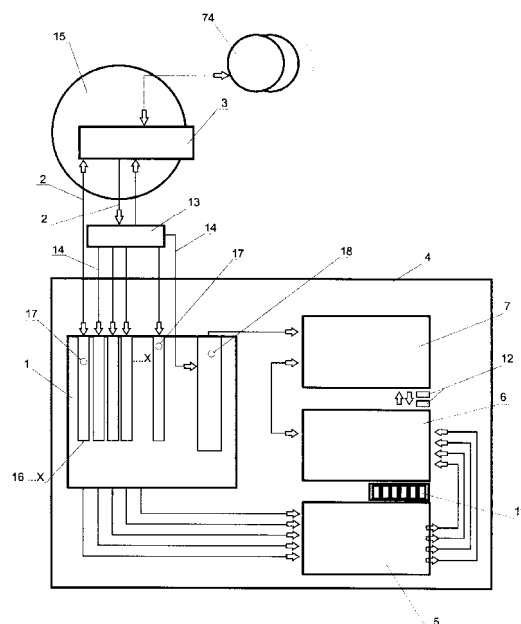

- (51) **A61L 2/00**  
 (21) **50002-2011**  
 (22) 10.1.2011  
 (71) Výskumný ústav potravinársky, Bratislava, SK; RE-PUBLIC s. r. o., Bratislava, SK;  
 (72) Maliar Tibor, Ing. PhD., Jaslovské Bohunice, SK; Michalček Martin, Pezinok, SK;  
 (74) Litváková Edita, Ing., Bratislava, SK;  
 (54) **Dezinfekčný prípravok na báze organických peroxidov**  
 (57) Dezinfekčný prípravok na dezinfekciu priestorov a povrchov na báze organických peroxidov ako hlavnej účinnej zložky v kombinácii s organickým rozpúšťadlom ako nosičom a vedľajšou účinnou zložkou, kde obsah organických peroxidov je od 1 do 3 % hmotnostných a obsah organických rozpúšťadiel je od 97 do 99 % hmotnostných.

- (51) **A63F 13/00, G07F 17/00, G06F 9/00**  
 (21) **7-2011**  
 (22) 14.1.2011  
 (31) PV 2010-622  
 (32) 18.8.2010  
 (33) CZ  
 (71) Čechmánek David, Zlín, CZ;  
 (72) Čechmánek David, Zlín, CZ;  
 (74) Cicholes Štefan, Ing., Košice, SK;  
 (54) **Mobilné výherné zariadenie a spôsob jeho použitia a obsluhy**  
 (57) Mobilné výherné zariadenie na použitie v lotériovom a stávkovom priemysle, zahŕňajúce riadiacu jednotku (1) umožňujúcu viacnásobné pripojenie, pripojenú on-line na server (4) centrálného herného systému, aspoň jednu centrálnu zobrazovaciu jednotku (3), centrálny akceptor platobných prostriedkov (6) a kontrolný modul obsluhy (5). Centrálny akceptor platobných prostriedkov (6), kontrolný modul obsluhy (5) a centrálna zobrazovacia jednotka (3) sú umiestnené mimo riadiacej jednotky (1) a sú s ňou prepojené niektorým známym drôtovým alebo bezdrôtovým spojením. Riadiaca jednotka (1) je ďalej pripojená na n-počet prenosných videoterminálov (2).

- (51) **A63F 13/00, G07F 17/00, G06F 9/00**  
 (21) **6-2011**  
 (22) 14.1.2011  
 (31) PV 2010-624  
 (32) 18.8.2010  
 (33) CZ  
 (71) Čechmánek David, Zlín, CZ;  
 (72) Čechmánek David, Zlín, CZ;  
 (74) Cicholes Štefan, Ing., Košice, SK;  
 (54) **Multilotériové on-line výherné zariadenie**  
 (57) Multilotériové on-line výherné zariadenie zahŕňajúce hlavnú riadiacu jednotku (1), pripojenú on-line na internet a/alebo na server (3) centrálného herného systému, najmenej jeden dotykový monitor, najmenej jeden aktívny akceptor platobných prostriedkov a ovládacie prvky. Hlavná riadiaca jednotka (1) je vybavená portmi na osadenie samostatnými voliteľnými riadiacimi jednotkami (16) s príslušnými lotériovými hrami a/alebo softvérom stávkových kurzových a herných systémov.

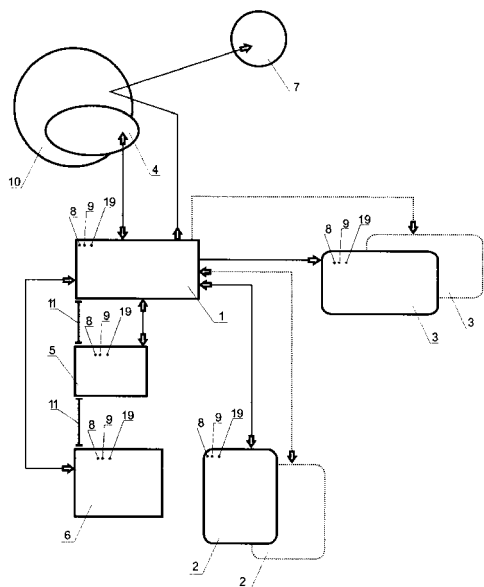

- (51) **B29C 49/00, B65D 1/00**  
 (21) **50011-2011**  
 (22) 28.1.2011  
 (71) VISIO, s.r.o., Bratislava, SK;  
 (72) Pollák Michal, Bratislava, SK;  
 (74) MAJLINGOVÁ & PARTNERS, s. r. o., Bratislava, SK;
- (54) **Spojovací prvok na vytvorenie dvojice**  
 (57) Spojovací prvok (2) na vytvorenie dvojice fliaš (1) s nápojom pozostáva z plastového výlisku, ktorý obsahuje dvojicu vnútorných závitov, ktoré sú usporiadané oproti sebe, vedľa seba alebo osi závitov sú vzájomne posunuté, alebo zvierajú určitý uhol, pričom tento spojovací prvok (2) je spoločným uzáverom pre dvojicu fliaš (1).

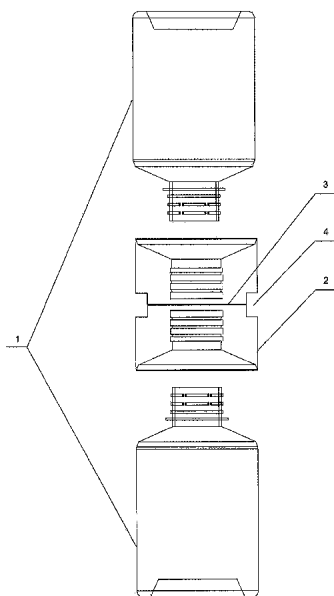

- (51) **B32B 15/00, F16F 15/00, D06F 37/00**  
 (21) **84-2010**  
 (22) 30.6.2010  
 (71) JAKOR, s.r.o., Vranov Nad Topľou, SK;  
 (72) Dzurenda Štefan, Prešov, SK; Mandulák Ján, Ing., Vranov nad Topľou, SK;  
 (74) Vojčík & Partners, s.r.o., Košice, SK;
- (54) **Vyvažovacie teleso**  
 (57) Vyvažovacie teleso je vyrobené zo železnorudného koncentrátu s obsahom Fe vyšším ako 64 % hmotnostných. Železnorudný koncentrát sa kompaktuje, čím vzniká vyvažovacie teleso alebo sa k železnorudnému koncentrátu pridá spojovacia matrica vo forme epoxidovej živice alebo živice novolakového typu s obsahom do 5 % hmotnostných vstupného materiálu vyvažovacieho telesa, pričom hmotnostný podiel Fe predstavuje viac ako 90 % hmotnosti vyvažovacieho telesa. Na povrch kompaktovaného telesa je nanášaný materiál na báze polyetylénu alebo iného typu termoplastického polyolefínu.

- (51) **B60R 13/00, G09F 3/00, B60R 11/00, B60R 7/00**  
 (21) **5036-2010**  
 (22) 24.6.2010  
 (71) Kovács Tibor, Ing., Bratislava, SK;  
 (72) Kovács Tibor, Ing., Bratislava, SK;
- (54) **Gumená prísavka s plastovou kartičkou na nalepenie diaľničnej známky pre prípojné vozidlá kategórie O1 a O2**  
 (57) Gumená prísavka s plastovou kartičkou na nalepenie diaľničnej známky pozostáva z polyetylénovej, resp. polykarbonátovej kartičky a gumenej prísavky, ktoré sú navzájom spojené tak, že gumená prísavka je prevlečená cez otvor v kartičke.

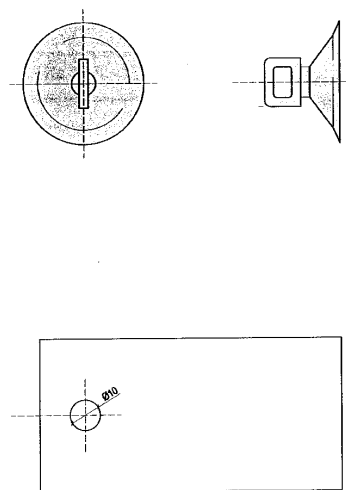

- (51) **B62D 25/00**  
 (21) **185-2010**  
 (22) 1.12.2010  
 (71) Paulík Michal, Banská Bystrica, SK;  
 (72) Paulík Michal, Banská Bystrica, SK;
- (54) **Zariadenie na voliteľný výhrev podblatníkov automobilov**

- (57) Zariadenie na výhrev blatníkov automobilov je tvorené chladiacim systémom automobilu alebo ako zariadenie napojené do elektrosústavy automobilu, zabezpečujúce výhrev priestoru medzi pneumatikami a blatníkmi.

(51) **B65B 25/00, B65D 81/00**

(21) **50005-2011**

(22) 11.1.2011

(31) 2010-22151

(32) 13.1.2010

(33) CZ

(71) Jaasfruit s.r.o., Krnov, CZ;

(72) Ambra Ján, Krnov, CZ;

(74) Bachratá Magdaléna, Mgr., Bratislava, SK;

(54) **Vákuované balenie čerstvého ovocia a zeleniny**

- (57) Vákuované balenie čerstvého ovocia alebo zeleniny podľa technického riešenia obsahuje čerstvé celé ovocie alebo zeleninu, alebo ich kúsky uložené vo zvarenom vákuovanom vrecku, vyrobenom zo zmesi polyamid/polyetylén. Ovocie zo skupiny zahŕňajúcej kôstkové, bobuľové alebo citrusové ovocie môže byť voliteľne ošetrené ochranným plynom na potravinárske účely, obsahujúcim aspoň 88 % N<sub>2</sub>, maximálne 10 % CO<sub>2</sub> a maximálne 2 % O<sub>2</sub>. Zelenina zo skupiny zahŕňajúcej koreňovú, hlúbovitú, cibuľovú, plodovú, ľuľkovitú alebo listovú zeleninu môže byť voliteľne ošetrená ochranným plynom na potravinárske účely obsahujúcim najmenej 80 % N<sub>2</sub> a maximálne 20 % CO<sub>2</sub>, pričom môže obsahovať zeleninovú vňať. Celé zemiaky alebo ich kúsky môžu byť voliteľne ošetrené roztokom disiričitanu draselného.

(51) **B65D 1/00**

(21) **50012-2011**

(22) 28.1.2011

(71) VISIO, s.r.o., Bratislava, SK;

(72) Pollák Michal, Bratislava, SK;

(74) MAJLINGOVÁ & PARTNERS, s. r. o., Bratislava, SK;

(54) **Dvojica PET fliaš s nápojom**

- (57) Pozostávajúca z dvoch PET fliaš s hrdlom vybaveným závitom, kde prvá PET fľaša (1) obsahuje na vonkajšej ploche hrdla vonkajší spojovací prvok (2) a druhá PET fľaša (3) je vybavená na vnútornej ploche hrdla vnútorným spojovacím prvkom (4) na spoluprácu s vonkajším spojovacím prvkom (2) prvej PET fľaše (1) a prvá PET fľaša (1) je vybavená uzatváracou fóliou, pričom v uzavretom stave je hrdlo prvej PET fľaše (1) prostredníctvom vonkajšieho spojovacieho prvku (2) spojené s hrdlom druhej PET fľaše (3) prostredníctvom jej vnútorného spojovacieho prvku (4).

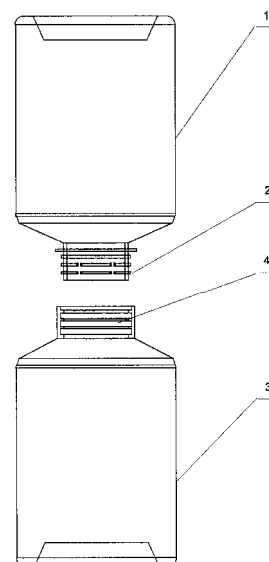

(51) **C04B 18/00, C04B 38/00**

(21) **50061-2010**

(22) 13.8.2010

(71) Kočíš Ivan, Ing. CSc., Bratislava, SK;

(72) Kočíš Ivan, Ing. CSc., Bratislava, SK;

(74) Litváková Edita, Ing., Bratislava, SK;

(54) **Ekologický stavebný materiál a spôsob jeho použitia**

- (57) Stavebný materiál je tvorený zmesou celulózovo vláknitých drobených surovín a penocementu a využíva sa v mieste stavby na liatie do foriem.

(51) **C08L 61/00, C21C 5/00, C04B 35/00**

(21) **97-2010**

(22) 21.7.2010

(71) Refrako, s.r.o., Košice, SK;

(72) Parnahaj Jaroslav, Ing., Košice, SK; Karičková Anna, Ing. PhD., Košice, SK;

(54) **Plastická hmota na upchávanie odpichových otvorov vysokých pecí**

- (57) Technické riešenie sa týka zloženia plastickej žiaruvzdornej hmoty určenej na upchávanie odpichových otvorov vysokých pecí, ktoré slúžia na výrobu tekutého železa. Ďalej sa týka tvarovania opísanej homogénnej hmoty do bočníkov s objemovou hmotnosťou 2100 kg.m<sup>-3</sup>.

(51) **C09D 1/00, C09D 4/00, C04B 35/00, C08L 33/00**

(21) **50042-2010**

(22) 26.5.2010

(71) Q-THERM ŠPANIEL GROUP, a. s., Pardubice, CZ;

(72) Cyganovski Zbigniew, Praha, CZ;

(74) Holoubková Mária, Ing., Bratislava, SK;

(54) **Zmes na tenkovrstvovú, termoizolačnú a termoreflexnú povrchovú úpravu**

- (57) Zmes je tvorená sklenenými mikrogulôčkami s veľkosťou 0,125 až 80 mikrónov v množstve 3,0 až 26 % hmotn. V dutinách mikrogulôčok je vákuum s hodnotou najviac 33 kPa atmosferic-



kého tlaku a medzipriestory vzniknuté medzi izolačnými sklenenými guľôčkami sú vyplnené 2,0 až 15 % hmotn. aerogélmí obsahujúcimi nanopóry vzduchu s veľkosťou 10 až 200 nm a spojené spojivami v množstve 3 až 40 % hmotn. Ďalej zmes obsahuje stabilizátory v množstve až do 15 % hmotn., aditíva upravujúce vzhľad zmesi v množstve až do 15 % hmotn. a odpariteľnú kvapalinu v množstve 10 až 50 % hmotn.

(51) **C10G 1/00, C08J 11/00**

(21) **50064-2010**

(22) 25.8.2010

(71) Cvengroš Ján, doc. Ing., DrSc., Bratislava, SK; Buzetzi Eduard, Ing., Wulkaprodersdorf, AT; Hausmann Adalbert, Mgr., Baumgarten, AT;

(72) Cvengroš Ján, doc. Ing., DrSc., Bratislava, SK; Buzetzi Eduard, Ing., Wulkaprodersdorf, AT; Hausmann Adalbert, Mgr., Baumgarten, AT;

(74) Holoubková Mária, Ing., Bratislava, SK;

(54) **Spôsob výroby dieslového paliva z odpadových plastov**

(57) Palivo dieslového typu sa získava krakovaním odpadových plastov, dvojstupňovým procesom v prítomnosti vhodného katalyzátora pri teplote nad 200 °C.

(51) **D06F 57/00, E06B 7/00, A47G 7/00**

(21) **5077-2010**

(22) 3.12.2010

(31) CZ2010-22195 U

(32) 27.1.2010

(33) CZ

(71) Šenk Tomáš, Tísek, CZ; Galečka Jiří, Šardice, okres Hodonín, CZ;

(72) Šenk Tomáš, Tísek, CZ; Galečka Jiří, Šardice, okres Hodonín, CZ;

(74) Guniš Jaroslav, Mgr., Bratislava, SK;

(54) **Upevňovací systém predokenných predmetov**

(57) Riešenie sa týka upevňovacieho systému predokenných predmetov ako predmetov určených pre vonkajší priestor pred oknom a upevňovaných k okennému rámu, najmä sušakov bielizne, držákov truhličiek a držákov antén, obsahujúcich dve protiľahlé nosné ramená (1), medzi ktorými sa nachádza aspoň jedno rozperné rameno (2), umiestnené na koncoch nosných ramien (1) alebo v ich blízkosti, a to koncoch, ktoré sa nachádzajú na upevňovacej strane predmetu, kde rozperné rameno (2) je vybavené upevňovacími prvkami (4) na upevnenie predokenného predmetu na miesto použitia, ktorého podstata spočíva v tom, že na koncoch nosných ramien (1) sa nachádzajú výškovo nastaviteľné stabilizačné prchytky (5), vybavené háčikom (6) na zakvačenie pod okrajom okenného rámu.

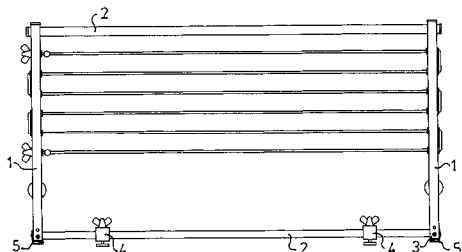

(51) **E01B 13/00, E01B 3/00**

(21) **190-2010**

(22) 13.12.2010

(71) Železničné stavby, a.s. Košice, Košice, SK;

(72) Černica Milan, Ing., Košice, SK;

(74) Lobodová Dagmar, Ing., Košice, SK;

(54) **Podvalová kotva**

(57) Podvalová kotva na zvýšenie odporu proti priečnemu posuvu podvalov (8), pozostávajúca z pásovej objímky (1), vodorovnej upevňovacej časti – kulisy (2) a zvislej kotviacej časti – lopatky (3). Vodorovná upevňovacia časť – kulisa (2) a zvislá kotviaca časť – lopatka (3) tvoria jeden kompaktný celok v priečnom priereze tvaru T. Vodorovná upevňovacia časť – kulisa (2) je na oboch stranách vybavená navarenými upevňovacími skrutkami (4), na ktorých je upevnená maticou (5) pomocou pružnej podložky (7) pásová objímka (1). Dĺžka zvislej kotviacej časti – lopatky (3) je zhodná s dĺžkou kulisy (2), resp. lopatka môže byť vybavená, na oboch stranách, v hornej časti susediacej s kulisou, vybratím (6) na lepšiu manipuláciu privárania upevňovacích skrutiek (4). Podvalová kotva je použiteľná pre betónový aj drevený podval (8).

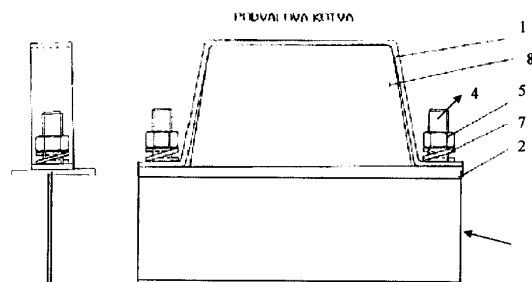

(51) **E03C 1/00**

(21) **19-2010**

(22) 24.2.2010

(71) Grofčík Gelmar, Ing., Kokošovce, SK;

(72) Grofčík Gelmar, Ing., Kokošovce, SK;

(54) **Separátny kanalizačný systém**

(57) Podstata separátneho kanalizačného systému je v tom, že namiesto v súčasnosti používaného jedného kanalizačného potrubia sú potrubia dve. Jedno kanalizačné potrubie (1) na biologický odpad z WC (3) a druhé kanalizačné potrubie (2) na saponátmi znečistenú odpadovú vodu z umývacej sanity (teda z vaní, práčok, umývadiel a pod.) (4). Tým nedôjde k zmiešaniu hodnotného biologického odpadu z WC (3) s chemikáliami z umývacej sanity (4) a separátne tečúci biologický odpad v jednom kanalizačnom potrubí (1) sa môže vrátiť späť kam patrí, teda na polia, a pôdny ekosystém nebude ochudobňovaný. Saponátmi znečistená odpadová voda tečúca separátne v druhom kanalizačnom potrubí (2) by zasa tiekla ako doteraz do ČOV.

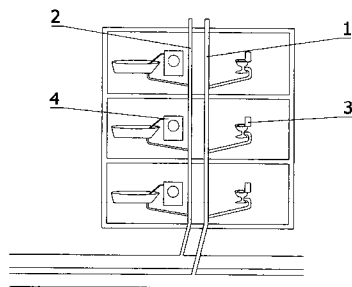

- (51) **E04B 2/00, F41J 11/00**  
 (21) **50008-2011**  
 (22) 18.1.2011  
 (71) Turoň Anton, Ing., Žilina, SK;  
 (72) Turoň Anton, Ing., Žilina, SK;  
 (74) Labudík Miroslav, Ing., Kysucké Nové Mesto, SK;  
 (54) **Takticko-strelecký objekt na nácvik taktiky, najmä streľby z ručných strelných zbraní**  
 (57) Takticko-strelecký objekt na nácvik taktiky, najmä streľby z ručných strelných zbraní je tvorený sústavou otočných panelov (3) upevnených v podlahe (1) a vytvárajúcich obvodové a/alebo priečne vnútorné steny (4) objektu, z ktorých niektoré sú vybavené dverami alebo oknom, alebo iným prechodovým otvorom, pričom v podlahe (1) takticko-streleckého objektu je na kotviacich čapoch (2) osadená sústava otočných panelov (3), ktoré svojimi stenami (4) ohraničujú a/alebo rozdeľujú priestor takticko-streleckého objektu.

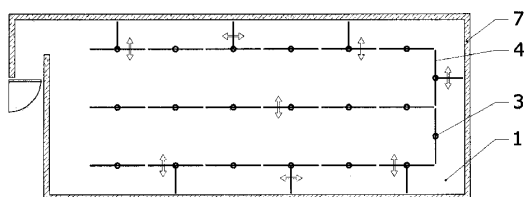

- (51) **E05B 31/00, E05B 15/00**  
 (21) **5080-2010**  
 (22) 6.12.2010  
 (31) PVZ 2009-22050  
 (32) 9.12.2009  
 (33) CZ  
 (71) ASSA ABLOY Rychnov, s.r.o., Rychnov nad Kněžnou, CZ;  
 (72) Holda Jirí, Ing., Jaroměř, CZ;  
 (74) ROTT, RŮŽIČKA & GUTTMANN, Bratislava, SK;  
 (54) **Valcový zámok s plochým kľúčom**  
 (57) Valcový zámok s plochým kľúčom, ktorého prvé kódovanie na užšej spodnej strane kľúča ovláda nastavenie nastavovacích kolíčkov na rozhraní medzi otočným jadrom a skriňou zámku a ktorého druhé kódovanie na chrbtovej strane kľúča ovláda nastavenie kosákovitých lamiel uložených v oblúkovitých drážkach na povrchu jadra a ovládajúcich bočnú blokovaciu lištu, pričom aspoň jedna kosákovitá lamela môže byť využitá na znemožnenie prekonania zámku tzv. dynamickou metódou, nazývanou „bumping“.

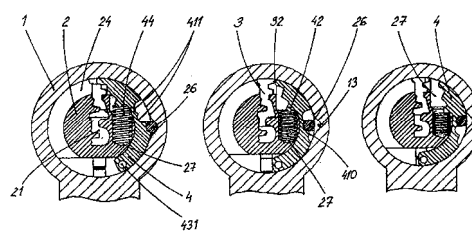

- (51) **E05D 7/00, E05D 5/00**  
 (21) **50095-2010**  
 (22) 15.12.2010  
 (31) PL118687U  
 (32) 28.12.2009  
 (33) PL  
 (71) WALA, spol. s r. o., Wilkowice, PL;  
 (72) Wala Ireneusz, Katowice, PL; Jendrusik Adrian, Bielsko-Biala, PL;  
 (74) Rzymanová Kamila, Ing., Poprad, SK;  
 (54) **Pánt, hlavne na dvere**  
 (57) Pánt, hlavne na dvere, má dve na seba položené časti pántov s krytmi a zaslepeniami prvou (3), a druhou (5) časťou puzdra jednotnými s krídelkami (4) a (6), upevňujúcimi časti pántov na nepohyblivej zárubni a pohyblivom krídle rámu dverí, spojené valcovitým čapom (9) predchádzajúcim cez vybrania urobené v častiach puzdra, keď v prvej časti puzdra (3) sú osadené, teleskopicky spojené excentrické vnútorné puzdro (25) a vonkajšie puzdro (24) stabilizované v hraničných polohách okolo osi a v druhej časti puzdra (5) sa nachádzajú s ňou spojené pomocou vpustu čelust'ové elementy (12', 12'') polohujúce čap (9), keď zodpovedajúcim spôsobom prvá (3) a druhá (5) časť puzdra sú vybavené skrutkovými mechanizmami na vertikálnu a horizontálnu reguláciu polohy čapu (9) posúvajúce sa vo vybraniach týchto častí puzdra a v sedle (30) vonkajšieho puzdra (24) je centricky osadené vnútorné puzdro (25) a s ním je spojená po vonkajšej strane dna ažúrovň podložka (31) vybavená závesom (40) a výpustom (39) a vonkajšie puzdro (24) má v bočnej stene odpovedajúcu tomuto výpustu (39) pozdĺžnu drážku (34) a priechodovú medzeru (32), cez ktorú vedie záves (40) premiestniteľne osadený, po zložení, v príslušnej drážke (22) prvej časti puzdra (3). Vnútorné puzdro (25) na vonkajšej strane dna má dve vyklenuté vyprofilovania (37) a podložka (31) má polooválne priechodové otvory (38), zodpovedajúce čiastočne kontúram týchto vyprofilovaní (37).

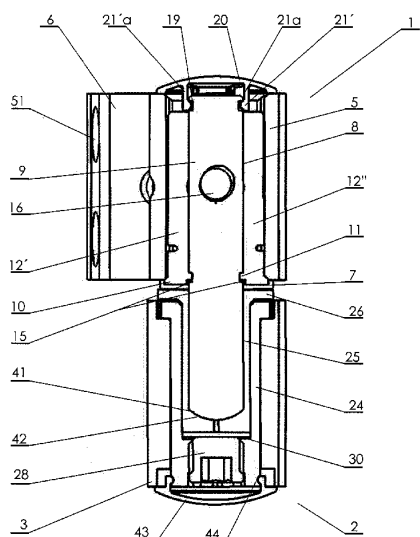

(51) **F16J 15/00, B61C 17/00, B61D 17/00, B60J 10/00, B60R 13/00**

(21) **50007-2011**

(22) 13.1.2011

(31) PUV 2010-22848

(32) 14.6.2010

(33) CZ

(71) CZ LOKO, a.s., Česká Třebová, CZ;

(72) Mareš Vlastimil, Králíky, CZ;

(74) MAJLINGOVÁ & PARTNERS, s. r. o., Bratislava, SK;

(54) **Tesniaci prvok na utesnenie spojenia krytu motora s kabínou vozidla**

(57) Tesniaci prvok vytvorený profilom v strednej časti s viac ako jedným rebrom (2), ktorý je zakončený na jednej strane koncovou časťou (3) s hrotmi a na opačnej strane lalokovitou čelnou časťou (4), pričom tesniaci prvok (1) je vytvorený symetricky podľa roviny, vedenej kolmo k rovine jeho profilu od jedného konca k druhému, pričom konce lalokov čelnej časti (4) sú sformované do protismeru rebriem (2) na strednej časti a hrotov koncovkej časti (3), kde rebriá (2) a hroty koncovkej časti (3) sú naopak sformované do protismeru koncov lalokov čelnej časti (4), pričom čelná časť (4) pri pohľade zhora obrysovo prekrýva rebriá (2) v strednej časti a tŕne na koncovkej časti (3).

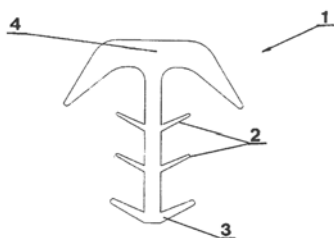

(51) **F41C 27/00, F41G 11/00**

(21) **79-2010**

(22) 22.6.2010

(71) MAGIC TRADING CORPORATION, a.s., Liptovský Mikuláš, SK;

(72) Svítková Tatiana, Liptovský Mikuláš, SK;

(54) **Držiak granátometu**

(57) Držiak granátometu na samopal pozostáva z predného dielu (5) a zadného dielu (1), ktoré sú samostatné a vyrobené z hliníkovej zliatiny. Zadný diel (1) je s granátometom spojený nerozoberateľným spojím, pomocou výstupkov (4), na ktoré sa granátomet nasunie. Predný diel (5) je nasunutý na vedenie upnutia bodáka a je spojený s granátometom pomocou kolíka (9), ktorý je súčasťou granátometu. Proti posunu predného dielu (5) proti samopalu je istený pohyblivou lištou (8) so skrutkou (7).

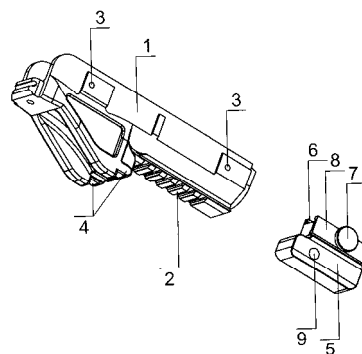

(51) **F41G 11/00, F41G 1/00**

(21) **5005-2011**

(22) 1.2.2011

(71) KOZAP Uh. Brod - Zbraně a střelivo, spol. s r. o., Bánov, CZ;

(72) Liška Josef, Ing., Brno, CZ; Petráň Ján, Ing., Bánov, CZ;

(74) Guniš Jaroslav, Mgr., Bratislava, SK;

(54) **Upevňovacie zariadenie na montáž puškohľadu**

(57) Upevňovacie zariadenie pozostáva z drážky na upevnenie montážnej rybiny pušky, závitového otvoru v spodnom diele montáže, prítlačnej vložky, pružiny usporiadanej medzi vložkou a spodným dielom montáže a uťahovacej kľučky, pričom otvorom v prítlačnej vložke je pretiahnutá spojovacia skrutka (10). Na spojovacej skrutke (10) je medzi prítlačnou vložkou (5) a kľučkou (6) usporiadaná matica (13).

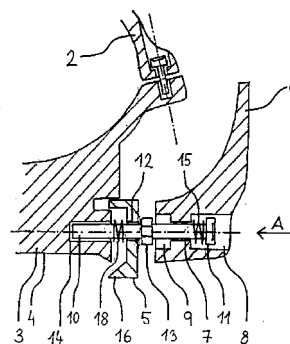

- (51) **F41G 11/00, F41G 1/00**  
 (21) **5004-2011**  
 (22) 1.2.2011  
 (71) KOZAP Uh. Brod - Zbraně a střelivo, spol. s r. o., Bánov, CZ;  
 (72) Liška Josef, Ing., Brno, CZ; Petráň Ján, Ing., Bánov, CZ;  
 (74) Guniš Jaroslav, Mgr., Bratislava, SK;  
 (54) **Prídavná montáž na puškohľad**  
 (57) Prídavná montáž na puškohľad pozostáva zo spodnej objímky (2) na uloženie na puškohľad (3), ktorá je na svojej hornej strane vybavená upevňovacou rybinou, na ktorej je odnímateľne usporiadaná horná objímka (5), vybavená vo svojej spodnej časti upínacím mechanizmom na umožnenie jednoduchého, rýchleho a presného sňatia a opätovného pripojenia osvetľovacieho zariadenia (6) na zbrani s puškohľadom (3).

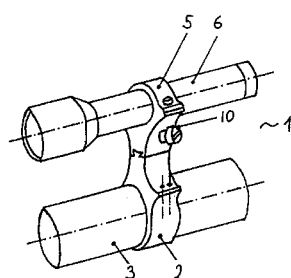

- (51) **G01F 23/00, G01F 22/00**  
 (21) **50014-2011**  
 (22) 2.2.2011  
 (71) Turoň Anton, Ing., Žilina, SK; Čerešník Roman, Ing., Partizánske, SK;  
 (72) Turoň Anton, Ing., Žilina, SK; Čerešník Roman, Ing., Partizánske, SK;  
 (74) Labudík Miroslav, Ing., Kysucké Nové Mesto, SK;  
 (54) **Zariadenie na určenie objemu tekutiny, najmä v typizovanej nádobe**  
 (57) Zariadenie na určenie objemu tekutiny, najmä v typizovanej nádobe (4), založené na meraní polohy hladiny tekutiny v nádobe (4), má merací modul (1) polohy hladiny tekutiny, identifikačný modul (2) a objemovú databázu (3) nádob (4) optickým, elektronickým alebo manuálnym komunikačným rozhraním prepojené s vyhodnocovacím modulom (5). Merací modul (1) polohy hladiny tekutiny tvorí lineárne meradlo s vizuálnym odčítaním hodnoty polohy hladiny, ktoré je manuálnym komunikačným rozhraním prepojené s vyhodnocovacím modulom (5) alebo mechanicky prestaviteľný lineárny elektronický snímač polohy s digitálnym výstupom nameraných hodnôt, alebo generátor a snímač akustickej impedance s digitálnym výstupom nameraných hodnôt. Vyhodnocovací modul (5) je komunikačným rozhraním pripojený k zobrazovaciemu modulu (6) a/alebo servisnému modulu (8), a/alebo externému vyhodnocovaciemu modulu (7). Zobrazovací modul (6), identifikačný modul (2) a objemová databáza (3) nádob (4) tvoria integrovanú súčasť zariadenia na určenie objemu tekutiny v nádobe a zobrazovací modul (6) tvorí displej s klávesnicou alebo tlačiareň. Vyhodnocovací modul (5) a/ale-

bo externý vyhodnocovací modul (7) tvorí zariadenie na automatizované spracovanie dát s klávesnicou, stolný alebo prenosný počítač, mobilný telefón, iPhone, iPad alebo externý pamäťový disk. Komunikačný tok údajov medzi meracím modulom (1) polohy hladiny tekutiny, identifikačným modulom (2), objemovou databázou (3) nádob (4), vyhodnocovacím modulom (5) a zobrazovacím modulom (6) je transportovaný manuálne a/alebo káblom, a/alebo vzduchom.

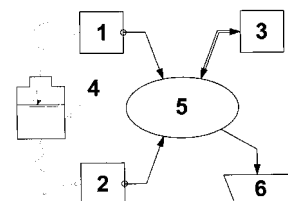

- (51) **G01R 13/00**  
 (21) **126-2010**  
 (22) 7.9.2010  
 (71) EVPÚ, a. s., Nová Dubnica, SK;  
 (72) Buday Jozef, Ing., Nová Dubnica, SK; Jurnečka Alexander, Ing., Trenčianske Teplice, SK; Jurnečka Peter, Ing., Trenčianske Teplice, SK;  
 (74) Mrenica Jaroslav, Ing., Púchov, SK;  
 (54) **Zariadenie na zvýšenie spoľahlivosti (MTBF) elektrotechnických výrobkov**  
 (57) Zariadenie na zvýšenie spoľahlivosti (MTBF) elektrotechnických výrobkov s obdobnými parametrami, kde elektrotechnické výrobky (4) umiestnené na mechanickej a tepelnoizolačnej konštrukcii (3) sú napojené cez vstup (41) signálov a vstup (42) zdrojových napätí meracích bodov na elektrotechnických výrobkoch (4) na prepojavacie pole (2) s dvojcestným prepojením na centrálnu riadiacu jednotku (1), pričom centrálna riadiaca jednotka (1) cez vlastné vstupy a výstupy (19) je spojená na jednej strane so súborom zdrojov (11) napájacích napätí, súborom (12) generátorov analógových signálov, súborom (13) generátorov digitálnych signálov, blokmi ohrievania a chladenia (14) s mechanicou a tepelnou konštrukciou (3) a na druhej strane so súborom meračov (16) analógových signálov a veličín, súborom prijímačov (17) digitálnych signálov, súborom blokov (18) záťaží so zdrojom (5) vibrácií spojeného s mechanicou a tepelnoizolačnou konštrukciou (3).

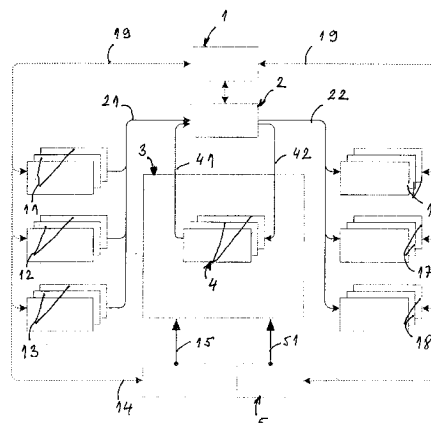

- (51) **G06F 3/00**  
 (21) **50099-2010**  
 (22) 28.12.2010  
 (71) Valíček Štefan, Ing., Višňové, SK;  
 (72) Valíček Štefan, Ing., Višňové, SK;  
 (74) Labudík Miroslav, Ing., Kysucké Nové Mesto, SK;  
 (54) **Optika ceruzkového optického vstupného periférneho ovládača počítača**  
 (57) Technické riešenie sa týka novej mechanickej konštrukcie optiky ceruzkového optického vstupného periférneho zariadenia na rýchle a pohodlné ovládanie počítača. V zahĺbenom otvore (2) pozdĺžneho ceruzkového telesa (1) je osadený zdroj svetla (3), vedľa ktorého je v pozdĺžnom ceruzkovom telese (1) osadený optický kábel (4) spojený so snímacím senzorom (5), ktorého výstupná os zvierá s osou otvoru (2) ostrý uhol. Pred optickým káblom (4) môže byť v pozdĺžnom ceruzkovom telese (1) osadená aspoň jedna konvexná alebo asférická šošovka (7) a pred zahĺbeným otvorom (2) môže byť osadený svetlo priepustný kryt (8).

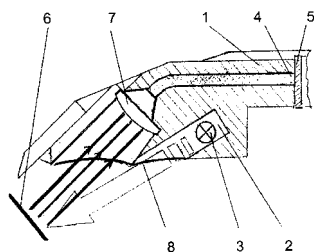

- (51) **G06F 3/00**  
 (21) **21-2011**  
 (22) 3.2.2011  
 (71) Šálek Tibor, Ing., Banská Bystrica, SK;  
 (72) Šálek Tibor, Ing., Banská Bystrica, SK;  
 (54) **Šestnásťprvková klávesnica**  
 (57) Šestnásťprvková zadávacia elektronická klávesnica má 16 klávesov (1) bez označenia, upevnených v štyroch rovnakých obdĺžnikových/štvorcových políčkach (2), pričom tieto políčka (2) sú šachovnicovo usporiadané v dvoch radoch a v dvoch stĺpcoch a v každom políčku (2) sú rovnakým spôsobom upevnené štyri klávesy (1), a to tak, že každý kláves (1) je upevnený oproti strednému úseku svojej strany políčka (2).

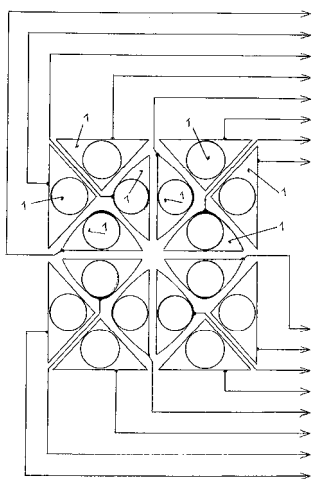

- (51) **G06F 3/00**  
 (21) **50090-2010**  
 (22) 22.11.2010  
 (71) Valíček Štefan, Ing., Višňové, SK;  
 (72) Valíček Štefan, Ing., Višňové, SK; Mihál Alexandr, Předklášteří, CZ; Mihál Marek, Předklášteří, CZ;  
 (74) Labudík Miroslav, Ing., Kysucké Nové Mesto, SK;  
 (54) **Optika ceruzkového optického vstupného periférneho ovládača počítača**  
 (57) Technické riešenie sa týka novej mechanickej konštrukcie optiky ceruzkového optického vstupného periférneho zariadenia na rýchle a pohodlné ovládanie počítača. Nad vstupným otvorom (5) je v tubuse (1) šikmo do osi pozdĺžneho ceruzkového telesa (7) osadený vstupný svetlo odrážajúci člen (2) a aspoň jedna konvexná alebo asférická šošovka (4), pričom za výstupným otvorom (8) tubusu (1) je osadený snímací senzor (10) a pri vstupnom otvore tubusu (1) je v zahĺbenom otvore (9) telesa (7) osadený zdroj (6) svetla, ktorého os zvierá s osou vstupného otvoru (5) tubusu (1) ostrý uhol. Pred snímacím senzorom (10) môže byť v tubuse (1) šikmo od osi pozdĺžneho ceruzkového telesa (7) osadený výstupný svetlo odrážajúci člen (3) a pred vstupným otvorom tubusu (1) a/alebo za zdrojom (6) svetla môže byť osadený svetlo priepustný kryt (11). Vstupný svetlo odrážajúci člen (2) a/alebo výstupný svetlo odrážajúci člen (3) tvorí rovinné zrkadlo alebo svetlo odrážajúci hranol.

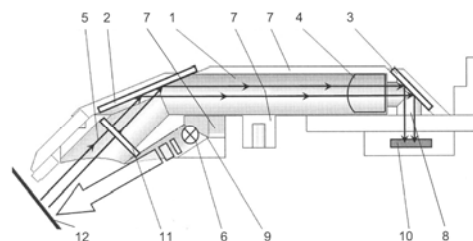

- (51) **G06F 3/00**  
 (21) **50077-2010**  
 (22) 15.10.2010  
 (71) Valíček Štefan, Ing., Višňové, SK;  
 (72) Valíček Štefan, Ing., Višňové, SK;  
 (74) Labudík Miroslav, Ing., Kysucké Nové Mesto, SK;  
 (54) **Ceruzkový vstupný periférny ovládač počítača**  
 (57) Technické riešenie sa týka mechanickej konštrukcie ceruzkového vstupného periférneho zariadenia na rýchle ovládanie bežného počítača, ktorý je tvorený pozdĺžnym ceruzkovým telesom (1) s pevným osadeným polohovým snímačom (3) a tlačidlom riadkového vertikálneho posunu (4) kurzora, pod ktorým je osadené primárne tlačidlo mikrosplínača podľa SK ÚV 5302, a sekundárnym tlačidlom (5) mikrosplínača, ktoré sú vzájomne prepojené s počítačom. V pozdĺžnom ceruzkovom telese (1) je osadený polohový snímač (3) a pod ním je upevnený hrot (2) a nad ním je na opačnej strane v pozdĺžnom ceruzkovom telese (1) osadené tlačidlo riadkového vertikálneho posunu (4) kurzora a sekundárne tlačidlo (5) mikrosplínača, pričom je v pozdĺžnom ceruzkovom telese (1) osadený polohový snímač (3) so sklonom osí  $\alpha$  v rozsahu 10 až 80 uhlových stupňov a hrot (2) sklonený v po-

zdĺžnom ceruzkovom telese (1) pod uhlom  $\beta$  v rozsahu 0 až 80 uhlových stupňov. Je výhodné, ak hrot (2) tvorí primárne tlačidlo mikrospínača a v pozdĺžnom ceruzkovom telese (1) je nad, pod alebo vedľa tlačidla riadkového vertikálneho posunu (4) kurzora osadené sekundárne tlačidlo (5) mikrospínača. Taktiež je výhodné, ak je nad, pod alebo vedľa tlačidla riadkového vertikálneho posunu (4) kurzora alebo sekundárneho tlačidla (5) mikrospínača v pozdĺžnom ceruzkovom telese (1) vytvorené aspoň jedno doplnkové tlačidlo a/alebo vypínač, a/alebo prepínač.

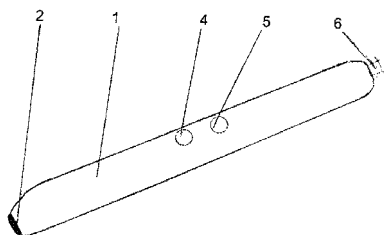

(51) **G06F 3/00**  
(21) **50098-2010**

(22) 27.12.2010

(71) Labudíková Darina, Bc., Kysucké Nové Mesto, SK; Labudík Miroslav, Ing., Kysucké Nové Mesto, SK;

(72) Labudíková Darina, Bc., Kysucké Nové Mesto, SK; Labudík Miroslav, Ing., Kysucké Nové Mesto, SK;

(74) Labudík Miroslav, Ing., Kysucké Nové Mesto, SK;

(54) **Optika ceruzkového optického vstupného periférneho ovládača počítača**

(57) Technické riešenie sa týka novej mechanickej konštrukcie optiky ceruzkového optického vstupného periférneho zariadenia na rýchle a pohodlné ovládanie počítača. Vo vstupnom otvore (1) pozdĺžneho ceruzkového telesa (5) je šikmo k osi pozdĺžneho ceruzkového telesa (5) a odvrátene od zdroja (6) svetla osadený snímací senzor (3), pričom pri vstupnom otvore (1) je súosovo v zahĺbenom otvore (4) pozdĺžneho ceruzkového telesa (5) osadený zdroj (6) svetla, ktorého os zvierá s osou vstupného otvoru (1) ostrý uhol. Pred snímacím senzorom (3) môže byť pritom v pozdĺžnom ceruzkovom telese (5) osadená aspoň jedna konvexná alebo asférická šošovka (2) a pred vstupným otvorom (1) a/alebo za zdrojom (6) svetla môže byť v pozdĺžnom ceruzkovom telese (5) osadený svetlo - priepustný kryt (7).

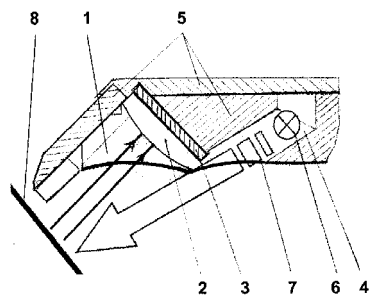

(51) **G06F 3/00, G06F 13/00, G06Q 90/00, G09F 27/00**  
(21) **50089-2010**

(22) 25.11.2008

(31) PUV 2008-19973

(32) 23.5.2008

(33) CZ

(71) ŠIK CZ s.r.o., Hradec Králové - Kukleny, CZ;

(72) Vaněk Milan, Trutnov, CZ;

(74) Bachratý Ján, Ing., Bratislava, SK;

(86) PCT/CZ2008/000140

(87) WO2009/140930

(54) **Zariadenie na distribúciu dát a vzdialenú správu informačného kanála koncového miesta**

(57) Zariadenie na distribúciu dát a vzdialenú správu informačného kanála koncového miesta a jeho použitie. Zariadenie pozostáva zo zobrazovacej jednotky (1), internetu a riadiaceho počítača, zobrazovacou jednotkou (1) je obrazovka alebo ozvučený priemyselný zobrazovač umiestnený na koncovom mieste.

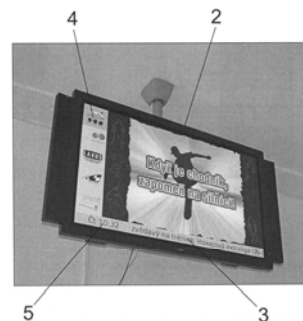

(51) **G08B 13/00, G08B 3/00, G10K 7/00, H01H 3/00, H01H 13/00**

(21) **11-2011**

(22) 27.1.2011

(71) Mucha Lukáš, Veľké Kozmálovce, SK;

(72) Mucha Lukáš, Veľké Kozmálovce, SK;

(54) **Zabezpečovacie zariadenie na ochranu majetku a osôb**

(57) Zabezpečovacie zariadenie na ochranu majetku a osôb pozostáva zo spínača alebo pohybových čidiel a zvukového výstražného zariadenia, navzájom spojených elektrickým káblom, pričom spínačom je tlačidlo na mechanické ovládanie rukou alebo nohou a zvukovým výstražným zariadením je s výhodou siréna.

(51) **G08G 1/00, B60Q 1/00, H04W 64/00**  
(21) **157-2010**

(22) 1.10.2010

(71) BRIDGE - EU, s.r.o., Prakovce, SK;

(72) Rentka Július, Prakovce, SK;

(74) Regina Ivan, Ing., Košice, SK;

(54) **Spôsob zvýšenia bezpečnosti v cestnej doprave a zariadenie na jeho vykonávanie**

(57) Vozidlo (1) s právom prednostnej jazdy iniciuje vo vozidlách (2, 3, 4,...) ostatných účastníkov cestnej premávky nachádzajúcich sa v dosahu jeho prejazdu umlčania (24) ich akustických zariadení (27) a uvedie do činnosti v týchto vozidlách akustickú (25) a optickú (26) výstražnú signalizáciu. Zariadenie na zvýšenie bezpečnosti v cestnej doprave pozostáva z vysielacej a prijímacej

časti. Vysielač časť, umiestnená vo vozidle s právom prednostnej jazdy (1), pozostáva z vysielača (11), napájacieho zdroja (12) a mikroprocesora (13). Prijímacia časť, umiestnená povinne vo vozidlách ostatných účastníkov cestnej premávky (2, 3, 4,...), pozostáva z prijímača (21), napájacieho zdroja (22), mikroprocesora (23) a podporných obvodov akustickej (25) signalizácie, optickej (26) signalizácie a umlčania (24).

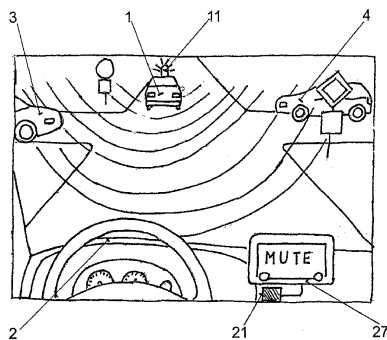

(51) H01Q 1/00, H04B 7/00

(21) 50050-2010

(22) 9.7.2010

(71) DELTA DEFENCE, a.s., Prešov, SK;

(72) Mojžiš Ján, Ing., Detva, SK; Roman Juraj, Prešov, SK;

(74) Gajdošíková Zuzana, Ing., Bratislava, SK;

(54) **Rádiové veliteľské stanovište**

(57) Rádiové veliteľské stanovište pozostáva z kontajnera (1) so samozdvíhacím zariadením (2), ktorý je rozdelený na pracovisko štábu (29) a pracovisko obsluhy (30), pričom kontajner je vybavený VKV stanicou, UKV sieťovou stanicou, aspoň jednou ručnou VKV stanicou, zariadením Wi-Fi, bezdrôtovou sieťou WLAN, WLAN, intercomom, aktívnymi sieťovými prvkami, hlasovými terminálmi, faxom, videom, konferenčným zariadením, uzlom satelitného spojenia, dátovým terminálom (počítač) a/alebo prenosným počítačom (notebook), multifunkčným zariadením, projektorom, výsuvným stožiarom pre antény KV a UKV – NET stanicou, prúťovou mobilnou anténou pre VKV stanice, anténou so sklopným stožiarom pre WLAN, konektorovým rozhraním pre SAT stanicu, filtroventilačným zariadením a nezávislým kúrením (12), klimatizáciou (13, 14), chladničkou (31), mikrovlnnou rúrou (24), odpočinkovou (19) a pracovnou (17, 18) zónou pre obsluhu (19), palcovou skriňou (32), kontajnerom na pomocný materiál, trezorom, protipožiarnymi prostriedkami, žienijným náradím, servisným náradím, kanistrami na pitnú vodu, úchytnými na uloženie osobnej výzbroje, elektrocentrálou (5), záložným zdrojom – UPS (6) a elektroinštaláciou, ktorú tvorí: elektrorozvádzač (9), zásuvkový panel (8) a kabeláž, buzolou a/alebo GPS.

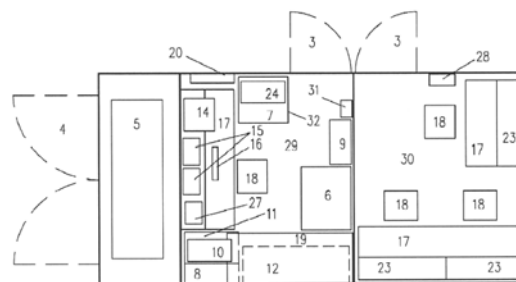

(51) H02J 9/00, H05B 37/00, H05B 33/00

(21) 5082-2010

(22) 15.12.2010

(71) S PoweR export - import, s. r. o., Bratislava, SK;

(72) Vrábeľ Milan, Ing., Bratislava, SK;

(74) Kováčik Štefan, Ing., Bratislava, SK;

(54) **Zapojenie hlavného a núdzového osvetlenia**

(57) Zapojenie hlavného a núdzového osvetlenia pozostáva zo združenej rozvodnej elektrickej siete (1) hlavného a núdzového osvetlenia na jednom konci ukončenej združenými LED svietidlami (2) hlavného a núdzového osvetlenia, pričom na druhý koniec združenej rozvodnej elektrickej siete (1) hlavného a núdzového osvetlenia je paralelne pripojený hlavný zdroj (3) elektrickej energie a núdzový zdroj (4) elektrickej energie. Hlavný zdroj (3) elektrickej energie obsahuje aspoň prvý AC/DC menič (5) pripojený k sieťovému napätiu (7). Núdzový zdroj (4) elektrickej energie obsahuje aspoň druhý AC/DC menič (6) pripojený k sieťovému napätiu (7).

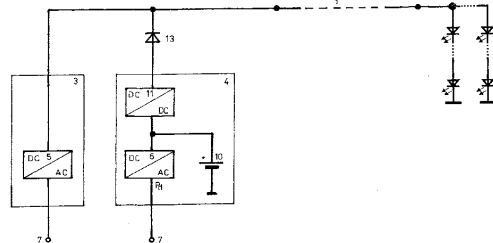

(51) H02M 3/00, H02M 1/00

(21) 132-2010

(22) 23.9.2010

(71) EVPÚ, a. s., Nová Dubnica, SK;

(72) Buday Jozef, Ing., Nová Dubnica, SK; Havrila Rastislav, Ing., PhD., Strážske, SK;

(74) Mrenica Jaroslav, Ing., Púchov, SK;

(54) **Zdroj na napájanie budiacich obvodov výkonových tranzistorov**

(57) Zdroj na napájanie budiacich obvodov výkonových tranzistorov, kde filter (10) je vybavený vstupom (11), spojený s meničom (20) a riadením meniča (30) a cez spínacie napätie (21) pre transformátor spojený s transformátorom (40), vyznačujúci sa tým, že transformátor (40) je cez výstup (41, 41n) transformátora (40) spojený s usmerňovačom (42, 42n) a so stabilizátormi (43, 43n) kladných vetiev a regulátormi (44, 44n) záporných vetiev napätí a výkonov, pričom medzi stabilizátormi (43, 43n) kladných vetiev a regulátormi (43, 43n) záporných vetiev a výkonov je väzba (430, 430n).

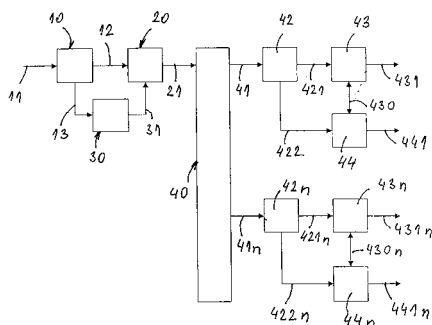

- (51) **H04K 3/00, H04B 1/00, H04B 15/00**  
 (21) **50035-2010**  
 (22) 30.4.2010  
 (71) Mráz Marek, Bratislava, SK; Mudroch Jan, dipl. spec., Opava, CZ;  
 (72) Mráz Marek, Bratislava, SK; Mudroch Jan, dipl. spec., Opava, CZ;  
 (74) Belička Ivan, Ing., Banská Bystrica, SK;  
 (54) **Zapojenie detektora rušičky bezdrôtovej komunikačnej siete**  
 (57) Zapojenie detektora rušičky bezdrôtovej komunikačnej siete obsahuje detekčnú anténu, na ktorú je napojený blok zosilňovača a filtrov na selektovanie časti pásma, ktorá má byť strážená, a na určenie citlivosti detektora a zariadenia ako celku, potom napojený blok zosilňovača a filtrov je napojený na detektor na kontrolu detekovaného pásma, pričom prvý výstup AC je pripojený na blok former A/D na tvarovanie a na prípravu výstupnej zložky z detektora na spracovanie uPC procesorom a vyhodnocovacím algoritmom, pričom blok former A/D obsahuje aj obvody nízko-frekvenčného filtrovania, potom druhý výstup DC je pripojený na jednosmerný detektor DC DET špičiek s dlhou periódou vybíjania a obvod rýchleho skokového vybíjania, ktorý je riadený uPC procesorom v závislosti od meracích cyklov, pričom jednosmerný detektor DC DET umožňuje sledovať maximálnu momentovú intenzitu (amplitúdu) v danom pásme, blok former A/D a jednosmerný detektor DC DET sú spojené s uPC procesorom na vyhodnocovanie sledu pulzov a ich dĺžok a na vyhodnocovanie zmien amplitúdového charakteru sledovaného pásma, či je toto pásmo cielene rušené, pričom jednosmerný detektor DC DET je spätne spojený s uPC procesorom, potom uPC procesor je spojený s výstupnou jednotkou v podobe displeja so zobrazovanými elektronickými impulzmi alebo v podobe optickej signalizácie.

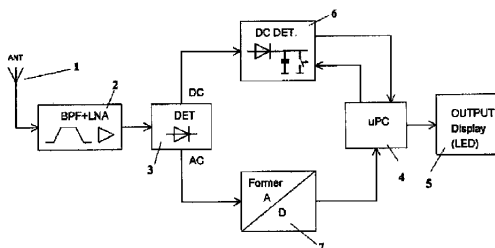

- (51) **H04L 9/00**  
 (21) **50094-2010**  
 (22) 8.12.2010  
 (71) Valíček Štefan, Ing., Višňové, SK;  
 (72) Valíček Štefan, Ing., Višňové, SK; Balážová Slávka, Ing., Partizánske, SK;  
 (74) Labudík Miroslav, Ing., Kysucké Nové Mesto, SK;  
 (54) **Zariadenie na riadený bezpečný prístup k aplikáciám a dátam dvojfaktorovou autentifikáciou**  
 (57) Zariadenie je tvorené vzájomne autonómne vzdialeným riadiacim užívateľským rozhraním (1.1) od riadeného užívateľského rozhrania (2), riadiacimi internými hodinami (4.1), vnútornými hodinami (4.2) riadeného zariadenia, impulzným filtrom signálov (11), kódovačmi (2.1), (7), dekodérom (8) a vyhodnocovacími členmi (9), (10). Riadiace užívateľské rozhranie (1.1) je cez ovládač (2.2), kódovač a integrátor (3) spätne prepojené, pričom na integrátor (3) sú cez riadiaci hodinový kódovač (2.1) napojené riadiace interné hodiny (4.1). Autonómne vzdialené riadené užívateľské rozhranie (1.2) je spätne prepojené cez derivačný člen (5), vstupný vyhodnocovací člen (9), impulzný filter (11) a výstupný vyhodnocovací člen (10), ktorý je pripojený cez dekodér (8) s časovačom (6), a vstupný vyhodnocovací člen (9) je prepojený cez porovnávaci hodinový kódovač (7) s vnútornými hodinami (4.2) riadeného zariadenia, pričom zobrazovacie jednotky riadiaceho užívateľského rozhrania (1.1) a riadeného užívateľského rozhrania (1.2) obsahujú zhodnú dvojfaktorovú autentizáciu riadiaceho subjektu tvorenú z označenia riadiaceho subjektu registrovaného u administrátora riadiaceho užívateľského rozhrania (1.1) a hesla vygenerovaného riadiacim užívateľským rozhraním (1.1) s dočasnou platnosťou.

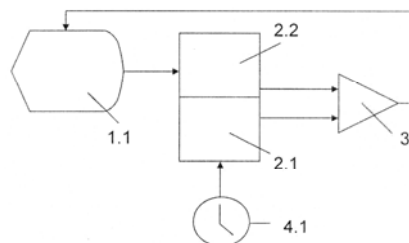

- (51) **H05K 9/00, H05K 5/00**  
 (21) **115-2010**  
 (22) 19.8.2010  
 (71) Bosternák Koloman, Nové Zámky, SK;  
 (72) Bosternák Koloman, Nové Zámky, SK;  
 (54) **Antifrekvenčné ochranné puzdro na mobilné telefóny**  
 (57) Antifrekvenčné ochranné puzdro (1) pre všetky typy mobilných telefónov je vytvorené z trojvrstvového materiálu pozostávajúceho z vonkajšej vrstvy (2), zo strednej vrstvy vysokofrekvenčného filtra (3), ktorý vytvára bariéru medzi mobilným telefónom a ľudským telom, a z vnútornej vrstvy (4).



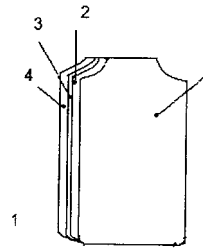

(51)	(21)	(51)	(21)	(51)	(21)	(51)	(21)
A01K 83/00	118-2010	B29C 49/00	50011-2011	E03C 1/00	19-2010	G06F 3/00	50098-2010
A23L 1/00	65-2010	B32B 15/00	84-2010	E04B 2/00	50008-2011	G06F 3/00	50077-2010
A47B 83/00	197-2010	B60R 13/00	5036-2010	E05B 31/00	5080-2010	G06F 3/00	50090-2010
A47G 33/00	113-2010	B62D 25/00	185-2010	E05D 7/00	50095-2010	G06F 3/00	50089-2010
A61C 15/00	50020-2011	B65B 25/00	50005-2011	F16J 15/00	50007-2011	G08B 13/00	11-2011
A61K 8/00	5042-2010	B65D 1/00	50012-2011	F41C 27/00	79-2010	G08G 1/00	157-2010
A61K 8/00	5043-2010	C04B 18/00	50061-2010	F41G 11/00	5005-2011	H01Q 1/00	50050-2010
A61K 8/00	5041-2010	C08L 61/00	97-2010	F41G 11/00	5004-2011	H02J 9/00	5082-2010
A61K 36/00	5044-2010	C09D 1/00	50042-2010	G01F 23/00	50014-2011	H02M 3/00	132-2010
A61L 2/00	50002-2011	C10G 1/00	50064-2010	G01R 13/00	126-2010	H04K 3/00	50035-2010
A63F 13/00	7-2011	D06F 57/00	5077-2010	G06F 3/00	50099-2010	H04L 9/00	50094-2010
A63F 13/00	6-2011	E01B 13/00	190-2010	G06F 3/00	21-2011	H05K 9/00	115-2010

## FG2K

## Zapísané úžitkové vzory

(11)	(51)	(11)	(51)	(11)	(51)	(11)	(51)
5743	A23L 1/00	5747	F23G 5/00	5751	A61Q 19/00	5755	B42F 13/00
5744	B24B 7/00	5748	A01K 1/00	5752	G01N 11/00	5756	B02C 4/00
5745	A01K 13/00	5749	F24D 11/00	5753	F02B 43/00	5757	A47J 23/00
5746	A47G 25/00	5750	C23C 16/00	5754	A61B 17/00	5758	B61G 9/00

**(51) A01K 1/00, A01K 15/00****(11) 5748**

- (21) 5025-2010  
 (22) 3.5.2010  
 (24) 1.4.2011  
 (45) 6.5.2011  
 (47) 1.4.2011  
 (72) Tarbajovská Lucia, Trenčín, SK;  
 (73) Tarbajovská Lucia, Trenčín, SK;  
 (74) Brichtová Tatiana, JUDr., Bratislava, SK;  
**(54) Nábytok pre mačky**

**(51) A01K 13/00****(11) 5745**

- (21) 20-2010  
 (22) 1.3.2010  
 (24) 1.4.2011  
 (45) 6.5.2011  
 (47) 1.4.2011  
 (72) Valach Peter, Banská Bystrica, SK;  
 (73) Valach Peter, Banská Bystrica, SK;  
**(54) Prenosná mechanická umývačka psích labiek**

**(51) A23L 1/00, C01B 7/00, A61K 33/00****(11) 5743**

- (21) 128-2009  
 (22) 11.12.2009  
 (24) 31.3.2011  
 (31) 2009-21618  
 (32) 27.8.2009  
 (33) CZ  
 (45) 6.5.2011  
 (47) 31.3.2011  
 (72) Bolek Petr, Ing., Tichá, CZ; Štros Antonín, Ing., Liberec, CZ;  
 (73) Bolek Petr, Ing., Tichá, CZ; Štros Antonín, Ing., Liberec, CZ;  
 (74) Cicholes Štefan, Ing., Košice, SK;  
**(54) Jódový koncentrát IC**

**(51) A47G 25/00****(11) 5746**

- (21) 37-2010  
 (22) 29.3.2010  
 (24) 1.4.2011  
 (45) 6.5.2011  
 (47) 1.4.2011  
 (72) Lahučký Dušan, Ing., CSc., Trenčín, SK;  
 (73) Lahučký Dušan, Ing., CSc., Trenčín, SK;  
**(54) Kompenzačná pomôcka**

**(51) A47J 23/00****(11) 5757**

- (21) 50067-2010  
 (22) 2.9.2010  
 (24) 1.4.2011  
 (31) PUV 2010-22316  
 (32) 23.2.2010  
 (33) CZ  
 (45) 6.5.2011  
 (47) 1.4.2011  
 (72) Vaculík Jiří, Zlín, CZ; Březdík David, Zlín-Kostelec, CZ;  
 (73) TESCOMA s.r.o., Zlín, CZ;  
 (74) Beleščák Ladislav, Ing., Piešťany, SK;  
**(54) Odkôstkovač ovocia a zeleniny**

**(51) A61B 17/00, A61B 1/00****(11) 5754**

- (21) 106-2010  
 (22) 9.8.2010  
 (24) 1.4.2011  
 (45) 6.5.2011  
 (47) 1.4.2011  
 (72) Bašťovanský Ronald, Ing., PhD., Žilina, SK; Poljak Silvester, Ing., PhD., Žilina, SK;  
 (73) Žilinská univerzita v Žiline, Strojnícka fakulta, Katedra konštruovania a častí strojov, Žilina, SK;  
 (74) Kováčik Štefan, Ing., Bratislava, SK;  
**(54) Ručný artroskopický rezný nástroj**

**(51) A61Q 19/00, A61K 8/00****(11) 5751**

- (21) 49-2010  
 (22) 23.4.2010  
 (24) 1.4.2011  
 (45) 6.5.2011  
 (47) 1.4.2011  
 (72) Osztoš Ladislav, Prievidza, SK;  
 (73) Osztoš Ladislav, Prievidza, SK;  
**(54) Proticholesterová kúpeľová zmes**

**(51) B02C 4/00****(11) 5756**

- (21) 50056-2010  
 (22) 19.7.2010  
 (24) 1.4.2011  
 (31) PUV 2010-22360  
 (32) 2.3.2010  
 (33) CZ  
 (45) 6.5.2011  
 (47) 1.4.2011

- (72) Dvořák Zdeněk, Sedlčany, CZ;  
 (73) Dvořák Zdeněk, Sedlčany, CZ;  
 (74) Kubínyi Peter, Bc., Trenčín, SK;  
**(54) Zariadenie na mliaždenie obilnín**

- 
- (51) B24B 7/00**  
**(11) 5744**  
 (21) 18-2010  
 (22) 23.2.2010  
 (24) 31.3.2011  
 (45) 6.5.2011  
 (47) 31.3.2011  
 (72) Bagin Anton, Lehota, SK;  
 (73) Bagin Anton, Lehota, SK;  
**(54) Zariadenie na odstraňovanie omietok**

- 
- (51) B42F 13/00, B26F 1/00**  
**(11) 5755**  
 (21) 5053-2010  
 (22) 20.8.2010  
 (24) 1.4.2011  
 (45) 6.5.2011  
 (47) 1.4.2011  
 (72) Mišovský Miroslav, Bratislava, SK;  
 (73) Mišovský Miroslav, Bratislava, SK;  
 (74) Dolanská Elena, RNDr., Bratislava, SK;  
**(54) Zakladač dokumentov**

- 
- (51) B61G 9/00**  
**(11) 5758**  
 (21) 50072-2010  
 (22) 14.9.2010  
 (24) 1.4.2011  
 (31) 2009-21727  
 (32) 23.9.2009  
 (33) CZ  
 (45) 6.5.2011  
 (47) 1.4.2011  
 (72) Kolář Radim, Ing., Ostrava - Poruba, CZ;  
 (73) MSV Metal Studénka, a. s., Studénka, CZ;  
 (74) MAJLINGOVÁ & PARTNERS, s. r. o., Bratislava, SK;  
**(54) Ťahadlo ťažného zariadenia**

- 
- (51) C23C 16/00, H05H 1/00, B29C 59/00**  
**(11) 5750**  
 (21) 50045-2010  
 (22) 23.6.2010  
 (24) 1.4.2011  
 (45) 6.5.2011  
 (47) 1.4.2011  
 (72) Ráhel Jozef, RNDr., PhD., Bardejov, SK; Kováčik Dušan, Mgr., PhD., Lisková, SK; Sobota Robert, Bc., Banská Bystrica, SK;  
 (73) Univerzita Komenského v Bratislave, Fakulta matematiky, fyziky a informatiky, Bratislava, SK;  
 (74) Žovicová & Žovic IP, s. r. o., Bratislava, SK;  
**(54) Zariadenie na reguláciu tlaku v elektroizoláčnej alebo chladiacej kvapaline, najmä pre generátory elektrickej plazmy dielektrickými bariérovými výbojmi**

- (51) F02B 43/00, F02M 25/00, C25B 1/00**  
**(11) 5753**  
 (21) 102-2010  
 (22) 30.7.2010  
 (24) 1.4.2011  
 (45) 6.5.2011  
 (47) 1.4.2011  
 (72) Spisák Steve, Rátka, HU; Hollý Karol, Ing., Košice, SK; Štefančo Peter, Košice, SK;  
 (73) Spisák Steve, Rátka, HU; Hollý Karol, Ing., Košice, SK; Štefančo Peter, Košice, SK;  
**(54) Vodíkový generátor**

- 
- (51) F23G 5/00**  
**(11) 5747**  
 (21) 73-2010  
 (22) 7.6.2010  
 (24) 1.4.2011  
 (45) 6.5.2011  
 (47) 1.4.2011  
 (67) 00055-2010  
 (72) Buday Jozef, doc. Ing., CSc., Nová Dubnica, SK; Kuchta Jozef, doc. Ing., CSc., Nová Dubnica, SK; Jurnečka Alexander, Ing., Trenčianske Teplice, SK;  
 (73) EVPÚ, a. s., Nová Dubnica, SK;  
 (74) Mrenica Jaroslav, Ing., Púchov, SK;  
**(54) Komplex na výrobu energie z odpadov**

- 
- (51) F24D 11/00**  
**(11) 5749**  
 (21) 5027-2010  
 (22) 7.5.2010  
 (24) 1.4.2011  
 (45) 6.5.2011  
 (47) 1.4.2011  
 (72) Kalús Daniel, doc. Ing., PhD., Bratislava, SK;  
 (73) Kalús Daniel, doc. Ing., PhD., Bratislava, SK; Páleš Peter, Ing., Svätý Jur, SK; Pelachová Ľubica, Mgr., Hainburg an der Donau, AT;  
 (74) Brichtová Tatiana, JUDr., Bratislava, SK;  
**(54) Spôsob prevádzky kombinovaného stavebno-energetického systému budov a zariadenie**

- 
- (51) G01N 11/00**  
**(11) 5752**  
 (21) 69-2010  
 (22) 2.6.2010  
 (24) 1.4.2011  
 (45) 6.5.2011  
 (47) 1.4.2011  
 (72) Liptáková Tatiana, doc. RNDr., PhD., Žilina, SK;  
 (73) Žilinská univerzita v Žiline, Žilina, SK;  
**(54) Spôsob merania degradácie termoplastov reologickými meraniami**

---

(51)	(11)	(51)	(11)	(51)	(11)	(51)	(11)
A01K 1/00	5748	A47J 23/00	5757	B24B 7/00	5744	F02B 43/00	5753
A01K 13/00	5745	A61B 17/00	5754	B42F 13/00	5755	F23G 5/00	5747
A23L 1/00	5743	A61Q 19/00	5751	B61G 9/00	5758	F24D 11/00	5749
A47G 25/00	5746	B02C 4/00	5756	C23C 16/00	5750	G01N 11/00	5752

**MK2K****Zaniknuté úžitkové vzory uplynutím doby platnosti**

(11)	Dátum zániku	(11)	Dátum zániku	(11)	Dátum zániku	(11)	Dátum zániku
2974	22.03.2011	4221	11.08.2010	4652	08.08.2010	4697	16.08.2010
2992	14.03.2011	4229	05.08.2010	4653	08.08.2010	4710	07.08.2010
3148	16.03.2011	4629	16.08.2010	4660	08.08.2010	4713	25.08.2010
3204	23.03.2011	4647	08.08.2010	4661	08.08.2010	4735	18.08.2010
3264	14.03.2011	4648	08.08.2010	4662	08.08.2010	4751	25.08.2010
3281	14.03.2011	4649	08.08.2010	4669	18.08.2010	4901	04.08.2010
3518	07.03.2011	4650	08.08.2010	4680	17.08.2010	4937	25.08.2010
3717	20.08.2010	4651	08.08.2010	4685	10.08.2010		

**ND2K****Predĺženie platnosti úžitkových vzorov**

(11)	(51)	(11)	(51)	(11)	(51)	(11)	(51)
3756	E04C 1/00	3906	E04C 2/00	4783	B01D 53/00	4882	F42B 10/00
3840	A23L 2/00	3941	F42B 8/00	4802	A47K 3/00	4945	F41A 27/00
3894	B60T 17/00	3958	A01N 33/00	4812	H02G 7/00	5006	F23B 60/00
3895	B60T 17/00	4020	H01Q 25/00	4824	A23L 1/00	5016	F23G 7/00
3896	B60T 11/00	4060	A41D 29/00	4825	F23J 13/00		
3904	B66F 11/00	4755	A45C 11/00	4839	A01G 31/00		

**(51) A01G 31/00****(11) 4839**

(21) 5011-2007

(22) 28.2.2007

(73) Štreit Jiří, Ing., Bruntál, CZ;

**(54) Prostriedok na hydroponické pestovanie rastlín alebo ich častí****(51) A01N 33/00, A01N 37/00, A01N 25/00****(11) 3958**

(21) 12-2004

(22) 30.1.2004

(73) Socha Jaromír, Ing., CSc. - BIOSFOR, Pardubice, CZ;

**(54) Prostriedok ovplyvňujúci výnosy semien obilnín, olejnin a ďalších plodín****(51) A23L 1/00****(11) 4824**

(21) 32-2007

(22) 12.2.2007

(73) CELPO spol. s r. o., Očová, SK;

**(54) Expandovaný výrobok****(51) A23L 2/00, A23C 11/00****(11) 3840**

(21) 14-2004

(22) 2.2.2004

(73) A S P s. r. o., Divina, SK;

**(54) Sójový nápoj****(51) A41D 29/00****(11) 4060**

(21) 192-2004

(22) 15.7.2004

(73) Čálek Richard, Vojkov, CZ;

**(54) Nosiče vyznamenaní a zariadenie na ich výrobu****(51) A45C 11/00, G12B 17/00****(11) 4755**

(21) 5-2007

(22) 10.1.2007

(73) Pastoreková Jarmila, Bc., Hurbanovo, SK;

**(54) Tieniaci obal predovšetkým pre mobilné telefóny****(51) A47K 3/00****(11) 4802**

(21) 50-2007

(22) 12.3.2007

(73) Lengyel Jozef, Ing., Kordfky, SK;

**(54) Mobilný bidet****(51) B01D 53/00, B01J 19/00****(11) 4783**

(21) 228-2006

(22) 16.11.2006

(73) Novácke chemické závody, a. s., Nováky, SK;

**(54) Zariadenie na environmentálne spracovanie pár alkylénoxidov v zmesi s inertným plynom**

(51) **B60T 11/00**  
 (11) **3896**  
 (21) 115-2004  
 (22) 26.4.2004  
 (73) Fragokov - export, výrobné družstvo, Prešov, SK;  
 (54) **Zariadenie na vyrovnávanie tlaku dvoch hlavných valcov usporiadaných v tandeme**

(51) **B60T 17/00**  
 (11) **3894**  
 (21) 113-2004  
 (22) 26.4.2004  
 (73) Fragokov - export, výrobné družstvo, Prešov, SK;  
 (54) **Ovládací valec brzdy, najmä pre traktory a obdobné motorové vozidlá**

(51) **B60T 17/00**  
 (11) **3895**  
 (21) 114-2004  
 (22) 26.4.2004  
 (73) Fragokov - export, výrobné družstvo, Prešov, SK;  
 (54) **Vypínací valec hydraulického okruhu spojky**

(51) **B66F 11/00**  
 (11) **3904**  
 (21) 305-2003  
 (22) 3.12.2003  
 (73) ELV PRODUKT, a.s., Senec, SK;  
 (54) **Spúšťací rám umožňujúci údržbu osvetľovacích telies zo zeme**

(51) **E04C 1/00, E04B 1/00**  
 (11) **3756**  
 (21) 185-2003  
 (22) 25.7.2003  
 (73) SAXANA, s.r.o., Bratislava, SK;  
 (54) **Stavebná zostava**

(51) **E04C 2/00, E04B 1/00**  
 (11) **3906**  
 (21) 100-2004  
 (22) 7.4.2004  
 (73) Kimerling Stanislav, Ing., Bratislava, SK;  
 (54) **Stavebné stenové panely**

(51) **F23B 60/00**  
 (11) **5006**  
 (21) 70-2007  
 (22) 20.4.2007  
 (73) Cankař Jaroslav, Bělá pod Bezdězem, CZ;  
 (54) **Kúrenisko splynovacieho teplovodného kotla na kombinované palivá**

(51) **F23G 7/00, C10L 1/00, C10G 3/00**  
 (11) **5016**  
 (21) 213-2007  
 (22) 7.12.2007  
 (73) Líška Marián, Ing., Bratislava, SK;  
 (54) **Zapojenie systému na ekologické zhodnocovanie odpadu, najmä glycerínovej odpadovej zmesi**

(51) **F23J 13/00, F28D 7/00, F24D 17/00, F24D 15/00**  
 (11) **4825**  
 (21) 48-2007  
 (22) 12.3.2007  
 (73) Kešel'ák Milan, Smižany, SK;  
 (54) **Viacfunkčný komínový výmenník tepla**

(51) **F41A 27/00, F41G 5/00**  
 (11) **4945**  
 (21) 94-2007  
 (22) 11.6.2007  
 (73) KONŠTRUKTA - Defence, a. s., Trenčín, SK;  
 (54) **Odmerový mechanizmus**

(51) **F42B 8/00**  
 (11) **3941**  
 (21) 120-2004  
 (22) 29.4.2004  
 (73) KONŠTRUKTA - Defence, a. s., Trenčín, SK;  
 (54) **Cvičný náboj kalibra 155 mm**

(51) **F42B 10/00**  
 (11) **4882**  
 (21) 96-2007  
 (22) 11.6.2007  
 (73) KONŠTRUKTA - Defence, a. s., Trenčín, SK;  
 (54) **Mechanizmus vedenia a tesnenia mínometnej strely v hlavni**

(51) **H01Q 25/00, H01P 5/00**  
 (11) **4020**  
 (21) 77-2004  
 (22) 23.3.2004  
 (73) Vojenský opravárenský podnik Trenčín, a.s., Trenčín, SK;  
 (54) **Aktívny rozbočovač anténového signálu**

(51) **H02G 7/00**  
 (11) **4812**  
 (21) 39-2007  
 (22) 22.2.2007  
 (73) KN, s. r. o., Považská Bystrica, SK;  
 (54) **Zábrana na ochranu vtákov pred nebezpečnými účinkami elektrického napätia**

(51)	(11)	(51)	(11)	(51)	(11)	(51)	(11)
A01G 31/00	4839	A47K 3/00	4802	E04C 1/00	3756	F42B 8/00	3941
A01N 33/00	3958	B01D 53/00	4783	E04C 2/00	3906	F42B 10/00	4882
A23L 1/00	4824	B60T 11/00	3896	F23B 60/00	5006	H01Q 25/00	4020
A23L 2/00	3840	B60T 17/00	3895	F23G 7/00	5016	H02G 7/00	4812
A41D 29/00	4060	B60T 17/00	3894	F23J 13/00	4825		
A45C 11/00	4755	B66F 11/00	3904	F41A 27/00	4945		

**PC2K****Prevody a prechody práv na úžitkové vzory****(11) 4425**

(21) 5073-2005

(73) HANDY MEDIA, s.r.o., Praha, CZ;  
Predchádzajúci majiteľ:  
PYRAMIDA Průhonice, s. r. o., Praha - Lhotka, CZ;  
Dátum uzavretia zmluvy: 15.5.2010  
Dátum zápisu do registra: 10.3.2011

---

**(11) 5546**

(21) 50083-2009

(73) Hamrák Stanislav, Krompachy, SK; Východoslovenská energetika a.s., Košice, SK;  
Predchádzajúci majiteľ:  
Hamrák Stanislav, Krompachy, SK; Hajdu Dušan, Ing., Košice, SK;  
Dátum uzavretia zmluvy: 8.12.2010  
Dátum zápisu do registra: 10.3.2011

---

**TC2K****Zmeny mien****(11) 4800**

(21) 33-2007

(73) SEPS, a.s., Bratislava, SK;  
Dátum zápisu do registra: 29.3.2011

---

**(11) 5581**

(21) 50092-2009

(73) TSS GRADE, a. s., Trnava, SK;  
Dátum zápisu do registra: 16.3.2011

---

**ČASŤ**

**DIZAJNY**



### Číselné INID - kódy na označovanie bibliografických údajov (Štandard WIPO ST. 80)

(11)	Číslo zapísaného dizajnu	(51)	Medzinárodné triedenie dizajnov
(15)	Dátum zápisu/predĺženia platnosti	(54)	Názov dizajnu
(18)	Predpokladaný dátum uplynutia platnosti zápisu/predĺženia platnosti	(55)	Vyobrazenie dizajnu/vyobrazenie dizajnu po čiastočnom výmaze
(21)	Číslo prihlášky	(58)	Dátum záznamu v registri, napr. zmeny mena, zániku, výmazu a pod.
(22)	Dátum podania prihlášky	(62)	Číslo pôvodnej prihlášky v prípade vylúčenej prihlášky
(24)	Dátum nadobudnutia účinkov zapísaného dizajnu	(72)	Meno pôvodcu (-ov)
(28)	Počet dizajnov	(73)	Meno (názov) a adresa majiteľa (-ov)
(31)	Číslo prioritnej prihlášky	(74)	Meno (názov) a adresa zástupcu (-ov)
(32)	Dátum podania prioritnej prihlášky	(78)	Meno (názov) a adresa nového majiteľa (-ov) po prevode alebo prechode
(33)	Krajina alebo regionálna organizácia priority		
(45)	Dátum sprístupnenia zapísaného dizajnu		
(46)	Dátum uplynutia odkladu zverejnenia		

Poznámka:

Číslo uvádzané pred kódom (51) znamená verziu Medzinárodného triedenia dizajnov.

### Kódy na označovanie záhlaví oznámení publikovaných vo Vestníku ÚPV SR (Štandard WIPO ST. 17)

<b>FG4Q</b>	Zapísané dizajny Zapísané dizajny s odloženým zverejnením Zverejnené zapísané dizajny po uplynutí doby odkladu zverejnenia
<b>MA4Q</b>	Zaniknuté zapísané dizajny vzdáním sa
<b>MC4Q</b>	Vymazané zapísané dizajny
<b>MG4Q</b>	Čiastočne vymazané zapísané dizajny
<b>MK4Q</b>	Zaniknuté zapísané dizajny uplynutím doby platnosti
<b>ND4Q</b>	Predĺženie platnosti zapísaných dizajnov
<b>PC4Q</b>	Prevody a prechody práv
<b>PD4Q</b>	Zmeny dispozičných práv na zapísané dizajny (zálohy)
<b>PD4Q</b>	Zmeny dispozičných práv na zapísané dizajny (ukončenie zálohov)
<b>QB4Q</b>	Licenčné zmluvy registrované
<b>QC4Q</b>	Ukončenie platnosti licenčných zmlúv
<b>TA4Q</b>	Doplnenie pôvodcu (-ov)
<b>TB4Q</b>	Opravy mien
<b>TC4Q</b>	Zmeny mien
<b>TD4Q</b>	Opravy adries
<b>TE4Q</b>	Zmeny adries
<b>TF4Q</b>	Opravy dátumov
<b>TG4Q</b>	Opravy zatriedenia podľa Medzinárodného triedenia dizajnov
<b>TH4Q</b>	Opravy chýb alebo zmeny všeobecne
<b>TK4Q</b>	Opravy tlačových chýb vo Vestníku ÚPV SR

## FG4Q

## Zapísané dizajny

(11)	(51)	(11)	(51)	(11)	(51)	(11)	(51)
27707	06/01.11	27709	01/04.00	27711	19/08.03	27713	25/02.06
27708	11/02.08	27710	25/99.00	27712	25/02.06		

**9 (51) 01/04.00****(11) 27709**

(15) 25.3.2011

(18) 25.10.2015

(21) 63-2010

(22) 25.10.2010

(24) 25.3.2011

(72) Lesko Miroslav, Rimavská Sobota, SK; Tužinská Oľga, Ing., Poprad, SK;

(73) Mäsokombinát NORD Svit, s.r.o., Svit, SK;

**(54) Mäsový výrobok - ŠUNKOPUK**

Určenie výrobku:

Výrobok, v ktorom je dizajn stelesnený, je mäsový výrobok určený na priamu konzumáciu malo-spotrebiteľom.

(28) 1

(55)



1.1



1.2



1.3

**9 (51) 06/01.11****(11) 27707**

(15) 25.3.2011

(18) 2.8.2015

(21) 49-2010

(22) 2.8.2010

(24) 25.3.2011

(72) Vojtek Vladimír, Oreské, SK;

(73) Vladimír Vojtek - Kovovýroba, Oreské, SK;

**(54) Lavička**

Určenie výrobku:

Výrobok, v ktorom je dizajn stelesnený, slúži ako lavička, záhradný nábytok.

(28) 1

(55)



1.1



1.2



1.3

**9 (51) 11/02.08****(11) 27708**

(15) 25.3.2011

(18) 21.10.2015

(21) 62-2010

(22) 21.10.2010

(24) 25.3.2011

(72) Pakoš Pavol, Mgr., Prievidza, SK;

(73) Pakoš Pavol, Mgr., Prievidza, SK;

**(54) Náučný plagát**

Určenie výrobku:

Výrobok, v ktorom je dizajn stelesnený, je obraz - bannerové plátno určené ako náučný plagát pre cirkvi, školy, ústavy národného zdravia.

(28) 1

(55)

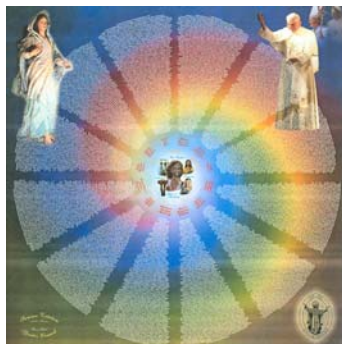

1.1



1.2

9 (51) 25/02.06

(11) 27712

(15) 28.3.2011

(18) 24.9.2015

(21) 5015-2010

(22) 24.9.2010

(24) 28.3.2011

(72) Slabey Ladislav, Ing. arch., Bratislava, SK;

(73) Slabey Ladislav, Ing. arch., Bratislava, SK;

(74) Holakovský Štefan, Ing., Bratislava, SK;

(54) **Deliaca stena**

Určenie výrobku:

Výrobok, v ktorom je dizajn stelesnený, je deliaca stena určená na rozdelenie interiérových a exteriérových viacúčelových priestorov na menšie časti.

(28) 20

(55)

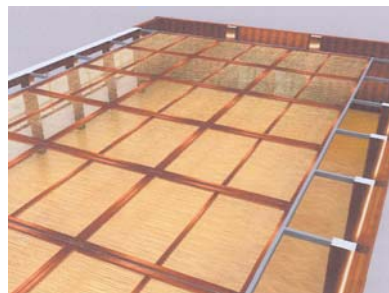

1.1

9 (51) 19/08.03

(11) 27711

(15) 25.3.2011

(18) 2.9.2015

(21) 5011-2010

(22) 2.9.2010

(24) 25.3.2011

(72) Jurkovič Vladimír, Ing., Malacky, SK; Svatík Jan, Bratislava, SK;

(73) Yurkovic Design - s.r.o., Bratislava, SK;

(74) Šujanová Mária, Ing., Bratislava, SK;

(54) **Logotyp mesta**

Určenie výrobku:

Výrobok, v ktorom je dizajn stelesnený, je grafický symbol určený ako logotyp mesta Ružomberok.

(28) 2

(55)



1.1

**RUŽOMBEROK**

2.1

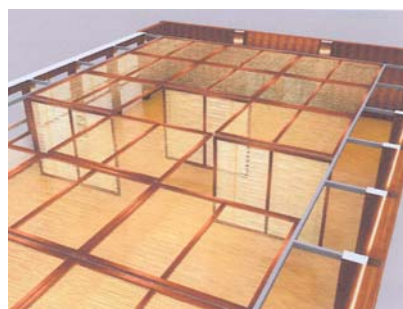

2.1

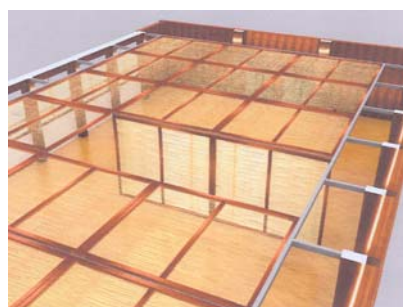

3.1



4.1

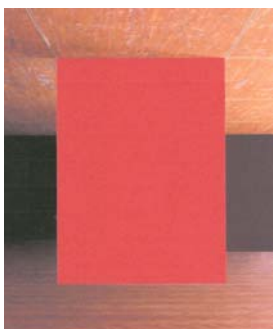

5.1



6.1

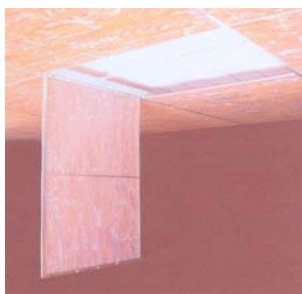

7.1



8.1



9.1



10.1



11.1



12.1

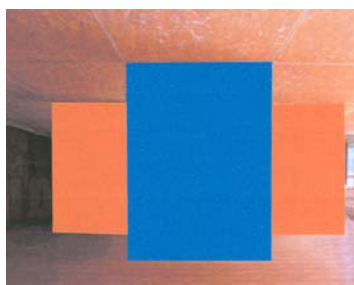

13.1

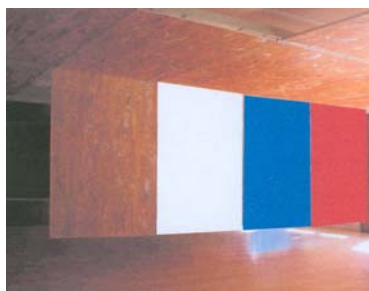

14.1



15.1

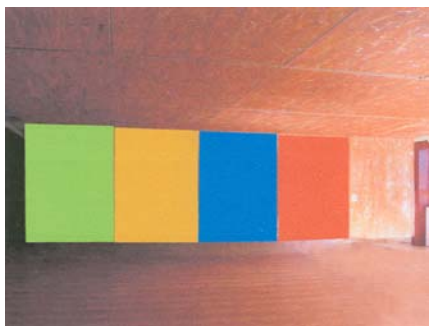

16.1



17.1

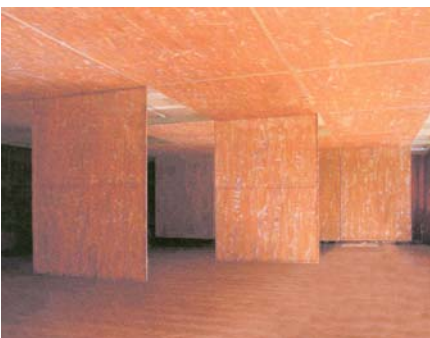

18.1

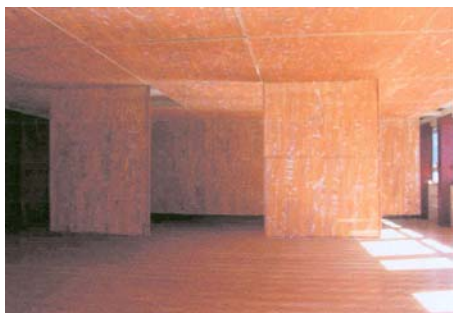

19.1



20.1

9 (51) 25/02.06

(11) 27713

(15) 28.3.2011

(18) 24.9.2015

(21) 5016-2010

(22) 24.9.2010

(24) 28.3.2011

(72) Slabey Ladislav, Ing. arch., Bratislava, SK;

(73) Slabey Ladislav, Ing. arch., Bratislava, SK;

(74) Holakovský Štefan, Ing., Bratislava, SK;

(54) **Deliaca stena**

Určenie výrobku:

Výrobok, v ktorom je dizajn stelesnený, je deliaca stena určená na rozdelenie interiérových a exteriérových viacúčelových priestorov na menšie časti.

(28) 20

(55)

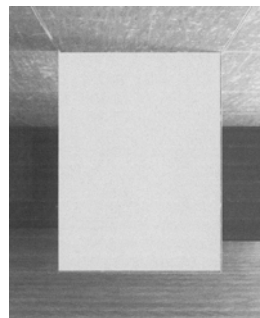

1.1

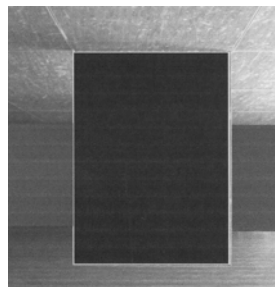

2.1



3.1

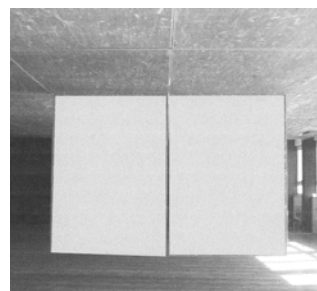

4.1

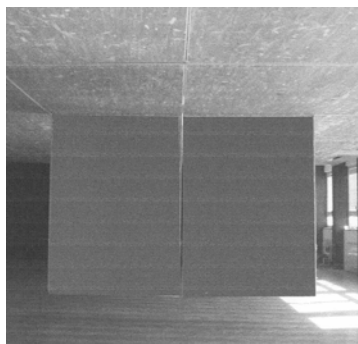

5.1

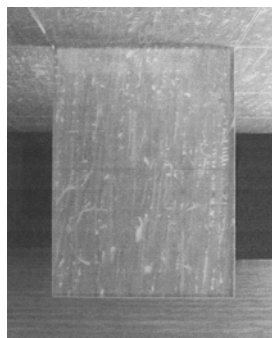

10.1

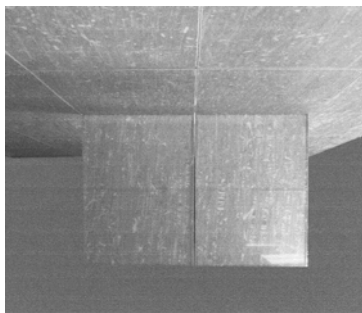

6.1

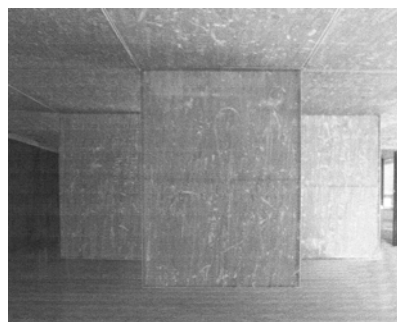

11.1



7.1

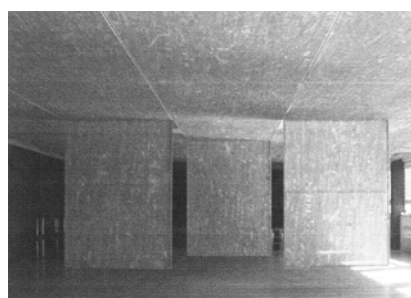

12.1

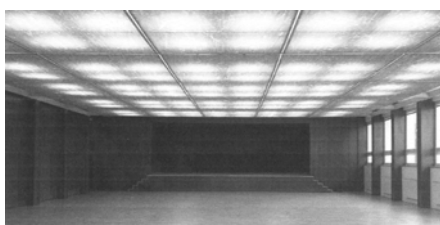

8.1



13.1



9.1

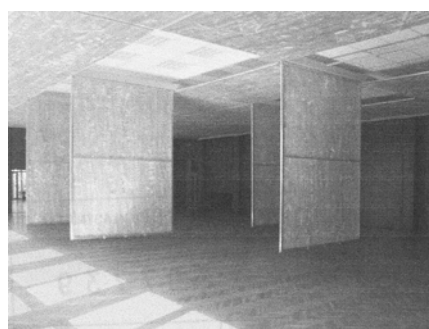

14.1

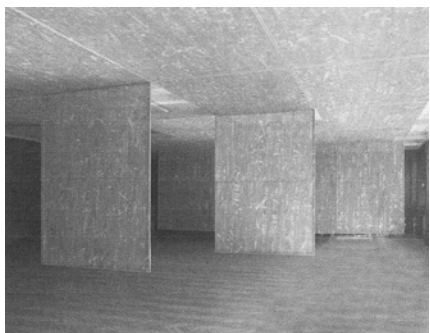

15.1



20.1



16.1

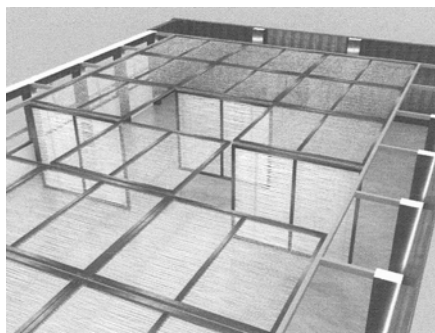

17.1

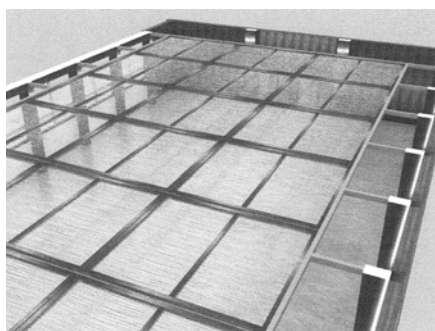

18.1

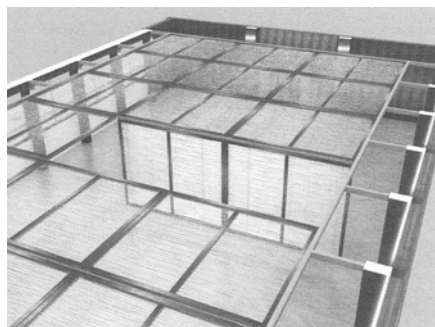

19.1

**9 (51) 25/99.00**

**(11) 27710**

(15) 25.3.2011

(18) 3.6.2015

(21) 5004-2010

(22) 3.6.2010

(24) 25.3.2011

(72) Cisko Miroslav, Ing., Košice, SK;

(73) ORAVEX s.r.o., Dolný Kubín, SK;

(74) Majlingová Marta, Ing., Bratislava, SK;

**(54) Závrtná noha**

Určenie výrobku:

Výrobok, v ktorom bude dizajn stelesnený alebo na ktorom bude aplikovaný, je určený ako závrtná noha, t. j. zvarenec, ktorý bude po zavrtaní do pôdy slúžiť na kotvenie, zaistenie polohy telies vo voľnej prírode, napríklad solárnych panelov a iných komponentov.

(28) 1

(55)

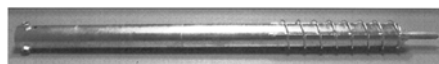

1.1

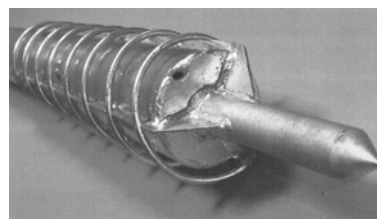

1.2

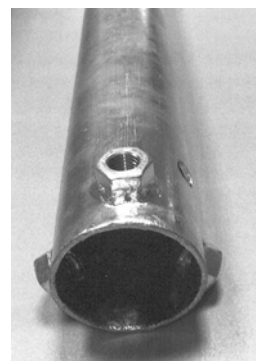

1.3



1.4



1.5



1.6

---

(51)	(11)	(51)	(11)	(51)	(11)	(51)	(11)
01/04.00	27709	11/02.08	27708	25/02.06	27713	25/99.00	27710
06/01.11	27707	19/08.03	27711	25/02.06	27712		



**MK4Q Zaniknuté zapísané dizajny uplynutím doby platnosti**

(11)	Dátum zániku	(11)	Dátum zániku	(11)	Dátum zániku	(11)	Dátum zániku
24917	28.03.2011	27204	30.08.2010	27224	22.08.2010	27256	19.08.2010
25553	21.03.2011	27205	02.08.2010	27225	22.08.2010	27271	19.08.2010
26205	04.08.2010	27214	02.08.2010	27226	22.08.2010		
26216	18.08.2010	27223	22.08.2010	27255	16.08.2010		

**ND4Q Predĺženie platnosti zapísaných dizajnov**

(11)	(51)	(11)	(51)	(11)	(51)	(11)	(51)
26336	24/04.06	27243	05/05.01	27281	07/01.03	27636	02/02.04
26347	09/01.01	27264	25/01.04	27283	19/08.03		
26355	01/01.02	27276	12/15.01	27295	13/03.03		
26388	23/02.11	27280	07/01.03	27337	12/08.03		

**7 (51) 01/01.02****(11) 26355**

(15) 15.10.2001

(18) 4.4.2016

(21) 66-2001

(22) 4.4.2001

(73) Angelmaier Jaroslav, Galanta, SK;

**(54) Lízanka****8 (51) 02/02.04, 02/03.00****(11) 27636**

(15) 19.4.2010

(18) 3.4.2016

(21) 5010-2006

(22) 3.4.2006

(73) Colné riaditeľstvo Slovenskej republiky, Bratislava, SK;

**(54) Služobná rovnošata príslušníkov colnej správy**

Určenie výrobku:

Výrobok, v ktorom je dizajn stelesnený alebo na ktorom je použitý, je určený ako oblečenie - rovnošata pre príslušníkov colnej správy.

**8 (51) 05/05.01****(11) 27243**

(15) 26.5.2006

(18) 12.12.2015

(21) 107-2005

(22) 12.12.2005

(73) Vojenský opravárenský podnik Trenčín, a.s., Trenčín, SK; Ministerstvo obrany SR, sekcia obrany plánovania a manažmentu zdrojov, Bratislava, SK;

**(54) Dezén kamufláže pre tkaniny**

Určenie výrobku:

Výrobok, v ktorom je dizajn stelesnený alebo na ktorom je použitý, predstavuje dezén kamufláže pre tkaniny.

**8 (51) 07/01.03****(11) 27281**

(15) 12.9.2006

(18) 10.3.2016

(21) 5006-2006

(22) 10.3.2006

(73) RUDOLF JELÍNEK a. s., Vizovice, CZ;

**(54) Pohár**

Určenie výrobku:

Výrobok, v ktorom bude dizajn stelesnený alebo na ktorom bude aplikovaný, je určený ako nádoba na nápoje.

**8 (51) 07/01.03****(11) 27280**

(15) 12.9.2006

(18) 10.3.2016

(21) 5005-2006

(22) 10.3.2006

(73) Pivovary Staropramen a. s., Praha - Smíchov, CZ;

**(54) Džbánik a pohár**

Určenie výrobku:

Výrobok, v ktorom bude dizajn stelesnený alebo na ktorom bude aplikovaný, je určený ako nádoba na nápoje.

**7 (51) 09/01.01****(11) 26347**

(15) 24.9.2001

(18) 26.3.2016

(21) 61-2001

(22) 26.3.2001

(73) DYNA, s. r. o., Alekšince 231, SK;

**(54) Fl'aša**

**8 (51) 12/08.03**  
**(11) 27337**  
 (15) 28.5.2007  
 (18) 14.11.2016  
 (21) 5028-2006  
 (22) 14.11.2006  
 (73) Slovak Lines, a. s., Bratislava, SK;  
**(54) Grafická úprava firemných dopravných prostriedkov - autobusov**  
 Určenie výrobku:  
 Výrobok, v ktorom je dizajn stelesnený, predstavuje grafickú úpravu autobusu (bez ohľadu na jeho typ a značku). Uvedená grafická úprava slúži na propagáciu a zdôraznenie imidžu prihlasovateľa (spoločnosti Slovak Lines, a. s.).

**8 (51) 12/15.01**  
**(11) 27276**  
 (15) 12.9.2006  
 (18) 16.2.2016  
 (21) 7-2006  
 (22) 16.2.2006  
 (73) Continental Matador Rubber, s. r. o., Púchov, SK;  
**(54) Dezén pneumatiky DR 3**  
 Určenie výrobku:  
 Výrobok, v ktorom je dizajn stelesnený, je pneumatika.

**8 (51) 13/03.03**  
**(11) 27295**  
 (15) 26.10.2006  
 (18) 10.4.2016  
 (21) 5012-2006  
 (22) 10.4.2006  
 (73) Klein Moritz, Palling, DE;  
**(54) Kryty a rámčeky anténových zásuviek**  
 Určenie výrobku:  
 Výrobky, v ktorých bude dizajn stelesnený alebo na ktorých bude aplikovaný, sú určené ako kryty a rámčeky anténových zásuviek.

**8 (51) 19/08.03**  
**(11) 27283**  
 (15) 13.9.2006  
 (18) 31.3.2016  
 (21) 5009-2006  
 (22) 31.3.2006  
 (73) Giorgio Armani S.p.A., Milan SWISS BRANCH Mendrisio, Mendrisio, CH;  
**(54) Kvetinový vzor**  
 Určenie výrobku:  
 Predmetné výrobky prihlásené na ochranu ako dizajn „Kvetinový vzor“ sú určené ako dekorácia fľaštičky na parfum alebo obalovej škatule.

**7 (51) 23/02.11**  
**(11) 26388**  
 (15) 11.12.2001  
 (18) 9.5.2016  
 (21) 102-2001  
 (22) 9.5.2001  
 (73) Geberit International AG, Jona, CH;  
**(54) Kryt na usadzovaciú nádrž**

**7 (51) 24/04.06**  
**(11) 26336**  
 (15) 21.9.2001  
 (18) 9.2.2016  
 (21) 24-2001  
 (22) 9.2.2001  
 (73) IVAX Research, Inc., Miami, Florida, US;  
**(54) Kryt na nosový inhalátor**

**8 (51) 25/01.04**  
**(11) 27264**  
 (15) 9.8.2006  
 (18) 6.3.2016  
 (21) 14-2006  
 (22) 6.3.2006  
 (73) EURORECYCLING, s. r. o., Melčice, SK;  
**(54) Dlažbové prvky**  
 Určenie výrobku:

Dizajny podľa hromadnej prihlášky dizajnu s názvom Dlažbové prvky sú stelesnené v zámkovej dlaždice určenej na vonkajšiu úpravu podláh a palisáde určenej na oddelenie dlažieb chodníkov a iných exteriérových plôch od okolitého terénu, zhotovenie terasových stupňov a iné terénne úpravy.

(51)	(11)	(51)	(11)	(51)	(11)	(51)	(11)
01/01.02	26355	07/01.03	27281	13/03.03	27295	25/01.04	27264
02/02.04	27636	09/01.01	26347	19/08.03	27283		
05/05.01	27243	12/08.03	27337	23/02.11	26388		
07/01.03	27280	12/15.01	27276	24/04.06	26336		

**PC4Q****Prevody a prechody práv****(11) 25493**

(21) 183-97

(78) WAY INDUSTRIES, a.s., Krupina, SK; Kerametal, a.s., Bratislava, SK;

Predchádzajúci majiteľ:

WAY Krupina, a.s., Krupina, SK; Kerametal, a.s., Bratislava, SK;

Dátum uzavretia zmluvy: 16.10.2009

(58) 17.3.2011

**(11) 26717**

(21) 275-2002

(78) VIZA Design, s.r.o., Bratislava, SK;

Predchádzajúci majiteľ:

Šulek Anton, Bratislava, SK;

Dátum uzavretia zmluvy: 11.2.2011

(58) 22.3.2011

**(11) 26742**

(21) 276-2002

(78) VIZA Design, s.r.o., Bratislava, SK;

Predchádzajúci majiteľ:

Šulek Anton, Bratislava, SK;

Dátum uzavretia zmluvy: 11.2.2011

(58) 22.3.2011

**(11) 27277**

(21) 8-2006

(78) IMAGE štúdio Slovensko, spol. s r.o., Michalovce, SK;

Predchádzajúci majiteľ:

Pastirik Radovan - Image štúdio Slovensko, Michalovce, SK;

Dátum uzavretia zmluvy: 3.2.2011

(58) 16.3.2011

**ČASŤ**

**OCHRANNÉ ZNÁMKY**

## Číselné kódy na označovanie bibliografických údajov (Štandard WIPO ST.60)

- (111) Číslo zápisu  
(141) Dátum zániku  
(151) Dátum zápisu  
(156) Dátum obnovy  
(180) Predpokladaný dátum uplynutia platnosti zápisu/obnovy  
(210) Číslo prihlášky  
(220) Dátum podania prihlášky  
(310) Číslo prioritnej prihlášky  
(320) Dátum podania prioritnej prihlášky  
(330) Krajina alebo regionálna organizácia priority  
(340) Zoznam tovarov a služieb, na ktoré sa vzťahuje čiastočná priorita  
(350) Dátum práva z prihlášky, z ktorej sa uplatňuje seniorita  
(360) Zoznam tovarov a služieb, na ktoré sa vzťahuje čiastočná seniorita  
(442) Dátum zverejnenia prihlášky po prieskume  
(450) Dátum oznámenia o zápise ochrannej známky  
(510) Zoznam tovarov a/alebo služieb, ak neboli zatriedené/bez použitia triedenia  
(511) Medzinárodné triedenie tovarov a/alebo služieb, a/alebo zoznam zatriedených tovarov a/alebo služieb  
(540) Reprodukcia známky  
(551) Údaje o kolektívnej známke  
(554) Trojrozmerná známka  
(580) Dátum zápisu akejkoľvek transakcie v súvislosti s prihláškou alebo zápisom ochrannej známky do registra, napr. zmena majiteľa, zmena mena alebo adresy, zrieknutie sa známky atď. (účinnosť)  
(591) Údaje o uplatňovaných farbách  
(641) Číslo a dátum podania prihlášky ochrannej známky Spoločenstva, premenou ktorej vznikla prihláška národnej ochrannej známky  
(646) Číslo a dátum podania ochrannej známky Spoločenstva, premenou ktorej vznikla prihláška národnej ochrannej známky  
(731) Meno a adresa prihlasovateľa (-ov)  
(732) Meno a adresa majiteľa (-ov)  
(740) Meno a adresa zástupcu (-ov)  
(770) Meno a adresa predchádzajúceho prihlasovateľa (-ov) alebo majiteľa (-ov) (v prípade zmeny vlastníctva)  
(771) Predchádzajúce meno alebo adresa prihlasovateľa (-ov) alebo majiteľa (-ov) (v prípade zmeny údajov)  
(791) Meno a adresa držiteľa (-ov) licencie  
(793) Podmienky a obmedzenia licencie  
(800) Číslo a dátum medzinárodného zápisu  
(881) Číslo a dátum zápisu ochrannej známky nahradenej medzinárodným zápisom

Poznámka:

Číslo uvádzané pred kódom (511) znamená verziu Medzinárodného triedenia tovarov a služieb.

**Zverejnené prihlášky ochranných známok**

(210)	(210)	(210)	(210)
2418-2004	1818-2010	5658-2010	69-2011
356-2006	1819-2010	5671-2010	106-2011
332-2007	1820-2010	5672-2010	107-2011
1306-2009	1821-2010	5693-2010	109-2011
1307-2009	1822-2010	5711-2010	111-2011
1773-2009	1825-2010	5713-2010	112-2011
5771-2009	1826-2010	5717-2010	114-2011
5776-2009	1827-2010	5718-2010	119-2011
168-2010	1828-2010	5720-2010	125-2011
421-2010	1829-2010	5721-2010	127-2011
886-2010	1845-2010	5722-2010	128-2011
1020-2010	1847-2010	5723-2010	173-2011
1094-2010	1881-2010	5725-2010	174-2011
1126-2010	1884-2010	5727-2010	180-2011
1169-2010	1891-2010	5729-2010	181-2011
1179-2010	1892-2010	5764-2010	182-2011
1260-2010	1893-2010	5765-2010	183-2011
1337-2010	1894-2010	5766-2010	184-2011
1402-2010	1895-2010	5767-2010	188-2011
1404-2010	1896-2010	5768-2010	191-2011
1406-2010	1910-2010	5769-2010	194-2011
1409-2010	1911-2010	5770-2010	195-2011
1424-2010	1920-2010	5781-2010	249-2011
1468-2010	1961-2010	5782-2010	250-2011
1470-2010	1962-2010	5783-2010	252-2011
1584-2010	1963-2010	5787-2010	255-2011
1585-2010	1966-2010	5795-2010	261-2011
1586-2010	1967-2010	5796-2010	329-2011
1587-2010	1969-2010	5797-2010	339-2011
1588-2010	1975-2010	5798-2010	340-2011
1610-2010	1979-2010	5799-2010	382-2011
1634-2010	1980-2010	5800-2010	441-2011
1651-2010	1988-2010	5813-2010	447-2011
1673-2010	2021-2010	5816-2010	5005-2011
1674-2010	2023-2010	5817-2010	5046-2011
1675-2010	2024-2010	5818-2010	5053-2011
1680-2010	2025-2010	5819-2010	5054-2011
1681-2010	2027-2010	5820-2010	5056-2011
1690-2010	2028-2010	5824-2010	5057-2011
1722-2010	2029-2010	5826-2010	5061-2011
1723-2010	2030-2010	5829-2010	5066-2011
1741-2010	2047-2010	5862-2010	5067-2011
1742-2010	2072-2010	5863-2010	5068-2011
1745-2010	2082-2010	5864-2010	5071-2011
1746-2010	2084-2010	5865-2010	5072-2011
1747-2010	5520-2010	5866-2010	5073-2011
1749-2010	5528-2010	5867-2010	5074-2011
1750-2010	5566-2010	5868-2010	5075-2011
1751-2010	5567-2010	5870-2010	5076-2011
1752-2010	5568-2010	5871-2010	5080-2011
1755-2010	5569-2010	5899-2010	5129-2011
1768-2010	5574-2010	42-2011	5130-2011
1811-2010	5605-2010	43-2011	5132-2011
1814-2010	5610-2010	45-2011	5141-2011
1816-2010	5651-2010	46-2011	5146-2011
1817-2010	5653-2010	55-2011	

(210) 2418-2004

(220) 30.7.2004

9 (511) 35, 39, 40, 41, 43

(511) 35 - Prieskum trhu a marketing; rozširovanie vzoriek na reklamné účely.

39 - Distribučná činnosť v odbore zábavných, odborných a vzdelávacích tlačovín, publikácií, správ a informácií vrátane ich expedície; distribúcia nahraných zvukových a audiovizuálnych nosičov.

40 - Sprostredkovanie v oblasti polygrafických a tlačiarenských služieb.

41 - Nakladateľská a vydavateľská činnosť v odbore zábavných, odborných, spravodajských a vzdelávacích tlačovín, publikácií, správ a informácií, zvukových, textových a audiovizuálnych nosičov vrátane multimediálnych aplikácií.

43 - Kaviarenské a reštauračné služby.

(540) **Domino**

(731) Prepirová Silvia, Pod Lipami č. 7, 940 01 Nové Zámky, SK;

(740) Čechvalová Dagmar, Bratislava, SK;

(210) 356-2006

(220) 22.2.2006

9 (511) 16, 35

(511) 16 - Tlačoviny, reklamné, propagačné a informačné materiály, jedálne lístky, letáky, nápojové stojančeky papierové, dekoračný tovar ako papierové stojančeky na stôl.

35 - Inzercia, reklama a propagačná činnosť.

(540) **Horúce jablko**

(731) JPLUS, s. r. o., Kolbenova 886/9a, 190 00 Praha - Vysočany, CZ;

(740) ROTT, RUŽIČKA & GUTTMANN, Bratislava, SK;

(210) 332-2007

(220) 16.2.2007

9 (511) 9, 12, 18, 35, 41, 43, 45

(511) 9 - Prístroje a nástroje na vedenie, distribúciu, transformáciu, akumuláciu, reguláciu a kontrolu elektrického prúdu; elektronické, optické, meracie, signalizačné, kontrolné prístroje a zariadenia; prístroje na záznam, prenos, spracovanie a reprodukciu zvuku, obrazu alebo dát; telekomunikačné prístroje a zariadenia; vysielacie zariadenia, prepájacie alebo smerovacie zariadenia; zabezpečovacie zariadenia proti odcudzeniu; zariadenia na sprostredkovanie prenosu dát; počítače; periférne zariadenia k počítačom; elektronické obvody na prenos programovacích dát, MP3 prehrávače, mikroprocesory, klávesnice, modemy, audiovizuálne prístroje a zariadenia a prístroje na elektronické hry; čipové telefónne karty.

12 - Automobily a príslušenstvo a súčasti automobilov patriace do triedy 12, ako sú automobilové reťaze, karosérie automobilov, autopopľahy, autosedadlá, blatníky, brzdové obloženia, brzdy na vozidlá, čelné sklá, kolesá automobilov, podvozky automobilov, sedadlá automobilov, stierače, tlmiace pružiny, tlmiče automobilov.

18 - Koža a imitácia kože a výrobky vyrobené z týchto materiálov, ktoré nie sú zaradené v iných triedach; koža zvierat, usne; cestovné kufre a tašky; dáždniky, slnečníky a vychádzkové palice; biče, popruhy a sedlárske výrobky.

35 - Marketing, marketingové štúdie; sprostredkovanie nákupu a predaja filmov, reklám, zábavných a audiovizuálnych programov; sprostredkovanie nákupu a predaja audiovizuálnej techniky; maloobchodné služby v oblasti audiovizuálnej techniky; maloobchodné služby v oblasti filmov, zábavných a audiovizuálnych programov; maloobchodná činnosť s nahratými audio- a/alebo videonosičmi; maloobchodná činnosť s počítačovými hrami; maloobchodná činnosť so softvérom; sprostredkovanie nákupu a predaja tovarov; sprostredkovanie obchodu s dopravnými prostriedkami na pohyb po zemi, vode, vzduchu a koľajniciach vrátane pretekárskych a ich motormi, časťami, náhradnými dielmi, výbavou, doplnkami a príslušenstvom a ich opráv; organizovanie súťaží na reklamné a obchodné účely; dražby; kancelárie zaoberajúce sa dovozom a vývozom; správa hotelov; propagácia darcovstva, humanitárnych, charitatívnych, sociálnych, kultúrnych, vzdelávacích, športových činností a podujatí; propagácia občianskych iniciatív; propagačná činnosť detí a mládeže; obchodný a podnikateľský prieskum; prieskum trhu; prieskum verejnej mienky; zbieranie údajov do počítačových databáz; zoraďovanie údajov v počítačových databázach; prenájom kancelárskych strojov a zariadenia, kopírovacích strojov a predajných automatov; zabezpečovanie predplácania novín a časopisov.

41 - Vzdelávanie v autoškolách; fotografická reportáž; digitálna tvorba obrazov na výstupných zariadeniach; divadelné predstavenia; výroba divadelných alebo iných predstavení; zverejňovanie a vydávanie kníh, revue, magazínov, periodických a neperiodických časopisov a publikácií v tlačenej forme s výnimkou reklamných; informácie o uvedených činnostiach a službách a ich sprostredkovanie; rezervácia vstupeniek; prevádzkovanie, sprostredkovanie a prenájom zariadení a nahraných nosičov zvukových a zvukovo-obrazových záznamov na uvedenú činnosť a služby.

43 - Služby barov; rýchle občerstvenie a bufety; hotelierske služby; kaviarne; prenájom prednáškových sál a prenosných stavieb; príprava a dodávka jedla na objednávku do domu; reštaurácie; samoobslužné reštaurácie; hotely; prenájom prechodného ubytovania; sprostredkovanie reštauračných a kaviarenských služieb; rezervácia hotelov, penziónov a prechodného ubytovania; ubytovacie kancelárie; sprostredkovanie hotelierskych služieb; zaobstarávanie ubytovania a stravovania v hoteloch, penziónoch, turistických a prázdninových táboroch, ubytovniach, na farmách a v rekreačných zariadeniach.

45 - Osobné a sociálne služby poskytované pre potreby jednotlivcov; bezpečnostné služby na ochranu majetku a osôb, zoznamovacie služby, osobní strážcovia.

(540) **REDLINE**

(731) Web Site Design s.r.o., Sibírska 23, 831 02 Bratislava, SK;

(740) Huňady Ján, JUDr., Bratislava, SK;

**(210) 1306-2009**

(220) 17.9.2009

**9 (511) 16, 32, 33, 35**

(511) 16 - Baliaci papier, blahoprajné pohľadnice, brožované knihy, brožúry, brožúrky, bublinové obaly z plastických materiálov (na balenie), časopisy, etikety s výnimkou textilných, fotografie, grafické zobrazenie, grafiky, kalendáre všetkých druhov, kartón, lepenka, papierové kávové filtre, knihy, lepenkové alebo papierové škatule, lepenkové alebo papierové obaly na fľaše, lepenkové platne (papiernický tovar), lepiace pásy na kancelárske účely a použitie v domácnosti, leporelá, mapy, obálky (papiernický tovar), obaly (papiernický tovar), obrazy, papiernický tovar, periodické a neperiodické publikácie, plagáty, predmety z kartónu, prospekty, pútače z papiera alebo lepenky, reklamné tabule z papiera, kartónu alebo lepenky, grafické reprodukcie, tlačené reklamné materiály, umelohmotné fólie na balenie, vrecia z papiera alebo plastických materiálov, vrecká z papiera alebo plastických materiálov.

32 - Nealkoholické nápoje, nealkoholické výťažky z ovocia, nealkoholické aperitívy, príchute na výrobu nealkoholických nápojov, sirupy na výrobu nápojov, stolové vody, vody ako nápoje, ovocné a zeleninové šťavy a džúsy, pivo, prášky na prípravu šumivých nápojov.

33 - Alkoholické nápoje okrem piva; víno, brandy, alkoholické koktaily, destilované nápoje, alkoholické extrakty, likéry a pálenky, liehoviny, alkoholické extrakty z čaju a bylín.

35 - Maloobchodný a veľkoobchodný predaj potravín, alkoholických a nealkoholických nápojov, domácich potrieb, kozmetiky a spotrebného tovaru, poradenské služby v podnikovom manažmente pri predaji tovarov a služieb, poradenstvo a manažment pre podniky, dekorácia a aranžovanie výkladov, obchodný manažment, sprostredkovanie nákupu a predaja tovarov, reklama, organizovanie výstav na reklamné a obchodné účely, rozširovanie reklamných oznamov, predvádzanie tovaru, rozširovanie reklamných materiálov zákazníkom (letáky, prospekty, tlačivá, vzorky), zasielanie reklamných materiálov zákazníkovi, vydávanie a aktualizovanie reklamných materiálov, distribúcia vzoriek, obchodný alebo podnikateľský prieskum, prenájom reklamných materiálov, uverejňovanie reklamných textov, vydávanie reklamných alebo náborových textov, televízna reklama, reklamné agentúry, organizovanie reklamných hier na propagáciu predaja, prenájom reklamných priestorov, prenájom reklamných plôch, podpora predaja (pre tretie osoby), spracovanie textov, ponuka, sprostredkovanie a výber tovaru prostredníctvom katalógu, marketing, pomoc pri podnikaní, podnikateľské informácie, reklamná a inzertná činnosť prostredníctvom telefónnej, dátovej alebo informačnej siete, poskytovanie informácií a iných informačných produktov reklamného charakteru, prenájom reklamných, informačných a komunikačných miest, sprostredkovanie v obchodných vzťahoch, služby riadenia ľudských zdrojov, zásielkové reklamné služby.

**(540) SPIŠSKÁ DULA**

(731) KARLOFF, s. r. o., M. R. Štefánika 18, 919 43 Cífer, SK;

(740) Belička Ivan, Ing., Banská Bystrica, SK;

**(210) 1307-2009**

(220) 17.9.2009

**9 (511) 16, 32, 33, 35**

(511) 16 - Baliaci papier, blahoprajné pohľadnice, brožované knihy, brožúry, brožúrky, bublinové obaly z plastických materiálov (na balenie), časopisy, etikety s výnimkou textilných, fotografie, grafické zobrazenie, grafiky, kalendáre všetkých druhov, kartón, lepenka, papierové kávové filtre, knihy, lepenkové alebo papierové škatule, lepenkové alebo papierové obaly na fľaše, lepenkové platne (papiernický tovar), lepiace pásy na kancelárske účely a použitie v domácnosti, leporelá, mapy, obálky (papiernický tovar), obaly (papiernický tovar), obrazy, papiernický tovar, periodické a neperiodické publikácie, plagáty, predmety z kartónu, prospekty, pútače z papiera alebo lepenky, reklamné tabule z papiera, kartónu alebo lepenky, grafické reprodukcie, tlačené reklamné materiály, umelohmotné fólie na balenie, vrecia z papiera alebo plastických materiálov, vrecká z papiera alebo plastických materiálov.

32 - Nealkoholické nápoje, nealkoholické výťažky z ovocia, nealkoholické aperitívy, príchute na výrobu nealkoholických nápojov, sirupy na výrobu nápojov, stolové vody, vody ako nápoje, ovocné a zeleninové šťavy a džúsy, pivo, prášky na prípravu šumivých nápojov.

33 - Alkoholické nápoje okrem piva; víno, brandy, alkoholické koktaily, destilované nápoje, alkoholické extrakty, likéry a pálenky, liehoviny, alkoholické extrakty z čaju a bylín.

35 - Maloobchodný a veľkoobchodný predaj potravín, alkoholických a nealkoholických nápojov, domácich potrieb, kozmetiky a spotrebného tovaru, poradenské služby v podnikovom manažmente pri predaji tovarov a služieb, poradenstvo a manažment pre podniky, dekorácia a aranžovanie výkladov, obchodný manažment, sprostredkovanie nákupu a predaja tovarov, reklama, organizovanie výstav na reklamné a obchodné účely, rozširovanie reklamných oznamov, predvádzanie tovaru, rozširovanie reklamných materiálov zákazníkom (letáky, prospekty, tlačivá, vzorky), zasielanie reklamných materiálov zákazníkovi, vydávanie a aktualizovanie reklamných materiálov, distribúcia vzoriek, obchodný alebo podnikateľský prieskum, prenájom reklamných materiálov, uverejňovanie reklamných textov, vydávanie reklamných alebo náborových textov, televízna reklama, reklamné agentúry, organizovanie reklamných hier na propagáciu predaja, prenájom reklamných priestorov, prenájom reklamných plôch, podpora predaja (pre tretie osoby), spracovanie textov, ponuka, sprostredkovanie a výber tovaru prostredníctvom katalógu, marketing, pomoc pri podnikaní, podnikateľské informácie, reklamná a inzertná činnosť prostredníctvom telefónnej, dátovej alebo informačnej siete, poskytovanie informácií a iných informačných produktov reklamného charakteru, prenájom reklamných, informačných a komunikačných miest, sprostredkovanie v obchodných vzťahoch, služby riadenia ľudských zdrojov, zásielkové reklamné služby.

**(540) TATRANSKÁ DULA**

(731) KARLOFF, s. r. o., M. R. Štefánika 18, 919 43 Cífer, SK;

(740) Belička Ivan, Ing., Banská Bystrica, SK;



(210) 1773-2009

(220) 11.12.2009

9 (511) 9, 16, 35, 38, 41

(511) 9 - Prístroje na nahrávanie, prenos a reprodukciu zvuku alebo obrazu.

16 - Pisacie potreby, vzdelávacie a učebné potreby okrem prístrojov, divadelné dekorácie, pohľadnice, obálky, obaly (papiernický tovar), peračníky, puzdrá na perá, štítky (papierové nálepky), vyučovacie pomôcky vo forme hier, kancelárske potreby s výnimkou nábytku, listový papier, stolové prestieranie z papiera, papierové obrusy, záložky do kníh, vrecká z papiera alebo plastických materiálov, školské potreby s výnimkou prístrojov, papierové podložky na stôl, nálepky na kancelárske použitie alebo pre domácnosť, stojany na perá a ceruzky, papierové podložky pod poháre, oznámenia (papiernický tovar), papierové vlajky, papierové zástavy, nože na papier, otvárače na listy, papierové obrúsky, puzdrá na písacie potreby, papierové obrúsky, utierky, etikety s výnimkou textilných, lepiace štítky, darčekové predmety z papiera.

35 - Prenájom reklamného času vo všetkých komunikačných médiách, ako aj v počítačovej komunikačnej sieti; prenájom reklamných materiálov; prenájom reklamných plôch; organizovanie výstav na komerčné alebo reklamné účely; obchodný manažment a poradenstvo; organizovanie reklamných hier na propagáciu predaja; vyhľadávanie sponzorov; poradenské a informačné služby v oblasti uvedených služieb v triede 35; komerčné informačné kancelárie.

38 - Poskytovanie telekomunikačného pripojenia do svetovej počítačovej siete; poskytovanie telekomunikačných kanálov na telenákupy; poskytovanie priestoru na diskusiu na internete; tlačové kancelárie; poradenské a informačné služby v oblasti uvedených služieb v triede 38.

41 - Organizovanie zábavných, kultúrnych, športových a vzdelávacích podujatí; vzdelávacia činnosť; organizovanie vedomostných, športových, zábavných, hudobných a športových súťaží; organizovanie zábav, karnevalov, plesov; plánovanie a organizovanie večierkov; zábavné parky; služby a zábava poskytované v prázdninových táboroch; služby klubov zdravia; výchovno-zábavné klubové služby; organizovanie a vedenie seminárov, kongresov; školení, konferencií; organizovanie živých seminárov, kongresov, školení, konferencií; organizovanie súťaží krásy; organizovanie živých vystúpení; živé predstavenia; dabingové služby; požičovanie filmov; požičovanie filmových premietacích prístrojov a príslušenstva; služby agentúr sprostredkujúcich divadelných, koncertných a varietných umelcov; rezervácia vstupeniek; prenájom zvukových a zvukovo-obrazových nahrávok; organizovanie kultúrnych alebo vzdelávacích výstav; umelecké módné agentúry; kempingové služby spojené so športovým programom, služby súvisiace s telesnými cvičeniami; zábavné služby nočných klubov; poskytovanie počítačových hier (online); informácie o výchove, vzdelávaní; informácie o možnostiach rozptýlenia; informácie o možnostiach zábavy, rekreácie; informácie, správy, novinky z oblasti šoubiznisu; prekladateľské služby; prenájom dekorácií; poskytovanie služieb na oddych a rekreáciu;

prenájom audioprístrojov, videoprístrojov, videorekordérov, premietáčiek, televíznych prijímačov, filmov, kultúrnych a vzdelávacích potrieb a prístrojov; prenájom športového výstroja s výnimkou dopravných prostriedkov; reportérské služby; pomoc pri výbere povolania; organizovanie lotérií a stávkových hier; poradenské a informačné služby v oblasti uvedených služieb v triede 41; všetky uvedené služby tiež vrátane služieb poskytovaných prostredníctvom internetu, online a interaktívnych počítačových služieb.

(540)

**KRIMINÁLKA**  
**PETRŽALKA**

(731) MARKÍZA - SLOVAKIA, spol. s r.o., Bratislavská 1/a, 843 56 Bratislava - Záhorská Bystrica, SK;

(740) Fajnorová Mária, Ing., Bratislava, SK;

(210) 5771-2009

(220) 20.10.2009

9 (511) 1, 2, 3, 4, 5, 6, 7, 8, 9, 10, 11, 12, 13, 14, 15, 16, 17, 18, 19, 20, 21, 22, 23, 24, 25, 26, 27, 28, 29, 30, 31, 32, 33, 34, 35, 36, 37, 38, 39, 40, 41, 42, 43, 44

(511) 1 - Prídavné kvapaliny na použitie s abrazívmi; syntetické materiály na absorpciu oleja; acetanhydrid, anhydrid kyseliny etánovej; acetát celulózy v surovom stave; acetáty, octany (chemikálie); acetón; acetylén; acetylén tetrachlorid (tetrachlórétán); adhezíva (lepiace materiály) na priemyselné účely; adhézne prípravky na chirurgické bandážovanie; hnacie plyny do aerosólov; agar-agar; agrochemikálie s výnimkou fungicídov, herbicídov, insekticídov a prípravkov na ničenie buriny a parazitov; akrylové živice surové; aktínium; aktívne uhlie; odpeňovacie roztoky do akumulátorov; okyslená voda na dobíjanie akumulátorov; tekutiny na odstraňovanie síranov z akumulátorov; aldehyd amónny; algarovila (garbiarstvo); algináty (chemické prípravky); alkalické jodidy na priemyselné účely; alkalické kovy; soli alkalických kovov; alkálie; alkaloidy; alkohol; amerícium; amoniak; kamencový amoniak; amoniak (chlorid amónny) na priemyselné účely; amoniak na priemyselné účely; amónne soli; amylocetát, etanát pentylový; amyalkohol; chemické prípravky na laboratórne analýzy; s výnimkou analýz na lekárske alebo zverolekárske účely; anhydridy; antidetonačné látky do spaľovacích motorov; antimón; antistatické prípravky s výnimkou prípravkov pre domácnosť; kyselina antranilová; apretúrne chemické prípravky na kožu; apretúry; garbiarske apretúry na kožu s výnimkou olejov; arabská guma na priemyselné účely; argón; arzén; arzeničnan olovnatý; kyselina arzenitá; astát; palivá do atómových reaktorov; bakteriálne prípravky s výnimkou prípravkov na lekárske a zverolekárske účely; enologické baktericídne látky (chemické prípravky na použitie pri výrobe a ošetrovaní vína); bakteriologické prípravky na octové kvasenie; bakteriologické prípravky s výnimkou prípravkov na lekárske a zverolekárske účely; gurjanský balzam na výrobu lakov; adhezívne prípravky na chirurgické bandážovanie; bá-

rium; zlúčeniny s báriom; baryt; barytový papier; okyslená voda na dobíjanie batérie; soli do galvanických batérií; bauxit; bentonit; kyselina benzenkarboxylová; benzenové deriváty; kyseliny na báze benzenov; detergentné prísady do benzínu berkélium; chemické látky na prevzdušnenie betónu; konzervačné prípravky na konzervovanie betónu s výnimkou farieb a olejov; spojivá do betónu; výrobky na konzervovanie betónu s výnimkou farieb a olejov; bezvodý amoniak; bezvodý uhličitan sodný; bieliace (odfarbovacie) prípravky na priemyselné účely; jodidovaná bielkovina; sladová bielkovina; bielkovina (živočišna alebo rastlinná ako surovina); biochemické katalyzátory; biologické prípravky s výnimkou prípravkov na lekárske alebo zverolekárske účely; bizmut; látky na výrobu blýskania; bróm na chemické účely; brzdové kvapaliny; acetát celulózy ako surovina; celulóza, buničina; odolné proti vode chemické prípravky do cementu s výnimkou farieb; konzervačné prípravky do cementu s výnimkou farieb a mazadiel; konzervačné prípravky do cementu s výnimkou farieb a olejov; cementačný prípravok, nauhličovadlo (metalurgia); céz; cézium; curium; lampová čerň, lampové sadze na priemyselné účely; chemické činidlá s výnimkou číndiel na lekárske alebo zverolekárske účely; číriace prípravky; číriace prípravky na mušty; číriace prípravky na víno; chemické prípravky na čistenie oleja; prípravky na čistenie plynu; chemické prípravky na čistenie vody; čpavok soli; čpavok na priemyselné účely; defolianty; dehydratačné prípravky na priemyselné účely; chemické prípravky na dekarbonizáciu motorov; deriváty celulózy; destilovaná voda; detergentné prísady do benzínu; detergenty na použitie vo výrobnom procese; dextrín (apretúra); diagnostické prípravky s výnimkou prípravkov na lekárske alebo zverolekárske účely; enzým diastázy na priemyselné účely; diatomit; diatomová zemina; diazopapier; diazopapier; dichlór cínu; dichróman draselný; dichróman sodný; diochalát draslíka; disperzia plastov; naftové disperzné činidlá; olejové disperzné činidlá; ditioničitany; okyslená voda do dobíjajúcich akumulátorov; dolomit na priemyselné účely; soli drahých kovov na priemyselné účely; draslík; diochalát draslíka; drevena; produkty destilácie drevného liehu; drevný lieh (metylalkohol); drevný ocot; drevný ocot; trieslové drevo; drevovina; dubienky; dusičnan bizmutitý na chemické účely; dusičnan strieborný; dusičnan uránu; dusičnan vápenatý (hnojivo); dusičnany; dusík; dusíkaté hnojivá; dusíkaté vápno (hnojivo); zmesi na opravu duší pneumatických; dyspróziu; elektroforézne gély s výnimkou gélov na lekárske a veterinárne použitie; chemické výrobky na matnenie email; kaliace látky do emailu; emaily a chemické prípravky na farbenie skla; emulgátory; fotografické emulzie; enzymatické prípravky na priemyselné účely; enzýmy na priemyselné účely; epoxidové živice v surovom stave; erbium; estery celulózy na priemyselné účely; estery; etán; etanát olovnatý, etanát olovičitý; éter kyseliny sírovej; étery celulózy na priemyselné účely; étery; etylalkohol; etyléter, etanoxyetán; európium; expandovaná hlina na pestovanie hydroponických rastlín ako substrát; farbiace kúpele (fotografia); farbiace soli (tónovacie

prípravky pre fotografiu); chemické prípravky na výrobu farieb; fenol na priemyselné účely; mliečne fermenty na priemyselné účely; fermenty na chemické účely; fermium; ferokyanidy; ferotypové platne (fotografia); filmy so svetlocitlivou vrstvou neexponované; filmy so svetlotlačovou vrstvou neexponované; filtračné materiály (chemické prípravky); filtračné materiály (minerálne látky) filtračné materiály (plastické látky v surovom stave); filtračné materiály (rastlinné látky); chemické prípravky proti fľakom, škvrnám na textilných látkach; flokulačné činidlá; fluór; fluoritové zmesi; formaldehyd na chemické účely; fosfatidy; fosfáty (hnojivá); fosfor; fotocitlivé platne; fotografické emulzie; fotografické platne so svetlocitlivou vrstvou; fotografické redukčné činidlá fotografický papier; chemické prípravky na použitie vo fotografii; fotometrický papier; francium chemické aditíva do fungicídov; gadolínium; gáfor na priemyselné použitie; galán bizmutu; zásadité galány bizmutu; gálium; kyselina galotanická; kyselina galová na výrobu atramentu; galvanický kúpeľ; prípravky na galvanizáciu; gambír; garbiarske prípravky na masenie kože; garbiarske prípravky na vyrobenie koží; elektroforézne gély s výnimkou gélov na lekárske a veterinárne použitie; chemicky aktívne látky getre; chemické prípravky s výnimkou pigmentov na výrobu glazúry; keramické glazúry; gleje (lepidlá) s výnimkou glejov na kancelárske použitie a pre domácnosť; prípravky na glejenie; glejové prípravky na ošetrovanie stromov; glukóza na priemyselné účely; glukozidy; glutén (lepidlo) okrem kancelárskych lepidiel a lepidiel pre domácnosť; glyceridy; glycerín na priemyselné účely; glykol; glykoléter; grafit na priemyselné účely; látky na výrobu gramofónových platní; prípravky na renováciu gramofónových platní; guáno; gurjanský balzam na výrobu fermeží; hasiace zmesi; hasiace zmesi; hélium; hlina; expandovaná hlina pre hydroponické rastliny ako substrát; prípravky na hnojenie; poľnohospodárske hnojivá; holmium; hormóny na aktiváciu dozrievania ovocia; hormóny na zrýchlenie dozrievania ovocia; humus; humus na povrchové hnojenie; hydrát hlinitý; hydráty; kvapaliny do hydraulického obvodu; hydrazín; hydrogén uhličitan sodný na chemické účely; hydroxid sodný na priemyselné účely; hydroxidy alkalických kovov; chemické avivážne prípravky na priemyselné účely; chemické činidlá (okrem číndiel na lekárske a zverolekárske účely); chemické čističe oleja; chemické látky na laboratórne analýzy (s výnimkou analýz na lekárske alebo zverolekárske účely); chemické odlučovače oleja; chemické prípravky na čistenie komínov; chemické prípravky na čistenie olejov; chemické prípravky na čistenie tukov; chemické prípravky na čistenie voskov; chemické prípravky na úpravu a opracovanie zliatin kovov; chemické prípravky na vedecké účely (okrem lekárske a veterinárnych účelov); chemické prísady do olejov; štiepateľné chemické prvky; chemické tužidlo na kaučuk; chemické tužidlo na papier; priemyselné chemikálie; chemikálie pre lesníctvo okrem fungicídov, herbicídov, insekticídov a prípravkov na ničenie parazitov; adhézne prípravky na chirurgické bandáže; chladiace prípravky (zmesi); chladiace zmesi do motorov vozidiel; chladivá;

chlór; chlorečnany; chlorid hlinitý; chlorid horečnatý; chlorid uhličitý, tetrachlórmetán; chloridy; chloristany; chlórnan sodný; chlórové vápno; chrómany; chromité soli; chrómové soli, ťavý výplach; chemické aditíva do ťavého výplachu; chemické impregnačné látky na textil; impregračné prípravky na textil (vodovzdorná úprava); indikátorový papier; látky proti vytváraní alebo na odstraňovanie inkrustácie; chemické prísady do insekticídov; izopropyltoluén; izotopy na priemyselné účely; spomaľovače do jadrových reaktorov; jód na chemické účely; jód na priemyselné účely; jodid hlinitý; jódované bielkoviny; jódované soli; kainit; vrtný kal, vrtný výplach; kalcinovaná sóda; kalcinovaná sóda, bezvodý uhličitán sodný; prípravky na kalenie kovov; kalifornium; kalivá na emaily a sklo; látky proti tvoreniu kameňa; kamenec; hlinitý kamenec; kamenná soľ kaolín; karbid; karbid vápenatý; karbonyl na ošetrovanie rastlín; tmely na karosérie automobilov; kasiopeum (lutécium); katalyzátory chemické; katechu (extrakt východoindickej akácie); látky na ochranu kaučuku; kazeín na priemyselné účely; kebračo na priemyselné účely; keramické glazúry; keramické materiály vo forme častíc ako filtre; keramické materiály vo forme častíc, na použitie ako prostriedky na filtrovanie; keramické zmesi na spekanie (granuly, prášok); zmesi na výrobu technickej keramiky; ketóny; kinofilmy neexponované, vybavené citlivou vrstvou; prípravky proti klíčovosti zeleniny; kolódium; chemické čistiacie prípravky na čistenie komínov; kompost; konzervačná soľ s výnimkou soli na konzervovanie potravín; konzervačné prísady do farmaceutických prípravkov; soľ na konzervovanie s výnimkou konzervovania potravín; chemické látky na konzervovanie potravín; korozívne prípravky; kovové zeminy; alkalické kovy; prípravky na popúšťanie kovov; prípravky na kalenie kovov; prípravky na popúšťanie kovov; prípravky na žihanie kovov; kovy alkalických zemín; apretúry okrem olejov na kožu; garbiarske prípravky na kožu; chemické apretúrne prípravky na kožu; chemické prípravky na impregnáciu kože; chemické prípravky na ošetrovanie kože; chemické prípravky na vodovzdornú impregnáciu kože; chemické prípravky proti priepustnosti kože; lepidlá na kožu; mastix na kožu; kremičitan hlinitý; kremík; kreozot na chemické účely; krotónaldehyd; kryogénne prípravky; kryptón; chemické ochranné prípravky na prevenciu proti kúkoľu; kultúry mikroorganizmov s výnimkou kultúr na lekárske a zverolekárske účely; galvanizačné kúpele; tónovacie kúpele (fotografia); brzdné kvapaliny; kvapaliny do hydraulických obvodov; kvapaliny na odstraňovanie síranov z akumulátorov; chemické látky na kvasenie vína; rašelinové kvetníky na záhradnícke účely; prípravky na konzervovanie kvetov; prípravky na ochranu kvetov; kyanamid vápenatý, kyanidy; roztoky na kyanotypiu; kyanotypové plátno; kyselina boritá na priemyselné účely; kyselina citrónová na priemyselné účely; kyselina dusičná; kyselina fluorovodíková; kyselina fosforečná; kyselina chlórová; kyselina chlorovodíková; kyselina chrómová; kyselina jodidná; kyselina mliečna; kyselina mravčia; kyselina octová; kyselina oktaedecénová; kyselina oxálová, kyselina etándiová; kyselina peroxodisíro-

vá; kyselina pikrová, trinitrofenol; kyselina salicylová; kyselina sebaková, kyselina dekándiová; kyselina soľná; kyselina uhličitá; kyselina vínna; kyselinovzdorné chemické zlúčeniny; kyslík; suchý ľad (oxid uhličitý); lakmusový papier; rozpúšťadlá na laky; lampové sadze na priemyselné účely; lantán; látky podporujúce horenie (chemické prísady do motorových olejov); lecitín ako surovina; prípravky na lejacie formy; lejacie prípravky; lejársky piesok; plagátové lepidlá; lepidlá a gleje na lepenie plagátov; lepidlá na obkladačky; lepidlá na priemyselné účely; lepidlá na tapety; chemické látky pre lesníctvo s výnimkou fungicídov, insekticídov a prípravkov proti parazitom; liadok; liehový ocot; lítium; lutécium (kasiopeum); magnetická kvapalina na priemyselné účely; magnezit; manganát; mangrový strom (kôra na priemyselné účely); mastenec (kremičitan horečnatý); mastix na pneumatiky; mastné kyseliny; prípravky na oddeľovanie masnoty; prípravky na odstraňovanie masnoty pri výrobe tovarov; chemické prípravky proti matneniu okien; chemické látky na matovanie skla; chemické prípravky na údenie mäsa; prípravky na tenzerizáciu mäsa na priemyselné účely; médiá na automatický prenos; meniče iónov (chemické látky); metaloidy; metán; metylbenzén; metylbenzén; metylbenzol; metyléter; kultúry mikroorganizmov okrem kultúr mikroorganizmov na lekárske a zverolekárske účely; minerálne kyseliny; mliečacie fermenty na chemické účely; moridlá na kovy; moridlá na tabak; moridlo (na použitie v garbiarstve); morská voda (na priemyselné účely); morské chaluhy (hnojivo); chemické aditíva do motorových palív; chemické prípravky na dekarbonizáciu motorov; prípravky proti vyvetriu chladiacej kvapaliny v motoroch; chladiace zmesi do motorov vozidiel; múka na priemyselné účely; konzervačné prípravky na murivo s výnimkou farieb a lakov; látky na ochranu muriva s výnimkou farieb a olejov; prípravky na čerenie muštov; kovové mydlá na priemyselné účely; naftalín; namáčacie bieliace prípravky; namáčacie prípravky (na farbenie); namáčacie prípravky pre textilný priemysel; filtračné látky pre priemyselné nápoje; nemrznúca zmes; neodým; neón; neptúnium; neutralizačné prípravky na neutralizáciu toxických plynov; neutralizačné prípravky toxických plynov; vedľajšie produkty spracovania obilnín na priemyselné účely; lepidlá, spojivá na obkladačky; obrábacie prípravky na konečnú úpravu ocele; lepidlá na obuv; prípravky na úpravu ocele; octan hlinitý; bakteriologické prípravky na octové kvasenie; prípravky zabraňujúce púšťaniu očíek na pančuchách; oddeľovacie a odlepovacie prípravky; odfarbovacie prípravky na priemyselné účely; odglejovacie prípravky; prípravky na odlepenie; odlepenie; prípravky na opracovanie odliatok; odmasťovacie prípravky na použitie vo výrobnom procese; odpeňovacie roztoky do akumulátorov; odpeňovacie roztoky do batérií; látky na odstránenie lesku; prípravky na ochranu proti ohňu; ohňovzdorné prípravky; ochranné plyny na zväranie; ochranné prípravky na tehlové murivo okrem farieb; chemické prípravky proti matneniu alebo zakaleniu okenného skla; okyslená voda na dobíjanie akumulátorov; okyslená voda na dobíjanie batérií; disperzné činidlá na olej; syntetické

materiály na absorpciu oleja; chemické prípravky na čistenie oleje; oleje na konzervovanie potravín; oleje na spracovanie kože; garbiarstvo oleje na úpravu kože; oleje na vyčisňovanie kože; chemické prísady do oleja; olejový tmel; olejový tmel (git); olivín (chemický prípravok); organické bielidlá, bieliace činidlá; organické čistiace prípravky; ortuť; oxaláty; oxid antimónitý; oxid bárnatý; oxid dusný; oxid hlinitý; oxid kobaltitý na priemyselné účely; oxid lítny; oxid manganičitý; oxid olovnatý; oxid ortutnatý; oxid titaničitý na priemyselné účely; oxid titaničitý na priemyselné účely; oxid uránu; oxid zirkónitý; oxidy chrómu; chloridy paládia; prípravky na úsporu palív; palivá do jadrových reaktorov; albumínový papier; nitrifikačný papier; regeneračný papier; papierovina; papierovina (papierová vlákna); pektín (fotografia); peroxid vodíka; peroxid vodíka; peroxoboritan sodný; peroxosírany; peroxouhličitan; chemické prípravky na výrobu pigmentov; činidlá na čírenie a konzervovanie piva; konzervačné činidlá do piva; planografický materiál; planografický papier; disperzné činidlá do plastickkej hmoty; plastické hmoty ako suroviny; plastifikátory; plastisóly; citlivé platne na ofsetové tlačenie; fotocitlivé platne; platne so svetlocitlivou vrstvou na ofsetové tlačenie; plutónium; látky na čistenie plynu; plynové poháňače do aerosólov; ochranné plyny na zváranie; stužené plyny na priemyselné účely; zmesi na opravu pneumatiky; tmely na pneumatiky; zmesi na opravu pneumatiky; zmesi na opravu pneumatiky; prípravky na odstraňovanie politúry; poľnohospodárske hnojivá; poľnohospodárske chemické prípravky s výnimkou fungicídov, herbicídov, insekticídov a prípravkov na ničenie buriny a parazitov; hnojivá pre poľnohospodárstvo; polónium; prípravky na popúšťanie kovov; potaš (uhličitan draselný); chemické látky na konzervovanie potravín; povrchovo aktívne chemické činidlá; chemické prípravky na zlepšenie pôdy; praezodým; priemyselné chemikálie; prípravky izolujúce proti vlhkosti muriva s výnimkou farieb; prípravky na apretovanie a konečnú úpravu textílií; prípravky na odstraňovanie vodného kameňa s výnimkou prípravkov pre domácnosť; prípravky na tvrdé spájkovanie; prípravky na zmäkčovanie vody; prípravky pre lejacie formy; prípravky proti tvorbe kotolného kameňa; chemické prísady do olejov; prísady chemické do fungicídov; prísady chemické do insekticídov (prostriedkov proti hmyzu); prísady chemické do motorových palív; prísady chemické do vrtných kalov; prométium; protaktínium; proteín (surovina); protiskvapalňovacie chemické látky; kyselina pyrogalová; chemikálie na vyplachovanie radiátorov; rádioaktívne prvky na vedecké účely; rádium na vedecké účely; radón; prípravky na reguláciu rastu rastlín; rašelina (hnojivo); rašelinové kvetníky pre záhradníctvo; regeneračný papier; rénum; retardéry (spomaľovacie látky) do jadrových reaktorov; röntgenové filmy s citlivou vrstvou neexponované; röntgenové filmy scitlivené neexponované; ropné dispergačné činidlá; rozjasňovače (chemické prípravky na zjasňovanie farieb) na priemyselné účely; rozpúšťadlá na fermeže; rozpúšťadlá na gumu; ustaľovacie roztoky (fotografia); rubídium; sadze na priemyselné a poľnohospodárske

účely; sadze na priemyselné účely; sacharín; salmiak; salmiakový lieh; samárium; samotónovací papier (fotografia); selén; moridlá na semená; senzibilizátory (fotografia); senzibilizátory, scitlivovalče; zmesi na výrobu siete; silikáty; silikóny; síra; síran bárnatý; síran chromitodraselný; síran meďnatý, vitriol; kyselina siričitá; sírny kvet na chemické účely; sírouhlík, disulfid uhličitý; kyselina sírová; skandium; sklársky tmel; chemické látky na leptanie skla; chemické látky na matnenie skla; kalivá do skla; prípravky proti zakaľovaniu skla; vodné sklo; chemické látky na skvapalňovanie; umelé sladidlá chemické prípravky; sladová bielkovina; chemické prípravky proti sneti; chemické ochranné prípravky proti sneti obilnej; kalcinovaná sóda; sodík; soľ (surovina); soľ kyseliny šľaveľovej; soli (hnojivá); soli (chemické prípravky); soli alkalických kovov; soli drahých kovov na priemyselné účely; soli kovov vzácnych zemín; soli na farbenie kovov; soli na farbenie kovov; soli na priemyselné účely; soli ortuti; soli pre galvanické články; soli sodíka; soli striebra, postriebrovacie roztoky; soli vápnika; soli zlata; soli železa; spájkovacie pasty; antide-tonátory do spaľovacích motorov; keramické kompozície na spekanie (granuly, prášok); spinely (chemické prípravky); spódiu (kostné uhlie); betónové spojivá; spojivá (lejárske); kyselina stearová; prípravky obsahujúce stopové prvky pre rastliny; stroncium; stužené plyny na priemyselné účely; bezzeminové rastlinné substráty; suchý ľad (oxid uhličitý); sulfáty; sulfid antimónitý; sulfidy; sulfimid kyseliny benzoovej; sulfónové kyseliny; sumach na garbiarske účely; superfosfáty (hnojivá); svetlocitlivý papier so svetlocitlivou vrstvou; svetlotlačové plátno (fotografia); syntetické živice v surovom stave; ochranné prípravky na škridly s výnimkou farieb a olejov; chemické látky na skvapalňovanie škrobu; škrob (apretúra); škrob na priemyselné účely; škrobové lepidlá s výnimkou kancelárskych lepidiel a lepidiel pre domácnosť; chemické prípravky proti škvrnám, flakom na textilných látkach; prípravky proti matneniu šošoviek; štepárske tmely na stromy; štepárske vosky; štepárske vosky na stromy; štiepateľné chemické prvky; štiepateľné materiály pre jadrovú energetiku; moridlá na tabak; tálium; tanín; lepidlá na tapetovanie; prípravky na odstraňovanie tapety; tapioková múka na priemyselné účely; tavidlá na tvrdé spájkovanie; ťažká voda; konzervačné prípravky na tehly s výnimkou farieb a olejov; technécium; telúr; tenzná činidlá; terbium; tetraboritan disodný, bórax; tetrachloridy, chloridy obsahujúce štyri atómy chlóru; chemické impregnačné prípravky na textil; chemické prípravky na vodovzdornú úpravu textilu; zjasňovacie prípravky na textil; tiokarbanilid; titanit; tlačové dosky na ofsetové tlačenie (s citlivou vrstvou); sklársky tmel; tmel na obuv; tmel na pneumatiky; tmel na štiepanie stromov; tmely na karosérie automobilov; tmely na obuv; tmely na opravu rozbitých alebo zlomených predmetov; tmely na vyplňanie dutín stromov; toluén; tórium; tragan; traganová guma; trieslové drevo; triesloviny; troska (hnojivo); chemické prípravky na čistenie tukov; túlium; uhličitan horečnatý; uhličitan vápenatý; uhličitan; aktívne uhlie; prípravky zo živočíšneho uhlia; šetriče uhlia; živočíšne

uhlie; uhlík; uhlík do filtrov; uhl'ohydráty; umelé sladidlá (chemické prípravky); umelé živice v surovom stave; urán; urýchľovače vulkanizácie; urýchľovače vulkanizácie; chemické látky na impregnáciu usne; chemické prípravky na oživenie usne; ustaľovacie roztoky (fotografia); ustaľovače (fotografia); valchovacia hlina pre textilný priemysel; prípravky na vachovanie; prípravky na valchovanie pre textilný priemysel; látky na vytvrdenie vápenca; acetát vápna; prípravky podporujúce varenie na priemyselné účely; vedľajšie produkty spracovania obilnín na priemyselné využitie; ochranné chemické prípravky na vinič; vínny alkohol; vínny kameň s výnimkou kameňa na farmaceutické účely; vínny kameň s výnimkou vínneho kameňa na farmaceutické účely; chemické prípravky na fermentáciu vína; prípravky na čírenie vína; viskóza; vitriol; destilovaná voda; draselná voda; chemické prípravky na čistenie vody; morská voda na priemyselné účely; ťažká voda; vodík; vodné sklo; kyselina volfrámová; štepársky vosk; chemické prípravky na čistenie voskov; vtáčí lep; vulkanizačné prípravky; vymieňač iónov (chemické prípravky); výplne stromových dutín (lesníctvo); látky na vytvrdzovanie vápenca; vývojky; fotografické vývojky; prípravky proti vyvretiu chladiacej kvapaliny v motoroch; vyzina s výnimkou vyziny pre domácnosť a na kancelárske účely; vzácne zeminy; witherit; xenón; yterbium; ytrium; záhradnícke chemikálie s výnimkou fungicídov, herbicídov, insekticídov a prípravkov proti parazitom; zásady (chemické látky); zemiaková múčka na priemyselné účely; rozsievková zemina; zemina na pestovanie; kovové zeminy; vzácne zeminy; chemické prípravky na zlepšenie pôd; chemické prípravky na úpravu zliatiny kovov; zmäkčovadlá na tkaniny na priemyselné účely; prípravky na zmäkčovanie vody; zmesi na výrobu gramofónových platní; zoslabovače (negatívov) na fotografické účely; zväracie pasty; chemické prípravky na zváranie; ochranné plyny na zváranie; zvlhčovacie prípravky na čistenie; zvlhčovacie prípravky na farbenie; zvlhčovacie prípravky pre textilný priemysel; želatína na fotografické účely; želatína na priemyselné účely; žieravé látky na priemyselné účely; akrylové živice v surovom stave; epoxidové živice (surovina); syntetické živice (surovina); umelé živice (surovina); živočíšne bielkoviny (surovina); živočíšne uhlie; prípravky zo živočíšneho uhliá.

2 - Alizarínové farbivá; alumíniové farby; anilínové farby; annotto (farbivo); antikoročné maziavá; auramín; azbestové farby; badižón; bakteriálne náterové farby; kanadský balzam; roztok na bielenie; bieloba olovnatá; bieloby (ako farbivá a farby); bronzové laky; bronzový prášok; čerň (farbivá a farby); nátery na dechtové plste (farby); farbiarske drevo; farbivá na drevo; konzervačné oleje na drevo; konzervačné prípravky na drevo; moridlá na drevo; prípravky na konzervovanie dreva; emailové farby; emaily (laky); strieborné emulzie (pigment); garbiarska farba; tlačiarenská farba; farba na kožu; farbiarske drevo; potravinárske farbivá; sladové farbivá; farbivá do likérov; farbivá do masla; farbivá do nápojov; farbivá do piva; farbivá na drevo; farbivá; farbivo červca neopáľového; baktericídne farby;

emailové farby; ohňovzdorné farby; riedidlá do farieb; spojivá do farieb; zahusťovače farby; farby na keramiky; farby na obuv; farby, nátery; farebné papiere na farbenie veľkonočných vajec; fermeže; fixatívy (laky); fixatívy na vodové farby; kovové fólie pre maliarov, dekoratérov, polygrafov a umelcov; strieborné fólie; garbiarske farby; glazúry (farby, laky); glejová farba; glejživice; glieda, oxid olovnatý; gumiguta na maľovanie; hliníkový prášok na farbenie; prípravky proti hrdzi; indigo (farbivo); japonská čerň; japonský čierny lak; kanadský balzam; karamel, kulér (potravinové farbivo); karbónová čerň (pigment); karbonyl (konzervačný prostriedok na drevo); karmínová červeň (farbivo z červca neopáľového); keramické farby; kolofónia; kopal; (tonery) náplne do tlačiarň a kopírovacích prístrojov; koralová fermež; kovové fólie pre maliarov, dekoratérov, tlačiarov a umelcov; kovy vo forme práškov pre maliarov, dekoratérov a umelcov; farba na kožu; moridlá a farbivá na kožu; kreozot na konzervovanie dreva; kurkuma (farbivo); riedidlo na laky; laky; lampová čerň (pigment); lesklíce na keramiky; farbivá do likérov; farbivá do masla; prípravky proti matneniu kovov; mίνium; modridlá (farbivá alebo farby); moridlá; moridlá na drevo; náplne do tlačiarň a kopírovacích prístrojov (tonery); nátery (farby); nátery na strešné krytiny; nátery zabraňujúce nánosom a usadeninám; ochranné nátery na podvozky automobilov; ochranné pásy proti korózii; ochranné prípravky na kovy; antikoročné oleje; konzervačné oleje na drevo; oleje na konzervovanie dreva; olovná oranž; olovnatá bieloba; oxid kobaltitý (farbivo); oxid olovnatý (glieda); oxid titaničitý (pigment); oxid zinočnatý (zinková bielobapigment); protikoročné pásy; pigmenty; farbivá do piva; keramická platinová farba; platinové lesky na keramiky; ochranné nátery na podvozky automobilov; ochranné nátery podvozkov vozidiel; pozlátka; bronzový prášok (farba); hliníkový prášok pre maliarov, umelcov a dekoratérov; protikoročné oleje; ochranné protikoročné prípravky; riedidlá farieb; riedidlá lakov; sadze (farbivo); sandarak; siena (hlinka); sikaťvy na vysušenie farieb; sladové farbivá; sladový karamel (potravinárske farbivo); spojivá do farieb; strieborné emulzie (pigmenty); strieborné fólie; strieborné pasty; strieborné prášky; strieborný prášok; striebrenky na keramiky; striebro vo forme pasty; sumach do lakov a politúr; šafran (farbivo); šelak; terpentín (riedidlo na farby); tlačiarenské farby (atrament); (tonery) náplne do tlačiarň a kopírovacích prístrojov; tlačiariska farba na gravírovanie; tonery do fotokopírovacích prístrojov; tuky proti korózii; moridlá na usne; ustaľovacie prípravky na vodové farby; papieriky na farbenie veľkonočných vajec; vodové náterové farby; vosky (prírodné živice); výtlačky z farbiarskeho dreva; zahusťovače do farieb; základné náterové farby; základný ochranný náter na podvozky automobilov; značkovací atrament na zvieratá; značkovačia farba pre zvieratá; prírodné živice (surovina); živičné (bitúmenové) laky; žlté drevo (ako farbivo).

3 - Abrazíva; amidon (apretačný prípravok); anti-statické prípravky na použitie v domácnosti; aromatické látky (esencie); aromatické prísady do nápojov (esencie); aromatické prísady do zákuskov

(esencie); badiánová esencia; bieliace prípravky; bieliace prípravky (na čistenie bielizne a šatstva); bieliace soli; voňavé vrecúška do bielizne; farby na fúzy a bradu; depilačné prípravky; epilačné prípravky; kadidlo; kadidlové tyčinky; kamenec (antiseptický prípravok); kozmetické taštičky; prípravky na kučeravenie vlasov; kúpeľové soli s výnimkou solí na liečebné účely; farbivá na modrenie bielizne a šatstva; farbivá na modrenie farbi-va; farbiace prípravky na modrenie šatstva; modriace farbivá na modrenie šatstva; modridlá (farbivá na pranie); modridlá modrenie bielizne; príchute do zákuskov (esencie); šlichtovacie prípravky; kadidlové tyčinky; zjasňovacie prípravky (chemické prípravky na osvieženie farieb) pre domácnosť.

4 - Alkohol (ako palivo); antracit; benzén; benzín; benzol; drevené brikety; palivové brikety; cerezín; drevené uhlie (palivo); elaín; elektrická energia; petrolejový éter; etylalkohol; oleje do farby; gazolín; generátorový plyn; grafit na mazanie; horľavé oleje; kerozín, rafinovaný petrolej; lampové knôty; sviečkové knôty; koks; konzervačné prípravky na kožu (oleje a tuky); ochranné prípravky na kožu (oleje a tuky); laná, mazadlá na remene; lanolín; lignit; ligroín; loj; mazacie oleje; mazacie tuky; mazadlá; mazadlá na zbrane; grafit na mazanie; mazut; minerálne palivá; motorová nafta; motorové oleje; aditíva s výnimkou chemikálií do motorových palív; pohonné látky; oleje na konzervovanie muriva; nafta; nafta na kúrenie; nočné lampičky (sviečky); mastiace tuky na obuv; mazadlá na obuv; olej na ochranu muriva; kosťový olej na priemyselné účely; olej na konzervovanie kože; oleje do farieb; oleje na odstránenie debnenia (stavebníctvo); olejové kvapaliny na rezanie; ozokerit; palivá; palivá na báze alkoholu; palivové drevo; palivové plyny; palivové zmesi do karburátorov; palivový olej; parafín; parfumované sviečky; protišmykové prípravky na pásy; petrolejový éter; generátorový plyn; plynový olej; podpaľovače; pohonné látky; prchavé pohonné zmesi; priemyselné oleje; prípravky na odstraňovanie prachu; prísady nechemické do motorových palív; protišmykové prípravky na hnacie remene; brikety z rašeliny ako palivo; rašelina (palivo); rašelinové brikety (palivo); vosky na remene; repkový olej na priemyselné účely; olejové kvapaliny na rezanie; ricínový olej na technické účely; ropa surová alebo rafinovaná; rybí olej nie na ľudskú spotrebu; slnečnicový olej na priemyselné účely; prípravky zo sójového oleja proti priľnavosti kuchynského riadu; stearín; stužené plyny (palivo); sviečky (na svietenie); sviečky na vianočné stromčeky; plyn na svietenie; tuky na svietenie; svietiace materiály; olej na textil; drevené zapaľovacie triesky; tuhý plyn (palivo); tuk z ovčej kože; priemyselné tuky; tuky na kožu; tuky na obuv; uhlie; kamenné uhlie; uhoľné brikety; uhoľný dechtový olej; uhoľný prach (palivo); vazelína na priemyselné účely; včelí vosk; vosk ako surovina; vosk na priemyselné účely; vosk na svietenie; vosk z karnaubovej palmy; xylén; xylo; prípravky na viazanie prachu na zametanie; drevené triesky na zapaľovanie; papierové pásy na zapaľovanie; zmesi na odprašovanie; zmesi na viazanie prachu; zvlhčujúci olej.

5 - Zubné abrazíva; absorpčná vata; absorpčné tampóny; adjuvanciá na lekárske účely; akaricídy (prípravok na ničenie roztočov); akonitín; aldehydy na farmaceutické účely; algicídy; alkalické jodidy na farmaceutické účely; alkaloidy na lekárske účely; aminokyseliny na lekárske účely; aminokyseliny na veterinárske účely; analgetiká; anestetiká; kôra angostura na lekárske účely; antelmintikum; antibiotiká; chemické antikoncepčné prípravky; antipyretiká (lieky proti horúčke); antiseptická vata; antiseptické prípravky, dezinfekčné prípravky; antiuriká (prípravky proti močeniu); aseptická vlna; astmatický čaj; medicínske bahno; bahno na kúpele; bakteriálne jedy; bakteriálne prípravky na lekárske a zverolekárske účely; bakteriologické prípravky na lekárske a zverolekárske účely; balzamovacie prípravky na lekárske účely; biela voda; bielkovinová potrava na lekárske účely; bielkovinové prípravky na lekárske účely; bioicídy; biologické prípravky na zverolekárske účely; bizmutové prípravky na farmaceutické účely; prostriedky proti bolesti hlavy; tyčinky proti bolesti hlavy; tyčinky proti bradavičiam; bróm na farmaceutické účely; bronchodilatačné prípravky; bylinkové čaje na lekárske použitie; liečivé byliny; byliny na fajčenie na lekárske účely; cédrové drevo; netabakové cigarety na lekárske účely; cigarety bez obsahu tabaku na lekárske účely; cukor na lekárske účely; cukrovinky s liečivými prísadami; cupanina na farmaceutické účely; čapky; chemické činidlá na lekárske a zverolekárske účely; čistiacie prípravky na kontaktné šošovky; dámske vložky; dentifikačné prípravky; detergenty na lekárske účely; dezinfekčné prípravky na hygienické účely; dezodoranty na obleky a textilné materiály; dezodoranty s výnimkou dezodorantov na osobné použitie; diabetický chlieb; diagnostické prípravky na lekárske účely; prípravky na diagnostikovanie tehotnosti; diastáza (enzým meniaci škrob na maltózu) na lekárske účely; dietetické látky upravené na lekárske účely; dietetické nápoje upravené na lekárske účely; dietetické potraviny upravené na lekárske účely; digestíva na farmaceutické účely; digitalín; prípravky na umývanie dobytky; doplnky výživy na lekárske účely; draselné soli na lekárske účely; drogy na liečebné účely; droždie na farmaceutické účely; chemické vodiče na elektródy elektrokardiogramov; enzymatické prípravky na lekárske účely; enzymatické prípravky na zverolekárske účely; enzýmy na lekárske účely; enzýmy na zverolekárske účely; ergot na farmaceutické účely; kôprové esencie na lekárske účely; estery celulózy na farmaceutické účely; étery celulózy na farmaceutické účely; eukalyptol na farmaceutické účely; eukalyptus na farmaceutické účely; fajčiarske bylinky na lekárske účely; farmaceutické prípravky; farmaceutické prípravky proti lupinám; fenikel na lekárske účely; fenol na farmaceutické účely; mliečne fermenty na farmaceutické účely; fermenty na farmaceutické účely; formaldehyd na farmaceutické účely; fosfáty na farmaceutické účely; chemické prípravky proti fyloxére; gáfor na lekárske účely; gáfrový olej na lekárske účely; kyselina galová na farmaceutické účely; gáza na obväzovanie; gencián na farmaceutické účely; germicídy (dezinfekčné prípravky);

glukóza na lekárske účely; glycerín na lekárske účely; glycerofosfáty; guajakol na farmaceutické účely; guma na lekárske účely; gumiguta na lekárske účely; gurjanský balzam na lekárske účely; hematogén; hemoglobín; prípravky proti hemeroidom; hemostatické tyčinky; herbicídy; repelenty proti hmyzu; hojivé hubky; hojivé náplasti; horčica na farmaceutické účely; horčicové obklady; horčicový olej na lekárske účely; horčičné náplasti; horké drevo na lekárske účely; hormóny na lekárske účely; hydrastín; hydrastinín; hydrogén uhličitán sodný na farmaceutické účely; hygienické nohavičky; hygienické vložky; hygienické vložky pre inkontinentných pacientov; chemické čididlá na lekárske a zverolekárske účely; chemické dezinfekčné prostriedky na WC; chemické prípravky na farmaceutické účely; chemické prípravky na lekárske účely; chemické prípravky na zverolekárske účely; chemicko-farmaceutické prípravky; chinín na lekárske účely; chinínovník na lekárske účely; chinolín na lekárske účely; chirurgické implantačné preparáty (živé tkanivá); chirurgické obvazy; chirurgické plachty; chirurgické tkaniny; chlieb pre diabetikov; chloralhydrát na farmaceutické účely; chloroform, trichlórmétán; výťažky z chmeľu na farmaceutické účely; chirurgické implantačné preparáty (živé tkanivá); medicínálne infúzie; absorpčné nohavičky pre inkontinentných pacientov; hygienické vložky pre inkontinentných pacientov; insekticídy; semeno na umelú insemináciu; írsky mach (karagén) na lekárske účely; izotopy na lekárske účely; jalapy; výťažok z jalapového koreňa (preháňadlo); jedy; jód na farmaceutické účely; jodidy na farmaceutické účely; jodoform; jódová tinktúra; jojoba; kalomel, chlorid ortuťnatý; kandis na lekárske účely; kapsuly na farmaceutické účely; kapsuly na lieky; karagén na lekárske účely; karbonyl (prípravok na hubenie parazitov); kaučuk na zubolekárske účely; kaustické ceruzky; kebračo na lekárske účely; kokaín; kolódium na farmaceutické účely; kôra kondurango na lekárske účely; roztoky na kontaktné šošovky; kostný tmel pre chirurgiu a ortopédiu; kôprové esencie na lekárske účely; kôra manglového stromu na farmaceutické účely; kôry na farmaceutické účely; krém z vínného kameňa na farmaceutické účely; kreozot na farmaceutické účely; prísady do krmív na lekárske účely; krotónová kôra; krv na lekárske účely; krvná plazma; prípravky proti kryptogamným rastlinám; chemické prípravky na liečenie kúkoľ'a; kultúry mikroorganizmov na lekárske a zverolekárske účely; morská voda na kúpanie na lekárske účely; liečivé prípravky do kúpeľa; terapeutické prípravky do kúpeľa; bahno na kúpele; soli do minerálnych kúpeľov; perličkové kúpele; prípravky do perličkových kúpeľov; liečivé kúpeľové soli; kurare; krúžky na kuracie oká; liečivá na kuracie oká; náplasti na kuracie oká; kyseliny na farmaceutické účely; kyslík na lekárske účely; prípravky na kyslíkové kúpele; laktóza; ľanové semená mleté na farmaceutické účely; ľanové semená na farmaceutické účely; laxatíva; lecitín na lekárske účely; prenosné lekárničky (plné); lekárničky (plné); lepidlá na umelú chrupu; leukoplast; liečivá na ľudskú spotrebu; liečivá na zverolekárske účely; liečivé cukríky, pastilky; liečivé čaje; liečivé ko-

rene; liečivé nápoje; liečivé prípravky na zuby; liečivé rastliny; lieky proti poteniu nôh; linimenty (tekuté masti); tampóny impregnované farmaceutickým lotionom; lotion (prípravky na vymývanie) na farmaceutické účely; lotion (prípravky na vymývanie) na zverolekárske účely; farmaceutické prípravky na liečenie lupín; lupulín na farmaceutické účely; magnézia (oxid horečnatý) na farmaceutické účely; mandľové mlieko na farmaceutické účely; masti na farmaceutické účely; masti na lekárske účely; masti proti popáleninám; materiály na zubné odtlačky; materská kašička na lekárske účely; medicínálne infúzie; medicínálne prípravky na podporu rastu vlasov; medicínálny alkohol; medovková voda na farmaceutické účely; menštruačné nohavičky; menštruačné tampóny; menštruačné vložky; mentol; mentol na farmaceutické účely; kultúry mikroorganizmov na lekárske a zverolekárske účely; vývary pre kultúry mikroorganizmov; výživné látky pre mikroorganizmy; živná pôda pre kultúry mikroorganizmov; mikroorganizmy na použitie v lekárstve a zverolekárstve; minerálne prípravky potravinárske; minerálne vody na liečenie; mliečne fermenty na farmaceutické účely; mliečny cukor (laktóza); mliečny tuk; mlieko obohatené bielkovinami; modelovacie vosky; modelovacie vosky pre zubných lekárov; papier odolný proti moliam; prípravky proti moliam; moleskin na lekárske použitie (silná pevná bavlnená látka); morská voda na kúpanie na lekárske účely; lepy na muchy; pásy na chytanie múch; prípravky na hubenie múch; múka na farmaceutické účely; myrobalánová kôra na farmaceutické účely; prípravky na ničenie myší; prostriedky proti nadúvaniu zvierat; gumové náplasti; lepiace náplasti na lekárske účely; náplečné obvazy na chirurgické účely; náramky na lekárske účely; narkotiká; liečivá posilňujúce nervovú sústavu; zdravotné nohavičky; obklady (teplé zábal); oblatky na farmaceutické účely; dezodoranty na obleky a textilné materiály; protiparazitické obojky pre zvieratá; hygienické obrúsky; obvazový materiál; zdravotnícke obvazy; obvazy tlakové; octan hlinitý na farmaceutické účely; octany na použitie ako farmaceutické prípravky; prípravky na vyplachovanie očí; prípravky na odtlačky; odtučňovacie čaje na lekárske účely; olej z tresčej pečene; oleje na lekárske účely; oleje proti ovadom; masti proti omrzlinám na farmaceutické účely; opiáty; ópium; opodeldok; poterpapické prípravky; organoterapeutické prípravky; ortuťové masti; vankúšiky (náplasti) na otlaky; oleje proti ovadom; ovínadlá; oxidodusičnan bizmutitý na farmaceutické účely; papier odolný proti moliam; prípravky proti parazitom; adhézne opasky na lekárske účely; lepiace pásy na lekárske účely; pásy na oči na lekárske použitie; pas-tilky na farmaceutické účely; pásy na hygienické vložky; pektín na farmaceutické účely; pepsíny na farmaceutické účely; peptóny na farmaceutické účely; peroxid vodíka na lekárske účely; pesticídy; pijavice na lekárske účely; chemické prípravky na ošetrovanie plesní; pľuzgierotvorné prípravky (látky); prípravky na dezinfekciu plynom na lekárske účely; tabletky na dezinfekciu plynom; tyčinky na dezinfekciu plynom; plyn na lekárske účely; farmaceutické prípravky na pokožku; prípravky na ošetrovanie popálenín; porcelán na

zubné protézy; posilňujúce prípravky, toniká; prípravky proti poteniu; otrava pre potkany; potrava na farmaceutické účely; potrava pre dojčatá; dietetické potraviny prispôbené na lekárske účely; prípravky na sterilizáciu pôdy; práškové kantaridy; preháňadlá; prípravky na ničenie lariev; prípravky na omrzliny; prípravky na umývanie zvierat; prípravky na upokojenie; prípravky proti popáleninám na farmaceutické účely; prípravky slúžiace na starostlivosť o ústnu dutinu (na lekárske účely); prísady do krmív na lekárske účely; prostredia pre bakteriologické kultúry; prostriedky proti hlístam; prostriedky proti nadúvaniu (pre zvieratá); protiparazitické prípravky; protireumatické náramky; protireumatické prstene; prípravky na umývanie psov; repelenty pre psov; purgatíva; pyritový prášok; rádioaktívne látky na lekárske účely; rádiologicky kontrastné látky na lekárske účely; rádium na lekárske účely; jedlé rastlinné vlákna s výnimkou výživných; rebarborové korene na farmaceutické účely; ricínový olej na lekárske účely; rozpúšťadlá na odstraňovanie náplastí; roztoky na kontaktné šošovky; rybia múčka na farmaceutické účely; salmiakové pastilky; sedatíva (utišujúce prostriedky); séra; séroterapeutické liečivá; sikaťvy na lekárske účely; sírny kvet na farmaceutické účely; sírové knôty na dezinfekciu; sirupy na farmaceutické účely; slad na farmaceutické účely; sladké drierko na farmaceutické účely; sladové mliečne nápoje na lekárske účely; prípravky na ničenie slimákov; smilax (sarsaparila) na lekárske účely; minerálne soli; soli na lekárske účely; soli sodíka na lekárske účely; spermie na umelú insemináciu; sterilizačné prípravky; steroidy; prípravky obsahujúce stopové prvky pre ľudí a zvieratá; strychnín; styptikum (prípravky na zastavenie krvácania); prípravky na ničenie suchých hmlôb; sulfoamidy (liečivá); sušené mlieko (pre dojčatá); prípravky na ničenie škodcov; škrob na dietetické alebo farmaceutické účely; španielska muška; hojivé spongie; tabakové výťažky (ako insekticídy); tabletky na farmaceutické účely; tabletky na zahnanie hladu (chuti do jedla) na lekárske použitie; dezinfekčné dymové tablety; tampóny napustené farmaceutickými vodičkami; chemické prípravky na určenie ťarchavosti; tekuté lieky, lieky vo forme nápojov; termálne vody; terpentín na farmaceutické účely; terpentín na farmaceutické účely; dezodoranty na obleky a textilné materiály; tinktúry (farmaceutické prípravky); tinktúry na lekárske účely; chirurgické tkaniny; zubné tmely; toaletné vody pre psov; tuky na lekárske účely; tuky na zverolekárske účely; dymiace tyčinky; tymol na farmaceutické účely; lepidlá a tmely na umelý chrup; uspávacie prípravky; výrobky slúžiace na starostlivosť o ústnu dutinu na lekárske účely; utišujúce prostriedky; vaginálne kúpele; vakcíny; vankúšiky na dojčenie; prípravky na báze vápna na farmaceutické účely; vata na lekárske účely; prírodná vazelína na lekárske účely; vazelína (z ropy) na lekárske účely; vedľajšie produkty spracovania obilnín (na lekárske účely); chemické prípravky na ošetrovanie viniča; vínný kameň na farmaceutické účely; vitamínové prípravky; jedlé rastlinné vlákničky s výnimkou požívatín; minerálne vody na lekárske účely; vonné soli; vývary pre bakteriologické kultúry; výživné

látky pre mikroorganizmy; prípravky na čistenie vzduchu; prípravky na osvieženie vzduchu; zápary na farmaceutické účely; liečivá na zmiernenie zápchy; zubné amalgámy zo zlata; zubné amalgámy; zliatiny drahých kovov na zubolekárske účely; lekárske prípravky na zoštlhlenie; zubné brúsivá; zubné cementy; zubné laky; zubné tmely; materiály na plombovanie zubov; zverolekárske prípravky; želatína na lekárske účely; žieravé látky na farmaceutické účely; živočíšne uhlie na farmaceutické účely; žuvacie gumeny, žuvačky na lekárske účely.

6 - Alobal (hliníková fólia); alpaka; argentan, pakfón; armatúry, kovové fitingy na potrubia na stlačený vzduch; kovové baliace fólie; bazény (kovové konštrukcie); berylium (glucínium); kovové bezpečnostné reťaze; bezpečnostné schránky; kovové bicyklové zariadenia na parkovanie; biele kovy; kovové uväzovacie bóje; kovové bóje, majáky s výnimkou svetelných; bramy; kovové brány; kovové bridlicové príchytky; bronz; umelecké diela z bronzu; bronz na náhrobky; kovové telefónne búdky; vystužovacie kovové materiály na stavbu budov; busty z obyčajných kovov; cermet (kovovo-keramický materiál); kovové cestné zvodidlá; cín; cínové platne, plechy; kovové čapy; mastiace čapy; kovové čeluste zveráka; písmená a číslovky z obyčajných kovov; kovové debnenie; denverské kliešte (blokovanie pri nesprávnom parkovaní áut); kovové dielce (stavebné); kovové kliečky pre divú zver; kovová dlažba; kovová dlaždicová podlaha; kovové dlážky; plávajúce kovové doky na uväzovanie lodí; kovové domové čísla nesvietiace; domové zvončeky s výnimkou elektrických; kovové dopravné palety; kovové náhrobné dosky; drôt; anténový drôt; drôtené pletivo; jemné drôtené pletivo; drôty z obyčajných kovov; drôty zo zliatin obyčajných kovov (okrem poistkových drôtov); kovové držadlá, rukoväte, kľučky; kovové dvere; kovové dverové obloženie; kovové dverové prahy; dverové pružiny s výnimkou elektrických; kovové dverové rámy; zárubne; dverové zástrčky; kovové dýzy; elektródy na spájkovanie a zváranie; ferotítan; figuríny (sošky) z obyčajných kovov; kovové uzávery na fľaše; fľaše na stlačený plyn a skvapalnený vzduch; kovové baliace fólie; kovové formy na ľad; galenit; germánium; glucínium; oceľové gule; kovové háčiky na šaty; kovové vešiakové háčiky; háčiky (železiarsky tovar); hafnium; hliník; hliníková fólia; hliníkový drôt; kovová sieťka proti hmyzu; horčík; kovové hrobky; hrotnice; kovové chrániče na stromy; chróm; chromit; chrómové rudy; kovové identifikačné náramky na použitie v nemocniciach; indium; ingoty z obyčajných kovov; kovové kabíny na prezliekanie; kovové kabíny na striekanie farieb; kovové spojky a príchytky na káble a rúrky; káble na visuté lanovky; kovové kade a nádrže; kadmium; kovové kladky (nie ako časť stroja); kladky na posuvné okná; kovové klapky drenážnych rúrok; kovové klapky, ventily drenážnych rúrok; kovové klapky, ventily vodovodné; kovové kliečky pre divú zver; kovové vzduchovody na ventilačné a klimatizačné zariadenia; klince; klopadlá; klopadlá na dvere; kľúče; krúžky z obyčajných kovov na kľúče; kovové kľučky dverí; kovové konštrukcie klzísk; kobalt (surovina); kovové kohútiky na



sudy; kokily (lejárstvo); kovové koľajnice; koľajnicové spojky; kovové kolená ako ohyby potrubia; kovové kolená na potrubie; kovové kolieska na nábytok; kovové kolíky; stenové kovové kolíky (príchytky); komínové nadstavce kovové; kovové komínové rúry; kovové komíny, dymovody; kovové koncové svorky na laná; kovové kontajnery; kovové flotačné kontajnery; kovové konzervy; kovové konzoly, podpory pre stavebníctvo; kovové kostry budov; kovové kostry stavieb; kovové koše; kotevné dosky; kovové prístaviská na kotvenie lodí; kotvy; stavebné kovania; kovania na dvere; kovania na okná; kovové kovanie na kľučky; kovanie na nábytok; kovanie na truhly; kovové kovanie na vychádzkové palice; kovové obruče, (spojky); kovové vlákna na použitie v poľnohospodárstve; kovy obyčajné (surové alebo ako polotovary); kovy v prášku; kovové krídlové okná; kovové kruhové zvierky na rúry; kovové krúžky; krúžky na kľúče z obyčajných kovov; kovové kufre, truhlice; lamely, vložky, tenké doštičky (kovové); kovové laná; kovové laná s výnimkou elektrických; kovové lávky; kovové lejárské formy; kovové lešenia; liatina netepaná alebo čiastočne tepaná; limonit; kovové lišty, latty; ložiskový kov; maltovnice (kovové vane na miešanie malty); korytá na miešanie malty; mangan; kovové popruhy na manipulovanie s nákladom; kovové konštrukcie markízy; mastiace čapy, tlakové mastenice; kovové matice; meď surová alebo ako polotovar; medené krúžky; medený drôt neizolovaný; kovové meracie tyčky na meranie hladiny oleja (pre železničné vozne); kovové rúčky na metly; kovové mílniky s výnimkou svetelných a mechanických; molybdén; molybdenit; mosadz surová alebo ako polotovar; kovové mriežky ako ochrana pred kachľami alebo kozubom; kovové nádoby (plechovky); kovové nádoby na potraviny; kovové nádoby na skladovanie a prepravu; kovové nádoby na skladovanie kyselín; kovové nádoby na stlačený plyn alebo skvapalnený vzduch; kovové nádrže; kovové nádrže na tekuté palivá; kovové náhrobky; kovové náhrobné dosky; kovové popruhy na manipuláciu s nákladom; kovové slučky na manipulovanie s nákladom; nákovy; prenosné nákovy; rohatinky; napínače; napínače na kovové drôty; napínače na kovové pásy; napínače na kovové remene; kovové napínače remeňov; kovové debny na náradie; kovové identifikačné náramky na použitie v nemocniciach; kovové nárazníky; nástupištia, kovové prefabrikáty; kovové násypníky nie mechanické; kovové navíjacie cievky s výnimkou mechanických na navíjanie hadíc; nikel; niób; kovové nity; nízkouhlíková oceľ; kovové nosníky; obalové nádoby z kovu; plechové obaly; obaly z cínového plechu; kovové rúrové objímky; kovové objímky; kovové objímky na potrubie; objímky, prstence; kovové stavebné obklady; kovové obklady stien a priečok (na stavby); obloženia stavieb alebo nábytku z niklovej mosadze; kovové lamelové obloženie; kovové obloženie stavieb; kovové obruče na sudy; obyčajné kovy surové alebo ako polotovary; nízkouhlíková oceľ; zliatiny ocele; oceľ nespracovaná alebo ako polotovar; oceľoliatina, oceľ na odliatky; oceľové kurníky (klietky) kovové; oceľové laná; oceľové pásy; oceľové rúrky; oceľové rúry; oceľové stavebné

konštrukcie; oceľové stožiare; oceľový drôt; oceľový plech; kovové odkvapové rúry; kovové odpaľovacie rúry; kovové zariadenia poháňané vetrom na odplašenie vtákov; kovové ohrady hrobiek; kovové okenice; kovové okenné rámy; okenné západky; okenné žabice; kovanie okien; kovové okná; kovové okolesníky; olovo ako surovina alebo polotovar; ostnatý drôt; ostrohy; otvárače dverí s výnimkou elektrických; pakfón; kovové manipulačné palety; kovové nakladacie palety; kovové prepravné palety; kovové palety na manipuláciu s tovarom; kovové palisády; kovové pamätné tabule; pancierové platne; pancierové plechy; kovové stavebné panely; kovové pánty, závesy; pasce na divú zver; pášková oceľ; kovové pásy na viazanie alebo balenie; kovové pásy na zväzovanie; pášová oceľ; pásy ocele; pásy železa; kovové pažnice, štetovnice; kovové piliňy; kovové pilóty; písmená a číslice z obyčajných kovov s výnimkou písmen a číslic ako tlačových znakov; kovové platničky, podložky; plech; plechovky; konzervové plechovky; kovové pletivo; plomby (kovové pečate); kovové ploty; klince na podkovy; lamely, tenké doštičky; platničky; kovové podpory; bezpečnostné pokladničky; kovové pokladničky; kovové poklopy; bronzové náhrobné pomníky; kovové pomníky; kovové náhrobné pomníky; kovové kovanie na posteľe; kovové posteľové kolieska; postriebreň cínové zlúčeniny; kovové poštové schránky; kovové potrubia; kovové potrubia na vetranie a klimatizáciu; kovové potrubia ústredného kúrenia; kovové kusy na potrubia; kovové vystužovacie materiály na potrubia; kovové prírodné potrubie; kovové materiály na pozemné lanové dráhy; (registračné) značky kovové poznávacie; kovové poznávacie značky; pracky z obyčajných kovov (železiarsky tovar); kovy v prášku; predvalcované bloky, vývalky (výrobky metalurgie); kovové prefabrikáty (obloženie stavieb); kovové predklady; kovové priečky; priečky kovových zábradlí; kovové priehradové konštrukcie; príchytky (klince); príchytky (kolíky) kovové; príchytky, klince; kovové prípojky a odbočky na potrubia; príručné kovové pokladnice; kovové príslušenstvo postelí; prístavacie schodíky kovové pohyblivé pre cestujúcich; kovové prístavné hrádze na kotvenie lodí; pružiny (železiarsky tovar); reťaze pre psy; putá; pyroforické kovy; kovanie na rakvy; kovové okenné rámy; kovové skleníkové rámy; kovové rebríky; (poznávacie značky) kovové registračné značky; kovové reklamné stĺpy; kovové vystužovacie materiály na remeňové spony; kovové reťaze; reťaze pre rožný statok; kovové rímasy; rímasy kovové, ozdobné lišty kovové; rohatiny (nákovy); oceľové rolety; kovové obloženie ropných vrtov; kovové rošty; kovové rúčky a rukoväte na náradie; kovové rúčky na kosy; rudy kovové; kovové krúžky na rukoväte; kovové rukoväte nožov; rúrkové komínové nadstavce kovové; kovové príchytky na rúry; kovové schodíky; kovové schodišská; kovové schodnice ako časti schodísk; kovové stupne schodov; sieťka proti hmyzu (kovová); kovové signalizačné panely s výnimkou svetelných a mechanických; kovové silá; kovové prenosné skleníky; skoby (kramle) kovové; skoby do ľadu (na lezenie); skoby kovové (horolezecký výstroj); skoby, kramle, mačky (na lezenie v ľa-

de); kovové skrinky na mäso; kovové skrinky na náradie; kovové skrinky, debny; kovové skrutky; kovové skrutky s maticou; kovové slučkové závesy; lanové alebo reťazové na manipuláciu s nákladmi; sochy z obyčajných kovov; sošky (figuríny) z obyčajných kovov; spájkovací kovový drôt; mäkké spájky, strieborné; mäkké spájky, zlaté; kovové spájky na káble a laná s výnimkou elektrických; kovové spojky na neelektrické káble; spojky rúrkové (kovové); spojovacie plechy; kovové objímky na spojovacie rúry; kovové spojovacie skrutky na káble; kovové spriahadlá na reťaze; staniol; kovové stanové kolíky; kovové prenosné stavby; kovové stavebné konštrukcie; stavebné kovania; žiaruvzdorné kovové stavebné materiály; kovové stavebné panely; kovový stavebný materiál; kovové stavidlá nie ako časti strojov; kovové stély; kovové stĺpy; kovové stĺpy elektrického vedenia; kovové stĺpy pre stavebníctvo; kovové telegrafné stĺpy; kovové stojany na sudy; kovové stojky; kovové zámočnícke stoly; kovové stožiare; kovové stožiare elektrického vedenia; kovové strechy; kovové strešné krytiny; kovové strešné uholníky; strieborná spájka; kovové remeňové spony na stroje; kovové stropy, stropné dosky; stupne schodov (kovové); kovové obruče na sudy; kovové svorky na káble a rúry; kovové svorky na laná; svorník s okom; svorníky; škrabáky na obuv; škrabáky na topánky; kovové škridlly; kovové štetovnice, pažnice; kovové identifikačné štítky; kovové vývesné štíty; tantal (kov); kovové telefónne búdky; kovové telegrafné stĺpy; titán; titánové železo, kovové tlakové potrubie; točne; tombak; kovové trámy; kovové železničné traverzy; kovové tubingové výstuže; turnikety s výnimkou automatických; kovové tyčinky na tvrdé spájkovanie; kovové tyče; uholníky; kovové strešné uholníky; umelecké diela z obyčajných kovov; kovové držiaky na uteráky; kovové uzávery; kovové uzávery na tašky; kovové uzávery na fľaše; uzávery na kufre, debny a kazety; kovové uzávery na okná; kovové uzávery na posuvné okná; kovové úžľabia; vanádium; vaničky pre vtáky (kovové konštrukcie); kovové rúry na ventilačné a klimatizačné zariadenia; kovové ventily nie ako časti strojov; kovové ventily, klapky vodovodné; kovové veterníky; kovové strešné veterníky; veže na skoky do vody kovové; kovové viazače snopov; káble visutej lanovky; kovové vodiace lišty; kovové vodovodné potrubia; volfrám; volfrámové železo; kovové voliéry; kovové vonkajšie plášte budov; kovové vonkajšie rolety a žalúzie; vrchnáky na nádoby (kovové); kovové zariadenia poháňané vetrom na odplašenie vtákov; železničné výhybky; kovové hroty na vychádzkové palice; kovové výplne dverí; kovové vypúšťacie rúry, drenážne rúry; kovové výstuže ropných veží; kovové vystužovacie materiály do betónu; kovové vystužovacie materiály do potrubí; kovové vystužovacie materiály na remene; kovové vystužovacie materiály pre stavebníctvo; kovové zámočnícke stoly; západky; kovové západky na bránky; kovové západky na okná; kovové zarážky dverí; potrubia a rúry na zariadenia ústredného kúrenia; kovové zárubne; kovové zásteny pri peciach; zásteny pred kozubmi; dverové zástrčky; zástrčky (spojovacie kontakty); zátky kovové; kovové zátky na sudy; neelektrické za-

tvárače dverí; závesné háky na kotly; závitové krúžky; závlačky; kovové závery; zinok; zirkónium; zlaté spájky; zliatiny na tvrdé spájky; zliatiny obyčajných kovov; kovové značky na vozidlá; kovové značky s výnimkou svetelných a mechanických; zväracie a spájkovacie elektródy; kovové drôty a tyče na zváranie; pasce na zver; cestné zvodidlá z kovu; zvončeky pre zvieratá; zvončeky; zvony; kovové žabice na dvere; kovové žalúzie; drobný železiarsky tovar; železná ruda; napínače na železné pásy; kovový materiál na železnice; kovové železničné podvaly; železo (ako surovina alebo polotovar); žiaruvzdorné kovové stavebné materiály; kovové žľaby.

7 - Adhézne remene na ladky; vzduchové pumpy do akvária; alternátory; asfaltéry, asfaltovacie stroje; automatické hľadacie kotvy pre loďstvo; axiálne ložiská; baliace stroje; banské rezacie stroje; banské vrtáky; baranidlá (stroje); betónové miešačky (stroje); bežce pletacích strojov; stroje na montáž bicyklov; bicyklové dynamá (generátory); zachytávače a zberače blata (ako stroje); brány (poľnohospodárske náradie); brzdové čelúste s výnimkou brzdových čelústí na vozidlá; brzdové diely s výnimkou brzdových dielov do vozidiel; brzdové obloženia s výnimkou brzdových obložení do vozidiel; bubny do vyšívacích strojov; buchary; buldozéry; centrifúgy, odstredivky (stroje); cestné stroje; cestné valce; stroje na výrobu cestovín; cievky (ako časti strojov); cievky, kazety do tkáčskych strojov; stroje na výrobu cigariet na priemyselne účely; stroje na výrobu cukru; čepele (časti strojov); membrány čerpadiel; čerpadlá (ako časti strojov, motorov a hnacích strojov); čerpadlá do vykurovacích zariadení; čerpadlá na stlačený vzduch; čerpadlá, pumpy (stroje); stroje na výrobu čipiek; stroje a prístroje na čistenie (elektrické); prístroje na čistenie acetylénu; parné čistiace stroje; čistiace stroje vysokotlakové; članky (ako časti strojov); motory do člnov; dávkovače (časti strojov); dávkovače lepiacej pásky ako stroje; dezintegrátory; dierkovače do dierkovacích strojov; dlabáčky (stroje); dojacie stroje; odsávačky na dojacie stroje; potrubné pneumatikové zariadenia na dopravu; dopravníky ako stroje; dopriadacie stroje; tlačiarenské dosky; drážky pletacích strojov; drviace stroje; elektrické drviče pre domácnosť; drviče odpadu (ako stroje); dúchadlá, výtláčne ventilátory; hydraulické zariadenia na otváranie alebo zatváranie dverí (časti strojov); pneumatikové zariadenia na otváranie a zatváranie dverí (časti strojov); dvíhacie vozne; dynamá; ejektory, prúdové čerpadlá; elektrické kladivá; elektrické otvárače na konzervy; elektromechanické stroje pre chemický priemysel; eskalátory (pohyblivé schodiská); etiketovacie stroje; expanzné nádoby (časti strojov); banské extraktory; farbiace stroje; vzduchové kefy (stroje) na nanášanie farby; filtre (časti strojov alebo motorov); filtre na čistenie a chladenie vzduchu (do motorov); filtrovacie stroje; finišér; stroje na zátkovanie fliaš; fukáre na zrno; fukáre, vejačky; pomocný generátorový agregát; generátory elektriny; generátory prúdu, zdroje prúdu; guľkové ložiská; hadice do vysávačov; hlavy valcov do motorov; hnacie motory s výnimkou motorov do pozemných vozidiel; hnacie remene dopravníkov; hnacie reťaze s výnimkou reťazí do

pozemných vozidiel; zariadenia na hnojenie; kyslíkové rezacie horáky (stroje); autogénne horáky na rezanie; hrabacie stroje (hrabačky); hrable k hrabacím strojom; prevodové hriadele nie do pozemných vozidiel; hriadele strojov; hriadele, kľuky; páky ako časti strojov; hrnčiarsky kruh; hrotovačky; hydraulické motory; hydraulické turbíny; hydraulické zariadenia na otváranie alebo zatváranie dverí (časti strojov); chladiče do motorov a hnacích strojov; ihličkové ložiská; kalolisy; stroje na opracovanie kameňa; karburátory; prírody karburátorov; kardanové spojky; katalytické konvertory; katalyzátory do motorov; kávové mlynčeky s výnimkou ručných; tlačiarne kazety na matrice; elektrické kefy ako časti strojov; zberné kefy na elektrickom dynamo; kefy ako časti strojov; pneumatické kladivá; kladivá (ako časti strojov); kladkostroje; klapky (ako časti strojov); kĺby, spojky, spojenia, styky (časti motorov); stroje na výrobu salám, párkov a klobás; kľukové hriadele; kľukové skrine strojov, motorov a hnacích strojov; zariadenia a stroje pre knižársky priemysel; stroje na ukladanie koľajníc; kolesá (ako časti strojov); kolovraty; kompresory (ako stroje); kompresory do chladiacich zariadení; kondenzačné zariadenia; parné kondenzátory ako časti strojov; palivové konvertory do zážihových motorov; konvertory do oceliarní; nosné konzoly na stroje; obuvnícke kopytá ako časti strojov; kosačky; nože do kosačiek; kosačky na trávniky (stroje); kotlové rúrky (časti strojov); kotúčové spojky (stroje); automatické kotvy pre námorníctvo; kováčske mechy; kovové tyče na zváranie plynom; stroje na ťahanie kovov; stroje na spracovanie kože; krájače na chlieb (stroje); mechanické zariadenia na kŕmenie dobytky; ložiskové krúžky; piestne krúžky; krúžky guľkových ložísk; kryty (ako časti strojov); elektrické kuchynské stroje; kukuričné odzrňovače (ako stroj); kypriče (ako stroje); látacie stroje; elektrické lepovacie pištole; stroje a prístroje na leštenie (elektrické); leštiace lis; elektrické leštiace zariadenia na parkety; leštičky; elektrické leštičky na obuv; letecké motory; liahne na vajcia; lietadlové motory; lisovacie stroje; stroje na lisovanie, vákuovanie a prepravu zrna; lis; vínné lis; lis (stroje na priemyselné účely); lis na hrozno; lis na krmivo; elektrické lis na ovocie pre domácnosť; motory do lodí; lodné motory; mechanické lopatové nakladače; ihličkové ložiská; krúžky guľkových ložísk; ložiská ako časti strojov; antifrikačné ložiská do strojov; ložiskové čapy (časti strojov); lúpačky (stroje na lúpanie); maliarske stroje; prenosné mangle; mangle, žehliace stroje; manipulátory (zariadenia na nakladanie a vykladanie); stroje na výrobu masla; mastenice (ako časti strojov); polygrafické matrice; škatule na matrice (polygrafia); objímky na mazanie (časti strojov); mažiare ako stroje; mlynčeky na mäso ako stroje; mechanické zariadenia na kŕmenie dobytky; mechanizmy pletacích strojov; mechy ako stroje; membrány čerpadiel; miazdriace stroje; stroje na miesenie; miešacie stroje; miešacie elektrické na použitie v domácnosti; miešačky; zariadenia na výrobu minerálnej vody; mixéry (stroje); mláčačky; mliekarské stroje; mlynčeky na korenie s výnimkou ručných; mlynčeky pre domácnosť s výnimkou ručných; mlyny (stroje);

mlyny na obilie; mostové žeriavy; štartér na motocykle (nakopnutím); elektrické motory s výnimkou motorov do pozemných vozidiel; lodné motory; piesty motorové; zapaľovacie induktory do motorov; motory na stlačený vzduch; motory s výnimkou motorov do pozemných vozidiel; motovidlá do tkáčskych strojov; mykací povlak (časti mykacích strojov); mykacie stroje; nakladacie rampy; nakladacie výložníky; nákladné výťahy; napájacie zariadenia do rušňových motorov; regulátory napájace vody; stroje na výrobu nápojov elektromechanické; ručné nástroje a náradie na iný než ručný pohon; mechanické navíjacie zariadenia; mechanické navijaky na navíjanie hadíc; navijaky (ako časti strojov); navijaky alebo rumpály na rybárske siete; nitelnice tkáčskych strojov; nitovacie stroje; nosné konzoly na stroje; elektrické nože; nože ako časti strojov; nože do kosačiek; nožné pedále šijacích strojov; elektrické nožnice; nožnice na strihanie srsti zvierat (ako stroje); stroje na lúpanie obilia; obilné mlyny (stroje); obilné triediče; objímky, krúžky na mazanie (časti strojov); obloženia a armatúry bojlerov v strojoch; obracače sena (stroje); obrázcacie stroje, dlabáčky; obšívacie stroje; leštičky na obuv elektrické; obuvnícke kopytá (ako časti strojov); konvertory pre oceliarstvo; oceľotlačové stroje; odlievacie formy (časti strojov); odlučovače oleja; odlučovače vody (separátory); odmastňovacie zariadenia ako stroje; stroje na lisovanie odpadu; odprašovací zariadenia na čistenie; odsávacie stroje na priemyselné účely; odsávače ako stroje; odsávače prachu a podobných nečistôt; odsávačky ako časti dojacích strojov; zariadenia na odsávanie prachu na čistenie; odstopkovačky (stroje); stroje na odstraňovanie vodného kameňa; odstredivé čerpadlá; odstredivé mlyny; odstredivky na smotanu; odstredivky, žmýkačky; odvádzače kondenzátu; odvodňovacie stroje; odvodušňovače napájacej vody; ohýbačky ako stroje; ochranné kryty strojov; ojnice na stroje, motory a hnacie stroje; olejové separátory; orezávacie stroje; osievacie stroje; elektrické otváratele na konzervy; ovládacie káble strojov, motorov a hnacích strojov; ozubené prevody s výnimkou prevodov do pozemných vozidiel; pákové buchary; palivové konvertory do zážihových motorov; papiernické stroje; parné generátory alebo kotly ako stroje; parné stroje; parné valce; pásové dopravníky; pásy na dopravníky; pásy na stroje; pohyblivé pásy pre chodcov; pečiatkovacie stroje; pedálové šliapadlo šijacieho stroja; piestové časti; piestové segmenty; piesty ako časti strojov; piesty tlmiča ako časti strojov; píľové listy (ako časti strojov); píly (stroje); písmolejárske stroje; elektrické lepovacie pištole; striekacie pištole na farby; pištole (nástroje na použitie s výbušninami); zariadenia pracujúce pod tlakom na točenie piva; pívové pumpy; plákacie stroje; plamenice rušňových kotlov; plečky (ako stroje); pletacie stroje; stroje na pletenie povrazov; pletiarne stroje; plniace dúchadlá; plniace stroje; plničky fliaš; ploché spätné ventily, záklopky (ako časti strojov); stroje na plombovanie, pečatenie fliaš; pluhy; plunžery; dúchadlá na stláčanie, odsávanie a prepravu plynu; pneumatické dopravníky; pneumatické kladivá; pneumatické transportéry; pneumatické zariadenie na otváranie a zatváranie dverí (časť stro-

ja); stroje na výrobu podpätkov; podstavce stroja, stojany; podstavce, stojany na ložiská hriadeľov; pohyblivé schodiská (eskalátory); elektrickomechanické stroje na prípravu pokrmov; poľnohospodárske dopravníky; poľnohospodárske náradie s výnimkou ručného; poľnohospodárske stroje; polygrafické lisy; polygrafické stroje; posúvače papiera (do tlačiarň); pracie a premývacie zariadenia; pracie stroje; práčky; práčky na pranie a bielenie; práčky na pranie a farbenie; práčky uvádzané do chodu vhođením mince; zariadenia na odsávanie prachu na čistenie; prehrievače; preosievacie zariadenia; banské prepravníky; prevodové hriadele nie do pozemných vozidiel; prevodové skrine s výnimkou prevodoviek do pozemných vozidiel; prevody s výnimkou prevodov do pozemných vozidiel; prevody strojov; prevzdušňovacie čerpadlá do akvárií; prevzdušňovače; príkľopy (časti tlačiarenských lisov); generátory prúdov; pružiny ako časti strojov; pudlovacie stroje; pulverizátory (stroje); pumpy na mazanie; radlice; stroje na rafinériu ropy; stroje na vypletanie rakety; rámy, suporty pletacích strojov; razidlá ako stroje; reaktívne (propulzné) mechanizmy s výnimkou mechanizmov do pozemných vozidiel; reaktívne motory s výnimkou motorov do pozemných vozidiel; redukčné súkolesia nie do pozemných vozidiel; redukčné ventily (ako časti strojov); regulátory (ako časti strojov); regulátory otáčok strojov, motorov a hnacích strojov; remene do motorov a hnacích strojov; remene dynamy; adhézne remene na kladky; remene ventilátorov do motorov; adhézne pásky na remenice; remenice (ako časti strojov); hnacie reťaze s výnimkou reťazí do pozemných vozidiel; reťaze zdvíhadiel (časti strojov); reťazové píly; rezacie; stroje; rezačky na slamu, sečkovice; riadiace mechanizmy strojov, motorov a hnacích strojov; hydraulický riadiaci mechanizmus strojov, motorov a hnacích strojov; pneumatický riadiaci mechanizmus strojov, motorov a hnacích strojov; elektrické kuchynské roboty; roboty (stroje); rotačné tlačiarne stroje; rozprašovacie stroje; rozprašovače odpadových vôd; ručné nástroje a náradie na iný než ručný pohon; stroje na spracovanie rudy; ryhovacie pluh; rýpadlá; rytecké stroje; sádzacie stroje; sádzacie stroje na sádzanie fotosádzbou; samomazacie ložiská; satinovacie stroje; sejacie stroje; sekáče do strojov; sekáče na mäso ako stroje; separátory, odlučovače; schránky na štočky; navijak na rybárske siete; sitá (ako stroje alebo ich časti); sitá na škvaru ako stroje; stroje na opracovanie skla; skrine alebo stojany ako časti strojov; snehové pluh; splynovače; kardanové spojky; spojky s výnimkou spojok do pozemných vozidiel; spojky, spojenia, styky, kĺby (časti motorov); spriadacie stroje; spriahadlá s výnimkou spriahadiel pozemných vozidiel; statory (ako časti strojov); stavidlá (ako časti strojov); stereotypy ako stroje (na tlač); stojany, podstavce na ložiská hriadeľov; stojany, podstavce na ložiskové čapy (časť stroja); stoly alebo upínacie dosky na stroje; striekacie pištoly na farbu; strihacie stroje; strihacie stroje na strihanie srsti zvierat; stroje pre textilný priemysel; kolesá strojov; súkolesia strojov; spojové nožnice na strihanie zvierat; strúhacie stroje na zeleninu; strúhačky (ako stroje); redukčné súkolesia nie do pozem-

ných vozidiel; súkolesia (ako časti strojov); suportová skriňa, zariadenia na výrobu sýtenej vody; stroje na výrobu sýtených nápojov; šetriče paliva do motorov; šijacie stroje; elektrické šľahače; elektrické šľahače pre domácnosť; štartér motocyklov (nakopnutím); štartéry motorov a hnacích strojov; stroje na spracovanie tabaku; ťahadlá (spojovacie tyče) na stroje, motory a hnacie stroje; taviace stroje; stroje a prístroje na tepovanie kobercov (elektrické); tkáčske stroje; tkáčske člnky; tkáčske vretená; tlačiacie valce do tlačiarenských strojov; tlačiarenské dosky; tlačiarenské stroje; tlačiarenské stroje na tlačenie na plech; tlačiarenské valce; tlačiarenské valce ako časti tlačiarenských strojov; piesty tmičov ako časti strojov; tmiče motorov; tlakové torkrétovacie pištoly; torzné dynamá s výnimkou dynam do pozemných vozidiel; záhradné traktory; transmisné reťaze s výnimkou reťazí do pozemných vozidiel; pluh; na odstraňovanie trávnik; trepacie stroje; trhacie stroje na priemyselné účely; triediace stroje; triediace stroje na priemyselné účely; hydraulické turbíny; turbíny s výnimkou turbín do pozemných vozidiel; turbokompresory; ubíjadlá (stroje); uhlíkové kefy; umývacie linky na umývanie automobilov; umývacie zariadenia na automobily; umývačky fliaš; umývačky riadu; upchávk; ako časti strojov; upínacie zariadenia, upínacie vretená (ako časti strojov); chladiace stroje na usne; uzatváranie na uzatváranie fliaš; piesty valcov; piesty do valcov; valce ako časti strojov; valce do strojov; valce do valcovní; valce motorov a hnacích strojov; valcovne; valčekové ložiská; stroje na varenie piva; ventilátory motorov a hnacích strojov; ventily (časti strojov, motorov a hnacích strojov); viazacie stroje na viazanie sena; viazacie stroje na viazanie slamy; viazacie stroje, samoviazače; vibrátory (stroje) na priemyselné účely; vložky do filtračných zariadení; vodiace zariadenia ako časti strojov; rezačky na vodnicu; vodovodné vykurovacie zariadenia (ako časti strojov); odlučovače vody, separátory; voľnobežky s výnimkou voľnobežiek do pozemných vozidiel; zdvíhacie vozne; vrecká do vysávačov; banské vrtáky; vrtné veže (plávajúce alebo neplávajúce); vstrekovania do motorov; vulkanizačné prístroje; výfukové potrubia motorov; výfuky motorov; výmenníky tepla ako časti strojov; vyorávače ako stroje; vysávače; príslušenstvo vysávačov na rozptýlenie parfumov a dezinfekčných prípravkov; vrecká do vysávačov; vysávače na stláčanie, odsávanie a prepravu plynov; mechanické výsypky; výťahové laná, remene; výťahy; výtláčne ventily (ako časti strojov); vývevy (stroje); vzduchové chladiče; vzduchové kefy (stroje) na nanášanie farieb; vzduchové kompresory (zariadenia garáží); vzduchové vankúše na manipuláciu s nákladom; vzdušné chladiče; motory vznášadiel; záhradné traktory; zametacie autá; samohybné zametacie stroje; zapaľovacie induktory; zapaľovacie sviečky do spaľovacích motorov; zapaľovače zážihových motorov; napájacie zariadenia do rušňových motorov; zariadenia na odstraňovanie odpadu; zariadenia na potápanie ako stroje; zariadenia na sťahovanie a vyťahovanie roliet elektrické; zatavovacie stroje na priemyselné účely; závesné a zdvižné háky; závesy (ako časti strojov); závitorezy (stroje); zbe-

rače kotlového kameňa (stroje); zberače vodného kameňa z bojlerov; zberné kefy na elektrickom dynamo; zdvíhacie zariadenia; zdvíhadlá, elevátory; zdvíháky (stroje); zdvíháky závitové (stroje); stroje na zemné práce, exkavátory; zošŕvacie stroje; zotrvačníky (ako stroje); dúchadlá alebo fukáre na stláčanie, odsávanie alebo prepravu zrna; zväracie horáky na plyn; elektrické zväračky ako stroje; zväračské prístroje na plyn; zvislé vratidlo; žacie hrst'ovacie a mláťacie stroje; žacie hrst'ovacie a viazacie stroje; žacie hrst'ovače; žacie stroje; žarnovy; žehliace stroje; stroje na výstavbu železníc; žeraviace sviečky do naftových motorov; žeriavy; mostové žeriavy; žiarnice (ako časti strojov); žliabkovačka, drážkovačka (strojové náradie); žmýkačky.

8 - Barany, ubíjačky (ručné nástroje); bitúnkové zariadenia a nástroje na zabíjanie a primárne opracovanie jatočných zvierat; bodáky; boxery (zbrane); nožnice na strihanie fúzov a brady; britvy, holiace strojčky elektrické aj neelektrické; brúsky (ručné náradie); brúsky na kladivá; brúsne kamene; brúsne kotúče (ručné náradie); brúsne nástroje; brúsy (ručné náradie); brúsy, osly; buchary (kladivá); čakany; čapovacie dláta; čepele, nože (zbrane); česáky (ručné nástroje); ručné náradie na dekantáciu kvapalín; depilačné strojčky elektrické aj neelektrické; sklenársky diamant (časti ručných nástrojov); dierovače (ručné nástroje); dlabacie sekery; duté dláta (ručné nástroje); dláta, rydlá; nástroje na sťahovanie kože dobytky; zariadenia na omráčenie dobytky; značkovače na dobytok; drážkové hoblíky; držiaky na pílkou; dúchadlo ku kozubu (ručný nástroj); dýky; exstirpátory (ručné nástroje); fazetovače (ručné náradie); frérovacie trne; ručné frézy; hrable na golf; harpúny ako rybárske náčinie; harpúny na lovenie rýb; železka hoblíkov; hoblíky (ručný nástroj); holiace čepele; holiace potreby, puzdrá na holiace potreby; obaly na holiace strojčky, britvy; horolezecké čakany; hrable (ručné náradie); hroty, špice, ostrie (časti ručných nástrojov a náradia); hustilka (ručná); ihlové pilníky; navliekacie očka na ihly; rozprašovače insekticídov (ručné náradie); jamkovače (ručné nástroje); brúsný kameň; kazety na holiace strojčky; kamenárske alebo murárske kladivá; kladivá (ručné nástroje); kladivá na drvenie kameňa; kliešte; klieštiky; klieštiky na cukor; klieštiky na očné riasy; vyťahovače klincov (ručný nástroj); klíny; kľúče (na matice) ako ručné nástroje; nožnice na knóty; otvárače na konzervy s výnimkou elektrických; obuvnícke kopytá; kosáky; kosy; články kosy; kovové prípravky na razenie; dúchadlo ku kozubu (ručný nástroj); krájač vajec (neelektrický); krájače na pizzu (neelektrické); krájače na zeleninu; krájače syrov (neelektrické); krompáče; krúžkové platne; kulmy (na kučeravenie vlasov); kuričské náradie; kyjanice; lejacie panvy; leštiace, glazovacie nástroje; leštičky na nechty (elektrické alebo neelektrické); nástroje na predierkovanie lístkov; lopatky na sadenie alebo presádzanie; lopaty (ručné náradie); lupienkové píly; luskáčiky orechov; lyžice (ručné náradie); mačety; manikúrové súpravy; elektrické manikúrové súpravy; sekáčiky na mäso (ručné nástroje); meče; puzdrá na meče; trecie misky; misky na peniaze; mlaty, kyje; motyčky (na okopávanie); motyčky, plečky

(ako ručné náradie); motyky; murárska lyžica; murárske kladivá (hranaté s dlhou násadou); nabračky; nadstavce na závitníky; napínadlá na kovové drôty a pásy (ručné nástroje); nástroje na rezanie, sekanie, krájanie (ručné náradie); nástroje na značkovanie rožného statku; nástrojové brúsky, ostričky ako nástroje; navliekače nití; nebožiece (ručné nástroje); nebožiece, vrtáky (ručné nástroje); elektrické alebo neelektrické kliešte na nechty; elektrické alebo neelektrické leštičky na nechty; kliešte na nechty; pilníky na nechty; škatuľky na nechty s ručnými nástrojmi; nitovacie kladivá (ručné nástroje); nitovačky (ručné nástroje); lovecké nože; nože do mlynčekov (ručné nástroje); rezné nože hoblíkov; nože na koské kopytá; nože na zeleninu; nože nožník; nože, listy píly, radlice (ručné nástroje a náradie); nožiarsky tovar, príbor; nožnice; elektrické alebo neelektrické nožnice na strihanie vlasov; nožnice na strihanie zvierat (ručný nástroj); nožnice na trávniky a živé ploty (ručné náradie); nožnice; obarače na ovocie (ručné náradie); objímky výstružníkov; oblúkové píly; obojručné nože; obušky, palice; oceľky; oceľky na brúsenie; pomôcky na ondulovanie vlasov s výnimkou elektrických; opasky, remene na nosenie náradia; orezávačky (ručné nástroje); oslice na kosu; držiaky na osličky; ostriace nástroje; otvárače na konzervy s výnimkou elektrických; páčidlá na poklapy; paginovačky (dierovačky); pedikúrové súpravy; perforovačky (ručné nástroje); píly (ručné náradie); pilníky (nástroje); elektrické pilníky na nechty; pílové listy (ako časti ručných nástrojov); pinzety; epilačné pinzety; pinzety, kliešte; ručné pištoly na vtlačovanie tmelu; ručné poľnohospodárske náradie na ručný pohon; pošvy na meče; predmety zo železa ako ručné nástroje (s výnimkou elektrických); príbor (nože, vidličky a lyžice); priebojníky; prístroje na omračovanie dobytky pred porážkou; prístroje na tetovanie; puzdrá na britvy, žiletky, holiace strojčky; puzdrá na holiace potreby; rámy na ručné píly; rašple (ručné nástroje); razidlá (ručné nástroje); razník klincov; remene na ostrenie; remene na žiletky; rezače závitov; rezačky; rezné nože hoblíkov; rohatky so západkou (ručné nástroje); rozpínačky (ručné náradia); ručné rozprašovače insekticídov; rozťierky; ručné nástroje a náradie (na ručný pohon); ručné nástroje na opletanie; ručné vrtáčky (ručné nástroje); rúrkorezy (ručné nástroje); nástroje na rezanie rúry; rydlá (ručné nástroje); ryhovače (ručné nástroje); rýle; rytecké ihly; sekáče; sekáčiky, rezačky; sekáčiky (ručné nástroje); sekáčiky na mäso (ručné nástroje); sekerky; sekery; drevorubačské sekery; skutkovače; sochory; zariadenia a nástroje na sťahovanie kože jatočných zvierat; stolárske vrtáky; strieborný príbor (nože, vidličky a lyžice); striekačky na rozprašovanie insekticídov; strihacie kliešte na prerezávanie stromov; strihače, strihacie strojčky na dobytok; ručné strojčky na strihanie; krájače syrov; (neelektrické); šable; šidlá (ručné nástroje); šidlo na rozpletanie lán; kovová škárovačka; škatuľky na nechty s ručnými nástrojmi; škrabáky (ručné nástroje); škrabky (ručné nástroje); škrabky na ryby; škrabky na zeleninu; škripce; špachtle, stierky ako ručné náradie; štepárske nástroje; štepárske nože; tešly (tesárske sekery); tľičky (ručné

nástroje); ručné pištole na vŕtáčovanie tmelu; kovové tvárnice nástroje; ťažobné tyče (baníctvo); uholníky (ručné nástroje); upchávačky (ručné nástroje); upínacie hlavy vŕtákov (ručné nástroje); otvárače na uštrice; prístroje na prepichovanie uší; krájače vajec (neelektrické); valcovačky kovových pásov (ručné nástroje); valcovačky na drôty a kovové pásky (ručné náradie); ručné nástroje na valchovanie; valchy (ručné nástroje); vidličky; vidly; vojenské lopatky; vratidlá na závitníky; vreckové nožičky; vŕtačky na ručný pohon; vŕtáky, hroty (ručné nástroje); vyorávače (ručné nástroje); vypaľovacie železka (značkovače); výstružníky; vyťahovače klincov; záhradné náradie na ručný pohon; záhradnícke nože, lesné sekáče; záhradnícke nožnice (veľké); zariadenia na ničenie rastlinných parazitov; zariadenia na ničenie rastlinných škodcov; zariadenia na prepichnutie uší; zaškrabávacie nástroje; závitnice (ručné nástroje); nadstavce na závitníky; závitníky (ručné nástroje); sečné a bodné zbrane; ručné zdviháky; ručné závitové zdviháky; zveráky; zveráky (pre stolárov a debnárov); žehličky, hladičky s výnimkou elektrických; železné nástroje na žliabkovanie; železka na kučeravenie vlasov; žliabkovače (ručné nástroje).

9 - Acidometre; acidometre na batérie; adjustačné prístroje na diapozitívy; aktinometre; akumulátorové banky; akumulátorové nádoby; akumulátorové skrine; nádoby akumulátorov; platne do akumulátorov; akustické rúry; akustické spriahadlá; akustické vedenie; alidády (zememeračstvo); ampérmetre; anemometre, vetromery; anódové batérie; anódy; antény; antikatódy; apertometre; astrofotografické objektívy; prístroje a zariadenia pre astronómiu; audiovizuálna technika na výučbu; predajné automaty; automaty na vydávanie lístkov; automobilové výstražné trojuholníky; automobilové zapalovače cigariet; autorádiá; azbestové odevy na ochranu proti ohňu; ochranné azbestové rukavice; azbestové zásteny pre požiarnikov; nástroje na určovanie azimutu; balasty na osvetľovacie prístroje; meteorologické balóny; akumulátorové banky; barometre; batérie do svietidiel; batérie do vreckových lúčových lamp; meracie zariadenia na benzín; meráky hladiny benzínu; benzínové čerpadlá na stanice pohonných hmôt; betatróny (urýchľovače elektrónov); bezpečnostné pásy s výnimkou pásov na sedadlá vozidiel a na športový výstroj; bezpečnostné siete (ochranné); bleskozvody; fotografické blesky; blikavé svetlá; bójy; signalizačné bójy; značkovacie bójy; bójy, majáky svetelné; bránky parkovacie, uvádzané do chodu vhođením mince; buzoly, kompas; bzučiaky; elektromagnetické cievky; indukčné cievky; cievky (fotografia); cievky elektrické; fotografické clony; clony proti oslepeniu; clony proti rádiácii na priemyselné účely; cukromery; cyklotróny; prístroje na zaznamenávanie času; automatické časové spínače; čítače čiarových kódov; čipy (mikroprocesorové doštičky); čipy DNA; číslicové súradnicové zapisovače; prístroje na čistenie gramofónových platní; prístroje na čistenie zvukových diskov; čítacie zariadenia (informatika); čítacie zariadenia (na napovedanie pre účinkujúcich); optické čítače; čítače čiarového kódu; elektrické články; galvanické články; požiarnické člny; ďalekohľady; ďalekopisy; dávko-

vacie lyžice; dekompresné komory; demagnetizačné zariadenia na magnetické pásky; denzitometre; laboratórne destilačné prístroje; destilačné prístroje na vedecké účely; detektory; detektory dymu; detektory kovov na priemyselné alebo vojenské účely; detektory na zisťovanie falošných mincí; detektory na zisťovanie kovov na priemyselné alebo vojenské účely; diagnostické prístroje s výnimkou lekárskejších; diaľkomery; diaľkové ovládače; elektrické zariadenia na diaľkové ovládanie priemyselných operácií; elektrické zariadenia na diaľkové zapalovanie; diapozitívy; rámčeky na diapozitívy; rámovacie zariadenia na diapozitívy; elektronické diáre; kancelárske dierovacie stroje; difrakčné zariadenia; diktovacie stroje; disková jednotka (do počítačov); kompaktné disky; magnetické disky; optické disky; optické kompaktné disky; DNA čipy; dochádzkové hodiny; dopravné signalizačné semafore; svetelné alebo mechanické dopravné značky; dozimetre; dozimetrové prístroje; elektrické drôty; telefónne drôty; poistkové drôty zo zliatin kovov; dýchacie masky s výnimkou masiek na umelé dýchanie; dýchacie prístroje (respirátory) s výnimkou respirátorov na umelé dýchanie; dýchacie prístroje na plávanie pod vodou; dýchacie prístroje s výnimkou prístrojov na umelé dýchanie; dynamometer; dýzy požiarnych hadíc; elektrické dverové zvončeky; materiály na elektrické vedenie (drôty, káble); elektrické zariadenia na diaľkové ovládanie priemyselných procesov; zariadenia na rezanie elektrického oblúku; zariadenie na zváranie elektrického oblúku; elektricky ohradené priestory; elektrodynamické zariadenia na diaľkové riadenie železničných uzlov; elektrolyzéry; elektromagnetické cievky; elektronické perá (na vizuálne zobrazovacie zariadenia); elektronické publikácie (stiahnuté z telekomunikačnej siete); elektronické svetelné ukazovadlo (pomôcka pri vyučovaní a prednáškach); elektronický prístroj na označovanie výrobkov (etikety); elektronický vreckový slovník - prekladový; elektrónky (rádio); elektrónky so žeravenou katódou; epidiascopy; ergometre; ex-pozimetre; fakturovacie stroje; detektory falošných mincí; faxy; rezacie prístroje na film; exponované filmy; kreslené filmy; strihacie zariadenia na filmy; fotografické filtre; filtre na dýchacie masky; filtre UV lúčov na účely fotografické; fotoelektrické bunky; leštiace zariadenia na fotografické snímky (pozitívy); sušičky na fotografické snímky (pozitívy); fotokomory; fotometre; zariadenia a prístroje pre fyziku; galvanické články; galvanizačné zariadenia; galvanizéry; galvanometre; geodetické nástroje; zariadenie na výmenu gramofónovej ihly; gramofónové platne; hasiace prístroje; heliografické prístroje; fotografické hľadáčky; hlasovacie zariadenia; hĺbkovacie laná (meracie); hologramy; hovorové rúry (lodné); hracie zariadenia fungujúce po pripojení na externú obrazovku alebo monitor; hustomery; hydrometre, vodomery; chemické prístroje a nástroje; chromatografické prístroje na použitie v laboratóriu; chronografy, chronometre ako prístroje; magnetické identifikačné karty; identifikačné magnetické náramky; identifikačné puzdrá na elektrické drôty; gramofónové ihly; indikátory; indikátory množstva; indikátory straty elektrickej energie; indikátory vetra (na určenie smeru vet-

ra); indukčné cievky; induktory (elektrina); indukty (elektrina); informačné tabule elektronické; inklinometre, sklonometry; inkubátory pre kultúry baktérií; integrované obvody; inventory (elektrotechnika); ionizačné prístroje s výnimkou prístrojov na ionizáciu vzduchu; iskry (zachytávače), lapače iskier; jazdecké prilby; elektrické káble; koaxiálne káble; manšón na elektrické káble; káble s optickými vláknami; kalibračné krúžky; kapilárne rúrky; katódové protikorózne prístroje; katódy; kazety na mikroskopové sklíčka; prístroje na strihanie kinofilmov; kinofilmy (exponované); kmitometry; koaxiálne káble; magnetické kódovacie matice; kódované magnetické karty; koľajnice na prichytenie projektorov, reflektorov (s elektrickým ovládaním); kolektory elektrické; kompaktné disky; optické kompaktné disky; komparátory; kompas; elektrické prístroje na komutáciu; komutátory; koncovky (elektrotechnika); kondenzátory; elektrické kondenzátory; optické kondenzory; konektory, spojky (elektrina); konektory, spojky (elektrina); kontaktné šošovky; puzdrá na kontaktné šošovky; kontakty elektrické; kontakty elektrické z drahých kovov; kontrolné a regulačné prístroje elektrické; korekčné šošovky; nástroje na kontrolu kotla, teplárenskej pece; kozmografické nástroje; prístroje na meranie hrúbky kože; elektrické zariadenia proti krádeži; krajčírske metre; kreslené filmy; krivule, retorty; krokometry; kryštálové detektory; kryty na elektrické zásuvky; kvantomery; prístroje na kvasenie (laboratórne prístroje); zariadenia na prenos kyslíka; laboratórne oblečenie; laktodenzimetre, mliekomery; laktometry; optické lampy; lampy do fotokomôr; lampy do tmavých komôr (fotografia); lasery s výnimkou laserov na lekárske účely; laterna magika; leštiace zariadenia na leštenie fotografií; ochranné odevy pre letcov; elektrické prístroje na odstraňovanie lícidiel; liehomery, liehové manometre; automaty na lístky; logy (meracie nástroje); magnetické cylindrické vrstvy; magnetické dekodéry; kódované magnetických kariet; magnetické médiá; magnetické páskové jednotky do počítačov; magnetické pásky; magnetofóny; magnetoskopy; magnety; magnety ako dekorácia; majáky, bóje svetelné; manekín figurína na resuscitáciu (učebná pomôcka); manometre (tlakometry); ochranné masky; potápačské masky; matematické prístroje; medený drôt izolovaný; megafóny; mechanické značky; akustické membrány; membrány do vedeckých prístrojov; meniče diskov (do počítačov); meniče elektrické; meracie pomôcky; meracie prístroje; elektrické meracie zariadenia; merače elektrických strát; meračský stôl; meradlá; prístroje a nástroje na meranie objemu; meteorologické balónny; meteorologické prístroje; metre; metronómy; mierky; mikrofón a slúchadlá k mobilným telefónom; mikrofóny; mikrometre; mikrometrické skrutky do optických prístrojov; mikroprocesory; obaly na mikroskopové sklíčka; mikroskopy; mikrotómy; minciere; mincové mechanizmy na televízne prijímače; mechanizmy na mincové zariadenia; minútové hodiny na použitie v kuchyni; fotografické misky; mikrofón a slúchadlá k mobilným telefónom; modemy; monitorovacie počítačové programy; monitory (počítačový hardvér); prístroje na výskum morského dna; mostové vá-

hy; mriežky pre elektrické akumulátory; myši (informatika); špeciálny laboratórny nábytok; nákolenníky pre robotníkov; námorné kompas; námorné signalizačné zariadenia; náplne (cartridges) na videohry; identifikačné magnetické náramky; elektrické natáčky; návěstidlá svetelné alebo mechanické; návěstné bóje; návěstné lampáše (signálne); navigačné nástroje; navigačné prístroje vozidiel (palubné počítače); navigačné satelitné prístroje; neónové reklamy; nepriestrelné vesty; nivelačné nástroje; nosiče tmavých platní (fotografia); magnetické nosiče údajov; optické nosiče údajov; astrofotografické objektívy; objektívy (optika); elektrické objímky; objímky elektrických káblov; laboratórne oblečenie; ochranné obleky proti ohňu; obmedzovače (elektrotechnika); obrúčky cvikrov; nástroje na meranie obrysov; očné tienidlá; odbočnice, odbočné skrinky (elektrotechnika); odkvapkávacie misky na použitie vo fotolaboratóriu; odkvapkávače na fotografické účely; odmerky zo skla; elektrické odpory; odrazové disky na odevy na zabránenie dopravným nehodám; odrazové sklíčka na oblečenie, na zabránenie dopravným nehodám; odrušovače (elektrotechnika); ochranné oblečenie proti ohňu; ohmmetre; ohňovzdorné obaly; ochranná obuv proti žiareniu, ohňu a iným nebezpečenstvám; ochranné helmy; ochranné kombinézy pre letcov; ochranné masky; ochranné obleky proti úrazom, rádiácii a ohňu; ochranné prilby na šport; ochranné rukavice proti röntgenovým lúčom na priemyselné účely; azbestové požiarnické ochranné štíty; ochranné zariadenia proti röntgenovým lúčom s výnimkou zariadení na lekárske účely; ochranné zariadenie proti prepätiu; okruhpolygrafické slučky; oktanty; okuliare; puzdrá na okuliare; rámy na okuliare; puzdrá na okuliare, cvikre; olovká; olovnice; nahrané operačné programy; optické čítače; optické disky; optické kondenzátory; optické lampy; optické nosiče údajov; optické prístroje a nástroje; optické sklo; optické šošovky; optické vlákna; káble s optickými vláknami; optické výrobky; optické žiarovky; ortuťové libely; oscilografy; štíty proti oslneniu; osobné ochranné prostriedky proti nehodám; balasty na osvetľovacie prístroje; otáčkomery; elektrické otváratele dverí; ovoskopy; ozonizátory; ozvučnice ampliónov; samoregulačné palivové čerpadlá; palivové čerpadlá na čerpacie stanice; pamäte počítačov; parkovacie brány uvádzané do chodu vhođením mince; parkovacie hodiny; magnetické páskové jednotky do počítačov; demagnetizačné zariadenia na magnetické pásky; pásky na čistenie nahrávacích hláv; pásky na zvukové nahrávanie; bezpečnostné pásy s výnimkou pásov na sedadlá vozidiel a na športový výstroj; pece na laboratórne experimenty; laboratórne pece, piecky; stroje na počítanie a triedenie peňazí; elektronické perá (na vizuálne zobrazovacie jednotky); periférne zariadenia počítačov; periskopy; pipety; výstražné píšťalky; píšťalky na psov; planimetre; planografické prístroje; plášte elektrických káblov; premietacie plátna; nosiče tmavých platní (fotografia); plávacie kolesá; plávacie pásy; plávacie vesty; plaváky; plavebné prístroje a nástroje; prístroje na rozbor plynu; plynometry; automatické zariadenia signalizujúce nízky tlak v pneumatikách; počítacie (logaritmické) pravítka; počítacie

dosky; počítačové stroje; počítače; periférne zariadenia počítačov; tlačiarne k počítačom; programy na počítačové hry; počítačové klávesnice; počítačové pamäte; nahrané počítačové programy; počítačové programy (stiahnuté z telekomunikačnej siete); počítačový softvér; počítač-zápisník (notebook); počítačadlá; počítačadlo guľôčkové; prilby na počúvanie; podložky pod myš; laboratórne podnosy; podpera zápästia pri práci s počítačom; poistkový drôt; poistky; polarimetre; polovodiče; elektricky vyhrievané ponožky; poplašné zariadenia; posuvné meradlá; posuvné meradlo, kaliber; počítačové stroje na poštové známky; potápačské kombinézy; potápačské masky; potápačské prístroje; potápačské skafandre; zariadenia na rozbor potravy; pozorovacie prístroje; hubice požiarnych hadíc; požiarné hlásiče; požiarné striekačky; azbestové zásteny pre požiarnikov; požiarnické autá; požiarnické člny a lode; požiarnické palice; tesárske pravítka; pravítka, lineáre; pravítka, metre; predajné automaty; premietacie plátna; gramofónové prenosky; prenosný telefón; ochranné zariadenie proti prepätiu; prerušovače; presné meracie prístroje; presné váhy; dverové priezory; jazdecké prilby; ochranné prilby; ochranné prilby na šport; prilby na počúvanie; prípojky (elektrotechnika); elektrické zariadenia na príťahovanie a ničenie hmyzu; prizmy (optika); procesory (centrálne procesorové jednotky); procesory (základné jednotky samočinného počítača); počítačové programy (stiahnuté z telekomunikačnej siete); programy na počítačové hry; nahrané programy obsluhujúce počítač; protipožiarné ochranné odevy; prúdové usmerňovače; pruťy pre prútkárov; pružné disky; elektronické publikácie (stiahnuté z telekomunikačnej siete); puzdrá na cvikre; puzdrá na kontaktné šošovky; puzdrá na okuliare; pyrometre; radary; rádiá; radič článkov (elektrotechnika); rádiologické zariadenia na priemyselné účely; rádiotelefonné zariadenia; rádiotelegrafické zariadenia; prístroje na rádiové výzvy; rámčeky na diapozitívy; rastre na výrobu šoškov; elektrické redukcie; refraktometre; refraktory, registračné pokladnice; regulátory napätia automobilov; regulátory osvetlenia divadelnej scény; regulátory otáčok gramofónov; elektrické regulátory svetla; elektrické relé; reostaty; reostaty (regulátory na tlenie svetla) elektrické; reproduktory, amplitóny; respirátory na filtráciu vzduchu; retiazky na cvikre; retiazky na okuliare; automatické riadenie pre dopravné prostriedky; riadiace panely (elektrina); exponované röntgenové filmy; ochranné zariadenia proti röntgenovým lúčom s výnimkou zariadení na lekárske účely; röntgenové prístroje a zariadenia; röntgenové prístroje s výnimkou prístrojov na lekárske účely; röntgenové snímky s výnimkou snímok na lekárske účely; röntgenové trubice s výnimkou trubíc na lekárske účely; prístroje na rozbor vzduchu; rozhrania (pre počítače); rozvodné panely (elektrina); rozvodné pulty (elektrina); rozvodné skrine, spínacie skrine (elektrina); ručná krátkovlnná vysielacia; ochranné rukavice; ochranné rukavice proti röntgenovým lúčom na priemyselné účely; potápačské rukavice; elektroinštalačné rúrky; elektroinštalačné rúry; rúry na laboratórne experimenty; rýchlomery (fotografia); rýchlomery, tachometre; salinometre (prístroje na meranie obsa-

hu soli vo vode, pôde); samoregulačné palivové čerpadlá; satelitné navigačné prístroje; satelity na vedecké účely; sčítacie stroje; selenoidné ventily (elektromagnetické prepínače); dopravné signalizačné semafore; sextanty; sférometre; bezpečnostné siete; ochranné siete proti nehodám; signalizačné (návestné) zvonce a zvony; svetelné alebo mechanické signalizačné panely; signalizačné píšťalky; požiarné signalizačné zariadenie; signálne návestné lampáše; hmlové signály s výnimkou výbušných; hmlové signály s výnimkou výbušných; simulátory vedenia a riadenia dopravných prostriedkov; sirény; sklo pokryté elektrickými vodičmi; sklonometry; skrinky s nástrojmi na rozbor (mikroskopia); skrinky, škatule na reproduktory; skriňové rozvádzače (elektrina); skúmvavky; stroje a zariadenia na skúšanie materiálu; skúšobné prístroje s výnimkou prístrojov na lekárske účely; slnečné clony (optika); telefónne slúchadlá; smerovky (smerové svetlá); snímače (zariadenia na spracovanie údajov), skenery; snímače dymu (požiarné hlásiče); solárne články; sonáre, ultrazvukové lokátory; sondážne plomby; sondážne zariadenia a stroje; sondy na vedecké účely; sonometre; elektrické spájkačky; spektrografy; spektroskopy; spínače; spojky elektrické; spojky elektrického vedenia; spojky na elektrické káble; spojovacie skrinky (elektrotechnika); sponky na nos pre plavcov a potápačov; sprchovacie zariadenia pre prípad požiaru; akustické spriahadlá; spriahadlá elektrické; spúšte uzáverok (fotografia); statívy na fotoaparáty; stereoskopické zariadenia; stereoskopy; stojančeky na orysovanie; stožiare bezdrôtových telegrafov; stožiare na bezdrôtovú telegrafiu; strihacie zariadenia na strihanie filmov; sulfidometre; digitálne súradnicové zapisovače; sušičky (zariadenia na použitie v kinematografii); sušičky na fotografie; svahomer; elektronické svetelné ukazovadlo (pomôcka pri vyučovaní a prednáškach); svetelné bóje, majáky; reklamné svetelné tabule; elektrické svorky; svorky (elektrotechnika); šnúrky na cvikre; šnúrky na okuliare; optické šošovky; špeciálne puzdrá na fotografické aparáty; ochranné prilby na šport; štartovacie (zapalovacie) káble v motoroch; ochranné tvárové štíty; ochranné štíty na tvár; tachometre; tachometre dopravných prostriedkov; tachometre vozidiel udávajúce vzdialenosť; tampóny do uší; tampóny do uší pre potápačov; taxametre; laboratórne tégly; tégly (laboratórne); prenosný telefón; telefónne drôty; telefónne mikrofóny; telefónne prístroje; telefónne slúchadlá; telefónny záznamník; telefotografické zariadenia; telegrafné drôty; telegrafy (prístroje); telemetre, optické diaľkomery; telemetre, optické diaľkomery; teleskopy; teleskopy na strelné zbrane; teletypy, ďalekopisné zariadenia; teodolity; prístroje na kontrolu tepla; teplomery s výnimkou lekárskeho; snímače teploty; termoionické žiarivky a elektrónky; termostaty; termostaty do dopravných prostriedkov; textové procesory (zariadenia na úpravu a spracovanie textu); tkáčske lupy; tlačiarne k počítačom; tlačidlá zvončekov; zariadenia na meranie tlaku; automatické indikátory nízkeho tlaku v automobilových pneumatikách; tlakomery na ventily; elektronické tlmiče svetla; totalizátory; transformátory (elektrotechnika); tranzistory; trojnož-



ky alebo statívny na fotoaparáty; výstražné trojuholníky; automatické turnikety; mechanizmy turnikety; tvárnice vedenie (elektrina); účtovacie stroje; uhloмеры; ukazovatele hladiny vody; ukazovatele tlaku (tlakoměry); urinometre; urýchľovače častíc; ušné zátky; uzávierky (fotografia); váhy; analytické váhy; listové váhy; vákuové manometre; variometre; prístroje a nástroje na váženie; stroje na váženie; vážiace prístroje; ventily selenoidné (elektromagnetické prepínače); verniére; nepriestrelné vesty; videokazety; videopásky; videotelefony; indikátory vetra (na určenie smeru vetra); viskozimetre; značkovacie vlákna na elektrické drôty; vlhkomery, hygromery; vlnoměry; zariadenia na vnútorné spojenie; zariadenia na meranie hladiny vody (vodoznaky); elektrické vodiče; vodováhy; vodováhy, libely; voltmetre; navigačné prístroje vozidiel (palubné počítače); vrecková kalkulačka; batérie do vreckových batérií; vrstvy elektrokeramického materiálu; výbojky elektrické s výnimkou výbojok na osvetlenie; výdajný automat; automaty na vydávanie lístkov; vypínače; vysielacie zariadenia (telekomunikácie); vysielacie (telekomunikácie); vysokofrekvenčné prístroje; výškomery; zariadenia na ovládanie výťahu; výtokové rúrky (elektrotechnika); výtyčky (meračské laty); výtyčky, geodetické laty; výtyčky, nivelačné laty; vyučovacie prístroje; vzduchomery; zábavné zariadenia fungujúce po pripojení na externú obrazovku alebo monitor; zabezpečovacie zariadenia proti odcudzeniu; zafír pre gramofóny; záchranné a požiarne rebríky; záchranné bóje; záchranné člny; záchranné pásy; záchranné plachty; záchranné siete; záchranné vesty; záchranné zariadenia; záchranné zariadenia a prístroje na záchranu; zachytávače iskier, lapače iskier; zameriavacie ďalekohľady na strelné zbrane; elektrické zariadenia na zapalovanie; zapojovacie tabule; zariadenia na elektrické zváranie; zariadenia na kontrolu frankovania; zariadenia na meranie vzdialeností; zariadenia na rezanie elektrickým oblúkom; zariadenia na spracovanie údajov; zástrčky, zásuvky (elektrické kontakty); elektrické zariadenia zatavovacích plastických materiálov; závažia; závitníkové kalibre; zariadenie na zaznamenávanie vzdialenosti; zememeračské prístroje a nástroje; zememeračské reťaze; poistkové drôty zo zliatiny kovov; značkovacie vlákna na elektrické drôty; značkovače (pomôcka na šitie); prístroje na kontrolu poštových známok; zosilňovacie elektrónky; zosilňovače; zrkadlá (optika); zrkadlá na kontrolovanie práce; chrániče zubov; zväracie elektródy; elektrické zväracie zariadenia; zväračské prilby; elektrické zväračské prístroje; prístroje na zváranie elektrickým oblúkom; zväčšovacie prístroje (fotografia); zväčšovacie sklá; elektrické signalizačné zvončeky; zvončeky (ako poplašné zariadenia); návestné zvony; disky zvukových nahrávok; nosiče zvukových nahrávok; pásy do zvukových nahrávok; zvukové poplašné zariadenia; zvukové signálne zariadenia; zvukovody, akustické linky; elektrické žehličky; bezpečnostné zariadenia pre železničnú dopravu; žiarovky do zábleskových prístrojov.

10 - Aerosólové dávkovalce na lekárske účely; kvapkacie ampulky na lekárske účely; prístroje a zariadenia na lekárske analýzy; anestéziologické

prístroje; antikoncepčné prípravky s výnimkou chemických; podporné bandáže; bandáže na kĺby (ortopedické); brušné pásy; catgut (na šitie operačných rán); cumlíky na detské fľaše; cumlíky pre dojčatá; čapky na umelé zuby; dávkovalce piluliek; defibrilátor; detské cumle; detské fľaše; diagnostické prístroje na lekárske účely; dialyzér, dialyzátor; dilatátory (chirurgia); chirurgické dlahy; pomôcky na dojčenie; dýzy na lekárske účely; elastické pančuchy na chirurgické účely; elektrické prístroje na akupunktúru; elektródy na lekárske použitie; elektrokardiogramy; zariadenia na estetickú masáž; filtre na UV lúče na lekárske účely; gastroskopy; hematometre; prístroje na liečenie hluchoty; vibrátory horúcho vzduchu na lekárske účely; hypodermické (podkožné) injekcie; hypogastrické pásy; chirurgické implantáty; chirurgické prístroje a nástroje; chrániče sluchu; ihly na akupunktúru; ihly na lekárske účely; plachty na použitie pri inkontinencii; inkubátory na lekárske účely; inkubátory pre dojčatá; kanyly; kardiostimulátory; kastročné pinzety; katétre; kefy na čistenie telových dutín; kastrovacie kliešte; klystírové striekačky na lekárske účely; chirurgické kompresory; kondómy, prezervatívy; rukavice z konských vlasov na masáž; rukavice z konských vlasov na masáž; kremíkové lampy na lekárske účely; cumle na kŕmenie z fľaše; uzávery na fľaše na kŕmenie; krúžky na prerezávanie zubov; pomôcky na vyrezávanie kurích ôk; kvapkacie nádoby na lekárske účely; kvapkadlá na lekárske účely; vrecúška s ľadom na lekárske účely; lampy na lekárske účely; lancety; laser na lekárske účely; lekárske prístroje a nástroje; lekárske tašky; lyžice na odmeriavanie liečiva; lyžičky na odmeriavanie liečiv; rukavice na masáž; masážne prístroje; maternicové irigátory; misky na lekárske účely; nábytok vyrobený špeciálne na lekárske účely; načúvací prístroj pre slaboslychých; načúvacie prístroje pre hluchých; špeciálne nádoby na lekárske odpady; nádoby na moč; nádoby, kazety na lekárske nástroje; nádržky na zavádzanie medikamentov; nádoby na chirurgické a lekárske nástroje; nepremokavé plachty na posteľ; chirurgické nite; nosidlá pre chorých; nosidlá pre pacientov; nosidlá s kolieskami; nože (pomôcky na odstraňovanie kurích ôk); chirurgické nožnice; termoelektrické obklady; odevy do operačných sál; špeciálne nádoby na lekárske odpady; odsávačky; odvodňovacie rúrky na lekárske účely; oftalmometre; oftalmoskopy; ohrievacie vankúšiky (pre prvú pomoc); ochranné zariadenia proti röntgenovým lúčom; operačné stoly; elastické pančuchy (chirurgické); pančuchy na kľčové žily; elektrické pásy na lekárske účely; pesary; pilky na chirurgické účely; plachty pre inkontinentných pacientov; plachty, povlaky chirurgické; pluvadlá na lekárske účely; podbruškové vatované ochranné vložky; posteľové vibrátory; pôrodnice kliešte; pôrodnice matrace; pôrodnice prístroje; prietržové pásy; prikladacie banky; prístroje na ortodontológiu; prístroje na vykonávanie krvných skúšok; prstence na uľahčenie prerezávania zubov; pumpy na lekárske účely; pupočné pásy; rádiologické clony na lekárske účely; rádiologické prístroje na lekárske účely; rádiové trubice na lekárske účely; resuscitačné prístroje; ochranné zariadenia proti röntge-

novým lúčom; ochranné zariadenia proti röntgenovým lúčom na lekárske účely; zariadenia na röntgenové ožarovanie; röntgenové prístroje na lekárske účely; röntgenové snímky na lekárske účely; röntgenové trubice na lekárske účely; röntgenové zariadenia a prístroje na lekárske účely; rozprašovače na lekárske účely; pôrodné zariadenie pre rožný statok; masážne rukavice; rukavice na lekárske účely; rúška (pre nemocničný personál); sadrové obvazy; umelé sánky; skalpely; skalpely na chirurgické účely; skúšobné prístroje na lekárske účely; sondy na lekárske účely; spirometre (prístroje na meranie vdychovaného a vydychovaného vzduchu); chirurgické sterilné plachty; stetoskopy; operačné stoly; injekčné striekačky; striekačky na lekárske účely; suspenzory, podpínadlá; svorky chirurgické; šijacie ihly (chirurgia); materiály na šitie (chirurgia); šošovky (intraokulárne protézy) ako chirurgické implantáty; špachtle; špáradlá na čistenie uší; chirurgické špongie; ťahacie prístroje na lekárske použitie; tehotenské pásy; teplomery na lekárske účely; teplovzdušné terapeutické zariadenia; termoelektrické obvazy (chirurgia); tlakomery krvného tlaku; trokár (nástroj na nabodnutie telovej dutiny); drenážne rúrky na lekárske účely; umelá koža na chirurgické účely; umelé cievy; umelé chrupy; umelé oči; umelé prsníky; umelé sánky; umelé zuby; umelý chrup; uretrálne injekčné striekačky; uretrálne sondy; urologické prístroje a nástroje; filtre UV lúčov na lekárske účely; UV-lampy na lekárske účely; uzávery na detské fľaše; vaginálne striekačky; vankúše proti nespavosti; zariadenia na hygienu a umývanie telesných dutín; zariadenia na premiestňovanie (prevoz) invalidov; zariadenia na zavádzanie vzduchu alebo látok do telových dutín; zubárske zrkadlá; zrkadlá pre chirurgov; zubárske kreslá; zubné prístroje a nástroje; zubné prístroje elektrické; zverolekárske prístroje a nástroje; zvieracie kazajky.

11 - Acetylénové horáky; acetylénové reflektory; parné akumulátory; tepelné akumulátory; výhrevné akumulátory; elektrické nízkotlakové autoklávy; automobilové reflektory; zariadenia do automobilov proti oslneniu (výstroj lampa); lampové banky; banské lampy; elektrické vreckové baterky; baterky (svietidlá); benzínové horáky; bezpečnostné lampy; bicyklové svetlá; bidety; bojler s výnimkou bojlerov ako častí strojov; bojler, ohrievače vody; cylindre; lampové cylindre; cylindre svietidiel; svietiace domové čísla; čisté komory (sanitná inštalácia); zariadenia na čistenie odpadových vôd; čistiace zariadenia na odpadovú vodu; články do atómových reaktorov; prístroje na dehydratáciu potravín organického pôvodu; destilačné kolóny; destilačné prístroje; destilačné veže; dezinfekčné dávkovače na toalety; dezinfekčné kontajnery na toalety; difúzery k zavlažovacím zariadeniam; difúzery svetla; držiaky plynových horákov; dymníky; dymníky do laboratórií; dymové hradidlá; dýzy; elektrické lampy; elektrické strojčky na výrobu jogurtov; elektrické ventilátory (stolové); expanzné nádrže na ústredné vykurovanie; fagle; klimatické filtre; filtre (časti zariadení pre priemysel alebo domácnosť); filtre na pitnú vodu; fontány; ozdobné fontány; acetylénové generátory; plyno-

vé generátory; horáky; baktericídne horáky; lampové horáky; osvetľovacie horečnaté vlákna; horúce platne; zariadenia na horúcovodné kúrenie; hydranty; chladiace zariadenia na chladenie tabaku; chromatografické prístroje (na priemyselné účely); inhalačné prístroje s výnimkou prístrojov na lekárske účely; inštalačný materiál na vane; zariadenia na spracovanie jadrových palív a jadrových spomaľovačov; jadrové reaktory; laboratórne kahance; acetylénové kahany; plynové kahany; žeraviace kahany; kachle; kamene z lávy na použitie pri grilovaní; klimatizačné prístroje; klimatizačné zariadenia; klimatizačné zariadenia do automobilov; klimatizačné zariadenia do vozidiel; koberce elektricky vyhrievané; komínové dúchadlo, ventilátor; komínové rúry, dymovody; vyžarovacie komíny (priemysel ropy); koňštrukcie pecí; kostry pecí; kotlové rúry do vykurovacích zariadení; kotlové rúry vykurovacích kotlov; výhrevné kotly; kotly na pranie; kotly na pranie; kozlík kovový ku kozubu; kozuby; kozuby (domové); kresadlové zapaľovače na zapaľovanie plynu; sušiacie zariadenia na sušenie krmiva; kuchynské odsávače; ohrievače do kúpeľa; kyslíkovodíkové horáky; laboratórne lampy; lampáše; lampióny; lampové horáky; elektrické lampy; plynové lampy; lampy na čistenie vzduchu od baktérií (germicídne); lampy na kučeračenie vlasov; lampy na osvetľovanie akvárií; lampy na svietenie; ohrievače lepidla, gleja; liehové horáky, kahany; osvetľovacie zariadenia lietadiel; lustre; medziprehrievače vzduchu; nakladače do pecí; elektricky vyhrievané nánožníky; napařovacie prístroje (sauna); objímky na elektrické svetlá; objímky na svietidlá; tvarované obloženie pecí; tvarované obloženie pecí; obľukové lampy; odmrazovače automobilov; odparovače; odsolovacie zariadenia; ohrievacie fľaše; elektrické ohrievacie podušky s výnimkou podušiek na lekárske účely; ohrievacie železá do žehličiek; ohrievače; elektrické aj neelektrické ohrievače na nohy, nánožníky; ohrievadlá; ochladzovacie zariadenia a stroje; prístroje na čistenie olejov; olejové horáky; olejové lampy; osvetľovacie prístroje a zariadenia; osvetľovacie zariadenia na dopravné prostriedky; osvetľovacie zariadenia vzdušných dopravných prostriedkov; ozdobné fontány; zariadenia na výrobu pary; parné akumulátory; parné kotly s výnimkou kotlov ako častí strojov; prenosné kabíny na parné kúpele; pastéry (zariadenia na pasterizáciu); chladiace vane pre pec; chladiace zariadenia pre pece; nakladače do pecí; násypné stojany pre pece; tvarovky pre pecové popolníky; pisoáre; filtre na pitnú vodu; plášte svietidiel; čističe plynu ako časti plynových zariadení; prístroje na čistenie plynu; zapaľovače na zapaľovanie plynu; plynové bojler; plynové generátory; plynové horáky; držiaky na plynové horáky; plynové kondenzátory s výnimkou kondenzátorov ako častí strojov; vyhrievané podušky elektrické s výnimkou podušiek na lekárske účely; polievacie zariadenia na automatické zavlažovanie; polymerizačné zariadenia; automatické dopravníky na prepravu popola; pecové popolníky; ohrievače do postele; potápačské svetlomety; pouličné lampy; kandelábre; premietacie lampy; preplachovacie kontajnery; prikrývky elektrické vyhrievacie nie na lekárske účely; prístroje na fil-

trovanie a čistenie vody v akváriách; prístroje na chladenie vzduchu; prístroje na chlôrovanie vody v bazénoch; prístroje na vytváranie vln; prírodné zariadenia ku kúrenárskym a teplárenským kotlom; prostriedky na odstraňovanie zápachu s výnimkou prostriedkov na osobné použitie; radiátorové uzávery; elektrické radiátory; radiátory (na kúrenie); radiátory ústredného kúrenia; ražne; nukleárne reaktory; automobilové reflektory; svetelné reflektory; reflektory na vozidlá; reflektory na vozidlá; reflektory vozidiel; regenerátory tepla; reťaze farebných žiaroviek; rozmrazovacie zariadenia na vozidlá; ohrievače na rozmrazovanie skiel vozidiel; sušiče na ruky do umyvární; komínové rúry; rúry s výnimkou rúr na experimentálne účely; zariadenia do sauny; saunovacie zariadenia; skrubre (práčky plynu ako časti plynových zariadení); soláriá ako prístroje; solárne kolektory; spájkovacie lampy; baktericídne spaľovacie komory; laboratórne spaľovacie komory; spaľovne, sterilizačné vrecká jednorazové; sterilizátory; stropné svetlá; vzduchové sušiče; elektrické sušiče bielizne; sušiče na vlasy; sušičky ako prístroje; svetelné gule, banky; svetelné rúry; elektrické svetlá na vianočné stromčeky; svetlá na automobily; svetlá na dopravné prostriedky; potápačské svetlomety; svetlomety na vozidlá; svetlomety, reflektory; svietiace domové čísla; príslušenstvo rúr zo šamotu; šetriče paliva; špirály ako časti destilačných, ohrievacích a ochladzovacích zariadení; zariadenia na chladenie tabaku; tepelné čerpadlá; tepelné generátory; zariadenia na teplovodné kúrenie; teplovodné vykurovacie zariadenia; teplovzdušné zariadenia; termostatické ventily (ako časti ústredného kúrenia); objímky na tienidlá; tienidlá na lampy; elektrické tlakové hrnce; elektrické tlakové varáky; tlakové zásobníky vody; tvarovky pre pece; uhlík do oblúkových lúčových lamp; umývadlá; sušiče na ruky do umyvárne; zariadenia a stroje na čistenie alebo úpravu vody; UV-lampy s výnimkou lúčových na lekárske účely; vankúše (elektricky vyhrievané) s výnimkou vankúšov na lekárske účely; ventilátory (ako časti vetracích zariadení); ventilátory (klimatizácia); regulačné ventily na reguláciu hladiny v nádržiach; ventily na reguláciu hladiny v nádržiach; vetracie zariadenia; elektrické svetlá na vianočné stromčeky; elektrické vykurovacie vlákna; horečnaté vlákna na svietenie; vlákna do elektrických lúčových lamp; sušiče na vlasy; ohrievače vody; prístroje a zariadenia na zmäkčenie vody; sterilizátory vody; zariadenia na filtrovanie vody; zariadenia na prívod vody; zariadenia na úpravu vody; vodovodné zariadenia; vodovodné zariadenia, vodovody; klimatizačné zariadenia vozidiel; osvetľovacie zariadenia pre vozidlá; vyhrievacie zariadenia na odmrázovanie okien vozidiel; zariadenia pre vozidlá proti oslneniu (výstroj lúčových lamp); zariadenia pre vozidlá proti oslneniu (výstroj lúčových lamp); sterilizačné jednorazové vrecká; vreckové baterky; elektrické vreckové baterky; vreckové ohrievače; elektrické výbojky; výbojky elektrické na osvetlenie; prenosné vyhne; výhrevné platne; vyhrievacie telesá; vyhrievacie zariadenia na rozmrazovanie okien automobilov; vykurovacie články; vykurovacie telesá; elektrické vykurovacie telesá; vykurovacie telesá do automobilov; vykurovacie telesá na kúrenie tuhými, teku-

tými alebo plynými palivami; vykurovacie zariadenia, vyhrievacie zariadenia; výmenníky tepla s výnimkou výmenníkov ako častí strojov; vypaľovacie pece zubárske; vyvíjače acetylénu; vyžarovacie komíny na použitie v rafinériách ropy; ionizátory vzduchu; ionizátory na čistenie vzduchu; ohrievače vzduchu; sterilizátory na vzduch; zariadenia na filtrovanie vzduchu; zariadenia na osvieženie vzduchu; vzduchové sušiare; vzduchové ventily na parné vykurovacie telesá; stroje a prístroje na čistenie vzduchu; zapaľovače na zapaľovanie plynu; zapaľovače na zapaľovanie plynu; zapaľovače; prírodné zariadenia ku kúrenárskym a teplárenským kotlom; zariadenia na dezinfikovanie; zariadenia na praženie kávy; zariadenia na spracovanie palív a jadrového materiálu; zariadenia na sušenie; zariadenia na zásobovanie vodou; zariadenia na zmäkčovanie vody; zariadenie na otáčanie ražňom; tlakové zásobníky vody; zavlažovacie stroje pre poľnohospodárstvo; zvlhčovače vzduchu na radiátory ústredného kúrenia; výhrevné žeraviace vlákna; žiarice; žiarivky; elektrické žiarovky; žiarovky do automobilových smeroviek; žiarovky do smeroviek na vozidlá.

12 - Automobilové pneumatiky; automobilové podvozky; automobilové reťaze; automobilové strechy; karosérie automobilov; plátenné strechy na automobily; autopoháň; autosedadlá; riadiateľné balóny; vzdušné balóny; kolesá na ranské vozíky; batožinové kufre na motocykle; batožinové nosiče na vozidlá; betonárske miešačky (vozidlá); bezpečnostné pásy na sedadlá automobilov; bezpečnostné sedačky pre deti do automobilov; bezpečnostné sedadlá pre deti do automobilov; bezpečnostné viazania (pásy) na autosedadlá; bicykle; bicykle; bicyklové blatníky; bicyklové brzdy; bicyklové hlavy; bicyklové pneumatiky; bicyklové pumpy; bicyklové ráfy; bicyklové rámy; bicyklové reťaze; bicyklové sedadlá; bicyklové stojany; bicyklové špice; bicyklové ťahadlá riadenia; bicyklové zvončeky; blatníky; bočné prívesné vozíky; brzdové čeľuste na vozidlá; brzdové diely do vozidiel; brzdové obloženia do vozidiel; brzdy vozidiel; cengáče na bicykle; čalúnenie automobilov; čapy na pneumatiky; čapy náprav; čelné sklá; člnové háky; člnové výložníky; detské kočíky; detské športové kočíky; diaľkovo ovládané vozidlá (iné než hračky); kozmetické dopravné prostriedky; dopravné prostriedky na pohyb po zemi, vode, vo vzduchu a po koľajniciach; drezy; vozíky; adhézne záplaty na opravy duše; bicyklové duše; náradie na opravu duše; duše na kolesá automobilov; duše pneumatík; dvere na dopravné prostriedky; dvojkolesové ručné vozíky; dvojkolesové vozíky; elektrické; elektromobily; galusky na bicykle; golfové vozíky; lodné háky; obruče hlavy kolies; hnačie motory do pozemných vozidiel; prevodné hriadele do pozemných vozidiel; hroty na pneumatiky; hydraulické obvody do vozidiel; hydroplány (klzáky); jachty; kabíny lanovej dráhy; kamióny, nákladné vozidlá; kapoty na automobilové motory; kapoty na vozidlá; karavany (obytné prívesy); karosérie dopravných prostriedkov; katapultovacie kreslá (do lietadiel); kesón (dopravný prostriedok); klaksóny automobilov; kľukové skrine ako časti pozemných vozidiel (s výnimkou moto-

rov); kľuky na bicykle; kočíky; kryty na kočíky; skladacie alebo športové kočíky; striešky na kočíky; napínače na špice kolies; ozubené kolesá, súkolesia na bicykle; kolesá automobilov; kolesá bicyklov; kolesá vozidiel; kolieska do vozíkov; kolobežky; lodné komíny; komíny lokomotív; kompy; kormidlá; lodné kormidlové stroje; kormidlové veslá; lodné kostry; kostry člnov; koše (nosiče batožiny) na bicykloch; kozmické dopravné prostriedky; kropiace vozidlá; kryty na detské kočíky; vozíky na kufre; brzdové lamely do vozidiel; lanovky; lejacie vozíky; letecké prístroje, stroje a zariadenia; lietadlá; obojživelné lietadlá; lode; loďky; lodné kormidlá; lodné kostry; lodné rebrá; lokomobily (trakčné motory); lokomotívy; lôžka pre dopravné prostriedky; lúče automobilových kolies; lyžiarske vleky; meniče točivých momentov v pozemných vozidlách; mopedy; motocykle; elektrické motory do pozemných vozidiel; ťahacie motory; motory do pozemných vozidiel; motory motocyklov; náboje kolies automobilov; nafukovacie vankúše (ochranné prostriedky pre vodičov pri nehodách); naklonené roviny na spúšťanie člnov; napínače na špice (do kolies); čapy náprav; nápravy vozidiel; nárazníky (tlmiče nárazov na koľajové vozidlá); nárazníky automobilov; nárazníky vozidiel; nosiče batožiny na vozidlá; nosiče lyží na autá; brzdové obloženie do dopravných prostriedkov; obojživelníky (hydroplány); obruče hláv kolies; obruče kolies; obruče na; odstavné miesta pre vozidlá; ochranné siete na dámske bicykle; ochranné zariadenia lodí; okenné tabule na okná automobilov; okienka (kruhové otvory); okolesníky železničných kolies; opierky na sedadlá automobilov; opravárske náradie na opravu pneumatík; zariadenia do automobilov proti oslneniu; ozubené kolesá a ozubené prevody do pozemných vozidiel; súkolesia na bicykle; padáky; kanoistické pádla; uzávery na palivové nádrže automobilov; pásy na protektorovanie pneumatík; húsenicové pásy na traktory; pásy na pásové vozidlá; pedále na bicykle; plášte na pneumatiky; plávajúce rýpadlá; pneumatiky; automobilové pneumatiky; bicyklové pneumatiky; protišmykové zariadenia na pneumatiky automobilov; pneumatiky na bicykle; pneumatiky na vozidlá; automobilové podvozky; podvozky automobilov; podvozky vozidiel; podvozky železničných vozňov; pojazdné bufety; pontóny; poťahy na sedadlá bicyklov a motocyklov; poťahy na sedadlá vozidiel; poťahy na volanty vozidiel; prevodové hriadele do pozemných vozidiel; prevodovky do pozemných vozidiel; príchytky (na špice) na kolese; protišmykové reťaze, snehové reťaze; protišmykové zariadenia na automobilové pneumatiky; tlmiace pružiny do dopravných prostriedkov; pružiny závesov do automobilov; vzduchové pumpy (výbava automobilov); pumpy na bicykle; ráfiky na bicykle; ráfy kolies automobilov; rámy na bicykle; rámy na bicykle; rámy, podvozky automobilov; rázsošky; reaktívne (propulzné) mechanizmy do pozemných vozidiel; reaktívne motory do pozemných vozidiel; reduktory (redukčné ozubené súkolesia do pozemných vozidiel); reštauračné vozne; bicyklové reťaze; protišmykové reťaze; reťaze na bicykle a motocykle; riadené balóny; riadidlá bi-

cyklov; rohatky; sane (dopravný prostriedok); sánky; sedačkové výťahy; sedadlá automobilov; sedadlá na bicykle a motocykle; sedadlové poťahy automobilov; odkladacie siete na batožinu pre dopravné prostriedky; signalizačné zariadenia pri spätnom chode automobilov; sklopné zadné dosky (časti dopravných prostriedkov); sklopné zadné dosky dopravných prostriedkov (časti strojov) samohybné; lodné skrutky; smerovky na bicykle; smerovky na dopravné prostriedky; smerovky na vozidlá; snehové skútre (snehové vozidlá); spacie vozne; spätné zrkadlá; spojky pozemných vozidiel; spojky, spriahadlá na vlečenie vozidiel; spojovacie tyče pre pozemné vozidlá nie ako časti motorov; železničné spriahadlá; spriahadlá pozemných vozidiel; stierače; stojany na bicykle; lodné stožiare, sťažne; striešky na detské kočíky; stúpadlá (na vozidlá); stúpadlá na vozidlá; súkolesia do pozemných vozidiel; súkolesia, ozubené kolesá na bicykle; špice na bicykle; špice na kolesá vozidiel; táčky; bicyklové ťahadlá riadenia; tienidlá proti slnku do automobilov; tlmiace pružiny na vozidlá; perovania tlmiče do vozidiel; tlmiče automobilov; torzné dynamá do pozemných vozidiel; torzné tyče do vozidiel; traktory; transmisné remene do pozemných vozidiel; transportné vozíky visutej lanovky; trojkolesové vozíky; turbíny do pozemných vozidiel; uzávery palirových nádrží vozidiel; vagóny; železničné chladiarenské vagóny; ventily na automobilové pneumatiky; veslá; bezpečnostné viazanie na sedadlá automobilov; visutá lanová dráha; vlečné vozidlá, ťahače; lyžiarske vleky; vodné dopravné prostriedky; vojenské vozidlá na dopravu; volanty vozidiel; poťahy na volanty vozidiel; voľnobežky do pozemných vozidiel; zariadenia proti oslpeniu do vozidiel; vozidlá na diaľkové ovládanie (iné než hračky); vidlicové stohovacie alebo nakladacie vozíky; vozíky čistiace; vozíky lanovej dráhy; vozíky na hadice; vozíky na kufre; vozíky na lejaciu panvu; vozíky na manipuláciu s tovarom; vozíky na nákupy; vozíky na odliatky; vozne lanovej dráhy; železničný vozový park; vozy; vrtule, propelery; vyklápacie vozíky; vyklápacie zariadenia ako časti nákladných vozňov a vagónov; vyklápače ako časti nákladných áut; výstuže plavidiel; vysúvacie mechanizmy (spojky) na lode; vzducholode; vzducholode, balóny; vzduchové pumpy (výbava vozidiel); vzdušné balóny; vzdušné dopravné prostriedky; vznášadlá; zabezpečovacie poplašné zariadenia proti odcudzeniu vozidiel; zabezpečovacie zariadenia proti odcudzeniu vozidiel; zadné dvierka (ako časti pozemných vozidiel); príľnavé gumené záplaty na opravu duší; zariadenia lanovej dráhy; závažie na vyváženie kolies vozidiel; závesné reťazce pre dopravné prostriedky; závesné tlmiče pre dopravné prostriedky; zdvíhacie zadné dvere (časti pozemných vozidiel); zdvižné vozíky; zdvižné zadnice (časti pozemných vozidiel); spätné zrkadlá; zvončeky na bicykle; okolesníky železničných kolies; železničné spriahadlá; železničné vozne; podvozky na železničné vozne.

13 - Acetylnitrocelulóza; balistické zbrane; strelná bavná; bengálske ohne; bojové vozidlá; delá; delá, kanóny; delové lafety; detonačné kapsle s výnimkou kapslí ako hračiek; detonačné zátky; detonátory; dusičnan amónny (výbušnina); dynamit;

granáty, guľomety; harpúny (ako zbrane); hlavne (strelných zbraní); hlavne pušiek; kanóny, delá; kapsle s výnimkou zábavnej pyrotechniky; karabíny, pušky; kefy na čistenie strelných zbraní; kolískové čapy na ťažké palné zbrane; lovecké zbrane; lúčiky spúšte (strelných zbraní); lúčiky spúšte na pušky; mínomety (strelné zbrane); míny (výbušniny); motorizované zbrane; zariadenia na plnenie nábojnicových pásov; náplečné pásy na náboje; acetyl nitrocelulóza; obaly na pušky; ohňostroje; pažby; petardy; pištoly; podstavce pod strelné zbrane; projektily (zbrane); úderníky pušky; zameriavacie zrkadlá pušky; pušky (strelné zbrane); puzdrá na náboje (sumky); puzdrá na pušky; puzdrá na strelné zbrane; puzdro na náboje; pyrotechnické výrobky; pyroxilín (nitrát celulózy) (strelná bavlna); raketomety; rakety; remene cez prsia na nosenie zbraní; revolvery; rozbušky s výnimkou rozbušiek ako hračiek; rozbušky s výnimkou zábavnej pyrotechniky; samozápalné látky; signálne rakety; slzotvorné zbrane; zbrane so slzotvorným plynom; spreje na osobnú obranu; strelné zbrane; kefy na strelné zbrane; hľadáčiky strelných zbraní; sumky (puzdrá na náboje); športové strelné zbrane; tlmiče zbraní; trhaviny, výbušniny; úderníky strelných zbraní; vzduchové pištoly (zbrane); zameriavacie zariadenia na strelné zbrane s výnimkou ďalekohľadov; zameriavacie zrkadlá; zameriavacie zrkadlá na pušky; zápalné poistky (rozbušky); zápalné poistky (zápalné šnúry); zápalné poistky na použitie s mínami; zápalné šnúry; zariadenia na napĺňanie nábojníc; detonačné zátky; závery strelných zbraní; tlmiče zbraní; zameriavacie zrkadlá na pušky.

14 - Acháty; amulety, prívesky (šperky); atómové hodiny; brošne ako šperky; budíky; busty z drahých kovov; hodinové ciferníky a hodinkové ciferníky; ciferníky (slnečných hodín); diamanty; drahé kamene; drahé kovy ako surovina alebo polotovary; elektrické hodiny a hodinky; klenoty, šperky z emailovej keramiky; figuríny z drahých kovov; ozdoby z gagátu; gagát (smolné uhlie) ako surovina alebo polotovar; gagátové ozdoby; manžetové gombíky; hodinkové sklíčka; hodinky; hodinové ručičky (do hodín a hodiniek); hodinové skrinky; hodinové stroje; hodiny; kontrolné hodiny; chronometre; chronometre ako hodinky; chronoskopy (na meranie krátkych časových úsekov); ozdobné ihlice; ihlice (šperky); ingoty z drahých kovov; irídium; šperky z jantáru; kazety na šperky; klenoty; klobúčkové ozdoby z drahých kovov; kontrolné hodiny; hodinárske kotvičky; ihlice na kravaty; spony na kravaty; hodinárske kyvadlá; kyvadlové hodiny; manžetové gombíky; medailóny (šperky); medaily; medené pliešky; mechanizmy hodín a hodiniek (hodinové a hodinkové strojčeky); nástroje na meranie času, časomiery; mince, peniaze; náhrdelníky; náramkové hodinky; náramky (šperky); náramky na hodinky; náušnice; odznaky z drahých kovov; olivín (kameň); osmium; ozdobné ihlice; ozdobné skrinky na hodiny; ozdoby na klobúk z drahých kovov; ozdoby na obuv z drahých kovov; ozdoby, šperky; paládium; hodinové perá; perá (hodinových strojov); perly (šperky); perly z ambroidu; platina; polodrahokamy; prívesky (šperky); prívesky na kľúče; prstene (šperky);

prstene (šperky); hodinkové pružiny; puzdrá na hodinky; puzdrá na chronometre (na meracie prístroje, hodinky); remienky na hodinky; hodinkové retiazky; retiazky (šperk); retiazky na hodinky; retiazky z drahých kovov; ródium; ruténium; hodinkové sklíčka; slnečné hodiny; slonovina; sochy z drahých kovov; sošky z drahých kovov; spinely (minerály); spony na kravaty; stopky; strieborné nite; strieborné ozdoby; strieborný drôt; striebro ako surovina alebo polotovar; škatule, schránky z drahých kovov; šperkownice; štras (farebné sklo); umelecké diela z drahých kovov; vlákna z drahých kovov; zlaté vlákna; zlato v surovom stave alebo ako polotovar; zliatiny drahých kovov; moderné známky.

15 - Akordeóny; bandoneóny; bubny (hudobné nástroje); citary; činely; dirigentské paličky; elektronické hudobné nástroje; flašinet; flauta z bambusu; flauty; gajdy; gitary; gongy; harfové struny; harfy; harmóniá; harmoniky; chromatické ťahacie harmoniky; hoboje; hracie prstene; hudobné nástroje; hudobné skrinky; (notový materiál) (otáčacie zariadenia na hudobniny; hudobný syntetizátor; huqin (čínske husle); husle; jazýčky (na fúkových nástrojoch); kastanety; klapky na hudobné nástroje; klarinety; klavírové klávesy; klávesy hudobných nástrojov; klaviatúry; klaviatúry hudobných nástrojov; klavírové struny; klavíry; klobúky so zvončkami (čínske hudobné nástroje); kobyľky hudobných nástrojov; kolíky na hudobné nástroje; kónský vlas na sláčiky; kontrabasy; kornety (hudobné nástroje); koža na bubny; koža na bubon; ladiace kľúče alebo kladivká; ladičky; lýry; mandolíny; mechy do hudobných nástrojov; náustky na hudobné nástroje; nožné páky na hudobné nástroje; okaríny; opierky na husle; organy; otáčacie zariadenia na noty; bubnické paličky; dirigentské paličky; paličky na bubny; paličky na bubon; pipa (čínska gitara); podstavce pod hudobné nástroje; puzdrá na hudobné nástroje; regulátory intenzity na mechanické klavíry; rohy (hudobné nástroje); sláčiky; sláky; stojan pre hudobníkov; hudobné strunové nástroje; struny na hudobné nástroje; suona (čínska trúbka); hudobný syntetizátor; tamburína; tamtamy; tlmiče na hudobné nástroje; tlmidlá na hudobné nástroje; triangle; trombóny; trúbky (hudobné nástroje); trúby; tympany; stojany na tympany; perforované valčeky; valčeky do mechanických klavírov; violy; vzdušnice organov; xylofony; zvončeky (hudobné nástroje); zvonkohra (hudobný nástroj); žabky sláčikov; židovské harfy (hudobné nástroje).

16 - Adresné štítky do adresovacích strojov; strojčeky na tlačenie adres; akvarely; albumy; architektonické modely; aritmetické tabuľky; atlasy; atrament, tuš; atramentová tyčinka; baliace materiály na báze škrobu; baliaci papier; sponky na bankovky; blahoprajné pohľadnice; rozmnožovacie blany; bridlice (na kreslenie); bridlicové tabuľky; brožované knihy, brožúry; bublinové obaly z plastických materiálov (na balenie); poklopy na bytové akváriá; bytové teráriá (viváriá); fólie z regenerovanej celulózy na balenie; ceruzky; vytlačené cestovné poriadky; cievky s farbivami páskami (ako kancelárska potreba); cifry (znaky); cigarové pásky; časopisy (periodiká); čínsky tuš; dátumové pečiatky; kancelárska pomôcka na dáv-

kovanie lepiacej pásky; jednorazové detské plienkové nohavičky z papiera alebo buničiny; jednorazové detské plienky z papiera alebo celulózy; diagramy; dierkovacie karty do žakárových strojov; dierovačky; drevený papier; držiaky na kriedu; držiaky na písacie potreby; papier do elektrokardiogramov; ručné prístroje na etiketovanie; etikety s výnimkou textilných; škatule s farbou ako školské pomôcky; farebné pásky; figuríny z papierovej drviny; filtračný materiál (papier); filtračný papier; papierové filtre na kávu; umeľohmotné fólie na balenie; umeľohmotné príľnavé naťahovacie fólie na paletizáciu; fólie z regenerovanej celulózy na balenie; formuláre; fotografie; zariadenia na fotomontáže; frankovacie stroje; galvanotypy (polygrafia); zemské glóbusy; glutín (kancelárske lepidlo alebo lepidlo pre domácnosť); grafické znaky; grafické zobrazenia; grafiky; papierové gule; guľôčky do guľôčkových pier; gumené pásky na kancelárske účely; gumičky (kancelárska potreba); gumové plátno (papiernictvo); gummy (lepidlá) na kancelárske účely alebo pre domácnosť; gummy na gumovanie; háčky papiera; hektografy; histologické rezy ako učebné pomôcky; hlinené formy na modelovanie pre umelcov; hroty pier; hroty pier zo zlata; chromolitografy (polygrafia); kalamár, nádobka na atrament; kalendáre; litografický kameň; kancelárske dierkovače; kancelárske potreby s výnimkou nábytku; kancelárske svorky; predmety z kartónu; kartón, lepenka; kartotékové lístky; katalógy; kávové filtre papierové; knihárske kostice; knihárske nite; knihárske plátno; knihárske súkno; knihársky materiál; knihy; knižné záložky; komiksy; kopírovacie ihly na rysovanie alebo kreslenie; kopírovacie zariadenia; naval'ovacie háčky na kopírovacie zariadenia; korekčný atrament; tekuté korektory (kancelárske potreby); papierové kornúty; kovové príchytky na kartotéčné lístky; krajčírka krieda; tlačiareň na kreditné karty neelektrická; kresliaci uhol; litografická krieda; krieda na písanie; krieda na značenie; krividlá; kružidlá na kreslenie; ozdobné kvetnáče z papiera; laminovačky, plastové obalovače dokumentov ako kancelárska potreba; laminovačky, plastové obalovače dokumentov ako kancelárska potreba; knihárske látky; lepenka, kartón; lepenkové alebo papierové obaly na fľaše; lepenkové alebo papierové škatule; lepenkové platne (papiernický tovar); kancelárska pomôcka na lepenie lepiacej pásky; lepiace pásky na kancelárske účely alebo použitie v domácnosti; lepidlá na kancelárske účely a použitie v domácnosti; leptaný štočok; lístky; listový papier; listový papier; litografické dosky; litografie; architektonické makety; maliarske plátna; maliarske stojany; maliarske štetce; mapy; geografické mapy; materiály na pečatenie; vrecká na varenie do mikrovlnných rúr; mištičky na vodové farby; modelovací íl; modelovacie materiály; modelovacie pasty; modelovacie vosky s výnimkou dentálnych; mramorovacie hrebene (potreby pre umelcov); nádobka na atrament, kalamár; nálepky na kancelárske použitie alebo pre domácnosť; nálepky, lepiace štítky; náprstky na ochranu pred zranením; násady na perá; násady na ceruzky; naval'ovacie platne do kopírovacích strojov; naval'ovacie hubky (kancelárske pomôcky); navlh-

čovadlá (kancelárske pomôcky); noviny; nože na papier (kancelárske pomôcky); obáľkovací stroje do kancelárií; obálky (papiernický tovar); obaly (papiernický tovar); obaly na doklady; obaly na mliečne výrobky papierové; papierové obaly na spisy; obežníky; obrázky; obrázky (maľby) zarámované aj nezarámované; papierové obrúsky; papierové obrúsky na odstraňovanie mejkapu; obrúsky (papierové prestieranie); papierové obrúsky; obtlačky; oceľové pierka; oceľové písmená; olejotlač; operadlá na ruky pre maliarov; orezávacie strojčeky na ceruzky (elektrické aj neelektrické); otváratele na listy; otváratele na listy (kancelárske pomôcky); ozdobné kvetnáče z papiera; oznámenia (papiernický tovar); paginovačky; palety pre maliarov; pantografy (rysovacie pomôcky); papier do elektrokardiogramov; papier do kopírovacích strojov; papier do registračných strojov; papier do skríň (parfumovaný alebo neparfumovaný); papier Xuan (na čínsku kaligrafiu a čínske maľby); papier; papiernický tovar; papierová kaša (drvina); papierové gule; papierové obrúsky na odstraňovanie šminiek; papierové pásky a karty na zaznamenávanie počítačových programov; papierové podložky pod poháre; papierové spinky; parafínový papier; paragóny; papierové pásky; pásky do písacích strojov; pásky do tlačiarne k počítačom; pastelky; puzdrá na pasy; pauzovací papier; pečate; pečiatne vosky; pečiatkovacie podušky; pečiatky; pečiatky s adresami; perá (kancelárske potreby); perá na tabule, nie elektrické; peračníky; puzdrá na perá; pergamenový papier; periodiká; pijaky; pijavý papier; hroty na písacie perá zo zlata; písacie potreby; písacie stroje (elektrické aj neelektrické); písmeň; plagáty; planogramy; plány; plastické hmoty na modelovanie; plátna na knihárske účely; gumené plátno (papiernictvo); plniace perá; počítačové tabuľky; papierové pásky a štítky na zaznamenávanie počítačových programov; pásky do počítačových tlačiarne; papierové podbradníky; podložky na písanie; papierové podložky na stôl (anglické prestieranie); podložky pod pivové poháre; podnosy na listy; podnosy na rozdelenie a počítanie mincí; pečiatkovacie podušky; podušky na pečiatkovanie; pohľadnice; polygrafické písmo; pomôcky na vymazávanie; portréty; poštové hracie pohľadnice; poštové známky; písacie potreby (súpravy na písanie); poznámkové zošity; rysovacie pravítka; pravítka (uholníky, príložníky); pretlače; priesvitky (papiernický tovar); priesvitný papier (pauzovací); papierové prikrývky na stôl; príložníky; rysovacie príložníky; pripínáčky; príručky; prospekty; publikácie; pútače z papiera alebo lepenky; puzdrá na pasy; puzdrá na pečiatky; puzdrá na perá; puzdrá na šablóny a formy; puzdrá na šekové knižky; papier do rádiogramov; zariadenia na rámovanie fotografií; razúrovacie (vymazávanie) papieriky (kancelárska pomôcka); reklamné tabule z papiera, kartónu alebo lepenky; grafické reprodukcie; rezačky na papier; ročenky; rozmnožovacie zariadenia a stroje; papierové ručníky; ružence; rydlá (rycie ihly); rysovacie dosky; rysovacie perá; rysovacie pomôcky; rysovacie potreby; rysovacie súpravy; rytecké dosky; rytiny; sádzacie rámy (polygrafia); sádzadlá (polygrafia); sadzobnice (polygrafia); samolepky pre domácnosť a na

kancelárske účely; papierové servítky; skicáre; skrinky na kancelárske potreby; spevníky; kancelárske spinky; spinky na papier; spisové obaly (zaradovače); sponky na bankovky; perové spony; steatit (krajčírka krieda); stojany na fotografie; stojany na pečiatky; stojany na perá a ceruzky; stolové prestieranie z papiera; strieborný papier; knihárske stroje a prístroje (kancelárske); stroje na lepenie obálok; strúhadlá na ceruzky (orezávadlá) (elektrické aj neelektrické); svietivý papier; šablóny; gumovacie šablóny; plné šablóny, patróny; škatule na klobúky z lepenky; školská tabuľa; školské potreby (papier, písacie potreby); škrabky na kancelárske účely; škrobové lepidlá pre domácnosť a na kancelárske účely; štetce; štítky (papierové nálepky); adresné štítky do adresovacích strojov; štočky s adresami; perá na tabule nie elektrické; tabule na zapichovanie oznamov; aritmetické tabuľky; papierové alebo kartónové tabuľky; tlač (rytina); tlačené časové plány a harmonogramy; tlačiacie pásy s výnimkou textilných; neelektrická tlačiareň kreditných kariet; tlačiarenský lis; prenosné tlačiarňičky (kancelárska pomôcka); tlačivá; tlačové písmo; tlačové reglety; tlačové znaky; tlačoviny; toaletný papier; trhacie kalendáre; tuby z kartónu; tuhy do ceruziek (verzatilek); atramentová tyčinka; účtovné knihy; úderníky písacích strojov; uhľový, kopírovací papier; rysovacie uholníky; umelecké litografie; umelohmotné fólie na balenie; umelohmotné fólie naťahovacie na paletizáciu; papierové utierky; papierové utierky na tvár; útržkové bloky; valce do písacích strojov; maliarske valčeky; maliarske valčeky pre domácnosť; väzby na knihy; verzatilk; vinetovacie strojčeky; viskózové fólie na obalovanie; papierové vľajky; vodové farby; mištičky na vodové farby; mištičky na vodové farby; pečatný vosk; vrecká (vrecia, vaky) z papiera alebo plastických materiálov na balenie; vrecká do mikrovlnných rúr; vrecká na odpadky z papiera alebo plastických materiálov; papierové vreckovky; výšivkové vzory; vyučovacie pomôcky s výnimkou prístrojov a zariadení; vyzina (želatína) na kancelárske účely a pre domácnosť; vzory na kopírovanie; vzory na šitie; vzory na výrobu odevov; záložky do kníh; záložky, stužky do kníh; zaradovače (kancelárske obaly); zaradovače, šanóny (na voľné listy); papierové zástavy; zemepisné mapy; zinkografické štočky; zošity; zošivačky (kancelárske pomôcky); zotierače tabúl (špongie); zoznamy; dierovacie karty do žakarovacích krosien.

17 - Acetát celulózy (polotovary); akrylové živice (polotovary); antireflexné fólie na okná (farebné); armatúry, fittingy na potrubia na stlačený vzduch s výnimkou kovových; azbest; azbestová bridlica; azbestová plst'; azbestové bezpečnostné clony; azbestové izolácie; azbestové látky; azbestové pátky, vložky, podložky; azbestové plachty; azbestové platne; azbestové tesnenia; azbestové tkaniny; azbestové vlákna; azbestový papier; balata (surinamská gutaperča); voľné protispádové bariéry; azbestová bridlica; fólie z regenerovanej celulózy s výnimkou baliacich fólií; fólie z regenerovanej celulózy s výnimkou obalových fólií; chemické prípravky na opravu dier; tesnenia dilatáčnej spoje; ebonit; ebonitové formy; ebonitové odliatky; izolátory elektrického vedenia; izolačné

farby; filtračný materiál (polospracované peny alebo plastické blany); antireflexné fólie na okná (farebné); kovové izolačné fólie; umelohmotné fólie nie ako obalovací materiál; fólie z plastických materiálov na poľnohospodárske účely; fólie z regenerovanej celulózy s výnimkou fólií na balenie; ebonitové formy; ebonitové formy; gumené laná; gumené záklopky; ochranné gumové objímky na časti strojov; gumové zátky; gutaperča; polievacie hadice; požiarne hadice; hadice s výnimkou kovových; hadice z textilných materiálov; spojovacie hadice do chladičov automobilov; kovové fólie na izoláciu; izolačná plst'; izolačné hmoty zabraňujúce sálaniu tepla; izolačné laky; izolačné materiály; izolačné náterové farby; izolačné oleje; izolačné pásy; izolačné povlaky; izolačné rukavice; izolačné tkaniny; izolačné žiaruvzdorné materiály; izolačný papier; izolanty (izolačné materiály); izolanty elektrického vedenia; látky na izolovanie budov od vlhkosti; izolátory na káble; kalorimetrické prostriedky na udržiavanie tepla; karbónové vlákna okrem vlákien na textilné použitie; syntetický kaučuk; tekutý kaučuk; kaučuk ako surovina alebo polotovar; kaučukový roztok; papier do elektrických kondenzátorov; kôra (ako zvuková izolácia); gumené krúžky na viečka pohárov; gumové krúžky; tesniace krúžky; kvapalný kaučuk; gumené laná; latex (kaučuk); azbestová lepenka; gumové manšóny na ochranné časti strojov; materiály na brzdové obloženia v polospracovanom stave; materiály na brzdové obloženie ako polotovar; minerálna vlna (izolátor); nálepky s výnimkou nálepiek na lekárske a kancelárske účely alebo na použitie v domácnosti; gumové nárazníky; nárazníky (gumené na tlenie nárazov); elastické nite nie na textilné použitie; potrubné objímky s výnimkou kovových; objímky na potrubia s výnimkou kovových; objímky na rúry s výnimkou kovových; spojkové obloženie; azbestové ochranné clony; antireflexné fólie na okná (farebné); izolačné oleje; azbestový papier; izolačný papier; papier do elektrických kondenzátorov; adhézne pásy s výnimkou pásov na kancelárske a lekárske použitie a použitie v domácnosti; lepiace pásy s výnimkou pásov pre domácnosť, na lekárske a kancelárske účely; plátenné hadice; izolačná plst'; podkladové materiály z gumy a plastov; podložky z penovej gumy na zapichovanie kvetov (polotovary); polievacie hadice; nekovové vystužovacie materiály na potrubia; nekovové spojky na potrubie; tesnenie na potrubie; požiarne hadice; voľné protispádové bariéry; sklená vlna ako izolačný materiál; sklené vlákna na izoláciu; látky zo skleneného vlákna na izoláciu; slúda surová alebo čiastočne spracovaná; spájacie rúry chladičov; spájkovacie materiály z plastov; výplne dilatáčnych spojov; spojkové obloženie; armatúry, fittingy na potrubia na stlačený vzduch s výnimkou kovových; syntetická guma; syntetické živice (ako polotovary); materiály na zabránenie tepelnej radiácie; tepelné izolanty (nevodivé materiály); materiály zabraňujúce vyžarovaniu tepla; azbestové tesnenia; tesnenia (dverí alebo okien); (tesniace krúžky) gumové alebo vulkanfíbrové tesnenia; tesnenia dilatáčnych spojov; tesnenia potrubia; tesnenia; tesniace alebo vypchávkové materiály z gumy alebo plastov; tesniace materiály; tesniace obloženia; tesniace

tmely; tkaniny zo sklenených vlákien na izoláciu; tesniaci izolačný tmel; izolačné oleje pre transformátory; trosková vlna (izolačný materiál); umelé živice (polotovary); umelohmotné fólie s výnimkou baliacích fólií; umelohmotné vlákna s výnimkou vlákien na textilné účely; spojovacie valčeky; vata na balenie (utesňovanie); viskózoové fólie s výnimkou fólií na obalovanie; gumové vlákna s výnimkou vlákien pre textilný priemysel; umelé vlákna na spájkovanie; umelé vlákna s výnimkou vlákien pre textilný priemysel; vulkanizované vlákna; izolačné látky proti vlhkosti; minerálna vlna ako izolačný materiál; sklená vlna ako izolačný materiál; trosková vlna (izolačný materiál); vodotesné krúžky; gumové baliace vrecká; vulkanfíber; vulkanit (ebonit); vypchávkové materiály z gummy a plastov; gumový a plastový vypchávkový materiál; gumové a plastové výplne; nekovové vystužovacie materiály na potrubia; gumové alebo vulkanfíbrové záklopky; gumové zátky; zvukovoizolačné materiály; izolátory na železničnú trať; žiaruvzdorné izolačné materiály; syntetické živice (polotovary); umelé živice (polotovary).

18 - Aktovky; školské aktovky; aktovky (kožený tovar); batohy; biče; blana zlatokopecká; cestovné kufre; cestovné tašky; kožené cestovné tašky; črevá na výrobu klobás a párkov; diplomatické kufríky; šatky na nosenie dočiat; držiaky na kufre; holina; horolezecké palice; chlebníky; kožené chlopne; chomúty; imitácie kože; podložky pod jazdecké sedlá; jelenica s výnimkou jelenice na čistenie; kabelkové rámy; klapky, chrániče na oči (stroj pre kone); črevá na salámy, párky a klobásy; kľúčienky (kožená galantéria); podkovy na konské kopytá; konské postroje; korbáče, biče; kostry dáždnikov a snečníkov; kostry jazdeckého sedla; kozinka; imitácia kože; koža jatočných zvierat; koža zvierat; zvieracie kože; kožené alebo kožou potiahnuté škatule; kožené lepenky; kožené náramenné pásy; kožené nite, šnúrky; kožené nite, vlákna; kožené obloženia nábytku; kožené podbradníky; kožené súčasti vojenského výstroja; kožené škatule na klobúky; kožené šnúrky; zlatotepecká kožka, blana; kožušinové pokrývky; kožušiny; kožušiny (ako koža zvierat); krupóny; krúžky na dáždnyky; kufre; lodné kufre; kufre kožené a potiahnuté kožou; kufre z vulkanfíbra; kufrík na toaletné potreby; kufríky; masené kože; moleskin (imitácia kože); kožené obloženie nábytku; kožené ozdoby na nábytok; náhubky; nákolenníky pre kone; nákupné tašky; kožené náplečné pásy; náprsné tašky; tašky na náradie; nite na šitie kože; obaly na dáždnyky; obaly na hudobné nástroje; cestovné obaly na odevy; cestovné obaly na šaty; obojky pre zvieratá; ohlávky; opraty; kožené ozdoby na nábytok; vychádzkové paličky; kožené naramenné pásy; plážové tašky; plecniaky; pobočnica (časť postroja); pokrývky pre zvieratá; poľovnícke tašky (kapsy); poľovnícke torby; kožené popruhy; popruhy, opraty; konské postroje; postroje pre zvieratá; poľahy na konské sedlá; kožené povrázky; príkrývky na kone; príkrývky na konské sedlá; kožené puzdrá na pružiny; psie obojky; kožené puzdrá na pružiny; puzdrá na navštívenky; rámy na kabelky; rebrá na dáždnyky a snečníky; rebrá na dáždnyky alebo snečníky; kožené remene

(konský postroj); kožené remienky; remienky ako časti postrojov; remienky na korčule; retiazkové peňaženky; rúčky na dáždnyky; rúčky na kufre; rúčky na vychádzkové palice; rukoväte vychádzkových palíc; jazdecké sedlá; sedlárske výrobky; semiš okrem semišu na čistenie; sieťky na nákupy; sieťky na nákupy; snečníky; gumené časti strmeňov; kožené strmene; strmene (stroj pre kone); strmene na kone; strmene, strmeňové remene jazdeckého sedla; šatky na nosenie dočiat; kožené škatule na klobúky; školské tašky (aktovky); kožené šnúrky; športové tašky; náprsné tašky; tašky na kolieskach; tašky na nosenie detí; tašky na šport; teľacia koža; torby; torby (poľovnícke tašky); tyče dáždnikov; upnutie na sedlá; usne ako surovina alebo polotovar; uzdy; uzdy a postroje pre zvieratá; vaky pre horolezcov; vaky pre turistov; vodidlá; kožené vrecia na balenie; kožené baliace vrecká; vrecká z kože na balenie; kožené baliace vrecká, tašky; vychádzkové paličky; vychádzkové sedadlá.

19 - Piesok do akvária; štrk do akvária; akvária (konštrukcie); alabaster; altánky; asfalt; asfaltové (bitúmenové) potery, povlaky, pokrývy na strechy; asfaltové (bitúmenové) výrobky pre stavebníctvo; azbestocement; azbestová malta; baraky; budy; bazény (nekovové konštrukcie); betón; dielce, výrobky, prefabrikáty z betónu; betónové podpory, stĺpy; zariadenia na bicykle s výnimkou kovových na parkovanie bicyklov; bicyklové parkovacie zariadenia nekovové; bitúmen, asfalt, živice; nekovové bóje, majáky s výnimkou svetelných; brány s výnimkou kovových; bridlica ako strešná krytina; bridlice; bridlicová múčka; telefónne búdky s výnimkou kovových; busty z kameňa, betónu alebo mramoru; cement; ohňovzdorné cementové omietky; cementové platne; spojovacie materiály na cestné opravy; materiály na cestné pokrývy; cestné značky (pásky a platne zo syntetických materiálov); cestné zvodidlá s výnimkou kovových; materiály na stavbu a pokrýv ciest; debnenie s výnimkou kovového (stavebníctvo); decht; asfalt; pokrývačská dechtová lepenka; parketová dlážka; dlážky s výnimkou kovových; dosky; náhrobné dosky s výnimkou kovových; dosky (stavebné drevo); dosky, latky; drenážne rúry s výnimkou kovových; drevené dlážky; drevené dyhy; drevené obloženia; opracované drevo; opracované stolárske drevo; pílené drevo; spracované drevo; stavebné drevo; drevo ako polotovar; drevo na výrobu sudov; dvere s výnimkou kovových; dverové prahy s výnimkou kovových; dverové rámy s výnimkou kovových; dyhové drevo; drevené dyhy; esovky (krytina); figuríny z kameňa, betónu alebo z mramoru; geotextílie; granit; sklené granuly na značkovanie ciest; hlina na tehly; hlina; sieťka proti hmyzu (nekovová); hranoly; hrnciarska hlina; hrnciarska hlina (surovina); hrobky s výnimkou kovových; hrubý štrk (stavebný materiál); kabíny na striekanie farieb s výnimkou kovových; kameň; žiaruvzdorný kameň; kamenárske výrobky; náhrobné kamene; kameninové rúry; kameniny pre stavebníctvo; kesóny na konštrukčné práce pod vodou; klapky, ventily drenážnych rúrok (s výnimkou kovových a plastových); vinylové koľajnice (ako konštrukčný materiál); komínové nadstavce s výnimkou kovových; komínové plášte; komí-



nové rúry nekovové; komíny, dymovody s výnimkou kovových; stavebné konštrukcie s výnimkou kovových; konštrukcie s výnimkou kovových; konštrukčné materiály s výnimkou kovových; lisovaný korok; prístavné hrádze na kotvenie lodí s výnimkou kovových; kremeň; kremený piesok; krídlové okná s výnimkou kovových; surová krieda; krištál; strešné krokvy; kurníky nekovové; lávky s výnimkou kovových; lejárské formy s výnimkou kovových; asfaltová lepenka bitúmenová; lepenka na stavebné účely; lepenkové platne pre stavebníctvo; lešenia s výnimkou kovových; lišty s výnimkou kovových; makadam; stavebná malta; nekovové mílniky s výnimkou svetelných a mechanických; mozaiky (stavebníctvo); mramor; mriežky s výnimkou kovových; spojivá do muriva; náhrobné dosky s výnimkou kovových; strešné nárožia; nástupištia, nekovové prefabrikáty; nekovové strechy obsahujúce solárne články; nosníky s výnimkou kovových; obkladový materiál na budovy s výnimkou kovového; nekovové obklady (stavebné konštrukcie); obklady s výnimkou kovových ako stavebné konštrukcie; obklady stien a priečok s výnimkou kovových; obloženia s výnimkou kovového (stavebné konštrukcie); drevené obloženie; lamelové obloženie s výnimkou kovového; obruby na náhrobky s výnimkou kovových; odbočky, prípojky potrubia s výnimkou kovových; odkvapové rúry s výnimkou kovových; odpaľovacie rampy s výnimkou kovových; ohňovzdorné cementové omietky; ohrady hrobiek alebo hrobov s výnimkou kovových; okenice s výnimkou kovových; okenné rámy s výnimkou kovových; okenné sklo s výnimkou okenného skla na okná automobilov; okná s výnimkou kovových; olivín pre stavebníctvo; omietky (stavebný materiál); omietky pre stavebníctvo; palisády s výnimkou kovových; pamätne tabule s výnimkou kovových; nekovové stavebné panely; stavebný papier; parketová dlážka; parketové výlisky; parkety (parketové podlahy); pažnice, štetovnice s výnimkou kovových; cement do pece; striebromosný piesok; piesok s výnimkou lejárského; cementové platne; pletivo s výnimkou kovových; ploty s výnimkou kovových; plstený materiál na budovy; podpery s výnimkou kovových; železničné podvaly s výnimkou kovových; podvaly s výnimkou kovových; poklopy s výnimkou kovových; pomníky s výnimkou kovových; murované poštové schránky; potery s výnimkou kovových; nekovové potrubia na vzduchotechniku a klimatizáciu; nekovové prírodné potrubie; prasačníky; preglejka; preklady s výnimkou kovových; prenosné kabíny na prezliekanie s výnimkou kovových; priečky s výnimkou kovových; prístavné hrádze na kotvenie lodí s výnimkou kovových; plávajúce prístavné hrádze na uväzovanie lodí s výnimkou kovových; rámové konštrukcie s výnimkou kovových; skleníkové rámy s výnimkou kovových; rámy, mriežky s výnimkou kovových; rímasy s výnimkou kovových; rímasy s výnimkou kovových, ozdobné lišty s výnimkou kovových; rolety (vonkajšie) okrem kovových a textilných; rúrkové komínové nadstavce s výnimkou kovových; drenážne nekovové rúry; kameninové rúry; komínové rúry nekovové; nekovové odkvapové rúry; nekovové vodovodné rúry; neohybné neko-

vové rúry (pre stavebníctvo); sadra; samostatné komíny (továrenské) s výnimkou kovových; schodiská s výnimkou kovových; schodnice ako časti schodísk s výnimkou kovových; sieťka proti hmyzu (nekovová); silá s výnimkou kovových; skladacie dvere s výnimkou kovových; sklené granuly na značkovanie ciest; prenosné skleníky s výnimkou kovových; izolačné stavebné sklo; stavebné sklo; vápnitý sliem; slinkový odpad; slinok; smola; sochy z kameňa, betónu a mramoru; Sorelov cement; sošky z kameňa, betónu alebo mramoru; spojivá do muriva; spojovacie materiály na opravu ciest; stajne; prenosné stavby s výnimkou kovových; stavebné drevo; stavebné konštrukcie s výnimkou kovových; stavebné materiály žiaruvzdorné nekovové stavebné materiály; stavebné panely s výnimkou kovových; stavebný kameň; stavebný materiál s výnimkou kovového; stély s výnimkou kovových; stĺpikovitý zábradlie; nekovové stĺpy; stĺpy s výnimkou kovových na elektrické vedenie; stojky s výnimkou kovových; stožiare elektrického vedenia s výnimkou kovových; stožiare s výnimkou kovových; strechy s výnimkou kovových; strešné krytiny s výnimkou kovových; strešné uholníky s výnimkou kovových; stropy, stropné dosky s výnimkou kovových; stupne schodov s výnimkou kovových; šamot; šindle; škridly s výnimkou kovových; štetovnice, pažnice s výnimkou kovových; štrk; tabuľové sklo (stavebný materiál); tehly; hlina na tehly; telefónne búdky s výnimkou kovových; telegrafné stĺpy s výnimkou kovových; terakota; nekovové tlakové potrubie; trámy s výnimkou kovových; železničné traverzy s výnimkou kovových; trhové stánky; troska (stavebný materiál); trosková tehla; trstina na stavebné účely; tuť; tvárne drevo; tyče, žrde, bidlá; uholníky s výnimkou kovových; uholný decht; umelé klziská (konštrukcie s výnimkou kovových); umelecké diela z kameňa, betónu a mramoru; umelý kameň; úžľabia stavieb s výnimkou kovových; murárske vane a nádrže; vaničky pre vtáky (nekovové konštrukcie); vápenec; vápnitý sliem; vápno; ventily, klapky drenážnych rúrok (s výnimkou kovových a plastových); verandy (nekovové konštrukcie); veže na skoky do vody s výnimkou kovových; vitráže; vitrážové okná; vodovodné potrubia s výnimkou kovových; vodovodné ventily s výnimkou kovových a plastových; voliéry s výnimkou kovových; vonkajšie plášte budov s výnimkou kovových; aglomerovaná vylišovaná cukrová trstina ako stavebný materiál; výplne dverí s výnimkou kovových; cement do vysokých pecí; nekovové vystužovacie materiály pre stavebníctvo; xylolit; záhradnícke rámy s výnimkou kovových; zárubne s výnimkou kovových; nekovové značky s výnimkou svetelných a mechanických; žalúzie s výnimkou kovových; žiaruvzdorné nekovové stavebné materiály; žľaby s výnimkou kovových.

20 - Abrazívne špongie na pokožku; bambus; uväzovacie bóje s výnimkou kovových; búdky pre zvieratá; búdy pre zvieratá chované v domácnosti; busty z dreva, vosku, sadry alebo plastických hmôt; drevené cievky na nite, hodváby a motúzy; čapy s výnimkou kovových; držadlá na časopisy; dávkovače papierových utierok pripevnené s výnimkou kovových; dekoratívne predmety vydá-

vajúce zvuk; vysoké stoličky pre deti; chodúľky pre deti; podložky do ohrádok pre malé deti; detské ohrádky; divány; pohovky; podušky pre domáce zvieratá; domové čísla s výnimkou kovových a svietiacich; dopravné palety s výnimkou kovových; dosky, poličky na písacie stroje; drevené alebo plastové debny; drevené alebo plastové schránky; drevené alebo plastové skrinky; drevené hrany a kostry na nábytok; drevené obaly na fľaše; drevené prepravky na fľaše; drevené sudy na stáčanie vína; snímateľné kryty na drezy; držiaky na záclony a závesy nie z textilných materiálov; dúžky; kľučky na dvere nekovové; nekovové dverové obloženia; dvierka na nábytok; figuríny; figuríny z dreva, vosku, sadry alebo z plastu; korkové zátky do fľaše; fľaškové uzávery s výnimkou kovových; vešiakové háčiky s výnimkou kovových; háčiky na šaty s výnimkou kovových; háčiky na záclony; cievky na hadice s výnimkou kovových a mechanických; navíjacie cievky s výnimkou kovových a mechanických na navíjanie hadíc; háky na vešanie záclon; hniezda pre zvieratá chované v domácnosti; skrinka na hračky; chaise longue (typ čalúneného kresla); chodúľky pre deti; identifikačné náramky s výnimkou kovových na použitie v nemocniciach; interiérové žalúzie a rolety lamelové; jantár; jantárové platničky; jantárové tyče; jasle (nad žľabom ako poľnohospodárske predmety); jelenie parohy; káblové, lanové príchytky, svorky s výnimkou kovových; kade s výnimkou kovových; kademnícke kreslá; kancelársky nábytok; kartotékové skrine; kladky z plastických hmôt na rolety; plastové klapky, ventily vodovodné; mäsiarsky klát; klietky pre zvieratá chované v domácnosti; kľučky na dvere nekovové; opierky na knihy; knižnicové police; kohútiky na sudy s výnimkou kovových; kofajnice na záclony a závesy; kolieska na nábytok s výnimkou kovových; nekovové kolíky; nekovové stanové kolíky; stenové kolíky s výnimkou kovových; kolísky; prútené kolísky; koly s výnimkou kovových; komody, zásuvkové kontajnery, bielizníky; flotačné kontajnery s výnimkou kovových; kopytá; koral; koráľkové záclony ako dekorácia; korkové pásy; korkové zátky; koroza (olejová palma); korytnačina; náhradky korytnačiny; nekovové koše; prútené koše; rybárske koše; pekárske koše na chlieb; koše na ryby; kozubové zásteny; krajčírské stojany; kreslá; krosná; krúžky na záclony; stojany na kvety; latková debna; lavičky (nábytok); lekárničky (prázdne); ležadlá (rozkladacie); ležoviská a búdky pre zvieratá chované v domácnosti; plastové lišty na nábytok; ložná miera, obrýsnica pre železničné vozne (nie kovové); lôžka pre domáce zvieratá; preliezky pre mačky; nekovové nádoby na miešanie malty; masážne stoly; matice s výnimkou kovových; skrinky na mäso s výnimkou kovových; rúčky na metly s výnimkou kovových; mobiliár (dekoratívne prenosné predmety ako doplnok nábytku); ochranné mriežky pre domácnosť; mušle (dekorácia); nábytok; drevené kostry a hrany na nábytok; kancelársky nábytok; kovový nábytok; školský nábytok; nekovové uzávery na nádoby; nádoby na miešanie malty nekovové; nádoby na skladovanie a prepravu s výnimkou kovových; nádoby

s výnimkou kovových; nádoby z dreva alebo plastu; baliace nádoby z plastov; nádrže a cisterny s výnimkou kovových a murárskych; nádrže na tekuté palivá s výnimkou kovových; navíjače s výnimkou kovových a mechanických na navíjanie hadíc; nekovové kolieska na nábytok; nekovové skrutky; nekovové spojovacie skrutky na káble; nekovové vrchnáky na nádoby; nity s výnimkou kovových; palice na nosenie bremien (váhy); novinové stojany; nekovové rukoväte nožov; obalové nádoby z plastických hmôt; obaly na šatstvo; nekovové obloženia dverí; nekovové obloženia okien; nekovové obloženia, ozdoby na rakvy; obloženie alebo ozdoby na nábytok s výnimkou kovových; uhlové podpery na obrazové rámy; obruby, rámy na kefy; sudové obruce s výnimkou kovových; podložky do ohrádok pre malé deti; ochranné kryty na komíny; nekovové okenné obloženia; opierky na knihy; ozdoby z plastov na potraviny; nakladacie palety s výnimkou kovových; nekovové prepravné palety; palety na manipuláciu s tovarom s výnimkou kovových; palice na nosenie bremien (váhy); pánty, závesy s výnimkou kovových; paravány, zásteny (nábytok); jelenie parohy; pásy z dreva; zvieracie pazúry, klepetá; pekárske košíky na chlieb; perleť ako surovina alebo polotovar; písacie stoly; plastické karty slúžiace na otváranie (nekódované); plastické káblové alebo rúrkové spojky, príchytky; plásty; včelárske plásty, rámičky; pletená slama; pletené predmety zo slamy; podhlavníky; podložky do ohrádok pre malé deti; podnosy s výnimkou kovových; podstavce na kvety; podstavce, kostry, stojany na počítače; podušky; podušky pre domáce zvieratá; police; nábytkové police; police do registračných skriň; police, stojany; drevené kostry posteľe; poštové schránky s výnimkou murovaných a kovových; plastické ozdoby na potraviny; povlaky, obaly na šatstvo (na uskladnenie); štátne poznávacie značky s výnimkou kovových; pracovné stoly, hoblice; drevené prepravky na fľaše; prepravky na fľaše; príborníky; príchytky na rúry z plastických hmôt; príručné toaletné zrkadielka; príslušenstvo nábytku s výnimkou kovového; príslušenstvo postelí s výnimkou kovového; pristávacie schodíky nekovové pohyblivé pre cestujúcich; profily na obrazové rámy; prútený tovar, košíkársky tovar; psie búdy; pultíky; pulty, stoly; rakvy; drevené rámy do úľov; vyšívacie rámy; rámy na obrazy; lišty na rámy na obrazy; rámy, obruby na kefy; ratan; drevené alebo plastové rebričky; regály; registračné skrine, kartotéčné skrine; registračné tabule (poznávacie značky) s výnimkou kovových; reklamné nafukovacie predmety; zvieracie rohy; rohy ako surovina alebo polotovar; rohy zvierat; roletové, záclonové valce; okenné interiérové rolety (nábytkové vybavenie); rolety z tkaného dreva (nábytkové vybavenie); rúčky a rukoväte na náradie s výnimkou kovových; rúčky na kosačky s výnimkou kovových; ručné krosná; rukoväte nástrojov s výnimkou kovových; rukoväte nožov s výnimkou kovových; rysovacie stoly; sedadlá; kovové sedadlá; sekretáre s písacím pultom; sépiolit; servírovacie stolíky; schodíky s výnimkou kovových; prenosné pristávacie schody pre pasažierov s výnimkou kovových; sklenené tabule na zrkadlá; striebrené sklo; skrinka na hrač-

ky; kartotékové skrinky (nábytok); skrinky na lieky; skrutky s výnimkou kovových; slamené obruby; slamky (na pitie); slamky na pitie; slamníky; slonová kosť (ako surovina alebo polotovar); sofy; sochy z dreva, vosku, sadry alebo plastov; sošky z dreva, vosku, sadry alebo plastov; spacie vaky na stanovanie; nekovové spojovacie články; stanové kolíky s výnimkou kovových; stavidlá s výnimkou kovových nie ako časti strojov; stojan na pílenie; krajčírské stojany; stojany na dáždnyky; stojany na kabáty; stojany na klobúky; stojany na kvety; stojany na pušky; stojany na sudy s výnimkou kovových; stojany na taniere; stojany na uteráky (nábytok); stojany, podstavce, kostry (na počítače); stolárske umelecké výrobky; stoličky; vysoké stoličky pre deti; stoličky s otvorom; servírovacie stolíky; stolíky pod počítače; stolové dosky; kovové stoly; pracovné stoly; zámočnícke stoly s výnimkou kovových; stoly pod písacie stroje; stoly; striebrené sklo; sudové obruče s výnimkou kovových; obruče na sudy s výnimkou kovových; sudy s výnimkou kovových; sudy s výnimkou kovových; sudy s výnimkou kovových; svorky (na káble a rúry) z plastov; svorníky, háčiky a držiaky obrazových rámov; škatule z dreva alebo plastu; školský nábytok; taburetky; nádoby na tekuté palivá s výnimkou kovových; tesniace uzávery s výnimkou kovových; toaletné stolíky; trojnožky; trstina (materiál na tkanie); tyče k rastlinám alebo stromom; tyče na upevnenie schodišťových kobercov; tyče na záclony; tyče s výnimkou kovových; drevené časti úľov; plásty do úľov; umele plásty; umelecké diela z dreva, vosku, sadry alebo plastov; umelecké diela z dreva, vosku, sadry alebo plastov; umelecké stolárske výrobky; skrinky s umývadlom (nábytok); urny pohrebné; ustrice (lastúry); dávkovače uterákov s výnimkou kovových; uväzovacie bóje s výnimkou kovových; tesniace uzávery s výnimkou kovových; uzávery na fľaše s výnimkou sklenených, kovových alebo gumových; uzávery s výnimkou kovových; spacie vaky na kempovanie; valce na záclony a rolety; vankúše; včelie úle; vejáre; veľrybia kosť ako surovina alebo polotovar; ventily s výnimkou kovových nie ako časti strojov; plastové ventily, klapky vodovodné; vešiaky na kľúče; vešiaky na odevy; vešiaky na šaty; drevené vínne dekantačné sudy (na odkaľovanie); vitríny; vlajkové žrde; snímateľné vložky do drezov; voskové figúrky; vozíky (servírovacie stolíky); vtáčie klietky, búdky; vtáky (preparované, vypchaté); vypchaté zvieratá; výpustné ventily z plastov; vzduchové vankúše s výnimkou vankúšov na lekárske účely; záclonové háčiky; záclonové koľajnice; záclonové krúžky; záclonové tyče; záklopky; plastové záklopky; zámky na vozidlá s výnimkou kovových; zámky s výnimkou kovových a elektrických; zámočnícke stoly s výnimkou kovových; zátky na sudy s výnimkou kovových; zátky s výnimkou kovových; závesy bambusové; závery s výnimkou kovových; zberné nádrže s výnimkou kovových murovaných; príručné toaletné zrkadielka; zrkadlá; sklené tabule na zrkadlá; zvieracie kopytá; žalúzie a rolety lamelové interiérové.

21 - Aerosólové dávkovače s výnimkou dávkovačov na lekárske účely; bytové akváriá; nízkotlakové autoklávy s výnimkou elektrických; bavlnený odpad na čistenie; bonboniéry (prázdne); bonboniéry (prázdne); busty z porcelánu, terakoty alebo skla; poklopy na bytové akváriá; bytové skleníky (na pestovanie rastlín); cedidlá; cedidlá na čaj; cedidlá pre domácnosť; pretláčač cesnaku (kuchynská potreba); cisterny; cukorničky; kefy na cylindre; dózy na čaj; čajníky; čajové naparovacie sitká; čajové súpravy; čaše; česadlá na zvieratá; nástroje na čistenie na ručný pohon; cestovné fľaše; dávkovače mydla; kovové nádoby na dávkovanie papierových utierok; demižóny; ohrievače na detské fľašky okrem elektrických; prenosné detské vaničky; domáce mlynčeky s výnimkou elektrických; potreby pre domácnosť; žehliace dosky; kuchynské dosky na krájanie; dosky na pranie; drevené vedrá, kade; kovové drôtenky; drôtenky na čistenie; drôtenky na použitie v kuchyni; porcelánové držadlá; držiaky na jedálne lístky; držiaky na kvety a rastliny (na aranžovanie kvetov); držiaky na mydlo; držiaky na sviece; držiaky na špáradlá; dýzy polievacích hadíc; džbány; ešusy (polná jedálna miska); figuríny z porcelánu, terakoty alebo zo skla; flakóny; fľaše; cestovné fľaše; formy na ľadové kocky; kuchynské formy na pečenie; formy na pečivo; formy na prípravu jedál; formy na zákusky a koláče; fritézy s výnimkou elektrických; stojany na grily; grily, rošty (potreby na opekanie); sklené gule; gumový zvon na čistenie odpadových potrubí; háčiky; handry na čistenie; handry na umývanie dlážky; hrebene; elektrické hrebene; hrebene na rozčesávanie vlasov (riedke); hrebene na zvieratá; hrnce, hrnčeky; hrnčiarsky tovar; hubice na polievacie khrly; predmety na chladenie potravín pre domácnosť, obsahujúce chladiacu zmes; chladiace fľaše; prenosné chladiarne s výnimkou elektrických; kovové ihly na ražniči; izotermické vrecká; jedálenské súpravy; jednorazové taniere; jelenica na čistenie; kade, putne; kahance na parfumy a aromatické látky; neelektrické kanvice na kávu; kanvičky; kanvy; karafy; karusel (kuchynský predmet); kastroly; kávovary s výnimkou elektrických; kávové filtre s výnimkou elektrických; kávové mlynčeky ručné; kávové súpravy; kefársky tovar; kefy na umývanie riadu; kefy; elektrické kefy s výnimkou kief ako častí strojov; materiál na výrobu kefy; kefy na čistenie nádrží a nádob; kefy na obuv; kefy na umývanie riadu; kefy na zvieratá; keramika na použitie v domácnosti; klietky pre vtáky, voliéry; klietky pre zvieratá chované v domácnosti; pracháče na koberec (ručné nástroje); kefy na kone; koreničky; korytá na kŕmenie zvierat; koše na použitie v domácnosti; napínače na košeľe; košíky na chlieb, na použitie v domácnosti; kotlík (hrniec); kovové zásobníky na papierové uteráky, utierky; kozmetické pomôcky; krájače cesta; napínače na kravaty; krčahy; kremenné sklo (polotovar) s výnimkou skla pre stavebníctvo; krištál (výrobky z krištáľového skla); kŕmidlá pre hospodárske zvieratá; kropiace ružice na polievanie kvetov; kropiace zariadenia, rozstrekovače; kropidlá; krúžky na obrúsky; krúžky pre hydinu; krúžky pre vtáky; kúdel' na čistenie; kuchynské

hrnce; kuchynské mixéry s výnimkou elektrických; kuchynské nádoby; kuchynský riad; kuchynský riad okrem príborov; kvetináče; kvetníky; labutienky; vedierka na ľad; formy na ľadové kocky; kotlíky na ohrievanie lepidla, gleju; usne na leštenie; leštiace prostriedky (okrem prípravkov z papiera a kameňa); leštiace rukavice; leštiace stroje a zariadenia pre domácnosť s výnimkou elektrických; leštiace zariadenia na čistenie topánok s výnimkou elektrických; leštiace zariadenia s výnimkou elektrických; pomôcky na odstraňovanie líčidiel s výnimkou elektrických; lieviky; likérové súpravy; lisy na ovocie pre domácnosť s výnimkou elektrických; lisy na žehlenie nohavíc; lopatka a zmetáčik na omrvinky; lopatky na zákusky; lyžice na obúvanie, obuváky; lyžice, varechy na miešanie (kuchynské predmety); majolika; mangel na nohavice; maselnice; maselničky; mechanické metly; metly; miešacie stroje pre domácnosť s výnimkou elektrických; misky; misky alebo nádoby na vylučovanie pre zvieratá chované v domácnosti; misky na polievku; misky na robenie očisty pre zvieratá chované v domácnosti; misy; ozdobné stolové misy; misy na zeleninu; ručné mixéry, šejkre; mliečne sklo (opáľové sklo); ručné mlynčeky pre domácnosť; ručné mlynčeky na korenie; mopy; sklené mozaiky nie pre stavebníctvo; pasce na myši; naberačky; kuchynské naberačky; kuchynské naberačky; nádoba na chlieb; cirkevné nádoby; smetné nádoby; nádoby na ľad; nádoby na odpadky, koše na smeti; nádoby na použitie v domácnosti alebo v kuchyni; nádoby na smeti; nádržky; napájadlá; napínacie rámy; napínače na obuv; napínače na rukavice; napínače, napínadlá na oblečenie; kopytá; tepelnoizolačné nádoby na nápoje (termosky); násypník na popol (na použitie v domácnosti); kefy na nechty; dentálna niť; nočníky; napínače na nohavice; obaly na mydlá; formy na pečenie oblátok s výnimkou elektrických; kefy na obočie; kefy na obuv; obuváky; oceľová vlna na čistenie; odkladacie stojany na nože; ohrievače na detské fľaše s výnimkou elektrických; opalizujúce sklo; opáľové sklo, mliečne sklo; otvárač na fľaše; ozdobné črepníky s výnimkou papierových; ozdobné stolové misy; nízke panvice; panvice na vyprážanie; papierové taniere; kahance na aromatické látky a parfumy; pasce na potkany; čističky peria; piknikové koše (s riadom); pipety na víno; poháre, šálky, hrnčeky na pitie; pívové poháre; platne proti vyvretiu mlieka; umelé podkladky; podložky s výnimkou papierových, nie ako prestieranie; podnosy (táčne); podnosy na použitie v domácnosti; papierové podnosy na použitie v domácnosti; poháre na ovocie; pohárik; pohárik papierové alebo z plastických hmôt; pohlcovače dymu pre domácnosť; poklopy na bytové akváriá; poklopy na maslo; pokrievky; uzávery na pokrievky; pokrývky na syrový koláč; polievacie kanvy; polievacie zariadenia; polievkové misy; poľné fľaše, čutory; poprašovače nie elektrické; porcelán; porcelánové ozdoby, dekorácie; tvarované potahy na žehliace dosky; pasce na potkany; potreby na varenie a pečenie okrem elektrických; potreby pre domácnosť; pracháče na koberce; prachovky; prachovky na nábytok; prasacie štetiny; práškové sklo na dekoráciu; pretláčač cesnaku (kuchynská potreba); príchytky na

obrúsky; príklopy na jedlo; prístroje na odstraňovanie zápachu na osobné použitie; prstencové a tyčové vešiaky na uteráky; pudrenky; putne, kade; puzdrá na hrebene; puzdrá na mydlo, mydlovničky; puzdrá s toaletnými potrebami; rajnice na pečenie, varenie (nie elektrické); ražne kovové na použitie v kuchyni; kuchynský riad; riad (porcelánový alebo hlinený); rohy na pitie; stojany na rošty na opekanie; rozprašovače na voňavky (flakóny); leštiace rukavice; napínače na rukavice; rukavice pre domácnosť; rukavice záhradnícke; ružice na polievacie kanvy; sekací nôž (kuchynský nástroj); semiš na čistenie; schránky na chlieb; sifónové fľaše na sódomú vodu; sitá pre domácnosť; sklená vlna s výnimkou vlny ako izolačného materiálu; sklené banky (nádoby); sklené gule; sklené nádoby; sklené schránky; nite zo skleneného vlákna nie na použitie v textilnom priemysle; sklené vlákna s výnimkou vlákien na izoláciu a pre textilný priemysel; sklené vlákna s výnimkou vlákien na textilné účely; sklené zátky; sklenené poháre; maľované výrobky zo skla; sklo ako surovina alebo polotovar s výnimkou stavebného skla; sklo na automobilové okná (ako polotovar); sklo obsahujúce jemné elektrické vedenie; smaltované sklo; panvice na vyprážanie; smetiaky, nádoby na odpadky; sochy z porcelánu, terakoty alebo zo skla; soľničky; sošky z porcelánu, terakoty alebo skla; sporiteľničky s výnimkou kovových; stierka (kuchynské predmety); stojany na štetky na holenie; stojany na vajička; stojany na žehličky; stojany na žehličky; stolové stojany na olej a ocot; stolové stojany na olej a ocot; striekačky na polievanie kvetov a rastlín; strojček na rezance (ručný); kovové strojčeky na prípravu zmrzliny a chladených nápojov; strúhadlá pre domácnosť; súpravy kuchynského riadu; sušiak na bielizeň; svietniky; šalátové misy; šálky; šejkre, ručné mixéry; škatuľka na desiatu; škatuľka na pečivo (keksy); šľahače pre domácnosť s výnimkou elektrických; špáradlá; držiaky na špáradlá; držiaky na špongie; špongie na použitie v domácnosti; špongie na umývanie; štetky na decht s dlhou rúčkou; štetky na holenie; štipce na bielizeň; vývesné štíty z porcelánu alebo skla; tabuľové sklo (surovina); papierové tácky; taniere; jednorazové taniere; tepelnoizolačné nádoby (termosky); teráriá (bytové skleníky); termosky; termosky na jedlo; tlakové hrnce s výnimkou elektrických; tlakové varáky s výnimkou elektrických; toaletné kufríky s toaletnými potrebami; toaletné pomôcky; dávkovače toaletného papiera; zásobníky na kotúčový toaletný papier; tortové lopatky; trojnožka (kuchynská potreba); tyčinky na koktail; tyčové a prstencové vešiaky na uteráky; uhliaky; handry na umývanie dlážky; urny; leštené usne; stojany na vajička; války na cesto; vanička na pranie; prenosné detské vaničky; vaničky pre vtáky; varešky (kuchynské nástroje); vázy; látkové vedierka; vedierka na ľad (na chladenie nápojov); vedrá; drevené vedrá; prstencové a tyčové vešiaky na uteráky; viacramenné svietniky; vlasy na kefy a štetky; oceľová vlna na čistenie; vlnený odpad na čistenie; vlnený odpad na čistenie; vodné irigátory na čistenie zubov a masáž ďasien; vrecká na cukrovinky; výtokové hubice; vývrtky; vyzuváky; záhradnícke rukavice; zácho-

dové kefy; zásobníky na kotúčový toaletný papier; sklené zátky; zhášadlá na sviečky; zubné kefy; elektrické zubné kefy; klietky pre zvieratá chované v domácnosti; odpadové nádoby pre zvieratá chované v domácnosti; žľaby pre dobytok; žľaby, korytá pre zvieratá; žľaby, válovy.

22 - Motúzy na balenie; špagáty na balenie; surová bavlna; bavlnená kúdeľ; bavlnený odpad ako vypchávkový materiál; bavlnený odpad na čalúnenie a vypchávanie; celtovina; česaná vlna; česaný hodváb; dechtované vetracie plachty (baníctvo); dratvy; drevitá vlna; espartové vlákna (vlákna kavyľa obyčajného); vata na filtrovanie; slamené obalové materiály na fľaše; hobliny (drevené stružliny); surový hodváb; hodvábná priadza; hodvábný odpad (odstrižky); juta; káble s výnimkou kovových; kapok; karbónové vlákna na textilné použitie; kavyľ (vlákno); kokosové vlákna; konope; konopné povrazy; konský vlas; krátka bavlna; kúdeľ; surový ľan; ľan (surovina); lodné zvinovacie laná; laná na vlečenie vozidiel; laná s výnimkou kovových; zvislé posuvné lanká s protizávažím; lanká so závažím na posuvné okná; lišty (ako časti horizontálnych žalúzií); perie do lôžkovín; lyko; markíza zo syntetických materiálov; markízy (plátenné strechy); pokrývky na maskovanie; siete na maskovanie; morské riasy, chaluhy ako čalúnnický materiál; motúzy; papierové motúzy; mykaná vlna; popruhy s výnimkou kovových na manipulovanie s nákladom; nekovové vlákna na použitie v poľnohospodárstve; slamené obaly na fľaše; vlnený odpad; ovčia vlna; páperové deky; papierové motúzy; pásky na uväzovanie viniča; pásky s výnimkou kovových na zväzovanie; pásky, pútká s výnimkou kovových; perie ako čalúnnický materiál; perie ako vypchávkový materiál; perie do lôžkovín; piliny; plachty (lodné); plachty na plachtenie po snehu; pletené vrecká do umývačiek riadu; pletivo na siete; popruhy na manipulovanie s nákladom s výnimkou kovových; poštové vrecia; povrazové rebríky; konopné povrazy; pevne pletené povrazy na zhotovovanie bičov; povrazy, laná, struny; prachové perie; prútené obaly na fľaše; rafia (lyko z rafiovej palmy); ramia (vlákno); povrazové rebríky; rúno; rybárske siete; siete; povrazy na siete; siete na ležanie, visuté lôžka; sieťky; sisal; sklené vlákna na použitie v textilnom priemysle; sklené vlákna na textilné účely; slama ako čalúnnický materiál; slamené obaly na fľaše; slučkové závesy s výnimkou kovových na manipuláciu s nákladmi; srst', vlasy zvierat; stany; strihaná vlna; svorky na manipulovanie s nákladom s výnimkou kovových; šnúry na vešanie obrazov atď.; ľavia srst' (materiál); tesniace alebo vypchávkové materiály s výnimkou gumových a plastových; textil zo surových vlákien; textilné vlákna; surové textilné vlákna; slučky s výnimkou kovových, na manipulovanie s tovarom; tráva na čalúnenie; drevené triesky; umelohmotné vlákna na textilné účely; vata na filtrovanie; vata na vypchávanie a tesnenie (ako čalúnnický materiál); vetracia plachta nasýtená dechtom (baníctvo); viazače snopov s výnimkou kovových; pásky na viazanie viniča; textilné vlákna; vlákna s výnimkou kovových na uväzovanie; vlasy; vlna (ako surovina alebo spracovaná); česaná vlna; drevitá vlna; mykaná vlna; surová alebo spracovaná vlna; vlna ako čalúnnic-

ký materiál; vlna na čalúnenie; laná na vlečenie vozidiel; vozové plachty; látkové vrecká na balenie; pletené vrecká do umývačiek riadu; textilné baliace vrecká; vrecká na prepravu a uchovávanie tovarov; vypchávkové materiály s výnimkou gumových a plastových; vypchávkvy; zámotky priadky morušovej; povrazy na horizontálne žalúzie.

23 - Bavlnené nite a priadze; hodvábné nite a priadze; jutové nite a priadze; kaučukové priadze na textilné účely; kokosové nite a priadze; konopné nite a priadze; ľanové nite a priadze; látacie nite a priadze; nite; nite; priadze; pružné nite a priadze na textilné použitie; nite zo skleného vlákna na použitie v textilnom priemysle; šijacie nite a priadze; tkaná bavlna; tkaná vlna; tkaná vlna; tkaný hodváb; nite a priadze z umelého hodvábu; umelé vlákna na použitie v textilnom priemysle; vlnené nite a priadze; vyšívacie nite a priadze; ženilkové vlákno.

24 - Barchet; bavlnené textílie; behúne na stôl; plátenná bielizeň; posteľná bielizeň; biliardové súkno; brokáty; bukram (hrubé voskované plátno, najmä knihárske); bytový textil; cestovné prikrývky; čalúnnické látky; damask (tkanina); damask (vzorovaná pretkávaná látka); držiaky na záclony a závesy z textilných materiálov; dverové závesy; džerzej (pletiny); esparto (látka); textilný filtračný materiál; flanel; flanel na zdravotnícke účely; flauš; gáza, závoj (textília); tkaniny z hodvábu; hodvábné tkaniny na tlačové vzory; hrubé plátno; jutová látka; potlačený kartún; textilné klobúkové podšívky; konopné plátno; konopné tkaniny; krep (textília); krepón (jemná vlnená tkanina); kúpeľňové textílie s výnimkou oblečenia; ľanové tkaniny; vlnené látky; látky s imitáciou kože; textilné obrúsky na odstraňovanie líčidiel; lôžkoviny (bielizeň); marabut (látka); materiál na výrobu ženilky; moleskin (textília); siete proti moskytom; mušelin, kartún; obloženie nábytku textilnými látkami; poľahy na nábytok; netkané textílie; obliečky na matrace; obliečky na podušky; obliečky na vankúše; odličovacie obrúsky (textilné); textilné obrúsky; textilné obrúsky na odstraňovanie šminiek; obrusy s výnimkou papierových; obväzovina, riedke plátno na výrobu syra; ozdobné obliečky na vankúše; páperové prikrývky, periny; plachty; plastické materiály (náhradky tkanín); vyšívacie plátna s predkresleným vzorom; plátno s kosoštvorcovým vzorom; plátno; plédy; pletiny (látky); plst'; podložky na stôl s výnimkou papierových (anglické prestieranie); podložky pod poháre alebo taniere (prestieranie); textilné podšívky; textilné klobúkové podšívky; pogumovaná tkanina s výnimkou tkaniny na papiernické účely; poľahy na poklapy záchodov; pokrývky na nábytok z plastov; posteľná bielizeň; posteľné pokrývky a prikrývky; posteľné pokrývky z papiera; poľahy na nábytok; poľahy na nábytok z plastických hmôt; poľahy na poklapy záchodov; povlaky na matrace (posteľná bielizeň); povlaky na vankúše; cestovné prikrývky; prikrývky (väčšinou prešívané); prikrývky na stôl s výnimkou papierových; pružné tkaniny; rajón (umelý hodváb ako látka); ramia (látka); zrebné rúcho, rúcho kajúcnika (látka); umývacie rukavice; samolepiaci textil nanášaný teplom; sieťovina; textílie z skleného vlákna na

použitie v textilnom priemysle; spacie vaky nahrádzajúce prikrývky; stolové textilie; sypkovina; ševioty (vlnené tkaniny); štóly; taft; textilné tapety; textilné tapety; bytový textil; textilie na obuv; textilie neprepúšťajúce plyn na lietajúce balóny; textilné látky; textilné obrúsky (prestieranie); tkaniny na použitie v odevnom priemysle; tkaniny na výrobu bielizne; tkaniny; tlačiacie pásy; tyl; umývacie rukavice; textilné uteráky; textilné uteráky a utierky na tvár; utierky na riad; obliečky na vankúše; vľajky; vľajky s výnimkou papierových; vlnené látky; látky na vložky do topánok; voskované plátno; textilné vreckovky; vyšívacie čalúnnické a gobelínové plátna; predkreslené látky na vyšívky; plyn neprepúšťajúce látky na vzducholode; záclonky; zamat; zástavovina (tkanina); zástavy s výnimkou papierových; závesy na sprchu z textilných alebo plastových materiálov; závesy textilné alebo umelohmotné; zefír (tkanina); látkové značky.

25 - Baretky; spodná bielizeň; (kožušinová ozdoba alebo ozdoba z peria na ovinutie okolo krku); body (spodná bielizeň); bundy; cyklistické oblečenie; cylindre; čelenky (oblečenie); čiapky; sprchovacie čiapky; čiapky (priliehavé); detská výbavička; detské nohavičky; detské plienky textilné; dreváky; espadrily (letná obuv s plátnym zvrškom a podošvou z prírodného materiálu); futbalová obuv; štople na futbalovú obuv; futbalové topánky (kopačky); gabardénové plášte; galoše; gamaše; gamaše (vysoké); goliere (oblečenie); gymnastické (telocvičné) dresy; gymnastické cvičky; chrániče uší (proti chladu ako pokrývka hlavy); kabáty; kapucne; klobúkové kostry; klobúky; papierové klobúky (oblečenie); kolíky na futbalovú obuv; kombiné; kombinézy (oblečenie); kombinézy na vodné lyžovanie; korzety; korzety (spodná bielizeň); kostýmy, obleky; košele; košeľové sedlá; kovanie na obuv; kovové časti na obuv; kožušinové kabáty; kožušinové štóly; kožušiny (oblečenie); krátke kabátiky; krátke kabáty s kapucňou (teplé); krátke, jazdecké alebo spodné nohavice; kúpacie čiapky; kúpacie plášte; obuv na kúpanie; šľapky na kúpanie; livreje; lyžiarske topánky; manipuly; mantila; manžety (časti odevov); masky na spanie; maškarné kostýmy; mitra (klobúk); oblečenie pre motoristov; nánožníky nie elektricky vyhrievané; náprsenky; nepremokavý odev; nohavice; oblečenie z imitácie kože; oblečenie z kože; oblečenie; odevy; palčiaky; pančuchy; päty na pančuchy; pančuchy absorbujúce pot; pančuškové nohavice; pánske podvázky; pánske spodky; oblečenie z papiera; papierové klobúky (oblečenie); papuče; peleríny; kúpacie plášte; plavky; kúpacie plavky; plavky (dámske); plavky (pánske); plavky kúpacie (pánske); plážová obuv; plážové oblečenie; pletené svetre; pleteniny (oblečenie); pletiarsky tovar; látkové plienky; podbradníky nie z papiera; podpinky; podprsenky; podšívky (časti odevov podvázky); podvázky na pančuchy; podvázky na ponožky; pokrývky hlavy; ponožky; potné vložky; pracovné plášte; protišmykové pomôcky na obuv; pulóvre; pyžamá; ramiénka na dámskej bielizni; topánkové rámy; rámy na obuv; rúcha, ornáty; rukavice; rukávniky; vesty pre rybárov; saká, bundy; sandále; sári; sáry čižiem; sedlo (košele, blúzky alebo dámskych šiat); sní-

mateľné goliere; masky na spanie; pánske spodky; spodná bielizeň; spodná bielizeň pohlcujúca pot; spodná bielizeň zabraňujúca poteniu; spodničky; sprchovacie čiapky; sukne; svetre; šály; šály uviazané pod krkom; šatky, šály; šatky, závoje; šaty; šerpy; čiapkové šilty; šilty (na čiapke); šilty na pokrývky hlavy; šnurovacie topánky; šnurovačky; špičky na obuv; športová obuv; športové tričká, dresy; kožušinové štóly; tielka, tričká; tielka, vesty; tógy; celé topánky; zvršky topánok; topánky na šport; topánky; tričká; turbany; uniformy; vesty; vesty pre rybárov; vlnené šály; vnútorné podošvy; vrecká na odevy; vreckovka ozdobná (súčasť oblečenia); vrchné ošate; zástery; závoje, čipková šatka; zvrchníky; zvršky topánok; živôtky, korzety (spodná bielizeň); župany.

26 - Značky na bielizeň; bordúry, lemy, obruby (na odevy); falošné brady; brmbolce; brošne (doplňky oblečenia); sponky pre cyklistov; látkové poklapy na udržanie teploty v čajníku; čepiec s brmbolcom; ihly do strojov na česanie vlny; čipky; čipky na lemovanie; štartové čisla; člnky na pletenie rybárskych sietí; drobnôstky (člnky na vyšívanie); elastické pásy na pridržanie rúkavov; elastické šnúry; flitre na odevy; umelé fúzy; galantérny tovar s výnimkou nití a priadzí; ganiere, volány; girlandy; umelé girlandy; gombíky; háčiky (galantérny tovar); háčiky na koberec; háčiky na korzety; háčiky na obuv; háčiky na vyšívanie a háčkovanie; háčiky na živôtky; štopkací hrbík; ihelníky (vankúšiky na ihly); knihárske ihly; obuvnícke ihly; ihly do strojov na česanie vlny; ihly; knihárske ihly; kokardy (galantérny tovar); kostice do korzetov; uzávery na korzety; krúžky na dierky na obuv; krúžky na topánky (šnurovacie); umelé kvety; látacie hrbíky; látacie ihly; látkové vyšívacie poklapy na udržanie teploty čaju, vajec a pod.; lemovacie pásy na záclony; lemovky; zúbkované lemy; lemy, bordúry, obruby na odevy; lupienky (lístky) zo sludy; mašľa alebo stuha do vlasov; monogramy na označovanie bielizne; náplečné pásy, výložky; náprstky na šitie; vlasové natácky s výnimkou elektrických; natácky papierové; navliekacie ihly; nepravý lem; ozdoby na obuv s výnimkou ozdôb z drahých kovov; obuvnícke ihly; očka na odevy; vypchávkové, náplečníkové odevy; odznaky na odevy s výnimkou odznakov z drahých kovov; opaskové pracky; umelé ovocie; ozdobné brošne; ozdobné ihlice; ozdobné spony; ozdoby do vlasov; ozdoby na klobúky s výnimkou ozdôb z drahých kovov; ozdoby na obuv s výnimkou ozdôb z drahých kovov; nažehľovacie ozdoby textilných výrobkov; parochne; elastické pásy; pásy (galantérny tovar); pásy na rukávy; pásy, stuhy (pri ocenení); patentné gombíky; patentné uzávery; perie (odevný doplnok); písmeňá ako značky na bielizeň; pletacie ihlice; podkrúžky na odevy; popruhy na vedenie detí; pozlátané čipky na šaty; pozlátané lemovky na odevy; opaskové pracky; pracky (odevné doplnky); pracky na obuv; kovové vyšívacie priadze; prížehľovacie textilie na opravu textilu; pštrošie perá (odevné doplnky); puzdrá na ihly; rozety (galantérny tovar); sedlárske ihly; schránky na šijacie potreby; sieťky na vlasy; sponky do vlasov (ozdobné); sponky pre cyklistov; sponky, pracky na obuv; spony na

obuv; spony na topánky; strapce; strapce (čipkársky tovar); strieborné výšivky; vlasové stuhy; stužky; stužky do vlasov; stužky, lemovky; suchý zips; šijacie ihly; šijacie náprstky; šijacie škatule; škatulky na ihly; škatulky na šitie; vlnené šnúry; šnúry do topánok; šnúry na opásanie; šnúry, lacetky; špendlíky, ihlice s výnimkou ozdobných šperkov; štartové čísla; zipsové uzávery na tašky a vrecká; zipsy na tašky a vrecká; upínadlá trakov; tupé (príčesky); umelé brady; umelé fúzy; umelé vence; umelé vlasy; upínadlá na traky; uzávery na oblečenie; uzávery na odevy; vankúšiky na špendlíky; vence z umelých kvetov; vlasové ihlice; vlasové príčesky; vlasové spony ozdobné; ozdoby do vlasov; spony na ondulovanie vlasov; vlnené šnúry; volány; vrkoče; vrkoče (zapletené vlasy); vrkoče z vlasov; vrkoče, pletené šnúry; vtáčie perie (odevné doplnky); vypchávk, náplecníky odevov; korzetová výstuž; výstuže golierov; potreby na vyšívanie; háčiky na vyšívanie a hačkovanie; kovové nite na výšivky; lemovacie pásky na záclony; nažehľovacie záplaty ako textilné ozdoby (galantéria); nažehľovacie záplaty na opravu textílu; zipsy; zipsy na šaty; zlatá výšivka; značky na bielizeň; značky na bielizeň a šatstvo; žabó; ženilka (ozdobná šnúra).

27 - Koberčeky do automobilov; dlážky (povrchy); dverové rohožky; gymnastické žinenky; koberce; koberce, koberčeky; koberce, predložky do automobilov; podlahové krytiny; kúpeľňové predložky (rohožky); linoleum; rohože z tkaných povrazov na lyžiarske svahy; vinylové podlahové krytiny; protišmykové rohože; rohože z tkaných povrazov na lyžiarske svahy; rohožky; ozdobné stuhy; tapety papierové; tapety s výnimkou textilných; umelé trávniky; trstinové rohože; gymnastické žinenky.

28 - Atrapy; autá (hračky); bábiky; bábky; balóniky (hračka); balóny na hranie; bazény (tovar na hranie); bedmintonové košíky; bejzbalové rukavice; stacionárne bicykle na cvičenie; valce na stacionárne bicykle na cvičenie; biliardové gule; biliardové stoly; biliardové stoly uvádzané do činnosti vhođením mince; karty na bingo; štartovacie bloky (na šport); boby; Body boards; vrece na tréning boxu; boxerské rukavice; cvičebné náradie; cvičebné zariadenie na posilňovanie hrudníka; činky; vzpieracké činky; dáma (hra); detonačné kapsle (pyrotechnika) ako hračky; detské fľaše pre bábiky; hračkárske vozidlá diaľkovo ovládané; disky (športové náradie); divadelné masky; dojčenské fľaše pre bábiky; domčeky pre bábiky; domino (kocky); držiaky, príchytky na sviečky na vianočné stromčeky; duše do hracích lôpt; elektronické terče; pištoly na farbu (športové potreby); šermiarske fleurety; stroje na fyzické cvičenie; prostriedky na úpravu golfovej plochy (vybavenie na golf); golfové palice; golfové rukavice; golfové vaky s kolieskami alebo bez koliesok; guľky na hranie; gumipučka (športová potreba); gymnastické zariadenia; harpúny (ako športové náradie); hlinené holuby (terče); hojdacie kone; hojdačky; hokejky; horolezecké opasky; hracie automaty s výnimkou automatov fungujúcich po pripojení na externú obrazovku alebo monitor; hracie automaty uvádzané do činnosti vhođením mince; hracie karty; hracie kocky; hracie lopty; hracie žetóny; hračkárske vozidlá diaľ-

kovo ovládané; hračky; hračky pre zvieratá chované v domácnostiach; hrany lyží; zariadenia na hry s výnimkou zariadení fungujúcich po pripojení na externú obrazovku alebo monitor; hry; chrániče na lakte (ako športové potreby); chrániče na pišťaly (športový tovar); izby pre bábiky; jarmočná manéž (lunapark); kaleidoskopy; detonačné kapsle (hračky); kapsle (hračky); kapsle do kapsľových pištolí (hračky); kapsle do pištolí na hranie; karty na bingo; klzáky (padákové); klzáky (rogalá); kocky; poháre na kocky; stavebnicové kocky (hračky); kolieskové korčule; kolieskové korčule (jednoradové); kolky; kolky (figúrky); kolky (hra); ruletové kolo; kolobežky; konfety; korčule; kolieskové korčule; kolieskové korčule (jednoradové); krieda na biliardové tága; rukavice na kriket; krúžky (hra, pri ktorej sa hádzu krúžky na tyčky); maskovacie kryty (športové potreby); lapače holubov; lopty na hranie; náradie na lukostreľbu; luky na lukostreľbu; lurč (hra s kockami); lyže; hrany na lyže; obaly na lyže; vosky na lyže; poťahy na lyže a surfy; lyže na surfovanie; lyžiarske viazanie; mahjongs (čínska spoločenská hra so 144 kameňmi); mantinely biliardového stola; markér (tabuľka na zaznamenávanie stavu hry); biliardové markéry; divadelné masky; karnevalové masky; šermiarske masky; medvedíky (hračky); modely automobilov (zmenšené); sieťky na motýle; mydlové bubliny (ako hračky); náboje na pištoly na farbu (športové vybavenie); rybárske náčinie; nákolenníky (športový tovar); rybárske navijaky; navijaky na šarkanov; umelé rybárske návnady; voňavé návnady pre poľovníkov a rybárov; návnady na lovenie alebo chytanie rýb; obaly na lyže; korčuliarska obuv s upevnenými korčuľami; odrazové dosky (športové náradie); ochranné vypchávk ako časti športových úborov; opasky pre vzpieračov (športové potreby); ozdoby alebo darčeky rozdávané hosťom pri večierkoch; ozdoby na vianočné stromčeky (s výnimkou osvetľovacích telies a cukroviniek); palice golfové; paličky mažoretiek; petardy (zábavná pyrotechnika); pinatas; hračkárske pištoly; pištoly (hračky); popruhy na plachetnice; stožiare, sťažne na plachetnice; plachetnice (malé); rybárske plaváky; plaváky (ako rybársky výstroj); plutvy na plávanie; plyšové hračky; podberáky pre rybárov; podkovy (ako hračky); pohár na kocky; vábníčky pre poľovníkov; posilňovacie stroje; postielky pre bábiky; poťahy na lyže a surfy; povrchové vrstvy na lyžiach; prútené koše na chytanie rýb; rybárske prúty; puký; puzzle; rakety; povrazy na rakety; výplety rakiet; rakety (športové náradie); rapkáče; remene na surfy; rozbušky (pyrotechnika) ako hračky; hracie rukavice; ruletové kolo; rybárske náradie; materiál na zhotovovanie vlasčov na rybolov; háčiky na ryby; sánky (športový tovar); siete (športové potreby); sieťky na motýle; skejtbordy; slipy pre športovcov ako športové potreby; umelý sneh na vianočné stromčeky; snehové gule; snežnice; spoločenské hry; spoločenské hry; stacionárne bicykle na cvičenie; stavebné kocky (hračky); stavebnice; stojany na vianočné stromčeky; stoly na stolný tenis; stolové hry; stoly na stolový futbal; stožiare, sťažne na plachetnice; strunové výplety rakiet; surfovacie dosky; surfovacie lyže; poťahy na lyže a surfy; remene na surfy; šachové

hry; šachovnice; šarkany; šaty pre bábičky; šermiarske masky; šermiarske rukavice; šermiarske zbrane; šípky (hra); škrabky na lyže; šmykľavky; špičky biliardových tág; špičky tág, biliardových; štartovacie bloky (na šport); biliardové tága; prístroje na vystreľovanie tenisových loptičiek; tenisové siete; terče; elektronické terče; topánky na korčuľovanie s pripavenými korčuľami; trikové zariadenia; tulenia koža (obaly na lyže); udice; rybárske udice; upínacie pásy pre horolezcov; vábničky pre poľovníkov; vak s kriketovými potrebami; valčeky do stacionárnych bicyklov; ozdoby na vianočné stromčeky s výnimkou osvetlenia a cukrovíniok; vianočné stromčeky umelé; vlčkovia (hračky); vlčky (hračky); vodné lyže; vosky na lyže; vozidlá (ako hračky); vzduchové pištole (hračky); zariadenia na kulturistiku; zariadenia na telesné cvičenia; zariadenie na bowling; zariadenie na vypúšťanie terčov v podobe hlinených holubov; zvončeky na vianočné stromčeky; hracie žetóny; živica pre atlétov.

29 - Algináty ako potrava; arašidové maslo; spracované arašidy; bielkoviny ako potrava; vaječný bielok; bravčová masť; bravčové mäso; brusnicový kompót; bujóny, vývary; prípravky na bujóny, vývary; konzervovaná cibuľa; datle; divina; ovocná dreň; držky; džemy; konzervovaná fazuľa; garnáty; (morské raky) neživé; haringy; konzervované hľuzovky; holotúrie (morské živočíchy) (nie živé); homáre (nie živé); konzervovaný hrach; zemiakové hranolčeky; hrozienka sušené; hummus (nátiarka z cícera); huspenina; hydina nie živá; výťažky z chalúh ako potrava; chryzálidy (kukly motýľa) priadky morušovej; chuťovky na báze ovocia; jablkový kompót; jedlá na báze kvasenej zeleniny (kimchi); jedlá želatína; jedlé oleje; jedlé tuky; jogurt; kakaové maslo; kandizované ovocie; kaviár; kazeín ako potrava; kefir; klobásy, salámy, párky; kokos sušený; kokosové maslo; kokosový olej; kokosový tuk; jablkový kompót; bujónové koncentráty; koncentrované vývary; konzervy s ovocím; konzervy s rybami; konzervy so zeleninou; kostný olej konzumný; kôrovce (s výnimkou živých); krevety nie živé; krokety; krvavá jaternica, krvavica; krvavé jaternice; krvná tlačienka; kukuričný olej; kumys (mliečny nápoj); kyslá kapusta; kyslé mlieko; langusty s výnimkou živých; jedlý loj; losos; zemiakové lupienky; spracované mandle; margarín; marmeláda; maslo; mäkkýše (neživé); mäkkýše (nie živé); mäso; konzervované mäso; mäsové konzervy; mäsové výťažky; mliečne nápoje (s vysokým obsahom mlieka); mliečne výrobky; mlieko; sójové mlieko (náhradka mlieka); grilované morské riasy; mrazené ovocie; mušle (slávka jedlá) (nie živé); mušle jedlé (nie živé); nakladaná zelenina; nakladané uhorky; nasolené potraviny; jedlý olivový olej; olivy konzervované; oriešky spracované; kandizované ovocie; konzervované ovocie; zavárané sladené ovocie; ovocie (kompóty); ovocie naložené v alkohole; ovocná dreň; ovocné rósoly; ovocné šaláty; ovocné šupky; jedlý olej z palmových orechov; jedlý palmový olej; paradajková šťava na varenie; paradajkový pretlak; pečevňová paštéta; pečienka; pektín na ľudskú spotrebu; peľ ako potrava; rybie plátky; plátky sušeného ovocia; polievky; prípravky na výrobu polievok; solené potraviny; potraviny z rýb;

presladené ovocie (naložené v cukre); proteín na ľudskú spotrebu; raky (s výnimkou živých); jedlý repkový olej; rybia múčka ako požívatina; rybie plátky (filé); konzervované ryby; potravinárske výrobky z rýb; ryby s výnimkou živých; ryby v slanom náleve; rýchle občerstvenie na báze ovocia; saláma v cestíčku; sardely; sardinky; sezamový olej; slanina; slimačie vajcia (na konzumáciu); jedlý slnečnicový olej; smotana; sójové bôby konzervované ako potrava; sójové mlieko (náhradka mlieka); srvátka; sušené vajcia; syridlo; syry; ovocné šaláty; zeleninové šaláty; šampiňóny konzervované; šišky zemiakové; šľahačka; šošovica konzervovaná; špik ako potrava; špik z kostí zvierat na jedenie; zeleninové šťavy na varenie; šunka; ovocné šupky; tahini (nátiarka zo sezamových jadier); tofu; kokosový tuk; tukové nátiarky na chlieb; tukové substancie na výrobu jedlých tukov; tuniaky; údeniny; ustrice s výnimkou živých; sušené vajcia; vajcia; zemiakové vločky; voliéry; vývar (bujón); vývary; koncentrované vývary; zahustené, koncentrované vývary; zázvorový džem; konzervovaná zelenina; sušená zelenina; varená zelenina; zelenina v štiplavom náleve; zeleninové polievky; prípravky na zeleninové polievky; zemiakové lupienky; zemiakové vločky; jedlá želatína; jedlá želatínové z rýb; žltok.

30 - Aníz (semená); arašidové cukrovinky; aromatické prípravky do potravín; badián; bonbóny; mandľové cesto; cesto na koláče; cestoviny; cigória ako kávová náhradka; cukor; cukríky; cukrovinky; cukrovinky na zdobenie vianočných stromčekov; čaj; ľadový čaj; nápoje na báze čaju; čokoláda; čokoládové nápoje; dresingy do šalátov; droždie do cesta; droždie v prášku; droždie v tabletkách nie na lekárske účely; droždie; fondán; glukóza na ľudskú spotrebu; horčica; horčicová múčka; chaluhy, vodné riasy; chalva; chlieb; chutneys (koreniny); chuťové prísady; chuťovky na báze cereálií; chuťovky na báze ryže; infúzie s výnimkou infúzií na lekárske účely; instantná kaša z kukuričnej múky (s vodou alebo s mliekom); lúpaný jačmeň; mletý jačmeň; múka z jačmeňa; jarná rolka; múčne jedlá; jemné pečivo; jogurty mrazené (mrazené potraviny); kakao; kakaové nápoje; kandis ako potrava; kapary; karamelky (cukríky); karí (korenie); káva; káva nepražená; kávové náhradky na báze rastlín; kávové nápoje; kávové príchute; kávovinové náhradky; kečup; keksy; klinčeky (korenie); koláče s plnkou; korenie; koreniny; krekerly (slané pečivo); anglický krém; krupica; kukuričná krupica; krúpy na ľudskú spotrebu; kuchynská soľ; mletá kukurica; pražená kukurica; kukuričná múka; kukuričné vločky; kurkuma ako potrava; kuskus; kvasnice; ľad (prírodný alebo umelý); ľad na osvieženie; ľadový čaj; lepok; lístkové cesto; lupienky, vločky (obilninové); majonéza; makaróny; maltóza; mandľové cesto; mandľové cukrovinky; mandľové pyštekky; marcipán; marináda (chuťové prísady); materská kašička na ľudskú spotrebu (nie na lekárske účely); látky na zjemnenie mäsa pre domácnosť; mäsové šťavy; med; melasa; melasový sirup; mentol pre cukrárstvo; mentolové cukríky; mliečne čokoládové nápoje; mliečne kakaové nápoje; mliečne kávové nápoje; morská voda (na varenie); potravinárska múka; výrobky



z múky; múka z fazule; müsli; kávovinové náhradky; nátierka zo sójových bôbov (chuťová prísada); nekysnutý chlieb; niťovky; nové korenie; prípravky z obilnín; obľátky; ocot; paradajková omáčka; sójová omáčka; omáčky (prílohy jedál); muškátové orechy; ovocné želé (cukrovinky); lúpaný ovos; mletý ovos; mliečna ovsená kaša; ovsená krupica; ovsená potrava; ovsené vločky; jedlé ozdoby na torty; palacinky; paprika (korenina); pastilky (cukríky); sóda bikarbóna na pečenie; prášok do pečiva; pečivo (rožky); perníky, medovníky; pirohy (cestoviny); pirôžky s mäsom; pívny ocot; pizza; potravinárske príchute do potravín s výnimkou esencií a éterických olejov; pralinky; príchute (arómy); príchute do koláčov a zákuskov s výnimkou éterických olejov; príchute do nápojov s výnimkou esencií; príchuti s výnimkou éterických olejov; propolis na ľudskú spotrebu; vyrážková pšeničná múka; puding; pukance; pukance kukuričné; quiches (pečivo); rastlinné prípravky ako kávové náhradky; ravioly; rezance; ryža; ryžový koláč; ságo; sendviče; slad na ľudskú spotrebu; prírodné sladidlá; sladké drievka (cukrovinky); sladké drievko; sladový výťažok ako potrava; slíže; sójová múka; soľ na konzervovanie potravín; soľ s prídavkom mletých semien zeleru; spojivá do údenín; strúhanka; sucháre; suši; sušienky, sucháre, kekсы, biskvity; šafran (korenie); dresingy do šalátov; škoric (korenina); škrob ako potrava; prípravky na stuženie šľahačky; špagety; mäsové šľavy; tabbouleh (libanonský šalát); tacos; tapioka; tapioková múka ako potrava; tortilky; torty; vanilín (vanilková náhradka); vanilka (príchuť); včelia kašička na ľudskú spotrebu (nie na lekárske účely); cukrovinky na zdobenie vianočných stromčekov; kukuričné vločky; morská voda na varenie; výrobky z kaka; konzervované záhradné bylinky ako chuťové prísady; zahusťovacie prípravky na kuchynské použitie; jedlé ozdoby na zákusky; zákusky, koláče; príchute do zákuskov, koláčov s výnimkou esencií; zázvor; zemiaková múčka na ľudskú spotrebu; zvitky; sladké žemle; žuvačky nie na lekárske použitie.

31 - Alga (druh riasy) na humánnu alebo živočíšnu spotrebu; algarovila na živočíšnu spotrebu; arašidové výlisky pre zvieratá; mleté arašidy pre zvieratá; arašidy (čerstvé); aromatizovaný piesok pre domáce zvieratá (podstielka); borievky (plody); borovicové šišky; čerstvé záhradné bylinky; cibuľa čerstvá; kvetinové cibule; citróny; citrusové ovocie; cukrová trstina; čakanka; čakankové hľuzy; pieskovaný papier pre domáce zvieratá (podstielka); drevo neočistené od kôry; drevo surové (kmeň); egreše čerstvé; čerstvá fazuľa; gaštany čerstvé; čerstvé hľuzovky; holotúrie (morské živočíchy) (žijúce); homáre (živé); hospodárske zvieratá; čerstvý hrach; hrozno čerstvé; hydina na chov; hydina živá; chaluhy na humánnu alebo živočíšnu spotrebu; chmeľ; chmeľové šišky; ikry; jačmeň; jadrové krmivo pre zvieratá; jedlé korene; jedlé predmety na žuvanie pre zvieratá; kakaové bôby surové; kmene stromov; kokosové orechy; kolové orechy; kopra; surový korok; kôra (surovina); kôrovce (živé); krmivo; prísady do krmiva nie na lekárske účely; krmivo pre dobytok; krmivo pre domáce zvieratá; krmivo pre rožný statok; krmivo pre vtáky; krmivo pre zvie-

ratá; vápno ako krmivo pre zvieratá; kŕmne zmesi na výkrm hospodárskych zvierat; krovie; krúpy pre hydinu; kukurica; kukuričné výlisky pre dobytok; kvasnice pre dobytok; prírodné kvety; sušené kvety na ozdobu; vence prírodných kvetov; langusty (živé); ľanová múčka (suché krmivo); lieskové oriešky; mandle (ovocie); slamený materiál na prikrytie povrchu pôdy (mulč); matoliny (výlisky ovocia); matoliny (výlisky plodov); mäkkýše (živé); mláto; mušle (slávka jedlá) (živé); nápoje pre zvieratá; živé rybárske návnady; neopracované rezivo; prípravky pre nosnice; obilie v nespracovanom stave; zvyškové produkty obilnín na živočíšnu spotrebu; odpad po destilácii na živočíšnu spotrebu; olivy čerstvé; orechy; otrubová kŕmna zmes na živočíšnu spotrebu; otruby; ovocie čerstvé; ovos; palmové listy; palmy; paprika (rastlina); peľ (surovina); produkty na podstielku zvierat; podstielka pre zvieratá; pokrutiny; pomaranče; pór; posilňujúce prípravky pre zvieratá; priadka morušová; proteín na živočíšnu spotrebu; psie sucháre; pšenica; raky (živé); rastliny; rastliny, sušené ako dekorácia; rašelina ako podstielka; raž; rebarbora; repa; výlisky z repky; rohovník (plody); rybia múčka na kŕmenie zvierat; živé ryby; živé návnady na ryby; ryža (nespracovaná); ryžová múka ako krmivo; sadenice; seno; sépiové kosti pre vtákov; sezam; slad na výrobu piva a liehovín; slama ako krmivo; slama ako materiál na prikrytie pôdy; slama ako podstielka; soľ pre dobytok; stromy; struky rohovníka (svätójánsky chlieb); suché krmivo; surová kôra; šalát; šalát (hlávkový); šampiňónové podhubie na rozmnožovanie; čerstvé šampiňóny; škrupina kokosového orecha; škrupiny kakaových orechov; šošovica (čerstvá); špič; šrot pre zvieratá; tekvica; prírodné trávniky; drevené triesky na výrobu drevotriesky; uhorky; usadenina po destilácii; ustrice (živé); úžitkové domáce zvieratá; oplodnené vajcia na liahnutie; vajčička priadky morušovej; vedľajšie produkty spracovania obilnín na živočíšnu spotrebu; vianočné stromčeky; vinič (rastlina); prípravky na výkrm zvierat; výlisky repky olejnej pre rožný dobytok; vylisovaná cukrová trstina (surovina); záhradné bylinky (čerstvé); čerstvá zelenina; zemiaky čerstvé; zrno (obilie); zrno na živočíšnu spotrebu; chované zvieratá; živé zvieratá; zvyšky z destilácie na živočíšnu spotrebu; žihľava.

32 - Aperitív nealkoholický; arašidové mlieko (nápoje nealkoholické); citronády; ovocné džúsy; hroznový mušt (nekvasený); výťažky z chmeľu na výrobu piva; jablkový džús (nealkoholický); koktail nealkoholický; kvas (nealkoholický nápoj); prípravky na výrobu likérov; lítna voda; medové nealkoholické nápoje; prípravky na výrobu minerálnych vôd; minerálne vody (nápoje); mandľové mlieko (nápoj); mušty; nealkoholické nápoje; nealkoholické nápoje na báze medu; prípravky na výrobu nápojov; srvátkové nápoje; nápoje izotonické; nealkoholické ovocné nápoje; nealkoholické výťažky z ovocia; orgeada (nealkoholický nápoj); ovocné nektáre; paradajkový džús (nápoj); pívna mladinka; pivo; príchute na výrobu nápojov; sarsaparilový nápoj; selterská voda, minerálka; sirupy na výrobu malinoviek; sirupy na výrobu nápojov; sladina; sladové pivo; sóda; stolové vody; sytená voda; prípravky na

výrobu sýtenej vody; šerbety (ovocné nápoje); pastilky na výrobu šumivých nápojov; prášky na výrobu šumivých nápojov; tablety na prípravu šumivých nápojov; sódová voda; vody (nápoje); zázvorové pivo; zeleninové džúsy (nápoje).

33 - Alkohol z ryže; alkoholické nápoje s výnimkou piva; alkoholové extrakty; anízový likér; aperitívy; arak; brandy, vínovica; curaçao (pomarančový likér); destilované nápoje; digestíva (liehoviny a likéry); džin; griotka; hruškový mušt (alkoholický); jablčné mušty (alkoholické); koktaily; liehové esencie; liehové výťažky; liehoviny; likéry; horké likéry; medovina; mentolový likér; alkoholické nápoje obsahujúce ovocie; rum; alkohol z ryže; saké; víno; vodka; vodnár (víno); alkoholické výťažky z ovocia; whisky.

34 - Absorpčný papier do fajok; bloky, zväzky cigaretových papierikov; byliny na fajčenie; cigaretové filtre; cigaretové náustky; špičky na cigaretové náustky; zásobníky plynu do cigaretových zapaľovačov; cigaretový papier; vreckové strojčeky na krútenie cigarety; čističe na fajky; dózy na tabak; držiaky na zápalky; popolníky pre fajčiarov; zapaľovače pre fajčiarov; fajky; hroty z jantáru na cigarové a cigaretové špičky; náustky z jantáru na cigarové a cigaretové špičky; kazety na cigarety; kazety na cigary; kresadlá; odrezávače na cigarové špičky (kutery); plúvadlá pre konzumentov tabaku; popolníky pre fajčiarov; stojany na fajky; škatuľka na cigary (udržiujúca vlhkosť); cigaretové špičky; vrecúška na tabak; tabatierky; tabatierky na cigarety; tabatierky na cigary; zápalkové škatuľky; zápalky; zásobníky s plynom do zapaľovačov.

35 - Administratívna správa hotelov; administratívne spracovanie obchodných objednávok; reklamné agentúry; analýzy nákladov; aranžovanie výkladov; príprava a vyhotovenie daňových priznaní; dražby; ohodnocovanie nezoľatého lesného dreva; fakturácia; fotokopírovanie; grafická úprava tlačovín na reklamné účely; hospodárske, ekonomické predpovede; spravovanie hotelov; obchodné alebo podnikateľské informácie; komerčné informačné kancelárie; kancelárie zaoberajúce sa dovozom a vývozom; prenájom kancelárskych strojov a zariadení; klasifikovanie vlny; štatistické kompilácie; prezentácia výrobkov v komunikačných médiách pre maloobchod; kopírovanie alebo rozmnožovanie dokumentov; lepenie plagátov; obchodná správa licencií výrobcov a služieb pre tretie osoby; marketingové štúdie; príprava miezd a výplatných listín; nábor zamestnancov; analýzy nákupných cien, veľkoobchodných cien; pomoc pri riadení obchodnej činnosti; poskytovanie obchodných alebo podnikateľských informácií; profesionálne obchodné alebo podnikateľské poradenstvo; obchodné informácie a rady spotrebiteľom; administratívne spracovanie obchodných objednávok; obchodné odhady; obchodný alebo podnikateľský prieskum; obchodný manažment a podnikové poradenstvo; obchodný manažment v oblasti umenia; obchodné odhady dreva v lese (nezoľatého); odkazovacie telefónne služby (pre neprítomných predplátciteľov); ohodnocovanie lesného dreva (nezoľatého); organizovanie komerčných alebo reklamných výstav a veľtrhov; organizovanie výstav na komerčné alebo reklamné účely; personálne po-

radenstvo; písanie na stroji; zbieranie údajov do počítačovej databázy; zoraďovanie údajov v počítačových databázach; služby poskytované v súvislosti so sťahovaním podnikov; podpora predaja (pre tretie osoby); pomoc pri riadení obchodnej činnosti; pomoc pri riadení priemyselných alebo obchodných podnikov; poradenstvo pri vedení podnikov; poradenstvo v obchodnej činnosti; služby porovnávania cien; posudzovanie efektívnosti v obchodnej činnosti; prenájom predajných automatov; zabezpečovanie predplácania novín a časopisov; zaobstarávanie predplatného pre tretie osoby; predplatné telekomunikačných služieb; hospodárske alebo ekonomické predpovede; predvádzanie (služby modeliek) na reklamné účely a podporu predaja; predvádzanie tovaru; služby týkajúce sa premiestňovania prevádzok a podnikov; prenájom kancelárskych strojov a zariadenia; prenájom kopírovacích strojov; prenájom predajných automatov; prenájom reklamného času vo všetkých komunikačných médiách; prenájom reklamných materiálov; prenájom reklamných priestorov; prepisovanie; prezentácia výrobkov v komunikačných médiách pre maloobchod; obchodný prieskum; prieskum trhu; prieskum verejnej mienky; príprava inzertných stĺpcov; public relations; reklama; online reklama na počítačovej komunikačnej sieti; reklamné agentúry; rozširovanie reklamných materiálov zákazníkom (letáky, prospekty, tlačoviny, vzorky); vydávanie a aktualizovanie reklamných materiálov; rozširovanie reklamných oznamov; prenájom reklamných plôch; zásielkové reklamné služby; uverejňovanie reklamných textov; reprografia dokumentov; revízia účtov; poradenské služby v oblasti obchodného alebo podnikateľského riadenia; poskytovanie pomoci pri riadení obchodných alebo priemyselných podnikov; rozhlasová reklama; rozširovanie reklamných alebo inzertných oznamov; rozširovanie vzoriek tovarov; sekretárske služby; služby outsourcingu; služby porovnávania cien; vyhľadávanie sponzorov; spracovanie textov; obchodná správa licencií výrobcov a služieb pre tretie osoby; sprostredkovateľne práce; stenografia; štatistické kompilácie; predplatné telekomunikačné služby; televízna reklama; psychologické testovanie na účely výberu; spracovanie textov; účtovníctvo; zostavovanie výpisov z účtov; vedenie kartoték v počítači; vedenie účtovných kníh; výber osôb pomocou psychologických testov; vydávanie reklamných alebo náborových textov; vyhľadávanie informácií v počítačových súboroch (pre zákazníkov); vyhľadávanie sponzorov; vylepovanie plagátov; robenie výpisov z účtu; distribúcia vzoriek tovarov; zabezpečovanie novinového predplatného (pre predplátciteľov); zasielanie reklamných materiálov zákazníkom; zásobovacie služby pre tretie osoby (nákup tovarov a služieb pre iné podniky); zbieranie údajov do počítačových databáz; služby zaoberajúce sa zhromažďovaním výstrižkov z časopisov; zoraďovanie údajov v počítačových databázach.

36 - Finančné analýzy; bankové služby priamo k zákazníkovi (homebanking); bankovníctvo; burzové maklérsstvo; prenájom bytov; vydávanie cenín; úschova cenností; vydávanie cestovných šekov; colné služby; daňové odhady (služby); služby na využívanie dôchodkových fondov; elektro-

nický prevod kapitálu; faktoring; spravovanie fianancií; finančné informácie; finančné odhady a oceňovanie (poisťovníctvo, bankovníctvo, nehnuteľnosti); finančné poradenstvo; finančné služby; finančné sponzorstvo; garancie, záruky, kaucie; hypotéky (poskytovanie pôžičiek); informácie o poistení; kapitálové investície; investovanie kapitálu; kancelárie zaoberajúce sa inkasovaním pohľadávok; kaucie, záruky, garancie; kaucie, záruky, ručenie; klíring (bezhotovostné zúčtovávanie vzájomných pohľadávok a záväzkov); finančné konzultačné služby; konzultačné služby v oblasti poisťovníctva; kurzové záznamy na burze; likvidácia podnikov (finančné služby); finančný lízing; inkasovanie nájomného; vedenie nájomných domov; oceňovanie náklady na opravu; oceňovanie a odhady nehnuteľností; prenájom nehnuteľností; správa nehnuteľností; poistenie proti nehodám; oceňovanie a odhady (daňové); oceňovanie alebo odhadovanie numizmatikých zbierok; oceňovanie mincí; oceňovanie nákladov na opravu; oceňovanie nehnuteľností; oceňovanie starožitností; oceňovanie šperkov; oceňovanie umeleckých diel; oceňovanie známok; odhady a oceňovanie (daňové); odhady daňové (služby); organizovanie dobročinných zbierok; organizovanie zbierok; overovanie šekov; platenie splátok; informácie o poistení; zdravotné poistenie; poistenie (pri námornej preprave); uzatváranie poisťky; poisťky životné; poisťno-technické služby (štatistika); poradenstvo v oblasti poistenia; záručná pôžička; pôžičky (finančné); prenájom fariem; prenájom kancelárskych priestorov; prenájom nehnuteľností; platobné prevody vykonávané elektronicky; realitné kancelárie; sporiteľne; správa nehnuteľností; správcovstvo; sprostredkovanie poistenia; sprostredkovanie záruk; sprostredkovanie (maklérstvo); sprostredkovateľská činnosť s nehnuteľnosťami; overovanie šekov; ubytovacie kancelárie (byty); úschovné služby, úschova v bezpečnostných schránkach; úverové banky; služby úverových debetných kariet; služby úverových kreditných kariet; uzatváranie poisťiek proti požiaru; vyberanie nájomného; vydávanie cenných papierov; vydávanie cestovných šekov; vydávanie kreditných kariet; prevádzkovanie záložne; záruky, kaucie; záruky, kaucie, ručenie; zbieranie peňazí na dobročinné účely; organizovanie zbierky; zmenárenské služby; zriaďovanie fondov.

37 - Asfaltovanie; čistenie automobilov; leštenie automobilov; mazanie automobilov; údržba automobilov; autoopravovne (údržba, opravy a tankovanie); autoservisy (údržba, opravy a tankovanie); banské dobývanie; údržba bazénu; údržba a opravy bezpečnostných schránok; budovanie závodov a tovární; realizácia cestných povrchov (kladenie); čalúnenie; čalúnické opravy; chemické čistenie; čistenie ciest; čistenie exteriérov budov; čistenie interiérov budov; čistenie komínov; čistenie šatstva; prenájom čistiacich strojov; oprava dáždnikov; demolácia budov; deratizácia; dezinfekcia; banské dobývanie; umývanie dopravných prostriedkov; dozor nad stavbami; inštalovanie a opravy elektrických spotrebičov; oprava fotografických prístrojov; hľadanie alebo brúsenie pemzou; oprava hodín; údržba a oprava horákov; reštaurovanie hudobných nástrojov; che-

mické čistenie; inštalácia a opravy chladiacich zariadení; stavebné informácie; informácie o opravách; inštalácia okien a dverí; izolovanie proti vlhkosti; izolovanie stavieb; klampiarstvo a inštalatérsvo; inštalácia a opravy klimatizačného zariadenia; čistenie a opravy kotlov; údržba, čistenie a opravy kože; údržba, čistenie a opravy kožušín; inštalácia kuchynských zariadení; lakovanie, glazovanie; leštenie vozidiel; údržba a opravy lietadiel; výstavba lodí; interiérové a exteriérové maľovanie a natieranie; mangľovanie; mazanie vozidiel; montovanie lešení; údržba a opravy motorových vozidiel; murárstvo; murovanie; údržba nábytku; ničenie škodcov s výnimkou na poľnohospodárske účely; nitovanie; oprava obuvi; odrušovanie elektrických prístrojov a zariadení; čistenie okien; inštalácia okien a dverí; oprava opotrebovaných alebo poškodených motorov; oprava pneumatík vulkanizáciou; oprava šatstva; opravovne hodín; informácie o opravách; podmorské opravy; opravy odevov; opravy umeleckých stolárskych výrobkov; opravy zámkov; ostrenie a brúsenie nožov; inštalácia a opravy pecí; pieskovanie; plnenie tonerov; protektorovanie pneumatík; inštalácia, údržba a opravy počítačov; podmorské budovanie; pokrývačské práce na strechách budov; inštalácia a opravy poplašných systémov proti vlámaniu; povrchové čistenie exteriérov budov; povrchové dobývanie; inštalácia a opravy požiarnych hlásičov; pranie; pranie alebo čistenie; pranie bielizne; pranie plienok; pranie plienok; precínovanie (opravy); oprava a údržba premietačky; prenájom bagrov a rýpadiel; prenájom buldozérov; prenájom stavebných strojov a zariadení; prenájom vozidiel na zametanie; prenájom žeriavov (staveniskových); budovanie prístavných hrádzí; budovanie prístavov; protihrdzová úprava; ošetrovanie vozidiel protikoróznymi nátermi; opravy púmp a čerpadiel; maľovanie a opravy reklamných tabúl; reštaurovanie hudobných nástrojov; reštaurovanie nábytku; reštaurovanie umeleckých diel; výstavba a opravy skladov; stavebné informácie; stavebníctvo (stavebná činnosť); stavebný dozor; opravy šatstva; ničenie škodcov s výnimkou poľnohospodárskych; štukovanie, sadrovanie; tapetovanie; montovanie a opravy telefónov; plnenie tonerov; údržba a opravy trezorov; umývanie automobilov a umývanie dopravných prostriedkov; služby utesňovania budov; utesňovanie stavieb; opravy havarovaných vozidiel; vítanie studní; vulkanizácia pneumatík (oprava); inštalácia a opravy vykurovacích zariadení; výroba umelého snehu; výstavba a údržba ropovodov; výstavba obchodných a veľtrhových stánkov; inštalácia a opravy výťahov; montáž a opravy výťahov; opravy zámkov; inštalácia a opravy zavlažovacích zariadení; žehlenie bielizne.

38 - Elektronická pošta; hlasová odkazová služba; vysielanie káblovej televízie; komunikácia prostredníctvom optických káblov; komunikácia mobilnými telefónmi; počítačová komunikácia; komunikácia pomocou počítačových terminálov; posielanie správ; posielanie telegramov; poskytovanie priestoru na diskusiu na internete; poskytovanie prístupu do databáz; poskytovanie telekomunikačného pripojenia do svetovej počítačovej siete; poskytovanie telekomunikačných kanálov na telenákupe; poskytovanie užívateľského

prístupu do svetovej počítačovej siete; elektronická pošta; prenájom faxových prístrojov; prenájom modemov; prenájom prístrojov na prenos správ; prenájom prístupového času do svetových počítačových sietí; prenájom telefónov; prenájom telekomunikačných prístrojov; prenájom zariadení na prenos informácií; prenášanie správ telegrafmi; prenos signálu pomocou satelitu; prenos správ a obrazových informácií pomocou počítača; prenos telegramov; prenosy správ faxmi; rozhlasové vysielanie; služby poskytované elektronickými tabuľkami (telekomunikačné služby); služby zabezpečujúce vstup do telekomunikačných sietí; spravodajské agentúry; telefonická komunikácia; telefonické služby; telegrafická komunikácia; telegrafné služby; informácie o telekomunikáciách; telekonferenčné služby; televízne vysielanie; telexové služby; tlačové kancelárie; služby zabezpečujúce vstup do telekomunikačných sietí; rádiové vysielanie; výzvy (rádiom, telefónom alebo inými elektronickými komunikačnými prostriedkami).

39 - Autobusová doprava; automobilová preprava; prenájom automobilov; balenie tovaru; preprava cenností; preprava cestujúcich; sprevádzanie cestujúcich; distribúcia energie; distribúcia tovaru na dobierku; informácie o doprave; rezervácia dopravy; kamiónová nákladná doprava; doprava ropovodom; ťahanie alebo vlečenie dopravných prostriedkov pri poruchách; dopravovanie vlečnými člmi; doručovacie služby, kuriérske služby; doručovanie balíkov; doručovanie kvetov; doručovanie novín a časopisov; doručovanie tovaru; dovoz, doprava; preprava električiek; distribúcia energie; organizovanie exkurzií; frankovanie poštových zásielok; prenájom chladiacich zariadení; informácie o preprave; informácie o skladovaní; kuriérske služby (dokumenty alebo tovar); lámanie ľadu; uvoľňovanie uviaznutých lodí; lodná doprava; lodná preprava tovaru; lodná trajektová doprava; preprava nábytku; nakladanie, vykladanie v dokoch; sprostredkovanie námornej dopravy; námorná preprava; nosenie batožín; prenájom nosičov na automobily; obsluhovanie prieplovových vrát; organizovanie okružných plavieb; organizovanie ciest; organizovanie turistických plavieb; osobná doprava; doprava pancierových vozidiel; služby parkovania automobilov; pilotovanie (riadenie lietadiel); podmorské záchranné práce; poskytovanie pomoci pri doprave; požičiavanie nosičov na autá; požičiavanie potápačských skafandrov; prenajímanie plavidiel (člnov, lodí); prenájom dopravných prostriedkov; prenájom garáží; prenájom chladiacich boxov; prenájom koní; prenájom miesta na parkovanie; prenájom nákladných vozňov; prenájom pojazdných kresiel; prenájom potápačských oblekov; prenájom potápačských zvonov; prenájom pretekárskych vozidiel; prenájom skladísk; prenájom skladovacích kontajnerov; prenájom vozidiel; preprava a skladovanie odpadu; preprava ropovodom; prepravné služby; riadenie prieplovových vrát; remorkáž; rezervácia (v doprave); rezervácia miestieniek na cestovanie; riečna doprava; riečna preprava; rozvod elektriny; prevoz sanitkou; skladovanie; skladovanie tovaru; skladovanie údajov a dokumentov elektronicke uložených; prenájom skladov; služby v do-

prave a preprave; sprevádzanie turistov; sprostredkovanie prenájmu lodí; sprostredkovanie prepravy; sťahovanie; sťahovanie nábytku; taxislužba; turistické prehliadky; úschova lodí a člnov; uskladnenie tovaru; uskladňovanie plavidiel (člnov, lodí); uvoľňovanie uviaznutých lodí; rozvod vody; zásobovanie vody; služby vodičov; služby poskytované výletnými loďami; organizovanie výletov; vypúšťanie satelitov pre zákazníkov; vzdušná doprava; podmorská záchrana; záchrana lodí, plavidiel; záchranné služby; rezervácia zájazdov; železničná preprava.

40 - Apretovanie textílií; bielenie látok; cínovanie; dámske krajčírstvo, šitie; dekontaminácia nebezpečných odpadov; spracovanie dreva; stínanie, pílenie a kálanie dreva; elektrolytické pokovovanie; výroba energie; služby spojené s farbením; farbenie kožušín; farbenie látok; farbenie textilu a textílií; služby fotoateliérov; vyvolávanie fotografických filmov; fototlač; frézovanie; fúkanie skla; galvanizácia, pozinkovanie; garbiarstvo; hobľovanie; chrómovanie; ohňovzdorná impregnácia látok; informácie o úprave a spracovaní materiálov; kadmiovanie; kalandrovanie látok; kalenie kovov; pálenie keramiky; spracovanie kinematografických filmov; prenájom klimatizačných zariadení; knihárstvo; konzervovanie potravín a nápojov; kotlárstvo; kováčstvo; pokovovanie kovových materiálov; farbenie kože; spracovanie kože; opracovanie kožušiny; kreslenie, rysovanie laserom; laminovanie; ohňovzdorná úprava látky; lemovanie alebo obšívanie látok; lemovanie šiat; leštenie kože, satinovanie; leštenie kožušín; leštenie optických skiel; leštenie trením; likvidácia odpadu; lisovanie ovocia; litografická tlač; magnetizácia; mletie; mlynárstvo; nekrčivá úprava šatstva; obrábanie kovov; odlusovanie; farbenie obuvi; oddeľovanie farieb; odlievanie kovov; recyklácia odpadu; spaľovanie odpadu; spracovanie odpadu; odstraňovanie, stieranie povrchov; ofsetová tlač; ohňovzdorná impregnácia látok; ohňovzdorná úprava textilu; odstraňovanie pachov z ovzdušia; pánske krajčírstvo; spracovanie papiera; úprava papiera; pílenie; plátovanie, pokovovanie; ponikovanie, plátovanie niklom; popúšťanie kovov; zmrazovanie potravín; pozlacovanie, plátovanie zlatom; predzrážanie látok; prenájom generátorov; prenájom klimatizačných zariadení; prenájom pletacích strojov; prenájom vykurovacích zariadení; preparovanie živočíchov; prešívanie; prešívanie oblečenia; protimol'ová úprava kožušín; protimol'ová úprava textílií; rafinácia; rámovanie umeleckých diel; kreslenie; rytie, gravírovanie; satinovanie kožušín; sedlárska výroba; serigrafia, sieťotlač; spájanie materiálov (pre tretie osoby); spájanie materiálov na objednávku (pre tretie osoby); spájkovanie; informácie o spracovaní a úprave materiálov; spracovanie kožušín; spracovanie ropy; striebrenie, plátovanie striebrom; služby strihania látok; strihanie látok (strihová služba); súkanie; apretácia textilu; úprava textilu; úprava textilných látok; úprava tkanín; tlač, tlačenie; tlačenie vzorov; tónovanie skla; triedenie odpadu a recyklovateľného materiálu; údenie potravín; vodovzdorná úprava látok; úprava odevov; úprava šatstva proti zrazeniu; úprava textilu proti mol'om; valchovanie; spracovanie vlny; úprava vody; vodovzdorná impreg-

nácia látok; vulkanizácia (úprava materiálov); prenájom vykurovacích zariadení; vypaľovanie keramiky; vyšívanie; vyvolávanie filmov; čistenie vzduchu; osviežovanie vzduchu; zabíjanie zvierat na bitútku; spracovanie kožušín na zákazku; zhotovovanie kópií kľúčov; zinkografia, výroba štočkov; zmrazovanie potravín; služby zubného laboranta; zváranie; zabíjanie zvierat na bitútku.

41 - Akadémie (vzdelávanie); cirkusy; praktické cvičenie (ukážky); detské škôlky; diaľkové štúdio; digitálna tvorba obrazov na výstupných zariadeniach; diskotéky (služby); divadelné predstavenia; drezúra zvierat; elektronická edičná činnosť v malom (DTP služby); služby v oblasti estrád; filmová tvorba; prenájom filmových premietáčiek a ich príslušenstiev; filmové štúdiá; prenájom filmov; formátovanie textov s výnimkou na reklamné účely; fotografická reportáž; fotografovanie; fotografovanie na mikrofilm; poskytovanie služieb golfových ihrísk; gymnastický výcvik; hranie o peniaze; hudobné skladateľské služby; informácie o možnostiach rekreácie; informácie o možnostiach rozptýlenia; informácie o možnostiach zábavy; informácie o výchove a vzdelávaní; internátne školy; služby kaligrafie; prevádzkovanie kasín; služby v kempingu so športovým programom; výchovno-zábavné klubové služby; kluby zdravia (telesné cvičenia); vydávanie kníh; služby pojazdných knižníc; knižnice (požičovne kníh); koncertné siene, sály; organizovanie a vedenie konferencií; organizovanie a vedenie kongresov; korešpondenčné kurzy; organizovanie lotérií; meranie času na športových podujatiach; prevádzkovanie múzeí; služby nahrávacích štúdií; nahrávanie videopások; nočné kluby; obveselenie; organizácia a vedenie dielní na výučbu; organizovanie a vedenie kolokvií; organizovanie a vedenie koncertov; organizovanie a vedenie seminárov; organizovanie a vedenie sympózií; organizovanie kultúrnych alebo vzdelávacích výstav; organizovanie plesov; organizovanie predstavení (manažérske služby); organizovanie súťaží (vedomostných alebo zábavných); organizovanie súťaží krásy; organizovanie športových súťaží; organizovanie živých vystúpení; služby poskytované orchestrami; zábavné parky; pedagogické informácie; písanie textov (okrem reklamných); plánovanie a organizovanie večierkov; pomoc pri výbere povolania (poradenstvo v oblasti vzdelávanie); online poskytovanie počítačových hier (z počítačových sietí); poskytovanie elektronických publikácií online (bez možnosti kopírovania); postsynchronizácia, dabing; tlmočenie posunkovej reči; požičiavanie filmov; požičiavanie filmových premietáčiek a príslušenstva; požičiavanie potápačského výstroja; požičiavanie športového výstroja s výnimkou dopravných prostriedkov; požičiavanie videopások; praktický výcvik (ukážky); služby prázdninových táborov (zábava); služby poskytované prázdninovými tábormi (zábava); výroba divadelných alebo iných predstavení; prekladateľské služby; prenájom audionahrávok; prenájom audioprístrojov; prenájom dekorácií; prenájom divadelných dekorácií; prenájom kinematografických filmov; prenájom osvetľovacích prístrojov do divadelných sál a televíznych štúdií; prenájom potápačského výstroja; prenájom roz-

hlasových a televíznych prijímačov; prenájom štadiónov; prenájom tenisových kurtov; prenájom videokamier; prenájom videorekordérov; prevádzkovanie karaoke; prevádzkovanie kinosál; prevádzkovanie priestorov s hracími automatmi; prevádzkovanie športových zariadení; redigovanie scenárov; informácie o možnostiach rekreácie; služby na oddych a rekreáciu; reportérske služby; rezervácia vstupeniek; rozhlasová zábava; výroba rozhlasových a televíznych programov; skúšanie, preskúšavanie (pedagogická činnosť); strihanie videopások; školenie; meranie času na športové podujatia; služby športovísk; prenájom športového výstroja s výnimkou dopravných prostriedkov; filmové štúdiá; telesné cvičenie; televízna zábava; písanie textov (okrem reklamných); zverejňovanie textov okrem reklamných; titulky; tlmočenie posunkovej reči; umelecké módné agentúry; organizovanie a plánovanie večierkov; nahrávanie na videopásky; poradenstvo pri voľbe povolania (poradenstvo v oblasti vzdelávania); predaj vstupeniek na zábavné predstavenia; rezervácia vstupeniek; výcvik; online vydávanie kníh a časopisov v elektronickej forme; vydávanie kníh; vydávanie textov s výnimkou reklamných alebo náborových; náboženská výchova; výroba (tvorba) videofilmov; vyučovanie; vzdelávanie; zábava, pobavenie; zábavné parky; prevádzkovanie zoológických záhrad; cvičenie zvierat; prenájom zvukových nahrávacích zariadení; živé predstavenie.

42 - Aktualizovanie počítačových programov; analýzy výťažnosti ropných polí; architektonické poradenstvo; architektúra (architektonické služby); podmorské bádanie; bakteriologický výskum; módné dizajnérstvo; geologické expertízy; výskum v oblasti fyziky; geodézia; geologický prieskum; geologický výskum; grafické dizajnérstvo; hostovanie na počítačových stránkach (webových stránkach); služby v oblasti chémie; chemické analýzy; chemický výskum; inštalácia počítačových programov; interiérová výzdoba; poskytovanie internetových vyhľadávačov; kalibrácia; kontrola kvality; kontrola ropných veží; výskum v oblasti kozmetiky; skúšky materiálu; meteorologické informácie; návrh počítačových systémov; navrhovanie obalov, obalové dizajnérstvo; obnovovanie počítačových databáz; služby ochrany proti zavrúseniu počítačov; výskum v oblasti ochrany životného prostredia; overovanie pravosti umeleckých diel; prenájom počítačov; počítačové programovanie; zhotovovanie kópií počítačových programov; návrh počítačových systémov; podmorský výskum; poradenstvo v oblasti počítačového hardvéru; poradenstvo v oblasti počítačových programov; poradenstvo v oblasti úspory energie; posudzovanie ropných polí; predpovede počasia; meteorologické služby; prenájom počítačového softvéru; prenájom webových serverov; prevod a konverzia počítačových programov a údajov (okrem fyzickej konverzie); prevod údajov alebo dokumentov z fyzických médií na elektronické médiá; ropný prieskum; prieskum ropných polí; prieskum v oblasti využitia počítačov; prieskumy (inžinierske práce); projektovanie stavieb; vyhľadávanie ropy alebo ropný prieskum; servis počítačových programov; skúšky materiálov; vypracovanie staveb-

ných výkresov; technická kontrola automobilov; technický prieskum; skúšanie textilu; tvorba softvéru; vytváranie a udržiavanie počítačových stránok (webových stránok) pre zákazníkov; overovanie pravosti umeleckých diel; urbanistické plánovanie; biologický výskum; výskum v oblasti ochrany životného prostredia; analýzy výťažnosti ropných polí; vytváranie oblakov; výzdoba interiérov; zememeračstvo; zhotovovanie kópií počítačových programov.

43 - Služby barov; bufety (rýchle občerstvenie); detské jasle; domovy dôchodcov; hotelierske služby; závodné jedálne; jedálne a závodné jedálne; kaviarne; prevádzkovanie kempingy; služby motelové; penzióny; poskytovanie hotelového ubytovania; poskytovanie ubytovania pre zvieratá; ubytovacie služby prázdninových táborov; prenájom prednáškových sál; prenájom prechodného ubytovania; prenájom prenosných stavieb; prenájom stoličiek, stolov, obrusov a sklenených výrobkov; prenájom turistických stanov; prevádzkovanie kempingov; príprava a dodávka jedál na objednávku do domu; samoobslužné reštaurácie; reštaurácie (jedálne); rezervácia hotelov; rezervácia penziónov; rezervácia prechodného ubytovania; samoobslužné reštaurácie; turistické ubytovne; ubytovacie kancelárie (hotely, penzióny).

44 - Aranžovanie kvetov; aromaterapeutické služby; detoxizácia toxikomanov; služby farmaceutov (príprava predpísaných liekov); farmaceutické poradenstvo; fyzioterapia; fyzioterapia; letecké a povrchové rozmetávanie hnojív a iných poľnohospodárskych chemikálií; služby chiropraktikov; plastická chirurgia; chov zvierat; implantovanie vlasov; kadernícke salóny; navrhovanie úprav krajiny; služby krvných bánk; parné kúpele; verejné kúpele na účely hygieny; lekárske služby; liečenie stromov; manikúra; masáže; navrhovanie úprav krajiny; služby nemocníc; ničenie buriny; ničenie škodcov (v poľnohospodárstve, záhradníctve a lesníctve); služby optikov; ošetrovateľské služby; parné kúpele; plastická chirurgia; služby pôrodných asistentiek; prenájom poľnohospodárskych nástrojov a zariadení; psychologické služby; rastlinné škôlky; salóny krásy; sanatóriá; služby sauny; služby solária; starostlivosť o čistotu zvierat chovaných v domácnosti; stomatológia; liečenie stromov; súkromné kliniky alebo sanatóriá; súkromné sanatóriá alebo kliniky; ničenie škodcov (v poľnohospodárstve, záhradníctve a lesníctve); telemedicínske služby; služby termálnych kúpeľov; tetovanie; údržba trávnikov; umelé oplodňovanie; útulky; zhotovovanie vencov; verejné kúpele; veterinárna pomoc; služby vizážistov; vnútorné umelé oplodňovanie; vzdušné a pozemné rozptyľovanie hnojív a iných poľnohospodárskych chemických látok; záhradkárске služby; služby záhradných architektov; záhradníctvo; zdravotné strediská; zdravotnícka starostlivosť; zotavovne; zotavovne pre rekonvalescentov; upravovanie, česanie zvierat; starostlivosť o čistotu zvierat chovaných v domácnosti.

(540)

## MIRAGE

(731) MIRAGE SHOPPING CENTER, a.s., Framborská 12, 010 01 Žilina, SK;

(740) Krnáč Michal, JUDr., Žilina, SK;

(210) 5776-2009

(220) 20.10.2009

9 (511) 1, 2, 3, 4, 5, 6, 7, 8, 9, 10, 11, 12, 13, 14, 15, 16, 17, 18, 19, 20, 21, 22, 23, 24, 25, 26, 27, 28, 29, 30, 31, 32, 33, 34, 35, 36, 37, 38, 39, 40, 41, 42, 43, 44

(511) 1 - Prídavné kvapaliny na použitie s abrazívami; syntetické materiály na absorpciu oleja; acetylhydrid, anhydrid kyseliny etárovej; acetát celulózy v surovom stave; acetáty, octany (chemikálie); acetón; acetylén; acetylén tetrachlorid (tetrachlórétán); adhezíva (lepiace materiály) na priemyselné účely; adhézne prípravky na chirurgické bandážovanie; hnacie plyny do aerosólov; agar-agar; agrochemikálie s výnimkou fungicídov, herbicídov, insekticídov a prípravkov na ničenie buriny a parazitov; akrylové živice surové; aktínium; aktívne uhlie; odpeňovacie roztoky do akumulátorov; okyslená voda na dobíjanie akumulátorov; tekutiny na odstraňovanie sŕanov z akumulátorov; aldehyd amónny; algarovila (garbiarstvo); algináty (chemické prípravky); alkalické jodidy na priemyselné účely; alkalické kovy; soli alkalických kovov; alkálie; alkaloidy; alkohol; amerícium; amoniak; kamencový amoniak; amoniak (chlorid amónny) na priemyselné účely; amoniak na priemyselné účely; amónne soli; amylacetát, etanát pentylový; amylalkohol; chemické prípravky na laboratórne analýzy; s výnimkou analýz na lekárske alebo zverolekárske účely; anhydridy; antidekonačné látky do spaľovacích motorov; antimón; antistatické prípravky s výnimkou prípravkov pre domácnosť; kyselina antranilová; apretúrne chemické prípravky na kožu; apretúry; garbiarske apretúry na kožu s výnimkou olejov; arabská guma na priemyselné účely; argón; arzén; arzeničnan olovnatý; kyselina arzenitá; astát; palivá do atómových reaktorov; bakteriálne prípravky s výnimkou prípravkov na lekárske a zverolekárske účely; enologické baktericídne látky (chemické prípravky na použitie pri výrobe a ošetrovaní vína); bakteriologické prípravky na octové kvasenie; bakteriologické prípravky s výnimkou prípravkov na lekárske a zverolekárske účely; gurjanský balzam na výrobu lakov; adhezívne prípravky na chirurgické bandážovanie; bárium; zlúčeniny s báriom; baryt; barytový papier; okyslená voda na dobíjanie batérie; soli do galvanických batérií; bauxit; bentonit; kyselina benzenkarboxylová; benzénové deriváty; kyseliny na báze benzénov; detergentné prísady do benzínu berklíum; chemické látky na prevzdušnenie betónu; konzervačné prípravky na konzervovanie betónu s výnimkou farieb a olejov; spojivá do betónu; výrobky na konzervovanie betónu s výnimkou farieb a olejov; bezvodý amoniak; bezvodý uhličitán sodný; bieliace (odfarbovacie) prípravky na priemyselné účely; jodidovaná bielkovina; sladová bielkovina; bielkovina (živočišna alebo rastlinná ako surovina); biochemické katalyzátory; biologické prípravky s výnimkou prípravkov na lekárske alebo zverolekárske účely; bizmut; látky na výrobu blýskania; bróm na chemické účely; brzdo-  
vé kvapaliny; acetát celulózy ako surovina; celulóza, buničina; odolné proti vode chemické prípravky do cementu s výnimkou farieb; konzervačné prípravky do cementu s výnimkou farieb

a mazadiel; konzervačné prípravky do cementu s výnimkou farieb a olejov; cementačný prípravok, nauhličovadlo (metalurgia); cér; cézium; curium; lampová čerň, lampové sadze na priemyselné účely; chemické činidlá s výnimkou činidiel na lekárske alebo zverolekárske účely; číriace prípravky; číriace prípravky na mušty; číriace prípravky na víno; chemické prípravky na čistenie oleja; prípravky na čistenie plynu; chemické prípravky na čistenie vody; čpavok soli; čpavok na priemyselné účely; defolianty; dehydratačné prípravky na priemyselné účely; chemické prípravky na dekarbonizáciu motorov; deriváty celulózy; destilovaná voda; detergentné prísady do benzínu; detergenty na použitie vo výrobnom procese; dextrín (apretúra); diagnostické prípravky s výnimkou prípravkov na lekárske alebo zverolekárske účely; enzým diastázy na priemyselné účely; diatomit; diatomová zemina; diazopapier; diazopapier; dichlór cínu; dichróman draselný; dichróman sodný; dioxalát draslíka; disperzia plastov; naftové disperzné činidlá; olejové disperzné činidlá; ditioničitany; okyslená voda do dobíjajúcich akumulátorov; dolomit na priemyselné účely; soli drahých kovov na priemyselné účely; draslík; dioxalát draslíka; drevina; produkty destilácie dreveného liehu; drevený lieh (metylalkohol); drevený ocot; drevený ocot; trieslové drevo; drevovina; dubienky; dusičnan bizmutitý na chemické účely; dusičnan strieborný; dusičnan uránu; dusičnan vápenatý (hnojivo); dusičnany; dusík; dusíkaté hnojivá; dusíkaté vápno (hnojivo); zmesi na opravu duší pneumatík; dysprózium; elektroforézne gély s výnimkou gélov na lekárske a veterinárne použitie; chemické výrobky na matnenie email; kaliace látky do emailu; emaily a chemické prípravky na farbenie skla; emulgátory; fotografické emulzie; enzymatické prípravky na priemyselné účely; enzýmy na priemyselné účely; epoxidové živice v surovom stave; erbium; estery celulózy na priemyselné účely; estery; etán; etanát olovnatý, etanát olovičitý; éter kyseliny sírovej; étery celulózy na priemyselné účely; étery; etylalkohol; etyléter, etánoxyetán; európium; expandovaná hlina na pestovanie hydroponických rastlín ako substrát; farbiace kúpele (fotografia); farbiace soli (tónovacie prípravky pre fotografiu); chemické prípravky na výrobu farieb; fenol na priemyselné účely; mliečne fermenty na priemyselné účely; fermenty na chemické účely; fermium; feroxyanidy; ferotypové platne (fotografia); filmy so svetlocitlivou vrstvou neexponované; filmy so svetlotlačovou vrstvou neexponované; filtračné materiály (chemické prípravky); filtračné materiály (minerálne látky) filtračné materiály (plastické látky v surovom stave); filtračné materiály (rastlinné látky); chemické prípravky proti fľakom, škvrnám na textilných látkach; flokulačné činidlá; fluór; fluoritové zmesi; formaldehyd na chemické účely; fosfatidy; fosfáty (hnojivá); fosfor; fotocitlivé platne; fotografické emulzie; fotografické platne so svetlocitlivou vrstvou; fotografické redukčné činidlá fotografický papier; chemické prípravky na použitie vo fotografii; fotometrický papier; francium chemické aditíva do fungicídov; gadolmínium; gáfor na priemyselné použitie; galán bizmutu; zásadité galány bizmutu; gálium; kyselina galotanická;

kyselina galová na výrobu atramentu; galvanický kúpeľ; prípravky na galvanizáciu; gambír; garbiarske prípravky na mastenie kože; garbiarske prípravky na výrobu koží; elektroforézne gély s výnimkou gélov na lekárske a veterinárne použitie; chemicky aktívne látky getre; chemické prípravky s výnimkou pigmentov na výrobu glazúry; keramické glazúry; gleje (lepidlá) s výnimkou glejov na kancelárske použitie a pre domácnosť; prípravky na glejenie; glejové prípravky na ošetrovanie stromov; glukóza na priemyselné účely; glukozidy; glutén (lepidlo) okrem kancelárskych lepidiel a lepidiel pre domácnosť; glyceridy; glycerín na priemyselné účely; glykol; glykoléter; grafit na priemyselné účely; látky na výrobu gramofónových platní; prípravky na renováciu gramofónových platní; guáno; gurjanský balzam na výrobu fermeží; hasiace zmesi; hasiace zmesi; hélium; hlina; expandovaná hlina pre hydroponické rastliny ako substrát; prípravky na hnojenie; poľnohospodárske hnojivá; holmium; hormóny na aktiváciu dozrievania ovocia; hormóny na zrýchlenie dozrievania ovocia; humus; humus na povrchové hnojenie; hydrát hlinitý; hydráty; kvapaliny do hydraulického obvodu; hydrazín; hydrogén uhličitý sodný na chemické účely; hydroxid sodný na priemyselné účely; hydroxidy alkalických kovov; chemické avivážne prípravky na priemyselné účely; chemické činidlá (okrem činidiel na lekárske a zverolekárske účely); chemické čističe oleja; chemické látky na laboratórne analýzy (s výnimkou analýz na lekárske alebo zverolekárske účely); chemické odlučovače oleja; chemické prípravky na čistenie komínov; chemické prípravky na čistenie olejov; chemické prípravky na čistenie tukov; chemické prípravky na čistenie voskov; chemické prípravky na úpravu a opracovanie zliatin kovov; chemické prípravky na vedecké účely (okrem lekárske a veterinárnych účelov); chemické prísady do olejov; štípiteľné chemické prvky; chemické tužidlo na kaučuk; chemické tužidlo na papier; priemyselné chemikálie; chemikálie pre lesníctvo okrem fungicídov, herbicídov, insekticídov a prípravkov na ničenie parazitov; adhézne prípravky na chirurgické bandáže; chladiace prípravky (zmesi); chladiace zmesi do motorov vozidiel; chladivá; chlór; chlorečnany; chlorid hlinitý; chlorid horečnatý; chlorid uhličitý, tetrachlórmetán; chloridy; chloristany; chlórnan sodný; chlórové vápno; chrómany; chromité soli; chrómové soli, fľový výplach; chemické aditíva do fľového výplachu; chemické impregnačné látky na textil; impregnačné prípravky na textil (vodovzdorná úprava); indikátorový papier; látky proti vytváraniu alebo na odstraňovanie inkrustácie; chemické prísady do insekticídov; izopropyltoluén; izotopy na priemyselné účely; spomaľovače do jadrových reaktorov; jód na chemické účely; jód na priemyselné účely; jodid hlinitý; jódované bielkoviny; jódované soli; kainit; vrtný kal, vrtný výplach; kalcinovaná sóda; kalcinovaná sóda, bezvodý uhličitý sodný; prípravky na kalenie kovov; kalifornium; kalivá na emaily a sklo; látky proti tvoreniu kameňa; kamenec; hlinitý kamenec; kamenná soľ kaolín; karbid; karbid vápenatý; karbonyl na ošetrovanie rastlín; tmely na karosérie automobilov; kasiopeum (lutécium); katalyzátory

chemické; katechu (extrakt východoindickej akácie); látky na ochranu kaučuku; kazeín na priemyselné účely; kebračo na priemyselné účely; keramické glazúry; keramické materiály vo forme častíc ako filtre; keramické materiály vo forme častíc, na použitie ako prostriedky na filtrovanie; keramické zmesi na spekanie (granuly, prášok); zmesi na výrobu technickej keramiky; ketóny; kinofilmy neexponované, vybavené citlivou vrstvou; prípravky proti klíčivosti zeleniny; kolódium; chemické čistiace prípravky na čistenie komínov; kompost; konzervačná soľ s výnimkou soli na konzervovanie potravín; konzervačné prísady do farmaceutických prípravkov; soľ na konzervovanie s výnimkou konzervovania potravín; chemické látky na konzervovanie potravín; korozívne prípravky; kovové zeminy; alkalické kovy; prípravky na popúšťanie kovov; prípravky na kalenie kovov; prípravky na popúšťanie kovov; prípravky na žihanie kovov; kovy alkalických zemín; apretúry okrem olejov na kožu; garbiarske prípravky na kožu; chemické apretúrne prípravky na kožu; chemické prípravky na impregnáciu kože; chemické prípravky na ošetrovanie kože; chemické prípravky na vodovzdornú impregnáciu kože; chemické prípravky proti priepustnosti kože; lepidlá na kožu; mastix na kožu; kremičitan hlinitý; kremík; kreozyt na chemické účely; krotónaldehyd; kryogénne prípravky; kryptón; chemické ochranné prípravky na prevenciu proti kúkoľu; kultúry mikroorganizmov s výnimkou kultúr na lekárske a zverolekárske účely; galvanizačné kúpele; tónovacie kúpele (fotografia); brzdné kvapaliny; kvapaliny do hydraulických obvodov; kvapaliny na odstraňovanie síranov z akumulátorov; chemické látky na kvasenie vína; rašelinové kvetníky na záhradnícke účely; prípravky na konzervovanie kvetov; prípravky na ochranu kvetov; kyánamid vápenatý, kyanidy; roztoky na kyanotypiu; kyanotypové plátno; kyselina boritá na priemyselné účely; kyselina citrónová na priemyselné účely; kyselina dusičná; kyselina fluorovodíková; kyselina fosforečná; kyselina chlóróvá; kyselina chlorovodíková; kyselina chrómová; kyselina jodičná; kyselina mliečna; kyselina mravčia; kyselina octová; kyselina oktadecénová; kyselina oxálová, kyselina etándiová; kyselina peroxodisírová; kyselina pikrová, trinitrofenol; kyselina salicylová; kyselina sebaková, kyselina dekándiová; kyselina soľná; kyselina uhličitá; kyselina vínna; kyselinovzdorné chemické zlúčeniny; kyslík; suchý ľad (oxid uhličitý); lakmusový papier; rozpúšťadlá na laky; lampové sadze na priemyselné účely; lantán; látky podporujúce horenie (chemické prísady do motorových olejov); lecitín ako surovina; prípravky na lejacie formy; lejacie prípravky; lejársky piesok; plagátové lepidlá; lepidlá a gleje na lepenie plagátov; lepidlá na obkladačky; lepidlá na priemyselné účely; lepidlá na tapety; chemické látky pre lesníctvo s výnimkou fungicídov, insekticídov a prípravkov proti parazitom; liadok; liehový ocot; lítium; lutécium (kasiopeum); magnetická kvapalina na priemyselné účely; magnezit; manganát; mangrový strom (kôra na priemyselné účely); mastenec (kremičitan horečnatý); mastix na pneumatiky; masné kyseliny; prípravky na oddeľovanie mastnoty; prípravky na

odstraňovanie mastnoty pri výrobe tovarov; chemické prípravky proti matneniu okien; chemické látky na matovanie skla; chemické prípravky na údenie mäsa; prípravky na tenzerizáciu mäsa na priemyselné účely; médiá na automatický prenos; meniče iónov (chemické látky); metaloidy; metán; metylbenzén; metylbenzén; metylbenzol; metyléter; kultúry mikroorganizmov okrem kultúr mikroorganizmov na lekárske a zverolekárske účely; minerálne kyseliny; mliečne fermenty na chemické účely; moridlá na kovy; moridlá na tabak; moridlo (na použitie v garbiarstve); morská voda (na priemyselné účely); morské chaluhy (hnojivo); chemické aditíva do motorových palív; chemické prípravky na dekarbonizáciu motorov; prípravky proti vyvretiu chladiacej kvapaliny v motoroch; chladiace zmesi do motorov vozidiel; múka na priemyselné účely; konzervačné prípravky na murivo s výnimkou farieb a lakov; látky na ochranu muriva s výnimkou farieb a olejov; prípravky na čerenie muštov; kovové mydlá na priemyselné účely; naftalín; namáčacie bieliacie prípravky; namáčacie prípravky (na farbenie); namáčacie prípravky pre textilný priemysel; filtračné látky pre priemysel nápojov; nemrznúca zmes; neodým; neón; neptúnium; neutralizačné prípravky na neutralizáciu toxických plynov; neutralizačné prípravky toxických plynov; vedľajšie produkty spracovania obilnín na priemyselné účely; lepidlá, spojivá na obkladačky; obrábacie prípravky na konečnú úpravu ocele; lepidlá na obuv; prípravky na úpravu ocele; octan hlinitý; bakteriologické prípravky na octové kvasenie; prípravky zabraňujúce púšťaniu očíek na pančuchách; oddeľovacie a odlepovacie prípravky; odfarbovacie prípravky na priemyselné účely; odglejovacie prípravky; prípravky na odlepenie; odlepenie; prípravky na opracovanie odliatok; odmasťovacie prípravky na použitie vo výrobnom procese; odpeňovacie roztoky do akumulátorov; odpeňovacie roztoky do batérií; látky na odstránenie lesku; prípravky na ochranu proti ohňu; ohňovzdorné prípravky; ochranné plyny na zväranie; ochranné prípravky na tehlové murivo okrem farieb; chemické prípravky proti matneniu alebo zakaleniu okenného skla; oksylená voda na dobíjanie akumulátorov; oksylená voda na dobíjanie batérií; disperzné činidlá na olej; syntetické materiály na absorpciu oleja; chemické prípravky na čistenie oleje; oleje na konzervovanie potravín; oleje na spracovanie kože; garbiarstvo oleje na úpravu kože; oleje na vyčisťovanie kože; chemické prísady do oleja; olejový tmel; olejový tmel (git); olivín (chemický prípravok); organické bielidlá, bieliace činidlá; organické čistiace prípravky; ortuť; oxaláty; oxid antimonitý; oxid bárnatý; oxid dusný; oxid hlinitý; oxid kobaltitý na priemyselné účely; oxid lítny; oxid manganičitý; oxid olovnatý; oxid ortutnatý; oxid titaničitý na priemyselné účely; oxid titaničitý na priemyselné účely; oxid uránu; oxid zirkóničitý; oxidy chrómu; chloridy paládia; prípravky na úsporu palív; palivá do jadrových reaktorov; albumínový papier; nitrifikačný papier; regeneračný papier; papierovina; papierovina (papierová vlákna); pektín (fotografia); peroxid vodíka; peroxid vodíka; peroxoboritan sodný; peroxosíran; peroxouhličitan; chemické prípravky na výrobu



pigmentov; činidlá na čírenie a konzervovanie piva; konzervačné činidlá do piva; planografický materiál; planografický papier; disperzné činidlá do plastickej hmoty; plastické hmoty ako suroviny; plastifikátory; plastisóly; citlivé platne na ofsetové tlačenie; fotocitlivé platne; platne so svetlocitlivou vrstvou na ofsetové tlačenie; plutónium; látky na čistenie plynu; plynové poháňače do aerosólov; ochranné plyny na zvráranie; stužené plyny na priemyselné účely; zmesi na opravu pneumatiky; tmely na pneumatiky; zmesi na opravu pneumatiky; zmesi na opravu pneumatiky; prípravky na odstraňovanie politúry; poľnohospodárske hnojivá; poľnohospodárske chemické prípravky s výnimkou fungicídov, herbicídov, insekticídov a prípravkov na ničenie buriny a parazitov; hnojivá pre poľnohospodárstvo; polónium; prípravky na popúšťanie kovov; potaš (uhličitan draselný); chemické látky na konzervovanie potravín; povrchovo aktívne chemické činidlá; chemické prípravky na zlepšenie pôdy; praezodým; priemyselné chemikálie; prípravky izolujúce proti vlhkosti muriva s výnimkou farieb; prípravky na apretovanie a konečnú úpravu textílií; prípravky na odstraňovanie vodného kameňa s výnimkou prípravkov pre domácnosť; prípravky na tvrdé spájkovanie; prípravky na zmäkčovanie vody; prípravky pre lejacie formy; prípravky proti tvorbe kotolného kameňa; chemické prísady do olejov; prísady chemické do fungicídov; prísady chemické do insekticídov (prostriedkov proti hmyzu); prísady chemické do motorových palív; prísady chemické do vrtných kalov; prométium; protaktínium; proteín (surovina); protiskvapalňovacie chemické látky; kyselina pyrogalová; chemikálie na vyplachovanie rádiátorov; rádioaktívne prvky na vedecké účely; rádium na vedecké účely; radón; prípravky na reguláciu rastu rastlín; rašelina (hnojivo); rašelinové kvetníky pre záhradníctvo; regeneračný papier; rénium; retardéry (spomaľovacie látky) do jadrových reaktorov; röntgenové filmy s citlivou vrstvou neexponované; röntgenové filmy scitlivé neexponované; ropné dispergačné činidlá; rozjashovače (chemické prípravky na zjashovanie farieb) na priemyselné účely; rozpúšťadlá na fermeže; rozpúšťadlá na gumu; ustaľovacie roztoky (fotografia); rubídium; sadze na priemyselné a poľnohospodárske účely; sadze na priemyselné účely; sacharín; salmiak; salmiakový lieh; samárium; samotónovací papier (fotografia); selén; moridlá na semená; senzibilizátory (fotografia); senzibilizátory, scitlivovače; zmesi na výrobu siete; silikáty; silikóny; síra; síran bárnatý; síran chromitodraselný; síran meďnatý, vitriol; kyselina siričitá; sírny kvet na chemické účely; sírouhlík, disulfid uhličitý; kyselina sírová; skandium; sklársky tmel; chemické látky na leptanie skla; chemické látky na matnenie skla; kalivá do skla; prípravky proti zakaľovaniu skla; vodné sklo; chemické látky na skvapalňovanie; umelé sladidlá chemické prípravky; sladová bielkovina; chemické prípravky proti sneti; chemické ochranné prípravky proti sneti obilnej; kalcinovaná sóda; sodík; soľ (surovina); soľ kyseliny šľaveľovej; soli (hnojivá); soli (chemické prípravky); soli alkalických kovov; soli drahých kovov na priemyselné účely; soli kovov vzácnych

zemín; soli na farbenie kovov; soli na farbenie kovov; soli na priemyselné účely; soli ortuti; soli pre galvanické články; soli sodíka; soli striebra, postriebrovacie roztoky; soli vápnika; soli zlata; soli železa; spájkovacie pasty; antidetonátory do spaľovacích motorov; keramické kompozície na spekanie (granuly, prášok); spinely (chemické prípravky); spódium (kostné uhlie); betónové spojivá; spojivá (lejárske); kyselina stearová; prípravky obsahujúce stopové prvky pre rastliny; stroncium; stužené plyny na priemyselné účely; bezzeminné rastlinné substráty; suchý ľad (oxid uhličitý); sulfáty; sulfid antimonitý; sulfidy; sulfimid kyseliny benzoovej; sulfónové kyseliny; sumach na garbiarske účely; superfosfáty (hnojivá); svetlocitlivý papier so svetlocitlivou vrstvou; svetlotlačové plátno (fotografia); syntetické živice v surovom stave; ochranné prípravky na škridly s výnimkou farieb a olejov; chemické látky na skvapalňovanie škrobu; škrob (apretúra); škrob na priemyselné účely; škrobové lepidlá s výnimkou kancelárskych lepidiel a lepidiel pre domácnosť; chemické prípravky proti škvrnám, flákom na textilných látkach; prípravky proti matneniu šošoviek; štepárske tmely na stromy; štepárske vosky; štepárske vosky na stromy; štiepateľné chemické prvky; štiepateľné materiály pre jadrovú energetiku; moridlá na tabak; tálium; tanín; lepidlá na tapetovanie; prípravky na odstraňovanie tapety; tapioková múka na priemyselné účely; tavidlá na tvrdé spájkovanie; ťažká voda; konzervačné prípravky na tehly s výnimkou farieb a olejov; technécium; telúr; tenzné činidlá; terbiu; tetraboritan disodný, bórax; tetrachloridy, chloridy obsahujúce štyri atómy chlóru; chemické impregnačné prípravky na textil; chemické prípravky na vodovzdornú úpravu textilu; zjasňovacie prípravky na textil; tiokarbanilid; titanit; tlačové dosky na ofsetové tlačenie (s citlivou vrstvou); sklársky tmel; tmel na obuv; tmel na pneumatiky; tmel na štepenie stromov; tmely na karosérie automobilov; tmely na obuv; tmely na opravu rozbitých alebo zlomených predmetov; tmely na vypĺňanie dutín stromov; toluén; tórium; tragant; tragantová guma; trieslové drevo; triesloviny; troska (hnojivo); chemické prípravky na čistenie tukov; túlium; uhličitan horečnatý; uhličitan vápenatý; uhličitany; aktívne uhlie; prípravky zo živočíšneho uhlia; šetriče uhlia; živočíšne uhlie; uhlík; uhlík do filtrov; uhľohydráty; umelé sladidlá (chemické prípravky); umelé živice v surovom stave; urán; urýchľovače vulkanizácie; urýchľovače vulkanizácie; chemické látky na impregnáciu usne; chemické prípravky na oživenie usne; ustaľovacie roztoky (fotografia); ustaľovače (fotografia); valchovacia hlina pre textilný priemysel; prípravky na vachovanie; prípravky na valchovanie pre textilný priemysel; látky na vytvrdenie vápenca; acetát vápna; prípravky podporujúce varenie na priemyselné účely; vedľajšie produkty spracovania obilnín na priemyselné využitie; ochranné chemické prípravky na vinič; vínný alkohol; vínný kameň s výnimkou kameňa na farmaceutické účely; vínný kameň s výnimkou vínného kameňa na farmaceutické účely; chemické prípravky na fermentáciu vína; prípravky na čírenie vína; viskóza; vitriol; destilovaná voda; draselná voda; chemické prípravky na

čistenie vody; morská voda na priemyselné účely; ťažká voda; vodík; vodné sklo; kyselina volfrámová; štepársky vosk; chemické prípravky na čistenie voskov; vtáčí lep; vulkanizačné prípravky; vymieňač iónov (chemické prípravky); výplne stromových dutín (lesníctvo); látky na vytvrdzovanie vápenca; vývojky; fotografické vývojky; prípravky proti vyvretiu chladiacej kvapaliny v motoroch; vyzina s výnimkou vyziny pre domácnosť a na kancelárske účely; vzácne zeminy; witherit; xenón; yterbium; ytrium; záhradnícke chemikálie s výnimkou fungicídov, herbicídov, insekticídov a prípravkov proti parazitom; zásady (chemické látky); zemiaková múčka na priemyselné účely; rozsievková zemina; zemina na pestovanie; kovové zeminy; vzácne zeminy; chemické prípravky na zlepšenie pôd; chemické prípravky na úpravu zliatiny kovov; zmäkčovadlá na tkaniny na priemyselné účely; prípravky na zmäkčovanie vody; zmesi na výrobu gramofónových platní; zoslabovače (negatívov) na fotografické účely; zväracie pasty; chemické prípravky na zväranie; ochranné plyny na zväranie; zvlhčovacie prípravky na čistenie; zvlhčovacie prípravky na farbenie; zvlhčovacie prípravky pre textilný priemysel; želatína na fotografické účely; želatína na priemyselné účely; žieravé látky na priemyselné účely; akrylové živice v surovom stave; epoxidové živice (surovina); syntetické živice (surovina); umelé živice (surovina); živočíšne bielkoviny (surovina); živočíšne uhlie; prípravky zo živočíšneho uhlia.

2 - Alizarínové farbivá; alumíniové farby; anilínové farby; annotto (farbivo); antikoročné mazivá; auramín; azbestové farby; badižón; bakteriálne náterové farby; kanadský balzam; roztok na bielenie; bieloba olovnatá; bieloby (ako farbivá a farby); bronzové laky; bronzový prášok; čerň (farbivá a farby); nátery na dechtové plste (farby); farbiarske drevo; farbivá na drevo; konzervačné oleje na drevo; konzervačné prípravky na drevo; moridlá na drevo; prípravky na konzervovanie dreva; emailové farby; emaily (laky); strieborné emulzie (pigment); garbiarska farba; tlačiarenská farba; farba na kožu; farbiarske drevo; potravinárske farbivá; sladové farbivá; farbivá do likérov; farbivá do masla; farbivá do nápojov; farbivá do piva; farbivá na drevo; farbivá; farbivo červca neopálového; bakteriálne farby; emailové farby; ohňovzdorné farby; riedidlá do farieb; spojivá do farieb; zahusťovače farby; farby na keramiky; farby na obuv; farby, nátery; farebné papiere na farbenie veľkonočných vajec; fermeže; fixatívy (laky); fixatívy na vodové farby; kovové fólie pre maliarov, dekorátrov, polygrafov a umelcov; strieborné fólie; garbiarske farby; glazúry (farby, laky); glejová farba; glejoživice; glieda, oxid olovnatý; gumiguta na maľovanie; hliníkový prášok na farbenie; prípravky proti hrdzi; indigo (farbivo); japonská čerň; japonský čierny lak; kanadský balzam; karamel, kulér (potravinové farbivo); karbónová čerň (pigment); karbonyl (konzervačný prostriedok na drevo); karmínová červeň (farbivo z červca neopálového); keramické farby; kolofónia; kopal; (tonery) náplne do tlačiarň a kopírovacích prístrojov; koralová fermež; kovové fólie pre maliarov, dekorátrov, tlačiarov a umelcov; kovy vo forme

práškov pre maliarov, dekorátrov a umelcov; farba na kožu; moridlá a farbivá na kožu; kreozot na konzervovanie dreva; kurkuma (farbivo); riedidlo na laky; laky; lampová čerň (pigment); lesklíce na keramiky; farbivá do likérov; farbivá do masla; prípravky proti matneniu kovov; mínium; modridlá (farbivá alebo farby); moridlá; moridlá na drevo; náplne do tlačiarň a kopírovacích prístrojov (tonery); nátery (farby); nátery na strešné krytiny; nátery zabraňujúce nánosom a usadeninám; ochranné nátery na podvozky automobilov; ochranné pásy proti korózii; ochranné prípravky na kovy; antikoročné oleje; konzervačné oleje na drevo; oleje na konzervovanie dreva; olovná oranž; olovnatá bieloba; oxid kobaltitý (farbivo); oxid olovnatý (glieda); oxid titaničitý (pigment); oxid zinočnatý (zinková bielobapigment); protikoročné pásy; pigmenty; farbivá do piva; keramická platinová farba; platinové lesky na keramiky; ochranné nátery na podvozky automobilov; ochranné nátery podvozkov vozidiel; pozlátko; bronzový prášok (farba); hliníkový prášok pre maliarov, umelcov a dekorátrov; protikoročné oleje; ochranné protikoročné prípravky; riedidlá farieb; riedidlá lakov; sadze (farbivo); sandarak; siena (hlinka); sikatívy na vysušanie farieb; sladové farbivá; sladový karamel (potravinárske farbivo); spojivá do farieb; strieborné emulzie (pigmenty); strieborné fólie; strieborné pasty; strieborné prášky; strieborný prášok; striebrenky na keramiky; striebro vo forme pasty; sumach do lakov a politúr; šafran (farbivo); šelak; terpentín (riedidlo na farby); tlačiarenské farby (atrament); (tonery) náplne do tlačiarň a kopírovacích prístrojov; tlačiariska farba na gravírovanie; tonery do fotokopírovacích prístrojov; tuky proti korózii; moridlá na usne; ustáľovacie prípravky na vodové farby; papieriky na farbenie veľkonočných vajec; vodové náterové farby; vosky (prírodné živice); výťažky z farbiarskeho dreva; zahusťovače do farieb; základné náterové farby; základný ochranný náter na podvozky automobilov; značkovací atrament na zvieratá; značkovacia farba pre zvieratá; prírodné živice (surovina); živičné (bitúmenové) laky; žlté drevo (ako farbivo).

3 - Abrazíva; amidon (apretačný prípravok); anti-statické prípravky na použitie v domácnosti; aromatické látky (esencie); aromatické prísady do nápojov (esencie); aromatické prísady do zákuskov (esencie); badiánová esencia; bieliace prípravky; bieliace prípravky (na čistenie bielizne a šatstva); bieliace soli; voňavé vrecúška do bielizne; farby na fúzy a bradu; depilačné prípravky; epilačné prípravky; kadidlo; kadidlové tyčinky; kamenec (antiseptický prípravok); kozmetické taštičky; prípravky na kučeraenie vlasov; kúpeľové soli s výnimkou solí na liečebné účely; farbivá na modrenie bielizne a šatstva; farbivá na modrenie farbiva; farbiace prípravky na modrenie šatstva; modriace farbivá na modrenie šatstva; modridlá (farbivá na pranie); modridlá modrenie bielizne; príchute do zákuskov (esencie); šlichtovacie prípravky; kadidlové tyčinky; zjasňovacie prípravky (chemické prípravky na osvieženie farieb) pre domácnosť.

4 - Alkohol (ako palivo); antracit; benzén; benzín; benzol; drevené brikety; palivové brikety; cerezín; drevené uhlie (palivo); elafín; elektrická energia; petrolejový éter; etylalkohol; oleje do farby; gazolín; generátorový plyn; grafit na mazanie; horľavé oleje; kerozín; rafinovaný petrolej; lampové knôty; sviečkové knôty; koks; konzervačné prípravky na kožu (oleje a tuky); ochranné prípravky na kožu (oleje a tuky); laná; mazadlá na remene; lanolín; lignit; lignoín; loj; mazacie oleje; mazacie tuky; mazadlá; mazadlá na zbrane; grafit na mazanie; mazut; minerálne palivá; motorová nafta; motorové oleje; aditíva s výnimkou chemikálií do motorových palív; pohonné látky; oleje na konzervovanie muriva; nafta; nafta na kúrenie; nočné lampičky (sviečky); mastiace tuky na obuv; mazadlá na obuv; olej na ochranu muriva; kostový olej na priemyselné účely; olej na konzervovanie kože; oleje do fariieb; oleje na odstránenie debnenia (stavebníctvo); olejové kvapaliny na rezanie; ozokerit; palivá; palivá na báze alkoholu; palivové drevo; palivové plyny; palivové zmesi do karburátorov; palivový olej; parafín; parfumované sviečky; protišmykové prípravky na pásy; petrolejový éter; generátorový plyn; plynový olej; podpaľovače; pohonné látky; prchavé pohonné zmesi; priemyselné oleje; prípravky na odstraňovanie prachu; prísady nechemické do motorových palív; protišmykové prípravky na hnacie remene; brikety z rašeliny ako palivo; rašelina (palivo); rašelinové brikety (palivo); vosky na remene; repkový olej na priemyselné účely; olejové kvapaliny na rezanie; ricínový olej na technické účely; ropa surová alebo rafinovaná; rybí olej nie na ľudskú spotrebu; slnečnicový olej na priemyselné účely; prípravky zo sójového oleja proti priľnavosti kuchynského riadu; stearín; stužené plyny (palivo); sviečky (na svietenie); sviečky na vianočné stromčeky; plyn na svietenie; tuky na svietenie; svietiace materiály; olej na textil; drevené zapalovacie triesky; tuhý plyn (palivo); tuk z ovčej kože; priemyselné tuky; tuky na kožu; tuky na obuv; uhlie; kamenné uhlie; uhoľné brikety; uhoľný dechtový olej; uhoľný prach (palivo); vazelína na priemyselné účely; včelí vosk; vosk ako surovina; vosk na priemyselné účely; vosk na svietenie; vosk z karnaubovej palmy; xylén; xylol; prípravky na viazanie prachu na zametanie; drevené triesky na zapalovanie; papierové pásy na zapalovanie; zmesi na odprašovanie; zmesi na viazanie prachu; zvlhčujúci olej.

5 - Zubné abrazíva; absorpčná vata; absorpčné tampóny; adjuvanciá na lekárske účely; akaricídy (prípravok na ničenie roztočov); akonitín; aldehydy na farmaceutické účely; algicídy; alkalické jodidy na farmaceutické účely; alkaloidy na lekárske účely; aminokyseliny na lekárske účely; aminokyseliny na veterinárske účely; analgetiká; anestetiká; kôra angostura na lekárske účely; antelmintikum; antibiotiká; chemické antikoncepčné prípravky; antipyretiká (lieky proti horúčke); antiseptická vata; antiseptické prípravky, dezinfekčné prípravky; antiuriká (prípravky proti močeniu); aseptická vlna; astmatický čaj; medicínske bahno; bahno na kúpele; bakteriálne jedy; bakteriálne prípravky na lekárske a zverolekárske účely; bakteriologické prípravky na lekárske

a zverolekárske účely; balzamovacie prípravky na lekárske účely; biela voda; bielkovinová potrava na lekárske účely; bielkovinové prípravky na lekárske účely; bioicídy; biologické prípravky na zverolekárske účely; bizmutové prípravky na farmaceutické účely; prostriedky proti bolesti hlavy; tyčinky proti bolesti hlavy; tyčinky proti bradaviciam; bróm na farmaceutické účely; bronchodilatačné prípravky; bylinkové čaje na lekárske použitie; liečivé byliny; byliny na fajčenie na lekárske účely; cédrové drevo; netabakové cigarety na lekárske účely; cigarety bez obsahu tabaku na lekárske účely; cukor na lekárske účely; cukrovinky s liečivými prísadami; cupanina na farmaceutické účely; čapky; chemické činidlá na lekárske a zverolekárske účely; čistiace prípravky na kontaktné šošovky; dámske vložky; dentifikačné prípravky; detergenty na lekárske účely; dezinfekčné prípravky na hygienické účely; dezodoranty na obleky a textilné materiály; dezodoranty s výnimkou dezodorantov na osobné použitie; diabetický chlieb; diagnostické prípravky na lekárske účely; prípravky na diagnostikovanie tehotnosti; diastáza (enzým meniaci škrob na maltózu) na lekárske účely; dietetické látky upravené na lekárske účely; dietetické nápoje upravené na lekárske účely; dietetické potraviny upravené na lekárske účely; digestíva na farmaceutické účely; digitalín; prípravky na umývanie dobytky; doplnky výživy na lekárske účely; draselné soli na lekárske účely; drogy na liečebné účely; droždie na farmaceutické účely; chemické vodiče na elektrody elektrokardiogramov; enzymatické prípravky na lekárske účely; enzymatické prípravky na zverolekárske účely; enzýmy na lekárske účely; enzýmy na zverolekárske účely; ergot na farmaceutické účely; kóprové esencie na lekárske účely; estery celulózy na farmaceutické účely; étery celulózy na farmaceutické účely; eukalyptol na farmaceutické účely; eukalyptus na farmaceutické účely; fajčiarske bylinky na lekárske účely; farmaceutické prípravky; farmaceutické prípravky proti lupinám; fenikel na lekárske účely; fenol na farmaceutické účely; mliečne fermenty na farmaceutické účely; fermenty na farmaceutické účely; formaldehyd na farmaceutické účely; fosfáty na farmaceutické účely; chemické prípravky proti fyloxére; gáfor na lekárske účely; gáťrový olej na lekárske účely; kyselina galová na farmaceutické účely; gáza na obväzovanie; gencián na farmaceutické účely; germicídy (dezinfekčné prípravky); glukóza na lekárske účely; glycerín na lekárske účely; glycerofosfáty; guajakol na farmaceutické účely; guma na lekárske účely; gumiguta na lekárske účely; gurjanský balzam na lekárske účely; hematogén; hemoglobín; prípravky proti hemeroidom; hemostatické tyčinky; herbicídy; repelenty proti hmyzu; hojivé hubky; hojivé náplasti; horčica na farmaceutické účely; horčicové obklady; horčicový olej na lekárske účely; horčičné náplasti; horké drevo na lekárske účely; hormóny na lekárske účely; hydrastín; hydrastínín; hydrogén uhličitan sodný na farmaceutické účely; hygienické nohavičky; hygienické vložky; hygienické vložky pre inkontinentných pacientov; chemické činidlá na lekárske a zverolekárske účely; chemické dezinfekčné prostriedky na WC; chemické prípravky na far-

maceutické účely; chemické prípravky na lekárske účely; chemické prípravky na zverolekárske účely; chemicko-farmaceutické prípravky; chinín na lekárske účely; chinínovník na lekárske účely; chinolín na lekárske účely; chirurgické implantačné preparáty (živé tkanivá); chirurgické obvazy; chirurgické plachty; chirurgické tkaniny; chlieb pre diabetikov; chloralhydrát na farmaceutické účely; chloroform; trichlórmétán; výťažky z chmeľu na farmaceutické účely; chirurgické implantačné preparáty (živé tkanivá); medicínálne infúzie; absorpčné nohavičky pre inkontinentných pacientov; hygienické vložky pre inkontinentných pacientov; insekticídy; semeno na umelú insemináciu; írsky mach (karagén) na lekárske účely; izotopy na lekárske účely; jalapy; výťažok z jalapového koreňa (preháňadlo); jedy; jód na farmaceutické účely; jodidy na farmaceutické účely; jodoform; jódová tinktúra; jojoba; kalomel, chlorid ortuťnatý; kandis na lekárske účely; kapsuly na farmaceutické účely; kapsuly na lieky; karagén na lekárske účely; karbonyl (prípravok na hubenie parazitov); kaučuk na zubolekárske účely; kaustické ceruzky; kebračo na lekárske účely; kokaín; kolódium na farmaceutické účely; kôra kondurango na lekárske účely; roztoky na kontaktné šošovky; kostný tmel pre chirurgiu a ortopédiu; kôprové esencie na lekárske účely; kôra mangľového stromu na farmaceutické účely; kôry na farmaceutické účely; krém z víneho kameňa na farmaceutické účely; kreozot na farmaceutické účely; prísady do krmív na lekárske účely; krotónová kôra; krv na lekárske účely; krvná plazma; prípravky proti kryptogamným rastlinám; chemické prípravky na liečenie kúpeľa; kultúry mikroorganizmov na lekárske a zverolekárske účely; morská voda na kúpanie na lekárske účely; liečivé prípravky do kúpeľa; terapeutické prípravky do kúpeľa; bahno na kúpele; soli do minerálnych kúpeľov; perličkové kúpele; prípravky do perličkových kúpeľov; liečivé kúpeľové soli; kurare; krúžky na kuracie oká; liečivá na kuracie oká; náplasti na kuracie oká; kyseliny na farmaceutické účely; kyslík na lekárske účely; prípravky na kyslíkové kúpele; laktóza; ľanové semená mleté na farmaceutické účely; ľanové semená na farmaceutické účely; laxatíva; lecítín na lekárske účely; prenosné lekárničky (plné); lekárničky (plné); lepidlá na umelé chručky; leukoplast; liečivá na ľudskú spotrebu; liečivá na zverolekárske účely; liečivé cukríky, pastilky; liečivé čaje; liečivé korene; liečivé nápoje; liečivé prípravky na zuby; liečivé rastliny; lieky proti poteniu nôh; linimenty (tekuté masti); tampóny impregnované farmaceutickým lotionom; lotion (prípravky na vymývanie) na farmaceutické účely; lotion (prípravky na vymývanie) na zverolekárske účely; farmaceutické prípravky na liečenie lupín; lupulín na farmaceutické účely; magnézia (oxid horečnatý) na farmaceutické účely; mandľové mlieko na farmaceutické účely; masti na farmaceutické účely; masti na lekárske účely; masti proti popáleninám; materiály na zubné odtlačky; materská kašička na lekárske účely; medicínálne infúzie; medicínálne prípravky na podporu rastu vlasov; medicínálny alkohol; medovková voda na farmaceutické účely; menštruálne vložky; menštruálne tampóny; men-

štruálne vložky; mentol; mentol na farmaceutické účely; kultúry mikroorganizmov na lekárske a zverolekárske účely; vývary pre kultúry mikroorganizmov; výživné látky pre mikroorganizmy; živná pôda pre kultúry mikroorganizmov; mikroorganizmy na použitie v lekárstve a zverolekárske; minerálne prípravky potravinárske; minerálne vody na liečenie; mliečne fermenty na farmaceutické účely; mliečny cukor (laktóza); mliečny tuk; mlieko obohatené bielkovinami; modelovacie vosky; modelovacie vosky pre zubných lekárov; papier odolný proti moliam; prípravky proti moliam; moleskin na lekárske použitie (silná pevná bavlnená látka); morská voda na kúpele na lekárske účely; lepy na muchy; pásy na chytanie múch; prípravky na hubenie múch; múka na farmaceutické účely; myrobalánová kôra na farmaceutické účely; prípravky na ničenie myší; prostriedky proti nadúvaniu zvierat; gumové náplasti; lepiace náplasti na lekárske účely; náplečné obvazy na chirurgické účely; náramky na lekárske účely; narkotiká; liečivá posilňujúce nervovú sústavu; zdravotné nohavičky; obklady (teplé zábaly); obľátky na farmaceutické účely; dezodoranty na obleky a textilné materiály; protiparazitické obojky pre zvieratá; hygienické obrúsky; obvazový materiál; zdravotnícke obvazy; obvazy tlakové; octan hlinitý na farmaceutické účely; octany na použitie ako farmaceutické prípravky; prípravky na vyplachovanie očí; prípravky na odtlačky; odtučňovacie čaje na lekárske účely; olej z tresčej pečene; oleje na lekárske účely; oleje proti ovodom; masti proti omrzlinám na farmaceutické účely; opiáty; ópium; opodeldok; terapeutické prípravky; organoterapeutické prípravky; ortuťové masti; vankúšiky (náplasti) na otlaky; oleje proti ovodom; ovínadlá; oxidodusičnan bizmutitý na farmaceutické účely; papier odolný proti moliam; prípravky proti parazitom; adhézne opasky na lekárske účely; lepiace pásy na lekárske účely; pásy na oči na lekárske použitie; pastilky na farmaceutické účely; pásy na hygienické vložky; pektín na farmaceutické účely; pepsíny na farmaceutické účely; peptóny na farmaceutické účely; peroxid vodíka na lekárske účely; pesticídy; pijavice na lekárske účely; chemické prípravky na ošetrovanie plesní; pľuzgierotvorné prípravky (látky); prípravky na dezinfekciu plynom na lekárske účely; tabletky na dezinfekciu plynom; tyčinky na dezinfekciu plynom; plyn na lekárske účely; farmaceutické prípravky na pokožku; prípravky na ošetrovanie popálenín; porcelán na zubné protézy; posilňujúce prípravky, toniká; prípravky proti poteniu; otrava pre potkany; potrava na farmaceutické účely; potrava pre dojčatá; dietetické potraviny prispôbené na lekárske účely; prípravky na sterilizáciu pôdy; práškové kantaridy; preháňadlá; prípravky na ničenie lariev; prípravky na omrzliny; prípravky na umývanie zvierat; prípravky na upokojenie; prípravky proti popáleninám na farmaceutické účely; prípravky slúžiace na starostlivosť o ústnu dutinu (na lekárske účely); prísady do krmív na lekárske účely; prostredia pre bakteriologické kultúry; prostriedky proti hlístam; prostriedky proti nadúvaniu (pre zvieratá); protiparazitické prípravky; protireumatické náramky; protireumatické prsteny; prípravky na umývanie psov; repelenty pre

psov; purgatíva; pyritový prášok; rádioaktívne látky na lekárske účely; rádiologicky kontrastné látky na lekárske účely; rádium na lekárske účely; jedlé rastlinné vlákna s výnimkou výživných; rebarborové korene na farmaceutické účely; ricínový olej na lekárske účely; rozpúšťadlá na odstraňovanie náplastí; roztoky na kontaktné šošovky; rybia múčka na farmaceutické účely; salmiakové pastilky; sedatíva (utišujúce prostriedky); séra; séroterapeutické liečivá; sikatívy na lekárske účely; sírny kvet na farmaceutické účely; sírové knôty na dezinfekciu; sirupy na farmaceutické účely; slad na farmaceutické účely; sladké drievko na farmaceutické účely; sladové mliečne nápoje na lekárske účely; prípravky na ničenie slimákov; smilax (sarsaparila) na lekárske účely; minerálne soli; soli na lekárske účely; soli sodíka na lekárske účely; spermie na umelú insemináciu; sterilizačné prípravky; steroidy; prípravky obsahujúce stopové prvky pre ľudí a zvieratá; strychnín; styptikum (prípravky na zastavenie krvácania); prípravky na ničenie suchých hnilôb; sulfoamidy (liečivá); sušené mlieko (pre dojčatá); prípravky na ničenie škodcov; škrob na dietetické alebo farmaceutické účely; španielska muška; hojivé spongie; tabakové výťažky (ako insekticídy); tabletky na farmaceutické účely; tabletky na zahnanie hladu (chuti do jedla) na lekárske použitie; dezinfekčné dymové tablety; tampóny napustené farmaceutickými vodičkami; chemické prípravky na určenie ťarchavosti; tekuté lieky, lieky vo forme nápojov; termálne vody; terpentín na farmaceutické účely; terpentín na farmaceutické účely; dezodoranty na obleky a textilné materiály; tinktúry (farmaceutické prípravky); tinktúry na lekárske účely; chirurgické tkaniny; zubné tmely; toaletné vody pre psov; tuky na lekárske účely; tuky na zverolekárske účely; dymiace tyčinky; tymol na farmaceutické účely; lepidlá a tmely na umelý chrup; uspávacie prípravky; výrobky slúžiacie na starostlivosť o ústnu dutinu na lekárske účely; utišujúce prostriedky; vaginálne kúpele; vakcíny; vankúšiky na dojčenie; prípravky na báze vápna na farmaceutické účely; vata na lekárske účely; prírodná vazelína na lekárske účely; vazelína (z ropy) na lekárske účely; vedľajšie produkty spracovania obilnín (na lekárske účely); chemické prípravky na ošetrovanie viniča; vínnny kameň na farmaceutické účely; vitamínové prípravky; jedlé rastlinné vlákny s výnimkou požívateľných; minerálne vody na lekárske účely; vonné soli; vývary pre bakteriologické kultúry; výživné látky pre mikroorganizmy; prípravky na čistenie vzduchu; prípravky na osvieženie vzduchu; záparry na farmaceutické účely; liečivá na zmiernenie zápchy; zubné amalgámy zo zlata; zubné amalgámy; zliatiny drahých kovov na zubolekárske účely; lekárske prípravky na zoštiehlenie; zubné brúsivá; zubné cementy; zubné laky; zubné tmely; materiály na plombovanie zubov; zverolekárske prípravky; želatína na lekárske účely; žieravé látky na farmaceutické účely; živočíšne uhlie na farmaceutické účely; žuvacie gumy, žuvačky na lekárske účely.

6 - Alobal (hliníková fólia); alpaka; argentan, pakfón; armatúry, kovové fitingy na potrubia na stlačený vzduch; kovové baliace fólie; bazény (kovové konštrukcie); berýlium (glucínium); ko-

vové bezpečnostné reťaze; bezpečnostné schránky; kovové bicyklové zariadenia na parkovanie; biele kovy; kovové uväzovacie bóje; kovové bóje, majáky s výnimkou svetelných; bramy; kovové brány; kovové bridlicové príchytky; bronz; umelecké diela z bronzu; bronz na náhrobky; kovové telefónne búdky; vystužovacie kovové materiály na stavbu budov; busty z obyčajných kovov; cermet (kovovo-keramický materiál); kovové cestné zvodidlá; cín; cínové platne, plechy; kovové čapy; mastiace čapy; kovové čeluste zveráka; písmená a číslovky z obyčajných kovov; kovové debnenie; denverské kliešte (blokovanie pri nesprávnom parkovaní áut); kovové dielce (stavebné); kovové kliečky pre divú zver; kovová dlažba; kovová dlaždicová podlaha; kovové dlážky; plávajúce kovové doky na uväzovanie lodí; kovové domové čísla nesvietiace; domové zvončeky s výnimkou elektrických; kovové dopravné palety; kovové náhrobné dosky; drôt; anténový drôt; drôtené pletivo; jemné drôtené pletivo; drôty z obyčajných kovov; drôty zo zliatin obyčajných kovov (okrem poistkových drôtov); kovové držadlá, rukoväte, kľučky; kovové dvere; kovové dverové obloženie; kovové dverové prahy; dverové pružiny s výnimkou elektrických; kovové dverové rámy; zárubne; dverové zástrčky; kovové dýzy; elektródy na spájkovanie a zváranie; ferotitán; figuríny (sošky) z obyčajných kovov; kovové uzávery na fľaše; fľaše na stlačený plyn a skvapalnený vzduch; kovové baliace fólie; kovové formy na ľad; galenit; germánium; glucínium; oceľové gule; kovové háčiky na šaty; kovové vešiakové háčiky; háčiky (železiarsky tovar); hafnium; hliník; hliníková fólia; hliníkový drôt; kovová sieťka proti hmyzu; horčík; kovové hrobky; hrotnice; kovové chrániče na stromy; chróm; chromit; chrómové rudy; kovové identifikačné náramky na použitie v nemocniciach; indium; ingoty z obyčajných kovov; kovové kabíny na prezliekanie; kovové kabíny na striekanie farieb; kovové spojky a príchytky na káble a rúrky; káble na visuté lanovky; kovové kade a nádrže; kadmium; kovové kladky (nie ako časť stroja); kladky na posuvné okná; kovové klapky drenážnych rúrok; kovové klapky, ventily drenážnych rúrok; kovové klapky, ventily vodovodné; kovové kliečky pre divú zver; kovové vzduchovody na ventilačné a klimatizačné zariadenia; klince; klopadlá; klopadlá na dvere; kľúče; krúžky z obyčajných kovov na kľúče; kovové kľučky dverí; kovové konštrukcie klzísk; kobalt (surovina); kovové kohútiky na sudy; kokily (lejárstvo); kovové koľajnice; koľajnicové spojky; kovové kolená ako ohyby potrubia; kovové kolená na potrubie; kovové kolieska na nábytok; kovové kolíky; stenové kovové kolíky (príchytky); komínové nadstavce kovové; kovové komínové rúry; kovové komíny, dymovody; kovové koncové svorky na laná; kovové kontajnery; kovové flotačné kontajnery; kovové konzervy; kovové konzoly, podpory pre stavebníctvo; kovové kostry budov; kovové kostry staviieb; kovové koše; kotevné dosky; kovové prístaviská na kotvenie lodí; kotvy; stavebné kovania; kovania na dvere; kovania na okná; kovové kovanie na kľučky; kovanie na nábytok; kovanie na truhly; kovové kovanie na vychádzkové palice; kovové obruče, (spojky); ko-

vové vlákna na použitie v poľnohospodárstve; kovy obyčajné (surové alebo ako polotovary); kovy v prášku; kovové krídlové okná; kovové kruhové zvierky na rúry; kovové krúžky; krúžky na kľúče z obyčajných kovov; kovové kufre, truhlice; lamely, vložky, tenké doštičky (kovové); kovové laná; kovové laná s výnimkou elektrických; kovové lávky; kovové lejárské formy; kovové lešenia; liatina netepaná alebo čiastočne tepaná; limonit; kovové lišty, laty; ložiskový kov; maltovnice (kovové vane na miešanie malty); korytá na miešanie malty; mangán; kovové popruhy na manipulovanie s nákladom; kovové konštrukcie markízy; mastiace čapy, tlakové mastenice; kovové matice; meď surová alebo ako polotovar; medené krúžky; medený drôt neizolovaný; kovové meracie tyčky na meranie hladiny oleja (pre železničné vozne); kovové rúčky na metly; kovové míľniky s výnimkou svetelných a mechanických; molybdén; molybdenit; mosadz surová alebo ako polotovar; kovové mriežky ako ochrana pred kachľami alebo kozubom; kovové nádoby (plechovky); kovové nádoby na potraviny; kovové nádoby na skladovanie a prepravu; kovové nádoby na skladovanie kyselín; kovové nádoby na stlačený plyn alebo skvapalnený vzduch; kovové nádrže; kovové nádrže na tekuté palivá; kovové náhrobky; kovové náhrobné dosky; kovové popruhy na manipuláciu s nákladom; kovové slučky na manipulovanie s nákladom; nákovy; prenosné nákovy; rohatinky; napínače; napínače na kovové drôty; napínače na kovové pásy; napínače na kovové remene; kovové napínače remeňov; kovové debny na náradie; kovové identifikačné náramky na použitie v nemocniciach; kovové nárazníky; nástupiščia, kovové prefabrikáty; kovové násypníky nie mechanické; kovové navíjacie cievky s výnimkou mechanických na navíjanie hadíc; nikel; niób; kovové nity; nízkouhlíková oceľ; kovové nosníky; obalové nádoby z kovu; plechové obaly; obaly z cínového plechu; kovové rúrové objímky; kovové objímky; kovové objímky na potrubie; objímky, prstence; kovové stavebné obklady; kovové obklady stien a priečok (na stavby); obloženia stavieb alebo nábytku z niklovej mosadze; kovové lamelové obloženie; kovové obloženie stavieb; kovové obruče na sudy; obyčajné kovy surové alebo ako polotovary; nízkouhlíková oceľ; zliatiny ocele; oceľ nespracovaná alebo ako polotovar; oceľoliatina, oceľ na odliatky; oceľové kuríny (klietky) kovové; oceľové laná; oceľové pásy; oceľové rúrky; oceľové rúry; oceľové stavebné konštrukcie; oceľové stožiare; oceľový drôt; oceľový plech; kovové odkvapové rúry; kovové odpaľovacie rúry; kovové zariadenia poháňané vetrom na odplašenie vtákov; kovové ohrady hrobiek; kovové okennice; kovové okenné rámy; okenné západky; okenné žabice; kovanie okien; kovové okná; kovové okolesníky; olovo ako surovina alebo polotovar; ostnatý drôt; ostrohy; otváratele dverí s výnimkou elektrických; pakfón; kovové manipulačné palety; kovové nakladacie palety; kovové prepravné palety; kovové palety na manipuláciu s tovarom; kovové palisády; kovové pamätné tabule; pancierové platne; pancierové plechy; kovové stavebné panely; kovové pánty, závesy; pasce na divú zver; pásková oceľ; kovové pásy

na viazanie alebo balenie; kovové pásy na zväzovanie; pásová oceľ; pásy ocele; pásy železa; kovové pažnice, štetovnice; kovové piliny; kovové pilóty; písmená a číslice z obyčajných kovov s výnimkou písmen a číslic ako tlačových znakov; kovové platničky, podložky; plech; plechovky; konzervové plechovky; kovové pletivo; plomby (kovové pečate); kovové ploty; klinge na podkovy; lamely, tenké doštičky; platničky; kovové podpery; bezpečnostné pokladničky; kovové pokladničky; kovové poklopy; bronzové náhrobné pomníky; kovové pomníky; kovové náhrobné pomníky; kovové kovanie na posteľ; kovové posteľové kolieska; postriebné cínové zlúčeniny; kovové pošťové schránky; kovové potrubia; kovové potrubia na vetranie a klimatizáciu; kovové potrubia ústredného kúrenia; kovové kusy na potrubia; kovové vystužovacie materiály na potrubia; kovové prírodné potrubie; kovové materiály na pozemné lanové dráhy; (registračné) značky kovové poznávacie; kovové poznávacie značky; pracky z obyčajných kovov (železiarsky tovar); kovy v prášku; predvalcované bloky, vývalky (výrobky metalurgie); kovové prefabrikáty (obloženie stavieb); kovové predklady; kovové priečky; priečky kovových zábradlí; kovové priehradové konštrukcie; príchytky (klinge); príchytky (kolíky) kovové; príchytky, klinge; kovové prípojky a odbočky na potrubia; príručné kovové pokladnice; kovové príslušenstvo postelí; prístavacie schodíky kovové pohyblivé pre cestujúcich; kovové prístavné hrádze na kotvenie lodí; pružiny (železiarsky tovar); reťaze pre psy; putá; pyroforické kovy; kovanie na rakvy; kovové okenné rámy; kovové skleníkové rámy; kovové rebríky; (poznávacie značky) kovové registračné značky; kovové reklamné stĺpy; kovové vystužovacie materiály na remeňové spony; kovové reťaze; reťaze pre rožný statok; kovové rímasy; rímasy kovové, ozdobné lišty kovové; rohatiny (nákovy); oceľové rolety; kovové obloženie ropných vrtov; kovové rošty; kovové rúčky a rukoväte na náradie; kovové rúčky na kosy; rudy kovové; kovové krúžky na rukoväte; kovové rukoväte nožov; rúrkové komínové nadstavce kovové; kovové príchytky na rúry; kovové schodíky; kovové schodiská; kovové schodnice ako časti schodísk; kovové stupne schodov; sieťka proti hmyzu (kovová); kovové signalizačné panely s výnimkou svetelných a mechanických; kovové silá; kovové prenosné skleníky; skoby (kramle) kovové; skoby do ľadu (na lezenie); skoby kovové (horolezecký výstroj); skoby, kramle, mačky (na lezenie v ľade); kovové skrinky na mäso; kovové skrinky na náradie; kovové skrinky, debny; kovové skrutky; kovové skrutky s maticou; kovové slučkové závesy; lanové alebo reťazové na manipuláciu s nákladmi; sochy z obyčajných kovov; sošky (figuríny) z obyčajných kovov; spájkovacie kovový drôt; mäkké spájky, strieborné; mäkké spájky, zlaté; kovové spájky na káble a laná s výnimkou elektrických; kovové spojky na neelektrické káble; spojky rúrkové (kovové); spojovacie plechy; kovové objímky na spojovacie rúry; kovové spojovacie skrutky na káble; kovové spriahadlá na reťaze; staniole; kovové stanové kolíky; kovové prenosné stavby; kovové stavebné konštrukcie; stavebné kovania; žiaruvzdorné ko-

vové stavebné materiály; kovové stavebné panely; kovový stavebný materiál; kovové stavidlá nie ako časti strojov; kovové stély; kovové stĺpy; kovové stĺpy elektrického vedenia; kovové stĺpy pre stavebníctvo; kovové telegrafné stĺpy; kovové stojany na sudy; kovové stojky; kovové zámočnícke stoly; kovové stoliare; kovové stoliare elektrického vedenia; kovové strechy; kovové strešné krytiny; kovové strešné uholníky; strieborná spájka; kovové remeňové spony na stroje; kovové stropy, stropné dosky; stupne schodov (kovové); kovové obruče na sudy; kovové svorky na káble a rúry; kovové svorky na laná; svorník s okom; svorníky; škrabáky na obuv; škrabáky na topánky; kovové škridly; kovové štetovnice, pažnice; kovové identifikačné štítky; kovové vývesné štíty; tantal (kov); kovové telefónne búdky; kovové telegrafné stĺpy; titán; titánové železo, kovové tlakové potrubie; točne; tombak; kovové trámy; kovové železničné traverzy; kovové tubingové výstuže; turnikety s výnimkou automatických; kovové tyčinky na tvrdé spájkovanie; kovové tyče; uholníky; kovové strešné uholníky; umelecké diela z obyčajných kovov; kovové držáky na uteráky; kovové uzávery; kovové uzávery na tašky; kovové uzávery na fľaše; uzávery na kufre, debny a kazety; kovové uzávery na okná; kovové uzávery na posuvné okná; kovové úžľabia; vanádium; vaničky pre vtáky (kovové konštrukcie); kovové rúry na ventilačné a klimatické zariadenia; kovové ventily nie ako časti strojov; kovové ventily, klapky vodovodné; kovové veterníky; kovové strešné veterníky; veže na skoky do vody kovové; kovové viazače snopov; káble visutej lanovky; kovové vodiace lišty; kovové vodovodné potrubia; volfrám; volfrámové železo; kovové voliéry; kovové vonkajšie plášte budov; kovové vonkajšie rolety a žalúzie; vrchnáky na nádoby (kovové); kovové zariadenia poháňané vetrom na odplašenie vtákov; železničné výhybky; kovové hroty na vychádzkové palice; kovové výplne dverí; kovové vypúšťacie rúry, drenážne rúry; kovové výstuže ropných veží; kovové vystužovacie materiály do betónu; kovové vystužovacie materiály do potrubí; kovové vystužovacie materiály na remene; kovové vystužovacie materiály pre stavebníctvo; kovové zámočnícke stoly; západky; kovové západky na brány; kovové západky na okná; kovové záržky dverí; potrubia a rúry na zariadenia ústredného kúrenia; kovové zárubne; kovové zásteny pri peciach; zásteny pred kozubmi; dverové zástrčky; zástrčky (spojovacie kontakty); zátky kovové; kovové zátky na sudy; neelektrické zatváratele dverí; závesné háky na kotly; závitové krúžky; závlačky; kovové závery; zinok; zirkónium; zlaté spájky; zliatiny na tvrdé spájky; zliatiny obyčajných kovov; kovové značky na vozidlá; kovové značky s výnimkou svetelných a mechanických; zväracie a spájkovacie elektródy; kovové drôty a tyče na zváranie; pasce na zver; cestné zvodidlá z kovu; zvončeky pre zvieratá; zvončeky; zvony; kovové žabice na dvere; kovové žalúzie; drobný železiarsky tovar; železná ruda; napínače na železné pásy; kovový materiál na železnice; kovové železničné podvaly; železo (ako surovina alebo polotovar); žiaruvzdorné kovové stavebné materiály; kovové žľaby.

7 - Adhézne remene na kladky; vzduchové pumpy do akvária; alternátory; asfaltéry, asfaltovacie stroje; automatické hľadacie kotvy pre loďstvo; axiálne ložiská; baliace stroje; banské rezacie stroje; banské vrtáky; baranidlá (stroje); betónové miešačky (stroje); bežce pletacích strojov; stroje na montáž bicyklov; bicyklové dynamá (generátory); zachytávače a zberače blata (ako stroje); brány (poľnohospodárske náradie); brzdové čeluste s výnimkou brzdových čelustí na vozidlá; brzdové diely s výnimkou brzdových dielov do vozidiel; brzdové obloženia s výnimkou brzdových obložení do vozidiel; bubny do vyšivacích strojov; buchary; buldozéry; centrifúgy, odstredivky (stroje); cestné stroje; cestné valce; stroje na výrobu cestovín; cievky (ako časti strojov); cievky, kazety do tkáčskych strojov; stroje na výrobu cigariet na priemyselne účely; stroje na výrobu cukru; čepele (časti strojov); membrány čerpadiel; čerpadlá (ako časti strojov, motorov a hnacích strojov); čerpadlá do vykurovacích zariadení; čerpadlá na stlačený vzduch; čerpadlá, pumpy (stroje); stroje na výrobu čípiek; stroje a prístroje na čistenie (elektrické); prístroje na čistenie acetylénu; parné čistiace stroje; čistiace stroje vysokotlakové; články (ako časti strojov); motory do člnov; dávkovače (časti strojov); dávkovače lepiacej pásky ako stroje; dezintegrátory; dierkovače do dierkovacích strojov; dlabačky (stroje); dojacie stroje; odsávačky na dojacie stroje; potrebné pneumatikové zariadenia na dopravu; dopravníky ako stroje; dopriadacie stroje; tlačiarenske dosky; drážky pletacích strojov; drviace stroje; elektrické drviče pre domácnosť; drviče odpadu (ako stroje); dúchadlá, výtlačné ventilátory; hydraulické zariadenia na otváranie alebo zatváranie dverí (časti strojov); pneumatikové zariadenia na otváranie a zatváranie dverí (časti strojov); dvíhacie vozne; dynamá; ejektory, prúdové čerpadlá; elektrické kladivá; elektrické otváratele na konzervy; elektromechanické stroje pre chemický priemysel; eskalátory (pohyblivé schodišská); etiketovacie stroje; expanzné nádoby (časti strojov); banské extraktory; farbiace stroje; vzduchové kedy (stroje) na nanášanie farby; filtre (časti strojov alebo motorov); filtre na čistenie a chladenie vzduchu (do motorov); filtrovacie stroje; finiér; stroje na zátkovanie fliaš; fukáre na zrno; fukáre, vejačky; pomocný generátorový agregát; generátory elektriny; generátory prúdu, zdroje prúdu; guľkové ložiská; hadice do vysávačov; hlavy valcov do motorov; hnacie motory s výnimkou motorov do pozemných vozidiel; hnacie remene dopravníkov; hnacie reťaze s výnimkou reťazí do pozemných vozidiel; zariadenia na hnojenie; kyslíkové rezacie horáky (stroje); autogénne horáky na rezanie; hrabacie stroje (hrabačky); hrable k hrabacím strojom; prevodové hriadele nie do pozemných vozidiel; hriadele strojov; hriadele, kľuky; páky ako časti strojov; hrnčiar-sky kruh; hrotovačky; hydraulické motory; hydraulické turbíny; hydraulické zariadenia na otváranie alebo zatváranie dverí (časti strojov); chladíče do motorov a hnacích strojov; ihličkové ložiská; kalolisy; stroje na opracovanie kameňa; karburátory; prívody karburátorov; kardanové spojky; katalytické konvertory; katalyzátory do motorov; kávové mlynčeky s výnimkou ručných;

tlačiarске kazety na matrice; elektrické kefy ako časti strojov; zberné kefy na elektrickom dynamo; kefy ako časti strojov; pneumatické kladivá; kladivá (ako časti strojov); kladkostroje; klapky (ako časti strojov); kľby, spojky, spojenia, styky (časti motorov); stroje na výrobu salám, párkov a klobás; kľukové hriadele; kľukové skrine strojov, motorov a hnacích strojov; zariadenia a stroje pre knihársky priemysel; stroje na ukládanie koľajníc; kolesá (ako časti strojov); kolovraty; kompresory (ako stroje); kompresory do chladiacich zariadení; kondenzačné zariadenia; parné kondenzátory ako časti strojov; palivové konvertory do zážihových motorov; konvertory do oceľiarní; nosné konzoly na stroje; obuvnícke kopytá ako časti strojov; kosačky; nože do kosačiek; kosačky na trávniky (stroje); kotlové rúrky (časti strojov); kotúčové spojky (stroje); automatické kotvy pre námorníctvo; kovácke mechy; kovové tyče na zváranie plynom; stroje na ťahanie kovov; stroje na spracovanie kože; krájače na chlieb (stroje); mechanické zariadenia na kŕmenie dobytky; ložiskové krúžky; piestne krúžky; krúžky guľkových ložísk; kryty (ako časti strojov); elektrické kuchynské stroje; kukuričné odzrňovače (ako stroj); kypriče (ako stroje); látacie stroje; elektrické lepovacie pištoly; stroje a prístroje na leštenie (elektrické); leštiace lisý; elektrické leštiace zariadenia na parkety; leštičky; elektrické leštičky na obuv; letecké motory; liahne na vajcia; lietadlové motory; lisovacie stroje; stroje na lisovanie, vákuovanie a prepravu zrna; lisý; vínne lisý; lisý (stroje na priemyselné účely); lisý na hrozno; lisý na krmivo; elektrické lisý na ovocie pre domácnosť; motory do lodí; lodné motory; mechanické lopatové nakladače; ihličkové ložiská; krúžky guľkových ložísk; ložiská ako časti strojov; antifrikačné ložiská do strojov; ložiskové čapy (časti strojov); lúpačky (stroje na lúpanie); maliarske stroje; prenosné mangle; mangle, žehliace stroje; manipulatory (zariadenia na nakladanie a vykladanie); stroje na výrobu masla; mastenice (ako časti strojov); polygrafické matrice; škatule na matrice (polygrafia); objímky na mazanie (časti strojov); mažiare ako stroje; mlynčeky na mäso ako stroje; mechanické zariadenia na kŕmenie dobytky; mechanizmy pletacích strojov; mechy ako stroje; membrány čerpadiel; miazdriace stroje; stroje na miesenie; miešacie stroje; miešače elektrické na použitie v domácnosti; miešačky; zariadenia na výrobu minerálnej vody; mixéry (stroje); mláčačky; mliekarské stroje; mlynčeky na korenie s výnimkou ručných; mlynčeky pre domácnosť s výnimkou ručných; mlyny (stroje); mlyny na obilie; mostové žeriavy; štartér na motocykle (nakopnutím); elektrické motory s výnimkou motorov do pozemných vozidiel; lodné motory; piesty motorové; zapaľovacie indukory do motorov; motory na stlačený vzduch; motory s výnimkou motorov do pozemných vozidiel; motovidlá do tkáčskych strojov; mykací povlak (časti mykacích strojov); mykacie stroje; nakladacie rampy; nakladacie výložníky; nákladné výťahy; napájacie zariadenia do rušňových motorov; regulátory napájače vody; stroje na výrobu nápojov elektromechanické; ručné nástroje a náradie na iný než ručný pohon; mechanické navíjacie zariadenia; mechanické navíjaky na na-

víjanie hadíc; navíjaky (ako časti strojov); navíjaky alebo rumpály na rybárske siete; nitelnice tkáčskych strojov; nitovacie stroje; nosné konzoly na stroje; elektrické nože; nože ako časti strojov; nože do kosačiek; nožné pedále šijacích strojov; elektrické nožnice; nožnice na strihanie srsti zvierat (ako stroje); stroje na lúpanie obilia; obilné mlyny (stroje); obilné triediče; objímky, krúžky na mazanie (časti strojov); obloženia a armatúry bojlerov v strojoch; obracače sena (stroje); obrážacie stroje, dlabačky; obšívacie stroje; leštičky na obuv elektrické; obuvnícke kopytá (ako časti strojov); konvertory pre oceľiarstvo; oceľotlačové stroje; odlievacie formy (časti strojov); odlučovače oleja; odlučovače vody (separátory); odmasťovacie zariadenia ako stroje; stroje na lisovanie odpadu; odprašovacie zariadenia na čistenie; odsávacie stroje na priemyselné účely; odsávače ako stroje; odsávače prachu a podobných nečistôt; odsávačky ako časti dojacích strojov; zariadenia na odsávanie prachu na čistenie; odstopkovačky (stroje); stroje na odstraňovanie vodného kameňa; odstredivé čerpadlá; odstredivé mlyny; odstredivky na smotanu; odstredivky, žmýkačky; odvádzače kondenzátu; odvodňovacie stroje; odvzdušňovače napájacej vody; ohýbačky ako stroje; ochranné kryty strojov; ojnice na stroje, motory a hnacie stroje; olejové separátory; orezávacie stroje; osievacie stroje; elektrické otvárate na konzervy; ovládacie káble strojov, motorov a hnacích strojov; ozubené prevody s výnimkou prevodov do pozemných vozidiel; pákové buchary; palivové konvertory do zážihových motorov; papiernické stroje; parné generátory alebo kotly ako stroje; parné stroje; parné valce; pásové dopravníky; pásy na dopravníky; pásy na stroje; pohyblivé pásy pre chodcov; pečiatkovačie stroje; pedálové šliapadlo šijacieho stroja; piestové časti; piestové segmenty; piesty ako časti strojov; piesty tlmiča ako časti strojov; pílové listy (ako časti strojov); píly (stroje); písmolejárské stroje; elektrické lepovacie pištoly; striekacie pištoly na farby; pištoly (nástroje na použitie s výbušninami); zariadenia pracujúce pod tlakom na točenie piva; pivoové pumpy; šliakacie stroje; plamenice rušňových kotlov; plečky (ako stroje); pletacie stroje; stroje na pletenie povrazov; pletárske stroje; plniace dúchadlá; plniace stroje; plničky fliaš; ploché spätné ventily, záklopky (ako časti strojov); stroje na plombovanie, pečatenie fliaš; pluhy; plunžery; dúchadlá na stláčanie, odsávanie a prepravu plynu; pneumatické dopravníky; pneumatické kladivá; pneumatické transportéry; pneumatické zariadenie na otváranie a zatváranie dverí (časť stroja); stroje na výrobu podpätkov; podstavce stroja, stojany; podstavce, stojany na ložiská hriadeľov; pohyblivé schodiská (eskalátory); elektromechanické stroje na prípravu pokrmov; poľnohospodárske dopravníky; poľnohospodárske náradie s výnimkou ručného; poľnohospodárske stroje; polygrafické lisý; polygrafické stroje; posúvače papiera (do tlačiarň); pracie a premývacie zariadenia; pracie stroje; práčky; práčky na pranie a bielenie; práčky na pranie a farbenie; práčky uvádzané do chodu vhođením mince; zariadenia na odsávanie prachu na čistenie; prehrievače; preosievacie zariadenia; banské prepravníky; prevodové hriadele



nie do pozemných vozidiel; prevodové skrine s výnimkou prevodoviek do pozemných vozidiel; prevody s výnimkou prevodov do pozemných vozidiel; prevody strojov; prevzdušňovacie čerpadlá do akvárií; prevzdušňovače; príklopy (časti tlačiarenských lisov); generátory prúdov; pružiny ako časti strojov; pudlovacie stroje; pulverizátory (stroje); pumpy na mazanie; radlice; stroje na rafinériu ropy; stroje na vypletanie rakety; rámy, suporty pletacích strojov; razidlá ako stroje; reaktívne (propulzné) mechanizmy s výnimkou mechanizmov do pozemných vozidiel; reaktívne motory s výnimkou motorov do pozemných vozidiel; redukčné súkolesia nie do pozemných vozidiel; redukčné ventily (ako časti strojov); regulátory (ako časti strojov); regulátory otáčok strojov, motorov a hnacích strojov; remene do motorov a hnacích strojov; remene dynamy; adhézne remene na kladky; remene ventilátorov do motorov; adhézne pásky na remenice; remenice (ako časti strojov); hnacie reťaze s výnimkou reťazí do pozemných vozidiel; reťaze zdvíhadiel (časti strojov); reťazové pily; rezacie; stroje; rezačky na slamu, sečkovice; riadiace mechanizmy strojov, motorov a hnacích strojov; hydraulický riadiaci mechanizmus strojov, motorov a hnacích strojov; hydraulický riadiaci mechanizmus strojov, motorov a hnacích strojov; elektrické kuchynské roboty; roboty (stroje); rotačné tlačiarenske stroje; rozprašovacie stroje; rozprašovače odpadových vôd; ručné nástroje a náradie na iný než ručný pohon; stroje na spracovanie rudy; ryhovacie pluh; rýpadlá; rytecké stroje; sádzacie stroje; sádzacie stroje na sádzanie fotosadzby; samomazacie ložiská; satinovacie stroje; sejacie stroje; sekáče do strojov; sekáče na mäso ako stroje; separátory, odlučovače; schránky na štočky; navíjak na rybárske siete; sitá (ako stroje alebo ich časti); sitá na škvaru ako stroje; stroje na opracovanie skla; skrine alebo stojany ako časti strojov; snehové pluh; splynovače; kardanové spojky; spojky s výnimkou spojok do pozemných vozidiel; spojky, spojenia, styky, kĺby (časti motorov); spriadacie stroje; spriahadlá s výnimkou spriahadiel pozemných vozidiel; statory (ako časti strojov); stavidlá (ako časti strojov); stereotypy ako stroje (na tlač); stojany, podstavce na ložiská hriadeľov; stojany, podstavce na ložiskové čapy (časť stroja); stoly alebo upínacie dosky na stroje; striekacie pištole na farbu; strihacie stroje; strihacie stroje na strihanie srsti zvierat; stroje pre textilný priemysel; kolesá strojov; súkolesia strojov; strojové nožnice na strihanie zvierat; strúhacie stroje na zeleninu; strúhačky (ako stroje); redukčné súkolesia nie do pozemných vozidiel; súkolesia (ako časti strojov); suportová skriňa, zariadenia na výrobu sýtenej vody; stroje na výrobu sýtených nápojov; šetriče paliva do motorov; šijacie stroje; elektrické šľahače; elektrické šľahače pre domácnosť; štartér motocyklov (nakopnutím); štartéry motorov a hnacích strojov; stroje na spracovanie tabaku; ťahadlá (spojovacie tyče) na stroje, motory a hnacie stroje; taviace stroje; stroje a prístroje na tepovanie kobercov (elektrické); tkáčske stroje; tkáčske člnky; tkáčske vretená; tlačiacie valce do tlačiarenských strojov; tlačiarenské dosky; tlačiarenské stroje; tlačiarenské stroje na tlačenie na plech;

tlačiarenské valce; tlačiarenské valce ako časti tlačiarenských strojov; piesty tlmičov ako časti strojov; tlmiče motorov; tlakové torkrétovacie pištole; torzné dynamy s výnimkou dynam do pozemných vozidiel; záhradné traktory; transmisné reťaze s výnimkou reťazí do pozemných vozidiel; pluh; na odstraňovanie trávnik; trepacie stroje; trhacie stroje na priemyselné účely; triediace stroje; triediace stroje na priemyselné účely; hydraulické turbíny; turbíny s výnimkou turbín do pozemných vozidiel; turbokompresory; ubíjadlá (stroje); uhlíkové kefy; umývacie linky na umývanie automobilov; umývacie zariadenia na automobily; umývačky fliaš; umývačky riadu; upchávky ako časti strojov; upínacie zariadenia, upínacie vretená (ako časti strojov); chladiace stroje na usne; uzatváranie na uzatváranie fliaš; piesty valcov; piesty do valcov; valce ako časti strojov; valce do strojov; valce do valcovní; valce motorov a hnacích strojov; valcovne; valčekové ložiská; stroje na varenie piva; ventilátory motorov a hnacích strojov; ventily (časti strojov, motorov a hnacích strojov); viazacie stroje na viazanie sena; viazacie stroje na viazanie slamy; viazacie stroje, samoviazače; vibrátory (stroje) na priemyselné účely; vložky do filtračných zariadení; vodiace zariadenia ako časti strojov; rezačky na vodnicu; vodovodné vykurovacie zariadenia (ako časti strojov); odlučovače vody, separátory; voľnobežky s výnimkou voľnobežiek do pozemných vozidiel; zdvíhacie vozne; vrecká do vysávačov; banské vrtáky; vrtné veže (plávajúce alebo neplávajúce); vstrekovania do motorov; vulkanizačné prístroje; výfukové potrubia motorov; výfuky motorov; výmenníky tepla ako časti strojov; vyorávače ako stroje; vysávače; príslušenstvo vysávačov na rozptylenie parfumov a dezinfekčných prípravkov; vrecká do vysávačov; vysávače na stláčanie, odsávanie a prepravu plynov; mechanické výsyvky; výťahové laná, remene; výťahy; výtláčne ventily (ako časti strojov); vývevy (stroje); vzduchové chladiče; vzduchové kefy (stroje) na nanášanie farieb; vzduchové kompresory (zariadenia garáží); vzduchové vankúše na manipuláciu s nákladom; vzdušné chladiče; motory vznášadiel; záhradné traktory; zametacie autá; samohybné zametacie stroje; zapaľovacie induktory; zapaľovacie sviečky do spaľovacích motorov; zapaľovače zážihových motorov; napájacie zariadenia do rušňových motorov; zariadenia na odstraňovanie odpadu; zariadenia na potápanie ako stroje; zariadenia na sťahovanie a vyťahovanie roliet elektrické; zatavovacie stroje na priemyselné účely; závesné a zdvižné háky; závesy (ako časti strojov); závitorezy (stroje); zberače kotlového kameňa (stroje); zberače vodného kameňa z bojlerov; zberné kefy na elektrickom dynamo; zdvíhacie zariadenia; zdvihadlá, elevátory; zdviháky (stroje); zdviháky závitové (stroje); stroje na zemné práce, exkavátory; zošívacie stroje; zotrvačníky (ako stroje); dúchadlá alebo fukáre na stláčanie, odsávanie alebo prepravu zrna; zváracie horáky na plyn; elektrické zväračky ako stroje; zväračské prístroje na plyn; zvislé vratidlo; žacie hrst'ovacie a mláťacie stroje; žacie hrst'ovacie a viazacie stroje; žacie hrst'ovače; žacie stroje; žarnovy; žehliace stroje; stroje na výstavbu železníc; žeraviace sviečky do naftových

motorov; žeriavy; mostové žeriavy; žiarnice (ako časti strojov); žliabkovačka, drážkovačka (strojové náradie); žmýkačky.

8 - Barany, ubíjačky (ručné nástroje); bitúnkové zariadenia a nástroje na zabíjanie a primárne opracovanie jatočných zvierat; bodáky; boxery (zbrane); nožnice na strihanie fúzov a brady; britvy, holiace strojčky elektrické aj neelektrické; brúsky (ručné náradie); brúsky na kladivá; brúsne kamene; brúsne kotúče (ručné náradie); brúsne nástroje; brúsy (ručné náradie); brúsy, osly; buchary (kladivá); čakany; čapovacie dláta; čepele, nože (zbrane); česáky (ručné nástroje); ručné náradie na dekantáciu kvapalín; depilačné strojčky elektrické aj neelektrické; sklenársky diamant (časti ručných nástrojov); dierovače (ručné nástroje); dlabacie sekery; duté dláta (ručné nástroje); dláta, rydlá; nástroje na sťahovanie kože dobytky; zariadenia na omráčenie dobytky; značkovače na dobytok; drážkové hoblíky; držiačky na pílký; dúchadlo ku kozubu (ručný nástroj); dýky; exstirpátory (ručné nástroje); fazetovače (ručné náradie); frézovacie trne; ručné frézy; hrable na golf; harpúny ako rybárske náčinie; harpúny na lovenie rýb; železka hoblíkov; hoblíky (ručný nástroj); holiace čepele; holiace potreby, puzdrá na holiace potreby; obaly na holiace strojčky, britvy; horolezecké čakany; hrable (ručné náradie); hroty, špice, ostrie (časti ručných nástrojov a náradia); hustilka (ručná); ihlové pilníky; navliekače očká na ihly; rozprašovače insekticídov (ručné náradie); jamkovače (ručné nástroje); brúsny kameň; kazety na holiace strojčky; kamenárske alebo murárske kladivá; kladivá (ručné nástroje); kladivá na drvenie kameňa; kliešte; klieštiky; klieštiky na cukor; klieštiky na očné riasy; vyťahovače klinec (ručný nástroj); klíny; kľúče (na matice) ako ručné nástroje; nožnice na knôty; otvárače na konzervy s výnimkou elektrických; obuvnícke kopytá; kosáky; kosy; články kosy; kovové prípravky na razenie; dúchadlo ku kozubu (ručný nástroj); krájač vajec (neelektrický); krájače na pizzu (neelektrické); krájače na zeleninu; krájače syrov (neelektrické); krompáče; krúžkové platne; kulmy (na kučervenie vlasov); kuričské náradie; kyjanice; lejacie panvy; leštiace, glazovacie nástroje; leštičky na nechty (elektrické alebo neelektrické); nástroje na predierkovanie lístkov; lopatky na sadenie alebo presádzanie; lopaty (ručné náradie); lupienkové píly; luskáčiky orechov; lyžice (ručné náradie); mačety; manikúrové súpravy; elektrické manikúrové súpravy; sekáčiky na mäso (ručné nástroje); meče; puzdrá na meče; trecie misky; misky na peniaze; mlaty, kyje; motyčky (na okopávanie); motyčky, plečky (ako ručné náradie); motyky; murárska lyžica; murárske kladivá (hranaté s dlhou násadou); naberačky; nadstavce na závitníky; napínadlá na kovové drôty a pásy (ručné nástroje); nástroje na rezanie, sekanie, krájanie (ručné náradie); nástroje na značkovanie rožného statku; nástrojové brúsky, ostričky ako nástroje; navliekače nití; nebožiece (ručné nástroje); nebožiece, vrtáky (ručné nástroje); elektrické alebo neelektrické kliešte na nechty; elektrické alebo neelektrické leštičky na nechty; kliešte na nechty; pilníky na nechty; škatuľky na nechty s ručnými nástrojmi; nitovacie kladivá

(ručné nástroje); nitovačky (ručné nástroje); lovecké nože; nože do mlynčekov (ručné nástroje); rezné nože hoblíkov; nože na konské kopytá; nože na zeleninu; nože nožnic; nože, listy píly, radlice (ručné nástroje a náradie); nožiarsky tovar, príbor; nožnice; elektrické alebo neelektrické nožnice na strihanie vlasov; nožnice na strihanie zvierat (ručný nástroj); nožnice na trávniky a živé ploty (ručné náradie); nožnice; obarače na ovocie (ručné náradie); objímky výstružníkov; oblúkové píly; obojručné nože; obušky, palice; ocieľky; ocieľky na brúsenie; pomôcky na ondulovanie vlasov s výnimkou elektrických; opasky, remene na nosenie náradia; orezávačky (ručné nástroje); oslice na kosu; držiačky na osličky; ostriace nástroje; otvárače na konzervy s výnimkou elektrických; páčidlá na poklapy; paginovačky (dierovačky); pedikúrové súpravy; perforovačky (ručné nástroje); pílký (ručné náradie); pilníky (nástroje); elektrické pilníky na nechty; pílové listy (ako časti ručných nástrojov); pinzety; epilačné pinzety; pinzety, kliešte; ručné pištole na vtláčovanie tmelu; ručné poľnohospodárske náradie na ručný pohon; pošvy na meče; predmety zo železa ako ručné nástroje (s výnimkou elektrických); príbor (nože, vidličky a lyžice); pribojníky; prístroje na omračovanie dobytky pred porážkou; prístroje na tetovanie; puzdrá na britvy, žiletky, holiace strojčky; puzdrá na holiace potreby; rámy na ručné píly; rašple (ručné nástroje); razidlá (ručné nástroje); razník klinec; remene na ostrenie; remene na žiletky; rezače závitov; rezačky; rezné nože hoblíkov; rohatky so západkou (ručné nástroje); rozpínačky (ručné náradia); ručné rozprašovače insekticídov; roztierky; ručné nástroje a náradie (na ručný pohon); ručné nástroje na opletanie; ručné vrtáky (ručné nástroje); rúrkorezy (ručné nástroje); nástroje na rezanie rúry; rydlá (ručné nástroje); ryhovače (ručné nástroje); rýle; rytecké ihly; sekáče; sekáčiky, rezačky; sekáčiky (ručné nástroje); sekáčiky na mäso (ručné nástroje); sekerky; sekery; drevorubačské sekery; skrutkovače; sochory; zariadenia a nástroje na sťahovanie kože jatočných zvierat; stolárske vrtáky; strieborný príbor (nože, vidličky a lyžice); striekačky na rozprašovanie insekticídov; strihacie kliešte na prerezovanie stromov; strihače, strihacie strojčky na dobytok; ručné strojčky na strihanie; krájače syrov; (neelektrické); šable; šidlá (ručné nástroje); šidlo na rozpletanie lán; kovová škárovačka; škatuľky na nechty s ručnými nástrojmi; škrabáky (ručné nástroje); škrabky (ručné nástroje); škrabky na ryby; škrabky na zeleninu; škripce; špachtle, stierky ako ručné náradie; štepárske nástroje; štepárske nože; tešly (tesárske sekery); tĺčky (ručné nástroje); ručné pištole na vtláčovanie tmelu; kovové tvárniace nástroje; ťažobné tyče (baníctvo); uholníky (ručné nástroje); upchávačky (ručné nástroje); upínacie hlavy vrtákov (ručné nástroje); otvárače na ustrice; prístroje na prepichovanie uší; krájače vajec (neelektrické); valcovačky kovových pásov (ručné nástroje); valcovačky na drôty a kovové pásy (ručné náradie); ručné nástroje na valchovanie; valchy (ručné nástroje); vidličky; vidly; vojenské lopatky; vratidlá na závitníky; vreckové nožičky; vrtáky na ručný pohon; vrtáky, hroty (ručné nástroje); vyorávače

(ručné nástroje); vypaľovacie železka (značkovaciače); výstružníky; vyťahovače klincov; záhradné náradie na ručný pohon; záhradnícke nože, lesné sekáče; záhradnícke nožnice (veľké); zariadenia na ničenie rastlinných parazitov; zariadenia na ničenie rastlinných škodcov; zariadenia na prepichnutie uší; zaškrabávacie nástroje; závitnice (ručné nástroje); nadstavce na závitníky; závitníky (ručné nástroje); sečné a bodné zbrane; ručné zdviháky; ručné závitové zdviháky; zveráky; zveráky (pre stolárov a debnárov); žehličky, hladičky s výnimkou elektrických; železné nástroje na žliabkovanie; železka na kučeraenie vlasov; žliabkovače (ručné nástroje).

9 - Acidometre; acidometre na batérie; adjustačné prístroje na diapozitívy; aktinometre; akumulátorové banky; akumulátorové nádoby; akumulátorové skrine; nádoby akumulátorov; platne do akumulátorov; akustické rúry; akustické spriahadlá; akustické vedenie; alidády (zememeračstvo); ampérmetre; anemometre, vetromery; anódové batérie; anódy; antény; antikatódy; apertometre; astrofotografické objektívy; prístroje a zariadenia pre astronómiu; audiovizuálna technika na výučbu; predajné automaty; automaty na vydávanie lístkov; automobilové výstražné trojuholníky; automobilové zapaľovače cigariet; autorádiá; azbestové odevy na ochranu proti ohňu; ochranné azbestové rukavice; azbestové zásteny pre požiarnikov; nástroje na určovanie azimutu; balasty na osvetľovacie prístroje; meteorologické balóny; akumulátorové banky; barometre; batérie do svietidiel; batérie do vreckových lúčových lamp; meracie zariadenia na benzín; meráky hladiny benzínu; benzínové čerpadlá na stanice pohonných hmôt; betatróny (urýchľovače elektrónov); bezpečnostné pásy s výnimkou pásov na sedadlá vozidiel a na športový výstroj; bezpečnostné siete (ochranné); bleskozvody; fotografické blesky; blikavé svetlá; bóje; signalizačné bóje; značkovacie bóje; bóje, majáky svetelné; bránky parkovacie, uvádzané do chodu vhođením mince; buzoly, kompas; bzučiaky; elektromagnetické cievky; indukčné cievky; cievky (fotografia); cievky elektrické; fotografické clony; clony proti oslepeniu; clony proti radiácii na priemyselné účely; cukromery; cyklotróny; prístroje na zaznamenávanie času; automatické časové spínače; čítače čiarových kódov; čipy (mikroprocesorové doštičky); čipy DNA; číslicové súradnicové zapisovače; prístroje na čistenie gramofónových platní; prístroje na čistenie zvukových diskov; čítacie zariadenia (informatika); čítacie zariadenia (na napovedanie pre účinkujúcich); optické čítače; čítače čiarového kódu; elektrické články; galvanické články; požiarnické člny; ďalekohľady; ďalekopisy; dávkovacie lyžice; dekompresné komory; demagnetizačné zariadenia na magnetické pásky; denzitometre; laboratórne destilačné prístroje; destilačné prístroje na vedecké účely; detektory; detektory dymu; detektory kovov na priemyselné alebo vojenské účely; detektory na zisťovanie falošných mincí; detektory na zisťovanie kovov na priemyselné alebo vojenské účely; diagnostické prístroje s výnimkou lekárskejších; diaľkomery; diaľkové ovládače; elektrické zariadenia na diaľkové ovládanie priemyselných operácií; elektrické zariadenia na diaľkové zapaľovanie; diapozitívy; rámčeky na diapozitívy; rámovacie zariadenia na diapozitívy; elektronické diáre; kancelárske dierovacie stroje; difrakčné zariadenia; diktovacie stroje; disková jednotka (do počítačov); kompaktné disky; magnetické disky; optické disky; optické kompaktné disky; DNA čipy; dochádzkové hodiny; dopravné signalizačné semafore; svetelné alebo mechanické dopravné značky; dozimetre; dozimetrické prístroje; elektrické drôty; telefónne drôty; poistkové drôty zo zliatin kovov; dýchacie masky s výnimkou masiek na umelé dýchanie; dýchacie prístroje (respirátory) s výnimkou respirátorov na umelé dýchanie; dýchacie prístroje na plávanie pod vodou; dýchacie prístroje s výnimkou prístrojov na umelé dýchanie; dynamometer; dýzy požiarňových hadíc; elektrické dverové zvončeky; materiály na elektrické vedenie (drôty, káble); elektrické zariadenia na diaľkové ovládanie priemyselných procesov; zariadenia na rezanie elektrického oblúku; zariadenie na zváranie elektrického oblúku; elektricky ohradené priestory; elektrodynamické zariadenia na diaľkové riadenie železničných uzlov; elektrolýzery; elektromagnetické cievky; elektronické perá (na vizuálne zobrazovacie zariadenia); elektronické publikácie (stiahnuté z telekomunikačnej siete); elektronické svetelné ukazovadlo (pomôcka pri vyučovaní a prednáškach); elektronický prístroj na označovanie výrobkov (etikety); elektronický vreckový slovník - prekladový; elektrónky (rádio); elektrónky so žeravenou katódou; epidiascopy; ergometre; expozimetre; fakturovacie stroje; detektory falošných mincí; faxy; rezacie prístroje na film; exponované filmy; kreslené filmy; strihacie zariadenia na filmy; fotografické filtre; filtre na dýchacie masky; filtre UV lúčov na účely fotografické; fotoelektrické bunky; leštiace zariadenia na fotografické snímky (pozitívy); sušičky na fotografické snímky (pozitívy); fotokomory; fotometre; zariadenia a prístroje pre fyziku; galvanické články; galvanizačné zariadenia; galvanizéry; galvanometre; geodetické nástroje; zariadenie na výmenu gramofónovej ihly; gramofónové platne; hasiace prístroje; heliografické prístroje; fotografické hľadáčky; hlasovacie zariadenia; hĺbkovacie laná (meracie); hologramy; hovorové rúry (lodné); hracie zariadenia fungujúce po pripojení na externú obrazovku alebo monitor; hustomery; hydrometre, vodomery; chemické prístroje a nástroje; chromatografické prístroje na použitie v laboratóriu; chronografy, chronometre ako prístroje; magnetické identifikačné karty; identifikačné magnetické náramky; identifikačné puzdrá na elektrické drôty; gramofónové ihly; indikátory; indikátory množstva; indikátory straty elektrickej energie; indikátory vetra (na určenie smeru vetra); indukčné cievky; induktory (elektrina); indukty (elektrina); informačné tabule elektronické; inklinometre, sklonomery; inkubátory pre kultúry baktérií; integrované obvody; inventory (elektrotechnika); ionizačné prístroje s výnimkou prístrojov na ionizáciu vzduchu; iskry (zachytávače), lapače iskier; jazdecké prilby; elektrické káble; koaxiálne káble; manšón na elektrické káble; káble s optickými vláknami; kalibračné krúžky; kapilárne rúrky; katódové protikorózne prístroje; katódy; kazety na mikroskopové sklíčka; prístroje na strihanie

tívy; rámčeky na diapozitívy; rámovacie zariadenia na diapozitívy; elektronické diáre; kancelárske dierovacie stroje; difrakčné zariadenia; diktovacie stroje; disková jednotka (do počítačov); kompaktné disky; magnetické disky; optické disky; optické kompaktné disky; DNA čipy; dochádzkové hodiny; dopravné signalizačné semafore; svetelné alebo mechanické dopravné značky; dozimetre; dozimetrické prístroje; elektrické drôty; telefónne drôty; poistkové drôty zo zliatin kovov; dýchacie masky s výnimkou masiek na umelé dýchanie; dýchacie prístroje (respirátory) s výnimkou respirátorov na umelé dýchanie; dýchacie prístroje na plávanie pod vodou; dýchacie prístroje s výnimkou prístrojov na umelé dýchanie; dynamometer; dýzy požiarňových hadíc; elektrické dverové zvončeky; materiály na elektrické vedenie (drôty, káble); elektrické zariadenia na diaľkové ovládanie priemyselných procesov; zariadenia na rezanie elektrického oblúku; zariadenie na zváranie elektrického oblúku; elektricky ohradené priestory; elektrodynamické zariadenia na diaľkové riadenie železničných uzlov; elektrolýzery; elektromagnetické cievky; elektronické perá (na vizuálne zobrazovacie zariadenia); elektronické publikácie (stiahnuté z telekomunikačnej siete); elektronické svetelné ukazovadlo (pomôcka pri vyučovaní a prednáškach); elektronický prístroj na označovanie výrobkov (etikety); elektronický vreckový slovník - prekladový; elektrónky (rádio); elektrónky so žeravenou katódou; epidiascopy; ergometre; expozimetre; fakturovacie stroje; detektory falošných mincí; faxy; rezacie prístroje na film; exponované filmy; kreslené filmy; strihacie zariadenia na filmy; fotografické filtre; filtre na dýchacie masky; filtre UV lúčov na účely fotografické; fotoelektrické bunky; leštiace zariadenia na fotografické snímky (pozitívy); sušičky na fotografické snímky (pozitívy); fotokomory; fotometre; zariadenia a prístroje pre fyziku; galvanické články; galvanizačné zariadenia; galvanizéry; galvanometre; geodetické nástroje; zariadenie na výmenu gramofónovej ihly; gramofónové platne; hasiace prístroje; heliografické prístroje; fotografické hľadáčky; hlasovacie zariadenia; hĺbkovacie laná (meracie); hologramy; hovorové rúry (lodné); hracie zariadenia fungujúce po pripojení na externú obrazovku alebo monitor; hustomery; hydrometre, vodomery; chemické prístroje a nástroje; chromatografické prístroje na použitie v laboratóriu; chronografy, chronometre ako prístroje; magnetické identifikačné karty; identifikačné magnetické náramky; identifikačné puzdrá na elektrické drôty; gramofónové ihly; indikátory; indikátory množstva; indikátory straty elektrickej energie; indikátory vetra (na určenie smeru vetra); indukčné cievky; induktory (elektrina); indukty (elektrina); informačné tabule elektronické; inklinometre, sklonomery; inkubátory pre kultúry baktérií; integrované obvody; inventory (elektrotechnika); ionizačné prístroje s výnimkou prístrojov na ionizáciu vzduchu; iskry (zachytávače), lapače iskier; jazdecké prilby; elektrické káble; koaxiálne káble; manšón na elektrické káble; káble s optickými vláknami; kalibračné krúžky; kapilárne rúrky; katódové protikorózne prístroje; katódy; kazety na mikroskopové sklíčka; prístroje na strihanie

kinofilmov; kinofilm (exponované); kmitomery; koaxiálne káble; magnetické kódovacie matice; kódované magnetické karty; koľajnice na prichytenie projektorov, reflektorov (s elektrickým ovládaním); kolektory elektrické; kompaktné disky; optické kompaktné disky; komparátory; kompas; elektrické prístroje na komutáciu; komutátory; koncovky (elektrotechnika); kondenzátory; elektrické kondenzátory; optické kondenzatory; konektory, spojky (elektrina); konektory, spojky (elektrina); kontaktné šošovky; puzdrá na kontaktné šošovky; kontakty elektrické; kontakty elektrické z drahých kovov; kontrolné a regulačné prístroje elektrické; korekčné šošovky; nástroje na kontrolu kotla, teplárenskej pece; kozmografické nástroje; prístroje na meranie hrúbky kože; elektrické zariadenia proti krádeži; krajčírske metre; kreslené filmy; krivule, retorty; krokometry; kryštálové detektory; kryty na elektrické zásuvky; kvantomery; prístroje na kvasenie (laboratórne prístroje); zariadenia na prenos kyslíka; laboratórne oblečenie; laktodenzimetre, mliekomery; laktometry; optické lampy; lampy do fotokomôr; lampy do tmavých komôr (fotografia); lasery s výnimkou laserov na lekárske účely; laterna magika; leštiace zariadenia na leštenie fotografií; ochranné odevy pre letcov; elektrické prístroje na odstraňovanie lícidiel; liehomery, liehové manometre; automaty na lístky; logy (meracie nástroje); magnetické cylindrické vrstvy; magnetické dekodéry; kódované magnetických kariet; magnetické médiá; magnetické páskové jednotky do počítačov; magnetické pásky; magnetofóny; magnetoskopy; magnety; magnety ako dekorácia; majáky, bóje svetelné; manekín figurína na resuscitáciu (učebná pomôcka); manometre (tlakomery); ochranné masky; potápačské masky; matematické prístroje; medený drôt izolovaný; megafóny; mechanické značky; akustické membrány; membrány do vedeckých prístrojov; meniče diskov (do počítačov); meniče elektrické; meracie pomôcky; meracie prístroje; elektrické meracie zariadenia; merače elektrických strát; meračský stôl; meradlá; prístroje a nástroje na meranie objemu; meteorologické balóny; meteorologické prístroje; metre; metronómy; mierky; mikrofón a slúchadlá k mobilným telefónom; mikrofóny; mikrometre; mikrometrické skrutky do optických prístrojov; mikroprocesory; obaly na mikroskopové sklíčka; mikroskopy; mikrotómy; minciere; mincové mechanizmy na televízne prijímače; mechanizmy na mincové zariadenia; minútové hodiny na použitie v kuchyni; fotografické misky; mikrofón a slúchadlá k mobilným telefónom; modemy; monitorovacie počítačové programy; monitory (počítačový hardvér); prístroje na výskum morského dna; mostové váhy; mriežky pre elektrické akumulátory; myši (informatika); špeciálny laboratórny nábytok; nákolenníky pre robotníkov; námorné kompas; námorné signalizačné zariadenia; náplne (cartridges) na videohry; identifikačné magnetické náramky; elektrické natáčky; návěstidlá svetelné alebo mechanické; návěstné bóje; návěstné lampáše (signálne); navigačné nástroje; navigačné prístroje vozidiel (palubné počítače); navigačné satelitné prístroje; neónové reklamy; nepriestrelné vesty; nivelačné nástroje; nosiče tmavých platní (foto-

grafia); magnetické nosiče údajov; optické nosiče údajov; astrofotografické objektívy; objektívy (optika); elektrické objímky; objímky elektrických káblov; laboratórne oblečenie; ochranné obleky proti ohňu; obmedzovače (elektrotechnika); obrúčky cvikrov; nástroje na meranie obrysov; očné tienidlá; odbočnice, odbočné skrinky (elektrotechnika); odkvapkávacie misky na použitie vo fotolaboratóriu; odkvapkávače na fotografické účely; odmerky zo skla; elektrické odpory; odrazové disky na odevy na zabránenie dopravným nehodám; odrazové sklíčka na oblečenie, na zabránenie dopravným nehodám; odrušovače (elektrotechnika); ochranné oblečenie proti ohňu; ohmmetre; ohňovzdorné obaly; ochranná obuv proti žiareniu, ohňu a iným nebezpečenstvám; ochranné helmy; ochranné kombinézy pre letcov; ochranné masky; ochranné obleky proti úrazom, rádiácii a ohňu; ochranné prilby na šport; ochranné rukavice proti röntgenovým lúčom na priemyselné účely; azbestové požiarnické ochranné štíty; ochranné zariadenia proti röntgenovým lúčom s výnimkou zariadení na lekárske účely; ochranné zariadenie proti prepätiu; okruhpolygrafické slučky; oktanty; okuliare; puzdrá na okuliare; rámy na okuliare; puzdrá na okuliare, cvikre; olovká; olovnice; nahrané operačné programy; optické čítače; optické disky; optické kondenzátory; optické lampy; optické nosiče údajov; optické prístroje a nástroje; optické sklo; optické šošovky; optické vlákna; káble s optickými vláknami; optické výrobky; optické žiarovky; ortuťové libely; oscilografy; štíty proti oslneniu; osobné ochranné prostriedky proti nehodám; balasty na osvetľovacie prístroje; otáčkomery; elektrické otváratele dverí; ovoskopy; ozonizátory; ozvučnice ampliónov; samoregulačné palivové čerpadlá; palivové čerpadlá na čerpacie stanice; pamäte počítačov; parkovacie brány uvádzané do chodu vhođením mince; parkovacie hodiny; magnetické páskové jednotky do počítačov; demagnetizačné zariadenia na magnetické pásky; pásky na čistenie nahrávacích hláv; pásky na zvukové nahrávanie; bezpečnostné pásy s výnimkou pásov na sedadlá vozidiel a na športový výstroj; pece na laboratórne experimenty; laboratórne pece, piecky; stroje na počítanie a triedenie peňazí; elektronické perá (na vizuálne zobrazovacie jednotky); periférne zariadenia počítačov; periskopy; pipety; výstražné píšťalky; píšťalky na psov; planimetre; planografické prístroje; plášte elektrických káblov; premietacie plátna; nosiče tmavých platní (fotografia); plávacie kolesá; plávacie pásy; plávacie vesty; plávaky; plavebné prístroje a nástroje; prístroje na rozbor plynu; plynomery; automatické zariadenia signalizujúce nízky tlak v pneumatikách; počítacie (logaritmické) pravítko; počítacie dosky; počítacie stroje; počítače; periférne zariadenia počítačov; tlačiarne k počítačom; programy na počítačové hry; počítačové klávesnice; počítačové pamäte; nahrané počítačové programy; počítačové programy (stiahnuté z telekomunikačnej siete); počítačový softvér; počítač-zápisník (notebook); počítadlá; počítadlo guľôčkové; prilby na počúvanie; podložky pod myš; laboratórne podnosy; podpera zápästia pri práci s počítačom; poistkový drôt; poisky; polarimetre; polovodiče; elektricky vyhrievané ponožky; poplašné zaria-

denia; posuvné meradlá; posuvné meradlo, kaliber; počítaacie stroje na poštové známky; potápačské kombinézy; potápačské masky; potápačské prístroje; potápačské skafandre; zariadenia na rozbor potravy; pozorovacie prístroje; hubice požiarnych hadíc; požiarné hlásiče; požiarné striekačky; azbestové zásteny pre požiarnikov; požiarnické autá; požiarnické člny a lode; požiarnické palice; tesárske pravítka; pravítka, lineáre; pravítka, metre; predajné automaty; premietacie plátna; gramofónové prenosky; prenosný telefón; ochranné zariadenie proti prepätiu; prerušovače; presné meracie prístroje; presné váhy; dverové priezory; jazdecké prilby; ochranné prilby; ochranné prilby na šport; prilby na počúvanie; prípojky (elektrotechnika); elektrické zariadenia na priťahovanie a ničenie hmyzu; prizmy (optika); procesory (centrálne procesorové jednotky); procesory (základné jednotky samočinného počítača); počítačové programy (stiahnuté z telekomunikačnej siete); programy na počítačové hry; nahrané programy obsluhujúce počítač; protipožiarné ochranné odevy; prúdové usmerňovače; pruťy pre prútkárov; pružné disky; elektronické publikácie (stiahnuté z telekomunikačnej siete); puzdrá na cvikre; puzdrá na kontaktné šošovky; puzdrá na okuliare; pyrometre; radary; rádiá; radič článkov (elektrotechnika); rádiologické zariadenia na priemyselné účely; rádiotelefonné zariadenia; rádiotelegrafické zariadenia; prístroje na rádiové výzvy; rámčeky na diapozitívy; rastre na výrobu štočkov; elektrické redukcie; refraktometre; refraktory, registračné pokladnice; regulátory napätia automobilov; regulátory osvetlenia divadelnej scény; regulátory otáčok gramofónov; elektrické regulátory svetla; elektrické relé; reostaty; reostaty (regulátory na tmenie svetla) elektrické; reproduktory, amplióny; respirátory na filtráciu vzduchu; retiazky na cvikre; retiazky na okuliare; automatické riadenie pre dopravné prostriedky; riadiace panely (elektrina); exponované röntgenové filmy; ochranné zariadenia proti röntgenovým lúčom s výnimkou zariadení na lekárske účely; röntgenové prístroje a zariadenia; röntgenové prístroje s výnimkou prístrojov na lekárske účely; röntgenové snímky s výnimkou snímok na lekárske účely; röntgenové trubice s výnimkou trubíc na lekárske účely; prístroje na rozbor vzduchu; rozhrania (pre počítače); rozvodné panely (elektrina); rozvodné pulty (elektrina); rozvodné skrine, spínacie skrine (elektrina); ručná krátkovlnná vysielačka; ochranné rukavice; ochranné rukavice proti röntgenovým lúčom na priemyselné účely; potápačské rukavice; elektroinštalačné rúry; elektroinštalačné rúry; rúry na laboratórne experimenty; rýchlomery (fotografia); rýchlomery, tachometre; salinometre (prístroje na meranie obsahu soli vo vode, pôde); samoregulačné paličkové čerpadlá; satelitné navigačné prístroje; satelity na vedecké účely; sčítacie stroje; selenoidné ventily (elektromagnetické prepínače); dopravné signalizačné semafore; sextanty; sférometre; bezpečnostné siete; ochranné siete proti nehodám; signalizačné (návestné) zvonce a zvony; svetelné alebo mechanické signalizačné panely; signalizačné píšťalky; požiarné signalizačné zariadenie; signálne návestné lampáše; hmlové signály s výnimkou výbušných; hmlové signály s výnimkou

výbušných; simulátory vedenia a riadenia dopravných prostriedkov; sirény; sklo pokryté elektrickými vodičmi; sklonomery; skrinky s nástrojmi na rozbor (mikroskopia); skrinky, škatule na reproduktory; skriňové rozvádzače (elektrina); skúmvavky; stroje a zariadenia na skúšanie materiálu; skúšobné prístroje s výnimkou prístrojov na lekárske účely; slnečné clony (optika); telefónne slúchadlá; smerovky (smerové svetlá); snímače (zariadenia na spracovanie údajov), skenery; snímače dymu (požiarné hlásiče); solárne články; sonáre, ultrazvukové lokátory; sondážne plomby; sondážne zariadenia a stroje; sondy na vedecké účely; sonometre; elektrické spájkačky; spektrogrfy; spektroskopy; spínače; spojky elektrické; spojky elektrického vedenia; spojky na elektrické káble; spojovacie skrinky (elektrotechnika); sponky na nos pre plavcov a potápačov; sprchovacie zariadenia pre prípad požiaru; akustické spriahadlá; spriahadlá elektrické; spúšte uzávierok (fotografia); statívy na fotoaparáty; stereoskopické zariadenia; stereoskopy; stojančeky na orysovanie; stožiare bezdrôtových telegrafov; stožiare na bezdrôtovú telegrafiu; strihacie zariadenia na strihanie filmov; sulfímetre; digitálne súradnicové zapisovače; sušičky (zariadenia na použitie v kinematografii); sušičky na fotografie; svahomer; elektronické svetelné ukazovadlo (pomôcka pri vyučovaní a prednáškach); svetelné bôje, majáky; reklamné svetelné tabule; elektrické svorky; svorky (elektrotechnika); šnúrky na cvikre; šnúrky na okuliare; optické šošovky; špeciálne puzdrá na fotografické aparáty; ochranné prilby na šport; štartovacie (zapalovacie) káble v motoroch; ochranné tvárové štíty; ochranné štíty na tvár; tachometre; tachometre dopravných prostriedkov; tachometre vozidiel udávajúce vzdialenosť; tampóny do uší; tampóny do uší pre potápačov; taxametre; laboratórne tégly; tégly (laboratórne); prenosný telefón; telefónne drôty; telefónne mikrofóny; telefónne prístroje; telefónne slúchadlá; telefónny záznamník; telefotografické zariadenia; telegrafné drôty; telegrafy (prístroje); telemetre, optické diaľkomery; telemetre, optické diaľkomery; teleskopy; teleskopy na strelné zbrane; teletypy, ďalekopisné zariadenia; teodolity; prístroje na kontrolu tepla; teplomery s výnimkou lekárskeho; snímače teploty; termionické žiarivky a elektrónky; termostaty; termostaty do dopravných prostriedkov; textové procesory (zariadenia na úpravu a spracovanie textu); tkáčske lupy; tlačiarne k počítačom; tlačidlá zvončekov; zariadenia na meranie tlaku; automatické indikátory nízkeho tlaku v automobilových pneumatikách; tlakomery na ventily; elektronické tlmiče svetla; totalizátory; transformátory (elektrotechnika); tranzistory; trojnožky alebo statívy na fotoaparáty; výstražné trojuhelníky; automatické turnikety; mechanizmy turnikety; tváricové vedenie (elektrina); účtovacie stroje; uhlomery; ukazovatele hladiny vody; ukazovatele tlaku (tlakomery); urinometre; urýchľovače častíc; ušné zátky; uzávierky (fotografia); váhy; analytické váhy; listové váhy; vákuové manometre; vario-metre; prístroje a nástroje na váženie; stroje na váženie; vážiace prístroje; ventily selenoidné (elektromagnetické prepínače); verniére; nepriestrelné vesty; videokazety; videopásky; videote-

lefóny; indikátory vetra (na určenie smeru vetra); viskozimetre; značkovacie vlákna na elektrické drôty; vlhkomery, hygromery; vlnomery; zariadenia na vnútorné spojenie; zariadenia na meranie hladiny vody (vodoznaky); elektrické vodiče; vodováhy; vodováhy, libely; voltmetre; navigačné prístroje vozidiel (palubné počítače); vrecková kalkulačka; batérie do vreckových batérií; vrstvy elektrokeraamického materiálu; výbojky elektrické s výnimkou výbojok na osvetlenie; výdajný automat; automaty na vydávanie lístkov; vypínače; vysielacie zariadenia (telekomunikácie); vysielacie (telekomunikácie); vysokofrekvenčné prístroje; výškomery; zariadenia na ovládanie výťahu; výtokové rúrky (elektrotechnika); výtyčky (meračské laty); výtyčky, geodetické laty; výtyčky, nivelačné laty; vyučovacie prístroje; vzduchomery; zábavné zariadenia fungujúce po pripojení na externú obrazovku alebo monitor; zabezpečovacie zariadenia proti odcudzeniu; zafír pre gramofóny; záchranné a požiarné rebríky; záchranné bóje; záchranné člny; záchranné pásy; záchranné plachty; záchranné siete; záchranné vesty; záchranné zariadenia; záchranné zariadenia a prístroje na záchranu; zachytávače iskier, lapače iskier; zameriavacie ďalekohľady na strelné zbrane; elektrické zariadenia na zapalovanie; zapojovacie tabule; zariadenia na elektrické zváranie; zariadenia na kontrolu frankovania; zariadenia na meranie vzdialeností; zariadenia na rezanie elektrickým oblúkom; zariadenia na spracovanie údajov; zástrčky, zásuvky (elektrické kontakty); elektrické zariadenia zatavovacích plastických materiálov; závažia; závitníkové kalibre; zariadenie na zaznamenávanie vzdialeností; zememeračské prístroje a nástroje; zememeračské reťaze; poistkové drôty zo zliatiny kovov; značkovacie vlákna na elektrické drôty; značkovače (pomôcka na šitie); prístroje na kontrolu poštových známok; zosilňovacie elektrónky; zosilňovače; zrkadlá (optika); zrkadlá na kontrolovanie práce; chrániče zubov; zväčšovací elektródy; elektrické zväčšovací zariadenia; zväčšovací prilby; elektrické zväčšovací prístroje; prístroje na zväčšovanie elektrickým oblúkom; zväčšovacie prístroje (fotografia); zväčšovacie sklá; elektrické signalizačné zvončeky; zvončeky (ako poplašné zariadenia); návestné zvony; disky zvukových nahrávok; nosiče zvukových nahrávok; pásy do zvukových nahrávok; zvukové poplašné zariadenia; zvukové signálne zariadenia; zvukovody, akustické linky; elektrické žehličky; bezpečnostné zariadenia pre železničnú dopravu; žiarovky do zábleskových prístrojov.

10 - Aerosólové dávkovače na lekárske účely; kvapkacie ampulky na lekárske účely; prístroje a zariadenia na lekárske analýzy; anesteziologické prístroje; antikoncepčné prípravky s výnimkou chemických; podporné bandáže; bandáže na klby (ortopedické); brušné pásy; catgut (na šitie operačných rán); cumlíky na detské fľaše; cumlíky pre dojčatá; čapíky na umelé zuby; dávkovače piluliek; defibrilátor; detské cumle; detské fľaše; diagnostické prístroje na lekárske účely; dialyzér, dialyzátor; dilatátory (chirurgia); chirurgické dlahy; pomôcky na dojčenie; dýzy na lekárske účely; elastické pančuchy na chirurgické účely; elektrické prístroje na akupunktúru; elektródy na le-

kárske použitie; elektrokardiogramy; zariadenia na estetickú masáž; filtre na UV lúče na lekárske účely; gastroskopy; hematometre; prístroje na liečenie hluchoty; vibrátory horúceho vzduchu na lekárske účely; hypodermické (podkožné) injekcie; hypogastrické pásy; chirurgické implantáty; chirurgické prístroje a nástroje; chrániče sluchu; ihly na akupunktúru; ihly na lekárske účely; plachty na použitie pri inkontinencii; inkubátory na lekárske účely; inkubátory pre dojčatá; kanyly; kardiostimulátory; kastročné pinzety; katétre; kefy na čistenie telových dutín; kastrovacie kliešte; klystírové striekačky na lekárske účely; chirurgické kompresory; kondómy, prezervatívy; rukavice z kónských vlasov na masáž; rukavice z kónských vlasov na masáž; kremíkové lampy na lekárske účely; cumle na kŕmenie z fľaše; uzávery na fľaše na kŕmenie; krúžky na prerezávanie zubov; pomôcky na vyrezávanie kurích ôk; kvapkacie nádoby na lekárske účely; kvapkadlá na lekárske účely; vrecúška s ľadom na lekárske účely; lampy na lekárske účely; lancety; laser na lekárske účely; lekárske prístroje a nástroje; lekárske tašky; lyžice na odmeriavanie liečiva; lyžičky na odmeriavanie liečiv; rukavice na masáž; masážne prístroje; maternicové irigátory; misky na lekárske účely; nábytok vyrobený špeciálne na lekárske účely; načúvací prístroj pre slabo počujúcich; načúvacie prístroje pre hluchých; špeciálne nádoby na lekárske odpad; nádoby na moč; nádoby, kazety na lekárske nástroje; nádržky na zavádzanie medikamentov; nádoby na chirurgické a lekárske nástroje; nepremokavé plachty na posteľ; chirurgické nite; nosidlá pre chorých; nosidlá pre pacientov; nosidlá s kolieskami; nože (pomôcky na odstraňovanie kurích ôk); chirurgické nožnice; termoelektrické obklady; odevy do operačných sál; špeciálne nádoby na lekárske odpad; odsávačky; odvodňovacie rúrky na lekárske účely; oftalmometre; oftalmoskopy; ohrievacie vankúšiky (pre prvú pomoc); ochranné zariadenia proti röntgenovým lúčom; operačné stoly; elastické pančuchy (chirurgické); pančuchy na kľčové žily; elektrické pásy na lekárske účely; pesary; píly na chirurgické účely; plachty pre inkontinentných pacientov; plachty, povlaky chirurgické; pľuvadlá na lekárske účely; podbruškové vatované ochranné vložky; posteľové vibrátory; pôrodnice kliešte; pôrodnice matrace; pôrodnice prístroje; prietržové pásy; prikladacie banky; prístroje na ortodontológiu; prístroje na vykonávanie krvných skúšok; prstence na uľahčenie prerezávania zubov; pumpy na lekárske účely; pupočné pásy; rádiologické clony na lekárske účely; rádiologické prístroje na lekárske účely; rádiové trubice na lekárske účely; resuscitačné prístroje; ochranné zariadenia proti röntgenovým lúčom; ochranné zariadenia proti röntgenovým lúčom na lekárske účely; zariadenia na röntgenové ožarovanie; röntgenové prístroje na lekárske účely; röntgenové snímky na lekárske účely; röntgenové trubice na lekárske účely; röntgenové zariadenia a prístroje na lekárske účely; rozprašovače na lekárske účely; pôrodné zariadenie pre rožný statok; masážne rukavice; rukavice na lekárske účely; rúška (pre nemocničný personál); sadrové obvazy; umelé sánky; skalpely; skalpely na chirurgické účely; skúšobné prí-

stroje na lekárske účely; sondy na lekárske účely; spirometre (prístroje na meranie vdychovaného a vydychovaného vzduchu); chirurgické sterilné plachty; stetoskopy; operačné stoly; injekčné striekačky; striekačky na lekárske účely; suspenzory, podpínadlá; svorky chirurgické; šijacie ihly (chirurgia); materiály na šitie (chirurgia); šošovky (intraokulárne protézy) ako chirurgické implantáty; špachtle; špáradlá na čistenie uší; chirurgické špongie; ťahacie prístroje na lekárske použitie; tehotenské pásy; teplomery na lekárske účely; teplovzdušné terapeutické zariadenia; termoelektrické obvazy (chirurgia); tlakomery krvného tlaku; trokár (nástroj na nabodnutie telovej dutiny); drenážne rúrky na lekárske účely; umelá koža na chirurgické účely; umelé cievy; umelé chrupy; umelé oči; umelé prsníky; umelé sánky; umelé zuby; umelý chrup; uretrálne injekčné striekačky; uretrálne sondy; urologické prístroje a nástroje; filtre UV lúčov na lekárske účely; UV-lampy na lekárske účely; uzávery na detské fľaše; vaginálne striekačky; vankúše proti nespavosti; zariadenia na hygienu a umývanie telesných dutín; zariadenia na premiestňovanie (prevoz) invalidov; zariadenia na zadržanie vzduchu alebo látok do telových dutín; zubárske zrkadlá; zrkadlá pre chirurgov; zubárske kreslá; zubné prístroje a nástroje; zubné prístroje elektrické; zverolekárske prístroje a nástroje; zvieracie kazajky.

11 - Acetylénové horáky; acetylénové reflektory; parné akumulátory; tepelné akumulátory; výhrevné akumulátory; elektrické nízkotlakové autoklávy; automobilové reflektory; zariadenia do automobilov proti oslneniu (výstroj lampa); lampové banky; banské lampy; elektrické vreckové baterky; baterky (svietidlá); benzínové horáky; bezpečnostné lampy; bicyklové svetlá; bidety; bojler s výnimkou bojlerov ako častí strojov; bojler, ohrievače vody; cylindre; lampové cylindre; cylindre svietidiel; svietiace domové čísla; čisté komory (sanitná inštalácia); zariadenia na čistenie odpadových vôd; čistiace zariadenia na odpadovú vodu; články do atómových reaktorov; prístroje na dehydratáciu potravín organického pôvodu; destilačné kolóny; destilačné prístroje; destilačné veže; dezinfekčné dávkovače na toalety; dezinfekčné kontajnery na toalety; difuzéry k zavlažovacím zariadeniam; difuzéry svetla; držiaky plynových horákov; dymníky; dymníky do laboratórií; dymové hradidlá; dýzy; elektrické lampy; elektrické strojčeky na výrobu jogurtov; elektrické ventilátory (stolové); expanzné nádrže na ústredné vykurovanie; fagle; klimatizačné filtre; filtre (časti zariadení pre priemysel alebo domácnosť); filtre na pitnú vodu; fontány; ozdobné fontány; acetylénové generátory; plynové generátory; horáky; baktericídne horáky; lampové horáky; osvetľovacie horečnaté vlákna; horúce platne; zariadenia na horúcovodné kúrenie; hydranty; chladiace zariadenia na chladenie tabaku; chromatografické prístroje (na priemyselné účely); inhalačné prístroje s výnimkou prístrojov na lekárske účely; inštalačný materiál na vane; zariadenia na spracovanie jadrových palív a jadrových spomaľovačov; jadrové reaktory; laboratórne kahanice; acetylénové kahanice; plynové kahanice; žeraviace kahanice; kachle; kamene z lávy na použitie pri grilovaní; klimati-

začné prístroje; klimatizačné zariadenia; klimatizačné zariadenia do automobilov; klimatizačné zariadenia do vozidiel; koberce elektricky vyhrievané; komínové dúchadlo, ventilátor; komínové rúry, dymovody; vyžarovacie komíny (priemysel ropy); konštrukcie pecí; kostry pecí; kotlové rúry do vykurovacích zariadení; kotlové rúry vykurovacích kotlov; výhrevné kotly; kotly na pranie; kotly na pranie; kozlík kovový ku kozubu; kozuby; kozuby (domové); kresadlové zapaľovače na zapaľovanie plynu; sušiacie zariadenia na sušenie krmiva; kuchynské odsávače; ohrievače do kúpeľa; kyslíkovodíkové horáky; laboratórne lampy; lampáše; lampióny; lampové horáky; elektrické lampy; plynové lampy; lampy na čistenie vzduchu od baktérií (germicídne); lampy na kučeravenie vlasov; lampy na osvetľovanie akvárií; lampy na svietenie; ohrievače lepidla, gleja; liehové horáky, kahany; osvetľovacie zariadenia lietadiel; lustre; medziprehrievače vzduchu; nakladače do pecí; elektricky vyhrievané nánožníky; naparovacie prístroje (sauna); objímky na elektrické svetlá; objímky na svietidlá; tvarované obloženie pecí; tvarované obloženie pecí; oblúkové lampy; odmrzovače automobilov; odparovače; odsolovacie zariadenia; ohrievacie fľaše; elektrické ohrievacie podušky s výnimkou podušiek na lekárske účely; ohrievacie železá do žehličiek; ohrievače; elektrické aj neelektrické ohrievače na nohy, nánožníky; ohrievadlá; ochladzovacie zariadenia a stroje; prístroje na čistenie olejov; olejové horáky; olejové lampy; osvetľovacie prístroje a zariadenia; osvetľovacie zariadenia na dopravné prostriedky; osvetľovacie zariadenia vzdušných dopravných prostriedkov; ozdobné fontány; zariadenia na výrobu pary; parné akumulátory; parné kotly s výnimkou kotlov ako častí strojov; prenosné kabíny na parné kúpele; pastéry (zariadenia na pasterizáciu); chladiace vane pre pec; chladiace zariadenia pre pec; nakladače do pecí; násypné stojany pre pec; tvarovky pre pecové popolníky; pisoáre; filtre na pitnú vodu; plášte svietidiel; čističe plynu ako časti plynových zariadení; prístroje na čistenie plynu; zapaľovače na zapaľovanie plynu; plynové bojler; plynové generátory; plynové horáky; držiaky na plynové horáky; plynové kondenzátory s výnimkou kondenzátorov ako častí strojov; vyhrievané podušky elektrické s výnimkou podušiek na lekárske účely; polievacie zariadenia na automatické zavlažovanie; polymerizačné zariadenia; automatické dopravníky na prepravu popola; pecové popolníky; ohrievače do postele; potápačské svetlomety; pouličné lampy; kandelábre; premietacie lampy; preplachovacie kontajnery; prikrývky elektrické vyhrievacie nie na lekárske účely; prístroje na filtrovanie a čistenie vody v akváriách; prístroje na chladenie vzduchu; prístroje na chlôrovanie vody v bazénoch; prístroje na vytváranie vln; prírodné zariadenia ku kúrenárskym a teplárenským kotlom; prostriedky na odstraňovanie zápachu s výnimkou prostriedkov na osobné použitie; radiátorové uzávery; elektrické radiátory; radiátory (na kúrenie); radiátory ústredného kúrenia; ražne; nukleárne reaktory; automobilové reflektory; svetelné reflektory; reflektory na vozidlá; reflektory na vozidlá; reflektory vozidiel; regenerátory tepla;

reťaze farebných žiaroviek; rozmrazovacie zariadenia na vozidlá; ohrievače na rozmrazovanie skiel vozidiel; sušiče na ruky do umyvární; komínové rúry; rúry s výnimkou rúr na experimentálne účely; zariadenia do sauny; saunovacie zariadenia; skrubre (práčky plynu ako časti plynových zariadení); solária ako prístroje; solárne kolektory; spájkovacie lampy; baktericídne spaľovacie komory; laboratórne spaľovacie komory; spaľovne, sterilizačné vrecká jednorazové; sterilizátory; stropné svetlá; vzduchové sušiče; elektrické sušiče bielizne; sušiče na vlasy; sušičky ako prístroje; svetelné gule, banky; svetelné rúry; elektrické svetlá na vianočné stromčeky; svetlá na automobily; svetlá na dopravné prostriedky; potápačské svetlomety; svetlomety na vozidlá; svetlomety, reflektory; svietiace domové čísla; príslušenstvo rúr zo šamotu; šetriče paliva; špirály ako časti destilačných, ohrievacích a ochladzovacích zariadení; zariadenia na chladenie tabaku; tepelné čerpadlá; tepelné generátory; zariadenia na teplovodné kúrenie; teplovodné vykurovacie zariadenia; teplovzdušné zariadenia; termostatické ventily (ako časti ústredného kúrenia); objímky na tienidlá; tienidlá na lampy; elektrické tlakové hrnce; elektrické tlakové varáky; tlakové zásobníky vody; tvarovky pre pece; uhlík do oblúkových lúčových lamp; umývadlá; sušiče na ruky do umyvárne; zariadenia a stroje na čistenie alebo úpravu vody; UV-lampy s výnimkou lúčových lamp na lekárske účely; vankúše (elektricky vyhrievané) s výnimkou vankúšov na lekárske účely; ventilátory (ako časti vetracích zariadení); ventilátory (klimatizácia); regulačné ventily na reguláciu hladiny v nádržiach; ventily na reguláciu hladiny v nádržiach; vetracie zariadenia; elektrické svetlá na vianočné stromčeky; elektrické vykurovacie vlákna; horečnaté vlákna na svietenie; vlákna do elektrických lúčových lamp; sušiče na vlasy; ohrievače vody; prístroje a zariadenia na zmäkčenie vody; sterilizátory vody; zariadenia na filtrovanie vody; zariadenia na prívod vody; zariadenia na úpravu vody; vodovodné zariadenia; vodovodné zariadenia, vodovody; klimatizačné zariadenia vozidiel; osvetľovacie zariadenia pre vozidlá; vyhrievacie zariadenia na odmrzovanie okien vozidiel; zariadenia pre vozidlá proti oslneniu (výstroj lúčových lamp); zariadenia pre vozidlá proti oslneniu (výstroj lúčových lamp); sterilizačné jednorazové vrecká; vreckové baterky; elektrické vreckové baterky; vreckové ohrievače; elektrické výbojky; výbojky elektrické na osvetlenie; prenosné vyhne; výhrevné platne; vyhrievacie telesá; vyhrievacie zariadenia na rozmrazovanie okien automobilov; vykurovacie články; vykurovacie telesá; elektrické vykurovacie telesá; vykurovacie telesá do automobilov; vykurovacie telesá na kúrenie tuhými, tekutými alebo plynými palivami; vykurovacie zariadenia, vyhrievacie zariadenia; výmenníky tepla s výnimkou výmenníkov ako častí strojov; vypaľovacie pece zubárske; vyvíjače acetylénu; vyžarovacie komíny na použitie v rafinériách ropy; ionizátory vzduchu; ionizátory na čistenie vzduchu; ohrievače vzduchu; sterilizátory na vzduch; zariadenia na filtrovanie vzduchu; zariadenia na osvieženie vzduchu; vzduchové sušiče; vzduchové ventily na parné vykurovacie telesá; stroje a prístroje na čistenie vzduchu; zapaľovače na zapaľovanie

plynu; zapaľovače na zapaľovanie plynu; zapaľovače; prírodné zariadenia ku kúrenárskym a teplárskym kotlom; zariadenia na dezinfikovanie; zariadenia na praženie kávy; zariadenia na spracovanie palív a jadrového materiálu; zariadenia na sušenie; zariadenia na zásobovanie vodou; zariadenia na zmäkčovanie vody; zariadenie na otáčanie ražňom; tlakové zásobníky vody; zavláčovacie stroje pre poľnohospodárstvo; zvlhčovače vzduchu na radiátory ústredného kúrenia; výhrevné žeraviace vlákna; žiariče; žiarivky; elektrické žiarovky; žiarovky do automobilových smeroviek; žiarovky do smeroviek na vozidlá.

12 - Automobilové pneumatiky; automobilové podvozky; automobilové reťaze; automobilové strechy; karosérie automobilov; plátenné strechy na automobily; autopopľahy; autosedadlá; riaditeľné balóny; vzdušné balóny; kolesá na banské vozíky; batožinové kufre na motocykle; batožinové nosiče na vozidlá; betonárske miešačky (vozidlá); bezpečnostné pásy na sedadlá automobilov; bezpečnostné sedačky pre deti do automobilov; bezpečnostné sedadlá pre deti do automobilov; bezpečnostné viazania (pásy) na autosedadlá; bicykle; bicyklové blatníky; bicyklové brzdy; bicyklové hlavy; bicyklové pneumatiky; bicyklové pumpy; bicyklové ráfy; bicyklové rámy; bicyklové reťaze; bicyklové sedadlá; bicyklové stojany; bicyklové špice; bicyklové ťahadlá zariadenia; bicyklové zvončeky; blatníky; bočné prívesné vozíky; brzdové čeluste na vozidlá; brzdové diely do vozidiel; brzdové obloženia do vozidiel; brzdy vozidiel; cengáče na bicykle; čalúnenie automobilov; čapy na pneumatiky; čapy náprav; čelné sklá; člnové háky; člnové výložníky; detské kočíky; detské športové kočíky; diaľkovo ovládané vozidlá (iné než hračky); kozmetické dopravné prostriedky; dopravné prostriedky na pohyb po zemi, vode, vo vzduchu a po koľajnicových dráhach; dreziny; vozíky; adhézne záplaty na opravy duše; bicyklové duše; náradie na opravu duše; duše na kolesá automobilov; duše pneumatík; dvere na dopravné prostriedky; dvojkoľosové ručné vozíky; dvojkoľosové vozíky; električky; električkové vozidlá; galusky na bicykle; golfové vozíky; lodné háky; obrúče hlavy kolies; hnacie motory do pozemných vozidiel; prevodné hriadele do pozemných vozidiel; hroty na pneumatiky; hydraulické obvody do vozidiel; hydroplány (klzáky); jachty; kabíny lanovej dráhy; kamióny, nákladné vozidlá; kapoty na automobilové motory; kapoty na vozidlá; karavany (obytné prívesy); karosérie dopravných prostriedkov; katapultovacie kreslá (do lietadiel); kesón (dopravný prostriedok); klaksóny automobilov; kľukové skrine ako časti pozemných vozidiel (s výnimkou motorov); kľuky na bicykle; kočíky; kryty na kočíky; skladacie alebo športové kočíky; striešky na kočíky; napínače na špice kolies; ozubené kolesá, súkolesia na bicykle; kolesá automobilov; kolesá bicyklov; kolesá vozidiel; kolieska do vozíkov; kolobežky; lodné komíny; komíny lokomotív; kompy; kormidlá; lodné kormidlové stroje; kormidlové veslá; lodné kostry; kostry člnov; koše (nosiče batožiny) na bicykloch; kozmické dopravné prostriedky; kropriace vozidlá; kryty na detské kočíky; vozíky na kufre; brzdové lamely do vozidiel; lanovky; lejacie vozíky; letecké prí-



stroje, stroje a zariadenia; lietadlá; obojživelné lietadlá; lode; loďky; lodné kormidlá; lodné kostry; lodné rebrá; lokomobily (trakčné motory); lokomotívy; lôžka pre dopravné prostriedky; lúče automobilových kolies; lyžiarske vleky; meniče točivých momentov v pozemných vozidlách; mopedy; motocykle; elektrické motory do pozemných vozidiel; ťahacie motory; motory do pozemných vozidiel; motory motocyklov; náboje kolies automobilov; nafukovacie vankúše (ochranné prostriedky pre vodičov pri nehodách); naklonené roviny na spúšťanie člnov; napínače na špiče (do kolies); čapy náprav; nápravy vozidiel; nárazníky (tlmiče nárazov na koľajové vozidlá); nárazníky automobilov; nárazníky vozidiel; nosiče batožiny na vozidlá; nosiče lyží na autá; brzdivé obloženie do dopravných prostriedkov; obojživelníky (hydroplány); obruče hláv kolies; obruče kolies; obruče na; odstavné miesta pre vozidlá; ochranné siete na dámske bicykle; ochranné zariadenia lodí; okenné tabule na okná automobilov; okienka (kruhové otvory); okolesníky železničných kolies; opierky na sedadlá automobilov; opravárske náradie na opravu pneumatík; zariadenia do automobilov proti oslneniu; ozubené kolesá a ozubené prevody do pozemných vozidiel; súkolesia na bicykle; padáky; kanoistické pádla; uzávery na palivové nádrže automobilov; pásy na protektorovanie pneumatík; húsenicové pásy na traktory; pásy na pásové vozidlá; pedále na bicykle; plášte na pneumatiky; plávajúce rýpadlá; pneumatiky; automobilové pneumatiky; bicyklové pneumatiky; protišmykové zariadenia na pneumatiky automobilov; pneumatiky na bicykle; pneumatiky na vozidlá; automobilové podvozky; podvozky automobilov; podvozky vozidiel; podvozky železničných vozňov; pojazdné bufety; pontóny; poťahy na sedadlá bicyklov a motocyklov; poťahy na sedadlá vozidiel; poťahy na volanty vozidiel; prevodové hriadele do pozemných vozidiel; prevodovky do pozemných vozidiel; prevody do pozemných vozidiel; príchytky (na špiče) na kolese; protišmykové reťaze, snehové reťaze; protišmykové zariadenia na automobilové pneumatiky; tlmiace pružiny do dopravných prostriedkov; pružiny závesov do automobilov; vzduchové pumpy (výbava automobilov); pumpy na bicykle; ráfiky na bicykle; ráfy kolies automobilov; rámy na bicykle; rámy na bicykle; rámy, podvozky automobilov; rázsošky; reaktívne (propulzné) mechanizmy do pozemných vozidiel; reaktívne motory do pozemných vozidiel; reduktory (redukčné ozubené súkolesia do pozemných vozidiel); reštauračné vozne; bicyklové reťaze; protišmykové reťaze; reťaze na bicykle a motocykle; riadené balóny; riadidlá bicyklov; rohatky; sane (dopravný prostriedok); sánky; sedačkové výťahy; sedadlá automobilov; sedadlá na bicykle a motocykle; sedadlové poťahy automobilov; odkladacie siete na batožinu pre dopravné prostriedky; signalizačné zariadenia pri spätnom chode automobilov; sklopné zadné dosky (časti dopravných prostriedkov); sklopné zadné dosky dopravných prostriedkov (časti strojov) samohybné; lodné skrutky; smerovky na bicykle; smerovky na dopravné prostriedky; smerovky na vozidlá; snehové skútre (snehové vozidlá); spacie vozne; spätné zrkadlá; spojky pozemných vozi-

diel; spojky, spriahadlá na vlečenie vozidiel; spojovacie tyče pre pozemné vozidlá nie ako časti motorov; železničné spriahadlá; spriahadlá pozemných vozidiel; stierače; stojany na bicykle; lodné stožiare, sťažne; striešky na detské kočíky; stúpadlá (na vozidlá); stúpadlá na vozidlá; súkolesia do pozemných vozidiel; súkolesia, ozubené kolesá na bicykle; špice na bicykle; špice na kolesá vozidiel; táčky; bicyklové ťahadlá riadenia; tienidlá proti slnku do automobilov; tlmiace pružiny na vozidlá; perovania tlmiče do vozidiel; tlmiče automobilov; torzné dynamá do pozemných vozidiel; torzné tyče do vozidiel; traktory; transmisné remene do pozemných vozidiel; transportné vozíky visutej lanovky; trojkolesové vozíky; turbíny do pozemných vozidiel; uzávery palivových nádrží vozidiel; vagóny; železničné chladiarenské vagóny; ventily na automobilové pneumatiky; veslá; bezpečnostné viazanie na sedadlá automobilov; visutá lanová dráha; vlečné vozidlá, ťahače; lyžiarske vleky; vodné dopravné prostriedky; vojenské vozidlá na dopravu; volanty vozidiel; poťahy na volanty vozidiel; voľnoběžky do pozemných vozidiel; zariadenia proti oslepeniu do vozidiel; vozidlá na diaľkové ovládanie (iné než hračky); vidlicové stohovacie alebo nakladacie vozíky; vozíky čistiace; vozíky lanovej dráhy; vozíky na hadice; vozíky na kufre; vozíky na lejaciu panvu; vozíky na manipuláciu s tovarom; vozíky na nákupy; vozíky na odliatky; vozne lanovej dráhy; železničný vozový park; vozy; vrtule, propelery; vyklápacie vozíky; vyklápacie zariadenia ako časti nákladných vozňov a vagónov; vyklápače ako časti nákladných áut; výstuže plavidiel; vysúvacie mechanizmy (spojky) na lode; vzducholode; vzducholode, balóny; vzduchové pumpy (výbava vozidiel); vzdušné balóny; vzdušné dopravné prostriedky; vznášadlá; zabezpečovacie poplašné zariadenia proti odcudzeniu vozidiel; zabezpečovacie zariadenia proti odcudzeniu vozidiel; zadné dvierka (ako časti pozemných vozidiel); príľnavé gumené záplaty na opravu duší; zariadenia lanovej dráhy; závažie na vyváženie kolies vozidiel; závesné reťaze pre dopravné prostriedky; závesné tlmiče pre dopravné prostriedky; zdvíhacie zadné dvere (časti pozemných vozidiel); zdvižné vozíky; zdvižné zadnice (časti pozemných vozidiel); spätné zrkadlá; zvončeky na bicykle; okolesníky železničných kolies; železničné spriahadlá; železničné vozne; podvozky na železničné vozne.

13 - Acetylnitrocelulóza; balistické zbrane; strelná bavlna; bengálske ohne; bojové vozidlá; delá; delá, kanóny; delové lafety; detonačné kapsle s výnimkou kapslí ako hračiek; detonačné zátky; detonátory; dusičnan amónny (výbušnina); dynamit; granáty, guľomety; harpúny (ako zbrane); hlavne (strelných zbraní); hlavne pušiek; kanóny; delá; kapsle s výnimkou zábavnej pyrotechniky; karabíny, pušky; kefy na čistenie strelných zbraní; kolískové čapy na ťažké palné zbrane; lovecké zbrane; lúčiky spúšte (strelných zbraní); lúčiky spúšte na pušky; mínometry (strelné zbrane); míny (výbušniny); motorizované zbrane; zariadenia na plnenie nábojnícových pásov; náplečné pásy na náboje; acetyl nitrocelulóza; obaly na pušky; ohňostroje; pažby; petardy; pištole; podstavce pod strelné zbrane; projektily (zbrane);

úderníky pušky; zameriavacie zrkadlá pušky; pušky (strelné zbrane); puzdrá na náboje (sumky); puzdrá na pušky; puzdrá na strelné zbrane; puzdro na náboje; pyrotechnické výrobky; pyroxilín (nitrát celulózy) (strelná bavlna); raketomety; rakety; remene cez prsia na nosenie zbraní; revolvery; rozbušky s výnimkou rozbušiek ako hračiek; rozbušky s výnimkou zábavnej pyrotechniky; samozápalné látky; signálne rakety; slzotvorné zbrane; zbrane so slzotvorným plynom; spreje na osobnú obranu; strelné zbrane; kefy na strelné zbrane; hľadáčky strelných zbraní; sumky (puzdrá na náboje); športové strelné zbrane; tlmiče zbraní; trhaviny, výbušniny; úderníky strelných zbraní; vzduchové pištole (zbrane); zameriavacie zariadenia na strelné zbrane s výnimkou ďalekohľadov; zameriavacie zrkadlá; zameriavacie zrkadlá na pušky; zápalné poistky (rozbušky); zápalné poistky (zápalné šnúry); zápalné poistky na použitie s mìnami; zápalné šnúry; zariadenia na napĺňanie nábojníc; detonačné zátky; závery strelných zbraní; tlmiče zbraní; zameriavacie zrkadlá na pušky.

14 - Acháty; amulety, prívesky (šperky); atómové hodiny; brošne ako šperky; budíky; busty z drahých kovov; hodinové ciferníky a hodinkové ciferníky; ciferníky (slnecných hodín); diamanty; drahé kamene; drahé kovy ako surovina alebo polotovary; elektrické hodiny a hodinky; klenoty, šperky z emailovej keramiky; figuríny z drahých kovov; ozdoby z gagátu; gagát (smolné uhlie) ako surovina alebo polotovar; gagátové ozdoby; manžetové gombíky; hodinkové sklíčka; hodinky; hodinové ručičky (do hodín a hodínok); hodinové skrinky; hodinové stroje; hodiny; kontrolné hodiny; chronometre; chronometre ako hodinky; chronoskopy (na meranie krátkych časových úsekov); ozdobné ihlice; ihlice (šperky); ingoty z drahých kovov; irídium; šperky z jantáru; kazety na šperky; klenoty; klobúkové ozdoby z drahých kovov; kontrolné hodiny; hodinárske kotvičky; ihlice na kravaty; spony na kravaty; hodinárske kyvadlá; kyvadlové hodiny; manžetové gombíky; medailóny (šperky); medaily; medené pliešky; mechanizmy hodín a hodínok (hodinové a hodinkové strojčeky); nástroje na meranie času, časomery; mince, peniaze; náhrdelníky; náramkové hodinky; náramky (šperky); náramky na hodinky; náušnice; odznaky z drahých kovov; olivín (kameň); osmium; ozdobné ihlice; ozdobné skrinky na hodiny; ozdoby na klobúk z drahých kovov; ozdoby na obuv z drahých kovov; ozdoby, šperky; paládium; hodinové perá; perá (hodinových strojov); perly (šperky); perly z ambroidu; platina; polodrahokamy; prívesky (šperky); prívesky na kľúče; prstene (šperky); prstene (šperky); hodinkové pružiny; puzdrá na hodinky; puzdrá na chronometre (na meracie prístroje, hodinky); remienky na hodinky; hodinkové retiazky; retiazky (šperk); retiazky na hodinky; retiazky z drahých kovov; ródium; ruténium; hodinkové sklíčka; slnečné hodiny; slonovina; sochy z drahých kovov; sošky z drahých kovov; spinely (minerály); spony na kravaty; stopky; strieborné nite; strieborné ozdoby; strieborný drôt; striebro ako surovina alebo polotovar; škatule, schránky z drahých kovov; šperkovnice; štras (farebné sklo); umelecké diela z drahých

kovov; vlákna z drahých kovov; zlaté vlákna; zlato v surovom stave alebo ako polotovar; zliatiny drahých kovov; moderné známky.

15 - Akordeóny; bandoneóny; bubny (hudobné nástroje); citary; činely; dirigentské paličky; elektronické hudobné nástroje; flašiny; flauta z bambusu; flauty; gajdy; gitary; gongy; harfové struny; harfy; harmóniá; harmoniky; chromatické ľahacie harmoniky; hoboje; hracie prstene; hudobné nástroje; hudobné skrinky; (notový materiál) (otáčacie zariadenia na hudobniny; hudobný syntetizátor; huqin (čínske husle); husle; jazýčky (na fúkových nástrojoch); kastanety; klapky na hudobné nástroje; klarinety; klavírové klávesy; klávesy hudobných nástrojov; klaviatúry; klaviatúry hudobných nástrojov; klavírové struny; klavíry; klobúky so zvončekmi (čínske hudobné nástroje); kobyľky hudobných nástrojov; kolíky na hudobné nástroje; konský vlas na sláčiky; kontrabasy; kornety (hudobné nástroje); koža na bubny; kože na bubon; ladiace kľúče alebo kladivká; ladičky; lýry; mandolíny; mechy do hudobných nástrojov; náustky na hudobné nástroje; nožné pásky na hudobné nástroje; okaríny; opierky na husle; organy; otáčacie zariadenia na noty; bubenické paličky; dirigentské paličky; paličky na bubny; paličky na bubon; pipa (čínska gitara); podstavce pod hudobné nástroje; puzdrá na hudobné nástroje; regulátory intenzity na mechanické klavíry; rohy (hudobné nástroje); sláčiky; sláky; stojan pre hudobníkov; hudobné strunové nástroje; struny na hudobné nástroje; suona (čínska trúbka); hudobný syntetizátor; tamburína; tamtamy; tlmiče na hudobné nástroje; tlmidlá na hudobné nástroje; triangle; trombóny; trúbky (hudobné nástroje); trúby; tympany; stojany na tympany; perforované valčeky; valčeky do mechanických klavírov; violy; vzdušnice organov; xylofony; zvončeky (hudobné nástroje); zvonkohra (hudobný nástroj); žabky sláčikov; židovské harfy (hudobné nástroje).

16 - Adresné štítky do adresovacích strojov; strojčeky na tlačenie adres; akvarely; albumy; architektonické modely; aritmetické tabuľky; atlasy; atrament, tuš; atramentová tyčinka; baliace materiály na báze škrobu; baliaci papier; sponky na bankovky; blahoprajné pohľadnice; rozmnožovacie blány; bridlice (na kreslenie); bridlicové tabuľky; brožované knihy, brožúry; bublinové obaly z plastických materiálov (na balenie); poklopy na bytové akváriá; bytové teráriá (viváriá); fólie z regenerovanej celulózy na balenie; ceruzky; vytlačené cestovné poriadky; cievky s farbiacimi páskami (ako kancelárska potreba); cifry (znaky); cigarové pásky; časopisy (periodiká); čínsky tuš; dátumové pečiatky; kancelárska pomôcka na dávkovanie lepiacej pásky; jednorazové detské plienkové nohavičky z papiera alebo buničiny; jednorazové detské plienky z papiera alebo celulózy; diagramy; dierkovacie karty do žakárových strojov; dierovačky; drevitý papier; držiačky na kriedu; držiačky na písacie potreby; papier do elektrokardiogramov; ručné prístroje na etiketovanie; etikety s výnimkou textilných; škatule s farbou ako školské pomôcky; farebné pásky; figuríny z papierovej drviny; filtračný materiál (papier); filtračný papier; papierové filtre na kávu; umeľohmotné fólie na balenie; umelohmotné príľnavé

naťahovacie fólie na paletizáciu; fólie z regenerovanej celulózy na balenie; formuláre; fotografie; zariadenia na fotomontáže; frankovacie stroje; galvanotypy (polygrafia); zemské glóbusy; glutín (kancelárske lepidlo alebo lepidlo pre domácnosť); grafické znaky; grafické zobrazenia; grafiky; papierové gule; guľôčky do guľôčkových pier; gumené pásy na kancelárske účely; gumičky (kancelárska potreba); gumové plátno (papiernictvo); gummy (lepidlá) na kancelárske účely alebo pre domácnosť; gummy na gumovanie; háčky papiera; hektografy; histologické rezy ako učebné pomôcky; hlinené formy na modelovanie pre umelcov; hroty pier; hroty pier zo zlata; chromolitografie (polygrafia); kalamár, nádobka na atrament; kalendáre; litografický kameň; kancelárske dierkovače; kancelárske potreby s výnimkou nábytku; kancelárske svorky; predmety z kartónu; kartón, lepenka; kartotékové lístky; katalógy; kávové filtre papierové; knihárske kostice; knihárske nite; knihárske plátno; knihárske súkno; knihársky materiál; knihy; knižné zarážky; komiksy; kopírovacie ihly na rysovanie alebo kreslenie; kopírovacie zariadenia; navaľovacie háčky na kopírovacie zariadenia; korekčný atrament; tekuté korektory (kancelárske potreby); papierové kornúty; kovové príchytky na kartotéčné lístky; krajčírka krieda; tlačiareň na kreditné karty neelektrická; kresliaci uhol; litografická krieda; krieda na písanie; krieda na značenie; krividlá; kružidlá na kreslenie; ozdobné kvetnáče z papiera; laminovačky, plastové obalovače dokumentov ako kancelárska potreba; laminovačky, plastové obalovače dokumentov ako kancelárska potreba; knihárske látky; lepenka, kartón; lepenkové alebo papierové obaly na fľaše; lepenkové alebo papierové škatule; lepenkové platne (papiernický tovar); kancelárska pomôcka na lepenie lepiacej pásy; lepiace pásy na kancelárske účely alebo použitie v domácnosti; lepidlá na kancelárske účely a použitie v domácnosti; leptaný štočok; lístky; listový papier; listový papier; litografické dosky; litografie; architektonické makety; maliarske plátna; maliarske stojany; maliarske štetce; mapy; geografické mapy; materiály na pečatenie; vrecká na varenie do mikrovlnných rúr; mištičky na vodové farby; modelovací íl; modelovacie materiály; modelovacie pasty; modelovacie vosky s výnimkou dentálnych; mramorovacie hrebene (potreby pre umelcov); nádobka na atrament, kalamár; nálepky na kancelárske použitie alebo pre domácnosť; nálepky, lepiace štítky; náprstky na ochranu pred zranením; násady na perá; násady na ceruzky; navaľovacie platne do kopírovacích strojov; navlhčovacie hubky (kancelárske pomôcky); navlhčovadlá (kancelárske pomôcky); noviny; nože na papier (kancelárske pomôcky); obáľkovacie stroje do kancelárií; obáľky (papiernický tovar); obaly (papiernický tovar); obaly na doklady; obaly na mliečne výrobky papierové; papierové obaly na spisy; obežníky; obrazy; obrazy (maľby) zarámované aj nezarámované; papierové obrúsky; papierové obrúsky na odstraňovanie mejkapu; obrúsky (papierové prestieranie); papierové obrusy; oblačky; oceľové pierka; oceľové písmeňá; olejotlače; operadlá na ruky pre maliarov; orezávacie strojčeky na ceruzky (elektrické aj neelek-

trické); otvárače na listy; otvárače na listy (kancelárske pomôcky); ozdobné kvetnáče z papiera; oznámenia (papiernický tovar); paginovačky; palety pre maliarov; pantografy (rysovacie pomôcky); papier do elektrokardiogramov; papier do kopírovacích strojov; papier do registračných strojov; papier do skríň (parfumovaný alebo neparfumovaný); papier Xuan (na čínsku kaligrafiu a čínske maľby); papier; papiernický tovar; papierová kaša (drvina); papierové gule; papierové obrúsky na odstraňovanie šminiek; papierové pásy a karty na zaznamenávanie počítačových programov; papierové podložky pod poháre; papierové spinky; parafínový papier; paragóny; papierové pásy; pásy do písacích strojov; pásy do tlačiarň k počítačom; pastelky; puzdrá na pasy; pauzovací papier; pečate; pečatné vosky; pečiatkovacie podušky; pečiatky; pečiatky s adresami; perá (kancelárske potreby); perá na tabule, nie elektrické; peračníky, puzdrá na perá; pergamenový papier; periodiká; pijaky; pijavý papier; hroty na písacie perá zo zlata; písacie potreby; písacie stroje (elektrické aj neelektrické); písmeňá; plagáty; planogramy; plány; plastické hmoty na modelovanie; plátna na knihárske účely; gumené plátno (papiernictvo); plniace perá; počítačové tabuľky; papierové pásy a štítky na zaznamenávanie počítačových programov; pásy do počítačových tlačiarň; papierové podbradníky; podložky na písanie; papierové podložky na stôl (anglické prestieranie); podložky pod pivové poháre; podnosy na listy; podnosy na rozdeľovanie a počítanie mincí; pečiatkovacie podušky; podušky na pečiatkovanie; pohľadnice; polygrafické písmo; pomôcky na vymazávanie; portréty; poštové hracie pohľadnice; poštové známky; písacie potreby (súpravy na písanie); poznámkové zošity; rysovacie pravítka; pravítka (uholníky, príložníky); pretlačte; priesvitky (papiernický tovar); priesvitný papier (pauzovací); papierové prikrývky na stôl; príložníky; rysovacie príložníky; pripínáčky; príručky; prospekty; publikácie; pútače z papiera alebo lepenky; puzdrá na pasy; puzdrá na pečiatky; puzdrá na perá; puzdrá na šablóny a formy; puzdrá na šekové knižky; papier do rádiogramov; zariadenia na rámovanie fotografií; razúrovacie (vymazávacie) papieriky (kancelárska pomôcka); reklamné tabule z papiera, kartónu alebo lepenky; grafické reprodukcie; rezačky na papier; ročenky; rozmnožovacie zariadenia a stroje; papierové ručníky; ružence; rydlá (rycie ihly); rysovacie dosky; rysovacie perá; rysovacie pomôcky; rysovacie potreby; rysovacie súpravy; rytecké dosky; rytiny; sádzacie rámy (polygrafia); sádzadlá (polygrafia); sadzobnice (polygrafia); samolepky pre domácnosť a na kancelárske účely; papierové servítky; skicáre; skrinky na kancelárske potreby; spevníky; kancelárske spinky; spinky na papier; spisové obaly (zaraďovače); sponky na bankovky; perové spony; steatit (krajčírka krieda); stojany na fotografie; stojany na pečiatky; stojany na perá a ceruzky; stolové prestieranie z papiera; strieborný papier; knihárske stroje a prístroje (kancelárske); stroje na lepenie obáľok; strúhadlá na ceruzky (orezávadlá) (elektrické aj neelektrické); svietivý papier; šablóny; gumovacie šablóny; plné šablóny, patróny; škatule na klobúky z lepenky; škol-

ská tabuľa; školské potreby (papier, písacie potreby); škrabky na kancelárske účely; škrabkové lepidlá pre domácnosť a na kancelárske účely; štetce; štítky (papierové nálepky); adresné štítky do adresovacích strojov; štočky s adresami; perá na tabule nie elektrické; tabule na zapichovanie oznamov; aritmetické tabuľky; papierové alebo kartónové tabuľky; tlač (rytiny); tlačené časové plány a harmonogramy; tlačiace pásy s výnimkou textilných; neelektrická tlačiareň kreditných kariet; tlačiarenský lis; prenosné tlačiarňičky (kancelárska pomôcka); tlačivá; tlačové písmo; tlačové reglety; tlačové znaky; tlačoviny; toaletný papier; trhacie kalendáre; tuby z kartónu; tuhy do ceruziek (verzatieliek); atramentová tyčinka; účtovné knihy; úderníky písacích strojov; uhľový, kopírovací papier; rysovacie uholníky; umelecké litografie; umelohmotné fólie na balenie; umelohmotné fólie naťahovacie na paletizáciu; papierové utierky; papierové utierky na tvár; útržkové bloky; valce do písacích strojov; maliarske valčeky; maliarske valčeky pre domácnosť; väzby na knihy; verzatítky; vinetovacie strojčeky; viskóзовé fólie na obalovanie; papierové vlajky; vodové farby; mištičky na vodové farby; mištičky na vodové farby; pečatný vosk; vrecká (vrecia, vaky) z papiera alebo plastických materiálov na balenie; vrecká do mikrovlnných rúr; vrecká na odpadky z papiera alebo plastických materiálov; papierové vreckovky; výšivkové vzory; vyučovací pomôcky s výnimkou prístrojov a zariadení; vyzina (želatína) na kancelárske účely a pre domácnosť; vzory na kopírovanie; vzory na šitie; vzory na výrobu odevov; záložky do kníh; záložky, stužky do kníh; zaraďovače (kancelárske obaly); zaraďovače, šanóny (na voľné listy); papierové zástavy; zemepisné mapy; zinkografické štočky; zošity; zošivačky (kancelárske pomôcky); zotierače tabúl (špongie); zoznamy; dierovacie karty do žakarovacích krosien.

17 - Acetát celulózy (polotovary); akrylové živice (polotovary); antireflexné fólie na okná (farebné); armatúry, fittingy na potrubia na stlačený vzduch s výnimkou kovových; azbest; azbestová bridlica; azbestová plst'; azbestové bezpečnostné clony; azbestové izolácie; azbestové látky; azbestové pätky, vložky, podložky; azbestové plachty; azbestové platne; azbestové tesnenia; azbestové tkaniny; azbestové vlákna; azbestový papier; balata (surinamská gutaperča); voľné protispádové bariéry; azbestová bridlica; fólie z regenerovanej celulózy s výnimkou baliacich fólií; fólie z regenerovanej celulózy s výnimkou obalových fólií; chemické prípravky na opravu dier; tesnenia dilatáčnych spoje; ebonit; ebonitové formy; ebonitové odliatky; izolátory elektrického vedenia; izolačné farby; filtračný materiál (polospracované peny alebo plastické blany); antireflexné fólie na okná (farebné); kovové izolačné fólie; umelohmotné fólie nie ako obalovací materiál; fólie z plastických materiálov na poľnohospodárske účely; fólie z regenerovanej celulózy s výnimkou fólií na balenie; ebonitové formy; ebonitové formy; gumené laná; gumené záklopky; ochranné gumové objímky na časti strojov; gumové zátky; gutaperča; polievacie hadice; požiarne hadice; hadice s výnimkou kovových; hadice z textilných materiálov; spojovacie hadice do chladičov automobi-

lov; kovové fólie na izoláciu; izolačná plst'; izolačné hmoty zabraňujúce sálaniu tepla; izolačné laky; izolačné materiály; izolačné náterové farby; izolačné oleje; izolačné pásy; izolačné povlaky; izolačné rukavice; izolačné tkaniny; izolačné žiaruvzdorné materiály; izolačný papier; izolanty (izolačné materiály); izolanty elektrického vedenia; látky na izolovanie budov od vlhkosti; izolátory na káble; kalorimetrické prostriedky na udržiavanie tepla; karbónové vlákna okrem vlákien na textilné použitie; syntetický kaučuk; tekutý kaučuk; kaučuk ako surovina alebo polotovary; kaučukový roztok; papier do elektrických kondenzátorov; kôra (ako zvuková izolácia); gumové krúžky na viečka pohárov; gumové krúžky; tesniace krúžky; kvapalným kaučuk; gumené laná; latex (kaučuk); azbestová lepenka; gumové manšóny na ochranné časti strojov; materiály na brzdové obloženia v polospracovanom stave; materiály na brzdové obloženie ako polotovary; minerálna vlna (izolátor); nálepky s výnimkou nálepiek na lekárske a kancelárske účely alebo na použitie v domácnosti; gumové nárazníky; nárazníky (gumené na tlmenie nárazov); elastické nite nie na textilné použitie; potrubné objímky s výnimkou kovových; objímky na potrubia s výnimkou kovových; objímky na rúry s výnimkou kovových; spojkové obloženie; azbestové ochranné clony; antireflexné fólie na okná (farebné); izolačné oleje; azbestový papier; izolačný papier; papier do elektrických kondenzátorov; adhézne pásy s výnimkou pásov na kancelárske a lekárske použitie a použitie v domácnosti; lepiace pásy s výnimkou pásov pre domácnosť, na lekárske a kancelárske účely; plátenné hadice; izolačná plst'; podkladové materiály z gummy a plastov; podložky z penovej gummy na zapichovanie kvetov (polotovary); polievacie hadice; nekovové vystužovacie materiály na potrubia; nekovové spojky na potrubie; tesnenie na potrubie; požiarne hadice; voľné protispádové bariéry; sklená vlna ako izolačný materiál; sklené vlákna na izoláciu; látky zo skleného vlákna na izoláciu; slúda surová alebo čiastočne spracovaná; spájacie rúry chladičov; spájkovacie materiály z plastov; výplne dilatáčnych spojov; spojkové obloženie; armatúry, fittingy na potrubia na stlačený vzduch s výnimkou kovových; syntetická guma; syntetické živice (ako polotovary); materiály na zabránenie tepelnej radiácie; tepelné izolanty (nevodivé materiály); materiály zabraňujúce vyžarovaniu tepla; azbestové tesnenia; tesnenia (dverí alebo okien); (tesniace krúžky) gumové alebo vulkanfíbrové tesnenia; tesnenia dilatáčnych spojov; tesnenia potrubia; tesnenia; tesniace alebo vypchávkové materiály z gummy alebo plastov; tesniace materiály; tesniace obloženia; tesniace tmely; tkaniny zo sklených vlákien na izoláciu; tesniaci izolačný tmel; izolačné oleje na transformátory; trosková vlna (izolačný materiál); umelé živice (polotovary); umelohmotné fólie s výnimkou baliacich fólií; umelohmotné vlákna s výnimkou vlákien na textilné účely; spojovacie valčeky; vata na balenie (utesňovanie); viskóзовé fólie s výnimkou fólií na obalovanie; gumové vlákna s výnimkou vlákien pre textilný priemysel; umelé vlákna na spájkovanie; umelé vlákna s výnimkou vlákien pre textilný priemysel; vulkanizované vlákna;

izolačné látky proti vlhkosti; minerálna vlna ako izolačný materiál; sklená vlna ako izolačný materiál; trosková vlna (izolačný materiál); vodotesné krúžky; gumové baliace vrecká; vulkanfíber; vulkanit (ebonit); vypchávkové materiály z gummy a plastov; gumový a plastový vypchávkový materiál; gumové a plastové výplne; nekovové vystužovacie materiály na potrubia; gumové alebo vulkanfíbrové záklopky; gumové zátky; zvukovoizolačné materiály; izolátory na železničnú trať; žiaruvzdorné izolačné materiály; syntetické živice (polotovary); umelé živice (polotovary).

18 - Aktovky; školské aktovky; aktovky (kožený tovar); batohy; biče; blana zlatokopečká; cestovné kufre; cestovné tašky; kožené cestovné tašky; črevá na výrobu klobás a párkov; diplomatické kufričky; šatky na nosenie dojčiat; držiaky na kufre; holína; horolezecké palice; chlebníky; kožené chlopne; chomúty; imitácie kože; podložky pod jazdecké sedlá; jelenica s výnimkou jelenice na čistenie; kabelkové rámy; klapky, chrániče na oči (stroj pre kone); črevá na salámy, párky a klobásky; kľúčienky (kožená galantéria); podkovy na konské kopytá; konské postroje; korbáče, biče; kostry dáždnikov a snečníkov; kostry jazdeckého sedla; kozinka; imitácia kože; koža jatočných zvierat; koža zvierat; zvieracie kože; kožené alebo kožou potiahnuté škatule; kožené lepenky; kožené náramenné pásy; kožené nite, šnúrky; kožené nite, vlákna; kožené obloženia nábytku; kožené podbradníky; kožené súčasti vojenského stroja; kožené škatule na klobúky; kožené šnúrky; zlatotepečká kožka, blana; kožuštinové pokrývky; kožušiny; kožušiny (ako koža zvierat); krupóny; krúžky na dáždnyky; kufre; lodné kufre; kufre kožené a potiahnuté kožou; kufre z vulkanfíbra; kufriček na toaletné potreby; kufričky; masené kože; moleskin (imitácia kože); kožené obloženie nábytku; kožené ozdoby na nábytok; náhubky; nákolenníky pre kone; nákupné tašky; kožené náplečné pásy; náprsné tašky; tašky na náradie; nite na šitie kože; obaly na dáždnyky; obaly na hudobné nástroje; cestovné obaly na odevy; cestovné obaly na šaty; obojky pre zvieratá; ohlávky; opraty; kožené ozdoby na nábytok; vychádzkové paličky; kožené naramenné pásy; plážové tašky; plecniaky; pobočnica (časť stroja); pokrývky pre zvieratá; poľovnícke tašky (kapsy); poľovnícke torby; kožené popruhy; popruhy, opraty; konské postroje; postroje pre zvieratá; poťahy na konské sedlá; kožené povrázky; prikrývky na kone; prikrývky na konské sedlá; kožené puzdrá na pružiny; psie obojky; kožené puzdrá na pružiny; puzdrá na navštívenky; rámy na kabelky; rebrá na dáždnyky a snečníky; rebrá na dáždnyky alebo snečníky; kožené remene (konský stroj); kožené remienky; remienky ako časti strojov; remienky na korčule; retiazkové peňaženky; rúčky na dáždnyky; rúčky na kufre; rúčky na vychádzkové palice; rukoväte vychádzkových palíc; jazdecké sedlá; sedlárske výrobky; semiš okrem semišu na čistenie; sieťky na nákupy; sieťky na nákupy; snečníky; gumené časti strmeňov; kožené strmene; strmene (stroj pre kone); strmene na kone; strmene, strmeňové remene jazdeckého sedla; šatky na nosenie dojčiat; kožené škatule na klobúky; školské tašky (aktovky); kožené šnúrky; športové tašky; náprs-

né tašky; tašky na kolieskach; tašky na nosenie detí; tašky na šport; teľacia koža; torby; torby (poľovnícke tašky); tyče dáždnikov; upnutie na sedlá; usne ako surovina alebo polotovar; uzdy; uzdy a postroje pre zvieratá; vaky pre horolezcov; vaky pre turistov; vodidlá; kožené vrecia na balenie; kožené baliace vrecká; vrecká z kože na balenie; kožené baliace vrecká, tašky; vychádzkové paličky; vychádzkové sedadlá.

19 - Piesok do akvária; štrk do akvária; akvária (konštrukcie); alabaster; altánky; asfalt; asfaltové (bitúmenové) potery, povlaky, pokrývy na strechy; asfaltové (bitúmenové) výrobky pre stavebníctvo; azbestocement; azbestová malta; baraky, budy; bazény (nekovové konštrukcie); betón; dielce, výrobky, prefabrikáty z betónu; betónové podpery, stĺpy; zariadenia na bicykle s výnimkou kovových na parkovanie bicyklov; bicyklové parkovacie zariadenia nekovové; bitúmen, asfalt, živice; nekovové bójy, majáky s výnimkou svetelných; brány s výnimkou kovových; bridlica ako strešná krytina; bridlice; bridlicová múčka; telefónne budy s výnimkou kovových; busty z kameňa, betónu alebo mramoru; cement; ohňovzdorné cementové omietky; cementové platne; spojovacie materiály na cestné opravy; materiály na cestné pokrývy; cestné značky (pásky a platne zo syntetických materiálov); cestné zvodidlá s výnimkou kovových; materiály na stavbu a pokrývy ciest; debnenie s výnimkou kovového (stavebníctvo); decht; asfalt; pokrývačská dechtová lepenka; parketová dlážka; dlážky s výnimkou kovových; dosky; náhrobné dosky s výnimkou kovových; dosky (stavebné drevo); dosky, latky; drenážne rúry s výnimkou kovových; drevené dlážky; drevené dyhy; drevené obloženia; opracované drevo; opracované stolárske drevo; pilené drevo; spracované drevo; stavebné drevo; drevo ako polotovar; drevo na výrobu sudov; dvere s výnimkou kovových; dverové prahy s výnimkou kovových; dverové rámy s výnimkou kovových; dyhové drevo; drevené dyhy; esovky (krytina); figuríny z kameňa, betónu alebo z mramoru; geotextílie; granit; sklené granuly na značkovanie ciest; hlina na tehly; hlina; sieťka proti hmyzu (nekovová); hranoly; hrnčiarska hlina; hrnčiarska hlina (surovina); hrobky s výnimkou kovových; hrubý štrk (stavebný materiál); kabíny na striekanie farieb s výnimkou kovových; kameň; žiaruvzdorný kameň; kamenárske výrobky; náhrobné kamene; kameninové rúry; kameniny pre stavebníctvo; kesóny na konštrukčné práce pod vodou; klapky, ventily drenážnych rúrok (s výnimkou kovových a plastových); vinylové koľajnice (ako konštrukčný materiál); komínové nadstavce s výnimkou kovových; komínové plášte; komínové rúry nekovové; komíny, dymovody s výnimkou kovových; stavebné konštrukcie s výnimkou kovových; konštrukcie s výnimkou kovových; konštrukčné materiály s výnimkou kovových; lisovaný korok; prístavné hrádze na kotvenie lodí s výnimkou kovových; kremeň; kremenný piesok; krídlové okná s výnimkou kovových; surová krieda; krištál; strešné krokvy; kurníky nekovové; lávky s výnimkou kovových; lejárské formy s výnimkou kovových; asfaltová lepenka bitúmenová; lepenka na stavebné účely; lepenkové platne pre stavebníctvo; lešenia s vý-

nímkou kovových; lišty s výnimkou kovových; makadam; stavebná malta; nekovové mřížky s výnimkou svetelných a mechanických; mozaiky (stavebníctvo); mramor; mriežky s výnimkou kovových; spojivá do muriva; náhrobné dosky s výnimkou kovových; strešné nárožia; nástupištia, nekovové prefabrikáty; nekovové strechy obsahujúce solárne články; nosníky s výnimkou kovových; obkladový materiál na budovy s výnimkou kovového; nekovové obklady (stavebné konštrukcie); obklady s výnimkou kovových ako stavebné konštrukcie; obklady stien a priečok s výnimkou kovových; obloženia s výnimkou kovového (stavebné konštrukcie); drevené obloženie; lamelové obloženie s výnimkou kovového; obruby na náhrobky s výnimkou kovových; odbočky, prípojky potrubia s výnimkou kovových; odkvapové rúry s výnimkou kovových; odpaľovacie rampy s výnimkou kovových; ohňovzdorné cementové omietky; ohrady hrobiek alebo hrobov s výnimkou kovových; okenice s výnimkou kovových; okenné rámy s výnimkou kovových; okenné sklo s výnimkou okenného skla na okná automobilov; okná s výnimkou kovových; olivín pre stavebníctvo; omietky (stavebný materiál); omietky pre stavebníctvo; palisády s výnimkou kovových; pamätné tabule s výnimkou kovových; nekovové stavebné panely; stavebný papier; parketová dlážka; parketové výlisky; parkety (parketové podlahy); pažnice, štetovnice s výnimkou kovových; cement do pece; striebornosý piesok; piesok s výnimkou lejárského; cementové platne; pletivo s výnimkou kovového; ploty s výnimkou kovových; plstený materiál na budovy; podpery s výnimkou kovových; železničné podvaly s výnimkou kovových; podvaly s výnimkou kovových; poklapy s výnimkou kovových; pomníky s výnimkou kovových; murované poštové schránky; potery s výnimkou kovových; nekovové potrubia na vzduchotechniku a klimatizáciu; nekovové prírodné potrubie; prasačníky; preglejka; preklady s výnimkou kovových; prenosné kabíny na prezliekanie s výnimkou kovových; priečky s výnimkou kovových; prístavné hrádze na kotvenie lodí s výnimkou kovových; plávajúce prístavné hrádze na uväzovanie lodí s výnimkou kovových; rámové konštrukcie s výnimkou kovových; skleníkové rámy s výnimkou kovových; rámy, mriežky s výnimkou kovových; rímasy s výnimkou kovových; rímasy s výnimkou kovových; ozdobné lišty s výnimkou kovových; rolety (vonkajšie) okrem kovových a textilných; rúrkové komínové nadstavce s výnimkou kovových; drenážne nekovové rúry; kameninové rúry; komínové rúry nekovové; nekovové odkvapové rúry; nekovové vodovodné rúry; neohybné nekovové rúry (pre stavebníctvo); sadra; samostatné komíny (továrenské) s výnimkou kovových; schodiská s výnimkou kovových; schodnice ako časti schodísk s výnimkou kovových; sieťka proti hmyzu (nekovová); silá s výnimkou kovových; skladacie dvere s výnimkou kovových; sklenené granuly na značkovanie ciest; prenosné sklenky s výnimkou kovových; izolačné stavebné sklo; stavebné sklo; vápnitý slieň; slinkový odpad; slinok; smola; sochy z kameňa, betónu a mramoru; Sorelov cement; sošky z kameňa, betónu alebo mramoru; spojivá do muriva; spojovacie materiály na oprava

ciest; stajne; prenosné stavby s výnimkou kovových; stavebné drevo; stavebné konštrukcie s výnimkou kovových; stavebné materiály žiaruvzdorné nekovové stavebné materiály; stavebné panely s výnimkou kovových; stavebný kameň; stavebný materiál s výnimkou kovového; stély s výnimkou kovových; stĺpikovitá zábradlie; nekovové stĺpy; stĺpy s výnimkou kovových na elektrické vedenie; stojky s výnimkou kovových; stožiare elektrického vedenia s výnimkou kovových; stožiare s výnimkou kovových; strechy s výnimkou kovových; strešné krytiny s výnimkou kovových; strešné uholníky s výnimkou kovových; stropy, stropné dosky s výnimkou kovových; stupne schodov s výnimkou kovových; šamot; šindle; škridly s výnimkou kovových; štetovnice, pažnice s výnimkou kovových; štrk; tabuľové sklo (stavebný materiál); tehly; hlina na tehly; telefónne búdky s výnimkou kovových; telegrafné stĺpy s výnimkou kovových; terakota; nekovové tlakové potrubie; trámy s výnimkou kovových; železničné traverzy s výnimkou kovových; trhové stánky; troska (stavebný materiál); trosková tehra; trstina na stavebné účely; tuf; tvárne drevo; tyče, žrde, bidlá; uholníky s výnimkou kovových; uhoľný decht; umelé klziská (konštrukcie s výnimkou kovových); umelecké diela z kameňa, betónu a mramoru; umelý kameň; úžľabia stavieb s výnimkou kovových; murárske vane a nádrže; vaničky pre vtáky (nekovové konštrukcie); vápenec; vápnitý slieň; vápno; ventily, klapky drenážnych rúrok (s výnimkou kovových a plastových); verandy (nekovové konštrukcie); veže na skoky do vody s výnimkou kovových; vitráže; vitrážové okná; vodovodné potrubia s výnimkou kovových; vodovodné ventily s výnimkou kovových a plastových; voliéry s výnimkou kovových; vonkajšie plášte budov s výnimkou kovových; aglomerovaná vylišaná cukrová trstina ako stavebný materiál; výplne dverí s výnimkou kovových; cement do vysokých pecí; nekovové vystužovacie materiály pre stavebníctvo; xylolit; záhradnícke rámy s výnimkou kovových; zárubne s výnimkou kovových; nekovové značky s výnimkou svetelných a mechanických; žalúzie s výnimkou kovových; žiaruvzdorné nekovové stavebné materiály; žľaby s výnimkou kovových.

20 - Abrazívne špongie na pokožku; bambus; uväzovacie bóje s výnimkou kovových; búdky pre zvieratá; budy pre zvieratá chované v domácnosti; busty z dreva, vosku, sadry alebo plastických hmôt; drevené cievky na nite, hodváby a motúzy; čapy s výnimkou kovových; držadlá na časopisy; dávkovače papierových utierok pripevnené s výnimkou kovových; dekoratívne predmety vydávajúce zvuk; vysoké stoličky pre deti; chodúľky pre deti; podložky do ohrádok pre malé deti; detské ohrádky; divány; divány, pohovky; podušky pre domáce zvieratá; domové čísla s výnimkou kovových a svietiacich; dopravné palety s výnimkou kovových; dosky, poličky na písacie stroje; drevené alebo plastové debny; drevené alebo plastové schránky; drevené alebo plastové skrinky; drevené hrany a kostry na nábytok; drevené obaly na fľaše; drevené prepravky na fľaše; drevené sudy na stáčanie vína; snímateľné kryty na drezy; držiaky na záclony

a závesy nie z textilných materiálov; dúžky; kľučky na dvere nekovové; nekovové dverové obloženia; dvierka na nábytok; figuríny; figuríny z dreva, vosku, sadry alebo z plastu; korkové zátky do fľaše; fľaškové uzávery s výnimkou kovových; vešiakové háčiky s výnimkou kovových; háčiky na šaty s výnimkou kovových; háčiky na záclony; cievky na hadice s výnimkou kovových a mechanických; navíjacie cievky s výnimkou kovových a mechanických na navíjanie hadíc; háky na vešanie záclon; hniezda pre zvieratá chované v domácnosti; skrinka na hračky; chaise longue (typ čalúneného kresla); chodúľky pre deti; identifikačné náramky s výnimkou kovových na použitie v nemocniciach; interiérové žalúzie a rolety lamelové; jantár; jantárové platničky; jantárové tyče; jasle (nad žľabom ako poľnohospodárske predmety); jelenie parohy; káblové, lanové príchytky, svorky s výnimkou kovových; kade s výnimkou kovových; kadernícke kreslá; kancelársky nábytok; kartotékové skrine; kladky z plastických hmôt na rolety; plastové klapky, ventily vodovodné; mäsiarsky klát; klietky pre zvieratá chované v domácnosti; kľučky na dvere nekovové; opierky na knihy; knižnicové police; kohútiky na sudy s výnimkou kovových; koľajnice na záclony a závesy; kolieska na nábytok s výnimkou kovových; nekovové kolíky; nekovové stanové kolíky; stenové kolíky s výnimkou kovových; kolísky; pružené kolísky; koly s výnimkou kovových; komody, zásuvkové kontajner, bielizníky; flotačné kontajner s výnimkou kovových; kopytá; koral; koráľkové záclony ako dekorácia; korkové pásy; korkové zátky; korozo (olejová palma); korytnačina; náhradky korytnačiny; nekovové koše; pružené koše; rybárske koše; pekárske koše na chlieb; koše na ryby; kozubové zásteny; krajčírské stojany; kreslá; krosná; krúžky na záclony; stojany na kvety; latková debna; lavičky (nábytok); lekárničky (prázdne); ležadlá (rozkladacie); ležoviská a búdky pre zvieratá chované v domácnosti; plastové lišty na nábytok; ložná miera, obrýsnica pre železničné vozne (nie kovové); lôžka pre domáce zvieratá; preliezky pre mačky; nekovové nádoby na miešanie malty; masážne stoly; matice s výnimkou kovových; skrinky na mäso s výnimkou kovových; rúčky na metly s výnimkou kovových; mobiliár (dekoratívne prenosné predmety ako doplnok nábytku); ochranné mriežky pre domácnosť; mušle (dekorácia); nábytok; drevené kostry a hrany na nábytok; kancelársky nábytok; kovový nábytok; školský nábytok; nekovové uzávery na nádoby; nádoby na miešanie malty nekovové; nádoby na skladovanie a prepravu s výnimkou kovových; nádoby s výnimkou kovových; nádoby z dreva alebo plastu; baliace nádoby z plastov; nádrže a cisterny s výnimkou kovových a murárskych; nádrže na tekuté palivá s výnimkou kovových; navíjače s výnimkou kovových a mechanických na navíjanie hadíc; nekovové kolieska na nábytok; nekovové skrutky; nekovové spojovacie skrutky na káble; nekovové vrchnáky na nádoby; nity s výnimkou kovových; palice na nosenie bremien (váhy); novinové stojany; nekovové rukoväte nožov; obalové nádoby z plastických hmôt; obaly na šatstvo; nekovové obloženia dverí; nekovové obloženia okien; nekovové oblože-

nia, ozdoby na rakvy; obloženie alebo ozdoby na nábytok s výnimkou kovových; uhlové podpory na obrazové rámy; obruby, rámy na kefy; sudové obruce s výnimkou kovových; podložky do ohrádky pre malé deti; ochranné kryty na komíny; nekovové okenné obloženia; opierky na knihy; ozdoby z plastov na potraviny; nakladacie palety s výnimkou kovových; nekovové prepravné palety; palety na manipuláciu s tovarom s výnimkou kovových; palice na nosenie bremien (váhy); pánty, závesy s výnimkou kovových; paravány, zásteny (nábytok); jelenie parohy; pásy z dreva; zvieracie pazúry, klepetá; pekárske košíky na chlieb; perleť ako surovina alebo polotovary; písacie stoly; plastické karty slúžiace na otváranie (nekódované); plastikové káblové alebo rúrkové spojky, príchytky; plasty; včelárske plasty, rámičky; pletená slama; pletené predmety zo slamy; podhlavníky; podložky do ohrádky pre malé deti; podnosy s výnimkou kovových; podstavce na kvety; podstavce, kostry, stojany na počítače; podušky; podušky pre domáce zvieratá; police; nábytkové police; police do registračných skřín; police, stojany; drevené kostry postele; poštové schránky s výnimkou murovaných a kovových; plastické ozdoby na potraviny; povlaky, obaly na šatstvo (na uskladnenie); štátne poznávacie značky s výnimkou kovových; pracovné stoly, hoblíce; drevené prepravky na fľaše; prepravky na fľaše; príborníky; príchytka na rúry z plastických hmôt; príručné toaletné zrkadielka; príslušenstvo nábytku s výnimkou kovového; príslušenstvo posteľí s výnimkou kovového; pristávacie schodíky nekovové pohyblivé pre cestujúcich; profily na obrazové rámy; pružený tovar, košíkársky tovar; psie búdy; pultíky; pulty, stoly; rakvy; drevené rámy do úľov; vyšívacie rámy; rámy na obrazy; lišty na rámy na obrazy; rámy, obruby na kefy; ratan; drevené alebo plastové rebríky; regály; registračné skrine, kartotéčné skrine; registračné tabule (poznávacie značky) s výnimkou kovových; reklamné nafukovacie predmety; zvieracie rohy; rohy ako surovina alebo polotovary; rohy zvierat; roletové, záclonové valce; okenné interiérové rolety (nábytkové vybavenie); rolety z tkaného dreva (nábytkové vybavenie); rúčky a rukoväte na náradie s výnimkou kovových; rúčky na kosačky s výnimkou kovových; ručné krosná; rukoväte nástrojov s výnimkou kovových; rukoväte nožov s výnimkou kovových; rysovacie stoly; sedadlá; kovové sedadlá; sekretáre s písacím pulcom; sépiolit; servírovacie stolíky; schodíky s výnimkou kovových; prenosné pristávacie schody pre pasažierov s výnimkou kovových; sklené tabule na zrkadlá; striebrené sklo; skrinka na hračky; kartotékové skrinky (nábytok); skrinky na lieky; skrutky s výnimkou kovových; slamené obruby; slamky (na pitie); slamky na pitie; slameníky; slonová kosť (ako surovina alebo polotovary); sofy; sochy z dreva, vosku, sadry alebo plastov; sošky z dreva, vosku, sadry alebo plastov; spacie vaky na stanovanie; nekovové spojovacie články; stanové kolíky s výnimkou kovových; stavidlá s výnimkou kovových nie ako časti strojov; stojan na pílenie; krajčírské stojany; stojany na dáždňiky; stojany na kabáty; stojany na klobúky; stojany na kvety; stojany na pušky; stojany na sudy s výnimkou kovových; stojany

na taniere; stojany na uteráky (nábytok); stojany, podstavce, kostry (na počítače); stolárske umelecké výrobky; stoličky; vysoké stoličky pre deti; stoličky s otvorom; servírovacie stolíky; stolíky pod počítače; stolové dosky; kovové stoly; pracovné stoly; zámočnícke stoly s výnimkou kovových; stoly pod písacie stroje; stoly; striebrené sklo; sudové obruče s výnimkou kovových; obruče na sudy s výnimkou kovových; sudy s výnimkou kovových; sudy s výnimkou kovových; svorky (na káble a rúry) z plastov; svorníky, háčiky a držiaky obrazových rámov; škatule z dreva alebo plastu; školský nábytok; taburetky; taburetky; nádoby na tekuté palivá s výnimkou kovových; tesniace uzávery s výnimkou kovových; toaletné stolíky; trojnožky; trstina (materiál na tkanie); tyče k rastlinám alebo stromom; tyče na upevnenie schodišťových kobercov; tyče na záclony; tyče s výnimkou kovových; drevené časti úľov; plásty do úľov; umele plásty; umelecké diela z dreva, vosku, sadry alebo plastov; umelecké diela z dreva, vosku, sadry alebo plastov; umelecké stolárske výrobky; skrinky s umývadlom (nábytok); urny pohrebné; ustrice (lastúry); dávkovače uterákov s výnimkou kovových; uväzovacie bóje s výnimkou kovových; tesniace uzávery s výnimkou kovových; uzávery na fľaše s výnimkou sklenených, kovových alebo gumových; uzávery s výnimkou kovových; spacie vaky na kempovanie; valce na záclony a rolety; vankúše; včelie úle; vejáre; veľrybia kosť ako surovina alebo polotovar; ventily s výnimkou kovových nie ako časti strojov; plastové ventily, klapky vodovodné; vešiaky na kľúče; vešiaky na odevy; vešiaky na šaty; drevené vínne dekantačné sudy (na odkalovanie); vitríny; vlnkové žrde; snímateľné vložky do drezov; voskové figúrky; vozíky (servírovacie stolíky); vtáčie klietky, búdky; vtáky (preparované, vypchaté); vypchaté zvieratá; výpustné ventily z plastov; vzduchové vankúše s výnimkou vankúšov na lekárske účely; záclonové háčiky; záclonové kofajnice; záclonové krúžky; záclonové tyče; záklapky; plastové záklapky; zámky na vozidlá s výnimkou kovových; zámky s výnimkou kovových a elektrických; zámočnícke stoly s výnimkou kovových; zátky na sudy s výnimkou kovových; zátky s výnimkou kovových; závesy bambusové; závery s výnimkou kovových; zberné nádrže s výnimkou kovových murovaných; príručné toaletné zrkadlička; zrkadlá; sklené tabule na zrkadlá; zvieracie kopytá; žalúzie a rolety lamelové interiérové.

21 - Aerosólové dávkovače s výnimkou dávkovačov na lekárske účely; bytové akváriá; nízkotlakové autoklávy s výnimkou elektrických; bavlenný odpad na čistenie; bonboniéry (prázdne); bonboniéry (prázdne); busty z porcelánu, terakoty alebo skla; poklony na bytové akváriá; bytové skleničky (na pestovanie rastlín); cedidlá; cedidlá na čaj; cedidlá pre domácnosť; pretláčač cesnaku (kuchynská potreba); cisterny; cukorničky; kefy na cylindre; dózy na čaj; čajníky; čajové naparovacie sitká; čajové súpravy; čaše; česadlá na zvieratá; nástroje na čistenie na ručný pohon; cestovné fľaše; dávkovače mydla; kovové nádoby na dávkovanie papierových utierok; demižóny; ohrievače na detské fľašky okrem elektric-

kých; prenosné detské vaničky; domáce mlynčeky s výnimkou elektrických; potreby pre domácnosť; žehliace dosky; kuchynské dosky na krájanie; dosky na pranie; drevené vedrá, kade; kovové drôtenky; drôtenky na čistenie; drôtenky na použitie v kuchyni; porcelánové držadlá; držiaky na jedálne lístky; držiaky na kvety a rastliny (na aranžovanie kvetov); držiaky na mydlo; držiaky na sviece; držiaky na špáradlá; dýzy polievacích hadíc; džbány; ešusy (poľná jedálna miska); figuríny z porcelánu, terakoty alebo zo skla; flakóny; fľaše; cestovné fľaše; formy na ľadové kocky; kuchynské formy na pečenie; formy na pečivo; formy na prípravu jedál; formy na zákusky a koláče; fritézy s výnimkou elektrických; stojany na grily; grily, rošty (potreby na opekanie); sklené gule; gumový zvon na čistenie odpadových potrubí; háčiky; handry na čistenie; handry na umývanie dlážky; hrebene; elektrické hrebene; hrebene na rozčesávanie vlasov (riedke); hrebene na zvieratá; hrnce, hrnčeky; hrnčiarsky tovar; hubice na polievacie krhly; predmety na chladenie potravín pre domácnosť, obsahujúce chladiace zmesi; chladiace fľaše; prenosné chladiarne s výnimkou elektrických; kovové ihly na ražniči; izotermické vrecká; jedálenské súpravy; jednorazové taniere; jelenica na čistenie; kade, putne; kahance na parfumsy a aromatické látky; neelektrické kanvice na kávu; kanvičky; kanvy; karafy; karusel (kuchynský predmet); kastróly; kávovary s výnimkou elektrických; kávové filtre s výnimkou elektrických; kávové mlynčeky ručné; kávové súpravy; kefársky tovar; kefy na umývanie riadu; kefy; elektrické kefy s výnimkou kief ako častí strojov; materiál na výrobu kefy; kefy na čistenie nádrží a nádob; kefy na obuv; kefy na umývanie riadu; kefy na zvieratá; keramika na použitie v domácnosti; klietky pre vtáky, voliéry; klietky pre zvieratá chované v domácnosti; pracháče na koberec (ručné nástroje); kefy na kone; koreničky; korytá na kŕmenie zvierat; koše na použitie v domácnosti; napínače na koše; košíky na chlieb, na použitie v domácnosti; kotlík (hrniec); kovové zásobníky na papierové uteráky, utierky; kozmetické pomôcky; krájače cesta; napínače na kravaty; krčahy; kremenné sklo (polotovar) s výnimkou skla pre stavebníctvo; krištál (výrobky z krištáľového skla); kŕmidlá pre hospodárske zvieratá; kropiace ružice na polievanie kvetov; kropiace zariadenia, rozstrekovače; kropidlá; krúžky na obrúsky; krúžky pre hydinu; krúžky pre vtáky; kúdel' na čistenie; kuchynské hrnce; kuchynské mixéry s výnimkou elektrických; kuchynské nádoby; kuchynský riad; kuchynský riad okrem príborov; kvetináče; kvetníky; labutienky; vedierka na ľad; formy na ľadové kocky; kotlíky na ohrievanie lepidla, gleju; usne na leštenie; leštiace prostriedky (okrem prípravkov z papiera a kameňa); leštiace rukavice; leštiace stroje a zariadenia pre domácnosť s výnimkou elektrických; leštiace zariadenia na čistenie topánok s výnimkou elektrických; leštiace zariadenia s výnimkou elektrických; pomôcky na odstraňovanie líčidiel s výnimkou elektrických; lieviky; likérové súpravy; lisy na ovocie pre domácnosť s výnimkou elektrických; lisy na žehlenie nohavíc; lopatka a zmetáčik na omrvinky; lopatky na zákusky; lyžice na obúvanie, obuváky;



lyžice, varechy na miešanie (kuchynské predmety); majolika; mangel' na nohavice; maselnice; maselničky; mechanické metly; metly; miešacie stroje pre domácnosť s výnimkou elektrických; misky; misky alebo nádoby na vylučovanie pre zvieratá chované v domácnosti; misky na polievku; misky na robenie očisty pre zvieratá chované v domácnosti; misy; ozdobné stolové misy; misy na zeleninu; ručné mixéry, šejkre; mliečne sklo (opáľové sklo); ručné mlynčeky pre domácnosť; ručné mlynčeky na korenie; mopy; sklené mozaiky nie pre stavebníctvo; pasce na myši; naberačky; kuchynské naberačky; kuchynské naberačky; nádoba na chlieb; cirkevné nádoby; smetné nádoby; nádoby na ľad; nádoby na odpadky, koše na smeti; nádoby na použitie v domácnosti alebo v kuchyni; nádoby na smeti; nádržky; napájadlá; napínacie rámy; napínače na obuv; napínače na rukavice; napínače, napínadlá na oblečenie; kopytá; tepelnoizolačné nádoby na nápoje (termosky); násypník na popol (na použitie v domácnosti); kefy na nechty; dentálna niť; nočníky; napínače na nohavice; obaly na mydlá; formy na pečenie oblátok s výnimkou elektrických; kefy na obočie; kefy na obuv; obuváky; oceľová vlna na čistenie; odkladacie stojany na nože; ohrievače na detské fľaše s výnimkou elektrických; opalizujúce sklo; opáľové sklo, mliečne sklo; otvárače na fľaše; ozdobné črepníky s výnimkou papierových; ozdobné stolové misy; nízke panvice; panvice na vyprážanie; papierové taniere; kahance na aromatické látky a parfumy; pasce na potkany; čističky peria; piknikové koše (s riadom); pipety na víno; poháre, šálky, hrnčeky na pitie; pívové poháre; platne proti vyvretiu mlieka; umele podkladky; podložky s výnimkou papierových, nie ako prestieranie; podnosy (táče); podnosy na použitie v domácnosti; papierové podnosy na použitie v domácnosti; poháre na ovocie; pohárik; pohárik papierové alebo z plastických hmôt; pohlčovače dymu pre domácnosť; poklapy na bytové akváriá; poklapy na maslo; pokrievky; uzávery na pokrievky; pokrývky na syrový koláč; polievacie kanvy; polievacie zariadenia; polievkové misy; poľné fľaše, čutory; poprašovače nie elektrické; porcelán; porcelánové ozdoby, dekorácie; tvarované poľahy na žehliace dosky; pasce na potkany; potreby na varenie a pečenie okrem elektrických; potreby pre domácnosť; pracháče na koberce; prachovky; prachovky na nábytok; prasacie štetiny; práškové sklo na dekoráciu; pretláčač cesnaku (kuchynská potreba); príchytky na obrúsky; príklopy na jedlo; prístroje na odstraňovanie zápachu na osobné použitie; prstencové a tyčové vešiaky na uteráky; pudrenky; putne, kade; puzdrá na hrebene; puzdrá na mydlo, mydlovničky; puzdrá s toaletnými potrebami; rajnice na pečenie, varenie (nie elektrické); ražne kovové na použitie v kuchyni; kuchynský riad; riad (porcelánový alebo hlinený); rohy na pitie; stojany na rošty na opekanie; rozprašovače na voňavky (flakóny); leštiace rukavice; napínače na rukavice; rukavice pre domácnosť; rukavice záhradnícke; ružice na polievacie kanvy; sekací nôž (kuchynský nástroj); semiš na čistenie; schránky na chlieb; sífonové fľaše na sódomú vodu; sitá pre domácnosť; sklená vlna s výnimkou vlny ako izolačného materiálu; sklené banky (nádoby);

sklené gule; sklené nádoby; sklené schránky; nite zo skleného vlákna nie na použitie v textilnom priemysle; sklené vlákna s výnimkou vlákien na izoláciu a pre textilný priemysel; sklené vlákna s výnimkou vlákien na textilné účely; sklené zátky; sklenené poháre; maľované výrobky zo skla; sklo ako surovina alebo polotovary s výnimkou stavebného skla; sklo na automobilové okná (ako polotovary); sklo obsahujúce jemné elektrické vedenie; smaltované sklo; panvice na vyprážanie; smetiaky, nádoby na odpadky; sochy z porcelánu, terakoty alebo zo skla; soľničky; sošky z porcelánu, terakoty alebo skla; športovníčky s výnimkou kovových; stierka (kuchynské predmety); stojany na štetky na holenie; stojany na vajíčka; stojany na žehličky; stojany na žehličky; stolové stojany na olej a ocot; stolové stojany na olej a ocot; striekačky na polievanie kvetov a rastlín; strojček na rezance (ručný); kovové strojčeky na prípravu zmrzliny a chladených nápojov; strúhadlá pre domácnosť; súpravy kuchynského riadu; sušiak na bielizeň; svietniky; šalátové misy; šálky; šejkre, ručné mixéry; škatuľka na desiatu; škatuľka na pečivo (keksy); šľahače pre domácnosť s výnimkou elektrických; špáradlá; držiaky na špáradlá; držiaky na špongie; špongie na použitie v domácnosti; špongie na umývanie; štetky na decht s dlhou rúčkou; štetky na holenie; štipce na bielizeň; vývesné štíty z porcelánu alebo skla; tabuľové sklo (surovina); papierové tácky; taniere; jednorazové taniere; tepelnoizolačné nádoby (termosky); terária (bytové skleníky); termosky; termosky na jedlo; tlakové hrnce s výnimkou elektrických; tlakové varáky s výnimkou elektrických; toaletné kufríky s toaletnými potrebami; toaletné pomôcky; dávkovače toaletného papiera; zásobníky na kotúčový toaletný papier; tortové lopatky; trojnožka (kuchynská potreba); tyčinky na koktail; tyčové a prstencové vešiaky na uteráky; uhliaky; handry na umývanie dlážky; urny; leštené usne; stojany na vajíčka; váľky na cesto; vanička na pranie; prenosné detské vaničky; vaničky pre vtáky; varenky (kuchynské nástroje); vázy; látkové vedierka; vedierka na ľad (na chladenie nápojov); vedrá; drevené vedrá; prstencové a tyčové vešiaky na uteráky; viacramenné svietniky; vlasy na kefy a štetky; oceľová vlna na čistenie; vlnený odpad na čistenie; vlnený odpad na čistenie; vodné irigátory na čistenie zubov a masáž ďasien; vrecká na cukrovinky; výtokové hubice; vývrtky; vyzuváky; záhradnícke rukavice; záchodové kefy; zásobníky na kotúčový toaletný papier; sklené zátky; zhášadlá na sviečky; zubné kefy; elektrické zubné kefy; klietky pre zvieratá chované v domácnosti; odpadové nádoby pre zvieratá chované v domácnosti; žľaby pre dobytok; žľaby, korytá pre zvieratá; žľaby, váľky. 22 - Motúzy na balenie; špagáty na balenie; surová bavlna; bavlnená kúdel'; bavlnený odpad ako vypchávkový materiál; bavlnený odpad na čalúnenie a vypchávanie; celtovina; česaná vlna; česaný hodváb; dechtované vetracie plachty (baníctvo); dratvy; drevitá vlna; espartové vlákna (vlákna na kavyľa obyčajného); vata na filtrovanie; slamené obalové materiály na fľaše; hobliny (drevené stružliny); surový hodváb; hodvábná priadza; hodvábný odpad (odstrižky); juta; káble s vý-

nimkou kovových; kapok; karbónové vlákna na textilné použitie; kavyl (vlákno); kokosové vlákna; konope; konopné povrazy; konský vlas; krátka bavlna; kúdeľ; surový ľan; ľan (surovina); lodné zvinovacie laná; laná na vlečenie vozidiel; laná s výnimkou kovových; zvislé posuvné lanká s protizávažím; lanká so závažím na posuvné okná; lišty (ako časti horizontálnych žalúzií); perie do lôžkovín; lyko; markíza zo syntetických materiálov; markízy (plátenné strechy); pokrývky na maskovanie; siete na maskovanie; morské riasy, chaluhy ako čalúnický materiál; motúzy; papierové motúzy; mykaná vlna; popruhy s výnimkou kovových na manipulovanie s nákladom; nekovové vlákna na použitie v poľnohospodárstve; slamené obaly na fľaše; vlnený odpad; ovčia vlna; páperové deky; papierové motúzy; pásky na uväzovanie viniča; pásky s výnimkou kovových na zväzovanie; pásky, pútká s výnimkou kovových; perie ako čalúnický materiál; perie ako vypchávkový materiál; perie do lôžkovín; piliny; plachty (lodné); plachty na plachtenie po snehu; pletené vrecká do umývačiek riadu; pletivo na siete; popruhy na manipulovanie s nákladom s výnimkou kovových; poštové vrecia; povrazové rebričky; konopné povrazy; pevne pletené povrazy na zhotovovanie bičov; povrazy, laná, struny; prachové perie; prútené obaly na fľaše; rafia (lyko z rafiovej palmy); ramia (vlákno); povrazové rebričky; rúno; rybárske siete; siete; povrazy na siete; siete na ležanie, visuté lôžka; sieťky; sisal; sklené vlákna na použitie v textilnom priemysle; sklené vlákna na textilné účely; slama ako čalúnický materiál; slamené obaly na fľaše; slučkové závesy s výnimkou kovových na manipuláciu s nákladmi; srst', vlasy zvierat; stany; strihaná vlna; svorky na manipulovanie s nákladom s výnimkou kovových; šnúry na vešanie obrazov atď.; ľavia srst' (materiál); tesniace alebo vypchávkové materiály s výnimkou gumových a plastových; textil zo surových vlákien; textilné vlákna; surové textilné vlákna; slučky s výnimkou kovových, na manipulovanie s tovarom; tráva na čalúnenie; drevené triesky; umelohmotné vlákna na textilné účely; vata na filtrovanie; vata na vypchávanie a tesnenie (ako čalúnický materiál); vetracia plachta nasýtená dechtom (baníctvo); viazače snopov s výnimkou kovových; pásky na viazanie viniča; textilné vlákna; vlákna s výnimkou kovových na uväzovanie; vlasy; vlna (ako surovina alebo spracovaná); česaná vlna; drevitá vlna; mykaná vlna; surová alebo spracovaná vlna; vlna ako čalúnický materiál; vlna na čalúnenie; laná na vlečenie vozidiel; vozové plachty; látkové vrecká na balenie; pletené vrecká do umývačiek riadu; textilné baliace vrecká; vrecká na prepravu a uchovávanie tovarov; vypchávkové materiály s výnimkou gumových a plastových; vypchávkvy; zámotky priadky morušovej; povrazy na horizontálne žalúzie.

23 - Bavlnené nite a priadze; hodvábné nite a priadze; jutové nite a priadze; kaučukové priadze na textilné účely; kokosové nite a priadze; konopné nite a priadze; ľanové nite a priadze; látacie nite a priadze; nite; nite; priadze; pružné nite a priadze na textilné použitie; nite zo skleneného vlákna na použitie v textilnom priemysle; šijacie nite a priadze; tkaná bavlna; tkaná vlna; tkaná

vlna; tkaný hodváb; nite a priadze z umelého hodvábu; umelé vlákna na použitie v textilnom priemysle; vlnené nite a priadze; vyšívacie nite a priadze; ženilkové vlákno.

24 - Barchet; bavlnené textílie; behúne na stôl; plátenná bielizeň; posteľná bielizeň; biliardové súkno; brokáty; bukram (hrubé voskované plátno, najmä knihárske); bytový textil; cestovné prikrývky; čalúnické látky; damask (tkanina); damask (vzorovaná pretkávaná látka); držiaky na záclony a závesy z textilných materiálov; dverové závesy; džersej (pletiny); esparto (látka); textilný filtračný materiál; flanel; flanel na zdravotnícke účely; flauš; gáza, závoj (textília); tkaniny z hodvábu; hodvábné tkaniny na tlačové vzory; hrubé plátno; jutová látka; potlačený kartún; textilné klobúkové podšívky; konopné plátno; konopné tkaniny; krep (textília); krepón (jemná vlnená tkanina); kúpeľňové textílie s výnimkou oblečenia; ľanové tkaniny; vlnené látky; látky s imitáciou kože; textilné obrúsky na odstraňovanie líčidiel; lôžkoviny (bielizeň); marabut (látka); materiál na výrobu ženilky; moleskin (textília); siete proti moskytom; mušelín, kartún; obloženie nábytku textilnými látkami; poľahy na nábytok; netkané textílie; obliečky na matrace; obliečky na podušky; obliečky na vankúše; odličovacie obrúsky (textilné); textilné obrúsky; textilné obrúsky na odstraňovanie šminiek; obrusy s výnimkou papierových; obväzovina, riedke plátno na výrobu syra; ozdobné obliečky na vankúše; páperové prikrývky, periny; plachty; plastické materiály (náhradky tkanín); vyšívacie plátno s predkresleným vzorom; plátno s kosoštvorcovým vzorom; plátno; plédy; pletiny (látky); plst'; podložky na stôl s výnimkou papierových (anglické prestieranie); podložky pod poháre alebo taniere (prestieranie); textilné podšívky; textilné klobúkové podšívky; pogumovaná tkanina s výnimkou tkaniny na papiernické účely; poľahy na poklapy záchodov; pokrývky na nábytok z plastov; posteľná bielizeň; posteľné pokrývky a prikrývky; posteľné pokrývky z papiera; poľahy na nábytok; poľahy na nábytok z plastických hmôt; poľahy na poklapy záchodov; povlaky na matrace (posteľná bielizeň); povlaky na vankúše; cestovné prikrývky; prikrývky (väčšinou prešívané); prikrývky na stôl s výnimkou papierových; pružné tkaniny; rajón (umelý hodváb ako látka); ramia (látka); zrebné rúcho, rúcho kajúcnika (látka); umývacie rukavice; samolepiaci textil nanášaný teplom; sieťovina; textílie z skleneného vlákna na použitie v textilnom priemysle; spacie vaky nahrádzajúce prikrývky; stolové textílie; sypkovina; ševioty (vlnené tkaniny); štóly; taft; textilné tapety; textilné tapety; bytový textil; textílie na obuv; textílie neprepúšťajúce plyn na lietajúce balóny; textilné látky; textilné obrúsky (prestieranie); tkaniny na použitie v odevnom priemysle; tkaniny na výrobu bielizne; tkaniny; tlačiacie pásy; tyl; umývacie rukavice; textilné uteráky; textilné uteráky a utierky na tvár; utierky na riad; obliečky na vankúše; vľajky; vľajky s výnimkou papierových; vlnené látky; látky na vložky do topánok; voskované plátno; textilné vreckovky; vyšívacie čalúnické a gobelínové plátna; predkreslené látky na výšivky; plyn neprepúšťajúce látky na vzducholode; záclonky;

zamat; zástavovina (tkanina); zástavy s výnimkou papierových; závesy na sprchu z textilných alebo plastových materiálov; závesy textilné alebo umeľohmotné; zefír (tkanina); látkové značky.

25 - Baretky; spodná bielizeň; (kožušinová ozdoba alebo ozdoba z peria na ovinutie okolo krku); body (spodná bielizeň); bundy; cyklistické oblečenie; cylindre; čelenky (oblečenie); čiapky; sprchovacie čiapky; čiapky (priliehavé); detská výbavička; detské nohavičky; detské plienky textilné; dreváky; espadrily (letná obuv s plátnym zvrškom a podošvou z prírodného materiálu); futbalová obuv; štople na futbalovú obuv; futbalové topánky (kopačky); gabardénové plášte; galoše; gamaše; gamaše (vysoké); goliere (oblečenie); gymnastické cvičky; chrániče uší (proti chladu ako pokrývka hlavy); kabáty; kapucne; klobúkové kostry; klobúky; papierové klobúky (oblečenie); kolíky na futbalovú obuv; kombiné; kombinézy (oblečenie); kombinézy na vodné lyžovanie; korzety; korzety (spodná bielizeň); kostýmy, obleky; košeľe; košeľové sedlá; kovanie na obuv; kovové časti na obuv; kožušínové kabáty; kožušínové štóly; kožušiny (oblečenie); krátke kabátiky; krátke kabáty s kapučňou (teplé); krátke, jazdecké alebo spodné nohavice; kúpacie čiapky; kúpacie plášte; obuv na kúpanie; šľapky na kúpanie; livreje; lyžiarske topánky; manipuly; mantila; manžety (časti odevov); masky na spanie; maškarné kostýmy; mitra (klobúk); oblečenie pre motoristov; nánožníky nie elektricky vyhrievané; náprsenky; nepremokavý odev; nohavice; oblečenie z imitácie kože; oblečenie z kože; oblečenie; odevy; palčiaky; pančuchy; päty na pančuchy; pančuchy absorbujúce pot; pančuškové nohavice; pánske podvázky; pánske spodky; oblečenie z papiera; papierové klobúky (oblečenie); papuče; peleríny; kúpacie plášte; plavky; kúpacie plavky; plavky (dámske); plavky (pánske); plavky kúpacie (pánske); plážová obuv; plážové oblečenie; pletené svetre; pleteniny (oblečenie); pletiarsky tovar; látkové plienky; podbradníky nie z papiera; podpinky; podprsienky; podšívky (časti odevov podvázky); podvázky na pančuchy; podvázky na ponožky; pokrývky hlavy; ponožky; potné vložky; pracovné plášte; protišmykové pomôcky na obuv; pulóvre; pyžamá; ramienka na dámskej bielizni; topánkové rámy; rámy na obuv; rúcha, ornáty; rukavice; rukávniky; vesty pre rybárov; saká, bundy; sandále; sárí; sáry čižiem; sedlo (košeľe, blúzky alebo dámskych šiat); snímateľné goliere; masky na spanie; pánske spodky; spodná bielizeň; spodná bielizeň pohlcujúca pot; spodná bielizeň zabraňujúca poteniu; spodničky; sprchovacie čiapky; sukne; svetre; šály; šály uviazané pod krkom; šatky, šály; šatky, závoje; šaty; šerpy; čiapkové šilty; šilty (na čiapke); šilty na pokrývky hlavy; šnurovacie topánky; šnurovačky; špičky na obuv; športová obuv; športové tričká, dresy; kožušínové štóly; tielka, tričká; tielka, vesty; tógy; celé topánky; zvršky topánok; topánky na šport; topánky; tričká; turbany; uniformy; vesty; vesty pre rybárov; vlnené šály; vnútorné podošvy; vrecká na odevy; vreckovka ozdobná (súčasť oblečenia); vrchné ošate; zástery; závoje, čipková šatka; zvrchníky; zvršky topánok; živôtky, korzety (spodná bielizeň); župany.

26 - Značky na bielizeň; bordúry, lemy, obruby (na odevy); falošné brady; brmbolce; brošne (doplnky oblečenia); sponky pre cyklistov; látkové poklopy na udržanie teploty v čajníku; čepiec s brmbolcom; ihly do strojov na česanie vlny; čipky; čipky na lemovanie; štartové čísla; člňky na pletenie rybárskych sietí; drobnôstky (potreby na vyšívanie); elastické pásky na pridržanie rukávov; elastické šnúrký; flitre na odevy; umelé fúzy; galantérny tovar s výnimkou nití a priadzí; ganiere, volány; girlandy; umelé girlandy; gombíky; háčiky (galantérny tovar); háčiky na koberec; háčiky na korzety; háčiky na obuv; háčiky na vyšívanie a háčkovanie; háčiky na živôtky; štopkací hrbík; ihelníky (vankúšiky na ihly); knihárske ihly; obuvnícke ihly; ihly do strojov na česanie vlny; ihly; knihárske ihly; kokardy (galantérny tovar); kostice do korzetov; uzávery na korzety; krúžky na dierky na obuv; krúžky na topánky (šnurovacie); umelé kvety; látacie hrúbiky; látacie ihly; látkové vyšívacie poklopy na udržanie teploty čaju, vajec a pod.; lemovacie pásky na záclony; lemovky; zúbkované lemy; lemy, bordúry, obruby na odevy; lupienky (listky) zo sľudy; mašľa alebo stuha do vlasov; monogramy na označovanie bielizne; náplečné pásky, výložky; náprstky na šitie; vlasové natáčky s výnimkou elektrických; natáčky papierové; navliekacie ihly; nepravý lem; ozdoby na obuv s výnimkou ozdôb z drahých kovov; obuvnícke ihly; očka na odevy; vypchávký, náplecníky odevov; odznaky na odevy s výnimkou odznakov z drahých kovov; opaskové pracky; umelé ovocie; ozdobné brošne; ozdobné ihlice; ozdobné spony; ozdoby do vlasov; ozdoby na klobúky s výnimkou ozdôb z drahých kovov; ozdoby na obuv s výnimkou ozdôb z drahých kovov; nažehľovacie ozdoby textilných výrobkov; parochne; elastické pásky; pásky (galantérny tovar); pásky na rukávy; pásky, stuhy (pri ocenení); patentné gombíky; patentné uzávery; perie (odevný doplnok); písmeňá ako značky na bielizeň; pletacie ihlice; podkrúžky na odevy; popruhy na vedenie detí; pozlátané čipky na šaty; pozlátané lemovky na odevy; opaskové pracky; pracky (odevné doplnky); pracky na obuv; kovové vyšívacie priadze; prížehľovacie textílie na opravu textilu; pštrošie perá (odevné doplnky); puzdra na ihly; rozety (galantérny tovar); sedlárske ihly; schránky na šijacie potreby; sieťky na vlasy; sponky do vlasov (ozdobné); sponky pre cyklistov; sponky, pracky na obuv; spony na obuv; spony na topánky; strapce; strapce (čipkársky tovar); strieborné výšivky; vlasové stuhy; stužky; stužky do vlasov; stužky, lemovky; suchý zips; šijacie ihly; šijacie náprstky; šijacie škatule; škatuľky na ihly; škatuľky na šitie; vlnené šnúrký; šnúrký do topánok; šnúrký na opásanie; šnúrký, lacetky; špendlíky, ihlice s výnimkou ozdobných šperkov; štartové čísla; zipsové uzávery na tašky a vrecká; zipsy na tašky a vrecká; upínadlá trakov; tupé (príčesky); umelé brady; umelé fúzy; umelé vence; umelé vlasy; upínadlá na traký; uzávery na oblečenie; uzávery na odevy; vankúšiky na špendlíky; vence z umelých kvetov; vlasové ihlice; vlasové príčesky; vlasové spony ozdobné; ozdoby do vlasov; spony na ondulovanie vlasov; vlnené šnúrký; volány; vrkoče; vrkoče (zapletené vlasy); vrkoče z vlasov; vrkoče, pletené

šnůry; vtáčie perie (odevné doplnky); vypchávk, náplecníky odevov; korzetová výstuž; výstuže golierov; potreby na vyšívanie; háčiky na vyšívanie a hačkovanie; kovové nite na vyšívky; lemovacie pásky na záclony; nažehľovacie záplaty ako textilné ozdoby (galantéria); nažehľovacie záplaty na opravu textilu; zipsy; zipsy na šaty; zlatá výšivka; značky na bielizeň; značky na bielizeň a šatstvo; žabó; ženilka (ozdobná šnúra).

27 - Koberčeky do automobilov; dlážky (povrchy); dverové rohožky; gymnastické žinenky; koberce; koberce, koberčeky; koberce, predložky do automobilov; podlahové krytiny; kúpeľňové predložky (rohožky); linoleum; rohože z tkaných povrazov na lyžiarske svahy; vinylové podlahové krytiny; protišmykové rohože; rohože z tkaných povrazov na lyžiarske svahy; rohožky; ozdobné stuhy; tapety papierové; tapety s výnimkou textilných; umelé trávniky; trstinové rohože; gymnastické žinenky.

28 - Atrapy; autá (hračky); bábiky; bábky; balóniky (hračka); balóny na hranie; bazény (tovar na hranie); bedmintonové košíky; bejzbalové rukavice; stacionárne bicykle na cvičenie; valce na stacionárne bicykle na cvičenie; biliardové gule; biliardové stoly; biliardové stoly uvádzané do činnosti vhođením mince; karty na bingo; štartovacie bloky (na šport); boby; Body boards; vrece na tréning boxu; boxerské rukavice; cvičebné náradie; cvičebné zariadenie na posilňovanie hrudníka; činky; vzpieracké činky; dáma (hra); detonačné kapsle (pyrotechnika) ako hračky; detské fľaše pre bábiky; hračkárske vozidlá diaľkovo ovládané; disky (športové náradie); divadelné masky; dojčenské fľaše pre bábiky; domčeky pre bábiky; domino (kocky); držiaky, príchytky na sviečky na vianočné stromčeky; duše do hracích lôpt; elektronické terče; pištole na farbu (športové potreby); šermiarske fleurety; stroje na fyzické cvičenie; prostriedky na úpravu golfovej plochy (vybavenie na golf); golfové paličky; golfové rukavice; golfové vaky s kolieskami alebo bez koliesok; guľky na hranie; gumipuška (športová potreba); gymnastické zariadenia; harpúny (ako športové náradie); hlinené holuby (terče); hojdačie kone; hojdačky; hokejky; horolezecké opasky; hracie automaty s výnimkou automatov fungujúcich po pripojení na externú obrazovku alebo monitor; hracie automaty uvádzané do činnosti vhođením mince; hracie karty; hracie kocky; hracie lopty; hracie žetóny; hračkárske vozidlá diaľkovo ovládané; hračky; hračky pre zvieratá chované v domácnostiach; hrany lyží; zariadenia na hry s výnimkou zariadení fungujúcich po pripojení na externú obrazovku alebo monitor; hry; chrániče na lakte (ako športové potreby); chrániče na píšťaly (športový tovar); izby pre bábiky; jarmočná manéž (lunapark); kaleidoskopy; detonačné kapsle (hračky); kapsle (hračky); kapsle do kapsľových pištolí (hračky); kapsle do pištolí na hranie; karty na bingo; klzáky (padákové); klzáky (rogalá); kocky; poháre na kocky; stavebnicové kocky (hračky); kolieskové korčule; kolieskové korčule (jednoradové); kolký; kolký (figúrky); kolký (hra); ruletové kolo; kolobežky; konfety; korčule; kolieskové korčule; kolieskové korčule (jednoradové); krieda na biliardové tága; rukavice na kriket; krúžky (hra, pri ktorej sa hádzu

krúžky na tyčky); maskovacie kryty (športové potreby); lapače holubov; lopty na hranie; náradie na lukostreľbu; luky na lukostreľbu; lurč (hra s kocami); lyže; hrany na lyže; obaly na lyže; vosky na lyže; poťahy na lyže a surfy; lyže na surfovanie; lyžiarske viazanie; mahjongs (čínska spoločenská hra so 144 kameňmi); mantinely biliardového stola; markér (tabuľka na zaznamenávanie stavu hry); biliardové markéry; divadelné masky; karnevalové masky; šermiarske masky; medvedíky (hračky); modely automobilov (zmenšené); sieťky na motýle; mydlové bubliny (ako hračky); náboje na pištole na farbu (športové vybavenie); rybárske náčinie; nákolenníky (športový tovar); rybárske navijaky; navijaky na šarkanov; umelé rybárske návnady; voňavé návnady pre poľovníkov a rybárov; návnady na lovenie alebo chytenie rýb; obaly na lyže; korčuliarska obuv s upevnenými korčuľami; odrazové dosky (športové náradie); ochranné vypchávk ako časti športových úborov; opasky pre vzpieráčov (športové potreby); ozdoby alebo darčeky rozdávané hosťom pri večierkoch; ozdoby na vianočné stromčeky (s výnimkou osvetľovacích telies a cukrovíniček); paličky golfové; paličky mažoretiek; petardy (zábavná pyrotechnika); pinatas; hračkárske pištole; pištole (hračky); popruhy na plachetnice; stožiare, sťažne na plachetnice; plachetnice (malé); rybárske plaváky; plaváky (ako rybársky výstroj); plutvy na plávanie; plyšové hračky; podberáky pre rybárov; podkovy (ako hračky); pohár na kocky; vábničky pre poľovníkov; posilňovacie stroje; postielky pre bábiky; poťahy na lyže a surfy; povrchové vrstvy na lyžiach; prútené koše na chytenie rýb; rybárske prúty; puky; puzzle; rakety; povrazy na rakety; výplety rakiet; rakety (športové náradie); rapkáče; remene na surfy; rozbušky (pyrotechnika) ako hračky; hracie rukavice; ruletové kolo; rybárske náradie; materiál na zhotovovanie vlascov na rybolov; háčiky na ryby; sánky (športový tovar); siete (športové potreby); sieťky na motýle; skejtbordy; slipy pre športovcov ako športové potreby; umelý sneh na vianočné stromčeky; snehové gule; snežnice; spoločenské hry; spoločenské hry; stacionárne bicykle na cvičenie; stavebné kocky (hračky); stavebnice; stojany na vianočné stromčeky; stoly na stolný tenis; stolové hry; stoly na stolový futbal; stožiare, sťažne na plachetnice; strunové výplety rakiet; surfovacie dosky; surfovacie lyže; poťahy na lyže a surfy; remene na surfy; šachové hry; šachovnice; šarkany; šaty pre bábiky; šermiarske masky; šermiarske rukavice; šermiarske zbrane; šípky (hra); škrabky na lyže; šmykľavky; špičky biliardových tág; špičky tág, biliardových; štartovacie bloky (na šport); biliardové tága; prístroje na vystreľovanie tenisových loptičiek; tenisové siete; terče; elektronické terče; topánky na korčuľovanie s pripnutými korčuľami; trikové zariadenia; tullenia koža (obaly na lyže); udice; rybárske udice; upínacie pásy pre horolezcov; vábničky pre poľovníkov; vak s kriketovými potrebami; valčeky do stacionárnych bicyklov; ozdoby na vianočné stromčeky s výnimkou osvetlenia a cukrovíniček; vianočné stromčeky umelé; vlčkovia (hračky); vlčky (hračky); vodné lyže; vosky na lyže; vozidlá (ako hračky); vzduchové pištole (hračky); zariadenia na kulturistiku; zariadenia na telesné cvičenia;

zariadenie na bowling; zariadenie na vypúšťanie terčov v podobe hlinených holubov; zvončeky na vianočné stromčeky; hracie žetóny; živica pre atlétov.

29 - Algináty ako potrava; arašidové maslo; spracované arašidy; bielkoviny ako potrava; vaječný bielok; bravčová masť; bravčové mäso; brusnicový kompót; bujóny, vývary; prípravky na bujóny, vývary; konzervovaná cibuľa; datle; divina; ovocná dreň; držky; džemy; konzervovaná fazuľa; garnáty; (morské raky) neživé; haringy; konzervované hľuzovky; holotúrie (morské živočíchy) (nie živé); homáre (nie živé); konzervovaný hrach; zemiakové hranolčeky; hrozienka sušené; hummus (nátierka z cícera); huspenina; hydina nie živá; výťažky z chalúh ako potrava; chryzálidy (kukly motýľa) priadky morušovej; chuťovky na báze ovocia; jablkový kompót; jedlá na báze kvasenej zeleniny (kimchi); jedlá želatína; jedlé oleje; jedlé tuky; jogurt; kakaové maslo; kandizované ovocie; kaviár; kazeín ako potrava; kefír; klobásy, salámy, párky; kokos sušený; kokosové maslo; kokosový olej; kokosový tuk; jablkový kompót; bujónové koncentráty; koncentrované vývary; konzervy s ovocím; konzervy s rybami; konzervy so zeleninou; kostný olej konzumný; kôrovce (s výnimkou živých); krevety nie živé; krokety; krvavá jaternica, krvavnica; krvavé jaternice; krvná tlačienka; kukuričný olej; kumys (mliečny nápoj); kyslá kapusta; kyslé mlieko; langusty s výnimkou živých; jedlý loj; losos; zemiakové lupienky; spracované mandle; margarín; marmeláda; maslo; mäkkýše (neživé); mäkkýše (nie živé); mäso; konzervované mäso; mäsové konzervy; mäsové výťažky; mliečne nápoje (s vysokým obsahom mlieka); mliečne výrobky; mlieko; sójové mlieko (náhradka mlieka); grilované morské riasy; mrazené ovocie; mušle (slávka jedlá) (nie živé); mušle jedlé (nie živé); nakladaná zelenina; nakladané uhorky; nasolené potraviny; jedlý olivový olej; olivy konzervované; oriešky spracované; kandizované ovocie; konzervované ovocie; zavárané sladené ovocie; ovocie (kompóty); ovocie naložené v alkohole; ovocná dreň; ovocné rôsoly; ovocné šaláty; ovocné šupky; jedlý olej z palmových orechov; jedlý palmový olej; paradajková šťava na varenie; paradajkový pretlak; pečehňová paštéta; pečienka; pektín na ľudskú spotrebu; peľ ako potrava; rybie plátky; plátky sušeného ovocia; polievky; prípravky na výrobu polievok; solené potraviny; potraviny z rýb; presladené ovocie (naložené v cukre); proteín na ľudskú spotrebu; raky (s výnimkou živých); jedlý repkový olej; rybia múčka ako požívatina; rybie plátky (filé); konzervované ryby; potravinárske výrobky z rýb; ryby s výnimkou živých; ryby v slanom náleve; rýchle občerstvenie na báze ovocia; saláma v cestíčku; sardely; sardinky; sezamový olej; slanina; slimačie vajcia (na konzumáciu); jedlý slnečnicový olej; smotana; sójové bôby konzervované ako potrava; sójové mlieko (náhradka mlieka); srvátka; sušené vajcia; syridlo; syry; ovocné šaláty; zeleninové šaláty; šampiňóny konzervované; šišky zemiakové; šľahačka; šošovica konzervovaná; špik ako potrava; špik z kostí zvierat na jadenie; zeleninové šťavy na varenie; šunka; ovocné šupky; tahini (nátierka zo sezamových jadier); tofu; kokosový tuk; tukové

nátierky na chlieb; tukové substancie na výrobu jedlých tukov; tuniaky; údeniny; ustrice s výnimkou živých; sušené vajcia; vajcia; zemiakové vločky; voliéry; vývar (bujón); vývary; koncentrované vývary; zahustené, koncentrované vývary; zázvorový džem; konzervovaná zelenina; sušená zelenina; varená zelenina; zelenina v štiplavom náleve; zeleninové polievky; prípravky na zeleninové polievky; zemiakové lupienky; zemiakové vločky; jedlá želatína; jedlá želatínové z rýb; žltok.

30 - Aníz (semená); arašidové cukrovinky; aromatické prípravky do potravín; badián; bonbóny; mandľové cesto; cesto na koláče; cestoviny; cigória ako kávová náhradka; cukor; cukríky; cukrovinky; cukrovinky na zdobenie vianočných stromčekov; čaj; ľadový čaj; nápoje na báze čaju; čokoláda; čokoládové nápoje; dresingy do šalátov; droždie do cesta; droždie v prášku; droždie v tabletkách nie na lekárske účely; droždie; fondán; glukóza na ľudskú spotrebu; horčica; horčicová múčka; chaluhy, vodné riasy; chalva; chlieb; chutneys (koreniny); chuťové prísady; chuťovky na báze cereálií; chuťovky na báze ryže; infúzie s výnimkou infúzií na lekárske účely; instantná kaša z kukuričnej múky (s vodou alebo s mliekom); lúpaný jačmeň; mletý jačmeň; múka z jačmeňa; jarná rolka; múčne jedlá; jemné pečivo; jogurty mrazené (mrazené potraviny); kakao; kakaové nápoje; kandis ako potrava; kapary; karamelky (cukríky); karí (korenie); káva; káva nepražená; kávové náhradky na báze rastlín; kávové nápoje; kávové príchute; kávovinové náhradky; kečup; keksy; klinčeky (korenie); koláče s plnkou; korenie; koreniny; krekerky (slané pečivo); anglický krém; krupica; kukuričná krupica; krúpy na ľudskú spotrebu; kuchynská soľ; mletá kukurica; pražená kukurica; kukuričná múka; kukuričné vločky; kurkuma ako potrava; kuskus; kvasnice; ľad (prírodný alebo umelý); ľad na osvieženie; ľadový čaj; lepok; lístkové cesto; lupienky, vločky (obilninové); majonéza; makaróny; maltóza; mandľové cesto; mandľové cukrovinky; mandľové pyšteky; marcipán; marináda (chuťové prísady); materská kašička na ľudskú spotrebu (nie na lekárske účely); látky na zjemnenie mäsa pre domácnosť; mäsové šťavy; med; melasa; melasový sirup; mentol pre cukrárstvo; mentolové cukríky; mliečne čokoládové nápoje; mliečne kakaové nápoje; mliečne kávové nápoje; morská voda (na varenie); potravinárska múka; výrobky z múky; múka z fazule; müsli; kávovinové náhradky; nátierka zo sójových bôbov (chuťová prísada); nekysnutý chlieb; niťovky; nové korenie; prípravky z obilnín; obľátky; ocot; paradajková omáčka; sójová omáčka; omáčky (prílohy jedál); muškátové orechy; ovocné želé (cukrovinky); lúpaný ovos; mletý ovos; mliečna ovsená kaša; ovsená krupica; ovsená potrava; ovsené vločky; jedlé ozdoby na torty; palacinky; paprika (korenie); pastilky (cukríky); sóda bikarbóna na pečenie; prášok do pečiva; pečivo (rožky); perníky; medovníky; pirohy (cestoviny); pirožky s mäsom; pívny ocot; pizza; potravinárske príchute do potravín s výnimkou esencií a éterických olejov; pralinky; príchute (arómy); príchute do koláčov a zákuskov s výnimkou éterických olejov; príchute do nápojov s výnimkou esencií; príchuti

s výnimkou éterických olejov; propolis na ľudskú spotrebu; vyrážková pšeničná múka; pudíng; pukance; pukance kukuričné; quiches (pečivo); rastlinné prípravky ako kávové náhradky; ravioly; rezance; ryža; ryžový koláč; ságo; sendviče; slad na ľudskú spotrebu; prírodné sladidlá; sladké drierka (cukrovinky); sladké drierko; sladový výťažok ako potravina; slíže; sójová múka; soľ na konzervovanie potravín; soľ s prídavkom mletých semien zeleru; spojivá do údenín; strúhanka; sucháre; suši; sušienky, sucháre, keksy, biskvity; šafran (korenie); dresingy do šalátov; škoric (korenina); škrob ako potrava; prípravky na stuženie šľahačky; špagety; mäsové šťavy; tabbouleh (libanonský šalát); tacos; tapioka; tapioková múka ako potrava; tortilky; torty; vanilín (vanilková náhradka); vanilka (príchut'); včelia kašička na ľudskú spotrebu (nie na lekárske účely); cukrovinky na zdobenie vianočných stromčekov; kukuričné vločky; morská voda na varenie; výrobky z kaka; konzervované záhradné bylinky ako chuťové prísady; zahusťovacie prípravky na kuchynské použitie; jedlé ozdoby na zákusky; zákusky, koláče; príchute do zákuskov, koláčov s výnimkou esencií; zázvor; zemiaková múčka na ľudskú spotrebu; zvitky; sladké žemle; žuvačky nie na lekárske použitie.

31 - Alga (druh riasy) na humánnu alebo živočíšnu spotrebu; algarovila na živočíšnu spotrebu; arašidové výlisky pre zvieratá; mleté arašidy pre zvieratá; arašidy (čerstvé); aromatizovaný piesok pre domáce zvieratá (podstielka); borievky (plody); borovicové šišky; čerstvé záhradné bylinky; cibuľa čerstvá; kvetinové cibule; citróny; citrusové ovocie; cukrová trstina; čakanka; čakankové hľuzy; pieskovaný papier pre domáce zvieratá (podstielka); drevo neočistené od kôry; drevo surové (kmeň); egreše čerstvé; čerstvá fazuľa; gaštany čerstvé; čerstvé hľuzovky; holotúrie (morské živočíchty) (žijúce); homáre (živé); hospodárske zvieratá; čerstvý hrach; hrozno čerstvé; hydina na chov; hydina živá; chaluhy na humánnu alebo živočíšnu spotrebu; chmeľ; chmeľové šišky; ikry; jačmeň; jadrové krmivo pre zvieratá; jedlé korene; jedlé predmety na žuvanie pre zvieratá; kakaové bôby surové; kmene stromov; kokosové orechy; kolové orechy; kopra; surový korok; kôra (surovina); kôrovce (živé); krmivo; prísady do krmiva nie na lekárske účely; krmivo pre dobytok; krmivo pre domáce zvieratá; krmivo pre rožný statok; krmivo pre vtáky; krmivo pre zvieratá; vápno ako krmivo pre zvieratá; kŕmne zmesi na výkrm hospodárskych zvierat; krovie; krúpy pre hydinu; kukurica; kukuričné výlisky pre dobytok; kvasnice pre dobytok; prírodné kvety; sušené kvety na ozdobu; vence prírodných kvetov; langusty (živé); ľanová múčka (suché krmivo); lieskové oriešky; mandle (ovocie); slamený materiál na prikrytie povrchu pôdy (mulč); matoliny (výlisky ovocia); matoliny (výlisky plodov); mäkkýše (živé); mláto; mušle (slávka jedlá) (živé); nápoje pre zvieratá; živé rybárske návnady; neopracované rezivo; prípravky pre nosnice; obilie v nespracovanom stave; zvyškové produkty obilnín na živočíšnu spotrebu; odpad po destilácii na živočíšnu spotrebu; olivy čerstvé; orechy; otrubová kŕmna zmes na živočíšnu spotrebu; otruby; ovocie čerstvé; ovos; palmové listy; pal-

my; paprika (rastlina); peľ (surovina); produkty na podstielku zvierat; podstielka pre zvieratá; pokrutiny; pomaranče; pór; posilňujúce prípravky pre zvieratá; priadka morušová; proteín na živočíšnu spotrebu; psie sucháre; pšenica; raky (živé); rastliny; rastliny, sušené ako dekorácia; rašelina ako podstielka; raž; rebarbora; repa; výlisky z repky; rohovník (plody); rybia múčka na kŕmenie zvierat; živé ryby; živé návnady na ryby; ryža (nespracovaná); ryžová múka ako krmivo; sadenice; seno; sépiové kosti pre vtákov; sezam; slad na výrobu piva a liehovín; slama ako krmivo; slama ako materiál na prikrytie pôdy; slama ako podstielka; soľ pre dobytok; stromy; struky rohovníka (svätójánsky chlieb); suché krmivo; surová kôra; šalát; šalát (hlávkový); šampiňónové podhubie na rozmnožovanie; čerstvé šampiňóny; škrupina kokosového orecha; škrupiny kakaových orechov; šošovica (čerstvá); špič; šrot pre zvieratá; tekvica; prírodné trávniky; drevené triesky na výrobu drevotriesky; uhorky; usadenina po destilácii; ustrice (živé); úžitkové domáce zvieratá; oplodnené vajcia na liahňovanie; vajčička priadky morušovej; vedľajšie produkty spracovania obilnín na živočíšnu spotrebu; vianočné stromčeky; vinič (rastlina); prípravky na výkrm zvierat; výlisky repky olejnej pre rožný dobytok; vylišaná cukrová trstina (surovina); záhradné bylinky (čerstvé); čerstvá zelenina; zemiaky čerstvé; zrno (obilie); zrno na živočíšnu spotrebu; chované zvieratá; živé zvieratá; zvyšky z destilácie na živočíšnu spotrebu; žihľava.

32 - Aperitív nealkoholický; arašidové mlieko (nápoje nealkoholické); citronády; ovocné džúsy; hroznový mušt (nekvasený); výťažky z chmeľu na výrobu piva; jablkový džús (nealkoholický); koktail nealkoholický; kvas (nealkoholický nápoj); prípravky na výrobu likérov; lítna voda; medové nealkoholické nápoje; prípravky na výrobu minerálnych vôd; minerálne vody (nápoje); mandľové mlieko (nápoj); mušty; nealkoholické nápoje; nealkoholické nápoje na báze medu; prípravky na výrobu nápojov; sŕvátkové nápoje; nápoje izotonické; nealkoholické ovocné nápoje; nealkoholické výťažky z ovocia; orgeada (nealkoholický nápoj); ovocné nektáre; paradajkový džús (nápoj); pивná mladinka; pivo; príchute na výrobu nápojov; sarsaparilový nápoj; selterská voda, minerálka; sirupy na výrobu malinoviek; sirupy na výrobu nápojov; sladina; sladové pivo; sóda; stolové vody; sytená voda; prípravky na výrobu sytenej vody; šerbety (ovocné nápoje); pastilky na výrobu šumivých nápojov; prášky na výrobu šumivých nápojov; tablety na prípravu šumivých nápojov; sódová voda; vody (nápoje); zázvorové pivo; zeleninové džúsy (nápoje).

33 - Alkohol z ryže; alkoholické nápoje s výnimkou piva; alkoholové extrakty; anízový likér; aperitívy; arak; brandy, vínovica; curaçao (pomarančový likér); destilované nápoje; digestíva (liehoviny a likéry); džin; griotka; hruškový mušt (alkoholický); jablčné mušty (alkoholické); koktaily; liehové esencie; liehové výťažky; liehoviny; likéry; horké likéry; medovina; mentolový likér; alkoholické nápoje obsahujúce ovocie; rum; alkohol z ryže; saké; víno; vodka; vodnár (víno); alkoholické výťažky z ovocia; whisky.

34 - Absorpčný papier do fajok; bloky, zväzky cigaretových papierikov; byliny na fajčenie; cigaretové filtre; cigaretové náustky; špičky na cigaretové náustky; zásobníky plynu do cigaretových zapaľovačov; cigaretový papier; vreckové strojčeky na krútenie cigarety; čističe na fajky; dózy na tabak; držiaky na zápalky; popolníky pre fajčiarov; zapaľovače pre fajčiarov; fajky; hroty z jantáru na cigarové a cigaretové špičky; náustky z jantáru na cigarové a cigaretové špičky; kazety na cigarety; kazety na cigary; kresadlá; odrezávače na cigarové špičky (kutery); plúvadlá pre konzumentov tabaku; popolníky pre fajčiarov; stojany na fajky; škatuľka na cigary (udržiavajúca vlhkosť); cigaretové špičky; vrecúška na tabak; tabatierky; tabatierky na cigarety; tabatierky na cigary; zápalkové škatuľky; zápalky; zásobníky s plynom do zapaľovačov.

35 - Administratívna správa hotelov; administratívne spracovanie obchodných objednávok; reklamné agentúry; analýzy nákladov; aranžovanie výkladov; príprava a vyhotovenie daňových priznaní; dražby; ohodnocovanie nezoťatého lesného dreva; fakturácia; fotokopírovanie; grafická úprava tlačovín na reklamné účely; hospodárske, ekonomické predpovede; spravovanie hotelov; obchodné alebo podnikateľské informácie; komerčné informačné kancelárie; kancelárie zaoberajúce sa dovozom a vývozom; prenájom kancelárskych strojov a zariadení; klasifikovanie vlny; štatistické kompilácie; prezentácia výrobkov v komunikačných médiách pre maloobchod; kopírovanie alebo rozmnožovanie dokumentov; lepenie plagátov; obchodná správa licencií výrobkov a služieb pre tretie osoby; marketingové štúdie; príprava miezd a výplatných listín; nábor zamestnancov; analýzy nákupných cien, veľkoobchodných cien; pomoc pri riadení obchodnej činnosti; poskytovanie obchodných alebo podnikateľských informácií; profesionálne obchodné alebo podnikateľské poradenstvo; obchodné informácie a rady spotrebiteľom; administratívne spracovanie obchodných objednávok; obchodné odhady; obchodný alebo podnikateľský prieskum; obchodný manažment a podnikové poradenstvo; obchodný manažment v oblasti umenia; obchodné odhady dreva v lese (nezoťatého); odkazovacie telefónne služby (pre neprítomných predplátcov); ohodnocovanie lesného dreva (nezoťatého); organizovanie komerčných alebo reklamných výstav a veľtrhov; organizovanie výstav na komerčné alebo reklamné účely; personálne poradenstvo; písanie na stroji; zbieranie údajov do počítačovej databázy; zoraďovanie údajov v počítačových databázach; služby poskytované v súvislosti so sťahovaním podnikov; podpora predaja (pre tretie osoby); pomoc pri riadení obchodnej činnosti; pomoc pri riadení priemyselných alebo obchodných podnikov; poradenstvo pri vedení podnikov; poradenstvo v obchodnej činnosti; služby porovnávania cien; posudzovanie efektívnosti v obchodnej činnosti; prenájom predajných automatov; zabezpečovanie predplácania novín a časopisov; zaobstarávanie predplatného pre tretie osoby; predplatné telekomunikačných služieb; hospodárske alebo ekonomické predpovede; predvádzanie (služby modeliek) na reklamné účely a podporu predaja; predvádzanie tovaru;

služby týkajúce sa premiestňovania prevádzok a podnikov; prenájom kancelárskych strojov a zariadenia; prenájom kopírovacích strojov; prenájom predajných automatov; prenájom reklamného času vo všetkých komunikačných médiách; prenájom reklamných materiálov; prenájom reklamných priestorov; prepisovanie; prezentácia výrobkov v komunikačných médiách pre maloobchod; obchodný prieskum; prieskum trhu; prieskum verejnej mienky; príprava inzertných stĺpcov; public relations; reklama; online reklama na počítačovej komunikačnej sieti; reklamné agentúry; rozširovanie reklamných materiálov zákazníkom (letáky, prospekty, tlačoviny, vzorky); vydávanie a aktualizovanie reklamných materiálov; rozširovanie reklamných oznamov; prenájom reklamných plôch; zásielkové reklamné služby; uverejňovanie reklamných textov; reprografia dokumentov; revízia účtov; poradenské služby v oblasti obchodného alebo podnikateľského riadenia; poskytovanie pomoci pri riadení obchodných alebo priemyselných podnikov; rozhlasová reklama; rozširovanie reklamných alebo inzertných oznamov; rozširovanie vzoriek tovarov; sekretárske služby; služby outsourcingu; služby porovnávania cien; vyhľadávanie sponzorov; spracovanie textov; obchodná správa licencií výrobkov a služieb pre tretie osoby; sprostredkovateľne práce; stenografia; štatistické kompilácie; predplatné telekomunikačné služby; televízna reklama; psychologické testovanie na účely výberu; spracovanie textov; účtovníctvo; zostavovanie výpisov z účtov; vedenie kartoték v počítači; vedenie účtovných kníh; výber osôb pomocou psychologických testov; vydávanie reklamných alebo náborových textov; vyhľadávanie informácií v počítačových súboroch (pre zákazníkov); vyhľadávanie sponzorov; vylepovanie plagátov; robenie výpisov z účtu; distribúcia vzoriek tovarov; zabezpečovanie novinového predplatného (pre predplátcov); zasielanie reklamných materiálov zákazníkom; zásobovacie služby pre tretie osoby (nákup tovarov a služieb pre iné podniky); zbieranie údajov do počítačových databáz; služby zaoberajúce sa zhromažďovaním výstrižkov z časopisov; zoraďovanie údajov v počítačových databázach.

36 - Finančné analýzy; bankové služby priamo k zákazníkovi (homebanking); bankovníctvo; burzové maklérsstvo; prenájom bytov; vydávanie cenín; úschova cenností; vydávanie cestovných šekov; colné služby; daňové odhady (služby); služby na využívanie dôchodkových fondov; elektronický prevod kapitálu; faktoring; spravovanie financií; finančné informácie; finančné odhady a oceňovanie (poisťovníctvo, bankovníctvo, nehnuteľnosti); finančné poradenstvo; finančné služby; finančné sponzorstvo; garancie, záruky, kaucie; hypotéky (poskytovanie pôžičiek); informácie o poisťeni; kapitálové investície; investovanie kapitálu; kancelárie zaoberajúce sa inkasovaním pohľadávok; kaucie, záruky, garancie; kaucie, záruky, ručenie; klíring (bezhotovostné zúčtovávanie vzájomných pohľadávok a záväzkov); finančné konzultačné služby; konzultačné služby v oblasti poisťovníctva; kurzové záznamy na burze; likvidácia podnikov (finančné služby); finančný lízing; inkasovanie nájomného; vedenie nájomných domov; oceňovanie náklady na opravu; oceňovanie a odha-

dy nehnuteľností; prenájom nehnuteľností; správa nehnuteľností; poistenie proti nehodám; oceňovanie a odhady (daňové); oceňovanie alebo odhadovanie numizmatických zbierok; oceňovanie mincí; oceňovanie nákladov na opravu; oceňovanie nehnuteľností; oceňovanie starožitností; oceňovanie šperkov; oceňovanie umeleckých diel; oceňovanie známok; odhady a oceňovanie (daňové); odhady daňové (služby); organizovanie dobročinných zbierok; organizovanie zbierok; overovanie šekov; platenie splátok; informácie o poistení; zdravotné poistenie; poistenie (pri námornej preprave); uzatváranie poisťky; poisťky životné; poisťno-technické služby (štatistika); poradenstvo v oblasti poistenia; záručná pôžička; pôžičky (finančné); prenájom fariem; prenájom kancelárskych priestorov; prenájom nehnuteľností; platobné prevody vykonávané elektronicky; realitné kancelárie; sporiteľne; správa nehnuteľností; správcovstvo; sprostredkovanie poistenia; sprostredkovanie záruk; sprostredkovanie (maklérstvo); sprostredkovateľská činnosť s nehnuteľnosťami; overovanie šekov; ubytovacie kancelárie (byty); úschovné služby; úschova v bezpečnostných schránkach; úverové banky; služby úverových debetných kariet; služby úverových kreditných kariet; uzatváranie poisťiek proti požiaru; vyberanie nájomného; vydávanie cenných papierov; vydávanie cestovných šekov; vydávanie kreditných kariet; prevádzkovanie záložne; záruky, kaucie; záruky, kaucie, ručenie; zbieranie peňazí na dobročinné účely; organizovanie zbierky; zmenárenské služby; zriaďovanie fondov.

37 - Asfaltovanie; čistenie automobilov; leštenie automobilov; mazanie automobilov; údržba automobilov; autoopravovne (údržba, opravy a tankovanie); autoservisy (údržba, opravy a tankovanie); banské dobývanie; údržba bazénu; údržba a opravy bezpečnostných schránok; budovanie závodov a tovární; realizácia cestných povrchov (kladenie); čalúnenie; čalúnnické opravy; chemické čistenie; čistenie ciest; čistenie exteriérov budov; čistenie interiérov budov; čistenie komínov; čistenie šatstva; prenájom čistiacich strojov; oprava dáždnikov; demolácia budov; deratizácia; dezinfekcia; banské dobývanie; umývanie dopravných prostriedkov; dozor nad stavbami; inštalovanie a opravy elektrických spotrebičov; oprava fotografických prístrojov; hľadanie alebo brúsenie pemzou; oprava hodín; údržba a oprava horákov; reštaurovanie hudobných nástrojov; chemické čistenie; inštalácia a opravy chladiacich zariadení; stavebné informácie; informácie o opravách; inštalácia okien a dverí; izolovanie proti vlhkosti; izolovanie stavieb; klampiarstvo a inštalatérsťvo; inštalácia a opravy klimatizačného zariadenia; čistenie a opravy kotlov; údržba, čistenie a opravy kože; údržba, čistenie a opravy kožušín; inštalácia kuchynských zariadení; lakovanie, glazovanie; leštenie vozidiel; údržba a opravy lietadiel; výstavba lodí; interiérové a exteriérové maľovanie a natieranie; mangľovanie; mazanie vozidiel; montovanie lešení; údržba a opravy motorových vozidiel; murárstvo; murovanie; údržba nábytku; ničenie škodcov s výnimkou na poľnohospodárske účely; nitovanie; oprava obuvi; odrušovanie elektrických prístrojov a zariadení; čistenie okien; inštalácia okien a dverí; oprava opotrebovaných

alebo poškodených motorov; oprava pneumatík vulkanizáciou; oprava šatstva; opravovne hodín; informácie o opravách; podmorské opravy; opravy odevov; opravy umeleckých stolárskych výrobkov; opravy zámkov; ostrenie a brúsenie nožov; inštalácia a opravy pecí; pieskovanie; plnenie tonerov; protektorovanie pneumatík; inštalácia, údržba a opravy počítačov; podmorské budovanie; pokrývačské práce na strechách budov; inštalácia a opravy poplašných systémov proti vlámaniu; povrchové čistenie exteriérov budov; povrchové dobývanie; inštalácia a opravy požiarnych hlásičov; pranie; pranie alebo čistenie; pranie bielizne; pranie plienok; pranie plienok; precínovanie (opravy); oprava a údržba premieťačky; prenájom bagrov a rýpadiel; prenájom buldozérov; prenájom stavebných strojov a zariadení; prenájom vozidiel na zametanie; prenájom žeriavov (staveniskových); budovanie prístavných hrádzí; budovanie prístavov; protihrdzová úprava; ošetrovanie vozidiel protikoróznymi nátermi; opravy púmp a čerpadiel; maľovanie a opravy reklamných tabulí; reštaurovanie hudobných nástrojov; reštaurovanie nábytku; reštaurovanie umeleckých diel; výstavba a opravy skladov; stavebné informácie; stavebníctvo (stavebná činnosť); stavebný dozor; opravy šatstva; ničenie škodcov s výnimkou poľnohospodárskych; štukovanie, sadrovanie; tapetovanie; montovanie a opravy telefónov; plnenie tonerov; údržba a opravy trezorov; umývanie automobilov a umývanie dopravných prostriedkov; služby utesňovania budov; utesňovanie stavieb; opravy havarovaných vozidiel; vŕtanie studní; vulkanizácia pneumatík (oprava); inštalácia a opravy vykurovacích zariadení; výroba umelého snehu; výstavba a údržba ropovodov; výstavba obchodných a veľtrhových stánkov; inštalácia a opravy výťahov; montáž a opravy výťahov; opravy zámkov; inštalácia a opravy zavlažovacích zariadení; žehlenie bielizne.

38 - Elektronická pošta; hlasová odkazová služba; vysielanie káblovej televízie; komunikácia prostredníctvom optických káblov; komunikácia mobilnými telefónmi; počítačová komunikácia; komunikácia pomocou počítačových terminálov; posielanie správ; posielanie telegramov; poskytovanie priestoru na diskusiu na internete; poskytovanie prístupu do databáz; poskytovanie telekomunikačného pripojenia do svetovej počítačovej siete; poskytovanie telekomunikačných kanálov na telenákupy; poskytovanie užívateľského prístupu do svetovej počítačovej siete; elektronická pošta; prenájom faxových prístrojov; prenájom modemov; prenájom prístrojov na prenos správ; prenájom prístupového času do svetových počítačových sietí; prenájom telefónov; prenájom telekomunikačných prístrojov; prenájom zariadení na prenos informácií; prenášanie správ telegrammi; prenos signálu pomocou satelitu; prenos správ a obrazových informácií pomocou počítača; prenos telegramov; prenosi správ faxmi; rozhlasové vysielanie; služby poskytované elektronickými tabuľami (telekomunikačné služby); služby zabezpečujúce vstup do telekomunikačných sietí; spravodajské agentúry; telefonická komunikácia; telefonické služby; telegrafická komunikácia; telegrafné služby; informácie o telekomunikáciách; telekonferenčné služby; televízne vy-



sielanie; telexové služby; tlačové kancelárie; služby zabezpečujúce vstup do telekomunikačných sietí; rádiové vysielanie; výzvy (rádiom, telefónom alebo inými elektronickými komunikačnými prostriedkami).

39 - Autobusová doprava; automobilová preprava; prenájom automobilov; balenie tovaru; preprava cenností; preprava cestujúcich; sprevádzanie cestujúcich; distribúcia energie; distribúcia tovaru na dobierku; informácie o doprave; rezervácia dopravy; kamiónová nákladná doprava; doprava ropovodom; ťahanie alebo vlečenie dopravných prostriedkov pri poruchách; dopravovanie vlečnými člnmi; doručovacie služby, kuriérske služby; doručovanie balíkov; doručovanie kvetov; doručovanie novin a časopisov; doručovanie tovaru; dovoz, doprava; preprava električiek; distribúcia energie; organizovanie exkurzií; frankovanie poštových zásielok; prenájom chladiacich zariadení; informácie o preprave; informácie o skladovaní; kuriérske služby (dokumenty alebo tovar); lámanie ľadu; uvoľňovanie uviaznutých lodí; lodná doprava; lodná preprava tovaru; lodná trajektová doprava; preprava nábytku; nakladanie, vykladanie v dokoch; sprostredkovanie námornej dopravy; námorná preprava; nosenie batožín; prenájom nosičov na automobily; obsluhovanie priplavových vrát; organizovanie okružných plavieb; organizovanie ciest; organizovanie turistických plavieb; osobná doprava; doprava pancierových vozidiel; služby parkovania automobilov; pilotovanie (riadenie lietadiel); podmorské záchranné práce; poskytovanie pomoci pri doprave; požičiavanie nosičov na autá; požičiavanie potápačských skafandrov; prenajímanie plavidiel (člnov, lodí); prenájom dopravných prostriedkov; prenájom garáží; prenájom chladiarenských boxov; prenájom koní; prenájom miesta na parkovanie; prenájom nákladných vozňov; prenájom pojazdných kresiel; prenájom potápačských oblekov; prenájom potápačských zvonov; prenájom pretekárskych vozidiel; prenájom skladísk; prenájom skladovacích kontajnerov; prenájom vozidiel; preprava a skladovanie odpadu; preprava ropovodom; prepravné služby; riadenie priplavových vrát; remorkáž; rezervácia (v doprave); rezervácia miestieniek na cestovanie; riečna doprava; riečna preprava; rozvod elektriny; prevoz sanitkou; skladovanie; skladovanie tovaru; skladovanie údajov a dokumentov elektronicke uložených; prenájom skladov; služby v doprave a preprave; sprevádzanie turistov; sprostredkovanie prenájmu lodí; sprostredkovanie prepravy; sťahovanie; sťahovanie nábytku; taxislužba; turistické prehliadky; úschova lodí a člnov; uskladnenie tovaru; uskladňovanie plavidiel (člnov, lodí); uvoľňovanie uviaznutých lodí; rozvod vody; zásobovanie vody; služby vodičov; služby poskytované výletnými loďami; organizovanie výletov; vypúšťanie satelitov pre zákazníkov; vzdušná doprava; podmorská záchrana; záchrana lodí, plavidiel; záchranné služby; rezervácia zájazdov; železničná preprava.

40 - Apretovanie textílií; bielenie látok; cínovanie; dámske krajčírstvo, šitie; dekontaminácia nebezpečných odpadov; spracovanie dreva; stínanie, pílenie a kálanie dreva; elektrolytické pokovovanie; výroba energie; služby spojené s farbením;

farbenie kožušín; farbenie látok; farbenie textilu a textílií; služby fotoateliérov; vyvolávanie fotografických filmov; fototlač; frézovanie; fúkanie skla; galvanizácia, pozinkovanie; garbiarstvo; hobľovanie; chrómovanie; ohňovzdorná impregnácia látok; informácie o úprave a spracovaní materiálov; kadmiovanie; kalandrovanie látok; kalenie kovov; pálenie keramiky; spracovanie kinematografických filmov; prenájom klimatizačných zariadení; knihárstvo; konzervovanie potravín a nápojov; kotlárstvo; kováčstvo; pokovovanie kovových materiálov; farbenie kože; spracovanie kože; opracovanie kožušiny; kreslenie, rysovanie laserom; laminovanie; ohňovzdorná úprava látky; lemovanie alebo obšívanie látok; lemovanie šiat; leštenie kože, satinovanie; leštenie kožušín; leštenie optických skiel; leštenie trením; likvidácia odpadu; lisovanie ovocia; litografická tlač; magnetizácia; mletie; mlynárstvo; nekrčivá úprava šatstva; obrábanie kovov; obrusovanie; farbenie obuvi; oddeľovanie farieb; odlievanie kovov; recyklácia odpadu; spaľovanie odpadu; spracovanie odpadu; odstraňovanie, stieranie povrchov; ošetrová tlač; ohňovzdorná impregnácia látok; ohňovzdorná úprava textilu; odstraňovanie pachov z ovzdušia; pánske krajčírstvo; spracovanie papiera; úprava papiera; pílenie; plátovanie, pokovovanie; ponikľovanie, plátovanie niklom; popúšťanie kovov; zmrazovanie potravín; pozlacovanie, plátovanie zlatom; predzrážanie látok; prenájom generátorov; prenájom klimatizačných zariadení; prenájom pletacích strojov; prenájom vykurovacích zariadení; preparovanie živočíchov; prešívanie; prešívanie oblečenia; protimoľová úprava kožušín; protimoľová úprava textílií; rafinácia; rámovanie umeleckých diel; kreslenie; rytie, gravírovanie; satinovanie kožušín; sedlárska výroba; serigrafia, sieťotlač; spájanie materiálov (pre tretie osoby); spájanie materiálov na objednávku (pre tretie osoby); spájkovanie; informácie o spracovaní a úprave materiálov; spracovanie kožušín; spracovanie ropy; striebrenie, plátovanie striebrom; služby strihania látok; strihanie látok (strihová služba); súkanie; apretácia textilu; úprava textilu; úprava textilných látok; úprava tkanín; tlač, tlačenie; tlačenie vzorov; tónovanie skla; triedenie odpadu a recyklovateľného materiálu; údenie potravín; vodovzdorná úprava látok; úprava odevov; úprava šatstva proti zrazeniu; úprava textilu proti moľom; valchovanie; spracovanie vlny; úprava vody; vodovzdorná impregnácia látok; vulkanizácia (úprava materiálov); prenájom vykurovacích zariadení; vypaľovanie keramiky; vyšívanie; vyvolávanie filmov; čistenie vzduchu; osviežovanie vzduchu; zabíjanie zvierat na bitútku; spracovanie kožušín na zákazku; zhotovovanie kópií kľúčov; zinkografia, výroba štočkov; zmrazovanie potravín; služby zubného laboranta; zvráňanie; zabíjanie zvierat na bitútku.

41 - Akadémia (vzdelávanie); cirkusy; praktické cvičenie (ukážky); detské škôlky; diaľkové štúdio; digitálna tvorba obrazov na výstupných zariadeniach; diskotéky (služby); divadelné predstavenia; drezúra zvierat; elektronická edičná činnosť v malom (DTP služby); služby v oblasti estrád; filmová tvorba; prenájom filmových premietačiek a ich príslušenstiev; filmové štúdiá; prenájom filmov; formátovanie textov s výnimkou na

reklamné účely; fotografická reportáž; fotografovanie; fotografovanie na mikrofilm; poskytovanie služieb golfových ihrísk; gymnastický výcvik; hranie o peniaze; hudobné skladateľské služby; informácie o možnostiach rekreácie; informácie o možnostiach rozptýlenia; informácie o možnostiach zábavy; informácie o výchove a vzdelávaní; internátne školy; služby kaligrafie; prevádzkovanie kasín; služby v kempingu so športovým programom; výchovno-zábavné klubové služby; kluby zdravia (telesné cvičenia); vydávanie kníh; služby pojazdných knižníc; knižnice (požičovne kníh); koncertné siene, sály; organizovanie a vedenie konferencií; organizovanie a vedenie kongresov; korešpondenčné kurzy; organizovanie lotérií; meranie času na športových podujatiach; prevádzkovanie múzeí; služby nahrávacích štúdií; nahrávanie videopások; nočné kluby; obveselenie; organizácia a vedenie dielní na výučbu; organizovanie a vedenie kolokvií; organizovanie a vedenie koncertov; organizovanie a vedenie seminárov; organizovanie a vedenie sympózií; organizovanie kultúrnych alebo vzdelávacích výstav; organizovanie plesov; organizovanie predstavení (manažérske služby); organizovanie súťaží (vedomostných alebo zábavných); organizovanie súťaží krásy; organizovanie športových súťaží; organizovanie živých vystúpení; služby poskytované orchestrami; zábavné parky; pedagogické informácie; písanie textov (okrem reklamných); plánovanie a organizovanie večierkov; pomoc pri výbere povolania (poradenstvo v oblasti vzdelávania); online poskytovanie počítačových hier (z počítačových sietí); poskytovanie elektronických publikácií online (bez možnosti kopírovania); postsynchronizácia, dabing; tlmočenie posunkovej reči; požičiavanie filmov; požičiavanie filmových premietačiek a príslušenstva; požičiavanie potápačského výstroja; požičiavanie športového výstroja s výnimkou dopravných prostriedkov; požičiavanie videopások; praktický výcvik (ukážky); služby prázdninových táborov (zábava); služby poskytované prázdninovými tábormi (zábava); výroba divadelných alebo iných predstavení; prekladateľské služby; prenájom audiounahrávok; prenájom audioprístrojov; prenájom dekorácií; prenájom divadelných dekorácií; prenájom kinematografických filmov; prenájom osvetľovacích prístrojov do divadelných sál a televíznych štúdií; prenájom potápačského výstroja; prenájom rozhlasových a televíznych prijímačov; prenájom štadiónov; prenájom tenisových kurtov; prenájom videokamier; prenájom videorekordérov; prevádzkovanie karaoke; prevádzkovanie kinosál; prevádzkovanie priestorov s hracími automatmi; prevádzkovanie športových zariadení; redigovanie scenárov; informácie o možnostiach rekreácie; služby na oddych a rekreáciu; reportérske služby; rezervácia vstupeniek; rozhlasová zábava; výroba rozhlasových a televíznych programov; skúšanie, preskúšavanie (pedagogická činnosť); strihanie videopások; školenie; meranie času na športové podujatia; služby športovísk; prenájom športového výstroja s výnimkou dopravných prostriedkov; filmové štúdiá; telesné cvičenie; televízna zábava; písanie textov (okrem reklamných); zverejňovanie textov okrem reklamných; titulky; tlmočenie posunkovej reči; ume-

lecké módné agentúry; organizovanie a plánovanie večierkov; nahrávanie na videopásky; poradenstvo pri voľbe povolania (poradenstvo v oblasti vzdelávania); predaj vstupeniek na zábavné predstavenia; rezervácia vstupeniek; výcvik; online vydávanie kníh a časopisov v elektronickej forme; vydávanie kníh; vydávanie textov s výnimkou reklamných alebo náborových; nábožen-ská výchova; výroba (tvorba) videofilmov; vyučovanie; vzdelávanie; zábava, pobavenie; zábavné parky; prevádzkovanie zoológických záhrad; cvičenie zvierat; prenájom zvukových nahrávacích zariadení; živé predstavenie.

42 - Aktualizovanie počítačových programov; analýzy výťažnosti ropných polí; architektonické poradenstvo; architekúra (architektonické služby); podmorské bádanie; bakteriologický výskum; módné dizajnérstvo; geologické expertízy; výskum v oblasti fyziky; geodézia; geologický prieskum; geologický výskum; grafické dizajnérstvo; hosťovanie na počítačových stránkach (webových stránkach); služby v oblasti chémie; chemické analýzy; chemický výskum; inštalácia počítačových programov; interiérová výzdoba; poskytovanie internetových vyhľadávačov; kalibrácia; kontrola kvality; kontrola ropných veží; výskum v oblasti kozmetiky; skúšky materiálu; meteorologické informácie; návrh počítačových systémov; navrhovanie obalov, obalové dizajnérstvo; obnovovanie počítačových databáz; služby ochrany proti zavírúseniu počítačov; výskum v oblasti ochrany životného prostredia; overovanie pravosti umeleckých diel; prenájom počítačov; počítačové programovanie; zhotovovanie kópií počítačových programov; návrh počítačových systémov; podmorský výskum; poradenstvo v oblasti počítačového hardvéru; poradenstvo v oblasti počítačových programov; poradenstvo v oblasti úspory energie; posudzovanie ropných polí; predpovede počasia; meteorologické služby; prenájom počítačového softvéru; prenájom webových serverov; prevod a konverzia počítačových programov a údajov (okrem fyzickej konverzie); prevod údajov alebo dokumentov z fyzických médií na elektronické médiá; ropný prieskum; prieskum ropných polí; prieskum v oblasti využitia počítačov; prieskumy (inžinierske práce); projektovanie stavieb; vyhľadávanie ropy alebo ropný prieskum; servis počítačových programov; skúšky materiálov; vypracovanie stavebných výkresov; technická kontrola automobilov; technický prieskum; skúšanie textilu; tvorba softvéru; vytváranie a udržiavanie počítačových stránok (webových stránok) pre zákazníkov; overovanie pravosti umeleckých diel; urbanistické plánovanie; biologický výskum; výskum v oblasti ochrany životného prostredia; analýzy výťažnosti ropných polí; vytváranie oblakov; výzdoba interiérov; zememeračstvo; zhotovovanie kópií počítačových programov.

43 - Služby barov; bufety (rýchle občerstvenie); detské jasle; domovy dôchodcov; hotelierske služby; závodné jedálne; jedálne a závodné jedálne; kaviarne; prevádzkovanie kempingy; služby motelové; penzióny; poskytovanie hotelového ubytovania; poskytovanie ubytovania pre zvieratá; ubytovacie služby prázdninových táborov; prenájom prednáškových sál; prenájom prechod-

ného ubytovania; prenájom prenosných stavieb; prenájom stoličiek, stolov, obrusov a sklenených výrobkov; prenájom turistických stanov; prevádzkovanie kempingov; príprava a dodávka jedál na objednávku do domu; samoobslužné reštaurácie; reštaurácie (jedálne); rezervácia hotelov; rezervácia penziónov; rezervácia prechodného ubytovania; samoobslužné reštaurácie; turistické ubytovne; ubytovacie kancelárie (hotely, penzióny).

44 - Aranžovanie kvetov; aromaterapeutické služby; detoxizácia toxikomanov; služby farmaceutov (príprava predpísaných liekov); farmaceutické poradenstvo; fyzioterapia; fyzioterapia; letecké a povrchové rozmetávanie hnojív a iných poľnohospodárskych chemikálií; služby chiropraktikov; plastická chirurgia; chov zvierat; implantovanie vlasov; kadernícke salóny; navrhovanie úprav krajiny; služby krvných bánk; parné kúpele; verejné kúpele na účely hygieny; lekárske služby; liečenie stromov; manikúra; masáže; navrhovanie úprav krajiny; služby nemocníc; ničenie buriny; ničenie škodcov (v poľnohospodárstve, záhradníctve a lesníctve); služby optikov; ošetrovateľské služby; parné kúpele; plastická chirurgia; služby pôrodných asistentiek; prenájom poľnohospodárskych nástrojov a zariadení; psychologické služby; rastlinné škôlky; salóny krásy; sanatóriá; služby sauny; služby solária; starostlivosť o čistotu zvierat chovaných v domácnosti; stomatológia; liečenie stromov; súkromné kliniky alebo sanatóriá; súkromné sanatóriá alebo kliniky; ničenie škodcov (v poľnohospodárstve, záhradníctve a lesníctve); telemedicínske služby; služby termálnych kúpeľov; tetovanie; údržba trávnikov; umelé oplodňovanie; útulky; zhotovovanie vencov; verejné kúpele; veterinárna pomoc; služby vizážistov; vnútorné umelé oplodňovanie; vzdušné a pozemné rozptyľovanie hnojív a iných poľnohospodárskych chemických látok; záhradkárske služby; služby záhradných architektov; záhradníctvo; zdravotné strediská; zdravotnícka starostlivosť; zotavovne; zotavovne pre rekonvalescentov; upravovanie, česanie zvierat; starostlivosť o čistotu zvierat chovaných v domácnosti.

**(540) MIRAGE**

(731) MIRAGE SHOPPING CENTER, a.s., Framborská 12, 010 01 Žilina, SK;

(740) Krnáč Michal, JUDr., Žilina, SK;

**(210) 168-2010**

(220) 9.2.2010

**9 (511) 9, 35, 38, 42**

(511) 9 - Telekomunikačná technika všetkých druhov vrátane rozhraní pre počítače na spojenie s výpočtovou technikou; výpočtová technika všetkých druhov vrátane periférnych zariadení; počítače; počítačový hardvér; používateľské počítače; prenosné počítače; notebooky; prístroje na záznam, príjem, reprodukciu, prenos, modifikáciu, komprimovanie a dekomprimovanie, vysielanie, mixovanie a/alebo rozširovanie zvuku, videozáznamov, obrázkov, grafiky a dát; magnetické a optické nosiče údajov; elektronické obvody na prenos programových dát; MP3 prehrávače; modemy;

audiovizuálne prístroje a zariadenia na elektronické hry fungujúce po pripojení na externú obrazovku alebo monitor; set-top boxy ako audio- a videoprijímače (hardvér spojený s televíznym prijímačom, umožňujúci jeho prepojenie s internetom prostredníctvom iných káblových digitálnych zdrojov a tak fungovať ako počítač); prístroje na spracovanie dát; počítačový softvér, najmä počítačový softvér poskytovaný z internetu, počítačový softvér na umožnenie pripojenia k bázam dát a k internetu, počítačový softvér na umožnenie vyhľadávania dát; kopírovateľné elektronické publikácie poskytované on-line z počítačových báz dát alebo z internetu; antény; diaľkové ovládače; koaxiálne káble; satelitné prístroje.

35 - Zbieranie a zoraďovanie údajov do počítačových databáz, spracovanie dát; vyhľadávanie informácií v počítačových súboroch; prenájom reklamného času vo všetkých komunikačných médiách; služby obchodnej správy na spracovanie predaja prostredníctvom internetu; obchodné informačné služby; poradenstvo v obchodnej činnosti; reklama a predvádzanie služieb a výrobkov na reklamné účely a podporu predaja; on-line reklama na počítačovej sieti; inzercia výrobkov a služieb; prieskum trhu; spracovanie a zasielanie reklamných materiálov zákazníkom; vzťahy s verejnosťou; sprostredkovanie obchodných služieb.

38 - Prenos signálu pomocou satelitu; telekomunikačné a komunikačné služby, najmä služby zabezpečujúce vstup do telekomunikačných sietí, poskytovanie telekomunikačného pripojenia a prepojenia pre používateľov sietí, poskytovanie telekomunikačného pripojenia a používateľského prístupu na internet alebo bázy dát; vysielanie a prenos rozhlasových, televíznych a ostatných komunikačných a telekomunikačných signálov a správ; informačné kancelárie na poskytovanie informácií o uvedených službách; poskytovanie poradenstva o uvedených službách.

42 - Tvorba softvéru a počítačových programov; navrhovanie softvéru; inštalácia softvéru; prevod a konverzia počítačových programov a údajov (okrem fyzickej konverzie); prevod údajov a dokumentov z fyzických médií na elektronické médiá; návrh počítačových systémov; programovanie internetových databázových systémov a internetových aplikácií; tvorba webových prezentácií pre zákazníkov; vytváranie a úprava webových softvérov; údržba a aktualizácia počítačových programov; zhotovovanie kópií počítačových programov; poskytovanie informácií týkajúcich sa počítačov a vybavenia počítačových sietí on-line; prenájom počítačov a počítačových softvérov; služby počítačového programovania poskytované on-line; vytváranie a údržba webových stránok; poradenstvo o uvedených službách poskytované on-line z počítačových báz dát alebo prostredníctvom internetu; hostovanie na počítačových stránkach (webových stránkach); programovanie multimedialných aplikácií; vytváranie interaktívnych počítačových programov; vytváranie počítačových animácií a vizualizácií; obnovovanie počítačových databáz; tvorba špeciálnych softvérov pre služby zaisťovania bezpečnosti a ochrany informácií pred zneužitím.

**(540) AB IPBox**

(731) AB - COM, s. r. o., M. Rázusa 4795, 955 01 Topoľčany, SK;  
 (740) Záthurecká Romana, JUDr., Banská Bystrica, SK;

**(210) 421-2010**

(220) 19.3.2010

**9 (511) 9, 28, 38, 41**

(511) 9 - Kinematografické filmy, animované filmy, krátke filmy, polovodičové záznamy, audiovizuálne zariadenia na výučbu, prístroje na zábavu prispôbosené na používanie s televíznymi prijímačmi, elektronické hry, interaktívne hry na používanie s televíznymi prijímačmi, elektro- a videoprístroje a zariadenia na zábavu, nástroje a prístroje na záznam a/alebo reprodukciu zvuku, a/alebo obrazu, a/alebo informácií, hologramy, diskety, komunikačné nástroje a prístroje, telefóny, mobilné telefóny, nabíjačky, nabíjačky mobilných telefónov, hands-free zariadenia na mobilné telefóny, hry a logá pre mobilné telefóny, karaoke prístroje, náhradné diely a príslušenstvo pre všetky uvedené druhy výrobkov.

28 - Hry, hračky a veci na hranie, potreby na gymnastiku a šport, elektronické hračky a hry, hracie automaty a zariadenia na hry, bábiky a oblečenia pre bábiky, plyšové a látkové hračky, medvedíkovia, náhradné diely a príslušenstvo pre všetky uvedené druhy tovarov, hracie karty, mechanické hračkárske figúrky, autíčka na hranie, zmenšené modely automobilov na hranie, hračkárske stavebné konštrukcie a dráhy na prevádzku vozidiel na hranie, vypchané hračky, hracie súpravy, kufričky s hrami, balónikmi (hračka), žartovné predmety na párty, škrabošky, karnevalové masky, masky (hračka), puzzle, šarkany, dekorácie na vianočné stromčeky, umelé vianočné stromčeky, držiaky na sviečky na vianočné stromčeky, skejtbordy, korčule, športové tašky a vaky prispôbosené na nosenie športových výrobkov, golfové rukavice, rukavice na hry, bábky, marionety, hracie lopty, palice a rakety na hranie, lopty, papierové klobúky, doplnky a súčasti a príslušenstvá, všetko uvedené patriace do tejto triedy.

38 - Rozhlasové vysielanie, telefonická komunikácia, interaktívne telefónne služby, služby telefónnych odkazov (záznamníky), komunikačné služby prostredníctvom rádiových vln, telefónov, káblovej siete, mikrovlnnej a elektrickej siete, telefónie.

41 - Požičovňa zvukových nahrávok a vopred nahraných zábavných programov, filmov, rozhlasových a televíznych predstavení, on line poskytovanie hier do mobilných telefónov.

**(540) LÁSKA JE NA DEDINE**

(731) FremantleMedia Limited, 1 Stephen Street, London W1T 1AL, GB;  
 (740) Suchoňová Katarína, JUDr., Banská Bystrica, SK;

**(210) 886-2010**

(220) 28.5.2010

**9 (511) 5, 10**

(511) 5 - Obväzy na rany.

10 - Lekárske, medicínske a chirurgické prístroje a nástroje vrátane prístrojov podporujúcich hojenie rán; oblečenie a obväzy na ochranu rán (elastické alebo podporné); podušky a vankúše na lekárske účely; ochranné podporné oblečenie na lekárske a terapeutické účely, najmä ochranné podporné (fixačné) vesty.

**(540) POSTHORAX**

(731) Posthorax s.r.o., Beblavého 10, 811 02 Bratislava, SK;

(740) PATENTSERVIS BRATISLAVA, a. s., Bratislava, SK;

**(210) 1020-2010**

(220) 23.6.2010

**9 (511) 25**

(511) 25 - Odevy, obuv a pokrývky hlavy.

**(540)**



(591) zelená, hnedá, sivá, čierna, žltá, oranžová, červená, ružová, fialová

(731) Hudáková Katarína, PaedDr., Majerníkova 19, 841 05 Bratislava, SK;

**(210) 1094-2010**

(220) 16.1.2008

**9 (511) 31**

(511) 31 - Poľnohospodárske, záhradnícke a lesnícke výrobky a obilniny nezahrnuté v iných triedach; čerstvé ovocie a zelenina; semená, prírodné rastliny a kvety.

**(540)**



(591) červená, oranžová, čierna

(641) 006587463, 16.1.2008

(731) Seminis Vegetable Seeds, Inc., 2700 Camino del Sol, 93030 Oxnard, California, US;

(740) Fajnorová Mária, Ing., Bratislava, SK;

**(210) 1126-2010**

(220) 6.7.2010

**9 (511) 16, 33**

(511) 16 - Etikety s výnimkou textilných; papierové podložky pod poháre.

33 - Alkoholické nápoje.

**(540) GOLEM**

(731) LIKOS, s.r.o., Bratislavská cesta 39, 931 01 Šamorín, SK;

(740) Beleščák Ladislav, Ing., Piešťany, SK;

(210) **1169-2010**

(220) 14.7.2010

**9 (511) 25, 35**

(511) 25 - Odevy.

35 - Veľkoobchodné a maloobchodné služby s odevami (aj s využitím telekomunikačnej a výpočtovej techniky).

(540)



(591) sivá, bordová

(731) eSaty, s.r.o., Borinka 440, 900 32 Borinka, SK;

(210) **1179-2010**

(220) 15.7.2010

**9 (511) 9**

(511) 9 - Fonografické zvučkovky, zásobníky pre fonografické zvučkovky, ramená fonografických prenosiek, hroty a ihly pre fonografy, mikrofóny, zásobníky pre mikrofóny a stojany pre mikrofóny, audioelektronické systémy obsahujúce mikrofóny, predzosilňovacie zmiešavače, odrážače zvuku, zosilňovače, amplióny, transformátory a zvukové režijné stoly, ručné telefónne súpravy, zariadenia elektroakustické a elektronické nachádzajúce sa v triede 9, rozhlasové zariadenia, zariadenia na zosilňovanie zvuku, vibračné zvukové zariadenia, meniče zvukových záznamov a taniere pre gramofóny, nahrávacie stroje, mikrofónové zmiešavače, súpravy na prenášanie zvuku, predzosilňovače, pomocné zosilňovače, monitorované zvukové súpravy, obaly a stojany na tieto zariadenia, vypínače, transformátory a izolované káble, súčasti, príslušenstvo a vybavenie všetkých uvedených výrobkov v triede 9.

(540) **SHURE**

(731) Shure Incorporated, spoločnosť zriadená podľa zákonov štátu Illinois, 5800 West Touhy Avenue, 60714-4608 Niles, Illinois, US;

(740) alianciaadvokátov ak, s.r.o., Bratislava, SK;

(210) **1260-2010**

(220) 29.7.2010

**9 (511) 36**

(511) 36 - Informácie o poistení; životné poisťky; poradenstvo v oblasti poistenia.

(540) **Smart**

(731) ING Životná poisťovňa, a.s., Trnavská cesta 50/B, 821 02 Bratislava, SK;

(210) **1337-2010**

(220) 5.8.2010

**9 (511) 16, 29, 30, 35**

(511) 16 - Baliaci papier, blahoprajné pohľadnice, brožované knihy, brožúry, brožúrky, bublinové obaly z plastických materiálov (na balenie), časopisy, etikety s výnimkou textilných, fotografie, grafické zobrazenia, grafiky, kalendáre, kartón, lepenka, katalógy, papierové darčeky patriace do triedy 16, knihy, lepenkové alebo papierové škatule, lepenkové alebo papierové obaly na fľaše,

lepenkové platne (papiernický tovar), lepiace pásy na kancelárske účely a použitie v domácnosti, leporelá, mapy, obálky (papiernický tovar), obaly (papiernický tovar), obrazy, papiernický tovar, periodické a neperiodické publikácie, plagáty, predmety z kartónu patriace do triedy 16, prospekty, pútače z papiera alebo lepenky, reklamné tabule z papiera, kartónu alebo lepenky, reprodukcie grafické, tlačene reklamné materiály, umelecké litografie, umelohmotné fólie na balenie, vrecia z papiera alebo plastických materiálov na balenie.

29 - Bujóny, vývary, prípravky na vývary, držky, klobásky, salámy, párky, mäso, mäsové konzervy, mäsové výťažky, prípravky na výrobu polievok, zeleninové šňavy na varenie, šunka, údeniny, konzervované záhradné bylinky nie ako chuťové prísady, zeleninové šaláty, jedlá želatína, nakladaná zelenina, nakladané uhorky, konzervovaná, sušená a zaváraná zelenina a ovocie, konzervované potraviny patriace do triedy 29, arašidy (spracované), bravčová masť, džemy, hrach (konzervovaný), zemiakové hranolčeky, sušené hrozienka, hydina (nie živá), jedlé oleje a tuky, jogurt, konzervy s rybami, konzervy s ovocím a zeleninou, kyslá kapusta, zemiakové lupienky, margarín, marmeláda, maslo, mlieko, mliečne výrobky, mrazené ovocie a zelenina, paštéty, rybie plátky, konzervované ryby, sardinky.

30 - Čokoláda, čokoládové a nečokoládové cukrovinky, cukríky, jemné pečivo, vianočné kolekcie a iné cukrovinky na ozdobovanie vianočných stromčekov, pastilky (cukríky), bonbóny, karamelky (cukríky), fondán, ovocné želé (cukrovinky), komprimáty (cukríky), mentolové cukríky, čokoládové a nečokoládové tyčinky a keksy, koláčiky, müsli, čokoládové nápoje, perníky, medovníky, pralinky, puding, sladké drievka (cukrovinky), sušienky, torty, výrobky z kakaa, zákusky, koláče, zmrzlina, mrazené krémy (zmrzliny), nanuky, drene, cukrovinky, mrazené smotanové krémy (zmrzliny), mrazené drene, vodové nanuky, jogurtová zmrzlina; šербet (zmrzlinový nápoj); zmrzlinové poháre; žuvačky nie na lekárske použitie, pekárenské droždie, kvasnice, prášok do pečiva, cestá, cestá na koláče, cestoviny, droždie do cesta, chlieb, nekysnutý chlieb, chlieb všetkých druhov s výnimkou diabetickeho chleba, pečivo (rožky), sucháre, oblátky, keksy, biskvity, sladké a slané žemle, koláče s plnkou, krekerky (slané pečivo), palacinky, piškóty, pirohy (cestoviny), krupica, kukuričná múka, lepok, lístkové cesto, obilninové lupienky a vločky, vločky (kukuričné), makaróny, maslové a tukové cesto, potravinárska múka, výrobky z múky, prípravky z obilnín, ovsená múka, ovsená potrava, pšeničná múka (vyrážková), chuťové prísady, príchute do potravín s výnimkou esencií a éterických olejov, príchute do koláčov a zákuskov s výnimkou éterických olejov, lúpaný jačmeň, mletý jačmeň, múka z jačmeňa, výrobky z kukuričnej múky, sójová múka, pochutiny na báze obilnín patriace do tejto triedy, ryža a výrobky z ryže nezahrnuté v iných triedach, potravinové expandované a extrudované výrobky nezahrnuté v iných triedach, aromatické prípravky do potravín, nálevy (na ochutenie), marináda (chuťové prísady), potravinové extrakty patriace do triedy 30, korenie, koreniny, zmes korenín,

konzervačná soľ, príchute (arómy), jedlá soľ, cukor, ochutená kuchynská soľ, majonéza, horčica, kečup, sójová omáčka, paradajková omáčka, ocot.

35 - Sprostredkovanie obchodu s tovarom, najmä s tovarmi zatriedenými v triedach 16, 29 a 30, reklamná činnosť, maloobchodná činnosť s nealkoholickými nápojmi, potravinami a papiernickým tovarom; organizovanie audiovizuálnych predstavení na komerčné a reklamné účely, organizovanie výstav na komerčné alebo reklamné účely, personálne poradenstvo, pomoc pri riadení obchodnej činnosti, poradenstvo v obchodnej činnosti, poskytovanie obchodných alebo podnikateľských informácií, predvádzanie (služby modeliek) na reklamné účely a podporu predaja, rozširovanie reklamných oznamov, rozširovanie reklamných materiálov zákazníkom (letáky, prospekty, tlačivá, vzorky), spracovanie textov, vydávanie a aktualizovanie reklamných materiálov a reklamných zvukovo-obrazových záznamov a reklamných periodických a neperiodických publikácií, vydávanie a rozširovanie reklamných textov, vydávanie reklamných alebo náborových textov, obchodné alebo podnikateľské informácie, komerčné informačné kancelárie, prenájom kancelárskych strojov a zariadení, marketingové štúdie, nábor zamestnancov, obchodný alebo podnikateľský prieskum, obchodný manažment a podnikové poradenstvo, prenájom predajných automatov, predvádzanie tovaru.

(540)



- (591) červená, hnedá, žltá, biela  
 (731) CBA SK, a. s., Mierová 303, 017 01 Považská Bystrica, SK;  
 (740) Belička Ivan, Ing., Banská Bystrica, SK;

(210) 1402-2010

(220) 20.8.2010

9 (511) 35

- (511) 35 - Obchodná správa vernostných programov a programov odmeňovania pre používateľov kreditných kariet.

(540) **DINERS CLUB PRIVILEGES**

- (731) Diners Club International Ltd., 2500 Lake Cook Road, Riverwoods, IL 60015, US;  
 (740) Fajnorová Mária, Ing., Bratislava, SK;

(210) 1404-2010

(220) 20.8.2010

9 (511) 9

- (511) 9 - Zariadenia na prenos obrazu; dorozumievacie (interkomunikačné) zariadenia; zariadenia na diaľkové ovládanie; prístroje na bezdrôtový prenos akustických informácií; prenosové systémy (telekomunikačné); komunikačné zariadenia pre dopravné prostriedky; telekomunikačné snímače, telekomunikačné vysielacie; prístroje na prenos a spojenia; mikrofóny (pre telekomunikačné zariadenia); prenosné komunikačné zariadenia; elektro-

nické varovné (výstražné) zvončeky; snímače a vysielacie elektronických signálov; zariadenia na prenos dát; autorádiá; prijímače pre satelity; televízory do áut; navigačné prístroje pre dopravné prostriedky (palubné počítače); satelitné navigačné prístroje; počítačový softvér na šifrovanie; počítačové programy na úpravu (editovanie) fotografií, zvukových a obrazových nahrávok; prednahraté nehudobné elektronické médiá (s výnimkou počítačového softvéru).

(540) **BLUELINK**

- (731) Hyundai Motor Company (a Korean limited liability company incorporated under the laws of Republic of Korea), 231, Yangjae-Dong, Seocho-Gu, Seoul 137-938, KR;  
 (740) Bachratá Magdaléna, Mgr., Bratislava, SK;

(210) 1406-2010

(220) 20.8.2010

9 (511) 12

- (511) 12 - Osobné automobily; nákladné automobily; dodávky (automobily); autobusy; vozidlá záchranej služby, sanitky; diely a príslušenstvo k automobilom nezahrnuté v iných triedach.

(540) **HYUNDAI iContact**

- (731) Hyundai Motor Company (a Korean limited liability company incorporated under the laws of Republic of Korea), 231, Yangjae-Dong, Seocho-Gu, Seoul 137-938, KR;  
 (740) Bachratá Magdaléna, Mgr., Bratislava, SK;

(210) 1409-2010

(220) 3.9.2010

9 (511) 39

- (511) 39 - Prenájom automobilov; taxislužba; informácie o doprave, sprostredkovanie prepravy.

(540) **PAVEL HRONEC - SYNBY TAXI**

- (731) Hronec Pavel - SYNBY TAXI, Cesta ku Smrečine, 974 01 Banská Bystrica, SK;

(210) 1424-2010

(220) 25.8.2010

9 (511) 16, 18, 20, 24, 25, 26, 28

- (511) 16 - Textilné knižky pre deti robené patchworkovou technikou.  
 18 - Textilné kabely a textilné kabelky.  
 20 - Patchworkové vankúše.  
 24 - Textilie a textilné výrobky, ktoré nie sú zahrnuté v iných triedach; posteľné prikrývky a pokrývky na stôl; umelecky spracované textilné výrobky na používanie v domácnosti, ktoré nie sú zahrnuté v iných triedach; posteľné prikrývky; prehozy a deky robené patchworkovou technikou; detské posteľné prikrývky a deky robené patchworkovou technikou; patchworkové obliečky na vankúše; posteľná bielizeň robená patchworkovou technikou a zdobená patchworkovou technikou; závesy na okná zdobené patchworkovou technikou; textilné vrecká a vrecia a textilné tašky a taštičky na ukladanie domácich potrieb a iných potrieb v byte robené patchworkovou

technikou nepatriace do iných tried; umelecky spracované textilné výrobky nepatriace do iných tried, ako sú textilné prívesky na kľúče a na mobilné telefóny robené patchworkovou technikou, textilné ozdoby a dekorácie robené patchworkovou technikou (nie ako odevné doplnky); textilné tašky s využitím techniky patchwork (handmade) zdobené aplikáciami ručnými a strojovými výšivkami; textilné taštičky s využitím techniky patchwork (handmade) zdobené aplikáciami, ručnými a strojovými výšivkami; textilné puzdrá s využitím techniky patchwork (handmade) zdobené aplikáciami, ručnými a strojovými výšivkami.

25 - Odevy, obuv a pokrývky hlavy; umelecké, spoločenské a špecifické odevy vyrobené patchworkovou technikou s ručnými a strojovými výšivkami a aplikáciami; textilné čiapky, klobúky a klobúčiky umelecky spracované, robené patchworkovou technikou; textilné šály a šatky umelecky spracované rôznymi patchwork a handmade technikami.

26 - Textilné šperky ako odevné doplnky, textilné ozdoby ako odevné doplnky, textilné brošne ako odevné doplnky a iné odevné doplnky umelecky spracované rôznymi patchwork a handmade technikami.

28 - Hračky a hry, telocvičné a športové potreby, ktoré nie sú zahrnuté v iných triedach, ozdoby na vianočný stromček, textilné hračky a hry robené patchworkovou technikou.

(540)



(591) žltá, oranžová, fialová, modrá, biela

(731) Michaela Krířová - HANDMADE ASTARTE, Polárna 2, 040 12 Košice, SK;

(210) 1468-2010

(220) 6.9.2010

9 (511) 35, 36, 38, 41, 42, 44

(511) 35 - Reklamná činnosť; obchodný manažment; obchodná správa; obchodná administratíva; kancelárske práce.

36 - Poisťovníctvo; finančné služby; peňažníctvo; služby v oblasti nehnuteľností.

38 - Telekomunikačné služby.

41 - Vzdelávanie; zabezpečovanie výcvikov, kurzov a školení; zábava; športová a kultúrna činnosť.

42 - Služby vedecké a technologické, ako aj výskum v oblasti vedy a priemyslu; priemyselné analýzy a priemyselný výskum; návrh a vývoj počítačového hardvéru a softvéru.

44 - Lekárske služby; veterinárne služby; starostlivosť o hygienu a krásu ľudí alebo zvierat; poľnohospodárske, záhradnícke a lesnícke služby.

(540) **GENERAL ORGANICS**

(731) Maštena Michal, Mgr., Fraňa Kráľa 16, 811 05 Bratislava, SK;

(740) Capitol Legal Group, s.r.o., Bratislava, SK;

(210) 1470-2010

(220) 6.9.2010

9 (511) 35, 36, 38, 41, 42, 44, 45

(511) 35 - Reklamná činnosť; obchodný manažment; obchodná správa; obchodná administratíva; kancelárske práce.

36 - Poisťovníctvo; finančné služby; peňažníctvo; služby v oblasti nehnuteľností.

38 - Telekomunikačné služby.

41 - Vzdelávanie; zabezpečovanie výcvikov, kurzov a školení; zábava; športová a kultúrna činnosť.

42 - Služby vedecké a technologické, ako aj výskum v oblasti vedy a priemyslu; priemyselné analýzy a priemyselný výskum; návrh a vývoj počítačového hardvéru a softvéru.

44 - Lekárske služby; veterinárne služby; starostlivosť o hygienu a krásu ľudí alebo zvierat; poľnohospodárske, záhradnícke a lesnícke služby.

45 - Právne služby poskytované jednotlivcom, združeniam, organizáciám a podnikom; osobné a sociálne služby poskytované tretími osobami na uspokojovanie potrieb jednotlivcov; bezpečnostné služby na ochranu osôb a majetku.

(540) **ORGANIC SOLUTIONS**

(731) Maštena Michal, Mgr., Fraňa Kráľa 16, 811 05 Bratislava, SK;

(740) Capitol Legal Group, s.r.o., Bratislava, SK;

(210) 1584-2010

(220) 27.9.2010

9 (511) 19, 20, 28

(511) 19 - Figuríny z kameňa, betónu alebo mramoru, sochy z kameňa, betónu alebo mramoru, sošky z kameňa, betónu a mramoru, umelecké diela z kameňa, betónu a mramoru, umelý kameň, vitráže na pomníky.

20 - Figuríny z dreva, vosku, sadry alebo plastu, nábytok, mušle (dekorácia), príručné toaletné zrkadlá, rámy na obrazy, skrinky na hračky, sochy a sošky z dreva, vosku, sadry alebo plastov, umelecké diela z dreva, vosku, sadry alebo plastov, ustrice (lastúry), vankúše, vitríny, zrkadielka, zrkadlá.

28 - Bábiky, bábiky z umelých kvetov, bábky, hračky, hracie karty, náradie na lukostreľbu, luky na lukostreľbu, masky divadelné, masky karnevalové, masky šermiarske, ozdoby na vianočné stromčeky s výnimkou osvetľovacích telies a cukrovínek, plyšové hračky, postielky pre bábiky, šaty pre bábiky.

(540)



Art Mehrid

(591) zlatá, tyrkysová, oranžová, ružová, bordová, biela, žltá

(731) Marie Kučerová ART MEHRID, Garbiarska 242/26, 971 01 Prievidza, SK;

(740) Murgašová Eva, Ing., Prievidza, SK;

**(210) 1585-2010**

(220) 27.9.2010

**9 (511) 1, 5, 29, 30, 31, 35, 40, 42**

(511) 1 - Chemické prostriedky na konzervovanie potravínových zmesí a potravín; látky na rozpúšťanie škrobu; syntetické sladidlá; sladová bielkovina; mliečne kvasinky na priemyselné účely; hydroxid sodný na priemyselné účely; maltodextrín na priemyselné účely; uhličitan amónny na priemyselné účely; lecitín ako surovina; glutaman sodný na priemyselné účely; kyselina citrónová na priemyselné účely; múky na priemyselné použitie; odpad zo spracovaného obilného zrna na priemyselné účely; chemické látky na konzervovanie potravín.

5 - Múky bezlepkové, diétne a výživné na lekárske účely; bezcholesterové a bezlepkové výrobky na lekárske účely; dietetické potraviny upravené na lekárske účely; potravinové doplnky obohatené vitamínmi, organickými a/alebo anorganickými látkami s prísadou ušľachtilých mikroorganizmov na lekárske účely; nutričné doplnky na lekárske účely; kľíčky z obilia, zo semien a zo strukovín na lekárske účely; prípravky zo sladu na farmaceutické účely; potraviny pre dojčatá; liečivé čaje a extrakty z nich.

29 - Vajcia a výrobky z vajec; maslo; mlieko a mliekarenské výrobky; jedlé tuky; náhrady jedlých tukov a výrobky z nich; sójové bôby konzervované ako potrava a ich výrobky; textúrované proteíny na ľudskú spotrebu; kolagén a jeho extrakty na ľudskú spotrebu; sójové mlieko ako náhradka mlieka; konzervované potraviny patriace do tejto triedy; ovocie sušené alebo inak upravené; džemy a zaváraniny; upravený mak; upravené arašidy; upravené semená, upravené orechy a upravené suché plody; výrobky z jedlej želatíny.

30 - Sladové prípravky pre pekárov na ľudskú spotrebu; extrakty z dietetického sladu na ľudskú spotrebu; múky a múčne výrobky všetkých druhov; múky obohatené vlákninou; výrobky z obilnín, z kukurice mletej, praženej, kukuričnej múky patriace do triedy 30; mlynárske výrobky všetkých druhov; chlieb a bežné pečivo; med; sirup melasový; káva; kávové náhrady; čaj; kakao; čokoláda; cukor a zmesi na báze cukru; ryža; tapioka; ságo; droždie; prášky do pečiva a zlepšujúce prípravky do pekárenských, cestových a cukrárenských výrobkov; korenie; soľ; horčica; škrob ako potrava; výrobky racionálnej výživy, najmä výrobky neobsahujúce cholesterol, patriace do tejto triedy; prírodné cukry; zmesi z celozrnných obilnín, fortifikované rastlinnými a/alebo minerálnymi látkami pozostávajúce zo surovín patriacich do triedy 30; vitamíny s prísadou špeciálnych ingrediencií na ďalšie spracovanie pozostávajúce zo surovín patriacich do triedy 30; múka ako deliaci produkt do pekárenských a cukrárenských výrobkov; napúčacia múka; sójová vláknina na humánne použitie; pekárenské výrobky zo sóje; slad na ľudskú spotrebu a výrobky z neho, najmä sladové múčky pražené a karamelizované vrátane ich extraktov; lepok a prípravky z neho; kypriace prášky; stimulatory na zlepšenie chute (chuťové prísady); tortové a cukrárske cestá; cukrovinky a trvanlivé pečivo; náplne a polevy vo forme práškových zmesí; pekárenské, cestové a cukrárenské diétne výrobky nie na medi-

cínske účely vrátane výrobkov pre redukčnú diétu; výrobky extrudované a expandované na báze obilnín, ryže a kukurice patriace do tejto triedy; obalové puzdrá z múky a odpad zo spracovaného obilného zrna na humánne použitie; všetky pekárenské, cestové a cukrárenské výrobky vrátane týchto výrobkov mrazených; protispekavé látky; chuťové prísady; špeciálne prísady a činidlá zlepšujúce múku a jej zmesi; výrobky a zmesi z olejní patriacich do tejto triedy.

31 - Obilie; zmesi z nespracovaných strukovín; nespracované semená a poľnohospodárske produkty; slad na výrobu piva a liehovín; nespracovaný mak; nespracované suché plody; orechy, čerstvé ovocie; čerstvá zelenina a záhradnícko-lesnícke plody, ktoré nie sú zahrnuté v iných triedach; živé rastliny; krmne zmesi a výživné krmne zmesi; pokrutiny.

35 - Služby organizačno-ekonomické; marketing; obchodný prieskum a pomoc pri riadení obchodnej činnosti; reklama; propagácia a inzercia; obchodná pomoc a pomoc pri reklame v oblasti obchodu s potravinami a v oblasti mlynárstva, sladovníctva, pekárenstva, výroby cesta i cukrárenstva a služieb s nimi súvisiacich.

40 - Mlynárstvo; spracovanie obilnín, strukovín, semien, olejní a ich zmesí; spracovanie sladu, mlynárskych odpadov a krmných zmesí; výroba energie.

42 - Stanovenie zloženia látok a materiálov v oblasti poľnohospodárstva a pri výrobe potravín (chemická analýza); konzultačné a poradenské služby s tým súvisiace.

**(540) PENAM**

(731) PENAM SLOVAKIA, a.s., Štúrova 74/138, 949 35 Nitra, SK;

(740) Máčajová Mária, Ing., Nitra, SK;

**(210) 1586-2010**

(220) 27.9.2010

**9 (511) 1, 5, 29, 30, 31, 35, 40, 42, 43**

(511) 1 - Enzymatické prípravky na priemyselné účely; antioxidanty, emulgátory a stabilizátory do chleba a do všetkých druhov pečiva, do pekárenských, cestových a cukrárenských výrobkov a na výrobu ostatných potravín ako chemické látky pre potravinársky priemysel; chemické prostriedky chuťové pre potravinársky priemysel; prípravky na konzervovanie, na uchovanie čerstvosti a trvanlivosti, na rozpúšťanie škrobu, na zníženie obsahu tukov a pre lepšiu stráviteľnosť potravín a potravínových zmesí určené pre potravinársky priemysel; lecitín ako surovina a jeho deriváty; syntetické sladidlá; sladová bielkovina; maltodextrín na priemyselné účely; uhličitan amónny na priemyselné účely; glutaman sodný na priemyselné účely; kyselina citrónová na priemyselné účely; múky na priemyselné použitie; odpad zo spracovaného obilného zrna pre priemyselné účely.

5 - Múky bezlepkové, diétne a výživné na lekárske účely; bezcholesterové a bezlepkové výrobky na lekárske účely; dietetické potraviny upravené na lekárske účely; potravinové doplnky obohatené vitamínmi, organickými a/alebo anorganickými



látkami s prísadou ušľachtilých mikroorganizmov na lekárske účely; nutričné doplnky na lekárske účely; kľúčky z obilia, zo semien a zo strukovín na lekárske účely; prípravky zo sladu na farmaceutické účely; potraviny pre dojčatá; liečivé čaje a extrakty z nich; posilňujúce požívatinu na lekárske účely.

29 - Vajcia a výrobky z vajec; maslo; mlieko a mliekarenské výrobky; jedlé tuky; náhradky jedlých tukov a výrobky z nich; extrakty z dieteckého sladu na ľudskú spotrebu; sója a výrobky zo sóje patriace do tejto triedy; textúrované proteíny na ľudskú spotrebu; kolagén a jeho extrakty na ľudskú spotrebu; sójové mlieko ako náhradka mlieka; konzervované potraviny patriace do tejto triedy; ovocie sušené alebo inak upravené; džemy a zaváraniny; upravený mak; upravené arašidy; upravené semená; upravené orechy a upravené suché plody; výrobky a zmesi z olejníň patriacich do tejto triedy; výrobky z jedlej želatíny.

30 - Múky a múčne výrobky všetkých druhov; múky obohatené vlákninou; výrobky z obilnín, z olejníň, zo semien a z kukurice patriace do triedy 30; mlynárske výrobky všetkých druhov; chlieb a bežné pečivo; med; sirup melasový; káva; kávové náhradky; čaj; kakao; čokoláda; cukor a zmesi na báze cukru; ryža; tapioka; ságo; droždie; prášky do pečiva a zlepšujúce prípravky do pekárenských, cestových a cukrárskych výrobkov; korenie; soľ; horčica; škrob ako potrava; výrobky racionálnej výživy, najmä výrobky neobsahujúce cholesterol patriace do tejto triedy; prírodné cukry; zmesi z celozrnných obilnín, strukovín, z olejníň fortifikované rastlinnými a/alebo minerálnymi látkami pozostávajúce zo surovín patriacich do triedy 30; vitamíny s prísadou špeciálnych ingrediencií na ďalšie spracovanie pozostávajúce zo surovín patriacich do triedy 30; múka ako deliaci produkt pre pekárske a cukrárske výrobky; nabobtnávajúca múka; sójová vláknina na humánne použitie; slad na ľudskú spotrebu a výrobky z neho, najmä sladové múčky prahené a karamelizované vrátane ich extraktov; lepok a prípravky z neho; kypriace prášky; stimulatory na zlepšenie chute (chuťové prísady); tortové a cukrárske cestá, cukrovinky a trvanlivé pečivo; náplne a polevy vo forme práškových zmesí; pekárenské, cestové a cukrárenské diétne výrobky nie na medicínske účely vrátane výrobkov pre redukčnú diétu; výrobky extrudované a expandované na báze obilnín, ryže a kukurice patriace do tejto triedy; obalové puzdrá z múky a odpad zo spracovaného obilného zrna na humánne použitie; všetky pekárenské, cestové a cukrárenské výrobky vrátane výrobkov mrazených; protispekavé látky; chuťové prísady; špeciálne prísady a činidlá vylepšujúce múku a jej zmesi z pekárenských, cestovinových a cukrárenských výrobkov; sladové prípravky pre pekárov na ľudskú spotrebu; polotovary pekárenských, cestovinových a cukrárenských výrobkov.

31 - Obilie; semená a poľnohospodárske výrobky nespracované; mak nespracovaný; nespracované suché plody; orechy; čerstvé ovocie, čerstvá zelenina a záhradnícko-lesnícke plody, ktoré nie sú zahrnuté v iných triedach; živé rastliny; kŕmne zmesi a výživné kŕmne zmesi; pokrutiny.

35 - Služby organizačno-ekonomické; marketing; obchodný prieskum a pomoc pri riadení obchodnej činnosti; reklama; propagácia a inzercia; obchodná pomoc a pomoc pri reklame v oblasti obchodu s potravinami a v oblasti mlynárstva, sladovníctva, pekárstva, výroby cesta i cukrárstva a služieb s nimi súvisiacich; propagácia a inzercia prostredníctvom elektronických médií; zásobovacie služby v oblasti potravín pre tretie osoby; maloobchodné a veľkoobchodné služby s tovarmi uvedenými v triedach 1, 5, 29, 30 a 31; maloobchodné a veľkoobchodné služby s tovarmi uvedenými v triedach 1, 5, 29, 30 a 31 prostredníctvom internetu; služby v oblasti importu a exportu.

40 - Mlynárstvo; spracovanie obilnín, strukovín, semien, olejníň a ich zmesí; spracovanie sladu, mlynárskych odpadov a kŕmnych zmesí; výroba energie.

42 - Stanovenie zloženia látok a materiálov v oblasti poľnohospodárstva a pri výrobe potravín (chemická analýza) a konzultačné i poradenské služby s tým súvisiace.

43 - Služby zabezpečujúce stravovanie a nápoje; pohostinská činnosť; služby jedálneho rýchleho občerstvenia, bufetov, snack barov.

(540)



(591) červená, zlatá, biela

(731) PENAM SLOVAKIA, a.s., Štúrova 74/138, 949 35 Nitra, SK;

(740) Máčajová Mária, Ing., Nitra, SK;

(210) 1587-2010

(220) 27.9.2010

9 (511) 5, 16, 29, 30, 35

(511) 5 - Pekárenské výrobky na zvláštnu výživu na lekárske účely; diabetický chlieb a bezlepkové výrobky na lekárske účely; bezcholesterové potraviny a potravinové doplnky, obohatené vitamínmi, liečivými bylinami, organickými a/alebo anorganickými látkami s prísadou ušľachtilých mikroorganizmov na liečebné účely; nutričné doplnky na lekárske účely; dietecké a diabetické požívatinu a potraviny na zvláštnu výživu upravené na lekárske účely; kľúčky z obilia, zo semien a zo strukovín na lekárske účely; prípravky zo sladu na farmaceutické účely; vitamíny a vitamínové prípravky; špecifické doplnky na výživu ľudí na lekárske účely; dojčenská a detská strava; liečivé čaje a extrakty z nich - všetko uvedené na liečebné účely.

16 - Papier a výrobky z papiera; reklamné prospekty; plagáty; bilbordy; pútače z papiera alebo z lepenky; obtačky; etikety; papierové skladačky (obaly); lepenka; lepenkové škatule; lepenka formovaná a ostatné lepenkové výrobky; kartonážne výrobky; tlačoviny; časopisy; periodiká a všetky polygrafické výrobky; papierové tašky a ochranné obaly všetkých druhov; tašky a obalové materiály z plastických hmôt v rámci tejto triedy; ozdobné, propagačné, reklamné, inzertné a spomienkové výrobky z papiera.

29 - Mliečne výrobky; tvarohové a mliečne zákušky; výrobky z jedlej želatíny; šľahačka; vajcia a výrobky z nich; hotové jedlá a výrobky studenej kuchyne z mäsa, rýb, hydiny a zveriny; ostatné hotové jedlá vyrobené z potravín patriacich do tejto triedy; výživové diétne doplnky živočíšneho pôvodu v rámci tejto triedy; výrobky na báze zemiakov; proteínové výrobky na ľudskú výživu; konzervované potraviny patriace do tejto triedy; ovocie sušené alebo inak upravené; upravený mak; upravené arašidy; upravené semená; upravené orechy a upravené suché plody a ich zmesi v tejto triede obsiahnuté; zmesi z konzervovaných strukovín a z jedlých olejníň fortifikované rastlinnými a/alebo minerálnymi látkami pozostávajúce zo surovín patriacich do tejto triedy; vitamíny s prísadou ingrediencií na ďalšie spracovanie pozostávajúce zo surovín patriacich do tejto triedy.

30 - Chlieb; bežné, celozrnné a viaczrnné pečivo; hrianky; bagety; pizze; pečivo s mäsovými, syrovými a zeleninovými náplňami; koláče, záviný; buchty; bábovky; lievance; sladké pečivo; perníky a medovníky; dezerty; piškóty; pudinky; torty; drobné cukrovinky; marcipánové a mandľové pečivo; cukrovinky; oplátky; jemné a trvanlivé pečivo; sušienky; sucháre; pekárenské výrobky na dopečenie; polotovary cestovných, pekárenských a cukrárskych výrobkov; výrobky z obilnín, z olejníň, zo semien a z kukurice patriace do tejto triedy; pekárenské výrobky plnené; čokoláda a pekárenské výrobky obsahujúce čokoládu; müsli výrobky; obilninové, ovsené a kukuričné vločky a ich zmesi; výrobky na báze obilnín, ryže a výrobky z ryže; výrobky z pufovej ryže; pekárenské výrobky s obsahom amarantu, slnečnicových, sezamových a/alebo iných semien; sušienky s amarantom; sójová múka a výrobky z nej; slad pre ľudskú spotrebu; kávové výrobky a výrobky obsahujúce extrakty z kávy; káva; čaj; kakao; čokoláda; cukor; med; tapioka; ságo; soľ; droždie; koreníe; múky a mlynárske výrobky všetkých druhov; múky obohatené vlákninou; všetky cestoviny a výrobky obsahujúce cestoviny; cestové a cukrárenské výrobky; výrobky racionálnej výživy, hlavne výrobky s minimálnym obsahom cholesterolu pozostávajúce zo surovín patriacich do tejto triedy; zmesi z celozrnných obilnín, strukovín, z olejníň fortifikované rastlinnými a/alebo minerálnymi látkami pozostávajúce zo surovín patriacich do tejto triedy; vitamíny s prísadou špeciálnych ingrediencií na ďalšie spracovanie pozostávajúce zo surovín patriacich do tejto triedy; náplne a polevy vo forme práškových zmesí; výrobky na báze sušenej zemiakovej kaše; pekárenské, cestové a cukrárenské diétne výrobky nie na medicínske účely; výrobky extrudované a expandované patriace do tejto triedy; pukance; všetky pekárenské, cestové a cukrárenské výrobky vrátane týchto výrobkov mrazených; výrobky studenej kuchyne; občerstvenie zhotovené z výrobkov patriacich do triedy 30; zmrzlina a výrobky z nej; žuvačky; nápoje na báze čokolády a kakaa.

35 - Služby organizačno-ekonomické; marketing; obchodný prieskum a pomoc pri riadení obchodnej činnosti; reklama; propagácia a inzercia; obchodná pomoc a pomoc pri reklame v oblasti obchodu s potravinami a v oblasti mlynárstva, sladovníctva,

pekárstva, výroby cesta i cukrárstva a služieb s nimi súvisiacich; propagácia a inzercia prostredníctvom elektronických médií; zásobovacie služby pre tretie osoby; maloobchodné a veľkoobchodné služby s tovarmi uvedenými v triedach 5, 16, 29 a 30; obchodné sprostredkovanie služieb v triede 35; maloobchodné a veľkoobchodné služby s tovarmi uvedenými v triedach 5, 16, 29 a 30 prostredníctvom internetu; služby v oblasti importu a exportu.

(540)



(591) červená, zlatá, okrová, biela

(731) PENAM SLOVAKIA, a.s., Štúrova 74/138, 949 35 Nitra, SK;

(740) Máčajová Mária, Ing., Nitra, SK;

(210) 1588-2010

(220) 27.9.2010

9 (511) 5, 16, 29, 30, 35

(511) 5 - Pekárske výrobky na zvláštnu výživu na lekárske účely; diabetický chlieb a bezlepkové výrobky na lekárske účely; bezcholesterové potraviny a potravinové doplnky, obohatené vitamínmi, liečivými bylinami, organickými a/alebo anorganickými látkami s prísadou usľachtilých mikroorganizmov na liečebné účely; nutričné doplnky na lekárske účely; diabetické a diabetické potraviny a potraviny na zvláštnu výživu upravené na lekárske účely; kľčky z obilnín, zo semien a zo strukovín na lekárske účely; prípravky zo sladu na farmaceutické účely; vitamíny a vitamínové prípravky; špecifické doplnky na výživu ľudí na lekárske účely; dojčenská a detská strava; liečivé čaje a extrakty z nich - všetko uvedené na liečebné účely.

16 - Papier a výrobky z papiera; reklamné prospekty; plagáty; bilbordy; pútače z papiera alebo z lepenky; obtačky; etikety; papierové skladačky (obaly); lepenka; lepenkové škatule; formovaná lepenka a ostatné lepenkové výrobky; kartonážne výrobky; tlačoviny; časopisy; periodiká a všetky polygrafické výrobky; papierové tašky a ochranné obaly všetkých druhov; tašky a obalové materiály z plastických hmôt v rámci tejto triedy; ozdobné, propagačné, reklamné, inzertné a spomienkové výrobky z papiera.

29 - Mliečne výrobky; tvarohové a mliečne zákušky; výrobky z jedlej želatíny; šľahačka; vajcia a výrobky z nich; hotové jedlá a výrobky studenej kuchyne z mäsa, rýb, hydiny a zveriny; ostatné hotové jedlá vyrobené z potravín patriacich do tejto triedy; výživové diétne doplnky živočíšneho pôvodu v rámci tejto triedy; výrobky na báze zemiakov; proteínové výrobky na ľudskú výživu; konzervované potraviny patriace do tejto triedy; ovocie sušené alebo inak upravené; upravený mak; upravené arašidy; upravené semená; upravené orechy a upravené suché plody a ich zmesi v tejto triede obsiahnuté; zmesi z konzervovaných strukovín a z jedlých olejníň fortifikované rastlinnými a/alebo minerálnymi látkami pozos-

távajúce zo surovín patriacich do tejto triedy; vitamíny s prísadou ingrediencií na ďalšie spracovanie pozostávajúce zo surovín patriacich do tejto triedy.

30 - Chlieb; bežné, celozrnné a viaczrnné pečivo; hrianky; bagety; pizze; pečivo s mäsovými, syrovými a zeleninovými náplňami; koláče, záviný; buchty; bábovky; lievance; sladké pečivo; perníky a medovníky; dezerty; piškóty; pudíngy; torty; drobné cukrovinky; marcipánové a mandľové pečivo; cukrovinky; oplátky; jemné a trvanlivé pečivo; sušienky; sucháre; pekárenské výrobky na dopečenie; polotovary cestových, pekárskych a cukrárskych výrobkov; výrobky z obilnín, z olejní, zo semien a z kukurice patriace do tejto triedy; pekárenské výrobky plnené; čokoláda a pekárenské výrobky obsahujúce čokoládu; müsli výrobky; obilninové, ovsené a kukuričné vločky a ich zmesi; výrobky na báze obilnín, ryže a výrobky z ryže; výrobky z pufovanej ryže; pekárenské výrobky s obsahom amarantu, slnečnicových, sezamových a/alebo iných semien; sušienky s amarantom; sójová múka a výrobky z nej; slad na ľudskú spotrebu; kávové výrobky a výrobky obsahujúce extrakty z kávy; káva; čaj; kakao; čokoláda; cukor; med; tapioka; ságo; soľ; droždie; korenie; múky a mlynárske výrobky všetkých druhov; múky obohatené vlákninou; všetky cestoviny a výrobky obsahujúce cestoviny; cestové a cukrárske výrobky; výrobky racionálnej výživy, hlavne výrobky s minimálnym obsahom cholesterolu pozostávajúce zo surovín patriacich do tejto triedy; zmesi z celozrnných obilnín, strukovín, z olejní fortifikované rastlinnými a/alebo minerálnymi látkami pozostávajúce zo surovín patriacich do tejto triedy; vitamíny s prísadou špeciálnych ingrediencií na ďalšie spracovanie pozostávajúce zo surovín patriacich do tejto triedy; náplne a polevy vo forme práškových zmesí; výrobky na báze sušenej zemiakovej kaše; pekárenské, cestové a cukrárske diétne výrobky nie pre medicínske účely; výrobky extrudované a expandované patriace do tejto triedy; pukance; všetky pekárske, cestové a cukrárske výrobky vrátane týchto výrobkov mrazených; výrobky studenej kuchyne; občerstvenie zhotovené z výrobkov patriacich do triedy 30; zmrzlina a výrobky z nej; žuvačky; nápoje na báze čokolády a kakaa.

35 - Služby organizačno-ekonomické; marketing; obchodný prieskum a pomoc pri riadení obchodnej činnosti; reklama; propagácia a inzercia; obchodná pomoc a pomoc pri reklame v oblasti obchodu s potravinami a v oblasti mlynárstva, sladovníctva, pekárstva, výroby cesta i cukrárstva a služieb s nimi súvisiacich; propagácia a inzercia prostredníctvom elektronických médií; zásobovacie služby pre tretie osoby; maloobchodné a veľkoobchodné služby s tovarmi uvedenými v triedach 5, 16, 29 a 30; obchodné sprostredkovanie služieb v triede 35; maloobchodné a veľkoobchodné služby s tovarmi uvedenými v triedach 5, 16, 29 a 30 prostredníctvom internetu; služby v oblasti importu a exportu.

(540)



- (591) červená, zlatá, fialová, biela  
 (731) PENAM SLOVAKIA, a.s., Štúrova 74/138, 949 35 Nitra, SK;  
 (740) Máčajová Mária, Ing., Nitra, SK;

(210) 1610-2010

(220) 1.10.2010

9 (511) 3, 5, 30, 33

- (511) 3 - Kozmetické prípravky s obsahom medu, propolisu a materskej kašičky, napríklad krémy a pomády, pleťové masky.  
 5 - Materská kašička na lekárske účely.  
 30 - Med; výrobky s prevažujúcim medovým základom; peľ na ľudskú spotrebu; výrobky s obsahom peľu na ľudskú spotrebu; propolis na ľudskú spotrebu; výrobky s obsahom propolisu na ľudskú spotrebu; materská kašička na ľudskú spotrebu, cukromedové cesto.  
 33 - Alkoholické nápoje s obsahom medu, napríklad medovina.

(540)



- (591) červená, biela, čierna  
 (731) MEDOKOMERC s.r.o., Čestín 20, 285 10 Čestín, CZ;  
 (740) Bachratá Magdaléna, Mgr., Bratislava, SK;

(210) 1634-2010

(220) 7.10.2010

9 (511) 30, 39, 43

- (511) 30 - Pizza, cestoviny, dresingy do šalátov, cesto na pizzu.  
 39 - Balenie tovaru.  
 43 - Jedálne a závodné jedálne, kaviarne, reštaurácie, bufety (rýchle občerstvenie), príprava a dodávka jedál na objednávku do domu.

(540)



- (591) žltá, červená, čierna, zelená  
 (731) Ondrejkovič Ján, Pionierska 24, 038 52 Sučany, SK;

**(210) 1651-2010**

(220) 12.10.2010

**9 (511) 38**

(511) 38 - Rozhlasové vysielanie; prenos signálu pomocou satelitu; prenos správ a obrazových informácií pomocou počítača; prenosy správ alebo obrázkov pomocou počítačov; poskytovanie priestoru na diskusiu na internete; rádiové vysielanie; výzvy (rádiom, telefónom alebo inými elektronickými komunikačnými prostriedkami).

**(540) Rádio ALIGATOR**

(731) Duditš Marko, Narcisova 2, 040 11 Košice, SK;

**(210) 1673-2010**

(220) 14.10.2010

**9 (511) 16, 35, 40, 42**

(511) 16 - Tlačoviny a polygrafické výrobky, publikácie, periodická a neperiodická tlač, časopisy, katalógy, brožúry, príručky, texty, prospekty, reklamné tabule, reklamné banery z materiálov zaradených do triedy 16, propagačné predmety zaradené do triedy 16, obalový materiál z papiera a plastických hmôt, ozdobné predmety z papiera alebo plastu, papiernický tovar, školské a kancelárske potreby a pomôcky; kalendáre; diáre; vizitky, pohľadnice, oznámenia, prospekty, letáky, výročné správy.

35 - Reklamná, propagačná a inzertná činnosť, reprografické služby, poradenské a sprostredkovateľské služby týkajúce sa vydávania tlačovín na reklamné účely, vyvesovanie reklamných transparentov a plachiet; olepovanie plôch reklamnými lepiacimi fóliami, zabezpečovanie reklamy prostredníctvom polepu dopravných prostriedkov, výkladov, zabezpečovanie reklamy prostredníctvom potlače propagačných a reklamných predmetov, zabezpečenie reklamy prostredníctvom reklamných bilbordov, reklamných tabúľ, nápisov a pútačov, poradenská a konzultačná činnosť v oblasti obchodu a služieb; účtovníctvo.

40 - Digitálna, veľkoformátová tlač, sieťotlač; reklamná potlač, ofsetová tlač; tlač zo súboru; tlač na textil; gravírovanie, tlač reklamných bannerov, plagátov, transparentov, plachiet, bilbordov, polepovacích fólií, nápisov, pútačov, orientačných systémov, potlač reklamných tabúľ; potlač propagačných materiálov a darčiekov.

42 - Grafický dizajn, grafické služby; grafický dizajn bannerov, reklamných tabúľ, reklamných transparentov a plachiet, bilbordov, polepovacích fólií, nápisov a pútačov, grafický dizajn orientačných systémov, grafický dizajn reklamných a propagačných materiálov, grafický dizajn tlačovín, vizitiek, hlavičkového papiera, oznámení, prospektov, letákov, nálepiek, visačiek, manuálov, katalógov, prospektov, výročných správ, časopisov, kníh, inzerátov, pohľadníc, samolepiek; grafické návrhy logotypov; obalový dizajn; navrhovanie internetových stránok; tvorba webových prezentácií, grafický dizajn prezentačných CD médií.

**(540) wernam**

(731) WERNAM, spol. s r.o., Moskovská 14, 974 04 Banská Bystrica, SK;

(740) Záthurecká Romana, JUDr., Banská Bystrica, SK;

**(210) 1674-2010**

(220) 14.10.2010

**9 (511) 43**

(511) 43 - Služby baru; kaviarne; príprava a dodávka jedál na objednávku do domu.

**(540)**

(591) červená, sivá

(731) LIVE, s. r. o., Štúrova 1968, 031 01 Liptovský Mikuláš, SK;

(740) Cibulfa Martin, JUDr., Liptovský Mikuláš, SK;

**(210) 1675-2010**

(220) 15.10.2010

**9 (511) 35, 41, 42**

(511) 35 - Administratívne spracovanie obchodných objednávok; reklamná činnosť; poradenstvo a konzultácie v obchodnej činnosti; sekretárske služby; účtovníctvo; sprostredkovanie predaja a nákupu tovarov.

41 - Vzdelávanie; zabezpečovanie výcvikov, kurzov a školení; vydavateľská činnosť v oblasti geodézie a kartografie.

42 - Expertízy - inžinierske práce; prieskumy - inžinierske práce; inžinierska projektová činnosť; služby v oblasti geodézie a kartografie; zememeračstvo; tvorba výkresov a máp; štúdie technických projektov; vyhotovovanie odborných posudkov a odhadov; poradenstvo v oblasti počítačových programov; poradenstvo v oblasti počítačového hardvéru; poradenstvo v oblasti počítačového softvéru; tvorba webových stránok.

**(540)**

(591) biela, červená, čierna

(731) GEODETICCA 3D WORKS, s.r.o., Partizánska 1, 040 01 Košice, SK;

**(210) 1680-2010**

(220) 15.10.2010

**9 (511) 12**

(511) 12 - Automobily; autá; dopravné prostriedky na pohyb po zemi, vode, vo vzduchu a po koľajniciach.

**(540) Citroën Berlingo Koncept**

(731) CITROËN SLOVAKIA, s.r.o., Prievozská 4/C, 821 09 Bratislava, SK;

**(210) 1681-2010**

(220) 15.10.2010

**9 (511) 12**

(511) 12 - Automobily; autá; dopravné prostriedky na pohyb po zemi, vode, vo vzduchu a po koľajniciach.

**(540) Citroën C3 Picasso Koncept**

(731) CITROËN SLOVAKIA, s.r.o., Prievozská 4/C, 821 09 Bratislava, SK;

**(210) 1690-2010**

(220) 18.10.2010

**9 (511) 3, 8, 41**

(511) 3 - Adstringentné prípravky na kozmetické účely; ambra (parfuméria); antistatické prípravky na použitie v domácnosti; avivážne prípravky; bieliace krémy na pokožku; bieliace prípravky; bieliace prípravky na čistenie kože; bieliace prípravky na kozmetické účely; bieliace soli; farby na fúzy a brady; brúsivá (prípravky); brúsny papier; éterické oleje z cédrového dreva; kozmetické ceruzky; leštiaca čerevň; chemické avivážne prípravky na použitie v domácnosti; prípravky na čistenie za sucha; čistiacie mlieka na toaletné účely; čistiacie prípravky; citrónové éterické oleje; čpavok (ako leštiaci prípravok); depilačné prípravky; detergenty s výnimkou detergentov na použitie vo výrobnom procese a na lekárske účely; dezinfekčné mydlá; dezodoračné mydlá; dezodoranty na osobnú potrebu; diamantové brúsiwo; epilačné prípravky; esenciálne oleje (éterické); éterické esencie; farbivá na toaletné účely; kozmetické farby; prípravky na odstraňovanie farieb; pomády na fúzy; vosk na fúzy; holiace prípravky; jazmínový olej; kamenec (antiseptický prípravok); kolínske vody; bieliace a čistiacie prípravky na kožu; konzervačné prípravky na kožu (leštidlá); krémy na kožu; ochranné prípravky na kožu (leštidlá); kozmetické prípravky; kozmetické prípravky na zoštíhlenie; kozmetické prípravky pre zvieratá; kozmetické taštičky; krém na obuv; bieliace krémy; kozmetické krémy; prípravky na kučeravenie vlasov; kozmetické prípravky do kúpeľa; kúpeľové soli s výnimkou solí na liečebné účely; základné látky na kvetinové parfumy; výťažky z kvetov (parfuméria); lak na vlasy; laky na nechty; prípravky na odstránenie lakov; lepiace prípravky na lepenie umelých vlasov; lesk na pery; papier na leštenie; leštiace pasty; leštiace prípravky; leštiace vosky; leštiaci kameň; leštidlá; prípravky na líčenie; líčidlá; prípravky na odstraňovanie líčidiel; práškový mejkap; mandľové mlieko na kozmetické účely; mandľové mydlo; mandľový olej; práškový masťenec púder na úpravu; medicínálne mydlá; mentol pre parfumériu; kozmetické prípravky na mihalnice; lepidlá na nalepovanie umelých mihalníc; čistiacie mlieko na kozmetické účely; mydielka; mydlá; mydlá na holenie; mydlá proti poteniu; mydlá proti poteniu nôh; mydlá s protipotivými účinkami; ošetrovacie prípravky na nechty; neutralizačné prípravky pri trvalej ondulácii; obočenky; kozmetické prípravky na obočie; obrúsky napustené pleťovými vodami; ozdobné kozmetické obtlačky; odfarbovače; odlakovače; odmasťovacie prípravky s výnimkou prípravkov na použitie vo výrobnom procese; odstraňovače škvŕn; oleje do parfumov a vôní; oleje na kozmetické účely; oleje na toaletné účely; kozmetické opaľovacie prípravky; prípravky na ostrenie; spreje na osvieženie dychu; parfumovaná voda; pemza; peroxid vodíka na kozmetické účely; pižmo (parfuméria); kozmetické prípravky určené na starostlivosť o pleť; pleťová voda po holení; pomády na kozmetické účely; kozmetické potreby;

prípravky na čistenie umelých chrupov; prípravky na čistenie zubov; prípravky na vyleštenie; prípravky proti poteniu; púder; umelé riasy; rúže; šampóny; sklené plátno; skrášľovacie masky (kozmetické prípravky); špirála na riasy, maskara; spojivá (lepidlá) na kozmetické účely; tampóny na kozmetické účely; kozmetické tampóny napustené pleťovým tonikom; toaletné prípravky; toaletné vody; tuky na kozmetické účely; umelé mihalnice; umelé nechty; lepidlá na pripevnenie umelých vlasov; ústne vody, nie na lekárske účely; vata na kozmetické účely; vatové tyčinky na kozmetické účely; vazelína na kozmetické účely; vlasové vody; farby na vlasy; pleťové vody na kozmetické účely; voňavkárské výrobky; voňavky; depilačný vosk; vrecúška s parfumovaným práškom; vulkanický popol na čistenie; vydymovacie prípravky (parfumy); šampóny pre zvieratá chované v domácnosti.

8 - Elektrické alebo neelektrické kliešte na nechty; kliešte na nechty; elektrické alebo neelektrické leštičky na nechty; pilníky na nechty; škatulky na nechty s ručnými nástrojmi; kliešte; klieštičky; brúsny kameň; klieštičky na očné riasy; kulmy (na kučeravenie vlasov); manikúrové súpravy; nožnice; pomôcky na ondulovanie vlasov s výnimkou elektrických; pedikúrové súpravy; elektrické pilníky na nechty; pilníky (nástroje); epilačné pinzety; pinzety, kliešte; puzdrá na holiace potreby, holiace potreby; ručné nástroje a náradie (na ručný pohon); ručné strojičky na strihanie; prístroje na prepichovanie uší; zariadenia na prepichnutie uší.

41 - Akadémie (vzdelávanie); diskotéky (služby); divadelné predstavenia; elektronická edičná činnosť v malom (DTP služby); filmová tvorba; prenájom filmov; fotografovanie; prevádzkovanie priestorov s hracími automatmi; hudobné skladateľské služby; informácie o možnostiach rekreácie; informácie o možnostiach zábavy; informácie o výchove a vzdelávaní; výchovno-zábavné klubové služby; kluby zdravia (telesné cvičenia); knižnice (požičovne kníh); koncertné siene, sály; organizovanie a vedenie konferencií; organizovanie a vedenie kongresov; organizovanie lotérií; meranie času na športových podujatiach; prevádzkovanie múzeí; služby nahrávacích štúdií; organizovanie a vedenie seminárov; organizovanie a vedenie sympózií; organizovanie kultúrnych alebo vzdelávacích výstav; organizovanie predstavení (manažérske služby); organizovanie športových súťaží; organizovanie súťaží krásy; organizovanie súťaží (vedomostných alebo zábavných); organizovanie živých vystúpení; zábavné parky; pomoc pri výbere povolania (poradenstvo v oblasti vzdelávania); poskytovanie elektronických publikácií on-line (bez možnosti kopírovania); poskytovanie on-line počítačových hier (z počítačových sietí); požičovanie filmov; požičovanie športového výstroja s výnimkou dopravných prostriedkov; praktický výcvik (ukážky); služby prázdninových táborov (zábava); výroba divadelných alebo iných predstavení; prenájom dekorácií; školenie; služby športovísk; umelecké módné agentúry; vydávanie kníh; vyučovanie, vzdelávanie.

(540)



(731) D-Nails.sk s.r.o., Torská 6, 040 11 Košice, SK;

**(210) 1722-2010**

(220) 22.10.2010

**9 (511) 11, 16, 20, 21, 24, 27, 42**

(511) 11 - Umelecké a dizajnové svietidlá a lampy.

16 - Obrazy.

20 - Nábytok všetkých druhov a bytové zariadenia, najmä pohovky; gauče; kreslá; podnožky; konferenčné stolíky; skladové regály; poličky na knihy; skrine; drobný záhradný nábytok; kuchynský nábytok; obrazové rámy; zrkadlá; lištové vnútorné rolety (žalúzie); nekovové záclonové tyče; skrinky na kompaktné disky; stolíky pod televízor; stolíky pod video; posteľe; posteľové rámy; vankúše; matrace.

21 - Nádoby a nádobky pre domácnosť a kuchyňu, ako napr. kuchynský riad; vedrá z plechu, hliníka, plastických hmôt alebo iných hmôt; malé prístroje na sekanie, mletie a lisovanie s ručným pohonom; keramický tovar pre domácnosť; umelecké a umeleckoremeselné výrobky zo skla a porcelánu; toaletné doplnky patriace do tejto triedy; sklo a tovar z porcelánu na použitie v domácnosti.

24 - Bytové textilie.

27 - Podlahové krytiny.

42 - Architektonické poradenstvo - zariaďovanie interiéru nábytkom a bytovými doplnkami.

**(540) STARDECO**

(731) StarDeco s.r.o., Na Homoli 2018/21, 143 00 Praha, CZ;

(740) Kubíny Peter, Bc., Trenčín, SK;

**(210) 1723-2010**

(220) 22.10.2010

**9 (511) 9, 41, 43**

(511) 9 - Hracie skrine a hudobné automaty; elektronické terminály; výherné a nevýherné tipovacie zariadenia; výherné hracie zariadenia fungujúce po pripojení na externú obrazovku alebo monitor.

41 - Organizovanie lotérií; online poskytovanie počítačových hier (z počítačových sietí); prevádzkovanie herní; prevádzkovanie kasín; organizovanie športových a spoločenských podujatí; organizovanie a usporadúvanie stávkových hier, výherných lotérií, tombol, súťaží, ankiet a iných akcií o ceny; vydávanie tlačovín s výnimkou reklamných alebo náborových.

43 - Ubytovacie služby; stravovacie služby; služby reštaurácií, barov, kaviarní, vinární, bufetov a iných prevádzok s rýchlym občerstvením.

**(540)**

(591) modrá, biela, ružová

(731) DANVA s.r.o., Vodičkova 791/41, 112 09 Praha - Nové Město, CZ;

(740) Kubíny Peter, Bc., Trenčín, SK;

**(210) 1741-2010**

(220) 27.10.2010

**9 (511) 35, 41**

(511) 35 - Profesionálne obchodné alebo podnikateľské poradenstvo; poradenstvo pri vedení podnikov.

41 - Pomoc pri výbere povolania (poradenstvo v oblasti vzdelávania).

**(540)**

(591) ružová

(731) 6Wizards s.r.o., Galvaniho 16, 821 04 Bratislava, SK;

**(210) 1742-2010**

(220) 27.10.2010

**9 (511) 35, 38, 41**

(511) 35 - Administratívne spracovanie obchodných objednávok; reklamné agentúry; analýzy nákladov; aranžovanie výkladov; príprava a vyhotovenie daňových priznaní; dražby; fakturácia; fotokopírovanie; grafická úprava tlačovín na reklamné účely; hospodárske, ekonomické predpovede; spravovanie hotelov; vyhľadávanie informácií v počítačových súboroch (pre zákazníkov); obchodné alebo podnikateľské informácie; komerčné informačné kancelárie; kancelárie zaoberajúce sa dovozom a vývozom; prenájom kancelárskych strojov a zariadení; klasifikovanie vlny; štatistické kompilácie; prezentácia výrobkov v komunikačných médiách pre maloobchod; kopírovanie alebo rozmnožovanie dokumentov; lepenie plagátov; obchodná správa licencií výrobkov a služieb pre tretie osoby; marketingové štúdie; príprava miezd a výplatných listín; nábor zamestnancov; analýzy nákupných cien, veľkoobchodných cien; pomoc pri riadení obchodnej činnosti; poradenstvo v obchodnej činnosti; pomoc pri riadení obchodných a priemyselných podnikov; poskytovanie obchodných alebo podnikateľských informácií; profesionálne obchodné alebo podnikateľské poradenstvo; obchodné informácie a rady spotrebiteľom; obchodné odhady; obchodný alebo podnikateľský prieskum; obchodný manažment a podnikové poradenstvo; obchodný manažment v oblasti umenia; odhady dreva v lese (nezoľatého); obchodné odhady; odkazovacie telefónne služby (pre neprítomných predplateľov); organizovanie komerčných alebo reklamných výstav a veľtrhov; organizovanie výstav na komerčné alebo reklamné účely; organizovanie výstav na obchodné a reklamné účely; personálne poradenstvo; písanie na stroji; zbieranie údajov do počítačových databáz; zoraďovanie údajov v súvislosti so sťahovaním podnikov; podpora predaja (pre tretie osoby); pomoc pri riadení obchodnej činnosti; poradenstvo pri vedení podnikov; poradenstvo v obchodnej činnosti; odborné obchodné poradenstvo; služby porovnávania cien; posudzovanie efektívnosti

v obchodnej činnosti; prenájom predajných automatov; zabezpečovanie predplácania novín a časopisov; zaobstarávanie predplatného pre tretie osoby; predplatné telekomunikačných služieb; hospodárske alebo ekonomické predpovede; predvádzanie tovaru; predvádzanie (služby modeliek) na reklamné účely a podporu predaja; služby týkajúce sa premiestňovania prevádzok a podnikov; prenájom kancelárskych strojov a zariadenia; prenájom kopírovacích strojov; prenájom reklamného času vo všetkých komunikačných médiách; prenájom reklamných materiálov; prenájom reklamných priestorov; prepisovanie; prieskum trhu; prieskum verejnej mienky; obchodný prieskum; príprava inzertných stĺpcov; public relations; reklama; online reklama na počítačovej komunikačnej sieti; reklamné agentúry; rozširovanie reklamných materiálov zákazníkom (letáky, prospekty, tlačoviny, vzorky); vydávanie a aktualizovanie reklamných materiálov; rozširovanie reklamných oznamov; prenájom reklamných plôch; zásielkové reklamné služby; uverejňovanie reklamných textov; reprografia dokumentov; revízia účtov; poskytovanie pomoci pri riadení obchodných alebo priemyselných podnikov; poradenské služby v oblasti obchodného alebo podnikateľského riadenia; rozhlasová reklama; rozširovanie reklamných alebo inzertných oznamov; rozširovanie vzoriek tovarov; sekretárske služby; služby outsourcingu; služby porovnávania cien; vyhľadávanie sponzorov; spracovanie textov; sprostredkovateľne práce; stenografia; predplatné telekomunikačných služieb; televízna reklama; televízne reklamy; psychologické testovanie na účely výberu; účtovníctvo; zostavovanie výpisov z účtov; obchodný manažment v oblasti umenia; vedenie kartoték v počítači; vedenie účtovných kníh; výber osôb pomocou psychologických testov; vydávanie a aktualizovanie reklamných materiálov; vydávanie reklamných alebo náborových textov; vyhľadávanie informácií v počítačových súboroch (pre zákazníkov); vylepovanie plagátov; robenie výpisov z účtu; distribúcia vzoriek tovarov; zabezpečovanie novinového predplatného (pre predplatiteľov); zasielanie reklamných materiálov zákazníkom; zásobovacie služby pre tretie osoby (nákup tovarov a služieb pre iné podniky); služby zaoberajúce sa zhromažďovaním výstrižkov z časopisov.

38 - Elektronická pošta; hlasová odkazová služba; vysielanie káblovej televízie; komunikácia prostredníctvom optických káblov; komunikácia mobilnými telefónmi; počítačová komunikácia; komunikácia pomocou počítačových terminálov; posielanie správ; posielanie telegramov; poskytovanie priestoru na diskusiu na internete; poskytovanie prístupu do databáz; poskytovanie telekomunikačného pripojenia do svetovej počítačovej siete; poskytovanie telekomunikačných kanálov na telenákupy; poskytovanie užívateľského prístupu do svetovej počítačovej siete; prenájom faxových prístrojov; prenájom modemov; prenájom prístrojov na prenos správ; prenájom prístupového času do svetových počítačových sietí; prenájom telefónov; prenájom telekomunikačných prístrojov; prenájom zariadení na prenos informácií; prenášanie správ telegrafmi; prenos faxom;

prenos signálu pomocou satelitu; prenos správ a obrazových informácií pomocou počítača; prenos telegramov; prenosy správ alebo obrázkov pomocou počítačov; prenosy správ faxmi; rozhlasové vysielanie; prenos signálu pomocou satelitu; služby poskytované elektronickými tabuľkami (telekomunikačné služby); služby zabezpečujúce vstup do telekomunikačných sietí; spravodajské agentúry; telefonická komunikácia; telefonické služby; telegrafická komunikácia; telegrafné služby; posielanie telegramov; prenos telegramov; informácie o telekomunikáciách; telekomunikačné informácie; telekonferenčné služby; televízne vysielanie; telexové služby; tlačové kancelárie; služby zabezpečujúce vstup do telekomunikačných sietí; rádiové vysielanie; televízne vysielanie; výzvy (rádiom, telefónom alebo inými elektronickými komunikačnými prostriedkami).

41 - Praktické cvičenie (ukážky); prenájom dekorácií; detské škôlky; diaľkové štúdium; digitálna tvorba obrazov na výstupných zariadeniach; diskotéky (služby); prenájom divadelných dekorácií; divadelné predstavenia; drezára zvierat; elektronická edičná činnosť v malom (DTP služby); služby v oblasti estrád; filmová tvorba; prenájom filmových premietáčiek a ich príslušenstva; filmové štúdiá; prenájom filmov; formátovanie textov s výnimkou na reklamné účely; fotografická reportáž; fotografovanie; fotografovanie na mikrofilm; poskytovanie služieb golfovými ihriskami; gymnastický výcvik; prevádzkovanie priestorov s hracími automatmi; hranie o peniaze; hudobné skladateľské služby; informácie o možnostiach rekreácie; informácie o možnostiach rozptýlenia; informácie o možnostiach zábavy; informácie o výchove a vzdelávaní; internátne školy; služby kaligrafie; prevádzkovanie kasín; služby v kempingoch so športovým programom; výchovno-zábavné klubové služby; kluby zdravia (telesné cvičenia); vydávanie kníh; služby požijdných knižníc; knižnice (požičovne kníh); koncertné siene, sály; organizovanie a vedenie konferencií; organizovanie a vedenie kongresov; korešpondenčné kurzy; organizovanie lotérií; meranie času na športových podujatiach; služby nahrávacích štúdií; nahrávanie videopások; nočné kluby; obveselenie; služby poskytované orchestrami; organizácia a vedenie dielní na výučbu; organizovanie a vedenie kolokvií; organizovanie a vedenie koncertov; organizovanie a vedenie seminárov; organizovanie a vedenie sympózií; organizovanie kultúrnych alebo vzdelávacích výstav; organizovanie plesov; organizovanie predstavení (manažérske služby); organizovanie športových súťaží; organizovanie súťaží krásy; organizovanie súťaží (vedomostných alebo zábavných); organizovanie živých vystúpení; zábavné parky; pedagogické informácie; písanie textov (okrem reklamných); plánovanie a organizovanie večierok; pomoc pri výbere povolania (poradenstvo v oblasti vzdelávania); poskytovanie elektronických publikácií online (bez možnosti kopírovania); online poskytovanie počítačových hier (z počítačových sietí); postsynchronizácia, dabing; tlmočenie posunkovej reči; požičovanie filmov; požičovanie filmových premietáčiek a príslušenstva; požičovanie potápačského výstroja; požičovanie športového výstroja s výnimkou dopravných prostried-

kov; požičovanie videopások; požičovne kníh (knížnice); praktický výcvik (ukážky); služby prázdninových táborov (zábava); služby poskytované prázdninovými tábormi (zábava); výroba divadelných alebo iných predstavení; prekladateľské služby; prenájom audionahrávok; prenájom audio-prístrojov; prenájom kinematografických filmov; prenájom osvetľovacích prístrojov do divadelných sál a televíznych štúdií; prenájom potápačského výstroja; prenájom rozhlasových a televíznych prijímačov; prenájom štadiónov; prenájom tenisových kurtov; prenájom videokamier; prenájom videorekordérov; prevádzkovanie karaoke; prevádzkovanie kinosál; prevádzkovanie priestorov s hracími automatmi; prevádzkovanie športových zariadení; redigovanie scenárov; informácie o možnostiach rekreácie; služby na oddych a rekreáciu; reportérske služby; rezervácia vstupeniek; rozhlasová zábava; výroba rozhlasových a televíznych programov; organizovanie a vedenie seminárov; školenie; skúšanie, preskúšavanie (pedagogická činnosť); služby športovísk; prenájom športového výstroja s výnimkou dopravných prostriedkov; prenájom štadiónov; strihanie videopások; organizovanie vedomostných a zábavných súťaží; organizovanie a vedenie sympózií; telesné cvičenie; televízna zábava; zverejňovanie textov okrem reklamných; titulky; tlmočenie posunkovej reči; tvorba videofilmov; umelecké módné agentúry; organizovanie a plánovanie večierkov; organizovanie a vedenie koncertov; nahrávanie na videopásy; prenájom videopások; poradenstvo pri voľbe povolania (poradenstvo v oblasti vzdelávania); predaj vstupeniek na zábavné predstavenia; rezervácia vstupeniek; náboženská výchova; výcvik; vydávanie kníh; vydávanie textov s výnimkou reklamných alebo náborových; online vydávanie kníh a časopisov v elektronickej forme; výroba divadelných alebo iných predstavení; výroba (tvorba) videofilmov; vyučovanie; vzdelávanie; zábava, pobavenie; zábavné parky; živé predstavenie; prevádzkovanie zoológických záhrad; cvičenie zvierat; prenájom zvukových nahrávacích zariadení.

(540)



(591) čierna, strieborná

(731) Horák Andrej, Nám. L. Fullu 1665/4A, 010 01 Žilina, SK;

**(210) 1745-2010**

(220) 28.10.2010

**9 (511) 4, 36**

(511) 4 - Elektrická energia.

36 - Verejné fondy; kapitálové investície; investičné fondy; finančné úvery; finančné odhady; finančný manažment; finančné poradenstvo; finančné služby; finančné informácie; vydávanie cených papierov.

(540)



(731) Sky Solar Holdings Co., Ltd., Codan Trust Company(Cayman) Limited. Cricket Square, Hutchins Drive.P.O BOX 2681, KY1-1111 Grand Cayman, KY;

(740) Beleščák Ladislav, Ing., Piešťany, SK;

**(210) 1746-2010**

(220) 28.10.2010

**9 (511) 35, 36, 38**

(511) 35 - Poskytovanie obchodných alebo podnikateľských informácií; profesionálne obchodné alebo podnikateľské poradenstvo; obchodné informácie a rady spotrebiteľom; administratívne spracovanie obchodných objednávok; obchodné odhady; obchodný alebo podnikateľský prieskum; obchodný manažment a podnikové poradenstvo; zbieranie údajov do počítačových databáz; zoraďovanie údajov v počítačových databázach; podpora predaja pre tretie osoby; poradenstvo pri vedení podnikov; posudzovanie efektívnosti v obchodnej činnosti; hospodárske alebo ekonomické predpovede; prieskum trhu; reklama; reklama online na počítačovej komunikačnej sieti; rozširovanie reklamných materiálov zákazníkovi; vydávanie a aktualizovanie reklamných materiálov; revízia účtov; účtovníctvo; zostavovanie výpisov z účtov.

36 - Finančné analýzy; bankové služby priamo k zákazníkovi (homebanking); bankovníctvo; burzové maklérsstvo; faktoring; spravovanie financií; finančné informácie; finančné odhady a oceňovanie; finančné poradenstvo; finančné služby; finančný lízing; garancie, záruky, ručenie; hypotekárne bankovníctvo; kapitálové investície; klíring, bezhotovostné zúčtovanie vzájomných pohľadávok a záväzkov; zabezpečené finančné pôžičky; finančné pôžičky; platobné prevody vykonávané elektronicky; služby úverových debetných kariet; služby úverových kreditných kariet; sporiteľne; vydávanie kreditných kariet; zmenárenské služby; informácie o poistení.

38 - Elektronická pošta; hlasová odkazová služba; komunikácia prostredníctvom mobilných telefónov; počítačová komunikácia; prenos správ a obrazových informácií pomocou počítača.

(540)



LESS BANK, MORE LIFE

(731) ZUNO BANK AG, Am Stadtpark 3, 1030 Viedeň, AT;



(210) 1747-2010  
(220) 28.10.2010

9 (511) 35, 36, 38

(511) 35 - Poskytovanie obchodných alebo podnikateľských informácií; profesionálne obchodné alebo podnikateľské poradenstvo; obchodné informácie a rady spotrebiteľom; administratívne spracovanie obchodných objednávok; obchodné odhady; obchodný alebo podnikateľský prieskum; obchodný manažment a podnikové poradenstvo; zbieranie údajov do počítačových databáz; zoradovanie údajov v počítačových databázach; podpora predaja pre tretie osoby; poradenstvo pri vedení podnikov; posudzovanie efektívnosti v obchodnej činnosti; hospodárske alebo ekonomické predpovede; prieskum trhu; reklama; reklama online na počítačovej komunikačnej sieti; rozširovanie reklamných materiálov zákazníkovi; vydávanie a aktualizovanie reklamných materiálov; revízia účtov; účtovníctvo; zostavovanie výpisov z účtov.

36 - Finančné analýzy; bankové služby priamo k zákazníkovi (homebanking); bankovníctvo; burzové maklérsstvo; faktoring; spravovanie financií; finančné informácie; finančné odhady a oceňovanie; finančné poradenstvo; finančné služby; finančný lízing; garancie, záruky, ručenie; hypotekárne bankovníctvo; kapitálové investície; klíring, bezhotovostné zúčtovanie vzájomných pohľadávok a záväzkov; zabezpečené finančné pôžičky; finančné pôžičky; platobné prevody vykonávané elektronicke; služby úverových debetných kariet; služby úverových kreditných kariet; sporiteľne; vydávanie kreditných kariet; zmenárenské služby; informácie o poistení.

38 - Elektronická pošta; hlasová odkazová služba; komunikácia prostredníctvom mobilných telefónov; počítačová komunikácia; prenos správ a obrazových informácií pomocou počítača.

(540)



(731) ZUNO BANK AG, Am Stadtpark 3, 1030 Viedeň, AT;

(210) 1749-2010  
(220) 28.10.2010

9 (511) 35, 41, 42

(511) 35 - Reklamné služby; obchodný manažment, obchodná správa; obchodná administratíva; kancelárske práce.

41 - Vzdelávanie; zabezpečovanie výcvikov, kurzov a školení; zábava; športová a kultúrna činnosť.

42 - Služby vedecké a technologické, ako aj výskum v oblasti vedy a priemyslu; priemyselné analýzy a priemyselný výskum; návrh a vývoj počítačového hardvéru a softvéru.

(540)



(731) Halgašová Adriana, Ing. arch., Šťastná 35, 821 05 Bratislava, SK;

(740) Mucska Baltazár, JUDr., Bratislava, SK;

(210) 1750-2010

(220) 29.10.2010

9 (511) 35, 42, 44

(511) 35 - Uverejňovanie reklamných textov; reklama; televízna reklama; obchodné alebo podnikateľské informácie; zoradovanie údajov v počítačových databázach; vyhľadávanie informácií v počítačových súboroch (pre zákazníkov); obchodné informácie a rady spotrebiteľom; štatistické kompilácie.

42 - Chemické analýzy; bakteriologický výskum; chemický výskum; výskum v oblasti kozmetiky; počítačové programovanie; výskum a vývoj nových produktov pre zákazníkov; prieskumy (expertízy); návrh počítačových systémov; vytváranie a udržiavanie počítačových stránok pre zákazníkov.

44 - Farmaceutické poradenstvo; zdravotné strediská; zotavovne pre rekonvalescentov; služby nemocníc; zdravotnícka starostlivosť; lekárske služby; sanatóriá; stomatológia; súkromné sanatóriá alebo kliniky; služby krvných bánk; farmaceutické poradenstvo; plastická chirurgia.

(540)

QUANTOSET

(591) zelená

(731) TFF Group spol. s r. o., Tolstého 3, 971 01 Prievidza, SK;

(740) Žatko Ján, Ing., Liptovský Mikuláš, SK;

(210) 1751-2010

(220) 29.10.2010

9 (511) 35, 42, 44

(511) 35 - Uverejňovanie reklamných textov; reklama; televízna reklama; obchodné alebo podnikateľské informácie; zoradovanie údajov v počítačových databázach; vyhľadávanie informácií v počítačových súboroch (pre zákazníkov); obchodné informácie a rady spotrebiteľom; štatistické kompilácie.

42 - Chemické analýzy; bakteriologický výskum; chemický výskum; výskum v oblasti kozmetiky; počítačové programovanie; výskum a vývoj nových produktov pre zákazníkov; prieskumy (expertízy); návrh počítačových systémov; vytváranie a udržiavanie počítačových stránok pre zákazníkov.

44 - Farmaceutické poradenstvo; zdravotné strediská; zotavovne pre rekonvalescentov; služby nemocníc; zdravotnícka starostlivosť; lekárske služby; sanatóriá; stomatológia; súkromné sanatóriá alebo kliniky; služby krvných bánk; farmaceutické poradenstvo; plastická chirurgia.

(540)

THERAPYSET

(591) zelená

(731) TFF Group spol. s r. o., Tolstého 3, 971 01 Prievidza, SK;

(740) Žatko Ján, Ing., Liptovský Mikuláš, SK;

**(210) 1752-2010**

(220) 29.10.2010

**9 (511) 35, 42, 44**

(511) 35 - Uverejňovanie reklamných textov; reklama; televízna reklama; obchodné alebo podnikateľské informácie; zoraďovanie údajov v počítačových databázach; vyhľadávanie informácií v počítačových súboroch (pre zákazníkov); obchodné informácie a rady spotrebiteľom; štatistické kompilácie.

42 - Chemické analýzy; bakteriologický výskum; chemický výskum; výskum v oblasti kozmetiky; počítačové programovanie; výskum a vývoj nových produktov pre zákazníkov; prieskumy (expertízy); návrh počítačových systémov; vytváranie a udržiavanie počítačových stránok pre zákazníkov.

44 - Farmaceutické poradenstvo; zdravotné strediská; zotavovne pre rekonvalescentov; služby nemocníc; zdravotnícka starostlivosť; lekárske služby; sanatóriá; stomatológia; súkromné sanatóriá alebo kliniky; služby krvných bánk; farmaceutické poradenstvo; plastická chirurgia.

**(540)****ONIKOSET**

(591) zelená

(731) TFF Group spol. s r. o., Tolstého 3, 971 01 Prievidza, SK;

(740) Žatko Ján, Ing., Liptovský Mikuláš, SK;

**(210) 1755-2010**

(220) 29.10.2010

**9 (511) 16, 35, 41**

(511) 16 - Brožúry; časopisy (periodiká); fotografie; kalendáre; kancelárske potreby s výnimkou nábytku; katalógy.

35 - Reklama; online reklama na počítačovej komunikačnej sieti; rozširovanie reklamných materiálov zákazníkom (letáky, prospekty, tlačoviny, vzorky); rozširovanie reklamných oznamov; zásielkové reklamné služby; uverejňovanie reklamných textov; prenájom reklamných plôch; organizovanie komerčných alebo reklamných výstav a veľtrhov; organizovanie výstav na komerčné alebo reklamné účely; organizovanie výstav na obchodné a reklamné účely; prezentácia výrobkov v komunikačných médiách na účely maloobchodu; marketingové štúdie; rozhlasová reklama; rozširovanie reklamných alebo inzertných oznamov; televízna reklama; vydávanie reklamných alebo náborových textov.

41 - Organizovanie súťaží krásy; organizovanie súťaží (vedomostných alebo zábavných); organizovanie živých vystúpení; organizovanie a vedenie koncertov; organizovanie kultúrnych alebo vzdelávacích výstav; organizovanie predstavení (manažérske služby); organizovanie plesov; organizovanie športových súťaží; služby v oblasti estrád; filmová tvorba; plánovanie a organizovanie večierkov.

**(540)**

Noc splnených práni



(731) Nadácia AMICITIA, Šášovská 2, 851 06 Bratislava, SK;

**(210) 1768-2010**

(220) 2.11.2010

**9 (511) 9, 38**

(511) 9 - Zariadenia na spracovanie údajov a počítače. 38 - Telekomunikačné služby.

**(540) UNIVERZAL-NET**

(731) Národná banka Slovenska, Imricha Karvaša 1, 813 25 Bratislava, SK;

**(210) 1811-2010**

(220) 8.11.2010

**9 (511) 16, 35, 41**

(511) 16 - Albumy; architektonické modely; atlasy; baliace materiály na báze škrobu; baliaci papier; blahoprajné pohľadnice; brožúry; časopisy (periodiká); etikety s výnimkou textilných; formuláre; fotografie; grafické znaky; grafické zobrazenia; grafiky; kalendáre; kancelárske potreby s výnimkou nábytku; katalógy; knihy; knižné záložky; komiksy; lepiace pásky na kancelárske účely alebo použitie v domácnosti; lístky; mapy; noviny; obálky (papiernický tovar); obaly na doklady; obežníky; oznámenia (papiernický tovar); pečate; pečiatky; perá (kancelárske potreby); periodiká; plagáty; pohľadnice; poštové známky; poznámkové zošity; príručky; prospekty; publikácie; pútače z papiera alebo lepenky; reklamné tabule z papiera, kartónu alebo lepenky; ročenky; šablóny; tlačené časové plány a harmonogramy; tlačivá; tlačoviny; trhacie kalendáre; vzory na kopírovanie; zošity.

35 - Administratívne spracovanie obchodných objednávok; dražby; fotokopírovanie; grafická úprava tlačovín na reklamné účely; vyhľadávanie informácií v počítačových súboroch (pre zákazníkov); komerčné informačné kancelárie; prezentácia výrobkov v komunikačných médiách pre maloobchod; obchodná správa licencií výrobkov a služieb pre tretie osoby; marketingové štúdie; analýzy nákupných cien, veľkoobchodných cien; obchodné alebo podnikateľské informácie; poskytovanie obchodných alebo podnikateľských informácií; obchodné informácie a rady spotrebiteľom; obchodný alebo podnikateľský prieskum; obchodný manažment a podnikové poradenstvo; organizovanie komerčných alebo reklamných výstav a veľtrhov; personálne poradenstvo; podpora predaja (pre tretie osoby); zabezpečovanie predplácania novín a časopisov; predvádzanie tovaru; predvádzanie (služby modeliek) na reklamné účely a podporu predaja; prenájom reklamného času vo všetkých komunikačných médiách; prenájom reklamných materiálov; prenájom reklamných priestorov; príprava inzertných stĺpcov; prieskum trhu; public relations; reklama; online reklama na počítačovej komunikačnej sieti; reklamné agentúry; rozširovanie reklamných materiálov zákazníkom (letáky, prospekty, tlačoviny, vzorky); prenájom reklamných plôch; zásielkové reklamné služby; rozhlasová reklama; služby outsourcingu; služby porovnávania cien; sprostredkovateľne práce; televízna reklama; vydávanie a aktualizovanie re-

klamných materiálov; vyhľadávanie informácií v počítačových súboroch (pre zákazníkov); vyhľadávanie sponzorov; zbieranie údajov do počítačových databáz; zoraďovanie údajov v počítačových databázach.

41 - Elektronická edičná činnosť v malom (DTP služby); filmová tvorba; formátovanie textov s výnimkou na reklamné účely; fotografická reportáž; informácie o možnostiach rekreácie; informácie o možnostiach zábavy; knižnice (požičovne kníh); organizovanie a vedenie konferencií; organizovanie a vedenie seminárov; organizovanie kultúrnych alebo vzdelávacích výstav; organizovanie lotérií; organizovanie plesov; organizovanie športových súťaží; organizovanie súťaží krásy; organizovanie súťaží (vedomostných alebo zábavných); písanie textov (okrem reklamných); poradenské a informačné služby v oblasti uvedených služieb v triede 41; poskytovanie elektronických publikácií online (bez možnosti kopírovania); online poskytovanie počítačových hier (z počítačových sietí); požičovne kníh (knižnice); prekladateľské služby; rezervácia vstupeniek; rozhlasová zábava; výroba rozhlasových a televíznych programov; televízna zábava; titulky; tvorba videofilmov; umelecké módné agentúry; vydávanie kníh; vydávanie textov s výnimkou reklamných alebo náborových; online vydávanie kníh a časopisov v elektronickej forme; vzdelávanie; zábava, pobavenie.

(540)

*Náša*  
**chalupa**

(731) PROMETEUS, s.r.o., Popradská 66, 040 11 Košice, SK;

(740) Vojčík & Partners, s.r.o., Košice, SK;

(210) 1814-2010

(220) 8.11.2010

9 (511) 31

(511) 31 - Krmivo pre zvieratá.

(540) **MAXIOS**

(731) Soci t  des Produits Nestl  S.A., 1800 Vevey, CH;

(740) Ru i ka Csekes s. r. o., Bratislava, SK;

(210) 1816-2010

(220) 9.11.2010

9 (511) 29, 30, 35

(511) 29 - Mlieko a mlie ne v robky.

30 - Om  ky ako chu ov  pr sady.

35 - Reklamn   innosť, obchodn  mana ment.

(540) **Mlie na pohoda bez hran c**

(731) KOLIBA, a. s., Krivec I., 962 05 Hri nov , SK;

(210) 1817-2010

(220) 9.11.2010

9 (511) 29, 30, 35

(511) 29 - Mlieko a mlie ne v robky.

30 - Om  ky ako chu ov  pr sady.

35 - Reklamn   innosť, obchodn  mana ment.

(540)



(591)  lt ,  erven , zelen , sv. modr , reflex. modr 

(731) KOLIBA, a. s., Krivec I., 962 05 Hri nov , SK;

(210) 1818-2010

(220) 9.11.2010

9 (511) 29

(511) 29 - Mlieko a mlie ne v robky.

(540)



(591) az urov , purpurov ,  lt 

(731) KOLIBA, a. s., Krivec I., 962 05 Hri nov , SK;

(210) 1819-2010

(220) 9.11.2010

9 (511) 29, 30, 35

(511) 29 - Mlieko a mlie ne v robky.

30 - Om  ky ako chu ov  pr sady.

35 - Reklamn  slu by, obchodn  mana ment.

(540)



(591) sv. modr , biela

(731) KOLIBA, a. s., Krivec I., 962 05 Hri nov , SK;

(210) 1820-2010

(220) 9.11.2010

9 (511) 9, 35, 38, 41

(511) 9 - Nahrat  magnetick  nosi e údajov, nosi e zvukov ch z znamov, nosi e zvukovo-obrazov ch z znamov, audiovizu ln  z znamov  disky. 35 - Reklamn   innosť okrem in ho zahri aj ca tvorbu reklamy, jej roz irovanie, vysielanie, distrib cia; maloobchodn   innosť s tovarmi uvedenymi v triede 9.

38 - Telev zne a rozhlasov  vysielanie v etk ch druhov programov, komunika n  slu by prostredn ctvom audiotextu, teletextu, rozhlasu, telev zie, po  ta ovej siete, mobiln ch telofonov, poskytovanie telekomunika n ch slu by; poskytovanie telekomunika n ho pripojenia do svetovej po  ta ovej siete; informa n  kancel rie; tla ov  kancel rie.

41 - Výroba televíznych a rozhlasových programov; výroba publicistických, spravodajských, zábavných, vzdelávacích, kultúrnych a športových programov; výroba hudobných programov; hudobno-skladateľské služby, organizovanie zábavných, kultúrnych, športových a vzdelávacích podujatí; organizovanie svadobných a predsvadobných zábav a podujatí; vzdelávacia činnosť; organizovanie vedomostných, športových, zábavných, hudobných a športových súťaží, organizovanie zábav, karnevalov, plesov; plánovanie a organizovanie večierok; moderovanie relácií, programov a podujatí; zábavné parky; služby a zábava poskytované v prázdninových táboroch; služby klubov zdravia; výchovno-zábavné klubové služby; organizovanie a vedenie seminárov, kongresov, školení, konferencií; organizovanie súťaží krásy; organizovanie živých seminárov, kongresov, školení, konferencií; organizovanie živých vystúpení; živé predstavenie; filmová, divadelná a hudobná tvorba, služby filmových, divadelných a nahrávacích štúdií; požičiavanie filmov; požičiavanie filmových premietacích prístrojov a príslušenstva; divadelné predstavenia; výroba divadelných alebo iných predstavení; služby agentúr sprostredkujúcich divadelných, koncertných a varietných umelcov; rezervácia vstupeniek; výroba a prenájom zvukových a zvukovo-obrazových nahrávok; vydateľská a nakladateľská činnosť s výnimkou vydávania reklamných materiálov; zverejňovanie a vydávanie textov okrem reklamných; poskytovanie elektronických publikácií online (bez možnosti kopírovania), organizovanie kultúrnych alebo vzdelávacích výstav, umelecké módne agentúry, služby súvisiace s telesnými cvičeniami; poskytovanie počítačových hier (online), informácie o výchove, vzdelávacie; informácie o možnostiach rozptylenia; informácie o možnostiach zábavy, rekreácie; prekladateľské služby; prenájom dekorácií; poskytovanie služieb na oddych a rekreáciu, prenájom športovej výstroje s výnimkou dopravných prostriedkov, reportérske služby; pomoc pri výbere povolania; poradenské a informačné služby v oblasti uvedených služieb v triede 41.

(540)



(554) trojrozmerný známk  
 (731) TRIGON PRODUCTION, s.r.o., Hříbová 9, 821 05 Bratislava, SK;

(210) 1821-2010

(220) 9.11.2010

9 (511) 5

(511) 5 - Liečivá, farmaceutické prípravky humánne zo skupiny antiulveróza s obsahom účinnej látky pantoprazole.

(540) OZZION

(731) Zentiva, k.s., U kabelovny 130, 102 37 Praha, Dolní Měcholupy, CZ;

(740) Kertész Jozef, Ing., Hlohovec, SK;

(210) 1822-2010

(220) 9.11.2010

9 (511) 5

(511) 5 - Liečivá, farmaceutické prípravky humánne.

(540) RENEOS

(731) Zentiva, k.s., U kabelovny 130, 102 37 Praha, Dolní Měcholupy, CZ;

(740) Kertész Jozef, Ing., Hlohovec, SK;

(210) 1825-2010

(220) 10.11.2010

9 (511) 35, 41

(511) 35 - Reklama.

41 - Zábava, pobavenie.

(540)



(731) MW Promotion spol. s r.o., Komenského 2375/36, 960 01 Zvolen, SK;

(210) 1826-2010

(220) 10.11.2010

9 (511) 35, 41

(511) 35 - Reklama.

41 - Zábava, pobavenie.

(540)



(591) biela, červená, čierna

(731) MW Promotion spol. s r.o., Komenského 2375/36, 960 01 Zvolen, SK;

(210) 1827-2010

(220) 10.11.2010

9 (511) 6, 35, 39

(511) 6 - Valce na uskladnenie plynu, kovové pojazdné rámy na uloženie a prepravu valcov uskladňujúcich plyny.

35 - Reklamné a marketingové služby.

39 - Skladovanie.

(540)

PT GAS

(731) Kianička Lubomír, BBA, Karpatská 8388/14, 010 08 Žilina, SK;

(210) 1828-2010

(220) 10.11.2010

9 (511) 30, 35, 39

(511) 30 - Káva, kávové výťažky, náhradky kávy, kávové príchuť, instantná káva.

35 - Reklama.

39 - Balenie tovarov.

(540) **Popradská káva - výnimočná chuť a výrazná aróma**

(731) BALIARNE OBCHODU, a. s. POPRAD, Hraničná 664/16, 058 01 Poprad, SK;

(740) Žuffa Ladislav, Ing., Poprad, SK;

(210) 1829-2010

(220) 10.11.2010

9 (511) 30, 35, 39

(511) 30 - Čaj, čajové výťažky, náhradky čaju, čajové príchuť, čaj ochutený.

35 - Reklama.

39 - Balenie čajov.

(540)



(591) červená, modrá, žltá, fialová, zelená, biela, čierna, hnedá, oranžová

(731) BALIARNE OBCHODU, a. s. POPRAD, Hraničná 664/16, 058 01 Poprad, SK;

(740) Žuffa Ladislav, Ing., Poprad, SK;

(210) 1845-2010

(220) 12.11.2010

9 (511) 25, 35, 39, 43, 44, 45

(511) 25 - Obuv; odevy; pokrývky hlavy.

35 - Dražby; grafická úprava tlačovín na reklamné účely; komerčné informačné kancelárie; profesionálne obchodné alebo podnikateľské poradenstvo; odborné obchodné poradenstvo; poskytovanie obchodných alebo podnikateľských informácií; reklamné agentúry.

39 - Informácie o doprave; informácie o preprave; rezervácia zájazdov; sprostredkovanie prepravy; rezervácie v doprave; organizovanie exkurzií; organizovanie ciest; organizovanie výletov; správanie turistov; správanie cestujúcich.

43 - Rezervácia hotelov.

44 - Implantovanie vlasov; služby vizážistov; súkromné kliniky alebo sanatóriá; stomatológia; salóny krásy; plastická chirurgia.

45 - Licencie na počítačové programy (právne služby).

(540)



(591) zlatá, čierna

(731) SAIPH, s.r.o., Seberáňho 1, 821 03 Bratislava, SK;

(740) HAGYARI, KUBOVIČ & PARTNERS, s. r. o., Bratislava, SK;

(210) 1847-2010

(220) 12.11.2010

9 (511) 32, 33, 35

(511) 32 - Pivo, minerálne vody, nealkoholické šumivé nápoje a iné nealkoholické nápoje, ovocné nápoje a šťavy, sirupy a iné prípravky na zhotovovanie nápojov.

33 - Vína a alkoholické nápoje (s výnimkou piva).

35 - Grafická úprava tlačovín na reklamné účely;

kancelárie zaoberajúce sa dovozom a vývozom;

komerčné informačné kancelárie; maloobchodné

služby s nápojmi; prezentácia výrobkov v komu-

nikačných médiách pre maloobchod; poskyto-

vanie obchodných alebo podnikateľských informá-

cií; profesionálne obchodné alebo podnikateľské

poradenstvo; obchodný alebo podnikateľský prie-

skum; organizovanie komerčných alebo reklam-

ných výstav a veľtrhov; podpora predaja (pre tre-

tie osoby); reklama vrátane on-line reklamy; roz-

širovanie reklamných materiálov zákazníkom (le-

táky, prospekty, tlačoviny, vzorky); vydávanie

a aktualizovanie reklamných materiálov; rozširo-

vanie reklamných alebo inzertných oznamov; spro-

stredkovanie obchodu s nápojmi, najmä vínom;

distribúcia vzoriek tovarov; zásobovacie služby

pre tretie osoby (nákup tovarov a služieb).

(540)



(731) DIAMA s.r.o., Kostelecká 11, 250 63 Mratín, CZ;

(740) Labudík Miroslav, Ing., Kysucké Nové Mesto, SK;

(210) 1881-2010

(220) 22.11.2010

9 (511) 16, 35, 39, 41

(511) 16 - Noviny, časopisy, periodické publikácie, neperiodické publikácie, tlačoviny.

35 - Reklamná a inzertná činnosť, on line reklama na počítačovej komunikačnej sieti, zbieranie údajov do počítačových databáz, spracovanie textov, vydávanie a aktualizácia reklamných materiálov, poskytovanie obchodných alebo podnikateľských informácií, uverejňovanie reklamných textov.

39 - Distribúcia tlačovín.

41 - Vydavateľská činnosť s výnimkou vydávania reklamných a náborových textov.

(540)



(731) AVÍZO s.r.o., Trnavská cesta 39/A, 831 04 Bratislava, SK;

**(210) 1884-2010**

(220) 23.11.2010

**9 (511) 33**

(511) 33 - Alkoholické nápoje s výnimkou piva.

**(540) KOFOLOVICA**(731) Kofola Holding, a. s., Nad Porubkou 2278/31a,  
708 00 Ostrava, CZ;

(740) Záthurecký Eugen, JUDr., Banská Bystrica, SK;

**(210) 1891-2010**

(220) 24.11.2010

**9 (511) 30, 35, 39**(511) 30 - Čaj, čajové výtlačky, náhradky čaju, čajové prí-  
chute, čaj ochutený.

35 - Reklama.

39 - Balenie čajov.

**(540)**

(591) červená, žltá, ružová, zelená, biela, čierna, hnedá

(731) BALIARNE OBCHODU, a. s. POPRAD, Hra-  
ničná 664/16, 058 01 Poprad, SK;

(740) Žuffa Ladislav, Ing., Poprad, SK;

**(210) 1892-2010**

(220) 24.11.2010

**9 (511) 21, 30, 35**

(511) 21 - Hrnce, hrnčeky, nádoby na pitie, porcelán.

30 - Čaj, čajové výtlačky, náhradky čaju, čajové  
príchute, čaj ochutený.

35 - Reklama.

**(540)**

(554) trojrozmerná známka

(591) biela, červená, hnedá, čierna

(731) BALIARNE OBCHODU, a. s. POPRAD, Hra-  
ničná 664/16, 058 01 Poprad, SK;

(740) Žuffa Ladislav, Ing., Poprad, SK;

**(210) 1893-2010**

(220) 24.11.2010

**9 (511) 30, 35, 39**(511) 30 - Čaj, čajové výtlačky, náhradky čaju, čajové prí-  
chute, čaj ochutený.

35 - Reklama.

39 - Balenie tovarov.

**(540)**

(591) červená, žltá, biela

(731) BALIARNE OBCHODU, a. s. POPRAD, Hra-  
ničná 664/16, 058 01 Poprad, SK;

(740) Žuffa Ladislav, Ing., Poprad, SK;

**(210) 1894-2010**

(220) 24.11.2010

**9 (511) 30, 35, 39**(511) 30 - Čaj, čajové výtlačky, náhradky čaju, čajové prí-  
chute, čaj ochutený.

35 - Reklama.

39 - Balenie tovarov.

**(540)**

(591) červená, žltá, biela

(731) BALIARNE OBCHODU, a. s. POPRAD, Hra-  
ničná 664/16, 058 01 Poprad, SK;

(740) Žuffa Ladislav, Ing., Poprad, SK;

**(210) 1895-2010**

(220) 24.11.2010

**9 (511) 21, 30, 35**

(511) 21 - Hrnce, hrnčeky, nádoby na pitie, porcelán.

30 - Čaj, čajové výtlačky, náhradky čaju, čajové prí-  
chute, čaj ochutený.

35 - Reklama.

**(540)**

(554) trojrozmerná známka

(591) biela, červená, zelená, žltá, čierna

(731) BALIARNE OBCHODU, a. s. POPRAD, Hra-  
ničná 664/16, 058 01 Poprad, SK;

(740) Žuffa Ladislav, Ing., Poprad, SK;

**(210) 1896-2010**

(220) 24.11.2010

**9 (511) 21, 30, 35**

(511) 21 - Hrnce, hrnčeky, nádoby na pitie, porcelán.

30 - Čaj, čajové výtlačky, náhradky čaju, čajové prí-  
chute, čaj ochutený, káva.

35 - Reklama.

(540)



- (554) trojrozmerná známka  
 (591) biela, červená, zelená, žltá, ružová  
 (731) BALIARNE OBCHODU, a. s. POPRAD, Hraničná 664/16, 058 01 Poprad, SK;  
 (740) Žuffa Ladislav, Ing., Poprad, SK;

(210) 1910-2010

(220) 26.11.2010

9 (511) 43

- (511) 43 - Bufety (rýchle občerstvenie), príprava a dodávka jedál na objednávku do domu.

(540)

**SANDWICH HOUSE**

- (591) zelená, čierna  
 (731) EUVIA s.r.o., Pod kaštieľom 634/19, 018 41 Dubnica nad Váhom, SK;

(210) 1911-2010

(220) 26.11.2010

9 (511) 43

- (511) 43 - Bufety (rýchle občerstvenie), príprava a dodávka jedál na objednávku do domu.

(540)



- (591) zelená, čierna, biela  
 (731) EUVIA s.r.o., Pod kaštieľom 634/19, 018 41 Dubnica nad Váhom, SK;

(210) 1920-2010

(220) 29.11.2010

9 (511) 36

- (511) 36 - Prenájom bytov; finančné informácie; finančné poradenstvo; informácie o poistení; konzultačné služby v oblasti poisťovníctva; finančné konzultačné služby; prenájom nehnuteľností; oceňovanie nehnuteľností; realitné kancelárie; správa nehnuteľností; sprostredkovanie (maklérstvo); sprostredkovateľská činnosť s nehnuteľnosťami.

(540)



- (591) čierna, biela, zelená, žltá  
 (731) VB reality s.r.o., Lieskovany 107, 053 21 Lieskovany 107, SK;  
 (740) Bečarik Michal, JUDr., Spišská Nová Ves, SK;

(210) 1961-2010

(220) 9.12.2010

9 (511) 6, 10, 18, 20, 24, 35, 37, 39, 40

- (511) 6 - Kovové kovanie na posteľ; kovové posteľové kolieska; kovové príslušenstvo posteľí.

10 - Hydrostatické posteľe na lekárske účely; nafukovacie matrace na lekárske účely; nepremokavé plachty na posteľ; pôrodnice matrace; vodné posteľe na lekárske účely; posteľe špeciálne vyrobené na lekárske účely; posteľové misy; posteľové vibrátory; vankúše proti nespavosti; vankúše proti preležaninám; vodné posteľe na lekárske účely.

18 - Kožené obloženie na nábytok; kožené ozdoby na nábytok.

20 - Lôžkoviny s výnimkou posteľnej bielizne; posteľné matrace; matrace; nábytok; drevené kostry a hrany na nábytok; drevené kostry posteľe; nemocničné posteľe; vodné posteľe s výnimkou posteľí na lekárske účely; posteľe; posteľové kolieska s výnimkou kovových; posteľové vybavenie s výnimkou kovového; príslušenstvo posteľí s výnimkou kovového; pružinové matrace; vankúše; vzduchové matrace s výnimkou matracov na lekárske účely.

24 - Obliečky na matrace; plátenná bielizeň; posteľná bielizeň; lôžkoviny (bielizeň); obloženie nábytku textilnými látkami; poťahy na nábytok; obliečky na vankúše; ozdobné obliečky na vankúše; posteľné pokrývky; posteľné pokrývky a prikrývky; posteľné pokrývky z papiera; posteľné prikrývky; povlaky na matrace (posteľná bielizeň); povlaky na vankúše; prikrývky a pokrývky na posteľ; bytový textil; textilné látky.

35 - Rozširovanie reklamných oznamov; administratívne spracovanie obchodných objednávok; fakturácia; prezentácia výrobkov v komunikačných médiách pre maloobchod; marketingové štúdie; pomoc pri riadení obchodnej činnosti; poradenstvo v obchodnej činnosti; obchodné alebo podnikateľské informácie; obchodný alebo podnikateľský prieskum; organizovanie komerčných alebo reklamných výstav a veľtrhov; organizovanie výstav na obchodné a reklamné účely; prieskum trhu; reklama; online reklama na počítačovej komunikačnej sieti; rozširovanie reklamných materiálov zákazníkom (letáky, prospekty, tlačoviny, vzorky); vydávanie a aktualizovanie reklamných materiálov; zásielkové reklamné služby; rozhlasová reklama; rozširovanie reklamných alebo inzertných oznamov; rozširovanie vzoriek tovarov; televízna reklama.

37 - Čalúnenie; čalúnické opravy; údržba nábytku.

39 - Kuriérske služby (dokumenty alebo tovar); automobilová preprava; balenie tovaru; distribúcia tovaru na dobierku; doručovanie tovaru; preprava nábytku; prepravné služby; skladovanie; skladovanie tovaru; služby v doprave a preprave; sprostredkovanie prepravy; uskladnenie tovaru.

40 - Farbenie látok; spracovanie dreva; farbenie textilu a textílií; farbenie kože; spracovanie kože; ohňovzdorná úprava textilu; apretácia textilu; úprava textilu; úprava textilných látok; spracovanie vlny.

(540)



(591) fialová

(731) Amplio Group s.r.o., Slovenskej jednoty 81/1, 040 01 Košice, SK;

**(210) 1962-2010**

(220) 9.12.2010

**9 (511) 5**

(511) 5 - Biocídy, dezinfekčné prípravky na hygienické účely, bakteriologické prípravky na lekárske a zverolekárske účely, chemické prípravky na ošetrovanie plesní.

**(540) SILVERSIL**

(731) CHERAD s.r.o., Farský Mlyn 4, 917 01 Trnava, SK;

**(210) 1963-2010**

(220) 9.12.2010

**9 (511) 9, 37, 38, 41, 42**

(511) 9 - Sirény; elektrické hlásiče; modemy; elektrické monitorovacie prístroje; ozvučnice ampliónov; poplašné zariadenia; audio- a videoprijímače; požiarne signalizačné zariadenia; snímače dymu (požiarne hlásiče); vysielače elektronických signálov; zosilňovače; zvukové poplašné zariadenia; zvukové signálne zariadenia.

37 - Inštalácia a opravy požiarneho hlásičov; opravy telekomunikačných a rádiokomunikačných zariadení a ich príslušenstva; opravy reprodukčnej techniky, prístrojov na prenos a reprodukciu zvuku alebo obrazu; opravy meracej a regulačnej techniky.

38 - Telekomunikačné služby.

41 - Ozvučovanie verejných priestranstiev a spoločenských akcií.

42 - Inžinierska činnosť a projekčná činnosť na inštalovanie rádiových sietí; vývoj telekomunikačných a rádiokomunikačných zariadení a ich príslušenstva; vývoj reprodukčnej techniky; prístrojov na prenos a reprodukciu zvuku alebo obrazu; vývoj meracej a regulačnej techniky.

(540)



(731) Telegrafia, a.s., Lomená 7, 040 01 Košice, SK;

**(210) 1966-2010**

(220) 9.12.2010

**9 (511) 9, 37, 38, 41, 42**

(511) 9 - Sirény; elektrické hlásiče; modemy; elektrické monitorovacie prístroje; ozvučnice ampliónov; poplašné zariadenia; audio- a videoprijímače; požiarne signalizačné zariadenia; snímače dymu (požiarne hlásiče); vysielače elektronických signálov; zosilňovače; zvukové poplašné zariadenia; zvukové signálne zariadenia.

37 - Inštalácia a opravy požiarneho hlásičov; opravy telekomunikačných a rádiokomunikačných zariadení a ich príslušenstva; opravy reprodukčnej techniky, prístrojov na prenos a reprodukciu zvuku alebo obrazu; opravy meracej a regulačnej techniky.

38 - Telekomunikačné služby.

41 - Ozvučovanie verejných priestranstiev a spoločenských akcií.

42 - Inžinierska činnosť a projekčná činnosť na inštalovanie rádiových sietí; vývoj telekomunikačných a rádiokomunikačných zariadení a ich príslušenstva; vývoj reprodukčnej techniky; prístrojov na prenos a reprodukciu zvuku alebo obrazu; vývoj meracej a regulačnej techniky.

(540)



(731) Telegrafia, a.s., Lomená 7, 040 01 Košice, SK;

**(210) 1967-2010**

(220) 9.12.2010

**9 (511) 9, 37, 38, 41, 42**

(511) 9 - Sirény; elektrické hlásiče; modemy; elektrické monitorovacie prístroje; ozvučnice ampliónov; poplašné zariadenia; audio- a videoprijímače; požiarne signalizačné zariadenia; snímače dymu (požiarne hlásiče); vysielače elektronických signálov; zosilňovače; zvukové poplašné zariadenia; zvukové signálne zariadenia.

37 - Inštalácia a opravy požiarneho hlásičov; opravy telekomunikačných a rádiokomunikačných zariadení a ich príslušenstva; opravy reprodukčnej techniky, prístrojov na prenos a reprodukciu zvuku alebo obrazu; opravy meracej a regulačnej techniky.

38 - Telekomunikačné služby.

41 - Ozvučovanie verejných priestranstiev a spoločenských akcií.

42 - Inžinierska činnosť a projekčná činnosť na inštalovanie rádiových sietí; vývoj telekomunikačných a rádiokomunikačných zariadení a ich príslušenstva; vývoj reprodukčnej techniky; prístrojov na prenos a reprodukciu zvuku alebo obrazu; vývoj meracej a regulačnej techniky.

(540)



(731) Telegrafia, a.s., Lomená 7, 040 01 Košice, SK;



(210) 1969-2010

(220) 9.12.2010

9 (511) 9, 37, 38, 41, 42

(511) 9 - Sirény; elektrické hlásiče; modemy; elektrické monitorovacie prístroje; ozvučnice ampliónov; poplašné zariadenia; audio- a videoprijímače; požiarne signalizačné zariadenia; snímače dymu (požiarne hlásiče); vysielacie elektronických signálov; zosilňovače; zvukové poplašné zariadenia; zvukové signálne zariadenia.

37 - Inštalácia a opravy požiarneho hlásičov; opravy telekomunikačných a rádiokomunikačných zariadení a ich príslušenstva; opravy reprodukčnej techniky, prístrojov na prenos a reprodukciu zvuku alebo obrazu; opravy meracej a regulačnej techniky.

38 - Telekomunikačné služby.

41 - Ozvučovanie verejných priestranstiev a spoločenských akcií.

42 - Inžinierska činnosť a projekčná činnosť na inštalovanie rádiových sietí; vývoj telekomunikačných a rádiokomunikačných zariadení a ich príslušenstva; vývoj reprodukčnej techniky; prístrojov na prenos a reprodukciu zvuku alebo obrazu; vývoj meracej a regulačnej techniky.

(540)



(731) Telegrafia, a.s., Lomená 7, 040 01 Košice, SK;

(210) 1975-2010

(220) 10.12.2010

9 (511) 5, 29, 30, 32

(511) 5 - Dietetické výrobky; posilňujúce požívateľiny; extrakty a potravinové doplnky na zlepšenie fyzickej, psychickej a zdravotnej kondície; špeciálne potraviny pre športovcov, rekonvalescentov a osoby so zvýšenou zdravotnou, fyzickou a pracovnou záťažou; potravinové doplnky obohatené o vitamíny, minerály a proteíny; cereálne výrobky; obilné klíčky; nápoje so zvýšeným obsahom vitamínov, minerálov, vláknien; sirupy a prípravky na výrobu špeciálnych nápojov a potravinových doplnkov - všetky uvedené výrobky na liečebné, lekárske a preventívne účely.

29 - Ovocie a zelenina sušené, zavárané, konzervované, nakladané, kandizované a mrazené; sójové výrobky patriace do tejto triedy ako konzervované sójové bôby ako potrava a pod.

30 - Obilné výrobky a výrobky zo strukovín určené na ľudskú výživu ako vločky, predvarené strukoviny a polotovary určené na spotrebu; potravinové výrobky zo zeleniny a bylín určené na spotrebu ako polotovary alebo na ochutenie ako omáčky typu rajčinová, sójová; trvanlivé pečivo; sucháre; extrudované pečivo a pochutiny; müsli, müsli výrobky a zmesi; sójové výrobky patriace do tejto triedy ako sójová múka a výrobky z nej; extrudované sójové výrobky; cereálne pečivo; čaje; kukuričné, ovsené a pšeničné vločky; kakao; čokoláda; kávové, kakaové a čokoládové nápoje; cereálne tyčinky; cukrárske výrobky; náplne; krémy, polevy; cukrovinky; zmrzlina; mrazené krémy.

32 - Nealkoholické nápoje; ovocné nápoje a ovocné šťavy; minerálne a stolové vody.

(540) BERSI

(731) ÚSOVSKO a. s., Klopina 33, 789 73 Úsov, CZ;

(740) Kubínyi Peter, Bc., Trenčín, SK;

(210) 1979-2010

(220) 10.12.2010

9 (511) 16, 35, 41

(511) 16 - Papier, kartón, lepenka a výrobky z týchto materiálov, ktoré nie sú zahrnuté v iných triedach; periodické a neperiodické publikácie; tlačoviny; reklamné tlačoviny; brožúry; letáky; lósy; tikety; plagáty; kalendáre; prospekty; fotografie; pohľadnice.

35 - Reklamná, inzertná a propagačná činnosť; on-line reklama na počítačovej komunikačnej sieti; rozhlasová a televízna reklama; vydávanie, aktualizovanie reklamných materiálov; zasielanie a rozširovanie reklamných materiálov (letáky, prospekty, tlačivá, vzorky) zákazníkom.

41 - Zábava, pobavenie; organizovanie a prevádzkovanie lotérií a stávkových hier; organizovanie lotérií a stávkových hier prostredníctvom internetu; organizovanie a prevádzkovanie hier o peniaze; prevádzkovanie elektronickej žrebovej lotérie, organizovanie a prevádzkovanie spotrebiteľských lotérií; organizovanie a prevádzkovanie žrebových lotérií; organizovanie kurzových stávk; organizovanie kurzových stávk prostredníctvom internetu; organizovanie a prevádzkovanie doplnkových televíznych hier k lotériám; tvorba televíznych programov; organizovanie živých vystúpení; organizovanie zábavných a športových súťaží.

(540)



(591) čierna, biela, bledozelená, tmavozelená

(731) TIPOS, národná lotériová spoločnosť, a. s., Brechtanová 1, 830 07 Bratislava, SK;

(740) Litváková Edita, Ing., Bratislava, SK;

(210) 1980-2010

(220) 10.12.2010

9 (511) 16, 35, 41

(511) 16 - Papier, kartón, lepenka a výrobky z týchto materiálov, ktoré nie sú zahrnuté v iných triedach, periodické a neperiodické publikácie, tlačoviny, reklamné tlačoviny, brožúry, letáky, plagáty, kalendáre, prospekty, fotografie, pohľadnice, všetko v oblasti lotérií a stávkových hier; lósy; tikety.

35 - Reklamná, inzertná a propagačná činnosť, on-line reklama na počítačovej komunikačnej sieti, rozhlasová a televízna reklama, vydávanie, aktualizovanie reklamných materiálov (letáky, prospekty, tlačivá, vzorky) zákazníkom, všetko v oblasti lotérií a stávkových hier.

41 - Zábava, pobavenie, tvorba televíznych programov, organizovanie živých vystúpení, organizovanie zábavných a športových súťaží, všetko v oblasti lotérií a stávkových hier; organizovanie a prevádzkovanie lotérií a stávkových hier; orga-

nizovanie lotérií a stávkových hier prostredníctvom internetu; organizovanie a prevádzkovanie hier o peniaze; organizovanie a prevádzkovanie spotrebiteľských lotérií; prevádzkovanie elektronickej žrebovej lotérie; organizovanie a prevádzkovanie žrebových lotérií; organizovanie kurzových stávk; organizovanie kurzových stávk prostredníctvom internetu; organizovanie a prevádzkovanie doplnkových televíznych hier k lotériám.

**(540) BLÁZNIVÉ KOCKY**

(731) TIPOS, národná loteriová spoločnosť, a. s., Brečtanová 1, 830 07 Bratislava, SK;

(740) Litvákova Edita, Ing., Bratislava, SK;

**(210) 1988-2010**

(220) 14.12.2010

**9 (511) 32**

(511) 32 - Nealkoholické nápoje, energetické nápoje, sirupy a iné prípravky na výrobu nealkoholických nápojov, príchute na výrobu nápojov.

**(540)**



(591) červená, žltá, čierna

(731) Grosch Tomas, Nová 9, 943 01 Štúrovo, SK;

(740) Cicholes Štefan, Ing., Košice, SK;

**(210) 2021-2010**

(220) 20.12.2010

**9 (511) 35, 41, 42**

(511) 35 - Reklamné služby; obchodný manažment, obchodná správa; obchodná administratíva; kancelárske práce.

41 - Vzdelávanie; zabezpečovanie výcvikov, kurzov a školení; zábava; športová a kultúrna činnosť.

42 - Služby vedecké a technologické, ako aj výskum v oblasti vedy a priemyslu; priemyselné analýzy a priemyselný výskum; návrh a vývoj počítačového hardvéru a softvéru.

**(540) Nikar**

(731) Nikar s.r.o., Pod záhradami 46, 841 01 Bratislava, SK;

**(210) 2023-2010**

(220) 21.12.2010

**9 (511) 29, 30, 32, 33**

(511) 29 - Bravčová masť, ovocná dreň, džemy, konzervovaná fazuľa, konzervovaný hrach; hrozienka sušené, huspenina, hydina nie živá; chuťovky na báze ovocia; jedlá na báze kvasenej zeleniny; jedlé oleje, jedlé tuky; kandizované ovocie, klobásy, salámy, párky, konzervy s ovocím, konzervy s rybami, konzervy so zeleninou, kyslá kapusta, margarín, marmeláda, maslo, mäso, mliečne výrobky, mlieko, mrazené ovocie, nakladaná zelenina, olivový olej (jedlý); olivy, konzervované ovocie (zavárané presladené), ovocie (zavárané sladené), ovocie (kompóty); ovocné šaláty, paradajková šťava na varenie, paštéta, polievky, potraviny z rýb, ryby s výnimkou živých, syry, šunka, údeniny.

30 - Bonbóny, čaj, horčica, jemné pečivo, káva, korenie, koreniny, kvasnice, majonéza, marináda, múčne jedlá, nápoje na báze čajov, obľátky, ocot, omáčky (prílohy jedál); ozdoby na torty (jedlé); pemíky, medovníky, pirohy (cestoviny), pizza (cestoviny), pizza, ravioly, rezance, sendviče, slíže, sušienky, torty, zákusky, koláče.

32 - Aperitív nealkoholický, citrónády, džúsy (ovocné), hroznový mušt (nekvasený), minerálne vody (nápoje), mušty, nealkoholické nápoje, ovocné džúsy, pivo, sirupy na výrobu nápojov, stolové vody, vody (nápoje).

33 - Alkoholické nápoje s výnimkou piva, brandy, vínovica, destilované nápoje, likéry, medovina, víno, vodnár (víno), burčiak.

**(540) La complete**

(731) Blaško Matej, Ing., Čeladice 1, 951 03 Čeladice, SK;

Blaškova Lucia, Čeladice 1, 951 03 Čeladice, SK;

**(210) 2024-2010**

(220) 20.12.2010

**9 (511) 16, 35, 41, 43**

(511) 16 - Baliaci papier, blahoprajné pohľadnice, brožované knihy, brožúry, brožúrky, bublinové obaly z plastických materiálov (na balenie), časopisy, etikety s výnimkou textilných, fotografie, grafické zobrazenie, grafiky, kalendáre, kartón, lepenka, katalógy, papierové kávové filtre, knihy, lepenkové alebo papierové škatule, lepenkové alebo papierové obaly na fľaše, lepenkové platne (papiernický tovar), obrazy, papiernický tovar, periodické a neperiodické publikácie, plagáty, predmety z kartónu, prospekty, pútače z papiera alebo lepenky, reklamné tabule z papiera, kartónu alebo lepenky, reprodukcie grafické, tlačené reklamné materiály, umelecké litografie, umeľohmotné fólie na balenie, vrecia z papiera alebo plastických materiálov.

35 - Manažment v oblasti umenia, športu a zdravia, marketingové štúdie, obchodný alebo podnikateľský prieskum, obchodný manažment a podnikové poradenstvo, obchodný manažment v oblasti umenia, organizovanie audiovizuálnych predstavení na komerčné a reklamné účely, organizovanie výstav na komerčné alebo reklamné účely, personálne poradenstvo, pomoc pri riadení obchodnej činnosti, poradenstvo v obchodnej činnosti, poskytovanie obchodných alebo podnikateľských informácií, predvádzanie (služby modeliek) na reklamné účely a podporu predaja, predvádzanie tovaru, prenájom reklamných materiálov, prieskum trhu, prieskum verejnej mienky, reklama, reklamná a propagačná činnosť, reklamné agentúry, rozhlasová reklama, rozširovanie reklamných oznamov, rozširovanie reklamných materiálov zákazníkom (letáky, prospekty, tlačivá, vzorky), spracovanie textov, sprostredkovanie obchodu s tovarom, sprostredkovanie obchodu s umeleckými dielami a starožitnosťami, sprostredkovanie uvedených služieb, televízna reklama, vydávanie a aktualizovanie reklamných materiálov a zvukovo-obrazových záznamov a periodických a neperiodických publikácií, vydávanie a rozširovanie reklamných textov, vydávanie reklamných alebo náborových textov, vzťahy s verejnosťou (prieskum vzťahov medzi podnikmi, inštitú-

ciami a spoločenským prostredím), zásielkové reklamné služby, zbieranie údajov do počítačových databáz, zoradovanie údajov v počítačových databázach, obchodné sprostredkovanie služieb uvedených v triedach 35, 41 a 43.

41 - Kurzy a vzdelávanie pre zdravé stravovanie, činnosť športovej a umeleckej agentúry, činnosť v oblasti športu, zábavy a kultúry, praktické ukážky cvičenia a výcviku, telesné cvičenie, výcvik bojových umení a sebaobrany, gymnastický výcvik, akadémie (vzdelávanie), filmová tvorba, fotografická reportáž, fotografovanie, organizovanie a plánovanie večierkov, organizovanie a vedenie kolokvií, organizovanie a vedenie konferencií, organizovanie a vedenie kongresov, organizovanie a vedenie seminárov, organizovanie a vedenie sympózií, organizovanie a vedenie školení, organizovanie audiovizuálnych predstavení na účely kultúrne a zábavné, organizovanie kultúrnych alebo vzdelávacích výstav, organizovanie plesov, organizovanie predstavení (manažérske služby), organizovanie súťaží (vedomostných alebo zábavných), organizovanie súťaží krásy, organizovanie športových podujatí a súťaží, organizovanie športových súťaží, prenájom športového výstroja a výzbroje, organizovanie živých vystúpení, prevádzkovanie galérie, umelecké módné agentúry, usporadúvanie divadelných, filmových, koncertných a iných predstavení na účely kultúrne a zábavné, usporadúvanie koncertov, hudobných a tanečných produkcií, vydávanie periodických a neperiodických publikácií s výnimkou reklamných, vydateľská činnosť s výnimkou vydávania reklamných textov, výchovno-zábavné klubové služby, výroba (tvorba) videofilmov, výroba divadelných alebo iných predstavení, živé predstavenia, organizovanie podujatí spojených s udeľovaním ocenení v rôznych oblastiach obchodu a verejného života.

43 - Barové služby, bufety (rýchle občerstvenie), donáška hotových jedál, príprava menu, príprava a dodávka jedál na objednávku do domu, hotelierske služby, jedálne a závodné jedálne, kaviarne, prevádzkovanie kempov, motelové služby, penzióny, poskytovanie prechodného ubytovania, prenájom prenosných stavieb, prenájom turistických stanov, reštaurácie (jedálne), samoobslužné reštaurácie, rezervácia hotelov, rezervácia penziónov, rezervácia prechodného ubytovania, turistické ubytovane, ubytovacie kancelárie (hotely, penzióny), prenájom prechodného ubytovania.

(540)



(591) sivá, fialová, žltá, čierna, biela

(731) Remeňová Alena, V. P. Tótha 97/4, 960 01 Zvolen, SK;

(740) Belička Ivan, Ing., Banská Bystrica, SK;

(210) 2025-2010

(220) 20.12.2010

9 (511) 4, 11, 34, 35, 40

(511) 4 - Palivá; materiály na podpaľovanie; podpaľovače; drevené triesky na zapaľovanie; papierové pásky na zapaľovanie; palivové drevo; drevené uhlie ako palivo; drevené brikety; minerálne palivá; palivové brikety; uhlie; kamenné uhlie; antracit; lignit; koks; uhoľné brikety; uhoľný prach ako palivo; rašelina ako palivo; rašelinové brikety ako palivo; generátorový plyn; palivové plyny; stužené plyny ako palivo; tuhý plyn ako palivo; nafta aj na kúrenie; palivá na báze alkoholu; palivové oleje; horľavé oleje; uhoľný dechtový olej; mazut; nafta; ropa, surová alebo rafinovaná; svietiace materiály; plyn na svietenie; tuky na svietenie; vosk na svietenie; sviečky na svietenie; nočné lampičky, sviečky; parfumované sviečky; sviečky na vianočné stromčeky; sviečkové knóty; lampové knóty; etylalkohol; loj; petrolejový éter; kerozín, rafinovaný petrolej; benzén; benzol; gazolín; cerezín; elain; stearin; xylén; xylo; parafín; lanolín; ligroín; ozokerit.

11 - Saunovacie zariadenia a zariadenia do sauny; naparovacie prístroje do sauny; prenosné kabíny na parné kúpele; príslušenstvo na teplovzdušný kúpeľ; soláriá ako prístroje; inhalačné prístroje s výnimkou prístrojov na lekárske účely; bojler, ohrievače vody s výnimkou bojlerov ako častí strojov; špirály, ako časti destilačných, ohrievacích a ochladzovacích zariadení; tepelné generátory; regulátory tepla; plynové kahany, horáky; držiaky plynových horákov; liehové horáky, kahany; olejové horáky; acetylénové horáky, kahany; solárne kolektory, solárne pece; tepelné čerpadlá; spaľovne, spaľovacie pece; výhrevné kotly; parné kotly s výnimkou kotlov ako častí strojov; prívodné zariadenia ku kúrenárskym a teplárenským kotlom; kotlové rúry do vykurovacích zariadení, kotlov; vykurovacie, vyhrievacie zariadenia a telesá; plynové bojler; vykurovacie telesá na kúrenie tuhými, tekutými alebo plynými palivami; šetriče paliva; zariadenia na ohrev teplej vody, teplovodné kúrenie; výmenníky tepla s výnimkou výmenníkov ako častí strojov; teplovodné vykurovacie zariadenia; zariadenia na horúcovodné kúrenie; radiátory ústredného kúrenia; termostatické ventily ako časti ústredného kúrenia; expanzné nádrže na ústredné kúrenie; zvlhčovače vzduchu na radiátory ústredného kúrenia; radiátory na kúrenie; radiátorové uzávery; vykurovacie články; ohrievače, ohrievadlá; ohrievače vzduchu; elektrické vykurovacie telesá; elektrické radiátory; žiariče; elektrické aj neelektrické ohrievače na nohy, nánožníky; ohrievače do kúpeľa; ohrievacie fľaše; teplovzdušné zariadenia; teplovzdušné rúry; zapaľovače; zapaľovače na zapaľovanie plynu; kresadlové zapaľovače na zapaľovanie plynu; pece, sporáky, piecky; pece na rozličné účely; pece s výnimkou pecí na experimentálne účely; rúry s výnimkou laboratórnych a na experimentálne účely; kostry, konštrukcie pecí a rúr; chladiace zariadenia na pece; chladiace vane pre pece; tvarované obloženie pecí; tvarovky pecí; rošnice, rošty do pecí; pecové popolníky; nakladače, násypné stojany do pecí; dopravníky na prepravu paliva do pece, najmä peletiek; automatické dopravníky na prepravu po-

pola; kachle; kozuby, domové kozuby; kozlík kovový ku kozubu; ražne; zariadenie na otáčanie ražňom; komínové dúchadlo, ventilátor; komínové rúry, dymovody; dymníky; vyžarovacie komíny pre ropný priemysel; pražiacie stroje; prístroje a zariadenia na sušenie; sušičky ako prístroje; vzduchové sušiče; vzduchové sušiarne; elektrické kuchynské potreby na pečenie a varenie; kuchynské sporáky; variče; stolné variče; rúry na pečenie; príslušenstvo rúr zo šamotu; zariadenia na pečenie chleba; pekáč, otočný rošt; rošty na opekanie mäsa; grily - prístroje na pečenie; elektrické fritézy; elektrický wok - elektrická kuchynská nádoba; hriankovače; kamene z lávy na použitie pri grilovaní; náhradné diely, časti a súčasti na uvedené tovary; obaly, puzdrá a stojany na uvedené tovary patriace do tejto triedy.

34 - Zápalky; zápalkové škatuľky; držiaky na zápalky; zapaľovače pre fajčiarov; zásobníky s plynom do zapaľovačov; zásobníky s prchavými látkami do zapaľovačov; kresadlá; náhradné diely, časti a súčasti na uvedené tovary; náhradné náplne do uvedených tovarov; obaly, puzdrá a stojany na uvedené tovary patriace do tejto triedy.

35 - Sprostredkovanie obchodu s tovarom; sprostredkovanie obchodu s tovarmi v triedach 4, 11, 34; obchodné sprostredkovanie služieb v triede 40; zásobovacie služby pre tretie osoby, nákup tovarov a služieb pre iné podniky; veľkoobchodná činnosť, veľkoobchodné služby a maloobchodná činnosť, maloobchodné služby (s tovarmi ako sú chemikálie pre priemysel, poľnohospodárstvo, záhradníctvo, lesníctvo; umelé živice v nespracovanom stave, chemické látky na konzervovanie potravín; triesloviny; chemické látky na použitie vo vykurovacích telesách; ochranné prostriedky proti poškodeniu dreva; farbivá; moridlá; prírodné živice v surovom stave; priemyselné oleje a tuky; mazacie oleje; prostriedky na pohlcovanie, zvlhčovanie a viazanie prachu; palivá vrátane pohonných hmôt do motorových vozidiel a svietiace materiály; sviečky a knôty na svietenie; stroje a obrábacie stroje; motory a hnacie stroje okrem motorov do pozemných vozidiel; súkolesia, prevody a ich časti okrem súkolesí a prevodov do pozemných vozidiel; poľnohospodárske náradie okrem náradia na ručný pohon; liahne; ručné nástroje a ručné náradia; nožiarsky tovar a príbory; bodné zbrane; britvy, žiletky, holiace čepele, holiace strojčeky; ručné náradie ku kozubom, peciam, pieckam a iným vyhrievacím telesám; ochranné oblečenie, obleky, clony, zástery, rukavice a obuv proti ohňu a iným nebezpečenstvám; zariadenia na osvetľovanie, vykurovanie; parné kotly; zariadenia na varenie, chladenie a sušenie; vetracie, vodárenské a sanitárne zariadenia; tesniace upchávacie a izolačné materiály; výrobky z dreva; nekovové stavebné materiály; rezivo, drevené nosníky; zápalky; zapaľovače, podpaľovače.

40 - Služby pre tretie osoby: informácie o úprave a spracovaní materiálov; spracovanie dreva; stínanie, pílenie a kálanie dreva; pílenie; štiepkovanie dreva; mletie; drvenie; lisovanie; hobľovanie; frézovanie; obrusovanie; spájanie materiálov, najmä dreva na objednávku pre tretie osoby; likvidácia, najmä dreveného odpadu; spracovanie odpadov; spaľovanie, najmä dreveného odpadu;

recyklácia, najmä dreveného odpadu; spracovanie, recyklácia, spaľovanie a likvidácia nebezpečného odpadu; triedenie odpadu a recyklovateľného materiálu, najmä dreva; poradenské, konzultačné a informačné služby týkajúce sa uvedených služieb.

(540)



(731) Matuláni Štefan, Pavlova Ves 42, 032 21 Pavlova Ves, SK;

(740) Zahatňanská Gabriela, Ing., Žilina - Strážov, SK;

(210) 2027-2010

(220) 22.12.2010

9 (511) 35

(511) 35 - Nábor zamestnancov, psychologické testovanie na účely výberu, personálne poradenstvo, sprostredkovateľne práce, pomoc pri riadení obchodnej činnosti, odborné obchodné poradenstvo, pomoc pri riadení priemyselných alebo obchodných podnikov, obchodný manažment a podnikové poradenstvo, obchodné alebo podnikové informácie, obchodný alebo podnikateľský prieskum, vydávanie reklamných alebo náborových textov.

(540)



(731) Blašková Katarína, Pri Vleku 246/5, 962 23 Očová, SK;

(210) 2028-2010

(220) 22.12.2010

9 (511) 25

(511) 25 - Odevy, obuv, klobočnícke výrobky.

(540)



(731) AB Lindex, Nils Ericsonsplatsen 3, 411 03 Gothenburg, SE;

(740) MAJLINGOVÁ &amp; PARTNERS, s. r. o., Bratislava, SK;

(210) 2029-2010

(220) 22.12.2010

9 (511) 25, 35, 39

(511) 25 - Ponožky, pančuchy - dámske, pánske, detské; odevné výrobky a odevy všetkého druhu.

35 - Služby v oblasti sprostredkovania a realizácie obchodnej činnosti najmä s textilnými výrobkami, maloobchodná činnosť v oblasti textílu.

39 - Služby v oblasti prepravy tovarov, distribúcia a skladovanie tovarov, najmä obuvi.

(540)



(731) UniEx, s.r.o., Bakossova 6, 974 01 Banská Bystrica, SK;

(210) 2030-2010

(220) 23.12.2010

9 (511) 1, 17, 19

(511) 1 - Cementové lepidlá; stavebné lepidlá; lepidlá a spojivá na priemyselné účely; lepidlá a spojivá na obkladačky; chemické látky na prevzdušnenie betónu; konzervačné prípravky a výrobky na konzervovanie betónu s výnimkou farieb a olejov; spojivá do betónu; suché stavebné lepidlá na báze cementu; vápenný hydrát; suché stavebné zmesi na výrobu alebo prípravu lepidiel.

17 - Materiály tesniace, upchávacie.

19 - Bitúmen, asfalt, živice; bridlica; stavebná malta; nekovové prenosné konštrukcie; smola; nekovový stavebný materiál; suché stavebné zmesi na výrobu alebo prípravu omietok, stierok alebo podlahových vrstiev a poterov; cement; murovací malta; omietky pre stavebníctvo; dekoratívne omietky; stavebná malta; potery s výnimkou kovových; betón; štrk; vápno; piesok patriaci do tejto triedy.

(540)



(731) EXCEL MIX, s. r. o., Priemyselná 497/8, 922 31 Sokolovce, SK;

(740) Beleščák Ladislav, Ing., Piešťany, SK;

(210) 2047-2010

(220) 23.12.2010

9 (511) 16, 35, 41, 42

(511) 16 - Tlač, časopisy (periodiká), vyučovacie pomôcky s výnimkou prístrojov a zariadení.

35 - Marketingové štúdie, informácie (obchodné alebo podnikateľské informácie), komerčné informačné kancelárie, poradenstvo (odborné obchodné poradenstvo), obchodný alebo podnikateľský prieskum, prieskum verejnej mienky, služby porovnávania cien, obchodné rady a informácie spotrebiteľom, zabezpečovanie novinového predplatného, štatistické kompilácie.

41 - Organizovanie a vedenie seminárov, organizovanie súťaží (vedomostných alebo zábavných), vydávanie kníh a časopisov v elektronickej forme on-line, vydávanie kníh, vydávanie textov s výnimkou reklamných alebo náborových, vyučovanie, vzdelávanie, pedagogické informácie, informácie o výchove a vzdelávaní.

42 - Kontrola kvality.

(540)



(731) Občanské sdružení spotřebitelů TEST, Nuselská 297/5, 140 00 Praha, CZ;

(740) Krutina Miroslav, Mgr., Praha, CZ;

(210) 2072-2010

(220) 28.12.2010

9 (511) 6, 19, 37

(511) 6 - Kovové brány, kovové okná, kovové okenné rámy, kovové zárubne, kovové žalúzie.

19 - Brány s výnimkou kovových, dvere s výnimkou kovových, okná s výnimkou kovových, okenné rámy s výnimkou kovových, žalúzie s výnimkou kovových.

37 - Inštalácia okien a dverí, stavebníctvo (stavebná činnosť).

(540)



(731) fv-invest, s.r.o., Tepličská cesta 3619/1, 052 01 Spišská Nová Ves, SK;

(740) Žuffa Ladislav, Ing., Poprad, SK;

(210) 2082-2010

(220) 31.12.2010

9 (511) 9, 35, 37, 41, 42

(511) 9 - Počítače, počítačový softvér, počítačový hardvér, periférne zariadenia počítačov, prístroje a zariadenia na spracovanie a ukladanie údajov a dát, elektronické testovacie a meracie zariadenia a ich súčasti, monitorovacie počítačové programy, namerané operačné programy, programy na počítačové hry, magnetické nosiče údajov, optické nosiče údajov, nosiče zvukových záznamov, nosiče zvukovo-obrazových záznamov, audiovizuálne záznamové disky.

35 - Maloobchodné služby s hutníckymi výrobkami a hutníckymi materiálmi, so strojmi a strojnými zariadeniami, s drevárskymi výrobkami, s nábytkom, s bytovými doplnkami, stavebnými materiálmi, s elektropotrebičmi, so spotrebnou elektronikou, so sklom, s porcelánom, s keramikou, so železiarskymi výrobkami, s remeselníckymi potrebami, s armatúrami, s výrobkami z plastov, s elektroinštaláčnymi materiálmi, s výrobkami chemického priemyslu, s výpočtovou a kancelárskou technikou, so zdravotníckymi materiálmi, s kožiarskym tovarom, s papierom a papierníckymi výrobkami, s kancelárskymi potrebami, s knihami, s polygrafickými výrobkami, s odevmi, s textilom, s potravinami, s kozmetickými výrobkami, s čistiacimi prostriedkami, s farbami, s lakmi, s hračkami, s alkoholickými a nealkoholickými nápojmi, s dopravnými prostriedkami, s autosúčiastkami, s autosplyňovačmi, s tabakovými výrobkami, s ovocím, so zeleninou, s poľnohospodárskymi produktmi, s kvetmi, s ropou a ropnými pro-

duktmi, s palivami, s olejmi, s pohonnými hmotami, s kovmi a kovovými výrobkami, so športovými potrebami, s domácimi potrebami, s kamenárskymi výrobkami, s obrábacími strojmi, so stavebnými strojmi, s poľnohospodárskymi strojmi a náradím; činnosti reklamnej agentúry, rozširovanie, vydávanie a aktualizovanie reklamných materiálov, prenájom reklamných priestorov a plôch, prenájom reklamných materiálov, uverejňovanie reklamných textov, obchodný alebo podnikateľský prieskum, poradenstvo v obchodnej činnosti, obchodné alebo podnikateľské poradenstvo, obchodný manažment a podnikové poradenstvo, organizovanie výstav na obchodné a reklamné účely, odborné obchodné poradenstvo, prieskum trhu, marketingové štúdie.

37 - Montáž, údržba a opravy kancelárskych strojov a zariadení; montáž, opravy a údržba počítačov a ich periférnych zariadení.

41 - Organizovanie a vedenie konferencií, kongresov, seminárov, sympózií, školení, vyučovanie, vzdelávanie.

42 - Aktualizovanie, inštalácia, servis a spúšťanie počítačových programov, počítačové programovanie, prenájom prístupového času do počítačových databáz, poradenské služby v oblasti počítačového hardvéru a softvéru, prenájom počítačového softvéru, obnovovanie počítačových databáz, zhotovovanie kópií počítačových programov, prieskum v oblasti využitia počítačov, návrh a tvorba počítačových systémov a softvéru, počítačové systémové analýzy, prevod a konverzia počítačových programov a údajov; vytváranie, umiestňovanie a udržiavanie počítačových stránok (WEB), projektová a inžinierska činnosť, štúdie technických projektov, technický prieskum, výskum a vývoj nových výrobkov.

(540)

**ORiWiN**  
Original World of Innovations

(731) ORIWIN, s.r.o., Slnečná 211/1, 010 03 Žilina, SK;

(740) Gruber Dalibor, Ing., Košice, SK;

(210) 2084-2010

(220) 31.12.2010

9 (511) 4, 35, 37, 43

(511) 4 - Priemyselné oleje a tuky, mazacie oleje, prostriedky na pohlcovanie, zvlhčovanie a viazanie prachu, palivá vrátane pohonných hmôt do motorových vozidiel, svietiace materiály, sviečky a knôty na svietenie.

35 - Maloobchodná činnosť s motorovými vozidlami, maloobchodná a veľkoobchodná činnosť s mazivami, palivami, so súčastami vozidiel, autodoplnkami, s povinnou a doplnkovou výbavou vozidiel, zhromažďovanie rozličných výrobkov pre tretie osoby (okrem dopravy) s cieľom umožniť zákazníkovi, aby si mohli tieto výrobky pohodlne prehliadať a nakupovať, a to prostredníctvom maloobchodných predajní, veľkoobchodných predajní, prostredníctvom katalógového predaja alebo elektronickými prostriedkami, prostredníctvom webových stránok alebo prostredníctvom telenáku-pu, sprostredkovanie obchodu s palivami a mazivami, reklama, online reklama na počítačovej

komunikačnej sieti, vydávanie a aktualizovanie reklamných alebo náborových materiálov, pomoc pri riadení obchodných aktivít, marketingové služby, marketingové poradenstvo a štúdie, ekonomické a organizačné poradenstvo, prieskum trhu, vedenie kartoték v počítači, vyhľadávanie informácií v počítačových súboroch pre zákazníkov, služby porovnávania cien, organizovanie komerčných alebo reklamných výstav a veľtrhov, podpora predaja pre tretie osoby, predvádzanie tovaru, poskytovanie uvedených služieb prostredníctvom komunikačných médií, elektronickej pošty, SMS správ, počítačových sietí a internetu, obchodné sprostredkovanie služieb v triedach 35, 37 a 43. 37 - Inštalácia, montáž a opravy výrobných, prevádzkových a opravárskych technológií v automobilovom a petrolejárskom priemysle, poradenská činnosť v oblasti inštalácie a servisu v automobilovom a petrolejárskom priemysle, autoopravovne (údržba, opravy a tankovanie), montáž a opravy čerpacej techniky, umývanie dopravných prostriedkov, opravy, montážne služby, služby klampiarov, autoservisy, nastavovanie dopravných prostriedkov, informácie o opravách vozidiel, údržba a opravy vozidiel, protikorozívne nátery ako ošetrovanie vozidiel, čalúnenie a čalúnnické opravy interiérov v dopravných prostriedkoch, oprava opotrebovaných alebo poškodených motorov, inštalácia a opravy zabezpečovacích zariadení proti odcudzeniu vozidiel, protektorovanie pneumatík, vulkanizácia pneumatík (oprava), leštenie a mazanie vozidiel, čistenie vozidiel, čistenie interiérov vozidiel, montáž a demontáž častí a súčastí motorových vozidiel, montáž a demontáž autopríslušenstva, stavebníctvo (stavebná činnosť), výstavba priemyselných budov, výstavba čerpacích staníc, výstavba podzemných nádrží, služby čerpacích staníc patriace do tejto triedy, stavebný dozor, poskytovanie uvedených služieb prostredníctvom komunikačných médií, elektronickej pošty, SMS správ, počítačových sietí a internetu.

43 - Bufety (rýchle občerstvenie), reštauračné a kaviarenské služby, prevádzka reštaurácií a kaviarní, motely, penzióny alebo iné zariadenia zabezpečujúce dočasné ubytovanie, prechodné ubytovanie, jedálne a závodné jedálne, hotelierske služby, ubytovanie, prechodné ubytovanie, jedálne a závodné jedálne, hotelierske služby, služby barov, poskytovanie hotelového ubytovania, služby motelov, penziónov, prenájom prechodného ubytovania, rezervácia prechodného ubytovania, rezervácia penziónov a hotelov, poskytovanie uvedených služieb prostredníctvom komunikačných médií, elektronickej pošty, SMS správ, počítačových sietí a internetu.

(540)

**RAL**

(731) RAL group s.r.o., Beskydská 9, 811 05 Bratislava, SK;

(740) Porubčan Róbert, Ing., Ivanka pri Dunaji, SK;

(210) 5520-2010

(220) 13.7.2010

9 (511) 16, 35, 41

(511) 16 - Papier, kartón, lepenka a výrobky z týchto materiálov, ktoré nie sú zahrnuté v iných triedach; periodické a neperiodické publikácie; tlačoviny; reklamné tlačoviny; brožúry; letáky; lósy; tikety; plagáty; kalendáre; prospekty; fotografie; pohľadnice.

35 - Reklamná, inzertná a propagačná činnosť; online reklama na počítačovej komunikačnej sieti; rozhlasová a televízna reklama; vydávanie, aktualizovanie reklamných materiálov; zasielanie a rozširovanie reklamných materiálov (letáky, prospekty, tlačivá, vzorky) zákazníkom.

41 - Zábava, pobavenie; organizovanie a prevádzkovanie lotérií a stávkových hier; organizovanie lotérií a stávkových hier prostredníctvom internetu; organizovanie a prevádzkovanie hazardných hier; organizovanie a prevádzkovanie hazardných hier prostredníctvom internetu; organizovanie kurzových stávk; organizovanie kurzových stávk prostredníctvom internetu; organizovanie živých vystúpení; organizovanie zábavných a športových súťaží.

(540)



(591) biela, modrá, červená

(731) TIPOS, národná loteriová spoločnosť, a. s., Brechtanová 1, 830 07 Bratislava, SK;

(740) Litváková Edita, Ing., Bratislava, SK;

(210) 5528-2010

(220) 19.7.2010

9 (511) 9, 35, 36, 37, 38, 39, 41, 42, 43, 44, 45

(511) 9 - Prístroje a nástroje vedecké, námorné, geodetické, fotografické, kinematografické, optické, prístroje a nástroje na meranie a váženie, signalizačné, kontrolné (inšpekcia), záchranné a vzdelávacie; prístroje a nástroje na vedenie, distribúciu, transformáciu, akumuláciu, reguláciu alebo kontrolu elektrického prúdu; prístroje na nahrávanie, prenos a reprodukciu zvuku alebo obrazov; magnetické nosiče údajov, záznamové disky; predajné automaty a mechanizmy pre prístroje uvádzané do činnosti vhođením mince; registračné pokladne; počítačové stroje, zariadenia na spracovanie údajov a počítače; hasiace prístroje; zariadenia na prenos zvuku a obrazu; telekomunikačné prístroje; mobilné telekomunikačné prístroje; mobilné telekomunikačné handsety; počítačový hardvér; počítačový softvér; počítačový softvér stiahnutelný z internetu; osobné digitálne pomocné prístroje (PDA), vreckové osobné počítače, mobilné telefóny, laptopy; telekomunikačné sieťové zariadenia; softvérové ovládače pre telekomunikačné siete a pre telekomunikačné zariadenia; ochranný odev; ochranné prilby; počítačový softvér zaznamenaný na CD-ROM-och; SD-karty; okuliare, okuliarové sklá, slnečné okuliare, ochranné okuliare a puzdrá na ne; kontaktné šošovky; fotoaparáty; kamery; objektívy do fotoaparátov; objektívy do kamier; MP3 prehrávače; audiopásky, audiokazety, audiodisky; audio-video pásky, audio-vi-

deo kazety, audio-video disky; videopásky, videokazety, videodisky; kompaktné disky (CD), digitálne videodisky (DVD); elektronické publikácie (stiahnutelné); podložky k myši; magnety; kryty na mobilné telefóny, puzdrá na mobilné telefóny; magnetické karty, kódované karty; časti a súčasti všetkých uvedených tovarov.

35 - Reklama; obchodný manažment; obchodná správa; kancelárske práce; maloobchodné služby a on-line maloobchodné služby týkajúce sa prístrojov a nástrojov vedeckých, námorných, geodetických, fotografických, kinematografických, optických, prístrojov a nástrojov na meranie a váženie, signalizačných, kontrolných (inšpekcia), záchranných a vzdelávacích, prístrojov a nástrojov na vedenie, distribúciu, transformáciu, akumuláciu, reguláciu alebo kontrolu elektrického prúdu, prístrojov na nahrávanie, prenos a reprodukciu zvuku alebo obrazov, magnetických nosičov údajov, záznamových diskov, predajných automatov a mechanizmov prístrojov uvádzaných do činnosti vhođením mince, registračných pokladní, počítačových strojov, zariadení na spracovanie údajov a počítačov, hasiacich prístrojov, zariadení na prenos zvuku alebo obrazu, telekomunikačných prístrojov, mobilných telekomunikačných prístrojov, mobilných telekomunikačných handsetov, počítačového hardvéru, počítačového softvéru, počítačového softvéru stiahnutelného z internetu, osobných digitálnych pomocných prístrojov (PDA), vreckových osobných počítačov, mobilných telefónov, laptopov, telekomunikačných sieťových zariadení, softvérových ovládačov pre telekomunikačné siete a pre telekomunikačné zariadenia, ochranného odevu, ochranných prilieb, počítačového softvéru zaznamenaného na CD-ROM-och, SD-kariet, okuliarov, okuliarových skiel, slnečných okuliarov, ochranných okuliarov a puzdier na ne, kontaktných šošoviek, fotoaparátov, kamier, objektívov do fotoaparátov, objektívov do kamier, MP3 prehrávačov, audiopások, audiokaziet, audiodiskov, audio-video pásov, audio-video kaziet, audio-video diskov, videopások, videokaziet, videodiskov, kompaktných diskov (CD), digitálnych videodiskov (DVD), elektronických publikácií (stiahnutelných), podložiek k myši, magnetov, krytov na mobilné telefóny, puzdier na mobilné telefóny, magnetických kariet, kódovaných kariet; informačné a poradenské služby týkajúce sa uvedených služieb; informačné a poradenské služby týkajúce sa uvedených služieb poskytované on-line z počítačovej databázy alebo internetu; informačné a poradenské služby týkajúce sa uvedených služieb poskytované prostredníctvom telekomunikačnej siete.

36 - Poisťovníctvo; finančné služby; peňažníctvo; služby v oblasti nehnuteľností; informačné a poradenské služby týkajúce sa uvedených služieb; informačné a poradenské služby týkajúce sa uvedených služieb poskytované on-line z počítačovej databázy alebo internetu; informačné a poradenské služby týkajúce sa uvedených služieb poskytované prostredníctvom telekomunikačnej siete.

37 - Stavebníctvo; opravy; inštalačné služby; informačné a poradenské služby týkajúce sa uvedených služieb; informačné a poradenské služby

týkajúce sa uvedených služieb poskytované on-line z počítačovej databázy alebo internetu; informačné a poradenské služby týkajúce sa uvedených služieb poskytované prostredníctvom telekomunikačnej siete.

38 - Telekomunikácie; telekomunikačné služby; mobilné telekomunikačné služby; telekomunikačné portálové služby; internetové portálové služby; mobilné telekomunikačné sieťové služby; telekomunikačné služby prostredníctvom pevných liniek; poskytovanie širokopásmového telekomunikačného prístupu; širokopásmové služby; služby vysielania; služby televízneho vysielania; služby vysielania vzťahujúce sa na internetový protokol TV (IPTV); poskytovanie prístupu k IPTV; internetové prístupové služby; emailová a textová odkazová služba; informačné služby poskytované prostredníctvom telekomunikačných sietí vo vzťahu k telekomunikáciám; služby sieťového poskytovateľa, a to prenájom a riadenie prístupového času k dátovým sieťam a databázam, najmä internet; komunikačné služby na prístup do databázy, prenájom prístupového času do počítačovej databázy, poskytovanie prístupu do počítačových databáz, prenájom prístupového času do počítačovej databázy; prevádzkovanie siete, ako telekomunikačné služby; informačné a poradenské služby týkajúce sa uvedených služieb; informačné a poradenské služby týkajúce sa uvedených služieb poskytované on-line z počítačovej databázy alebo internetu; informačné a poradenské služby týkajúce sa uvedených služieb poskytované prostredníctvom telekomunikačnej siete.

39 - Preprava; balenie a skladovanie tovaru; organizovanie ciest; poskytovanie informácií týkajúcich sa cestovania, prepravy, dopravy, dopravných prúdov a zápch; informačné a poradenské služby týkajúce sa uvedených služieb; informačné a poradenské služby týkajúce sa uvedených služieb poskytované on-line z počítačovej databázy alebo internetu; informačné a poradenské služby týkajúce sa uvedených služieb poskytované prostredníctvom telekomunikačnej siete.

41 - Vzdelávanie; poskytovanie školenia; zábava; športové a kultúrne činnosti; interaktívne zábavné služby; služby elektronických hier poskytované prostredníctvom akejkoľvek komunikačnej siete; zábavné služby poskytované prostredníctvom telekomunikačných sietí; informačné služby týkajúce sa výchovy, školení, zábavy, športových a kultúrnych činností poskytované prostredníctvom telekomunikačných sietí; poskytovanie informácií v oblasti správ; televízne produkčné služby, televízne programové služby; televízne produkčné a televízne programové služby poskytované prostredníctvom technológie internetového protokolu; poskytovanie zábavy prostredníctvom televízie a internetového protokolu televízie (IPTV); uskutočňovanie hudobných podujatí; služby zábavných klubov; diskotékové služby; uskutočňovanie živých predstavení; nočné kluby; prenájom hudobných sál a arén; služby kasín; informačné a poradenské služby týkajúce sa uvedených služieb; informačné a poradenské služby týkajúce sa uvedených služieb poskytované on-line z počítačovej databázy alebo internetu; informačné a poradenské služby týkajúce sa uvedených služieb poskytované prostredníctvom telekomunikačnej siete.

42 - Vedecké a technologické služby a výskum a návrhy s nimi súvisiace; priemyselné analýzy a služby výskumu; tvorba a vývoj počítačového hardvéru a softvéru; služby informačných technológií (IT); služby počítačového programovania; programátorské služby; obnovovanie počítačových databáz; konzultačné služby v oblasti počítačového hardvéru; počítačové programovanie; zhotovovanie kópií počítačových programov; prenájom počítačov; tvorba počítačového softvéru; inštalácia počítačového softvéru; údržba počítačového softvéru; aktualizácia počítačového softvéru; prenájom počítačového softvéru; prenájom počítačového hardvéru; tvorba počítačových systémov; analýzy počítačových systémov; konzultačná činnosť v oblasti počítačových softvérov; prevod a konverzia údajov a dokumentov z fyzických médií na elektronické médiá; tvorba a údržba webových stránok pre tretie osoby; prevod a konverzia počítačových programov a údajov (okrem fyzickej konverzie); hosťovanie na počítačových stránkach (webových stránkach); inžinierske práce; odborné poradenstvo a odborný posudok týkajúce sa technológie; prenájom prístrojov na spracovanie údajov a počítačov; technické služby týkajúce sa projektovania a navrhovania zariadení pre telekomunikácie; služby informačných prostredkovateľov a poskytovateľov, a to výskum produktov pre tretie osoby; predpoveď počasia; výskum v oblasti telekomunikačných technológií; monitoring systémov sietí v oblasti telekomunikácií; služby technickej podpory týkajúce sa telekomunikácií a informačných zariadení a poradenské služby týkajúce sa uvedených služieb; informačné a poradenské služby týkajúce sa uvedených služieb poskytované on-line z počítačovej databázy alebo internetu; informačné a poradenské služby týkajúce sa uvedených služieb poskytované prostredníctvom telekomunikačnej siete.

43 - Služby poskytujúce jedlo a pitie; prechodné ubytovanie; informačné a poradenské služby týkajúce sa uvedených služieb; informačné a poradenské služby týkajúce sa uvedených služieb poskytované on-line z počítačovej databázy alebo internetu; informačné a poradenské služby týkajúce sa uvedených služieb poskytované prostredníctvom telekomunikačnej siete.

44 - Lekárske služby; veterinárne služby; starostlivosť o hygienu a krásu ľudí alebo zvierat; poľnohospodárske, záhradnícke a lesnícke služby; informačné a poradenské služby týkajúce sa uvedených služieb; informačné a poradenské služby týkajúce sa uvedených služieb poskytované on-line z počítačovej databázy alebo internetu; informačné a poradenské služby týkajúce sa uvedených služieb poskytované prostredníctvom telekomunikačnej siete.

45 - Osobné a sociálne služby poskytované tretími osobami na uspokojovanie potrieb jednotlivcov; bezpečnostné služby na ochranu osôb a majetku; právne služby; manažment a využívanie autorského práva; arbitrážne služby; informačné a poradenské služby týkajúce sa uvedených služieb; informačné a poradenské služby týkajúce sa uvedených služieb poskytované on-line z počítačovej databázy alebo internetu; informačné a poradenské služby týkajúce sa uvedených služieb poskytované prostredníctvom telekomunikačnej siete.



**(540) O2 THINK BIG**

(731) O2 Holdings Limited, Wellington Street, Slough, Berkshire SL1 1YP, GB;  
 (740) Čechvalová Dagmar, Bratislava, SK;

**(210) 5566-2010**

(220) 17.8.2010

**9 (511) 9, 16, 35, 41**

(511) 9 - Nahrané magnetické nosiče údajov, záznamové disky, televízne programy všetkého druhu na akomkoľvek type nosičov, zariadenie na zábavu alebo vzdelávanie prispôsobené na použitie s televíznym prijímačom.

16 - Tlačoviny, plagáty, programy, stolové prestieranie z papiera, pozvánky, oznámenia, obalové materiály z papiera alebo plastov.

35 - Reklama vo všetkých druhoch masmédií, organizovanie spotrebiteľských súťaží s odmenami, obchodný manažment v oblasti kultúry, manažment výroby televíznych relácií, dokumentárnych, zábavných a vzdelávacích programov; vydávanie reklamných a informačných textov, návrhy a realizácia reklamných kampaní.

41 - Tvorba televíznych programov, televízna show, dokumentárne a zábavné televízne programy, zábavné predstavenia s hudbou, hudobné predstavenia so sprievodom orchestra, zverejňovanie textov s výnimkou reklamných, služby umeleckej agentúry, nahrávanie na video, film, nahrávanie televíznych programov, vzdelávanie, organizovanie živých predstavení, organizovanie vedomostných súťaží, organizovanie športových hier a súťaží; služby v oblasti zábavy a vzdelávania; organizovanie tanečných a reprezentačných podujatí.

**(540)**



(591) tmavomodrá, biela

(731) MONARCH, a.s., Drotárska cesta 56, 811 01 Bratislava, SK;

(740) Šujanová Mária, Ing., Bratislava, SK;

**(210) 5567-2010**

(220) 17.8.2010

**9 (511) 9, 16, 35, 41**

(511) 9 - Nahrané magnetické nosiče údajov, záznamové disky, televízne programy všetkého druhu na akomkoľvek type nosičov, zariadenie na zábavu alebo vzdelávanie prispôsobené na použitie s televíznym prijímačom.

16 - Tlačoviny, plagáty, programy, stolové prestieranie z papiera, pozvánky, oznámenia, obalové materiály z papiera alebo plastov.

35 - Reklama vo všetkých druhoch masmédií, organizovanie spotrebiteľských súťaží s odmenami, obchodný manažment v oblasti kultúry, manažment výroby televíznych relácií, dokumentárnych, zábavných a vzdelávacích programov; vydávanie reklamných a informačných textov, návrhy a realizácia reklamných kampaní.

41 - Tvorba televíznych programov, televízna show, dokumentárne a zábavné televízne programy, zábavné predstavenia s hudbou, hudobné predstavenia so sprievodom orchestra, zverejňovanie textov s výnimkou reklamných, služby umeleckej agentúry, nahrávanie na video, film, nahrávanie televíznych programov, vzdelávanie, organizovanie živých predstavení, organizovanie vedomostných súťaží, organizovanie športových hier a súťaží; služby v oblasti zábavy a vzdelávania; organizovanie tanečných a reprezentačných podujatí.

**(540)**



(591) tmavomodrá, žltá, biela

(731) MONARCH, a.s., Drotárska cesta 56, 811 01 Bratislava, SK;

(740) Šujanová Mária, Ing., Bratislava, SK;

**(210) 5568-2010**

(220) 17.8.2010

**9 (511) 35, 36, 45**

(511) 35 - Poradenstvo v oblasti podnikania a obchodu; príprava a vyhotovenie daňových priznaní (daňové poradenstvo).

36 - Daňové odhady a oceňovanie (daňové poradenstvo).

45 - Služby advokátskej kancelárie (právne služby).

**(540)**



(731) Havel, Holásek & Partners s. r. o., advokátska kancelária, Mlynské Nivy 49, 821 09 Bratislava, SK;

**(210) 5569-2010**

(220) 17.8.2010

**9 (511) 35, 36, 45**

(511) 35 - Poradenstvo v oblasti podnikania a obchodu; príprava a vyhotovenie daňových priznaní (daňové poradenstvo).

36 - Daňové odhady a oceňovanie (daňové poradenstvo).

45 - Služby advokátskej kancelárie (právne služby).

**(540)**



(731) Havel, Holásek & Partners s. r. o., advokátska kancelária, Mlynské Nivy 49, 821 09 Bratislava, SK;

**(210) 5574-2010**

(220) 18.8.2010

**9 (511) 1, 16, 18, 24, 25, 28, 41**

(511) 1 - Spojivá pre papiernický priemysel.

16 - Papier a výrobky z papiera, lepenky a kartónové výrobky, tlačoviny, časopisy, periodiká, knihy, knihárske výrobky, fotografie, písacie potreby, kancelárske lepidlá; potreby pre umelcov, štetce, písacie stroje, kancelárske potreby okrem nábytku, učebné potreby a pomôcky okrem prístrojov, tlačiarenské písmená, štočky, obrazy.

18 - Kože a náhradky kože, výrobky z kože a náhradiek z kože, ktoré nie sú zahrnuté v iných triedach, surové kože a kožušiny, kufre a cestovné tašky, dáždniky, slnečníky, vychádzkové a horelezecké palice, biče, postroje na kone, sedlárske výrobky, náhubky, prikrývky na kone.

24 - Tkaniny, prikrývky vrátane prikrývok na cestovanie, vlajky, poťahy na nábytok a poťahy na poklopy záchodov.

25 - Odevy, bielizeň, topánky, črievice, trampky, klobučnícky tovar.

28 - Hracie karty.

41 - Vydavateľská činnosť s výnimkou vydávania reklamných a náborových textov.

**(540)**

(731) MPAB s.r.o., Hlavná 239, 900 41 Rovinka, SK;

(740) Mešková Viera, Ing., Bratislava, SK;

**(210) 5605-2010**

(220) 2.9.2010

**9 (511) 9, 11**

(511) 9 - Ampérmetre, automobilové zapalovače cigariet, blikavé svetlá, elektrické bzučiaky, elektromagnetické cievky, elektrické cievky, automatické časové spínače, čítače čiarového kódu, čítacie zariadenia v informatike, elektrodynamické zariadenia na diaľkové ovládanie návestidiel, elektrické zariadenia na diaľkové ovládanie priemyselných operácií, elektrické zariadenia na diaľkové zapalovanie, svetelné alebo mechanické dopravné značky, elektrické dverové zvončeky, elektrické zariadenia na diaľkové ovládanie priemyselných procesov, zariadenia na rezanie elektrickým oblúkom, zariadenia na zváranie elektrickým oblúkom, galvanizačné zariadenia, hracie hudobné automaty uvádzané do činnosti vhođením mince, hracie hudobné skrinky uvádzané do chodu vhođením mince, elektrotechnické inventory, elektrické zariadenia proti krádeži, svetelné majáky a bóje, elektrické meniče, meracie pomôcky, meracie prístroje, elektrické meracie zariadenia, meradlá, modemy, nabíjacie agregáty na elektrické batérie, nabíjačky akumulátorov, neónové reklamy, elektrotechnické obmedzovače, elektrotechnické odrušovače, ohmmetre, elektrické otváratele dverí, periférne zariadenia počítačov, počítače, počítačové klávesnice, počítačové pamäte, poisťky, poplašné zariadenia, prerušovače, presné meracie prístroje, rádioprijímače, videoprijímače, elektrické zariadenia na priťahovanie a ničenie

hmyzu, prúdové usmerňovače, elektrotechnické radiče článkov, rádiotelefonné zariadenia, registračné pokladnice, elektrické regulátory, regulátory napätia do automobilov, elektrické regulátory svetla, elektrické relé, elektrické reostaty a regulátory na tlmenie svetla, riadiace panely, automatické rozvádzače ako prístroje, elektrické rozvodné panely, rozvodné a spínacie skrine, svetelné alebo mechanické signalizačné panely, požiarne signalizačné zariadenia, vysielače elektronických signálov, skrinky a škatule na reproduktory, elektrické skriňové rozvádzače, skúšobné prístroje s výnimkou prístrojov na lekárske účely, snímače ako zariadenia na spracovanie údajov, elektrické spájkovačky, spínače, spojky elektrické, spojky na elektrické káble, spojovacie skrinky v elektrotechnike, reklamné svetelné tabule, elektrotechnické svorky, telefonné prístroje, termostaty, termostaty do dopravných prostriedkov, elektrické tlmivé svetla, elektrotechnické transformátory, elektrické vodiče, voltmetre, elektrické výbojky s výnimkou výbojok na osvetlenie, vypínače, telekomunikačné vysielačie zariadenia, vysokofrekvenčné prístroje, zabezpečovacie zariadenia proti odcudzeniu, elektrické zámky, elektrické zariadenia na zapalovanie, zariadenia na elektrické zváranie, zariadenia na spracovanie údajov, elektrické zástrčky, zásuvky, zástrčky a iné elektrické spojky, zosilňovače, elektrické zväracie zariadenia, zvončeky ako poplašné zariadenia, elektrické signalizačné zvončeky, zvukové poplašné zariadenia, zvukové signálne zariadenia, bezpečnostné zariadenia pre železničnú dopravu, elektrónky, elektrické akumulátory, batérie do svietidiel, LED diódy.

11 - Osvetľovacie prístroje a zariadenia, stropné svetlá, elektrické vreckové baterky, baterky - svietidlá, bicyklové svetlá, bicyklové svietidlá, svietiace domové čísla, difúzéry svetla, držiaky na lampy a svietidlá, elektrické lampy, pouličné lampy, osvetľovacie zariadenia na dopravné prostriedky, osvetľovacie zariadenia na vzdušné dopravné prostriedky, potápačské svetlomety, automobilové reflektory, reflektory na vozidlá, svetelné reflektory, reflektory vozidiel, reťaze farebných žiaroviek, elektrické svetlá na vianočné stromčeky, svetlá na dopravné prostriedky, svetlá na automobily, svetlomety na vozidlá, svetlomety, reflektory, tienidlá na lampy, žiarovky, elektrické žiarovky, žiarovky do automobilových smeroviek, žiarovky do smeroviek na vozidlá, LED svietidlá, žiarivky ako svietidlá.

**(540) SPLED**

(731) S PoweR export - import, s. r. o., Pečnianska 31, 851 01 Bratislava, SK;

(740) Kováčik Štefan, Ing., Bratislava, SK;

**(210) 5610-2010**

(220) 3.9.2010

**9 (511) 3, 14, 35**

(511) 3 - Kozmetické prípravky (kozmetika), lak na nechty, lesky na pery, líčidlá, rúže, špirála na riasy, maskara.

14 - Výrobky z drahých kovov alebo výrobky pokovované drahými kovmi, ktoré nie sú zahrnuté v iných triedach; šperky, drahokamy, hodinárske výrobky a chronometre.

35 - Veľkoobchodný a maloobchodný predaj tovarov uvedených v triedach 3 a 14 tohto zoznamu vrátane internetových predajov.

(540)

CHA<sup>®</sup>ISMA.SK

(731) PURPUR, s.r.o., Špitálska 2202/51, 811 08 Bratislava, SK;

(740) Juran Svetozár, JUDr., Bratislava, SK;

(210) 5651-2010

(220) 24.9.2010

9 (511) 5, 8, 9, 14, 16, 21, 25, 29, 30, 32, 35, 39, 40, 41, 42, 43

(511) 5 - Dietetické a lekárske čaje každého druhu, najmä čaje ovocné, bylinné, sypané, vrecúškové, granulované a tekuté vrátane ich zmesí, sušené byliny a výťažky a arómy z bylín, všetko uvedené na liečebné účely; dietetické preparáty na ľudské použitie na lekárske účely a vitamínové preparáty na ľudské použitie, najmä vitamínové nápoje a povzbudzujúce prípravky z ovocia, bylín a iných prírodných produktov, napr. výluhy, výťažky, šťavy, farmaceutické odvary a liečebné roztoky.

8 - Ručné kuchynské náradie, nože, vidličky, lyžice, lyžičky, príbory, dezertné príbory, kliešte na cukor, servírovacie kliešte, holiace súpravy, nožiarsky tovar, pítky, ručné náradie a nástroje na rezanie, sekacie, mletie, strúhanie a krájanie, sečné a bodné zbrane a repliky historických zbraní, náradie a nástroje s ručným pohonom, repliky historického náradia a nástrojov s ručným pohonom.

9 - Magnetické nosiče záznamov, gramofónové platne, CD a DVD disky, filmy, videofilmy, videokazety, audiokazety, počítačové hry a programy na nosičoch, propagačné materiály na magnetických a optických nosičoch, diapozitívy, audio-programy, videoprogramy.

14 - Vzácné kovy a ich zliatiny a výrobky z nich nezahrnuté v iných triedach, výrobky z pozláteného alebo postriebreného kovu nezahrnuté v iných triedach, klenoty, šperky, bižutéria, drahokamy, hodiny a hodinky, mince.

16 - Tlačoviny, plagáty, katalógy, periodická a neperiodická tlač a publikácie, programy, bulletiny, knihy, brožúry, časopisy, papier, lepenka a výrobky z nich, tlačiarenské výrobky, fotografie, piernický tovar, kalendáre, knižné záložky, grafiky, litografie, maľby, obrazy, obtlačky, pohľadnice, listový papier a obálky, propagačné materiály z papiera a lepenky, pútače z papiera alebo lepenky, prospekty, príručky, spevníky, ročenky.

21 - Náradie a nádoby pre domácnosť alebo kuchyňu, hrebene a špongie na umývanie, kefy, čistiace potreby, sklo, porcelán, keramika a majolika a výrobky z nich patriace do tejto triedy, nástroje a nástroje pre domácnosť a kuchyňu patriace do tejto triedy, klieťky pre zvieratá chované v domácnosti a kŕmidlá pre zvieratá chované v domácnosti a pre hospodárske zvieratá.

25 - Odevy, obuv, pokrývky hlavy.

29 - Sušené ovocie, rastliny a lesné plody každého druhu; sušené, konzervované a varené ovocie vrátane ich zmesí; sušené a varené byliny a iné prírodné produkty vrátane ich zmesí.

30 - Čaje každého druhu vrátane ovocných a rastlinných čajov a ich zmesí, a to sypaných, vrecúškových, porciovaných, instantných, granulovaných a tekutých, ľadové čaje, čajové nápoje; čajové, ovocné, bylinné a rastlinné potravinárske výťažky a arómy (esencie) okrem éterických olejov ako chuťové prísady do potravín; ľadový čaj; čaje z ovocia, bylín a iných prírodných produktov; prírodné i aromatizované čaje vrátane čajov s prídavkom vitamínov, chemických prvkov a minerálnych vlákien.

32 - Pivá, minerálne vody, nealkoholické nápoje, nápoje a ovocné šťavy, sirupy a iné prípravky na zhotovovanie nápojov, pivá všetkých druhov, vody aj perlivé (šumivé), nealkoholické nápoje z ovocných štiav, energetické nápoje, iónové nápoje.

35 - Reklamná, propagačná a inzertná činnosť v oblasti nákupu a predaja čajov, bylín, ovocia, zeleniny a iných prírodných potravinárskych produktov a vitamínových prípravkov, podnikateľský obchodno-informačný servis a poradenská činnosť v uvedených oblastiach, distribúcia tovaru a propagačných tlačovín na reklamné účely, organizovanie, zabezpečovanie a usporadúvanie propagačných a/alebo komerčných výstav, propagačných a reklamných akcií vrátane prehliadok tovarov a služieb, obchodný manažment a prieskum trhu, pomoc pri riadení obchodnej činnosti, obchodné zastupovanie tuzemských a zahraničných firiem, dovozová a vývozová agentúra.

39 - Skladovanie, balenie, expedícia a doprava tovaru, potravinárskych produktov, najmä čajov, sušeného ovocia, bylín, rastlín vrátane ich zmesí a vitamínových prípravkov.

40 - Spracovanie liečivých, dietetických a neliečivých čajov, bylín, ovocia, zeleniny a iných prírodných potravinárskych produktov na humánnu a veterinárnu spotrebu, a to najmä sušenie, fermentovanie a rezanie.

41 - Kultúrne, zábavné a športové služby, usporadúvanie výstav nie na komerčné účely, výučbové a prednáškové služby.

42 - Odborné poradenstvo a vývoja; odborné poradenstvo a konzultačné služby týkajúce sa kontroly kvality liečivých, dietetických a neliečivých čajov, fermentačných a vitamínových prípravkov; uskuutočňovanie odborných skúšok a posudkov týkajúcich sa kontroly kvality liečivých, dietetických a neliečivých čajov, fermentačných a vitamínových prípravkov.

43 - Stravovacie a ubytovacie služby, kateringové služby.

(540) JEMČA

(731) Tata Global Beverages Czech Republic, a.s., Znojemská 687, 675 31 Jemnice, CZ;

(740) Brichtová Tatiana, JUDr., Bratislava, SK;

(210) 5653-2010

(220) 24.9.2010

9 (511) 5, 8, 9, 14, 16, 21, 25, 29, 30, 32, 35, 39, 40, 41, 42, 43

(511) 5 - Dietetické a lekárske čaje každého druhu, najmä čaje ovocné, bylinné, sypané, vrecúškové, granulované a tekuté ich zmesí, sušené byliny a výťažky a arómy z bylín, všetko uvedené k lie-

čebným účelom; dietetické preparáty na ľudské použitie na lekárske účely a vitamínové preparáty na ľudské použitie, najmä vitamínové nápoje a povzbudzujúce prípravky z ovocia, bylín a iných prírodných produktov, napr. výluhy, výťažky, šťavy, farmaceutické odvary a liečebné roztoky.

8 - Ručné kuchynské náradie, nože, vidličky, lyžice, lyžičky, príbory, dezertné príbory, kliešte na cukor, servírovacie kliešte, holiace súpravy, nožiarsky tovar, pítky, ručné náradie a nástroje na rezanie, sekacie, mletie, strúhanie a krájanie, sečné a bodné zbrane a repliky historických zbraní, náradie a nástroje s ručným pohonom, repliky historického náradia a nástrojov s ručným pohonom.

9 - Magnetické nosiče záznamov, gramofónové platne, CD a DVD disky, filmy, videofilmy, videokazety, audiokazety, počítačové hry a programy na nosičoch, propagačné materiály na magnetických a optických nosičoch, diapozitívy, audio-programy, videoprogramy.

14 - Vzácné kovy a ich zliatiny a výrobky z nich nezahnuté v iných triedach, výrobky z pozláteného alebo postriebreného kovu nezahnuté v iných triedach, klenoty, šperky, bižutéria, drahokamy, hodiny a hodinky, mince.

16 - Tlačoviny, plagáty, katalógy, periodická a neperiodická tlač a publikácie, programy, bulletiny, knihy, brožúry, časopisy, papier, lepenka a výrobky z nich, tlačiarenské výrobky, fotografie, piernický tovar, kalendáre, knižné záložky, grafiky, litografie, maľby, obrazy, obtačky, pohľadnice, listový papier a obálky, propagačné materiály z papiera a lepenky, pútače z papiera alebo lepenky, prospekty, príručky, spevníky, ročenky.

21 - Náradie a nádoby pre domácnosť alebo kuchyňu, hrebene a spongie na umývanie, kefy, čistiace potreby, sklo, porcelán, keramika a majolika a výrobky z nich patriace do tejto triedy, prístroje a nástroje pre domácnosť a kuchyňu patriace do tejto triedy, klietky pre zvieratá chované v domácnosti a krmidlá pre zvieratá chované v domácnosti a pre hospodárske zvieratá.

25 - Odevy, obuv, pokrývky hlavy.

29 - Sušené ovocie, rastliny a lesné plody každého druhu; sušené, konzervované a varené ovocie vrátane ich zmesí; sušené a varené byliny a iné prírodné produkty vrátane ich zmesí.

30 - Čaje každého druhu vrátane ovocných a rastlinných čajov a ich zmesí, a to sypaných, vrecúškových, porciovaných, instantných, granulovaných a tekutých, ľadové čaje, čajové nápoje; čajové, ovocné, bylinné a rastlinné potravinárske výťažky a arómy (esencie) okrem éterických olejov ako chuťové prísady do potravín; ľadový čaj; čaje z ovocia, bylín a iných prírodných produktov; prírodné i aromatizované čaje vrátane čajov s prídavkom vitamínov, chemických prvkov a minerálnych vlákien.

32 - Pivá, minerálne vody, nealkoholické nápoje, nápoje a ovocné šťavy, sirupy a iné prípravky na zhotovovanie nápojov, pivá všetkých druhov, vody aj perlivé (šumivé), nealkoholické nápoje z ovocných štiav, energetické nápoje, iónové nápoje.

35 - Reklamná, propagačná a inzertná činnosť v oblasti nákupu a predaja čajov, bylín, ovocia, zeleniny a iných prírodných potravinárskych produktov a vitamínových prípravkov, podnikateľ-

ský obchodno-informačný servis a poradenská činnosť v uvedených oblastiach, distribúcia tovaru a propagačných tlačovín na reklamné účely, organizovanie, zabezpečovanie a usporadúvanie propagačných a/alebo komerčných výstav, propagačných a reklamných akcií vrátane prehliadok tovarov a služieb, obchodný manažment a prieskum trhu, pomoc pri riadení obchodnej činnosti, obchodné zastupovanie tuzemských a zahraničných firiem, dovozová a vývozová agentúra.

39 - Skladovanie, balenie, expedícia a doprava tovaru, potravinárskych produktov, najmä čajov, sušeného ovocia, bylín, rastlín vrátane ich zmesí a vitamínových prípravkov.

40 - Spracovanie liečivých, dietetických a neliečivých čajov, bylín, ovocia, zeleniny a iných prírodných potravinárskych produktov na humánnu a veterinárnu spotrebu, a to najmä sušenie, fermentovanie a rezanie.

41 - Kultúrne, zábavné a športové služby, usporadúvanie výstav nie na komerčné účely, výučbové a prednáškové služby.

42 - Odborné poradenstvo a konzultačné služby týkajúce sa výskumu a vývoja; odborné poradenstvo a konzultačné služby týkajúce sa kontroly kvality liečivých, dietetických a neliečivých čajov, fermentačných a vitamínových prípravkov; uskutočňovanie odborných skúšok a posudkov týkajúcich sa kontroly kvality liečivých, dietetických a neliečivých čajov, fermentačných a vitamínových prípravkov.

43 - Stravovacie a ubytovacie služby, kateringové služby.

(540)



(591) červená, biela

(731) Tata Global Beverages Czech Republic, a.s., Znojemská 687, 675 31 Jemnice, CZ;

(740) Brichtová Tatiana, JUDr., Bratislava, SK;

(210) 5658-2010

(220) 30.9.2010

9 (511) 35, 36, 38

(511) 35 - Poskytovanie obchodných alebo podnikateľských informácií; profesionálne obchodné alebo podnikateľské poradenstvo; obchodné informácie a rady spotrebiteľom; administratívne spracovanie obchodných objednávok; obchodné odhady; obchodný alebo podnikateľský prieskum; obchodný manažment a podnikové poradenstvo; zbieranie údajov do počítačových databáz; zoraďovanie údajov v počítačových databázach; podpora predaja pre tretie osoby; poradenstvo pri vedení podnikov; posudzovanie efektívnosti v obchodnej činnosti; hospodárske alebo ekonomické predpovede; prieskum trhu; reklama; reklama on-line na počítačovej komunikačnej sieti; rozširovanie reklamných materiálov zákazníkovi; vydávanie a aktualizovanie reklamných materiálov; revízia účtov; účtovníctvo; zostavovanie výpisov z účtov.

36 - Finančné analýzy; bankové služby priamo k zákazníkom (homebanking); bankovníctvo; burzové maklérsstvo; faktoring; spravovanie financií; finančné informácie; finančné odhady a oceňovanie; finančné poradenstvo; finančné služby; finančný lízing; garancie, záruky, ručenie; hypotekárne bankovníctvo; kapitálové investície; klíring, bezhotovostné zúčtovanie vzájomných pohľadávok a záväzkov; zabezpečené finančné pôžičky; finančné pôžičky; platobné prevody vykonávané elektronicky; služby úverových debetných kariet; služby úverových kreditných kariet; sporiteľne; vydávanie kreditných kariet; zmenárenské služby; informácie o poistení.  
38 - Elektronická pošta; hlasová odkazová služba; komunikácia prostredníctvom mobilných telefónov; počítačová komunikácia; prenos správ a obrazových informácií pomocou počítača.

(540)

myMONEY

(731) ZUNO BANK AG, Am Stadtpark 3, 1030 Viedeň, AT;

(210) 5671-2010

(220) 6.10.2010

9 (511) 35, 38, 42

(511) 35 - Zbieranie údajov do počítačových databáz; zaraďovanie údajov v počítačových databázach; vyhľadávanie informácií v počítačových súboroch (pre zákazníkov); predplatné telekomunikačných služieb; profesionálne obchodné alebo podnikateľské poradenstvo.

38 - Telekomunikačné informácie; počítačová komunikácia.

42 - Vytváranie a udržiavanie počítačových stránok (webových stránok) pre zákazníkov; tvorba softvéru; prenájom počítačového softvéru; servis počítačových programov; prevod a konverzia počítačových programov a údajov (okrem fyzickej konverzie); poradenstvo v oblasti počítačových programov; návrh počítačových systémov; poradenstvo v oblasti počítačových programov; aktualizovanie počítačových programov; počítačové programovanie; návrh počítačových systémov; inštalácia počítačových programov; hostovanie na počítačových stránkach (webových stránkach); aktualizovanie počítačových programov.

(540)

CNS  
Soft

(591) sivá, zelená

(731) CNS Soft s.r.o., Bratislavská 264, 908 01 Kúty, SK;

(740) ADVCT legal, s.r.o., Malacky, SK;

(210) 5672-2010

(220) 6.10.2010

9 (511) 35

(511) 35 - Profesionálne obchodné alebo podnikateľské poradenstvo.

(540)

CNS  
EuroGrants

(591) sivá, modrá

(731) CNS EuroGrants s.r.o., Bratislavská 264, 908 01 Kúty, SK;

(740) ADVCT legal, s.r.o., Malacky, SK;

(210) 5693-2010

(220) 13.10.2010

9 (511) 9, 35, 38

(511) 9 - Zariadenia na nahrávanie, prenos a reprodukciu zvuku alebo obrazu alebo kódovaných údajov; digitálne a satelitné prenosové zariadenia a nástroje; elektronické publikácie sťahovateľné z telekomunikačnej siete; obrazové a zvukovo-obrazové nahrávky na všetkých druhoch nosičov, ako aj v digitálnej podobe; počítače; počítačové programy, počítačové programy stiahnuté z internetu; počítačový softvér na spracovanie obrazu alebo zvuku, počítačový softvér sťahovateľný z internetu; papingové prístroje, rádiové papingové prístroje; telefónne prístroje, mobilné telefóny a telefónne príručné zariadenia, príslušenstvo k telefónom; testovacie, signalizačné, kontrolné (dohliadacie) a učebné zariadenia a nástroje, elektrické a elektronické zariadenia určené alebo prispôbené na používanie s počítačmi; audiovizuálne zariadenia; multimediálne zariadenia; multimediálne aplikácie; vybavenie a nástroje na elektronické hry informácie, dáta a databázy v elektronickej podobe.

35 - Reklama, obchodná propagácia, obchodný manažment, obchodná administrácia, organizácia a manažment obchodných motivácií a schém lojálnosti, obchodné informačné služby, spracovanie administratívy a organizovanie poštových objednávacích služieb, zabezpečovanie obchodných uvádzaní, služby obchodného výskumu a prieskumu, služby obchodných prognóz, poskytovanie obchodných a sekretárskych služieb, poskytovanie informácií a poradenských služieb obchodných alebo podnikateľských on-line z počítačovej databázy alebo cez internet, obchodné rady a informácie spotrebiteľom, zabezpečovanie a vedenie výstav na obchodné účely, maloobchodný predaj telekomunikačných a komunikačných prístrojov, nástrojov, počítačového hardvéru a softvéru a príslušenstva, aukcie cez internet, obchodné administratívne služby na spracovanie odbytu na internete, reklamné služby na podporu elektronického obchodu, obchodné rady a informácie zákazníkom, zhromažďovanie rozličných tovarov v prospech iných (okrem ich prepravy), umožňovanie pohodlného prehliadania zákazníkom a nákup týchto tovarov, všetky uvedené poskytované on-line z počítačovej databázy alebo cez internet, alebo poskytované inými prostriedkami, kompi-

lacia a prepis údajov, kompilacia a reklama na použitie vo forme webových stránok na internete, kompilacia adresárov na publikovanie na internete, poskytovanie priestoru na webových stránkach na reklamu tovarov a služieb, služby databáz a spracovania údajov, služby telefonického odpovedania a spracovania odkazov, služby manažmentu údajov a elektronickej inventarizácie, sprostredkovanie obchodu s tovarmi uvedenými v triede 9. 38 - Telekomunikačné, komunikačné služby, telefonické, faxové a telefaxové služby; poskytovanie telekomunikačného pripojenia do svetovej počítačovej siete; služby zberu a prenosu správ; rádiové papingové služby a služby elektronickej pošty, prenos a príjem signálu, údajov a informácií; služby doručovania elektronických správ; on-line informačné služby súvisiace s telekomunikáciami; služby výmeny údajov; prenos údajov telekomunikáciami; služby satelitnej komunikácie; počítačová komunikácia; telefonická komunikácia; komunikácia prostredníctvom mobilných telefónov; poskytovanie užívateľského prístupu na internet; poskytovanie telekomunikačného spojenia na internet a databázy; poskytovanie priestoru na diskusiu na internete; poskytovanie prístupu na webové stránky s digitálnou hudbou na internete; poskytovanie prístupu na MP3 webové stránky na internete; poskytovanie prístupu na elektronické on-line siete na získavanie informácií; doručovanie digitálnej hudby telekomunikáciami; prevádzka vyhľadávacích strojov; rozhlasové vysielanie; televízne vysielanie, teletextové služby; vysielanie a doručovanie multimediálneho obsahu prostredníctvom komunikačných sietí; prenájom telefónov; prenájom telekomunikačných prístrojov a zariadení na prenos informácií, prostriedkov alebo komponentov na použitie pri poskytovaní spomenutých služieb; prenájom prístupového času do svetových počítačových sietí; poradenské, informačné a konzultačné služby súvisiace s uvedeným.

#### (540) **paušál Podľa seba**

(731) Slovak Telekom, a. s., Karadžičova 10, 825 13 Bratislava, SK;

(210) **5711-2010**

(220) 19.10.2010

**9 (511) 9, 16, 35, 38, 41, 43**

(511) 9 - Diapozitívy; kompaktné disky; magnetické disky; optické disky; optické kompaktné disky; elektronické publikácie (stiahnuté z telekomunikačnej siete); gramofónové platne; magnetické nosiče údajov; optické nosiče údajov; pásky na zvukové nahrávanie; počítačový softvér; programy na počítačové hry; počítačové programy (stiahnuté z telekomunikačnej siete); pružné disky; videokazety; videopásky; disky zvukových nahrávok; nosiče zvukových nahrávok; pásky so zvukovými nahrávkami.

16 - Albumy; blahoprajné pohľadnice; časopisy (periodiká); grafiky; kalendáre; katalógy; knihy; komiksy; noviny; obežníky; periodiká; plagáty; publikácie; ročenky; tlačoviny.

35 - Administratívna správa hotelov; reklamné agentúry; grafická úprava tlačovín na reklamné účely;

spravovanie hotelov; prezentácia výrobkov v komunikačných médiách pre maloobchod; komerčné informačné kancelárie; podpora predaja (pre tretie osoby); prenájom reklamného času vo všetkých komunikačných médiách; prenájom reklamných materiálov; reklama; on-line reklama na počítačovej komunikačnej sieti; reklamné agentúry; rozširovanie reklamných materiálov zákazníkom (letáky, prospekty, tlačoviny, vzorky); vydávanie a aktualizovanie reklamných materiálov; rozširovanie reklamných oznamov; prenájom reklamných plôch; zásielkové reklamné služby; uverejňovanie reklamných textov; rozhlasová reklama; rozširovanie reklamných alebo inzertných oznamov; spracovanie textov; televízna reklama; predplatné telekomunikačných služieb; zasielanie reklamných materiálov zákazníkom.

38 - Poskytovanie priestoru na diskusiu na internete; prenos signálu pomocou satelitu; spravodajské agentúry; vysielanie káblovej televízie; tlačové kancelárie.

41 - Digitálna tvorba obrazov na výstupných zariadeniach; diskotéky (služby); divadelné predstavenia; elektronická edičná činnosť v malom (DTP služby); služby v oblasti estrád; filmová tvorba; prenájom filmových premietacích a ich príslušenstva; filmové štúdiá; prenájom filmov; fotografická reportáž; fotografovanie; fotografovanie na mikrofilm; informácie o možnostiach rekreácie; informácie o možnostiach rozptýlenia; informácie o možnostiach zábavy; služby v kempingoch so športovým programom; nahrávanie videopások; nočné kluby; organizovanie a vedenie koncertov; organizovanie kultúrnych alebo vzdelávacích výstav; organizovanie predstavení (manažérske služby); organizovanie súťaží (vedomostných alebo zábavných); rezervácia vstupeniek; výroba rozhlasových a televíznych programov; rozhlasová zábava; organizovanie športových súťaží; organizovanie vedomostných a zábavných súťaží; zverejňovanie textov okrem reklamných; tvorba videofilmov; organizovanie a vedenie koncertov; organizovanie a plánovanie večierkov; on line vydávanie kníh a časopisov v elektronickej forme; výroba rozhlasových programov; výroba (tvorba) videofilmov; zábava, pobavenie; prenájom zvukových nahrávacích zariadení; živé predstavenie.

43 - Hotelierske služby; poskytovanie hotelového ubytovania; reštaurácie (jedálne); rezervácia hotelov; ubytovacie kancelárie (hotely, penzióny).

#### (540) **HOTEL PARADISE**

(731) MAC TV s.r.o., Brečtanová 1, 831 01 Bratislava, SK;

(740) Advokátska kancelária Bugala-Đurček, s.r.o., Bratislava, SK;

(210) **5713-2010**

(220) 20.10.2010

**9 (511) 5, 9, 10, 11, 20, 35, 36, 37, 39, 41, 42**

(511) 5 - Farmaceutické a veterinárne výrobky; hygienické výrobky na liečebné účely; diabetické prípravky na liečebné účely; potraviny pre batoláta; náplasti, obväzový materiál; materiály na plombovanie zubov a na zubné odliatky; dezinfekčné prípravky; výrobky na hubenie škodcov; fungicídy; herbicídy.

9 - Prístroje a nástroje vedecké, námorné, geodetické, fotografické, filmové, optické, prístroje na váženie, meranie, signalizáciu, kontrolu (inšpekciu), záchranu a prístroje na vyučovanie; prístroje a nástroje na vedenie, prepínanie, zmenu, akumuláciu, reguláciu alebo riadenie elektrického prúdu; prístroje na záznam, prevod, reprodukciu zvuku alebo obrazu; magnetické nosiče zvukových záznamov, gramofónové platne; automatické distribútory a mechanizmy na prístroje a mince, zapisovacie pokladne, počítačové stroje, prístroje na spracovávanie informácií a počítače; hasiace prístroje.

10 - Prístroje a nástroje chirurgické, lekárske, zubárske a veterinárne; umelé údy, oči a zuby; ortopedické pomôcky; šijací materiál na rany.

11 - Zariadenia a prístroje na osvetľovanie, vykurovanie, výrobu pary, na varenie; zariadenia a prístroje na chladenie, sušenie, ventiláciu, rozvod vody a sanitárne zariadenia.

20 - Nábytok, zrkadlá, rámy; výrobky nezahrnuté v iných triedach z dreva, korku, trstiny, prútia, rohoviny, kostí, slonoviny, veľrybích kostí, korytnačiny, jantáru, perlete, morskej peny a náhrad všetkých týchto materiálov alebo náhrad z plastu.

35 - Propagačná činnosť; reklama; pomoc pri riadení obchodnej činnosti; obchodná administratíva; kancelárske práce.

36 - Poistenie; poisťné služby, finančné služby, služby týkajúce sa nehnuteľností.

37 - Stavebníctvo, opravy; inštalačné služby.

39 - Doprava; balenie a skladovanie tovarov; organizovanie ciest.

41 - Výchova; vzdelávanie; zábava; športové a kultúrne aktivity.

42 - Vedecké a technologické služby a súvisiaci výskum a projektovanie; analytické a výskumné služby v priemysle; navrhovanie a vývoj počítačového hardvéru a softvéru.

(540)

## KOMPLETACE

(591) čierna, modrá

(731) HOSPIMED, spol. s r.o., Malešická 2251/51, 130 00 Praha, CZ;

(740) Fajnorová Mária, Ing., Bratislava, SK;

(210) 5717-2010

(220) 20.10.2010

9 (511) 30, 32, 33

(511) 30 - Med a výrobky z medu.

32 - Nealkoholické nápoje; sirupy a iné prípravky na výrobu nápojov.

33 - Alkoholické nápoje s výnimkou piva.

(540) MEDULIAK

(731) Včelco s.r.o., Továrnská 7, 919 04 Smolenice, SK;

(740) Hojčuš Peter, Ing., Bratislava, SK;

(210) 5718-2010

(220) 22.10.2010

9 (511) 30, 35, 41

(511) 30 - Pekárske výrobky, trvanlivé, polotrvanlivé a jemné pečivo sladké aj slané, cukrárske výrobky, výrobky z obilnín, cereálne výrobky, čokoládové a nečokoládové cukrovinky, oplátky, napolitánky, trvanlivé pečivo čokoládové a nečokoládové, sušienky, vafle, tyčinky, piškóty, kakaové, čokoládové, kávové a ovocné náplne a krémy, kakaové, čokoládové a nečokoládové polevy, kávové kakaové a čokoládové nápoje.

35 - Akvizičná, marketingová, propagačná, reklamná, informačno-obchodná a inzertná činnosť, distribúcia tovarov na reklamné účely, najmä v oblasti výrobkov trvanlivého pečiva, organizovanie a usporadúvanie súťaží na podporu predaja výrobkov trvanlivého pečiva.

41 - Organizovanie športových, kultúrnych a zábavných podujatí; organizovanie lyžiarskych výcvikov; organizovanie športových, kultúrnych, zábavných vedomostných súťaží; organizácia a služby prázdninových táborov.

(540) Brumíkova lyžiarska škola

(731) Opavia - LU, s.r.o., Karolinská 661, 186 00 Praha, Karlín, CZ;

(740) Fritz Martin, JUDr., Bratislava, SK;

(210) 5720-2010

(220) 25.10.2010

9 (511) 14, 18, 25

(511) 14 - Drahé kovy a ich zliatiny a výrobky z týchto látok alebo postriebeného alebo pozláteneho kovu, ak nie sú uvedené v iných triedach; šperky, bižutéria, drahokamy; hodinárske potreby a chronometrické prístroje.

18 - Koža, imitácia kože - výrobky z týchto materiálov, diplomatky, cestovné kufre, batožiny, kabelky, peňaženky, kľúčenky, batohy, dáždniky, kožená galantéria, obaly na odevy, cestovné tašky, tašky na kolieskach.

25 - Odevy, obuv, klobočnícky tovar.

(540) S. FIORENTINO

(731) Kříž Roman - CROSS, Náměstí Míru 600/20, 120 00 Praha, CZ;

(740) Fajnorová Mária, Ing., Bratislava, SK;

(210) 5721-2010

(220) 25.10.2010

9 (511) 29

(511) 29 - Jedle oleje.

(540)



(591) zelená, červená, biela, bledohnedá, hnedá, žltá

(731) PALMA Group, a.s., Račianska 76, 836 04 Bratislava, SK;

(740) Čechvalová Dagmar, Bratislava, SK;

**(210) 5722-2010**

(220) 26.10.2010

**9 (511) 29, 30, 31, 32, 43**

(511) 29 - Jablkové pyré; mliečne nápoje (s vysokým obsahom mlieka); občerstvenie na báze ovocia patriace do tejto triedy; ovocná dreň; ovocné šaláty; polievky; prisladené ovocie (naložené v cukre); šťavy zeleninové na varenie; zeleninové polievky; zeleninové šaláty; paradajková šťava na varenie.

30 - Čaj; nápoje na báze čaju; ľadový čaj; čokoládové nápoje; čokoládové nápoje s mliekom; torty; jogurtová zmrzlina; kakaové nápoje; kakaové nápoje s mliekom; káva; kávové nápoje; kávové nápoje s mliekom; chuťovky na báze cereálií; občerstvenie na báze ryže patriace do triedy 30; sendviče; sušienky; sucháre; keksy; biskvity; paradajková omáčka; zmrzlina.

31 - Čerstvé ovocie; čerstvá zelenina.

32 - Jablkový mušt (nealkoholický); nealkoholické koktaily; minerálne vody; mušty; nealkoholické nápoje; nealkoholické nápoje na báze medu; iónové a energetické nealkoholické nápoje; nealkoholické nápoje na báze ovocných a zeleninových štiav; nealkoholické výtlačky z ovocia; ovocný nektár (nealkoholický); ovocné šťavy a džúsy; príchute na výrobu nápojov; sirupy a iné prípravky na výrobu nápojov; paradajková šťava (nápoj); stolové vody; vody (nápoje); zeleninové šťavy a džúsy (nápoje).

43 - Bary (služby), bufety (rýchle občerstvenie); kaviarne; reštaurácie; samoobslužné reštaurácie.

**(540)**

(591) zelená, žltá, oranžová, červená

(731) UGO trade s.r.o., Pikartská 1629/63, 710 00 Ostrava, Slezská Ostrava, CZ;

(740) Hojčuš Peter, Ing., Bratislava, SK;

**(210) 5723-2010**

(220) 26.10.2010

**9 (511) 29, 30, 31, 32, 43**

(511) 29 - Jablkové pyré; mliečne nápoje (s vysokým obsahom mlieka); občerstvenie na báze ovocia patriace do tejto triedy; ovocná dreň; ovocné šaláty; polievky; prisladené ovocie (naložené v cukre); šťavy zeleninové na varenie; zeleninové polievky; zeleninové šaláty; paradajková šťava na varenie.

30 - Čaj; nápoje na báze čaju; ľadový čaj; čokoládové nápoje; čokoládové nápoje s mliekom; torty; jogurtová zmrzlina; kakaové nápoje; kakaové nápoje s mliekom; káva; kávové nápoje; kávové nápoje s mliekom; chuťovky na báze cereálií; občerstvenie na báze ryže patriace do triedy 30; sendviče; sušienky; sucháre; keksy; biskvity; paradajková omáčka; zmrzlina.

31 - Čerstvé ovocie; čerstvá zelenina.

32 - Jablkový mušt (nealkoholický); nealkoholické koktaily; minerálne vody; mušty; nealkoholické nápoje; nealkoholické nápoje na báze medu; iónové a energetické nealkoholické nápoje; nealkoholické nápoje na báze ovocných a zeleninových štiav; nealkoholické výtlačky z ovocia; ovocný nektár (nealkoholický); ovocné šťavy a džúsy; príchute na výrobu nápojov; sirupy a iné prípravky na výrobu nápojov; paradajková šťava (nápoj); stolové vody; vody (nápoje); zeleninové šťavy a džúsy (nápoje).

43 - Bary (služby), bufety (rýchle občerstvenie); kaviarne; reštaurácie; samoobslužné reštaurácie.

**(540)**

(591) oranžová, žltá, čierna

(731) UGO trade s.r.o., Pikartská 1629/63, 710 00 Ostrava, Slezská Ostrava, CZ;

(740) Hojčuš Peter, Ing., Bratislava, SK;

**(210) 5725-2010**

(220) 26.10.2010

**9 (511) 29, 30, 32**

(511) 29 - Mäso, ryby, hydina a zverina, mäsové výtlačky, konzervované, mrazené, sušené a tepelne spracované ovocie a zelenina, rôsoly, džemy, vajcia, mlieko a mliečne výrobky, oleje a tuky jedlé.

30 - Káva, čaj, kakao, cukor, ryža, maniok, ságo, kávové náhradky, múka a prípravky z obilnín, chlieb, pečivo, cukrovinky, zmrzlina, med, sirup melasový, droždie, prášky do cesta, soľ, horčica, ocot, nálevy (na ochutenie), korenie, ľad na osvieženie.

32 - Pivá, minerálne vody, šumivé nápoje a iné nealkoholické nápoje, nápoje a šťavy ovocné, sirupy a iné prípravky na zhotovovanie nápojov.

**(540) KRAVKA**

(731) Quast Karel, Nupaky 141, 251 70 Nupaky, CZ;

(740) ROTT, RŮŽIČKA &amp; GUTTMANN, Bratislava, SK;

**(210) 5727-2010**

(220) 27.10.2010

**9 (511) 5**

(511) 5 - Farmaceutické produkty na ľudskú potrebu - antipsychotiká.

**(540) VAIRA-V**

(731) BELUPO-Lijekovi i kozmetika d. d., Danica 5, 48000 Koprivnica, HR;

(740) Holoubková Mária, Ing., Bratislava, SK;

**(210) 5729-2010**

(220) 28.10.2010

**9 (511) 16, 35, 41**

(511) 16 - Papier, kartón, lepenka a výrobky z týchto materiálov, ktoré nie sú zahrnuté v iných triedach; periodické a neperiodické publikácie; tlačoviny; reklamné tlačoviny; brožúry; letáky; lósy; tikety; plagáty; kalendáre; prospekty; fotografie; pohľadnice.



35 - Reklamná, inzertná a propagačná činnosť; on-line reklama na počítačovej komunikačnej sieti; rozhlasová a televízna reklama; vydávanie, aktualizovanie reklamných materiálov; zasielanie a rozširovanie reklamných materiálov (letáky, prospekty, tlačivá, vzorky) zákazníkom.

41 - Zábava, pobavenie; organizovanie a prevádzkovanie lotérií a stávkových hier; organizovanie lotérií a stávkových hier prostredníctvom internetu; organizovanie a prevádzkovanie spotrebiteľských lotérií; organizovanie a prevádzkovanie žrebových lotérií; organizovanie kurzových stávk; organizovanie kurzových stávk prostredníctvom internetu; organizovanie a prevádzkovanie doplnkových televíznych hier k lotériám; tvorba televíznych programov; organizovanie živých vystúpení; organizovanie zábavných a športových súťaží.

**(540) KOMINÁR**

(731) TIPOS, národná lotériová spoločnosť, a. s., Brechtanová 1, 830 07 Bratislava, SK;

(740) Litváková Edita, Ing., Bratislava, SK;

**(210) 5764-2010**

(220) 12.11.2010

**9 (511) 5, 29, 30, 32, 39**

(511) 5 - Začínajúca a pokračujúca sušená mliečna dojčenská výživa; mlieko na farmaceutické účely; potraviny a nápoje pre batolátá a dojčatá; potrava pre dojčatá ako ovocné, zeleninové, mäsové, cereálne mliečne aj nemliečne kaše; desiaty ako potrava pre dojčatá; ovocné a mäsovo-zeleninové príkrmy pre dojčatá; sušené mlieko pre dojčatá; mlieko obohatené bielkovinami, dietetické nápoje upravené na lekárske účely; liečivé nápoje; sladové mliečne nápoje na lekárske účely.

29 - Mlieko; mliečne nápoje s vysokým obsahom mlieka; mliečne výrobky; kefír; jogurt; ovocná dreň; mäsové konzervy; konzervy so zeleninou; konzervy s rybami; ovocie konzervované; sójové mlieko, pasterizované ovocné a zeleninové príkrmy.

30 - Čaj; ľadový čaj; nápoje na báze čajov; čokoládové nápoje; mliečne čokoládové nápoje; kakaové nápoje; mliečne kakaové nápoje; sušienky, sucháre, keksy, biskvity; maslové sušienky; kaše obilné, ovsené a ryžové.

32 - Nealkoholické nápoje; vody; srvátkové nápoje; prípravky na výrobu nápojov; prášky na výrobu nápojov; pastilky na výrobu šumivých nápojov; tablety na výrobu šumivých nápojov; ovocné džúsy; zeleninové džúsy; ovocné nektáre; nealkoholické výťažky z ovocia; mušty; nealkoholické ovocné nápoje; pasterizované ovocné, zeleninové a ovocné nápoje; mandľové mlieko; arašidové mlieko.

39 - Distribučná činnosť.

**(540) Sunar chutil nám, chutí našim deťom**

(731) HERO CZECH s.r.o., Radlická 751/113e, 150 00 Praha, CZ;

(740) Nagyová Gabriela, JUDr., Nitra, SK;

**(210) 5765-2010**

(220) 12.11.2010

**9 (511) 5, 29, 30, 32, 39**

(511) 5 - Začínajúca a pokračujúca sušená mliečna dojčenská výživa; mlieko na farmaceutické účely; potraviny a nápoje pre batolátá a dojčatá; potrava pre dojčatá ako ovocné, zeleninové, mäsové, cereálne mliečne aj nemliečne kaše; desiaty ako potrava pre dojčatá; ovocné a mäsovo-zeleninové príkrmy pre dojčatá; sušené mlieko pre dojčatá; mlieko obohatené bielkovinami, dietetické nápoje upravené na lekárske účely; liečivé nápoje; sladové mliečne nápoje na lekárske účely.

29 - Mlieko; mliečne nápoje s vysokým obsahom mlieka; mliečne výrobky; kefír; jogurt; ovocná dreň; mäsové konzervy; konzervy so zeleninou; konzervy s rybami; ovocie konzervované; sójové mlieko, pasterizované ovocné a zeleninové príkrmy.

30 - Čaj; ľadový čaj; nápoje na báze čajov; čokoládové nápoje; mliečne čokoládové nápoje; kakaové nápoje; mliečne kakaové nápoje; sušienky, sucháre, keksy, biskvity; maslové sušienky; kaše obilné, ovsené a ryžové.

32 - Nealkoholické nápoje; vody; srvátkové nápoje; prípravky na výrobu nápojov; prášky na výrobu nápojov; pastilky na výrobu šumivých nápojov; tablety na výrobu šumivých nápojov; ovocné džúsy; zeleninové džúsy; ovocné nektáre; nealkoholické výťažky z ovocia; mušty; nealkoholické ovocné nápoje; pasterizované ovocné, zeleninové a ovocné nápoje; mandľové mlieko; arašidové mlieko.

39 - Distribučná činnosť.

**(540) Sunar Vyrástli sme na Sunare**

(731) HERO CZECH s.r.o., Radlická 751/113e, 150 00 Praha, CZ;

(740) Nagyová Gabriela, JUDr., Nitra, SK;

**(210) 5766-2010**

(220) 12.11.2010

**9 (511) 5, 29, 30, 32, 39**

(511) 5 - Začínajúca a pokračujúca sušená mliečna dojčenská výživa; mlieko na farmaceutické účely; potraviny a nápoje pre batolátá a dojčatá; potrava pre dojčatá ako ovocné, zeleninové, mäsové, cereálne mliečne aj nemliečne kaše; desiaty ako potrava pre dojčatá; ovocné a mäsovo-zeleninové príkrmy pre dojčatá; sušené mlieko pre dojčatá; mlieko obohatené bielkovinami, dietetické nápoje upravené na lekárske účely; liečivé nápoje; sladové mliečne nápoje na lekárske účely.

29 - Mlieko; mliečne nápoje s vysokým obsahom mlieka; mliečne výrobky; kefír; jogurt; ovocná dreň; mäsové konzervy; konzervy so zeleninou; konzervy s rybami; ovocie konzervované; sójové mlieko, pasterizované ovocné a zeleninové príkrmy.

30 - Čaj; ľadový čaj; nápoje na báze čajov; čokoládové nápoje; mliečne čokoládové nápoje; kakaové nápoje; mliečne kakaové nápoje; sušienky, sucháre, keksy, biskvity; maslové sušienky; kaše obilné, ovsené a ryžové.

32 - Nealkoholické nápoje; vody; srvátkové nápoje; prípravky na výrobu nápojov; prášky na výrobu nápojov; pastilky na výrobu šumivých nápojov; tablety na výrobu šumivých nápojov; ovocné džúsy; zeleninové džúsy; ovocné nektáre; nealkoholické výťažky z ovocia; mušty; nealkoholické ovocné nápoje; pasterizované ovocné, zeleninové a ovocné nápoje; mandľové mlieko; arašidové mlieko.

39 - Distribučná činnosť.

**(540) SUNAR PLUS**

(731) HERO CZECH s.r.o., Radlická 751/113e, 150 00 Praha, CZ;

(740) Nagyová Gabriela, JUDr., Nitra, SK;

(210) 5767-2010

(220) 12.11.2010

9 (511) 5, 29, 30, 32, 39

(511) 5 - Začínajúca a pokračujúca sušená mliečna dojčenská výživa; mlieko na farmaceutické účely; potraviny a nápoje pre batoliatá a dojčatá; potrava pre dojčatá ako ovocné, zeleninové, mäsové, cereálne mliečne aj nemliečne kaše; desiaty ako potrava pre dojčatá; ovocné a mäsovo-zeleninové príkrmy pre dojčatá; sušené mlieko pre dojčatá; mlieko obohatené bielkovinami, dietetické nápoje upravené na lekárske účely; liečivé nápoje; sladové mliečne nápoje na lekárske účely.

29 - Mlieko; mliečne nápoje s vysokým obsahom mlieka; mliečne výrobky; kefír; jogurt; ovocná dreň; mäsové konzervy; konzervy so zeleninou; konzervy s rybami; ovocie konzervované; sójové mlieko, pasterizované ovocné a zeleninové príkrmy.

30 - Čaj; ľadový čaj; nápoje na báze čajov; čokoládové nápoje; mliečne čokoládové nápoje; kakaové nápoje; mliečne kakaové nápoje; sušienky, sucháre, keksy, biskvity; maslové sušienky; kaše obilné, ovsené a ryžové.

32 - Nealkoholické nápoje; vody; srvátkové nápoje; prípravky na výrobu nápojov; prášky na výrobu nápojov; pastilky na výrobu šumivých nápojov; tablety na výrobu šumivých nápojov; ovocné džúsy; zeleninové džúsy; ovocné nektáre; nealkoholické výťažky z ovocia; mušty; nealkoholické ovocné nápoje; pasterizované ovocné, zeleninové a ovocné nápoje; mandľové mlieko; arašidové mlieko.

39 - Distribučná činnosť.

**(540) Sunar original**

(731) HERO CZECH s.r.o., Radlická 751/113e, 150 00 Praha, CZ;

(740) Nagyová Gabriela, JUDr., Nitra, SK;

(210) 5768-2010

(220) 12.11.2010

9 (511) 5, 29, 30, 32, 39

(511) 5 - Začínajúca a pokračujúca sušená mliečna dojčenská výživa; mlieko na farmaceutické účely; potraviny a nápoje pre batoliatá a dojčatá; potrava pre dojčatá ako ovocné, zeleninové, mäsové, cereálne mliečne aj nemliečne kaše; desiaty ako potrava pre dojčatá; ovocné a mäsovo-zeleninové príkrmy pre dojčatá; sušené mlieko pre dojčatá;

mlieko obohatené bielkovinami, dietetické nápoje upravené na lekárske účely; liečivé nápoje; sladové mliečne nápoje na lekárske účely.

29 - Mlieko; mliečne nápoje s vysokým obsahom mlieka; mliečne výrobky; kefír; jogurt; ovocná dreň; mäsové konzervy; konzervy so zeleninou; konzervy s rybami; ovocie konzervované; sójové mlieko, pasterizované ovocné a zeleninové príkrmy.

30 - Čaj; ľadový čaj; nápoje na báze čajov; čokoládové nápoje; mliečne čokoládové nápoje; kakaové nápoje; mliečne kakaové nápoje; sušienky, sucháre, keksy, biskvity; maslové sušienky; kaše obilné, ovsené a ryžové.

32 - Nealkoholické nápoje; vody; srvátkové nápoje; prípravky na výrobu nápojov; prášky na výrobu nápojov; pastilky na výrobu šumivých nápojov; tablety na výrobu šumivých nápojov; ovocné džúsy; zeleninové džúsy; ovocné nektáre; nealkoholické výťažky z ovocia; mušty; nealkoholické ovocné nápoje; pasterizované ovocné, zeleninové a ovocné nápoje; mandľové mlieko; arašidové mlieko.

39 - Distribučná činnosť.

**(540) Sunar komplex**

(731) HERO CZECH s.r.o., Radlická 751/113e, 150 00 Praha, CZ;

(740) Nagyová Gabriela, JUDr., Nitra, SK;

(210) 5769-2010

(220) 12.11.2010

9 (511) 5, 29, 30, 32, 39

(511) 5 - Začínajúca a pokračujúca sušená mliečna dojčenská výživa; mlieko na farmaceutické účely; potraviny a nápoje pre batoliatá a dojčatá; potrava pre dojčatá ako ovocné, zeleninové, mäsové, cereálne mliečne aj nemliečne kaše; desiaty ako potrava pre dojčatá; ovocné a mäsovo-zeleninové príkrmy pre dojčatá; sušené mlieko pre dojčatá; mlieko obohatené bielkovinami, dietetické nápoje upravené na lekárske účely; liečivé nápoje; sladové mliečne nápoje na lekárske účely.

29 - Mlieko; mliečne nápoje s vysokým obsahom mlieka; mliečne výrobky; kefír; jogurt; ovocná dreň; mäsové konzervy; konzervy so zeleninou; konzervy s rybami; ovocie konzervované; sójové mlieko, pasterizované ovocné a zeleninové príkrmy.

30 - Čaj; ľadový čaj; nápoje na báze čajov; čokoládové nápoje; mliečne čokoládové nápoje; kakaové nápoje; mliečne kakaové nápoje; sušienky, sucháre, keksy, biskvity; maslové sušienky; kaše obilné, ovsené a ryžové.

32 - Nealkoholické nápoje; vody; srvátkové nápoje; prípravky na výrobu nápojov; prášky na výrobu nápojov; pastilky na výrobu šumivých nápojov; tablety na výrobu šumivých nápojov; ovocné džúsy; zeleninové džúsy; ovocné nektáre; nealkoholické výťažky z ovocia; mušty; nealkoholické ovocné nápoje; pasterizované ovocné, zeleninové a ovocné nápoje; mandľové mlieko; arašidové mlieko.

39 - Distribučná činnosť.

**(540) SUNAR**

(731) HERO CZECH s.r.o., Radlická 751/113e, 150 00 Praha, CZ;

(740) Nagyová Gabriela, JUDr., Nitra, SK;

(210) 5770-2010

(220) 12.11.2010

9 (511) 5, 29, 30, 32, 39

(511) 5 - Začínajúca a pokračujúca sušená mliečna dojčenská výživa; mlieko na farmaceutické účely; potraviny a nápoje pre batolátá a dojčatá; potrava pre dojčatá ako ovocné, zeleninové, mäsové, cereálne mliečne aj nemliečne kaše; desiaty ako potrava pre dojčatá; ovocné a mäsovo-zeleninové príkrmy pre dojčatá; sušené mlieko pre dojčatá; mlieko obohatené bielkovinami, dietetické nápoje upravené na lekárske účely; liečivé nápoje; sladové mliečne nápoje na lekárske účely.

29 - Mlieko; mliečne nápoje s vysokým obsahom mlieka; mliečne výrobky; kefír; jogurt; ovocná dreň; mäsové konzervy; konzervy so zeleninou; konzervy s rybami; ovocie konzervované; sójové mlieko, pasterizované ovocné a zeleninové príkrmy.

30 - Čaj; ľadový čaj; nápoje na báze čajov; čokoládové nápoje; mliečne čokoládové nápoje; kakaové nápoje; mliečne kakaové nápoje; sušienky, sucháre, kekсы, biskvity; maslové sušienky; kaše obilné, ovsené a ryžové.

32 - Nealkoholické nápoje; vody; srvátkové nápoje; prípravky na výrobu nápojov; prášky na výrobu nápojov; pastilky na výrobu šumivých nápojov; tablety na výrobu šumivých nápojov; ovocné džúsy; zeleninové džúsy; ovocné nektáre; nealkoholické výťažky z ovocia; mušty; nealkoholické ovocné nápoje; pasterizované ovocné, zeleninové a ovocné nápoje; mandľové mlieko; arašidové mlieko.

39 - Distribučná činnosť.

(540) **SUNAR HA3**

(731) HERO CZECH s.r.o., Radlická 751/113e, 150 00 Praha, CZ;

(740) Nagyová Gabriela, JUDr., Nitra, SK;

(210) 5781-2010

(220) 16.11.2010

9 (511) 9, 12, 16, 25, 35, 39, 41

(511) 9 - Elektronické publikácie.

12 - Jachty; lode; lode, loďky.

16 - Brožúry; časopisy; fotografie; periodiká; brožované knihy, brožúry; knihy.

25 - Športové tričká, dresy; tričká; odevy.

35 - Podpora predaja (pre tretie osoby); public relations; reklama; reklamné materiály (direct mail advertising); rozširovanie reklamných oznamov; uverejňovanie reklamných textov; rozhlasová reklama; on line reklama na počítačovej komunikačnej sieti.

39 - Prenájom dopravných prostriedkov; organizovanie ciest; organizovanie turistických plavieb.

41 - Fotografická reportáž; fotografovanie; organizovanie športových súťaží; praktický výcvik; služby na oddych a rekreáciu; výcvik; obveselenie; filmová tvorba; plánovanie a organizovanie večierkov.

(540) **Gentleman Sailing**

(731) MAXO s.r.o., Teplická 1, 831 02 Bratislava, SK;

(210) 5782-2010

(220) 16.11.2010

9 (511) 5

(511) 5 - Farmaceutické a veterinárne výrobky, hygienické výrobky na liečebné účely, dietetické prípravky na liečebné účely, potraviny pre batolátá, náplasti, obväzový materiál, materiály na plombovanie zubov a na zubné odliatky, dezinfekčné prípravky, výrobky na hubenie škodlivých zvierat, fungicídy, herbicídy.

(540) **Artrocentrum Dr. Mark**

(731) MUDr. Jiří Musil, MBA, Jiříčkova 540, 155 31 Praha, CZ;

(740) Fajnorová Mária, Ing., Bratislava, SK;

(210) 5783-2010

(220) 16.11.2010

9 (511) 5

(511) 5 - Farmaceutické a veterinárne výrobky, hygienické výrobky na liečebné účely, dietetické prípravky na liečebné účely, potraviny pre batolátá, náplasti, obväzový materiál, materiály na plombovanie zubov a na zubné odliatky, dezinfekčné prípravky, výrobky na hubenie škodlivých zvierat, fungicídy, herbicídy.

(540) **Dr. Mark Profichondro**

(731) MUDr. Jiří Musil, MBA, Jiříčkova 540, 155 31 Praha, CZ;

(740) Fajnorová Mária, Ing., Bratislava, SK;

(210) 5787-2010

(220) 16.11.2010

9 (511) 36

(511) 36 - Finančné služby v oblasti bankovníctva, kreditných kariet, debetných kariet a transakcií predajných miest; finančné poradenstvo najmä v oblasti bezpečnosti metodológie šifrovania platobných informácií a súvisiacich údajov; služby overovania používateľov v oblasti finančných transakcií.

(540)



(731) Diners Club International Ltd., 2500 Lake Cook Road, Riverwoods, IL 60015, US;

(740) Fajnorová Mária, Ing., Bratislava, SK;

(210) 5795-2010

(220) 16.11.2010

9 (511) 29, 30, 31

(511) 29 - Konzervované, mrazené, sušené a tepelne spracované ovocie a zelenina; vajcia, mliečne výrobky; mäso a mäsové výťažky; ryby; hydina.

30 - Omáčky, chuťové prísady; korenie; ryža.

31 - Čerstvé ovocie a čerstvá zelenina; čerstvé záhradné byliny.

(540)



- (591) zelená, žltá, oranžová, biela, tmavozelená  
 (731) BONDUELLE S.A., La Woestyne, FR-59173 Renescure, FR;  
 (740) ROTT, RŮŽIČKA & GUTTMANN, Bratislava, SK;

**(210) 5796-2010**

(220) 16.11.2010

**9 (511) 1, 2, 3, 17, 37**

- (511) 1 - Chemikálie pre priemysel, najmä látky na spájanie, izoláciu, tesnenie, tlmenie a lepenie na použitie v automobilovom a leteckom priemysle.  
 2 - Farby, fermeže, laky, ochranné prostriedky proti oxidácii.  
 3 - Prípravky na čistenie a leštenie.  
 17 - Izolačné, spojovacie, tlmiace a tesniace materiály na použitie v automobilovom a leteckom priemysle; spracované alebo extrudované plasty; plasty vo forme platní, fólií, blokov, tyčí, rúr a hadíc na priemyselné použitie; tovary vyrobené z plastov (polotovary); predformované plasty na tlmenie hluku a vibrácií na použitie v automobilovom a leteckom priemysle.  
 37 - Konštrukčné, údržbárske a opravárske služby pre automobilový a letecký priemysel.

(540)



- (591) červená, modrá  
 (731) EFTEC Europe Holding AG, Grafenauweg 8, CH-6304 Zug, CH;  
 (740) ŽOVICOVÁ & ŽOVIC IP, s.r.o., Bratislava, SK;

**(210) 5797-2010**

(220) 16.11.2010

**9 (511) 1, 37**

- (511) 1 - Chemikálie pre priemysel, najmä látky na spájanie, izoláciu, tesnenie, tlmenie a lepenie na použitie v automobilovom a leteckom priemysle.  
 37 - Konštrukčné, údržbárske a opravárske služby pre automobilový a letecký priemysel.

**(540) EFBOND**

- (731) EFTEC Europe Holding AG, Grafenauweg 8, CH-6304 Zug, CH;  
 (740) ŽOVICOVÁ & ŽOVIC IP, s.r.o., Bratislava, SK;

**(210) 5798-2010**

(220) 16.11.2010

**9 (511) 1, 2, 37**

- (511) 1 - Chemikálie pre priemysel, najmä látky na spájanie, izoláciu, tesnenie, tlmenie a lepenie na použitie v automobilovom a leteckom priemysle.  
 2 - Farby, fermeže, laky, ochranné prostriedky proti oxidácii.

37 - Konštrukčné, údržbárske a opravárske služby pre automobilový a letecký priemysel.

**(540) EFCOAT**

- (731) EFTEC Europe Holding AG, Grafenauweg 8, CH-6304 Zug, CH;  
 (740) Žovicová Viera, Mgr., Bratislava, SK;

**(210) 5799-2010**

(220) 16.11.2010

**9 (511) 1, 17, 37**

- (511) 1 - Chemikálie pre priemysel, najmä látky na spájanie, izoláciu, tesnenie, tlmenie a lepenie na použitie v automobilovom a leteckom priemysle.  
 17 - Izolačné, spojovacie, tlmiace a tesniace materiály na použitie v automobilovom a leteckom priemysle; spracované alebo extrudované plasty; plasty vo forme platní, fólií, blokov, tyčí, rúr a hadíc na priemyselné použitie; tovary vyrobené z plastov (polotovary); predformované plasty na tlmenie hluku a vibrácií na použitie v automobilovom a leteckom priemysle.  
 37 - Konštrukčné, údržbárske a opravárske služby pre automobilový a letecký priemysel.

**(540) EFSEAM**

- (731) EFTEC Europe Holding AG, Grafenauweg 8, CH-6304 Zug, CH;  
 (740) ŽOVICOVÁ & ŽOVIC IP, s.r.o., Bratislava, SK;

**(210) 5800-2010**

(220) 16.11.2010

**9 (511) 1, 2, 3, 17, 37**

- (511) 1 - Chemikálie pre priemysel, najmä látky na spájanie, izoláciu, tesnenie, tlmenie a lepenie na použitie v automobilovom a leteckom priemysle.  
 2 - Farby, fermeže, laky, ochranné prostriedky proti oxidácii.  
 3 - Prípravky na čistenie a leštenie.  
 17 - Izolačné, spojovacie, tlmiace a tesniace materiály na použitie v automobilovom a leteckom priemysle; spracované alebo extrudované plasty; plasty vo forme platní, fólií, blokov, tyčí, rúr a hadíc na priemyselné použitie; tovary vyrobené z plastov (polotovary); predformované plasty na tlmenie hluku a vibrácií na použitie v automobilovom a leteckom priemysle.  
 37 - Konštrukčné, údržbárske a opravárske služby pre automobilový a letecký priemysel.

**(540) EFTEC**

- (731) EFTEC Europe Holding AG, Grafenauweg 8, CH-6304 Zug, CH;  
 (740) ŽOVICOVÁ & ŽOVIC IP, s.r.o., Bratislava, SK;

**(210) 5813-2010**

(220) 23.11.2010

**9 (511) 41, 43, 44**

- (511) 41 - Informácie o možnostiach rekreácie, rozptýlenia a zábavy; organizovanie športových súťaží a turnajov; prevádzkovanie karaoke; prevádzkovanie športových zariadení; poskytovanie služieb športových a relaxačných zariadení slúžiacich na regeneráciu a rekonvalescenciu; poskytovanie služieb fitnesscentra a wellness centra v oblasti športu

a relaxu; kúpanie vo vyhrievaných sudačoch; služby na oddych a rekreáciu; rezervácie vstupeniek; služby na športoviskách; športové programy ako služby v ubytovacích zariadeniach; televízna zábava; výchovno-zábavné klubové služby; spoločenská výchova; vzdelávanie; školenia; organizovanie a vedenie kongresov, konferencií, sympózií, seminárov, kurzov, školení; organizovanie spoločenských zhromaždení; organizovanie sprievodov; organizovanie kultúrnych alebo vzdelávacích výstav; organizovanie plesov, športových súťaží, živých vystúpení; organizovanie a vedenie vzdelávacích a odborných podujatí; organizovanie vedomostných alebo zábavných súťaží; plánovanie a organizovanie večierkov; manažérske služby pri organizovaní kultúrnych, spoločenských, športových predstavení a prehliadok; vydávanie časopisov v elektronickej forme on-line; fotografovanie; fotografická reportáž; výroba zvukových a zvukovo-obrazových záznamov; výroba videofilmov; požičiavanie filmov; požičiavanie videopások; vydávanie on-line časopisov v oblasti zdravia, wellness a telesnej kondície prostredníctvom celosvetovej informačnej siete; poskytovanie elektronických publikácií on-line (bez možnosti kopírovania); poradenské a informačné služby v oblasti uvedených služieb v triede 41; zábava; požičiavanie športového výstroja s výnimkou dopravných prostriedkov; služby prázdninových táborov (zábava).

43 - Prenájom bufetov, ubytovacích a stravovacích priestorov; reštauračné a kaviarenské služby (poskytovanie stravy); hotelierske služby; služby barov; bufety (rýchle občerstvenie); reštaurácie (jedálne); prechodné ubytovanie; rezervácia hotelov, penziónov a rezervácia prechodného ubytovania; poskytovanie hotelového ubytovania; turistické ubytovne; samoobslužné reštaurácie; prenájom prednáškových sál; poskytovanie informácií a prijímanie objednávok k uvedeným službám prostredníctvom komunikačných médií, elektronickej pošty, SMS správ, počítačových sietí alebo internetu.

44 - Aranžovanie kvetov; kadernícke salóny; salóny krásy; služby vizážistov; verejné kúpele; verejné kúpele na účely hygieny; manikúra; masáže; parné kúpele; služby saún a solárií; služby wellness so zdravotníckym zameraním; zotavovne; poskytovanie doplnkových zdravotníckych služieb; aromaterapeutické služby; fyzioterapia; fytooterapia; aquaterapia.

**(540) sudopark**

(731) GOGO SERVICES s.r.o., Klokočov 404, 023 22 Klokočov, SK;

(740) Bachratá Magdaléna, Mgr., Bratislava, SK;

**(210) 5816-2010**

(220) 23.11.2010

**9 (511) 30**

(511) 30 - Ocot.

**(540)**



(591) zelená, červená, žltá, biela, čierna, oranžová, modrá, okrová

(731) Develey Holding GmbH & Co. Beteiligungs KG, Ottobrunner Straße 45, 82008 Unterhaching, DE;

(740) ROTT, RŮŽIČKA & GUTTMANN, Bratislava, SK;

**(210) 5817-2010**

(220) 23.11.2010

**9 (511) 30**

(511) 30 - Horčice všetkých druhov.

**(540)**



(591) zelená, červená, žltá, biela, modrá, okrová, hnedá

(731) Develey Holding GmbH & Co. Beteiligungs KG, Ottobrunner Straße 45, 82008 Unterhaching, DE;

(740) ROTT, RŮŽIČKA & GUTTMANN, Bratislava, SK;

**(210) 5818-2010**

(220) 23.11.2010

**9 (511) 30**

(511) 30 - Kečup.

**(540)**



(591) zelená, červená, žltá, biela, modrá, okrová, hnedá

(731) Develey Holding GmbH & Co. Beteiligungs KG, Ottobrunner Straße 45, 82008 Unterhaching, DE;

(740) ROTT, RŮŽIČKA & GUTTMANN, Bratislava, SK;

**(210) 5819-2010**

(220) 23.11.2010

**9 (511) 30**

(511) 30 - Chren ako chuťové prísady.

**(540)**



(591) zelená, červená, žltá, biela, čierna, oranžová, modrá, okrová, hnedá

(731) Develey Holding GmbH & Co. Beteiligungs KG, Ottobrunner Straße 45, 82008 Unterhaching, DE;

(740) ROTT, RŮŽIČKA & GUTTMANN, Bratislava, SK;

**(210) 5820-2010**

(220) 23.11.2010

**9 (511) 29, 30, 32**

(511) 29 - Konzervovaná a tepelne spracovaná zelenina a brusnice.

30 - Chren, ocot, horčica, kečup, omáčky, dressingy.

32 - Sirupy.

**(540)**

(591) zelená, červená, žltá, biela, modrá, okrová, hnedá

(731) Devely Holding GmbH &amp; Co. Beteiligungs KG, Ottobrunner Straße 45, 82008 Unterhaching, DE;

(740) ROTT, RŮŽIČKA &amp; GUTTMANN, Bratislava, SK;

**(210) 5824-2010**

(220) 25.11.2010

**9 (511) 35, 36, 37, 42**

(511) 35 - Administratívne spracovanie obchodných objednávok; analýzy nákladov; fakturácia; prieskum trhu; prieskum verejnej mienky; public relations; reklama; prenájom reklamných plôch; účtovníctvo; obchodný manažment a podnikové poradenstvo; poradenstvo v obchodnej činnosti; poradenstvo pri vedení podnikov; personálne poradenstvo; obchodné sprostredkovanie služieb v triedach 35 a 36.

36 - Finančné poradenstvo; finančné služby; finančný lízing; garancie, záruky, kaucie; investovanie kapitálu; vyberanie nájomného; pôžičky (finančné); prenájom kancelárskych priestorov; prenájom nehnuteľností; realitné kancelárie; správa nehnuteľností; sprostredkovateľská činnosť s nehnuteľnosťami.

37 - Stavebný dozor; stavebné informácie; stavebníctvo (stavebná činnosť).

42 - Expertízy (inžinierske práce).

**(540)**

(591) sivá, biela, zelená

(731) HB REAVIS Slovakia a.s., Prievozska 4, 821 09 Bratislava, SK;

**(210) 5826-2010**

(220) 25.11.2010

**9 (511) 5, 29**

(511) 5 - Výrobky farmaceutické a parafarmaceutické, vitamíny, minerály a stopové prvky, diétne a nutrične prípravky a liečivá, medicínálne sirupy, výťažky z liečivých bylín a kombinované prípravky vitamínov, minerálov, stopových prvkov a bylinných výťažkov, potravinové doplnky obohatené vitamínmi alebo minerálmi alebo stopovými prvkami, vitamínové prípravky, vitamíny a multivitaminové preparáty, minerály a multiminerálové

preparáty, bylinné čaje, liečivé byliny, cukrovinky alebo pastilky, alebo tabletky, alebo tobolky, alebo kapsuly, alebo žuvačky s liečivými prísadami, dietetické látky upravené na lekárske účely, minerálne vody a dietetické nápoje upravené na lekárske účely, diétne potraviny upravené na lekárske účely, doplnky výživové na lekárske účely, bielkovinové prípravky alebo potrava na lekárske účely, balzamy, krémy a masti na lekárske účely, chemické prípravky na lekárske účely, liečivé oleje, oleje na lekárske účely, tuky na lekárske účely, liečivé soli, tinktúry na lekárske účely, bylinné výťažky alebo sirupy, vitamínová a minerálna výživa vo forme koncentrátov, proteínové koncentráty ako výživné prídavky k potravinám, droždie na farmaceutické účely, potravinové doplnky s liečebnými účinkami, výživné alebo dietetické prípravky na lekárske účely na denné doplnenie stravy, ako instantná strava alebo samostatná zmes, ktorá sa skladá hlavne z mlieka v prášku alebo zo živočíšnych alebo zeleninových proteínov, tiež s prídavkom vitamínov alebo minerálov, alebo stopových prvkov, alebo cukru.

29 - Potravinové doplnky nie na lekárske účely (zaradené v tejto triede) a obsahujúce látky živočíšneho pôvodu, proteín na ľudskú spotrebu, proteínové výrobky a prípravky na výživu, prípravky špeciálnej výživy pre športovcov alebo osoby s vysokým energetickým výdajom, jedlá želatína, želatínové výrobky a prípravky na výživu, tuky jedlé, oleje jedlé, extrakty z chalúh ako výživa, výživné prípravky na denné doplnenie stravy, ktorá sa skladá hlavne z mlieka v prášku alebo zo živočíšnych alebo zeleninových proteínov, tiež s prídavkom vitamínov alebo minerálov, stopových prvkov alebo cukru.

**(540) StressPro**

(731) NOVA COAST INC., 255 Keele St., Toronto, Ontario M6P-2K1, CA;

(740) Mešková Viera, Ing., Bratislava, SK;

**(210) 5829-2010**

(220) 26.11.2010

**9 (511) 9, 10, 44**

(511) 9 - Mikroskopy; operačné a diagnostické mikroskopy.

10 - Chirurgické a diagnostické prístroje, nástroje, materiály a implantáty; materiály a implantáty pre oftalmológiu, ORL, zubné oddelenia a ambulancie.

44 - Zdravotnícka starostlivosť v neštatných zdravotníckych zariadeniach; zdravotné strediská; lekárske služby; súkromné kliniky alebo sanatóriá.

**(540)**

(591) modrá, červená, biela

(731) CMI spol. s r. o., Mickiewiczova 13, 811 07 Bratislava, SK;

(740) Holakovský Štefan, Ing., Bratislava, SK;

(210) 5862-2010

(220) 8.12.2010

9 (511) 36, 45

(511) 36 - Finančné služby; bankové služby; poskytovanie úverov, spotrebiteľských úverov a hypoték; finančný lízing; poskytovanie záruk a kaucí; finančné odhady a oceňovanie; investičné služby, zmenárenské služby; vydávanie a správa platobných kariet a cestovných šekov; činnosť samostatného finančného agenta; poisťovacie služby; realitné služby; správa nehnuteľností; poskytovanie informácií a poradenstva v oblasti menovateľných služieb; sprostredkovateľská činnosť v oblasti poskytovania finančných a peňažných služieb.  
45 - Právne služby a poradenstvo.

(540) **KAMAPRO**

(731) KAMAPRO, s.r.o., Rajská 10/a, 811 08 Bratislava, SK;

(740) Fajnorová Mária, Ing., Bratislava, SK;

(210) 5863-2010

(220) 8.12.2010

9 (511) 36, 45

(511) 36 - Finančné služby; bankové služby; poskytovanie úverov, spotrebiteľských úverov a hypoték; finančný lízing; poskytovanie záruk a kaucí; finančné odhady a oceňovanie; investičné služby, zmenárenské služby; vydávanie a správa platobných kariet a cestovných šekov; činnosť samostatného finančného agenta; poisťovacie služby; realitné služby; správa nehnuteľností; poskytovanie informácií a poradenstva v oblasti menovateľných služieb; sprostredkovateľská činnosť v oblasti poskytovania finančných a peňažných služieb.  
45 - Právne služby a poradenstvo.

(540)



(591) sivá, oranžová, biela

(731) KAMAPRO, s.r.o., Rajská 10/a, 811 08 Bratislava, SK;

(740) Fajnorová Mária, Ing., Bratislava, SK;

(210) 5864-2010

(220) 8.12.2010

9 (511) 34

(511) 34 - Spracovaný aj nespracovaný tabak; tabakové výrobky vrátane cigár, cigariet, krátkych cigár (cigarillos), tabaku na balenie vlastných cigariet, fajkového tabaku, žuvacieho tabaku, šnupavého tabaku, ochutených cigariet (kretek); snus (zvlhčený tabak); tabakové náhradky (nie na liečebné účely); potreby pre fajčiarov vrátane cigaretových papierikov a trubičiek, cigaretových filtrov, plechoviek na tabak, cigaretových puzdier a popoľníkov; fajky; vreckové prístroje na balenie cigariet; zapalovače; zápalky.

(540) **TORNADO**

(731) Philip Morris Products S. A., Quai Jeanrenaud 3, 2000 Neuchâtel, CH;

(740) Fajnorová Mária, Ing., Bratislava, SK;

(210) 5865-2010

(220) 8.12.2010

9 (511) 11, 20, 21, 35, 37, 39, 42

(511) 11 - Sanitárna technika a zariadenia; kúpacie vane; hydromasážne vane; sprchové vane a vaničky; sprchové kúty a boxy; hydromasážne systémy; hydromasážne panely; vaňové zásteny; zariadenia kúpeľní - prístroje na kúrenie a sušenie; WC misy; bidety; pisoáre; vodovodné batérie; zariadenia na filtráciu, rozvod a ohrievanie vody; prístroje na klimatizáciu, chladenie, kúrenie, osvetlenie; zariadenia pre sauny; infrasauny.

20 - Kúpeľňový nábytok; zrkadlá; vešiaky nekovové na šaty; nekovové háčiky na šaty.

21 - Nádorie a nádoby určené do kúpeľne; koše na použitie v domácnosti; dávkovače mydla; obaly a misky na mydlo; dávkovače toaletného papiera; zásobníky na papierové uteráky a utierky; sklenené a porcelánové výrobky určené na použitie v kúpeľni; sušičky na bielizeň; nekovové prstencové a tyčové vešiaky na uteráky; nekovové háčiky v triede 21.

35 - Reklamná, propagačná a inzertná činnosť; organizovanie komerčných a reklamných výstav; maloobchodné a veľkoobchodné služby s tovarmi uvedenými v triedach 11, 20 a 21 tohto zoznamu prostredníctvom internetu.

37 - Stavebná činnosť; vykonávanie stavieb vrátane ich zmien, udržiavacích prác na nich a ich odstraňovanie; opravy, poradenská a konzultačná činnosť v stavebníctve.

39 - Doprava a skladovanie.

42 - Inžinierska činnosť vo výstavbe; projektová činnosť v investičnej výstavbe; technický dozor; grafické práce súvisiace so stavebníctvom; posudky stavebných prác.

(540) **SIKO - tvorca kúpeľní**

(731) Valová Jaroslava, Ing., Bočkova 255, 593 01 Bystřice nad Pernštejnem, CZ;

(740) Hojčuš Peter, Ing., Bratislava, SK;

(210) 5866-2010

(220) 9.12.2010

9 (511) 33

(511) 33 - Alkoholické nápoje (s výnimkou piva).

(540)



(591) červená, oranžová, zelená, čierna, biela, žltá, bodová, hnedá

(731) Altia Plc, Porkkalankatu 22, FI-00180 Helsinki, FI;

(740) PATENTSERVIS BRATISLAVA, a. s., Bratislava, SK;

**(210) 5867-2010**

(220) 10.12.2010

**9 (511) 9, 16, 35, 38, 41**

(511) 9 - Diapozitívy; kompaktné disky; magnetické disky; optické disky; optické kompaktné disky; elektronické publikácie (stiahnuté z telekomunikačnej siete); gramofónové platne; magnetické nosiče údajov; optické nosiče údajov; pásky na zvukové nahrávanie; počítačový softvér; programy na počítačové hry; počítačové programy (stiahnuté z telekomunikačnej siete); pružné disky; videokazety; videopásky; disky zvukových nahrávok; nosiče zvukových nahrávok; pásky so zvukovými nahrávkami.

16 - Albumy; blahoprajné pohľadnice; časopisy (periodiká); grafiky; kalendáre; katalógy; knihy; komiksy; noviny; obežníky; periodiká; plagáty; publikácie; ročenky; tlačoviny.

35 - Reklamné agentúry; grafická úprava tlačovín na reklamné účely; prezentácia výrobkov v komunikačných médiách pre maloobchod; komerčné informačné kancelárie; podpora predaja (pre tretie osoby); prenájom reklamného času vo všetkých komunikačných médiách; prenájom reklamných materiálov; reklama; on-line reklama na počítačovej komunikačnej sieti; rozširovanie reklamných materiálov zákazníkom (letáky, prospekty, tlačoviny, vzorky); vydávanie a aktualizovanie reklamných materiálov; rozširovanie reklamných oznamov; prenájom reklamných plôch; zásielkové reklamné služby; uverejňovanie reklamných textov; rozhlasová reklama; rozširovanie reklamných alebo inzertných oznamov; spracovanie textov; televízna reklama; predplatné telekomunikačných služieb; zasielanie reklamných materiálov zákazníkom.

38 - Poskytovanie priestoru na diskusiu na internete; prenos signálu pomocou satelitu; spravodajské agentúry; vysielanie káblovej televízie; tlačové kancelárie.

41 - Digitálna tvorba obrazov na výstupných zariadeniach; elektronická edičná činnosť v malom (DTP služby); fotografická reportáž; nahrávanie videopások; organizovanie vedomostných alebo zábavných súťaží; výroba rozhlasových a televíznych programov; organizovanie športových súťaží; tvorba videofilmov; organizovanie a vedenie koncertov; organizovanie a plánovanie večierok; on-line vydávanie kníh a časopisov v elektronickej forme; výroba rozhlasových programov; zábava, pobavenie; prenájom zvukových nahrávacích zariadení.

**(540) BORDELÁRI**

(731) MAC TV, s.r.o., Brečtanová 1, 831 01 Bratislava, SK;

(740) Advokátska kancelária Bugala-Đurček, s.r.o., Bratislava, SK;

**(210) 5868-2010**

(220) 10.12.2010

**9 (511) 9, 16, 35, 38, 41**

(511) 9 - Diapozitívy; kompaktné disky; magnetické disky; optické disky; optické kompaktné disky; elektronické publikácie (stiahnuté z telekomunikačnej siete); gramofónové platne; magnetické nosiče údajov; optické nosiče údajov; pásky na

zvukové nahrávanie; počítačový softvér; programy na počítačové hry; počítačové programy (stiahnuté z telekomunikačnej siete); pružné disky; videokazety; videopásky; disky zvukových nahrávok; nosiče zvukových nahrávok; pásky so zvukovými nahrávkami.

16 - Albumy; blahoprajné pohľadnice; časopisy (periodiká); grafiky; kalendáre; katalógy; knihy; komiksy; noviny; obežníky; periodiká; plagáty; publikácie; ročenky; tlačoviny.

35 - Reklamné agentúry; grafická úprava tlačovín na reklamné účely; prezentácia výrobkov v komunikačných médiách pre maloobchod; komerčné informačné kancelárie; podpora predaja (pre tretie osoby); prenájom reklamného času vo všetkých komunikačných médiách; prenájom reklamných materiálov; reklama; on-line reklama na počítačovej komunikačnej sieti; rozširovanie reklamných materiálov zákazníkom (letáky, prospekty, tlačoviny, vzorky); vydávanie a aktualizovanie reklamných materiálov; rozširovanie reklamných oznamov; prenájom reklamných plôch; zásielkové reklamné služby; uverejňovanie reklamných textov; rozhlasová reklama; rozširovanie reklamných alebo inzertných oznamov; spracovanie textov; televízna reklama; predplatné telekomunikačných služieb; zasielanie reklamných materiálov zákazníkom.

38 - Poskytovanie priestoru na diskusiu na internete; prenos signálu pomocou satelitu; spravodajské agentúry; vysielanie káblovej televízie; tlačové kancelárie.

41 - Digitálna tvorba obrazov na výstupných zariadeniach; elektronická edičná činnosť v malom (DTP služby); fotografická reportáž; nahrávanie videopások; organizovanie vedomostných alebo zábavných súťaží; výroba rozhlasových a televíznych programov; organizovanie športových súťaží; tvorba videofilmov; organizovanie a vedenie koncertov; organizovanie a plánovanie večierok; on-line vydávanie kníh a časopisov v elektronickej forme; výroba rozhlasových programov; zábava, pobavenie; prenájom zvukových nahrávacích zariadení.

**(540) X FACTOR**

(731) MAC TV, s.r.o., Brečtanová 1, 831 01 Bratislava, SK;

(740) Advokátska kancelária Bugala-Đurček, s.r.o., Bratislava, SK;

**(210) 5870-2010**

(220) 13.12.2010

**9 (511) 29, 41**

(511) 29 - Jedlé oleje a tuky, margarín.

41 - Náučné a vzdelávacie informácie o jedle, hlavne o margaríne a tukoch.

**(540)**

(591) žltá, hnedá, čierna, zelená



- (731) UNILEVER N. V., Weena 455, 3013 AL Rotterdam, NL;  
 (740) Fajnorová Mária, Ing., Bratislava, SK;

**(210) 5871-2010**

(220) 13.12.2010

**9 (511) 31, 32, 33**

(511) 31 - Hrozno čerstvé.

32 - Hroznový mušt (nekvasený), mušty, nealkoholické nápoje, nealkoholické ovocné nápoje, ovocné džúsy, nealkoholické výťažky z ovocia, sirupy na výrobu nápojov, sytená voda.

33 - Alkoholické nápoje s výnimkou piva, víno.

**(540)**



(591) čierna, zlatá

(731) SIDEREO spol. s r.o., Vilová 17/2243, 851 02 Bratislava, SK;

(740) Korábová Darina, JUDr., Bratislava, SK;

**(210) 5899-2010**

(220) 21.12.2010

**9 (511) 35, 38, 41, 42, 45**

(511) 35 - Prenájom kancelárskych strojov a zariadení; zhromažďovanie dát pre tretie osoby; vyhľadávanie dát v počítačových súboroch (pre tretie osoby); kompilácia informácií do počítačových báz dát; systematizácia informácií do počítačových báz dát; maloobchodné služby s kancelárskou technikou, výpočtovou technikou, reklamnými predmetmi; papiernickým tovarom a kancelárskym spotrebným tovarom aj prostredníctvom internetu; reklamné služby; prieskum trhu.

38 - Poskytovanie webového priestoru.

41 - Organizovanie kultúrnych, spoločenských a športových podujatí; organizovanie odborných školení, kurzov a seminárov; vzdelávacia činnosť.

42 - Vykonávanie geologických prác; komplexné vykonávanie geofyzikálnych prác; projektovanie geofyzikálnych prác; interpretácia výsledkov geofyzikálnych meraní; poradenská a konzultačná činnosť v oblasti geofyziky; hydrometeorologická činnosť, meteorologická činnosť; poradenská činnosť v oblasti softvéru a hardvéru; poskytovanie softvéru; prenájom výpočtovej techniky; prenájom počítačového softvéru; počítačové programovanie, tvorba softvéru; programovanie internetového obsahu; obnova počítačových dát; konverzia počítačových programov a dát; fyzická konverzia dát alebo dokumentov na elektronický nosič; aktualizovanie počítačového softvéru; údržba počítačového softvéru; inštalácia počítačového softvéru; tvorba a udržiavanie webových stránok; správa a údržba mailových serverov; prenájom webových serverov.

45 - Registrácia internetových domén.

**(540) REDGREY**

(731) REDGREY SYSTEM s.r.o., Blagoevova 9, 851 04 Bratislava, SK;

(740) Fajnorová Mária, Ing., Bratislava, SK;

**(210) 42-2011**

(220) 11.1.2011

**9 (511) 6, 16, 30, 32, 35, 39, 40, 43**

(511) 6 - Kovové baliace fólie; hliník; kľúče; krúžky na kľúče z obyčajných kovov; kovové konzervy; kovové nádoby na potraviny; plechovky.

16 - Albумы; atlasy; baliace materiály na báze škrobu; baliaci papier; blahoprajné pohľadnice; brožúry; časopisy (periodiká); ceruzky; vytlačené cestovné poriadky; etikety s výnimkou textilných; fólie z regenerovanej celulózy na balenie; formuláre; fotografie; grafické zobrazenia; grafické znaky; hárky papiera; kalendáre; kancelárske potreby s výnimkou nábytku; kartón, lepenka; katalógy; knihy; knižné záložky; komiksy; lepiace pásy na kancelárske účely a použitie v domácnosti; lístky; listový papier; nálepky, lepiace štítky; násadky na perá; násady na ceruzky; noviny; nože na papier (kancelárske pomôcky); obálky (papiernický tovar); obaly (papiernický tovar); obežníky; papierové obrusy; oznámenia (papiernický tovar); papierové obrúsky na prestieranie; papierové podložky pod poháre; papierové servítky; papiernický tovar; papierové vreckovky; pečate; pečiatky; perá (kancelárske potreby); peračníky; periodiká; písacie potreby; plagáty; plány; podložky na písanie; podložky pod pivové poháre; portréty; poštové známky; poznámkové zošity; pretlačé; príručky; prospekty; publikácie; propagačné a spomienkové predmety z papiera, kartónu alebo lepenky; puzdrá na pečiatky; puzdrá na šekové knižky; reklamné tabule z papiera, kartónu alebo lepenky; ročenky; ručné prístroje na etiketovanie; šablóny; stojany na fotografie; stojany na perá a ceruzky; tabule na zapichovanie oznamov; tlačené časové plány a harmonogramy; tlačivá; tlačové písmo; trhacie kalendáre; umelohmotné fólie na balenie; útržkové bloky; papierové vľajky; vrecká (vrecia, vaky) z papiera alebo plastických materiálov na balenie; zoznamy.

30 - Aromatické prípravky do potravín nie na lekárske účely obsahujúce výťažky z bylín; chuťové prísady; chuťovky na báze cereálií; čokoládové nápoje; cukrovinky; dresingy do šalátov; glukóza na ľudskú spotrebu; kakaové nápoje; káva; kávové náhradky na báze rastlín; kávové nápoje; kávové príchute; kávovinové náhradky; kečup; ľad na osvieženie; ľadový čaj; marináda (chuťové prísady); med; melasový sirup; mliečne čokoládové a kakaové nápoje; mliečne kávové nápoje; müsli; nápoje na báze čajov; ovocné želé (cukrovinky); príchute do nápojov s výnimkou esencií; rastlinné prípravky ako kávové náhradky; šerbety (zmrzlinové nápoje); tacos; konzervované záhradné bylinky ako chuťové prísady; zákusky, koláče; zmrzlina; žuvačky nie na lekárske použitie.

32 - Citronády; hroznový mušt (nekvasený); nealkoholický koktail; medové nealkoholické nápoje; minerálne vody (nápoje); nápoje izotonické; nealkoholické nápoje; nealkoholické ovocné nápoje; nealkoholické výťažky z ovocia; orgeada (nealkoholický nápoj); ovocné džúsy; ovocné nektáre; pivo; prášky na prípravu šumivých nápojov; príchute na výrobu nápojov; šerbety (ovocné nápoje); sirupy na výrobu nápojov; sóda; stolové vody; sytená voda; vody (nápoje); zázvorové pivo; zeleninové džúsy (nápoje).

35 - Administratívna správa hotelov; aranžovanie výkladov; fakturácia; fotokopírovanie; grafická úprava tlačovín na reklamné účely; hospodárske, ekonomické predpovede; kancelárie zaoberajúce sa dovozom a vývozom; komerčné informačné kancelárie; lepenie plagátov; marketingové štúdie; nábor zamestnancov; analýzy nákupných cien a veľkoobchodných cien; obchodná správa licencií výrobcov a služieb pre tretie osoby; obchodné alebo podnikateľské informácie; obchodné informácie a rady spotrebiteľom; obchodný manažment v oblasti umenia; organizovanie komerčných alebo reklamných výstav a veľtrhov; poskytovanie obchodných alebo podnikateľských informácií; podpora predaja (pre tretie osoby); pomoc pri riadení obchodnej činnosti; predvádzanie tovaru; predvádzanie (služby modeliek) na reklamné účely a podporu predaja; prenájom reklamného času vo všetkých komunikačných médiách; prenájom reklamných materiálov; prenájom reklamných priestorov; prezentácia výrobkov v komunikačných médiách pre maloobchod; public relations; reklama; online reklama na počítačovej komunikačnej sieti; reklamné agentúry; rozhlasová reklama; rozširovanie reklamných alebo inzertných oznamov; rozširovanie reklamných materiálov zákazníkom (letáky, prospekty, tlačoviny, vzorky); služby outsourcingu; spracovanie textov; televízne reklamy; vedenie kartoték v počítači; vydávanie a aktualizovanie reklamných materiálov; vyhľadávanie informácií v počítačových súboroch (pre zákazníkov); vyhľadávanie sponzorov; zásobovacie služby s tovarmi z tried 16, 30 a 32 pre tretie osoby (nákup tovarov a služieb pre iné podniky); zbieranie údajov do počítačových databáz; zoraďovanie údajov v počítačových databázach.

39 - Autobusová doprava; balenie tovaru; distribúcia tovaru na dobierku; doručovacie služby, kuriérske služby; doručovanie novín a časopisov; dovoz, doprava; informácie o preprave; informácie o skladovaní; informácie o doprave; lodná doprava; organizovanie okružných plavieb; organizovanie ciest a výletov; organizovanie exkurzií; prenájom dopravných prostriedkov; prenájom miesta na parkovanie; preprava cestujúcich; prepravné služby; preprava a skladovanie odpadu; rezervácia miesteniek na cestovanie; rezervácia (v doprave); rezervácia zájazdov; riečna doprava; skladovanie; skladovanie údajov a dokumentov elektronicky uložených; služby v doprave a preprave; sprostredkovanie prepravy; preprava turistov; sprevádzanie turistov; taxislužba; turistické prehliadky; vzdušná doprava; železničná preprava.

40 - Fototlač; knihárstvo; kreslenie, rysovanie laserom; laminovanie; ofsetová tlač; recyklácia odpadu; služby fotoateliérov; služby spojené s farbením; tlač, tlačenie; triedenie odpadu a recyklovateľného materiálu; vyvolávanie filmov; odborné poradenstvo týkajúce sa uvedených služieb.

43 - Bufety (rýchle občerstvenie); hotelierske služby; kaviarne; motelové služby; penzióny; poskytovanie prechodného ubytovania; prenájom prechodného ubytovania; prenájom prednáškových sál; rezervácia hotelov; rezervácia penziónov; rezervácia prechodného ubytovania; služby barov; turistické ubytovne; ubytovacie kancelárie (hotely, penzióny).

(540)



(731) Filming Zone, s.r.o., Bukovec 72, 044 20 Košice, SK;

(740) Vojčík &amp; Partners, s.r.o., Košice, SK;

(210) 43-2011

(220) 11.1.2011

9 (511) 16, 25, 28, 35, 41

(511) 16 - Albumy; atlasy; baliace materiály na báze škrobu; baliaci papier; blahoprajné pohľadnice; brožúry; časopisy (periodiká); ceruzky; držiaky na písacie potreby; etikety s výnimkou textilných; fólie z regenerovanej celulózy na balenie; formuláre; fotografie; zemské glóbusy; grafické zobrazenia; grafické znaky; háčky papiera; kalendáre; kancelárske potreby s výnimkou nábytku; kartón, lepenka; katalógy; knihy; knižné záložky; komiksy; lepiace pásky na kancelárske účely a použitie v domácnosti; lístky; listový papier; nálepky, lepiace štítky; násadky na perá; násady na ceruzky; noviny; nože na papier (kancelárske pomôcky); obálky (papiernický tovar); obaly (papiernický tovar); obežníky; papierové obrusy; ozdobné kvetináče z papiera; oznámenia (papiernický tovar); papierové obrúsky na prestieranie; papierové podložky pod poháre; papierové servítky; papiernický tovar; papierové vreckovky; pečate; pečiatky; perá (kancelárske potreby); peračníky; periodiká; písacie potreby; plagáty; plány; podložky na písanie; podložky pod pivo poháre; papierové podložky na stôl (anglické prestieranie); pohľadnice; portréty; poštové známky; poznámkové zošity; pretlače; príručky; prospekty; publikácie; propagačné a spomienkové predmety z papiera, kartónu alebo lepenky; pútače z papiera alebo lepenky; puzdrá na pečiatky; puzdrá na šekové knižky; reklamné tabule z papiera, kartónu alebo lepenky; ročenky; ručné prístroje na etiketovanie; šablóny; stojany na fotografie; stojany na perá a ceruzky; tabule na zapichovanie oznamov; tlačené časové plány a harmonogramy; tlačivá; tlačové písmo; trhacie kalendáre; umelohmotné fólie na balenie; útržkové bloky; papierové vlajky; vrecká (vrecia, vaky) z papiera alebo plastických materiálov na balenie; zoznamy.

25 - Baretky; čelenky (oblečenie); čiapky; cyklistické oblečenie; dreváky; futbalová obuv; futbalové topánky (kopačky); gymnastické (telocvičné) dresy; kabáty; kombinézy (oblečenie); kombinézy na vodné lyžovanie; konfekcia (odevy); košeľe; kostýmy, obleky; krátke, jazdecké alebo spodné nohavice; kravaty; krátke kabáty s kapucňou (teplé); kúpacie čiapky; kúpacie plášte; livreje; lyžiarske topánky; maškarné kostýmy; nepremokavý odev; nohavice; oblečenie; oblečenie pre motoristov; oblečenie z kože; oblečenie z imitácie kože; obuv; odevy; opasky; palčiaky; papierové klobúky (oblečenie); papuče; plavky; plážové oblečenie; ponožky; pracovné plášte; protišmykové pomôcky na obuv; pulóvre; pyžamá;

rámy na obuv; vesty pre rybárov; rukavice; rukávniky; saká, bundy; sandále; spodná bielizeň; spodná bielizeň pohlcujúca pot; sukne; svetre; šatky; šály; šaty; športová obuv; športové tričká a dresy; tielka, tričká; celé topánky; vesty; vnútorné podošvy; uniformy; vrchné ošatenie; zástery; župany.

28 - Autá (hračky); bábiky; balóny na hranie; bazy (tovar na hranie); bedmintonové košíky; bejzbalové rukavice; stacionárne bicykle na cvičenie; biliardové gule; biliardové stoly; boby; Body boards; boxerské rukavice; chrániče na lakte (ako športové potreby); činky; cvičebné náradie; dáma (hra); hračkárske vozidlá diaľkovo ovládateľné; disky (športové náradie); domino (kocky); elektronické terče; golfové palice; golfové vaky s kolieskami alebo bez koliesok; guľky na hranie; harpúny (ako športové náradie); hokejky; hracie karty; hracie kocky; hracie žetóny; hračky; klzáky (padákové); klzáky (rogalá); kolieskové korčule; kolky; kolobežky; korčule; lopty na hranie; luky na lukostreľbu; lyže; lyže na surfovanie; lyžiarske viazanie; obaly na lyže; ochranné vypočívky (ako časti športových úborov); odrazové dosky (športové náradie); pištole (hračky); plutvy na plávanie; poťahy na lyže a surfy; puky; puzzle; rakety (športové náradie); remene na surfy; šachovnice; šípky (hra); skejtbordy; škrabky na lyže; šmykľavky; snežnice; snoubordy; spoločenské hry; slipy pre športovcov ako športové potreby; štartovacie bloky (na šport); stavebné kocky (hračky); stavebnice; stoly na stolný tenis; stoly na stolový futbal; surfovacie dosky; surfovacie lyže; terče; udice; vodné lyže; výplety rakiet; zariadenia na kulturistiku; zariadenie na bowling.

35 - Administratívna správa hotelov; aranžovanie výkladov; fakturácia; fotokopírovanie; grafická úprava tlačovín na reklamné účely; hospodárske a ekonomické predpovede; kancelárie zaoberajúce sa dovozom a vývozom; komerčné informačné kancelárie; lepenie plagátov; marketingové štúdiá; nábor zamestnancov; analýzy nákupných a veľkoobchodných cien; obchodná správa licencií výrobkov a služieb pre tretie osoby; obchodné alebo podnikateľské informácie; obchodné informácie a rady spotrebiteľom; obchodný manažment v oblasti umenia; organizovanie komerčných alebo reklamných výstav a veľtrhov; poskytovanie obchodných alebo podnikateľských informácií; podpora predaja (pre tretie osoby); pomoc pri riadení obchodnej činnosti; poskytovanie a sprostredkovanie služieb uvedených v triede 35 a 41 prostredníctvom komunikačných médií, elektronickej pošty, SMS správ, počítačových sietí a internetu; predvádzanie tovaru; predvádzanie (služby modeliek) na reklamné účely a podporu predaja; prenájom reklamného času vo všetkých komunikačných médiách; prenájom reklamných materiálov; prenájom reklamných priestorov; prezentácia výrobkov v komunikačných médiách pre maloobchod; public relations; reklama; on-line reklama na počítačovej komunikačnej sieti; reklamné agentúry; rozhlasová reklama; rozširovanie reklamných alebo inzertných oznamov; rozširovanie reklamných materiálov zákazníkom (letáky, prospekty, tlačoviny, vzorky); služby outsourcingu; spracovanie textov; televízne reklamy; vede-

nie kartoték v počítači; vydávanie a aktualizovanie reklamných materiálov; vyhľadávanie informácií v počítačových súboroch (pre zákazníkov); vyhľadávanie sponzorov; zásobovacie služby s tovarmi z tried 16, 25 a 28 pre tretie osoby (nákup tovarov a služieb pre iné podniky); zbieranie údajov do počítačových databáz; zoraďovanie údajov v počítačových databázach.

41 - Akadémie (vzdelávanie); diaľkové štúdio; digitálna tvorba obrazov na výstupných zariadeniach; diskotéky (služby); prenájom divadelných dekorácií; elektronická edičná činnosť v malom (DTP služby); služby v oblasti estrád; filmová tvorba; filmové štúdiá; prenájom filmových premietacích a ich príslušenstva; formátovanie textov s výnimkou na reklamné účely; fotografická reportáž; fotografovanie; poskytovanie služieb golfových ihrísk; hudobné skladateľské služby; informácie o možnostiach rekreácie; informácie o možnostiach zábavy; informácie o výchove a vzdelávaní; internátne školy; kluby zdravia (telesné cvičenia); knižnice (požičovne kníh); nahrávanie videopások; nočné kluby; organizácia a vedenie dielní na výučbu; organizovanie a vedenie koncertov; organizovanie a vedenie konferencií; organizovanie a vedenie kongresov, seminárov a sympózií; organizovanie kultúrnych alebo vzdelávacích výstav; organizovanie lotérií; organizovanie plesov; organizovanie predstavení (manažérske služby); organizovanie športových súťaží; organizovanie súťaží krásy; organizovanie vedomostných alebo zábavných súťaží; organizovanie živých vystúpení; pedagogické informácie; plánovanie a organizovanie večierkov; poskytovanie elektronických publikácií on-line (bez možnosti kopírovania); on-line poskytovanie počítačových hier (z počítačových sietí); poradenské a informačné služby v oblasti uvedených služieb v triede 4; postsynchronizácia, dabing; požičovanie filmov; požičovanie športového výstroja s výnimkou dopravných prostriedkov; požičovanie videopások; prekladateľské služby; prenájom audionahrávok; prenájom kinematografických filmov; prenájom videokamier; prevádzkovanie karaoke; prevádzkovanie kinosál; prevádzkovanie športových zariadení; redigovanie scenárov; reportérske služby; rezervácia vstupeniek; rozhlasová zábava; služby nahrávacích štúdií; školenie; skúšanie, preskúšavanie (pedagogická činnosť); strihanie videopások; televízna zábava; titulky; tvorba videofilmov; umelecké módné agentúry; predaj vstupeniek na zábavné predstavenia; vydávanie kníh; vydávanie textov s výnimkou reklamných alebo náborových; on-line vydávanie kníh a časopisov v elektronickej forme; výroba rozhlasových a televíznych programov; vyučovanie; vzdelávanie; zábava, pobavenie; zábavné parky; živé predstavenie.

(540)



(731) Filming Zone, s.r.o., Bukovec 72, 044 20 Košice, SK;

(740) Vojčík & Partners, s.r.o., Košice, SK;

**(210) 45-2011**

(220) 12.1.2011

**9 (511) 2, 30, 32, 33**

(511) 2 - Farbíva na potravinárske účely.

30 - Horčica, ocot, kečup, chuťové prísady, aromatické prípravky do potravín.

32 - Nealkoholické nápoje.

33 - Liehoviny.

**(540)**

(731) ST. NICOLAUS a.s., 1. mája 113, 031 28 Liptovský Mikuláš, SK;

(740) G. Lehnert, k. s., Bratislava, SK;

**(210) 46-2011**

(220) 12.1.2011

**9 (511) 2, 30, 32, 33**

(511) 2 - Farbíva na potravinárske účely.

30 - Horčica, ocot, kečup, chuťové prísady, aromatické prípravky do potravín.

32 - Nealkoholické nápoje.

33 - Liehoviny.

**(540)**

(731) ST. NICOLAUS a.s., 1. mája 113, 031 28 Liptovský Mikuláš, SK;

(740) G. Lehnert, k. s., Bratislava 1, SK;

**(210) 55-2011**

(220) 14.1.2011

**9 (511) 35, 36, 41, 42**

(511) 35 - Reklama; vydávanie a aktualizovanie reklamných a propagačných materiálov; rozširovanie reklamných a propagačných materiálov; rozširovanie reklamných oznamov; uverejňovanie reklamných textov.

36 - Zbieranie peňazí na dobročinné účely; organizovanie zbierok.

41 - Sprostredkovanie a organizovanie humanitnej a rozvojovej pomoci (výchovné, vzdelávacie, zábavné, kultúrne a športové služby); vydávanie publikácií a časopisov v tlačenej a elektronickej forme; požičiavanie publikácií a časopisov v tlačenej a elektronickej forme; organizovanie prednášok, najmä v oblasti humanitnej osvety, výchovy a vzdelávania; výchovná činnosť, vzdelávanie; filmová tvorba, tvorba videofilmov; zverejňovanie textov okrem reklamných; fotografovanie; nahrávanie zvukových a obrazových záznamov; poskytovanie elektronických publikácií online bez možnosti kopírovania; požičiavanie videokaziet.

42 - Hostovanie na počítačových stránkach (web).

**(540)**

(591) hnedá, čierna

(731) Slovenská katolícka charita, Kapitulská 18, 814 15 Bratislava, SK;

**(210) 69-2011**

(220) 19.1.2011

**9 (511) 32, 35**

(511) 32 - Pivo.

35 - Maloobchodné a veľkoobchodné služby s pivom.

**(540)**

(731) Čuraj Ondrej, Ing., Kolónia Hviezda 151, 036 01 Martin, SK;

**(210) 106-2011**

(220) 25.1.2011

**9 (511) 5**

(511) 5 - Farmaceutické prípravky, a to kardiovaskulárne prípravky.

**(540) AMIRAP**

(731) NOVARTIS AG, 4002 Basel, CH;

(740) Hörmann Tomáš, Ing., Bratislava, SK;

**(210) 107-2011**

(220) 25.1.2011

**9 (511) 41**

(511) 41 - Výroba divadelných alebo iných predstavení; organizovanie a vedenie koncertov; organizovanie živých vystúpení; filmová tvorba; prevádzkovanie kinosál; rezervácia vstupeniek; prenájom filmov; požičiavanie filmov.

**(540)**

(731) Gallery s.r.o., Dominikánske nám. 8, 040 01 Košice, SK;

(210) 109-2011

(220) 25.1.2011

9 (511) 9, 35, 36, 37, 39, 40, 43

(511) 9 - Meradlá, meracie prístroje, meracie pomôcky, presné meracie prístroje, prístroje a nástroje na váženie, predajné automaty.

35 - Kopírovanie alebo rozmnožovanie dokumentov, odborné obchodné poradenstvo, poradenstvo v obchodnej činnosti, prieskum trhu, prieskum verejnej mienky, poradenstvo pri vedení podnikov, prenájom predajných automatov, zásobovacie služby pre tretie osoby (nákup tovarov a služieb pre iné podniky).

36 - Finančné poradenstvo, prenájom nehnuteľností, realitné kancelárie, sprostredkovanie (maklérstvo).

37 - Čistenie interiérov, čistenie interiérov budov, čistenie exteriérov budov, interiérové a exteriérové maľovanie a natieranie, prenájom stavebných strojov a zariadení.

39 - Balenie tovaru, distribúcia tovaru, kamiónová a nákladná doprava, prenájom automobilov, prenájom dopravných prostriedkov, prenájom vozidiel, preprava a skladovanie odpadu, skladovanie, služby v doprave a preprave.

40 - Likvidácia odpadu, recyklácia odpadu, spracovanie odpadu.

43 - Bufety (rýchle občerstvenie).

(540) SLOVEKO

(731) SLOVEKO s.r.o., Vojenská 7, 040 01 Košice, SK;

(210) 111-2011

(220) 25.1.2011

9 (511) 36

(511) 36 - Poisťovníctvo, finančné služby, peňažníctvo, služby v oblasti nehnuteľností.

(540)

 domexekucii.sk

(731) BYTY CZ s.r.o., Nad Želivkou 499, 164 00 Praha - Nebušice, CZ;

(740) MAJLINGOVÁ & PARTNERS, s. r. o., Bratislava, SK;

(210) 112-2011

(220) 25.1.2011

9 (511) 39, 41, 43

(511) 39 - Služby v oblasti turistiky, organizovanie zájazdov, výletov, zabezpečovanie vstupeniek a cestovných dokladov, sprostredkovanie prepravy osôb.

41 - Organizovanie spoločenských a vzdelávacích podujatí, usporiadanie školení; požičiavanie športového výstroja s výnimkou dopravných prostriedkov.

43 - Poskytovanie prechodného ubytovania, reštauračné služby.

(540) PENZIÓN MICHAL

(731) Borsík Michal, Ing., Penzión u Michala, Hrady 246, 027 32 Zuberec, SK;

(210) 114-2011

(220) 26.1.2011

9 (511) 35, 36, 45

(511) 35 - Príprava a vyhotovenie daňových priznaní; dražby; fakturácia; obchodné alebo podnikateľské informácie; personálne poradenstvo; poradenstvo pri vedení podnikov; poradenstvo v obchodnej činnosti; reklama; rozširovanie reklamných materiálov zákazníkom (letáky, tlačoviny, prospekty, vzorky); vyhľadávanie informácií v počítačových súboroch (pre zákazníkov).

36 - Prenájom bytov; daňové odhady (služby); finančné odhady a oceňovanie (poisťovníctvo, bankovníctvo, nehnuteľnosti); oceňovanie a odhady nehnuteľností; prenájom nehnuteľností; sprostredkovateľská činnosť s nehnuteľnosťami; oceňovanie a odhady (daňové).

45 - Arbitráž (služby); služby komerčných právnikov; licencie na počítačové programy (právne služby); licencie práv duševného vlastníctva; mediálne služby; poradenstvo v oblasti práv duševného vlastníctva; právny výskum; právne služby; spravovanie autorských práv; služby advokátov.

(540)

 Vašiv & Partners  
advokátska kancelária

(731) Inter.Group Košice, s.r.o., Michalovská 33, 040 11 Košice, SK;

(210) 119-2011

(220) 26.1.2011

9 (511) 5

(511) 5 - Prípravky na ničenie buriny a ničenie škodcov (škodlivých zvierat), insekticídy, herbicídy, fungicídy.

(540)

 Expert Club

(591) modrá, zelená

(731) Bayer spol. s r.o., Digital Park II, Einsteinova 25, 851 01 Bratislava, SK;

(210) 125-2011

(220) 28.1.2011

9 (511) 20, 24, 27

(511) 20 - Nábytok, sedacie súpravy; postele; matrace.

24 - Textilné tapety.

27 - Koberce; tapety s výnimkou textilných.

(540)

 studio  
spánku a pohodlia

(591) červená, biela

(731) Tomáš Majko - Štúdio spánku a pohodlia, Smreková 3099/30, 010 07 Žilina, SK;

**(210) 127-2011**

(220) 31.1.2011

**9 (511) 9, 37, 38**

(511) 9 - Prístroje na nahrávanie; prenos, reprodukcia zvuku alebo obrazu; magnetické nosiče údajov, záznamové disky; registračné pokladnice; počítačie stroje, zariadenia na spracovanie údajov a počítače.

37 - Stavebníctvo; opravy; montáže a inštalačné služby.

38 - Telekomunikačné služby.

**(540)**

(591) červená, modrá

(731) Hupka Tibor, Ing., Kpt. Nálepku 7, 040 01 Košice, SK;

(740) Žigová Karmen, Ing., Košice, SK;

**(210) 128-2011**

(220) 31.1.2011

**9 (511) 6, 11, 20, 35, 40**

(511) 6 - Obyčajné kovy v surovom a polospracovanom stave a ich zliatiny; kovové stavebné konštrukcie a stavebné diely; kontajnery; kovové zámočnícke výrobky a drobný železiarsky tovar; príslušenstvo k regálom patriace do tejto triedy; nábytkové a stavebné kovanie; umeleckopriemyselné výrobky z obyčajných kovov, reklamné predmety z kovu a plechu; štítky, tácky, kovové stojany, kovové konštrukcie na autobusové zástavky, kovové mreže a mriežky ku krbom, krbové vložky; kovové ozdobné predmety nie na osobné použitie; kovový spojovací materiál; profilová oceľ; plech a plechové výrobky; šrot; kovové pláty; pletivo; mrežovina; kovové zábradlia; interiérové doplnky z kovu patriace do tejto triedy.

11 - Drezy, grily, príslušenstvo ku grilom, potreby na opekanie, stojany na grily.

20 - Nábytok a nábytkové súpravy patriace do tejto triedy; kancelársky nábytok; časti nábytku z dreva a police všetkých druhov s doskami s povrchovou úpravou; pulty, stoly a stojany; nekovové regály a priehradky patriace do tejto triedy; nekovové regály (ako nábytok), tiež s kovovým kovaním; registratúry, kovové stojany patriace do tejto triedy (nábytok); lavice; sedadlá; nekovové palety na manipuláciu s tovarom; kovové regály a police; kovové regály kombinované s drevom alebo plastom; interiérové a exteriérové doplnky z kovu patriace do tejto triedy; vešiaky; lavičky; komody; zásuvkové kontajnery, pracovné skrine a skrinky z kovu.

35 - Maloobchod a veľkoobchod s výrobkami strojárskoho a elektronického priemyslu a stavebníctva, sprostredkovanie obchodu s uvedenými tovarmi; obchodný manažment; obchodné a podnikateľské informácie; prieskum, poradenstvo; reklamná činnosť.

40 - Úprava a spracovanie kovov, obrábanie kovov; zváranie a servisné služby v tejto oblasti; rezanie, vysekávanie, ohraňovanie, delenie materiálu, zváranie a nitovanie iných častí materiálov

a strojov, zariadení a mechanizmov alebo ich častí; spracovanie materiálov, najmä mechanickou transformáciou; úprava a spracovanie kovov; informácie o spracovaní a úprave materiálov; leštenie (povrchová úprava).

**(540)**

(731) Nagy Róbert, Kálnica 20, 916 37 Kálnica, SK;

**(210) 173-2011**

(220) 4.2.2011

**9 (511) 19**

(511) 19 - Suché omietkové a maltové zmesi, spojivá, stavebné vyrovnávacie a špárovacie hmoty.

**(540)**

(591) červená, biela

(731) LB Cemix, s.r.o., Továrni ulice 36, 373 12 Borovany, CZ;

(740) Kubínyi Peter, Bc., Trenčín, SK;

**(210) 174-2011**

(220) 4.2.2011

**9 (511) 19**

(511) 19 - Suché omietkové a maltové zmesi, spojivá, stavebné vyrovnávacie a špárovacie hmoty.

**(540) BIOFLEX**

(731) LB Cemix, s.r.o., Továrni ulice 36, 373 12 Borovany, CZ;

(740) Kubínyi Peter, Bc., Trenčín, SK;

**(210) 180-2011**

(220) 8.2.2011

**9 (511) 16**

(511) 16 - Tlačoviny.

**(540) ZIPS**

(731) REGENT, s.r.o., Štefánikova 19, 811 05 Bratislava, SK;

**(210) 181-2011**

(220) 9.2.2011

**9 (511) 4, 6, 11**

(511) 4 - Palivové brikety; koks; minerálne palivá; palivá na báze alkoholu; prípravky na odstraňovanie prachu.

6 - Bramy; bronz; cermet (kovovo-keramický materiál); chróm; cín; kovové dopravné palety; drôt; ingoty z obyčajných kovov; kovové konštrukcie na klziská; kobalt (surovina); kokily (lejárstvo); kovové koľajnice; kovové konzoly, podpery pre stavebníctvo; kovové kostry staviel; kovy obyčajné (surové alebo ako polotovary); kovové laná s výnimkou elektrických; kovové lešenia; liatina netepaná alebo čiastočne tepaná; ložiskový kov; meď surová alebo ako polotovary;

mosadz surová alebo ako polotovary; kovové nádoby na skladovanie a prepravu; kovové nádoby (plechovky); kovové nádrže; nikel; nízkouhlíková oceľ; plechové obaly; objímky, prstence; oceľ nespracovaná alebo ako polotovary; oceľoliatina, oceľ na odliatky; oceľové pásy; oceľové rúry; oceľový plech; olovo ako surovina alebo polotovary; kovové manipulačné palety; pancierové plechy; kovové stavebné panely; kovové pásy na viazanie alebo balenie; pásová oceľ; kovové pilóty; kovové platničky, podložky; plech; kovové vystužovacie materiály na potrubia; predvalcované bloky, vývalky (výrobky matelurgie); rudy kovové; kovové rúry; spojovacie plechy; kovový stavebný materiál; kovové sudy; titánové železo, ferotitán, kovové tyče; kovové uzávery; volfrámové železo; kovové zásteny pri peciach; železo (ako surovina alebo polotovary); žiaruvzdorné kovové stavebné materiály; zliatiny obyčajných kovov.

11 - Konštrukcie pecí; chladiace nádoby; radiátory ústredného kúrenia; regenerátory tepla; príslušenstvo rúr zo šamotu; teplovodné vykurovacie zariadenia.

(540)



(731) U. S. STEEL Košice, s. r. o., Vstupný areál U. S. Steel, 044 54 Košice, SK;

(210) 182-2011

(220) 9.2.2011

9 (511) 33

(511) 33 - Víno.

(540)



(591) modrá, červená, zlatá, žltá, čierna  
(731) ST. NICOLAUS - trade, a. s., Ružová dolina 6, 821 08 Bratislava, SK;  
(740) G. Lehnert, k. s., Bratislava, SK;

(210) 183-2011

(220) 9.2.2011

9 (511) 33

(511) 33 - Víno.

(540)



(731) ST. NICOLAUS - trade, a. s., Ružová dolina 6, 821 08 Bratislava, SK;

(740) G. Lehnert, k. s., Bratislava, SK;

(210) 184-2011

(220) 9.2.2011

9 (511) 43

(511) 43 - Hotelierske služby, prevádzkovanie hotelového ubytovania, reštauračné služby.

(540)



(591) biela, zelená

(731) REKREAJANOŠÍK, spol. s r.o., Mládežnícka 272, 013 06 Terchová, SK;

(210) 188-2011

(220) 9.2.2011

9 (511) 5

(511) 5 - Prípravky na ničenie a hubenie škodcov, fungicídy, herbicídy, pesticídy.

(540) PRACTICO

(731) BASF SE, Carl-Bosch-Strasse 38, Ludwigshafen am Rhein, DE;

(740) ŽOVICOVÁ & ŽOVIC IP, s.r.o., Bratislava, SK;

(210) 191-2011

(220) 10.2.2011

9 (511) 33

(511) 33 - Alkoholické nápoje s výnimkou piva, koktaily.

(540)



(591) čierna, červená, biela

(731) Ing. Bernard Herstek - BGH, Dúbravská 5602/4, 080 01 Prešov, SK;

(210) 194-2011

(220) 11.2.2011

9 (511) 6, 11

(511) 6 - Kovové držiaky na uteráky; kovové ventily; kovové vodovodné klapky; kovové vodovodné potrubia; potrubia a rúry na ústredné kúrenie; drobný železiarsky tovar.

11 - Bezpečnostné príslušenstvo vodných alebo plynových zariadení a na vodovodné alebo plynové potrubia; bojler, ohrievače vody; expanzné nádrže na ústredné vykurovanie; inštalčný materiál na vane; sprchovacie kúty, kabíny; kohútiky a kohúty na potrubia; kotly; kúpeľňové armatúry; pisoáre; filtre na pitnú vodu; radiátory ústredného vykurovania; regulácia (príslušenstvo na -) vodných alebo plynových zariadení a na vodovodné alebo plynové potrubia; regulačno-bezpečnostné prídavné zariadenia na vodné zariadenia; záchodové sedadlá; splachovacie zariadenia; zariadenia na teplovodné kúrenie; termostatické ventily (ako časti ústredného kúrenia); záchodové, toaletné misky; záchody; umývadlá; kúpacie vane; vodovodné zariadenia.

(540)



(591) modrá, červená

(731) SAMTEK, s.r.o., Dolná 1256/7, 907 01 Myjava, SK;

(210) 195-2011

(220) 11.2.2011

9 (511) 6, 19, 20, 37

(511) 6 - Kovy a ich zliatiny; kovové stavebné materiály každého druhu; kovové konštrukcie; hutné výrobky; kovové profily každého druhu; plechy; oceľ na rôzne použitie; kovové výlisky na rôzne stavebné a priemyslové použitie, patriace do tejto triedy; kovové stavebné prvky - dvere, okná, zárubne, podlahy, steny, priečky, dosky, lišty, schody, zábradlia, mreže, brány, vráta, parapety, ploty; strešné krytiny kovové; kovové držadlá a príchytky; kovové obklady podláh, stropov a stien, patriace do tejto triedy; kovové nábytkové a stavebné kovanie; kovové spojovacie materiály.

19 - Nekomové stavebné materiály každého druhu; stavebné drevo; rezivo; piliarske výrobky; drevo ako polotovar; dosky pracovné; lamináty; nekovové stavebné prvky - dvere, okná, zárubne, podlahy, steny, priečky, dosky, lišty, schody, zábradlia, mreže, brány, vráta, parapety, ploty; strešné krytiny s výnimkou kovových; nekovové madlá a úchytky; nekovové obklady podláh, stropov a stien, patriace do tejto triedy; stavebné sklo; tabuľové ploché sklo; izolačné stavebné sklo; stavebné plasty; stavebná keramika; keramické obklady.

20 - Nábytok každého druhu a nábytkové doplnky patriace do tejto triedy.

37 - Montážne a servisné práce v stavebnom a nábytkárskom priemysle; montáž, demontáž a opravy stavebných prvkov - dvier, okien, zárubní, schodov, vrát, brán, podláh, stien, stropov a priečok; montáž, demontáž a opravy nábytku; stavebná činnosť; stavby exteriérov a interiérov; dokončovacie stavebné práce; stolárstvo; maľovanie a natieranie interiérov a exteriérov; lakovanie; omietanie; zámočnícke a stolárske opravy; podlahárske a pokrývačské práce; inštalatérske práce.

(540) SANDE

(731) Větrovec Václav, Nerudova 929, 256 01 Benešov, CZ;

(740) Máčajová Mária, Ing., Nitra, SK;

(210) 249-2011

(220) 17.2.2011

9 (511) 35, 41

(511) 35 - Reklamné služby, obchodný manažment, obchodná správa, obchodná administratíva, kancelárske práce.

41 - Vzdelávanie, zabezpečovanie výcvikov, školení, športová a kultúrna činnosť.

(540) Densa

(731) STREET DANCE ACADEMY, s.r.o., Vazovova 9/B, 811 07 Bratislava, SK;

(210) 250-2011

(220) 17.2.2011

9 (511) 35, 41

(511) 35 - Reklamné služby, obchodný manažment, obchodná správa, obchodná administratíva, kancelárske práce.

41 - Vzdelávanie, zabezpečovanie výcvikov, školení, športová a kultúrna činnosť.

(540)



(731) STREET DANCE ACADEMY, s.r.o., Vazovova 9/B, 811 07 Bratislava, SK;

(210) 252-2011

(220) 18.2.2011

9 (511) 35, 36, 41

(511) 35 - Reklama; reklamná a propagačná činnosť; vydávanie, aktualizovanie a rozširovanie reklamných materiálov; zasielanie a doručovanie reklamných materiálov zákazníkom; prieskum trhu; obchodný alebo podnikateľský prieskum; podpora predaja pre tretie osoby; obchodné alebo podnikateľské informácie; zbieranie a zoraďovanie údajov v podnikateľskej databáze; on line reklama na počítačovej komunikačnej sieti; marketingové štúdie; reklamné texty (uverejňovanie); vyhľadávanie informácií v počítačových súboroch pre zákazníkov; reprografia dokumentov.

36 - Finančné odhady a oceňovanie (poisťovníctvo, bankovníctvo, nehnuteľnosti); informácie o poistení; konzultačné služby v oblasti poisťovníctva; uzatváranie poisťiek; poistenie (zdravotné); poisťky životné; sprostredkovanie poistenia; uzatváranie poisťiek proti požiaru; služby v oblasti peňažníctva, financovania a nehnuteľností.

41 - Organizovanie a vedenie školení a kurzov; zabezpečovanie výcvikov, kurzov a školení.

(540)



(591) červená, čierna, biela

(731) insuria consulting, spol. s r.o., Tomášikova 26, 821 01 Bratislava, SK;

(740) Máčajová Mária, Ing., Nitra, SK;

(210) 255-2011

(220) 18.2.2011

9 (511) 5

(511) 5 - Farmaceutické prípravky.

(540) SEEGERE

(731) NOVARTIS AG, 4002 Basel, CH;

(740) Hörmann Tomáš, Ing., Bratislava, SK;



- (210) **261-2011**  
 (220) 21.2.2011  
**9 (511) 39, 41, 43**  
 (511) 39 - Služby spojené s cestovaním, a to doprava, organizovanie ciest, informácie o doprave, rezervácie lístkov, sprevádzanie turistov, organizovanie výletov, rezervácia zájazdov.  
 41 - Výučba jazykov, vydavateľská činnosť s výnimkou vydávania reklamných a náborových textov, vydávanie certifikátov po absolvovaní vzdelávacích kurzov, organizovanie spoločenských akcií a podujatí, konzultačná činnosť v oblasti vzdelávania, organizovanie športových podujatí.  
 43 - Prechodné ubytovanie, rezervácie ubytovania, reštauračné služby, hotelierske služby, kaviarne, bary, motely, penzióny, rezervácie hotelov a penziónov.

(540)



- (591) modrá, červená  
 (731) Švec Branislav, Mgr., Šrobárova 2668/13, 058 01 Poprad, SK;

- (210) **329-2011**  
 (220) 24.2.2011  
**9 (511) 12, 24**  
 (511) 12 - Slnecné a protislnečné clony do automobilov.  
 24 - Moskytiéry.  
**(540) X-shades**  
 (731) INFONEX, s.r.o., Námestie Andreja Hlinku 29/34, 017 01 Považská Bystrica, SK;

- (210) **339-2011**  
 (220) 25.2.2011  
**9 (511) 9, 16, 38, 41**  
 (511) 9 - Magnetické nosiče údajov; zvukové, obrazové a zvukovo-obrazové nahrávky na všetkých nosičoch, ako aj v digitálnej (elektronickej) podobe; programové vybavenie počítačov.  
 16 - Tlačoviny; časopisy; letáky; prospekty; periodiká; knihy; bulletin; informačné a propagačné materiály.  
 38 - Televízne vysielanie; rozhlasové vysielanie; komunikačné služby prostredníctvom rozhlasu, televízie, počítačovej siete, mobilných telefónov; prenos a šírenie správ, informácií, publikácií, audiovizuálnych diel prostredníctvom komunikačných sietí vrátane internetu; tlačové kancelárie; správodajské agentúry.  
 41 - Vzdelávanie; zábava; informácie o možnostiach zábavy; zábavné parky; tvorba a výroba televíznych programov; výroba audiovizuálnych programov; výroba videofilmov; televízna zábava; organizovanie kultúrnych, vzdelávacích, športových a zábavných podujatí; filmová tvorba; zhromažďovanie a poskytovanie informácií v oblasti kultúry, športu, zábavy a vzdelávania; organizovanie a vedenie koncertov, hudobných vystúpení, súťaží krásy, športových, vedomostných súťaží; organizovanie výstav na vzdelávanie a kultúrne

účely; organizovanie konferencií, školení, živých vystúpení, večierkov; služby nahrávacích štúdií; reportárske služby; vydavateľská a nakladateľská činnosť s výnimkou vydávanie reklamných a náborových textov; elektronická edičná služba (DTP služby); divadelné predstavenia; postsynchronizácia (dabing); tlmočenie posunkovej reči.

**(540) Višegrádsky kabaret - Visegrad Cabaret**

- (731) Kelley Eva, PhDr., Sv. Cyrila a Metoda 11, 900 29 Nová Dedinka, SK;  
 (740) Máčajová Mária, Ing., Nitra, SK;

- (210) **340-2011**  
 (220) 25.2.2011  
**9 (511) 14, 16, 20, 28**

(511) 14 - Amulety, prívesky (šperky); brošne ako šperky; klenoty, šperky z emailovej keramiky; ihlice (šperky); šperky z jantáru; kazety na šperky; spony na kravaty; medailóny (šperky); náhrdelníky; náramky na hodinky; náramky (šperky); polodrahokamy; prstene (šperky); retiazky na hodinky; retiazky (šperky, klenoty); bižutéria; štras (farebné sklo); šperky z drôtov; figuríny z drahých kovov; drahé kamene.

16 - Akvarely; grafity; fotografie; knihy; knižné záložky; lepenkové alebo papierové škatule; modelovacie materiály; obrazy; obrazy (maľby) zarámované aj nezarámované; ozdobné kvetináče z papiera; olejotlač; periodické a neperiodické publikácie; brožúry, letáky, plagáty, kalendáre, firmenné/obchodné tlačoviny; papier a výrobky z neho uvedené v tejto triede; lepenka a výrobky z nej uvedené v tejto triede; obaly (papiernický tovar); plastické hmoty na modelovanie; portréty; rytiny; tlačoviny.

20 - Figuríny z dreva, vosku, sadry alebo plastických hmôt; podušky, ležoviská alebo hniezda pre zvieratá chované v domácnostiach; koráľkové záclony ozdobné; nábytok; podušky; vankúše; príslušenstvo nábytku s výnimkou kovového; rámy na obrazy; sedadlá; stoličky; servírovacie stolíky; umelecké stolárske výrobky; zrkadlá; interiérové doplnky s výnimkou kovových.

28 - Bábiky; bábky; divadelné masky; hračky; hračky pre zvieratá; plyšové hračky.

(540)



- (731) Kelley Eva, PhDr., Sv. Cyrila a Metoda 11, 900 29 Nová Dedinka, SK;  
 (740) Máčajová Mária, Ing., Nitra, SK;

- (210) **382-2011**  
 (220) 4.3.2011  
**9 (511) 1, 16**

(511) 1 - Lepidlá na priemyselné účely.  
 16 - Lepidlá na kancelárske účely a použitie v domácnosti.

**(540) PROFIPRÉN**

- (731) CHEMOLAK, a. s., Továrenská 7, 919 04 Smolenice, SK;

**(210) 441-2011**

(220) 11.3.2011

**9 (511) 16, 35, 41**

(511) 16 - Tlačoviny všetkého druhu vrátane časopisov a slovníkov.

35 - Reklamná činnosť; marketing.

41 - Kultúrne a vzdelávacie aktivity.

**(540)**

(591) čierna, zelená, červená

(731) ATOZ EVENT s. r. o., Holečkova 657/29, 150 00 Praha, CZ;

(740) Beleščák Ladislav, Ing., Piešťany, SK;

**(210) 447-2011**

(220) 14.3.2011

**9 (511) 5**

(511) 5 - Farmaceutické prípravky.

**(540) CONTIROXIL**

(731) NOVARTIS AG, 4002 Basel, CH;

(740) Hörmannová Zuzana, Ing., Bratislava, SK;

**(210) 5005-2011**

(220) 4.1.2011

**9 (511) 3, 9, 14, 16, 18, 20, 21, 25, 26, 28, 35**

(511) 3 - Antistatické prípravky na použitie v domácnosti; vatové tyčinky na kozmetické účely; vrecúška s parfumovaným práškom; parfumovaná voda; toaletné vody; leštiadlá na obuv; dezodoranty na osobnú potrebu; voňavky; voňavkárské výrobky; ceruzky na obočie; kozmetické ceruzky; krémy na kožu; lak na vlasy; lak na nechty; pleťová voda po holení; vlasové vody; vody na kozmetické účely; skršľovacie masky; mydlá; kozmetické taštičky; umelé nechty; kolínske vody; kadidlové tyčinky; rúže; pomády na kozmetické účely; toaletné prípravky; obrúsky napustené pleťovými vodami; ochranné prípravky na kožu (leštiadlá); opaľovacie prípravky kozmetické; farbivá a tónovače na vlasy; krémy na obuv; prípravky proti poteniu; šampóny.

9 - Počítacie stroje; zväčšovacie sklá; ozdobné magnety; okuliare; cvikre; slnečné okuliare; okuliare na šport; puzdrá na okuliare; okuliarové obrúčky; šnúrky na okuliare.

14 - Náramky (šperky); remienky na hodinky; amulety, prívesky (šperky); prívesky na kľúče; brošne, ako šperky; ihlice (šperky); ozdobné ihlice; ihlice do kravát; perly z ambroidu; busty z drahých kovov; spony do kravát; manžetové gombíky; umelecké diela z drahých kovov; šperky z jantáru; náhrdelníky; prstene; škatule z drahých kovov; medaily, medailóny (šperky, bižutéria); mince, peniaze; náušnice; sošky z drahých kovov; ozdoby, šperky; puzdrá na chronometre, puzdrá na hodinky; chronometre ako hodinky; retiazky (šperk); retiazky na hodinky; hodinky; náramkové hodinky; kazety na šperky.

16 - Plniace perá; papierové gule; poznámkové zošity; zemské glóbusy; násady na ceruzky; dierovačky; knižné záložky; kalendáre; ceruzky; obrázky; zemepisné mapy; štetce; pripínáčky; maliarske štetce; štetce na písanie; obálky (papiernický tovar); gumené pásky na papiernické účely; poštové známky; písacie potreby; písacie potreby (papiernický tovar); obaly (papierenský tovar); puzdrá na pasy; poštové hracie pohľadnice; blahoprajné pohľadnice; pohľadnice; papierové korúny; obaly na spisy; papierová kaša (drvina); puzdrá na perá; hroty pier; papierové podložky pod poháre; podložky pod pivové poháre; stojany na fotografie; tlačiarenský lis; písacie potreby; školské potreby (papier, písacie potreby); kancelárske svorky; figuríny z papierovej drviny; papierenské potreby; vľajky papierové; zinkografické štočky.

18 - Peňaženky; puzdrá na navštívenky; semiš, okrem semišu na čistenie; dáždnyky, slnečníky; aktovky; imitácia kože; usne ako surovina alebo polotovar; kožené alebo kožou potiahnuté škatule; peňaženky, meštekky na peniaze; kožené baliace tašky, kožené baliace vrecká; kufřík s toaletnými potrebami; obaly na hudobné nástroje; kožené náramenné pásy; torby; kožené remienky; batohy; cestovné tašky; cestovné tašky kožené; tašky na nosenie detí; cestovné obaly na odevy a šaty; kabelky; tašky na kolieskach; plážové tašky; tašky na šport; vaky pre turistov; nákupné tašky; školské tašky (aktovky); cestovné kufre; palice (na podporu pri chôdzi); palice na dáždnyky; vychádzkové sedadlá; kľúčenky (kožená galantéria); kufre lodné; kufříky; diplomatické kufříky; obaly na dáždnyky.

20 - Vejáre; vešiaky na odevy; príručné toaletné zrkadielka; bambus; zvieracie pazúry a klepetá; sépiolit; mušle; rohy zvierat; prútený tovar, košíkársky tovar; umelecké diela z dreva, vosku, sadry alebo plastov.

21 - Porcelánové ozdoby, dekorácie; busty z porcelánu, terakoty alebo skla; vázy; napínače na nohavice; napínacie rámy; napínače na košeľe; hrebene na rozčesávanie vlasov; brúsne špongie na drhnutie kože; umelecké diela z porcelánu, terakoty alebo skla; usne na leštenie; napínaky na obuv, kopytá; varešky; rukavice pre domácnosť; viacramenné svietniky; napínače na rukavice; obuváky; štipce na bielizeň; hrebene; lyžice na obúvanie; figuríny z porcelánu, terakoty alebo skla; leštiace zariadenia na čistenie topánok s výnimkou elektrických; kefy na obuv.

25 - Šatky, závoje; bielizeň; pracovné plášte; boa (kožušinová ozdoba alebo ozdoba z peria na ovnutie okolo krku); krátke, jazdecké alebo spodné nohavice; topánky; nohavice; podprsienky; galoše; kravaty; zvršky (obuv); vesty; pletiarsky tovar; podpätky; pánske spodky; pančuškové nohavice; kombinézy (oblečenie); živôtky, korzety (bielizeň); kostýmy, obleky; plavky; bundy; tričká; manžety (časť odevov); masky na spanie; podpätky na obuv; chrániče uší (proti chladu, ako pokrývka hlavy); ponožky; šľapky na kúpanie; plážová obuv; športová obuv; obuv; vrchné ošatenie; konfekcia (odevy); oblečenie z imitácie kože; oblečenie z kože, pleteniny (oblečenie); oblečenie; kovanie na obuv; zvrchníky; rukavice; pyžamá; plavky;

šatky, šály; šaty; nepremokavý odev; čelenky; podvázky; podošvy na obuv; ramienka na dámskej bielizni; šnurovacie topánky; opasky; opasky na doklady a peniaze (súčasť oblečenia), protišmykové pomôcky na obuv; pulóvre; rámy na obuv; dreváky; košele; sandále; obuv; svetre; zvršky; vnútorné podošvy; pánske spodky; gymnastické cvičky; papuče; topánky; pokrývky hlavy; župany; špičky na obuv; kúpacie čiapky; pančuchy; šály; priliehavé čiapky; šerpy; espadrily (letná obuv s plátenným zvrškom a podošvou z prírodného materiálu); sukne.

26 - Brošne (doplnky oblečenia); špendlíky, ihlice, s výnimkou ozdobných šperkov; vlasové príčesky; umelé vence; vlasy spony ozdobné; vlasové ozdoby; vrkoče; príčesky tupé; suchý zips; zipsy; patentné gombíky; pozamenty; mašľa alebo stuha do vlasov; parochne; stužky do vlasov; gombíky; sieťky na vlasy; čipky; ozdoby na klobúky, s výnimkou ozdôb z drahých kovov; spony na Ondulovanie vlasov.

28 - Ozdoby alebo darčeky rozdávané hosťom pri večierkoch; štartovacie bloky (na šport); vlčky (hračky); puzzle; domino (kocky); vianočné stromčeky umelé; šarkany; hračky; plyšové hračky; autá (hračky); stolové hry; kaleidoskopy; hracie karty; konfety; bábiky; bábky; karnevalové masky; držiačky, príchytky na sviečky na vianočné stromčeky; ozdoby na vianočné stromčeky s výnimkou osvetľovacích telies a cukrovíniok; šachové hry; dáma (hra).

35 - Obchodný manažment a poradenstvo v obchodnej činnosti; predvádzanie tovaru; marketingové štúdie; organizovanie výstav pre obchodné a reklamné účely; organizovanie komerčných alebo reklamných výstav alebo veľtrhov; aranžovanie výkladov; podpora predaja pre tretie osoby vrátane predajcov tovarov v triedach 3, 9, 14, 16, 18, 20, 21, 25, 26, 28; rozširovanie vzoriek; obchodná správa licencií výrobkov a služieb pre tretie osoby; služby outsourcingu.

(540)



(591) červenofialová

(731) Kalisto Business Corp., Drake Chambers, Road Town, Tortola, VG;

(740) Holoubková Mária, Ing., Bratislava, SK;

(210) 5046-2011

(220) 26.1.2011

9 (511) 9, 41, 42

(511) 9 - Počítačové softvéry; počítačové softvéry na riadenie firiem, výrobu, logistiku, na ekonomické riadenie firmy, na ochranu dát; zariadenia na spracovanie údajov; počítače a ich časti; počítačové príslušenstvo; periférne zariadenia počítačov.

41 - Organizovanie kurzov a školení; poskytovanie elektronických publikácií on-line bez možnosti kopírovania.

42 - Tvorba a vývoj počítačových softvérov, poradenské, konzultačné a expertízne služby v oblasti počítačových softvérov; poskytovanie informácií v oblasti počítačových softvérov; prenájom

počítačov a príslušenstva k počítačom; odborné poradenstvo v oblasti počítačov, počítačových programov a v oblasti zariadení na spracovanie dát.

(540)



(591) modrá, červená

(731) Control Informatika SR, s.r.o., Nám. Oslobodenia 8, 905 01 Senica, SK;

(740) Fajnorová Mária, Ing., Bratislava, SK;

(210) 5053-2011

(220) 28.1.2011

9 (511) 36

(511) 36 - Poisťovníctvo, finančné služby, peňažníctvo, služby v oblasti nehnuteľností.

(540)



(731) BYTY CZ s.r.o., Nad Želivkou 499, 164 00 Praha - Nebušice, CZ;

(740) MAJLINGOVÁ & PARTNERS, s. r. o., Bratislava, SK;

(210) 5054-2011

(220) 28.1.2011

9 (511) 9, 35, 38, 41

(511) 9 - Nahrané a nenahrané nosiče zvuku a obrazu, predovšetkým audiokazety, videokazety, kompaktné disky, DVD, magnetofónové pásky; audiovizuálne diela na nosičoch; hudobné diela na nosičoch; počítačový softvér nahraný alebo zo vzdialenej počítačovej siete; softvér na správu a využitie dát; softvér stiahnuteľný z internetu a softvér pre sťahovanie a poskytovanie hudby prostredníctvom internetu alebo sietí mobilných operátorov; elektronické databázy a databázové produkty; zariadenie a prístroje pre dátovú komunikáciu; elektronické siete a systémy na prenos dát.

35 - Reklamná a propagačná činnosť prostredníctvom akéhokoľvek média, predovšetkým v oblasti hudby; marketingové služby; maloobchodné a veľkoobchodné služby v oblasti sťahovania a poskytovania hudby z internetu alebo sietí mobilných operátorov.

38 - Šírenie a výmeny informácií prostredníctvom počítačových a telekomunikačných sietí vrátane internetu, predovšetkým sťahovanie a poskytovanie digitálnej hudby, a to prostredníctvom internetu alebo sietí mobilných operátorov.

41 - Výchovná, vzdelávacia, kultúrna a zábavná činnosť; vydateľská a nakladateľská činnosť; organizácia, príprava a usporadúvanie hudobných vystúpení, koncertov a zábavných programov.

(540) MusicJet

(731) Mobile Partnership s.r.o., Jeseniova 3, 130 00 Praha, CZ;

(740) Čechvalová Dagmar, Bratislava, SK;

**(210) 5056-2011**

(220) 31.1.2011

**9 (511) 29, 30**

(511) 29 - Mliečne výrobky, ako mrazené smotanové krémy aj s rastlinným tukom, jogurtové, s prídavkom ovocia, ovocné krémy mrazené samostatne, ovocné drene.

30 - Zmrzliny, zmrzlinové poháre, ľad na osvieženie, prísady do zmrzlín.

**(540)**

(591) biela, hnedá, žltá, červená, modrá

(731) NOWACO CZECH REPUBLIC s. r. o., Ružové údolí 553, 278 01 Kralupy nad Vltavou, CZ;

(740) Gajdošíková Zuzana, Ing., Bratislava, SK;

**(210) 5057-2011**

(220) 31.1.2011

**9 (511) 29, 30, 31**

(511) 29 - Konzervovaná zelenina, zeleninové zmesi, mrazená zelenina, mrazené hotové jedlá patriace do tejto triedy.

30 - Zmrzliny, zmrzlinové poháre, ľad na osvieženie, prísady do zmrzlín, oplátky, cukrovinky vrátane gumových (žuvacia guma nie na lekárske účely) a esencie do cukrovíniiek, cukrárske výrobky všetkých druhov, ako torty, koláče, marcipán, jemné pečivo, perníky, medovníčky, sucháre, zákusky, káva, čaj, kakao, cukor, ryža, kávové náhradky, med, melasový sirup, mäsové výťažky, droždie na kysnutie, soľ, horčica, ocot, omáčky, majonéza, kečup, korenie, obilné vločky, výrobky na báze sušenej zemiakovej kaše, pšeničnej múky, natívných a modifikovaných škrobov, ako zemiakové cesto v prášku, zemiaková kaša v prášku, zemiakové drviný, zemiakové krokety v prášku, zemiakové halušky v prášku, zmes na prípravu knediel.

31 - Poľnohospodárske, záhradnícke a lesné produkty patriace do tejto triedy, čerstvá zelenina do polievok.

**(540)**

(731) NOWACO CZECH REPUBLIC s. r. o., Ružové údolí 553, 278 01 Kralupy nad Vltavou, CZ;

(740) Gajdošíková Zuzana, Ing., Bratislava, SK;

**(210) 5061-2011**

(220) 1.2.2011

**9 (511) 16, 35, 41**

(511) 16 - Lístky; papier, kartón, lepenka a výrobky z týchto materiálov, ktoré nie sú zahrnuté v iných triedach; periodické a neperiodické publikácie; tlačoviny; reklamné tlačoviny; brožúry; letáky; lósy; tikety; plagáty; kalendáre; prospekty; fotografie; pohľadnice.

35 - Reklamná, inzertná a propagačná činnosť; on line reklama na počítačovej komunikačnej sieťi; rozhlasová a televízna reklama; vydávanie, aktualizovanie reklamných materiálov; zasielanie a rozširovanie reklamných materiálov (letáky, prospekty, tlačivá, vzorky) zákazníkom; sprostredkovanie obchodu s lístkami a vstupenkami.

41 - Zábava, pobavenie; organizovanie a prevádzkovanie lotérií a stávkových hier; organizovanie lotérií a stávkových hier prostredníctvom internetu a sms správ; organizovanie a prevádzkovanie spotrebiteľských lotérií; organizovanie a prevádzkovanie žrebových lotérií; organizovanie kurzových stávk; organizovanie kurzových stávk prostredníctvom internetu a sms správ; organizovanie a prevádzkovanie hier o peniaze; organizovanie a prevádzkovanie hier o peniaze prostredníctvom internetu a sms správ; organizovanie a prevádzkovanie doplnkových televíznych hier k lotériám; tvorba televíznych programov; organizovanie živých vystúpení; organizovanie kultúrnych, športových a spoločenských podujatí; organizovanie zábavných a športových súťaží.

**(540)**

(591) modrá, červená, biela, svetlofialová

(731) TIPOS, národná lotériová spoločnosť, a. s., Brečtanová 1, 830 07 Bratislava, SK;

(740) Litváková Edita, Ing., Bratislava, SK;

**(210) 5066-2011**

(220) 4.2.2011

**9 (511) 35, 39**(511) 35 - Obchodné sprostredkovanie služieb v triede 39.  
39 - Sťahovanie, služby v doprave a preprave, nákladná kamióňová doprava, kuriérske služby, kuriérske služby (dokumenty alebo tovar), sprostredkovanie prepravy.**(540)**

(591) sivá, červená

(731) GOIZ, s.r.o., Mýtna 11, 811 07 Bratislava, SK;

(740) Čechvalová Dagmar, Bratislava, SK;

**(210) 5067-2011**

(220) 4.2.2011

**9 (511) 5**

(511) 5 - Prípravky na ničenie buriny a hubenie škodlivých zvierat, insekticídy, herbicídy, fungicídy.

**(540) ABILIS**

(731) Bayer Aktiengesellschaft, Kaiser-Wilhelm-Allee, D-51373 Leverkusen, DE;

(740) ROTT, RŮŽIČKA &amp; GUTTMANN, Bratislava, SK;

(210) 5068-2011

(220) 7.2.2011

9 (511) 35, 41, 43

(511) 35 - Reklamné služby; zásobovacie služby pre tretie osoby (nákup a predaj tovarov a služieb pre iné podniky).

41 - Informácie o možnostiach rekreácie; informácie o možnostiach rozptýlenia; informácie o možnostiach zábavy; zabezpečovanie, usporadúvanie a organizovanie seminárov, kurzov a školení; služby na oddych a rekreáciu.

43 - Služby barov; kaviarne; rezervácia prechodného ubytovania; poskytovanie prechodného ubytovania; hotelierske služby; prevádzkovanie hotelového ubytovania; reštauračné služby.

(540) **Let's be friends**

(731) PRESTIGE PARK TRNAVA, s.r.o., Sladovnícka 15, 917 01 Trnava, SK;

(740) Fajnorová Mária, Ing., Bratislava, SK;

(210) 5071-2011

(220) 9.2.2011

9 (511) 30

(511) 30 - Horčica.

(540)



(591) žltá, okrová, hnedá, červená, biela, čierna

(731) Develey Holding GmbH & Co. Beteiligungs KG, Ottobrunner Straße 45, 82008 Unterhaching, DE;

(740) ROTT, RŮŽIČKA & GUTTMANN, Bratislava, SK;

(210) 5072-2011

(220) 9.2.2011

9 (511) 30

(511) 30 - Horčica.

(540)



(591) zelená, žltá, okrová, hnedá, červená, biela, čierna

(731) Develey Holding GmbH & Co. Beteiligungs KG, Ottobrunner Straße 45, 82008 Unterhaching, DE;

(740) ROTT, RŮŽIČKA & GUTTMANN, Bratislava, SK;

(210) 5073-2011

(220) 9.2.2011

9 (511) 5, 10

(511) 5 - Farmaceutické, zverolekárske výrobky; hygienické výrobky na lekárske použitie; dietetické látky prispôbolené na lekárske účely, potrava pre dojčatá; náplasti, obväzový materiál; hmoty na plombovanie zubov a zubné vosky; dezinfekčné prostriedky; prípravky na ničenie hmyzu; fungicídy, herbicídy.

10 - Prístroje a nástroje chirurgické, lekárske, zubárske a zverolekárske; umelé končatiny, umelé oči a zubné protézy; ortopedické pomôcky; šijacie materiály.

(540) **NOSALERGIN**

(731) Dr. Willmar Schwabe GmbH & Co., Willmar-Schwabe-Strasse 4, 76227 Karlsruhe, DE;

(740) ROTT, RŮŽIČKA & GUTTMANN, Bratislava, SK;

(210) 5074-2011

(220) 10.2.2011

9 (511) 39, 41, 43

(511) 39 - Preprava; balenie a skladovanie tovaru; organizovanie ciest.

41 - Vzdelávanie; zabezpečovanie výcvikových kurzov a školení; zábava; športová a kultúrna činnosť.

43 - Reštauračné služby (strava); prechodné ubytovanie.

(540)



(731) Paradise Travel, s.r.o., Smrečianska 41, 811 05 Bratislava, SK;

(740) Právne centrum, s.r.o., Bratislava, SK;

(210) 5075-2011

(220) 11.2.2011

9 (511) 9, 16, 35, 38, 41

(511) 9 - Informácie, dáta a databázy na elektronických, magnetických a optických nosičoch všetkých druhov a v elektronických, dátových, informačných a telekomunikačných sieťach všetkých druhov, multimediálne aplikácie, najmä elektronické informačné katalógy, časopisy a periodiká, knihy v elektronickej podobe, nahrané zvukové a zvukovo-obrazové a obrazové záznamy vrátane softvéru na CD a DVD diskoch a magnetických nosičoch, počítačový softvér.

16 - Tlačoviny všetkých druhov, najmä periodické a neperiodické publikácie na papierových nosičoch, napríklad časopisy, noviny, knihy, prospekty, plagáty, dáta a databázy na papierových nosičoch, kalendáre, fotografie, pohľadnice, samolepky, knihárske výrobky, informačné a propagačné výrobky z papiera vrátane dekoračných predmetov z papiera patriace do tejto triedy, obalový materiál z papiera a baliace fólie z plastu, papierové a plastové vrecká a tašky, kancelárske potreby (s výnimkou nábytku).

35 - Sprostredkovateľské služby v oblasti obchodu a pomoc pri riadení obchodnej činnosti, sprostredkovanie obchodných kontaktov, reklamná a propagačná činnosť, poskytovanie obchodných informačných produktov, napr. multimediálnych informácií na reklamné a obchodné účely vrátane ich vyhľadávania, inzertná a propagačná činnosť vrátane online inzercie a prezentácie používateľov v počítačovej sieti internet, obchodné využitie siete internet v oblasti vyhľadávacích služieb a e-biznisu, vydávanie reklamných a/alebo nábo-

rových textov, propagačných a inzertných tlačovín, rozširovanie reklamných a/alebo inzertných materiálov, obchodný prieskum a analýza trhu, marketing, organizácia reklamných a obchodných predvádzacích akcií výrobkov a služieb vrátane obchodných výstav a ich sprievodných akcií, napr. komerčných módných prehliadok, distribúcia tovarov a tlačovín na reklamné účely, obchodné zastúpenie tuzemských a zahraničných firiem, obchodný a podnikateľský informačný servis, obchodné poradenské a konzultačné služby.

38 - Šírenie elektronických informácií, správ textových, zvukových a zvukovo-obrazových, napr. elektronických časopisov, kníh a diel prostredníctvom počítačovej siete internet a satelitov, výmena elektronických správ a informácií, služby zabezpečujúce audiovizuálnu komunikáciu prostredníctvom informačných a telekomunikačných sietí, napr. počítačovej siete internet a satelitov, šírenie audiovizuálnych diel, správ a informácií, ankiet a súťaží, odborná informačná a poradenská činnosť v daných odboroch.

41 - Nakladateľstvo a vydavateľstvo periodických a neperiodických publikácií, najmä spoločenských, zábavných, vzdelávacích a odborných časopisov, a to tlačených na papierových nosičoch i v elektronickej podobe vrátane textových, zvukových a zvukovo-obrazových správ a informácií na elektronických, magnetických a optických nosičoch všetkých druhov, edičná a publikačná činnosť vrátane nahrávania zvukových a zvukovo-obrazových nosičov a programov pre rozhlasové a televízne vysielanie, požičiavanie publikácií a nahraných zvukových a zvukovo-obrazových nosičov, produkčná a agentúrna činnosť v oblasti zábavy, vzdelávania, kultúry a športu vrátane usporadúvania zábavných a vzdelávacích súťaží a akcií, hobby súťaží, záujmových klubov, stretnutí a prednášok vrátane akcií na podporu zdravého životného štýlu a spoločenského uplatnenia a aktivity záujmových skupín, kultúrnych a/alebo vzdelávacích výstav, informačné, konzultačné, poradenské a obstarávateľské služby v odbore nakladateľskej a vydavateľskej činnosti, produkčná a agentúrna činnosť v oblasti zábavy, kultúry, vzdelávania, záujmovej činnosti a spoločenských aktivít.

#### (540) **Žit' vitálne**

(731) BAUER MEDIA SK v.o.s., Einsteinova 23, 851 01 Bratislava, SK;

(740) Holoubková Mária, Ing., Bratislava, SK;

#### (210) **5076-2011**

(220) 11.2.2011

### 9 (511) **9, 16, 35, 38, 41**

(511) 9 - Informácie, dáta a databázy na elektronických, magnetických a optických nosičoch všetkých druhov a v elektronických, dátových, informačných a telekomunikačných sieťach všetkých druhov, multimediálne aplikácie, najmä elektronické informačné katalógy, časopisy a periodiká, knihy v elektronickej podobe, nahrané zvukové a zvukovo-obrazové a obrazové záznamy vrátane softvéru na CD a DVD diskoch a magnetických nosičoch, počítačový softvér.

16 - Tlačoviny všetkých druhov, najmä periodické a neperiodické publikácie na papierových nosičoch, napríklad časopisy, noviny, knihy, prospekty, plagáty, dáta a databázy na papierových nosičoch, kalendáre, fotografie, pohľadnice, samolepky, knihárske výrobky, informačné a propagačné výrobky z papiera vrátane dekoratívnych predmetov z papiera patriace do tejto triedy, obalový materiál z papiera a baliace fólie z plastu, papierové a plastové vrecká a tašky, kancelárske potreby (s výnimkou nábytku).

35 - Sprostredkovateľské služby v oblasti obchodu a pomoc pri riadení obchodnej činnosti, sprostredkovanie obchodných kontaktov, reklamná a propagačná činnosť, poskytovanie obchodných informačných produktov, napr. multimediálnych informácií na reklamné a obchodné účely vrátane ich vyhľadávania, inzertná a propagačná činnosť vrátane online inzercie a prezentácie používateľov v počítačovej sieti internet, obchodné využitie siete internet v oblasti vyhľadávacích služieb a e-biznisu, vydávanie reklamných a/alebo nábových textov, propagačných a inzertných tlačovín, rozširovanie reklamných a/alebo inzertných materiálov, obchodný prieskum a analýza trhu, marketing, organizácia reklamných a obchodných predvádzacích akcií výrobkov a služieb vrátane obchodných výstav a ich sprievodných akcií, napr. komerčných módných prehliadok, distribúcia tovarov a tlačovín na reklamné účely, obchodné zastúpenie tuzemských a zahraničných firiem, obchodný a podnikateľský informačný servis, obchodné poradenské a konzultačné služby.

38 - Šírenie elektronických informácií, správ textových, zvukových a zvukovo-obrazových, napr. elektronických časopisov, kníh a diel prostredníctvom počítačovej siete internet a satelitov, výmena elektronických správ a informácií, služby zabezpečujúce audiovizuálnu komunikáciu prostredníctvom informačných a telekomunikačných sietí, napr. počítačovej siete internet a satelitov, šírenie audiovizuálnych diel, správ a informácií, ankiet a súťaží, odborná informačná a poradenská činnosť v daných odboroch.

41 - Nakladateľstvo a vydavateľstvo periodických a neperiodických publikácií, najmä spoločenských, zábavných, vzdelávacích a odborných časopisov, a to tlačených na papierových nosičoch i v elektronickej podobe vrátane textových, zvukových a zvukovo-obrazových správ a informácií na elektronických, magnetických a optických nosičoch všetkých druhov, edičná a publikačná činnosť vrátane nahrávania zvukových a zvukovo-obrazových nosičov a programov pre rozhlasové a televízne vysielanie, požičiavanie publikácií a nahraných zvukových a zvukovo-obrazových nosičov, produkčná a agentúrna činnosť v oblasti zábavy, vzdelávania, kultúry a športu vrátane usporadúvania zábavných a vzdelávacích súťaží a akcií, hobby súťaží, záujmových klubov, stretnutí a prednášok vrátane akcií na podporu zdravého životného štýlu a spoločenského uplatnenia a aktivity záujmových skupín, kultúrnych a/alebo vzdelávacích výstav, informačné, konzultačné, poradenské a obstarávateľské služby v odbore nakladateľskej a vydavateľskej činnosti, produkčná a agentúrna činnosť v oblasti zábavy, kultúry, vzdelávania, záujmovej činnosti a spoločenských aktivít.

**(540) Môj miláčik**

(731) BAUER MEDIA SK v.o.s., Einsteinova 23, 851 01 Bratislava, SK;  
 (740) Holoubková Mária, Ing., Bratislava, SK;

**(210) 5080-2011**

(220) 11.2.2011

**9 (511) 19**

(511) 19 - Cement.

**(540)****EKOCEMENT** 

(731) Východoslovenské stavebné hmoty, a. s., Turňa nad Bodvou 654, 044 02 Turňa nad Bodvou, SK;  
 (740) MAJLINGOVÁ & PARTNERS, s. r. o., Bratislava, SK;

**(210) 5129-2011**

(220) 24.2.2011

**9 (511) 34**

(511) 34 - Spracovaný aj nespracovaný tabak; tabakové výrobky vrátane cigár, cigariet, krátkych cigár (cigarillos), tabaku na balenie vlastných cigariet, fajkového tabaku, žuvacieho tabaku, šnupavého tabaku, ochranných cigariet (kretek); snus (zvlhčený tabak); tabakové náhradky (nie na liečebné účely); potreby pre fajčiarov vrátane cigaretových papierikov a trubičiek, cigaretových filtrov, plechoviek na tabak, cigaretových puzdiel a popolníkov; fajky; vreckové prístroje na balenie cigariet; zapalovače; zápalky.

**(540)****RED & WHITE**

(731) Philip Morris ČR, a. s., Vítězná 1, 284 03 Kutná Hora, CZ;  
 (740) Fajnorová Mária, Ing., Bratislava, SK;

**(210) 5130-2011**

(220) 24.2.2011

**9 (511) 34**

(511) 34 - Spracovaný aj nespracovaný tabak; tabakové výrobky vrátane cigár, cigariet, krátkych cigár (cigarillos), tabaku na balenie vlastných cigariet, fajkového tabaku, žuvacieho tabaku, šnupavého tabaku, ochranných cigariet (kretek); snus (zvlhčený tabak); tabakové náhradky (nie na liečebné účely); potreby pre fajčiarov vrátane cigaretových papierikov a trubičiek, cigaretových filtrov, plechoviek na tabak, cigaretových puzdiel a popolníkov; fajky; vreckové prístroje na balenie cigariet; zapalovače; zápalky.

**(540)**

(591) biela, červená, zlatá a odtiene modrej  
 (731) Philip Morris ČR, a. s., Vítězná 1, 284 03 Kutná Hora, CZ;  
 (740) Fajnorová Mária, Ing., Bratislava, SK;

**(210) 5132-2011**

(220) 24.2.2011

**9 (511) 5**

(511) 5 - Farmaceutické prípravky.

**(540)****Canespor**

(591) červená, sivá, biela  
 (731) Bayer Aktiengesellschaft, Kaiser-Wilhelm-Allee, D-51373 Leverkusen, DE;  
 (740) ROTT, RŮŽIČKA & GUTTMANN, Bratislava, SK;

**(210) 5141-2011**

(220) 28.2.2011

**9 (511) 35, 41, 44**

(511) 35 - Reklamné agentúry; komerčné informačné kancelárie; prezentácia výrobkov v komunikačných médiách pre maloobchod; marketingové štúdiá; nábor zamestnancov; pomoc pri riadení obchodnej činnosti; poradenstvo v obchodnej činnosti; obchodné alebo podnikateľské informácie; profesionálne obchodné alebo podnikateľské poradenstvo; obchodné informácie a rady spotrebiteľom; obchodné odhady; obchodný alebo podnikateľský prieskum; obchodný manažment a podnikové poradenstvo; obchodný manažment v oblasti umenia; organizovanie komerčných alebo reklamných výstav a veľtrhov; organizovanie výstav na obchodné a reklamné účely; personálne poradenstvo; podpora predaja (pre tretie osoby); pomoc pri riadení obchodnej činnosti; poradenstvo pri vedení podnikov; pomoc pri riadení priemyselných alebo obchodných podnikov; poradenstvo v obchodnej činnosti; odborné obchodné poradenstvo; posudzovanie efektívnosti v obchodnej činnosti; predvádzanie tovaru; prenájom reklamného času vo všetkých komunikačných médiách; prenájom reklamných materiálov; prenájom reklamných priestorov; prieskum trhu; prieskum verejnej mienky; príprava inzertných stĺpcov; public relations; reklama; reklama (on line -) na počítačovej komunikačnej sieti; reklamné agentúry; rozširovanie reklamných materiálov zákazníkom (letáky, prospekty, tlačoviny, vzorky); vydávanie a aktualizovanie reklamných materiálov; rozširovanie reklamných oznamov; prenájom reklamných plôch;

zásielkové reklamné služby; uverejňovanie reklamných textov; reprografia dokumentov; poskytovanie pomoci pri riadení obchodných alebo priemyselných podnikov; poradenské služby v oblasti obchodného alebo podnikateľského riadenia; rozhlasová reklama; rozširovanie reklamných alebo inzertných oznamov; rozširovanie reklamných materiálov zákazníkom (letáky, prospekty, tlačoviny, vzorky); rozširovanie vzoriek tovarov; služby outsourcingu; služby porovnávania cien; vyhľadávanie sponzorov; obchodné informácie a rady spotrebiteľom; spracovanie textov; predplatné telekomunikačných služieb; televízna reklama; psychologické testovanie na účely výberu; obchodný manažment v oblasti umenia; výber osôb pomocou psychologických testov; vydávanie a aktualizovanie reklamných materiálov; vydávanie reklamných alebo náborových textov; vyhľadávanie sponzorov; vylepovanie plagátov; zasielanie reklamných materiálov zákazníkom; zabezpečovanie novinového predplatného (pre predplatiteľov).

41 - Akadémie (vzdelávanie); cirkusy; praktické cvičenie (ukážky); prenájom dekorácií; detské škôlky; diaľkové štúdium; digitálna tvorba obrazov na výstupných zariadeniach; diskotéky (služby); prenájom divadelných dekorácií; divadelné predstavenia; drezúra zvierat; elektronická edičná činnosť v malom (DTP služby); služby v oblasti estrád; filmová tvorba; prenájom filmových premietáčiek a ich príslušenstva; filmové štúdiá; prenájom filmov; formátovanie textov s výnimkou na reklamné účely; fotografická reportáž; fotografovanie; fotografovanie na mikrofilm; poskytovanie služieb golfových ihrísk; gymnastický výcvik; hudobné skladateľské služby; prevádzkovanie priestorov s hracími automatmi; informácie o možnostiach rekreácie; informácie o možnostiach rozptýlenia; informácie o výchove a vzdelávaní; internátne školy; služby kaligrafie; prevádzkovanie kasína; služby v kempingoch so športovým programom; klubové služby (výchovno-zábavné -); kluby zdravia (telesné cvičenia); vydávanie kníh; služby pojazdných knižníc; knižnice (požičovne kníh); koncertné siene, sály; organizovanie a vedenie konferencií; organizovanie a vedenie kongresov; korešpondenčné kurzy; organizovanie lotérií; meranie času na športových podujatiach; prevádzkovanie múzeí; služby nahrávacích štúdií; nahrávanie videopások; nočné kluby; obveselenie; služby poskytované orchestrami; organizácia a vedenie dielní na výučbu; organizovanie a vedenie kolokvií; organizovanie a vedenie seminárov; organizovanie a vedenie sympózií; organizovanie kultúrnych alebo vzdelávacích výstav; organizovanie plesov; organizovanie predstavení (manažérske služby); organizovanie športových súťaží; organizovanie súťaží krásy; organizovanie súťaží (vedomostných alebo zábavných); organizovanie živých vystúpení; zábavné parky; pedagogické informácie; písanie textov okrem reklamných; plánovanie a organizovanie večierok; pomoc pri výbere povolania (poradenstvo v oblasti vzdelávanie); poskytovanie elektronických publikácií on line (bez možnosti kopírovania); poskytovanie (on line -) počítačových hier (z počítačových sietí); postsynchronizácia, dabing; posunková reč (tlmočenie-);

požičiavanie filmov; požičiavanie športového výstroja s výnimkou dopravných prostriedkov; praktický výcvik (ukážky); prázdninové tábory (služby -) (zábava); prázdninové tábory (služby poskytované -) (zábava); predstavenia (organizovanie-) (manažérske služby); predstavenia (výroba divadelných alebo iných -); prekladateľské služby; prenájom audionahrávok; prenájom kinematografických filmov; prenájom osvetľovacích prístrojov do divadelných sál a televíznych štúdií; prenájom potápačského výstroja; prenájom rozhlasových a televíznych prijímačov; prenájom štadiónov; prenájom tenisových kurtov; prenájom videokamier; prenájom videorekordérov; prevádzkovanie karaoke; prevádzkovanie kinosál; prevádzkovanie športových zariadení; redigovanie scenárov; rekreácia (informácie o možnostiach -); služby na oddych a rekreáciu; reportérske služby; rezervácia vstupeniek; rozhlasová zábava; prenájom rozhlasových a televíznych prijímačov; organizovanie a vedenie seminárov; školenie; detské škôlky; skúšanie, preskúšavanie (pedagogická činnosť); služby športových zariadení; redigovanie videopások; telesné cvičenie; televízna zábava; výroba rozhlasových a televíznych programov; titulky; tlmočenie posunkovej reči; tvorba videofilmov; umelecké módné agentúry; náboženská výchova; výcvik; vydávanie kníh; vydávanie textov s výnimkou reklamných alebo náborových; vyučovanie; vyučovanie, vzdelávanie; vzdelávanie; zábava, pobavenie; zábavné parky; živé predstavenie; prevádzkovanie zoológických záhrad (prevádzkovanie -); cvičenie zvierat.

44 - Aranžovanie kvetov; aromaterapeutické služby; česanie zvierat; služby chiropraktikov; plastická chirurgia; chov zvierat; detoxizácia toxikomanov; služby farmaceutov (príprava predpisovaných liekov); farmaceutické poradenstvo; farmaceutické poradenstvo; fyzioterapia; letecké a povrchové rozmetávanie hnojív a iných poľnohospodárskych chemikálií; implantovanie vlasov; kadernícke salóny; navrhovanie úprav krajiny; služby krvných bánk; parné kúpele; verejné kúpele na účely hygieny; lekárske služby; liečenie stroinov; manikúra; masáže; služby nemocníc; ničenie buriny; ničenie škodcov (v poľnohospodárstve, záhradníctve a lesníctve); služby optikov; ošetrovateľské služby; služby pôrodných asistentiek; prenájom poľnohospodárskych nástrojov a zariadení; psychologické služby; rastlinné škôlky; salóny krásy; sanatóriá; služby saun; služby solárií; stomatológia; telemedicínske služby; tetovanie; údržba trávnikov; umelé oplodňovanie; útluky; zhotovovanie vencov; veterinárna pomoc; služby vizážistov; vnútorné umelé oplodňovanie; vzdušné a pozemné rozptýľovanie hnojív a iných poľnohospodárskych chemických látok; záhradkárské služby; služby záhradných architektov; záhradníctvo; zdravotné strediská; zdravotnícka starostlivosť; zotavovne; zotavovne pre rekonvalescentov; starostlivosť o čistotu zvierat chovaných v domácnosti.

#### (540) **pobozkaj žabu**

(731) KOMUNIKÁCIA s.r.o., Vyšehradská 5, 851 06 Bratislava, SK;



(210) 5146-2011

(220) 1.3.2011

9 (511) 29, 30

(511) 29 - Mlieko a mliečne výrobky; syry, oštiepok; ná-tierky, sardinková nátierka, cesnaková nátierka; šaláty mäsové, rybacie a zeleninové, kombinované šaláty s majonézou aj bez majonézy; šalát z tresky, parížsky šalát; kyslá kapusta; zemiakové lupienky.

30 - Chlieb, pekárske výrobky; obilninové lupienky, chrumky.

(540)



(731) Brossmann Igor, Ing., Panská Dolina 3258/57A,  
949 01 Nitra - Zobor, SK;

(740) Čechvalová Dagmar, Bratislava, SK;

## Zapísané ochranné známky bez zmeny po zverejnení prihlášky

(210)	(111)	(210)	(111)	(210)	(111)	(210)	(111)
390-2006	229518	843-2010	229456	1178-2010	229489	1649-2010	229511
6280-2006	229435	844-2010	229457	1180-2010	229490	1650-2010	229512
5291-2007	229519	845-2010	229458	1191-2010	229491	1701-2010	229513
5729-2007	229520	851-2010	229459	1261-2010	229528	5093-2010	229545
6038-2007	229580	902-2010	229460	1262-2010	229529	5127-2010	229546
717-2008	229431	903-2010	229461	1263-2010	229530	5214-2010	229547
5426-2008	229419	904-2010	229462	1264-2010	229531	5216-2010	229434
5427-2008	229420	905-2010	229463	1265-2010	229532	5220-2010	229548
5428-2008	229421	909-2010	229464	1266-2010	229533	5248-2010	229549
5429-2008	229422	910-2010	229465	1267-2010	229492	5249-2010	229550
5430-2008	229423	929-2010	229466	1268-2010	229493	5309-2010	229551
5431-2008	229424	930-2010	229467	1269-2010	229494	5345-2010	229552
5433-2008	229425	932-2010	229468	1270-2010	229495	5368-2010	229553
1420-2009	229576	941-2010	229469	1319-2010	229496	5387-2010	229554
1606-2009	229433	973-2010	229470	1322-2010	229497	5412-2010	229555
1833-2009	229436	975-2010	229471	1327-2010	229498	5451-2010	229556
5624-2009	229437	991-2010	229472	1330-2010	229499	5453-2010	229514
5625-2009	229438	1000-2010	229473	1364-2010	229534	5456-2010	229557
5626-2009	229521	1028-2010	229524	1365-2010	229535	5458-2010	229558
5627-2009	229522	1061-2010	229474	1366-2010	229536	5478-2010	229559
184-2010	229439	1062-2010	229525	1394-2010	229537	5479-2010	229560
190-2010	229440	1083-2010	229526	1395-2010	229538	5527-2010	229561
477-2010	229441	1084-2010	229475	1399-2010	229539	5539-2010	229562
568-2010	229442	1090-2010	229476	1400-2010	229540	5543-2010	229515
572-2010	229443	1095-2010	229477	1407-2010	229500	5585-2010	229563
631-2010	229444	1096-2010	229478	1412-2010	229501	5589-2010	229564
632-2010	229445	1097-2010	229479	1418-2010	229541	5590-2010	229565
633-2010	229446	1105-2010	229480	1419-2010	229502	5591-2010	229566
634-2010	229447	1108-2010	229578	1420-2010	229503	5592-2010	229567
662-2010	229581	1109-2010	229579	1457-2010	229504	5594-2010	229568
726-2010	229448	1110-2010	229481	1458-2010	229505	5618-2010	229569
743-2010	229449	1134-2010	229482	1502-2010	229506	5619-2010	229570
748-2010	229450	1135-2010	229483	1515-2010	229542	5620-2010	229571
751-2010	229451	1137-2010	229484	1521-2010	229543	5634-2010	229516
831-2010	229452	1147-2010	229485	1524-2010	229507	5635-2010	229517
838-2010	229453	1174-2010	229486	1573-2010	229508	5676-2010	229572
839-2010	229523	1175-2010	229487	1578-2010	229509	5684-2010	229573
841-2010	229454	1176-2010	229488	1579-2010	229510	5685-2010	229574
842-2010	229455	1177-2010	229527	1644-2010	229544	5686-2010	229575

**(111) 229419**

(151) 10.3.2011

(180) 17.4.2018

(210) 5426-2008

(220) 17.4.2008

(442) 5.8.2008

(732) Všeobecná úverová banka, a. s., Mlynské nivy 1,  
829 90 Bratislava, SK;

(740) Hojčuš Peter, Ing., Bratislava, SK;

**(111) 229421**

(151) 10.3.2011

(180) 17.4.2018

(210) 5428-2008

(220) 17.4.2008

(442) 5.8.2008

(732) Všeobecná úverová banka, a. s., Mlynské nivy 1,  
829 90 Bratislava, SK;

(740) Hojčuš Peter, Ing., Bratislava, SK;

**(111) 229420**

(151) 10.3.2011

(180) 17.4.2018

(210) 5427-2008

(220) 17.4.2008

(442) 5.8.2008

(732) Všeobecná úverová banka, a. s., Mlynské nivy 1,  
829 90 Bratislava, SK;

(740) Hojčuš Peter, Ing., Bratislava, SK;

**(111) 229422**

(151) 10.3.2011

(180) 17.4.2018

(210) 5429-2008

(220) 17.4.2008

(442) 5.8.2008

(732) Všeobecná úverová banka, a. s., Mlynské nivy 1,  
829 90 Bratislava, SK;

(740) Hojčuš Peter, Ing., Bratislava, SK;

**(111) 229423**

(151) 10.3.2011  
 (180) 17.4.2018  
 (210) 5430-2008  
 (220) 17.4.2008  
 (442) 5.8.2008  
 (732) Všeobecná úverová banka, a. s., Mlynské nivy 1, 829 90 Bratislava, SK;  
 (740) Hojčuš Peter, Ing., Bratislava, SK;

**(111) 229435**

(151) 15.3.2011  
 (180) 27.10.2016  
 (210) 6280-2006  
 (220) 27.10.2006  
 (442) 7.12.2010  
 (732) Telefónica O2 Slovakia s. r. o., Kutlíkova 17, 852 50 Bratislava, SK;  
 (740) Kubínyiová Denisa, JUDr., Trenčín, SK;

**(111) 229424**

(151) 10.3.2011  
 (180) 17.4.2018  
 (210) 5431-2008  
 (220) 17.4.2008  
 (442) 5.8.2008  
 (732) Všeobecná úverová banka, a. s., Mlynské nivy 1, 829 90 Bratislava, SK;  
 (740) Hojčuš Peter, Ing., Bratislava, SK;

**(111) 229436**

(151) 15.3.2011  
 (180) 24.12.2019  
 (210) 1833-2009  
 (220) 24.12.2009  
 (442) 7.12.2010  
 (732) TOP JEWELS, s.r.o., Nová 688/22, 073 01 Sobrance, SK;  
 (740) Mišľanová Mária, Košice, SK;

**(111) 229425**

(151) 10.3.2011  
 (180) 17.4.2018  
 (210) 5433-2008  
 (220) 17.4.2008  
 (442) 5.8.2008  
 (732) Všeobecná úverová banka, a. s., Mlynské nivy 1, 829 90 Bratislava, SK;  
 (740) Hojčuš Peter, Ing., Bratislava, SK;

**(111) 229437**

(151) 15.3.2011  
 (180) 25.8.2019  
 (210) 5624-2009  
 (220) 25.8.2009  
 (442) 7.12.2010  
 (732) CARREFOUR, S. A., 26, Quai Michelet, 92300 Levallois-Perret, FR;  
 (740) Mešková Viera, Ing., Bratislava, SK;

**(111) 229431**

(151) 11.3.2011  
 (180) 17.4.2018  
 (210) 717-2008  
 (220) 17.4.2008  
 (442) 5.8.2008  
 (732) Kubík Bartolomej, Kalinčiakova 8, 949 01 Nitra, SK;

**(111) 229438**

(151) 15.3.2011  
 (180) 25.8.2019  
 (210) 5625-2009  
 (220) 25.8.2009  
 (442) 7.12.2010  
 (732) CARREFOUR, S. A., 26, Quai Michelet, 92300 Levallois-Perret, FR;  
 (740) Mešková Viera, Ing., Bratislava, SK;

**(111) 229433**

(151) 11.3.2011  
 (180) 13.11.2019  
 (210) 1606-2009  
 (220) 13.11.2009  
 (442) 8.2.2010  
 (732) Intersnack Group GmbH & Co. KG, Peter-Müller-Strasse 18, 40468 Düsseldorf, DE;  
 (740) Fajnorová Mária, Ing., Bratislava, SK;

**(111) 229439**

(151) 15.3.2011  
 (180) 12.2.2020  
 (210) 184-2010  
 (220) 12.2.2010  
 (442) 7.12.2010  
 (732) Strana maďarskej koalície - Magyar Koalíció Pártja (SMK-MKP), Čajakova 8, 811 05 Bratislava, SK;

**(111) 229434**

(151) 11.3.2011  
 (180) 26.3.2020  
 (210) 5216-2010  
 (220) 26.3.2010  
 (442) 7.7.2010  
 (732) JANOUSĚK, s. r. o., Bratislavská 79, 902 01 Pezinok, SK;  
 (740) ROTT, RŮŽIČKA & GUTTMANN, Bratislava, SK;

**(111) 229440**

(151) 15.3.2011  
 (180) 15.2.2020  
 (210) 190-2010  
 (220) 15.2.2010  
 (442) 7.12.2010  
 (732) SHINE Consulting s. r. o., Oulehla 443, 664 07 Pozořice, CZ;  
 (740) Vdovec Lubomír, Mgr., Brno, CZ;

**(111) 229441**

(151) 15.3.2011  
(180) 26.3.2020  
(210) 477-2010  
(220) 26.3.2010  
(442) 7.12.2010  
(732) Fabian Slavomír - FABIO PRODUCTION, Bratislavská 3, 080 01 Prešov, SK;

---

**(111) 229442**

(151) 15.3.2011  
(180) 12.4.2020  
(210) 568-2010  
(220) 12.4.2010  
(442) 7.12.2010  
(732) BAKALA Rudolf, TERMOGAS, Kolónia Hviezda 58/A, 036 07 Martin 7, SK;  
(740) Labudík Miroslav, Ing., Kysucké Nové Mesto, SK;

---

**(111) 229443**

(151) 15.3.2011  
(180) 12.4.2020  
(210) 572-2010  
(220) 12.4.2010  
(442) 7.12.2010  
(732) Šťastný Branislav, Kotešová 565, 013 61 Kotešová, SK;

---

**(111) 229444**

(151) 15.3.2011  
(180) 22.4.2020  
(210) 631-2010  
(220) 22.4.2010  
(442) 7.12.2010  
(732) EVONA ELECTRONIC, spol. s r.o., Stará Vajnorská cesta 17, 831 04 Bratislava, SK;  
(740) Porubčan Róbert, Ing., Ivanka pri Dunaji, SK;

---

**(111) 229445**

(151) 15.3.2011  
(180) 22.4.2020  
(210) 632-2010  
(220) 22.4.2010  
(442) 7.12.2010  
(732) EVONA ELECTRONIC, spol. s r.o., Stará Vajnorská cesta 17, 831 04 Bratislava, SK;  
(740) Porubčan Róbert, Ing., Ivanka pri Dunaji, SK;

---

**(111) 229446**

(151) 15.3.2011  
(180) 22.4.2020  
(210) 633-2010  
(220) 22.4.2010  
(442) 7.12.2010  
(732) EVONA ELECTRONIC, spol. s r.o., Stará Vajnorská cesta 17, 831 04 Bratislava, SK;  
(740) Porubčan Róbert, Ing., Ivanka pri Dunaji, SK;

---

**(111) 229447**

(151) 15.3.2011  
(180) 23.4.2020  
(210) 634-2010  
(220) 23.4.2010  
(442) 7.12.2010  
(732) Barboriak Anton, Ing., Československej armády 43/13, 962 23 Očová, SK; Čubánák Milan, Ing., Záhonok 2448/41, 960 01 Zvolen, SK; Brhlík Iren, Ing., K. Šmidkeho 1445/4, 960 01 Zvolen, SK; Kaliský Vladimír, Ing., Tulska 2238/7, 960 01 Zvolen, SK; Haviar Igor, Ing., A. Hlinku 2330/2, 960 01 Zvolen, SK;  
(740) Gruber Dalibor, Ing., Košice, SK;

---

**(111) 229448**

(151) 15.3.2011  
(180) 4.5.2020  
(210) 726-2010  
(220) 4.5.2010  
(442) 7.12.2010  
(732) AGRICHEM XIMIX, s.r.o., Vištucká 4, 900 81 Šenkvice, SK;  
(740) Porubčan Róbert, Ing., Ivanka pri Dunaji, SK;

---

**(111) 229449**

(151) 15.3.2011  
(180) 10.5.2020  
(210) 743-2010  
(220) 10.5.2010  
(442) 7.12.2010  
(732) Travel Service a.s., Janáčkovo nábřeží 59/138, 150 00 Praha, CZ;  
(740) Advokátska kancelária Patajová Pataj s.r.o., Banská Bystrica, SK;

---

**(111) 229450**

(151) 15.3.2011  
(180) 11.5.2020  
(210) 748-2010  
(220) 11.5.2010  
(442) 7.12.2010  
(732) Tatry mountain resorts, a.s., Demänovská Dolina 72, 031 01 Liptovský Mikuláš, SK;  
(740) Labudík Miroslav, Ing., Kysucké Nové Mesto, SK;

---

**(111) 229451**

(151) 15.3.2011  
(180) 10.5.2020  
(210) 751-2010  
(220) 10.5.2010  
(442) 7.12.2010  
(732) SEVIS, a.s., Kuzmányho 8, 010 01 Žilina, SK;  
(740) Zahatňanská Gabriela, Ing., Žilina - Strážov, SK;

---

**(111) 229452**

(151) 15.3.2011  
(180) 21.5.2020  
(210) 831-2010  
(220) 21.5.2010  
(442) 7.12.2010  
(732) Mikulášska chata, s. r. o., Mikulášska chata č. 75, 032 51 Demänovská Dolina, SK;  
(740) Janči Peter, JUDr., Liptovský Mikuláš, SK;

---

**(111) 229453**

(151) 15.3.2011  
 (180) 20.5.2020  
 (210) 838-2010  
 (220) 20.5.2010  
 (442) 7.12.2010  
 (732) QBSW, a. s., Prievozská 6, 821 09 Bratislava, SK;  
 (740) Baďurová Katarína, Mgr., Bratislava, SK;

**(111) 229454**

(151) 15.3.2011  
 (180) 20.5.2020  
 (210) 841-2010  
 (220) 20.5.2010  
 (442) 7.12.2010  
 (732) QBSW, a. s., Prievozská 6, 821 09 Bratislava, SK;  
 (740) Baďurová Katarína, Mgr., Bratislava, SK;

**(111) 229455**

(151) 15.3.2011  
 (180) 20.5.2020  
 (210) 842-2010  
 (220) 20.5.2010  
 (442) 7.12.2010  
 (732) QBSW, a. s., Prievozská 6, 821 09 Bratislava, SK;  
 (740) Baďurová Katarína, Mgr., Bratislava, SK;

**(111) 229456**

(151) 15.3.2011  
 (180) 20.5.2020  
 (210) 843-2010  
 (220) 20.5.2010  
 (442) 7.12.2010  
 (732) QBSW, a. s., Prievozská 6, 821 09 Bratislava, SK;  
 (740) Baďurová Katarína, Mgr., Bratislava, SK;

**(111) 229457**

(151) 15.3.2011  
 (180) 20.5.2020  
 (210) 844-2010  
 (220) 20.5.2010  
 (442) 7.12.2010  
 (732) QBSW, a. s., Prievozská 6, 821 09 Bratislava, SK;  
 (740) Baďurová Katarína, Mgr., Bratislava, SK;

**(111) 229458**

(151) 15.3.2011  
 (180) 20.5.2020  
 (210) 845-2010  
 (220) 20.5.2010  
 (442) 7.12.2010  
 (732) QBSW, a. s., Prievozská 6, 821 09 Bratislava, SK;  
 (740) Baďurová Katarína, Mgr., Bratislava, SK;

**(111) 229459**

(151) 15.3.2011  
 (180) 25.5.2020  
 (210) 851-2010  
 (220) 25.5.2010  
 (442) 7.12.2010

(732) Gustavo Adolfo Pizano Corso, Volgogradská 4891/29, 036 08 Martin, SK;

**(111) 229460**

(151) 15.3.2011  
 (180) 1.6.2020  
 (210) 902-2010  
 (220) 1.6.2010  
 (442) 7.12.2010  
 (732) RAJO, a.s., Studená 35, 823 55 Bratislava, SK;  
 (740) Bachratá Magdaléna, Mgr., Bratislava, SK;

**(111) 229461**

(151) 15.3.2011  
 (180) 2.6.2020  
 (210) 903-2010  
 (220) 2.6.2010  
 (442) 7.12.2010  
 (732) Agro CZ a.s., Říkov č.p. 265, 552 03 Česká Skalice, CZ;  
 (740) Gajdošíková Zuzana, Ing., Bratislava, SK;

**(111) 229462**

(151) 15.3.2011  
 (180) 2.6.2020  
 (210) 904-2010  
 (220) 2.6.2010  
 (442) 7.12.2010  
 (732) UNILEVER N. V., Weena 455, 3013 AL Rotterdam, NL;  
 (740) Fajnorová Mária, Ing., Bratislava, SK;

**(111) 229463**

(151) 15.3.2011  
 (180) 2.6.2020  
 (210) 905-2010  
 (220) 2.6.2010  
 (442) 7.12.2010  
 (732) General Electric Systems, s.r.o., Košická 6, 821 09 Bratislava, SK;  
 (740) TIMAR & partners, s.r.o., Šaľa, SK;

**(111) 229464**

(151) 15.3.2011  
 (180) 2.6.2020  
 (210) 909-2010  
 (220) 2.6.2010  
 (442) 7.12.2010  
 (732) Géč Michal, Komenského 2782, 945 01 Komárno, SK;

**(111) 229465**

(151) 15.3.2011  
 (180) 2.6.2020  
 (210) 910-2010  
 (220) 2.6.2010  
 (442) 7.12.2010  
 (732) THYMOS, spol. s r. o., Popradská 518, 059 52 Veľká Lomnica, SK;  
 (740) Žuffa Ladislav, Ing., Poprad, SK;

**(111) 229466**

(151) 15.3.2011  
(180) 7.6.2020  
(210) 929-2010  
(220) 7.6.2010  
(442) 7.12.2010  
(732) KB-soft, s. r. o., Halalovka 9, 911 01 Trenčín, SK;  
(740) Kubínyi Peter, Bc., Trenčín, SK;

---

**(111) 229467**

(151) 15.3.2011  
(180) 7.6.2020  
(210) 930-2010  
(220) 7.6.2010  
(442) 7.12.2010  
(732) RAJO, a.s., Studená 35, 823 55 Bratislava, SK;  
(740) Bachratá Magdaléna, Mgr., Bratislava, SK;

---

**(111) 229468**

(151) 15.3.2011  
(180) 9.6.2020  
(210) 932-2010  
(220) 9.6.2010  
(442) 7.12.2010  
(732) CORADO Elektrik, s. r. o., Párovská 2, 949 01 Nitra, SK;

---

**(111) 229469**

(151) 15.3.2011  
(180) 10.6.2020  
(210) 941-2010  
(220) 10.6.2010  
(442) 7.12.2010  
(732) AUTOCENTRUM AAA AUTO, a. s., Panónska cesta 39, 851 04 Bratislava, SK;  
(740) Švecová Sylvia, JUDr., Bratislava, SK;

---

**(111) 229470**

(151) 15.3.2011  
(180) 9.6.2020  
(210) 973-2010  
(220) 9.6.2010  
(442) 7.12.2010  
(732) Bitumax SK, s.r.o., Turbínova 1, 831 04 Bratislava, SK;  
(740) Porubčan Róbert, Ing., Ivanka pri Dunaji, SK;

---

**(111) 229471**

(151) 15.3.2011  
(180) 9.6.2020  
(210) 975-2010  
(220) 9.6.2010  
(442) 7.12.2010  
(732) CBA SK, a. s., Mierová 303, 017 01 Považská Bystrica, SK;  
(740) Belička Ivan, Ing., Banská Bystrica, SK;

---

**(111) 229472**

(151) 15.3.2011  
(180) 18.6.2020  
(210) 991-2010  
(220) 18.6.2010  
(442) 7.12.2010  
(732) BGV, s.r.o., Hniezdne 471, 065 01 Hniezdne, SK;

---

**(111) 229473**

(151) 15.3.2011  
(180) 21.6.2020  
(210) 1000-2010  
(220) 21.6.2010  
(442) 7.12.2010  
(732) Berkshire BLUE CHIP, a. s., Lamačská cesta 3, 841 04 Bratislava, SK;

---

**(111) 229474**

(151) 15.3.2011  
(180) 25.6.2020  
(210) 1061-2010  
(220) 25.6.2010  
(442) 7.12.2010  
(732) IMPERATOR, s. r. o., Drietoma 184, 913 03 Drietoma, SK;  
(740) Kubínyi Peter, Bc., Trenčín, SK;

---

**(111) 229475**

(151) 15.3.2011  
(180) 30.6.2020  
(210) 1084-2010  
(220) 30.6.2010  
(442) 7.12.2010  
(732) Teva Pharmaceutical Industries Ltd., Science Based Industries Campus, Har Hotzvim, P. O. BOX 1142, Jerusalem 91010, IL;  
(740) Hörmann Tomáš, Ing., Bratislava, SK;

---

**(111) 229476**

(151) 15.3.2011  
(180) 30.6.2020  
(210) 1090-2010  
(220) 30.6.2010  
(442) 7.12.2010  
(732) Bratislavský kultúrny spolok, Kukučínova 22, 831 03 Bratislava, SK;  
(740) G. Lehnert, k. s., Bratislava, SK;

---

**(111) 229477**

(151) 15.3.2011  
(180) 1.7.2020  
(210) 1095-2010  
(220) 1.7.2010  
(442) 7.12.2010  
(732) Vestram Software s. r. o., Einsteinova 24, 851 01 Bratislava, SK;

---

**(111) 229478**

(151) 15.3.2011  
 (180) 30.6.2020  
 (210) 1096-2010  
 (220) 30.6.2010  
 (442) 7.12.2010  
 (732) BASF Agro B.V., Arnhem (NL)- Zweigniederlassung Wädenswil, Moosacherstrasse 2, Au, CH;  
 (740) ŽOVICOVÁ & ŽOVIC IP, s.r.o., Bratislava, SK;

**(111) 229479**

(151) 15.3.2011  
 (180) 30.6.2020  
 (210) 1097-2010  
 (220) 30.6.2010  
 (442) 7.12.2010  
 (732) Solgar Holdings, Inc., 2100 Smithtown Avenue, Ronkonkoma, New York 11779, US;  
 (740) Fajnorová Mária, Ing., Bratislava, SK;

**(111) 229480**

(151) 15.3.2011  
 (180) 1.7.2020  
 (210) 1105-2010  
 (220) 1.7.2010  
 (442) 7.12.2010  
 (732) Molnárová Petra, Mgr., Ovručská 7, 831 02 Bratislava, SK;

**(111) 229481**

(151) 15.3.2011  
 (180) 2.7.2020  
 (210) 1110-2010  
 (220) 2.7.2010  
 (442) 7.12.2010  
 (732) KolorMax, s. r. o., Kamenná 11, 010 01 Žilina, SK;  
 (740) Gruber Dalibor, Ing., Košice, SK;

**(111) 229482**

(151) 15.3.2011  
 (180) 6.7.2020  
 (210) 1134-2010  
 (220) 6.7.2010  
 (442) 7.12.2010  
 (732) Saint-Gobain Construction Products, s.r.o., Stará Vajnorská 139, 831 04 Bratislava, SK;  
 (740) Porubčan Róbert, Ing., Ivanka pri Dunaji, SK;

**(111) 229483**

(151) 15.3.2011  
 (180) 6.7.2020  
 (210) 1135-2010  
 (220) 6.7.2010  
 (442) 7.12.2010  
 (732) Saint-Gobain Construction Products, s.r.o., Stará Vajnorská 139, 831 04 Bratislava, SK;  
 (740) Porubčan Róbert, Ing., Ivanka pri Dunaji, SK;

**(111) 229484**

(151) 15.3.2011  
 (180) 7.3.2018  
 (210) 1137-2010  
 (220) 7.3.2008  
 (442) 7.12.2010  
 (641) 006737274, 7.3.2008  
 (732) Nycomed GmbH, Byk-Gulden-Str. 2, 78467 Konstanz, DE;  
 (740) MAJLINGOVÁ & PARTNERS, s. r. o., Bratislava, SK;

**(111) 229485**

(151) 15.3.2011  
 (180) 9.7.2020  
 (210) 1147-2010  
 (220) 9.7.2010  
 (442) 7.12.2010  
 (732) Časopisy pro volný čas s. r. o., Šaldova 7, 186 00 Praha, CZ;  
 (740) Bachratá Magdaléna, Mgr., Bratislava, SK;

**(111) 229486**

(151) 15.3.2011  
 (180) 9.7.2020  
 (210) 1174-2010  
 (220) 9.7.2010  
 (442) 7.12.2010  
 (732) CBA SK, a. s., Mierová 303, 017 01 Považská Bystrica, SK;  
 (740) Belička Ivan, Ing., Banská Bystrica, SK;

**(111) 229487**

(151) 15.3.2011  
 (180) 15.7.2020  
 (210) 1175-2010  
 (220) 15.7.2010  
 (442) 7.12.2010  
 (732) Zott GmbH & Co. KG, Dr. Steichele-Strasse 4, D-86690 Mertingen, DE;  
 (740) Tomeš Pavol, Ing., Bratislava, SK;

**(111) 229488**

(151) 15.3.2011  
 (180) 15.7.2020  
 (210) 1176-2010  
 (220) 15.7.2010  
 (442) 7.12.2010  
 (732) Margita Kubjatková - MARGITA, Čadečka 1536, 022 01 Čadca, SK;

**(111) 229489**

(151) 15.3.2011  
 (180) 15.7.2020  
 (210) 1178-2010  
 (220) 15.7.2010  
 (442) 7.12.2010  
 (732) COOP Jednota Slovensko, spotrebné družstvo, Bajkalská 25, 827 18 Bratislava, SK;

**(111) 229490**

(151) 15.3.2011  
(180) 15.7.2020  
(210) 1180-2010  
(220) 15.7.2010  
(442) 7.12.2010  
(732) ibis partner Slovakia s.r.o., Bradáčova 7, 851 02 Bratislava, SK;

**(111) 229491**

(151) 15.3.2011  
(180) 20.7.2020  
(210) 1191-2010  
(220) 20.7.2010  
(442) 7.12.2010  
(732) Netfinancie, s.r.o., Radničné námestie 1, 902 01 Pezinok, SK;

**(111) 229492**

(151) 15.3.2011  
(180) 30.7.2020  
(210) 1267-2010  
(220) 30.7.2010  
(442) 7.12.2010  
(732) Simply You Pharmaceuticals a.s., Roháčova 188/37, 130 00 Praha, CZ;  
(740) Vymazal Tomáš, JUDr., Olomouc, CZ;

**(111) 229493**

(151) 15.3.2011  
(180) 30.7.2020  
(210) 1268-2010  
(220) 30.7.2010  
(442) 7.12.2010  
(732) EUROSIMA, s.r.o., Obchodná 22, 811 06 Bratislava, SK;

**(111) 229494**

(151) 15.3.2011  
(180) 30.7.2020  
(210) 1269-2010  
(220) 30.7.2010  
(442) 7.12.2010  
(732) AGEMSOFT, a. s., Panónska cesta 42, 851 01 Bratislava, SK;  
(740) Advokátska kancelária Mgr. Maroš Nešťák, s.r.o., Bratislava, SK;

**(111) 229495**

(151) 15.3.2011  
(180) 30.7.2020  
(210) 1270-2010  
(220) 30.7.2010  
(442) 7.12.2010  
(732) Photon Energy a.s., Uruguayská 17, 120 00 Praha, CZ;  
(740) Bušová Eva, JUDr., Bratislava, SK;

**(111) 229496**

(151) 15.3.2011  
(180) 4.8.2020  
(210) 1319-2010  
(220) 4.8.2010  
(442) 7.12.2010  
(732) Toplimo Východ, s.r.o., Jarmočná 2, 040 01 Košice, SK;

**(111) 229497**

(151) 15.3.2011  
(180) 31.7.2016  
(210) 1322-2010  
(220) 31.7.2006  
(442) 7.12.2010  
(641) 005232335, 31.7.2006  
(732) Retail Royalty Company, 101 Convention Center Drive, 89109 Las Vegas, US;  
(740) Suchoňová Katarína, JUDr., Banská Bystrica, SK;

**(111) 229498**

(151) 15.3.2011  
(180) 5.8.2020  
(210) 1327-2010  
(220) 5.8.2010  
(442) 7.12.2010  
(732) STORM PROMOTION, spol. s r.o., Štefánikova 1, 811 06 Bratislava, SK;  
(740) Cvik Pavol, JUDr., Bratislava, SK;

**(111) 229499**

(151) 15.3.2011  
(180) 5.8.2020  
(210) 1330-2010  
(220) 5.8.2010  
(442) 7.12.2010  
(732) Kumho Tire Co., Inc., 57, 1-ga, Sinmunlo, Jonglo-Gu, Seoul, KR;  
(740) PATENTSERVIS BRATISLAVA, a. s., Bratislava, SK;

**(111) 229500**

(151) 15.3.2011  
(180) 20.8.2020  
(210) 1407-2010  
(220) 20.8.2010  
(442) 7.12.2010  
(732) POLABSKÉ MLÉKÁRNY a. s., Dr. Kryšpína 510, 290 16 Poděbrady, CZ;  
(740) Brichtová Tatiana, JUDr., Bratislava, SK;

**(111) 229501**

(151) 15.3.2011  
(180) 23.8.2020  
(210) 1412-2010  
(220) 23.8.2010  
(442) 7.12.2010  
(732) Sitárová Jaroslava, Poľný Kesov 208, 951 15 Poľný Kesov, SK;  
(740) Sitár Juraj, Poľný Kesov, SK;



**(111) 229502**  
 (151) 15.3.2011  
 (180) 24.8.2020  
 (210) 1419-2010  
 (220) 24.8.2010  
 (442) 7.12.2010  
 (732) MENTIS s.r.o., Pečnianska 3, 851 01 Bratislava, SK;

**(111) 229503**  
 (151) 15.3.2011  
 (180) 24.8.2020  
 (210) 1420-2010  
 (220) 24.8.2010  
 (442) 7.12.2010  
 (732) Hušek Miloš, Ing., Měník 77, 503 64 Měník, CZ;  
 (740) Beleščák Ladislav, Ing., Piešťany, SK;

**(111) 229504**  
 (151) 15.3.2011  
 (180) 2.9.2020  
 (210) 1457-2010  
 (220) 2.9.2010  
 (442) 7.12.2010  
 (732) ÚSOVSKO a. s., Klopina 33, 789 73 Úsov, CZ;  
 (740) Kubínyi Peter, Bc., Trenčín, SK;

**(111) 229505**  
 (151) 15.3.2011  
 (180) 2.9.2020  
 (210) 1458-2010  
 (220) 2.9.2010  
 (442) 7.12.2010  
 (732) KUMHO INDUSTRIAL CO., LTD, # 1095-4, Sogwol-Dong, Naju-Si, Jeollanam-Do, 520-130, KR;  
 (740) PATENTSERVIS BRATISLAVA, a. s., Bratislava, SK;

**(111) 229506**  
 (151) 15.3.2011  
 (180) 9.9.2020  
 (210) 1502-2010  
 (220) 9.9.2010  
 (442) 7.12.2010  
 (732) K-7 PSOVODI - ZÁCHRANÁRI SLOVENSKEJ REPUBLIKY, Národná 18, 010 01 Žilina, SK;

**(111) 229507**  
 (151) 15.3.2011  
 (180) 13.9.2020  
 (210) 1524-2010  
 (220) 13.9.2010  
 (442) 7.12.2010  
 (732) Media Pro Slovakia, spol. s r.o., Bratislavská 1/d, 843 56 Bratislava - Záhorská Bystrica, SK;  
 (740) Fajnorová Mária, Ing., Bratislava, SK;

**(111) 229508**  
 (151) 15.3.2011  
 (180) 27.9.2020  
 (210) 1573-2010

(220) 27.9.2010  
 (442) 7.12.2010  
 (732) Klub Maitrí, Orchideová 40, 821 07 Bratislava, SK;

**(111) 229509**  
 (151) 15.3.2011  
 (180) 27.9.2020  
 (210) 1578-2010  
 (220) 27.9.2010  
 (442) 7.12.2010  
 (732) ST. NICOLAUS - trade, a. s., Ružová dolina 6, 821 08 Bratislava, SK;  
 (740) G. Lehnert, k. s., Bratislava, SK;

**(111) 229510**  
 (151) 15.3.2011  
 (180) 24.9.2020  
 (210) 1579-2010  
 (220) 24.9.2010  
 (442) 7.12.2010  
 (732) ST. NICOLAUS - trade, a. s., Ružová dolina 6, 821 08 Bratislava, SK;  
 (740) G. Lehnert, k. s., Bratislava, SK;

**(111) 229511**  
 (151) 15.3.2011  
 (180) 12.10.2020  
 (210) 1649-2010  
 (220) 12.10.2010  
 (442) 7.12.2010  
 (732) Turečková Hana, MUDr., Miletičova 82, 821 08 Bratislava, SK;

**(111) 229512**  
 (151) 15.3.2011  
 (180) 12.10.2020  
 (210) 1650-2010  
 (220) 12.10.2010  
 (442) 7.12.2010  
 (732) Duditš Marko, Narcisova 2, 040 11 Košice, SK;

**(111) 229513**  
 (151) 15.3.2011  
 (180) 18.10.2020  
 (210) 1701-2010  
 (220) 18.10.2010  
 (442) 7.12.2010  
 (732) ALOE VERA s. r. o., Ludmanská 5, 040 01 Košice, SK;

**(111) 229514**  
 (151) 15.3.2011  
 (180) 24.6.2020  
 (210) 5453-2010  
 (220) 24.6.2010  
 (442) 7.12.2010  
 (732) ETA, a. s., Poličská 444, 539 01 Hlinsko, CZ;  
 (740) Litvákova Lenka, Ing., Bratislava, SK;

**(111) 229515**

(151) 15.3.2011  
(180) 23.7.2020  
(210) 5543-2010  
(220) 23.7.2010  
(310) 45-2010-0000300  
(320) 26.1.2010  
(330) KR  
(442) 7.12.2010  
(732) LG Electronics Inc., 20, Yeouido-dong, Yeongdeungpo-gu, 150-721 Seoul, KR;  
(740) Čechvalová Dagmar, Bratislava, SK;

---

**(111) 229516**

(151) 15.3.2011  
(180) 17.9.2020  
(210) 5634-2010  
(220) 17.9.2010  
(442) 7.12.2010  
(732) BS PRAGUE MEDICAL CS, spol. s r.o., Na Šafránci 41, 100 00 Praha, CZ;  
(740) ROTT, RŮŽIČKA & GUTTMANN, Bratislava, SK;

---

**(111) 229517**

(151) 15.3.2011  
(180) 17.9.2020  
(210) 5635-2010  
(220) 17.9.2010  
(442) 7.12.2010  
(732) BS PRAGUE MEDICAL CS, spol. s r.o., Na Šafránci 41, 100 00 Praha, CZ;  
(740) ROTT, RŮŽIČKA & GUTTMANN, Bratislava, SK;

---

**(111) 229518**

(151) 16.3.2011  
(180) 1.3.2016  
(210) 390-2006  
(220) 1.3.2006  
(442) 7.12.2010  
(732) B.B.P. s. r. o., Azalková 8, 821 01 Bratislava, SK;  
(740) Bachratá Magdaléna, Mgr., Bratislava, SK;

---

**(111) 229519**

(151) 16.3.2011  
(180) 15.3.2017  
(210) 5291-2007  
(220) 15.3.2007  
(442) 7.12.2010  
(732) !BOOOM!, s. r. o., Pajorova 12/1161, 040 01 Košice, SK;  
(740) Neuschl Vladimír, JUDr. Ing., Bratislava, SK;

---

**(111) 229520**

(151) 16.3.2011  
(180) 28.6.2017  
(210) 5729-2007  
(220) 28.6.2007  
(442) 7.12.2010  
(732) BAUER MEDIA v. o. s., Viktora Huga 6, 150 00 Praha, CZ;  
(740) Hojčuš Peter, Ing., Bratislava, SK;

---

**(111) 229521**

(151) 16.3.2011  
(180) 25.8.2019  
(210) 5626-2009  
(220) 25.8.2009  
(442) 7.12.2010  
(732) CARREFOUR, S. A., 26, Quai Michelet, 92300 Levallois-Perret, FR;  
(740) Mešková Viera, Ing., Bratislava, SK;

---

**(111) 229522**

(151) 16.3.2011  
(180) 25.8.2019  
(210) 5627-2009  
(220) 25.8.2009  
(442) 7.12.2010  
(732) CARREFOUR, S. A., 26, Quai Michelet, 92300 Levallois-Perret, FR;  
(740) Mešková Viera, Ing., Bratislava, SK;

---

**(111) 229523**

(151) 16.3.2011  
(180) 20.5.2020  
(210) 839-2010  
(220) 20.5.2010  
(442) 7.12.2010  
(732) QBSW, a. s., Prievozska 6, 821 09 Bratislava, SK;  
(740) Baďurová Katarína, Mgr., Bratislava, SK;

---

**(111) 229524**

(151) 16.3.2011  
(180) 24.6.2020  
(210) 1028-2010  
(220) 24.6.2010  
(442) 7.12.2010  
(732) Rochnyak Pavlo - PAVIEL, Laurinská 9, 811 01 Bratislava, SK;  
(740) Horňák Pavol, Mgr., Bratislava, SK;

---

**(111) 229525**

(151) 16.3.2011  
(180) 25.6.2020  
(210) 1062-2010  
(220) 25.6.2010  
(442) 7.12.2010  
(732) IMPERATOR, s. r. o., Drietoma 184, 913 03 Drietoma, SK;  
(740) Kubínyi Peter, Bc., Trenčín, SK;

---

**(111) 229526**

(151) 16.3.2011  
(180) 29.6.2020  
(210) 1083-2010  
(220) 29.6.2010  
(442) 7.12.2010  
(732) Bilý Michal, Ing., Piešťanská 2, 040 01 Košice, SK;

---

**(111) 229527**

(151) 16.3.2011  
 (180) 15.7.2020  
 (210) 1177-2010  
 (220) 15.7.2010  
 (442) 7.12.2010  
 (732) COOP Jednota Slovensko, spotrebné družstvo, Bajkalská 25, 827 18 Bratislava, SK;

**(111) 229528**

(151) 16.3.2011  
 (180) 29.7.2020  
 (210) 1261-2010  
 (220) 29.7.2010  
 (442) 7.12.2010  
 (732) ING Životná poisťovňa, a.s., Trnavská cesta 50/B, 821 02 Bratislava, SK;

**(111) 229529**

(151) 16.3.2011  
 (180) 29.7.2020  
 (210) 1262-2010  
 (220) 29.7.2010  
 (442) 7.12.2010  
 (732) ING Životná poisťovňa, a.s., Trnavská cesta 50/B, 821 02 Bratislava, SK;

**(111) 229530**

(151) 16.3.2011  
 (180) 29.7.2020  
 (210) 1263-2010  
 (220) 29.7.2010  
 (442) 7.12.2010  
 (732) COREANA COSMETICS CO., LTD., 204-1 Jeongchon-ri, Seonggeo-eup, Cheonan-si, Chungcheongnam-do, KR;  
 (740) PATENTSERVIS BRATISLAVA, a. s., Bratislava, SK;

**(111) 229531**

(151) 16.3.2011  
 (180) 29.7.2020  
 (210) 1264-2010  
 (220) 29.7.2010  
 (310) 30 2010 005 626.6 / 41  
 (320) 29.1.2010  
 (330) DE  
 (442) 7.12.2010  
 (732) Deutsche Telekom AG, Friedrich-Ebert-Allee 140, 53113 Bonn, DE;  
 (740) Hörmann Tomáš, Ing., Bratislava, SK;

**(111) 229532**

(151) 16.3.2011  
 (180) 14.9.2009  
 (210) 1265-2010  
 (220) 14.9.1999  
 (442) 7.12.2010  
 (641) 001307461, 14.9.1999  
 (732) E. I. du Pont de Nemours and Company, 1007 Market Street, Wilmington, Delaware 19898, US;  
 (740) Považanová Andrea, JUDr., Bratislava, SK;

**(111) 229533**

(151) 16.3.2011  
 (180) 30.7.2020  
 (210) 1266-2010  
 (220) 30.7.2010  
 (442) 7.12.2010  
 (732) Simply You Pharmaceuticals a.s., Roháčova 188/37, 130 00 Praha, CZ;  
 (740) Vymazal Tomáš, JUDr., Olomouc, CZ;

**(111) 229534**

(151) 16.3.2011  
 (180) 11.8.2020  
 (210) 1364-2010  
 (220) 11.8.2010  
 (442) 7.12.2010  
 (732) Profesia, spol. s r.o., Pribinova 25, 811 09 Bratislava, SK;  
 (740) Holakovský Štefan, Ing., Bratislava, SK;

**(111) 229535**

(151) 16.3.2011  
 (180) 11.8.2020  
 (210) 1365-2010  
 (220) 11.8.2010  
 (442) 7.12.2010  
 (732) Profesia, spol. s r.o., Pribinova 25, 811 09 Bratislava, SK;  
 (740) Holakovský Štefan, Ing., Bratislava, SK;

**(111) 229536**

(151) 16.3.2011  
 (180) 11.8.2020  
 (210) 1366-2010  
 (220) 11.8.2010  
 (442) 7.12.2010  
 (732) Milkin, a. s., Českobrodská 1174, 198 00 Praha, Kyje, CZ;  
 (740) Bačík Kvetoslav, Ing., Nová Dubnica, SK;

**(111) 229537**

(151) 16.3.2011  
 (180) 19.8.2020  
 (210) 1394-2010  
 (220) 19.8.2010  
 (442) 7.12.2010  
 (732) TESCO STORES SR, a. s., Kamenné nám. 1/A, 815 61 Bratislava, SK;

**(111) 229538**

(151) 16.3.2011  
 (180) 19.8.2020  
 (210) 1395-2010  
 (220) 19.8.2010  
 (442) 7.12.2010  
 (732) Société des Produits Nestlé S. A., 1800 Vevey, CH;  
 (740) Ružička Csekés s. r. o., Bratislava, SK;

**(111) 229539**

(151) 16.3.2011  
(180) 19.8.2020  
(210) 1399-2010  
(220) 19.8.2010  
(442) 7.12.2010  
(732) ARTFEST, s. r. o., Svätoplukova 28, 972 01 Bojnice, SK;

---

**(111) 229540**

(151) 16.3.2011  
(180) 19.8.2020  
(210) 1400-2010  
(220) 19.8.2010  
(442) 7.12.2010  
(732) LORIKA Slovakia s.r.o., Langsfeldova 2, 036 01 Martin, SK;

---

**(111) 229541**

(151) 16.3.2011  
(180) 18.8.2020  
(210) 1418-2010  
(220) 18.8.2010  
(442) 7.12.2010  
(732) CBA SK, a. s., Mierová 303, 017 01 Považská Bystrica, SK;  
(740) Belička Ivan, Ing., Banská Bystrica, SK;

---

**(111) 229542**

(151) 16.3.2011  
(180) 10.9.2020  
(210) 1515-2010  
(220) 10.9.2010  
(442) 7.12.2010  
(732) NIKA, spol. s r.o., Nová 135, 017 01 Považská Bystrica, SK;  
(740) Fajnorová Mária, Ing., Bratislava, SK;

---

**(111) 229543**

(151) 16.3.2011  
(180) 13.9.2020  
(210) 1521-2010  
(220) 13.9.2010  
(442) 7.12.2010  
(732) DYNEX spol. s r. o., Tallerova 9, 811 02 Bratislava, SK;

---

**(111) 229544**

(151) 16.3.2011  
(180) 11.10.2020  
(210) 1644-2010  
(220) 11.10.2010  
(442) 7.12.2010  
(732) ILKO Attila, JUDr., Vojanska 42, 079 01 Veľké Kapušany, SK;

---

**(111) 229545**

(151) 16.3.2011  
(180) 22.2.2020  
(210) 5093-2010  
(220) 22.2.2010

(442) 7.12.2010

(732) DM NOTE agency s.r.o., Hudcova 34/14, 621 00 Brno, CZ;  
(740) Guniš Jaroslav, Mgr., Bratislava, SK;

---

**(111) 229546**

(151) 16.3.2011  
(180) 26.2.2020  
(210) 5127-2010  
(220) 26.2.2010  
(442) 7.12.2010  
(732) epilla s.r.o., Medňanského 17, 036 08 Martin, SK;  
(740) Bušová Eva, JUDr., Bratislava, SK;

---

**(111) 229547**

(151) 16.3.2011  
(180) 25.3.2020  
(210) 5214-2010  
(220) 25.3.2010  
(442) 7.12.2010  
(732) Únia - Strana pre Slovensko, Kvačalova 28, 821 08 Bratislava, SK;  
(740) Litváková Edita, Ing., Bratislava, SK;

---

**(111) 229548**

(151) 16.3.2011  
(180) 26.3.2020  
(210) 5220-2010  
(220) 26.3.2010  
(442) 7.12.2010  
(732) Pokovičová Zuzana, Ľudové nám. 25, 831 03 Bratislava, SK;  
(740) Dolanská Elena, RNDr., Bratislava, SK;

---

**(111) 229549**

(151) 16.3.2011  
(180) 12.4.2020  
(210) 5248-2010  
(220) 12.4.2010  
(442) 7.12.2010  
(732) ÚSOVSKO a. s., Klopina 33, 789 73 Úsov, CZ;  
(740) Kubínyi Peter, Bc., Trenčín, SK;

---

**(111) 229550**

(151) 16.3.2011  
(180) 12.4.2020  
(210) 5249-2010  
(220) 12.4.2010  
(442) 7.12.2010  
(732) ÚSOVSKO a. s., Klopina 33, 789 73 Úsov, CZ;  
(740) Kubínyi Peter, Bc., Trenčín, SK;

---

**(111) 229551**

(151) 16.3.2011  
(180) 29.4.2020  
(210) 5309-2010  
(220) 29.4.2010  
(442) 7.12.2010  
(732) ŠKODA INVESTMENT a.s., Václavské nám. 837/11, 110 00 Praha, CZ;  
(740) Bušová Eva, JUDr., Bratislava, SK;

---

**(111) 229552**

(151) 16.3.2011  
 (180) 12.5.2020  
 (210) 5345-2010  
 (220) 12.5.2010  
 (442) 7.12.2010  
 (732) Áčko, a. s., Textilná 19, 034 01 Ružomberok, SK;  
 (740) Holoubková Mária, Ing., Bratislava, SK;

**(111) 229553**

(151) 16.3.2011  
 (180) 18.5.2020  
 (210) 5368-2010  
 (220) 18.5.2010  
 (442) 7.12.2010  
 (732) Vitana, a. s., Mělnická 133, 277 32 Byšice, CZ;  
 (740) Čechvalová Dagmar, Bratislava, SK;

**(111) 229554**

(151) 16.3.2011  
 (180) 27.5.2020  
 (210) 5387-2010  
 (220) 27.5.2010  
 (442) 7.12.2010  
 (732) CAMPERO INTERNATIONAL CORP., P.O.BOX  
 146, Road Town, Tortola, VG;  
 (740) Brichtová Tatiana, JUDr., Bratislava, SK;

**(111) 229555**

(151) 16.3.2011  
 (180) 8.6.2020  
 (210) 5412-2010  
 (220) 8.6.2010  
 (442) 7.12.2010  
 (732) SAPREM s.r.o., Holíčska 6, 851 05 Bratislava, SK;  
 (740) Guniš Jaroslav, Mgr., Bratislava, SK;

**(111) 229556**

(151) 16.3.2011  
 (180) 23.6.2020  
 (210) 5451-2010  
 (220) 23.6.2010  
 (442) 7.12.2010  
 (732) VT Group, a.s., Plynárenská 7/B, 821 09 Bratislava, SK;  
 (740) Dolanská Elena, RNDr., Bratislava, SK;

**(111) 229557**

(151) 16.3.2011  
 (180) 24.6.2020  
 (210) 5456-2010  
 (220) 24.6.2010  
 (442) 7.12.2010  
 (732) Wm. WRIGLEY Jr. Company, 410 North Michigan Avenue, Chicago, Illinois 60611, US;  
 (740) ROTT, RŮŽIČKA & GUTTMANN, Bratislava, SK;

**(111) 229558**

(151) 16.3.2011  
 (180) 24.6.2020  
 (210) 5458-2010  
 (220) 24.6.2010  
 (442) 7.12.2010  
 (732) Trnovský Lukáš, K remízku 1007/12, 149 00 Praha, CZ;  
 (740) Bachratá Magdaléna, Mgr., Bratislava, SK;

**(111) 229559**

(151) 16.3.2011  
 (180) 30.6.2020  
 (210) 5478-2010  
 (220) 30.6.2010  
 (442) 7.12.2010  
 (732) STOMIX, spol. s r.o., Žulová 178, 790 65 Žulová, CZ;

**(111) 229560**

(151) 16.3.2011  
 (180) 30.6.2020  
 (210) 5479-2010  
 (220) 30.6.2010  
 (442) 7.12.2010  
 (732) Adventure, spol. s r. o., Koreničova 12, 811 03 Bratislava, SK;  
 (740) Litváková Edita, Ing., Bratislava, SK;

**(111) 229561**

(151) 16.3.2011  
 (180) 15.7.2020  
 (210) 5527-2010  
 (220) 15.7.2010  
 (442) 7.12.2010  
 (732) Unilever N.V., Weena 455, 3013 AL Rotterdam, NL;  
 (740) Fajnorová Mária, Ing., Bratislava, SK;

**(111) 229562**

(151) 16.3.2011  
 (180) 22.7.2020  
 (210) 5539-2010  
 (220) 22.7.2010  
 (442) 7.12.2010  
 (732) Top Product, s.r.o., Strojnícka 34, 821 05 Bratislava, SK;

**(111) 229563**

(151) 16.3.2011  
 (180) 24.8.2020  
 (210) 5585-2010  
 (220) 24.8.2010  
 (442) 7.12.2010  
 (732) HAVE FUN s.r.o., Družstevná 1/806, 900 23 Viničné, SK;  
 (740) Rohutný Pavol, JUDr., Viničné, SK;

**(111) 229564**

(151) 16.3.2011  
(180) 25.8.2020  
(210) 5589-2010  
(220) 25.8.2010  
(442) 7.12.2010

(732) Poštová banka, a.s., Prievozská 2/B, 821 09 Bratislava, SK;

---

**(111) 229565**

(151) 16.3.2011  
(180) 25.8.2020  
(210) 5590-2010  
(220) 25.8.2010  
(442) 7.12.2010

(732) Poštová banka, a.s., Prievozská 2/B, 821 09 Bratislava, SK;

---

**(111) 229566**

(151) 16.3.2011  
(180) 25.8.2020  
(210) 5591-2010  
(220) 25.8.2010  
(442) 7.12.2010

(732) Poštová banka, a.s., Prievozská 2/B, 821 09 Bratislava, SK;

---

**(111) 229567**

(151) 16.3.2011  
(180) 26.8.2020  
(210) 5592-2010  
(220) 26.8.2010  
(442) 7.12.2010

(732) HAVE FUN s.r.o., Družstevná 1/806, 900 23 Viničné, SK;

(740) Rohutný Pavol, JUDr., Viničné, SK;

---

**(111) 229568**

(151) 16.3.2011  
(180) 27.8.2020  
(210) 5594-2010  
(220) 27.8.2010  
(442) 7.12.2010

(732) Chongqing Senci Import and Export Trading Co. Ltd., NO. 200, Northern Tongxin Road, Tong Jiayi Town, Beibei District, Chongqing, CN;

(740) Čechvalová Dagmar, Bratislava, SK;

---

**(111) 229569**

(151) 16.3.2011  
(180) 10.9.2020  
(210) 5618-2010  
(220) 10.9.2010  
(442) 7.12.2010

(732) ZTS TEES Martinské strojárne, a. s., Čsl. armády 3/1697, 036 57 Martin, SK;

---

**(111) 229570**

(151) 16.3.2011  
(180) 10.9.2020  
(210) 5619-2010  
(220) 10.9.2010

(442) 7.12.2010

(732) Novotný Martin, Mgr., Vančurová 18, 831 01 Bratislava, SK;

(740) Brichtová Tatiana, JUDr., Bratislava, SK;

---

**(111) 229571**

(151) 16.3.2011  
(180) 10.9.2020  
(210) 5620-2010  
(220) 10.9.2010  
(442) 7.12.2010

(732) Novotný Martin, Mgr., Vančurová 18, 831 01 Bratislava, SK;

(740) Brichtová Tatiana, JUDr., Bratislava, SK;

---

**(111) 229572**

(151) 16.3.2011  
(180) 7.10.2020  
(210) 5676-2010  
(220) 7.10.2010  
(442) 7.12.2010

(732) arch real, s.r.o., Škultétyho 3, 900 28 Ivanka pri Dunaji, SK;

---

**(111) 229573**

(151) 16.3.2011  
(180) 11.10.2020  
(210) 5684-2010  
(220) 11.10.2010  
(442) 7.12.2010

(732) NOVARTIS AG, 4002 Basel, CH;

(740) Hörmannová Zuzana, Ing., Bratislava, SK;

---

**(111) 229574**

(151) 16.3.2011  
(180) 11.10.2020  
(210) 5685-2010  
(220) 11.10.2010  
(442) 7.12.2010

(732) NOVARTIS AG, 4002 Basel, CH;

(740) Hörmannová Zuzana, Ing., Bratislava, SK;

---

**(111) 229575**

(151) 16.3.2011  
(180) 11.10.2020  
(210) 5686-2010  
(220) 11.10.2010  
(442) 7.12.2010

(732) NOVARTIS AG, 4002 Basel, CH;

(740) Hörmannová Zuzana, Ing., Bratislava, SK;

---

**(111) 229576**

(151) 16.3.2011  
(180) 8.10.2019  
(210) 1420-2009  
(220) 8.10.2009  
(442) 7.12.2009

(732) Ranbaxy Laboratories Limited, Plot No. 90, Sector - 32, Gurgaon - 122001, Haryana, IN;

(740) Bachratá Magdaléna, Mgr., Bratislava, SK;

---

**(111) 229578**

(151) 18.3.2011

(180) 2.7.2020

(210) 1108-2010

(220) 2.7.2010

(442) 7.12.2010

(732) SPIRITEX, s.r.o., Nižný Hrabovec 478, 094 21  
Nižný Hrabovec, SK;

(740) Gruber Dalibor, Ing., Košice, SK;

---

**(111) 229579**

(151) 18.3.2011

(180) 2.7.2020

(210) 1109-2010

(220) 2.7.2010

(442) 7.12.2010

(732) SPIRITEX, s.r.o., Nižný Hrabovec 478, 094 21  
Nižný Hrabovec, SK;

(740) Gruber Dalibor, Ing., Košice, SK;

---

**(111) 229580**

(151) 23.3.2011

(180) 11.9.2017

(210) 6038-2007

(220) 11.9.2007

(442) 6.6.2008

(732) SPARKS, s. r. o., Gagarinova 7/a, 821 03 Bratislava, SK;

(740) Porubčan Róbert, Ing., Ivanka pri Dunaji, SK;

---

**(111) 229581**

(151) 23.3.2011

(180) 27.4.2020

(210) 662-2010

(220) 27.4.2010

(442) 7.7.2010

(732) ESEA SK, s.r.o., Dolná ulica 18, 974 01 Banská Bystrica, SK;

---

## Zapísané ochranné známky so zmenou po zverejnení prihlášky

(210)	(111)	(210)	(111)	(210)	(111)	(210)	(111)
2108-2002	229418	5437-2008	229427	6067-2008	229432	1490-2010	229583
1698-2003	229430	5438-2008	229428	1849-2009	229585	5452-2010	229586
5331-2008	229584	5440-2008	229429	1104-2010	229577	5488-2010	229582
5436-2008	229426						

**(111) 229418**

(151) 9.3.2011  
 (180) 18.7.2012  
 (210) 2108-2002  
 (220) 18.7.2002  
 (442) 5.8.2003

**8 (511) 6, 7, 8, 9, 11, 12, 17**

(511) 6 - Rúry; potrubné a hadicové vedenie; prírubové skrutkové spojenia; prírubové spojenia; skrutkové spojenia; vysokotlakové spojenia; spojovacie skrutkové spojenia; záverové skrutkové spojenia; potrubné a hadicové spojky a prípojky; armatúry a potrubia; zväracie vsuvky; skrutkové a zástrčkové spoje; nátrubky; rúrové čapy; uzatváracie zátoky; uzatváracie skrutkové zátoky; prevlečné matice; redukčné kusy a redukčné vložky; upevňovacie skrutky; konštrukčné skrutky; objímky; boxy a kufre s meracími prístrojmi; armatúry na potrubia; kovové nádoby; kovové kľúče; všetko patriace do triedy 6.

7 - Armatúry pre stroje (tiež hydraulické); hydraulické armatúry; tesnenia do strojov; uzávery na údržbu; svorkové čeluste; ventily ako časti strojov a časti armatúr, a potrubných vedení, najmä spätné ventily a poistné potrubné ventily.

8 - Montážne ručné a strojové náradia na montáž rúr, armatúr, rúrových spojení a rúrových skrutkových spojení, náradie na ručnú a strojovú predbežnú montáž armatúr na rúry a nátrubky hadicového vedenia.

9 - Periférne prístroje na zabezpečenie a kontrolu hydraulických systémov, ako akumulátorových blokov, blokovacích prvkov, najmä kontaktných platničiek, medziplatničiek, spätných ventilov, škrtiacich ventilov, škrtiacich spätných ventilov; piestové manometre.

11 - Regulátory vykurovania a klimatizácie.

12 - Armatúry pre motorové vozidlá.

17 - Tesniace krúžky; tesniace podložky.

**(540) ZAKO**

(732) VOSS Fluid GmbH, Lüdenscheider Straße 52-54, 51688 Wipperfürth, DE;

(740) Žovicová Viera, Mgr., ŽOVICOVÁ - ŽOVIC, Bratislava, SK;

**(111) 229426**

(151) 10.3.2011  
 (180) 17.4.2018  
 (210) 5436-2008  
 (220) 17.4.2008  
 (442) 5.6.2009

**9 (511) 35, 36, 38**

(511) 35 - Poskytovanie poradenských služieb vo veciach podnikania; vyhľadávanie informácií v počítačových bankových súboroch pre zákazníkov.

36 - Bankovníctvo vrátane elektronického bankovníctva; home banking; bankové služby vrátane služieb prostredníctvom elektronických komunikačných sietí a telekomunikačných sietí; vedenie účtov; klíring; finančné odhady a oceňovanie v oblasti bankovníctva; poskytovanie úverov; poskytovanie pôžičiek; investovanie do cenných papierov na vlastný účet; kapitálové investície; platobný styk a zúčtovanie; elektronický prevod kapitálu; platobné prevody vykonávané elektronicky; vydávanie a správa platobných prostriedkov, napr. platobných kariet, cestovných šekov; overovanie šekov; poskytovanie záruk; garancie, kaucie; ručenie; otváranie akreditívov; obstarávanie inkasa; uloženie a správa cenných papierov alebo iných hodnôt; poskytovanie bankových informácií; finančné analýzy a informácie; prenájom bezpečnostných schránok; prijímanie vkladov; finančný prenájom (finančný lízing); účasť na vydávaní cenných papierov a poskytovanie súvisiacich služieb; finančné poradenstvo; výkon funkcie depozitára; zmenárenská činnosť; obchodovanie na vlastný účet alebo na účet klienta s devízovými hodnotami, v oblasti termínovaných obchodov (futures) a opcií (options) vrátane kurzových a úrokových obchodov, s prevoditeľnými cennými papiermi, so zlatými a striebornými mincami, pamätnými mincami, hárkami bankoviek a so súbormi obehových mincí; vykonávanie hypotekárnych obchodov; obhospodarovanie cenných papierov klienta na jeho účet vrátane poradenstva (portfólio manažment); sprostredkovateľská činnosť v oblasti bankovníctva a poisťovníctva súvisiaca s bankovou činnosťou alebo so stavebným sporením, služby kreditných, debetných, platobných, splátkových a úverových kariet.

38 - Elektronická pošta; služby poskytované elektronickými tabuľkami - telekomunikačné služby; komunikácia a posielanie správ prostredníctvom telefónu a e-mailu; telekomunikačné spojenie cez svetovú počítačovú sieť.

**(540) flexibiznis účet**

(732) Všeobecná úverová banka, a. s., Mlynské nivy 1, 829 90 Bratislava, SK;

(740) Hojčuš Peter, Ing., Bratislava, SK;



(111) 229427

(151) 10.3.2011

(180) 17.4.2018

(210) 5437-2008

(220) 17.4.2008

(442) 5.6.2009

9 (511) 35, 36, 38

(511) 35 - Poskytovanie poradenských služieb vo veciach podnikania; vyhľadávanie informácií v počítačových bankových súboroch pre zákazníkov.

36 - Bankovníctvo vrátane elektronického bankovníctva; home banking; bankové služby vrátane služieb prostredníctvom elektronických komunikačných sietí a telekomunikačných sietí; vedenie účtov; klíring; finančné odhady a oceňovanie v oblasti bankovníctva; poskytovanie úverov; poskytovanie pôžičiek; investovanie do cenných papierov na vlastný účet; kapitálové investície; platobný styk a zúčtovanie; elektronický prevod kapitálu; platobné prevody vykonávané elektronicky; vydávanie a správa platobných prostriedkov, napr. platobných kariet, cestovných šekov; overovanie šekov; poskytovanie záruk; garancie, kaucie; ručenie; otváranie akreditívov; obstarávanie inkasa; uloženie a správa cenných papierov alebo iných hodnôt; poskytovanie bankových informácií; finančné analýzy a informácie; prenájom bezpečnostných schránok; prijímanie vkladov; finančný prenájom (finančný lízing); účasť na vydávaní cenných papierov a poskytovanie súvisiacich služieb; finančné poradenstvo; výkon funkcie depozitára; zmenárenská činnosť; obchodovanie na vlastný účet alebo na účet klienta s devízovými hodnotami, v oblasti termínovaných obchodov (futures) a opcií (options) vrátane kurzových a úrokových obchodov, s prevoditeľnými cennými papiermi, so zlatými a striebornými mincami, pamätnými mincami, hárkami bankoviek a so súbormi obehových mincí; vykonávanie hypotekárnych obchodov; obhospodarovanie cenných papierov klienta na jeho účet, vrátane poradenstva (portfólio manažment); sprostredkovateľská činnosť v oblasti bankovníctva a poisťovníctva súvisiaca s bankovou činnosťou alebo so stavebným sporením, služby kreditných, debetných, platobných, splátkových a úverových kariet.

38 - Elektronická pošta; služby poskytované elektronickými tabuľami - telekomunikačné služby; komunikácia a posielanie správ prostredníctvom telefónu a e-mailu; telekomunikačné spojenie cez svetovú počítačovú sieť.

(540) flexivklad

(732) Všeobecná úverová banka, a. s., Mlynské nivy 1, 829 90 Bratislava, SK;

(740) Hojčuš Peter, Ing., Bratislava, SK;

(111) 229428

(151) 10.3.2011

(180) 17.4.2018

(210) 5438-2008

(220) 17.4.2008

(442) 5.6.2009

9 (511) 35, 36, 38

(511) 35 - Poskytovanie poradenských služieb vo veciach podnikania; vyhľadávanie informácií v počítačových bankových súboroch pre zákazníkov.

36 - Bankovníctvo vrátane elektronického bankovníctva; home banking; bankové služby vrátane služieb prostredníctvom elektronických komunikačných sietí a telekomunikačných sietí; vedenie účtov; klíring; finančné odhady a oceňovanie v oblasti bankovníctva; poskytovanie úverov; poskytovanie pôžičiek; investovanie do cenných papierov na vlastný účet; kapitálové investície; platobný styk a zúčtovanie; elektronický prevod kapitálu; platobné prevody vykonávané elektronicky; vydávanie a správa platobných prostriedkov, napr. platobných kariet, cestovných šekov; overovanie šekov; poskytovanie záruk; garancie, kaucie; ručenie; otváranie akreditívov; obstarávanie inkasa; uloženie a správa cenných papierov alebo iných hodnôt; poskytovanie bankových informácií; finančné analýzy a informácie; prenájom bezpečnostných schránok; prijímanie vkladov; finančný prenájom (finančný lízing); účasť na vydávaní cenných papierov a poskytovanie súvisiacich služieb; finančné poradenstvo; výkon funkcie depozitára; zmenárenská činnosť; obchodovanie na vlastný účet alebo na účet klienta s devízovými hodnotami, v oblasti termínovaných obchodov (futures) a opcií (options) vrátane kurzových a úrokových obchodov, s prevoditeľnými cennými papiermi, so zlatými a striebornými mincami, pamätnými mincami, hárkami bankoviek a so súbormi obehových mincí; vykonávanie hypotekárnych obchodov; obhospodarovanie cenných papierov klienta na jeho účet, vrátane poradenstva (portfólio manažment); sprostredkovateľská činnosť v oblasti bankovníctva a poisťovníctva súvisiaca s bankovou činnosťou alebo so stavebným sporením, služby kreditných, debetných, platobných, splátkových a úverových kariet.

38 - Elektronická pošta; služby poskytované elektronickými tabuľami - telekomunikačné služby; komunikácia a posielanie správ prostredníctvom telefónu a e-mailu; telekomunikačné spojenie cez svetovú počítačovú sieť.

(540) flexi profiúvery

(732) Všeobecná úverová banka, a. s., Mlynské nivy 1, 829 90 Bratislava, SK;

(740) Hojčuš Peter, Ing., Bratislava, SK;

(111) 229429

(151) 10.3.2011

(180) 17.4.2018

(210) 5440-2008

(220) 17.4.2008

(442) 5.6.2009

9 (511) 35, 36, 38

(511) 35 - Poskytovanie poradenských služieb vo veciach podnikania; vyhľadávanie informácií v počítačových bankových súboroch pre zákazníkov.

36 - Bankovníctvo vrátane elektronického bankovníctva; home banking; bankové služby vrátane služieb prostredníctvom elektronických komunikačných sietí a telekomunikačných sietí; vedenie účtov; klíring; finančné odhady a oceňovanie v oblasti bankovníctva; poskytovanie úve-

rov; poskytovanie pôžičiek; investovanie do cenných papierov na vlastný účet; kapitálové investície; platobný styk a zúčtovanie; elektronický prevod kapitálu; platobné prevody vykonávané elektronicky; vydávanie a správa platobných prostriedkov, napr. platobných kariet, cestovných šekov; overovanie šekov; poskytovanie záruk; garancie, kaucie; ručenie; otváranie akreditívov; obstarávanie inkasa; uloženie a správa cenných papierov alebo iných hodnôt; poskytovanie bankových informácií; finančné analýzy a informácie; prenájom bezpečnostných schránok; prijímanie vkladov; finančný prenájom (finančný lízing); účasť na vydávaní cenných papierov a poskytovanie súvisiacich služieb; finančné poradenstvo; výkon funkcie depozitára; zmenárenská činnosť; obchodovanie na vlastný účet alebo na účet klienta s devízovými hodnotami, v oblasti termínovaných obchodov (futures) a opcií (options) vrátane kurzových a úrokových obchodov, s prevoditeľnými cennými papiermi, so zlatými a striebornými mincami, pamätnými mincami, hárkami bankoviek a so súborní obehových mincí; vykonávanie hypotekárnych obchodov; obhospodarovanie cenných papierov klienta na jeho účet, vrátane poradenstva (portfólio manažment); sprostredkovateľská činnosť v oblasti bankovníctva a poisťovníctva súvisiaca s bankovou činnosťou alebo so stavebným sporením, služby kreditných, debetných, platobných, splátkových a úverových kariet.

38 - Elektronická pošta; služby poskytované elektronickými tabuľkami - telekomunikačné služby; komunikácia a posielanie správ prostredníctvom telefónu a e-mailu; telekomunikačné spojenie cez svetovú počítačovú sieť.

#### (540) flexiúčet extra

- (732) Všeobecná úverová banka, a. s., Mlynské nivy 1, 829 90 Bratislava, SK;  
(740) Hojčuš Peter, Ing., Bratislava, SK;

#### (111) 229430

- (151) 11.3.2011  
(180) 25.6.2013  
(210) 1698-2003  
(220) 25.6.2003  
(442) 7.7.2004

#### 8 (511) 30

- (511) 30 - Káva, kávové výťažky, kávové náhradky na báze rastlín, nepražená káva, kávové príchuťi, instantná káva, kávovinové náhradky, kávové nápoje.

#### (540)



- (591) zlatá, čierna, červená, biela  
(732) KLEMBER a SPOL, s. r. o., Nová Osada 798, 929 01 Dunajská Streda, SK;  
(740) Záhurecký Eugen, JUDr., Banská Bystrica, SK;

#### (111) 229432

- (151) 11.3.2011  
(180) 3.9.2018  
(210) 6067-2008  
(220) 3.9.2008  
(442) 5.2.2009

#### 9 (511) 43

- (511) 43 - Hoteliarske služby; poskytovanie hotelového ubytovania; reštaurácie.

#### (540)



- (591) červená, biela, čierna  
(732) Verkehrsbüro Hotellerie GmbH, Dresdner Straße 81-85, 1200 Wien, AT;  
(740) Ladislav Udvaros, JUDr., Bratislava, SK;

#### (111) 229577

- (151) 18.3.2011  
(180) 29.6.2020  
(210) 1104-2010  
(220) 29.6.2010  
(442) 7.12.2010

#### 9 (511) 34, 35

- (511) 34 - Cigaretové filtre, cigaretové náustky, cigaretový papier, cigarety, vreckové strojčeky na krútenie cigariet, cigary, čističe na fajky, dózy na tabak, držiaky na zápalky, popolníky, fajky, kazety na cigarety, kazety na cigary, krátke cigary, odrezávače na cigarové špičky (kutery), stojany na fajky, škatuľka na cigary (udržiavajúca vlhkosť), šnupavý tabak, tabak, tabatierky, vrecúška na tabak, zapalovače pre fajčiarov, zápalkové škatuľky, zápalky, zásobníky s plynom do zapalovačov, žuvací tabak.

35 - Sprostredkovanie obchodu s tovarom, najmä s tovarmi zatriedenými v triede 34, reklamná činnosť, maloobchodná a veľkoobchodná činnosť s tabakom, tabakovými výrobkami a príslušenstvom, nealkoholickými nápojmi, potravinami a papiernickým tovarom; organizovanie audiovizuálnych predstavení na komerčné a reklamné účely, organizovanie výstav na komerčné alebo reklamné účely, personálne poradenstvo, pomoc pri riadení obchodnej činnosti, poradenstvo v obchodnej činnosti, poskytovanie obchodných alebo podnikateľských informácií, predvádzanie (služby modeliek) na reklamné účely a podporu predaja, rozširovanie reklamných oznamov, rozširovanie reklamných materiálov zákazníkovi (letáky, prospekty, tlačivá, vzorky), spracovanie textov, vydávanie a aktualizovanie reklamných materiálov a zvukovo-obrazových záznamov a periodických a neperiodických publikácií, vydávanie a rozširovanie reklamných textov, vydávanie reklamných alebo náborových textov, obchodné alebo podnikateľské informácie, komerčné informačné kancelárie, prenájom kancelárskych stro-

jov a zariadení, marketingové štúdie, nábor zamestnancov, obchodný alebo podnikateľský prieskum, obchodný manažment a podnikové poradenstvo, prenájom predajných automatov, predvádzanie tovaru.

(540)



(591) červená, čierna, biela  
(732) Macega Miloš, Ing., Novozámocká 67/2, 949 05 Nitra, SK;  
(740) Belička Ivan, Ing., Banská Bystrica, SK;

(111) 229582

(151) 23.3.2011  
(180) 2.7.2020  
(210) 5488-2010  
(220) 2.7.2010  
(442) 7.12.2010

9 (511) 3, 5, 29, 31, 32, 35, 41

(511) 3 - Éterické oleje z cédrového dreva, citrónové éterické oleje, éterické oleje, gaultierový olej, jazmínový olej, levandulový olej, mandľový olej, oleje na kozmetické účely, ružový olej.

5 - Doplnky výživy na lekárske účely, liečivé nápoje, oleje na lekárske využitie; posilňujúce prípravky, toniká; prípravky obsahujúce stopové prvky pre ľudí a zvieratá, tekuté lieky, lieky vo forme nápojov, vitamínové prípravky, vlákniny (jedlé rastlinné) s výnimkou požívatín, lekárske prípravky na zoštlhnenie, alkalické jodidy na farmaceutické účely, chemicko-farmaceutické prípravky, draselné soli na lekárske účely, enzýmy na lekárske účely, jód na farmaceutické účely, ľanové semená na farmaceutické účely, liečivá na ľudskú spotrebu, ricínový olej na lekárske účely.

29 - Jedlé oleje, jedlý tekvicový olej, jedlé tuky, kakaové maslo, kaviár, kokosové maslo, kokosový olej, jedlý olivový olej; jedlý palmový olej, jedlý repkový olej; sezamový olej, jedlý slnečnicový olej, jedlý šípkový olej, jedlý kukuričný olej, jedlý rakytníkový olej, jedlý pupalkový olej, jedlý hroznový olej, jedlý cédrový olej.

31 - Rastlinné semená, tekvica, tekvicové semená, sezam.

32 - Nealkoholické nápoje, nealkoholické výťažky z ovocia, zeleninové džúsy (nápoje).

35 - Maloobchodné a veľkoobchodné služby s tovarmi uvedenými v triedach 3, 5, 29, 3, 32 a 41 tohto zoznamu, obchodné alebo podnikateľské informácie, obchodné alebo podnikateľské poradenstvo, organizovanie komerčných alebo reklamných výstav a veľtrhov, organizovanie výstav na komerčné alebo reklamné účely, poradenstvo v obchodnej činnosti, prezentácia výrobkov v komunikačných médiách pre maloobchod, public relations, reklama, reklamné agentúry, reklamné služby, rozširovanie reklamných materiálov zákazníkom (letáky, prospekty, tlačoviny, vzorky), prenájom reklamných plôch.

41 - Organizovanie a vedenie konferencií, organizovanie a vedenie kongresov, organizovanie a vedenie seminárov, organizovanie kultúrnych alebo

vzdelávacích výstav, organizovanie lotérií, organizovanie plesov, pedagogické informácie, plánovanie a organizovanie večierkov, sympózií (organizovanie a vedenie), školenie.

(540) **OLEJOVITA**

(732) OLEJOVITA s. r. o., Karpatská 28, 811 05 Bratislava, SK;  
(740) Roskošová Eva, JUDr., Senec, SK;

(111) 229583

(151) 23.3.2011  
(180) 7.9.2020  
(210) 1490-2010  
(220) 7.9.2010  
(442) 7.12.2010

9 (511) 18, 25, 35

(511) 18 - Aktovky, kufričky, batohy, cestovné kufre, cestovné tašky, dáždniky, diplomatické kufričky, kabelky, kľúčenký (kožená galantéria), kožené alebo kožou potiahnuté škatule, kufričky na toaletné potreby, nákupné tašky, peňaženky, kožené puzdrá a obaly na doklady, puzdrá na navštívenky, kožené vrecká, kožené puzdrá na drobné predmety.  
25 - Obuv všetkého sortimentu - pánska, dámska, detská, športová obuv, topánky, celé topánky, futbalová obuv, papuče, plážová obuv, sandále; odevy, najmä bielizeň, bielizeň pohlcujúca pot, bielizeň zabraňujúca poteniu, body, krátke, jazdecké alebo spodné nohavice, pánske spodky, župany, pyžamá, ponožky, cyklistické oblečenie, kombinézy, plážové oblečenie, športové bundy, plavky, konfekcia, vrchné ošatenie, kabáty, zvrchníky, krátke kabátiky, krátke kabáty s kapucňou, kapucne, bundy, kostýmy, šaty, obleky, saká, vesty, košele, nohavice, sukne, pulóvre, pletené svetre, tielka, tričká, pokrývky hlavy, čelenky, čiapky, priliehavé čiapky, šilty na pokrývky hlavy, baretky, šály, šatky, vlnené šály, opasky, rukavice, palčiaci, potné vložky, vrecká na odevy.

35 - Maloobchodné a veľkoobchodné služby v oblasti s aktovkami, kufričkami, batohmi, cestovnými kufkami, cestovnými taškami, obuvou, odevmi, textilom, galantériou, textilnými doplnkami, koženou galantériou; kancelárie zaoberajúce sa dovozom a vývozom, poradenstvo v obchodnej činnosti, obchodné alebo podnikateľské informácie, aranžovanie výkladov, organizovanie komerčných alebo reklamných výstav a veľtrhov, predvádzanie tovaru, reklama, on-line reklama na internete, sprostredkovanie uvedených služieb, sprostredkovanie obchodu s tovarom, predovšetkým s odevmi, obuvou, textilom a galantériou.

(540)



(732) CHEN HONGMIN, Kríková ul. 8697/16, 821 07 Bratislava, SK;

**(111) 229584**

(151) 31.3.2011  
 (180) 28.3.2018  
 (210) 5331-2008  
 (220) 28.3.2008  
 (442) 5.12.2008

**9 (511) 16, 32, 33, 42, 43**

(511) 16 - Periodické a neperiodické tlačoviny všetkého druhu, papierenské výrobky, fotografie, pohľadnice, kalendáre (nástené, stolové a vreckové), plagáty, papierové reklamné materiály na billboardy, prospekty, papierové etikety, nálepky, samolepky, obtačky, pečiatky, papierové preukazy; papierové vľajky, papierové obrúsky a obrusy, papierové prestierania, papierové uteráky, papierové kornuty, papierové podložky pod poháre, papierové obaly všetkého druhu, baliaci papier, papierové tašky, umelohmotné tašky ako obalový materiál.

32 - Pivá všetkých druhov; výťažky z chmeľu na výrobu piva.

33 - Destiláty a iné alkoholické nápoje (s výnimkou piva a vína).

42 - Výskum a vývoj nových výrobkov v oblasti pivovarníctva, sladovníctva, nealkoholických nápojov a sirupov; odborné poradenstvo v oblasti pivovarníctva, sladovníctva.

43 - Pohostinská činnosť, bary, bufety, reštaurácie; odborné poradenstvo v oblasti nealkoholických nápojov a sirupov.

**(540) MONTE NEGRO**

(732) Pivovar Černá Hora, a.s., Černá Hora 3/5, 679 21 Černá Hora, CZ;

(740) Holoubková Mária, Ing., Bratislava, SK;

**(111) 229585**

(151) 31.3.2011  
 (180) 29.12.2019  
 (210) 1849-2009  
 (220) 29.12.2009  
 (442) 7.6.2010

**9 (511) 3**

(511) 3 - Kozmetické prípravky; voňavky a voňavkárské výrobky; pracie, umývacie a čistiace prípravky; mydlá; bieliace prípravky.

**(540) SANILON**

(732) VULM SK s. r. o., Horná 36, 900 01 Modra, SK;

**(111) 229586**

(151) 31.3.2011  
 (180) 23.6.2020  
 (210) 5452-2010  
 (220) 23.6.2010  
 (442) 7.12.2010

**9 (511) 9, 35, 36, 37, 38, 41, 42**

(511) 9 - Počítače, počítačový softvér, periférne zariadenia počítačov.

35 - Sprostredkovanie obchodu s tovarom, vedenie kartoték v počítači.

36 - Reklamná činnosť, sprostredkovanie nákupu a predaja nehnuteľností.

37 - Montáž, údržba a opravy počítačov, montáž, údržba a oprava elektrických strojov a prístrojov a spotrebnej elektroniky.

38 - Počítačová komunikácia, prenos správ a obrazových informácií pomocou počítača, elektronická pošta.

41 - Školiaca činnosť v oblasti elektrotechniky, výpočtovej techniky a informatiky, vydávanie kníh, vydávanie textov s výnimkou reklamných alebo náborových textov.

42 - Počítačové programovanie, výroba a tvorba softvéru, inštalácia, spustenie a aktualizovanie počítačových programov, poradenstvo v oblasti počítačového hardvéru, servis počítačových programov, prieskum v oblasti využitia počítačov, ochrana proti zavíreniu počítačov, prevod a konverzia počítačových programov a údajov (okrem fyzickej konverzie), výskum a vývoj prvkov riadiacej, automatizačnej, regulačnej a prístrojovej, signalizačnej, oznamovacej a zabezpečovacej techniky, výskum a vývoj priemyselných a spotrebných strojov a zariadení, výskum a vývoj v oblasti prírodných a technických vied.

**(540)**

  
 IT makes sense

(591) čierna, červená, sivá

(732) TEMPEST a.s., Galvaniho 17/B, 821 04 Bratislava, SK;

(740) Dolanská Elena, RNDr., Bratislava, SK;

**Obnovené ochranné známky**

(210)	(111)	(210)	(111)	(210)	(111)	(210)	(111)
1195	95240	61324	171676	260-2001	198952	1203-2001	200034
1862	91362	61326	171110	261-2001	198953	1214-2001	200044
5885	101702	61348	176003	262-2001	199251	1245-2001	200193
23630	154523	61349	176004	268-2001	198955	1246-2001	200194
23695	154613	61591	171585	360-2001	199479	1261-2001	200490
24374	150886	61592	171586	367-2001	199483	1274-2001	200501
24388	154652	61593	171587	368-2001	203354	1418-2001	207323
24660	154767	61594	172107	371-2001	200127	1542-2001	200225
45151	160462	61595	172106	372-2001	199486	1555-2001	200234
45178	160804	61596	171025	373-2001	200128	1619-2001	200341
45179	160907	61597	171024	374-2001	200129	1620-2001	200342
45215	160334	61638	171305	375-2001	200130	1621-2001	200343
45218	160482	61639	171306	376-2001	195829	1623-2001	200344
45775	160888	62420	171801	424-2001	199090	1624-2001	200345
45777	160767	62423	178328	427-2001	199091	1649-2001	200357
52179	164937	62496	173300	439-2001	199573	1658-2001	200238
52217	165311	62711	172806	440-2001	199574	1704-2001	200547
52297	165069	62862	172266	441-2001	199575	1705-2001	200548
52321	165082	62889	173054	454-2001	202330	1706-2001	200549
52395	165193	63222	174107	472-2001	198965	1709-2001	201622
52438	164997	63480	172135	510-2001	199446	1710-2001	201623
52447	165227	63481	172136	511-2001	199101	1826-2001	200573
52472	165123	64501	172766	522-2001	199235	1844-2001	201009
52474	165433	64587	177327	523-2001	199684	1877-2001	200372
58287	169347	64588	172808	524-2001	199685	1895-2001	200638
58879	169400	64589	175657	533-2001	199808	1896-2001	200639
59212	169695	64775	172404	553-2001	199688	1943-2001	200402
59573	169809	65671	172863	554-2001	199689	2040-2001	201055
59898	169766	65672	172880	561-2001	200134	2041-2001	201056
59988	170250	65673	172875	566-2001	200947	2046-2001	201059
60009	170375	66472	173869	567-2001	200948	2050-2001	204033
60079	169851	3239-99	196827	622-2001	200950	2080-2001	201066
60281	170051	3284-99	197272	646-2001	201821	2161-2001	201944
60284	170052	1558-2000	196646	647-2001	205204	2172-2001	200668
60320	170313	1559-2000	196647	648-2001	201822	2173-2001	200669
60369	170318	1737-2000	196581	649-2001	205205	2191-2001	200675
60413	170403	2025-2000	197390	650-2001	201823	2261-2001	201340
60414	170971	2256-2000	197566	651-2001	199116	2306-2001	200803
60441	174329	2662-2000	198706	680-2001	199329	2517-2001	200875
60483	171229	2848-2000	194522	689-2001	199697	2720-2001	201213
60512	171253	2950-2000	198148	763-2001	199331	3030-2001	201857
60517	170348	3296-2000	199022	786-2001	199336	3080-2001	204283
60519	170350	3430-2000	198212	792-2001	200139	3096-2001	203791
60588	174941	3477-2000	198233	878-2001	199986	3220-2001	202725
60725	176183	3493-2000	198322	893-2001	199991	3271-2001	201961
60734	170561	3648-2000	198355	894-2001	199992	3317-2001	201872
60743	171203	3731-2000	195120	895-2001	199993	3331-2001	201963
60786	170398	3738-2000	195122	902-2001	217027	3408-2001	201579
60847	170399	3755-2000	204043	912-2001	199997	3451-2001	201884
60862	170381	3810-2000	199305	943-2001	199852	3476-2001	201899
60869	171655	3825-2000	202391	944-2001	199853	3477-2001	201900
60892	174843	3859-2000	199784	979-2001	199604	3479-2001	201902
60951	170378	3871-2000	202227	1014-2001	202697	3480-2001	201903
60952	170379	3872-2000	203520	1038-2001	200470	3483-2001	201904
60953	170380	6-2001	198756	1044-2001	196493	3484-2001	201905
61023	171477	55-2001	198773	1095-2001	199478	3485-2001	201906
61101	170333	60-2001	199422	1142-2001	200025	3487-2001	201908
61131	170585	166-2001	195827	1158-2001	200305	3488-2001	202513
61204	174748	208-2001	199201	1159-2001	200306	3490-2001	202515
61309	171153	209-2001	198805	1160-2001	200307	3494-2001	202519
61310	171400	234-2001	199681	1164-2001	200481	3495-2001	202520
61313	171155	256-2001	199428	1165-2001	202926	3496-2001	202521

(210)	(111)	(210)	(111)	(210)	(111)	(210)	(111)
3498-2001	202523	3555-2001	202244	3871-2001	202284	1936-2007	221837
3499-2001	202524	3727-2001	202540	3900-2001	202046	1629-2010	228807
3500-2001	202525	3833-2001	204576				

**(111) 91362**

(151) 14.3.1911

(156) 14.3.2011

(180) 14.3.2021

(210) 1862

(220) 14.3.1911

**7 (511) 1, 3, 6, 7, 9, 13, 17, 19**

(510) Elektrické odporové prístroje, obrábacie stroje, ich súčasti a oceľ vyrobená zo silíciumkarbidu, mlynské kamene, cementové obklady, cementové dosky na obkladanie podláh, stupňov a schodísk, elektrochemické výrobky, ohňovzdorné predmety a kyselinovzdorné telesá, silícium karbid a traskaviny vyrobené prísadou silíciumkarbidu.

**(540) Carborundum**

(732) CARBORUNDUM ELECTRITE, a. s., 294 71 Benátky nad Jizerou, CZ;

(740) ROTT, RŮŽIČKA &amp; GUTTMANN, Bratislava, SK;

**(111) 95240**

(151) 30.5.1921

(156) 30.5.2011

(180) 30.5.2021

(210) 1195

(220) 30.5.1921

**7 (511) 1, 5**

(510) Chemické a lekárenské prípravky.

**(540) Cholagol**

(732) Teva Czech Industries s.r.o., Ostravská 29/305, 747 70 Opava - Komárov, CZ;

(740) ROTT, RŮŽIČKA &amp; GUTTMANN, Bratislava, SK;

**(111) 101702**

(151) 5.8.1932

(156) 5.8.2011

(180) 5.8.2021

(210) 5885

(220) 5.8.1931

**7 (511) 30**

(511) 30 - Kukuričná múka.

**(540)**

(732) Conopco, Inc., 700 Sylvan Avenue, Englewood Cliffs, NJ 07632, US;

(740) Fajnorová Mária, Ing., Bratislava, SK;

**(111) 150886**

(151) 15.8.1951

(156) 15.8.2011

(180) 15.8.2021

(210) 24374

(220) 15.8.1951

**7 (511) 5**

(510) Tekutý prípravok na odstraňovanie zápachu a na osviežovanie vzduchu.

**(540) AIR-WICK**

(732) Reckitt Benckiser (Switzerland) AG, Richtstrasse 5, CH-8304 Wallisellen, Zürich, CH;

(740) ŽOVICOVÁ &amp; ŽOVIC IP, s.r.o., Bratislava, SK;

**(111) 154523**

(151) 15.2.1961

(156) 5.1.2011

(180) 5.1.2021

(210) 23630

(220) 5.1.1961

**7 (511) 3, 5, 8, 9, 14**

(510) Hodinové prístroje a zariadenia všetkých druhov, hodiny, vreckové hodinky, stroje do hodín a hodínok a ich súčasti, puzdrá na hodinky, remene na hodinky, hodinkové náramky, náramkové pásky a retiazky na hodinky, pracky a upevnenie na ne, prístroje na meranie času, prístroje meracie a udávajúce čas, ovládacie prístroje a zariadenia, súčasti a potreby na ne, stroje na výrobu vreckových hodínok, výlisky, veľké a malé súpravy náradia, kalibre, zariadenia, nástroje a prístroje na váženie, signalizovanie a zaznamenávanie pre fyziku, chémiu, optiku, geodéziu, moreplavbu, meracie zariadenia a prístroje, fotografické prístroje a príslušenstvo, kinematografické prístroje a zariadenia. Elektrické zariadenia, prístroje a stroje, súčasti a príslušenstvo k nim a materiál na inštaláciu elektriny, elektricky poháňané holiace a kadernícke prístroje a stroje, rádiá, prenosné rádiá, hodinové rádiá, elektricky citlivé hovoriace prístroje na pripojenie a hodinové rádiá, televízne prijímače a prístroje, elektrické relé, gramofóny, elektronické časovacie zariadenie, elektronicky poháňané fotografické zaznamenávacie prístroje, elektrické presné prístroje, elektrické meracie zariadenie, náhradné súčasti a príslušenstvo k nim a elektrické batérie. Nožiarsky tovar, rezacie prístroje, stroje, nástroje a prístroje na holenie a strihanie vlasov, rezacie hrany a iné súčasti a príslušenstvo k nim, britvy a žiletky. Voňavky, kozmetické potreby, toaletné prípravky, prostriedky na umývanie po holení, prípravky na vlasy a podobný tovar, lekárske a lekárnické prípravky, liečivé prášky, masti, umývacie prostriedky a zvieravé lieky.

**(540) BULOVA**

(732) Bulova Corporation, One Bulova Avenue, Woodside, New York, US;

(740) Bušová Eva, JUDr., Bratislava, SK;

(111) 154613

(151) 13.4.1961  
(156) 26.1.2011  
(180) 26.1.2021  
(210) 23695  
(220) 26.1.1961

7 (511) 34

(510) Cigarety.

(540)



(732) British American Tobacco (Brands) Inc., 2711 Centerville Road, Suite 300, Wilmington, Delaware 19808, US;

(740) ŽOVICOVÁ & ŽOVIC IP, s.r.o., Bratislava, SK;

(111) 154652

(151) 3.5.1961  
(156) 18.4.2011  
(180) 18.4.2021  
(210) 24388  
(220) 18.4.1961

7 (511) 5

(510) Prevenčné prípravky proti infekčným chorobám zvierat, najmä proti kokcidióze.

(540) AMPROL

(732) Merial LLC, 3239 Satellite Boulevard, Building 500, Duluth, Georgia 30096, US;

(740) ROTT, RŮŽIČKA & GUTTMANN, Bratislava, SK;

(111) 154767

(151) 6.7.1961  
(156) 15.6.2011  
(180) 15.6.2021  
(210) 24660  
(220) 15.6.1961

7 (511) 3

(510) Pracie, umývacie a čistiace prostriedky všetkých druhov.

(540) NAMO

(732) LUKANA OIL a.s., Prokopova 148/15, 130 00 Praha - Žižkov, CZ;

(740) Bachratá Magdaléna, Mgr., Bratislava, SK;

(111) 160334

(151) 21.5.1971  
(156) 10.5.2011  
(180) 10.5.2021  
(210) 45215  
(220) 10.5.1971

7 (511) 39

(510) Doprava zemného plynu.

(540)



(732) RWE Transgas, a. s., Limuzská 12/3135, 100 98 Praha - Strašnice, CZ;

(740) PATENTSERVIS BRATISLAVA, a. s., Bratislava, SK;

(111) 160462

(151) 12.8.1971  
(156) 21.4.2011  
(180) 21.4.2021  
(210) 45151  
(220) 21.4.1971

7 (511) 5

(510) Chemické prípravky (pokiaľ patria do tr. 5), lieky a liečivá, lekárske pomocné materiály.

(540) PADAN

(732) Sumitomo Chemical Co., Ltd., 27-1, Shinkawa 2-chome, Chuo-ku, Tokyo 104-8260, JP;

(740) Bušová Eva, JUDr., Bratislava, SK;

(111) 160482

(151) 20.9.1971  
(156) 11.5.2011  
(180) 11.5.2021  
(210) 45218  
(220) 11.5.1971

7 (511) 5

(510) Farmaceutické, veterinárne a hygienické prípravky.

(540) MITOMYCIN C KYOWA

(732) Kyowa Hakko Kirin Co., Ltd., Tokyo, JP;

(740) Bušová Eva, JUDr., Bratislava, SK;

(111) 160767

(151) 22.3.1972  
(156) 8.12.2011  
(180) 8.12.2021  
(210) 45777  
(220) 8.12.1971

7 (511) 3

(510) Roztoky, lotiony, prípravky a výrobky na onduláciu za studena, ustaľovače na onduláciu za studena, oleje a olejové zmesi na ošetrovanie vlasov a pokožky, prostriedky na úpravu účesov, šampóny vrátane šampónov olejových, mydlových a obsahujúcich liečivé látky, tónovacie šampóny, prostriedky na ustaľovanie vlasových farieb, prostriedky na odstraňovanie farieb, farby na vlasy, prostriedky na ondulovanie vlasov v prášku a v tekutej forme, prostriedky na umývanie vlasov, prostriedky na odfarbovanie vlasov, prostriedky na bielenie vlasov, laky na vlasy, peroxidy, čistiace krémy, krémy na ruky, lotiony na ruky, ochranné krémy.

(540)

*Helene Curtis*

(732) Conopco, Inc., 700 Sylvan Avenue, Englewood Cliffs, NJ 07632, US;

(740) Fajnorová Mária, Ing., Bratislava, SK;

**(111) 160804**

(151) 8.4.1972

(156) 23.4.2011

(180) 23.4.2021

(210) 45178

(220) 23.4.1971

**7 (511) 24**

(510) Tkané výrobky, látky pletené a iné, patriace do tr. 24.

**(540) KANEKA**

(732) Kaneka Corporation, 2-4, Nakanoshima, 3-chome, Kita-ku, Osaka-shi, JP;

(740) Bušová Eva, JUDr., Bratislava, SK;

**(111) 160888**

(151) 2.6.1972

(156) 7.12.2011

(180) 7.12.2021

(210) 45775

(220) 7.12.1971

**7 (511) 33**

(510) Vína, alkoholické nápoje a likéry.

**(540) VICEROY**

(732) The Van Ryn Wine &amp; Spirit Company Limited, Aan-de-Wagenweg, Stellenbosch, ZA;

(740) Bušová Eva, JUDr., Bratislava, SK;

**(111) 160907**

(151) 12.6.1972

(156) 23.4.2011

(180) 23.4.2021

(210) 45179

(220) 23.4.1971

**7 (511) 22**

(510) Materiál zo surových textilných vlákien.

**(540)*****Kanekalon***

(732) Kaneka Corporation, 2-4, Nakanoshima, 3-chome, Kita-ku, Osaka-shi, JP;

(740) Bušová Eva, JUDr., Bratislava, SK;

**(111) 164937**

(151) 25.9.1981

(156) 1.4.2011

(180) 1.4.2021

(210) 52179

(220) 1.4.1981

**7 (511) 5**

(510) Prostriedky na hubenie rastlinných a živočíšnych škodcov.

**(540) NABU**

(732) Nippon Soda Co., Ltd., 2-1, Ohtemachi 2-chome, Chiyoda-ku, Tokyo, JP;

(740) Bušová Eva, JUDr., Bratislava, SK;

**(111) 164997**

(151) 20.11.1981

(156) 2.11.2011

(180) 2.11.2021

(210) 52438

(220) 2.11.1981

**7 (511) 1**

(510) Chemické látky používané v priemysle a vede vrátane organických chemických monomérov a najmä špeciálny chemický prípravok akrylových monomérov.

**(540) ROCRYL**

(732) Rohm and Haas Company, spoločnosť zriadená podľa zákonov štátu Delaware, Philadelphia, Pennsylvania, US;

(740) ROTT, RŮŽIČKA &amp; GUTTMANN, Bratislava, SK;

**(111) 165069**

(151) 19.3.1982

(156) 7.7.2011

(180) 7.7.2021

(210) 52297

(220) 7.7.1981

**7 (511) 3**

(510) Mejkap na tvár, očné tiene, púder, zvlhčovacie žele a vodičky, rúže.

**(540) CHARLES REVSON**

(732) Charles Revson, Inc., spoločnosť zriadená podľa zákonov štátu New York, 237 Park Avenue, New York, New York 10017, US;

(740) Tomeš Pavol, Ing., Bratislava, SK;

**(111) 165082**

(151) 7.5.1982

(156) 28.7.2011

(180) 28.7.2021

(210) 52321

(220) 28.7.1981

**7 (511) 5**

(510) Liečivé prostriedky na liečbu ochorení a porúch srdcovej a cievnej sústavy.

**(540)****CAPOZIDE**

(732) E. R. SQUIBB &amp; SONS, L. L. C., spoločnosť zriadená podľa zákonov štátu Delaware, Lawrenceville - Princeton Road, Princeton, New Jersey 08540, US;

(740) Brichtová Tatiana, JUDr., Bratislava, SK;



(111) 165123

(151) 24.6.1982  
(156) 1.12.2011  
(180) 1.12.2021  
(210) 52472  
(220) 1.12.1981

7 (511) 5

(510) Liečivé prostriedky na liečenie kardiovaskulárnych chorôb a porúch.

(540)

**CORGARETIC**

(732) E. R. SQUIBB & SONS, L. L. C., spoločnosť zriadená podľa zákonov štátu Delaware, Lawrenceville - Princeton Road, Princeton, New Jersey 08540, US;

(740) Brichtová Tatiana, JUDr., Bratislava, SK;

(111) 165193

(151) 29.9.1982  
(156) 23.9.2011  
(180) 23.9.2021  
(210) 52395  
(220) 23.9.1981

7 (511) 5

(510) Farmaceutické výrobky.

(540) **DURACEF**

(732) Bristol - Myers Squibb Company, 345 Park Avenue, New York, NY 10154, US;

(740) Brichtová Tatiana, JUDr., Bratislava, SK;

(111) 165227

(151) 4.11.1982  
(156) 16.11.2011  
(180) 16.11.2021  
(210) 52447  
(220) 16.11.1981

7 (511) 3

(510) Voňavky, kolínske vody, líčidlá na tvár, rúže, tyčinky na pery, lak na nechty, zvlhčovače, prípravky na ošetrovanie pleti, maskara, ceruzky na maľovanie očí.

(540) **CHARLIE**

(732) Revlon (Suisse) S. A., Zürich, CH;

(740) Tomeš Pavol, Ing., Bratislava, SK;

(111) 165311

(151) 8.3.1983  
(156) 7.5.2011  
(180) 7.5.2021  
(210) 52217  
(220) 7.5.1981

7 (511) 1, 7, 9, 16

(510) Elektrostatické, tepelné a kopírovacie zariadenia a ich príslušenstvo; rozmnožovacie a kopírovacie zariadenia všetkých druhov a ich príslušenstvo; tlačiarenské zariadenia všetkých druhov a ich príslušenstvo; chemikálie na fotografiu, rozmnožovanie, kopírovanie a tlač; citlivé materiály ako papiera, fólie a dosky citlivé na svetlo, teplo a tlak; fotografické, filmové a optické prístroje a zariadenia vrátane premietacích a zväčšovacích prístrojov a ich príslušenstvo; mikrofilmové zaria-

denie vrátane mikrofilmových komôr, čítacie zariadenie; záznamové zariadenia a zariadenia na spätné reprodukovanie a ich príslušenstvo; zariadenie na spracovanie dát a pomocné vybavenie vrátane minikalkulátorov, vstupných a výstupných terminálov a ich príslušenstvo; zariadenia na telefónny prenos faksimile a ich príslušenstvo; zariadenie na spracovanie hovoreného slova; meracie zariadenia na plyn, vodu a ich príslušenstvá.

(540)

**RICOH**

(732) Kabushiki Kaisha Ricoh, (Ricoh Co., Ltd.), Tokio, JP;

(740) Fajnorová Mária, Ing., Bratislava, SK;

(111) 165433

(151) 8.8.1983  
(156) 4.12.2011  
(180) 4.12.2021  
(210) 52474  
(220) 4.12.1981

7 (511) 6, 7

(510) Zámky všetkých druhov, dverové závesy, dverové zatvárače a prevádzkové zariadenia na ovládanie dverí, časti a príslušenstvá uvedených výrobkov, ako aj kľúče a predvýrobky kľúčov. Stroje a obrábacie stroje, najmä stroje na výrobu kľúčov.

(540) **ABLOY**

(732) Abloy Oy, Wahlforssinkatu 20, FIN 80100 Joensuu, FI;

(740) Bušová Eva, JUDr., Bratislava, SK;

(111) 169347

(151) 26.2.1992  
(156) 9.8.2010  
(180) 9.8.2020  
(210) 58287  
(220) 9.8.1990

7 (511) 16, 36, 42

(510) Papier a výrobky z papiera, tlačoviny, časopisy, periodiká, knihy, príručky a brožúry, inštruktážne a výučbové materiály, testy, skladačky a hádanky; služby pri poskytovaní vysokoškolských štipendií; služby pri uskutočňovaní testov inteligencie, uskutočňovanie výskumu pre tretie osoby v oblasti vzdelania, sociológie a psychológie, služby pri objednávkach vybavovaných poštou, služby návrhárske v oblasti klenotov a bižutérie, odievania, úpravy kníh, obalov, tašiek a darčekového tovaru, informačné služby týkajúce sa inteligencie a inteligentných kvocientov jednotlivých osôb.

(540)



(732) Mensa International Limited, Slate Barn, Church Lane, Caythorpe, Lincolnshire NG32 3EL, GB;

(740) Brichtová Tatiana, JUDr., Bratislava, SK;

**(111) 169400**

(151) 10.3.1992  
 (156) 10.10.2010  
 (180) 10.10.2020  
 (210) 58879  
 (220) 10.10.1990

**7 (511) 7, 11**

(510) Stroje na pranie, stroje na sušenie a kombinované stroje na pranie a sušenie a ich časti; zariadenie na varenie, chladenie a vetranie a ich časti.

**(540) HOTPOINT**

(732) Indesit Company Luxembourg S.A., 5, Rue Jean Monnet, 1724 Luxembourg, LU;  
 (740) ROTT, RŮŽIČKA & GUTTMANN, Bratislava, SK;

**(111) 169695**

(151) 10.4.1992  
 (156) 1.11.2010  
 (180) 1.11.2020  
 (210) 59212  
 (220) 1.11.1990

**7 (511) 25**

(510) Črievice, šľapky, topánky.

**(540) KEDS**

(732) Keds, LLC, 191 Spring Street, Lexington, MA 02420-9191, US;  
 (740) Hojčuš Peter, Ing., Bratislava, SK;

**(111) 169766**

(151) 10.4.1992  
 (156) 3.1.2011  
 (180) 3.1.2021  
 (210) 59898  
 (220) 3.1.1991

**7 (511) 9, 42**

(510) Výroba riadiacich a automatizačných systémov, poradenstvo, projektovanie, programovanie a montáž v oblasti automatizovaných systémov a výpočtovej techniky, organizačné a ekonomické poradenstvo.

**(540) ARIS**

(732) IDS Scheer AG, Altenkesseler Strasse 17, D-66115 Saarbrücken, DE;  
 (740) Filípek Ján, Ing., Bratislava, SK;

**(111) 169809**

(151) 20.4.1992  
 (156) 5.12.2010  
 (180) 5.12.2020  
 (210) 59573  
 (220) 5.12.1990

**9 (511) 28**

(511) 28 - Hry; hračky, zmenšené modely lietadiel, lodí, automobilov, ponoriek, tankov a iných dopravných a bojových prostriedkov vrátane ich stavebníc; stavebnice; puzzle; lopty na hranie; balóniky; autíčka; pyrotechnické výrobky (zábavné); prskavky.

**(540)**

(732) Sršeň Vladimír - Hornet, Blešnovská 763, 190 14 Praha, CZ;

(740) Hojčuš Peter, Ing., Bratislava, SK;

**(111) 169851**

(151) 20.4.1992  
 (156) 18.1.2011  
 (180) 18.1.2021  
 (210) 60079  
 (220) 18.1.1991

**7 (511) 5**

(510) Výrobky farmaceutické, zverolekárske a zdravotnícke; výrobky diietické pre deti a chorých; náplasti, obväzový materiál; hmoty určené na plombovanie zubov a na odtlačky zubov; dezinfekčné prostriedky; prostriedky na hubenie rastlinných a živočíšnych škodcov; fungicídy, herbicídy.

**(540) TRUSOPT**

(732) Merck Sharp & Dohme Corp., One Merck Drive, Whitehouse Station, New Jersey 08889-0100, US;  
 (740) Bušová Eva, JUDr., Bratislava, SK;

**(111) 170051**

(151) 25.5.1992  
 (156) 30.1.2011  
 (180) 30.1.2021  
 (210) 60281  
 (220) 30.1.1991

**7 (511) 1, 17**

(510) Syntetická guma vo forme pevnej, tekutej, granúl a prášku.

**(540) NIPOL**

(732) ZEON CORPORATION, 1-6-2 Marunouchi, Chiyoda-ku, Tokyo, JP;  
 (740) Hörmannová Zuzana, Ing., Bratislava, SK;

**(111) 170052**

(151) 25.5.1992  
 (156) 30.1.2011  
 (180) 30.1.2021  
 (210) 60284  
 (220) 30.1.1991

**7 (511) 1, 17**

(510) Syntetická guma vo forme pevnej, tekutej, granúl a prášku.

**(540) ZETPOL**

(732) ZEON CORPORATION, 1-6-2 Marunouchi, Chiyoda-ku, Tokyo, JP;  
 (740) Hörmannová Zuzana, Ing., Bratislava, SK;

**(111) 170250**

(151) 2.6.1992  
 (156) 10.1.2011  
 (180) 10.1.2021  
 (210) 59988  
 (220) 10.1.1991

**7 (511) 16, 41, 42**

(510) Tlačoviny, časopisy, periodiká, vzdelávacia a zábavná činnosť, vydávanie tlačovín, najmä časopisov.

**(540) SANDRA**

(732) Gruner + Jahr AG & Co KG, Am Baumwall 11, 20459 Hamburg, DE;  
(740) ŽOVICOVÁ & ŽOVIC IP, s.r.o., Bratislava, SK;

**(111) 170313**

(151) 3.7.1992  
(156) 4.2.2011  
(180) 4.2.2021  
(210) 60320  
(220) 4.2.1991

**7 (511) 9**

(510) Telexy, prístroje na diaľkový prenos typu fax, prístroje na diaľkový prenos obrazu, ako aj časti a príslušenstvo týchto prístrojov.

**(540)**

**OKIFAX**

(732) OKI ELECTRIC INDUSTRY CO., LTD., 3-16-11 Nishi Shimbashi, Minato-ku, Tokyo, JP;  
(740) Bušová Eva, JUDr., Bratislava, SK;

**(111) 170318**

(151) 3.7.1992  
(156) 6.2.2011  
(180) 6.2.2021  
(210) 60369  
(220) 6.2.1991

**7 (511) 16**

(510) Periodické publikácie vrátane časopisov.

**(540) FORTUNE**

(732) TIME INC., spoločnosť zriadená podľa zákonov štátu Delaware, 1271 Avenue of the Americas, New York, New York 10020, US;  
(740) Tomeš Pavol, Ing., Bratislava, SK;

**(111) 170333**

(151) 20.7.1992  
(156) 2.4.2011  
(180) 2.4.2021  
(210) 61101  
(220) 2.4.1991

**7 (511) 3**

(510) Umývacie a bieliace prípravky; látky na pracie účely; čistiace, bieliace, odmasťovacie a brúsne prostriedky; mydlá a detergenty.

**(540) CUSSONS MORNING FRESH**

(732) PZ Cossons (International) Limited, Manchester Business Park, 3500 Aviator Way, Manchester M22 5TG, GB;  
(740) Bušová Eva, JUDr., Bratislava, SK;

**(111) 170348**

(151) 12.6.1992  
(156) 18.2.2011  
(180) 18.2.2021  
(210) 60517  
(220) 18.2.1991

**7 (511) 3**

(510) Mydlá, umývacie a pracie substancie, kozmetika, šampóny, vlasové prípravky a substancie, dezodoranty a prípravky proti poteniu, toaletné prípravky okrem medicínálnych, kolínska voda, toaletné vody, parfumy, éterické oleje, zubné pasty, prípravky na starostlivosť o chrup okrem medicínálnych, holiace prípravky.

**(540) ANYTIME**

(732) Orion Corporation, Orionintie 1, F- 02200 Espoo, FI;  
(740) PATENTSERVIS BRATISLAVA, a. s., Bratislava, SK;

**(111) 170350**

(151) 12.6.1992  
(156) 18.2.2011  
(180) 18.2.2021  
(210) 60519  
(220) 18.2.1991

**7 (511) 3**

(510) Mydlá, umývacie a pracie substancie, kozmetika, šampóny, vlasové prípravky a substancie, dezodoranty a prípravky proti poteniu, toaletné prípravky okrem medicínálnych, kolínska voda, toaletné vody, parfumy, éterické oleje, zubné pasty, prípravky na starostlivosť o chrup okrem medicínálnych, holiace prípravky.

**(540) LUMENE**

(732) Lumene Oy, Lasikuja 2, 02780 Espoo, FI;  
(740) PATENTSERVIS BRATISLAVA, a. s., Bratislava, SK;

**(111) 170375**

(151) 15.6.1992  
(156) 14.1.2011  
(180) 14.1.2021  
(210) 60009  
(220) 14.1.1991

**7 (511) 33**

(510) Liehoviny - najmä značkové.

**(540)**



(732) St. Nicolaus, a. s., Ul. 1. mája 113, 031 28 Liptovský Mikuláš, SK;

(740) Kandlerová Zuzana, JUDr., Liptovský Mikuláš, SK;

**(111) 170378**

(151) 30.6.1992  
 (156) 22.3.2011  
 (180) 22.3.2021  
 (210) 60951  
 (220) 22.3.1991

**7 (511) 27**

(510) Koberce, predložky (na dlážku), rohože patriace tr. 27 a rohožovina, plstené predložky.

**(540)**

(732) I.W.S. Nominee Company Limited, 100 New Bridge Street, London EC4V 6JA, GB;

(740) ROTT, RŮŽIČKA & GUTTMANN, Bratislava, SK;

**(111) 170379**

(151) 30.6.1992  
 (156) 22.3.2011  
 (180) 22.3.2021  
 (210) 60952  
 (220) 22.3.1991

**7 (511) 24**

(510) Textilný kusový tovar, textilné výrobky patriace do tr. 24.

**(540)**

(732) I.W.S. Nominee Company Limited, 100 New Bridge Street, London EC4V 6JA, GB;

(740) ROTT, RŮŽIČKA & GUTTMANN, Bratislava, SK;

**(111) 170380**

(151) 30.6.1992  
 (156) 22.3.2011  
 (180) 22.3.2021  
 (210) 60953  
 (220) 22.3.1991

**7 (511) 23**

(510) Nite a vlákna z prírodných alebo syntetických textilných materiálov.

**(540)**

(732) I.W.S. Nominee Company Limited, 100 New Bridge Street, London EC4V 6JA, GB;

(740) ROTT, RŮŽIČKA & GUTTMANN, Bratislava, SK;

**(111) 170381**

(151) 30.6.1992  
 (156) 18.3.2011  
 (180) 18.3.2021  
 (210) 60862  
 (220) 18.3.1991  
 (450) 3.6.1998

**7 (511) 7, 12**

(510) Trecie a kĺzavé materiály, brzdové obloženie, brzdové čeľuste, lamely na prevodovky a lamely na spojky pozemných vozidiel, železníc, lodí a lietadiel.

**(540)**

(732) Honeywell Bremsbelag GmbH, 2056 Glinde, DE;

(740) Fajnorová Mária, Ing., Bratislava, SK;

**(111) 170398**

(151) 30.6.1992  
 (156) 11.3.2011  
 (180) 11.3.2021  
 (210) 60786  
 (220) 11.3.1991

**7 (511) 1, 9, 10**

(510) Diagnostické reagencie na vedecké účely, vedecké nástroje a prístroje na použitie v diagnostike in vitro, chirurgické a lekárske nástroje na použitie pri diagnóze.

**(540)**

(732) Siemens Healthcare Diagnostics Inc., 1717 Deerfield Road, Deerfield, IL 60015, US;

(740) Hojčuš Peter, Ing., Bratislava, SK;

**(111) 170399**

(151) 30.6.1992  
 (156) 11.3.2011  
 (180) 11.3.2021  
 (210) 60847  
 (220) 11.3.1991

**7 (511) 1, 9**

(510) Diagnostické reagencie na vedecké účely, vedecké nástroje a prístroje na použitie pri diagnóze in vitro.

**(540) SYVA**

(732) Siemens Healthcare Diagnostics Inc., 1717 Deerfield Road, Deerfield, IL 60015, US;

(740) Hojčuš Peter, Ing., Bratislava, SK;

**(111) 170403**

(151) 30.6.1992  
 (156) 12.2.2011  
 (180) 12.2.2021  
 (210) 60413  
 (220) 12.2.1991

**7 (511) 5**

(510) Farmaceutické a lekárske prípravky a látky.

**(540) NIX**

(732) Glaxo Group Limited, Glaxo Wellcome House, Berkeley Avenue, Greenford, Middlesex UB6 0NN, GB;

(740) Žovicová Viera, Mgr., Bratislava, SK;

**(111) 170561**

(151) 30.6.1992  
(156) 7.3.2011  
(180) 7.3.2021  
(210) 60734  
(220) 7.3.1991

**7 (511) 30**

(510) Káva, čaj, kakao, cukor, ryža, tapioka, ságo, kávové náhradky, múka a obilné výrobky určené na ľudskú výživu, napr. ovsené vločky a pod., nápoje z kávy, kakaa alebo čokolády, chlieb, sucháre a sušienky, koláče, jemné koláče a cukrovinky, zmrzlina, med, sirup z melasy, kvasnice, prášky do pečiva, soľ, horčica, korenie, ocot, chuťové omáčky, korenie, ľad.

**(540)**

**Waša**

(732) Barilla Sverige AB, Hälsingegatan 43, 113 85 Stockholm, SE;

(740) Tomeš Pavol, Ing., Bratislava, SK;

**(111) 170585**

(151) 28.7.1992  
(156) 4.4.2011  
(180) 4.4.2021  
(210) 61131  
(220) 4.4.1991

**7 (511) 3**

(510) Pracie prostriedky a doplnujúce komponenty pracích systémov.

**(540) FORSIL**

(732) FOSFA akciová spoločnosť, Břeclav-Poštorná, CZ;

(740) Suchoňová Katarína, JUDr., Banská Bystrica, SK;

**(111) 170971**

(151) 24.8.1992  
(156) 12.2.2011  
(180) 12.2.2021  
(210) 60414  
(220) 12.2.1991

**7 (511) 32**

(510) Pivo.

**(540)**



(732) Hubertusbräu Johann Kühtreiber Laa a/d Thaya, Laa a/d Thaya, AT;

(740) Bušová Eva, JUDr., Bratislava, SK;

**(111) 171024**

(151) 30.8.1992  
(156) 6.5.2011  
(180) 6.5.2021  
(210) 61597  
(220) 6.5.1991

**7 (511) 3**

(510) Pracie prípravky, zmäkčovadlá látok.

**(540) SOFLAN**

(732) Colgate - Palmolive Company, spoločnosť zriadená podľa zákonov štátu Delaware, 300 Park Avenue, New York, NY 10022 - 7499, US;

(740) Hörmannová Zuzana, Ing., Bratislava, SK;

**(111) 171025**

(151) 30.8.1992  
(156) 6.5.2011  
(180) 6.5.2021  
(210) 61596  
(220) 6.5.1991

**7 (511) 3**

(510) Pracie prípravky, zmäkčovadlá látok.

**(540) SOFTLAN**

(732) Colgate - Palmolive Company, spoločnosť zriadená podľa zákonov štátu Delaware, 300 Park Avenue, New York, NY 10022 - 7499, US;

(740) Hörmannová Zuzana, Ing., Bratislava, SK;

**(111) 171110**

(151) 8.9.1992  
(156) 17.4.2011  
(180) 17.4.2021  
(210) 61326  
(220) 17.4.1991

**7 (511) 5**

(510) Náplastí a obväzový materiál

**(540) ACRYLASTIC**

(732) BSN medical GmbH, Quickbornstrasse 24, 20253 Hamburg, DE;

(740) Fajnorová Mária, Ing., Bratislava, SK;

**(111) 171153**

(151) 30.9.1992  
(156) 17.4.2011  
(180) 17.4.2021  
(210) 61309  
(220) 17.4.1991

**7 (511) 3, 5**

(510) Čistiace, bieliace a odmasťovacie prípravky, brúsne prípravky (nie zubné), bieliace prípravky na bielizeň, pracie prípravky, detergenty (nie na použitie v priemysle alebo vo výrobe na medicínske účely), mydlá, dezinfekčné prípravky (iné ako na usadzovanie a absorbovanie prachu), dezodoranty, prípravky na osvieženie vzduchu a sanitárne prípravky.

**(540) HARPIC**

(732) Reckitt & Colman (Overseas) Limited, Dansom Lane, Hull, HU8 7DS, GB;

(740) ŽOVICOVÁ & ŽOVIC IP, s.r.o., Bratislava, SK;

**(111) 171155**

(151) 30.9.1992  
 (156) 17.4.2011  
 (180) 17.4.2021  
 (210) 61313  
 (220) 17.4.1991

**7 (511) 3, 5**

(510) Zubné pasty, bieliace prípravky, čistiace a leštiace prípravky, kozmetické výrobky, nemedicinálne toaletné prípravky, všetky prípravky na zuby, ústa aj protézy, nemedicinálne prípravky na ústnu hygienu, farmaceutické a sanitárne prípravky a látky.

**(540) STERADENT**

(732) Reckitt & Colman (Overseas) Limited, Dansom Lane, Hull, HU8 7DS, GB;  
 (740) ŽOVICOVÁ & ŽOVIC IP, s.r.o., Bratislava, SK;

**(111) 171203**

(151) 18.9.1992  
 (156) 7.3.2011  
 (180) 7.3.2021  
 (210) 60743  
 (220) 7.3.1991

**7 (511) 9**

(510) Vedecké a meracie prístroje a nástroje, optické prístroje a nástroje, ich časti a príslušenstvo vrátane objektívov, okuliarov, optických mriežok, zaostrovacích mechanizmov, mikroskopy a ich časti, clony, uzávierky, optické tabuľky a posuvné zariadenia, nosiče a držiaky optických sústav, závitové a hrebeňové zariadenia, systémy tlmiace vibrácie, optické zdroje, optické súčiastky vrátane šošoviek, kondenzorov, zrkadiel, okienok, plochých skiel, deliče lúčov, vzorkovanie lúčov, optické spojky a optické deliče, polarizátory svetla, prizma a filtre, lasery, laserové diódy, časti a príslušenstvo na lasery, elektrooptické súčiastky vrátane spojok, deličov, polarizátorov, modulatorov, tienidiel optických lúčov a detektorov optických lúčov.

**(540)****MELLES GRIOT**

(732) CVI Laser, LLC, 200 Dorado Place SE, Albuquerque, NM 87123, US;  
 (740) Fajnorová Mária, Ing., Bratislava, SK;

**(111) 171229**

(151) 30.9.1992  
 (156) 14.2.2011  
 (180) 14.2.2021  
 (210) 60483  
 (220) 14.2.1991

**7 (511) 30**

(510) Jedlá pripravené z obilnín.

**(540) SANITARIUM SO GOOD**

(732) Australasian Conference Association Limited (Sanitarium Health Food Company), 148 Fox Valley Road, Wahroonga, New South Wales 2076, AU;  
 (740) PATENTSERVIS BRATISLAVA, a. s., Bratislava, SK;

**(111) 171253**

(151) 30.9.1992  
 (156) 18.2.2011  
 (180) 18.2.2021  
 (210) 60512  
 (220) 18.2.1991

**7 (511) 34**

(510) Cigarety, cigary, tabak.

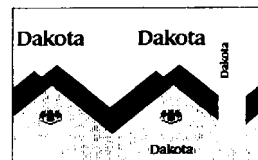
**(540)**

(732) Tobacco International Richmond Limited, International Trust Building, Road Town, Tortola, VG;  
 (740) PATENTSERVIS BRATISLAVA, a. s., Bratislava, SK;

**(111) 171305**

(151) 23.9.1992  
 (156) 8.5.2011  
 (180) 8.5.2021  
 (210) 61638  
 (220) 8.5.1991  
 (450) 2.10.1996

**7 (511) 3**

(510) Pracie a bieliace prípravky, čistiace prípravky, mydlo, leštiace prípravky, odmasťovacie prípravky, kozmetické výrobky, voňavkárské vrátane éterických olejov, vodičky na vlasy, zubné pasty a prášky.

**(540) JARO**

(732) LUKANA OIL a.s., Prokopova 148/15, 130 00 Praha - Žižkov, CZ;  
 (740) Bachratá Magdaléna, Mgr., Bratislava, SK;

**(111) 171306**

(151) 23.9.1992  
 (156) 8.5.2011  
 (180) 8.5.2021  
 (210) 61639  
 (220) 8.5.1991  
 (450) 2.10.1996

**7 (511) 3**

(510) Pracie a bieliace prípravky, čistiace prípravky, mydlo, leštiace prípravky, odmasťovacie prípravky, kozmetické výrobky, voňavkárské vrátane éterických olejov, vodičky na vlasy, zubné pasty a prášky.

**(540) DON**

(732) LUKANA OIL a.s., Prokopova 148/15, 130 00 Praha - Žižkov, CZ;  
 (740) Bachratá Magdaléna, Mgr., Bratislava, SK;

**(111) 171400**

(151) 30.9.1992  
 (156) 17.4.2011  
 (180) 17.4.2021  
 (210) 61310  
 (220) 17.4.1991

**7 (511) 3**

(510) Nemedicínálne toaletné prípravky, kozmetické prípravky, parfumy, mydlá, šampóny, vlasové prípravky, depilačné prípravky.

**(540) VEET**

(732) Reckitt & Colman (Overseas) Limited, Dansom Lane, Hull, HU8 7DS, GB;  
(740) ŽOVICOVÁ & ŽOVIC IP, s.r.o., Bratislava, SK;

**(111) 171477**

(151) 7.7.1992  
(156) 27.3.2011  
(180) 27.3.2021  
(210) 61023  
(220) 27.3.1991

**7 (511) 30**

(510) Káva, čaj, kakao, cukor, ryža, tapioka, ságo, náhradky kávy, múka a prípravky vyrábané z obilnín, chlieb, torty a cukrovinky, zmrzliny, med, sirup, droždie, prášky do pečiva, soľ, horčica, ocot, omáčky (okrem zálievok na šalát), korenie, ľad.

**(540) POP ROCKS**

(732) ZETA ESPACIAL S. A., Avenida de las Olimpiadas s/n, Polígono Industrial Can Rosés, 08191 Rubí (Barcelona), ES;  
(740) Mešková Viera, Ing., Bratislava, SK;

**(111) 171585**

(151) 3.12.1992  
(156) 6.5.2011  
(180) 6.5.2021  
(210) 61591  
(220) 6.5.1991

**7 (511) 21**

(510) Zubné kefky.

**(540) DIAMOND HEAD**

(732) Colgate - Palmolive Company, spoločnosť zriadená podľa zákonov štátu Delaware, 300 Park Avenue, New York, NY 10022 - 7499, US;  
(740) Hörmannová Zuzana, Ing., Bratislava, SK;

**(111) 171586**

(151) 3.12.1992  
(156) 6.5.2011  
(180) 6.5.2021  
(210) 61592  
(220) 6.5.1991

**7 (511) 5, 10, 21**

(510) Ústna voda, nite na čistenie medzizubných priestorov, zubné kefky.

**(540) COLGATE**

(732) Colgate - Palmolive Company, spoločnosť zriadená podľa zákonov štátu Delaware, 300 Park Avenue, New York, NY 10022 - 7499, US;  
(740) Hörmannová Zuzana, Ing., Bratislava, SK;

**(111) 171587**

(151) 3.12.1992  
(156) 6.5.2011  
(180) 6.5.2021  
(210) 61593  
(220) 6.5.1991

**7 (511) 3, 5**

(510) Toaletné mydlo, prípravky na starostlivosť o pokožku.

**(540) PROTEX**

(732) Colgate - Palmolive Company, spoločnosť zriadená podľa zákonov štátu Delaware, 300 Park Avenue, New York, NY 10022 - 7499, US;  
(740) Hörmannová Zuzana, Ing., Bratislava, SK;

**(111) 171655**

(151) 14.12.1992  
(156) 18.3.2011  
(180) 18.3.2021  
(210) 60869  
(220) 18.3.1991

**7 (511) 16, 41**

(510) Časopisy, knihy, vydávanie tlačovín a časopisov.

**(540) RODIČE**

(732) Gruner + Jahr AG & Co KG, Am Baumwall 11, 20459 Hamburg, DE;  
(740) ŽOVICOVÁ & ŽOVIC IP, s.r.o., Bratislava, SK;

**(111) 171676**

(151) 15.12.1992  
(156) 17.4.2011  
(180) 17.4.2021  
(210) 61324  
(220) 17.4.1991

**7 (511) 5**

(510) Náplasti a obväzový materiál.

**(540) LEUKOSTRIP**

(732) T J Smith & Nephew Limited, 101 Hessle Road, Hull, HU3 2BN, GB;  
(740) Fajnorová Mária, Ing., Bratislava, SK;

**(111) 171801**

(151) 30.12.1992  
(156) 28.6.2011  
(180) 28.6.2021  
(210) 62420  
(220) 28.6.1991

**7 (511) 34**

(510) Spracovaný alebo nespracovaný tabak, cigary, fajčiarske potreby a zápalky.

**(540) HAMLET**

(732) Gallaher Limited, Members Hill, Brooklands Road, Weybridge, Surrey KT13 0QU, GB;  
(740) Tomeš Pavol, Ing., Bratislava, SK;

**(111) 172106**

(151) 5.11.1993  
(156) 6.5.2011  
(180) 6.5.2021  
(210) 61595  
(220) 6.5.1991  
(450) 2.2.1994

**7 (511) 3**

(510) Toaletné mydlo.

**(540) IRISH SPRING**

(732) Colgate - Palmolive Company, spoločnosť zriadená podľa zákonov štátu Delaware, 300 Park Avenue, New York, NY 10022 - 7499, US;  
(740) Tomeš Pavol, Ing., Bratislava, SK;

**(111) 172107**

(151) 5.11.1993  
 (156) 6.5.2011  
 (180) 6.5.2021  
 (210) 61594  
 (220) 6.5.1991  
 (450) 2.2.1994

**7 (511) 3**

(510) Toaletné mydlo.

**(540) IRSKE JARO**

(732) Colgate - Palmolive Company, spoločnosť zriadená podľa zákonov štátu Delaware, 300 Park Avenue, New York, NY 10022 - 7499, US;  
 (740) Tomeš Pavol, Ing., Bratislava, SK;

**(111) 172135**

(151) 30.11.1993  
 (156) 30.8.2011  
 (180) 30.8.2021  
 (210) 63480  
 (220) 30.8.1991  
 (450) 9.3.1994

**7 (511) 33**

(511) 33 - Šumivé víno.

**(540)**

(732) HUBERT J.E., s.r.o., Vinárska 137, 926 01 Se-red', SK;

**(111) 172136**

(151) 1.12.1993  
 (156) 30.8.2011  
 (180) 30.8.2021  
 (210) 63481  
 (220) 30.8.1991  
 (450) 9.3.1994

**7 (511) 33**

(511) 33 - Šumivé víno.

**(540)**

(732) HUBERT J.E., s.r.o., Vinárska 137, 926 01 Se-red', SK;

(740) Budaj Miroslav, JUDr., Bratislava, SK;

**(111) 172266**

(151) 3.2.1994  
 (156) 22.7.2011  
 (180) 22.7.2021  
 (210) 62862  
 (220) 22.7.1991  
 (450) 11.5.1994

**7 (511) 5**

(511) 5 - Farmaceutické, veterinárne a zdravotnícke prípravky a látky.

**(540) KYTRIL**

(732) F. Hoffmann-La Roche AG, 124 Grenzacherstrasse, CH-4002 Basel, CH;

(740) PATENTSERVIS BRATISLAVA, a. s., Bratislava, SK;

**(111) 172404**

(151) 17.3.1994  
 (156) 14.11.2011  
 (180) 14.11.2021  
 (210) 64775  
 (220) 14.11.1991  
 (450) 8.6.1994

**7 (511) 3**

(510) Pracie a bieliace prípravky, čistiace prípravky, mydlo, leštiace prípravky, odmasťovacie prípravky, výrobky kozmetické, voňavkárne vrátane éterických olejov, vodičky na vlasy, zubné pasty, prášky.

**(540) KAMILL**

(732) Sitrag Trading S. A., 25, Boulevard Prince Henri, L-2012 Luxembourg, LU;

(740) Bušová Eva, JUDr., Bratislava, SK;

**(111) 172766**

(151) 4.10.1994  
 (156) 4.11.2011  
 (180) 4.11.2021  
 (210) 64501  
 (220) 4.11.1991  
 (450) 7.12.1994

**7 (511) 3**

(510) Bieliace prípravky, prípravky a substancie na použitie v práčovniach, čistiace, leštiace a pracie prostriedky; brúsne prostriedky s výnimkou dentálneho použitia; mydlá, saponáty, škrob, modridlo.

**(540) WOOLITE**

(732) Reckitt & Colman (Overseas) Limited, Dansom Lane, Hull, HU8 7DS, GB;

(740) ŽOVICOVÁ & ŽOVIC IP, s.r.o., Bratislava, SK;

**(111) 172806**

(151) 5.10.1994  
 (156) 11.7.2011  
 (180) 11.7.2021  
 (210) 62711  
 (220) 11.7.1991  
 (450) 7.12.1994

**7 (511) 3, 6, 9, 14, 16, 18, 21, 24, 25, 30, 34, 42**

(510) Mydlo, toaletné potreby; prívesky a pútka na kľúče; propagačné videozáznamy; hodiny a hodinky; perá, písacie potreby, tlačoviny, hracie karty, ceruzky a pastelky; prívesné menovky na batožinu; poháre na pitie, podnosy, kanvice a kanvičky, tácky pod poháre a iné nádoby na pitie; uteráky, obrusy, obrúsky a prestierania; odevy, kúpacie plášte, čiapky a štičky; čokoládové cukrovinky; zápalky; hotelové služby; reštauračné služby.



(540)



(732) THE RITZ-CARLTON HOTEL COMPANY, L.L.C.,  
10400 Fernwood Road, Bethesda, Maryland 20817,  
US;

(740) Čechvalová Dagmar, Bratislava, SK;

(111) 172808

(151) 5.10.1994

(156) 6.11.2011

(180) 6.11.2021

(210) 64588

(220) 6.11.1991

(450) 7.12.1994

7 (511) 34

(510) Tabak; potreby pre fajčiarov; zápalky.

(540) **CECIL**

(732) House of Prince A/S, Tobaksvejen 4, DK-2860  
Søborg, DK;

(740) ŽOVICOVÁ & ŽOVIC IP, s.r.o., Bratislava, SK;

(111) 172863

(151) 2.11.1994

(156) 31.12.2011

(180) 31.12.2021

(210) 65671

(220) 31.12.1991

(450) 12.1.1995

7 (511) 5

(510) Antibiotické prípravky.

(540) **CEFMAX**

(732) Bristol - Myers Squibb Company, spoločnosť zria-  
dená podľa zákonov štátu Delaware, 345 Park  
Avenue, New York, New York 10154, US;

(740) Brichtová Tatiana, JUDr., Bratislava, SK;

(111) 172875

(151) 3.11.1994

(156) 31.12.2011

(180) 31.12.2021

(210) 65673

(220) 31.12.1991

(450) 12.1.1995

7 (511) 5

(510) Antibiotické prípravky.

(540) **MAXCEF**

(732) Bristol - Myers Squibb Company, spoločnosť zria-  
dená podľa zákonov štátu Delaware, 345 Park  
Avenue, New York, New York 10154, US;

(740) Brichtová Tatiana, JUDr., Bratislava, SK;

(111) 172880

(151) 3.11.1994

(156) 31.12.2011

(180) 31.12.2021

(210) 65672

(220) 31.12.1991

(450) 8.2.1995

7 (511) 5

(510) Antibiotické prípravky.

(540) **MAXIPIME**

(732) Bristol - Myers Squibb Company, spoločnosť zria-  
dená podľa zákonov štátu Delaware, 345 Park  
Avenue, New York, New York 10154, US;

(740) Brichtová Tatiana, JUDr., Bratislava, SK;

(111) 173054

(151) 29.11.1994

(156) 23.7.2011

(180) 23.7.2021

(210) 62889

(220) 23.7.1991

(450) 8.3.1995

7 (511) 5

(510) Výrobky farmaceutické, zverolekárske a zdra-  
votnícke; výrobky dietetické pre deti a chorých;  
náplasti, obväzový materiál; hmoty určené na  
plombovanie zubov a na odtlačky zubov; dezin-  
fekčné prostriedky; prostriedky na ničenie rastlin-  
ných a živočíšnych škodcov, antiparazitné látky.

(540) **ELYZOL**

(732) COLGATE-PALMOLIVE COMPANY, 300 Park  
Avenue, New York, New York 10022, US;

(740) Hörmannová Zuzana, Ing., Bratislava, SK;

(111) 173300

(151) 23.12.1994

(156) 2.7.2011

(180) 2.7.2021

(210) 62496

(220) 2.7.1991

(450) 8.3.1995

7 (511) 34

(510) Tabak v surovom stave, tabakové výrobky, pre-  
dovšetkým cigarety, potreby pre fajčiarov, zápalky.

(540)



(732) JAPAN TOBACCO INC., spoločnosť zriadená  
podľa zákonov štátu Japonsko, 2-2-1 Toranomon,  
Minato-ku, Tokyo, JP;

(740) Bezák Marián, Ing., Bratislava, SK;

**(111) 173869**(151) 20.2.1995  
(156) 13.2.2012  
(180) 13.2.2022  
(210) 66472  
(220) 13.2.1992  
(450) 10.5.1995**7 (511) 9, 10**

(510) Ultrazvukové diagnostické prístroje, terapeutické a diagnostické prístroje a nástroje, radiačné meracie prístroje, testovacie a analytické prístroje.

**(540)****ALOKA**

(732) ALOKA Co., Ltd., Tokyo, JP;

(740) PATENTSERVIS BRATISLAVA, a. s., Bratislava, SK;

**(111) 174107**(151) 24.3.1995  
(156) 14.8.2011  
(180) 14.8.2021  
(210) 63222  
(220) 14.8.1991  
(450) 7.6.1995**7 (511) 6**

(510) Obyčajné kovy a ich zliatiny, kovové stavebné materiály, prepraviteľné stavby z kovu, kovové materiály na neelektrické železničné trate, drôty z obyčajného kovu, drobný železiarsky tovar, malé položky železiarskeho tovaru, rúry a rúrky z kovu, sejfy, tovar z obyčajného kovu tu nezačlenený.

**(540) UNISTRUT**

(732) UNISTRUT INTERNATIONAL CORPORATION, spoločnosť zriadená podľa zákonov štátu Nevada, 4205 Elizabeth Street, Wayne, Michigan 48184, US;

(740) Hojčuš Peter, Ing., Bratislava, SK;

**(111) 174329**(151) 27.4.1995  
(156) 13.2.2011  
(180) 13.2.2021  
(210) 60441  
(220) 13.2.1991  
(450) 11.7.1995**7 (511) 25**

(510) Odevy, bielizeň, topánky, šľapky.

**(540) JOSE CUERVO**

(732) TEQUILA CUERVO, S. A., spoločnosť organizovaná a existujúca podľa mexických zákonov, Bosque de Las Lomas, Mexico, MX;

(740) Tomeš Pavol, Ing., Bratislava, SK;

**(111) 174748**(151) 7.6.1995  
(156) 10.4.2011  
(180) 10.4.2021  
(210) 61204  
(220) 10.4.1991  
(450) 14.9.1995**7 (511) 9, 16, 25, 38, 41**

(511) 9 - Prístroje a nástroje na vedecké a laboratórne účely; prístroje a nástroje navigačné, t. j. prístroje a nástroje určené na prenášanie rozkazov, na meranie a prístroje všeobecne používané pri riadení lodí a lietadiel; prístroje a nástroje geodetické a elektrické nezačlenené do iných tried; prístroje a nástroje na bezdrôtovú telegrafiu, prístroje fotografické, kinematografické, optické vrátane premietáčov obrazov a zväčšovacích prístrojov; prístroje a nástroje na váženie a meranie, prístroje a nástroje signalizačné vrátane píšťaliek (signálnych); prístroje a nástroje určené na kontrolné účely; prístroje a nástroje na účely záchranné a učebné; automaty uvádzané do činnosti vhodným mince alebo známky, prístroje na záznam a reprodukciu hovoreného slova; zapisovacie pokladnice a počítaacie stroje vrátane kancelárskych a dierovacích strojov, hasiace prístroje; špeciálne puzdrá na prístroje a nástroje, ktoré sú zaradené do tejto triedy; prístroje na záznam a reprodukciu zvuku a/alebo obrazu, kinematografické filmy a videopásky, videoplatne a nahraté magnetické pásky so zvukom a/alebo obrazom; zvukové nahrávky; fonografické záznamy a disky.

16 - Papier a výrobky z papiera; lepenka a kartónové výrobky; tlačoviny, časopisy, periodiká, knihy, výrobky knihárske, fotografie, písacie potreby, kancelárske lepidlá; potreby pre umelcov; štetce, písacie stroje a kancelárske potreby s výnimkou nábytku; učebné a školské potreby a pomôcky; hracie karty; tlačiarenské písmena; štočky.

25 - Odevy, bielizeň, topánky, poltopánky, papučky.

38 - Spojové služby, najmä rozhlasové prenosy vzduchom aj po drôte, vysielanie a prenos televíznych programov, vysielanie rozhlasových programov, televízne prenosy, rozhlasové prenosy a šírenie rozhlasových služieb.

41 - Činnosť vyučovacia, vzdelávacia a zábavná, najmä príprava rozhlasových a televíznych programov, výroba filmov a živých zábavných programov, výroba animovaných filmov a televíznych programov, služby poskytované v televíznych a filmových štúdiách, služby spojené s filmovými a televíznymi zábavnými programami.

**(540)**

(732) VIACOM INTERNATIONAL INC., 1515 Broadway, New York, New York 10036, US;

(740) Tomeš Pavol, Ing., Bratislava, SK;

**(111) 174843**(151) 9.6.1995  
(156) 20.3.2011  
(180) 20.3.2021  
(210) 60892  
(220) 20.3.1991  
(450) 14.9.1995**7 (511) 1, 31, 35, 40, 42**

(510) Záhradníctvo; zakladanie a realizácia parkových úprav a zelene, šľachtiteľská stanica, výroba a zavádzanie do obehu osiva a škôlkarských výpestkov, ovocné a okrasné škôlky, údržba zelene, výroba

pôdnych substrátov, predaj ovocia a zeleniny, predaj priemyselného tovaru pre záhradníkov a záhradkárov, predaj kvetín, obchodná činnosť v uvedenom odbore, sprostredkovateľská činnosť, nákup a predaj uvedeného sortimentu, spracovanie odpadu, poradenské služby v oblasti životného prostredia, predaj softvéru a tvorba programov, poradenstvo v oblasti kultivácie rastlín a údržby zelene, záhradný architekt.

(540)



- (732) Černý Jan, RNDr., Husova ulice č.p. 139, 551 01 Jaroměř, CZ;  
 (740) Litváková Edita, Ing., Bratislava, SK;

(111) 174941

- (151) 14.6.1995  
 (156) 25.2.2011  
 (180) 25.2.2021  
 (210) 60588  
 (220) 25.2.1991  
 (450) 14.9.1995

7 (511) 1, 3, 42

- (510) Vývoj, výskum, výroba, poradenská činnosť v oblasti tenzidov, detergentov, organické syntézy, technológie, ekológia a obchodná činnosť.

(540) DETA

- (732) Novák Jan, Ing. CSc., Husovo náměstí 61, 294 71 Benátky nad Jizerou, CZ;  
 (740) Litváková Edita, Ing., Bratislava, SK;

(111) 175657

- (151) 8.9.1995  
 (156) 6.11.2011  
 (180) 6.11.2021  
 (210) 64589  
 (220) 6.11.1991  
 (450) 6.12.1995

7 (511) 29, 30, 32

- (510) Mlieko a mliečne výrobky, potravinárske prípravky na báze mlieka, mliečne náhradky. Káva a kávové extrakty, kávové náhradky a extrakty kávových náhradiek, cigória a extrakty z cigórie, prípravky na báze kávy a cigóriových extraktov; instantné kávy, kávy bez kofeínu, extrakty kávy bez kofeínu; kakao a prípravky na báze kakaa, čokoláda, zmrzlina, výrobky na prípravu zmrzliny. Minerálne vody a ostatné nealkoholické nápoje, sirupy, extrakty a esencie na výrobu nealkoholických nápojov.

(540) CLASSIC

- (732) Societé des Produits Nestlé S. A., Case postale 353, 1800 Vevey, CH;  
 (740) Bušová Eva, JUDr., Bratislava, SK;

(111) 176003

- (151) 23.10.1995  
 (156) 18.4.2011  
 (180) 18.4.2021  
 (210) 61348  
 (220) 18.4.1991  
 (450) 10.1.1996

7 (511) 9, 16, 18, 24, 25, 28, 30, 32

- (510) Hracie automaty na mince do krytého priestoru, videokazety, kalkulačky, hovoriace prístroje na batérie, kazeta s magnetofónovým pásom do videa, počítačový softvér na predzaznamenaných magnetických diskoch, pásky a kazety s magnetofónovým pásom a nahrané videohry, prehliadačky na fotografie. Papierové nálepky, záložky do kníh, poznámkové bloky, kalendáre, komiksy, premeny, grafické úpravy, desiatové vrecká, školské zošity, pohľadnice s pozdravom, papiernické výrobky, farebné knihy, maľovacie súbory, súbory na farbenie, štetce, spoločenské papierové pozornosti, plagáty, škatule, exlibris. Textil a textilný tovar, hlavne posteľné plachty, záclony, uteráky, vreckovky, vankúšové obliečky, prešívané príkrývky, hrubé vlnené pokrývky, plachty, stolové prestieranie, uteráky, stenové závesy. Tričká, tielka, obuv, kúpacie súbory, boxerské šortky, čelenky, klobúky a čiapky, šatky na krk, kroje, príšplášte, spodná bielizeň, zástery, svetre, opasky, traky, spacie vaky, ponožky, obaly, rukavičky, pyžamá, župany. Nehorľavé plastické hračky, plyšové hračky, laserové dosky, detský šach, kolieskové korčule, skejtbord, súbory terčov, pišťalky, stolové hry, lyže, plastové vozidlá, hračky, lopty, figuríny z plastu pozostávajúce z článkov (napr. chodiace bábiky), plastické svorky na figuríny, dosky na jazdenie po snehu (snoubord), sánky, tobogany, vodné bazény, draky, športové ochranné okuliare, športové prilby, jojo, vianočné ozdoby. Cukrovinky, cukrárske výrobky, čokoládové cukrárstvo, čokoláda, cukrárstvo s cukrom a múkou, želé, žuvacie tyčinky, žuvačky, guma, bylinné cukrovinky, pečivo, sušienky, zmrzliny, zmrzlinové krémy, šerbety, nápoje a príchuti do nápojov, zeleninové prípravky, žuvacia guma, koláče, pufovaná kukurica, čajové pečivo a všetky ostatné tovary tejto triedy.

(540)



- (732) Viacom Overseas Holdings C.V., Berg Arrarat 1, Willemstad, Curacao, AN;  
 (740) ROTT, RŮŽIČKA & GUTTMANN, Bratislava, SK;

(111) 176004

- (151) 23.10.1995  
 (156) 18.4.2011  
 (180) 18.4.2021  
 (210) 61349  
 (220) 18.4.1991  
 (450) 10.1.1996

7 (511) 9, 16, 18, 24, 25, 28, 30, 32

(510) Hracie automaty na mince do krytého priestoru, videokazety, kalkulačky, hovoriace prístroje na batérie, kazeta s magnetofónovým pásom do videa, počítačový softvér na predzaznamenaných magnetických diskoch, pásky a kazety s magnetofónovým pásom a nahrané videohry, prehliadačky na fotografie. Papierové nálepky, záložky do kníh, poznámkové bloky, kalendáre, komiksy, premeny, grafické úpravy, desiatové vrecká, školské zošity, pohľadnice s pozdravom, papiernické výrobky, farebné knihy, maľovacie súpravy, súpravy na farbenie, štetce, spoločenské papierové pozornosti, plagáty, škatule, exlibris. Textil a textilný tovar, hlavne posteľné plachty, záclony, uteráky, vreckovky, vankúšové obliečky, prešívane prikrývky, hrubé vlnené pokrývky, plachty, stolové prestieranie, uteráky, stenové závesy. Tričká, tielka, obuv, kúpacie súpravy, boxerské šortky, čelenky, klobúky a čiapky, šatky na krk, kroje, pršíplášte, spodná bielizeň, zástery, svetre, opasky, traky, spacie vaky, ponožky, obaly, rukavičky, pyžamá, župany. Nehorľavé plastické hračky, plyšové hračky, laserové dosky, detský šach, kolieskové korčule, skejtbord, súpravy terčov, písťalky, stolové hry, lyže, plastové vozidlá, hračky, lopty, figuríny z plastu pozostávajúce z článkov (napr. chodiace bábiky), plastické svorky na figuríny, dosky na jazdenie po snehu (sno-ubord), sánky, tobogany, vodné bazény, draky, športové ochranné okuliare, športové prilby, jojo, vianočné ozdoby. Cukrovinky, cukrárske výrobky, čokoládové cukrárstvo, čokoláda, cukrárstvo s cukrom a múkou, želé, žuvacie tyčinky, žuvačky, guma, bylinné cukrovinky, pečivo, sušienky, zmrzlina, zmrzlinové krémy, šerbety, nápoje a príchuti do nápojov, zeleninové prípravky, žuvacia guma, koláče, pufovaná kukurica, čajové pečivo a všetky ostatné tovary tejto triedy.

(540)



(732) Viacom Overseas Holdings C.V., Berg Arrarat 1, Willemstad, Curacao, AN;

(740) ROTT, RŮŽIČKA & GUTTMANN, Bratislava, SK;

(111) 176183

(151) 21.11.1995

(156) 7.3.2011

(180) 7.3.2021

(210) 60725

(220) 7.3.1991

(450) 7.2.1996

7 (511) 9, 37

(510) Optickoelektrické inkrementálne rotačné snímače, optickoelektrické inkrementálne lineárne snímače, optickoelektrické absolútne rotačné snímače, prírezy z plochého skla a optické rastre, prístroje nízkotlakovej pneumatickej regulácie, servis uvedených výrobkov.

(540)



(732) LARM a.s., Triumf 413, 384 11 Netolice, CZ;

(740) Litváková Edita, Ing., Bratislava, SK;

(111) 177327

(151) 7.1.1997

(156) 6.11.2011

(180) 6.11.2021

(210) 64587

(220) 6.11.1991

(450) 5.3.1997

7 (511) 34

(510) Cigarety.

(540) MISTRAL

(732) House of Prince A/S, Tobaksvejen 4, DK-2860 Søborg, DK;

(740) ŽOVICOVÁ & ŽOVIC IP, s.r.o., Bratislava, SK;

(111) 178328

(151) 24.10.1997

(156) 28.6.2011

(180) 28.6.2021

(210) 62423

(220) 28.6.1991

(442) 9.7.1997

(450) 14.1.1998

7 (511) 34

(511) 34 - Spracovaný a nespracovaný tabak, fajčiarske potreby, zápalky.

(540) OLD HOLBORN

(732) Gallaher Limited, Members Hill, Brooklands Road, Weybridge, Surrey KT13 0QU, GB;

(740) Tomeš Pavol, Ing., Bratislava, SK;

(111) 194522

(151) 13.3.2001

(156) 25.9.2010

(180) 25.9.2020

(210) 2848-2000

(220) 25.9.2000

(442) 11.12.2000

(450) 11.6.2001

7 (511) 5

(511) 5 - Farmaceutické prípravky.

(540) AZIDEX

(732) UNIMED PHARMA, spol. s r. o., Oriškova 11, 821 05 Bratislava, SK;

(740) Tencerová Miroslava, JUDr., Bratislava, SK;

(111) 195120

(151) 16.5.2001

(156) 13.12.2010

(180) 13.12.2020

(210) 3731-2000

(220) 13.12.2000

(442) 12.2.2001

(450) 6.8.2001

**7 (511) 9, 16, 35, 37, 38, 41, 42**

- (511) 9 - Hotové programy na základe zmluvy s autom; počítačový hardvér a softvér.  
 16 - Príručky; knihy; brožúry.  
 35 - Reklamná činnosť; sprostredkovateľská činnosť v oblasti obchodu s tovarom; poradenstvo v obchodnej činnosti; pomoc pri riadení obchodnej činnosti; prenájom kancelárskych strojov a zariadení; automatizované spracovanie údajov.  
 37 - Montáž, opravy a údržba kancelárskej a reprodukčnej techniky, elektrických strojov a prístrojov, zariadení spotrebnej elektroniky; montáž, opravy a údržba počítačových sietí (hardvéru).  
 38 - Elektronická pošta; počítačová komunikácia; prenosy správ alebo obrázkov pomocou PC.  
 41 - Školenia.  
 42 - Počítačové programovanie; aktualizovanie, inštalácia a spúšťanie počítačových programov; poradenstvo v oblasti hardvéru; prenájom počítačového softvéru; tvorba softvéru, prenájom počítačov; poradenstvo odborné s výnimkou obchodného; projektovanie elektrických zariadení; montáž, opravy a údržba počítačových sietí (softvéru).

**(540) ANASOFT**

- (732) ANASOFT APR, spol. s r. o., Mlynská dolina 41, 811 02 Bratislava, SK;

**(111) 195122**

- (151) 16.5.2001  
 (156) 13.12.2010  
 (180) 13.12.2020  
 (210) 3738-2000  
 (220) 13.12.2000  
 (442) 12.2.2001  
 (450) 6.8.2001

**7 (511) 21**

- (511) 21 - Zubné kefky vrátane elektrických; interdentalné kefky; držiaky na zubné kefky; dentálne nite a pásky; zubné špáradlá; držiaky na zubné špáradlá.

**(540) CLEANIC**

- (732) FEMINIA Family, s.r.o., Varšavská 29, 831 02 Bratislava, SK;  
 (740) Hojčuš Peter, Ing., Bratislava, SK;

**(111) 195827**

- (151) 10.7.2001  
 (156) 24.1.2011  
 (180) 24.1.2021  
 (210) 166-2001  
 (220) 24.1.2001  
 (442) 9.4.2001  
 (450) 8.10.2001

**7 (511) 5, 29, 30**

- (511) 5 - Cukrovinárske a pečivárske výrobky s posilňujúcim a podporným liečivým účinkom; cukrovinárske a pečivárske výrobky pre diabetikov upravené na lekárske účely.  
 29 - Konzervované, sušené a varené ovocie, rôsoly, zaváraniny, ovocné želé, želatína, spracované orechy, arašidy, sušené a varené ovocie.  
 30 - Trvanlivé, polotrvanlivé a jemné pečivo, čokoládové a nečokoládové cukrovinky, bonbóny a cukríky, čokoláda, fondán, karamelky, keksy, koláče, kreker, lízanky, oplátky, perníky, medovníky,

- biskvity, sucháre, sušienky, piškóty, vianočné kolekcie, a iné cukrovinky na ozdobovanie vianočných stromčekov, vafle, trubičky, dezerty, komprimáty, želé, napolitánky, pastilky, tyčinky, žuvačky, obilné prípravky, mandľové cukrovinky, marcipán, mentolové cukríky, pralinky, biskvity, výrobky z obilnín, zákusky, müsli, ovocné želé, kakao, káva, čaj, cukor, med, kávové náhradky.

**(540) NOIRETTE**

- (732) I. D. C. Holding, a. s., Drieňová 3, 821 01 Bratislava, SK;

**(111) 195829**

- (151) 10.7.2001  
 (156) 8.2.2011  
 (180) 8.2.2021  
 (210) 376-2001  
 (220) 8.2.2001  
 (442) 9.4.2001  
 (450) 8.10.2001

**7 (511) 29**

- (511) 29 - Mlieko, mliečne nápoje, syry, maslo, tvaroh a iné výrobky z mlieka.

**(540)**

**DETVAN**

- (732) SENOBLE Central Europe, s.r.o., T. G. Masaryka 8580, 960 01 Zvolen, SK;

**(111) 196493**

- (151) 17.9.2001  
 (156) 2.4.2011  
 (180) 2.4.2021  
 (210) 1044-2001  
 (220) 2.4.2001  
 (442) 11.6.2001  
 (450) 3.12.2001

**7 (511) 18, 25, 35**

- (511) 18 - Odevy z kože, odevy z imitovanej kože, kožené doplnky k odevom z kože, doplnky z imitovanej kože k odevom z imitovanej kože.  
 25 - Odevy z triedy 25, bundy, bielizeň, blúzky, čiapky, nohavice, klobúky, košele, kabáty, plavky, pyžamá, pulóvre, rukavice, odevné doplnky z triedy 25, spodná bielizeň, sukne, šatky, šály, šerpy, trička, vesty, závoje, župany.  
 35 - Sprostredkovanie obchodu s tovarmi.

**(540) ESO LINE**

- (732) Krajcovicsová Gabriela, Mliečňanská 16/595, 931 01 Šamorín, SK;  
 (740) Kováčik Štefan, Ing., Bratislava, SK;

**(111) 196581**

- (151) 18.9.2001  
 (156) 12.6.2010  
 (180) 12.6.2020  
 (210) 1737-2000  
 (220) 12.6.2000  
 (442) 11.6.2001  
 (450) 3.12.2001

**7 (511) 25, 35**

- (511) 25 - Odevy, pulóvre, nohavice, obuv, športové potreby patriace do tejto triedy.  
35 - Sprostredkovanie obchodu s tovarom (výrobkami).

**(540) FANERO**

- (732) FANERO s.r.o., Ružový háj 1358/18, 929 01 Dunajská Streda, SK;

**(111) 196646**

- (151) 19.9.2001  
(156) 29.5.2010  
(180) 29.5.2020  
(210) 1558-2000  
(220) 29.5.2000  
(442) 11.6.2001  
(450) 3.12.2001

**7 (511) 5, 31**

- (511) 5 - Výrobky lekárnické, zdravotnícke, veterinárne a hygienické, chemické prípravky a substancie na liečebné a veterinárne účely, výživové doplnky na ochranné a ochranné-liečebné účely.  
31 - Krmivá pre zvieratá, prípravky kŕmnych aditív, kŕmne prísady a kŕmne zmesi na výživu zvierat.

**(540)**

- (732) Trow Nutrition Biofaktory s. r. o., Na Chvalce 2049, 193 00 Praha, CZ;  
(740) Guniš Jaroslav, Mgr., Bratislava, SK;

**(111) 196647**

- (151) 19.9.2001  
(156) 29.5.2010  
(180) 29.5.2020  
(210) 1559-2000  
(220) 29.5.2000  
(442) 11.6.2001  
(450) 3.12.2001

**7 (511) 5, 31**

- (511) 5 - Výživové doplnky na prevenciu elementárnych porúch.  
31 - Kŕmne prísady pre zvieratá.

**(540)**

- (732) Trow Nutrition Biofaktory s. r. o., Na Chvalce 2049, 193 00 Praha, CZ;  
(740) Guniš Jaroslav, Mgr., Bratislava, SK;

**(111) 196827**

- (151) 15.10.2001  
(156) 6.2.2011  
(180) 6.2.2021  
(210) 3239-99  
(220) 6.2.2001  
(442) 10.7.2001  
(450) 7.1.2002

**7 (511) 29**

- (511) 29 - Mlieko, mliečne výrobky, mliečne nápoje, syry, syrové nátierky, jogurt, maslo, smotana.

**(540) TEKOV**

- (732) Levické mliekare, a. s., Júrska cesta 2, 934 01 Levice, SK;  
(740) Litváková Edita, Ing., Bratislava, SK;

**(111) 197272**

- (151) 12.11.2001  
(156) 7.5.2011  
(180) 7.5.2021  
(210) 3284-99  
(220) 7.5.2001  
(442) 6.8.2001  
(450) 5.2.2002

**7 (511) 2**

- (511) 2 - Farby, laky, nátery, emaily.

**(540) OK SPRAY PAINT**

- (732) Plasti-Kote Co., Inc., 1000 Lake Road, Medina, Ohio 44256, US;  
(740) Fajnorová Mária, Ing., Bratislava, SK;

**(111) 197390**

- (151) 13.11.2001  
(156) 12.7.2010  
(180) 12.7.2020  
(210) 2025-2000  
(220) 12.7.2000  
(442) 6.8.2001  
(450) 5.2.2002

**7 (511) 35, 39**

- (511) 35 - Sprostredkovanie obchodu s tovarmi.  
39 - Dovozy; doprava; doručovanie a skladovanie tovaru, distribúcia tovaru.

**(540)**

- (732) Štefánik Tibor, Kasárenská 345, 911 01 Trenčín, SK;  
(740) Dudová Tatiana, Trenčín, SK;

**(111) 197566**

- (151) 14.12.2001  
(156) 31.7.2010  
(180) 31.7.2020  
(210) 2256-2000  
(220) 31.7.2000  
(442) 11.9.2001  
(450) 5.3.2002

**7 (511) 9, 37**

- (511) 9 - Autorádiá, elektrické batérie, fotoaparáty, kamery, pásky na zvukové nahrávanie, audio- a videoprijímače, tranzistory, videokazety, zvukové nahrávacie zariadenia, disky zvukových nahrávok, nosiče zvukových nahrávok, pásky so zvukovými nahrávkami, zvukové prehrávacie zariadenia, prehrávače.  
37 - Opravy automobilov, údržba automobilov, autoopravovne, autoservisy.

(540)



(591) modrá, biela, čierna  
(732) Michálek Ivan, Sitnianska 2, 949 01 Nitra, SK;  
(740) Rezníčková Eunika, JUDr., Nitra, SK;

(111) 198148

(151) 11.2.2002  
(156) 5.10.2010  
(180) 5.10.2020  
(210) 2950-2000  
(220) 5.10.2000  
(442) 6.11.2001  
(450) 9.5.2002

7 (511) 35, 37, 42

(511) 35 - Sprostredkovanie nákupu a predaja tovarov.  
37 - Stavebná činnosť, montáž hydroizolácií, tepelných a zvukových izolácií; rekonštrukcie stavieb a ich častí.  
42 - Odborné poradenstvo v oblasti stavebníctva a izolácií.

(540)



(732) AltisPro, spol. s r. o., Štefánikova 4445/4, 058 01 Poprad, SK;  
(740) Gruber Dalibor, Ing., Košice, SK;

(111) 198212

(151) 11.2.2002  
(156) 17.11.2010  
(180) 17.11.2020  
(210) 3430-2000  
(220) 17.11.2000  
(442) 6.11.2001  
(450) 9.5.2002

7 (511) 9, 28, 32, 41, 42

(511) 9 - Hudobné automaty (uvádzané do činnosti vhođením mince); hracie automaty; hracie automaty uvádzané do činnosti vhođením mince; hracie zariadenia fungujúce po pripojení na televízne prijímače.

28 - Stolové hry; markér (biliardový) (tabuľka na zaznamenávanie stavu hry); hracie kocky; hracie žetóny; hracie automaty s výnimkou automatov uvádzaných do chodu vhođením mince; šachové hry; šípky (hra); stoly na stolový futbal; stoly na salónny futbal; kolky; kolky (hra); biliardové tága; biliardové (biliardové) stoly; biliardové stoly uvádzané do chodu vhođením mince.

32 - Pivo; nápoje z nealkoholických štiav; nealkoholické nápoje.

41 - Prevádzkovanie priestorov s hracími automatmi; prevádzkovanie kasína; prevádzkovanie kinosála; prevádzkovanie výherných automatov; prevádzkovanie nevýherných hracích prístrojov.

42 - Prevádzkovanie hotelového ubytovania; ubytovacie kancelárie (hotely, penzióny); kaviarne; jedálne a závodné jedálne; prenájmanie a prechodné

ubytovanie; penzióny; hotelierske služby; reštaurácie; rezervácia hotelov; samoobslužné reštaurácie; bufety; pivárne; pohostinstvá.

(540) MAMUT

(732) MAMUT, s. r. o., Cintorínska 32, 811 08 Bratislava, SK;  
(740) Holakovský Štefan, Ing., Bratislava, SK;

(111) 198233

(151) 11.2.2002  
(156) 22.11.2010  
(180) 22.11.2020  
(210) 3477-2000  
(220) 22.11.2000  
(442) 6.11.2001  
(450) 9.5.2002

7 (511) 9, 11, 20, 27, 42

(511) 9 - Počítače; počítačový softvér.

11 - Lampy na svietenie; sanitárne (toaletné) prístroje a zariadenia.

20 - Nábytok.

27 - Podlahové krytiny.

42 - Architektonické poradenstvo; interiérová výzdoba.

(540)



(732) ATELIÉR INTERIÉRU, s.r.o., Heydukova 17, 811 08 Bratislava, SK;

(111) 198322

(151) 12.2.2002  
(156) 22.11.2010  
(180) 22.11.2020  
(210) 3493-2000  
(220) 22.11.2000  
(442) 6.11.2001  
(450) 9.5.2002

7 (511) 39, 42

(511) 39 - Turistické kancelárie s výnimkou kancelárií poskytujúcich rezerváciu hotelového ubytovania.

42 - Rezervácia hotelov; ubytovacie kancelárie (hotely, penzióny).

(540) CK PRESSBURG

(732) Cestovná kancelária FIFO s. r. o., Teplická 43, 921 01 Piešťany, SK;  
(740) Beleščák Ladislav, Ing., Piešťany, SK;

(111) 198355

(151) 12.2.2002  
(156) 4.12.2010  
(180) 4.12.2020  
(210) 3648-2000  
(220) 4.12.2000  
(442) 6.11.2001  
(450) 9.5.2002

7 (511) 35, 36, 41

(511) 35 - Reklamná činnosť; obchodný manažment/riadenie; obchodná správa; administratívne práce.

36 - Poistovníctvo; služby v oblasti peňažníctva; služby v oblasti nehnuteľností; služby v oblasti financovania.

41 - Vzdelávanie; zabezpečovanie výcvikov, kurzov a školení; zábava; športová a kultúrna činnosť.

(540)



- (591) sivá, cyan  
 (732) EkonServis, k. s., Tomášikova 50/A, 831 02 Bratislava, SK;  
 (740) Gruber Dalibor, Ing., Košice, SK;

**(111) 198706**

- (151) 15.4.2002  
 (156) 8.9.2010  
 (180) 8.9.2020  
 (210) 2662-2000  
 (220) 8.9.2000  
 (442) 7.1.2002  
 (450) 2.7.2002

**7 (511) 16, 30, 34, 35, 39**

- (511) 16 - Periodická a neperiodická tlač, noviny, časopisy.  
 30 - Žuvačky, čokolády, káva, keksy.  
 34 - Cigarety, cigaretové filtre, náustky na cigaretové násadce, cigaretové náustky, zväzky cigaretových papierikov, cigaretový papier, vreckové strojčeky na krútenie cigariet, cigarety obsahujúce cigaretové náhradky s výnimkou cigariet na lekárske účely, zásobníky plynu cigarových zapalovačov, cigary, zápalky, zapalovače, tabakové výrobky, doplnkový tovar k tabakovým výrobkom, tabak, dózy na tabak s výnimkou dóz z drahých kovov, vrecúška na tabak, tabatierky na cigary s výnimkou tabatierok z drahých kovov; žuvací tabak.  
 35 - Sprostredkovanie predaja periodickej a neperiodickej tlače.  
 39 - Doručovanie novín a časopisov, sprostredkovanie distribúcie periodickej a neperiodickej tlače, distribúcia periodickej a neperiodickej tlače.

(540)



- (732) ROYAL PRESS, spol. s r.o., Fraňa Mojtu 18, 949 01 Nitra, SK;  
 (740) Kováčik Štefan, Ing., Bratislava, SK;

**(111) 198756**

- (151) 15.4.2002  
 (156) 3.1.2011  
 (180) 3.1.2021  
 (210) 6-2001  
 (220) 3.1.2001  
 (442) 7.1.2002  
 (450) 2.7.2002

**7 (511) 5**

- (511) 5 - Farmaceutické prípravky; dietetické substancie na medicínske účely; vitamíny a minerálové prípravky na medicínske účely; dietetické potraviny a dietetické potravinové prípravky na medicínske účely; vitamínové prípravky.

(540)

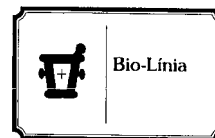

- (732) PHARMA NORD ApS, Tinglykke 4-6, 6500 Vojens, DK;  
 (740) Brichtová Tatiana, JUDr., Bratislava, SK;

**(111) 198773**

- (151) 15.4.2002  
 (156) 10.1.2011  
 (180) 10.1.2021  
 (210) 55-2001  
 (220) 10.1.2001  
 (442) 7.1.2002  
 (450) 2.7.2002

**7 (511) 5**

- (511) 5 - Topické analgetické gély.

**(540) POLAR ICE**

- (732) Oleander Intangibles LLC, 3500 South Dupont Highway, Dover, DE 19901, US;  
 (740) ŽOVICOVÁ & ŽOVIC IP, s.r.o., Bratislava, SK;

**(111) 198805**

- (151) 15.4.2002  
 (156) 30.1.2011  
 (180) 30.1.2021  
 (210) 209-2001  
 (220) 30.1.2001  
 (442) 7.1.2002  
 (450) 2.7.2002

**7 (511) 5**

- (511) 5 - Farmaceutické, zverolekárske a zdravotnícke prípravky; dietetické látky prispôsobené na lekárske účely, potrava pre dojčatá; náplasti, obväzový materiál; hmoty na plombovanie zubov a zubné vosky; dezinfekčné prostriedky; prípravky na ničenie hmyzu; fungicídy, herbicídy.

**(540) ARCOXIA**

- (732) Merck Sharp & Dohme Corp., One Merck Drive, Whitehouse Station, New Jersey 08889-0100, US;  
 (740) Bušová Eva, JUDr., Bratislava, SK;

**(111) 198952**

- (151) 15.4.2002  
 (156) 2.2.2011  
 (180) 2.2.2021  
 (210) 260-2001  
 (220) 2.2.2001  
 (310) OZ 163533  
 (320) 25.1.2001  
 (330) CZ  
 (442) 7.1.2002  
 (450) 2.7.2002

**7 (511) 3**

- (511) 3 - Nelekárske toaletné prípravky, kozmetické prípravky a prípravky skrášľovacie, kozmetické krémy a pleťové mlieka, hydratačné krémy, vlasové vody a gély, vonné oleje, mydlá, pracie pro-



triedky, prípravky obsahujúce mydlo a prípravky na bielenie, prípravky na holenie, depilačné prípravky, depilačné vosky.

**(540) PERFECT TOUCH**

(732) Reckitt & Colman (Overseas) Limited, Dansom Lane, Hull, HU8 7DS, GB;  
(740) ŽOVICOVÁ & ŽOVIC IP, s.r.o., Bratislava, SK;

**(111) 198953**

(151) 15.4.2002  
(156) 2.2.2011  
(180) 2.2.2021  
(210) 261-2001  
(220) 2.2.2001  
(310) OZ 163534  
(320) 25.1.2001  
(330) CZ  
(442) 7.1.2002  
(450) 2.7.2002

**7 (511) 3**

(511) 3 - Nelekárske toaletné prípravky, kozmetické prípravky a prípravky skrášľovacie, kozmetické krémy a pleťové mlieka, hydratačné krémy, vlasové vody a gély, vonné oleje, mydlá, pracie prostriedky, prípravky obsahujúce mydlo a prípravky na bielenie, prípravky na holenie, depilačné prípravky, depilačné vosky.

**(540)**



(732) Reckitt & Colman (Overseas) Limited, Dansom Lane, Hull, HU8 7DS, GB;  
(740) ŽOVICOVÁ & ŽOVIC IP, s.r.o., Bratislava, SK;

**(111) 198955**

(151) 15.4.2002  
(156) 2.2.2011  
(180) 2.2.2021  
(210) 268-2001  
(220) 2.2.2001  
(442) 7.1.2002  
(450) 2.7.2002

**7 (511) 16, 41**

(511) 16 - Albumy, atlasy, karty, brožúry, formuláre, kancelárske potreby, listový papier, mapy, tlačoviny, propagačné materiály, kalendáre, plagáty, časopisy, pečiatky, označenie budovy.  
41 - Klubové služby.

**(540)**



(591) modrá, biela, žltá  
(732) Mesto Piešťany, Nám. SNP 1475/3, 921 45 Piešťany, SK;  
(740) Beleščák Ladislav, Ing., Piešťany, SK;

**(111) 198965**

(151) 15.4.2002  
(156) 16.2.2011  
(180) 16.2.2021  
(210) 472-2001  
(220) 16.2.2001  
(442) 7.1.2002  
(450) 2.7.2002

**7 (511) 32**

(511) 32 - Minerálne a sýtené vody a iné nealkoholické nápoje; ovocné nápoje a ovocné šťavy; sirupy, koncentráty a iné prípravky na výrobu nápojov.

**(540) FRUITWORKS**

(732) PepsiCo, Inc., 700 Anderson Hill Road, Purchase, New York 10577, US;  
(740) Bezák Marián, Ing., Bratislava, SK;

**(111) 199022**

(151) 13.5.2002  
(156) 6.11.2010  
(180) 6.11.2020  
(210) 3296-2000  
(220) 6.11.2000  
(442) 5.2.2002  
(450) 6.8.2002

**7 (511) 6, 19, 35, 37, 40, 42**

(511) 6 - Stavebný materiál z kovov, kovový materiál na železničné trate, kovové rúry, obyčajné kovy a ich zliatiny, hutnícky materiál a hutnícke výrobky (železné a ocelové plechy, koľajnice, skrutky, matice, podložky, profily U, I, L - ocelové, ocelové čapy, ocelové rúry), drobný železiarsky tovar, železiarsky tovar (drôtené pletivo, drôty z obyčajných kovov a zo zliatin obyčajných kovov, elektródy na spájkovanie a zváranie, kovové svorky, kovové skrutky, kovové matice, kovové krúžky, ocelové pásy, pásová a pásová oceľ).  
19 - Nekomový stavebný materiál, stavebné drevo, stavebno - stolárske výrobky (podvaly, drevené rozperky, drevené kolíky, debnenia, drevené kliny, drevené čapy, polotovary z dreva: dosky, latky, hranoly, fošne).  
35 - Sprostredkovateľská činnosť v oblasti obchodu s tovarmi, reklamná činnosť, obchodný manažment a ich sprostredkovanie.  
37 - Vykonávanie dopravných stavieb, jednoduchých stavieb, pomocné služby v oblasti dopravných stavieb - stavebný dozor, prenájom strojov a stavebných mechanizmov (bagrov, zhrňovačov, svahovačov, drvičov, cestných valcov, vibrátorov, pneumatikových kladív, hydraulických kladív, pneumatikových zbíjačiek), stavebné informácie, sprostredkovanie uvedených služieb.  
40 - Recyklácia stavebných materiálov a kameňa a sprostredkovanie uvedenej služby.  
42 - Inžinierska činnosť, projektová činnosť, štúdie technických projektov, projektovanie dopravných stavieb, sprostredkovanie uvedených služieb.

**(540)**



**KOLAJOVÉ  
A DOPRAVNÉ  
STAVBY**

- (732) Koľajové a dopravné stavby s. r. o. Košice, Krivá 23, 040 01 Košice, SK;  
 (740) Gruber Dalibor, Ing., Košice, SK;

**(111) 199090**

- (151) 13.5.2002  
 (156) 12.2.2011  
 (180) 12.2.2021  
 (210) 424-2001  
 (220) 12.2.2001  
 (442) 5.2.2002  
 (450) 6.8.2002

**7 (511) 33**

- (511) 33 - Alkoholické nápoje okrem piva.

**(540) GULIVER**

- (732) PRELIKA, a. s., Prešov, Protifašistických bojovníkov 4, 080 01 Prešov, SK;

**(111) 199091**

- (151) 13.5.2002  
 (156) 12.2.2011  
 (180) 12.2.2021  
 (210) 427-2001  
 (220) 12.2.2001  
 (442) 5.2.2002  
 (450) 6.8.2002

**7 (511) 33**

- (511) 33 - Alkoholické nápoje okrem piva.

**(540) STAROSLOVANSKÁ  
SLIVOVICA**

- (732) PRELIKA, a. s., Prešov, Protifašistických bojovníkov 4, 080 01 Prešov, SK;

**(111) 199101**

- (151) 13.5.2002  
 (156) 21.2.2011  
 (180) 21.2.2021  
 (210) 511-2001  
 (220) 21.2.2001  
 (442) 5.2.2002  
 (450) 6.8.2002

**7 (511) 16, 36, 42**

- (511) 16 - Tlačoviny, tlačené publikácie, periodiká, správy, bulletiny, knihy, noviny, časopisy a periodiká.  
 36 - Finančné služby; informačné, konzultačné a poradenské služby týkajúce sa finančných služieb.  
 42 - Právne služby; právno-poradenské služby; poskytovanie informácií týkajúcich sa právnych záležitostí; právne porady a zastupovanie v právnych záležitostiach; právny výskum; služby právnikov a notárov pre verejnosť.

**(540) ALLEN & OVERY**

- (732) Allen & Overy LLP, One Bishops Square, E1 6AD London, GB;  
 (740) Beleščák Ladislav, Ing., Piešťany, SK;

**(111) 199116**

- (151) 13.5.2002  
 (156) 28.2.2011  
 (180) 28.2.2021  
 (210) 651-2001  
 (220) 28.2.2001  
 (442) 5.2.2002

(450) 6.8.2002

**7 (511) 29, 30, 32**

(511) 29 - Konzervované potraviny obsahujúce tovary patriace do triedy 29; polievky; prípravky na polievky; konzervy so zeleninou; mäsové konzervy; bielkoviny ako potrava; bujóny, vývary; kyslá kapusta; koncentrované vývary; konzervovaná zelenina; varená zelenina; sušená zelenina; mäso; divina; sójové bôby konzervované ako potrava; tukové nátierky na chlieb; šunka; zeleninové polievky; prípravky na zeleninové polievky; zeleninové šťavy na varenie; mäsové výťažky; mäsové šťavy (omáčky); šošovica konzervovaná; pečňová paštéta; cestovné občerstvenie v konzervách; nátierky a paštéty v konzervách; zelenina v štipľavom náleve; nakladaná a sterilizovaná zelenina; nálevy na šaláty; konzervovaný hrach; klobásky, salámy, párky; prípravky na výrobu polievok; dochucovacie šťavy; paradajkový pretlak; šaláty zeleninové; bravčová masť; paradajková šťava na varenie; držky; hydina nie živá; pečenka; konzervované mäso; konzervované držky, kombinované konzervované hotové jedlá z mäsa (bravčového, hovädzieho, hydinového, diviny), vnútornosti a rastlinných bielkovín; tofu; bravčové mäso; sušené hrčby; zeleninové pretlaky; konzervované hotové jedlá z mäsa, konzervované hotové jedlá z vnútorností, konzervované hotové jedlá z mäsa, vnútorností a rastlinných bielkovín; kombinované konzervované hotové jedlá z mäsa a výrobkov z neho so strukovinami; konzervované ovocie, zelenina, hrčby a zeleninové zmesi.

30 - Konzervované potraviny obsahujúce tovary patriace do triedy 30; konzervované hotové jedlá, polotovary a ich zložky obsahujúce prevažne tovary patriace do triedy 30; kečupy, paradajkové šťavy; jedlá z fazule, koreniny.

32 - Ovocné a zeleninové džúsy, šťavy, nektáre a nápoje.

**(540) FARMÁR**

- (732) TATRAKON, spol. s r. o., Alžbetina 23, 058 01 Poprad, SK;  
 (740) Holakovský Štefan, Ing., Bratislava, SK;

**(111) 199201**

- (151) 14.5.2002  
 (156) 29.1.2011  
 (180) 29.1.2021  
 (210) 208-2001  
 (220) 29.1.2001  
 (442) 5.2.2002  
 (450) 6.8.2002

**7 (511) 9**

(511) 9 - Programové vybavenie počítača; počítačové programy na ladenie iných počítačových programov; kompilátorové programy, ladiace programy a obslužné programy na tvorbu grafických aplikácií; počítačové programy pomáhajúce developerom pri tvorbe programových kódov na použitie v programoch na mnohonásobnú aplikáciu; počítačové programy na spracovanie ladiacich programov a aplikačných programov v spoločnom ladiacom prostredí; počítačové programy používané na ladenie a publikovanie inštalácie webových stránok a iných informácií publikovaných na prístup na priamej sieti.

**(540) VISUAL STUDIO**

(732) Microsoft Corporation, One Microsoft Way, Redmond, Washington 98052-6399, US;  
 (740) Brichtová Tatiana, JUDr., Bratislava, SK;

**(111) 199235**

(151) 14.5.2002  
 (156) 21.2.2011  
 (180) 21.2.2021  
 (210) 522-2001  
 (220) 21.2.2001  
 (442) 5.2.2002  
 (450) 6.8.2002

**7 (511) 16, 18, 29, 35, 40**

(511) 16 - Obaly na mäso, mäsové výrobky a polotovary a potraviny papierové, lepenkové a z plastických hmôt nezahnuté v iných triedach.  
 18 - Surová koža; kožené lepenky; kožené alebo kožou potiahnuté škatule.  
 29 - Mäso, mäsové výrobky a polotovary, údeniny, hydina, hydinové výrobky, zverina, ryby, rybie výrobky; mäsové výtlačky; mäsové omáčky; mäsové konzervy; vnútornosti; jedlé oleje a tuky; prísady patriace do triedy 29.  
 35 - Sprostredkovanie predaja a nákupu tovarov v rozsahu predmetu činnosti; dovozná a vývozná agentúra; inzercia a reklama.  
 40 - Spracovávanie, opracovávanie a úprava jaťochých zvierat, mäsa a mäsových výrobkov; údenie mäsa a potravín.

**(540) KABÁT**

(732) VESTIS - SK, s. r. o., V. Clementisa 13, 917 01 Trnava, SK;  
 (740) Kastler Anton, Bratislava, SK;

**(111) 199251**

(151) 22.5.2002  
 (156) 2.2.2011  
 (180) 2.2.2021  
 (210) 262-2001  
 (220) 2.2.2001  
 (442) 7.1.2002  
 (450) 6.8.2002

**7 (511) 16, 20, 28**

(511) 16 - Maľovanky, plagáty; albumy; architektonické modely; architektonické makety; periodiká; skicáre; vyučovacie pomôcky s výnimkou prístrojov a zariadení; knihy; histologické rezy ako učebné pomôcky, grafiky; písacie potreby; vyučovacie pomôcky vo forme hier; fotografie; figuríny z papierovej drviny; tlačivá kancelárske potreby s výnimkou nábytku; plastické hmoty na modelovanie; modelovacie materiály; papiernický tovar; pastelky; periodiká; časopisy; školské potreby; skrinky na kancelárske potreby.  
 20 - Reklamné nafukovacie predmety; skrinka na hračky; vypchaté zvieratá; detské ohrádky; nábytok, stojany na klobúky; vystavovacie stojany; vešiaky na odevy; voskové figurky; divány, pohovky; stolárske výrobky, školský nábytok; police, stojany; vtáčie klietky, búdky; stojany na kvety; stojany na kabáty, lavice, pupty, vešiaky na kľúče; nádoby s výnimkou kovových; busty z dreva, vosku, sadry alebo plastických hmôt, drevené alebo plastové debny; škatule z dreva alebo plastu; figuríny z dreva, vosku, sadry alebo plastov.

28 - Lopty na hranie, balóny na hranie; hračky; šarkany; stavebnice; kocky; cvičebné náradie; atrapy, spoločenské hry; bábky, karnevalové masky; modely automobilov; zariadenia na elektronické hry s výnimkou hier využívajúcich televízne prijímače.

**(540) BENJAMIN**

(732) BENJAMÍN, s.r.o., Hradištská 766, 687 08 Buchlovice, CZ;  
 (740) Beleščák Ladislav, Ing., Piešťany, SK;

**(111) 199305**

(151) 10.6.2002  
 (156) 18.12.2010  
 (180) 18.12.2020  
 (210) 3810-2000  
 (220) 18.12.2000  
 (442) 5.3.2002  
 (450) 10.9.2002

**7 (511) 5, 32, 33**

(511) 5 - Nápoje na liečivé účely, dietetické nápoje upravené na lekárske účely, liečivé nápoje a nápojové zmesi, minerálne vody na lekárske účely, tabletky na farmaceutické účely.  
 32 - Nealkoholické nápoje všetkých druhov, minerálne vody, pívá.  
 33 - Liehoviny, likéry, vína.

**(540) PODĚBRADKA**

(732) Poděbradka a. s., Nymburská 239/II, 290 01 Poděbrady, CZ;  
 (740) Kubínyi Peter, Bc., Trenčín, SK;

**(111) 199329**

(151) 10.6.2002  
 (156) 1.3.2011  
 (180) 1.3.2021  
 (210) 680-2001  
 (220) 1.3.2001  
 (442) 5.3.2002  
 (450) 10.9.2002

**7 (511) 16, 29, 30, 35, 39**

(511) 16 - Firemné listiny, papierové propagačné materiály, letáky, prospekty, tlačivá a kancelárske potreby s výnimkou nábytku, kancelárska technika, náhradné diely a príslušenstvo kancelárskej techniky.  
 29 - Presladené ovocie, mrazené ovocie, kandizované ovocie, zavárané presladené ovocie, konzervované ovocie a kompóty, ovocie naložené v alkohole, sušené ovocie, mlieko, mliečne výrobky, mliečne nápoje s vysokým obsahom mlieka, sýry, nasolené potraviny, ryby s výnimkou živých, potraviny z rýb, konzervy s rybami a rybie filé, hydina, ale nie živá, vajcia na konzumáciu, sušené vajcia, mäso, mäsové konzervy, konzervované mäso, mäsové šťavy alebo omáčky.  
 30 - Látky na zjemnenie mäsa pre domácnosť, aromatické prípravky do potravín, škrob ako potrava, pizza, chlieb, múčne potraviny, potravinárska múka, pečivo, rožky, jemné pečivo, krekerky, slané pečivo a tyčinky, cukrovinky, sladké pečivo a tyčinky, cukrovinky na zdobenie vianočných stromčekov, arašidové a mandľové cukrovinky, torty, jedlé ozdoby na torty, jedlé ozdoby na zákusky, perníky a medovníky, zákusky a koláče, cukríky,

karamelky, pastilky, mentolové cukríky, príchuti do koláčov a zákuskov s výnimkou éterických olejov, mrazené krémy, čokoláda, čokoládové nápoje, mliečne čokoládové nápoje, káva, káva nepražená, mliečne kávové nápoje, kakao, kakaové nápoje, mliečne kakaové nápoje, cestá na koláče, lístkové cesto, maslové, tukové cesto, slané pečivo, kreker, sušienky, sucháre, keksy, biskvity, cestoviny.

35 - Sprostredkovanie obchodu s potravinárskymi výrobkami, mliečnymi výrobkami, alkoholickými nápojmi, nealkoholickými nápojmi, mrazenými potravinárskymi výrobkami, mäsovými výrobkami, rybacími výrobkami, ovocím, zeleninou, zákuskami a pochutinami; reklama, reklamné agentúry, rozširovanie reklamných materiálov zákazníkom, ako sú letáky, prospekty, tlačivá, vzorky; vydávanie a aktualizovanie reklamných materiálov, rozširovanie reklamných materiálov, prenájom reklamných plôch, zásielkové reklamné služby, uverejňovanie reklamných textov.

39 - Balenie tovarov, dovoz a doprava, nákladná a kamiónová doprava (špedícia), automobilová preprava, kuriérske služby, skladovanie, osobná doprava, balenie tovaru, sťahovanie nábytku, preprava nábytku, úprava tovaru, doručovanie tovaru, sprostredkovanie prepravy.

#### (540) LEOPARDEE

- (732) LEOPARDEE SLOVENSKO s. r. o., Hroncova 5, 040 01 Košice, SK;  
(740) Gruber Dalibor, Ing., Košice, SK;

#### (111) 199331

- (151) 10.6.2002  
(156) 8.3.2011  
(180) 8.3.2021  
(210) 763-2001  
(220) 8.3.2001  
(310) 2255250  
(320) 7.12.2000  
(330) GB  
(442) 5.3.2002  
(450) 10.9.2002

#### 7 (511) 5

- (511) 5 - Farmaceutické prípravky a substancie, najmä analgetiká a antipyretiká.

#### (540) RAPIDE

- (732) SmithKline Beecham Limited, 980 Great West Road, Brentford, Middlesex TW8 9GS, GB;  
(740) Fajnorová Mária, Ing., Bratislava, SK;

#### (111) 199336

- (151) 10.6.2002  
(156) 9.3.2011  
(180) 9.3.2021  
(210) 786-2001  
(220) 9.3.2001  
(442) 5.3.2002  
(450) 10.9.2002

#### 7 (511) 5

- (511) 5 - Farmaceutické prípravky vrátane farmaceutík používaných na stimuláciu produkcie bielych krviniek.

#### (540) NEULASTIM

- (732) Amgen Inc., One Amgen Center Drive, Thousand Oaks, California 91320-1789, US;  
(740) Bezák Marián, Ing., Bratislava, SK;

#### (111) 199422

- (151) 11.6.2002  
(156) 10.1.2011  
(180) 10.1.2021  
(210) 60-2001  
(220) 10.1.2001  
(442) 5.3.2002  
(450) 10.9.2002

#### 7 (511) 9, 16, 41

- (511) 9 - Filmy (už nahraté filmové pásky), zvukové nahrávky - audiokazety, diapozitívy, CD-nahrávky, videokazety, CD ROM týkajúce sa kozmetiky, kaderníctva a vlasového dizajnu.

16 - Tlačoviny a publikácie, reklamné materiály, booklety, knihy, katalógy, inštruktážne a vyučovacie pomôcky týkajúce sa kozmetiky, kaderníctva a vlasového dizajnu.

41 - Výučba a praktické semináre v oblasti kozmetiky, kaderníctva a vlasového dizajnu (ako aj vo všetkých ďalších veciach súvisiacich so starostlivosťou o krásu).

#### (540) PIVOT POINT

- (732) Pivot Point International, Inc., 1791 West Howard Street, 60626 Chicago, Illinois, US;  
(740) Ondruš Ján, JUDr., Bratislava, SK;

#### (111) 199428

- (151) 11.6.2002  
(156) 2.2.2011  
(180) 2.2.2021  
(210) 256-2001  
(220) 2.2.2001  
(310) OZ 163529  
(320) 25.1.2001  
(330) CZ  
(442) 5.3.2002  
(450) 10.9.2002

#### 7 (511) 4, 11

- (511) 4 - Sviečky, vonné alebo parfumované sviečky, sviečky určené na prevoňanie miestnosti, neelektrické osvetľovacie prostriedky a výrobky na nočné osvetlenie, fakle, knôty s výnimkou knôtov na dezinfekciu.

11 - Zariadenia na prevoňanie a osvieženie vzduchu, príslušenstvo zariadení na osvieženie a zvlhčenie vzduchu.

#### (540) AIRWICK

- (732) Reckitt Benckiser (Switzerland) AG, Richtstrasse 5, CH-8304 Wallisellen, Zürich, CH;  
(740) ŽOVICOVÁ & ŽOVIC IP, s.r.o., Bratislava, SK;

#### (111) 199446

- (151) 11.6.2002  
(156) 21.2.2011  
(180) 21.2.2021  
(210) 510-2001  
(220) 21.2.2001  
(442) 5.3.2002  
(450) 10.9.2002

**7 (511) 16, 36, 42**

- (511) 16 - Tlačoviny, tlačené publikácie, periodiká, správy, bulletiny, knihy, noviny, časopisy a periodiká.  
36 - Finančné služby; informačné, konzultačné a poradenské služby týkajúce sa finančných služieb.  
42 - Právne služby; právno-poradenské služby; poskytovanie informácií týkajúcich sa právnych záležitostí; právne porady a zastupovanie v právnych záležitostiach; právny výskum; služby právnikov a notárov pre verejnosť.

**(540) A & O**

- (732) Allen & Overy LLP, One Bishops Square, E1 6AD London, GB;  
(740) Beleščák Ladislav, Ing., Piešťany, SK;

**(111) 199478**

- (151) 11.6.2002  
(156) 6.4.2011  
(180) 6.4.2021  
(210) 1095-2001  
(220) 6.4.2001  
(442) 5.3.2002  
(450) 10.9.2002

**7 (511) 34**

- (511) 34 - Cigarety, tabak, tabakové výrobky, fajčiarske potreby, zapaľovače, zápalky.

**(540) LUCKY STRIKE**

- (732) British American Tobacco (Brands) Inc., 2711 Centerville Road, Suite 300, Wilmington, Delaware 19808, US;  
(740) ŽOVICOVÁ & ŽOVIC IP, s.r.o., Bratislava, SK;

**(111) 199479**

- (151) 19.6.2002  
(156) 8.2.2011  
(180) 8.2.2021  
(210) 360-2001  
(220) 8.2.2001  
(442) 5.3.2002  
(450) 10.9.2002

**7 (511) 29**

- (511) 29 - Zakvasené plnotučné mlieko.  
(540)



- (591) biela, červená, zelená, žltá, modrá  
(732) SENOBLE Central Europe, s.r.o., T. G. Masaryka 8580, 960 01 Zvolen, SK;

**(111) 199483**

- (151) 19.6.2002  
(156) 8.2.2011  
(180) 8.2.2021  
(210) 367-2001  
(220) 8.2.2001  
(442) 5.3.2002  
(450) 10.9.2002

**7 (511) 29**

- (511) 29 - Jedlé tuky, tukové nátierky na chlieb.  
(540)



- (732) SENOBLE Central Europe, s.r.o., T. G. Masaryka 8580, 960 01 Zvolen, SK;

**(111) 199486**

- (151) 19.6.2002  
(156) 8.2.2011  
(180) 8.2.2021  
(210) 372-2001  
(220) 8.2.2001  
(442) 5.3.2002  
(450) 10.9.2002

**7 (511) 29**

- (511) 29 - Zakysané plnotučné mlieko s probiotickou kultúrou.  
(540)



- (591) zelená, biela, modrá, žltá, červená  
(732) SENOBLE Central Europe, s.r.o., T. G. Masaryka 8580, 960 01 Zvolen, SK;

**(111) 199573**

- (151) 9.7.2002  
(156) 14.2.2011  
(180) 14.2.2021  
(210) 439-2001  
(220) 14.2.2001  
(442) 4.4.2002  
(450) 8.10.2002

**7 (511) 9, 35, 38, 41, 42**

- (511) 9 - Nosiče údajov magnetické; nosiče údajov optické; optické a magnetické disky; optické vlákna; modemy; počítače; počítačový softvér; zariadenia na spracovanie údajov; výpočtová a kancelárska technika.  
35 - Automatizované spracovanie dát; zbieranie údajov do počítačových databáz; zoraďovanie údajov v počítačových databázach; poskytovanie reklamných služieb; sprostredkovanie obchodu s tovarom pomocou telekomunikačnej a výpočtovej techniky.  
38 - Prenos údajov mimo jednotnej telekomunikačnej siete; prenos údajov s pridanou hodnotou; prenos správ a obrazových informácií pomocou počítača; komunikácia pomocou počítačových terminálov; počítačová komunikácia; elektronická pošta; prenájom zariadení na prenos informácií, služby súvisiace s prístupom do dátových sietí/internetu; sieťová komunikácia.  
41 - Školiaca činnosť v oblasti výpočtovej techniky.

42 - Poradenské služby v oblasti výpočtovej techniky; prenájom prístupového času k počítačovým databázam; obnovovanie počítačových databáz; prenájom počítačov; prenájom počítačového softvéru; vypracovávanie programov na hromadné spracovanie dát; poskytovanie verejných telekomunikačných služieb; poskytovanie služieb v oblasti informatiky.

**(540) NaEX**

(732) Slovanet, a. s., Záhradnícka 151, 821 08 Bratislava, SK;

(740) Máčajová Mária, Ing., Nitra, SK;

**(111) 199574**

(151) 9.7.2002

(156) 14.2.2011

(180) 14.2.2021

(210) 440-2001

(220) 14.2.2001

(442) 4.4.2002

(450) 8.10.2002

**7 (511) 9, 35, 38, 41, 42**

(511) 9 - Nosiče údajov magnetické; nosiče údajov optické; optické a magnetické disky; optické vlákna; modemy; počítače; počítačový softvér; zariadenia na spracovanie údajov; výpočtová a kancelárska technika.

35 - Automatizované spracovanie dát; zbieranie údajov do počítačových databáz; zoraďovanie údajov v počítačových databázach; poskytovanie reklamných služieb; sprostredkovanie obchodu s tovarom pomocou telekomunikačnej a výpočtovej techniky.

38 - Prenos údajov mimo jednotnej telekomunikačnej siete; prenos údajov s pridanou hodnotou; prenos správ a obrazových informácií pomocou počítača; komunikácia pomocou počítačových terminálov; počítačová komunikácia; elektronická pošta; prenájom zariadení na prenos informácií, služby súvisiace s prístupom do dátových sietí/internetu; sieťová komunikácia.

41 - Školiaca činnosť v oblasti výpočtovej techniky.

42 - Poradenské služby v oblasti výpočtovej techniky; prenájom prístupového času k počítačovým databázam; obnovovanie počítačových databáz; prenájom počítačov; prenájom počítačového softvéru; vypracovávanie programov na hromadné spracovanie dát; poskytovanie verejných telekomunikačných služieb; poskytovanie služieb v oblasti informatiky.

**(540) rozbal.to**

(732) Slovanet, a. s., Záhradnícka 151, 821 08 Bratislava, SK;

(740) Máčajová Mária, Ing., Nitra, SK;

**(111) 199575**

(151) 9.7.2002

(156) 14.2.2011

(180) 14.2.2021

(210) 441-2001

(220) 14.2.2001

(442) 4.4.2002

(450) 8.10.2002

**7 (511) 9, 35, 38, 41, 42**

(511) 9 - Nosiče údajov magnetické; nosiče údajov optické; optické a magnetické disky; optické vlákna; modemy; počítače; počítačový softvér; zariadenia na spracovanie údajov; výpočtová a kancelárska technika.

35 - Automatizované spracovanie dát; zbieranie údajov do počítačových databáz; zoraďovanie údajov v počítačových databázach; poskytovanie reklamných služieb; sprostredkovanie obchodu s tovarom pomocou telekomunikačnej a výpočtovej techniky.

38 - Prenos údajov mimo jednotnej telekomunikačnej siete; prenos údajov s pridanou hodnotou; prenos správ a obrazových informácií pomocou počítača; komunikácia pomocou počítačových terminálov; počítačová komunikácia; elektronická pošta; prenájom zariadení na prenos informácií, služby súvisiace s prístupom do dátových sietí/internetu; sieťová komunikácia.

41 - Školiaca činnosť v oblasti výpočtovej techniky.

42 - Poradenské služby v oblasti výpočtovej techniky; prenájom prístupového času k počítačovým databázam; obnovovanie počítačových databáz; prenájom počítačov; prenájom počítačového softvéru; vypracovávanie programov na hromadné spracovanie dát; poskytovanie verejných telekomunikačných služieb; poskytovanie služieb v oblasti informatiky.

**(540)**

(732) Slovanet, a. s., Záhradnícka 151, 821 08 Bratislava, SK;

(740) Máčajová Mária, Ing., Nitra, SK;

**(111) 199604**

(151) 9.7.2002

(156) 26.3.2011

(180) 26.3.2021

(210) 979-2001

(220) 26.3.2001

(442) 4.4.2002

(450) 8.10.2002

**7 (511) 35**

(511) 35 - Sprostredkovanie obchodu s tovarmi.

**(540) ATAS**

(732) DYNA, s. r. o., Alekšince 231, 951 22 Alekšince, SK;

(740) Máčajová Mária, Ing., Nitra, SK;

**(111) 199681**

(151) 16.7.2002

(156) 1.2.2011

(180) 1.2.2021

(210) 234-2001

(220) 1.2.2001

(442) 4.4.2002

(450) 8.10.2002

**7 (511) 25**

(511) 25 - Atletická obuv.

(540)

**SPALDING**

(732) SGG Lisco LLC, a Delaware limited liability company, One Fruit of the Loom drive, Bowling Green, Kentucky 42103, US;

(740) ŽOVICOVÁ & ŽOVIC IP, s.r.o., Bratislava, SK;

(111) 199684

(151) 16.7.2002

(156) 21.2.2011

(180) 21.2.2021

(210) 523-2001

(220) 21.2.2001

(442) 4.4.2002

(450) 8.10.2002

7 (511) 9, 35, 37, 38, 42

(511) 9 - Karty s pamäťou alebo s mikroprocesorom, počítačové klávesnice, laptopy, magnetické nosiče dát, optické nosiče dát, magnetické disky, magnetické páskové jednotky na počítače, páskové mechaniky, mechanizmus na vkladanie diskov do počítača, mikroprocesory, monitory, počítačové pamäte, periférne zariadenia počítačov, počítačové tlačiarne, nahraný počítačový softvér, softvér na dochádzkový systém, servere, kancelárska a výpočtová technika, najmä počítače a ich príslušenstvo, notebooky, tlačiarne, faxy, kopírovacie prístroje.

35 - Automatizované spracovanie dát, sprostredkovanie predaja www stránok na internete.

37 - Montáž a opravy meracej a regulačnej techniky, servisná činnosť, inštalácie a opravy elektronických zariadení, zriaďovanie, montáž, údržba a servis zariadení jednotnej telekomunikačnej siete a telekomunikačných zariadení, inštalácie a opravy elektrických strojov a prístrojov, projektovanie a inštalácia počítačových sietí - časť hardvér.

38 - Poskytovanie telekomunikačných služieb, sprostredkovanie prístupu užívateľov do internetovej siete, hlasová komunikácia prostredníctvom internetovej siete.

42 - Projektovanie a inštalácia počítačových sietí - časť softvér, konzultantská a poradenská činnosť v oblasti počítačov, projektovanie elektrických zariadení, poskytovanie softvéru, výstavba www stránok, tvorba grafiky www stránky.

(540)

*infinity a. s.*

(732) INFINITY, a. s., Staročernská 1799, 530 03 Pardubice, CZ;

(740) Mešková Viera, Ing., Bratislava, SK;

(111) 199685

(151) 16.7.2002

(156) 21.2.2011

(180) 21.2.2021

(210) 524-2001

(220) 21.2.2001

(442) 4.4.2002

(450) 8.10.2002

7 (511) 9, 35, 37, 38, 42

(511) 9 - Výpočtová technika všetkých druhov vrátane periférnych a sieťových zariadení, príslušenstva a náhradných dielov, základné a aplikačné programové vybavenie všetkých druhov, počítačové dátové siete, zariadenia pre informačné systémy patriace do tr. 9, elektrotechnické zariadenia patriace do tr. 9, kancelárska technika - notebooky, tlačiarne, faxy, kopírovacie stroje (fotografické, elektrostatické, termické).

35 - Automatizované spracovanie dát, sprostredkovanie obchodnej činnosti v oblasti www. stránok na internete.

37 - Montáž a opravy meracej a regulačnej techniky, projektovanie, inštalácia a opravy počítačových sietí - časť hardwer, inštalácia a servis výpočtovej techniky.

38 - Poskytovanie komunikačných služieb prostredníctvom internetu.

42 - Projektovanie, inštalácia a opravy počítačových sietí - časť softwer, prenájom prístupového času na webových stránkach v oblasti počítačov, počítačového softvéru, tvorba programového vybavenia všetkých druhov, odborná konzultantská a poradenská činnosť v oblasti počítačov.

(540)



(732) INFINITY, a. s., Staročernská ulice č. p. 1799, 530 03 Pardubice, CZ;

(740) Mešková Viera, Ing., Bratislava, SK;

(111) 199688

(151) 16.7.2002

(156) 23.2.2011

(180) 23.2.2021

(210) 553-2001

(220) 23.2.2001

(442) 4.4.2002

(450) 8.10.2002

7 (511) 1, 5

(511) 1 - Chemické výrobky určené pre priemysel a vedu, roztoky na uchovávanie ľudských orgánov.

5 - Farmaceutické, lekárske a chirurgické prípravky a substancie; farmaceutické prípravky určené na uchovávanie a prevoz ľudských orgánov; farmaceutické prípravky na použitie v oblasti orgánových transplantácií a pri chirurgických a príbuzných postupoch.

(540) VIASPAN

(732) Bristol-Myers Squibb Pharma Company, Route 206 & Provinceline Road, Princeton, New Jersey 08540, US;

(740) Brichtová Tatiana, JUDr., Bratislava, SK;

**(111) 199689**

(151) 16.7.2002  
 (156) 23.2.2011  
 (180) 23.2.2021  
 (210) 554-2001  
 (220) 23.2.2001  
 (442) 4.4.2002  
 (450) 8.10.2002

**7 (511) 5**

(511) 5 - Herbicídy.

**(540) MaisTer**

(732) Bayer CropScience SA, 16, rue Jean-Marie Lec-lair, 69009 Lyon, FR;  
 (740) Bušová Eva, JUDr., Bratislava, SK;

**(111) 199697**

(151) 16.7.2002  
 (156) 2.3.2011  
 (180) 2.3.2021  
 (210) 689-2001  
 (220) 2.3.2001  
 (442) 4.4.2002  
 (450) 8.10.2002

**7 (511) 5**

(511) 5 - Farmaceutické prípravky.

**(540) SOYACAL**

(732) Mitsubishi Tanabe Pharma Corporation, 2-6-18, Ki-tahama, Chuo-ku, Osaka-shi, Osaka 541-8505, JP;

**(111) 199784**

(151) 14.8.2002  
 (156) 21.12.2010  
 (180) 21.12.2020  
 (210) 3859-2000  
 (220) 21.12.2000  
 (442) 9.5.2002  
 (450) 6.11.2002

**7 (511) 9, 16, 41**

(511) 9 - Nahraté CD-ROMY.  
 16 - Periodické a neperiodické publikácie a tla-čoviny.  
 41 - Vydavateľská činnosť.

**(540)**

(591) červená, žltá, biela  
 (732) BURDA Praha, spol. s r.o., Přemyslovská 2845/43, 130 00 Praha, CZ;  
 (740) Fajnorová Mária, Ing., Bratislava, SK;

**(111) 199808**

(151) 14.8.2002  
 (156) 22.2.2011  
 (180) 22.2.2021  
 (210) 533-2001  
 (220) 22.2.2001  
 (442) 9.5.2002  
 (450) 6.11.2002

**7 (511) 35, 36, 41, 42**

(511) 35 - Reklamné služby a príslušné konzultačné a poradenské služby; obchodný manažment a príslušné konzultačné a poradenské služby; obchodná správa a príslušné konzultačné a poradenské služby; poskytovanie obchodných informácií; vzťahy s verejnosťou a príslušné konzultačné a poradenské služby; prieskum trhu a príslušné konzultačné a poradenské služby; zhromažďovanie a usporadúvanie informácií do počítačových báz dát; administratívne riadenie a príslušné konzultačné a poradenské služby; personálne služby a príslušné konzultačné a poradenské služby; poskytovanie uvedených služieb prostredníctvom internetu alebo počítačových sietí, alebo iných komunikačných sietí.

36 - Služby realitných kancelárií vrátane sprostredkovania, manažmentu, oceňovania, predaja a prenájmu nehnuteľností a príslušné konzultačné a poradenské služby súvisiace s nehnuteľnosťami; poskytovanie informácií súvisiacich s nehnuteľnosťami; konzultačné služby súvisiace s užívaním pozemkov; šírenie správ, analýz, zaujímavostí a informácií súvisiacich s nehnuteľnosťami; poskytovanie údajov súvisiacich s predajom domov a iných nehnuteľností; prenájom a predaj dočasného (intervalového) vlastníctva imania; manažment nehnuteľností; poskytovanie organizačných, riadiacich, informačných a podporných (pomocných) služieb realitným agentom; služby súvisiace s členstvom v organizácii s nehnuteľnosťami; služby v oblasti financovania a príslušné konzultačné a poradenské služby; služby v oblasti peňažníctva a príslušné konzultačné a poradenské služby; služby v oblasti sprostredkovania hypoték; poskytovanie informácií v oblasti finančníctva a poisťovníctva; služby v oblasti poisťovníctva a príslušné konzultačné a poradenské služby; poskytovanie uvedených služieb prostredníctvom internetu alebo počítačových sietí, alebo iných komunikačných sietí.

41 - Služby v oblasti vzdelávania vrátane poskytovania uvedených služieb prostredníctvom televízie, rádia, filmov, počítačových programov, internetu alebo komunikačných sietí alebo iných audio- a/alebo vizuálnych médií; služby v oblasti vzdelávania poskytované prostredníctvom počítačov, internetu alebo iných komunikačných sietí vrátane elektronických hier, v ktorých sa hráči v reálnom čase aktívne zúčastňujú hry ako samotné postavy (multi-player/role-playing games) a diskusných fór (chat rooms); služby v oblasti zábavy vrátane zábavy naživo; usporadúvanie a vedenie konferencií a sympózií; organizovanie súťaží a odmeňovacích ceremónií; služby v oblasti publikovania vrátane elektronických publikačných služieb; služby klubov zdravia.

42 - Počítačové služby; poskytovanie a lízing prístupového času k počítačovým bazám dát v oblasti nehnuteľností; poskytovanie on-line interaktívnych báz dát v oblasti informácií o nehnuteľnostiach; poskytovanie informácií (nezahrnutých v iných triedach) on-line z počítačových báz dát prostredníctvom webových stránok na internete alebo počítačových sietí, alebo iných komunikačných sietí; prenájom počítačového softvéru; softvérové dizajnérske služby; ubytovacie služby; hotelové služby, služby rekreačných, športových a zábavných stredísk, rezervácia hotelov; služby v oblasti



technických štúdií a výskumu; služby súvisiace s poradenstvom pri voľbe povolania; služby asociácií vrátane služieb asociácií obchodujúcich s nehnuteľnosťami, služieb propagujúcich záujmy realitných agentov, sprostredkovateľov a odborníkov a služieb týkajúcich sa členstva v asociáciách obchodujúcich s nehnuteľnosťami; geodetické služby; právnické služby.

(540)



(732) National Association of Realtors, 430 North Michigan Avenue, Chicago, Illinois, US;  
(740) Bušová Eva, JUDr., Bratislava, SK;

(111) 199852

(151) 14.8.2002  
(156) 22.3.2011  
(180) 22.3.2021  
(210) 943-2001  
(220) 22.3.2001  
(442) 9.5.2002  
(450) 6.11.2002

7 (511) 35, 36, 42

(511) 35 - Obchodný manažment a podnikové poradenstvo, poradenstvo pri vedení podnikov, obchodné alebo podnikateľské poradenstvo (profesionálne).  
36 - Finančné poradenstvo.  
42 - Profesionálne poradenstvo s výnimkou obchodného alebo podnikateľského.

(540) **SLOVENSKÁ RATINGOVÁ AGENTÚRA, a. s.**

(732) EUROPEAN RATING AGENCY, a.s., Uršulínska 3, 811 01 Bratislava, SK;  
(740) Litvákova Edita, Ing., Bratislava, SK;

(111) 199853

(151) 14.8.2002  
(156) 22.3.2011  
(180) 22.3.2021  
(210) 944-2001  
(220) 22.3.2001  
(442) 9.5.2002  
(450) 6.11.2002

7 (511) 35, 36, 42

(511) 35 - Obchodný manažment a podnikové poradenstvo, poradenstvo pri vedení podnikov, obchodné alebo podnikateľské poradenstvo (profesionálne).  
36 - Finančné poradenstvo.  
42 - Profesionálne poradenstvo s výnimkou obchodného alebo podnikateľského.

(540)



SLOVENSKÁ RATINGOVÁ AGENTÚRA

(732) EUROPEAN RATING AGENCY, a.s., Uršulínska 3, 811 01 Bratislava, SK;  
(740) Litvákova Edita, Ing., Bratislava, SK;

(111) 199986

(151) 15.8.2002  
(156) 16.3.2011  
(180) 16.3.2021  
(210) 878-2001  
(220) 16.3.2001  
(442) 9.5.2002  
(450) 6.11.2002

7 (511) 5

(511) 5 - Farmaceutické prípravky a substancie na ľudské a veterinárne použitie, lieky, veterinárne prípravky, zdravotnícke prípravky; dietetické látky prispôbené na lekárske účely, potrava pre dojčatá; náplasti, obväzový materiál; hmoty na plombovanie zubov a zubné vosky; dezinfekčné prostriedky; prípravky na ničenie škodcov; fungicidy, herbicidy.

(540) **VIKORENE**

(732) Schering-Plough Ltd., Weyrstrasse 20, CH-6000 Lucerne 6, CH;  
(740) Fajnorová Mária, Ing., Bratislava, SK;

(111) 199991

(151) 15.8.2002  
(156) 19.3.2011  
(180) 19.3.2021  
(210) 893-2001  
(220) 19.3.2001  
(442) 9.5.2002  
(450) 6.11.2002

7 (511) 1, 3, 5

(511) 1 - Poľnohospodárske chemické prípravky s výnimkou fungicídov, herbicídov, insekticídov a prípravkov na ničenie buriny a parazitov; záhradnícke chemikálie s výnimkou fungicídov, herbicídov, insekticídov a prípravkov proti parazitom; hnojivá pre poľnohospodárstvo.

3 - Bieliace prípravky; leštiace prípravky; vosk na parkety a dlážky; čistiace prípravky; antistatické prípravky na použitie v domácnosti; leštiace pasty; čistiace mlieka na pery, krémy, sprchovacie gély, avivážne prípravky na použitie v domácnosti; kozmetické výrobky, kozmetické prípravky a hygienické potreby, ako mydlá, tekuté mydlá, vlasové, sprchovacie i telové šampóny, prísady a soli do kúpeľa; čistiace prostriedky na pleť, ako pleťové mlieka, opaľovacie krémy, pleťové masky, aviváže, balzamy na pery, krémy, sprchovacie gély, zubné pasty, ústne vody, prášky, vlasové balzamy, toaletné vody, vody po holení, dezodoranty, odlakovače; prípravky na čistenie, leštenie a odmasťovanie; pracie prášky a prípravky na pranie, prípravky na umývanie riadu, čističe WC, WC dezodoranty, WC osviežovače, WC gély; bieliace prípravky a prostriedky, voňavkárske výrobky, éterické oleje, dekoratívna kozmetika, ako mejkapy, laky na vlasy a pod.; autokozmetické čistiace a leštiace prípravky, autošampóny, náplne do ostrekovačov.

5 - Bielkovinové prípravky na lekárske účely; antiseptické prípravky, dezinfekčné prípravky; bakteriálne prípravky na lekárske a zverolekárske účely; liečivé prípravky do kúpeľa; balzamy na lekárske účely; farmaceutické prípravky; chemiko-farmaceutické prípravky; identifikačné prípravky; čistiace prípravky; dezinfekčné prípravky na

hygienické účely; dezodoranty s výnimkou dezodorantov na osobnú potrebu; prísady do krmív na lekárske účely; chemické prípravky na farmaceutické účely; diagnostické prípravky na lekárske účely; dietetické látky upravené na lekárske účely; chemické prípravky na lekárske účely; chemické činidlá na lekárske a zverolekárske účely; výrobky dietetické, hlavne na liečebné účely, potraviny pre deti, batolaťá a chorých, potravinové prípravky a doplnky všetkých druhov, ako posilňujúce pochutiny, vitamínové prípravky, pochutiny na doplnenie redukčných diét alebo prípravkov na chudnutie, prípravky obsahujúce biochemické katalyzátory, hlavne pre fyzicky aktívne osoby, rekonvalescentov a chorých, dezinfekčné prostriedky, kúpele liečebné; prostriedky na ničenie buriny a na hubenie živočíšnych škodcov, výrobky zverolekárske, farmaceutické a zdravotnícke.

**(540) DUFFY**

(732) STYL, družstvo pro chemickou výrobu, Ohradní 65, 140 00 Praha, CZ;

(740) Beleščák Ladislav, Ing., Piešťany, SK;

**(111) 199992**

(151) 15.8.2002

(156) 19.3.2011

(180) 19.3.2021

(210) 894-2001

(220) 19.3.2001

(442) 9.5.2002

(450) 6.11.2002

**7 (511) 1, 3, 5**

(511) 1 - Poľnohospodárske chemické prípravky s výnimkou fungicídov, herbicídov, insekticídov a prípravkov na ničenie buriny a parazitov; záhradnícke chemikálie s výnimkou fungicídov, herbicídov, insekticídov a prípravkov proti parazitom; hnojivá pre poľnohospodárstvo.

3 - Bieliace prípravky; leštiace prípravky; vosk na parkety a dlážky; čistiace prípravky, ktoré patria do triedy 3; antistatické prípravky na použitie v domácnosti; leštiace pasty; čistiace mlieka na toaletné účely; chemické avivážne prípravky na použitie v domácnosti; kozmetické výrobky, kozmetické prípravky a hygienické potreby, ako mydlá, tekuté mydlá, vlasové, sprchovacie i telové šampóny, prísady a soli do kúpeľa; čistiace prostriedky na pleť, ako pleťové mlieka, opaľovacie krémy, pleťové masky, aviváže, balzamy na pery, krémy, sprchovacie gély, zubné pasty, ústne vody, prášky, vlasové balzamy, toaletné vody, vody po holení, dezodoranty, odlakovače; prípravky na čistenie, leštenie a odmasťovanie; pracie prášky a prípravky na pranie, prípravky na umývanie riadu, čističe WC, WC dezodoranty, WC osviežovače, WC gély; bieliace prípravky a prostriedky, voňavkárské výrobky, éterické oleje, dekoratívna kozmetika, ako mejkapy, laky na vlasy a pod.; autokozmetické čistiace a leštiace prípravky, autošampóny, náplne do ostrekovačov.

5 - Bielkovinové prípravky na lekárske účely; anti-septické prípravky, dezinfekčné prípravky; bakteriálne prípravky na lekárske a zverolekárske účely; liečivé prípravky do kúpeľa; balzamy na lekárske účely; farmaceutické prípravky; chemic-

ko-farmaceutické prípravky; dentifikačné prípravky; čistiace prípravky, ktoré patria do triedy 5; dezinfekčné prípravky na hygienické účely; dezodoranty s výnimkou dezodorantov na osobnú potrebu; prísady do krmív na lekárske účely; chemické prípravky na farmaceutické účely; diagnostické prípravky na lekárske účely; dietetické látky upravené na lekárske účely; chemické prípravky na lekárske účely; chemické činidlá na lekárske a zverolekárske účely; výrobky dietetické, hlavne na liečebné účely, potraviny pre deti, batolaťá a chorých, potravinové prípravky a doplnky všetkých druhov, ako posilňujúce pochutiny, vitamínové prípravky, pochutiny na doplnenie redukčných diét alebo prípravkov na chudnutie, prípravky obsahujúce biochemické katalyzátory, hlavne pre fyzicky aktívne osoby, rekonvalescentov a chorých, dezinfekčné prostriedky, kúpele liečebné; prostriedky na ničenie buriny a na hubenie živočíšnych škodcov, výrobky zverolekárske, farmaceutické a zdravotnícke.

**(540) AVEX**

(732) STYL, družstvo pro chemickou výrobu, Ohradní 65, 140 00 Praha, CZ;

(740) Beleščák Ladislav, Ing., Piešťany, SK;

**(111) 199993**

(151) 15.8.2002

(156) 19.3.2011

(180) 19.3.2021

(210) 895-2001

(220) 19.3.2001

(442) 9.5.2002

(450) 6.11.2002

**7 (511) 1, 3, 5**

(511) 1 - Poľnohospodárske chemické prípravky s výnimkou fungicídov, herbicídov, insekticídov a prípravkov na ničenie buriny a parazitov; záhradnícke chemikálie s výnimkou fungicídov, herbicídov, insekticídov a prípravkov proti parazitom; hnojivá pre poľnohospodárstvo.

3 - Bieliace prípravky; leštiace prípravky; vosk na parkety a dlážky; čistiace prípravky, ktoré patria do triedy 3; antistatické prípravky na použitie v domácnosti; leštiace pasty; čistiace mlieka na toaletné účely; chemické avivážne prípravky na použitie v domácnosti; kozmetické výrobky, kozmetické prípravky a hygienické potreby, ako mydlá, tekuté mydlá, vlasové, sprchovacie i telové šampóny, prísady a soli do kúpeľa; čistiace prostriedky na pleť, ako pleťové mlieka, opaľovacie krémy, pleťové masky, aviváže, balzamy na pery, krémy, sprchovacie gély, zubné pasty, ústne vody, prášky, vlasové balzamy, toaletné vody, vody po holení, dezodoranty, odlakovače; prípravky na čistenie, leštenie a odmasťovanie; pracie prášky a prípravky na pranie, prípravky na umývanie riadu, čističe WC, WC dezodoranty, WC osviežovače, WC gély; bieliace prípravky a prostriedky, voňavkárské výrobky, éterické oleje, dekoratívna kozmetika, ako mejkapy, laky na vlasy a pod.; autokozmetické čistiace a leštiace prípravky, autošampóny, náplne do ostrekovačov.

5 - Bielkovinové prípravky na lekárske účely; anti-septické prípravky, dezinfekčné prípravky; bakteriálne prípravky na lekárske a zverolekárske

účely; liečivé prípravky do kúpeľa; balzamy na lekárske účely; farmaceutické prípravky; chemicko-farmaceutické prípravky; dentifikačné prípravky; čistiace prípravky, ktoré patria do triedy 5; dezinfekčné prípravky na hygienické účely; dezodoranty s výnimkou dezodorantov na osobnú potrebu; prísady do krmív na lekárske účely; chemické prípravky na farmaceutické účely; diagnostické prípravky na lekárske účely; dietetické látky upravené na lekárske účely; chemické prípravky na lekárske účely; chemické činidlá na lekárske a zverolekárske účely; výrobky dietetické, hlavne na liečebné účely, potraviny pre deti, batolátá a chorých, potravinové prípravky a doplnky všetkých druhov, ako posilňujúce pochutiny, vitamínové prípravky, pochutiny na doplnenie redukčných diét alebo prípravkov na chudnutie, prípravky obsahujúce biochemické katalyzátory, hlavne pre fyzicky aktívne osoby, rekonvalescentov a chorých, dezinfekčné prostriedky, kúpele liečebné; prostriedky na ničenie buriny a na hubenie živočíšnych škodcov, výrobky zverolekárske, farmaceutické a zdravotnícke.

**(540) LAVAX**

- (732) STYL, družstvo pro chemickou výrobu, Ohradní 65, 140 00 Praha, CZ;  
(740) Beleščák Ladislav, Ing., Piešťany, SK;

**(111) 199997**

- (151) 15.8.2002  
(156) 19.3.2011  
(180) 19.3.2021  
(210) 912-2001  
(220) 19.3.2001  
(442) 9.5.2002  
(450) 6.11.2002

**7 (511) 12, 35, 36, 37, 39, 41, 42**

- (511) 12 - Autá, automobilové obývacie prívesy, autokary, bicykle, bočné prívesné vozíky, člny, dvojkolesové vozíky, elektromobily, hydroplány, mopedy, motocykle, nákladné autá, športové autá, trojkolky, vznášadlá, kolobežky.  
35 - Reklamné agentúry, informačné kancelárie, organizovanie výstav, vydávanie reklamných alebo náborových textov, rozširovanie reklamných alebo inzertných oznamov.  
36 - Vydávanie kreditných kariet, vydávanie cestovných šekov, uzatváranie poisťovacích zmlúv, poisťovno-technické služby, hypotéky - poskytovanie pôžičiek, zmenárenské služby.  
37 - Údržba a opravy motorových vozidiel, umývanie dopravných prostriedkov.  
39 - Prenájom vozidiel, organizovanie ciest, turistické kancelárie, rezervácia zájazdov, dopravné služby pri poruchách, služby parkovania automobilov, poskytovanie pomoci pri doprave.  
41 - Klubové služby (výchovno-zábavné), služby pre oddych a rekreáciu, organizovanie športových súťaží, prevádzkovanie športových zariadení, kempingové služby, požičovne športového náradia, vyučovanie a vzdelávanie v oblasti dopravnej výchovy i bezpečnosti cestnej premávky, vydávanie textov s výnimkou reklamných alebo náborových.  
42 - Penzióny, motely, turistické ubytovne, reštaurácie, poskytovanie prechodného ubytovania, prevádzkovanie kempingov.

(540)



- (732) Autoklub Slovenskej republiky, Holíčska 30, 851 05 Bratislava, SK;  
(740) Beleščák Ladislav, Ing., Piešťany, SK;

**(111) 200025**

- (151) 15.8.2002  
(156) 10.4.2011  
(180) 10.4.2021  
(210) 1142-2001  
(220) 10.4.2001  
(442) 9.5.2002  
(450) 6.11.2002

**7 (511) 7**

- (511) 7 - Kovové telá fréz a súčasti rezných nástrojov na frézovanie, vŕtanie, vyvrtávanie a sústruženie z kovov a kompozitných materiálov.

(540)



- (732) Ingersoll Cutting Tool Company, State of Delaware, 505 Fulton Avenue, Rockford, Illinois 61103-4199, US;  
(740) PATENTSERVIS BRATISLAVA, a. s., Bratislava, SK;

**(111) 200034**

- (151) 15.8.2002  
(156) 19.4.2011  
(180) 19.4.2021  
(210) 1203-2001  
(220) 19.4.2001  
(442) 9.5.2002  
(450) 6.11.2002

**7 (511) 5, 16, 41**

- (511) 5 - Zdravotnícke, farmaceutické a zverolekárske výrobky, dietetické výrobky pre dojčatá, batolátá a chorých, pre deti na liečebné účely, medicínske čaje, dezinfekčné, dezinfekčné prípravky, pesticídy.  
16 - Tlačoviny, periodiká, časopisy.  
41 - Výchovná a vzdelávacia činnosť, usporadúvanie kurzov a sympózií najmä v oblasti liečiv.

(540)



- (591) zelená, modrá  
(732) Procházka Zdeněk, Pharm. Dr., V Lipkách 647, 154 00 Praha - Slivenec, CZ;  
(740) Máčajová Mária, Ing., Nitra, SK;

**(111) 200044**

(151) 15.8.2002  
 (156) 20.4.2011  
 (180) 20.4.2021  
 (210) 1214-2001  
 (220) 20.4.2001  
 (442) 9.5.2002  
 (450) 6.11.2002

**7 (511) 21**

(511) 21 - Zubné kefy.

**(540) COLGATE EXTREME**

(732) COLGATE-PALMOLIVE COMPANY, a Delaware corporation, 300 Park Avenue, New York, NY 10022, US;

(740) Čechvalová Dagmar, Bratislava, SK;

**(111) 200127**

(151) 6.9.2002  
 (156) 8.2.2011  
 (180) 8.2.2021  
 (210) 371-2001  
 (220) 8.2.2001  
 (442) 4.6.2002  
 (450) 3.12.2002

**7 (511) 29**

(511) 29 - Jogurty, jogurtové mlieko, jogurtové mliečne nápoje.

**(540)**

(591) zelená, biela, žltá, tmavo-modrá, bledomodrá

(732) SENOBLE Central Europe, s.r.o., T. G. Masaryka 8580, 960 01 Zvolen, SK;

**(111) 200128**

(151) 6.9.2002  
 (156) 8.2.2011  
 (180) 8.2.2021  
 (210) 373-2001  
 (220) 8.2.2001  
 (442) 4.6.2002  
 (450) 3.12.2002

**7 (511) 29**

(511) 29 - Mlieko, upravené kravské mlieko.

**(540)**

(591) žltá, bledomodrá, tmavomodrá, biela, zelená

(732) SENOBLE Central Europe, s.r.o., T. G. Masaryka 8580, 960 01 Zvolen, SK;

**(111) 200129**

(151) 6.9.2002  
 (156) 8.2.2011  
 (180) 8.2.2021  
 (210) 374-2001  
 (220) 8.2.2001  
 (442) 4.6.2002  
 (450) 3.12.2002

**7 (511) 29**

(511) 29 - Mlieko, ochutené kravské mlieko.

**(540)**

(591) žltá, biela, hnedá, bledomodrá, tmavomodrá, zelená

(732) SENOBLE Central Europe, s.r.o., T. G. Masaryka 8580, 960 01 Zvolen, SK;

**(111) 200130**

(151) 6.9.2002  
 (156) 8.2.2011  
 (180) 8.2.2021  
 (210) 375-2001  
 (220) 8.2.2001  
 (442) 4.6.2002  
 (450) 3.12.2002

**7 (511) 29**

(511) 29 - Mlieko, ochutené kravské mlieko.

**(540)**

(591) biela, žltá, červená, bledomodrá, tmavomodrá, zelená

(732) SENOBLE Central Europe, s.r.o., T. G. Masaryka 8580, 960 01 Zvolen, SK;

**(111) 200134**

(151) 6.9.2002  
 (156) 23.2.2011  
 (180) 23.2.2021  
 (210) 561-2001  
 (220) 23.2.2001  
 (442) 4.6.2002  
 (450) 3.12.2002

**7 (511) 25, 35**

(511) 25 - Odevy, obuv a pokrývky hlavy.  
 35 - Zhromažďovanie rozličných výrobkov uvedených v triede 25 pre tretie osoby s cieľom umožniť zákazníkovi, aby si mohli tieto výrobky pohodlne prehliadať a nakupovať v maloobchode.

**(540) Peek & Cloppenburg**

- (732) Peek & Cloppenburg KG, Berliner Allee 2, 40212 Düsseldorf, DE;  
 (740) PATENTSERVIS BRATISLAVA, a. s., Bratislava, SK;

**(111) 200139**

- (151) 6.9.2002  
 (156) 9.3.2011  
 (180) 9.3.2021  
 (210) 792-2001  
 (220) 9.3.2001  
 (442) 4.6.2002  
 (450) 3.12.2002

**7 (511) 6, 7, 8, 9, 37, 40, 41, 42**

- (511) 6 - Zámočnické výrobky, kovové rozvádzače, regály, nástrojárske výrobky okrem nástrojov a častí strojov, iné výrobky z kovu (nie z drahých kovov) neobsiahnuté v iných triedach.  
 7 - Stroje, jednoúčelové stroje, zariadenia a prostriedky na mechanizáciu, robotizáciu a racionalizáciu technologických procesov, stroje na spracovanie kovu, plastických hmôt a odpadov z nich, formy, modely, šablóny, nožnice, nástroje a iné pomôcky ako časti a súčasti strojov.  
 8 - Ručné palety a vozíky, ručné lisy, náradie a prípravky k ručným lisom, ručné rezné nástroje, strihacie prípravky.  
 9 - Prístroje a nástroje elektrické, elektronické, prístroje na meranie, signalizáciu, prístroje kontrolné na chránenie a istenie (zabezpečenie), prístroje na reguláciu a kontrolu elektrických prúdov, elektrické prvky mestského mobiliáru, elektrické zariadenia na diaľkovú kontrolu priemyselných operácií a elektrických systémov, testery, rozvádzače, prípojkové a rozpojovacie skrine a piliere, tlakové a plavákové spínače, výkonové poistky nožové a valcové vrátane príslušenstva, poistky na istenie polovodičov vrátane príslušenstva, poistkové odpojovače a odpínače vrátane príslušenstva, ističe vrátane doplnkov a príslušenstva, vypínače, zvodiče prepätia, chrániče, stýkače, spínacie prístroje, tlačidlá, prístroje na domové a priemyselné rozvody, zásuvky, spúšťače motorov, relé všetkých druhov, transformátory, spínacie hodiny, návesti, plastové rozvádzače, prevlečné kryty, variabilné plastové kryty, prepojovacie lišty, prepojovacie prvky a modulové elektrické prístroje, izolačné skrine, rozbočovacie mostíky, rozvodnice, elektrické vodiče, káble a elektrovodné pásy, pružné elektrické spojky koľajové a vagónové, testovacie prístroje a zariadenia na elektrické prístroje.  
 37 - Montáže, opravy a údržba výrobkov, strojov, prístrojov a technických pomôcok uvedených v tr. 9, rekonštrukcie elektrického káblového a prístrojového vybavenia, riadiacich a kontrolných systémov vo vybavení budov a priemyselných objektov.  
 40 - Galvanizácia, tepelné a chemické zošľachtovanie kovov, povrchové úpravy nástrekom.  
 41 - Organizovanie zábavnej činnosti a športových akcií.  
 42 - Poradenské, konzultačné, projekčné, kontrolné, skúšobné a návrhové činnosti v odbore elektro, meranie fyzikálnych a chemických veličín

a súvisiace meracie, testovacie, diagnostické a regulačné techniky vrátane služieb oživovacích, inšpekčných a revíznych, vývoj a poskytovanie softvéru na automatizované riadiace systémy priemyselných technológií a automatické spracovanie dát, služby súvisiace s prevádzkovaním reštaurácií, motelov, snack-barov, bistier, hostincov a služby rýchleho občerstvenia, spoločného stravovania, služby ubytovacie a stravovacie vo vlastných rekreačných zariadeniach.

**(540)**

**OEZ**

- (732) OEZ, s. r. o., Šedivská 339, 561 51 Letohrad, CZ;  
 (740) Beleščák Ladislav, Ing., Piešťany, SK;

**(111) 200193**

- (151) 6.9.2002  
 (156) 23.4.2011  
 (180) 23.4.2021  
 (210) 1245-2001  
 (220) 23.4.2001  
 (442) 4.6.2002  
 (450) 3.12.2002

**7 (511) 9, 16, 25, 35, 38, 41, 42**

- (511) 9 - Nahraté nosiče zvukových a zvukovo-obrazových záznamov.  
 16 - Tlačoviny; periodické a neperiodické publikácie, časopisy, noviny, magazíny vrátane príloh a mimoriadnych vydaní; obalové materiály z papiera, kartónu, lepenky a z plastových hmôt; písacie potreby; držiaky na písacie potreby; kalendáre; knihy; knižné záložky; obrúsky; obrusy; pohľadnice; poznámkové zošity; pútače; reklamné tabule; stojany na fotografie, pečiatky, perá, ceruzky.  
 25 - Odevy; pokrývky hlavy.  
 35 - Reklamná a propagačná činnosť; organizovanie a vedenie výstav na komerčné a reklamné účely; poskytovanie obchodných a podnikateľských informácií; obchodné poradenstvo; prieskum trhu; prieskum verejnej mienky; reklamné oznamy; uverejňovanie reklamných textov; televízna reklama; vydávanie a aktualizovanie materiálov.  
 38 - Televízne vysielanie; informačné kancelárie; tlačové kancelárie.  
 41 - Činnosť v oblasti kultúry, športu, zábavy a vzdelávania; tvorba a výroba televíznych programov; výroba audiovizuálnych programov; výroba videofilmov; televízna zábava; organizovanie kultúrnych, športových, vzdelávacích a zábavných podujatí; prenájom a požičovanie nahrávacích a premietacích zariadení, osvetľovacích zariadení, dekorácií, filmov, videopások, filmová tvorba; činnosť filmových štúdií; zhromažďovanie a poskytovanie informácií v oblasti kultúry, športu, zábavy a vzdelávania; poskytovanie klubových služieb (výchovno-zábavných); organizovanie a vedenie koncertov, plesov, súťaží krásy, športových, vedomostných a zábavných súťaží, výstav na vzdelávacie a kultúrne účely, konferencií, školení, živých vystúpení, večierok; služby nahrávacích štúdií; vydateľská činnosť.

42 - Zhromažďovanie a poskytovanie informácií, meteorologické informácie a predpovede počasia, odborné poradenstvo s výnimkou obchodného; redakčné služby; reportárske služby; spravodajské služby.

(540)



(591) biela, modrá, červená  
(732) C.E.N., s.r.o., Gagarinova 12, 821 05 Bratislava, SK;

**(111) 200194**

(151) 6.9.2002  
(156) 23.4.2011  
(180) 23.4.2021  
(210) 1246-2001  
(220) 23.4.2001  
(442) 4.6.2002  
(450) 3.12.2002

**7 (511) 29, 30**

(511) 29 - Instantné polievky, základy polievok, mäsové a rybie omáčky, granátové lievančeky (krokety, lupienky) určené na smaženie, zeleninové omáčky.  
30 - Omáčky chuťové, instantné rezance všetkých druhov.

**(540) ORIENT**

(732) THYMOS, spol. s r. o., Popradská 518, 059 52 Veľká Lomnica, SK;

**(111) 200225**

(151) 6.9.2002  
(156) 22.5.2011  
(180) 22.5.2021  
(210) 1542-2001  
(220) 22.5.2001  
(442) 4.6.2002  
(450) 3.12.2002

**7 (511) 30**

(511) 30 - Obilniny a obilninové prípravky; obilniny na okamžitú konzumáciu; raňajkové obilniny; cereálne tyčinky, potraviny na báze ryže alebo múky.

**(540) FITNESS & FRUITS**

(732) Sociétés des Produits Nestlé S. A., 1800 Vevey, CH;

**(111) 200234**

(151) 6.9.2002  
(156) 23.5.2011  
(180) 23.5.2021  
(210) 1555-2001  
(220) 23.5.2001  
(442) 4.6.2002  
(450) 3.12.2002

**7 (511) 29**

(511) 29 - Mlieko a mliečne výrobky.

**(540)**

(591) červená, modrá, biela, zelená

(732) LEVICKÉ MLIEKÁRNE a. s., Júrska cesta 2, 934 01 Levice, SK;

(740) Litvákova Edita, Ing., Bratislava, SK;

**(111) 200238**

(151) 6.9.2002  
(156) 30.5.2011  
(180) 30.5.2021  
(210) 1658-2001  
(220) 30.5.2001  
(442) 4.6.2002  
(450) 3.12.2002

**7 (511) 34**

(511) 34 - Spracovaný aj nespracovaný tabak; tabak na fajčenie, fajkový tabak, tabak na šúľanie, žuvací tabak; cigarety, cigary, krátke cigary (cigarillos); substancie na fajčenie predávané samostatne alebo miešané s tabakom, nie na liečivé alebo liečebné účely; šnupavý tabak; potreby pre fajčiarov obsiahnuté v triede 34; cigaretové papieriky, cigaretové trubičky a zápalky.

**(540) AVENUE**

(732) Gallaher Limited, Members Hill, Brooklands Road, Weybridge, Surrey KT13 0Qu, GB;

(740) Tomeš Pavol, Ing., Bratislava, SK;

**(111) 200305**

(151) 9.9.2002  
(156) 11.4.2011  
(180) 11.4.2021  
(210) 1158-2001  
(220) 11.4.2001  
(442) 4.6.2002  
(450) 3.12.2002

**7 (511) 9, 15, 16, 28**

(511) 9 - Nahrané a nenahrané nosiče záznamu zvuku a obrazu, najmä audio- a videokazety, magnetofónové pásky, diskety, kompaktné disky, gramofónové platne, mikrofóny, metronómy, prístroje na záznam, reprodukcii, zosilňovanie, prenos zvuku a obrazu, prístroje na diaľkové ovládanie, prístroje na audiovizuálnu výučbu, hudobné aparatúry, zosilňovače, reproduktory, mixážne pulty, efektové zariadenia na ozvučenie a ďalšia ozvučovacia technika zahrnutá v tr. 9.

15 - Hudobné nástroje dychové, klávesové, strunové a bicie všetkých druhov a súčiastky k nim, príslušenstvo k hudobným nástrojom všetkých druhov, detské hudobné nástroje, elektronické a elektrické hudobné nástroje, hracie skrinky, puzdrá na hudobné nástroje.

16 - Papier a výrobky z papiera, tlačoviny, časopisy, reklamné tlačivá, reklamné tlačoviny, kalendáre, pohľadnice, fotografie, pozvánky, príručky na hudobnú výchovu, hudobniny, notové zošity a notový papier, spevníky, učebnice hudby, písacie potreby, tuhy, ceruzky, pastelky, uhly, štetce, kancelárske potreby okrem nábytku, učebné a školské potreby a pomôcky, hracie karty, papierové servítky a vreckovky, papierové obaly, obaly z plastických hmôt patriace do tejto triedy, obrazy, maľovanky, obtačky.

28 - Hry, hračky, telocvičné a športové náradie a náčinie, elektronické hračky, hry individuálne a spoločenské, hlavolamy.

**(540) JOSTOM**

(732) FAST ČR, a. s., Černokostelecká 2111, 100 00 Praha, CZ;  
(740) Mešková Viera, Ing., Bratislava, SK;

**(111) 200306**

(151) 9.9.2002  
(156) 11.4.2011  
(180) 11.4.2021  
(210) 1159-2001  
(220) 11.4.2001  
(442) 4.6.2002  
(450) 3.12.2002

**7 (511) 33**

(511) 33 - Alkoholické nápoje s výnimkou piva.

**(540) MARKÍZA**

(732) MARKÍZA - SLOVAKIA, spol. s r.o., Bratislavská 1/a, 843 56 Bratislava - Záhorská Bystrica, SK;  
(740) Fajnorová Mária, Ing., Bratislava, SK;

**(111) 200307**

(151) 9.9.2002  
(156) 11.4.2011  
(180) 11.4.2021  
(210) 1160-2001  
(220) 11.4.2001  
(442) 4.6.2002  
(450) 3.12.2002

**7 (511) 33**

(511) 33 - Alkoholické nápoje s výnimkou piva.

**(540)**



(732) MARKÍZA - SLOVAKIA, spol. s r.o., Bratislavská 1/a, 843 56 Bratislava - Záhorská Bystrica, SK;  
(740) Fajnorová Mária, Ing., Bratislava, SK;

**(111) 200341**

(151) 9.9.2002  
(156) 28.5.2011  
(180) 28.5.2021  
(210) 1619-2001  
(220) 28.5.2001  
(442) 4.6.2002  
(450) 3.12.2002

**7 (511) 34**

(511) 34 - Spracovaný aj nespracovaný tabak; tabak na fajčenie, fajkový tabak, tabak na šúľanie, žuvací tabak; cigarety, cigary, krátke cigary (cigarillos); substancie na fajčenie predávané samostatne alebo miešané s tabakom nie na liečivé alebo liečebné účely; šnupavý tabak; potreby pre fajčiarov obsiahnuté v triede 34; cigaretové papieriky, cigaretové trubičky a zápalky.

**(540) LA FEMME**

(732) Gallaher Limited, Members Hill, Brooklands Road, Weybridge, Surrey KT13 0QU, GB;  
(740) Tomeš Pavol, Ing., Bratislava, SK;

**(111) 200342**

(151) 9.9.2002  
(156) 28.5.2011  
(180) 28.5.2021  
(210) 1620-2001  
(220) 28.5.2001  
(442) 4.6.2002  
(450) 3.12.2002

**7 (511) 34**

(511) 34 - Spracovaný aj nespracovaný tabak; tabak na fajčenie, fajkový tabak, tabak na šúľanie, žuvací tabak; cigarety, cigary, krátke cigary (cigarillos); substancie na fajčenie predávané samostatne alebo miešané s tabakom nie na liečivé alebo liečebné účely; šnupavý tabak; potreby pre fajčiarov obsiahnuté v triede 34; cigaretové papieriky, cigaretové trubičky a zápalky.

**(540) LD**

(732) Gallaher Limited, Members Hill, Brooklands Road, Weybridge, Surrey KT13 0QU, GB;  
(740) Tomeš Pavol, Ing., Bratislava, SK;

**(111) 200343**

(151) 9.9.2002  
(156) 28.5.2011  
(180) 28.5.2021  
(210) 1621-2001  
(220) 28.5.2001  
(442) 4.6.2002  
(450) 3.12.2002

**7 (511) 34**

(511) 34 - Spracovaný aj nespracovaný tabak; tabak na fajčenie, fajkový tabak, tabak na šúľanie, žuvací tabak; cigarety, cigary, krátke cigary (cigarillos); substancie na fajčenie predávané samostatne alebo miešané s tabakom nie na liečivé alebo liečebné účely; šnupavý tabak; potreby pre fajčiarov obsiahnuté v triede 34; cigaretové papieriky, cigaretové trubičky a zápalky.

**(540) LIGGETT-DUCAT**

(732) Gallaher Limited, Members Hill, Brooklands Road, Weybridge, Surrey KT13 0QU, GB;  
(740) Tomeš Pavol, Ing., Bratislava, SK;

**(111) 200344**

(151) 9.9.2002  
(156) 28.5.2011  
(180) 28.5.2021  
(210) 1623-2001  
(220) 28.5.2001  
(442) 4.6.2002  
(450) 3.12.2002

**7 (511) 34**

(511) 34 - Spracovaný aj nespracovaný tabak; tabak na fajčenie, fajkový tabak, tabak na šúľanie, žuvací tabak; cigarety, cigary, krátke cigary (cigarillos); substancie na fajčenie predávané samostatne alebo miešané s tabakom nie na liečivé alebo liečebné účely; šnupavý tabak; potreby pre fajčiarov obsiahnuté v triede 34; cigaretové papieriky, cigaretové trubičky a zápalky.

**(540) ELEMENTS**

(732) Gallaher Limited, Members Hill, Brooklands Road, Weybridge, Surrey KT13 0QU, GB;  
(740) Tomeš Pavol, Ing., Bratislava, SK;

**(111) 200345**

(151) 9.9.2002  
 (156) 28.5.2011  
 (180) 28.5.2021  
 (210) 1624-2001  
 (220) 28.5.2001  
 (442) 4.6.2002  
 (450) 3.12.2002

**7 (511) 34**

(511) 34 - Spracovaný aj nespracovaný tabak; tabak na fajčenie, fajkový tabak, tabak na šúľanie, žuvací tabak; cigarety, cigary, krátke cigary (cigarillos); substancie na fajčenie predávané samostatne alebo miešané s tabakom nie na liečivé alebo liečebné účely; šnupavý tabak; potreby pre fajčiarov obsiahnuté v triede 34; cigaretové papieriky, cigaretové trubičky a zápalky.

**(540) DUCAT**

(732) Gallaher Limited, Members Hill, Brooklands Road, Weybridge, Surrey KT13 0QU, GB;  
 (740) Tomeš Pavol, Ing., Bratislava, SK;

**(111) 200357**

(151) 9.9.2002  
 (156) 29.5.2011  
 (180) 29.5.2021  
 (210) 1649-2001  
 (220) 29.5.2001  
 (310) 2254484  
 (320) 30.11.2000  
 (330) GB  
 (442) 4.6.2002  
 (450) 3.12.2002

**7 (511) 5**

(511) 5 - Farmaceutické prípravky a substancie.

**(540) TELZIR**

(732) ViiV Healthcare Company, Corporation Service Company, 2711 Centerville Road, Suite 400, Wilmington, Delaware 19808, US;  
 (740) Fajnorová Mária, Ing., Bratislava, SK;

**(111) 200372**

(151) 9.9.2002  
 (156) 18.6.2011  
 (180) 18.6.2021  
 (210) 1877-2001  
 (220) 18.6.2001  
 (442) 4.6.2002  
 (450) 3.12.2002

**7 (511) 16, 32, 33**

(511) 16 - Tlačiarenské výrobky, tlačoviny, brožúry, prospekty, kalendáre, etikety, plagáty, časopisy, obaly na fľaše lepenkové alebo papierové; fotografie; papiernické výrobky; učebné alebo vyučovacie pomôcky s výnimkou prístrojov; vinetovacie strojčeky; vývesné štíty z papiera alebo lepenky.  
 32 - Pivá; minerálne vody, šumivé nápoje a iné nealkoholické nápoje; nápoje a ovocné šťavy; sirupy a iné prípravky na zhotovovanie nápojov.  
 33 - Alkoholické nápoje (s výnimkou pív).

**(540) UNITED BRANDS**

(732) UNITED BRANDS, s. r. o., Modletice 98, 251 01 Praha - východ, CZ;  
 (740) ROTT, RŮŽIČKA & GUTTMANN, Bratislava, SK;

**(111) 200402**

(151) 9.9.2002  
 (156) 25.6.2011  
 (180) 25.6.2021  
 (210) 1943-2001  
 (220) 25.6.2001  
 (442) 4.6.2002  
 (450) 3.12.2002

**7 (511) 3, 5**

(511) 3 - Bieliace prípravky a substancie na použitie v pracovniach; čistiace prípravky; detergenty (s výnimkou detergentov na lekárske účely alebo na použitie vo výrobných procesoch); mydlá; toaletné prípravky; mastenec - púder na kozmetické použitie; prípravky určené na starostlivosť o pleť; holiace prípravky; dezodoranty na osobnú potrebu; prípravky na čistenie zubov; ústne vody.  
 5 - Farmaceutické, zverolekárske a zdravotnícke prípravky; antiseptické prípravky; antibakteriálne prípravky; dezinfekčné prípravky; germicídy; osviežovače vzduchu; dezodoranty (s výnimkou dezodorantov na osobnú potrebu); medicínálne toaletné prípravky; medicínálny mastencový púder; náplasti; obväzový materiál; lekárničky.

**(540)**

(732) RECKITT & COLMAN (OVERSEAS) Limited, Dansom Lane, Hull, HU8 7DS, GB;

(740) ŽOVICOVÁ & ŽOVIC IP, s.r.o., Bratislava, SK;

**(111) 200470**

(151) 7.10.2002  
 (156) 2.4.2011  
 (180) 2.4.2021  
 (210) 1038-2001  
 (220) 2.4.2001  
 (442) 2.7.2002  
 (450) 9.1.2003

**7 (511) 9, 14, 16, 17, 18, 20, 21, 24, 25, 28, 32, 34, 35, 36, 38, 40, 41, 42**

(511) 9 - Prehrávač kompaktných diskov, slnečné okuliare, videohry, videokazety, gramofónové platne, disky na zvukové nahrávky, štíty proti oslneniu, magnetické pásky, nosiče zvukových nahrávok, kreslené filmy, hracie automaty, hracie automaty uvádzané do činnosti vhadnutím mince, vysielače elektronických signálov, pásky na zvukové nahrávanie, pásky so zvukovými nahrávkami, puzdrá na okuliare, hologramy, reklamné svetelné tabule, neónové reklamy, zariadenia na prenášanie zvuku, zvukové nahrávacie zariadenia, zvukové prehrávacie zariadenia, televízne zariadenia, exponované filmy, magnetické disky, hracie zariadenia fungujúce po pripojení na televízne prijímače, exponované kinofilmy, zábavné zariadenia prispôbosené na fungovanie len spolu s televíznymi prijímačmi, kompaktné disky, optické kompaktné disky, magnetické médiá, magnetické nosiče údajov, optické nosiče údajov, optické disky.  
 14 - Amulety (šperky), hodiny, náramkové hodiny, amulety, prívesky (šperky), pozlátené výrobky, doublé (výrobky pokovované drahými kovmi),



poháriky z drahých kovov (čaše), bonboniéry z drahých kovov, puzdrá na ihly z drahých kovov, puzdrá na hodinky, kľúčienky (bižutéria).

16 - Maľovanky, kalamár, písacie potreby, puzdrá na šekové knižky, reklamné tabule z papiera, kartónu alebo lepenky, ceruzky, noviny, periodiká, podložky pod pivové poháre, držiaky na písacie potreby, brožúry, zošity, poznámkové zošity, obaly na doklady, papierové obaly na spisy, zariadenia (kancelárske obaly), knihy, obaly (papiernický tovar), verzatilk, divadelné dekorácie z kartónu a lepenky, obálky, baliaci papier, peračníky, puzdrá na perá, štítky (papierové nálepky), vyučovacie pomôcky vo forme hier, zoznamy, kancelárske potreby s výnimkou nábytku, pohľadnice, tlačoviny, publikácie, príručky, plagáty, listový papier, stolové prestieranie z papiera, brožované knihy, papierové obrusy, záložky do kníh, plniace perá, prospekty, perá (kancelárske potreby, materiál na viazanie kníh, vrecká z papiera alebo plastických materiálov, školské potreby s výnimkou nábytku, blahoprajné pohľadnice, papierové podložky na stôl (anglické prestieranie), nálepky na kancelárske použitie alebo pre domácnosť, ročenky, stojany na perá a ceruzky, papierové podložky pod poháre, oznámenie (papiernický tovar), papierové vlajky, papierové zástavy, nože na papier, otvárače na listy, strúhadlá na ceruzky (orezávadlá), obrúsky (papierové prestieranie), puzdrá na písacie potreby, pútače z papiera alebo lepenky, papierové obrúsky, utierky, etikety s výnimkou textilných, nálepky, lepiace štítky.

17 - Gumové baliace tašky, gumové baliace vrecká, nálepky s výnimkou nálepiek na kancelárske účely a použitie v domácnosti, samolepky s výnimkou samolepiek na kancelárske účely a pre domácnosť.

18 - Školské tašky (aktovky), puzdrá na navštívenky, dáždňníky, obaly na dáždňníky, batohy, plečníaky, slnečníky, peňaženky, nákupné tašky, vaky pre turistov, plážové tašky, kožené baliace tašky, kožené vrecká na balenie vecí, aktovky, kufriky, puzdrá a obaly z vulkanfíbra, kľúčienky (kožená galantéria), sieťky na nákupy.

20 - Dekoratívne predmety vydávajúce zvuk, reklamné nafukovacie predmety, dekoratívne nástenné ozdoby s výnimkou textilných, dekoratívne závesy na steny s výnimkou textilných, slamky na pitie, pútače z dreva alebo plastických hmôt, pletené predmety zo slamy, drevené alebo plastové nádoby, drevené alebo plastové schránky, figuríny z dreva, vosku, sadry alebo plastu.

21 - Poháriky papierové alebo z plastických hmôt, puzdrá, vrecká, sklenené poháre, škatuľka na pečivo (keksy), nádoby na pitie, puzdrá na mydlo, mydlovničky, misky, karafy, fľaše, porcelánové ozdoby, dekorácie, poháre, hrnce, hrnčeky, papierové taniere, porcelán, tanieriky, táčné, podnosy s výnimkou tanierikov z drahých kovov, poháriky s výnimkou pohárikov z drahých kovov, bonboniéry okrem bonboniér z drahých kovov, džbány, krčahy s výnimkou džbánov a krčahov z drahých kovov, figuríny z porcelánu, terakoty alebo skla.

24 - Samolepiaci textil nanášaný teplom; textílie; tkaniny; behúne na stôl; obrusy s výnimkou papierových; vlajky s výnimkou papierových; sto-

lová a posteľná bielizeň; podložky pod poháre alebo taniere (prestieranie); podložky na stôl s výnimkou papierových (anglické prestieranie), textilné obrúsky; obrúsky (textilné prestieranie).

25 - Maškarné kostýmy; šatky, závoje; športové oblečenie; tričká; pracovné plášte; čiapky; priliehavé čiapky; šilty na čiapky; šilty na pokrývky hlavy; čiapkové štítky; náprsenky; oblečenie; odevy; kombinézy (oblečenie); šatky, šály; tielka; vesty; športové bundy; bundy, saká, oblečenie z papiera; čelenky; pančuchy, pančuškované nohavice.

28 - Jarmočná manéž (trhovisko), plyšové hračky; balóniky (hračka), balóny na hranie; hračky; zvončeky na vianočné stromčeky; hracie automaty s výnimkou automatov uvádzaných do chodu vodením mince; golfové vaky; spoločenské hry; bábky; bábiky; divadelné masky; karnevalové masky; ozdoby na vianočné stromčeky s výnimkou osvetlenia a cukrovíniok; zariadenia na elektronické hry s výnimkou hier využívajúcich televízne prijímače; autá (hračky); medvedíky (hračky).

32 - Nealkoholické nápoje, nealkoholické aperitívy; minerálne vody; sódová voda; ovocné šťavy; zeleninové šťavy; pivo.

34 - Cigarety, cigary, zapalovače, zápalky, tabak, fajčiarske súpravy.

35 - Obchodný manažment v oblasti umenia; organizovanie výstav na reklamné účely; zasielkové reklamné služby; pomoc pri riadení obchodnej činnosti; poskytovanie obchodných alebo podnikateľských informácií, vylepovanie plagátov; rozširovanie reklamných oznamov; sprostredkovateľne práce; štatistické informácie; predvádzanie tovaru; rozširovanie reklamných materiálov zákazníkom, letáky, prospekty, tlačivá, vzorky; zasielanie reklamných materiálov zákazníkom; vydávanie a aktualizovanie reklamných materiálov; distribúcia vzoriek; obchodný alebo podnikateľský prieskum; prenájom reklamných materiálov; služby, poradenstvo v obchodnej činnosti; uverejňovanie reklamných textov; vydávanie reklamných alebo náborových textov; reklama; rozhlasová reklama; obchodný alebo podnikateľský prieskum; vzťahy s verejnosťou, prieskum vzťahov medzi podnikmi, inštitúciami a spoločenským prostredím; televízna reklama; reklamné agentúry; poradenské služby v oblasti obchodného alebo podnikateľského riadenia; predvádzanie (služby modeliek) na reklamné účely a podporu predaja; prieskum trhu; hospodárske a ekonomické predpovede; organizovanie komerčných alebo reklamných výstav; obchodné alebo podnikateľské informácie; prieskum verejnej mienky; prenájom reklamných priestorov; prenájom reklamných plôch; podpora predaja (pre tretie osoby); spracovanie textov.

36 - Prenájom nehnuteľností; realitné kancelárie; sprostredkovanie nehnuteľností; oceňovanie nehnuteľností; organizovanie dobročinných zbierok; organizovanie zbierok; finančné oceňovanie (poistenie, bankovníctvo, nehnuteľnosti); správa nehnuteľností.

38 - Televízne vysielanie; informačné kancelárie; tlačové kancelárie; prenájom prístrojov na prenos správ; poskytovanie audiotextových telekomunikačných služieb.

40 - Spracovanie kinematografických filmov; knihárstvo; zhromažďovanie materiálov pre tretie osoby.

41 - Organizovanie vedomostných alebo zábavných súťaží; organizovanie plesov; organizovanie súťaží krásy; rezervácia vstupeniek; zábavné parky; obveselenie; zábava, pobavenie; požičiavanie filmových premietaciek a príslušenstva; filmové štúdiá; prenájom dekorácií; zverejňovanie textov okrem reklamných; vydávanie textov s výnimkou reklamných alebo náborových; vyučovanie, vzdelávanie; prenájom audionahrávk; požičiavanie filmov; filmová tvorba; služby agentúr sprostredkovávajúcich divadelných, koncertných a varietných umelcov; vydávanie kníh, časopisov, novín a iných periodických publikácií; výroba televíznych programov; divadelné predstavenia; výroba divadelných alebo iných predstavení; televízna zábava; prenájom divadelných dekorácií; umelecké módné agentúry; výchovno-zábavné klubové služby; organizovanie a vedenie kolokvií; organizovanie a vedenie konferencií; organizovanie a vedenie kongresov; informácie o výchove a vzdelávaní; informácie o možnostiach rozptýlenia; informácie o možnostiach zábavy; organizovanie kultúrnych alebo vzdelávacích výstav; kluby zdravia (služby-); služby a zábava poskytované v prázdninových táboroch; organizovanie lotérií, organizovanie živých vystúpení; živé predstavenie; organizovanie športových súťaží; plánovanie a organizovanie večierkov; služby nahrávacích štúdií; prenájom videopásov; organizovanie a vedenie seminárov; organizovanie a vedenie sympózií; výroba videofilmov; strihanie videopásov.

**(540) Krimi SK**

(732) MARKÍZA - SLOVAKIA, spol. s r.o., Bratislavská 1/a, 843 56 Bratislava - Záhorská Bystrica, SK;  
(740) Fajnorová Mária, Ing., Bratislava, SK;

**(111) 200481**

(151) 7.10.2002  
(156) 12.4.2011  
(180) 12.4.2021  
(210) 1164-2001  
(220) 12.4.2001  
(442) 2.7.2002  
(450) 9.1.2003

**7 (511) 30**

(511) 30 - Chuťové prísady do požívateľní patriace do tejto triedy.

**(540) CITRODEKO**

(732) THYMOS, spol. s r. o., Popradská 518, 059 52 Vefká Lomnica, SK;

**(111) 200490**

(151) 7.10.2002  
(156) 24.4.2011  
(180) 24.4.2021  
(210) 1261-2001  
(220) 24.4.2001  
(442) 2.7.2002  
(450) 9.1.2003

**7 (511) 6**

(511) 6 - Rúry, potrubia kovové.

**(540)**



(591) zelená, modrá, sivá, cyklámenová (magenta)  
(732) Tenaris Connections B. V., Locatellikatde 1, 1076 AZ, Amsterdam, NL;  
(740) Hörmannová Zuzana, Ing., Bratislava, SK;

**(111) 200501**

(151) 7.10.2002  
(156) 26.4.2011  
(180) 26.4.2021  
(210) 1274-2001  
(220) 26.4.2001  
(442) 2.7.2002  
(450) 9.1.2003

**7 (511) 3**

(511) 3 - Zubné pasty a ústne vody.

**(540)**



(591) červená, biela, modrá, žltá, zelená, strieborná  
(732) COLGATE-PALMOLIVE COMPANY, 300 Park Avenue, New York, New York 10022, US;  
(740) Čechvalová Dagmar, Bratislava, SK;

**(111) 200547**

(151) 7.10.2002  
(156) 1.6.2011  
(180) 1.6.2021  
(210) 1704-2001  
(220) 1.6.2001  
(442) 2.7.2002  
(450) 9.1.2003

**7 (511) 30**

(511) 30 - Káva, káva v obaloch z filtrovacích materiálov, nápoje na báze kávy, kávové výtlačky, instantná káva, kávové náhradky, zmesi kávy a kávových náhradiek; čaj, nápoje na báze čaju, čajové výtlačky, čajové náhradky; kakao, nápoje na báze kakaa, čokoláda a čokoládové výtlačky v práškovej, granulovanej alebo tekutej forme.

**(540)**



(591) sivomodrá bledá, sivomodrá tmavá, hnedá, červená, biela  
(732) Sara Lee/DE N. V., Vleutensevaart 100, 3532 AD Utrecht, NL;  
(740) Čechvalová Dagmar, Bratislava, SK;

- (111) **200548**  
 (151) 7.10.2002  
 (156) 1.6.2011  
 (180) 1.6.2021  
 (210) 1705-2001  
 (220) 1.6.2001  
 (442) 2.7.2002  
 (450) 9.1.2003

**7 (511) 30**

(511) 30 - Káva, káva v obaloch z filtrovacích materiálov, nápoje na báze kávy, kávové výťažky, instantná káva, kávové náhradky, zmesi kávy a kávových náhradiek; čaj, nápoje na báze čaju, čajové výťažky, čajové náhradky; kakao, nápoje na báze kaka, čokoláda a čokoládové výťažky v práškovej, granulovanej alebo tekutej forme.

(540)



- (591) červená, biela, tmavočervená, hnedá, zlatá  
 (732) Sara Lee/DE N. V., Vleutensevaart 100, 3532 AD Utrecht, NL;  
 (740) Čechvalová Dagmar, Bratislava, SK;

- (111) **200549**  
 (151) 7.10.2002  
 (156) 1.6.2011  
 (180) 1.6.2021  
 (210) 1706-2001  
 (220) 1.6.2001  
 (442) 2.7.2002  
 (450) 9.1.2003

**7 (511) 30**

(511) 30 - Káva, káva v obaloch z filtrovacích materiálov, nápoje na báze kávy, kávové výťažky, instantná káva, kávové náhradky, zmesi kávy a kávových náhradiek; čaj, nápoje na báze čaju, čajové výťažky, čajové náhradky; kakao, nápoje na báze kaka, čokoláda a čokoládové výťažky v práškovej, granulovanej alebo tekutej forme.

(540)



- (591) modrá, biela, tmavomodrá, hnedá, zlatá, červená  
 (732) Sara Lee/DE N. V., Vleutensevaart 100, 3532 AD Utrecht, NL;  
 (740) Čechvalová Dagmar, Bratislava, SK;

- (111) **200573**  
 (151) 7.10.2002  
 (156) 13.6.2011  
 (180) 13.6.2021  
 (210) 1826-2001  
 (220) 13.6.2001  
 (442) 2.7.2002  
 (450) 9.1.2003

**7 (511) 21**

(511) 21 - Zubné kefky.

(540)



- (732) COLGATE-PALMOLIVE COMPANY, a Delaware corporation, 300 Park Avenue, New York, NY 10022, US;  
 (740) Čechvalová Dagmar, Bratislava, SK;

- (111) **200638**  
 (151) 8.10.2002  
 (156) 18.6.2011  
 (180) 18.6.2021  
 (210) 1895-2001  
 (220) 18.6.2001  
 (442) 2.7.2002  
 (450) 9.1.2003

**7 (511) 9**

(511) 9 - Polovodičové procesorové čipy, integrované obvody, polovodičové pamäťové zariadenia, mikroprocesory, dosky s plošnými spojmi, multimediálne akcelerátory, mikroradiče (mikroovládače), TFT-LCD panely, LCD monitory, plazmový panel.

(540)



- (732) Hynix Semiconductor Inc., San 136-1, Ami-Ri, Bupal-Eub, Ichon, Kyoungki-Do, KR;  
 (740) PATENTSERVIS BRATISLAVA, a. s., Bratislava, SK;

- (111) **200639**  
 (151) 8.10.2002  
 (156) 19.6.2011  
 (180) 19.6.2021  
 (210) 1896-2001  
 (220) 19.6.2001  
 (442) 2.7.2002  
 (450) 9.1.2003

**7 (511) 1, 3, 5**

(511) 1 - Chemické produkty na priemyselné použitie; prostriedky proti hrdzi; zmäkčovače vody; povrchovo aktívne činidlá do pracích zmesí.  
 3 - Bieliace prípravky; čistiace, leštiace, odmasťovacie alebo brúsne prípravky; čistiace prípravky na odtoky a výlevky; prípravky na pranie; prípravky na pranie s dezinfekčnými vlastnosťami; prípravky na čistenie s dezinfekčnými vlastnosťami.  
 5 - Zdravotnícke prípravky; dezinfektanty; dezinfekčné prípravky, dezinfekčné roztoky na čistenie povrchov, dezinfektanty na domáce použitie alebo na hygienické alebo zdravotnícke účely,

dezinfekčné prostriedky a prípravky s dezinfekčnými vlastnosťami; prípravky alebo látky na osviežovanie alebo čistenie vzduchu; fungicídy; prípravky alebo látky so zdravotnými, dezinfekčnými, vzduch osviežujúcimi, vzduch čistiacimi alebo fungicídnymi vlastnosťami.

**(540) HARPIC EXPERT POWER**

(732) RECKITT & COLMAN (OVERSEAS) Limited, Dansom Lane, Hull, HU8 7DS, GB;

(740) ŽOVICOVÁ & ŽOVIC IP, s.r.o., Bratislava, SK;

**(111) 200668**

(151) 8.10.2002

(156) 18.7.2011

(180) 18.7.2021

(210) 2172-2001

(220) 18.7.2001

(442) 2.7.2002

(450) 9.1.2003

**7 (511) 34**

(511) 34 - Spracovaný aj nespracovaný tabak; tabak na fajčenie, fajkový tabak, tabak na šúľanie, žuvací tabak; cigarety, cigary, krátke cigary (cigarillos); substancie na fajčenie predávané samostatne alebo miešané s tabakom nie na liečivé alebo liečebné účely; šnupavý tabak; potreby pre fajčiarov obsiahnuté v triede 34; cigaretové papieriky, cigaretové trubičky a zápalky.

**(540) SAINT GEORGE**

(732) Gallaher Limited, Members Hill, Brooklands Road, Weybridge, Surrey KT13 0QU, GB;

(740) Tomeš Pavol, Ing., Bratislava, SK;

**(111) 200669**

(151) 8.10.2002

(156) 18.7.2011

(180) 18.7.2021

(210) 2173-2001

(220) 18.7.2001

(442) 2.7.2002

(450) 9.1.2003

**7 (511) 34**

(511) 34 - Spracovaný aj nespracovaný tabak; tabak na fajčenie, fajkový tabak, tabak na šúľanie, žuvací tabak; cigarety, cigary, krátke cigary (cigarillos); substancie na fajčenie predávané samostatne alebo miešané s tabakom nie na liečivé alebo liečebné účely; šnupavý tabak; potreby pre fajčiarov obsiahnuté v triede 34; cigaretové papieriky, cigaretové trubičky a zápalky.

**(540) JAZZ**

(732) Gallaher Limited, Members Hill, Brooklands Road, Weybridge, Surrey KT13 0QU, GB;

(740) Tomeš Pavol, Ing., Bratislava, SK;

**(111) 200675**

(151) 8.10.2002

(156) 19.7.2011

(180) 19.7.2021

(210) 2191-2001

(220) 19.7.2001

(442) 2.7.2002

(450) 9.1.2003

**7 (511) 21**

(511) 21 - Zubné kefky.

**(540) COLGATE MASSAGER**

(732) COLGATE-PALMOLIVE COMPANY, a Delaware corporation, 300 Park Avenue, New York, NY 10022, US;

(740) Čechvalová Dagmar, Bratislava, SK;

**(111) 200803**

(151) 11.11.2002

(156) 1.8.2011

(180) 1.8.2021

(210) 2306-2001

(220) 1.8.2001

(442) 6.8.2002

(450) 4.2.2003

**7 (511) 34**

(511) 34 - Tabak v spracovanom alebo nespracovanom stave; tabak na fajčenie, fajkový tabak, tabak na ručné šúľanie cigariet, žuvací tabak, cigarety, cigary, krátke cigary (cigarillos); substancie na fajčenie predávané zvlášť alebo v zmesi s tabakom bez liečivých alebo hojivých účinkov; šnupací tabak; potreby pre fajčiarov patriace do triedy 34; cigaretové papieriky, cigaretové trubičky a zápalky.

**(540) NOVOST**

(732) Gallaher Limited, Members Hill, Brooklands Road, Weybridge, Surrey KT13 0QU, GB;

(740) Tomeš Pavol, Ing., Bratislava, SK;

**(111) 200875**

(151) 11.11.2002

(156) 22.8.2011

(180) 22.8.2021

(210) 2517-2001

(220) 22.8.2001

(442) 6.8.2002

(450) 4.2.2003

**7 (511) 21**

(511) 21 - Zubné kefky.

**(540) COLGATE TRIPLE ACTION**

(732) COLGATE-PALMOLIVE COMPANY, a Delaware corporation, 300 Park Avenue, New York, NY 10022, US;

(740) Čechvalová Dagmar, Bratislava, SK;

**(111) 200947**

(151) 11.11.2002

(156) 26.2.2011

(180) 26.2.2021

(210) 566-2001

(220) 26.2.2001

(442) 6.8.2002

(450) 4.2.2003

**7 (511) 5, 9, 10, 35, 39, 41, 42**

(511) 5 - Obväzový a vatový materiál, farmaceutické prípravky.

9 - Autorádiá; elektrické prístroje pre domácnosť v triede 9; hracie zariadenia fungujúce po pripojení na televízne prijímače; riadenie automatické na dopravné prostriedky; riadiace panely; signalizačné panely; televízne prijímače a ich kombi-

nácie; modemy; monitory; rádio-, audio-, video-výrobky, výrobky reprodukčné, záznamové a ich kombinácie; zariadenia oznamovacej elektroniky; zariadenia na satelitný príjem.

10 - Zdravotnícke stroje, prístroje, pomôcky a zariadenia ako napr.: aerosólové dávkovače na lekárske účely, ampulky na lekárske účely, prístroje a zariadenia na lekárske analýzy, anesteziologické prístroje, podporné bandáže, bandáže na kĺby ortopedické, brušné korzety, brušné pásy, zariadenia na fyzické cvičenie, chirurgické prístroje a nástroje, dýchacie prístroje, elastické pančuchy na liečebné účely, elektródy na lekárske použitie, zariadenia na estetickú masáž, filtre na UV lúče na lekárske účely, fyzioterapeutické zariadenia, galvanické pásy na lekárske účely, galvanické terapeutické zariadenia, vibrátory na horúci vzduch na lekárske účely, hydrostatické postele na lekárske účely, hypogastrické pásy, inhalačné prístroje, brušné korzety, korzety na zdravotnícke účely, kreslá na lekárske alebo zubolekárske účely, kryštálové, kremíkové lampy na lekárske účely, lampy na lekárske účely, laser na lekárske účely, lekárske prístroje a nástroje, masážne prístroje, masážne rukavice, matrace na podopretie, ortopedická obuv, podporné obvazy, ortopedické výrobky, pančuchy elastické, pančuchy na kĺčové žily, pásy elektrické na lekárske účely, pásy ortopedické, postele špeciálne vyrobené na lekárske účely, prikrývky elektrické vyhrievacie, rozprašovače na lekárske účely, skúšobné prístroje na lekárske účely, teplovzdušné terapeutické zariadenia, tlakomery, UV lampy na lekárske účely, vankúše elektricky vyhrievané, vankúše uspávacie, vankúše proti preležaninám, vibromasážne prístroje, vzduchové vankúše, zdravotná obuv.

35 - Prieskum trhu a verejnej mienky; sprostredkovanie obchodu s výrobkami; reklamná činnosť a jej sprostredkovanie.

39 - Prenájom motorových vozidiel; distribúcia tovaru na dobierku; prenájom automatického zariadenia na dopravné prostriedky.

41 - Organizovanie kurzov a školení; prenájom zvukových nahrávacích zariadení, prenájom tovarov, ako autorádiá, hracie zariadenia fungujúce po pripojení na televízne prijímače, televízne prijímače a ich kombinácie, monitory, rádio-, audio-, videovýrobky, výrobky reprodukčné, záznamové a ich kombinácie; prenájom riadiacich panelov pre audio, rádio, video.

42 - Prenájom zdravotníckych zariadení, pomôcok, strojov, prístrojov, ako aerosólové dávkovače na lekárske účely, ampulky na lekárske účely, prístroje a zariadenia na lekárske analýzy, anesteziologické prístroje, podporné bandáže, bandáže na kĺby ortopedické, brušné korzety, brušné pásy, zariadenia na fyzické cvičenie, chirurgické prístroje a nástroje, dýchacie prístroje, elastické pančuchy na liečebné účely, elektródy na lekárske použitie, zariadenia na estetickú masáž, filtre na UV lúče na lekárske účely, fyzioterapeutické zariadenia, galvanické pásy na lekárske účely, galvanické terapeutické zariadenia, vibrátory na horúci vzduch na lekárske účely, hydrostatické postele na lekárske účely, hypogastrické pásy, inhalačné prístroje, brušné korzety, korzety na zdravotnícke účely, kreslá na lekárske alebo zu-

bolekárske účely, kryštálové, kremíkové lampy na lekárske účely, lampy na lekárske účely, laser na lekárske účely, lekárske prístroje a nástroje, masážne prístroje, masážne rukavice, matrace na podopretie, ortopedická obuv, podporné obvazy, ortopedické výrobky, pančuchy elastické, pančuchy na kĺčové žily, pásy elektrické na lekárske účely, pásy ortopedické, postele špeciálne vyrobené na lekárske účely, prikrývky elektrické vyhrievacie, rozprašovače na lekárske účely, skúšobné prístroje na lekárske účely, teplovzdušné terapeutické zariadenia, tlakomery, UV lampy na lekárske účely, vankúše elektricky vyhrievané, vankúše uspávacie, vankúše proti preležaninám, vibromasážne prístroje, vzduchové vankúše, zdravotná obuv; prenájom riadiacich panelov na kontrolné a meracie zariadenia; podnikateľské poradenstvo mimo ekonomického, organizačného a účtovného poradenstva.

(540)



(732) ORIN Slovakia, s. r. o., Tulsá 2/9227, 960 01 Zvolen, SK;

(740) Lobodová Dagmar, Ing., Košice, SK;

(111) 200948

(151) 11.11.2002

(156) 26.2.2011

(180) 26.2.2021

(210) 567-2001

(220) 26.2.2001

(442) 6.8.2002

(450) 4.2.2003

7 (511) 5, 9, 10, 35, 39, 41, 42

(511) 5 - Obväzový a vatový materiál, farmaceutické prípravky.

9 - Autorádiá; elektrické prístroje pre domácnosť v triede 9; hracie zariadenia fungujúce po pripojení na televízne prijímače; riadenie automatické na dopravné prostriedky; riadiace panely; signalizačné panely; televízne prijímače a ich kombinácie; modemy; monitory; rádio-, audio-, video-výrobky, výrobky reprodukčné, záznamové a ich kombinácie; zariadenia oznamovacej elektroniky; zariadenia na satelitný príjem.

10 - Zdravotnícke stroje, prístroje, pomôcky a zariadenia ako napr.: aerosólové dávkovače na lekárske účely, ampulky na lekárske účely, prístroje a zariadenia na lekárske analýzy, anesteziologické prístroje, podporné bandáže, bandáže na kĺby ortopedické, brušné korzety, brušné pásy, zariadenia na fyzické cvičenie, chirurgické prístroje a nástroje, dýchacie prístroje, elastické pančuchy na liečebné účely, elektródy na lekárske použitie, zariadenia na estetickú masáž, filtre na UV lúče na lekárske účely, fyzioterapeutické zariadenia, galvanické pásy na lekárske účely, galvanické terapeutické zariadenia, vibrátory na horúci vzduch na lekárske účely, hydrostatické postele na lekárske účely, hypogastrické pásy, inhalačné prístroje, brušné korzety, korzety na zdravotnícke účely, kreslá na lekárske alebo zubolekárske účely, kryštálové, kremíkové lampy

na lekárske účely, lampy na lekárske účely, laser na lekárske účely, lekárske prístroje a nástroje, masážne prístroje, masážne rukavice, matrace na podopretie, ortopedická obuv, podporné obvazy, ortopedické výrobky, pančuchy elastické, pančuchy na kľčové žily, pásy elektrické na lekárske účely, pásy ortopedické, posteľe špeciálne vyrobené na lekárske účely, prikrývky elektrické vyhrievacie, rozprašovače na lekárske účely, skúšobné prístroje na lekárske účely, teplovzdušné terapeutické zariadenia, tlakomery, UV lampy na lekárske účely, vankúše elektricky vyhrievané, vankúše uspávacie, vankúše proti preležaninám, vibromasážne prístroje, vzduchové vankúše, zdravotná obuv.

35 - Prieskum trhu a verejnej mienky; sprostredkovanie obchodu s výrobkami; reklamná činnosť a jej sprostredkovanie.

39 - Prenájom motorových vozidiel; distribúcia tovaru na dobierku; prenájom automatického riadenia na dopravné prostriedky.

41 - Organizovanie kurzov a školení; prenájom zvukových nahrávacích zariadení, prenájom tovarov, ako autorádiá, hracie zariadenia fungujúce po pripojení na televízne prijímače, televízne prijímače a ich kombinácie, monitory, rádio-, audio-, videovýrobky, výrobky reprodukčné, záznamové a ich kombinácie; prenájom riadiacich panelov pre audio, rádio, video.

42 - Prenájom zdravotníckych zariadení, pomôcok, strojov, prístrojov, ako aerosólové dávkovače na lekárske účely, ampulky na lekárske účely, prístroje a zariadenia na lekárske analýzy, anesteziologické prístroje, podporné bandáže, bandáže na kĺby ortopedické, brušné korzety, brušné pásy, zariadenia na fyzické cvičenie, chirurgické prístroje a nástroje, dýchacie prístroje, elastické pančuchy na liečebné účely, elektródy na lekárske použitie, zariadenia na estetickú masáž, filtre na UV lúče na lekárske účely, fyzioterapeutické zariadenia, galvanické pásy na lekárske účely, galvanické terapeutické zariadenia, vibrátory na horúci vzduch na lekárske účely, hydrostatické posteľe na lekárske účely, hypogastrické pásy, inhaláčny prístroj, brušné korzety, korzety na zdravotnícke účely, kreslá na lekárske alebo zubolekárske účely, kryštálové, kremíkové lampy na lekárske účely, lampy na lekárske účely, laser na lekárske účely, lekárske prístroje a nástroje, masážne prístroje, masážne rukavice, matrace na podopretie, ortopedická obuv, podporné obvazy, ortopedické výrobky, pančuchy elastické, pančuchy na kľčové žily, pásy elektrické na lekárske účely, pásy ortopedické, posteľe špeciálne vyrobené na lekárske účely, prikrývky elektrické vyhrievacie, rozprašovače na lekárske účely, skúšobné prístroje na lekárske účely, teplovzdušné terapeutické zariadenia, tlakomery, UV lampy na lekárske účely, vankúše elektricky vyhrievané, vankúše uspávacie, vankúše proti preležaninám, vibromasážne prístroje, vzduchové vankúše, zdravotná obuv; prenájom riadiacich panelov na kontrolné a meracie zariadenia; podnikateľské poradenstvo mimo ekonomického, organizačného a účtovného poradenstva.

(540)



(591) modrá - tyrkys, červená, biela

(732) ORIN Slovakia, s. r. o., Tulsá 2/9227, 960 01 Zvolen, SK;

(740) Lobodová Dagmar, Ing., Košice, SK;

(111) 200950

(151) 11.11.2002

(156) 28.2.2011

(180) 28.2.2021

(210) 622-2001

(220) 28.2.2001

(442) 6.8.2002

(450) 4.2.2003

7 (511) 5, 29, 30

(511) 5 - Dietetické a diabetické potraviny a výrobky obilné, kukuričné a strukovinové vrátane z ich zmesí, najmä cereálne extrudované výrobky a polotovary na liečebné účely, dojčenská a detská strava, jedlé rastlinné vlákny.

29 - Ovocie a zelenina sušené, varené a konzervované vrátane ich zmesí, ovocné kôry a dreň, orechy, oriešky a jedlé plody spracované, zmesi sušeného ovocia a orieškov a/alebo orechov, zemiakové lupienky, potraviny a hotové jedlá z mäsa, rýb, hydiny a zveriny, mäso, ryby, hydina, zverina upravené na kuchynské a priemyselné spracovanie, mlieko a mliečne výrobky.

30 - Pekárske, cestovinové a cukrárske výrobky a polotovary, cereálne a sójové výrobky a polotovary rôznych tvarov naturálne, aromatizované, poťahované a/alebo zmesové, najmä extrudované, obilné, kukuričné a strukovinové výrobky, polotovary a ich zmesi, ryža a výrobky z nej, olejiny upravené na ľudskú výživu vrátane ich zmesí, müsli, korenie všetkých druhov, pochutiny, chuťové omáčky a prísady do potravín.

(540) CIGI CAGI

(732) PRAGOSOJA, spol. s r. o., Na Lysinách 245, 147 00 Praha, CZ;

(740) ROTT, RŮŽIČKA &amp; GUTTMANN, Bratislava, SK;

(111) 201009

(151) 11.11.2002

(156) 14.6.2011

(180) 14.6.2021

(210) 1844-2001

(220) 14.6.2001

(442) 6.8.2002

(450) 4.2.2003

7 (511) 9, 10

(511) 9 - Elektronické prístroje na váženie a meranie osôb.

10 - Diagnostické prístroje na lekárske účely, najmä multifunkčná meracia jednotka na meranie výšky, krvného tlaku a váhy.

(540) CORAZON

(732) UTILCELL, s. r. o., Nám. V. Mrštíka 40, 664 81 Ostrovačice, CZ;

(740) Juran Svetozár, JUDr., Bratislava, SK;

**(111) 201055**

(151) 11.11.2002  
(156) 3.7.2011  
(180) 3.7.2021  
(210) 2040-2001  
(220) 3.7.2001  
(442) 6.8.2002  
(450) 4.2.2003

**7 (511) 18, 25, 28, 41**

(511) 18 - Tašky, kufre, batohy, plecniaky, vaky, stany, spacie vaky, peňaženky, puzdrá na navštívenky, obaly na doklady, kľúčienky, slnečníky, dáždňiky.  
25 - Odevy a oblečenie, najmä športové, obuv, pokrývky hlavy, čiapky, šiltovky, šatky, šály, členky, zápästky, pančuchy, ponožky, opasky.  
28 - Telocvičné a športové potreby a náradie, hry a hračky; všetko patriace do triedy 28.  
41 - Tvorba televíznych relácií, najmä so športovým zameraním; organizovanie športovej činnosti; organizovanie výcvikov, kurzov a školení; organizovanie vedomostných a zábavných činností.

**(540)**



(732) MARKÍZA - SLOVAKIA, spol. s r.o., Bratislavská 1/a, 843 56 Bratislava - Záhorská Bystrica, SK;

(740) Fajnorová Mária, Ing., Bratislava, SK;

**(111) 201056**

(151) 11.11.2002  
(156) 3.7.2011  
(180) 3.7.2021  
(210) 2041-2001  
(220) 3.7.2001  
(442) 6.8.2002  
(450) 4.2.2003

**7 (511) 18, 25, 28, 41**

(511) 18 - Tašky, kufre, batohy, plecniaky, vaky, stany, spacie vaky, peňaženky, puzdrá na navštívenky, obaly na doklady, kľúčienky, slnečníky, dáždňiky.  
25 - Odevy a oblečenie, najmä športové, obuv, pokrývky hlavy, čiapky, šiltovky, šatky, šály, členky, zápästky, pančuchy, ponožky, opasky.  
28 - Telocvičné a športové potreby a náradie, hry a hračky; všetko patriace do triedy 28.  
41 - Tvorba televíznych relácií, najmä so športovým zameraním; organizovanie športovej činnosti; organizovanie výcvikov, kurzov a školení; organizovanie vedomostných a zábavných činností.

**(540) GÓL M**

(732) MARKÍZA - SLOVAKIA, spol. s r.o., Bratislavská 1/a, 843 56 Bratislava - Záhorská Bystrica, SK;

(740) Fajnorová Mária, Ing., Bratislava, SK;

**(111) 201059**

(151) 11.11.2002  
(156) 4.7.2011  
(180) 4.7.2021  
(210) 2046-2001  
(220) 4.7.2001  
(442) 6.8.2002  
(450) 4.2.2003

**7 (511) 5**

(511) 5 - Farmaceutické prípravky na použitie v súvislosti s transplantáciou kostnej drene.

**(540) BUSULFEX**

(732) Otsuka Pharmaceutical Co., Ltd., 2-9, Kanda Tsukasacho, Chiyoda-ku, Tokyo 101-8535, JP;

(740) Čechvalová Dagmar, Bratislava, SK;

**(111) 201066**

(151) 11.11.2002  
(156) 6.7.2011  
(180) 6.7.2021  
(210) 2080-2001  
(220) 6.7.2001  
(442) 6.8.2002  
(450) 4.2.2003

**7 (511) 1, 33**

(511) 1 - Alkohol.

33 - Liehoviny, alkoholické nápoje s výnimkou piva, brandy.

**(540)**



(732) ST. NICOLAUS, a. s., 1. mája 113, 031 28 Liptovský Mikuláš, SK;

(740) Ondruš Ján, JUDr., Bratislava, SK;

**(111) 201213**

(151) 13.12.2002  
(156) 14.9.2011  
(180) 14.9.2021  
(210) 2720-2001  
(220) 14.9.2001  
(442) 10.9.2002  
(450) 4.3.2003

**7 (511) 17**

(511) 17 - Kompozície plastických zlúčenín, výrobky z plastických hmôt (polotovary).

**(540) THERMOFIL**

(732) Sumitomo Chemical Co., Ltd., 27-1, Shinkawa 2-chome, Chuo-ku, Tokyo 104-8260, JP;

(740) Bušová Eva, JUDr., Bratislava, SK;

**(111) 201340**

(151) 16.12.2002  
(156) 27.7.2011  
(180) 27.7.2021  
(210) 2261-2001  
(220) 27.7.2001  
(442) 10.9.2002  
(450) 4.3.2003

**7 (511) 35, 39, 42**

(511) 35 - Pomoc pri riadení obchodnej činnosti; obchodné franchisingové služby; obchodné poradenské služby; reklama; propagačné služby; organizovanie, vykonávanie a riadenie predajných a propagačných motivačných akcií; distribúcia brožúr

a prospektov; obstarávanie obchodných informácií; rozširovanie reklamných materiálov; informačné a poradenské služby súvisiace s uvedenými službami.

39 - Zasielanie baleného alebo nebaleného jedla; dovoz tovaru; sprevádzanie turistov.

42 - Reštaurácie, bary, bistrá, kaviarne, vínné bary, hotely, penzióny, prenajímanie a prechodné ubytovanie, sprevádzanie, licencie na priemyselné práva, odnášanie a dodávanie jedál a nápojov, informácie a poradenské služby súvisiace s uvedenými službami.

(540)



(732) Yum! Restaurants International S.a.r.l., 46a, Avenue JF Kennedy, 1855 Luxembourg, LU;

(111) 201579

(151) 16.1.2003

(156) 16.11.2011

(180) 16.11.2021

(210) 3408-2001

(220) 16.11.2001

(442) 8.10.2002

(450) 1.4.2003

7 (511) 33

(511) 33 - Alkoholické nápoje okrem piva.

(540) HOREC

(732) PRELIKA, a. s., Prešov, Protifašistických bojovníkov 4, 080 01 Prešov, SK;

(111) 201622

(151) 16.1.2003

(156) 1.6.2011

(180) 1.6.2021

(210) 1709-2001

(220) 1.6.2001

(310) 166526

(320) 17.4.2001

(330) CZ

(442) 8.10.2002

(450) 1.4.2003

7 (511) 1, 3

(511) 1 - Chemické prípravky na priemyselné účely, látky a prostriedky proti usadzovaniu kotlového kameňa a na jeho odstraňovanie, prípravky na zmäkčovanie vody iné než pre domácnosť, ochranné prípravky na sklo, porcelán a kameninu, riad a iné kuchynské potreby, prípravky na prevenciu pred zmatnením kuchynských potrieb a skla (v rozsahu, v ktorom nie sú obsiahnuté v iných triedach).

3 - Bieliace prípravky a ostatné látky na pranie bielizne a umývanie riadu, či v pevnom, tekutom alebo gélovom skupenstve, pracie prostriedky na použitie v čistiarniach, leštiace prípravky na kuchynské potreby a sklo, čistiace, leštiace prípravky, prípravky na čistenie, leštenie a brúsne prípravky, prípravky na čistenie kobercov, pracie prostriedky, mydlá, prostriedky na odvápnenie

a odstránenie vodného kameňa a zamedzenie jeho usadzovania a ďalšie prostriedky na použitie v domácnosti, avivážne prostriedky, prísady do prania, prípravky na odstraňovanie škvŕn.

(540) CALGONIT DOUBLE ACTION

(732) Reckitt Benckiser N. V., Siriusdreef 14, 2132 WT Hoofddorp, NL;

(740) ŽOVICOVÁ & ŽOVIC IP, s.r.o., Bratislava, SK;

(111) 201623

(151) 16.1.2003

(156) 1.6.2011

(180) 1.6.2021

(210) 1710-2001

(220) 1.6.2001

(310) 166525

(320) 17.4.2001

(330) CZ

(442) 8.10.2002

(450) 1.4.2003

7 (511) 1, 3

(511) 1 - Chemické prípravky na priemyselné účely, látky a prostriedky proti usadzovaniu kotlového kameňa a na jeho odstraňovanie, prípravky na zmäkčovanie vody iné než pre domácnosť, ochranné prípravky na sklo, porcelán a kameninu, riad a iné kuchynské potreby, prípravky na prevenciu pred zmatnením kuchynských potrieb a skla (v rozsahu, v ktorom nie sú obsiahnuté v iných triedach).

3 - Bieliace prípravky a ostatné látky na pranie bielizne a umývanie riadu, či v pevnom, tekutom alebo gélovom skupenstve, pracie prostriedky na použitie v čistiarniach, leštiace prípravky na kuchynské potreby a sklo, čistiace, leštiace prípravky, prípravky na čistenie, leštenie a brúsne prípravky, prípravky na čistenie kobercov, pracie prostriedky, mydlá, prostriedky na odvápnenie a odstránenie vodného kameňa a zamedzenie jeho usadzovania a ďalšie prostriedky na použitie v domácnosti, avivážne prostriedky, prísady do prania, prípravky na odstraňovanie škvŕn.

(540)



(554) trojrozmerná známka

(591) modrá, biela

(732) Reckitt Benckiser N. V., Siriusdreef 14, 2132 WT Hoofddorp, NL;

(740) ŽOVICOVÁ & ŽOVIC IP, s.r.o., Bratislava, SK;

(111) 201821

(151) 10.2.2003

(156) 28.2.2011

(180) 28.2.2021

(210) 646-2001

(220) 28.2.2001

(442) 6.11.2002

(450) 2.5.2003

7 (511) 29, 30, 32



(511) 29 - Konzervované potraviny obsahujúce tovary patriace do triedy 29; polievky; prípravky na polievky; konzervy so zeleninou; mäsové konzervy; bielkoviny ako potrava; bujóny, vývary; kyslá kapusta; koncentrované vývary; konzervovaná zelenina; varená zelenina; sušená zelenina; mäso; divina; sójové bôby konzervované ako potrava; tukové nátierky na chlieb; šunka; zeleninové polievky; prípravky na zeleninové polievky; zeleninové šťavy na varenie; mäsové výťažky; mäsové šťavy (omáčky); šošovica konzervovaná; pečehňová paštéta; mäsové konzervy - cestovné občerstvenie; zeleninové konzervy - cestovné občerstvenie; mäsovozeleninové konzervy - cestovné občerstvenie; nátierky a paštéty v konzervách; zelenina v štiplavom náleve; nakladaná a sterilizovaná zelenina; nálevy na šaláty; konzervovaný hrach; klobásy, salámy, párky; prípravky na výrobu polievok; dochucovacie šťavy; paradajkový pretlak; šaláty zeleninové; bravčová masť; paradajková šťava na varenie; držky; hydina nie živá; pečienka; konzervované mäso; konzervované držky, kombinované konzervované hotové jedlá z mäsa (bravčového, hovädzieho, hydínového, diviny), vnútorností a rastlinných bielkovín; tofu; bravčové mäso; sušené hríby; zeleninové pretlaky; konzervované hotové jedlá z mäsa, konzervované hotové jedlá z vnútorností, konzervované hotové jedlá z mäsa, vnútorností a rastlinných bielkovín; kombinované konzervované hotové jedlá z mäsa a výrobkov z neho so strukovinami; konzervované ovocie, zelenina, hríby a zeleninové zmesi; jedlá z fazule.

30 - Konzervované potraviny obsahujúce tovary patriace do triedy 30; konzervované hotové jedlá, polotovary a ich zložky obsahujúce prevažne tovary patriace do triedy 30; kečupy, paradajkové šťavy; koreniny.

32 - Ovocné a zeleninové džúsy, šťavy, nektáre a nápoje.

**(540) FURMAN**

(732) TATRAKON, spol. s r. o., Alžbetina 23, 058 01 Poprad, SK;

(740) Holakovský Štefan, Ing., Bratislava, SK;

**(111) 201822**

(151) 10.2.2003  
(156) 28.2.2011  
(180) 28.2.2021  
(210) 648-2001  
(220) 28.2.2001  
(442) 6.11.2002  
(450) 2.5.2003

**7 (511) 29, 30**

(511) 29 - Konzervované potraviny obsahujúce tovary patriace do triedy 29; polievky; prípravky na polievky; konzervy so zeleninou; mäsové konzervy; bielkoviny ako potrava; bujóny, vývary; kyslá kapusta; koncentrované vývary; konzervovaná zelenina; varená zelenina; sušená zelenina; mäso; divina; sójové bôby konzervované ako potrava; tukové nátierky na chlieb; šunka; zeleninové polievky; prípravky na zeleninové polievky; zeleninové šťavy na varenie; mäsové výťažky; mäsové šťavy (omáčky); šošovica konzervovaná; pečehňová paštéta; mäsové konzervy - cestovné občerstvenie; zeleninové konzervy - cestovné občerstvenie; mäsovozeleninové konzervy - cestovné občerstvenie; nátierky a paštéty v konzervách; zelenina v štiplavom náleve; nakladaná a sterilizovaná zelenina; nálevy na šaláty; konzervovaný hrach; klobásy, salámy, párky; prípravky na výrobu polievok; dochucovacie šťavy; paradajkový pretlak; šaláty zeleninové; bravčová masť; paradajková šťava na varenie; držky; hydina nie živá; pečienka; konzervované mäso; konzervované držky, kombinované konzervované hotové jedlá z mäsa (bravčového, hovädzieho, hydínového, diviny), vnútorností a rastlinných bielkovín; tofu; bravčové mäso; sušené hríby; zeleninové pretlaky; konzervo-

stvenie; zeleninové konzervy - cestovné občerstvenie; mäsovozeleninové konzervy - cestovné občerstvenie; nátierky a paštéty v konzervách; zelenina v štiplavom náleve; nakladaná a sterilizovaná zelenina; nálevy na šaláty; konzervovaný hrach; klobásy, salámy, párky; prípravky na výrobu polievok; dochucovacie šťavy; paradajkový pretlak; šaláty zeleninové; bravčová masť; paradajková šťava na varenie; držky; hydina nie živá; pečienka; konzervované mäso; konzervované držky, kombinované konzervované hotové jedlá z mäsa (bravčového, hovädzieho, hydínového, diviny), vnútorností a rastlinných bielkovín; tofu; bravčové mäso; sušené hríby; zeleninové pretlaky; konzervované hotové jedlá z mäsa, konzervované hotové jedlá z vnútorností, konzervované hotové jedlá z mäsa, vnútorností a rastlinných bielkovín; kombinované konzervované hotové jedlá z mäsa a výrobkov z neho so strukovinami; konzervované ovocie, zelenina, hríby a zeleninové zmesi; jedlá z fazule.

30 - Konzervované potraviny obsahujúce tovary patriace do triedy 30; konzervované hotové jedlá, polotovary a ich zložky obsahujúce prevažne tovary patriace do triedy 30; kečupy, paradajkové šťavy; koreniny.

**(540) ÚDENÍČEK**

(732) TATRAKON, spol. s r. o., Alžbetina 23, 058 01 Poprad, SK;

(740) Holakovský Štefan, Ing., Bratislava, SK;

**(111) 201823**

(151) 10.2.2003  
(156) 28.2.2011  
(180) 28.2.2021  
(210) 650-2001  
(220) 28.2.2001  
(442) 6.11.2002  
(450) 2.5.2003

**7 (511) 29, 30**

(511) 29 - Konzervované potraviny obsahujúce tovary patriace do triedy 29; polievky; prípravky na polievky; konzervy so zeleninou; mäsové konzervy; bielkoviny ako potrava; bujóny, vývary; kyslá kapusta; koncentrované vývary; konzervovaná zelenina; varená zelenina; sušená zelenina; mäso; divina; sójové bôby konzervované ako potrava; tukové nátierky na chlieb; šunka; zeleninové polievky; prípravky na zeleninové polievky; zeleninové šťavy na varenie; mäsové výťažky; mäsové šťavy (omáčky); šošovica konzervovaná; pečehňová paštéta; mäsové konzervy - cestovné občerstvenie; zeleninové konzervy - cestovné občerstvenie; mäsovozeleninové konzervy - cestovné občerstvenie; nátierky a paštéty v konzervách; zelenina v štiplavom náleve; nakladaná a sterilizovaná zelenina; nálevy na šaláty; konzervovaný hrach; klobásy, salámy, párky; prípravky na výrobu polievok; dochucovacie šťavy; paradajkový pretlak; šaláty zeleninové; bravčová masť; paradajková šťava na varenie; držky; hydina nie živá; pečienka; konzervované mäso; konzervované držky, kombinované konzervované hotové jedlá z mäsa (bravčového, hovädzieho, hydínového, diviny), vnútorností a rastlinných bielkovín; tofu; bravčové mäso; sušené hríby; zeleninové pretlaky; konzervo-

vané hotové jedlá z mäsa, konzervované hotové jedlá z vnútorností, konzervované hotové jedlá z mäsa, vnútorností a rastlinných bielkovín; kombinované konzervované hotové jedlá z mäsa a výrobkov z neho so strukovinami; konzervované ovocie, zelenina, hríby a zeleninové zmesi; jedlá z fazule.

30 - Konzervované potraviny obsahujúce tovary patriace do triedy 30; konzervované hotové jedlá, polotovary a ich zložky obsahujúce prevažne tovary patriace do triedy 30; kečupy, paradajkové šťavy; koreniny.

#### (540) **HYDINÁČIK**

(732) TATRAKON, spol. s r. o., Alžbetina 23, 058 01 Poprad, SK;

(740) Holakovský Štefan, Ing., Bratislava, SK;

#### (111) **201857**

(151) 10.2.2003

(156) 16.10.2011

(180) 16.10.2021

(210) 3030-2001

(220) 16.10.2001

(442) 6.11.2002

(450) 2.5.2003

#### 7 (511) **35, 36, 37, 41, 42**

(511) 35 - Správa cudzích obchodných záujmov (kontrola, vedenie, ochrana), poradenstvo v otázkach podnikania, pomoc pri riadení komerčných a priemyselných podnikov, sprostredkovanie obchodných záležitostí, marketingové štúdie, marketing v oblasti priemyselno-technologického parku, pomoc pri riadení obchodnej činnosti, profesionálne obchodné alebo podnikateľské poradenstvo, obchodný manažment, prieskum trhu, obchodný prieskum, reklama, rozširovanie reklamných materiálov.

36 - Kapitálové investície, investovanie kapitálu, prenájom nehnuteľností, správa nehnuteľností, správa priemyselno-technologického parku, sprostredkovanie nehnuteľností, oceňovanie nehnuteľností, realitné kancelárie, správcovstvo, najmä priemyselno-technologického parku, ubytovacie kancelárie, byty, investičná činnosť, lízing, správa majetku, správa pozemkov a budov.

37 - Dozor nad stavbami.

41 - Organizovanie a vedenie seminárov, konferencií, kongresov, kolokvií, služby pre oddych a rekreáciu.

42 - Expertízy, inžinierska činnosť, počítačové programovanie, tvorba softvéru, odborné poradenstvo, prevádzkovanie hotelového ubytovania, projektová činnosť, projektovanie stavieb, technický prieskum, prenajímanie a prechodné ubytovanie, urbanistické plánovanie, rozvojové inovačné štúdie.

#### (540) **EUROVALLEY**

(732) Eurovalley, a.s., Radlinského 2751/1, 901 01 Malacky, SK;

#### (111) **201872**

(151) 10.2.2003

(156) 9.11.2011

(180) 9.11.2021

(210) 3317-2001

(220) 9.11.2001

(442) 6.11.2002

(450) 2.5.2003

#### 7 (511) **32**

(511) 32 - Prípravky alebo príchut' na výrobu nápojov, koncentráty a sirupy na výrobu nápojov, ovocné alebo zeleninové šťavy, džúsy a sirupy, nealkoholické nápoje, nealkoholické nápoje obohatené vitamínmi alebo minerálmi, iónové a energetické nápoje nealkoholické, proteínové nealkoholické nápoje, diétne nápoje, tablety a prášky na prípravu šumivých nealkoholických nápojov, ovocné alebo zeleninové nealkoholické nápoje, nealkoholické nápoje s príchut'ou ovocia alebo zeleniny, minerálne vody, pramenité vody, sódová voda, voda, šumivé nealkoholické nápoje, miešané nápoje nealkoholické, paradajková šťava ako nápoj, aperitívy nealkoholické.

#### (540) **SENZACE**

(732) TYMBARK - MWS Sp. z o.o. S.K.A., Tymbark 156, 34-650 Tymbark, PL;

(740) MAJLINGOVÁ & PARTNERS, s. r. o., Bratislava, SK;

#### (111) **201884**

(151) 10.2.2003

(156) 21.11.2011

(180) 21.11.2021

(210) 3451-2001

(220) 21.11.2001

(442) 6.11.2002

(450) 2.5.2003

#### 7 (511) **1, 3**

(511) 1 - Chemické produkty na priemyselné účely; zmäkčovače vody; prostriedky na odstraňovanie vodného kameňa s výnimkou prostriedkov pre domácnosť; ochranné prípravky na predmety zo skla, porcelánu a hlíny, keramické nádoby a iný kuchynský riad; produkty na zabránenie matneniu kuchynského riadu a predmetov zo skla, pokiaľ nie sú uvedené v iných triedach; všetky uvedené tovary s dezinfekčnými vlastnosťami alebo bez nich.

3 - Bieliace prípravky a iné prípravky na pranie a umývanie riadu v pevnej, kvapalnej a gélovej forme; prípravky na pranie na čistenie za sucha; prípravky na leštenie kuchynských a sklenených predmetov; čistiace, leštiace, odmasťovacie alebo brúsne prípravky; čističe kobercov; detergenty; mydlá; prípravky na odvápnenie a odstraňovanie vodného kameňa pre domácnosť; zmäkčovadlá na bielizeň, prísady na pranie; prípravky na odstraňovanie škvŕn; všetky uvedené tovary s dezinfekčnými vlastnosťami alebo bez nich.

#### (540) **WOOLITE BLACK**

(732) RECKITT & COLMAN (OVERSEAS) Limited, Dansom Lane, Hull, HU8 7DS, GB;

(740) ŽOVICOVÁ & ŽOVIC IP, s.r.o., Bratislava, SK;

#### (111) **201899**

(151) 10.2.2003

(156) 22.11.2011

(180) 22.11.2021

(210) 3476-2001

(220) 22.11.2001

(442) 6.11.2002

(450) 2.5.2003

**7 (511) 38, 41, 42**

(511) 38 - Televízne vysielanie všetkých druhov programov, informačné kancelárie; tlačové kancelárie; prenájom prístrojov na prenos správ; poskytovanie audiotextových telekomunikačných služieb.

41 - Výroba televíznych programov; výroba publicistických, spravodajských, zábavných a vzdelávacích programov; organizovanie zábavných, kultúrnych, športových a vzdelávacích podujatí; organizovanie vedomostných alebo zábavných súťaží; organizovanie plesov; organizovanie súťaží krásy; rezervácia vstupeniek; zábavné parky; požičiavanie filmových premietacích a príslušenstva; služby filmových a nahrávacích štúdií; prenájom dekorácií; zverejňovanie textov okrem reklamných; vydávanie textov s výnimkou reklamných alebo náborových; prenájom audionahrávok; požičiavanie filmov; filmová tvorba; služby agentúr sprostredkovávajúcich divadelných, koncertných a varetných umelcov; vydávanie kníh, časopisov, novín a iných periodických publikácií; divadelné predstavenia; výroba divadelných alebo iných predstavení; televízna zábava; prenájom divadelných dekorácií; umelecké módné agentúry; výchovno-zábavné klubové služby; organizovanie a vedenie kolokvií; organizovanie a vedenie konferencií; organizovanie a vedenie kongresov; informácie o výchove a vzdelávaní; informácie o možnostiach rozptýlenia; informácie o možnostiach zábavy; organizovanie kultúrnych alebo vzdelávacích výstav; služby klubov zdravia; služby a zábava poskytované v prázdninových táboroch; organizovanie lotérií, organizovanie živých vystúpení; živé predstavenie; plánovanie a organizovanie večierkov; služby nahrávacích štúdií; prenájom videopások; organizovanie a vedenie seminárov; organizovanie a vedenie sympózií; výroba videofilmov; strihanie videopások.

42 - Usporiadúvanie a prevádzkovanie výstav; zoznamovacie služby; odborné poradenstvo s výnimkou obchodného; tlač, tlačenie; meteorologické informácie; predpovede počasia; informácie o móde; pomoc pri výbere povolania; reportérske služby; spravodajské služby, zabezpečovanie ubytovania v hoteloch, penziónoch a iných ubytovacích zariadeniach, poradenské služby týkajúce sa služieb uvedených v triede 38, 41 a 42.

**(540) Doma s Markízou**

(732) MARKÍZA - SLOVAKIA, spol. s r.o., Bratislavská 1/a, 843 56 Bratislava - Záhorská Bystrica, SK;  
(740) Fajnorová Mária, Ing., Bratislava, SK;

**(111) 201900**

(151) 10.2.2003  
(156) 22.11.2011  
(180) 22.11.2021  
(210) 3477-2001  
(220) 22.11.2001  
(442) 6.11.2002  
(450) 2.5.2003

**7 (511) 38, 41, 42**

(511) 38 - Televízne vysielanie všetkých druhov programov, informačné kancelárie; tlačové kancelárie; prenájom prístrojov na prenos správ; poskytovanie audiotextových telekomunikačných služieb.

41 - Výroba televíznych programov; výroba publicistických, spravodajských, zábavných a vzdelávacích programov; organizovanie zábavných, kultúrnych, športových a vzdelávacích podujatí; organizovanie vedomostných alebo zábavných súťaží; organizovanie plesov; organizovanie súťaží krásy; rezervácia vstupeniek; zábavné parky; požičiavanie filmových premietacích a príslušenstva; služby filmových a nahrávacích štúdií; prenájom dekorácií; zverejňovanie textov okrem reklamných; vydávanie textov s výnimkou reklamných alebo náborových; prenájom audionahrávok; požičiavanie filmov; filmová tvorba; služby agentúr sprostredkovávajúcich divadelných, koncertných a varetných umelcov; vydávanie kníh, časopisov, novín a iných periodických publikácií; divadelné predstavenia; výroba divadelných alebo iných predstavení; televízna zábava; prenájom divadelných dekorácií; umelecké módné agentúry; výchovno-zábavné klubové služby; organizovanie a vedenie kolokvií; organizovanie a vedenie konferencií; organizovanie a vedenie kongresov; informácie o výchove a vzdelávaní; informácie o možnostiach rozptýlenia; informácie o možnostiach zábavy; organizovanie kultúrnych alebo vzdelávacích výstav; služby klubov zdravia; služby a zábava poskytované v prázdninových táboroch; organizovanie lotérií, organizovanie živých vystúpení; živé predstavenie; plánovanie a organizovanie večierkov; služby nahrávacích štúdií; prenájom videopások; organizovanie a vedenie seminárov; organizovanie a vedenie sympózií; výroba videofilmov; strihanie videopások.

42 - Usporiadúvanie a prevádzkovanie výstav; zoznamovacie služby; odborné poradenstvo s výnimkou obchodného; tlač, tlačenie; meteorologické informácie; predpovede počasia; informácie o móde; pomoc pri výbere povolania; reportérske služby; spravodajské služby, zabezpečovanie ubytovania v hoteloch, penziónoch a iných ubytovacích zariadeniach, poradenské služby týkajúce sa služieb uvedených v triede 38, 41 a 42.

**(540) Lampáreň**

(732) MARKÍZA - SLOVAKIA, spol. s r.o., Bratislavská 1/a, 843 56 Bratislava - Záhorská Bystrica, SK;  
(740) Fajnorová Mária, Ing., Bratislava, SK;

**(111) 201902**

(151) 10.2.2003  
(156) 22.11.2011  
(180) 22.11.2021  
(210) 3479-2001  
(220) 22.11.2001  
(442) 6.11.2002  
(450) 2.5.2003

**7 (511) 38, 41, 42**

(511) 38 - Televízne vysielanie všetkých druhov programov, informačné kancelárie; tlačové kancelárie; prenájom prístrojov na prenos správ; poskytovanie audiotextových telekomunikačných služieb.

41 - Výroba televíznych programov; výroba publicistických, spravodajských, zábavných a vzdelávacích programov; organizovanie zábavných, kultúrnych, športových a vzdelávacích podujatí; organizovanie vedomostných alebo zábavných súťaží; organizovanie plesov; organizovanie sú-

ťaží krásy; rezervácia vstupeniek; zábavné parky; požíčovanie filmových premiatáčiek a príslušenstva; služby filmových nahrávacích štúdií; prenájom dekorácií; zverejňovanie textov okrem reklamných; vydávanie textov s výnimkou reklamných alebo náborových; prenájom audionahrávok; požíčovanie filmov; filmová tvorba; služby agentúr sprostredkovávajúcich divadelných, koncertných a varetných umelcov; vydávanie kníh, časopisov, novín a iných periodických publikácií; divadelné predstavenia; výroba divadelných alebo iných predstavení; televízna zábava; prenájom divadelných dekorácií; umelecké módné agentúry; výchovno-zábavné klubové služby; organizovanie a vedenie kolokvií; organizovanie a vedenie konferencií; organizovanie a vedenie kongresov; informácie o výchove a vzdelávaní; informácie o možnostiach rozptýlenia; informácie o možnostiach zábavy; organizovanie kultúrnych alebo vzdelávacích výstav; služby klubov zdravia; služby a zábava poskytované v prázdninových táboroch; organizovanie lotérií, organizovanie živých vystúpení; živé predstavenie; plánovanie a organizovanie večierkov; služby nahrávacích štúdií; prenájom videopások; organizovanie a vedenie seminárov; organizovanie a vedenie sympózií; výroba videofilmov; strihanie videopások.

42 - Usporadúvanie a prevádzkovanie výstav; zoznamovacie služby; odborné poradenstvo s výnimkou obchodného; tlač, tlačenie; meteorologické informácie; predpovede počasia; informácie o móde; pomoc pri výbere povolania; reportérske služby; spravodajské služby, zabezpečovanie ubytovania v hoteloch, penziónoch a iných ubytovacích zariadeniach, poradenské služby týkajúce sa služieb uvedených v triede 38, 41 a 42.

#### (540) Paľba

(732) MARKÍZA - SLOVAKIA, spol. s r.o., Bratislavská 1/a, 843 56 Bratislava - Záhorská Bystrica, SK;  
(740) Fajnorová Mária, Ing., Bratislava, SK;

#### (111) 201903

(151) 10.2.2003  
(156) 22.11.2011  
(180) 22.11.2021  
(210) 3480-2001  
(220) 22.11.2001  
(442) 6.11.2002  
(450) 2.5.2003

#### 7 (511) 38, 41, 42

(511) 38 - Televízne vysielanie všetkých druhov programov, informačné kancelárie; tlačové kancelárie; prenájom prístrojov na prenos správ; poskytovanie audiotextových telekomunikačných služieb.

41 - Výroba televíznych programov; výroba publicistických, spravodajských, zábavných a vzdelávacích programov; organizovanie zábavných, kultúrnych, športových a vzdelávacích podujatí; organizovanie vedomostných alebo zábavných súťaží; organizovanie plesov; organizovanie súťaží krásy; rezervácia vstupeniek; zábavné parky; požíčovanie filmových premiatáčiek a príslušenstva; služby filmových a nahrávacích štúdií; prenájom dekorácií; zverejňovanie textov okrem reklamných; vydávanie textov s výnimkou reklamných alebo náborových; prenájom audionahrávok; požíčovanie filmov; filmová tvorba; služby agentúr sprostredkovávajúcich divadelných, koncertných a varetných umelcov; vydávanie kníh, časopisov, novín a iných periodických publikácií; divadelné predstavenia; výroba divadelných alebo iných predstavení; televízna zábava; prenájom di-

vok; požíčovanie filmov; filmová tvorba; služby agentúr sprostredkovávajúcich divadelných, koncertných a varetných umelcov; vydávanie kníh, časopisov, novín a iných periodických publikácií; divadelné predstavenia; výroba divadelných alebo iných predstavení; televízna zábava; prenájom divadelných dekorácií; umelecké módné agentúry; výchovno-zábavné klubové služby; organizovanie a vedenie kolokvií, organizovanie a vedenie konferencií; organizovanie a vedenie kongresov; informácie o výchove a vzdelávaní; informácie o možnostiach rozptýlenia; informácie o možnostiach zábavy; organizovanie kultúrnych alebo vzdelávacích výstav; služby klubov zdravia; služby a zábava poskytované v prázdninových táboroch; organizovanie lotérií, organizovanie živých vystúpení; živé predstavenie; plánovanie a organizovanie večierkov; služby nahrávacích štúdií; prenájom videopások; organizovanie a vedenie seminárov; organizovanie a vedenie sympózií; výroba videofilmov; strihanie videopások.

42 - Usporadúvanie a prevádzkovanie výstav; zoznamovacie služby; odborné poradenstvo s výnimkou obchodného; tlač, tlačenie; meteorologické informácie; predpovede počasia; informácie o móde; pomoc pri výbere povolania; reportérske služby; spravodajské služby, zabezpečovanie ubytovania v hoteloch, penziónoch a iných ubytovacích zariadeniach, poradenské služby týkajúce sa služieb uvedených v triede 38, 41 a 42.

#### (540) Zo zákulisia Markízy

(732) MARKÍZA - SLOVAKIA, spol. s r.o., Bratislavská 1/a, 843 56 Bratislava - Záhorská Bystrica, SK;  
(740) Fajnorová Mária, Ing., Bratislava, SK;

#### (111) 201904

(151) 10.2.2003  
(156) 22.11.2011  
(180) 22.11.2021  
(210) 3483-2001  
(220) 22.11.2001  
(442) 6.11.2002  
(450) 2.5.2003

#### 7 (511) 38, 41, 42

(511) 38 - Televízne vysielanie všetkých druhov programov, informačné kancelárie; tlačové kancelárie; prenájom prístrojov na prenos správ; poskytovanie audiotextových telekomunikačných služieb.

41 - Výroba televíznych programov; výroba publicistických, spravodajských, zábavných a vzdelávacích programov; organizovanie zábavných, kultúrnych, športových a vzdelávacích podujatí; organizovanie vedomostných alebo zábavných súťaží; organizovanie plesov; organizovanie súťaží krásy; rezervácia vstupeniek; zábavné parky; požíčovanie filmových premiatáčiek a príslušenstva; služby filmových a nahrávacích štúdií; prenájom dekorácií; zverejňovanie textov okrem reklamných; vydávanie textov s výnimkou reklamných alebo náborových; prenájom audionahrávok; požíčovanie filmov; filmová tvorba; služby agentúr sprostredkovávajúcich divadelných, koncertných a varetných umelcov; vydávanie kníh, časopisov, novín a iných periodických publikácií; divadelné predstavenia; výroba divadelných alebo iných predstavení; televízna zábava; prenájom di-

divadelných dekorácií; umelecké módné agentúry; výchovno-zábavné klubové služby; organizovanie a vedenie kolokvií; organizovanie a vedenie konferencií; organizovanie a vedenie kongresov; informácie o výchove a vzdelávaní; informácie o možnostiach rozptýlenia; informácie o možnostiach zábavy; organizovanie kultúrnych alebo vzdelávacích výstav; služby klubov zdravia; služby a zábava poskytované v prázdninových táboroch; organizovanie lotérií, organizovanie živých vystúpení; živé predstavenie; plánovanie a organizovanie večierkov; služby nahrávacích štúdií; prenájom videopások; organizovanie a vedenie seminárov; organizovanie a vedenie sympózií; výroba videofilmov; strihanie videopások.

42 - Usporadúvanie a prevádzkovanie výstav; zoznamovacie služby; odborné poradenstvo s výnimkou obchodného; tlač, tlačenie; meteorologické informácie; predpovede počasia; informácie o móde; pomoc pri výbere povolania; reportérske služby; spravodajské služby, zabezpečovanie ubytovania v hoteloch, penziónoch a iných ubytovacích zariadeniach, poradenské služby týkajúce sa služieb uvedených v triede 38, 41 a 42.

**(540) Na Slovensku je to (stále) tak**

(732) MARKÍZA - SLOVAKIA, spol. s r.o., Bratislavská 1/a, 843 56 Bratislava - Záhorská Bystrica, SK;  
(740) Fajnorová Mária, Ing., Bratislava, SK;

**(111) 201905**

(151) 10.2.2003  
(156) 22.11.2011  
(180) 22.11.2021  
(210) 3484-2001  
(220) 22.11.2001  
(442) 6.11.2002  
(450) 2.5.2003

**7 (511) 38, 41, 42**

(511) 38 - Televízne vysielanie všetkých druhov programov, informačné kancelárie; tlačové kancelárie; prenájom prístrojov na prenos správ; poskytovanie audiotextových telekomunikačných služieb.

41 - Výroba televíznych programov; výroba publicistických, spravodajských, zábavných a vzdelávacích programov; organizovanie zábavných, kultúrnych, športových a vzdelávacích podujatí; organizovanie vedomostných alebo zábavných súťaží; organizovanie plesov; organizovanie súťaží krásy; rezervácia vstupeniek; zábavné parky; požičiavanie filmových premietaciek a príslušenstva; služby filmových a nahrávacích štúdií; prenájom dekorácií; zverejňovanie textov okrem reklamných; vydávanie textov s výnimkou reklamných alebo náborových; prenájom audionahrávok; požičiavanie filmov; filmová tvorba; služby agentúr sprostredkovávajúcich divadelných, koncertných a varietných umelcov; vydávanie kníh, časopisov, novin a iných periodických publikácií; divadelné predstavenia; výroba divadelných alebo iných predstavení; televízna zábava; prenájom divadelných dekorácií; umelecké módné agentúry; výchovno-zábavné klubové služby; organizovanie a vedenie kolokvií; organizovanie a vedenie konferencií; organizovanie a vedenie kongresov; informácie o výchove a vzdelávaní; informácie o možnostiach rozptýlenia; informácie o možnostiach zábavy; organizovanie kultúrnych alebo vzdelávacích výstav; služby klubov zdravia; služby a zábava poskytované v prázdninových táboroch; organizovanie lotérií, organizovanie živých vystúpení; živé predstavenie; plánovanie a organizovanie večierkov; služby nahrávacích štúdií;

organizovanie kultúrnych alebo vzdelávacích výstav; služby klubov zdravia; služby a zábava poskytované v prázdninových táboroch; organizovanie lotérií, organizovanie živých vystúpení; živé predstavenie; plánovanie a organizovanie večierkov; služby nahrávacích štúdií; prenájom videopások; organizovanie a vedenie seminárov; organizovanie a vedenie sympózií; výroba videofilmov; strihanie videopások.

42 - Usporadúvanie a prevádzkovanie výstav; zoznamovacie služby; odborné poradenstvo s výnimkou obchodného; tlač, tlačenie; meteorologické informácie; predpovede počasia; informácie o móde; pomoc pri výbere povolania; reportérske služby; spravodajské služby, zabezpečovanie ubytovania v hoteloch, penziónoch a iných ubytovacích zariadeniach, poradenské služby týkajúce sa služieb uvedených v triede 38, 41 a 42.

**(540) Ostro sledovaná Markíza**

(732) MARKÍZA - SLOVAKIA, spol. s r.o., Bratislavská 1/a, 843 56 Bratislava - Záhorská Bystrica, SK;  
(740) Fajnorová Mária, Ing., Bratislava, SK;

**(111) 201906**

(151) 10.2.2003  
(156) 22.11.2011  
(180) 22.11.2021  
(210) 3485-2001  
(220) 22.11.2001  
(442) 6.11.2002  
(450) 2.5.2003

**7 (511) 38, 41, 42**

(511) 38 - Televízne vysielanie všetkých druhov programov, informačné kancelárie; tlačové kancelárie; prenájom prístrojov na prenos správ; poskytovanie audiotextových telekomunikačných služieb.

41 - Výroba televíznych programov; výroba publicistických, spravodajských, zábavných a vzdelávacích programov; organizovanie zábavných, kultúrnych, športových a vzdelávacích podujatí; organizovanie vedomostných alebo zábavných súťaží; organizovanie plesov; organizovanie súťaží krásy; rezervácia vstupeniek; zábavné parky; požičiavanie filmových premietaciek a príslušenstva; služby filmových a nahrávacích štúdií; prenájom dekorácií; zverejňovanie textov okrem reklamných; vydávanie textov s výnimkou reklamných alebo náborových; prenájom audionahrávok; požičiavanie filmov; filmová tvorba; služby agentúr sprostredkovávajúcich divadelných, koncertných a varietných umelcov; vydávanie kníh, časopisov, novin a iných periodických publikácií; divadelné predstavenia; výroba divadelných alebo iných predstavení; televízna zábava; prenájom divadelných dekorácií; umelecké módné agentúry; výchovno-zábavné klubové služby; organizovanie a vedenie kolokvií; organizovanie a vedenie konferencií; organizovanie a vedenie kongresov; informácie o výchove a vzdelávaní; informácie o možnostiach rozptýlenia; informácie o možnostiach zábavy; organizovanie kultúrnych alebo vzdelávacích výstav; služby klubov zdravia; služby a zábava poskytované v prázdninových táboroch; organizovanie lotérií, organizovanie živých vystúpení; živé predstavenie; plánovanie a organizovanie večierkov; služby nahrávacích štúdií;

prenájom videopások; organizovanie a vedenie seminárov; organizovanie a vedenie sympózií; výroba videofilmov; strihanie videopások.

42 - Usporiadúvanie a prevádzkovanie výstav; zoznamovacie služby; odborné poradenstvo s výnimkou obchodného; tlač, tlačenie; meteorologické informácie; predpovede počasia; informácie o móde; pomoc pri výbere povolania; reportérske služby; spravodajské služby, zabezpečovanie ubytovania v hoteloch, penziónoch a iných ubytovacích zariadeniach, poradenské služby týkajúce sa služieb uvedených v triede 38, 41 a 42.

**(540) SEDEM s. r. o.**

(732) MARKÍZA - SLOVAKIA, spol. s r.o., Bratislavská 1/a, 843 56 Bratislava - Záhorská Bystrica, SK;

(740) Fajnorová Mária, Ing., Bratislava, SK;

**(111) 201908**

(151) 10.2.2003

(156) 22.11.2011

(180) 22.11.2021

(210) 3487-2001

(220) 22.11.2001

(442) 6.11.2002

(450) 2.5.2003

**7 (511) 38, 41, 42**

(511) 38 - Televízne vysielanie všetkých druhov programov, informačné kancelárie; tlačové kancelárie; prenájom prístrojov na prenos správ; poskytovanie audiotextových telekomunikačných služieb.

41 - Výroba televíznych programov; výroba publicistických, spravodajských, zábavných a vzdelávacích programov; organizovanie zábavných, kultúrnych, športových a vzdelávacích podujatí; organizovanie vedomostných alebo zábavných súťaží; organizovanie plesov; organizovanie súťaží krásy; rezervácia vstupeniek; zábavné parky; požičiavanie filmových premietačiek a príslušenstva; služby filmových a nahrávacích štúdií; prenájom dekorácií; zverejňovanie textov okrem reklamných; vydávanie textov s výnimkou reklamných alebo náborových; prenájom audionahrávok; požičiavanie filmov; filmová tvorba; služby agentúr sprostredkovávajúcich divadelných, koncertných a vartietných umelcov; vydávanie kníh, časopisov, novín a iných periodických publikácií; divadelné predstavenia; výroba divadelných alebo iných predstavení; televízna zábava; prenájom divadelných dekorácií; umelecké módné agentúry; výchovno-zábavné klubové služby; organizovanie a vedenie kolokvií; organizovanie a vedenie konferencií; organizovanie a vedenie kongresov; informácie o výchove a vzdelávaní; informácie o možnostiach rozptýlenia; informácie o možnostiach zábavy; organizovanie kultúrnych alebo vzdelávacích výstav; služby klubov zdravia; služby a zábava poskytované v prázdninových táboroch; organizovanie lotérií, organizovanie živých vystúpení; živé predstavenie; plánovanie a organizovanie večierok; služby nahrávacích štúdií; prenájom videopások; organizovanie a vedenie seminárov; organizovanie a vedenie sympózií; výroba videofilmov; strihanie videopások.

42 - Usporiadúvanie a prevádzkovanie výstav; zoznamovacie služby; odborné poradenstvo s výnimkou obchodného; tlač, tlačenie; meteorologické informácie; predpovede počasia; informácie o móde; pomoc pri výbere povolania; reportérske služby; spravodajské služby, zabezpečovanie ubytovania v hoteloch, penziónoch a iných ubytovacích zariadeniach, poradenské služby týkajúce sa služieb uvedených v triede 38, 41 a 42.

**(540) Je to možné ?**

(732) MARKÍZA - SLOVAKIA, spol. s r.o., Bratislavská 1/a, 843 56 Bratislava - Záhorská Bystrica, SK;

(740) Fajnorová Mária, Ing., Bratislava, SK;

**(111) 201944**

(151) 11.2.2003

(156) 16.7.2011

(180) 16.7.2021

(210) 2161-2001

(220) 16.7.2001

(442) 6.11.2002

(450) 2.5.2003

**7 (511) 33**

(511) 33 - Liehoviny.

**(540) KUTUZOV VODKA**

(732) ST. NICOLAUS - trade, a. s., Ružová dolina 6, 821 08 Bratislava, SK;

(740) Ondruš Ján, JUDr., Bratislava, SK;

**(111) 201961**

(151) 11.2.2003

(156) 5.11.2011

(180) 5.11.2021

(210) 3271-2001

(220) 5.11.2001

(442) 6.11.2002

(450) 2.5.2003

**7 (511) 6**

(511) 6 - Výrobky z kovov, najmä oceliarske výrobky, všetko patriace do triedy 6.

**(540) U. S. STEEL**

(732) United States Steel LLC, 600 Grant Street, Pittsburgh, PA 15219-2749, Pennsylvania, US;

(740) Fajnorová Mária, Ing., Bratislava, SK;

**(111) 201963**

(151) 11.2.2003

(156) 12.11.2011

(180) 12.11.2021

(210) 3331-2001

(220) 12.11.2001

(442) 6.11.2002

(450) 2.5.2003

**7 (511) 1, 33**

(511) 1 - Alkohol.

33 - Alkoholické nápoje s výnimkou piva.

(540)



- (732) ST. NICOLAUS, a. s., 1. mája 113, 031 28 Liptovský Mikuláš, SK;  
 (740) Ondruš Ján, JUDr., Bratislava, SK;

(111) 202046

- (151) 11.2.2003  
 (156) 21.12.2011  
 (180) 21.12.2021  
 (210) 3900-2001  
 (220) 21.12.2001  
 (442) 6.11.2002  
 (450) 2.5.2003

7 (511) 33

- (511) 33 - Liehoviny, alkoholické nápoje s výnimkou piva.

(540)

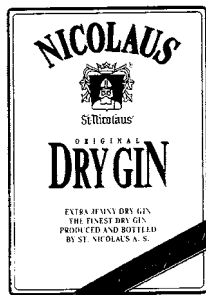

- (732) ST. NICOLAUS, a. s., 1. mája 113, 031 28 Liptovský Mikuláš, SK;  
 (740) Kandlerová Zuzana, JUDr., Liptovský Mikuláš, SK;

(111) 202227

- (151) 5.3.2003  
 (156) 21.12.2010  
 (180) 21.12.2020  
 (210) 3871-2000  
 (220) 21.12.2000  
 (442) 3.12.2002  
 (450) 3.6.2003

7 (511) 9, 16, 41

- (511) 9 - Nahraté CD-ROM.  
 16 - Periodické a neperiodické publikácie a tlačoviny.  
 41 - Vydavateľská činnosť patriaca do tejto triedy.

(540)



- (591) červená, modrá, biela

- (732) BURDA Praha, spol. s r.o., Přemyslovská 2845/43, 130 00 Praha, CZ;

- (740) Fajnorová Mária, Ing., Bratislava, SK;

(111) 202244

- (151) 5.3.2003  
 (156) 29.11.2011  
 (180) 29.11.2021  
 (210) 3555-2001  
 (220) 29.11.2001  
 (442) 3.12.2002  
 (450) 3.6.2003

7 (511) 3

- (511) 3 - Prípravky na bielenie, prípravky na pranie a čistenie bielizne; prípravky na čistenie, leštenie, odmasťovanie a brúsenie; mydlá; voňavkárske výrobky; éterické oleje, kozmetické prípravky, vlasové vody (lotiony); zubné pasty; prípravky na osobnú hygienu, najmä dezodoranty a antiperspiranty.

(540) **SPEED STICK POWER OF NATURE**

- (732) COLGATE-PALMOLIVE COMPANY, a Delaware corporation, 300 Park Avenue, New York, NY 10022, US;

- (740) Čechvalová Dagmar, Bratislava, SK;

(111) 202284

- (151) 5.3.2003  
 (156) 21.12.2011  
 (180) 21.12.2021  
 (210) 3871-2001  
 (220) 21.12.2001  
 (442) 3.12.2002  
 (450) 3.6.2003

7 (511) 1, 3

- (511) 1 - Chemické produkty na priemyselné použitie; zmäkčovače vody; prostriedky a činidlá proti hrdzi, nie na domáce použitie; ochranné prostriedky na sklenený tovar, porcelán a hlinené, kameninové výrobky, keramické nádoby a kuchynský riad; produkty proti matneniu a strate lesku kuchynského riadu a skleneného tovaru, tie, ktoré nie sú zahrnuté v iných triedach; všetky uvedené tovary s dezinfekčnými komponentmi alebo bez nich.

- 3 - Bieliace, odfarbovacie prípravky a iné substancie na použitie na bielizeň a umývanie riadu, či v pevnej, kvapalnej alebo gélovej forme; prípravky na suché čistenie bielizne; leštiace prípravky pre kuchyňu a sklenený tovar; čistiace, leštiace, odmasťovacie a abrazívne prípravky; čističe na koberce; detergenty; mydlá; prípravky proti hrdzi a vodnému kameňu na použitie v domácnosti; zmäkčovače textílií, prísady do bielizne; prípravky na odstraňovanie škvŕn a farby; všetky uvedené tovary s dezinfekčnými komponentmi alebo bez nich.

(540) **POWERBALL**

- (732) Reckitt Benckiser N. V., Siriusdreef 14, 2132 WT Hoofddorp, NL;

- (740) ŽOVICOVÁ & ŽOVIC IP, s.r.o., Bratislava, SK;

**(111) 202330**

(151) 5.3.2003  
 (156) 15.2.2011  
 (180) 15.2.2021  
 (210) 454-2001  
 (220) 15.2.2001  
 (442) 7.1.2002  
 (450) 3.6.2003

**8 (511) 10, 20, 24, 35**

(511) 10 - Zdravotné matrace, zdravotné vankúše.  
 20 - Matrace, matrace pružinové, vankúše.  
 24 - Bytový textil, hlavne posteľná a stolová bielizeň, paplóny, prikrývky a pokrývky na posteľ, závesy textilné alebo plastové.  
 35 - Poradenstvo v obchodnej činnosti, sprostredkovanie obchodu s uvedenými tovarmi.

**(540)**

(732) Dan Foam ApS, Holmelund 43, DK-5560 Aarup, DK;

**(111) 202391**

(151) 14.4.2003  
 (156) 18.12.2010  
 (180) 18.12.2020  
 (210) 3825-2000  
 (220) 18.12.2000  
 (442) 9.1.2003  
 (450) 1.7.2003

**7 (511) 28, 35, 40**

(511) 28 - Hokejové korčule; hokejové puky; hokejky vrátane brankárskych na ľadový hokej a hokejbal; čepele; chrániče na nože korčúľ; hokejový ochranný výstroj, najmä rukavice, helmy, chrániče ramien, betóny pre brankárov, ochranné vesty pre brankárov, ochrana očí, chrániče laktov, chrániče kolien, masky na tvár, chrániče predlaktia, chrániče hrudníka a chrbta, čalúnené chrániče ramien, vatované nohavice, návleky, nákolenníky, zápästky, helmy, suspenzory; tašky pre hráčov ľadového hokeja; hokejové dresy; hokejové prilby; futbalový výstroj, najmä náplecníky, náľakťovníky, chrániče pŕšťal, brankárske rukavice; lopaty; športové náradie a náčinie; hry; hračky; maskoty.  
 35 - Poskytovanie informácií a iných informačných produktov komerčného alebo reklamného charakteru, informačných produktov reklamného charakteru, multimedialných informácií komerčného charakteru, komerčné využitie internetu v oblastiach vyhľadávacích služieb, on-line inzercia, systemizácia informácií do počítačových databáz, sprostredkovanie obchodu pomocou internetu; informačná služba o obchode na internete, poskytovanie obchodných alebo podnikateľských informácií na internete, maloobchodné služby v oblasti športových potrieb, športového náradia a náčinia, hier a hračiek cez internet.  
 40 - Spracovanie dreva.

**(540) COOPER**

(732) COOPER Establishment, Am Schrägen Weg 14, Postafach 1618, FL - 9490 Vaduz, LI;  
 (740) Porubčan Róbert, Ing., Ivanka pri Dunaji, SK;

**(111) 202513**

(151) 15.4.2003  
 (156) 22.11.2011  
 (180) 22.11.2021  
 (210) 3488-2001  
 (220) 22.11.2001  
 (442) 9.1.2003  
 (450) 1.7.2003

**7 (511) 38, 41, 42**

(511) 38 - Televízne vysielanie všetkých druhov programov, informačné kancelárie; tlačové kancelárie; prenájom prístrojov na prenos správ; poskytovanie audiotextových telekomunikačných služieb.  
 41 - Výroba televíznych programov; výroba publicistických, spravodajských, zábavných a vzdelávacích programov; organizovanie zábavných, kultúrnych, športových a vzdelávacích podujatí; organizovanie vedomostných alebo zábavných súťaží; organizovanie plesov; organizovanie súťaží krásy; rezervácia vstupeniek; zábavné parky; požičiavanie filmových premietacích prístrojov a príslušenstva; služby filmových a nahrávacích štúdií; prenájom dekorácií; zverejňovanie textov okrem reklamných; vydávanie textov s výnimkou reklamných alebo náborových; prenájom audio-nahrávkov; požičiavanie filmov; filmová tvorba; služby agentúr sprostredkovávajúcich divadelných, koncertných a varietných umelcov; vydávanie kníh, časopisov, novín a iných periodických publikácií; divadelné predstavenia; výroba divadelných alebo iných predstavení; televízna zábava; prenájom divadelných dekorácií; umelecké módné agentúry; výchovno-zábavné klubové služby; organizovanie a vedenie kolokvií; organizovanie a vedenie konferencií; organizovanie a vedenie kongresov; informácie o výchove a vzdelávaní; informácie o možnostiach rozptýlenia; informácie o možnostiach zábavy; organizovanie kultúrnych alebo vzdelávacích výstav; služby klubov zdravia; služby a zábava poskytované v prázdninových táboroch; organizovanie lotérií, organizovanie živých vystúpení; živé predstavenie; plánovanie a organizovanie večierkov; služby nahrávacích štúdií; prenájom videopások; organizovanie a vedenie seminárov; organizovanie a vedenie sympózií; výroba videofilmov; strihanie videopások.  
 42 - Usporadúvanie a prevádzkovanie výstav; zoznamovacie služby; odborné poradenstvo s výnimkou obchodného; tlač, tlačenie; meteorologické informácie; predpovede počasia; informácie o móde; pomoc pri výbere povolania; reportárske služby; spravodajské služby, zabezpečovanie ubytovania v hoteloch, penziónoch a iných ubytovacích zariadeniach, poradenské služby týkajúce sa služieb uvedených v triede 38, 41 a 42.

**(540) Aj múdry schybí**

(732) MARKÍZA - SLOVAKIA, spol. s r.o., Bratislavská 1/a, 843 56 Bratislava - Záhorská Bystrica, SK;  
 (740) Fajnorová Mária, Ing., Bratislava, SK;



**(111) 202515**

- (151) 15.4.2003
- (156) 22.11.2011
- (180) 22.11.2021
- (210) 3490-2001
- (220) 22.11.2001
- (442) 9.1.2003
- (450) 1.7.2003

**7 (511) 38, 41, 42**

(511) 38 - Televízne vysielanie všetkých druhov programov, informačné kancelárie; tlačové kancelárie; prenájom prístrojov na prenos správ; poskytovanie audiotextových telekomunikačných služieb.

41 - Výroba televíznych programov; výroba publicistických, spravodajských, zábavných a vzdelávacích programov; organizovanie zábavných, kultúrnych, športových a vzdelávacích podujatí; organizovanie vedomostných alebo zábavných súťaží; organizovanie plesov; organizovanie súťaží krásy; rezervácia vstupeniek; zábavné parky; požičiavanie filmových premietacích prístrojov a príslušenstva; služby filmových a nahrávacích štúdií; prenájom dekorácií; zverejňovanie textov okrem reklamných; vydávanie textov s výnimkou reklamných alebo náborových; prenájom audio-nahrávok; požičiavanie filmov; filmová tvorba; služby agentúr sprostredkovávajúcich divadelných, koncertných a varietných umelcov; vydávanie kníh, časopisov, novín a iných periodických publikácií; divadelné predstavenia; výroba divadelných alebo iných predstavení; televízna zábava; prenájom divadelných dekorácií; umelecké módné agentúry; výchovno-zábavné klubové služby; organizovanie a vedenie kolokvií; organizovanie a vedenie konferencií; organizovanie a vedenie kongresov; informácie o výchove a vzdelávaní; informácie o možnostiach rozptýlenia; informácie o možnostiach zábavy; organizovanie kultúrnych alebo vzdelávacích výstav; služby klubov zdravia; služby a zábava poskytované v prázdninových táboroch; organizovanie lotérií, organizovanie živých vystúpení; živé predstavenie; plánovanie a organizovanie večierkov; služby nahrávacích štúdií; prenájom videopások; organizovanie a vedenie seminárov; organizovanie a vedenie sympózií; výroba videofilmov; strihanie videopások.

42 - Usporadúvanie a prevádzkovanie výstav; zoznamovacie služby; odborné poradenstvo s výnimkou obchodného; tlač, tlačenie; meteorologické informácie; predpovede počasia; informácie o móde; pomoc pri výbere povolania; reportérske služby; spravodajské služby, zabezpečovanie ubytovania v hoteloch, penziónoch a iných ubytovacích zariadeniach, poradenské služby týkajúce sa služieb uvedených v triede 38, 41 a 42.

**(540) Dereš**

- (732) MARKÍZA - SLOVAKIA, spol. s r.o., Bratislavská 1/a, 843 56 Bratislava - Záhorská Bystrica, SK;
- (740) Fajnorová Mária, Ing., Bratislava, SK;

**(111) 202519**

- (151) 15.4.2003
- (156) 22.11.2011
- (180) 22.11.2021
- (210) 3494-2001
- (220) 22.11.2001
- (442) 9.1.2003
- (450) 1.7.2003

**7 (511) 38, 41, 42**

(511) 38 - Televízne vysielanie všetkých druhov programov, informačné kancelárie; tlačové kancelárie; prenájom prístrojov na prenos správ; poskytovanie audiotextových telekomunikačných služieb.

41 - Výroba televíznych programov; výroba publicistických, spravodajských, zábavných a vzdelávacích programov; organizovanie zábavných, kultúrnych, športových a vzdelávacích podujatí; organizovanie vedomostných alebo zábavných súťaží; organizovanie plesov; organizovanie súťaží krásy; rezervácia vstupeniek; zábavné parky; požičiavanie filmových premietacích prístrojov a príslušenstva; služby filmových a nahrávacích štúdií; prenájom dekorácií; zverejňovanie textov okrem reklamných; vydávanie textov s výnimkou reklamných alebo náborových; prenájom audio-nahrávok; požičiavanie filmov; filmová tvorba; služby agentúr sprostredkovávajúcich divadelných, koncertných a varietných umelcov; vydávanie kníh, časopisov, novín a iných periodických publikácií; divadelné predstavenia; výroba divadelných alebo iných predstavení; televízna zábava; prenájom divadelných dekorácií; umelecké módné agentúry; výchovno-zábavné klubové služby; organizovanie a vedenie kolokvií; organizovanie a vedenie konferencií; organizovanie a vedenie kongresov; informácie o výchove a vzdelávaní; informácie o možnostiach rozptýlenia; informácie o možnostiach zábavy; organizovanie kultúrnych alebo vzdelávacích výstav; služby klubov zdravia; služby a zábava poskytované v prázdninových táboroch; organizovanie lotérií, organizovanie živých vystúpení; živé predstavenie; plánovanie a organizovanie večierkov; služby nahrávacích štúdií; prenájom videopások; organizovanie a vedenie seminárov; organizovanie a vedenie sympózií; výroba videofilmov; strihanie videopások.

42 - Usporadúvanie a prevádzkovanie výstav; zoznamovacie služby; odborné poradenstvo s výnimkou obchodného; tlač, tlačenie; meteorologické informácie; predpovede počasia; informácie o móde; pomoc pri výbere povolania; reportérske služby; spravodajské služby, zabezpečovanie ubytovania v hoteloch, penziónoch a iných ubytovacích zariadeniach, poradenské služby týkajúce sa služieb uvedených v triede 38, 41 a 42.

**(540) Ako chuť svet**

- (732) MARKÍZA - SLOVAKIA, spol. s r.o., Bratislavská 1/a, 843 56 Bratislava - Záhorská Bystrica, SK;
- (740) Fajnorová Mária, Ing., Bratislava, SK;

**(111) 202520**

- (151) 15.4.2003  
 (156) 22.11.2011  
 (180) 22.11.2021  
 (210) 3495-2001  
 (220) 22.11.2001  
 (442) 9.1.2003  
 (450) 1.7.2003

**7 (511) 38, 41, 42**

(511) 38 - Televízne vysielanie všetkých druhov programov, informačné kancelárie; tlačové kancelárie; prenájom prístrojov na prenos správ; poskytovanie audiotextových telekomunikačných služieb.

41 - Výroba televíznych programov; výroba publicistických, spravodajských, zábavných a vzdelávacích programov; organizovanie zábavných, kultúrnych, športových a vzdelávacích podujatí; organizovanie vedomostných alebo zábavných súťaží; organizovanie plesov; organizovanie súťaží krásy; rezervácia vstupeniek; zábavné parky; požičiavanie filmových premietacích prístrojov a príslušenstva; služby filmových a nahrávacích štúdií; prenájom dekorácií; zverejňovanie textov okrem reklamných; vydávanie textov s výnimkou reklamných alebo náborových; prenájom audio-nahrávkov; požičiavanie filmov; filmová tvorba; služby agentúr sprostredkovávajúcich divadelných, koncertných a varietných umelcov; vydávanie kníh, časopisov, novín a iných periodických publikácií; divadelné predstavenia; výroba divadelných alebo iných predstavení; televízna zábava; prenájom divadelných dekorácií; umelecké módné agentúry; výchovno-zábavné klubové služby; organizovanie a vedenie kolokvií; organizovanie a vedenie konferencií; organizovanie a vedenie kongresov; informácie o výchove a vzdelávaní; informácie o možnostiach rozptýlenia; informácie o možnostiach zábavy; organizovanie kultúrnych alebo vzdelávacích výstav; služby klubov zdravia; služby a zábava poskytované v prázdninových táboroch; organizovanie lotérií, organizovanie živých vystúpení; živé predstavenie; plánovanie a organizovanie večierkov; služby nahrávacích štúdií; prenájom videopások; organizovanie a vedenie seminárov; organizovanie a vedenie sympózií; výroba videofilmov; strihanie videopások.

42 - Usporiadávanie a prevádzkovanie výstav; zoznamovacie služby; odborné poradenstvo s výnimkou obchodného; tlač, tlačeň; meteorologické informácie; predpovede počasia; informácie o móde; pomoc pri výbere povolania; reportérske služby; spravodajské služby, zabezpečovanie ubytovania v hoteloch, penziónoch a iných ubytovacích zariadeniach, poradenské služby týkajúce sa služieb uvedených v triede 38, 41 a 42.

**(540) VILomeniny**

- (732) MARKÍZA - SLOVAKIA, spol. s r.o., Bratislavská 1/a, 843 56 Bratislava - Záhorská Bystrica, SK;  
 (740) Fajnorová Mária, Ing., Bratislava, SK;

**(111) 202521**

- (151) 15.4.2003  
 (156) 22.11.2011  
 (180) 22.11.2021  
 (210) 3496-2001  
 (220) 22.11.2001  
 (442) 9.1.2003  
 (450) 1.7.2003

**7 (511) 38, 41, 42**

(511) 38 - Televízne vysielanie všetkých druhov programov, informačné kancelárie; tlačové kancelárie; prenájom prístrojov na prenos správ; poskytovanie audiotextových telekomunikačných služieb.

41 - Výroba televíznych programov; výroba publicistických, spravodajských, zábavných a vzdelávacích programov; organizovanie zábavných, kultúrnych, športových a vzdelávacích podujatí; organizovanie vedomostných alebo zábavných súťaží; organizovanie plesov; organizovanie súťaží krásy; rezervácia vstupeniek; zábavné parky; požičiavanie filmových premietacích prístrojov a príslušenstva; služby filmových a nahrávacích štúdií; prenájom dekorácií; zverejňovanie textov okrem reklamných; vydávanie textov s výnimkou reklamných alebo náborových; prenájom audio-nahrávkov; požičiavanie filmov; filmová tvorba; služby agentúr sprostredkovávajúcich divadelných, koncertných a varietných umelcov; vydávanie kníh, časopisov, novín a iných periodických publikácií; divadelné predstavenia; výroba divadelných alebo iných predstavení; televízna zábava; prenájom divadelných dekorácií; umelecké módné agentúry; výchovno-zábavné klubové služby; organizovanie a vedenie kolokvií; organizovanie a vedenie konferencií; organizovanie a vedenie kongresov; informácie o výchove a vzdelávaní; informácie o možnostiach rozptýlenia; informácie o možnostiach zábavy; organizovanie kultúrnych alebo vzdelávacích výstav; služby klubov zdravia; služby a zábava poskytované v prázdninových táboroch; organizovanie lotérií, organizovanie živých vystúpení; živé predstavenie; plánovanie a organizovanie večierkov; služby nahrávacích štúdií; prenájom videopások; organizovanie a vedenie seminárov; organizovanie a vedenie sympózií; výroba videofilmov; strihanie videopások.

42 - Usporiadávanie a prevádzkovanie výstav; zoznamovacie služby; odborné poradenstvo s výnimkou obchodného; tlač, tlačeň; meteorologické informácie; predpovede počasia; informácie o móde; pomoc pri výbere povolania; reportérske služby; spravodajské služby, zabezpečovanie ubytovania v hoteloch, penziónoch a iných ubytovacích zariadeniach, poradenské služby týkajúce sa služieb uvedených v triede 38, 41 a 42.

**(540) Cestoviny**

- (732) MARKÍZA - SLOVAKIA, spol. s r.o., Bratislavská 1/a, 843 56 Bratislava - Záhorská Bystrica, SK;  
 (740) Fajnorová Mária, Ing., Bratislava, SK;

**(111) 202523**

- (151) 15.4.2003
- (156) 22.11.2011
- (180) 22.11.2021
- (210) 3498-2001
- (220) 22.11.2001
- (442) 9.1.2003
- (450) 1.7.2003

**7 (511) 38, 41, 42**

(511) 38 - Televízne vysielanie všetkých druhov programov, informačné kancelárie; tlačové kancelárie; prenájom prístrojov na prenos správ; poskytovanie audiotextových telekomunikačných služieb.

41 - Výroba televíznych programov; výroba publicistických, spravodajských, zábavných a vzdelávacích programov; organizovanie zábavných, kultúrnych, športových a vzdelávacích podujatí; organizovanie vedomostných alebo zábavných súťaží; organizovanie plesov; organizovanie súťaží krásy; rezervácia vstupeniek; zábavné parky; požičiavanie filmových premietacích prístrojov a príslušenstva; služby filmových a nahrávacích štúdií; prenájom dekorácií; zverejňovanie textov okrem reklamných; vydávanie textov s výnimkou reklamných alebo náborových; prenájom audio-nahrávok; požičiavanie filmov; filmová tvorba; služby agentúr sprostredkovávajúcich divadelných, koncertných a varietných umelcov; vydávanie kníh, časopisov, novín a iných periodických publikácií; divadelné predstavenia; výroba divadelných alebo iných predstavení; televízna zábava; prenájom divadelných dekorácií; umelecké módné agentúry; výchovno-zábavné klubové služby; organizovanie a vedenie kolokvií; organizovanie a vedenie konferencií; organizovanie a vedenie kongresov; informácie o výchove a vzdelávaní; informácie o možnostiach rozptýlenia; informácie o možnostiach zábavy; organizovanie kultúrnych alebo vzdelávacích výstav; služby klubov zdravia; služby a zábava poskytované v prázdninových táboroch; organizovanie lotérií, organizovanie živých vystúpení; živé predstavenie; plánovanie a organizovanie večierkov; služby nahrávacích štúdií; prenájom videopások; organizovanie a vedenie seminárov; organizovanie a vedenie sympózií; výroba videofilmov; strihanie videopások.

42 - Usporiadúvanie a prevádzkovanie výstav; zoznamovacie služby; odborné poradenstvo s výnimkou obchodného; tlač, tlačeň; meteorologické informácie; predpovede počasia; informácie o móde; pomoc pri výbere povolania; reportérske služby; spravodajské služby, zabezpečovanie ubytovania v hoteloch, penziónoch a iných ubytovacích zariadeniach, poradenské služby týkajúce sa služieb uvedených v triede 38, 41 a 42.

**(540) Srdcové záležitosti**

- (732) MARKÍZA - SLOVAKIA, spol. s r.o., Bratislavská 1/a, 843 56 Bratislava - Záhorská Bystrica, SK;
- (740) Fajnorová Mária, Ing., Bratislava, SK;

**(111) 202524**

- (151) 15.4.2003
- (156) 22.11.2011
- (180) 22.11.2021
- (210) 3499-2001
- (220) 22.11.2001
- (442) 9.1.2003
- (450) 1.7.2003

**7 (511) 38, 41, 42**

(511) 38 - Televízne vysielanie všetkých druhov programov, informačné kancelárie; tlačové kancelárie; prenájom prístrojov na prenos správ; poskytovanie audiotextových telekomunikačných služieb.

41 - Výroba televíznych programov; výroba publicistických, spravodajských, zábavných a vzdelávacích programov; organizovanie zábavných, kultúrnych, športových a vzdelávacích podujatí; organizovanie vedomostných alebo zábavných súťaží; organizovanie plesov; organizovanie súťaží krásy; rezervácia vstupeniek; zábavné parky; požičiavanie filmových premietacích prístrojov a príslušenstva; služby filmových a nahrávacích štúdií; prenájom dekorácií; zverejňovanie textov okrem reklamných; vydávanie textov s výnimkou reklamných alebo náborových; prenájom audio-nahrávok; požičiavanie filmov; filmová tvorba; služby agentúr sprostredkovávajúcich divadelných, koncertných a varietných umelcov; vydávanie kníh, časopisov, novín a iných periodických publikácií; divadelné predstavenia; výroba divadelných alebo iných predstavení; televízna zábava; prenájom divadelných dekorácií; umelecké módné agentúry; výchovno-zábavné klubové služby; organizovanie a vedenie kolokvií; organizovanie a vedenie konferencií; organizovanie a vedenie kongresov; informácie o výchove a vzdelávaní; informácie o možnostiach rozptýlenia; informácie o možnostiach zábavy; organizovanie kultúrnych alebo vzdelávacích výstav; služby klubov zdravia; služby a zábava poskytované v prázdninových táboroch; organizovanie lotérií, organizovanie živých vystúpení; živé predstavenie; plánovanie a organizovanie večierkov; služby nahrávacích štúdií; prenájom videopások; organizovanie a vedenie seminárov; organizovanie a vedenie sympózií; výroba videofilmov; strihanie videopások.

42 - Usporiadúvanie a prevádzkovanie výstav; zoznamovacie služby; odborné poradenstvo s výnimkou obchodného; tlač, tlačeň; meteorologické informácie; predpovede počasia; informácie o móde; pomoc pri výbere povolania; reportérske služby; spravodajské služby, zabezpečovanie ubytovania v hoteloch, penziónoch a iných ubytovacích zariadeniach, poradenské služby týkajúce sa služieb uvedených v triede 38, 41 a 42.

**(540) Na streche**

- (732) MARKÍZA - SLOVAKIA, spol. s r.o., Bratislavská 1/a, 843 56 Bratislava - Záhorská Bystrica, SK;
- (740) Fajnorová Mária, Ing., Bratislava, SK;

**(111) 202525**

(151) 15.4.2003  
 (156) 22.11.2011  
 (180) 22.11.2021  
 (210) 3500-2001  
 (220) 22.11.2001  
 (442) 9.1.2003  
 (450) 1.7.2003

**7 (511) 38, 41, 42**

(511) 38 - Televízne vysielanie všetkých druhov programov, informačné kancelárie; tlačové kancelárie; prenájom prístrojov na prenos správ; poskytovanie audiotextových telekomunikačných služieb.

41 - Výroba televíznych programov; výroba publicistických, spravodajských, zábavných a vzdelávacích programov; organizovanie zábavných, kultúrnych, športových a vzdelávacích podujatí; organizovanie vedomostných alebo zábavných súťaží; organizovanie plesov; organizovanie súťaží krásy; rezervácia vstupeniek; zábavné parky; požičiavanie filmových premietacích prístrojov a príslušenstva; služby filmových a nahrávacích štúdií; prenájom dekorácií; zverejňovanie textov okrem reklamných; vydávanie textov s výnimkou reklamných alebo náborových; prenájom audio-nahrávok; požičiavanie filmov; filmová tvorba; služby agentúr sprostredkovávajúcich divadelných, koncertných a varietných umelcov; vydávanie kníh, časopisov, novín a iných periodických publikácií; divadelné predstavenia; výroba divadelných alebo iných predstavení; televízna zábava; prenájom divadelných dekorácií; umelecké módné agentúry; výchovno-zábavné klubové služby; organizovanie a vedenie kolokvií; organizovanie a vedenie konferencií; organizovanie a vedenie kongresov; informácie o výchove a vzdelávaní; informácie o možnostiach rozptýlenia; informácie o možnostiach zábavy; organizovanie kultúrnych alebo vzdelávacích výstav; služby klubov zdravia; služby a zábava poskytované v prázdninových táboroch; organizovanie lotérií, organizovanie živých vystúpení; živé predstavenie; plánovanie a organizovanie večierkov; služby nahrávacích štúdií; prenájom videopások; organizovanie a vedenie seminárov; organizovanie a vedenie sympózií; výroba videofilmov; strihanie videopások.

42 - Usporiadúvanie a prevádzkovanie výstav; zoznamovacie služby; odborné poradenstvo s výnimkou obchodného; tlač, tlačenie; meteorologické informácie; predpovede počasia; informácie o móde; pomoc pri výbere povolania; reportérske služby; spravodajské služby, zabezpečovanie ubytovania v hoteloch, penziónoch a iných ubytovacích zariadeniach, poradenské služby týkajúce sa služieb uvedených v triede 38, 41 a 42.

**(540) Chut'ovky**

(732) MARKÍZA - SLOVAKIA, spol. s r.o., Bratislavská 1/a, 843 56 Bratislava - Záhorská Bystrica, SK;  
 (740) Fajnorová Mária, Ing., Bratislava, SK;

**(111) 202540**

(151) 15.4.2003  
 (156) 12.12.2011  
 (180) 12.12.2021  
 (210) 3727-2001  
 (220) 12.12.2001  
 (442) 9.1.2003  
 (450) 1.7.2003

**7 (511) 21**

(511) 21 - Zubné kefky.

**(540) COLGATE ACTIVE CLEAN**

(732) COLGATE-PALMOLIVE COMPANY, a Delaware corporation, 300 Park Avenue, New York, NY 10022, US;  
 (740) Čechvalová Dagmar, Bratislava, SK;

**(111) 202697**

(151) 12.5.2003  
 (156) 30.3.2011  
 (180) 30.3.2021  
 (210) 1014-2001  
 (220) 30.3.2001  
 (442) 4.2.2003  
 (450) 5.8.2003

**7 (511) 6, 9, 37, 42**

(511) 6 - Všetky druhy zamykacích zariadení, kľúče na zámky, hrubé kľúče, úschovne kľúčov, skrinky na kľúče a poličky na ukladanie kľúčov, plechy na západku zámku, kľučky a kovanie na dvere a okná, zatváratele dvier a zariadenie na obsluhu dvier a časti a príslušenstvá uvedených tovarov, všetko vyrobené z kovu.

9 - Elektrické, elektronické a magnetické zámky a zariadenie na kontrolu a dekodovanie zámkov; elektrické, magnetické alebo optické zariadenie na identifikáciu a príslušné čítačky na karty a identifikačné zariadenie a karty; kontrolné a zabezpečovacie systémy, napríklad kontrolné prístupové systémy, poplašné zariadenia, zabezpečovacie systémy s uzavretým televíznym okruhom; elektricky ovládané zariadenia na otváranie a zatváranie dvier a príslušné kontrolné systémy; systémy na zatváranie dvier na požiarne dvere.

37 - Inštalačné a opravárenské služby a údržba, najmä zámkov, zatváracích zariadení dvier, kovania a rôznych bezpečnostných, zabezpečovacích a kontrolných zariadení a systémov.

42 - Konzultačné - poradenské služby v rámci plánovania a navrhovania zamykacích systémov, t. j. napríklad návrh systémov podľa požiadaviek zákazníka na inštaláciu systémov ochrany proti krádeži, zabezpečovacích, kontrolných a nahrávacích systémov pre hotely, domácnosti a komerčné subjekty, návrh kovania, najmä na dvere a zámky, návrh systémov univerzálneho kľúča.

**(540) ABLOY**

(732) Abloy Oy, Wahlforssinkatu 20, FIN 80100 Joensuu, FI;  
 (740) Bušová Eva, JUDr., Bratislava, SK;

**(111) 202725**

- (151) 13.5.2003
- (156) 31.10.2011
- (180) 31.10.2021
- (210) 3220-2001
- (220) 31.10.2001
- (442) 4.2.2003
- (450) 5.8.2003

**7 (511) 3, 4, 7, 9, 12, 17, 35, 37**

(511) 3 - Autokozmetika zaradená do tejto triedy, ako sú prípravky na údržbu automobilov, t. j. prípravky na umývanie, prípravky na čistenie a konzervovanie lakov, vosky na laky aj leštiace vosky, šampóny, umývacie substancie určené do zariadení na umývanie vozidiel, odhrdzovacie prípravky a prípravky na premenu hrdze, prípravky na použitie v zariadeniach na umývanie čelného skla (automobilu), prípravky na odstraňovanie dechtu/asfaltu, prípravky na čistenie plastických hmôt, prípravky na čistenie automobilových okien a skiel, prípravky na čistenie a údržbu motorov, prípravky na čistenie interiérov automobilov, prípravky na čistenie povrchov, prípravky na čistenie kože a imitácií kože, leštiace prípravky a hladiace prípravky.

4 - Oleje, aditíva, mazadlá a pohonné hmoty.

7 - Súčasti motorových vozidiel nezaradené do triedy 12, ako sú axiálne ložiská, dúchadlá, dynamá, ejektory, prúdové čerpadlá, filtre na čistenie a chladenie vzduchu do motorov, guľkové ložiská, hlavy valcov do motorov, hriadele, kľuky, páky ako časti strojov, chladiče do motorov a hnacích strojov, karburátory, kardanové spojky, katalyzátory do motorov, kľby (časti motorov), spojky (časti motorov), kľukové hriadele, kľukové skrine do motorov, kompresory, palivové konvertory na zážihové motory, krúžky ložiskové, krúžky piestne, piesty do valcov, zapalovacie indukory motorov, ojnice na motory, ovládacie káble do motorov, regulátory otáčok motorov, remene ventilátorov do motorov, šetriče paliva do motorov, štartéry motorov, tlmiče motorov, turbokompresory, ventilátory motorov, ventily (ako časti strojov), vstrekovania do motorov, výfukové potrubia motorov, výfuky motorov, vzduchové chladiče, zapalovacie indukory, zapalovacie sviečky do spaľovacích motorov, zapalovače zážihových motorov, zotrvačníky, žeraviace sviečky do dieslových motorov.

9 - Elektrické a elektronické príslušenstvo a prístroje najmä pre motorové vozidlá, zaradené do tejto triedy, ako sú elektrické akumulátory, automobilové výstražné trojuholníky, automobilové zapalovače, meradlá hladiny benzínu, blikavé svetlá, bóje, majáky svetelné, poplašné zariadenia najmä akustické, antény, autorádiá, elektrické cievky, elektromagnetické cievky, elektrické káble, elektrické kondenzátory, elektrické kontrolné a regulačné prístroje, hasiace prístroje, nabíjačky akumulátorov, navigačné prístroje vozidiel (palubné počítače), elektrické objímky, poistky, tachometre, otáčkomery, regulátory napätia do automobilov, smerovky (smerové svetlá), elektrické regulátory svetla, elektrické relé, termostaty, tlakomery na ventily, zabezpečovacie zariadenia proti odcudzeniu.

12 - Pozemné vozidlá, najmä automobily a motorky a diely, náhradné diely a tuningové komponenty zaradené do tejto triedy, ako sú alarmy, airbagy, karosérie automobilov, časti karosérií, autopofahy, autosedadlá, batožinové nosiče na vozidlá, bezpečnostné pásy a sedačky, motory, podvozky vozidiel, hnacie mechanizmy, hriadele, nápravy na vozidlá, spojky do pozemných vozidiel, rýchlostné skrine, brzdové obloženie a čeluste, tlmiče, odpruženia, chladiče, hydraulické obvody, reťaze, blatníky, nárazníky, okná automobilov, stierače, spätné zrkadlá, poľahy na sedadlá vozidiel, sedadlá, opierky na hlavu na sedadlá automobilov, prevodovky do pozemných vozidiel, smerovky na vozidlá, zariadenie do automobilov proti oslneniu, čalúnenia, súkolesia do pozemných vozidiel, tlmiace pružiny na vozidlá, tlmiče pérovania do vozidiel, ventily na automobilové pneumatiky, voľnobežky pre pozemné vozidlá, zabezpečovacie zariadenia proti odcudzeniu vozidiel, kolesá vozidiel, pneumatiky na vozidlá, duše, ráfy kolies, ťažné zariadenia, volanty, ložiskové čapy.

17 - Plastové výrobky a hmoty pre automobilový priemysel, plastové súčasti a doplnky vozidiel a pozemných dopravných prostriedkov ako polotovary.

35 - Sprostredkovateľská činnosť v oblasti obchodu s tovarom, reklama, marketing.

37 - Záručné a iné opravy, montáž a servis pozemných motorových vozidiel a ich súčasti.

**(540)**



(591) žltá, sivá

(732) Auto Kelly a. s., U tvrže 65, 100 00 Praha, CZ;

(740) Máčajová Mária, Ing., Nitra, SK;

**(111) 202926**

- (151) 16.5.2003
- (156) 12.4.2011
- (180) 12.4.2021
- (210) 1165-2001
- (220) 12.4.2001
- (442) 2.7.2002
- (450) 5.8.2003

**7 (511) 29**

(511) 29 - Instantné polievky, základy polievok, mäsové a rybie omáčky, granátové lievančeky (kroketty, lupienky) určené na smaženie, omáčky aj zeleninové.

**(540) VITAMAX**

(732) THYMOS, spol. s r. o., Popradská 518, 059 52 Veľká Lomnica, SK;

**(111) 203354**

- (151) 3.7.2003
- (156) 8.2.2011
- (180) 8.2.2021
- (210) 368-2001
- (220) 8.2.2001
- (442) 1.4.2003
- (450) 7.10.2003

**7 (511) 29**

(511) 29 - Jogurt.

**(540)**

(732) SENOBLE Central Europe, s.r.o., T. G. Masaryka 8580, 960 01 Zvolen, SK;

**(111) 203520**

(151) 6.8.2003

(156) 21.12.2010

(180) 21.12.2020

(210) 3872-2000

(220) 21.12.2000

(442) 2.5.2003

(450) 4.11.2003

**8 (511) 9, 16, 41**

(511) 9 - Nahraté CD-ROMy.

16 - Periodické a neperiodické publikácie a tlač.

41 - Vydavateľská činnosť s výnimkou vydávania reklamných materiálov.

**(540) LEVEL**

(732) BURDA Praha, spol. s r.o., Přemyslovská 2845/43, 130 00 Praha, CZ;

(740) Fajnorová Mária, Ing., Bratislava, SK;

**(111) 203791**

(151) 8.9.2003

(156) 24.10.2011

(180) 24.10.2021

(210) 3096-2001

(220) 24.10.2001

(442) 3.6.2003

(450) 2.12.2003

**8 (511) 3**

(511) 3 - Dezodoranty na osobnú potrebu a antiperspiranty.

**(540) SPEED STICK LIGHTNING**

(732) COLGATE-PALMOLIVE COMPANY, 300 Park Avenue, New York, New York 10022, US;

(740) Čechvalová Dagmar, Bratislava, SK;

**(111) 204033**

(151) 16.9.2003

(156) 4.7.2011

(180) 4.7.2021

(210) 2050-2001

(220) 4.7.2001

(442) 4.6.2002

(450) 2.12.2003

**7 (511) 2, 19, 39**

(511) 2 - Farby, fermeže, laky, farbivá, moridlá.

19 - Nekovové stavebné materiály, asfalt, smola a bitúmen.

39 - Balenie a distribúcia práškových hmôt a chemikálií, farieb, lakov, lepidiel, tmelov a pigmentov; skladovanie tovarov.

**(540)**

(732) KolorMax, s. r. o., Kamenná 11, 010 01 Žilina, SK;

(740) Gruber Dalibor, Ing., Košice, SK;

**(111) 204043**

(151) 16.9.2003

(156) 15.12.2010

(180) 15.12.2020

(210) 3755-2000

(220) 15.12.2000

(442) 3.12.2001

(450) 2.12.2003

**7 (511) 1**

(511) 1 - Hnojivá.

**(540) CERERIT**

(732) Lovochemie a. s., Terezińska 57, 410 17 Lovosice, CZ;

(740) Holoubková Mária, Ing., Bratislava, SK;

**(111) 204283**

(151) 11.11.2003

(156) 22.10.2011

(180) 22.10.2021

(210) 3080-2001

(220) 22.10.2001

(442) 5.8.2003

(450) 3.2.2004

**8 (511) 5, 29, 30, 32**

(511) 5 - Farmaceutické, veterinárne a zdravotnícke prípravky, dietetické látky prispôsobené na lekárske účely, potrava pre dobytá, doplnky výživy.

29 - Zelenina, ovocie, mäso, hydina, zverina, ryby a plody mora, všetky tieto produkty aj vo forme výťažkov, polievok, želé, pást, konzerv, hotových jedál, mrazených alebo dehydratovaných; džemy; vajcia; mlieko, syry a iné potravinárske výrobky a prípravky na báze mlieka, náhradky mlieka; sójové mlieko a prípravky na báze sóje; jedlé oleje a tuky; prípravky z potravinárskych proteínov.

30 - Káva, výťažky z kávy a prípravky na báze kávy; náhradky kávy a výťažky z kávových náhradiek; čaj, výťažky z čaju a prípravky na báze čaju; kakao a prípravky na báze kakaa, čokoláda, čokoládové výrobky, cukrárske výrobky, cukrovinky, sladkosti; cukor; prírodné sladidlá; pekárske výrobky, chlieb, droždie, sladké pečivo, múčniky; trvanlivé pečivo, biskvity, keksy, dezerty, pudinky; zmrzliny, prášky na prípravu zmrzlín; med a náhradky medu; raňajkové obiloviny, ryža, cestoviny, potraviny vyrobené prevažne z ryže, múky alebo obilovín, tiež vo forme hotových jedál; omáčky, výrobky na aromatizáciu alebo ochucovanie pokrmov, šalátové dressingy, majonéza.

32 - Pivo, minerálne vody a iné nealkoholické nápoje, sirupy, výťažky a esencie na prípravu nealkoholických nápojov; ovocné šťavy, zeleninové šťavy, fermentované (kvasené) nápoje.

(540)



(732) Soci t  des Produits Nestl  S. A., 1800 Vevey, CH;  
(740) Meřkov Viera, Ing., Bratislava, SK;

(111) 204576

(151) 15.12.2003  
(156) 19.12.2011  
(180) 19.12.2021  
(210) 3833-2001  
(220) 19.12.2001  
(442) 11.9.2003  
(450) 2.3.2004

8 (511) 10, 35, 37, 39

(511) 10 - Prot zy doln ch a horn ch kon atn, ort zy doln ch a horn ch kon atn, ort zy trupu, bruřn  a bedrov  psy, bandze na klby, ortopedick obuv, ortopedick  vločky, ortopedicko-protetick  pom cky.

35 - Sprostredkovanie obchodu (dovoz a v voz) s ortopedicko-protetick mi pom ckami, poradensk  slučky a poskytovanie informci o moќnostiach pouќivania ortopedicko-protetick ch zdravotnckych pom cok, obchodn  a podnikateľsk  prieskum.

37- Oprava a  prava ortopedicko-protetick ch zdravotnckych pom cok.

39 - Skladovanie a preprava ortopedicko-protetick ch pom cok; zsobovanie zariaden s ortopedicko-protetick mi zdravotnckymi pom ckami.

(540)



(732) Protea, spol. s r. o., Azalkov 9, 821 01 Bratislava, SK;  
(740) Volekov Eva, Ing., Bratislava, SK;

(111) 205204

(151) 10.2.2004  
(156) 28.2.2011  
(180) 28.2.2021  
(210) 647-2001  
(220) 28.2.2001  
(442) 4.11.2003  
(450) 4.5.2004

8 (511) 29

(511) 29 - Ntierky; pařt y.

(540) **KARPATSK NTIERKA**

(732) TATRAKON, spol. s r. o., Al betina 23, 058 01 Poprad, SK;  
(740) Holakovsk  Štefan, Ing., Bratislava, SK;

(111) 205205

(151) 10.2.2004  
(156) 28.2.2011  
(180) 28.2.2021  
(210) 649-2001  
(220) 28.2.2001  
(442) 4.11.2003  
(450) 4.5.2004

8 (511) 29

(511) 29 - Ntierky; pařt y.

(540) **TATRANSK NTIERKA**

(732) TATRAKON, spol. s r. o., Al betina 23, 058 01 Poprad, SK;  
(740) Holakovsk  Štefan, Ing., Bratislava, SK;

(111) 207323

(151) 14.9.2004  
(156) 9.5.2011  
(180) 9.5.2021  
(210) 1418-2001  
(220) 9.5.2001  
(442) 8.6.2004  
(450) 1.12.2004

8 (511) 9, 16, 35, 38, 39, 41

(511) 9 - Telef nne zoznamy, zoznamy adries, periodik, sprievodcovia, kalendre, ro enky, noviny, inzertn  noviny na elektronick ch typoch nosi ov.

16 - Telef nne zoznamy, zoznamy adries, periodik, sprievodcovia, kalendre, ro enky, tla iarensk  v robky vřetke o druhu, noviny, inzertn  noviny na papierov ch typoch nosi ov.

35 - Priamy marketing, komercionalizcia a publicita v uveden ch publikcich, reklamn  innosť vřetke o druhu, inzertn  slučky, rozosielanie tla iarensk ch v robkov reklamn ho charakteru.

38 - Telematick  slučky, audiotextov  slučky, elektronick dtov sieť, pagingov sieť, prenos informci za pomoci po ita ov ch siet, komunikcia pomocou siete Internetu, dtov  telekomunika n  slučky, řirenie elektronick ch periodk, slučky poskytovan  prostrednctvom telef nu.

39 - Rozosielanie tla iarensk ch v robkov vřetke o druhu.

41 - Nakladateľsk a vydavateľsk  innosť s v nimkou vydvania reklamn ch materilov.

(540) **SUPERPAGES**

(732) SuperMedia LLC, 2200 West Airfield Drive, D/FW Airport, Texas 75261, US;  
(740) Bachrat Magdal na, Mgr., Bratislava, SK;

(111) 217027

(151) 23.2.2007  
(156) 19.3.2011  
(180) 19.3.2021  
(210) 902-2001  
(220) 19.3.2001  
(442) 1.4.2003  
(450) 5.4.2007

7 (511) 9, 16, 35, 41, 42

(511) 9 - Dtov  nosi e pre oblasť softv ru v po tovej techniky, najm nosi e optick , magnetick  a magnetooptick ; manuly v elektronickej podobe softv ru.

16 - Tlačené manuály pre softvér a jeho prevádzkovú aplikáciu; tlačené pracovné pomôcky na školenie aplikácií počítačových riešení.

35 - Služby v oblasti ekonomických informačných systémov, týkajúce sa poradenských služieb v oblasti obchodného, finančného a podnikateľského riadenia.

41 - Školenie a tréning v oblasti aplikácií dátových systémov; zaškoľovanie a tréning v oblasti ekonomických, výrobných a informačných systémov; organizovanie a usporadúvanie konferencií, prednášok a výstav v súvislosti s aplikáciami dátových systémov.

42 - Služby v oblasti navrhovania, inštalovania a servisu archívnych, rešeršných a bezpečnostných informačných systémov; vývojová, inžinierska a expertná činnosť, súvisiaca s dátovými systémami a ich aplikáciami; vývojová, inžinierska a expertná činnosť súvisiaca s oblasťou ekonomických, výrobných a informačných systémov, vývoj a realizácia aplikácií v oblasti internetu a to vytváranie a udržiavanie počítačových stránok (webových stránok).

**(540) ESO**

(732) ESO9 intranet a.s., U Mlýna 2305/22, 141 00 Praha, CZ;

(740) ŽOVICOVÁ & ŽOVIC IP, s.r.o., Bratislava, SK;

**(111) 221837**

(151) 11.6.2008

(156) 20.12.2010

(180) 20.12.2020

(210) 1936-2007

(220) 20.12.2000

(442) 5.3.2008

(450) 5.8.2008

**9 (511) 30**

(511) 30 - Šišky, tiež hlboko zmrazené šišky; múka a cereálne prípravky na výrobu šišiek.

**(540)**



(591) modrá, oranžová

(732) VAMIX, naamloze vennootschap, Moutstraat 64, 9000 Gent, BE;

(740) Fajnorová Mária, Ing., Bratislava, SK;

**(111) 228807**

(151) 25.11.2010

(156) 6.4.2011

(180) 6.4.2021

(210) 1629-2010

(220) 6.4.2001

(310) 483579

(320) 14.12.2000

(330) CH

(450) 4.1.2011

**9 (511) 25**

(511) 25 - Odevy, kravaty, košele, obleky, obuv, pokrývky hlavy.

**(540) COOL WATER**

(732) Zino Davidoff SA, Rue Faucigny 5, CH-1700 Fribourg, CH;

(740) ŽOVICOVÁ & ŽOVIC IP, s.r.o., Bratislava, SK;



**Prevody a prechody práv****(111) 93518**

(210) 8914  
(732) Pinova, Inc., 2801 Cook Street, Brunswick, Georgia 31521-1517, US;  
(770) HERCULES INCORPORATED, Hercules Plaza, Wilmington, Delaware, US;  
(580) 4.3.2011

---

**(111) 95240**

(210) 1195  
(732) IVAX Pharmaceuticals s.r.o., Ostravská 29/305, 747 70 Opava-Komárov, CZ;  
(770) IVAX - CR a. s., Ostravská 29, 747 70 Opava - Komárov, CZ;  
(580) 10.3.2011

---

**(111) 155695**

(210) 29909  
(732) MOLITAN a.s., Mládežnická 3356, 690 02 Břeclav, CZ;  
(770) GUMOTEX a. s., Mládežnická 3A, č. p. 3062, 690 75 Břeclav, CZ;  
Dátum uzavretia zmluvy: 15.2.2011  
(580) 22.3.2011

---

**(111) 160767**

(210) 45777  
(732) Conopco, Inc., 700 Sylvan Avenue, Englewood Cliffs, NJ 07632, US;  
(770) Helene Curtis, Inc., 501 Silverside Road, Wilmington, Delaware 19809, US;  
(580) 14.3.2011

---

**(111) 164702**

(210) 52109  
(732) Dermacol, a.s., Výtvarná 1023/4, 161 00 Praha, CZ;  
(770) Alphaduct, a. s., Dusíkova 7 čp. 795, 638 00 Brno, CZ;  
Dátum uzavretia zmluvy: 22.12.2010  
(580) 21.3.2011

---

**(111) 169695**

(210) 59212  
(732) Keds, LLC, 191 Spring Street, Lexington, MA 02420-9191, US;  
(770) The Keds Corporation, spoločnosť zriadená podľa zákonov štátu Massachusetts, 155 Federal Street, Suite 700, Boston, MA 02110 c/o CT Corporation System, US;  
(580) 9.3.2011

---

**(111) 170294**

(210) 60027  
(732) EMI Czech Republic s.r.o., Kovářova 39, 150 00 Praha, CZ;  
(770) Přib Josef, Praha, CZ;  
(580) 22.3.2011

---

**(111) 171203**

(210) 60743  
(732) CVI Laser, LLC, 200 Dorado Place SE, Albuquerque, NM 87123, US;  
(770) MELLES GRIOT, INC. spoločnosť zriadená podľa zákonov štátu Nevada, Irvine, California, US;  
Dátum uzavretia zmluvy: 16.7.2007  
(580) 16.3.2011

---

**(111) 172922**

(210) 63417  
(732) Eli Lilly ČR, s.r.o., Pobřežní 394/12, 186 00 Praha, CZ;  
(770) Pfizer Products Inc., Eastern Point Road, Groton, Connecticut 06340, US;  
Dátum uzavretia zmluvy: 23.6.2010  
(580) 1.3.2011

---

**(111) 173234**

(210) 63553  
(732) Limited Stores, LLC, 7775 Walton Parkway, New Albany, Ohio 43054, US;  
(770) LIMCO, Inc., 1105 North Market Street, Wilmington, Delaware 19801, US;  
Dátum uzavretia zmluvy: 23.11.2010  
(580) 15.3.2011

---

**(111) 174107**

(210) 63222  
(732) UNISTRUT CORPORATION, 304 Constitution Drive, Menlo Park, California 94025, US;  
(770) UNISTRUT INTERNATIONAL CORP., spoločnosť zriadená podľa zákonov štátu Delaware, 3971 South Research Park Drive, Ann Arbor, Michigan 48108, US;  
(580) 15.3.2011

---

**(111) 174107**

(210) 63222  
(732) UNISTRUT INTERNATIONAL CORPORATION, spoločnosť zriadená podľa zákonov štátu Nevada, 4205 Elizabeth Street, Wayne, Michigan 48184, US;  
(770) UNISTRUT CORPORATION, 304 Constitution Drive, Menlo Park, California 94025, US;  
Dátum uzavretia zmluvy: 17.12.2010  
(580) 15.3.2011

---

**(111) 175886**

(210) 1756-93  
(732) Eli Lilly ČR, s.r.o., Pobřežní 394/12, 186 00 Praha, CZ;  
(770) Pfizer Products Inc., Eastern Point Road, Groton, Connecticut 06340, US;  
Dátum uzavretia zmluvy: 23.6.2010  
(580) 1.3.2011

---

**(111) 176255**

(210) 1763-93  
(732) Eli Lilly ČR, s.r.o., Pobřežní 394/12, 186 00 Praha, CZ;  
(770) Pfizer Products Inc., Eastern Point Road, Groton, Connecticut 06340, US;  
Dátum uzavretia zmluvy: 23.6.2010  
(580) 1.3.2011

---

**(111) 177628**

(210) 1454-94  
(732) Kao Kabushiki Kaisha (also trading as Kao Corporation), 14-10, Nihonbashi, Kayabacho 1-chome, Chuo-ku, Tokyo, JP;  
(770) Kabushiki Kaisha Kanebo Keshohin (Kanebo Cosmetics Inc.), 11-2, Toranomon 5-chome, Minato-ku, Tokyo, JP;  
Dátum uzavretia zmluvy: 21.12.2010  
(580) 22.3.2011

---

**(111) 177694**

(210) 71534  
(732) SmithKline Beecham Pharma GmbH & Co. KG, Theresienhöhe 11, 80339 Mníchov, DE;  
(770) SmithKline Beecham Pharma GmbH, Mníchov, DE;  
(580) 11.3.2011

---

**(111) 177694**

(210) 71534  
(732) STADA Arzneimittel AG, Stadastrasse 2-18, 61118 Bad Vilbel, DE;  
(770) SmithKline Beecham Pharma GmbH & Co. KG, Theresienhöhe 11, 80339 Mníchov, DE;  
Dátum uzavretia zmluvy: 30.11.2009  
(580) 11.3.2011

---

**(111) 178686**

(210) 1930-94  
(732) SCG Power Rangers LLC, 10100 Santa Monica Blvd., Los Angeles, CA 90067, US;  
(770) BVS International N. V., Plaza Jojo Correa 1-5, Curacao, AN;  
Dátum uzavretia zmluvy: 7.5.2010  
(580) 7.3.2011

---

**(111) 179386**

(210) 59133  
(732) AVC Raková, a.s., Raková 50, 023 51 Raková, SK;  
(770) AVC, a. s., Slobody 1360, 022 11 Čadca, SK;  
Dátum uzavretia zmluvy: 2.1.2008  
(580) 17.3.2011

---

**(111) 179409**

(210) 1026-94  
(732) Dermacol, a.s., Výtvarná 1023/4, 161 00 Praha, CZ;  
(770) Alphaduct, a. s., Dusíkova 7 č. p. 795, 638 00 Brno, CZ;  
Dátum uzavretia zmluvy: 22.12.2010  
(580) 21.3.2011

---

**(111) 180481**

(210) 2546-94  
(732) FEMINIA Family, s.r.o., Varšavská 29, 831 02 Bratislava, SK;  
(770) FEMINIA LLC, 30 Old Rudnick Lane, Dover, DE 19901, US;  
Dátum uzavretia zmluvy: 17.6.2010  
(580) 8.3.2011

---

**(111) 180848**

(210) 2147-93  
(732) LORILLARD LICENSING COMPANY LLC spoločnosť organizovaná a existujúca podľa zákonov štátu Severná Carolina, 1600 First Union Tower, Suite 1601, 300 North Green Street, Greensboro NC 27408, US;  
(770) LORILLARD TOBACCO COMPANY spoločnosť organizovaná a existujúca podľa zákonov štátu Delaware, 714 Green Valley Road, City of Greensboro, State of North Carolina 27408, US;  
Dátum uzavretia zmluvy: 5.2.2010  
(580) 18.3.2011

---

**(111) 181005**

(210) 1929-94  
(732) SCG Power Rangers LLC, 10100 Santa Monica Blvd., Los Angeles, CA 90067, US;  
(770) BVS International N. V., Plaza Jojo Correa 1-5, Curacao, AN;  
Dátum uzavretia zmluvy: 7.5.2010  
(580) 7.3.2011

---

**(111) 182390**

(210) 2225-94  
(732) LONGYEAR TM INC., 1313 N. Maket Street, Suite 5100, Wilmington, New Castle 19801, US;  
(770) Boart Longyear Limited, 204 Rivonia Road, Morningside, 2057, ZA;  
Dátum uzavretia zmluvy: 29.7.2005  
(580) 22.3.2011

---

**(111) 185753**

(210) 3070-96  
(732) BioVita s.r.o., Opavská 26, 831 01 Bratislava, SK;  
(770) Fekiač Marian, Bárdošova 9, 831 01 Bratislava, SK;  
Dátum uzavretia zmluvy: 25.2.2011  
(580) 9.3.2011

---

**(111) 185754**

(210) 3071-96  
(732) BioVita s.r.o., Opavská 26, 831 01 Bratislava, SK;  
(770) Fekiač Marian, Bárdošova 9, 831 01 Bratislava, SK;  
Dátum uzavretia zmluvy: 25.2.2011  
(580) 9.3.2011

---

**(111) 185809**

(210) 693-98  
(732) FEMINIA Family, s.r.o., Varšavská 29, 831 02 Bratislava, SK;  
(770) FEMINIA LLC, 30 Old Rudnick Lane, Dover, DE 19901, US;  
Dátum uzavretia zmluvy: 17.6.2010  
(580) 8.3.2011

---

**(111) 191407**

(210) 3108-97  
(732) SCG Power Rangers LLC, 10100 Santa Monica Blvd., Los Angeles, CA 90067, US;  
(770) BVS International N. V., Plaza Jojo Correa 1-5, Curacao, AN;  
Dátum uzavretia zmluvy: 7.5.2010  
(580) 7.3.2011

---

**(111) 191628**

(210) 2273-98  
(732) Prudential IP Services Limited, Laurence Pountney Hill, London EC4R 0HH, GB;  
(770) THE PRUDENTIAL ASSURANCE COMPANY LIMITED, Laurence Pountney Hill, London EC4R 0HH, GB;  
Dátum uzavretia zmluvy: 24.9.2010  
(580) 15.3.2011

---

**(111) 191919**

(210) 2272-98  
(732) Prudential IP Services Limited, Laurence Pountney Hill, London EC4R 0HH, GB;  
(770) THE PRUDENTIAL ASSURANCE COMPANY LIMITED, Laurence Pountney Hill, London EC4R 0HH, GB;  
Dátum uzavretia zmluvy: 24.9.2010  
(580) 15.3.2011

---

**(111) 192466**

(210) 89-99  
(732) Eli Lilly ČR, s.r.o., Pobřežní 394/12, 186 00 Praha, CZ;  
(770) Pfizer Inc., a Delaware corporation, 235 East 42nd Street, New York, New York 10017, US;  
Dátum uzavretia zmluvy: 23.6.2010  
(580) 1.3.2011

---

**(111) 194575**

(210) 2309-99  
(732) Limited Stores, LLC, 7775 Walton Parkway, New Albany, Ohio 43054, US;  
(770) Limco, Inc., a Delaware corporation, 1105 North Market Street, Wilmington, Delaware 19801, US;  
Dátum uzavretia zmluvy: 23.11.2010  
(580) 15.3.2011

---

**(111) 194623**

(210) 2712-99  
(732) Eli Lilly ČR, s.r.o., Pobřežní 394/12, 186 00 Praha, CZ;  
(770) Pfizer Inc., 235 East, 42nd Street, New York, New York 10017, US;  
Dátum uzavretia zmluvy: 23.6.2010  
(580) 1.3.2011

---

**(111) 195122**

(210) 3738-2000  
(732) FEMINIA Family, s.r.o., Varšavská 29, 831 02 Bratislava, SK;  
(770) FEMINIA LLC, 30 Old Rudnick Lane, Dover, DE 19901, US;  
Dátum uzavretia zmluvy: 17.6.2010  
(580) 8.3.2011

---

**(111) 196646**

(210) 1558-2000  
(732) Trow Nutrition Biofaktory s. r. o., Na Chvalce 2049, 193 00 Praha, CZ;  
(770) BIOFAKTORY PRAHA, spol. s r. o., Na Chvalce 2049, 193 00 Praha, Horní Počernice, CZ;  
(580) 8.3.2011

---

**(111) 196647**

(210) 1559-2000  
(732) Trow Nutrition Biofaktory s. r. o., Na Chvalce 2049, 193 00 Praha, CZ;  
(770) BIOFAKTORY PRAHA, s. r. o., Na Chvalce 2049, 193 00 Praha, CZ;  
(580) 8.3.2011

---

**(111) 198322**

(210) 3493-2000  
(732) Cestovná kancelária FIFO s. r. o., Teplická 43, 921 01 Piešťany, SK;  
(770) Kohlmann Robert, Ing., SNP 19, 919 04 Smolenice, SK;  
Dátum uzavretia zmluvy: 20.11.2010  
(580) 3.3.2011

---

**(111) 198773**

(210) 55-2001  
(732) Oleander Intangibles LLC, 3500 South Dupont Highway, Dover, DE 19901, US;  
(770) LANDER CO., INC., 2711 Centerville Road, Suite 400, Wilmington, Delaware, US;  
Dátum uzavretia zmluvy: 31.10.2008  
(580) 14.3.2011

---

**(111) 199697**

(210) 689-2001  
(732) Mitsubishi Tanabe Pharma Corporation, 2-10, Doshomachi 3-chome, Chuo-ku, Osaka-shi, Osaka 541-8505, JP;  
(770) Mitsubishi Pharma Corporation, 6-9, Hiranomachi 2-chome, Chuo-ku, Osaka-shi, Osaka 541-0046, JP;  
(580) 24.3.2011

---

**(111) 199784**

(210) 3859-2000  
(732) BURDA Praha, spol. s r.o., Přemyslovská 2845/43, 130 00 Praha, CZ;  
(770) Vogel Burda Communications s. r. o., Thámo-  
va 221/7, 186 00 Praha, CZ;  
(580) 4.3.2011

---

**(111) 200013**

(210) 987-2001  
(732) NUTRILIDA GROUP HEALTHCARE [PROP-  
RIETARY] LIMITED, 1494 Zeiss Road, Laser  
Park, Johannesburg, Gauteng, ZA;  
(770) NATURAL FORMULAS LIMITED (a British  
Virgin Islands company), Carairmuir Chambers,  
Road Town, Tortola, VG;  
Dátum uzavretia zmluvy: 1.11.2010  
(580) 11.3.2011

---

**(111) 200181**

(210) 1176-2001  
(732) Alto Professional, LLC, 200 Scenic View Drive,  
Cumberland, Rhode Island, US;  
(770) SEIKAKU TECHNICAL GROUP LIMITED, Unit  
1107 BLK. A2, YAU TONG Industrial City, No.  
17, KO FAI RD., Kowloon, HK;  
Dátum uzavretia zmluvy: 24.10.2010  
(580) 15.3.2011

---

**(111) 202139**

(210) 2742-2001  
(732) Whitehall-Much GmbH, Linkstrasse 10, 10785  
Berlin, DE;  
(770) Dimminaco AG, Zürichstrasse 12, 8134 Adliswil,  
CH;  
Dátum uzavretia zmluvy: 3.12.2010  
(580) 22.3.2011

---

**(111) 202227**

(210) 3871-2000  
(732) BURDA Praha, spol. s r.o., Přemyslovská 2845/43,  
130 00 Praha, CZ;  
(770) Vogel Burda Communications s. r. o., Thámo-  
va 221/7, 186 00 Praha, CZ;  
(580) 4.3.2011

---

**(111) 203520**

(210) 3872-2000  
(732) BURDA Praha, spol. s r.o., Přemyslovská 2845/43,  
130 00 Praha, CZ;  
(770) Vogel Burda Communications s. r. o., Thámo-  
va 221/7, 186 00 Praha, CZ;  
(580) 4.3.2011

---

**(111) 203584**

(210) 777-2002  
(732) Whitehall-Much GmbH, Linkstrasse 10, 10785  
Berlin, DE;  
(770) Dimminaco AG, Zürichstrasse 12, 8134 Adliswil,  
CH;  
Dátum uzavretia zmluvy: 3.12.2010  
(580) 22.3.2011

---

**(111) 203595**

(210) 873-2002  
(732) Petit Press, a. s., Lazaretská 12, 811 08 Bratisla-  
va, SK;  
(770) Havranová Ivana, Mgr., Hutnícka 38, 811 03 Bra-  
tislava, SK;  
Dátum uzavretia zmluvy: 15.11.2010  
(580) 14.3.2011

---

**(111) 204711**

(210) 1919-2002  
(732) HENKEL CORPORATION, 1001 Trout Brook  
Crossing, Rocky Hill, Connecticut 06067, US;  
(770) National Starch & Chemical Investment Holding  
Corporation (a Delaware Corporation), 1000 Uni-  
qema Boulevard, New Castle, Delaware 19720, US;  
(580) 21.3.2011

---

**(111) 204711**

(210) 1919-2002  
(732) Akzo Nobel SPG LLC, 10 Finderne Avenue,  
Bridgewater, NJ 08807, US;  
(770) HENKEL CORPORATION, 1001 Trout Brook  
Crossing, Rocky Hill, Connecticut 06067, US;  
Dátum uzavretia zmluvy: 23.9.2009  
(580) 21.3.2011

---

**(111) 204711**

(210) 1919-2002  
(732) Akzo Nobel Functional Chemicals LLC, 525 West  
Van Buren Street, Chicago, IL 60607-3823, US;  
(770) Akzo Nobel SPG LLC, 10 Finderne Avenue, Brid-  
gewater, NJ 08807, US;  
Dátum uzavretia zmluvy: 24.1.2011  
(580) 21.3.2011

---

**(111) 204921**

(210) 2462-2002  
(732) LI Chuanliang, Nezábudková 810/22, 821 01 Bra-  
tislava, SK;  
(770) Rose, s. r. o., Nezábudkova 22, 821 02 Bratisla-  
va, SK;  
Dátum uzavretia zmluvy: 1.11.2007  
(580) 11.3.2011

---

**(111) 204922**

(210) 2463-2002  
(732) LI Chuanliang, Nezábudková 810/22, 821 01 Bra-  
tislava, SK;  
(770) Rose, s. r. o., Nezábudkova 22, 821 02 Bratisla-  
va, SK;  
Dátum uzavretia zmluvy: 1.11.2007  
(580) 11.3.2011

---

**(111) 205762**

(210) 3720-2002  
(732) Halajová Ivana, Modré zeme 5205/29, 984 01  
Lučenec, SK;  
(770) LUNACO, s.r.o., Vajanského 80, 984 01 Luče-  
nec, SK;  
Dátum uzavretia zmluvy: 9.12.2010  
(580) 24.3.2011

---

**(111) 207670**

(210) 2196-2003  
(732) Dermacol, a.s., Výtvarná 1023/4, 161 00 Praha, CZ;  
(770) Alphaduct, a. s., Dusíkova 7 čp. 795, 638 00 Brno, CZ;  
Dátum uzavretia zmluvy: 22.12.2010  
(580) 18.3.2011

---

**(111) 208159**

(210) 2418-2003  
(732) GOJO Industries, Inc., an Ohio corporation, One GOJO Plaza, Suite 500, Akron, Ohio 44311, US;  
(770) Johnson & Johnson, spoločnosť zriadená podľa zákonov štátu New Jersey, One Johnson & Johnson Plaza, New Brunswick, New Jersey 08933-7001, US;  
Dátum uzavretia zmluvy: 16.2.2011  
(580) 16.3.2011

---

**(111) 208470**

(210) 2508-2003  
(732) Limited Stores, LLC, 7775 Walton Parkway, New Albany, Ohio 43054, US;  
(770) LIMCO, Inc., 1105 North Market Street, Wilmington, Delaware 19801, US;  
Dátum uzavretia zmluvy: 28.9.2010  
(580) 3.3.2011

---

**(111) 208568**

(210) 3668-2003  
(732) Dermacol, a.s., Výtvarná 1023/4, 161 00 Praha, CZ;  
(770) Alphaduct, a. s., Dusíkova 7 čp. 795, 638 00 Brno, CZ;  
Dátum uzavretia zmluvy: 22.12.2010  
(580) 21.3.2011

---

**(111) 209521**

(210) 3519-2003  
(732) Dermacol, a.s., Výtvarná 1023/4, 161 00 Praha, CZ;  
(770) Alphaduct, a. s., Dusíkova 7 čp. 795, 638 00 Brno, CZ;  
Dátum uzavretia zmluvy: 22.12.2010  
(580) 18.3.2011

---

**(111) 209522**

(210) 3520-2003  
(732) Dermacol, a.s., Výtvarná 1023/4, 161 00 Praha, CZ;  
(770) Alphaduct, a. s., Dusíkova 7 čp. 795, 638 00 Brno, CZ;  
Dátum uzavretia zmluvy: 22.12.2010  
(580) 18.3.2011

---

**(111) 209841**

(210) 1274-2004  
(732) Ostrihoň Ivan, Ing., Brusnicová 2293/27, 831 01 Bratislava, SK;  
(770) GROTTTO, a.s., Sokolská 1/b, 811 04 Bratislava, SK;  
Dátum uzavretia zmluvy: 13.12.2010  
(580) 9.3.2011

---

**(111) 209942**

(210) 580-2004  
(732) FAST PLUS, spol. s r.o., Na pántoch 18, 831 06 Bratislava, SK;  
(770) Orlovský Milan, Ing., Vihorlatská 23, 080 01 Prešov, SK;  
Dátum uzavretia zmluvy: 8.12.2010  
(580) 7.3.2011

---

**(111) 210159**

(210) 803-2004  
(732) slovenský obchod, spol. s r.o., Novohradská 2362/28, 984 01 Lučenec, SK;  
(770) HOSTESS HOUSE, spol. s r.o., Palisády 33, 811 06 Bratislava, SK;  
Dátum uzavretia zmluvy: 27.12.2010  
(580) 15.3.2011

---

**(111) 210703**

(210) 3517-2003  
(732) Dermacol, a.s., Výtvarná 1023/4, 161 00 Praha, CZ;  
(770) Alphaduct, a. s., Dusíkova 7 čp. 795, 638 00 Brno, CZ;  
Dátum uzavretia zmluvy: 22.12.2010  
(580) 18.3.2011

---

**(111) 210704**

(210) 3521-2003  
(732) Dermacol, a.s., Výtvarná 1023/4, 161 00 Praha, CZ;  
(770) Alphaduct, a. s., Dusíkova 7 čp. 795, 638 00 Brno, CZ;  
Dátum uzavretia zmluvy: 22.12.2010  
(580) 18.3.2011

---

**(111) 211058**

(210) 2183-2004  
(732) CYAN, s.r.o., Mateja Bela 6, 811 06 Bratislava, SK;  
(770) RAVES, a. s., Záhradnícka 14, 811 07 Bratislava, SK;  
Dátum uzavretia zmluvy: 21.10.2010  
(580) 9.3.2011

---

**(111) 211165**

(210) 3518-2003  
(732) Dermacol, a.s., Výtvarná 1023/4, 161 00 Praha, CZ;  
(770) Alphaduct, a. s., Dusíkova 7 čp. 795, 638 00 Brno, CZ;  
Dátum uzavretia zmluvy: 22.12.2010  
(580) 18.3.2011

---

**(111) 212056**

(210) 2925-2004  
(732) Deer & Stratton Slovakia, s.r.o., Gorkého 3, 811 01 Bratislava, SK;  
(770) BIZZ-NET.COM, s. r. o., Ružová dolina 6, 821 08 Bratislava, SK;  
Dátum uzavretia zmluvy: 18.3.2011  
(580) 24.3.2011

---

**(111) 212057**

(210) 2927-2004  
(732) Dermacol, a.s., Výtvarná 1023/4, 161 00 Praha, CZ;  
(770) Alphaduct, a. s., Dusíkova 7 čp. 795, 638 00 Brno, CZ;  
Dátum uzavretia zmluvy: 22.12.2010  
(580) 21.3.2011

---

**(111) 212903**

(210) 392-2005  
(732) Ostrihoň Ivan, Ing., Brusnicová 2293/27, 831 01 Bratislava, SK;  
(770) GROTTTO, a.s., Sokolská 1/b, 811 04 Bratislava, SK;  
Dátum uzavretia zmluvy: 13.12.2010  
(580) 9.3.2011

---

**(111) 213524**

(210) 905-2004  
(732) Osvald Roland, Mgr., Keltská 5, 851 10 Bratislava, SK; Osvaldová Paulína, Keltská 5, 851 10 Bratislava, SK;  
(770) Slovenská televízia, Mlynská dolina, 845 45 Bratislava, SK;  
Dátum uzavretia zmluvy: 21.12.2010  
(580) 24.3.2011

---

**(111) 213910**

(210) 1058-2005  
(732) Ostrihoň Ivan, Ing., Brusnicová 2293/27, 831 01 Bratislava, SK;  
(770) GROTTTO, a.s., Sokolská 1/b, 811 04 Bratislava, SK;  
Dátum uzavretia zmluvy: 13.12.2010  
(580) 9.3.2011

---

**(111) 214796**

(210) 1280-2005  
(732) Ostrihoň Ivan, Ing., Brusnicová 2293/27, 831 01 Bratislava, SK;  
(770) GROTTTO, a.s., Sokolská 1/b, 811 04 Bratislava, SK;  
Dátum uzavretia zmluvy: 13.12.2010  
(580) 9.3.2011

---

**(111) 215212**

(210) 1818-2005  
(732) Skrbka Vladimír, Ing., Modřišice 158, 511 01 Turnov, SK;  
(770) Dorint, spol. s r. o., Podhorská 32, 466 00 Jablonec nad Nisou, CZ;  
Dátum uzavretia zmluvy: 30.7.2010  
(580) 14.3.2011

---

**(111) 215435**

(210) 1354-2005  
(732) WaterJet Services, s.r.o., Ludovíta Stárka 2202, 911 01 Trenčín, SK;  
(770) fayn, s. r. o., Janka Kráľa 3, 911 01 Trenčín, SK;  
Dátum uzavretia zmluvy: 12.1.2011  
(580) 16.3.2011

---

**(111) 215937**

(210) 5992-2005  
(732) DOOSAN CORPORATION, 18-12, 6th St. Ulchi-Ro, Chung-Gu, Seoul, KR;  
(770) Doosan Infracore Co., Ltd., 7-11, Hwasu-Dong, Dong-gu, Incheon, KR;  
Dátum uzavretia zmluvy: 3.9.2010  
(580) 11.3.2011

---

**(111) 215938**

(210) 5993-2005  
(732) DOOSAN CORPORATION, 18-12, 6th St. Ulchi-Ro, Chung-Gu, Seoul, KR;  
(770) Doosan Infracore Co., Ltd., 7-11, Hwasu-Dong, Dong-gu, Incheon, KR;  
Dátum uzavretia zmluvy: 3.9.2010  
(580) 11.3.2011

---

**(111) 216229**

(210) 2087-2005  
(732) Dermacol, a.s., Výtvarná 1023/4, 161 00 Praha, CZ;  
(770) Alphaduct, a. s., Dusíkova 7 č. p. 795, 638 00 Brno, CZ;  
Dátum uzavretia zmluvy: 22.12.2010  
(580) 18.3.2011

---

**(111) 216253**

(210) 2326-2005  
(732) Dermacol, a.s., Výtvarná 1023/4, 161 00 Praha, CZ;  
(770) Alphaduct, a. s., Dusíkova 7 č. p. 795, 638 00 Brno, CZ;  
Dátum uzavretia zmluvy: 22.12.2010  
(580) 18.3.2011

---

**(111) 216298**

(210) 2088-2005  
(732) Dermacol, a.s., Výtvarná 1023/4, 161 00 Praha, CZ;  
(770) Alphaduct, a. s., Dusíkova 7 č. p. 795, 638 00 Brno, CZ;  
Dátum uzavretia zmluvy: 22.12.2010  
(580) 21.3.2011

---

**(111) 216792**

(210) 1047-2006  
(732) Rémy Cointreau Luxembourg S.A., 7 rue de la Déportation, 1415 Luxembourg, LU;  
(770) METAXA B.V., Zoetermeer, NL;  
Dátum uzavretia zmluvy: 4.1.2011  
(580) 11.3.2011

---

**(111) 216793**

(210) 1048-2006  
(732) Rémy Cointreau Luxembourg S.A., 7 rue de la Déportation, 1415 Luxembourg, LU;  
(770) METAXA B.V., Zoetermeer, NL;  
Dátum uzavretia zmluvy: 4.1.2011  
(580) 11.3.2011

---

**(111) 216999**

(210) 5480-2006  
(732) LI Chuanliang, Nezábudková 810/22, 821 01 Bratislava, SK;  
(770) Rose, s. r. o., Nezábudkova 22, 821 02 Bratislava, SK;  
Dátum uzavretia zmluvy: 1.11.2007  
(580) 11.3.2011

---

**(111) 217000**

(210) 5481-2006  
(732) LI Chuanliang, Nezábudková 810/22, 821 01 Bratislava, SK;  
(770) Rose, s. r. o., Nezábudkova 22, 821 02 Bratislava, SK;  
Dátum uzavretia zmluvy: 1.11.2007  
(580) 11.3.2011

---

**(111) 217001**

(210) 5482-2006  
(732) LI Chuanliang, Nezábudková 810/22, 821 01 Bratislava, SK;  
(770) Rose, s. r. o., Nezábudkova 22, 821 02 Bratislava, SK;  
Dátum uzavretia zmluvy: 1.11.2007  
(580) 11.3.2011

---

**(111) 217597**

(210) 1427-2006  
(732) Dermacol, a.s., Výtvarná 1023/4, 161 00 Praha, CZ;  
(770) ALPHADUCT, a. s., Dusíkova 7, č. p. 795, 638 00 Brno, CZ;  
Dátum uzavretia zmluvy: 22.12.2010  
(580) 18.3.2011

---

**(111) 218202**

(210) 1794-2006  
(732) Stichting Choices International Foundation, Zeestraat 84, 2518 AD DEN HAAG, NL;  
(770) UNILEVER N. V., Weena 455, 3013 AL Rotterdam, NL;  
Dátum uzavretia zmluvy: 15.11.2010  
(580) 18.3.2011

---

**(111) 218214**

(210) 1852-2006  
(732) Dermacol, a.s., Výtvarná 1023/4, 161 00 Praha, CZ;  
(770) ALPHADUCT, a. s., Dusíkova 7, č. p. 795, 638 00 Brno, CZ;  
Dátum uzavretia zmluvy: 22.12.2010  
(580) 18.3.2011

---

**(111) 218274**

(210) 1728-2006  
(732) Stichting Choices International Foundation, Zeestraat 84, 2518 AD DEN HAAG, NL;  
(770) UNILEVER N. V., Weena 455, 3013 AL Rotterdam, NL;  
Dátum uzavretia zmluvy: 15.11.2010  
(580) 18.3.2011

---

**(111) 219059**

(210) 5362-2007  
(732) ICHC s.r.o., Vajnorská 89/A, 831 04 Bratislava, SK;  
(770) Červenko Jozef, Ing. arch., Cádova 17/A, 831 01 Bratislava, SK;  
Dátum uzavretia zmluvy: 13.12.2010  
(580) 22.3.2011

---

**(111) 219060**

(210) 5363-2007  
(732) ICHC s.r.o., Vajnorská 89/A, 831 04 Bratislava, SK;  
(770) Červenko Jozef, Ing. arch., Cádova 17/A, 831 01 Bratislava, SK;  
Dátum uzavretia zmluvy: 13.12.2010  
(580) 22.3.2011

---

**(111) 219454**

(210) 70-2007  
(732) Parochňové štúdio REGINA, spol. s r.o., Račianska 53, 831 02 Bratislava, SK;  
(770) Šenk Peter - REGINA, Vajnorská 19, 831 03 Bratislava, SK;  
Dátum uzavretia zmluvy: 22.1.2011  
(580) 15.3.2011

---

**(111) 219932**

(210) 5652-2007  
(732) LI Chuanliang, Nezábudková 810/22, 821 01 Bratislava, SK;  
(770) Rose, s. r. o., Nezábudkova 22, 821 02 Bratislava, SK;  
Dátum uzavretia zmluvy: 1.11.2007  
(580) 11.3.2011

---

**(111) 219933**

(210) 5653-2007  
(732) LI Chuanliang, Nezábudková 810/22, 821 01 Bratislava, SK;  
(770) Rose, s. r. o., Nezábudkova 22, 821 02 Bratislava, SK;  
Dátum uzavretia zmluvy: 1.11.2007  
(580) 11.3.2011

---

**(111) 219934**

(210) 5654-2007  
(732) LI Chuanliang, Nezábudková 810/22, 821 01 Bratislava, SK;  
(770) Rose, s. r. o., Nezábudkova 22, 821 02 Bratislava, SK;  
Dátum uzavretia zmluvy: 1.11.2007  
(580) 11.3.2011

---

**(111) 219935**

(210) 5655-2007  
(732) LI Chuanliang, Nezábudková 810/22, 821 01 Bratislava, SK;  
(770) Rose, s. r. o., Nezábudkova 22, 821 02 Bratislava, SK;  
Dátum uzavretia zmluvy: 1.11.2007  
(580) 11.3.2011

---

**(111) 219971**

(210) 659-2007  
(732) Ostrihoň Ivan, Ing., Brusnicová 2293/27, 831 01 Bratislava, SK;  
(770) Grotto, a. s., Sokolská 1/b, 811 04 Bratislava, SK;  
Dátum uzavretia zmluvy: 13.12.2010  
(580) 9.3.2011

---

**(111) 219972**

(210) 660-2007  
(732) Ostrihoň Ivan, Ing., Brusnicová 2293/27, 831 01 Bratislava, SK;  
(770) Grotto, a. s., Sokolská 1/b, 811 04 Bratislava, SK;  
Dátum uzavretia zmluvy: 13.12.2010  
(580) 9.3.2011

---

**(111) 219973**

(210) 661-2007  
(732) Ostrihoň Ivan, Ing., Brusnicová 2293/27, 831 01 Bratislava, SK;  
(770) Grotto, a. s., Sokolská 1/b, 811 04 Bratislava, SK;  
Dátum uzavretia zmluvy: 13.12.2010  
(580) 9.3.2011

---

**(111) 219974**

(210) 662-2007  
(732) Ostrihoň Ivan, Ing., Brusnicová 2293/27, 831 01 Bratislava, SK;  
(770) Grotto, a. s., Sokolská 1/b, 811 04 Bratislava, SK;  
Dátum uzavretia zmluvy: 13.12.2010  
(580) 9.3.2011

---

**(111) 219975**

(210) 663-2007  
(732) Ostrihoň Ivan, Ing., Brusnicová 2293/27, 831 01 Bratislava, SK;  
(770) Grotto, a. s., Sokolská 1/b, 811 04 Bratislava, SK;  
Dátum uzavretia zmluvy: 13.12.2010  
(580) 9.3.2011

---

**(111) 220166**

(210) 180-2007  
(732) MISS AEROBIK, a.s., Sokolovská 394/17, 186 00 Praha, CZ;  
(770) Čejková Jana, Mgr., Janovská 393, 109 00 Praha, CZ;  
Dátum uzavretia zmluvy: 13.1.2009  
(580) 22.3.2011

---

**(111) 220718**

(210) 1207-2007  
(732) MORGAW Group s.r.o., Tabaková 5/1123, 969 01 Banská Štiavnica, SK;  
(770) MORGAW.COM, s.r.o., Tabaková 5/1123, 754 50 Banská Štiavnica, SK;  
Dátum uzavretia zmluvy: 18.1.2011  
(580) 17.3.2011

---

**(111) 221026**

(210) 5656-2007  
(732) LI Chuanliang, Nezábudková 810/22, 821 01 Bratislava, SK;  
(770) Rose, s. r. o., Nezábudkova 22, 821 02 Bratislava, SK;  
Dátum uzavretia zmluvy: 1.11.2007  
(580) 11.3.2011

---

**(111) 221027**

(210) 5666-2007  
(732) LI Chuanliang, Nezábudková 810/22, 821 01 Bratislava, SK;  
(770) Rose, s. r. o., Nezábudkova 22, 821 02 Bratislava, SK;  
Dátum uzavretia zmluvy: 1.11.2007  
(580) 11.3.2011

---

**(111) 221028**

(210) 5667-2007  
(732) LI Chuanliang, Nezábudková 810/22, 821 01 Bratislava, SK;  
(770) Rose, s. r. o., Nezábudkova 22, 821 02 Bratislava, SK;  
Dátum uzavretia zmluvy: 1.11.2007  
(580) 11.3.2011

---

**(111) 221029**

(210) 5668-2007  
(732) LI Chuanliang, Nezábudková 810/22, 821 01 Bratislava, SK;  
(770) Rose, s. r. o., Nezábudkova 22, 821 02 Bratislava, SK;  
Dátum uzavretia zmluvy: 1.11.2007  
(580) 11.3.2011

---

**(111) 221030**

(210) 5669-2007  
(732) LI Chuanliang, Nezábudková 810/22, 821 01 Bratislava, SK;  
(770) Rose, s. r. o., Nezábudkova 22, 821 02 Bratislava, SK;  
Dátum uzavretia zmluvy: 1.11.2007  
(580) 11.3.2011

---

**(111) 221031**

(210) 5670-2007  
(732) LI Chuanliang, Nezábudková 810/22, 821 01 Bratislava, SK;  
(770) Rose, s. r. o., Nezábudkova 22, 821 02 Bratislava, SK;  
Dátum uzavretia zmluvy: 1.11.2007  
(580) 11.3.2011

---

**(111) 221349**

(210) 1068-2007  
(732) slovenský obchod, spol. s r.o., Novohradská 2362/28, 984 01 Lučenec, SK;  
(770) HOSTESS HOUSE, spol. s r.o., Palisády 33, 811 06 Bratislava, SK;  
Dátum uzavretia zmluvy: 27.12.2010  
(580) 15.3.2011

---



**(111) 221468**

(210) 1644-2007  
(732) Dermacol, a.s., Výtvarná 1023/4, 161 00 Praha, CZ;  
(770) Alphaduct, a. s., Dusíkova 7 čp. 795, 638 00 Brno, CZ;  
Dátum uzavretia zmluvy: 22.12.2010  
(580) 21.3.2011

---

**(111) 221818**

(210) 1853-2007  
(732) Čopák Gabriel, J. Kollára 1201/15, 071 01 Michalovce, SK;  
(770) Orion n.o., Námestie osloboditeľov 77, 071 01 Michalovce, SK;  
Dátum uzavretia zmluvy: 20.12.2010  
(580) 18.3.2011

---

**(111) 225015**

(210) 1807-2008  
(732) ZION SPA, s.r.o., Dvořákovo nábrežie 6, 810 06 Bratislava, SK;  
(770) J&T REAL ESTATE, a. s., Lamačská cesta 3, 841 04 Bratislava, SK;  
Dátum uzavretia zmluvy: 2.12.2010  
(580) 7.3.2011

---

**(111) 225845**

(210) 521-2009  
(732) Armerina s. r. o., Jaskový rad 75, 831 01 Bratislava, SK;  
(770) Vanko Dušan, MUDr., Príjazdná 9886/27, 831 07 Bratislava - Vajnory, SK;  
Dátum uzavretia zmluvy: 10.12.2010  
(580) 3.3.2011

---

**(111) 225846**

(210) 522-2009  
(732) Trevi s. r. o., Jaskový rad 75, 831 01 Bratislava, SK;  
(770) Vanko Dušan, MUDr., Príjazdná 9886/27, 831 07 Bratislava - Vajnory, SK;  
Dátum uzavretia zmluvy: 10.12.2010  
(580) 3.3.2011

---

**(111) 226233**

(210) 83-2009  
(732) Ostrihoň Ivan, Ing., Brusnicová 2293/27, 831 01 Bratislava, SK;  
(770) GROTTTO, a.s., Sokolská 1/b, 811 04 Bratislava, SK;  
Dátum uzavretia zmluvy: 13.12.2010  
(580) 9.3.2011

---

**(111) 226398**

(210) 668-2009  
(732) BioVita s.r.o., Opavská 26, 831 01 Bratislava, SK;  
(770) Fekiač Marian, Bárdošova 9, 831 01 Bratislava, SK;  
Dátum uzavretia zmluvy: 25.2.2011  
(580) 9.3.2011

---

**(111) 226399**

(210) 669-2009  
(732) BioVita s.r.o., Opavská 26, 831 01 Bratislava, SK;  
(770) Fekiač Marian, Bárdošova 9, 831 01 Bratislava, SK;  
Dátum uzavretia zmluvy: 25.2.2011  
(580) 9.3.2011

---

**(111) 228126**

(210) 5737-2009  
(732) Halajová Ivana, Modré zeme 5205/29, 984 01 Lučenec, SK;  
(770) LUNACO, s.r.o., Vajanského 80, 984 01 Lučenec, SK;  
Dátum uzavretia zmluvy: 9.12.2010  
(580) 24.3.2011

---

**(111) 228456**

(210) 439-2010  
(732) KAMKO, s.r.o., Naftárska 1550, 908 45 Gbely, SK;  
(770) Kovalovský Vladimír, ČSA 1156, 908 45 Gbely, SK;  
Dátum uzavretia zmluvy: 30.11.2010  
(580) 8.3.2011

---

**(111) 228457**

(210) 440-2010  
(732) KAMKO, s.r.o., Naftárska 1550, 908 45 Gbely, SK;  
(770) Kovalovský Vladimír, ČSA 1156, 908 45 Gbely, SK;  
Dátum uzavretia zmluvy: 30.11.2010  
(580) 8.3.2011

---

**Čiastočné prevody ochranných známk****(111) 157560**

(210) 40277

(732) Kabushiki Kaisha Kanebo Keshohin (Kanebo Cosmetics Inc.), 11-2, Toranomom 5-chome, Minato-ku, Tokyo, JP;

**9 (511) 22, 23, 24**

(511) 22 - Pradené umelé hodváby, vlákniny zo syntetických vlákien;

23 - Nite a priadze;

24 - Kusový textilný tovar.

Dátum uzavretia zmluvy: 21.12.2010

(580) 22.3.2011

**(111) 157560A**

(210) 40277A

(732) Kao Kabushiki Kaisha (also trading as Kao Corporation), 14-10, Nihonbashi, Kayabacho 1-chome, Chuo-ku, Tokyo, JP;

**9 (511) 18, 21**

(511) 18 - Koža a jej náhradky, výrobky z kože a z jej náhradiek, surové kože.

21 - Umývacie špongie, náradie a materiál na čistenie, utieranie alebo leštenie.

Dátum uzavretia zmluvy: 21.12.2010

(580) 22.3.2011

**Zmeny v údajoch o majiteľoch/prihlasovateľoch****(111) 95240**

(210) 1195

(732) Teva Czech Industries s.r.o., Ostravská 29/305,  
747 70 Opava - Komárov, CZ;

(580) 10.3.2011

**(111) 101702**

(210) 5885

(732) Conopco, Inc., 700 Sylvan Avenue, Englewood  
Cliffs, NJ 07632, US;

(580) 4.3.2011

**(111) 153499A**

(210) 5002-2000

(732) Teva Czech Industries s.r.o., Ostravská 29/305,  
747 70 Opava - Komárov, CZ;

(580) 1.3.2011

**(111) 154613**

(210) 23695

(732) British American Tobacco (Brands) Inc., 2711 Cen-  
terville Road, Suite 300, Wilmington, Delaware 19808,  
US;

(580) 7.3.2011

**(111) 154652**

(210) 24388

(732) Merial LLC, 3239 Satellite Boulevard, Building 500,  
Duluth, Georgia 30096, US;

(580) 17.3.2011

**(111) 160482**

(210) 45218

(732) Kyowa Hakko Kirin Co., Ltd., Tokyo, JP;

(580) 7.3.2011

**(111) 160804**

(210) 45178

(732) Kaneka Corporation, 2-4, Nakanoshima, 3-chome,  
Kita-ku, Osaka-shi, JP;

(580) 21.3.2011

**(111) 160907**

(210) 45179

(732) Kaneka Corporation, 2-4, Nakanoshima, 3-chome,  
Kita-ku, Osaka-shi, JP;

(580) 21.3.2011

**(111) 165069**

(210) 52297

(732) Charles Revson, Inc., spoločnosť zriadená podľa  
zákonov štátu New York, 237 Park Avenue, New  
York, New York 10017, US;

(580) 17.3.2011

**(111) 168553**

(210) 57592

(732) DOCTOR'S ASSOCIATES INC., 325 Bic Drive,  
Milford, Connecticut 06461, US;

(580) 4.3.2011

**(111) 169347**

(210) 58287

(732) Mensa International Limited, Slate Barn, Church  
Lane, Caythorpe, Lincolnshire NG32 3EL, GB;

(580) 8.3.2011

**(111) 169695**

(210) 59212

(732) The Keds Corporation, spoločnosť zriadená pod-  
ľa zákonov štátu Massachusetts, 155 Federal Street,  
Suite 700, Boston, MA 02110 c/o CT Corpora-  
tion System, US;

(580) 9.3.2011

**(111) 170051**

(210) 60281

(732) ZEON CORPORATION, 1-6-2 Marunouchi, Chi-  
yoda-ku, Tokyo, JP;

(580) 4.3.2011

**(111) 170052**

(210) 60284

(732) ZEON CORPORATION, 1-6-2 Marunouchi, Chi-  
yoda-ku, Tokyo, JP;

(580) 4.3.2011

**(111) 170250**

(210) 59988

(732) Gruner + Jahr AG & Co KG, Am Baumwall 11,  
20459 Hamburg, DE;

(580) 15.3.2011

**(111) 170313**

(210) 60320

(732) OKI ELECTRIC INDUSTRY CO., LTD., 3-16-11  
Nishi Shimbashi, Minato-ku, Tokyo, JP;

(580) 7.3.2011

**(111) 170350**

(210) 60519

(732) Lumene Oy, Lasikuja 2, 02780 Espoo, FI;

(580) 21.3.2011

**(111) 170378**

(210) 60951

(732) I.W.S. Nominee Company Limited, 100 New Brid-  
ge Street, London EC4V 6JA, GB;

(580) 18.3.2011

(111) **170379**  
(210) 60952  
(732) I.W.S. Nominee Company Limited, 100 New Bridge Street, London EC4V 6JA, GB;  
(580) 18.3.2011

---

(111) **170380**  
(210) 60953  
(732) I.W.S. Nominee Company Limited, 100 New Bridge Street, London EC4V 6JA, GB;  
(580) 18.3.2011

---

(111) **170561**  
(210) 60734  
(732) Barilla Sverige AB, Hälsingegatan 43, 113 85 Stockholm, SE;  
(580) 4.3.2011

---

(111) **171153**  
(210) 61309  
(732) Reckitt & Colman (Overseas) Limited, Dansom Lane, Hull, HU8 7DS, GB;  
(580) 18.3.2011

---

(111) **171155**  
(210) 61313  
(732) Reckitt & Colman (Overseas) Limited, Dansom Lane, Hull, HU8 7DS, GB;  
(580) 18.3.2011

---

(111) **171400**  
(210) 61310  
(732) Reckitt & Colman (Overseas) Limited, Dansom Lane, Hull, HU8 7DS, GB;  
(580) 18.3.2011

---

(111) **171655**  
(210) 60869  
(732) Gruner + Jahr AG & Co KG, Am Baumwall 11, 20459 Hamburg, DE;  
(580) 7.3.2011

---

(111) **172766**  
(210) 64501  
(732) Reckitt & Colman (Overseas) Limited, Dansom Lane, Hull, HU8 7DS, GB;  
(580) 18.3.2011

---

(111) **172806**  
(210) 62711  
(732) THE RITZ-CARLTON HOTEL COMPANY, L.L.C., 10400 Fernwood Road, Bethesda, Maryland 20817, US;  
(580) 7.3.2011

---

(111) **174941**  
(210) 60588  
(732) Novák Jan, Ing. CSc., Husovo náměstí 61, 294 71 Benátky nad Jizerou, CZ;  
(580) 4.3.2011

---

(111) **180848**  
(210) 2147-93  
(732) LORILLARD TOBACCO COMPANY spoločnosť organizovaná a existujúca podľa zákonov štátu Delaware, 714 Green Valley Road, City of Greensboro, State of North Carolina 27408, US;  
(580) 18.3.2011

---

(111) **182390**  
(210) 2225-94  
(732) LONGYEAR TM INC., 10808 South River Front Parkway, Suite 600, South Jordan, Utah 84095, US;  
(580) 22.3.2011

---

(111) **185462**  
(210) 1111-96  
(732) TITUS SLOVAKIA, a.s., Klimkovičova 11, 040 23 Košice, SK;  
(580) 11.3.2011

---

(111) **193764**  
(210) 1580-99  
(732) TELEKOMPLEX, s.r.o., Tatranská 3/3108, 010 08 Žilina, SK;  
(580) 15.3.2011

---

(111) **195120**  
(210) 3731-2000  
(732) ANASOFT APR, spol. s r. o., Mlynská dolina 41, 811 02 Bratislava, SK;  
(580) 4.3.2011

---

(111) **195829**  
(210) 376-2001  
(732) SENOBLE Central Europe, s.r.o., T. G. Masaryka 8580, 960 01 Zvolen, SK;  
(580) 28.3.2011

---

(111) **196581**  
(210) 1737-2000  
(732) FANERO s.r.o., Ružový háj 1358/18, 929 01 Dunajská Streda, SK;  
(580) 3.3.2011

---

(111) **197390**  
(210) 2025-2000  
(732) Štefánik Tibor, Kasárenská 345, 911 01 Trenčín, SK;  
(580) 8.3.2011

---

(111) **198148**  
(210) 2950-2000  
(732) AltisPro, spol. s r. o., Štefánikova 4445/4, 058 01 Poprad, SK;  
(580) 7.3.2011

---

**(111) 198355**  
(210) 3648-2000  
(732) EkonServis, k. s., Tomášikova 50/A, 831 02 Bratislava, SK;  
(580) 17.3.2011

---

**(111) 198706**  
(210) 2662-2000  
(732) ROYAL PRESS, spol. s r.o., Fraňa Mojtu 18, 949 01 Nitra, SK;  
(580) 7.3.2011

---

**(111) 198773**  
(210) 55-2001  
(732) LANDER CO., INC., 2711 Centerville Road, Suite 400, Wilmington, Delaware, US;  
(580) 14.3.2011

---

**(111) 198811**  
(210) 2798-98  
(732) Auto Kelly a. s., U tvrže 65, 100 00 Praha, CZ;  
(580) 21.3.2011

---

**(111) 198952**  
(210) 260-2001  
(732) Reckitt & Colman (Overseas) Limited, Dansom Lane, Hull, HU8 7DS, GB;  
(580) 22.3.2011

---

**(111) 198953**  
(210) 261-2001  
(732) Reckitt & Colman (Overseas) Limited, Dansom Lane, Hull, HU8 7DS, GB;  
(580) 22.3.2011

---

**(111) 199022**  
(210) 3296-2000  
(732) Kofajové a dopravné stavby s. r. o. Košice, Krivá 23, 040 01 Košice, SK;  
(580) 7.3.2011

---

**(111) 199251**  
(210) 262-2001  
(732) BENJAMÍN, s.r.o., Hradištská 766, 687 08 Buchlovice, CZ;  
(580) 11.3.2011

---

**(111) 199478**  
(210) 1095-2001  
(732) British American Tobacco (Brands) Inc., 2711 Centerville Road, Suite 300, Wilmington, Delaware 19808, US;  
(580) 7.3.2011

---

**(111) 199479**  
(210) 360-2001  
(732) SENOBLE Central Europe, s.r.o., T. G. Masaryka 8580, 960 01 Zvolen, SK;  
(580) 28.3.2011

---

**(111) 199483**  
(210) 367-2001  
(732) SENOBLE Central Europe, s.r.o., T. G. Masaryka 8580, 960 01 Zvolen, SK;  
(580) 28.3.2011

---

**(111) 199486**  
(210) 372-2001  
(732) SENOBLE Central Europe, s.r.o., T. G. Masaryka 8580, 960 01 Zvolen, SK;  
(580) 28.3.2011

---

**(111) 199681**  
(210) 234-2001  
(732) SGG Lisco LLC, a Delaware limited liability company, One Fruit of the Loom drive, Bowling Green, Kentucky 42103, US;  
(580) 7.3.2011

---

**(111) 199688**  
(210) 553-2001  
(732) Bristol-Myers Squibb Pharma Company, Route 206 & Provinceline Road, Princeton, New Jersey 08540, US;  
(580) 17.3.2011

---

**(111) 199689**  
(210) 554-2001  
(732) Bayer CropScience SA, 16, rue Jean-Marie Leclair, 69009 Lyon, FR;  
(580) 2.3.2011

---

**(111) 199697**  
(210) 689-2001  
(732) Mitsubishi Tanabe Pharma Corporation, 2-6-18, Kitahama, Chuo-ku, Osaka-shi, Osaka 541-8505, JP;  
(580) 24.3.2011

---

**(111) 199852**  
(210) 943-2001  
(732) EUROPEAN RATING AGENCY, a.s., Uršulínska 3, 811 01 Bratislava, SK;  
(580) 23.3.2011

---

**(111) 199853**  
(210) 944-2001  
(732) EUROPEAN RATING AGENCY, a.s., Uršulínska 3, 811 01 Bratislava, SK;  
(580) 23.3.2011

---

**(111) 199986**  
(210) 878-2001  
(732) Schering-Plough Ltd., Weyrstrasse 20, CH-6000 Lucerne 6, CH;  
(580) 4.3.2011

---

**(111) 199991**  
(210) 893-2001  
(732) STYL, družstvo pro chemickou výrobu, Ohradní 65, 140 00 Praha, CZ;  
(580) 16.3.2011

---

**(111) 199992**  
(210) 894-2001  
(732) STYL, družstvo pro chemickou výrobu, Ohradní 65, 140 00 Praha, CZ;  
(580) 16.3.2011

---

**(111) 199993**  
(210) 895-2001  
(732) STYL, družstvo pro chemickou výrobu, Ohradní 65, 140 00 Praha, CZ;  
(580) 16.3.2011

---

**(111) 200127**  
(210) 371-2001  
(732) SENOBLE Central Europe, s.r.o., T. G. Masaryka 8580, 960 01 Zvolen, SK;  
(580) 28.3.2011

---

**(111) 200128**  
(210) 373-2001  
(732) SENOBLE Central Europe, s.r.o., T. G. Masaryka 8580, 960 01 Zvolen, SK;  
(580) 28.3.2011

---

**(111) 200129**  
(210) 374-2001  
(732) SENOBLE Central Europe, s.r.o., T. G. Masaryka 8580, 960 01 Zvolen, SK;  
(580) 28.3.2011

---

**(111) 200130**  
(210) 375-2001  
(732) SENOBLE Central Europe, s.r.o., T. G. Masaryka 8580, 960 01 Zvolen, SK;  
(580) 28.3.2011

---

**(111) 200193**  
(210) 1245-2001  
(732) C.E.N., s.r.o., Gagarinova 12, 821 05 Bratislava, SK;  
(580) 24.3.2011

---

**(111) 200372**  
(210) 1877-2001  
(732) UNITED BRANDS, s. r. o., Modletice 98, 251 01 Praha - východ, CZ;  
(580) 17.3.2011

---

**(111) 200947**  
(210) 566-2001  
(732) ORIN Slovakia, s. r. o., Tulsá 2/9227, 960 01 Zvolen, SK;  
(580) 4.3.2011

---

**(111) 200948**  
(210) 567-2001  
(732) ORIN Slovakia, s. r. o., Tulsá 2/9227, 960 01 Zvolen, SK;  
(580) 4.3.2011

---

**(111) 201857**  
(210) 3030-2001  
(732) Eurovalley, a.s., Radlinského 2751/1, 901 01 Malacky, SK;  
(580) 3.3.2011

---

**(111) 201872**  
(210) 3317-2001  
(732) TYMBARK - MWS Sp. z o.o. S.K.A., Tymbark 156, 34-650 Tymbark, PL;  
(580) 1.3.2011

---

**(111) 202139**  
(210) 2742-2001  
(732) Pfizer Consumer Helthcare GmbH, Linkstrasse 10, 10785 Berlin, DE;  
(580) 22.3.2011

---

**(111) 202725**  
(210) 3220-2001  
(732) Auto Kelly a. s., U tvrže 65, 100 00 Praha, CZ;  
(580) 7.3.2011

---

**(111) 203354**  
(210) 368-2001  
(732) SENOBLE Central Europe, s.r.o., T. G. Masaryka 8580, 960 01 Zvolen, SK;  
(580) 28.3.2011

---

**(111) 203584**  
(210) 777-2002  
(732) Pfizer Consumer Helthcare GmbH, Linkstrasse 10, 10785 Berlin, DE;  
(580) 22.3.2011

---

**(111) 204576**  
(210) 3833-2001  
(732) Protea, spol. s r. o., Azalková 9, 821 01 Bratislava, SK;  
(580) 21.3.2011

---

**(111) 206154**  
(210) 100-2003  
(732) Auto Kelly a. s., U tvrže 65, 100 00 Praha, CZ;  
(580) 11.3.2011

---

**(111) 207323**  
(210) 1418-2001  
(732) SuperMedia LLC, 2200 West Airfield Drive, D/FW Airport, Texas 75261, US;  
(580) 16.3.2011

---

**(111) 209841**  
(210) 1274-2004  
(732) GROTTTO, a.s., Sokolská 1/b, 811 04 Bratislava, SK;  
(580) 9.3.2011

---

**(111) 210096**  
(210) 122-2004  
(732) PALADIUM & PARTNERS, s. r. o., M. R. Štefánika 2158/7, 926 00 Sereď, SK;  
(580) 23.3.2011

---

**(111) 210097**  
(210) 123-2004  
(732) PALADIUM & PARTNERS, s. r. o., M. R. Štefánika 2158/7, 926 00 Sereď, SK;  
(580) 23.3.2011

---

**(111) 212903**  
(210) 392-2005  
(732) GROTTTO, a.s., Sokolská 1/b, 811 04 Bratislava, SK;  
(580) 9.3.2011

---

**(111) 213910**  
(210) 1058-2005  
(732) GROTTTO, a.s., Sokolská 1/b, 811 04 Bratislava, SK;  
(580) 9.3.2011

---

**(111) 214796**  
(210) 1280-2005  
(732) GROTTTO, a.s., Sokolská 1/b, 811 04 Bratislava, SK;  
(580) 9.3.2011

---

**(111) 218707**  
(210) 2072-2006  
(732) JENEWEIN GROUP, s. r. o., Štefanovičova 12, 811 04 Bratislava, SK;  
(580) 15.3.2011

---

**(111) 218708**  
(210) 2073-2006  
(732) JENEWEIN GROUP, s. r. o., Štefanovičova 12, 811 04 Bratislava, SK;  
(580) 15.3.2011

---

**(111) 218709**  
(210) 2074-2006  
(732) JENEWEIN GROUP, s. r. o., Štefanovičova 12, 811 04 Bratislava, SK;  
(580) 15.3.2011

---

**(111) 220838**  
(210) 1104-2007  
(732) ODEL PLC., 475/32 Kotte Road, Rajagiriya, LK;  
(580) 24.3.2011

---

**(111) 221091**  
(210) 5933-2007  
(732) MARS Group, spol. s r. o., Cintorínska 8, 900 29 Nová Dedinka, SK;  
(580) 28.3.2011

---

**(111) 221837**  
(210) 1936-2007  
(732) VAMIX, naamloze vennootschap, Moutstraat 64, 9000 Gent, BE;  
(580) 4.3.2011

---

**(111) 225054**  
(210) 698-2007  
(732) Chemkostav, a. s., K. Kuzmanyho 1259/22, 071 01 Michalovce, SK;  
(580) 4.3.2011

---

**(111) 226730**  
(210) 293-2009  
(732) Auto Kelly a. s., U tvrže 65, 100 00 Praha, CZ;  
(580) 28.3.2011

---

**(111) 227024**  
(210) 1223-2009  
(732) Auto Kelly a. s., U tvrže 65, 100 00 Praha, CZ;  
(580) 28.3.2011

---

**(111) 227025**  
(210) 1224-2009  
(732) Auto Kelly a. s., U tvrže 65, 100 00 Praha, CZ;  
(580) 28.3.2011

---

**(111) 227026**  
(210) 1225-2009  
(732) Auto Kelly a. s., U tvrže 65, 100 00 Praha, CZ;  
(580) 28.3.2011

---

**(111) 229181**  
(210) 6107-2008  
(732) DATALAN, a. s., Galvaniho 17/A, 821 04 Bratislava, SK;  
(580) 24.3.2011

---

**(111) 229182**  
(210) 6108-2008  
(732) DATALAN, a. s., Galvaniho 17/A, 821 04 Bratislava, SK;  
(580) 24.3.2011

---

**(111) 229183**  
(210) 6109-2008  
(732) DATALAN, a. s., Galvaniho 17/A, 821 04 Bratislava, SK;  
(580) 24.3.2011

---

**(111) 229330**

(210) 1391-2010

(732) Auto Kelly a. s., U tvrže 65, 100 00 Praha, CZ;

(580) 28.3.2011

---

**(111) 229340**

(210) 1504-2010

(732) JENEWEIN GROUP, s. r. o., Štefanovičova 12,  
811 04 Bratislava, SK;(580) 15.3.2011

---

**(111) 229341**

(210) 1505-2010

(732) JENEWEIN GROUP, s. r. o., Štefanovičova 12,  
811 04 Bratislava, SK;(580) 15.3.2011

---



**Licenčné zmluvy registrované****(111) 153499A**

(210) 5002-2000  
(732) Teva Czech Industries s.r.o., Ostravská 29/305,  
747 70 Opava - Komárov, CZ;  
(791) GENERICA spol. s r.o., Vrbovská 39, 921 01  
Piešťany, SK;  
(793) zmluvná nevýlučná  
Dátum uzavretia licenčnej zmluvy: 1.10.2010  
(580) 1.3.2011

---

**(111) 168553**

(210) 57592  
(732) DOCTOR'S ASSOCIATES INC., 325 Bic Drive,  
Milford, Connecticut 06461, US;  
(791) Bajan Ondrej, Lenardova 2, 851 01 Bratislava, SK;  
(793) zmluvná nevýlučná  
Dátum uzavretia licenčnej zmluvy: 30.4.2010  
(580) 4.3.2011

---

**(111) 168553**

(210) 57592  
(732) DOCTOR'S ASSOCIATES INC., 325 Bic Drive,  
Milford, Connecticut 06461, US;  
(791) Sura Marián, Ubl'a 20, 067 73 Ubl'a, SK;  
(793) zmluvná nevýlučná  
Dátum uzavretia licenčnej zmluvy: 29.10.2010  
(580) 4.3.2011

---

**(111) 168553**

(210) 57592  
(732) DOCTOR'S ASSOCIATES INC., 325 Bic Drive,  
Milford, Connecticut 06461, US;  
(791) Halasz Zsolt, Nám. L. Štúra 968/12, 045 01 Mol-  
dava nad Bodvou, SK;  
(793) zmluvná nevýlučná  
Dátum uzavretia licenčnej zmluvy: 29.10.2010  
(580) 4.3.2011

---

**(111) 168553**

(210) 57592  
(732) DOCTOR'S ASSOCIATES INC., 325 Bic Drive,  
Milford, Connecticut 06461, US;  
(791) Tóthová Katarína, Ubl'a 20, 067 73 Ubl'a, SK;  
(793) zmluvná nevýlučná  
Dátum uzavretia licenčnej zmluvy: 29.10.2010  
(580) 4.3.2011

---

**(111) 168553**

(210) 57592  
(732) DOCTOR'S ASSOCIATES INC., 325 Bic Drive,  
Milford, Connecticut 06461, US;  
(791) Egyedova Andrea, Limbova 32, 900 91 Limbach, SK;  
(793) zmluvná nevýlučná  
Dátum uzavretia licenčnej zmluvy: 21.10.2010  
(580) 4.3.2011

---

**(111) 168553**

(210) 57592  
(732) DOCTOR'S ASSOCIATES INC., 325 Bic Drive,  
Milford, Connecticut 06461, US;  
(791) Haskova Lydia, Limbova 32, 900 91 Limbach, SK;  
(793) zmluvná nevýlučná  
Dátum uzavretia licenčnej zmluvy: 21.10.2010  
(580) 4.3.2011

---

**(111) 201475**

(210) 2230-2001  
(732) G. G. Properties, Ltd., Dorchester House, 7 Church  
Street West, Hamilton HM 11, BM;  
(791) Gartner, Inc., 56 Top Gallant Road, Stamford, Con-  
necticut 06904, US;  
(793) zmluvná nevýlučná  
Dátum uzavretia licenčnej zmluvy: 1.3.2001  
(580) 11.3.2011

---

**Ukončenie platnosti licenčných zmlúv****(111) 189968**

(210) 561-98

(732) VÚTCH - CHEMITEX, spol. s r. o., Rybníky 954,  
011 68 Žilina, SK;(791) Ing. Vladimír Jalovičiar, Považská 78, 911 50 Tren-  
čín, SK;(793) Dátum ukončenia platnosti licenčnej zmluvy:  
24.1.2011

(580) 15.3.2011

**(111) 190899**

(210) 1924-98

(732) VÚTCH - CHEMITEX, spol. s r. o., Rybníky 954,  
011 68 Žilina, SK;(791) Ing. Vladimír Jalovičiar, Považská 78, 911 50 Tren-  
čín, SK;(793) Dátum ukončenia platnosti licenčnej zmluvy:  
24.1.2011

(580) 15.3.2011

**(111) 189968**

(210) 561-98

(732) VÚTCH - CHEMITEX, spol. s r. o., Rybníky 954,  
011 68 Žilina, SK;(791) Ing. Ján Surovec, P. Jilemnického 28/13, 018 51  
Nová Dubnica, SK;(793) Dátum ukončenia platnosti licenčnej zmluvy:  
24.1.2011

(580) 15.3.2011

**(111) 199367**

(210) 245-2002

(732) OMNIA KLF, a. s., Kukučínova 2734, 024 01  
Kysucké Nové Mesto, SK;(791) KLF - ZVL Bearings, s.r.o., Lidická 667, Objekt  
č. 7, 258 01 Vlašim, CZ;(793) Dátum ukončenia platnosti licenčnej zmluvy:  
31.12.2009

(580) 22.3.2011

**(111) 190899**

(210) 1924-98

(732) VÚTCH - CHEMITEX, spol. s r. o., Rybníky 954,  
011 68 Žilina, SK;(791) Ing. Ján Surovec, P. Jilemnického 28/13, 018 51  
Nová Dubnica, SK;(793) Dátum ukončenia platnosti licenčnej zmluvy:  
24.1.2011

(580) 15.3.2011

**(111) 199367**

(210) 245-2002

(732) OMNIA KLF, a. s., Kukučínova 2734, 024 01  
Kysucké Nové Mesto, SK;(791) KLF - ZVL BEARINGS PRIVATE LIMITED, 75,  
Abdul Rehman Street, druhé poschodie, miestnosť  
č. 3, 400 003 Mumbai, IN;(793) Dátum ukončenia platnosti licenčnej zmluvy:  
31.12.2009

(580) 22.3.2011

## Zmeny dispozičných práv na ochranné známky (zálohy)

**(111) 178143**  
 (210) 2714-94  
 (732) Leaf Slovakia s.r.o., Géňa 5555/60, 934 01 Levice, SK;  
 Záložný veriteľ:  
 SVENSKA HANDELSBANKEN AB (publ), Kungsträdgårdsgatan 2, SE-106 70 Stockholm, SE;  
 Dátum uzavretia zmluvy: 11.3.2011  
 (580) 23.3.2011

---

## Medzinárodne zapísané ochranné známky

**(111) 211830**  
 (220) 18.5.2005  
 (800) 871736  
 Dátum medzinárodného zápisu: 26.4.2010

---

**(111) 229171**  
 (220) 4.5.2010  
 (800) 1051760  
 Dátum medzinárodného zápisu: 29.11.2010

---

**(111) 212214**  
 (220) 8.6.2004  
 (800) 877234  
 Dátum medzinárodného zápisu: 30.6.2010

---

**(111) 229460**  
 (220) 1.6.2010  
 (800) 1061164  
 Dátum medzinárodného zápisu: 26.11.2010

---

**(111) 219037**  
 (220) 13.3.2007  
 (800) 941563  
 Dátum medzinárodného zápisu: 26.4.2010

---

**(111) 229496**  
 (220) 4.8.2010  
 (800) 1058309  
 Dátum medzinárodného zápisu: 3.11.2010

---

**(111) 228835**  
 (220) 4.5.2010  
 (800) 1064913  
 Dátum medzinárodného zápisu: 4.10.2010

---

**(111) 229583**  
 (220) 7.9.2010  
 (800) 1055228  
 Dátum medzinárodného zápisu: 7.9.2010

---

**(111) 228979**  
 (220) 21.4.2010  
 (800) 1067332  
 Dátum medzinárodného zápisu: 20.10.2010

---

## Zastavené konania o prihláškach ochranných známok

(210)

5966-2009

## Ochranné známky zrušené a vyhlásené za neplatné pre určité tovary a služby

**(111) 189206**

(210) 1441-97

(220) 23.5.1997

**9 (511) 42**

(511) 42 - Skúšky materiálov, expertízy, preverovanie a certifikácia systémov akosti, dozor a dohľad nad certifikovanými výrobkami a systémami akosti, kontrola schválených a certifikovaných výrobkov, tvorba, revízia a harmonizácia technických noriem a predpisov, tvorba a overovanie skúšobných metód a postupov, vývoj a kompletovanie skúšobných zariadení a skúšobných prípravkov, poradenská a konzultačná činnosť v oblasti akosti v triede 42.

---

## Zamietnuté prihlášky ochranných známok

(210)

6258-2008

6259-2008

6260-2008

6261-2008

1190-2009

**Zaniknuté ochranné známky**

(111)	(141)	(111)	(141)	(111)	(141)	(111)	(141)
94446	28.08.2010	169598	28.08.2010	197435	25.08.2010	198557	21.08.2010
150292	09.08.2010	169648	07.08.2010	197436	25.08.2010	198558	21.08.2010
150328	25.08.2010	169708	07.08.2010	197439	28.08.2010	198559	21.08.2010
159944	04.08.2010	169734	07.08.2010	197446	07.08.2010	198560	21.08.2010
159955	17.08.2010	169736	16.08.2010	197570	07.08.2010	198561	21.08.2010
159956	17.08.2010	170028	16.08.2010	197572	07.08.2010	198562	21.08.2010
159984	28.08.2010	171472	03.08.2010	197640	01.08.2010	198563	21.08.2010
160355	12.08.2010	171529	06.08.2010	197641	01.08.2010	198564	21.08.2010
160709	17.08.2010	171805	29.08.2010	197644	08.08.2010	198569	21.08.2010
161562	24.08.2010	171809	29.08.2010	197645	08.08.2010	198570	25.08.2010
164506	21.08.2010	172945	08.08.2010	197646	09.08.2010	198698	07.08.2010
164627	13.08.2010	176981	29.08.2010	197647	09.08.2010	198699	18.08.2010
164632	01.08.2010	193695	08.08.2010	197648	09.08.2010	198700	18.08.2010
164716	06.08.2010	193696	24.08.2010	197649	09.08.2010	198701	18.08.2010
164717	08.08.2010	194516	25.08.2010	197650	10.08.2010	198702	18.08.2010
164724	08.08.2010	194517	28.08.2010	197651	10.08.2010	198703	28.08.2010
164791	25.08.2010	194840	04.08.2010	197654	28.08.2010	198832	18.08.2010
164807	29.08.2010	194925	10.08.2010	197756	04.08.2010	199149	09.08.2010
164884	25.08.2010	195451	18.08.2010	197762	30.08.2010	199151	31.08.2010
168271	14.08.2010	195452	21.08.2010	197764	30.08.2010	199399	10.08.2010
168680	23.08.2010	196580	12.06.2010	197891	04.08.2010	199401	17.08.2010
168681	23.08.2010	196918	25.08.2010	197892	04.08.2010	199402	17.08.2010
168693	15.08.2010	197115	08.06.2010	197893	04.08.2010	199404	21.08.2010
168758	01.08.2010	197186	02.08.2010	197894	04.08.2010	199526	02.08.2010
168759	01.08.2010	197189	10.08.2010	197896	04.08.2010	199527	02.08.2010
168760	01.08.2010	197190	10.08.2010	197898	04.08.2010	199528	09.08.2010
168761	01.08.2010	197191	10.08.2010	197899	04.08.2010	199646	18.08.2010
168764	07.08.2010	197194	14.08.2010	197902	04.08.2010	199774	24.08.2010
168765	06.08.2010	197196	14.08.2010	197903	04.08.2010	199948	03.08.2010
168766	08.08.2010	197197	14.08.2010	197904	04.08.2010	199949	18.08.2010
168836	21.08.2010	197198	14.08.2010	197905	04.08.2010	200107	11.08.2010
168839	28.04.2010	197199	14.08.2010	197906	04.08.2010	200108	23.08.2010
168846	21.08.2010	197200	14.08.2010	197907	04.08.2010	200448	08.08.2010
168851	24.08.2010	197201	14.08.2010	197911	07.08.2010	200451	31.08.2010
168852	24.08.2010	197202	14.08.2010	197913	07.08.2010	200760	25.08.2010
168853	24.08.2010	197203	14.08.2010	197914	08.08.2010	200761	25.08.2010
168854	24.08.2010	197206	15.08.2010	197918	16.08.2010	200938	25.08.2010
168856	24.08.2010	197207	15.08.2010	197919	16.08.2010	201178	18.08.2010
168876	21.08.2010	197208	15.08.2010	197920	18.08.2010	201179	18.08.2010
168877	21.08.2010	197211	16.08.2010	197922	28.08.2010	201180	18.08.2010
168881	30.08.2010	197215	16.08.2010	197924	28.08.2010	201299	18.08.2010
168928	21.08.2010	197216	23.08.2010	197925	28.08.2010	201300	18.08.2010
168935	02.08.2010	197217	23.08.2010	197928	30.08.2010	201301	18.08.2010
168960	06.08.2010	197218	25.08.2010	197932	31.08.2010	201933	09.08.2010
168997	23.08.2010	197225	28.08.2010	197933	31.08.2010	204063	09.08.2010
168998	23.08.2010	197226	28.08.2010	197934	31.08.2010	204204	04.08.2010
169002	29.08.2010	197227	28.08.2010	197935	31.08.2010	204205	04.08.2010
169003	30.08.2010	197410	03.08.2010	197937	31.08.2010	204206	04.08.2010
169095	24.08.2010	197414	03.08.2010	197938	31.08.2010	205944	25.08.2010
169146	07.08.2010	197417	04.08.2010	198051	10.08.2010	208175	03.08.2010
169227	29.08.2010	197423	08.08.2010	198055	17.08.2010	210455	31.08.2010
169263	28.08.2010	197425	10.08.2010	198058	28.08.2010	211610	04.08.2010
169302	22.08.2010	197426	11.08.2010	198076	09.08.2010	212197	31.08.2010
169303	22.08.2010	197428	11.08.2010	198077	18.08.2010	229024	07.02.2011
169304	22.08.2010	197429	11.08.2010	198078	18.08.2010	229101	07.02.2011
169338	08.08.2010	197431	11.08.2010	198079	28.08.2010		
169409	28.08.2010	197433	14.08.2010	198555	21.08.2010		
169524	31.08.2010	197434	25.08.2010	198556	21.08.2010		

### Zmeny v zozname tovarov a služieb

**(111) 169809**

(210) 59573

**9 (511) 28**

(511) 28 - Hry; hračky, zmenšené modely lietadiel, lodí, automobilov, ponoriek, tankov a iných dopravných a bojových prostriedkov vrátane ich stavebníc; stavebnice; puzzle; lopty na hranie; balóniky; autíčka; pyrotechnické výrobky (zábavné); prskavky.

(580) 10.3.2011

---

**(111) 221108**

(210) 5506-2007

**9 (511) 30, 33, 35**

(511) 30 - Zmrzliny; káva; kávové nápoje; čaj; kakao; kakaové nápoje.

33 - Alkoholické nápoje s výnimkou piva.

35 - Maloobchodný predaj tovarov uvedených v triede 30 a 33.

(580) 17.3.2011

---

**(111) 220771**

(210) 5471-2007

**9 (511) 30, 32, 33**

(511) 30 - Zmrzliny; káva; kávové nápoje; čaj; kakao; kakaové nápoje.

32 - Pivo, minerálne a sýtené vody a iné nealkoholické nápoje; ovocné a zeleninové nápoje a šťavy; sirupy a iné prípravky na výrobu nápojov.

33 - Alkoholické nápoje s výnimkou piva.

(580) 17.3.2011

---

# ČASŤ

ÚRADNÉ OZNAMY

## OZNAM

### Definovanie nároku na špecifické medicínske použitie známeho liečiva

Veľký sťažnostný senát Európskeho patentového úradu (EPÚ) v rozhodnutí G 2/08 (pozri Európsky patentový vestník 10/2010; [http://archive.epo.org/epo/pubs/oj010/10\\_10/10\\_4560.pdf](http://archive.epo.org/epo/pubs/oj010/10_10/10_4560.pdf)) rozhodol, že pokiaľ novosť predmetu patentového nároku spočíva len v novosti terapeutického použitia liečiva, nárok už nemôže mať formu tzv. nároku švajčiarskeho typu (Použitie látky X na výrobu liečiva na liečenie choroby Y), ktorý bol do rozhodovacej praxe EPÚ zavedený rozhodnutím G 5/83. Prax EPÚ v tejto oblasti následne prevzali viaceré európske národné patentové úrady, vrátane Úradu priemyselného vlastníctva SR.

Zrušenie možnosti definovať v európskej patentovej prihláške nárok na špecifické medicínske použitie liečiva formou nároku švajčiarskeho typu nebude mať retroaktívny účinok. Bude sa týkať len európskych patentových prihlášok podaných po, resp. uplatňujúcich si prioritu z 29. januára 2011 a neskôr (po uplynutí troch mesiacov od zverejnenia rozhodnutia G 2/08).

Na základe ustanovenia článku 54 ods. 5 revidovaného znenia Európskeho patentového dohovoru (EPD), ktorý vstúpil do platnosti 13. decembra 2007, možno nové špecifické medicínske použitie známeho liečiva definovať formou účelom vymedzeného nároku na produkt (Látka X na použitie na liečenie choroby Y).

Zákon č. 435/2001 Z. z. o patentoch, dodatkových ochranných osvedčeniach a o zmene a doplnení niektorých zákonov v znení neskorších predpisov (zákon) upravuje patentovateľnosť nového špecifického medicínskeho použitia známeho liečiva rovnako ako článok 54 ods. 5 EPD (pozri § 7 ods. 5 písm. b) zákona). S cieľom zharmonizovať svoju rozhodovaciu prax s praxou EPÚ **Úrad priemyselného vlastníctva SR po 1. júli 2011 nebude akceptovať definovanie nároku na špecifické medicínske použitie liečiva formou nároku švajčiarskeho typu.** Možnosť použiť nárok švajčiarskeho typu v prihláškach podaných v úrade pred 1. júlom 2011, resp. uplatňujúcich si prioritu pred 1. júla 2011 zostáva zachovaná. K stanovenému dátumu bude zmenená aj metodika konania o patentových prihláškach zverejnená na webovej stránke úradu.

---