

VESTNÍK

**ÚRADU PRIEMYSELNÉHO VLASTNÍCTVA
SLOVENSKEJ REPUBLIKY**

Banská Bystrica 4. marec 2011

3

OBSAH

Zverejnené patentové prihlášky	9
Udelené patenty	14
Európske patenty	29
Dodatkové ochranné osvedčenia	62
Zverejnené prihlášky úžitkových vzorov	69
Zapísané úžitkové vzory	78
Zapísané dizajny	92
Zverejnené prihlášky ochranných známk	116
Zapísané ochranné známky bez zmeny po zverejnení prihlášky	184
Zapísané ochranné známky so zmenou po zverejnení prihlášky	197
Obnovené ochranné známky	204
Prevody ochranných známk	281
Zmeny v údajoch o majiteľoch ochranných známk	293
Licenčné zmluvy registrované (ochranné známky)	301
Úradné oznamy	329

INHALT

Veröffentlichung der Patentanmeldungen	9
Erteilte Patente	14
Europäische Patente	29
Ergänzende Schutzzertifikate	62
Veröffentlichte Gebrauchsmuster	69
Eingetragene Gebrauchsmuster	78
Eingetragene Designs	92
Veröffentlichte Markenmeldung	116
Eingetragene Marken ohne Änderung nach der Veröffentlichung der Anmeldung	184
Eingetragene Marken mit Änderung nach der Veröffentlichung der Anmeldung	197
Erneuerte Marken	204
Markenübertragungen	281
Änderungen in Angaben über die Markeninhaber	293
Registrierte Lizenzverträge (Marken)	301
Amtliche Mitteilungen	329

CONTENTS

Publication of Patent Applications	9
Granted Patents	14
European Patents	29
Supplementary Protection Certificates	62
Publication of Utility Model Applications	69
Registered Utility Models	78
Registered Designs	92
Published Trademark Applications	116
Registered Trademarks without Modification after Publishing of the Application	184
Registered Trademarks with Modification after Publishing of the Application	197
Renewal Trademarks	204
Transfers of Trademarks	281
Modification of Data of Trademark Holders	293
Registered Licencing Contracts (Trademarks)	301
Official Announcements	329

**Dvojpísmenové kódové označenia krajín a medzinárodných organizácií
(Štandard WIPO ST. 3)**

AD Andorra	EA Eurázijská patentová organizácia (EAPO)	KE Keňa
AE Spojené arabské emiráty	EC Ekvádor	KG Kirgizsko
AF Afganistan	EE Estónsko	KH Kambodža
AG Antigua a Barbuda	EG Egypt	KI Kiribati
AI Anguilla	EH Západná Sahara	KM Komory
AL Albánsko	EM Úrad pre harmonizáciu vnútorného trhu (OHIM)	KN Svätý Krištof a Nevis
AM Arménsko	EP Európsky patentový úrad	KP Kórejská ľudovodemokratická republika
AN Holandské Antily	ER Eritrea	KR Kórejská republika
AO Angola	ES Španielsko	KW Kuvajt
AP Africká regionálna organizácia duševného vlastníctva (ARIPO)	ET Etiópia	KY Kajmanie ostrovy
AR Argentína		KZ Kazachstan
AT Rakúsko	FI Fínsko	LA Laos
AU Austrália	FJ Fidži	LB Libanon
AW Aruba	FK Falklandy	LC Svätá Lucia
AZ Azerbajdžan	FO Faerské ostrovy	LI Lichtenštajnsko
	FR Francúzsko	LK Srí Lanka
BA Bosna a Hercegovina		LR Libéria
BB Barbados	GA Gabon	LS Lesotho
BD Bangladéš	GB Spojené kráľovstvo	LT Litva
BE Belgicko	GC Patentový úrad Rady pre spoluprácu arabských štátov Perzského zálivu	LU Luxembursko
BF Burkina	GD Grenada	LV Lotyšsko
BG Bulharsko	GE Gruzínsko	LY Líbya
BH Bahrajn	GG Guernsey	MA Maroko
BI Burundi	GH Ghana	MC Monako
BJ Benin	GI Gibraltár	MD Moldavsko
BM Bermudy	GL Grónsko	ME Čierna Hora
BN Brunej	GM Gambia	MG Madagaskar
BO Bolívia	GN Guinea	MK Macedónsko
BR Brazília	GQ Rovníková Guinea	ML Mali
BS Bahamy	GR Grécko	MM Mjanmarsko
BT Bhután	GS Južná Georgia a Južné Sendvičové ostrovy	MN Mongolsko
BV Buvetov ostrov	GT Guatemala	MO Macao
BW Botswana	GW Guinea-Bissau	MP Severné Mariány
BX Organizácia pre duševné vlastníctvo Beneluxu (BOIP) ¹	GY Guyana	MR Mauritánia
BY Bielorusko		MS Montserrat
BZ Belize		MT Malta
		MU Maurícius
CA Kanada	HK Hongkong	MV Maldivy
CD Kongo (býv. Zair)	HN Honduras	MW Malawi
CF Stredoafrická republika	HR Chorvátsko	MX Mexiko
CG Kongo	HT Haiti	MY Malajzia
CH Švajčiarsko	HU Maďarsko	MZ Mozambik
CI Pobrežie Slonoviny		NA Namíbia
CK Cookove ostrovy	IB Medzinárodný úrad Svetovej organizácie duševného vlastníctva (WIPO)	NE Niger
CL Čile	ID Indonézia	NG Nigéria
CM Kamerun	IE Írsko	NI Nikaragua
CN Čína	IL Izrael	NL Holandsko
CO Kolumbia	IM Ostrov Man	NO Nórsko
CR Kostarika	IN India	NP Nepál
CU Kuba	IQ Irak	NR Nauru
CV Kapverdy	IR Irán	NZ Nový Zéland
CY Cyprus	IS Island	
CZ Česko	IT Taliansko	OA Africká organizácia duševného vlastníctva (OAPI)
		OM Omán
DE Nemecko		
DJ Džibutsko	JE Jersey	
DK Dánsko	JM Jamajka	
DM Dominika	JO Jordánsko	
DO Dominikánska republika	JP Japonsko	
DZ Alžírsko		

¹Organizácia zahŕňa úrady Belgicka, Holandska a Luxemburska, ktoré sa vo výstupoch úradu môžu vyskytovať aj pod názvom Benelux.

PA	Panama	UA	Ukrajina
PE	Peru	UG	Uganda
PG	Papua-Nová Guinea	US	Spojené štáty
PH	Filipíny	UY	Uruguaj
PK	Pakistan	UZ	Uzbekistan
PL	Poľsko		
PT	Portugalsko	VA	Vatikán
PW	Palau	VC	Svätý Vincent a Grenadíny
PY	Paraguaj	VE	Venezuela
		VG	Britské Panenské ostrovy
QA	Katar	VN	Vietnam
OZ	Úrad Spoločenstva pre odrody rastlín (CPVO)	VU	Vanuatu
RO	Rumunsko	WO	Svetová organizácia duševného vlastníctva (WIPO)
RS	Srbsko	WS	Samoa
RU	Rusko		
RW	Rwanda		
SA	Saudská Arábia	XN	Nordický patentový inštitút (NPI)
SB	Šalamúnove ostrovy		
SC	Seychely		
SD	Sudán	YE	Jemen
SE	Švédsko		
SG	Singapur	ZA	Juhoafrická republika
SH	Svätá Helena	ZM	Zambia
SI	Slovinsko	ZW	Zimbabwe
SK	Slovensko		
SL	Sierra Leone		
SM	San Maríno		
SN	Senegal		
SO	Somálsko		
SR	Surinam		
ST	Svätý Tomáš a Princov ostrov		
SV	Salvádor		
SY	Sýria		
SZ	Svazijsko		
TC	Turks a Caicos		
TD	Čad		
TG	Togo		
TH	Thajsko		
TJ	Tadžikistan		
TL	Timor-Leste		
TM	Turkménsko		
TN	Tunisko		
TO	Tonga		
TR	Turecko		
TT	Trinidad a Tobago		
TV	Tuvalu		
TW	Taiwan		
TZ	Tanzánia		

ČASŤ

PATENTY

Kódy na označovanie jednotlivých druhov dokumentov (Štandard WIPO ST. 16)

- | | |
|--|---|
| A3 Zverejnené patentové prihlášky podľa zákona č. 435/2001 Z. z. o patentoch, dodatkových ochranných osvedčeniach a o zmene a doplnení niektorých zákonov | B6 Udelené patenty podľa zákona č. 435/2001 Z. z. o patentoch, dodatkových ochranných osvedčeniach a o zmene a doplnení niektorých zákonov |
|--|---|

Číselné kódy na označovanie bibliografických údajov (Štandard WIPO ST. 9)

- | | |
|---|--|
| (11) Číslo dokumentu | (62) Číslo pôvodnej prihlášky v prípade vylúčenej prihlášky |
| (21) Číslo prihlášky | (71) Meno (názov) prihlasovateľa (-ov) |
| (22) Dátum podania prihlášky | (72) Meno pôvodcu (-ov) |
| (24) Dátum nadobudnutia účinkov patentu | (73) Meno (názov) majiteľa (-ov) |
| (31) Číslo prioritnej prihlášky | (74) Meno (názov) zástupcu (-ov) |
| (32) Dátum podania prioritnej prihlášky | (86) Číslo podania medzinárodnej prihlášky podľa PCT |
| (33) Krajina alebo regionálna organizácia priority | (87) Číslo zverejnenia medzinárodnej prihlášky podľa PCT |
| (40) Dátum zverejnenia prihlášky | |
| (47) Dátum sprístupnenia patentu verejnosti | |
| (51) Medzinárodné patentové triedenie | |
| (54) Názov | |
| (57) Anotácia | |

Poznámka:

Symbody medzinárodného patentového triedenia uvedené v tomto vestníku zodpovedajú vydaniu 2011.01 Medzinárodného patentového triedenia s platnosťou od 1. januára 2011. Na patentových dokumentoch zverejňovaných úradom a vo vestníku úradu budú v roku 2011 uvádzané iba symbody hlavných skupín MPT 2011.01. V databázach úradu, vo webregistroch na internete a v ostatných výstupoch úradu budú zverejňované údaje týkajúce sa patentov a úžitkových vzorov vrátane ich prihlášok so symbolmi úplnej verzie MPT 2011.01.

Kódy na označovanie záhlaví oznámení publikovaných vo Vestníku ÚPV SR (Štandard WIPO ST. 17)

- | | |
|---|---|
| BA9A Zverejnené patentové prihlášky | FG4A Udelené patenty |
| FA9A Zastavené konania o patentových prihláškach na žiadosť prihlasovateľa | MA4A Zaniknuté patenty vzdáním sa |
| FB9A Zastavené konania o patentových prihláškach | MA4F Zaniknuté autorské osvedčenia vzdáním sa |
| FC9A Zamietnuté patentové prihlášky | MC4A Zrušené patenty |
| FD9A Zastavené konania pre nezaplatenie poplatku | MC4F Zrušené autorské osvedčenia |
| GB9A Prevody a prechody práv na patentové prihlášky | MG4A Čiastočne zrušené patenty |
| PD9A Zmeny dispozičných práv na patentové prihlášky (zálohy) | MG4F Čiastočne zrušené autorské osvedčenia |
| Zmeny dispozičných práv na patentové prihlášky (ukončenie zálohov) | MK4A Zaniknuté patenty uplynutím doby platnosti |
| QA9A Ponuky licencií | MK4F Zaniknuté autorské osvedčenia uplynutím doby platnosti |
| | MM4A Zaniknuté patenty pre nezaplatenie udržiavacích poplatkov |
| | MM4F Zaniknuté autorské osvedčenia pre nezaplatenie udržiavacích poplatkov |
| | PA4A Zmeny autorských osvedčení na patenty |
| | PC4A Prevody a prechody práv na patenty |
| | PC4F Prevody a prechody práv na autorské osvedčenia |
| | PD4A Zmeny dispozičných práv na patenty (zálohy) |
| | Zmeny dispozičných práv na patenty (ukončenie zálohov) |
| | PD4F Zmeny dispozičných práv na autorské osvedčenia (zálohy) |
| | Zmeny dispozičných práv na autorské osvedčenia (ukončenie zálohov) |
| | QA4A Ponuky licencií |
| | QB4A Licenčné zmluvy registrované alebo udelené na patenty |
| | QB4F Licenčné zmluvy registrované alebo udelené na autorské osvedčenia |
| | QC4A Ukončenie platnosti licenčných zmlúv na patenty |
| | QC4F Ukončenie platnosti licenčných zmlúv na autorské osvedčenia |
| | SB4A Patenty zapísané do registra po odtajnení |
| | SB4F Autorské osvedčenia zapísané do registra po odtajnení |

Opravy a zmeny

Opravy v patentových prihláškach

- HA9A** Doplnenie pôvodcu (-ov)
- HB9A** Opravy mien
- HC9A** Zmeny mien
- HD9A** Opravy adries
- HE9A** Zmeny adries
- HF9A** Opravy dátumov
- HG9A** Opravy zatriedenia podľa MPT
- HH9A** Opravy chýb alebo zmeny všeobecne
- HK9A** Opravy tlačových chýb vo Vestníku ÚPV SR

Opravy v udelených ochranných dokumentoch

- TA4A** Doplnenie pôvodcu (-ov)
- TB4A** Opravy mien
- TC4A** Zmeny mien
- TD4A** Opravy adries
- TE4A** Zmeny adries
- TF4A** Opravy dátumov
- TG4A** Opravy zatriedenia podľa MPT
- TH4A** Opravy chýb alebo zmeny všeobecne
- TK4A** Opravy tlačových chýb vo Vestníku ÚPV SR

- TA4F** Doplnenie pôvodcu (-ov)
- TB4F** Opravy mien
- TC4F** Zmeny mien
- TD4F** Opravy adries
- TE4F** Zmeny adries
- TF4F** Opravy dátumov
- TG4F** Opravy zatriedenia podľa MPT
- TH4F** Opravy chýb alebo zmeny všeobecne
- TK4F** Opravy tlačových chýb vo Vestníku ÚPV SR

BA9A

Zverejnené patentové prihlášky

(21)	(51)	(21)	(51)	(21)	(51)	(21)	(51)
38-2009	G01K 11/00	5048-2009	H01H 71/00	5058-2009	F03B 7/00	118-2010	A01K 97/00
41-2009	G01R 19/00	5050-2009	B62J 1/00	50035-2009	G06Q 20/00	5039-2010	G01N 21/00
58-2009	F04C 2/00	5053-2009	B25J 5/00	50039-2009	F02M 27/00	50036-2010	A43B 9/00
5032-2009	E03B 3/00						

(51) A01K 97/00

(21) 118-2010

(22) 4.10.2010

(71) Kulík Jozef, Ing., Vranou nad Topľou, SK;

(72) Kulík Jozef, Ing., Vranou nad Topľou, SK;

(54) Vrhaco-vyvážací mechanizmus

(57) Vrhaco-vyvážací mechanizmus s vyznačuje tým, že k udici (1) sú pripevnené dva vrhacie navijaky (2,3), medzi ktorými je navinutá šnúra (5) vedená v dvojítych očkách (6), pričom následne na šnúre (5) je posuvne uložená kotva (7) v rúrke (7.1). Prehodením kotvy (7) ponad lovné miesto a jej zachytení hákom (7.2) o prekážku sa vytvorí požadovaná dopravná dráha a prevíjaním šnúry (5) medzi navijakmi (2,3) sa dopraví nástraha na požadované miesto.

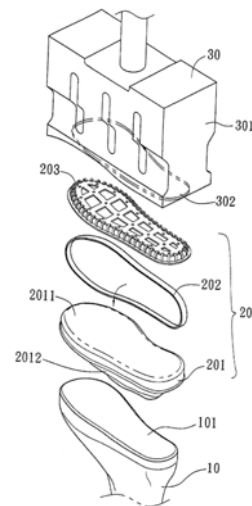
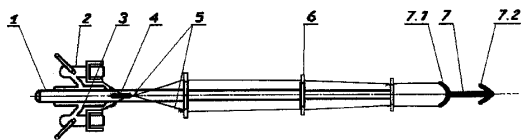

(51) A43B 9/00, A43B 13/00, B29D 35/00

(21) 50036-2010

(22) 12.8.2010

(31) 61/233 920, 12/839 428

(32) 14.8.2009, 20.7.2010

(33) US, US

(71) Chen Ming-Te, Fon-Chou City, Taichung Hsien, TW;

(72) Chen Ming-Te, Fon-Chou City, Taichung Hsien, TW;

(74) Holoubková Mária, Ing., Bratislava, SK;

(54) Spôsob výroby topánok

(57) Opísaný je spôsob výroby topánok použitím prvej formy (10) vyrobenej z tvrdého materiálu a druhej formy (30) obsahujúcej vypuklinu, pričom topánka (20) sa vytvorí v dutine. Topánka (20) je tvorená vrchnou časťou (201), spájajúcim členom (202) a podošvou (203), kde spájajúci člen (202) a podošva (203) sú spojené s vrchnou časťou (201). Druhá forma (30) vysiela ultrazvukovú tepelnú energiu na spájajúci člen (202) a podošvu (203) tak, že spájajúci člen (202) a podošva (203) sú dôkladne zmrštené a bezpečne natavené k vrchnej časti (201).

(51) B25J 5/00, B25J 13/00, H02P 6/00

(21) 5053-2009

(22) 28.8.2009

(71) Furka Daniel, Bratislava, SK; Furka Samuel, Bratislava, SK;

(72) Furka Daniel, Bratislava, SK; Furka Samuel, Bratislava, SK;

(74) Holoubková Mária, Ing., Bratislava, SK;

(54) Robotický systém určený na pohyb v ľubovoľnom prostredí

(57) Robotický systém pozostáva z uzavretého guľovitého krytu (1), v ktorom je uložená, prípadne samostatne ovládateľná mechanicko-elektronická sústava (2), pozostávajúca z navzájom prepojených jednotiek: pohonnej jednotky (2.1) na zabezpečenie pohybu s riadiacou senzoricko-elektronickou jednotkou (2.2) na riadenie pohybu, s vyvažovacou jednotkou (2.3), s napájacou jednotkou (2.4) na dodávanie energie a komunikačnou jednotkou (2.5) na sprostredkovanie komunikácie s okolitým prostredím po povrchovej ploche (3). Vonkajší povrch guľovitého krytu (1) sa pri pohybe stretáva s povrchom podkladovej plochy (3) v jednom styčnom bode. Mechanicko-elektronická sústava (2) je vybavená pomocným kolieskom (4) na napomáhanie pohybu mimo guľovitého krytu (1).

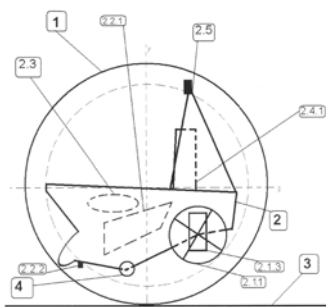
**(51) B62J 1/00****(21) 5050-2009**

(22) 13.8.2009

(71) Bero Július, Bratislava, SK;

(72) Bero Július, Bratislava, SK;

(54) Sedadlo bicykla - skladacie

(57) Sedadlo bicykla – skladacie sa skladá z klasického sedla a dvoch pripojiteľných prídavných častí sedadla, ktoré po zložení a pripojení k sedlu fungujú ako pevné bezpečné sedadlo.

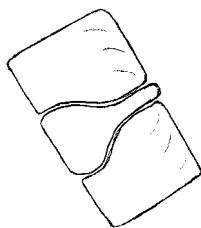
**(51) E03B 3/00****(21) 5032-2009**

(22) 22.4.2009

(71) MPS - System, spol. s r. o., Bratislava, SK;

(72) Schwarz Juraj, Ing., Bratislava, SK;

(74) Holakovský Štefan, Ing., Bratislava, SK;

(54) Vsakovacia sústava s monitorovacím systémom

(57) Vsakovacia sústava s monitorovacím systémom zložená z prírodného potrubia (1), kontrolnej šachty (2) a vsakovacej nádrže (3) je charakteristická tým, že v dolnej časti kontrolnej šachty (2) je umiestnený snímač hladiny (4) a snímač teploty (5). Snímač hladiny (4) a snímač teploty (5) sú spojené s vyhodnocovacím blokom (6). S vyhodnocovacím blokom (6) je spojený aj snímač zrážok (7), ktorý je umiestnený nad povrchom v blízkosti vsakovacej nádrže (3). Vyhodnocovací blok (6) je spravidla spojený a komunikačným blokom (8). Na jeden vyhodnocovací blok (6) môžu byť napojené snímače (4, 5, 7) z viacerých vsakovacích sústav.

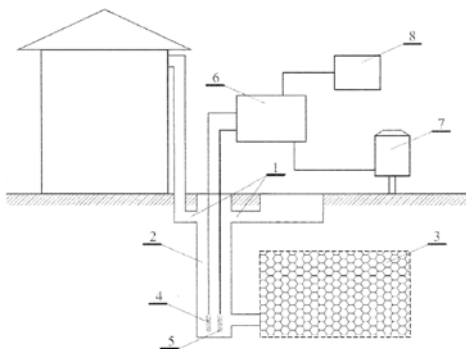
**(51) F02M 27/00****(21) 50039-2009**

(22) 31.8.2009

(71) Müller Vladimír, Gajary, SK; Škodová Iveta, Bratislava, SK;

(72) Müller Vladimír, Gajary, SK; Škodová Iveta, Bratislava, SK;

(74) Majlingová Marta, Ing., Bratislava, SK;

(54) Homogenizačné zariadenie na zvýšenie účinnosti uhl'ovodíkového paliva v spaľovacích motoroch

(57) Zariadenie pozostáva z puzdra (1) z nerezovej ocele, ktoré má vo vekách otvory na bezpečné upevnenie, prípadne zaplombovanie, zariadenia na palivové potrubie zariadenia, ktoré ho používa. Vo vnútri ocele puzdra (1) sa nachádza zostava na tento účel upravených kryštálov (2) minerálov oxidov kremeňa, ktoré spolupracujú s elektronikou – oscilátorom (4) a cievkou (3) s jadrom, ktoré vyrábajú vysielanie špecifickej vlnovej dĺžky, ktoré sa prostredníctvom paraboly antény (5) šíri do krátkej vzdialenosti od zariadenia. Predmetné vysielanie má za následok krátkodobú zmenu vlastností uhl'ovodíkového paliva, ktorá má v zmysle testov za následok zvýšenie účinnosti uhl'ovodíkového paliva, čo má za následok zníženie spotreby uhl'ovodíkového paliva pri rovnakom výkone. Zlepšenie vlastností má taktiež za následok v dôsledku zlepšenia procesu horenia zníženie obsahu škodlivín v emisiách spalín.

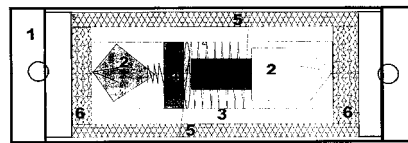
**(51) F03B 7/00, F03B 3/00****(21) 5058-2009**

(22) 3.9.2009

(71) Varga Peter, Ing. arch., Bratislava, SK;

(72) Varga Peter, Ing. arch., Bratislava, SK;

(54) Prietoková turbína s otočnými lopatkami

(57) Prietoková turbína s otočnými lopatkami pracuje na princípe rotora (3), výhodne ďalšieho rotora (3) a s využitím statora (1), v ktorom je rotor (3) uložený a rotuje. Rotor (3) s aspoň jedným okrajovým prvkom (3) vymedzuje spolu s aspoň dvoma lopatkami (4.1), výhodne tvarovanými, neutesnený pracovný priestor (9.1), (9.2) rotora (3), v ktorom rotujú aspoň dve lopatky (4.1). Prúdenie tekutiny (2) do pracovného priestoru (9.1), (9.2) rotora (3) uvádza do rotačného pohybu lopatky (4.1) rotora (3), umiestnené na vonkajšom obvode rotora (3) tak, že vyvoláva tlak na aspoň dve lopatky (4.1), výhodne tvarované, keď sa tieto jednotlivé oprú vo východiskovej polohe aspoň jednu zarážku (3.2), umiestnenú smerom k stredu rotora (3), dôjde k premene kinetickej energie tekutiny (2) na rotačný pohyb turbíny a jej hriadeľa (3.3), následne sa podľa konštrukcie turbíny v asi 180°-ovej rotácii rotora (3) po pracovnom priestore (9.1) v mŕtvom bode preklopia a s minimálnym odporom v smere prúdiacej tekutiny (2), jej turbulencií, účinkov hydrodynamického tvaru krídla lopatky (4.1) v priečnom reze a vplyvu odstredivých rotačných síl rotujúceho rotora (3), sa

jeho rotáciou asi o 180° presúvajú v nepracovnom priestore (9.2) rotora (3) do východiskovej polohy.

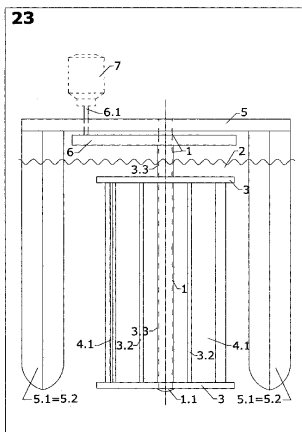

(51) F04C 2/00

(21) 58-2009

(22) 18.8.2009

(71) Molitoris Miroslav, Ing., Bratislava, SK;

(72) Molitoris Miroslav, Ing., Bratislava, SK;

(54) **Hydrostatický motor alebo čerpadlo so šikmo skosenými axiálnymi rotačnými piestami**

(57) Čerpadlo je tvorené vonkajším (1) a vnútorným valcom (2) v strede kužeľovo rozšíreným z oboch strán až k vonkajšiemu valcu (1) tak, že rozdeľuje vnútorný priestor valca (1) na dve axiálne symetrické polovice. Na vnútorný valec (2) je z každej strany rotačne uložený, šikmo skosený piest (3a), (3b) tvoriac dvojicu axiálne uloženú na vnútornom stredovom valci proti sebe tak, že skosené šikmé časti vytvárajú vzájomne rovnobežné roviny. Piesty (3a), (3b) sú spojené hriadeľom (4) prechádzajúcim stredom vnútorného valca (2) tak, že prítlačujú skosené roviny do kužeľových plôch vnútorného valca (2) pod rovnakým sklonom a unášajú do rotačného pohybu excentricky a súosovo uložený, na koncoch rovnako skosený čap (5), ktorý prechádza valcovým otvorom cez kužeľové plochy vnútorného valca (2) tak, že pri rotácii piestov (3a), (3b) tvoria valce (1) a (2), piesty (3a), (3b) a čap (5) objemové priestory na nasávanie a výtlak čerpanej kvapaliny cez otvory (8a) a (8b) na bočnej stene vonkajšieho valca (1) tvarované tak, že rotujúce piesty (3a), (3b) svojou bočnou valcovou plochou zakrývajú a odkrývajú tieto otvory, čím slúžia ako samočinné ventily.

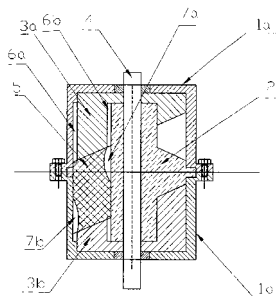

(51) G01K 11/00

(21) 38-2009

(22) 20.5.2009

(71) Žilinská univerzita v Žiline, Žilina, SK;

(72) Martinček Ivan, doc. Mgr., PhD., Žilina, SK; Pudiš Dušan, doc. Ing., PhD., Žilina, SK;

(54) **Senzor na meranie teploty vytvorený pomocou optického vlákna s kvapalným jadrom**

(57) Senzor na meranie teploty na základe optického vlákna s kvapalným jadrom je založený na meraní vyrovnávacej vlnovej dĺžky λ_0 pre interferujúce módy LP_{01} a LP_{02} v závislosti od teploty. Základom navrhovaného senzora je 5 centimetrov dlhé sensorové optické vlákno z taveného kremeňa s priemerom jadra 5 mikrometrov, ktoré je vyplnené toluénom. Rozdielne teplotné koeficienty indexov lomu pre tavený kremeň a toluén spôsobujú výrazné zmeny vyrovnávacej vlnovej dĺžky λ_0 pre interferujúce módy LP_{01} a LP_{02} v závislosti od teploty. Hodnota vyrovnávacej vlnovej dĺžky λ_0 pre interferujúce módy LP_{01} a LP_{02} sa využíva priamo na určovanie teploty.

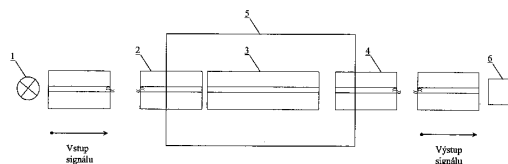

(51) G01N 21/00

(21) 5039-2010

(22) 26.3.2009

(31) 90436/2008

(32) 31.3.2008

(33) JP

(71) SUMITOMO CHEMICAL COMPANY, LIMITED, Tokyo, JP;

(72) Shinozuka Atsuhiko, Ehime, JP; Kasai Toshiyuki, Ehime, JP; YAMANE Hisanori, Tainan City, TW;

(74) Bušová Eva, JUDr., Bratislava, SK;

(86) PCT/JP2009/056078

(87) WO2009/123002

(54) **Spôsob kontroly polarizačného filmu**

(57) Chyby polarizačného filmu sa zisťujú s pomocou zariadenia na zisťovanie chýb (S2). Na základe výsledku zisťovania chýb sa vytvárajú dáta opisujúce polohu chýb a ukladajú sa do pamäťového média (S3). Polarizačný film vo forme pásu sa navíja do zvitku (S5). Polarizačný film vo forme pásu sa potom odvíja zo zvitku (S6) a laminuje sa na ďalší film (S7). Potom, čo je nalaminovaný ďalší film, sa prečítajú dáta polohy chýb uložené v pamäťovom médiu a na základe prečítaných dát sa špecifikuje poloha chýb polarizačného filmu (S8), nato sa na ďalšom filme vytvorí značka v susedstve chyby podľa špecifikovanej polohy chyby (S9). To umožňuje vytvoriť značky v susedstve chýb zistených zariadením na kontrolu chýb bez toho, aby sa stala nepoužiteľnou časť polarizačného filmu, ktorá obsahuje len tolerovateľné chyby.

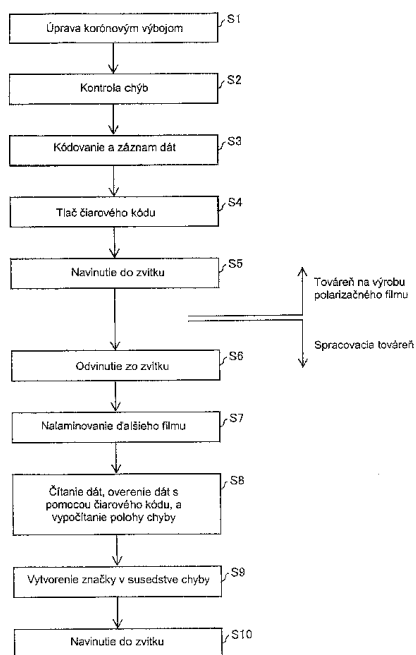

(51) G01R 19/00

(21) 41-2009

(22) 17.6.2009

(71) Tureček Ján, Ing., Bratislava, SK;

(72) Tureček Ján, Ing., Bratislava, SK;

(54) Mobilný telefón signalizujúci nebezpečie elektrického napätia

(57) Vynález je určený ako doplnková osobná ochrana hlavne pre pracovníkov na silnoprúdových energetických zariadeniach. Jeho podstata spočíva v tom, že mobilný telefón podľa vynálezu s bežnými funkciami (hovory, čas, dátum, budenie a ďalšie) má vstavaný integrovaný obvod (1), ktorý pri výskyte nebezpečného napätia v blízkosti energetických zariadení a pri priblížení chráneného pracovníka k týmto zariadeniam, ktoré sú pod napätím alebo prúdu nečakane v priebehu práce na nich pod napätie, iniciuje vyslanie výstražného akustického signálu mobilným telefónom podľa vynálezu.

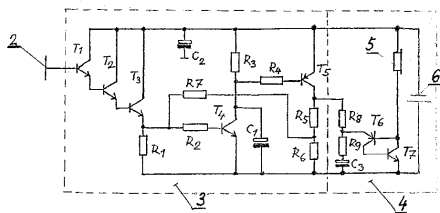

(51) G06Q 20/00, G07F 7/00

(21) 50035-2009

(22) 8.7.2009

(71) Logomotion, s. r. o., Piešťany, SK;

(72) Hubinák Emil, JUDr., Piešťany, SK; Florek Miroslav, Ing., Bratislava, SK; Masaryk Michal, Ing., PhD., Bratislava, SK;

(74) Porubčan Róbert, Ing., Ivanka pri Dunaji, SK;

(54) Spôsob a systém zadávania PIN kódu pri bezhotovostných platbách, nosič PIN kódu

(57) Spôsob a systém autentifikácie pomocou PIN kódu v separátnom identifikátore (3) pri bezhotovostnej platbe vykonávanej cez platobný terminál (1) spočíva v tom, že z platobného terminálu (1) sa na vzdialenosť menšiu ako 10 cm vyše jedinečný identifikačný súbor obsahujúci údaje o aktuálnej platbe do identifikátora (3) približného k platobnému terminálu (1) na vzdialenosť menšiu ako 10 cm, identifikátor (3) sa energeticky bezkontaktné napája elektromagnetickým poľom platobného terminálu (1), kedy sa v identifikátore (3) využíva priama a/alebo počas priblíženia akumulovaná energia elektromagnetického poľa platobného terminálu (1). K prijatému identifikačnému súboru sa v procesore (5) identifikátora (3) priradí PIN kód, výsledný súbor sa elektronicky podpíše pomocou privátneho kľúča uloženého v pamäti (6) identifikátora (3) a takto vzniknutý elektronicky podpísaný súbor sa odošle do centra spracovania platby (2) na overenie správnosti PIN kódu. Vynález umožňuje využiť vysokú bezpečnosť kryptovania pri použití pasívneho identifikátora (3), ktorý si nevyžaduje vlastný zdroj energie.

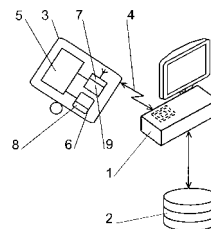

(51) H01H 71/00

(21) 5048-2009

(22) 13.7.2009

(71) HESS R&D, s. r. o., Sudoměřice, CZ;

(72) Ulehla Ivan, Skalica, SK;

(74) Kastler Anton, Bratislava, SK;

(54) Spúšťový mechanizmus prúdového chrániča s nadprúdovou ochranou

(57) Spúšťový mechanizmus prúdového chrániča s nadprúdovou ochranou, pozostávajúci z ovládača mechanizmu spúšte prúdového chrániča spojeného s ovládacím ťahadlom a vypínacím relé a v ovládači (1) mechanizmu spúšte prúdového chrániča je umiestnená pružina ovládača (9), pričom v prvej páke (3) spúšte je umiestnený v otvore (33) prvej páky spúšte druhý koniec (22) ovládacieho ťahadla, ktorý zasahuje aj do otvoru (42) otočného tela mechanizmu spúšte, a v prvej páke (3) spúšte je vytvorené puzdro (34) prvej páky spúšte, ktoré je otočne umiestnené na prvom stĺpiku (41) otočného tela mechanizmu spúšte, a na druhej strane prvej páky (3) spúšte je vytvorený prvý ozub (31) prvej páky spúšte a ozub (32) signalizácie poruchy chráneného obvodu medzipolohou prvej páky spúšte v druhom stĺpiku (43) otočného tela mechanizmu spúšte je pomocou puzdra (55) druhej páky spúšte otočne umiestnená druhá páka (5) spúšte, ktorá má v hornej časti vytvorenú pružnú časť (51) druhej páky spúšte, na ktorej je vytvorený ozub (53) druhej páky spúšte a ozub (52) signalizácie medzipolohy druhej páky spúšte, pričom v strednej časti otočného tela (4) mechanizmu spúšte je umiestnený druhý stĺpik (43)

otočného tela mechanizmu spúšte, na ktorom je umiestnená otočne druhá páka (5) spúšte pomocou puzdra (55) druhej páky spúšte, pričom na druhej strane otočného tela (4) mechanizmu spúšte je vytvorené rameno (44) otočného tela mechanizmu spúšte, pričom na nosnom (12) kolíku sú otočne umiestnené otočné telo (4) mechanizmu spúšte a pomocou puzdra (45) otočného tela mechanizmu spúšte prvá (45) páka otočného tela mechanizmu spúšte, pričom na prvej (45) páke otočného tela mechanizmu spúšte je vytvorená prvá západka (47) otočného tela mechanizmu spúšte a druhá západka (48) otočného tela mechanizmu spúšte, pričom na nosnom kolíku (10) pružiny mechanizmu spúšte je umiestnená pružina (6) mechanizmu spúšte, pričom v druhej západke (48) otočného tela mechanizmu spúšte je umiestnené vratné rameno (62) pružiny mechanizmu spúšte a rameno obnovenia relé (61) pružiny mechanizmu spúšte je umiestnené na druhej západke (48) tretej páky spúšte, pričom vratné rameno (62) pružiny mechanizmu spúšte prítlakom pôsobí na výstupok (72) páky ovládania relé a páka (7) ovládania relé pôsobí na jadro (81) vypínacieho relé, pričom na druhom konci páky (7) ovládania relé je vytvorené rameno (71) páky ovládania relé, ktoré pôsobí na rameno (54) druhej páky spúšte, pričom otočné telo (4) mechanizmu spúšte pôsobí cez rameno (111) páčky vybavovača pomocou ramena (44) otočného tela mechanizmu spúšte na páku (11) vybavovača, pričom druhé rameno (112) páčky vybavovača je uložené v stĺpiku ovládania (13) páčky vybavovača. Spúšťový mechanizmus prúdového chrániča má tri polohy ovládača, prvá poloha vypnutá, druhá poloha zapnutá a tretia poloha signalizácia poruchy.

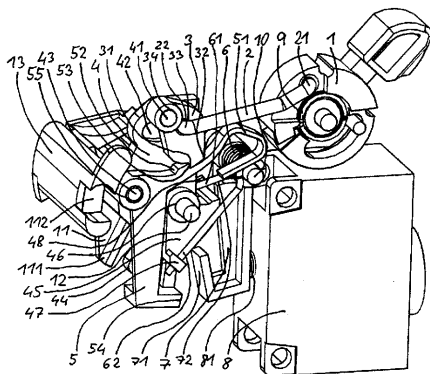

(51)	(21)	(51)	(21)	(51)	(21)	(51)	(21)
A01K 97/00	118-2010	E03B 3/00	5032-2009	F04C 2/00	58-2009	G01R 19/00	41-2009
A43B 9/00	50036-2010	F02M 27/00	50039-2009	G01K 11/00	38-2009	G06Q 20/00	50035-2009
B25J 5/00	5053-2009	F03B 7/00	5058-2009	G01N 21/00	5039-2010	H01H 71/00	5048-2009
B62J 1/00	5050-2009						

FG4A

Udelené patenty

(11)	(51)	(11)	(51)	(11)	(51)	(11)	(51)
287569	A23L 1/00	287579	B32B 27/00	287589	G01R 21/00	287599	F25D 23/00
287570	C07C 237/00	287580	C07D 515/00	287590	B22D 41/00	287600	H01G 4/00
287571	C02F 1/00	287581	A01C 3/00	287591	C07D 495/00	287601	A61K 38/00
287572	A61K 9/00	287582	C07D 277/00	287592	C07D 231/00	287602	A61K 31/00
287573	C07D 239/00	287583	C07D 498/00	287593	F01C 1/00	287603	A61P 25/00
287574	A61K 31/00	287584	A01N 43/00	287594	B22D 41/00	287604	B22D 41/00
287575	A61K 48/00	287585	C03C 25/00	287595	C07C 319/00	287605	A61K 9/00
287576	C07J 31/00	287586	A61K 31/00	287596	E06B 3/00	287606	C07D 213/00
287577	A61K 9/00	287587	F01L 7/00	287597	C07D 487/00	287607	A61P 1/00
287578	C12N 15/00	287588	C07H 17/00	287598	C07C 237/00	287608	A01N 43/00

(51) A01C 3/00, A61L 2/00, A61L 11/00, B01D 53/00, C02F 1/00, C02F 11/00, C05B 7/00, C05B 15/00, C05C 3/00, C05D 1/00, C05F 1/00, C05F 3/00, C05F 11/00, C05F 17/00, C10L 3/00

(11) 287581

(21) 370-2003

(22) 22.8.2001

(24) 4.3.2011

(31) PA 2000 01246, PA 2000 00171

(32) 22.8.2000, 1.2.2001

(33) DK, DK

(40) 3.2.2004

(73) GFE Patent A/S, Langa, DK;

(72) Bonde Torben A., Egaa, DK; Pedersen Lars Jorgen, Hadsten, DK;

(74) PATENTSERVIS BRATISLAVA, a. s., Bratislava, SK;

(86) PCT/DK01/00553

(87) WO02/15945

(54) Spôsob znižovania počtu životaschopných mikrobiálnych organizmov a/alebo príónov prítomných v organickom materiáli, jednotka na výrobu bioplynu a jej použitie

(51) A01N 43/00, A01N 39/00, A01N 35/00

(11) 287584

(21) 50041-2009

(22) 12.10.2000

(24) 4.3.2011

(40) 8.10.2002

(73) BASF AKTIENGESELLSCHAFT, Ludwigshafen, DE;

(72) PIDSKALNY Ronald Steven, Edmonton, Alberta, CA; KILLINS Roy Allan, Lethbridge, Alberta, CA;

(74) ŽOVICOVÁ & ŽOVIC IP, s. r. o., Bratislava, SK;

(86) PCT/EP00/10040

(87) WO01/26466

(54) Synergické herbicídne kompozície a spôsob synergického ničenia nežiaducich rastlín

(51) A01N 43/00

(11) 287608

(21) 1251-2003

(22) 12.4.2002

(24) 4.3.2011

(31) 101 18 458.1

(32) 12.4.2001

(33) DE

(40) 6.4.2004

(73) BASF AKTIENGESELLSCHAFT, Ludwigshafen, DE;

(72) Kober Reiner, Fussgönheim, DE; Rademacher Wilhelm, Limburgerhof, DE; Fries Jürgen, Ludwigshafen, DE; Ziegler Hans, Mutterstadt, DE;

(74) ŽOVICOVÁ & ŽOVIC IP, s. r. o., Bratislava, SK;

(86) PCT/EP02/04119

(87) WO02/083732

(54) Kombinácia bioregulačne aktívnych zložiek

(51) A23L 1/00

(11) 287569

(21) 5019-2007

(22) 9.3.2007

(24) 4.3.2011

(40) 7.10.2008

(73) Výskumný ústav potravinársky, Bratislava, SK;

(72) Šimko Peter, prof. Ing., DrSc., Bratislava, SK; Koleček Emil, Ing., Bratislava, SK; Šimon Peter, prof. Ing., DrSc., Bratislava, SK;

(74) Litváková Edita, Ing., Bratislava, SK;

(54) Spôsob znižovania obsahu akrylamidu v zemniakových potravinárskych výrobkoch pripravovaných tepelnou úpravou

(51) A61K 9/00, A61K 6/00, A61K 8/00, A61K 36/00, A61P 1/00, A61P 9/00, A61P 13/00, A61Q 11/00

(11) 287572

(21) 506-2003

(22) 27.9.2001

(24) 4.3.2011

(31) 0003907-3

(32) 27.10.2000

(33) SE

(40) 5.8.2003

- (73) SDC SWEDENCARE AB, Kiruna, SE;
 (72) Wikner Sune, Umea, SE;
 (74) Majlingová Marta, Ing., Bratislava, SK;
 (86) PCT/SE01/02083
 (87) WO02/34279
(54) Použitie riasy *Ascomyllum* sp. alebo jej extraktu

- (51) A61K 9/00, A61K 31/00, A61K 45/00, A61K 47/00, A61P 1/00, A61P 17/00, A61P 35/00**
(11) 287605
 (21) 1632-2001
 (22) 19.5.2000
 (24) 4.3.2011
 (31) 99/06479
 (32) 21.5.1999
 (33) FR
 (40) 9.5.2002
 (73) LABORATOIRES DES PRODUITS ETHIQUES ETHYPHARM, Houdan, FR;
 (72) Criere Bruno, Gragny, FR; Suplie Pascal, Montaire, FR; Oury Pascal, Le Chesnay, FR;
 (74) PATENTSERVIS BRATISLAVA, a. s., Bratislava, SK;
 (86) PCT/FR00/01367
 (87) WO00/71121
(54) Mikrogranuly obsahujúce inhibitor žalúdočnej protónovej pumpy, spôsob ich prípravy a farmaceutické prostriedky s ich obsahom

- (51) A61K 9/00, A61K 38/00, A61K 47/00, A61P 5/00, A61P 15/00**
(11) 287577
 (21) 1560-2003
 (22) 28.6.2002
 (24) 4.3.2011
 (31) 2001-199484, 2001-340993
 (32) 29.6.2001, 6.11.2001
 (33) JP, JP
 (40) 8.6.2004
 (73) Takeda Pharmaceutical Company Limited, Chuo-ku, Osaka, JP;
 (72) Yamamoto Kazumichi, Kyoto-shi, Kyoto, JP; Yamada Akiko, Kyoto-shi, Kyoto, JP; Hata Yoshio, Kayabe-gun, Hokkaido, JP;
 (74) Litváková Edita, Ing., Bratislava, SK;
 (86) PCT/JP02/06527
 (87) WO03/002092
(54) Kompozícia s regulovaným uvoľňovaním, spôsob jej výroby a farmaceutický prípravok obsahujúci kompozíciu

- (51) A61K 31/00, C07D 277/00, C07D 417/00**
(11) 287586
 (21) 5028-2008
 (22) 19.7.1999
 (24) 4.3.2011
 (31) 09/119 345, 09/326 093
 (32) 20.7.1998, 4.6.1999
 (33) US, US
 (40) 10.7.2001

- (73) ABBOTT LABORATORIES, Abbott Park, IL, US;
 (72) Bauer John F., Lake Bluff, IL, US; Saleki-Gerhardt Azita, Libertyville, IL, US; Narayanan Bikshandarkoil A., Mundelein, IL, US; Chemburkar Sanjay R., Gurnee, IL, US; Patel Ketan, Arlington Heights, IL, US; Spiwek Harry O., Kenosha, WI, US; Bauer Philip E., Grayslake, IL, US; Allen Kimberly A., Trevor, WI, US;
 (74) ROTT, RŮŽIČKA & GUTTMANN, Bratislava, SK;
 (86) PCT/US99/16334
 (87) WO00/04016
(54) Farmaceutická kompozícia obsahujúca ritonavir a spôsob jej prípravy

- (51) A61K 31/00, A61K 47/00, A61K 9/00, A61P 3/00**
(11) 287602
 (21) 1609-2003
 (22) 29.5.2002
 (24) 4.3.2011
 (31) 01113793.2
 (32) 6.6.2001
 (33) EP
 (40) 4.5.2004
 (73) F.HOFFMANN-LA ROCHE AG, Basle, CH;
 (72) Maeder Karsten, Freiburg, DE; Martin Rainer Eugen, Grenzach-Wyhlen, DE; Raab Susanne, Leinfelden-Echterdingen, DE; Scheibler Lukas Christoph, Augst, CH; Schindler Thomas, Loerrach, DE; Schroeder Marco, Schopfheim, DE;
 (74) Bušová Eva, JUDr., Bratislava, SK;
 (86) PCT/EP02/05889
 (87) WO02/098412
(54) Farmaceutická kompozícia obsahujúca inhibitor lipázy a sacharómonoester mastnej kyseliny, spôsob jej prípravy a použitie na liečenie obezity

- (51) A61K 31/00, C07D 275/00, A61P 13/00, A61P 29/00**
(11) 287574
 (21) 1061-2003
 (22) 28.2.2002
 (24) 4.3.2011
 (31) 101 09 763.8
 (32) 28.2.2001
 (33) DE
 (40) 8.1.2004
 (73) Grünenthal GmbH, Aachen, DE;
 (72) Bartholomäus Johannes, Aachen, DE; Kugelmann Heinrich, Aachen, DE;
 (74) Tomeš Pavol, Ing., Bratislava, SK;
 (86) PCT/EP02/02169
 (87) WO02/067916
(54) Farmaceutická soľ farmaceuticky účinnej zlúčeniny a aspoň jednej náhrady cukru, liečivo, ktoré ju obsahuje, a jeho použitie

- (51) **A61K 38/00, A61K 39/00, C07K 16/00, C07K 14/00**
 (11) **287601**
 (21) 605-2001
 (22) 13.9.1999
 (24) 4.3.2011
 (31) 60/100 182
 (32) 14.9.1998
 (33) US
 (40) 3.12.2001
 (73) BOARD OF REGENTS, THE UNIVERSITY OF TEXAS SYSTEM, Austin, TX, US;
 (72) Mundy Gregory R., San Antonio, TX, US; Yoneda Toshiyuki, San Antonio, TX, US;
 (74) Čechvalová Dagmar, Bratislava, SK;
 (86) PCT/US99/21170
 (87) WO00/15247
 (54) **Použitie protilátky alebo jej fragmentu viažuceho antigénu na výrobu farmaceutickej kompozície na liečenie mnohonásobného myelómu a na inhibíciu resorpcie kostí**

- (51) **A61K 48/00, A61K 45/00, A61K 38/00**
 (11) **287575**
 (21) 849-2002
 (22) 22.12.2000
 (24) 4.3.2011
 (31) 09/470 881, 09/538 248
 (32) 22.12.1999, 29.3.2000
 (33) US, US
 (40) 6.11.2002
 (73) THE SCRIPPS RESEARCH INSTITUTE, La Jolla, CA, US;
 (72) Cheresch David A., Encinitas, CA, US; Eliceiri Brian, Carlsbad, CA, US; Paul Robert, Encinitas, CA, US;
 (74) Čechvalová Dagmar, Bratislava, SK;
 (86) PCT/US00/35396
 (87) WO01/45751
 (54) **Farmaceutická kompozícia obsahujúca nukleovú kyselinu, použitie nukleovej kyseliny a výrobny artikkel obsahujúci farmaceutickú kompozíciu**

- (51) **A61P 1/00, G01N 33/00**
 (11) **287607**
 (21) 61-2003
 (22) 12.7.2001
 (24) 4.3.2011
 (31) 100 35 227.8
 (32) 20.7.2000
 (33) DE
 (40) 3.6.2003
 (73) Solvay Pharmaceuticals GmbH, Hannover, DE;
 (72) Hebebrand Johannes, Marburg / Lahn, DE; Antel Jochen, Bad Münden, DE; Preuschoff Ulf, Lehrte / Ahlten, DE; David Samuel, Hannover, DE; Sann Holger, Hannover, DE; Weske Michael, Burgdorf, DE;
 (74) PATENTSERVIS BRATISLAVA, a. s., Bratislava, SK;
 (86) PCT/EP01/08051
 (87) WO02/07821
 (54) **Spôsob stanovenia zlúčenín vhodných na inhibíciu aktivity aspoň jednej karboanhydrázy a použitie uvedených zlúčenín ako liečiva na liečbu a/alebo prevenciu obezity**

- (51) **A61P 25/00, A61K 31/00, C07D 403/00, A61P 1/00, A61P 3/00, A61P 9/00, A61P 15/00, A61P 37/00, C07D 487/00**
 (11) **287603**
 (21) 1157-2003
 (22) 6.3.2002
 (24) 4.3.2011
 (31) 60/275 403
 (32) 13.3.2001
 (33) US
 (40) 3.2.2004
 (73) BRISTOL-MYERS SQUIBB PHARMA COMPANY, Princeton, NJ, US;
 (72) Gilligan Paul J., Wilmington, DE, US;
 (74) Bušová Eva, JUDr., Bratislava, SK;
 (86) PCT/US02/06837
 (87) WO02/072202
 (54) **4-(2-Butylamino)-2,7-dimetyl-8-(2-metyl-6-metoxypyrid-3-yl)pyrazol-[1,5-a]-1,3,5-triazín, farmaceutická kompozícia obsahujúca túto zlúčeninu, použitie tejto zlúčeniny v terapii a na prípravu farmaceutickej kompozície a výrobok obsahujúci túto zlúčeninu**

- (51) **B22D 41/00**
 (11) **287594**
 (21) 1481-2003
 (22) 6.6.2002
 (24) 4.3.2011
 (31) 01870120.1
 (32) 8.6.2001
 (33) EP
 (40) 5.10.2004
 (73) VESUVIUS CRUCIBLE COMPANY, Wilmington, DE, US;
 (72) Moriarty Brendan Mortimer, Renfrewshire, Scotland, GB; Richard François-Noël, Chatenois, FR; Hanse Eric, Feignies, FR;
 (74) Bušová Eva, JUDr., Bratislava, SK;
 (86) PCT/BE02/00092
 (87) WO02/100578
 (54) **Žiaruvzdorná monobloková zátková tyč**

- (51) **B22D 41/00**
 (11) **287590**
 (21) 441-99
 (22) 3.10.1997
 (24) 4.3.2011
 (31) 08/725 589, 08/935 089
 (32) 3.10.1996, 26.9.1997
 (33) US, US
 (40) 8.11.1999
 (73) Vesuvius Crucible Company, Wilmington, Delaware, US;
 (72) Heaslip Lawrence John, Burlington, Ontario, CA; Dorricott James Derek, Burlington, Ontario, CA;
 (74) PATENTSERVIS BRATISLAVA, a. s., Bratislava, SK;
 (86) PCT/CA97/00730
 (87) WO98/14292
 (54) **Lejacia dýza na prietok tekutého kovu a spôsob ovládania toku tekutého kovu**

- (51) **B22D 41/00**
 (11) **287604**
 (21) 1478-2002
 (22) 20.4.2001
 (24) 4.3.2011
 (31) 00870078.3
 (32) 21.4.2000
 (33) EP
 (40) 11.9.2003
 (73) VESUVIUS CRUCIBLE COMPANY, Wilmington, DE, US;
 (72) Renard Jean-Luc, Saint-Symphorien, BE; Boisdequin Vincent, Naast, BE; Lattuca Calogero, Bruxelles, BE; Collura Mariano, Strepny-Bracquegnies, BE;
 (74) Bušová Eva, JUDr., Bratislava, SK;
 (86) PCT/BE01/00069
 (87) WO01/81028
 (54) **Jednodielna vnútorná výlevka a upínacie zariadenie pre vnútornú výlevku**
-
- (51) **B32B 27/00, F16L 9/00**
 (11) **287579**
 (21) 465-2003
 (22) 16.10.2001
 (24) 4.3.2011
 (31) 00203671.3
 (32) 20.10.2000
 (33) EP
 (40) 2.12.2003
 (73) Ineos Manufacturing Belgium NV, Antwerpen, BE;
 (72) Scheelen André, Brussels, BE; Vandevijver Eric, Woluwe-Saint-Pierre, BE;
 (74) Bušová Eva, JUDr., Bratislava, SK;
 (86) PCT/EP01/11927
 (87) WO02/34513
 (54) **Viacvrstvová polyetylénová rúrka**
-
- (51) **C02F 1/00**
 (11) **287571**
 (21) 5105-2007
 (22) 14.9.2007
 (24) 4.3.2011
 (40) 6.4.2009
 (73) Výskumný ústav potravinársky, Bratislava, SK;
 (72) Šimko Peter, prof. Ing., DrSc., Bratislava, SK; Sklářšová Božena, Ing., PhD., Bratislava, SK; Šimon Peter, prof. Ing., DrSc., Bratislava, SK;
 (74) Litváková Edita, Ing., Bratislava, SK;
 (54) **Spôsob eliminácie polychlórovaných bifenylov z vody**
-
- (51) **C03C 25/00**
 (11) **287585**
 (21) 920-2003
 (22) 19.12.2001
 (24) 4.3.2011
 (31) 01/00910
 (32) 24.1.2001
 (33) FR
 (40) 6.4.2004
 (73) SAINT-GOBAIN VETROTEX FRANCE S.A., Chambéry, FR;
 (72) Gonthier Michel, Jacob-Bellecombette, FR;
- (74) Hörmann Tomáš, Ing., Bratislava, SK;
 (86) PCT/FR01/04066
 (87) WO02/059055
 (54) **Šlichtované sklené vlákna, šlichtovacia kompozícia a kompozit obsahujúci tieto vlákna**
-
- (51) **C07C 237/00, C07C 255/00, C07C 225/00, C07D 213/00, C07D 307/00, C07D 333/00, C07D 205/00, C07D 207/00, C07D 239/00, C07D 241/00, C07D 277/00, C07D 309/00, C07D 317/00, A61P 1/00, A61P 3/00, A61P 7/00, A61P 9/00, A61P 11/00, A61P 13/00, A61P 17/00, A61P 19/00, A61P 25/00, A61P 31/00, A61P 35/00, A61P 37/00, A61P 43/00**
 (11) **287598**
 (21) 1288-2003
 (22) 15.4.2002
 (24) 4.3.2011
 (31) 60/284 026
 (32) 16.4.2001
 (33) US
 (40) 8.6.2004
 (73) SCHERING CORPORATION, Kenilworth, NJ, US; PHARMACOEPIA DRUG DISCOVERY, INC., Cranbury, NJ, US;
 (72) Taveras Arthur G., Denville, NJ, US; Aki Cynthia J., Livingston, NJ, US; Bond Richard W., Union, NJ, US; Chao Jianping, Summit, NJ, US; Dwyer Michael, Scotch Plains, NJ, US; Ferreira Johan A., Bethlehem, PA, US; Chao Jianhua, Wayne, NJ, US; Yu Younong, Piscataway, NJ, US; Baldwin John J., Gwynedd Valley, PA, US; Kaiser Bernd, Wallingford, CT, US; Li Ge, LuJiaZui Garden, LuJiaZui, Shanghai, CN; Merritt Robert J., Ewing, NJ, US; Nelson Kingsley H., Mebane, NC, US; Rokosz Laura L., Union, NJ, US;
 (74) Majlingová Marta, Ing., Bratislava, SK;
 (86) PCT/US02/12681
 (87) WO02/083624
 (54) **3,4-Disubstituované cyklobutén-1,2-dióny, farmaceutický prostriedok s ich obsahom a ich použitie**
-
- (51) **C07C 237/00, C07C 231/00**
 (11) **287570**
 (21) 656-2003
 (22) 29.11.2001
 (24) 4.3.2011
 (31) MI2000A002601
 (32) 1.12.2000
 (33) IT
 (40) 7.10.2003
 (73) BRACCO IMAGING S.p.A., Milano, IT;
 (72) Anelli Pier Lucio, Milano, IT; Brocchetta Marino, Milano, IT; Lux Giovanna, Milano, IT; Cappelletti Enrico, Milano, IT;
 (74) Fajnorová Mária, Ing., Bratislava, SK;
 (86) PCT/EP01/13939
 (87) WO02/44132
 (54) **Spôsob prípravy S-N,N'-bis[2-hydroxy-1-(hydroxymetyl)etyl]-5-[(2-hydroxy-1-oxopropyl)-amino]-2,4,6-trijód-1,3-benzéndikarboxamid a medziprodukty**

(51) C07C 319/00, B01J 8/00**(11) 287595**

(21) 1157-2001

(22) 10.8.2001

(24) 4.3.2011

(31) 100 40 176.4

(32) 17.8.2000

(33) DE

(40) 5.3.2002

(73) Wacker Chemie AG, München, DE;

(72) Döring Wolfgang, Dr., Burgkirchen, DE;

(74) Hörmann Tomáš, Ing., Bratislava, SK;

(54) Spôsob izolácie cystínu**(51) C07D 213/00, C07B 57/00****(11) 287606**

(21) 1508-2002

(22) 17.4.2001

(24) 4.3.2011

(31) P 0001583

(32) 18.4.2000

(33) HU

(40) 2.5.2003

(73) CytRx Corporation, Los Angeles, California, US;

(72) Ürögdi Laszló, Budapest, HU; Jegesné Csáka Zita, Kunszentmiklós, HU; Gruber Lajos, Budapest, HU; Ötvös László, Budapest, HU; Tóth József, Budapest, HU; Tömösközi István, Budapest, HU; Szakácsné Schmidt Anikó, Veszprém, HU; Reider Ferencné, Veszprém, HU; Schneiderné Barlay Mária, Veszprém, HU;

(74) PATENTSERVIS BRATISLAVA, a. s., Bratislava, SK;

(86) PCT/HU01/00046

(87) WO01/79174

(54) Derivát pyridín-1-oxidu, jeho použitie a spôsob jeho transformácie na farmaceuticky účinné zlúčeniny**(51) C07D 231/00, C07D 401/00, A61K 31/00, A61P 25/00, A61P 1/00, A61P 3/00, A61P 9/00, A61P 43/00****(11) 287592**

(21) 308-2003

(22) 18.3.2002

(24) 4.3.2011

(31) 01201062.5

(32) 22.3.2001

(33) EP

(40) 7.10.2003

(73) SOLVAY PHARMACEUTICALS B. V., Weesp, NL;

(72) Lange Josephus H. M., Weesp, NL; Kruse Cornelis G., Weesp, NL; Tipker Jacobus, Weesp, NL; Hoogendoorn Jan, Weesp, NL;

(74) Čechvalová Dagmar, Bratislava, SK;

(86) PCT/EP02/03079

(87) WO02/076949

(54) 4,5-Dihydro-1H-pyrazolové deriváty, ktoré majú CB1-antagonistickú účinnosť, spôsob ich prípravy a použitie**(51) C07D 239/00, C07D 405/00, A61K 31/00, A61P 35/00, A61P 11/00, A61P 1/00, A61P 29/00, A61P 27/00, A61P 37/00****(11) 287573**

(21) 771-2003

(22) 12.12.2001

(24) 4.3.2011

(31) 100 63 435.4

(32) 20.12.2000

(33) DE

(40) 7.10.2003

(73) BOEHRINGER INGELHEIM PHARMA GMBH & CO. KG, Ingelheim am Rhein, DE;

(72) Himmelsbach Frank, Mittelbiberach, DE; Langkopf Elke, Warthausen, DE; Blech Stefan, Warthausen, DE; Jung Birgit, Schwabenheim, DE; Baum Elke, Allmand, AT; Solca Flavio, Wien, AT;

(74) Majlingová Marta, Ing., Bratislava, SK;

(86) PCT/EP01/14569

(87) WO02/50043

(54) Chinazolínové deriváty, spôsob ich prípravy, farmaceutický prostriedok s ich obsahom a ich použitie**(51) C07D 277/00****(11) 287582**

(21) 1102-2003

(22) 14.2.2002

(24) 4.3.2011

(31) 01200529.4, 60/287 758

(32) 14.2.2001, 2.5.2001

(33) EP, US

(40) 7.7.2004

(73) TIBOTEC PHARMACEUTICALS LTD., Little Island, Co Cork, IE;

(72) Surleraux Dominique Louis Nestor Ghislain, Machelen, BE; Wigerinck Piet Tom Bert Paul, Terhagen, BE; Getman Daniel, Chesterfield, MO, US; Verschuere Wim Gaston, Berchem, BE; Vendeville Sandrine, Bruxelles, BE; De Bethune Marie-Pierre, Everberg, BE; De Kerpel Jan Octaaf Antoon, Lede, BE; Moors Samuel Leo Christiaan, Pellenberg, BE; De Kock Herman Augustinus, Arendonk, BE; Voets Marieke Christiane Johanna, Diepenbeek, BE;

(74) Bušová Eva, JUDr., Bratislava, SK;

(86) PCT/EP02/01788

(87) WO02/083657

(54) 2-(Substituovaná amino)benztiazolsulfonamidová zlúčenina, spôsob jej prípravy, použitie a farmaceutická zmes s jej obsahom**(51) C07D 487/00, C07D 498/00, A61K 31/00, A61P 31/00, C07D 239/00, C07D 265/00, C07D 209/00, C07D 235/00****(11) 287597**

(21) 105-2003

(22) 24.7.2001

(24) 4.3.2011

(31) 00/10121

(32) 1.8.2000

(33) FR

(40) 4.11.2003

- (73) NOVEXEL, Romainville, FR;
 (72) Lampilas Maxime, Romainville, FR; Aszodi Jozsef, Pontault Combault, FR; Rowlands David Alan, Poissy, FR; Fromentin Claude, Paris, FR;
 (74) Bušová Eva, JUDr., Bratislava, SK;
 (86) PCT/FR01/02418
 (87) WO02/10172
(54) Heterocyklické zlúčeniny, ich príprava a použitie ako liečiva, najmä ako antibakteriálne činidlá

-
- (51) C07D 495/00, C07D 487/00, C07D 491/00, C07D 471/00, C07D 519/00, A61K 31/00, A61P 3/00, A61P 9/00, A61P 15/00, A61P 17/00, A61P 25/00, A61P 27/00, A61P 29/00, A61P 35/00, A61P 43/00**
(11) 287591
 (21) 1580-2002
 (22) 9.5.2001
 (24) 4.3.2011
 (31) 60/202 947, 09/850 858
 (32) 9.5.2000, 8.5.2001
 (33) US, US
 (40) 2.5.2003
 (73) CEPHALON, INC., West Chester, PA, US;
 (72) Ator Mark A., Paoli, PA, US; Bihovsky Ron, Wynnewood, PA, US; Chatterjee Sankar, Wynnewood, PA, US; Dunn Derek, Coatesville, PA, US; Hudkins Robert L., Chester Springs, PA, US;
 (74) Žovicová Viera, Mgr., Bratislava, SK;
 (86) PCT/US01/14996
 (87) WO01/85686
(54) Multicyklické zlúčeniny, farmaceutická kompozícia s ich obsahom a ich použitie

-
- (51) C07D 498/00, A61K 31/00, A61P 25/00, C07D 273/00, C07D 221/00, C07D 331/00, A61P 9/00, A61P 15/00, A61P 17/00**
(11) 287583
 (21) 1526-2003
 (22) 10.6.2002
 (24) 4.3.2011
 (31) 01202284.4
 (32) 14.6.2001
 (33) EP
 (40) 4.5.2004
 (73) N.V. Organon, Oss, NL;
 (72) Grove Simon James Anthony, Newhouse, Lanarkshire, Scotland, GB; Adam - Worrall Julia, Newhouse, Lanarkshire, Scotland, GB; Zhang Ming-qiang, Montreal, CA; Gilfillan Robert, Newhouse, Lanarkshire, Scotland, GB;
 (74) Majlingová Marta, Ing., Bratislava, SK;
 (86) PCT/EP02/06364
 (87) WO02/102808
(54) (Pyrido/tieno)-[f]-oxazepin-5-ónové deriváty, farmaceutický prostriedok s ich obsahom a ich použitie

- (51) C07D 515/00, A61K 31/00, A61K 35/00, A61P 35/00**
(11) 287580
 (21) 1644-2001
 (22) 15.5.2000
 (24) 4.3.2011
 (31) 9911183.3, 9911346.6, 9918534.0, 9927005.0, 9927106.6, 0007637.2
 (32) 13.5.1999, 14.5.1999, 5.8.1999, 15.11.1999, 16.11.1999, 29.3.2000
 (33) GB, GB, GB, GB, GB, GB
 (40) 5.3.2002
 (73) PHARMA MAR, S. A., Madrid, ES;
 (72) Missot Jean Louis, Villejuif, Cedex, FR; Cvitkovic Esteban, Le Kremlin-Bicetre, FR; Demetri George Daniel, Boston, MA, US; Guzman Cecilia, Madrid, ES; Jimeno José, Madrid, ES; Twelves Chris, Bearsden, Glasgow, GB; Von Hoff Daniel D., Tucson, AZ, US; Bowman Angela, Crewe Rd, Edinburg, GB; López Lázaro Luis, Madrid, ES;
 (74) PATENTSERVIS BRATISLAVA, a. s., Bratislava, SK;
 (86) PCT/GB00/01857
 (87) WO00/69441
(54) Použitie ET743 na prípravu lieku na liečenie rakoviny ľudského tela

-
- (51) C07H 17/00, A61K 9/00**
(11) 287588
 (21) 253-2002
 (22) 28.8.2000
 (24) 4.3.2011
 (31) 99/10810
 (32) 26.8.1999
 (33) FR
 (40) 10.9.2002
 (73) AVENTIS PHARMA S. A., Antony, FR;
 (72) Godard Jean-Yves, Le Raincy, FR; Rognon-Ravaux Valérie, Coubron, FR;
 (74) Bušová Eva, JUDr., Bratislava, SK;
 (86) PCT/FR00/02393
 (87) WO01/14393
(54) Spôsob výroby sférických aglomerátov telitromycínu a použitie týchto aglomerátov

-
- (51) C07J 31/00, C07J 17/00, A61K 31/00, A61P 5/00, A61P 11/00**
(11) 287576
 (21) 142-2003
 (22) 3.8.2001
 (24) 4.3.2011
 (31) 0019172.6, 0108800.4
 (32) 5.8.2000, 7.4.2001
 (33) GB, GB
 (40) 3.6.2003
 (73) GLAXO GROUP LIMITED, Greenford, Middlesex, GB;
 (72) Biggadike Keith, Stevenage, Hertfordshire, GB; Coote Steven John, Stevenage, Hertfordshire, GB; Kay Nice Rosalyn, Stevenage, Hertfordshire, GB;
 (74) Majlingová Marta, Ing., Bratislava, SK;

(86) PCT/GB01/03495
 (87) WO02/12265
(54) S-fluórmetylester kyseliny 6 α , 9 α -difluór-17 α -[(2-furanylkarboxyl)oxy]-11 β -hydroxy-16 α -metyl-3-oxo-androsta-1,4-dién-17 β -karbotiovej, spôsob jeho prípravy, farmaceutický prostriedok s jeho obsahom, jeho použitie a medzi produkty

(51) C12N 15/00, C07K 14/00, A61K 38/00
(11) 287578
 (21) 774-99
 (22) 11.12.1997
 (24) 4.3.2011
 (31) 08/770 973
 (32) 20.12.1996
 (33) US
 (40) 9.4.2001
 (73) AMGEN INC., Thousand Oaks, CA, US;
 (72) Mann Michael Benjamin, Thousand Oaks, CA, US;
 Hecht Randy Ira, Thousand Oaks, CA, US;
 (74) Bušová Eva, JUDr., Bratislava, SK;
 (86) PCT/US97/23183
 (87) WO98/28427
(54) Proteín, sekvencia nukleovej kyseliny, vektor, hostiteľská bunka, spôsob produkcie proteínu a jeho použitie na výrobu liečiva, farmaceutická kompozícia

(51) E06B 3/00
(11) 287596
 (21) 1465-2002
 (22) 11.4.2001
 (24) 4.3.2011
 (31) 00/05012
 (32) 13.4.2000
 (33) FR
 (40) 7.10.2003
 (73) SAINT-GOBAIN GLASS FRANCE S. A., Courbevoie, FR;
 (72) Demars Yves, Clermont, FR; Elluin Jean-Christophe, Choisy au Bac, FR; Vidal Boris, Thourotte, FR;
 (74) Hörmannová Zuzana, Ing., Bratislava, SK;
 (86) PCT/FR01/01106
 (87) WO01/79644
(54) Izolačné zasklenie a spôsob jeho výroby

(51) F01C 1/00, F01C 21/00
(11) 287593
 (21) 50004-2007
 (22) 3.7.2007
 (24) 4.3.2011
 (40) 5.2.2009
 (73) Vavruš Vladimír, Ing., Trenčín, SK; Tuna Ján, Ing., Nitra, SK;
 (72) Vavruš Vladimír, Ing., Trenčín, SK; Tuna Ján, Ing., Nitra, SK;
 (74) Beleščák Ladislav, Ing., Piešťany, SK;
(54) Parný motor s rotujúcim piestom a spôsob jeho chladenia a mazania

(51) F01L 7/00
(11) 287587
 (21) 117-2006
 (22) 9.8.2006
 (24) 4.3.2011
 (40) 5.3.2008
 (73) Čekan Jozef, Ing., Považská Bystrica, SK;
 (72) Čekan Jozef, Ing., Považská Bystrica, SK;
 (74) Beleščák Ladislav, Ing., Piešťany, SK;
(54) Štvortaktný spaľovací motor s rotačným kužeľovým segmentom v rozvodovom mechanizme

(51) F25D 23/00
(11) 287599
 (21) 975-2003
 (22) 23.1.2002
 (24) 4.3.2011
 (31) MI2001A000201
 (32) 2.2.2001
 (33) IT
 (40) 4.11.2003
 (73) INDUSTRIE ILPEA S. P. A., Malgesso, IT;
 (72) Cittadini Paolo, Luvinate, IT; Ferrante Pierpaolo, Cuvio, IT;
 (74) Fajnorová Mária, Ing., Bratislava, SK;
 (86) PCT/EP02/00669
 (87) WO02/063227
(54) Tesnenie najmä na chladničkové nábytkové jednotky, rám a dvere chladničky, ktoré ho obsahujú

(51) G01R 21/00
(11) 287589
 (21) 962-2003
 (22) 24.1.2002
 (24) 4.3.2011
 (31) 101 04 064.4
 (32) 29.1.2001
 (33) DE
 (40) 7.7.2004
 (73) Landis+Gyr AG, Zug, CH;
 (72) De Vries Jacob, Allenwinden, CH; Ulrich Adrian, Engelberg, CH;
 (74) Beleščák Ladislav, Ing., Piešťany, SK;
 (86) PCT/IB02/00207
 (87) WO02/061441
(54) Kompenzačný obvod na fázový posuv pri elektrických napájaniach na priame pripojenie

(51) H01G 4/00, C08J 5/00
(11) 287600
 (21) 575-2001
 (22) 26.10.1999
 (24) 4.3.2011
 (31) 198 49 678.8
 (32) 28.10.1998
 (33) DE
 (40) 8.10.2001
 (73) TRESPAPHAN GMBH, Neunkirchen, DE;
 (72) Kochem Karl-Heinz, Neunkirchen, DE; Müller-Nagel Kerstin, Nalbach-Körprich, DE;
 (74) Hörmannová Zuzana, Ing., Bratislava, SK;
 (86) PCT/EP99/08090
 (87) WO00/25330
(54) Biaxiálne orientovaná fólia so zlepšenou zmätkovosťou pri zvýšenej teplote a jej použitie na elektrickú izoláciu

(51)	(11)	(51)	(11)	(51)	(11)	(51)	(11)
A01C 3/00	287581	A61K 38/00	287601	C07C 237/00	287570	C07D 515/00	287580
A01N 43/00	287584	A61K 48/00	287575	C07C 237/00	287598	C07H 17/00	287588
A01N 43/00	287608	A61P 1/00	287607	C07C 319/00	287595	C07J 31/00	287576
A23L 1/00	287569	A61P 25/00	287603	C07D 213/00	287606	C12N 15/00	287578
A61K 9/00	287605	B22D 41/00	287594	C07D 231/00	287592	E06B 3/00	287596
A61K 9/00	287577	B22D 41/00	287604	C07D 239/00	287573	F01C 1/00	287593
A61K 9/00	287572	B22D 41/00	287590	C07D 277/00	287582	F01L 7/00	287587
A61K 31/00	287586	B32B 27/00	287579	C07D 487/00	287597	F25D 23/00	287599
A61K 31/00	287574	C02F 1/00	287571	C07D 495/00	287591	G01R 21/00	287589
A61K 31/00	287602	C03C 25/00	287585	C07D 498/00	287583	H01G 4/00	287600

FA9A Zastavené konania o patentových prihláškach na žiadosť prihlasovateľa

(21)

145-2007

FB9A Zastavené konania o patentových prihláškach

(21)

72-2002
82-2003
156-2003

(21)

172-2003
173-2003
596-2003

(21)

619-2003
731-2003
1041-2003

(21)

54-2007
5095-2007**FC9A Zamietnuté patentové prihlášky**

(21)

926-2002
1389-2002
36-2003
38-2003
198-2003
269-2003
454-2003

(21)

533-2003
609-2003
1004-2003
1006-2003
1055-2003
1093-2003
1094-2003

(21)

1095-2003
1142-2003
1263-2003
1308-2003
1335-2003
79-2004
109-2004

(21)

5024-2004
69-2005
23-2007
48-2007**FD9A Zastavené konania pre nezaplatenie poplatku**

(21)

1158-98
1724-99
329-2002
732-2003**GB9A Prevody a prechody práv na patentové prihlášky****(21) 1564-2002**(71) Moeller Produktions- und Betriebs-Management AG, Wien, AT;
Predchádzajúci prihlasovateľ:
MOELLER GEBÄUDEAUTOMATION KG, Schrems, AT;
Dátum zápisu do registra: 12.1.2011**(21) 1866-2000**(71) CSL Behring AG, Berne 22, CH;
Predchádzajúci prihlasovateľ:
STATENS SERUM INSTITUT, Copenhagen S, DK;
Dátum zápisu do registra: 11.1.2011

MK4A**Zaniknuté patenty uplynutím doby platnosti**

(11) Dátum zániku

279577 03.01.2011
 280742 03.01.2011
 283184 24.01.2011
 283196 22.01.2011

MM4A**Zaniknuté patenty pre nezaplatenie udržiavacích poplatkov**

Oznámenie o zániku patentu č. 286 050 (123-2002) pre nezaplatenie udržiavacích poplatkov zverejnené vo Vestníku ÚPV SR č. 4/2009 v záhlaví MM4A (str. 25) je neplatné. **Patent č. 286 050 je platný.**

(11)	Dátum zániku	(11)	Dátum zániku	(11)	Dátum zániku	(11)	Dátum zániku
279393	23.06.2010	282652	23.06.2010	285112	12.06.2010	286326	30.06.2010
279743	18.06.2010	282716	19.06.2010	285199	09.06.2010	286667	22.06.2010
280186	20.06.2010	283103	19.06.2010	285299	16.06.2010	286721	11.02.2010
280750	19.06.2010	283216	19.06.2010	285563	21.06.2010	286759	25.06.2010
280899	12.06.2010	283244	24.06.2010	285814	22.06.2010	286815	22.06.2010
281077	26.06.2010	283361	19.06.2010	285834	23.06.2010	286998	25.06.2010
281212	02.06.2010	283966	29.06.2010	285875	28.06.2010	287031	15.06.2010
281672	02.06.2009	284052	11.06.2010	285974	16.06.2010	287178	29.06.2010
281719	16.06.2010	284204	18.06.2010	286011	22.06.2010	287219	26.01.2010
281747	12.06.2010	284485	07.06.2010	286104	22.06.2010	287220	26.01.2010
281748	12.06.2010	284598	30.06.2010	286238	19.06.2010	287236	04.02.2010
281841	16.06.2010	284852	11.06.2010	286249	17.06.2010	287249	12.02.2010
282217	27.06.2010	285080	10.06.2010	286284	03.06.2010	287251	12.02.2010

PC4A**Prevody a prechody práv na patenty**(11) **287213**

(21) 964-2003

(73) SAXANA, s.r.o., Bratislava, SK;

Predchádzajúci majiteľ:

POWER & TIME BRICK, INC., Bellevue, WA, US;

Dátum uzavretia zmluvy: 26.4.2010

Dátum zápisu do registra: 17.1.2011

(11) **287528**

(21) 515-2003

(73) QLT USA, INC., Fort Collins, CO, US;

Predchádzajúci majiteľ:

ATRIX LABORATORIES, INC., Fort Collins, CO, US;

Dátum zápisu do registra: 19.1.2011

(11) **287282**

(21) 297-2004

(73) SAXANA, s.r.o., Bratislava, SK;

Predchádzajúci majiteľ:

POWER & TIME BRICK, INC., Bellevue, WA, US;

Dátum uzavretia zmluvy: 26.4.2010

Dátum zápisu do registra: 17.1.2011

HB9A**Opravy mien**

(21) **1534-2002**

(71) INEOS USA LLC, Wilmington, DE, US;
Dátum zápisu do registra: 13.1.2011

HE9A**Zmeny adries**

(21) **1534-2002**

(71) INEOS USA LLC, Wilmington, DE, US;
Dátum zápisu do registra: 13.1.2011

TB4A**Opravy mien**

(11) **286900**

(21) 666-99

(73) CENTELION (SAS), Vitry sur Seine, FR;
Vestník č. 2/2011 - TC4A, str. 19

(11) **286956**

(21) 756-97

(73) CENTELION (SAS), Vitry sur Seine, FR;
Vestník č. 2/2011 - TC4A, str. 19

TC4A**Zmeny mien**

(11) **287528**

(21) 515-2003

(73) TOLMAR THERAPEUTICS, INC., Fort Collins,
CO, US;
Dátum zápisu do registra: 19.1.2011

ČASŤ

**EURÓPSKE PATENTY
S URČENÍM PRE SLOVENSKÚ REPUBLIKU**

Kódy na označovanie jednotlivých druhov dokumentov (Štandard WIPO ST. 16)

T1	Preklad patentových nárokov európskej patentevej prihlášky	T3	Preklad európskeho patentového spisu
T2	Opravený preklad patentových nárokov európskej patentevej prihlášky	T4	Opravený preklad európskeho patentového spisu
		T5	Preklad zmeneného európskeho patentového spisu

Číselné kódy na označovanie bibliografických údajov (Štandard WIPO ST. 9)

(11)	Číslo dokumentu	(62)	Číslo pôvodnej prihlášky v prípade vylúčenej prihlášky
(21)	Číslo prihlášky	(71)	Meno (názov) prihlasovateľa (-ov)
(24)	Dátum nadobudnutia účinkov európskeho patentu	(72)	Meno pôvodcu (-ov)
(31)	Číslo prioritnej prihlášky	(73)	Meno (názov) majiteľa (-ov)
(32)	Dátum podania prioritnej prihlášky	(74)	Meno (názov) zástupcu (-ov)
(33)	Krajina alebo regionálna organizácia priority	(86)	Číslo podania medzinárodnej prihlášky podľa PCT
(45)	Dátum sprístupnenia prekladu patentového spisu alebo zmeneného patentového spisu	(87)	Číslo zverejnenia medzinárodnej prihlášky podľa PCT
(46)	Dátum sprístupnenia prekladu patentových nárokov	(96)	Číslo a dátum podania európskej patentevej prihlášky
(48)	Dátum sprístupnenia opraveného prekladu patentových nárokov alebo patentového spisu	(97)	Číslo a dátum zverejnenia európskej patentevej prihlášky alebo vydania európskeho patentového spisu
(51)	Medzinárodné patentové triedenie		
(54)	Názov		

Poznámka:

Symboły medzinárodného patentového triedenia uvedené v tomto vestníku zodpovedajú vydaniu 2011.01 Medzinárodného patentového triedenia s platnosťou od 1. januára 2011. Na patentových dokumentoch zverejňovaných úradom a vo vestníku úradu budú v roku 2011 uvádzané iba symboly hlavných skupín MPT 2011.01. V databázach úradu, vo webregistroch na internete a v ostatných výstupoch úradu budú zverejňované údaje týkajúce sa patentov a úžitkových vzorov vrátane ich prihlášok so symbolmi úplnej verzie MPT 2011.01.

Kódy na označovanie záhlaví oznámení publikovaných vo Vestníku ÚPV SR (Štandard WIPO ST. 17)

BA9A	Sprístupnené preklady a opravené preklady patentových nárokov európskych patentových prihlášok
SC4A	Sprístupnené preklady a opravené preklady európskych patentových spisov
SC4A	Sprístupnené preklady zmenených európskych patentových spisov
FA9A	Zastavené konania o európskych patentových prihláškach z dôvodu späťvzatia
GA9A	Zmeny európskych patentových prihlášok na národné prihlášky
MA4A	Zaniknuté európske patenty vzdaním sa patentu
MC4A	Zrušené európske patenty po námietkovom konaní pred EÚ
MC4A	Zrušené európske patenty
MG4A	Čiastočne zrušené európske patenty
MK4A	Zaniknuté európske patenty uplynutím doby platnosti
MM4A	Zaniknuté európske patenty pre nezaplatenie udržiavacích poplatkov
PC9A	Prevody a prechody práv na európske patentové prihlášky
PC4A	Prevody a prechody práv na európske patenty
PD9A	Zmeny dispozičných práv na európske patentové prihlášky (zálohy)
PD4A	Zmeny dispozičných práv na európske patenty (zálohy)
PD9A	Zmeny dispozičných práv na európske patentové prihlášky (ukončenie zálohov)
PD4A	Zmeny dispozičných práv na európske patenty (ukončenie zálohov)
QA9A	Ponuky licencií na európske patentové prihlášky
QA4A	Ponuky licencií na európske patenty
QB9A	Licenčné zmluvy registrované alebo udelené na európske patentové prihlášky
QB4A	Licenčné zmluvy registrované alebo udelené na európske patenty
QC9A	Ukončenie platnosti licenčných zmlúv na európske patentové prihlášky
QC4A	Ukončenie platnosti licenčných zmlúv na európske patenty

Opravy a zmeny

Opravy v európskych patentových prihláškach

- HA9A** Doplnenie pôvodcu (-ov)
- HB9A** Opravy mien
- HC9A** Zmeny mien
- HD9A** Opravy adries
- HE9A** Zmeny adries
- HF9A** Opravy dátumov
- HG9A** Opravy zatriedenia podľa MPT
- HH9A** Opravy chýb alebo zmeny všeobecne
- HK9A** Opravy tlačových chýb vo Vestníku ÚPV SR

Opravy v európskych patentoch

- TA4A** Doplnenie pôvodcu (-ov)
- TB4A** Opravy mien
- TC4A** Zmeny mien
- TD4A** Opravy adries
- TE4A** Zmeny adries
- TF4A** Opravy dátumov
- TG4A** Opravy zatriedenia podľa MPT
- TH4A** Opravy chýb alebo zmeny všeobecne
- TK4A** Opravy tlačových chýb vo Vestníku ÚPV SR

BA9A

**Sprístupnené preklady patentových nárokov
európskych patentových prihlášok**

(11) (51)

2216419 C22B 5/00

**(51) C22B 5/00, C22B 7/00, C22B 19/00, F27B 7/00,
C21B 13/00, C22B 13/00**

(11) 2216419

(96) 09014285.2, 16.11.2009

(97) 2216419

(31) 20090075

(32) 10.2.2009

(33) CZ

(71) Adelt Milan, Kladno, CZ; Raclavsky Milan, Ostrava-Poruba, CZ; Moulis Vlastimil, Mirosov, CZ; Gora Pavel, Trinec, CZ; Leitner Ekhard, Vienna, AT;

(72) Adelt Milan, Kladno, CZ; Raclavsky Milan, Ostrava-Poruba, CZ; Moulis Vlastimil, Mirosov, CZ; Gora Pavel, Trinec, CZ; Leitner Ekhard, Vienna, AT;

(74) Bušová Eva, JUDr., Bratislava, SK;

(54) Technológia rafinácie kovonosných odpadov s obsahom zinku v rotačnej peci

(51) (11)

C22B 5/00 2216419

SC4A Sprístupnené preklady európskych patentových spisov

(11)	(51)	(11)	(51)	(11)	(51)	(11)	(51)
8271	C07D 495/00	8313	A61K 31/00	8355	B01J 8/00	8397	C07C 237/00
8272	C07D 401/00	8314	C07D 403/00	8356	C07J 43/00	8398	B01D 53/00
8273	C07K 14/00	8315	E02D 3/00	8357	A61K 31/00	8399	B60J 10/00
8274	A61L 17/00	8316	A43B 7/00	8358	C07D 311/00	8400	A63B 63/00
8275	C12P 7/00	8317	B60P 7/00	8359	C07K 16/00	8401	A61K 39/00
8276	C03C 17/00	8318	B66C 23/00	8360	B07B 1/00	8402	C07K 16/00
8277	H04W 24/00	8319	A23L 1/00	8361	A23L 1/00	8403	C10L 1/00
8278	C23C 14/00	8320	A61K 31/00	8362	B21C 47/00	8404	H01T 1/00
8279	C25C 3/00	8321	A61K 38/00	8363	F24D 10/00	8405	C07D 487/00
8280	A61K 31/00	8322	B65B 9/00	8364	A61K 45/00	8406	H05B 41/00
8281	C10L 3/00	8323	B66B 23/00	8365	B24B 33/00	8407	A61K 39/00
8282	B29D 30/00	8324	C07K 14/00	8366	E04F 19/00	8408	B23B 51/00
8283	C07C 49/00	8325	C12N 15/00	8367	G01R 19/00	8409	E01C 11/00
8284	B21D 13/00	8326	C07K 7/00	8368	E02D 5/00	8410	C08L 95/00
8285	G01N 33/00	8327	H02M 5/00	8369	B29C 33/00	8411	H02M 5/00
8286	C12N 5/00	8328	A01B 33/00	8370	H04N 7/00	8412	C08F 292/00
8287	A63G 31/00	8329	G02B 6/00	8371	H04N 7/00	8413	H05B 3/00
8288	E03D 9/00	8330	A61B 19/00	8372	H04N 7/00	8414	G11B 7/00
8289	C07D 223/00	8331	A21D 8/00	8373	H04N 7/00	8415	C25D 5/00
8290	C07D 401/00	8332	C10G 75/00	8374	F24D 11/00	8416	B65B 55/00
8291	C07D 498/00	8333	B65D 51/00	8375	A61K 39/00	8417	A01B 49/00
8292	B23K 10/00	8334	C07D 311/00	8376	A61K 47/00	8418	C22C 23/00
8293	B01D 53/00	8335	A61M 1/00	8377	E02D 29/00	8419	C07D 231/00
8294	F25C 1/00	8336	A43B 7/00	8378	A61K 39/00	8420	A61F 2/00
8295	C12N 15/00	8337	B05B 5/00	8379	B63H 5/00	8421	A61M 1/00
8296	E06B 3/00	8338	A61F 5/00	8380	A61F 2/00	8422	B61B 12/00
8297	G01N 33/00	8339	C07D 409/00	8381	E05B 21/00	8423	C07K 5/00
8298	A22B 5/00	8340	C07D 231/00	8382	E05C 17/00	8424	A61K 9/00
8299	H01L 41/00	8341	B60D 1/00	8383	D01D 5/00	8425	A61K 47/00
8300	G01R 31/00	8342	H01R 13/00	8384	C22C 37/00	8426	A61K 31/00
8301	G02C 5/00	8343	C07H 21/00	8385	E04H 17/00	8427	B61H 7/00
8302	F25B 7/00	8344	E06B 9/00	8386	A61M 15/00	8428	H04L 29/00
8303	A61K 31/00	8345	B60R 13/00	8387	B65D 6/00	8429	C07D 223/00
8304	C07K 16/00	8346	B60S 9/00	8388	A61F 2/00	8430	C07D 211/00
8305	B60N 2/00	8347	A61K 31/00	8389	C04B 2/00	8431	C07F 9/00
8306	H05K 1/00	8348	C07F 1/00	8390	A61K 9/00	8432	H04N 7/00
8307	A63B 21/00	8349	B60F 1/00	8391	B26D 1/00	8433	B23Q 11/00
8308	A61M 5/00	8350	H01L 31/00	8392	F16H 37/00	8434	E06B 9/00
8309	C07D 209/00	8351	F16L 37/00	8393	H04W 4/00	8435	B65D 83/00
8310	C07D 413/00	8352	A61M 39/00	8394	D02G 3/00	8436	F24C 15/00
8311	C01G 49/00	8353	A61K 31/00	8395	A61L 15/00	8437	B29B 9/00
8312	F16L 39/00	8354	B62D 25/00	8396	C09B 67/00	8438	B60R 21/00

(51) A01B 33/00**(11) E 8328**

(96) 08018524.2, 23.10.2008

(97) 2052594, 13.10.2010

(24) 13.10.2010

(31) 102007051483

(32) 27.10.2007

(33) DE

(73) Lemken GmbH & Co. KG, Alpen, DE;

(72) Gebbeken Martin, Alpen, DE; Heicks Alois, We-

(74) Litváková Edita, Ing., Bratislava, SK;

(54) Rotačné brány s rýchlo vymeniteľnými klinmi**(51) A01B 49/00, A01C 7/00, A01B 63/00****(11) E 8417**

(96) 07006588.3, 29.3.2007

(97) 1856964, 29.9.2010

(24) 29.9.2010

(31) 202006007920 U

(32) 17.5.2006

(33) DE

(73) Alois Pöttinger Maschinenfabrik Ges. m.b.H., Gries-

(72) Stadlbauer Franz, Kematen, AT; Preimess Hans-

(74) PATENTSERVIS BRATISLAVA, a. s., Brati-

(54) Sejačí stroj

(51) A21D 8/00, C12N 9/00**(11) E 8331**

(96) 05718349.3, 10.3.2005

(97) 1722636, 29.9.2010

(24) 29.9.2010

(31) 0405637, 559149 P

(32) 12.3.2004, 2.4.2004

(33) GB, US

(73) DANISCO A/S, Copenhagen K., DK;

(72) BRUNSTEDT Janne, Roskilde, DK; MIKKELSEN Jörn Dalgaard, Hvidovre, DK; PEDERSEN Henrik, Østbirk, DK; SÖE Jörn Borch, Tilst, DK;

(74) Čechvalová Dagmar, Bratislava, SK;

(86) PCT/IB2005/000875

(87) WO 2005/087918

(54) Fungálne lipolytické enzýmy**(51) A22B 5/00, G01N 33/00****(11) E 8298**

(96) 04797409.2, 6.11.2004

(97) 1694129, 6.10.2010

(24) 6.10.2010

(31) 10358487

(32) 13.12.2003

(33) DE

(46) 1.2.2007

(73) CSB - System AG, Geilenkirchen, DE;

(72) SCHIMITZEK Peter, Geilenkirchen, DE;

(74) Hörmannová Zuzana, Ing., Bratislava, SK;

(86) PCT/DE2004/002458

(87) WO 2005/055728

(54) Spôsob zisťovania kvality a kvantítu tela ja-točného zvieratá**(51) A23L 1/00****(11) E 8361**

(96) 06819035.4, 7.12.2006

(97) 1962619, 15.9.2010

(24) 15.9.2010

(31) 05077842, 06115093

(32) 12.12.2005, 7.6.2006

(33) EP, EP

(73) Unilever N.V., Rotterdam, NL;

(72) ACHTERKAMP Georg, Heilbronn, DE; ACKERMANN Dieter Kurt Karl, Heilbronn, DE; INOUE Chiharu, Vlaardingingen, NL; KOHLUS Reinhard, Heilbronn, DE; KUHN Matthias, Heilbronn, DE;

(74) Fajnorová Mária, Ing., Bratislava, SK;

(86) PCT/EP2006/012061

(87) WO 2007/068484

(54) Koncentrát na prípravu bujónu, polievky, omáčky, mäsovej šťavy alebo na použitie ako prísada, koncentrát, ktorý obsahuje čiastočky a xantánovú a karobovú gumu**(51) A23L 1/00, A47J 36/00, A47J 37/00****(11) E 8319**

(96) 07013707.0, 12.7.2007

(97) 2014176, 15.9.2010

(24) 15.9.2010

(73) Intersnack Knabber-Gebäck GmbH & Co. KG, Köln, DE;

(72) Lenssen Kathrin, Köln, DE; Haferkamp Reiner, Köln, DE; Alles Eckhard, Köln, DE;

(74) Bušová Eva, JUDr., Bratislava, SK;

(54) Spôsob výroby fritovaných potravín so zníženým obsahom tuku**(51) A43B 7/00, A43B 9/00****(11) E 8336**

(96) 08717888.5, 17.3.2008

(97) 2129250, 1.9.2010

(24) 1.9.2010

(31) PD20070106

(32) 23.3.2007

(33) IT

(73) Geox S.p.A., Montebelluna Località Biadene (Treviso), IT;

(72) POLEGATO MORETTI Mario, Crocetta Del Montello, IT;

(74) ROTT, RŮŽIČKA & GUTTMANN, Bratislava, SK;

(86) PCT/EP2008/053151

(87) WO 2008/116772

(54) Vodu neprepúšťajúca a pre pary priepustná kompletovacia stielka a topánka vybavená touto stielkou**(51) A43B 7/00****(11) E 8316**

(96) 03762643.9, 7.7.2003

(97) 1551244, 8.9.2010

(24) 8.9.2010

(31) PD20020187

(32) 9.7.2002

(33) IT

(73) Geox S.p.A., Montebelluna Località Biadene (Treviso), IT;

(72) POLEGATO MORETTI Mario, Crocetta del Montello, IT; FERRARESE Antonio, ISOLA DELLA SCALA, IT;

(74) ROTT, RŮŽIČKA & GUTTMANN, Bratislava, SK;

(86) PCT/EP2003/007273

(87) WO 2004/004505

(54) Vodu neprepúšťajúca a priedušná podošva pre topánky**(51) A61B 19/00, A61C 19/00, A61M 5/00, A61M 25/00****(11) E 8330**

(96) 08760286.8, 30.5.2008

(97) 2150195, 18.8.2010

(24) 18.8.2010

(31) 942326 P

(32) 6.6.2007

(33) US

(73) Unomedical A/S, Birkerød, DK;

(72) NIELSEN Jens Egebjerg, Ringsted, DK;

(74) Čechvalová Dagmar, Bratislava, SK;

(86) PCT/EP2008/056698

(87) WO 2008/148714

(54) Obal umožňujúci sterilizáciu plynom

- (51) **A61F 2/00**
 (11) **E 8420**
 (96) 06802540.2, 29.8.2006
 (97) 1933768, 6.10.2010
 (24) 6.10.2010
 (31) 214318
 (32) 29.8.2005
 (33) US
 (73) Alcon, Inc., Hünenberg, CH;
 (72) ZHANG Xiaoxiao, Fort Worth, TX, US;
 (74) PATENTSERVIS BRATISLAVA, a. s., Bratislava, SK;
 (86) PCT/US2006/033655
 (87) WO 2007/027665
 (54) **Akomodačný systém vnútroočných šošoviek**
-
- (51) **A61F 2/00, A61F 9/00, G02C 7/00**
 (11) **E 8380**
 (96) 09154536.8, 4.4.2006
 (97) 2062553, 25.8.2010
 (24) 25.8.2010
 (31) 668520 P
 (32) 5.4.2005
 (33) US
 (73) Alcon, Inc., Hünenberg, CH;
 (72) Hong Xin, Fort Worth, TX, US; Van Noy Stephen J., Fort Worth, TX, US; Xie Jihong, Jacksonville Florida, US; Stanley Dan, Midlothian, TX, US; Karakelle Mutlu, Fort Worth, TX, US; Simpson Michael J., Arlington, TX, US; Zhang Xiaoxiao, Fort Worth, TX, US;
 (74) PATENTSERVIS BRATISLAVA, a. s., Bratislava, SK;
 (54) **Optimálne tvarové faktory pre optické šošovky**
-
- (51) **A61F 2/00, A61N 1/00**
 (11) **E 8388**
 (96) 03780181.8, 15.12.2003
 (97) 1574181, 20.10.2010
 (24) 20.10.2010
 (31) 200202912
 (32) 18.12.2002
 (33) ES
 (73) INSTITUTO CIENTIFICO Y TECNOLOGICO DE NAVARRA, S.A., Pamplona, ES;
 (72) MANRIQUE RODR GUEZ Manuel, Pamplona, ES; GRACIA GAUDO Francisco Javier, Pamplona, ES;
 (74) Hörmannová Zuzana, Ing., Bratislava, SK;
 (86) PCT/ES2003/000632
 (87) WO 2004/054474
 (54) **Vodiaci prvok nesúci elektródy, kochleárny implantát zahŕňajúci vodiaci prvok a spôsob jeho výroby**
-
- (51) **A61F 5/00**
 (11) **E 8338**
 (96) 06700953.0, 13.1.2006
 (97) 1855628, 18.8.2010
 (24) 18.8.2010
 (31) 05075477
 (32) 28.2.2005
 (33) EP
- (73) Unomedical A/S, Birkerød, DK;
 (72) NORDBO Kalle Jon, Copenhagen S, DK; GÖRANSSON Magnus, Malmö, SE; HANSEN Trygve Kalf, Jyllinge, DK;
 (74) Holoubková Mária, Ing., Bratislava, SK;
 (86) PCT/EP2006/000378
 (87) WO 2006/089600
 (54) **Jednorazové vrecko na zbieranie tekutiny, určené na hygienické účely**
-
- (51) **A61K 9/00**
 (11) **E 8424**
 (96) 03799943.0, 15.12.2003
 (97) 1575569, 29.9.2010
 (24) 29.9.2010
 (31) 433116 P, 517464 P
 (32) 13.12.2002, 4.11.2003
 (33) US, US
 (73) Durect Corporation, Cupertino, CA, US;
 (72) YUM Su Il, Los Altos, CA, US; SCHOENHARD Grant, San Carlos, CA, US; TIPTON Arthur J., Birmingham, AL, US; GIBSON John W., Sprinville, AL, US; MIDDLETON John C., Birmingham, AL, US;
 (74) Tomeš Pavol, Ing., Bratislava, SK;
 (86) PCT/US2003/040156
 (87) WO 2004/054542
 (54) **Orálny dodávkový systém pre liečivá, ktorý obsahuje vysoko viskózne kvapalné nosné materiály**
-
- (51) **A61K 9/00, A61K 47/00, A61K 31/00**
 (11) **E 8390**
 (96) 06777502.3, 29.6.2006
 (97) 1906938, 20.10.2010
 (24) 20.10.2010
 (31) 05106854
 (32) 26.7.2005
 (33) EP
 (73) NicOx S.A., Sophia Antipolis, FR;
 (72) GASSLANDER Ulla, Sodertalje, SE; HOLMBERG Christina, Sodertalje, SE;
 (74) ŽOVICOVÁ & ŽOVIC IP, s. r. o., Bratislava, SK;
 (86) PCT/EP2006/063672
 (87) WO 2007/012539
 (54) **Farmaceutický prípravok nitrooxyderivátov NSAID**
-
- (51) **A61K 31/00, A61K 38/00, A61K 47/00, A61P 43/00, A61P 27/00**
 (11) **E 8320**
 (96) 06754678.8, 5.7.2006
 (97) 1901755, 8.9.2010
 (24) 8.9.2010
 (31) PD20050207
 (32) 7.7.2005
 (33) IT
 (73) FIDIA FARMACEUTICI S.p.A., Abano Terme (Padova), IT;
 (72) VACCARO Susanna, Abano Terme, IT; GENNARI Giovanni, Abano Terme, IT; CALLEGARO Lanfranco, Abano Terme, IT; GIANNELLI Antonio, Abano Terme, IT; CARUSO Salvatore, Abano Terme, IT;

- (74) Bušová Eva, JUDr., Bratislava, SK;
 (86) PCT/EP2006/006616
 (87) WO 2007/006484
(54) Nové farmaceutické kompozície obsahujúce kyselinu hyalurónovú alebo jej deriváty a kolagenázu na topickú liečbu rán, popálenín a vredov

-
- (51) A61K 31/00**
(11) E 8303
 (96) 04754258.4, 4.6.2004
 (97) 1750702, 4.8.2010
 (24) 4.8.2010
 (73) Braintree Laboratories, Inc., Braintree, MA, US;
 (72) PELHAM Russell W., Duxbury, MA, US; CABALLERO Vivian, Ashland, MA, US; DENNETT Edmund V. Jr., Walpole, MA, US; ARONSON Bruce H., Sharon, MA, US; RALEIGH Robert M. Jr., Pembroke, MA, US; CLEVELAND Mark vB, Duxbury, MA, US;
 (74) Bušová Eva, JUDr., Bratislava, SK;
 (86) PCT/US2004/017610
 (87) WO 2005/120501
(54) Spôsob prečistenia čriev

-
- (51) A61K 31/00, A61P 9/00, A61P 11/00**
(11) E 8357
 (96) 06807024.2, 6.10.2006
 (97) 1940409, 29.9.2010
 (24) 29.9.2010
 (31) 05109374
 (32) 10.10.2005
 (33) EP
 (73) Boehringer Ingelheim International GmbH, Ingelheim am Rhein, DE;
 (72) BOUYSSOU Thierry, Warthausen, DE; PIEPER Michael P., Biberach, DE; SCHNAPP Andreas, Biberach, DE;
 (74) Čechvalová Dagmar, Bratislava, SK;
 (86) PCT/EP2006/067122
 (87) WO 2007/042467
(54) Nové kombinácie liečiv na liečenie ochorení dýchacích ciest

-
- (51) A61K 31/00, A61K 41/00, A61P 17/00, A61P 19/00, A61P 25/00**
(11) E 8353
 (96) 03815354.0, 23.12.2003
 (97) 1583525, 1.9.2010
 (24) 1.9.2010
 (31) 10301917
 (32) 17.1.2003
 (33) DE
 (73) MEDLight GmbH, Herford, DE;
 (72) SAALMANN Gerhard, Herford, DE; SAALMANN Peter, Herford, DE; TRONNIER Hagen, Herdecke, DE;
 (74) Hörmannová Zuzana, Ing., Bratislava, SK;
 (86) PCT/DE2003/004254
 (87) WO 2004/064827
(54) Použitie kombinácie substancií syntézy porfyriínu, salicylátov a antioxidantov pri fototerapii ochorení kože a/alebo kĺbov

- (51) A61K 31/00, A61P 19/00**
(11) E 8426
 (96) 05707336.3, 11.2.2005
 (97) 1917018, 13.10.2010
 (24) 13.10.2010
 (31) 200400464
 (32) 27.2.2004
 (33) ES
 (73) BIOIBERICA, S.A., Barcelona, ES;
 (72) VILA PAHI Francisco Javier, Barcelona, ES; ESCAICH FERRER Josep, Barcelona, ES; VERBRUGGEN August Lodewijk, Barcelona, ES; VERGES MILANO Josep, Corbera de Llobregat, ES; RUHI ROURA Ramon, Barcelona, ES; ALAEZ VERNON Carlos Raul, Blanes, ES;
 (74) MAJLINGOVÁ & PARTNERS, s. r. o., Bratislava, SK;
 (86) PCT/EP2005/001390
 (87) WO 2005/084610
(54) Inulín sulfát na liečenie osteoartritídy

-
- (51) A61K 31/00, A61P 25/00**
(11) E 8280
 (96) 04767475.9, 25.6.2004
 (97) 1641461, 29.9.2010
 (24) 29.9.2010
 (31) 0307836
 (32) 27.6.2003
 (33) FR
 (73) BIOPROJET, Paris, FR;
 (72) SCHWARTZ Jean-Charles, Paris, FR; LECOMTE Jeanne-Marie, Paris, FR;
 (74) Tomeš Pavol, Ing., Bratislava, SK;
 (86) PCT/FR2004/001628
 (87) WO 2005/000315
(54) Kombinácia antagonistu alebo inverzného agonistu receptora H₃ histamínu s anti-psychotikom alebo antidepresívom a jeho použitie na prípravu liečiva predchádzajúceho nežiaducim účinkom psychotropných liečiv

-
- (51) A61K 31/00**
(11) E 8347
 (96) 02778822.3, 7.11.2002
 (97) 1467744, 15.9.2010
 (24) 15.9.2010
 (31) 33835
 (32) 24.12.2001
 (33) US
 (73) Dow Pharmaceutical Sciences, Petaluma, CA, US;
 (72) CHANG Yunik, Sonoma, CA, US; DOW Gordon J., Santa Rosa, CA, US;
 (74) Dolanská Elena, RNDr., Bratislava, SK;
 (86) PCT/US2002/036063
 (87) WO 2003/057135
(54) Vodné roztoky obsahujúce metronidazol

- (51) **A61K 31/00, A61K 35/00, A61P 17/00, A61P 15/00, A61P 19/00, A61P 25/00, A61P 27/00, C07D 495/00**
 (11) **E 8313**
 (96) 04803089.4, 9.6.2004
 (97) 1635839, 1.9.2010
 (24) 1.9.2010
 (31) 477047 P
 (32) 10.6.2003
 (33) US
 (73) Abbott Healthcare Products B.V., Weesp, NL;
 (72) HIRVELÄ Leena, Oulu, FI; JOHANSSON Nina, Turku, FI; KOSKIMIES Pasi, Turku, FI; PEN-TIKÄINEN Olli Taneli, Lieto, FI; NYRÖNEN Tommi, Helsinki, FI; SALMINEN Tiina Annamaria, Koski TL, FI; JOHNSON Mark Stuart, Turku, FI; LEHTOVUORI Pekka, Espoo, FI;
 (74) PATENTSERVIS BRATISLAVA, a. s., Bratislava, SK;
 (86) PCT/EP2004/006230
 (87) WO 2005/032527
 (54) **Benzo[4,5]tieno[2,3-D]pyrimidin-4-óny a ich použitie na liečbu**

- (51) **A61K 38/00, A61P 1/00**
 (11) **E 8321**
 (96) 04740077.5, 18.6.2004
 (97) 1638594, 8.9.2010
 (24) 8.9.2010
 (31) 03291487
 (32) 18.6.2003
 (33) EP
 (73) INSTITUT NATIONAL DE LA SANTE ET DE LA RECHERCHE MEDICALE (INSERM), Paris Cédex 13, FR; Université René Descartes, Paris, FR;
 (72) CHRISTA Laurence, Bourg la Reine, FR; BRECHOT Christian, Paris, FR; SIMON-GAGE-SOUFLOT Marie-Thérèse, Chaville, FR; PAULOIN Alain, Voisin-le-Brettonneux, FR; TRALHAO J. Guilherme, Coimbra, PT;
 (74) Bušová Eva, JUDr., Bratislava, SK;
 (86) PCT/EP2004/006633
 (87) WO 2004/112824
 (54) **Kompozícia obsahujúca HIP/PAP polypeptid na použitie pri regenerácii pečene a na prevenciu zlyhania pečene**

- (51) **A61K 39/00, A61K 38/00, A61P 35/00**
 (11) **E 8375**
 (96) 04810421.0, 4.11.2004
 (97) 1682178, 7.7.2010
 (24) 7.7.2010
 (31) 517337 P, 525579 P, 565710 P
 (32) 4.11.2003, 26.11.2003, 27.4.2004
 (33) US, US, US
 (73) Novartis Vaccines and Diagnostics, Inc., Emeryville, CA, US; XOMA Technology Ltd., Hamilton, BM;
 (72) LONG Li, Emeryville, CA, US; LUQMAN Mohammad, Emeryville, CA, US; YABANNAVAR Asha, Emeryville, CA, US; ZAROR Isabel, Emeryville, CA, US; HURST Deborah, Emeryville, CA, US; LOPES DE MENEZES Daniel E., Emeryville, CA, US;
 (74) Bušová Eva, JUDr., Bratislava, SK;

- (86) PCT/US2004/036958
 (87) WO 2005/044294
 (54) **Spôsoby liečby karcinómov, ktoré exprimujú CD40 antigén**

- (51) **A61K 39/00**
 (11) **E 8378**
 (96) 04810418.6, 4.11.2004
 (97) 1680141, 11.8.2010
 (24) 11.8.2010
 (31) 517337 P, 525579 P, 565710 P, 565634 P
 (32) 4.11.2003, 26.11.2003, 27.4.2004, 27.4.2004
 (33) US, US, US, US
 (73) Novartis Vaccines and Diagnostics, Inc., Emeryville, CA, US; XOMA Technology Ltd., Hamilton, BM;
 (72) LONG Li, Emeryville, CA, US; LUQMAN Mohammad, Emeryville, CA, US; YABANNAVAR Asha, Emeryville, CA, US; ZAROR Isabel, Emeryville, CA, US;
 (74) Bušová Eva, JUDr., Bratislava, SK;
 (86) PCT/US2004/036955
 (87) WO 2005/044305
 (54) **Spôsoby liečby solídnych nádorov exprimujúcich povrchový bunkový antigén CD40**

- (51) **A61K 39/00, C07K 16/00**
 (11) **E 8407**
 (96) 03739146.3, 16.6.2003
 (97) 1531862, 4.8.2010
 (24) 4.8.2010
 (31) 388921 P
 (32) 14.6.2002
 (33) US
 (73) MedImmune, LLC, Gaithersburg, MD, US;
 (72) OLIVER Cynthia N., N. Potomac, MD, US; SHANE Erica, McLean, VA, US; ISSAACS Benjamin S., Andover, MA, US; ALLAN Christian B., Brookville, MD, US; CHANG Stephen, Frederick, MD, US;
 (74) PATENTSERVIS BRATISLAVA, a. s., Bratislava, SK;
 (86) PCT/US2003/018913
 (87) WO 2003/105894
 (54) **Stabilizované kvapalnú prípravky s protilátkou proti RSV**

- (51) **A61K 39/00**
 (11) **E 8401**
 (96) 04818358.6, 4.11.2004
 (97) 1684805, 21.7.2010
 (24) 21.7.2010
 (31) 517337 P, 525579 P, 565709 P, 565710 P
 (32) 4.11.2003, 26.11.2003, 26.4.2004, 27.4.2004
 (33) US, US, US, US
 (73) Novartis Vaccines and Diagnostics, Inc., Emeryville, CA, US; XOMA Technology Ltd., Hamilton, BM;
 (72) LONG Li, Emeryville, CA, US; LUQMAN Mohammad, Emeryville, CA, US; YABANNAVAR Asha, Emeryville, CA, US; ZAROR Isabel, Emeryville, CA, US;
 (74) Bušová Eva, JUDr., Bratislava, SK;

- (86) PCT/US2004/037281
 (87) WO 2005/044855
(54) Použitie antagonistických anti-CD40 monoklonálnych protilátok na liečbu mnohopočetného myelómu
-
- (51) A61K 45/00, A61K 31/00, A61P 35/00**
(11) E 8364
 (96) 04809128.4, 22.12.2004
 (97) 1699462, 11.8.2010
 (24) 11.8.2010
 (31) 0303526
 (32) 22.12.2003
 (33) SE
 (73) Isofol Medical AB, Gothenburg, SE;
 (72) GUSTAVSSON Bengt, Västra Frölunda, SE; CARLSSON Göran, Jonsered, SE;
 (74) Litváková Edita, Ing., Bratislava, SK;
 (86) PCT/SE2004/001955
 (87) WO 2005/060973
(54) Kombinácia [6R]-metyléntetrahydrofolátu s viaccieľovými antifolátmi na zníženie ich toxicity počas liečenia rakoviny
-
- (51) A61K 47/00, C07K 14/00, A61P 3/00**
(11) E 8425
 (96) 06759598.3, 11.5.2006
 (97) 1881850, 29.9.2010
 (24) 29.9.2010
 (31) 680688 P
 (32) 13.5.2005
 (33) US
 (73) ELI LILLY AND COMPANY, Indianapolis, IN, US;
 (72) ZHANG Lianshan, Carmel, Indiana, US; VICK Andrew Mark, Fishers, Indiana, US; MILLICAN Rohn Lee Junior, Indianapolis, Indiana, US; MAYER John Philip, Indianapolis, Indiana, US; GLAESNER Wolfgang, Carmel, Indiana, US;
 (74) Hörmannová Zuzana, Ing., Bratislava, SK;
 (86) PCT/US2006/018284
 (87) WO 2006/124529
(54) GLP-1 pegylované zlúčeniny
-
- (51) A61K 47/00, A61K 38/00**
(11) E 8376
 (96) 04725385.1, 2.4.2004
 (97) 1610822, 22.12.2010
 (24) 22.12.2010
 (31) 03100882, 03101543, 03101828
 (32) 2.4.2003, 27.5.2003, 20.6.2003
 (33) EP, EP, EP
 (73) ARES TRADING S.A., Aubonne, CH;
 (72) SAMARITANI Fabrizio, Roma, IT; DONATI Piergiorgio, Morges, CH;
 (74) MAJLINGOVÁ & PARTNERS, s. r. o., Bratislava, SK;
 (86) PCT/EP2004/050432
 (87) WO 2004/087213
(54) Kvapalná alebo vymrazovaním sušená farmaceutická formulácia FSH a/alebo LH spolu s neiónovým surfaktantom, ktorý je poloxamér 188 a baktériostatickým činidlom
-
- (51) A61L 15/00, A61K 31/00, A61K 33/00**
(11) E 8395
 (96) 08805837.5, 23.5.2008
 (97) 2148703, 29.9.2010
 (24) 29.9.2010
 (31) 0755272
 (32) 25.5.2007
 (33) FR
 (73) Laboratoires Urgo, Chenove, FR;
 (72) LAURENSOU Christelle, Dijon, FR;
 (74) Hörmannová Zuzana, Ing., Bratislava, SK;
 (86) PCT/FR2008/050893
 (87) WO 2008/149036
(54) Nové činidlo na uvoľňovanie aktívnych látok v obväzoch obsahujúce aspoň jednu tukovú látku
-
- (51) A61L 17/00**
(11) E 8274
 (96) 05807559.9, 29.7.2005
 (97) 1778305, 7.7.2010
 (24) 7.7.2010
 (31) 598296 P
 (32) 3.8.2004
 (33) US
 (73) Tepha, Inc., Lexington, MA, US;
 (72) RIZK Said, Salem, NH, US;
 (74) Hörmannová Zuzana, Ing., Bratislava, SK;
 (86) PCT/US2005/027120
 (87) WO 2006/015276
(54) Nekrútiaci sa materiál na šitie z polyhydroxyalkanoátu
-
- (51) A61M 1/00, A61B 19/00, A61M 5/00**
(11) E 8421
 (96) 07757977.9, 6.3.2007
 (97) 1996269, 8.9.2010
 (24) 8.9.2010
 (31) 384702, 491630
 (32) 20.3.2006, 24.7.2006
 (33) US, US
 (73) Alcon, Inc., Hünenberg, CH;
 (72) HOPKINS Mark A., Mission Viejo, California, US; GAO Shawn X., Irvine, California, US;
 (74) PATENTSERVIS BRATISLAVA, a. s., Bratislava, SK;
 (86) PCT/US2007/063380
 (87) WO 2007/109413
(54) Chirurgická kazeta s tekutinovou komorou s niekoľkými oblasťami
-
- (51) A61M 1/00, F04B 43/00, F04B 45/00**
(11) E 8335
 (96) 07710250.7, 22.1.2007
 (97) 1996249, 8.9.2010
 (24) 8.9.2010
 (31) 384696
 (32) 20.3.2006
 (33) US
 (73) Alcon, Inc., Hünenberg, CH;
 (72) DOMASH David M., Irvine, CA, US;
 (74) PATENTSERVIS BRATISLAVA, a. s., Bratislava, SK;
 (86) PCT/US2007/060829
 (87) WO 2007/109382
(54) Chirurgická kazeta so štruktúrou na trhanie bubliniek

(51) A61M 5/00, A61M 25/00**(11) E 8308**

(96) 05019774.8, 12.9.2005

(97) 1762259, 8.9.2010

(24) 8.9.2010

(73) Unomedical A/S, Birkerød, DK;

(72) Mogensen Lasse Wesseltoft, Søborg, DK; Mathiasen Orla, Soro, DK;

(74) Čechvalová Dagmar, Bratislava, SK;

(54) Zavádzací systém pre infúziu súpravu s prvou a druhou pružinovou jednotkou**(51) A61M 15/00****(11) E 8386**

(96) 05015066.3, 12.7.2005

(97) 1616592, 22.9.2010

(24) 22.9.2010

(31) 588382 P

(32) 16.7.2004

(33) US

(73) Almirall, S.A., Barcelona, ES;

(72) Herder Martin, Rodgau, DE; Mett Ingo, Frankfurt, DE; Goede Joachim Dr., Hanau, DE;

(74) Belička Ivan, Ing., Banská Bystrica, SK;

(54) Inhalátor pre podávanie práškových farmaceutík, a zásobník na práškové farmaceutiká, používaný s týmto inhalátorom**(51) A61M 39/00, A61M 1/00****(11) E 8352**

(96) 07788389.0, 13.8.2007

(97) 2049193, 14.7.2010

(24) 14.7.2010

(31) RM20060444

(32) 11.8.2006

(33) IT

(73) Glomeria Therapeutics S.r.l., San Giovanni Teatino (CH), IT;

(72) ARDUINI Arduino, San Giovanni Teatino, IT; CERASOLI Paolo, San Giovanni Teatino, IT; ARRIZZA Fabio, San Giovanni Teatino, IT;

(74) Tomeš Pavol, Ing., Bratislava, SK;

(86) PCT/EP2007/058364

(87) WO 2008/017727

(54) Spájacie zariadenie**(51) A63B 21/00****(11) E 8307**

(96) 05794601.4, 30.8.2005

(97) 1791606, 29.9.2010

(24) 29.9.2010

(31) 933015

(32) 1.9.2004

(33) US

(73) Balanced Body Inc., Sacramento, CA, US;

(72) ENDELMAN Ken, Sacramento, California, US; HUGHES Paul R., Sacramento, California, US;

(74) Čechvalová Dagmar, Bratislava, SK;

(86) PCT/US2005/031222

(87) WO 2006/028935

(54) Podpera nožnej opory pre cvičebné zariadenie typu reformer**(51) A63B 63/00****(11) E 8400**

(96) 06700878.9, 23.1.2006

(97) 1858598, 3.3.2010

(24) 3.3.2010

(31) 0501474

(32) 24.1.2005

(33) GB

(73) Ready Set Goal Ltd., Londýn, GB;

(72) CASWELL Tommy, Surrey, GB;

(74) Brichtová Tatiana, JUDr., Bratislava, SK;

(86) PCT/GB2006/000215

(87) WO 2006/077431

(54) Nafukovacie športové brány**(51) A63G 31/00****(11) E 8287**

(96) 06126607.8, 20.12.2006

(97) 1875949, 22.9.2010

(24) 22.9.2010

(31) RE20060081

(32) 7.7.2006

(33) IT

(73) Acha S.r.L., Bologna, IT;

(72) Bonfiglioli Giancarlo, Bologna, IT;

(74) Bušová Eva, JUDr., Bratislava, SK;

(54) Zariadenie pre zábavný park**(51) B01D 53/00, B01D 5/00, F28B 9/00, F28F 17/00****(11) E 8398**

(96) 05700218.0, 26.1.2005

(97) 1711248, 22.9.2010

(24) 22.9.2010

(31) 200400053

(32) 3.2.2004

(33) BE

(73) Atlas Copco Airpower, Naamloze Vennootschap, Wilrijk, BE;

(72) JANSSENS Stijn Jozef Rita Johanna, Denderleeuw, BE;

(74) Bačík Kvetoslav, Ing., Nová Dubnica, SK;

(86) PCT/BE2005/000009

(87) WO 2005/075057

(54) Výmenník tepla**(51) B01D 53/00****(11) E 8293**

(96) 05014296.7, 30.6.2005

(97) 1738818, 8.9.2010

(24) 8.9.2010

(73) Rossijsky Gosudarstvenny Universitet Nefti i Gaza, Im I.M. Gubkina, Moscow GSP-1, RU; Kulish Olga Nikolaevna, Moscow, RU;

(72) Kuzhevatoev Sergey Aleksandrovich, Moscow, RU; Gleizer Iliya Shulimovich, Moscow, RU; Borodina Elena Vladimirovna, Tyumenskaya oblast, g. Kogalym, RU; Kulish Olga Nikolaevna, Moscow, RU;

(74) ROTT, RŮŽIČKA & GUTTMANN, Bratislava, SK;

(54) Spôsob odstraňovania oxidov dusíka z dymových plynov

- (51) **B01J 8/00**
 (11) **E 8355**
 (96) 07731157.9, 16.3.2007
 (97) 1998883, 4.8.2010
 (24) 4.8.2010
 (31) 0602432, 0609923
 (32) 17.3.2006, 14.11.2006
 (33) FR, FR
 (73) IFP Energies nouvelles, Rueil-Malmaison Cedex, FR;
 (72) BERTHOLIN Stéphane, St Foy les Lyon-France, FR; GIROUDIERE Fabrice, Orlenas, FR; FISCHER Béatrice, Lyon, FR; COLIN Jérôme, Lyon, FR;
 (74) Hörmannová Zuzana, Ing., Bratislava, SK;
 (86) PCT/FR2007/000466
 (87) WO 2007/118950
 (54) **Výmenníkový reaktor s vnútorným spaľovaním pre endotermické reakcie na pevnom lôžku**

- (51) **B05B 5/00, B05B 12/00**
 (11) **E 8337**
 (96) 04017646.3, 26.7.2004
 (97) 1502656, 8.9.2010
 (24) 8.9.2010
 (31) 10334413
 (32) 28.7.2003
 (33) DE
 (73) Dürr Systems GmbH, Bietigheim-Bissingen, DE;
 (72) Giuliano Stefano, Gerlingen, DE;
 (74) Bušová Eva, JUDr., Bratislava, SK;
 (54) **Spôsob zásobovania farbou elektrostatického nanášacieho zariadenia a spojovacie zariadenie k tomuto účelu**

- (51) **B07B 1/00**
 (11) **E 8360**
 (96) 04759904.8, 24.3.2004
 (97) 1539383, 1.9.2010
 (24) 1.9.2010
 (31) 421042
 (32) 23.4.2003
 (33) US
 (73) Derrick Corporation, Buffalo, NY, US;
 (72) LIPA Anthony James, Williamsville, NY, US;
 (74) MAJLINGOVÁ & PARTNERS, s. r. o., Bratislava, SK;
 (86) PCT/US2004/011719
 (87) WO 2004/094076
 (54) **Zvlnená vibračná mriežka z lisovaného plastu**

- (51) **B21C 47/00, B65H 18/00**
 (11) **E 8362**
 (96) 08734611.0, 14.3.2008
 (97) 2134481, 18.8.2010
 (24) 18.8.2010
 (31) 07251504
 (32) 5.4.2007
 (33) EP
 (73) Siemens VAI Metals Technologies Ltd., Sheffield, Yorkshire, GB;
 (72) ANNELS Trevor Shaun, Bournemouth, GB; OSBORNE Paul Ronald, Poole, GB; SMALL David George, Poole, GB;
 (74) Bušová Eva, JUDr., Bratislava, SK;

- (86) PCT/EP2008/002054
 (87) WO 2008/122342
 (54) **Žehliaci valec s dvojitém výkyvom**

- (51) **B21D 13/00, E04C 2/00**
 (11) **E 8284**
 (96) 07724828.4, 3.5.2007
 (97) 2015879, 25.8.2010
 (24) 25.8.2010
 (31) 102006021556
 (32) 8.5.2006
 (33) DE
 (73) Richter-System GmbH & Co. KG, Griesheim, DE;
 (72) KNAUF Alfons Jean, Griesheim, DE;
 (74) Čechvalová Dagmar, Bratislava, SK;
 (86) PCT/EP2007/003902
 (87) WO 2007/128490
 (54) **Upevňovací prvok pre stavebné prvky montáže budov za sucha a spôsob výroby takéhoto upevňovacieho prvku**

- (51) **B23B 51/00**
 (11) **E 8408**
 (96) 04704412.8, 22.1.2004
 (97) 1594648, 25.8.2010
 (24) 25.8.2010
 (31) 354783
 (32) 30.1.2003
 (33) US
 (73) Greenfield Industries, Inc., Seneca SC, US;
 (72) GEORGE Stephen M., North Augusta, SC, US; MORING Raymond E., Martinez, GA, US; FORD David L., Bentonville, AR, US;
 (74) PATENTSERVIS BRATISLAVA, a. s., Bratislava, SK;
 (86) PCT/US2004/001631
 (87) WO 2004/069456
 (54) **Vrták na vrtanie otvorov s plochým dnom**

- (51) **B23K 10/00, B23K 9/00**
 (11) **E 8292**
 (96) 06775834.2, 5.8.2006
 (97) 1919648, 20.10.2010
 (24) 20.10.2010
 (31) 102005039070
 (32) 8.8.2005
 (33) DE
 (73) Kjellberg Finsterwalde Plasma und Maschinen GmbH, Finsterwalde, DE;
 (72) MADEJA Klaus, Gerbstedt, DE; LAURISCH Frank, Finsterwalde, DE; RÜCKERT Roland, Finsterwalde, DE; KRINK Volker, Finsterwalde, DE;
 (74) ROTT, RŮŽIČKA & GUTTMANN, Bratislava, SK;
 (86) PCT/DE2006/001398
 (87) WO 2007/016921
 (54) **Zariadenie a spôsob rezania obrobku plazmou s prídavnou taviteľnou elektródou vedenou medzi dýzou a obrobkom**

(51) B23Q 11/00, B23Q 1/00**(11) E 8433**

- (96) 09009655.3, 25.7.2009
 (97) 2149423, 29.9.2010
 (24) 29.9.2010
 (31) 102008036002
 (32) 1.8.2008
 (33) DE
 (73) SHW Werkzeugmaschinen GmbH, Aalen, DE;
 (72) Klewenhagen Herbert, Hüttlingen, DE; Maier Franz, Aalen, DE;
 (74) Bačík Kvetoslav, Ing., Nová Dubnica, SK;

(54) Frézka alebo sústruh**(51) B24B 33/00, B24B 45/00****(11) E 8365**

- (96) 06025678.1, 12.12.2006
 (97) 1932620, 29.9.2010
 (24) 29.9.2010
 (73) Nagel Maschinen- und Werkzeugfabrik GmbH, Nürtingen, DE;
 (72) Nagel Wolf, Aichtaal-Aich, DE; Schüle Peter, Nürtingen, DE; Roth Karl Günther, Waiblingen, DE; Weigmann Uwe-Peter, Nürtingen, DE;
 (74) Bušová Eva, JUDr., Bratislava, SK;

(54) Spôsob dokončovacieho obrábania valcovitých vnútorných povrchov otvorov a príslušné zariadenie na dokončovacie obrábanie**(51) B26D 1/00, B26D 7/00, B29D 30/00, B65H 20/00****(11) E 8391**

- (96) 08003228.7, 22.2.2008
 (97) 1997595, 13.10.2010
 (24) 13.10.2010
 (31) 102007025384
 (32) 30.5.2007
 (33) DE
 (73) Karl Eugen Fischer GmbH, Burgkunstadt, DE;
 (72) Hoffmann Bernd, Burgkunstadt, DE; Klenner Ralf, Hochstadt, DE;
 (74) MAJLINGOVÁ & PARTNERS, s. r. o., Bratislava, SK;

(54) Rezacie zariadenie na rezanie pásového materiálu, najmä pásov textilných alebo oceľových kordov**(51) B29B 9/00****(11) E 8437**

- (96) 06700496.0, 12.1.2006
 (97) 1838508, 6.10.2010
 (24) 6.10.2010
 (31) 782005
 (32) 18.1.2005
 (33) AT
 (73) EREMA Engineering Recycling Maschinen und Anlagen Gesellschaft m.b.H., Ansfelden, AT;
 (72) BACHER Helmut, St. Florian, AT; SCHULZ Helmut, Linz, AT; WENDELIN Georg, Linz, AT;
 (74) Guniš Jaroslav, Mgr., Bratislava, SK;
 (86) PCT/AT2006/000013
 (87) WO 2006/076751

(54) Dielec na tvarovanie kontinuálne pretlačovacieho materiálu a spôsob jeho spustenia**(51) B29C 33/00, B22C 9/00, C09D 1/00****(11) E 8369**

- (96) 04709609.4, 10.2.2004
 (97) 1597046, 22.9.2010
 (24) 22.9.2010
 (31) 10305612
 (32) 11.2.2003
 (33) DE
 (73) Ashland-Südchemie-Kernfest GmbH, Wülfrath, DE;
 (72) PITAMITZ Herbert, Wuppertal, DE; LEDERER Gernot, Mettmann, DE;
 (74) Litváková Edita, Ing., Bratislava, SK;
 (86) PCT/EP2004/001219
 (87) WO 2004/071738

(54) Náterový materiál pre odlievacie jadrá**(51) B29D 30/00****(11) E 8282**

- (96) 08160203.9, 11.7.2008
 (97) 2030771, 22.9.2010
 (24) 22.9.2010
 (31) 102007041681
 (32) 1.9.2007
 (33) DE
 (73) Continental Reifen Deutschland GmbH, Hannover, DE;
 (72) Linne Stefan, Wedemark, DE; Pawlik Karl-Heinz, Hannover, DE; Mehlan Volker, Holzminden, DE; Lubitz Frank, Lauenau, DE;
 (74) Čechvalová Dagmar, Bratislava, SK;

(54) Spôsob kontinuálneho prívodu energie k pojazdnej pracovnej plošine na výrobu pneumatík pre vozidlá**(51) B60D 1/00****(11) E 8341**

- (96) 06753711.8, 18.5.2006
 (97) 1888354, 13.10.2010
 (24) 13.10.2010
 (31) 102005022879
 (32) 18.5.2005
 (33) DE
 (73) Jost-Werke GmbH & Co. KG, Neu-Isenburg, DE;
 (72) SZCZEPANEK Udo, Eichenau, DE;
 (74) MAJLINGOVÁ & PARTNERS, s. r. o., Bratislava, SK;
 (86) PCT/EP2006/004727
 (87) WO 2006/122807

(54) Guľová spojka s utesenou oblasťou dosadnutia**(51) B60F 1/00, E01B 29/00****(11) E 8349**

- (96) 07724728.6, 30.4.2007
 (97) 2013041, 11.8.2010
 (24) 11.8.2010
 (31) 7472006, 12502006
 (32) 2.5.2006, 24.7.2006
 (33) AT, AT
 (73) ÖBB-Infrastruktur Aktiengesellschaft, Wien, AT;
 (72) KETTL Alois, Pram, AT;
 (74) Juran Svetozár, JUDr., Bratislava, SK;
 (86) PCT/EP2007/003801
 (87) WO 2007/124944

(54) Dopravné zariadenie

(51) **B60J 10/00**
 (11) **E 8399**
 (96) 08305435.3, 30.7.2008
 (97) 2030824, 27.10.2010
 (24) 27.10.2010
 (31) 0757218
 (32) 28.8.2007
 (33) FR
 (73) PEUGEOT CITROËN AUTOMOBILES S.A., Vélizy Villacoublay, FR;
 (72) Simon Guillaume, Rivesaltes, FR;
 (74) Čechvalová Dagmar, Bratislava, SK;
 (54) **Tesniaca zostava predných dverí automobilového vozidla a predné dvere obsahujúce túto tesniacu zostavu**

(51) **B60N 2/00**
 (11) **E 8305**
 (96) 08300211.3, 21.5.2008
 (97) 1995112, 4.8.2010
 (24) 4.8.2010
 (31) 0755174
 (32) 22.5.2007
 (33) FR
 (73) Knauf Industries Gestion, Wolfgantzen, FR;
 (72) Beinert Gérard, PLOBSHEIM, FR; Launay Jacques, HORBOURG-WIHR, FR;
 (74) Čechvalová Dagmar, Bratislava, SK;
 (54) **Sedák pre automobilové sedadlo**

(51) **B60P 7/00**
 (11) **E 8317**
 (96) 07012257.7, 22.6.2007
 (97) 1870282, 15.9.2010
 (24) 15.9.2010
 (31) 102006028793
 (32) 23.6.2006
 (33) DE
 (73) Waggonbau Graaff GmbH, Elze, DE;
 (72) Rabing Jörg, Salzhemmendorf, DE;
 (74) ROTT, RŮŽIČKA & GUTTMANN, Bratislava, SK;
 (54) **Blokovacie zariadenie pre kontajnery a nastavenné rámy na plošinových vozňoch**

(51) **B60R 13/00, B62D 25/00, G10K 11/00**
 (11) **E 8345**
 (96) 07729678.8, 30.5.2007
 (97) 2026993, 29.9.2010
 (24) 29.9.2010
 (31) 202006009245 U
 (32) 9.6.2006
 (33) DE
 (73) Carcoustics TechConsult GmbH, Leverkusen, DE;
 (72) EBBITT Gordon, Ann Arbor, Michigan, US; CARLSON Larry, Brighton, Michigan, US;
 (74) Fajnorová Mária, Ing., Bratislava, SK;
 (86) PCT/EP2007/055265
 (87) WO 2007/141172
 (54) **Vzdušný hluk absorbujúce obloženie priestoru motora motorových vozidiel, konkrétne obloženie kapoty**

(51) **B60R 21/00**
 (11) **E 8438**
 (96) 08707894.5, 15.1.2008
 (97) 2117881, 13.10.2010
 (24) 13.10.2010
 (31) 102007007619, 102007015765
 (32) 13.2.2007, 30.3.2007
 (33) DE, DE
 (73) Benecke-Kaliko AG, Hannover, DE; Johnson Controls Interiors GmbH & Co. KG, Greifath, DE;
 (72) BÜHRING Jürgen Dr., Wedemark, DE; FISCHER Katja, Marktrodach, DE; HÜLSEWEDE Volker, Schlat, DE; MARQUARDT Jürgen, Freiburg, DE; HARNISCH Hartmut, Greifath, DE;
 (74) Čechvalová Dagmar, Bratislava, SK;
 (86) PCT/EP2008/050357
 (87) WO 2008/098809
 (54) **Termoplastická fólia na prekrytie airbagu**

(51) **B60S 9/00**
 (11) **E 8346**
 (96) 08151090.1, 2.4.2003
 (97) 1914133, 13.10.2010
 (24) 13.10.2010
 (31) 369502 P
 (32) 2.4.2002
 (33) US
 (73) SAF-Holland, Inc., Holland, Michigan, US;
 (72) Peveler Michael W., Warrenton, MO, US;
 (74) Fajnorová Mária, Ing., Bratislava, SK;
 (54) **Podvozok a spôsob zostavenia**

(51) **B61B 12/00, B66B 23/00**
 (11) **E 8422**
 (96) 09001963.9, 12.2.2009
 (97) 2096015, 22.9.2010
 (24) 22.9.2010
 (31) 202008002698 U
 (32) 26.2.2008
 (33) DE
 (73) ChairkiD Fördertechnik GmbH, Wörgl, AT;
 (72) Huber Manfred, Dipl. Ing, Erding, DE; Wyhna-
 lek Alfred, Erding, DE;
 (74) PATENTSERVIS BRATISLAVA, a. s., Bratislava, SK;
 (54) **Lyžiarsky vlek s pomocnou pohyblivou podlahou**

(51) **B61H 7/00**
 (11) **E 8427**
 (96) 08716658.3, 20.3.2008
 (97) 2139743, 15.9.2010
 (24) 15.9.2010
 (31) 102007014717
 (32) 23.3.2007
 (33) DE
 (73) KNORR-BREMSE Systeme für Schienenfahrzeuge GmbH, München, DE;
 (72) KASSAN Michael, Steinbrückl, AT; LEHMANN Henry, Hinterbrühl, AT;
 (74) Hörmannová Zuzana, Ing., Bratislava, SK;
 (86) PCT/EP2008/002249
 (87) WO 2008/116597
 (54) **Zariadenie koľajovej elektromagnetickej brzdy s asymetrickou budiacou cievkou a/alebo s viacdielnou cievkou**

- (51) **B62D 25/00**
 (11) **E 8354**
 (96) 05292090.7, 7.10.2005
 (97) 1645492, 25.8.2010
 (24) 25.8.2010
 (31) 0410690
 (32) 11.10.2004
 (33) FR
 (73) EUROSTYLE SYSTEMS, Châteauroux, FR;
 (72) Motto Alain, Le Poinconnet, FR;
 (74) Hörmannová Zuzana, Ing., Bratislava, SK;
 (54) **Zariadenie na pripevnenie ochranného krytu kolesa na konštrukciu motorového vozidla, s prostriedkami na tlmenie vibrácií**

- (51) **B63H 5/00, B63H 25/00**
 (11) **E 8379**
 (96) 07251664.4, 20.4.2007
 (97) 1847455, 14.7.2010
 (24) 14.7.2010
 (31) 20061745
 (32) 20.4.2006
 (33) NO
 (73) Rolls-Royce Marine AS, Ulsteinvik, NO;
 (72) Vartdal Leif, Ulsteinvik, NO;
 (74) Bačík Kvetoslav, Ing., Nová Dubnica, SK;
 (54) **Pohonná a riadiaca jednotka pre vodné plavidlo**

- (51) **B65B 9/00, B65B 11/00, B65B 23/00**
 (11) **E 8322**
 (96) 08154858.8, 21.4.2008
 (97) 1988020, 1.9.2010
 (24) 1.9.2010
 (31) MI20070871
 (32) 30.4.2007
 (33) IT
 (73) SITMA S.p.A., Spilamberto-Modena, IT;
 (72) Ballestrazzi Aris, Savignano sul Panaro (Modena), IT; Tassi Lamberto, Savignano sul Panaro (Modena), IT;
 (74) Bušová Eva, JUDr., Bratislava, SK;
 (54) **Zariadenie a spôsob na kontinuálne vytváranie balíkov zo stohov na seba naskladaných dlaždíc alebo podobne**

- (51) **B65B 55/00**
 (11) **E 8416**
 (96) 06725973.9, 15.2.2006
 (97) 1851117, 29.9.2010
 (24) 29.9.2010
 (31) 0501818
 (32) 23.2.2005
 (33) FR
 (73) SERAC GROUP, La Ferté-Bernard, FR;
 (72) RAYNAUD Delphine, La Ferté-Bernard, FR;
 (74) PATENTSERVIS BRATISLAVA, a. s., Bratislava, SK;
 (86) PCT/FR2006/000343
 (87) WO 2006/090045
 (54) **Aseptické baliace zariadenie obsahujúce aseptické zóny**

- (51) **B65D 6/00, B65D 25/00**
 (11) **E 8387**
 (96) 06007326.9, 6.4.2006
 (97) 1710165, 29.9.2010
 (24) 29.9.2010
 (31) 102005015824
 (32) 6.4.2005
 (33) DE
 (73) Schoeller Arca Systems GmbH, Schwerin, DE;
 (72) Orset Olivier, Le Mas Dupuis Sainte Julie, FR;
 (74) PATENTSERVIS BRATISLAVA, a. s., Bratislava, SK;
 (54) **Prepravné zariadenie a spôsob výroby tohto zariadenia**

- (51) **B65D 51/00**
 (11) **E 8333**
 (96) 07109675.4, 5.6.2007
 (97) 2000418, 8.9.2010
 (24) 8.9.2010
 (73) Tetra Laval Holdings & Finance SA, Pully, CH;
 (72) Benedetti Paolo, Modena, IT; Qvarford Mats, Lund, SE; Pucci Fabrizio, Castelguelfo di Bologna, IT; Parrinello Fiorenzo, Medicina, IT; Falzoni Alessandro, Imola, IT;
 (74) Guniš Jaroslav, Mgr., Bratislava, SK;
 (54) **Uzáver pre uzavretú nádobu s tekutým potravinovým výrobkom a spôsob jeho výroby**

- (51) **B65D 83/00, B65D 85/00, B65D 75/00**
 (11) **E 8435**
 (96) 06774666.9, 14.7.2006
 (97) 1901973, 15.12.2010
 (24) 15.12.2010
 (31) 181515
 (32) 14.7.2005
 (33) US
 (73) ABBOTT LABORATORIES, Abbott Park, IL, US;
 (72) BERTSCH Shane Kenneth, Chicago, IL, US; BREITENSTEIN Steven E., Suffern, NY, US;
 (74) ROTT, RŮŽIČKA & GUTTMANN, Bratislava, SK;
 (86) PCT/US2006/027813
 (87) WO 2007/009127
 (54) **Blistrový obal odolný voči použitiu deťmi**

- (51) **B66B 23/00**
 (11) **E 8323**
 (96) 07103244.5, 28.2.2007
 (97) 1829809, 8.9.2010
 (24) 8.9.2010
 (31) 06110647
 (32) 3.3.2006
 (33) EP
 (73) Inventio AG, Hergiswil, CH;
 (72) Streibig Kurt, Rekawinkel, AT; Illedits Thomas, Neufeld, AT; Novacek Thomas, Schwechat, AT;
 (74) Bušová Eva, JUDr., Bratislava, SK;
 (54) **Pohyblivé schody s vodičmi prostriedkami**

(51) B66C 23/00, E04G 21/00, E04H 15/00
(11) E 8318
 (96) 05769804.5, 6.7.2005
 (97) 1765716, 29.9.2010
 (24) 29.9.2010
 (31) 102004032945
 (32) 7.7.2004
 (33) DE
 (73) Wobben Aloys, Aurich, DE;
 (72) Wobben Aloys, Aurich, DE;
 (74) ROTT, RUŽIČKA & GUTTMANN, Bratislava, SK;
 (86) PCT/EP2005/053219
 (87) WO 2006/003207
(54) Zariadenie na výrobu a/alebo montáž tovarov

(51) C01G 49/00, A61K 49/00, C09C 1/00
(11) E 8311
 (96) 07711106.0, 23.2.2007
 (97) 1991503, 8.9.2010
 (24) 8.9.2010
 (31) 20060120
 (32) 24.2.2006
 (33) CZ
 (73) Ústav Makromolekulární Chemie Akademie Věd České Republiky, v.v.i., Praha 6, CZ; Ústav Experimentální Medicíny Akademie Věd České Republiky, v.v.i., Praha, CZ;
 (72) HORÁK Daniel, Praha, CZ; SYKOVA Eva, Praha, CZ; BABIC Michal, Zborovice, okr. Kroměříž, CZ; JENDELOVÁ Pavla, Stredokluky, CZ; HAJEK Milan, Praha, CZ;
 (74) PATENTSERVIS BRATISLAVA, a. s., Bratislava, SK;
 (86) PCT/CZ2007/000012
 (87) WO 2007/095871
(54) Spôsob prípravy superparamagnetických nanočastíc založených na oxidoch železa s modifikovaným povrchom a superparamagnetické nanočastice získané týmto spôsobom

(51) C03C 17/00
(11) E 8276
 (96) 05824418.7, 6.12.2005
 (97) 1836139, 25.8.2010
 (24) 25.8.2010
 (31) 0452875
 (32) 6.12.2004
 (33) FR
 (73) SAINT-GOBAIN GLASS FRANCE, Courbevoie, FR;
 (72) MENNECHEZ Françoise, Paris, FR; ODILE Jean-Pierre, Villeneuve Sur Bellot, FR; BOUSQUET Virginie, Nogentel, FR;
 (74) Hörmannová Zuzana, Ing., Bratislava, SK;
 (86) PCT/FR2005/051044
 (87) WO 2006/061541
(54) Dekorovaná štruktúra s vrstvou a jej výroba

(51) C04B 2/00, F27B 1/00
(11) E 8389
 (96) 05405005.9, 7.1.2005
 (97) 1555251, 6.10.2010
 (24) 6.10.2010

(31) 102004002043
 (32) 15.1.2004
 (33) DE
 (73) Maerz-Ofenbau AG, Zürich, CH;
 (72) Piringer Hannes, Beinwil am See, CH;
 (74) PATENTSERVIS BRATISLAVA, a. s., Bratislava, SK;
(54) Postup na vypaľovanie zrnitého minerálneho materiálu

(51) C07C 49/00
(11) E 8283
 (96) 05760701.2, 15.6.2005
 (97) 1776330, 1.9.2010
 (24) 1.9.2010
 (31) 102004031849
 (32) 30.6.2004
 (33) DE
 (73) Sanofi-Aventis Deutschland GmbH, Frankfurt am Main, DE;
 (72) JENDRALLA Heiner, Frankfurt, DE; BRAUN Matthias, Hochheim, DE; KORB Gerhard, Hainburg, DE;
 (74) Čechvalová Dagmar, Bratislava, SK;
 (86) PCT/EP2005/006414
 (87) WO 2006/002762
(54) Spôsob karbonylácie fenylalkylderivátov s oxidom uhoľnatým

(51) C07C 237/00, C07C 231/00, A61K 31/00, A61P 25/00
(11) E 8397
 (96) 05745355.7, 6.5.2005
 (97) 1751093, 6.10.2010
 (24) 6.10.2010
 (31) 102004023507
 (32) 10.5.2004
 (33) DE
 (73) Grünenthal GmbH, Aachen, DE;
 (72) HINZE Claudia, Aachen, DE; SUNDERMANN Bernd, Aachen, DE; SCHICK Hans, Berlin-Weissensee, DE; HENKEL Birgitta, Berlin, DE;
 (74) Tomeš Pavol, Ing., Bratislava, SK;
 (86) PCT/EP2005/004909
 (87) WO 2005/110976
(54) Substituované deriváty kyseliny cyklohexyloctovej

(51) C07D 209/00
(11) E 8309
 (96) 04768065.7, 16.8.2004
 (97) 1656347, 13.10.2010
 (24) 13.10.2010
 (31) 0302232
 (32) 18.8.2003
 (33) SE
 (73) AstraZeneca AB, Södertälje, SE;
 (72) BONNERT Roger Victor, Loughborough Leicestershire, GB; COOK Anthony Ronald, Loughborough Leicestershire, GB; LUKER Timothy Jon, Loughborough Leicestershire, GB; MOHAMMED Rukhsana Tasneem, Loughborough Leicestershire, GB; THOM Stephen, Loughborough Leicestershire, GB;

- (74) Čechvalová Dagmar, Bratislava, SK;
 (86) PCT/GB2004/003502
 (87) WO 2005/019171
(54) Substituované indolové deriváty pre farmaceutické kompozície na liečenie respiračných ochorení

-
- (51) C07D 211/00**
(11) E 8430
 (96) 04711253.7, 13.2.2004
 (97) 1615889, 29.9.2010
 (24) 29.9.2010
 (31) 447843 P, 467035 P
 (32) 14.2.2003, 1.5.2003
 (33) US, US
 (73) Theravance Inc, South San Francisco, CA, US;
 (72) MAMMEN Mathai, Redwood Shores, CA, US; DUNHAM Sarah, South Yarra, Victoria, AU; HUGHES Adam, Belmont, CA, US; LEE Tae Weon, Palo Alto, CA, US; HUSFELD Craig, Redwood City, CA, US; STANGELAND Eric, Pacifica, CA, US; CHEN Yan, Burlingame, CA, US;
 (74) Fajnorová Mária, Ing., Bratislava, SK;
 (86) PCT/US2004/004449
 (87) WO 2004/074246
(54) Bifenylové deriváty, ktoré majú beta2 adrenergické receptorové agonistovú aj muskarínovú receptorovú antagonistovú aktivitu

-
- (51) C07D 223/00**
(11) E 8429
 (96) 09290646.0, 27.8.2009
 (97) 2166004, 6.10.2010
 (24) 6.10.2010
 (31) 0804755
 (32) 29.8.2008
 (33) FR
 (73) Les Laboratoires Servier, Suresnes Cedex, FR;
 (72) Lerestif Jean-Michel, Yvetot, FR; Lecouve Jean-Pierre, Le Havre, FR; Dron Daniel, sainte Marguerite sur Mer, FR; Gojon Eric, Gonfreville-Caillet, FR; Phan Maryse, Le Havre, FR;
 (74) ROTT, RŮŽIČKA & GUTTMANN, Bratislava, SK;
(54) Nový spôsob štiepenia enantiomérov (3,4-dime-toxy-bicyklo[4.2.0]okta-1,3,5-triën-7-yl)nitrilu a ich použitie na syntézu ivabradínu

-
- (51) C07D 223/00**
(11) E 8289
 (96) 07747757.8, 11.4.2007
 (97) 2004610, 25.8.2010
 (24) 25.8.2010
 (31) 0607317
 (32) 11.4.2006
 (33) GB
 (73) BIAL - Portela & Ca., S.A., S. Mamede do Coronado, PT;
 (72) YU Bing, Ambler, Pennsylvania, US; LI Wenge, Plainsboro, New Jersey, US; LEARMONTH David, Alfena, PT;
 (74) Bušová Eva, JUDr., Bratislava, SK;
 (86) PCT/PT2007/000017
 (87) WO 2007/117166
(54) Príprava eslikarbazepínu a príbuzných zlúčenín asymetrickou hydrogenáciou

- (51) C07D 231/00, C07D 413/00, C07D 401/00, A61K 31/00, A61P 37/00**
(11) E 8340
 (96) 04806258.2, 23.12.2004
 (97) 1706385, 6.10.2010
 (24) 6.10.2010
 (31) 0329617, 532199 P, 577843 P
 (32) 23.12.2003, 23.12.2003, 8.6.2004
 (33) GB, US, US
 (73) Astex Therapeutics Limited, Milton Road, Cambridge, GB; Cancer Research Technology Limited, London, GB; The Institute of Cancer Research: Royal Cancer Hospital, London, GB;
 (72) BERDINI Valerio, Cambridge, GB; SAXTY Gordon, Cambridge, GB; VERDONK Marinus Leendert, Cambridge, GB; WOODHEAD Steven John, Cambridge, GB; WYATT Paul Graham, Dundee, GB; BOYLE Robert George, Cambridge, GB; SORE Hannah Fiona, Cambridge, GB; WALKER David Winter, Cambridge, GB; COLLINS Ian, Sutton, GB; DOWNHAM Robert, Cambridge, GB; CARR Robin Arthur Ellis, Cambridge, GB;
 (74) MAJLINGOVÁ & PARTNERS, s. r. o., Bratislava, SK;
 (86) PCT/GB2004/005464
 (87) WO 2005/061463
(54) Pyrazolové deriváty ako modulátory proteínovej kinázy

-
- (51) C07D 231/00, A61K 31/00, A61P 37/00**
(11) E 8419
 (96) 04751133.2, 3.5.2004
 (97) 1618092, 22.9.2010
 (24) 22.9.2010
 (31) 467029 P
 (32) 1.5.2003
 (33) US
 (73) Bristol-Myers Squibb Company, Princeton, NJ, US;
 (72) DYCKMAN Alaric, Lawrenceville, NJ, US; DAS Jagabandhu, Mercerville, NJ, US; LEFTHERIS Katerina, Skillman, NJ, US; LIU Chunjian, Pennington, NJ, US; ZHAO Rulin, Pennington, NJ, US; CHEN Bang-Chi, Plainsboro, NJ, US; WROBLESKI Stephen T., Whitehouse Station, NJ, US;
 (74) PATENTSERVIS BRATISLAVA, a. s., Bratislava, SK;
 (86) PCT/US2004/013604
 (87) WO 2004/099156
(54) Arylom substituované pyrazol-amidové zlúčeniny ako inhibítory kinázy

-
- (51) C07D 311/00, A61K 31/00, A61P 31/00, C07D 215/00, C07D 401/00, C07D 405/00, C07D 409/00, C07D 413/00**
(11) E 8358
 (96) 07784947.9, 14.5.2007
 (97) 2019825, 1.9.2010
 (24) 1.9.2010
 (31) 747311 P
 (32) 16.5.2006
 (33) US
 (73) Boehringer Ingelheim International GmbH, Ingelheim, DE;

- (72) TSANTRIZOS Youla S., Laval, Quebec, CA; BOES Michael, Munich, DE; BROCHU Christian, Laval, Québec, CA; FENWICK Craig, Laval, Québec, CA; MALENFANT Eric, Laval, Québec, CA; MASON Stephen, Laval, Québec, CA; PESANT Marc, Laval, Québec, CA;
- (74) Čechvalová Dagmar, Bratislava, SK;
- (86) PCT/CA2007/000845
- (87) WO 2007/131350
- (54) Inhibítory replikácie vírusu ľudskej imunodeficiencie**

- (51) C07D 311/00, C07C 215/00, C07C 213/00, C07C 219/00**
- (11) E 8334**
- (96) 07734680.7, 21.5.2007
- (97) 2029567, 8.9.2010
- (24) 8.9.2010
- (31) 803068 P
- (32) 24.5.2006
- (33) US
- (73) Pfizer Limited, Sandwich, Kent, GB;
- (72) AHMAN Jens Bertil, Sandwich, Kent, GB; DILLON Barry Richard, Sandwich, Kent, GB; PETTMAN Alan John, Sandwich, Kent, GB;
- (74) Tomeš Pavol, Ing., Bratislava, SK;
- (86) PCT/IB2007/001379
- (87) WO 2007/138440
- (54) Spôsob výroby derivátov benzopyrán-2-olu**

- (51) C07D 401/00, A61K 31/00, A61P 31/00**
- (11) E 8290**
- (96) 05806666.3, 17.11.2005
- (97) 1813610, 8.9.2010
- (24) 8.9.2010
- (31) 2004333244
- (32) 17.11.2004
- (33) JP
- (73) WAKUNAGA PHARMACEUTICAL CO., LTD., Osaka-shi, Osaka, JP;
- (72) YAZAKI A., Akitakata-shi, Hiroshima, JP; KURAMOTO Y., Akitakata-shi, Hiroshima, JP; ITOH K., Akitakata-shi, Hiroshima, JP; YOSHIKAI K., Akitakata-shi, Hiroshima, JP; HIRAO Y., Akitakata-shi, Hiroshima, JP; OHSHITA Y., Akitakata-shi, Hiroshima, JP; HAYASHI N., Akitakata-shi, Hiroshima, JP; AMANO H., Akitakata-shi, Hiroshima, JP; AMAGO T., Akitakata-shi, Hiroshima, JP; TAKENAKA H., Akitakata-shi, Hiroshima, JP;
- (74) Bušová Eva, JUDr., Bratislava, SK;
- (86) PCT/JP2005/021093
- (87) WO 2006/054623
- (54) Nové deriváty pyridónkarboxylových kyselín alebo ich soli**

- (51) C07D 401/00, A61K 31/00, A61P 3/00**
- (11) E 8272**
- (96) 05772857.8, 14.7.2005
- (97) 1773811, 8.9.2010
- (24) 8.9.2010
- (31) 590251 P
- (32) 22.7.2004
- (33) US

- (73) ELI LILLY AND COMPANY, Indianapolis, IN, US;
- (72) BUSH Julie Kay, Fishers, Indiana, US;
- (74) Hörmannová Zuzana, Ing., Bratislava, SK;
- (86) PCT/US2005/024886
- (87) WO 2006/019835
- (54) Kryštalický variabilný hydrát hemisukcinátovej soli (S)-6-(4-(2-((3-(9H-karbazol-4-yloxy)-2-hydroxypropyl)amino)-2-metylpropyl)fenoxy)-3-pyridínkarboxamidu**

- (51) C07D 403/00, C07D 257/00**
- (11) E 8314**
- (96) 04762303.8, 26.8.2004
- (97) 1658281, 29.9.2010
- (24) 29.9.2010
- (31) 20032319, 20040733
- (32) 27.8.2003, 16.6.2004
- (33) CZ, CZ
- (73) Zentiva, k.s., Praha 10, CZ;
- (72) RÁDL Stanislav, Květnice, CZ; STACH Jan, Praha - Újezd nad Lesy, CZ; KLECÁN Ondřej, Písek, CZ;
- (74) ROTT, RŮŽIČKA & GUTTMANN, Bratislava, SK;
- (86) PCT/CZ2004/000051
- (87) WO 2005/021535
- (54) Spôsob odstraňovania trifenylnmetánovej ochranej skupiny**

- (51) C07D 409/00, A61K 31/00, A61P 35/00**
- (11) E 8339**
- (96) 07855060.5, 11.12.2007
- (97) 2125794, 20.10.2010
- (24) 20.10.2010
- (31) 871322 P
- (32) 21.12.2006
- (33) US
- (73) Eli Lilly & Company, Indianapolis, IN, US;
- (72) LI Hong-Yu, Zionsville, Indiana, US; BROOKS Harold Burns, Carmel, Indiana, US; CRICH Joyce Z., Indianapolis, Indiana, US; HENRY James Robert, Indianapolis, Indiana, US; SAWYER Jason Scott, Indianapolis, Indiana, US; WANG Yan, Carmel, Indiana, US;
- (74) Hörmannová Zuzana, Ing., Bratislava, SK;
- (86) PCT/US2007/087046
- (87) WO 2008/076705
- (54) Imidazolidinonyl-aminopyrimidínové zlúčeniny na liečbu rakoviny**

- (51) C07D 413/00, C07D 487/00, A61K 31/00, A61P 25/00**
- (11) E 8310**
- (96) 05802855.6, 15.2.2005
- (97) 1723144, 6.10.2010
- (24) 6.10.2010
- (31) 608960 P
- (32) 18.2.2004
- (33) US
- (73) AstraZeneca AB, Södertälje, SE;
- (72) EDWARDS Louise, Mississauga, Ontario, CA; ISAAC Methvin, Mississauga, Ontario, CA; JOHANSSON Martin, Södertälje, SE; KERS Annika, Södertälje, SE; MALMBERG Johan, Södertälje, SE; MCLEOD Donald, Salt Lake City, UT, US; MINIDIS Alexander, Södertälje, SE; STA-

- AF Karin, Södertälje, SE; SLASSI Abdelmalik, Mississauga, Ontario, CA; STEFANAC Tomislav, Mississauga, Ontario, CA; STORMANN Thomas, Salt Lake City, UT, US; WENSBO David, Södertälje, SE; XIN Tao, Toronto, Ontario, CA; ARO-RA Jalaj, Toronto, Ontario, CA;
- (74) Čechvalová Dagmar, Bratislava, SK;
- (86) PCT/US2005/004774
- (87) WO 2006/014185
- (54) Ďalšie heteropolycyklické zlúčeniny a ich použitie ako antagonisty metabotropných glutamátových receptorov**
-
- (51) C07D 487/00, A61K 31/00, A61P 35/00, A61P 43/00**
- (11) E 8405**
- (96) 07742843.1, 25.4.2007
- (97) 2016080, 28.7.2010
- (24) 28.7.2010
- (31) 2006124208
- (32) 27.4.2006
- (33) JP
- (73) BANYU PHARMACEUTICAL CO., LTD., Tokyo, JP;
- (72) SAKAMOTO Toshihiro, Tsukuba-shi, Ibaraki, JP; SUNAMI Satoshi, Tsukuba-shi, Ibaraki, JP; YAMAMOTO Fuyuki, Tsukuba-shi, Ibaraki, JP; NIIYAMA Kenji, Tsukuba-shi, Ibaraki, JP; BAMBAMA Makoto, Tsukuba-shi, Ibaraki, JP; TAKAHASHI Keiji, Tsukuba-shi, Ibaraki, JP; FURUYAMA Hidetomo, Tsukuba-shi, Ibaraki, JP; SAGARA Takeshi, Tsukuba-shi, Ibaraki, JP; OTSUKI Sachie, Tsukuba-shi, Ibaraki, JP; NISHIBATA Toshihide, Tsukuba-shi, Ibaraki, JP; YOSHIZUMI Takashi, Tsukuba-shi, Ibaraki, JP; HIRAI Hiroshi, Tsukuba-shi, Ibaraki, JP;
- (74) PATENTSERVIS BRATISLAVA, a. s., Bratislava, SK;
- (86) PCT/JP2007/059408
- (87) WO 2007/126122
- (54) Dihydropyrazolopyrimidinónové deriváty**
-
- (51) C07D 495/00, A61K 31/00, A61P 25/00**
- (11) E 8271**
- (96) 05812144.3, 18.10.2005
- (97) 1807434, 25.8.2010
- (24) 25.8.2010
- (31) 621785 P
- (32) 25.10.2004
- (33) US
- (73) ELI LILLY AND COMPANY, Indianapolis, IN, US;
- (72) RUBIO ESTEBAN Almudena, Carmel, Indiana, US; HILLIARD Darryl Wayne, Fishers, Indiana, US;
- (74) Hörmannová Zuzana, Ing., Bratislava, SK;
- (86) PCT/US2005/037271
- (87) WO 2006/047124
- (54) Tienopyridíny ako alosterické potenciátory M₄ muskarínového receptora**
-
- (51) C07D 498/00, A61K 31/00, A61P 25/00**
- (11) E 8291**
- (96) 07291135.7, 25.9.2007
- (97) 1905775, 8.9.2010
- (24) 8.9.2010
- (31) 0608413
- (32) 26.9.2006
- (33) FR
- (73) Les Laboratoires Servier, Courbevoie Cedex, FR;
- (72) Peglion Jean-Louis, Le Vesinet, FR; Poitevin Christophe, Paris, FR; Millan Mark, Le Pecq, FR; Brocco Mauricette, Paris, FR;
- (74) ROTT, RŮŽIČKA & GUTTMANN, Bratislava, SK;
- (54) Tetracyklické zlúčeniny, spôsob ich prípravy, farmaceutické kompozície s ich obsahom a ich použitie ako ligandy dopamínových receptorov**
-
- (51) C07F 1/00, C07C 33/00, C07C 2/00**
- (11) E 8348**
- (96) 08707494.4, 1.2.2008
- (97) 2109616, 25.8.2010
- (24) 25.8.2010
- (31) 07002522
- (32) 6.2.2007
- (33) EP
- (73) Lonza AG, Basel, CH;
- (72) ROBERGE Dominique, Sirre, CH; QUITTMANN Wilhelm, Visp, CH; EYHOLZER Markus, Glis, CH; ZIMMERMANN Bertin, Brig-Glis, CH; RAINONE Fabio, Visp, CH;
- (74) Litváková Edita, Ing., Bratislava, SK;
- (86) PCT/EP2008/000808
- (87) WO 2008/095646
- (54) Metóda lítiových výmenných reakcií**
-
- (51) C07F 9/00, C07B 63/00**
- (11) E 8431**
- (96) 06793548.6, 15.9.2006
- (97) 1948670, 24.11.2010
- (24) 24.11.2010
- (31) 102005053540
- (32) 8.11.2005
- (33) DE
- (73) BASF SE, Ludwigshafen, DE;
- (72) HUTTENLOCH Oliver, Ispringen, DE; DECK Patrick, Mannheim, DE; GANZ Holger, Ludwigshafen, DE; MAUSS Michael, Neustadt, DE; KÖRNIG Wolfgang, Leimen, DE; BOCK Michael, Ruppertsberg, DE;
- (74) ŽOVICOVÁ & ŽOVIC IP, s. r. o., Bratislava, SK;
- (86) PCT/EP2006/066397
- (87) WO 2007/054392
- (54) Spôsob na oddelenie kyselín z chemických reakčných zmesí pomocou nepolárnych amínov**
-
- (51) C07H 21/00, C07H 19/00, G01N 33/00, C12Q 1/00**
- (11) E 8343**
- (96) 06742750.0, 28.4.2006
- (97) 1877415, 1.9.2010
- (24) 1.9.2010
- (31) 05009618, 676785 P, 05027370, 750100 P
- (32) 2.5.2005, 2.5.2005, 14.12.2005, 14.12.2005
- (33) EP, US, EP, US
- (73) baseclick GmbH, Tutzing, DE;
- (72) CARELL Thomas, Krailling, DE; SCHWOEGLER Anja, Mannheim, DE; BURLEY Glenn Ashley, München, DE; GIERLICH Johannes, München, DE; MOFID Mohammad Reza, München, DE;

- (74) MAJLINGOVÁ & PARTNERS, s. r. o., Bratislava, SK;
 (86) PCT/EP2006/004017
 (87) WO 2006/117161
(54) Nové markerovacie stratégie na citlivú detekciu analytov

-
- (51) C07J 43/00, A61K 31/00, A61P 35/00**
(11) E 8356
 (96) 06736460.4, 2.3.2006
 (97) 1853619, 29.9.2010
 (24) 29.9.2010
 (31) 657390 P
 (32) 2.3.2005
 (33) US
 (73) University of Maryland, Baltimore, MD, US;
 (72) BRODIE Angela, Fulton, Maryland, US; NJAR Vincent, Glen Burnie, Maryland, US;
 (74) Čechvalová Dagmar, Bratislava, SK;
 (86) PCT/US2006/007143
 (87) WO 2006/093993
(54) 3-Beta-hydroxy-17-(1H-benzimidazol-1-yl)and-rosa-5,16-diénu na použitie pri liečbe ochorenia prostaty

-
- (51) C07K 5/00, A61K 38/00**
(11) E 8423
 (96) 04805051.2, 29.12.2004
 (97) 1701973, 15.9.2010
 (24) 15.9.2010
 (31) TO20031048
 (32) 30.12.2003
 (33) IT
 (73) FIRST - SOCIETA' A RESPONSABILITA' LIMITATA CON SOCIO UNICO, Roma, IT;
 (72) Benatti Umberto, Genova, IT; Brandi Giorgio, Fermignano, IT; Garaci Enrico, Roma, IT; Magnani Mauro, Urbino, IT; Millo Enrico, Genova, IT; Palamara Anna Teresa, Roma, IT; Rossi Luigia, Urbino, IT;
 (74) Hörmannová Zuzana, Ing., Bratislava, SK;
 (86) PCT/EP2004/053726
 (87) WO 2005/063795
(54) Deriváty glutatiónu a ich použitie na liečenie vírusových ochorení

-
- (51) C07K 7/00, A61K 38/00, C12N 15/00, A61P 1/00, A61P 43/00**
(11) E 8326
 (96) 04742049.2, 5.7.2004
 (97) 1669367, 1.9.2010
 (24) 1.9.2010
 (31) 200302020
 (32) 22.8.2003
 (33) ES
 (73) Proyecto de Biomedicina Cima, S.L., Pamplona - Navarra, ES;
 (72) DOTOR DE LAS HERRERIAS Javier, Pamplona, ES; LOPEZ VAZQUEZ Ana Belén, Pamplona, ES; LASARTE SAGASTIBELZA Juan José, Pamplona, ES; PRIETO VALTUENA Jesus, Pamplona, ES; BORRAS CUESTA Francisco, Pamplona, ES;
 (74) Belička Ivan, Ing., Banská Bystrica, SK;

- (86) PCT/ES2004/000320
 (87) WO 2005/019244
(54) Peptidy so schopnosťou viazať sa na transformujúci rastový faktor β 1

-
- (51) C07K 14/00**
(11) E 8273
 (96) 04707363.0, 2.2.2004
 (97) 1594436, 25.8.2010
 (24) 25.8.2010
 (31) 356264
 (32) 31.1.2003
 (33) US
 (73) Biogen Idec MA Inc., Cambridge, Massachusetts, US;
 (72) SAH Dinah Wen-Yee, Boston, MA, US; PEPIN-SKY R. Blake, Arlington, MA, US; BORIACK-SJODIN Paula Ann, Waltham, MA, US; MILLER Stephan S., Arlington, MA, US; ROSSOMAN-DO Anthony, South Grafton, MA, US; SILVIAN Laura, Waban, MA, US;
 (74) Hörmannová Zuzana, Ing., Bratislava, SK;
 (86) PCT/US2004/002763
 (87) WO 2004/069176
(54) Zmutovaný neublastín

-
- (51) C07K 14/00, C07K 7/00, A61K 38/00**
(11) E 8324
 (96) 05778505.7, 18.8.2005
 (97) 1778720, 1.9.2010
 (24) 1.9.2010
 (31) 0418414, 79795
 (32) 18.8.2004, 14.3.2005
 (33) GB, US
 (73) Novabiotics Limited, Craibstone, Aberdeen, GB;
 (72) O'NEIL Deborah, Kintore, Inverurie, GB;
 (74) Belička Ivan, Ing., Banská Bystrica, SK;
 (86) PCT/GB2005/003245
 (87) WO 2006/018652
(54) Antimikrobiálne peptidy obsahujúce motív arginínu a/alebo lyzínu

-
- (51) C07K 16/00**
(11) E 8359
 (96) 04759018.7, 29.3.2004
 (97) 1610820, 8.9.2010
 (24) 8.9.2010
 (31) 460659 P
 (32) 4.4.2003
 (33) US
 (73) Genentech, Inc., South San Francisco, CA, US; Novartis AG, Basel, CH;
 (72) LIU Jun, Pacifica, CA, US; SHIRE Steven, Emerald Hills, CA, US;
 (74) MAJLINGOVÁ & PARTNERS, s. r. o., Bratislava, SK;
 (86) PCT/US2004/009613
 (87) WO 2004/091658
(54) Vysokokonzentrované protilátky a proteínové prípravky

- (51) **C07K 16/00**
 (11) **E 8304**
 (96) 04810420.2, 4.11.2004
 (97) 1694360, 4.8.2010
 (24) 4.8.2010
 (31) 517337 P, 525579 P, 565710 P
 (32) 4.11.2003, 26.11.2003, 27.4.2004
 (33) US, US, US
 (73) Novartis Vaccines and Diagnostics, Inc., Emeryville, CA, US;
 (72) LONG Li, Emeryville, CA, US; LUQMAN Mohammad, Emeryville, CA, US; YABANNAVAR Asha, Emeryville, CA, US; ZAROR Isabel, Emeryville, CA, US;
 (74) Bušová Eva, JUDr., Bratislava, SK;
 (86) PCT/US2004/036957
 (87) WO 2005/044306
 (54) **Použitie antagonistických anti-CD40 protilátok na liečbu autoimunitných a zápalových chorôb a reekcie orgánového transplantátu**
-
- (51) **C07K 16/00**
 (11) **E 8402**
 (96) 04744197.7, 3.8.2004
 (97) 1656391, 13.10.2010
 (24) 13.10.2010
 (31) 495200 P
 (32) 13.8.2003
 (33) US
 (73) Pfizer Products Inc., Groton, CT, US;
 (72) Cohen Bruce David, Groton, CT, US; Bedian Vahne, Groton, CT, US;
 (74) Tomeš Pavol, Ing., Bratislava, SK;
 (86) PCT/IB2004/002555
 (87) WO 2005/016967
 (54) **Modifikované ľudské IGF-1R protilátky**
-
- (51) **C08F 292/00, C08F 283/00**
 (11) **E 8412**
 (96) 03749801.1, 23.9.2003
 (97) 1558657, 15.9.2010
 (24) 15.9.2010
 (31) 200207813
 (32) 30.9.2002
 (33) ZA
 (73) Barloworld Plascon S.A (PTY) LTD, Krugersdorp, ZA;
 (72) COORAY Boyd, Krugersdorp, ZA; ENGELBRECHT John Francis, Krugersdorp, ZA; DE WET-ROOS Deon, Vereeniging, ZA; SMIT Albertus Christiaan, Southern Pearl, ZA;
 (74) Hörmannová Zuzana, Ing., Bratislava, SK;
 (86) PCT/ZA2003/000140
 (87) WO 2004/029116
 (54) **Vezikulárne polymérne častice**
-
- (51) **C08L 95/00, C08J 11/00**
 (11) **E 8410**
 (96) 07759351.5, 26.3.2007
 (97) 1915420, 1.9.2010
 (24) 1.9.2010
 (31) 391146
 (32) 28.3.2006
 (33) US
- (73) MeadWestvaco Corporation, Richmond, VA, US;
 (72) CREWS Everett, Charleston, SC, US; GIRARDEAU Tom, Mount Pleasant, SC, US; JACK Iain, Goose Creek, SC, US;
 (74) Bušová Eva, JUDr., Bratislava, SK;
 (86) PCT/US2007/064897
 (87) WO 2007/112335
 (54) **Asfaltové disperzie typu voda v oleji a spôsoby výroby kompozícií pre pokládku asfaltových koberec z týchto disperzií**
-
- (51) **C09B 67/00, C09D 11/00**
 (11) **E 8396**
 (96) 05737968.7, 12.5.2005
 (97) 1753824, 29.9.2010
 (24) 29.9.2010
 (31) 04011857
 (32) 19.5.2004
 (33) EP
 (73) Clariant Finance (BVI) Limited, Road Town, Tortola, VG;
 (72) BERENGUER Jordi, El Prat de Llobregat, ES; HASEMANN Ludwig, Muellheim-Niederweiler, DE; BOSCH Joan, El Prat de Llobregat, ES; BASOLAS Susana, Barcelona, ES;
 (74) Hörmannová Zuzana, Ing., Bratislava, SK;
 (86) PCT/IB2005/001400
 (87) WO 2005/113684
 (54) **Stabilné kvapalné formulácie aniónových farbív**
-
- (51) **C10G 75/00, C10L 1/00**
 (11) **E 8332**
 (96) 03022906.6, 9.10.2003
 (97) 1431372, 6.10.2010
 (24) 6.10.2010
 (31) 322158
 (32) 18.12.2002
 (33) US
 (73) Afton Chemical Intangibles LLC, Richmond, Virginia, US;
 (72) Aradi Allen A., Richmond Virginia, US; Adams Michael Wayne, Midlothian Virginia, US; Factor Stephen Alan, Richmond Virginia, US;
 (74) Bušová Eva, JUDr., Bratislava, SK;
 (54) **Použitie mangánových zlúčenín na inhibíciu nízkoteplotnej ako aj vysokoteplotnej korózie úžitkových a priemyslových pecných systémov**
-
- (51) **C10L 1/00, C10M 161/00**
 (11) **E 8403**
 (96) 08717233.4, 28.2.2008
 (97) 2132284, 1.12.2010
 (24) 1.12.2010
 (31) 07103421
 (32) 2.3.2007
 (33) EP
 (73) BASF SE, Ludwigshafen, DE;
 (72) POSSELT Dietmar, Heidelberg, DE; MÄHLING Frank-Olaf, Mannheim, DE; LANGE Arno, Bad Dürkheim, DE; VINCKIER Anja, Antwerpen, BE; KORMANN Claudius, Schifferstadt, DE;
 (74) ŽOVICOVÁ & ŽOVIC IP, s. r. o., Bratislava, SK;

- (86) PCT/EP2008/052451
 (87) WO 2008/107371
(54) Adičná formulácia vhodná na antistatickú úpravu a zlepšenie elektrickej vodivosti neživého organického materiálu

-
- (51) C10L 3/00, F17C 13/00**
(11) E 8281
 (96) 09005892.6, 28.4.2009
 (97) 2143779, 22.9.2010
 (24) 22.9.2010
 (31) 102008032108
 (32) 8.7.2008
 (33) DE
 (73) Linde AG, München, DE;
 (72) Schön Helmut, Dr., Pfaffenhofen, DE; Stoppa Heinz-Peter, Haimhausen, DE;
 (74) Čechvalová Dagmar, Bratislava, SK;
(54) Spôsob kontrolovaného primiešania odorizačného prostriedku k médiu

-
- (51) C12N 5/00, C12N 7/00, A61K 39/00, A61P 31/00**
(11) E 8286
 (96) 02777069.2, 11.9.2002
 (97) 1427815, 1.9.2010
 (24) 1.9.2010
 (31) 10144906
 (32) 12.9.2001
 (33) DE
 (73) Novartis Vaccines and Diagnostics GmbH, Marburg, DE;
 (72) VORLOP Jürgen, Marburg, DE; Frech Christian, Marburg, DE; LÜBBEN Holger, Wetter, DE; GREGERSEN Jens-Peter, Wetter, DE;
 (74) Bušová Eva, JUDr., Bratislava, SK;
 (86) PCT/EP2002/010208
 (87) WO 2003/023021
(54) Spôsob priemyselnej výroby vakcín

-
- (51) C12N 15/00**
(11) E 8325
 (96) 07858264.0, 28.11.2007
 (97) 2097533, 25.8.2010
 (24) 25.8.2010
 (31) 200603036, 200700882
 (32) 28.11.2006, 3.4.2007
 (33) ES, ES
 (73) Proyecto de Biomedicina Cima, S.L., Pamplona - Navarra, ES;
 (72) SMERDOU PICAZO Cristian, Pamplona - Navarra, ES; CASALES ZOCO Erkuden, Pamplona - Navarra, ES; RODRÍGUEZ MADDOZ Juan Roberto, Pamplona - Navarra, ES; RAZQUÍN ERRO Nerea, Pamplona - Navarra, ES; CUEVAS LABRADOR Yolanda, Pamplona, ES; RUIZ GUILÉN Marta, Pamplona - Navarra, ES; PRIETO VALTUEÑA Jesús, Pamplona - Navarra, ES;
 (74) Belička Ivan, Ing., Banská Bystrica, SK;
 (86) PCT/ES2007/000688
 (87) WO 2008/065225
(54) Vírové vektory a ich použitie

- (51) C12N 15/00, C12N 9/00, G01N 33/00**
(11) E 8295
 (96) 05729650.1, 24.3.2005
 (97) 1737962, 1.9.2010
 (24) 1.9.2010
 (31) 555764 P
 (32) 24.3.2004
 (33) US
 (73) Domantis Limited, Brentford, Middlesex, GB;
 (72) DE WILDT Rudolph M. T., Milton Road, Cambridge, GB;
 (74) MAJLINGOVÁ & PARTNERS, s. r. o., Bratislava, SK;
 (86) PCT/GB2005/001180
 (87) WO 2005/093074
(54) GAS1 univerzálny líder

-
- (51) C12P 7/00**
(11) E 8275
 (96) 05826569.5, 13.12.2005
 (97) 1828392, 16.6.2010
 (24) 16.6.2010
 (31) 0413468
 (32) 15.12.2004
 (33) FR
 (73) IFP Energies nouvelles, Rueil Malmaison Cédex, FR; Centre National de la Recherche Scientifique, Paris Cedex 16, FR; INSTITUT NATIONAL DE LA RECHERCHE AGRONOMIQUE (INRA), Paris Cédex 07, FR;
 (72) NICAUD Jean-Marc, Trappes, FR; THEVENIEAU France, MANCHESTER, GB; LE DALL Marie-Thérèse, Gennevilliers, FR; MARCHAL Rémy, Chatou, FR;
 (74) Hörmannová Zuzana, Ing., Bratislava, SK;
 (86) PCT/FR2005/003140
 (87) WO 2006/064131
(54) Produkcia dikarboxylových kyselín so zlepšenými mutantnými kmeňmi *Yarrowia lipolytica*

-
- (51) C22C 23/00, A61L 15/00, A61L 31/00**
(11) E 8418
 (96) 07010557.2, 28.5.2007
 (97) 2000551, 22.9.2010
 (24) 22.9.2010
 (73) Acrostak Corp. BVI, Winterthur, CH;
 (72) Papiro Igor Isakovich, Kharkov, UA; Pikalov Anatolij Ivanovitch, Kharkov, UA; Svitsov Sergey Vladimirovitch, Kharkov, UA; Shokurov Vladimir Sergeevitch, Kharkov, UA;
 (74) PATENTSERVIS BRATISLAVA, a. s., Bratislava, SK;
(54) Zliatina na báze horčička

-
- (51) C22C 37/00**
(11) E 8384
 (96) 03750007.1, 12.5.2003
 (97) 1506323, 11.8.2010
 (24) 11.8.2010
 (31) 0201431
 (32) 13.5.2002
 (33) SE

- (73) Scania CV AB (publ), Södertälje, SE;
 (72) PENTTINEN Martti, Nykvarn, SE; BJÖRKLIND Tobias, Hölö, SE; BJÖRKMANN Carl, Mariefred, SE;
 (74) Hörmannová Zuzana, Ing., Bratislava, SK;
 (86) PCT/SE2003/000770
 (87) WO 2003/095692
(54) Ferozliatina šedej liatiny a odlievaná súčasť motora s vnútorným spaľovaním

- (51) C23C 14/00**
(11) E 8278
 (96) 07703478.3, 14.2.2007
 (97) 1989340, 25.8.2010
 (24) 25.8.2010
 (31) 102006009749
 (32) 2.3.2006
 (33) DE
 (73) GfE Fremat GmbH, Freiberg, DE;
 (72) HÜTTL Grit, Freiberg, DE; STEINERT Folke, Freiberg, DE; WAGNER Joachim, Freiberg, DE;
 (74) Hörmannová Zuzana, Ing., Bratislava, SK;
 (86) PCT/EP2007/001295
 (87) WO 2007/098858
(54) Usporiadanie rozkladovej elektródy

- (51) C25C 3/00**
(11) E 8279
 (96) 08356012.8, 21.1.2008
 (97) 2080820, 25.8.2010
 (24) 25.8.2010
 (73) ALCAN INTERNATIONAL LIMITED, Montreal, Quebec, CA;
 (72) Despinasse Serge, Fontcouverte - La Toussuire, FR; Rochet Yves, St. Jean de Maurienne, FR; Martin Olivier, Hermillon, FR;
 (74) Hörmannová Zuzana, Ing., Bratislava, SK;
(54) Spôsob a zariadenie na skratovanie jedného alebo viacerých článkov v usporiadaní elektrolytických článkov na výrobu hliníka

- (51) C25D 5/00, C25F 1/00**
(11) E 8415
 (96) 08010120.7, 3.6.2008
 (97) 2130950, 22.9.2010
 (24) 22.9.2010
 (73) Dr.Ing. Max Schlötter GmbH & Co. KG, Geislingen, DE;
 (72) Jordan Manfred, Dr., Salach, DE; Pfiz Roland, Dr., Lonsee, DE;
 (74) PATENTSERVIS BRATISLAVA, a. s., Bratislava, SK;
(54) Spôsob predúpravy substrátu z kalenej ocele, kovaného železa alebo liatiny určeného na elektrolytické nanášanie povlaku

- (51) D01D 5/00, D01F 6/00**
(11) E 8383
 (96) 07864252.7, 12.11.2007
 (97) 2102394, 15.9.2010
 (24) 15.9.2010
 (31) 610726
 (32) 14.12.2006
 (33) US

- (73) PPG Industries Ohio, Inc., Cleveland, OH, US;
 (72) HELLRING Stuart D., Pittsburgh, Pennsylvania, US; RAGUNATHAN Kaliappa G., Gibsonia, Pennsylvania, US; BALOG Kenneth J., Tarentum, Pennsylvania, US;
 (74) Hörmannová Zuzana, Ing., Bratislava, SK;
 (86) PCT/US2007/084381
 (87) WO 2008/073662
(54) Spôsob elektrostatického zvlákňovania

- (51) D02G 3/00**
(11) E 8394
 (96) 07786441.1, 31.7.2007
 (97) 2052102, 13.10.2010
 (24) 13.10.2010
 (31) 06016797
 (32) 11.8.2006
 (33) EP
 (73) Teijin Aramid GmbH, Wuppertal, DE;
 (72) HAHN Christoph, Wuppertal, DE; ZUMLOH-NEBE Regine, Wuppertal, DE;
 (74) MAJLINGOVÁ & PARTNERS, s. r. o., Bratislava, SK;
 (86) PCT/EP2007/006743
 (87) WO 2008/017400
(54) Priadza zo strižových vlákien, textilný plošný útvar obsahujúci priadzu zo strižových vlákien a výrobok obsahujúci textilný plošný útvar

- (51) E01C 11/00**
(11) E 8409
 (96) 02761651.5, 13.9.2002
 (97) 1427888, 9.6.2010
 (24) 9.6.2010
 (31) 318838 P
 (32) 13.9.2001
 (33) US
 (73) Boxall Russell, Charlotte, N.C., US; Parkes Nigel K., Atlanta, GA, US;
 (72) Boxall Russell, Matthews, NC, US; Parkes Nigel K., Tucker, NC, US;
 (74) MAJLINGOVÁ & PARTNERS, s. r. o., Bratislava, SK;
 (86) PCT/US2002/029200
 (87) WO 2003/023146
(54) Systém na prenos záťaží medzi betónovými doskami

- (51) E02D 3/00, E21B 33/00**
(11) E 8315
 (96) 05799084.8, 24.10.2005
 (97) 1809817, 8.9.2010
 (24) 8.9.2010
 (31) MI20042149
 (32) 9.11.2004
 (33) IT
 (73) Urettek S.r.l., Bosco Chiesanuova (Verona), IT;
 (72) CANTERI Carlo, Bosco Chiesanuova, IT;
 (74) ROTT, RŮŽIČKA & GUTTMANN, Bratislava, SK;
 (86) PCT/EP2005/011388
 (87) WO 2006/050807
(54) Spôsob plnenia dutín v pôdnej hmote alebo všeobecne v telesách

(51) **E02D 5/00**, E02D 3/00, E02D 19/00
 (11) **E 8368**
 (96) 07106212.9, 16.4.2007
 (97) 1862596, 29.9.2010
 (24) 29.9.2010
 (31) RE20060050
 (32) 14.4.2006
 (33) IT
 (73) Trevi S.p.A., I-47023 Cesena (Forli), IT;
 (72) Sagrillo Francesco, Seren del Grappa (Belluno), IT;
 (74) Fajnorová Mária, Ing., Bratislava, SK;
 (54) **Spôsob a zariadenie na spevňovanie pôdy vstre-
 kovaním tekutiny do pôdy**

(51) **E02D 29/00**
 (11) **E 8377**
 (96) 07871873.1, 31.10.2007
 (97) 2109701, 29.9.2010
 (24) 29.9.2010
 (31) 0654742
 (32) 6.11.2006
 (33) FR
 (73) NORINCO, Saint Crepin Ibouvillers, FR;
 (72) MONNERET Jean-Jacques, Lyon, FR;
 (74) Hörmannová Zuzana, Ing., Bratislava, SK;
 (86) PCT/FR2007/052293
 (87) WO 2008/087307
 (54) **Uzatváracie zariadenie pre otvor do komuni-
 kácie s podporným rámom pre panel, kĺbovo
 osadený na ráme nedemontovateľnými pro-
 striedkami kĺbového pripojenia**

(51) **E03D 9/00**
 (11) **E 8288**
 (96) 03815832.5, 23.12.2003
 (97) 1595037, 1.9.2010
 (24) 1.9.2010
 (31) RE20030016
 (32) 17.2.2003
 (33) IT
 (73) RE.LE.VI. S.p.a., Rodigo (Mantova), IT;
 (72) PAGANI Fabio, Gazoldo degli Ippoliti, IT;
 (74) Bušová Eva, JUDr., Bratislava, SK;
 (86) PCT/EP2003/014888
 (87) WO 2004/072390
 (54) **Vypúšťacie zariadenie na vypúšťanie viac te-
 kutých aktívnych látok pre záchodovú misu**

(51) **E04F 19/00, E04B 1/00, E04F 15/00**
 (11) **E 8366**
 (96) 06026055.1, 15.12.2006
 (97) 1801314, 29.9.2010
 (24) 29.9.2010
 (31) 202005020074 U
 (32) 21.12.2005
 (33) DE
 (73) Herm. Friedr. Künne GmbH & Co., Lüdenscheid,
 DE;
 (72) Sondermann Frank, Drolshagen, DE;
 (74) Mešková Viera, Ing., Bratislava, SK;
 (54) **Systém profilových líst na premostenie dilatač-
 ných škár a/alebo ako okrajové ukončenie pri
 podlahových obkladových prvkoch**

(51) **E04H 17/00**
 (11) **E 8385**
 (96) 03818677.1, 19.12.2003
 (97) 1668209, 15.9.2010
 (24) 15.9.2010
 (31) 659104
 (32) 9.9.2003
 (33) US
 (73) Zhu Alan Qing-Lin, Alta Loma, California, US;
 (72) Zhu Alan Qing-Lin, Alta Loma, California, US;
 (74) PATENTSERVIS BRATISLAVA, a. s., Brati-
 slava, SK;
 (86) PCT/US2003/040969
 (87) WO 2005/026474
 (54) **Modulárne tyčové ploty**

(51) **E05B 21/00, E05B 19/00**
 (11) **E 8381**
 (96) 07765910.0, 11.6.2007
 (97) 2029839, 4.8.2010
 (24) 4.8.2010
 (31) 20065422
 (32) 19.6.2006
 (33) FI
 (73) Abloy Oy, Joensuu, FI;
 (72) MARTIKAINEN Kaarlo, Joensuu, FI;
 (74) Bušová Eva, JUDr., Bratislava, SK;
 (86) PCT/FI2007/050340
 (87) WO 2007/147933
 (54) **Kombinácia valcového zámku s kotúčovými sta-
 vítkami a kľúča**

(51) **E05C 17/00**
 (11) **E 8382**
 (96) 07818609.5, 1.10.2007
 (97) 2069598, 18.8.2010
 (24) 18.8.2010
 (31) 102006047584
 (32) 5.10.2006
 (33) DE
 (73) Mayer F. E. Frank, Bad Dürkheim, DE;
 (72) Mayer F. E. Frank, Bad Dürkheim, DE;
 (74) Bušová Eva, JUDr., Bratislava, SK;
 (86) PCT/EP2007/008529
 (87) WO 2008/040518
 (54) **Dverná a/alebo okenná zarážka**

(51) **E06B 3/00**
 (11) **E 8296**
 (96) 05024524.0, 10.11.2005
 (97) 1659254, 15.9.2010
 (24) 15.9.2010
 (31) 102004055800
 (32) 18.11.2004
 (33) DE
 (73) aluplast GmbH, Karlsruhe, DE;
 (72) Wüst Manfred, Ettringen, DE; Bender Arno, Karls-
 ruhe, DE;
 (74) Mešková Viera, Ing., Bratislava, SK;
 (54) **Krídlo pre okno alebo dvere**

- (51) **E06B 9/00**
 (11) **E 8434**
 (96) 02749290.9, 8.7.2002
 (97) 1514004, 27.10.2010
 (24) 27.10.2010
 (31) MI20021351
 (32) 19.6.2002
 (33) IT
 (73) Pellini, S.P.A., Codogno (Milano), IT;
 (72) NICOLOSI Giovanni, I-Dresano, IT;
 (74) Litvákova Lenka, Ing., Bratislava, SK;
 (86) PCT/IT2002/000445
 (87) WO 2004/001175
 (54) **Zjednodušené zariadenie na magnetické ovládanie záclon v sklom uzatvorenej komore**

- (51) **E06B 9/00**
 (11) **E 8344**
 (96) 07122510.6, 6.12.2007
 (97) 1936103, 21.7.2010
 (24) 21.7.2010
 (31) BS20060219
 (32) 13.12.2006
 (33) IT
 (73) Sun Bell, S.r.l., Rovato (Brescia), IT;
 (72) Zuelli Giuseppe, Rovato (BS), IT;
 (74) Fajnorová Mária, Ing., Bratislava, SK;
 (54) **Systém na ovládanie žalúzie, rolety s prenosným riadiacim zariadením, zahrnujúcim zdroj elektrickej energie**

- (51) **F16H 37/00, F16H 1/00**
 (11) **E 8392**
 (96) 07803163.0, 3.9.2007
 (97) 2066925, 3.11.2010
 (24) 3.11.2010
 (31) 102006046580
 (32) 30.9.2006
 (33) DE
 (73) ZF Friedrichshafen AG, Friedrichshafen, DE;
 (72) PESCHECK Jürgen, Immenstaad, DE; SCHULZ Horst, Friedrichshafen, DE; KIRSCHNER Tino, Wasserburg, DE; WEISS Martin, Markdorf, DE;
 (74) Čechvalová Dagmar, Bratislava, SK;
 (86) PCT/EP2007/059177
 (87) WO 2008/037564
 (54) **Viacstupňová redukčná prevodovka**

- (51) **F16L 37/00**
 (11) **E 8351**
 (96) 06792625.3, 31.7.2006
 (97) 1913300, 15.9.2010
 (24) 15.9.2010
 (31) MI20051521
 (32) 3.8.2005
 (33) IT
 (73) Stucchi S.p.A., Brignano Gera d'Adda (BG), IT;
 (72) ALLEVI Matteo, Misano Gera D'adda (bg), IT; GATTI Gianmarco, Pognano (bg), IT; STUCCHI Giovanni, Treviglio (bg), IT; TIVELLI Sergio, Cividate Al Piano (bg), IT;
 (74) Tomeš Pavol, Ing., Bratislava, SK;
 (86) PCT/EP2006/064873
 (87) WO 2007/014944
 (54) **Hrdlový tvarový prvok na rýchle spojovanie rúrok**

- (51) **F16L 39/00**
 (11) **E 8312**
 (96) 07797717.1, 24.5.2007
 (97) 2041472, 15.9.2010
 (24) 15.9.2010
 (31) 487842
 (32) 17.7.2006
 (33) US
 (73) Alcon, Inc., Hünenberg, CH;
 (72) DOMASH David M., Irvine, California, US; FOSTER James J., Santa Ana, California, US;
 (74) PATENTSERVIS BRATISLAVA, a. s., Bratislava, SK;
 (86) PCT/US2007/069613
 (87) WO 2008/011220
 (54) **Kazeta na záber s prípojkou**

- (51) **F24C 15/00, E05F 1/00, E05D 11/00**
 (11) **E 8436**
 (96) 07704178.8, 26.1.2007
 (97) 1979685, 6.10.2010
 (24) 6.10.2010
 (31) PD20060034
 (32) 2.2.2006
 (33) IT
 (73) Zanollo S.R.L., Limena, IT;
 (72) SANTELLO Giovanni, S. Maria Di Sala, IT; ZANOVELLO Paolo, Padova, IT;
 (74) ROTT, RŮŽIČKA & GUTTMANN, Bratislava, SK;
 (86) PCT/EP2007/050788
 (87) WO 2007/088141
 (54) **Závěsy na dveře pece alebo podobných zariadení**

- (51) **F24D 10/00, F24D 19/00**
 (11) **E 8363**
 (96) 08700281.2, 17.1.2008
 (97) 2122258, 18.8.2010
 (24) 18.8.2010
 (31) 1292007
 (32) 25.1.2007
 (33) AT
 (73) Herz Armaturen Ges.m.b.H., Wien, AT;
 (72) STEINER Johann, Weiden Am See, AT;
 (74) Guniš Jaroslav, Mgr., Bratislava, SK;
 (86) PCT/AT2008/000014
 (87) WO 2008/089501
 (54) **Zariadenie na reguláciu teploty úžitkovej vody**

- (51) **F24D 11/00, F24D 12/00, F28D 20/00**
 (11) **E 8374**
 (96) 06025505.6, 9.12.2006
 (97) 1798487, 18.8.2010
 (24) 18.8.2010
 (31) 20042005, 102006001905
 (32) 15.12.2005, 14.1.2006
 (33) AT, DE
 (73) Vaillant GmbH, Remscheid, DE;
 (72) Langer Jens, Wuppertal, DE; Lang Rainer, Dr., Odenthal, DE; Mathes Burkhard, Solingen, DE; Marx Uwe, Leverkusen, DE; Zöllner Thomas, Wuppertal, DE;
 (74) Bačík Kvetoslav, Ing., Nová Dubnica, SK;
 (54) **Tepelný zásobník vykurovacej alebo úžitkovej vody**

(51) F25B 7/00, F25B 30/00, F25B 25/00**(11) E 8302**

(96) 03015411.6, 9.7.2003

(97) 1394482, 8.9.2010

(24) 8.9.2010

(31) 10240767

(32) 30.8.2002

(33) DE

(73) Glen Dimplex Deutschland GmbH, Kulmbach, DE;

(72) Shirkhani Ghanbar, Naila, DE; Kohlmann Frank, Kulmbach, DE; Trempel Daniela, Ködnitz, DE;

(74) Bušová Eva, JUDr., Bratislava, SK;

(54) Zariadenie tepelného čerpadla**(51) F25C 1/00, F28D 7/00, A23G 9/00****(11) E 8294**

(96) 05752779.8, 19.5.2005

(97) 1782004, 8.9.2010

(24) 8.9.2010

(31) MI20041437

(32) 16.7.2004

(33) IT

(73) Brema Ice Makers SpA, Villa Cortese MI, IT;

(72) MAROLI Cesarino, CASOREZZO (Milano), IT;

(74) MAJLINGOVÁ & PARTNERS, s. r. o., Bratislava, SK;

(86) PCT/EP2005/052305

(87) WO 2006/008203

(54) Chladiaci valec zariadenia na výrobu ľadových vločiek**(51) G01N 33/00****(11) E 8285**

(96) 05755345.5, 23.6.2005

(97) 1761785, 25.8.2010

(24) 25.8.2010

(31) 04014804, 04027193

(32) 24.6.2004, 16.11.2004

(33) EP, EP

(73) Boehringer Ingelheim Vetmedica GmbH, Ingelheim am Rhein, DE;

(72) MERZA Malik, UPPSALA, SE;

(74) Čechvalová Dagmar, Bratislava, SK;

(86) PCT/EP2005/006781

(87) WO 2006/012949

(54) Spôsob diagnostikovania Lawsonia intracellularis**(51) G01N 33/00****(11) E 8297**

(96) 05735991.1, 15.4.2005

(97) 1735349, 8.9.2010

(24) 8.9.2010

(31) 521384 P

(32) 15.4.2004

(33) US

(73) ATHERA BIOTECHNOLOGIES AB, Stockholm, SE;

(72) DE FAIRE Ulf, Taby, SE; FROSTEGÅRD Johan, Stockholm, SE;

(74) Hörmannová Zuzana, Ing., Bratislava, SK;

(86) PCT/GB2005/001463

(87) WO 2005/100405

(54) Spôsob stanovenia rizika ischemického kardiovaskulárneho ochorenia pomocou fosforylcholínových konjugátov**(51) G01R 19/00, G01R 25/00, G01R 13/00****(11) E 8367**

(96) 04468003.1, 29.1.2004

(97) 1475641, 25.8.2010

(24) 25.8.2010

(31) 200300115

(32) 5.5.2003

(33) SI

(73) Instrumentation Technologies d.d., Solkan, SI;

(72) Ursic Rok, Nova Gorica, SI;

(74) Bačík Kvetoslav, Ing., Nová Dubnica, SK;

(54) Spôsob a zariadenie na presné meranie závislosti množstva vysokofrekvenčných signálov od amplitúdy a fázy**(51) G01R 31/00, G01R 19/00****(11) E 8300**

(96) 07823541.3, 3.7.2007

(97) 2044453, 1.9.2010

(24) 1.9.2010

(31) 0652800

(32) 5.7.2006

(33) FR

(73) Valeo Electronique et Systèmes de Liaison, Montigny le Bretonneux, FR;

(72) BOSNJAK Joseph, Jouars, FR; THIMON Alain, Romainville, FR;

(74) Hörmannová Zuzana, Ing., Bratislava, SK;

(86) PCT/FR2007/051585

(87) WO 2008/003898

(54) Zariadenie na meranie parametrov zdroja elektrického napájania**(51) G02B 6/00****(11) E 8329**

(96) 05771738.1, 13.6.2005

(97) 1766452, 4.8.2010

(24) 4.8.2010

(31) 871555

(32) 18.6.2004

(33) US

(73) ADC Telecommunications, Inc., Eden Prairie, MN, US;

(72) VONGSENG Soutsada, Shakopee, MN, US; SMITH Trevor D., Eden Prairie, MN, US; BLENKER Bernard, Blaine, MN, US; BARTH Michael K., Bloomington, MN, US; NORRIS Jeffrey J., Bloomington, MN, US;

(74) Bušová Eva, JUDr., Bratislava, SK;

(86) PCT/US2005/020940

(87) WO 2006/009687

(54) Telekomunikačná spojovacia skriňa s držiakom pre uloženie vláknových optických konektorov a príslušný spôsob**(51) G02C 5/00****(11) E 8301**

(96) 05110657.3, 11.11.2005

(97) 1785763, 21.7.2010

(24) 21.7.2010

(73) SdS InvestCorp AG, Zug, CH;

(72) Dudli Markus, Wil, CH; Kaufmann Sandra, Zurich, CH; Radosavljevic Marko, Zurich, CH; Sporri Guy, Zurich, CH; Wirth Othmar, Flawil, CH; Henne Dr. Markus, Rapperswil, CH; Hugentobler Daniel, Zurich, CH;

- (74) Bušová Eva, JUDr., Bratislava, SK;
- (54) Postrannica okuliarov, okuliare a polotovar pre výrobu postrannice okuliarov**
-
- (51) G11B 7/00, G11B 20/00**
(11) E 8414
 (96) 07110404.6, 13.2.2004
 (97) 1884934, 8.9.2010
 (24) 8.9.2010
 (31) 20030018416
 (32) 25.3.2003
 (33) KR
 (73) LG Electronics Inc., Seoul, KR;
 (72) Seo Kang Soo, Seocho-Gu, Seoul, KR; Kim Byung Jin, Kyunggi-do, KR;
 (74) Hörmannová Zuzana, Ing., Bratislava, SK;
- (54) Záznamové médium majúce dátovú štruktúru na ovládanie reprodukcie na ňom zaznamenaného dátového toku a spôsobu a zariadenie na záznam a reprodukciu**
-
- (51) H01L 31/00**
(11) E 8350
 (96) 07075638.2, 20.7.2007
 (97) 1903613, 15.9.2010
 (24) 15.9.2010
 (31) 102006044418
 (32) 18.9.2006
 (33) DE
 (73) SOLON SE, Berlin, DE;
 (72) Schwarze Sascha Oliver, Berlin, DE;
 (74) Bačík Kvetoslav, Ing., Nová Dubnica, SK;
- (54) Nízkoohmotnostný fotovoltaický systém vo forme modulovej platne**
-
- (51) H01L 41/00**
(11) E 8299
 (96) 07718454.7, 22.5.2007
 (97) 2020044, 1.9.2010
 (24) 1.9.2010
 (31) 9012006
 (32) 24.5.2006
 (33) AT
 (73) Steinbauer Electronics Development GmbH, Enns, AT;
 (72) STEINBAUER Herbert, Altenberg, AT; EDER Hubert, Kirchberg/Thening, AT;
 (74) Hörmannová Zuzana, Ing., Bratislava, SK;
 (86) PCT/AT2007/000243
 (87) WO 2007/134353
- (54) Zariadenie na ovládanie aspoň jedného piezoelektrického akčného člena vstrekovacej dýzy pre spaľovací motor**
-
- (51) H01R 13/00**
(11) E 8342
 (96) 06021334.5, 11.10.2006
 (97) 1775798, 29.9.2010
 (24) 29.9.2010
 (31) 202005016024 U
 (32) 12.10.2005
 (33) DE
 (73) TRW Automotive Electronics & Components GmbH, Radolfzell, DE;
- (72) Kolb Ulli, Mehlingen, DE; Zajak Martin, Kaiserslautern, DE; Naumann Karl-Heinz, Jettenbach, DE;
- (74) MAJLINGOVÁ & PARTNERS, s. r. o., Bratislava, SK;
- (54) Držiak kontaktného prvku pre pružinový kontakt a pružinový kontakt**
-
- (51) H01T 1/00, H01H 83/00**
(11) E 8404
 (96) 07821959.9, 29.10.2007
 (97) 1958304, 29.9.2010
 (24) 29.9.2010
 (31) 102006057346, 102007004342, 202007006934 U
 (32) 5.12.2006, 29.1.2007, 29.1.2007
 (33) DE, DE, DE
 (73) DEHN + SÖHNE GMBH + CO KG, Neumarkt/Opf, DE;
 (72) ZÄUNER Edmund, Berching/Pollanten, DE; KÖNIG Raimund, Sengenthal, DE; LUDEWIG Sascha, Neumarkt/Opf., DE; DAUM Richard, Neumarkt/Opf., DE; GAECK Florian, Freystadt, DE;
 (74) Mešková Viera, Ing., Bratislava, SK;
 (86) PCT/EP2007/061599
 (87) WO 2008/068115
- (54) Zástrčný zvodič prepätia**
-
- (51) H02M 5/00**
(11) E 8327
 (96) 07114862.1, 23.8.2007
 (97) 2028754, 22.9.2010
 (24) 22.9.2010
 (73) NIKO, N.V., Sint-Niklaas, BE;
 (72) Bal Freddy, Beveren, BE;
 (74) Belička Ivan, Ing., Banská Bystrica, SK;
- (54) Regulátor svietivosti s nábojovou pumpou**
-
- (51) H02M 5/00, H02M 1/00, G05F 1/00, H02P 13/00**
(11) E 8411
 (96) 05773146.5, 10.8.2005
 (97) 1913454, 28.7.2010
 (24) 28.7.2010
 (73) Energetix Voltage Control Limited, Capenhurst, Chester, GB;
 (72) REDFORD Simon James, Cheshire, GB; JUBY Lee, Cheshire, GB; DERBY James William, Liverpool, GB; MANGAN Stephen James, St Ives, GB;
 (74) ŽOVICOVÁ & ŽOVIC IP, s. r. o., Bratislava, SK;
 (86) PCT/GB2005/003121
 (87) WO 2007/017618
- (54) Zariadenie na reguláciu napätia**
-
- (51) H04L 29/00**
(11) E 8428
 (96) 08716113.9, 28.2.2008
 (97) 2145445, 15.9.2010
 (24) 15.9.2010
 (31) 102007011071
 (32) 7.3.2007
 (33) DE
 (73) T-Mobile International AG, Bonn, DE;
 (72) KLEO Rémi, Bornheim, DE;

- (74) Hörmannová Zuzana, Ing., Bratislava, SK;
 (86) PCT/EP2008/001585
 (87) WO 2008/107115
(54) Spôsob zlepšovania procesu prenosu TCP dát v prípade prerušenia fyzického prenosového média

-
- (51) H04N 7/00**
(11) E 8373
 (96) 07003014.3, 7.1.2003
 (97) 1809048, 22.9.2010
 (24) 22.9.2010
 (31) 20020060742, 20020061243, 20020071226
 (32) 4.10.2002, 8.10.2002, 15.11.2002
 (33) KR, KR, KR
 (73) LG ELECTRONICS INC., Seoul, KR;
 (72) Jeon Byeong Moon, Gwangjin-ku Seoul, KR;
 (74) ROTT, RŮŽIČKA & GUTTMANN, Bratislava, SK;
(54) Systém výpočtu vektora pohybu priameho módu pre B obrázky

-
- (51) H04N 7/00**
(11) E 8372
 (96) 08016891.7, 7.1.2003
 (97) 2003900, 22.9.2010
 (24) 22.9.2010
 (31) 20020060742, 20020061243, 20020071226
 (32) 4.10.2010, 8.10.2002, 15.11.2002
 (33) KR, KR, KR
 (73) LG Electronics Inc., Seoul, KR;
 (72) Jeon Byeong Moon, Seoul, KR;
 (74) ROTT, RŮŽIČKA & GUTTMANN, Bratislava, SK;
(54) Spôsob odvodenia vektorov pohybu priameho módu

-
- (51) H04N 7/00**
(11) E 8371
 (96) 08016890.9, 7.1.2003
 (97) 2003899, 22.9.2010
 (24) 22.9.2010
 (31) 20020060742, 20020061243, 20020071226
 (32) 4.10.2002, 8.10.2002, 15.11.2002
 (33) KR, KR, KR
 (73) LG Electronics Inc., Seoul, KR;
 (72) Jeon Byeong Moon, Seoul, KR;
 (74) ROTT, RŮŽIČKA & GUTTMANN, Bratislava, SK;
(54) Spôsob odvodenia vektorov pohybu priameho módu

-
- (51) H04N 7/00**
(11) E 8370
 (96) 08016893.3, 7.1.2003
 (97) 2009927, 22.9.2010
 (24) 22.9.2010
 (31) 20020060742, 20020061243, 20020071226
 (32) 4.10.2002, 8.10.2002, 15.11.2002
 (33) KR, KR, KR
 (73) LG Electronics Inc., Seoul, KR;
 (72) Jeon Byeong Moon, Seoul, KR;
 (74) ROTT, RŮŽIČKA & GUTTMANN, Bratislava, SK;
(54) Spôsob odvodenia vektorov pohybu priameho módu

- (51) H04N 7/00**
(11) E 8432
 (96) 09168413.4, 27.3.2003
 (97) 2131593, 22.9.2010
 (24) 22.9.2010
 (31) 2002112665
 (32) 15.4.2002
 (33) JP
 (73) Panasonic Corporation, Kadoma-shi, Osaka, JP;
 (72) Abe Kiyofumi, Osaka, JP; Kadono Shinya, Osaka, JP; Kondo Satoshi, Osaka, JP; Hagai Makoto, Osaka, JP;
 (74) ROTT, RŮŽIČKA & GUTTMANN, Bratislava, SK;
(54) Spôsob a zariadenie na dekódovanie obrazu

-
- (51) H04W 4/00**
(11) E 8393
 (96) 07764703.0, 19.6.2007
 (97) 2033472, 22.9.2010
 (24) 22.9.2010
 (31) 102006029878
 (32) 28.6.2006
 (33) DE
 (73) T-Mobile International AG, Bonn, DE;
 (72) ECHENSPERGER Heimo, Geretsried, DE;
 (74) Hörmannová Zuzana, Ing., Bratislava, SK;
 (86) PCT/EP2007/005363
 (87) WO 2008/000368
(54) Spôsob a zariadenie na voľbu rádiového nosiča v rádiových prenosných systémoch

-
- (51) H04W 24/00**
(11) E 8277
 (96) 05849168.9, 24.11.2005
 (97) 1815710, 25.8.2010
 (24) 25.8.2010
 (31) 102004057311
 (32) 26.11.2004
 (33) DE
 (73) T-Mobile International AG, Bonn, DE;
 (72) KOTULLA Andreas, Sankt Augustin, DE; SCHAUB Alexander, Königswinter, DE;
 (74) Hörmannová Zuzana, Ing., Bratislava, SK;
 (86) PCT/DE2005/002117
 (87) WO 2006/056184
(54) Spôsob a systém na podporu kontinuity služieb pre mobilnú komunikáciu cez rôzne prístupové siete

-
- (51) H05B 3/00**
(11) E 8413
 (96) 04805369.8, 3.11.2004
 (97) 1680945, 8.9.2010
 (24) 8.9.2010
 (31) 10352464
 (32) 7.11.2003
 (33) DE
 (73) SAINT-GOBAIN GLASS FRANCE, Courbevoie, FR;
 (72) ANDRT Jan, Komarov, CZ;
 (74) Hörmannová Zuzana, Ing., Bratislava, SK;
 (86) PCT/FR2004/002818
 (87) WO 2005/048656
(54) Vyhrievaná laminovaná okenná tabuľa

(51) **H05B 41/00, F21S 2/00**
 (11) **E 8406**
 (96) 02782664.3, 13.12.2002
 (97) 1549113, 15.9.2010
 (24) 15.9.2010
 (31) 02255055
 (32) 30.9.2002
 (33) CN
 (73) Huo Nang Development Co. Ltd., Hsinchu, Taiwan, TW;
 (72) LI Zhenxiang, Hebei District, Tianjin, CN;
 (74) PATENTSERVIS BRATISLAVA, a. s., Bratislava, SK;
 (86) PCT/CN2002/000890
 (87) WO 2004/030419
 (54) **Štartér pre fluorescenčnú lampu a fluorescenčná lampa používajúca štartér**

(51) **H05K 1/00, H01H 37/00**
 (11) **E 8306**
 (96) 08356052.4, 20.3.2008
 (97) 1973392, 1.9.2010
 (24) 1.9.2010
 (31) 0702113
 (32) 23.3.2007
 (33) FR
 (73) Cotherm, Vinay, FR;
 (72) Roques Bernard, Biliou, FR;
 (74) Čechvalová Dagmar, Bratislava, SK;
 (54) **Bezpečnostné a ovládacie zariadenie domáceho elektrospotrebiča**

(51)	(11)	(51)	(11)	(51)	(11)	(51)	(11)
A01B 33/00	8328	B01D 53/00	8398	C07D 231/00	8419	E02D 5/00	8368
A01B 49/00	8417	B01J 8/00	8355	C07D 231/00	8340	E02D 29/00	8377
A21D 8/00	8331	B05B 5/00	8337	C07D 311/00	8334	E03D 9/00	8288
A22B 5/00	8298	B07B 1/00	8360	C07D 311/00	8358	E04F 19/00	8366
A23L 1/00	8361	B21C 47/00	8362	C07D 401/00	8272	E04H 17/00	8385
A23L 1/00	8319	B21D 13/00	8284	C07D 401/00	8290	E05B 21/00	8381
A43B 7/00	8336	B23B 51/00	8408	C07D 403/00	8314	E05C 17/00	8382
A43B 7/00	8316	B23K 10/00	8292	C07D 409/00	8339	E06B 3/00	8296
A61B 19/00	8330	B23Q 11/00	8433	C07D 413/00	8310	E06B 9/00	8344
A61F 2/00	8388	B24B 33/00	8365	C07D 487/00	8405	E06B 9/00	8434
A61F 2/00	8380	B26D 1/00	8391	C07D 495/00	8271	F16H 37/00	8392
A61F 2/00	8420	B29B 9/00	8437	C07D 498/00	8291	F16L 37/00	8351
A61F 5/00	8338	B29C 33/00	8369	C07F 1/00	8348	F16L 39/00	8312
A61K 9/00	8390	B29D 30/00	8282	C07F 9/00	8431	F24C 15/00	8436
A61K 9/00	8424	B60D 1/00	8341	C07H 21/00	8343	F24D 10/00	8363
A61K 31/00	8320	B60F 1/00	8349	C07J 43/00	8356	F24D 11/00	8374
A61K 31/00	8313	B60J 10/00	8399	C07K 5/00	8423	F25B 7/00	8302
A61K 31/00	8280	B60N 2/00	8305	C07K 7/00	8326	F25C 1/00	8294
A61K 31/00	8426	B60P 7/00	8317	C07K 14/00	8324	G01N 33/00	8297
A61K 31/00	8347	B60R 13/00	8345	C07K 14/00	8273	G01N 33/00	8285
A61K 31/00	8357	B60R 21/00	8438	C07K 16/00	8402	G01R 19/00	8367
A61K 31/00	8303	B60S 9/00	8346	C07K 16/00	8304	G01R 31/00	8300
A61K 31/00	8353	B61B 12/00	8422	C07K 16/00	8359	G02B 6/00	8329
A61K 38/00	8321	B61H 7/00	8427	C08F 292/00	8412	G02C 5/00	8301
A61K 39/00	8401	B62D 25/00	8354	C08L 95/00	8410	G11B 7/00	8414
A61K 39/00	8407	B63H 5/00	8379	C09B 67/00	8396	H01L 31/00	8350
A61K 39/00	8378	B65B 9/00	8322	C10G 75/00	8332	H01L 41/00	8299
A61K 39/00	8375	B65B 55/00	8416	C10L 1/00	8403	H01R 13/00	8342
A61K 45/00	8364	B65D 6/00	8387	C10L 3/00	8281	H01T 1/00	8404
A61K 47/00	8425	B65D 51/00	8333	C12N 5/00	8286	H02M 5/00	8411
A61K 47/00	8376	B65D 83/00	8435	C12N 15/00	8295	H02M 5/00	8327
A61L 15/00	8395	B66B 23/00	8323	C12N 15/00	8325	H04L 29/00	8428
A61L 17/00	8274	B66C 23/00	8318	C12P 7/00	8275	H04N 7/00	8432
A61M 1/00	8335	C01G 49/00	8311	C22C 23/00	8418	H04N 7/00	8370
A61M 1/00	8421	C03C 17/00	8276	C22C 37/00	8384	H04N 7/00	8371
A61M 5/00	8308	C04B 2/00	8389	C23C 14/00	8278	H04N 7/00	8372
A61M 15/00	8386	C07C 49/00	8283	C25C 3/00	8279	H04N 7/00	8373
A61M 39/00	8352	C07C 237/00	8397	C25D 5/00	8415	H04W 4/00	8393
A63B 21/00	8307	C07D 209/00	8309	D01D 5/00	8383	H04W 24/00	8277
A63B 63/00	8400	C07D 211/00	8430	D02G 3/00	8394	H05B 3/00	8413
A63G 31/00	8287	C07D 223/00	8289	E01C 11/00	8409	H05B 41/00	8406
B01D 53/00	8293	C07D 223/00	8429	E02D 3/00	8315	H05K 1/00	8306

SC4A Sprístupnené preklady európskych patentových spisov v zmenenom znení**(11) E 2117**

(97) 1454058, 24.11.2010

(24) 24.11.2010

(45) 4.10.2007

(54) Spôsob kontroly snímača**(11) E 2311**

(97) 1604346, 7.7.2010

(24) 7.7.2010

(45) 2.11.2007

(54) Napínací rám pre vozovú plachtu

MM4A Zaniknuté európske patenty pre nezaplatenie udržiavacích poplatkov

Oznámenie o zániku európskeho patentu s účinkami pre SR č. E 5107 (EP 1 492 506) pre nezaplatenie udržiavacích poplatkov zverejnené vo Vestníku ÚPV SR č. 1/2010 pod kódom MM4A (str. 51) je neplatné. **Európsky patent s účinkami pre SR č. E 5107 je platný.**

Oznámenie o zániku európskeho patentu s účinkami pre SR č. E 3153 (EP 1 740 422) pre nezaplatenie udržiavacích poplatkov zverejnené vo Vestníku ÚPV SR č. 12/2008 pod kódom MM4A (str. 55) je neplatné. **Európsky patent s účinkami pre SR č. E 3153 je platný.**

(11) **E 469**
(97) 1484214
Dátum zániku: 5.6.2010

(11) **E 2450**
(97) 1635971
Dátum zániku: 3.6.2010

(11) **E 570**
(97) 1394226
Dátum zániku: 11.6.2010

(11) **E 2457**
(97) 1648958
Dátum zániku: 3.6.2010

(11) **E 676**
(97) 1520131
Dátum zániku: 13.6.2010

(11) **E 2499**
(97) 1636261
Dátum zániku: 25.6.2010

(11) **E 1136**
(97) 1496148
Dátum zániku: 23.6.2010

(11) **E 2760**
(97) 1638959
Dátum zániku: 10.6.2010

(11) **E 1193**
(97) 1529043
Dátum zániku: 18.6.2010

(11) **E 2810**
(97) 1525067
Dátum zániku: 11.6.2010

(11) **E 1635**
(97) 1556916
Dátum zániku: 23.6.2010

(11) **E 2841**
(97) 1755846
Dátum zániku: 3.6.2010

(11) **E 1927**
(97) 1534391
Dátum zániku: 25.6.2010

(11) **E 3053**
(97) 1739779
Dátum zániku: 22.6.2010

(11) **E 1943**
(97) 1645691
Dátum zániku: 15.6.2010

(11) **E 3220**
(97) 1756263
Dátum zániku: 14.6.2010

(11) **E 2366**
(97) 1656856
Dátum zániku: 24.6.2010

(11) **E 3264**
(97) 1761542
Dátum zániku: 1.6.2010

(11) **E 2386**
(97) 1532111
Dátum zániku: 10.6.2010

(11) **E 3268**
(97) 1641793
Dátum zániku: 23.6.2010

(11) **E 3416**
(97) 1607519
Dátum zániku: 14.6.2010

(11) E 3553
 (97) 1679145
 Dátum zániku: 21.6.2010

(11) E 5398
 (97) 1733628
 Dátum zániku: 12.6.2010

(11) E 3602
 (97) 1518303
 Dátum zániku: 30.6.2010

(11) E 5607
 (97) 1761236
 Dátum zániku: 16.6.2010

(11) E 3929
 (97) 1535034
 Dátum zániku: 17.6.2010

(11) E 5831
 (97) 1739235
 Dátum zániku: 6.6.2010

(11) E 4027
 (97) 1635791
 Dátum zániku: 1.6.2010

(11) E 5833
 (97) 1518100
 Dátum zániku: 4.6.2010

(11) E 4054
 (97) 1645558
 Dátum zániku: 18.6.2010

(11) E 6082
 (97) 1515620
 Dátum zániku: 16.6.2010

(11) E 4343
 (97) 1733632
 Dátum zániku: 14.6.2010

(11) E 6476
 (97) 1609913
 Dátum zániku: 14.6.2010

(11) E 4730
 (97) 1899334
 Dátum zániku: 16.6.2010

(11) E 6511
 (97) 1516144
 Dátum zániku: 26.6.2010

(11) E 4740
 (97) 1733626
 Dátum zániku: 17.6.2010

(11) E 6682
 (97) 1605101
 Dátum zániku: 8.6.2010

(11) E 4746
 (97) 1614448
 Dátum zániku: 23.6.2010

(11) E 6733
 (97) 1514056
 Dátum zániku: 4.6.2010

(11) E 5170
 (97) 1754840
 Dátum zániku: 13.6.2010

(11) E 7020
 (97) 1520375
 Dátum zániku: 27.6.2010

(11) E 5205
 (97) 1763520
 Dátum zániku: 30.6.2010

PC4A

Prevody a prechody práv na európske patenty

(11) E 1869

(97) 1428898, 17.1.2007

(73) Severstal Sparrows Point Holding LLC, Sparrows Point MD, US;

Predchádzajúci majiteľ:

ISG Technologies Inc., Bethlehem, PA, US;

Dátum uzavretia zmluvy: 7.5.2008

Dátum zápisu do registra: 21.1.2011

(11) E 1869

(97) 1428898, 17.1.2007

(73) Severstal Sparrows Point, LLC, Sparrows Point MD, US;

Predchádzajúci majiteľ:

Severstal Sparrows Point Holding LLC, Sparrows Point MD, US;

Dátum zápisu do registra: 21.1.2011

TC4A

Zmeny mien

(11) E 1930

(97) 1589064, 28.2.2007

(73) tesa SE, Hamburg, DE;

Dátum zápisu do registra: 1.2.2011

(11) E 6955

(97) 1996229, 16.12.2009

(73) Abbott Biologicals B.V., CP Weesp, NL;

Dátum zápisu do registra: 13.1.2011

ČASŤ

DODATKOVÉ OCHRANNÉ OSVEDČENIA

Číselné kódy na označovanie bibliografických údajov (Štandard WIPO ST. 9)

- | | |
|---|--|
| <p>(11) Číslo dokumentu
 (21) Číslo žiadosti
 (22) Dátum podania žiadosti
 (23) Dátum podania žiadosti o predĺženie doby platnosti
 (24) Dátum/Predpokladaný dátum nadobudnutia účinkov dodatkového ochranného osvedčenia
 (54) Názov vynálezu základného patentu
 (68) Číslo základného patentu
 (71) Meno (názov) žiadateľa (-ov)
 (73) Meno (názov) majiteľa (-ov)
 (74) Meno (názov) zástupcu (-ov)</p> | <p>(92) Číslo a dátum prvého povolenia uviesť liečivo alebo výrobok na ochranu rastlín na trh v Slovenskej republike
 (93) Číslo, dátum a štát prvého povolenia uviesť liečivo alebo výrobok na ochranu rastlín na trh v Spoločenstve
 (94) Predpokladaný dátum uplynutia platnosti osvedčenia/Predpokladaný dátum uplynutia predĺženej doby platnosti osvedčenia/Opravený predpokladaný dátum uplynutia doby platnosti osvedčenia/Opravený predpokladaný dátum uplynutia predĺženej doby platnosti osvedčenia
 (95) Názov liečiva/výrobku na ochranu rastlín
 Typ: (liečivo/výrobok na ochranu rastlín)</p> |
|---|--|

Zverejnené žiadosti o udelenie dodatkového ochranného osvedčenia

- (21) **5013-2010**
(22) 23.11.2010
(68) 283263
(54) Fluóralkoxysubstituované benzamidy, spôsob ich výroby a ich použitie ako inhibítov fosfodiesterázy cyklických nukleotidov
(71) Nycomed GmbH, Konstanz, DE;
(74) MAJLINGOVÁ & PARTNERS, s. r. o., Bratislava, SK;
(92) EU/1/10/636/001; EU/1/10/636/002; EU/1/10/636/003, 5.7.2010
(93) EU/1/10/636/001; EU/1/10/636/002; EU/1/10/636/003, 5.7.2010, EU
(95) **Roflumilast**
Typ: Liečivo
-

Udelené dodatkové ochranné osvedčenia

- (11) **91**
(21) 3-2010
(22) 11.5.2010
(24) 22.5.2023
(68) EP 1 534 390
(54) Bis-(monoetanolamín) kyseliny 3'-[(2Z)-[1-(3,4-dimetylfenyl)-1,5-dyhydro-3-metyl-5-oxo-4H-pyrazol-4-ylidén]hydrazino]-2'-hydroxy-[1,1'-bifenyl]-3-karboxylovej
(73) GlaxoSmithKline LLC, Philadelphia, PA, US;
(74) Majlingová Marta, Ing., Bratislava, SK;
(92) EU/1/10/612/001, EU/1/10/612/002, EU/1/10/612/003, EU/1/10/612/004, EU/1/10/612/005, EU/1/10/612/006, 11.3.2010
(93) EU/1/10/612/001, EU/1/10/612/002, EU/1/10/612/003, EU/1/10/612/004, EU/1/10/612/005, EU/1/10/612/006, 11.3.2010, EU
(95) **Eltrombopag**
Typ: Liečivo
(94) 11.3.2025
-

- (11) **92**
(21) 5011-2010
(22) 14.7.2010
(24) 3.6.2020
(68) 287260
(54) Agonisty beta-2-adrenoreceptorov, spôsob ich prípravy, ich použitie a farmaceutický prostriedok s ich obsahom
(73) Novartis AG, Basel, CH;
(74) Čechvalová Dagmar, Bratislava, SK;
(92) EU/1/09/593/001, EU/1/09/593/002, EU/1/09/593/003, EU/1/09/593/004, EU/1/09/593/005, EU/1/09/593/006, EU/1/09/593/007, EU/1/09/593/008, EU/1/09/593/009, EU/1/09/593/010, 30.11.2009
(93) EU/1/09/593/001, EU/1/09/593/002, EU/1/09/593/003, EU/1/09/593/004, EU/1/09/593/005, EU/1/09/593/006, EU/1/09/593/007, EU/1/09/593/008, EU/1/09/593/009, EU/1/09/593/010, 30.11.2009, EU
(95) **Indakaterol**
Typ: Liečivo
(94) 30.11.2024
-

Zmeny mien

(11) 88

(21) 1-2010

(73) Shire-Movetis N.V., Turnhout, BE;
Dátum zápisu do registra: 3.2.2011

ČASŤ

ÚŽITKOVÉ VZORY

Kódy na označovanie jednotlivých druhov dokumentov (Štandard WIPO ST. 16)

- | | |
|---|--|
| <p>U1 Zverejnené prihlášky úžitkových vzorov podľa zákona č. 517/2007 Z. z. o úžitkových vzoroch a o zmene a doplnení niektorých zákonov</p> | <p>Y1 Zapísané úžitkové vzory podľa zákona č. 517/2007 Z. z. o úžitkových vzoroch a o zmene a doplnení niektorých zákonov bez zmeny v porovnaní s príslušnou zverejnenou prihláškou</p> |
| | <p>Y2 Zapísané úžitkové vzory podľa zákona č. 517/2007 Z. z. o úžitkových vzoroch a o zmene a doplnení niektorých zákonov so zmenou v porovnaní s príslušnou zverejnenou prihláškou</p> |

Číselné kódy na označovanie bibliografických údajov (Štandard WIPO ST. 9)

- | | |
|--|---|
| <p>(11) Číslo dokumentu
(21) Číslo prihlášky
(22) Dátum podania prihlášky
(24) Dátum nadobudnutia účinkov úžitkového vzoru
(31) Číslo prioritnej prihlášky
(32) Dátum podania prioritnej prihlášky
(33) Krajina alebo regionálna organizácia priority
(43) Dátum zverejnenia prihlášky
(45) Dátum oznámenia o zápise úžitkového vzoru
(47) Dátum zápisu a sprístupnenia úžitkového vzoru verejnosti
(51) Medzinárodné patentové triedenie
(54) Názov
(57) Anotácia</p> | <p>(62) Číslo pôvodnej prihlášky v prípade vylúčenej prihlášky
(67) Číslo pôvodnej patentovej prihlášky v prípade odbočenia
(71) Meno (názov) prihlasovateľa (-ov)
(72) Meno pôvodcu (-ov)
(73) Meno (názov) majiteľa (-ov)
(74) Meno (názov) zástupcu (-ov)
(86) Číslo podania medzinárodnej prihlášky podľa PCT
(87) Číslo zverejnenia medzinárodnej prihlášky podľa PCT
(96) Číslo podania európskej patentovej prihlášky
(97) Číslo zverejnenia európskej patentovej prihlášky alebo vydania európskeho patentového spisu</p> |
|--|---|

Poznámka:

Symboły medzinárodného patentového triedenia uvedené v tomto vestníku zodpovedajú vydaniu 2011.01 Medzinárodného patentového triedenia s platnosťou od 1. januára 2011. Na patentových dokumentoch zverejňovaných úradom a vo vestníku úradu budú v roku 2011 uvádzané iba symboly hlavných skupín MPT 2011.01. V databázach úradu, vo webregistroch na internete a v ostatných výstupoch úradu budú zverejňované údaje týkajúce sa patentov a úžitkových vzorov vrátane ich prihlášok so symbolmi úplnej verzie MPT 2011.01.

Kódy na označovanie záhlaví oznámení publikovaných vo Vestníku ÚPV SR (Štandard WIPO ST. 17)

- | | |
|--|---|
| <p>BA2K Zverejnené prihlášky úžitkových vzorov
FA2K Zastavené konania o prihláškach úžitkových vzorov na žiadosť prihlasovateľa
FB2K Zastavené konania o prihláškach úžitkových vzorov
FC2K Zamietnuté prihlášky úžitkových vzorov
GB2K Prevody a prechody práv na prihlášky úžitkových vzorov
PD2K Zmeny dispozičných práv na prihlášky úžitkových vzorov (zálohy)
PD2K Zmeny dispozičných práv na prihlášky úžitkových vzorov (ukončenie zálohov)</p> | <p>FG2K Zapísané úžitkové vzory
MA2K Zaniknuté úžitkové vzory vzdaním sa
MC2K Vymazané úžitkové vzory
MG2K Čiastočne vymazané úžitkové vzory
MK2K Zaniknuté úžitkové vzory uplynutím doby platnosti
ND2K Predĺženie platnosti úžitkových vzorov
PC2K Prevody a prechody práv na úžitkové vzory
PD2K Zmeny dispozičných práv na úžitkové vzory (zálohy)
PD2K Zmeny dispozičných práv na úžitkové vzory (ukončenie zálohov)
QB2K Licenčné zmluvy
QC2K Ukončenie platnosti licenčných zmlúv</p> |
|--|---|

Opravy a zmeny

Opravy v prihláškach úžitkových vzorov

HA2K	Doplnenie pôvodcu (-ov)
HB2K	Opravy mien
HC2K	Zmeny mien
HD2K	Opravy adries
HE2K	Zmeny adries
HF2K	Opravy dátumov
HG2K	Opravy zatriedenia podľa MPT
HH2K	Opravy chýb alebo zmeny všeobecne
HK2K	Opravy tlačových chýb vo Vestníku ÚPV SR

Opravy v úžitkových vzoroch

TA2K	Doplnenie pôvodcu (-ov)
TB2K	Opravy mien
TC2K	Zmeny mien
TD2K	Opravy adries
TE2K	Zmeny adries
TF2K	Opravy dátumov
TG2K	Opravy zatriedenia podľa MPT
TH2K	Opravy chýb alebo zmeny všeobecne
TK2K	Opravy tlačových chýb vo Vestníku ÚPV SR

BA2K

Zverejnené prihlášky úžitkových vzorov

Podľa § 40 ods. 1 zákona č. 517/2007 Z. z. o úžitkových vzoroch a o zmene a doplnení niektorých zákonov, po zverejnení prihlášky úžitkového vzoru môže ktokoľvek podať v lehote troch mesiacov od tohto zverejnenia úradu námietky proti zápisu úžitkového vzoru do registra.

Obsah prihlášok úžitkových vzorov sa zverejňuje v rozsahu opisu technického riešenia, nárokov na ochranu, výkresov s obrázkami a ďalšími podkladmi, spolu s výsledkom rešerše na stav techniky, ktorú vykonal úrad podľa § 38 ods. 4 uvedeného zákona.

Zverejnené prihlášky sú dostupné prostredníctvom internetovej databázy s vybranými údajmi z registra úžitkových vzorov na stránke www.upv.sk alebo v študovni úradu, alebo môžu byť doručené v papierovej alebo elektronickej forme na základe objednávky, doručenej úradu v písomnej forme.

(21)	(51)	(21)	(51)	(21)	(51)	(21)	(51)
120-2009	F16B 12/00	117-2010	F15B 15/00	138-2010	F15B 15/00	5074-2010	B30B 11/00
5058-2009	H01H 71/00	125-2010	G01B 5/00	139-2010	F15B 15/00	5075-2010	B30B 11/00
50071-2009	E04H 1/00	128-2010	F03B 7/00	140-2010	F15B 15/00	5076-2010	B23B 19/00
29-2010	E04F 13/00	129-2010	A63F 3/00	145-2010	C05F 1/00	50071-2010	B23Q 3/00
66-2010	H02J 13/00	133-2010	F03D 9/00	147-2010	F15B 15/00	50085-2010	C05F 3/00
85-2010	D06F 37/00	135-2010	F21V 14/00	167-2010	B61D 15/00	50093-2010	A23L 2/00
108-2010	C25C 1/00	136-2010	F15B 15/00	182-2010	F41H 7/00		
110-2010	C02F 1/00	137-2010	F15B 15/00	5063-2010	B62K 3/00		

(51) A23L 2/00

(21) 50093-2010

(22) 2.12.2010

(31) PUV 2010-23158

(32) 26.8.2010

(33) CZ

(71) ASP CZECH s. r. o., Slušovice, CZ;

(72) Čambala Vojtěch, Ing., Otrokovice, CZ; Pilař Stanislav, Slušovice, CZ;

(74) Labudík Miroslav, Ing., Kysucké Nové Mesto, SK;

(54) Zmes na prípravu nealkoholického nápoja na báze extraktu z červených hrozien

(57) Zmes na prípravu nealkoholického nápoja na báze extraktu z červených hrozien obsahuje 0,1 až 70 hmotnostných % extraktu z červených hrozien, 1 až 90 hmotnostných % nosiča tvoreného sacharidmi alebo vlákninou, alebo ich zmesou, 0,5 až 30 hmotnostných % regulátorov kyslosti a prípadne až do 10 % hmotnostných doplnkových látok vybraných zo skupiny protispekavé látky, korenie, stabilizátory, sladidlá, arómy, extrakty bylín a sušené ovocie. Sacharidy môžu byť vybrané zo skupiny monosacharidy alebo disacharidy, alebo frukto-oligosacharidy, alebo maltodextrín, alebo modifikované škroby, alebo sú tvorené ich zmesou a vláknina môže byť vybraná zo skupiny obilnej vlákniny alebo ovocnej vlákniny, alebo rastlinnej vlákniny, alebo strukovinovej vlákniny, alebo je tvorená ich zmesou, pričom obilná vláknina môže byť tvorená ovsenou vlákninou alebo kukuričnou vlákninou, alebo pšeničnou vlákninou, alebo ryžovou vlákninou alebo ich zmesou, ovocná vláknina môže byť tvorená jablčnou vlákninou alebo vlákninou z citrusových plodov, rastlinná vláknina môže byť tvorená inulínom alebo gumou guar, alebo xanthanom, alebo celulózu, alebo arabskou gumou, alebo ich zmesou a strukovinová vláknina môže byť tvorená hrachovou vlákninou alebo sójovou vlákninou.

(51) A63F 3/00

(21) 129-2010

(22) 10.8.2007

(31) PV 2006-508

(32) 10.8.2006

(33) CZ

(71) Active Children, s.r.o., Žďár u Mnichova Hradiště, CZ;

(72) Mareš Ladislav, Žďár u Mnichova Hradiště, CZ;

(74) Bačík Kvetoslav, Ing., Nová Dubnica, SK;

(54) Šachová loptová hra

(57) Šachová loptová hra obsahuje šachovnicu (10), dve súbory šachovej obrannej hracej figúrky (20, 30) kráľa a dve súbory aspoň jednej zo šachových útočných hracích figúrok (21, 31) dámy, (22, 32) strelca, (23, 33) jazdca, (24, 34) veže a (25, 35) pešiaka pre hracie pohyby podľa pravidiel šachu, vrhaciu kocku (2) so symbolmi útočných hracích figúrok s výnimkou obrannej hracej figúrky (20, 30) kráľa a jeden hrací prvok (4) imaginárnej lopty. Útočné hracie figúrky sú nosičmi hracieho prvku (4). Šachovnica (10) zahŕňa dve bránky (14, 15) umiestnené protiľahlo na krajoch šachovnice (10) a vytvorené skupinami (16, 17) hracích políčok vymedzujúcich priečny hrací pohyb obrannej hracej figúrky (20, 30) kráľa, ktorá je brankárom.

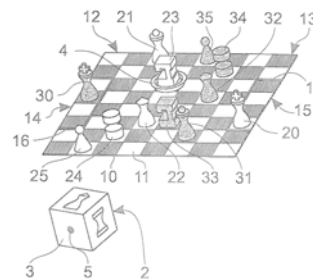

(51) B23B 19/00, B23Q 11/00, F16C 35/00**(21) 5076-2010**

(22) 30.11.2010

(71) Slovenská technická univerzita v Bratislave, Bratislava, SK;

(72) Šooš Lubomír, prof. Ing., PhD., Bratislava, SK; Matúš Miloš, Ing., Dunajská Lužná, SK; Ondruška Juraj, Ing., PhD., Bratislava, SK;

(74) Kováčik Štefan, Ing., Bratislava, SK;

(54) Samonosná konštrukcia uloženia rotátorov

(57) Samonosná konštrukcia uloženia rotátorov pozostáva z rotátora (1), ktorý je cez rotátorové ložiská (2) uložený na prírubu nehybne spojenej so skriňou (3) konštrukčného uzla alebo stroja. Vreteno (4) alebo hriadeľ sú cez hlavné ložiská (5) uložené taktiež na statickej centrálnej konštrukčnej časti skrine (3) konštrukčného uzla alebo stroja.

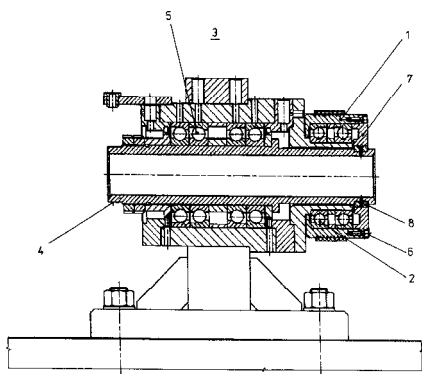
**(51) B23Q 3/00****(21) 50071-2010**

(22) 10.9.2010

(71) Klement Ondreička - ELKO, Zavar, SK;

(72) Kollár Mojmir, Ing., CSc., Bratislava, SK; Bydžovský Jan, doc. Ing., CSc., Bratislava, SK; Ondreička Klement, Zavar, SK;

(74) Litvákova Edita, Ing., Bratislava, SK;

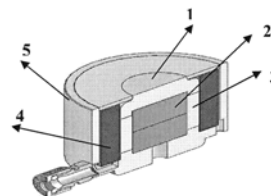
(54) Elektropermanentná magnetická upínacia hlavica a elektropermanentný magnetický upínací systém(57) Elektropermanentná magnetická upínacia hlavica zahŕňajúca permanentné magnety (2, 3) s rozdielnou veľkosťou koercitívneho poľa, magnetizačnú cievku (4) a otvorený magnetický obvod vytvárajúci dva magnetické póly (1, 5), v ktorej najmenej jeden permanentný magnet (2) s vyššou hodnotou koercivity má tvar valca a je umiestnený v dutine najmenej permanentného magnetu (3) s nižšou hodnotou koercivity, ktorý má tvar dutého valca, výhodné je usporiadanie permanentného magnetu (2) s vyššou hodnotou koercivity, permanentného magnetu (3) s nižšou hodnotou koercivity, magnetizačnej cievky (4), centrálneho magnetického pólu (1) a obvodového magnetického pólu (5) osovo symetrické. Elektropermanentný magnetický upínací systém zahŕňajúci elektropermanentnú magnetickú upínaciu hlavicu podľa tohto technického riešenia a impulzný zdroj prúdu tak, že sériový R_L , L, C elektrický obvod generujúci v režime vybíjania kondenzátora C prúdový impulz je navrhnutý tak, aby prechodný jav magnetizačného prúdu magnetizačnou cievkou L (4) bol v pracovnom režime na hranici aperiodicity.**(51) B30B 11/00, B28B 3/00****(21) 5074-2010**

(22) 29.11.2010

(71) Slovenská technická univerzita v Bratislave, Bratislava, SK;

(72) Šooš Lubomír, prof. Ing., PhD., Bratislava, SK; Križan Peter, Ing., PhD., Veľké Úľany, SK;

(74) Kováčik Štefan, Ing., Bratislava, SK;

(54) Variabilný piest zhutňovacieho stroja

(57) Variabilný piest zhutňovacieho stroja, najmä na výrobu zhutňovaných výliskov zo sypkej organickej a/alebo anorganickej suroviny alebo surovínovej zmesi pozostáva z valcového alebo n-uholníkového telesa (1) piesta z húževnatej a pevnej ocele, v čele ktorého je osadený vymeniteľný nadstavec (2) z kvalitnej ocele s chemickým alebo chemicko-tepelným spracovaním povrchu alebo povrchovým povlakovaním, ktorý je ukotvený o valcové alebo n-uholníkové teleso (1) piesta priamo alebo cez vložku (3) s morse kužeľom, pričom čelo vymeniteľného nadstavca (2) je tvarované do rovinatej alebo konvexnej, a/alebo konkávnej plochy.

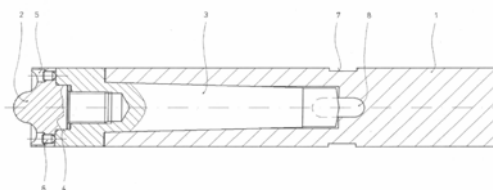
**(51) B30B 11/00, B29C 47/00****(21) 5075-2010**

(22) 29.11.2010

(71) Slovenská technická univerzita v Bratislave, Bratislava, SK;

(72) Šooš Lubomír, prof. Ing., PhD., Bratislava, SK; Matúš Miloš, Ing., Dunajská Lužná, SK;

(74) Kováčik Štefan, Ing., Bratislava, SK;

(54) Spôsob viacstupňového zhutňovania surovín so zvýšenou vlhkosťou a zariadenie na vykonávanie tohto spôsobu

(57) Spôsob viacstupňového zhutňovania surovín so zvýšenou vlhkosťou sypkej organickej a/alebo anorganickej suroviny alebo surovínovej zmesi pozostáva z radenia aspoň dvoch zhutňovacích technologických modulov za sebou tak, že medzi dvoma za sebou nasledujúcimi technologickými modulmi zhutňovania je zaradená technologická fáza uvoľnenia pary pri atmosférickom tlaku a až pri poslednom zhutňovacom technologickom module, keď zhutňovaná surovina má vlhkosť max. 18 %, dochádza v kalibrovačnej časti k vytváraniu konečných výliskov. Opísané je aj viacstupňové zhutňovacie zariadenie na vykonávanie tohto spôsobu.

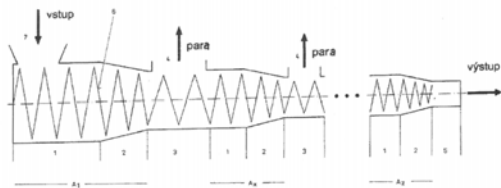

(51) **B61D 15/00**

(21) **167-2010**

(22) 10.11.2010

(71) Cesnek Jaroslav, Sučany, SK; Jašurek Ján, Ing., Martin - Priekopa, SK; Džugan Tomáš, Ing., Martin, SK;

(72) Cesnek Jaroslav, Sučany, SK; Jašurek Ján, Ing., Martin - Priekopa, SK; Džugan Tomáš, Ing., Martin, SK;

(74) Zahatňanská Gabriela, Ing., Žilina - Strážov, SK;

(54) **Drobné koľajové vozidlo s univerzálnym prípravkom**

(57) Na pôvodné úchyty rámu drobného koľajového vozidla je cez predný adaptér (3) a/alebo cez zadný adaptér (4) upevnený univerzálny prípravok (2) pozostávajúci zo stĺpika jedného pantografického ramena.

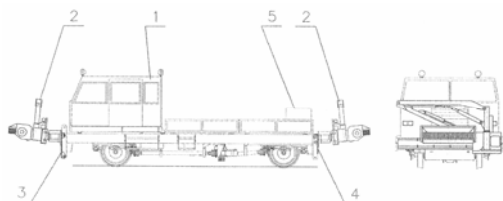

(51) **B62K 3/00, B62M 3/00**

(21) **5063-2010**

(22) 19.10.2010

(71) Turanský Jozef, Ing., Bratislava - Karlová Ves, SK;

(72) Turanský Jozef, Ing., Bratislava - Karlová Ves, SK;

(54) **Primárna časť pohonu bicykla s variabilným pedálom**

(57) Primárna časť pohonu bicykla s variabilným pedálom je riešená tak, že náboj (1) hnacieho ozubeného kolesa je osadený v ráme bicykla nad spojnicou osi kolies bicykla o výšku (Vz). Os puzdra (2) pedála je umiestnená v ťažisku pedála, ktorý má dve alebo štyri nášľapné plošiny (3, 4, 5, 6). Puzdro (2) pedála je ukotvené aspoň o jednu nášľapnú plošinu (3, 4, 5, 6), pričom aspoň dve nášľapné plošiny (3, 4, 5, 6) majú rozdielne hmotnosti. Puzdro (2) pedála s oskou a ložiskami je umiestnené symetricky alebo asymetricky k zvislej osi pedála.

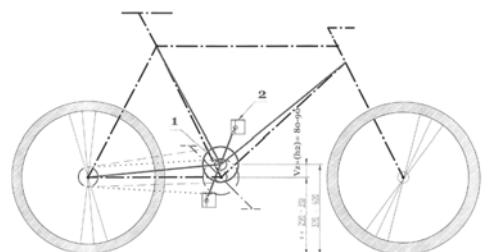

(51) **C02F 1/00**

(21) **110-2010**

(22) 11.8.2010

(71) Pancurák František, Prešov, SK;

(72) Pancurák František, Prešov, SK; Jurec Ladislav, Prešov, SK; Vasiljevič Kurik Michail, Kiev, UA;

(54) **Zariadenie na galvanickú úpravu kvapalín, najmä pitnej vody**

(57) Zariadenie na galvanickú úpravu kvapalín, najmä pitnej vody pozostáva z prietokového telesa (1) so vstupným a výstupným otvorom (5, 6). Prietokové teleso (1) je zhotovené z elektricky nevodivého materiálu, sú v ňom umiestnené elektródy (2, 3), každá z nich je z elektricky iného vodivého materiálu a aspoň prvé elektródy (3) majú tvar po obvode segmentovito nastrihnutých kotúčov, pričom jednotlivé segmenty sú vyhnuté pod uhlom alfa na jednu alebo na druhú stranu. Medzi elektródy (2, 3) sú umiestnené dištančné prvky (4) z elektricky nevodivého materiálu.

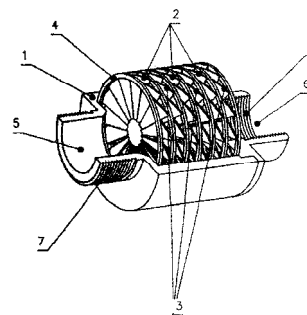

(51) **C05F 1/00**

(21) **145-2010**

(22) 6.10.2010

(71) Kernová Elena, Slatinka nad Bebravou, SK;

(72) Kernová Elena, Slatinka nad Bebravou, SK;

(54) **Spôsob spracovania ovčej vlny na hnojivo**

(57) Spôsob spracovania ovčej vlny na hnojivo, pri ktorom sa vlna zmieša s drevitým popolom a následne s vodou v pomere 1 : 5. Zmes sa potom nechá stáť 3 až 4 týždne.

(51) **C05F 3/00, C05F 5/00, C05F 15/00**

(21) **50085-2010**

(22) 3.11.2010

(71) Čebík Jozef, Ing., Smižany, SK;

(72) Čebík Jozef, Ing., Smižany, SK;

(74) Rzymanová Kamila, Ing., Poprad, SK;

(54) **Spôsob výroby peliet z hlbkej podstielky pri chove oviec a pelety**

(57) Spôsob výroby peliet z hlbkej podstielky pri chove oviec je založený na tepelnom spracovaní ovčieho trusu, ktorý je porezaný na kúsky s dĺžkou 5 až 15 mm, tepelne spracovaný pri teplotách od 60 do 110 °C na vlhkosť 15-18 % a lisovaný na pelety, pričom porezané kúsky ovčieho trusu možno s výhodou upravovať melasou s obsahom do 1,0 % hmotn., a pelety z ovčieho trusu s definovaným priemerom a dĺžkou, ako aj definovaným rozpätím obsahu NPK.

(51) C25C 1/00**(21) 108-2010**

(22) 9.8.2010

(71) GTVT, s.r.o., Bratislava, SK; Šiška Jozef, RNDr., Bratislava, SK; Kopačka Milan, Ing., Marianka, SK;

(72) Kopačka Milan, Ing., Marianka, SK; Šiška Jozef, RNDr., Bratislava, SK;

(54) Zariadenie na elektrochemické získavanie práškových kovov a jeho použitie

(57) Zariadenie je určené na získavanie práškových farebných a vzácnych kovov, regeneráciu a recykláciu leptacích a lúžiacich roztokov, ako aj elektrochemickú rafináciu kovov. Pozostáva z bloku elektrolyzéra (1) s rotujúcou valcovou katódou, čiastočne ponorenou v elektrolyte nachádzajúcou sa vo vani elektrolytu (2). Miešanie elektrolytu zabezpečuje miešadlový blok (3). Z rotujúcej katódy je produkt stieraný a zmyvaný do sedimentačného bloku (4), kde sa prečisťuje a sedimentuje do zbernej tkaniny.

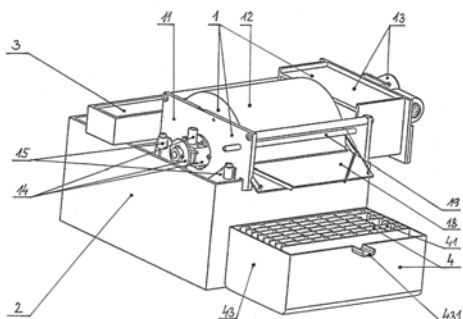
**(51) D06F 37/00****(21) 85-2010**

(22) 30.6.2010

(71) JAKOR, s.r.o., Vranov Nad Topľou, SK;

(72) Dzurenda Štefan, Prešov, SK; Mandulák Ján, Ing., Vranov nad Topľou, SK;

(74) Vojčík & Partners, s.r.o., Košice, SK;

(54) Nádrž s vyvažovacím telesom

(57) Nádrž s vyvažovacím telesom na tlmenie nežiaduceho mechanického kmitania práčok a odstrediviek pozostáva aspoň z jedného súčasne obstreknutého materiálom obdobným materiálú nádrže a zalisovaného vyvažovacieho telesa (1) v nádrži (2) alebo jej súčasti, pričom vytvára jednoliaty celok.

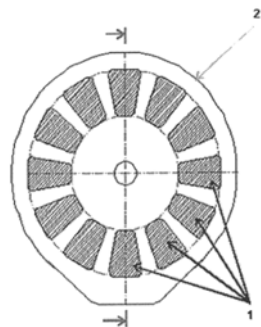
**(51) E04F 13/00****(21) 29-2010**

(22) 15.3.2010

(71) Rajňačok Marián, Michalovce, SK;

(72) Rajňačok Marián, Michalovce, SK;

(54) Obkladový dekoračný panel

(57) Obkladový dekoračný panel je tvorený podkladovou doskou (1), ktorá má na bokoch šikmé okraje (2) a jej zadná strana je pokrytá vrstvou papiera (5). Na jej prednej časti sú vystupujúce reliéfy (3) alebo zapadajúce reliéfy (4), alebo kombinácia oboch reliéfov.

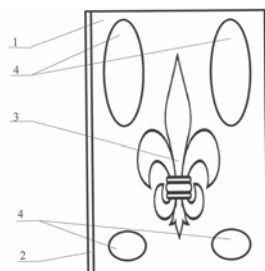
**(51) E04H 1/00, E04B 1/00, E04H 9/00****(21) 50071-2009**

(22) 12.10.2009

(71) MAGIC TRADING CORPORATION, a.s., Liptovský Mikuláš, SK;

(72) Grigar Jaroslav, Ing., Chochoľná - Veľčice, SK;

(74) Porubčan Róbert, Ing., Ivanka pri Dunaji, SK;

(54) Mobilné laboratórium

(57) Mobilné laboratórium najmä na identifikáciu zložiek kontaminácie a/alebo na identifikáciu podozrivého materiálu s technologickou sekciou (2) a laboratórnou sekciou (3) je umiestnené v rozmerovo štandardizovanom kontajneri (4), výhodne radu ISO 1C, s normalizovanými vonkajšími spojovacími prvkami na manipuláciu a prepravu. Laboratórna sekcia (3) je plynotesná s plynotesne uzatvárateľným priechodom, zahŕňa priestor pre pobyt obsluhy a mobilné laboratórium je vybavené vzduchotechnickým filtroventilačným zariadením (1). Filtroventilačné zariadenie (1) s rozvodmi je voliteľne pretlakové alebo podtlakové voči tlaku okolitého prostredia kontajnera (4) na zabezpečenie požadovaného tlakového spádu, ktorým sa bráni nežiaducej toku vzduchu s prípadnými kontaminujúcimi látkami. Na riadenie obslužných funkcií technologickej sekcie a na spracovanie a uchovávanie meraných hodnôt je laboratórium vybavené počítačovým prvkom so softvérom. Ten môže byť prepojený s komunikačným prvkom. Mobilné laboratórium zahŕňa vo výhodnom usporiadaní tiež vlastný elektrogenerátor, výhodne ako výnosný prvok a zdvíhacie a výsuvné zariadenie na manipuláciu s prvkami laboratória.

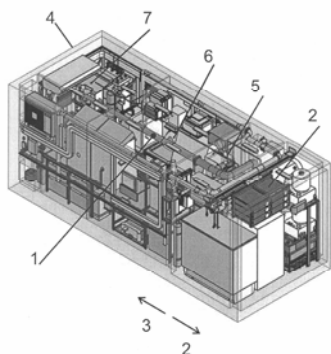
(51) F03B 7/00, F03B 3/00
(21) 128-2010

(22) 16.9.2010

(71) Balara Milan, doc. Ing., PhD., Prešov, SK;

(72) Balara Milan, doc. Ing., PhD., Prešov, SK; Balara Alexander, Ing., EUR ING., Prešov, SK;

(54) Generátor mechanickej energie získavanej z pomaly plynúcich médií - I.

(57) Zariadenie na získavanie mechanickej energie z pomaly plynúcich médií vo forme rotačného pohybu výstupného hriadeľa (2) vyznačujúce sa tým, že v prúde pretekajúceho média (14) sú umiestnené otočné plochy (12), v ktorých sú upevnené hriadele (9), ktoré sú uložené v ložiskách (10) otočných rámov (11). Každý z hriadeľov (9) je spojený s hnacím kolesom (8), ktoré je spojené s hnacím kolesom (7) prostredníctvom uzavretých ohybných pásov (13) (lanko, pás hladký, profilový, ozubený, reťaz). Každé hnacie koleso (7) je pevne spojené s puzdrom horného ložiska (3) vonkajšieho rámu (1). Cez puzdro horného ložiska (3) a puzdro dolného ložiska (4) je vedený výstupný hriadeľ (2), na ktorom sú pripojené otočné rámy (11) pomocou prírub (5), pevne spojených s výstupným hriadeľom (2). Vonkajší rám (1) je spojený s podstavcom (6), zabezpečujúcim stabilnú polohu zariadenia. Pôsobením pohybu média v smere (14) na plochy (12) dochádza k rotačnému pohybu výstupného hriadeľa (2), za súčasného otáčania sa otočných plôch (12) v smere (15), čo zabezpečuje odber energie prúdiaceho média s maximálnou účinnosťou. Na výstupnom hriadeľi (2) okrem celkového hnacieho krútiaceho momentu v smere (16) pôsobí opačným smerom iba zanedbateľný brzdiaci moment v ložiskách (4), (5) a (10) a taktiež krátkodobý minimálny brzdiaci moment vždy od jednej z otočných plôch (12).

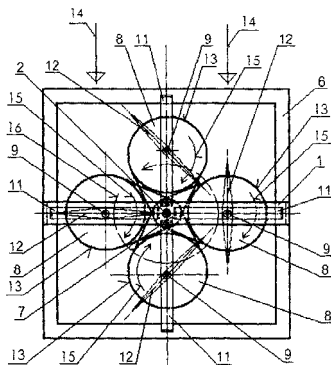
(51) F03D 9/00, F03D 7/00
(21) 133-2010

(22) 23.9.2010

(71) Šamaj Pavol, Ing., Vojňany, SK;

(72) Šamaj Pavol, Ing., Vojňany, SK;

(74) Gruber Dalibor, Ing., Košice, SK;

(54) Spôsob využitia kinetickej energie veterného rýchlostného profilu prízemného prúdenia a zariadenie na vykonávanie tohto spôsobu

(57) Opísaný je spôsob využitia kinetickej energie veterného rýchlostného profilu prízemného prúdenia a zariadenie na vykonávanie tohto spôsobu, najmä kombinácie ustáleného prízemného veterného prúdenia a/alebo nárazového prízemného veterného prúdenia do výšky 35 metrov nad povrchom terénu. Na základovú pätku (21) je pripojený stožiar (22) s gondolou (23), ktorá je tvorená gondolovým telom (231) a gondolovou rotujúcou hlavou (232), na ktorú sú pripojené tri listy (233), natáčací listový mechanizmus (234) a brzdný mechanizmus (26). Gondolová rotujúca hlava (232) je spojená s prevodovkou (24), tá je spojená s generátorom (25), ktorý je prepojený na riadiacu elektronickú jednotku (3) s regulačnou jednotkou (31), ktorá je prepojená na energetický regulačný zásobník (4) a na odberateľa (5).

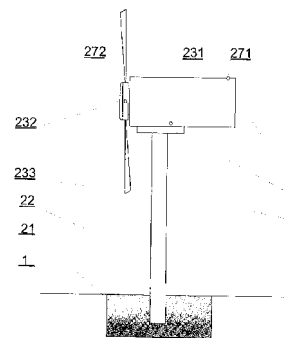
(51) F15B 15/00
(21) 137-2010

(22) 27.9.2010

(71) Fragokov-export, výrobné družstvo, Prešov, SK;

(72) Kivader Marián, Ing., Prešov, SK;

(54) Hlavný valec ovládania bŕzd

(57) Hlavný valec ovládania bŕzd pozostáva z telesa (1) s výstupným otvorom so závitom (13), zátky (3), pod ktorou sa nachádza v telese (1) vstupný otvor (14) na privod pracovného média z nádržky do valca. V otvore telesa (1) je uložený piest (2) s namontovanou tesniacou manžetou (10) v zápichu piesta (2). O čelnú stranu hlavného piesta (2) sa opiera ventil (9) spolu s miskovou manžetou (7.1), v ktorej je uložená podložka pružiny (8), zabezpečujúca vedenie pružiny (6) spolu s pomocným piestom (5). Na dne funkčného otvoru je upevnená narážka (4) s druhou miskovou manžetou (7.2). Na utesnenie valca pred nečistotami je v zápichu telesa (1) vložená gumená prachovka (12).

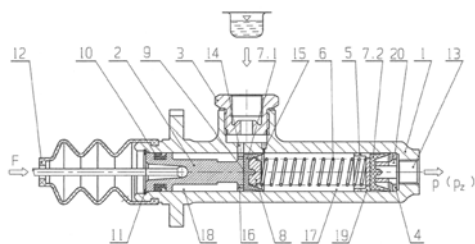

(51) **F15B 15/00**

(21) **136-2010**

(22) 27.9.2010

(71) Fragokov-export, výrobné družstvo, Prešov, SK;

(72) Kivader Marián, Ing., Prešov, SK;

(54) **Hlavný valec ovládania spojky**

(57) Hlavný valec ovládania spojky pozostáva z telesa (1) s výstupným otvorom (14), tesnením náustku (11) s nátrubkom (6), s prachovkou (10) v prednej časti. V otvore telesa (1) je piest (2) s tesniacou manžetou (9), nasunutým ventilom (12), tesniacou manžetou (8) a miskou (4). Súčasťou piesta (2) je predĺženie – doraz (13). Polohu piesta (2) zabezpečuje poistný krúžok (16). Piest (2) je spojený s piestnicou (5), poistený poistným krúžkom (15). Piestnica (5) má na konci závit. Vzdialenosť medzi čelom dorazu (13) a dnom otvoru v telese (1) určuje maximálny zdvih piesta (2) vo valci – Z.

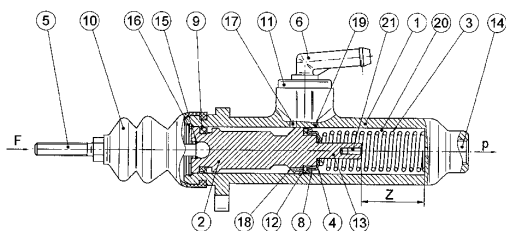

(51) **F15B 15/00**

(21) **147-2010**

(22) 11.10.2010

(71) Fragokov-export, výrobné družstvo, Prešov, SK;

(72) Kivader Marián, Ing., Prešov, SK;

(54) **Hydraulický valec vypínania spojky**

(57) Hydraulický valec ovládania spojky vybavený posuvne uloženým piestom v pracovnom valci má na pieste (2) v zápichu nasadenú tesniacu manžetu (5) a O-krúžok (6) a medzi nimi umiestnenú najmenej jednu drážku (8). Teleso valca (1) je pripevnené k upevňovacej konzole (9) vypínacieho mechanizmu spojky pomocou čapu, umiestneného v otvore (13) tak, že teleso valca (1) má možnosť dvojstranného výkyvu okolo osi čapu nachádzajúceho sa v otvore (13).

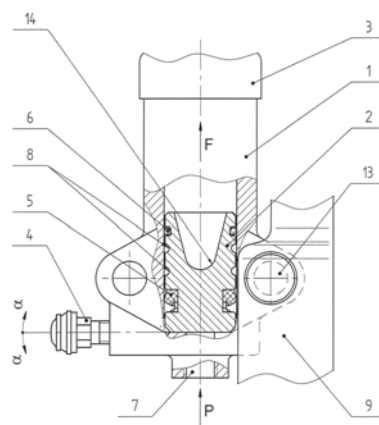

(51) **F15B 15/00**

(21) **140-2010**

(22) 27.9.2010

(71) Fragokov-export, výrobné družstvo, Prešov, SK;

(72) Kivader Marián, Ing., Prešov, SK;

(54) **Hlavný valec ventilkový**

(57) Hlavný valec ovládania bŕzd pozostáva z telesa (1), ktoré má privodný otvor so závitom (18), na bočnom hrdle je zátkou (13), pod ktorou sa nachádza tesniaci krúžok (16), tesnenie ventilu (14), teleso ventilu (15), pružina (17) a výstupný otvor (21). V otvore telesa (1) je uložený piest (2) s tesniacou manžetou (8) a stieracím krúžkom (9) v zápichoch piesta (2). V osadení piesta (2) je nasunutá miska (5), v otvore je nasunutý driek (4). Miska na pieste je poistená zahnutím záseku (22). Na druhom konci drieku (4) je nasunutý puzdro (3) a základnú polohu medzi miskou a puzdrom vymedzuje pružina (6). Na konci drieku (4) v zápichu je namontovaný ventil (7) a vlasová pružina (10). Na konci otvoru telesa (1) je umiestnený poistný krúžok (11). V zápichu telesa (1) je vložená gumená prachovka (12).

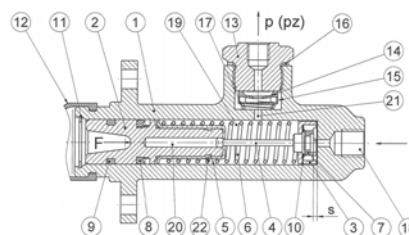

(51) **F15B 15/00**

(21) **139-2010**

(22) 27.9.2010

(71) Fragokov-export, výrobné družstvo, Prešov, SK;

(72) Kivader Marián, Ing., Prešov, SK;

(54) **Ovládací valec diskovej brzdy**

(57) Ovládací valec brzdy je jednočinný hydraulický valec a skladá sa z telesa (1), v ktorom je uložený piest (2) s tesniacou manžetou (5). V spodnej časti telesa je otvor so závitom (6) na privod pracovného tlaku (p) a na boku valca je umiestnený odvodušňovací otvor s odvodušňovacou skrútkou (4) na odvodušňovanie valca. V pieste (2) je otvor

s guľovým zakončením. V zápichu telesa je nasadená prachovka (5). Vrátenie piesta (2) do východnej polohy zabezpečí vratný mechanizmus ovládania diskovej brzdy. Na upevnenie valca do celku sú na prírubе telesa valca vyvrtané dva presné otvory (7) a dosadacia plocha (8) v spodnej časti.

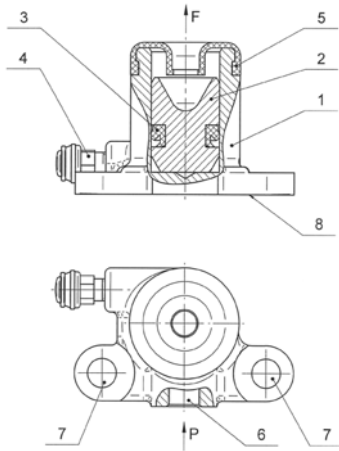

(51) **F15B 15/00, F16D 65/00**

(21) **138-2010**

(22) 27.9.2010

(71) Fragokov-export, výrobné družstvo, Prešov, SK;

(72) Kivader Marián, Ing., Prešov, SK;

(54) **Hydraulický brzdomý valec do bubnových brzd**

(57) Kolesový brzdomý valec je tvorený telesom valca (1). Do funkčného otvoru telesa brzdomého valca sú nalisované z každej strany čelustníky tvorené piestom (2), telesom čelustníka (3) a pevným rozperným krúžkom (4). V drážke piesta (2) je vložený tesniaci krúžok (5). Piest (2) a teleso čelustníka (3) môžu vykonávať oproti pevnému rozpernému krúžku (4) len presne vymedzený zdvih. Po zošliapnutí brzdomého pedála sa presunú oba čelustníky cez tlačené kolíky ku brzdomým čelustiam až dôjde ku vyvedeniu brzdomého účinku bubnovej brzdy. V zápichoch telesa valca sú nasunuté prachovky (9) zabraňujúce vnikaniu nečistôt do valca. Do otvorov prachoviek (9) sú vsunuté tlačené kolíky (6), prenášajúce brzdomú silu na brzdomé čeluste brzdy.

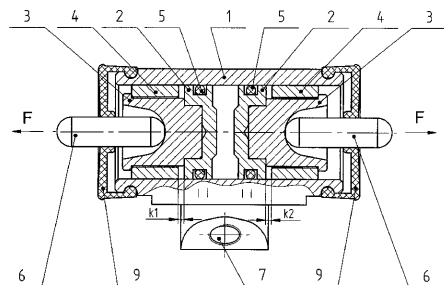

(51) **F15B 15/00**

(21) **117-2010**

(22) 20.8.2010

(71) Fragokov-export, výrobné družstvo, Prešov, SK;

(72) Kivader Marián, Ing., Prešov, SK;

(54) **Ovládací valec brzdy**

(57) Ovládací valec brzdy hydraulického okruhu brzdy je tvorený telesom (1), v ktorom je v dolnej časti vytvorený najmenej jeden výstupný otvor a najmenej jeden odvodušňovací otvor, v ktorom je rozoberateľne upevnená odvodušňovacia skrutka a v ktorého vnútornej časti je posuvne uložený piest (2) s otvorom, do ktorého je rozoberateľne vložená najmenej jedna vratná pružina (3), do osadenia v telese (1) je rozoberateľne vložená podložka (4), pričom podložka (4) je poistená poistným krúžkom (5). V zápichu v dolnej časti piesta (2) je tesniaca manžeta a v hornej časti piesta (2) v zápichu je stierací krúžok (8). V hornej časti telesa (1) je v zápichu nasunutá prachovka (6), ktorá je z vonkajšej strany poistená poistnou pružinou (9). V otvore vratnej pružiny (3) je vložený tlačný čap (11).

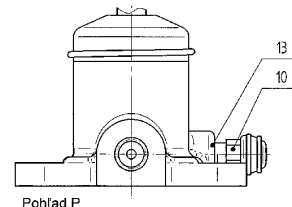
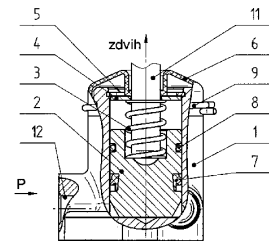

(51) **F16B 12/00, A47B 13/00, F16M 11/00**

(21) **120-2009**

(22) 18.11.2009

(71) Sótér Roland, Ing., Jesenské, SK; Ihring Marián, Mgr. art., ArtD., Banská Bystrica, SK; Szabó Rudolf, Ing., Banská Bystrica - Kostiviarska, SK;

(72) Sótér Roland, Ing., Jesenské, SK; Ihring Marián, Mgr. art., ArtD., Banská Bystrica, SK; Szabó Rudolf, Ing., Banská Bystrica - Kostiviarska, SK;

(54) **Spojovacie kovanie**

(57) Spojovacie kovanie (ďalej kovanie) rieši problém jednoduchej, opakovateľnej a rýchlej montáže i demontáže bez použitia náradia. Navrhnuté je na použitie hlavne v nábytkovom priemysle, predovšetkým na stolový nábytok. Kovanie je založené na princípe ozubov, čiže zošíkmených styčných plôch. Tieto plochy zabezpečujú spojenie jednotlivých dielcov a zároveň tuhosť celého kovania. Kovanie pozostáva z dvoch do seba zapadajúcich častí (1, 2) pripojených k stolovej nohe a doske, pričom časti kovania (1, 2) majú najmenej jedno vybratie (6) na dosiahnutie zrkadlovo tvarovanej druhej časti kovania (1, 2).

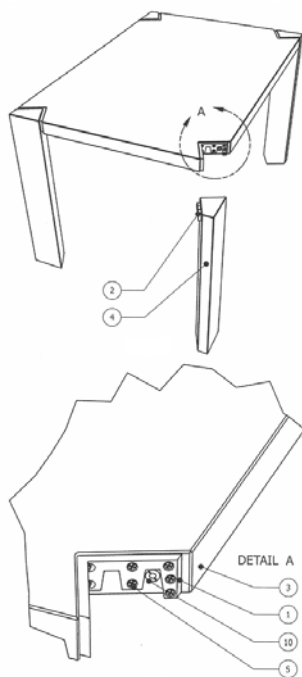

- (51) **F21V 14/00, A61C 1/00**
 (21) **135-2010**
 (22) 27.9.2010
 (71) Potanko Peter, Ing., Nesvady, SK;
 (72) Potanko Peter, Ing., Nesvady, SK;
 (54) **Stomatologické LED diódové svietidlo**
 (57) Stomatologické LED diódové svietidlo využívajúce svetelný tok jednej diódy (4) odrážaný dvoma reflektormi (3).

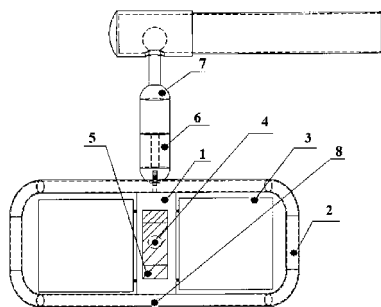

- (51) **F41H 7/00, F41H 5/00, F41A 27/00**
 (21) **182-2010**
 (22) 26.11.2010
 (71) ZTS - ŠPECIÁL, a.s., Dubnica nad Váhom, SK;
 (72) Kristín Ľubomír, Ing., Dubnica n/Váhom, SK;
 (74) Mrenica Jaroslav, Ing., Púchov, SK;
 (54) **Vežový komplet**
 (57) Vežový komplet určený na zástavbu pásových a kolesových bojových vozidiel, pozostávajúci z ovládacieho panelu (10) a zásobníka (60) munície, nad ktorými je umiestnená otočná veža (20) vybavená systémom zadymovačov (70) a periskopom (50), pričom horná časť otočnej veže (20) je vybavená kanónom (30) a guľometom (40).

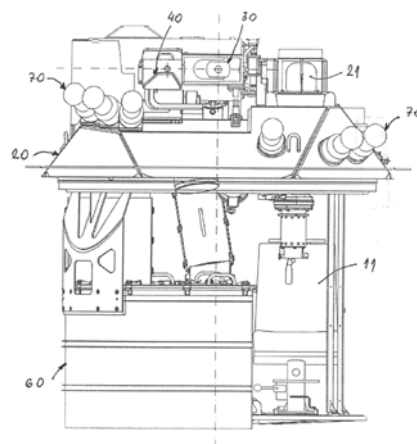

- (51) **G01B 5/00**
 (21) **125-2010**
 (22) 2.9.2010
 (71) Panda Anton, doc. Ing., PhD., Prešov, SK; TU - Košice, Košice, SK;
 (72) Panda Anton, doc. Ing., PhD., Prešov, SK; Jurko Jozef, doc. Ing., PhD., Kendice, SK; Pandová Iveta, RNDr., PhD., Prešov, SK;
 (54) **Spôsob nedeštruktívneho merania vnútorných rádiusov krúžkov ložísk**
 (57) Opisuje sa dielenské meradlo na nedeštruktívne meranie vnútorného rádia (5) krúžku (4) ložiska, prípadne aj iných obdobných výrobkov. Meradlo tvorí základová doska (3), meracie dotyky s menším priemerom (1) a s väčším priemerom (2) s prevodom na číselníkový odčítakomer. Podľa výšky kontaktu meracieho dotyku s väčším priemerom (2) a rádia (5) krúžku ložiska detekujeme veľkosť rádia (5) a vyhodnotíme, či je v požadovaných toleranciách.

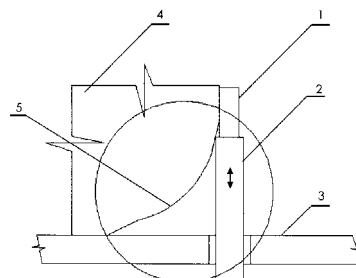

- (51) **H01H 71/00**
 (21) **5058-2009**
 (22) 13.7.2009
 (71) HESS R&D, s. r. o., Sudoměřice, CZ;
 (72) Ulehla Ivan, Skalica, SK;
 (74) Kastler Anton, Bratislava, SK;
 (54) **Spúšťový mechanizmus prúdového chrániča s nadprúdovou ochranou**
 (57) Spúšťový mechanizmus prúdového chrániča s nadprúdovou ochranou, pozostávajúci z ovládača mechanizmu spúšte prúdového chrániča spojeného s ovládacím ťahadlom a vypínacím relé, v ovládači (1) mechanizmu spúšte prúdového chrániča je umiestnená pružina ovládača (9), pričom v prvej páke (3) spúšte je umiestnený v otvore (33) prvej

páky spúšte druhý koniec (22) ovládacieho ťahadla, ktorý zasahuje aj do otvoru (42) otočného tela mechanizmu spúšte a v prvej páke (3) spúšte je vytvorené puzdro (34) prvej páky spúšte, ktoré je otočne umiestnené na prvom stĺpiku (41) otočného tela mechanizmu spúšte, a na druhej strane prvej páky (3) spúšte je vytvorený prvý ozub (31) prvej páky spúšte a ozub (32) signalizácie poruchy chráneného obvodu medzi polohou prvej páky spúšte, v druhom stĺpiku (43) otočného tela mechanizmu spúšte je pomocou puzdra (55) druhej páky spúšte otočne umiestnená druhá páka (5) spúšte, ktorá má v hornej časti vytvorenú pružnú časť (51) druhej páky spúšte, na ktorej je vytvorený ozub (53) druhej páky spúšte a ozub (52) signalizácie medzi polohy druhej páky spúšte, pričom v strednej časti otočného tela (4) mechanizmu spúšte je umiestnený druhý stĺpik (43) otočného tela mechanizmu spúšte, na ktorom je umiestnená otočne druhá páka (5) spúšte pomocou puzdra (55) druhej páky spúšte, pričom na druhej strane otočného tela (4) mechanizmu spúšte je vytvorené rameno (44) otočného tela mechanizmu spúšte, pričom na nosnom (12) kolíku sú otočne umiestnené otočné telo (4) mechanizmu spúšte a pomocou puzdra (45) otočného tela mechanizmu spúšte prvá (45) páka otočného tela mechanizmu spúšte, pričom na prvej (45) páke otočného tela mechanizmu spúšte je vytvorená prvá západka (47) otočného tela mechanizmu spúšte a druhá západka (48) otočného tela mechanizmu spúšte, pričom na nosnom kolíku (10) pružiny mechanizmu spúšte je umiestnená pružina (6) mechanizmu spúšte, pričom v druhej západke (48) otočného tela mechanizmu spúšte je umiestnené vratné rameno (62) pružiny mechanizmu spúšte a rameno obnovenia relé (61) pružiny mechanizmu spúšte je umiestnené na druhej západke (48) tretej páky spúšte, pričom vratné rameno (62) pružiny mechanizmu spúšte prítlakom pôsobí na výstupok (72) páky ovládania relé a páka (7) ovládania relé pôsobí na jadro (81) vypínacieho relé, pričom na druhom konci páky (7) ovládania relé je vytvorené rameno (71) páky ovládania relé, ktoré pôsobí na rameno (54) druhej páky spúšte, pričom otočné telo (4) mechanizmu spúšte pôsobí cez rameno (111) páčky vybavovača pomocou ramena (44) otočného tela mechanizmu spúšte na páku (11) vybavovača, pričom

druhé rameno (112) páčky vybavovača je uložené v stĺpiku ovládania (13) páčky vybavovača. Spúšťový mechanizmus prúdového chrániča má tri polohy ovládača, prvá poloha vypnutá, druhá poloha zapnutá a tretia poloha signalizácia poruchy.

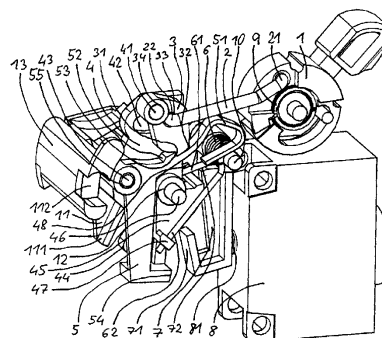

(51) H02J 13/00, H04B 3/00

(21) 66-2010

(22) 31.5.2010

(71) Sedlák Jozef, Ing., Prešov, SK;

(72) Sedlák Jozef, Ing., Prešov, SK;

(54) Zapojenie sieťového vypínača s reguláciou osvetlenia a jeho konštrukčné usporiadanie

(57) Zapojenie sieťového vypínača s reguláciou osvetlenia je určené predovšetkým na riadenie zariadení, ktoré prijímajú riadiace signály po napájacom vedení. Samotný sieťový vypínač s reguláciou osvetlenia predstavuje miniatúrny amplitúdový modulátor riadiacich signálov na napájacie vedenie.

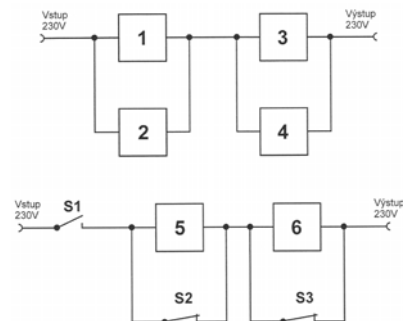

(51)	(21)	(51)	(21)	(51)	(21)	(51)	(21)
A23L 2/00	50093-2010	C02F 1/00	110-2010	F03D 9/00	133-2010	F16B 12/00	120-2009
A63F 3/00	129-2010	C05F 1/00	145-2010	F15B 15/00	138-2010	F21V 14/00	135-2010
B23B 19/00	5076-2010	C05F 3/00	50085-2010	F15B 15/00	139-2010	F41H 7/00	182-2010
B23Q 3/00	50071-2010	C25C 1/00	108-2010	F15B 15/00	140-2010	G01B 5/00	125-2010
B30B 11/00	5074-2010	D06F 37/00	85-2010	F15B 15/00	147-2010	H01H 71/00	5058-2009
B30B 11/00	5075-2010	E04H 1/00	50071-2009	F15B 15/00	136-2010	H02J 13/00	66-2010
B61D 15/00	167-2010	E04F 13/00	29-2010	F15B 15/00	117-2010		
B62K 3/00	5063-2010	F03B 7/00	128-2010	F15B 15/00	137-2010		

FG2K

Zapísané úžitkové vzory

(11)	(51)	(11)	(51)	(11)	(51)	(11)	(51)
5649	F01K 23/00	5663	B60P 3/00	5677	C01B 33/00	5691	E04F 21/00
5650	F28F 11/00	5664	G01M 7/00	5678	F16H 3/00	5692	F01C 19/00
5651	A01K 59/00	5665	B09B 3/00	5679	A01K 1/00	5693	H01Q 1/00
5652	B44C 1/00	5666	B02C 18/00	5680	B01D 53/00	5694	B65D 21/00
5653	A61G 15/00	5667	F21S 13/00	5681	E05B 27/00	5695	G06Q 50/00
5654	F04C 2/00	5668	B07C 5/00	5682	F03D 11/00	5696	G06Q 50/00
5655	F21V 5/00	5669	F16B 13/00	5683	A45C 9/00	5697	B01D 17/00
5656	F01B 1/00	5670	G01M 1/00	5684	G06Q 10/00	5698	G06Q 10/00
5657	F02C 7/00	5671	A47K 7/00	5685	G09F 15/00	5699	G02F 1/00
5658	F01K 13/00	5672	A47K 7/00	5686	G09F 19/00	5700	A41H 37/00
5659	C12G 1/00	5673	C04B 22/00	5687	B01D 53/00	5701	H01R 11/00
5660	H05K 5/00	5674	F01B 1/00	5688	H04B 15/00	5702	B61B 12/00
5661	B60R 25/00	5675	A47C 3/00	5689	B25J 17/00	5703	F16K 13/00
5662	B01J 20/00	5676	A47C 17/00	5690	A61M 15/00	5704	E05B 67/00

(51) A01K 1/00**(11) 5679**

- (21) 50050-2008
 (22) 17.9.2008
 (24) 26.1.2011
 (45) 4.3.2011
 (47) 26.1.2011
 (67) 50031-2008
 (72) Hornoveský Ján, Ing., Sliač, SK;
 (73) NBH, s. r. o., Zvolen, SK;
 (74) Belička Ivan, Ing., Banská Bystrica, SK;

(54) Skladacia klietka**(51) A01K 59/00****(11) 5651**

- (21) 33-2010
 (22) 19.3.2010
 (24) 14.1.2011
 (45) 4.3.2011
 (47) 14.1.2011
 (72) Eliaš Jozef, Ing., Prievidza, SK;
 (73) Eliaš Jozef, Ing., Prievidza, SK;

(54) Elektrický ručný rotačný odviečkovač**(51) A41H 37/00, A44B 17/00****(11) 5700**

- (21) 50034-2010
 (22) 28.4.2010
 (24) 27.1.2011
 (31) PUV 2009-21917
 (32) 10.11.2009
 (33) CZ
 (45) 4.3.2011
 (47) 27.1.2011
 (72) Hanuš Martin, Nový Knín, CZ;
 (73) Hanuš Martin, Nový Knín, CZ;
 (74) Litvákova Lenka, Ing., Bratislava, SK;

(54) Ohybný rozoberateľný spoj, predovšetkým pre súčasti oblečenia**(51) A45C 9/00, A45F 4/00****(11) 5683**

- (21) 5022-2009
 (22) 9.4.2009
 (24) 26.1.2011
 (45) 4.3.2011
 (47) 26.1.2011
 (72) Bohunický Milan, Mgr., Bratislava, SK; Košta Pavol, Bratislava, SK;
 (73) Bohunický Milan, Mgr., Bratislava, SK; Košta Pavol, Bratislava, SK;

(74) Čechvalová Dagmar, Bratislava, SK;**(54) Prídavný systém batoha****(51) A47C 3/00****(11) 5675**

- (21) 63-2010
 (22) 26.5.2010
 (24) 21.1.2011
 (45) 4.3.2011
 (47) 21.1.2011
 (72) Hanudel' Vladimír, RNDr., Prešov, SK; Karaffa Miroslav, Ing., Prešov, SK;
 (73) K & H Solutions s. r. o., Prešov, SK;

(74) Gruber Dalibor, Ing., Košice, SK;**(54) Stolička so stabilizačným sedacím mechanizmom****(51) A47C 17/00****(11) 5676**

- (21) 50005-2010
 (22) 28.1.2010
 (24) 21.1.2011
 (45) 4.3.2011
 (47) 21.1.2011
 (72) Porubec Matúš, Bratislava, SK;
 (73) Porubec Matúš, Bratislava, SK;
 (74) Majlingová Marta, Ing., Bratislava, SK;

(54) Sklopná posteľová sedačka

- (51) **A47K 7/00**
 (11) **5672**
 (21) 11-2010
 (22) 3.2.2010
 (24) 21.1.2011
 (45) 4.3.2011
 (47) 21.1.2011
 (72) Petrovka Peter, Košice, SK;
 (73) Petrovka Peter, Košice, SK;
 (54) **Vaňový čistič pokožky chrbta**

- (51) **A47K 7/00**
 (11) **5671**
 (21) 10-2010
 (22) 3.2.2010
 (24) 21.1.2011
 (45) 4.3.2011
 (47) 21.1.2011
 (72) Petrovka Peter, Košice, SK;
 (73) Petrovka Peter, Košice, SK;
 (54) **Statický plastový čistič pokožky chrbta**

- (51) **A61G 15/00**
 (11) **5653**
 (21) 46-2010
 (22) 14.4.2010
 (24) 14.1.2011
 (45) 4.3.2011
 (47) 14.1.2011
 (72) Nerád Miroslav, Ing., Piešťany, SK; Sakači Bartolomej, Ing., Považany, SK; Kobelár Roman, Ing., Piešťany, SK; Kment Jaroslav, Ing., Vrbové, SK; Halama Pavol, Vrbové, SK;
 (73) CHIRANA - DENTAL, s.r.o., Piešťany, SK;
 (54) **Zdvíhací mechanizmus, najmä stomatologického kresla**

- (51) **A61M 15/00, A61N 1/00**
 (11) **5690**
 (21) 88-2010
 (22) 5.7.2010
 (24) 27.1.2011
 (45) 4.3.2011
 (47) 27.1.2011
 (72) Humeňanský František, Prešov, SK; Humeňanský Marcel, Ing., Prešov, SK;
 (73) Humeňanský František, Prešov, SK; Humeňanský Marcel, Ing., Prešov, SK;
 (74) Regina Ivan, Ing., Košice, SK;
 (54) **Inhalátor kyslíkových aniónov**

- (51) **B01D 17/00, C02F 1/00**
 (11) **5697**
 (21) 5026-2010
 (22) 7.5.2010
 (24) 27.1.2011
 (45) 4.3.2011
 (47) 27.1.2011
 (72) Ostrica Ján, PhDr., Klenovec, SK;
 (73) Sierra Enterprises s.r.o., Lučenec, SK;
 (74) Čechvalová Dagmar, Bratislava, SK;
 (54) **Zariadenie na zneškodňovanie odpadov**

- (51) **B01D 53/00, F23G 7/00**
 (11) **5680**
 (21) 131-2009
 (22) 17.12.2009
 (24) 26.1.2011
 (45) 4.3.2011
 (47) 26.1.2011
 (72) Hartung Robert Michael, Blaubeuren, DE; Kinzig Volker, Gelnhausen, DE; Hartung Rolf, Blaubeuren, DE;
 (73) CENTRO THERM CLEAN SOLUTIONS GMBH + CO. KG, Blaubeuren, DE;
 (74) Mešková Viera, Ing., Bratislava, SK;
 (54) **Zariadenie na čistenie toxických plynov z výrobných procesov**

- (51) **B01D 53/00, B23Q 11/00**
 (11) **5687**
 (21) 23-2010
 (22) 3.3.2010
 (24) 27.1.2011
 (45) 4.3.2011
 (47) 27.1.2011
 (72) Matija Rudolf, Ing., Sabinov, SK; Vasilko Karol, Ing., prof., Prešov, SK; Vojtko Imrich, Ing. doc., Prešov, SK;
 (73) Matija Rudolf, Ing., Sabinov, SK; Vasilko Karol, Ing., prof., Prešov, SK; Vojtko Imrich, Ing. doc., Prešov, SK;
 (54) **Detoxikačná kolóna pre plynné procesné médiá**

- (51) **B01J 20/00, C02F 1/00**
 (11) **5662**
 (21) 55-2010
 (22) 6.5.2010
 (24) 20.1.2011
 (45) 4.3.2011
 (47) 20.1.2011
 (72) Machava Ján, Ing., PhD., Zvolen, SK;
 (73) Technická univerzita vo Zvolene, Zvolen, SK;
 (54) **Kompozitný sorbent**

- (51) **B02C 18/00**
 (11) **5666**
 (21) 5021-2010
 (22) 23.4.2010
 (24) 20.1.2011
 (45) 4.3.2011
 (47) 20.1.2011
 (72) Šooš Lubomír, doc. Ing., PhD., Bratislava, SK;
 (73) Šooš Lubomír, doc. Ing., PhD., Bratislava, SK;
 (74) Kováčik Štefan, Ing., Bratislava, SK;
 (54) **Uloženie rotora dezintegračného stroja**

- (51) **B07C 5/00, G01N 21/00, B07B 9/00**
 (11) **5668**
 (21) 5038-2010
 (22) 2.7.2010
 (24) 20.1.2011
 (31) PUV 2009-21734
 (32) 24.9.2009
 (33) CZ
 (45) 4.3.2011
 (47) 20.1.2011

- (72) Švehlík Zdeněk, Ing., Miroslav, CZ; Raška Jiří, Ing., Ph.D., Brno, CZ;
 (73) IREL, spol. s r. o., Brno-Lesná, CZ;
 (74) ROTT, RŮŽIČKA & GUTTMANN, Bratislava, SK;
(54) Zariadenie na optické triedenie zmesi námeľa a obilniny

(51) B09B 3/00, B09B 5/00, B60S 13/00

(11) 5665

(21) 105-2010

(22) 6.8.2010

(24) 20.1.2011

(45) 4.3.2011

(47) 20.1.2011

(72) Mačej Ervín, Dipl. tech., Prešov, SK; Krajník Blažej, Dipl. Ing., Snina, SK; Šooš Lubomír, prof. Ing., Ph.D., Bratislava, SK;

(73) Mačej Ervín, Dipl. tech., Prešov, SK; Krajník Blažej, Dipl. Ing., Snina, SK; Šooš Lubomír, prof. Ing., Ph.D., Bratislava, SK;

(74) Kováčik Štefan, Ing., Bratislava, SK;

(54) Spôsob spracovania skeletov kovových odpadov, najmä automobilových karosérií, polotovar a zariadenie

(51) B25J 17/00, F16H 21/00, B05B 12/00

(11) 5689

(21) 78-2010

(22) 16.6.2010

(24) 27.1.2011

(45) 4.3.2011

(47) 27.1.2011

(72) Balara Alexander, Ing., EUR ING., Prešov, SK; Paško Ján, doc. Ing., CSc., Prešov, SK;

(73) Balara Alexander, Ing., EUR ING., Prešov, SK;

(54) Modulárny robotický aktuátor s umelými svalmi

(51) B44C 1/00, B44F 1/00

(11) 5652

(21) 35-2010

(22) 23.3.2010

(24) 14.1.2011

(31) CZ2009-21160U

(32) 29.4.2009

(33) CZ

(45) 4.3.2011

(47) 14.1.2011

(72) Tóth Pavol, Biel, SK; Kaucá Tamara, Praha, CZ;

(73) Tóth Pavol, Biel, SK; Kaucá Tamara, Praha, CZ;

(54) Dekoratívny predmet s prídavnou vrstvou

(51) B60P 3/00, E04H 1/00, H01Q 1/00, B65D 88/00

(11) 5663

(21) 72-2010

(22) 7.6.2010

(24) 20.1.2011

(45) 4.3.2011

(47) 20.1.2011

(72) Stražan Ivan, Bratislava, SK;

(73) STRAŽAN, s.r.o., Bratislava, SK;

(74) Mrenica Jaroslav, Ing., Púchov, SK;

(54) Nadstavba na veliteľsko-štábne vozidlo - komunikačné

(51) B60R 25/00, E05B 65/00, E05B 53/00

(11) 5661

(21) 47-2010

(22) 16.4.2010

(24) 20.1.2011

(45) 4.3.2011

(47) 20.1.2011

(72) Světlík Pavel, Klimkovice, CZ;

(73) Beňo Kamil, Žilina, SK; Světlík Pavel, Klimkovice, CZ;

(74) Beňo Kamil, Žilina, SK;

(54) Prídavné mechanické, centrálné zamykanie dverí nákladového priestoru dodávkových vozidiel s pevnou karosériou

(51) B61B 12/00, B61D 43/00, B66D 1/00

(11) 5702

(21) 50038-2010

(22) 10.5.2010

(24) 28.1.2011

(45) 4.3.2011

(47) 28.1.2011

(72) Horák Stanislav, Mgr., Výčapy - Opatovce, SK;

(73) Horák Stanislav, Mgr., Výčapy - Opatovce, SK;

(74) Litváková Edita, Ing., Bratislava, SK;

(54) Zariadenie na výrobu elektrickej energie

(51) B65D 21/00

(11) 5694

(21) 5007-2010

(22) 24.3.2010

(24) 27.1.2011

(45) 4.3.2011

(47) 27.1.2011

(72) Schingler Peter, Dr., Bratislava, SK;

(73) Schingler Peter, Dr., Bratislava, SK;

(54) Plastový skladací obal

(51) C01B 33/00

(11) 5677

(21) 50039-2010

(22) 10.5.2010

(24) 21.1.2011

(45) 4.3.2011

(47) 21.1.2011

(72) Neubauer Michal, Ing., Dobšiná, SK; Búgel Milan, doc. Ing., Ph.D., Košice, SK; Pietriková Alena, doc. Ing., Ph.D., Košice, SK; Raschman Pavel, prof. Ing., CSc., Košice, SK; Sučík Gabriel, doc. Ing., Ph.D., Košice, SK; Fedoročková Alena, doc. RNDr., Košice, SK; Hršák Damir, doc. Dr., Zahreb, HR;

(73) SILICON, a.s., Dobšiná, SK;

(74) Belička Ivan, Ing., Banská Bystrica, SK;

(54) Spôsob výroby oxidu kremičitého SiO₂ zo serpentinitovej nerastnej suroviny

(51) C04B 22/00, C04B 28/00, C09D 5/00

(11) 5673

(21) 12-2010

(22) 5.2.2010

(24) 21.1.2011

(45) 4.3.2011

(47) 21.1.2011

- (72) Ratajský Petr, Ing., Uherský Brod, CZ;
 (73) Rokogroup, s.r.o., Nové Mesto nad Váhom, SK;
 (74) Korček David, Nové Mesto nad Váhom, SK;
 (54) **Prostriedok s antibakteriálnym a protiplesňovým účinkom**

-
- (51) **C12G 1/00, F28D 1/00, F28F 3/00, F28F 21/00**
 (11) **5659**
 (21) 50040-2010
 (22) 22.5.2010
 (24) 14.1.2011
 (45) 4.3.2011
 (47) 14.1.2011
 (72) Kupka Miroslav, Bratislava, SK;
 (73) Kupka Miroslav, Bratislava, SK;
 (74) Labudík Miroslav, Ing., Kysucké Nové Mesto, SK;
 (54) **Plochý prietokový chladič a/alebo ohrievač muštu**

-
- (51) **E04F 21/00, B26D 1/00**
 (11) **5691**
 (21) 90-2010
 (22) 7.7.2010
 (24) 27.1.2011
 (31) PUV 2010-22749
 (32) 24.5.2010
 (33) CZ
 (45) 4.3.2011
 (47) 27.1.2011
 (72) Mašík Karel, Jedlová, CZ; Todorovič Zdenko, Janov u Litomyšle, CZ; Dvořák Marcel, Litomyšl, CZ;
 (73) Expan, s.r.o., Janov u Litomyšle, CZ; Mašík Karel, Jedlová, CZ;
 (74) Bačík Kvetoslav, Ing., Nová Dubnica, SK;
 (54) **Zariadenie na strihanie líšt**

-
- (51) **E05B 27/00**
 (11) **5681**
 (21) 99-2009
 (22) 29.9.2009
 (24) 26.1.2011
 (31) CZ 2008-20404U
 (32) 9.10.2008
 (33) CZ
 (45) 4.3.2011
 (47) 26.1.2011
 (72) Cvek Tomáš, Ing., Žďár nad Sázavou, CZ; Kadlec Kamil, Ing., Brno, CZ;
 (73) CONSTRUCT A & D, a. s., Velké Meziříčí, CZ;
 (74) Neuschl Vladimír, JUDr. Ing., Bratislava, SK;
 (54) **Zámková vložka**

-
- (51) **E05B 67/00**
 (11) **5704**
 (21) 115-2009
 (22) 6.11.2009
 (24) 31.1.2011
 (45) 4.3.2011
 (47) 31.1.2011
 (72) Leška Peter, Ing., Banská Bystrica, SK;
 (73) Leška Peter, Ing., Banská Bystrica, SK;
 (54) **Bezpečnostný uzamykací kryt visiacej zámky**

- (51) **F01B 1/00**
 (11) **5674**
 (21) 30-2010
 (22) 15.3.2010
 (24) 21.1.2011
 (45) 4.3.2011
 (47) 21.1.2011
 (72) Foltán Pavol, Ing., Nitrica, SK;
 (73) Foltán Pavol, Ing., Nitrica, SK;
 (54) **Piestový stroj**

-
- (51) **F01B 1/00, F01B 7/00**
 (11) **5656**
 (21) 5020-2010
 (22) 23.4.2010
 (24) 14.1.2011
 (45) 4.3.2011
 (47) 14.1.2011
 (72) Dobrodenka Pavel, Dulov, SK; Dobrodenka Peter, Ing., Ladce, SK; Dobrodenka Anton, Dulov, SK; Dobrodenka Pavel, Dulov, SK; Dobrodenka Peter, Ing., Ladce, SK; Dobrodenka Anton, Dulov, SK;
 (74) Kováčik Štefan, Ing., Bratislava, SK;
 (54) **Piestový spaľovací motor s vyšším krútiacim momentom**

-
- (51) **F01C 19/00, F01D 11/00, F02C 7/00, F16J 15/00**
 (11) **5692**
 (21) 5002-2010
 (22) 1.2.2010
 (24) 27.1.2011
 (45) 4.3.2011
 (47) 27.1.2011
 (72) Frank Lumír, Ing., Brno, CZ; Sláma Jiří, Ing., Brno, CZ; Slavík Antonín, Ing., Brno, CZ; Crhounek Oldřich, Ing., Ostravačice, CZ;
 (73) EKOL spol. s r.o., Martin, SK;
 (74) Juran Svetozár, JUDr., Bratislava, SK;
 (54) **Zariadenie na reguláciu tlakovej diferencie olej - plyn na upchávke turbodúchadla poháňaného spaľovacou turbínou**

-
- (51) **F01K 13/00, F02C 7/00**
 (11) **5658**
 (21) 5023-2010
 (22) 30.4.2010
 (24) 14.1.2011
 (45) 4.3.2011
 (47) 14.1.2011
 (72) Crhounek Oldřich, Ing., Veverské Knínice, CZ; Ecler František, Ing., Brno, CZ; Sláma Jiří, Ing., Brno, CZ;
 (73) EKOL spol. s r. o., Brno, CZ;
 (74) Guniš Jaroslav, Mgr., Bratislava, SK;
 (54) **Štartovacie zariadenie na spúšťanie spaľovacích turbín**

-
- (51) **F01K 23/00, F02G 5/00**
 (11) **5649**
 (21) 16-2010
 (22) 11.2.2010
 (24) 14.1.2011
 (45) 4.3.2011
 (47) 14.1.2011

- (72) Zacher Lubomír, Ing., Spišská Nová Ves, SK;
 (73) Zacher Lubomír, Ing., Spišská Nová Ves, SK;
(54) Termoregeneračný motor

(51) F02C 7/00, F28F 1/00

- (11) 5657**
 (21) 5022-2010
 (22) 30.4.2010
 (24) 14.1.2011
 (45) 4.3.2011
 (47) 14.1.2011
 (72) Veselý Stanislav, Ing., CSc., Jinačovice, CZ; Strejček Jaroslav, Ing., Brno, CZ; Sláma Jiří, Ing., Brno, CZ; Procházka Miloš, Ing., Brno, CZ; Doležal Lubomír, Ing., Újezd u Rosic, CZ; Klusáček Jiří, Brno, CZ; Tóth Alexandr, Ing., RNDr., Brno, CZ; Poslušný Gustav, Ing., Brno, CZ;
 (73) EKOL spol. s r. o., Brno, CZ;
 (74) Guniš Jaroslav, Mgr., Bratislava, SK;
(54) Rekuperačné zariadenie na následné využitie odpadového tepla vznikajúceho pri prevádzke turboagregátu so spaľovacou turbínou

(51) F03D 11/00, F03D 7/00

- (11) 5682**
 (21) 134-2009
 (22) 18.12.2009
 (24) 26.1.2011
 (45) 4.3.2011
 (47) 26.1.2011
 (72) Tvarožek Martin, Ing., Topolčany, SK;
 (73) Tvarožek Martin, Ing., Topolčany, SK;
(54) Veterná elektrárň

(51) F04C 2/00

- (11) 5654**
 (21) 80-2010
 (22) 25.6.2010
 (24) 14.1.2011
 (45) 4.3.2011
 (47) 14.1.2011
 (72) Figura Pavol, Ing., Piešťany, SK;
 (73) Figura Pavol, Ing., Piešťany, SK;
(54) Zubové čerpadlo s plynuľe meniteľným výstupným prietokom

(51) F16B 13/00, E04B 1/00

- (11) 5669**
 (21) 50031-2010
 (22) 20.4.2010
 (24) 20.1.2011
 (45) 4.3.2011
 (47) 20.1.2011
 (72) Skovajsa Ján, Trstená, SK;
 (73) Skovajsa Ján, Trstená, SK;
 (74) Belička Ivan, Ing., Banská Bystrica, SK;
(54) Tanierová príchytka s rozperným trňom

(51) F16H 3/00

- (11) 5678**
 (21) 50048-2010
 (22) 2.5.2007
 (24) 21.1.2011
 (45) 4.3.2011
 (47) 21.1.2011
 (67) 5065-2007
 (72) Poláček Viktor, Hlohovec, SK; Kamenčík Marián, Hlohovec, SK;
 (73) ROTOTECH, s.r.o., Zlaté Moravce, SK;
 (74) Litváková Edita, Ing., Bratislava, SK;
(54) Zubový 3D prevod

(51) F16K 13/00, F16K 3/00

- (11) 5703**
 (21) 50054-2010
 (22) 12.7.2010
 (24) 28.1.2011
 (31) PUV 2009-21616
 (32) 27.8.2009
 (33) CZ
 (45) 4.3.2011
 (47) 28.1.2011
 (72) Burger Oldřich, Klimkovice, CZ; Otisk Milan, Velká Polom, CZ;
 (73) Burger Oldřich, Klimkovice, CZ; Otisk Milan, Velká Polom, CZ;
 (74) Labudík Miroslav, Ing., Kysucké Nové Mesto, SK;
(54) Zapojenie jednotky bezpečnostného uzáveru vody vo vodovodnom rade

(51) F21S 13/00, F21V 7/00

- (11) 5667**
 (21) 5035-2010
 (22) 17.6.2010
 (24) 20.1.2011
 (45) 4.3.2011
 (47) 20.1.2011
 (72) Vrábeľ Milan, Ing., Bratislava, SK;
 (73) S PoweR export - import, s. r. o., Bratislava, SK;
 (74) Kováčik Štefan, Ing., Bratislava, SK;
(54) Svetidlo s reflektorom a bodovými zdrojmi svetla, najmä LED diódami

(51) F21V 5/00, H05B 33/00

- (11) 5655**
 (21) 5017-2010
 (22) 20.4.2010
 (24) 14.1.2011
 (45) 4.3.2011
 (47) 14.1.2011
 (72) Petřík Pavel, Ing., Trenčín, SK;
 (73) S PoweR export - import, s. r. o., Bratislava, SK;
 (74) Kováčik Štefan, Ing., Bratislava, SK;
(54) Spôsob eliminácie tvorby viacnásobných tieňov pri svietidlách s bodovými zdrojmi svetla, najmä LED svietidiel

-
- (51) **F28F 11/00, F22B 37/00**
(11) 5650
(21) 25-2010
(22) 5.3.2010
(24) 14.1.2011
(45) 4.3.2011
(47) 14.1.2011
(72) Kravec Dušan, Ing., Trnava, SK; Jablonický Pavol, Ing., Jaslovské Bohunice, SK; Zdarilek Richard, Ing., Trnava, SK; Krajčovič Peter, Ing., Trnava, SK; Urban Peter, Ing., Trnava, SK;
(73) VUJE, a. s., Trnava, SK;
(54) Zariadenie na zaslepovanie rúrok parogenerátorov
-
- (51) **G01M 1/00, G01H 1/00, G01M 13/00**
(11) 5670
(21) 50046-2010
(22) 28.6.2010
(24) 20.1.2011
(31) CZ 2009-21818 U
(32) 15.10.2009
(33) CZ
(45) 4.3.2011
(47) 20.1.2011
(72) Štarman Stanislav, Ing., Praha, CZ;
(73) Štarman Stanislav, Ing., Praha, CZ;
(74) Bachratá Magdaléna, Mgr., Bratislava, SK;
(54) Systém na bezkontaktnú diagnostiku turbín, najmä jednotlivých lopatiek parnej alebo plynovej turbíny v elektrárňach
-
- (51) **G01M 7/00**
(11) 5664
(21) 101-2010
(22) 28.7.2010
(24) 20.1.2011
(45) 4.3.2011
(47) 20.1.2011
(72) Buday Jozef, Ing., Nová Dubnica, SK; Glamoš Karol, Ing., Trenčianske Teplice, SK;
(73) EVPÚ, a. s., Nová Dubnica, SK;
(74) Mrenica Jaroslav, Ing., Púchov, SK;
(54) Univerzálny horizontálny vibrátor
-
- (51) **G02F 1/00, H01S 3/00**
(11) 5699
(21) 50028-2010
(22) 6.4.2010
(24) 27.1.2011
(45) 4.3.2011
(47) 27.1.2011
(72) Kubošek Pavol, RNDr., CSc., Bratislava, SK; Dubec Viktor, Dr. techn., Ivánka pri Dunaji, SK;
(73) KVANT, spol. s r.o., Bratislava, SK;
(74) Holoubková Mária, Ing., Bratislava, SK;
(54) Spôsob generácie červeného laserového žiarenia
-
- (51) **G06Q 10/00, G06Q 50/00, G06F 17/00, G06F 15/00, G09B 5/00**
(11) 5698
(21) 50004-2010
(22) 21.1.2010
(24) 27.1.2011
(45) 4.3.2011
(47) 27.1.2011
(72) Novák Radek, Ing., Bratislava, SK;
(73) Jankovič Roman, Bratislava, SK;
(74) Brichtová Tatiana, JUDr., Bratislava, SK;
(54) Systémové zapojenie na prevádzku E-učebníc
-
- (51) **G06Q 10/00, G06Q 50/00**
(11) 5684
(21) 50011-2009
(22) 19.9.2007
(24) 26.1.2011
(45) 4.3.2011
(47) 26.1.2011
(72) Yudichev Alexander Evgenievich, Orenburg, RU;
(73) Yudichev Alexander Evgenievich, Orenburg, RU;
(74) Beleščák Ladislav, Ing., Piešťany, SK;
(86) PCT/RU2007/000507
(87) WO2008/026968
(54) Systém určený na získavanie a prenos štatistických údajov o výkone žiakov a študentov
-
- (51) **G06Q 50/00, G07F 17/00, A63F 13/00**
(11) 5696
(21) 5019-2010
(22) 21.4.2010
(24) 27.1.2011
(45) 4.3.2011
(47) 27.1.2011
(72) Horyna Jan, Ing., Praha, CZ; Vozár Peter, Ing., Nitra, SK;
(73) Tom Horn Enterprice, a.s., Bratislava, SK;
(74) Kováčik Štefan, Ing., Bratislava, SK;
(54) Modulárne systémové zapojenie pre hráčov on-line kasína
-
- (51) **G06Q 50/00, G07F 17/00, A63F 13/00**
(11) 5695
(21) 5018-2010
(22) 21.4.2010
(24) 27.1.2011
(45) 4.3.2011
(47) 27.1.2011
(72) Horyna Jan, Ing., Praha, CZ; Vozár Peter, Ing., Nitra, SK;
(73) Tom Horn Enterprice, a.s., Bratislava, SK;
(74) Kováčik Štefan, Ing., Bratislava, SK;
(54) Modulárne systémové zapojenie pre hráčov multiužívateľských hier
-
- (51) **G09F 15/00**
(11) 5685
(21) 50095-2009
(22) 10.7.2007
(24) 26.1.2011
(31) 2006102262
(32) 26.1.2006
(33) RU

- (45) 4.3.2011
 (47) 26.1.2011
 (72) Yudichev Aleksander Evgenievich, Orenburg, RU;
 (73) Yudichev Aleksander Evgenievich, Orenburg, RU;
 (74) Beleščák Ladislav, Ing., Piešťany, SK;
 (86) PCT/RU2007/000377
 (87) WO2009/008759
(54) Reklamný a informačný prostriedok

(51) G09F 19/00, G09F 13/00

- (11) 5686**
 (21) 17-2010
 (22) 15.2.2010
 (24) 27.1.2011
 (45) 4.3.2011
 (47) 27.1.2011
 (72) Kaduch Tomáš, Turzovka, SK;
 (73) Kaduch Tomáš, Turzovka, SK;
(54) Horizontálne stojaci reklamný nosič

(51) H01Q 1/00, H04B 7/00

- (11) 5693**
 (21) 5006-2010
 (22) 25.2.2010
 (24) 27.1.2011
 (45) 4.3.2011
 (47) 27.1.2011
 (72) Mojžiš Ján, Ing., Detva, SK; Roman Juraj, Prešov, SK;
 (73) DELTA DEFENCE, a.s., Prešov, SK;
 (74) Gajdošíková Zuzana, Ing., Bratislava, SK;
(54) Mobilný spojovací uzol - tranzitný

(51) H01R 11/00, H01R 33/00, H01R 13/00, H02J 7/00

- (11) 5701**
 (21) 50036-2010
 (22) 5.5.2010
 (24) 28.1.2011
 (31) 2009-21529
 (32) 31.7.2009
 (33) CZ
 (45) 4.3.2011
 (47) 28.1.2011
 (72) Černý Jaroslav, Šternberk, CZ;
 (73) Černý Jaroslav, Šternberk, CZ;
 (74) Labudík Miroslav, Ing., Kysucké Nové Mesto, SK;
(54) Zásuvka na nabíjanie mobilných telefónov

(51) H04B 15/00, G01D 3/00

- (11) 5688**
 (21) 26-2010
 (22) 8.3.2010
 (24) 27.1.2011
 (45) 4.3.2011
 (47) 27.1.2011
 (72) Balara Milan, doc. Ing., PhD., Prešov, SK; Balara Dušan, doc. Ing., PhD., Prešov, SK; Balara Alexander, Ing., EUR ING., Prešov, SK;
 (73) Balara Milan, doc. Ing., PhD., Prešov, SK;
(54) Diskrétny priemerňovač signálov

(51) H05K 5/00, H02B 1/00

- (11) 5660**
 (21) 50068-2009
 (22) 28.9.2009
 (24) 17.1.2011
 (45) 4.3.2011
 (47) 17.1.2011
 (72) Hamrák Stanislav, Krompachy, SK; Mikula Andrej, Krompachy, SK;
 (73) HASMA, s.r.o., Krompachy, SK;
(54) Plastová bezpečnostná skrinka, najmä na elektrické alebo plynové rozvody

(51)	(11)	(51)	(11)	(51)	(11)	(51)	(11)
A01K 1/00	5679	B02C 18/00	5666	E05B 67/00	5704	F28F 11/00	5650
A01K 59/00	5651	B07C 5/00	5668	F01B 1/00	5656	G01M 1/00	5670
A41H 37/00	5700	B09B 3/00	5665	F01B 1/00	5674	G01M 7/00	5664
A45C 9/00	5683	B25J 17/00	5689	F01C 19/00	5692	G02F 1/00	5699
A47C 3/00	5675	B44C 1/00	5652	F01K 13/00	5658	G06Q 10/00	5684
A47C 17/00	5676	B60P 3/00	5663	F01K 23/00	5649	G06Q 10/00	5698
A47K 7/00	5672	B60R 25/00	5661	F02C 7/00	5657	G06Q 50/00	5695
A47K 7/00	5671	B61B 12/00	5702	F03D 11/00	5682	G06Q 50/00	5696
A61G 15/00	5653	B65D 21/00	5694	F04C 2/00	5654	G09F 15/00	5685
A61M 15/00	5690	C01B 33/00	5677	F16B 13/00	5669	G09F 19/00	5686
B01D 17/00	5697	C04B 22/00	5673	F16H 3/00	5678	H01Q 1/00	5693
B01D 53/00	5680	C12G 1/00	5659	F16K 13/00	5703	H01R 11/00	5701
B01D 53/00	5687	E04F 21/00	5691	F21S 13/00	5667	H04B 15/00	5688
B01J 20/00	5662	E05B 27/00	5681	F21V 5/00	5655	H05K 5/00	5660

MK2K

Zaniknuté úžitkové vzory uplynutím doby platnosti

(11)	Dátum zániku	(11)	Dátum zániku	(11)	Dátum zániku	(11)	Dátum zániku
2868	08.01.2011	3683	02.06.2010	4578	02.06.2010	4635	14.06.2010
2908	02.01.2011	3694	09.06.2010	4583	30.06.2010	4684	30.06.2010
3024	04.01.2011	3695	24.06.2010	4594	20.06.2010	4719	30.06.2010
3052	12.01.2011	3751	17.06.2010	4603	19.06.2010	4723	28.06.2010
3641	19.06.2010	4565	02.06.2010	4630	20.06.2010	4740	11.06.2010
3642	23.06.2010	4566	02.06.2010	4634	11.06.2010		

ND2K

Predĺženie platnosti úžitkových vzorov

(11)	(51)	(11)	(51)	(11)	(51)	(11)	(51)
3832	B03C 3/00	4551	B65D 27/00	4809	H02M 5/00	4939	A22C 17/00
3871	C07G 13/00	4683	E06C 7/00	4846	E04F 13/00	4941	A23L 2/00
3881	E05B 63/00	4728	E04H 9/00	4869	G09F 23/00		
3934	A61K 31/00	4737	B25J 13/00	4908	G09F 3/00		

(51) A22C 17/00

(11) 4939

(21) 241-2006

(22) 1.12.2006

(73) Kopecký Peter, Nitrianske Rudno, SK;

(54) Požívateľný reklamný alebo informačný, alebo dekoratívny nosič

(51) B25J 13/00

(11) 4737

(21) 23-2007

(22) 1.2.2007

(73) EVPÚ, a. s., Nová Dubnica, SK;

(54) Dvojosový manipulátor

(51) A23L 2/00

(11) 4941

(21) 248-2006

(22) 12.12.2006

(73) Kofola a. s., Rajecká Lesná, SK;

(54) Nápoj, ktorého základ je tvorený hroznovým muštom

(51) B65D 27/00

(11) 4551

(21) 5025-2006

(22) 7.4.2006

(73) KRPA ENVELOPE, a.s., Hostinné, CZ;

(54) Poštová obálka s oddeľovacím kupónom

(51) A61K 31/00, A61P 11/00

(11) 3934

(21) 44-2004

(22) 26.2.2004

(73) ZENTIVA, a. s., Praha - Dolní Měcholupy, CZ;

(54) Farmaceutická kompozícia určená na ošetrovanie nosnej dutiny

(51) C07G 13/00

(11) 3871

(21) 43-2004

(22) 26.2.2004

(73) ZENTIVA, a. s., Praha - Dolní Měcholupy, CZ;

(54) Vitamínová zmes

(51) B03C 3/00

(11) 3832

(21) 271-2003

(22) 31.10.2003

(73) ZVVZ a. s., Milevsko, CZ;

(54) Zariadenie na rozdelenie vzdušniny v prechodovej časti s veľkou zmenou prierezu na krátkom úseku potrubnej trasy

(51) E04F 13/00

(11) 4846

(21) 5002-2007

(22) 22.1.2007

(73) ICHC s. r. o., Bratislava, SK;

(54) Držiaky obkladov a multifunkčný obkladový systém

(51) E04H 9/00

(11) 4728

(21) 5001-2007

(22) 15.1.2007

(73) Jaroš Vladimír, Mgr., Praha - Kbely, CZ; Kubálek Ladislav, doc. PhDr., CSc., Praha - Stodůlky, CZ;

(54) Stavby pre výcvikové osadu

(51) **E05B 63/00**
 (11) **3881**
 (21) 9-2004
 (22) 23.1.2004
 (73) HOBES, spol. s r. o., Horní Benešov, CZ;
 (54) **Orech dverového zámku**

(51) **G09F 23/00**
 (11) **4869**
 (21) 5009-2007
 (22) 19.2.2007
 (73) Hruška Stanislav, Blatnička, CZ;
 (54) **Visačka na fľaše**

(51) **E06C 7/00**
 (11) **4683**
 (21) 144-2006
 (22) 20.6.2006
 (73) Čaučík Jozef, Ing., Dolný Kubín, SK;
 (54) **Zariadenie na prispôsobenie svojej polohy k naklonenej rovine**

(51) **H02M 5/00, H02M 7/00**
 (11) **4809**
 (21) 14-2007
 (22) 25.1.2007
 (73) EVPÚ, a. s., Nová Dubnica, SK;
 (54) **Modulárne riešenie dvojstupňového výkonového meniča**

(51) **G09F 3/00**
 (11) **4908**
 (21) 99-2007
 (22) 14.6.2007
 (73) TOPS, spol. s r. o., Košťany nad Turcom, SK;
 (54) **Kontrolná nálepka so spätným odrazom svetla na motorové a prípojné vozidlá**

(51)	(11)	(51)	(11)	(51)	(11)	(51)	(11)
A22C 17/00	4939	B25J 13/00	4737	E04H 9/00	4728	G09F 23/00	4869
A23L 2/00	4941	B65D 27/00	4551	E05B 63/00	3881	H02M 5/00	4809
A61K 31/00	3934	C07G 13/00	3871	E06C 7/00	4683		
B03C 3/00	3832	E04F 13/00	4846	G09F 3/00	4908		

PC2K

Prevody a prechody práv na úžitkové vzory

(11) **2962**
 (21) 116-2001
 (73) MANDÍK, a.s., Hostomice, CZ;
 Predchádzajúci majiteľ:
 Mandík Vlastimil, MANDÍK, Hostomice pod Brdy,
 CZ;
 Dátum uzavretia zmluvy: 21.12.2009
 Dátum zápisu do registra: 27.1.2011

(11) **3756**
 (21) 185-2003
 (73) SAXANA, s.r.o., Bratislava, SK;
 Predchádzajúci majiteľ:
 POWER & TIME BRICK, INC., Bellevue, Washington, US;
 Dátum uzavretia zmluvy: 26.4.2010
 Dátum zápisu do registra: 17.1.2011

(11) **3311**
 (21) 355-2001
 (73) ECORAW, s.r.o., Martin, SK;
 Predchádzajúci majiteľ:
 Palacký Alois, Zašová, CZ;
 Dátum uzavretia zmluvy: 21.5.2010
 Dátum zápisu do registra: 2.2.2011

(11) **4047**
 (21) 204-2004
 (73) SAXANA, s.r.o., Bratislava, SK;
 Predchádzajúci majiteľ:
 POWER & TIME BRICK, INC., Bellevue, Washington, US;
 Dátum uzavretia zmluvy: 26.4.2010
 Dátum zápisu do registra: 17.1.2011

(11) **4373**
 (21) 5094-2005
 (73) Jozef Hanuš INMAT, Solčany, SK;
 Predchádzajúci majiteľ:
 Sepro spol. s r. o., Bratislava, SK;
 Dátum uzavretia zmluvy: 20.10.2010
 Dátum zápisu do registra: 27.1.2011

(11) **5452**
 (21) 50059-2009
 (73) Kvoschmidt s.r.o., Mužla, SK;
 Predchádzajúci majiteľ:
 Hammerschmidt Ján, Ing., Mužla, SK;
 Dátum uzavretia zmluvy: 1.9.2010
 Dátum zápisu do registra: 19.1.2011

(11) **4846**
 (21) 5002-2007
 (73) ICHC s. r. o., Bratislava, SK;
 Predchádzajúci majiteľ:
 Červenko Jozef, Ing. arch., Bratislava, SK;
 Dátum uzavretia zmluvy: 13.12.2010
 Dátum zápisu do registra: 13.1.2011

QB2K

Licenčné zmluvy registrované alebo udelené

(11) **5015**
 (21) 5068-2007
 (73) Auxilien, a.s., Praha, CZ;
 Nadobúdateľ:
 Auxilien Slovakia a. s., Bratislava, SK;
 Druh licencie: zmluvná nevýlučná
 Dátum uzavretia licenčnej zmluvy: 25.6.2010
 Dátum zápisu do registra: 12.1.2011

ČAŠŤ

DIZAJNY

Číselné INID - kódy na označovanie bibliografických údajov (Štandard WIPO ST. 80)

(11)	Číslo zapísaného dizajnu	(51)	Medzinárodné triedenie dizajnov
(15)	Dátum zápisu/predĺženia platnosti	(54)	Názov dizajnu
(18)	Predpokladaný dátum uplynutia platnosti zápisu/predĺženia platnosti	(55)	Vyobrazenie dizajnu/vyobrazenie dizajnu po čiastočnom výmaze
(21)	Číslo prihlášky	(58)	Dátum záznamu v registri, napr. zmeny mena, zániku, výmazu a pod.
(22)	Dátum podania prihlášky	(62)	Číslo pôvodnej prihlášky v prípade vylúčenej prihlášky
(24)	Dátum nadobudnutia účinkov zapísaného dizajnu	(72)	Meno pôvodcu (-ov)
(28)	Počet dizajnov	(73)	Meno (názov) a adresa majiteľa (-ov)
(31)	Číslo prioritnej prihlášky	(74)	Meno (názov) a adresa zástupcu (-ov)
(32)	Dátum podania prioritnej prihlášky	(78)	Meno (názov) a adresa nového majiteľa (-ov) po prevode alebo prechode
(33)	Krajina alebo regionálna organizácia priority		
(45)	Dátum sprístupnenia zapísaného dizajnu		
(46)	Dátum uplynutia odkladu zverejnenia		

Poznámka:

Číslo uvádzané pred kódom (51) znamená verziu Medzinárodného triedenia dizajnov.

Kódy na označovanie záhlaví oznámení publikovaných vo Vestníku ÚPV SR (Štandard WIPO ST. 17)

FG4Q	Zapísané dizajny Zapísané dizajny s odloženým zverejnením Zverejnené zapísané dizajny po uplynutí doby odkladu zverejnenia
MA4Q	Zaniknuté zapísané dizajny vzdáním sa
MC4Q	Vymazané zapísané dizajny
MG4Q	Čiastočne vymazané zapísané dizajny
MK4Q	Zaniknuté zapísané dizajny uplynutím doby platnosti
ND4Q	Predĺženie platnosti zapísaných dizajnov
PC4Q	Prevody a prechody práv
PD4Q	Zmeny dispozičných práv na zapísané dizajny (zálohy)
PD4Q	Zmeny dispozičných práv na zapísané dizajny (ukončenie zálohov)
QB4Q	Licenčné zmluvy registrované
QC4Q	Ukončenie platnosti licenčných zmlúv
TA4Q	Doplnenie pôvodcu (-ov)
TB4Q	Opravy mien
TC4Q	Zmeny mien
TD4Q	Opravy adries
TE4Q	Zmeny adries
TF4Q	Opravy dátumov
TG4Q	Opravy zatriedenia podľa Medzinárodného triedenia dizajnov
TH4Q	Opravy chýb alebo zmeny všeobecne
TK4Q	Opravy tlačových chýb vo Vestníku ÚPV SR

FG4Q

Zapísané dizajny

(11) (51)

27697 26/06.00

27698 25/01.08

9 (51) 25/01.08**(11) 27698**

(15) 28.1.2011

(18) 27.10.2015

(21) 64-2010

(22) 27.10.2010

(24) 28.1.2011

(72) Lupták Ján, Ing., Zvolen, SK;

(73) Lupták Ján, Ing., Zvolen, SK;

(54) Hliníkové profily, kolieska a príslušenstvo na výrobu dverí pre vstavané skrine

Určenie výrobku:

Výrobky stelesnené v prihlasovaných dizajnoch sú určené najmä ako dverové konštrukčné profily pre vstavané skrine.

(28) 74

(55)



1.1



2.1

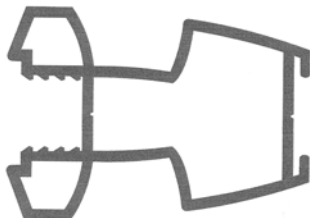

3.1

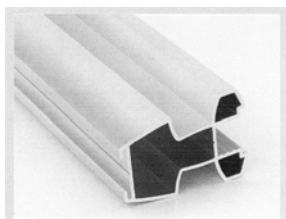

3.2

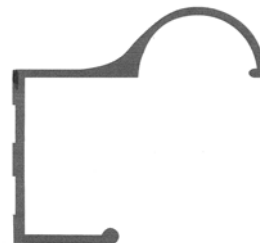

4.1

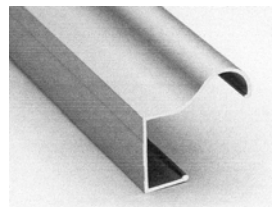

4.2

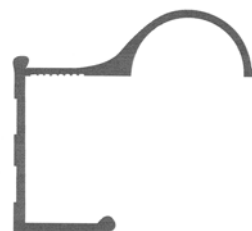

5.1

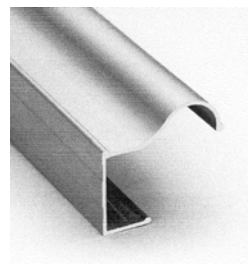

5.2

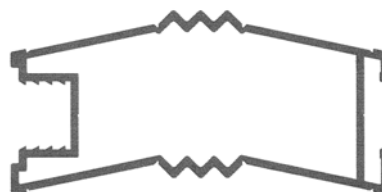

6.1

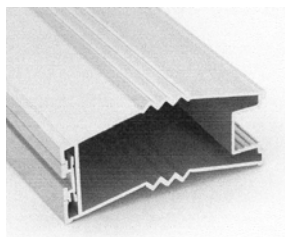

6.2

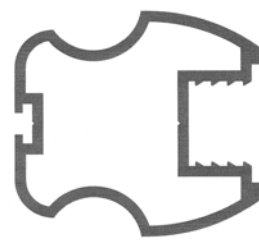

9.1

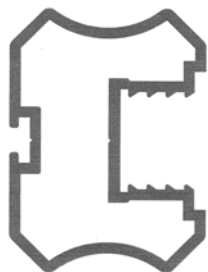

7.1

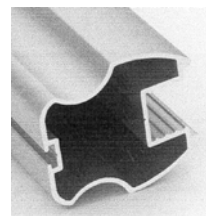

9.2

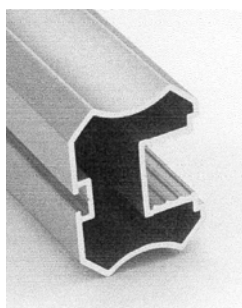

7.2



10.1

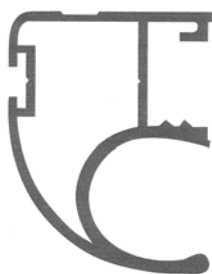

8.1

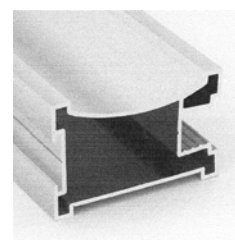

10.2

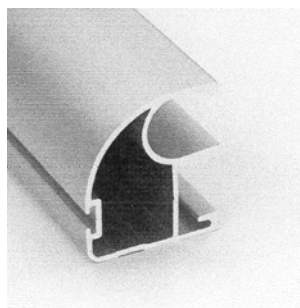

8.2

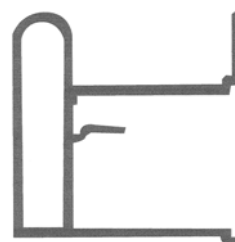

11.1

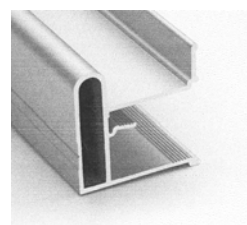

11.2



12.1

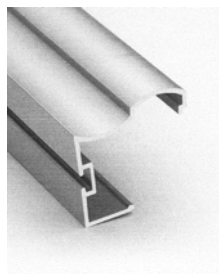

12.2

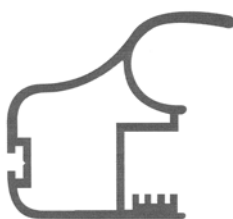

13.1

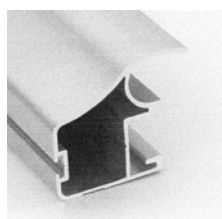

13.2



14.1



15.1

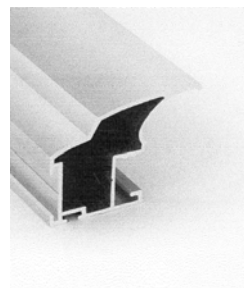

15.2



16.1

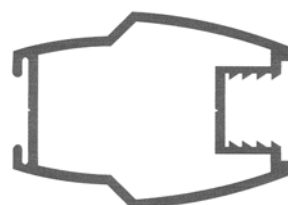

17.1

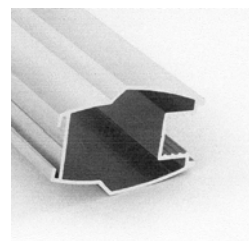

17.2

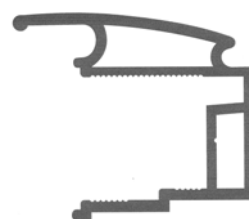

18.1

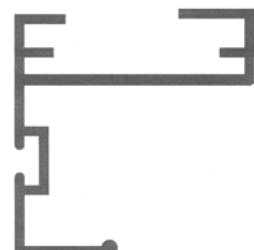

19.1

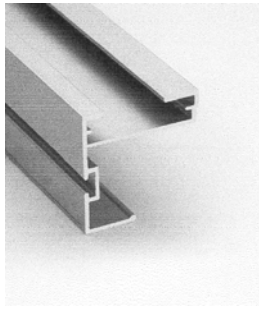

19.2

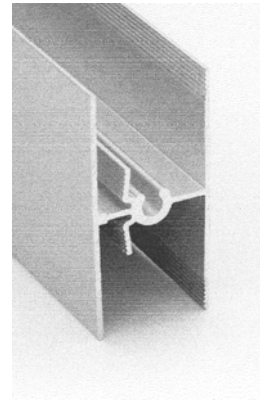

22.2

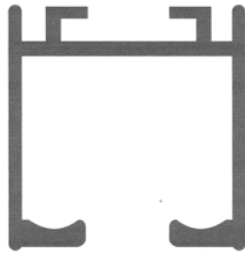

20.1



23.1

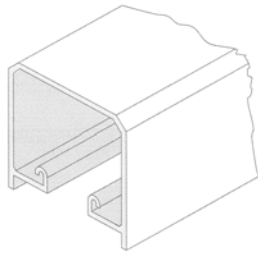

21.1

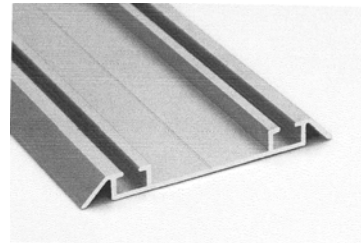

23.2



24.1

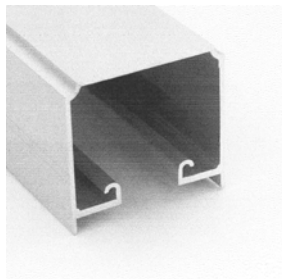

21.2

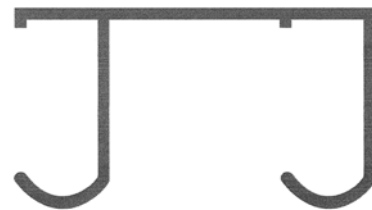

25.1

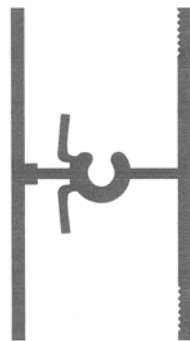

22.1

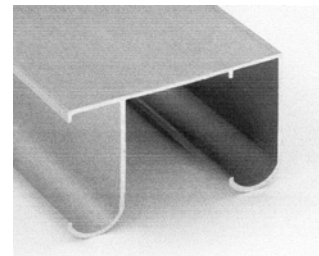

25.2



26.1

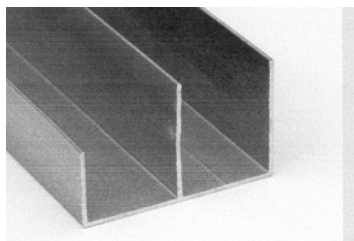

26.2

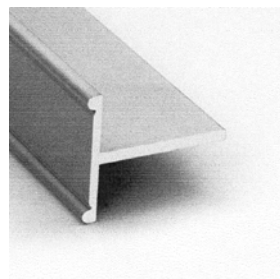

29.2

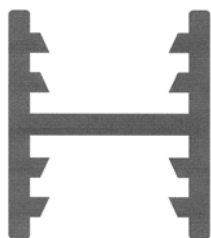

27.1

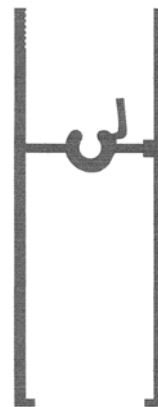

30.1

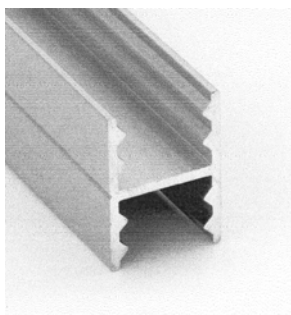

27.2

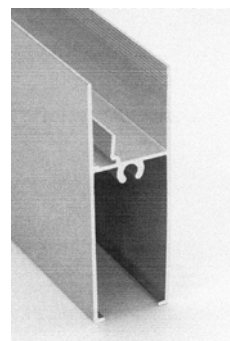

30.2

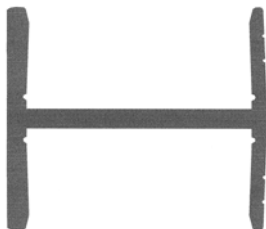

28.1

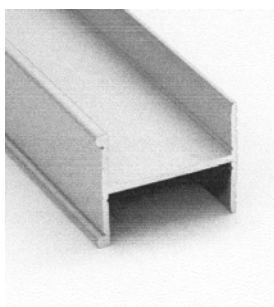

28.2

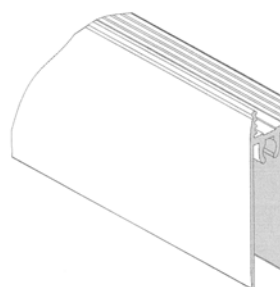

31.1

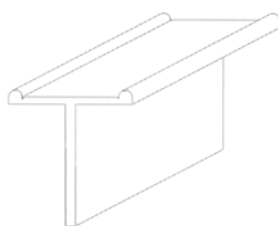

29.1

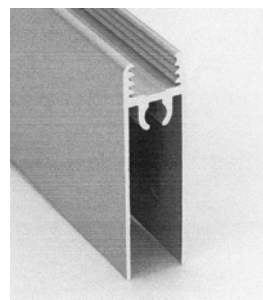

31.2

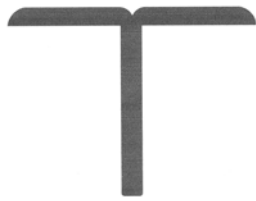

32.1

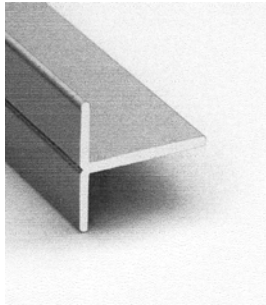

32.2

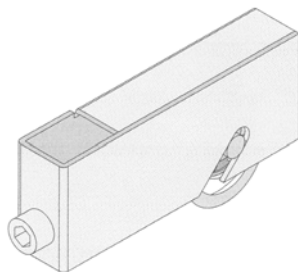

33.1

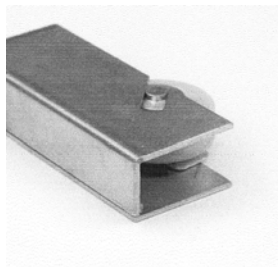

33.2

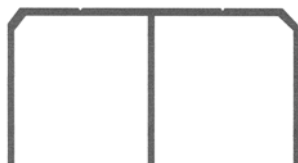

34.1

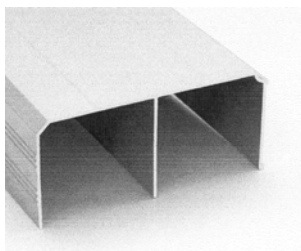

34.2



35.1

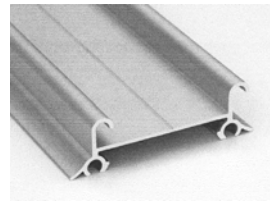

35.2



36.1

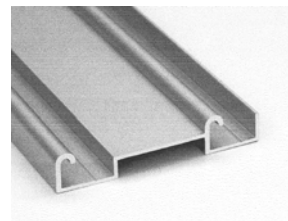

36.2

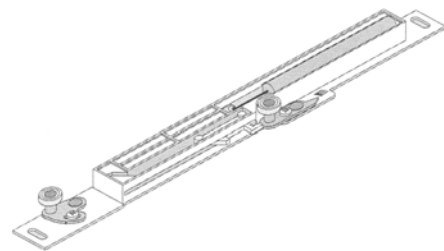

37.1

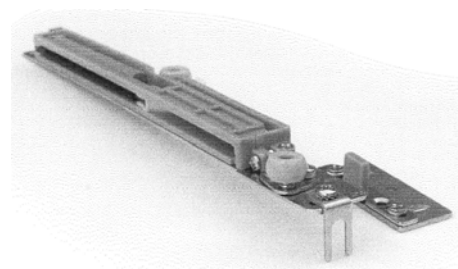

37.2

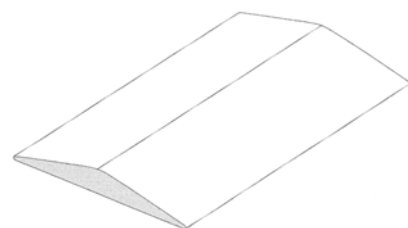

38.1

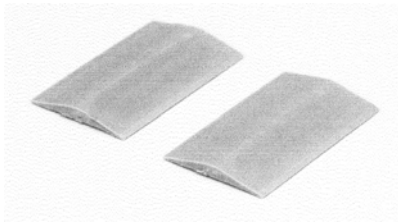

38.2

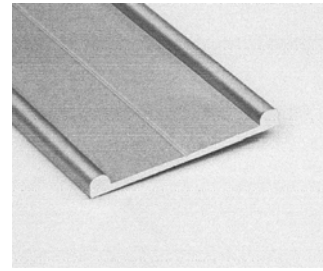

41.2

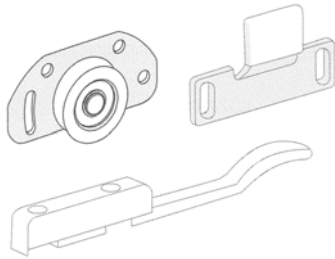

39.1

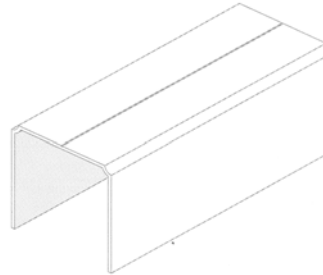

42.1

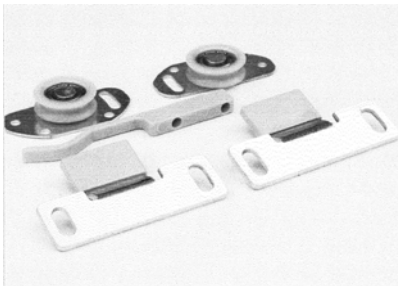

39.2



43.1

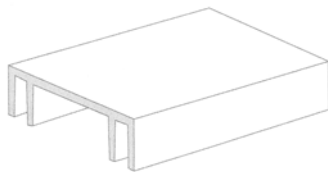

40.1

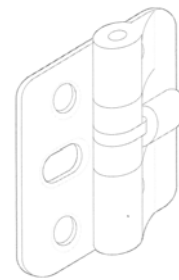

44.1

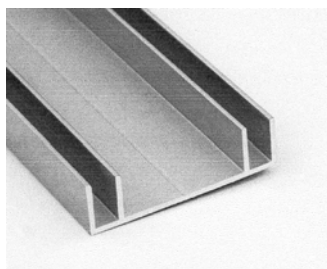

40.2

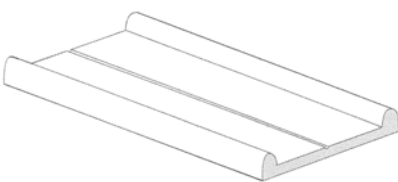

41.1

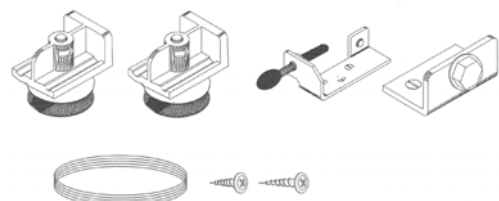

45.1

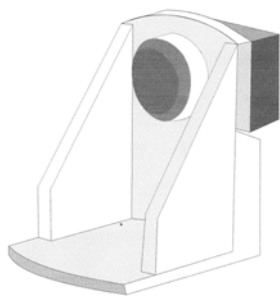

46.1

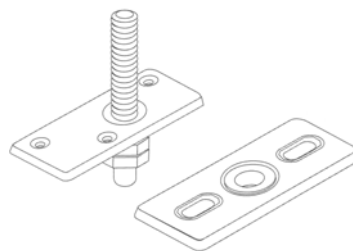

51.1

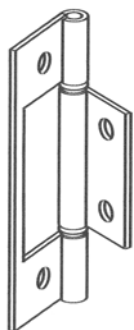

47.1

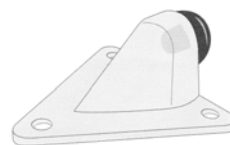

52.1

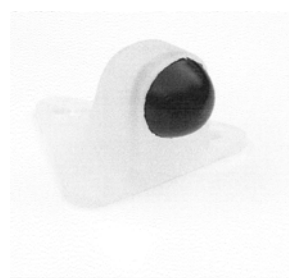

52.2

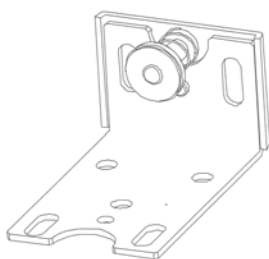

48.1

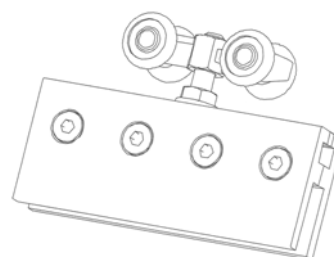

53.1

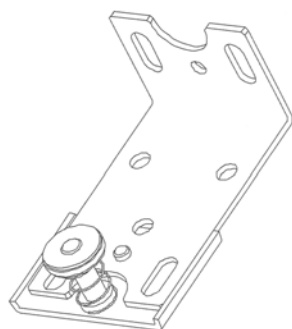

49.1

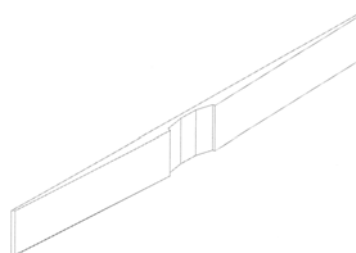

54.1

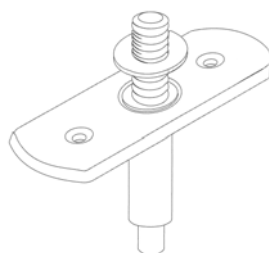

50.1

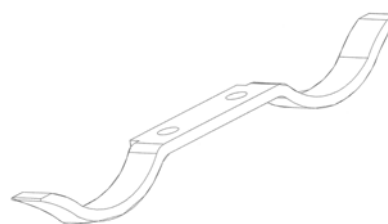

55.1

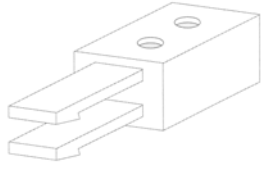

56.1

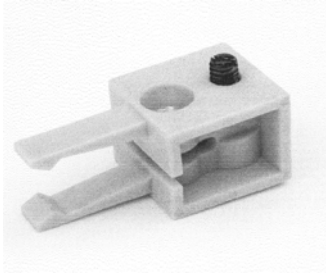

56.2

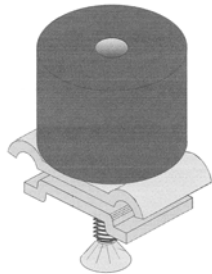

57.1



57.2

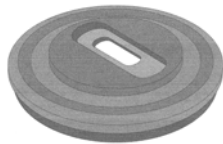

58.1



58.2

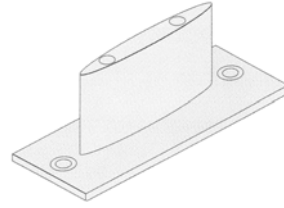

59.1

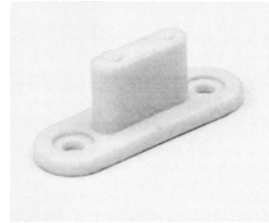

59.2

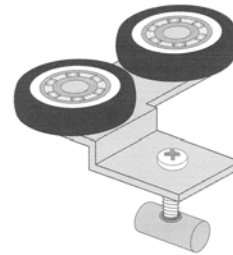

60.1

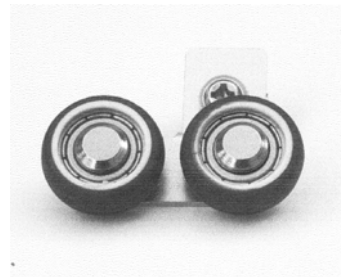

60.2



61.1

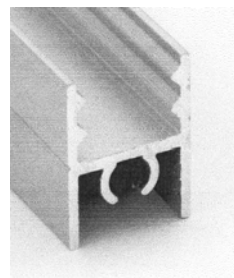

61.2

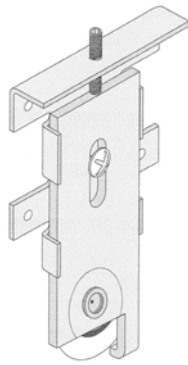

62.1

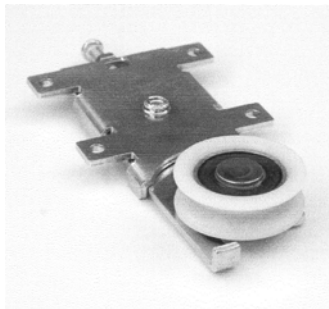

62.2

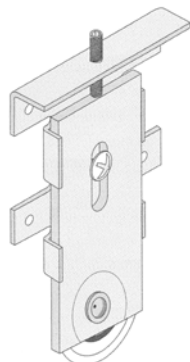

63.1

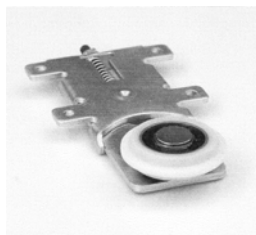

63.2

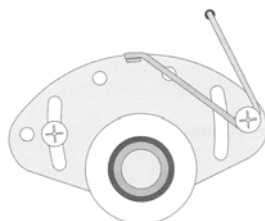

64.1

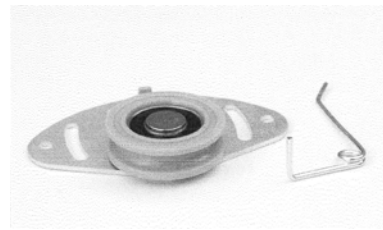

64.2

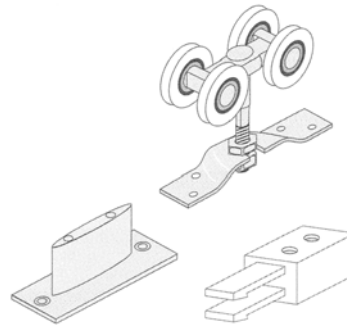

65.1

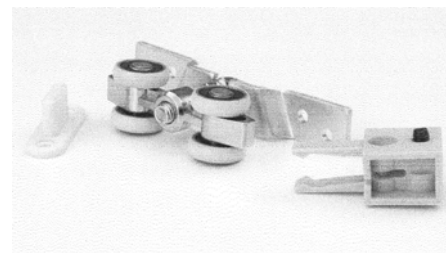

65.2

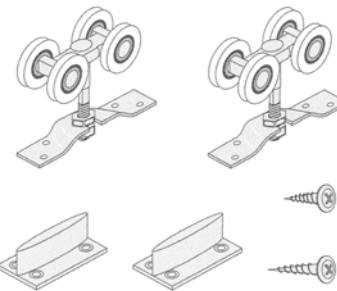

66.1

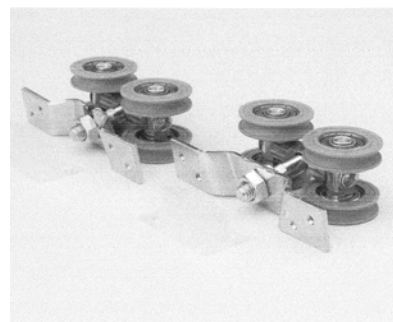

66.2

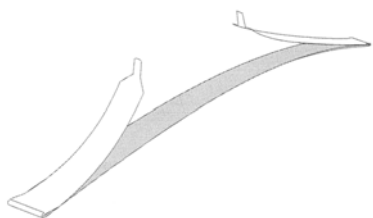

67.1

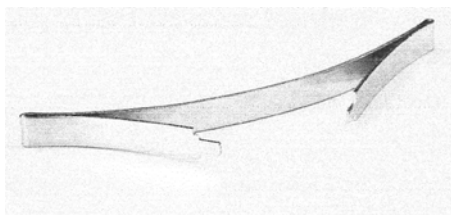

67.2



68.1

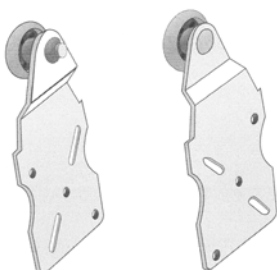

69.1

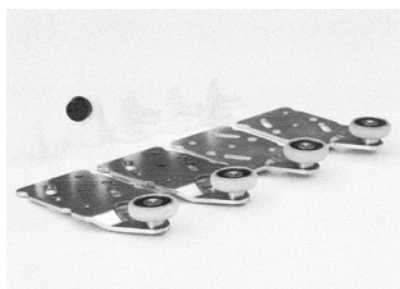

69.2



70.1

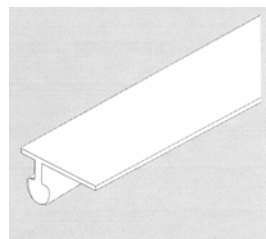

70.2



71.1

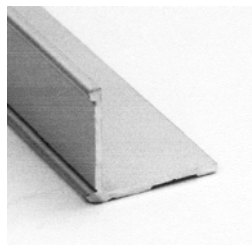

71.2

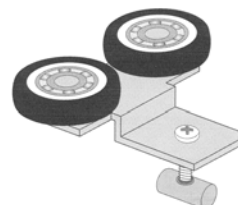

72.1

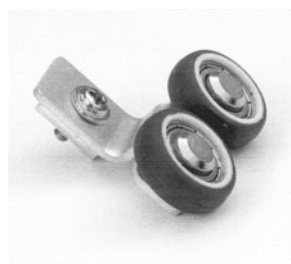

72.2

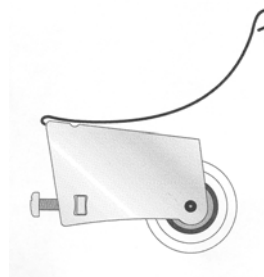

73.1

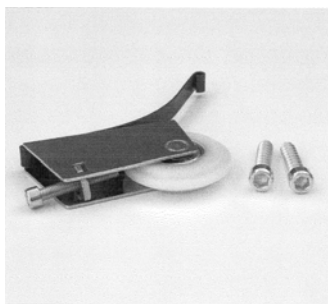

73.2

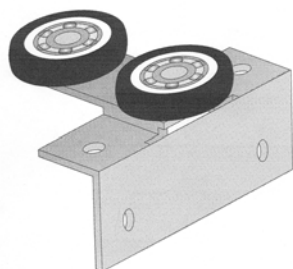

74.1



74.2



1.2



1.3



1.4



1.5

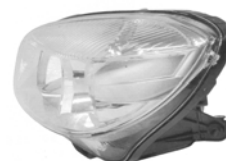

1.6



2.1



1.1

9 (51) 26/06.00

(11) 27697

(15) 3.1.2011

(18) 30.8.2015

(21) 5009-2010

(22) 30.8.2010

(24) 3.1.2011

(31) Pvz 2010-38105

(32) 2.3.2010

(33) CZ

(72) Manske Jens, Mladá Boleslav, CZ;

(73) ŠKODA AUTO a. s., Mladá Boleslav, CZ;

(74) ROTT, RŮŽIČKA & GUTTMANN, Bratislava, SK;

(54) Svetelné vybavenie vozidla

Určenie výrobku:

Výrobky, v ktorých budú dizajny stelesnené, sú svetlomety a svetidlá vozidla.

(28) 10

(55)



2.2



3.1



2.3



3.2



2.4



3.3



2.5



3.4



2.6



3.5

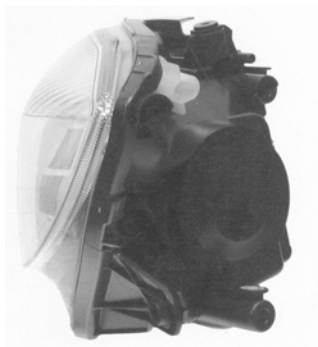

3.6



4.5



4.1

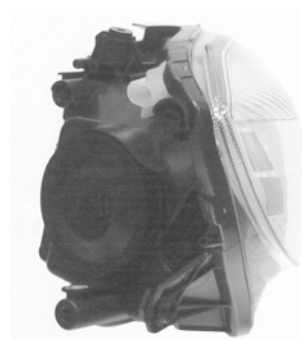

4.6



4.2

4.2



5.1



4.3



5.2



4.4



5.3



5.4



6.3



5.5



6.4



5.6



6.5



6.1

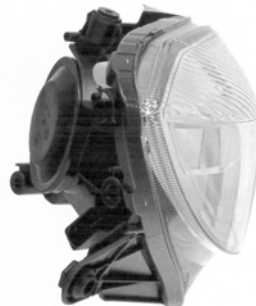

6.6



6.2



7.1



7.2



8.1

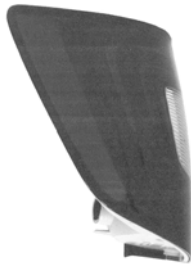

7.3

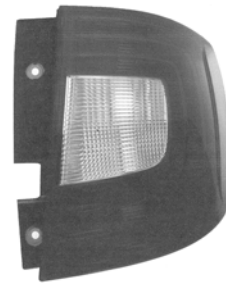

8.2

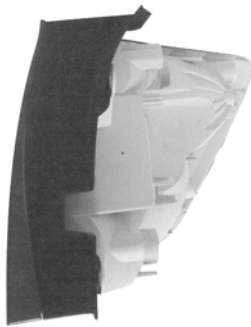

7.4

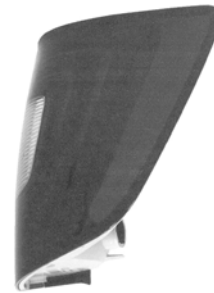

8.3

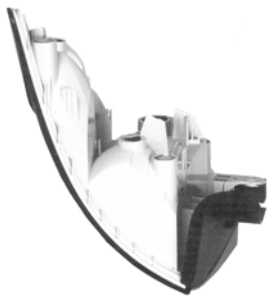

7.5

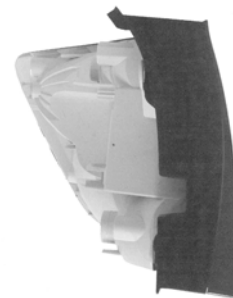

8.4



7.6



8.5



8.6



9.5



9.1



10.1



9.2



10.2



9.3



10.3



9.4



10.4



10.5

(51)	(11)
25/01.08	27698
26/06.00	27697

MK4Q Zaniknuté zapísané dizajny uplynutím doby platnosti

(11)	Dátum zániku	(11)	Dátum zániku	(11)	Dátum zániku	(11)	Dátum zániku
25058	04.01.2011	26170	26.06.2010	26287	22.06.2010	27187	09.06.2010
25063	23.01.2011	26179	07.06.2010	27185	06.06.2010	27192	06.06.2010
26163	13.06.2010	26217	16.06.2010	27186	06.06.2010		

ND4Q Predĺženie platnosti zapísaných dizajnov

(11)	(51)	(11)	(51)	(11)	(51)	(11)	(51)
26239	16/99.00	26321	05/06.00	26339	05/06.00	27238	09/01.01
26271	24/02.04	26322	05/06.00	27215	02/02.04	27292	09/05.08
26320	05/06.00						

8 (51) 02/02.04, 02/03.00**(11) 27215**

(15) 24.3.2006

(18) 23.1.2016

(21) 4-2006

(22) 23.1.2006

(73) ZEKON, a. s., Michalovce, SK;

(54) Univerzálna rovnošata poľná

Určenie výrobku:

Výrobkom, ktorým je dizajn stelesnený, je bojový odev určený pre armádu s využitím pri usku-točňovaní bojových, ale aj mierových zákrokov.

7 (51) 05/06.00**(11) 26320**

(15) 21.8.2001

(18) 1.3.2016

(21) 42-2001

(22) 1.3.2001

(73) Blizniak Peter, Ing., Košťany nad Turcom, SK;

(54) Biela svetloodrazová fólia registračných značiek IV**7 (51) 05/06.00****(11) 26321**

(15) 21.8.2001

(18) 1.3.2016

(21) 43-2001

(22) 1.3.2001

(73) Blizniak Peter, Ing., Košťany nad Turcom, SK;

(54) Biela svetloodrazová fólia registračných značiek II**7 (51) 05/06.00****(11) 26322**

(15) 22.8.2001

(18) 1.3.2016

(21) 44-2001

(22) 1.3.2001

(73) Blizniak Peter, Ing., Košťany nad Turcom, SK;

(54) Biela svetloodrazová fólia registračných značiek III**7 (51) 05/06.00, 12/99.00****(11) 26339**

(15) 21.9.2001

(18) 15.2.2016

(21) 29-2001

(22) 15.2.2001

(73) Blizniak Peter, Ing., Košťany nad Turcom, SK;

(54) Biela svetloodrazová fólia registračných značiek**8 (51) 09/01.01****(11) 27238**

(15) 24.5.2006

(18) 9.11.2015

(21) 101-2005

(22) 9.11.2005

(73) HENDY s.r.o., Banská Bystrica, SK;

(54) Nový tvar sklenenej a pet fľaše

Určenie výrobku:

Výrobky, v ktorých je dizajn stelesnený, sú sklenené alebo PET fľaše určené na plnenie pramenných vôd a ostatných nealkonápojov s objemom 0,25 l až 2,5 l.

- 8 (51) 09/05.08**
(11) 27292
 (15) 27.9.2006
 (18) 23.11.2015
 (21) 5022-2005
 (22) 23.11.2005
 (73) Chupek Milan, MUDr., Žilina, SK; Kyša Marián, Žilina, SK;
(54) Obal na diagnostický prostriedok
 Určenie výrobku:
 Výrobok, v ktorom je alebo bude dizajn stelesnený, je obal na diagnostický prostriedok a/alebo potlač obalu na diagnostický prostriedok, predovšetkým na tehotenský test.

- 7 (51) 24/02.04**
(11) 26271
 (15) 15.5.2001
 (18) 24.11.2015
 (21) 236-2000
 (22) 24.11.2000
 (73) Glaxo Group Limited, Greenford, Middlesex, GB;
(54) Injekčná striekačka

- 7 (51) 16/99.00**
(11) 26239
 (15) 20.4.2001
 (18) 17.10.2015
 (21) 211-2000
 (22) 17.10.2000
 (73) I. P. C. REFRACTORIES, spol. s r. o., Košice, SK;
(54) Dopadová doska so sférickým povrchom

(51)	(11)	(51)	(11)	(51)	(11)	(51)	(11)
02/02.04	27215	05/06.00	26322	09/01.01	27238	16/99.00	26239
05/06.00	26321	05/06.00	26339	09/05.08	27292	24/02.04	26271
05/06.00	26320						

PC4Q

Prevody a prechody práv

- (11) 26271**
 (21) 236-2000
 (78) Glaxo Group Limited, Greenford, Middlesex, GB;
 Predchádzajúci majiteľ:
 SANOFI-AVENTIS, Paris, FR;
 Dátum uzavretia zmluvy: 6.8.2009
 (58) 14.1.2011

- (11) 27237**
 (21) 98-2005
 (78) Jozef Hanuš INMAT, Solčany, SK;
 Predchádzajúci majiteľ:
 Sepro, spol. s r. o., Bratislava, SK;
 Dátum uzavretia zmluvy: 20.10.2010
 (58) 27.1.2011

TC4Q

Zmeny mien

- (11) 26271**
 (21) 236-2000
 (73) Glaxo Group Limited, Greenford, Middlesex, GB;
 (58) 14.1.2011

ČAŠŤ

OCHRANNÉ ZNÁMKY

Číselné kódy na označovanie bibliografických údajov (Štandard WIPO ST.60)

- (111) Číslo zápisu
- (141) Dátum zániku
- (151) Dátum zápisu
- (156) Dátum obnovy
- (180) Predpokladaný dátum uplynutia platnosti zápisu/obnovy
- (210) Číslo prihlášky
- (220) Dátum podania prihlášky
- (310) Číslo prioritnej prihlášky
- (320) Dátum podania prioritnej prihlášky
- (330) Krajina alebo regionálna organizácia priority
- (340) Zoznam tovarov a služieb, na ktoré sa vzťahuje čiastočná priorita
- (350) Dátum práva z prihlášky, z ktorej sa uplatňuje seniorita
- (360) Zoznam tovarov a služieb, na ktoré sa vzťahuje čiastočná seniorita
- (442) Dátum zverejnenia prihlášky po prieskume
- (450) Dátum oznámenia o zápise ochrannej známky
- (510) Zoznam tovarov a/alebo služieb, ak neboli zatriedené/bez použitia triedenia
- (511) Medzinárodné triedenie tovarov a/alebo služieb, a/alebo zoznam zatriedených tovarov a/alebo služieb
- (540) Reprodukcia známky
- (551) Údaje o kolektívnej známke
- (554) Trojrozmerná známka
- (580) Dátum zápisu akejkoľvek transakcie v súvislosti s prihláškou alebo zápisom ochrannej známky do registra, napr. zmena majiteľa, zmena mena alebo adresy, zrieknutie sa známky atď. (účinnosť)
- (591) Údaje o uplatňovaných farbách
- (641) Číslo a dátum podania prihlášky ochrannej známky Spoločenstva, premenou ktorej vznikla prihláška národnej ochrannej známky
- (646) Číslo a dátum podania ochrannej známky Spoločenstva, premenou ktorej vznikla prihláška národnej ochrannej známky
- (731) Meno a adresa prihlasovateľa (-ov)
- (732) Meno a adresa majiteľa (-ov)
- (740) Meno a adresa zástupcu (-ov)
- (770) Meno a adresa predchádzajúceho prihlasovateľa (-ov) alebo majiteľa (-ov) (v prípade zmeny vlastníctva)
- (771) Predchádzajúce meno alebo adresa prihlasovateľa (-ov) alebo majiteľa (-ov) (v prípade zmeny údajov)
- (791) Meno a adresa držiteľa (-ov) licencie
- (793) Podmienky a obmedzenia licencie
- (800) Číslo a dátum medzinárodného zápisu
- (881) Číslo a dátum zápisu ochrannej známky nahradenej medzinárodným zápisom

Poznámka:

Číslo uvádzané pred kódom (511) znamená verziu Medzinárodného triedenia tovarov a služieb.

Zverejnené prihlášky ochranných znáмок

(210)	(210)	(210)	(210)
5344-2007	1534-2010	1880-2010	5875-2010
439-2008	1535-2010	1922-2010	5876-2010
1486-2008	1536-2010	1923-2010	5877-2010
5903-2008	1543-2010	1925-2010	5878-2010
1612-2009	1545-2010	1926-2010	5879-2010
1613-2009	1547-2010	1931-2010	5880-2010
1735-2009	1549-2010	1932-2010	5881-2010
1823-2009	1589-2010	1933-2010	5882-2010
1824-2009	1590-2010	1935-2010	5883-2010
5439-2009	1591-2010	1937-2010	5884-2010
7-2010	1626-2010	1938-2010	5885-2010
35-2010	1662-2010	1939-2010	5886-2010
121-2010	1663-2010	1981-2010	5008-2011
778-2010	1665-2010	1983-2010	
779-2010	1668-2010	1984-2010	
811-2010	1696-2010	1986-2010	
920-2010	1732-2010	1987-2010	
921-2010	1736-2010	1989-2010	
922-2010	1743-2010	1990-2010	
924-2010	1744-2010	1991-2010	
1029-2010	1764-2010	1996-2010	
1117-2010	1765-2010	2000-2010	
1144-2010	1766-2010	2044-2010	
1195-2010	1767-2010	2049-2010	
1200-2010	1769-2010	2050-2010	
1216-2010	1770-2010	2054-2010	
1227-2010	1782-2010	5186-2010	
1258-2010	1789-2010	5398-2010	
1281-2010	1791-2010	5461-2010	
1282-2010	1792-2010	5462-2010	
1283-2010	1793-2010	5573-2010	
1284-2010	1796-2010	5588-2010	
1285-2010	1797-2010	5606-2010	
1288-2010	1801-2010	5626-2010	
1299-2010	1803-2010	5627-2010	
1301-2010	1804-2010	5632-2010	
1303-2010	1806-2010	5633-2010	
1334-2010	1809-2010	5636-2010	
1340-2010	1810-2010	5656-2010	
1380-2010	1832-2010	5681-2010	
1403-2010	1833-2010	5682-2010	
1405-2010	1851-2010	5689-2010	
1423-2010	1852-2010	5751-2010	
1426-2010	1859-2010	5763-2010	
1447-2010	1860-2010	5780-2010	
1462-2010	1862-2010	5802-2010	
1465-2010	1863-2010	5821-2010	
1466-2010	1864-2010	5822-2010	
1467-2010	1865-2010	5827-2010	
1471-2010	1873-2010	5828-2010	
1472-2010	1874-2010	5836-2010	
1473-2010	1875-2010	5837-2010	
1478-2010	1877-2010	5838-2010	
1498-2010	1878-2010	5839-2010	
1532-2010	1879-2010	5840-2010	

(210) 5344-2007

(220) 28.3.2007

9 (511) 1, 6

(511) 1 - Prípravky na úpravu ocele.

6 - Drôty z obyčajných kovov; drôty zo zliatin obyčajných kovov (okrem poistkových drôtov); kovy obyčajné (surové alebo ako polotovary); nízkouhlíková oceľ; zliatiny ocele; oceľ nespracovaná alebo ako polovar; oceľoliatina, oceľ na odliatky; oceľové pásy; oceľové rúry; oceľové rúrky; oceľový drôt; oceľový plech; pásová oceľ; plech; kovové rúry; zliatiny obyčajných kovov; železo (ako surovina alebo polovar); korózii odolné ocele, oteruvzdorné ocele, vysokopevné ocele, nástrojové ocele, konštrukčné ocele, špeciálne ocele.

(540) IMS

(731) IMS KUPA, a. s., Šimonovská 37, 972 71 Nováky, SK;

(740) Holakovský Štefan, Ing., Bratislava, SK;

(210) 439-2008

(220) 10.3.2008

9 (511) 16, 18, 20, 35, 37, 39, 40, 42

(511) 16 - Baliaci papier, blahoprajné pohľadnice, brožované knihy, brožúry, brožúrky, bublinové obaly z plastických materiálov (na balenie), časopisy, etikety s výnimkou textilných, fotografie, grafické zobrazenie, grafiky, kalendáre všetkých druhov, kartón, lepenka, papierové kávové filtre, knihy, lepenkové alebo papierové škatule, lepenkové alebo papierové obaly na fľaše, lepenkové platne (papiernický tovar), lepiace pásy na kancelárske účely a použitie v domácnosti, leporelá, mapy, obálky (papiernický tovar), obaly (papiernický tovar), obrazy, papiernický tovar, periodické a neperiodické publikácie, plagáty, predmety z kartónu, prospekty, pútače z papiera alebo lepenky, reklamné tabule z papiera, kartónu alebo lepenky, grafické reprodukcie, tlačené reklamné materiály, umelohmotné fólie na balenie, vrecia z papiera alebo plastických materiálov, vrecká z papiera alebo plastických materiálov, tlačivá a kancelárske potreby s výnimkou nábytku.

18 - Aktovky, kufríky, batohy, cestovné kufre a tašky, lodné kufre, diplomatické kufríky, držiaky na kufre, chlebníky, plecniaky, kabelky, kabelkové rámy, kufríky s toaletnými potrebami, nákupné tašky, školské tašky, tašky na náradie, plážové tašky, poľovnícke tašky, poľovnícke torby, retiazkové taštičky s výnimkou taštičiek z drahých kovov, tašky na nosenie detí, vaky pre turistov, vaky pre horolezcov, kľúčienky (kožená galantéria), peňaženky, mešteký na peniaze, puzdrá na navštívenky, puzdrá na mobily, kožené puzdrá na doklady, koža zvierat, imitácia kože, jelenica s výnimkou jelenice na čistenie, semiš okrem semišu na čistenie, mastené kože, kožušínové prikrývky, kožušiny, krupóny, kožené nite a šnúrky, kožené podbradníky, kožené náramenné pásy, dáždnyky, obaly na dáždnyky, slnečníky, obaly na hudobné nástroje, cestovné obaly na šaty, kožené remene a remienky, rúčky na kufre, rúčky na dáždnyky, kožené alebo kožou potiahnuté škatule, kožené škatule na klobúky, vrecká z kože na balenie, vychádzkové palice, výrobky z kože a z imitácie kože patriace do tejto triedy.

20 - Kožený nábytok, kožené sedačky, barové skrinky, barové a recepčné pulty, reštauračný nábytok, hotelový nábytok, bytový nábytok, kancelársky nábytok, nábytok z korku, dreva a prútia, ratanový nábytok, nábytok z kože a s koženými doplnkami, ležadlá a lavičky, taburetky, toaletné stoličky, mobiliár (dekoračné prenosné predmety ako doplnok nábytku), drevené hrany a kostry na nábytok, dverka na nábytok, háčiky na šaty s výnimkou kovových, vešiakové háčiky s výnimkou kovových, krúžky na záclony, latková debna, lavičky, pulty, lavičky (nábytok), lávky s výnimkou kovových, ležadlá (rozkladacie), nábytok, písacie stoly, podnosy s výnimkou kovových, podstavce na kvety, podstavce, kostry, stojany pre počítače, posteľové kolieska s výnimkou kovových, posteľové vybavenie s výnimkou kovového, regály, rukoväte nástrojov s výnimkou kovových, stojany na kvety, stoličky, servírovacie stoličky, stoly, umelecké diela z dreva, vosku, sadry alebo plastov, umelecké stolárske výrobky, vysoké stoličky pre deti, posteľ, nočné stoličky, komody a police, skrine šatníkové a policové, skrinky na topánky, kufrovníky, nábytkové kontajnery, dekoratívne nástenné ozdoby s výnimkou textilných, dekoratívne závesy na steny s výnimkou textilných, drevené a plastové nádoby a schránky, vešiaky, pružinové matrace, rámy na obrazy, rebričky (plastové alebo drevené), vankúše, drevené hrany a kostry na nábytok, drevené obaly na fľaše, drevené prepravky na fľaše, drevené sudy na stáčanie vína.

35 - Maloobchodné služby v oblastiach nasledujúcich tovarov: nábytkom, najmä koženým, kancelárskym nábytkom, kreslami, posteľami, taburetami, rozkladacími ležadlami, pohovkami, kolískami, košmi s výnimkou kovových, stolmi, stoličkami, lavicami, pultmi, stolárskymi výrobkami, stolíkmi, zrkadlami, stolovými textíliami, čalúnnickými látkami, dverovými závesmi, poťahmi na nábytok, obliečkami na matrace, obliečkami na vankúše, záclonkami, aranžovanie výkladov, reklamná činnosť, zasielanie reklamných materiálov zákazníkom, obchodná administratíva, kancelárske práce, kancelárie zaoberajúce sa dovozom a vývozom, kopírovanie, kopírovanie alebo rozmnožovanie dokumentov, dokladov, nábor zamestnancov, organizovanie výstav na obchodné a reklamné účely, zbieranie údajov do počítačovej databázy, hospodárske alebo ekonomické predpovede, prenájom kancelárskych strojov a zariadenia, prenájom reklamných materiálov, prenájom reklamných priestorov, prepisovanie, prieskum trhu, prenájom reklamných plôch, zásielkové reklamné služby, rozširovanie reklamných alebo inzertných oznamov, spracovanie textov, vydávanie reklamných materiálov, vydávanie reklamných alebo náborových textov, vylepovanie plagátov, analýzy nákupných cien, veľkoobchodných cien, automatizované spracovanie dát v administratíve, barterové operácie, komerčné informačné kancelárie, marketing, marketingové štúdie, obchodné administratívne služby, obchodné alebo podnikateľské informácie, obchodný alebo podnikateľský prieskum, obchodný manažment a podnikové poradenstvo, podpora predaja (pre tretie osoby), pomoc pri riadení komerčných a priemyselných podnikov, pomoc pri riadení obchodnej činnosti, poradenské služby v oblasti obchodného

alebo podnikateľského riadenia, poradenstvo v obchodnej činnosti, poskytovanie obchodných alebo podnikateľských informácií, poskytovanie pomoci pri riadení obchodných alebo priemyselných podnikov, prieskum trhu, profesionálne obchodné alebo podnikateľské poradenstvo, sekretárske služby, spracovanie textov, sprostredkovanie kompenzačných obchodov s tovarom na vnútroštátnej a medzinárodnej úrovni, sprostredkovanie obchodu s tovarom, účtovníctvo, uverejňovanie reklamných textov, vedenie kartoték v počítači, vydávanie a aktualizovanie reklamných materiálov, vzťahy s verejnosťou (prieskum vzťahov medzi podnikmi, inštitúciami a spoločenským prostredím), zbieranie údajov do počítačových databáz, zoraďovanie údajov v počítačových databázach, obchodné sprostredkovanie služieb uvedených v triede 35, 37, 39, 40 a 42.

37 - Čalúnenie, čalúnické práce, čalúnické opravy, stavebné informácie, údržba nábytku, reštaurovanie nábytku, montáž kuchynských zariadení a nábytku, montáž nábytku a interiérového zariadenia (pre tretie osoby), montáž materiálov na objednávku (pre tretie osoby).

39 - Preprava nábytku, sťahovanie nábytku, informácie o preprave, nákladná doprava, služby v doprave a preprave, sprostredkovanie prepravy nábytku, balenie tovaru, najmä nábytku, skladovanie, distribúcia tovaru na dobierku, doručovacie služby, doručovanie tovaru.

40 - Úprava nábytku podľa želania zákazníkov, informácie o úprave a spracovaní materiálov, spracovanie a úprava kovov, dreva, plastov, textílií a kožušín, leštenie dreva, farbenie dreva, frézovanie dreva, úprava tovaru.

42 - Profesionálne odborné poradenstvo týkajúce sa nábytku a interiérov, architektonické poradenstvo, interiérová výzdoba, inžinierska činnosť v nábytkárstve, grafický dizajn, navrhovanie (priemyselný dizajn), umelecký dizajn, navrhovanie obalov, obalový dizajn, priemyselný dizajn, štúdie technických projektov, projektová činnosť, výskum a vývoj nových výrobkov (pre zákazníkov), architektonické poradenstvo, výroba softvéru, interiérová výzdoba, inžinierska činnosť v nábytkárstve, výroba softvéru.

(540) IN-ELIS

(731) in - Elis SK, s. r. o., Nábřežie Dukelských hrdinov 3, 977 01 Brezno, SK;

(740) Belička Ivan, Ing., Banská Bystrica, SK;

(210) 1486-2008

(220) 29.7.2008

9 (511) 16, 35, 38, 41, 42, 45

(511) 16 - Baliaci papier, blahoprajné pohľadnice, brožované knihy, brožúry, brožúrky, bublinové obaly z plastických materiálov (na balenie), ceruzky, perá, písacie potreby patriace do triedy 16, časopisy, etikety s výnimkou textilných, fotografie, grafické zobrazenie, grafiky, kalendáre, kartón, lepenka, papierové kávové filtre, knihy, lepenkové alebo papierové škatule, lepenkové alebo papierové obaly na fľaše, lepenkové platne (papiernický tovar), lepiace pásky na kancelárske účely a na použitie v domácnosti, obálky (papiernický tovar), obaly (papiernický tovar), obrazy, papier-

nický tovar, periodické a neperiodické publikácie, plagáty, predmety z kartónu, prospekty, pútače z papiera alebo lepenky, reklamné tabule z papiera, kartónu alebo lepenky, reprodukcie grafické, tlačené reklamné materiály.

35 - Maloobchodná činnosť s elektrickými, elektronickými tovarmi, počítačmi a ich príslušenstvom, počítačovým softvérom, marketingové štúdie, obchodný alebo podnikateľský prieskum, organizovanie audiovizuálnych predstavení na komerčné a reklamné účely, organizovanie výstav na komerčné alebo reklamné účely, pomoc pri riadení obchodnej činnosti, poradenstvo v obchodnej činnosti, poskytovanie obchodných alebo podnikateľských informácií, prenájom reklamných materiálov, reklama, reklamná a propagačná činnosť, reklamné agentúry, rozširovanie reklamných oznamov, rozširovanie reklamných materiálov zákazníkom (letáky, prospekty, tlačivá, vzorky), sprostredkovanie obchodu s tovarom, sprostredkovanie uvedených služieb, televízna reklama, vydávanie a aktualizovanie reklamných materiálov a zvukovo-obrazových záznamov a periodických a neperiodických publikácií na reklamné účely, vydávanie a rozširovanie reklamných textov, vydávanie reklamných alebo náborových textov, zásielkové reklamné služby, zbieranie údajov do počítačových databáz, zoraďovanie údajov v počítačových databázach, poskytovanie obchodných alebo podnikateľských informácií, predvádzanie (služby modeliek) na reklamné účely a podporu predaja, obchodný manažment a podnikové poradenstvo, personálne poradenstvo, prieskum trhu, prieskum verejnej mienky, vzťahy s verejnosťou (prieskum vzťahov medzi podnikmi, inštitúciami a spoločenským prostredím), spracovanie textov, organizovanie reklamných hier na propagáciu predaja, prenájom reklamných priestorov, prenájom reklamných plôch, podpora predaja (pre tretie osoby) reklamná a inzertná činnosť prostredníctvom telefónnej dátovej alebo informačnej siete, poskytovanie informácií a iných informačných produktov reklamného charakteru, prenájom reklamných informačných a komunikačných miest, služby riadenia ľudských zdrojov, sprostredkovanie služieb uvedených v triedach 35, 37, 38, 41, 42, 45.

38 - Elektronická pošta, komunikácia prostredníctvom optických káblov, počítačová komunikácia, komunikácia pomocou počítačových terminálov, posielanie správ, prenos správ a obrazových informácií pomocou počítača, telekomunikačné služby poskytované prostredníctvom svetovej počítačovej siete (internet), elektronickej pošty a prenosu dát v reálnom čase (prenosu zvuku, obrazu, textu alebo iných dát či informácií) a poskytovanie a sprostredkovanie služieb s tým spojených vrátane poskytovania prístupu a pripojenia k týmto telekomunikačným sieťam vrátane internetu, prevádzkovanie verejnej alebo neverejnej telekomunikačnej siete, telekomunikačný prenos elektronických tlačovín, časopisov, periodík, kníh a iných dát prostredníctvom verejnej alebo neverejnej telekomunikačnej siete vrátane internetu, telekomunikačný prenos informácií na internete vrátane prevádzkovania elektronických násteniek, diskusných skupín a fór a poskytovanie prístupu k online informačným službám dát.

41 - Činnosť v oblasti zábavy, kultúry a športu, organizovanie športových podujatí a súťaží, organizovanie súťaží (vedomostných alebo zábavných), organizovanie predstavení (manažérske služby), hudobných a tanečných produkcií, činnosť umeleckej a športovej agentúry, informácie o možnostiach zábavy, filmová tvorba, fotografická reportáž, fotografovanie, organizovanie a plánovanie večierkov, organizovanie a vedenie kolokvií, organizovanie a vedenie konferencií, organizovanie a vedenie kongresov, organizovanie a vedenie seminárov, organizovanie a vedenie sympózií, organizovanie audiovizuálnych predstavení na účely kultúrne a zábavné, organizovanie kultúrnych alebo vzdelávacích výstav, organizovanie plesov, organizovanie súťaží krásy, požíčovanie nahratých nosičov zvukových a zvukovo-obrazových záznamov, prenájom hudobných nástrojov a hudobnej aparatury, usporadúvanie predstavení divadelných, filmových, koncertných a iných, usporadúvanie koncertov, hudobných a tanečných produkcií, vydateľská činnosť s výnimkou vydávania reklamných textov, vydávanie periodických a neperiodických publikácií s výnimkou reklamných, zverejňovanie a vydávanie kníh, revue a magazínov, výchovno-zábavné klubové služby, výroba (tvorba) videofilmov, organizovanie živých vystúpení, živé predstavenia, sprostredkovanie služieb cestovných kancelárií patriacich do tejto triedy.

42 - Grafický dizajn, navrhovanie (priemyselný dizajn), navrhovanie obalov, obalový dizajn, odborné poradenstvo týkajúce sa počítačov a príslušenstva k nim, poradenské a konzultačné služby v oblasti hardvéru a softvéru, priemyselný dizajn, spravovanie autorských práv, štúdie technických projektov, projektová činnosť, umelecký dizajn, výskum a vývoj nových výrobkov (pre zákazníkov), prenájom počítačov, servis počítačových programov, počítačové programovanie, poradenské služby v oblasti počítačového hardvéru, poradenské služby v oblasti počítačového softvéru, prenájom počítačového softvéru, tvorba softvéru, návrhy, štruktúrovanie a programovanie či iné vytváranie počítačových programov a počítačových systémov, najmä programového vybavenia internetových, intranetových či iných sieťových serverov, serverových staníc a systémov vrátane ich inštalácie, zavádzania, aktualizácie a údržby, návrhy, štruktúrovanie a programovanie či iné vytváranie báz dát, iných dátových systémov a aplikácií na ich spracovanie vrátane poskytovania prístupu k nim a ich inštalácie, zavádzania, aktualizácie a údržby, návrhy, štruktúrovanie a programovanie či iné vytváranie internetových či intranetových počítačových stránok a nástieniek (webpages a websites) a internetových či intranetových aplikácií vrátane ich inštalácie, zavádzania, aktualizácie a údržby, hosťovanie (poskytovanie voľného priestoru) na internetové či intranetové počítačové stránky a nástienky (webpages a websites) alebo hosťovanie (poskytovanie voľného priestoru) v rámci týchto stránok či nástieniek, hosťovanie (poskytovanie voľného priestoru) na internetové či intranetové aplikácie, prevod (konverzia) počítačových programov, dát či iných

údajov v elektronickej podobe z rôznych formátov do iných formátov, prevod (konverzia) dokumentov, dát či iných údajov z fyzických médií na elektronické médiá, aktualizovanie počítačových programov, hosťovanie na počítačových stránkach (webových stránkach), inštalácia počítačových programov, licencie práv duševného vlastníctva, návrh počítačových systémov, obnovovanie počítačových databáz, počítačové programovanie, počítačové programy (zhotovovanie kópií), prenájom počítačového softvéru, prevod a konverzia počítačových programov a údajov, prieskum v oblasti využitia počítačov, vytváranie a udržiavanie webových stránok pre zákazníkov.

45 - Zoznamovacie služby, zoznamovacie služby poskytované prostredníctvom počítačovej siete, agentúry poskytujúce služby hostesiek, agentúry poskytujúce služby sprievodcov a sprievodkýň nie turistických, agentúry poskytujúce služby modeliek a modelov, sprevádzanie do spoločností, požičiavanie oblekov a večerných šiat, služby svadobných agentúr, organizovanie svadobných a predsvadobných zábav a podujatí; zabezpečovanie svadobných ceremónií, služby predmanželských a manželských poradní.

(540) POKEC

(731) Azet.sk, a. s., M. R. Štefánika 13, 010 01 Žilina, SK;

(740) Belička Ivan, Ing., Banská Bystrica, SK;

(210) 5903-2008

(220) 17.12.2007

9 (511) 35, 41

(511) 35 - Aktualizovanie reklamných materiálov, diplosov a reklamných ocenení na všetkých druhoch nosičov, reklama, činnosť reklamnej agentúry.

41 - Výchovná činnosť.

(540) GENTLEMAN

(731) Motor-Press Slovakia, s. r. o., Prievozská 18, 824 51 Bratislava, SK;

(740) Holakovský Štefan, Ing., Bratislava, SK;

(210) 1612-2009

(220) 16.11.2009

9 (511) 29, 40

(511) 29 - Údené mäsové výrobky patriace do triedy 29, údeniny všetkých druhov.

40 - Spracovanie a úprava potravín, najmä mäsa a mäsových výrobkov; mäsiarstvo, údenárstvo.

(540)



(731) ZEDNÍČEK a. s., Kunovice 1482, 686 04 Kunovice, CZ;

(740) Máčajová Mária, Ing., Nitra, SK;

(210) 1613-2009

(220) 16.11.2009

9 (511) 29, 30, 40

(511) 29 - Mäso a mäsové výrobky každého druhu patriace do triedy 29; mäsové výrobky patriace do triedy 29 čerstvé i potravinársky upravené - tepelne spracované, údené, sušené, zmrazené; údeniny všetkých druhov; hydina nie živá; ryby s výnimkou živých; zverina; mäsové výťažky; mlieko; vajcia; mliečne a vaječné výrobky všetkých druhov patriace do tejto triedy; jedlé oleje a tuky; konzervované, zmrazené, sušené a zavárané ovocie; konzervovaná, zmrazená, sušená a zaváraná zelenina; hotové jedlá a polotovary z uvedených potravín patriace do triedy 29; delikatesy - lahôdky z uvedených potravín patriace do tejto triedy.

30 - Nálevy; dresingy do šalátov; majonézy; múka a výrobky z nej - pečivo a chlieb všetkých druhov; trvanlivé pečivo slané a sladké; sendviče - bagety; suši; obilniny na osobnú konzumáciu; müsli; ovsené vločky; sójová múka; krupica; potravinárske škroby.

40 - Spracovanie a úprava potravín, najmä mäsa a mäsových výrobkov; mäsiarstvo, údenárstvo.

(540) BILBO

(731) ZEDNÍČEK a. s., Kunovice 1482, 686 04 Kunovice, CZ;

(740) Máčajová Mária, Ing., Nitra, SK;

(210) 1735-2009

(220) 4.12.2009

9 (511) 37, 42

(511) 37 - Zhotovovanie kovových konštrukcií s využitím kovových profilových materiálov a dielcov.

42 - Odborné poradenstvo v oblasti realizácie profilových konštrukcií.

(540) RIGIPROFIL

(731) SAINT-GOBAIN CONSTRUCTION PRODUCTS, s.r.o., DIVÍZIA RIGIPS, Stará Vajnorská 139, 831 04 Bratislava, SK;

(210) 1823-2009

(220) 22.12.2009

9 (511) 6, 7, 17, 35, 37, 39, 40

(511) 6 - Obyčajné kovy a ich zliatiny; stavebný materiál z kovu; kovové dielce (stavebné); káble a drôty z obyčajných kovov (s výnimkou elektrických); železiarsky tovar; drobný železiarsky tovar; kovové manipulačné palety; kovové kladky a ventily (nie ako časť stroja); ventily a záklopky (ako časti strojov); armatúry, kovové fittingy na potrubia na stlačený vzduch; kovové napínače remeňov; oceľové pásy; kovové pásy na viazanie alebo balenie.

7 - Súkolesia, prevody ako časti strojov, zariadení a mechanizmov; motorov a hnacích strojov (okrem pozemných vozidiel); reťaze, remene a remenice strojov, zariadení, mechanizmov a ich pohonov (s výnimkou pozemných vozidiel); manipulátory (zariadenia na nakladanie a vykladanie); mechanické navíjacie zariadenia; navíjaky (ako časti strojov); pásy na dopravníky, manipulačné stroje a zariadenia; pneumatické prvky na rozvod vzduchu ako spojky, kohútiky, ventily, valce a tlmiče, hriadele, kľuky, páky, spojky, spojenia, styky,

klby, ložiská a ventily (časti strojov a motorov); piestové segmenty; nástroje ako časti strojov; ručné nástroje a náradie na iný než ručný pohon.

17 - Kaučuk, gutaperča, guma a výrobky z týchto materiálov, ktoré nie sú zahrnuté v iných triedach; plastové výlisky ako polotovary; tesniace, upchávacie a izolačné materiály; ohybné rúry a hadice s výnimkou kovových.

35 - Obchodná činnosť (maloobchod, veľkoobchod) s výrobkami strojárskoho, elektrotechnického, papiernického, potravinárskeho, drevárskeho, obuvníckeho a textilného priemyslu, stavebníctva a poľnohospodárstva vrátane sprostredkovateľskej činnosti s uvedenými tovarmi; obchodný manažment; obchodné a podnikateľské informácie, prieskum, poradenstvo; reklamná činnosť.

37 - Stavebníctvo; prípravné práce pre stavby; pomocné a špeciálne služby v oblasti stavebníctva; opravárske, montážne a inštalačné služby; prenájom náradia a stavebných materiálov, strojov a mechanizmov, servisné služby a oprava strojov, zariadení a mechanizmov, ich častí a príslušenstva.

39 - Skladovanie tovaru a materiálov, prenájom skladov a skladovacích kontajnerov; informácie o preprave a skladovaní; prepravné služby; sprostredkovanie skladovania a prepravy.

40 - Kovovýroba, obrábanie kovov; zvrávanie a servisné služby v tejto oblasti; rezanie, zvrávanie a lepenie prvkov súkolesia, prevodov a iných častí strojov, zariadení a mechanizmov alebo ich pohonov; spracovanie dreva.

(540) MARTAN

(731) MARTAN, s.r.o., Kukorelliho 619/9, 089 01 Svidník, SK;

(210) 1824-2009

(220) 22.12.2009

9 (511) 6, 7, 17, 35, 37, 39, 40

(511) 6 - Obyčajné kovy a ich zliatiny; stavebný materiál z kovu; kovové dielce (stavebné); káble a drôty z obyčajných kovov (s výnimkou elektrických); železiarsky tovar; drobný železiarsky tovar; kovové manipulačné palety; kovové kladky a ventily (nie ako časť stroja); ventily a záklopky (ako časti strojov); armatúry, kovové fittingy na potrubia na stlačený vzduch; kovové napínače remeňov; oceľové pásy; kovové pásy na viazanie alebo balenie.

7 - Súkolesia, prevody ako časti strojov, zariadení a mechanizmov; motorov a hnacích strojov (okrem pozemných vozidiel); reťaze, remene a remenice strojov, zariadení, mechanizmov a ich pohonov (s výnimkou pozemných vozidiel); manipulátory (zariadenia na nakladanie a vykladanie); mechanické navíjacie zariadenia; navíjaky (ako časti strojov); pásy na dopravníky, manipulačné stroje a zariadenia; pneumatické prvky na rozvod vzduchu ako spojky, kohútiky, ventily, valce a tlmiče, hriadele, kľuky, páky, spojky, spojenia, styky, klby, ložiská a ventily (časti strojov a motorov); piestové segmenty; nástroje ako časti strojov; ručné nástroje a náradie na iný než ručný pohon.

17 - Kaučuk, gutaperča, guma a výrobky z týchto materiálov, ktoré nie sú zahrnuté v iných triedach; plastové výlisky ako polotovary; tesniace, upchávacie a izolačné materiály; ohybné rúry a hadice s výnimkou kovových.

35 - Obchodná činnosť (maloobchod, veľkoobchod) s výrobkami strojárskoho, elektrotechnického, papiernického, potravinárskeho, drevárskeho, obuvníckeho a textilného priemyslu, stavebníctva a poľnohospodárstva vrátane sprostredkovateľskej činnosti s uvedenými tovarmi; obchodný manažment; obchodné a podnikateľské informácie, prieskum, poradenstvo; reklamná činnosť.

37 - Stavebníctvo; prípravné práce pre stavby; pomocné a špeciálne služby v oblasti stavebníctva; opravárske, montážne a inštaláčne služby; prenájom náradia a stavených materiálov, strojov a mechanizmov, servisné služby a oprava strojov, zariadení a mechanizmov, ich častí a príslušenstva.

39 - Skladovanie tovaru a materiálu, prenájom skladov a skladovacích kontajnerov; informácie o preprave a skladovaní; prepravné služby; sprostredkovanie skladovania a prepravy.

40 - Kovovýroba, obrábanie kovov; zváranie a servisné služby v tejto oblasti; rezanie, zváranie a lepenie prvkov súkolesia, prevodov a iných častí strojov, zariadení a mechanizmov alebo ich pohonov; spracovanie dreva.

(540)

**MARTAN**

(731) MARTAN, s.r.o., Kukorelliho 619/9, 089 01 Svidník, SK;

(210) 5439-2009

(220) 17.6.2009

9 (511) 35, 38, 41

(511) 35 - Reklamné agentúry; grafická úprava tlačovín na reklamné účely; prezentácia výrobkov v komunikačných médiách pre maloobchod; prezentácia výrobkov v komunikačných médiách pre maloobchod; komerčné informačné kancelárie; podpora predaja (pre tretie osoby); prenájom reklamného času vo všetkých komunikačných médiách; prenájom reklamných materiálov; reklama; reklama (on-line) na počítačovej komunikačnej sieti; rozširovanie reklamných materiálov zákazníkom (letáky, prospekty, tlačoviny, vzorky); vydávanie a aktualizovanie reklamných materiálov; rozširovanie reklamných oznamov; prenájom reklamných plôch; zásielkové reklamné služby; uverejňovanie reklamných textov; rozširovanie reklamných alebo inzertných oznamov; rozširovanie reklamných materiálov zákazníkom (letáky, prospekty, tlačoviny, vzorky); spracovanie textov; predplatné telekomunikačných služieb; zasielanie reklamných materiálov zákazníkom.

38 - Poskytovanie priestoru na diskusiu na internete; spravodajské agentúry; tlačové kancelárie.

41 - Organizovanie súťaží vedomostných alebo zábavných; organizovanie športových súťaží; organizovanie a vedenie koncertov; organizovanie a plánovanie večierkov; zábava, pobavenie; prenájom zvukových nahrávacích zariadení.

(540) **Odsúdené**

(731) MAC TV s.r.o., Brečtanová 1, 831 01 Bratislava, SK;

(740) Ďurček Peter, Mgr., Bratislava, SK;

(210) 7-2010

(220) 5.1.2010

9 (511) 3, 9, 12, 16, 18, 28, 30, 35, 41

(511) 3 - Bieliace a iné prípravky na pranie a čistenie bielizne; prípravky na čistenie, leštenie, odmasťovanie a brúsenie; mydlá; voňavkárské výrobky, éterické oleje, kozmetické prípravky, vlasové vodičky; prípravky na čistenie zubov.

9 - Prístroje a nástroje vedecké, námornícke, geometické, fotografické, kinematografické, optické, signalizačné, kontrolné (inšpekcia), záchranné, vzdelávacie a prístroje a nástroje na meranie a váženie; prístroje a nástroje na vedenie, distribúciu, transformáciu, akumuláciu, reguláciu alebo kontrolu elektrického prúdu; prístroje na nahrávanie; prenos a reprodukciu zvuku alebo obrazu; magnetické nosiče údajov; záznamové disky; predajné automaty a mechanizmy prístrojov uvádzaných do činnosti vhođením mince; registračné pokladnice, počítacie stroje, zariadenia na spracovanie údajov a počítače; hasiace prístroje.

12 - Vozidlá; zariadenia na pohyb po zemi, vode alebo vo vzduchu.

16 - Papier, kartón, lepenka a výrobky z týchto materiálov, ktoré nie sú zahrnuté v iných triedach; tlačoviny; knižárske výrobky; fotografie; papiernický tovar a písacie potreby; lepidlá na papier a na použitie v domácnosti; potreby pre umelcov; maliarske štetce; písacie stroje a kancelárske potreby okrem nábytku; vzdelávacie a učebné potreby okrem prístrojov; obalové materiály z plastických hmôt, ktoré nie sú zahrnuté v iných triedach; tlačiarenské písmo; štočky.

18 - Usne, koženky a výrobky z týchto materiálov nezahrnuté v iných triedach; koža, surové kože; kufre a cestovné tašky; dáždnyky, slnečníky a vychádzkové palice; biče, postroje a sedlárske výrobky.

28 - Hry a hračky; ozdoby na vianočný stromček.

30 - Káva, čaj, kakao, cukor, ryža, maniok, ságo, kávové náhradky; múka a výrobky z obilia, chlieb, pekárske a cukrárske výrobky, zmrzliny; med, melasový sirup; kvasnice, prášky do pečiva; soľ, horčica; ocot, omáčky ako chuťové prísady; korenie; ľad.

35 - Reklamné služby; obchodný manažment, obchodná správa; obchodná administratíva; kancelárske práce.

41 - Vzdelávanie; zabezpečovanie výcvikov, kurzov a školení; zábava; športová a kultúrna činnosť.

(540) **BASTARD**

(731) BASTARD s.r.o., Továrenská č. 9, 811 09 Bratislava, SK;

(210) 35-2010

(220) 13.1.2010

9 (511) 9, 28, 41

(511) 9 - Počítačový softvér na hranie hier a videohier; videohry; počítačové hry; počítačový softvér na počítačové hry na internete alebo na termináloch, alebo na hracích automatoch; softvér na hranie počítačových, terminálových alebo online hier; počítačové programy na počítačové, video a online hry na použitie na viacerých platformách; počítačové hry na použitie súčasne s TV zariadením.

niami (TV setmi); počítačové programy pre interaktívnu televíziu a na interaktívne hry a/alebo kvízy; elektronické publikácie (stiahnuteľné) na priamy prístup z databáz alebo internetu; časti a komponenty pre všetky uvedené tovary; audiovizuálne hry na platformách počítačového hardvéru.

28 - Vybavenie pre hry a hračky; hracie automaty automatické s výnimkou hracích automatov fungujúcich po pripojení na externú obrazovku; hracie automaty uvádzané do činnosti vhođením mince.

41 - Zábava prostredníctvom internetu; technické a pre používateľa podporné služby pre hry na internete; poskytovanie online počítačových hier; poskytovanie technických a pre používateľa podporných služieb v oblasti hier online alebo prostredníctvom počítačovej siete; služby interaktívnych hier, interaktívnej zábavy a súťaží a služby elektronických kvízov, všetko poskytované prostredníctvom globálnej počítačovej siete alebo internetu; online zábava vo forme turnajov alebo iných podobných hracích programov; online informácie týkajúce sa počítačovej zábavy a hier; poskytovanie hier prostredníctvom mobilnej komunikačnej siete; poskytovanie hier na použitie v mobilných telefónoch.

(540)



(731) BOSS MEDIA Aktiebolag, Kronobergs län, Växjö kommun, Box 3243, 350 53 Växjö, SE;

(740) AKK Advokátska kancelária Kubínyiová s.r.o., Trenčín, SK;

(210) 121-2010

(220) 2.2.2010

9 (511) 30, 32, 33, 43

(511) 30 - Káva, kávové nápoje, kávové príchuť, cukrovinky, čaj, krém, mliečne čokoládové nápoje, mliečne kávové nápoje, kávové náhradky na báze rastlín, kakaové nápoje iné ako esencie, sušienky, zákusky, koláče, zmrzlina.

32 - Nealkoholické nápoje, nealkoholický kokteil, šumivé nápoje.

33 - Alkoholické nápoje s výnimkou piva, liehoviny, destilované nápoje.

43 - Kaviarne, reštaurácie, bary, bufety, samoobslužné reštaurácie, jedálne, hotelierske služby.

(540) **INÉ KAFE**

(731) Rohoň Vratko - SHOTGUN PRODUCTION, Kultúrna 38, 821 04 Bratislava, SK;

(210) 778-2010

(220) 14.5.2010

9 (511) 9, 16, 18, 25, 28, 35, 41

(511) 9 - Prístroje a nástroje fotografické, kinematografické, optické, vzdelávacie; prístroje na nahrávanie, prenos a reprodukciu zvuku alebo obrazu; magnetické nosiče údajov; záznamové disky; zariadenia na spracovanie údajov a počítače; kompaktné disky; magnetické disky; optické disky; DVD disky; optické nosiče údajov; elektronické

publikácie (stiahnuté z telekomunikačnej siete); elektronické perá (na vizuálne zobrazovacie zariadenia); elektronické svetelné ukazovadlo (pomôcka pri vyučovaní a prednáškach); fotoaparáty; identifikačné magnetické náramky; magnetické pásky; mikrofón a slúchadlá k mobilným telefónom; mikrofón a slúchadlá k počítačom; podložky pod myš; slnečné okuliare; optické prístroje a nástroje; pásky na zvukové nahrávanie; počítačové programy stiahnuté z telekomunikačnej siete; počítačový softvér; premietacie plátna; elektronické publikácie stiahnuté z telekomunikačnej siete; reproduktory, amplióny; stereoskopické zariadenia; videopásky, videokazety; nosiče zvukových nahrávok; ochranné obleky proti úrazom; výstražné pískalky; automaty na lístky; kamery; nosiče na zvukové a obrazové nahrávky; diapozitívy; puzdrá na okuliare; ochranné rukavice; reklamné svetelné tabule; okuliare; ochranné masky; počítače; signalizačné panely; svetelné alebo mechanické návesti; videokazety; magnetické disky; hracie zariadenia fungujúce po pripojení na televízne prijímače; optické disky; elektronické publikácie; magnetické identifikačné karty; identifikačné magnetické náramky; elektronické informačné tabule; hokejový ochranný výstroj, najmä helmy, ochrana očí, masky na tvár, ochranné prilby (športový tovar), ochranné tvárové štíty (športový tovar); ochranné masky (športový tovar); okuliare na šport.

16 - Papier, kartón, lepenka a výrobky z týchto materiálov, ktoré nie sú zahrnuté v iných triedach; tlačoviny; knihárske výrobky; fotografie; papiernický tovar a písacie potreby; kancelárske potreby okrem nábytku; obalové materiály z plastických hmôt, ktoré nie sú zahrnuté v iných triedach; brožúry; časopisy (periodiká); grafiky; kalendáre; knihy; noviny; podpis karty, najmä úspešných športovcov, grafické reprodukcie hráčskych družstiev, trénerov, ocenení; hráčske kartičky, plagáty, brožúry, papierové čiapky, papierové zástavy a zástavky, iné propagačné a spomienkové predmety z papiera, kartónu alebo lepenky; adresné štítky; plagáty; albumy; obrazy; spisové obaly; ceruzky; noviny; atlasy; skicáre; pečiatky; zošity; katalógy; obaly na doklady; obaly na spisy; obaly a obálky (papiernický tovar); papierové obrúsky; podložky pod poháre; perá; plagáty; pohľadnice; prospekty; publikácie; reklamné tabule z papiera, kartónu alebo lepenky; samolepky; papierové servítky; stolové prestieranie z papiera; tlačoviny; vrecká (vrecia, vaky) z papiera alebo plastických materiálov na balenie; vrecká na odpadky z papiera alebo plastických materiálov; baliaci papier; blahoprajné pohľadnice; etikety s výnimkou textilných; formuláre; peračníky; papierové nálepky; periodiká; plány; plniace perá; podložky na písanie; papierové podložky na stôl; kancelárske potreby s výnimkou nábytku; zemské glóbusy; fotomontáže; tlačoviny; publikácie; pútače z papiera alebo lepenky; puzdrá na perá, peračníky; puzdrá na písacie potreby; reklamné tabule z papiera, kartónu a lepenky; listový papier; lístky; mapy; papierové vreckovky; papierové obrúsky; knižné záložky; knižné zarážky; komiksy; plastové obalovače dokumentov ako kancelárska potreba; papiernický tovar; plastové fólie na balenie; príručky; prospekty; stojany na fotografie;

stojany na perá a ceruzky; tlačivá; perá; časopisy; školské potreby (papier, písacie potreby); blahoprajné pohľadnice; poštové známky; ročenky; papierové ručníky; kalendáre; oznámenia ako papierový tovar; papierové vlajky; papierové utierky; fólie z regenerovanej celulózy na balenie; papierové obrúsky; písacie potreby; viskóзовé fólie na obalovanie; nálepky, lepiace štítky; nálepky na kancelárske použitie alebo pre domácnosť; papier.

18 - Tašky pre hráčov ľadového hokeja.

25 - Odevy, obuv a pokrývky hlavy; čiapky; čelenky; chrániče uší proti chladu ako pokrývka hlavy; bielizeň; bundy; kombinézy; nohavice; oblečenie; klobúky; rukavice; pulóvre; športová obuv; šály; športové tričká, dresy; zápasové dresy, hokejové dresy; fandresy; športové a spoločenské oblečenie; konfekcia (odevy); kostýmy, obleky; košele; nohavice; spodná bielizeň; ponožky; spodná bielizeň pohlcujúca pot; spodná bielizeň zabraňujúca poteniu; svetre; čiapkové šilty; tielka, tričká; kabáty; ponožky; potníky; šnurovacie topánky; športová obuv.

28 - Hracie karty, hry a hračky; telocvičné a športové potreby, ktoré nie sú zahrnuté v iných triedach; hokejový výstroj s výnimkou výstroje na chránenie hlavy a očí; hokejové korčule, hokejové puky, hokejky vrátane brankárskych na ľadový hokej a hokejbal, čepele, chrániče na nože korčúľ; zariadenia na telesné cvičenie; športové náradie v tejto triede; športové potreby v tejto triede; športové potreby patriace do triedy 28, najmä hokejový výstroj; kolieskové korčule; hokejový výstroj - lapačky, rukavice.

35 - Reklamné služby; obchodný manažment; obchodná správa, obchodná administratíva, kancelárske práce; obchodné alebo podnikateľské informácie; vyhľadávanie informácií v počítačových súboroch; lepenie plagátov; štatistické informácie; obchodný manažment a podnikové poradenstvo; grafická úprava tlačovín na reklamné účely; obchodné alebo podnikateľské informácie; marketing; marketingové štúdie; poradenstvo v obchodnej činnosti; prezentácia výrobkov v komunikačných médiách pre maloobchod; poskytovanie obchodných alebo poradenských informácií; rozširovanie reklamných materiálov zákazníkom; vydávanie a aktualizovanie reklamných materiálov; marketingové štúdie; služby, poradenstvo v obchodnej činnosti; uverejňovanie reklamných textov; reklama; online reklama na počítačovej komunikačnej sieti; rozhlasová reklama; televízna reklama; reklamné agentúry; predvádzanie na reklamné účely a podporu predaja; prieskum trhu; obchodný alebo podnikateľský prieskum; prieskum trhu; prieskum verejnej mienky; organizovanie komerčných alebo reklamných výstav; organizovanie výstav na obchodné a reklamné účely; rozširovanie reklamných materiálov zákazníkom (letáky, prospekty, tlačoviny, vzorky); vydávanie a aktualizovanie reklamných materiálov; rozširovanie reklamných oznamov; rozširovanie reklamných alebo inzertných oznamov; vyhľadávanie sponzorov; spracovanie textov; zasielanie reklamných materiálov zákazníkom; zhromažďovanie výstrižkov z časopisov; zoradovanie údajov z počítačových databáz; prenájom reklamných priestorov; prenájom plôch na mantineloch, na ľadovej ploche a iných priestorov na

účely reklamy a propagácie; predplatné telekomunikačných služieb; reklama a propagácia; zbieranie údajov a vedenie evidencie hráčov, trénerov, rozhodcov, lekárov v oblasti ľadového hokeja a in-line hokeja do počítačových databáz; zbieranie údajov do počítačových databáz; prenájom reklamného času vo všetkých komunikačných médiách; prenájom reklamných materiálov; prenájom reklamných plôch; reklamná, inzertná a propagačná a činnosť prostredníctvom akéhokoľvek média prostredníctvom telefónnej dátovej alebo informačnej siete; podpora predaja; public relations; maloobchodné služby s tovarmi uvedenými v triedach 9, 16, 25 a 28 a darčkovými predmetmi, najmä CD a DVD, záznamovými diskami, filmami suvenírmi, športovým oblečením, textilným tovarom, športovými potrebami, reklamnými a propagačnými materiálmi, taškami, vakmi, batohmi, oblečením, a inými spomienkovými vecami; maloobchodné služby s tovarmi uvedenými v triedach 9, 16, 25 a 28 a darčkovými predmetmi, najmä CD a DVD, záznamovými diskami, filmami suvenírmi, športovým oblečením, textilným tovarom, športovými potrebami, reklamnými a propagačnými materiálmi, taškami, vakmi, batohmi, oblečením, a inými spomienkovými vecami poskytované prostredníctvom internetu; poskytovanie uvedených služieb prostredníctvom internetu; sprostredkovanie uvedených služieb; obchodné sprostredkovanie služieb uvedených v triedach 35 a 41; komerčné informačné agentúry; obchodné sprostredkovanie kultúrnych a spoločenských podujatí; obchodné sprostredkovanie reštauračných a kaviarenských služieb.

41 - Vzdelávanie, zabezpečovanie výcvikov, kurzov a školení; zábava; športová a kultúrna činnosť; organizovanie súťaží a šampionátov; prenájom štadiónov; prenájom ľadovej plochy; prenájom plochy na in-line hokej; prenájom priestorov na organizovanie športových podujatí; výchova a vzdelávanie reprezentantov; výchova a vzdelávanie športovo-talentovanej mládeže v oblasti ľadového hokeja a in-line hokeja; teoretická a metodická príprava a výchova trénerských a rozhodcovských kádrov; metodická príprava hokejových klubov a regionálnych zväzov; vydávanie kníh, časopisov, katalógov, novín a iných periodických a neperiodických publikácií s výtiskom reklamných; vydávanie online kníh a časopisov v elektronickej podobe; vzdelávanie; organizovanie a vedenie konferencií; organizovanie kurzov, kongresov, výcvikov a školení (manažérske služby); organizovanie lotérií; meranie času na športových podujatiach; služby nahrávacích štúdií; nahrávanie videopások; organizovanie a vedenie konferencií; organizovanie kultúrnych alebo vzdelávacích výstav; organizovanie športových súťaží; organizovanie živých vystúpení; zábavné parky; plánovanie a organizovanie večierok; poskytovanie elektronických publikácií online bez možnosti kopírovania; požičiavanie filmov; požičiavanie športového výstroja s výnimkou dopravných prostriedkov; praktický výcvik; organizovanie predstavení; prenájom audionahrávok; prenájom audio-prístrojov; prenájom štadiónov; prevádzkovanie a prenájom športových zariadení; rezervácia vstupeniek; rozhlasová zábava; výroba rozhlasových a televíznych programov; organizovanie a vedenie

seminárov; organizovanie športových súťaží; školenie; služby športovísk; televízna zábava; písanie textov okrem reklamných; zverejňovanie textov okrem reklamných; organizovanie a vedenie koncertov; výcvik; vydávanie textov s výnimkou reklamných a náborových; tvorba, požičovanie, distribúcia videa; živé predstavenie; služby zábavných klubov; výroba rozhlasových a televíznych programov; výroba rozhlasových a televíznych relácií fotografická reportáž; fotografovanie; poskytovanie online hier z počítačovej siete; informácie o možnostiach rozptýlenia; informácie o možnostiach rekreácie a zábavy; prenájom klziskovej plochy; výchovno-zábavné klubové služby; služby na oddych a rekreáciu, poradenské, konzultačné a informačné služby týkajúce sa uvedených služieb; poskytovanie hore uvedených služieb a informácií aj online formou; poradenstvo a pomoc pri uvedených službách.

(540)



(591) biela, modrá, červená

(731) MS 2011, a.s., Junácka 6, 832 80 Bratislava, SK;

(740) Borec Tomáš, JUDr., Bratislava, SK;

(210) 779-2010

(220) 14.5.2010

9 (511) 9, 16, 18, 25, 28, 35, 41

(511) 9 - Prístroje a nástroje fotografické, kinematografické, optické, vzdelávacie; prístroje na nahrávanie, prenos a reprodukciu zvuku alebo obrazu; magnetické nosiče údajov; záznamové disky; zariadenia na spracovanie údajov a počítače; kompaktné disky; magnetické disky; optické disky; DVD disky; optické nosiče údajov; elektronické publikácie (stiahnuté z telekomunikačnej siete); elektronické perá (na vizuálne zobrazovacie zariadenia); elektronické svetelné ukazovadlo (pomôcka pri vyučovaní a prednáškach); fotoaparáty; identifikačné magnetické náramky; magnetické pásky; mikrofón a slúchadlá k mobilným telefónom; mikrofón a slúchadlá k počítačom; podložky pod myš; slnečné okuliare; optické prístroje a nástroje; pásky na zvukové nahrávanie; počítačové programy stiahnuté z telekomunikačnej siete; počítačový softvér; premietacie plátna; elektronické publikácie stiahnuté z telekomunikačnej siete; reproduktory, amplióny; stereoskopické zariadenia; videopásky, videokazety; nosiče zvukových nahrávok; ochranné obleky proti úrazom; výstražné píšťalky; automaty na lístky; kamery; nosiče na zvukové a obrazové nahrávky; diapozitívy; puzdrá na okuliare; ochranné rukavice; reklamné svetelné tabule; okuliare; ochranné masky; počítače; signalizačné panely; svetelné alebo mechanické návěsti; videokazety; magnetické disky; hracie zariadenia fungujúce po pripojení na televízne prijímače; optické disky; elektronické publikácie; magnetické identifikačné karty; identifi-

kačné magnetické náramky; elektronické informačné tabule; hokejový ochranný výstroj, najmä helmy, ochrana očí, masky na tvár, ochranné prilby (športový tovar), ochranné tvárové štíty (športový tovar); ochranné masky (športový tovar); okuliare na šport.

16 - Papier, kartón, lepenka a výrobky z týchto materiálov, ktoré nie sú zahrnuté v iných triedach; tlačoviny; knihárske výrobky; fotografie; papiernický tovar a písacie potreby; kancelárske potreby okrem nábytku; obalové materiály z plastických hmôt, ktoré nie sú zahrnuté v iných triedach; brožúry; časopisy (periodiká); grafiky; kalendáre; knihy; noviny; podpis karty, najmä úspešných športovcov, grafické reprodukcie hráčskych družstiev, trénerov, ocenení; hráčske kartičky, plagáty, brožúry, papierové čiapky, papierové zástavy a zástavky, iné propagačné a spomienkové predmety z papiera, kartónu alebo lepenky; adresné štítky; plagáty; albumy; obrazy; spisové obaly; ceruzky; noviny; atlasy; skicáre; pečiatky; zošity; katalógy; obaly na doklady; obaly na spisy; obaly a obálky (papiernický tovar); papierové obrúsky; podložky pod poháre; perá; plagáty; pohľadnice; prospekty; publikácie; reklamné tabule z papiera, kartónu alebo lepenky; samolepky; papierové servítky; stolové prestieranie z papiera; tlačoviny; vrecká (vrecia, vaky) z papiera alebo plastických materiálov na balenie; vrecká na odpadky z papiera alebo plastických materiálov; baliaci papier; blahoprajné pohľadnice; etikety s výnimkou textilných; formuláre; peračníky; papierové nálepky; periodiká; plány; plniace perá; podložky na písanie; papierové podložky na stôl; kancelárske potreby s výnimkou nábytku; zemské glóbusy; fotomontáže; tlačoviny; publikácie; pútače z papiera alebo lepenky; puzdrá na perá, peračníky; puzdrá na písacie potreby; reklamné tabule z papiera, kartónu a lepenky; listový papier; lístky; mapy; papierové vreckovky; papierové obrúsky; knižné záložky; knižné zarážky; komiksy; plastové obalovače dokumentov ako kancelárska potreba; papiernický tovar; plastové fólie na balenie; príručky; prospekty; stojany na fotografie; stojany na perá a ceruzky; tlačivá; perá; časopisy; školské potreby (papier, písacie potreby); blahoprajné pohľadnice; poštové známky; ročenky; papierové ručníky; kalendáre; oznámenia ako papiernický tovar; papierové vľajky; papierové utierky; fólie z regenerovanej celulózy na balenie; papierové obrúsky; písacie potreby; viskózne fólie na obalovanie; nálepky, lepiace štítky; nálepky na kancelárske použitie alebo pre domácnosť; papier.

18 - Tašky pre hráčov ľadového hokeja.

25 - Odevy, obuv a pokrývky hlavy; čiapky; čelenky; chrániče uší proti chladu ako pokrývka hlavy; bielizeň; bundy; kombinézy; nohavice; oblečenie; klobúky; rukavice; pulóvre; športová obuv; šály; športové tričká, dresy; zápasové dresy, hokejové dresy; fandresy; športové a spoločenské oblečenie; konfekcia (odevy); kostýmy, obleky; košele; nohavice; spodná bielizeň; ponožky; spodná bielizeň pohlucujúca pot; spodná bielizeň zabraňujúca poteniu; svetre; čiapkové šilty; tielka, tričká; kabáty; ponožky; potníky; šnurovacie topánky; športová obuv.

28 - Hracie karty, hry a hračky; telocvičné a športové potreby, ktoré nie sú zahrnuté v iných triedach; hokejový výstroj s výnimkou výstroja na chránenie hlavy a očí; hokejové korčule, hokejové pukly, hokejky vrátane brankárskych na ľadový hokej a hokejbal, čepele, chrániče na nože korčúl; zariadenia na telesné cvičenie; športové náradie v tejto triede; športové potreby v tejto triede; športové potreby patriace do triedy 28, najmä hokejový výstroj; kolieskové korčule; hokejový výstroj - lapačky, rukavice.

35 - Reklamné služby; obchodný manažment; obchodná správa, obchodná administratíva, kancelárske práce; obchodné alebo podnikateľské informácie; vyhľadávanie informácií v počítačových súboroch; lepenie plagátov; štatistické informácie; obchodný manažment a podnikové poradenstvo; grafická úprava tlačovín na reklamné účely; obchodné alebo podnikateľské informácie; marketing; marketingové štúdie; poradenstvo v obchodnej činnosti; prezentácia výrobkov v komunikačných médiách pre maloobchod; poskytovanie obchodných alebo poradenských informácií; rozširovanie reklamných materiálov zákazníkom; vydávanie a aktualizovanie reklamných materiálov; marketingové štúdie; služby, poradenstvo v obchodnej činnosti; uverejňovanie reklamných textov; reklama; online reklama na počítačovej komunikačnej sieti; rozhlasová reklama; televízna reklama; reklamné agentúry; predvádzanie na reklamné účely a podporu predaja; prieskum trhu; obchodný alebo podnikateľský prieskum; prieskum trhu; prieskum verejnej mienky; organizovanie komerčných alebo reklamných výstav; organizovanie výstav na obchodné a reklamné účely; rozširovanie reklamných materiálov zákazníkom (letáky, prospekty, tlačoviny, vzorky); vydávanie a aktualizovanie reklamných materiálov; rozširovanie reklamných oznamov; rozširovanie reklamných alebo inzertných oznamov; vyhľadávanie sponzorov; spracovanie textov; zasielanie reklamných materiálov zákazníkom; zhromažďovanie výstrižkov z časopisov; zoraďovanie údajov z počítačových databáz; prenájom reklamných priestorov; prenájom plôch na mantineloch, na ľadovej ploche a iných priestorov na účely reklamy a propagácie; predplatné telekomunikačných služieb; reklama a propagácia; zbieranie údajov a vedenie evidencie hráčov, trénerov, rozhodcov, lekárov v oblasti ľadového hokeja a in-line hokeja do počítačových databáz; zbieranie údajov do počítačových databáz; prenájom reklamného času vo všetkých komunikačných médiách; prenájom reklamných materiálov; prenájom reklamných plôch; reklamná, inzertná a propagačná a činnosť prostredníctvom akéhokoľvek média prostredníctvom telefónnej dátovej alebo informačnej siete; podpora predaja; public relations; maloobchodné služby s tovarmi uvedenými v triedach 9, 16, 25 a 28 a darčekovými predmetmi, najmä CD a DVD, záznamovými diskami, filmami suvenírmi, športovým oblečením, textilným tovarom, športovými potrebami, reklamnými a propagačnými materiálmi, taškami, vakmi, batohmi, oblečením, a inými spomienkovými vecami; maloobchodné služby s tovarmi uvedenými v triedach 9, 16, 25 a 28 a darčekovými predmetmi, najmä CD a DVD, záznamo-

vými diskami, filmami suvenírmi, športovým oblečením, textilným tovarom, športovými potrebami, reklamnými a propagačnými materiálmi, taškami, vakmi, batohmi, oblečením, a inými spomienkovými vecami poskytované prostredníctvom internetu; poskytovanie uvedených služieb prostredníctvom internetu; sprostredkovanie uvedených služieb; obchodné sprostredkovanie služieb uvedených v triedach 35 a 41; komerčné informačné agentúry; obchodné sprostredkovanie kultúrnych a spoločenských podujatí; obchodné sprostredkovanie reštauračných a kaviarenských služieb.

41 - Vzdelávanie, zabezpečovanie výcvikov, kurzov a školení; zábava; športová a kultúrna činnosť; organizovanie súťaží a šampionátov; prenájom štadiónov; prenájom ľadovej plochy; prenájom plochy na in-line hokej; prenájom priestorov na organizovanie športových podujatí; výchova a vzdelávanie reprezentantov; výchova a vzdelávanie športovo-talentovanej mládeže v oblasti ľadového hokeja a in-line hokeja; teoretická a metodická príprava a výchova trénerských a rozhodcovských kádrov; metodická príprava hokejových klubov a regionálnych zväzov; vydávanie kníh, časopisov, katalógov, novín a iných periodických a neperiodických publikácií s výnimkou reklamných; vydávanie online kníh a časopisov v elektronickej podobe; vzdelávanie; organizovanie a vedenie konferencií; organizovanie kurzov, kongresov, výcvikov a školení (manažérske služby); organizovanie lotérií; meranie času na športových podujatiach; služby nahrávacích štúdií; nahrávanie videopások; organizovanie a vedenie konferencií; organizovanie kultúrnych alebo vzdelávacích výstav; organizovanie športových súťaží; organizovanie živých vystúpení; zábavné parky; plánovanie a organizovanie večierok; poskytovanie elektronických publikácií online bez možnosti kopírovania; požičiavanie filmov; požičiavanie športového výstroja s výnimkou dopravných prostriedkov; praktický výcvik; organizovanie predstavení; prenájom audionahrávok; prenájom audiopriestrojov; prenájom štadiónov; prevádzkovanie a prenájom športových zariadení; rezervácie vstupu; rozhlasová zábava; výroba rozhlasových a televíznych programov; organizovanie a vedenie seminárov; organizovanie športových súťaží; školenie; služby športovísk; televízna zábava; písanie textov okrem reklamných; zverejňovanie textov okrem reklamných; organizovanie a vedenie koncertov; výcvik; vydávanie textov s výnimkou reklamných a náborových; tvorba, požičiavanie, distribúcia videa; živé predstavenie; služby zábavných klubov; výroba rozhlasových a televíznych programov; výroba rozhlasových a televíznych relácií fotografická reportáž; fotografovanie; poskytovanie online hier z počítačovej siete; informácie o možnostiach rozptýlenia; informácie o možnostiach rekreácie a zábavy; prenájom klziskovej plochy; výchovno-zábavné klubové služby; služby na oddych a rekreáciu, poradenské, konzultačné a informačné služby týkajúce sa uvedených služieb; poskytovanie uvedených služieb a informácií aj online formou; poradenstvo a pomoc pri uvedených službách.

(540)



- (591) biela, modrá, červená
 (731) MS 2011, a.s., Junácka 6, 832 80 Bratislava, SK;
 (740) Borec Tomáš, JUDr., Bratislava, SK;

(210) 811-2010

(220) 18.5.2010

9 (511) 31, 43, 44

- (511) 31 - Potrava pre zvieratá chované v domácnosti.
 43 - Poskytovanie ubytovania pre zvieratá.
 44 - Česanie, upravovanie zvierat; starostlivosť o čistotu zvierat chovaných v domácnosti, veterinárna pomoc.

(540) VetPoint

- (731) VetPoint s.r.o., Galbavého 2, 841 01 Bratislava, SK;

(210) 920-2010

(220) 4.6.2010

9 (511) 16, 35, 41, 42, 44

- (511) 16 - Plány (programy starostlivosti o lesy), počítačové tabuľky, odborné knihy a publikácie.
 35 - Odhady a ohodnocovanie nezoťaťého dreva v lese.
 41 - Organizovanie a vedenie odborných seminárov pri usmerňovaní úloh hospodárskej úpravy lesa.
 42 - Expertízy (inžinierske práce), tvorba metodických a koncepčných projektov rozvoja hospodárskej úpravy lesov, tvorba lesných hospodárskych plánov (programov starostlivosti o lesy), kontrola kvality lesných hospodárskych plánov (programov starostlivosti o lesy), prieskumy (inžinierske práce), tvorba projektov a štúdií v biotechnickej oblasti, tvorba projektov starostlivosti o lesný pozemok, vytváranie a udržiavanie počítačových stránok (webových) pre zákazníkov.
 44 - Navrhovanie úprav krajiny.

(540)



- (591) zelená, čierna, biela
 (731) Národné lesnícke centrum, ul. T. G. Masaryka 22, 960 92 Zvolen, SK;

(210) 921-2010

(220) 4.6.2010

9 (511) 16, 35, 41, 42

(511) 16 - Knihy, publikácie.

35 - Organizovanie výstav na obchodné, komerčné alebo reklamné účely, odborné obchodné poradenstvo, personálne poradenstvo, poradenstvo pri vedení podnikov, organizovanie podujatí zameraných na popularizáciu a prezentáciu lesníctva a environmentu (na reklamné a komerčné účely), príprava propagačných materiálov a publikácií, špecializované odborné obchodné poradenstvo pre lesné hospodárstvo, environment a rozvoj vidieka, odborné obchodné poradenstvo pri implementácii komerčných projektov.

39 - Organizovanie zahraničných pracovných ciest s odborným zameraním, organizovanie lesných vychádzok a exkurzií zameraných na environmentálne vzdelávanie.

41 - Organizovanie a vedenie konferencií, organizovanie a vedenie kongresov, odborných konferencií, seminárov, workshopov, tréningov, ďalšie odborné vzdelávanie v oblasti lesníctva a environmentu, overovanie odborných spôsobilostí v lesníctve (skúšanie, preskúšavanie - pedagogická činnosť), tvorba vzdelávacích projektov, ďalšie služby pre výchovu a vzdelávanie (školenie, pedagogické informácie), zvyšovanie kvalifikácie vo vzťahu k trhu práce poskytované pre tretie osoby (vzdelávanie), tvorba vzdelávacích a rozvojových projektov s cieľom odbornej spolupráce so zahraničím, príprava odborných vzdelávacích materiálov a publikácií, organizovanie podujatí environmentálneho vzdelávania s lesníckym zameraním, tvorba metodických a didaktických materiálov pre lesnú pedagogiku, tvorba environmentálnych vzdelávacích programov pre deti a mládež, poskytovanie kontinuálneho vzdelávania lesných pedagógov, tvorba vzdelávacích domácich a zahraničných projektov pre tretie osoby.

42 - Vytváranie a aktualizácia webových stránok so zameraním na vzdelávanie, poradenstvo a prácu s verejnosťou.

(540)



- (591) žltá, sivá, zelená, čierna, biela
 (731) Národné lesnícke centrum, ul. T. G. Masaryka 22, 960 92 Zvolen, SK;

(210) 922-2010

(220) 4.6.2010

9 (511) 16, 35, 36, 39, 40, 41, 42, 45

(511) 6 - Odborné knihy, publikácie, plány (programy starostlivosti o lesy), počítačové tabuľky.

35 - Organizovanie výstav na obchodné, komerčné alebo reklamné účely, odborné obchodné poradenstvo, personálne poradenstvo, poradenstvo pri vedení podnikov, organizovanie podujatí zamera-

ných na popularizáciu a prezentáciu lesníctva a environmentu (na reklamné a komerčné účely), odhady a ohodnocovanie nezoťaťého dreva v lese, vyhľadávanie informácií v počítačových programoch (pre zákazníkov), zbieranie údajov do počítačových databáz, zoraďovanie údajov počítačových databázach, kopírovanie alebo rozmnožovanie dokumentov, reprografia dokumentov, príprava propagačných materiálov a publikácií, vydávanie a aktualizovanie reklamných materiálov, odborné obchodné poradenstvo pri implementácii komerčných projektov, špecializované odborné obchodné poradenstvo pre lesné hospodárstvo, environment a rozvoj vidieka.

36 - Oceňovanie a odhady nehnuteľností, správa nehnuteľností.

39 - Skladovanie údajov a dokumentov elektronicky uložených, informácie o skladovaní, organizovanie zahraničných pracovných ciest s odborným zameraním, organizovanie lesných vychádzok a exkurzií zameraných na environmentálne vzdelávanie.

40 - Knihárstvo, kreslenie, rysovanie laserom, laminovanie, litografická tlač, ofsetová tlač, serigrafia, sieťotlač, tlač, tlačenie.

41 - Organizovanie a vedenie konferencií, organizovanie a vedenie kongresov, odborných konferencií, seminárov, workshopov, tréningov, ďalšie odborné vzdelávanie v oblasti lesníctva a environmentu, overovanie odborných spôsobilostí v lesníctve (skúšanie, preskúšavanie - pedagogická činnosť), tvorba vzdelávacích projektov, školenie a pedagogické informácie, zvyšovanie kvalifikácie vo vzťahu k trhu práce poskytované pre tretie osoby (vzdelávanie), tvorba vzdelávacích a rozvojových projektov s cieľom odbornej spolupráce so zahraničím, príprava odborných vzdelávacích materiálov a publikácií, organizovanie podujatí environmentálneho vzdelávania s lesníckym zameraním, tvorba metodických a didaktických materiálov pre lesnú pedagogiku, tvorba environmentálnych vzdelávacích programov pre deti a mládež, poskytovanie kontinuálneho vzdelávania lesných pedagógov, tvorba vzdelávacích domácich a zahraničných projektov pre tretie osoby, vydávanie textov, s výnimkou reklamných a náborových, fotografovanie, vydávanie kníh.

42 - Expertízy (inžinierske práce), tvorba metodických a koncepčných projektov rozvoja hospodárskej úpravy lesov, prieskumy (inžinierske práce), tvorba projektov a štúdií v biotechnickej oblasti, tvorba projektov starostlivosti o lesný pozemok, tvorba lesných hospodárskych plánov (programov starostlivosti o lesy), kontrola kvality lesných hospodárskych plánov (programov starostlivosti o lesy), vytváranie a udržiavanie počítačových stránok (webových) pre zákazníkov, vytváranie a aktualizácia webových stránok so zameraním na vzdelávanie, poradenstvo a prácu s verejnosťou, vyhotovenie a aktualizácia počítačových programov, inštalácia počítačových programov, tvorba softvéru, počítačové programovanie, poradenstvo v oblasti počítačových programov, návrh počítačových systémov, prevod údajov alebo dokumentov z fyzických médií na elektronické médiá, servis počítačových programov, obnova počítačových databáz, ochrana proti zvrúseniu počítačov, výskum

v oblasti ochrany životného prostredia, zhotovenie kópií počítačových programov, výskum a vývoj nových výrobkov.

44 - Liečenie stromov, navrhovanie úprav krajiny, ničenie škodcov - v lesníctve.

45 - Licencie na počítačové programy (právne služby), poradenstvo v oblasti práv duševného vlastníctva.

(540)



(591) zelená, sivá, biela

(731) Národné lesnícke centrum, ul. T. G. Masaryka 22, 960 92 Zvolen, SK;

(210) 924-2010

(220) 7.6.2010

9 (511) 35, 39, 41, 42

(511) 35 - Obchodné sprostredkovanie služieb týkajúcich sa výchovnej činnosti, obchodné sprostredkovanie jazykových a au pair pobytov v zahraničí, obchodné sprostredkovanie ubytovacích a stravovacích služieb, obchodné sprostredkovanie dopravných služieb, inzertné, reklamné, propagačné služby, sprostredkovateľské a obstarávateľské služby týkajúce sa reklamy.

39 - Kuriérske služby, informácie o doprave, služby cestovnej kancelárie patriace do triedy 39, informácie o cestovaní, cestovných tarifách, cestovných poriadkoch a spôsoboch dopravy.

41 - Spoločenská výchova, vzdelávanie, školenia, organizovanie a vedenie kongresov, konferencií, seminárov, organizovanie kultúrnych alebo vzdelávacích výstav, poskytovanie elektronických publikácií online (bez možnosti kopírovania), vydávanie kníh, časopisov, periodík, výchovná a zábavná činnosť, vydavateľská a nakladateľská činnosť, s výnimkou vydávania reklamných a náborových textov, školiaca činnosť, organizovanie kurzov, jazykových pobytov a au pair pobytov.

42 - Grafické dizajnérstvo.

(540)



(591) červená, čierna

(731) Vido Norbert, Javorinská 401/11, 915 01 Nové Mesto nad Váhom, SK;

(210) 1029-2010

(220) 23.6.2010

9 (511) 5, 29, 30, 32

(511) 5 - Farmaceutické, zverolekárske výrobky; hygienické výrobky na lekárske použitie; dietetické látky prispôbené na lekárske účely, potrava pre dojčatá; náplasti, obväzový materiál; hmoty na plombovanie zubov a zubné vosky; dezinfekčné prostriedky; fungicídy, herbicídy.

29 - Konzervované, mrazené, sušené a tepelne spracované ovocie a zelenina; rôsoly, džemy, marmelády, ovocné zaváraniny, ovocné pretlakky; vajcia, mlieko a mliečne výrobky; jedlé oleje a tuky.

30 - Káva, čaj, kakao, cukor, ryža, maniok, ságo, kávové náhradky; múka a výrobky z obilia, chlieb, pekárské a cukrárske výrobky, zmrzliny; med, melasový sirup; kvasnice, prášky do pečiva; soľ, horčica; ocot, omáčky ako chuťové prísady; korenie; ľad.

32 - Pivo; minerálne a sytené vody a iné nealkoholické nápoje; ovocné nápoje a ovocné šťavy; sirupy a iné prípravky na výrobu nápojov.

(540) **AONE Nutrition**

(731) ESSENTIA, s.r.o., Nám. SNP 15, 974 01 Banská Bystrica, SK;

(740) Faludi Ladislav, JUDr., Vidiná, SK;

(210) **1117-2010**

(220) 6.7.2010

9 (511) **25, 35**

(511) 25 - Obuv.

35 - Maloobchodná a veľkoobchodná činnosť s obuvou, maloobchodná a veľkoobchodná činnosť s obuvou prostredníctvom internetu.

(540)

OLIVIA shoes

(591) červená

(731) Ing. Martin Zachar - CEDER SHOES, Hroznová 6, 949 01 Nitra, SK; CEDER SHOES s. r. o., Chmeľová dolina 27, 949 01 Nitra, SK;

(210) **1144-2010**

(220) 9.7.2010

9 (511) **9, 16, 35, 38, 41**

(511) 9 - Zvukové, obrazové a zvukovo-obrazové nahrávky na všetkých druhoch nosičov, ako aj v digitálnej (elektronickej) podobe, informácie, dáta, databázy, katalógy, programy v elektronickej podobe; elektronické publikácie s možnosťou kopírovania; prístroje na nahrávanie, prenos a reprodukciu zvuku alebo obrazu.

16 - Noviny, časopisy, periodiká, knihy a iné tlačoviny, výrobky z papiera, kartónu a lepenky, ktoré nie sú zahrnuté v iných triedach; papiernický tovar a písacie potreby, vzdelávacie a učebné potreby okrem prístrojov, divadelné dekorácie, papierové propagačné materiály, letáky, prospekty, pohľadnice, obálky, obaly (papiernický tovar), peračníky, puzdrá na perá, štítky (papierové nálepky), vyučovacie pomôcky vo forme hier, kancelárske potreby s výnimkou nábytku, kalendáre, príručky, plagáty, listový papier, stolové prestieranie z papiera, papierové obrusy, záložky do kníh, vrecká z papiera alebo plastických materiálov, školské potreby s výnimkou prístrojov, papierové podložky na stôl, nálepky na kancelárske použitie alebo pre domácnosť, ročenky, stojany na perá a ceruzky, papierové podložky pod poháre, oznámenia (papiernický tovar), papierové vlajky, papierové zástavy, nože na papier, otvárače na listy, papierové obrúsky, puzdrá na písacie potreby, pútače z papiera alebo lepenky, papierové

obrásky, utierky, etikety s výnimkou textilných, lepiace štítky, darčekové a reklamné predmety z papiera.

35 - Prenájom reklamného času vo všetkých komunikačných médiách, ako aj v počítačovej komunikačnej sieti; prenájom reklamných materiálov; organizovanie výstav na komerčné alebo reklamné účely; prezentácia výrobkov a služieb v komunikačných médiách; organizovanie reklamných hier na propagáciu predaja; vyhľadávanie sponzorov; poradenské a informačné služby v oblasti uvedených služieb v triede 35.

38 - Televízne a rozhlasové vysielanie všetkých druhov programov; komunikačné služby prostredníctvom audiotextu, teletextu, rozhlasu, televízie, počítačovej siete, mobilných telefónov, s výnimkou prenosu správ a obrazových informácií pomocou počítača, poskytovanie telekomunikačných služieb; poskytovanie telekomunikačného pripojenia do svetovej počítačovej siete; poskytovanie telekomunikačných kanálov na telenákupy; poskytovanie priestoru na diskusiu na internete; prenos a šírenie správ, informácií, publikácií, audiovizuálnych diel prostredníctvom komunikačných sietí vrátane internetu, s výnimkou prenosu správ a obrazových informácií pomocou počítača; tlačové kancelárie; poradenské a informačné služby v oblasti uvedených služieb v triede 38.

41 - Výroba televíznych a rozhlasových programov; výroba publicistických, spravodajských, zábavných, vzdelávacích, kultúrnych a športových programov; výroba hudobných programov; hudobno-skladateľské služby; organizovanie zábavných, kultúrnych, športových a vzdelávacích podujatí; vzdelávacia činnosť; organizovanie vedomostných, športových, zábavných, hudobných a športových súťaží; zábavné služby; organizovanie zábav, karnevalov, plesov; plánovanie a organizovanie večierkov; moderovanie relácií, programov a podujatí; zábavné parky; služby a zábava poskytované v prázdninových táboroch; služby klubov zdravia; výchovno-zábavné klubové služby; organizovanie a vedenie seminárov, kongresov; školení, konferencií; organizovanie živých seminárov, kongresov, školení, konferencií; organizovanie súťaží krásy; organizovanie živých vystúpení; živé predstavenia; filmová, divadelná a hudobná tvorila, služby filmových, divadelných a nahrávacích štúdií; dabingové služby; požíčanie filmov; požíčanie filmových premietacích prístrojov a príslušenstva; divadelné predstavenia; výroba divadelných alebo iných predstavení; služby agentúr sprostredkujúcich divadelných, koncertných a varietných umelcov; rezervácia vstupeniek; výroba a prenájom zvukových a zvukovo-obrazových nahrávok; vydateľská a nakladateľská činnosť s výnimkou vydávania reklamných materiálov; zverejňovanie a vydávanie textov okrem reklamných; poskytovanie elektronických publikácií online (bez možnosti kopírovania), vydávanie a zverejňovanie elektronických publikácií; elektronická edičná činnosť (DTP služby), organizovanie kultúrnych alebo vzdelávacích výstav; umelecké módné agentúry; kempingové služby spojené so športovým programom, služby súvisiace s telesnými cvičeniami; zábavné služby nočných klubov; poskytovanie počítačových hier (online); informácie o vý-

chove, vzdelávaní; informácie, správy, novinky z oblasti šoubiznisu; prekladateľské služby; prenájom dekorácií, poskytovanie služieb na oddych a rekreáciu; prenájom audioprístrojov, videoprístrojov, videorekordérov, premiatáčiek, televíznych prijímačov, filmov, kultúrnych a vzdelávacích potrieb a prístrojov; prenájom športového výstroja s výnimkou dopravných prostriedkov; reportážne služby; pomoc pri výbere povolania; organizovanie lotérií a stávkových hier; poradenské a informačné služby v oblasti uvedených služieb v triede 41; všetky uvedené služby tiež vrátane služieb poskytovaných prostredníctvom internetu, online a interaktívnych počítačových služieb.

(540) Adela

(731) Media Pro Slovakia, spol. s r.o., Bratislavská 1/d, 843 56 Bratislava - Záhorská Bystrica, SK;

(740) Fajnorová Mária, Ing., Bratislava, SK;

(210) 1195-2010

(220) 19.7.2010

9 (511) 29, 30, 35

(511) 29 - Polievky s rezancami alebo inými cestovinami; prípravky na výrobu polievok; bielkoviny ako potrava; kakaové maslo; kokosové maslo; koncentrované vývary; vajcia (sušené); žltok; zemiakové vločky; zahustené, koncentrované vývary; mäso, ryby, hydina a zverina; mäsové výťažky; konzervované, mrazené, sušené a tepelne spracované ovocie a zelenina; rôsoly, džemy, marmelády, ovocné zaváraniny, ovocné pretlaky; vajcia, mlieko a mliečne výrobky; jedlé oleje a tuky; mrazené mliečne výrobky.

30 - Cestoviny, cestoviny všetkých druhov a tvarov; bezvaječné cestoviny; bezvaječné semolinové cestoviny; vaječné cestoviny; cestovinové zvitky; plnené a vrstvené cestoviny; polievkové cestoviny; celozrnné cestoviny; rezance; tenké rezance; široké rezance; rajbanička (cestoviny); kocky (cestoviny); fliačky; makaróny; špagety; niťovky; slíže; cestoviny ako maltagliati, rigatoni, penne, fettucine, pappardelle, tagliatelle, lasagne, linguine, farfalle, fusilli, cavatappi, stelline, coralli, tortellini, ravioly, canelloni, cappelletti, fagotini; múčne jedlá; chuťovky na báze cereálií; tacos; cestá na koláče; chlieb; keksy; krúpy na ľudskú spotrebu; potraviny vyrobené z obilnín a múky; pizza, cestá na koláče, chlieb, príchute do pizze, koláčov a zákuskov s výnimkou éterických olejov, káva; čaj; kakao; cukor; ryža; maniok; ságo; kávové náhradky; múka a výrobky z obilia; chlieb; pekárské a cukrárske výrobky; cukrovinky; zmrzliny; med; melasový sirup; kvasnice; prášky do pečiva; soľ, horčica; ocot; omáčky ako chuťové prísady; korenie; ľad; droždie do cesta; droždie v prášku; droždie v tabletkách nie na lekárske účely; lístkové cesto; mandľové cesto; pirohy (cestoviny); piróžky s mäsom; prášok do pečiva; zákusky, koláče.

35 - Odborné obchodné poradenstvo, predovšetkým obchodné poradenstvo v potravinárstve; poradenstvo v obchodnej činnosti; obchodný alebo podnikateľský prieskum; maloobchodné a veľkoobchodné služby s cestovinami, potravinami, polotovarmi a jedlami; zhromažďovanie rozličných výrobkov (okrem dopravy) s cieľom umožniť zá-

kazníkom, aby si mohli tieto výrobky pohodlne prehliadať a nakupovať, a to prostredníctvom maloobchodných predajní, veľkoobchodných predajní, prostredníctvom katalógového predaja alebo elektronickými prostriedkami, prostredníctvom webových stránok alebo prostredníctvom telenáku-pu; reklama; online reklama na počítačovej komunikačnej sieti, vydávanie a aktualizovanie reklamných alebo náborových materiálov; vedenie kartoték v počítači; vyhľadávanie informácií v počítačových súboroch pre zákazníkov; služby porovnávania cien; organizovanie komerčných alebo reklamných výstav a veľtrhov; obchodné rady a informácie spotrebiteľom; administratívne spracovanie obchodných objednávok; poskytovanie informácií o uvedených službách prostredníctvom komunikačných médií, elektronickej pošty, SMS správ, počítačových sietí a internetu.

(540) ERCE

(731) ERCE, s. r. o., Krtfšska 305, 991 22 Bušince, SK;

(740) Porubčan Róbert, Ing., Ivanka pri Dunaji, SK;

(210) 1200-2010

(220) 21.7.2010

9 (511) 25, 40, 42

(511) 25 - Odevy - pánske, dámske, detské, obuv, spodná bielizeň, pokrývky hlavy, korzety, opasky, pančuchy, plavky, šatky, šály.

40 - Spracovanie textilných materiálov, šitie a zákazkové šitie odevov dámskych, pánskych a detských, konfekcie, športových a spoločenských odevov, kožušínových odevov a kožušínových odevných doplnkov, kožených odevov a kožených odevných doplnkov, úprava odevov.

42 - Módné návrhárstvo, módné dizajnérstvo.

(540) Delante

(731) Horáčiková Diana, Zdravotnícka 7, 851 10 Bratislava - Rusovce, SK;

(740) Vajdová Elena, JUDr., Rovinka, SK;

(210) 1216-2010

(220) 26.7.2010

9 (511) 29, 30, 32

(511) 29 - Grilované kúsky mäsa; vyprážené kuracie kúsky v tvare oválu; vyprážené rybacie kúsky v tvare oválu; vyprážené kuracie krídelká; vyprážené mozzarellové tyčinky; vyprážené syrové kúsky v tvare oválu; zeleninový šalát; zeleninový šalát s kuracím mäsom; vyprážené zemiakové hranolčeky; zeleninový šalát s grilovanými kúskami mäsa.

30 - Obložená zemľa s hovädzím mäsom; obložená zemľa s bravčovým mäsom; obložená zemľa s vyprázaným kuracím mäsom; obložená zemľa s grilovanými kúskami mäsa; chlebová kapsa v tvare trojuholníka s grilovanými kúskami mäsa; chlebová kapsa v tvare kruhu s grilovanými kúskami mäsa; chlebová placka v tvare kruhu plnená grilovanými kúskami mäsa; obložená zemľa s rybácim mäsom; obložená zemľa so syrom a hovädzím mäsom; obložená zemľa s vyprázaným syrom; obložená zemľa s grilovaným kuracím mäsom; obložená zemľa so syrom a vajčkom; obložená zemľa s ananásom a grilovanými kúskami mäsa; chlebová placka v tvare kruhu s vyprázaným

kuracím mäsom; chlebová placka v tvare kruhu s kuracím grilovaným mäsom; obložená žemľa s pikantným bravčovým mäsom.

32 - Nealkoholické nápoje.

(540)



(591) oranžová

(731) CARNE, s.r.o., Ťačevská 43, 085 01 Bardejov, SK;

(210) 1227-2010

(220) 23.7.2010

9 (511) 16, 35, 36, 41, 45

(511) 16 - Baliaci papier, blahoprajné pohľadnice, brožované knihy, brožúry, brožúrky, bublinové obaly z plastických materiálov (na balenie), časopisy, etikety s výnimkou textilných, fotografie, grafické zobrazenie, grafiky, kalendáre, kartón, lepenka, katalógy, papierové kávové filtre, knihy, lepenkové alebo papierové škatule, lepenkové alebo papierové obaly na fľaše, lepenkové platne (papiernický tovar), obrazy, papiernický tovar, periodické a neperiodické publikácie, plagáty, predmety z kartónu, prospekty, pútače z papiera alebo lepenky, reklamné tabule z papiera, kartónu alebo lepenky, reprodukcie grafické, tlačené reklamné materiály, umelecké litografie, umelohmotné fólie na balenie, vrecia z papiera alebo plastických materiálov.

35 - Obchodný alebo podnikateľský prieskum, obchodný manažment a podnikové poradenstvo, organizovanie audiovizuálnych predstavení na komerčné a reklamné účely, organizovanie výstav na komerčné alebo reklamné účely, personálne poradenstvo, pomoc pri riadení obchodnej činnosti, poradenstvo v obchodnej činnosti, poskytovanie obchodných alebo podnikateľských informácií, predvádzanie (služby modeliek) na reklamné účely a podporu predaja, predvádzanie tovaru, prenájom reklamných materiálov, prieskum trhu, prieskum verejnej mienky, reklama, reklamná a propagačná činnosť, reklamné agentúry, rozhlasová reklama, rozširovanie reklamných oznamov, rozširovanie reklamných materiálov zákazníkom (letáky, prospekty, tlačivá, vzorky), spracovanie textov, sprostredkovanie obchodu s tovarom, televízna reklama, vydávanie a aktualizovanie reklamných materiálov a zvukovo-obrazových záznamov a periodických a neperiodických publikácií, vydávanie a rozširovanie reklamných textov, vydávanie reklamných alebo náborových textov, vzťahy s verejnosťou (prieskum vzťahov medzi podnikmi, inštitúciami a spoločenským prostredím), zásielkové reklamné služby, zbieranie údajov do počítačových databáz, zoradovanie údajov v počítačových databázach, obchodné sprostredkovanie služieb uvedených v triedach 35, 36, 41 a 45.

36 - Finančné analýzy, bankovníctvo, burzové makléristvo, klíring (zúčtovávanie vzájomných pohľadávok a záväzkov - bezhotovostné platenie), služby na využívanie dôchodkových fondov, faktoring, spravovanie financií, finančné informácie, finančné odhady a oceňovanie (poisťovníctvo, bankovníctvo, nehnuteľnosti), finančné poradenstvo,

finančné služby, finančný lízing, garancie, záruky, kaucie, hypotéky (poskytovanie pôžičiek), informácie o poistení, investovanie kapitálu, kapitálové investície, klíring (bezhotovostné zúčtovávanie vzájomných pohľadávok a záväzkov), konzultačné služby v oblasti poisťovníctva, finančný lízing, oceňovanie a odhady nehnuteľností, poistenie proti nehodám, finančné oceňovanie (poistenie, bankovníctvo, nehnuteľnosti), oceňovanie a odhady (daňové), platenie splátok, zdravotné poistenie, uzatváranie poisťiek, životné poisťky, poradenstvo v oblasti poistenia, pôžičky (finančné), sporiteľne, spravovanie financií, sprostredkovanie poistenia, sprostredkovanie (makléristvo), úverové banky, uzatváranie poisťiek proti požiaru, vydávanie cenných papierov, vydávanie cestovných šekov, vydávanie kreditných kariet.

41 - Organizovanie a vedenie konferencií, organizovanie a vedenie kongresov, organizovanie a vedenie seminárov, organizovanie a vedenie sympózií, organizovanie a vedenie školení, činnosť umeleckej a športovej agentúry, činnosť v oblasti zábavy, kultúry a športu, filmová tvorba, fotografická reportáž, fotografovanie, organizovanie a plánovanie večierkov, organizovanie a vedenie kolokvií, organizovanie audiovizuálnych predstavení na účely kultúrne a zábavné, organizovanie kultúrnych alebo vzdelávacích výstav, organizovanie plesov, organizovanie predstavení (manažérske služby), organizovanie súťaží (vedomostných alebo zábavných), organizovanie súťaží krásy, organizovanie športových podujatí a súťaží, organizovanie športových súťaží, organizovanie živých vystúpení, prevádzkovanie galérie, umelecké módné agentúry, usporadúvanie divadelných, filmových, koncertných a iných predstavení na účely kultúrne a zábavné, usporadúvanie koncertov, hudobných a tanečných produkcií, vydávanie periodických a neperiodických publikácií s výnimkou reklamných, vydavateľská činnosť s výnimkou vydávania reklamných textov, výchovno-zábavné klubové služby, výroba (tvorba) videofilmov, organizovanie podujatí spojených s udeľovaním ocenení v rôznych oblastiach obchodu a verejného života, vzdelávanie, akadémie, vyučovanie, školenia, korešpondenčné kurzy, diaľkové štúdium, výcvik a tréning riadiacich a manažérskych zručností, skúšanie a preskúšavanie riadiacich a manažérskych zručností, vydávanie kníh, príručiek a slovníkov, vydávanie periodickej a neperiodickej tlače, časopisov, novín, vydávanie online kníh a časopisov v elektronickej podobe, vydávanie zborníkov, výcvik, zverejňovanie textov s výnimkou reklamných, pomoc pri výbere povolania (poradenstvo v oblasti vzdelávanie).

45 - Služby komerčných právnikov, konzultačné služby v oblasti práva, sledovacie služby v oblasti duševného vlastníctva, licencie práv duševného vlastníctva, mediálne služby, poradenstvo v oblasti práv duševného vlastníctva, právny výskum, spravovanie autorských práv.

(540)



(591) zelená, biela, čierna, sivá

(731) sportlaw.sk, s.r.o., Bajkalská 29/C, 821 01 Bratislava, SK;

(740) Belička Ivan, Ing., Banská Bystrica, SK;

(210) 1258-2010

(220) 29.7.2010

9 (511) 35, 41, 42, 43

(511) 35 - Reklamné služby; komunikácia s verejnosťou a inzercia prostredníctvom všetkých komunikačných prostriedkov a týkajúca sa všetkých druhov gastronomických výrobkov alebo služieb; maloobchodné služby s potravinami, jedlami, nápojmi, kuchárskymi nástrojmi a pomôckami; organizovanie komerčných alebo reklamných výstav alebo veľtrhov v oblasti gastronómie; organizovanie výstav na obchodné alebo reklamné účely; rozširovanie reklamných materiálov; rozširovanie vzoriek tovarov.

41 - Vzdelávanie a zvyšovanie kvalifikácie kuchárov; zabezpečovanie výcvikov, kurzov a školení v oblasti gastronómie; vydávanie certifikátov a osvedčení pre pracovníkov z oblasti gastronómie preukazujúcich ich odbornosť, vzdelanie a kvalitu.

42 - Vydávanie certifikátov a osvedčení pre gastronomickú prevádzku preukazujúcich stupeň kvality gastronomickej prevádzky, stupeň kvality pripravovaných jedál, ako aj použitých postupov pri ich príprave; posudzovanie a hodnotenie gastronomických prevádzok a ich označovanie v závislosti od kvality poskytovaných gastronomických služieb.

43 - Reštauračné služby; profesionálne gastronomické služby kuchárov a cukrárov (príprava jedál, nápojov a cukrárskych výrobkov).

(540)



(731) Ertl Jaroslav, Uzlovská 37841/1, 036 01 Martin, SK;

(740) GARANT PARTNER legal s.r.o., Bratislava, SK;

(210) 1281-2010

(220) 30.7.2010

9 (511) 6, 7, 9, 11, 16, 19, 31, 35, 36, 37, 39, 40, 42, 45

(511) 6 - Kovové rúry a rúrky, potrubia, fittingy, kovové spojky na potrubia, drobný železiarsky tovar, kovové vzduchovody ventilačných a klimatizačných zariadení, kovové potrubia, kovové kolená na potrubie, kovové nadstavce, kovové nádoby, kovové prípojky a odbočky potrubia, kovové spojovacie skrutky na rúry, kovové svorky na rúry, kovové tesniace uzávery, kovové tlakové potrubia, kovové ventily nie ako časti strojov; kovové vystužovacie materiály do betónu; kovové nádoby na skladovanie a prepravu; stavebné kovanie; kovové dielce (stavebné); kovové vystužovacie materiály na stavebníctvo; kovový stavebný materiál; kovové debnenie; kovové stavebné konštrukcie; kovové kostry budov; kovové nádrže na tekuté palivá; kovové lejárské formy.

7 - Čerpadlá ako časti strojov, ventily ako časti strojov, zariadenia na izolovanie potrubí, drevoobrábacie stroje.

9 - Zariadenia na skúšanie potrubí, respirátory na filtrovanie vzduchu; počítačové programy; zabezpečovacie zariadenia proti odcudzeniu; poplašné zariadenia.

11 - Ohrievače vody; zariadenia na prívod vody; zariadenia na úpravu vody; zariadenia na teplovodné kúrenie; teplovodné vykurovacie zariadenia; prístroje na chladenie vzduchu; ionizátory na čistenie vzduchu; stroje a prístroje na čistenie vzduchu; zariadenia na filtrovanie vzduchu; zariadenia na osviežovanie vzduchu; bezpečnostné príslušenstvo na vodné alebo plynové zariadenia a na vodovodné alebo plynové potrubia, ohrievače vody, komínové rúry, dymové, kúpeľňové armatúry, sanitárne prístroje a zariadenia, vodovodné zariadenia, vodovody, teplovodné vykurovacie zariadenia, vyhrievacie zariadenia, teplovzdušné zariadenia, teplovodné kúrenie, zariadenia na ohrev teplej vody, zariadenia na zásobovanie vodou, zmiešavacie batérie na vodovodné potrubia, prístroje a zariadenia na zmäkčenie vody, zariadenia a stroje na čistenie alebo úpravu vody, najmä zariadenia na úpravu vody s protiinkrustačným a protikoróznym účinkom; prístroje na chladenie vzduchu; zariadenia na filtrovanie vzduchu; teplovodné vykurovacie zariadenia; vykurovacie články; elektrické vykurovacie telesá; vykurovacie telesá; vykurovacie telesá do automobilov; vykurovacie telesá na kúrenie tuhými, tekutými alebo plynými palivami; vykurovacie zariadenia, vyhrievacie zariadenia; vzduchové ventily na parné vykurovacie telesá.

16 - Tlačoviny; knihárske výrobky; vzdelávacie a učebné potreby (okrem prístrojov); zošity; záložky do kníh; trhacie kalendáre; školské potreby; publikácie; periodiká; časopisy; plagáty; knihy.

19 - Betón; nekovové vystužovacie materiály pre stavebníctvo; základné konštrukcie na budovy s výnimkou kovových; stavebné konštrukcie s výnimkou kovových; materiál na stavbu a pokrytie ciest; potery s výnimkou kovových; betónové podpery; priečky s výnimkou kovových; konštrukcie s výnimkou kovových; rímsoy s výnimkou kovových; vodovodné potrubia s výnimkou kovových; prípojky potrubia s výnimkou kovových; nosníky s výnimkou kovových; podpery s výnimkou kovových; štrk; preklady s výnimkou kovových; prenosné stavby s výnimkou kovových; vonkajšie plášte budov s výnimkou kovových; obklady stien a priečok s výnimkou kovových; stavebný kameň; umelý kameň; stropy s výnimkou kovových, stropné dosky s výnimkou kovových; nástupiščia, nekovové prefabrikáty; podvaly s výnimkou kovových; rámové konštrukcie s výnimkou kovových; konštrukčné materiály s výnimkou kovových; stavebné materiály s výnimkou kovových; stĺpy s výnimkou kovových; schodiská s výnimkou kovových; stavebné panely s výnimkou kovových; cestné zvodidlá s výnimkou kovových; nekovové potrubie; nekovové tlakové potrubie; nekovové stavebné materiály; nekovové rúry pre stavebníctvo; asfalt, smola a bitúmen; nekovové prenosné stavby; pomníky okrem kovových; parketová dlážka; dosky (stavebné drevo); dosky, latky; drevené dlážky; drevené dyhy; drevené obloženia; opracované drevo; pílené drevo; spracované drevo; stavebné drevo; drevo ako polotovar; dvere s výnimkou kovových; dverové prahy s výnimkou kovových; dverové rámy s výnimkou kovových; dyhové drevo; drevené dyhy; hranoly; oknice s výnimkou kovových; okenné rámy s výnimkou ko-

vových; parketové výlisky; parkety (parketové podlahy); preglejka; tvárne drevo; výplne dverí s výnimkou kovových.

31 - Drevo neočistené od kôry; surové drevo.

35 - Zasielanie reklamných materiálov zákazníkovi; televízna reklama; vydávanie a aktualizovanie reklamných materiálov; vydávanie reklamných alebo náborových textov; vylepovanie plagátov; rozširovanie reklamných materiálov zákazníkovi; uverejňovanie reklamných textov; rozhlasová reklama; rozširovanie reklamných alebo inzertných oznamov; predvádzanie (služby modeliek) na reklamné účely a podporu predaja; predvádzanie tovaru; prenájom reklamných materiálov; prenájom reklamných priestorov; reklama; reklamné agentúry; reklamné služby; automatizované spracovanie dát; komerčné informačné kancelárie; obchodné konzultácie; prieskum trhu; sprostredkovanie obchodu s výrobkami; sprostredkovanie nákupu a predaja tepelnej energie.

36 - Správa bytového hospodárstva; správa nehnuteľností; sprostredkovanie nehnuteľností; prenájom nehnuteľností; sprostredkovateľská činnosť.

37 - Klampiárstvo a inštalatérsvo; izolatérske práce; inštalácie a opravy vodovodných rozvodov a zdravotnícky; montáž a opravy meracej a regulačnej techniky; montáž a opravy plynových technických zariadení; opravy a montáž kotlov a tlakových nádob stabilných; oprava elektrometrov, zvracích transformátorov, čerpadiel, rotačných strojov a asynchrónnych motorov; montáž a opravy meračov tepla; montáž a opravy plynových zariadení, potrubí a zariadení na prepravu a rozvod ropných produktov a chemických látok; izolatérske práce; inštalácia dverí, oprava zámkov, vložkovanie komínov, inštalácie a opravy vodovodných rozvodov a zdravotnícky, montáž a opravy vykurovacích zariadení, montáž a opravy meracej a regulačnej techniky, montáž, údržba a opravy elektrických zariadení do 1000 V a bleskozvodov do objektov triedy A, montáž a údržba plynových zariadení a prípojok na zemný plyn a plyn bután, montáž a údržba nízkotlakových prípojok, opravy plynových spotrebičov do 500 kW; stavebníctvo (stavebná činnosť); dozor nad stavbami; stavebný dozor; murovanie; povrchové dobývanie; stavebníctvo (stavebná činnosť) v oblasti pozemných stavieb; maľovanie a natieranie (interiérové a exteriérové); inštalácia a opravy poplašných systémov proti vlámaniu; inštalácia, montáž, oprava, údržba požiarnej techniky, hasiacich prístrojov, požiarneho vodovodu, technických prostriedkov na hasenie požiarov, technických prostriedkov na zabezpečenie ochrany zdravia a bezpečnosti pri práci ľudí, požiarneho hlásičov, dýchacej techniky.

39 - Rozvod vody; zásobovanie vodou.

40 - Výroba tepelnej energie; úprava vody; spracovanie dreva.

42 - Projektová činnosť v oblasti elektrických zariadení; kontrola kvality prevádzkových kotlov, tlakových nádob stabilných a plynových zariadení; revízie a skúšky plynových zariadení, potrubí a zariadení na prepravu a rozvod ropných produktov a chemických látok; projektovanie stavieb; projektová činnosť; štúdie technických projektov; inžinierska činnosť; výskum a vývoj nových výrobkov a technológií ich výroby (pre zá-

kazníkov); projektová činnosť v investičnej výstavbe; aktualizovanie počítačových programov; inštalácia počítačových programov; počítačové programovanie; poradenstvo v oblasti počítačových programov; servis počítačových programov; zhotovovanie počítačových programov; štúdie technických projektov, projektovanie a technický prieskum a vývoj v oblasti bezpečnosti a ochrany zdravia pri práci a v oblasti ochrany pred požiarimi; kontrola kvality v oblasti bezpečnosti a ochrany zdravia pri práci a v oblasti ochrany pred požiarimi; revízie nízkotlakových a stredotlakových plynovodov a prípojok; revízie požiarnej techniky, hasiacich prístrojov, požiarneho vodovodu, technických prostriedkov na hasenie požiarov, technických prostriedkov na zabezpečenie ochrany zdravia a bezpečnosti pri práci ľudí, požiarneho hlásičov, dýchacej techniky.

45 - Licencie na počítačové programy.

(540) **Comeron Group**

(731) COMERON SPS, spol. s r.o., Hviezdna 2, 821 06 Bratislava, SK;

(740) Józsa Marcel, JUDr., Bratislava, SK;

(210) **1282-2010**

(220) 30.7.2010

9 (511) **6, 7, 9, 11, 16, 19, 35, 37, 42, 45**

(511) 6 - Kovové rúry a rúrky, potrubia, fittingy, kovové spojky na potrubia, drobný železiarsky tovar, kovové vzduchovody ventilačných a klimatizačných zariadení, kovové potrubia, kovové kolená na potrubie, kovové nadstavce, kovové nádoby, kovové prípojky a odbočky potrubia, kovové spojovacie skrutky na rúry, kovové svorky na rúry, kovové tesniace uzávery, kovové tlakové potrubia, kovové ventily nie ako časti strojov; kovové vystužovacie materiály do betónu; kovové nádoby na skladovanie a prepravu; stavebné kovania; kovové dielce (stavebné); kovové vystužovacie materiály na stavebníctvo; kovový stavebný materiál; kovové debnenie; kovové stavebné konštrukcie; kovové kostry budov; kovové nádrže na tekuté palivá; kovové lejárské formy.

7 - Čerpadlá ako časti strojov, ventily ako časti strojov, zariadenia na izolovanie potrubí, drevoobrábacie stroje.

9 - Zariadenia na skúšanie potrubí, respirátory na filtrovanie vzduchu; počítačové programy; zabezpečovacie zariadenia proti odcudzeniu; poplašné zariadenia.

11 - Ohrievače vody; zariadenia na privod vody; zariadenia na úpravu vody; zariadenia na teplovodné kúrenie; teplovodné vykurovacie zariadenia; prístroje na chladenie vzduchu; ionizátory na čistenie vzduchu; stroje a prístroje na čistenie vzduchu; zariadenia na filtrovanie vzduchu; zariadenia na osviežovanie vzduchu; bezpečnostné príslušenstvo na vodné alebo plynové zariadenia a na vodovodné alebo plynové potrubia, ohrievače vody, komínové rúry, dymové, kúpeľňové armatúry, sanitárne prístroje a zariadenia, vodovodné zariadenia, vodovody, teplovodné vykurovacie zariadenia, vyhrievacie zariadenia, teplovzdušné zariadenia, teplovodné kúrenie, zariadenia na ohrev teplej vody, zariadenia na zásobovanie vodou, zmiešavacie batérie na vodovodné potrubia, prí-

stroje a zariadenia na zmäkčenie vody, zariadenia a stroje na čistenie alebo úpravu vody, najmä zariadenia na úpravu vody s protiinkrustačným a protikoróznym účinkom; prístroje na chladenie vzduchu; zariadenia na filtrovanie vzduchu; teplovodné vykurovacie zariadenia; vykurovacie články; elektrické vykurovacie telesá; vykurovacie telesá; vykurovacie telesá do automobilov; vykurovacie telesá na kúrenie tuhými, tekutými alebo plynými palivami; vykurovacie zariadenia, vyhrievacie zariadenia; vzduchové ventily na parné vykurovacie telesá.

16 - Tlačoviny; knihárske výrobky; vzdelávacie a učebné potreby (okrem prístrojov); zošity; záložky do kníh; trhacie kalendáre; školské potreby; publikácie; periodiká; časopisy; plagáty; knihy.

19 - Betón; nekovové vystužovacie materiály pre stavebníctvo; základné konštrukcie na budovy s výnimkou kovových; stavebné konštrukcie s výnimkou kovových; materiál na stavbu a pokrytie ciest; potery s výnimkou kovových; betónové podpery; priečky s výnimkou kovových; konštrukcie s výnimkou kovových; rímsoy s výnimkou kovových; vodovodné potrubia s výnimkou kovových; prípojky potrubia s výnimkou kovových; nosníky s výnimkou kovových; podpery s výnimkou kovových; štrk; preklady s výnimkou kovových; prenosné stavby s výnimkou kovových; vonkajšie plášte budov s výnimkou kovových; obklady stien a priečok s výnimkou kovových; stavebný kameň; umelý kameň; stropy s výnimkou kovových; stropné dosky s výnimkou kovových; nástupištia, nekovové prefabrikáty; podvaly s výnimkou kovových; rámové konštrukcie s výnimkou kovových; konštrukčné materiály s výnimkou kovových; stavebné materiály s výnimkou kovových; stĺpy s výnimkou kovových; schodiská s výnimkou kovových; stavebné panely s výnimkou kovových; cestné zvodidlá s výnimkou kovových; nekovové potrubie; nekovové tlakové potrubie; nekovové stavebné materiály; nekovové rúry pre stavebníctvo; asfalt, smola a bitúmen; nekovové prenosné stavby; pomníky okrem kovových; parketová dlážka; dosky (stavebné drevo); dosky, latky; drevené dlážky; drevené dyhy; drevené obloženia; opracované drevo; pílené drevo; spracované drevo; stavebné drevo; drevo ako polotovar; dvere s výnimkou kovových; dverové práhy s výnimkou kovových; dverové rámy s výnimkou kovových; dyhové drevo; drevené dyhy; hranoly; okenice s výnimkou kovových; okenné rámy s výnimkou kovových; parketové výlisky; parkety (parketové podlahy); preglejka; tvárne drevo; výplne dverí s výnimkou kovových.

35 - Zasielanie reklamných materiálov zákazníkom; televízna reklama; vydávanie a aktualizovanie reklamných materiálov; vydávanie reklamných alebo náborových textov; vylepovanie plagátov; rozširovanie reklamných materiálov zákazníkom; uverejňovanie reklamných textov; rozhlasová reklama; rozširovanie reklamných alebo inzertných oznamov; predvádzanie (služby modeliek) na reklamné účely a podporu predaja; predvádzanie tovaru; prenájom reklamných materiálov; prenájom reklamných priestorov; reklama; reklamné agentúry; reklamné služby; automatizované spracovanie dát; komerčné informačné kancelárie; obchodné konzultácie; prieskum trhu; sprostredkovanie

obchodu s výrobkami; sprostredkovanie nákupu a predaja tepelnej energie.

37 - Klampiarstvo a inštalatérsvo; izolatérske práce; inštalácie a opravy vodovodných rozvodov a zdravotníckych; montáž a opravy meracej a regulačnej techniky; montáž a opravy plynových technických zariadení; opravy a montáž kotlov a tlakových nádob stabilných; oprava elektromotorov, zväzračích transformátorov, čerpadiel, rotačných strojov a asynchrónnych motorov; montáž a opravy meračov tepla; montáž a opravy plynových zariadení, potrubí a zariadení na prepravu a rozvod ropných produktov a chemických látok; izolatérske práce; inštalácia dverí, oprava zámkov, vložkovanie komínov, inštalácie a opravy vodovodných rozvodov a zdravotníckych, montáž a opravy vykurovacích zariadení, montáž a opravy meracej a regulačnej techniky, montáž, údržba a opravy elektrických zariadení do 1000 V a bleskozvodov do objektov triedy A, montáž a údržba plynových zariadení a prípojok na zemný plyn a plyn bután, montáž a údržba nízkotlakových prípojok, opravy plynových spotrebičov do 500 kW; stavebníctvo (stavebná činnosť); dozor nad stavbami; stavebný dozor; murovanie; povrchové dobývanie; stavebníctvo (stavebná činnosť) v oblasti pozemných stavieb; maľovanie a natieranie (interiérové a exteriérové); inštalácia a opravy poplašných systémov proti vlámaniu; inštalácia, montáž, oprava, údržba požiarnej techniky, hasiacich prístrojov, požiarneho vodovodu, technických prostriedkov na hasenie požiarov, technických prostriedkov na zabezpečenie ochrany zdravia a bezpečnosti pri práci ľudí, požiarneho hlásičov, dýchacej techniky.

42 - Projektová činnosť v oblasti elektrických zariadení; kontrola kvality prevádzkových kotlov, tlakových nádob stabilných a plynových zariadení; revízie a skúšky plynových zariadení, potrubí a zariadení na prepravu a rozvod ropných produktov a chemických látok; projektovanie stavieb; projektová činnosť; štúdie technických projektov; inžinierska činnosť; výskum a vývoj nových výrobkov a technológií ich výroby (pre zákazníkov); projektová činnosť v investičnej výstavbe; aktualizovanie počítačových programov; inštalácia počítačových programov; počítačové programovanie; poradenstvo v oblasti počítačových programov; servis počítačových programov; zhotovovanie počítačových programov; štúdie technických projektov, projektovanie a technický prieskum a vývoj v oblasti bezpečnosti a ochrany zdravia pri práci a v oblasti ochrany pred požiarom; kontrola kvality v oblasti bezpečnosti a ochrany zdravia pri práci a v oblasti ochrany pred požiarom; revízie nízkotlakových a stredotlakových plynovodov a prípojok; revízie požiarnej techniky, hasiacich prístrojov, požiarneho vodovodu, technických prostriedkov na hasenie požiarov, technických prostriedkov na zabezpečenie ochrany zdravia a bezpečnosti pri práci ľudí, požiarneho hlásičov, dýchacej techniky.

45 - Licencie na počítačové programy.

(540) **Comeron SPS**

(731) COMERON SPS, spol. s r.o., Hviezdna 2, 821 06 Bratislava, SK;

(740) Józsa Marcel, JUDr., Bratislava, SK;

(210) 1283-2010

(220) 30.7.2010

9 (511) 6, 7, 9, 11, 16, 19, 35, 37, 42, 45

(511) 6 - Kovové rúry a rúrky, potrubia, fitingy, kovové spojky na potrubia, drobný železiarsky tovar, kovové vzduchovody ventilačných a klimatizačných zariadení, kovové potrubia, kovové kolená na potrubie, kovové nadstavce, kovové nádoby, kovové prípojky a odbočky potrubia, kovové spojovacie skrutky na rúry, kovové svorky na rúry, kovové tesniace uzávery, kovové tlakové potrubia, kovové ventily nie ako časti strojov; kovové vystužovacie materiály do betónu; kovové nádoby na skladovanie a prepravu; stavebné kovania; kovové dielce (stavebné); kovové vystužovacie materiály na stavebníctvo; kovový stavebný materiál; kovové debnenie; kovové stavebné konštrukcie; kovové kostry budov; kovové nádrže na tekuté palivá; kovové lejárské formy.

7 - Čerpadlá ako časti strojov, ventily ako časti strojov, zariadenia na izolovanie potrubí, drevoobrábacie stroje.

9 - Zariadenia na skúšanie potrubí, respirátory na filtrovanie vzduchu; počítačové programy; zabezpečovacie zariadenia proti odcudzeniu; populačné zariadenia.

11 - Ohrievače vody; zariadenia na privod vody; zariadenia na úpravu vody; zariadenia na teplovodné kúrenie; teplovodné vykurovacie zariadenia; prístroje na chladenie vzduchu; ionizátory na čistenie vzduchu; stroje a prístroje na čistenie vzduchu; zariadenia na filtrovanie vzduchu; zariadenia na osviežovanie vzduchu; bezpečnostné príslušenstvo na vodné alebo plynové zariadenia a na vodovodné alebo plynové potrubia, ohrievače vody, komínové rúry, dymové, kúpeľňové armatúry, sanitárne prístroje a zariadenia, vodovodné zariadenia, vodovody, teplovodné vykurovacie zariadenia, vyhrievacie zariadenia, teplovzdušné zariadenia, teplovodné kúrenie, zariadenia na ohrev teplej vody, zariadenia na zásobovanie vodou, zmiešavacie batérie na vodovodné potrubia, prístroje a zariadenia na zmäkčenie vody, zariadenia a stroje na čistenie alebo úpravu vody, najmä zariadenia na úpravu vody s protikrústáčnym a protikoróznym účinkom; prístroje na chladenie vzduchu; zariadenia na filtrovanie vzduchu; teplovodné vykurovacie zariadenia; vykurovacie články; elektrické vykurovacie telesá; vykurovacie telesá; vykurovacie telesá do automobilov; vykurovacie telesá na kúrenie tuhými, tekutými alebo plynými palivami; vykurovacie zariadenia, vyhrievacie zariadenia; vzduchové ventily na parné vykurovacie telesá.

16 - Tlačoviny; knihárske výrobky; vzdelávacie a učebné potreby (okrem prístrojov); zošity; záložky do kníh; trhacie kalendáre; školské potreby; publikácie; periodiká; časopisy; plagáty; knihy.

19 - Betón; nekovové vystužovacie materiály pre stavebníctvo; základné konštrukcie na budovy s výnimkou kovových; stavebné konštrukcie s výnimkou kovových; materiál na stavbu a pokrytie ciest; potery s výnimkou kovových; betónové podpery; priečky s výnimkou kovových; konštrukcie s výnimkou kovových; rímsy s výnimkou kovových; vodovodné potrubia s výnimkou kovových; prípojky potrubia s výnimkou kovových; nosníky s výnimkou kovových; podpery s výnim-

kou kovových; štrk; preklady s výnimkou kovových; prenosné stavby s výnimkou kovových; vonkajšie plášte budov s výnimkou kovových; obklady stien a priečok s výnimkou kovových; stavebný kameň; umelý kameň; stropy s výnimkou kovových, stropné dosky s výnimkou kovových; nástupištia, nekovové prefabrikáty; podvaly s výnimkou kovových; rámové konštrukcie s výnimkou kovových; konštrukčné materiály s výnimkou kovových; stavebné materiály s výnimkou kovových; stĺpy s výnimkou kovových; schodiská s výnimkou kovových; stavebné panely s výnimkou kovových; cestné zvodidlá s výnimkou kovových; nekovové potrubie; nekovové tlakové potrubie; nekovové stavebné materiály; nekovové rúry pre stavebníctvo; asfalt, smola a bitúmen; nekovové prenosné stavby; pomníky okrem kovových; parketová dlážka; dosky (stavebné drevo); dosky, latky; drevené dlážky; drevené dyhy; drevené obloženia; opracované drevo; pílené drevo; spracované drevo; stavebné drevo; drevo ako polotovar; dvere s výnimkou kovových; dverové prahy s výnimkou kovových; dverové rámy s výnimkou kovových; dyhové drevo; drevené dyhy; hranoly; okenice s výnimkou kovových; okenné rámy s výnimkou kovových; parketové výlisky; parkety (parketové podlahy); preglejka; tvárne drevo; výplne dverí s výnimkou kovových.

35 - Zasielanie reklamných materiálov zákazníkom; televízna reklama; vydávanie a aktualizovanie reklamných materiálov; vydávanie reklamných alebo náborových textov; vylepovanie plagátov; rozširovanie reklamných materiálov zákazníkom; uverejňovanie reklamných textov; rozhlasová reklama; rozširovanie reklamných alebo inzertných oznamov; predvádzanie (služby modeliek) na reklamné účely a podporu predaja; predvádzanie tovaru; prenájom reklamných materiálov; prenájom reklamných priestorov; reklama; reklamné agentúry; reklamné služby; automatizované spracovanie dát; komerčné informačné kancelárie; obchodné konzultácie; prieskum trhu; sprostredkovanie obchodu s výrobkami; sprostredkovanie nákupu a predaja tepelnej energie.

37 - Klampiárstvo a inštalatérsvo; izolatérske práce; inštalácie a opravy vodovodných rozvodov a zdravotníckych; montáž a opravy meracej a regulačnej techniky; montáž a opravy plynových technických zariadení; opravy a montáž kotlov a tlakových nádob stabilných; oprava elektrometrov, zväracích transformátorov, čerpadiel, rotačných strojov a asynchrónnych motorov; montáž a opravy meračov tepla; montáž a opravy plynových zariadení, potrubí a zariadení na prepravu a rozvod ropných produktov a chemických látok; izolatérske práce; inštalácia dverí, oprava zámkov, vložkovanie komínov, inštalácie a opravy vodovodných rozvodov a zdravotníckych, montáž a opravy vykurovacích zariadení, montáž a opravy meracej a regulačnej techniky, montáž, údržba a opravy elektrických zariadení do 1000 V a bleskozvodov do objektov triedy A, montáž a údržba plynových zariadení a prípojok na zemný plyn a plyn bután, montáž a údržba nízkotlakových prípojok, opravy plynových spotrebičov do 500 kW; stavebníctvo (stavebná činnosť); dozor nad stavbami; stavebný dozor; murovanie; povrchové dobývanie; stavebníctvo (stavebná činnosť) v oblasti

pozemných stavieb; maľovanie a natieranie (interiérové a exteriérové); inštalácia a opravy populačných systémov proti vlámaniu; inštalácia, montáž, oprava, údržba požiarnej techniky, hasiacich prístrojov, požiarneho vodovodu, technických prostriedkov na hasenie požiarov, technických prostriedkov na zabezpečenie ochrany zdravia a bezpečnosti pri práci ľudí, požiarneho hlásičov, dýchacej techniky.

42 - Projektová činnosť v oblasti elektrických zariadení; kontrola kvality prevádzkových kotlov, tlakových nádob stabilných a plynových zariadení; revízie a skúšky plynových zariadení, potrubí a zariadení na prepravu a rozvod ropných produktov a chemických látok; projektovanie stavieb; projektová činnosť; štúdie technických projektov; inžinierska činnosť; výskum a vývoj nových výrobkov a technológií ich výroby (pre zákazníkov); projektová činnosť v investičnej výstavbe; aktualizovanie počítačových programov; inštalácia počítačových programov; počítačové programovanie; poradenstvo v oblasti počítačových programov; servis počítačových programov; zhotovovanie počítačových programov; štúdie technických projektov, projektovanie a technický prieskum a vývoj v oblasti bezpečnosti a ochrany zdravia pri práci a v oblasti ochrany pred požiarom; kontrola kvality v oblasti bezpečnosti a ochrany zdravia pri práci a v oblasti ochrany pred požiarom; revízie nízkotlakových a stredotlakových plynovodov a prípojok; revízie požiarnej techniky, hasiacich prístrojov, požiarneho vodovodu, technických prostriedkov na hasenie požiarov, technických prostriedkov na zabezpečenie ochrany zdravia a bezpečnosti pri práci ľudí, požiarneho hlásičov, dýchacej techniky.

45 - Licencie na počítačové programy.

(540) Comeron

(731) COMERON SPS, spol. s r.o., Hviezdna 2, 821 06 Bratislava, SK;

(740) Józsa Marcel, JUDr., Bratislava, SK;

(210) 1284-2010

(220) 30.7.2010

9 (511) 6, 7, 9, 11, 16, 19, 35, 37, 42

(511) 6 - Kovové rúry a rúrky, potrubia, fittingy, kovové spojky na potrubia, drobný železiarsky tovar, kovové vzduchovody ventilačných a klimatizačných zariadení, kovové potrubia, kovové kolená na potrubie, kovové nadstavce, kovové nádoby, kovové prípojky a odbočky potrubia, kovové spojovacie skrutki na rúry, kovové svorky na rúry, kovové tesniace uzávery, kovové tlakové potrubia, kovové ventily nie ako časti strojov; kovové vystužovacie materiály do betónu; kovové nádoby na skladovanie a prepravu; stavebné kovanie; kovové dielce (stavebné); kovové vystužovacie materiály na stavebníctvo; kovový stavebný materiál; kovové debnenie; kovové stavebné konštrukcie; kovové kostry budov; kovové nádrže na tekuté palivá; kovové lejárské formy.

7 - Čerpadlá ako časti strojov, ventily ako časti strojov, zariadenia na izolovanie potrubí, drevoobrábacie stroje.

9 - Zariadenia na skúšanie potrubí, respirátory na filtrovanie vzduchu; počítačové programy; zabezpečovacie zariadenia proti odcudzeniu; populačné zariadenia.

11 - Ohrievače vody; zariadenia na prívod vody; zariadenia na úpravu vody; zariadenia na teplovodné kúrenie; teplovodné vykurovacie zariadenia; prístroje na chladenie vzduchu; ionizátory na čistenie vzduchu; stroje a prístroje na čistenie vzduchu; zariadenia na filtrovanie vzduchu; zariadenia na osviežovanie vzduchu; bezpečnostné príslušenstvo na vodné alebo plynové zariadenia a na vodovodné alebo plynové potrubia, ohrievače vody, komínové rúry, dymové, kúpeľňové armatúry, sanitárne prístroje a zariadenia, vodovodné zariadenia, vodovody, teplovodné vykurovacie zariadenia, vyhrievacie zariadenia, teplovzdušné zariadenia, teplovodné kúrenie, zariadenia na ohrev teplej vody, zariadenia na zásobovanie vodou, zmiešavacie batérie na vodovodné potrubia, prístroje a zariadenia na zmäkčenie vody, zariadenia a stroje na čistenie alebo úpravu vody, najmä zariadenia na úpravu vody s protiinkrustačným a protikoróznym účinkom; prístroje na chladenie vzduchu; zariadenia na filtrovanie vzduchu; teplovodné vykurovacie zariadenia; vykurovacie články; elektrické vykurovacie telesá; vykurovacie telesá; vykurovacie telesá do automobilov; vykurovacie telesá na kúrenie tuhými, tekutými alebo plynými palivami; vykurovacie zariadenia, vyhrievacie zariadenia; vzduchové ventily na parné vykurovacie telesá.

16 - Tlačoviny; knihárske výrobky; vzdelávacie a učebné potreby (okrem prístrojov); zošity; záložky do kníh; trhacie kalendáre; školské potreby; publikácie; periodiká; časopisy; plagáty; knihy.

19 - Betón; nekovové vystužovacie materiály pre stavebníctvo; základné konštrukcie na budovy s výnimkou kovových; stavebné konštrukcie s výnimkou kovových; materiál na stavbu a pokrytie ciest; potery s výnimkou kovových; betónové podpery; priečky s výnimkou kovových; konštrukcie s výnimkou kovových; rímsy s výnimkou kovových; vodovodné potrubia s výnimkou kovových; prípojky potrubia s výnimkou kovových; nosníky s výnimkou kovových; podpory s výnimkou kovových; štrk; preklady s výnimkou kovových; prenosné stavby s výnimkou kovových; vonkajšie plášte budov s výnimkou kovových; obklady stien a priečok s výnimkou kovových; stavebný kameň; umelý kameň; stropy s výnimkou kovových; stropné dosky s výnimkou kovových; nástupištia, nekovové prefabrikáty; podvaly s výnimkou kovových; rámové konštrukcie s výnimkou kovových; konštrukčné materiály s výnimkou kovových; stĺpy s výnimkou kovových; schodišká s výnimkou kovových; stavebné panely s výnimkou kovových; cestné zvodidlá s výnimkou kovových; nekovové potrubie; nekovové tlakové potrubie; nekovové stavebné materiály; nekovové rúry pre stavebníctvo; asfalt, smola a bitúmen; nekovové prenosné stavby; pomníky okrem kovových; parketová dlážka; dosky (stavebné drevo); dosky, latky; drevené dlážky; drevené dyhy; drevené obloženia; opracované drevo; pľené drevo; spracované drevo; stavebné drevo; drevo ako polotovary; dvere s výnimkou kovových; dverové

prahy s výnimkou kovových; dverové rámy s výnimkou kovových; dyhové drevo; drevené dyhy; hranoly; okenice s výnimkou kovových; okenné rámy s výnimkou kovových; parketové výlisky; parkety (parketové podlahy); preglejka; tvárne drevo; výplne dverí s výnimkou kovových.

35 - Zasielanie reklamných materiálov zákazníkovi; televízna reklama; vydávanie a aktualizovanie reklamných materiálov; vydávanie reklamných alebo náborových textov; vylepovanie plagátov; rozširovanie reklamných materiálov zákazníkovi; uverejňovanie reklamných textov; rozhlasová reklama; rozširovanie reklamných alebo inzertných oznamov; predvádzanie (služby modeliek) na reklamné účely a podporu predaja; predvádzanie tovaru; prenájom reklamných materiálov; prenájom reklamných priestorov; reklama; reklamné agentúry; reklamné služby; automatizované spracovanie dát; komerčné informačné kancelárie; obchodné konzultácie; prieskum trhu; sprostredkovanie obchodu s výrobkami; sprostredkovanie nákupu a predaja tepelnej energie.

37 - Klampiarstvo a inštalérstvo; izolátorske práce; inštalácie a opravy vodovodných rozvodov a zdravotníckych; montáž a opravy meracej a regulačnej techniky; montáž a opravy plynových technických zariadení; opravy a montáž kotlov a tlakových nádob stabilných; oprava elektromerov, zvracích transformátorov, čerpadiel, rotačných strojov a asynchrónnych motorov; montáž a opravy meračov tepla; montáž a opravy plynových zariadení, potrubí a zariadení na prepravu a rozvod ropných produktov a chemických látok; izolátorske práce; inštalácia dverí, oprava zámkov, vložkovanie komínov, inštalácie a opravy vodovodných rozvodov a zdravotníckych, montáž a opravy vykurovacích zariadení, montáž a opravy meracej a regulačnej techniky, montáž, údržba a opravy elektrických zariadení do 1000 V a bleskozvodov do objektov triedy A, montáž a údržba plynových zariadení a prípojok na zemný plyn a plyn bután, montáž a údržba nízkotlakových prípojok, opravy plynových spotrebičov do 500 kW; stavebníctvo (stavebná činnosť); dozor nad stavbami; stavebný dozor; murovanie; povrchové dobývanie; stavebníctvo (stavebná činnosť) v oblasti pozemných stavieb; maľovanie a natieranie (interiérové a exteriérové); inštalácia a opravy poplašných systémov proti vlámaniu; inštalácia, montáž, oprava, údržba požiarnej techniky, hasiacich prístrojov, požiarnych vodovodov, technických prostriedkov na hasenie požiarov, technických prostriedkov na zabezpečenie ochrany zdravia a bezpečnosti pri práci ľudí, požiarnych hlásičov, dýchacej techniky.

42 - Projektová činnosť v oblasti elektrických zariadení; kontrola kvality prevádzkových kotlov, tlakových nádob stabilných a plynových zariadení; revízie a skúšky plynových zariadení, potrubí a zariadení na prepravu a rozvod ropných produktov a chemických látok; projektovanie stavieb; projektová činnosť; štúdie technických projektov; inžinierska činnosť; výskum a vývoj nových výrobkov a technológií ich výroby (pre zákazníkov); projektová činnosť v investičnej výstavbe; aktualizovanie počítačových programov; inštalácia počítačových programov; počítačové programovanie; poradenstvo v oblasti počítačo-

vých programov; servis počítačových programov; zhotovovanie počítačových programov; štúdie technických projektov, projektovanie a technický prieskum a vývoj v oblasti bezpečnosti a ochrany zdravia pri práci a v oblasti ochrany pred požiarimi; kontrola kvality v oblasti bezpečnosti a ochrany zdravia pri práci a v oblasti ochrany pred požiarimi; revízie nízkotlakových a stredotlakových plynovodov a prípojok; revízie požiarnej techniky, hasiacich prístrojov, požiarnych vodovodov, technických prostriedkov na hasenie požiarov, technických prostriedkov na zabezpečenie ochrany zdravia a bezpečnosti pri práci ľudí, požiarnych hlásičov, dýchacej techniky.

(540)



(591) svetlomodrá, čierna

(731) JML Partners, a.s., Geologická 21, 821 06 Bratislava, SK;

(740) Józsa Marcel, JUDr., Bratislava, SK;

(210) 1285-2010

(220) 30.7.2010

9 (511) 6, 7, 9, 11, 16, 19, 35, 37, 42

(511) 6 - Kovové rúry a rúrky, potrubia, fittingy, kovové spojky na potrubia, drobný železiarsky tovar, kovové vzduchovody ventilačných a klimatizačných zariadení, kovové potrubia, kovové kolená na potrubie, kovové nadstavce, kovové nádoby, kovové prípojky a odbočky potrubia, kovové spojovacie skrutky na rúry, kovové svorky na rúry, kovové tesniace uzávery, kovové tlakové potrubia, kovové ventily nie ako časti strojov; kovové vystužovacie materiály do betónu; kovové nádoby na skladovanie a prepravu; stavebné kovania; kovové dielce (stavebné); kovové vystužovacie materiály na stavebníctvo; kovový stavebný materiál; kovové debnenie; kovové stavebné konštrukcie; kovové kostry budov; kovové nádrže na tekuté palivá; kovové lejárské formy.

7 - Čerpadlá ako časti strojov, ventily ako časti strojov, zariadenia na izolovanie potrubí, drevobrábacie stroje.

9 - Zariadenia na skúšanie potrubí, respirátory na filtrovanie vzduchu; počítačové programy; zabezpečovacie zariadenia proti odcudzeniu; poplašné zariadenia.

11 - Ohrievače vody; zariadenia na prívod vody; zariadenia na úpravu vody; zariadenia na teplovodné kúrenie; teplovodné vykurovacie zariadenia; prístroje na chladenie vzduchu; ionizátory na čistenie vzduchu; stroje a prístroje na čistenie vzduchu; zariadenia na filtrovanie vzduchu; zariadenia na osviežovanie vzduchu; bezpečnostné prísľušenstvo na vodné alebo plynové zariadenia a na vodovodné alebo plynové potrubia, ohrievače vody, komínové rúry, dymové, kúpeľňové armatúry, sanitárne prístroje a zariadenia, vodovodné zariadenia, vodovody, teplovodné vykurovacie zariadenia, vyhrievacie zariadenia, teplovzdušné zariadenia, teplovodné kúrenie, zariadenia na ohrev teplej vody, zariadenia na zásobovanie vodou, zmiešavacie batérie na vodovodné potrubia, prístroje a zariadenia na zmäkčenie vody,

zariadenia a stroje na čistenie alebo úpravu vody, najmä zariadenia na úpravu vody s protiinkrustačným a protikoróznym účinkom; prístroje na chladenie vzduchu; zariadenia na filtrovanie vzduchu; teplovodné vykurovacie zariadenia; vykurovacie články; elektrické vykurovacie telesá; vykurovacie telesá; vykurovacie telesá do automobilov; vykurovacie telesá na kúrenie tuhými, tekutými alebo plynými palivami; vykurovacie zariadenia, vyhrievacie zariadenia; vzduchové ventily na parné vykurovacie telesá.

16 - Tlačoviny; knihárske výrobky; vzdelávacie a učebné potreby (okrem prístrojov); zošity; záložky do kníh; trhacie kalendáre; školské potreby; publikácie; periodiká; časopisy; plagáty; knihy.

19 - Betón; nekovové vystužovacie materiály pre stavebníctvo; základné konštrukcie na budovy s výnimkou kovových; stavebné konštrukcie s výnimkou kovových; materiál na stavbu a pokrytie ciest; potery s výnimkou kovových; betónové podpery; priečky s výnimkou kovových; konštrukcie s výnimkou kovových; rímsoy s výnimkou kovových; vodovodné potrubia s výnimkou kovových; prípojky potrubia s výnimkou kovových; nosníky s výnimkou kovových; podpery s výnimkou kovových; štrk; preklady s výnimkou kovových; prenosné stavby s výnimkou kovových; vonkajšie plášte budov s výnimkou kovových; obklady stien a priečok s výnimkou kovových; stavebný kameň; umelý kameň; stropy s výnimkou kovových, stropné dosky s výnimkou kovových; nástupištia, nekovové prefabrikáty; podvaly s výnimkou kovových; rámové konštrukcie s výnimkou kovových; konštrukčné materiály s výnimkou kovových; stavebné materiály s výnimkou kovových; stĺpy s výnimkou kovových; schodiská s výnimkou kovových; stavebné panely s výnimkou kovových; cestné zvodidlá s výnimkou kovových; nekovové potrubie; nekovové tlakové potrubie; nekovové stavebné materiály; nekovové rúry pre stavebníctvo; asfalt, smola a bitúmen; nekovové prenosné stavby; pomníky okrem kovových; parketová dlážka; dosky (stavebné drevo); dosky, latky; drevené dlážky; drevené dyhy; drevené obloženia; opracované drevo; pílené drevo; spracované drevo; stavebné drevo; drevo ako polotovar; dvere s výnimkou kovových; dverové prahy s výnimkou kovových; dverové rámy s výnimkou kovových; dyhové drevo; drevené dyhy; hranoly; okenice s výnimkou kovových; okenné rámy s výnimkou kovových; parketové výlisky; parkety (parketové podlahy); preglejka; tvárne drevo; výplne dverí s výnimkou kovových.

35 - Zasielanie reklamných materiálov zákazníkovi; televízna reklama; vydávanie a aktualizovanie reklamných materiálov; vydávanie reklamných alebo náborových textov; vylepovanie plagátov; rozširovanie reklamných materiálov zákazníkovi; uverejňovanie reklamných textov; rozhlasová reklama; rozširovanie reklamných alebo inzertných oznamov; predvádzanie (služby modeliek) na reklamné účely a podporu predaja; predvádzanie tovaru; prenájom reklamných materiálov; prenájom reklamných priestorov; reklama; reklamné agentúry; reklamné služby; automatizované spracovanie dát; komerčné informačné kancelárie;

obchodné konzultácie; prieskum trhu; sprostredkovanie obchodu s výrobkami; sprostredkovanie nákupu a predaja tepelnej energie.

37 - Klampiarstvo a inštalatérsvo; izolačné práce; inštalácie a opravy vodovodných rozvodov a zdravotníckych; montáž a opravy meracej a regulačnej techniky; montáž a opravy plynových technických zariadení; opravy a montáž kotlov a tlakových nádob stabilných; oprava elektromotorov, zväracích transformátorov, čerpadiel, rotačných strojov a asynchrónnych motorov; montáž a opravy meračov tepla; montáž a opravy plynových zariadení, potrubí a zariadení na prepravu a rozvod ropných produktov a chemických látok; izolačné práce; inštalácia dverí, oprava zámkov, vložkovanie komínov, inštalácie a opravy vodovodných rozvodov a zdravotníckych, montáž a opravy vykurovacích zariadení, montáž a opravy meracej a regulačnej techniky, montáž, údržba a opravy elektrických zariadení do 1000 V a bleskozvodov do objektov triedy A, montáž a údržba plynových zariadení a prípojok na zemný plyn a plyn bután, montáž a údržba nízkotlakových prípojok, opravy plynových spotrebičov do 500 kW; stavebníctvo (stavebná činnosť); dozor nad stavbami; stavebný dozor; murovanie; povrchové dobývanie; stavebníctvo (stavebná činnosť) v oblasti pozemných stavieb; maľovanie a natieranie (interiérové a exteriérové); inštalácia a opravy poplašných systémov proti vlámaniu; inštalácia, montáž, oprava, údržba požiarnej techniky, hasiacich prístrojov, požiarnej vodovodov, technických prostriedkov na hasenie požiarov, technických prostriedkov na zabezpečenie ochrany zdravia a bezpečnosti pri práci ľudí, požiarnej hlásičov, dýchacej techniky.

42 - Projektová činnosť v oblasti elektrických zariadení; kontrola kvality prevádzkových kotlov, tlakových nádob stabilných a plynových zariadení; revízie a skúšky plynových zariadení, potrubí a zariadení na prepravu a rozvod ropných produktov a chemických látok; projektovanie stavieb; projektová činnosť; štúdie technických projektov; inžinierska činnosť; výskum a vývoj nových výrobkov a technológií ich výroby (pre zákazníkov); projektová činnosť v investičnej výstavbe; aktualizovanie počítačových programov; inštalácia počítačových programov; počítačové programovanie; poradenstvo v oblasti počítačových programov; servis počítačových programov; zhotovovanie počítačových programov; štúdie technických projektov, projektovanie a technický prieskum a vývoj v oblasti bezpečnosti a ochrany zdravia pri práci a v oblasti ochrany pred požiarom; kontrola kvality v oblasti bezpečnosti a ochrany zdravia pri práci a v oblasti ochrany pred požiarom; revízie nízkotlakových a stredotlakových plynovodov a prípojok; revízie požiarnej techniky, hasiacich prístrojov, požiarnej vodovodov, technických prostriedkov na hasenie požiarov, technických prostriedkov na zabezpečenie ochrany zdravia a bezpečnosti pri práci ľudí, požiarnej hlásičov, dýchacej techniky.

(540) JML Partners

(731) JML Partners, a.s., Geologická 21, 821 06 Bratislava, SK;

(740) Józsa Marcel, JUDr., Bratislava, SK;

(210) 1288-2010

(220) 30.7.2010

9 (511) 6, 7, 9, 11, 16, 19, 35, 37, 42, 45

(511) 6 - Kovové rúry a rúrky, potrubia, fitingy, kovové spojky na potrubia, drobný železiarsky tovar, kovové vzduchovody ventilačných a klimatizačných zariadení, kovové potrubia, kovové kolená na potrubie, kovové nadstavce, kovové nádoby, kovové prípojky a odbočky potrubia, kovové spojovacie skrutky na rúry, kovové svorky na rúry, kovové tesniace uzávery, kovové tlakové potrubia, kovové ventily nie ako časti strojov; kovové vystužovacie materiály do betónu; kovové nádoby na skladovanie a prepravu; stavebné kovania; kovové dielce (stavebné); kovové vystužovacie materiály na stavebníctvo; kovový stavebný materiál; kovové debnenie; kovové stavebné konštrukcie; kovové kostry budov; kovové nádrže na tekuté palivá; kovové lejárské formy.

7 - Čerpadlá ako časti strojov, ventily ako časti strojov, zariadenia na izolovanie potrubí, drevoobrábacie stroje.

9 - Zariadenia na skúšanie potrubí, respirátory na filtrovanie vzduchu; počítačové programy; zabezpečovacie zariadenia proti odcudzeniu; poplašné zariadenia.

11 - Ohrievače vody; zariadenia na prívod vody; zariadenia na úpravu vody; zariadenia na teplovodné kúrenie; teplovodné vykurovacie zariadenia; prístroje na chladenie vzduchu; ionizátory na čistenie vzduchu; stroje a prístroje na čistenie vzduchu; zariadenia na filtrovanie vzduchu; zariadenia na osviežovanie vzduchu; bezpečnostné príslušenstvo na vodné alebo plynové zariadenia a na vodovodné alebo plynové potrubia, ohrievače vody, komínové rúry, dymové, kúpeľňové armatúry, sanitárne prístroje a zariadenia, vodovodné zariadenia, vodovody, teplovodné vykurovacie zariadenia, vyhrievacie zariadenia, teplovzdušné zariadenia, teplovodné kúrenie, zariadenia na ohrev teplej vody, zariadenia na zásobovanie vodou, zmiešavacie batérie na vodovodné potrubia, prístroje a zariadenia na zmäkčenie vody, zariadenia a stroje na čistenie alebo úpravu vody, najmä zariadenia na úpravu vody s protikrútačným a protikoróznym účinkom; prístroje na chladenie vzduchu; zariadenia na filtrovanie vzduchu; teplovodné vykurovacie zariadenia; vykurovacie články; elektrické vykurovacie telesá; vykurovacie telesá; vykurovacie telesá do automobilov; vykurovacie telesá na kúrenie tuhými, tekutými alebo plynými palivami; vykurovacie zariadenia, vyhrievacie zariadenia; vzduchové ventily na parné vykurovacie telesá.

16 - Tlačoviny; knihárske výrobky; vzdelávacie a učebné potreby (okrem prístrojov); zošity; záložky do kníh; trhacie kalendáre; školské potreby; publikácie; periodiká; časopisy; plagáty; knihy.

19 - Betón; nekovové vystužovacie materiály pre stavebníctvo; základné konštrukcie na budovy s výnimkou kovových; stavebné konštrukcie s výnimkou kovových; materiál na stavbu a pokrytie ciest; potery s výnimkou kovových; betónové podpery; priečky s výnimkou kovových; konštrukcie s výnimkou kovových; rímasy s výnimkou kovových; vodovodné potrubia s výnimkou kovových; prípojky potrubia s výnimkou kovových; nosníky s výnimkou kovových; podpery s výnimkou ko-

vových; štrk; preklady s výnimkou kovových; prenosné stavby s výnimkou kovových; vonkajšie plášte budov s výnimkou kovových; obklady stien a priečok s výnimkou kovových; stavebný kameň; umelý kameň; stropy s výnimkou kovových, stropné dosky s výnimkou kovových; nástupištia, nekovové prefabrikáty; podvaly s výnimkou kovových; rámové konštrukcie s výnimkou kovových; konštrukčné materiály s výnimkou kovových; stavebné materiály s výnimkou kovových; stĺpy s výnimkou kovových; schodiská s výnimkou kovových; stavebné panely s výnimkou kovových; cestné zvodidlá s výnimkou kovových; nekovové potrubie; nekovové tlakové potrubie; nekovové stavebné materiály; nekovové rúry pre stavebníctvo; asfalt, smola a bitúmen; nekovové prenosné stavby; pomníky okrem kovových; parketová dlážka; dosky (stavebné drevo); dosky, latky; drevené dlážky; drevené dyhy; drevené obloženia; opracované drevo; pílené drevo; spracované drevo; stavebné drevo; drevo ako polotovary; dvere s výnimkou kovových; dverové prahy s výnimkou kovových; dverové rámy s výnimkou kovových; dyhové drevo; drevené dyhy; hranoly; okenice s výnimkou kovových; okené rámy s výnimkou kovových; parketové výlisiky; parkety (parketové podlahy); preglejka; tvárne drevo; výplne dverí s výnimkou kovových.

35 - Zasielanie reklamných materiálov zákazníkom; televízna reklama; vydávanie a aktualizovanie reklamných materiálov; vydávanie reklamných alebo náborových textov; vylepovanie plagátov; rozširovanie reklamných materiálov zákazníkom; uverejňovanie reklamných textov; rozhlasová reklama; rozširovanie reklamných alebo inzertných oznamov; predvádzanie (služby modeliek) na reklamné účely a podporu predaja; predvádzanie tovaru; prenájom reklamných materiálov; prenájom reklamných priestorov; reklama; reklamné agentúry; reklamné služby; automatizované spracovanie dát; komerčné informačné kancelárie; obchodné konzultácie; prieskum trhu; sprostredkovanie obchodu s výrobkami; sprostredkovanie nákupu a predaja tepelnej energie.

37 - Klampiárstvo a inštalatérsvo; izolatérske práce; inštalácie a opravy vodovodných rozvodov a zdravotníckych; montáž a opravy meracej a regulačnej techniky; montáž a opravy plynových technických zariadení; opravy a montáž kotlov a tlakových nádob stabilných; oprava elektrometrov, zväracích transformátorov, čerpadiel, rotačných strojov a asynchrónnych motorov; montáž a opravy meračov tepla; montáž a opravy plynových zariadení, potrubí a zariadení na prepravu a rozvod ropných produktov a chemických látok; izolatérske práce; inštalácia dverí, oprava zámkov, vložkovanie komínov, inštalácie a opravy vodovodných rozvodov a zdravotníckych, montáž a opravy vykurovacích zariadení, montáž a opravy meracej a regulačnej techniky, montáž, údržba a opravy elektrických zariadení do 1000 V a bleskozvodov do objektov triedy A, montáž a údržba plynových zariadení a prípojok na zemný plyn a plyn bután, montáž a údržba nízkotlakových prípojok, opravy plynových spotrebičov do 500 kW; stavebníctvo (stavebná činnosť); dozor nad stavbami; stavebný dozor; murovanie; povrchové dobývanie; stavebníctvo (stavebná čin-

nosť) v oblasti pozemných stavieb; maľovanie a natieranie (interiérové a exteriérové); inštalácia a opravy poplašných systémov proti vlámaniu; inštalácia, montáž, oprava, údržba požiarnej techniky, hasiacich prístrojov, požiarneho vodovodu, technických prostriedkov na hasenie požiarov, technických prostriedkov na zabezpečenie ochrany zdravia a bezpečnosti pri práci ľudí, požiarneho hlásiča, dýchacej techniky.

42 - Projektová činnosť v oblasti elektrických zariadení; kontrola kvality prevádzkových kotlov, tlakových nádob stabilných a plynových zariadení; revízie a skúšky plynových zariadení, potrubí a zariadení na prepravu a rozvod ropných produktov a chemických látok; projektovanie stavieb; projektová činnosť; štúdie technických projektov; inžinierska činnosť; výskum a vývoj nových výrobkov a technológií ich výroby (pre zákazníkov); projektová činnosť v investičnej výstavbe; aktualizovanie počítačových programov; inštalácia počítačových programov; počítačové programovanie; poradenstvo v oblasti počítačových programov; servis počítačových programov; zhotovovanie počítačových programov; štúdie technických projektov, projektovanie a technický prieskum a vývoj v oblasti bezpečnosti a ochrany zdravia pri práci a v oblasti ochrany pred požiarom; kontrola kvality v oblasti bezpečnosti a ochrany zdravia pri práci a v oblasti ochrany pred požiarom; revízie nízkotlakových a stredotlakových plynovodov a prípojok; revízie požiarnej techniky, hasiacich prístrojov, požiarneho vodovodu, technických prostriedkov na hasenie požiarov, technických prostriedkov na zabezpečenie ochrany zdravia a bezpečnosti pri práci ľudí, požiarneho hlásiča, dýchacej techniky.

45 - Licencie na počítačové programy.

(540)



(591) červená, modrá

(731) COMERON SPS, spol. s r.o., Hviezdna 2, 821 06 Bratislava, SK;

(740) Józsa Marcel, JUDr., Bratislava, SK;

(210) 1299-2010

(220) 2.8.2010

9 (511) 31, 35, 37

(511) 31 - Poľnohospodárske, záhradkárské a lesné produkty a obilniny, čerstvé ovocie a zelenina, ktoré nie sú zahrnuté v iných triedach.

35 - Reklamné služby; obchodný manažment; maloobchodné a veľkoobchodné služby s poľnohospodárskymi plodinami, lesnými produktmi, obilninami, čerstvým ovocím a zeleninou a maloobchodné a veľkoobchodné služby s poľnohospodárskymi plodinami, lesnými produktmi, obilninami, čerstvým ovocím a zeleninou poskytované prostredníctvom webových stránok a katalógov.

37 - Stavebníctvo.

(540)



(591) rôzne odtiene zelenej

(731) Strom života, občianske združenie, Mlynské Nivy 41, 821 09 Bratislava, SK;

(210) 1301-2010

(220) 2.8.2010

9 (511) 35, 37, 41

(511) 35 - Sprostredkovanie obchodu s tovarmi; reklamná a propagačná činnosť; administratívne práce; veľkoobchodná a maloobchodná činnosť s prídavnými materiálmi na zváranie, ako sú zväracie elektródy, zvärací drôt a pod., so zväracími pastami, s tavivami, s chemickými prípravkami na zváranie, so zariadeniami na rezanie elektrickým oblúkom, so zariadeniami na zváranie elektrickým oblúkom, s príslušenstvom na zváranie, s elektrickými spájkovačkami, s ochrannými pomôckami, s nabíjačkami akumulátorov, so štartovacími zariadeniami, s testermi akumulátorov.

37 - Oprava technických elektrických zariadení; prenájom zariadení na rezanie elektrickým oblúkom; prenájom zariadení na zváranie elektrickým oblúkom; prenájom elektrických spájkovačiek; prenájom nabíjačiek akumulátorov; prenájom štartovacích zariadení; prenájom testerov akumulátorov.

41 - Organizovanie školení, doškoloňovacích akcií, kurzov a seminárov.

(540)



(591) čierna, červená, biela

(731) TECH SOLUTION s.r.o., Hornozoborská 127, 949 01 Nitra, SK;

(210) 1303-2010

(220) 2.8.2010

9 (511) 9, 25, 28

(511) 9 - Ochranné prilby na šport, okuliare na šport, puzdrá na okuliare, slnečné okuliare, ochranné oblečenie na šport.

25 - Spodná bielizeň, bundy, čelenky (oblečenie), čiapky, kabáty, košeľe, nohavice, obuv, pletené svetre, sukne, svetre, šatky, šály, športové tričká, dresy, tričká, tielka, vesty, ponožky.

28 - Vosky na lyže, lyžiarske viazanie, obaly na lyže, gymnastické zariadenia, snoubordy.

(540)



(731) Šlepecká Natália, Mgr., Pod Dielom 55, 031 05
Liptovský Mikuláš, SK;

(210) 1334-2010

(220) 6.8.2010

9 (511) 12, 35, 37

(511) 12 - Spriahadlá pozemných vozidiel; spojky na vlečenie motorových vozidiel, ich časti a súčasti; strešné nosiče na automobilové vozidlá.

35 - Reklama výrobkov uvedených v triede 12.

37 - Inštalácia výrobkov uvedených v triede 12.

(540) **ELSA SLOVAKIA**

(731) ELSA PLUS, spol. s r.o., Lučníc 1536, 252 28
Černošice, CZ;

(740) Máčajová Mária, Ing., Nitra, SK;

(210) 1340-2010

(220) 6.8.2010

9 (511) 18, 24, 25, 27, 35

(511) 18 - Šatky na nosenie dojčiat.

24 - Tkaniny a textilné výrobky; napr. posteľná bielizeň; plachty; obliečky a prikrývky; prikrývadlá; deky nezahrnuté do iných tried; prikrývky a obliečky na vankúše a vankúšky; cestovné pokrývky; obrusy s výnimkou papierových; textilné obrúsky; jednorazové stolové obrusy a prestierania (naperóny) s výnimkou papierových; textilné uteráky; textilné uteráky na tvár; textilie pre kúpeľne s výnimkou odevov; filtračné textilné materiály; textilné pokrývky na záchodové dosky; vlnky s výnimkou papierových; hune s výnimkou kožušínových a s výnimkou odevov; textilné vreckovky, textilné visačky a vinety; podšívky nepatriace do iných tried; textilné látky na spodnú bielizeň; bytový textil; textilné prestieranie; závesy nezahrnuté v iných triedach; kúpeľňové závesy z textilných alebo plastových materiálov; nábytkové tkaniny.

25 - Odevy; pokrývky hlavy, zahŕňajúce napr. čiapky; čelenky; textilné rukavice; umývacie a umývateľné rukavice; viazanky; zástery; chňapky; koše; tričká; obleky; šaty; nohavice; sukne; saká; vesty; kabáty; blúzky; závoje; spodnú bielizeň; spodničky, vrchné ošatenie; zavinovačky (odevy); kombinézy (oblečenie); bundy; kapucne; legínsy; plavky; kúpacie oblečenie; ponožky; pančuchy; pančucháče; výbavy pre novorodencov a deti (oblečenie); dojčenská bielizeň a textil s výnimkou šatiek na nosenie dojčiat; pyžamá; šály; šatky; zástery.

27 - Rohožky do kúpeľne.

35 - Sprostredkovanie obchodu s uvedenými textilnými výrobkami v triedach 18, 24, 25 a 27; pomoc pri vedení obchodnej činnosti; marketing; obchodné poradenstvo; organizovanie a uzatváranie obchodných transakcií pre iných; organizovanie kontraktov na nákup a predaj tovaru v oblasti textilu a textilných výrobkov; reklama a mar-

keting prostredníctvom internetu; prevádzkovanie virtuálnych obchodných stredísk na internete v oblasti textilu a textilných výrobkov, najmä elektronické prijímanie objednávok tovaru a organizovanie predaja.

(540)



(731) Dita výrobní družstvo invalidů, Stránského 2510,
390 34 Tábor, CZ;

(740) Bachratá Magdaléna, Mgr., Bratislava, SK;

(210) 1380-2010

(220) 17.7.2006

9 (511) 19

(511) 19 - Obloženie fasád (nekovové).

(540) **CEDRAL**

(641) 005202239, 17.7.2006

(731) ETERNIT N.V., Kuiermansstraat, 1, B-1880 Kapelle-op-den-Bos, BE;

(740) Čechvalová Dagmar, Bratislava, SK;

(210) 1403-2010

(220) 20.8.2010

9 (511) 36

(511) 36 - Poisťovníctvo; finančné služby; peňažníctvo; služby v oblasti nehnuteľností.

(540) **S vami od A po Z. Allianz**

(731) Allianz SE, Königinstrasse 28, 80802 Munich, DE;

(740) ŽOVICOVÁ & ŽOVIC IP, s.r.o., Bratislava, SK;

(210) 1405-2010

(220) 20.8.2010

9 (511) 38

(511) 38 - Elektronický prenos informácií a dát o motorových vozidlách; prenos informácií prostredníctvom národných a medzinárodných sietí; prenos informácií optickými telekomunikačnými sieťami; prenos správ; prenájom zariadení dátovej komunikácie; prenájom telekomunikačného vybavenia; vysielanie a (prenosové) zariadenie z databázy informácií prostredníctvom telekomunikačnej siete; posielanie núdzových správ prostredníctvom telekomunikačnej siete; prenos dát; bezdrôtová komunikácia; VAN (Value Added Network) komunikácia; prenos signálov z družice; informácie o telekomunikáciách; komunikácia prostredníctvom počítačových terminálov; prenos obrázkov; poskytovanie používateľského prístupu ku globálnej počítačovej sieti; poskytovanie telekomunikačných pripojení ku globálnej počítačovej sieti; vysielanie prostredníctvom internetu.

(540) **BLUELINK**

(731) Hyundai Motor Company (a Korean limited liability company incorporated under the laws of Republic of Korea), 231, Yangjae-Dong, Seocho-Gu, Seoul 137-938, KR;

(740) Bachratá Magdaléna, Mgr., Bratislava, SK;

(210) 1423-2010

(220) 24.8.2010

9 (511) 18, 25, 28, 41

(511) 18 - Dáždniky, nákupné tašky, batohy, tašky na pás, tašky pre kuriérov, kabelky, peňaženky, športové tašky, cestovné obaly na šaty, pleciaky, peňaženky na mince, športové vaky, plážové tašky.

25 - Plavky, kúpacie plášte, plážové oblečenie, opasky, krátke nohavice, bundy, kabáty, ponožky, obuv, šatky, svetre, halloweenské kostýmy, maškarné kostýmy, kostýmy postáv, javiskové kostýmy, šaty, rukavice, trenky na cvičenie, ušianky, kravaty, pyžamá, nohavice, košele, mikiny, lyžiarske oblečenie, slnečné šilty, traky, roláky, spodná bielizeň, vesty, tepláky, pokrývky hlavy.

28 - Hry a hračky, najmä kartové hry, šípky, bábiky; nafukovacie hračky; plyšové bábiky; plyšové hračky; akčné postavičky a príslušenstvo k nim; samostatné videoherné zariadenia využívajúce CD-ROM disky, ktoré nevyužívajú externý monitor, samostatné videoherné zariadenia, ktoré nevyužívajú externý monitor, samostatné herné zariadenia so zvukovým výstupom, ktoré nevyužívajú externý monitor a stolové hry; športové potreby, najmä golfové palice, bejzbalové lopty, futbalové lopty, mäkké lopty, lopty rozvíjajúce ďalšie činnosti, bejzbalové palice; ozdoby na vianočné stromčeky.

41 - Služby v oblasti zábavy v podobe atrakcií v zábavnom parku, zábava, športové a kultúrne služby vrátane výroby rozhlasových a televíznych programov; produkcia filmov a zábavných celovečerných programov s priamym prenosom; výroba animovaných hracích filmov a televíznych predstavení; služby filmových a televíznych štúdií; filmová zábava, služby v oblasti televíznej zábavy vrátane živých zábavných vystúpení a podujatí, publikácia kníh, časopisov a periodík; poskytovanie informácií o zábavných službách veľkému množstvu účastníkov prostredníctvom internetu alebo iných on-line databáz; produkcia tanečných vystúpení, hudobných vystúpení a podujatí udeľovania cien za videá; komediálne predstavenia, hracie a športové podujatia v priamom prenose, ktoré sú vysielané naživo alebo zaznamenané pre neskoršie vysielanie; živé hudobné koncerty; televízne spravodajské programy; organizovanie súťaží pre talenty a podujatia odovzdávania hudobných a televíznych cien; organizovanie a prezentovanie zábavných prehliadok týkajúcich sa štýlu a módy; poskytovanie informácií v oblasti zábavy prostriedkami globálnej počítačovej siete.

(540) NICKELODEON**SHEENOVA PLANETA**

(731) Viacom International Inc., 1515 Broadway, New York, New York 10036, US;

(740) Tomeš Pavol, Ing., Bratislava, SK;

(210) 1426-2010

(220) 25.8.2010

9 (511) 9, 35, 36, 38, 42

(511) 9 - Platobné karty; počítačové zariadenia a počítačový softvér vrátane počítačového softvéru na prístup k sieti na prenos dát vrátane elektronických komunikačných sietí, počítačových sietí a internetu na účely služieb v bankovníctve a finančníctve.

35 - Poradenské služby v oblasti podnikania a riadenia (manažmentu) podnikov; poradenstvo v oblasti akvizícií, spájania a predaja podnikov; ekonomické analýzy a predpovede; analýzy nákladov; zaraďovanie, vyhľadávanie a poskytovanie informácií v bankových databázach pre zákazníkov; vedenie kartoték a centrálnych kartoték; poskytovanie výpisov z účtov; poskytovanie a sprostredkovanie uvedených služieb prostredníctvom komunikačných médií, telekomunikačných prostriedkov, elektronických médií, elektronickej pošty, počítačových sietí, terminálov a internetu.

36 - Bankovníctvo vrátane elektronického bankovníctva; home-banking; bankové služby; finančníctvo; finančné poradenstvo; finančné analýzy a predpovede, finančné služby; prijímanie vkladov vrátane termínovaných vkladov; vedenie bankových účtov klientov; vedenie vkladných knížiek; vydávanie cenín a cenných papierov; úvery, pôžičky a iné formy financovania; investovanie do cenných papierov na vlastný účet; kapitálové investície; financovanie spoločných podnikov; majetkové účasti; finančný prenájom (lízing); platobný styk (prevod finančných prostriedkov) a zúčtovanie (klíring); elektronický prevod kapitálu; vydávanie a správa platobných prostriedkov vrátane platobných kariet, úverových (kreditných) a debetných kariet, cestovných šekov a ich overovanie; bankové služby poskytované prostredníctvom bankomatov; záruky; kaucie; ručenie; otváranie akreditívov; obstarávanie inkasa vrátane dokumentárneho inkasa; obchodovanie na vlastný účet alebo na účet klienta s valutami a devízovými hodnotami; obchodovanie v oblasti termínovaných a opcií vrátane kurzových a úrokových obchodov; obchodovanie s prevoditeľnými cennými papiermi; obchodovanie so zlatými a striebornými mincami; finančné maklérsstvo; hospodárenie s cennými papiermi klienta na jeho účet vrátane poradenstva (portfólio manažment); uloženie a správa cenných papierov alebo iných hodnôt; činnosť depozitára; zmenárenská činnosť (nákup devízových prostriedkov); prenájom bezpečnostných schránok a denného a nočného trezoru; úschova cenností v bezpečnostných schránkach; vykonávanie hypotekárnych obchodov; ostatné bankové a finančné činnosti a transakcie; poradenstvo v oblasti bankovníctva a financií; finančné poradenstvo; finančné analýzy; poskytovanie bankových a finančných informácií; výpisy z bankových účtov klientov; finančné odhady a oceňovanie v oblasti bankovníctva; poskytovanie a sprostredkovanie všetkých uvedených služieb prostredníctvom komunikačných médií, telekomunikačných prostriedkov, elektronických médií, elektronickej pošty (e-mailu) a svetovej počítačovej siete (internet).

38 - Elektronická pošta; služby poskytované elektronickými tabuľkami (telekomunikačné služby); komunikácia posielanie a prenos správ, dát a obrázkov prostredníctvom komunikačných médií, telekomunikačných prostriedkov, elektronických médií, elektronickej pošty (e-mailu) a svetovej počítačovej siete (internet).

42 - Host'ovanie na počítačových stránkach (webstránkach); návrh počítačových systémov; obnovenie počítačových databáz; aktualizovanie počítačových programov; prevod a konverzia počítačových programov a údajov (okrem fyzickej konverzie); prevod a konverzia údajov a dokumentov z fyzických médií na elektronické médiá; tvorba softvéru; vytváranie a udržiavanie počítačových stránok (webových stránok) pre zákazníkov; zhotovovanie kópií počítačových programov.

(540) **Talentkarta**

(731) Slovenská sporiteľňa, a. s., Tomášikova 48, 832 37 Bratislava, SK;

(210) **1447-2010**

(220) 30.8.2010

9 (511) 16, 35, 41

(511) 16 - Tlačoviny; knihy; časopisy; noviny; periodické a neperiodické publikácie vrátane ich príloh a mimoriadnych vydaní; fotografie; katalógy, letáky; mapy; plagáty; príručky; prospekty; polygrafické výrobky; obeháky; ročenky; albumy; tlačivá; školské a vyučovacie potreby s výnimkou nábytku.

35 - Reklamná, inzertná a propagačná činnosť; reklama online na počítačovej komunikačnej sieti; vydávanie, aktualizovanie, zasielanie a rozširovanie reklamných materiálov (letáky, prospekty, tlačivá, vzorky), náborových textov a oznámov zákazníkom; uverejňovanie reklamných textov; grafická úprava tlačovín na reklamné účely; hospodárske, ekonomické predpovede, organizovanie výstav na obchodné a reklamné účely; organizovanie zábavných, kultúrnych a spoločenských podujatí na reklamné a obchodné účely; maloobchod s uvedenými tovarmi v triede 16; sprostredkovanie obchodu s tovarom; konzultačná činnosť v oblasti služieb uvedených v triede 35; sprostredkovateľská obchodná činnosť v oblasti služieb uvedených v triedach 35 a 41.

41 - Vydavateľská činnosť s výnimkou vydávania reklamných a náborových textov; vydávanie a zverejňovanie kníh, časopisov a textov; vydávanie a zverejňovanie online kníh a časopisov v elektronickej podobe; vydávanie textov v elektronickej forme, elektronická edičná činnosť v malom; poskytovanie informácií online; fotografická reportáž; reportérske služby; poskytovanie elektronických publikácií online (bez možnosti kopírovania); vzdelávanie; vyučovanie; zabezpečovanie výcvikových kurzov a školení; organizovanie a vedenie konferencií, kongresov, seminárov, školení, sympózií, koncertov, kolokvií a výcvikových informácií o výchove a vzdelávaní; informácie o možnostiach rekreácie, rozptýlenia, zábavy; zábava; športová a kultúrna činnosť; pobavenie; organizovanie kultúrnych alebo vzdelávacích výstav; organizovanie predstavení; organizovanie vedomostných a zábavných súťaží; organizovanie športových súťaží; organizovanie živých vystúpení; fotogra-

fovanie; prenájom audionahrávok; všetky uvedené služby poskytované aj prostredníctvom internetu; konzultačná činnosť v oblasti služieb uvedených v triede 41.

(540)

citymag

(591) červená, čierna, biela

(731) GLAMOUR STYLE s.r.o., Armádna 1659/12, 911 01 Trenčín, SK;

(210) **1462-2010**

(220) 3.9.2010

9 (511) 35, 36, 45

(511) 35 - Analýzy nákladov, hospodárske, ekonomické predpovede, obchodné alebo podnikateľské informácie, komerčné informačné kancelárie, poradenstvo v obchodnej činnosti, pomoc pri riadení obchodných a priemyselných podnikov, obchodné alebo podnikateľské informácie, profesionálne obchodné alebo podnikateľské poradenstvo, obchodné odhady, zoradovanie údajov v počítačových databázach, poradenstvo pri vedení podnikov, hospodárske alebo ekonomické predpovede, prenájom reklamných priestorov, reklama, online reklama na počítačovej komunikačnej sieti.

36 - Finančné analýzy, finančné informácie, finančné odhady a oceňovanie pre poisťovníctvo, bankovníctvo a nehnuteľnosti, finančné poradenstvo, finančné služby, finančné informácie, kapitálové investície, investovanie kapitálu, kapitálové investície, finančné konzultačné služby, oceňovanie a odhady nehnuteľností, sprostredkovateľská činnosť s nehnuteľnosťami, oceňovanie nehnuteľností, finančné oceňovanie pre poistenie, bankovníctvo a nehnuteľnosti, realitné kancelárie, sprostredkovanie (maklérstvo).

45 - Služby komerčných právnikov.

(540)

trhfiriem.sk

(591) oranžová, tmavosivá, biela

(731) TF Partners s.r.o., Vinohradská 3216/163, 100 00 Praha, CZ;

(740) Meškova Viera, Ing., Bratislava, SK;

(210) **1465-2010**

(220) 6.9.2010

9 (511) 14

(511) 14 - Hodinky, náramkové hodinky; klenoty, hodiny, umelecké diela z drahých kovov.

(540)



(731) Molnár Michal, Mládežnícka 29, 974 04 Banská Bystrica, SK; Fábry Igor, Rúbanisko II. 423/51, 984 03 Lučenec, SK;

(210) 1466-2010

(220) 6.9.2010

9 (511) 35, 36, 38, 41, 42, 44, 45

(511) 35 - Reklamná činnosť; obchodný manažment; obchodná správa; obchodná administratíva; kancelárske práce.

36 - Poistovníctvo; finančné služby; peňažníctvo; služby v oblasti nehnuteľností.

38 - Telekomunikačné služby.

41 - Vzdelávanie; zabezpečovanie výcvikov, kurzov a školení; zábava; športová a kultúrna činnosť.

42 - Služby vedecké a technologické, ako aj výskum v oblasti vedy a priemyslu; priemyselné analýzy a priemyselný výskum; návrh a vývoj počítačového hardvéru a softvéru.

44 - Lekárske služby; veterinárne služby; starostlivosť o hygienu a krásu ľudí alebo zvierat; poľnohospodárske, záhradnícke a lesnícke služby.

45 - Právne služby poskytované jednotlivcom, združeniam, organizáciám a podnikom; osobné a sociálne služby poskytované tretími osobami na uspokojovanie potrieb jednotlivcov; bezpečnostné služby na ochranu osôb a majetku.

(540)



(731) Maštena Michal, Mgr., Fraňa Kráľa 16, 811 05 Bratislava, SK;

(740) Capitol Legal Group, s.r.o., Bratislava, SK;

(210) 1467-2010

(220) 6.9.2010

9 (511) 35, 45

(511) 35 - Reklamná činnosť; obchodný manažment; obchodná správa; obchodná administratíva; kancelárske práce.

45 - Právne služby poskytované jednotlivcom, združeniam, organizáciám a podnikom; osobné a sociálne služby poskytované tretími osobami na uspokojovanie potrieb jednotlivcov; bezpečnostné služby na ochranu osôb a majetku.

(540) **ORCORIUS**

(731) Maštena Michal, Mgr., Fraňa Kráľa 16, 811 05 Bratislava, SK;

(740) Capitol Legal Group, s.r.o., Bratislava, SK;

(210) 1471-2010

(220) 6.9.2010

9 (511) 35, 41, 42

(511) 35 - Reklamná činnosť; obchodný manažment; obchodná správa; obchodná administratíva; kancelárske práce.

41 - Vzdelávanie; zabezpečovanie výcvikov, kurzov a školení; zábava; športová a kultúrna činnosť.

42 - Služby vedecké a technologické, ako aj výskum v oblasti vedy a priemyslu; priemyselné analýzy a priemyselný výskum; návrh a vývoj počítačového hardvéru a softvéru.

(540) **Organic Core**

(731) Maštena Michal, Mgr., Fraňa Kráľa 16, 811 05 Bratislava, SK;

(740) Capitol Legal Group, s.r.o., Bratislava, SK;

(210) 1472-2010

(220) 6.9.2010

9 (511) 35, 36, 42

(511) 35 - Reklamná činnosť; obchodný manažment; obchodná správa; obchodná administratíva; kancelárske práce.

36 - Poistovníctvo; finančné služby; peňažníctvo; služby v oblasti nehnuteľností.

42 - Služby vedecké a technologické, ako aj výskum v oblasti vedy a priemyslu; priemyselné analýzy a priemyselný výskum; návrh a vývoj počítačového hardvéru a softvéru.

(540) **EMCORN**

(731) Maštena Michal, Mgr., Fraňa Kráľa 16, 811 05 Bratislava, SK;

(740) Capitol Legal Group, s.r.o., Bratislava, SK;

(210) 1473-2010

(220) 6.9.2010

9 (511) 35, 36, 38, 41, 42, 44

(511) 35 - Reklamná činnosť; obchodný manažment; obchodná správa; obchodná administratíva; kancelárske práce.

36 - Poistovníctvo; finančné služby; peňažníctvo; služby v oblasti nehnuteľností.

38 - Telekomunikačné služby.

41 - Vzdelávanie; zabezpečovanie výcvikov, kurzov a školení; zábava; športová a kultúrna činnosť.

42 - Služby vedecké a technologické, ako aj výskum v oblasti vedy a priemyslu; priemyselné analýzy a priemyselný výskum; návrh a vývoj počítačového hardvéru a softvéru.

44 - Lekárske služby; veterinárne služby; starostlivosť o hygienu a krásu ľudí alebo zvierat; poľnohospodárske, záhradnícke a lesnícke služby.

(540) **ORCOR**

(731) Maštena Michal, Mgr., Fraňa Kráľa 16, 811 05 Bratislava, SK;

(740) Capitol Legal Group, s.r.o., Bratislava, SK;

(210) 1478-2010

(220) 6.9.2010

9 (511) 9, 16, 35, 38, 39, 41, 42

(511) 9 - Magnetické nosiče údajov, nosiče zvukových záznamov, nosiče zvukovo-obrazových záznamov, audiovizuálne záznamové disky; programové vybavenie počítačov, programy na počítačové hry.

16 - Firemné listiny, papierové propagačné materiály, letáky, prospekty, tlačivá a kancelárske potreby s výnimkou nábytku; kancelárska technika uvedená v triede 16, náhradné diely a príslušenstvo kancelárskej techniky uvedené v triede 16.

35 - Maloobchodná činnosť s magnetickými nosičmi údajov, s nosičmi zvukových záznamov, s nosičmi zvukovo-obrazových záznamov, s audiovizuálnymi záznamovými diskami, s programovým vybavením počítačov, so softvérom, s počítačovými hrami; reklama, reklamné agentúry, rozširovanie reklamných materiálov zákazníkom, vydávanie a aktualizovanie reklamných materiálov, rozširovanie reklamných materiálov, prenájom reklamných plôch, zásielkové reklamné služby, spracovanie textov, uverejňovanie reklamných textov, komerčné informačné kancelárie.

38 - Televízne vysielanie, satelitné vysielanie, káblové vysielanie, tlačové kancelárie, spravodajské agentúry.

39 - Balenie tovarov, uskladňovanie tovarov, sprostredkovanie prepravy.

41 - Vzdelávanie, zábava, zábavné parky, informácie o možnosti zábavy, služby športovísk, prevádzkovanie športových zariadení, tvorba a výroba televíznych programov, výroba televíznych programov, výroba audiovizuálnych programov, výroba videofilmov, televízna zábava, organizovanie kultúrnych, športových, vzdelávacích a zábavných podujatí; prenájom a požičiavanie nahrávacích a premietacích zariadení, osvetľovacích zariadení, dekorácií, filmov, videopások; filmová tvorba, činnosť filmových štúdií; zhromažďovanie a poskytovanie informácií v oblasti kultúry, športu, zábavy a vzdelávania; poskytovanie klubových služieb (výchovno-zábavných), organizovanie a vedenie koncertov, plesov, súťaží krásy, športových súťaží, vedomostných súťaží, zábavných súťaží, výstav na vzdelávanie a kultúrne účely, konferencií, školení, živých vystúpení, večierkov; služby nahrávacích štúdií, reportérske služby; vydavateľská a nakladateľská činnosť s výnimkou vydávania reklamných a náborových textov; elektronická edičná činnosť (DPT služby).

42 - Poskytovanie informácií o módnom návrhárstve; meteorologické informácie a predpovede počasia.

(540)



(591) modrá, sivá, biela

(731) Slovenská televízia, Mlynská dolina, 845 45 Bratislava, SK;

(740) Holakovský Štefan, Ing., Bratislava, SK;

(210) 1498-2010

(220) 8.9.2010

9 (511) 5, 10, 35, 39, 44

(511) 5 - Farmaceutické prípravky, liečivá na ľudskú spotrebu; hygienické výrobky na lekárske použitie; dietetické látky prispôsobené na lekárske účely; liečivé rastliny; potrava pre dojčatá; doplnky výživy na lekárske účely; minerálne potravinárske prípravky; vitamínové prípravky; hmoty na plombovanie zubov a zubné vosky; dezinfekčné prípravky na hygienické účely; lekárničky; náplastí, obvazový materiál; zverolekárske prípravky.

10 - Prístroje a nástroje chirurgické, lekárske, zubárske a zverolekárske; ortopedické výrobky.

35 - Reklamná činnosť; rozširovanie reklamných materiálov zákazníkovi (letáky, prospekty, tlačivá, vzorky); maloobchodná a veľkoobchodná činnosť s tovarmi uvedenými v triedach 5 a 10.

39 - Distribúcia liekov a zdravotníckych pomôcok.

44 - Lekáreň; lekárenské služby; služby farmaceutov (príprava liekov); farmaceutické poradenstvo; poradenstvo v oblasti zdravia a zdravej výživy.

(540)



(591) sivá, zelená

(731) Brogyányi Daniel, Na Sitine 14, 841 04 Bratislava 4, SK;

(740) ŽOVICOVÁ & ŽOVIC IP, s.r.o., Bratislava, SK;

(210) 1532-2010

(220) 14.9.2010

9 (511) 35, 41

(511) 35 - Reklamné služby, obchodný manažment, obchodná správa, obchodná administratíva; kancelárske práce.

41 - Vzdelávanie, zabezpečovanie výcvikov, kurzov, školení, zábava, športová a kultúrna činnosť.

(540)



(731) STREET DANCE ACADEMY, s.r.o., Vazovova 9/B, 811 07 Bratislava, SK;

(210) 1534-2010

(220) 14.9.2010

9 (511) 35, 41

(511) 35 - Reklamné služby, obchodný manažment, obchodná správa, obchodná administratíva; kancelárske práce.

41 - Vzdelávanie, zabezpečovanie výcvikov, kurzov, školení, zábava, športová a kultúrna činnosť.

(540) LACI STRIKE

(731) STREET DANCE ACADEMY, s.r.o., Vazovova 9/B, 811 07 Bratislava, SK;

(210) 1535-2010

(220) 14.9.2010

9 (511) 20

(511) 20 - Nábytok.

(540)



(591) modrá, žltá

(731) EKOLTECH spol. s r.o., Čajkovského 8, 984 01 Lučenec, SK;

(740) Vrabec Ján, Lučenec, SK;

(210) 1536-2010

(220) 16.9.2010

9 (511) 5

(511) 5 - Pesticídy, prípravky na ničenie škodcov, fungicídy, herbicídy a insekticídy.

(540) ATAMAN

(731) Dow AgroSciences LLC, 9330 Zionsville Road, Indianapolis, Indiana 46268, US;

(740) Tomeš Pavol, Ing., Bratislava, SK;

(210) 1543-2010

(220) 17.9.2010

9 (511) 30

(511) 30 - Žemle; chlieb; jemné pečivo; koláče s náplňou; krekery; mäsové pirôžky; nekysnutý chlieb; pečivo; pečivo s mäsovou náplňou; potraviny z múky; quiche (slaný koláč); rožky; ryžové koláčiky; sucháre; makový závin; tvarohový závin; orechový závin, slivkový závin, jablkový závin; vianočka; bábovka; fit chleby; celozrnné chleby; snečnicové chleby; grahamové chleby; ovocné šatôčky; mafiny; zapekacie pečivo.

(540)

(731) TESCO STORES SR, a. s., Kamenné námestie 1/A, 815 61 Bratislava, SK;

(210) 1545-2010

(220) 16.2.2007

9 (511) 3

(511) 3 - Parfumy, toaletné vody; kúpacie a sprchovacie gély a soli nie na lekárske účely; toaletné mydlá; dezodoranty na osobnú potrebu; kozmetické prípravky, najmä krémy, pleťové mlieka, pleťové vody, gély a púdre na tvár, telo a ruky; opaľovacie mlieka, gély a oleje a prípravky po opaľovaní (kozmetické prípravky); prípravky na líčenie; šampóny; gély, peny, balzamy a prípravky v aerosólovej forme na česanie a ošetrovanie vlasov; laky na vlasy; prípravky na farbenie a na odfarbovanie vlasov; výrobky na ondulovanie a plisovanie vlasov; esenciálne oleje.

(540) DERMAGENESE

(641) 005693858, 16.2.2007

(731) L' OREAL, Société anonyme, 14 Rue Royale, 75008 Paris, FR;

(740) Čechvalová Dagmar, Bratislava, SK;

(210) 1547-2010

(220) 20.9.2010

9 (511) 41

(511) 41 - Športová a kultúrna činnosť - služby na prezentáciu verejnosti umeleckých a literárnych diel na účely kultúrne alebo vzdelávacie.

(540) SITNOBLUES

(731) Remenár Roman, Ďateľinova 10, 821 01 Bratislava, SK;

(210) 1549-2010

(220) 17.9.2010

9 (511) 29, 31, 32, 33, 35, 39, 40, 44

(511) 29 - Konzervy s ovocím a zeleninou; konzervované, mrazené, sušené a tepelne spracované ovocie a zelenina; rôsoly, džemy, marmelády; ovocné a zeleninové zaváraniny; ovocné a zeleninové pretlaky; ovocná a zeleninová dreň; kandizované ovocie; jablkový kompót; nasolené potraviny; zavárané presladené ovocie; ovocie (kompóty); ovocie a zelenina naložené v alkohole; ovocné a zeleninové šaláty; ovocné a zeleninové šupky; plátky sušeného ovocia a zeleniny; rýchle občerstvenie na báze ovocia a/alebo zeleniny.

31 - Čerstvé ovocie a zelenina; kmene stromov; stromy.

32 - Ovocné a zeleninové nápoje a ovocné alebo zeleninové šťavy; aperitív nealkoholický; ovocné a zeleninové džúsy; nealkoholický koktail; mušty; nealkoholické nápoje; prípravky na výrobu nápojov; nealkoholické výťažky z ovocia; ovocné a zeleninové nektáre; príchute na výrobu nápojov; sirupy na výrobu malinoviek; sirupy na výrobu nápojov; šerbety (ovocné nápoje); tablety na prípravu šumivých nápojov; jablkové pivo.

33 - Alkoholické nápoje s výnimkou piva; alkoholové extrakty; digestíva (liehoviny a likéry); jablčné mušty (alkoholické); likéry; destiláty; alkoholické nápoje obsahujúce ovocie; jablčné víno.

35 - Maloobchodná a veľkoobchodná činnosť s čerstvým ovocím a zeleninou, so spracovaným ovocím a zeleninou, s nápojmi, so sadenicami stromov; zhromažďovanie rozličných, uvedených tovarov (okrem dopravy) s cieľom umožniť zákazníkovi, aby si mohli tieto tovary pohodlne prehliadať a nakupovať, a to prostredníctvom maloobchodných predajní, veľkoobchodných predajní, prostredníctvom katalógového predaja alebo elektronickými prostriedkami, prostredníctvom webových stránok alebo prostredníctvom telenákupu; organizovanie komerčných alebo reklamných výstav a veľtrhov; obchodné rady a informácie spotrebiteľom; poskytovanie informácií o uvedených službách prostredníctvom komunikačných médií, elektronickej pošty, SMS správ, počítačových sietí a internetu; obchodné sprostredkovanie služieb uvedených v triedach 35, 39, 40 a 44.

39 - Balenie ovocia a zeleniny; doručovanie ovocia a zeleniny; preprava a skladovanie ovocia a zeleniny; poskytovanie informácií o uvedených službách prostredníctvom komunikačných médií, elektronickej pošty, SMS správ, počítačových sietí a internetu.

40 - Spracovanie a úprava ovocia a zeleniny; konzervovanie potravín, ovocia, zeleniny a nápojov; mletie; triedenie odpadu a recyklovateľného materiálu; poskytovanie informácií o uvedených službách prostredníctvom komunikačných médií, elektronickej pošty, SMS správ, počítačových sietí a internetu.

44 - Pestovanie ovocia a zeleniny; poľnohospodárske služby; liečenie stromov; ničenie škodcov v poľnohospodárstve, rastlinné škôlky a škôlky pre stromy; záhradkárske služby; poskytovanie informácií o uvedených službách prostredníctvom komunikačných médií, elektronickej pošty, SMS správ, počítačových sietí a internetu.

(540)



(731) DANUBIUS FRUCT, spol. s r.o., Lipnická 3035/162, 900 42 Dunajská Lužná, SK;

(740) Porubčan Róbert, Ing., Ivanka pri Dunaji, SK;

(210) 1589-2010

(220) 27.9.2010

9 (511) 5, 16, 29, 30, 35

(511) 5 - Pekárenské výrobky na zvláštnu výživu na lekárske účely; diabetický chlieb a bezlepkové výrobky; bezcholesterové potraviny a potravinové doplnky, obohatené vitamínmi, liečivými bylinami, organickými a/alebo anorganickými látkami s prísadou ušľachtilých mikroorganizmov na liečebné účely; nutričné doplnky; dietetické a diabetické požívateľiny a potraviny na zvláštnu výživu; klíčky z obilia, zo semien a zo strukovín na lekárske účely, prípravky zo sladu na farmaceutické účely; vitamíny a vitamínové prípravky; špecifické doplnky na výživu ľudí na lekárske účely; dojčenská a detská strava; liečivé čaje a extrakty z nich - všetko uvedené na liečebné účely.

16 - Papier a výrobky z papiera; reklamné prospekty; plagáty; billboardy; pútače z papiera alebo z lepenky; obtačky; etikety; papierové skladačky (obaly); lepenka; lepenkové škatule; lepenka formovaná a ostatné lepenkové výrobky; kartonážne výrobky; tlačoviny; časopisy; periodiká a všetky polygrafické výrobky; papierové tašky a ochranné obaly všetkých druhov; tašky a obalové materiály z plastických hmôt v rámci tejto triedy; ozdobné, propagačné, reklamné, inzertné a spomienkové výrobky z papiera.

29 - Mliečne výrobky; tvarohové a mliečne zákusky; želatínové výrobky; šľahačka; vajcia a výrobky z nich; hotové jedlá a výrobky studenej kuchyne z mäsa, rýb, hydiny a zveriny; ostatné hotové jedlá vyrobené z potravín patriacich do tejto triedy; výživové diétne doplnky živočíšneho pôvodu v rámci tejto triedy; výrobky na báze zemiakov; proteínové výrobky na ľudskú výživu; konzervované potraviny patriace do tejto triedy; ovocie sušené alebo inak upravené; upravený mak; upravené arašidy; upravené semená; upravené orechy a upravené suché plody a ich zmesi v tejto triede obsiahnuté; zmesi z konzervovaných strukovín a z jedlých olejní fortifikované rastlinnými a/alebo minerálnymi látkami patriacimi do triedy 29; vitamíny s prísadou ingrediencií na ďalšie spracovanie patriace do tejto triedy.

30 - Chlieb; bežné, celozrnné a viaczrnné pečivo; hrianky; bagety; pizze; pečivo s mäsovými, syrovými a zeleninovými náplňami; koláče, záviný; buchty; bábovky; lievance; sladké pečivo; perníky a medovníky; dezerty; piškóty; pudíngy; torty; drobné cukrovinky; marcipánové a mandľové pečivo; cukrovinky; oplátky; jemné a trvanlivé pečivo; sušienky; sucháre; pekárenské výrobky na dopečenie; polotovary cestovných, pekárenských

a cukrárenských výrobkov; výrobky z obilnín, z olejní, zo semien a z kukurice patriace do tejto triedy; plnené pekárenské výrobky; čokoláda a pekárenské výrobky obsahujúce čokoládu; musli výrobky; obilninové, ovsené a kukuričné vločky a ich zmesi; výrobky na báze obilnín, ryže a výrobky z ryže; výrobky z pufovej ryže; pekárenské výrobky s obsahom amarantu, slnečnicových, sezamových a/alebo iných semien; sušienky s amarantom; sójová múka a výrobky z nej; slad na ľudskú spotrebu; kávové výrobky a výrobky obsahujúce extrakty z kávy; káva; čaj; kakao; čokoláda; cukor; med; tapioka; ságo; soľ; droždie; korení; múky a mlynárske výrobky všetkých druhov; múky obohatené vlákninou; všetky cestoviny a výrobky obsahujúce cestoviny; sušienky s cukrárenské výrobky; výrobky racionálnej výživy, hlavne výrobky s minimálnym obsahom cholesterolu pozostávajúce zo surovín patriacich do tejto triedy; zmesi z celozrnných obilnín, strukovín, z olejní fortifikované rastlinnými a/alebo minerálnymi látkami pozostávajúce zo surovín patriacich do tejto triedy; vitamíny s prísadou špeciálnych ingrediencií na ďalšie spracovanie pozostávajúce zo surovín patriacich do tejto triedy; náplne a polevy vo forme práškových zmesí; výrobky na báze sušenej zemiakovej kaše; pekárenské, cestové a cukrárenské diétne výrobky nie na medicínske účely; výrobky extrudované a expandované patriace do tejto triedy; pukance; všetky pekárenské, cestové a cukrárenské výrobky vrátane týchto výrobkov mrazených; výrobky studenej kuchyne; občerstvenie zhotovené z výrobkov patriacich do triedy 30; zmrzlina a výrobky z nej; žuvačky; nápoje na báze čokolády a kakaa.

35 - Služby organizačno-ekonomické; marketing; obchodný prieskum a pomoc pri riadení obchodnej činnosti; reklama; propagácia a inzercia; obchodná pomoc a pomoc pri reklame v oblasti obchodu s potravinami a v oblasti mlynárstva, sladovníctva, pekárstva, výroby cesta i cukrárstva a služieb s nimi súvisiacich; propagácia a inzercia prostredníctvom elektronických médií; zásobovacie služby pre tretie osoby; maloobchodné a veľkoobchodné služby s tovarmi uvedenými v triedach 5, 16, 29 a 30; maloobchodné a veľkoobchodné služby s tovarmi uvedenými v triedach 5, 16, 29 a 30 prostredníctvom internetu; služby v oblasti importu a exportu.

(540)



(591) červená, zlatá, okrová, žltá, biela

(731) PENAM SLOVAKIA, a.s., Štúrova 74/138, 949 35 Nitra, SK;

(740) Máčajová Mária, Ing., Nitra, SK;

(210) 1590-2010

(220) 27.9.2010

9 (511) 5, 16, 29, 30, 35

(511) 5 - Pekárenské výrobky na zvláštnu výživu na lekárske účely; diabetický chlieb a bezlepkové výrobky; bezcholesterové potraviny a potravinové doplnky, obohatené vitamínmi, liečivými bylinami, organickými a/alebo anorganickými látkami s prísadou ušľachtilých mikroorganizmov na liečebné účely; nutričné doplnky; dietetické a diabetické potraviny a potraviny na zvláštnu výživu; kľičky z obilnín, zo semien a zo strukovín na lekárske účely, prípravky zo sladú na farmaceutické účely; vitamíny a vitamínové prípravky; špeciálne doplnky na výživu ľudí na lekárske účely; dojčenská a detská strava; liečivé čaje a extrakty z nich - všetky uvedené na liečebné účely.

16 - Papier a výrobky z papiera; reklamné prospekty; plagáty; bilbord; pútače z papiera alebo z lepenky; obtačky; etikety; papierové skladačky (obaly); lepenka; lepenkové škatule; lepenka formovaná a ostatné lepenkové výrobky; kartonážne výrobky; tlačoviny; časopisy; periodiká a všetky polygrafické výrobky; papierové tašky a ochranné obaly všetkých druhov; tašky a obalové materiály z plastických hmôt v rámci tejto triedy; ozdobné, propagačné, reklamné, inzertné a spomienkové výrobky z papiera.

29 - Mliečne výrobky; tvarohové a mliečne zákusky; želatínové výrobky; šľahačka; vajcia a výrobky z nich; hotové jedlá a výrobky studenej kuchyne z mäsa, rýb, hydiny a zveriny; ostatné hotové jedlá vyrobené z potravín patriacich do tejto triedy; výživové diétne doplnky živočíšneho pôvodu v rámci tejto triedy; výrobky na báze zemiakov; proteínové výrobky na ľudskú výživu; konzervované potraviny patriace do tejto triedy; ovocie sušené alebo inak upravené; upravený mak; upravené arašidy; upravené semená; upravené orechy a upravené suché plody a ich zmesi obsiahnuté v tejto triede; zmesi z konzervovaných strukovín a z jedlých olejní fortifikované rastlinnými a/alebo minerálnymi látkami patriacimi do triedy 29; vitamíny s prísadou ingrediencií na ďalšie spracovanie patriace do tejto triedy.

30 - Chlieb; bežné, celozrnné a viaczrnné pečivo; hrianky; bagety; pizze; pečivo s mäsovými, syrovými a zeleninovými náplňami; koláče, závin; buchty; bábovky; lievance; sladké pečivo; perníky a medovníky; dezerty; piškóty; pudinky; torty; drobné cukrovinky; marcipánové a mandľové pečivo; cukrovinky; oplátky; jemné a trvanlivé pečivo; sušienky; sucháre; pekárenské výrobky na dopečenie; polotovary cestových, pekárenských a cukrárenských výrobkov; výrobky z obilnín, z olejní, zo semien a z kukurice patriace do tejto triedy; plnené pekárenské výrobky; čokoláda a pekárenské výrobky obsahujúce čokoládu; müsli výrobky; obilninové, ovsené a kukuričné vločky a ich zmesi; výrobky na báze obilnín, ryže a výrobky z ryže; výrobky z pufovej ryže; pekárenské výrobky s obsahom amarantu, slnečnicových, sezamových a/alebo iných semien; sušienky s amarantom; sójová múka a výrobky z nej; slad na ľudskú spotrebu; kávové výrobky a výrobky obsahujúce extrakty z kávy; káva; čaj; kakao; čokoláda; cukor; med; tapioka; ságo; soľ; droždie; korenie; múky a mlynárske výrobky všetkých dru-

hových; múky obohatené vlákninou; všetky cestoviny a výrobky obsahujúce cestoviny; cestové a cukrárenské výrobky; výrobky racionálnej výživy, hlavne výrobky s minimálnym obsahom cholesterolu pozostávajúce zo surovín patriacich do tejto triedy; zmesi z celozrnných obilnín, strukovín, z olejní fortifikované rastlinnými a/alebo minerálnymi látkami pozostávajúce zo surovín patriacich do tejto triedy; vitamíny s prísadou špeciálnych ingrediencií na ďalšie spracovanie pozostávajúce zo surovín patriacich do tejto triedy; náplne a polevy vo forme práškových zmesí; výrobky na báze sušenej zemiakovej kaše; pekárenské, cestové a cukrárenské diétne výrobky nie pre medicínske účely; výrobky extrudované a expandované patriace do tejto triedy; pukance; všetky pekárenské, cestové a cukrárenské výrobky vrátane týchto výrobkov mrazených; výrobky studenej kuchyne; občerstvenie zhotovené z výrobkov patriacich do triedy 30; zmrzlina a výrobky z nej; žuvačky; nápoje na báze čokolády a kakaa.

35 - Služby organizačno-ekonomické; marketing; obchodný prieskum a pomoc pri riadení obchodnej činnosti; reklama; propagácia a inzercia; obchodná pomoc a pomoc pri reklame v oblasti obchodu s potravinami a v oblasti mlynárstva, sladovníctva, pekárstva, výroby cesta i cukrárstva a služieb s nimi súvisiacich; propagácia a inzercia prostredníctvom elektronických médií; zásobovacie služby pre tretie osoby; maloobchodné a veľkoobchodné služby s tovarmi uvedenými v triedach 5, 16, 29 a 30; maloobchodné a veľkoobchodné služby s tovarmi uvedenými v triedach 5, 16, 29 a 30 prostredníctvom internetu; služby v oblasti importu a exportu.

(540)



(591) biela, červená, zlatá, hráškovovo zelená, tmavozelená
 (731) PENAM SLOVAKIA, a.s., Štúrova 74/138, 949 35 Nitra, SK;
 (740) Máčajová Mária, Ing., Nitra, SK;

(210) 1591-2010

(220) 27.9.2010

9 (511) 5, 16, 30, 35

(511) 5 - Diabetický hriankový chlieb.

16 - Papier a výrobky z papiera; reklamné prospekty; plagáty; bilbord; pútače z papiera alebo z lepenky; obtačky; etikety; papierové skladačky (obaly); lepenka; lepenkové škatule; formovaná lepenka a ostatné lepenkové výrobky; kartonážne výrobky; tlačoviny; časopisy; periodiká a všetky polygrafické výrobky; papierové tašky a ochranné obaly všetkých druhov; tašky a obalové materiály z plastických hmôt v rámci tejto triedy; ozdobné, propagačné, reklamné, inzertné a pamiatkové výrobky z papiera.

30 - Chlieb; hriankový chlieb; hrianky a hriankové výrobky.

35 - Služby organizačno-ekonomické; marketing; obchodný prieskum a pomoc pri riadení obchodnej činnosti; reklama; propagácia a inzercia; pomoc a sprostredkovateľská činnosť v oblasti obchodu s potravinami a v oblasti mlynárstva, sladovníctva, pekárskeho, výroby cesta i cukrárskeho a služieb s nimi súvisiacich; propagácia a inzercia prostredníctvom elektronických médií; činnosť v oblasti obchodu a služieb v rámci tejto triedy; internetový obchod s tovarmi uvedenými v triedach 5, 16 a 30; služby v oblasti importu a exportu.

(540)



(591) červená, zlatá, biela

(731) PENAM SLOVAKIA, a.s., Štúrova 74/138, 949 35 Nitra, SK;

(740) Máčajová Mária, Ing., Nitra, SK;

(210) 1626-2010

(220) 8.10.2010

9 (511) 43

(511) 43 - Pohostinská, reštauračná a hotelierska činnosť; poskytovanie jedla a nápojov.

(540)



(731) Happy Soul Group, a.s., Panská 2, 811 01 Bratislava, SK;

(740) Bábiková Alena, JUDr., Bratislava, SK;

(210) 1662-2010

(220) 10.10.2010

9 (511) 29, 30, 31, 35, 39

(511) 29 - Mrazené ovocie; mrazená zelenina; ovocie naložené v alkohole; mliečne výrobky; mlieko; mliečne nápoje; mrazené mliečne nápoje; ovocné rôtoly; ovocná dreň; džemy; vajcia; sušené vajcia; chuťovky na báze ovocia; konzervované, mrazené, sušené a tepelne spracované ovocie a zelenina; kandizované ovocie; ovocné zaváraniny; ovocné pretlaky; marmeláda; plátky sušeného ovocia; rýchle občerstvenie na báze ovocia; šľahačka; bujóny, vývary; mäso; ryby; hydina a zverina; jedlé oleje a tuky.

30 - Zmrzliny; mrazené krémy; zmrzlinové prášky; prášky na výrobu zmrzliny; šerbety (zmrzlinové nápoje); prísady do zmrzliny ako spojivo; chuťové prísady; aromatické prípravky do zmrzlin; príchute do zákuskov, koláčov a zmrzlin s výnimkou éterických olejov; ľad; mrazené cukrovinky; mrazené pekárske a cukrárske výrobky; mrazená pizza; ľadový čaj; mrazené jogurty (mrazené potraviny); lístkové cesto; čokoláda; káva; čaj; kakao; cukor; ryža; maniok; ságo; kávové náhradky; med;

melasový sirup; kávové, kakaové a čokoládové nápoje; puding; stužovače na šľahačku; prášky do pečiva; vanilka (príchuť); múka a výrobky z obilniny; chlieb; omáčky ako chuťové prísady; prášky do pečiva; pekárske a cukrárske výrobky; cukrovinky; mrazené zákusky, koláče; mrazené múčne výrobky; korenie.

31 - Orechy; arašidy (čerstvé); lieskové oriešky; mandle (ovocie); rastlinné semená; čerstvé ovocie a zelenina; poľnohospodárske, záhradkárske a lesné produkty a obilniny, ktoré nie sú zahrnuté v iných triedach; semená, rastliny a kvety.

35 - Maloobchodné a veľkoobchodné služby s potravinami, so zmrzlínami, s prípravkami a polotovarmi na výrobu zmrzlin, s nápojmi, s mrazenými potravinami, s mrazeným ovocím a zeleninou, s mrazenými cukrovinkami, so zariadeniami na výrobu zmrzlin, s mrazničkami, s mraziacimi boxmi; zhromažďovanie rozličných výrobkov pre tretie osoby (okrem dopravy) s cieľom umožniť zákazníkom, aby si mohli tieto výrobky pohodlne prehliadať a nakupovať, a to prostredníctvom maloobchodných predajní, veľkoobchodných predajní, prostredníctvom katalógového predaja alebo elektronickými prostriedkami, prostredníctvom webových stránok alebo prostredníctvom telenáku; obchodný alebo podnikateľský prieskum; reklama; rozširovanie reklamných materiálov zákazníkom (letáky, prospekty, tlačivá, vzorky); online reklama na počítačovej komunikačnej sieti; organizovanie výstav na obchodné a reklamné účely; poskytovanie informácií o uvedených službách prostredníctvom komunikačných médií, elektronickej pošty, SMS správ, počítačových sietí a internetu.

39 - Prenájom chladiacich zariadení; prenájom chladiarenských boxov; prenájom mrazničiek; balenie a skladovanie tovaru; balenie a skladovanie zmrzlin, mrazených potravín, mrazených nápojov, mrazených potravinárskych polotovarov, mrazeného ovocia a zeleniny; preprava; doprava; poskytovanie informácií o uvedených službách prostredníctvom komunikačných médií, elektronickej pošty, SMS správ, počítačových sietí a internetu.

(540)



(731) FROST, s. r. o., Jesenná 12, 080 05 Prešov, SK;

(740) Porubčan Róbert, Ing., Ivanka pri Dunaji, SK;

(210) 1663-2010

(220) 10.10.2010

9 (511) 29, 30, 35

(511) 29 - Mrazené ovocie; mrazená zelenina; ovocie naložené v alkohole; mliečne výrobky; mlieko; mliečne nápoje; mrazené mliečne nápoje; ovocné rôtoly; ovocná dreň; džemy; vajcia; sušené vajcia; chuťovky na báze ovocia; konzervované, mrazené, sušené a tepelne spracované ovocie a zelenina; kandizované ovocie; ovocné zaváraniny; ovocné pretlaky; marmeláda; plátky sušeného ovocia; rýchle občerstvenie na báze ovocia; šľahačka; bujóny, vývary; mäso; ryby; hydina a zverina; jedlé oleje a tuky.

30 - Zmrzliny; mrazené krémy; zmrzlinové prášky; prášky na výrobu zmrzliny; šerbety (zmrzlinové nápoje); prísady do zmrzliny ako spojivo; chuťové prísady; aromatické prípravky do zmrzlín; príchute do zákuskov, koláčov a zmrzlín s výnimkou éterických olejov; ľad; mrazené cukrovinky; mrazené pekárske a cukrárske výrobky; mrazená pizza; ľadový čaj; mrazené jogurty (mrazené potraviny); lístkové cesto; čokoláda; káva; čaj; kakao; cukor; ryža; maniok; ságo; kávové náhradky; med; melasový sirup; kávové, kakaové a čokoládové nápoje; puding; stužovače na šľahačku; prášky do pečiva; vanilka (príchut'); múka a výrobky z obilia; chlieb; omáčky ako chuťové prísady; prášky do pečiva; pekárske a cukrárske výrobky; cukrovinky; mrazené zákusky, koláče; mrazené múčne výrobky; korenie.

35 - Maloobchodné a veľkoobchodné služby s potravinami, so zmrzlinami, s prípravkami a polotovarmi na výrobu zmrzlín, s nápojmi, s mrazenými potravinami, s mrazeným ovocím a zeleninou, s mrazenými cukrovinkami, so zariadeniami na výrobu zmrzlín, s mrazičkami, s mraziacimi boxmi; zhromažďovanie rozličných výrobkov pre tretie osoby (okrem dopravy) s cieľom umožniť zákazníkovi, aby si mohli tieto výrobky pohodlne prehliadať a nakupovať, a to prostredníctvom maloobchodných predajní, veľkoobchodných predajní, prostredníctvom katalógového predaja alebo elektronickými prostriedkami, prostredníctvom webových stránok alebo prostredníctvom telenáku; obchodný alebo podnikateľský prieskum; reklama; rozširovanie reklamných materiálov zákazníkovi (letáky, prospekty, tlačivá, vzorky); online reklama na počítačovej komunikačnej sieti; organizovanie výstav na obchodné a reklamné účely; poskytovanie informácií o uvedených službách prostredníctvom komunikačných médií, elektronickej pošty, SMS správ, počítačových sietí a internetu.

(540) OPERETTA

(731) FROST, s. r. o., Jesenná 12, 080 05 Prešov, SK;

(740) Porubčan Róbert, Ing., Ivanka pri Dunaji, SK;

(210) 1665-2010

(220) 10.10.2010

9 (511) 16, 35, 41

(511) 16 - Plagáty všetkých druhov a rozmerov; papierové lístky; albumy; fotografie; grafické zobrazenia; grafiky; obrazy; papierové propagačné materiály; podložky na písanie; tlačené reklamné a úžitkové manuály; reklamné tabule z papiera, kartónu alebo lepenky; knihy; brožúry; časopisy; periodiká; tlačivá; databázy na papierových nosičoch; ročenky; katalógy; kalendáre; príručky; prospekty; publikácie; papierové vlajky; papierové zástavky; pútače z papiera alebo lepenky; pečiatky; pečate; papiernický tovar; obálky; obaly; kancelárske potreby s výnimkou nábytku, predovšetkým kancelárske potreby použité ako reklamné alebo darčekové predmety; atlasy; plastové fólie na balenie; formuláre; predmety z kartónu; spišové obaly; stolové prestieranie z papiera; papierové servítky; papierové utierky.

35 - Reklama; reklamné činnosti; online reklama na počítačovej komunikačnej sieti; prenájom reklamného priestoru, reklamných plôch a reklamných nosičov; obchodný manažment v oblasti umenia a športu; personálne poradenstvo, predovšetkým personálne poradenstvo pre športovcov; predvádzanie, služby športovcov, modeliek a modelov na reklamné účely a podporu predaja; zbieranie údajov do počítačových databáz; vedenie kartoték v počítači; obchodné alebo podnikateľské poradenstvo; obchodný alebo podnikateľský prieskum; pomoc pri riadení obchodnej činnosti; organizovanie výstav na obchodné a reklamné účely; maloobchodné a veľkoobchodné služby s tlačovinami, s audio-vizuálnymi nosičmi, so športovými zariadeniami, potravinami a výživovými doplnkami; zhromažďovanie rozličných výrobkov pre tretie osoby (okrem dopravy) s cieľom umožniť zákazníkovi, aby si mohli tieto výrobky pohodlne prehliadať a nakupovať, a to prostredníctvom maloobchodných predajní, veľkoobchodných predajní, prostredníctvom katalógového predaja alebo elektronickými prostriedkami, prostredníctvom webových stránok alebo prostredníctvom telenáku; analýzy nákladov; obchodné sprostredkovanie služieb uvedených v triedach 35, 41; poskytovanie informácií o uvedených službách prostredníctvom komunikačných médií, elektronickej pošty, SMS správ, počítačových sietí a internetu.

41 - Organizovanie zábavných súťaží; organizovanie spoločenských súťaží, organizovanie športových súťaží; organizovanie živých vystúpení, plesov, súťaží krásy, kastingov, módnych prehliadok, večierkov; manažérske služby pri organizovaní športových a spoločenských predstavení; služby v oblasti estrád, zábavy, kultúrnych a hudobných podujatí; školenia; výcvik; vzdelávanie, predovšetkým školenia, výcvik a vzdelávanie športovcov; služby na verejnú prezentáciu umeleckých a literárnych diel na kultúrne alebo vzdelávacie účely; vydávanie kníh, časopisov, periodík; vydávanie textov s výnimkou reklamných alebo náborových; informácie o vzdelávaní a možnostiach zábavy, rekreácie a rozptýlenia; služby nahrávacích štúdií; požičiavanie videopásov a filmov; organizovanie a vedenie kongresov, konferencií, seminárov; organizovanie kultúrnych alebo vzdelávacích výstav; zverejňovanie textov iných ako reklamných; výroba rozhlasových alebo televíznych programov; zábava; pobavenie; obveselenie; zábavné parky; filmová a fotografická tvorba; nočné kluby; rezervácia vstupeniek; poskytovanie informácií o uvedených službách prostredníctvom komunikačných médií, elektronickej pošty, SMS správ, počítačových sietí a internetu.

(540) OVB Športovec roka

(731) B & D, s.r.o., Teslova 39, 821 02 Bratislava, SK;

(740) Porubčan Róbert, Ing., Ivanka pri Dunaji, SK;

(210) 1668-2010

(220) 13.10.2010

9 (511) 35

(511) 35 - Elektronický predaj - e-shop a fyzický predaj dámskeho a pánskeho značkového textilu, veľkoobchod a maloobchod s dámskym a pánskym značkovým trendovým oblečením.

(540)



- (591) čierna, modrá, oranžová, biela
 (731) Adamjaková Otfília, Štúrova 1300/16, 060 01 Kežmarok, SK;
 (740) Bidovský Patrik, Ing., Košice, SK;

(210) 1696-2010

(220) 18.10.2010

9 (511) 18, 35

- (511) 18 - Kabelky.
 35 - Reklama; reklamná a propagačná činnosť; vydávanie, aktualizovanie a rozširovanie reklamných materiálov; zasielanie a doručovanie reklamných materiálov zákazníkom; prieskum trhu; prieskum verejnej mienky; obchodný alebo podnikateľský prieskum; lepenie plagátov; poradenská činnosť v oblasti obchodu a marketingu; podpora predaja pre tretie osoby; sprostredkovateľská činnosť v oblasti obchodu s tovarmi; obchodné alebo podnikateľské informácie; zbieranie a zoradovanie údajov v podnikateľskej databáze; reklama (on line) na počítačovej komunikačnej sieti; marketingové štúdie; reklamné texty (uverejňovanie); vyhľadávanie informácií v počítačových súboroch pre zákazníkov; maloobchodné a veľkoobchodné služby s tovarmi v triede 18; maloobchodné a veľkoobchodné služby s tovarmi prostredníctvom internetu alebo cez iné telekomunikačné siete.

(540)



- (731) Tiža Ján, Ing., Komárovce 24, 073 01 Sobrance, SK;
 (740) Máčajová Mária, Ing., Nitra, SK;

(210) 1732-2010

(220) 25.10.2010

9 (511) 35, 41, 42

- (511) 35 - Maloobchodná činnosť s automobilmi, nákladnými autami a náhradnými dielmi k automobilom a autopríslušenstvom; marketingové štúdie; obchodný alebo podnikateľský prieskum; organizovanie audiovizuálnych predstavení na komerčné a reklamné účely; organizovanie výstav na komerčné alebo reklamné účely; pomoc pri riadení obchodnej činnosti; poradenstvo v obchodnej činnosti; poskytovanie obchodných alebo podnikateľských informácií; predvádzanie (služby modeliek) na reklamné účely a podporu predaja; prenájom reklamných materiálov; reklama; reklamné agentúry; rozširovanie reklamných oznamov; rozširovanie reklamných materiálov zákazníkom (letáky, prospekty, tlačivá, vzorky); sprostredkovanie obchodu s tovarom; sprostredkovanie uvedených služieb; televízna reklama; vydávanie a aktualizovanie reklamných materiálov a zvukovo-obrazových záznamov a periodických

a neperiodických publikácií; vydávanie a rozširovanie reklamných textov; vydávanie reklamných alebo náborových textov.

41 - Organizovanie predstavení; organizovanie súťaží s výnimkou súťaží na reklamné účely; organizovanie živých vystúpení; organizovanie večierok; zverejňovanie textov s výnimkou reklamných a náborových textov; vydávanie kníh a časopisov, vydávanie textov v elektronickej podobe s výnimkou reklamných a náborových textov.
 42 - Módný dizajn; grafický dizajn; navrhovanie, priemyselný dizajn; navrhovanie obalov; obalový dizajn; umelecký dizajn; tvorba softvéru; obnovenie počítačových databáz; štúdie technických projektov; overovanie pravosti umeleckých diel; udržiavanie a vytváranie počítačových stránok (webový dizajn); architektonické služby; interiérový dizajn; výskum a vývoj nových výrobkov; dizajn multimédií.

(540)



- (731) RAVES a.s., Nobelova 34, 836 05 Bratislava, SK;

(210) 1736-2010

(220) 26.10.2010

9 (511) 32, 33, 35

- (511) 32 - Nealkoholický aperitív, prípravky na výrobu likérov, minerálne vody, izotonické nápoje, nealkoholické nápoje, ovocné nápoje, príchute na výrobu nápojov, sýtené vody, stolové vody.
 33 - Alkoholické nápoje s výnimkou piva, alkoholové extrakty, destilované nápoje, digestíva, liehoviny, víno.
 35 - Maloobchod s tovarmi uvedenými v triedach 32 a 33, marketingové štúdie, maloobchod a veľkoobchod s tovarmi uvedenými v triedach 32 a 33, obchodný alebo podnikateľský prieskum, organizovanie výstav na obchodné a reklamné účely, podpora predaja, poradenstvo v obchodnej činnosti, predvádzanie tovaru, prieskum trhu, reklama, distribúcia vzoriek tovarov.

(540)



- (591) modrá, oranžová, biela
 (731) EUROCOM & Co, s.r.o., Nobelová 18, 831 02 Bratislava, SK;

(210) 1743-2010

(220) 27.10.2010

9 (511) 6, 20, 35

- (511) 6 - Kovové stavebné materiály, kovové konštrukčné profily, kovové nábytkové kovania.
 20 - Nábytok a jeho časti patriace do triedy 20, dvierka na kuchynské nábytkové linky.
 35 - Maloobchodné a veľkoobchodné služby v oblasti - kovové stavebné materiály, kovové konštrukčné profily, kovové nábytkové kovania; kancelárie zaoberajúce sa dovozom a vývozom, poradenstvo

v obchodnej činnosti, obchodné alebo podnikateľské informácie, aranžovanie výkladov, organizovanie komerčných alebo reklamných výstav a veľtrhov, predvádzanie tovaru, reklama, sprostredkovanie obchodu s tovarom, predovšetkým s kovovými stavebnými a konštrukčnými profilmi a nábytkovým kovaním.

(540)



(591) červená, čierna, biela
(731) LUNIT, s.r.o., Na Rákoši 9263, 960 01 Zvolen, SK;

(210) 1744-2010

(220) 27.10.2010

9 (511) 6, 35

(511) 6 - Kovové stavebné materiály, kovové konštrukčné profily, kovové nábytkové kovania.

35 - Maloobchodná a veľkoobchodné služby v oblasti - kovové stavebné materiály, kovové konštrukčné profily, kovové nábytkové kovania; kancelárie zaoberajúce sa dovozom a vývozom, poradenstvo v obchodnej činnosti, obchodné alebo podnikateľské informácie, aranžovanie výkladov, organizovanie komerčných alebo reklamných výstav a veľtrhov, predvádzanie tovaru, reklama, sprostredkovanie obchodu s tovarom, predovšetkým s kovovými stavebnými a konštrukčnými profilmi a nábytkovým kovaním.

(540) proALU

(731) proALU, s.r.o., Na Rákoši 9263, 960 01 Zvolen, SK;

(210) 1764-2010

(220) 29.10.2010

9 (511) 16, 42

(511) 16 - Časopisy (periodiká).
42 - Architektúra (architektonické služby); stavebné výkresy (vypracovanie).

(540)



(731) Kiaba Juraj, Ing. Arch., Námestie SNP 615/19, 972 71 Nováky, SK;

(210) 1765-2010

(220) 29.10.2010

9 (511) 6, 7, 16, 35, 37, 40, 42

(511) 6 - Plech, výrobky z plechu, plechové výlisky a výstrižky, drobný železiarsky tovar, ocelobetónové materiály, kovová dlažba, kovové dosky, kovové palety, kovové držadlá, kovové rukoväte, kovové prahy, kovové dvere, kovové konštrukcie, kovové schránky a kontajnery, kovové lešenia, kovové pásy, stavebné kovanie, kovové tesnenia.

7 - Zdvíhacie zariadenia, hydraulické zdvíhacie zariadenia, zdvíhacie pracovné plošiny, hydraulické ruky ako stroje, hydraulické motory, prevodové stroje, strojové prevodovky, strojové navijaky, mechanické navijacie zariadenia, potravinárske a poľnohospodárske stroje uvedené v tejto triede, stroje pre chemický priemysel uvedené v tejto triede, manipulátory ako stroje.

16 - Firemné listiny, papierové propagačné materiály, letáky, prospekty, tlačivá.

35 - Maloobchodná činnosť s drobným železiarskym tovarom, s kovovými a nekovovými výrobkami, so strojmi pre potravinársky priemysel, s manipulačnými zariadeniami, s ručným náradím, s chemickými výrobkami, činnosť reklamnej agentúry, rozširovanie vydávanie a aktualizovanie reklamných materiálov, prenájom reklamných plôch, zásielkové reklamné služby, uverejňovanie reklamných textov, prenájom kancelárskych strojov a zariadení, aranžovanie výkladov, inzertné činnosti, vedenie účtovníctva, obchodné prieskumy.

37 - Stavebné činnosti uvedené v tejto triede, prenájom stavebných strojov a zariadení, demolácia budov, čistiace práce, čistenie exteriérov budov, čistenie interiérov budov, dláždičské práce, pokládka parkiet a podláh, montovanie lešení, čalúnické práce, čalúnické opravy, údržba nábytku, reštaurovanie nábytku; izolačné práce, pokrývačské práce, klampiarske práce, inštalátorske práce, maliarske práce, natieračské práce, lakovacie práce, glazovacie práce, sadrovacie práce, vrtanie; montáž, údržba a opravy káblov, káblových systémov, cestných motorových vozidiel, pracovných strojov, chladiarenských zariadení, osvetľovacích zariadení, sanitárnych zariadení, tepelných zariadení, ventilačných a klimatizačných zariadení, strojových a priemyselných zariadení, zemniacich zariadení, vodovodných a plynových zariadení.

40 - Likvidácia a recyklácia odpadu uvedeného v tejto triede, triedenie odpadu a recyklovanie materiálu, pokovovanie, zváranie, spracovanie kože.

42 - Strojársky, chemický, potravinársky a poľnohospodársky výskum a vývoj.

(540)



(591) zelená, čierna, červená, biela
(731) KFŠ - DELTA, s.r.o., Štefánikova 78, 085 01 Bardejov, SK;
(740) Gruber Dalibor, Ing., Košice, SK;

(210) 1766-2010

(220) 29.10.2010

9 (511) 16, 35, 37

(511) 16 - Firemné listiny, papiernický tovar, papierové propagačné materiály, informačné brožúry, fotografie, katalógy, kalendáre, mapy, knihy, noviny, časopisy, tlačivá.

35 - Maloobchodné služby s elektronickými prístrojmi a zariadeniami, hutníckymi výrobkami, s hutníckymi materiálmi, so strojmi, so strojovými zariadeniami, s drevárskymi výrobkami, s nábytkom, s bytovými doplnkami, so stavebným materiálom, s elektrospotrebičmi, so spotrebnou elek-

tronikou, s kotviacimi a upevňovacími materiálmi, so zatepl'ovacím príslušenstvom, s príslušenstvom pre sadrokartón, so sklom, s porcelánom, s keramikou, so železiarskymi výrobkami, s remeselníckymi potrebami, s armatúrami, s výrobkami z plastov, s elektroinštalačným materiálom, s kovovými a nekovovými výrobkami, s drobným železiarskym tovarom, s oceľovými konštrukciami, s technologickými, dopravnými a manipulačnými zariadeniami, so strojmi a zariadeniami, s autogénnou technikou, so zváračskou technikou a s príslušenstvom, s prídavnými materiálmi na zváranie, s ochrannými a pracovnými pomôckami, s ručným a elektrickým náradím, so záhradkárskymi potrebami a technikou, s chovateľskými potrebami, s výpočtovou a kancelárskou technikou, so zdravotníckymi materiálmi, s kožiarskym tovarom, s papierom a papiernickými výrobkami, s kancelárskymi potrebami, s knihami, s polygrafickými výrobkami, s odevmi, s textilom, s potravinami, s kozmetickými výrobkami, s čistiacimi prostriedkami, s farbami, s lakmi, s hračkami, s alkoholickými a nealkoholickými nápojmi, s dopravnými prostriedkami, s autosúčiastkami, s autosplyňovačmi, s tabakovými výrobkami, s ovocím, so zeleninou, s poľnohospodárskymi produktmi, s kvetmi, s ropou a ropnými produktmi, s palivami, s olejmi, s pohonnými hmotami, s kamenárskymi výrobkami; činnosť reklamnej agentúry, rozširovanie, vydávanie a aktualizovanie reklamných materiálov, prenájom reklamných priestorov a plôch, prenájom reklamných materiálov, zásielkové reklamné služby, uverejňovanie reklamných textov, prenájom kancelárskych strojov a zariadení, aranžovanie výkladov, analýzy nákladov, inzertné činnosti, obchodný alebo podnikateľský prieskum, poradenstvo v obchodnej činnosti, prenájom kancelárskych strojov a zariadení, obchodný manažment a podnikové poradenstvo, odborné obchodné poradenstvo, prieskum trhu, sekretárske služby, účtovníctvo, vedenie účtovných kníh.

37 - Balenie tovarov, nákladná a kamiónová doprava, skladovanie, uskladňovanie tovarov, sprostredkovanie prepravy, kuriérske služby, doručovanie tovaru, preprava nábytku, preprava a skladovanie odpadu, prenájom skladísk, prepravné služby, prenájom plavidiel, automobilov.

(540)



(731) SG FIX SK, a.s., Priemyselná 9050/1, 907 01 Myjava, SK;

(740) Gruber Dalibor, Ing., Košice, SK;

(210) 1767-2010

(220) 1.11.2010

9 (511) 32, 35

(511) 32 - Nealkoholické nápoje; kolové nápoje; stolové vody; sýtená voda; sódová voda; energetické nápoje; citrónády; hroznový mušt (nekvasený); jablkový džús (nealkoholický); nealkoholický koktail; prípravky na výrobu minerálnych vôd; mušty; nápoje z nealkoholických štiav; nealkoholické výťažky z ovocia; ovocné šťavy; nealkoholické

nápoje z ovocných štiav; nealkoholické ovocné výťažky; paradajková šťava (nápoj); pivo; sirupy na výrobu malinoviek; sirupy na výrobu nápojov; sóda.

35 - Zásobovacie služby pre tretie osoby (nákup tovarov a služieb pre iné podniky); maloobchodné a veľkoobchodné služby s tovarmi uvedenými v triede 32.

(540) SENCOLA

(731) SENAPO, s. r. o., Priemyselná 280/39, 905 01 Senica, SK;

(740) Holakovský Štefan, Ing., Bratislava, SK;

(210) 1769-2010

(220) 2.11.2010

9 (511) 41

(511) 41 - Akadémie (vzdelávanie).

(540)

72 35 600 Informačné a digitálne technológie

(591) červená, modrá, žltá, čierna

(731) Tatranská akadémia n. o., Ul. 29. augusta 4812, 058 01 Poprad, SK;

(210) 1770-2010

(220) 2.11.2010

9 (511) 41

(511) 41 - Akadémie (vzdelávanie).

(540)

68 57 600 Právo a podnikanie

(591) červená, modrá, žltá, čierna

(731) Tatranská akadémia n. o., Ul. 29. augusta 4812, 058 01 Poprad, SK;

(210) 1782-2010

(220) 3.11.2010

9 (511) 9, 16, 19, 20, 21, 24, 25, 28, 32, 34, 35, 41

(511) 9 - Slnéčné okuliare, videohry, videokazety, gramofónové platne, disky na zvukové nahrávky, štítky proti oslneniu, magnetické pásky, nosiče zvukových nahrávok, kreslené filmy, vysielacie elektronických signálov, pásky na zvukové nahrávanie, pásky so zvukovými nahrávkami, puzdrá na okuliare, hologramy, hracie automaty s výnimkou automatov uvádzaných do chodu vhođením mince, reklamné svetelné tabule, neónové reklamy, zariadenia na prenášanie zvuku, zvukové nahrávacie zariadenia, zvukové prehrávacie zariadenia, televízne zariadenia, exponované filmy, magnetické disky, hracie zariadenia fungujúce po pripojení na televízne prijímače, exponované kinofilm, zábavné zariadenia prispôbené na fungovanie len spolu s televíznymi prijímačmi, kompaktné disky, optické kompaktné disky, magnetické médiá, magnetické nosiče údajov, optické nosiče údajov, optické disky.

16 - Maľovanky, kalamár, písacie potreby, puzdrá na šekové knižky, reklamné tabule z papiera, kartónu alebo lepenky, ceruzky, noviny, periodiká, podložky pod pivové poháre, držiaky na písacie potreby, brožúry, zošity, poznámkové zošity, obaly na doklady, papierové obaly na spisy, zaraďovače (kancelárske obaly), knihy, obaly (papiernický tovar), verzatilký, divadelné dekorácie z kartónu a lepenky, obálky, baliaci papier, peračníky, puzdrá na perá, štítky (papierové nálepky), vyučovacie pomôcky vo forme hier s výnimkou prístrojov a zariadení, zoznamy, kancelárske potreby s výnimkou nábytku, pohľadnice, tlačoviny, publikácie, príručky, plagáty, listový papier, stolové prestieranie z papiera, brožované knihy, papierové obrusy, záložky do kníh, plniace perá, prospekty, perá (kancelárske potreby), materiál na viazanie kníh, vrecká z papiera alebo plastických materiálov, školské potreby s výnimkou nábytku, blahoprajné pohľadnice, papierové podložky na stôl (anglické prestieranie), nálepky na kancelárske použitie alebo pre domácnosť, ročenky, stojany na perá a ceruzky, papierové podložky pod poháre, oznámenia (papiernický tovar), papierové vlajky, papierové zástavy, nože na papier, otvárače na listy, strúhadlá na ceruzky (orezávadlá), obrúsky (papierové prestieranie), puzdrá na písacie potreby, pútače z papiera alebo lepenky, papierové obrúsky, papierové utierky, etikety s výnimkou textilných, nálepky, lepiace štítky.

19 - Reklamné sĺpy s výnimkou kovových, figuríny z kameňa, betónu alebo mramoru.

20 - Dekoratívne predmety vydávajúce zvuk, reklamné nafukovacie predmety, dekoratívne nástenné ozdoby s výnimkou textilných, dekoratívne závesy na steny s výnimkou textilných, slamky na pitie, pútače z dreva alebo plastických hmôt, pletené predmety zo slamy, drevené alebo plastové nádoby, drevené alebo plastové schránky, figuríny z dreva, vosku, sadry alebo plastu.

21 - Poháriký papierové alebo z plastických hmôt, puzdrá, vrecká, sklenené poháre, škatuľka na pečivo (keksy), nádoby na pitie, puzdrá na mydlo, mydlovničky, misky, karafy, fľaše, porcelánové ozdoby, dekorácie, poháre, hrnce, hrnčeky, papierové tanierne, porcelán, tanieriky, tácie, podnosy s výnimkou tanierikov z drahých kovov, poháriký s výnimkou pohárikov z drahých kovov, bonboniéry okrem bonboniér z drahých kovov, džbány, krčahy s výnimkou džbánov a krčahov z drahých kovov, figuríny z porcelánu, terakoty alebo skla.

24 - Samolepiaci textil nanášaný teplom; textilie; tkaniny; behúne na stôl; obrusy s výnimkou papierových; vlajky s výnimkou papierových; stolová a posteľná bielizeň; podložky pod poháre alebo tanierne (prestieranie); podložky na stôl s výnimkou papierových (anglické prestieranie); textilné obrúsky (textilné prestieranie), čiapkové štítky látkové.

25 - Maškarné kostýmy; šatky, závoje; športové oblečenie; tričká; pracovné plášte; čiapky; priliehavé čiapky; šilty na čiapky; šilty na pokrývky hlavy; čiapkové štítky; náprsenky; oblečenie; ode-

vy; kombinézy (oblečenie); šatky, šály; tielka; vesty; športové bundy; bundy, saká, oblečenie z papiera; členky; pančuchy, pančuškové nohavice.

28 - Jarmočná manéž (trhovisko); plyšové hračky; balóniky (hračka), balón na hranie; hračky; zvončeky na vianočné stromčeky; hracie automaty uvádzané do činnosti vhoďením mince, golfové vaky; spoločenské hry; bábiky; divadelné masky; karnevalové masky; ozdoby a vianočné stromčeky s výnimkou osvetlenia a cukrovíniok; zariadenia na elektronické hry s výnimkou hier využívajúcich televízne prijímače; autá (hračky); medvedíky (hračky).

32 - Nealkoholické nápoje, nealkoholické aperitívy; minerálne vody; sódová voda; ovocné šťavy; zeleninové šťavy; pivo.

34 - Cigarety, cigary, zapalovače, zápalky, tabak, fajčiarske súpravy.

35 - Obchodný manažment v oblasti umenia, organizovanie výstav na reklamné účely, zásielkové reklamné služby, pomoc pri riadení obchodnej činnosti, poskytovanie obchodných alebo podnikateľských informácií, vylepovanie plagátov, rozširovanie reklamných oznamov, uverejňovanie reklamných textov, vydávanie reklamných alebo náborových textov, reklama, rozhlasová reklama, obchodný alebo podnikateľský prieskum, vzťahy s verejnosťou, televízna reklama, reklamné agentúry, poradenské služby v oblasti obchodného alebo podnikateľského riadenia, predvádzanie (služby modeliek) na reklamné účely a podporu predaja, prenájom reklamných priestorov, prenájom reklamných plôch, podpora predaja (pre tretie osoby), spracovanie textov.

41 - Organizovanie plesov, organizovanie súťaží krásy, rezervácia vstupeniek, zábavné parky, obveselenie, zábava, pobavenie, požičovanie filmových premietacích prístrojov a príslušenstva, filmové štúdiá, organizovanie vedomostných alebo zábavných súťaží, prenájom dekorácií, vydávanie textov s výnimkou reklamných alebo náborových, vzdelávanie, prenájom audionahrávok, požičovanie filmov, filmová tvorba, služby agentúr sprostredkovávajúcich divadelných, koncertných a varietyných umelcov, vydávanie kníh, prenájom televíznych prijímačov, výroba televíznych programov, služby poskytované orchestrami, divadelné predstavenia, výroba divadelných alebo iných predstavení, televízna zábava, prenájom dekorácií, umelecké módné agentúry, výchovno-zábavné klubové služby, organizovanie kolokvií, organizovanie a vedenie konferencií, organizovanie a vedenie kongresov, informácie o výchove a vzdelávaní, informácie o možnostiach zábavy, organizovanie kultúrnych alebo vzdelávacích výstav, služby klubov zdravia, organizovanie seminárov, organizovanie a vedenie sympózií, výroba videofilmov, strihanie videopások.

(540) Festival Bažant Pohoda

(731) Agentúra Pohoda s. r. o., Heydukova 16, 811 08 Bratislava, SK;

(210) 1789-2010

(220) 4.11.2010

9 (511) 33

(511) 33 - Fínska vodka.

(540)

(731) Finlandia Vodka Worldwide Ltd. a Finland corporation, Porkkalankatu 24, 001 80 Helsinki, FI;

(740) Tomeš Pavol, Ing., Bratislava, SK;

(210) 1791-2010

(220) 4.11.2010

9 (511) 35, 41

(511) 35 - Reklama (propagácia projektového riadenia, propagácia vlastných služieb); poradenská činnosť v oblasti projektového riadenia.

41 - Vydávanie neperiodických publikácií (kníh); vydávanie kníh a časopisov v elektronickej forme; organizovanie a vedenie konferencií; vzdelávanie v oblasti projektového riadenia podľa štandardov IPMA, PMI, PRINCE2.

(540)

(591) modrá, čierna, bordová

(731) 2BCognitus s.r.o., Lackova 24, 040 18 Košice-Krásna, SK;

(210) 1792-2010

(220) 4.11.2010

9 (511) 36

(511) 36 - Finančné služby; pôžičky (finančné).

(540)

(591) čierna, modrá, zelená, oranžová, žltá

(731) River Euro, s.r.o., Veľká Okružná 43, 010 01 Žilina, SK;

(210) 1793-2010

(220) 5.11.2010

9 (511) 35, 41, 42

(511) 35 - Prenájom reklamných priestorov; prezentácia výrobkov v komunikačných médiách pre maloobchod; prieskum trhu; príprava inzertných stĺpcov; reklama; reklama na počítačovej komunikačnej sieti; rozširovanie reklamných materiálov zákazníkom (letáky, prospekty, tlačoviny, vzorky); vydávanie a aktualizovanie reklamných materiálov; prenájom reklamných plôch; zásielkové reklamné služby; uverejňovanie reklamných textov; reprografia dokumentov; rozširovanie reklamných alebo inzertných oznamov; rozširovanie vzoriek tovarov; služby outsourcingu; vyhľadávanie

sponzorov; obchodné informácie a rady spotrebiteľom; obchodná správa licencií výrobkov a služieb pre tretie osoby; sprostredkovateľne práce; predplatné telekomunikačných služieb; televízne reklamy; obchodný manažment v oblasti umenia; vedenie kartoték v počítači; vydávanie a aktualizovanie reklamných materiálov; vyhľadávanie informácií v počítačových súboroch (pre zákazníkov); vylepovanie plagátov; zabezpečovanie novinového predplatného (pre predplatiteľov); zasielanie reklamných materiálov zákazníkom; zbieranie údajov do počítačových databáz; služby zaoberajúce sa zhromažďovaním výstrižkov z časopisov; zoraďovanie údajov v počítačových databázach; podpora predaja (pre tretie osoby); pomoc pri riadení obchodnej činnosti; pomoc pri riadení priemyselných alebo obchodných podnikov; odborné obchodné poradenstvo; poradenstvo v obchodnej činnosti; zabezpečovanie predplácania novín a časopisov; zaobstarávanie predplatného pre tretie osoby; prenájom reklamného času vo všetkých komunikačných médiách; prenájom reklamných materiálov; obchodné alebo podnikateľské informácie; poskytovanie obchodných alebo podnikateľských informácií; obchodné alebo podnikateľské poradenstvo (profesionálne); administratívne spracovanie obchodných objednávok; obchodný alebo podnikateľský prieskum; obchodný manažment v oblasti umenia; obchodné odhady; organizovanie komerčných alebo reklamných výstav a veľtrhov; organizovanie výstav na obchodné a reklamné účely; organizovanie výstav na komerčné alebo reklamné účely; aranžovanie výkladov; dražby; fakturácia; fotokopírovanie; grafická úprava tlačovín na reklamné účely; kopírovanie alebo rozmnožovanie dokumentov; lepenie plagátov.

41 - Písanie textov (okrem reklamných); zverejňovanie textov, okrem reklamných; tlmočenie posunkovej reči; tvorba videofilmov; umelecké módné agentúry; nahrávanie na videopásky; prenájom videopások; vydávanie (online) kníh a časopisov v elektronickej podobe; vydávanie kníh; vydávanie textov s výnimkou reklamných alebo náborových; výroba (tvorba) videofilmov; výroba rozhlasových a televíznych programov; vzdelávanie; akadémie (vzdelávanie); prenájom dekorácií; digitálna tvorba obrazov na výstupných zariadeniach; prenájom divadelných dekorácií; elektronická edičná činnosť v malom (DTP služby); filmová tvorba; filmové štúdiá; fotografovanie; informácie o výchove a vzdelávaní; služby putovných knižníc; knižnice; prevádzkovanie múzeí; služby nahrávacích štúdií; organizácia a vedenie dielní na výučbu; organizovanie a vedenie koncertov; organizovanie a vedenie konferencií; organizovanie a vedenie kongresov; organizovanie a vedenie seminárov; organizovanie a vedenie sympózií; organizovanie kultúrnych alebo vzdelávacích výstav; pedagogické informácie; poskytovanie elektronických publikácií; požičiavanie filmov; požičovne kníh (knižnice); služby poskytované prázdninovými tábormi (zábava); výroba divadelných alebo iných predstavení; prekladateľské služby; prenájom audionahrávok; prenájom kinematografických filmov; organizovanie vedomostných a zábavných súťaží; školenie.

42 - Aktualizovanie počítačových programov; geologické dizajnérstvo; grafické dizajnérstvo; hosťovanie na počítačových stránkach (webových stránkach); inštalácia počítačových programov; internetové vyhľadávače (poskytovanie); módné dizajnérstvo; návrh počítačových systémov; navrhovanie obalov, obalové dizajnérstvo; obnovenie počítačových databáz; služby ochrany proti zavíraniu počítačov; overovanie pravosti umeleckých diel; poradenstvo v oblasti počítačového hardvéru; poradenstvo v oblasti počítačových programov; prenájom počítačov; prenájom počítačového softvéru; prenájom webových serverov; prevod a konverzia počítačových programov a údajov (okrem fyzickej konverzie); prevod údajov alebo dokumentov z fyzických médií na elektronické médiá; priemyselné dizajnérstvo; prieskum v oblasti využitia počítačov; servis počítačových programov; tvorba softvéru; vytváranie a udržiavanie počítačových stránok (webových) pre zákazníkov; zhotovovanie kópií počítačových programov.

(540)



(591) fialová, svetlozelená

(731) CENTRAL ART REGISTER, s.r.o., Háľkova 2968/22, 010 01 Žilina, SK;

(210) 1796-2010

(220) 5.11.2010

9 (511) 6, 20, 21

(511) 6 - Obalové nádoby z kovu; plechové obaly; skrinky, kovové debny; skrinky, kovové škatule.

20 - Figuríny z dreva, vosku, sadry alebo plastu; obalové nádoby z plastických hmôt; pletené predmety zo slamy; prútený tovar, košíkársky tovar; umelecké diela z dreva, vosku, sadry alebo plastov; škatule z dreva alebo plastu; skrinka na hračky.

21 - Figuríny z porcelánu, terakoty alebo zo skla.

(540)



(591) modrá, červená

(731) triM, s.r.o., Bajkalská 9, 831 04 Bratislava, SK;

(740) Jakubčík Stanislav, JUDr., Bratislava, SK;

(210) 1797-2010

(220) 4.11.2010

9 (511) 32, 33, 35, 43

(511) 32 - Nealkoholické nápoje; kolové nealkoholické nápoje; sirupy, prášky, príchute alebo iné prípravky na výrobu kolových nápojov; nealkoholické nápoje s obsahom kofeínu; minerálne a sytené vody a iné nealkoholické nápoje; ovocné nápoje a ovocné šťavy; sirupy a iné prípravky na výrobu nápojov; aperitív nealkoholický; citrónády; ovocné džúsy; hroznový mušt (nekvasený); koktail nealkoholický; medové nealkoholické nápoje; prípravky na výrobu minerálnych vôd;

nápoje izotonické; nealkoholické výťažky z ovocia; nealkoholické ovocné nápoje; prášky na prípravu šumivých nápojov; príchute na výrobu nápojov; sirupy na výrobu malinoviek; sirupy na výrobu nápojov; sytená voda; zeleninové džúsy (nápoje); pivo; nealkoholické pivo; energetické nealkoholické nápoje; nealkoholické džúsy a šťavy; stolové vody.

33 - Kolové alkoholické nápoje; alkoholické nápoje s výnimkou piva; alkoholické nápoje s obsahom kofeínu, energetické alkoholické nápoje; alkoholové extrakty; destilované nápoje; digestívy; likéry a pálenky; liehoviny; alkoholické ovocné mušty; víno; alkoholické mušty; alkoholické výťažky z ovocia.

35 - Maloobchodná a veľkoobchodná činnosť s nealkoholickými nápojmi, s pivom, s alkoholickými nápojmi, s potravinami; prenájom predajných automatov; zhromažďovanie rozličných výrobkov, predovšetkým nápojov a potravín pre tretie osoby (okrem dopravy) s cieľom umožniť zákazníkovi, aby si mohli tieto výrobky pohodlne prehladiť a nakupovať, a to prostredníctvom maloobchodných predajní, veľkoobchodných predajní, prostredníctvom katalógového predaja alebo elektronickými prostriedkami, prostredníctvom webových stránok alebo prostredníctvom telenákupu; kancelárie zaoberajúce sa dovozom a vývozom; reklama; online reklama na počítačovej komunikačnej sieti; vydávanie a aktualizovanie reklamných alebo náborových materiálov; prenájom reklamných priestorov a plôch; pomoc pri riadení obchodnej činnosti; marketingové služby; prieskum trhu; organizovanie komerčných alebo reklamných výstav a veľtrhov; podpora predaja pre tretie osoby; predvádzanie tovaru; vyhľadávanie sponzorov; poskytovanie informácií o uvedených službách prostredníctvom komunikačných médií, elektronickej pošty, SMS správ; počítačových sietí a internetu; obchodné sprostredkovanie služieb v triedach 35 a 43.

43 - Reštauračné služby (strava, nápoje); služby barov; kaviarne; reštaurácie; jedálne; bufety; rýchle občerstvenie; katering; príprava a dodávka jedál na objednávku do domu; samoobslužné reštaurácie; hoteliárske služby; poskytovanie prechodného ubytovania; prenájom obrusov a sklenených výrobkov; ponúkanie uvedených služieb a poskytovanie informácií o uvedených službách prostredníctvom komunikačných médií, elektronickej pošty, SMS správ, počítačových sietí a internetu.

(540) hejkola

(731) Heineken Slovensko, a. s., Novozámocká 2, 947 12 Hurbanovo, SK;

(740) Porubčan Róbert, Ing., Ivanka pri Dunaji, SK;

(210) 1801-2010

(220) 8.11.2010

9 (511) 25, 35

(511) 25 - Tričká; opasky; rukavice; mikiny; svetre; bundy; nohavice; pulóvre; pyžamá; šály; čiapky; kabáty; spodná bielizeň.

35 - Reklamné a marketingové služby, organizácia podujatí; marketingové prieskumy.

(540)



(731) Koreň Martin, Bc., P. O. BOX L41, 040 01 Košice, SK;

(210) 1803-2010

(220) 8.11.2010

9 (511) 31, 35, 36, 37, 39, 41

(511) 31 - Kŕmne zmesi na výkrm hospodárskych zvierat, zvyškové produkty obilnín na živočíšnu výrobu, kukurica, pšenica, obilie v nespracovanom stave, odpad po destilácii na živočíšnu spotrebu, čerstvá zelenina, čerstvé zemiaky, čerstvé ovocie. 35 - Zásobovacie služby pre tretie osoby, nákup tovarov a služieb pre iné podniky, prezentácia výrobkov v komunikačných médiách pre maloobchod, marketingové štúdie, podpora predaja pre tretie osoby, predvádzanie tovaru, prenájom reklamného času vo všetkých komunikačných médiách, prenájom reklamných materiálov, prenájom reklamných priestorov, prieskum trhu, reklama, vydávanie a aktualizovanie reklamných materiálov, rozširovanie reklamných oznamov, prenájom reklamných plôch, uverejňovanie reklamných textov, vylepovanie plagátov.

36 - Prenájom bytov, vedenie nájomných domov, inkasovanie nájomného, prenájom nehnuteľností, správa nehnuteľností, sprostredkovateľská činnosť s nehnuteľnosťami, prenájom kancelárskych priestorov.

37 - Stavebná činnosť, dozor nad stavbami.

39 - Skladovanie.

41 - Digitálna tvorba obrazov na výstupných zariadeniach, služby diskoték, služby v oblasti estrád, filmová tvorba, prenájom filmov, tvorba videofilmov, nočné kluby, organizovanie kultúrnych alebo vzdelávacích výstav, organizovanie predstavení, organizovanie športových súťaží, organizovanie plesov, organizovanie súťaží krásy, organizovanie vedomostných alebo zábavných súťaží, organizovanie živých vystúpení, prevádzkovanie športových zariadení, organizovanie a plánovanie večierkov.

(540)



(591) čierna, červená, biela

(731) GURMAN, s.r.o., Prešovská 8, 064 01 Stará Ľubovňa, SK;

(210) 1804-2010

(220) 8.11.2010

9 (511) 33

(511) 33 - Vodka.

(540)



(591) čierna, červená, biela

(731) GAS Familia, s. r. o. Stará Ľubovňa, Prešovská 8, 064 01 Stará Ľubovňa, SK;

(210) 1806-2010

(220) 8.11.2010

9 (511) 16

(511) 16 - Obaly (papiernický tovar).

(540) McBox

(731) McDonald's Slovakia spol. s r.o., Kráľovské údolie 1, 811 02 Bratislava, SK;

(740) Malý Jozef, JUDr., Bratislava, SK;

(210) 1809-2010

(220) 8.11.2010

9 (511) 35, 41, 43

(511) 35 - Reklamné služby; obchodný manažment, obchodná správa; obchodná administratíva; kancelárske práce.

41 - Vzdelávanie; zabezpečovanie výcvikov, kurzov a školení; zábava; športová a kultúrna činnosť.

43 - Reštauračné služby (strava); prechodné ubytovanie.

(540)



(591) čierna, biela, červená

(731) GASTRONOMY Group Košice s. r. o., Kováčska 49, 040 01 Košice, SK;

(210) 1810-2010

(220) 8.11.2010

9 (511) 35, 41, 43

(511) 35 - Reklamné služby; obchodný manažment, obchodná správa; obchodná administratíva; kancelárske práce.

41 - Vzdelávanie; zabezpečovanie výcvikov, kurzov a školení; zábava; športová a kultúrna činnosť.

43 - Reštauračné služby (strava); prechodné ubytovanie.

(540)



(731) GASTRONOMY Group Košice s. r. o., Kováčska 49, 040 01 Košice, SK;

(210) 1832-2010

(220) 11.11.2010

9 (511) 9, 16, 35, 38, 41

(511) 9 - Rádiá, zariadenia na spracovanie údajov, zariadenia na prenášanie zvuku, zvukové nahrávacie zariadenia, zvukové nahrávky (disky), zvukové nahrávky (nosiče), zvukové nahrávky (pásky), kompaktné disky, disková jednotka (do počítačov), rádiodielefónne zariadenia, videokazety, zvukové prehrávacie zariadenia, prehrávače.

16 - Albumy, plagáty, periodiká, prospekty, katalógy, knihy, papiernický tovar, potreby (písacie).

35 - Reklama, reklamné oznamy, rozhlasová reklama, počítačové databázy, public relations, telefonická komunikácia, uverejňovanie reklamných textov.

38 - Rozhlasové vysielanie, rádiové, rozhlasové vysielanie, poskytovanie priestoru na diskusiu na internete.

41 - Rozhlasová zábava, zábava, pobavenie, výroba rozhlasových a televíznych programov, organizovanie súťaží, výroba rozhlasových a televíznych programov, nahrávanie na videopásky.

(540)

(591) modrá, biela, červená

(731) EUROPA 2, a. s., Seberíniho 1, 821 03 Bratislava, SK;

(740) Ernek Július, Mgr., Banská Bystrica, SK;

(210) 1833-2010

(220) 11.11.2010

9 (511) 9, 16, 35, 38, 41

(511) 9 - Rádiá, zariadenia na spracovanie údajov, zariadenia na prenášanie zvuku, zvukové nahrávacie zariadenia, zvukové nahrávky (disky), zvukové nahrávky (nosiče), zvukové nahrávky (pásky), kompaktné disky, disková jednotka (do počítačov), rádiodielefónne zariadenia, videokazety, zvukové prehrávacie zariadenia, prehrávače.

16 - Albumy, plagáty, periodiká, prospekty, katalógy, knihy, papiernický tovar, potreby (písacie).

35 - Reklama, reklamné oznamy, rozhlasová reklama, počítačové databázy, public relations, telefonická komunikácia, uverejňovanie reklamných textov.

38 - Rozhlasové vysielanie, rádiové, rozhlasové vysielanie, poskytovanie priestoru na diskusiu na internete.

41 - Rozhlasová zábava, zábava, pobavenie, výroba rozhlasových a televíznych programov, organizovanie súťaží, výroba rozhlasových a televíznych programov, nahrávanie na videopásky.

(540)

(591) modrá, biela, červená

(731) EUROPA 2, a. s., Seberíniho 1, 821 03 Bratislava, SK;

(740) Ernek Július, Mgr., Banská Bystrica, SK;

(210) 1851-2010

(220) 15.11.2010

9 (511) 16, 25, 26, 35, 41, 42, 45

(511) 16 - Plagáty všetkých druhov a rozmerov, bilbord, megabord, z papiera alebo lepenky; reklamné tabule z papiera, kartónu alebo lepenky; knihy, knižné záložky; brožúry, časopisy, periodiká, tlačivá, tlačoviny; ročenky, katalógy, kalendáre a diáre; poznámkové zošity; príručky (okrem príručiek k počítačovým programom), prospekty, noviny; obežníky; publikácie; papierové vľajky, papierové zástavky, pútače z papiera alebo lepenky; pečiatky, pečate, pečatné vosky, písacie potreby, papiernický tovar, obálky, obaly, nálepky, netextilné etikety; kancelárske potreby s výnimkou nábytku, predovšetkým kancelárske potreby použité ako reklamné predmety, perá (kancelárske potreby); poštové známky; adresné štítky do adresovacích strojov, kancelársky papier, listový papier, kopírovací papier, pergamenový papier, papierové pásy, baliaci papier; albumy; atlasy; mapy; pohľadnice; portréty; obrazy; fotografie; grafické reprodukcie; rytiny; plastové fólie na balenie; formuláre, formuláre na zmluvy a podania, paragóny; predmety z kartónu, lepiace štítky, lepidlá a lepiace pásy na kancelárske účely a použitie v domácnosti, spisové obaly, stolové prestieranie z papiera, papierové servítky, papierové utierky, vaky, vrecia a vrecká z papiera alebo plastických materiálov, vzory na výrobu odevov.

25 - Odevy, oblečenie, predovšetkým odevy, pokrývky hlavy a oblečenie ako nosiče reklamných a propagačných textov a označení, bielizeň, opasky, nohavice, cylindre, čelenky, čiapky, klobúky, šilty na pokrývky hlavy, konfekcia, obleky, košele, kožušiny ako oblečenie, kravaty, manžety ako časti odevov, náprsenky, pančuchy, plášte, ponožky, rukavice, saká, šály, šatky, šerpy, tričká, vesty, uniformy, vrchné ošatenie, zástery, závoje, zvrchníky, župany, papuče, celé topánky, pracovná obuv, sandále, kovanie na obuv.

26 - Značky na odevy, šatstvo a bielizeň, odznaky na odevy nie z drahých kovov, ozdobné brošne, spony, ozdoby na šaty, nažehľovacie ozdoby textilných výrobkov.

35 - Vzťahy s verejnosťou, prieskum vzťahov medzi občanmi, podnikmi, inštitúciami a spoločenským prostredím, hospodárske a ekonomické predpovede; lobistické služby zamerané na rozvoj podnikania a obchodu; odborné obchodné poradenstvo; reklama, reklamná inzertná a propagačná činnosť všetkého druhu a prostredníctvom akéhokoľvek média i prostredníctvom telefónnej siete, dátovej siete, informačnej siete alebo prostredníctvom internetu; online reklama na počítačovej komunikačnej sieti, lepenie plagátov, prieskum verejnej mienky, vydávanie a aktualizovanie reklamných alebo náborových materiálov, rozširovanie reklamných materiálov zákazníkom, štatistické informácie, služby zaoberajúce sa zhromažďovaním výstrižkov z časopisov, zhromažďovanie údajov v počítačových databázach, vedenie kartoték v počítači, organizovanie komerčných alebo reklamných výstav a veľtrhov, sprostredkovanie uvedených služieb, sprostredkovanie obchodu s tovarom, predovšetkým s tovarom uvedeným v triedach 16, 25 a 26; obchodné sprostredkovanie

služieb uvedených v triedach 41 a 42; sprostredkovanie obchodu s tovarom, predovšetkým s tovarom uvedeným v triedach 16, 25 a 26 prostredníctvom internetu; obchodné sprostredkovanie služieb uvedených v triedach 41 a 42 prostredníctvom internetu.

41 - Činnosť politických strán spočívajúca vo vzdelávaní, organizovaní a zhromažďovaní občanov, spoločenská výchova, vzdelávanie, školenia, organizovanie a vedenie kongresov, konferencií, seminárov, organizovanie spoločenských a politických zhromaždení, organizovanie manifestácií, mítingov a sprievodov, organizovanie kultúrnych alebo vzdelávacích výstav, organizovanie lotérií, ankiet, plesov, športových podujatí a súťaží, súťaží krásy, živých vystúpení organizovanie a vedenie koncertov; nahrávanie videopások; zverejňovanie textov iných ako reklamných, vydávanie kníh, časopisov, periodík, vydávanie textov s výnimkou reklamných alebo náborových, online vydávanie kníh a časopisov v elektronickej forme, informácie o výchove a vzdelávaní pedagogické informácie, poradenstvo v oblasti vzdelávania, knižnice, publikovanie periodickej a neperiodickej tlače; publikácie a vydávanie tlačiarenských výrobkov vo forme elektronickej reprodukovateľných textov, grafických, obrazových a zvukových informácií, ako aj hovorových údajov, ktoré sú sťahuteľné cez dátové siete; digitálne spracovanie obrazu; výroba rozhlasových alebo televíznych programov; výroba zvukových a zvukovo-obrazových záznamov; výroba videofilmov; digitálna tvorba obrazov na výstupných zariadeniach; vydávanie informácií týkajúcich sa politických, kultúrnych a spoločenských podujatí pomocou online služieb.

42 - Expertné služby v oblasti politického manažmentu; spoločenské, politické alebo politologické analýzy a predpovede, vytváranie a udržiavanie počítačových webových stránok pre zákazníkov, poradenstvo v oblasti vývoja a výskumu, architektúry, urbanistického plánovania, expertíz, inžinierskych činností, kontroly kvality, dizajnu, počítačových databáz, softvéru a hardvéru; vytváranie a udržiavanie počítačových databáz, ako služba informatikov, vytváranie a udržiavanie počítačového softvéru a hardvéru; návrhy počítačových systémov, softvérové služby; inštalácia, aktualizácia, servis a zhotovovanie kópií počítačových programov, aktualizovanie počítačových programov; hosťovanie na počítačových stránkach.

45 - Činnosť politických strán spočívajúca v zastupovaní občanov predovšetkým pred verejnými alebo štátnymi orgánmi a inštitúciami (právne služby); poradenstvo v oblasti ľudských práv, právne poradenstvo, právny výskum.

(540) SEDEM STATOČNÝCH

(731) MUDRY SLON s.r.o., Havlíčkova 13, 040 01 Košice, SK;

(210) 1852-2010

(220) 15.11.2010

9 (511) 16, 25, 26, 35, 41, 42, 45

(511) 16 - Plagáty všetkých druhov a rozmerov, bilbordy, megabordy z papiera alebo lepenky; reklamné tabule z papiera, kartónu alebo lepenky; knihy, knižné záložky; brožúry, časopisy, periodiká,

tlačivá, tlačoviny; ročenky, katalógy, kalendáre a diáre; poznámkové zošity; príručky (okrem príručiek k počítačovým programom), prospekty, noviny; obežníky; publikácie; papierové vľajky, papierové zástavky, pútače z papiera alebo lepenky; pečiatky, pečate, pečatné vosky, písacie potreby, papiernický tovar, obálky, obaly, nálepky, netextilné etikety; kancelárske potreby s výnimkou nábytku, predovšetkým kancelárske potreby použité ako reklamné predmety, perá (kancelárske potreby); poštové známky; adresné štítky do adresovacích strojov, kancelársky papier, listový papier, kopírovací papier, pergamenový papier, papierové pásky, baliaci papier; albumy; atlasy; mapy; pohľadnice; portréty; obrazy; fotografie; grafické reprodukcie; rytiny; plastové fólie na balenie; formuláre, formuláre na zmluvy a podania, paragóny; predmety z kartónu, lepiace štítky, lepidlá a lepiace pásky na kancelárske účely a použitie v domácnosti, spisové obaly, stolové prestieranie z papiera, papierové servítky, papierové utierky, vaky, vrecia a vrecká z papiera alebo plastických materiálov, vzory na výrobu odevov.

25 - Odevy, oblečenie, predovšetkým odevy, pokrývky hlavy a oblečenie ako nosiče reklamných a propagačných textov a označení, bielizeň, opasky, nohavice, cylindre, čelenky, čiapky, klobúky, šilty na pokrývky hlavy, konfekcia, obleky, košele, kožušiny ako oblečenie, kravaty, manžety ako časti odevov, náprsenky, pančuchy, plášte, ponožky, rukavice, saká, šály, šatky, šerpy, tričká, vesty, uniformy, vrchné ošatenie, zástery, závoje, zvrchníky, župany, papuče, celé topánky, pracovná obuv, sandále, kovanie na obuv.

26 - Značky na odevy, šatstvo a bielizeň, odznaky na odevy nie z drahých kovov, ozdobné brošne, spony, ozdoby na šaty, nažehľovacie ozdoby textilných výrobkov.

35 - Vzťahy s verejnosťou, prieskum vzťahov medzi občanmi, podnikmi, inštitúciami a spoločenským prostredím, hospodárske a ekonomické predpovede; lobistické služby zamerané na rozvoj podnikania a obchodu; odborné obchodné poradenstvo; reklama, reklamná inzertná a propagačná činnosť všetkého druhu a prostredníctvom akéhokoľvek média i prostredníctvom telefónnej siete, dátovej siete, informačnej siete alebo prostredníctvom internetu; online reklama na počítačovej komunikačnej sieti, lepenie plagátov, prieskum verejnej mienky, vydávanie a aktualizovanie reklamných alebo náborových materiálov, rozširovanie reklamných materiálov zákaznikom, štatistické informácie, služby zaoberajúce sa zhromažďovaním výstrižkov z časopisov, zhromažďovanie údajov v počítačových databázach, vedenie kartoték v počítači, organizovanie komerčných alebo reklamných výstav a veľtrhov, sprostredkovanie uvedených služieb, sprostredkovanie obchodu s tovarom, predovšetkým s tovarom uvedeným v triedach 16, 25 a 26; obchodné sprostredkovanie služieb uvedených v triedach 41 a 42; sprostredkovanie obchodu s tovarom, predovšetkým s tovarom uvedeným v triedach 16, 25 a 26 prostredníctvom internetu; obchodné sprostredkovanie služieb uvedených v triedach 41 a 42 prostredníctvom internetu.

41 - Činnosť politických strán spočívajúca vo vzdelávaní, organizovaní a zhromažďovaní občanov, spoločenská výchova, vzdelávanie, školenia, organizovanie a vedenie kongresov, konferencií, seminárov, organizovanie spoločenských a politických zhromaždení, organizovanie manifestácií, mítingov a sprievodov, organizovanie kultúrnych alebo vzdelávacích výstav, organizovanie lotérií, ankiet, plesov, športových podujatí a súťaží, súťaží krásy, živých vystúpení organizovanie a vedenie koncertov; nahrávanie videopások; zverejňovanie textov iných ako reklamných, vydávanie kníh, časopisov, periodík, vydávanie textov s výnimkou reklamných alebo náborových, online vydávanie kníh a časopisov v elektronickej forme, informácie o výchove a vzdelávaní pedagogické informácie, poradenstvo v oblasti vzdelávania, knižnice, publikovanie periodickej a neperiodickej tlače; publikácie a vydávanie tlačiarenských výrobkov vo forme elektronicky reprodukovateľných textov, grafických, obrazových a zvukových informácií, ako aj hovorových údajov, ktoré sú stiahnuteľné cez dátové siete; digitálne spracovanie obrazu; výroba rozhlasových alebo televíznych programov; výroba zvukových a zvukovo-obrazových záznamov; výroba videofilmov; digitálna tvorba obrazov na výstupných zariadeniach; vydávanie informácií týkajúcich sa politických, kultúrnych a spoločenských podujatí pomocou online služieb.

42 - Expertné služby v oblasti politického manažmentu; spoločenské, politické alebo politologické analýzy a predpovede, vytváranie a udržiavanie počítačových webových stránok pre zákazníkov, poradenstvo v oblasti vývoja a výskumu, architektúry, urbanistického plánovania, expertíz, inžinierskych činností, kontroly kvality, dizajnu, počítačových databáz, softvéru a hardvéru; vytváranie a udržiavanie počítačových databáz, ako služba informatikov, vytváranie a udržiavanie počítačového softvéru a hardvéru; návrhy počítačových systémov, softvérové služby; inštalácia, aktualizácia, servis a zhotovovanie kópií počítačových programov; hosťovanie na počítačových stránkach.

45 - Činnosť politických strán spočívajúca v zastupovaní občanov predovšetkým pred verejnými alebo štátnymi orgánmi a inštitúciami (právne služby); poradenstvo v oblasti ľudských práv, právne poradenstvo, právny výskum.

(540) 7statočných

(731) MUDRY SLON s.r.o., Havlíčkova 13, 040 01 Košice, SK;

(210) 1859-2010

(220) 9.11.2010

9 (511) 35, 36

(511) 35 - Rozširovanie reklamných alebo inzertných oznamov; reklamné služby; prenájom reklamných priestorov; uverejňovanie reklamných textov; zoraďovanie údajov v počítačových databázach.
36 - Sprostredkovateľská činnosť s nehnuteľnosťami.

(540)



(591) čierna, tmavá červená

(731) Uhliar Tomáš, Ing., Stupy 2179/13, 974 05 Banská Bystrica, SK;

(740) Ivanovič Miroslav, Mgr., Bratislava, SK;

(210) 1860-2010

(220) 9.11.2010

9 (511) 35, 36

(511) 35 - Rozširovanie reklamných alebo inzertných oznamov; reklamné služby; prenájom reklamných priestorov; uverejňovanie reklamných textov; zoraďovanie údajov v počítačových databázach.
36 - Sprostredkovateľská činnosť s nehnuteľnosťami.

(540) ...tri kroky k realite...

(731) Uhliar Tomáš, Ing., Stupy 2179/13, 974 05 Banská Bystrica, SK;

(740) Ivanovič Miroslav, Mgr., Bratislava, SK;

(210) 1862-2010

(220) 16.11.2010

9 (511) 30

(511) 30 - Káva.

(540)

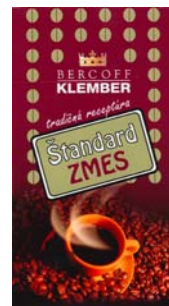

(591) červená, zlatá, hnedá, oranžová, biela, čierna, bordová

(731) KLEMBER a SPOL., s. r. o., Nová Osada 798, 929 01 Dunajská Streda, SK;

(740) Záhurecká Romana, JUDr., Banská Bystrica, SK;

(210) 1863-2010

(220) 16.11.2010

9 (511) 30

(511) 30 - Káva.

(540)

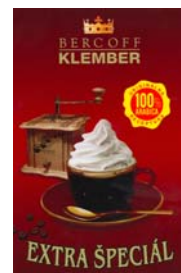

(591) červená, žltá, hnedá, biela, zlatá, sivá, čierna, bordová

- (731) KLEMBER a SPOL, s. r. o., Nová Osada 798,
929 01 Dunajská Streda, SK;
(740) Záhurecká Romana, JUDr., Banská Bystrica, SK;

(210) 1864-2010
(220) 16.11.2010
9 (511) 30
(511) 30 - Káva.
(540)

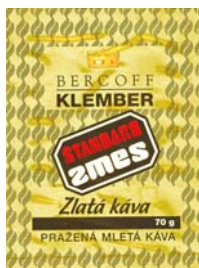

- (591) zlatá, čierna, žltá, červená, biela, sivá
(731) KLEMBER a SPOL, s. r. o., Nová Osada 798,
929 01 Dunajská Streda, SK;
(740) Záhurecká Romana, JUDr., Banská Bystrica, SK;

(210) 1865-2010
(220) 16.11.2010
9 (511) 11, 37, 42

- (511) 11 - Zariadenia slúžiace na premenu slnečnej, vetrnej, elektrickej, kinetickej alebo chemickej energie na tepelnú energiu; solárne kolektory; zásobníky vody pre solárnu techniku; tepelné čerpadlá; vykurovacie telesá; radiátory na kúrenie; zariadenia na zohrievanie, chladenie a rozvod vody; bojler, ohrievače vody; expanzné nádrže na ústredné vykurovanie; všetky druhy vykurovacích kotlov patriacich do tejto triedy; súčasti a príslušenstvo vykurovacích kotlov, pokiaľ sú obsiahnuté v tejto triede; zariadenia na reguláciu vykurovacích médií, ich súčasti a príslušenstvo; vodovodné a plynové potrubia; regulačno-bezpečnostné prídavné zariadenia a príslušenstvo na vodné alebo plynové zariadenia a na vodovodné alebo plynové potrubia.

37 - Montáž, inštalácia, údržba a opravy elektrických a kombinovaných ohrievačov vody, kotlov, vykurovacích sústav a zariadení na využitie slnečnej energie alebo iných obnoviteľných zdrojov energie.

42 - Výskum a vývoj elektrických a kombinovaných ohrievačov vody, kotlov, vykurovacích sústav a zariadení na využitie slnečnej energie alebo iných obnoviteľných zdrojov energie.

(540)



- (731) Kán Ivan, Ing., Pribinova 1169/14, 020 01 Púchov, SK;
(740) Ďurica Ján, Ing., Považská Bystrica, SK;

(210) 1873-2010
(220) 19.11.2010
9 (511) 39

- (511) 39 - Kamiónová nákladná doprava; skladovanie tovaru; prepravné služby; služby v doprave a preprave.

(540)



- (591) červená
(731) HERMES s.r.o., Na Vartičke 10, 965 01 Žiar nad Hronom, SK;

(210) 1874-2010
(220) 19.11.2010
9 (511) 1, 3, 5

- (511) 1 - Chemické aditíva do fungicídov; chemikálie (priemyselné); chemické prísady do olejov; chemické impregnačné látky na textil; chemické prípravky na ošetrovanie kože; konzervačné prípravky na murivo s výnimkou farieb a lakov; látky na ochranu muriva s výnimkou farieb a olejov; ochranné prípravky na tehlové murivo okrem farieb; chemické prísady do fungicídov; ochranné prípravky na škridly s výnimkou farieb a olejov, konzervačné prípravky na tehly s výnimkou farieb a olejov.

3 - Kozmetické prípravky; ochranné prípravky na kožu.

5 - Algicídy; biocídy; dezinfekčné prípravky na hygienické účely; fungicídy; chemické prípravky na ošetrovanie plesní.

(540) ANSILVER

- (731) ANSIL s.r.o., Trenčianska 762, 018 51 Nová Dubnica, SK;
(740) Kubínyi Peter, Bc., Trenčín, SK;

(210) 1875-2010
(220) 22.11.2010
9 (511) 35, 37

- (511) 35 - Prezentácia výrobkov v komunikačných médiách pre maloobchod; e-shop - internetový predaj čistiacej a upratovacej techniky.

37 - Čistenie exteriérov budov; čistenie interiérov budov; čistiace a upratovacie služby.

(540)



- (731) SVATS, spol. s r.o., Tomášikova 2, 040 01 Košice, SK;

(210) 1877-2010

(220) 22.11.2010

9 (511) 37

(511) 37 - Stavebníctvo; opravy; inštalácia služby.

(540)

KOMPLET

(731) Komplet s.r.o., Trebišovská 3, 821 02 Bratislava, SK;

(210) 1878-2010

(220) 22.11.2010

9 (511) 32, 35

(511) 32 - Nealkoholické nápoje; kolové nápoje; stolové vody; sýtená voda; sódová voda; energetické nápoje; citronády; hroznový mušt (nekvaseň); jablkový džús (nealkoholický); nealkoholický koktail; prípravky na výrobu minerálnych vôd; mušty; nápoje z nealkoholických štiav; nealkoholické výťažky z ovocia; ovocné šťavy; nealkoholické nápoje z ovocných štiav; nealkoholické ovocné výťažky; paradajková šťava (nápoj); pivo; sirupy na výrobu malinoviek; sirupy na výrobu nápojov; sóda.

35 - Zásobovacie služby pre tretie osoby (nákup tovarov pre iné podniky); maloobchodné a veľkoobchodné služby s tovarmi uvedenými v triede 32.

(540)



(591) žltá, zlatá, modrá, biela, sivá, tmavohnedá, červená
 (731) SENAPO, s.r.o., Priemyselná 280/39, 905 01 Senica, SK;

(740) Holakovský Štefan, Ing., Bratislava, SK;

(210) 1879-2010

(220) 22.11.2010

9 (511) 9, 16

(511) 9 - Kompaktné disky; magnetické disky; optické disky; optické kompaktné disky; magnetické nosiče údajov; optické nosiče údajov; počítačový softvér; elektronické publikácie (stiahnuté z telekomunikačnej siete); počítačové programy (stiahnuté z telekomunikačnej siete); nahrané programy obsluhujúce počítač.

16 - Brožované knihy, brožúry; brožúry; časopisy (periodiká); držiaky na písacie potreby; formuláre; fotografie; hárky papiera; kalendáre; kancelárske potreby s výnimkou nábytku; katalógy; knihy; listový papier; mapy; nálepky na kancelárske použitie alebo pre domácnosť; papierové obaly na spisy; obaly (papiernický tovar); obežníky; papiernický tovar; papier; periodiká.

(540)



(591) modrá

(731) Slovenská advokátska komora, Kolárska 4, 813 42 Bratislava, SK;

(210) 1880-2010

(220) 22.11.2010

9 (511) 43, 44, 45

(511) 43 - Reštaurácie a jedálne; barové služby; bufetové služby; domovy dôchodcov; hotelierske služby; kaviarne; penzióny; poskytovanie prechodného ubytovania; prenájom prednáškových sál; prenájom stoličiek, stolov, obrusov a sklenených výrobkov; prevádzkovanie hotelového ubytovania; príprava a dodávka jedál na objednávku do domu; rezervácia prechodného ubytovania; rezervácia hotelov; rezervácia penziónov.

44 - Farmaceutické poradenstvo; fyzioterapia; lekárske služby; masáže; parné kúpele; psychologické služby; sanatóriá; súkromné kliniky alebo sanatóriá.

45 - Manželské agentúry (svadobky); sprevádzanie do spoločnosti; zoznamovacie služby.

(540)



(731) ELLKO PLUS s.r.o., Soblahovská 1105/15, 911 01 Trenčín, SK;

(740) Beleščák Ladislav, Ing., Piešťany, SK;

(210) 1922-2010

(220) 30.11.2010

9 (511) 14, 35, 41

(511) 14 - Acháty; šperky z jantáru; amulety (šperky); amulety, prívesky (šperky); brošne ako šperky; diamanty; klenoty; drahé kovy ako surovina alebo polotovar; polodrahokamy; drahé kamene; zliatiny drahých kovov; busty z drahých kovov; klenoty, šperky z emailovanej keramiky; kazety na šperky.

35 - Pomoc pri riadení obchodnej činnosti; poskytovanie obchodných alebo podnikateľských informácií; komerčné informačné kancelárie; rozširovanie reklamných oznamov; obchodný manažment a podnikové poradenstvo; rozširovanie reklamných materiálov zákazníkom (letáky, prospekty, tlačoviny, vzorky); vydávanie a aktualizovanie reklamných materiálov; marketingové štúdie; obchodný alebo podnikateľský prieskum; reklama; reklamné agentúry; obchodné alebo podnikateľské poradenstvo (profesionálne); organizovanie výstav na komerčné alebo reklamné účely; zbieranie údajov do počítačových databáz; zoradovanie údajov v počítačových databázach; organizovanie výstav na obchodné a reklamné účely; grafická úprava tlačovín na reklamné účely.

41 - Zábavné parky; organizovanie vedomostných a zábavných súťaží; služby na oddych a rekreáciu; organizovanie a vedenie konferencií; organizovanie a vedenie kongresov; pedagogické informácie; organizovanie kultúrnych alebo vzdelávacích výstav; prevádzkovanie múzeí; organizovanie a vedenie seminárov; organizovanie a vedenie sympózií.

(540) **TERRA banensium**

(731) PaedDr. Jaroslav Zerola - Projektový servis, Mierová 10, 969 01 Banská Štiavnica, SK;

(210) 1923-2010

(220) 30.11.2010

9 (511) 35, 41

(511) 35 - Prepisovanie; spracovanie textov; sprostredkovateľne práce.

41 - Prekladateľské služby (plus tlmočenie); organizovanie a vedenie seminárov; školenie, vyučovanie; skúšanie, preskúšavanie (pedagogická činnosť); elektronická edičná činnosť v malom (DPT služby).

(540)

(591) červeno-biela

(731) Urban Čisáriková Erika, Mgr., Bernolákova 2, 811 07 Bratislava, SK;

(210) 1925-2010

(220) 30.11.2010

9 (511) 9, 16, 35, 38, 41, 42

(511) 9 - Počítačový hardvér; počítačový softvér, počítačový softvér poskytovaný z internetu, počítačový softvér na umožnenie pripojenia k bázam dát a k internetu, počítačový softvér na umožnenie vyhľadávania dát; kopírovateľné elektronické publikácie poskytované on-line z počítačových báz dát alebo z internetu; nahrané počítačové programy.

16 - Mapy.

35 - Zbieranie, zoradovanie a spracovanie údajov do počítačových databáz, zbieranie a spracovanie geografických dát; vyhľadavanie informácií v počítačových súboroch; reklamná a propagačná činnosť; marketing; prieskum trhu; maloobchodná a veľkoobchodná činnosť s tovarmi uvedenými v triede 9 a službami uvedenými v triede 42.

38 - Počítačová komunikácia, prenos, šírenie a príjem informácií prostredníctvom internetu; poskytovanie poradenstva o uvedených službách.

41 - Vydavateľská činnosť s výnimkou vydávania reklamných alebo náborových textov; poskytovanie elektronických publikácií online; vydávanie kníh a časopisov v elektronickej forme; vydávanie textov okrem reklamných alebo náborových v elektronickej forme; poskytovanie informácií o výchove a vzdelávaní online; služby v oblasti vzdelávania; organizovanie a vedenie školení, kongresov, konferencií, seminárov a sympózií; konzultačná činnosť v oblasti služieb uvedených v triede 41; fotografovanie; nahrávanie videozáznamov, tvorba metodických a didaktických materiálov, prekladateľské služby, výchovno-vzdelávacia činnosť, overovanie a testovanie znalostí, tvorba školských testov, praktický výcvik, skúšanie (pedagogická činnosť), príprava a organizovanie certifikačných skúšok v rámci služieb vzdelávania, organizácia prípravy a vydávanie certifikátov o absolvovaní seminárov a vykonaní skúšok v rámci služieb vzdelávania.

42 - Poskytovanie počítačom riadených digitalizovaných riešení a simulácií pre služby zaradené do triedy 42; tvorba softvéru a počítačových programov; tvorba webových prezentácií, navrhovanie softvéru; prevod údajov na elektronické médiá; návrh počítačových systémov; programovanie internetových databázových systémov a inter-

netových aplikácií; údržba a aktualizácia počítačových programov, zhotovovanie kópií počítačových programov; poskytovanie špecializovaných informácií v triede 42; poskytovanie geografických informácií; služby počítačového programovania poskytované on-line; poradenstvo o uvedených službách poskytované on-line z počítačových báz dát alebo prostredníctvom internetu; vytváranie počítačových animácií a vizualizácií; obnovenie počítačových databáz; tvorba špeciálnych softvérov pre služby zaradené do triedy 42; služby vedecké a technologické, ako aj výskum v oblasti vedy a priemyslu; priemyselné analýzy a priemyselný výskum; projektová činnosť; štúdie technických projektov.

(540)

(731) GeoCommunity s.r.o., Rovniakova 1666/12, 851 02 Bratislava, SK;

(740) Záhurecká Romana, JUDr., Banská Bystrica, SK;

(210) 1926-2010

(220) 30.11.2010

9 (511) 3

(511) 3 - Kozmetické prípravky; čistiace prípravky; práce prípravky.

(540)

(731) Süke Vojtech, Ing., Ulica Sándora Petöfiho 4643/1, 929 01 Dunajská Streda, SK;

(210) 1931-2010

(220) 1.12.2010

9 (511) 41

(511) 41 - Prekladateľské a tlmočnicke služby, poskytovanie prekladateľských a tlmočnických služieb; organizovanie a vedenie vzdelávania; pedagogická činnosť, požičiavanie a prenájom prostriedkov na vzdelávanie.

(540) ANSA

(731) Zubeková Tatiana, PhDr., M. Hattalu 2053/28, 026 01 Dolný Kubín, SK;

(210) 1932-2010

(220) 2.12.2010

9 (511) 41

(511) 41 - Prevádzkovanie priestorov s hracími automatmi; hranie o peniaze; zábava, pobavenie.

(540)

(591) čierna, červená, zlatá

(731) DEFT s.r.o., Robotnícka 4, 974 01 Banská Bystrica, SK;

(210) 1933-2010

(220) 2.12.2010

9 (511) 29, 30, 32

(511) 29 - Zelenina a zemiaky (konzervované, sušené alebo varené); ovocie (konzervované, sušené alebo varené); huby (konzervované, sušené alebo varené); výrobky z mäsa, hydiny, zveriny, rýb a morských plodov, všetky tieto výrobky taktiež vo forme výťažkov, polievok, želé, nátierok, zaváranín, varených, hlboko zmrazených alebo sušených jedál; džemy; vajcia; mlieko; smotana; maslo; sýry a ďalšie potraviny vyrobené prevažne z mlieka; mliečne náhradky; nápoje vyrobené prevažne z mlieka; dezerty vyrobené prevažne z mlieka a dezerty vyrobené prevažne zo smotany; jogurty; sójové mlieko (mliečne náhradky); zavárané sójové bôby na ľudskú spotrebu; jedlé oleje a tuky; proteínové prípravky na ľudskú spotrebu; smotanové náhradky pre kávu a/alebo čaj; párky a klobásy; údeniny; arašidové maslo; polievky; polievkové koncentráty; vývary; polievkové kocky; bujóny.

30 - Káva; kávové výťažky; prípravky a nápoje vyrobené prevažne z kávy; ľadová káva; kávové náhradky; výťažky z kávových náhradiek; prípravky a nápoje vyrobené prevažne z kávových náhradiek; cigória; čaj; čajové výťažky; prípravky a nápoje vyrobené prevažne z čaju; ľadový čaj; prípravky vyrobené prevažne zo sladú na ľudskú spotrebu; kakao a prípravky a nápoje vyrobené prevažne z kakaa; čokoláda; čokoládové výrobky; prípravky a nápoje vyrobené prevažne z čokolády; cukrovinky; sladkosti; cukríky; cukor; žuvačky nie na lekárske účely; prírodné sladidlá; pekárske výrobky; chlieb; droždie, pečivo, sušienky, zákusky, keksy, obličky, karamelky; dezerty; pudinky; zmrzliny; vodové zmrzliny; šerbety; mrazené cukrovinky; mrazené zákusky; mrazené dezerty; mrazené jogurty; spojivá na výrobu zmrzlín a/alebo vodovej zmrzliny, a/alebo šerbetov, a/alebo mrazených cukrovínok, a/alebo mrazených zákuskov, a/alebo mrazených dezertov, a/alebo mrazených jogurtov; med a medové náhradky; raňajkové cereálie; müsli; kukuričné vločky; cereálne tyčinky; cereálie na priamu spotrebu; prípravky z cereálií; ryža; cestoviny; rezance; potraviny vyrobené prevažne z ryže, múky alebo cereálií, tiež vo forme hotových jedál; pizza; sendviče; zmesi potravinovej kaše a predpripraveného cesta; omáčky; sójová omáčka; kečup; výrobky na dochucovanie alebo korenenie jedla; jedlé korenie; chuťové prísady; dresingy do šalátov; majonéza; horčica; ocot; kokosové tyčinky; sójové tyčinky; čokoládové tyčinky.

32 - Stolová voda; šumivá voda alebo sýtená voda; spracovaná voda; pramenitá voda; minerálna voda; ochutená voda; nápoje s ovocnou príchuťou a nápoje vyrobené prevažne z ovocia; ovocné džúsy a zeleninové džúsy; nektáre; limonády; sódy a ostatné nealkoholické nápoje; sirupy; výťažky a esencie a ďalšie prípravky pre výrobu nealkoholických nápojov (okrem esenciálnych olejov); nápoje vyrobené s mliečnymi fermentmi; nápoje vyrobené prevažne zo sóje; nápoje vyrobené prevažne zo sladú; izotonické nápoje.

(540) MAXER

(731) Soci  t   des Produits Nestl   S. A., 1800 Vevey, CH;

(740) Ru  i  ka Csekes s. r. o., Bratislava, SK;

(210) 1935-2010

(220) 1.12.2010

9 (511) 35, 37, 42

(511) 35 - Maloobchodn   a ve koobchodn   slu by so strojmi a zariadeniami pre gastron miu, bary, hotely, re tauracie, pe liv rne, m siarstv , kuchyne, prev dzky verejn ho stravovania, s ru nymi n strojmi, ru nym n rad m, so zariadeniami na osvetľovanie, vykurovanie, na varenie, chladenie, sušenie a na vetranie, so zariadeniami pre potravin arsky priemysel, pr čovn ctvo, s varnymi zariadeniami, so spor kmi, varnymi kotlami, konvektomatmi, vari mi, s robotami, mixermi, k tunami, škrabkami, reza kami, m somlyn ekmi, n rezovymi strojmi, so strojmi na hot-dogy, s grilmi, opeka mi klob s, so zariadeniami na v daj stravy, s vodnymi k peľmi, v dajnymi voz kmi, z sobn kmi na taniere, s re onmi, termoportami, varnicami, prepravnymi voz kmi, s um vacimi za-rizeniami, um va kami, s opekacimi platňami, palacinkova mi, frit zami, v hami, vitr nami, mikrovlnnymi r rami, drvi mi ľadu, v robn kmi ľadu,  eri mi n pojov, ohrieva mi š lok, kr ja mi zeleniny, s n bytkom, najm  antikorov m n bytkom, s drezmi, policami, pr bormi, s pecami, miesi mi, s vyvaľova kami cesta, s n rad m na v robu a pe enie pizze, s gastronomickymi st nka-mi a pr vesmi, s doplnkami pre gastron miu, so sklom, porcel nom, antikorov m riadom, s no iarskym tovarom, s podnosmi, s cedn kmi, s mis-kami, so stojanmi na ovocie, s gastron dobami, so zariadeniami barov, s k vovarmi, mlyn ekmi na k vu, s v robn kmi  okol dy, s v robn kmi šľ ha ky, s odšťavova mi, barovymi mixermi, s v not kami, cukr renskymi vitr nami, s chladiacimi a mraziacimi zariadeniami, s chladi mi fliaš, s bar-manskymi doplnkami, s pr  kami, suši mi,  ehli kami a  ehliacimi zariadeniami, s pr slušenstvom pre pr čovne,  istiarne a  ehliarne; odborn  obchodn  poradenstvo, predovšetkym obchodn  poradenstvo v gastrozariadeniach a zariadeniach pre pr čovne a  istiarne; zhroma ďovanie rozli nnych v robov, najm  sk r uvedenych v robov, pre tretie osoby (okrem dopravy) s cieľom umo niť z kazn kom, aby si mohli tieto v robky pohodlne prehľadať a nakupovať, a to prostredn ctvom maloobchodnych predajni, ve koobchodnych predajni, prostredn ctvom katalogov ho predaja alebo elektronickymi prostriedkami, prostredn ctvom webovych str nok alebo prostredn ctvom telen kupu; anal zy n kladov; reklama; online reklama na po i a ovej komunika nej sieti; organizovanie v stav na obchodn  a reklamn   cely; sprostredkovanie obchodu s tovarom, predovšetkym s uvedenym tovarom; obchodn  sprostredkovanie slu ieb uvedenych v triedach 35, 37, 42; poskytovanie informacii o uvedenych slu b ch prostredn ctvom komunika nych medi , elektronickej pošty, SMS spr v, po i a ovych siet  a internetu.

37 - Opravy a  dr ba; servis pou itych, poškodenych,  iasto ne zni enych alebo zni enych predmetov;  istenie interierov; inštal cia,  dr ba a opravy gastrozariadeni, strojov a zariadeni pre gastronomick  prev dzky a pr čovne; inštal cia,  dr ba a opravy plynovych, elektrickych, vodovodnych a kanaliza nych rozvodov; inštal cia,  dr ba a opravy varnych zariadeni, elektrickych spotrebi ov;

dezinfekcia; údržba a oprava horákov a kotlov; inštalácia a opravy chladiacich zariadení; stavebné činnosti, najmä stavebné činnosti súvisiace s budovaním gastronomických prevádzok alebo pracovní; poskytovanie informácií o uvedených službách prostredníctvom komunikačných médií, elektronickej pošty, SMS správ, počítačových sietí a internetu.

42 - Odborné poradenstvo pri navrhovaní gastronomických prevádzok, kuchýň, barov, reštaurácií, pracovní; projektovanie gastrozariadení, nábytku, zariadení barov, reštaurácií, kuchýň, pracovní; projektová činnosť; projektovanie potravinárskych technológií; architektonické poradenstvo; projektovanie interiérovej výzdoby; urbanistické plánovanie; expertízy a prieskumy ako inžinierske práce; štúdie technických projektov; interiérová a exteriérová výzdoba; kontrola kvality; inštalácia počítačových systémov na projektovanie a vizualizáciu v gastronómii; poskytovanie informácií o uvedených službách prostredníctvom komunikačných médií, elektronickej pošty, SMS správ, počítačových sietí a internetu.

(540)



(591) modrá, strieborná

(731) RM Gastro - JAZ s.r.o., Rybárska 1, 915 01 Nové Mesto nad Váhom, SK;

(740) Porubčan Róbert, Ing., Ivanka pri Dunaji, SK;

(210) 1937-2010

(220) 3.12.2010

9 (511) 35

(511) 35 - Maloobchodné služby s PHL, olejmi a mazivami, prevádzkovými náplňami, doplnkovým tovarom; autosúčiastkami; autonáradiami, nealkoholickými a alkoholickými nápojmi, tabakovými výrobkami, potravinami, hračkami, drogériou, autokozmetikou, autodoplnkami, suvenírmi, liehovinami, novinami, časopismi, diaľničnými známkami.

(540)



(591) oranžová, žltá

(731) Alfréd Juríček - Kamenár, Ivana Krasku 55/803, 963 01 Krupina, SK;

(210) 1938-2010

(220) 3.12.2010

9 (511) 9, 16, 35, 40, 42

(511) 9 - Počítače, počítačový softvér, počítačový hardvér, periférne zariadenia počítačov, prístroje a zariadenia na spracovanie a ukladanie údajov a dát, elektronické testovacie a meracie zariadenia a ich súčasti, programy na počítačové hry, magnetické nosiče údajov, nosiče zvukových záznamov, nosiče zvukovo-obrazových záznamov, audiovizuálne záznamové disky.

16 - Firemné listiny, papiernický tovar, papierové propagačné materiály, informačné brožúry, fotografie, katalógy, kalendáre, mapy, knihy, noviny, časopisy, tlačivá, etikety, nálepky, lepiace štítky, papierové obrúsky, papierové podložky pod poháre. 35 - Maloobchodná činnosť s hutníckymi výrobkami a hutníckymi materiálmi, so strojmi a strojovými zariadeniami, s drevárskymi výrobkami, s nábytkom, s bytovými doplnkami, stavebnými materiálmi, s elektropotrebičmi, so spotrebnou elektronikou, so sklom, s porcelánom, s keramikou, so železiarskymi výrobkami, s remeselníckymi potrebami, s armatúrami, s výrobkami z plastov, s elektroinštaláčnymi materiálmi, s výrobkami chemického priemyslu, s výpočtovou a kancelárskou technikou, so zdravotníckymi materiálmi, s kožiarskym tovarom, s papierom a papiernickými výrobkami, s kancelárskymi potrebami, s knihami, s polygrafickými výrobkami, s odevmi, s textilom, s potravinami, s kozmetickými výrobkami, s čistiacimi prostriedkami, s farbami, s lakmi, s hračkami, s alkoholickými a nealkoholickými nápojmi, s dopravnými prostriedkami, s autosúčiastkami, s autosplyňovačmi, s tabakovými výrobkami, s ovocím, so zeleninou, s poľnohospodárskymi produktmi, s kvetmi, s ropou a ropnými produktmi, s palivami, s olejmi, s pohonnými hmotami, s kovmi a kovovými výrobkami, so športovými potrebami, s domácimi potrebami, s kamenárskymi výrobkami, s obrábacími strojmi, so stavebnými strojmi; činnosti reklamnej agentúry, rozširovanie, vydávanie a aktualizovanie reklamných materiálov, prenájom reklamných priestorov a plôch, prenájom reklamných materiálov, zásielkové reklamné služby, uverejňovanie reklamných textov, prenájom kancelárskych strojov a zariadení, aranžovanie výkladov, analýzy nákladov, inzertné činnosti, obchodný alebo podnikateľský prieskum, poradenstvo v obchodnej činnosti v oblasti hutníckeho priemyslu, prenájom kancelárskych strojov a zariadení, organizovanie výstav na obchodné a reklamné účely, odborné obchodné poradenstvo v oblasti hutníckeho priemyslu, prieskum trhu, prieskum verejnej mienky, sekretárske služby, účtovníctvo, vedenie účtovných kníh, marketingové štúdie.

40 - Likvidácia odpadu, recyklácia odpadu, dekontaminácia nebezpečných odpadov, spaľovanie odpadu, spracovanie odpadu, triedenie odpadu a recyklovaného materiálu, rafinácia, magnetizácia, vulkanizácia ako úprava materiálov.

42 - Výskum a vývoj nových výrobkov v oblasti prírodných a technických vied, štúdie technických projektov, technický prieskum.

(540)



(731) MEPS s.r.o., Zlaté Pole č. 67/17, 044 20 Malá Ida, SK;

(740) Gruber Dalibor, Ing., Košice, SK;

(210) 1939-2010

(220) 3.12.2010

9 (511) 35, 41, 43

(511) 35 - Administratívna správa hotelov; administratívne spracovanie obchodných podmienok; administratívne spracovanie obchodných objednávok; hotely - spravovanie; poradenstvo v obchodnej činnosti v oblasti hotelierstva; reklama online na počítačovej komunikačnej sieti; public relation; obchodné sprostredkovanie hotelierskych služieb; obchodné sprostredkovanie služieb regenerácie a rekognície.

41 - Organizovanie a vedenie konferencií, kongresov, výstav, seminárov, koncertov, sympózií, kurzov, školení; organizovanie a usporadúvanie plešov a recepcií; organizovanie kultúrnych, vzdelávacích a športových podujatí; organizovanie športových súťaží; organizovanie živých vystúpení; organizovanie predstavení; plánovanie a organizovanie večierkov; vzdelávanie; rekreácia; športová a kultúrna činnosť; služby na oddych a rekreáciu; športové programy ako služby v hoteli; prevádzkovanie športových zariadení.

43 - Hotelierske služby; barové služby; kaviarne; poskytovanie hotelového ubytovania; jedálne; prenájom prednáškových sál; prenájom stoličiek, obrusov, stolov a sklenených výrobkov; prenájom prechodného ubytovania; reštaurácie; rezervácia hotelov; prevádzkovanie kempingov, penziónov turistických ubytovní; rezervácia prechodného ubytovania; poskytovanie reštauračných a ubytovacích služieb v zariadeniach slúžiacich na regeneráciu a rekondíciu; príprava a dodávka jedál na objednávku.

(540)



(731) Hotel Saffron s.r.o., Radlinského 27, 811 07 Bratislava, SK;

(210) 1981-2010

(220) 10.12.2010

9 (511) 16, 35, 41

(511) 16 - Papier, kartón, lepenka a výrobky z týchto materiálov, ktoré nie sú zahrnuté v iných triedach; periodické a neperiodické publikácie; tlačoviny; reklamné tlačoviny; brožúry; letáky; lósy; tikety; plagáty; kalendáre; prospekty; fotografie; pohľadnice.

35 - Reklamná, inzertná a propagačná činnosť; online reklama na počítačovej komunikačnej sieti; rozhlasová a televízna reklama; vydávanie, aktualizovanie reklamných materiálov; zasielanie a rozširovanie reklamných materiálov (letáky, prospekty, tlačivá, vzorky) zákazníkom.

41 - Zábava, pobavenie; organizovanie a prevádzkovanie lotérií a stávkových hier; organizovanie lotérií a stávkových hier prostredníctvom internetu; organizovanie a prevádzkovanie spotrebiteľských lotérií; organizovanie a prevádzkovanie žrebových lotérií; organizovanie kurzových stávk; organizovanie kurzových stávk prostredníctvom internetu; organizovanie a prevádzkova-

nie doplnkových televíznych hier k lotériám; tvorba televíznych programov; organizovanie živých vystúpení; organizovanie zábavných a športových súťaží.

(540) **SUPER PRASA V ŽITE**

(731) TIPOS, národná lotériová spoločnosť, a. s., Brečtanová 1, 830 07 Bratislava, SK;

(740) Litváková Edita, Ing., Bratislava, SK;

(210) 1983-2010

(220) 10.12.2010

9 (511) 16, 35, 41

(511) 16 - Papier, kartón, lepenka a výrobky z týchto materiálov, ktoré nie sú zahrnuté v iných triedach; periodické a neperiodické publikácie; tlačoviny; reklamné tlačoviny; brožúry; letáky; lósy; tikety; plagáty; kalendáre; prospekty; fotografie; pohľadnice.

35 - Reklamná, inzertná a propagačná činnosť; on line reklama na počítačovej komunikačnej sieti; rozhlasová a televízna reklama; vydávanie, aktualizovanie reklamných materiálov; zasielanie a rozširovanie reklamných materiálov (letáky, prospekty, tlačivá, vzorky) zákazníkom.

41 - Zábava, pobavenie; organizovanie a prevádzkovanie lotérií a stávkových hier; organizovanie lotérií a stávkových hier prostredníctvom internetu; organizovanie a prevádzkovanie hier o peniaze; prevádzkovanie elektronickej žrebovej lotérie; organizovanie a prevádzkovanie spotrebiteľských lotérií; organizovanie a prevádzkovanie žrebových lotérií; organizovanie kurzových stávk; organizovanie kurzových stávk prostredníctvom internetu; organizovanie a prevádzkovanie doplnkových televíznych hier k lotériám; tvorba televíznych programov; organizovanie živých vystúpení; organizovanie zábavných a športových súťaží.

(540) **ZLATÝ POKLAD**

(731) TIPOS, národná lotériová spoločnosť, a. s., Brečtanová 1, 830 07 Bratislava, SK;

(740) Litváková Edita, Ing., Bratislava, SK;

(210) 1984-2010

(220) 10.12.2010

9 (511) 16, 35, 41

(511) 16 - Lístky; papier, kartón, lepenka a výrobky z týchto materiálov, ktoré nie sú zahrnuté v iných triedach; periodické a neperiodické publikácie; tlačoviny; reklamné tlačoviny; brožúry; letáky; lósy; tikety; plagáty; kalendáre; prospekty; fotografie; pohľadnice.

35 - Reklamná, inzertná a propagačná činnosť; on line reklama na počítačovej komunikačnej sieti; rozhlasová a televízna reklama; vydávanie, aktualizovanie reklamných materiálov; zasielanie a rozširovanie reklamných materiálov (letáky, prospekty, tlačivá, vzorky) zákazníkom; sprostredkovanie obchodu s lístkami a vstupenkami.

41 - Predaj vstupeniek na zábavné, kultúrne, športové a spoločenské podujatia; rezervácia vstupeniek; predaj vstupeniek na zábavné, kultúrne, športové a spoločenské podujatia elektronicke; rezervácia vstupeniek elektronicke; zábava, pobavenie; organizovanie a prevádzkovanie lotérií

a stávkových hier; organizovanie a prevádzkova-
nie hier o peniaze; tvorba televíznych programov;
organizovanie živých vystúpení; organizovanie
kultúrnych, športových a spoločenských poduja-
tí; organizovanie zábavných a športových súťaží.

(540)



(591) biela, modrá, červená

(731) TIPOS, národná lotériová spoločnosť, a. s., Breč-
tanová 1, 830 07 Bratislava, SK;

(740) Litváková Edita, Ing., Bratislava, SK;

(210) 1986-2010

(220) 13.12.2010

9 (511) 35, 36, 38, 39, 42, 43

(511) 35 - Reklamné služby; obchodný manažment,
obchodná správa; obchodná administratíva; kan-
celárske práce; podnikateľské poradenstvo v oblas-
ti marketingu a prieskumu trhu; reklamná, inzer-
tná a propagačná činnosť; zhromažďovanie roz-
ličných výrobkov pre tretie osoby s cieľom umož-
niť zákazníkom prehliadať a nakupovať prostred-
níctvom katalógového predaja, elektronickými pro-
striedkami a prostredníctvom webových stránok;
záznam, prepis, zostavovanie, kompilácia alebo
systematizácia písomných oznámení a záznamov,
ako aj kompilácia matematických alebo štatistic-
kých údajov; služby reklamných agentúr; rozširo-
vanie prospektov priamo alebo poštou; rozširo-
vanie vzoriek.

36 - Služby v oblasti nehnuteľností - sprostredko-
vanie kúpy, predaja a prenájom nehnuteľností; re-
alitná činnosť; služby poskytované v súvislosti
a vydávaním cestovných šekov a akreditívov; služ-
by poskytované správcami nehnuteľného majetku.

38 - Elektronická pošta; hlasová odkazová služ-
ba; komunikácia prostredníctvom optických káb-
lov; komunikácia mobilnými telefónmi; počíta-
čová komunikácia; komunikácia pomocou počí-
tačových terminálov; posielanie správ, posielanie
telegramov; poskytovanie priestoru na diskusiu
na internete; poskytovanie prístupu do databáz;
poskytovanie telekomunikačného pripojenia do
svetovej počítačovej siete; poskytovanie teleko-
munikačných kanálov na telenákupy; poskyтова-
nie používateľského prístupu do svetovej počí-
tačovej siete; prenájom faxových prístrojov; prená-
jom modemov; prenájom prístrojov na prenos
správ; prenájom prístupového času do svetových
počítačových sietí; prenájom telefónov; prenájom
telekomunikačných prístrojov; prenájom zaria-
dení na prenos informácií; prenášanie správ tele-
grafmi; prenos faxom; prenos signálu pomocou sa-
telitu; prenos správ a obrazových informácií po-
mocou počítača; prenos telegramov; prenosy správ
alebo obrázkov pomocou počítačov; prenosy správ
faxmi; rozhlasové vysielanie; služby poskytova-
né elektronickými tabuľami (telekomunikačné
služby); služby zabezpečujúce vstup do teleko-
munikačných sietí; spravodajské agentúry; tele-
fonické služby; telegrafická komunikácia; tele-
grafné služby; telekomunikačné informácie; tele-
konferenčné služby; televízne vysielanie; telexo-
vé služby; tlačové kancelárie; služby zabezpeču-

júce vstup do telekomunikačných sietí; rádiové
vysielanie; vysielanie káblovej televízie; výzvy
(rádiom, telefónom alebo inými elektronickými
komunikačnými prostriedkami).

39 - Preprava; balenie a skladovanie tovaru; orga-
nizovanie ciest; prenájom prepravných vozidiel;
poskytovanie informácií o cestovaní alebo pre-
prave tovaru poskytované sprostredkovateľmi ale-
bo turistickými kancelármi a informácií o tari-
fách, cestovných poriadkoch a možnostiach pre-
pravy; kontrola dopravných prostriedkov alebo
tovaru pred začiatkom prepravy.

42 - Aktualizovanie počítačových programov; ana-
lýzy výťažnosti ropných polí; architektonické po-
radenstvo; architektúra (architektonické služby);
podmorské bádanie; bakteriologický výskum; mó-
dne dizajnérstvo; geologické expertízy; expertízy
(inžinierske práce); výskum v oblasti fyziky; geo-
dézia; geologický prieskum; geologický výskum;
grafické dizajnérstvo; hosťovanie na počítačových
stránkach (webových stránkach); služby v oblasti
chémie; chemické analýzy; chemický výskum; inš-
talácia počítačových programov; interiérová výz-
doba; poskytovanie internetových vyhľadávačov;
kalibrácia; kontrola kvality; kontrola ropných ve-
ží; výskum v oblasti kozmetiky; meteorologické
informácie; návrh počítačových systémov; navrh-
ovanie obalov, obalové dizajnérstvo; obnovova-
nie počítačových databáz; služby ochrany proti
zavíraniu počítačov; výskum v oblasti ochrany
životného prostredia; overovanie pravosti ume-
leckých diel; prenájom počítačov; obnovovanie
počítačových databáz; počítačové programovanie;
aktualizovanie počítačových programov; inštalá-
cia počítačových programov; poradenstvo v oblas-
ti počítačových programov; zhotovovanie kópií po-
čítačových programov; poradenské služby v oblasti
počítačového hardvéru; podmorský výskum; po-
radenstvo v oblasti počítačového hardvéru; po-
radenstvo v oblasti úspory energie; posudzovanie
ropných polí; predpovede počasia, meteorologic-
ké služby; prenájom počítačového softvéru; pre-
nájom webových serverov; prevod a konverzia
počítačových programov a údajov (okrem fyzic-
kej konverzie); prevod údajov alebo dokumentov
z fyzických médií na elektronické médiá; prie-
myselné dizajnérstvo; ropný prieskum; prieskum
ropných polí; prieskum v oblasti využitia počí-
tačov; prieskumy (inžinierske práce); projektova-
nie stavieb; vyhľadávanie ropy alebo ropný prie-
skum; servis počítačových programov; skúšky
materiálov; vypracovanie stavebných výkresov;
štúdie technických projektov, projektová činnosť;
technická kontrola automobilov; technický prie-
skum; skúšanie textilu; tvorba softvéru; urbanis-
tické plánovanie; biologický výskum; strojársky
výskum; výskum a vývoj nových výrobkov (pre
zákazníkov); vytváranie a udržiavanie počítačových
stránok (webových) pre zákazníkov; výzdoba inte-
riérov; zememeračstvo.

43 - Reštauračné služby (poskytovanie stravy);
poskytovanie prechodného ubytovania, ubytova-
cie kancelárie (hotely, penzióny); rezervácia pre-
chodného ubytovania, služby jedálňí, barov.

(540) **Kiska**(731) Kisková Eva, Ing., Tatranská Lomnica 564, 059 60
Vysoké Tatry, SK;

(210) 1987-2010

(220) 13.12.2010

9 (511) 35, 36, 38, 39, 42, 43

(511) 35 - Reklamné služby; obchodný manažment, obchodná správa; obchodná administratíva; kancelárske práce; podnikateľské poradenstvo v oblasti marketingu a prieskumu trhu; reklamná, inzertná a propagačná činnosť; zhromažďovanie rozličných výrobkov pre tretie osoby s cieľom umožniť zákazníkom prehliadať a nakupovať prostredníctvom katalógového predaja, elektronickými prostriedkami a prostredníctvom webových stránok; záznam, prepis, zostavovanie, kompilácia alebo systematizácia písomných oznámení a záznamov, ako aj kompilácia matematických alebo štatistických údajov; služby reklamných agentúr; rozširovanie perspektív priamo alebo poštou; rozširovanie vzoriek.

36 - Služby v oblasti nehnuteľností - sprostredkovanie kúpy, predaja a prenájom nehnuteľností; realitná činnosť; služby poskytované v súvislosti a vydávaním cestovných šekov a akreditívov; služby poskytované správcami nehnuteľného majetku.

38 - Elektronická pošta; hlasová odkazová služba; komunikácia prostredníctvom optických káblov; komunikácia mobilnými telefónmi; počítačová komunikácia; komunikácia pomocou počítačových terminálov; posielanie správ, posielanie telegramov; poskytovanie priestoru na diskusiu na internete; poskytovanie prístupu do databáz; poskytovanie telekomunikačného pripojenia do svetovej počítačovej siete; poskytovanie telekomunikačných kanálov na telenákupy; poskytovanie používateľského prístupu do svetovej počítačovej siete; prenájom faxových prístrojov; prenájom modemov; prenájom prístrojov na prenos správ; prenájom prístupového času do svetových počítačových sietí; prenájom telefónov; prenájom telekomunikačných prístrojov; prenájom zariadení na prenos informácií; prenášanie správ telegrammi; prenos faxom; prenos signálu pomocou satelitu; prenos správ a obrazových informácií pomocou počítača; prenos telegramov; prenosy správ alebo obrázkov pomocou počítačov; prenosy správ faxmi; rozhlasové vysielanie; služby poskytované elektronickými tabuľkami (telekomunikačné služby); služby zabezpečujúce vstup do telekomunikačných sietí; spravodajské agentúry; telefonické služby; telegrafická komunikácia; telegrafné služby; telekomunikačné informácie; telekonferenčné služby; televízne vysielanie; telexové služby; tlačové kancelárie; služby zabezpečujúce vstup do telekomunikačných sietí; rádiové vysielanie; vysielanie káblovej televízie; výzvy (rádiom, telefónom alebo inými elektronickými komunikačnými prostriedkami).

39 - Preprava; balenie a skladovanie tovaru; organizovanie ciest; prenájom prepravných vozidiel; poskytovanie informácií o cestovaní alebo preprave tovaru poskytované sprostredkovateľmi alebo turistickými kancelármi a informácií o tarifách, cestovných poriadkoch a možnostiach prepravy; kontrola dopravných prostriedkov alebo tovaru pred začiatkom prepravy.

42 - Aktualizovanie počítačových programov; analýzy výťažnosti ropných polí; architektonické poradenstvo; architektúra (architektonické služby);

podmorské bádanie; bakteriologický výskum; módne dizajnérstvo; geologické expertízy; expertízy (inžinierske práce); výskum v oblasti fyziky; geodézia; geologický prieskum; geologický výskum; grafické dizajnérstvo; hosťovanie na počítačových stránkach (webových stránkach); služby v oblasti chémie; chemické analýzy; chemický výskum; inštalácia počítačových programov; interiérová výzdoba; poskytovanie internetových vyhľadávačov; kalibrácia; kontrola kvality; kontrola ropných veží; výskum v oblasti kozmetiky; meteorologické informácie; návrh počítačových systémov; navrhovanie obalov, obalové dizajnérstvo; obnovenie počítačových databáz; služby ochrany proti zavrúseniu počítačov; výskum v oblasti ochrany životného prostredia; overovanie pravosti umeleckých diel; prenájom počítačov; obnovenie počítačových databáz; počítačové programovanie; aktualizovanie počítačových programov; inštalácia počítačových programov; poradenstvo v oblasti počítačových programov; zhotovovanie kópií počítačových programov; poradenské služby v oblasti počítačového hardvéru; podmorský výskum; poradenstvo v oblasti počítačového hardvéru; poradenstvo v oblasti úspory energie; posudzovanie ropných polí; predpovede počasia, meteorologické služby; prenájom počítačového softvéru; prenájom webových serverov; prevod a konverzia počítačových programov a údajov (okrem fyzickej konverzie); prevod údajov alebo dokumentov z fyzických médií na elektronické médiá; priemyselné dizajnérstvo; ropný prieskum; prieskum ropných polí; prieskum v oblasti využitia počítačov; prieskumy (inžinierske práce); projektovanie stavieb; vyhľadávanie ropy alebo ropný prieskum; servis počítačových programov; skúšky materiálov; vypracovanie stavebných výkresov; štúdie technických projektov, projektová činnosť; technická kontrola automobilov; technický prieskum; skúšanie textilu; tvorba softvéru; urbanistické plánovanie; biologický výskum; strojársky výskum; výskum a vývoj nových výrobkov (pre zákazníkov); vytváranie a udržiavanie počítačových stránok (webových) pre zákazníkov; výzdoba interiérov; zememeračstvo.

43 - Reštauračné služby (poskytovanie stravy); poskytovanie prechodného ubytovania, ubytovacie kancelárie (hotely, penzióny); rezervácia prechodného ubytovania, služby jedálňí, barov.

(540) **KISKA TRAVEL**

(731) Kisková Eva, Ing., Tatranská Lomnica 564, 059 60 Vysoké Tatry, SK;

(210) 1989-2010

(220) 14.12.2010

9 (511) 5, 35

(511) 5 - Farmaceutické prípravky humánne a veterinárne a ich substancie, farmaceutické drogy, liečivá, liečebné výrobky na účely liečenia a zdravotníckej starostlivosti patriace do triedy 5, chemické výrobky pre lekárstvo, hygienu a farmáciu, fungicídne, insekticídne a dezinfekčné prípravky; baktericídne prípravky určené na vnútorné použitie ako lieky patriace do triedy 5, prípravky posilňujúce a dietetické, výživové doplnky na lekárske účely.

35 - Reklamná činnosť, marketing, manažérska činnosť, poradenstvo v obchodnej činnosti a sprostredkovanie obchodu s tovarmi.

(540) LAPOZAN

(731) MEDOCHEMIE LTD., Constantinoupoleos Str., P.O.Box 51409, CY-3505 Limassol, CY;

(740) Ružička Csekes s. r. o., Bratislava, SK;

(210) 1990-2010

(220) 14.12.2010

9 (511) 5, 35

(511) 5 - Farmaceutické prípravky humánne a veterinárne a ich substancie, farmaceutické drogy, liečivá, liečebné výrobky na účely liečenia a zdravotníckej starostlivosti patriace do triedy 5, chemické výrobky pre lekárstvo, hygienu a farmáciu, fungicídne, insekticídne a dezinfekčné prípravky; baktericídne prípravky určené na vnútorné použitie ako lieky patriace do triedy 5, prípravky posilňujúce a dietetické, výživové doplnky na lekárske účely.

35 - Reklamná činnosť, marketing, manažérska činnosť, poradenstvo v obchodnej činnosti a sprostredkovanie obchodu s tovarmi.

(540) ASPENDOS

(731) MEDOCHEMIE LTD., Constantinoupoleos Str., P.O.Box 51409, CY-3505 Limassol, CY;

(740) Ružička Csekes s. r. o., Bratislava, SK;

(210) 1991-2010

(220) 14.12.2010

9 (511) 9, 35, 42

(511) 9 - Počítačový softvér.

35 - Reklamné činnosti, spracovanie miezd, účtovníctvo.

42 - Služby v oblasti počítačového programovania; tvorba softvéru, analýza a vývoj softvéru, odborné poradenstvo; aktualizácia počítačových programov, inštalácia počítačových programov, poradenská činnosť v oblasti hardvéru, poradenská činnosť v oblasti softvéru, prenájom počítačového softvéru.

(540)



(591) zelená

(731) B. W. Soft, spol. s r.o., Polianky 15, 841 01 Bratislava, SK;

(210) 1996-2010

(220) 16.12.2010

9 (511) 35, 41

(511) 35 - Vylepovanie plagátov; marketingové štúdie; organizovanie výstav na obchodné a reklamné účely; prenájom reklamných materiálov; prenájom reklamných priestorov; príprava inzertných stĺpcov; činnosť reklamnej agentúry; vydávanie a aktualizovanie reklamných materiálov; zásielkové reklamné služby; uverejňovanie reklamných textov; tvorba a sprostredkovanie rozhlasovej

a televíznej reklamy zber údajov do počítačových databáz; zoradovanie a triedenie údajov v počítačových databázach.

41 - Aktivity v oblasti spoločenských, kultúrnych, športových a vzdelávacích akcií s výnimkou rozhlasových a televíznych; vrátane diskotiek, filmovej tvorby, fotografických reportáží, fotografovania, skladanie hudby, informácií o možnostiach zábavy; služby v kempingoch so športovým programom, výchovných a zábavných služieb; organizovania a vedenia seminárov, organizovania hudobných vystúpení a súťaží krásy; organizovania kultúrnych i vzdelávacích výstav; organizovania vedomostných a zábavných súťaží; organizovania športových a motoristických stretnutí a súťaží; organizovania živých vystúpení.

(540)

TOPFEST

(731) Agentúra DUNA, s.r.o., Pod Párovcami 7271/165, 921 01 Piešťany, SK;

(740) Beleščák Ladislav, Ing., Piešťany, SK;

(210) 2000-2010

(220) 16.12.2010

9 (511) 9, 16

(511) 9 - Kompaktné disky; magnetické disky; optické disky; kompaktné optické disky; magnetické nosiče údajov; optické nosiče údajov; počítačový softvér; elektronické publikácie (stiahnuté z telekomunikačnej siete); počítačové programy (stiahnuté z telekomunikačnej siete); nahrané programy obsluhujúce počítač.

16 - Brožované knihy, brožúry; brožúry; časopisy (periodiká); držiaky na písacie potreby; formuláre; fotografie; hárky papiera; kalendáre; kancelárske potreby s výnimkou nábytku; katalógy; knihy; listový papier; mapy; nálepky na kancelárske použitie alebo pre domácnosť; obaly na spisy papierové; obaly (papiernický tovar); obežníky; papiernický tovar; papier; periodiká.

(540)

**bulletin
slovenskej
advokácie**

(591) modrá, biela

(731) Slovenská advokátska komora, Kolárska 4, 813 42 Bratislava, SK;

(210) 2044-2010

(220) 23.12.2010

9 (511) 11, 37, 42

(511) 11 - Prístroje na osvetľovanie, kúrenie, výrobu pary, prístroje na sušenie, ventiláciu, rozvod vody, prístroje a zariadenia na klímu, ohrievače vody, zariadenia na rozvod, čistenie a úpravu vody, filtre na vodu, stroje a prístroje na čistenie vzduchu, odsávače pár, ohrievače vzduchu, stroje a prístroje na chladenie vzduchu, všetko vrátane príslušenstva patriaceho do triedy 11, zásobníky nečistôt, stroje a prístroje na chladenie a mrazenie, za-

riadenia a výrobky na varenie, pečenie, vyprážanie, ohrievanie, elektrické panvice jednostranné a obojstranné, elektrické varné a grilovacie dosky a ich kombinácie vrátane náhradných dielov a príslušenstva patriaceho do triedy 11, mikrovlnné rúry, fritézy, klimatizácie chladničky, pekárne na chlieb, rýchlovarné kanvice, kozuby a kachle, prístroje a prostriedky na vykurovanie, prístroje na chladenie a mrazenie, sušičky, sporáky, elektrické kuchynské prístroje patriace do triedy 11.

37 - Montáž, inštalácia, údržba a servis technologického zariadenia gastronomických prevádzok a veľkokuchýň, elektrických a elektronických strojov, prístrojov a zariadení, dodávky a rekonštrukcie gastronomických prevádzok, veľkokapacitných kuchýň, jednotlivých gastronomických technológií vrátane montážnej a servisnej činnosti, dodávky náhradných dielov, interiérov, stavebných prác a inventára.

42 - Projekčné návrhy a zariaďovanie gastronomických prevádzok a zariadení, poradenstvo v oblasti projekčných návrhov a zariaďovaní gastronomických prevádzok a zariadení.

(540) KEMA

- (731) MATTHES SK, s.r.o., Bučinova 16, 821 07 Bratislava - Vrakuňa, SK;
- (740) Szilágyi Ondrej, JUDr., Lučenec, SK;

(210) 2049-2010

(220) 23.12.2010

9 (511) 33

(511) 33 - Hruškovica.

(540)

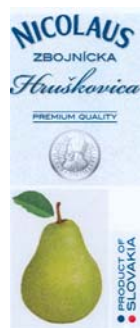

- (591) tmavomodrá, strieborná, žlto-zelená, zelená, hnedá, červená, biela
- (731) ST. NICOLAUS a.s., 1. mája 113, 031 28 Liptovský Mikuláš, SK;
- (740) G. Lehnert, k. s., Bratislava, SK;

(210) 2050-2010

(220) 23.12.2010

9 (511) 33

(511) 33 - Slivovica.

(540)



- (591) tmavomodrá, strieborná, zelená, hnedá, tmavomodro-fialová, červená, biela
- (731) ST. NICOLAUS a.s., 1. mája 113, 031 28 Liptovský Mikuláš, SK;
- (740) G. Lehnert, k. s., Bratislava 1, SK;

(210) 2054-2010

(220) 23.12.2010

9 (511) 37, 41, 42

(511) 37 - Stavebný dozor, stavebné informácie.

41 - Vydávanie textov s výnimkou reklamných alebo náborových, organizovanie a vedenie školení, seminárov, prekladateľské služby, písanie textov (okrem reklamných).

42 - Chemické analýzy, projektovanie stavieb, skúšky materiálov, expertízy (inžinierske práce), kalibrácia, kontrola kvality, poradenstvo v oblasti úspory energie, výskum v oblasti životného prostredia.

(540)



- (591) modrá, žltá
- (731) Technický a skúšobný ústav stavebný, n.o., Studená 3, 821 04 Bratislava, SK;
- (740) Pálka Dušan, JUDr., Bratislava, SK;

(210) 5186-2010

(220) 18.3.2010

9 (511) 5, 16, 30, 35, 40

(511) 5 - Pekárske výrobky na zvláštnu výživu; diietické a bezpečné pekárske výrobky; potraviny s nízkym obsahom cholesterolu; potravinové doplnky obohatené vitamínmi, liečivými bylinami, organickými a/alebo anorganickými látkami s prísadou ušľachtilých mikroorganizmov na liečebné účely; diietické a diabetické požívatinu a potraviny na zvláštnu výživu; všetko na liečebné účely.

16 - Papier a výrobky z papiera; reklamné prospekty; plagáty; bilbordy; pútače z papiera alebo z lepenky; oblačky; etikety s výnimkou textilných; papierové skladačky (obaly); lepenka; lepenkové škatule, formovaná lepenka a ostatné lepenkové výrobky; kartonážne výrobky, tlačoviny; časopisy; periodiká; polygrafické výrobky všetkých druhov; papierové tašky a ochranné obaly všetkých druhov; tašky a obalové materiály z plastických hmôt patriace do tejto triedy, ozdobné, propagačné, reklamné, inzertné a spomienkové výrobky z papiera.

30 - Viacvrnné a celozvrnné pečivo; viacvrnné a celozvrnné pekárske výrobky; hrianky a hriankové výrobky; chlieb a výrobky z chlebového cesta; pekárske výrobky s obsahom amarantu, slnečnicových, sezamových a/alebo iných semien; polotrvanlivé a trvanlivé pečivo, pekárske výrobky určené na ďalšie spracovanie; výrobky studenej kuchyne a lahôdkárske výrobky vrátane občerstvenia zhotovené z výrobkov patriacich do triedy 30; výrobky racionálnej výživy, najmä výrobky s nízkym obsahom cholesterolu patriace do tejto triedy; nemedicínálne bezlepkové a biopekárske výrobky; výrobky z obilnín, z olejnin (najmä horčicová múka), z kukurice alebo z ich zmesí na ľudskú spotrebu patriace do tejto triedy; cestové a cestovinové výrobky; pečivo všetkých druhov a pekárske výrobky vrátane týchto výrobkov chladených a mrazených.

35 - Reklama, propagácia a inzercie, marketing, služby organizačno-ekonomické, obchodný prieskum; pomoc pri riadení obchodnej činnosti; pomoc a sprostredkovateľská činnosť v oblasti potravín a v oblasti mlynárstva, pekárskeho, cestovín a služieb s tým súvisiacich; propagácia a inzercia prostredníctvom elektronických médií, zásobovacie služby pre tretie osoby (nákup tovarov pre tretie osoby); maloobchodné a veľkoobchodné služby s uvedenými tovarmi v triedach 5, 16 a 30; obchodné sprostredkovanie služieb v triedach 35 a 40; maloobchodné služby s uvedenými tovarmi v triedach 5, 16 a 30 prostredníctvom internetu; služby v oblasti importu a exportu s výrobkami v triedach 5, 16, 30; maloobchodný predaj potravín a pekárskeho výrobkov.

40 - Pekárstvo; spracovanie ciest; výroba pekárskeho polotovaru a pekárskeho výrobku; spracovanie a úprava pekárskeho výrobku.

(540)



(731) PENAM SLOVAKIA, a.s., Štúrova 74, 949 35 Nitra, SK;

(740) Hojčuš Peter, Ing., Bratislava, SK;

(210) 5398-2010

(220) 7.6.2010

9 (511) 35, 39, 43

(511) 35 - Reklamná činnosť.

39 - Preprava; balenie a skladovanie tovaru.

43 - Reštauračné služby (strava).

(540)



(591) zelená, čierna

(731) Divisor One s.r.o., Radlinského 27, 811 07 Bratislava, SK;

(210) 5461-2010

(220) 25.6.2010

9 (511) 35, 43

(511) 35 - Administratívna správa hotelov; hotely spravovanie.

43 - Hotelierske služby; penzióny; poskytovanie hotelového ubytovania; prenájom prechodného ubytovania; rezervácia hotelov; kaviarne; reštaurácie; reštaurácie (samoobslužné); bary (služby).

(540)

WELLNESS HOTEL CHOPOK ****

(731) PROPERTY HOLDING, a.s., Panenská 13, 811 03 Bratislava, SK;

(740) Keményová Ľudmila, JUDr., Bratislava, SK;

(210) 5462-2010

(220) 25.6.2010

9 (511) 35, 43

(511) 35 - Administratívna správa hotelov; spravovanie hotelov.

43 - Hotelierske služby; penzióny; poskytovanie hotelového ubytovania; prenájom prechodného ubytovania; rezervácia hotelov; kaviarne; reštaurácie; reštaurácie (samoobslužné); bary (služby).

(540) HOTEL CHOPOK

(731) PROPERTY HOLDING, a.s., Panenská 13, 811 03 Bratislava, SK;

(740) Keményová Ľudmila, JUDr., Bratislava, SK;

(210) 5573-2010

(220) 17.8.2010

9 (511) 43

(511) 43 - Kaviarne; cukrárne; služby barov; bufety (rychle občerstvenie).

(540)



(591) čierna, červená, biela

(731) VISIO, s.r.o., Vietnamská 39, 821 04 Bratislava, SK;

(740) Hojčuš Peter, Ing., Bratislava, SK;

(210) 5588-2010

(220) 25.8.2010

9 (511) 30, 32, 35, 43

(511) 30 - Arašidové cukrovinky, aromatické prípravky do potravín, bonbóny, chuťovky na báze cereálií, cesto na koláče, mandľové cesto, cestoviny, cukor, cukríky, cukrovinky, čaj, ľadový čaj, čokoláda, čokoládové nápoje, chlieb, chuťové prísady, múčne jedlá, jemné pečivo, mrazené jogurty (mrazené potraviny), kakao, kakaové nápoje, kandis ako potravina, karamelky, karamelky (cukríky), káva, kávové nápoje, kávové príchute, keksy, koláče s plnkou,

koreníe, koreniny, krekerky (slané pečivo), anglický krém, krupica, kukuričná krupica, kukuričná múka, kukuričné vločky, kvasnice, lístkové cesto, lupienky, vločky (obilninové), mandľové cukrovinky, marcipán, marináda (chuťové prísady), med, mentol pre cukrárstvo, mliečne čokoládové nápoje, mliečne kakaové nápoje, mliečne kávové nápoje, potravinárska múka, výrobky z múky, kávovinové náhradky, nekysnutý chlieb, prípravky z obilnín, oblátky, ovocné želé (cukrovinky), jedlé ozdoby na torty, palacinky, sóda bikarbóna na pečenie, prášok do pečiva, pečivo (rožky), perníky, medovníky, pirohy (cestoviny), príchute do potravín s výnimkou esencií a éterických olejov, pralinky, prášky na výrobu zmrzliny, príchute (arómy), príchute do koláčov a zákuskov s výnimkou éterických olejov, príchute do nápojov s výnimkou esencií, prísady do zmrzlín (spojivá), puding, quiches (pečivo), rastlinné prípravky ako kávové náhradky, sendviče, sójová múka, sušienky, sucháre, keksy, biskvity, torty, vanilín (vanilková náhradka), vanilka (príchuť), výrobky z kakaa, zákusky, koláče, sladké žemle, zmrzlina.

32 - Nealkoholický koktail, minerálne vody (nápoje), nealkoholické nápoje, nealkoholické ovocné nápoje, ovocné džúsy, ovocné nektáre, pivo, stolové vody, šerbety (ovocné nápoje), zeleninové džúsy (nápoje).

35 - Rozširovanie reklamných materiálov zákazníkom (letáky, prospekty, tlačivá, vzorky); reklama; prenájom reklamných materiálov; vyhľadávanie informácií v počítačových súboroch; analýzy nákladov; prepisovanie; komerčné informačné kancelárie; príprava inzertných stĺpcov, online reklama na počítačovej komunikačnej sieti; marketingové štúdie, spracovanie textov, služby zaoberajúce sa zhromažďovaním výstrižkov z časopisov; poskytovanie pomoci pri riadení obchodných alebo priemyselných podnikov; pomoc pri riadení obchodnej činnosti; štatistické informácie, analýzy nákupných a veľkoobchodných cien; uverejňovanie reklamných textov; hospodárske a ekonomické predpovede; zoraďovanie údajov v počítačových databázach; zbieranie údajov do počítačových databáz; rozširovanie reklamných alebo inzertných oznamov; služby a poradenstvo v obchodnej činnosti; posudzovanie efektívnosti prevádzky a racionalizácie práce; prieskum trhu; vydávanie a aktualizovanie reklamných materiálov; vydávanie reklamných alebo náborových textov; obchodný alebo podnikateľský prieskum; prenájom reklamných materiálov; obchodné alebo podnikateľské informácie; obchodný manažment a podnikové poradenstvo; vedenie kartoték v počítači; predvádzanie tovaru; účtovníctvo; kopírovanie; zasielanie reklamných materiálov zákazníkom; kopírovanie alebo rozmnožovanie dokumentov, dokladov atď.; personálne poradenstvo.

43 - Služby barov, kaviarne, príprava a dodávka jedál na objednávku do domu, reštaurácie (jedálne).

(540) Cremeria Milano

(731) HRAMESA, s.r.o., Hviezdoslavovo nám. 173/16, 811 02 Bratislava, SK;

(740) Advokátska kancelária JURIKA & KELTOŠ, s.r.o., Bratislava, SK;

(210) 5606-2010

(220) 2.9.2010

9 (511) 30

(511) 30 - Pendrek (cukrovinky).

(540)



(591) žltá, červená, čierna, biela, hnedá, ružová

(731) The Candy Plus Sweet Factory, s.r.o., Vítězná 200/6, 696 01 Rohatec, CZ;

(740) ROTT, RŮŽIČKA & GUTTMANN, Bratislava, SK;

(210) 5626-2010

(220) 16.9.2010

9 (511) 16, 35, 38, 41

(511) 16 - Tlačoviny; brožúry; časopisy; katalógy; bulletiny; letáky; prospekty; kalendáre; publikácie; knihy.

35 - Propagačná činnosť; reklama; on-line reklama na počítačovej komunikačnej sieti; organizovanie výstav na komerčné alebo reklamné účely; rozhlasová a televízna reklama; rozširovanie reklamných materiálov a oznamov, ako sú letáky, prospekty, tlačivá, vzorky zákazníkom; prenájom reklamného času vo všetkých médiách; uverejňovanie reklamných textov; vydávanie a aktualizovanie reklamných materiálov; reklamné agentúry; zásielkové reklamné služby; poradenská činnosť v oblasti tvorby marketingu a reklamy.

38 - Prenos informácií prostredníctvom televízie, rozhlasu a elektronickej dátovej telekomunikačnej siete a prostredníctvom internetu; televízne a rozhlasové vysielanie súťažných programov; komunikačné služby prostredníctvom audiotexu, teletexu, rozhlasu, televízie; televízne a rozhlasové vysielanie.

41 - Výroba televíznych a rozhlasových relácií; organizovanie a vedenie odborných seminárov, školení a konferencií zameraných na oblasť tvorby marketingu a reklamy; organizovanie súťaží tvorcov marketingu a reklamy; vydateľská a nakladateľská činnosť s výnimkou vydávania reklamných materiálov.

(540)



(731) Marketingový guru, s.r.o., Leškova 3, 811 04 Bratislava, SK;

(740) Čechvalová Dagmar, Bratislava, SK;

(210) 5627-2010

(220) 16.9.2010

9 (511) 16, 35, 38, 41

(511) 16 - Tlačoviny; brožúry; časopisy; katalógy; bulletin; letáky; prospekty; kalendáre; publikácie; knihy. 35 - Propagačná činnosť; reklama; on-line reklama na počítačovej komunikačnej sieti; organizovanie výstav na komerčné alebo reklamné účely; rozhlasová a televízna reklama; rozširovanie reklamných materiálov a oznamov, ako sú letáky, prospekty, tlačivá, vzorky zákazníkom; prenájom reklamného času vo všetkých médiách; uverejňovanie reklamných textov; vydávanie a aktualizovanie reklamných materiálov; reklamné agentúry; zásielkové reklamné služby; poradenská činnosť v oblasti tvorby marketingu a reklamy.

38 - Prenos informácií prostredníctvom televízie, rozhlasu a elektronickej dátovej telekomunikačnej siete a prostredníctvom internetu; televízne a rozhlasové vysielanie súťažných programov; komunikačné služby prostredníctvom audiotextu, teletextu, rozhlasu, televízie; televízne a rozhlasové vysielanie.

41 - Výroba televíznych a rozhlasových relácií; organizovanie a vedenie odborných seminárov, školení a konferencií zameraných na oblasť tvorby marketingu a reklamy; organizovanie súťaží tvorcov marketingu a reklamy; vydavateľská a nakladateľská činnosť s výnimkou vydávania reklamných materiálov.

(540)

(731) Marketingový guru, s.r.o., Leškova 3, 811 04 Bratislava, SK;

(740) Čechvalová Dagmar, Bratislava, SK;

(210) 5632-2010

(220) 17.9.2010

9 (511) 35, 36, 41

(511) 35 - Reklamné agentúry, reklama, organizovanie výstav (komerčných alebo reklamných), organizovanie výstav na komerčné alebo reklamné účely, rozširovanie reklamných materiálov zákazníkom (letáky, prospekty, tlačivá, vzorky), vydávanie a aktualizovanie reklamných materiálov, rozširovanie reklamných oznamov, prenájom reklamných plôch, uverejňovanie reklamných textov, rozhlasová reklama, televízna reklama, reklama na internete, online reklama na počítačovej komunikačnej sieti, grafická úprava tlačovín na reklamné účely; rozširovanie reklamných alebo inzertných oznamov, rozširovanie reklamných materiálov zákazníkom (letáky, prospekty, tlačivá, vzorky), rozširovanie vzoriek, vydávanie a aktualizovanie reklamných materiálov, vydávanie reklamných alebo náborových textov, vylepovanie plagátov, zaslanie reklamných materiálov zákazníkom; prezentácia výrobkov v komunikačných médiách pre maloobchod; akvizičná, marketingová, propagačná, reklamná, informačno-obchodná a inzertná činnosť,

distribúcia tovarov na reklamné účely, organizovanie a usporadúvanie súťaží na podporu predaja výrobkov, organizovanie audio-vizuálnych predstavení na komerčné a reklamné účely, predvádzanie (služby modeliek) na reklamné účely a podporu predaja; zásielkové reklamné služby, organizovanie výstav na komerčné alebo reklamné účely, predvádzanie tovaru, distribúcia vzoriek, organizovanie reklamných hier na propagáciu predaja, prenájom reklamných priestorov, prenájom reklamných plôch, podpora predaja (pre tretie osoby) reklamná a inzertná činnosť prostredníctvom telefónnej dátovej alebo informačnej siete, poskytovanie informácií a iných informačných produktov reklamného charakteru, charitatívne služby, a to organizácia projektov pre komunitu, správa podniku, riadenie podniku, správa a riadenie charitatívnych služieb, správa fund raisingových aktivít, vyhľadávanie sponzorov, reklamné a PR kampane, fund raisingové kampane, poskytovanie administratívnej pomoci pri organizovaní charitatívnych kampaní.

36 - Charitatívny fund raising, organizácie zbierok vrátane charitatívnych, organizácie zbierok, organizácie fund raisingových aktivít a akcií, správa charitatívnych fondov, zabezpečovanie a zhromažďovanie finančných prostriedkov kvôli ich prerozdeleniu; finančná a materiálna podpora sociálne slabších vrstiev obyvateľstva, ústavov sociálnej starostlivosti, ústavov pre deti a mládež, nemocničných a lekárskeho ústavov a zariadení, občianskych združení a nadácií so zameraním na starostlivosť o deti a mládež, zbieranie finančných prostriedkov na charitatívne účely pre deti v núdzi, ich rodiny a ich komunity.

41 - Akadémie (vzdelávanie), služby v oblasti estrád, informácie o možnostiach rozptýlenia, informácie o možnostiach zábavy, činnosť v oblasti zábavy a kultúry a športu, kluby zdravia (telesné cvičenia), obveselenie, organizovanie kultúrnych alebo vzdelávacích výstav, organizovanie súťaží vedomostných alebo zábavných, organizovanie súťaží krásy, organizovanie športových súťaží, organizovanie živých vystúpení a hier.

(540)

(591) čierna, biela, modrá, sivá

(731) Star Ads Media Group s.r.o., Ružinovská 42, 821 01 Bratislava, SK;

(740) Kováčik Štefan, Ing., Bratislava, SK;

(210) 5633-2010

(220) 17.9.2010

9 (511) 19

(511) 19 - Nekovové stenové bloky, najmä zásteny a pohľadové steny ako stavebný materiál.

(540) Brož Muráno

(731) Brož Libor, Dědina 484, 683 54 Outnice, CZ;

(740) Juran Svetozár, JUDr., Bratislava, SK;

(210) 5636-2010

(220) 20.9.2010

9 (511) 16, 41

(511) 16 - Periodické a neperiodické publikácie a tlačoviny; časopisy; periodiká.

41 - Vydavateľská a nakladateľská činnosť, vydavateľská a nakladateľská činnosť prostredníctvom svetovej informačnej komunikačnej siete (internet), publikovanie na internete okrem reklamných textov.

(540) Cardiology Letters

(731) Hulín Ivan, Prof. MUDr., DrSc., Bajzova 10, 821 08 Bratislava, SK;

(740) ČERNEJOVÁ & HRBEK, s. r. o., Bratislava, SK;

(210) 5656-2010

(220) 28.9.2010

9 (511) 5

(511) 5 - Humánne farmaceutické prípravky.

(540) RAPITAB

(731) EGIS Gyógyszergyár Nyilvánosan Működő Részvénytársaság, 30-38 Keresztúri út., H-1106 Budapest, HU;

(740) ROTT, RŮŽIČKA & GUTTMANN, Bratislava, SK;

(210) 5681-2010

(220) 8.10.2010

9 (511) 33

(511) 33 - Alkoholické nápoje (s výnimkou pív).

(540)

(591) červená, zlatá, hnedá, modrá, čierna, biela, strieborná, žltá

(731) Diageo Scotland Limited, Edinburgh Park, 5 Lochside Way, Edinburgh EH12 9DT, Scotland, GB;

(740) MAJLINGOVÁ & PARTNERS, s. r. o., Bratislava, SK;

(210) 5682-2010

(220) 8.10.2010

9 (511) 33

(511) 33 - Alkoholické nápoje (s výnimkou pív).

(540)

(591) červená, zlatá, hnedá, modrá, čierna, biela, strieborná, žltá

(731) Diageo Scotland Limited, Edinburgh Park, 5 Lochside Way, Edinburgh EH12 9DT, Scotland, GB;

(740) MAJLINGOVÁ & PARTNERS, s. r. o., Bratislava, SK;

(210) 5689-2010

(220) 12.10.2010

9 (511) 29, 30, 35

(511) 29 - Solené potraviny; korenené potraviny; konzervované, sušené a tepelne spracované ovocie a zelenina; výrobky z mäsa, vnútorností, zeleniny, hřibov a mlieka obsahnuté v triede 29; konzervované a tepelne spracované mäso, pečenie, zelenina a hřiby; konzervované hotové jedlá termosterilizované, prevažne na báze mäsa a zeleniny; zeleninové pretlaky; pasty s obsahom zeleniny; zeleninové šťavy na varenie; zelenina v štiplavom náleve; nakladaná zelenina; nátierky obsahujúce zeleninu; hotové jedlá s obsahom zeleniny; konzervy so zeleninou, všetky uvedené tovary obsahujúce papriku (korenina) alebo extrakty z papriky.

30 - Koreniny; korenie; paprika (korenina); príchuť do potravín s výnimkou esencií a éterických olejov; extrakty (nie na lekárske účely); marináda (chuťové prísady); omáčky (prílohy jedál); papriková omáčka, všetky uvedené tovary obsahujúce papriku (korenina) alebo extrakty z papriky.

35 - Maloobchod s tovarmi uvedenými v triedach 29 a 30; sprostredkovanie obchodu s tovarom.

(540)

(591) červená, biela, zelená, svetlohnedá

(731) NOVOFRICT SK, s. r. o., Komárňanská cesta 13, 940 43 Nové Zámky, SK;

(740) Litvákova Edita, Ing., Bratislava, SK;

(210) 5751-2010

(220) 8.11.2010

9 (511) 16, 38, 41

(511) 16 - Papier, lepenka a výrobky z týchto materiálov, ktoré nie sú zaradené do iných tried; tlačiarenské výrobky, tlačoviny; potreby na knižné väzby; fotografie; papierový tovar; lepidlá pre papiernictvo alebo domácnosť; materiál pre umelcov; štetce; písacie stroje a kancelárske potreby (okrem nábytku); učebné a vyučovacie pomôcky s výnimkou prístrojov; plastické obaly (nezaradené do iných tried); hracie karty; tlačiarenské typy; štočky.

38 - Telekomunikácie; televízne vysielanie, komunikácia, televízny prenos, šírenie televíznych programov, káblové televízne vysielanie; komunikácia prostredníctvom sietí z optických vlákien, komunikácia prostredníctvom počítačových terminálov, počítačom podporovaný prenos správ a obrazových materiálov, poskytovanie internetových diskusných ("chatovacích") priestorov, služby prostredníctvom internetu.

41 - Výchova a vzdelávanie, odborné školenia, zábava, šport a kultúrna činnosť, televízna zábava, filmové štúdiá, filmová produkcia, prenájom kín - filmov, produkcia televíznych programov, dabing, produkcia filmov na videopáskach.

(540) GIGAMAX

(731) Chello Central Europe s.r.o., Pobežní 620/3, 186 00 Praha, CZ;

(740) Mešková Viera, Ing., Bratislava, SK;

(210) 5763-2010

(220) 11.11.2010

9 (511) 30, 32, 34, 40, 43

(511) 30 - Čaj; ľadový čaj; nápoje na báze čaju; čokoláda; čokoládové nápoje; čokoládové nápoje s mliekom; káva; nepražená káva; kávové náhradky; kávové náhradky rastlinného pôvodu; kávové nápoje; kávové nápoje s mliekom; kávové príchute; žuvačky - žuvacie gummy (nie na lekárske účely).

32 - Nealkoholické nápoje, stolová voda, minerálna voda, ovocné a zeleninové šťavy, džúsy, mušty a sirupy, šumivé nealkoholické nápoje, limonády s príchuťou, prášky na výrobu šumivých nápojov, prípravky na výrobu nápojov, iónové nápoje pre športovcov, nápoje na povzbudenie organizmu - energy drinky, pivo, sladové nápoje.

34 - Tabak a tabakové výrobky; potreby pre fajčiarov - cigarety, cigaretové papiere, cigaretové špičky - náustky (s výnimkou špičiek z drahých kovov), cigarety s obsahom tabakových náhrad, cigarillos, vreckové strojčeky na plnenie cigariet, cigaretové a cigarové puzdrá (s výnimkou puzdiar z drahých kovov), cigary, cigarové odrezávače, cigarové špičky (s výnimkou špičiek z drahých kovov), jantárové špičky na cigary a cigarety, skrinky na cigary so zvlhčovačom - humidory, fajky, fajky na tabak, vodné fajky, stojany na fajky, čističe fajok, tabak, šnupavý tabak, žuvací tabak, puzdrá na tabak, tabatierky, dózy na tabak (s výnimkou dóz z drahých kovov), zapaľovače, zásobníky s plynom do zapaľovačov, zápalky, držiaky na zápalky, kresadlá, popolníky (s výnimkou popolníkov z drahých kovov.)

40 - Spracovanie kávy, kakaa a čaju, praženie kávy, spracovanie potravinárskych výrobkov, konečná úprava potravinárskych výrobkov, konzervovanie, údenie, sušenie, zmrazovanie, lisovanie a mletie potravinárskych výrobkov.

43 - Pohostinské služby - kaviarne, reštaurácie, automaty (rýchle občerstvenia), jedálne, bufety, bary, vinárne, cukrárne, samoobslužné reštaurácie, motoresty, rezervácie miest v pohostinstvách, zásobovanie - katering, varenie jedla na objednávku, ubytovacie služby - hotely, hotelové služby, penzióny, motely, botely, hostely, kempy, turistické nocľahárne, ostatné prechodné ubytovania, prázdninové tábory (ubytovacie služby), prenájom rokovacích miestností, prenájom prenosných stavieb, prenájom stanov, prenájom stoličiek a stolov, rezervácie ubytovania, pohostinské a ubytovacie informácie, domovy dôchodcov.

(540) CAFE RACER

(731) Café Racer s.r.o., S. Sakalovej 145/6, 014 01 Bytča, SK;

(210) 5780-2010

(220) 15.11.2010

9 (511) 16, 35, 41

(511) 16 - Fotografie; papiernický tovar; plagáty; portréty; publikácie; reklamné tabule z papiera, kartónu alebo lepenky; písacie potreby; katalógy.

35 - Účtovníctvo; predvádzanie (služby modeliek) na reklamné účely a podporu predaja; organizovanie komerčných alebo reklamných výstav a veľtrhov; marketingové štúdie; reklamná agentúra; rozširovanie reklamných materiálov zákazníkom (letáky, prospekty, tlačoviny, vzorky); rozširovanie reklamných alebo inzertných oznamov; vydávanie a aktualizovanie reklamných materiálov; public relations; poskytovanie (prenájom) reklamného času vo všetkých komunikačných médiách; účtovníctvo; prieskum verejnej mienky.

41 - Organizovanie súťaží krásy; organizovanie vedomostných alebo zábavných súťaží; vydavateľská činnosť (vydávanie textov).

(540)

(731) Evol agency, s.r.o., Mraziarenská 15, 821 08 Bratislava, SK;

(740) Advokátska kancelária JANČO A PARTNERI, s.r.o., Bratislava, SK;

(210) 5802-2010

(220) 19.11.2010

9 (511) 1, 3, 5

(511) 1 - Chemické výrobky určené pre priemysel; ochranné prípravky na dlaždice a obkladačky (s výnimkou farieb a olejov); prípravky proti strate lesku skla; prípravky proti oroseniu skla; látky proti vytváraní alebo na odstránenie usadenín; látky proti tvorbe vodného kameňa; silikóny.

3 - Prípravky na čistenie.

5 - Dezinfekčné prípravky na hygienické účely.

(540)



(591) oranžová, biela

(731) Valová Jaroslava, Ing., Bočkova 255, 593 01 Bystřice nad Pernštejnem, CZ;

(740) Hojčuš Peter, Ing., Bratislava, SK;

(210) 5821-2010

(220) 23.11.2010

9 (511) 29, 35, 43

(511) 29 - Ryby s výnimkou živých, rybie plátky, sardinky, výrobky z rýb, výrobky z morských živočíchov obsahujúce podiel rybieho mäsa, konzervované ryby, rybacie šaláty, lahôdkové šaláty, ovocné šaláty a zeleninové šaláty, všetky obsahujúce podiel rybieho mäsa, mäsové výrobky obsahujúce podiel rybieho mäsa; hotové jedlá prevažne na báze mäsa a zeleniny obsahujúce podiel rybieho mäsa, cestovné občerstvenie prevažne na báze mäsa a zeleniny obsahujúce podiel rybieho mäsa; pokrmy a jedlá rýchleho občerstvenia pripravené z tovarov uvedených v tejto triede.

35 - Veľkoobchodná a maloobchodná činnosť s potravinárskymi výrobkami obsahujúcimi podiel rybieho mäsa, rybami, výrobkami z rýb, výrobkami z morských živočíchov obsahujúcimi podiel rybieho mäsa, rybami, šalátmi, lahôdkovými šalátmi, zeleninovými šalátmi, ovocnými šalátmi obsahujúcimi podiel rybieho mäsa, mäsovými výrobkami obsahujúcimi podiel rybieho mäsa, hotovými jedlami na báze mäsa a zeleniny obsahujúcimi podiel rybieho mäsa, jedlami rýchleho občerstvenia obsahujúcimi podiel rybieho mäsa, potravinami rastlinného a živočíšneho pôvodu obsahujúcimi rybie mäso; sprostredkovanie obchodu, nákupu a predaja potravinárskych výrobkov; činnosti reklamnej agentúry, rozširovanie, vydávanie a aktualizovanie reklamných materiálov, prenájom reklamných priestorov a plôch, prenájom reklamných materiálov, zasielkové reklamné služby, uverejňovanie reklamných textov, aranžovanie výkladov, analýzy nákladov, inzertné činnosti, obchodný alebo podnikateľský prieskum, poradenstvo v obchodnej činnosti, obchodný manažment a podnikové poradenstvo, organizovanie výstav na obchodné a reklamné účely; odborné obchodné poradenstvo, prieskum trhu, sekretárske služby, účtovníctvo, vedenie účtovných kníh.

43 - Prevádzkovanie reštaurácií a stánkov rýchleho občerstvenia.

(540)



(731) RYBA ŽILINA, spol. s r.o., Hviezdoslavova 5, 010 01 Žilina, SK;

(740) MAJLINGOVÁ & PARTNERS, s. r. o., Bratislava, SK;

(210) 5822-2010

(220) 23.11.2010

9 (511) 29, 35, 43

(511) 29 - Ryby s výnimkou živých, rybie plátky, sardinky, výrobky z rýb, výrobky z morských živočíchov obsahujúce podiel rybieho mäsa, konzervované ryby, rybacie šaláty, lahôdkové šaláty, ovocné šaláty a zeleninové šaláty, všetky obsahujúce podiel rybieho mäsa, mäsové výrobky obsahujúce podiel rybieho mäsa; hotové jedlá prevažne na báze mäsa a zeleniny obsahujúce podiel rybieho mäsa, cestovné občerstvenie prevažne na báze mäsa a zeleniny obsahujúce podiel rybieho mäsa; pokrmy a jedlá rýchleho občerstvenia pripravené z tovarov uvedených v tejto triede.

35 - Veľkoobchodná a maloobchodná činnosť s potravinárskymi výrobkami obsahujúcimi podiel rybieho mäsa, rybami, výrobkami z rýb, výrobkami z morských živočíchov obsahujúcimi podiel rybieho mäsa, rybami, šalátmi, lahôdkovými šalátmi, zeleninovými šalátmi, ovocnými šalátmi obsahujúcimi podiel rybieho mäsa, mäsovými výrobkami obsahujúcimi podiel rybieho mäsa, hotovými jedlami na báze mäsa a zeleniny obsahujúcimi podiel rybieho mäsa, jedlami rýchleho občerstvenia obsahujúcimi podiel rybieho mäsa, potravinami rastlinného a živočíšneho pôvodu obsahujúcimi rybie mäso; sprostredkovanie obchodu, nákupu a predaja potravinárskych výrobkov; činnosti reklamnej agentúry, rozširovanie, vydávanie a aktualizovanie reklamných materiálov, prenájom reklamných priestorov a plôch, prenájom reklamných materiálov, zasielkové reklamné služby, uverejňovanie reklamných textov, aranžovanie výkladov, analýzy nákladov, inzertné činnosti, obchodný alebo podnikateľský prieskum, poradenstvo v obchodnej činnosti, obchodný manažment a podnikové poradenstvo, organizovanie výstav na obchodné a reklamné účely; odborné obchodné poradenstvo, prieskum trhu, sekretárske služby, účtovníctvo, vedenie účtovných kníh.

43 - Prevádzkovanie reštaurácií a stánkov rýchleho občerstvenia.

(540)



(731) RYBA ŽILINA, spol. s r.o., Hviezdoslavova 5, 010 01 Žilina, SK;

(740) MAJLINGOVÁ & PARTNERS, s. r. o., Bratislava, SK;

(210) 5827-2010

(220) 26.11.2010

9 (511) 32, 35

(511) 32 - Nealkoholické nápoje; kolové nápoje; stolové vody; sytená voda; sódová voda; energetické nápoje; citrónády; hroznový mušt (nekvasený); jablkový džús (nealkoholický); nealkoholický koktail; prípravky na výrobu minerálnych vôd; mušty; nápoje z nealkoholických štiav; nealkoholické výťažky z ovocia; ovocné šťavy; nealkoholické nápoje z ovocných štiav; nealkoholické ovocné

výťažky; paradajková šťava (nápoj); pivo; sirupy na výrobu malinoviek; sirupy na výrobu nápojov; sóda.

35 - Zásobovacie služby pre tretie osoby (nákup tovarov pre iné podniky); maloobchodné a veľkoobchodné služby s tovarmi uvedenými v triede 32.

(540) SEN HROZNO

(731) SENAPO, s. r. o., Priemyselná 280/39, 905 01 Senica, SK;

(740) Holakovský Štefan, Ing., Bratislava, SK;

(210) 5828-2010

(220) 26.11.2010

9 (511) 32, 35

(511) 32 - Nealkoholické nápoje; kolové nápoje; stolové vody; sytená voda; sódová voda; energetické nápoje; citrónády; hroznový mušt (nekvasený); jablkový džús (nealkoholický); nealkoholický koktail; prípravky na výrobu minerálnych vôd; mušty; nápoje z nealkoholických štiav; nealkoholické výťažky z ovocia; ovocné šťavy; nealkoholické nápoje z ovocných štiav; nealkoholické ovocné výťažky; paradajková šťava (nápoj); pivo; sirupy na výrobu malinoviek; sirupy na výrobu nápojov; sóda.

35 - Zásobovacie služby pre tretie osoby (nákup tovarov pre iné podniky); maloobchodné a veľkoobchodné služby s tovarmi uvedenými v triede 32.

(540) SEN POMY

(731) SENAPO, s. r. o., Priemyselná 280/39, 905 01 Senica, SK;

(740) Holakovský Štefan, Ing., Bratislava, SK;

(210) 5836-2010

(220) 30.11.2010

9 (511) 9, 16, 35, 38, 41

(511) 9 - Diapozitívy; kompaktné disky; magnetické disky; optické disky; optické kompaktné disky; elektronické publikácie (stiahnuté z telekomunikačnej siete); gramofónové platne; magnetické nosiče údajov; optické nosiče údajov; pásky na zvukové nahrávanie; počítačový softvér; programy na počítačové hry; počítačové programy (stiahnuté z telekomunikačnej siete); pružné disky; videokazety; videopásky; disky zvukových nahrávok; nosiče zvukových nahrávok; pásky so zvukovými nahrávkami.

16 - Albumy; blahoprajné pohľadnice; časopisy (periodiká); grafiky; kalendáre; katalógy; knihy; komiksy; noviny; obožníky; periodiká; plagáty; publikácie; ročenky; tlačoviny.

35 - Reklamné agentúry; grafická úprava tlačovín na reklamné účely; prezentácia výrobkov v komunikačných médiách pre maloobchod; komerčné informačné kancelárie; podpora predaja (pre tretie osoby); prenájom reklamného času vo všetkých komunikačných médiách; prenájom reklamných materiálov; reklama; on-line reklama na počítačovej komunikačnej sieti; rozširovanie reklamných materiálov zákazníkom (letáky, prospekty, tlačoviny, vzorky); vydávanie a aktualizovanie reklamných materiálov; rozširovanie reklamných oznamov; prenájom reklamných plôch; zásielkové reklamné služby; uverejňovanie reklamných textov; rozhlasová reklama; rozširovanie reklamných alebo inzertných oznamov; spracovanie

textov; televízna reklama; predplatné telekomunikačných služieb; zasielanie reklamných materiálov zákazníkom.

38 - Poskytovanie priestoru na diskusiu na internete; prenos signálu pomocou satelitu; spravodajské agentúry; vysielanie káblvej televízie; tlačové kancelárie.

41 - Digitálna tvorba obrazov na výstupných zariadeniach; elektronická edičná činnosť v malom (DTP služby); fotografická reportáž; nahrávanie videopások; organizovanie vedomostných alebo zábavných súťaží; výroba rozhlasových a televíznych programov; organizovanie športových súťaží; tvorba videofilmov; organizovanie a vedenie koncertov; organizovanie a plánovanie večierkov; on-line vydávanie kníh a časopisov v elektronickej forme; výroba rozhlasových programov; zábava, pobavenie; prenájom zvukových nahrávacích zariadení.

(540) MAMA, OŽEŇ MA!

(731) MAC TV, s.r.o., Brečtanová 1, 831 01 Bratislava, SK;

(740) Advokátska kancelária Bugala-Đurček, s.r.o., Bratislava, SK;

(210) 5837-2010

(220) 30.11.2010

9 (511) 9, 38, 41

(511) 9 - Zvukové, obrazové a zvukovo-obrazové nahrávky na všetkých druhoch nosičov, ako aj v digitálnej (elektronickej) podobe, informácie, dáta, databázy, katalógy, programy v elektronickej podobe; elektronické publikácie s možnosťou kopírovania; prístroje na nahrávanie, prenos a reprodukciu zvuku alebo obrazu.

38 - Televízne a rozhlasové vysielanie všetkých druhov programov; komunikačné služby prostredníctvom audiotextu, teletextu, rozhlasu, televízie, počítačovej siete, mobilných telefónov, poskytovanie telekomunikačných služieb; poskytovanie telekomunikačného pripojenia do svetovej počítačovej siete; poskytovanie telekomunikačných kanálov na telenákupy; poskytovanie priestoru na diskusiu na internete; prenos a šírenie správ, informácií, publikácií, audiovizuálnych diel prostredníctvom komunikačných sietí vrátane internetu; tlačové kancelárie; poradenské a informačné služby v oblasti uvedených služieb v triede 38.

41 - Výroba televíznych a rozhlasových programov; výroba publicistických, spravodajských, zábavných, vzdelávacích, kultúrnych a športových programov; výroba hudobných programov; hudobno-skladateľské služby; organizovanie zábavných, kultúrnych, športových a vzdelávacích podujatí; vzdelávacia činnosť; organizovanie vedomostných, športových, zábavných, hudobných a športových súťaží; zábavné služby; organizovanie zábav, karnevalov, plesov; plánovanie a organizovanie večierkov; moderovanie relácií, programov a podujatí; zábavné parky; služby a zábava poskytované v prázdninových táboroch; služby klubov zdravia; výchovno-zábavné klubové služby; organizovanie a vedenie seminárov, kongresov; školení, konferencií; organizovanie živých seminárov, kongresov, školení, konferencií; organizovanie súťaží krásy; organizovanie živých vystúpení; živé

predstavenia; filmová, divadelná a hudobná tvorba, služby filmových, divadelných a nahrávacích štúdií; dabingové služby; požičiavanie filmov; požičiavanie filmových premietacích prístrojov a príslušenstva; divadelné predstavenia; výroba divadelných alebo iných predstavení; služby agentúr sprostredkujúcich divadelných, koncertných a varietných umelcov; rezervácia vstupeniek; výroba a prenájom zvukových a zvukovo-obrazových nahrávok; vydavateľská a nakladateľská činnosť s výnimkou vydávania reklamných materiálov; vydávanie kníh, časopisov a iných tlačovín s výnimkou reklamných textov; zverejňovanie a vydávanie textov okrem reklamných; poskytovanie elektronických publikácií online; vydávanie a zverejňovanie elektronických publikácií; elektronická edičná činnosť (DTP služby); organizovanie kultúrnych alebo vzdelávacích výstav; umelecké módné agentúry; kempingové služby spojené so športovým programom; služby súvisiace s telesnými cvičeniami; zábavné služby nočných klubov; poskytovanie počítačových hier (online); informácie o výchove, vzdelávaní; informácie o možnostiach rozptýlenia; informácie o možnostiach zábavy, rekreácie; informácie, správy, novinky z oblasti šoubiznisu; prekladateľské služby; prenájom dekorácií; poskytovanie služieb na oddych a rekreáciu; prenájom audioprístrojov, videoprístrojov, videorekordérov, premietáčiek, televíznych prijímačov, filmov, kultúrnych a vzdelávacích potrieb a prístrojov; prenájom športového výstroja s výnimkou dopravných prostriedkov; reportérske služby; pomoc pri výbere povolania; organizovanie lotérií a stávkových hier; poradenské a informačné služby v oblasti uvedených služieb v triede 41; všetky uvedené služby tiež vrátane služieb poskytovaných prostredníctvom internetu, online a interaktívnych počítačových služieb.

(540) TERČ

- (731) Media Pro Slovakia, spol. s r.o., Bratislavská 1/d, 843 56 Bratislava - Záhorská Bystrica, SK;
 (740) Fajnorová Mária, Ing., Bratislava, SK;

(210) 5838-2010

(220) 30.11.2010

9 (511) 9, 38, 41

(511) 9 - Zvukové, obrazové a zvukovo-obrazové nahrávky na všetkých druhoch nosičov, ako aj v digitálnej (elektronickej) podobe, informácie, dáta, databázy, katalógy, programy v elektronickej podobe; elektronické publikácie s možnosťou kopírovania; prístroje na nahrávanie, prenos a reprodukciu zvuku alebo obrazu.

38 - Televízne a rozhlasové vysielanie všetkých druhov programov; komunikačné služby prostredníctvom audiotextu, teletextu, rozhlasu, televízie, počítačovej siete, mobilných telefónov, poskytovanie telekomunikačných služieb; poskytovanie telekomunikačného pripojenia do svetovej počítačovej siete; poskytovanie telekomunikačných kanálov na telenákupy; poskytovanie priestoru na diskusiu na internete; prenos a šírenie správ, informácií, publikácií, audiovizuálnych diel prostredníctvom komunikačných sietí vrátane internetu; tlačové kancelárie; poradenské a informačné služby v oblasti uvedených služieb v triede 38.

41 - Výroba televíznych a rozhlasových programov; výroba publicistických, spravodajských, zábavných, vzdelávacích, kultúrnych a športových programov; výroba hudobných programov; hudobno-skladateľské služby; organizovanie zábavných, kultúrnych, športových a vzdelávacích podujatí; vzdelávacia činnosť; organizovanie vedomostných, športových, zábavných, hudobných a športových súťaží; zábavné služby; organizovanie zábav, karnevalov, plesov; plánovanie a organizovanie večierkov; moderovanie relácií, programov a podujatí; zábavné parky; služby a zábava poskytované v prázdninových táboroch; služby klubov zdravia; výchovno-zábavné klubové služby; organizovanie a vedenie seminárov, kongresov, školení, konferencií; organizovanie živých seminárov, kongresov, školení, konferencií; organizovanie súťaží krásy; organizovanie živých vystúpení; živé predstavenia; filmová, divadelná a hudobná tvorba, služby filmových, divadelných a nahrávacích štúdií; dabingové služby; požičiavanie filmov; požičiavanie filmových premietacích prístrojov a príslušenstva; divadelné predstavenia; výroba divadelných alebo iných predstavení; služby agentúr sprostredkujúcich divadelných, koncertných a varietných umelcov; rezervácia vstupeniek; výroba a prenájom zvukových a zvukovo-obrazových nahrávok; vydavateľská a nakladateľská činnosť s výnimkou vydávania reklamných materiálov; vydávanie kníh, časopisov a iných tlačovín s výnimkou reklamných textov; zverejňovanie a vydávanie textov okrem reklamných; poskytovanie elektronických publikácií online; vydávanie a zverejňovanie elektronických publikácií; elektronická edičná činnosť (DTP služby); organizovanie kultúrnych alebo vzdelávacích výstav; umelecké módné agentúry; kempingové služby spojené so športovým programom; služby súvisiace s telesnými cvičeniami; zábavné služby nočných klubov; poskytovanie počítačových hier (online); informácie o výchove, vzdelávaní; informácie o možnostiach rozptýlenia; informácie o možnostiach zábavy, rekreácie; informácie, správy, novinky z oblasti šoubiznisu; prekladateľské služby; prenájom dekorácií; poskytovanie služieb na oddych a rekreáciu; prenájom audioprístrojov, videoprístrojov, videorekordérov, premietáčiek, televíznych prijímačov, filmov, kultúrnych a vzdelávacích potrieb a prístrojov; prenájom športového výstroja s výnimkou dopravných prostriedkov; reportérske služby; pomoc pri výbere povolania; organizovanie lotérií a stávkových hier; poradenské a informačné služby v oblasti uvedených služieb v triede 41; všetky uvedené služby tiež vrátane služieb poskytovaných prostredníctvom internetu, online a interaktívnych počítačových služieb.

(540) SUPERSEXI HRDINKY

- (731) Media Pro Slovakia, spol. s r.o., Bratislavská 1/d, 843 56 Bratislava - Záhorská Bystrica, SK;
 (740) Fajnorová Mária, Ing., Bratislava, SK;

(210) 5839-2010

(220) 1.12.2010

9 (511) 34

(511) 34 - Spracovaný aj nespracovaný tabak; tabakové výrobky vrátane cigár, cigariet, krátkych cigár (cigarillos), tabaku na balenie vlastných cigariet, fajkového tabaku, žuvacieho tabaku, šnupavého tabaku, ochranných cigariet (kretek); snus (zvlhčený tabak); tabakové náhradky (nie na liečebné účely) potreby pre fajčiarov vrátane cigaretových papierikov a trubičiek, cigaretových filtrov, plechoviek na tabak; cigaretových puzdier a popolníkov; fajky; vreckové prístroje na balenie cigariet; zapaľovače; zápalky.

(540)

(731) Philip Morris Products S. A., Quai Jeanrenaud 3, 2000 Neuchâtel, CH;

(740) Fajnorová Mária, Ing., Bratislava, SK;

(210) 5840-2010

(220) 1.12.2010

9 (511) 34

(511) 34 - Spracovaný aj nespracovaný tabak; tabakové výrobky vrátane cigár, cigariet, krátkych cigár (cigarillos), tabaku na balenie vlastných cigariet, fajkového tabaku, žuvacieho tabaku, šnupavého tabaku, ochranných cigariet (kretek); snus (zvlhčený tabak); tabakové náhradky (nie na liečebné účely) potreby pre fajčiarov vrátane cigaretových papierikov a trubičiek, cigaretových filtrov, plechoviek na tabak; cigaretových puzdier a popolníkov; fajky; vreckové prístroje na balenie cigariet; zapaľovače; zápalky.

(540)

(591) červená, biela, modrá, sivá

(731) Philip Morris Products S. A., Quai Jeanrenaud 3, 2000 Neuchâtel, CH;

(740) Fajnorová Mária, Ing., Bratislava, SK;

(210) 5875-2010

(220) 16.12.2010

9 (511) 41, 42, 44

(511) 41 - Organizácia a poskytovanie vysokoškolského vzdelávania vo všetkých troch stupňoch vysokoškolského štúdia; vyučovanie a pedagogická činnosť vo všetkých formách vzdelávania v oblasti všeobecné lekárstvo; zubné lekárstvo, verejné zdravotníctvo, ošetrovatelstvo, pôrodná asistancia, fyzioterapia, laboratórne vyšetrovacie metódy v zdravotníctve; skúšanie, preskúšavanie, prednášky, kurzy; diaľkové (externé) štúdium; poskytovanie ďal-

šieho (celoživotného) vzdelávania; organizovanie a vedenie konferencií; školenia; organizovanie a vedenie kongresov, sympózií a kolokvií; organizovanie a vedenie seminárov; organizovanie športových podujatí; organizovanie kultúrnych alebo vzdelávacích výstav; organizovanie vedomostných súťaží; písanie textov (okrem reklamných); zverejňovanie textov okrem reklamných; on line vydávanie kníh a časopisov v elektronickej forme; vydávanie kníh, skrípt, časopisov, učebných pomôcok; odborných periodík, ročeniek; vydávanie textov s výnimkou reklamných alebo náborových; knižnice (požičovne kníh).

42 - Základný a aplikovaný vedecký výskum, vývoj a bádanie v oblasti medicíny a biologicko-lekárskych vied; biologický výskum; chemický výskum; chemické analýzy.

44 - Lekárske služby; nemocnice; kliniky; ošetrovateľské služby; sanatóriá; stomatológia; zdravotné strediská; zdravotnícka starostlivosť; fyzioterapia.

(540)

(591) bordová, oranžovo-červená, biela, čierna

(731) Univerzita Komenského v Bratislave, Šafárikovo nám. 6, 818 06 Bratislava, SK;

(210) 5876-2010

(220) 16.12.2010

9 (511) 41, 42

(511) 41 - Organizácia a poskytovanie vysokoškolského vzdelávania vo všetkých troch stupňoch vysokoškolského štúdia; vyučovanie a pedagogická činnosť vo všetkých formách vzdelávania v študijných programoch trénerstvo, šport a zdravie, športový manažment, šport a regenerácia, trénerstvo a učiteľstvo predmetu telesná výchova, šport a zdravie a učiteľstvo predmetu telesná výchova, učiteľstvo predmetov telesná výchova a občianska výchova, učiteľstvo predmetu telesná výchova a ďalšia predmetová špecializácia, učiteľstvo predmetov telesná výchova a anglický jazyk a literatúra, nemecký jazyk a literatúra, slovenský jazyk a literatúra, biológia, geografia, pedagogika; skúšanie, preskúšavanie, prednášky, kurzy; diaľkové (externé) štúdium; poskytovanie ďalšieho (celoživotného) vzdelávania; organizovanie jazykových kurzov, organizovanie a vedenie konferencií; organizovanie kultúrnych alebo vzdelávacích výstav; organizovanie vedomostných alebo zábavných súťaží; korešpondenčné kurzy; školenia; akadémie; organizovanie a vedenie kongresov, kolokvií, sympózií a konferencií; organizovanie a vedenie seminárov; praktické cvičenie - ukážky; gymnastický výcvik; výchovno-zábavné klubové služby; kluby zdravia (telesné cvičenia); kempingy so športovým zameraním; meranie času na športových podujatiach; organizovanie športových súťaží; služby športovísk; telesné cvičenie; prenájom športového výstroja s výnimkou dopravných

prostriedkov; služby na oddych a rekreáciu; organizovanie živých vystúpení; praktický výcvik (ukážky); prázdninové tábory; prenájom tenisových kurtov; prenájom štadiónov; prevádzkovanie športových zariadení; organizovanie športových súťaží; vydávanie kníh, skrípt, časopisov, učebných pomôcok, odborných periodík, ročeniek; zverejňovanie textov okrem reklamných; zverejňovanie textov s výnimkou reklamných alebo náborových; knižnice (požičovne kníh).

42 - Základný a aplikovaný vedecký výskum, vývoj a bádanie v oblasti športových a pohybových aktivít, pohybových schopností, tréningového zaťaženia, telesného rozvoja a pohybovej výkonnosti, motoriky, osobnostných vlastností športovcov a nešportovcov.

(540)



(591) bordová, zelená, čierna, biela

(731) Univerzita Komenského v Bratislave, Šafárikovo nám. 6, 818 06 Bratislava, SK;

(210) 5877-2010

(220) 16.12.2010

9 (511) 41, 42

(511) 41 - Organizácia a poskytovanie vysokoškolského vzdelávania vo všetkých troch stupňoch vysokoškolského štúdia; vyučovanie a pedagogická činnosť vo všetkých formách vzdelávania v študijných programoch trénerstvo, šport a zdravie, športový manažment, šport a regenerácia, trénerstvo a učiteľstvo predmetu telesná výchova, šport a zdravie a učiteľstvo predmetu telesná výchova, učiteľstvo predmetov telesná výchova a občianska výchova, učiteľstvo predmetu telesná výchova a ďalšia predmetová špecializácia, učiteľstvo predmetov telesná výchova a anglický jazyk a literatúra, nemecký jazyk a literatúra, biológia, geografia, pedagogika; skúšanie, preskúšavanie, prednášky, kurzy; diaľkové (externé) štúdium; poskytovanie ďalšieho (celoživotného) vzdelávania; organizovanie jazykových kurzov, organizovanie a vedenie konferencií; organizovanie kultúrnych alebo vzdelávacích výstav; organizovanie vedomostných alebo zábavných súťaží; korešpondenčné kurzy; školenia; akadémie; organizovanie a vedenie kongresov, kolokvií, sympózií a konferencií; organizovanie a vedenie seminárov; praktické cvičenie - ukážky; gymnastický výcvik; výchovno-zábavné klubové služby; kluby zdravia (telesné cvičenia); kempingy so športovým zameraním; meranie času na športových podujatiach; organizovanie športových súťaží; služby športovísk; telesné cvičenie; prenájom športového výstroja s výnimkou dopravných prostriedkov; služby na oddych a rekreáciu; organizovanie živých vystúpení; praktický výcvik (ukážky); prázdninové tábory; prenájom tenisových kurtov; prenájom štadiónov; prevádzkovanie športových zariadení; organizovanie

športových súťaží; vydávanie kníh, skrípt, časopisov, učebných pomôcok, odborných periodík, ročeniek; zverejňovanie textov okrem reklamných; zverejňovanie textov s výnimkou reklamných alebo náborových; knižnice (požičovne kníh).

42 - Základný a aplikovaný vedecký výskum, vývoj a bádanie v oblasti športových a pohybových aktivít, pohybových schopností, tréningového zaťaženia, telesného rozvoja a pohybovej výkonnosti, motoriky, osobnostných vlastností športovcov a nešportovcov.

(540)



(731) Univerzita Komenského v Bratislave, Šafárikovo nám. 6, 818 06 Bratislava, SK;

(740) Takáčsová Eva, JUDr., Bratislava, SK;

(210) 5878-2010

(220) 16.12.2010

9 (511) 41, 42

(511) 41 - Organizácia a poskytovanie vysokoškolského vzdelávania vo všetkých troch stupňoch vysokoškolského štúdia; vyučovanie a pedagogická činnosť vo všetkých formách vzdelávania v študijných programoch trénerstvo, šport a zdravie, športový manažment, šport a regenerácia, trénerstvo a učiteľstvo predmetu telesná výchova, šport a zdravie a učiteľstvo predmetu telesná výchova, učiteľstvo predmetov telesná výchova a občianska výchova, učiteľstvo predmetu telesná výchova a ďalšia predmetová špecializácia, učiteľstvo predmetov telesná výchova a anglický jazyk a literatúra, nemecký jazyk a literatúra, slovenský jazyk a literatúra, biológia, geografia, pedagogika; skúšanie, preskúšavanie, prednášky, kurzy; diaľkové (externé) štúdium; poskytovanie ďalšieho (celoživotného) vzdelávania; organizovanie jazykových kurzov, organizovanie a vedenie konferencií; organizovanie kultúrnych alebo vzdelávacích výstav; organizovanie vedomostných alebo zábavných súťaží; korešpondenčné kurzy; školenia; akadémie; organizovanie a vedenie kongresov, kolokvií, sympózií a konferencií; organizovanie a vedenie seminárov; praktické cvičenie - ukážky; gymnastický výcvik; výchovno-zábavné klubové služby; kluby zdravia (telesné cvičenia); kempingy so športovým zameraním; meranie času na športových podujatiach; organizovanie športových súťaží; služby športovísk; telesné cvičenie; prenájom športového výstroja s výnimkou dopravných prostriedkov; služby na oddych a rekreáciu; organizovanie živých vystúpení; praktický výcvik (ukážky); prázdninové tábory; prenájom tenisových kurtov; prenájom štadiónov; prevádzkovanie športových zariadení; organizovanie športových súťaží; vydávanie kníh, skrípt, časopisov, učebných pomôcok, odborných periodík, ročeniek; zverejňovanie textov okrem reklamných; zverejňovanie textov s výnimkou reklamných alebo náborových; knižnice (požičovne kníh).

42 - Základný a aplikovaný vedecký výskum, vývoj a bádanie v oblasti športových a pohybových aktivít, pohybových schopností, tréningového zaťaženia, telesného rozvoja a pohybovej výkonnosti, motoriky, osobnostných vlastností športovcov a nešportovcov.

(540)



(731) Univerzita Komenského v Bratislave, Šafárikovo nám. 6, 818 06 Bratislava, SK;

(740) Duračinská Mária, JUDr., Bratislava, SK;

(210) 5879-2010

(220) 16.12.2010

9 (511) 41, 42, 44

(511) 41 - Organizácia a poskytovanie vysokoškolského vzdelávania vo všetkých troch stupňoch vysokoškolského štúdia; vyučovanie a pedagogická činnosť vo všetkých formách vzdelávania v študijnom programe farmácia, v študijnom programe zdravotníckej a diagnostické pomôcky, farmaceutická chémia, farmakognózia, galenická farmácia, lekárstvo - sociálna farmácia; skúšanie, preskúšavanie, prednášky, kurzy; diaľkové (externé) štúdium; organizovanie a vedenie konferencií; organizovanie kultúrnych alebo vzdelávacích výstav; organizovanie vedomostných alebo zábavných súťaží; korešpondenčné kurzy; školenia; akadémia; organizovanie a vedenie kongresov, kolokvií, sympózií a konferencií; organizovanie a vedenie seminárov; vydávanie kníh, skript, časopisov, učebných pomôcok, odborných periodík, ročeniek; zverejňovanie textov okrem reklamných; zverejňovanie textov s výnimkou reklamných alebo náborových; knižnice (požičovne kníh).

42 - Základný a aplikovaný vedecký výskum, vývoj a bádanie v oblasti farmácie; bakteriologický výskum; chemické analýzy; chemický výskum; biologický výskum.

44 - Farmaceutické služby, príprava predpísaných liekov; farmaceutické poradenstvo; lekárske služby; rastlinné škôlky, záhrada liečivých rastlín.

(540)



(731) Univerzita Komenského v Bratislave, Šafárikovo nám. 6, 818 06 Bratislava, SK;

(740) Duračinská Mária, JUDr., Bratislava, SK;

(210) 5880-2010

(220) 16.12.2010

9 (511) 41, 42, 44

(511) 41 - Organizácia a poskytovanie vysokoškolského vzdelávania vo všetkých troch stupňoch vysokoškolského štúdia; vyučovanie a pedagogická činnosť vo všetkých formách vzdelávania v študijnom programe farmácia, v študijnom programe zdravotníckej a diagnostické pomôcky, farmaceutická chémia, farmakognózia, galenická farmácia, lekárstvo - sociálna farmácia; skúšanie, preskúšavanie, prednášky, kurzy; diaľkové (externé) štúdium; organizovanie a vedenie konferencií; organizovanie kultúrnych alebo vzdelávacích výstav; organizovanie vedomostných alebo zábavných súťaží; korešpondenčné kurzy; školenia; akadémia; organizovanie a vedenie kongresov, kolokvií, sympózií a konferencií; organizovanie a vedenie seminárov; vydávanie kníh, skript, časopisov, učebných pomôcok, odborných periodík, ročeniek; zverejňovanie textov okrem reklamných; zverejňovanie textov s výnimkou reklamných alebo náborových; knižnice (požičovne kníh).

42 - Základný a aplikovaný vedecký výskum, vývoj a bádanie v oblasti farmácie; bakteriologický výskum; chemické analýzy; chemický výskum; biologický výskum.

44 - Farmaceutické služby, príprava predpísaných liekov; farmaceutické poradenstvo; lekárske služby; rastlinné škôlky, záhrada liečivých rastlín.

(540)



(591) bordová, fialová, čierna, biela

(731) Univerzita Komenského v Bratislave, Šafárikovo nám. 6, 818 06 Bratislava, SK;

(740) Takáčsová Eva, JUDr., Bratislava, SK;

(210) 5881-2010

(220) 16.12.2010

9 (511) 41, 42, 44

(511) 41 - Organizácia a poskytovanie vysokoškolského vzdelávania vo všetkých troch stupňoch vysokoškolského štúdia; vyučovanie a pedagogická činnosť vo všetkých formách vzdelávania v študijnom programe farmácia, v študijnom programe zdravotníckej a diagnostické pomôcky, farmaceutická chémia, farmakognózia, galenická farmácia, lekárstvo - sociálna farmácia; skúšanie, preskúšavanie, prednášky, kurzy; diaľkové (externé) štúdium; organizovanie a vedenie konferencií; organizovanie kultúrnych alebo vzdelávacích výstav; organizovanie vedomostných alebo zábavných súťaží; korešpondenčné kurzy; školenia; akadémia; organizovanie a vedenie kongresov, kolokvií, sympózií a konferencií; organizovanie a vedenie seminárov; vydávanie kníh, skript, časopisov, učebných pomôcok, odborných periodík, ročeniek; zverejňovanie textov okrem reklamných; zverejňovanie textov s výnimkou reklamných alebo náborových; knižnice (požičovne kníh).

42 - Základný a aplikovaný vedecký výskum, vývoj a bádanie v oblasti farmácie; bakteriologický výskum; chemické analýzy; chemický výskum; biologický výskum.

44 - Farmaceutické služby, príprava predpísaných liekov; farmaceutické poradenstvo; lekárske služby; rastlinné škôlky, záhrada liečivých rastlín.

(540)



(731) Univerzita Komenského v Bratislave, Šafárikovo nám. 6, 818 06 Bratislava, SK;

(740) Duračinská Mária, JUDr., Bratislava, SK;

(210) 5882-2010

(220) 16.12.2010

9 (511) 41, 42, 44

(511) 41 - Organizácia a poskytovanie vysokoškolského vzdelávania vo všetkých troch stupňoch vysokoškolského štúdia; vyučovanie a pedagogická činnosť vo všetkých formách vzdelávania v oblasti všeobecné lekárstvo; zubné lekárstvo, verejné zdravotníctvo, ošetrovateľstvo, pôrodná asistancia, fyzioterapia, laboratórne vyšetrovacie metódy v zdravotníctve; skúšanie, preskúšavanie, prednášky, kurzy; diaľkové (externé) štúdium; poskytovanie ďalšieho (celoživotného) vzdelávania; organizovanie a vedenie konferencií; školenia; organizovanie a vedenie kongresov, sympózií a kolokvií; organizovanie a vedenie seminárov; organizovanie športových podujatí; organizovanie kultúrnych alebo vzdelávacích výstav; organizovanie vedomostných súťaží; písanie textov (okrem reklamných); zverejňovanie textov okrem reklamných; on line vydávanie kníh a časopisov v elektronickej forme; vydávanie kníh, skriptov, časopisov, učebných pomôcok; odborných periodík, ročeniek; vydávanie textov s výnimkou reklamných alebo náborových; knižnice (požičovne kníh).

42 - Základný a aplikovaný vedecký výskum, vývoj a bádanie v oblasti medicíny a biologicko-lekárskech vied; biologický výskum; chemický výskum; chemické analýzy.

44 - Lekárske služby; nemocnice; kliniky; ošetrovateľské služby; sanatóriá; stomatológia; zdravotné strediská; zdravotnícka starostlivosť; fyzioterapia.

(540)



(591) bordová, ružová, čierna, biela

(731) Univerzita Komenského v Bratislave, Šafárikovo nám. 6, 818 06 Bratislava, SK;

(740) Duračinská Mária, JUDr., Bratislava, SK;

(210) 5883-2010

(220) 16.12.2010

9 (511) 41, 42, 44

(511) 41 - Organizácia a poskytovanie vysokoškolského vzdelávania vo všetkých troch stupňoch vysokoškolského štúdia; vyučovanie a pedagogická činnosť vo všetkých formách vzdelávania v oblasti všeobecné lekárstvo; zubné lekárstvo, verejné zdravotníctvo, ošetrovateľstvo, pôrodná asistancia, fyzioterapia, laboratórne vyšetrovacie metódy v zdravotníctve; skúšanie, preskúšavanie, prednášky, kurzy; diaľkové (externé) štúdium; poskytovanie ďalšieho (celoživotného) vzdelávania; organizovanie a vedenie konferencií; školenia; organizovanie a vedenie kongresov, sympózií a kolokvií; organizovanie a vedenie seminárov; organizovanie športových podujatí; organizovanie kultúrnych alebo vzdelávacích výstav; organizovanie vedomostných súťaží; písanie textov (okrem reklamných); zverejňovanie textov okrem reklamných; on line vydávanie kníh a časopisov v elektronickej forme; vydávanie kníh, skriptov, časopisov, učebných pomôcok; odborných periodík, ročeniek; vydávanie textov s výnimkou reklamných alebo náborových; knižnice (požičovne kníh).

42 - Základný a aplikovaný vedecký výskum, vývoj a bádanie v oblasti medicíny a biologicko-lekárskech vied; biologický výskum; chemický výskum; chemické analýzy.

44 - Lekárske služby; nemocnice; kliniky; ošetrovateľské služby; sanatóriá; stomatológia; zdravotné strediská; zdravotnícka starostlivosť; fyzioterapia.

(540)



(731) Univerzita Komenského v Bratislave, Šafárikovo nám. 6, 818 06 Bratislava, SK;

(740) Duračinská Mária, JUDr., Bratislava, SK;

(210) 5884-2010

(220) 16.12.2010

9 (511) 41, 42, 44

(511) 41 - Organizácia a poskytovanie vysokoškolského vzdelávania vo všetkých troch stupňoch vysokoškolského štúdia; vyučovanie a pedagogická činnosť vo všetkých formách vzdelávania v oblasti všeobecné lekárstvo, zubné lekárstvo, verejné zdravotníctvo, ošetrovateľstvo, pôrodná asistancia, fyzioterapia, laboratórne vyšetrovacie metódy v zdravotníctve; skúšanie, preskúšavanie, prednášky, kurzy; diaľkové (externé) štúdium; poskytovanie ďalšieho (celoživotného) vzdelávania; organizovanie a vedenie konferencií; školenia; organizovanie a vedenie kongresov, sympózií a kolokvií; organizovanie a vedenie seminárov; organizovanie športových podujatí; organizovanie kultúrnych alebo vzdelávacích výstav; organizovanie vedomostných súťaží; písanie textov (okrem reklamných); zverejňovanie textov okrem reklamných; on line vydávanie kníh a časopisov v elektronickej forme;

vydávanie kníh, skrípt, časopisov, učebných pomôcok, odborných periodík, ročeniek; vydávanie textov s výnimkou reklamných alebo náborových; knižnice (požičovne kníh).

42 - Základný a aplikovaný vedecký výskum, vývoj a bádanie v oblasti medicíny a biologicko-lekárskych vied; biologický výskum; chemický výskum; chemické analýzy.

44 - Lekárske služby; nemocnice; kliniky; ošetrovateľské služby; sanatóriá; stomatológia; zdravotné strediská; zdravotnícka starostlivosť; fyzioterapia.

(540)



(731) Univerzita Komenského v Bratislave, Šafárikovo nám. 6, 818 06 Bratislava, SK;

(210) 5885-2010

(220) 16.12.2010

9 (511) 41, 42, 44

(511) 41 - Organizácia a poskytovanie vysokoškolského vzdelávania vo všetkých troch stupňoch vysokoškolského štúdia; vyučovanie a pedagogická činnosť vo všetkých formách vzdelávania v oblasti všeobecné lekárstvo, zubné lekárstvo, verejné zdravotníctvo, ošetrovateľstvo, pôrodná asistancia, fyzioterapia, laboratórne vyšetrovacie metódy v zdravotníctve; skúšanie, preskúšavanie, prednášky, kurzy; diaľkové (externé) štúdium; poskytovanie ďalšieho (celoživotného) vzdelávania; organizovanie a vedenie konferencií; školenia; organizovanie a vedenie kongresov, sympózií a kolokvií; organizovanie a vedenie seminárov; organizovanie športových podujatí; organizovanie kultúrnych alebo vzdelávacích výstav; organizovanie vedomostných súťaží; písanie textov (okrem reklamných); zverejňovanie textov okrem reklamných; on line vydávanie kníh a časopisov v elektronickej forme; vydávanie kníh, skrípt, časopisov, učebných pomôcok, odborných periodík, ročeniek; vydávanie textov s výnimkou reklamných alebo náborových; knižnice (požičovne kníh).

42 - Základný a aplikovaný vedecký výskum, vývoj a bádanie v oblasti medicíny a biologicko-lekárskych vied; biologický výskum; chemický výskum; chemické analýzy.

44 - Lekárske služby; nemocnice; kliniky; ošetrovateľské služby; sanatóriá; stomatológia; zdravotné strediská; zdravotnícka starostlivosť; fyzioterapia.

(540)



(731) Univerzita Komenského v Bratislave, Šafárikovo nám. 6, 818 06 Bratislava, SK;

(210) 5886-2010

(220) 16.12.2010

9 (511) 41, 42, 44

(511) 41 - Organizácia a poskytovanie vysokoškolského vzdelávania vo všetkých troch stupňoch vysokoškolského štúdia; vyučovanie a pedagogická činnosť vo všetkých formách vzdelávania v oblasti všeobecné lekárstvo, zubné lekárstvo, verejné zdravotníctvo, ošetrovateľstvo, pôrodná asistancia, fyzioterapia, laboratórne vyšetrovacie metódy v zdravotníctve; skúšanie, preskúšavanie, prednášky, kurzy; diaľkové (externé) štúdium; poskytovanie ďalšieho (celoživotného) vzdelávania; organizovanie a vedenie konferencií; školenia; organizovanie a vedenie kongresov, sympózií a kolokvií; organizovanie a vedenie seminárov; organizovanie športových podujatí; organizovanie kultúrnych alebo vzdelávacích výstav; organizovanie vedomostných súťaží; písanie textov (okrem reklamných); zverejňovanie textov okrem reklamných; on line vydávanie kníh a časopisov v elektronickej forme; vydávanie kníh, skrípt, časopisov, učebných pomôcok, odborných periodík, ročeniek; vydávanie textov s výnimkou reklamných alebo náborových; knižnice (požičovne kníh).

42 - Základný a aplikovaný vedecký výskum, vývoj a bádanie v oblasti medicíny a biologicko-lekárskych vied; biologický výskum; chemický výskum; chemické analýzy.

44 - Lekárske služby; nemocnice; kliniky; ošetrovateľské služby; sanatóriá; stomatológia; zdravotné strediská; zdravotnícka starostlivosť; fyzioterapia.

(540)



(731) Univerzita Komenského v Bratislave, Šafárikovo nám. 6, 818 06 Bratislava, SK;

(210) 5008-2011

(220) 7.1.2011

9 (511) 25, 26

(511) 25 - Baretky, bielizeň (spodná), body (spodná bielizeň), bundy, čelenky, chrániče uší, čiapky, detská výbavička, kabáty, kapucne, klobúky, kombinézy, korzety, košeľe, kostýmy, obleky, krátke kabátiky, krátke kabáty s kapučňou (teplé), kravaty, nepremokavý odev, nohavice, oblečenie z imitácie kože, oblečenie z kože, oblečenie, obuv, odevy, opasky, palčiaky, pančuchy, pančuchové nohavice, pánske spodky, papuče, plášte, plavky, plážová obuv, plážové oblečenie, pletené svetre, pleteniny (oblečenie), podprsenky, podšívky (časti odevov), podväzky, pokrývky hlavy, ponožky, pulóvre, pyžamá, rukavice, saká, bundy, šály, sandále, šatky, šály, šaty, šilty (čiapkové), spodná bielizeň, športová obuv, športové tričká, dresy, sukne, svetre, tielka, tričká, vesty, topánky, vlnené šaty, župany.

26 - Odznaky na odevy s výnimkou odznakov z drahých kovov, opaskové pracky, ozdobné spony, ozdoby textilných výrobkov (nažehľovacie-).

(540)



(591) čierna, žltá, zlatá

(731) Kollár Ján, Štefániková 21, 811 05 Bratislava, SK;

Zapísané ochranné známky bez zmeny po zverejnení prihlášky

(210)	(111)	(210)	(111)	(210)	(111)	(210)	(111)
2302-2008	229021	660-2010	229050	982-2010	229087	1189-2010	229133
6107-2008	229181	669-2010	229051	987-2010	229104	1190-2010	229134
6108-2008	229182	671-2010	229052	1034-2010	229105	1235-2010	229172
6109-2008	229183	672-2010	229053	1055-2010	229106	1362-2010	229135
840-2009	229176	687-2010	229054	1057-2010	229107	5006-2010	229136
1222-2009	229168	745-2010	229055	1059-2010	229108	5044-2010	229096
1275-2009	229022	746-2010	229056	1060-2010	229109	5050-2010	229167
1367-2009	229169	819-2010	229057	1069-2010	229088	5058-2010	229137
1494-2009	229023	820-2010	229058	1079-2010	229089	5121-2010	229138
1603-2009	229024	832-2010	229059	1091-2010	229110	5122-2010	229139
1605-2009	229101	834-2010	229060	1092-2010	229090	5221-2010	229140
5517-2009	229102	836-2010	229061	1098-2010	229091	5222-2010	229141
5949-2009	229025	849-2010	229062	1099-2010	229111	5235-2010	229142
5950-2009	229026	858-2010	229103	1132-2010	229112	5250-2010	229143
5951-2009	229027	860-2010	229063	1141-2010	229092	5291-2010	229144
92-2010	229028	861-2010	229064	1142-2010	229093	5298-2010	229145
95-2010	229029	862-2010	229065	1143-2010	229113	5317-2010	229146
222-2010	229030	870-2010	229066	1145-2010	229114	5318-2010	229147
223-2010	229031	877-2010	229067	1146-2010	229115	5322-2010	229171
225-2010	229032	894-2010	229068	1148-2010	229116	5323-2010	229148
300-2010	229033	926-2010	229069	1149-2010	229117	5324-2010	229149
301-2010	229034	931-2010	229070	1150-2010	229118	5341-2010	229150
305-2010	229035	942-2010	229071	1152-2010	229119	5375-2010	229151
306-2010	229036	950-2010	229072	1153-2010	229120	5376-2010	229152
369-2010	229170	955-2010	229073	1154-2010	229121	5388-2010	229153
380-2010	229037	961-2010	229074	1155-2010	229122	5395-2010	229154
405-2010	229038	962-2010	229075	1156-2010	229123	5397-2010	229155
413-2010	229039	963-2010	229076	1159-2010	229094	5401-2010	229156
512-2010	229040	964-2010	229077	1160-2010	229124	5402-2010	229157
542-2010	229041	965-2010	229078	1161-2010	229125	5403-2010	229158
569-2010	229042	966-2010	229079	1163-2010	229126	5430-2010	229159
610-2010	229043	967-2010	229080	1166-2010	229127	5450-2010	229173
638-2010	229044	968-2010	229081	1167-2010	229128	5485-2010	229160
655-2010	229045	969-2010	229082	1181-2010	229095	5486-2010	229161
656-2010	229046	970-2010	229083	1182-2010	229129	5502-2010	229162
657-2010	229047	971-2010	229084	1183-2010	229130	5503-2010	229163
658-2010	229048	972-2010	229085	1184-2010	229131	5534-2010	229164
659-2010	229049	974-2010	229086	1187-2010	229132	5557-2010	229165

(111) 229021

(151) 14.1.2011

(180) 27.3.2016

(210) 2302-2008

(220) 27.3.2006

(442) 7.10.2010

(641) 004980959, 27.3.2006

(732) Gold Eagle Co., 4400 S. Kildare, Chicago, Illinois 60632, US;

(740) Tomeš Pavol, Ing., Bratislava, SK;

(111) 229023

(151) 14.1.2011

(180) 20.10.2019

(210) 1494-2009

(220) 20.10.2009

(442) 7.10.2010

(732) VÍNO MRVA & STANKO, s. r. o., Orešianska 7/A, 917 00 Trnava, SK;

(111) 229022

(151) 14.1.2011

(180) 11.9.2019

(210) 1275-2009

(220) 11.9.2009

(442) 7.10.2010

(732) FORNETTI SLOVAKIA, spol. s r. o., Múzejná 208/1, 929 01 Dunajská Streda, SK;

(111) 229024

(151) 14.1.2011

(180) 13.11.2019

(210) 1603-2009

(220) 13.11.2009

(442) 7.10.2010

(732) Messer Tatragas, spol. s r. o., Chalupkova 9, 819 44 Bratislava, SK;

(111) 229025

(151) 14.1.2011
 (180) 16.12.2019
 (210) 5949-2009
 (220) 16.12.2009
 (442) 7.10.2010
 (732) Slovak Telekom, a. s., Karadžičova 10, 825 13 Bratislava, SK;

(111) 229026

(151) 14.1.2011
 (180) 16.12.2019
 (210) 5950-2009
 (220) 16.12.2009
 (442) 7.10.2010
 (732) Slovak Telekom, a. s., Karadžičova 10, 825 13 Bratislava, SK;

(111) 229027

(151) 14.1.2011
 (180) 16.12.2019
 (210) 5951-2009
 (220) 16.12.2009
 (442) 7.10.2010
 (732) Slovak Telekom, a. s., Karadžičova 10, 825 13 Bratislava, SK;

(111) 229028

(151) 14.1.2011
 (180) 26.1.2020
 (210) 92-2010
 (220) 26.1.2010
 (442) 7.10.2010
 (732) POWERMEDIA s.r.o., Adamiho 3, 841 05 Bratislava, SK;
 (740) Ernek Július, Mgr., Banská Bystrica, SK;

(111) 229029

(151) 14.1.2011
 (180) 26.1.2020
 (210) 95-2010
 (220) 26.1.2010
 (442) 7.10.2010
 (732) Whizz Kid Dance Limited, 4 Kingly Street, London W1B 5PE, GB;
 (740) Suchoňová Katarína, JUDr., Banská Bystrica, SK;

(111) 229030

(151) 14.1.2011
 (180) 19.2.2020
 (210) 222-2010
 (220) 19.2.2010
 (442) 7.10.2010
 (732) MESTO BANSKÁ ŠTIAVNICA, Radničné nám. 1, 969 24 Banská Štiavnica, SK;
 (740) Belička Ivan, Ing., Banská Bystrica, SK;

(111) 229031

(151) 14.1.2011
 (180) 19.2.2020
 (210) 223-2010
 (220) 19.2.2010
 (442) 7.10.2010
 (732) MESTO BANSKÁ ŠTIAVNICA, Radničné nám. 1, 969 24 Banská Štiavnica, SK;
 (740) Belička Ivan, Ing., Banská Bystrica, SK;

(111) 229032

(151) 14.1.2011
 (180) 19.2.2020
 (210) 225-2010
 (220) 19.2.2010
 (442) 7.10.2010
 (732) MESTO BANSKÁ ŠTIAVNICA, Radničné nám. 1, 969 24 Banská Štiavnica, SK;
 (740) Belička Ivan, Ing., Banská Bystrica, SK;

(111) 229033

(151) 14.1.2011
 (180) 25.2.2020
 (210) 300-2010
 (220) 25.2.2010
 (442) 7.10.2010
 (732) Slovenská informačná služba, P. O. Box 69, 811 00 Bratislava, SK;

(111) 229034

(151) 14.1.2011
 (180) 25.2.2020
 (210) 301-2010
 (220) 25.2.2010
 (442) 7.10.2010
 (732) Ministerstvo kultúry Slovenskej republiky, Nám. SNP 33, 813 31 Bratislava, SK;

(111) 229035

(151) 14.1.2011
 (180) 26.2.2020
 (210) 305-2010
 (220) 26.2.2010
 (442) 7.10.2010
 (732) Ingrid Tomešová - ZEPHON, Hálova 20, 851 01 Bratislava, SK;
 (740) Tomeš Pavol, Ing., Bratislava, SK;

(111) 229036

(151) 14.1.2011
 (180) 26.2.2020
 (210) 306-2010
 (220) 26.2.2010
 (442) 7.10.2010
 (732) Ingrid Tomešová - ZEPHON, Hálova 20, 851 01 Bratislava, SK;
 (740) Tomeš Pavol, Ing., Bratislava, SK;

(111) 229037

(151) 14.1.2011
(180) 15.3.2020
(210) 380-2010
(220) 15.3.2010
(442) 7.10.2010
(732) Herbamedicus, s.r.o., Ostružnická 325/6, 779 00 Olomouc - Město, CZ;
(740) Gažík Igor, JUDr., Prievidza, SK;

(111) 229038

(151) 14.1.2011
(180) 12.3.2020
(210) 405-2010
(220) 12.3.2010
(442) 7.10.2010
(732) Hellich Štěpán, Součkova 956/4, 163 00 Praha, CZ;
(740) Porubčan Róbert, Ing., Ivanka pri Dunaji, SK;

(111) 229039

(151) 14.1.2011
(180) 18.3.2020
(210) 413-2010
(220) 18.3.2010
(442) 7.10.2010
(732) RAJO, a. s., Studená 35, 823 55 Bratislava, SK;
(740) Bachratá Magdaléna, Mgr., Bratislava, SK;

(111) 229040

(151) 14.1.2011
(180) 31.3.2020
(210) 512-2010
(220) 31.3.2010
(442) 7.10.2010
(732) GERA spol. s r.o., Jenisejská 55, 040 01 Košice, SK;
(740) Lobodová Dagmar, Ing., Košice, SK;

(111) 229041

(151) 14.1.2011
(180) 1.4.2020
(210) 542-2010
(220) 1.4.2010
(442) 7.10.2010
(732) Société des Produits Nestlé S. A., 1800 Vevey, CH;
(740) Ružička Csekes s. r. o., Bratislava, SK;

(111) 229042

(151) 14.1.2011
(180) 12.4.2020
(210) 569-2010
(220) 12.4.2010
(442) 7.10.2010
(732) Pečivárne Liptovský Hrádok, s. r. o., Liptovská Porúbka 347, 033 01 Liptovský Hrádok, SK;
(740) Holakovský Štefan, Ing., Bratislava, SK;

(111) 229043

(151) 14.1.2011
(180) 21.4.2020
(210) 610-2010
(220) 21.4.2010
(442) 7.10.2010
(732) JACK DANIEL'S PROPERTIES, INC., spoločnosť zriadená podľa zákonov štátu Delaware, 4040 Civic Center Drive, Suite 528, San Rafael, California 94903, US;
(740) Tomeš Pavol, Ing., Bratislava, SK;

(111) 229044

(151) 14.1.2011
(180) 22.4.2020
(210) 638-2010
(220) 22.4.2010
(442) 7.10.2010
(732) ST. NICOLAUS a.s., 1. mája 113, 031 28 Liptovský Mikuláš, SK;
(740) G. Lehnert, k. s., Bratislava 1, SK;

(111) 229045

(151) 14.1.2011
(180) 27.4.2020
(210) 655-2010
(220) 27.4.2010
(442) 7.10.2010
(732) BALIARNE OBCHODU, a. s. POPRAD, Hraničná 664/16, 058 01 Poprad, SK;
(740) Žuffa Ladislav, Ing., Poprad, SK;

(111) 229046

(151) 14.1.2011
(180) 27.4.2020
(210) 656-2010
(220) 27.4.2010
(442) 7.10.2010
(732) BALIARNE OBCHODU, a. s. POPRAD, Hraničná 664/16, 058 01 Poprad, SK;
(740) Žuffa Ladislav, Ing., Poprad, SK;

(111) 229047

(151) 14.1.2011
(180) 27.4.2020
(210) 657-2010
(220) 27.4.2010
(442) 7.10.2010
(732) BALIARNE OBCHODU, a. s. POPRAD, Hraničná 664/16, 058 01 Poprad, SK;
(740) Žuffa Ladislav, Ing., Poprad, SK;

(111) 229048

(151) 14.1.2011
(180) 27.4.2020
(210) 658-2010
(220) 27.4.2010
(442) 7.10.2010
(732) BALIARNE OBCHODU, a. s. POPRAD, Hraničná 664/16, 058 01 Poprad, SK;
(740) Žuffa Ladislav, Ing., Poprad, SK;

(111) 229049

(151) 14.1.2011
 (180) 27.4.2020
 (210) 659-2010
 (220) 27.4.2010
 (442) 7.10.2010
 (732) BALIARNE OBCHODU, a. s. POPRAD, Hra-
 ničná 664/16, 058 01 Poprad, SK;
 (740) Žuffa Ladislav, Ing., Poprad, SK;

(111) 229050

(151) 14.1.2011
 (180) 27.4.2020
 (210) 660-2010
 (220) 27.4.2010
 (442) 7.10.2010
 (732) BALIARNE OBCHODU, a. s. POPRAD, Hra-
 ničná 664/16, 058 01 Poprad, SK;
 (740) Žuffa Ladislav, Ing., Poprad, SK;

(111) 229051

(151) 14.1.2011
 (180) 27.4.2020
 (210) 669-2010
 (220) 27.4.2010
 (442) 7.10.2010
 (732) KPP SK s.r.o., Galvaniho 7, 821 04 Bratislava, SK;
 (740) Beleščák Ladislav, Ing., Piešťany, SK;

(111) 229052

(151) 14.1.2011
 (180) 28.4.2020
 (210) 671-2010
 (220) 28.4.2010
 (442) 7.10.2010
 (732) TECHNICKÝ SKÚŠOBNÝ ÚSTAV PIEŠŤA-
 NY, š. p., Krajinská cesta 2929/9, 921 01 Piešť-
 any, SK;

(111) 229053

(151) 14.1.2011
 (180) 28.4.2020
 (210) 672-2010
 (220) 28.4.2010
 (442) 7.10.2010
 (732) TECHNICKÝ SKÚŠOBNÝ ÚSTAV PIEŠŤA-
 NY, š. p., Krajinská cesta 2929/9, 921 01 Piešť-
 any, SK;

(111) 229054

(151) 14.1.2011
 (180) 30.4.2020
 (210) 687-2010
 (220) 30.4.2010
 (442) 7.10.2010
 (732) Petriľák Jozef, Školská 344, 094 12 Vehec, SK;

(111) 229055

(151) 14.1.2011
 (180) 11.5.2020
 (210) 745-2010
 (220) 11.5.2010

(442) 7.10.2010

(732) Zentiva, k.s., U kabelovny 130, 102 37 Praha,
 Dolní Měcholupy, CZ;
 (740) Kertész Jozef, Ing., Hlohovec, SK;

(111) 229056

(151) 14.1.2011
 (180) 11.5.2020
 (210) 746-2010
 (220) 11.5.2010
 (442) 7.10.2010
 (732) Zentiva, k.s., U kabelovny 130, 102 37 Praha,
 Dolní Měcholupy, CZ;
 (740) Kertész Jozef, Ing., Hlohovec, SK;

(111) 229057

(151) 14.1.2011
 (180) 19.5.2020
 (210) 819-2010
 (220) 19.5.2010
 (442) 7.10.2010
 (732) FRANKL PHARMA s.r.o., Počernická 272/96,
 108 00 Praha, CZ;

(111) 229058

(151) 14.1.2011
 (180) 19.5.2020
 (210) 820-2010
 (220) 19.5.2010
 (442) 7.10.2010
 (732) FRANKL PHARMA s.r.o., Počernická 272/96,
 108 00 Praha, CZ;

(111) 229059

(151) 14.1.2011
 (180) 21.5.2020
 (210) 832-2010
 (220) 21.5.2010
 (442) 7.10.2010
 (732) BIZ Partner Group, s.r.o., Šrobárova 2682/46,
 058 01 Poprad, SK;

(111) 229060

(151) 14.1.2011
 (180) 21.5.2020
 (210) 834-2010
 (220) 21.5.2010
 (442) 7.10.2010
 (732) MAJA PRODUCTION spol. s r. o., P.O. Box 35,
 830 03 Bratislava 33, SK;

(111) 229061

(151) 14.1.2011
 (180) 21.5.2020
 (210) 836-2010
 (220) 21.5.2010
 (442) 7.10.2010
 (732) Weisslechner Nina, Mgr. Art., Líščie nivy 8, 821 08
 Bratislava, SK;

(111) 229062

(151) 14.1.2011
(180) 25.5.2020
(210) 849-2010
(220) 25.5.2010
(442) 7.10.2010
(732) Roháč Jozef - MADISON, Hviezdoslavova 64/13,
956 31 Krušovce, SK;

(111) 229063

(151) 14.1.2011
(180) 26.5.2020
(210) 860-2010
(220) 26.5.2010
(442) 7.10.2010
(732) TESCO STORES SR, a. s., Kamenné námestie 1/A, 815 61 Bratislava, SK;
(740) Šveda Vladislav, Mgr., Bratislava, SK;

(111) 229064

(151) 14.1.2011
(180) 26.5.2020
(210) 861-2010
(220) 26.5.2010
(442) 7.10.2010
(732) MicroStep, spol. s r. o., Čsl. parašutistov 1, 831 03 Bratislava, SK;

(111) 229065

(151) 14.1.2011
(180) 26.5.2020
(210) 862-2010
(220) 26.5.2010
(442) 7.10.2010
(732) MicroStep, spol. s r. o., Čsl. parašutistov 1, 831 03 Bratislava, SK;

(111) 229066

(151) 14.1.2011
(180) 27.5.2020
(210) 870-2010
(220) 27.5.2010
(442) 7.10.2010
(732) Société des Produits Nestlé S. A., 1800 Vevey, CH;
(740) Ružička Csekes s. r. o., Bratislava, SK;

(111) 229067

(151) 14.1.2011
(180) 26.5.2020
(210) 877-2010
(220) 26.5.2010
(442) 7.10.2010
(732) CORUM CREDIT, a.s., Václavské nám. 846/1,
110 00 Praha, CZ;
(740) Fajnorová Mária, Ing., Bratislava, SK;

(111) 229068

(151) 14.1.2011
(180) 28.5.2020
(210) 894-2010
(220) 28.5.2010

(442) 7.10.2010

(732) SUS INVESTMENT s.r.o., Rastislavova 93, 040 01 Košice, SK;
(740) Belička Ivan, Ing., Banská Bystrica, SK;

(111) 229069

(151) 14.1.2011
(180) 7.6.2020
(210) 926-2010
(220) 7.6.2010
(442) 7.10.2010
(732) Ing. Ján Dindák - DIPO, Janka Kráľa 962, 093 01 Vranov nad Topľou, SK;
(740) LAWCORP, s.r.o., Bratislava, SK;

(111) 229070

(151) 14.1.2011
(180) 8.6.2020
(210) 931-2010
(220) 8.6.2010
(442) 7.10.2010
(732) Zentiva, k.s., U kabelovny 130, 102 37 Praha, Dolní Měcholupy, CZ;
(740) Kertész Jozef, Ing., Hlohovec, SK;

(111) 229071

(151) 14.1.2011
(180) 14.7.2016
(210) 942-2010
(220) 14.7.2006
(442) 7.10.2010
(641) 005199518, 14.7.2006
(732) Gaucho Grill Limited, 335 and 337 Fulham Road Chelsea, London SW10 9TW, GB;
(740) Fajnorová Mária, Ing., Bratislava, SK;

(111) 229072

(151) 14.1.2011
(180) 14.6.2020
(210) 950-2010
(220) 14.6.2010
(442) 7.10.2010
(732) Taliansko - Slovenská obchodná komora, Michal'ská 7, 811 01 Bratislava, SK;
(740) Bachratá Magdaléna, Mgr., Bratislava, SK;

(111) 229073

(151) 14.1.2011
(180) 27.5.2020
(210) 955-2010
(220) 27.5.2010
(442) 7.10.2010
(732) MicroStep, spol. s r. o., Čsl. parašutistov 1, 831 03 Bratislava, SK;

(111) 229074

(151) 14.1.2011
(180) 4.6.2020
(210) 961-2010
(220) 4.6.2010
(442) 7.10.2010
(732) Malokarpatská vinohradnícka spoločnosť, a.s., Za dráhou 21, 902 01 Pezinok, SK;
(740) Belička Ivan, Ing., Banská Bystrica, SK;

(111) 229075
 (151) 14.1.2011
 (180) 4.6.2020
 (210) 962-2010
 (220) 4.6.2010
 (442) 7.10.2010
 (732) Malokarpatská vinohradnícka spoločnosť, a.s.,
 Za dráhou 21, 902 01 Pezinok, SK;
 (740) Belička Ivan, Ing., Banská Bystrica, SK;

(111) 229081
 (151) 14.1.2011
 (180) 4.6.2020
 (210) 968-2010
 (220) 4.6.2010
 (442) 7.10.2010
 (732) Malokarpatská vinohradnícka spoločnosť, a.s.,
 Za dráhou 21, 902 01 Pezinok, SK;
 (740) Belička Ivan, Ing., Banská Bystrica, SK;

(111) 229076
 (151) 14.1.2011
 (180) 4.6.2020
 (210) 963-2010
 (220) 4.6.2010
 (442) 7.10.2010
 (732) Malokarpatská vinohradnícka spoločnosť, a.s.,
 Za dráhou 21, 902 01 Pezinok, SK;
 (740) Belička Ivan, Ing., Banská Bystrica, SK;

(111) 229082
 (151) 14.1.2011
 (180) 4.6.2020
 (210) 969-2010
 (220) 4.6.2010
 (442) 7.10.2010
 (732) Malokarpatská vinohradnícka spoločnosť, a.s.,
 Za dráhou 21, 902 01 Pezinok, SK;
 (740) Belička Ivan, Ing., Banská Bystrica, SK;

(111) 229077
 (151) 14.1.2011
 (180) 4.6.2020
 (210) 964-2010
 (220) 4.6.2010
 (442) 7.10.2010
 (732) Malokarpatská vinohradnícka spoločnosť, a.s.,
 Za dráhou 21, 902 01 Pezinok, SK;
 (740) Belička Ivan, Ing., Banská Bystrica, SK;

(111) 229083
 (151) 14.1.2011
 (180) 4.6.2020
 (210) 970-2010
 (220) 4.6.2010
 (442) 7.10.2010
 (732) Malokarpatská vinohradnícka spoločnosť, a.s.,
 Za dráhou 21, 902 01 Pezinok, SK;
 (740) Belička Ivan, Ing., Banská Bystrica, SK;

(111) 229078
 (151) 14.1.2011
 (180) 4.6.2020
 (210) 965-2010
 (220) 4.6.2010
 (442) 7.10.2010
 (732) Malokarpatská vinohradnícka spoločnosť, a.s.,
 Za dráhou 21, 902 01 Pezinok, SK;
 (740) Belička Ivan, Ing., Banská Bystrica, SK;

(111) 229084
 (151) 14.1.2011
 (180) 4.6.2020
 (210) 971-2010
 (220) 4.6.2010
 (442) 7.10.2010
 (732) Malokarpatská vinohradnícka spoločnosť, a.s.,
 Za dráhou 21, 902 01 Pezinok, SK;
 (740) Belička Ivan, Ing., Banská Bystrica, SK;

(111) 229079
 (151) 14.1.2011
 (180) 4.6.2020
 (210) 966-2010
 (220) 4.6.2010
 (442) 7.10.2010
 (732) Malokarpatská vinohradnícka spoločnosť, a.s.,
 Za dráhou 21, 902 01 Pezinok, SK;
 (740) Belička Ivan, Ing., Banská Bystrica, SK;

(111) 229085
 (151) 14.1.2011
 (180) 9.6.2020
 (210) 972-2010
 (220) 9.6.2010
 (442) 7.10.2010
 (732) Tóth Oto, M. R. Štefánika 35, 902 01 Pezinok, SK;
 (740) G. Lehnert, k. s., Bratislava 1, SK;

(111) 229080
 (151) 14.1.2011
 (180) 4.6.2020
 (210) 967-2010
 (220) 4.6.2010
 (442) 7.10.2010
 (732) Malokarpatská vinohradnícka spoločnosť, a.s.,
 Za dráhou 21, 902 01 Pezinok, SK;
 (740) Belička Ivan, Ing., Banská Bystrica, SK;

(111) 229086
 (151) 14.1.2011
 (180) 9.6.2020
 (210) 974-2010
 (220) 9.6.2010
 (442) 7.10.2010
 (732) CBA SK, a. s., Mierová 303, 017 01 Považská
 Bystrica, SK;
 (740) Belička Ivan, Ing., Banská Bystrica, SK;

(111) 229087

(151) 14.1.2011
(180) 7.6.2017
(210) 982-2010
(220) 7.6.2007
(442) 7.10.2010
(641) 005977939, 7.6.2007
(732) Bioniche Life Sciences Inc., 231 Dundas Street East, Belleville, Ontario, K8N 5C2, CA;
(740) PATENTSERVIS BRATISLAVA a. s., Bratislava, SK;

(111) 229088

(151) 14.1.2011
(180) 24.6.2020
(210) 1069-2010
(220) 24.6.2010
(442) 7.10.2010
(732) TPD, spol. s r. o., Farského 6, 851 01 Bratislava, SK;
(740) Porubčan Róbert, Ing., Ivanka pri Dunaji, SK;

(111) 229089

(151) 14.1.2011
(180) 28.6.2020
(210) 1079-2010
(220) 28.6.2010
(442) 7.10.2010
(732) SLOVECA, Sasol Slovakia, spol. s r.o., Paulínyho 12, 811 02 Bratislava, SK;
(740) Kubínyi Peter, Trenčín, SK;

(111) 229090

(151) 14.1.2011
(180) 30.6.2020
(210) 1092-2010
(220) 30.6.2010
(442) 7.10.2010
(732) Tomečková Dana, Hanácka 13, 821 04 Bratislava, SK;

(111) 229091

(151) 14.1.2011
(180) 30.6.2020
(210) 1098-2010
(220) 30.6.2010
(442) 7.10.2010
(732) Solgar Holdings, Inc., 2100 Smithtown Avenue, Ronkonkoma, New York 11779, US;
(740) Fajnorová Mária, Ing., Bratislava, SK;

(111) 229092

(151) 14.1.2011
(180) 8.7.2020
(210) 1141-2010
(220) 8.7.2010
(442) 7.10.2010
(732) Ivan Ľuboš, Ing., Nábřežná 45, 940 01 Nové Zámky, SK;

(111) 229093

(151) 14.1.2011
(180) 8.7.2020
(210) 1142-2010
(220) 8.7.2010
(442) 7.10.2010
(732) Ivan Ľuboš, Ing., Nábřežná 45, 940 01 Nové Zámky, SK;

(111) 229094

(151) 14.1.2011
(180) 12.7.2020
(210) 1159-2010
(220) 12.7.2010
(442) 7.10.2010
(732) Ivan Ľuboš, Ing., Nábřežná 45, 940 01 Nové Zámky, SK;

(111) 229095

(151) 14.1.2011
(180) 16.7.2020
(210) 1181-2010
(220) 16.7.2010
(442) 7.10.2010
(732) Harvánek Lubomír, Ing., Šoltésovej 420/2, 017 01 Považská Bystrica, SK;

(111) 229096

(151) 14.1.2011
(180) 3.2.2020
(210) 5044-2010
(220) 3.2.2010
(442) 7.10.2010
(732) PRESSKAM, s. r. o., Vápenka 4, 841 07 Bratislava, SK;
(740) Hojčuš Peter, Ing., Bratislava, SK;

(111) 229101

(151) 17.1.2011
(180) 13.11.2019
(210) 1605-2009
(220) 13.11.2009
(442) 7.10.2010
(732) Messer Tatragas, spol. s r.o., Chalupkova 9, 819 44 Bratislava, SK;

(111) 229102

(151) 17.1.2011
(180) 9.7.2019
(210) 5517-2009
(220) 9.7.2009
(442) 7.10.2010
(732) Horniak Juraj, Mgr. Art., Angyalova 941/84, 967 01 Kremnica, SK;

(111) 229103

(151) 17.1.2011
(180) 26.5.2020
(210) 858-2010
(220) 26.5.2010
(442) 7.10.2010
(732) Šimko Richard, Javorová 6, 010 07 Žilina, SK;
(740) Labudík Miroslav, Ing., Kysucké Nové Mesto, SK;

(111) 229104

(151) 17.1.2011
 (180) 18.6.2020
 (210) 987-2010
 (220) 18.6.2010
 (442) 7.10.2010
 (732) RRT s.r.o., U Habrovky 247/11, 140 00 Praha, CZ;
 (740) Máčajová Mária, Ing., Nitra, SK;

(111) 229110

(151) 17.1.2011
 (180) 30.6.2020
 (210) 1091-2010
 (220) 30.6.2010
 (442) 7.10.2010
 (732) Bratislavský kultúrny spolok, Kukučínova 22,
 831 03 Bratislava, SK;
 (740) G. Lehnert, k. s., Bratislava 1, SK;

(111) 229105

(151) 17.1.2011
 (180) 25.6.2020
 (210) 1034-2010
 (220) 25.6.2010
 (442) 7.10.2010
 (732) R.U.R. s.r.o., Třebíčska 1834/8, 066 01 Humenné,
 SK;
 (740) LAWCORP, s.r.o., Bratislava, SK;

(111) 229111

(151) 17.1.2011
 (180) 30.6.2020
 (210) 1099-2010
 (220) 30.6.2010
 (442) 7.10.2010
 (732) Jirčík Miroslav, Zbudov 190, 561 82 Klášterec
 nad Ohří, CZ;
 (740) Kubínyi Peter, Trenčín, SK;

(111) 229106

(151) 17.1.2011
 (180) 25.6.2020
 (210) 1055-2010
 (220) 25.6.2010
 (442) 7.10.2010
 (732) ST. NICOLAUS a.s., 1. mája 113, 031 28 Lip-
 tovský Mikuláš, SK;
 (740) G. Lehnert, k. s., Bratislava 1, SK;

(111) 229112

(151) 17.1.2011
 (180) 7.7.2020
 (210) 1132-2010
 (220) 7.7.2010
 (442) 7.10.2010
 (732) Poláček Peter, Ing., Tatranská 36, 940 01 Nové
 Zámky, SK;

(111) 229107

(151) 17.1.2011
 (180) 25.6.2020
 (210) 1057-2010
 (220) 25.6.2010
 (442) 7.10.2010
 (732) ST. NICOLAUS a.s., 1. mája 113, 031 28 Lip-
 tovský Mikuláš, SK;
 (740) G. Lehnert, k. s., Bratislava 1, SK;

(111) 229113

(151) 17.1.2011
 (180) 8.7.2020
 (210) 1143-2010
 (220) 8.7.2010
 (442) 7.10.2010
 (732) House of Prince A/S, Tobaksvejen 4, DK-2860
 Søborg, DK;
 (740) ŽOVICOVÁ & ŽOVIC IP, s.r.o., Bratislava, SK;

(111) 229108

(151) 17.1.2011
 (180) 25.6.2020
 (210) 1059-2010
 (220) 25.6.2010
 (442) 7.10.2010
 (732) ST. NICOLAUS a.s., 1. mája 113, 031 28 Lip-
 tovský Mikuláš, SK;
 (740) G. Lehnert, k. s., Bratislava 1, SK;

(111) 229114

(151) 17.1.2011
 (180) 9.7.2020
 (210) 1145-2010
 (220) 9.7.2010
 (442) 7.10.2010
 (732) Media Pro Slovakia, spol. s r.o., Bratislavská 1/d,
 843 56 Bratislava - Záhorská Bystrica, SK;
 (740) Fajnorová Mária, Ing., Bratislava, SK;

(111) 229109

(151) 17.1.2011
 (180) 19.7.2020
 (210) 1060-2010
 (220) 19.7.2010
 (442) 7.10.2010
 (732) MAJA PRODUCTION spol. s r. o., P.O. Box 35,
 830 03 Bratislava 33, SK;

(111) 229115

(151) 17.1.2011
 (180) 9.7.2020
 (210) 1146-2010
 (220) 9.7.2010
 (442) 7.10.2010
 (732) Media Pro Slovakia, spol. s r.o., Bratislavská 1/d,
 843 56 Bratislava - Záhorská Bystrica, SK;
 (740) Fajnorová Mária, Ing., Bratislava, SK;

(111) 229116

(151) 17.1.2011
(180) 9.7.2020
(210) 1148-2010
(220) 9.7.2010
(442) 7.10.2010
(732) Senická mliekáreň, a. s., Priemyselná 1339, 905 01 Senica, SK;
(740) Fajnorová Mária, Ing., Bratislava, SK;

(111) 229117

(151) 17.1.2011
(180) 9.7.2020
(210) 1149-2010
(220) 9.7.2010
(442) 7.10.2010
(732) Senická mliekáreň, a. s., Priemyselná 1339, 905 01 Senica, SK;
(740) Fajnorová Mária, Ing., Bratislava, SK;

(111) 229118

(151) 17.1.2011
(180) 12.7.2020
(210) 1150-2010
(220) 12.7.2010
(442) 7.10.2010
(732) EZARE, s.r.o., Stavbárska 18, 949 01 Nitra, SK;
(740) Belica Miroslav, JUDr., Nitra, SK;

(111) 229119

(151) 17.1.2011
(180) 12.7.2020
(210) 1152-2010
(220) 12.7.2010
(442) 7.10.2010
(732) PPA TRADE, spol. s r.o., Vajnorská 137, 830 00 Bratislava, SK;

(111) 229120

(151) 17.1.2011
(180) 12.7.2020
(210) 1153-2010
(220) 12.7.2010
(442) 7.10.2010
(732) PPA ZEPAX s.r.o., Vajnorská 137, 830 00 Bratislava, SK;

(111) 229121

(151) 17.1.2011
(180) 12.7.2020
(210) 1154-2010
(220) 12.7.2010
(442) 7.10.2010
(732) PPA INŽINIERING, s.r.o., Vajnorská 137, 831 04 Bratislava, SK;

(111) 229122

(151) 17.1.2011
(180) 12.7.2020
(210) 1155-2010
(220) 12.7.2010

(442) 7.10.2010

(732) PPA SERVIS, s.r.o., Vajnorská 137, 831 04 Bratislava, SK;

(111) 229123

(151) 17.1.2011
(180) 12.7.2020
(210) 1156-2010
(220) 12.7.2010
(442) 7.10.2010
(732) PPA ENERGO s.r.o., Vajnorská 137, 830 00 Bratislava, SK;

(111) 229124

(151) 17.1.2011
(180) 12.7.2020
(210) 1160-2010
(220) 12.7.2010
(442) 7.10.2010
(732) Ivan Luboš, Ing., Nábrežná 45, 940 01 Nové Zámky, SK;

(111) 229125

(151) 17.1.2011
(180) 12.7.2020
(210) 1161-2010
(220) 12.7.2010
(442) 7.10.2010
(732) Mesto Zvolen, Námestie slobody 22, 960 01 Zvolen, SK;

(111) 229126

(151) 17.1.2011
(180) 13.7.2020
(210) 1163-2010
(220) 13.7.2010
(442) 7.10.2010
(732) Nobius, s.r.o., Kapitulská 8, 974 01 Banská Bystrica, SK;

(111) 229127

(151) 17.1.2011
(180) 14.7.2020
(210) 1166-2010
(220) 14.7.2010
(442) 7.10.2010
(732) Dow AgroSciences LLC, 9330 Zionsville Road, Indianapolis, Indiana 46268, US;
(740) Tomeš Pavol, Ing., Bratislava, SK;

(111) 229128

(151) 17.1.2011
(180) 14.7.2020
(210) 1167-2010
(220) 14.7.2010
(442) 7.10.2010
(732) Dow AgroSciences LLC, 9330 Zionsville Road, Indianapolis, Indiana 46268, US;
(740) Tomeš Pavol, Ing., Bratislava, SK;

(111) 229129

(151) 17.1.2011
 (180) 16.7.2020
 (210) 1182-2010
 (220) 16.7.2010
 (442) 7.10.2010
 (732) ELK a.s., Strkovská 297, 391 11 Planá nad Lužnicí, CZ;
 (740) Arthur Braun, M.A., Bratislava, SK;

(111) 229130

(151) 17.1.2011
 (180) 16.7.2020
 (210) 1183-2010
 (220) 16.7.2010
 (442) 7.10.2010
 (732) ELK a.s., Strkovská 297, 391 11 Planá nad Lužnicí, CZ;
 (740) Arthur Braun, M.A., Bratislava, SK;

(111) 229131

(151) 17.1.2011
 (180) 16.7.2020
 (210) 1184-2010
 (220) 16.7.2010
 (442) 7.10.2010
 (732) Holcim (Slovensko) a. s., 906 38 Rohožník, SK;
 (740) Bachratá Magdaléna, Mgr., Bratislava, SK;

(111) 229132

(151) 17.1.2011
 (180) 19.7.2020
 (210) 1187-2010
 (220) 19.7.2010
 (442) 7.10.2010
 (732) 2 PACK Media s. r. o., Kováčska 49, 040 01 Košice, SK;

(111) 229133

(151) 17.1.2011
 (180) 19.7.2020
 (210) 1189-2010
 (220) 19.7.2010
 (442) 7.10.2010
 (732) Noskovič Ladislav, Bc., Mateja Bela 10, 921 01 Piešťany, SK;

(111) 229134

(151) 17.1.2011
 (180) 19.7.2020
 (210) 1190-2010
 (220) 19.7.2010
 (442) 7.10.2010
 (732) Watson Enterprise (Bahamas) Limited, Offshore Group Chambers, P.O.BOX CB-12751, Nassau, New Providence, BS;
 (740) Brichtová Tatiana, JUDr., Bratislava, SK;

(111) 229135

(151) 17.1.2011
 (180) 11.8.2020
 (210) 1362-2010
 (220) 11.8.2010
 (442) 7.10.2010
 (732) Šimkovič Michal, Kollárova 1309/38, 018 41 Dubnica nad Váhom, SK;

(111) 229136

(151) 17.1.2011
 (180) 7.1.2020
 (210) 5006-2010
 (220) 7.1.2010
 (442) 7.10.2010
 (732) CASIO KEISANKI KABUSHIKI KAISHA (CASIO COMPUTER CO., LTD.), 6-2, Hon-Machi 1-Chome, Shibuya-Ku, Tokyo, JP;
 (740) Bušová Eva, JUDr., Bratislava, SK;

(111) 229137

(151) 17.1.2011
 (180) 8.2.2020
 (210) 5058-2010
 (220) 8.2.2010
 (442) 7.10.2010
 (732) RAJO, a.s., Studená 35, 823 55 Bratislava, SK;
 (740) Bachratá Magdaléna, Mgr., Bratislava, SK;

(111) 229138

(151) 17.1.2011
 (180) 24.2.2020
 (210) 5121-2010
 (220) 24.2.2010
 (442) 7.10.2010
 (732) Ballymore EUROVEA, a.s., Pribinova 1/B, 811 09 Bratislava, SK;
 (740) Brichtová Tatiana, JUDr., Bratislava, SK;

(111) 229139

(151) 17.1.2011
 (180) 24.2.2020
 (210) 5122-2010
 (220) 24.2.2010
 (442) 7.10.2010
 (732) Ballymore EUROVEA, a.s., Pribinova 1/B, 811 09 Bratislava, SK;
 (740) Brichtová Tatiana, JUDr., Bratislava, SK;

(111) 229140

(151) 17.1.2011
 (180) 29.3.2020
 (210) 5221-2010
 (220) 29.3.2010
 (442) 7.10.2010
 (732) Primalex a. s., Břasy čp. 223, 338 24 Břasy, CZ;
 (740) Bušová Eva, JUDr., Bratislava, SK;

(111) 229141

(151) 17.1.2011
(180) 29.3.2020
(210) 5222-2010
(220) 29.3.2010
(442) 7.10.2010
(732) Primalex a. s., Břasy čp. 223, 338 24 Břasy, CZ;
(740) Bušová Eva, JUDr., Bratislava, SK;

(111) 229142

(151) 17.1.2011
(180) 6.4.2020
(210) 5235-2010
(220) 6.4.2010
(442) 7.10.2010
(732) Société des Produits Nestlé S. A., 1800 Vevey, CH;
(740) Ružička Csekes s. r. o., Bratislava, SK;

(111) 229143

(151) 17.1.2011
(180) 13.4.2020
(210) 5250-2010
(220) 13.4.2010
(442) 7.10.2010
(732) J&T REAL ESTATE, a. s., Lamačská cesta 3, 841 04 Bratislava, SK;

(111) 229144

(151) 17.1.2011
(180) 22.4.2020
(210) 5291-2010
(220) 22.4.2010
(442) 7.10.2010
(732) SPOLOČNOSŤ 7 PLUS, s. r. o., Panónska cesta 9, 852 32 Bratislava, SK;

(111) 229145

(151) 17.1.2011
(180) 26.4.2020
(210) 5298-2010
(220) 26.4.2010
(442) 7.10.2010
(732) MAC TV s.r.o., Brečtanová 1, 831 01 Bratislava, SK;
(740) Advokátska kancelária Bugala-Ďurček, s.r.o., Bratislava, SK;

(111) 229146

(151) 17.1.2011
(180) 30.4.2020
(210) 5317-2010
(220) 30.4.2010
(442) 7.10.2010
(732) HENKEL AG & Co. KGaA, Henkelstrasse 67, 40589 Düsseldorf, DE;
(740) ROTT, RŮŽIČKA & GUTTMANN, Bratislava, SK;

(111) 229147

(151) 17.1.2011
(180) 30.4.2020
(210) 5318-2010
(220) 30.4.2010
(442) 7.10.2010
(732) HENKEL AG & Co. KGaA, Henkelstrasse 67, 40589 Düsseldorf, DE;
(740) ROTT, RŮŽIČKA & GUTTMANN, Bratislava, SK;

(111) 229148

(151) 17.1.2011
(180) 4.5.2020
(210) 5323-2010
(220) 4.5.2010
(442) 7.10.2010
(732) Lidl Stiftung & Co. KG, Stiftsbergstrasse 1, 74167 Neckarsulm, DE;
(740) Čechvalová Dagmar, Bratislava, SK;

(111) 229149

(151) 17.1.2011
(180) 4.5.2020
(210) 5324-2010
(220) 4.5.2010
(442) 7.10.2010
(732) Wm. WRIGLEY Jr. Company, 410 North Michigan Avenue, Chicago, Illinois 60611, US;
(740) ROTT, RŮŽIČKA & GUTTMANN, Bratislava, SK;

(111) 229150

(151) 17.1.2011
(180) 7.5.2020
(210) 5341-2010
(220) 7.5.2010
(442) 7.10.2010
(732) sanofi-aventis Pharma Slovakia s.r.o., Einsteino-va 24, 851 01 Bratislava, SK;
(740) Kastler Anton, Bratislava, SK;

(111) 229151

(151) 17.1.2011
(180) 21.5.2020
(210) 5375-2010
(220) 21.5.2010
(442) 7.10.2010
(732) SLOVNAFT, a.s., Vlčie hrdlo 1, 824 12 Bratislava, SK;
(740) Šujanová Mária, Ing., Bratislava, SK;

(111) 229152

(151) 17.1.2011
(180) 21.5.2020
(210) 5376-2010
(220) 21.5.2010
(442) 7.10.2010
(732) SLOVNAFT, a.s., Vlčie hrdlo 1, 824 12 Bratislava, SK;
(740) Šujanová Mária, Ing., Bratislava, SK;

(111) 229153

(151) 17.1.2011
 (180) 28.5.2020
 (210) 5388-2010
 (220) 28.5.2010
 (442) 7.10.2010
 (732) HERO CZECH s.r.o., Radlická 751/113e, 150 00 Praha, CZ;
 (740) Nagyová Gabriela, JUDr., Nitra, SK;

(111) 229159

(151) 17.1.2011
 (180) 15.6.2020
 (210) 5430-2010
 (220) 15.6.2010
 (442) 7.10.2010
 (732) Bratislavský Meštiansky Pivovar s.r.o., Stará Vajnorská 37, 831 04 Bratislava, SK;
 (740) Hojčuš Peter, Ing., Bratislava, SK;

(111) 229154

(151) 17.1.2011
 (180) 3.6.2020
 (210) 5395-2010
 (220) 3.6.2010
 (442) 7.10.2010
 (732) BOCHEMIE a. s., Lidická 326, 735 95 Bohumín, CZ;
 (740) ROTT, RŮŽIČKA & GUTTMANN, Bratislava, SK;

(111) 229160

(151) 17.1.2011
 (180) 1.7.2020
 (210) 5485-2010
 (220) 1.7.2010
 (442) 7.10.2010
 (732) MAC TV s.r.o., Brečtanová 1, 831 01 Bratislava, SK;
 (740) Advokátska kancelária Bugala-Ďurček, s.r.o., Bratislava, SK;

(111) 229155

(151) 17.1.2011
 (180) 3.6.2020
 (210) 5397-2010
 (220) 3.6.2010
 (442) 7.10.2010
 (732) High Society s.r.o., Malířská 16, 170 00 Praha, CZ;
 (740) Kotlík Jan, JUDr., Bratislava, SK;

(111) 229161

(151) 17.1.2011
 (180) 1.7.2020
 (210) 5486-2010
 (220) 1.7.2010
 (442) 7.10.2010
 (732) MAC TV s.r.o., Brečtanová 1, 831 01 Bratislava, SK;
 (740) Advokátska kancelária Bugala-Ďurček, s.r.o., Bratislava, SK;

(111) 229156

(151) 17.1.2011
 (180) 7.6.2020
 (210) 5401-2010
 (220) 7.6.2010
 (442) 7.10.2010
 (732) Ústav stavebnej ekonomiky, s.r.o., Čapkova 2, 811 04 Bratislava, SK;
 (740) Hojčuš Peter, Ing., Bratislava, SK;

(111) 229162

(151) 17.1.2011
 (180) 6.7.2020
 (210) 5502-2010
 (220) 6.7.2010
 (442) 7.10.2010
 (732) ACIS s.r.o., Pasienkova 7B, 821 06 Bratislava, SK;
 (740) Šiška & Partners s.r.o., Bratislava, SK;

(111) 229157

(151) 17.1.2011
 (180) 8.6.2020
 (210) 5402-2010
 (220) 8.6.2010
 (442) 7.10.2010
 (732) AGROCULTUR BIO, s. r. o., Farská 1, 949 01 Nitra, SK;
 (740) Hojčuš Peter, Ing., Bratislava, SK;

(111) 229163

(151) 17.1.2011
 (180) 6.7.2020
 (210) 5503-2010
 (220) 6.7.2010
 (442) 7.10.2010
 (732) ACIS s.r.o., Pasienkova 7B, 821 06 Bratislava, SK;
 (740) Šiška & Partners s.r.o., Bratislava, SK;

(111) 229158

(151) 17.1.2011
 (180) 8.6.2020
 (210) 5403-2010
 (220) 8.6.2010
 (442) 7.10.2010
 (732) AGROCULTUR BIO, s. r. o., Farská 1, 949 01 Nitra, SK;
 (740) Hojčuš Peter, Ing., Bratislava, SK;

(111) 229164

(151) 17.1.2011
 (180) 21.7.2020
 (210) 5534-2010
 (220) 21.7.2010
 (442) 7.10.2010
 (732) Slovenská sporiteľňa, a. s., Tomášikova 48, 832 37 Bratislava, SK;

(111) 229165

(151) 17.1.2011
(180) 13.8.2020
(210) 5557-2010
(220) 13.8.2010
(442) 7.10.2010
(732) Internet Mall Slovakia, s.r.o., Galvaniho 5, 821 04 Bratislava, SK;

(111) 229167

(151) 17.1.2011
(180) 4.2.2020
(210) 5050-2010
(220) 4.2.2010
(310) 472785
(320) 14.12.2009
(330) CZ
(442) 7.5.2010
(732) MOCCA, spol. s r.o., Ruprechtická 848, 460 01 Liberec I, Staré Město, CZ;
(740) Litvákova Lenka, Ing., Bratislava, SK;

(111) 229168

(151) 18.1.2011
(180) 28.8.2019
(210) 1222-2009
(220) 28.8.2009
(442) 7.10.2010
(732) Logomotion, s. r. o., Winterova 15, 921 01 Piešťany, SK;
(740) Porubčan Róbert, Ing., Ivanka pri Dunaji, SK;

(111) 229169

(151) 18.1.2011
(180) 29.9.2019
(210) 1367-2009
(220) 29.9.2009
(442) 7.10.2010
(732) OXYS CAPITAL, a. s., o. c. p., Einsteinova 18 AUPARK TOWER, 851 01 Bratislava, SK;
(740) Porubčan Róbert, Ing., Ivanka pri Dunaji, SK;

(111) 229170

(151) 18.1.2011
(180) 11.3.2020
(210) 369-2010
(220) 11.3.2010
(442) 7.10.2010
(732) Ing. Rudolf Karpat - CAR PRESS, Bellova 4, 831 01 Bratislava, SK;

(111) 229171

(151) 18.1.2011
(180) 4.5.2020
(210) 5322-2010
(220) 4.5.2010
(442) 7.10.2010
(732) PALMA Group, a.s., Račianska 76, 836 04 Bratislava, SK;
(740) Čechvalová Dagmar, Bratislava, SK;

(111) 229172

(151) 19.1.2011
(180) 28.7.2020
(210) 1235-2010
(220) 28.7.2010
(442) 7.10.2010
(732) ANTIK Telecom s.r.o., Čárskeho 10, 040 01 Košice, SK;
(740) Kerecman Peter, JUDr., Košice, SK;

(111) 229173

(151) 19.1.2011
(180) 23.6.2020
(210) 5450-2010
(220) 23.6.2010
(442) 7.10.2010
(732) HIH s.r.o., Železničná 1202/103, 050 01 Revúca, SK;
(740) Dolanská Elena, RNDr., Bratislava, SK;

(111) 229176

(151) 25.1.2011
(180) 12.6.2019
(210) 840-2009
(220) 12.6.2009
(442) 7.10.2009
(732) VŠEM, s.r.o., Nárožní 2600/9a, 158 00 Praha - Stodůlky, CZ;
(740) Máčajová Mária, Ing., Nitra, SK;

(111) 229181

(151) 2.2.2011
(180) 10.9.2018
(210) 6107-2008
(220) 10.9.2008
(442) 6.8.2009
(732) DATALAN, a. s., Galvaniho 15/C, 821 04 Bratislava, SK;
(740) Hojčuš Peter, Ing., Bratislava, SK;

(111) 229182

(151) 2.2.2011
(180) 10.9.2018
(210) 6108-2008
(220) 10.9.2008
(442) 6.8.2009
(732) DATALAN, a. s., Galvaniho 15/C, 821 04 Bratislava, SK;
(740) Hojčuš Peter, Ing., Bratislava, SK;

(111) 229183

(151) 2.2.2011
(180) 10.9.2018
(210) 6109-2008
(220) 10.9.2008
(442) 5.6.2009
(732) DATALAN, a. s., Galvaniho 15/C, 821 04 Bratislava, SK;
(740) Hojčuš Peter, Ing., Bratislava, SK;

Zapísané ochranné známky so zmenou po zverejnení prihlášky

(210)	(111)	(210)	(111)	(210)	(111)	(210)	(111)
6392-2007	229177	5757-2009	229166	795-2010	229098	876-2010	229179
6393-2007	229175	721-2010	229174	796-2010	229099	5533-2010	229180
1837-2009	229178	794-2010	229097	797-2010	229100		

(111) 229097

(151) 14.1.2011

(180) 13.5.2020

(210) 794-2010

(220) 13.5.2010

(442) 7.9.2010

9 (511) 9, 16, 35, 38, 41

(511) 9 - Zvukové, obrazové a zvukovo-obrazové nahrávky na všetkých druhoch nosičov, ako aj v digitálnej (elektronickej) podobe, informácie, dáta, databázy, katalógy, programy v elektronickej podobe; elektronické publikácie s možnosťou kopírovania; prístroje na nahrávanie, prenos a reprodukciu zvuku alebo obrazu.

16 - Noviny, časopisy, periodiká, knihy a iné tlačoviny, výrobky z papiera, kartónu a lepenky, ktoré nie sú zahrnuté v iných triedach; papierierny tovar a písacie potreby, vzdelávacie a učebné potreby okrem prístrojov, divadelné dekorácie, papierové propagačné materiály, letáky, prospekty, pohľadnice, obálky, obaly (papiernický tovar), peračníky, puzdrá na perá, štítky (papierové nálepky), vyučovacie pomôcky vo forme hier, kancelárske potreby s výnimkou nábytku, kalendáre, príručky, plagáty, listový papier, stolové prestieranie z papiera, papierové obrusy, záložky do kníh, vrecká z papiera alebo plastických materiálov, školské potreby s výnimkou prístrojov, papierové podložky na stôl, nálepky na kancelárske použitie alebo pre domácnosť, ročenky, stojany na perá a ceruzky, papierové podložky pod poháre, oznámenia (papiernický tovar), papierové vlajky, papierové zástavy, nože na papier, otváratele na listy, papierové obrúsky, puzdrá na písacie potreby, pútače z papiera alebo lepenky, utierky, etikety s výnimkou textilných, lepiace štítky, darčekové a reklamné predmety z papiera.

35 - Reklamná činnosť; prenájom reklamného času vo všetkých komunikačných médiách, ako aj v počítačovej komunikačnej sieti; prenájom reklamných materiálov; prenájom reklamných plôch; televízna a rozhlasová reklama; rozširovanie reklamných alebo inzertných oznamov a materiálov; organizovanie výstav na komerčné alebo reklamné účely; vydávanie, zverejňovanie a rozširovanie reklamných textov a materiálov; obchodný manažment a poradenstvo; prezentácia výrobkov a služieb v komunikačných médiách; organizovanie reklamných hier na propagáciu predaja; vyhľadávanie sponzorov; poradenské a informačné služby v oblasti uvedených služieb v triede 35; komerčné informačné kancelárie.

38 - Televízne a rozhlasové vysielanie všetkých druhov programov; komunikačné služby prostredníctvom audiotextu, teletextu, rozhlasu, televízie, počítačovej siete, mobilných telefónov, poskytovanie telekomunikačných služieb; poskytovanie

telekomunikačného pripojenia do svetovej počítačovej siete; poskytovanie telekomunikačných kanálov na telenákupy; poskytovanie priestoru na diskusiu na internete; prenos a šírenie správ, informácií, publikácií, audiovizuálnych diel prostredníctvom komunikačných sietí vrátane internetu; tlačové kancelárie; poradenské a informačné služby v oblasti uvedených služieb v triede 38.

41 - Výroba televíznych a rozhlasových programov; výroba publicistických, spravodajských, zábavných, vzdelávacích, kultúrnych a športových programov; výroba hudobných programov; hudobno-skladateľské služby; organizovanie zábavných, kultúrnych, športových a vzdelávacích podujatí; vzdelávacia činnosť; organizovanie vedeckých, športových, zábavných, hudobných a športových súťaží; zábavné služby; organizovanie zábav, karnevalov, plesov; plánovanie a organizovanie večierkov; moderovanie relácií, programov a podujatí; zábavné parky; služby a zábava poskytované v prázdninových táboroch; služby klubov zdravia; výchovno-zábavné klubové služby; organizovanie a vedenie seminárov, kongresov, školení, konferencií; organizovanie živých seminárov, kongresov, školení, konferencií; organizovanie súťaží krásy; organizovanie živých vystúpení; živé predstavenia; filmová, divadelná a hudobná tvorba, služby filmových, divadelných a nahrávacích štúdií; dabingové služby; požíčanie filmov; požíčanie filmových premietačích prístrojov a príslušenstva; divadelné predstavenia; výroba divadelných alebo iných predstavení; služby agentúr sprostredkujúcich divadelných, koncertných a varietných umelcov; rezervácia vstupeniek; výroba a prenájom zvukových a zvukovo-obrazových nahrávok; vydavateľská a nakladateľská činnosť s výnimkou vydávania reklamných materiálov; zverejňovanie a vydávanie textov okrem reklamných; poskytovanie elektronických publikácií online (bez možnosti kopírovania), vydávanie a zverejňovanie elektronických publikácií; elektronická edičná činnosť (DTP služby), organizovanie kultúrnych alebo vzdelávacích výstav; umelecké módné agentúry; kempingové služby spojené so športovým programom, služby súvisiace s telesnými cvičeniami; zábavné služby nočných klubov; poskytovanie počítačových hier (online); informácie o výchove, vzdelávaní; informácie o možnostiach rozptylenia; informácie o možnostiach zábavy, rekreácie; informácie, správy, novinky z oblasti šoubiznisu; prekladateľské služby; prenájom dekorácií; poskytovanie služieb na oddych a rekreáciu; prenájom audiopriestrojov, videopriestrojov, videorekordérov, premietačiek, televíznych prijímačov, filmov, kultúrnych a vzdelávacích potrieb a prístrojov; prenájom športového výstroja s vý-

nímkou dopravných prostriedkov; reportérske služby; pomoc pri výbere povolania; organizovanie lotérií a stávkových hier; poradenské a informačné služby v oblasti uvedených služieb v triede 41; všetky uvedené služby tiež vrátane služieb poskytovaných prostredníctvom internetu, online a interaktívnych počítačových služieb.

(540)



(591) odtiene sivá, čierna, červená, biela

(732) Media Pro Slovakia, spol. s r.o., Bratislavská 1/d, 843 56 Bratislava - Záhorská Bystrica, SK;

(740) Fajnorová Mária, Ing., Bratislava, SK;

(111) 229098

(151) 14.1.2011

(180) 13.5.2020

(210) 795-2010

(220) 13.5.2010

(442) 7.9.2010

9 (511) 9, 16, 35, 38, 41

(511) 9 - Zvukové, obrazové a zvukovo-obrazové nahrávky na všetkých druhoch nosičov, ako aj v digitálnej (elektronickej) podobe, informácie, dáta, databázy, katalógy, programy v elektronickej podobe; elektronické publikácie s možnosťou kopírovania; prístroje na nahrávanie, prenos a reprodukciu zvuku alebo obrazu.

16 - Noviny, časopisy, periodiká, knihy a iné tlačoviny, výrobky z papiera, kartónu a lepenky, ktoré nie sú zahrnuté v iných triedach; papiernický tovar a písacie potreby, vzdelávacie a učebné potreby okrem prístrojov, divadelné dekorácie, papierové propagačné materiály, letáky, prospekty, pohľadnice, obálky, obaly (papiernický tovar), peračníky, puzdrá na perá, štítky (papierové nálepky), vyučovacie pomôcky vo forme hier, kancelárske potreby s výnimkou nábytku, kalendáre, príručky, plagáty, listový papier, stolové prestieranie z papiera, papierové obrusy, záložky do kníh, vrecká z papiera alebo plastických materiálov, školské potreby s výnimkou prístrojov, papierové podložky na stôl, nálepky na kancelárske použitie alebo pre domácnosť, ročenky, stojany na perá a ceruzky, papierové podložky pod poháre, oznámenia (papiernický tovar), papierové vlajky, papierové zástavy, nože na papier, otvárače na listy, papierové obrúsky, puzdrá na písacie potreby, pútače z papiera alebo lepenky, utierky, etikety s výnimkou textilných, lepiace štítky, darčkové a reklamné predmety z papiera.

35 - Reklamná činnosť; prenájom reklamného času vo všetkých komunikačných médiách, ako aj v počítačovej komunikačnej sieti; prenájom reklamných materiálov; prenájom reklamných plôch; televízna a rozhlasová reklama; rozširovanie reklamných alebo inzertných oznamov a materiálov; organizovanie výstav na komerčné alebo reklamné účely; vydávanie, zverejňovanie a rozširovanie reklamných textov a materiálov; obchod-

ný manažment a poradenstvo; prezentácia výrobkov a služieb v komunikačných médiách; organizovanie reklamných hier na propagáciu predaja; vyhľadávanie sponzorov; poradenské a informačné služby v oblasti uvedených služieb v triede 35; komerčné informačné kancelárie.

38 - Televízne a rozhlasové vysielanie všetkých druhov programov; komunikačné služby prostredníctvom audiotextu, teletextu, rozhlasu, televízie, počítačovej siete, mobilných telefónov, poskytovanie telekomunikačných služieb; poskytovanie telekomunikačného pripojenia do svetovej počítačovej siete; poskytovanie telekomunikačných kanálov na telenákupe; poskytovanie priestoru na diskusiu na internete; prenos a šírenie správ, informácií, publikácií, audiovizuálnych diel prostredníctvom komunikačných sietí vrátane internetu; tlačové kancelárie; poradenské a informačné služby v oblasti uvedených služieb v triede 38.

41 - Výroba televíznych a rozhlasových programov; výroba publicistických, spravodajských, zábavných, vzdelávacích, kultúrnych a športových programov; výroba hudobných programov; hudobno-skladateľské služby; organizovanie zábavných, kultúrnych, športových a vzdelávacích podujatí; vzdelávacia činnosť; organizovanie vedomostných, športových, zábavných, hudobných a športových súťaží; zábavné služby; organizovanie zábav, karnevalov, plesov; plánovanie a organizovanie večierkov; moderovanie relácií, programov a podujatí; zábavné parky; služby a zábava poskytované v prázdninových táboroch; služby klubov zdravia; výchovno-zábavné klubové služby; organizovanie a vedenie seminárov, kongresov, školení, konferencií; organizovanie živých seminárov, kongresov, školení, konferencií; organizovanie súťaží krásy; organizovanie živých vystúpení; živé predstavenia; filmová, divadelná a hudobná tvorba, služby filmových, divadelných a nahrávacích štúdií; dabingové služby; požičiavanie filmov; požičiavanie filmových premietacích prístrojov a príslušenstva; divadelné predstavenia; výroba divadelných alebo iných predstavení; služby agentúr sprostredkujúcich divadelných, koncertných a varietných umelcov; rezervácia vstupeniek; výroba a prenájom zvukových a zvukovo-obrazových nahrávok; vydavateľská a nakladateľská činnosť s výnimkou vydávania reklamných materiálov; zverejňovanie a vydávanie textov okrem reklamných; poskytovanie elektronických publikácií online (bez možnosti kopírovania), vydávanie a zverejňovanie elektronických publikácií; elektronická edičná činnosť (DTP služby); organizovanie kultúrnych alebo vzdelávacích výstav; umelecké módné agentúry; kempingové služby spojené so športovým programom, služby súvisiace s telesnými cvičeniami; zábavné služby nočných klubov; poskytovanie počítačových hier (online); informácie o výchove, vzdelávaní; informácie o možnostiach rozptýlenia; informácie o možnostiach zábavy, rekreácie; informácie, správy, novinky z oblasti šoubiznisu; prekladateľské služby; prenájom dekorácií; poskytovanie služieb na oddych a rekreáciu; prenájom audioprístrojov, videoprístrojov, videorekordérov, premietacích, televíznych prijímačov, filmov, kultúrnych a vzdelávacích potrieb a prístrojov; prenájom športového výstroja s výnimkou dopravných prostried-

kov; reportérske služby; pomoc pri výbere povolania; organizovanie lotérií a stávkových hier; poradenské a informačné služby v oblasti uvedených služieb v triede 41; všetky uvedené služby tiež vrátane služieb poskytovaných prostredníctvom internetu, online a interaktívnych počítačových služieb.

(540)



- (591) odtiene sivej, čierna, červená, odtiene modrej, biela
 (732) Media Pro Slovakia, spol. s r.o., Bratislavská 1/d,
 843 56 Bratislava - Záhorská Bystrica, SK;
 (740) Fajnorová Mária, Ing., Bratislava, SK;

(111) 229099

- (151) 14.1.2011
 (180) 13.5.2020
 (210) 796-2010
 (220) 13.5.2010
 (442) 7.9.2010

9 (511) 9, 16, 35, 38, 41

(511) 9 - Zvukové, obrazové a zvukovo-obrazové nahrávky na všetkých druhoch nosičov, ako aj v digitálnej (elektronickej) podobe, informácie, dáta, databázy, katalógy, programy v elektronickej podobe; elektronické publikácie s možnosťou kopírovania; prístroje na nahrávanie, prenos a reprodukciu zvuku alebo obrazu.

16 - Noviny, časopisy, periodiká, knihy a iné tlačoviny, výrobky z papiera, kartónu a lepenky, ktoré nie sú zahrnuté v iných triedach; papieričkový tovar a písacie potreby, vzdelávacie a učebné potreby okrem prístrojov, divadelné dekorácie, papierové propagačné materiály, letáky, prospekty, pohľadnice, obálky, obaly (papierický tovar), peračníky, puzdrá na perá, štítky (papierové nálepky), vyučovacie pomôcky vo forme hier, kancelárske potreby s výnimkou nábytku, kalendáre, príručky, plagáty, listový papier, stolové prestieranie z papiera, papierové obrusy, záložky do kníh, vrecká z papiera alebo plastických materiálov, školské potreby s výnimkou prístrojov, papierové podložky na stôl, nálepky na kancelárske použitie alebo pre domácnosť, ročenky, stojany na perá a ceruzky, papierové podložky pod poháre, oznámenia (papierický tovar), papierové vlajky, papierové zástavy, nože na papier, otváratele na listy, papierové obrúsky, puzdrá na písacie potreby, pútače z papiera alebo lepenky, utierky, etikety s výnimkou textilných, lepiace štítky, darčekové a reklamné predmety z papiera.

35 - Reklamná činnosť; prenájom reklamného času vo všetkých komunikačných médiách, ako aj v počítačovej komunikačnej sieti; prenájom reklamných materiálov; prenájom reklamných plôch; televízna a rozhlasová reklama; rozširovanie reklamných alebo inzertných oznamov a materiálov; organizovanie výstav na komerčné alebo reklamné účely; vydávanie, zverejňovanie a rozširovanie reklamných textov a materiálov; obchod-

ný manažment a poradenstvo; prezentácia výrobkov a služieb v komunikačných médiách; organizovanie reklamných hier na propagáciu predaja; vyhľadávanie sponzorov; poradenské a informačné služby v oblasti uvedených služieb v triede 35; komerčné informačné kancelárie.

38 - Televízne a rozhlasové vysielanie všetkých druhov programov; komunikačné služby prostredníctvom audiotextu, teletextu, rozhlasu, televízie, počítačovej siete, mobilných telefónov, poskytovanie telekomunikačných služieb; poskytovanie telekomunikačného pripojenia do svetovej počítačovej siete; poskytovanie telekomunikačných kanálov na telenákupe; poskytovanie priestoru na diskusiu na internete; prenos a šírenie správ, informácií, publikácií, audiovizuálnych diel prostredníctvom komunikačných sietí vrátane internetu; tlačové kancelárie; poradenské a informačné služby v oblasti uvedených služieb v triede 38.

41 - Výroba televíznych a rozhlasových programov; výroba publicistických, spravodajských, zábavných, vzdelávacích, kultúrnych a športových programov; výroba hudobných programov; hudobno-skladateľské služby; organizovanie zábavných, kultúrnych, športových a vzdelávacích podujatí; vzdelávacia činnosť; organizovanie vedomostných, športových, zábavných, hudobných a športových súťaží; zábavné služby; organizovanie zábav, karnevalov, plesov; plánovanie a organizovanie večierok; moderovanie relácií, programov a podujatí; zábavné parky; služby a zábava poskytované v prázdninových táboroch; služby klubov zdravia; výchovno-zábavné klubové služby; organizovanie a vedenie seminárov, kongresov, školení, konferencií; organizovanie živých seminárov, kongresov, školení, konferencií; organizovanie súťaží krásy; organizovanie živých vystúpení; živé predstavenia; filmová, divadelná a hudobná tvorba, služby filmových, divadelných a nahrávacích štúdií; dabingové služby; požíčanie filmov; požíčanie filmových premietacích prístrojov a príslušenstva; divadelné predstavenia; výroba divadelných alebo iných predstavení; služby agentúr sprostredkujúcich divadelných, koncertných a vartietnych umelcov; rezervácia vstupeniek; výroba a prenájom zvukových a zvukovo-obrazových nahrávok; vydateľská a nakladateľská činnosť s výnimkou vydávania reklamných materiálov; zverejňovanie a vydávanie textov okrem reklamných; poskytovanie elektronických publikácií online (bez možnosti kopírovania), vydávanie a zverejňovanie elektronických publikácií; elektronická edičná činnosť (DTP služby), organizovanie kultúrnych alebo vzdelávacích výstav; umelecké módné agentúry; kempingové služby spojené so športovým programom, služby súvisiace s telesnými cvičeniami; zábavné služby nočných klubov; poskytovanie počítačových hier (online); informácie o výchove, vzdelávaní; informácie o možnostiach rozptýlenia; informácie o možnostiach zábavy, rekreácie; informácie, správy, novinky z oblasti šoubiznisu; prekladateľské služby; prenájom dekorácií; poskytovanie služieb na oddych a rekreáciu; prenájom audioprístrojov, videoprístrojov, videorekordérov, premietačiek, televíznych prijímačov, filmov, kultúrnych a vzdelávacích potrieb a prístrojov; prenájom športového výstroja s vý-

nímkou dopravných prostriedkov; reportérske služby; pomoc pri výbere povolania; organizovanie lotérií a stávkových hier; poradenské a informačné služby v oblasti uvedených služieb v triede 41; všetky uvedené služby tiež vrátane služieb poskytovaných prostredníctvom internetu, online a interaktívnych počítačových služieb.

(540)



- (591) odtiene sivej, červená, biela, odtiene modrej
 (732) Media Pro Slovakia, spol. s r.o., Bratislavská 1/d,
 843 56 Bratislava - Záhorská Bystrica, SK;
 (740) Fajnorová Mária, Ing., Bratislava, SK;

(111) 229100

(151) 14.1.2011

(180) 13.5.2020

(210) 797-2010

(220) 13.5.2010

(442) 7.9.2010

9 (511) 9, 16, 35, 38, 41

(511) 9 - Zvukové, obrazové a zvukovo-obrazové nahrávky na všetkých druhoch nosičov, ako aj v digitálnej (elektronickej) podobe, informácie, dáta, databázy, katalógy, programy v elektronickej podobe; elektronické publikácie s možnosťou kopírovania; prístroje na nahrávanie, prenos a reprodukciu zvuku alebo obrazu.

16 - Noviny, časopisy, periodiká, knihy a iné tlačoviny, výrobky z papiera, kartónu a lepenky, ktoré nie sú zahrnuté v iných triedach; papieričkový tovar a písacie potreby, vzdelávacie a učebné potreby okrem prístrojov, divadelné dekorácie, papierové propagačné materiály, letáky, prospekty, pohľadnice, obálky, obaly (papiernický tovar), peračníky, puzdrá na perá, štítky (papierové nálepky), vyučovacie pomôcky vo forme hier, kancelárske potreby s výnimkou nábytku, kalendáre, príručky, plagáty, listový papier, stolové prestieranie z papiera, papierové obrusy, záložky do kníh, vrecká z papiera alebo plastických materiálov, školské potreby s výnimkou prístrojov, papierové podložky na stôl, nálepky na kancelárske použitie alebo pre domácnosť, ročenky, stojany na perá a ceruzky, papierové podložky pod poháre, oznámenia (papiernický tovar), papierové vlajky, papierové zástavy, nože na papier, otváračie na listy, papierové obrúsky, puzdrá na písacie potreby, pútače z papiera alebo lepenky, utierky, etikety s výnimkou textilných, lepiace štítky, darčekové a reklamné predmety z papiera.

35 - Reklamná činnosť; prenájom reklamného času vo všetkých komunikačných médiách, ako aj v počítačovej komunikačnej sieti; prenájom reklamných materiálov; prenájom reklamných plôch; televízna a rozhlasová reklama; rozširovanie reklamných alebo inzertných oznamov a materiálov; organizovanie výstav na komerčné alebo reklamné účely; vydávanie, zverejňovanie a rozširovanie reklamných textov a materiálov; obchodný manažment a poradenstvo; prezentácia výrob-

kov a služieb v komunikačných médiách; organizovanie reklamných hier na propagáciu predaja; vyhľadávanie sponzorov; poradenské a informačné služby v oblasti uvedených služieb v triede 35; komerčné informačné kancelárie.

38 - Televízne a rozhlasové vysielanie všetkých druhov programov; komunikačné služby prostredníctvom audiotextu, teletextu, rozhlasu, televízie, počítačovej siete, mobilných telefónov, poskytovanie telekomunikačných služieb; poskytovanie telekomunikačného pripojenia do svetovej počítačovej siete; poskytovanie telekomunikačných kanálov na telenákupy; poskytovanie priestoru na diskusiu na internete; prenos a šírenie správ, informácií, publikácií, audiovizuálnych diel prostredníctvom komunikačných sietí vrátane internetu; tlačové kancelárie; poradenské a informačné služby v oblasti uvedených služieb v triede 38.

41 - Výroba televíznych a rozhlasových programov; výroba publicistických, spravodajských, zábavných, vzdelávacích, kultúrnych a športových programov; výroba hudobných programov; hudobno-skladateľské služby; organizovanie zábavných, kultúrnych, športových a vzdelávacích podujatí; vzdelávacia činnosť; organizovanie vedomostných, športových, zábavných, hudobných a športových súťaží; zábavné služby; organizovanie zábav, karnevalov, plesov; plánovanie a organizovanie večierkov; moderovanie relácií, programov a podujatí; zábavné parky; služby a zábava poskytované v prázdninových táboroch; služby klubov zdravia; výchovno-zábavné klubové služby; organizovanie a vedenie seminárov, kongresov, školení, konferencií; organizovanie živých seminárov, kongresov, školení, konferencií; organizovanie súťaží krásy; organizovanie živých vystúpení; živé predstavenia; filmová, divadelná a hudobná tvorba, služby filmových, divadelných a nahrávacích štúdií; dabingové služby; požíčkovanie filmov; požíčkovanie filmových premietacích prístrojov a príslušenstva; divadelné predstavenia; výroba divadelných alebo iných predstavení; služby agentúr sprostredkujúcich divadelných, koncertných a vartietnych umelcov; rezervácia vstupeniek; výroba a prenájom zvukových a zvukovo-obrazových nahrávok; vydateľská a nakladateľská činnosť s výnimkou vydávania reklamných materiálov; zverejňovanie a vydávanie textov okrem reklamných; poskytovanie elektronických publikácií online (bez možnosti kopírovania), vydávanie a zverejňovanie elektronických publikácií; elektronická edičná činnosť (DTP služby), organizovanie kultúrnych alebo vzdelávacích výstav; umelecké módné agentúry; kempingové služby spojené so športovým programom, služby súvisiace s telesnými cvičeniami; zábavné služby nočných klubov; poskytovanie počítačových hier (online); informácie o výchove, vzdelávaní; informácie o možnostiach rozptýlenia; informácie o možnostiach zábavy, rekreácie; informácie, správy, novinky z oblasti šoubiznisu; prekladateľské služby; prenájom dekorácií; poskytovanie služieb na oddych a rekreáciu; prenájom audioprístrojov, videoprístrojov, videorekordérov, premietačiek, televíznych prijímačov, filmov, kultúrnych a vzdelávacích potrieb a prístrojov; prenájom športového výstroja s vý-

nimkou dopravných prostriedkov; reportérske služby; pomoc pri výbere povolania; organizovanie lotérií a stávkových hier; poradenské a informačné služby v oblasti uvedených služieb v triede 41; všetky uvedené služby tiež vrátane služieb poskytovaných prostredníctvom internetu, online a interaktívnych počítačových služieb.

(540)



- (591) odtiene červenej, tehlovej, bielej
 (732) Media Pro Slovakia, spol. s r.o., Bratislavská 1/d,
 843 56 Bratislava - Záhorská Bystrica, SK;
 (740) Fajnorová Mária, Ing., Bratislava, SK;

(111) 229166

- (151) 17.1.2011
 (180) 14.10.2019
 (210) 5757-2009
 (220) 14.10.2009
 (442) 7.1.2010

9 (511) 45

(511) 45 - Právne služby; poskytovanie právnej pomoci; zastupovanie fyzických a právnických osôb v konaní pred súdmi a inými orgánmi; spisovanie listín; poskytovanie právnych rád; vypracúvanie právnych rozborov a stanovísk; vypracúvanie správ o celkovom postavení právnických osôb v právnych vzťahoch s inými subjektmi práva; sprostredkovanie uzatvorenia zmluvy; poradenstvo v uvedených činnostiach; spravovanie autorských práv; poradenstvo v oblasti práv duševného vlastníctva; právny výskum; poradenské a konzultačné služby súvisiace s právnymi službami; služby advokátov; poradenská činnosť v oblasti nekalej súťaže; odborné poradenstvo v oblasti registrácie doménových mien; sledovacie služby v oblasti duševného vlastníctva.

(540) ius aegis

- (732) ius aegis s. r. o., Ferienčíkova 7, 811 08 Bratislava, SK;

(111) 229174

- (151) 21.1.2011
 (180) 3.5.2020
 (210) 721-2010
 (220) 3.5.2010
 (442) 7.9.2010

9 (511) 9, 16, 35, 38, 41

(511) 9 - Zvukové, obrazové a zvukovo-obrazové nahrávky na všetkých druhoch nosičov, ako aj v digitálnej (elektronickej) podobe, informácie, dáta, databázy, katalógy, programy v elektronickej podobe; elektronické publikácie s možnosťou kopírovania; prístroje na nahrávanie, prenos a reprodukciu zvuku alebo obrazu.

16 - Noviny, časopisy, periodiká, knihy a iné tlačoviny, výrobky z papiera, kartónu a lepenky, ktoré nie sú zahrnuté v iných triedach; papiernický tovar a písacie potreby, vzdelávacie a učebné potreby okrem prístrojov, divadelné dekorácie,

papierové propagačné materiály, letáky, prospekty, pohľadnice, obálky, obaly (papiernický tovar), peračníky, puzdrá na perá, štítky (papierové nálepky), vyučovacie pomôcky vo forme hier, kancelárske potreby s výnimkou nábytku, kalendáre, príručky, plagáty, listový papier, stolové prestieranie z papiera, papierové obrusy, záložky do kníh, vrecká z papiera alebo plastických materiálov, školské potreby s výnimkou prístrojov, papierové podložky na stôl, nálepky na kancelárske použitie alebo pre domácnosť, ročenky, stojany na perá a ceruzky, papierové podložky pod poháre, oznámenia (papiernický tovar), papierové vľajky, papierové zástavy, nože na papier, otváratele na listy, puzdrá na písacie potreby, pútače z papiera alebo lepenky, papierové obrúsky, utierky, etikety s výnimkou textilných, lepiace štítky, darčkové a reklamné predmety z papiera.

35 - Reklamná činnosť; prenájom reklamného času vo všetkých komunikačných médiách, ako aj v počítačovej komunikačnej sieti; prenájom reklamných materiálov; prenájom reklamných plôch; televízna a rozhlasová reklama; rozširovanie reklamných alebo inzertných oznamov a materiálov; organizovanie výstav na komerčné alebo reklamné účely; vydávanie, zverejňovanie a rozširovanie reklamných textov a materiálov; obchodný manažment a poradenstvo; prezentácia výrobkov a služieb v komunikačných médiách; organizovanie reklamných hier na propagáciu predaja; vyhľadávanie sponzorov; poradenské a informačné služby v oblasti uvedených služieb v triede 35; komerčné informačné kancelárie.

38 - Televízne a rozhlasové vysielanie všetkých druhov programov; komunikačné služby prostredníctvom audiotextu, teletextu, rozhlasu, televízie, počítačovej siete, mobilných telefónov, poskytovanie telekomunikačných služieb; poskytovanie telekomunikačného pripojenia do svetovej počítačovej siete; poskytovanie telekomunikačných kanálov na telenákupe; poskytovanie priestoru na diskusiu na internete; prenos a šírenie správ, informácií, publikácií, audiovizuálnych diel prostredníctvom komunikačných sietí vrátane internetu; tlačové kancelárie; poradenské a informačné služby v oblasti uvedených služieb v triede 38.

41 - Výroba televíznych a rozhlasových programov; výroba publicistických, spravodajských, zábavných, vzdelávacích, kultúrnych a športových programov; výroba hudobných programov; hudobné skladateľské služby; organizovanie zábavných, kultúrnych, športových a vzdelávacích podujatí; vzdelávacia činnosť; organizovanie vedomostných, športových, zábavných, hudobných a športových súťaží; zábavné služby; organizovanie zábav, karnevalov, plesov; plánovanie a organizovanie večierkov; moderovanie relácií, programov a podujatí; zábavné parky; služby a zábava poskytované v prázdninových táboroch; služby klubov zdravia; výchovno-zábavné klubové služby; organizovanie a vedenie seminárov, kongresov, školení, konferencií; organizovanie živých seminárov, kongresov, školení, konferencií; organizovanie súťaží krásy; organizovanie živých vystúpení; živé predstavenia; filmová, divadelná a hudobná tvorba, služby filmových, divadelných a nahrávacích štúdií; dabingové služby; požíčovanie filmov; požíčovanie filmových premietacích prístrojov

a príslušenstva; divadelné predstavenia; výroba divadelných alebo iných predstavení; služby agentúr sprostredkujúcich divadelných, koncertných a varietných umelcov; rezervácia vstupeniek; výroba a prenájom zvukových a zvukovo-obrazových nahrávok; vydavateľská a nakladateľská činnosť s výnimkou vydávania reklamných materiálov; zverejňovanie a vydávanie textov okrem reklamných; poskytovanie elektronických publikácií online (bez možnosti kopírovania), vydávanie a zverejňovanie elektronických publikácií; elektronická edičná činnosť (DTP služby), organizovanie kultúrnych alebo vzdelávacích výstav; umelecké módné agentúry; kempingové služby spojené so športovým programom, služby súvisiace s telesnými cvičeniami; zábavné služby nočných klubov; poskytovanie počítačových hier (online); informácie o výchove, vzdelávaní; informácie o možnostiach rozptýlenia; informácie o možnostiach zábavy, rekreácie; informácie, správy, novinky z oblasti šoubiznisu; prekladateľské služby; prenájom dekorácií; poskytovanie služieb na oddych a rekreáciu; prenájom audioprístrojov, videoprístrojov, videorekordérov, premietačiek, televíznych prijímačov, filmov, kultúrnych a vzdelávacích potrieb a prístrojov; prenájom športového výstroja s výnimkou dopravných prostriedkov; reportérske služby; pomoc pri výbere povolania; organizovanie lotérií a stávkových hier; poradenské a informačné služby v oblasti uvedených služieb v triede 41; všetky uvedené služby tiež vrátane služieb poskytovaných prostredníctvom internetu, online a interaktívnych počítačových služieb.

(540)



(591) cyklámenová

(732) Media Pro Slovakia, spol. s r.o., Bratislavská 1/d, 843 56 Bratislava - Záhorská Bystrica, SK;

(740) Fajnorová Mária, Ing., Bratislava, SK;

(111) 229175

(151) 25.1.2011

(180) 10.12.2017

(210) 6393-2007

(220) 10.12.2007

(442) 5.11.2009

9 (511) 16, 20, 35, 42

(511) 16 - Fixačné vložky do prepravných obalov z papiera, kartónu, lepenky, najmä pre automobilový, strojársky a elektrotechnický priemysel, všetko uvedené s výnimkou balenia samotného a baliacich obalov.

20 - Prepravné nekovové boxy, skladacie nekovové boxy, prepravné nekovové palety, nakladacie nekovové palety, nekovové palety na manipuláciu s tovarom, nekovové kontajnery na prepravu tovaru, najmä pre automobilový, strojársky a elektrotechnický priemysel, všetko uvedené s výnimkou balenia samotného a baliacich obalov.

35 - Sprostredkovateľské služby v oblasti nákupu a predaja výrobkov v uvedených triedach 16 a 20, maloobchodné a veľkoobchodné služby, ktoré súvisia s uvedenými výrobkami v triedach 16 a 20.

42 - Vývoj a tvorba konštrukčnej a technologickej dokumentácie pre výrobky uvedené v triedach 16 a 20.

(540) EKOLINE

(732) Plastové prepravné obaly s.r.o., Brněnská 2938/25, 671 81 Znojmo, CZ;

(740) Filípek Ján, Ing., Bratislava, SK;

(111) 229177

(151) 25.1.2011

(180) 10.12.2017

(210) 6392-2007

(220) 10.12.2007

(442) 5.11.2009

9 (511) 16, 20, 35, 42

(511) 16 - Fixačné vložky do prepravných obalov z papiera, kartónu, lepenky, najmä pre automobilový, strojársky a elektrotechnický priemysel, všetko vyššie uvedené s výnimkou balenia samotného a baliacich obalov.

20 - Prepravné nekovové boxy, skladacie nekovové boxy, prepravné nekovové palety, nakladacie nekovové palety, nekovové palety na manipuláciu s tovarom, nekovové kontajnery na prepravu tovaru, najmä pre automobilový, strojársky a elektrotechnický priemysel, všetko vyššie uvedené s výnimkou balenia samotného a baliacich obalov.

35 - Sprostredkovateľské služby v oblasti nákupu a predaja výrobkov v uvedených triedach 16 a 20, maloobchodné a veľkoobchodné služby, ktoré súvisia s vyššie uvedenými výrobkami v triedach 16 a 20.

42 - Vývoj a tvorba konštrukčnej a technologickej dokumentácie pre výrobky uvedené v triedach 16 a 20.

(540)



(732) Plastové prepravné obaly s.r.o., Brněnská 2938/25, 671 81 Znojmo, CZ;

(740) Filípek Ján, Ing., Bratislava, SK;

(111) 229178

(151) 25.1.2011

(180) 28.12.2019

(210) 1837-2009

(220) 28.12.2009

(442) 7.5.2010

9 (511) 39

(511) 39 - Distribúcia elektriny, dodávka elektriny.

(540)



(591) červená, biela

(732) Energetické Centrum a.s., Sartorisova 10, 821 08 Bratislava, SK;

(111) 229179

(151) 28.1.2011
 (180) 27.5.2020
 (210) 876-2010
 (220) 27.5.2010
 (442) 9.8.2010

9 (511) 35, 36, 41

(511) 35 - Marketingové štúdie; obchodný alebo podnikateľský prieskum; obchodný manažment a podnikové poradenstvo; odborné obchodné alebo podnikateľské poradenstvo; odborné obchodné alebo podnikateľské informácie; pomoc pri riadení obchodnej činnosti; poradenstvo v obchodnej činnosti; prieskum trhu; vydávanie a aktualizovanie reklamných materiálov; vydávanie a zverejňovanie reklamných alebo náborových textov.

36 - Finančné služby; poskytovanie úverov a pôžičiek; poskytovanie úverov alebo pôžičiek z peňažných zdrojov získaných výlučne bez verejnej výzvy a bez verejnej ponuky majetkových hodnôt; finančné analýzy; finančné informácie; finančné sponzorstvo; finančný lízing; garancie, záruky, kaucie; kancelárie zaoberajúce sa inkasovaním pohľadávok; kapitálové investície; platenie splátok; pôžičky; služby faktoringu (konateľstvo); služby forfajtingu.

41 - Online vydávanie kníh a časopisov v elektrickej forme; vydávanie časopisov, hudobnín, kníh, máp, manuálov pracovných činností, novín, periodických a neperiodických publikácií, zborníkov; vydávanie a zverejňovanie textov s výnimkou reklamných alebo náborových.

(540) Gazdovský Spolok

(732) Gazdovský Spolok, družstvo, Karadžičova 8/A, 821 08 Bratislava, SK;

(740) Regina Ivan, Ing., Košice, SK;

(111) 229180

(151) 1.2.2011
 (180) 21.7.2020
 (210) 5533-2010
 (220) 21.7.2010
 (442) 7.10.2010

9 (511) 5

(511) 5 - Farmaceutické prípravky.

(540) DADIBRA

(732) NOVARTIS AG, 4002 Basel, CH;

(740) Hörmannová Zuzana, Ing., Bratislava, SK;

Obnovené ochranné známky

(210)	(111)	(210)	(111)	(210)	(111)	(210)	(111)
4698	95013	59743	169504	3196-2000	198610	74-2001	200118
5836	110263	59847	170182	3219-2000	199657	75-2001	200119
5837	109870	59880	171513	3299-2000	202224	76-2001	200120
21500	150170	60014	170886	3316-2000	197831	140-2001	199196
22071	150171	60060	170887	3340-2000	197843	201-2001	199679
22072	150172	60123	171294	3377-2000	198185	238-2001	201129
22798	99155	60124	171295	3378-2000	198186	239-2001	201130
23182	93425	60128	169796	3391-2000	198196	240-2001	199243
23523	150392	60396	182746	3392-2000	198197	241-2001	200122
23525	97481	60461	169633	3393-2000	198198	242-2001	200123
23553	150659	60478	171987	3394-2000	198199	246-2001	199253
23554	150724	60607	172273	3405-2000	199912	285-2001	199560
23555	150547	60618	174874	3411-2000	203502	291-2001	199057
23558	150660	60619	170828	3431-2000	198213	328-2001	201818
23585	117115	60620	170829	3438-2000	198216	329-2001	202944
23606	93418	60623	170824	3439-2000	198217	330-2001	201606
23664	154773	60625	170826	3451-2000	198312	382-2001	199437
43959	160021	60707	169951	3501-2000	198619	408-2001	199074
44931	160154	60961	171014	3546-2000	198466	432-2001	199218
44984	160344	60972	171262	3550-2000	200281	435-2001	199220
45040	160564	60987	169920	3585-2000	198818	488-2001	202117
45075	160391	61322	171674	3590-2000	204539	496-2001	201820
45262	161150	62114	171390	3591-2000	198823	503-2001	199098
45273	160599	62552	172112	3592-2000	212748	713-2001	202073
45756	160660	62553	172114	3595-2000	204552	723-2001	196792
52097	164773	62967	173072	3596-2000	203503	733-2001	199828
52109	164702	63079	170285	3597-2000	198824	821-2001	199354
52130	164948	63083	170289	3598-2000	198825	822-2001	199355
52140	164949	63535	172940	3600-2000	198976	852-2001	202402
52181	165150	64428	182370	3606-2000	200939	911-2001	199842
52195	164918	64750	175306	3607-2000	200940	936-2001	199850
52236	164957	64752	171411	3608-2000	204213	959-2001	199596
52237	164958	998-99	196188	3695-2000	215254	1021-2001	199863
52480	165271	1679-99	197730	3696-2000	215255	1225-2001	205947
57650	169105	1681-99	202066	3724-2000	198369	1226-2001	206963
57882	168651	1683-99	197731	3729-2000	195437	1300-2001	200513
58927	169532	1889-99	209476	3744-2000	199038	1301-2001	200514
58928	169823	2144-99	195595	3801-2000	198863	1302-2001	200515
59035	169317	2145-99	195596	3802-2000	198864	1451-2001	200517
59043	169828	2146-99	194406	3803-2000	198865	1452-2001	200518
59044	178016	2453-99	191348	3804-2000	198866	1481-2001	200594
59045	170137	3294-99	195184	3805-2000	198867	1512-2001	200209
59083	169656	1137-2000	196470	3806-2000	198868	1996-2001	201032
59195	170138	1408-2000	195462	3808-2000	201936	1997-2001	201033
59298	171712	1419-2000	195463	3894-2000	198978	2317-2001	201135
59299	171713	1513-2000	196845	3895-2000	199787	2482-2001	200867
59328	170268	1675-2000	196864	3896-2000	200285	2601-2001	201383
59329	170269	1719-2000	196432	3897-2000	200286	2626-2001	201393
59369	171647	1742-2000	196586	3898-2000	199042	2643-2001	201198
59370	168955	1873-2000	207325	3900-2000	198885	2649-2001	201202
59371	170205	1887-2000	196678	3931-2000	198515	2650-2001	201203
59450	176688	2084-2000	197540	3949-2000	199044	2948-2001	201517
59451	175694	2229-2000	202384	3964-2000	199046	2963-2001	202471
59559	169395	2255-2000	196903	3973-2000	197734	3231-2001	201561
59638	169866	2553-2000	202385	3987-2000	198902	3373-2001	203792
59663	171181	2675-2000	202681	3993-2000	198906	3386-2001	215538
59664	169590	2676-2000	202682	3997-2000	198910	3450-2001	199008
59665	171447	2689-2000	206977	4004-2000	200288	3533-2001	201730
59666	169674	2690-2000	206978	20-2001	198917	3679-2001	201996
59667	169675	2856-2000	198116	31-2001	198762	3931-2001	202289
59668	169676	2857-2000	198117	50-2001	198929	2414-2002	204216
59679	169574	3064-2000	200583	56-2001	198774		
59680	170580	3065-2000	200584	65-2001	198996		
59681	170579	3124-2000	198436	73-2001	200117		

(111) 93418

(151) 11.3.1921
(156) 11.3.2011
(180) 11.3.2021
(210) 23606
(220) 11.3.1921

7 (511) 3

(510) Parfumériové výrobky vrátane toaletného tovaru, prípravkov na zuby a vlasy a parfumovaného mydla.

(540) Lux

(732) UNILEVER N. V., Weena 455, 3013 AL Rotterdam, NL;
(740) Fajnorová Mária, Ing., Bratislava, SK;

(111) 93425

(151) 3.1.1921
(156) 3.1.2011
(180) 3.1.2021
(210) 23182
(220) 3.1.1921

7 (511) 3, 4, 34

(510) Sviečky, obyčajné mydlo, čistiace prostriedky, oleje na svietenie, kúrenie a mazanie, zápalky a škrob, modrá farba a iné prípravky pre práčovne.

(540) Omo

(732) UNILEVER N. V., Weena 455, 3013 AL Rotterdam, NL;
(740) Fajnorová Mária, Ing., Bratislava, SK;

(111) 95013

(151) 7.8.1941
(156) 7.8.2011
(180) 7.8.2021
(210) 4698
(220) 7.8.1941

7 (511) 7, 8, 9, 12, 13

(510) Lietadlá, vetrone, balóny, vzducholode, vrtuľníky, rakety, ich náhradné diely a súčasti, motory k nim a ich náhradné diely, prístroje, nástroje, skúšobné zariadenia na údržbu a opravy všetkých druhov lietadiel, leteckých motorov, leteckých prístrojov a agregátov; agregáty a prístroje na letecké motory; zariadenia na pristávanie lietadiel; prístroje navigačné, rádiové a rádiosignalizačné zariadenia palubné a pozemné; kyslíkové zariadenia, protipožiarne zariadenia palubné a pozemné, aerodynamické tunely a skúšobné zariadenia na skúšanie leteckých motorov; signalizačné, osvetľovacie a pristávacie letiskové zariadenia; zariadenia na zisťovanie vlastností leteckých motorov; zariadenia na lety na slepo; špeciálna letecká výzbroj a výstroj; športové a lovecké zbrane a strelivo k nim; pyrotechnické výrobky, najmä palníky.

(540)

OMNIPOL

(732) OMNIPOL, a. s., Nekázanka 11, 112 21 Praha, CZ;
(740) PATENTSERVIS BRATISLAVA, a. s., Bratislava, SK;

(151) 4.1.1921

(156) 4.1.2011
(180) 4.1.2021
(210) 23525
(220) 4.1.1921

7 (511) 11

(510) Chladiče.
(540)

Frigidaire

(732) Electrolux Home Products, Inc., 10200 David Taylor Drive, Charlotte North, Carolina 28262, US;
(740) Bušová Eva, JUDr., Bratislava, SK;

(111) 99155

(151) 23.10.1920
(156) 23.10.2010
(180) 23.10.2020
(210) 22798
(220) 23.10.1920

7 (511) 12

(510) Automobily, motorové kolesá a ich časti.

(540) Chevrolet

(732) GENERAL MOTORS COMPANY, 300 Renaissance Center, Detroit, Michigan 48265-3000, US;
(740) Juran Svetozár, JUDr., Bratislava, SK;

(111) 109870

(151) 27.7.1910
(156) 27.7.2010
(180) 27.7.2020
(210) 5837
(220) 27.7.1910

7 (511) 1, 2, 3, 4, 5, 29, 31

(511) 1 - Mastné kyseliny, glycerín na priemyselné účely, chemické produkty.
2 - Fermeže.
3 - Kozmetické krémy, vody na vlasy a na hlavu, zubné a ústne vody, éterické oleje všetkých druhov, parfumy, prípravky kozmetické, lúhové, pracie a toaletné prípravky, mydlá toaletné, mydlá v pevnej, mäkkej, tekutej a práškovej forme, bieliace prípravky, pracie prášky, zubné pasty, zubné prášky.
4 - Technické tuky, technické oleje, stearín.
5 - Medicinálne tuky, medicínne oleje, medicínne mydlá, glycerín na lekárske účely.
29 - Jedlé oleje a tuky.
31 - Krmivá.

(540) OMINOL

(732) LUKANA OIL a.s., Prokopova 148/15, 130 00 Praha - Žižkov, CZ;
(740) Bachratá Magdaléna, Mgr., Bratislava, SK;

(111) 110263

(151) 17.7.1930
(156) 17.7.2010
(180) 17.7.2020
(210) 5836
(220) 17.7.1930

7 (511) 1, 2, 3, 4, 5, 29, 30, 31

(510) Umelé jedlé tuky, diétne prostriedky, tuky a tukové výrobky všetkých druhov (margarín a margarínové výrobky, rastlinné tuky, tukové náhrady), krmivá, s prísadou zeleniny vyrábané požívatiny, potraviny, oleje všetkých druhov, masť všetkých druhov, požívatiny, chemické výrobky, chemické výrobky pre textilný priemysel, kozmetické krémy, dezinfekčné prostriedky, tuky medicínálne, jedlé a iné tuky všetkých druhov, tuková kyselina, voda na vlasy, zubná a ústna voda, oleje jedlé, medicínálne, éterické a svietiace oleje všetkých druhov, voňavky, prípravky kozmetické, lúhové, prácie a toaletné, mazadlá, mydlo toaletné, medicínálne, na drhnutie, čistenie, leštenie, na zuby a iné mydlá v pevnej, mäkkej, tekutej, práškovej forme, mydlársky tovar, stearín a stearínové výrobky, prací prášok, vodné sklo, zubný prášok, zubná pasta.

(540) RAPIDON

(732) LUKANA OIL a.s., Prokopova 148/15, 130 00 Praha - Žižkov, CZ;
(740) Bachratá Magdaléna, Mgr., Bratislava, SK;

(111) 117115

(151) 20.12.1930
(156) 20.12.2010
(180) 20.12.2020
(210) 23585
(220) 20.12.1930

7 (511) 32, 33

(510) Liehoviny všetkých druhov, zvlášť likéry, biela prostějovská pálenka, rum a vína, všetky bezliehové nápoje, sódové vody a sifóny.

(540)



(591) zelená, modrá, žltá, čierna, sivá, fialová
(732) Palírna u Zeleného stromu - Starorežná Prostějov, a.s., Dykova 8, 796 97 Prostějov, CZ;
(740) ŽOVICOVÁ & ŽOVIC IP, s.r.o., Bratislava, SK;

(111) 150170

(151) 30.4.1950
(156) 30.4.2010
(180) 30.4.2020
(210) 21500
(220) 30.4.1950

7 (511) 8, 9, 10, 16, 28, 34

(510) Vodomery všetkých druhov, textilné vretená, lekárske prístroje a nástroje, meradlá všetkých druhov, optické prístroje, reprodukčné a čítacie prístroje, filmové prístroje všetkých druhov, rysovadlá, kresliace prístroje, kresliace a rysovacie pomôcky všetkých druhov, vreckové zapalovače, rybárske navijaky, manometre, kontrolné pokladnice, kancelárske strojčky, dielenské nástroje a náradie.

(540) PREMA

(732) M. O. C., s. r. o., Nám. Dr. A. Schweitzera 194, 916 01 Stará Turá, SK;

(111) 150171

(151) 30.4.1950
(156) 30.4.2010
(180) 30.4.2020
(210) 22071
(220) 30.4.1950

7 (511) 9, 10

(510) Lekárske prístroje a nástroje, meradlá všetkých druhov.

(540)



(732) M. O. C., s. r. o., Nám. Dr. A. Schweitzera 194, 916 01 Stará Turá, SK;

(111) 150172

(151) 30.4.1950
(156) 30.4.2010
(180) 30.4.2020
(210) 22072
(220) 30.4.1950

7 (511) 9, 10

(510) Lekárske prístroje a nástroje, meradlá všetkých druhov.

(540)



(732) M. O. C., s. r. o., Nám. Dr. A. Schweitzera 194, 916 01 Stará Turá, SK;

(111) 150392

(151) 25.9.1950
(156) 25.9.2010
(180) 25.9.2020
(210) 23523
(220) 25.9.1950

7 (511) 3

(510) Výrobky voňavkárské, kozmetické a mydlá všetkých druhov.

(540) NADJA

(732) LUKANA OIL a.s., Prokopova 148/15, 130 00 Praha - Žižkov, CZ;
(740) Bachratá Magdaléna, Mgr., Bratislava, SK;

(111) 150547

(151) 4.5.1951
(156) 4.5.2011
(180) 4.5.2021
(210) 23555
(220) 4.5.1951

7 (511) 3

(510) Brúsny papier a brúsne plátno.

(540)

TRI-M-ITE

(732) 3M Company, spoločnosť zriadená podľa zákonov štátu Delaware, 3M Center, 2501 Hudson Road, St. Paul, Minnesota, US;

(740) Hörmannová Zuzana, Ing., Bratislava, SK;

(111) 150659

(151) 4.5.1951

(156) 4.5.2011

(180) 4.5.2021

(210) 23553

(220) 4.5.1951

7 (511) 3

(510) Povlečené brúsivá.

(540)

3M

(732) 3M Company, spoločnosť zriadená podľa zákonov štátu Delaware, 3M Center, 2501 Hudson Road, St. Paul, Minnesota, US;

(740) Hörmannová Zuzana, Ing., Bratislava, SK;

(111) 150660

(151) 4.5.1951

(156) 4.5.2011

(180) 4.5.2021

(210) 23558

(220) 4.5.1951

7 (511) 27

(510) Listový materiál povahy papiera a plátna potiahnutý na povrchu zrnitým materiálom na vytvorenie povlaku odolávajúceho opotrebovaniu a kĺzaniu na plochách určených na prevádzku, ako podlahách, stúpadlách, schodoch, rampách, uliciach, palubách, v dokoch, na chodbách, odrazových mostíčkoch a pod.

(540)

SAFETY-WALK

(732) 3M Company, spoločnosť zriadená podľa zákonov štátu Delaware, 3M Center, 2501 Hudson Road, St. Paul, Minnesota, US;

(740) Hörmannová Zuzana, Ing., Bratislava, SK;

(111) 150724

(151) 4.5.1951

(156) 4.5.2011

(180) 4.5.2021

(210) 23554

(220) 4.5.1951

7 (511) 3

(510) Brúsne plátno a brúsny papier.

(540)

CRYSTAL BAY

(732) 3M Company, spoločnosť zriadená podľa zákonov štátu Delaware, 3M Center, 2501 Hudson Road, St. Paul, Minnesota, US;

(740) Hörmannová Zuzana, Ing., Bratislava, SK;

(111) 154773

(151) 10.7.1961

(156) 17.1.2011

(180) 17.1.2021

(210) 23664

(220) 17.1.1961

7 (511) 7

(510) Šijacie stroje, ich príslušenstvo a časti.

(540)



(732) Union Special Corporation, spoločnosť zriadená podľa zákonov štátu Delaware, One Union Special Plaza, Huntley, IL 60142, US;

(740) Tomeš Pavol, Ing., Bratislava, SK;

(111) 160021

(151) 6.11.1970

(156) 4.2.2010

(180) 4.2.2020

(210) 43959

(220) 4.2.1970

7 (511) 12

(510) Lietadlá a letecká technika.

(540)



(732) Machovčák Stanislav, Ing., Staškov 767, 023 53 Staškov, SK;

(740) Beleščák Ladislav, Ing., Piešťany, SK;

(111) 160154

(151) 12.2.1971

(156) 18.12.2010

(180) 18.12.2020

(210) 44931

(220) 18.12.1970

7 (511) 7

(510) Veterné a vodné motory, prístroje a zariadenia, ako čerpadlá, vývevy, dúchadlá a kompresory.

(540)

**NIKKISO
NON-SEAL**

(732) Nikkiso Co., Ltd., Tokio, JP;

(740) PATENTSERVIS BRATISLAVA, a. s., Bratislava, SK;

(111) 160344

(151) 1.6.1971
 (156) 12.1.2011
 (180) 12.1.2021
 (210) 44984
 (220) 12.1.1971

7 (511) 8, 12, 13

(510) Stierače ochranných skiel a ich časti, čepiel, zbrane, pomocné zbrane, súpravy náhradných dielov na stierače ochranných skiel, zariadenia a adaptéry na automatické umývanie ochranných skiel, nádrže na vyrovnávanie vákua na systémy na čistenie ochranných skiel vozidiel.

(540)

(732) Trico Products Corporation, 3255 W. Hamlin Rd., Rochester Hills, Michigan, US;

(740) ROTT, RŮŽIČKA & GUTTMANN, Bratislava, SK;

(111) 160391

(151) 28.6.1971
 (156) 24.2.2011
 (180) 24.2.2021
 (210) 45075
 (220) 24.2.1971

7 (511) 1, 5

(510) Chemické výrobky pre priemysel, poľnohospodárstvo a lesníctvo, chemické ochranné prostriedky na zabránenie alebo zastavenie fermentácie, odbúravanie rozkladania a kazenia vplyvom baktérií, plesne a podobné mikroorganizmy, prostriedky dezinfekčné, insekticídne, fungicídne a baktericídne, prostriedky na konzervovanie dreva.

(540) DOWICIDE

(732) The Dow Chemical Company, spoločnosť zriadená podľa zákonov štátu Delaware, Midland, Michigan, US;

(740) Bušová Eva, JUDr., Bratislava, SK;

(111) 160564

(151) 16.11.1971
 (156) 10.2.2011
 (180) 10.2.2021
 (210) 45040
 (220) 10.2.1971

7 (511) 9

(510) Elektronické počítače a ich súčasti a ostatné elektronické stroje a ich súčasti.

(540) JUKI

(732) JUKI KABUSHIKI KAISHA (JUKI CORPORATION), 2-11-1, Tsurumaki, Tama-Shi, Tokyo 206-8551, JP;

(740) Fajnorová Mária, Ing., Bratislava, SK;

(111) 160599

(151) 1.12.1971
 (156) 28.5.2011
 (180) 28.5.2021
 (210) 45273
 (220) 28.5.1971

7 (511) 14

(510) Hodiny, hodinky, ich časti a príslušenstvo.

(540) ORIENT

(732) Orient Watch Co., Ltd., Tokio, JP;

(740) Bušová Eva, JUDr., Bratislava, SK;

(111) 160660

(151) 14.1.1972
 (156) 25.11.2011
 (180) 25.11.2021
 (210) 45756
 (220) 25.11.1971

7 (511) 3, 5, 25

(510) Mydlá, voňavkárske výrobky, éterické oleje, kozmetické prípravky, vlasové lotiony, dezodoračné prípravky na osobné použitie, liečivé kozmetické prípravky, šatky.

(540) BRUT

(732) UNILEVER, N. V., Rotterdam, NL;

(740) Fajnorová Mária, Ing., Bratislava, SK;

(111) 161150

(151) 13.12.1972
 (156) 25.5.2011
 (180) 25.5.2021
 (210) 45262
 (220) 25.5.1971

7 (511) 6, 9

(510) Počítacie a pamäťové stroje a ich časti, magnetické pásky a listy, ako aj príslušenstvo zahŕňajúce cievky a kazety, feritové jadrá, magnety, železné jadrá a magnetické hmoty, časti a príslušenstvo v elektrických a elektronických zariadeniach.

(540)

(732) TDK Kabushiki Kaisha, Tokio, JP;

(740) Hörmann Tomáš, Ing., Bratislava, SK;

(111) 164702

(151) 20.2.1981
 (156) 30.1.2011
 (180) 30.1.2021
 (210) 52109
 (220) 30.1.1981

7 (511) 3, 5

(510) Prostriedky a kozmetické prostriedky, ako pleťové mlieka, pleťové vody, pleťové krémy, kúpeľové mlieka, opaľovacie mlieka, opaľovacie krémy, líčidlá pre film, divadlo, televíziu a na bežné použitie, mejkap, očné linky a tiene, maskara, odličovacie prostriedky, púdre sypké a lisované.

(540) FILMSTUDIO**BARRANDOV DERMACOL**

(732) Alphaduct, a. s., Dusíkova 7 čp. 795, 638 00 Brno, CZ;

(740) Beleščák Ladislav, Ing., Piešťany, SK;

(111) 164773

(151) 6.5.1981
(156) 27.1.2011
(180) 27.1.2021
(210) 52097
(220) 27.1.1981
(450) 11.7.1995

7 (511) 1, 3, 5, 31

(511) 1 - Výrobky chemické pre zdravotnícky priemysel; umelé a syntetické živice; chemikálie na konzervovanie potravín.

3 - Výrobky kozmetické, éterické oleje; zdravotnícke mydlá, vodičky na umývanie vlasov, prostriedky na čistenie zubov.

5 - Výrobky farmaceutické, veterinárne a zdravotnícke; liečivá pre ľudí a zvieratá; medikované krmné prípravky; výrobky dietetické pre deti a chorých; náplasti, materiál na obvazy; dezinfekčné prostriedky; prostriedky na ničenie buriny a škodlivých zvierat; medicínálne nápoje; sirupy na farmaceutické účely.

31 - Chemické prísady do krmív.

(540) **VULMIZOLIN**

(732) BIOTIKA, a. s., Slovenská Lupča 566, 976 13 Slovenská Lupča, SK;

(111) 164918

(151) 14.9.1981
(156) 16.4.2011
(180) 16.4.2021
(210) 52195
(220) 16.4.1981

7 (511) 34

(510) Cigarety.

(540)



(591) zlatá, čierna, červená

(732) Philip Morris Products S. A., Quai Jeanrenaud 3, CH-2000 Neuchâtel, CH;

(740) Bušová Eva, JUDr., Bratislava, SK;

(111) 164948

(151) 14.10.1981
(156) 26.2.2011
(180) 26.2.2021
(210) 52130
(220) 26.2.1981

7 (511) 36, 38, 39, 40

(510) Poisťovníctvo a financie, výmena správ, doprava a skladovanie, spracovanie materiálov.

(540)



(732) YAMAHA CORPORATION, Hamamatsu-shi, JP;

(740) ROTT, RŮŽIČKA & GUTTMANN, Bratislava, SK;

(111) 164949

(151) 15.10.1981
(156) 27.2.2011
(180) 27.2.2021
(210) 52140
(220) 27.2.1981
(450) 3.4.1996

7 (511) 6, 7, 8

(510) Lisy mechanické, výstredníkové, kľukové, kolenové, dierovacie, ostatné mechanické lisy, lisy hydraulické, kovacie stroje vodorovné, ostatné mechanické kovacie stroje, hydraulické kovacie stroje, buchary hydraulické, pneumatikové, kombinované, elektromagnetické, protibežné, automaty na tvarovanie tyčí, drôtov a pásov, zakružovacie stroje, ohýbacie stroje na plech, ostatné stroje na strojové a ručné spracovanie plechu, valcovačky na objemové tvarovanie, tvarovacie nástroje, kovacie zápustky, lisovacie nástroje, ostrihovacie nástroje, odliatky z oceľoliatiny a farebných kovov.

(540) **ŠMERAL**

(732) Šmeral Brno, a.s., Křenová 65c, 658 25 Brno, CZ;

(740) Beleščák Ladislav, Ing., Piešťany, SK;

(111) 164957

(151) 14.10.1981
(156) 20.5.2011
(180) 20.5.2021
(210) 52236
(220) 20.5.1981

7 (511) 1

(510) Chemické výrobky pre priemysel, vedu, poľnohospodárstvo, záhradníctvo, lesníctvo, najmä nemrznúce kvapaliny do systémov na ohrev úžitkovej vody.

(540) **SOLAREN**

(732) Velvana, a.s., 273 24 Velvary, CZ;

(740) Bachratá Magdaléna, Mgr., Bratislava, SK;

(111) 164958

(151) 14.10.1981
(156) 20.5.2011
(180) 20.5.2021
(210) 52237
(220) 20.5.1981

7 (511) 1

(510) Chemické výrobky pre priemysel, vedu, poľnohospodárstvo, záhradníctvo, lesníctvo, najmä hydraulické kvapaliny, brzdové nehorľavé hydraulické kvapaliny.

(540) **HYDRAVEL**

(732) Velvana, a.s., 273 24 Velvary, CZ;

(740) Bachratá Magdaléna, Mgr., Bratislava, SK;

(111) 165150

(151) 18.8.1982
(156) 1.4.2011
(180) 1.4.2021
(210) 52181
(220) 1.4.1981

7 (511) 1

(510) Chemické výrobky na priemyselné a vedecké účely, chemické výrobky určené pre fotografiu, poľnohospodárstvo, záhradníctvo a lesníctvo; ži-vice umelé, plastické hmoty v surovom stave (v prášku, v pastách alebo v tekutom stave); pôd-ne hnojivá prírodné a priemyselné; hasiace pro-striedky; prostriedky na kalenie a zváranie; che-mické prostriedky na konzervovanie potravín; triesloviny; priemyselné spojivá a najmä polymé-rované masťné kyseliny a dvojsýtné kyseliny.

(540) EMPOL

(732) Cognis IP Management GmbH, Henkelstrasse 67, 40589 Düsseldorf, DE;

(740) Fajnorová Mária, Ing., Bratislava, SK;

(111) 165271

(151) 22.12.1982

(156) 14.12.2011

(180) 14.12.2021

(210) 52480

(220) 14.12.1981

7 (511) 16, 35, 36

(510) Finančné služby súvisiace s vydávaním úvero-vých a zúčtovacích preukazov a s ich využívaním, sprostredkovávanie zúčtovacej služby z úverových a zúčtovacích preukazov v bankách, inzerovanie týchto služieb, tlačivá, formuláre, publikácie a pe-riodická tlač súvisiaca s uvedenými službami ale-bo pri nich používaná.

(540)



(732) MasterCard International Incorporated, spoločnosť zriadená podľa zákonov štátu Delaware, 2000 Purchase Street, Purchase, New York 10577-2509, US;

(740) Bušová Eva, JUDr., Bratislava, SK;

(111) 168651

(151) 26.9.1991

(156) 29.6.2010

(180) 29.6.2020

(210) 57882

(220) 29.6.1990

7 (511) 33

(510) Vína.

(540)

S. MARGHERITA

(732) S. MARGHERITA S. p. A., Fossalta di Portog-ruaro, IT;

(740) PATENTSERVIS BRATISLAVA, a. s., Brati-slava, SK;

(111) 168955

(151) 9.12.1991

(156) 16.11.2010

(180) 16.11.2020

(210) 59370

(220) 16.11.1990

(450) 7.12.1994

7 (511) 5, 29, 30, 31, 32

(510) Pokrmly a nápoje pre deti a chorých, diétne po-krmly a nápoje, pokrmly a nápoje pre osoby so zvláštnou diétou a nízkokalorickou diétou. Mäso, ryby, hydina, zverina, mäsové výťažky, zavára-né, sušené, varené, mrazené alebo podobne spraco-vané ovocie a zelenina, ovocné želé a džemy, vajcia, syry, mlieko a mliečne výrobky, jedlé ole-je a tuky, konzervovaná a nakladaná zelenina, polevy na šaláty, majonézy, majonézy s naklada-nou zeleninou, pokrmly a nápoje vyrobené z uve-dených výrobkov. Káva, čaj, kakao, čokoláda, cukor, ryža, tapioka, ságo, kávové náhradky, mú-ka a prípravky zo zrn, chlieb, biskvity, koláče, torty a cukrovinky, zmrzliny, pudinky, sladké pe-čivo (k čaju), med, sirupy, kvasnice, prášky do pečiva, soľ, horčica, čierne korenie, ocot, keču-py, omáčky, korenie, nápoje z kakaa, čokolády a čaju, prísady zo zmesi korenia, sendviče, pizza, pokrmly a nápoje vyrobené z uvedených výro-bkov. Poľnohospodárske, záhradnícke a lesné pro-dukty a semená neobsiahnuté v iných triedach, živé zvieratá, čerstvé ovocie a zelenina, semená, živé rastliny a kvetiny, krmivá pre dobytok, slad. Pivá ľahké aj ležiaci, minerálne vody, sódo-vky a ďalšie nealkoholické nápoje, ovocné šťavy, ze-leninové šťavy, ovocné výťažky, limonády, zmr-zliny, sirupy, výťažky, prášky, esencie, koncentrá-ty a podobné prípravky na prípravu nápojov.

(540) HEINZ

(732) H. J. Heinz Company, One PPG Place, Suite 3100, Pittsburgh, Pennsylvania 15222, US;

(740) Žovicová Viera, Mgr., Bratislava, SK;

(111) 169105

(151) 29.1.1992

(156) 31.5.2010

(180) 31.5.2020

(210) 57650

(220) 31.5.1990

7 (511) 5

(510) Výroba a predaj uvedeného tovaru - farmaceutic-ké prípravky a látky.

(540) FLIXOTIDE

(732) GLAXO GROUP LIMITED, Glaxo Wellcome House, Berkeley Avenue, Greenford, Middlesex UB6 0NN, GB;

(740) ROTT, RŮŽIČKA & GUTTMANN, Bratislava, SK;

(111) 169317

(151) 24.2.1992

(156) 19.10.2010

(180) 19.10.2020

(210) 59035

(220) 19.10.1990

7 (511) 12

(510) Osobné vozidlá, pretekárske vozidlá, nákladné vozidlá, traktory.

(540)

Kia Motors Corporation

(732) KIA MOTORS CORPORATION, 231 Yangjae-dong, Seocho-gu, Seoul 137-938, KR;

(740) PATENTSERVIS BRATISLAVA, a. s., Brati-slava, SK;

(111) 169395

(151) 10.3.1992
(156) 4.12.2010
(180) 4.12.2020
(210) 59559
(220) 4.12.1990

7 (511) 25

(510) Pančuchy, ponožky, pančuchové nohavice, vrchné odevy a bielizeň.

(540) GOLDEN LADY

(732) GOLDEN LADY COMPANY S. p. A., Via Giacomo Leopardi 3/5, 46043 Castiglione delle Stiviere (MN), IT;
(740) Bušová Eva, JUDr., Bratislava, SK;

(111) 169504

(151) 20.3.1992
(156) 18.12.2010
(180) 18.12.2020
(210) 59743
(220) 18.12.1990

7 (511) 30

(510) Droždie.
(540)



(732) Old Herold Hefe s. r. o., Bratislavská 36, 911 74 Trenčín, SK;

(111) 169532

(151) 24.3.1992
(156) 15.10.2010
(180) 15.10.2020
(210) 58927
(220) 15.10.1990

7 (511) 11

(511) 11 - Vodovodné príslušenstvo: toaletné misy a nádržky, umývadlá, podstavce pod umývadlá, pisoáre, bidety, kuchynské drezy. Vodovodné inštalácie: kohútiky, drenáže, dýzy do spŕch a splachovacie ventily.

(540)



(732) Ideal Standard International BVBA, Chaussee de Wavre 1789, bte 15 Brussels 1160, BE;

(111) 169574

(151) 10.4.1992
(156) 14.12.2010
(180) 14.12.2020
(210) 59679
(220) 14.12.1990

7 (511) 6

(510) Lešenia, ich súčasti a príslušenstvo.

(540) CUPLOK

(732) SGB plc., 13 Hanover Square, Lilly House, 4th Floor, London, W1R 0PA, GB;
(740) ROTT, RŮŽIČKA & GUTTMANN, Bratislava, SK;

(111) 169590

(151) 26.3.1992
(156) 13.12.2010
(180) 13.12.2020
(210) 59664
(220) 13.12.1990

7 (511) 3, 8

(510) Voňavkárské a kozmetické výrobky, toaletné prípravky neobsahujúce liečivá, vlasové prípravky, šampóny, mydlá, dezodoranty na osobné použitie, antiperspiračné prípravky, depilačné prípravky, prípravky na ústnu hygienu, výrobky v tr. 3. Nástroje slúžiace na holenie, britvy a holiace čepeľky, nožiarske výrobky, ručné holiace strojčky obsahujúce čepeľky, súčasti, príslušenstvá a obaly zahrnuté do triedy 8 na všetky uvedené tovary.

(540)



(732) THE GILLETTE COMPANY, spoločnosť zriadená podľa zákonov štátu Delaware, Boston, Massachusetts, US;

(740) Štros David, JUDr., Bratislava, SK;

(111) 169633

(151) 10.4.1992
(156) 14.2.2011
(180) 14.2.2021
(210) 60461
(220) 14.2.1991
(450) 10.5.1995

7 (511) 34

(510) Tabak, surový alebo spracovaný, fajčiarske výrobky, zápalky.

(540)



(591) biela, modrá, červená, žltá

(732) Philip Morris Products S. A., Quai Jeanrenaud 3, CH-2000 Neuchâtel, CH;

(740) Bušová Eva, JUDr., Bratislava, SK;

(111) 169656

(151) 10.4.1992
(156) 25.10.2010
(180) 25.10.2020
(210) 59083
(220) 25.10.1990

7 (511) 25

(510) Odevy, bielizeň, topánky, poltopánky, papuče.

(540)



(732) L. A. GEAR, INC., 844 Moraga Drive, Los Angeles 90049, US;

(740) Bušová Eva, JUDr., Bratislava, SK;

(111) 169674

(151) 10.4.1992

(156) 13.12.2010

(180) 13.12.2020

(210) 59666

(220) 13.12.1990

7 (511) 8

(510) Britvy a holiace čepeľky.

(540)

GILLETTE SUPER SILVER

(732) THE GILLETTE COMPANY, spoločnosť zriadená podľa zákonov štátu Delaware, Boston, Massachusetts, US;

(740) Štros David, JUDr., Bratislava, SK;

(111) 169675

(151) 10.4.1992

(156) 13.12.2010

(180) 13.12.2020

(210) 59667

(220) 13.12.1990

7 (511) 3, 8

(510) Voňavkárské a kozmetické výrobky, toaletné prípravky neobsahujúce liečivá, vlasové prípravky, šampóny, mydlá, dezodoranty na osobné použitie, antiperspiračné prípravky, depilačné prípravky, prípravky na ústnu hygienu, toaletné výrobky v tr. 3. Nástroje slúžiace na holenie, britvy a holiace čepeľky, nožiarske výrobky, ručné holiace strojčeky obsahujúce čepeľky, súčasti, príslušenstvá a obaly zahrnuté do triedy 8 na všetky uvedené tovary.

(540)

TRAC II

(732) THE GILLETTE COMPANY, spoločnosť zriadená podľa zákonov štátu Delaware, Boston, Massachusetts, US;

(740) Štros David, JUDr., Bratislava, SK;

(111) 169676

(151) 10.4.1992

(156) 13.12.2010

(180) 13.12.2020

(210) 59668

(220) 13.12.1990

7 (511) 3, 8

(510) Voňavkárské a kozmetické výrobky, toaletné prípravky neobsahujúce liečivá, vlasové prípravky, šampóny, mydlá, dezodoranty na osobné použitie, antiperspiračné prípravky, depilačné prípravky, prípravky na ústnu hygienu. Nástroje slúžiace na holenie, britvy a holiace čepeľky, nožiarske výrobky, ručné holiace strojčeky obsahujúce čepeľky, súčasti, príslušenstvá a obaly zahrnuté do triedy 8 na všetky uvedené tovary.

(540) **DAISY PLUS**

(732) THE GILLETTE COMPANY, spoločnosť zriadená podľa zákonov štátu Delaware, Boston, Massachusetts, US;

(740) Štros David, JUDr., Bratislava, SK;

(111) 169796

(151) 10.4.1992

(156) 22.1.2011

(180) 22.1.2021

(210) 60128

(220) 22.1.1991

7 (511) 25

(510) Športová obuv.

(540)



(591) modrá, červená, čierna

(732) CONVERSE INC., spoločnosť zriadená podľa zákonov štátu Delaware, One High Street, North Andover, MA 01845-2601, US;

(740) Tomeš Pavol, Ing., Bratislava, SK;

(111) 169823

(151) 27.4.1992

(156) 15.10.2010

(180) 15.10.2020

(210) 58928

(220) 15.10.1990

7 (511) 11

(511) 11 - Vodovodné príslušenstvo: toaletné misy a nádržky, umývadlá, podstavce pod umývadlá, pisoáre, bidety, kuchynské drezy. Vodovodné inštalácie: kohútiky, drenáže, dýzy do spŕch a splachovacie ventily.

(540)

AMERICAN STANDARD

(732) Ideal Standard International BVBA, Chaussee de Wavre 1789, bte 15 Brussels 1160, BE;

(111) 169828

(151) 20.4.1992

(156) 23.10.2010

(180) 23.10.2020

(210) 59043

(220) 23.10.1990

(450) 3.4.1996

7 (511) 33

(510) Alkoholické nápoje.

(540)

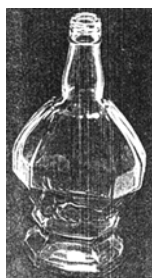

(554) trojrozmerná známka
 (732) Palírna u Zeleného stromu - Starorežná Prostějov, a.s., Dykova 8, 796 97 Prostějov, CZ;
 (740) ŽOVICOVÁ & ŽOVIC IP, s.r.o., Bratislava, SK;

(111) 169866

(151) 20.4.1992
 (156) 12.12.2010
 (180) 12.12.2020
 (210) 59638
 (220) 12.12.1990
 (310) 4374/90
 (320) 28.8.1990
 (330) FI
 (450) 5.6.1996

7 (511) 33

(511) 33 - Vodka.

(540)



(732) Finlandia Vodka Worldwide Ltd, Salmisaarenranta 7, 00180 Helsinki, FI;
 (740) PATENTSERVIS BRATISLAVA, a. s., Bratislava, SK;

(111) 169920

(151) 5.5.1992
 (156) 26.3.2011
 (180) 26.3.2021
 (210) 60987
 (220) 26.3.1991

7 (511) 7, 12, 17

(510) Lisovaná technická guma, gumokovové výrobky, radiálne hriadeľové tesnenia, tesnenia ložísk, tesnenia ventilov a spaľovacích motorov, gumové povlaky valcov, gumové a gumokovové železničné priecestia, gumárenské zmesi.

(540)



(732) RUBENA, a. s., Ul. akad. Bedrny, 502 00 Hradec Králové, CZ;
 (740) ROTT, RŮŽIČKA & GUTTMANN, Bratislava, SK;

(111) 169951

(151) 25.5.1992
 (156) 6.3.2011
 (180) 6.3.2021
 (210) 60707
 (220) 6.3.1991

7 (511) 3

(510) Pracie a toaletné mydlá všetkých druhov, pracie a čistiace prášky a prostriedky všetkých druhov, parfumérie a kozmetické výrobky.

(540) JAR

(732) Procter & Gamble - Rakona, s. r. o., Ottova 402, 269 32 Rakovník, CZ;
 (740) Štros David, JUDr., Bratislava, SK;

(111) 170137

(151) 30.5.1992
 (156) 23.10.2010
 (180) 23.10.2020
 (210) 59045
 (220) 23.10.1990
 (450) 3.4.1996

7 (511) 33

(510) Alkoholické nápoje.

(540)



(591) modrá, čierna, žltá
 (732) Palírna u Zeleného stromu - Starorežná Prostějov, a.s., Dykova 8, 796 97 Prostějov, CZ;
 (740) ŽOVICOVÁ & ŽOVIC IP, s.r.o., Bratislava, SK;

(111) 170138

(151) 30.5.1992
 (156) 31.10.2010
 (180) 31.10.2020
 (210) 59195
 (220) 31.10.1990

7 (511) 4, 11

(510) Priemyselné oleje a tuky; mazadlá; prostriedky na viazanie prachu, máčanie a spájacie materiály; pohonné hmoty (vrátane pohonných hmôt do motorov) a prostriedky na svietenie; sviečky, knôty, zariadenie na osvetľovanie, kúrenie, výrobu pary, varenie, chladenie, sušenie, ventiláciu, zariadenie na rozvod vody a zariadenia zdravotnícke.

(540) PRIMAGAZ

(732) Compagnie des Gaz de Petrole Primagaz S. A., 4, rue Hérault de Séchelles, 75017 Paris, FR;
 (740) Bušová Eva, JUDr., Bratislava, SK;

(111) 170182

(151) 29.5.1992
 (156) 27.12.2010
 (180) 27.12.2020
 (210) 59847
 (220) 27.12.1990

7 (511) 29, 30, 32

(510) Mäso, ryby vrátane mäkkýšov a kôrovcov, hydina, zverina, mäsové výťažky, konzervovaná sušená a varená zelenina a ovocie, rôsoly, džemy, vajcia, mlieko a iné mliečne výrobky vrátane mliečnych nápojov, jedlé oleje a tuky, konzervované potraviny, zelenina naložená v octe, káva, čaj, kakao, cukor, ryža, tapioka, ságo, kávové náhradky, múka a obilné výrobky určené na ľudskú výživu, napríklad ovsené vločky a podobne, nápoje z kávy, kakaa alebo čokolády, chlieb, sucháre a sušienky, koláče, jemné pečivo a cukrovinky, zmrzlina, med, sirup z melasy, kvasnice, prášky do pečiva, soľ, horčica, čierne korenie, ocot, chuťové omáčky, korenie, ľad, pivo, ľahké pívá aj ležiaky, minerálne vody, šumivé a iné nealkoholické nápoje, sirupy a iné prípravky na prípravu nápojov, ovocné šťavy a nápoje z ovocných štiav.

(540) GOYA

(732) Goya Foods, Inc., spoločnosť zriadená podľa zákonov štátu Delaware, 100 Seaview Drive, Seacucus, New Jersey 07094, US;
(740) Bušová Eva, JUDr., Bratislava, SK;

(111) 170205

(151) 31.5.1992
(156) 16.11.2010
(180) 16.11.2020
(210) 59371
(220) 16.11.1990
(450) 7.12.1994

7 (511) 5, 29, 30, 31, 32

(510) Pokrmly a nápoje pre deti a chorých, diétne pokrmy a nápoje, pokrmy a nápoje pre osoby so zvláštnou diétou a nízkokalorickou diétou. Mäso, ryby, hydina, zverina, mäsové výťažky, zavárané, sušené, varené, mrazené alebo podobne spracované ovocie a zelenina, ovocné želé a džemy, vajcia, syry, mlieko a mliečne výrobky, jedlé oleje a tuky, konzervovaná a nakladaná zelenina, polevy na šaláty, majonézy, majonézy s nakladanou zeleninou, pokrmy a nápoje vyrobené z uvedených výrobkov. Káva, čaj, kakao, čokoláda, cukor, ryža, tapioka, ságo, kávové náhradky, múka a prípravky zo zrn, chlieb, biskvity, koláče, torty a cukrovinky, zmrzlina, pudinky, sladké pečivo (k čaju), med, sirupy, kvasnice, prášky do pečiva, soľ, horčica, korenie, ocot, kečupy, omáčky, korenie, nápoje z kakaa, čokolády a čaju, príklady zo zmesi korenia, sendviče, pizza, pokrmy a nápoje vyrobené z uvedených výrobkov. Poľnohospodárske, záhradnícke, lesné produkty a semená, neobsiahnuté v iných triedach, živé zvieratá, čerstvé ovocie a zelenina, semená, živé rastliny a kvetiny, krmivá pre dobytok, slad. Pívá ľahké, aj ležiaky, minerálne vody, sódočky a ďalšie nealkoholické nápoje, ovocné šťavy, zeleninové šťavy, ovocné výťažky, limonády, zmrzlina, sirupy, výťažky, prášky, esencie, koncentráty a podobné prípravky na prípravu nápojov.

(540)

(732) H. J. Heinz Company, One PPG Place, Suite 3100, Pittsburgh, Pennsylvania 15222, US;
(740) Žovicová Viera, Mgr., Bratislava, SK;

(111) 170268

(151) 30.6.1992
(156) 14.11.2010
(180) 14.11.2020
(210) 59328
(220) 14.11.1990

7 (511) 16

(510) Farebný ilustrovaný týždenník.

(540)

(591) červená, čierna
(732) Sanoma Magazines Praha s. r. o., Malá Štěpánská 17, 120 79 Praha, CZ;
(740) Brichtová Tatiana, JUDr., Bratislava, SK;

(111) 170269

(151) 30.6.1992
(156) 14.11.2010
(180) 14.11.2020
(210) 59329
(220) 14.11.1990

7 (511) 41

(510) Vydavateľstvo.

(540) AKCIOVÁ SPOLEČNOST KWĚTY ČESKÉ

(732) Sanoma Magazines Praha s. r. o., Malá Štěpánská 17, 120 79 Praha, CZ;
(740) Brichtová Tatiana, JUDr., Bratislava, SK;

(111) 170285

(151) 4.6.1992
(156) 6.8.2011
(180) 6.8.2021
(210) 63079
(220) 6.8.1991

7 (511) 34

(510) Cigarety.

(540) SPARTA

(732) Philip Morris ČR, a. s., Vítězná 1, 284 03 Kutná Hora, CZ;
(740) Bušová Eva, JUDr., Bratislava, SK;

(111) 170289

(151) 4.6.1992
(156) 6.8.2011
(180) 6.8.2021
(210) 63083
(220) 6.8.1991

7 (511) 34

(510) Cigarety.

(540) START

(732) Philip Morris ČR, a. s., Vítězná 1, 284 03 Kutná Hora, CZ;

(740) Bušová Eva, JUDr., Bratislava, SK;

(111) 170579

(151) 28.7.1992
(156) 14.12.2010
(180) 14.12.2020
(210) 59681
(220) 14.12.1990

7 (511) 6, 7, 19, 20

(510) Lešenie, debnenie, tvarovacie dosky, panely, formy, rámy a súčasti na konštrukciu lešenia a lešenárskych veží, rebríkové konzoly, rebríkové háky, podporné lešenia, reťazové slučky, svorky, kozlíky, trojnožky, drôtené pažnice, rebríky, nosníky, pásy, podpory, spevňovacie prvky, výsuvné prvky, ako aj súčasti a príslušenstvo uvedených výrobkov, všetko prevažne z obyčajných kovov; miešačky na betón, pojazdné nádoby a sedlá, zdvíhadlá a zdvíhacie zariadenie, ručné navijaky, sťahovače a zdvíhače, pokiaľ nejde o ručné nástroje; plošinové schody, plošinové lešenia, štrbinové dosky a dosky na lešenie nie z kovu a ako súčasti a príslušenstvo na lešenie, debnenie, ich súčasti a príslušenstvo prevažne z dreva; kozlíky, podpory, plošiny a koše, ich súčasti a príslušenstvo, pokiaľ patria do triedy 20, rebríky z dreva, dosky na natieranie papierových tapiet.

(540)



(591) Žltá, čierna

(732) SGB plc., 13 Hanover Square, Lilly House, 4th Floor, London, W1R 0PA, GB;

(740) ROTT, RŮŽIČKA & GUTTMANN, Bratislava, SK;

(111) 170580

(151) 28.7.1992
(156) 14.12.2010
(180) 14.12.2020
(210) 59680
(220) 14.12.1990

7 (511) 6, 7, 19, 20

(510) Lešenie, debnenie, tvarovacie dosky, panely, formy, rámy a súčasti na konštrukciu lešenia a lešenárskych veží, rebríkové konzoly, rebríkové háky, podporné lešenia, reťazové slučky, svorky, kozlíky, trojnožky, drôtené pažnice, rebríky, nosníky, pásy, podpory, spevňovacie prvky, výsuvné prvky, ako aj súčasti a príslušenstvo uvedených výrobkov, všetko prevažne z obyčajných kovov;

miešačky na betón, pojazdné nádoby a sedlá, zdvíhadlá a zdvíhacie zariadenie, ručné navijaky, sťahovače a zdvíhače, pokiaľ nejde o ručné nástroje; plošinové schody, plošinové lešenia, štrbinové dosky a dosky na lešenie nie z kovu a ako súčasti a príslušenstvo na lešenie, debnenie, ich súčasti a príslušenstvo prevažne z dreva; kozlíky, podpory, plošiny a koše, ich súčasti a príslušenstvo, pokiaľ patria do triedy 20, rebríky z dreva, dosky na natieranie papierových tapiet.

(540) SGB

(732) SGB plc., 13 Hanover Square, Lilly House, 4th Floor, London, W1R 0PA, GB;

(740) ROTT, RŮŽIČKA & GUTTMANN, Bratislava, SK;

(111) 170824

(151) 30.7.1992
(156) 27.2.2011
(180) 27.2.2021
(210) 60623
(220) 27.2.1991

7 (511) 3

(510) Bieliace prostriedky a ostatné suroviny pre práčovne, čistiace, leštiace, umývacie a obrusovacie prípravky, mydlá, voňavky, éterické oleje, kozmetické prostriedky, vlasové vody, prášky na zuby.

(540) DISH DROPS

(732) ALTICOR INC., spoločnosť zriadená podľa zákonov štátu Michigan, 7575 Fulton Street, East, Ada, Michigan 49355, US;

(740) Tomeš Pavol, Ing., Bratislava, SK;

(111) 170826

(151) 30.7.1992
(156) 27.2.2011
(180) 27.2.2021
(210) 60625
(220) 27.2.1991

7 (511) 3, 5, 16, 21, 25, 35

(510) Bieliace prostriedky a ostatné suroviny pre práčovne, čistiace, leštiace, umývacie a obrusovacie prípravky, mydlá, voňavky, éterické oleje, kozmetické prostriedky, vlasové vody, prášky na zuby, farmaceutické, veterinárne a upratovacie prostriedky, dietetické suroviny prispôsobené na lekárske použitie, potraviny pre batofatá, náplasti, materiál na obvazy, plomby na zuby, zubolekársky vosk, dezinfekčné prostriedky, prípravky na hubenie hmyzu, fungicídy, herbicídy, papier, lepenka a tovar vyrobený z lepenky, tlačoviny, knihársky materiál, fotografie, papiernický tovar, samolepiace tapety, potreby pre umelcov, maliarske štetky, maliarske štetce, kancelárske potreby, písacie stroje, demonštračné a výučbové materiály, plastické materiály na obaly, hracie karty, tlačiarne typy, tlačiarne štočky, bytové a kuchynské zariadenie a zásuvky, hrebene a huby, zmetačky, kefársky tovar, tovar na čistenie, surové alebo opracované sklo vrátane tabuľového, sklenný tovar, porcelán, keramika, odevy, bielizeň, topánky, črievice, šľapky, služby propagačné a pomocné, služby pri prevádzke a obchode.

(540) AMWAY

- (732) ALTICOR INC., spoločnosť zriadená podľa zákonov štátu Michigan, 7575 Fulton Street, East, Ada, Michigan 49355, US;
 (740) Tomeš Pavol, Ing., Bratislava, SK;

(111) 170828

- (151) 30.7.1992
 (156) 27.2.2011
 (180) 27.2.2021
 (210) 60619
 (220) 27.2.1991

7 (511) 3

- (510) Bieliace prostriedky a ostatné suroviny pre práčovne, čistiace, leštiace, umývacie a obrusovacie prostriedky, mydlá, voňavky, éterické oleje, kozmetické prostriedky, vlasové vody, prášky na zuby.

(540) ARTISTRY

- (732) ALTICOR INC., spoločnosť zriadená podľa zákonov štátu Michigan, 7575 Fulton Street, East, Ada, Michigan 49355, US;
 (740) Tomeš Pavol, Ing., Bratislava, SK;

(111) 170829

- (151) 30.7.1992
 (156) 27.2.2011
 (180) 27.2.2021
 (210) 60620
 (220) 27.2.1991

7 (511) 3

- (510) Bieliace prostriedky a ostatné suroviny pre práčovne, čistiace, leštiace, umývacie a obrusovacie prípravky, mydlá, voňavky, éterické oleje, kozmetické prostriedky, vlasové vody, prášky na zuby.

(540) SATINIQUE

- (732) ALTICOR INC., spoločnosť zriadená podľa zákonov štátu Michigan, 7575 Fulton Street, East, Ada, Michigan 49355, US;
 (740) Tomeš Pavol, Ing., Bratislava, SK;

(111) 170886

- (151) 7.8.1992
 (156) 14.1.2011
 (180) 14.1.2021
 (210) 60014
 (220) 14.1.1991

7 (511) 5

- (510) Výrobky farmaceutické, zverolekárske a zdravotnícke, výrobky dietetické pre deti a chorých, náplasti, obväzový materiál, hmoty určené na plombovanie zubov a na odtlačky zubov, dezinfekčné prostriedky, prostriedky na hubenie rastlinných a živočíšnych škodcov, antiparazitné látky.

(540) AFRIN

- (732) Schering Corporation, spoločnosť zriadená podľa zákonov štátu New Jersey, 2000 Galloping Hill Road, Kenilworth, New Jersey 07033, US;
 (740) Fajnorová Mária, Ing., Bratislava, SK;

(111) 170887

- (151) 7.8.1992
 (156) 16.1.2011
 (180) 16.1.2021
 (210) 60060
 (220) 16.1.1991

7 (511) 5

- (510) Výrobky farmaceutické, zverolekárske a zdravotnícke, výrobky dietetické pre deti a chorých, náplasti, obväzový materiál, hmoty určené na plombovanie zubov a na odtlačky zubov, dezinfekčné prostriedky, prostriedky na hubenie rastlinných a živočíšnych škodcov, antiparazitné látky.

(540) GARASONE

- (732) Schering Corporation, spoločnosť zriadená podľa zákonov štátu New Jersey, 2000 Galloping Hill Road, Kenilworth, New Jersey 07033, US;
 (740) Fajnorová Mária, Ing., Bratislava, SK;

(111) 171014

- (151) 30.9.1992
 (156) 25.3.2011
 (180) 25.3.2021
 (210) 60961
 (220) 25.3.1991

7 (511) 6, 7, 9

- (510) Piesty, piestne čapy, ložiská, ložiskové panvy a puzdrá, podporné krúžky, tlačné podložky a všetky súčasti motorov s vnútorným spaľovaním.

(540)

METAL LEVE 

- (732) MAHLE METAL LEVE S/A, Avenida Ernst Mahle, 2000, Mogi-Guacú-SP, BR;
 (740) Bušová Eva, JUDr., Bratislava, SK;

(111) 171181

- (151) 30.9.1992
 (156) 13.12.2010
 (180) 13.12.2020
 (210) 59663
 (220) 13.12.1990

7 (511) 3, 8

- (510) Voňavkárske a kozmetické výrobky; toaletné prípravky neobsahujúce liečivá; vlasové prípravky, šampóny; mydlá, dezodoranty na osobné použitie; antiperspiračné prípravky; depilačné prípravky; prípravky na ústnu hygienu; toaletné výrobky. Nástroje slúžiace na holenie, britvy a holiace čepielky, zásobníky, kazety a puzdrá obsahujúce holiace čepielky; súčasti, príslušenstvá a obaly na všetky uvedené tovary.

(540)

GII

- (732) THE GILLETTE COMPANY, spoločnosť zriadená podľa zákonov štátu Delaware, Boston, Massachusetts, US;
 (740) Štros David, JUDr., Bratislava, SK;

(111) 171262

(151) 30.9.1992
(156) 25.3.2011
(180) 25.3.2021
(210) 60972
(220) 25.3.1991

7 (511) 3

(510) Mydlo, bieliace prípravky a iné pracie prostriedky, čistiace a leštiace prípravky (s výnimkou na čistenie a leštenie kože a imitácie kože), odmasťovacie, odtučňovacie a brúsne prípravky, čistiace činidlá na sklo, drevo, kameň, dlaždice, podlahoviny, kovy a plastické hmoty (s výnimkou imitácie kože).

(540) MEISTER PROPER

(732) The Procter & Gamble Company, One Procter & Gamble Plaza, Cincinnati, Ohio, US;
(740) Štros David, JUDr., Bratislava, SK;

(111) 171294

(151) 23.9.1992
(156) 22.1.2011
(180) 22.1.2021
(210) 60123
(220) 22.1.1991

7 (511) 29

(510) Polievky, mäsové vývary a suroviny na ich výrobu, všetok ostatný tovar.

(540)

**JUMBO
CUBE**

(732) PREPARADOS ALIMENTICIOS, S. A., Josep Tarradellas, 38, E-08029 Barcelona, ES;
(740) ROTT, RŮŽIČKA & GUTTMANN, Bratislava, SK;

(111) 171295

(151) 23.9.1992
(156) 22.1.2011
(180) 22.1.2021
(210) 60124
(220) 22.1.1991

7 (511) 29

(510) Polievky, mäsové vývary a suroviny na ich výrobu, všetok ostatný tovar.

(540)



(591) žltá, červená
(732) PREPARADOS ALIMENTICIOS, S. A., Josep Tarradellas, 38, E-08029 Barcelona, ES;
(740) ROTT, RŮŽIČKA & GUTTMANN, Bratislava, SK;

(111) 171390

(151) 30.9.1992
(156) 10.6.2011
(180) 10.6.2021
(210) 62114
(220) 10.6.1991

7 (511) 36

(510) Finančné služby v súvislosti s vydávaním a používaním bankových kariet, najmä debetných.

(540) MAESTRO

(732) MasterCard International Incorporated, 2000 Purchase Street, Purchase, New York 10577-2509, US;
(740) Bušová Eva, JUDr., Bratislava, SK;

(111) 171411

(151) 30.9.1992
(156) 13.11.2011
(180) 13.11.2021
(210) 64752
(220) 13.11.1991
(450) 3.6.1998

7 (511) 30

(511) 30 - Mrazené výrobky na ľudskú spotrebu, najmä zmrzliny.

(540) TRIO

(732) UNILEVER N. V., Weena 455, 3013 AL Rotterdam, NL;
(740) Fajnorová Mária, Ing., Bratislava, SK;

(111) 171447

(151) 30.9.1992
(156) 13.12.2010
(180) 13.12.2020
(210) 59665
(220) 13.12.1990

7 (511) 3, 8

(510) Voňavkárske a kozmetické výrobky, toaletné prípravky neobsahujúce liečivá, vlasové prípravky, šampóny, mydlá, dezodoranty na osobné použitie, antiperspiračné prípravky, depilačné prípravky, prípravky na ústnu hygienu. Nástroje slúžiace na holenie, britvy a holiace čepeľky, nožiarke výrobky, ručné holiace strojčeky obsahujúce čepeľky, súčasti, príslušenstvá a obaly zahrnuté do triedy 8 na všetky uvedené tovary.

(540) PLATINUM PLUS

(732) THE GILLETTE COMPANY, spoločnosť zriadená podľa zákonov štátu Delaware, Boston, Massachusetts, US;
(740) Štros David, JUDr., Bratislava, SK;

(111) 171513

(151) 30.11.1992
(156) 29.12.2010
(180) 29.12.2020
(210) 59880
(220) 29.12.1990

7 (511) 29, 30, 31, 32

(510) Zavárané, sušené, varené ovocie a zelenina v konzervách alebo v skle, orechy, zmrazené ovocie, mrazené sladkosti, dezerty a ovocné želatínové dezerty, čerstvé ovocie a zelenina, ovocné šťavy

v plechovkách, chladené a mrazené nápoje z ovocných štiav, koncentráty z mrazených ovocných štiav, nealkoholické nápoje na ovocnom základe, ovocné nektáry.

(540)



(732) Dole Food Company, Inc., One Dole Drive, Westlake Village, California, US;

(740) Fajnorová Mária, Ing., Bratislava, SK;

(111) 171647

(151) 14.12.1992

(156) 16.11.2010

(180) 16.11.2020

(210) 59369

(220) 16.11.1990

7 (511) 5, 29, 30, 31, 32

(510) Pokrmy a nápoje pre deti a chorých, diétne pokrmy a nápoje pre osoby so zvláštnou diétou a nízkokalorickú diétou, mäso hydina, zverina, mäsové výťažky, zavárané, sušené, varené, mrazené alebo podobne spracované ovocie a zelenina, ovocné želé a džemy, vajcia, syry, mlieko a mliečne výrobky, jedlé oleje a tuky, konzervovaná a nakladaná zelenina, polevy a nápoje vyrobené z uvedených tovarov, káva, čaj, kakao, čokoláda, cukor, ryža, tapioka, ságo, kávové náhradky, múka a prípravky zo zrn, chlieb, biskvity, koláče, torty a cukrovinky, zmrzliny, pudinky, sladké pečivo (ku čaju), med, sirupy, kvasnice (droždie), prášky do pečiva, soľ, horčica, čierne korenie, ocot, kečupy, omáčky, korenia, nápoje z kaka, čokolády a čaju, prísady zo zmesi korení, sendviče, pizza, pokrmy a nápoje vyrobené z uvedených tovarov, poľnohospodárske, záhradnícke a lesné produkty a semená neobsiahnuté v iných triedach, živé zvieratá, čerstvé ovocie a zelenina, semená, živé rastliny a kvety, krmivá pre dobytok, slad, pívá ľahké i ležiaky, minerálne vody a sódočky a ďalšie nealkoholické nápoje, ovocné šťavy, ovocné výťažky, limonády, zmrzliny, sirupy, výťažky, prášky, esencie, koncentráty a podobné prípravky na prípravu nápojov.

(540)



(732) H. J. Heinz Company, One PPG Place, Suite 3100, Pittsburgh, Pennsylvania 15222, US;

(740) Žovicová Viera, Mgr., Bratislava, SK;

(111) 171674

(151) 15.12.1992

(156) 17.4.2011

(180) 17.4.2021

(210) 61322

(220) 17.4.1991

7 (511) 5

(510) Lieky, náplasti, obväzový materiál, pásový materiál a obväzy na zdravotné a obväzové účely.

(540) ELASTOPLAST

(732) BEIERSDORF AG, Unnastrasse 48, 20253 Hamburg, DE;

(740) Čechvalová Dagmar, Bratislava, SK;

(111) 171712

(151) 18.12.1992

(156) 9.11.2010

(180) 9.11.2020

(210) 59298

(220) 9.11.1990

7 (511) 5

(510) Výrobky farmaceutické, zverolekárske a zdravotnícke, výrobky diietické pre deti a chorých, náplasti, obväzový materiál, hmoty určené na plombovanie zubov a na odtlačky zubov, dezinfekčné prostriedky, prostriedky na hubenie rastlinných a živočíšnych škodcov, antiparazitné látky.

(540) ENFAMIL

(732) MEAD JOHNSON & COMPANY, LLC, 2400 West Lloyd Expressway, Evansville, Indiana 47721, US;

(740) Brichtová Tatiana, JUDr., Bratislava, SK;

(111) 171713

(151) 18.12.1992

(156) 9.11.2010

(180) 9.11.2020

(210) 59299

(220) 9.11.1990

7 (511) 5

(510) Výrobky farmaceutické, zverolekárske a zdravotnícke, výrobky diietické pre deti a chorých, náplasti, obväzový materiál, hmoty určené na plombovanie zubov a na odtlačky zubov, dezinfekčné prostriedky, prostriedky na hubenie rastlinných a živočíšnych škodcov, antiparazitné látky.

(540) NUTRAMIGEN

(732) MEAD JOHNSON & COMPANY, LLC, 2400 West Lloyd Expressway, Evansville, Indiana 47721, US;

(740) Brichtová Tatiana, JUDr., Bratislava, SK;

(111) 171987

(151) 2.8.1993

(156) 15.2.2011

(180) 15.2.2021

(210) 60478

(220) 15.2.1991

(450) 6.10.1993

7 (511) 1, 3, 5, 10, 16, 21

(510) Diagnostické činidlá a diagnostické prostriedky na použitie in vitro: chemické prostriedky a látky používané v zubnom lekárstve; zubné pasty; zubné čistiace prostriedky; prípravky a látky na čistenie a leštenie prirodzeného a umelého chrupu; ústne vody a prostriedky na osvieženie dychu neobsahujúce liečivá; prostriedky a látky používané v zubnom lekárstve a na účely hygieny ústnej dutiny; zubné amalgámy; ústne vody a osviežovače dychu obsahujúce liečivá; diagnostické činidlá a diagnostické látky in vivo; zubné vosky a prostriedky určené na snímanie odtlačkov zubov; prostriedky na detekciu zubného kazu a chorôb ďasien; prípravky a látky s obsahom fluoridu;

zubné prístroje a nástroje; diagnostické materiály; zubné nite; držiaky a zásobníky na zubné nite; zubné zrkadlička; inštrukčné a učebné potreby; periodiká; letáky, prospekty a brožúry; papierové obrúsky, papierové utierky a iné výrobky z papiera; zubné kefky a ich súčasti a príslušenstvá; kefky a materiál na ich výrobu; zubné špáradlá; materiály a nástroje na čistenie a leštenie prírodného a umelého chrupu; nádoby, držiaky a misky.

(540)



(732) Procter & Gamble Business Services Canada Company, Suite 800, 1959 Upper Water Street, P.O. Box 997, Nova Scotia, Halifax B3J 2X2, CA;

(740) Štros David, JUDr., Bratislava, SK;

(111) 172112

(151) 5.11.1993

(156) 8.7.2011

(180) 8.7.2021

(210) 62552

(220) 8.7.1991

(450) 2.2.1994

7 (511) 7, 12, 17

(510) Autoplášte osobné a nákladné, plášte na motorové vozidlá a bicyklové plášte, autoduše, duše na motorové vozidlá a bicyklové duše, plné obruče, ochranné vložky do pozemných vozidiel, dopravné pásy, stroje a zariadenia pre gumársky priemysel, protektorovanie autoplášťov.

(540)

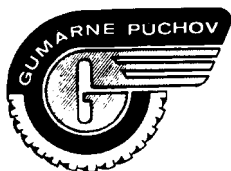

(732) Continental Matador Rubber, s. r. o., Terézie Vansovej 1054, 020 01 Púchov, SK;

(740) Fajnorová Mária, Ing., Bratislava, SK;

(111) 172114

(151) 5.11.1993

(156) 8.7.2011

(180) 8.7.2021

(210) 62553

(220) 8.7.1991

(450) 2.2.1994

7 (511) 7, 12, 17

(510) Autoplášte osobné a nákladné, plášte na motorové vozidlá a bicyklové plášte, autoduše, duše na motorové vozidlá a bicyklové duše, plné obruče, ochranné vložky do pozemných vozidiel, dopravné pásy, stroje a zariadenia pre gumársky priemysel, protektorovanie autoplášťov.

(540)



(732) Continental Matador Rubber, s. r. o., Terézie Vansovej 1054, 020 01 Púchov, SK;

(740) Fajnorová Mária, Ing., Bratislava, SK;

(111) 172273

(151) 3.2.1994

(156) 27.2.2011

(180) 27.2.2021

(210) 60607

(220) 27.2.1991

(450) 11.5.1994

7 (511) 29, 31

(510) Izolovaná sójová bielkovina na humánne využitie, sójová vláknina na použitie v potravinách a izolovaná sójová bielkovina na využitie v krmivách pre zvieratá.

(540)



(732) Protein Technologies International, Inc., spoločnosť zriadená podľa zákonov štátu Delaware, 1034 Danforth Drive, St. Louis, Missouri 63102, US;

(740) Bušová Eva, JUDr., Bratislava, SK;

(111) 172940

(151) 16.11.1994

(156) 4.9.2011

(180) 4.9.2021

(210) 63535

(220) 4.9.1991

(450) 8.2.1995

7 (511) 9, 42

(510) Softvér; elektronické zariadenia, najmä emulátory, riadiace a monitorovacie systémy, simulačné systémy. Vývojové práce na zákazku v oblasti softvéru a elektroniky.

(540) COMAP

(732) ComAp spol. s r. o., Kundratka 2359/17, 180 00 Praha, CZ;

(740) Mešková Viera, Ing., Bratislava, SK;

(111) 173072

(151) 6.12.1994

(156) 29.7.2011

(180) 29.7.2021

(210) 62967

(220) 29.7.1991

(450) 8.3.1995

7 (511) 9

(510) Batériové výrobky, video-audiozariadenia.

(540)



(732) Gold Peak Industries (Holdings) Ltd., New Territories, HK;

(740) Bušová Eva, JUDr., Bratislava, SK;

(111) 174874

(151) 13.6.1995
 (156) 27.2.2011
 (180) 27.2.2021
 (210) 60618
 (220) 27.2.1991
 (450) 14.9.1995

7 (511) 3

(510) Bieliace prostriedky a ostatné suroviny pre práčovne, čistiace, leštiace, umývacie a obrusovacie prípravky, mydlá, éterické oleje, kozmetické prostriedky, vlasové vody, prášky na zuby.

(540) SA8

(732) ALTICOR INC., spoločnosť zriadená podľa zákonov štátu Michigan, 7575 Fulton Street, East, Ada, Michigan 49355, US;
 (740) Tomeš Pavol, Ing., Bratislava, SK;

(111) 175306

(151) 28.7.1995
 (156) 13.11.2011
 (180) 13.11.2021
 (210) 64750
 (220) 13.11.1991
 (450) 11.10.1995

7 (511) 30

(510) Mrazené výrobky na konzumovanie, najmä zmrzliny.

(540) TWINNI

(732) UNILEVER N. V., Weena 455, 3013 AL Rotterdam, NL;
 (740) Fajnorová Mária, Ing., Bratislava, SK;

(111) 175694

(151) 18.9.1995
 (156) 26.11.2010
 (180) 26.11.2020
 (210) 59451
 (220) 26.11.1990
 (450) 6.12.1995

7 (511) 9, 16, 40, 41, 42

(510) Ozvuchené magnetofónové kazety, kompaktné disky, videokazety a videodisky; zaznamenávanie zvukových a obrazových záznamov rôznych technických vytvorení; získavanie autorských práv, práv výkonných umelcov a práv výrobcov zvukových a obrazových záznamov, uskutočňovanie alebo sprostredkovanie prevodov týchto práv na všetky druhy použitia takýchto záznamov; vydávanie publikácií obsahujúcich hudobné diela s textom či bez textu, literárnych, vedeckých a umeleckých z odboru hudby a odborov s ňou súvisiacich, získavanie vydavateľských práv k týmto dielam, uskutočňovanie a sprostredkovanie týchto práv.

(540) SUPRAPHONET

(732) SUPRAPHON, a. s., Palackého 740/1, 112 99 Praha, CZ;
 (740) Fajnorová Mária, Ing., Bratislava, SK;

(111) 176688

(151) 12.3.1996
 (156) 26.11.2010
 (180) 26.11.2020
 (210) 59450
 (220) 26.11.1990
 (450) 5.6.1996

7 (511) 9, 16, 40, 41, 42

(510) Ozvuchené magnetofónové kazety, kompaktné disky, videokazety a videodisky; zaznamenávanie zvukových a obrazových záznamov rôznych technických vytvorení. Získavanie autorských práv, práv výkonných umelcov a práv výrobcov zvukových a obrazových záznamov, uskutočňovanie alebo sprostredkovanie prevodov týchto práv na všetky druhy použitia takýchto záznamov. Vydávanie publikácií obsahujúcich hudobné diela s textom či bez textu, literárnych, vedeckých a umeleckých z odboru hudby a odborov s ňou súvisiacich, získavanie vydavateľských práv k týmto dielam, uskutočňovanie a sprostredkovanie týchto práv.

(540) ESTA

(732) SUPRAPHON, a. s., Palackého 740/1, 112 99 Praha, CZ;
 (740) Fajnorová Mária, Ing., Bratislava, SK;

(111) 178016

(151) 8.9.1997
 (156) 23.10.2010
 (180) 23.10.2020
 (210) 59044
 (220) 23.10.1990
 (442) 4.6.1997
 (450) 10.12.1997

7 (511) 33

(511) 33 - Alkoholické nápoje.

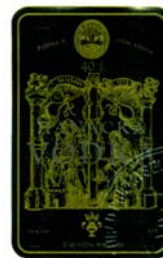
(540)

(591) žltá, biela, čierna
 (732) Palírna u Zeleného stromu - Starorežná Prostějov, a.s., Dykova 8, 796 97 Prostějov, CZ;
 (740) ŽOVICOVÁ & ŽOVIC IP, s.r.o., Bratislava, SK;

(111) 182370

(151) 14.10.1998
 (156) 30.10.2011
 (180) 30.10.2021
 (210) 64428
 (220) 30.10.1991
 (442) 8.7.1998
 (450) 11.1.1999

7 (511) 9, 38

(511) 9 - Mobilná rádiová sieť, verejná dátová sieť. 38 - Prevádzkovanie mobilnej rádiová sieť, prevádzkovanie verejnej dátovej siete.

(540)



(732) Slovak Telekom, a. s., Karadžičova 10, 825 13 Bratislava, SK;

(111) 182746

(151) 12.11.1998
(156) 11.2.2011
(180) 11.2.2021
(210) 60396
(220) 11.2.1991
(442) 5.8.1998
(450) 11.2.1999

7 (511) 25

(511) 25 - Odevy, bielizeň, topánky, spoločenské topánky, papuče.

(540) EXPRESS

(732) Express, LLC, a Delaware limited liability company, 1 Expres Drive, Columbus, Ohio 43230, US;
(740) Guniš Jaroslav, Mgr., Bratislava, SK;

(111) 191348

(151) 19.6.2000
(156) 28.9.2009
(180) 28.9.2019
(210) 2453-99
(220) 28.9.1999
(442) 13.3.2000
(450) 12.9.2000

7 (511) 4, 9, 12, 37, 39

(511) 4 - Pohonné hmoty do motorových vozidiel.
9 - Autorádiá.
12 - Motorové vozidlá; dvojstopové motorové vozidlá; súčiastky do dvojstopových motorových vozidiel, strešné okná automobilov; disky kolies; batožinové nosiče nákladov na vozidlá; autopotáhy.
37 - Údržba a opravy motorových vozidiel a dvojstopových motorových vozidiel; opravy karosérií.
39 - Odťahová služba, prenájom automobilov.

(540) AUTONOVA

(732) AUTONOVA, s.r.o., Priemyselný areál Východ, súp. č. 3406, 058 01 Poprad, SK;

(111) 194406

(151) 13.2.2001
(156) 25.8.2009
(180) 25.8.2019
(210) 2146-99
(220) 25.8.1999
(442) 7.11.2000
(450) 10.5.2001

7 (511) 9

(511) 9 - Integrované obvody.

(540) CRYSTAL

(732) Cirrus Logic, Inc., 2901 Via Fortuna, Austin, Texas 78746, US;
(740) Fajnorová Mária, Ing., Bratislava, SK;

(111) 195184

(151) 16.5.2001
(156) 20.12.2009
(180) 20.12.2019
(210) 3294-99
(220) 20.12.1999
(442) 12.2.2001
(450) 6.8.2001

7 (511) 35, 39, 42

(511) 35 - Analýzy nákladov, komerčné informačné kancelárie, marketingové štúdie, obchodné alebo podnikateľské informácie, obchodný alebo podnikateľský prieskum, obchodný manažment a podnikové poradenstvo, obchodný prieskum, organizovanie komerčných alebo reklamných výstav, personálne poradenstvo, podpora predaja, podpora predaja pre tretie osoby, pomoc pri riadení komerčných a priemyselných podnikov, pomoc pri riadení obchodnej činnosti, poradenstvo v obchodnej činnosti, prevádzkovanie na reklamné účely a podporu predaja, predvádzanie tovaru, prenájom reklamných materiálov, prenájom reklamných priestorov, prieskum trhu, prieskum verejnej mienky, prieskum vzťahov medzi inštitúciami a spoločenským prostredím, prieskum vzťahov medzi podnikmi, príprava inzertných stĺpcov, reklama, reklamné agentúry, reprografia dokumentov, rozhlasová reklama, rozširovanie letákov, rozširovanie prospektov, rozširovanie reklamných alebo inzertných oznamov, rozširovanie reklamných materiálov, rozširovanie reklamných oznamov, rozširovanie tlačív, rozširovanie vzoriek zákazníkom, služby modeliek, spracovanie textov, štatistické informácie, televízna reklama, uverejňovanie reklamných textov, vydávanie a aktualizácia reklamných materiálov, vydávanie reklamných alebo náborových textov, vzťahy s verejnosťou, zásielkové reklamné služby.
39 - Zabezpečovanie dopravy.
42 - Hotelierstvo, stravovacie zariadenia.

(540)



(591) modrá, zelená, oranžová
(732) HYDROTOUR, cestovná kancelária, a. s., Nám. SNP 15, 811 06 Bratislava, SK;

(111) 195437

(151) 18.5.2001
(156) 13.12.2010
(180) 13.12.2020
(210) 3729-2000
(220) 13.12.2000
(442) 12.2.2001
(450) 6.8.2001

7 (511) 6, 17, 37

(511) 6 - Stavebné nosné konštrukcie, kovové profily a ďalšie kovové konštrukčné prvky zaradené do triedy 6.
17 - Tesnenia, tesniace pásy na strechy, tesniace pásy na bitúmeny modifikované syntetickými materiálmi a ostatné tovary, ktoré sú určené na tepelnú, zvukovú izoláciu a izolačné materiály odolávajúce, vode, mrazu a požiaru.

37 - Vykonaťvanie izolácií v oblasti stavebných konštrukcií.

(540) SLAVONIA BRATISLAVA

(732) SLAVONIA Bratislava, spol. s r. o., Polianky 9, 844 37 Bratislava, SK;

(740) Holoubková Mária, Ing., Bratislava, SK;

(111) 195462

(151) 13.6.2001

(156) 12.5.2010

(180) 12.5.2020

(210) 1408-2000

(220) 12.5.2000

(442) 12.3.2001

(450) 11.9.2001

7 (511) 9, 16, 41, 42

(511) 9 - Nosiče zvukových a zvukovo-obrazových známok, elektronické prístroje a zariadenia patriace do tejto triedy.

16 - Tlačoviny, knihy, časopisy, učebné manuály, slovníky a zošity, učebné pomôcky ako tlačoviny patriace do tejto triedy.

41 - Vzdelávanie, usporadúvanie a organizovanie výchovno-vzdelávacích podujatí, kurzov, seminárov a manažérskych kurzov, vyučovanie cudzích jazykov a slovenčiny.

42 - Prekladateľské a tlmočnicke služby, vykonávanie jazykových korektúr, nakladanie s výsledkami tvorivej činnosti so súhlasom autora.

(540)



(591) modrá, fialová

(732) Lajčák Vladimír, Ing., Ružová 30, 010 01 Žilina, SK; Lajčáková Jana, PhDr., Ružová 30, 010 01 Žilina, SK;

(111) 195463

(151) 13.6.2001

(156) 16.5.2010

(180) 16.5.2020

(210) 1419-2000

(220) 16.5.2000

(442) 12.3.2001

(450) 11.9.2001

7 (511) 9, 16, 41, 42

(511) 9 - Nosiče zvukových a zvukovo-obrazových známok, elektronické prístroje a zariadenia patriace do tejto triedy.

16 - Tlačoviny, knihy, časopisy, učebné manuály, slovníky a zošity, učebné pomôcky ako tlačoviny patriace do tejto triedy.

41 - Vzdelávanie, usporadúvanie a organizovanie výchovno-vzdelávacích podujatí, kurzov a seminárov a manažérskych kurzov, vyučovanie cudzích jazykov a slovenčiny.

42 - Prekladateľské a tlmočnicke služby, vykonávanie jazykových korektúr, nakladanie s výsledkami tvorivej činnosti so súhlasom autora.

(540) BRAINY

(732) Lajčák Vladimír, Ing., Ružová 30, 010 01 Žilina, SK; Lajčáková Jana, PhDr., Ružová 30, 010 01 Žilina, SK;

(111) 195595

(151) 18.6.2001

(156) 25.8.2009

(180) 25.8.2019

(210) 2144-99

(220) 25.8.1999

(442) 12.3.2001

(450) 11.9.2001

7 (511) 9

(511) 9 - Počítačový hardvér, najmä integrované obvody, počítačové periférne zariadenia a dosky s integrovanými obvodmi a zdrojové skrinky; počítačové programy na použitie s uvedenými tovarmi; manuály a príručky v elektronickej forme predávané spolu ako celok.

(540) CIRRUS LOGIC

(732) Cirrus Logic, Inc., 2901 Via Fortuna, Austin, Texas 78746, US;

(740) Fajnorová Mária, Ing., Bratislava, SK;

(111) 195596

(151) 18.6.2001

(156) 25.8.2009

(180) 25.8.2019

(210) 2145-99

(220) 25.8.1999

(442) 12.3.2001

(450) 11.9.2001

7 (511) 9

(511) 9 - Počítačový hardvér, najmä integrované obvody, počítačové periférne zariadenia a dosky s integrovanými obvodmi a zdrojové skrinky; počítačové programy na použitie s uvedenými tovarmi; manuály a príručky v elektronickej forme predávané spolu ako celok.

(540) CIRRUS

(732) Cirrus Logic, Inc., 2901 Via Fortuna, Austin, Texas 78746, US;

(740) Fajnorová Mária, Ing., Bratislava, SK;

(111) 196188

(151) 14.8.2001

(156) 14.12.2010

(180) 14.12.2020

(210) 998-99

(220) 14.12.2000

(442) 10.5.2001

(450) 6.11.2001

7 (511) 29, 30

(511) 29 - Zemiakové lupienky, oriešky spracované, arašidy spracované.

30 - Sušienky, keksy, pukance, kukuričné pukance, slané a korenené pečivo, kreker.

(540) TOP 4

(732) Internsack Knabber-Gebäck GmbH & Co. KG, Aachener Strasse 1042, D-50858 Köln, DE;

(740) Fajnorová Mária, Ing., Bratislava, SK;

(111) 196432

- (151) 15.8.2001
- (156) 9.6.2010
- (180) 9.6.2020
- (210) 1719-2000
- (220) 9.6.2000
- (310) 149 722
- (320) 9.12.1999
- (330) CZ
- (442) 10.5.2001
- (450) 6.11.2001

7 (511) 5

- (511) 5 - Rodenticíd na ničenie hraboša poľného.

(540) STUTOX - 1

- (732) AGROCHEMA, družstvo STUDENEC, 675 02 Koněšín, CZ;
- (740) Harvan Ladislav, Ing. Bc., Bratislava, SK;

(111) 196470

- (151) 16.8.2001
- (156) 14.4.2010
- (180) 14.4.2020
- (210) 1137-2000
- (220) 14.4.2000
- (442) 10.5.2001
- (450) 6.11.2001

7 (511) 1, 2, 3, 16, 17, 19

- (511) 1 - Chemikálie pre priemysel, umelé živice v surovom stave, plastické hmoty v surovom stave, plastické hmoty v prášku, pastách, v tekutom stave, v emulziách, disperziách a granulách pre priemysel, prostriedky na kalenie a spájkovanie kovov, prípravky na zváranie kovov, spojivá pre zlievarne, na dlaždice a do betónu, silikáty, lepidlá pre priemysel, maliarske tmely a tmely na opravu rozbitých predmetov, želatína na priemyselné účely, chemikálie všeobecného charakteru, odmasťovacie prípravky pre priemysel.

2 - Farby, laky, nátery, náterové hmoty a pomocné prípravky, spojivá, tmely na vyrovnávanie nerovných povrchov pri povrchových úpravách vrátane sklenárskych, fermeže, riedidlá, tónovacie pasty a suroviny na tieto výrobky, farby tlačiarenské a pomocné prípravky na tlač, latexové farby, moridlá, potravinárske farbivá, živice prírodné v surovom stave, maliarske farby, farby na látky, pigmenty anorganické a organické, pigmentové pasty na rôzne použitie, farby práškové a plnivé; nástrekové hmoty na omietky, vláknité, trieskové a sadrokartónové dosky; kovy lístkové a práškové pre maliarov a dekoratérov, tlačiarov a umelcov, farby silikátové, ochranné nátery proti korózii a kazeniu dreva.

3 - Prípravky na bielenie, čistenie, leštenie, odmasťovanie a brúsenie, farbivá toaletné, na pranie a do kozmetických prípravkov, prípravky na odstraňovanie farieb, náterov alebo lakov.

16 - Lepidlá na papier, na kancelárske účely, pre knihárov a domácnosť, maliarske potreby a valčeky, materiál a potreby pre umelcov.

17 - Tesniace, upchávacie a izolačné materiály, umelé a syntetické živice (polotovary).

19 - Nekovové stavebné materiály, maltovinové spojivá a maltové zmesi.

(540) TEBAPLAST

- (732) KEVAR, s.r.o., Břasy 223, 338 24 Břasy, CZ;

(111) 196586

- (151) 18.9.2001
- (156) 13.6.2010
- (180) 13.6.2020
- (210) 1742-2000
- (220) 13.6.2000
- (442) 11.6.2001
- (450) 3.12.2001

7 (511) 5

- (511) 5 - Farmaceutické a liečivé prípravky a substancie na humánne použitie, lieky; vakcíny.

(540) ENGERIX-B

- (732) GlaxoSmithKline Biologicals S. A., Rue de l'Institut 89, B-1330 Rixensart, BE;
- (740) Fajnorová Mária, Ing., Bratislava, SK;

(111) 196678

- (151) 19.9.2001
- (156) 26.6.2010
- (180) 26.6.2020
- (210) 1887-2000
- (220) 26.6.2000
- (442) 11.6.2001
- (450) 3.12.2001

7 (511) 37, 42

- (511) 37 - Montáž, rekonštrukcie, opravy a údržba elektrických zariadení v rozsahu objekty bez nebezpečenstva výbuchu, objekty s nebezpečenstvom výbuchu, zariadení bez obmedzenia napätia vrátane bleskozvodov; montáž elektrickej zabezpečovacej signalizácie a elektrickej požiarnej signalizácie; oprava elektrospotrebičov; montáž, opravy a údržby elektrických zariadení do 52 kV a bleskozvodov v objektoch podliehajúcich hlavnému dozoru orgánov štátnej banskej správy; montáž a opravy slaboprádovej a ozvučovacej techniky; opravy a servis audio- a TV techniky, montáž STA.
- 42 - Projektovanie, odborné prehliadky, odborné skúšky elektrických zariadení objektov bez nebezpečenstva výbuchu, objektov s nebezpečenstvom výbuchu, zariadenia bez obmedzenia napätia vrátane bleskozvodov; projektovanie a revízie elektrickej požiarnej signalizácie a elektrickej zabezpečovacej signalizácie, slaboprádovej a ozvučovacej techniky, audio- a TV-techniky, STA.

(540)



- (732) BBF elektro s.r.o., Radlinského 17/B, 052 01 Spišská Nová Ves, SK;

- (740) Gruber Dalibor, Ing., Košice, SK;

(111) 196792

- (151) 11.10.2001
- (156) 5.3.2011
- (180) 5.3.2021
- (210) 723-2001
- (220) 5.3.2001
- (442) 10.7.2001
- (450) 7.1.2002

7 (511) 6, 12, 37, 39, 42

- (511) 6 - Tlakové nádoby, fľaše a zásobníky na plyn.
 12 - Autocisterny, železničné vozne s cisternami na prepravu plynu.
 37 - Montáž, opravy plynových zariadení.
 39 - Plnenie tlakových nádob, fliaš a zásobníkov plynými médiami, propánom, butánom a ich zmesami.
 42 - Kontrola plynových zariadení.

(540) PROBUGAS

- (732) PROBUGAS a.s., Miletičova 23, 829 81 Bratislava, SK;
 (740) Kováčik Štefan, Ing., Bratislava, SK;

(111) 196845

- (151) 15.10.2001
 (156) 25.5.2010
 (180) 25.5.2020
 (210) 1513-2000
 (220) 25.5.2000
 (442) 10.7.2001
 (450) 7.1.2002

7 (511) 19

- (511) 19 - Dlažba s výnimkou kovovej, dlaždice s výnimkou kovových, nekovové stavebné dlaždice, obkladačky, tvarovky, dlažbové drenážne tvarovky, palisády, betonárske výrobky, stavebné prvky z betónu, dlažba nekovová, stropné dosky, betónové dosky, lišty, ploty, armovaný betón.

(540) SOFTI

- (732) PREMAC, spol. s r. o., Stará Vajnorská cesta 25, 832 17 Bratislava, SK;
 (740) Guniš Jaroslav, Mgr., Bratislava, SK;

(111) 196864

- (151) 15.10.2001
 (156) 8.6.2010
 (180) 8.6.2020
 (210) 1675-2000
 (220) 8.6.2000
 (442) 10.7.2001
 (450) 7.1.2002

7 (511) 3, 5, 21

- (511) 3 - Avivážne prípravky, čistiace prípravky, dezinfekčné mydlá, dezodoračné mydlá, kozmetické prípravky, krémy (kozmetické), medicínálne mydlá, mydlá, mydlá proti poteniu, mydlá s protipotivými účinkami, kúpeľové soli, leštiace prípravky - zubné protézy, mydlá dezinfekčné, mydlá dezodoračné, vatové tyčinky na kozmetické účely, namáčacie prípravky, prípravky na čistenie umelých chrupov, prípravky na čistenie zubov, šampóny, ústne vody (nie na lekárske účely), pracie prípravky, mlieko čistiace, kozmetické prípravky do kúpeľa, líčidla.
 5 - Liečivé prípravky na zuby, dámske vložky.
 21 - Hrebene, kefy, kozmetické pomôcky, zubné kefy, špongie na umývanie, hrebene na rozčesávanie vlasov (riedke).

(540) Dr. MATTES

- (732) Mattes Slovakia spol. s r. o., Brnianska 33, 811 04 Bratislava, SK;

(111) 196903

- (151) 15.10.2001
 (156) 31.7.2010
 (180) 31.7.2020
 (210) 2255-2000
 (220) 31.7.2000
 (442) 10.7.2001
 (450) 7.1.2002

7 (511) 5

- (511) 5 - Farmaceutické, medicínálne a liečivé prípravky a látky, antitrombózne činidlá a prípravky.

(540) XAGRID

- (732) Shire International Licensing B. V., Olympic Plaza, Fred. Roeskestraat 123, 1076 EE Amsterdam, NL;
 (740) PATENTSERVIS BRATISLAVA, a. s., Bratislava, SK;

(111) 197540

- (151) 14.12.2001
 (156) 17.7.2010
 (180) 17.7.2020
 (210) 2084-2000
 (220) 17.7.2000
 (442) 11.9.2001
 (450) 5.3.2002

7 (511) 29

- (511) 29 - Drobné mäsové výrobky, mäkké mäsové výrobky, trvanlivé mäsové výrobky, varené mäsové výrobky, špeciálne mäsové výrobky, domáce údené mäso, domáca škvarená masť, sedliacke oškvarky.

(540)

- (591) červená, zelená, čierna
 (732) Bertovič Ignác, Hlavná 1, 900 66 Vysoká pri Morave, SK;

(111) 197730

- (151) 28.12.2001
 (156) 1.7.2009
 (180) 1.7.2019
 (210) 1679-99
 (220) 1.7.1999
 (442) 11.12.2000
 (450) 5.3.2002

7 (511) 1, 4, 6, 9, 11, 12, 17, 35, 37, 38, 39, 40, 41, 42

- (511) 1 - Plyny na priemyselné účely.
 4 - Vykurovacie plyny.
 6 - Kovy, kovové potrubia a ich časti, kovové rúry, fľaše, nádoby, nádrže a zásobníky, kovové objímky, armatúry potrubí a ich diely, kovové prístrešky, skrine, konštrukcie, debnenie, rámy, brány, ploty, palety, stojany a nosníky, kovové súčiastky a diely na plynárenské účely, vystužovacie materiály, kovové výrobky ako komponenty na prestavbu motorových vozidiel na plynový pohon.
 9 - Meradlá, elektrické rozvádzače, vyhradené elektrické zariadenia, meracia a regulačná technika, výroba elektrických strojov a prístrojov, zariadenia na protikoróziu ochranu, plniace stanice na zemný plyn a propán bután na pohon motorových vozidiel.

11 - Diely na ústredné kúrenie a vetranie s výnimkou elektročastí patriace do tejto triedy, regulačné a bezpečnostné zariadenia v oblasti plynárenstva a ich súčasti.

12 - Vyhradené motorové zariadenia vrátane motorových vozidiel na plynový pohon a príslušenstva motorových vozidiel na plynový pohon.

17 - Nekovové potrubia na prepravu plynu a na ústredné kúrenie.

35 - Kopírovanie.

37 - Opravy plynových meradiel, opravy, opravy a údržba vyhradených elektrických zariadení, inštalácia, opravy ústredného vykurovania a vetrania, opravy meracej a regulačnej techniky, inštalácia opravy elektrických strojov a prístrojov, protikorozičné izolácie, plynoinštalatérstvo, servis protikorozičných zariadení, oprava plynových spotrebičov, elektroinštalatérstvo, opravy a údržba motorových vozidiel, vodoinštalatérstvo, opravy ústredného kúrenia a vetrania bez elektročastí, prenájom stavebných strojov a zariadení, údržba a opravy plynárenských zariadení vrátane plniacich staníc na plnenie zemného plynu a propán-butánu do motorových vozidiel, inžinierske stavby, plynovody, otváarka, príprava a dobývanie výhradných ložísk, zriaďovanie, zabezpečovanie a likvidácia banských diel a lomov, úprava a zošľachtňovanie nerastov v súvislosti s ich dobývaním, zriaďovanie a starostlivosť o odvaly, výsypky a odkaliská, opravy zdvíhacích zariadení, výkopové a kopačské práce stavebnými mechanizmami, starostlivosť súvisiaca s uskladňovaním plynov alebo kvapalín v podzemných zásobníkoch plynov a kvapalín, s ukladaním rádioaktívnych a iných odpadov v podzemných priestoroch a s využívaním tepelnej energie zemskej kôry, opravy a údržba zariadení súvisiacich s uskladňovaním plynov alebo kvapalín v podzemných zásobníkoch plynov a kvapalín, s ukladaním rádioaktívnych a iných odpadov v podzemných priestoroch a s využívaním tepelnej energie zemskej kôry.

38 - Telekomunikačné služby, prenos dát, zriaďovanie zmeny a údržba koncových telekomunikačných zariadení a prístrojov po rozhranie s jednou telekomunikačnou sieťou.

39 - Doprava, rozvod, skladovanie, dodávanie vykurovacích plynov vrátane tranzitnej prepravy, riadenie plynárenskej sústavy, služby spojené s prepravou a s uskladňovaním plynu patriace do tejto triedy, služby spojené s prečerpávaním plynu do zásobníkov motorových vozidiel s plynovým pohonom, verejná cestná hromadná doprava, verejná cestná hromadná nákladná doprava, požičiavanie motorových vozidiel, služby spojené so zriaďovaním, prevádzkou, zabezpečením a likvidáciou zariadení na uskladňovanie plynov alebo kvapalín v podzemných zásobníkoch plynov a kvapalín, na ukladanie rádioaktívnych a iných odpadov v podzemných priestoroch a na využívanie tepelnej energie zemskej kôry patriace do tejto triedy, služby spojené s prevádzkovaním odvalov, výsypiek a odkalísk.

40 - Prestavba motorových vozidiel na plynový pohon, výroba tepelnej energie, úprava a zošľachtňovanie nerastov, inovácie plynárenských zariadení vrátane plniacich staníc na plnenie zemného plynu a propán-butánu do motorových vozidiel.

41 - Rehabilitácie, školenia, vydavateľská činnosť.
42 - Overovanie meradiel v rozsahu autorizácie štátneho dozoru, metrológia, revízie a skúšky tlakových nádob, revízie a skúšky plynových zariadení, revízie elektrických zariadení, defektoskopia, diagnostika, skúšobníctvo v rozsahu oprávnenia, individuálne vyskúšanie, overovacie skúšky, revízie a revízne skúšky zdvíhacích zariadení, vstrekovanie expanznými prístrojmi, prenájom strojov, nástrojov a zariadení, ubytovacie služby, sprostredkovateľská, konzultačná poradenská činnosť pri využívaní geotermálnej energie, geodetická činnosť, projektovanie, riadenie a vyhodnocovanie úloh ložiskového prieskumu ropy, zemného plynu a tepelnej energie zemskej kôry, geologické expertízy, zisťovanie a overovanie geologických podmienok na zriaďovanie, prevádzku a likvidáciu zariadení na uskladňovanie plynov, kvapalín a odpadov v prírodných horninových štruktúrach a podzemných priestoroch, zisťovanie a hodnotenie geologických činiteľov ovplyvňujúcich životné prostredie vrátane vplyvov na tieto činitele, ktoré vznikajú ľudskou činnosťou, vykonávanie a vyhodnocovanie špeciálnych laboratórnych prác na ložiskový prieskum, úprava a zošľachtňovanie nerastov vykonávané v súvislosti s ich dobývaním, projekty riadenia a vyhodnocovania úloh ložiskového prieskumu ropy, zemného plynu a tepelnej energie zemskej kôry, zisťovanie a overovanie inžiniersko-geologických a hydrogeologických pomerov územia, najmä na potreby územného plánovania, dokumentácie a uskutočňovanie stavieb vrátane stabilizácie zosuvných území, verejnú stravovanie, poskytovanie reštauračných služieb, projektová činnosť v investičnej výstavbe, diagnostika plynovodov z hľadiska protikorozičnej ochrany, defektoskopické meranie.

(540)



(732) Slovenský plynárenský priemysel, a.s., Mlynské nivy 44/a, 825 11 Bratislava, SK;

(111) 197731

(151) 28.12.2001

(156) 1.7.2009

(180) 1.7.2019

(210) 1683-99

(220) 1.7.1999

(442) 11.12.2000

(450) 5.3.2002

7 (511) 1, 4, 6, 9, 11, 12, 17, 35, 37, 38, 39, 40, 41, 42

(511) 1 - Plyny na priemyselné účely.

4 - Vykurovacie plyny.

6 - Kovy, kovové potrubia a ich časti, kovové rúry, fľaše, nádoby, nádrže a zásobníky, kovové objímky, armatúry potrubí a ich diely, kovové prístrešky, skrine, konštrukcie, debnenie, rámy, brány, ploty, palety, stojany a nosníky, kovové súčiastky a diely na plynárenské účely, vystužovacie materiály, kovové výrobky ako komponenty na prestavbu motorových vozidiel na plynový pohon.

9 - Meradlá, elektrické rozvádzače, vyhradené elektrické zariadenia, meracia a regulačná technika, výroba elektrických strojov a prístrojov, zariadenia na protikoróziu ochranu, plniace stanice na zemný plyn a propán-bután na pohon motorových vozidiel.

11 - Diely na ústredné kúrenie a vetranie s výnimkou elektročastí patriace do tejto triedy, regulačné a bezpečnostné zariadenia v oblasti plynárenstva a ich súčasti.

12 - Vyhradené motorové zariadenia vrátane motorových vozidiel na plynový pohon a príslušenstva motorových vozidiel na plynový pohon.

17 - Nekomové potrubia na prepravu plynu a pre ústredné kúrenie.

35 - Kopírovanie.

37 - Opravy plynových meradiel, opravy, opravy a údržba vyhradených elektrických zariadení, inštalácia a opravy ústredného vykurovania a vetrania, opravy meracej a regulačnej techniky, inštalácia, opravy elektrických strojov a prístrojov, protikorózne izolácie, plynoinštalatérvstvo, servis protikorózných zariadení, oprava plynových spotrebičov, elektroinštalatérvstvo, opravy a údržba motorových vozidiel, vodoinštalatérvstvo, opravy ústredného kúrenia a vetrania bez elektročastí, prenájom stavebných strojov a zariadení, údržba a opravy plynárenských zariadení vrátane plniacich staníc na plnenie zemného plynu a propán-butánu do motorových vozidiel, inžinierske stavby, plynovody, otváarka, príprava a dobývanie výhradných ložísk, zriaďovanie, zabezpečovanie a likvidácia banských diel a lomov, úprava a zošľacht'ovanie nerastov v súvislosti s ich dobývaním, zriaďovanie a starostlivosť o odvaly, výsypky a odkaliská, opravy zdvíhacích zariadení, výkopové a kopačské práce stavebnými mechanizmami, starostlivosť súvisiaca s uskladňovaním plynov alebo kvapalín v podzemných zásobníkoch plynov a kvapalín, s ukladaním rádioaktívnych a iných odpadov v podzemných priestoroch a s využívaním tepelnej energie zemskej kôry, opravy a údržba zariadení súvisiacich s uskladňovaním plynov alebo kvapalín v podzemných zásobníkoch plynov a kvapalín, s ukladaním rádioaktívnych a iných odpadov v podzemných priestoroch a s využívaním tepelnej energie zemskej kôry.

38 - Telekomunikačné služby, prenos dát, zriaďovanie zmeny a údržba koncových telekomunikačných zariadení a prístrojov po rozhranie s jednou telekomunikačnou sieťou.

39 - Doprava, rozvod, skladovanie, dodávanie vykurovacích plynov vrátane tranzitnej prepravy, riadenie plynárenskej sústavy, služby spojené s prepravou a s uskladňovaním plynu patriace do tejto triedy, služby spojené s prečerpávaním plynu do zásobníkov motorových vozidiel s plynovým pohonom, verejná cestná hromadná doprava, verejná cestná hromadná nákladná doprava, požičiavanie motorových vozidiel, služby spojené so zriaďovaním, prevádzkou, zabezpečením a likvidáciou zariadení na uskladňovanie plynov alebo kvapalín v podzemných zásobníkoch plynov a kvapalín, na ukládanie rádioaktívnych a iných odpadov v podzemných priestoroch a na využívanie tepelnej energie zemskej kôry patriace do tejto triedy, služby spojené s prevádzkovaním odvalov, výsypiek a odkalísk.

40 - Prestavba motorových vozidiel na plynový pohon, výroba tepelnej energie, úprava a zošľacht'ovanie nerastov, inovácie plynárenských zariadení vrátane plniacich staníc na plnenie zemného plynu a propán-butánu do motorových vozidiel.

41 - Rehabilitácie, školenia, vydavateľská činnosť.

42 - Overovanie meradiel v rozsahu autorizácie štátneho dozoru, metrológia, revízie a skúšky tlakových nádob, revízie a skúšky plynových zariadení, revízie elektrických zariadení, defektoskopia, diagnostika, skúšobníctvo v rozsahu oprávnenia, individuálne vyskúšanie, overovacie skúšky, revízie a revízne skúšky zdvíhacích zariadení, vstrekovanie expanznými prístrojmi, prenájom strojov, nástrojov a zariadení, ubytovacie služby, sprostredkovateľská, konzultačná poradenská činnosť pri využívaní geotermálnej energie, geodetická činnosť, projektovanie, riadenie a vyhodnocovanie úloh ložiskového prieskumu ropy, zemného plynu a tepelnej energie zemskej kôry, geologické expertízy, zisťovanie a overovanie geologických podmienok na zriaďovanie, prevádzku a likvidáciu zariadení na uskladňovanie plynov, kvapalín a odpadov v prírodných horninových štruktúrach a podzemných priestoroch, zisťovanie a hodnotenie geologických činiteľov ovplyvňujúcich životné prostredie vrátane vplyvov na tieto činitele, ktoré vznikajú ľudskou činnosťou, vykonávanie a vyhodnocovanie špeciálnych laboratórnych prác na ložiskový prieskum, úprava a zošľacht'ovanie nerastov vykonávané v súvislosti s ich dobývaním, projekty riadenia a vyhodnocovania úloh ložiskového prieskumu ropy, zemného plynu a tepelnej energie zemskej kôry, zisťovanie a overovanie inžiniersko-geologických a hydrogeologických pomerov územia, najmä na potreby územného plánovania, dokumentácie a uskutočňovanie stavieb vrátane stabilizácie zosuvných území, verejné stravovanie, poskytovanie reštauračných služieb, projektová činnosť v investičnej výstavbe, diagnostika plynovodov z hľadiska protikoróznej ochrany, defektoskopické meranie.

(540)

**SLOVENSKÝ
PLYNÁRENSKÝ
PRIEMysel** 

(732) Slovenský plynárenský priemysel, a.s., Mlynské nivy 44/a, 825 11 Bratislava, SK;

(111) 197734

(151) 11.1.2002

(156) 28.12.2010

(180) 28.12.2020

(210) 3973-2000

(220) 28.12.2000

(442) 8.10.2001

(450) 4.4.2002

9 (511) 16, 38, 41

(511) 16 - Plagáty, mapy, katalógy, knihy, fotografie, tlačoviny, publikácie, časopisy, ročenky, pútače z papiera alebo lepenky.

38 - Informačné kancelárie.

39 - Turistické kancelárie s výnimkou kancelárií poskytujúcich rezerváciu hotelového ubytovania, sprevádzanie turistov, organizovanie okružných

výletov, turistické prehliadky, organizovanie exkurzií, preprava turistov, informácie o doprave, značenie cykloturistických trás.

(540)



(732) MATUŠOVO KRÁLOVSTVO, spol. s r. o., Podolie 510, 916 22 Podolie, SK;
(740) Beleščák Ladislav, Ing., Piešťany, SK;

(111) 197831

(151) 15.1.2002
(156) 8.11.2010
(180) 8.11.2020
(210) 3316-2000
(220) 8.11.2000
(442) 8.10.2001
(450) 4.4.2002

7 (511) 35, 38, 41

(511) 35 - Nábor pracovníkov; obchodný prieskum; poradenstvo v oblasti organizácie podnikania a poradenstvo v oblasti personálneho riadenia; vyhládavanie v bázach dát na žiadosť tretej strany.
38 - Transmisia správ a obrazov pomocou počítačov; elektronická pošta; posielanie správ.
41 - Vzdelávanie; zabezpečovanie výcvikových kurzov a školení.

(540) **JOBLINE**

(732) Monster Worldwide Scandinavia AB, Sveavägen 25, 103 67 Stockholm, SE;
(740) Fajnorová Mária, Ing., Bratislava, SK;

(111) 197843

(151) 15.1.2002
(156) 9.11.2010
(180) 9.11.2020
(210) 3340-2000
(220) 9.11.2000
(442) 8.10.2001
(450) 4.4.2002

7 (511) 30, 39

(511) 30 - Káva.
39 - Balenie potravín.

(540)



(591) Žltá, hnedá
(732) Giláň Marek, Ing., Jesenského 45/2, 965 01 Žiar nad Hronom, SK;
(740) Hojčuš Peter, Ing., Bratislava, SK;

(111) 198116

(151) 11.2.2002
(156) 25.9.2010
(180) 25.9.2020
(210) 2856-2000
(220) 25.9.2000
(442) 6.11.2001
(450) 9.5.2002

7 (511) 5, 29, 31, 32, 33, 35, 42

(511) 5 - Farmaceutické výrobky, dietetické výrobky na lekárske účely, potraviny na lekárske účely pre deti a dospelých, dietetické potravinárske výrobky a nápoje na liečebné účely určené na ochranu kĺbov, väzivového aparátu, kože, vlasov, prípadne iných častí pohybového aparátu a ľudského organizmu, nápoje dietetického charakteru na liečebné účely, prípravky na humánnu a veterinárnu aplikáciu na liečebné účely, bylinné výrobky na liečebné účely, liečivé nápoje, želatínové výrobky na liečebné účely, veterinárne, výživové doplnky pre zvieratá, dietetické prípravky na ochranu kĺbov, kože, pohybového aparátu a iných častí zvierat.

29 - Želatínové potravinárske doplnky vo forme prášku patriace do tejto triedy.

31 - Poľnohospodárske, záhradnícke a lesnícke výrobky patriace do tejto triedy, krmivá pre dobytok.

32 - Nealkoholické nápoje, prípravky na prípravu nealkoholických nápojov.

33 - Alkoholické nápoje, likéry, griotka, aperitívy.

35 - Sprostredkovateľské služby v oblasti obchodu.

42 - Poradenské služby v oblasti potravinárstva, farmácie a zverolekárstva, vývoj farmaceutických, zdravotníckych, zverolekárskeho výrobkov a výživových doplnkov pre ľudí a zvieratá.

(540)



(732) ORLING - spol. s r.o. Ústí nad Orlicí, Na Bělisku 1352, 562 01 Ústí nad Orlicí, CZ;
(740) Beleščák Ladislav, Ing., Piešťany, SK;

(111) 198117

(151) 11.2.2002
(156) 25.9.2010
(180) 25.9.2020
(210) 2857-2000
(220) 25.9.2000
(442) 6.11.2001
(450) 9.5.2002

7 (511) 5, 29, 31, 32, 33, 35, 42

(511) 5 - Farmaceutické výrobky, dietetické výrobky na lekárske účely, potraviny na lekárske účely pre deti a dospelých, dietetické potravinárske výrobky a nápoje na liečebné účely určené na ochranu kĺbov, väzivového aparátu, kože, vlasov, prípadne iných častí pohybového aparátu a ľudského organizmu, nápoje dietetického charakteru na liečebné účely, prípravky na humánnu a veterinárnu aplikáciu na liečebné účely, bylinné výrobky na liečebné účely, liečivé nápoje, želatínové výrobky na liečebné účely, veterinárne, výživové dopln-

ky pre zvieratá, dietetické prípravky na ochranu kľobov, kože, pohybového aparátu a iných častí zvierat.

29 - Želatínové potravinárske doplnky vo forme prášku patriace do tejto triedy.

31 - Poľnohospodárske, záhradnícke a lesnícke výrobky patriace do tejto triedy, krmivá pre dobytok.

32 - Nealkoholické nápoje, prípravky na prípravu nealkoholických nápojov.

33 - Alkoholické nápoje, likéry, griotka, aperitívy.

35 - Sprostredkovateľské služby v oblasti obchodu.

42 - Poradenské služby v oblasti potravinárstva, farmácie a zverolekárstva, vývoj farmaceutických, zdravotníckych, zverolekárske výrobov a výživových doplnkov pre ľudí a zvieratá.

(540)



(732) ORLING - spol. s r.o. Ústí nad Orlicí, Na Bělisku 1352, 562 01 Ústí nad Orlicí, CZ;

(740) Beleščák Ladislav, Ing., Piešťany, SK;

(111) 198185

(151) 11.2.2002

(156) 13.11.2010

(180) 13.11.2020

(210) 3377-2000

(220) 13.11.2000

(442) 6.11.2001

(450) 9.5.2002

7 (511) 16, 32, 33, 35, 36, 39, 41

(511) 16 - Adresné štítky; plagáty; knihy; papierové nálepky; fotografie; kancelárske potreby s výnimkou nábytku; tlačoviny; publikácie; piernický tovar; perá; časopisy; poštové známky; ročenky; kalendáre; papierové vlajky; písacie potreby.

32 - Pivo; minerálne vody; nealkoholické nápoje.

33 - Víno; alkoholické nápoje s výnimkou piva.

35 - Reklamná agentúra; prieskum trhu; predvádzanie na reklamné účely a podporu predaja; organizovanie komerčných alebo reklamných výstav; prieskum verejnej mienky; reklama; rozhlasová reklama; televízna reklama; rozširovanie reklamných materiálov zákazníkovi; vydávanie a aktualizovanie reklamných materiálov, marketingové štúdie, obchodné alebo podnikateľské informácie, komerčné informačné kancelárie; kopírovanie; štatistické informácie; obchodný manažment a podnikové poradenstvo; sprostredkovanie nákupu a predaja tovarov; poradenská a konzultačná činnosť v oblasti reklamy; sprostredkovanie kúpy a predaja tovarov.

36 - Sprostredkovanie obchodov s nehnuteľnosťami; obstarávateľská činnosť.

39 - Sprostredkovanie ubytovacích služieb.

41 - Vytváranie marketingových koncepcií v súvislosti s organizovaním a realizáciou kultúrnych a spoločenských podujatí spojených s reprezentáciou svojej krajiny v zahraničí v rámci medzinárodných športových súťaží, v tom i olympijských hier vrátane organizovania a realizácie týchto podujatí v tzv. Slovak House; organizovanie športových súťaží; vydávanie a zverejňovanie kníh a novín, časopisov, tlačív, ročeniek, publikácií.

36 - Sprostredkovanie obchodov s nehnuteľnosťami; obstarávateľská činnosť.

39 - Sprostredkovanie ubytovacích služieb.

41 - Vytváranie marketingových koncepcií v súvislosti s organizovaním a realizáciou kultúrnych a spoločenských podujatí spojených s reprezentáciou svojej krajiny v zahraničí v rámci medzinárodných športových súťaží, v tom i olympijských hier vrátane organizovania a realizácie týchto podujatí v tzv. Slovak House; organizovanie športových súťaží; vydávanie a zverejňovanie kníh a novín, časopisov, tlačív, ročeniek, publikácií.

(540) **Slovak House**

(732) ROKO, a. s., Majakovského 9, 811 04 Bratislava, SK;

(740) Brichtová Tatiana, JUDr., Bratislava, SK;

(111) 198186

(151) 11.2.2002

(156) 13.11.2010

(180) 13.11.2020

(210) 3378-2000

(220) 13.11.2000

(442) 6.11.2001

(450) 9.5.2002

7 (511) 16, 32, 33, 35, 36, 39, 41

(511) 16 - Adresné štítky; plagáty; knihy; papierové nálepky; fotografie; kancelárske potreby s výnimkou nábytku; tlačoviny; publikácie; piernický tovar; perá; časopisy; poštové známky; ročenky; kalendáre; papierové vlajky; písacie potreby.

32 - Pivo; minerálne vody; nealkoholické nápoje.

33 - Víno; alkoholické nápoje s výnimkou piva.

35 - Reklamná agentúra; prieskum trhu; predvádzanie na reklamné účely a podporu predaja; organizovanie komerčných alebo reklamných výstav; prieskum verejnej mienky; reklama; rozhlasová reklama; televízna reklama; rozširovanie reklamných materiálov zákazníkovi; vydávanie a aktualizovanie reklamných materiálov, marketingové štúdie, obchodné alebo podnikateľské informácie, komerčné informačné kancelárie; kopírovanie; štatistické informácie; obchodný manažment a podnikové poradenstvo; sprostredkovanie nákupu a predaja tovarov; poradenská a konzultačná činnosť v oblasti reklamy; sprostredkovanie kúpy a predaja tovarov.

36 - Sprostredkovanie obchodov s nehnuteľnosťami; obstarávateľská činnosť.

39 - Sprostredkovanie ubytovacích služieb.

41 - Vytváranie marketingových koncepcií v súvislosti s organizovaním a realizáciou kultúrnych a spoločenských podujatí spojených s reprezentáciou svojej krajiny v zahraničí v rámci medzinárodných športových súťaží, v tom i olympijských hier vrátane organizovania a realizácie týchto podujatí v tzv. Slovak House; organizovanie športových súťaží; vydávanie a zverejňovanie kníh a novín, časopisov, tlačív, ročeniek, publikácií.

36 - Sprostredkovanie obchodov s nehnuteľnosťami; obstarávateľská činnosť.

39 - Sprostredkovanie ubytovacích služieb.

41 - Vytváranie marketingových koncepcií v súvislosti s organizovaním a realizáciou kultúrnych a spoločenských podujatí spojených s reprezentáciou svojej krajiny v zahraničí v rámci medzinárodných športových súťaží, v tom i olympijských hier vrátane organizovania a realizácie týchto podujatí v tzv. Slovak House; organizovanie športových súťaží; vydávanie a zverejňovanie kníh a novín, časopisov, tlačív, ročeniek, publikácií.

(540)



(591) červená, modrá

(732) ROKO, a. s., Majakovského 9, 811 04 Bratislava, SK;

(740) Brichtová Tatiana, JUDr., Bratislava, SK;

(111) 198196

(151) 11.2.2002

(156) 14.11.2010

(180) 14.11.2020

(210) 3391-2000

(220) 14.11.2000

(310) 76/055328

(320) 24.5.2000

(330) US

(442) 6.11.2001
(450) 9.5.2002

7 (511) 42

(511) 42 - Poskytovanie právnych služieb.

**(540) SQUIRE, SANDERS
& DEMPSEY**

(732) Squire, Sanders & Dempsey L.L.P., 4900 Key Tower, 127 Public Square, Cleveland, Ohio 44114, US;

(740) Holakovský Štefan, Ing., Bratislava, SK;

(111) 198197

(151) 11.2.2002
(156) 14.11.2010
(180) 14.11.2020
(210) 3392-2000
(220) 14.11.2000
(310) 76/055327
(320) 24.5.2000
(330) US
(442) 6.11.2001
(450) 9.5.2002

7 (511) 42

(511) 42 - Poskytovanie právnych služieb.

(540) SQUIRE SANDERS

(732) Squire, Sanders & Dempsey L.L.P., 4900 Key Tower, 127 Public Square, Cleveland, Ohio 44114, US;

(740) Holakovský Štefan, Ing., Bratislava, SK;

(111) 198198

(151) 11.2.2002
(156) 14.11.2010
(180) 14.11.2020
(210) 3393-2000
(220) 14.11.2000
(310) 76/056324
(320) 24.5.2000
(330) US
(442) 6.11.2001
(450) 9.5.2002

7 (511) 42

(511) 42 - Poskytovanie právnych služieb.

**(540) SQUIRE SANDERS LEGAL
COUNSEL WORLDWIDE**

(732) Squire, Sanders & Dempsey L.L.P., 4900 Key Tower, 127 Public Square, Cleveland, Ohio 44114, US;

(740) Holakovský Štefan, Ing., Bratislava, SK;

(111) 198199

(151) 11.2.2002
(156) 14.11.2010
(180) 14.11.2020
(210) 3394-2000
(220) 14.11.2000
(310) 76/055512
(320) 24.5.2000
(330) US
(442) 6.11.2001
(450) 9.5.2002

7 (511) 42

(511) 42 - Poskytovanie právnych služieb.

(540)

**SQUIRE
SANDERS** | LEGAL
COUNSEL
WORLDWIDE

(732) Squire, Sanders & Dempsey L.L.P., 4900 Key Tower, 127 Public Square, Cleveland, Ohio 44114, US;

(740) Holakovský Štefan, Ing., Bratislava, SK;

(111) 198213

(151) 11.2.2002
(156) 17.11.2010
(180) 17.11.2020
(210) 3431-2000
(220) 17.11.2000
(442) 6.11.2001
(450) 9.5.2002

7 (511) 5, 6, 8, 14, 36, 40

(511) 5 - Zubné amalgámy zo zlata.

6 - Bronz; mäkké spájky strieborné; strieborná spájka; alpaka; postriebrené cínové zlúčeniny; umelecké diela z bronzu; kovové baliace fólie; mäkké spájky zlaté; zlaté spájky.

8 - Striebro (ako riad alebo príbor).

14 - Striebro ako surovina alebo polotovary; acháty; šperky z jantáru; perly z ambroidu; amulety (šperky); strieborný drôt; strieborné nite; strieborné ozdoby; náramky (šperky); náramkové hodinky; remienky na hodinky; amulety, prívesky (šperky); prívesky; brošne ako šperky; imitácie zlata; pozlátené výrobky; imitácie zlata; retiazky (šperk); retiazky na hodinky; svietniky z drahých kovov; viacramenné svietniky z drahých kovov; nástroje na meranie času, časomiere; náhrdelníky; spony do kravát; double (výrobky pokovované drahými kovmi); vlákna z drahých kovov; poháriky z drahých kovov (čaje); irídium; slonovina; klenoty; šperky; medailóniky (bižutéria); medaily; nádoby pre domácnosť z drahých kovov; drahé kovy ako surovina alebo polotovary; peňaženky z drahých kovov; stojany na vajička z drahých kovov; zlato v surovom stave alebo ako polotovary; zlaté vlákna; strieborný alebo zlatý riad s výnimkou príborov; zlatý a strieborný tovar s výnimkou nožov a príborov; osmium; paládium; ozdoby, šperky; ozdobné ihlice; perly (klenoty); polodrahokamy; drahé kamene; koreničky z drahých kovov; vázy z drahých kovov; zápalkové držiaky z drahých kovov; dózy na tabak z drahých kovov; pudrenky z drahých kovov; ihly z drahých kovov; ródium; krúžky na obrúsky z drahých kovov; ruténium; relikvie z drahých kovov; šálátové misy z drahých kovov; soľničky z drahých kovov; misy z drahých kovov; čajové súpravy z drahých kovov; držiaky na obrúsky z drahých kovov; príchytky na obrúsky z drahých kovov; podnosy, táčne, taniery z drahých kovov; polievkové misy z drahých kovov; spinely (minerály); štras (farebné sklo); cukorničky z drahých kovov; ozdobné stolové misy z drahých kovov; čaše z drahých kovov; čajníky z drahých kovov; urny z drahých kovov; zápalkové škatuľky z drahých kovov; prstene; striebro (riad); taniere z drahých kovov; šperkovnice z drahých kovov; misky na odkvapkávanie vosku zo sviečok z drahých kovov; škatule, schránky, obaly z drahých kovov; dózy na čaj z drahých

kovov; bonboniéry z drahých kovov; pracky z drahých kovov; klobúčkové ozdoby z drahých kovov; náušnice; ozdoby na obuv z drahých kovov; čajové sitká z drahých kovov; retiazkové taštičky z drahých kovov; manžetové gombíky; busty z drahých kovov; podnosy z drahých kovov; kávové súpravy z drahých kovov; luskáčiky z drahých kovov; ihelníky z drahých kovov; kazety na ihly z drahých kovov; puzdrá na ihly z drahých kovov; popolníky z drahých kovov; puzdrá na cigarety z drahých kovov; tabatierky z drahých kovov; kazety na cigary z drahých kovov; škatule na cigary z drahých kovov; tabatierky na cigarety z drahých kovov; cigaretové násadky z drahých kovov; podnosy z drahých kovov na použitie v domácnosti; košíky z drahých kovov na použitie v domácnosti; krčahy z drahých kovov; kuchynské nádoby z drahých kovov; držiaky na špáradlá z drahých kovov; puzdrá na hodinky; ozdobné skrinky na hodiny; figuríny z drahých kovov; sošky z drahých kovov; kuchynské nástroje z drahých kovov; flakóny z drahých kovov; ihlice (šperky); odznaky z drahých kovov; kanvice na kávu z drahých kovov s výnimkou elektrických; kovania na konské postroje z drahých kovov; stolové stojany z drahých kovov na olej a ocot; kľúčenky (bižutéria).

36 - Oceňovanie šperkov.

40 - Striebenie, plátovanie striebrom; pozlacovanie, plátovanie zlatom.

(540)



(732) PRIMOSSA, s. r. o., Račianska 71, 832 59 Bratislava, SK;

(740) Holakovský Štefan, Ing., Bratislava, SK;

(111) 198216

(151) 11.2.2002

(156) 17.11.2010

(180) 17.11.2020

(210) 3438-2000

(220) 17.11.2000

(442) 6.11.2001

(450) 9.5.2002

7 (511) 5, 6, 8, 14, 36, 40

(511) 5 - Zubné amalgámy zo zlata.

6 - Bronz; mäkké spájky strieborné; strieborná spájka; alpaka; postriebrené cínové zlúčeniny; umelecké diela z bronzu; kovové baliace fólie; mäkké spájky zlaté; zlaté spájky.

8 - Striebro (ako riad alebo príbor).

14 - Striebro ako surovina alebo polotovary; acháty; šperky z jantáru; perly z ambroidu; amulety (šperky); strieborný drôt; strieborné nite; strieborné ozdoby; náramky (šperky); náramkové hodinky; remienky na hodinky; amulety, prívesky (šperky); prívesky; brošne ako šperky; imitácie zlata; pozlátené výrobky; imitácie zlata; retiazky (šperk); retiazky na hodinky; svietniky z drahých kovov; viacramenné svietniky z drahých kovov; nástroje na meranie času, časomery; náhrdelníky; spony do kravát; double (výrobky pokovované drahými kovmi); vlákna z drahých kovov; pohárik z drahých kovov (čaje); irídium; slonovina; klenoty; šperky;

medailóniky (bižutéria); medaily; nádoby pre domácnosť z drahých kovov; drahé kovy ako surovina alebo polotovary; peňaženky z drahých kovov; stojany na vajička z drahých kovov; zlato v surovom stave alebo ako polotovary; zlaté vlákna; strieborný alebo zlatý riad s výnimkou príborov; zlatý a strieborný tovar s výnimkou nožov a príborov; osmium; paládium; ozdoby, šperky; ozdobné ihlice; perly (klenoty); polodrahokamy; drahé kamene; koreničky z drahých kovov; vázy z drahých kovov; zápalkové držiaky z drahých kovov; dózy na tabak z drahých kovov; pudrenky z drahých kovov; ihly z drahých kovov; ródium; krúžky na obrúsky z drahých kovov; ruténium; relikvie z drahých kovov; šalátové misy z drahých kovov; soľničky z drahých kovov; misy z drahých kovov; čajové súpravy z drahých kovov; držiaky na obrúsky z drahých kovov; príchytka na obrúsky z drahých kovov; podnosy, táce, tanieriky z drahých kovov; polievkové misy z drahých kovov; spinely (minerály); štras (farebné sklo); cukorničky z drahých kovov; ozdobné stolové misy z drahých kovov; čaše z drahých kovov; čajníky z drahých kovov; urny z drahých kovov; zápalkové škatuľky z drahých kovov; prstene; striebro (riad); tanier z drahých kovov; šperkovnice z drahých kovov; misky na odkvapkávanie vosku zo sviečok z drahých kovov; škatule, schránky, obaly z drahých kovov; dózy na čaj z drahých kovov; bonboniéry z drahých kovov; pracky z drahých kovov; klobúčkové ozdoby z drahých kovov; náušnice; ozdoby na obuv z drahých kovov; čajové sitká z drahých kovov; retiazkové taštičky z drahých kovov; manžetové gombíky; busty z drahých kovov; podnosy z drahých kovov; kávové súpravy z drahých kovov; luskáčiky z drahých kovov; ihelníky z drahých kovov; kazety na ihly z drahých kovov; puzdrá na ihly z drahých kovov; popolníky z drahých kovov; puzdrá na cigarety z drahých kovov; tabatierky z drahých kovov; kazety na cigary z drahých kovov; škatule na cigary z drahých kovov; tabatierky na cigarety z drahých kovov; cigaretové násadky z drahých kovov; podnosy z drahých kovov na použitie v domácnosti; košíky z drahých kovov na použitie v domácnosti; krčahy z drahých kovov; kuchynské nádoby z drahých kovov; držiaky na špáradlá z drahých kovov; puzdrá na hodinky; ozdobné skrinky na hodiny; figuríny z drahých kovov; sošky z drahých kovov; kuchynské nástroje z drahých kovov; flakóny z drahých kovov; ihlice (šperky); odznaky z drahých kovov; kanvice na kávu z drahých kovov s výnimkou elektrických; kovania na konské postroje z drahých kovov; stolové stojany z drahých kovov na olej a ocot; kľúčenky (bižutéria).

36 - Oceňovanie šperkov.

40 - Striebenie, plátovanie striebrom; pozlacovanie, plátovanie zlatom.

(540)



(732) PRIMOSSA, s. r. o., Račianska 71, 832 59 Bratislava, SK;

(740) Holakovský Štefan, Ing., Bratislava, SK;

(111) 198217

(151) 11.2.2002
 (156) 17.11.2010
 (180) 17.11.2020
 (210) 3439-2000
 (220) 17.11.2000
 (442) 6.11.2001
 (450) 9.5.2002

7 (511) 5, 6, 8, 14, 36, 40

(511) 5 - Zubné amalgámy zo zlata.
 6 - Bronz; mäkké spájky strieborné; strieborná spájka; alpaka; postríbené cínové zlúčeniny; umelecké diela z bronzu; kovové baliace fólie; mäkké spájky zlaté; zlaté spájky.
 8 - Striebro (ako riad alebo príbor).
 14 - Striebro ako surovina alebo polotovar; acháty; šperky z jantáru; perly z ambroidu; amulety (šperky); strieborný drôt; strieborné nite; strieborné ozdoby; náramky (šperky); náramkové hodinky; remienky na hodinky; amulety, prívesky (šperky); prívesky; brošne ako šperky; imitácie zlata; pozlátené výrobky; imitácie zlata; retiazky (šperk); retiazky na hodinky; svietniky z drahých kovov; viacramenné svietniky z drahých kovov; nástroje na meranie času, časomiery; náhrdelníky; spony do kravát; double (výrobky pokovované drahými kovmi); vlákna z drahých kovov; poháriky z drahých kovov (čaje); irídium; slonovina; klenoty; šperky; medailóniky (bižutéria); medaily; nádoby pre domácnosť z drahých kovov; drahé kovy ako surovina alebo polotovar; peňaženky z drahých kovov; stojany na vajička z drahých kovov; zlato v surovom stave alebo ako polotovar; zlaté vlákna; strieborný alebo zlatý riad s výnimkou príborov; zlatý a strieborný tovar s výnimkou nožov a príborov; osmium; paládium; ozdoby, šperky; ozdobné ihlice; perly (klenoty); polodrahokamy; drahé kamene; koreničky z drahých kovov; vázy z drahých kovov; zápalkové držiaky z drahých kovov; dózy na tabak z drahých kovov; pudrenky z drahých kovov; ihly z drahých kovov; ródium; krúžky na obrúsky z drahých kovov; ruténium; relikvie z drahých kovov; šalátové misy z drahých kovov; soľničky z drahých kovov; misy z drahých kovov; čajové súpravy z drahých kovov; držiaky na obrúsky z drahých kovov; príchytky na obrúsky z drahých kovov; podnosy, táčne, tanieriky z drahých kovov; polievkové misy z drahých kovov; spinely (minerály); štras (farebné sklo); cukorničky z drahých kovov; ozdobné stolové misy z drahých kovov; čaje z drahých kovov; čajníky z drahých kovov; urny z drahých kovov; zápalkové škatuľky z drahých kovov; prstene; striebro (riad); taniere z drahých kovov; šperkovníce z drahých kovov; misky na odkvapkávanie vosku zo sviečok z drahých kovov; škatule, schránky, obaly z drahých kovov; dózy na čaj z drahých kovov; bonboniéry z drahých kovov; pracky z drahých kovov; klobúkové ozdoby z drahých kovov; náušnice; ozdoby na obuv z drahých kovov; čajové sitká z drahých kovov; retiazkové taštičky z drahých kovov; manžetové gombíky; busty z drahých kovov; podnosy z drahých kovov; kávové súpravy z drahých kovov; luskáčiky z drahých kovov; ihelníky z drahých kovov; kazety na ihly z drahých kovov; puzdrá na ihly z drahých kovov; popolníky z drahých kovov; puzdrá na cigarety z drahých kovov; tabatierky

z drahých kovov; kazety na cigary z drahých kovov; škatule na cigary z drahých kovov; tabatierky na cigarety z drahých kovov; cigaretové násadky z drahých kovov; podnosy z drahých kovov na použitie v domácnosti; košíky z drahých kovov na použitie v domácnosti; krčahy z drahých kovov; kuchynské nádoby z drahých kovov; držiaky na špáradlá z drahých kovov; puzdrá na hodinky; ozdobné skrinky na hodiny; figuríny z drahých kovov; sošky z drahých kovov; kuchynské nástroje z drahých kovov; flakóny z drahých kovov; ihlice (šperky); odznaky z drahých kovov; kanvice na kávu z drahých kovov s výnimkou elektrických; kovania na konské postroje z drahých kovov; stolové stojany z drahých kovov na olej a ocot; kľúčeny (bižutéria).
 36 - Oceňovanie šperkov.
 40 - Striebrene, plátovanie striebrom; pozlacovanie, plátovanie zlatom.

(540) PRIMOSSA

(732) PRIMOSSA, s. r. o., Račianska 71, 832 59 Bratislava, SK;
 (740) Holakovský Štefan, Ing., Bratislava, SK;

(111) 198312

(151) 12.2.2002
 (156) 20.11.2010
 (180) 20.11.2020
 (210) 3451-2000
 (220) 20.11.2000
 (442) 6.11.2001
 (450) 9.5.2002

7 (511) 3

(511) 3 - Prípravky na čistenie, odmasťovanie a umývanie, pracie prostriedky.

(540) PRIX

(732) STYL, družstvo pro chemickou výrobu, Ohradní 65, 140 00 Praha, CZ;
 (740) Beleščák Ladislav, Ing., Piešťany, SK;

(111) 198369

(151) 12.2.2002
 (156) 12.12.2010
 (180) 12.12.2020
 (210) 3724-2000
 (220) 12.12.2000
 (442) 6.11.2001
 (450) 9.5.2002

7 (511) 5

(511) 5 - Farmaceutické výrobky, liečivá.

(540) PRESID

(732) Teva Czech Industries s.r.o., Ostravská 29/305, 747 70 Opava - Komárov, CZ;
 (740) ROTT, RŮŽIČKA & GUTTMANN, Bratislava, SK;

(111) 198436

(151) 8.3.2002
 (156) 20.10.2010
 (180) 20.10.2020
 (210) 3124-2000
 (220) 20.10.2000
 (442) 3.12.2001
 (450) 4.6.2002

7 (511) 1, 2, 6, 16, 17, 19

- (511) 1 - Lepidlá na priemyselné a konštrukčné aplikácie, chemické odstraňovače machu - lišajníka a rias, použiteľné na všetky typy stavebných materiálov.
 2 - Chemické čistiace činidlá na drevo a steny, náterové farby, laky, ochranné prípravky na drevo a steny.
 6 - Kovové pásy na konštrukcie.
 16 - Papierové pásy na konštrukcie.
 17 - Izolačné materiály a syntetické tesniace materiály, činidlá a prostriedky na utesňovanie a renováciu striech, nekovové pásy na konštrukciu.
 19 - Výrobky na báze asfaltu na strechy, smola na strechy, decht.

(540) TYTAN

- (732) SELENA Co. S. A., ul. Strzegomska 2-4, 53-611 Wroclaw, PL;
 (740) Beleščák Ladislav, Ing., Piešťany, SK;

(111) 198466

- (151) 8.3.2002
 (156) 27.11.2010
 (180) 27.11.2020
 (210) 3546-2000
 (220) 27.11.2000
 (442) 3.12.2001
 (450) 4.6.2002

7 (511) 7

- (511) 7 - Servomotory elektrické, pneumatické a hydraulické vo vyhotovení: otočné viacotáčkové, jednototáčkové a pákové, priamočiare, jenootáčkové o 90°.

(540) MODACT

- (732) ZPA Pečky a. s., tř. 5. května 166, 289 11 Pečky, CZ;
 (740) Hojčuš Peter, Ing., Bratislava, SK;

(111) 198515

- (151) 8.3.2002
 (156) 27.12.2010
 (180) 27.12.2020
 (210) 3931-2000
 (220) 27.12.2000
 (442) 3.12.2001
 (450) 4.6.2002

7 (511) 12

- (511) 12 - Motorové vozidlá, závesné systémy motorových vozidiel, časti motorových vozidiel patriace do triedy 12.

(540) OVERLAND

- (732) CHRYSLER GROUP LLC, 1000 Chrysler Drive, Auburn Hills, Michigan 48326, US;
 (740) Guniš Jaroslav, Mgr., Bratislava, SK;

(111) 198610

- (151) 8.3.2002
 (156) 26.10.2010
 (180) 26.10.2020
 (210) 3196-2000
 (220) 26.10.2000
 (442) 3.12.2001
 (450) 4.6.2002

7 (511) 1, 19

- (511) 1 - Zmáčadlá na ľahčené plastové granuly alebo plastovú drvinu na výrobu protihlukového i tepelnoizolačného plniva do betónových, maltových a omietkových zmesí; plastový granulát a plastová drvina, najmä polystyrénové a polyuretánové, vyrobené povrchovou vrstvou z organických i anorganických tenzidov.
 19 - Ľahčené betónové, maltové a omietkové zmesi s tepelnoizolačnými a protihlukovými vlastnosťami v suchom i mokrom stave; stavebné prefabrikáty a tvárnice.

(540) EKOSTYREN

- (732) EKOSTYREN s. r. o., U Řeky 804, 720 00 Ostrava - Hrabová, CZ;
 (740) Hojčuš Peter, Ing., Bratislava, SK;

(111) 198619

- (151) 8.3.2002
 (156) 22.11.2010
 (180) 22.11.2020
 (210) 3501-2000
 (220) 22.11.2000
 (442) 3.12.2001
 (450) 4.6.2002

7 (511) 8

- (511) 8 - Britvy a holiace čepele, holiace strojčky, dávkovače, zásobníky a kazety obsahujúce žiletky; súčasti a príslušenstvá uvedeného tovaru; ručné nástroje a náradie; nožiarsky tovar, jedálenské príbory; všetko v triede 8.

(540)

Venus

- (732) THE GILLETTE COMPANY, Prudential Tower Building, Boston, Massachusetts 02199, US;
 (740) Štros David, JUDr., Bratislava, SK;

(111) 198762

- (151) 15.4.2002
 (156) 8.1.2011
 (180) 8.1.2021
 (210) 31-2001
 (220) 8.1.2001
 (442) 7.1.2002
 (450) 2.7.2002

7 (511) 5, 29

- (511) 5 - Farmaceutické prípravky; dietetické substancie.
 29 - Neliečivé potravinové náhradky a potravinové doplnky založené na rastlinných komponentoch.

(540) GINKOBA

- (732) Boehringer Ingelheim International GmbH, Binger Strasse 173, D-55216 Ingelheim am Rhein, DE;
 (740) Fajnorová Mária, Ing., Bratislava, SK;

(111) 198774

(151) 15.4.2002
(156) 10.1.2011
(180) 10.1.2021
(210) 56-2001
(220) 10.1.2001
(442) 7.1.2002
(450) 2.7.2002

7 (511) 32

(511) 32 - Nealkoholické nápoje; osviežujúce nápoje, koncentráty, prípravky na výrobu nealkoholických nápojov; nealkoholické nápoje používané na zmiešanie s tvrdým alkoholom.

(540) ROSE'S BLUE CURACAO

(732) Cadbury Ireland Limited, Malahide Road, Coolock, Dublin 5, IE;

(740) Bušová Eva, JUDr., Bratislava, SK;

(111) 198818

(151) 15.4.2002
(156) 30.11.2010
(180) 30.11.2020
(210) 3585-2000
(220) 30.11.2000
(442) 3.12.2001
(450) 2.7.2002

7 (511) 5, 30

(511) 5 - Dietetické výrobky patriace do triedy 5, t. j. sucháre, sušienky, piškóty, keksy, dietetické pečivo, cukrovinky, bonbóny, pastilky, žuvačky, čokoláda.

30 - Čokoláda, čokoládové a nečokoládové cukrovinky, cukríky, výrobky z obilnín, trvanlivé, polotrvanlivé a jemné pečivo, perníky, medovníky, keksy, napolitánky, tyčinky, sušienky, kreker (slané pečivo), koláče, dezerty, zákusky, torty, oplátky, vianočné kolekcie a iné cukrovinky na ozdobovanie vianočných stromčekov, müsli, sucháre, biskvity, pralinky, piškóty, vafle, trubičky, pastilky (cukríky), bonbóny, lízanky, karamelky (cukríky), fondán, želé, komprimáty, mentolové cukríky, žuvačky, zmrzliny, cukor, med, výrobky v triede 30 obsahujúce kakao a/alebo kávu.

(540)



(732) PALOMA PLUS, s. r. o., E. Belluša 6936/12, 921 01 Piešťany, SK;

(740) Holakovský Štefan, Ing., Bratislava, SK;

(111) 198823

(151) 15.4.2002
(156) 30.11.2010
(180) 30.11.2020
(210) 3591-2000
(220) 30.11.2000
(442) 3.12.2001
(450) 2.7.2002

7 (511) 5, 30

(511) 5 - Dietetické výrobky patriace do triedy 5, t. j. sucháre, sušienky, piškóty, keksy, dietetické pečivo, cukrovinky, bonbóny, pastilky, žuvačky, čokoláda.

30 - Čokoláda, čokoládové a nečokoládové cukrovinky, cukríky, výrobky z obilnín, trvanlivé, polotrvanlivé a jemné pečivo, perníky, medovníky, keksy, napolitánky, tyčinky, sušienky, kreker (slané pečivo), koláče, dezerty, zákusky, torty, oplátky, vianočné kolekcie a iné cukrovinky na ozdobovanie vianočných stromčekov, müsli, sucháre, biskvity, pralinky, piškóty, vafle, trubičky, pastilky (cukríky), bonbóny, lízanky, karamelky (cukríky), fondán, želé, komprimáty, mentolové cukríky, žuvačky, zmrzliny, cukor, med, výrobky v triede 30 obsahujúce kakao a/alebo kávu.

(540) GOFRESH

(732) PALOMA PLUS, s. r. o., E. Belluša 6936/12, 921 01 Piešťany, SK;

(740) Holakovský Štefan, Ing., Bratislava, SK;

(111) 198824

(151) 15.4.2002
(156) 30.11.2010
(180) 30.11.2020
(210) 3597-2000
(220) 30.11.2000
(442) 3.12.2001
(450) 2.7.2002

7 (511) 5, 30

(511) 5 - Dietetické výrobky patriace do triedy 5, t. j. sucháre, sušienky, piškóty, keksy, dietetické pečivo, cukrovinky, bonbóny, pastilky, žuvačky, čokoláda.

30 - Čokoláda, čokoládové a nečokoládové cukrovinky, cukríky, výrobky z obilnín, trvanlivé, polotrvanlivé a jemné pečivo, perníky, medovníky, keksy, napolitánky, tyčinky, sušienky, kreker (slané pečivo), koláče, dezerty, zákusky, torty, oplátky, vianočné kolekcie a iné cukrovinky na ozdobovanie vianočných stromčekov, müsli, sucháre, biskvity, pralinky, piškóty, vafle, trubičky, pastilky (cukríky), bonbóny, lízanky, karamelky (cukríky), fondán, želé, komprimáty, mentolové cukríky, žuvačky, zmrzliny, cukor, med, výrobky v triede 30 obsahujúce kakao a/alebo kávu.

(540)



(732) PALOMA PLUS, s. r. o., E. Belluša 6936/12, 921 01 Piešťany, SK;

(740) Holakovský Štefan, Ing., Bratislava, SK;

(111) 198825

(151) 15.4.2002
(156) 30.11.2010
(180) 30.11.2020
(210) 3598-2000
(220) 30.11.2000
(442) 3.12.2001
(450) 2.7.2002

7 (511) 5, 30

(511) 5 - Dietetické výrobky patriace do triedy 5, t. j. sucháre, sušienky, piškóty, keksy, dietetické pečivo, cukrovinky, bonbóny, pastilky, žuvačky, čokoláda.

30 - Čokoláda, čokoládové a nečokoládové cukrovinky, cukríky, výrobky z obilnín, trvanlivé, polotrvanlivé a jemné pečivo, perníky, medovníky, keksy, napolitánky, tyčinky, sušienky, kreker (slané pečivo), koláče, dezerty, zákusky, torty, oplátky, vianočné kolekcie a iné cukrovinky na ozdobovanie vianočných stromčekov, müsli, sucháre, biskvity, pralinky, piškóty, vafle, trubičky, pastilky (cukríky), bonbóny, lízanky, karamelky (cukríky), fondán, želé, komprimáty, mentolové cukríky, žuvačky, zmrzliny, cukor, med, výrobky v triede 30 obsahujúce kakao a/alebo kávu.

(540)

(732) PALOMA PLUS, s. r. o., E. Belluša 6936/12, 921 01 Piešťany, SK;

(740) Holakovský Štefan, Ing., Bratislava, SK;

(111) 198863

(151) 15.4.2002
(156) 18.12.2010
(180) 18.12.2020
(210) 3801-2000
(220) 18.12.2000
(442) 7.1.2002
(450) 2.7.2002

7 (511) 13, 28

(511) 13 - Pyrotechnické prostriedky; bengálske ohne.
28 - Zábavná pyrotechnika, ohňostroje, prskavky.

(540)

(591) modrá, červená, zelená, žltá, hnedá, čierna, biela, ružová, sivá

(732) LPT Group, s.r.o., Exnárova 47, 821 03 Bratislava, SK;

(740) Fajnorová Mária, Ing., Bratislava, SK;

(111) 198864

(151) 15.4.2002
(156) 18.12.2010
(180) 18.12.2020
(210) 3802-2000
(220) 18.12.2000
(442) 7.1.2002

(450) 2.7.2002

7 (511) 13, 28

(511) 13 - Pyrotechnické prostriedky; bengálske ohne.
28 - Zábavná pyrotechnika, ohňostroje, prskavky.

(540)

(732) LPT Group, s.r.o., Exnárova 47, 821 03 Bratislava, SK;

(740) Fajnorová Mária, Ing., Bratislava, SK;

(111) 198865

(151) 15.4.2002
(156) 18.12.2010
(180) 18.12.2020
(210) 3803-2000
(220) 18.12.2000
(442) 7.1.2002
(450) 2.7.2002

7 (511) 13, 28

(511) 13 - Pyrotechnické prostriedky; bengálske ohne.
28 - Zábavná pyrotechnika, ohňostroje, prskavky.

(540)

(591) modrá, červená, zelená, žltá, hnedá, čierna, biela, ružová

(732) LPT Group, s.r.o., Exnárova 47, 821 03 Bratislava, SK;

(740) Fajnorová Mária, Ing., Bratislava, SK;

(111) 198866

(151) 15.4.2002
 (156) 18.12.2010
 (180) 18.12.2020
 (210) 3804-2000
 (220) 18.12.2000
 (442) 7.1.2002
 (450) 2.7.2002

7 (511) 13, 28

(511) 13 - Pyrotechnické prostriedky; bengálske ohne.
 28 - Zábavná pyrotechnika, ohňostroje, prskavky.

(540)



(732) LPT Group, s.r.o., Exnárova 47, 821 03 Bratislava, SK;

(740) Fajnorová Mária, Ing., Bratislava, SK;

(732) LPT Group, s.r.o., Exnárova 47, 821 03 Bratislava, SK;

(740) Fajnorová Mária, Ing., Bratislava, SK;

(111) 198868

(151) 15.4.2002
 (156) 18.12.2010
 (180) 18.12.2020
 (210) 3806-2000
 (220) 18.12.2000
 (442) 7.1.2002
 (450) 2.7.2002

7 (511) 13, 28

(511) 13 - Pyrotechnické prostriedky; bengálske ohne.
 28 - Zábavná pyrotechnika, ohňostroje, prskavky.

(540)



(591) zelená, červená, žltá, hnedá, tmavozelená, čierna, biela, modrá

(732) LPT Group, s.r.o., Exnárova 47, 821 03 Bratislava, SK;

(740) Fajnorová Mária, Ing., Bratislava, SK;

(111) 198867

(151) 15.4.2002
 (156) 18.12.2010
 (180) 18.12.2020
 (210) 3805-2000
 (220) 18.12.2000
 (442) 7.1.2002
 (450) 2.7.2002

7 (511) 13, 28

(511) 13 - Pyrotechnické prostriedky; bengálske ohne.
 28 - Zábavná pyrotechnika, ohňostroje, prskavky.

(540)



(111) 198885

(151) 15.4.2002
 (156) 22.12.2010
 (180) 22.12.2020
 (210) 3900-2000
 (220) 22.12.2000
 (442) 7.1.2002
 (450) 2.7.2002

7 (511) 5

(511) 5 - Farmaceutické prípravky a substancie.

(540) Molsiket

(732) UCB Pharma GmbH, Alfred-Nobel-Strasse 10, D-40789 Monheim, DE;

(740) Tomeš Pavol, Ing., Bratislava, SK;

(111) 198902

(151) 15.4.2002
 (156) 29.12.2010
 (180) 29.12.2020
 (210) 3987-2000
 (220) 29.12.2000
 (442) 7.1.2002
 (450) 2.7.2002

7 (511) 2

(511) 2 - Laky.

(540) HOBBYLAK

(732) COLOR Company, s. r. o., Štúrova 1504, 018 41
 Dubnica nad Váhom, SK;
 (740) Bačík Kvetoslav, Ing., Nová Dubnica, SK;

(111) 198906

(151) 15.4.2002
 (156) 29.12.2010
 (180) 29.12.2020
 (210) 3993-2000
 (220) 29.12.2000
 (442) 7.1.2002
 (450) 2.7.2002

7 (511) 1, 2, 42

(511) 1 - Odmasťovacia kvapalina obsahujúca zošľach-
 ťujúce prísady, prostriedok na oplachovanie vý-
 robkov strojárskeho, opravárskeho a elektrotech-
 nického priemyslu.

2 - Prostriedok na antikoroziu ochranu, prostrie-
 dok na čistenie kovových povrchov, prostriedok
 na odstraňovanie karbónových usadenín, pro-
 striedok na odstraňovanie zoxidovaných mas-
 tív.

42 - Expertíza v oblasti životného prostredia, kon-
 trola kvality, skúšky materiálov, výskum a vývoj
 nových výrobkov, technické štúdie.

(540) DELUBOL

(732) Slovnaft VÚRUP, a. s., Vlčie hrdlo, 824 12 Bra-
 tislava, SK;
 (740) Kubíny Peter, Bc., Trenčín, SK;

(111) 198910

(151) 15.4.2002
 (156) 29.12.2010
 (180) 29.12.2020
 (210) 3997-2000
 (220) 29.12.2000
 (442) 7.1.2002
 (450) 2.7.2002

7 (511) 1, 2, 42

(511) 1 - Zmes alkalických uhľovodíkov, odmasťovacia
 a čistiaca kvapalina pre priemysel a poľnohospo-
 dárstvo.

2 - Ekologický čistiaci prostriedok na kovové za-
 olejované povrchy zabezpečujúci antikoroziu
 ochranu.

42 - Expertíza v oblasti životného prostredia, kon-
 trola kvality, skúšky materiálov, výskum a vývoj
 nových výrobkov, technické štúdie.

(540) ALKAMIX

(732) Slovnaft VÚRUP, a. s., Vlčie hrdlo, 824 12 Bra-
 tislava, SK;
 (740) Kubíny Peter, Bc., Trenčín, SK;

(111) 198917

(151) 15.4.2002
 (156) 5.1.2011
 (180) 5.1.2021
 (210) 20-2001
 (220) 5.1.2001
 (442) 7.1.2002
 (450) 2.7.2002

7 (511) 8, 9, 11, 14, 16, 18, 21, 22, 25, 26, 28, 34, 35, 38, 39, 41, 42

(511) 8 - Nástroje na rezanie a strihanie.

9 - Aparáty a prístroje vedecké, námornícke, geo-
 detické, elektrické, fotografické, filmové, optické,
 prístroje na váženie, meranie, signalizáciu, kon-
 trolu (inšpekciu), záchranu, prístroje a aparáty učeb-
 né; aparáty na záznam, prevod alebo reprodukciu
 zvuku alebo obrazu; magnetické nosiče dát, na-
 hrávacie disky, kazety hudobných nahrávok, vi-
 deokazety, rádiá, páskové nahrávače, televízne sú-
 pravy, programy a softvéry na telekomunikačné
 prístroje; elektromagnetické a optické nahrávacie
 systémy; automatické predajné automaty a me-
 chanizmy prístrojov na mince; zariadenie na sprac-
 ovanie údajov; počítače; počítačový softvér; po-
 čítačové programy na prenos dát cez internet ale-
 bo podobné siete; hasiace prístroje.

11 - Prístroje na osvetlenie, kúrenie, výrobu pary,
 na varenie, prístroje chladiace, na sušenie, venti-
 láciu, distribúciu vody a zdravotné zariadenie
 vrátane zariadenia na ochranu zdravia, t. j. udr-
 žiavanie podmienok životného prostredia s cie-
 ľom zachovať zdravie verejnosti, ako je úprava
 odpadových vôd.

14 - Vzácné kovy a ich zliatiny, výrobky zo vzác-
 nych kovov alebo nimi potiahnutými, pokiaľ nie
 sú uvedené v iných triedach; klenoty, drahoka-
 my, hodinárske a chronometrické prístroje; ho-
 dinky, hodiny a iné chronometre.

16 - Papier, lepenka a výrobky z týchto materiálov,
 ktoré nie sú zaradené do iných tried; tlačiarenské
 výrobky; časopisy, žurnály, noviny, periodiká, kni-
 hy, brožúry, plagáty, prospekty, transparenty, ka-
 talógy, kalendáre; fotografie; papiernický tovar
 vrátane listových papierov a písacích podložiek,
 obálok, kartičiek, poznámkových blokov, zápis-
 níkov, pier, ceruziek, puzdier na perá a ceruzky,
 pravítok, strúhadíel, diárov, plánovacích blokov
 a vizitiek; umelecké diela nezahrnuté v iných
 triedach vrátane obrazov, litografií, kresieb, vy-
 robené na papierovom podklade; papierové vrec-
 kovky a uteráky; lepiace materiály pre domác-
 nosť a papiernický tovar vrátane lepiacich pások
 a nálepiek; papierové, lepenkové a plastické ma-
 teriály na balenie alebo obalovanie vrátane pa-
 pierových a plastických vreciek; hracie karty;
 písmená do tlačiarní; tlačiarenské bloky, štočky,
 rytecké dosky.

18 - Koža a imitácia kože, výrobky z týchto ma-
 teriálov, ktoré nie sú zahrnuté do iných tried;
 zvieracie kože, usne; kufre a cestovné tašky; pe-
 ňaženky, náprsné tašky, pásiky, jazdecké kabely
 a puzdrá, športové kabely a batohy; dáždnyky, slneč-
 níky a vychádzkové palice.

21 - Nádnie a riad pre domácnosť alebo do ku-
 chyne (nie však z drahých kovov alebo nimi po-
 tiahnutými); sklo, porcelán a keramika neobsiah-
 nuté v iných triedach.

22 - Laná, špagáty, siete, stany, ochranné plachty, plachtoviny, lodné plachty, vrecká a vaky (nezahrnuté v iných triedach).

25 - Odevy, obuv a klobočnícky tovar.

26 - Čipky a výšivky vrátane odznakov, stužiek a šnúrok; gombičky, háčiky, očka, pútka a zipsy.

28 - Hry a hračky; potreby na gymnastiku a šport nezahrnuté v iných triedach.

34 - Tabak surový alebo spracovaný vrátane cigár, cigariet, viržíniek, tabaku na balenie cigariet, tabaku do fajok, žuvacieho a šnupavého tabaku, tabakových náhradiek (nie na liečebné účely); potreby pre fajčiarov vrátane cigaretových papierikov a dutiniek, cigaretových filtrov, plechoviek na tabak, cigaretových puzdier a popolníkov nie zo vzácných kovov, ich zliatin alebo nimi potiahnutými; fajky, vreckové prístroje na balenie cigariet, zapalovače a zápalky.

35 - Propagačná činnosť, styk s verejnosťou, obchodná administratíva a konzultačné služby v oblasti riadenia; obchodné vyhodnocovanie a poradenské služby pri predaji tabakových výrobkov a ich príslušenstva.

38 - Telekomunikačné služby; internetové telekomunikačné služby; služby na prístup prenosu dát a komunikačné služby, on-line informačné služby, prenos dát po sieťach vrátane internetu.

39 - Doprava; balenie a skladovanie tovaru; organizovanie ciest; služby vo vzťahu k organizácii a usporadúvanie turistických ciest a výletov; obstarávanie dopravných služieb; agentúra na dopravu po zemi, mori a vo vzduchu; cestovné služby so sprievodom.

41 - Zábava; športové a kultúrne aktivity, organizácia, sponzorovanie a prevádzkovanie hudobných, športových a kultúrnych akcií; nahrávanie predstavení; filmová produkcia a videoprodukcia.

42 - Zaisťovanie jedál a nápojov; prechodné ubytovanie; programovanie na počítače; služby na prenos, obstaranie alebo zobrazenie informácií s počítačovej pamäťovej banky alebo cez internet; technický výskum vrátane vyhodnocovania.

(540) TANDEM

(732) Philip Morris ČR, a. s., Vítězná 1, 284 03 Kutná Hora, CZ;

(740) Bušová Eva, JUDr., Bratislava, SK;

(111) 198929

(151) 15.4.2002
(156) 9.1.2011
(180) 9.1.2021
(210) 50-2001
(220) 9.1.2001
(442) 7.1.2002
(450) 2.7.2002

7 (511) 5

(511) 5 - Farmaceutické prípravky a substancie, lieky; dermatologické farmaceutické produkty.

(540) AKNECID

(732) Galderma S. A., Cham, CH;

(740) Fajnorová Mária, Ing., Bratislava, SK;

(111) 198976

(151) 15.4.2002
(156) 30.11.2010
(180) 30.11.2020
(210) 3600-2000
(220) 30.11.2000
(442) 3.12.2001
(450) 2.7.2002

7 (511) 5, 30

(511) 5 - Dietetické výrobky patriace do triedy 5, t. j. sucháre, sušienky, piškóty, keksy, dietetické pečivo, cukrovinky, bonbóny, pastilky, žuvačky, čokoláda.

30 - Čokoláda, čokoládové a nečokoládové cukrovinky, cukríky, výrobky z obilnín, trvanlivé, polotrvanlivé a jemné pečivo, perníky, medovníky, keksy, napolitánky, tyčinky, sušienky, krekerky (slané pečivo), koláče, dezerty, zákusky, torty, oplátky, vianočné kolekcie a iné cukrovinky na ozdobovanie vianočných stromčekov, müsli, sucháre, biskvity, pralinky, piškóty, vafle, trubičky, pastilky (cukríky), bonbóny, lízanky, karamelky (cukríky), fondán, želé, komprimáty, mentolové cukríky, žuvačky, zmrzliny, cukor, med, výrobky v triede 30 obsahujúce kakao a/alebo kávu.

(540)



(732) PALOMA PLUS, s. r. o., E. Belluša 6936/12, 921 01 Piešťany, SK;

(740) Holakovský Štefan, Ing., Bratislava, SK;

(111) 198978

(151) 17.4.2002
(156) 21.12.2010
(180) 21.12.2020
(210) 3894-2000
(220) 21.12.2000
(442) 7.1.2002
(450) 2.7.2002

7 (511) 25

(511) 25 - Odevy, obuv a pokrývky hlavy.

(540)



(732) LIN'S, s. r. o., Stará Vajnorská 17, 831 04 Bratislava, SK;

(740) Holoubková Mária, Ing., Bratislava, SK;

(111) 198996

(151) 29.4.2002
(156) 12.1.2011
(180) 12.1.2021
(210) 65-2001
(220) 12.1.2001
(442) 7.1.2002
(450) 2.7.2002

7 (511) 21

(511) 21 - Zubné kefky.

(540) COLGATE ACTIVE ANGLE

(732) COLGATE-PALMOLIVE COMPANY, 300 Park Avenue, New York, New York, US;

(740) Čechvalová Dagmar, Bratislava, SK;

(111) 199008

(151) 9.5.2002

(156) 21.11.2011

(180) 21.11.2021

(210) 3450-2001

(220) 21.11.2001

(442) 5.2.2002

(450) 6.8.2002

7 (511) 20, 35

(511) 20 - Nábytok: obývacie steny, detské izby, predsieňové zostavy, kuchynské linky, kompletne spálne, systémový nábytok, sedacie súpravy, posteľe, taburety.

35 - Kancelária zaoberajúca sa dovozom a vývozom, import - export.

(540)



(591) čierna, červená, biela

(732) TIP-TOP MARKET, s.r.o., Zákysučie 1491, 023 02 Krásno nad Kysucou, SK;

(111) 199038

(151) 13.5.2002

(156) 14.12.2010

(180) 14.12.2020

(210) 3744-2000

(220) 14.12.2000

(442) 5.2.2002

(450) 6.8.2002

7 (511) 3, 18, 21, 29, 30, 33, 34, 35, 36, 39, 41, 42

(511) 3 - Antistatické prípravky na použitie v domácnosti, avivážne prípravky, bergamotový olej, bieliace krémy na pokožku, bieliace prípravky, bieliace prípravky na čistenie bielizne a šatstva, bieliace prípravky na čistenie kože, bieliace prípravky na kozmetické účely, ceruzky kozmetické, citrónové éterické oleje, čistiacie mlieka na toaletné účely, čistiacie prípravky, čpavok (ako čistiaci prípravok), depilačné prípravky, detergenty s výnimkou detergentov na použitie vo výrobnom procese, dezinfekčné mydlá, dezodoračné mydlá, dezodoranty na osobnú potrebu, epilačné prípravky, éterické esencie, éterické oleje, farbivá na toaletné účely, farby kozmetické, farby na vlasy, glazovacie prípravky na bielizeň, holiace prípravky, jazmínový plej, javelský lúh, kadidlá, kamenec (antiseptický prípravok), kolínske vody, kozmetické prípravky, kozmetické prípravky na zoštíhlenie, kozmetické prípravky pre zvieratá, kozmetické taštičky, krém na obuv, krémy kozmetické, krémy na kožu, krieda na čistenie, kozmetické prípravky do kúpeľa, kúpeľové soli s výnimkou solí na liečebné účely, kvetinové parfumsy, laky, lepiace prípravky na lepenie umelých vlasov, lesky na pery, leštiace pasty, leštiace prí-

pravky, leštiace prípravky na bielizeň, leštiace prípravky na nábytok a dlaždku, leštiace prípravky na zubné protézy, leštiace vosky, leštiaci kameň, leštidlá na obuv, levanduľová voda, levanduľový olej, líčidlá, lúh sodný, mandľové mlieko na kozmetické účely, mejkap, mandľové mydlo, mandľový olej, masky skrášľovacie, mastenec, púder, medicínačne mydlá, mentol pre parfumeriu, mihalnice - kozmetické prípravky, lepidlá na nalepovanie umelých mihalníc, mlieko čistiacie na kozmetické účely, farbivá na modrenie bielizne a šatstva, modridlá, mydlá, mydlá na holenie, mydlá proti poteniu, mydlá proti poteniu nôh, mydlá s protipotivými účinkami, namáčajacie prípravky, neutralizačné prípravky na trvalú vlnu, neutralizačné prípravky pri trvalej ondulácii, obočenky, obrúsky napustené pleťovými vodami, obuvnícke vosky, odfarbovače, odhrdzovacie prípravky, odlakovače, odmasťovacie prípravky s výnimkou prípravkov na použitie vo výrobnom procese, odstraňovače škvŕn, oleje do parfumov a vôní, oleje na čistenie, oleje na kozmetické účely, oleje na toaletné účely, opaľovacie prípravky kozmetické, papierové šablóny na očný mejkap, parfumovaná voda, pemza, peroxid vodíka na kozmetické účely, pižmo, plavená krieda, pomády na kozmetické účely, pracie prípravky, prípravky na čistenie odpadových rúr, prípravky na čistenie zubov, púder, riasy - umelé, rúže, ružový olej, sóda na bielenie, sóda na pranie, šampóny, šampóny pre zvieratá chované v domácnosti, škrob (na pranie), škrob na bielizeň, šlichtovacie prípravky, tampóny, terpentín na odmasťovanie, terpeny, toaletné mydlá, tripel (kameň) na leštenie, tuky na kozmetické účely, umelé mihalnice, ústne vody nie na lekárske účely, vata na kozmetické účely, vatové tyčinky na kozmetické účely, vazelína na kozmetické účely, vlasové vody, voňavkárské výrobky, voňavky, vonné drevo, vosk depilačný, vosk krajčírsky, vosk na fúzy, vosk na leštenie, vosk na parkety, vosk na použitie pri praní, vosky obuvnícke, vosky na parkety, zmäččovadlá na bielizeň.

18 - Puzdrá na navštevnenky, dáždnyky, obaly na dáždnyky, batohy, plecniaky, slnečníky, peňaženky, nákupné tašky, vaky pre turistov, plážové tašky, aktovky, kufríky, kľúčienky.

21 - Busty z porcelánu, terakoty alebo skla, držadlá porcelánové, držiaky na jedálne lístky, držiaky na mydlo, držiaky na sviece s výnimkou držiakov z drahých kovov, držiaky na špáradlá s výnimkou držiakov z drahých kovov, džbány s výnimkou džbánov z drahých kovov, figuríny z porcelánu, terakoty alebo skla, formy na ľadové kocky, formy na pečenie (kuchynské), formy na pečivo, formy na prípravu jedál, formy na zákusky a koláče, hrnce, hrnčeky, hrnčiarisky tovar, kovové ihly na ražniči, kanvice na kávu s výnimkou elektrických a kanvic z drahých kovov, karafy s výnimkou karaf z drahých kovov, kávovary (filtrčné alebo extrakčné) s výnimkou elektrických, keramika na použitie v domácnosti, koreničky, košíky na chlieb na použitie v domácnosti, kovové zásobníky na papierové uteráky, utierky, krčahy s výnimkou krčahov z drahých kovov, kuchynské náradie s výnimkou náradia z drahých kovov, kuchynský riad (hrnce), likérové súpravy, lopatky na zákusky, misky, misky na ovocie, misky,

misy na zeleninu, mopy, naberačky, nádoby (smeťné), otvárače na fľaše, pivové poháre, poháre, poháriky s výnimkou pohárikov z drahých kovov, polievkové misy s výnimkou mís z drahých kovov, porcelán, porcelánové ozdoby, dekorácie, príbor s výnimkou príboru z drahých kovov, riad (porcelánový alebo hlinený), sochy z porcelánu, terakoty alebo skla, stojany na vajička, sypacie soľničky s výnimkou soľničiek z drahých kovov, šejkre, špáradlá, tanieri papierové, tanieri s výnimkou tanierov z drahých kovov, termosky, tortové lopatky, vedierka na ľad.

29 - Ančovky, arašidové maslo, arašidy spracované, bielkoviny ako potrava, bravčová masť, bravčové mäso, bujóny, cibuľa konzervovaná, chaluhy (výťažky) ako potrava, datle, divina, ovocná dreň, držky, džemy, fazuľa konzervovaná, garnáty nežijúce, haringy, hľuzovky konzervované, holotúrie - morské živočíchy nežijúce, homáre nežijúce, hrach konzervovaný, hranolčeky zemiakové, hrozienka, huspenina, hydina nežijúca, jedlá želatína, jedlé oleje, jedlé tuky, jogurt, kakaové maslo, kandizované ovocie, kaviár, kazeín ako potrava, kefír, klobásy, salámy párky, kokos sušený, kokosové maslo, kokosový olej, kokosový tuk, koncentráty bujónové, koncentrované vývary, konzervy s ovocím, konzervy s rybami, konzervy so zeleninou, kôrovce nežijúce, krevety nežijúce, krokety, krvavé jaternice, krvavá tlačienka, kukuričný olej, kumys, kyslá kapusta, langusty nežijúce, loj jedlý, losos, lupienky zemiakové, mandle spracované, margarín, marmeláda z pomarančov alebo iných citrusových plodov, maslo, mäkkýše nežijúce, mäso, mäso konzervované, mäsové šťavy a omáčky, mäsové výťažky, mäsové konzervy, mliečne nápoje, mliečne výrobky, mlieko, mrazené ovocie, mušle nežijúce, nakladaná zelenina, nakladané uhorky, nasolené potraviny, olivový olej, olivy konzervované, oriešky spracované, ovocie - kompóty, ovocie konzervované, ovocie presladené, ovocie naložené v alkohole, ovocná dreň, ovocné rôsoly, ovocné šaláty, ovocné šupky, olej z palmových orechov, palmový olej, paradajková šťava, paradajkový pretlak, pečeňová paštéta, pečienka, pektín na ľudskú spotrebu, peľ ako potrava, plátky rybie filé, polievky, potraviny solené, potraviny z rýb, proteín na ľudskú spotrebu, raky nežijúce, repkový olej, rybia múčka ako požívatina, ryby konzervované, ryby nežijúce, ryby v slanom náleve, sardinky, sezamový olej, šľahačka, slanina, slimačie vajcia, slimáky na konzumáciu, slnečnicový olej, smotana, sójové bôby konzervované, srvátka, sušené ovocie, sušené vajcia, syridlo, syry, šaláty zeleninové, šampiňóny konzervované, šíšky zemiakové, šľahačka, šošovica konzervovaná, špik z kostí zvierat ako potrava, šťavy zeleninové na varenie, šunka, tofu, tukové nátierky na chlieb, tukové substancie na výrobu jedlých tukov, tuniaky, údeniny, ustrice nežijúce, vajcia, záhradné bylinky konzervované, zahustené koncentrované vývary, zázvorový džem, zelenina konzervovaná, zelenina sušená, zelenina varená, zelenina v štíplavom náleve, zeleninové polievky.

30 - Aníz, arašidové cukrovinky, aromatické prípravky do potravín, badián, badián, cestá, cestá na koláče, cestoviny, cigória (endívia) ako kávová náhradka, cukor, čaj, čokoláda, čokoládové nápoje,

chaluhy, vodné riasy, chlieb, chuťové prísady, droždie, droždie do cesta, extrakty, fazuľa, fondán, glukóza na ľudskú spotrebu, horčica, horčicová múčka, jedlá z jačmeňa, jačmeň lúpaný, jačmeň mletý, jemné pečivo, kakao, kandis ako potrava, kapary, karamelky, karí korenie, káva, káva nepražená, kávové náhradky na báze rastlín, kávové nápoje, kávové príchute, kávovinové náhradky, kečup, klinčeky (korenie), koláče s plnkou, konzervačná soľ, korenie, koreniny, kretery - slané pečivo, krém - anglický, krupica, krúpy na ľudskú spotrebu, kuchynská soľ, kukurica mletá, kukurica pražená, kukuričná múka, kukuričné vločky, kukuričný škrob, kurkuma ako potrava, kus-kus, ľad prírodný alebo umelý, ľad na osvieženie, lepok, lístkové cesto, lupienky a vločky obilninové, majonéza, makaróny, maltóza, mandľová pasta, marcipán, marináda, maslové a tukové cesto, materská kašička na ľudskú spotrebu (nie na lekárske účely), med, melasa, melasový sirup, mentol pre cukrárstvo, mliečne čokoládové nápoje, mliečne kávové nápoje, morská voda na varenie, mrazený krém, múčne potraviny, múka potravinárska, múka - výrobky z múky, müsli, náhradka kávovinové, nápoje čokoládové, nápoje destilované a pálenky, prísady do nápojov iné ako esencie, nekysnutý chlieb, niťovky, nové korenie, oblátky, ocot, omáčka - sójová, orechy muškátové, ovocné želé, ovos lúpaný, ovos mletý, ovsená kaša mliečna, ovsená múka, ovsená potrava, ovsené vločky, palacinky, paprika - korenie, paradajková omáčka, paštéty, pečivo, pekárske droždie, kvasnice, perníky, medovníky, pirohy, paštétky, pirôžky s mäsom, pívny ocot, pizza, príchuti do potravín s výnimkou esencií a éterických olejov, pralinky, prášky zmrzlinové, prášok do pečiva, príchuti - arómy, príchuti do koláčov a zákuskov s výnimkou éterických olejov, príchuti do nápojov s výnimkou éterických olejov, príchuti do potravín s výnimkou esencií a éterických olejov, príchuti do zákuskov a koláčov s výnimkou éterických olejov, príchuti s výnimkou éterických olejov, prísady do zmrzlín - spojivá, propolis na ľudskú spotrebu, pšeničná múka vyrážková, puding, pukance kukuričné, ravioli, rezance, ryža, ságo, sendviče, slad na ľudskú spotrebu, sladké drievko, sladový výťažok ako potraviny, sladidlá prírodné, rezance, sójová múka, soľ kuchynská, soľ na konzervovanie potravín, soľ s prídavkom mletých semien zeleru, spojivá do údenín, sucháre, suši, sušienky, sucháre, biskvity, šafran - korenie, šalátové dresingy, šerbety - zmrzliny, škoric - korenie, škrob ako potrava, škrobové výrobky ako potrava, šľahačka - prípravky na stuženie, špagety, šťavy s výnimkou dresingov, tapioka, tapioková múka ako potrava, torty, vanilín - vanilková náhradka, vanilka - príchuť, včelia kašička na ľudskú spotrebu (nie na lekárske účely), výrobky z kakaa, výrobky z obilnín, zahusťovacie prípravky na kuchynské použitie, zákusky - jedlé ozdoby, zákusky a koláče s výnimkou esencií, zálievky, zázvor, zeleninové prípravky ako kávové náhradky, zemiaková múčka na ľudskú spotrebu, zmrzlina, prísady do zmrzliny ako spojivo, zmrzlinové poháre, zvitky, žemle sladké.

33 - Alkoholické nápoje s výnimkou piva, anízový likér, aperitívy, arak, brandy, vínovica, cura-

cao (pomarančový likér), džin, griotka, koktaily, liehové esencie, liehové výťažky, liehoviny, likéry, medovina, mentolový likér, rum, saké, víno, vodka, vodnár (víno), whisky.

34 - Absorpčný papier do fajok, bloky cigareto-vých papierikov, cigaretové filtre, cigaretové ná-sadky, cigaretové náustky, cigaretový papier, ci-garety, cigarety obsahujúce náhradky s výnimkou cigariet na lekárske účely, cigarové násadky s vý-nimkou násadiek z drahých kovov, cigarové zá-palovače, cigary, čističe na fajky, držiačky na zá-palky s výnimkou držiačkov z drahých kovov, faj-čiarske súpravy, fajky, jantárové hroty na špičky na cigary a cigarety, jantárové náustky na cigaro-vé a cigaretové špičky.

35 - Kopírovanie alebo rozmnožovanie dokumen-tov a dokladov, poradenstvo v obchodnej činnos-ti, obchodný alebo podnikateľský prieskum, vy-dávanie a aktualizovanie reklamných materiálov, zasielanie reklamných materiálov zákaznikom, vedenie účtovníctva a sprostredkovanie uvede-ných služieb v tejto triede, sprostredkovanie obcho-du s tovarom, sprostredkovanie obchodu so sta-rožitnosťami, automatizované spracovanie dát.

36 - Sprostredkovanie nehnuteľností, správa ne-hnuteľností, prenájom nehnuteľností.

39 - Organizovanie okružných výletov, osobná do-prava, sprevádzanie turistov, turistické prehliad-ky a sprostredkovanie uvedených služieb, prená-jom miesta na parkovanie, rezervácia miesteniiek, organizovanie výletov, rezervácia zájazdov.

41 - Prevádzkovanie športových zariadení, prevádz-kovanie sauny, prevádzkovanie solária, prevádz-kovanie hydromasáže.

42 - Barové služby, bufetové služby, hotelierske služby, jedálne a závodné jedálne, penzióny, pre-kladateľské a tlmočnicke služby, prevádzkovanie hotelového ubytovania, reštaurácie, samoobslu-hy, rezervácia hotelového ubytovania, kadernícke a holičské salóny, prenájom prednáškových sál, prenájom stoličiek, stolov, obrusov a sklenených výrobkov, masérske služby, kozmetické služby, upratovacie služby, pranie bielizne, prenájom hnu-teľného majetku, služby ekonomických a organi-začných poradcov, sprostredkovanie prekladateľ-ských, tlmočnických, masérskych, kozmetických a upratovacích služieb, služieb kadernických a ho-ličských salónov, pranie bielizne, služieb ekono-mických a organizačných poradcov.

(540) SATEL

(732) SATEL-SLOVAKIA, s. r. o., Mnoheľova 826/5, 058 01 Poprad, SK;

(740) Filípek Ján, Ing., Bratislava, SK;

(111) 199042

(151) 13.5.2002

(156) 22.12.2010

(180) 22.12.2020

(210) 3898-2000

(220) 22.12.2000

(310) 78/013, 961

(320) 22.6.2000

(330) US

(442) 5.2.2002

(450) 6.8.2002

7 (511) 9

(511) 9 - Programové vybavenie počítača; sieťové pro-gramové vybavenie; programové vybavenie na riadenie pracovných skupín a projektov; progra-mové vybavenie na projektovanie, tvorbu, údrž-bu a prístup k miestam zákazkovej vnútornej sie-te a k miestam globálnej komunikačnej siete; spracovateľské programové vybavenie počítača na používanie na vnútorných počítačových sie-ťach a globálnych počítačových sieťach, najmä programové vybavenie na tvorbu, editovanie a do-dávku textových a grafických informácií, miestne aj na väčšie vzdialenosti; počítačové programy na vývoj iných počítačových programov; kompi-látorové programy, ladiace programy a obslužné programy na tvorbu aplikácií internej siete a glo-bálnej komunikačnej siete; počítačové programy, ktoré pomáhajú tvorcom pri tvorbe programo-vých kódov na použitie vo vnútorných počítačo-vých sieťach a globálnych komunikačných sie-ťach; počítačové programy na ladenie prebieha-júcich programov a aplikačných programov vo všeobecnej tvorivej vybavenosti; programové vy-bavenie na projektovanie, tvorbu, údržbu a prís-tup k riadiacim systémom na dokumentačné ri-a-denie, tvorbu, ukladanie do pamäte a vyhľadáva-nie; programové vybavenie na tvorbu dokumen-tov, ich ukladanie do pamäte, prístup k nim, ri-a-denie, ich súperenie, sledovanie historických verzií, profilovanie, riadenie prístupu a zaisťova-nie; programové vybavenie na automatické upo-zorňovanie používateľov, že dokumenty boli aktu-alizované; programové vybavenie na plánovanie a záznam schôdzí a udalostí a uvádzanie ozná-mení na miesta vnútornej siete a miesta globálnej komunikačnej siete; programové vybavenie na zapisovanie prepojenia na miesta vnútornej siete a globálnej komunikačnej siete; programové vy-bavenie na kategorizáciu, prechádzanie a vyhľ-a-dávanie dokumentov a dát na vnútorných počíta-čovských sieťach; počítačové programy na použitie na počítačových sieťach, globálnych komunika-čných sieťach a ich prostredníctvom a najmä pro-gramy na identifikáciu, registráciu a autorizáciu používateľa; programy na automatizáciu „login“ postupov na prístup na webové stránky alebo interné siete; bezpečnostné a kódovacie progra-my; programy na zabezpečenie súkromia použí-vateľa; programy na uchovanie a aktualizáciu profilov používateľa; programy na uchovanie pro-filov servera; počítačové programy na použitie a uľahčenie elektronického obchodovania a na zaistenie prevodu finančných informácií o použí-vateľovi na použitie pri individuálnych náku-poch; a počítačové programové vybavenie na po-žitie v rozvojových počítačových programoch; programové vybavenie počítača; sieťové pro-gramové vybavenie; programové vybavenie na riadenie pracovných skupín a projektov; progra-mové vybavenie na projektovanie, tvorbu, údrž-bu a prístup k miestam zákazkovej vnútornej sie-te a k miestam globálnej komunikačnej siete; spracovateľské programové vybavenie počítača na používanie na vnútorných počítačových sie-ťach a globálnych počítačových sieťach, najmä programové vybavenie na tvorbu, editovanie a do-dávku textových a grafických informácií, miestne aj na väčšie vzdialenosti; počítačové programy

na vývoj iných počítačových programov; kompilátorové programy, ladiace programy a obslužné programy na tvorbu aplikácií internej siete a globálnej komunikačnej siete; počítačové programy, ktoré pomáhajú tvorcom pri tvorbe programových kódov na použitie vo vnútorných počítačových sieťach a globálnych komunikačných sieťach; počítačové programy na ladenie prebiehajúcich programov a aplikačných programov vo všeobecnej tvorivej vybavenosti; programové vybavenie na projektovanie, tvorbu, údržbu a prístup k riadiacim systémom na dokumentačné riadenie, tvorbu, ukladanie do pamäte a vyhľadávanie; programové vybavenie na tvorbu dokumentov, ich ukladanie do pamäte, prístup k nim, riadenie, ich súperenie, sledovanie historických verzií, profilovanie, riadenie prístupu a zaisťovanie; programové vybavenie na automatické upozorňovanie používateľov, že dokumenty boli aktualizované; programové vybavenie na plánovanie a záznam schôdzí a udalostí a uvádzanie oznámení na miesta vnútornej siete a miesta globálnej komunikačnej siete; programové vybavenie na zapisovanie prepojenia na miesta vnútornej siete a globálnej komunikačnej siete; programové vybavenie na kategorizáciu, prechádzanie a vyhľadávanie dokumentov a dát na vnútorných počítačových sieťach; počítačové programy na použitie na počítačových sieťach, globálnych komunikačných sieťach a ich prostredníctvom a najmä programy na identifikáciu, registráciu a autorizáciu používateľa; programy na automatizáciu „login“ postupov na prístup na webové stránky alebo interné siete; bezpečnostné a kódovacie programy; programy na zabezpečenie súkromia používateľa; programy na uchovanie a aktualizáciu profilov užívateľa; programy na uchovanie profilov servera; počítačové programy na použitie a uľahčenie elektronického obchodovania a na zaistenie prevodu finančných informácií používateľovi na použitie pri individuálnych nákupoch; a počítačové programové vybavenie na použitie v rozvojových počítačových programoch.

(540) SHAREPOINT

- (732) Microsoft Corporation, One Microsoft Way, Redmond, Washington 98052-6399, US;
(740) Brichtová Tatiana, JUDr., Bratislava, SK;

(111) 199044

- (151) 13.5.2002
(156) 27.12.2010
(180) 27.12.2020
(210) 3949-2000
(220) 27.12.2000
(442) 5.2.2002
(450) 6.8.2002

7 (511) 1

- (511) 1 - Chemické výrobky, chemikálie a chemické substancie pre priemysel, vedu a poľnohospodárstvo, zmesi do hasiacich prístrojov, chladivá, chladiace prípravky a zmesi, nemrznúce zmesi, chemické prísady do motorových palív, chemické prípravky na rozmrazovanie.

(540) COOLSTAR

- (732) UNICHTERM SK, s. r. o., Vrbovská 123, 921 01 Piešťany, SK;

(111) 199046

- (151) 13.5.2002
(156) 28.12.2010
(180) 28.12.2020
(210) 3964-2000
(220) 28.12.2000
(442) 5.2.2002
(450) 6.8.2002

8 (511) 9, 37, 42

- (511) 9 - Počítače a ich časti, počítačové programy, elektrické káble, svorky a spojky pre počítače, kopírovacie zariadenia a stroje, faxy, telefóny, prístroje na nahrávanie, prenos a reprodukciu zvuku alebo obrazu, počítačové stroje, zariadenia na spracovanie údajov, magnetické nosiče údajov, záznamové disky, modemy, monitory, tlačiarne k počítačom, periférne zariadenia počítačov, počítačové klávesnice, počítačové pamäte.
37 - Montáž, údržba a opravy počítačov a ich častí, opravy kancelárskej a reprodukčnej techniky, opravy výrobkov a zariadení spotrebnej elektroniky, sprostredkovanie činností uvedených tejto triede.
42 - Prenájom počítačov a príslušenstva k počítačom, odborné poradenstvo v oblasti počítačov, počítačových programov a v oblasti zariadení na spracovanie dát.

(540)

The logo for SHARK Online, featuring a stylized shark fin icon to the left of the word "shark" in a bold, lowercase sans-serif font.

- (732) SHARK Online, a.s., Bottova 7, 811 09 Bratislava, SK;

(111) 199057

- (151) 13.5.2002
(156) 6.2.2011
(180) 6.2.2021
(210) 291-2001
(220) 6.2.2001
(442) 5.2.2002
(450) 6.8.2002

7 (511) 9

- (511) 9 - Vysokofrekvenčné jednotky, rádiokofrekvenčné prijímače, rádiokofrekvenčné vysielacie.

(540)



- (732) Panasonic Corporation, 1006, Oaza-Kadoma, Kadoma-shi, Osaka, JP;
(740) Fajnorová Mária, Ing., Bratislava, SK;

(111) 199074

- (151) 13.5.2002
(156) 12.2.2011
(180) 12.2.2021
(210) 408-2001
(220) 12.2.2001
(442) 5.2.2002
(450) 6.8.2002

7 (511) 7

- (511) 7 - Zapaľovacie a vznetové aparáty a ich príslušenstvo ktoré sú súčasťou spaľovacích motorov všetkých druhov, ako sú napríklad zapaľovacie sviečky, zapaľovače zážihových motorov, koncovky sviečkových káblov, káble k sviečkam.

(540)



- (732) NGK SPARK PLUG CO., LTD, 14-18, Takatsujicho, Mizuho-ku, Nagoya, JP;
(740) Juran Svetozár, JUDr., Bratislava, SK;

(111) 199098

- (151) 13.5.2002
(156) 20.2.2011
(180) 20.2.2021
(210) 503-2001
(220) 20.2.2001
(442) 5.2.2002
(450) 6.8.2002

7 (511) 29

- (511) 29 - Mäso, ryby, hydina a zverina, mäsové výrobky, konzervované, sušené a tepelne spracované ovocie a zelenina; želé, džemy, kompóty; vajcia, mlieko a mliečne výrobky; jedlé oleje a tuky.

(540) DARIA

- (732) Raisio Oyj, Raisionkaari 55, 21200 Raisio, FI;
(740) ROTT, RUŽIČKA & GUTTMANN, Bratislava, SK;

(111) 199196

- (151) 14.5.2002
(156) 19.1.2011
(180) 19.1.2021
(210) 140-2001
(220) 19.1.2001
(442) 5.2.2002
(450) 6.8.2002

7 (511) 42

- (511) 42 - Služby v oblasti priemyselného vlastníctva, zastupovanie vo všetkých záležitostiach týkajúcich sa patentov, úžitkových vzorov, ochranných známok, priemyselných vzorov, označení pôvodu, topografií, licencií a porušovania práv týkajúcich sa priemyselného vlastníctva a sprostredkovanie zastupovania vo všetkých záležitostiach týkajúcich sa patentov, úžitkových vzorov, ochranných známok, priemyselných vzorov, označení pôvodu a topografií v zahraničí; odborná pomoc pri riešení sporov z porušovania práv z priemyselného vlastníctva; odborné poradenstvo v oblasti priemyselného vlastníctva; odborné poradenstvo v oblasti licencií; odborné poradenstvo v oblasti autorských práv; odborné poradenstvo v oblasti domén; odborné poradenstvo a zastupovanie vo všetkých záležitostiach týkajúcich sa registrácie odrôd rastlín a plemien zvierat; rešeršné služby; prekladateľská činnosť.

(540)



- (732) Čechvalová Dagmar, Palisády 50, 811 06 Bratislava, SK;

(111) 199218

- (151) 14.5.2002
(156) 13.2.2011
(180) 13.2.2021
(210) 432-2001
(220) 13.2.2001
(442) 5.2.2002
(450) 6.8.2002

7 (511) 9, 16, 18, 25, 28, 35, 36, 37, 38, 39, 41, 42

- (511) 9 - Elektrické a elektronické komunikačné a telekomunikačné prístroje a nástroje; komunikačné a telekomunikačné prístroje a nástroje; elektrické a elektronické prístroje a nástroje, všetky na spracovanie, zaznamenávanie, uchovávanie, prenos, vyhľadávanie, obnovovanie alebo príjem dát; prístroje a nástroje na nahrávanie, prenos alebo reprodukciu zvuku, obrazov a kódovaných dát; televízne prístroje a nástroje; hologramy; počítače; periférne zariadenia k počítačom; elektronické obvody na prenos programovaných dát; počítačové programy; počítačový softvér; disky, pásky a vodiče, všetky ako magnetické nosiče údajov; nenahraté a nahraté magnetické karty; počítačový softvér poskytovaný z internetu; elektronické publikácie (kopírovateľné) poskytované on-line z počítačových báz dát alebo z internetu; počítačový softvér a telekomunikačné prístroje (vrátane modemov) na umožnenie pripojenia k bázam dát a k internetu; počítačový softvér na umožnenie vyhľadávania dát; digitálna hudba (kopírovateľná) poskytovaná z počítačových báz dát alebo z internetu; digitálna hudba (kopírovateľná) poskytovaná z MP3 internetových webových stránok; MP3 prehrávače; satelitné vysielacie a prijímače; elektrické vodiče a káble; odporové vodiče; elektródy; paginovanie, rádiové paginovanie a rádiové telefónne prístroje a nástroje; telefóny, mobilné telefóny a telefónne slúchadlá; príslušenstvo telefónov a telefónnych slúchadiel; adaptéry na použitie s telefónmi; nabíjačky batérií na použitie s telefónmi; jednotky na upevnenie na stole alebo v aute so zabudovaným reproduktorom umožňujúce použitie telefónneho slúchadla bez držania rukami (hand-free); držiaky telefónnych prístrojov do auta; tašky, puzdrá a obaly špeciálne upravené na držanie alebo prenášanie prenosných telefónov a telefónneho vybavenia s príslušenstvom; počítačové osobné organizéry; antény; batérie, akumulátory; mikroprocesory; klávesnice; modemy; elektronické globálne zameriavacie systémy; elektronické navigačné a zameriavacie prístroje a nástroje; monitorovacie (iné než in vivo monitorovacie) prístroje a nástroje; rádiové prístroje a nástroje; prístroje a nástroje na elektrické riadenie, testovacie (iné než in vivo testovacie), signalizačné, kontrolné a učebné prí-

stroje a nástroje; optické a elektro-optické prístroje a nástroje; videofilmy; elektrické a elektronické príslušenstvo a periférne zariadenia určené a prispôbené na použitie s počítačmi, audiovizuálne prístroje a zariadenia a prístroje na elektronické hry; časti a fitingy všetkých uvedených tovarov.

16 - Papier, kartón, lepenka a výrobky z týchto materiálov nezahnuté v iných triedach; tlačoviny; fotografie; obrazy; rámy na obrazy; knihy; časopisy; periodiká; tlačené publikácie; písacie potreby; papiernický tovar; papiernické výrobky; kancelárske potreby; výrobky na uskladňovanie papiernického tovaru nezahnuté v iných triedach; ochranné pokrývky na stôl; materiály na kreslenie a maľovanie; zápisníky, adresáre, diáre a knihy a na osobné zapisovanie; záložky do kníh; kalendáre; plagáty; plánovače; materiály na modelovanie nezahnuté v iných triedach; inštruktážne a učebné materiály; papierové, kartónové, lepenkové a plastové tašky na nosenie zahrnuté v triede 16.

18 - Výrobky z usne alebo koženky; tašky, peňaženky a kabelky, náprsné tašky, puzdrá a obaly; dáždnyky a slnečníky; plastové tašky na nosenie zahrnuté v triede 18.

25 - Oblečenie; obuv; pokrývky hlavy; všetky uvedené tovary zahrnuté v triede 25.

28 - Hry a predmety na hranie; elektronické hry nezahnuté v iných triedach; gymnastické potreby; športové potreby.

35 - Reklama, propagácia a inzercia; podpora predaja; obchodný manažment; obchodná správa; organizácia a manažment plánu obchodného rozvoja a loajality; obchodné informačné služby; administratívne spracovanie a organizovanie zásielkových služieb; usporadúvanie obchodných predstavovaní; služby obchodného prieskumu a prehľadov; služby obchodných prognóz; poskytovanie obchodných, administratívnych a sekretárskych služieb; usporadúvanie a vedenie výstav a expozícií na obchodné účely; dražby prostredníctvom internetu; služby obchodnej správy na spracovanie predaja prostredníctvom internetu; reklamné, propagačné a inzertné služby na podporu elektronického obchodu; poskytovanie informácií a poradenstvo v oblasti zásobovania a podpory predaja tovarov a výberu a vystavovania výrobkov; poskytovanie informácií a poradenstvo potenciálnym kupcom tovarov a výrobkov; všetky uvedené služby poskytované on-line z počítačových báz dát alebo prostredníctvom internetu, alebo poskytovaných inými spôsobmi; zhromažďovanie a prepis dát; zhromažďovanie inzerátov a reklamy na použitie ako webových stránok na internete; zhromažďovanie adresárov na účely zverejnenia na internete; poskytovanie priestoru na webových stránkach na účely reklamy, propagácie a inzercie výrobkov a služieb; služby spracovania báz dát a spracovania dát; služby prijímania telefonických hovorov a vybavovanie odkazov; manažment dát a elektronická inventarizácia.

36 - Poisťovníctvo; služby v oblasti financovania; služby v oblasti peňažníctva; poisťovanie a financovanie telekomunikačných prístrojov, systémov a zariadení; poskytovanie vybavenia a služieb súvisiacich s kreditnými kartami; poskytovanie služieb elektronického prevodu peňazí a on-line

transakčných služieb; finančné služby; služby v oblasti bankovníctva; služby investičného a finančného manažmentu; správa fondov a investícií; počítačom riadené finančné služby; poskytovanie služieb on-line ohodnocovania; služby v oblasti realít; manažment nehnuteľností a s tým súvisiace poskytovanie informácií a poradenstvo; poskytovanie finančných informácií; cenové ponuky (kotácie) na burzy cenných papierov; informačné služby týkajúce sa cenných papierov a akcií; maklérsstvo v oblasti cenných papierov a obligácií; zaobstarávanie a zhromažďovanie finančných zdrojov; charitatívne zbierky, organizovanie zbierok a organizovanie aktivít súvisiacich so zaobstarávaním a zhromažďovaním finančných zdrojov; finančné sponzorstvo; poskytovanie zliav; poskytovanie informačných a poradenských služieb týkajúcich sa poisťovníctva, finančnictva, peňažníctva, domáceho a internetového bankovníctva, informácií o cenných papieroch a akciách, maklérsťve cenných papierov a obligácií, poskytované on-line z počítačových báz dát alebo z internetu.

37 - Inštalácia, údržba a oprava telekomunikačných prístrojov a systémov, telefónov, mobilných telefónov a telefónnych slúchadiel, paginovacích prístrojov, rádiových paginovacích prístrojov, rádiových telefónnych prístrojov, počítačov a osobných organizérov, počítačového hardvéru, satelitných vysielateľov a prijímačov; informačné, poradenské a konzultačné služby týkajúce sa všetkého uvedeného, poskytované on-line z počítačových báz dát alebo z internetu, alebo poskytované inými spôsobmi; informačné a poradenské služby týkajúce sa výstavby, údržby a opravy domácnosti, všetky uvedené poskytované prostredníctvom telekomunikačného spojenia; informačné a poradenské služby týkajúce sa údržby a opravy vozidiel, všetko poskytované prostredníctvom telekomunikačného spojenia; informačné služby týkajúce sa opravy alebo inštalácie, poskytované on-line z počítačových báz dát alebo z internetu.

38 - Telekomunikačné, komunikačné, telefonické, faxové a telefaxové služby, služby zberu a prenosu správ a odkazov, rádiové paginovacie služby, služby elektronickej pošty; prenos a príjem dát a informácií; služby elektronického doručovania správ a odkazov; on-line informačné služby týkajúce sa telekomunikácií; služby výmeny dát; telekomunikačný prenos dát; satelitné komunikačné služby; vysielanie a prenos rozhlasových alebo televíznych programov; videotextové a teletextové služby, služby elektronického systému výberu a vysielania dát televíznymi káblami alebo telefónnymi linkami; odkazové videoslužby; konferenčné videoslužby; telefonné videoslužby; telekomunikácia informácií (vrátane webových stránok), počítačových programov a iných dát; poskytovanie užívateľského prístupu na internet; poskytovanie telekomunikačných pripojení na internet alebo bázy dát; poskytovanie prístupu na internetové stránky s digitálnou hudbou; poskytovanie prístupu na MP3 webové stránky na internete; doručovanie digitálnej hudby telekomunikáciami; obsluha vyhľadávačov; telekomunikačné prístupové služby; prenos správ, odkazov a obrazov pomocou počítačov; komunikácia prostredníctvom počítačov; služby tlačových kancelárií; pre-

nos správ a informácií a o aktuálnom dianí; nájom, lízing alebo prenájom prístrojov, nástrojov, zariadení alebo komponentov na použitie pri poskytovaní uvedených služieb; poradenské, informačné a konzultačné služby týkajúce sa všetkého uvedeného.

39 - Zhromažďovanie, uskladňovanie a doručovanie výrobkov; organizovanie a riadenie poštového doručovania na objednávku; balenie a obalovanie výrobkov; zabezpečovanie prepravy a cestovania; služby rezervácie ciest; informačné a poradenské služby spojené s prepravou a cestovaním; organizovanie ciest a informácie s tým súvisiace, všetko poskytované on-line z počítačových báz dát alebo z internetu; poskytovanie prenájmu, predaja a organizovanie parkovania vozidiel vrátane rezervácií poskytované prostredníctvom telekomunikačného spojenia; služby prenájmania vozidiel (vehicle chartering services); porovnávanie cien a špecifikácií automobilov a informačné služby poskytované prostredníctvom telekomunikačných prostriedkov; poskytovanie poradenstva a informácií týkajúce sa všetkých uvedených služieb.

41 - Služby výchovy, vzdelávania, výcviku, kurzov a školení; služby zábavy; športové a kultúrne aktivity; informácie týkajúce sa výchovy, vzdelávania, zábavy a športových a kultúrnych udalostí poskytované on-line z počítačových báz dát alebo z internetu, alebo poskytované inými spôsobmi; služby elektronických hier poskytované z počítačových báz dát alebo prostredníctvom internetu; služby video- a audioprenájmu; služby rozhlasovej a televíznej zábavy; poskytovanie on-line elektronických publikácií; publikácia elektronických kníh, novín a časopisov on-line; publikácia textov v elektronickej alebo inej forme; výstavné služby; poskytovanie on-line prístupu k výstavám a výstavným službám; programovacie služby týkajúce sa správ a noviniek na prenos prostredníctvom internetu; organizovanie a vedenie konferencií, seminárov, sympózií, konzultácií, cvičení a workshopov; interaktívne a dialgové výučbové kurzy a zasadania poskytované on-line prostredníctvom telekomunikačného spojenia alebo počítačovej siete, alebo poskytované inými spôsobmi; služby umeleckých galérií poskytované on-line prostredníctvom telekomunikačného spojenia; služby herní; služby klubov; rezervácia a objednávanie vstupeniek na zábavné, športové a kultúrne podujatia; služby elektronických knižníc na účely zabezpečovania elektronických informácií (vrátane archívnych informácií) vo forme elektronických textov, audio- a/alebo videoinformácií a dát, hier a zábavy; služby elektronických hier poskytované prostredníctvom internetu; poskytovanie a vedenie elektronických konferencií, diskusných skupín a rozhovorov (chat rooms); poskytovanie digitálnej hudby (nekopírovateľnej) z internetu; poskytovanie digitálnej hudby (nekopírovateľnej) z MP3 internetových webových stránok; informácie o móde poskytované prostredníctvom telekomunikačných prostriedkov z počítačových báz dát alebo prostredníctvom internetu; poskytovanie informácií a poradenstvo týkajúce sa všetkých uvedených služieb.

42 - Poskytovanie informácií jednému alebo viacerým ľuďom prostredníctvom internetu na jednom mieste v prostredí kaviarní, barov, jedální, bistier, reštaurácií alebo kaviarenských reštaurácií; príprava jedla a nápojov; stravovacie služby; reštauračné služby; služby kaviarní a jedální; služby bufetov; služby reštaurácií s rýchlym občerstvením; poskytovanie konferenčných a výstavných služieb; počítačové služby; údržba, aktualizácia a zostavovanie počítačového softvéru a programov; služby počítačového programovania; príprava a poskytovanie informácií týkajúcich sa počítačov a vybavenia počítačových sietí; on-line počítačové služby; služby programovania poskytované on-line; poskytovanie prístupu k elektronickej on-line sieti na účely vyhľadávania a obnovovania informácií; prenájom počítačov; dizajn, kreslenie a písanie za províziu, všetko na účely zhromažďovania webových stránok na internete; vytváranie a údržba webových stránok; hostenie cudzích webových stránok; inštalácia a údržba počítačového softvéru; lízing prístupového času k počítačovým bázam dát; zhromažďovanie, vytváranie a údržba registra doménových mien; poskytovanie informácií a poradenské služby on-line z počítačových báz dát alebo prostredníctvom internetu; služby zaisťovania bezpečnosti a ochrany informácií pred zneužitím a konzultačné služby; ochrana osobného vlastníctva; predpovedanie prostredníctvom horoskopov; predpovedanie počasia; výstrižkové a informačné služby týkajúce sa správ, noviniek a aktuálneho diania; služby hotelových rezervácií; služby ubytovacích agentúr; informačné a rezerváčnne služby týkajúce sa ubytovania; služby agentúr zaoberajúce sa osobným zoznamovaním a sprostredkovaním stretnutí; služby agentúr zabezpečujúce správanie s ochranou; informačné, konzultačné a poradenské služby v oblasti starostlivosti o zdravie a lekárstva poskytované on-line z počítačových báz dát alebo prostredníctvom internetu, alebo poskytované inými spôsobmi; informačné a poradenské služby v oblasti krásy; informačné a poradenské služby v oblasti záhradníčenia a záhradníckeho dizajnu; poskytovanie informácií a poradenstvo o otázkach environmentálneho povedomia; služby v oblasti interiérového dizajnu a informačné a poradenské služby s tým súvisiace; prekladateľské služby; informácie a poradenstvo týkajúce sa jedla, výživy a varenia.

(540) **THE FUTURE'S BRIGHT,
THE FUTURE'S ORANGE**

(732) Orange Brand Services Limited, St. James Court, Great Park Road, Almondsbury Park, Bradley Stoke, Bristol, GB;

(740) Ružička Csekés s. r. o., Bratislava, SK;

(111) 199220

(151) 14.5.2002

(156) 14.2.2011

(180) 14.2.2021

(210) 435-2001

(220) 14.2.2001

(442) 5.2.2002

(450) 6.8.2002

7 (511) 33

(511) 33 - Vína.

(540) TRIVENTO

(732) Trivento Bodegas y Viñedos S. A., NVA Tajamar 481, Torre Norte, Piso 15, Las Condes, Santiago, CL;

(740) Bušová Eva, JUDr., Bratislava, SK;

(111) 199243

(151) 15.5.2002

(156) 1.2.2011

(180) 1.2.2021

(210) 240-2001

(220) 1.2.2001

(442) 5.2.2002

(450) 6.8.2002

7 (511) 9, 16, 35, 36, 41, 42

(511) 9 - Databázy údajov na nosičoch patriace do triedy 9. 16 - Tlačoviny, najmä brožúry, časopisy, formuláre, tlačivá, grafické znaky, grafické zobrazenia, grafiky, katalógy, knihy; knižné záložky, kancelárske potreby s výnimkou nábytku; plagáty, databázy údajov v papierovej forme.

35 - Vedenie počítačových databáz, vzťahy s verejnosťou, hospodárske a ekonomické predpovede, marketingové štúdie, personálne poradenstvo, poskytovanie obchodných a podnikateľských informácií, obchodné alebo podnikateľské poradenstvo, obchodný alebo podnikateľský prieskum, obchodný manažment a podnikateľské poradenstvo a poradenstvo pri zriaďovaní podnikov, organizovanie komerčných a reklamných výstav, personálne poradenstvo, prieskum trhu, prieskum verejnej mienky, reklamná činnosť, spracovanie textov, vydávanie reklamných alebo náborových textov, ekonomické expertízy, prieskum verejnej mienky, prieskum obchodný alebo podnikateľský.

36 - Finančné analýzy, finančné expertízy a finančný prieskum z oblasti energetiky, finančné poradenstvo v oblasti energetiky.

41 - Poskytovanie, zabezpečovanie, zhromažďovanie a vyhodnocovanie informácií o výchove a vzdelávaní, organizovanie a vedenie konferencií, organizovanie a vedenie kongresov, korešpondenčné kurzy, organizovanie a vedenie seminárov, organizovanie a vedenie sympózií, organizovanie kultúrnych alebo vzdelávacích výstav, organizovanie súťaží, poskytovanie, zabezpečovanie, zhromažďovanie a vyhodnocovanie pedagogických informácií, organizovanie a vedenie školení, zverejňovanie textov okrem reklamných, vydávanie periodických a neperiodických publikácií, poskytovanie vyučovacích a vzdelávacích služieb.

42 - Expertízy a posudky z oblasti priemyselných práv; expertízy, posudky a prieskum z oblasti energetického hospodárstva; poradenstvo, konzultačné služby a informácie z oblasti energetického hospodárstva; zabezpečovanie transferu technológií z oblasti energetického hospodárstva; prenájom prístupového času k počítačovým databázam.

(540)



(591) oranžová, biela, čierna

(732) Energetické centrum Bratislava, Ambrova 35, 831 01 Bratislava, SK;

(740) Fajnorová Mária, Ing., Bratislava, SK;

(111) 199253

(151) 23.5.2002

(156) 2.2.2011

(180) 2.2.2021

(210) 246-2001

(220) 2.2.2001

(442) 5.2.2002

(450) 6.8.2002

7 (511) 16, 36

(511) 16 - Rešeršné a výskumné správy.

36 - Finančné služby.

(540) BEAR STEARNS

(732) JPMorgan Chase & Co., Park Avenue, New York, NY 10017, US;

(740) Čechvalová Dagmar, Bratislava, SK;

(111) 199354

(151) 10.6.2002

(156) 14.3.2011

(180) 14.3.2021

(210) 821-2001

(220) 14.3.2001

(442) 5.3.2002

(450) 10.9.2002

7 (511) 30

(511) 30 - Káva, káva v obaloch z filtrovacích materiálov, kávové nápoje, kávové výťažky, instantná káva, kávové náhradky, zmesi kávy a kávových náhradiek; čaj, čajové nápoje, čajové výťažky, čajové náhradky; kakao, kakaové nápoje, čokoláda a čokoládové výťažky v práškovej, granulovanej a tekutej forme.

(540) EXCELLA

(732) Sara Lee Czech Republic, a. s., K Žižkovu 282/9, 190 00 Praha, CZ;

(740) Čechvalová Dagmar, Bratislava, SK;

(111) 199355

(151) 10.6.2002

(156) 14.3.2011

(180) 14.3.2021

(210) 822-2001

(220) 14.3.2001

(442) 5.3.2002

(450) 10.9.2002

7 (511) 30

(511) 30 - Káva, káva v obaloch z filtrovacích materiálov, kávové nápoje, kávové výťažky, instantná káva, kávové náhradky, zmesi kávy a kávových náhradiek; čaj, čajové nápoje, čajové výťažky, čajové náhradky; kakao, kakaové nápoje, čokoláda a čokoládové výťažky v práškovej, granulovanej a tekutej forme.

(540) TORERA

(732) Sara Lee Czech Republic, a. s., K Žižkovu 282/9, 190 00 Praha, CZ;

(740) Čechvalová Dagmar, Bratislava, SK;

(111) 199437
 (151) 11.6.2002
 (156) 9.2.2011
 (180) 9.2.2021
 (210) 382-2001
 (220) 9.2.2001
 (442) 5.3.2002
 (450) 10.9.2002

7 (511) 1

(511) 1 - Chemikálie pre priemysel, vedu, fotografiu, poľnohospodárstvo, záhradníctvo, lesníctvo; fotosenzitívne suché filmové odpory; umelé živice v nespracovanom stave, plastické hmoty v nespracovanom stave; pôdne hnojivá; zmesi do hasiacich prístrojov; prípravky na kalenie a zváranie kovov; chemické látky na konzervovanie potravín; triesloviny; lepidlá a spojivá používané v priemysle.

(540) SUNFORT

(732) ASAHI KASEI E-MATERIALS CORPORATION,
 1-105 Kanda Jinbocho, Chiyoda-ku, Tokyo, JP;
 (740) Bušová Eva, JUDr., Bratislava, SK;

(111) 199560
 (151) 9.7.2002
 (156) 5.2.2011
 (180) 5.2.2021
 (210) 285-2001
 (220) 5.2.2001
 (442) 4.4.2002
 (450) 8.10.2002

7 (511) 19, 35

(511) 19 - Betónové stropné nosníky.
 35 - Sprostredkovanie obchodnej činnosti s tovarmi.

(540)

(591) žltá, modrá, sivá
 (732) PRESPOP, spol. s r. o., Turbínová 1, 831 04 Bratislava, SK;

(111) 199596
 (151) 9.7.2002
 (156) 23.3.2011
 (180) 23.3.2021
 (210) 959-2001
 (220) 23.3.2001
 (442) 4.4.2002
 (450) 8.10.2002

7 (511) 9, 16, 35, 41, 42

(511) 9 - Nosiče zvukových a obrazových záznamov - CD, MC, MD.
 16 - Neperiodické tlačoviny, letáky, plagáty.
 35 - Sprostredkovanie nákupu a predaja tovarov; reklamná činnosť, vydávanie reklamných tlačovín.
 41 - Zábavná činnosť, organizovanie koncertov a zábavných podujatí; vydávanie reklamných tlačovín.
 42 - Poradenstvo v oblasti hudobnej tvorby; umelecká tvorba hudby a textov.

(540)**METALINDA**

(732) META MUSIC, s. r. o., Jammického 18, 841 05 Bratislava, SK;

(111) 199657

(151) 16.7.2002
 (156) 27.10.2010
 (180) 27.10.2020
 (210) 3219-2000
 (220) 27.10.2000
 (442) 4.4.2002
 (450) 8.10.2002

7 (511) 33

(511) 33 - Alkoholické nápoje - liehoviny.

(540)

(591) biela, červená, čierna, modrá, zelená, hnedá, zlatá
 (732) FRUCONA Košice, akciová spoločnosť, Textilná 6, 042 62 Košice, SK;

(111) 199679

(151) 16.7.2002
 (156) 29.1.2011
 (180) 29.1.2021
 (210) 201-2001
 (220) 29.1.2001
 (442) 4.4.2002
 (450) 8.10.2002

7 (511) 35, 41, 42

(511) 35 - Obchodné poradenské služby, obchodné konzultačné služby, lobbizmus, obchodné informácie, nábor zamestnancov, pracovné poradenstvo, personálne poradenstvo.
 41 - Vzdelávanie a školenie.
 42 - Právne služby, konzultačné služby týkajúce sa priemyselného vlastníctva, patentov, ochranných známk a vzorov, spravovanie autorských práv, licencie priemyselných práv, odborné poradenstvo týkajúce sa právnych služieb, služieb v oblasti priemyselných práv, licencií, rešeršných služieb a služieb v oblasti prieskumu, prihlasovania, zabezpečovania ochrany, udržiavania a využívania patentov, ochranných známk a iných priemyselných práv, právne informácie.

(540) DLA

(732) DLA, Princes Exchange, Princes Square, Leeds, LS1 4BY, GB;
 (740) ŽOVICOVÁ & ŽOVIC IP, s.r.o., Bratislava, SK;

(111) 199787

- (151) 14.8.2002
- (156) 22.12.2010
- (180) 22.12.2020
- (210) 3895-2000
- (220) 22.12.2000
- (310) 78/013, 966
- (320) 22.6.2000
- (330) US
- (442) 9.5.2002
- (450) 6.11.2002

7 (511) 42

(511) 42 - Aktualizovanie počítačových programov, inštalácia počítačových programov, obnovovanie počítačových databáz, počítačové programovanie, prenájom počítačov, prenájom počítačového softvéru, prevod a konverzia počítačových programov a údajov (okrem fyzickej konverzie), prevod a konverzia údajov a dokumentov z fyzických médií na elektronické médiá, prieskum v oblasti využitia počítačov, servis počítačových programov, tvorba softvéru, prechodné používanie programového vybavenia pracovnej skupiny, ktoré nie je možné zaviesť, a dokumentačného riadenia, služby spolupráce pracovnej skupiny ponúkajúce webové stránky a tvorbu dokumentov a riadenia, poradenské služby v oblasti počítačov, počítačových sietí, programového vybavenia a dokumentačného riadenia a systémov pracovných skupín, návrh počítačových systémov a interných sieťových miest, vytváranie a udržiavanie počítačových stránok (Web) pre zákazníkov, hostovanie na počítačových stránkach, poskytovanie informácií v oblasti počítačov, počítačových sietí, programového vybavenia a dokumentačného riadenia prostredníctvom počítačov a systémov pracovných skupín prostredníctvom počítačových sietí a globálnych komunikačných sietí.

(540) SHAREPOINT

(732) Microsoft Corporation, One Microsoft Way, Redmond, Washington 98052-6399, US;

(740) Brichtová Tatiana, JUDr., Bratislava, SK;

(111) 199828

- (151) 14.8.2002
- (156) 6.3.2011
- (180) 6.3.2021
- (210) 733-2001
- (220) 6.3.2001
- (442) 9.5.2002
- (450) 6.11.2002

7 (511) 5

(511) 5 - Herbicídy.

(540)



(732) Syngenta Limited, Syngenta European Regional Centre, Priestley Road, Surrey Research Park, Guildford, Surrey GU2 7YH, GB;

(740) Čechvalová Dagmar, Bratislava, SK;

(111) 199842

- (151) 14.8.2002
- (156) 19.3.2011
- (180) 19.3.2021
- (210) 911-2001
- (220) 19.3.2001
- (442) 9.5.2002
- (450) 6.11.2002

7 (511) 35, 36, 39, 41, 42

(511) 35 - Reklamné agentúry, analýzy nákladov, aranžovanie výkladov, obchodné alebo podnikateľské informácie, obchodný alebo podnikateľský prieskum, prieskum trhu, obchodný prieskum, lepenie plagátov, reklama, rozširovanie reklamných materiálov zákazníkom, pomoc pri riadení obchodnej činnosti, poradenstvo pri vedení podnikov, obchodný manažment a podnikové hospodárstvo, oceňovanie obchodných podnikov, organizovanie komerčných alebo reklamných výstav, podpora predaja pre tretie osoby, hospodárske alebo ekonomické predpovede, prenájom reklamných materiálov, vydávanie a aktualizovanie reklamných materiálov, rozširovanie reklamných oznamov, rozširovanie vzoriek, uverejňovanie reklamných textov, revízie účtov, účtovníctvo, vedenie účtovných kníh, obchodný manažment v oblasti umenia, štatistické informácie, vzťahy s verejnosťou, sprostredkovanie uvedených služieb.

36 - Finančné analýzy, finančné informácie, finančné poradenstvo, finančné riadenie, služby v oblasti finančnictva, finančné konzultačné služby, správa, prenájom, sprostredkovanie nehnuteľností, sprostredkovanie prenájmu nehnuteľností, daňové oceňovanie a odhady, zmenárenské služby.

39 - Dovoz, osobná doprava, automobilová, autobusová, lodná, vzdušná doprava, sprostredkovanie automobilovej, autobusovej, lodnej, vzdušnej a železničnej dopravy, informácie o doprave a preprave, rezervácia dopravy, organizovanie exkurzií, ciest a výletov, poskytovanie pomoci pri doprave, rezervácia miesteniek, služby v doprave a v preprave, sprevádzanie turistov, sprostredkovanie prenájmu lodí, vozidiel a iných dopravných prostriedkov, turistické prehliadky, služby pri zaobstarávaní víz, služby poskytované výletnými loďami, služby cestovnej a turistickej kancelárie patriace do tr. 39.

41 - Služby agentúr sprostredkujúce divadelných, koncertných a vartietných umelcov, služby v oblasti estrád, informácie o možnostiach rekreácie, informácie o možnostiach rozptýlenia a zábavy, výchovné a zábavné klubové služby, organizovanie a vedenie konferencií, kongresov a seminárov, obveselenie, služby pre oddych a rekreáciu, organizovanie a plánovanie večierkov, plesov, organizovanie kultúrnych alebo vzdelávacích výstav, organizovanie športových súťaží, organizovanie živých vystúpení, organizovanie vedomostných a zábavných súťaží, výroba divadelných alebo iných predstavení, telesné cvičenia, prenájom audio- a videonahrávok, požičiavanie potápačského výstroja, vydávanie kníh a publikácií, zábava, pobavenie, zábavné parky, zverejňovanie textov okrem reklamných, umelecké módné agentúry, organizovanie súťaží krásy, rezervácia vstupeniek.

42 - Hotelierske služby, sprostredkovanie hotelierskych služieb, reštauračné služby, sprostredkovanie reštauračných služieb, zaobstarávanie ubytovania a stravovania v hoteloch, penziónoch, turistických a prázdninových táboroch, ubytovniach, na farmách, v sanatóriách a rekreačných zariadeniach, bufety, služby barov, kaviarne, fotografovanie, grafický dizajn, písanie listov a vybavovanie korešpondencie, odborné poradenstvo s výnimkou obchodného, prevádzkovanie kempov, prenájom turistických stanov, rezervácia hotelov, penziónov, ubytovania a zájazdov, ubytovacie kancelárie, prekladateľské a tlmočnicke služby, prenájom prednáškových sál, služby cestovnej a turistickej kancelárie patriace do tr. 42.

(540)



(591) modrá, zelená, oranžová
(732) HYDROTOUR, cestovná kancelária, a. s., Nám. SNP 15, 811 06 Bratislava, SK;

(111) 199850

(151) 14.8.2002
(156) 22.3.2011
(180) 22.3.2021
(210) 936-2001
(220) 22.3.2001
(442) 9.5.2002
(450) 6.11.2002

7 (511) 5

(511) 5 - Veterinárne výrobky a prípravky v triede 5.

(540)

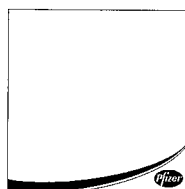

(732) Pfizer Products Inc., spoločnosť zriadená podľa zákonov štátu Connecticut, Eastern Point Road, Groton, Connecticut 06340, US;
(740) Bušová Eva, JUDr., Bratislava, SK;

(111) 199863

(151) 14.8.2002
(156) 30.3.2011
(180) 30.3.2021
(210) 1021-2001
(220) 30.3.2001
(442) 9.5.2002
(450) 6.11.2002

7 (511) 5

(511) 5 - Osviežovače vzduchu.

(540) **BRISE ONE TOUCH
MINI SPRAY**

(732) S. C. Johnson & Son, Inc., 1525 Howe Street, Racine, Wisconsin 53403-2236, US;
(740) ŽOVICOVÁ & ŽOVIC IP, s.r.o., Bratislava, SK;

(111) 199912

(151) 14.8.2002
(156) 16.11.2010
(180) 16.11.2020
(210) 3405-2000
(220) 16.11.2000
(442) 9.5.2002
(450) 6.11.2002

7 (511) 16, 35, 42

(511) 16 - Tlačoviny; knihy; papiernický tovar; časopisy; papier a výrobky z papiera; kartón a lepenka a výrobky z kartónu a lepenky.
35 - Reklamné služby; služby priameho marketingu; propagačné služby; služby v oblasti vzťahov s verejnosťou; inzertné služby; marketingové služby.
42 - Dizajnérske, projekčné a konštruktérske služby; tlačiarenské služby; fotografovanie.

(540) DDB

(732) OMNICOM INTERNATIONAL HOLDINGS INC, 720 California Street, San Francisco, California 94108, US;
(740) Fajnorová Mária, Ing., Bratislava, SK;

(111) 200117

(151) 6.9.2002
(156) 12.1.2011
(180) 12.1.2021
(210) 73-2001
(220) 12.1.2001
(310) 161776
(320) 1.12.2000
(330) CZ
(442) 4.6.2002
(450) 3.12.2002

7 (511) 9, 35, 36, 38, 41, 42

(511) 9 - Inteligentné platobné karty na použitie v bankovníctve, pri poštovom platobnom styku, sporení a poisťovníctve, zariadenie a softvér na prístup k sieťam prenosu dát vrátane siete internet, elektronické hry, softvér na elektronické hracie systémy, kopírovateľné elektronické produkty.

35 - Vypracovávanie znaleckých posudkov o podniku - efektívnosť, expertízy o efektívnosti a výnosnosti, informácie alebo spravodajstvo obchodné, obchodné rešerše, riadenie obchodných alebo priemyselných podnikov, štúdie a prieskum trhu, vedenie obchodného plánovania, vyhľadávanie obchodných informácií, výnosnosť - znalecké posudky, ekonomické expertízy a štúdie, reklamné a propagačné služby v oblasti financií, zmenárenstva, poštového platobného styku a sporenia, poskytovania úverov, bývania, poistenia a penzijného pripoistenia, konzultačné a poradenské služby súvisiace so zahraničnoobchodnými aktivitami.
36 - Poisťovacie služby a služby poisťovacích agentov, poisťovacie agentúry, agentúry na vymáhanie pohľadávok, realitné a úverové agentúry, agentúry pre obligácie a iné cenné papiere, agentúry pre poisťovníctvo, bankové obchody, úschova cennín, klíring, dohodcovia (senzálovia) cenných papierov, financovanie splátkových obchodov, úverov pre veľkoobchod, finančné operácie a transakcie, fondy kapitálové na účely zisťné alebo dobročinné, hypotekárne pôžičky, investície a kapitálové investície, investičné trusty, konateľstvá

poisťovacie, bankové obchody, obligácie a iné istiny, finančné pôžičky, spoločnosť sporiteľní, ukladanie peňazí (fondov), finančné upisovanie, úschova cenných papierov, úverové konzultácie a rešerše, agentúry na vymáhanie úverov, zakladanie kapitálových fondov na účely zisku alebo na účely dobročinné, sprostredkovanie kúpy alebo predaja cenných papierov, záruky finančné, korunové a devízové úvery vrátane uzatvárania úverových zmlúv, prijímanie peňažných prostriedkov od tretích osôb do správy vo forme vkladov vrátane vkladových operácií, phone-banking, dokladový a bezdokladový platobný styk, združovanie finančných prostriedkov, finančné prúdy, ostatné finančné operácie a služby, poštový platobný styk a operácie, finančný lízing a maklérsstvo, zmenárenské operácie, operácie a obchodovanie s eurošekmi a cestovnými šekmi, s platidlami, s cennými papiermi, so zmenkami, s mincami, s medailami, event. so zvitkami drahých kovov, vydávanie obligácií, zástavných listov a dlhopisov, služby faktoringové, forfajtingové, franchisingové, lízingové, služby v oblasti platobného styku, v oblasti kapitálového financovania, na burze cenných papierov vrátane správy a riadenia portfólia klientov a nadväzujúcich operácií, ostatné finančné a kapitálové transakcie tuzemské a medzinárodné, výkon funkcie depozitára pre investičné fondy a spoločnosti vrátane penzijných fondov, prijímanie a poskytovanie bankových záruk, vydávanie exportných a importných dokumentárnych inkás, súbor produktov a služieb v oblasti bývania, sporenia, poistenia a penzijného pripoistenia, správa a úschova cenných papierov i ostatných cenností, prenájom bezpečnostných schránok (sejfov), zriaďovanie a prevádzkovanie siete bankomatov, komerčné služby v oblasti projektového a podnikového financovania (vyhľadávanie finančných zdrojov, fúzie, predaj, joint-venture), finančné analýzy, elektronické bankovníctvo (elektronické vedenie účtov, elektronický styk s peňažným ústavom), konzultačné a poradenské služby v celej oblasti financií, obchodovania s cennými papiermi, vyhľadávania vhodných úverových zdrojov, zmenárenstva, platobných kariet, devízových zvláštností, colných predpisov, poistenia, penzijného pripoistenia, daňovej problematiky, bývania, finančné odhady.

38 - Služby týkajúce sa prenosu dát počítačovou sieťou vrátane internetu, šírenie informácií prostredníctvom internetu a www systémov, konzultačné a poradenské služby podpornej služby prenosu dát, najmä prevádzkové a technické zabezpečenie.

41 - Výchovná, zábavná a školiaca činnosť šírená sieťou internet, aktívne vzdelávanie a šírenie všeobecnej vzdelanosti zábavnou formou www systémom.

42 - Tvorba www stránok, poskytovanie užívateľského prístupu k nekopírovateľným elektronickým produktom poskytovaným cez internet.

(540)



(732) Raiffeisenbank a.s., Hvězdova 1716/2b, 140 78 Praha, CZ;

(740) Fajnorová Mária, Ing., Bratislava, SK;

(111) 200118

(151) 6.9.2002

(156) 12.1.2011

(180) 12.1.2021

(210) 74-2001

(220) 12.1.2001

(310) 161777

(320) 1.12.2000

(330) CZ

(442) 4.6.2002

(450) 3.12.2002

7 (511) 9, 35, 36, 38, 41, 42

(511) 9 - Inteligentné platobné karty na použitie v bankovníctve, pri poštovom platobnom styku, sporenia a poisťovníctve, zariadenie a softvér na prístup k sieťam prenosu dát vrátane siete internet, elektronické hry, softvér na elektronické hracie systémy, kopírovateľné elektronické produkty.

35 - Vypracovávanie znaleckých posudkov o podniku - efektívnosť, expertízy o efektívnosti a výnosnosti, informácie alebo spravodajstvo obchodné, obchodné rešerše, riadenie obchodných alebo priemyselných podnikov, štúdie a prieskum trhu, vedenie obchodného plánovania, vyhľadávanie obchodných informácií, výnosnosť - znalecké posudky, ekonomické expertízy a štúdie, reklamná a propagačné služby v oblasti financií, zmenárenstva, poštového platobného styku a sporenia, poskytovania úverov, bývania, poistenia a penzijného pripoistenia, konzultačné a poradenské služby súvisiace so zahraničnoobchodnými aktivitami.

36 - Poisťovacie služby a služby poisťovacích agentov, poisťovacie agentúry, agentúry na vymáhanie pohľadávok, realitné a úverové agentúry, agentúry pre obligácie a iné cenné papiere, agentúry pre poisťovníctvo, bankové obchody, úschova cenín, klíring, dohodcovia (senzalovia) cenných papierov, financovanie splátkových obchodov, úverov pre veľkoobchod, finančné operácie a transakcie, fondy kapitálové na účely ziskové alebo dobročinné, hypotekárne pôžičky, investície a kapitálové investície, investičné trusty, konateľstvá poisťovacie, bankové obchody, obligácie a iné istiny, finančné pôžičky, spoločnosť sporiteľní, ukladanie peňazí (fondov), finančné upisovanie, úschova cenných papierov, úverové konzultácie a rešerše, agentúry na vymáhanie úverov, zakladanie kapitálových fondov na účely zisku alebo na účely dobročinné, sprostredkovanie kúpy alebo predaja cenných papierov, záruky finančné, korunové a devízové úvery vrátane uzatvárania úverových zmlúv, prijímanie peňažných prostriedkov od tretích osôb do správy vo forme vkladov vrátane vkladových operácií, phone-banking, dokladový a bezdokladový platobný styk, združovanie finančných prostriedkov, finančné prúdy, ostatné finančné operácie a služby, poštový platobný styk a operácie, finančný lízing a maklérsstvo, zmenárenské operácie, operácie a obchodovanie s eurošekmi a cestovnými šekmi, s platidlami, s cennými papiermi, so zmenkami, s mincami, s medailami, event. so zvitkami drahých kovov, vydávanie obligácií, zástavných listov a dlhopisov,

služby faktoringové, forfajtingové, franchisingové, lízingové, služby v oblasti platobného styku, v oblasti kapitálového financovania, na burze cenných papierov vrátane správy a riadenia portfólia klientov a nadväzujúcich operácií, ostatné finančné a kapitálové transakcie tuzemské a medzinárodné, výkon funkcie depozitára pre investičné fondy a spoločnosti vrátane penzijných fondov, prijímanie a poskytovanie bankových záruk, vydávanie exportných a importných dokumentárnych inkás, súbor produktov a služieb v oblasti bývania, sporenia, poistenia a penzijného pripoistenia, správa a úschova cenných papierov i ostatných cenností, prenájom bezpečnostných schránok (sejfov), zriaďovanie a prevádzkovanie siete bankomatov, komerčné služby v oblasti projektového a podnikového financovania (vyhľadávanie finančných zdrojov, fúzie, predaj, joint-venture), finančné analýzy, elektronické bankovníctvo (elektronické vedenie účtov, elektronický styk s peňažným ústavom), konzultačné a poradenské služby v celej oblasti financií, obchodovania s cennými papiermi, vyhľadávania vhodných úverových zdrojov, zmenárenstva, platobných kariet, devízových zvláštností, colných predpisov, poistenia, penzijného pripoistenia, daňovej problematiky, bývania, finančné odhady.

38 - Služby týkajúce sa prenosu dát počítačovou sieťou vrátane internetu, šírenie informácií prostredníctvom internetu a www systémov, konzultačné a poradenské služby podpornej služby prenosu dát, najmä prevádzkové a technické zabezpečenie.

41 - Výchovná, zábavná a školiaca činnosť šírená sieťou internet, aktívne vzdelávanie a šírenie všeobecnej vzdelanosti zábavnou formou www systémom.

42 - Tvorba www stránok, poskytovanie užívateľského prístupu k nekopírovateľným elektronickým produktom poskytovaným cez internet.

(540)



(732) Raiffeisenbank a.s., Hvězdova 1716/2b, 140 78 Praha, CZ;

(740) Fajnorová Mária, Ing., Bratislava, SK;

(111) 200119

(151) 6.9.2002

(156) 12.1.2011

(180) 12.1.2021

(210) 75-2001

(220) 12.1.2001

(310) 161778

(320) 1.12.2000

(330) CZ

(442) 4.6.2002

(450) 3.12.2002

7 (511) 9, 35, 36, 38, 41, 42

(511) 9 - Inteligentné platobné karty na použitie v bankovníctve, pri poštovom platobnom styku, sporenia a poisťovníctve, zariadenie a softvér na prístup k sieťam prenosu dát, vrátane siete internet, elektronické hry, softvér na elektronické hracie systémy, kopírovateľné elektronické produkty.

35 - Vypracovávanie znaleckých posudkov o podniku - efektívnosť, expertízy o efektívnosti a výnosnosti, informácie alebo spravodajstvo obchodné, obchodné rešerše, riadenie obchodných alebo priemyselných podnikov, štúdie a prieskum trhu, vedenie obchodného plánovania, vyhľadávanie obchodných informácií, výnosnosť - znalecké posudky, ekonomické expertízy a štúdie, reklamné a propagačné služby v oblasti financií, zmenárenstva, poštového platobného styku a sporenia, poskytovania úverov, bývania, poistenia a penzijného pripoistenia, konzultačné a poradenské služby súvisiace so zahraničnoobchodnými aktivitami.

36 - Poisťovacie služby a služby poisťovacích agentov, poisťovacie agentúry, agentúry na vymáhanie pohľadávok, realitné a úverové agentúry, agentúry pre obligácie a iné cenné papiere, agentúry pre poisťovníctvo, bankové obchody, úschova cenín, klíring, dohodcovia (senzalovia) cenných papierov, financovanie splátkových obchodov, úverov pre veľkoobchod, finančné operácie a transakcie, fondy kapitálové na účely ziskné alebo dobročinné, hypotekárne pôžičky, investície a kapitálové investície, investičné trusty, konateľstvá poisťovacie, bankové obchody, obligácie a iné istiny, finančné pôžičky, spoločnosť sporiteľní, ukladanie peňazí (fondov), finančné upisovanie, úschova cenných papierov, úverové konzultácie a rešerše, agentúry na vymáhanie úverov, zakladanie kapitálových fondov na účely zisku alebo na účely dobročinné, sprostredkovanie kúpy alebo predaja cenných papierov, záruky finančné, korunové a devízové úvery vrátane uzatvárania úverových zmlúv, prijímanie peňažných prostriedkov od tretích osôb do správy vo forme vkladov vrátane vkladových operácií, phone-banking, dokladový a bezdokladový platobný styk, združovanie finančných prostriedkov, finančné prírody, ostatné finančné operácie a služby, poštový platobný styk a operácie, finančný lízing a makléristvo, zmenárenské operácie, operácie a obchodovanie s eurošekmi a cestovnými šekmi, s platidlami, s cennými papiermi, so zmenkami, s mincami, s medailami, event. so zvitkami drahých kovov, vydávanie obligácií, zástavných listov a dlhopisov, služby faktoringové, forfajtingové, franchisingové, lízingové, služby v oblasti platobného styku, v oblasti kapitálového financovania, na burze cenných papierov vrátane správy a riadenia portfólia klientov a nadväzujúcich operácií, ostatné finančné a kapitálové transakcie tuzemské a medzinárodné, výkon funkcie depozitára pre investičné fondy a spoločnosti vrátane penzijných fondov, prijímanie a poskytovanie bankových záruk, vydávanie exportných a importných dokumentárnych inkás, súbor produktov a služieb v oblasti bývania, sporenia, poistenia a penzijného pripoistenia, správa a úschova cenných papierov i ostatných cenností, prenájom bezpečnostných schránok (sejfov), zriaďovanie a prevádzkovanie siete bankomatov, komerčné služby v oblasti projektového a podnikového financovania (vyhľadávanie finančných zdrojov, fúzie, predaj, joint-venture), finančné analýzy, elektronické bankovníctvo (elektronické vedenie účtov, elektronický styk s peňažným ústavom), konzultačné a poradenské služby v celej oblasti financií, obchodovania s cennými papiermi, vyhľadávania vhod-

ných úverových zdrojov, zmenárenstva, platobných kariet, devízových zvláštností, colných predpisov, poistenia, penzijného pripoistenia, daňovej problematiky, bývania, finančné odhady.

38 - Služby týkajúce sa prenosu dát počítačovou sieťou vrátane internetu, šírenie informácií prostredníctvom internetu a www systémov, konzultačné a poradenské služby podpornej služby prenosu dát, najmä prevádzkové a technické zabezpečenie.

41 - Výchovná, zábavná a školiaca činnosť šírená sieťou internet, aktívne vzdelávanie a šírenie všeobecnej vzdelanosti zábavnou formou www systémom.

42 - Tvorba www stránok, poskytovanie užívateľského prístupu k nekopírovateľným elektronickým produktom poskytovaným cez internet.

(540)



(732) Raiffeisenbank a.s., Hvězdova 1716/2b, 140 78 Praha, CZ;

(740) Fajnorová Mária, Ing., Bratislava, SK;

(111) 200120

(151) 6.9.2002

(156) 12.1.2011

(180) 12.1.2021

(210) 76-2001

(220) 12.1.2001

(310) 161779

(320) 1.12.2000

(330) CZ

(442) 4.6.2002

(450) 3.12.2002

7 (511) 9, 35, 36, 38, 41, 42

(511) 9 - Inteligentné platobné karty na použitie v bankovníctve, pri poštovom platobnom styku, sporení a poisťovníctve, zariadenie a softvér na prístup k sieťam prenosu dát, vrátane siete internet, elektronické hry, softvér na elektronické hracie systémy, kopírovateľné elektronické produkty.

35 - Vypracovávanie znaleckých posudkov o podniku - efektívnosť, expertízy o efektívnosti a výnosnosti, informácie alebo spravodajstvo obchodné, obchodné rešerše, riadenie obchodných alebo priemyselných podnikov, štúdie a prieskum trhu, vedenie obchodného plánovania, vyhľadávanie obchodných informácií, výnosnosť - znalecké posudky, ekonomické expertízy a štúdie, reklamné a propagačné služby v oblasti financií, zmenárenstva, poštového platobného styku a sporenia, poskytovania úverov, bývania, poistenia a penzijného pripoistenia, konzultačné a poradenské služby súvisiace so zahraničnoobchodnými aktivitami.

36 - Poisťovacie služby a služby poisťovacích agentov, poisťovacie agentúry, agentúry na vymáhanie pohľadávok, realitné a úverové agentúry, agentúry pre obligácie a iné cenné papiere, agentúry pre poisťovníctvo, bankové obchody, úschova cenín, klíring, dohodcovia (senzalovia) cenných papierov, financovanie splátkových obchodov, úpre veľkoobchod, finančné operácie a trans-

akcie, fondy kapitálové na účely zisťné alebo dobročinné, hypotekárne pôžičky, investície a kapitálové investície, investičné trusty, konateľstvá poisťovacie, bankové obchody, obligácie a iné istiny, finančné pôžičky, spoločnosť sporiteľní, ukladanie peňazí (fondov), finančné upisovanie, úschova cenných papierov, úverové konzultácie a rešerše, agentúry na vymáhanie úverov, zakladanie kapitálových fondov na účely zisku alebo na účely dobročinné, sprostredkovanie kúpy alebo predaja cenných papierov, záruky finančné, korunové a devízové úvery vrátane uzatvárania úverových zmlúv, prijímanie peňažných prostriedkov od tretích osôb do správy vo forme vkladov, vrátane vkladových operácií, phone-banking, dokladový a bezdokladový platobný styk, združovanie finančných prostriedkov, finančné prúdy, ostatné finančné operácie a služby, poštový platobný styk a operácie, finančný lízing a maklérsstvo, zmenárenské operácie, operácie a obchodovanie s eurošekmi a cestovnými šekmi, s platidlami, s cennými papiermi, so zmenkami, s mincami, s medailami, event. so zvitkami drahých kovov, vydávanie obligácií, zástavných listov a dlhopisov, služby faktoringové, forfajtingové, franchisingové, lízinguové, služby v oblasti platobného styku, v oblasti kapitálového financovania, na burze cenných papierov vrátane správy a riadenia portfólia klientov a nadväzujúcich operácií, ostatné finančné a kapitálové transakcie tuzemské a medzinárodné, výkon funkcie depozitára pre investičné fondy a spoločnosti vrátane penzijných fondov, prijímanie a poskytovanie bankových záruk, vydávanie exportných a importných dokumentárnych inkás, súbor produktov a služieb v oblasti bývania, sporenia, poistenia a penzijného pripoistenia, správa a úschova cenných papierov i ostatných cenností, prenájom bezpečnostných schránok (sejfov), zriaďovanie a prevádzkovanie siete bankomatov, komerčné služby v oblasti projektového a podnikového financovania (vyhľadávanie finančných zdrojov, fúzie, predaj, joint-venture), finančné analýzy, elektronické bankovníctvo (elektronické vedenie účtov, elektronický styk s peňažným ústavom), konzultačné a poradenské služby v celej oblasti financií, obchodovania s cennými papiermi, vyhľadávania vhodných úverových zdrojov, zmenárenstva, platobných kariet, devízových zvláštností, colných predpisov, poistenia, penzijného pripoistenia, daňovej problematiky, bývania, finančné odhady.

38 - Služby týkajúce sa prenosu dát počítačovou sieťou vrátane internetu, šírenie informácií prostredníctvom internetu a www systémov, konzultačné a poradenské služby podpornej služby prenosu dát, najmä prevádzkové a technické zabezpečenie.

41 - Výchovná, zábavná a školiaca činnosť šírená sieťou internet, aktívne vzdelávanie a šírenie všeobecnej vzdelanosti zábavnou formou www systémom.

42 - Tvorba www stránok, poskytovanie užívateľského prístupu k nekopírovateľným elektronickým produktom poskytovaným cez internet.

(540)



- (591) tmavomodrá, oranžová, biela
 (732) Raiffeisenbank a.s., Hvězdova 1716/2b, 140 78 Praha, CZ;
 (740) Fajnorová Mária, Ing., Bratislava, SK;

(111) 200122

- (151) 6.9.2002
 (156) 1.2.2011
 (180) 1.2.2021
 (210) 241-2001
 (220) 1.2.2001
 (442) 4.6.2002
 (450) 3.12.2002

7 (511) 9, 16, 35, 36, 41, 42

- (511) 9 - Databázy údajov na nosičoch patriace do triedy 9.

16 - Tlačoviny, najmä brožúry, časopisy, formuláre, tlačivá, grafické znaky, grafické zobrazenia, grafiky, katalógy, knihy; knižné záložky, kancelárske potreby s výnimkou nábytku; plagáty, databázy údajov v papierovej forme.

35 - Vedenie počítačových databáz, vzťahy s verejnosťou, hospodárske a ekonomické predpovede, marketingové štúdie, personálne poradenstvo, poskytovanie obchodných a podnikateľských informácií, obchodné alebo podnikateľské poradenstvo, obchodný alebo podnikateľský prieskum, obchodný manažment a podnikateľské poradenstvo a poradenstvo pri zriaďovaní podnikov, organizovanie komerčných a reklamných výstav, personálne poradenstvo, prieskum trhu, prieskum verejnej mienky, reklamná činnosť, spracovanie textov, vydávanie reklamných alebo náborových textov, ekonomické expertízy, prieskum verejnej mienky, prieskum obchodný alebo podnikateľský.

36 - Finančné analýzy, finančné expertízy a finančný prieskum z oblasti energetiky, finančné poradenstvo v oblasti energetiky.

41 - Poskytovanie, zabezpečovanie, zhromažďovanie a vyhodnocovanie informácií o výchove a vzdelávaní, organizovanie a vedenie konferencií, organizovanie a vedenie kongresov, korešpondenčné kurzy, organizovanie a vedenie seminárov, organizovanie a vedenie sympózií, organizovanie kultúrnych alebo vzdelávacích výstav, organizovanie súťaží, poskytovanie, zabezpečovanie, zhromažďovanie a vyhodnocovanie pedagogických informácií, organizovanie a vedenie školení, zverejňovanie textov okrem reklamných, vydávanie periodických a neperiodických publikácií, poskytovanie vyučovacích a vzdelávacích služieb.

42 - Expertízy a posudky z oblasti priemyselných práv; expertízy, posudky a prieskum z oblasti energetického hospodárstva; poradenstvo, konzultačné služby a informácie z oblasti energetického hospodárstva; zabezpečovanie transferu technológií z oblasti energetického hospodárstva; prenájom prístupového času k počítačovým databázam.

**(540) ENERGY CENTRE
BRATISLAVA**

- (732) Energetické centrum Bratislava, Ambrova 35, 831 01 Bratislava, SK;
 (740) Fajnorová Mária, Ing., Bratislava, SK;

(111) 200123

- (151) 6.9.2002
 (156) 1.2.2011
 (180) 1.2.2021
 (210) 242-2001
 (220) 1.2.2001
 (442) 4.6.2002
 (450) 3.12.2002

7 (511) 9, 16, 35, 36, 41, 42

- (511) 9 - Databázy údajov na nosičoch patriace do triedy 9.

16 - Tlačoviny, najmä brožúry, časopisy, formuláre, tlačivá, grafické znaky, grafické zobrazenia, grafiky, katalógy, knihy; knižné záložky, kancelárske potreby s výnimkou nábytku; plagáty, databázy údajov v papierovej forme.

35 - Vedenie počítačových databáz, vzťahy s verejnosťou, hospodárske a ekonomické predpovede, marketingové štúdie, personálne poradenstvo, poskytovanie obchodných a podnikateľských informácií, obchodné alebo podnikateľské poradenstvo, obchodný alebo podnikateľský prieskum, obchodný manažment a podnikateľské poradenstvo a poradenstvo pri zriaďovaní podnikov, organizovanie komerčných a reklamných výstav, personálne poradenstvo, prieskum trhu, prieskum verejnej mienky, reklamná činnosť, spracovanie textov, vydávanie reklamných alebo náborových textov, ekonomické expertízy, prieskum verejnej mienky, prieskum obchodný alebo podnikateľský.

36 - Finančné analýzy, finančné expertízy a finančný prieskum z oblasti energetiky, finančné poradenstvo v oblasti energetiky.

41 - Poskytovanie, zabezpečovanie, zhromažďovanie a vyhodnocovanie informácií o výchove a vzdelávaní, organizovanie a vedenie konferencií, organizovanie a vedenie kongresov, korešpondenčné kurzy, organizovanie a vedenie seminárov, organizovanie a vedenie sympózií, organizovanie kultúrnych alebo vzdelávacích výstav, organizovanie súťaží, poskytovanie, zabezpečovanie, zhromažďovanie a vyhodnocovanie pedagogických informácií, organizovanie a vedenie školení, zverejňovanie textov okrem reklamných, vydávanie periodických a neperiodických publikácií, poskytovanie vyučovacích a vzdelávacích služieb.

42 - Expertízy a posudky z oblasti priemyselných práv; expertízy, posudky a prieskum z oblasti energetického hospodárstva; poradenstvo, konzultačné služby a informácie z oblasti energetického hospodárstva; zabezpečovanie transferu technológií z oblasti energetického hospodárstva; prenájom prístupového času k počítačovým databázam.

**(540) ENERGETICKÉ
CENTRUM BRATISLAVA**

- (732) Energetické centrum Bratislava, Ambrova 35, 831 01 Bratislava, SK;
 (740) Fajnorová Mária, Ing., Bratislava, SK;

(111) 200209

(151) 6.9.2002
 (156) 18.5.2011
 (180) 18.5.2021
 (210) 1512-2001
 (220) 18.5.2001
 (442) 4.6.2002
 (450) 3.12.2002

7 (511) 29

(511) 29 - Polievky a polievkové prípravky.

(540) KNORR CUP A SOUP

(732) Knorr Naehrmitel Aktiengesellschaft, Bahnhofstrasse 19, 8240 Thayngen, CH;
 (740) Fajnorová Mária, Ing., Bratislava, SK;

(111) 200281

(151) 9.9.2002
 (156) 27.11.2010
 (180) 27.11.2020
 (210) 3550-2000
 (220) 27.11.2000
 (442) 4.6.2002
 (450) 3.12.2002

7 (511) 24, 25, 26

(511) 24 - Textilie všetkých druhov patriace do triedy 24.
 25 - Dámske, pánske a detské odevy, najmä odevy z bavlnených textílií, dámska, pánska a detská vychádzková a športová obuv, pančuchy, ponožky.
 26 - Textilný galantérny tovar.

(540) H.T.T

(732) UNIGRAND, spol. s r. o., Sv. Vincenta 5849/2, 821 03 Bratislava II, SK;

(111) 200285

(151) 9.9.2002
 (156) 22.12.2010
 (180) 22.12.2020
 (210) 3896-2000
 (220) 22.12.2000
 (310) 78/013, 963
 (320) 22.6.2000
 (330) US
 (442) 4.6.2002
 (450) 3.12.2002

7 (511) 38

(511) 38 - Telekomunikačné služby; služby elektronickej pošty a spravodajstva; poskytovanie priestoru na on line rokovania na prenos správ medzi počítačovými užívateľmi týkajúcich sa rôznych záležitostí; poskytovanie prístupu zákazníkom k počítačovým sieťam, bezdrôtovým sieťam a globálnym komunikačným sieťam; poskytovanie dát a informácií o bunkových telefónnych sieťach a bezdrôtových komunikačných sieťach; skupinové (konferenčné) komunikačné služby, všetky uskutočňované prostredníctvom elektronických komunikačných sietí, telekonferenčné služby a telekomunikačné služby najmä príjem a dodávanie správ, dokumentov, obrazov a ostatných dát elektronickým prenosom.

(540) SHAREPOINT

(732) Microsoft Corporation, One Microsoft Way, Redmond, Washington 98052-6399, US;
 (740) Brichtová Tatiana, JUDr., Bratislava, SK;

(111) 200286

(151) 9.9.2002
 (156) 22.12.2010
 (180) 22.12.2020
 (210) 3897-2000
 (220) 22.12.2000
 (310) 78/013, 962
 (320) 22.6.2000
 (330) US
 (442) 4.6.2002
 (450) 3.12.2002

7 (511) 35, 41

(511) 35 - Organizovanie, príprava, vedenie a propagácia obchodných výstav v oblasti počítačov, programového vybavenia, dokumentačných riadiacich systémov a programového vybavenia pre pracovné skupiny; propagácia výstav a konferencií v oblasti počítačov, programového vybavenia, dokumentačných riadiacich systémov a programového vybavenia pre pracovné skupiny, poskytovanie informácií v oblasti podnikania, podnikateľských komunikácií a obchodu na počítačových sieťach a globálnych komunikačných sieťach; služby v oblasti riadenia podnikateľskej činnosti a podnikateľského poradenstva poskytované prostredníctvom počítačových sietí a globálnych komunikačných sietí; sprostredkovateľská činnosť v oblasti obchodu týkajúca sa sieťového programového vybavenia, programového vybavenia pracovných skupín a programového vybavenia na dokumentačné riadenie on line a poštou; služby riadenia podnikania a inzercie pre zákazníkov najmä poskytovanie pomoci pri priamej inzercii elektronickou poštou, pomoc zákazníkom pri umiestňovaní a uvádzaní inzerátov na počítačových sieťach a globálnych komunikačných sieťach; informačné podnikateľské služby on line malého rozsahu, najmä poskytovanie báz dát a prepojenia webových stránok na ostatných poskytovateľov obsahov v oblasti malých podnikateľských problémov; obstaráateľské služby, najmä poskytovanie podnikateľských informácií prostredníctvom počítačových sietí a globálnych komunikačných sietí v oblasti kancelárskeho vybavenia pre zákazníkov; poskytovanie podnikateľských informácií prostredníctvom počítačových sietí a globálnych komunikačných sietí.

41 - Organizovanie a príprava konferencií v oblasti počítačov, programového vybavenia, dokumentačných riadiacich systémov a programového vybavenia pre pracovné skupiny.

(540) SHAREPOINT

(732) Microsoft Corporation, One Microsoft Way, Redmond, Washington 98052-6399, US;
 (740) Brichtová Tatiana, JUDr., Bratislava, SK;

(111) 200288

(151) 9.9.2002
 (156) 29.12.2010
 (180) 29.12.2020
 (210) 4004-2000
 (220) 29.12.2000
 (442) 4.6.2002
 (450) 3.12.2002

7 (511) 6, 17, 19, 20, 35, 39

(511) 6 -Denverské kliešte - blokovanie pri nesprávnom parkovaní áut; oceľové kuríny, klieťky; oceľové laná; oceľ nespracovaná alebo ako polotovary; zliatiny ocele; oceľové pásy; oceľový drôt; oceľoliatina, oceľ na odliatky; oceľové stožiare; oceľové rolety; oceľový plech; oceľové rúry; hrotnice; výhybky; kovové dýzy; zariadenie alebo nábytkové kovanie z niklovej mosadze; argentán, pakfón; hliník; bronz; hliníkový drôt; kotevné dosky; spojovacie plechy; kovové dýzy; kovové závary; kovové stožiare; kovové tyče; pasce na zver; kovové svorky, popruhy na manipulovanie s nákladom; ložiskový kov; kovové chrániče na stromy; príručné kovové pokladnice; strieborná spájka; alpaka; postriebrené cínové zlúčeniny; kovové vystužovacie materiály do betónu; bezpečnostné schránky; kovové uzávery na okná aj posuvné; kovové západky na brány; kovové zarážky dverí; kovové tesnenia, tesniace krúžky; kovové krúžky; pánty, závesy; kovová dlažba; ostnatý drôt; priečky kovových zábradlí; berýlium; glucińium; reťaze pre rožný statok; nákovy, rohatinky; biele kovy; pancierové plechy; uzávery na kufre, debny a kazety; kovové skrutky; fľaše na stlačený plyn a skvapalnený vzduch; kovové identifikačné náramky na použitie v nemocniciach; bramy; zliatiny na tvrdé spájky; kovové okolesníky; bronzové náhrobné pomníky; umelecké diela z bronzu; káble na visuté lanovky; kovové koncové svorky; kovové spojky a svorky na káble a laná s výnimkou elektrických; kadmium; visacie zámky; kovové lamely, vložky, tenké doštičky, platničky, podložky; kovové kovanie na vychádzkové palice; pokladničky; bezpečnostné pokladničky; hafnium; kovové reťaze; vŕdzky, reťaze pre psov; reťaze dopravníkov; kovové bezpečnostné reťaze; kovové spriahadlá na reťaze; kladky na posuvné okná; okenné žabice; potrubia a rúry na zariadenia ústredného kúrenia; klince na podkovy; kovové koly; chróm; chromit; chrómové rudy; čapy; svorníky; závlačky; kľúče; kovové montážne kľúče; ťahadlá; klince, prichytky; stenové kovové kolíky; kovové zástrčky; kobalt ako surovina; kovový materiál na železnice; kovové stĺpy pre stavebníctvo; kovové vodovodné potrubia; kovové objímky; kovové konzervy; kovové nádoby na skladovanie a prepravu; kovové vodiace lišty; kokily (lejárstvo); kovové strešné uholníky; kovové dvere; napínače na kovové remene; kliešte kovové; závesné háky na kotly; okenné západky; háčiky ako železiarsky tovar; pancierové platne; drôty z obyčajných kovov; meď surová alebo ako polotovar; medené krúžky; kovové tubingové výstuže; kovové nádoby na stlačený plyn alebo skvapalnený vzduch; škrabáky na obuv; kovové vypúšťacie, odvodňovacie a drenážne rúry; železo ako surovina alebo polotovar; koľajnicové spojky; zásteny pred kozubmi; kovové skrutky; obaly plechové a z cínového plechu; kovové poštové schránky; domové zvončeky s výnimkou elektrických; ostrohy; kovové konzoly, podpery pre stavebníctvo; kovové schodiská; kovové západky na okná; kovové potrubia; kovové rúry; kovové spony; kovové koľajnice; kovania na okná; pásová oceľ; drôt; liatina netepaná alebo čiastočne tepaná; železná ruda; neelektrické zatvárače dverí; molybdenit; nízkouhlíková oceľ; titánové železo, ferotitán; volfrámové

železo; stavebné kovania; zástrčky - spojovacie kontakty; anténové drôty; svorník s okom; závitové krúžky; kovové zámky s výnimkou elektrických; galenit; plomby; germánium; kovové veterníky; skoby na lezenie; kramle, mačky na lezenie v ľade; kovové formy na ľad; mastiace čapy, tlakové masenice; kovové rošty; pružinové zámky; indium; kovové značky na vozidlá; kovové žalúzie aj vonkajšie; kovové odpaľovacie rampy; kovové lišty, laty; kovové piliny; limonit; ingoty z obyčajných kovov; kovové preklady; kovové posteľové kolieska; predvalcované bloky, vývalky - metalurgia; horčík; kovové prenosné stavby; kovové rúčky a rukoväti na náradie; kovové krúžky na rukoväti; kovové objímky na potrubie; mangán; kovové dopravné, manipulačné palety; kovové schodíky; kovové konštrukcie na verandy; klopadlá; putá; obyčajné kovy surové alebo ako polotovary; kovové rudy; drôtené pletivo; pyroforické kovy; kovové kolesá na nábytok; kovové pažnice, štetovnice; molybdén; kovové pomníky; kovové čeluste zveráka; nikel; niób; kovové úžľabia; kovové domové čísla nesvietiace; kovové okenice; kovové palisády; kovové koše; kovové signalizačné panely s výnimkou svetelných a mechanických; kovové obklady stien a priečok; kovové háčiky na šaty; kovové konštrukcie na umelé klziská; západky; kovové stĺpy; pružiny - železiarsky tovar, kovové stanové kolíky; kovové stropy, stropné dosky; kovové dlažky; kovové prefabrikáty - nenosná obvodová konštrukcia; kovové obloženie; točne; olovo ako surovina alebo polotovar; kovové veže na skoky do vody; kovové kľučky dverí; kovové nity; kovové brány; kovové výplne dverí; dverové zástrčky; krúžky na kľúče z obyčajných kovov; zinok; kovové nosníky, trámy; kovové prefabrikáty na nástupištia; drobný železiarsky tovar; kovové míľniky s výnimkou svetelných a mechanických; napínače na kovové drôty; obalové nádoby z kovu; kovové nádrže; kovové dverové prahy; kovové značky s výnimkou svetelných a mechanických; kovové prenosné skleníky; kovové zámky na vozidlá; kovové nárazníky; kovové silá; zvončeky pre zvieratá; zvončeky; zvony; spájkovacie drôty; kovové stavidlá nie ako časti strojov; sochy z obyčajných kovov; kovové železničné podvaly; tantal; dverové zástrčky; napínače; titán; kovové strechy; tombak; turnikety s výnimkou automatických; kovové pletivo; kovové priehradové konštrukcie; volfrám; kovové potrubia; vanádium; kovové krídlové okná; objímky, prstence; kovové voliéry; zirkónium; oceľové gule; oceľové konštrukcie; kovové armatúry, fittingy potrubí na stlačený vzduch; drôty zo zliatin obyčajných kovov okrem poistkových drôtov; zliatiny obyčajných kovov; hliníková fólia; kovové polery; kovové prístavné hrádze na kotvenie lodí; kotvy; kovové lamelové obloženie; kovové vystužovacie materiály na potrubia; kovové vystužovacie materiály pre stavebníctvo; kovové vystužovacie materiály na remeňové spony; umelecké diela z obyčajných kovov; maltovnice - kovové vane na miešanie malty; kovové vaničky pre vtáky; kovové rúčky na metly; kovové bóje, majáky s výnimkou svetelných; kovové zámočnícke stoly; napínače na železné pásy; kovové pásy na viazanie alebo balenie; kovové uväzovacie vlákna; kovové sudy;

kovové obruče na sudy; kovové konštrukcie na bazény; kovový stavebný materiál; kovové debnenie; kovové bicyklové zariadenia na parkovanie; kovové škatule, skrinky, škatule; kovové zátky; kovové tesniace uzávery; pracky z obyčajných kovov; kovové uzávery na fľaše; držadlá, rukoväti, kovové kľučky; kovové tyčinky na tvrdé spájkovanie; elektródy na spájkovanie a zváranie; kovové drôty a tyče na zváranie; kovové slučkové závesy lanové alebo reťazové na manipuláciu s nákladmi; busty z obyčajných kovov; kovové kabíny na prezliekanie; kovové kabíny na striekanie farieb; kovové laná s výnimkou elektrických; kovové príchytky na rúry; kovové spojovacie objímky na rúry; kovové svorky na káble a rúry; kovové spojovacie skruty na káble; kovové okenné rámy; kovové skleníkové rámy; kovové lávky; kovové komínové nadstavce; kovové vlákna na použitie v poľnohospodárstve; otvárače dverí s výnimkou elektrických; kovová dlaždicová podlaha; kovové hrobky; kovanie na truhly; kovové meracie tyčky na meranie hladiny oleja - na železničné vozne; kovové stavebné konštrukcie; kovové dverové rámy; zárubne; kovové materiály na pozemné lanové dráhy; kovové rúrkové komínové nadstavce; kovové žľaby; kovové podkovy; kovové klapky, ventily drenážnych rúrok; kovové priečky; kovové výstuže ropných veží; kovové nádrže na tekuté palivá; kovové konštrukcie; kovové flotačné kontajnery; kovové rukoväti nožov; kovové rímky, ozdobné lišty; uholníky; kovania na dvere; kovové žabice na dvere; kovové poklopy; kovové strešné krytiny; kovové bridlicové príchytky; kovové vešiakové háčiky; medený drôt neizolovaný; kovové vane; kovové odkvapové rúry; kovové navijaky s výnimkou mechanických na navíjanie hadíc; kovové držiaky na uteráky; kovové vodovodné klapky, ventily; kovové lešenia; kovové rebríky; kovové pohyblivé prístavacie schodíky pre cestujúcich; kovové obruče, spojky; kovové matice; kovové stĺpy elektrického vedenia; kovové prípojky a odbočky potrubia; kovové náhrobky; kovové ploty; kovové navíjacie cievky s výnimkou mechanických na navíjanie hadíc; kovové vývesné štíty; kovové podpery; cín; cínové platne, plechy; staniol; plech; kovové rúčky na kosy; kovové uzávery na tašky; kovanie na nábytok; kovové stavebné dielce, panely; figuríny z obyčajných kovov; napínače na kovové pásy; kovové lejárské formy; kovové náhrobné dosky; kovové stély; kovové pamätné tabule; kovové mrežky ako ochrana pred kachľami alebo kozubom; kovové stojany na sudy; kovové nádoby na potraviny; kovové príslušenstvo postelí; kovové dverové obloženie; kovové vrchnáky na nádoby; kovové viazače snopov; kovové cestné zvodidlá; kovové kufre, truhlice; kovové nádoby, skrinky, debny, kontajnery; kovové identifikačné štítky; kovové poznávacie značky; cermet - kovovo-keramický materiál; kovové kohútiky na sudy; kovové reklamné stĺpy; kovové uväzovacie bóje; kovové komíny, dymovody; kovové samostatné továrenské komíny; kovové potrubia na vetranie a klimatizáciu; kovové baliace fólie; zlaté spájky; kovové násypníky nie mechanické; písmená a číslice z obyčajných kovov s výnimkou písmen a číslic ako tlačových znakov; kovové kolená na potrubie; kovové tlakové

potrubie; kovové telefónne búdky; kovové debny a skrinky na náradie; kovové kladky (nie ako časti stroja); mosadz surová alebo ako polotovar; kovové okenice, žalúzie; náhradné diely, časti a súčasti na tovary uvedené v triede 6 tohto zoznamu; obaly a puzdrá patriace do triedy 6 tohto zoznamu.

17 - Fólie z plastických materiálov na poľnohospodárske účely; izolačné povlaky; acetát celulózy ako polotovar; akrylové živice ako polotovary; azbestové bezpečnostné clony; gumové krúžky; azbestocementové krytiny; polievacie hadice; azbestové zásteny pre požiarikov; zvukovoizolačné materiály; vodotesné krúžky; balata - Surinamská gutaperča; tesniace obloženia; gumové krúžky na viečka pohárov; tesnenia dverí alebo oblokov; podkladové materiály z gummy a plastov; vypchávkové materiály z gummy a plastov; tesniace materiály; kalorimetrické prostriedky na udržiavanie tepla; guma surová alebo ako polotovar; kaučuk ako surovina alebo polotovar; gumové zátky; gumené záklopky; syntetická guma; gumené nárazníky na tlmenie nárazov; hadice s výnimkou kovových; materiály na zabránenie tepelnej radiácii; izolačné hmoty zabraňujúce sálaniu tepla; azbestové pätky, vložky, podložky; konské podkovy s výnimkou kovových; papier do elektrických kondenzátorov; tesnenie na potrubie; gumené laná; utesňovacia vata na balenie; spojovacie valčeky; izolanty; azbestové plachty; ebonit; kôra ako zvuková izolácia; pružné nite s výnimkou nití na textilné použitie; spojovacie obloženie; výplne dilatčných spojov; chemické prípravky na opravu dier; tesnenie; azbestová plsť; izolačná plsť; vulkanfíber; spájkovacie materiály z plastov; materiály na brzdovalé obloženie ako polotovar; izolačné rukavice; gutaperča; izolačné oleje na transformátory; izolačné oleje; fólie z regenerovanej celulózy s výnimkou fólií na balenie; požiarne hadice; izolačný papier; izolačné tkaniny; izolačné laky; látky na izolovanie budov od vlhkosti; kovové izolačné fólie; izolačné náterové farby; trosková vlna ako izolačný materiál; minerálna vlna ako izolačný materiál; sklená vlna ako izolačný materiál; latex a kaučuk; plátenné hadice; tmel; objímky na potrubia s výnimkou kovových; ochranné gumové objímky na časti strojov; tesniacie tmely; slúda surová alebo čiastočne spracovaná; azbestový papier; plastové fólie s výnimkou baliacich fólií; nekovové tesnenia na potrubie; spájacie rúry chladičov; umelé živice; gumové alebo vulkanfíbrové tesnenia, tesniacie krúžky; gumové baliacie tašky; azbestové izolácie; azbestové látky; azbestové tkaniny; azbestové tesnenia; gumové alebo vulkanfíbrové záklopky; viskózne fólie s výnimkou fólií na balenie; izolátory na železničnú trať; lepiace pásy s výnimkou pásov na lekárske, kancelárske účely a pre domácnosť; armatúry, fittingy, potrubia na rozvod stlačeného vzduchu s výnimkou kovových; azbestové platne; azbestová lepenka; azbestové vlákna; nekovové vystužovacie materiály na potrubia; azbest; samolepky s výnimkou samolepiek na lekárske, kancelárske účely a pre domácnosť; izolátory na káble; gumové vlákna s výnimkou vlákien pre textilný priemysel; karbónové vlákna okrem vlákien na textilné použitie; plastické hmoty, polotovary; izolanty elektrického vedenia; izo-

lačné materiály; ebonitové formy; tesniace alebo vypchávkové materiály z gumy alebo plastov; plastové vlákna s výnimkou vlákien na textilné účely; sklenené vlákna na izoláciu; tkaniny zo sklenených vlákien na izoláciu; umelé vlákna s výnimkou vlákien pre textilný priemysel; polospracované peny alebo plastické blany ako filtračný materiál; izolačné pásy; voľné protispádové bariéry; gumový materiál na protektorovanie pneumatík; náhradné diely, časti a súčasti na tovary uvedené v triede 17 tohto zoznamu; obaly a puzdrá patriace do triedy 17 tohto zoznamu.

19 - Geotextílie; vinylové koľajnice - ako konštrukčný materiál; piesok do akvárií; nekovové potrubia na vzduchotechniku a klimatizáciu; stavebný kameň; štrk do akvárií; reklamné stĺpy s výnimkou kovových; alabastrové sklo; alabaster; azbestocement; azbestová malta; bridlica; bridlica ako strešná krytina; náročia striech; kremenitý piesok; hrnčiarska hlina; žiaruvzdorný kameň; asfalt; asfaltové dlažby; stĺpikové zábradlie; bitúmen, asfalt, živice; pokrývačská dechtová lepenka; baraky, budy; trhové stánky; šindle; skladačie dvere s výnimkou kovových; betón; materiál na výrobu betónu; asfaltové - bitúmenové výrobky pre stavebníctvo; drevo ako polotovár; stavebné drevo; preglejka; spracované, opracované a pílené; drevené dlažky; drevené dyhy; dyhové drevo; drevené obloženie; podlahové dosky; cement; smola; hlina na tehly; spojivá na výrobu tehly; telefónne búdky s výnimkou kovových; kesóny na konštrukčné práce pod vodou; vápenec; žľaby s výnimkou kovových; lepenky na stavebné účely; lepenka bitúmenová - asfaltová; šamot; komínové plášte; stavebné konštrukcie s výnimkou kovových; materiály na stavbu a povrch ciest; vápno; stavebná malta; komíny, dymovody s výnimkou kovových; ohňovzdorné cementové nátery, povlaky; cementové potery; cementové platne; betónové podpery, stĺpy; priečky s výnimkou kovových; konštrukcie s výnimkou kovových; stavebný papier; stavebné sklo; rímsy s výnimkou kovových; ozdobné lišty s výnimkou kovových; strešné uholníky s výnimkou kovových; uholníky s výnimkou kovových; okná s výnimkou kovových; dvere s výnimkou kovových; poklopy s výnimkou kovových; strešné krytiny s výnimkou kovových; surová krieda; kremeň; schodové stupne s výnimkou kovových; odkvapové rúry s výnimkou kovových; vodovodné potrubia s výnimkou kovových; vodovodné ventily s výnimkou kovových a plastových; lešenia s výnimkou kovových; stĺpy na elektrické vedenie s výnimkou kovových; odbočky; prípojky a potrubia s výnimkou kovových; obruby na náhrobky, ohrady hrobiek alebo hrobov s výnimkou kovových; asfaltové - bitúmenové nátery, poťahy, pokrytia striech; nosníky s výnimkou kovových; prasačníky; stajne; podpery s výnimkou kovových; stojky s výnimkou kovových; náhrobné dosky s výnimkou kovových; pamätné tabule s výnimkou kovových; plstený materiál na budovy; lejárské formy s výnimkou kovových; cement do pece; cement do vysokej pece; kameň; tabuľové sklo ako stavebný materiál; uhoľný decht; granit; štrk; kameniny pre stavebníctvo; kameninové rúry; sadra; žalúzie s výnimkou kovových; nístejové sklo, troska ako stavebný materiál; parketová

dlažka; parketové výlisky; okenice s výnimkou kovových a textilných; odpaľovacie rampy s výnimkou kovových; lišty s výnimkou kovových; spojovacie materiály na cestné opravy; lisovaný korok; parketová dlažka; schodnice ako časti schodísk s výnimkou kovových; preklady s výnimkou kovových; osvetľovacia, svetelná dlažba; makadam; Sorelov cement; prenosné stavby s výnimkou kovových; mramor; sklenené granuly na značkovanie ciest; pásy a platne zo syntetických materiálov na cestné značenie; nekovové konštrukcie na verandy; stožiare s výnimkou kovových; dosky; drevo na výrobu sudov; mozaiky pre stavebníctvo; tvárne, žiaruvzdorné drevo; náterové hmoty, omietky pre stavebníctvo; vonkajšie plášte budov s výnimkou kovových; úžľabia s výnimkou kovových; olivín pre stavebníctvo; palisády s výnimkou kovových; ploty s výnimkou kovových; pažnice, štetovnice s výnimkou kovových; nekovové signalizačné panely s výnimkou svetelných a mechanických; obklady stien a priečok s výnimkou kovových; konštrukcie na umelé kliziská s výnimkou kovových; tyče, žrde; stavebný a umelý kameň; slinok; trosková tehra; náhrobné kamene; tuf; kamenárske výrobky; dlažky s výnimkou kovových; stropy, stropné dosky s výnimkou kovových; dosky ako stavebné drevo; obkladový materiál, obklady na budovy s výnimkou kovových; stavebné krytiny s výnimkou kovových; škridly s výnimkou kovových; veže na skoky do vody s výnimkou kovových; brány s výnimkou kovových; výplne dverí s výnimkou kovových; telegrafné stĺpy s výnimkou kovových; kurníky; trámy s výnimkou kovových; nekovové prefabrikáty na nástupištia; refrakčné materiály; murárske vane a nádrže; materiály na cestné pokrytia; dverové prahy s výnimkou kovových; trstina na stavebné účely; nekovové mílniky s výnimkou svetelných a mechanických; nekovové značky s výnimkou svetelných a mechanických; piesok s výnimkou lejárského; prenosné skleníky s výnimkou kovových; silá s výnimkou kovových; sochy z kameňa, betónu a mramoru; decht; terakota; strechy s výnimkou kovových; altánky; podvaly s výnimkou kovových; mriežky s výnimkou kovových; pletivo s výnimkou kovového; rámové konštrukcie s výnimkou kovových; rámy, mriežky s výnimkou kovových; neohybné nekovové rúry; krídlové okná s výnimkou kovových; izolačné stavebné sklo; okenné sklo s výnimkou okenného skla na okná automobilov; vitráže; vitrážové okná; tabuľové sklo pre stavebníctvo; voliéry s výnimkou kovových; dosky, latky; hranol; xylolit; potery s výnimkou kovových; prístavné hrádze na kotvenie lodí s výnimkou kovových; lamelové obloženie s výnimkou kovového; konštrukcie akvárií nekovové; nekovové vystužovacie materiály pre stavebníctvo; netrieštivé sklo; umelecké diela z kameňa, betónu a mramoru; nekovové konštrukcie na vaničky pre vtáky; nekovové bóje, majáky s výnimkou svetelných; konštrukčné materiály s výnimkou kovových; stavebný materiál s výnimkou kovového; debnenie s výnimkou kovového; bicyklové parkovacie zariadenia nekovové; dlažba s výnimkou kovovej; lepenkové platne pre stavebníctvo; busty z kameňa, betónu alebo mramoru; prenosné kabíny na prezliekanie s výnimkou kovových; kabíny na

striekanie farieb s výnimkou kovových; nekovové stĺpy; okenné rámy s výnimkou kovových; zárubne s výnimkou kovových; sklenkové rámy s výnimkou kovových; vápnitý slieň; komínové nadstavce s výnimkou kovových; nekovové stavebné dlaždice, obkladačky; dlaždicové podlahy s výnimkou kovových; hrobky s výnimkou kovových; rúrkové komínové nadstavce s výnimkou kovových; komínové rúry nekovové; továrenskú samostatné komíny s výnimkou kovových; dlaždice s výnimkou kovových; drenážne rúry s výnimkou kovových; klapky, ventily drenážových rúrok s výnimkou kovových a plastových; schodiská s výnimkou kovových; stavebné panely s výnimkou kovových; sošky z kameňa, betónu alebo mramoru; pomníky s výnimkou kovových; stély s výnimkou kovových; cestné zvodidlá s výnimkou kovových; murované poštové schránky; vylisovaná - aglomerovaná cukrová trstina ako stavebný materiál; nekovové prívodné potrubie; náhradné diely, časti a súčasti na tovary uvedené v triede 19 tohto zoznamu; obaly a puzdrá patriace do triedy 19 tohto zoznamu.

20 - Chodúľky pre deti; dekoratívne predmety vydávajúce zvuk; vysoké stoličky pre deti; kladky z plastických hmôt na rolety; palice na nosenie bremien - váhy; nekódované plastické karty slúžiace na otváranie; preliezačky pre mačky; reklamné nafukovacie predmety; sklenené tabule na zrkadlá; skrinka na hračky; stojan na pílenie; stoličky pod počítače; urny pohrebné; závesy bambusové; lavičky ako nábytok; lôžkoviny s výnimkou posteľnej bielizne; slonová kosť ako surovina alebo polotovary; vodné posteľe s výnimkou posteľí na lekárske účely; včelie úle; zobrazovacie tabule; ozdoby z plastov na potraviny; plásty do úľov; jantár; vypchaté zvieratá; ležoviská a búdky pre zvieratá chované v domácnosti; klietky pre zvieratá chované v domácnosti; pazúry, zvieracie klepetá; krúžky na záclony; dekoratívne nástenné ozdoby s výnimkou textilných; striebrené sklo; príborníky; skrinky na lieky; plastikové káblové alebo rúrkové spojky, príchytky; drevené sudy na stáčanie vína; veľrybia kosť ako surovina alebo polotovar; bambus; koše na ryby; detské ohrádky; kolísky; knižnicové police; drevené cievky na nite, hodváby a motúzy; drevené kostry do posteľe; drevené trámy; slamky na pitie; korkové zátky; prepravky na fľaše; krosná; rámy na vyšívanie; rámy, obruby na kefy; servírovacie stoličky; rohy zvierat; písacie stoly; kancelársky nábytok; krajčírské figuríny; drevené rámy do úľov; nábytok; kohútiky na sudy s výnimkou kovových; zátky na sudy s výnimkou kovových; kartotékové skrine; registračné skrine; náhradky korytnačiny; kozubové zásteny; ochranné kryty na komíny; rakvy; drobný nekovový materiál k truhlám; jelenie parohy; sedadlá; stoličky; chaise longue - typ čalúneného kresla; hlavové opierky ako časti nábytku; stojany na klobúky; nekovová ložná miera, obrýsnica na železničné vozne; pánty, závesy s výnimkou kovových; vystavovacie stojany; psie búdy; vešiaky na odevy; voskové figúrky; police do registračných skrín; kreslá; nádoby na tekuté palivá s výnimkou kovových; komody, zásuvkové kontajnery, bielizníky; pulty; nádoby na skladovanie a prepravu s výnimkou kovových; flotačné kontajnery s výnimkou ko-

vových; koral; podnosy s výnimkou kovových; korkové pásy; rohy ako surovina alebo polotovar; nekovové rukoväti na nože; koroza - olejová palma; podušky; vešiacové háčiky s výnimkou kovových; vane s výnimkou kovových; servírovacie stolíky; rysovacie stoly; dávkovače papierových utierok s výnimkou kovových; držiaky na uteráky s výnimkou kovových; divány, pohovky; stolárske výroby; korytnačina; ustriece - lastúry; tyče k rastlinám alebo stromom; drevené alebo plastové rebríky; prístavacie schodíky, nekovové, pohyblivé pre cestujúcich; školský nábytok; dosky, poličky na písacie stroje; pútače z dreva alebo plastických hmôt; matice s výnimkou kovových; sépiolit; snímateľné kryty na drezy; obalové nádoby z plastických hmôt; držiaky na záclony a závesy nie z textilných materiálov; posteľe; navíjače s výnimkou kovových a mechanických na navíjanie hadíc; schodiskové zábradlie, tyče; pracovné stoly, hoblice; police, stojany; regály; vtáčie klietky, búdky; vejáre; rúčky na kosačky s výnimkou kovových; nekovové vrchnáky na nádoby; obloženie alebo ozdoby na nábytok s výnimkou kovových; príslušenstvo k nábytku s výnimkou kovového; háčiky na bielizeň; štipce na bielizeň; stojany na kvety; jasle nad žľabom ako poľnohospodárske predmety; stojany na pušky; kade s výnimkou kovových; stojany na sudy s výnimkou kovových; valce na záclony a rolety; skrinky na mäso s výnimkou kovových; drobný nekovový materiál na okná; kovanie na okná s výnimkou kovového; príslušenstvo posteľí s výnimkou kovového; dverové obloženie s výnimkou kovového; dosky na krájanie; vlnkové žrde; latková debna; obaly na šatstvo; poznávacie značky s výnimkou kovových; kovový nábytok; ratan; novinové stojany; držadlá na časopisy; latkové vnútrokenné rolety; žalúzie a rolety lamelové, interiérové; umývadlá, skrinky s umývadlom; nemocničné lôžka; posteľové kolieska s výnimkou kovových; závary s výnimkou kovových; rúčky a rukoväti na náradie s výnimkou kovových; prútené koše; stojany na kabáty; dopravné palety, palety na manipuláciu s tovarom s výnimkou kovových; schodíky s výnimkou kovových; drevené hrany a kostry na nábytok; nekovové kolieska na nábytok; plásty; mobiliár - nábytok; lavice, pulty; perleť ako surovina alebo polotovar; štítiky s výnimkou kovových; domové čísla s výnimkou kovových a svietiacich; vankúše; slamníky; pletená slama; pletené predmety zo slamy; slamené obruby; pekárské košíky na chlieb; stojany na dáždňiky; paravány, zásteny ako nábytok; háčiky na šaty s výnimkou kovových; korálikové záclony ako dekorácia; stanové kolíky s výnimkou kovových; stolové dosky; dvierka na nábytok; koľajnice na záclony a závesy; nábytkové police; plastové lišty na nábytok; nádrže a cisterny s výnimkou kovových a murárskych; zberné nádrže s výnimkou kovových murovaných; tyče na záclony; háčiky na záclony; háky na vešanie záclon; trstina ako materiál na tkanie; kopytá; zámky na vozidlá s výnimkou kovových; sofy; posteľné matrace; pružinové matrace; ventily s výnimkou kovových nie ako časti strojov; sochy z dreva, vosku, sadry alebo plastov; kovové dosky na stoly; toaletné stolíky; profily na obrazové rámy; záklopky; zrkadlá; rozkladacie ležadlá; troj-

nožky; vešiaky na kľúče; stojany na taniere; prútený tovar, košíkársky tovar; vitríny; vzduchové matrace s výnimkou matracov na lekárske účely; jantárové tyče a platničky; umelecké diela z dreva, vosku, sadry a plastov; nádoby na miešanie malty nekovové; nádoby s výnimkou kovových; rúčky na metly s výnimkou kovových; zámočnicke stoly s výnimkou kovových; sudy s výnimkou kovových; obruče na sudy s výnimkou kovových; podstavce, kostry, stojany na počítače; zátky s výnimkou kovových; uzávery s výnimkou kovových; skrutky s výnimkou kovových; nity s výnimkou kovových; nekovové kolíky, skrutky; fľaškové uzávery okrem kovových; uzávery na fľaše s výnimkou sklenených, kovových alebo gumových; identifikačné náramky na použitie v nemocniciach s výnimkou kovových; busty z dreva, vosku, sadry alebo plastických hmôt; káblové, lanové príchytky, svorky s výnimkou kovových; rámy na obrazy; svorníky, háčiky a držiačky obrazových rámov; lávky s výnimkou kovových; drevené alebo plastové debny; drevené alebo plastové nádoby; drevené alebo plastové schránky; masážne stoly; hydrostatické lôžka s výnimkou lôžok na lekárske účely; výpustné ventily z plastov; mušle; spacie vaky na stanovanie; taburetky; plastové vodovodné klapky, ventily; kazety na šperky s výnimkou kaziet z drahých kovov; drevené obaly na fľaše; drevené prepravky na fľaše; figuríny z dreva, vosku, sadry alebo plastu; zámky s výnimkou kovových a elektrických; kadernícke kreslá; tyče s výnimkou kovových; koše s výnimkou kovových; poštové schránky s výnimkou murovaných a kovových; uväzovacie bóje s výnimkou kovových; vývesné štíty z dreva alebo plastických hmôt; stoly; náhradné diely, časti a súčasti na tovary uvedené v triede 20 tohto zoznamu; obaly a puzdrá patriace do triedy 20 tohto zoznamu.

35 - Sprostredkovanie obchodnej činnosti s tovarom.

39 - Automobilová preprava; autobusová doprava; kamiónová nákladná doprava; dovoz, doprava; preprava nábytku; služby v doprave a preprave; organizovanie ciest; osobná doprava; taxislužba; prepravné služby; preprava cenností; sprostredkovanie prepravy; informácie o preprave; poskytovanie pomoci pri doprave; sprostredkovanie služieb uvedených v triede 39 tohto zoznamu.

(540)



(732) SEZAM, s. r. o., Kvačalova 1, 010 04 Žilina, SK;

(740) Zahatňanská Gabriela, Ing., Žilina - Strážov, SK;

(111) 200513

(151) 7.10.2002

(156) 26.4.2011

(180) 26.4.2021

(210) 1300-2001

(220) 26.4.2001

(442) 2.7.2002

(450) 9.1.2003

7 (511) 36, 38, 42

(511) 36 - Bankové služby priamo k zákazníkom (homebanking); elektronický prevod kapitálu; platobné prevody vykonávané elektronicky; služby v oblasti finančnictva; vydávanie kreditných kariet; zúčtovacie banky vykonávajúce bezhotovostné operácie.

38 - Elektronická pošta; posielanie správ; poskytovanie telekomunikačného pripojenia do svetovej počítačovej siete; počítačová komunikácia; prenosy správ alebo obrázkov pomocou počítačov; telekomunikačné informácie; telekonferenčné služby.

42 - Aktualizovanie počítačových programov; inštalácia počítačových programov; návrh počítačových systémov; obnovovanie počítačových databáz; počítačové programovanie; tvorba softvéru; vytváranie a udržiavanie počítačových stránok (Web) pre zákazníkov.

(540) **MONET +**

(732) MONET +, a. s., Za Dvorem 505, 763 14 Zlín, Štípa, CZ;

(740) ROTT, RŮŽIČKA & GUTTMANN, Bratislava, SK;

(111) 200514

(151) 7.10.2002

(156) 26.4.2011

(180) 26.4.2021

(210) 1301-2001

(220) 26.4.2001

(442) 2.7.2002

(450) 9.1.2003

7 (511) 36, 38, 42

(511) 36 - Bankové služby priamo k zákazníkom (homebanking); elektronický prevod kapitálu; platobné prevody vykonávané elektronicky; služby v oblasti finančnictva; vydávanie kreditných kariet; zúčtovacie banky vykonávajúce bezhotovostné operácie.

38 - Elektronická pošta; posielanie správ; poskytovanie telekomunikačného pripojenia do svetovej počítačovej siete; počítačová komunikácia; prenosy správ alebo obrázkov pomocou počítačov; telekomunikačné informácie; telekonferenčné služby.

42 - Aktualizovanie počítačových programov; inštalácia počítačových programov; návrh počítačových systémov; obnovovanie počítačových databáz; počítačové programovanie; tvorba softvéru; vytváranie a udržiavanie počítačových stránok (Web) pre zákazníkov.

(540)



(732) MONET +, a. s., Za Dvorem 505, 763 14 Zlín, Štípa, CZ;

(740) ROTT, RŮŽIČKA & GUTTMANN, Bratislava, SK;

(111) 200515

(151) 7.10.2002
 (156) 26.4.2011
 (180) 26.4.2021
 (210) 1302-2001
 (220) 26.4.2001
 (442) 2.7.2002
 (450) 9.1.2003

7 (511) 9, 36, 38, 42

(511) 9 - Čipové karty, kódované magnetické karty, softvérové produkty na báze čipových kariet, identifikáčn é karty, elektronické platobné terminály, čítačky čipových kariet.

36 - Bankové služby priamo k zákazníkom (homebanking); elektronický prevod kapitálu; platobné prevody vykonávané elektronicky; služby v oblasti finančníctva; vydávanie kreditných kariet; zúčtovacie banky vykonávajúce bezhotovostné operácie.

38 - Elektronická pošta; posielanie správ; poskytovanie telekomunikačného pripojenia do svetovej počítačovej siete; počítačová komunikácia; prenosy správ alebo obrázkov pomocou počítačov; telekomunikačné informácie; telekonferenčné služby.

42 - Aktualizovanie počítačových programov; inštalácia počítačových programov; návrh počítačových systémov; obnovovanie počítačových databáz; počítačové programovanie; tvorba softvéru; vytváranie a udržiavanie počítačových stránok (Web) pre zákazníkov.

(540) CRYPTOPLUS

(732) MONET +, a. s., Za Dvorem 505, 763 14 Zlín, Štípa, CZ;

(740) ROTT, RŮŽIČKA & GUTTMANN, Bratislava, SK;

(111) 200517

(151) 7.10.2002
 (156) 13.5.2011
 (180) 13.5.2021
 (210) 1451-2001
 (220) 13.5.2001
 (442) 2.7.2002
 (450) 9.1.2003

7 (511) 3, 8, 9, 10, 11, 16, 21, 28

(511) 3 - Kozmetické potreby; bieliace prípravky na kozmetické účely; kozmetické taštičky; prípravky na kučeravenie vlasov; depilačné prípravky; depilačný vosk; kozmetické prípravky na zoštíhlenie; bieliace a iné prípravky na pranie a čistenie bielizne; prípravky na čistenie, leštenie, odmasťovanie a brúsenie; prípravky na ostrenie; leštiace prípravky; mydlá; voňavkárské výrobky, éterické oleje, kozmetické prípravky, vlasové vodičky; prípravky na čistenie zubov, najmä prípravky s bieliacim účinkom; šampóny na umývanie áut, leštiace vosky; čistiace prípravky na automobilové okná; kozmetické prípravky pre zvieratá; náhradné náplne tovarov uvedených v tr. 3 tohto zoznamu; časti a súčasti tovarov uvedených v triede 3 tohto zoznamu; obaly, puzdrá a stojany patriace do triedy 3 tohto zoznamu na tovary uvedené v triede 3 tohto zoznamu.

8 - Kulmy na kučeravenie vlasov; krájače na zeleninu; stolárske vrtáky; formy; nebožiece, vrtáky ako ručné nástroje; pomôcky na ondulovanie vlasov s výnimkou elektrických; pilníky na nechty; skrutkovače; dláta, vrtáky, hroty ako ručné náradie a nástroje; upínacie hlavy vrtákov ako ručné nástroje; elektrické alebo neelektrické nožnice na strihanie vlasov; manikúrové súpravy; depilačné strojčky elektrické a neelektrické; ručné nástroje a náradie na ručný pohon; nožiar-sky tovar a príbory; bodné a sečné zbrane; britvy, žiletky, holiace čepele, holiace strojčky; náhradné diely, časti a súčasti tovarov uvedených v triede 8 tohto zoznamu; obaly, puzdrá a stojany patriace do triedy 8 tohto zoznamu na tovary uvedené v triede 8 tohto zoznamu.

9 - Prístroje a nástroje navigačné, námorné, zeme-meračské, fotografické, kinematografické, na me-ranie a váženie, signalizačné, akumulátory do ba-terií; batérie na svietenie; nabíjacie agregáty na elektrické batérie; batérie do vreckových lámp; batérie do vreckových bateriek; elektrické ba-terie; videopásky; kompaktné disky; nosiče na zvukové nahrávky - disky, pásky; zvukové nahrávky na diskoch, páskach, okuliare; prístroje na nahrávanie, prenos a reprodukciu zvuku alebo obrazu; zvukové nahrávacie zariadenia; magnetické nosi-če údajov, záznamové disky; predajné automaty a mechanizmy prístrojov uvádzaných do činnosti vhođením mince alebo známky; registračné pok-ladnice, počítacie stroje, zariadenia na spracova-nie údajov a počítače; náhradné diely, časti a sú-časti tovarov uvedených v triede 9 tohto zozna-mu; obaly, puzdrá a stojany patriace do triedy 9 tohto zoznamu na tovary uvedené v triede 9 tohto zoznamu.

10 - Prístroje a nástroje chirurgické, lekárske, zubárske a zverolekárske; umelé končatiny, umel é oči a zubné protézy; ortopedické pomôcky; orto-pedické vankúše; materiál na zošívanie rán; my-ostimulátory; elektrické i neelektrické masážne prístroje; masážne rukavice, masážne rukavice na zvieratá; náhradné diely, časti a súčasti tovarov uvedených v triede 10 tohto zoznamu; obaly, puzdrá a stojany patriace do triedy 10 tohto zoznamu na tovary uvedené v triede 10 tohto zoznamu.

11 - Elektrické vreckové baterky; sušiče na vlas-y; lampy na kučeravenie vlasov; grily; elektric-ké svetlá na vianočné stromčeky; baterky - svie-tidlá; elektrické formy na pečenie oblátok; elek-trické filtračné alebo extrakčné kávovary; zaria-denia na osvetľovanie, vykurovanie, parné kotly, zariadenia na varenie, chladenie a sušenie, vetra-cie, vodárenské a sanitárne zariadenia; elektrické zariadenia a prístroje na čistenie parou, zariade-nia na prípravu jedál, najmä mixéry, miešače ces-ta; náhradné diely, časti a súčasti tovarov uve-de-ných v triede 11 tohto zoznamu; obaly, puzdrá a stojany patriace do triedy 11 tohto zoznamu na tovary uvedené v triede 11 tohto zoznamu.

16 - Zarad'ovače; kancelárske obaly; papier, kar-tón, lepenka a výrobky z týchto materiálov; tla-čoviny; knihárske výrobky; fotografie; papier-nický tovar; lepidlá na papier a na použitie v do-mácnosti; potreby pre umelcov; maliarske štetce a valčeky; písacie stroje a kancelárske potreby

okrem nábytku; vzdelávacie a učebné potreby okrem prístrojov; obalové materiály z plastických hmôt; hracie karty; tlačiarenské písmena; tlačiarenské štočky; vrecká do mikrovlnných rúr; náhradné diely, časti a súčasti tovarov uvedených v triede 16 tohto zoznamu; obaly, puzdrá a stojany patriace do triedy 16 tohto zoznamu na tovary uvedené v triede 16 tohto zoznamu.

21 - Kuchynské potreby neelektrické; domáce a kuchynské potreby a nádoby; šľahače pre domácnosť na rôzne účely neelektrické; kuchynské mixéry s výnimkou elektrických; misky; grily, rošty - náradie na opekanie; stojany na grily; kuchynské formy na pečenie; formy na pečenie oblátok s výnimkou elektrických; formy na pečivo, zákusky a koláče; formy na prípravu jedál; súpravy kuchynského riadu; otvárače na fľaše; kuchynské dosky na krájanie; ručné mixéry, šejkry; cedidlá pre domácnosť; odkladacie stojany na nože; pokrievky; tvarované potahy na žehliace dosky; kuchynský riad - hrnce; naberačky; dosky na kuchynské krájače; stojany na žehličky; hrnčiarsky tovar; krájače a misy na zeleninu; kuchynské naberačky; miešacie stroje pre domácnosť s výnimkou elektrických; panvice; leštiace stroje a zariadenia pre domácnosť s výnimkou elektrických; leštiace prostriedky okrem prípravkov, papiera a kameňa; strúhadlá pre domácnosť; nádoby na použitie v domácnosti alebo v kuchyni s výnimkou nádob z drahých kovov; aerosólové dávkovače s výnimkou dávkovačov na lekárske účely; zubné kefky; kozmetické pomôcky; nástroje na čistenie; mopy; hrebene a špongie na použitie v domácnosti; kefy, štetky a štetce okrem maliarskych; oceľová vlna a drôtenky; kefy a česadlá na zvieratá; prachovky; handry na čistenie; handry na umývanie dlážky; kefy a kefky na umývanie riadu; rukavice pre domácnosť; náhradné diely, časti a súčasti tovarov uvedených v triede 21 tohto zoznamu; obaly, puzdrá a stojany patriace do triedy 21 tohto zoznamu na tovary uvedené v triede 21 tohto zoznamu.

28 - Hry a hračky; indikátory záberu, plaváky - ako rybársky výstroj; stacionárne bicykle na cvičenie; rybárske pruťy; stroje na fyzické cvičenie; posilňovacie stroje; zariadenia na kulturistiku; zariadenia na telesné cvičenia; cvičebné náradie; cvičebné zariadenia na posilňovanie hrudníka; valčeky do stacionárnych bicyklov; podberáky na rybárske siete; rybárske plaváky; činky; háčiky na ryby; udice; rakety ako športové náradie; návnady na lovenie alebo chytanie rýb; rybárske náradie, navijaky; prútené koše na chytanie rýb; gymnastické zariadenia; odrazové dosky ako športové náradie; telocvičné a športové potreby; vianočné stromčeky umelé; ozdoby na vianočné stromčeky s výnimkou osvetľovacích telies a cukrovíniok; náhradné diely, časti a súčasti tovarov uvedených v triede 28 tohto zoznamu; obaly, puzdrá a stojany patriace do triedy 28 tohto zoznamu na tovary uvedené v triede 28 tohto zoznamu.

(540)



(732) Stallone Media Group /SMG/, a. s., M. R. Štefánika 29, 010 01 Žilina, SK;

(740) Zahatňanská Gabriela, Ing., Žilina - Strážov, SK;

(111) 200518

(151) 7.10.2002

(156) 13.5.2011

(180) 13.5.2021

(210) 1452-2001

(220) 13.5.2001

(442) 2.7.2002

(450) 9.1.2003

7 (511) 3, 8, 9, 10, 11, 16, 21, 28

(511) 3 - Kozmetické potreby; bieliace prípravky na kozmetické účely; kozmetické taštičky; prípravky na kučeraenie vlasov; depilačné prípravky; depilačný vosk; kozmetické prípravky na zoštlfňlenie; bieliace a iné prípravky na pranie a čistenie bielizne; prípravky na čistenie, leštenie, odmasťovanie a brúsenie; prípravky na ostrenie; leštiace prípravky; mydlá; voňavkárské výrobky, éterické oleje, kozmetické prípravky, vlasové vodičky; prípravky na čistenie zubov, najmä prípravky s bieliacim účinkom; šampóny na umývanie áut, leštiace vosky; čistiace prípravky na automobilové okná; kozmetické prípravky pre zvieratá; náhradné náplne tovarov uvedených v triede 3 tohto zoznamu; obaly, puzdrá a stojany patriace do triedy 3 tohto zoznamu na tovary uvedené v triede 3 tohto zoznamu.

8 - Kulmy na kučeraenie vlasov; krájače na zeleninu; stolárske vrtáky; formy; nebožieze, vrtáky ako ručné nástroje; pomôcky na ondulovanie vlasov s výnimkou elektrických; pilníky na nechty; skrutkovače; dláta, vrtáky, hroty ako ručné náradie a nástroje; upínacie hlavy vrtákov ako ručné nástroje; elektrické alebo neelektrické nožnice na strihanie vlasov; manikúrové súpravy; depilačné strojčeky elektrické a neelektrické; ručné nástroje a náradie na ručný pohon; nožiarsky tovar a príbory; bodné a sečné zbrane; britvy, žiletky, holiace čepele, holiace strojčeky; náhradné diely, časti a súčasti tovarov uvedených v triede 8 tohto zoznamu; obaly, puzdrá a stojany patriace do triedy 8 tohto zoznamu na tovary uvedené v triede 8 tohto zoznamu.

9 - Prístroje a nástroje navigačné, námorné, zememeračské, fotografické, kinematografické, na meranie a váženie, signalizačné, akumulátory do batérií; batérie na svietenie; nabíjacie agregáty na elektrické batérie; batérie do vreckových lámpe; batérie do vreckových bateriek; elektrické batérie; videopásky; kompaktné disky; nosiče na zvukové nahrávky - disky, pásky; zvukové nahrávky na diskoch, páskach, okuliare; prístroje na nahrávanie, prenos a reprodukciu zvuku alebo obrazu; zvukové nahrávacie zariadenia; magnetické nosiče údajov, záznamové disky; predajné automaty a mechanizmy prístrojov uvádzaných do činnosti vhođením mince alebo známky; registračné pokladnice, počítacie stroje, zariadenia na spracovanie údajov a počítače; náhradné diely, časti a súčasti tovarov uvedených v triede 9 tohto zoznamu; obaly, puzdrá a stojany patriace do triedy 9 tohto zoznamu na tovary uvedené v triede 9 tohto zoznamu.

10 - Prístroje a nástroje chirurgické, lekárske, zubárske a zverolekárske; umelé končatiny, umelé oči a zubné protézy; ortopedické pomôcky; ortopedické vankúše; materiál na zošívanie rán; myostimulátory; elektrické i neelektrické masážne prístroje; masážne rukavice, masážne rukavice na zvieratá; náhradné diely, časti a súčasti tovarov uvedených v triede 10 tohto zoznamu; obaly, puzdrá a stojany patriace do triedy 10 tohto zoznamu na tovary uvedené v triede 10 tohto zoznamu.

11 - Elektrické vreckové baterky; sušiče na vlasy; lampy na kučeraenie vlasov; grily; elektrické svetlá na vianočné stromčeky; baterky - svietidlá; elektrické formy na pečenie oblátok; elektrické filtračné alebo extrakčné kávovary; zariadenia na osvetľovanie, vykurovanie, parné kotly, zariadenia na varenie, chladenie a sušenie, vetracie, vodárenské a sanitárne zariadenia; elektrické zariadenia a prístroje na čistenie parou, zariadenia na prípravu jedál, najmä mixéry, miešacie cesta; náhradné diely, časti a súčasti tovarov uvedených v triede 11 tohto zoznamu; obaly, puzdrá a stojany patriace do triedy 11 tohto zoznamu na tovary uvedené v triede 11 tohto zoznamu.

16 - Zarad'ovače; kancelárske obaly; papier, kartón, lepenka a výrobky z týchto materiálov; tlačoviny; knihárske výrobky; fotografie; papiernický tovar; lepidlá na papier a na použitie v domácnosti; potreby pre umelcov; maliarske štetce a valčeky; písacie stroje a kancelárske potreby, okrem nábytku; vzdelávacie a učebné potreby, okrem prístrojov; obalové materiály z plastických hmôt; hracie karty; tlačiarenské písmeňá; tlačiarenské štočky; vrecká do mikrovlnných rúr; náhradné diely, časti a súčasti tovarov uvedených v triede 16 tohto zoznamu; obaly, puzdrá a stojany patriace do triedy 16 tohto zoznamu na tovary uvedené v triede 16 tohto zoznamu.

21 - Kuchynské potreby neelektrické; domáce a kuchynské potreby a nádoby; šľahače pre domácnosť na rôzne účely neelektrické; kuchynské mixéry s výnimkou elektrických; misky; grily, rošty - náradie na opekanie; stojany na grily; kuchynské formy na pečenie; formy na pečenie oblátok s výnimkou elektrických; formy na pečivo, zákusky a koláče; formy na prípravu jedál; súpravy kuchynského riadu; otvárače na fľaše; kuchynské dosky na krájanie; ručné mixéry, šejkre; cedidlá pre domácnosť; odkladacie stojany na nože; pokrievky; tvarované poťahy na žehliace dosky; kuchynský riad - hrnce; naberačky; dosky na kuchynské krájače; stojany na žehličky; hrnčiar-sky tovar; krájače a misy na zeleninu; kuchynské naberačky; miešacie stroje pre domácnosť s výnimkou elektrických; panvice; leštiace stroje a zariadenia pre domácnosť s výnimkou elektrických; leštiace prostriedky okrem prípravkov, papiera a kameňa; strúhadlá pre domácnosť; nádoby na použitie v domácnosti alebo v kuchyni s výnimkou nádob z drahých kovov; aerosólové dávkovače s výnimkou dávkovačov na lekárske účely; zubné kefky; kozmetické pomôcky; nástroje na čistenie; mopy; hrebene a špongie na použitie v domácnosti; kefy, štetky a štetce okrem maliarskych; oceľová vlna a drôtenky; kefy a česadlá na zvieratá; prachovky; handry na čistenie; handry na umývanie dlážky; kefy a kefky na umývanie ria-

du; rukavice pre domácnosť; náhradné diely, časti a súčasti tovarov uvedené v triede 21 tohto zoznamu; obaly, puzdrá a stojany patriace do triedy 21 tohto zoznamu na tovary uvedené v triede 21 tohto zoznamu.

28 - Hry a hračky; indikátory záberu, plaváky - ako rybársky výstroj; stacionárne bicykle na cvičenie; rybárske prúty; stroje na fyzické cvičenie; posilňovacie stroje; zariadenia na kulturistiku; zariadenia na telesné cvičenia; cvičebné náradie; cvičebné zariadenia na posilňovanie hrudníka; valčeky do stacionárnych bicyklov; podberáky na rybárske siete; rybárske plaváky; činky; háčiky na ryby; udice; rakety ako športové náradie; návnady na lovenie alebo chytenie rýb; rybárske náradie, navijaky; prútené koše na chytenie rýb; gymnastické zariadenia; odrazové dosky ako športové náradie; telocvičné a športové potreby; vianočné stromčeky umelé; ozdoby na vianočné stromčeky s výnimkou osvetľovacích telies a cukroviniek; náhradné diely, časti a súčasti tovarov uvedených v triede 28 tohto zoznamu; obaly, puzdrá a stojany patriace do triedy 28 tohto zoznamu na tovary uvedené v triede 28 tohto zoznamu.

(540)



(732) Stallone Media Group /SMG/, a. s., M. R. Štefánika 29, 010 01 Žilina, SK;

(740) Zahatňanská Gabriela, Ing., Žilina - Strážov, SK;

(111) 200583

(151) 8.10.2002

(156) 13.10.2010

(180) 13.10.2020

(210) 3064-2000

(220) 13.10.2000

(442) 2.7.2002

(450) 9.1.2003

7 (511) 35, 38, 41, 42

(511) 35 - Propagovanie tovarov a služieb iných umiestňovaním reklám a propagačných ukážok v elektronických staniách prístupných prostredníctvom svetových počítačových sietí, počítačových databáz a iných elektronických médií; rozširovanie reklám pre iných prostredníctvom svetových počítačových sietí, počítačových databáz a iných elektronických médií, prehľadávanie a vyhľadávanie informácií, dát, staníc a iných zdrojov k dispozícii prostredníctvom svetových počítačových sietí, počítačových databáz a iných elektronických médií, poskytovanie vyhľadávacích zariadení na získavanie informácií a dát o svetových počítačových sieťach.

38 - Telekomunikačné služby, poskytovanie viacnásobného prístupu k svetovým počítačovým informačným sieťam na prenos a rozširovanie informácií a dát v širokej rozmanitosti oblastí.

41 - Poskytovanie informácií a dát v širokej rozmanitosti oblastí týkajúcich sa správ, politiky, športu, zábavy, rodinného života a detských záujmov prostredníctvom svetových počítačových

sietí, počítačových databáz a iných elektronických médií.

42 - Poskytovanie počítačových služieb pre iných, najmä vytváranie registrov informácií, dát, staníc (pracovnísk) a iných zdrojov použiteľných prostredníctvom svetových počítačových sietí, počítačových databáz a iných elektronických médií; navrhovanie a udržiavanie (tvorba) webových stránok pre iných a hosťateľských webových stránok iných na svetových počítačových sieťach.

(540)



(732) Comercio Mas, S. A. de C. V., Avenida Vasco de Quiroga 2000, Edificio A, Piso 4, DF 01210 Colonia Zedec Santa Fe, Delagación Alvaro Obregón, MX;

(740) PATENTSERVIS BRATISLAVA, a. s., Bratislava, SK;

(111) 200584

(151) 8.10.2002

(156) 13.10.2010

(180) 13.10.2020

(210) 3065-2000

(220) 13.10.2000

(442) 2.7.2002

(450) 9.1.2003

7 (511) 35, 38, 41, 42

(511) 35 - Propagovanie tovarov a služieb iných umiestňovaním reklám a propagačných ukážok v elektronických staniách prístupných prostredníctvom svetových počítačových sietí, počítačových databáz a iných elektronických médií; rozširovanie reklám pre iných prostredníctvom svetových počítačových sietí, počítačových databáz a iných elektronických médií, prehľadávanie a vyhľadávanie informácií, dát, staníc a iných zdrojov k dispozícii prostredníctvom svetových počítačových sietí, počítačových databáz a iných elektronických médií, poskytovanie vyhľadávacích zariadení na získavanie informácií a dát o svetových počítačových sieťach.

38 - Telekomunikačné služby, poskytovanie viacnásobného prístupu k svetovým počítačovým informačným sieťam na prenos a rozširovanie informácií a dát v širokej rozmanitosti oblastí.

41 - Poskytovanie informácií a dát v širokej rozmanitosti oblastí týkajúcich sa správ, politiky, športu, zábavy, rodinného života a detských záujmov prostredníctvom svetových počítačových sietí, počítačových databáz a iných elektronických médií.

42 - Poskytovanie počítačových služieb pre iných, najmä vytváranie registrov informácií, dát, staníc (pracovnísk) a iných zdrojov použiteľných prostredníctvom svetových počítačových sietí, počítačových databáz a iných elektronických médií; navrhovanie a udržiavanie (tvorba) webových stránok pre iných a hosťateľských webových stránok iných na svetových počítačových sieťach.

(540) **ESMAS**

(732) Comercio Mas, S. A. de C. V., Avenida Vasco de Quiroga 2000, Edificio A, Piso 4, DF 01210 Colonia Zedec Santa Fe, Delagación Alvaro Obregón, MX;

(740) PATENTSERVIS BRATISLAVA, a. s., Bratislava, SK;

(111) 200594

(151) 8.10.2002

(156) 15.5.2011

(180) 15.5.2021

(210) 1481-2001

(220) 15.5.2001

(442) 2.7.2002

(450) 9.1.2003

7 (511) 1, 3, 5

(511) 1 - Chemické prípravky a chemikálie pre priemysel a vedu, chemické látky na konzervovanie potravín, triesloviny.

3 - Éterické oleje, kozmetické prípravky, vlasové vodičky, prípravky na čistenie zubov, dezodoranty na osobnú potrebu, sanitárne čistiace prípravky, voňavkárske výrobky.

5 - Liečivá, farmaceutické prípravky humánne a veterinárne, organopreparáty, očkovacie látky a séra, chemické prípravky pre lekárstvo, hygienu a farmáciu, prípravky baktericídne, fungicídne, insekticídne, dezinfekčné prípravky, prípravky proti nákaze, prípravky na ošetrovanie zubov a dutiny ústnej, diabetické prípravky na liečebné účely, utišujúce prostriedky a prípravky proti kašľu, liečivé byliny, liečivé čaje a čajové zmesi, vitamínové prípravky, liečivé tinktúry a kvapky.

(540) **CEFURIM**

(732) BIOTIKA, a. s., Slovenská Ľupča 566, 976 13 Slovenská Ľupča, SK;

(111) 200867

(151) 11.11.2002

(156) 20.8.2011

(180) 20.8.2021

(210) 2482-2001

(220) 20.8.2001

(442) 6.8.2002

(450) 4.2.2003

7 (511) 9, 36

(511) 9 - Počítačový hardvér, počítačový softvér a počítačové programy; počítačový hardvér a kódovací softvér, kódovacie kľúče, digitálne certifikáty, digitálne podpisy, softvér na bezpečné ukladanie dát, na vyhľadávanie a prenos dôverných zákazníckych informácií užívaných jednotlivcami, bankovými a finančnými inštitúciami; magnetické zakódované karty a karty so zabudovaným čipom integrovaného obvodu („smart cards“), „charge cards“ (určitý typ kreditnej karty), bankové karty; kreditné karty, úverové karty a platobné karty; čítacie zariadenie na karty; počítačový softvér, ktorý umožňuje interakciu kariet so zabudovaným čipom s terminálmi a čítacími zariadeniami; telekomunikačné vybavenie; terminály na uskutočňovanie transakcií na predajných miestach a počítačový softvér na prenos, zobrazovanie

a uchovávanie informácií o transakciách, identifikčných a finančných informáciách na použitie vo finančných službách, bankovníctve a telekomunikáciách; identifikačné zariadenie využívajúce rádiové frekvencie (odpovedače); a zariadenie na elektronické overovanie pravosti „charge cards“, bankových kariet, kreditných kariet, úverových kariet a platobných kariet.

36 - Finančné služby; bankové a úverové služby; služby týkajúce sa „charge cards“ a predplatených kariet s určitou uloženou hodnotou; služby elektronického nakupovania využívajúce uložené hodnoty; poskytovanie služieb elektronických fondov a prevodu mien, služby elektronického platenia; služby týkajúce sa predplatených telefónnych kariet; služby hotovostného vyplácania a služby autorizácie a vyúčtovania transakcií; poskytovanie debetných a úverových služieb prostredníctvom identifikačného zariadenia využívajúceho rádiovú frekvenciu (odpovedač); služby cestovného poistenia; služby overovania šekov; služby vydávania a vyplácania cestovných šekov a cestovných poukážok; poradenské služby vzťahujúce sa ku všetkým uvedeným službám.

(540) MASTERCARD ELECTRONIC

(732) MasterCard International Incorporated, 2000 Purchase Street, Purchase, New York 10577-2509, US;

(740) Bušová Eva, JUDr., Bratislava, SK;

(111) 200939

(151) 11.11.2002
(156) 30.11.2010
(180) 30.11.2020
(210) 3606-2000
(220) 30.11.2000
(442) 6.8.2002
(450) 4.2.2003

7 (511) 12, 36, 39

(511) 12 - Automobily všetkých druhov.
36 - Sprostredkovanie poistenia; lízing vozidiel; lízing technologických zariadení autoservisov.
39 - Prenájom vozidiel; prenájom technologických zariadení autoservisov.

(540)



(732) VOLKSWAGEN Finančné služby Slovensko s.r.o., Vajnorská 98, 831 04 Bratislava, SK;

(740) Brichtová Tatiana, JUDr., Bratislava, SK;

(111) 200940

(151) 11.11.2002
(156) 30.11.2010
(180) 30.11.2020
(210) 3607-2000
(220) 30.11.2000
(442) 6.8.2002
(450) 4.2.2003

7 (511) 12, 36, 39

(511) 12 - Automobily všetkých druhov.
36 - Sprostredkovanie poistenia; lízing vozidiel; lízing technologických zariadení autoservisov.

39 - Prenájom vozidiel; prenájom technologických zariadení autoservisov.

(540)



Všetko z jednej ruky pre Škodu, Seat, VW, Audi a Porsche

(732) VOLKSWAGEN Finančné služby Slovensko s.r.o., Vajnorská 98, 831 04 Bratislava, SK;

(740) Brichtová Tatiana, JUDr., Bratislava, SK;

(111) 201032

(151) 11.11.2002
(156) 29.6.2011
(180) 29.6.2021
(210) 1996-2001
(220) 29.6.2001
(442) 6.8.2002
(450) 4.2.2003

7 (511) 34

(511) 34 - Tabakové výrobky, cigarety, tabak.

(540)



(591) čierna, červená, žltá

(732) PT Hanjaya Mandala Sampoerna Tbk., Jalan Rungkut Industri Raya 18, 60293 Surabaya, ID;

(740) Fajnorová Mária, Ing., Bratislava, SK;

(111) 201033

(151) 11.11.2002
(156) 29.6.2011
(180) 29.6.2021
(210) 1997-2001
(220) 29.6.2001
(442) 6.8.2002
(450) 4.2.2003

7 (511) 34

(511) 34 - Cigarety, tabak, tabakové produkty.

(540)



(591) horčicová, červená, biela, červeno-hnedá

(732) PT Hanjaya Mandala Sampoerna Tbk., Jalan Rungkut Industri Raya 18, 60293 Surabaya, ID;

(740) Fajnorová Mária, Ing., Bratislava, SK;

(111) 201129

(151) 14.11.2002
 (156) 1.2.2011
 (180) 1.2.2021
 (210) 238-2001
 (220) 1.2.2001
 (442) 6.8.2002
 (450) 4.2.2003

7 (511) 16, 35, 41

(511) 16 - Tlačoviny, najmä brožúry, časopisy, formuláre, tlačivá, grafické znaky, grafické zobrazenia, grafiky, katalógy, knihy; knižné záložky, kancelárske potreby s výnimkou nábytku; plagáty, databázy údajov v papierovej forme.

35 - Vedenie počítačových databáz, vzťahy s verejnosťou, hospodárske a ekonomické predpovede, marketingové štúdie, personálne poradenstvo, poskytovanie obchodných a podnikateľských informácií, obchodné alebo podnikateľské poradenstvo, obchodný alebo podnikateľský prieskum, obchodný manažment a podnikateľské poradenstvo a poradenstvo pri zriaďovaní podnikov, organizovanie komerčných a reklamných výstav, personálne poradenstvo, prieskum trhu, prieskum verejnej mienky, reklamná činnosť, spracovanie textov, vydávanie reklamných alebo náborových textov, ekonomické expertízy, prieskum verejnej mienky, prieskum obchodný alebo podnikateľský.

41 - Poskytovanie, zabezpečovanie, zhromažďovanie a vyhodnocovanie informácií o výchove a vzdelávaní, organizovanie a vedenie konferencií, organizovanie a vedenie kongresov, korešpondenčné kurzy, organizovanie a vedenie seminárov, organizovanie a vedenie sympózií, organizovanie kultúrnych alebo vzdelávacích výstav, organizovanie súťaží, poskytovanie, zabezpečovanie, zhromažďovanie a vyhodnocovanie pedagogických informácií, organizovanie a vedenie školení, zverejňovanie textov okrem reklamných, vydávanie periodických a neperiodických publikácií, poskytovanie vyučovacích a vzdelávacích služieb.

(540)

(591) zelená, biela

(732) Energetické centrum Bratislava, Ambrova 35, 831 01 Bratislava, SK;

(740) Fajnorová Mária, Ing., Bratislava, SK;

(111) 201130

(151) 14.11.2002
 (156) 1.2.2011
 (180) 1.2.2021
 (210) 239-2001
 (220) 1.2.2001
 (442) 6.8.2002
 (450) 4.2.2003

7 (511) 16, 35, 41

(511) 16 - Tlačoviny, najmä brožúry, časopisy, formuláre, tlačivá, grafické znaky, grafické zobrazenia, grafiky, katalógy, knihy; knižné záložky, kancelárske potreby s výnimkou nábytku; plagáty, databázy údajov v papierovej forme.

35 - Vedenie počítačových databáz, vzťahy s verejnosťou, hospodárske a ekonomické predpovede, marketingové štúdie, personálne poradenstvo, poskytovanie obchodných a podnikateľských informácií, obchodné alebo podnikateľské poradenstvo, obchodný alebo podnikateľský prieskum, obchodný manažment a podnikateľské poradenstvo a poradenstvo pri zriaďovaní podnikov, organizovanie komerčných a reklamných výstav, personálne poradenstvo, prieskum trhu, prieskum verejnej mienky, reklamná činnosť, spracovanie textov, vydávanie reklamných alebo náborových textov, ekonomické expertízy, prieskum verejnej mienky, prieskum obchodný alebo podnikateľský.

41 - Poskytovanie, zabezpečovanie, zhromažďovanie a vyhodnocovanie informácií o výchove a vzdelávaní, organizovanie a vedenie konferencií, organizovanie a vedenie kongresov, korešpondenčné kurzy, organizovanie a vedenie seminárov, organizovanie a vedenie sympózií, organizovanie kultúrnych alebo vzdelávacích výstav, organizovanie súťaží, poskytovanie, zabezpečovanie, zhromažďovanie a vyhodnocovanie pedagogických informácií, organizovanie a vedenie školení, zverejňovanie textov okrem reklamných, vydávanie periodických a neperiodických publikácií, poskytovanie vyučovacích a vzdelávacích služieb.

(540) SLOVAK BIOMASS FORUM

(732) Energetické centrum Bratislava, Ambrova 35, 831 01 Bratislava, SK;

(740) Fajnorová Mária, Ing., Bratislava, SK;

(111) 201135

(151) 14.11.2002
 (156) 2.8.2011
 (180) 2.8.2021
 (210) 2317-2001
 (220) 2.8.2001
 (310) 76/204, 269
 (320) 2.2.2001
 (330) US
 (442) 6.8.2002
 (450) 4.2.2003

7 (511) 10

(511) 10 - Zubné lekárske nástroje a súpravy obsahujúce také nástroje, predovšetkým vretená, vítačky, kotúčky, misky, kladky, hroty, kefy a brúsne pásy používané na brúsenie, uhladzovanie alebo leštenie pri zubárskych úkonoch.

(540) SOF-LEX

(732) 3M Company, 3M Center, 2501 Hudson Road, St. Paul, Minnesota, US;

(740) Hörmannová Zuzana, Ing., Bratislava, SK;

(111) 201198

(151) 13.12.2002
(156) 7.9.2011
(180) 7.9.2021
(210) 2643-2001
(220) 7.9.2001
(442) 10.9.2002
(450) 4.3.2003

7 (511) 9, 36

(511) 9 - Počítačový hardvér, počítačový softvér a počítačové programy; počítačový hardvér a kódovací softvér, kódovacie kľúče, digitálne certifikáty, digitálne podpisy, softvér na bezpečné ukládanie dát a vyhľadávanie a prenos dôverných zákaznických informácií používaných jednotlivcami, bankovými a finančnými inštitúciami; magnetické zakódované karty a karty so zabudovaným čipom integrovaného obvodu („smart cards“) „charge cards“ (určitý typ kreditnej karty), bankové karty; kreditné karty, úverové karty a platobné karty; čítacie zariadenie na karty; počítačový softvér, ktorý umožňuje interakciu kariet so zabudovaným čipom s terminálmi a čítacími zariadeniami; telekomunikačné vybavenie; terminály na uskutočňovanie transakcií na predajných miestach a počítačový softvér na prenos, zobrazovanie a uchovávanie informácií o transakciách, identifikačných a finančných informáciách na použitie vo finančných službách, bankovníctve a telekomunikáciách; identifikačné zariadenie využívajúce rádiovú frekvenciu (odpovedače); a zariadenie na elektronické overovanie pravosti „charge cards“, bankových kariet, kreditných kariet, úverových kariet a platobných kariet.

36 - Finančné služby; bankové a úverové služby; služby poskytovania kreditných kariet, úverových kariet „charge cards“ a predplatených kariet s určitou uloženou hodnotou; služby elektronického nakupovania využívajúce uložené hodnoty; poskytovanie služieb elektronických fondov a prevodu mien, služby elektronického platenia; služby týkajúce sa predplatených telefónnych kariet; služby hotovostného vyplácania, služby autorizácie a vyúčtovania transakcií; poskytovanie debetných a úverových služieb prostredníctvom identifikačného zariadenia využívajúceho rádiovú frekvenciu (odpovedač); služby cestovného poistenia; služby overovania šekov; služby vydávania a vyplácania cestovných šekov a cestovných poukážok; poradenské služby vzťahujúce sa na všetky uvedené služby.

(540)

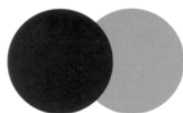

(732) MasterCard International Incorporated, 2000 Purchase Street, Purchase, New York 10577-2509, US;

(740) Bušová Eva, JUDr., Bratislava, SK;

(111) 201202

(151) 13.12.2002
(156) 10.9.2011
(180) 10.9.2021
(210) 2649-2001
(220) 10.9.2001
(442) 10.9.2002
(450) 4.3.2003

7 (511) 6, 7, 8

(511) 6 - Kovové spojovacie a upevňovacie materiály so závitmi.

7 - Komponenty na mechanické nástroje, ako sú hroty, čepele, vrtáky, korunky vrtákov, lôžka a hlavy; raznice hlavovacích strojov a nástrojov a nástroje na formovanie pracovných povrchov komponentov.

8 - Komponenty na ručné nástroje, ako skrutkovače a kľúče, ako sú hroty, čepele, vrtáky, korunky vrtákov, lôžka a hlavy.

(540) TORX PLUS

(732) Acument Intellectual Properties, LLC, 840 West Long Lake Road, Troy, Michigan 48098, US;

(740) Čechvalová Dagmar, Bratislava, SK;

(111) 201203

(151) 13.12.2002
(156) 10.9.2011
(180) 10.9.2021
(210) 2650-2001
(220) 10.9.2001
(442) 10.9.2002
(450) 4.3.2003

7 (511) 6, 7, 8

(511) 6 - Kovové spojovacie a upevňovacie materiály so závitmi.

7 - Komponenty na mechanické nástroje, ako sú hroty, čepele, vrtáky, korunky vrtákov, lôžka a hlavy; raznice hlavovacích strojov, nástrojov a nástroje na formovanie pracovných povrchov komponentov.

8 - Komponenty na ručné nástroje, ako skrutkovače a kľúče, ako sú hroty, čepele, vrtáky, korunky vrtákov, lôžka a hlavy.

(540) TORX

(732) Acument Intellectual Properties, LLC, 840 West Long Lake Road, Troy, Michigan 48098, US;

(740) Čechvalová Dagmar, Bratislava, SK;

(111) 201383

(151) 16.12.2002
(156) 31.8.2011
(180) 31.8.2021
(210) 2601-2001
(220) 31.8.2001
(442) 10.9.2002
(450) 4.3.2003

9 (511) 29

(511) 29 - Tvaroh a výrobky z tvarohu v triede 29.

(540)

TVAROHÁČIK

(591) zelená

(732) NIKA, spol. s r.o., Nová 135, 017 01 Považská Bystrica, SK;

(740) Fajnorová Mária, Ing., Bratislava, SK;

(111) 201393

(151) 16.12.2002
 (156) 5.9.2011
 (180) 5.9.2021
 (210) 2626-2001
 (220) 5.9.2001
 (442) 10.9.2002
 (450) 4.3.2003

7 (511) 9, 36

(511) 9 - Počítačový hardvér, počítačový softvér a počítačové programy; počítačový hardvér a kódovací softvér, kódovacie kľúče, digitálne certifikáty, digitálne podpisy, softvér na bezpečné ukládanie dát, vyhľadávanie a prenos dôverných zákazníckych informácií používaných jednotlivcami, bankovými a finančnými inštitúciami; magnetické zakódované karty a karty so zabudovaným čipom integrovaného obvodu („smart cards“) „charge cards“ (určitý typ kreditnej karty), bankové karty; kreditné karty, úverové karty a platobné karty; čítacie zariadenie na karty; počítačový softvér, ktorý umožňuje interakciu kariet so zabudovaným čipom s terminálmi a čítacími zariadeniami; telekomunikačné vybavenie; terminály na uskutočňovanie transakcií na predajných miestach a počítačový softvér na prenos, zobrazovanie a uchovávanie informácií o transakciách a identifikačných a finančných informáciách na použitie vo finančných službách, bankovníctve a telekomunikáciách; identifikačné zariadenie využívajúce rádiové frekvencie (odpovedače); a zariadenie na elektronické overovanie pravosti „charge cards“, bankových kariet, kreditných kariet, úverových kariet a platobných kariet.

36 - Finančné služby; bankové a úverové služby; služby týkajúce sa „charge cards“ a predplatených kariet s určitou uloženou hodnotou; služby elektronického nakupovania využívajúce uložené hodnoty; poskytovanie služieb elektronických fondov a prevodu mien, služby elektronického platenia; služby týkajúce sa predplatených telefónnych kariet; služby hotovostného vyplácania a služby autorizácie a vyúčtovania transakcií; poskytovanie debetných a úverových služieb prostredníctvom identifikačného zariadenia využívajúceho rádiovú frekvenciu (odpovedač); služby cestovného poistenia; služby overovania šekov; služby vydávania a vyplácania cestovných šekov a cestovných poukážok; poradenské služby vzťahujúce sa na všetky uvedené služby.

(540)

(732) MasterCard International Incorporated, 2000 Purchase Street, Purchase, New York 10577-2509, US;

(740) Bušová Eva, JUDr., Bratislava, SK;

(111) 201517

(151) 16.1.2003
 (156) 8.10.2011
 (180) 8.10.2021
 (210) 2948-2001
 (220) 8.10.2001
 (442) 8.10.2002
 (450) 1.4.2003

7 (511) 16, 21, 32, 34, 41, 42

(511) 16 - Papierové tácky, téglíky, pasparty, plagáty, veľké plošné plagáty, papierové rozetky, účtenky, papierové tabule, papierové fľaše, papierové visačky, novoročné blahoželanania, letáky, jedálne lístky, papierové servítky, ceruzky.

21 - Sklenené čaše, poháre, keramické čaše, holby, keramické stojany na jedálne lístky, keramické a porcelánové tácky, porcelánové džbánky.

32 - Pivo, ľahké pívá a ležiaky, minerálne vody, šumivé a iné nealkoholické nápoje, sirupy a iné prípravky na prípravu nápojov.

34 - Popolníky sklenené, popolníky keramické, popolníky porcelánové.

41 - Služby v oblasti zábavy, športovej a kultúrnej aktivity.

42 - Služby spojené s prevádzkovaním pohostinstva, reštaurácie, dočasné ubytovanie.

(540) TRAFENÁ HUS

(732) Pivovary Staropramen a. s., Nádražní 84, 150 54 Praha, CZ;

(740) Čechvalová Dagmar, Bratislava, SK;

(111) 201561

(151) 16.1.2003
 (156) 31.10.2011
 (180) 31.10.2021
 (210) 3231-2001
 (220) 31.10.2001
 (442) 8.10.2002
 (450) 1.4.2003

7 (511) 29, 30

(511) 29 - Mäso, ryby, hydina a zverina; mäsové výťažky; konzervované, sušené a tepelne spracované ovocie a zelenina; rôsoly, džemy, ovocné omáčky; vajcia, mlieko a mliečne výrobky; jedlé oleje a tuky.

30 - Káva, čaj, kakao, cukor, ryža, tapioka, ságo, kávové náhradky; múka a múkové prípravky vyrobené z obilnín, chlieb, jemné pečivo, pekárské a cukrárske výrobky, zmrzlina; med, melasový sirup; kvasnice, prášok do pečiva; soľ, horčica; ocot, omáčky ako chuťové prísady; potravinársky ľad.

(540) RAMA BALANCE

(732) UNILEVER N. V., Weena 455, 3013 AL Rotterdam, NL;

(740) Fajnorová Mária, Ing., Bratislava, SK;

(111) 201606

(151) 16.1.2003
 (156) 8.2.2011
 (180) 8.2.2021
 (210) 330-2001
 (220) 8.2.2001
 (442) 8.10.2002
 (450) 1.4.2003

7 (511) 25, 35

(511) 25 - Dámsky, pánsky a detský kusový textil, najmä košeľe, tričká, spodná bielizeň, bavlnené pleteniny, pyžamá, nočné košeľe, body, oblečenia na šport a turistiku, bundy, vetrovky, teplákové súpravy, odevné doplnky a odevy pánske, dámske a detské, pokrývky hlavy.

35 - Sprostredkovateľská činnosť v oblasti obchodu s textilnými výrobkami.

(540)

EUROMAN

(732) JASPIS FASHION s. r. o., Kojetínská 71, 750 00 Přerov, CZ;

(740) Labudík Miroslav, Ing., Kysucké Nové Mesto, SK;

(111) 201730

(151) 16.1.2003

(156) 27.11.2011

(180) 27.11.2021

(210) 3533-2001

(220) 27.11.2001

(442) 8.10.2002

(450) 1.4.2003

7 (511) 35

(511) 35 - Služby obchodného manažmentu; marketingové služby; poradenské služby v oblasti marketingu; profesionálne obchodné poradenstvo; služby marketingovej agentúry; marketingový a obchodný prieskum; služby v oblasti styku s verejnosťou (public relations); poskytovanie informácií a školení vo vzťahu k reklamnej, marketingovej a komunikačnej stratégii.

(540) MASTERCARD ADVISORS

(732) MasterCard International Incorporated, 2000 Purchase Street, Purchase, New York 10577-2509, US;

(740) Bušová Eva, JUDr., Bratislava, SK;

(111) 201818

(151) 10.2.2003

(156) 8.2.2011

(180) 8.2.2021

(210) 328-2001

(220) 8.2.2001

(442) 6.11.2002

(450) 2.5.2003

7 (511) 25, 35

(511) 25 - Dámsky, pánsky a detský kusový textil, najmä košeľe, tričká, spodná bielizeň, bavlnené pleteniny, pyžamá, nočné košeľe, body, oblečenia na šport a turistiku, bundy, vetrovky, teplákové súpravy, odevné doplnky a odevy pánske, dámske a detské, pokrývky hlavy.

35 - Sprostredkovateľská činnosť v oblasti obchodu s textilnými výrobkami.

(540)

REFLEX

(732) JASPIS FASHION s. r. o., Kojetínská 71, 750 00 Přerov, CZ;

(740) Labudík Miroslav, Ing., Kysucké Nové Mesto, SK;

(111) 201820

(151) 10.2.2003

(156) 20.2.2011

(180) 20.2.2021

(210) 496-2001

(220) 20.2.2001

(442) 6.11.2002

(450) 2.5.2003

7 (511) 9, 16, 18, 25, 28, 35, 36, 37, 38, 39, 41, 42

(511) 9 - Elektrické a elektronické komunikačné a telekomunikačné prístroje a nástroje; komunikačné a telekomunikačné prístroje a nástroje; elektrické a elektronické prístroje a nástroje, všetky na spracovanie, zaznamenávanie, uchovávanie, prenos, vyhľadávanie, obnovovanie alebo príjem dát; prístroje a nástroje na nahrávanie, prenos alebo reprodukciu zvuku, obrazov a kódovaných dát; televízne prístroje a nástroje; hologramy; počítače; periférne zariadenia pre počítače; elektronické obvody na prenos programovaných dát; počítačové programy; počítačový softvér; disky, pásky a vodiče, všetky ako magnetické nosiče údajov; nenahraté a nahraté magnetické karty; počítačový softvér poskytovaný z internetu; elektronické publikácie (kopírovateľné) poskytované on-line z počítačových báz dát alebo z internetu; počítačový softvér a telekomunikačné prístroje (vrátane modemov) na umožnenie pripojenia k bázam dát a k internetu; počítačový softvér na umožnenie vyhľadávania dát; digitálna hudba (kopírovateľná) poskytovaná z počítačových báz dát alebo z internetu; digitálna hudba (kopírovateľná) poskytovaná z MP3 internetových webových stránok; MP3 prehrávače; satelitné vysielacie a prijímače; elektrické vodiče a káble; odporové vodiče; elektródy; paginovacie, rádiové paginovacie a rádiové telefónne prístroje a nástroje; telefóny, mobilné telefóny a telefónne slúchadlá; príslušenstvo k telefónom a telefónnym slúchadlám; adaptéry na použitie s telefónmi; nabíjačky batérií na použitie s telefónmi; jednotky na upevnenie na stole alebo v aute so zabudovaným reproduktorom umožňujúce použitie telefónneho slúchadla bez držania rukami (hands-free); držáky telefónnych prístrojov do auta; tašky, puzdrá a obaly špeciálne upravené na držanie alebo prenášanie prenosných telefónov a telefónneho vybavenia s príslušenstvom; počítačové osobné organizéry; antény; batérie, akumulátory; mikroprocesory; klávesnice; modemy; elektronické globálne zameriavacie systémy; elektronické navigačné a zameriavacie prístroje a nástroje; monitorovacie (iné než in vivo monitorovacie) prístroje a nástroje; rádiové prístroje a nástroje; prístroje a nástroje na elektrické riadenie, testovacie (iné než in vivo testovacie), signalizačné, kontrolné a učebné prístroje a nástroje; optické a elektro-optické prístroje a nástroje; videofilmy; elektrické a elektronické príslušenstvo a periférne zariadenia určené a prispôbené na použitie s počítačmi, audiovizuálne prístroje a zariadenia a prístroje na elektronické hry; časti a fitingy všetkých uvedených tovarov.

16 - Papier, kartón, lepenka a výrobky z týchto materiálov nezahrnuté v iných triedach; tlačoviny; fotografie; obrazy; rámy na obrazy; knihy; časopisy; periodiká; tlačené publikácie; písacie potreby; papiernický tovar; papiernické výrobky;

kancelárske potreby; výrobky na uskladňovanie papiernického tovaru nezahrnuté v iných triedach; ochranné pokrývky na stôl; materiály na kreslenie a maľovanie; zápisníky, adresáre, diáre a knihy na osobné zapisovanie; záložky do kníh; kalendáre; plagáty; plánovače; materiály na modelovanie nezahrnuté v iných triedach; inštruktážne a učebné materiály; papierové, kartónové, lepenkové a plastové tašky na nosenie zahrnuté v triede 16.

18 - Výrobky z usne alebo koženky; tašky, peňaženky a kabelky, náprsné tašky, puzdrá a obaly; dáždnyky a slnečníky; plastové tašky na nosenie zahrnuté v triede 18.

25 - Oblečenie; obuv; pokrývky hlavy; gymnastické odevy a obuv; všetky uvedené tovary zahrnuté v triede 25.

28 - Hry a predmety na hranie; elektronické hry nezahrnuté v iných triedach; gymnastické potreby patriace do triedy 28; športové potreby patriace do triedy 28.

35 - Reklama, propagácia a inzercia; podpora predaja; obchodný manažment; obchodná správa; organizácia a manažment plánu obchodného rozvoja a loajality; obchodné informačné služby; administratívne spracovanie a organizovanie zásielkových služieb; usporadúvanie obchodných predstavení; služby obchodného prieskumu a prehľadov; služby obchodných prognóz; poskytovanie obchodných, administratívnych a sekretárskych služieb; usporadúvanie a vedenie výstav a expozícií na obchodné účely; dražby prostredníctvom internetu; služby obchodnej správy na spracovanie predaja prostredníctvom internetu; reklamné, propagačné a inzertné služby na podporu elektronického obchodu; obchodné a podnikateľské poradenské a konzultačné služby, poskytovanie informácií a poradenstvo v oblasti zásobovania a podpory predaja tovarov a výberu a vystavovania výrobkov; poskytovanie informácií a poradenstvo potenciálnym kupcom tovarov a výrobkov; všetky uvedené služby poskytované on-line z počítačových báz dát alebo prostredníctvom internetu, alebo poskytovaných inými spôsobmi; zhromažďovanie a prepis dát; zhromažďovanie inzerátov a reklamy na použitie ako webových stránok na internete; zhromažďovanie adresárov na účely zverejnenia na internete; poskytovanie priestoru na webových stránkach na účely reklamy, propagácie a inzercie výrobkov a služieb; služby spracovania báz dát a spracovania dát; služby prijímania telefonických hovorov a vybavovanie odkazov; manažment dát a elektronickej inventarizácie.

36 - Poisťovníctvo; služby v oblasti financovania; služby v oblasti peňažníctva; poisťovanie a financovanie telekomunikačných prístrojov, systémov a zariadení; poskytovanie vybavenia a služieb súvisiacich s kreditnými kartami; poskytovanie služieb elektronického prevodu peňazí a on-line transakčných služieb; finančné služby; služby v oblasti bankovníctva; služby investičného a finančného manažmentu; správa fondov a investícií; počítačom riadené finančné služby; poskytovanie služieb ohodnocovania on-line; služby v oblasti realít; manažment nehnuteľností a s tým súvisiace poskytovanie informácií; poskytovanie finančných informácií; cenové ponuky (kotácie) na bur-

zy cenných papierov; informačné služby týkajúce sa cenných papierov a akcií; maklérsstvo v oblasti cenných papierov a obligácií; zaobstarávanie a zhromažďovanie finančných zdrojov; charitatívne zbierky, organizovanie zbierok a organizovanie aktivít súvisiacich so zaobstarávaním a zhromažďovaním finančných zdrojov; finančné sponzorstvo; poskytovanie zliav; poskytovanie informačných služieb týkajúcich sa poisťovníctva, finančníctva, peňažníctva, domáceho a internetového bankovníctva, informácií o cenných papieroch a akciách, maklérsstve cenných papierov a obligácií, poskytované on-line z počítačových báz dát alebo z internetu.

37 - Inštalácia, údržba a oprava telekomunikačných prístrojov a systémov, telefónov, mobilných telefónov a telefónnych slúchadiel, paginovacích prístrojov, rádiových paginovacích prístrojov, rádiových telefónnych prístrojov, počítačov a osobných organizérov, počítačového hardvéru, satelitných vysieláčov a prijímačov; informačné služby týkajúce sa všetkého uvedeného, poskytované on-line z počítačových báz dát alebo z internetu, alebo poskytované inými spôsobmi; informačné služby týkajúce sa výstavby, údržby a opravy domácností, všetko uvedené poskytované prostredníctvom telekomunikačného spojenia; informačné služby týkajúce sa údržby a opravy vozidiel, všetko poskytované prostredníctvom telekomunikačného spojenia; informačné služby týkajúce sa opravy alebo inštalácie, poskytované on-line z počítačových báz dát alebo z internetu.

38 - Telekomunikačné, komunikačné, telefonické, faxové a telefaxové služby, služby zberu a prenosu správ a odkazov, rádiové paginovacie služby, služby elektronickej pošty; prenos a príjem dát a informácií; služby elektronického doručovania správ a odkazov; on-line informačné služby týkajúce sa telekomunikácií; služby výmeny dát; telekomunikačný prenos dát; satelitné komunikačné služby; vysielanie a prenos rozhlasových alebo televíznych programov; videotextové a teletextové služby, služby elektronického systému výberu a vysielania dát televíznymi káblami alebo telefónnymi linkami; odkazové videosluby; konferenčné videosluby; telefonné videosluby; telekomunikácia informácií (vrátane webových stránok), počítačových programov a iných dát; poskytovanie užívateľského prístupu k internetu; poskytovanie telekomunikačných pripojení k internetu alebo bázam dát; poskytovanie prístupu k internetovým stránkam s digitálnou hudbou; poskytovanie prístupu k MP3 webovým stránkam na internete; poskytovanie prístupu k elektronickej on-line sieti s cieľom vyhľadávať a obnovovať informácie; doručovanie digitálnej hudby telekomunikáciami; obsluha vyhľadávačov; telekomunikačné prístupové služby; prenos správ, odkazov a obrazov pomocou počítačov; komunikácia prostredníctvom počítačov; služby tlačových kancelárií; prenos správ a informácií o aktuálnom dianí; nájom, lízing alebo prenájom prístrojov, nástrojov, zariadení alebo komponentov na použitie pri poskytovaní uvedených služieb; informačné služby týkajúce sa všetkého uvedeného.

39 - Zhromažďovanie, uskladňovanie a doručovanie výrobkov; organizovanie a riadenie poštového doručovania na objednávku; balenie a oba-

ľovanie výrobkov; zabezpečovanie prepravy a cestovania; služby rezervácie ciest; informačné služby spojené s prepravou a cestovaním; organizovanie ciest a informácie s tým súvisiace, všetko poskytované on-line z počítačových báz dát alebo z internetu; poskytovanie prenájmu, predaja a organizovanie parkovania vozidiel vrátane rezervácií poskytované prostredníctvom telekomunikačného spojenia; služby prenajmania vozidiel (vehicle chartering services); porovnávanie cien a špecifikácií automobilov a informačné služby poskytované prostredníctvom telekomunikačných prostriedkov; poskytovanie informácií týkajúcich sa všetkých uvedených služieb.

41 - Služby výchovy, vzdelávania, výcviku, kurzov a školení; služby zábavy; športové a kultúrne aktivity; informácie týkajúce sa výchovy, vzdelávania, zábavy, športových a kultúrnych udalostí poskytované on-line z počítačových báz dát alebo z internetu, alebo poskytované inými spôsobmi; služby elektronických hier poskytované z počítačových báz dát alebo prostredníctvom internetu; služby video- a audioprenájmu; služby rozhlasovej a televíznej zábavy; poskytovanie on-line elektronických publikácií; publikácia elektronických kníh, novín a časopisov on-line; publikácia textov v elektronickej alebo v inej forme; výstavné služby; poskytovanie on-line prístupu k výstavám a výstavným službám; programovacie služby týkajúce sa správ a noviniek na prenos prostredníctvom internetu; organizovanie a vedenie konferencií, seminárov, sympózií, konzultácií, cvičení a kurzov workshopov; interaktívne a diaľkové výučbové kurzy a zasadania poskytované on-line prostredníctvom telekomunikačného spojenia alebo počítačovej siete, alebo poskytované inými spôsobmi; služby umeleckých galérií poskytované on-line prostredníctvom telekomunikačného spojenia; služby herní; služby klubov; rezervácia a objednávanie vstupeniek na zábavné, športové a kultúrne podujatia; služby elektronických knižníc na účely zabezpečovania elektronických informácií (vrátane archívnych informácií) vo forme elektronických textov, audio- a/alebo videoinformácií a dát, hier a zábavy; služby elektronických hier poskytované prostredníctvom internetu; poskytovanie a vedenie elektronických konferencií, diskusných skupín a rozhovorov (chat rooms); poskytovanie digitálnej hudby (nekopírovateľnej) z internetu; poskytovanie digitálnej hudby (nekopírovateľnej) z MP3 internetových webových stránok; informácie o móde poskytované prostredníctvom telekomunikačných prostriedkov z počítačových báz dát alebo prostredníctvom internetu; poskytovanie informácií týkajúcich sa všetkých uvedených služieb.

42 - Poskytovanie počítačového hardvéru a softvéru v kaviarňach, baroch, jedálňach, bistrách, reštauráciách, espresách alebo denných baroch na prístup k internetu a jeho používanie tretími osobami; príprava jedla a nápojov; stravovacie služby; reštauračné služby; služby kaviarní a jedální; služby bufetov; služby reštaurácií s rýchlym občerstvením; poskytovanie konferenčných a výstavných služieb; počítačové služby; údržba, aktualizácia a zostavovanie počítačového softvéru a programov; služby počítačového programovania; príprava a poskytovanie informácií týkajúcich sa

počítačov a vybavenia počítačových sietí; služby programovania poskytované on-line; prenájom počítačov; dizajn, kreslenie a písanie za províziu, všetko na účely zhromažďovania webových stránok na internete; vytváranie a údržba webových stránok; hostenie cudzích webových stránok; inštalácia a údržba počítačového softvéru; prenájom prístupového času k počítačovým bázam dát; zhromažďovanie, vytváranie a údržba registra do-ménových mien; poskytovanie informácií týkajúcich sa služieb patriacich do tejto triedy a poskytovanie neobchodných poradenských služieb on-line z počítačových báz dát alebo prostredníctvom internetu; služby zaist'ovania bezpečnosti a ochrany informácií pred zneužitím a konzultačné služby; ochrana osobného vlastníctva; predpovedanie prostredníctvom horoskopov; predpovedanie počasia; výstrižkové a informačné služby týkajúce sa správ, noviniek a aktuálneho diania; služby hotelových rezervácií; služby ubytovacích agentúr; informačné a rezervačné služby týkajúce sa ubytovania; služby agentúr zaoberajúce sa osobným zoznamovaním a sprostredkovaním stretnutí; služby agentúr zabezpečujúce spre-vádzanie s ochranou; informačné, konzultačné a poradenské služby v oblasti starostlivosti o zdravie a lekárstva poskytované on-line z počítačových báz dát, alebo prostredníctvom internetu, alebo poskytované inými spôsobmi; informačné a poradenské služby v oblasti krásy; informačné a poradenské služby v oblasti záhradníctva a záhradníckeho dizajnu; poskytovanie informácií a poradenstvo o otázkach environmentálneho povedomia; služby v oblasti interiérového dizajnu a informačné a poradenské služby s tým súvisiace; prekladateľské služby; informácie a poradenstvo týkajúce sa jedla, výživy a varenia; profesionálne neobchodné poradenské a konzultačné služby; poskytovanie poradenských a konzultačných služieb týkajúcich sa poisťovníctva, finančníctva, peňažníctva, domáceho a internetového bankovníctva, informácií o cenných papieroch a akciách, maklérstve cenných papierov a obligácií, poskytované on-line z počítačových báz dát alebo z internetu; poradenstvo v oblasti manažmentu nehnuteľností; profesionálne neobchodné poradenské a konzultačné služby týkajúce sa inštaláčnych údržbových a opravárskych služieb v triede 37, poskytované on-line z počítačových báz dát alebo z internetu, alebo poskytované inými spôsobmi; profesionálne neobchodné poradenské a konzultačné služby týkajúce sa komunikačných služieb v triede 38; profesionálne neobchodné poradenské a konzultačné služby týkajúce sa služieb v triede 39; profesionálne neobchodné poradenské a konzultačné služby týkajúce sa služieb v triede 41.

(540)



(591) biela, oranžová

(732) Orange Brand Services Limited, St. James Court, Great Park Road, Almondsbury Park, Bradley Stoke, Bristol, GB;

(740) Ružička Csekés s. r. o., Bratislava, SK;

(111) 201936

(151) 7.8.2003

(156) 18.12.2010

(180) 18.12.2020

(210) 3808-2000

(220) 18.12.2000

(442) 2.5.2003

(450) 4.11.2003

9 (511) 9

(511) 9 - Predajné automaty; fotografické, kinematografické a optické prístroje a nástroje, fotoaparáty, elektrické bleskové jednotky obsahujúce zdroj a zábleskovú výbojku, digitálne fotoaparáty, foto projekory, mikroskopy s osvetlením, kopírovacie stroje a zariadenia, elektronické dosky s plošnými spojmi, šošovky; hasiace prístroje; batérie, suché články, nabitelne akumulátory, nabíjačky akumulátorov a batérií, akumulátory, solárne články, palivové články; elektródy, uhlíkové tyčinky do suchých batérií a akumulátorov, uhlíkové tyčinky na zváranie, elektroinštalčné zariadenia, konektory (elektrické), elektrické káble, elektrické vedenia, podlahové vedenia na interiérové elektrické rozvody, predradníky na stabilizáciu výbojok a tlejiviek, podpodlahové rozvodové systémy, spínače s tlmičom svetla, prerušovače obvodov, magnetické stykače a štartéry, ochrany obvodov, spínacie mechanizmy, elektrické spojovacie skrine, vypínače zariadení, zásuvky, zástrčky (elektrické), izolačné materiály, elektrické časovacie spínače a iné inštalčné zariadenia; signalizačné prístroje a zariadenia, vstupné videotelefony, interkomy, elektrické dverové zvončeky, budíky a bzučiaky, hlásiče požiarov, alarmy úniku plynu, alarmy proti zlodejom, prenosné núdzové bzučiaky; akustické prístroje a zariadenia, rozhlasové prijímače, kazetové páskové prehrávacie/záznamové zariadenia, rádiokazetové záznamové zariadenia, prenosné prehrávače kazetových pásk, prehrávacie/záznamové zariadenia CD, prehrávacie/záznamové zariadenia minidiskov, stojany na minidisky, prehrávacie/záznamové audiozariadenia na DVD, bezpečnostné digitálne prehrávacie/záznamové zariadenia, bezpečnostné digitálne karty, reproduktory, tunery, zosilňovače, stereo-komponentné systémy, prehrávače záznamov, grafické korektory (equalizéry), rozhlasové prijímače s hodinami, nahrávacie zariadenia s integrovanými obvodmi, digitálne zvukové procesory, slúchadlá s hlavovým držiakom, slúchadlá na ucho/do ucha, mikrofóny, nahrávacie/prehrávacie zariadenia na spev zo záznamu, softvéry na CD (nahrané), elektrické megafóny, jazykové učebne, audio-systémy do automobilov, systémy adres pre verejnosť, audiomixéry, čističe audiozariadení, audio-káble, videokáble a iné akustické prístroje; audiovizuálne prístroje a zariadenia, televízne prijímače, CRT displeje, katódové trubice, snímacie elektrónky, plazmové televízne prijímače, plazmové displeje, televízne prijímače s LCD displejom, displeje s tekutými kryštálmi, televízne prijímače kombinované s nahrávacím zariadením na videopásky, televízne prijímače kombinované s prehrávacím zariadením na disky, antény, tunery na satelitné vysielanie, televízne tunery, internetové terminály, videoprojektory, videokazetové záznamové zariadenia, kamkordéry, videokamery, videotlačiarne, laserové prehrávacie zariadenia na

disky, prehrávacie zariadenia na video CD, softvéry na video CD, prehrávacie/záznamové videozariadenia na DVD, farebné videosystémy na veľkoplošné zobrazovanie, káblové televízne systémy, mechaniky pevných diskov, zariadenia na tvorbu videoobrazu, tabule elektrických optických zobrazovacích jednotiek, viacúčelové elektrické zobrazovacie systémy, systémy videozariadení s uzavretými obvodmi, softvér na DVD, televízne kamery, videoprepínače, nelineárne editovacie systémy, zariadenia na kontrolu písania, autorizovaný systém na DVD, zobrazovacie zariadenia s diódou emitujúcou svetlo a iné audiovizuálne prístroje a zariadenia; prístroje a zariadenia na optické disky, mechaniky optických diskov, nahrávače optických diskov, prehrávače optických diskov, vymieňače optických diskov, kazety optických diskov, riadiace systémy na optický disk; komunikačné prístroje a zariadenia, faxy, vysielateľe/prijímače (transceivery), telefóny, celulárne mobilné telefóny, puzdrá na mobilné telefóny, telefónne záznamníky, miestne automatické linkové prepínacie systémy, prijímače globálneho pozíčného systému (GPS), rádiotelefony, lodné radary, prijímače rádiového upozorňovacieho zariadenia, mobilné komunikačné systémy, viackanálové rádiové systémy, elektrické dopravnoinformačné tabule, videotelekonferenčné systémy, systémy osobných prenosných telefónov, systémy lokálnych sietí, audiovizuálne kódovacie/dekódovacie zariadenia, navigačné cestné systémy pre automobily, elektronické systémy na vyberanie cestných poplatkov, anténa na GPS (globálne pozíčné systémy); kontrolné a riadiace prístroje a zariadenia, elektrické otváratele dverí, komunikačné a monitorovacie systémy na bytové jednotky, ochranné detekčné systémy, automatické systémy na monitorovacie a kontrolné funkcie v rámci budov, elektrické viacúčelové bezpečnostné zariadenia; automatické kontrolné prístroje a zariadenia, elektrické rozvádzače dosky, dopravné signalizačné zariadenia, lokalizačné systémy autobusov, ultrazvukové detektory vozidiel, informačné a telekomunikačné siete na riadenie cestnej premávky, stmievače, spínače denného osvetlenia, invertory, programovateľné regulátory, transformátory, skriňové rozvádzače, domáce systémy na výrobu elektriny, kondenzátory; počítače a ich periférne zariadenia, počítače, textové procesory, počítačový softvér (nahraný), skenery obrázkov k osobným počítačom, tlačiarne, prídavné adaptéry k počítačom, notebooky a iné mobilné zariadenia obsahujúce sieťové adaptéry, pamäte RAM, modemy alebo pevné disky, počítačové klávesnice, počítačové myši (zariadenia na spracovanie dát), mechaniky CD-ROM, mechaniky pružných diskov, čítacie/zapisovacie zariadenia kariet, čítacie zariadenia na identifikačné kódy, zaznamenávače času, ručné dátové terminály, elektronické registračné pokladnice, systémy predajných miest, terminály na zber dát, palmtopy (osobné digitálne organizéry), mechaniky DVD-RAM/ROM, systémy na počítačom podporované navrhovanie alebo počítačom podporovanú výrobu, mechaniky pevných diskov systémov, elektronické kalkulačky, počítačový softvér, neprerušiteľné zdroje elektrickej energie počítačov, komunikačných a vysielacích zariadení, ostatné periférne zariadenia

na počítače; externé záznamové médiá, videopásky, čistiace pásky, D-VHS kazetové videopásky, audiopásky, pružné disky, optické disky, minidisky, DVD (digitálne univerzálne disky), IC pamäťové karty; meracie prístroje a zariadenia, termoluminescenčné dozimetrické systémy, prenosné röntgenové dozimetre, elektronické počítacie prístroje, ampérmetre, merače spotreby energie, merače väzby medzi obvody, elektrické merače rozptylu, elektrické merače izolácie, teplomery, procesory meracích systémov, monitory elektrickej energie multiobvodového typu, mikropresné meracie prístroje, prístroje na meranie telesného tuku, počítačladl krokov, audio/videoanalyzátory, osciloskopy, modulátory, voltmetre, merače zakrivenia a iné meracie zariadenia; senzory, fotosenzory, teplotné senzory, senzory na určovanie polohy, senzory na meranie uhlovej rýchlosti, senzory na meranie rotácie, senzory na meranie uhlov, senzory na meranie vlhkosti a iné senzory; elektrické súčiastky, diódy emitujúce svetlo, tekuté kryštály, moduly displejov s tekutým kryštálom, magnetrony (prístroje na pozorovanie prúdu elektrónov), diódy, tranzistory, termostaty, integrované obvody, integrované systémy s veľkým množstvom komponentov na jednom čipe, polovodičové pamäťové zariadenia, jednočipové mikropočítače, kondenzátorové moduly do mikrofónov, procesory na spracovanie poltónového obrazu, hlavy tepelných tlačiarňí, magnetické hlavy, permanentné magnety, konektory, relé obvody, komponenty zobrazovacích zariadení, polovodičové lasery, CCD obrazové senzory, filmové kondenzátory, membránové jednotky na okysličovanie, elektrické tunerové jednotky, vysokofrekvenčné jednotky, jednotky na legalizáciu mincí, jednotky na legalizáciu bankoviek, čítacie/zapisovacie zariadenia magnetických kariet, oscilátory s riadeným napätím, PLL syntetizátorové moduly, modulové jednotky na bezdrôtovú komunikáciu, súčiastky na optickú transmisiu, dosky plošných spojov, komponenty reproduktorov, dodávače alebo zásobovače energie, adaptéry striedavého prúdu, konvergentné magnety, indukčné cievky, kondenzátory elektrických zariadení, filtre elektrických signálov, transformátory, vychyľovacie cievky, termistory, varistory, piezoelektrické keramické komponenty, akustickooptické zariadenia, elektrické odpory, potenciometre, kódovacie zariadenia, tlačiarenské jednotky, hybridné integrované obvody, komponenty vypínačov, elektroinštalačné panely, dosky zvariteľné teplom, transparentné dotykové panely, elektroluminescenčné prvky, diaľkové ovládacie jednotky, magnetické odolné prvky, tepelné poistky a iné elektronické súčiastky; iné elektronické prístroje pre domácnosť, elektrické ploché žehličky, elektrické kulmy, elektrické vlasové žehličky; prístroje na zváranie, zariadenia na zváranie elektrickým oblúkom, zvaracie elektródy, zariadenia na rezanie kovu oblúkom, plynom alebo plazmou; prístroje a nástroje vedecké, navigačné, zememeračské, elektrické, kinematografické, optické, meracie, signalizačné, kontrolné, záchranné, vzdelávacie a prístroje a nástroje na váženie; prístroje na nahrávanie, prenos a reprodukciu zvuku alebo obrazu; magnetické nosiče údajov, záznamové disky; predajné automaty a mechanizmy prí-

strojov uvádzaných do činnosti vhođením mince; registračné pokladnice, počítacie stroje, zariadenia na spracovanie údajov a počítače; hasiace prístroje.

(540)

Technics

(732) Panasonic Corporation, 1006, Oaza-Kadoma, Kadoma-shi, Osaka, JP;

(740) Fajnorová Mária, Ing., Bratislava, SK;

(111) 201996

(151) 11.2.2003

(156) 7.12.2011

(180) 7.12.2021

(210) 3679-2001

(220) 7.12.2001

(442) 6.11.2002

(450) 2.5.2003

7 (511) 3

(511) 3 - Prípravky na čistenie, leštenie, odmasťovanie a brúsenie; odlakovače; vosky; prípravky na báze voskov na použitie na povrchy s konečnou úpravou a nedokončené povrchy; prípravky na odstraňovanie voskov; prípravky na čistenie odpadov; mydlá; detergenty.

(540)



(732) S. C. JOHNSON & SON, INC., 1525 Howe Street, Racine, Wisconsin 53403-2236, US;

(740) ŽOVICOVÁ & ŽOVIC IP, s.r.o., Bratislava, SK;

(111) 202066

(151) 11.2.2003

(156) 1.7.2009

(180) 1.7.2019

(210) 1681-99

(220) 1.7.1999

(442) 12.3.2001

(450) 2.5.2003

7 (511) 1, 4, 6, 9, 11, 12, 17, 35, 37, 38, 39, 40, 41, 42

(511) 1 - Plyny na priemyselné účely.

4 - Vykurovacie plyny.

6 - Kovy, kovové potrubia a ich časti, kovové rúry, fľaše, nádoby, nádrže a zásobníky, kovové objímky, armatúry potrubí a ich diely, kovové prístrešky, skrine, konštrukcie, debnenie, rámy, brány, plochy, palety, stojany a nosníky, kovové súčiastky a diely na plynárenské účely, vystužovacie materiály, kovové výrobky ako komponenty na prestavbu motorových vozidiel na plynový pohon.

9 - Meradlá, elektrické rozvádzače, vyhradené elektrické zariadenia, meracia a regulačná technika, výroba elektrických strojov a prístrojov, zariadenia na protikoróziu ochranu, plniace stanice na zemný plyn a propán-bután na pohon motorových vozidiel.

11 - Diely na ústredné kúrenie a vetranie s výnimkou elektročastí, patriace do tejto triedy, regulačné a bezpečnostné zariadenia v oblasti plynárenstva a ich súčasti.

12 - Vyhradené motorové zariadenia vrátane motorových vozidiel na plynový pohon a príslušenstva motorových vozidiel na plynový pohon.

17 - Nekomové potrubia na prepravu plynu a na ústredné kúrenie.

35 - Kopírovanie.

37 - Opravy plynových meradiel, opravy, opravy a údržba vyhradených elektrických zariadení, inštalácia a opravy ústredného vykurovania a vetrania, opravy meracej a regulačnej techniky, inštalácia, opravy elektrických strojov a prístrojov, protikorózne izolácie, plynoinštalatérvstvo, servis protikorózných zariadení, oprava plynových spotrebičov, elektroinštalatérvstvo, opravy a údržba motorových vozidiel, vodoinštalatérvstvo, opravy ústredného kúrenia a vetrania bez elektročastí, prenájom stavebných strojov a zariadení, údržba a opravy plynárenských zariadení vrátane plniacich staníc na plnenie zemného plynu a propán-butánu do motorových vozidiel, inžinierske stavby, plynovody, otváarka, príprava a dobývanie výhradných ložísk, zriaďovanie, zabezpečovanie a likvidácia bankských diel a lomov, úprava a zošľachtovanie nerastov v súvislosti s ich dobývaním, zriaďovanie a starostlivosť o odvaly, výsypky a odkaliská, opravy zdvíhacích zariadení, výkopové a kopáče práce stavebnými mechanizmami, starostlivosť súvisiaca s uskladňovaním plynov alebo kvapalín v podzemných zásobníkoch plynov a kvapalín, s ukladaním rádioaktívnych a iných odpadov v podzemných priestoroch a s využívaním tepelnej energie zemskej kôry, opravy a údržba zariadení súvisiacich s uskladňovaním plynov alebo kvapalín v podzemných zásobníkoch plynov a kvapalín, s ukladaním rádioaktívnych a iných odpadov v podzemných priestoroch a s využívaním tepelnej energie zemskej kôry.

38 - Telekomunikačné služby, prenos dát, zriaďovanie zmeny a údržba koncových telekomunikačných zariadení a prístrojov po rozhranie s jednou telekomunikačnou sieťou.

39 - Doprava, rozvod, skladovanie, dodávanie vykurovacích plynov vrátane tranzitnej prepravy, riadenie plynárenskej sústavy, služby spojené s prepravou a s uskladňovaním plynu patriace do tejto triedy, služby spojené s prečerpávaním plynu do zásobníkov motorových vozidiel s plynovým pohonom, verejná cestná hromadná doprava, verejná cestná hromadná nákladná doprava, požičiavanie motorových vozidiel, služby spojené so zriaďovaním, prevádzkou, zabezpečením a likvidáciou zariadení na uskladňovanie plynov alebo kvapalín v podzemných zásobníkoch plynov a kvapalín, na ukládanie rádioaktívnych a iných odpadov v podzemných priestoroch a na využívanie tepelnej energie zemskej kôry, patriace do tejto triedy, služby spojené s prevádzkovaním odvalov, výsypiek a odkalísk.

40 - Prestavba motorových vozidiel na plynový pohon, výroba tepelnej energie, úprava a zošľachtovanie nerastov, inovácie plynárenských zariadení vrátane plniacich staníc na plnenie zemného plynu a propán-butánu do motorových vozidiel.

41 - Rehabilitácie, školenia, vydavateľská činnosť.

42 - Overovanie meradiel v rozsahu autorizácie štátneho dozoru, metrologia, revízie a skúšky tlakových nádob, revízie a skúšky plynových zariadení, revízie elektrických zariadení, defektoskopia, diagnostika, skúšobníctvo v rozsahu oprávnenia, individuálne vyskúšanie, overovacie skúšky revízie a revízne skúšky zdvíhacích zariadení, vstrekovanie expanznými prístrojmi, prenájom strojov, nástrojov a zariadení, ubytovacie služby, sprostredkovateľská, konzultačná poradenská činnosť pri využívaní geotermálnej energie, geodetická činnosť, projektovanie, riadenie a vyhodnocovanie úloh ložiskového prieskumu ropy, zemného plynu a tepelnej energie zemskej kôry, geologické expertízy, zisťovanie a overovanie geologických podmienok na zriaďovanie, prevádzku a likvidáciu zariadení na uskladňovanie plynov, kvapalín a odpadov v prírodných horninových štruktúrach a podzemných priestoroch, zisťovanie a hodnotenie geologických činiteľov ovplyvňujúcich životné prostredie vrátane vplyvov na tieto činitele, ktoré vznikajú ľudskou činnosťou, vykonávanie a vyhodnocovanie špeciálnych laboratórnych prác na ložiskový prieskum, úprava a zošľachtovanie nerastov vykonávané v súvislosti s ich dobývaním, projekty riadenia a vyhodnocovania úloh ložiskového prieskumu ropy, zemného plynu a tepelnej energie zemskej kôry, zisťovanie a overovanie inžiniersko-geologických a hydrogeologických pomerov územia, najmä na potreby územného plánovania, dokumentácie a uskutočňovanie stavieb vrátane stabilizácie zosuvných území, verejné stravovanie, poskytovanie reštauračných služieb, projektová činnosť v investičnej výstavbe, diagnostika plynovodov z hľadiska protikorózneho ochrany, defektoskopické meranie.

(540)



(732) Slovenský plynárenský priemysel, a.s., Mlynské nivy 44/a, 825 11 Bratislava, SK;

(111) 202073

(151) 13.2.2003

(156) 5.3.2011

(180) 5.3.2021

(210) 713-2001

(220) 5.3.2001

(442) 6.11.2002

(450) 2.5.2003

7 (511) 9, 35, 41

(511) 9 - Počítačové programy.

35 - Vydávanie a rozširovanie propagačných a reklamných materiálov.

41 - Príprava, organizovanie a uskutočňovanie národných verejných neanonymných súťaží a ankiet, vydávanie kníh, periodík a iných publikácií, tvorba filmov a CD ROM, organizovanie tlačových konferencií.

(540) STAVBA ROKA

(732) ZDRUŽENIE PRE ROZVOJ SLOVENSKEJ ARCHITEKTÚRY A STAVEBNÍCTVA ABF Slovakia, Drieňová 34, 821 02 Bratislava, SK;

(111) 202117

(151) 5.3.2003
(156) 19.2.2011
(180) 19.2.2021
(210) 488-2001
(220) 19.2.2001
(442) 3.12.2002
(450) 3.6.2003

7 (511) 18, 24, 26

(511) 18 - Fitingy, súčasti a doplnky tašiek: pracky, spony, náplecníky, náplečné pásy, remene na nosenie zbrane, nastavovacie remene, rúčky, upínače, rámy, zámky na tašky, háčiky, zapínacie skoby na tašky, krúžky, držiaky, ochranné podložky pod remene a rúčky tašiek, všetko patriace do triedy 18.
24 - Tenké textílie, tkané textílie, bavlnené textílie, pletené textílie, elastický tkaný materiál.
26 - Zipsy, háčikové a slučkové spony, nastaviteľné upínadlá, gombíky, patentné gombíky, spojovacie gombíky, pracky, pracky na trakty, háčiky s očkami, očká a pútka na odevy, očká a krúžky na topánky, pútka na opasky, otočné háčiky, kordové upchávky, stuhy, elastické šnúrky, pásky, lemovky, vypchávky na plecacia odevov, šnúrky, stužky, všetko patriace do triedy 26.

(540)

YKK

(732) YKK Corporation, No. 1, Kanda, Izumi-cho, Chiyo-da-ku, Tokyo, JP;

(740) Žovicová Viera, Mgr., Bratislava, SK;

(111) 202224

(151) 5.3.2003
(156) 6.11.2010
(180) 6.11.2020
(210) 3299-2000
(220) 6.11.2000
(442) 3.12.2002
(450) 3.6.2003

7 (511) 33

(511) 33 - Vína a vínne produkty.

(540) SVATOMARTINSKÉ

(732) Vinařský fond ČR, Žerotínovo náměstí 3/5, 601 82 Brno, CZ;

(111) 202289

(151) 5.3.2003
(156) 28.12.2011
(180) 28.12.2021
(210) 3931-2001
(220) 28.12.2001
(442) 3.12.2002
(450) 3.6.2003

7 (511) 35, 40, 42

(511) 35 - Prenájom kancelárskych strojov a zariadení, zhromažďovanie dát pre tretie osoby, spracovanie dát, automatizované spracovanie dát.
40 - Rozmnožovanie nahraných nosičov magnetického záznamu pre počítače na zákazku.
42 - Vykonávanie geologických prác, komplexné vykonávanie geofyzikálnych prác, projektovanie geofyzikálnych prác, interpretácia výsledkov geo-

fyzikálnych meraní, poradenská a konzultačná činnosť v oblasti geofyziky, hydrometeorologická činnosť, meteorologická činnosť, poradenská činnosť v oblasti softvéru a hardvéru, poskytovanie softvéru, prenájom výpočtovej techniky, prenájom počítačového softvéru, počítačové programovanie, výroba softvéru.

(540) RGS

(732) Nikolaj Maroš, Mgr., Jána Stanislava 28, 841 05 Bratislava, SK;

(111) 202384

(151) 14.4.2003
(156) 28.7.2010
(180) 28.7.2020
(210) 2229-2000
(220) 28.7.2000
(310) 30030177.4
(320) 18.4.2000
(330) DE
(442) 9.1.2003
(450) 1.7.2003

7 (511) 25

(511) 25 - Odevy, obuv a pokrývky hlavy.

(540) REDSAND

(732) Perry Ellis International, Inc., 3000 NW 107 Avenue, Miami, Florida 33172, US;

(740) Bušová Eva, JUDr., Bratislava, SK;

(111) 202385

(151) 14.4.2003
(156) 28.8.2010
(180) 28.8.2020
(210) 2553-2000
(220) 28.8.2000
(442) 9.1.2003
(450) 1.7.2003

7 (511) 5

(511) 5 - Liečivá, liečivé prípravky, farmaceutické výrobky.

(540) TONOCALCIN

(732) ALFA WASSERMANN S.p.A., Via Enrico Fermi n.1, 65020 Alanno, IT;

(740) Litváková Edita, Ing., Bratislava, SK;

(111) 202402

(151) 14.4.2003
(156) 15.3.2011
(180) 15.3.2021
(210) 852-2001
(220) 15.3.2001
(442) 9.1.2003
(450) 1.7.2003

7 (511) 6, 17, 19, 37

(511) 6 - Kovové materiály na zadláždenie koľajových dráh.
17 - Plastické hmoty, polotovary.
19 - Nekovové materiály na zadláždenie koľajových dráh.
37 - Stavba koľajových dráh, ich opravy, úpravy a údržba.

(540) BRENS

(732) Eisenreich Jan, Rooseveltova 2, 301 00 Plzeň, CZ;

(740) Litváková Edita, Ing., Bratislava, SK;

(111) 202471

(151) 15.4.2003
 (156) 10.10.2011
 (180) 10.10.2021
 (210) 2963-2001
 (220) 10.10.2001
 (442) 9.1.2003
 (450) 1.7.2003

7 (511) 32

(511) 32 - Nealkoholické nápoje, stolové vody, sytená voda.
(540)



(732) Vajs Miloš, Mgr., Kráľická 175/94, 976 34 Banská Bystrica, SK;

(111) 202681

(151) 12.5.2003
 (156) 11.9.2010
 (180) 11.9.2020
 (210) 2675-2000
 (220) 11.9.2000
 (442) 4.2.2003
 (450) 5.8.2003

7 (511) 5

(511) 5 - Potravinové doplnky a potraviny pre zvláštnu výživu na podporenie funkcie gastrointestinálneho traktu, dietetické prípravky a potraviny na lekárske účely, farmaceutické a zdravotnícke výrobky patriace do tejto triedy.

(540) INTESTIN

(732) ORLING - spol. s r.o. Ústí nad Orlicí, Na Bělisku 1352, 562 01 Ústí nad Orlicí, CZ;
 (740) Beleščák Ladislav, Ing., Piešťany, SK;

(111) 202682

(151) 12.5.2003
 (156) 11.9.2010
 (180) 11.9.2020
 (210) 2676-2000
 (220) 11.9.2000
 (442) 4.2.2003
 (450) 5.8.2003

7 (511) 5

(511) 5 - Potravinové doplnky a potraviny pre zvláštnu výživu na podporenie funkcie gastrointestinálneho traktu, dietetické prípravky a potraviny na lekárske účely, farmaceutické a zdravotnícke výrobky patriace do tejto triedy.

(540) IMUNITIN

(732) ORLING - spol. s r.o. Ústí nad Orlicí, Na Bělisku 1352, 562 01 Ústí nad Orlicí, CZ;
 (740) Beleščák Ladislav, Ing., Piešťany, SK;

(111) 202944

(151) 2.6.2003
 (156) 8.2.2011
 (180) 8.2.2021
 (210) 329-2001
 (220) 8.2.2001

(442) 6.11.2002

(450) 5.8.2003

7 (511) 25, 35

(511) 25 - Dámsky, pánsky a detský kusový textil, najmä košeľe, tričká, bavlnené pleteniny, pyžamá, nočné košeľe, oblečenia na šport a turistiku, bundy, vetrovky, teplákové súpravy.
 35 - Sprostredkovateľská činnosť v oblasti obchodu s textilnými výrobkami.

(540)

(732) JASPIS FASHION s. r. o., Kojetínská 71, 750 00 Přerov, CZ;

(740) Labudík Miroslav, Ing., Kysucké Nové Mesto, SK;

(111) 203502

(151) 18.7.2003
 (156) 17.11.2010
 (180) 17.11.2020
 (210) 3411-2000
 (220) 17.11.2000
 (442) 1.4.2003
 (450) 7.10.2003

9 (511) 32, 33, 35

(511) 32 - Pivo; nealkoholické nápoje; prípravky na výrobu nápojov.

33 - Alkoholické nápoje s výnimkou piva.

35 - Reklamná, propagačná a inzertná činnosť; organizácia podujatí na komerčné, reklamné a obchodné účely; sprostredkovanie obchodu s tovarom; poradenstvo v oblasti podnikania; obchodný a podnikateľský prieskum; obchodné a komerčné informácie a ich poskytovanie; pomoc, poradenstvo a poskytovanie služieb pri riadení a činnosti priemyselného alebo obchodného podniku; oceňovanie a odhady v oblasti podnikania; prenájom kancelárskych strojov a zariadení; maloobchodné služby v oblasti starožitností.

(540)

(732) ROKO, s. r. o., Strojnícka 18, 080 01 Prešov, SK;

(740) Záhurecká Romana, JUDr., Banská Bystrica, SK;

(111) 203503

(151) 18.7.2003
 (156) 30.11.2010
 (180) 30.11.2020
 (210) 3596-2000
 (220) 30.11.2000
 (442) 4.4.2002
 (450) 7.10.2003

8 (511) 5, 30

(511) 5 - Dietetické výrobky patriace do triedy 5, t. j. sucháre, sušienky, piškóty, keksy, dietetické pečivo, pastilky, žuvačky.

30 - Nečokoládové cukrovinky, výrobky z obilnín, trvanlivé, polotrvanlivé a jemné pečivo, perníky, medovníky, keksy, napolitánky, tyčinky, sušienky, krekerky (slané pečivo), koláče, dezerty, zákusky, torty, oplátky, müsli, sucháre, biskvity,

piškóty, vafle, trubičky, pastilky (cukríky), karamelky (cukríky), fondán, želé, komprimáty, mentolové cukríky, žuvačky, zmrzliny, cukor, med.

(540)



- (591) červená, biela
 (732) PALOMA PLUS, s. r. o., E. Belluša 6936/12, 921 01 Piešťany, SK;
 (740) Holakovský Štefan, Ing., Bratislava, SK;

(111) 203792

- (151) 8.9.2003
 (156) 14.11.2011
 (180) 14.11.2021
 (210) 3373-2001
 (220) 14.11.2001
 (442) 3.6.2003
 (450) 2.12.2003

8 (511) 16, 21

- (511) 16 - Obalové materiály z plastických hmôt patriace do triedy 16.
 21 - Domáce a neelektrické kuchynské potreby a nádoby s výnimkou nádob a potrieb z drahých kovov alebo potiahnutých drahými kovmi.

(540) ZIPLOC

- (732) S. C. Johnson & Son, Inc., 1525 Howe Street, Racine, Wisconsin 53403, US;
 (740) ŽOVICOVÁ & ŽOVIC IP, s.r.o., Bratislava, SK;

(111) 204213

- (151) 13.10.2003
 (156) 30.11.2010
 (180) 30.11.2020
 (210) 3608-2000
 (220) 30.11.2000
 (442) 8.10.2001
 (450) 8.1.2004

8 (511) 12, 39

- (511) 12 - Automobily všetkých druhov.
 39 - Prenájom vozidiel; prenájom technologických zariadení autoservisov.

(540)



- (732) VOLKSWAGEN Finančné služby Slovensko, s. r. o., Vajnorská ul. 98, 831 04 Bratislava, SK;
 (740) Brichtová Tatiana, JUDr., Bratislava, SK;

(111) 204216

- (151) 4.11.2003
 (156) 30.11.2010
 (180) 30.11.2020
 (210) 2414-2002
 (220) 30.11.2000
 (442) 3.12.2001
 (450) 2.12.2003

8 (511) 30

- (511) 30 - Čokoláda; čokoládové a nečokoládové cukrovinky; cukríky; výrobky z obilnín; trvanlivé, polotrvanlivé a jemné pečivo; perníky; medovníky; keksy; napolitánky; tyčinky; sušienky; krekerky (slané pečivo); koláče; dezerty; zákusky; torty; oplátky; vianočné kolekcie a iné cukrovinky na ozdobovanie vianočných stromčekov; müsli; sucháre; biskvity; pralinky; piškóty; vafle; trubičky; pastilky (cukríky); bombóny; lízanky; karamelky (cukríky); fondán; želé; komprimáty; mentolové cukríky; žuvačky; zmrzliny; cukor; med; výrobky v triede 30 obsahujúce kakao a/alebo kávu.

(540) SÖLEN

- (732) PALOMA PLUS, s. r. o., E. Belluša 6936/12, 921 01 Piešťany, SK;
 (740) Holakovský Štefan, Ing., Bratislava, SK;

(111) 204539

- (151) 19.11.2003
 (156) 30.11.2010
 (180) 30.11.2020
 (210) 3590-2000
 (220) 30.11.2000
 (442) 4.4.2002
 (450) 3.2.2004

7 (511) 5, 30

- (511) 5 - Dietetické výrobky patriace do triedy 5, t. j. sucháre, sušienky, piškóty, keksy, dietetické pečivo, cukrovinky, bombóny, pastilky, žuvačky, čokoláda.
 30 - Čokoláda, čokoládové a nečokoládové cukrovinky, cukríky, výrobky z obilnín, trvanlivé, polotrvanlivé a jemné pečivo, perníky, medovníky, keksy, napolitánky, tyčinky, sušienky, krekerky (slané pečivo), koláče, dezerty, zákusky, torty, oplátky, vianočné kolekcie a iné cukrovinky na ozdobovanie vianočných stromčekov, müsli, sucháre, biskvity, pralinky, piškóty, vafle, trubičky, pastilky (cukríky), bombóny, lízanky, karamelky (cukríky), fondán, želé, komprimáty, mentolové cukríky, žuvačky, zmrzliny, cukor, med, výrobky v triede 30 obsahujúce kakao a/alebo kávu.

(540)



- (591) žltá, zlatá, zlatožltá, oranžová, bežová, hnedá, čokoládová, zelená, biela, červená
 (732) PALOMA PLUS, s. r. o., E. Belluša 6936/12, 921 01 Piešťany, SK;
 (740) Holakovský Štefan, Ing., Bratislava, SK;

(111) 204552

- (151) 5.12.2003
 (156) 30.11.2010
 (180) 30.11.2020
 (210) 3595-2000
 (220) 30.11.2000
 (442) 3.12.2001
 (450) 3.2.2004

8 (511) 5

(511) 5 - Dietetické výrobky patriace do triedy 5, t. j. sucháre, sušienky, piškóty, keksy, dietetické pečivo, cukrovinky, bonbóny, pastilky, žuvačky, čokoláda.

(540) SÖLEN

(732) PALOMA PLUS, s. r. o., E. Belluša 6936/12, 921 01 Piešťany, SK;

(740) Holakovský Štefan, Ing., Bratislava, SK;

(111) 205947

(151) 19.4.2004

(156) 20.4.2011

(180) 20.4.2021

(210) 1225-2001

(220) 20.4.2001

(442) 9.5.2002

(450) 7.7.2004

7 (511) 9, 25, 28, 35

(511) 9 - Odevy potápačské; športové okuliare.

25 - Odevy; obuv; klobučnícky tovar; športové oblečenie na letné a zimné športy, na športy v telocvičniciach, športová obuv; lyžiarska obuv; odevy kúpacie plážové; odevy pre cyklistov a motoristov.

28 - Prístroje na tréovanie a posilňovanie; korčuľiarska obuv; športové náradie a náčinie, najmä kužely, obruče, disky, vrhačské gule atď.

35 - Sprostredkovateľská činnosť v oblasti obchodu.

(540)

Mad Max

(732) Mad Max Sportswear Company s. r. o., Podolská 50, 147 00 Praha, CZ;

(740) Hojčuš Peter, Ing., Bratislava, SK;

(111) 206963

(151) 9.8.2004

(156) 20.4.2011

(180) 20.4.2021

(210) 1226-2001

(220) 20.4.2001

(442) 9.5.2002

(450) 3.11.2004

7 (511) 9, 35, 41, 42

(511) 9 - Nosiče informácií, najmä so záznamom obrazu a zvuku.

35 - Reklamná, inzertná a propagačná činnosť; informačné kancelárie komerčné; informačné služby v oblasti propagácie, inzercie a marketingu; usporadúvanie reklamných a obchodných výstav a predvážacích akcií tovarov a služieb; rozširovanie vzoriek na reklamné účely; sprostredkovanie v oblasti obchodu s tovarmi; obchodné služby v odbore polygrafie; prieskum trhu a marketing; vydávanie reklamných materiálov; obchodné zastúpenie tuzemských a zahraničných firiem; rozmnžovacie služby; poradenské služby v obchode.

41 - Nakladateľská a vydavateľská činnosť v odbore zábavných, odborných, spravodajských a vzdelávacích tlačovín, publikácií, správ a informácií, zvukových, textových a audiovizuálnych nosičov vrátane multimedialných aplikácií; produkčná a agen-

túrna činnosť v oblasti zábavy, výchovy a kultúry; usporadúvanie zábavných súťaží, záujmových klubov a spoločenských akcií; usporadúvanie spoločenských módnych prehliadok; informačné, konzultačné, obstaráateľské a sprostredkovateľské služby v odbore nakladateľskej a vydavateľskej činnosti, produkčnej a agentúrnej činnosti v oblasti zábavy, kultúry a výchovy.

42 - Polygrafické služby všetkých druhov, najmä tlačiarske služby; odborné, poradenské a sprostredkovateľské služby v odbore polygrafie; tvorba počítačových programov vrátane počítačovej grafiky.

(540) GLAMOUR

(732) LES PUBLICATIONS CONDE NAST S. A., 56 A, rue du Faubourg Saint-Honoré, 75008 PARIS, FR;

(740) ROTT, RŮŽIČKA & GUTTMANN, Bratislava, SK;

(111) 206977

(151) 16.8.2004

(156) 11.9.2010

(180) 11.9.2020

(210) 2689-2000

(220) 11.9.2000

(442) 9.5.2002

(450) 3.11.2004

7 (511) 35, 36, 41

(511) 35 - Organizovanie výstav na obchodné reklamné účely; vylepovanie plagátov; reprografia dokumentov; vydávanie a aktualizovanie reklamných materiálov; uverejňovanie reklamných textov; reklama; televízne reklamy; reklamné agentúry; prenájom reklamných plôch; spracovanie textov.

36 - Oceňovanie umeleckých diel.

41 - Organizovanie koncertov, plesov, festivalov; organizovanie predstavení (manažérske služby); organizovanie súťaží krásy; redigovanie scenárov; rezervácia vstupeniek; zábavné parky; obveselenie; zábava; pobavenie; filmové štúdiá; organizovanie vedomostných alebo zábavných súťaží; prenájom dekorácií; rozhlasová zábava; zverejňovanie textov okrem reklamných; vzdelávanie; prenájom filmov; požičiavanie filmov; služby agentúr sprostredkovávajúcich divadelných, koncertných a vartietných umelcov; vydávanie kníh; tvorba rozhlasových a televíznych programov; koncertné siene, sály; služby poskytované orchestrami; divadelné predstavenia; tvorba divadelných alebo iných predstavení; televízna zábava; prenájom divadelných dekorácií; umelecké módné agentúry; výchovno-zábavné klubové služby; organizovanie a vedenie kolokvií; organizovanie a vedenie konferencií; organizovanie a vedenie kongresov; diskotéky (služby); informácie o výchove a vzdelávaní; informácie o možnostiach zábavy; organizovanie kultúrnych alebo vzdelávacích výstav; organizovanie živých vystúpení; organizovanie športových súťaží; plánovanie a organizovanie športových súťaží; plánovanie a organizovanie večierkov; služby týkajúce sa nahrávacích štúdií, organizovanie a vedenie seminárov; organizovanie a vedenie sympózií; tvorba videofilmov.

(540)



(732) Písecká Andrea, Leškova 10, 811 04 Bratislava, SK;
(740) Holakovský Štefan, Ing., Bratislava, SK;

(111) 206978

(151) 16.8.2004
(156) 11.9.2010
(180) 11.9.2020
(210) 2690-2000
(220) 11.9.2000
(442) 9.5.2002
(450) 3.11.2004

7 (511) 35, 36, 41

(511) 35 - Organizovanie výstav na obchodné reklamné účely; vylepovanie plagátov; reprografia dokumentov; vydávanie a aktualizovanie reklamných materiálov; uverejňovanie reklamných textov; reklama; televízne reklamy; reklamné agentúry; prenájom reklamných plôch; spracovanie textov.
36 - Oceňovanie umeleckých diel.
41 - Organizovanie koncertov, plesov, festivalov; organizovanie predstavení (manažérske služby); organizovanie súťaží krásy; redigovanie scenárov; rezervácia vstupeniek; zábavne parky; obveselenie; zábava; pobavenie; filmové štúdiá; organizovanie vedomostných alebo zábavných súťaží; prenájom dekorácií; rozhlasová zábava; zverejňovanie textov okrem reklamných; vzdelávanie; prenájom filmov; požičiavanie filmov; služby agentúr sprostredkovávajúcich divadelných, koncertných a varietných umelcov; vydávanie kníh; tvorba rozhlasových a televíznych programov; koncertné sieni, sály; služby poskytované orchestrami; divadelné predstavenia; tvorba divadelných alebo iných predstavení; televízna zábava; prenájom divadelných dekorácií; umelecké módné agentúry; výchovno-zábavné klubové služby; organizovanie a vedenie kolokvií; organizovanie a vedenie konferencií; organizovanie a vedenie kongresov; diskotéky (služby); informácie o výchove a vzdelávaní; informácie o možnostiach zábavy; organizovanie kultúrnych alebo vzdelávacích výstav; organizovanie živých vystúpení; organizovanie športových súťaží; plánovanie a organizovanie športových súťaží; plánovanie a organizovanie večierok; služby týkajúce sa nahrávacích štúdií, organizovanie a vedenie seminárov; organizovanie a vedenie sympózií; tvorba videofilmov.

(540)



(732) Písecká Andrea, Leškova 10, 811 04 Bratislava, SK;
(740) Holakovský Štefan, Ing., Bratislava, SK;

(111) 207325

(151) 20.9.2004
(156) 23.6.2010
(180) 23.6.2020
(210) 1873-2000
(220) 23.6.2000
(442) 9.5.2002
(450) 1.12.2004

7 (511) 23, 24, 25, 26

(511) 23 - Nite, priadze na textilné účely.
24 - Textilie všetkých druhov patriace do triedy 24.
25 - Dámske, pánske a detské odevy, najmä odevy z bavlnených textílií, dámska, pánska a detská vychádzková a športová obuv, pančuchy, ponožky.
26 - Textilný galantérny tovar patriaci do triedy 26.

(540)



(732) UNIGRAND, spol. s r. o., Sv. Vincenta 5849/2, 821 03 Bratislava II, SK;

(111) 209476

(151) 9.5.2005
(156) 27.7.2009
(180) 27.7.2019
(210) 1889-99
(220) 27.7.1999
(442) 4.2.2005
(450) 4.8.2005

8 (511) 1, 4, 6, 7, 9, 11, 12, 19, 35, 37, 38, 39, 40, 41, 42, 43, 44

(511) 1 - Plyny na priemyselné účely.

4 - Vykurovacie plyny.

6 - Kovy a kovové potrubia a ich časti, kovové rúry, fľaše, nádoby, nádrže a zásobníky, kovové objímky, armatúry potrubí a ich diely, kovové prístrešky, skrine, konštrukcie, debnenie, rámy, brány, ploty, palety, stojany a nosníky, kovové súčiastky a diely na plynárenské účely, materiály na vystužovanie, kovové výrobky ako komponenty na prestavbu motorových vozidiel na plynový pohon.

7 - Elektrické zariadenia na výrobu elektrickej energie.

9 - Meradlá, elektrické rozvádzače, elektrické zariadenie na výrobu elektrickej energie, elektrické zariadenia na plynárenské účely patriace do tejto triedy, meracia a regulačná technika, elektrické stroje a prístroje pre energetiku s výnimkou atómovej energetiky patriace do tejto triedy, zariadenia na protikoróziu ochranu, plniace stanice na zemný plyn a propán-bután na pohon motorových vozidiel.

11 - Diely pre ústredné kúrenie a vetranie s výnimkou elektročastí, patriace do tejto triedy, regulačné a bezpečnostné zariadenia pre oblasť plynárenstva a ich súčasti.

12 - Motorové zariadenia s vyššou mierou ohrozenia vrátane motorových vozidiel na plynový pohon a príslušenstva k motorovým vozidlám na plynový pohon.

19 - Nekovové potrubia na prepravu plynu a pre ústredné kúrenie.

35 - Kopírovanie.

37 - Opravy plynových meradiel, opravy, opravy a údržba elektrických zariadení s vyššou mierou ohrozenia, inštalácia a opravy ústredného vykurovania a vetrania, opravy meracej a regulačnej techniky, inštalácia, opravy elektrických strojov a prístrojov, realizácia protikorózných izolácií plynovodných dielov a zostáv, plynoinštalatérstvo, servis protikorózných zariadení, opravy plynospotrebičov, elektroinštalatérstvo, opravy a údržba motorových vozidiel, opravy motorových zariadení, vodoinštalatérstvo, opravy ústredného kúrenia a vetrania bez elektročastí, prenájom stavebných strojov a zariadení, údržba a opravy plynárenských zariadení vrátane plniacich staníc na plnenie zemného plynu a propán-butánu do motorových vozidiel, realizácia inžinierskych stavieb vrátane plynovodov, otváranka, príprava a dobývanie výhradných ložísk, zriaďovanie, zabezpečovanie a likvidácia banských diel a lomov, zriaďovanie a starostlivosť o odvaly, výsyvky a odkaliská, opravy zdvíhacích zariadení, výkopové a kopačské práce stavebnými mechanizmami, opravy a údržba zariadení súvisiacich s uskladňovaním plynov alebo kvapalín v podzemných zásobníkoch plynov a kvapalín, s uskladnením rádioaktívnych a iných odpadov v podzemných priestoroch a s využívaním tepelnej energie zemskej kôry, prenájom strojov a zariadení využiteľných pri stavebných prácach, sprostredkovateľská činnosť v oblasti ložiskového prieskumu tepelnej energie zemskej kôry a získavanie tejto energie.

38 - Telekomunikačné služby a služby spojené s prenosom dát.

39 - Doprava, rozvod, skladovanie, dodávanie vykurovacích plynov vrátane ich tranzitnej prepravy, riadenie plynárenskej sústavy, služby spojené s prepravou a s uskladňovaním plynu patriace do tejto triedy, služby spojené s prečerpávaním plynu do zásobníkov motorových vozidiel s plynovým pohonom, verejná cestná hromadná doprava, verejná cestná nákladná doprava, požičiavanie motorových vozidiel, prestavba naftových a benzínových motorových vozidiel na plynový pohon, rekonštrukcie plynárenských zariadení vrátane plniacich staníc na plnenie zemného plynu a propán-butánu do motorových vozidiel, sprostredkovateľská činnosť v oblasti využívania geotermálnej energie, starostlivosť súvisiaca s uskladňovaním plynov alebo kvapalín v podzemných zásobníkoch plynov a kvapalín, s uskladnením rádioaktívnych a iných odpadov v podzemných priestoroch a s využívaním tepelnej energie zemskej kôry.

40 - Výroba tepelnej energie, úprava a zošľachťovanie nerastov vykonávané v súvislosti s ich dobývaním.

41 - Školenia, vydávanie kníh, brožúr a časopisov s výnimkou reklamných alebo náborových.

42 - Overovanie meradiel v rozsahu autorizácie štátneho dozoru, metrologia, revízie a skúšky tlakových nádob, revízie a skúšky plynových zariadení, revízie elektrických zariadení, defektoskopia,

diagnostika, skúšobníctvo v rozsahu oprávnenia, individuálne vyskúšanie, overovacie skúšky, revízie a revízne skúšky zdvíhacích zariadení, prenájom počítačov, konzultačná a poradenská činnosť pri využívaní geotermálnej energie, geodetická činnosť, projektovanie, geologické expertízy, zisťovanie a overovanie geologických podmienok na zriaďovanie, prevádzku a likvidáciu zariadení na uskladňovanie plynov, kvapalín a odpadov v prírodných horninových štruktúrach a podzemných priestoroch, zisťovanie a hodnotenie geologických činiteľov ovplyvňujúcich životné prostredie, vrátane vplyvov na tieto činitele, ktoré vznikajú ľudskou činnosťou, vykonávanie a vyhodnocovanie špeciálnych laboratórných prác pre ložiskový prieskum, projekty riadenia a vyhodnocovania úloh ložiskového prieskumu ropy, zemného plynu a tepelnej energie zemskej kôry príslušné na zariadenie do tejto triedy, zisťovanie a overovanie inžiniersko-geologických a hydrogeologických pomerov územia, najmä pre potreby územného plánovania, dokumentácie a uskuotočňovanie stavieb vrátane stabilizácie zosuvných území, projektová činnosť v investičnej výstavbe, diagnostika plynovodov z hľadiska protikorózneho ochrany, defektoskopické merania.

43 - Ubytovacie služby, verejné stravovanie, poskytovanie reštauračných služieb.

44 - Rehabilitácie.

(540)



(732) Slovenský plynárenský priemysel, a.s., Mlynské nivy 44/a, 825 11 Bratislava, SK;

(111) 212748

(151) 13.1.2006

(156) 30.11.2010

(180) 30.11.2020

(210) 3592-2000

(220) 30.11.2000

(442) 3.12.2001

(450) 6.4.2006

7 (511) 5, 30

(511) 5 - Dietetické výrobky patriace do triedy 5, t. j. sucháre, sušienky, piškóty, keksy, dietetické pečivo, cukrovinky, bonbóny, pastilky, žuvačky, čokoláda.

30 - Čokoláda, čokoládové a nečokoládové cukrovinky, cukríky, výrobky z obilnín, trvanlivé, polotrvanlivé a jemné pečivo, perníky, medovníky, keksy, napolitánky, tyčinky, sušienky, krekerky (slané pečivo), koláče, dezerty, zákusky, torty, oplátky, vianočné kolekcie a iné cukrovinky na ozdobovanie vianočných stromčekov, müsli, sucháre, biskvity, pralinky, piškóty, vafle, trubičky, pastilky (cukríky), bonbóny, lízanky, karamelky (cukríky), fondán, želé, komprimáty, mentolové cukríky, žuvačky, zmrzliny, cukor, med, výrobky v triede 30 obsahujúce kakao a/alebo kávu.

(540)

POKÉMOY

(732) PALOMA PLUS, s. r. o., E. Belluša 6936/12, 921 01 Piešťany, SK;

(740) Holakovský Štefan, Ing., Bratislava, SK;

(111) 215254

(151) 29.9.2006

(156) 8.12.2010

(180) 8.12.2020

(210) 3695-2000

(220) 8.12.2000

(442) 5.3.2002

(450) 3.11.2006

8 (511) 1, 4, 16, 17, 19, 35, 36, 38, 39, 40, 41, 42

(511) 1 - Nasýtené a nenasýtené uhl'ovodíky olefinového a diénového typu a ich polyméry, propán, etylén, propylén, polypropylén, butadién, benzén, toluén, etylbenzénová frakcia, C4 frakcie, C5 frakcie, C9 uhl'ovodíky a vyššie, fenol, acetón, kumán, rozpúšťadlá, aromatické zlúčeniny, etylénglykol, etylénoxid, étery, síra, sírovodík, chemické substancie, vodík a plyny vodíka, aditíva do palív a mazív, plyny na priemyselné účely, olej na štiepenie, nemrznúce kvapaliny, brzdové kvapaliny, nespracované plastické materiály a polospracované plastické materiály.

4 - Palivá aj skvapalnené, benzín, nafta, vykurovacie oleje, priemyselné oleje, mazacie oleje, parafín, palivo do automobilov, letecký olej, koks, xylény, mazivá.

16 - Školské a učebné pomôcky; materiály na balenie z plastov (nezaradené v iných triedach), polypropylénová fólia na balenie.

17 - Syntetické materiály v lisovanom tvare použité na ďalšiu výrobu; plasty s výnimkou na balenie, polypropylénová fólia s výnimkou na balenie.

19 - Asfalt, bitúmen, živice, decht.

35 - Podnikanie v reklame, manažment, sekretárske služby, domáce a zahraničné obchodné aktivity zahŕňajúce: služby samosprávnej spoločnosti (organizačné) spojené so surovou ropou, distribúcia rafinovanej ropy, ako aj paliva vyrobeného zo surovej ropy; exportno-importné služby.

36 - Finančné služby, služby v oblasti majetku (na základe katastra nehnuteľností), kapitálové investície - aktívne služby, nákup cenných papierov a akcií, domáca a zahraničná banka, úverové služby vrátane tvorby úverov okrem bankových, finančné pôžičky a iné; služby v oblasti držby cenných papierov a správy zvereného kapitálu; maklérske služby týkajúce sa akcií a majetku; služby spojené s finančnými záležitosťami zverených peňazí; služby spojené s vydávaním šekov a akreditívov, správa budov vrátane oceňovania a financovania.

38 - Telefónna a telegrafická komunikácia, rozhlasové a televízne prenosy, distribúcia televíznych programov, rádiotelefóny.

39 - Distribúcia elektrickej a termálnej energie; distribúcia použitých olejov a iného chemického odpadového materiálu; cestná, železničná, vodná a potrubná preprava.

40 - Spracovanie surovej ropy a spracovanie produktov a medziproduktov vzniknutých pri rafinácii ropy; služby na úpravu paliva a plynov, služby (činnosti) súvisiace s etylovaním benzínu, farbami a prídavnými zložkami, úprava materiálov; spracovanie použitých olejov a iného odpadového chemického materiálu, spracovanie plastov; ropa a jej rafinácia.

41 - Vyučovanie, vzdelávanie vrátane kurzov a odborných výcvikov; zábava, športové a spoločenské aktivity.

42 - Poskytovanie služieb v oblasti potravín a nápojov, prevádzkovanie barov, reštaurácií a hotelov; verejnoprospešné zariadenia, ubytovanie, medicínske, hygienické a kozmetické služby s výnimkou tých hygienických a kozmetických služieb, kde sa používajú hygienické a kozmetické výrobky na ľudskú spotrebu, ako aj výskumu v oblastiach hygieny a kozmetiky, kde sa používajú hygienické a kozmetické výrobky na ľudskú spotrebu; právne služby; priemyselný a vedecký výskum; výskum a vývoj služieb v oblasti transformácie, zásobovania, zmiešavania a distribúcie palív, tekutých aj plyných ako aj derivátov chemických produktov; počítačové programovanie.

(540)

ORLEN

(591) biela, červená, sivá

(732) Polski Koncern Naftowy ORLEN Spółka Akcyjna, ul. Chemików 7, 09-411 Plock, PL;

(740) Kajabová Monika, JUDr., Bratislava, SK;

(111) 215255

(151) 29.9.2006

(156) 8.12.2010

(180) 8.12.2020

(210) 3696-2000

(220) 8.12.2000

(442) 5.3.2002

(450) 3.11.2006

8 (511) 1, 4, 16, 17, 19, 35, 36, 38, 39, 40, 41, 42

(511) 1 - Nasýtené a nenasýtené uhl'ovodíky olefinového a diénového typu a ich polyméry, propán, etylén, propylén, polypropylén, butadién, benzén, toluén, etylbenzénová frakcia, C4 frakcie, C5 frakcie, C9 uhl'ovodíky a vyššie, fenol, acetón, kumán, rozpúšťadlá, aromatické zlúčeniny, etylénglykol, etylénoxid, étery, síra, sírovodík, chemické substancie, vodík a plyny vodíka, aditíva do palív a mazív, plyny na priemyselné účely, olej na štiepenie, nemrznúce kvapaliny, brzdové kvapaliny, nespracované plastické materiály a polospracované plastické materiály.

4 - Palivá aj skvapalnené, benzín, nafta, vykurovacie oleje, priemyselné oleje, mazacie oleje, parafín, palivo do automobilov, letecký olej, koks, xylény, mazivá.

16 - Školské a učebné pomôcky; materiály na balenie z plastov (nezaradené v iných triedach), polypropylénová fólia na balenie.

17 - Syntetické materiály v lisovanom tvare použité na ďalšiu výrobu; plasty s výnimkou na balenie, polypropylénová fólia s výnimkou na balenie.

19 - Asfalt, bitúmen, živice, decht.

35 - Podnikanie v reklame, manažment, sekretárske služby, domáce a zahraničné obchodné aktivity zahŕňajúce: služby samosprávnej spoločnosti (organizačné) spojené so surovou ropou, distribúcia rafinovanej ropy, ako aj paliva vyrobeného zo surovej ropy; exportno-importné služby.

36 - Finančné služby, služby v oblasti majetku (na základe katastra nehnuteľností), kapitálové investície - aktívne služby, nákup cenných papierov a akcií, domáca a zahraničná banka, úverové služby vrátane tvorby úverov okrem bankových, finančné pôžičky a iné; služby v oblasti držby cenných papierov a správy zvereného kapitálu; maklérske služby týkajúce sa akcií a majetku; služby spojené s finančnými záležitosťami zverených peňazí; služby spojené s vydávaním šekov a akreditívov, správa budov vrátane oceňovania a financovania.

38 - Telefónna a telegrafická komunikácia, rozhlasové a televízne prenosy, distribúcia televíznych programov, rádiotelefony.

39 - Distribúcia elektrickej a termálnej energie; distribúcia použitých olejov a iného chemického odpadového materiálu; cestná, železničná, vodná a potrubná preprava.

40 - Spracovanie surovej ropy a spracovanie produktov a medziproduktov vzniknutých pri rafinácii ropy; služby na úpravu paliva a plynov, služby (činnosti) súvisiace s etylovaním benzínu, farbivami a prídavnými zložkami, úprava materiálov; spracovanie použitých olejov a iného odpadového chemického materiálu, spracovanie plastov; ropa a jej rafinácia.

41 - Vyučovanie, vzdelávanie vrátane kurzov a odborných výcvikov; zábava, športové a spoločenské aktivity.

42 - Poskytovanie služieb v oblasti potravín a nápojov, prevádzkovanie barov, reštaurácií a hotelov; verejnoprospešné zariadenia, ubytovanie, medicínske, hygienické a kozmetické služby s výnimkou tých hygienických a kozmetických služieb, kde sa používajú hygienické a kozmetické výrobky na ľudskú spotrebu, ako aj výskumu v oblastiach hygieny a kozmetiky, kde sa používajú hygienické a kozmetické výrobky na ľudskú spotrebu; právne služby; priemyselný a vedecký výskum; výskum a vývoj služieb v oblasti transformácie, zásobovania, zmiešavania a distribúcie palív, tekutých aj plyných ako aj derivátov chemických produktov; počítačové programovanie.

(540)



(591) biela, červená

(732) Polski Koncern Naftowy ORLEN Spółka Akcyjna, ul. Chemików 7, 09-411 Plock, PL;

(740) Kajabová Monika, JUDr., Bratislava, SK;

(111) 215538

(151) 27.10.2006

(156) 15.11.2011

(180) 15.11.2021

(210) 3386-2001

(220) 15.11.2001

(442) 8.10.2002

(450) 7.12.2006

7 (511) 29, 30

(511) 29 - Instantné polievky; dehydrované polievky; instantné jedlá na báze mäsa, tepelne spracovanej zeleniny, mliečnych výrobkov; zmrazené hotové jedlá na báze mäsa, tepelne spracovanej zeleniny, mliečnych výrobkov.

30 - Pizza; instantné jedlá na báze cestovín, ryže; zmrazené hotové jedlá na báze cestovín, ryže alebo cesta.

(540)



(591) červená, zelená, žltá, biela, čierna

(732) Knorr Naehrmitel Aktiengesellschaft, Bahnhofstrasse 19, 8240 Thayngen, CH;

(740) Fajnorová Mária, Ing., Bratislava, SK;

Prevody a prechody práv**(111) 90988**

(210) 5973
(732) LUKANA OIL a.s., Prokopova 148/15, 130 00 Praha - Žižkov, CZ;
(770) OLEOFIN a. s., Anglická 140/20, 120 00 Praha, CZ;
Dátum uzavretia zmluvy: 17.9.2009
(580) 24.1.2011

(111) 105665

(210) 5111
(732) LUKANA OIL a.s., Prokopova 148/15, 130 00 Praha - Žižkov, CZ;
(770) OLEOFIN a. s., Anglická 140/20, 120 00 Praha, CZ;
Dátum uzavretia zmluvy: 17.9.2009
(580) 24.1.2011

(111) 108150

(210) 5490
(732) LUKANA OIL a.s., Prokopova 148/15, 130 00 Praha - Žižkov, CZ;
(770) OLEOFIN a. s., Anglická 140/20, 120 00 Praha, CZ;
Dátum uzavretia zmluvy: 17.9.2009
(580) 24.1.2011

(111) 108278

(210) 6009
(732) LUKANA OIL a.s., Prokopova 148/15, 130 00 Praha - Žižkov, CZ;
(770) OLEOFIN a. s., Anglická 140/20, 120 00 Praha, CZ;
Dátum uzavretia zmluvy: 17.9.2009
(580) 24.1.2011

(111) 108366

(210) 6435
(732) LUKANA OIL a.s., Prokopova 148/15, 130 00 Praha - Žižkov, CZ;
(770) OLEOFIN a. s., Anglická 140/20, 120 00 Praha, CZ;
Dátum uzavretia zmluvy: 17.9.2009
(580) 24.1.2011

(111) 109870

(210) 5837
(732) LUKANA OIL a.s., Prokopova 148/15, 130 00 Praha - Žižkov, CZ;
(770) STZ a.s., Žukovova 100, 401 29 Ústí nad Labem, Střekov, CZ;
Dátum uzavretia zmluvy: 17.9.2009
(580) 20.1.2011

(111) 110133

(210) 1511
(732) LUKANA OIL a.s., Prokopova 148/15, 130 00 Praha - Žižkov, CZ;
(770) OLEOFIN a. s., Anglická 140/20, 120 00 Praha, CZ;
Dátum uzavretia zmluvy: 17.9.2009
(580) 24.1.2011

(111) 110220

(210) 4602
(732) LUKANA OIL a.s., Prokopova 148/15, 130 00 Praha - Žižkov, CZ;
(770) OLEOFIN a. s., Anglická 140/20, 120 00 Praha, CZ;
Dátum uzavretia zmluvy: 17.9.2009
(580) 24.1.2011

(111) 110263

(210) 5836
(732) LUKANA OIL a.s., Prokopova 148/15, 130 00 Praha - Žižkov, CZ;
(770) STZ a.s., Žukovova 100, 401 29 Ústí nad Labem, Střekov, CZ;
Dátum uzavretia zmluvy: 17.9.2009
(580) 20.1.2011

(111) 114147

(210) 2854
(732) Czech Blades s.r.o., Brněnská 559, 569 43 Jevíčko, CZ;
(770) Procter & Gamble Czech Republic s.r.o., Ottova 402, 269 32 Rakovník, CZ;
Dátum uzavretia zmluvy: 23.3.2010
(580) 19.1.2011

(111) 114155

(210) 2855
(732) Czech Blades s.r.o., Brněnská 559, 569 43 Jevíčko, CZ;
(770) Procter & Gamble Czech Republic s.r.o., Ottova 402, 269 32 Rakovník, CZ;
Dátum uzavretia zmluvy: 23.3.2010
(580) 19.1.2011

(111) 150392

(210) 23523
(732) LUKANA OIL a.s., Prokopova 148/15, 130 00 Praha - Žižkov, CZ;
(770) STZ a.s., Žukovova 100, 401 29 Ústí nad Labem, Střekov, CZ;
Dátum uzavretia zmluvy: 17.9.2009
(580) 20.1.2011

(111) 153005

(210) 9873
(732) Czech Blades s.r.o., Brněnská 559, 569 43 Jevíčko, CZ;
(770) Procter & Gamble Czech Republic s.r.o., Ottova 402, 269 32 Rakovník, CZ;
Dátum uzavretia zmluvy: 23.3.2010
(580) 19.1.2011

(111) 153046

(210) 9757
(732) The Gillette Company, One Gillette Park, Boston, MA 02127, US;
(770) Procter & Gamble Czech Republic s.r.o., Ottova 402, 269 32 Rakovník, CZ;
Dátum uzavretia zmluvy: 20.8.2010
(580) 20.1.2011

(111) 153963

(210) 18644
(732) LUKANA OIL a.s., Prokopova 148/15, 130 00 Praha - Žižkov, CZ;
(770) OLEOFIN a. s., Anglická 140/20, 120 00 Praha, CZ;
Dátum uzavretia zmluvy: 17.9.2009
(580) 24.1.2011

(111) 154145

(210) 21290
(732) LUKANA OIL a.s., Prokopova 148/15, 130 00 Praha - Žižkov, CZ;
(770) OLEOFIN a. s., Anglická 140/20, 120 00 Praha, CZ;
Dátum uzavretia zmluvy: 17.9.2009
(580) 24.1.2011

(111) 154767

(210) 24660
(732) LUKANA OIL a.s., Prokopova 148/15, 130 00 Praha - Žižkov, CZ;
(770) OLEOFIN a. s., Anglická 140/20, 120 00 Praha, CZ;
Dátum uzavretia zmluvy: 17.9.2009
(580) 24.1.2011

(111) 155884

(210) 29898
(732) Czech Blades s.r.o., Brněnská 559, 569 43 Jevíčko, CZ;
(770) Procter & Gamble Czech Republic s.r.o., Ottova 402, 269 32 Rakovník, CZ;
Dátum uzavretia zmluvy: 23.3.2010
(580) 19.1.2011

(111) 157309

(210) 40118
(732) The Gillette Company, One Gillette Park, Boston, MA 02127, US;
(770) Procter & Gamble Czech Republic s.r.o., Ottova 402, 269 32 Rakovník, CZ;
Dátum uzavretia zmluvy: 20.8.2010
(580) 20.1.2011

(111) 157666

(210) 40394
(732) LUKANA OIL a.s., Prokopova 148/15, 130 00 Praha - Žižkov, CZ;
(770) OLEOFIN a. s., Anglická 140/20, 120 00 Praha, CZ;
Dátum uzavretia zmluvy: 17.9.2009
(580) 24.1.2011

(111) 159644

(210) 43340
(732) Machovčák Stanislav, Ing., Staškov č. 767, 023 53 Staškov, SK;
(770) MORAVAN akciová spoločnosť, 765 81 Otrokovice, CZ;
Dátum uzavretia zmluvy: 12.5.1999
(580) 11.1.2011

(111) 160021

(210) 43959
(732) Machovčák Stanislav, Ing., Staškov č. 767, 023 53 Staškov, SK;
(770) MORAVAN akciová spoločnosť, Otrokovice, CZ;
Dátum uzavretia zmluvy: 12.5.1999
(580) 11.1.2011

(111) 160815

(210) 46042
(732) LUKANA OIL a.s., Prokopova 148/15, 130 00 Praha - Žižkov, CZ;
(770) OLEOFIN a. s., Anglická 140/20, 120 00 Praha, CZ;
Dátum uzavretia zmluvy: 17.9.2009
(580) 24.1.2011

(111) 164810

(210) 51942
(732) Qualicaps Co., Ltd., 321-5 Ikezawacho, Nara 639-1032, Yamatokoriyama-city, JP;
(770) Qualicaps Netherlands B.V., Rokin 55. P.O.Box 990, Amsterdam, NL;
Dátum uzavretia zmluvy: 2.9.2010
(580) 18.1.2011

(111) 167456

(210) 56320
(732) Cilag GmbH International, Landis + Gyr-Strasse 1, 6300 Zug, CH;
(770) McNeil Healthcare (UK) Limited, a company incorporated under the laws of the England and Wales, c/o Johnson & Johnson Limited, Foundation Park, Roxborough Way, Maidenhead, Berkshire SL6 3UG, GB;
Dátum uzavretia zmluvy: 16.11.2010
(580) 21.1.2011

(111) 170332

(210) 61092
(732) Česká zbrojovka a.s., Svat. Čecha 1283, 688 27 Uherský Brod, CZ;
(770) ZBROJOVKA BRNO, s.r.o., Lazaretní 1/7, 615 00 Brno - Zábřovice, CZ;
Dátum uzavretia zmluvy: 21.7.2010
(580) 18.1.2011

(111) 171305

(210) 61638
 (732) LUKANA OIL a.s., Prokopova 148/15, 130 00 Praha - Žižkov, CZ;
 (770) OLEOFIN a. s., Anglická 140/20, 120 00 Praha, CZ;
 Dátum uzavretia zmluvy: 17.9.2009
 (580) 24.1.2011

(111) 171306

(210) 61639
 (732) LUKANA OIL a.s., Prokopova 148/15, 130 00 Praha - Žižkov, CZ;
 (770) OLEOFIN a. s., Anglická 140/20, 120 00 Praha, CZ;
 Dátum uzavretia zmluvy: 17.9.2009
 (580) 24.1.2011

(111) 174367

(210) 68422
 (732) The Gillette Company, One Gillette Park, Boston, MA 02127, US;
 (770) Procter & Gamble Czech Republic s.r.o., Ottova 402, 269 32 Rakovník, CZ;
 Dátum uzavretia zmluvy: 20.8.2010
 (580) 20.1.2011

(111) 175340

(210) 68882
 (732) Cilag GmbH International, Landis + Gyr-Strasse 1, 6300 Zug, CH;
 (770) McNeil Healthcare (UK) Limited, a company incorporated under the laws of the England and Wales, c/o Johnson & Johnson Limited, Foundation Park, Roxborough Way, Maidenhead, Berkshire SL6 3UG, GB;
 Dátum uzavretia zmluvy: 16.11.2010
 (580) 21.1.2011

(111) 176003

(210) 61348
 (732) Viacom Overseas Holdings C.V., Berg Arrarat 1, Willemstad, Curacao, AN;
 (770) MIRAGE STUDIOS, Inc., 16 Market Street, Northampton, Massachusetts, US;
 Dátum uzavretia zmluvy: 20.10.2009
 (580) 20.1.2011

(111) 176004

(210) 61349
 (732) Viacom Overseas Holdings C.V., Berg Arrarat 1, Willemstad, Curacao, AN;
 (770) MIRAGE STUDIOS, Inc., 16 Market Street, Northampton, Massachusetts, US;
 Dátum uzavretia zmluvy: 20.10.2009
 (580) 20.1.2011

(111) 176096A

(210) 5002-98
 (732) LUKANA OIL a.s., Prokopova 148/15, 130 00 Praha - Žižkov, CZ;
 (770) OLEOFIN a. s., Anglická 140/20, 120 00 Praha, CZ;
 Dátum uzavretia zmluvy: 17.9.2009
 (580) 24.1.2011

(111) 177030

(210) 72304
 (732) PROFIT-INVEST, s.r.o., Radničné námestie 33, 085 01 Bardejov, SK;
 (770) Radoma, s. r. o., Prešov, Kapušany pri Prešove 534, 082 12 Kapušany pri Prešove, SK;
 Dátum uzavretia zmluvy: 1.10.2010
 (580) 30.12.2010

(111) 184180

(210) 2014-95
 (732) LUKANA OIL a.s., Prokopova 148/15, 130 00 Praha - Žižkov, CZ;
 (770) OLEOFIN a. s., Anglická 140/20, 120 00 Praha, CZ;
 Dátum uzavretia zmluvy: 17.9.2009
 (580) 24.1.2011

(111) 185377

(210) 2015-95
 (732) LUKANA OIL a.s., Prokopova 148/15, 130 00 Praha - Žižkov, CZ;
 (770) OLEOFIN a. s., Anglická 140/20, 120 00 Praha, CZ;
 Dátum uzavretia zmluvy: 17.9.2009
 (580) 24.1.2011

(111) 185462

(210) 1111-96
 (732) TITUS SLOVAKIA, a.s., Alvinczyho 27, 040 01 Košice, SK;
 (770) TITUS a. s., Popradská 64, 040 11 Košice, SK;
 Dátum uzavretia zmluvy: 11.10.2010
 (580) 20.1.2011

(111) 185831

(210) 1340-95
 (732) LPT Group, s.r.o., Exnárova 47, 821 03 Bratislava, SK;
 (770) Light Pyro Team, s. r. o., Exnárova 47, 821 03 Bratislava, SK;
 Dátum uzavretia zmluvy: 1.5.2010
 (580) 29.12.2010

(111) 186735A

(210) 342-97A
 (732) LUKANA OIL a.s., Prokopova 148/15, 130 00 Praha - Žižkov, CZ;
 (770) OLEOFIN a. s., Anglická 140/20, 120 00 Praha, CZ;
 Dátum uzavretia zmluvy: 17.9.2009
 (580) 24.1.2011

(111) 188643

(210) 3592-97
 (732) Cilag GmbH International, Landis + Gyr-Strasse 1, 6300 Zug, CH;
 (770) McNeil Healthcare (UK) Limited, a company incorporated under the laws of the England and Wales, c/o Johnson & Johnson Limited, Foundation Park, Roxborough Way, Maidenhead, Berkshire SL6 3UG, GB;
 Dátum uzavretia zmluvy: 16.11.2010
 (580) 21.1.2011

(111) 188644

(210) 3597-97
(732) Cilag GmbH International, Landis + Gyr-Strasse 1, 6300 Zug, CH;
(770) McNeil Healthcare (UK) Limited, a company incorporated under the laws of the England and Wales, c/o Johnson & Johnson Limited, Foundation Park, Roxborough Way, Maidenhead, Berkshire SL6 3UG, GB;
Dátum uzavretia zmluvy: 16.11.2010
(580) 24.1.2011

(111) 188929

(210) 2540-97
(732) Cilag GmbH International, Landis + Gyr-Strasse 1, 6300 Zug, CH;
(770) McNeil Healthcare (UK) Limited, a company incorporated under the laws of the England and Wales, c/o Johnson & Johnson Limited, Foundation Park, Roxborough Way, Maidenhead, Berkshire SL6 3UG, GB;
Dátum uzavretia zmluvy: 16.11.2010
(580) 24.1.2011

(111) 189012

(210) 2948-97
(732) PROFIT-INVEST, s.r.o., Radničné námestie 33, 085 01 Bardejov, SK;
(770) Radoma s. r. o. Prešov, Priemysel'na 534, 082 12 Kapušany, SK;
Dátum uzavretia zmluvy: 1.10.2010
(580) 30.12.2010

(111) 190153

(210) 2949-97
(732) PROFIT-INVEST, s.r.o., Radničné námestie 33, 085 01 Bardejov, SK;
(770) Radoma s. r. o. Prešov, Priemysel'na 534, 082 12 Kapušany, SK;
Dátum uzavretia zmluvy: 1.10.2010
(580) 30.12.2010

(111) 192997

(210) 598-99
(732) LPT Group, s.r.o., Exnárova 47, 821 03 Bratislava, SK;
(770) Light Pyro Team, s. r. o., Exnárova 47, 821 03 Bratislava, SK;
Dátum uzavretia zmluvy: 1.5.2010
(580) 29.12.2010

(111) 193587

(210) 613-99
(732) LPT Group, s.r.o., Exnárova 47, 821 03 Bratislava, SK;
(770) Light Pyro Team, s. r. o., Exnárova 47, 821 03 Bratislava, SK;
Dátum uzavretia zmluvy: 1.5.2010
(580) 29.12.2010

(111) 193588

(210) 614-99
(732) LPT Group, s.r.o., Exnárova 47, 821 03 Bratislava, SK;
(770) Light Pyro Team, s. r. o., Exnárova 47, 821 03 Bratislava, SK;
Dátum uzavretia zmluvy: 1.5.2010
(580) 29.12.2010

(111) 195462

(210) 1408-2000
(732) Lajčák Vladimír, Ing., Ružová 30, 010 01 Žilina, SK; Lajčáková Jana, PhDr., Ružová 30, 010 01 Žilina, SK;
(770) Lajčák Vladimír - BRAINY, Ružová 30, 010 01 Žilina, SK;
Dátum uzavretia zmluvy: 20.7.2010
(580) 11.1.2011

(111) 195463

(210) 1419-2000
(732) Lajčák Vladimír, Ing., Ružová 30, 010 01 Žilina, SK; Lajčáková Jana, PhDr., Ružová 30, 010 01 Žilina, SK;
(770) Lajčák Vladimír - BRAINY, Ružová 30, 010 01 Žilina, SK;
Dátum uzavretia zmluvy: 20.7.2010
(580) 11.1.2011

(111) 195879

(210) 586-2000
(732) The Gillette Company, One Gillette Park, Boston, MA 02127, US;
(770) Procter & Gamble Czech Republic s.r.o., Ottova 402, 269 32 Rakovník, CZ;
Dátum uzavretia zmluvy: 20.8.2010
(580) 20.1.2011

(111) 197090

(210) 729-2000
(732) Topoľčianske pekárne a cukrárne a.s., Krušovská 1994, 955 01 Topoľčany, SK;
(770) PENAM SLOVAKIA, a.s., Štúrova 74/138, 949 35 Nitra, SK;
Dátum uzavretia zmluvy: 31.8.2010
(580) 17.1.2011

(111) 197152

(210) 2001-2000
(732) PROFIT-INVEST, s.r.o., Radničné námestie 33, 085 01 Bardejov, SK;
(770) Radoma, s. r. o., Prešov, Kapušany pri Prešove 534, 082 12 Kapušany pri Prešove, SK;
Dátum uzavretia zmluvy: 1.10.2010
(580) 30.12.2010

(111) 197155
 (210) 2004-2000
 (732) PROFIT-INVEST, s.r.o., Radničné námestie 33, 085 01 Bardejov, SK;
 (770) Radoma, s. r. o., Prešov, Kapušany pri Prešove 534, 082 12 Kapušany pri Prešove, SK;
 Dátum uzavretia zmluvy: 1.10.2010
 (580) 30.12.2010

(111) 197158
 (210) 2007-2000
 (732) PROFIT-INVEST, s.r.o., Radničné námestie 33, 085 01 Bardejov, SK;
 (770) Radoma, s. r. o., Prešov, Kapušany pri Prešove 534, 082 12 Kapušany pri Prešove, SK;
 Dátum uzavretia zmluvy: 1.10.2010
 (580) 30.12.2010

(111) 197631
 (210) 1999-2000
 (732) PROFIT-INVEST, s.r.o., Radničné námestie 33, 085 01 Bardejov, SK;
 (770) Radoma, s. r. o., Prešov, Kapušany pri Prešove 534, 082 12 Kapušany pri Prešove, SK;
 Dátum uzavretia zmluvy: 1.10.2010
 (580) 30.12.2010

(111) 197632
 (210) 2000-2000
 (732) PROFIT-INVEST, s.r.o., Radničné námestie 33, 085 01 Bardejov, SK;
 (770) Radoma, s. r. o., Prešov, Kapušany pri Prešove 534, 082 12 Kapušany pri Prešove, SK;
 Dátum uzavretia zmluvy: 1.10.2010
 (580) 30.12.2010

(111) 197663
 (210) 2680-2000
 (732) The Gillette Company, One Gillette Park, Boston, MA 02127, US;
 (770) Procter & Gamble Czech Republic s.r.o., Ottova 402, 269 32 Rakovník, CZ;
 Dátum uzavretia zmluvy: 20.8.2010
 (580) 20.1.2011

(111) 197831
 (210) 3316-2000
 (732) Monster Worldwide Scandinavia AB, Sveavagen 25, 103 67 Stockholm, SE;
 (770) Jobline International AB, 102 54 Stockholm, SE;
 (580) 4.1.2011

(111) 197908
 (210) 2347-2000
 (732) Royal Elastics Holding Limited, Suite 3306, 33/F Tower 6, The Gateway, 9 Canton Road, Tsimshatsui, HK;
 (770) K-Swiss Inc, 31248 Oak Crest Drive, Westlake Village CA 91361-4643, US;
 (580) 29.12.2010

(111) 197909
 (210) 2348-2000
 (732) Royal Elastics Holding Limited, Suite 3306, 33/F Tower 6, The Gateway, 9 Canton Road, Tsimshatsui, HK;
 (770) K-Swiss Inc, 31248 Oak Crest Drive, Westlake Village CA 91361-4643, US;
 (580) 29.12.2010

(111) 198369
 (210) 3724-2000
 (732) IVAX Pharmaceuticals s.r.o., Ostravská 29/305, 747 70 Opava-Komárov, CZ;
 (770) IVAX - CR, a. s., Ostravská 29, 747 70 Opava - Komárov, CZ;
 (580) 21.1.2011

(111) 198863
 (210) 3801-2000
 (732) LPT Group, s.r.o., Exnárova 47, 821 03 Bratislava, SK;
 (770) Light Pyro Team, s. r. o., Exnárova 47, 821 03 Bratislava, SK;
 Dátum uzavretia zmluvy: 1.5.2010
 (580) 29.12.2010

(111) 198864
 (210) 3802-2000
 (732) LPT Group, s.r.o., Exnárova 47, 821 03 Bratislava, SK;
 (770) Light Pyro Team, s. r. o., Exnárova 47, 821 03 Bratislava, SK;
 Dátum uzavretia zmluvy: 1.5.2010
 (580) 29.12.2010

(111) 198865
 (210) 3803-2000
 (732) LPT Group, s.r.o., Exnárova 47, 821 03 Bratislava, SK;
 (770) Light Pyro Team, s. r. o., Exnárova 47, 821 03 Bratislava, SK;
 Dátum uzavretia zmluvy: 1.5.2010
 (580) 29.12.2010

(111) 198866
 (210) 3804-2000
 (732) LPT Group, s.r.o., Exnárova 47, 821 03 Bratislava, SK;
 (770) Light Pyro Team, s. r. o., Exnárova 47, 821 03 Bratislava, SK;
 Dátum uzavretia zmluvy: 1.5.2010
 (580) 29.12.2010

(111) 198867
 (210) 3805-2000
 (732) LPT Group, s.r.o., Exnárova 47, 821 03 Bratislava, SK;
 (770) Light Pyro Team, s. r. o., Exnárova 47, 821 03 Bratislava, SK;
 Dátum uzavretia zmluvy: 1.5.2010
 (580) 29.12.2010

(111) 198868

(210) 3806-2000
(732) LPT Group, s.r.o., Exnárova 47, 821 03 Bratislava, SK;
(770) Light Pyro Team, s. r. o., Exnárova 47, 821 03 Bratislava, SK;
Dátum uzavretia zmluvy: 1.5.2010
(580) 29.12.2010

(111) 198885

(210) 3900-2000
(732) UCB Pharma GmbH, Alfred-Nobel-Strasse 10, D-40789 Monheim, DE;
(770) Schwarz Pharma AG, Alfred-Nobel-Strasse 10, D-40789 Monheim, DE;
(580) 17.1.2011

(111) 199046

(210) 3964-2000
(732) SHARK Online, a.s., Bottova 7, 811 09 Bratislava, SK;
(770) SHARK Computers, a.s., Fedáková 26, 841 02 Bratislava, SK;
Dátum uzavretia zmluvy: 19.8.2010
(580) 24.1.2011

(111) 199253

(210) 246-2001
(732) The Bear Stearns Companies LLC, 383 Madison Avenue, New York, NY 10179, US;
(770) The Bear Stearns Companies, Inc., 383 Madison Avenue, New York, New York 10179, US;
(580) 24.1.2011

(111) 199253

(210) 246-2001
(732) JPMorgan Chase & Co., Park Avenue, New York, NY 10017, US;
(770) The Bear Stearns Companies LLC, 383 Madison Avenue, New York, NY 10179, US;
Dátum uzavretia zmluvy: 26.10.2010
(580) 24.1.2011

(111) 199437

(210) 382-2001
(732) ASAHI KASEI E-MATERIALS CORPORATION, 1-105 Kanda Jinbocho, Chiyoda-ku, Tokyo, JP;
(770) ASAHI KASEI KABUSHIKI KAISHA, 3-23 Nakanoshima 3-chome, Kita-ku, Osaka-shi, Osaka, JP;
Dátum uzavretia zmluvy: 9.12.2010
(580) 20.1.2011

(111) 199467

(210) 1068-2001
(732) PROFIT-INVEST, s.r.o., Radničné námestie 33, 085 01 Bardejov, SK;
(770) Radoma, s. r. o., Prešov, Kapušany pri Prešove 534, 082 12 Kapušany pri Prešove, SK;
Dátum uzavretia zmluvy: 1.10.2010
(580) 30.12.2010

(111) 199468

(210) 1069-2001
(732) PROFIT-INVEST, s.r.o., Radničné námestie 33, 085 01 Bardejov, SK;
(770) Radoma, s. r. o., Prešov, Kapušany pri Prešove 534, 082 12 Kapušany pri Prešove, SK;
Dátum uzavretia zmluvy: 1.10.2010
(580) 30.12.2010

(111) 199469

(210) 1070-2001
(732) PROFIT-INVEST, s.r.o., Radničné námestie 33, 085 01 Bardejov, SK;
(770) Radoma, s. r. o., Prešov, Kapušany pri Prešove 534, 082 12 Kapušany pri Prešove, SK;
Dátum uzavretia zmluvy: 1.10.2010
(580) 30.12.2010

(111) 199470

(210) 1072-2001
(732) PROFIT-INVEST, s.r.o., Radničné námestie 33, 085 01 Bardejov, SK;
(770) Radoma, s. r. o., Prešov, Kapušany pri Prešove 534, 082 12 Kapušany pri Prešove, SK;
Dátum uzavretia zmluvy: 1.10.2010
(580) 30.12.2010

(111) 200117

(210) 73-2001
(732) Raiffeisenbank a.s., Hvězdova 1716/2b, 140 78 Praha, CZ;
(770) eBanka, a. s., Na Příkopě 19, 117 19 Praha, CZ;
(580) 19.1.2011

(111) 200118

(210) 74-2001
(732) Raiffeisenbank a.s., Hvězdova 1716/2b, 140 78 Praha, CZ;
(770) eBanka, a. s., Na Příkopě 19, 117 19 Praha, CZ;
(580) 19.1.2011

(111) 200119

(210) 75-2001
(732) Raiffeisenbank a.s., Hvězdova 1716/2b, 140 78 Praha, CZ;
(770) eBanka, a. s., Na Příkopě 19, 117 19 Praha, CZ;
(580) 19.1.2011

(111) 200120

(210) 76-2001
(732) Raiffeisenbank a.s., Hvězdova 1716/2b, 140 78 Praha, CZ;
(770) eBanka, a. s., Na Příkopě 19, 117 19 Praha, CZ;
(580) 19.1.2011

(111) 201357
 (210) 2413-2001
 (732) Baláž Dušan, Vinohradnícka 365/65A, 900 91
 Limbach, SK;
 (770) SOLID Ex s.r.o., Silvánová 2/A, 902 01 Pezinok,
 SK;
 Dátum uzavretia zmluvy: 6.10.2010
 (580) 18.1.2011

(111) 202384
 (210) 2229-2000
 (732) Jantzen Apparel Corp., a Delaware Corporation,
 687 South Coast Highway 101, Encinitas, CA
 92024, US;
 (770) Redsand, Inc., 687 South Coast Highway 101,
 Encinitas, CA 92024, US;
 Dátum uzavretia zmluvy: 24.10.2003
 (580) 21.1.2011

(111) 202384
 (210) 2229-2000
 (732) Perry Ellis International, Inc., 3000 NW 107 Ave-
 nue, Miami, Florida 33172, US;
 (770) Jantzen Apparel Corp., a Delaware Corporation,
 687 South Coast Highway 101, Encinitas, CA
 92024, US;
 Dátum uzavretia zmluvy: 30.8.2006
 (580) 21.1.2011

(111) 202565
 (210) 3829-2001
 (732) Baláž Dušan, Vinohradnícka 365/65A, 900 91
 Limbach, SK;
 (770) SOLID Ex s.r.o., Silvánová 2/A, 902 01 Pezinok,
 SK;
 Dátum uzavretia zmluvy: 6.10.2010
 (580) 18.1.2011

(111) 203253
 (210) 450-2002
 (732) Baláž Dušan, Vinohradnícka 365/65A, 900 91
 Limbach, SK;
 (770) SOLID Ex s.r.o., Silvánová 2/A, 902 01 Pezinok,
 SK;
 Dátum uzavretia zmluvy: 6.10.2010
 (580) 18.1.2011

(111) 204868
 (210) 1281-2002
 (732) Baláž Dušan, Vinohradnícka 365/65A, 900 91
 Limbach, SK;
 (770) SOLID Ex s.r.o., Silvánová 2/A, 902 01 Pezinok,
 SK;
 Dátum uzavretia zmluvy: 6.10.2010
 (580) 18.1.2011

(111) 204904
 (210) 2394-2002
 (732) PROFIT-INVEST, s.r.o., Radničné námestie 33,
 085 01 Bardejov, SK;
 (770) Radoma, s. r. o., Prešov, Kapušany pri Prešo-
 ve 534, 082 12 Kapušany pri Prešove, SK;
 Dátum uzavretia zmluvy: 1.10.2010
 (580) 30.12.2010

(111) 206977
 (210) 2689-2000
 (732) Písecká Andrea, Leškova 10, 811 04 Bratislava,
 SK;
 (770) Písecký Tomáš - ARM 333, Kováčsova 68, 851 10
 Bratislava, SK;
 (580) 28.12.2010

(111) 206978
 (210) 2690-2000
 (732) Písecká Andrea, Leškova 10, 811 04 Bratislava,
 SK;
 (770) Písecký Tomáš - ARM 333, Kováčsova 68, 851 10
 Bratislava, SK;
 (580) 28.12.2010

(111) 207418
 (210) 1179-2003
 (732) PROFIT-INVEST, s.r.o., Radničné námestie 33,
 085 01 Bardejov, SK;
 (770) Radoma, s. r. o., Prešov, Kapušany pri Prešo-
 ve 534, 082 12 Kapušany pri Prešove, SK;
 Dátum uzavretia zmluvy: 1.10.2010
 (580) 31.12.2010

(111) 207419
 (210) 1180-2003
 (732) PROFIT-INVEST, s.r.o., Radničné námestie 33,
 085 01 Bardejov, SK;
 (770) Radoma, s. r. o., Prešov, Kapušany pri Prešo-
 ve 534, 082 12 Kapušany pri Prešove, SK;
 Dátum uzavretia zmluvy: 1.10.2010
 (580) 31.12.2010

(111) 207420
 (210) 1181-2003
 (732) PROFIT-INVEST, s.r.o., Radničné námestie 33,
 085 01 Bardejov, SK;
 (770) Radoma, s. r. o., Prešov, Kapušany pri Prešo-
 ve 534, 082 12 Kapušany pri Prešove, SK;
 Dátum uzavretia zmluvy: 1.10.2010
 (580) 31.12.2010

(111) 207421
 (210) 1182-2003
 (732) PROFIT-INVEST, s.r.o., Radničné námestie 33,
 085 01 Bardejov, SK;
 (770) Radoma, s. r. o., Prešov, Kapušany pri Prešo-
 ve 534, 082 12 Kapušany pri Prešove, SK;
 Dátum uzavretia zmluvy: 1.10.2010
 (580) 31.12.2010

(111) 207422

(210) 1183-2003
(732) PROFIT-INVEST, s.r.o., Radničné námestie 33, 085 01 Bardejov, SK;
(770) Radoma, s. r. o., Prešov, Kapušany pri Prešove 534, 082 12 Kapušany pri Prešove, SK;
Dátum uzavretia zmluvy: 1.10.2010
(580) 31.12.2010

(111) 207540

(210) 1386-2003
(732) Kriško Alexander, Ing., Godrova 3, 811 06 Bratislava, SK;
(770) SYKOS, s. r. o., Godrova 3, 811 06 Bratislava, SK;
Dátum uzavretia zmluvy: 30.9.2010
(580) 18.1.2011

(111) 208360

(210) 2490-2003
(732) VIVALIS LIMITED, 22 Grimrod Place, Skelmersdale, Lancashire WN8 9UU, GB;
(770) CONSTANCE CARROLL COSMETICS PLC, 32 Gorseley Place, East Gillibrands, Skelmersdale, Lancashire WN8 9UP, GB;
Dátum uzavretia zmluvy: 7.6.2010
(580) 17.1.2011

(111) 209198

(210) 3617-2003
(732) Media Pro Slovakia, spol. s r.o., Bratislavská 1/d, 843 56 Bratislava - Záhorská Bystrica, SK;
(770) MARKÍZA - SLOVAKIA, spol. s r.o., Bratislavská 1/a, 843 56 Bratislava - Záhorská Bystrica, SK;
Dátum uzavretia zmluvy: 6.9.2010
(580) 12.1.2011

(111) 209305

(210) 33-2002
(732) PROFIT-INVEST, s.r.o., Radničné námestie 33, 085 01 Bardejov, SK;
(770) Radoma, s. r. o., Prešov, Kapušany pri Prešove 534, 082 12 Kapušany pri Prešove, SK;
Dátum uzavretia zmluvy: 1.10.2010
(580) 30.12.2010

(111) 209947

(210) 587-2004
(732) LPT Group, s.r.o., Exnárova 47, 821 03 Bratislava, SK;
(770) Light Pyro Team, s. r. o., Exnárova 47, 821 03 Bratislava, SK;
Dátum uzavretia zmluvy: 1.5.2010
(580) 29.12.2010

(111) 210141

(210) 607-2004
(732) LEXXUS, a.s., Laurinská 18, 811 01 Bratislava, SK;
(770) Hypocentrum, a. s., Laurinská 18, 811 01 Bratislava, SK;
Dátum uzavretia zmluvy: 4.11.2010
(580) 14.1.2011

(111) 211341

(210) 2528-2004
(732) Media Pro Slovakia, spol. s r.o., Bratislavská 1/d, 843 56 Bratislava - Záhorská Bystrica, SK;
(770) MARKÍZA - SLOVAKIA, spol. s r.o., Bratislavská 1/a, 843 56 Bratislava - Záhorská Bystrica, SK;
Dátum uzavretia zmluvy: 6.9.2010
(580) 12.1.2011

(111) 211735

(210) 2350-2004
(732) LPT Group, s.r.o., Exnárova 47, 821 03 Bratislava, SK;
(770) Light Pyro Team, s. r. o., Exnárova 47, 821 03 Bratislava, SK;
Dátum uzavretia zmluvy: 1.5.2010
(580) 29.12.2010

(111) 211830

(210) 932-2005
(732) SPI International B.V., Laan Copes van Cattenburch 52, 2585 GB 's-Gravenhage, NL;
(770) Hronec Ivan, PhDr., Haburská 89/35, 821 01 Bratislava, SK;
(580) 18.1.2011

(111) 211979

(210) 3186-2004
(732) PROFIT-INVEST, s.r.o., Radničné námestie 33, 085 01 Bardejov, SK;
(770) Radoma, s. r. o. Prešov, Kapušany 534, 082 12 Kapušany, SK;
Dátum uzavretia zmluvy: 1.10.2010
(580) 31.12.2010

(111) 212367

(210) 3338-2003
(732) Raiffeisenbank a.s., Hvězdova 1716/2b, 140 78 Praha, CZ;
(770) eBanka, a. s., Na Příkopě 19, 117 19 Praha, CZ;
(580) 20.1.2011

(111) 212393

(210) 3282-2004
(732) PIERRE FABRE MEDICAMENT, 45 Place Abel Gance, 92100 Boulogne Billancourt, FR;
(770) NATURACTIVE LABORATOIRES PIERRE FABRE, 29, Avenue du Sidobre, 81100 Castres, FR;
(580) 21.1.2011

(111) 212474

(210) 3281-2004
(732) PIERRE FABRE MEDICAMENT, 45 Place Abel Gance, 92100 Boulogne Billancourt, FR;
(770) NATURACTIVE LABORATOIRES PIERRE FABRE, 29, Avenue du Sidobre, 81100 Castres, FR;
(580) 21.1.2011

(111) 212482

(210) 5851-2005
 (732) Baláž Dušan, Vinohradnícka 365/65A, 900 91 Limbach, SK;
 (770) SOLID Ex s.r.o., Silvánová 2/A, 902 01 Pezinok, SK;
 Dátum uzavretia zmluvy: 6.10.2010
 (580) 18.1.2011

(111) 212736

(210) 5140-2005
 (732) International Personal Finance plc, Number Three, Leads City Office Park, Meadow Lane, Leeds, West Yorkshire, LS11 5BD, GB;
 (770) Provident Financial, s. r. o., Grösslingova 7, 811 09 Bratislava, SK;
 Dátum uzavretia zmluvy: 21.10.2009
 (580) 17.1.2011

(111) 212737

(210) 5141-2005
 (732) International Personal Finance plc, Number Three, Leads City Office Park, Meadow Lane, Leeds, West Yorkshire, LS11 5BD, GB;
 (770) Provident Financial, s. r. o., Grösslingova 7, 811 09 Bratislava, SK;
 Dátum uzavretia zmluvy: 21.10.2009
 (580) 17.1.2011

(111) 212840

(210) 122-2005
 (732) PROFIT-INVEST, s.r.o., Radničné námestie 33, 085 01 Bardejov, SK;
 (770) Radoma s. r. o. Prešov, Kapušany 534, 082 12 Kapušany pri Prešove, SK;
 Dátum uzavretia zmluvy: 1.10.2010
 (580) 30.12.2010

(111) 212841

(210) 123-2005
 (732) PROFIT-INVEST, s.r.o., Radničné námestie 33, 085 01 Bardejov, SK;
 (770) Radoma s. r. o. Prešov, Kapušany 534, 082 12 Kapušany pri Prešove, SK;
 Dátum uzavretia zmluvy: 1.10.2010
 (580) 30.12.2010

(111) 213131

(210) 174-2005
 (732) PROFIT-INVEST, s.r.o., Radničné námestie 33, 085 01 Bardejov, SK;
 (770) Radoma s. r. o. Prešov, Kapušany 534, 082 12 Kapušany pri Prešove, SK;
 Dátum uzavretia zmluvy: 1.10.2010
 (580) 30.12.2010

(111) 213430

(210) 5274-2005
 (732) International Personal Finance plc, Number Three, Leads City Office Park, Meadow Lane, Leeds, West Yorkshire, LS11 5BD, GB;
 (770) Provident Financial, s. r. o., Grösslingova 7, 811 09 Bratislava, SK;
 Dátum uzavretia zmluvy: 21.10.2009
 (580) 17.1.2011

(111) 214109

(210) 256-2005
 (732) PROFIT-INVEST, s.r.o., Radničné námestie 33, 085 01 Bardejov, SK;
 (770) Radoma s. r. o. Prešov, Kapušany 534, 082 12 Kapušany pri Prešove, SK;
 Dátum uzavretia zmluvy: 1.10.2010
 (580) 30.12.2010

(111) 214110

(210) 257-2005
 (732) PROFIT-INVEST, s.r.o., Radničné námestie 33, 085 01 Bardejov, SK;
 (770) Radoma s. r. o. Prešov, Kapušany 534, 082 12 Kapušany pri Prešove, SK;
 Dátum uzavretia zmluvy: 1.10.2010
 (580) 30.12.2010

(111) 214111

(210) 258-2005
 (732) PROFIT-INVEST, s.r.o., Radničné námestie 33, 085 01 Bardejov, SK;
 (770) Radoma s. r. o. Prešov, Kapušany 534, 082 12 Kapušany pri Prešove, SK;
 Dátum uzavretia zmluvy: 1.10.2010
 (580) 30.12.2010

(111) 214112

(210) 259-2005
 (732) PROFIT-INVEST, s.r.o., Radničné námestie 33, 085 01 Bardejov, SK;
 (770) Radoma s. r. o. Prešov, Kapušany 534, 082 12 Kapušany pri Prešove, SK;
 Dátum uzavretia zmluvy: 1.10.2010
 (580) 30.12.2010

(111) 214761

(210) 632-2005
 (732) Jozef Hanuš INMAT, J. Kráľa 58, 956 17 Solčany, SK;
 (770) SEPRO spol. s r. o., Brezovská 19, 831 03 Bratislava, SK;
 Dátum uzavretia zmluvy: 20.10.2010
 (580) 27.1.2011

(111) 215127

(210) 563-2005
 (732) PROFIT-INVEST, s.r.o., Radničné námestie 33, 085 01 Bardejov, SK;
 (770) Radoma s. r. o. Prešov, Kapušany 534, 082 12 Kapušany pri Prešove, SK;
 Dátum uzavretia zmluvy: 1.10.2010
 (580) 30.12.2010

(111) 215259

(210) 340-2004
(732) Baláž Dušan, Vinohradnícka 365/65A, 900 91 Limbach, SK;
(770) SOLID Ex s.r.o., Silvánová 2/A, 902 01 Pezinok, SK;
Dátum uzavretia zmluvy: 6.10.2010
(580) 18.1.2011

(111) 215270

(210) 790-2006
(732) REALITNÍ INSTITUT a.s., Václavské nám. 794/38, 110 00 Praha, CZ;
(770) AZ pneu SK, s. r. o., Svetlá 1, 811 02 Bratislava, SK;
Dátum uzavretia zmluvy: 14.7.2010
(580) 25.1.2011

(111) 216267

(210) 255-2005
(732) PROFIT-INVEST, s.r.o., Radničné námestie 33, 085 01 Bardejov, SK;
(770) Radoma s. r. o. Prešov, Kapušany 534, 082 12 Kapušany pri Prešove, SK;
Dátum uzavretia zmluvy: 1.10.2010
(580) 30.12.2010

(111) 216874

(210) 480-2006
(732) Media Pro Slovakia, spol. s r.o., Bratislavská 1/d, 843 56 Bratislava - Záhorská Bystrica, SK;
(770) MARKÍZA - SLOVAKIA, spol. s r.o., Bratislavská 1/a, 843 56 Bratislava - Záhorská Bystrica, SK;
Dátum uzavretia zmluvy: 6.9.2010
(580) 13.1.2011

(111) 217846

(210) 5806-2006
(732) Boris Marek, L. Podjavorinskej 2542/9, 917 00 Trnava, SK;
(770) MARBO GROUP, s. r. o., L. Podjavorinskej 2542/9, 917 00 Trnava, SK;
Dátum uzavretia zmluvy: 30.9.2010
(580) 18.1.2011

(111) 218477

(210) 5604-2006
(732) Media Pro Slovakia, spol. s r.o., Bratislavská 1/d, 843 56 Bratislava - Záhorská Bystrica, SK;
(770) MARKÍZA - SLOVAKIA, spol. s r.o., Bratislavská 1/a, 843 56 Bratislava - Záhorská Bystrica, SK;
Dátum uzavretia zmluvy: 6.9.2010
(580) 13.1.2011

(111) 219037

(210) 518-2007
(732) SPI International B.V., Laan Copes van Cattenburch 52, 2585 GB 's-Gravenhage, NL;
(770) Hronec Ivan, PhDr., Haburská 89/35, 821 01 Bratislava, SK;
(580) 18.1.2011

(111) 219112

(210) 2114-2006
(732) Media Pro Slovakia, spol. s r.o., Bratislavská 1/d, 843 56 Bratislava - Záhorská Bystrica, SK;
(770) MARKÍZA - SLOVAKIA, spol. s r.o., Bratislavská 1/a, 843 56 Bratislava - Záhorská Bystrica, SK;
Dátum uzavretia zmluvy: 6.9.2010
(580) 13.1.2011

(111) 219237

(210) 2131-2006
(732) Media Pro Slovakia, spol. s r.o., Bratislavská 1/d, 843 56 Bratislava - Záhorská Bystrica, SK;
(770) MARKÍZA - SLOVAKIA, spol. s r.o., Bratislavská 1/a, 843 56 Bratislava - Záhorská Bystrica, SK;
Dátum uzavretia zmluvy: 6.9.2010
(580) 13.1.2011

(111) 219727

(210) 223-2007
(732) PAM - INVEST, a.s., Dunajská 25, 811 08 Bratislava, SK;
(770) CK PRESSBURG BRATISLAVA a.s., Sartorisova 20, 821 08 Bratislava, SK;
Dátum uzavretia zmluvy: 12.11.2009
(580) 18.1.2011

(111) 219908

(210) 1178-2003
(732) PROFIT-INVEST, s.r.o., Radničné námestie 33, 085 01 Bardejov, SK;
(770) Radoma, s. r. o., Prešov, Kapušany pri Prešove 534, 082 12 Kapušany pri Prešove, SK;
Dátum uzavretia zmluvy: 1.10.2010
(580) 31.12.2010

(111) 221745

(210) 2366-2007
(732) SAXANA, s.r.o., Gorkého 6, 811 01 Bratislava, SK;
(770) TAWAL - Construct s. r. o., Gorkého 6, 811 01 Bratislava, SK;
Dátum uzavretia zmluvy: 26.4.2010
(580) 17.1.2011

(111) 222182

(210) 2315-2007
(732) PROFIT-INVEST, s.r.o., Radničné námestie 33, 085 01 Bardejov, SK;
(770) Radoma s. r. o. Prešov, Kapušany 534, 082 12 Kapušany pri Prešove, SK;
Dátum uzavretia zmluvy: 1.10.2010
(580) 31.12.2010

(111) 222403

(210) 110-2008

(732) Media Pro Slovakia, spol. s r.o., Bratislavská 1/d, 843 56 Bratislava - Záhorská Bystrica, SK;

(770) MARKÍZA - SLOVAKIA, spol. s r.o., Bratislavská 1/a, 843 56 Bratislava - Záhorská Bystrica, SK;

Dátum uzavretia zmluvy: 6.9.2010

(580) 12.1.2011

(111) 222437

(210) 2311-2007

(732) PROFIT-INVEST, s.r.o., Radničné námestie 33, 085 01 Bardejov, SK;

(770) Radoma s. r. o. Prešov, Kapušany 534, 082 12 Kapušany pri Prešove, SK;

Dátum uzavretia zmluvy: 1.10.2010

(580) 31.12.2010

(111) 222438

(210) 2312-2007

(732) PROFIT-INVEST, s.r.o., Radničné námestie 33, 085 01 Bardejov, SK;

(770) Radoma s. r. o. Prešov, Kapušany 534, 082 12 Kapušany pri Prešove, SK;

Dátum uzavretia zmluvy: 1.10.2010

(580) 31.12.2010

(111) 222439

(210) 2313-2007

(732) PROFIT-INVEST, s.r.o., Radničné námestie 33, 085 01 Bardejov, SK;

(770) Radoma s. r. o. Prešov, Kapušany 534, 082 12 Kapušany pri Prešove, SK;

Dátum uzavretia zmluvy: 1.10.2010

(580) 31.12.2010

(111) 222440

(210) 2317-2007

(732) PROFIT-INVEST, s.r.o., Radničné námestie 33, 085 01 Bardejov, SK;

(770) Radoma s. r. o. Prešov, Kapušany 534, 082 12 Kapušany pri Prešove, SK;

Dátum uzavretia zmluvy: 1.10.2010

(580) 31.12.2010

(111) 222506

(210) 6529-2007

(732) 3onfo, s.r.o., Jiráskova 13452/42, 080 05 Prešov, SK;

(770) VAP Industry, s. r. o., Jilemnického 8775/3, 080 01 Prešov, SK;

Dátum uzavretia zmluvy: 30.11.2010

(580) 29.12.2010

(111) 222508

(210) 113-2008

(732) Media Pro Slovakia, spol. s r.o., Bratislavská 1/d, 843 56 Bratislava - Záhorská Bystrica, SK;

(770) MARKÍZA - SLOVAKIA, spol. s r.o., Bratislavská 1/a, 843 56 Bratislava - Záhorská Bystrica, SK;

Dátum uzavretia zmluvy: 6.9.2010

(580) 12.1.2011

(111) 222892

(210) 321-2008

(732) GLOBS, spol. s r.o., Hviezdoslavovo námestie 13, 811 01 Bratislava, SK;

(770) GASTRO PRAGUE, s. r. o., Opatovická 16/168, 110 00 Praha, CZ;

Dátum uzavretia zmluvy: 4.11.2010

(580) 28.12.2010

(111) 224521

(210) 1711-2008

(732) EU - FOOD, s.r.o., Lidér Tejed 27, 929 01 Povođa, SK;

(770) KISS - FOOD, s. r. o., Nová Osada 805/25, 929 01 Dunajská Streda, SK;

Dátum uzavretia zmluvy: 28.9.2010

(580) 11.1.2011

(111) 224522

(210) 1712-2008

(732) EU - FOOD, s.r.o., Lidér Tejed 27, 929 01 Povođa, SK;

(770) KISS - FOOD, s. r. o., Nová Osada 805/25, 929 01 Dunajská Streda, SK;

Dátum uzavretia zmluvy: 28.9.2010

(580) 11.1.2011

(111) 224706

(210) 1709-2008

(732) EU - FOOD, s.r.o., Lidér Tejed 27, 929 01 Povođa, SK;

(770) KISS - FOOD, s. r. o., Nová Osada 805/25, 929 01 Dunajská Streda, SK;

Dátum uzavretia zmluvy: 28.9.2010

(580) 11.1.2011

(111) 224707

(210) 1710-2008

(732) EU - FOOD, s.r.o., Lidér Tejed 27, 929 01 Povođa, SK;

(770) KISS - FOOD, s. r. o., Nová Osada 805/25, 929 01 Dunajská Streda, SK;

Dátum uzavretia zmluvy: 28.9.2010

(580) 11.1.2011

(111) 225105

(210) 1845-2008

(732) Tatry mountain resorts, a.s., Demänovská Dolina 72, 031 01 Liptovský Mikuláš, SK;

(770) Tatranské lanové dráhy, a. s., Tatranská Lomnica 7, 059 60 Vysoké Tatry, SK;

(580) 17.1.2011

(111) 226388

(210) 623-2009
(732) Zoznam, s. r. o., Viedenská cesta 3-7, 851 01 Bratislava, SK;
(770) FAT CHILLI, s.r.o., Mýtna 40, 811 05 Bratislava, SK;
Dátum uzavretia zmluvy: 31.5.2010
(580) 20.1.2011

(111) 227174

(210) 1462-2009
(732) LUKANA OIL a.s., Prokopova 148/15, 130 00 Praha 3 - Žižkov, CZ;
(770) Oleofin a.s., Anglická 140/20, 120 00 Praha, CZ;
Dátum uzavretia zmluvy: 17.9.2009
(580) 24.1.2011

(111) 227175

(210) 1463-2009
(732) LUKANA OIL a.s., Prokopova 148/15, 130 00 Praha 3 - Žižkov, CZ;
(770) Oleofin a.s., Anglická 140/20, 120 00 Praha, CZ;
Dátum uzavretia zmluvy: 17.9.2009
(580) 24.1.2011

(111) 227273

(210) 1341-2009
(732) Steak & Whisky Dreams, s. r. o., Laurinská 4, 811 01 Bratislava, SK;
(770) Upside Down, a. s., Laurinská 4, 811 01 Bratislava, SK;
Dátum uzavretia zmluvy: 16.12.2010
(580) 28.12.2010

(111) 228143

(210) 151-2010
(732) Tatry mountain resorts, a.s., Demänovská Dolina 72, 031 01 Liptovský Mikuláš, SK;
(770) Tatranské lanové dráhy, a. s., Tatranská Lomnica 7, 059 60 Vysoké Tatry, SK;
(580) 17.1.2011

(111) 228492

(210) 1529-2008
(732) RAPPÁ, s. r. o., Komárňanská cesta (sady), 940 64 Nové Zámky, SK;
(770) Barkociová Lívia, PhDr., Jánošíkova 6, 946 51 Nesvady, SK;
Dátum uzavretia zmluvy: 1.10.2010
(580) 18.1.2011

(111) 228684

(210) 449-2010
(732) Media Pro Slovakia, spol. s r.o., Bratislavská 1/d, 843 56 Bratislava - Záhorská Bystrica, SK;
(770) MARKÍZA - SLOVAKIA, spol. s r.o., Bratislavská 1/a, 843 56 Bratislava - Záhorská Bystrica, SK;
Dátum uzavretia zmluvy: 6.9.2010
(580) 12.1.2011

Zmeny v údajoch o majiteľoch/prihlasovateľoch**(111) 97481**

(210) 23525

(732) Electrolux Home Products, Inc., 10200 David Taylor Drive, Charlotte North, Carolina 28262, US;

(580) 14.1.2011

(111) 117115

(210) 23585

(732) Palírna u Zeleného stromu - Starorežná Prostějov, a.s., Dykova 8, 796 97 Prostějov, CZ;

(580) 10.1.2011

(111) 155205

(210) 26559

(732) JUKI KABUSHIKI KAISHA (JUKI CORPORATION), 2-11-1, Tsurumaki, Tama-Shi, Tokyo 206-8551, JP;

(580) 13.1.2011

(111) 159339

(210) 43126

(732) Siemens Schweiz AG, Freilagerstrasse 40, 8047 Zürich, CH;

(580) 14.1.2011

(111) 160564

(210) 45040

(732) JUKI KABUSHIKI KAISHA (JUKI CORPORATION), 2-11-1, Tsurumaki, Tama-Shi, Tokyo 206-8551, JP;

(580) 13.1.2011

(111) 162764

(210) 48633

(732) Cadbury France, 143 Boulevard Romain Rolland, 75685 Paris Cedex, FR;

(580) 13.1.2011

(111) 164534

(210) 51378

(732) JUKI KABUSHIKI KAISHA (JUKI CORPORATION), 2-11-1, Tsurumaki, Tama-Shi, Tokyo 206-8551, JP;

(580) 13.1.2011

(111) 164810

(210) 51942

(732) Qualicaps Netherlands B.V., Rokin 55. P.O.Box 990, Amsterdam, NL;

(580) 18.1.2011

(111) 166040

(210) 53240

(732) JUKI KABUSHIKI KAISHA (JUKI CORPORATION), 2-11-1, Tsurumaki, Tama-Shi, Tokyo 206-8551, JP;

(580) 13.1.2011

(111) 168955

(210) 59370

(732) H. J. Heinz Company, One PPG Place, Suite 3100, Pittsburgh, Pennsylvania 15222, US;

(580) 4.1.2011

(111) 168955

(210) 59370

(732) H. J. Heinz Company, 600 Grant Street, Pittsburgh, Pennsylvania 15219, US;

(580) 4.1.2011

(111) 169317

(210) 59035

(732) KIA MOTORS CORPORATION, 231 Yangjae-dong, Seocho-gu, Seoul 137-938, KR;

(580) 14.1.2011

(111) 169395

(210) 59559

(732) GOLDEN LADY COMPANY S. p. A., Via Giacomo Leopardi 3/5, 46043 Castiglione delle Stiviere (MN), IT;

(580) 13.1.2011

(111) 169656

(210) 59083

(732) L. A. GEAR, INC., 844 Moraga Drive, Los Angeles 90049, US;

(580) 7.1.2011

(111) 169828

(210) 59043

(732) Palírna u Zeleného stromu - Starorežná Prostějov, a.s., Dykova 8, 796 97 Prostějov, CZ;

(580) 10.1.2011

(111) 170137

(210) 59045

(732) Palírna u Zeleného stromu - Starorežná Prostějov, a.s., Dykova 8, 796 97 Prostějov, CZ;

(580) 11.1.2011

(111) 170138

(210) 59195

(732) Compagnie des Gaz de Petrole Primagaz S. A., 4, rue Hérault de Séchelles, 75017 Paris, FR;

(580) 14.1.2011

(111) 170205
(210) 59371
(732) H. J. Heinz Company, One PPG Place, Suite 3100,
Pittsburgh, Pennsylvania 15222, US;
(580) 4.1.2011

(111) 171647
(210) 59369
(732) H. J. Heinz Company, One PPG Place, Suite
3100, Pittsburgh, Pennsylvania 15222, US;
(580) 4.1.2011

(111) 171712
(210) 59298
(732) MEAD JOHNSON & COMPANY, LLC, 2400
West Lloyd Expressway, Evansville, Indiana 47721,
US;
(580) 14.1.2011

(111) 171713
(210) 59299
(732) MEAD JOHNSON & COMPANY, LLC, 2400
West Lloyd Expressway, Evansville, Indiana 47721,
US;
(580) 14.1.2011

(111) 176798
(210) 65796
(732) Pivovary Topvar, a.s., Pivovarská 9, 082 21 Veľ-
ký Šariš, SK;
(580) 19.1.2011

(111) 177362
(210) 1665-93
(732) The Armor All/STP Products Company, 1221 Broad-
way, Oakland, California 94612, US;
(580) 27.12.2010

(111) 177602
(210) 2437-96
(732) Pivovary Topvar, a.s., Pivovarská 9, 082 21 Veľ-
ký Šariš, SK;
(580) 19.1.2011

(111) 178016
(210) 59044
(732) Palírna u Zeleného stromu - Starorežná Prostě-
jov, a.s., Dykova 8, 796 97 Prostějov, CZ;
(580) 11.1.2011

(111) 182746
(210) 60396
(732) Express, LLC, a Delaware limited liability com-
pany, 1 Expres Drive, Columbus, Ohio 43230, US;
(580) 14.1.2011

(111) 188496
(210) 3017-97
(732) Tata Global Beverages Czech Republic a.s., Zno-
jemská 687, 675 31 Jemnice, CZ;
(580) 21.1.2011

(111) 188864
(210) 1985-97
(732) Pivovary Topvar, a.s., Pivovarská 9, 082 21 Veľ-
ký Šariš, SK;
(580) 19.1.2011

(111) 188880
(210) 2053-97
(732) Pivovary Topvar, a.s., Pivovarská 9, 082 21 Veľ-
ký Šariš, SK;
(580) 19.1.2011

(111) 190704
(210) 3112-97
(732) Tata Global Beverages Czech Republic a.s., Zno-
jemská 687, 675 31 Jemnice, CZ;
(580) 21.1.2011

(111) 190705
(210) 3113-97
(732) Tata Global Beverages Czech Republic a.s., Zno-
jemská 687, 675 31 Jemnice, CZ;
(580) 21.1.2011

(111) 190706
(210) 3114-97
(732) Tata Global Beverages Czech Republic a.s., Zno-
jemská 687, 675 31 Jemnice, CZ;
(580) 21.1.2011

(111) 191348
(210) 2453-99
(732) AUTONOVA, s.r.o., Priemyselný areál Východ,
súp. č. 3406, 058 01 Poprad, SK;
(580) 5.1.2011

(111) 191807
(210) 3315-97
(732) Tata Global Beverages Czech Republic a.s., Zno-
jemská 687, 675 31 Jemnice, CZ;
(580) 21.1.2011

(111) 192251
(210) 2898-98
(732) The Armor All/STP Products Company, 1221 Broad-
way, Oakland, California 94612, US;
(580) 27.12.2010

(111) 192879
(210) 539-99
(732) Pivovary Topvar, a.s., Pivovarská 9, 082 21 Veľ-
ký Šariš, SK;
(580) 19.1.2011

(111) **193491**
(210) 919-99
(732) ORBIS HOLDINGS LIMITED, Orbis House, 25
Front Street, Hamilton, HM 11, BM;
(580) 13.1.2011

(111) **193643**
(210) 1531-99
(732) Pivovary Topvar, a.s., Pivovarská 9, 082 21 Veľ-
ký Šariš, SK;
(580) 19.1.2011

(111) **194406**
(210) 2146-99
(732) Cirrus Logic, Inc., 2901 Via Fortuna, Austin, Texas
78746, US;
(580) 4.1.2011

(111) **194725**
(210) 1545-99
(732) Gemerské žriedla, spol. s r. o., Cesta Gemer-
ských žriediel, 982 18 Tornaľa, SK;
(580) 14.1.2011

(111) **195184**
(210) 3294-99
(732) HYDROTOUR, cestovná kancelária, a. s., Nám.
SNP 15, 811 06 Bratislava, SK;
(580) 14.1.2011

(111) **195595**
(210) 2144-99
(732) Cirrus Logic, Inc., 2901 Via Fortuna, Austin, Texas
78746, US;
(580) 4.1.2011

(111) **195595**
(210) 2144-99
(732) Cirrus Logic, Inc., 4210 S. Industrial Drive, Austin,
Texas 78744, US;
(580) 4.1.2011

(111) **195596**
(210) 2145-99
(732) Cirrus Logic, Inc., 2901 Via Fortuna, Austin, Texas
78746, US;
(580) 4.1.2011

(111) **196470**
(210) 1137-2000
(732) KEVAR, s.r.o., Břasy 223, 338 24 Břasy, CZ;
(580) 14.1.2011

(111) **196678**
(210) 1887-2000
(732) BBF elektro s.r.o., Radlinského 17/B, 052 01 Spiš-
ská Nová Ves, SK;
(580) 11.1.2011

(111) **197730**
(210) 1679-99
(732) Slovenský plynárenský priemysel, a.s., Mlynské
nivy 44/a, 825 11 Bratislava, SK;
(580) 11.1.2011

(111) **197731**
(210) 1683-99
(732) Slovenský plynárenský priemysel, a.s., Mlynské
nivy 44/a, 825 11 Bratislava, SK;
(580) 11.1.2011

(111) **198116**
(210) 2856-2000
(732) ORLING - spol. s r.o. Ústí nad Orlicí, Na Běli-
sku 1352, 562 01 Ústí nad Orlicí, CZ;
(580) 28.12.2010

(111) **198117**
(210) 2857-2000
(732) ORLING - spol. s r.o. Ústí nad Orlicí, Na Běli-
sku 1352, 562 01 Ústí nad Orlicí, CZ;
(580) 28.12.2010

(111) **198312**
(210) 3451-2000
(732) STYL, družstvo pro chemickou výrobu, Ohradní 65,
140 00 Praha, CZ;
(580) 14.1.2011

(111) **198369**
(210) 3724-2000
(732) Teva Czech Industries s.r.o., Ostravská 29/305,
747 70 Opava - Komárov, CZ;
(580) 21.1.2011

(111) **198436**
(210) 3124-2000
(732) SELENA Co. S. A., ul. Strzegomska 2-4, 53-611
Wroclaw, PL;
(580) 17.1.2011

(111) **198610**
(210) 3196-2000
(732) EKOSTYREN s. r. o., U Řeky 804, 720 00 Ostra-
va - Hrabová, CZ;
(580) 11.1.2011

(111) **199044**
(210) 3949-2000
(732) UNICHTERM SK, s. r. o., Vrbovská 123, 921 01
Piešťany, SK;
(580) 14.1.2011

(111) **199057**
(210) 291-2001
(732) Panasonic Corporation, 1006, Oaza-Kadoma, Kado-
ma-shi, Osaka, JP;
(580) 20.1.2011

(111) 199098

(210) 503-2001
(732) Raisio Oyj, Raisionkaari 55, 21200 Raisio, FI;
(580) 13.1.2011

(111) 199220

(210) 435-2001
(732) Trivento Bodegas y Viñedos S. A., NVA Tajamar 481, Torre Norte, Piso 15, Las Condes, Santiago, CL;
(580) 14.1.2011

(111) 199376

(210) 3018-97
(732) Tata Global Beverages Czech Republic a.s., Znojemská 687, 675 31 Jemnice, CZ;
(580) 21.1.2011

(111) 199437

(210) 382-2001
(732) ASAHI KASEI KABUSHIKI KAISHA, 3-23 Nakanoshima 3-chome, Kita-ku, Osaka-shi, Osaka, JP;
(580) 20.1.2011

(111) 199910

(210) 1394-2001
(732) Pivovary Topvar, a.s., Pivovarská 9, 082 21 Veľký Šariš, SK;
(580) 19.1.2011

(111) 199911

(210) 1397-2001
(732) Pivovary Topvar, a.s., Pivovarská 9, 082 21 Veľký Šariš, SK;
(580) 19.1.2011

(111) 199912

(210) 3405-2000
(732) OMNICOM INTERNATIONAL HOLDINGS INC, 720 California Street, San Francisco, California 94108, US;
(580) 13.1.2011

(111) 200069

(210) 1395-2001
(732) Pivovary Topvar, a.s., Pivovarská 9, 082 21 Veľký Šariš, SK;
(580) 19.1.2011

(111) 200070

(210) 1396-2001
(732) Pivovary Topvar, a.s., Pivovarská 9, 082 21 Veľký Šariš, SK;
(580) 19.1.2011

(111) 200071

(210) 1398-2001
(732) Pivovary Topvar, a.s., Pivovarská 9, 082 21 Veľký Šariš, SK;
(580) 19.1.2011

(111) 200072

(210) 1399-2001
(732) Pivovary Topvar, a.s., Pivovarská 9, 082 21 Veľký Šariš, SK;
(580) 19.1.2011

(111) 200073

(210) 1403-2001
(732) Pivovary Topvar, a.s., Pivovarská 9, 082 21 Veľký Šariš, SK;
(580) 19.1.2011

(111) 200074

(210) 1404-2001
(732) Pivovary Topvar, a.s., Pivovarská 9, 082 21 Veľký Šariš, SK;
(580) 19.1.2011

(111) 200202

(210) 1408-2001
(732) Pivovary Topvar, a.s., Pivovarská 9, 082 21 Veľký Šariš, SK;
(580) 19.1.2011

(111) 200203

(210) 1409-2001
(732) Pivovary Topvar, a.s., Pivovarská 9, 082 21 Veľký Šariš, SK;
(580) 24.1.2011

(111) 200784

(210) 2249-2001
(732) Pivovary Topvar, a.s., Pivovarská 9, 082 21 Veľký Šariš, SK;
(580) 19.1.2011

(111) 200939

(210) 3606-2000
(732) VOLKSWAGEN Finančné služby Slovensko s.r.o., Vajnorská 98, 831 04 Bratislava, SK;
(580) 28.12.2010

(111) 200940

(210) 3607-2000
(732) VOLKSWAGEN Finančné služby Slovensko s.r.o., Vajnorská 98, 831 04 Bratislava, SK;
(580) 28.12.2010

(111) 201012

(210) 1847-2001
(732) Pivovary Topvar, a.s., Pivovarská 9, 082 21 Veľký Šariš, SK;
(580) 19.1.2011

(111) 201013

(210) 1848-2001
(732) Pivovary Topvar, a.s., Pivovarská 9, 082 21 Veľký Šariš, SK;
(580) 19.1.2011

(111) 201014
(210) 1849-2001
(732) Pivovary Topvar, a.s., Pivovarská 9, 082 21 Veľký Šariš, SK;
(580) 19.1.2011

(111) 201015
(210) 1850-2001
(732) Pivovary Topvar, a.s., Pivovarská 9, 082 21 Veľký Šariš, SK;
(580) 19.1.2011

(111) 201016
(210) 1851-2001
(732) Pivovary Topvar, a.s., Pivovarská 9, 082 21 Veľký Šariš, SK;
(580) 19.1.2011

(111) 201017
(210) 1852-2001
(732) Pivovary Topvar, a.s., Pivovarská 9, 082 21 Veľký Šariš, SK;
(580) 19.1.2011

(111) 201031
(210) 1995-2001
(732) OSI Pharmaceuticals, Inc., 41 Pinelawn Road, Melville, New York 11747, US;
(580) 29.12.2010

(111) 201936
(210) 3808-2000
(732) Panasonic Corporation, 1006, Oaza-Kadoma, Kadoma-shi, Osaka, JP;
(580) 14.1.2011

(111) 202066
(210) 1681-99
(732) Slovenský plynárenský priemysel, a.s., Mlynské nivy 44/a, 825 11 Bratislava, SK;
(580) 11.1.2011

(111) 202289
(210) 3931-2001
(732) Nikolaj Maroš, Mgr., Jána Stanislava 28, 841 05 Bratislava, SK;
(580) 18.1.2011

(111) 202471
(210) 2963-2001
(732) Vajs Miloš, Mgr., Kráľická 175/94, 976 34 Banská Bystrica, SK;
(580) 14.1.2011

(111) 202681
(210) 2675-2000
(732) ORLING - spol. s r.o. Ústí nad Orlicí, Na Bělisku 1352, 562 01 Ústí nad Orlicí, CZ;
(580) 28.12.2010

(111) 202682
(210) 2676-2000
(732) ORLING - spol. s r.o. Ústí nad Orlicí, Na Bělisku 1352, 562 01 Ústí nad Orlicí, CZ;
(580) 28.12.2010

(111) 204985
(210) 3308-2002
(732) Gemerské žriedla, spol. s r. o., Cesta Gemerských žriediel, 982 18 Tornaľa, SK;
(580) 14.1.2011

(111) 205139
(210) 3630-2002
(732) Gemerské žriedla, spol. s r. o., Cesta Gemerských žriediel, 982 18 Tornaľa, SK;
(580) 14.1.2011

(111) 205293
(210) 3395-2002
(732) Gemerské žriedla, spol. s r. o., Cesta Gemerských žriediel, 982 18 Tornaľa, SK;
(580) 14.1.2011

(111) 208032
(210) 2088-2003
(732) OBI GmbH & Co. Deutschland KG, Albert-Einstein-Strasse 7-9, POB 1270, 429 29 Wermelskirchen, DE;
(580) 29.12.2010

(111) 208033
(210) 2089-2003
(732) OBI GmbH & Co. Deutschland KG, Albert-Einstein-Strasse 7-9, POB 1270, 429 29 Wermelskirchen, DE;
(580) 29.12.2010

(111) 208812
(210) 2874-2003
(732) Tata Global Beverages Czech Republic a.s., Znojenská 687, 675 31 Jemnice, CZ;
(580) 21.1.2011

(111) 208859
(210) 2873-2003
(732) Tata Global Beverages Czech Republic a.s., Znojenská 687, 675 31 Jemnice, CZ;
(580) 21.1.2011

(111) 209323
(210) 2559-2003
(732) Tata Global Beverages Czech Republic a.s., Znojenská 687, 675 31 Jemnice, CZ;
(580) 21.1.2011

(111) 209476
(210) 1889-99
(732) Slovenský plynárenský priemysel, a.s., Mlynské
nivy 44/a, 825 11 Bratislava, SK;
(580) 5.1.2011

(111) 209815
(210) 1156-2004
(732) SI Management Services, a.s., Tematínska 5/A,
851 05 Bratislava, SK;
(580) 14.1.2011

(111) 210191
(210) 1235-2004
(732) pro JGS, s. r. o., Elektrárenská 1, 831 04 Brati-
slava 3, SK;
(580) 13.1.2011

(111) 212393
(210) 3282-2004
(732) NATURACTIVE LABORATOIRES PIERRE FAB-
RE, 29, Avenue du Sidobre, 81100 Castres, FR;
(580) 21.1.2011

(111) 212474
(210) 3281-2004
(732) NATURACTIVE LABORATOIRES PIERRE FAB-
RE, 29, Avenue du Sidobre, 81100 Castres, FR;
(580) 21.1.2011

(111) 212972
(210) 509-2005
(732) Pivovary Topvar, a.s., Pivovarská 9, 082 21 Veľ-
ký Šariš, SK;
(580) 19.1.2011

(111) 214019
(210) 5651-2005
(732) Ozone Laboratories Pharma SA, 44B Theodor
Pallady Bdv, Bukurešť, RO;
(580) 13.1.2011

(111) 214020
(210) 5652-2005
(732) Ozone Laboratories Pharma SA, 44B Theodor
Pallady Bdv, Bukurešť, RO;
(580) 13.1.2011

(111) 214219
(210) 5767-2005
(732) Pivovary Topvar, a.s., Pivovarská 9, 082 21 Veľ-
ký Šariš, SK;
(580) 19.1.2011

(111) 214220
(210) 5768-2005
(732) Pivovary Topvar, a.s., Pivovarská 9, 082 21 Veľ-
ký Šariš, SK;
(580) 19.1.2011

(111) 214388
(210) 5654-2005
(732) Ozone Laboratories Pharma SA, 44B Theodor Pal-
lady Bdv, Bukurešť, RO;
(580) 13.1.2011

(111) 214928
(210) 5681-2005
(732) Ozone Laboratories Pharma SA, 44B Theodor Pal-
lady Bdv, Bukurešť, RO;
(580) 13.1.2011

(111) 215409
(210) 6294-2005
(732) Pivovary Topvar, a.s., Pivovarská 9, 082 21 Veľ-
ký Šariš, SK;
(580) 19.1.2011

(111) 215410
(210) 6296-2005
(732) Pivovary Topvar, a.s., Pivovarská 9, 082 21 Veľ-
ký Šariš, SK;
(580) 19.1.2011

(111) 215411
(210) 6297-2005
(732) Pivovary Topvar, a.s., Pivovarská 9, 082 21 Veľ-
ký Šariš, SK;
(580) 19.1.2011

(111) 216638
(210) 511-2005
(732) Pivovary Topvar, a.s., Pivovarská 9, 082 21 Veľ-
ký Šariš, SK;
(580) 19.1.2011

(111) 220201
(210) 737-2007
(732) Pivovary Topvar, a.s., Pivovarská 9, 082 21 Veľ-
ký Šariš, SK;
(580) 19.1.2011

(111) 220202
(210) 738-2007
(732) Pivovary Topvar, a.s., Pivovarská 9, 082 21 Veľ-
ký Šariš, SK;
(580) 19.1.2011

(111) 220203
(210) 739-2007
(732) Pivovary Topvar, a.s., Pivovarská 9, 082 21 Veľ-
ký Šariš, SK;
(580) 19.1.2011

(111) 220248
(210) 972-2007
(732) Pivovary Topvar, a.s., Pivovarská 9, 082 21 Veľ-
ký Šariš, SK;
(580) 19.1.2011

(111) 220666
(210) 741-2007
(732) Pivovary Topvar, a.s., Pivovarská 9, 082 21 Veľký Šariš, SK;
(580) 19.1.2011

(111) 220729
(210) 1344-2007
(732) Pivovary Topvar, a.s., Pivovarská 9, 082 21 Veľký Šariš, SK;
(580) 19.1.2011

(111) 221328
(210) 736-2007
(732) Pivovary Topvar, a.s., Pivovarská 9, 082 21 Veľký Šariš, SK;
(580) 19.1.2011

(111) 221329
(210) 740-2007
(732) Pivovary Topvar, a.s., Pivovarská 9, 082 21 Veľký Šariš, SK;
(580) 19.1.2011

(111) 221385
(210) 1337-2007
(732) Pivovary Topvar, a.s., Pivovarská 9, 082 21 Veľký Šariš, SK;
(580) 19.1.2011

(111) 221761
(210) 971-2007
(732) Pivovary Topvar, a.s., Pivovarská 9, 082 21 Veľký Šariš, SK;
(580) 19.1.2011

(111) 221774
(210) 1341-2007
(732) Pivovary Topvar, a.s., Pivovarská 9, 082 21 Veľký Šariš, SK;
(580) 19.1.2011

(111) 221775
(210) 1342-2007
(732) Pivovary Topvar, a.s., Pivovarská 9, 082 21 Veľký Šariš, SK;
(580) 19.1.2011

(111) 221776
(210) 1343-2007
(732) Pivovary Topvar, a.s., Pivovarská 9, 082 21 Veľký Šariš, SK;
(580) 19.1.2011

(111) 221777
(210) 1345-2007
(732) Pivovary Topvar, a.s., Pivovarská 9, 082 21 Veľký Šariš, SK;
(580) 19.1.2011

(111) 222032
(210) 510-2005
(732) Pivovary Topvar, a.s., Pivovarská 9, 082 21 Veľký Šariš, SK;
(580) 19.1.2011

(111) 222042
(210) 1338-2007
(732) Pivovary Topvar, a.s., Pivovarská 9, 082 21 Veľký Šariš, SK;
(580) 19.1.2011

(111) 222043
(210) 1339-2007
(732) Pivovary Topvar, a.s., Pivovarská 9, 082 21 Veľký Šariš, SK;
(580) 19.1.2011

(111) 222044
(210) 1340-2007
(732) Pivovary Topvar, a.s., Pivovarská 9, 082 21 Veľký Šariš, SK;
(580) 19.1.2011

(111) 222252
(210) 6487-2007
(732) Ozone Laboratories Pharma SA, 44B Theodor Palady Bdv, Bukurešť, RO;
(580) 13.1.2011

(111) 223688
(210) 5357-2008
(732) Ozone Laboratories Pharma SA, 44B Theodor Palady Bdv, Bukurešť, RO;
(580) 13.1.2011

(111) 223863
(210) 5355-2008
(732) Ozone Laboratories Pharma SA, 44B Theodor Palady Bdv, Bukurešť, RO;
(580) 13.1.2011

(111) 223864
(210) 5356-2008
(732) Ozone Laboratories Pharma SA, 44B Theodor Palady Bdv, Bukurešť, RO;
(580) 13.1.2011

(111) 223865
(210) 5358-2008
(732) Ozone Laboratories Pharma SA, 44B Theodor Palady Bdv, Bukurešť, RO;
(580) 13.1.2011

(111) 223866
(210) 5381-2008
(732) Ozone Laboratories Pharma SA, 44B Theodor Palady Bdv, Bukurešť, RO;
(580) 13.1.2011

(111) 223867

(210) 5382-2008

(732) Ozone Laboratories Pharma SA, 44B Theodor Palady Bdv, Bukurešť, RO;

(580) 13.1.2011

(111) 227297

(210) 1380-2009

(732) Pivovary Topvar, a.s., Pivovarská 9, 082 21 Veľký Šariš, SK;

(580) 19.1.2011

(111) 224305

(210) 1525-2008

(732) Pivovary Topvar, a.s., Pivovarská 9, 082 21 Veľký Šariš, SK;

(580) 19.1.2011

(111) 227919

(210) 107-2010

(732) Pivovary Topvar, a.s., Pivovarská 9, 082 21 Veľký Šariš, SK;

(580) 19.1.2011

(111) 227161

(210) 1348-2009

(732) Pivovary Topvar, a.s., Pivovarská 9, 082 21 Veľký Šariš, SK;

(580) 19.1.2011

(111) 229013

(210) 5126-2010

(732) GLANDULA MYSTERY, s.r.o., Karpatská 28, 811 05 Bratislava, SK;

(580) 11.1.2011

(111) 227166

(210) 1381-2009

(732) Pivovary Topvar, a.s., Pivovarská 9, 082 21 Veľký Šariš, SK;

(580) 19.1.2011

Licenčné zmluvy registrované**(111) 173327**

(210) 1374-94
(732) Technopol International, a. s., Kutlíkova 17, 852 50 Bratislava, SK;
(791) TECHNOPOL CONSULTING s.r.o., Lehnice - Sása 656, 930 37 Lehnice, SK;
(793) zmluvná nevýlučná
Dátum uzavretia licenčnej zmluvy: 15.11.2010
(580) 27.12.2010

(111) 176917

(210) 2224-94
(732) Technopol International, a. s., Kutlíkova 17, 852 50 Bratislava, SK;
(791) TECHNOPOL CONSULTING s.r.o., Lehnice - Sása 656, 930 37 Lehnice, SK;
(793) zmluvná nevýlučná
Dátum uzavretia licenčnej zmluvy: 15.11.2010
(580) 27.12.2010

(111) 176929

(210) 2233-94
(732) Technopol International, a. s., Kutlíkova 17, 852 50 Bratislava, SK;
(791) TECHNOPOL CONSULTING s.r.o., Lehnice - Sása 656, 930 37 Lehnice, SK;
(793) zmluvná nevýlučná
Dátum uzavretia licenčnej zmluvy: 15.11.2010
(580) 27.12.2010

(111) 176930

(210) 2093-94
(732) Technopol International, a. s., Kutlíkova 17, 852 50 Bratislava, SK;
(791) TECHNOPOL CONSULTING s.r.o., Lehnice - Sása 656, 930 37 Lehnice, SK;
(793) zmluvná nevýlučná
Dátum uzavretia licenčnej zmluvy: 15.11.2010
(580) 27.12.2010

(111) 176931

(210) 2282-94
(732) Technopol International, a. s., Kutlíkova 17, 852 50 Bratislava, SK;
(791) TECHNOPOL CONSULTING s.r.o., Lehnice - Sása 656, 930 37 Lehnice, SK;
(793) zmluvná nevýlučná
Dátum uzavretia licenčnej zmluvy: 15.11.2010
(580) 27.12.2010

(111) 192489

(210) 161-99
(732) ZENIT, spol. s r. o., Radlická 138, 150 21 Praha, CZ;
(791) ZENIT SK, s.r.o., Nová 831/78, 972 41 Koš, SK;
(793) zmluvná nevýlučná
Dátum uzavretia licenčnej zmluvy: 6.12.2010
(580) 27.12.2010

(111) 199046

(210) 3964-2000
(732) SHARK Online, a.s., Bottova 7, 811 09 Bratislava, SK;
(791) SHARK Computers, a.s., Fedákova 26, 841 02 Bratislava, SK;
(793) zmluvná nevýlučná
Dátum uzavretia licenčnej zmluvy: 19.8.2010
(580) 24.1.2011

(111) 228063

(210) 104-2010
(732) KTT - INVEST, a.s., SNP 519, 039 12 Turčianske Teplice, SK;
(791) ST. NICOLAUS a.s., 1. mája 113, 031 28 Liptovský Mikuláš, SK;
(793) zmluvná nevýlučná
Dátum uzavretia licenčnej zmluvy: 24.5.2010
(580) 13.1.2011

Ukončenie platnosti licenčných zmlúv**(111) 159493**

(210) 43746
(732) Biotika, a. s., Slovenská Eupča 566, 976 13 Slovenská Eupča, SK;
(791) IVAX Pharmaceuticals s. r. o., Ostravská 29, č.p. 305, 747 70 Opava - Komárov, CZ;
(793) Dátum ukončenia platnosti licenčnej zmluvy: 6.10.2010
(580) 25.1.2011

Zmeny dispozičných práv na ochranné známky (zálohy)**(111) 160503**

(210) 45302

(732) Hamé s. r. o., Na Drahách 814, 686 04 Kunovice, CZ;

Záložný veriteľ:

Československá obchodní banka, a.s., Radlická 333/150, 150 57 Praha, CZ;

Dátum uzavretia zmluvy: 20.8.2010

(580) 27.1.2011

(111) 172663

(210) 63431

(732) MEDIATEL, spol. s r. o., Thámova 137/16, 180 00 Praha, CZ;

Záložný veriteľ:

The Royal Bank of Scotland plc, 36 St. Andrew Square, Edinburgh EH2 2YB, GB;

Dátum uzavretia zmluvy: 10.12.2010

(580) 17.1.2011

(111) 167729

(210) 56468

(732) Hamé s. r. o., Na Drahách 814, 686 04 Kunovice, CZ;

Záložný veriteľ:

Československá obchodní banka, a.s., Radlická 333/150, 150 57 Praha, CZ;

Dátum uzavretia zmluvy: 20.8.2010

(580) 27.1.2011

(111) 172664

(210) 63432

(732) MEDIATEL, spol. s r. o., Thámova 137/16, 180 00 Praha, CZ;

Záložný veriteľ:

The Royal Bank of Scotland plc, 36 St. Andrew Square, Edinburgh EH2 2YB, GB;

Dátum uzavretia zmluvy: 10.12.2010

(580) 17.1.2011

(111) 170404

(210) 60454

(732) MEDIATEL, spol. s r. o., Thámova 137/16, 180 00 Praha, CZ;

Záložný veriteľ:

The Royal Bank of Scotland plc, 36 St. Andrew Square, Edinburgh EH2 2YB, GB;

Dátum uzavretia zmluvy: 10.12.2010

(580) 17.1.2011

(111) 173478

(210) 68600

(732) MEDIATEL, spol. s r. o., Thámova 137/16, 180 00 Praha, CZ;

Záložný veriteľ:

The Royal Bank of Scotland plc, 36 St. Andrew Square, Edinburgh EH2 2YB, GB;

Dátum uzavretia zmluvy: 10.12.2010

(580) 17.1.2011

(111) 172660

(210) 63428

(732) MEDIATEL, spol. s r. o., Thámova 137/16, 180 00 Praha, CZ;

Záložný veriteľ:

The Royal Bank of Scotland plc, 36 St. Andrew Square, Edinburgh EH2 2YB, GB;

Dátum uzavretia zmluvy: 10.12.2010

(580) 17.1.2011

(111) 173684

(210) 61403

(732) MEDIATEL, spol. s r. o., Thámova 137/16, 180 00 Praha, CZ;

Záložný veriteľ:

The Royal Bank of Scotland plc, 36 St. Andrew Square, Edinburgh EH2 2YB, GB;

Dátum uzavretia zmluvy: 10.12.2010

(580) 17.1.2011

(111) 172661

(210) 63429

(732) MEDIATEL, spol. s r. o., Thámova 137/16, 180 00 Praha, CZ;

Záložný veriteľ:

The Royal Bank of Scotland plc, 36 St. Andrew Square, Edinburgh EH2 2YB, GB;

Dátum uzavretia zmluvy: 10.12.2010

(580) 17.1.2011

(111) 173685

(210) 61402

(732) MEDIATEL, spol. s r. o., Thámova 137/16, 180 00 Praha, CZ;

Záložný veriteľ:

The Royal Bank of Scotland plc, 36 St. Andrew Square, Edinburgh EH2 2YB, GB;

Dátum uzavretia zmluvy: 10.12.2010

(580) 17.1.2011

(111) 172662

(210) 63430

(732) MEDIATEL, spol. s r. o., Thámova 137/16, 180 00 Praha, CZ;

Záložný veriteľ:

The Royal Bank of Scotland plc, 36 St. Andrew Square, Edinburgh EH2 2YB, GB;

Dátum uzavretia zmluvy: 10.12.2010

(580) 17.1.2011

(111) 173686

(210) 61404

(732) MEDIATEL, spol. s r. o., Thámova 137/16, 180 00 Praha, CZ;

Záložný veriteľ:

The Royal Bank of Scotland plc, 36 St. Andrew Square, Edinburgh EH2 2YB, GB;

Dátum uzavretia zmluvy: 10.12.2010

(580) 17.1.2011

(111) 174587
 (210) 70810
 (732) MEDIATEL, spol. s r. o., Thámová 137/16, 180 00
 Praha, CZ;
 Záložný veriteľ:
 The Royal Bank of Scotland plc, 36 St. Andrew
 Square, Edinburgh EH2 2YB, GB;
 Dátum uzavretia zmluvy: 10.12.2010
 (580) 17.1.2011

(111) 176938
 (210) 71462
 (732) MEDIATEL, spol. s r. o., Thámová 137/16, 180 00
 Praha, CZ;
 Záložný veriteľ:
 The Royal Bank of Scotland plc, 36 St. Andrew
 Square, Edinburgh EH2 2YB, GB;
 Dátum uzavretia zmluvy: 10.12.2010
 (580) 17.1.2011

(111) 175861
 (210) 72670
 (732) MEDIATEL, spol. s r. o., Thámová 137/16, 180 00
 Praha, CZ;
 Záložný veriteľ:
 The Royal Bank of Scotland plc, 36 St. Andrew
 Square, Edinburgh EH2 2YB, GB;
 Dátum uzavretia zmluvy: 10.12.2010
 (580) 17.1.2011

(111) 177210
 (210) 63791
 (732) MEDIATEL, spol. s r. o., Thámová 137/16, 180 00
 Praha, CZ;
 Záložný veriteľ:
 The Royal Bank of Scotland plc, 36 St. Andrew
 Square, Edinburgh EH2 2YB, GB;
 Dátum uzavretia zmluvy: 10.12.2010
 (580) 17.1.2011

(111) 176292
 (210) 73209
 (732) MEDIATEL, spol. s r. o., Thámová 137/16, 180 00
 Praha, CZ;
 Záložný veriteľ:
 The Royal Bank of Scotland plc, 36 St. Andrew
 Square, Edinburgh EH2 2YB, GB;
 Dátum uzavretia zmluvy: 10.12.2010
 (580) 17.1.2011

(111) 177678
 (210) 71463
 (732) MEDIATEL, spol. s r. o., Thámová 137/16, 180 00
 Praha, CZ;
 Záložný veriteľ:
 The Royal Bank of Scotland plc, 36 St. Andrew
 Square, Edinburgh EH2 2YB, GB;
 Dátum uzavretia zmluvy: 10.12.2010
 (580) 17.1.2011

(111) 176604
 (210) 73208
 (732) MEDIATEL, spol. s r. o., Thámová 137/16, 180 00
 Praha, CZ;
 Záložný veriteľ:
 The Royal Bank of Scotland plc, 36 St. Andrew
 Square, Edinburgh EH2 2YB, GB;
 Dátum uzavretia zmluvy: 10.12.2010
 (580) 17.1.2011

(111) 178214
 (210) 66278
 (732) MEDIATEL, spol. s r. o., Thámová 137/16, 180 00
 Praha, CZ;
 Záložný veriteľ:
 The Royal Bank of Scotland plc, 36 St. Andrew
 Square, Edinburgh EH2 2YB, GB;
 Dátum uzavretia zmluvy: 10.12.2010
 (580) 17.1.2011

(111) 176674
 (210) 66280
 (732) MEDIATEL, spol. s r. o., Thámová 137/16, 180 00
 Praha, CZ;
 Záložný veriteľ:
 The Royal Bank of Scotland plc, 36 St. Andrew
 Square, Edinburgh EH2 2YB, GB;
 Dátum uzavretia zmluvy: 10.12.2010
 (580) 17.1.2011

(111) 178830
 (210) 73210
 (732) MEDIATEL, spol. s r. o., Thámová 137/16, 180 00
 Praha, CZ;
 Záložný veriteľ:
 The Royal Bank of Scotland plc, 36 St. Andrew
 Square, Edinburgh EH2 2YB, GB;
 Dátum uzavretia zmluvy: 10.12.2010
 (580) 17.1.2011

(111) 176675
 (210) 66279
 (732) MEDIATEL, spol. s r. o., Thámová 137/16, 180 00
 Praha, CZ;
 Záložný veriteľ:
 The Royal Bank of Scotland plc, 36 St. Andrew
 Square, Edinburgh EH2 2YB, GB;
 Dátum uzavretia zmluvy: 10.12.2010
 (580) 17.1.2011

(111) 180571
 (210) 1791-93
 (732) MEDIATEL, spol. s r. o., Thámová 137/16, 180 00
 Praha, CZ;
 Záložný veriteľ:
 The Royal Bank of Scotland plc, 36 St. Andrew
 Square, Edinburgh EH2 2YB, GB;
 Dátum uzavretia zmluvy: 10.12.2010
 (580) 17.1.2011

(111) 180576

(210) 305-94

(732) MEDIATEL, spol. s r. o., Thámova 137/16, 180 00 Praha, CZ;
Záložný veriteľ:
The Royal Bank of Scotland plc, 36 St. Andrew Square, Edinburgh EH2 2YB, GB;
Dátum uzavretia zmluvy: 10.12.2010

(580) 17.1.2011

(111) 180726

(210) 2728-94

(732) MEDIATEL, spol. s r. o., Thámova 137/16, 180 00 Praha, CZ;
Záložný veriteľ:
The Royal Bank of Scotland plc, 36 St. Andrew Square, Edinburgh EH2 2YB, GB;
Dátum uzavretia zmluvy: 10.12.2010

(580) 17.1.2011

(111) 180577

(210) 306-94

(732) MEDIATEL, spol. s r. o., Thámova 137/16, 180 00 Praha, CZ;
Záložný veriteľ:
The Royal Bank of Scotland plc, 36 St. Andrew Square, Edinburgh EH2 2YB, GB;
Dátum uzavretia zmluvy: 10.12.2010

(580) 17.1.2011

(111) 180727

(210) 2729-94

(732) MEDIATEL, spol. s r. o., Thámova 137/16, 180 00 Praha, CZ;
Záložný veriteľ:
The Royal Bank of Scotland plc, 36 St. Andrew Square, Edinburgh EH2 2YB, GB;
Dátum uzavretia zmluvy: 10.12.2010

(580) 17.1.2011

(111) 180578

(210) 307-94

(732) MEDIATEL, spol. s r. o., Thámova 137/16, 180 00 Praha, CZ;
Záložný veriteľ:
The Royal Bank of Scotland plc, 36 St. Andrew Square, Edinburgh EH2 2YB, GB;
Dátum uzavretia zmluvy: 10.12.2010

(580) 17.1.2011

(111) 180728

(210) 2730-94

(732) MEDIATEL, spol. s r. o., Thámova 137/16, 180 00 Praha, CZ;
Záložný veriteľ:
The Royal Bank of Scotland plc, 36 St. Andrew Square, Edinburgh EH2 2YB, GB;
Dátum uzavretia zmluvy: 10.12.2010

(580) 17.1.2011

(111) 180579

(210) 308-94

(732) MEDIATEL, spol. s r. o., Thámova 137/16, 180 00 Praha, CZ;
Záložný veriteľ:
The Royal Bank of Scotland plc, 36 St. Andrew Square, Edinburgh EH2 2YB, GB;
Dátum uzavretia zmluvy: 10.12.2010

(580) 17.1.2011

(111) 180729

(210) 2731-94

(732) MEDIATEL, spol. s r. o., Thámova 137/16, 180 00 Praha, CZ;
Záložný veriteľ:
The Royal Bank of Scotland plc, 36 St. Andrew Square, Edinburgh EH2 2YB, GB;
Dátum uzavretia zmluvy: 10.12.2010

(580) 17.1.2011

(111) 180591

(210) 975-94

(732) MEDIATEL, spol. s r. o., Thámova 137/16, 180 00 Praha, CZ;
Záložný veriteľ:
The Royal Bank of Scotland plc, 36 St. Andrew Square, Edinburgh EH2 2YB, GB;
Dátum uzavretia zmluvy: 10.12.2010

(580) 17.1.2011

(111) 183708

(210) 1583-95

(732) Hamé s. r. o., Na Drahách 814, 686 04 Kunovice, CZ;
Záložný veriteľ:
Československá obchodní banka, a.s., Radlická 333/150, 150 57 Praha, CZ;
Dátum uzavretia zmluvy: 20.8.2010

(580) 27.1.2011

(111) 180725

(210) 2727-94

(732) MEDIATEL, spol. s r. o., Thámova 137/16, 180 00 Praha, CZ;
Záložný veriteľ:
The Royal Bank of Scotland plc, 36 St. Andrew Square, Edinburgh EH2 2YB, GB;
Dátum uzavretia zmluvy: 10.12.2010

(580) 17.1.2011

(111) 184174

(210) 1897-95

(732) MEDIATEL, spol. s r. o., Thámova 16, 186 00 Praha, CZ;
Záložný veriteľ:
The Royal Bank of Scotland plc, 36 St. Andrew Square, Edinburgh EH2 2YB, GB;
Dátum uzavretia zmluvy: 10.12.2010

(580) 17.1.2011

(111) 184221
 (210) 2637-95
 (732) MEDIATEL, spol. s r. o., Thámova 16, 186 00
 Praha, CZ;
 Záložný veriteľ:
 The Royal Bank of Scotland plc, 36 St. Andrew
 Square, Edinburgh EH2 2YB, GB;
 Dátum uzavretia zmluvy: 10.12.2010
 (580) 17.1.2011

(111) 189573
 (210) 746-98
 (732) MEDIATEL, spol. s r. o., Thámova 137/16, 180 00
 Praha, CZ;
 Záložný veriteľ:
 The Royal Bank of Scotland plc, 36 St. Andrew
 Square, Edinburgh EH2 2YB, GB;
 Dátum uzavretia zmluvy: 10.12.2010
 (580) 17.1.2011

(111) 184280
 (210) 3566-95
 (732) MEDIATEL, spol. s r. o., Thámova 16, 186 00
 Praha, CZ;
 Záložný veriteľ:
 The Royal Bank of Scotland plc, 36 St. Andrew
 Square, Edinburgh EH2 2YB, GB;
 Dátum uzavretia zmluvy: 10.12.2010
 (580) 17.1.2011

(111) 189574
 (210) 748-98
 (732) MEDIATEL, spol. s r. o., Thámova 137/16, 180 00
 Praha, CZ;
 Záložný veriteľ:
 The Royal Bank of Scotland plc, 36 St. Andrew
 Square, Edinburgh EH2 2YB, GB;
 Dátum uzavretia zmluvy: 10.12.2010
 (580) 17.1.2011

(111) 184936
 (210) 3685-95
 (732) MEDIATEL, spol. s r. o., Thámova 16, 186 00
 Praha, CZ;
 Záložný veriteľ:
 The Royal Bank of Scotland plc, 36 St. Andrew
 Square, Edinburgh EH2 2YB, GB;
 Dátum uzavretia zmluvy: 10.12.2010
 (580) 17.1.2011

(111) 189575
 (210) 749-98
 (732) MEDIATEL, spol. s r. o., Thámova 137/16, 180 00
 Praha, CZ;
 Záložný veriteľ:
 The Royal Bank of Scotland plc, 36 St. Andrew
 Square, Edinburgh EH2 2YB, GB;
 Dátum uzavretia zmluvy: 10.12.2010
 (580) 17.1.2011

(111) 186603
 (210) 27-96
 (732) MEDIATEL, spol. s r. o., Thámova 137/16, 180 00
 Praha, CZ;
 Záložný veriteľ:
 The Royal Bank of Scotland plc, 36 St. Andrew
 Square, Edinburgh EH2 2YB, GB;
 Dátum uzavretia zmluvy: 10.12.2010
 (580) 17.1.2011

(111) 189576
 (210) 750-98
 (732) MEDIATEL, spol. s r. o., Thámova 137/16, 180 00
 Praha, CZ;
 Záložný veriteľ:
 The Royal Bank of Scotland plc, 36 St. Andrew
 Square, Edinburgh EH2 2YB, GB;
 Dátum uzavretia zmluvy: 10.12.2010
 (580) 14.1.2011

(111) 189149
 (210) 3708-97
 (732) MEDIATEL, spol. s r. o., Thámova 137/16, 180 00
 Praha, CZ;
 Záložný veriteľ:
 The Royal Bank of Scotland plc, 36 St. Andrew
 Square, Edinburgh EH2 2YB, GB;
 Dátum uzavretia zmluvy: 10.12.2010
 (580) 17.1.2011

(111) 190784
 (210) 747-98
 (732) MEDIATEL, spol. s r. o., Thámova 137/16, 180 00
 Praha, CZ;
 Záložný veriteľ:
 The Royal Bank of Scotland plc, 36 St. Andrew
 Square, Edinburgh EH2 2YB, GB;
 Dátum uzavretia zmluvy: 10.12.2010
 (580) 17.1.2011

(111) 189572
 (210) 745-98
 (732) MEDIATEL, spol. s r. o., Thámova 137/16, 180 00
 Praha, CZ;
 Záložný veriteľ:
 The Royal Bank of Scotland plc, 36 St. Andrew
 Square, Edinburgh EH2 2YB, GB;
 Dátum uzavretia zmluvy: 10.12.2010
 (580) 17.1.2011

(111) 191959
 (210) 2638-98
 (732) Hamé s. r. o., Na Drahách 814, 686 04 Kunovice,
 CZ;
 Záložný veriteľ:
 Československá obchodní banka, a.s., Radlic-
 ká 333/150, 150 57 Praha, CZ;
 Dátum uzavretia zmluvy: 20.8.2010
 (580) 27.1.2011

(111) 191960

(210) 2639-98

(732) Hamé s. r. o., Na Drahách 814, 686 04 Kunovice, CZ;

Záložný veriteľ:

Československá obchodní banka, a.s., Radlická 333/150, 150 57 Praha, CZ;

Dátum uzavretia zmluvy: 20.8.2010

(580) 27.1.2011

(111) 195012

(210) 3099-99

(732) Hamé s. r. o., Na Drahách 814, 686 04 Kunovice, CZ;

Záložný veriteľ:

Československá obchodní banka, a.s., Radlická 333/150, 150 57 Praha, CZ;

Dátum uzavretia zmluvy: 20.8.2010

(580) 27.1.2011

(111) 191961

(210) 2640-98

(732) Hamé s. r. o., Na Drahách 814, 686 04 Kunovice, CZ;

Záložný veriteľ:

Československá obchodní banka, a.s., Radlická 333/150, 150 57 Praha, CZ;

Dátum uzavretia zmluvy: 20.8.2010

(580) 27.1.2011

(111) 196877

(210) 2052-2000

(732) Hamé s. r. o., Na Drahách 814, 686 04 Kunovice, CZ;

Záložný veriteľ:

Československá obchodní banka, a.s., Radlická 333/150, 150 57 Praha, CZ;

Dátum uzavretia zmluvy: 20.8.2010

(580) 27.1.2011

(111) 191962

(210) 2643-98

(732) Hamé s. r. o., Na Drahách 814, 686 04 Kunovice, CZ;

Záložný veriteľ:

Československá obchodní banka, a.s., Radlická 333/150, 150 57 Praha, CZ;

Dátum uzavretia zmluvy: 20.8.2010

(580) 27.1.2011

(111) 197048

(210) 2642-98

(732) Hamé s. r. o., Na Drahách 814, 686 04 Kunovice, CZ;

Záložný veriteľ:

Československá obchodní banka, a.s., Radlická 333/150, 150 57 Praha, CZ;

Dátum uzavretia zmluvy: 20.8.2010

(580) 27.1.2011

(111) 191963

(210) 2645-98

(732) Hamé s. r. o., Na Drahách 814, 686 04 Kunovice, CZ;

Záložný veriteľ:

Československá obchodní banka, a.s., Radlická 333/150, 150 57 Praha, CZ;

Dátum uzavretia zmluvy: 20.8.2010

(580) 27.1.2011

(111) 197449

(210) 2641-98

(732) Hamé s. r. o., Na Drahách 814, 686 04 Kunovice, CZ;

Záložný veriteľ:

Československá obchodní banka, a.s., Radlická 333/150, 150 57 Praha, CZ;

Dátum uzavretia zmluvy: 20.8.2010

(580) 27.1.2011

(111) 192671

(210) 2669-98

(732) Hamé s. r. o., Na Drahách 814, 686 04 Kunovice, CZ;

Záložný veriteľ:

Československá obchodní banka, a.s., Radlická 333/150, 150 57 Praha, CZ;

Dátum uzavretia zmluvy: 20.8.2010

(580) 27.1.2011

(111) 198395

(210) 1281-96

(732) Hamé s. r. o., Na Drahách 814, 686 04 Kunovice, CZ;

Záložný veriteľ:

Československá obchodní banka, a.s., Radlická 333/150, 150 57 Praha, CZ;

Dátum uzavretia zmluvy: 20.8.2010

(580) 27.1.2011

(111) 193823

(210) 1772-99

(732) Hamé s. r. o., Na Drahách 814, 686 04 Kunovice, CZ;

Záložný veriteľ:

Československá obchodní banka, a.s., Radlická 333/150, 150 57 Praha, CZ;

Dátum uzavretia zmluvy: 20.8.2010

(580) 27.1.2011

(111) 199614

(210) 851-97

(732) Hamé s. r. o., Na Drahách 814, 686 04 Kunovice, CZ;

Záložný veriteľ:

Československá obchodní banka, a.s., Radlická 333/150, 150 57 Praha, CZ;

Dátum uzavretia zmluvy: 20.8.2010

(580) 27.1.2011

(111) 199615
 (210) 852-97
 (732) Hamé s. r. o., Na Drahách 814, 686 04 Kunovice, CZ;
 Záložný veriteľ:
 Československá obchodní banka, a.s., Radlická 333/150, 150 57 Praha, CZ;
 Dátum uzavretia zmluvy: 20.8.2010
 (580) 27.1.2011

(111) 205760
 (210) 3716-2002
 (732) Hamé s. r. o., Na Drahách 814, 686 04 Kunovice, CZ;
 Záložný veriteľ:
 Československá obchodní banka, a.s., Radlická 333/150, 150 57 Praha, CZ;
 Dátum uzavretia zmluvy: 20.8.2010
 (580) 28.1.2011

(111) 199616
 (210) 853-97
 (732) Hamé s. r. o., Na Drahách 814, 686 04 Kunovice, CZ;
 Záložný veriteľ:
 Československá obchodní banka, a.s., Radlická 333/150, 150 57 Praha, CZ;
 Dátum uzavretia zmluvy: 20.8.2010
 (580) 27.1.2011

(111) 205761
 (210) 3717-2002
 (732) Hamé s. r. o., Na Drahách 814, 686 04 Kunovice, CZ;
 Záložný veriteľ:
 Československá obchodní banka, a.s., Radlická 333/150, 150 57 Praha, CZ;
 Dátum uzavretia zmluvy: 20.8.2010
 (580) 28.1.2011

(111) 200958
 (210) 990-2001
 (732) Hamé s. r. o., Na Drahách 814, 686 04 Kunovice, CZ;
 Záložný veriteľ:
 Československá obchodní banka, a.s., Radlická 333/150, 150 57 Praha, CZ;
 Dátum uzavretia zmluvy: 20.8.2010
 (580) 28.1.2011

(111) 206016
 (210) 40-2003
 (732) Hamé s. r. o., Na Drahách 814, 686 04 Kunovice, CZ;
 Záložný veriteľ:
 Československá obchodní banka, a.s., Radlická 333/150, 150 57 Praha, CZ;
 Dátum uzavretia zmluvy: 20.8.2010
 (580) 28.1.2011

(111) 202077
 (210) 2124-94
 (732) Hamé s. r. o., Na Drahách 814, 686 04 Kunovice, CZ;
 Záložný veriteľ:
 Československá obchodní banka, a.s., Radlická 333/150, 150 57 Praha, CZ;
 Dátum uzavretia zmluvy: 20.8.2010
 (580) 27.1.2011

(111) 206062
 (210) 621-2003
 (732) Hamé s. r. o., Na Drahách 814, 686 04 Kunovice, CZ;
 Záložný veriteľ:
 Československá obchodní banka, a.s., Radlická 333/150, 150 57 Praha, CZ;
 Dátum uzavretia zmluvy: 20.8.2010
 (580) 28.1.2011

(111) 204414
 (210) 2742-2002
 (732) Hamé s. r. o., Na Drahách 814, 686 04 Kunovice, CZ;
 Záložný veriteľ:
 Československá obchodní banka, a.s., Radlická 333/150, 150 57 Praha, CZ;
 Dátum uzavretia zmluvy: 20.8.2010
 (580) 28.1.2011

(111) 206698
 (210) 853-2003
 (732) Hamé s. r. o., Na Drahách 814, 686 04 Kunovice, CZ;
 Záložný veriteľ:
 Československá obchodní banka, a.s., Radlická 333/150, 150 57 Praha, CZ;
 Dátum uzavretia zmluvy: 20.8.2010
 (580) 28.1.2011

(111) 205759
 (210) 3714-2002
 (732) Hamé s. r. o., Na Drahách 814, 686 04 Kunovice, CZ;
 Záložný veriteľ:
 Československá obchodní banka, a.s., Radlická 333/150, 150 57 Praha, CZ;
 Dátum uzavretia zmluvy: 20.8.2010
 (580) 28.1.2011

(111) 206699
 (210) 854-2003
 (732) Hamé s. r. o., Na Drahách 814, 686 04 Kunovice, CZ;
 Záložný veriteľ:
 Československá obchodní banka, a.s., Radlická 333/150, 150 57 Praha, CZ;
 Dátum uzavretia zmluvy: 20.8.2010
 (580) 28.1.2011

(111) 206700

(210) 855-2003

(732) Hamé s. r. o., Na Draháč 814, 686 04 Kunovice, CZ;

Záložný veriteľ:

Československá obchodní banka, a.s., Radlická 333/150, 150 57 Praha, CZ;

Dátum uzavretia zmluvy: 20.8.2010

(580) 28.1.2011

(111) 207390

(210) 856-2003

(732) Hamé s. r. o., Na Draháč 814, 686 04 Kunovice, CZ;

Záložný veriteľ:

Československá obchodní banka, a.s., Radlická 333/150, 150 57 Praha, CZ;

Dátum uzavretia zmluvy: 20.8.2010

(580) 28.1.2011

(111) 206701

(210) 857-2003

(732) Hamé s. r. o., Na Draháč 814, 686 04 Kunovice, CZ;

Záložný veriteľ:

Československá obchodní banka, a.s., Radlická 333/150, 150 57 Praha, CZ;

Dátum uzavretia zmluvy: 20.8.2010

(580) 28.1.2011

(111) 207676

(210) 3506-2001

(732) Hamé s. r. o., Na Draháč 814, 686 04 Kunovice, CZ;

Záložný veriteľ:

Československá obchodní banka, a.s., Radlická 333/150, 150 57 Praha, CZ;

Dátum uzavretia zmluvy: 20.8.2010

(580) 28.1.2011

(111) 206702

(210) 858-2003

(732) Hamé s. r. o., Na Draháč 814, 686 04 Kunovice, CZ;

Záložný veriteľ:

Československá obchodní banka, a.s., Radlická 333/150, 150 57 Praha, CZ;

Dátum uzavretia zmluvy: 20.8.2010

(580) 28.1.2011

(111) 209003

(210) 2740-2002

(732) Hamé s. r. o., Na Draháč 814, 686 04 Kunovice, CZ;

Záložný veriteľ:

Československá obchodní banka, a.s., Radlická 333/150, 150 57 Praha, CZ;

Dátum uzavretia zmluvy: 20.8.2010

(580) 28.1.2011

(111) 206703

(210) 859-2003

(732) Hamé s. r. o., Na Draháč 814, 686 04 Kunovice, CZ;

Záložný veriteľ:

Československá obchodní banka, a.s., Radlická 333/150, 150 57 Praha, CZ;

Dátum uzavretia zmluvy: 20.8.2010

(580) 28.1.2011

(111) 209115

(210) 2741-2002

(732) Hamé s. r. o., Na Draháč 814, 686 04 Kunovice, CZ;

Záložný veriteľ:

Československá obchodní banka, a.s., Radlická 333/150, 150 57 Praha, CZ;

Dátum uzavretia zmluvy: 20.8.2010

(580) 28.1.2011

(111) 207108

(210) 934-2003

(732) Hamé s. r. o., Na Draháč 814, 686 04 Kunovice, CZ;

Záložný veriteľ:

Československá obchodní banka, a.s., Radlická 333/150, 150 57 Praha, CZ;

Dátum uzavretia zmluvy: 20.8.2010

(580) 28.1.2011

(111) 209519

(210) 3487-2003

(732) Hamé s. r. o., Na Draháč 814, 686 04 Kunovice, CZ;

Záložný veriteľ:

Československá obchodní banka, a.s., Radlická 333/150, 150 57 Praha, CZ;

Dátum uzavretia zmluvy: 20.8.2010

(580) 28.1.2011

(111) 207329

(210) 2363-2000

(732) Hamé s. r. o., Na Draháč 814, 686 04 Kunovice, CZ;

Záložný veriteľ:

Československá obchodní banka, a.s., Radlická 333/150, 150 57 Praha, CZ;

Dátum uzavretia zmluvy: 20.8.2010

(580) 27.1.2011

(111) 210123

(210) 403-2004

(732) MEDIATEL, spol. s r. o., Pri starej prachárni 14, 832 05 Bratislava, SK;

Záložný veriteľ:

The Royal Bank of Scotland plc, 36 St. Andrew Square, Edinburgh EH2 2YB, GB;

Dátum uzavretia zmluvy: 10.12.2010

(580) 14.1.2011

(111) 210124
 (210) 405-2004
 (732) MEDIATEL, spol. s r. o., Pri starej prachárni 14,
 832 05 Bratislava, SK;
 Záložný veriteľ:
 The Royal Bank of Scotland plc, 36 St. Andrew
 Square, Edinburgh EH2 2YB, GB;
 Dátum uzavretia zmluvy: 10.12.2010
 (580) 14.1.2011

(111) 213757
 (210) 336-2005
 (732) Hamé s. r. o., Na Draháč 814, 686 04 Kunovice,
 CZ;
 Záložný veriteľ:
 Československá obchodní banka, a.s., Radlic-
 ká 333/150, 150 57 Praha, CZ;
 Dátum uzavretia zmluvy: 20.8.2010
 (580) 31.1.2011

(111) 210187
 (210) 1162-2004
 (732) Hamé s. r. o., Na Draháč 814, 686 04 Kunovice,
 CZ;
 Záložný veriteľ:
 Československá obchodní banka, a.s., Radlic-
 ká 333/150, 150 57 Praha, CZ;
 Dátum uzavretia zmluvy: 20.8.2010
 (580) 31.1.2011

(111) 214410
 (210) 2637-98
 (732) Hamé s. r. o., Na Draháč 814, 686 04 Kunovice,
 CZ;
 Záložný veriteľ:
 Československá obchodní banka, a.s., Radlic-
 ká 333/150, 150 57 Praha, CZ;
 Dátum uzavretia zmluvy: 20.8.2010
 (580) 27.1.2011

(111) 210989
 (210) 1323-2004
 (732) Hamé s. r. o., Na Draháč 814, 686 04 Kunovice,
 CZ;
 Záložný veriteľ:
 Československá obchodní banka, a.s., Radlic-
 ká 333/150, 150 57 Praha, CZ;
 Dátum uzavretia zmluvy: 20.8.2010
 (580) 31.1.2011

(111) 214411
 (210) 2644-98
 (732) Hamé s. r. o., Na Draháč 814, 686 04 Kunovice,
 CZ;
 Záložný veriteľ:
 Československá obchodní banka, a.s., Radlic-
 ká 333/150, 150 57 Praha, CZ;
 Dátum uzavretia zmluvy: 20.8.2010
 (580) 27.1.2011

(111) 210990
 (210) 1324-2004
 (732) Hamé s. r. o., Na Draháč 814, 686 04 Kunovice,
 CZ;
 Záložný veriteľ:
 Československá obchodní banka, a.s., Radlic-
 ká 333/150, 150 57 Praha, CZ;
 Dátum uzavretia zmluvy: 20.8.2010
 (580) 31.1.2011

(111) 214728
 (210) 3325-2002
 (732) Hamé s. r. o., Na Draháč 814, 686 04 Kunovice,
 CZ;
 Záložný veriteľ:
 Československá obchodní banka, a.s., Radlic-
 ká 333/150, 150 57 Praha, CZ;
 Dátum uzavretia zmluvy: 20.8.2010
 (580) 28.1.2011

(111) 210991
 (210) 1325-2004
 (732) Hamé s. r. o., Na Draháč 814, 686 04 Kunovice,
 CZ;
 Záložný veriteľ:
 Československá obchodní banka, a.s., Radlic-
 ká 333/150, 150 57 Praha, CZ;
 Dátum uzavretia zmluvy: 20.8.2010
 (580) 31.1.2011

(111) 214729
 (210) 3715-2002
 (732) Hamé s. r. o., Na Draháč 814, 686 04 Kunovice,
 CZ;
 Záložný veriteľ:
 Československá obchodní banka, a.s., Radlic-
 ká 333/150, 150 57 Praha, CZ;
 Dátum uzavretia zmluvy: 20.8.2010
 (580) 28.1.2011

(111) 213228
 (210) 478-2005
 (732) Hamé s. r. o., Na Draháč 814, 686 04 Kunovice,
 CZ;
 Záložný veriteľ:
 Československá obchodní banka, a.s., Radlic-
 ká 333/150, 150 57 Praha, CZ;
 Dátum uzavretia zmluvy: 20.8.2010
 (580) 31.1.2011

(111) 214730
 (210) 3718-2002
 (732) Hamé s. r. o., Na Draháč 814, 686 04 Kunovice,
 CZ;
 Záložný veriteľ:
 Československá obchodní banka, a.s., Radlic-
 ká 333/150, 150 57 Praha, CZ;
 Dátum uzavretia zmluvy: 20.8.2010
 (580) 28.1.2011

(111) 216108

(210) 2234-2005

(732) Hamé s. r. o., Na Draháč 814, 686 04 Kunovice, CZ;

Záložný veriteľ:

Československá obchodní banka, a.s., Radlická 333/150, 150 57 Praha, CZ;

Dátum uzavretia zmluvy: 20.8.2010

(580) 31.1.2011

(111) 220871

(210) 1349-2007

(732) MEDIATEL, spol. s r. o., Prešovská 38/B, 821 02 Bratislava, SK;

Záložný veriteľ:

The Royal Bank of Scotland plc, 36 St. Andrew Square, Edinburgh EH2 2YB, GB;

Dátum uzavretia zmluvy: 10.12.2010

(580) 14.1.2011

(111) 218285

(210) 1809-2006

(732) Hamé s. r. o., Na Draháč 814, 686 04 Kunovice, CZ;

Záložný veriteľ:

Československá obchodní banka, a.s., Radlická 333/150, 150 57 Praha, CZ;

Dátum uzavretia zmluvy: 20.8.2010

(580) 31.1.2011

(111) 220872

(210) 1350-2007

(732) MEDIATEL, spol. s r. o., Prešovská 38/B, 821 02 Bratislava, SK;

Záložný veriteľ:

The Royal Bank of Scotland plc, 36 St. Andrew Square, Edinburgh EH2 2YB, GB;

Dátum uzavretia zmluvy: 10.12.2010

(580) 14.1.2011

(111) 219457

(210) 78-2007

(732) MEDIATEL spol. s r. o., Prešovská 38, 821 02 Bratislava, SK;

Záložný veriteľ:

The Royal Bank of Scotland plc, 36 St. Andrew Square, Edinburgh EH2 2YB, GB;

Dátum uzavretia zmluvy: 10.12.2010

(580) 14.1.2011

(111) 220873

(210) 1351-2007

(732) MEDIATEL, spol. s r. o., Prešovská 38/B, 821 02 Bratislava, SK;

Záložný veriteľ:

The Royal Bank of Scotland plc, 36 St. Andrew Square, Edinburgh EH2 2YB, GB;

Dátum uzavretia zmluvy: 10.12.2010

(580) 14.1.2011

(111) 220868

(210) 1346-2007

(732) MEDIATEL, spol. s r. o., Prešovská 38/B, 821 02 Bratislava, SK;

Záložný veriteľ:

The Royal Bank of Scotland plc, 36 St. Andrew Square, Edinburgh EH2 2YB, GB;

Dátum uzavretia zmluvy: 10.12.2010

(580) 14.1.2011

(111) 220874

(210) 1352-2007

(732) MEDIATEL, spol. s r. o., Prešovská 38/B, 821 02 Bratislava, SK;

Záložný veriteľ:

The Royal Bank of Scotland plc, 36 St. Andrew Square, Edinburgh EH2 2YB, GB;

Dátum uzavretia zmluvy: 10.12.2010

(580) 14.1.2011

(111) 220869

(210) 1347-2007

(732) MEDIATEL, spol. s r. o., Prešovská 38/B, 821 02 Bratislava, SK;

Záložný veriteľ:

The Royal Bank of Scotland plc, 36 St. Andrew Square, Edinburgh EH2 2YB, GB;

Dátum uzavretia zmluvy: 10.12.2010

(580) 14.1.2011

(111) 220875

(210) 1353-2007

(732) MEDIATEL, spol. s r. o., Prešovská 38/B, 821 02 Bratislava, SK;

Záložný veriteľ:

The Royal Bank of Scotland plc, 36 St. Andrew Square, Edinburgh EH2 2YB, GB;

Dátum uzavretia zmluvy: 10.12.2010

(580) 14.1.2011

(111) 220870

(210) 1348-2007

(732) MEDIATEL, spol. s r. o., Prešovská 38/B, 821 02 Bratislava, SK;

Záložný veriteľ:

The Royal Bank of Scotland plc, 36 St. Andrew Square, Edinburgh EH2 2YB, GB;

Dátum uzavretia zmluvy: 10.12.2010

(580) 14.1.2011

(111) 220876

(210) 1354-2007

(732) MEDIATEL, spol. s r. o., Prešovská 38/B, 821 02 Bratislava, SK;

Záložný veriteľ:

The Royal Bank of Scotland plc, 36 St. Andrew Square, Edinburgh EH2 2YB, GB;

Dátum uzavretia zmluvy: 10.12.2010

(580) 14.1.2011

(111) 220877
 (210) 1355-2007
 (732) MEDIATEL, spol. s r. o., Prešovská 38/B, 821 02 Bratislava, SK;
 Záložný veriteľ:
 The Royal Bank of Scotland plc, 36 St. Andrew Square, Edinburgh EH2 2YB, GB;
 Dátum uzavretia zmluvy: 10.12.2010
 (580) 14.1.2011

(111) 221559
 (210) 1607-2007
 (732) MEDIATEL, spol. s r. o., Prešovská 38/B, 821 02 Bratislava, SK;
 Záložný veriteľ:
 The Royal Bank of Scotland plc, 36 St. Andrew Square, Edinburgh EH2 2YB, GB;
 Dátum uzavretia zmluvy: 10.12.2010
 (580) 14.1.2011

(111) 220878
 (210) 1356-2007
 (732) MEDIATEL, spol. s r. o., Prešovská 38/B, 821 02 Bratislava, SK;
 Záložný veriteľ:
 The Royal Bank of Scotland plc, 36 St. Andrew Square, Edinburgh EH2 2YB, GB;
 Dátum uzavretia zmluvy: 10.12.2010
 (580) 14.1.2011

(111) 221560
 (210) 1608-2007
 (732) MEDIATEL, spol. s r. o., Prešovská 38/B, 821 02 Bratislava, SK;
 Záložný veriteľ:
 The Royal Bank of Scotland plc, 36 St. Andrew Square, Edinburgh EH2 2YB, GB;
 Dátum uzavretia zmluvy: 10.12.2010
 (580) 14.1.2011

(111) 220879
 (210) 1357-2007
 (732) MEDIATEL, spol. s r. o., Prešovská 38/B, 821 02 Bratislava, SK;
 Záložný veriteľ:
 The Royal Bank of Scotland plc, 36 St. Andrew Square, Edinburgh EH2 2YB, GB;
 Dátum uzavretia zmluvy: 10.12.2010
 (580) 14.1.2011

(111) 222074
 (210) 2001-2007
 (732) MEDIATEL spol. s r. o., Prešovská 38/B, 821 01 Bratislava, SK;
 Záložný veriteľ:
 The Royal Bank of Scotland plc, 36 St. Andrew Square, Edinburgh EH2 2YB, GB;
 Dátum uzavretia zmluvy: 10.12.2010
 (580) 14.1.2011

(111) 220880
 (210) 1358-2007
 (732) MEDIATEL, spol. s r. o., Prešovská 38/B, 821 02 Bratislava, SK;
 Záložný veriteľ:
 The Royal Bank of Scotland plc, 36 St. Andrew Square, Edinburgh EH2 2YB, GB;
 Dátum uzavretia zmluvy: 10.12.2010
 (580) 14.1.2011

(111) 222301
 (210) 477-2005
 (732) Hamé s. r. o., Na Drahách 814, 686 04 Kunovice, CZ;
 Záložný veriteľ:
 Československá obchodní banka, a.s., Radlická 333/150, 150 57 Praha, CZ;
 Dátum uzavretia zmluvy: 20.8.2010
 (580) 31.1.2011

(111) 220881
 (210) 1359-2007
 (732) MEDIATEL, spol. s r. o., Prešovská 38/B, 821 02 Bratislava, SK;
 Záložný veriteľ:
 The Royal Bank of Scotland plc, 36 St. Andrew Square, Edinburgh EH2 2YB, GB;
 Dátum uzavretia zmluvy: 10.12.2010
 (580) 14.1.2011

(111) 223426
 (210) 208-2008
 (732) MEDIATEL, spol. s r. o., Prešovská 38/B, 821 02 Bratislava, SK;
 Záložný veriteľ:
 The Royal Bank of Scotland plc, 36 St. Andrew Square, Edinburgh EH2 2YB, GB;
 Dátum uzavretia zmluvy: 10.12.2010
 (580) 14.1.2011

(111) 220882
 (210) 1360-2007
 (732) MEDIATEL, spol. s r. o., Prešovská 38/B, 821 02 Bratislava, SK;
 Záložný veriteľ:
 The Royal Bank of Scotland plc, 36 St. Andrew Square, Edinburgh EH2 2YB, GB;
 Dátum uzavretia zmluvy: 10.12.2010
 (580) 14.1.2011

(111) 223427
 (210) 209-2008
 (732) MEDIATEL, spol. s r. o., Prešovská 38/B, 821 02 Bratislava, SK;
 Záložný veriteľ:
 The Royal Bank of Scotland plc, 36 St. Andrew Square, Edinburgh EH2 2YB, GB;
 Dátum uzavretia zmluvy: 10.12.2010
 (580) 14.1.2011

(111) 223454

(210) 573-2008

(732) Hamé s. r. o., Na Drahách 814, 686 04 Kunovice, CZ;

Záložný veriteľ:

Československá obchodní banka, a.s., Radlická 333/150, 150 57 Praha, CZ;

Dátum uzavretia zmluvy: 20.8.2010

(580) 31.1.2011

(111) 226390

(210) 636-2009

(732) MEDIATEL spol. s r. o., Prešovská 38, 821 02 Bratislava, SK;

Záložný veriteľ:

The Royal Bank of Scotland plc, 36 St. Andrew Square, Edinburgh EH2 2YB, GB;

Dátum uzavretia zmluvy: 10.12.2010

(580) 14.1.2011

(111) 223494

(210) 881-2008

(732) Hamé s. r. o., Na Drahách 814, 686 04 Kunovice, CZ;

Záložný veriteľ:

Československá obchodní banka, a.s., Radlická 333/150, 150 57 Praha, CZ;

Dátum uzavretia zmluvy: 20.8.2010

(580) 31.1.2011

(111) 227367

(210) 1495-2009

(732) MEDIATEL spol. s r. o., Prešovská 38/B, 821 02 Bratislava, SK;

Záložný veriteľ:

The Royal Bank of Scotland plc, 36 St. Andrew Square, Edinburgh EH2 2YB, GB;

Dátum uzavretia zmluvy: 10.12.2010

(580) 14.1.2011

(111) 223495

(210) 882-2008

(732) Hamé s. r. o., Na Drahách 814, 686 04 Kunovice, CZ;

Záložný veriteľ:

Československá obchodní banka, a.s., Radlická 333/150, 150 57 Praha, CZ;

Dátum uzavretia zmluvy: 20.8.2010

(580) 31.1.2011

(111) 227368

(210) 1496-2009

(732) MEDIATEL spol. s r. o., Prešovská 38/B, 821 02 Bratislava, SK;

Záložný veriteľ:

The Royal Bank of Scotland plc, 36 St. Andrew Square, Edinburgh EH2 2YB, GB;

Dátum uzavretia zmluvy: 10.12.2010

(580) 14.1.2011

(111) 223496

(210) 883-2008

(732) Hamé s. r. o., Na Drahách 814, 686 04 Kunovice, CZ;

Záložný veriteľ:

Československá obchodní banka, a.s., Radlická 333/150, 150 57 Praha, CZ;

Dátum uzavretia zmluvy: 20.8.2010

(580) 31.1.2011

(111) 227369

(210) 1497-2009

(732) MEDIATEL spol. s r. o., Prešovská 38/B, 821 02 Bratislava, SK;

Záložný veriteľ:

The Royal Bank of Scotland plc, 36 St. Andrew Square, Edinburgh EH2 2YB, GB;

Dátum uzavretia zmluvy: 10.12.2010

(580) 14.1.2011

(111) 223891

(210) 335-2005

(732) Hamé s. r. o., Na Drahách 814, 686 04 Kunovice, CZ;

Záložný veriteľ:

Československá obchodní banka, a.s., Radlická 333/150, 150 57 Praha, CZ;

Dátum uzavretia zmluvy: 20.8.2010

(580) 31.1.2011

(111) 227370

(210) 1498-2009

(732) MEDIATEL spol. s r. o., Prešovská 38/B, 821 02 Bratislava, SK;

Záložný veriteľ:

The Royal Bank of Scotland plc, 36 St. Andrew Square, Edinburgh EH2 2YB, GB;

Dátum uzavretia zmluvy: 10.12.2010

(580) 14.1.2011

(111) 226389

(210) 635-2009

(732) MEDIATEL spol. s r. o., Prešovská 38, 821 02 Bratislava, SK;

Záložný veriteľ:

The Royal Bank of Scotland plc, 36 St. Andrew Square, Edinburgh EH2 2YB, GB;

Dátum uzavretia zmluvy: 10.12.2010

(580) 14.1.2011

Zmeny dispozičných práv na ochranné známky (ukončenie zálohov)

(111) 160503

(210) 45302

(732) Hamé s. r. o., Na Drahách 814, 686 04 Kunovice, CZ;

Záložný veriteľ:

Československá obchodní banka, a.s., Radlická 333/150, 150 57 Praha, CZ;

Dátum ukončenia platnosti zmluvy: 3.12.2010

(580) 24.2.2010

(111) 172663

(210) 63431

(732) MEDIATEL, spol. s r. o., Thámova 137/16, 180 00 Praha, CZ;

Záložný veriteľ:

Barclays Bank PLC, 1 Churchill Place, Londýn E14 5HP, GB;

Dátum ukončenia platnosti zmluvy: 10.12.2010

(580) 19.11.2008

(111) 167729

(210) 56468

(732) Hamé s. r. o., Na Drahách 814, 686 04 Kunovice, CZ;

Záložný veriteľ:

Československá obchodní banka, a.s., Radlická 333/150, 150 57 Praha, CZ;

Dátum ukončenia platnosti zmluvy: 3.12.2010

(580) 24.2.2010

(111) 172664

(210) 63432

(732) MEDIATEL, spol. s r. o., Thámova 137/16, 180 00 Praha, CZ;

Záložný veriteľ:

Barclays Bank PLC, 1 Churchill Place, Londýn E14 5HP, GB;

Dátum ukončenia platnosti zmluvy: 10.12.2010

(580) 19.11.2008

(111) 170404

(210) 60454

(732) MEDIATEL, spol. s r. o., Thámova 137/16, 180 00 Praha, CZ;

Záložný veriteľ:

Barclays Bank PLC, 1 Churchill Place, Londýn E14 5HP, GB;

Dátum ukončenia platnosti zmluvy: 10.12.2010

(580) 19.11.2008

(111) 173478

(210) 68600

(732) MEDIATEL, spol. s r. o., Thámova 137/16, 180 00 Praha, CZ;

Záložný veriteľ:

Barclays Bank PLC, 1 Churchill Place, Londýn E14 5HP, GB;

Dátum ukončenia platnosti zmluvy: 10.12.2010

(580) 19.11.2008

(111) 172660

(210) 63428

(732) MEDIATEL, spol. s r. o., Thámova 137/16, 180 00 Praha, CZ;

Záložný veriteľ:

Barclays Bank PLC, 1 Churchill Place, Londýn E14 5HP, GB;

Dátum ukončenia platnosti zmluvy: 10.12.2010

(580) 19.11.2008

(111) 173684

(210) 61403

(732) MEDIATEL, spol. s r. o., Thámova 137/16, 180 00 Praha, CZ;

Záložný veriteľ:

Barclays Bank PLC, 1 Churchill Place, Londýn E14 5HP, GB;

Dátum ukončenia platnosti zmluvy: 10.12.2010

(580) 19.11.2008

(111) 172661

(210) 63429

(732) MEDIATEL, spol. s r. o., Thámova 137/16, 180 00 Praha, CZ;

Záložný veriteľ:

Barclays Bank PLC, 1 Churchill Place, Londýn E14 5HP, GB;

Dátum ukončenia platnosti zmluvy: 10.12.2010

(580) 19.11.2008

(111) 173685

(210) 61402

(732) MEDIATEL, spol. s r. o., Thámova 137/16, 180 00 Praha, CZ;

Záložný veriteľ:

Barclays Bank PLC, 1 Churchill Place, Londýn E14 5HP, GB;

Dátum ukončenia platnosti zmluvy: 10.12.2010

(580) 19.11.2008

(111) 172662

(210) 63430

(732) MEDIATEL, spol. s r. o., Thámova 137/16, 180 00 Praha, CZ;

Záložný veriteľ:

Barclays Bank PLC, 1 Churchill Place, Londýn E14 5HP, GB;

Dátum ukončenia platnosti zmluvy: 10.12.2010

(580) 19.11.2008

(111) 173686

(210) 61404

(732) MEDIATEL, spol. s r. o., Thámova 137/16, 180 00 Praha, CZ;

Záložný veriteľ:

Barclays Bank PLC, 1 Churchill Place, Londýn E14 5HP, GB;

Dátum ukončenia platnosti zmluvy: 10.12.2010

(580) 19.11.2008

(111) 174587
(210) 70810
(732) MEDIATEL, spol. s r. o., Thámova 137/16, 180 00
Praha, CZ;
Záložný veriteľ:
Barclays Bank PLC, 1 Churchill Place, Londýn
E14 5HP, GB;
Dátum ukončenia platnosti zmluvy: 10.12.2010
(580) 19.11.2008

(111) 175861
(210) 72670
(732) MEDIATEL, spol. s r. o., Thámova 137/16, 180 00
Praha, CZ;
Záložný veriteľ:
Barclays Bank PLC, 1 Churchill Place, Londýn
E14 5HP, GB;
Dátum ukončenia platnosti zmluvy: 10.12.2010
(580) 19.11.2008

(111) 176292
(210) 73209
(732) MEDIATEL, spol. s r. o., Thámova 137/16, 180 00
Praha, CZ;
Záložný veriteľ:
Barclays Bank PLC, 1 Churchill Place, Londýn
E14 5HP, GB;
Dátum ukončenia platnosti zmluvy: 10.12.2010
(580) 19.11.2008

(111) 176604
(210) 73208
(732) MEDIATEL, spol. s r. o., Thámova 137/16, 180 00
Praha, CZ;
Záložný veriteľ:
Barclays Bank PLC, 1 Churchill Place, Londýn
E14 5HP, GB;
Dátum ukončenia platnosti zmluvy: 10.12.2010
(580) 19.11.2008

(111) 176674
(210) 66280
(732) MEDIATEL, spol. s r. o., Thámova 137/16, 180 00
Praha, CZ;
Záložný veriteľ:
Barclays Bank PLC, 1 Churchill Place, Londýn
E14 5HP, GB;
Dátum ukončenia platnosti zmluvy: 10.12.2010
(580) 19.11.2008

(111) 176675
(210) 66279
(732) MEDIATEL, spol. s r. o., Thámova 137/16, 180 00
Praha, CZ;
Záložný veriteľ:
Barclays Bank PLC, 1 Churchill Place, Londýn
E14 5HP, GB;
Dátum ukončenia platnosti zmluvy: 10.12.2010
(580) 19.11.2008

(111) 176938
(210) 71462
(732) MEDIATEL, spol. s r. o., Thámova 137/16, 180 00
Praha, CZ;
Záložný veriteľ:
Barclays Bank PLC, 1 Churchill Place, Londýn
E14 5HP, GB;
Dátum ukončenia platnosti zmluvy: 10.12.2010
(580) 19.11.2008

(111) 177210
(210) 63791
(732) MEDIATEL, spol. s r. o., Thámova 137/16, 180 00
Praha, CZ;
Záložný veriteľ:
Barclays Bank PLC, 1 Churchill Place, Londýn
E14 5HP, GB;
Dátum ukončenia platnosti zmluvy: 10.12.2010
(580) 19.11.2008

(111) 177678
(210) 71463
(732) MEDIATEL, spol. s r. o., Thámova 137/16, 180 00
Praha, CZ;
Záložný veriteľ:
Barclays Bank PLC, 1 Churchill Place, Londýn
E14 5HP, GB;
Dátum ukončenia platnosti zmluvy: 10.12.2010
(580) 19.11.2008

(111) 178214
(210) 66278
(732) MEDIATEL, spol. s r. o., Thámova 137/16, 180 00
Praha, CZ;
Záložný veriteľ:
Barclays Bank PLC, 1 Churchill Place, Londýn
E14 5HP, GB;
Dátum ukončenia platnosti zmluvy: 10.12.2010
(580) 19.11.2008

(111) 178830
(210) 73210
(732) MEDIATEL, spol. s r. o., Thámova 137/16, 180 00
Praha, CZ;
Záložný veriteľ:
Barclays Bank PLC, 1 Churchill Place, Londýn
E14 5HP, GB;
Dátum ukončenia platnosti zmluvy: 10.12.2010
(580) 19.11.2008

(111) 180571
(210) 1791-93
(732) MEDIATEL, spol. s r. o., Thámova 137/16, 180 00
Praha, CZ;
Záložný veriteľ:
Barclays Bank PLC, 1 Churchill Place, Londýn
E14 5HP, GB;
Dátum ukončenia platnosti zmluvy: 10.12.2010
(580) 19.11.2008

(111) 180576
 (210) 305-94
 (732) MEDIATEL, spol. s r. o., Thámova 137/16, 180 00 Praha, CZ;
 Záložný veriteľ:
 Barclays Bank PLC, 1 Churchill Place, Londýn E14 5HP, GB;
 Dátum ukončenia platnosti zmluvy: 10.12.2010
 (580) 19.11.2008

(111) 180726
 (210) 2728-94
 (732) MEDIATEL, spol. s r. o., Thámova 137/16, 180 00 Praha, CZ;
 Záložný veriteľ:
 Barclays Bank PLC, 1 Churchill Place, Londýn E14 5HP, GB;
 Dátum ukončenia platnosti zmluvy: 10.12.2010
 (580) 19.11.2008

(111) 180577
 (210) 306-94
 (732) MEDIATEL, spol. s r. o., Thámova 137/16, 180 00 Praha, CZ;
 Záložný veriteľ:
 Barclays Bank PLC, 1 Churchill Place, Londýn E14 5HP, GB;
 Dátum ukončenia platnosti zmluvy: 10.12.2010
 (580) 19.11.2008

(111) 180727
 (210) 2729-94
 (732) MEDIATEL, spol. s r. o., Thámova 137/16, 180 00 Praha, CZ;
 Záložný veriteľ:
 Barclays Bank PLC, 1 Churchill Place, Londýn E14 5HP, GB;
 Dátum ukončenia platnosti zmluvy: 10.12.2010
 (580) 19.11.2008

(111) 180578
 (210) 307-94
 (732) MEDIATEL, spol. s r. o., Thámova 137/16, 180 00 Praha, CZ;
 Záložný veriteľ:
 Barclays Bank PLC, 1 Churchill Place, Londýn E14 5HP, GB;
 Dátum ukončenia platnosti zmluvy: 10.12.2010
 (580) 19.11.2008

(111) 180728
 (210) 2730-94
 (732) MEDIATEL, spol. s r. o., Thámova 137/16, 180 00 Praha, CZ;
 Záložný veriteľ:
 Barclays Bank PLC, 1 Churchill Place, Londýn E14 5HP, GB;
 Dátum ukončenia platnosti zmluvy: 10.12.2010
 (580) 19.11.2008

(111) 180579
 (210) 308-94
 (732) MEDIATEL, spol. s r. o., Thámova 137/16, 180 00 Praha, CZ;
 Záložný veriteľ:
 Barclays Bank PLC, 1 Churchill Place, Londýn E14 5HP, GB;
 Dátum ukončenia platnosti zmluvy: 10.12.2010
 (580) 19.11.2008

(111) 180729
 (210) 2731-94
 (732) MEDIATEL, spol. s r. o., Thámova 137/16, 180 00 Praha, CZ;
 Záložný veriteľ:
 Barclays Bank PLC, 1 Churchill Place, Londýn E14 5HP, GB;
 Dátum ukončenia platnosti zmluvy: 10.12.2010
 (580) 19.11.2008

(111) 180591
 (210) 975-94
 (732) MEDIATEL, spol. s r. o., Thámova 137/16, 180 00 Praha, CZ;
 Záložný veriteľ:
 Barclays Bank PLC, 1 Churchill Place, Londýn E14 5HP, GB;
 Dátum ukončenia platnosti zmluvy: 10.12.2010
 (580) 19.11.2008

(111) 183708
 (210) 1583-95
 (732) Hamé s. r. o., Na Drahách 814, 686 04 Kunovice, CZ;
 Záložný veriteľ:
 Československá obchodní banka, a.s., Radlická 333/150, 150 57 Praha, CZ;
 Dátum ukončenia platnosti zmluvy: 3.12.2010
 (580) 24.2.2010

(111) 180725
 (210) 2727-94
 (732) MEDIATEL, spol. s r. o., Thámova 137/16, 180 00 Praha, CZ;
 Záložný veriteľ:
 Barclays Bank PLC, 1 Churchill Place, Londýn E14 5HP, GB;
 Dátum ukončenia platnosti zmluvy: 10.12.2010
 (580) 19.11.2008

(111) 184174
 (210) 1897-95
 (732) MEDIATEL, spol. s r. o., Thámova 16, 186 00 Praha, CZ;
 Záložný veriteľ:
 Barclays Bank PLC, 1 Churchill Place, Londýn E14 5HP, GB;
 Dátum ukončenia platnosti zmluvy: 10.12.2010
 (580) 19.11.2008

(111) 184221
(210) 2637-95
(732) MEDIATEL, spol. s r. o., Thámova 16, 186 00
Praha, CZ;
Záložný veriteľ:
Barclays Bank PLC, 1 Churchill Place, Londýn
E14 5HP, GB;
Dátum ukončenia platnosti zmluvy: 10.12.2010
(580) 19.11.2008

(111) 184280
(210) 3566-95
(732) MEDIATEL, spol. s r. o., Thámova 16, 186 00
Praha, CZ;
Záložný veriteľ:
Barclays Bank PLC, 1 Churchill Place, Londýn
E14 5HP, GB;
Dátum ukončenia platnosti zmluvy: 10.12.2010
(580) 19.11.2008

(111) 184936
(210) 3685-95
(732) MEDIATEL, spol. s r. o., Thámova 16, 186 00
Praha, CZ;
Záložný veriteľ:
Barclays Bank PLC, 1 Churchill Place, Londýn
E14 5HP, GB;
Dátum ukončenia platnosti zmluvy: 10.12.2010
(580) 19.11.2008

(111) 186603
(210) 27-96
(732) MEDIATEL, spol. s r. o., Thámova 137/16, 180 00
Praha, CZ;
Záložný veriteľ:
Barclays Bank PLC, 1 Churchill Place, Londýn
E14 5HP, GB;
Dátum ukončenia platnosti zmluvy: 10.12.2010
(580) 19.11.2008

(111) 189149
(210) 3708-97
(732) MEDIATEL, spol. s r. o., Thámova 137/16, 180 00
Praha, CZ;
Záložný veriteľ:
Barclays Bank PLC, 1 Churchill Place, Londýn
E14 5HP, GB;
Dátum ukončenia platnosti zmluvy: 10.12.2010
(580) 19.11.2008

(111) 189572
(210) 745-98
(732) MEDIATEL, spol. s r. o., Thámova 137/16, 180 00
Praha, CZ;
Záložný veriteľ:
Barclays Bank PLC, 1 Churchill Place, Londýn
E14 5HP, GB;
Dátum ukončenia platnosti zmluvy: 10.12.2010
(580) 19.11.2008

(111) 189573
(210) 746-98
(732) MEDIATEL, spol. s r. o., Thámova 137/16, 180 00
Praha, CZ;
Záložný veriteľ:
Barclays Bank PLC, 1 Churchill Place, Londýn
E14 5HP, GB;
Dátum ukončenia platnosti zmluvy: 10.12.2010
(580) 19.11.2008

(111) 189574
(210) 748-98
(732) MEDIATEL, spol. s r. o., Thámova 137/16, 180 00
Praha, CZ;
Záložný veriteľ:
Barclays Bank PLC, 1 Churchill Place, Londýn
E14 5HP, GB;
Dátum ukončenia platnosti zmluvy: 10.12.2010
(580) 19.11.2008

(111) 189575
(210) 749-98
(732) MEDIATEL, spol. s r. o., Thámova 137/16, 180 00
Praha, CZ;
Záložný veriteľ:
Barclays Bank PLC, 1 Churchill Place, Londýn
E14 5HP, GB;
Dátum ukončenia platnosti zmluvy: 10.12.2010
(580) 19.11.2008

(111) 189576
(210) 750-98
(732) MEDIATEL, spol. s r. o., Thámova 137/16, 180 00
Praha, CZ;
Záložný veriteľ:
Barclays Bank PLC, 1 Churchill Place, Londýn
E14 5HP, GB;
Dátum ukončenia platnosti zmluvy: 10.12.2010
(580) 19.11.2008

(111) 190784
(210) 747-98
(732) MEDIATEL, spol. s r. o., Thámova 137/16, 180 00
Praha, CZ;
Záložný veriteľ:
Barclays Bank PLC, 1 Churchill Place, Londýn
E14 5HP, GB;
Dátum ukončenia platnosti zmluvy: 10.12.2010
(580) 19.11.2008

(111) 191959
(210) 2638-98
(732) Hamé s. r. o., Na Drahách 814, 686 04 Kunovice,
CZ;
Záložný veriteľ:
Československá obchodní banka, a.s., Radlic-
ká 333/150, 150 57 Praha, CZ;
Dátum ukončenia platnosti zmluvy: 3.12.2010
(580) 24.2.2010

(111) 191960

(210) 2639-98

(732) Hamé s. r. o., Na Drahách 814, 686 04 Kunovice, CZ;

Záložný veriteľ:

Československá obchodní banka, a.s., Radlická 333/150, 150 57 Praha, CZ;

Dátum ukončenia platnosti zmluvy: 3.12.2010

(580) 24.2.2010

(111) 195012

(210) 3099-99

(732) Hamé s. r. o., Na Drahách 814, 686 04 Kunovice, CZ;

Záložný veriteľ:

Československá obchodní banka, a.s., Radlická 333/150, 150 57 Praha, CZ;

Dátum ukončenia platnosti zmluvy: 3.12.2010

(580) 24.2.2010

(111) 191961

(210) 2640-98

(732) Hamé s. r. o., Na Drahách 814, 686 04 Kunovice, CZ;

Záložný veriteľ:

Československá obchodní banka, a.s., Radlická 333/150, 150 57 Praha, CZ;

Dátum ukončenia platnosti zmluvy: 3.12.2010

(580) 24.2.2010

(111) 196877

(210) 2052-2000

(732) Hamé s. r. o., Na Drahách 814, 686 04 Kunovice, CZ;

Záložný veriteľ:

Československá obchodní banka, a.s., Radlická 333/150, 150 57 Praha, CZ;

Dátum ukončenia platnosti zmluvy: 3.12.2010

(580) 24.2.2010

(111) 191962

(210) 2643-98

(732) Hamé s. r. o., Na Drahách 814, 686 04 Kunovice, CZ;

Záložný veriteľ:

Československá obchodní banka, a.s., Radlická 333/150, 150 57 Praha, CZ;

Dátum ukončenia platnosti zmluvy: 3.12.2010

(580) 24.2.2010

(111) 197048

(210) 2642-98

(732) Hamé s. r. o., Na Drahách 814, 686 04 Kunovice, CZ;

Záložný veriteľ:

Československá obchodní banka, a.s., Radlická 333/150, 150 57 Praha, CZ;

Dátum ukončenia platnosti zmluvy: 3.12.2010

(580) 24.2.2010

(111) 191963

(210) 2645-98

(732) Hamé s. r. o., Na Drahách 814, 686 04 Kunovice, CZ;

Záložný veriteľ:

Československá obchodní banka, a.s., Radlická 333/150, 150 57 Praha, CZ;

Dátum ukončenia platnosti zmluvy: 3.12.2010

(580) 24.2.2010

(111) 197449

(210) 2641-98

(732) Hamé s. r. o., Na Drahách 814, 686 04 Kunovice, CZ;

Záložný veriteľ:

Československá obchodní banka, a.s., Radlická 333/150, 150 57 Praha, CZ;

Dátum ukončenia platnosti zmluvy: 3.12.2010

(580) 24.2.2010

(111) 192671

(210) 2669-98

(732) Hamé s. r. o., Na Drahách 814, 686 04 Kunovice, CZ;

Záložný veriteľ:

Československá obchodní banka, a.s., Radlická 333/150, 150 57 Praha, CZ;

Dátum ukončenia platnosti zmluvy: 3.12.2010

(580) 24.2.2010

(111) 198395

(210) 1281-96

(732) Hamé s. r. o., Na Drahách 814, 686 04 Kunovice, CZ;

Záložný veriteľ:

Československá obchodní banka, a.s., Radlická 333/150, 150 57 Praha, CZ;

Dátum ukončenia platnosti zmluvy: 3.12.2010

(580) 24.2.2010

(111) 193823

(210) 1772-99

(732) Hamé s. r. o., Na Drahách 814, 686 04 Kunovice, CZ;

Záložný veriteľ:

Československá obchodní banka, a.s., Radlická 333/150, 150 57 Praha, CZ;

Dátum ukončenia platnosti zmluvy: 3.12.2010

(580) 24.2.2010

(111) 199614

(210) 851-97

(732) Hamé s. r. o., Na Drahách 814, 686 04 Kunovice, CZ;

Záložný veriteľ:

Československá obchodní banka, a.s., Radlická 333/150, 150 57 Praha, CZ;

Dátum ukončenia platnosti zmluvy: 3.12.2010

(580) 24.2.2010

(111) 199615

(210) 852-97

(732) Hamé s. r. o., Na Drahách 814, 686 04 Kunovice, CZ;

Záložný veriteľ:

Československá obchodní banka, a.s., Radlická 333/150, 150 57 Praha, CZ;

Dátum ukončenia platnosti zmluvy: 3.12.2010

(580) 24.2.2010

(111) 205760

(210) 3716-2002

(732) Hamé s. r. o., Na Drahách 814, 686 04 Kunovice, CZ;

Záložný veriteľ:

Československá obchodní banka, a.s., Radlická 333/150, 150 57 Praha, CZ;

Dátum ukončenia platnosti zmluvy: 3.12.2010

(580) 24.2.2010

(111) 199616

(210) 853-97

(732) Hamé s. r. o., Na Drahách 814, 686 04 Kunovice, CZ;

Záložný veriteľ:

Československá obchodní banka, a.s., Radlická 333/150, 150 57 Praha, CZ;

Dátum ukončenia platnosti zmluvy: 3.12.2010

(580) 24.2.2010

(111) 205761

(210) 3717-2002

(732) Hamé s. r. o., Na Drahách 814, 686 04 Kunovice, CZ;

Záložný veriteľ:

Československá obchodní banka, a.s., Radlická 333/150, 150 57 Praha, CZ;

Dátum ukončenia platnosti zmluvy: 3.12.2010

(580) 24.2.2010

(111) 200958

(210) 990-2001

(732) Hamé s. r. o., Na Drahách 814, 686 04 Kunovice, CZ;

Záložný veriteľ:

Československá obchodní banka, a.s., Radlická 333/150, 150 57 Praha, CZ;

Dátum ukončenia platnosti zmluvy: 3.12.2010

(580) 24.2.2010

(111) 206016

(210) 40-2003

(732) Hamé s. r. o., Na Drahách 814, 686 04 Kunovice, CZ;

Záložný veriteľ:

Československá obchodní banka, a.s., Radlická 333/150, 150 57 Praha, CZ;

Dátum ukončenia platnosti zmluvy: 3.12.2010

(580) 24.2.2010

(111) 202077

(210) 2124-94

(732) Hamé s. r. o., Na Drahách 814, 686 04 Kunovice, CZ;

Záložný veriteľ:

Československá obchodní banka, a.s., Radlická 333/150, 150 57 Praha, CZ;

Dátum ukončenia platnosti zmluvy: 3.12.2010

(580) 24.2.2010

(111) 206062

(210) 621-2003

(732) Hamé s. r. o., Na Drahách 814, 686 04 Kunovice, CZ;

Záložný veriteľ:

Československá obchodní banka, a.s., Radlická 333/150, 150 57 Praha, CZ;

Dátum ukončenia platnosti zmluvy: 3.12.2010

(580) 24.2.2010

(111) 204414

(210) 2742-2002

(732) Hamé s. r. o., Na Drahách 814, 686 04 Kunovice, CZ;

Záložný veriteľ:

Československá obchodní banka, a.s., Radlická 333/150, 150 57 Praha, CZ;

Dátum ukončenia platnosti zmluvy: 3.12.2010

(580) 24.2.2010

(111) 206698

(210) 853-2003

(732) Hamé s. r. o., Na Drahách 814, 686 04 Kunovice, CZ;

Záložný veriteľ:

Československá obchodní banka, a.s., Radlická 333/150, 150 57 Praha, CZ;

Dátum ukončenia platnosti zmluvy: 3.12.2010

(580) 24.2.2010

(111) 205759

(210) 3714-2002

(732) Hamé s. r. o., Na Drahách 814, 686 04 Kunovice, CZ;

Záložný veriteľ:

Československá obchodní banka, a.s., Radlická 333/150, 150 57 Praha, CZ;

Dátum ukončenia platnosti zmluvy: 3.12.2010

(580) 24.2.2010

(111) 206699

(210) 854-2003

(732) Hamé s. r. o., Na Drahách 814, 686 04 Kunovice, CZ;

Záložný veriteľ:

Československá obchodní banka, a.s., Radlická 333/150, 150 57 Praha, CZ;

Dátum ukončenia platnosti zmluvy: 3.12.2010

(580) 24.2.2010

(111) 206700
 (210) 855-2003
 (732) Hamé s. r. o., Na Drahách 814, 686 04 Kunovice, CZ;
 Záložný veriteľ:
 Československá obchodní banka, a.s., Radlická 333/150, 150 57 Praha, CZ;
 Dátum ukončenia platnosti zmluvy: 3.12.2010
 (580) 24.2.2010

(111) 206701
 (210) 857-2003
 (732) Hamé s. r. o., Na Drahách 814, 686 04 Kunovice, CZ;
 Záložný veriteľ:
 Československá obchodní banka, a.s., Radlická 333/150, 150 57 Praha, CZ;
 Dátum ukončenia platnosti zmluvy: 3.12.2010
 (580) 24.2.2010

(111) 206702
 (210) 858-2003
 (732) Hamé s. r. o., Na Drahách 814, 686 04 Kunovice, CZ;
 Záložný veriteľ:
 Československá obchodní banka, a.s., Radlická 333/150, 150 57 Praha, CZ;
 Dátum ukončenia platnosti zmluvy: 3.12.2010
 (580) 24.2.2010

(111) 206703
 (210) 859-2003
 (732) Hamé s. r. o., Na Drahách 814, 686 04 Kunovice, CZ;
 Záložný veriteľ:
 Československá obchodní banka, a.s., Radlická 333/150, 150 57 Praha, CZ;
 Dátum ukončenia platnosti zmluvy: 3.12.2010
 (580) 24.2.2010

(111) 207108
 (210) 934-2003
 (732) Hamé s. r. o., Na Drahách 814, 686 04 Kunovice, CZ;
 Záložný veriteľ:
 Československá obchodní banka, a.s., Radlická 333/150, 150 57 Praha, CZ;
 Dátum ukončenia platnosti zmluvy: 3.12.2010
 (580) 24.2.2010

(111) 207329
 (210) 2363-2000
 (732) Hamé s. r. o., Na Drahách 814, 686 04 Kunovice, CZ;
 Záložný veriteľ:
 Československá obchodní banka, a.s., Radlická 333/150, 150 57 Praha, CZ;
 Dátum ukončenia platnosti zmluvy: 3.12.2010
 (580) 24.2.2010

(111) 207330
 (210) 2364-2000
 (732) Hamé s. r. o., Na Drahách 814, 686 04 Kunovice, CZ;
 Záložný veriteľ:
 Československá obchodní banka, a.s., Radlická 333/150, 150 57 Praha, CZ;
 (580) 15.3.2010

(111) 207390
 (210) 856-2003
 (732) Hamé s. r. o., Na Drahách 814, 686 04 Kunovice, CZ;
 Záložný veriteľ:
 Československá obchodní banka, a.s., Radlická 333/150, 150 57 Praha, CZ;
 Dátum ukončenia platnosti zmluvy: 3.12.2010
 (580) 24.2.2010

(111) 207676
 (210) 3506-2001
 (732) Hamé s. r. o., Na Drahách 814, 686 04 Kunovice, CZ;
 Záložný veriteľ:
 Československá obchodní banka, a.s., Radlická 333/150, 150 57 Praha, CZ;
 Dátum ukončenia platnosti zmluvy: 3.12.2010
 (580) 24.2.2010

(111) 209003
 (210) 2740-2002
 (732) Hamé s. r. o., Na Drahách 814, 686 04 Kunovice, CZ;
 Záložný veriteľ:
 Československá obchodní banka, a.s., Radlická 333/150, 150 57 Praha, CZ;
 Dátum ukončenia platnosti zmluvy: 3.12.2010
 (580) 24.2.2010

(111) 209115
 (210) 2741-2002
 (732) Hamé s. r. o., Na Drahách 814, 686 04 Kunovice, CZ;
 Záložný veriteľ:
 Československá obchodní banka, a.s., Radlická 333/150, 150 57 Praha, CZ;
 Dátum ukončenia platnosti zmluvy: 3.12.2010
 (580) 24.2.2010

(111) 209519
 (210) 3487-2003
 (732) Hamé s. r. o., Na Drahách 814, 686 04 Kunovice, CZ;
 Záložný veriteľ:
 Československá obchodní banka, a.s., Radlická 333/150, 150 57 Praha, CZ;
 Dátum ukončenia platnosti zmluvy: 3.12.2010
 (580) 24.2.2010

(111) 210187

(210) 1162-2004

(732) Hamé s. r. o., Na Draháč 814, 686 04 Kunovice, CZ;

Záložný veriteľ:

Československá obchodní banka, a.s., Radlická 333/150, 150 57 Praha, CZ;

Dátum ukončenia platnosti zmluvy: 3.12.2010

(580) 24.2.2010

(111) 214410

(210) 2637-98

(732) Hamé s. r. o., Na Draháč 814, 686 04 Kunovice, CZ;

Záložný veriteľ:

Československá obchodní banka, a.s., Radlická 333/150, 150 57 Praha, CZ;

Dátum ukončenia platnosti zmluvy: 3.12.2010

(580) 24.2.2010

(111) 210989

(210) 1323-2004

(732) Hamé s. r. o., Na Draháč 814, 686 04 Kunovice, CZ;

Záložný veriteľ:

Československá obchodní banka, a.s., Radlická 333/150, 150 57 Praha, CZ;

Dátum ukončenia platnosti zmluvy: 3.12.2010

(580) 24.2.2010

(111) 214411

(210) 2644-98

(732) Hamé s. r. o., Na Draháč 814, 686 04 Kunovice, CZ;

Záložný veriteľ:

Československá obchodní banka, a.s., Radlická 333/150, 150 57 Praha, CZ;

Dátum ukončenia platnosti zmluvy: 3.12.2010

(580) 24.2.2010

(111) 210990

(210) 1324-2004

(732) Hamé s. r. o., Na Draháč 814, 686 04 Kunovice, CZ;

Záložný veriteľ:

Československá obchodní banka, a.s., Radlická 333/150, 150 57 Praha, CZ;

Dátum ukončenia platnosti zmluvy: 3.12.2010

(580) 24.2.2010

(111) 214728

(210) 3325-2002

(732) Hamé s. r. o., Na Draháč 814, 686 04 Kunovice, CZ;

Záložný veriteľ:

Československá obchodní banka, a.s., Radlická 333/150, 150 57 Praha, CZ;

Dátum ukončenia platnosti zmluvy: 3.12.2010

(580) 24.2.2010

(111) 210991

(210) 1325-2004

(732) Hamé s. r. o., Na Draháč 814, 686 04 Kunovice, CZ;

Záložný veriteľ:

Československá obchodní banka, a.s., Radlická 333/150, 150 57 Praha, CZ;

Dátum ukončenia platnosti zmluvy: 3.12.2010

(580) 24.2.2010

(111) 214729

(210) 3715-2002

(732) Hamé s. r. o., Na Draháč 814, 686 04 Kunovice, CZ;

Záložný veriteľ:

Československá obchodní banka, a.s., Radlická 333/150, 150 57 Praha, CZ;

Dátum ukončenia platnosti zmluvy: 3.12.2010

(580) 24.2.2010

(111) 213228

(210) 478-2005

(732) Hamé s. r. o., Na Draháč 814, 686 04 Kunovice, CZ;

Záložný veriteľ:

Československá obchodní banka, a.s., Radlická 333/150, 150 57 Praha, CZ;

Dátum ukončenia platnosti zmluvy: 3.12.2010

(580) 24.2.2010

(111) 214730

(210) 3718-2002

(732) Hamé s. r. o., Na Draháč 814, 686 04 Kunovice, CZ;

Záložný veriteľ:

Československá obchodní banka, a.s., Radlická 333/150, 150 57 Praha, CZ;

Dátum ukončenia platnosti zmluvy: 3.12.2010

(580) 24.2.2010

(111) 213757

(210) 336-2005

(732) Hamé s. r. o., Na Draháč 814, 686 04 Kunovice, CZ;

Záložný veriteľ:

Československá obchodní banka, a.s., Radlická 333/150, 150 57 Praha, CZ;

Dátum ukončenia platnosti zmluvy: 3.12.2010

(580) 24.2.2010

(111) 216108

(210) 2234-2005

(732) Hamé s. r. o., Na Draháč 814, 686 04 Kunovice, CZ;

Záložný veriteľ:

Československá obchodní banka, a.s., Radlická 333/150, 150 57 Praha, CZ;

Dátum ukončenia platnosti zmluvy: 3.12.2010

(580) 24.2.2010

(111) 218285

(210) 1809-2006

(732) Hamé s. r. o., Na Draháč 814, 686 04 Kunovice, CZ;

Záložný veriteľ:

Československá obchodní banka, a.s., Radlická 333/150, 150 57 Praha, CZ;

Dátum ukončenia platnosti zmluvy: 3.12.2010

(580) 24.2.2010

(111) 223495

(210) 882-2008

(732) Hamé s. r. o., Na Draháč 814, 686 04 Kunovice, CZ;

Záložný veriteľ:

Československá obchodní banka, a.s., Radlická 333/150, 150 57 Praha, CZ;

Dátum ukončenia platnosti zmluvy: 3.12.2010

(580) 24.2.2010

(111) 222301

(210) 477-2005

(732) Hamé s. r. o., Na Draháč 814, 686 04 Kunovice, CZ;

Záložný veriteľ:

Československá obchodní banka, a.s., Radlická 333/150, 150 57 Praha, CZ;

Dátum ukončenia platnosti zmluvy: 3.12.2010

(580) 24.2.2010

(111) 223496

(210) 883-2008

(732) Hamé s. r. o., Na Draháč 814, 686 04 Kunovice, CZ;

Záložný veriteľ:

Československá obchodní banka, a.s., Radlická 333/150, 150 57 Praha, CZ;

Dátum ukončenia platnosti zmluvy: 3.12.2010

(580) 24.2.2010

(111) 223454

(210) 573-2008

(732) Hamé s. r. o., Na Draháč 814, 686 04 Kunovice, CZ;

Záložný veriteľ:

Československá obchodní banka, a.s., Radlická 333/150, 150 57 Praha, CZ;

Dátum ukončenia platnosti zmluvy: 3.12.2010

(580) 24.2.2010

(111) 223891

(210) 335-2005

(732) Hamé s. r. o., Na Draháč 814, 686 04 Kunovice, CZ;

Záložný veriteľ:

Československá obchodní banka, a.s., Radlická 333/150, 150 57 Praha, CZ;

Dátum ukončenia platnosti zmluvy: 3.12.2010

(580) 24.2.2010

(111) 223494

(210) 881-2008

(732) Hamé s. r. o., Na Draháč 814, 686 04 Kunovice, CZ;

Záložný veriteľ:

Československá obchodní banka, a.s., Radlická 333/150, 150 57 Praha, CZ;

Dátum ukončenia platnosti zmluvy: 3.12.2010

(580) 24.2.2010

Zaniknuté ochranné známky

(111)	(141)	(111)	(141)	(111)	(141)	(111)	(141)
95963	17.06.2010	169968	28.06.2010	196675	26.06.2010	197344	16.06.2010
99242	04.06.2010	169970	28.06.2010	196676	26.06.2010	197345	16.06.2010
150146	09.06.2010	169998	28.06.2010	196677	26.06.2010	197347	19.06.2010
154384	08.06.2010	169999	28.06.2010	196679	27.06.2010	197348	19.06.2010
154388	08.06.2010	170000	28.06.2010	196680	27.06.2010	197349	19.06.2010
154391	08.06.2010	170355	08.06.2010	196681	27.06.2010	197350	21.06.2010
154393	08.06.2010	171560	05.06.2010	196683	28.06.2010	197351	27.06.2010
159855	08.06.2010	178533	28.06.2010	196782	28.06.2010	197353	29.06.2010
159928	03.06.2010	192910	08.06.2010	196852	01.06.2010	197354	29.06.2010
160141	12.06.2010	192911	08.06.2010	196854	01.06.2010	197355	29.06.2010
160229	03.06.2010	192912	08.06.2010	196861	08.06.2010	197356A	29.06.2010
160249	26.06.2010	192913	08.06.2010	196862	08.06.2010	197357	29.06.2010
164622	17.06.2010	192914	08.06.2010	196866	08.06.2010	197358	29.06.2010
164624	17.06.2010	192915	08.06.2010	196872	19.06.2010	197359	29.06.2010
164663	17.06.2010	192916	08.06.2010	196873	21.06.2010	197360	30.06.2010
164667	17.06.2010	192917	08.06.2010	196874	21.06.2010	197361	30.06.2010
164668	17.06.2010	192921	12.06.2010	196875	28.06.2010	197362	30.06.2010
164669	17.06.2010	192923	16.06.2010	196876	28.06.2010	197363	30.06.2010
164670	17.06.2010	192924	19.06.2010	197006	08.06.2010	197364	30.06.2010
164671	17.06.2010	192925	19.06.2010	197007	08.06.2010	197365	30.06.2010
164682	18.06.2010	192926	19.06.2010	197008	20.06.2010	197366	30.06.2010
164690	24.06.2010	193690	12.06.2010	197009	20.06.2010	197526	21.06.2010
164691	17.06.2010	194377	12.06.2010	197011	20.06.2010	197528	21.06.2010
164693	17.06.2010	194823	30.06.2010	197013	20.06.2010	197530	30.06.2010
164711	18.06.2010	195449	01.06.2010	197015	20.06.2010	197612	22.06.2010
164712	18.06.2010	195790	29.06.2010	197016	20.06.2010	197871	07.06.2010
164732	17.06.2010	196125	29.03.2010	197019	20.06.2010	197872	07.06.2010
164741	05.06.2010	196126	29.03.2010	197021	19.06.2010	197873	07.06.2010
164742	06.06.2010	196127	29.03.2010	197022	19.06.2010	197874	07.06.2010
164756	17.06.2010	196128	29.03.2010	197023	19.06.2010	197875	08.06.2010
164767	23.06.2010	196129	29.03.2010	197103	05.06.2010	197876	08.06.2010
164786	23.06.2010	196237	29.03.2010	197104	05.06.2010	197877	09.06.2010
164789	23.06.2010	196238	29.03.2010	197105	05.06.2010	197878	15.06.2010
164790	23.06.2010	196239	29.03.2010	197106	05.06.2010	197879	15.06.2010
168321	27.06.2010	196241	29.03.2010	197107	05.06.2010	197880	15.06.2010
168370	14.06.2010	196280	09.06.2010	197108	06.06.2010	197882	23.06.2010
168436	11.06.2010	196422	09.06.2010	197109	06.06.2010	197970	16.06.2010
168450	14.06.2010	196423	09.06.2010	197111	06.06.2010	198042	19.06.2010
168452	18.06.2010	196427	09.06.2010	197114	06.06.2010	198043	23.06.2010
168469	05.06.2010	196429	09.06.2010	197123	09.06.2010	198044	23.06.2010
168505	04.06.2010	196433	22.06.2010	197124	09.06.2010	198056	17.08.2010
168594	27.06.2010	196434	22.06.2010	197129	16.06.2010	198073	16.06.2010
168613	27.06.2010	196435	22.06.2010	197131	16.06.2010	198074	16.06.2010
168622	29.06.2010	196441	28.06.2010	197132	20.06.2010	198075	22.06.2010
168642	21.06.2010	196576	12.06.2010	197138A	29.06.2010	198693	21.06.2010
168663	11.06.2010	196577	12.06.2010	197138B	29.06.2010	199272	15.06.2010
168707	05.06.2010	196578	12.06.2010	197318	01.06.2010	199773	08.06.2010
168708	05.06.2010	196583	13.06.2010	197319	01.06.2010	199942	16.06.2010
168710	05.06.2010	196585	13.06.2010	197320	02.06.2010	199943	16.06.2010
168711	05.06.2010	196587	13.06.2010	197323	02.06.2010	199946	29.06.2010
168712	05.06.2010	196588	14.06.2010	197327	05.06.2010	200054	23.02.2010
168713	05.06.2010	196591	14.06.2010	197330	05.06.2010	200104	08.06.2010
168715	05.06.2010	196592	27.06.2010	197331	05.06.2010	200105	19.06.2010
168717	05.06.2010	196593	27.06.2010	197332	05.06.2010	201158	08.06.2010
168892	22.06.2010	196663	09.06.2010	197333	05.06.2010	202925	20.06.2010
168893	22.06.2010	196664	09.06.2010	197334	05.06.2010	204025	16.06.2010
168917	11.06.2010	196666	12.06.2010	197335	05.06.2010	204026	30.06.2010
169102	21.06.2010	196668	15.06.2010	197336	05.06.2010	206249	07.06.2010
169194	22.06.2010	196671	26.06.2010	197337	05.06.2010	208511	27.05.2010
169334	04.06.2010	196672	26.06.2010	197340	15.06.2010	222030	15.06.2010
169335	04.06.2010	196673	26.06.2010	197341	15.06.2010	222031	15.06.2010
169646	22.06.2010	196674	26.06.2010	197343	15.06.2010	228382	11.01.2011

Medzinárodne zapísané ochranné známky

(111) 191445

(220) 15.5.1998

(800) 1061633

Dátum medzinárodného zápisu: 9.7.2010

(111) 222300

(220) 14.3.2008

(800) 1059587

Dátum medzinárodného zápisu: 10.7.2009

(111) 223908

(220) 28.8.2008

(800) 1059259

Dátum medzinárodného zápisu: 12.11.2009

(111) 226925

(220) 9.4.2009

(800) 1058791

Dátum medzinárodného zápisu: 24.8.2009

(111) 227464

(220) 29.10.2009

(800) 1061197

Dátum medzinárodného zápisu: 9.11.2010

(111) 227470

(220) 4.11.2009

(800) 1047613

Dátum medzinárodného zápisu: 30.4.2010

(111) 228171

(220) 19.2.2010

(800) 1060689

Dátum medzinárodného zápisu: 19.8.2010

(111) 228200

(220) 5.2.2010

(800) 1061445

Dátum medzinárodného zápisu: 3.11.2010

(111) 228495

(220) 14.4.2010

(800) 1058051

Dátum medzinárodného zápisu: 13.10.2010

(111) 228874

(220) 12.3.2010

(800) 1059537

Dátum medzinárodného zápisu: 5.8.2010

(111) 228875

(220) 12.3.2010

(800) 1058765

Dátum medzinárodného zápisu: 5.8.2010

(111) 229012

(220) 11.2.2010

(800) 1061928

Dátum medzinárodného zápisu: 30.7.2010

(111) 229025

(220) 16.12.2009

(800) 1052382

Dátum medzinárodného zápisu: 18.5.2010

(111) 229026

(220) 16.12.2009

(800) 1052522

Dátum medzinárodného zápisu: 18.5.2010

(111) 229027

(220) 16.12.2009

(800) 1052523

Dátum medzinárodného zápisu: 18.5.2010

(111) 229044

(220) 22.4.2010

(800) 1051449

Dátum medzinárodného zápisu: 20.8.2010

(111) 229171

(220) 4.5.2010

(800) 1051760

Dátum medzinárodného zápisu: 21.7.2010

Ochranné známky vyhlásené za neplatné

(111) 222327
(210) 1875-2007
(220) 12.10.2007

Zastavené konania o prihláškach ochranných známok

(210)
5142-2009

Zamietnuté prihlášky ochranných známok

(210)
6090-2006
5377-2007
1335-2008
6089-2008
1138-2009

Opravy zoznamu zatriedených tovarov a/alebo služieb

(111) 228828
(210) 549-2010
(511) 5 - Výrobky veterinárske a farmaceutické, výrobky hygienické v rámci tejto triedy (napr. zdravotné nohavičky, obrúsky napustené farmaceutickými vodičkami, vložky, vata, tampóny), výrobky dietetické pre deti a chorých na liečebné účely, výrobky chemické na lekárske účely, multivitamínové prípravky a nápoje na liečebné účely, potravinové doplnky na liečebné účely, posilňujúce a podporné minerálne látky a vitamíny na liečebné účely, balzamy, krémy a masti na lekárske účely, náplasti, obvazový materiál, prostriedky dezinfekčné, na ničenie rastlinných a živočíšnych škodcov, antiparazitné látky.
Vestník č. 9/2010 - str. 120

(111) 229066
(210) 870-2010
(511) 30 - Výrobky z ryže v rámci tejto triedy, knedle, omáčky (vrátane omáčok do šalátov) v rámci tejto triedy, omáčkové koncentráty a prípravky (v rámci tejto triedy), jedlé korenie, najmä v tekutej podobe, koreniace zmesi, koreniace prípravky, instantné potravinárske doplnkové výrobky v sušenej podobe na rastlinnej báze, zvlášť pozostávajúce z ochucovacích prípravkov, ako sú zeleninové a/alebo bylinné, a/alebo hubové ako výživové prípravky, hotové jedlá, čiastočne/sčasťi hotové jedlá a potravinové výrobky určené na priamu spotrebu, všetky najmä obsahujúce pekárenské výrobky a/alebo výživové kaše/pasty (v rámci tejto triedy), a/alebo ryžu, a/alebo obilniny určené na ľudskú spotrebu, tiež s prídavkami syra, potraviny vo forme výživných kaší/pást, zmesí výživných kaší/pást a cesta pripraveného na pečenie (v rámci tejto triedy), kečup, pizza, všetko v rámci tejto triedy.
Vestník č. 10/2010 - str. 165

Zmeny v zozname tovarov a služieb

(111) 197734

(210) 3973-2000

9 (511) 16, 38, 41

(511) 16 - Plagáty, mapy, katalógy, knihy, fotografie, tlačoviny, publikácie, časopisy, ročenky, pútače z papiera alebo lepenky.

38 - Informačné kancelárie.

39 - Turistické kancelárie s výnimkou kancelárií poskytujúcich rezerváciu hotelového ubytovania, sprevádzanie turistov, organizovanie okružných výletov, turistické prehliadky, organizovanie exkurzií, preprava turistov, informácie o doprave, značenie cykloturistických trás.

(580) 10.1.2011

(111) 201936

(210) 3808-2000

9 (511) 9

(511) 9 - Predajné automaty; fotografické, kinematografické a optické prístroje a nástroje, fotoaparáty, elektrické bleskové jednotky obsahujúce zdroj a zábleskovú výbojku, digitálne fotoaparáty, fotoprojektory, mikroskopy s osvetlením, kopírovacie stroje a zariadenia, elektronické dosky s plošnými spojmi, šošovky; hasiace prístroje; batérie, suché články, nabíjateľné akumulátory, nabíjačky akumulátorov a batérií, akumulátory, solárne články, palivové články; elektródy, uhlíkové tyčinky do suchých batérií a akumulátorov, uhlíkové tyčinky na zváranie, elektroinštalačné zariadenia, konektory (elektrické), elektrické káble, elektrické vedenia, podlahové vedenia na interiérové elektrické rozvody, predradníky na stabilizáciu výbojok a tlejiviek, podpodlahové rozvodové systémy, spínače s tlmičom svetla, prerušovače obvodov, magnetické stýkače a štartéry, ochrany obvodov, spínacie mechanizmy, elektrické spojovacie skrine, vypínače zariadení, zásuvky, zástrčky (elektrické), izolačné materiály, elektrické časovacie spínače a iné inštalačné zariadenia; signalizačné prístroje a zariadenia, vstupné videotelefony, interkomy, elektrické dverové zvončeky, budíky a bzučiaky, hlásiče požiarov, alarmy úniku plynu, alarmy proti zlodejom, prenosné núdzové bzučiaky; akustické prístroje a zariadenia, rozhlasové prijímače, kazetové páskové prehrávacie/záznamové zariadenia, rádiokazetové záznamové zariadenia, prenosné prehrávače kazetových pásk, prehrávacie/záznamové zariadenia CD, prehrávacie/záznamové zariadenia minidiskov, stojany na minidisky, prehrávacie/záznamové audiozariadenia na DVD, bezpečnostné digitálne prehrávacie/záznamové zariadenia, bezpečnostné digitálne karty, reproduktory, tunery, zosilňovače, stereokomponentné systémy, prehrávače záznamov, grafické korektory (equalizéry), rozhlasové prijímače s hodinami, nahrávacie zariadenia s integrovanými obvodmi, digitálne zvukové procesory, slúchadlá s hlavovým držiakom, slúchadlá na ucho/do ucha, mikrofóny, nahrávacie/prehrávacie zariadenia na spev zo záznamu, softvéry na CD (nahrané), elektrické megafóny, jazykové učebne, audiosystémy do automobilov, systémy adries pre

verejnosť, audiomixéry, čističe audiozariadení, audiokáble, videokáble a iné akustické prístroje; audiovizuálne prístroje a zariadenia, televízne prijímače, CRT displeje, katódové trubice, snímacie elektrónky, plazmové televízne prijímače, plazmové displeje, televízne prijímače s LCD displejom, displeje s tekutými kryštálmi, televízne prijímače kombinované s nahrávacím zariadením na videopásky, televízne prijímače kombinované s prehrávacím zariadením na disky, antény, tunery na satelitné vysielanie, televízne tunery, internetové terminály, videoprojektory, videokazetové záznamové zariadenia, kamkordéry, videokamery, videotlačiarne, laserové prehrávacie zariadenia na disky, prehrávacie zariadenia na video CD, softvéry na video CD, prehrávacie/záznamové videozariadenia na DVD, farebné videosystémy na veľkoplošné zobrazovanie, kábové televízne systémy, mechaniky pevných diskov, zariadenia na tvorbu videoobrazu, tabule elektrických optických zobrazovacích jednotiek, viacúčelové elektrické zobrazovacie systémy, systémy videozariadení s uzavretými obvodmi, softvér na DVD, televízne kamery, videoprepínače, nelineárne editovacie systémy, zariadenia na kontrolu písania, autorizačný systém na DVD, zobrazovacie zariadenia s diódou emitujúcou svetlo a iné audiovizuálne prístroje a zariadenia; prístroje a zariadenia na optické disky, mechaniky optických diskov, nahrávače optických diskov, prehrávače optických diskov, vymieňače optických diskov, kazety optických diskov, riadiace systémy na optický disk; komunikačné prístroje a zariadenia, faxy, vysielacie/prijímače (transceivery), telefóny, celulárne mobilné telefóny, puzdrá na mobilné telefóny, telefónne záznamníky, miestne automatické linkové prepínacie systémy, prijímače globálneho pozičného systému (GPS), rádiotelefony, lodné radary, prijímače rádiového upozorňovacieho zariadenia, mobilné komunikačné systémy, viackanálové rádiové systémy, elektrické dopravnoinformačné tabule, videotelekonferenčné systémy, systémy osobných prenosných telefónov, systémy lokálnych sietí, audiovizuálne kódovacie/dekódovacie zariadenia, navigačné cestné systémy pre automobily, elektronické systémy na vyberanie cestných poplatkov, anténa na GPS (globálne pozičné systémy); kontrolné a riadiace prístroje a zariadenia, elektrické otváratele dverí, komunikačné a monitorovacie systémy na bytové jednotky, ochranné detekčné systémy, automatické systémy na monitorovacie a kontrolné funkcie v rámci budov, elektrické viacúrovňové bezpečnostné zariadenia; automatické kontrolné prístroje a zariadenia, elektrické rozvážacie dosky, dopravné signalizačné zariadenia, lokalizačné systémy autobusov, ultrazvukové detektory vozidiel, informačné a telekomunikačné siete na riadenie cestnej premávky, stmievače, spínače denného osvetlenia, inventory, programovateľné regulátory, transformátory, skriňové rozvážače, domáce systémy na výrobu elektriny, kondenzátory; počítače a ich periférne zariadenia, počítače, textové procesory, počítačový softvér (nahraný), skenery

obrázkov k osobným počítačom, tlačiarne, prídatné adaptéry k počítačom, notebooky a iné mobilné zariadenia obsahujúce sieťové adaptéry, pamäte RAM, modemy alebo pevné disky, počítačové klávesnice, počítačové myši (zariadenia na spracovanie dát), mechaniky CD-ROM, mechaniky pružných diskov, čítacie/zapisovacie zariadenia kariet, čítacie zariadenia na identifikačné kódy, zaznamenávače času, ručné dátové terminály, elektronické registračné pokladnice, systémy predajných miest, terminály na zber dát, palmtopy (osobné digitálne organizéry), mechaniky DVD-RAM/ROM, systémy na počítačom podporované navrhovanie alebo počítačom podporovanú výrobu, mechaniky pevných diskov systémov, elektronické kalkulačky, počítačový softvér, neprerušiteľné zdroje elektrickej energie počítačov, komunikačných a vysielacích zariadení, ostatné periférne zariadenia na počítače; externé záznamové médiá, videopásy, čistiace pásy, D-VHS kazetové videopásy, audiopásy, pružné disky, optické disky, minidisky, DVD (digitálne univerzálne disky), IC pamäťové karty; meracie prístroje a zariadenia, termoluminescenčné dozimetrické systémy, prenosné röntgenové dozimetre, elektronické počítacie prístroje, ampérmetre, merače spotreby energie, merače väzby medzi obvody, elektrické merače rozptylu, elektrické merače izolácie, teplomery, procesory meracích systémov, monitory elektrickej energie multiobvodového typu, mikropresné meracie prístroje, prístroje na meranie telesného tuku, počítadlá krokov, audio/videoanalyzátory, osciloskopy, modulátory, voltmetre, merače zakrivenia a iné meracie zariadenia; senzory, fotosenzory, teplotné senzory, senzory na určovanie polohy, senzory na meranie uhlovej rýchlosti, senzory na meranie rotácie, senzory na meranie uhlov, senzory na meranie vlhkosti a iné senzory; elektrické súčiastky, diódy emitujúce svetlo, tekuté kryštály, moduly displejov s tekutým kryštálom, magnetrony (prístroje na pozorovanie prúdu elektrónov), diódy, tranzistory, termostaty, integrované obvody, integrované systémy s veľkým množstvom komponentov na jednom čipe, polovodičové pamäťové zariadenia, jednočipové mikropočítače, kondenzátorové moduly do mikrofónov, procesory na spracovanie poltónového obrazu, hlavy tepelných tlačiarní, magnetické hlavy, permanentné magnety, konektory, relé obvody, komponenty zobrazovacích zariadení, polovodičové lasery, CCD obrazové senzory, filmové kondenzátory, membránové jednotky na okysličovanie, elektrické tunerové jednotky, vysokofrekvenčné jednotky, jednotky na legalizáciu mincí, jednotky na legalizáciu bankoviek, čítacie/zapisovacie zariadenia magnetických kariet, oscilátory s riadeným napätím, PLL syntetizátorové moduly, modulové jednotky na bezdrôtovú komunikáciu, súčiastky na optickú transmisiu, dosky plošných spojov, komponenty reproduktorov, dodávače alebo zásobovače energie, adaptéry striedavého prúdu, konvergentné magnety, indukčné cievky, kondenzátory elektrických zariadení, filtre elektrických signálov, transformátory, vychyľovacie cievky, termistory, varistory, piezoelektrické keramické komponenty, akustickooptické zariadenia, elektrické odpory,

potenciometre, kódovacie zariadenia, tlačiarenské jednotky, hybridné integrované obvody, komponenty vypínačov, elektroinštalčné panely, dosky zvariteľné teplom, transparentné dotykové panely, elektroluminescenčné prvky, diaľkové ovládacie jednotky, magnetické odolné prvky, tepelné poistky a iné elektronické súčiastky; iné elektronické prístroje pre domácnosť, elektrické ploché žehličky, elektrické kulmy, elektrické vlasové žehličky; prístroje na zváranie, zariadenia na zváranie elektrickým oblúkom, zváracie elektródy, zariadenia na rezanie kovu oblúkom, plynom alebo plazmou; prístroje a nástroje vedecké, navigačné, zememeračské, elektrické, kinematografické, optické, meracie, signalizačné, kontrolné, záchranné, vzdelávacie a prístroje a nástroje na váženie; prístroje na nahrávanie, prenos a reprodukciu zvuku alebo obrazu; magnetické nosiče údajov, záznamové disky; predajné automaty a mechanizmy prístrojov uvádzaných do činnosti vhođením mince; registračné pokladnice, počítacie stroje, zariadenia na spracovanie údajov a počítače; hasiace prístroje.

(580) 14.1.2011

(111) 203502

(210) 3411-2000

9 (511) 32, 33, 35

(511) 32 - Pivo; nealkoholické nápoje; prípravky na výrobu nápojov.

33 - Alkoholické nápoje s výnimkou piva.

35 - Reklamná, propagačná a inzertná činnosť; organizácia podujatí na komerčné, reklamné a obchodné účely; sprostredkovanie obchodu s tovarom; poradenstvo v oblasti podnikania; obchodný a podnikateľský prieskum; obchodné a komerčné informácie a ich poskytovanie; pomoc, poradenstvo a poskytovanie služieb pri riadení a činnosti priemyselného alebo obchodného podniku; oceňovanie a odhady v oblasti podnikania; prenájom kancelárskych strojov a zariadení; maloobchodné služby v oblasti starožitností.

(580) 11.1.2011

ČASŤ

ÚRADNÉ OZNAMY

OZNAM

Termín odborných skúšok

Úrad priemyselného vlastníctva SR oznamuje, že termín odborných skúšok na výkon činnosti patentového zástupcu (§ 6 zákona č. 344/2004 Z. z.) a skúšok spôsobilosti na posúdenie právnych vedomostí patentového zástupcu Európskeho spoločenstva je stanovený na **10. a 11. novembra 2011.**

Žiadosť o odborné skúšky sa podáva na úrad písomne, spolu s overeným dokladom o vysokoškolskom vzdelaní, potvrdení o nadobudnutej praxi (§ 4 zákona č. 344/2004 Z. z.) a dokladom o zaplatení správneho poplatku za odbornú skúšku (§ 6 ods.5 zákona č. 344/2004 Z. z.).

Žiadosti o vykonanie odbornej skúšky sa podávajú najneskôr do **10. októbra 2011** na adresu úradu:

Úrad priemyselného vlastníctva SR,
Jána Švermu 43
974 04 Banská Bystrica
