

VESTNÍK

**ÚRADU PRIEMYSELNÉHO VLASTNÍCTVA
SLOVENSKEJ REPUBLIKY**

Banská Bystrica 4. január 2011

1

OBSAH

Zverejnené patentové prihlášky	9
Udelené patenty.....	12
Európske patenty.....	25
Zverejnené prihlášky úžitkových vzorov	63
Zapísané úžitkové vzory	68
Zapísané dizajny	76
Zverejnené prihlášky ochranných známk.....	90
Zapísané ochranné známky bez zmeny po zverejnení prihlášky.....	153
Zapísané ochranné známky so zmenou po zverejnení prihlášky.....	165
Obnovené ochranné známky	173
Prevody ochranných známk	204
Zmeny v údajoch o majiteľoch ochranných známk	211
Licenčné zmluvy registrované (ochranné známky).....	220
Úradné oznamy	231

INHALT

Veröffentlichung der Patentanmeldungen.....	9
Erteilte Patente	12
Europäische Patente	25
Veröffentlichte Gebrauchsmuster	63
Eingetragene Gebrauchsmuster.....	68
Eingetragene Designs.....	76
Veröffentlichte Markenmeldung	90
Eingetragene Marken ohne Änderung nach der Veröffentlichung der Anmeldung.....	153
Eingetragene Marken mit Änderung nach der Veröffentlichung der Anmeldung	165
Erneuerte Marken.....	173
Markenübertragungen	204
Änderungen in Angaben über die Markeninhaber	211
Registrierte Lizenzverträge (Marken)	220
Amtliche Mitteilungen	231

CONTENTS

Publication of Patent Applications.....	9
Granted Patents	12
European Patents.....	25
Publication of Utility Model Applications	63
Registered Utility Models	68
Registered Designs.....	76
Published Trademark Applications.....	90
Registered Trademarks without Modification after Publishing of the Application.....	153
Registered Trademarks with Modification after Publishing of the Application.....	165
Renewal Trademarks.....	173
Transfers of Trademarks	204
Modification of Data of Trademark Holders.....	211
Registered Licencing Contracts (Trademarks).....	220
Official Announcements	231

**Dvojpísmenové kódové označenia krajín a medzinárodných organizácií
(Štandard WIPO ST. 3)**

AD Andorra	EA Eurázijská patentová organizácia (EAPO)	KE Keňa
AE Spojené arabské emiráty	EC Ekvádor	KG Kirgizsko
AF Afganistan	EE Estónsko	KH Kambodža
AG Antigua a Barbuda	EG Egypt	KI Kiribati
AI Anguilla	EH Západná Sahara	KM Komory
AL Albánsko	EM Úrad pre harmonizáciu vnútorného trhu (OHIM)	KN Svätý Krištof a Nevis
AM Arménsko	EP Európsky patentový úrad	KP Kórejská ľudovodemokratická republika
AN Holandské Antily	ER Eritrea	KR Kórejská republika
AO Angola	ES Španielsko	KW Kuvajt
AP Africká regionálna organizácia duševného vlastníctva (ARIPO)	ET Etiópia	KY Kajmanie ostrovy
AR Argentína		KZ Kazachstan
AT Rakúsko	FI Fínsko	LA Laos
AU Austrália	FJ Fidži	LB Libanon
AW Aruba	FK Falklandy	LC Svätá Lucia
AZ Azerbajdžan	FO Faerské ostrovy	LI Lichtenštajnsko
	FR Francúzsko	LK Srí Lanka
BA Bosna a Hercegovina		LR Libéria
BB Barbados	GA Gabon	LS Lesotho
BD Bangladéš	GB Spojené kráľovstvo	LT Litva
BE Belgicko	GC Patentový úrad Rady pre spoluprácu arabských štátov Perzského zálivu	LU Luxembursko
BF Burkina	GD Grenada	LV Lotyšsko
BG Bulharsko	GE Gruzínsko	LY Líbya
BH Bahrajn	GG Guernsey	MA Maroko
BI Burundi	GH Ghana	MC Monako
BJ Benin	GI Gibraltár	MD Moldavsko
BM Bermudy	GL Grónsko	ME Čierna Hora
BN Brunej	GM Gambia	MG Madagaskar
BO Bolívia	GN Guinea	MK Macedónsko
BR Brazília	GQ Rovníková Guinea	ML Mali
BS Bahamy	GR Grécko	MM Mjanmarsko
BT Bhután	GS Južná Georgia a Južné Sendvičové ostrovy	MN Mongolsko
BV Buvetov ostrov	GT Guatemala	MO Macao
BW Botswana	GW Guinea-Bissau	MP Severné Mariány
BX Organizácia pre duševné vlastníctvo Beneluxu (BOIP) ¹	GY Guyana	MR Mauritánia
BY Bielorusko		MS Montserrat
BZ Belize	HK Hongkong	MT Malta
	HN Honduras	MU Maurícius
CA Kanada	HR Chorvátsko	MV Maldivy
CD Kongo (býv. Zair)	HT Haiti	MW Malawi
CF Stredoafriická republika	HU Maďarsko	MX Mexiko
CG Kongo		MY Malajzia
CH Švajčiarsko	IB Medzinárodný úrad Svetovej organizácie duševného vlastníctva (WIPO)	MZ Mozambik
CI Pobrežie Slonoviny	ID Indonézia	NA Namíbia
CK Cookove ostrovy	IE Írsko	NE Niger
CL Čile	IL Izrael	NG Nigéria
CM Kamerun	IM Ostrov Man	NI Nikaragua
CN Čína	IN India	NL Holandsko
CO Kolumbia	IQ Irak	NO Nórsko
CR Kostarika	IR Irán	NP Nepál
CU Kuba	IS Island	NR Nauru
CV Kapverdy	IT Taliansko	NZ Nový Zéland
CY Cyprus		OA Africká organizácia duševného vlastníctva (OAPI)
CZ Česko	JE Jersey	OM Omán
DE Nemecko	JM Jamajka	
DJ Džibutsko	JO Jordánsko	
DK Dánsko	JP Japonsko	
DM Dominika		
DO Dominikánska republika		
DZ Alžírsko		

¹Organizácia zahŕňa úrady Belgicka, Holandska a Luxemburska, ktoré sa vo výstupoch úradu môžu vyskytovať aj pod názvom Benelux.

PA	Panama	UA	Ukrajina
PE	Peru	UG	Uganda
PG	Papua-Nová Guinea	US	Spojené štáty
PH	Filipíny	UY	Uruguaj
PK	Pakistan	UZ	Uzbekistan
PL	Poľsko		
PT	Portugalsko	VA	Vatikán
PW	Palau	VC	Svätý Vincent a Grenadíny
PY	Paraguaj	VE	Venezuela
		VG	Britské Panenské ostrovy
QA	Katar	VN	Vietnam
OZ	Úrad Spoločenstva pre odrody rastlín (CPVO)	VU	Vanuatu
RO	Rumunsko	WO	Svetová organizácia duševného vlastníctva (WIPO)
RS	Srbsko	WS	Samoa
RU	Rusko		
RW	Rwanda		
SA	Saudská Arábia	XN	Nordický patentový inštitút (NPI)
SB	Šalamúnove ostrovy		
SC	Seychely		
SD	Sudán	YE	Jemen
SE	Švédsko		
SG	Singapur	ZA	Juhoafrická republika
SH	Svätá Helena	ZM	Zambia
SI	Slovinsko	ZW	Zimbabwe
SK	Slovensko		
SL	Sierra Leone		
SM	San Maríno		
SN	Senegal		
SO	Somálsko		
SR	Surinam		
ST	Svätý Tomáš a Princov ostrov		
SV	Salvádor		
SY	Sýria		
SZ	Svazijsko		
TC	Turks a Caicos		
TD	Čad		
TG	Togo		
TH	Thajsko		
TJ	Tadžikistan		
TL	Timor-Leste		
TM	Turkménsko		
TN	Tunisko		
TO	Tonga		
TR	Turecko		
TT	Trinidad a Tobago		
TV	Tuvalu		
TW	Taiwan		
TZ	Tanzánia		

ČASŤ

PATENTY

Kódy na označovanie jednotlivých druhov dokumentov (Štandard WIPO ST. 16)

A3	Zverejnené patentové prihlášky podľa zákona č. 435/2001 Z. z. o patentoch, dodatkových ochranných osvedčeniach a o zmene a doplnení niektorých zákonov	B6	Udelené patenty podľa zákona č. 435/2001 Z. z. o patentoch, dodatkových ochranných osvedčeniach a o zmene a doplnení niektorých zákonov
-----------	--	-----------	---

Číselné kódy na označovanie bibliografických údajov (Štandard WIPO ST. 9)

(11)	Číslo dokumentu	(62)	Číslo pôvodnej prihlášky v prípade vylúčenej prihlášky
(21)	Číslo prihlášky	(71)	Meno (názov) prihlasovateľa (-ov)
(22)	Dátum podania prihlášky	(72)	Meno pôvodcu (-ov)
(24)	Dátum nadobudnutia účinkov patentu	(73)	Meno (názov) majiteľa (-ov)
(31)	Číslo prioritnej prihlášky	(74)	Meno (názov) zástupcu (-ov)
(32)	Dátum podania prioritnej prihlášky	(86)	Číslo podania medzinárodnej prihlášky podľa PCT
(33)	Krajina alebo regionálna organizácia priority	(87)	Číslo zverejnenia medzinárodnej prihlášky podľa PCT
(40)	Dátum zverejnenia prihlášky		
(47)	Dátum sprístupnenia patentu verejnosti		
(51)	Medzinárodné patentové triedenie		
(54)	Názov		
(57)	Anotácia		

Poznámka:

Symbody medzinárodného patentového triedenia uvedené v tomto vestníku zodpovedajú vydaniu 2011.01 Medzinárodného patentového triedenia s platnosťou od 1. januára 2011. Na patentových dokumentoch zverejňovaných úradom a vo vestníku úradu budú v roku 2011 uvádzané iba symbody hlavných skupín MPT 2011.01. V databázach úradu, vo webregistroch na internete a v ostatných výstupoch úradu budú zverejňované údaje týkajúce sa patentov a úžitkových vzorov vrátane ich prihlášok so symbolmi úplnej verzie MPT 2011.01.

Kódy na označovanie záhlaví oznámení publikovaných vo Vestníku ÚPV SR (Štandard WIPO ST. 17)

BA9A	Zverejnené patentové prihlášky	FG4A	Udelené patenty
FA9A	Zastavené konania o patentových prihláškach na žiadosť prihlasovateľa	MA4A	Zaniknuté patenty vzdáním sa
FB9A	Zastavené konania o patentových prihláškach	MA4F	Zaniknuté autorské osvedčenia vzdáním sa
FC9A	Zamietnuté patentové prihlášky	MC4A	Zrušené patenty
FD9A	Zastavené konania pre nezaplatenie poplatku	MC4F	Zrušené autorské osvedčenia
GB9A	Prevody a prechody práv na patentové prihlášky	MG4A	Čiastočne zrušené patenty
PD9A	Zmeny dispozičných práv na patentové prihlášky (zálohy)	MG4F	Čiastočne zrušené autorské osvedčenia
	Zmeny dispozičných práv na patentové prihlášky (ukončenie zálohov)	MK4A	Zaniknuté patenty uplynutím doby platnosti
QA9A	Ponuky licencií	MK4F	Zaniknuté autorské osvedčenia uplynutím doby platnosti
		MM4A	Zaniknuté patenty pre nezaplatenie udržiavacích poplatkov
		MM4F	Zaniknuté autorské osvedčenia pre nezaplatenie udržiavacích poplatkov
		PA4A	Zmeny autorských osvedčení na patenty
		PC4A	Prevody a prechody práv na patenty
		PC4F	Prevody a prechody práv na autorské osvedčenia
		PD4A	Zmeny dispozičných práv na patenty (zálohy)
			Zmeny dispozičných práv na patenty (ukončenie zálohov)
		PD4F	Zmeny dispozičných práv na autorské osvedčenia (zálohy)
			Zmeny dispozičných práv na autorské osvedčenia (ukončenie zálohov)
		QA4A	Ponuky licencií
		QB4A	Licenčné zmluvy registrované alebo udelené na patenty
		QB4F	Licenčné zmluvy registrované alebo udelené na autorské osvedčenia
		QC4A	Ukončenie platnosti licenčných zmlúv na patenty
		QC4F	Ukončenie platnosti licenčných zmlúv na autorské osvedčenia
		SB4A	Patenty zapísané do registra po odtajnení
		SB4F	Autorské osvedčenia zapísané do registra po odtajnení

Opravy a zmeny

Opravy v patentových prihláškach

- HA9A** Doplnenie pôvodcu (-ov)
- HB9A** Opravy mien
- HC9A** Zmeny mien
- HD9A** Opravy adries
- HE9A** Zmeny adries
- HF9A** Opravy dátumov
- HG9A** Opravy zatriedenia podľa MPT
- HH9A** Opravy chýb alebo zmeny všeobecne
- HK9A** Opravy tlačových chýb vo Vestníku ÚPV SR

Opravy v udelených ochranných dokumentoch

- TA4A** Doplnenie pôvodcu (-ov)
- TB4A** Opravy mien
- TC4A** Zmeny mien
- TD4A** Opravy adries
- TE4A** Zmeny adries
- TF4A** Opravy dátumov
- TG4A** Opravy zatriedenia podľa MPT
- TH4A** Opravy chýb alebo zmeny všeobecne
- TK4A** Opravy tlačových chýb vo Vestníku ÚPV SR

- TA4F** Doplnenie pôvodcu (-ov)
- TB4F** Opravy mien
- TC4F** Zmeny mien
- TD4F** Opravy adries
- TE4F** Zmeny adries
- TF4F** Opravy dátumov
- TG4F** Opravy zatriedenia podľa MPT
- TH4F** Opravy chýb alebo zmeny všeobecne
- TK4F** Opravy tlačových chýb vo Vestníku ÚPV SR

BA9A

Zverejnené patentové prihlášky

(21)	(51)	(21)	(51)	(21)	(51)	(21)	(51)
24-2009	E04G 17/00	43-2009	F03G 7/00	50029-2009	E05D 3/00	50032-2009	E04C 2/00
28-2009	B66D 1/00	44-2009	B64C 23/00	50031-2009	D21H 17/00	50038-2010	A61M 5/00
39-2009	C05F 15/00						

(51) A61M 5/00

(21) 50038-2010

(22) 20.2.2009

(31) PV 2008-102, PV 2009-101

(32) 22.2.2008, 20.2.2009

(33) CZ, CZ

(71) VAKOS XT a. s., Praha, CZ;

(72) Doležal Bohuslav, Praha, CZ; Ledvinka Karel, Praha, CZ; Behenský Filip, Holoubkov, CZ; Kuča Kamil, Hradec Králové, CZ; Jun Daniel, Hradec Králové, CZ; Kassa Jiří, Hradec Králové, CZ; Doležal Jan, Praha, CZ;

(74) Holoubková Mária, Ing., Bratislava, SK;

(86) PCT/CZ2009/000021

(87) WO2009/103251

(54) Trojkomorový automatický injektor

(57) Injektor na zmiešanie, rozpustenie a podanie liečiva skladovaného vo vzájomne oddelených komorách pozostáva z telesa (1), ktorého dutina obsahuje tlačný mechanizmus a voľne umiestnenú výmennú vložku (7) pozostávajúcu z dutého valca s tromi piestami rozdeleného na tri komory (19, 18 a 30). V tretej komore je vo vodiacom valci (17) umiestnenom pod tretím piestom (12) prichytená injekčná ihla (16). Tretia komora (30) výmennej vložky (7) je uzavretá uzáverom (13) a dutina telesa (1) je zospodu uzatvorená prevlečenou maticou (6). Tlačný mechanizmus pozostáva z ťahadla (2), tlačnej pružiny (3) a poistky (4), poistka (4) je umiestnená na hornej časti dna (27) dutiny telesa (1), na ťahadle (2) je nasadená tlačná pružina (3), v hornej časti je ťahadlo (2) vybavené zarážkami (24 a 25) na postupné prepadnutie ťahadla (2) otvorom (28), vytvoreným v poistke (4), do prvej pracovnej polohy a do druhej pracovnej polohy.

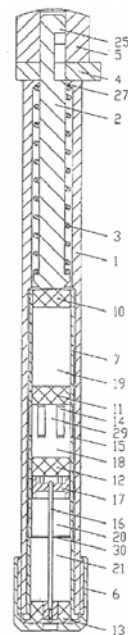

(51) B64C 23/00

(21) 44-2009

(22) 26.6.2009

(71) Kaliský Alexander, Ing., Liptovský Mikuláš, SK;

(72) Kaliský Alexander, Ing., Liptovský Mikuláš, SK;

(54) Indukčné vztlakové teleso

(57) Teleso je určené na použitie v aerodynamike dopravných prostriedkov, lietadiel typu VTOL, STOL a lodí. Množina dýz (4) v dostatočnej vzdialenosti od nosnej plochy (1) alebo telesa dopravného prostriedku vytvára indukčným prisávaním tekutiny žiadaný tlak alebo podtlak a umožňuje tým vznik vztlakových a vodorovných síl bez potreby vrtúľ, prevodoviek, turbín pri jednoduchšom riadení.

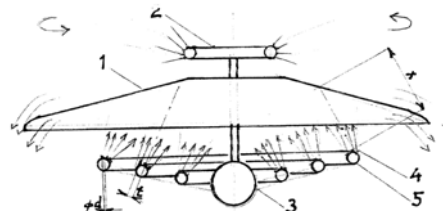

(51) B66D 1/00, B66C 21/00, B61B 7/00,
A01G 23/00

(21) 28-2009

(22) 21.4.2009

(71) Štollmann Vladimír, doc. Ing. CSc. PhD., Zvolenská Slatina, SK; Ilčík Štefan, Ing., Banská Bystrica, SK; Suchomel Jozef, doc. Ing. CSc., Zvolen, SK;
(72) Štollmann Vladimír, doc. Ing., CSc. PhD., Zvolenská Slatina, SK; Ilčík Štefan, Ing. PhD., Banská Bystrica, SK; Suchomel Jozef, doc. Ing., CSc., Zvolen, SK;

(54) Pohonný mechanizmus gyrolanovky

(57) Pohonný mechanizmus gyrolanovky, ktorý používa na akumulovanie prebytočnej energie vozíka (16) a nákladu (17) mechanický zotrvačník (2), ktorý je vo fáze nabíjania poháňaný navíjacím zariadením (1) cez mechatronický variátor (3) a vo fáze rekuperácie sa vybíja cez reverzačnú prevodovku (4) a variátor (3), ktorý uvádza do rotačného pohybu navíjacie zariadenie (1), pričom činnosť variátora (3), reverzačnej prevodovky (4) a zotrvačníka (2) je riadená z elektronického riadiaceho systému (12) a ovládacieho panelu (13).

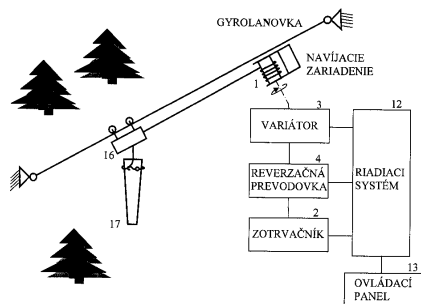

(51) C05F 15/00

(21) 39-2009

(22) 10.6.2009

(71) Kelemeca Vasil, Ing., Snina, SK;

(72) Kelemeca Vasil, Ing., Snina, SK;

(74) Regina Ivan, Ing., Košice, SK;

(54) Spôsob kultivácie pôdy samooživovaním bioenergetickým mikroorganizmom a zariadenie na jeho prípravu

(57) Spôsob kultivácie pôdy samooživovaním bioenergetickým mikroorganizmom pozostáva z obohatovania pôdy organicko-dusíkatou hmotou počas pestovania strukovín na tejto pôde a z využitia zberom získaných strukovín v podobe slamy a plodov obsahujúcich organicko-dusíkatú hmotu ich zmiešaním s hydrolyzátorom z tekutej srvátky získanej zo spracovania mlieka v syrárstve s obsahom mliečného disacharidu a zárodkov bioenergetického mikroorganizmu, čím vznikne živná biogénna zmes určená na podorničné zapracovanie do pôdy. Zariadenie na prípravu oživujúceho bioenergetického mikroorganizmu pozostáva z drviča slamy (1), drviča semien (2), zásobníka (3) rozdrvenej slamy, zásobníka (4) rozdrvených strukovinových semien, zásobníka (5) tekutej srvátky, hydrolyzéra (7), mixačného zásobníka (9), zásobníka (10) na minerálne prísady, miešača (12) živnej biogénnej zmesi, troch dopravníkov (13), (14) a (18), troch čerpadiel (15), (17) a (20), zásobníka uhličitanu sodného (21), zásobníka kremičitanu sodného (22) a obslužnej plošiny (30).

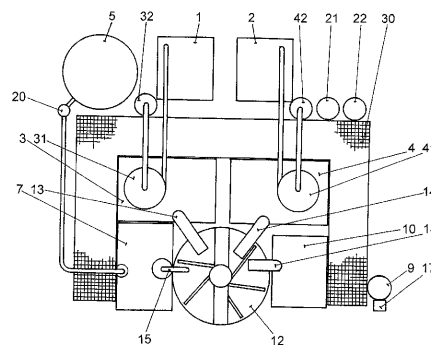

(51) D21H 17/00, C07D 211/00

(21) 50031-2009

(22) 2.6.2009

(71) STU Fakulta chemickej a potravinárskej technológie, Bratislava, SK;

(72) Vizárová Katarína, Ing., PhD., Bratislava, SK; Kirschnerová Soňa, Ing., Mýtka, SK; Kazíková Jana, Ing., Bratislava, SK; Považanec František, doc. Ing., PhD., Bratislava, SK; Katuščák Svetozár, prof. Ing., PhD., Bratislava, SK;

(74) Holoubková Mária, Ing., Bratislava, SK;

(54) Prípravok na chemickú modifikáciu starého papiera

(57) Prípravok na chemickú modifikáciu starého papiera pozostáva z 4-amino-2,2,6,6-tetrametylpiiperidínu v množstve 0,5 % hmotn. do 3 % hmotn., deacidifikačného činidla v množstve do 30 % hmotn. a zvyšok do 100 % hmotn. tvorí rozpúšťadlo. Prípravok môže byť vo forme roztoku a/alebo suspenzie, pričom vo forme suspenzie je tvorený aj detergentom v množstve 1 až 2 % hmotn..

(51) E04C 2/00

(21) 50032-2009

(22) 16.6.2009

(71) Plesník Juraj, Ing., Myjava, SK;

(72) Plesník Juraj, Ing., Myjava, SK; Zlámala Jozef, Bratislava, SK;

(74) Beleščák Ladislav, Ing., Piešťany, SK;

(54) Stavebný dielec, najmä doskovitého tvaru a spôsob jeho výroby

(57) Stavebný dielec, najmä doskovitého tvaru je tvorený zmesou základnej zložky s prísadou, ktorú tvorí recyklát z textilných vlákien získaných rozvlákňovacím procesom z ťažkorozvlákňiteľných viackompozitných textílií, ktorá môže byť doplnená o recyklát z textilnej drviny získanej procesom recyklácie pneumatík. Základnú zložku s výhodou tvorí sadra alebo polyuretán. Pri výrobe tohto stavebného dielca sa textilný odpad rozvlákni na textilné vlákna, ktoré sa upravujú na požadovanú dĺžku a homogenizujú sa do rovnomernej vrstvy, následne sa pridávajú do zmesi základnej zložky obsahujúcej ostatné komponenty.

- (51) **E04G 17/00**
 (21) **24-2009**
 (22) 3.4.2009
 (71) VST VERBUNDSCHALUNGSTECHNIK s.r.o., Nitra, SK;
 (72) Müller Michael, Mag Dr., Hengersdorf, AT;
 (74) Máčajová Mária, Ing., Nitra, SK;
 (54) **Dištančný zámok na spájanie prvkov strateného debnenia**
 (57) Dištančný zámok na spájanie prvkov strateného stenového debnenia, ktorý pozostáva z dištančnej spojky, ktorej jeden koniec je zasunutý do pravouhlého profilu a zvarový zvarovým spojom A. Druhý koniec dištančnej spojky je spojený zámkovým spojom B, ktorý tvorí profil a zámková strana dištančnej spojky. Dištančný zámok je zhotovený s výhodou z ocele.

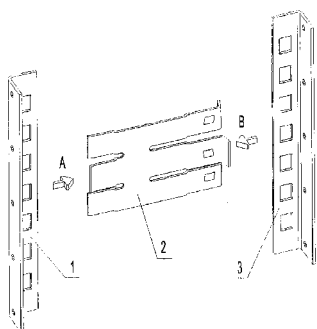

- (51) **E05D 3/00**
 (21) **50029-2009**
 (22) 21.5.2009
 (71) HASMA, s. r. o., Krompachy, SK;
 (72) Hamrák Stanislav, Krompachy, SK; Mikula Andrej, Krompachy, SK;
 (54) **Otočný záves skriňových dverí**
 (57) Otočný záves (1) skriňových dverí (3), najmä na skrine elektrických alebo plynových prípojok stavebných objektov, pozostávajúci z čapu (4), ktorý prechádza cez skriňový otvor (22) skriňového príchytu (21) a zároveň súsovo cez dverový otvor (32) dverového príchytu (31). Otočná časť (41) čapu (4) vsunutá v skriňovom otvore (22) a dverovom otvore (32) prechádza do kolmo ohnutej istiacej časti (42) čapu (4) zaistenej v istiacej drážke (5) dverí (3).

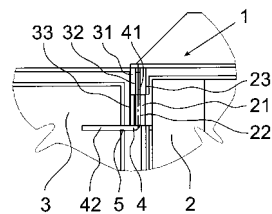

- (51) **F03G 7/00**
 (21) **43-2009**
 (22) 26.6.2009
 (71) Kaliský Alexander, Ing., Liptovský Mikuláš, SK;
 (72) Kaliský Alexander, Ing., Liptovský Mikuláš, SK;
 (54) **Kontraktívny limitný cyklus**
 (57) Vynález sa týka premeny energie tepla z univerzálneho zdroja (slnko, biomasa, plyn, uhlie, atóm). Tepelný cyklus je vhodný pre vysokopotenciálne zdroje, ako aj pre koncové stupne alebo odpadové a prírodné teplá. Pásy (1) účinkom kmitov priečnej štruktúry pásov (2) vytvárajú z teplotného spádu medzi ohrevnou doskou (17) a chladiacou doskou (16) kontraktívny limitný cyklus, v ktorom sú hľadané limitné hodnoty pevnosti materiálu v ťahu v závislosti na teplote ohrevu. Teplota ohrevu pre aluminiumoxid môže prekročiť 1000 °C.

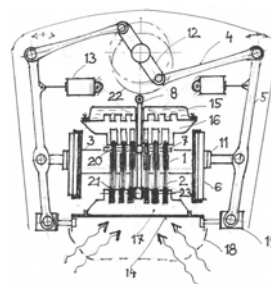

(51)	(21)	(51)	(21)	(51)	(21)	(51)	(21)
A61M 5/00	50038-2010	C05F 15/00	39-2009	E04C 2/00	50032-2009	E05D 3/00	50029-2009
B64C 23/00	44-2009	D21H 17/00	50031-2009	E04G 17/00	24-2009	F03G 7/00	43-2009
B66D 1/00	28-2009						

FG4A

Udelené patenty

(11)	(51)	(11)	(51)	(11)	(51)	(11)	(51)
287522	A61K 38/00	287531	B62D 65/00	287540	A01N 25/00	287549	A61K 31/00
287523	A61K 38/00	287532	C07C 11/00	287541	C04B 22/00	287550	C12N 15/00
287524	C12P 7/00	287533	A61K 31/00	287542	C07D 493/00	287551	C07C 311/00
287525	A61K 31/00	287534	C09D 9/00	287543	G01B 9/00	287552	C07D 211/00
287526	F41C 3/00	287535	C07C 35/00	287544	F16C 19/00	287553	A61K 9/00
287527	C07D 235/00	287536	A61K 31/00	287545	C07J 71/00	287554	C07D 495/00
287528	A61K 9/00	287537	C07C 219/00	287546	C07D 417/00	287555	C07D 233/00
287529	B60K 37/00	287538	C12N 15/00	287547	A61K 31/00		
287530	A47B 13/00	287539	A61K 31/00	287548	A01N 33/00		

(51) **A01N 25/00, A01N 43/00, A61K 9/00, A61K 31/00, A61K 47/00, A61P 33/00**

(11) **287540**

(21) 662-2001

(22) 20.10.1999

(24) 4.1.2011

(31) 9825402.2

(32) 19.11.1998

(33) GB

(40) 3.12.2001

(73) PFIZER INC., New York, NY, US;

(72) Lukas Timothy Michael, Sandwich, Kent, GB;
Wicks Stephen Richard, Sandwich, Kent, GB;

(74) Bušová Eva, JUDr., Bratislava, SK;

(86) PCT/IB99/01715

(87) WO00/30449

(54) **Antiparazitárny prostriedok**

(51) **A01N 33/00, A01N 37/00, A01N 43/00, A01N 47/00, A01N 53/00, A01N 55/00, A01N 57/00**

(11) **287548**

(21) 493-2003

(22) 22.10.2001

(24) 4.1.2011

(31) 2000-322558

(32) 23.10.2000

(33) JP

(40) 2.12.2003

(73) ISHIHARA SANGYO KAISHA LTD., Osaka-shi, Osaka, JP;

(72) Morita Masayuki, Kusatsu-shi, Shiga, JP; Iwasa Mitsugu, Kusatsu-shi, Shiga, JP;

(74) PATENTSERVIS BRATISLAVA, a. s., Bratislava, SK;

(86) PCT/JP01/09253

(87) WO02/34050

(54) **Pesticídny prostriedok**

(51) **A47B 13/00**

(11) **287530**

(21) 161-2006

(22) 6.12.2006

(24) 4.1.2011

(40) 6.6.2008

(73) Lukáč Peter, Bánovce nad Bebravou, SK;

(72) Lukáč Peter, Bánovce nad Bebravou, SK;

(74) Brichtová Tatiana, JUDr., Bratislava, SK;

(54) **Obrubová lišta na ukončenie obvodových častí nábytkárskych výrobkov**

(51) **A61K 9/00, A61K 38/00, A61K 47/00**

(11) **287528**

(21) 515-2003

(22) 21.9.2001

(24) 4.1.2011

(31) 09/666 174, 09/711 758

(32) 21.9.2000, 13.11.2000

(33) US, US

(40) 7.10.2003

(73) ATRIX LABORATORIES, INC., Fort Collins, CO, US;

(72) Dunn Richard L., Fort Collins, CO, US; Garrett John S., Fort Collins, CO, US; Ravivarapu Harish, Union City, CA, US; Chandrashekar Bhagya L., Scarborough, ME, US;

(74) Guniš Jaroslav, Mgr., Bratislava, SK;

(86) PCT/US01/29612

(87) WO02/30393

(54) **Tekutá kompozícia vhodná na použitie v implantáte, jej použitie a tuhý implantát**

(51) **A61K 9/00, A61K 31/00, A61K 47/00, A61P 25/00**

(11) **287553**

(21) 865-2002

(22) 19.12.2000

(24) 4.1.2011

(31) 9930058.4

(32) 20.12.1999

(33) GB

(40) 3.12.2002

(73) NOVARTIS AG, Basel, CH;

(72) Sigg Juergen, Loerrach, DE; Billington Michael, Riehen, CH;

(74) Čechvalová Dagmar, Bratislava, SK;

(86) PCT/EP00/12968

(87) WO01/45671

(54) **Farmaceutická kompozícia vo forme suspenzie obsahujúca oxkarbazepín**

(51) A61K 31/00, A61P 35/00**(11) 287533**

(21) 407-2002

(22) 26.9.2000

(24) 4.1.2011

(31) 199 46 301.8

(32) 28.9.1999

(33) DE

(40) 4.11.2003

(73) ZIOPHARM Oncology, Inc., Boston, MA, US;

(72) Nickel Bernd, Mühlthal, DE; Klenner Thomas, Ingelheim, DE; Bacher Gerald, Heidelberg, DE; Beckers Thomas, Frankfurt, DE; Emig Peter, Bruchköbel, DE; Engel Jürgen, Alzenau, DE; Bruyneel Erik, Harelbeke, BE; Kamp Günter, Münster, DE; Peters Kirsten, Mainz, DE;

(74) Bušová Eva, JUDr., Bratislava, SK;

(86) PCT/EP00/09390

(87) WO01/22954

(54) Liečivo na liečenie viacpočetných rezistentných nádorov alebo na inhibíciu angiogenézy a metastáz**(51) A61K 31/00, A61P 13/00****(11) 287536**

(21) 595-2003

(22) 28.11.2001

(24) 4.1.2011

(31) 100 59 413.1

(32) 30.11.2000

(33) DE

(40) 11.9.2003

(73) GRÜNENTHAL GMBH, Aachen, DE;

(72) Christoph Thomas, Aachen, DE; Friderichs Elmar, Stolberg, DE;

(74) Hörmannová Zuzana, Ing., Bratislava, SK;

(86) PCT/EP01/13917

(87) WO02/43714

(54) Použitie substituovaných zlúčenín 6-dimetylaminometyl-1-fenyl-cyklohexanónu na terapiu inkontinencie moču**(51) A61K 31/00, A61K 9/00****(11) 287525**

(21) 1197-2001

(22) 17.2.2000

(24) 4.1.2011

(31) P-9900039

(32) 19.2.1999

(33) SI

(40) 5.2.2002

(73) LEK, TOVARNA FARMACEVTSKIH IN KEMIČNIH IZDELKOV, D. D., Ljubljana, SI;

(72) Ferčej Temeljotov Darja, Ljubljana, SI; Mohar Milojka, Domžale, SI; Salobir Mateja, Ljubljana, SI; Rebič Ljubomira Barbara, Ljubljana, SI; Oprešnik Marko, Ljubljana, SI;

(74) Čechvalová Dagmar, Bratislava, SK;

(86) PCT/SI00/00002

(87) WO00/48607

(54) Farmaceutická formulácia s riadeným uvoľňovaním**(51) A61K 31/00, A61P 25/00****(11) 287539**

(21) 1283-2003

(22) 19.3.2002

(24) 4.1.2011

(31) 01106891.3

(32) 20.3.2001

(33) EP

(40) 3.2.2004

(73) SCHWARZ PHARMA AG, Monheim, DE;

(72) Selve Norma, Troisdorf, DE;

(74) Bušová Eva, JUDr., Bratislava, SK;

(86) PCT/EP02/03034

(87) WO02/074784

(54) Použitie peptidovej zlúčeniny na prípravu farmaceutického prostriedku na liečenie bolesti**(51) A61K 31/00, A61K 47/00, C07D 213/00, A61P 35/00, A61P 37/00, A61P 1/00, A61P 3/00, A61P 5/00, A61P 17/00, A61P 9/00, A61P 31/00, A61K 9/00****(11) 287547**

(21) 209-2002

(22) 16.8.2000

(24) 4.1.2011

(31) 11/229551

(32) 16.8.1999

(33) JP

(40) 2.7.2002

(73) SCHERING AKTIENGESELLSCHAFT, Berlin, DE;

(72) Suzuki Tsuneji, Chiba, JP; Ando Tomoyuki, Chiba, JP; Ishibashi Masahiko, Chiba, JP; Sakabe Masahiro, Chiba, JP; Sakai Ikuo, Chiba, JP;

(74) PATENTSERVIS BRATISLAVA, a. s., Bratislava, SK;

(86) PCT/EP00/08011

(87) WO01/12193

(54) Farmaceutické činidlo, ktoré obsahuje ako aktívnu zložku derivát benzamidu**(51) A61K 31/00, A61P 35/00****(11) 287549**

(21) 1833-2002

(22) 20.6.2001

(24) 4.1.2011

(31) 0015444.3

(32) 23.6.2000

(33) GB

(40) 1.7.2003

(73) Nerviano Medical Sciences S. r. l., Nerviano (MI), IT;

(72) Geroni Maria Cristina Rosa, Milano, IT; Cozzi Paolo, Milano, IT; Beria Italo, Nerviano, IT;

(74) PATENTSERVIS BRATISLAVA, a. s., Bratislava, SK;

(86) PCT/EP01/07059

(87) WO01/97789

(54) Farmaceutický prostriedok a produkty obsahujúce ako aktívnu zložku derivát akryloyl-distamycínu a použitie tohto derivátu

- (51) **A61K 38/00, A61K 39/00, A61K 31/00, A61K 48/00**
(11) 287522
 (21) 88-2002
 (22) 17.7.2000
 (24) 4.1.2011
 (31) 131047
 (32) 22.7.1999
 (33) IL
 (40) 2.7.2002
 (73) ARES TRADING S. A., Aubonne, CH;
 (72) Dinarello Charles, Boulder, CO, US;
 (74) Majlingová Marta, Ing., Bratislava, SK;
 (86) PCT/IL00/00419
 (87) WO01/07480
(54) Použitie inhibítorov produkcie a/alebo účinku IL-18

- (51) **A61K 38/00, A61P 25/00, C07K 14/00, C12N 15/00**
(11) 287523
 (21) 406-2003
 (22) 3.10.2001
 (24) 4.1.2011
 (31) 00121665.4
 (32) 4.10.2000
 (33) EP
 (40) 5.8.2003
 (73) Laboratoires Serono SA, Coinsins, Vaud, CH;
 (72) Kosco-Vilbois Marie, Minzier, CH; Proudfoot Amanda, Chens-sur-Léman, FR; Wells Timothy, Preveessin Moens, FR;
 (74) Majlingová Marta, Ing., Bratislava, SK;
 (86) PCT/EP01/11428
 (87) WO02/28419
(54) Použitie CC chemokínového mutanta, farmaceutický prostriedok s obsahom chemokínového mutanta, skrátený a mutovaný humánný RANTES a spôsob jeho výroby

- (51) **B60K 37/00, B60H 1/00**
(11) 287529
 (21) 367-2003
 (22) 24.3.2003
 (24) 4.1.2011
 (31) 02425189.4
 (32) 27.3.2002
 (33) EP
 (40) 7.10.2003
 (73) DENSO THERMAL SYSTEMS SPA, Poirino, IT;
 (72) Charbonnel Daniel, Chanteloup les Vignes, FR;
 (74) Majlingová Marta, Ing., Bratislava, SK;
(54) Prístrojová doska vozidiel

- (51) **B62D 65/00, B65G 35/00, B65G 37/00, B65G 43/00**
(11) 287531
 (21) 162-2003
 (22) 10.7.2001
 (24) 4.1.2011
 (31) 200 12 052.2
 (32) 12.7.2000
 (33) DE
 (40) 5.8.2003

- (73) Siemens Aktiengesellschaft, München, DE;
 (72) Goebel Hans-Hermann, Vechelde, DE; Zierau Ulrich, Königslutter, DE;
 (74) Bušová Eva, JUDr., Bratislava, SK;
 (86) PCT/DE01/02579
 (87) WO02/04279
(54) Dopravné a nastavovacie zariadenie nosných rámov, respektíve ližín

- (51) **C04B 22/00**
(11) 287541
 (21) 977-2002
 (22) 1.12.2000
 (24) 4.1.2011
 (31) 9928977.9
 (32) 8.12.1999
 (33) GB
 (40) 4.3.2003
 (73) Construction Research & Technology GmbH, Trostberg, DE;
 (72) Hofmann Thomas, Niederweningen, CH;
 (74) Bezák Marián, Ing., Bratislava, SK;
 (86) PCT/EP00/12216
 (87) WO01/42165
(54) Spôsob prípravy urýchľovača betónu

- (51) **C07C 11/00**
(11) 287532
 (21) 1817-2002
 (22) 22.5.2001
 (24) 4.1.2011
 (31) 100 27 159.6, 101 17 248.6
 (32) 31.5.2000, 6.4.2001
 (33) DE, DE
 (40) 5.8.2003
 (73) MG TECHNOLOGIES AG, Frankfurt am Main, DE;
 (72) Hack Marcus, Karben, DE; Koss Ulrich, Darmstadt, DE; König Peter, Bad Homburg, DE; Rothaemel Martin, Frankfurt am Main, DE; Holtmann Hans-Dieter, Boenen, DE;
 (74) Bušová Eva, JUDr., Bratislava, SK;
 (86) PCT/EP01/05855
 (87) WO01/92190
(54) Spôsob výroby propylénu z metanolu

- (51) **C07C 35/00, A61K 31/00, C07C 49/00, C07C 271/00, C07D 213/00, C07D 241/00, C07D 295/00**
(11) 287535
 (21) 1544-2001
 (22) 27.3.2000
 (24) 4.1.2011
 (31) 60/132 130
 (32) 30.4.1999
 (33) US
 (40) 4.3.2003
 (73) PFIZER PRODUCTS INC., Groton, CT, US;
 (72) Dow Robert Lee, Waterford, CT, US; Liu Kevin Kun-Chin, East Lyme, CT, US; Morgan Bradley Paul, Lyme, CT, US; Swick Andrew Gordon, East Lyme, CT, US;
 (74) Bušová Eva, JUDr., Bratislava, SK;
 (86) PCT/IB00/00366
 (87) WO00/66522
(54) Modulátory glukokortikoidného receptora

-
- (51) **C07C 219/00**
 (11) **287537**
 (21) 207-2004
 (22) 12.5.2004
 (24) 4.1.2011
 (31) PV 2003-1571
 (32) 5.6.2003
 (33) CZ
 (40) 3.1.2005
 (73) Zentiva, a. s., Praha - Dolní Měcholupy, CZ;
 (72) Lustig Petr, Ing., Pardubice, CZ; Hejtmánková Ludmila, MVDr. Ing., Přebouč, CZ; Ridvan Luděk, Ing., PhD., Praha - Barrandov, CZ; Hrubý Petr, Praha - Ďáblice, CZ; Kuchař Miroslav, Ing. DrSc., Praha - Nusle, CZ; Kloučková Iveta, Mgr., Pardubice, CZ; Šístek Václav, Ing., Úvaly, CZ;
 (74) ROTT, RŮŽIČKA & GUTTMANN, Bratislava, SK;
 (54) **Spôsob výroby N,N-diizopropyl-3-(2-hydroxy-5-metylfenyl)-3-fenylpropylamínu v jeho racemickej alebo opticky aktívnej forme**
-
- (51) **C07C 311/00, A61K 31/00**
 (11) **287551**
 (21) 652-2003
 (22) 30.11.2001
 (24) 4.1.2011
 (31) 00/15477
 (32) 30.11.2000
 (33) FR
 (40) 4.11.2003
 (73) Sanofi - Aventis, Paris, FR;
 (72) Bovy Philippe R., Mareil Marly, FR; Cecchi Roberto, Lodi, IT; Courtemanche Gilles, Le Plessis Robinson, FR; Oliva Ambrogio, Saronno, IT; Viviani Nunzia, Cantù, IT; Croci Tiziano, Milano, IT;
 (74) Čechvalová Dagmar, Bratislava, SK;
 (86) PCT/FR01/03784
 (87) WO02/44139
 (54) **Cyklohexyl(alkyl)propanolamíny, spôsob ich prípravy a farmaceutické kompozície, ktoré ich obsahujú**
-
- (51) **C07D 211/00**
 (11) **287552**
 (21) 44-2007
 (22) 27.3.2007
 (24) 4.1.2011
 (40) 7.10.2008
 (73) VUP, a. s., Prievidza, SK;
 (72) Komora Ladislav, Ing., CSc., Prievidza, SK; Peterková Júlia, Ing., CSc., Prievidza, SK; Kavala Miroslav, Ing., CSc., Prievidza, SK; Matisová Marta, RNDr., CSc., Liešťany, SK; Jureček Ľudovít, Ing. CSc., Prievidza, SK; Kupec Pavol, Ing., CSc., Prievidza, SK; Grolmus Peter, Ing., Prievidza, SK;
 (54) **Spôsob prípravy nitroxylových radikálov stéricky tienených amínov piperidínového typu**
-
- (51) **C07D 233/00, C07D 295/00, C07D 333/00, A61K 31/00, A61P 25/00**
 (11) **287555**
 (21) 1398-2003
 (22) 16.5.2002
 (24) 4.1.2011
 (31) 0101772-2, 0103820-7
 (32) 18.5.2001, 15.11.2001
 (33) SE, SE
 (40) 6.4.2004
 (73) ASTRAZENECA AB, Södertälje, SE;
 (72) Brown William, St. Laurent, Montreal, Québec, CA; Walpole Christopher, St. Laurent, Montreal, Québec, CA; Plobeck Niklas, Södertälje, SE; Hudzik Thomas, Wilmington, DE, US;
 (74) ŽOVICOVÁ & ŽOVIC IP, s. r. o., Bratislava, SK;
 (86) PCT/SE02/00956
 (87) WO02/094794
 (54) **4-(Fenylpiperazinylmetyl)benzamidové deriváty a ich použitie na liečbu bolesti, anxiety alebo gastrointestinálnych porúch**
-
- (51) **C07D 235/00, A61K 31/00, A61P 25/00, C07D 405/00, C07D 401/00, C07D 417/00, C07D 403/00**
 (11) **287527**
 (21) 1000-2002
 (22) 12.1.2001
 (24) 4.1.2011
 (31) 100 02 898.5
 (32) 14.1.2000
 (33) DE
 (40) 4.2.2003
 (73) Bayer Schering Pharma Aktiengesellschaft, Berlin, DE;
 (72) Kuhnke Joachim, Potsdam, DE; Halfbrodt Wolfgang, Berlin, DE; Moening Ursula, Woltersdorf, DE;
 (74) Čechvalová Dagmar, Bratislava, SK;
 (86) PCT/EP01/00334
 (87) WO01/51473
 (54) **1,2-Diarylbenzimidazoly a ich farmaceutické použitie**
-
- (51) **C07D 417/00, C07D 277/00, C07D 521/00, A61K 31/00, A61P 25/00, A61P 1/00, A61P 9/00, A61P 11/00, A61P 19/00, A61P 29/00, A61P 35/00**
 (11) **287546**
 (21) 898-2002
 (22) 20.12.2000
 (24) 4.1.2011
 (31) 99811207.2
 (32) 24.12.1999
 (33) EP
 (40) 8.10.2002
 (73) Laboratoires Serono SA, Coinsins, Vaud, CH;
 (72) Halazy Serge, Vétraz-Monthoux, FR; Church Dennis, Commugny, CH; Camps Montserrat, Versoix, CH; Gaillard Pascale, St.Julien-en-Genevois, FR; Gotteland Jean Pierre, Beaumont, FR;
 (74) Majlingová Marta, Ing., Bratislava, SK;

- (86) PCT/EP00/13006
(87) WO01/47920
(54) Benzazolové deriváty, spôsob ich prípravy, farmaceutický prostriedok s ich obsahom a ich použitie
-
- (51) C07D 493/00, A61K 31/00**
(11) 287542
(21) 5006-2006
(22) 13.1.2006
(24) 4.1.2011
(40) 2.8.2007
(73) Lácová Margita, doc. RNDr., CSc., Bratislava, SK; Boháč Andrej, doc. RNDr., PhD., Bratislava, SK;
(72) Lácová Margita, doc. RNDr., CSc., Bratislava, SK; Boháč Andrej, doc. RNDr., PhD., Bratislava, SK;
(74) Boháč Andrej, doc. RNDr., PhD., Bratislava, SK;
(54) Biologicky aktívne zlúčeniny s pyráno[3,2-c]-chromén-2(5H)-ónovým skeletom a spôsob ich prípravy
-
- (51) C07D 495/00, C07D 239/00, A61K 31/00, A61P 5/00**
(11) 287554
(21) 331-2003
(22) 17.9.2001
(24) 4.1.2011
(31) 00203287.8
(32) 22.9.2000
(33) EP
(40) 5.8.2003
(73) N.V. Organon, Oss, NL;
(72) Timmers Cornelis Marius, Berghem, NL; Karskens Willem Frederik Johan, Oss, NL;
(74) Majlingová Marta, Ing., Bratislava, SK;
(86) PCT/EP01/10743
(87) WO02/24703
(54) Bicyklické heteroaromatické zlúčeniny, farmaceutický prostriedok s ich obsahom a ich použitie
-
- (51) C07J 71/00**
(11) 287545
(21) 555-2003
(22) 6.11.2001
(24) 4.1.2011
(31) 00124626.3
(32) 10.11.2000
(33) EP
(40) 5.8.2003
(73) Nycomed GmbH, Konstanz, DE;
(72) Schmidt Beate, Allensbach, DE;
(74) Majlingová Marta, Ing., Bratislava, SK;
(86) PCT/EP01/12808
(87) WO02/38584
(54) Spôsob prípravy 16,17-[(cyklohexylmetylén)-bis(oxy)]-11,21-dihydroxy-pregna-1,4-dién-3,20-diónu a podobných zlúčenín
-
- (51) C09D 9/00**
(11) 287534
(21) 5098-2007
(22) 10.8.2007
(24) 4.1.2011
(40) 5.3.2009
(73) STU Fakulta chemickej a potravinárskej technológie, Bratislava, SK;
(72) Cvangroš Ján, doc. Ing., DrSc., Bratislava, SK; Lengyel Jozef, Senec, SK; Rotheneder Heinz, Wien, AT;
(74) Holoubková Mária, Ing., Bratislava, SK;
(54) Prostriedok na odstraňovanie graffiti
-
- (51) C12N 15/00, C07K 14/00, A61K 38/00, A61K 31/00, C07K 16/00, C07K 5/00, C07K 7/00**
(11) 287550
(21) 1151-2002
(22) 13.2.2001
(24) 4.1.2011
(31) MI2000A000249
(32) 15.2.2000
(33) IT
(40) 4.2.2003
(73) FONDAZIONE CENTRO SAN RAFFAELE DEL MONTE TABOR, Milano, IT;
(72) Corti Angelo, Milano, IT;
(74) PATENTSERVIS BRATISLAVA, a. s., Bratislava, SK;
(86) PCT/EP01/01543
(87) WO01/61017
(54) Modifikované cytokíny na použitie pri terapii rakoviny
-
- (51) C12N 15/00**
(11) 287538
(21) 1372-2000
(22) 19.3.1999
(24) 4.1.2011
(31) PP 2492, PP 2499
(32) 20.3.1998, 20.3.1998
(33) AU, AU
(40) 10.5.2001
(73) COMMONWEALTH SCIENTIFIC AND INDUSTRIAL RESEARCH ORGANISATION, Campbell, AU;
(72) Graham Michael, St. Lucia, AU; Rice Robert Norman, Sinnamon Park, AU; Waterhouse Peter, O'Connor, AU; Bo Wang Ming, Kaleen, AU;
(74) Hörmannová Zuzana, Ing., Bratislava, SK;
(86) PCT/AU99/00195
(87) WO99/49029
(54) Syntetický gén obsahujúci dispergovanú alebo cudzorodú deoxyribonukleovú molekulu, génový konštrukt obsahujúci tento syntetický gén a prípravok obsahujúci tento syntetický gén
-
- (51) C12P 7/00, C12P 17/00, C07C 69/00, C12N 9/00, C07D 319/00**
(11) 287524
(21) 5088-2008
(22) 1.5.2001
(24) 4.1.2011
(31) 0011120.3
(32) 9.5.2000
(33) GB

- (40) 1.4.2003
 (73) AstraZeneca UK Limited, London, GB;
 (72) Holt Robert Antony, Billingham, Cleveland, GB;
 Blacker Andrew John, Huddersfield, West Yorkshire, GB; Reeve Christopher David, Billingham, Cleveland, GB;
 (74) Čechvalová Dagmar, Bratislava, SK;
 (86) PCT/GB01/01915
 (87) WO01/85975
(54) Spôsob prípravy dihydroxyesterov a ich derivátov

- (51) F41C 3/00, F41A 3/00**
(11) 287526
 (21) 51-2007
 (22) 18.4.2007
 (24) 4.1.2011
 (40) 6.11.2008
 (73) Michút Viktor, Štiavnik, SK;
 (72) Michút Viktor, Štiavnik, SK;
 (74) Ďurica Ján, Ing., Považská Bystrica, SK;
(54) Záverový mechanizmus automatickej streľnej zbrane

- (51) F16C 19/00, D01H 4/00**
(11) 287544
 (21) 1594-2002
 (22) 8.11.2002
 (24) 4.1.2011
 (31) PV 2001-4410
 (32) 10.12.2001
 (33) CZ
 (40) 1.7.2003
 (73) Rieter CZ s.r.o., Ústí nad Orlicí, CZ;
 (72) Sloupenský Jiří, Ing., CSc., Ústí nad Orlicí, CZ;
 Kříž František, Ing., CSc., Brno, CZ;
 (74) Kubínyi Peter, Bc., Trenčín, SK;
(54) Vysokootáčkové ložisko s dutým hriadeľom, najmä na uloženie spriadacieho rotora roto-rového dopriadacieho stroja na výrobu zložkovej priadze

- (51) G01B 9/00, G01J 11/00, G01M 11/00**
(11) 287543
 (21) 115-2007
 (22) 10.9.2007
 (24) 4.1.2011
 (40) 6.4.2009
 (73) Žilinská univerzita v Žiline, Žilina, SK;
 (72) Turek Ivan, doc. RNDr., CSc., Žilina, SK; Káčik Daniel, Ing. PhD., Žilina, SK;
(54) Spôsob merania polarizačnej disperzie optických vlákien pomocou nízko koherenčnej interferencie

(51)	(11)	(51)	(11)	(51)	(11)	(51)	(11)
A01N 25/00	287540	A61K 31/00	287549	C07C 219/00	287537	C09D 9/00	287534
A01N 33/00	287548	A61K 31/00	287525	C07C 311/00	287551	C12N 15/00	287538
A47B 13/00	287530	A61K 38/00	287523	C07D 211/00	287552	C12N 15/00	287550
A61K 9/00	287528	A61K 38/00	287522	C07D 233/00	287555	C12P 7/00	287524
A61K 9/00	287553	B60K 37/00	287529	C07D 235/00	287527	F16C 19/00	287544
A61K 31/00	287536	B62D 65/00	287531	C07D 417/00	287546	F41C 3/00	287526
A61K 31/00	287533	C04B 22/00	287541	C07D 493/00	287542	G01B 9/00	287543
A61K 31/00	287547	C07C 11/00	287532	C07D 495/00	287554		
A61K 31/00	287539	C07C 35/00	287535	C07J 71/00	287545		

FB9A**Zastavené konania o patentových prihláškach**

(21)	(21)	(21)	(21)
390-2001	1819-2002	1234-2003	49-2007
550-2001	86-2003	1369-2003	88-2007
138-2002	956-2003	1541-2003	

FC9A**Zamietnuté patentové prihlášky**

(21)	(21)	(21)	(21)
423-2002	292-2003	1014-2003	1517-2003
103-2003	541-2003	1183-2003	1555-2003
157-2003	668-2003	1209-2003	1574-2003
285-2003	753-2003	1231-2003	2-2007

FD9A**Zastavené konania pre nezaplatenie poplatku**

(21)
554-2002
1850-2002
342-2003
1311-2003
1419-2003
50018-2007

MK4A**Zaniknuté patenty uplynutím doby platnosti**

(11)	Dátum zániku	(11)	Dátum zániku	(11)	Dátum zániku	(11)	Dátum zániku
278838	21.11.2010	279833	13.11.2010	280136	29.11.2010	280637	22.11.2010
279687	13.11.2010	280091	22.11.2010	280630	22.11.2010		

MM4A Zaniknuté patenty pre nezaplatenie udržiavacích poplatkov

(11)	Dátum zániku	(11)	Dátum zániku	(11)	Dátum zániku	(11)	Dátum zániku
277167	25.04.2010	281429	18.04.2010	283785	24.04.2010	285956	10.04.2010
277542	30.04.2010	281434	22.04.2010	283834	12.04.2010	286141	09.04.2010
277713	25.04.2010	281952	14.04.2010	283929	23.04.2010	286142	13.04.2010
277764	23.04.2010	282398	08.04.2010	284293	12.04.2010	286316	16.04.2010
277799	25.04.2010	282736	08.04.2010	284406	25.04.2010	286346	30.04.2010
278126	19.04.2010	282745	20.04.2010	285182	30.04.2010	286605	09.04.2010
279012	08.04.2010	282885	19.04.2010	285259	06.04.2010	286636	08.04.2010
279940	19.04.2010	282903	14.04.2010	285287	09.04.2010	286637	08.04.2010
279995	02.04.2010	283045	27.04.2010	285355	14.04.2010	286638	08.04.2010
280349	18.04.2010	283226	07.04.2010	285394	01.04.2010	286666	20.04.2010
280640	15.04.2010	283432	30.04.2010	285404	27.04.2010	286751	08.04.2010
280876	08.04.2010	283442	20.04.2010	285615	05.04.2010	286883	20.04.2010
281099	03.04.2010	283621	02.04.2010	285702	08.04.2010	286907	23.04.2010
281124	13.04.2010	283704	18.04.2010	285768	23.04.2010		

PC4A Prevody a prechody práv na patenty**(11) 278312**

(21) 103-94

(73) TALCO SLOVAKIA s.r.o., Banská Bystrica, SK;
 VARS Slovakia, s. r. o., Banská Bystrica, SK;
 BEST - Computer Systems s.r.o., Trnava, SK;
 Predchádzajúci majiteľ:
 TALCO SLOVAKIA s.r.o., Banská Bystrica, SK;
 VARS Slovakia, s. r. o., Banská Bystrica, SK;
 Dátum uzavretia zmluvy: 30.9.2002
 Dátum zápisu do registra: 2.12.2010

(11) 285464

(21) 364-2002

(73) Česká zbrojovka a.s., Uherský Brod, CZ;
 Predchádzajúci majiteľ:
 Lučanský Ján, Trenčín, SK; Tvrdá Zdenka, Ing.,
 Trenčín - Istebník, SK; Mičová Nikola, Bc., Tren-
 čín - Istebník, SK;
 Dátum uzavretia zmluvy: 17.9.2010
 Dátum zápisu do registra: 29.11.2010

TC4A**Zmeny mien****(11) 286611**

(21) 786-2003

(73) M-I EPCON, Porsgrunn, NO;
 Dátum zápisu do registra: 25.11.2010

(11) 287324

(21) 5103-2005

(72) Dostálová Jana, Hradec Králové, CZ; Halama Aleš,
 Pardubice, CZ; Jirman Josef, Praha, CZ; Brusová
 Hana, Ing., Praha, CZ;
 Dátum zápisu do registra: 24.11.2010

HA9A**Doplnenie pôvodcu (-ov)****(21) 1398-2003**

- (72) Brown William, St. Laurent, Montreal, Québec, CA;
Walpole Christopher, St. Laurent, Montreal, Québec, CA; Plobeck Niklas, Södertälje, SE; Hudzik Thomas, Wilmington, DE, US;
Vestník č. 4/2004 - BA9A, str. 24
-

HC9A**Zmeny mien****(21) 1504-2002**

- (71) Octapharma Biopharmaceuticals GmbH, Munich, DE;
Dátum zápisu do registra: 8.11.2010
-

(21) 1631-2003

- (71) Chemko, a. s. Slovakia, Strážske, SK;
Dátum zápisu do registra: 25.11.2010
-

(21) 5078-2006

- (72) Richter Jindřich, Ing., Pardubice, CZ; Jirman Josef, Ing., CSc., Praha, CZ; Brusová Hana, Ing., Praha, CZ;
Dátum zápisu do registra: 23.11.2010
-

(21) 5070-2005

- (72) Dostálová Jana, Hradec Králové, CZ; Halama Aleš, Pardubice, CZ; Jirman Josef, Praha, CZ; Brusová Hana, Ing., Praha, CZ;
Dátum zápisu do registra: 24.11.2010
-

HE9A**Zmeny adries****(21) 1631-2003**

- (71) Chemko, a. s. Slovakia, Bratislava, SK;
Dátum zápisu do registra: 25.11.2010
-

(21) 1504-2002

- (71) Octapharma Biopharmaceuticals GmbH, Martinsried, DE;
Dátum zápisu do registra: 8.11.2010
-

ČASŤ

**EURÓPSKE PATENTY
S URČENÍM PRE SLOVENSKÚ REPUBLIKU**

Kódy na označovanie jednotlivých druhov dokumentov (Štandard WIPO ST. 16)

T1	Preklad patentových nárokov európskej patentevej prihlášky	T3	Preklad európskeho patentového spisu
T2	Opravený preklad patentových nárokov európskej patentevej prihlášky	T4	Opravený preklad európskeho patentového spisu
		T5	Preklad zmeneného európskeho patentového spisu

Číselné kódy na označovanie bibliografických údajov (Štandard WIPO ST. 9)

(11)	Číslo dokumentu	(62)	Číslo pôvodnej prihlášky v prípade vylúčenej prihlášky
(21)	Číslo prihlášky	(71)	Meno (názov) prihlasovateľa (-ov)
(24)	Dátum nadobudnutia účinkov európskeho patentu	(72)	Meno pôvodcu (-ov)
(31)	Číslo prioritnej prihlášky	(73)	Meno (názov) majiteľa (-ov)
(32)	Dátum podania prioritnej prihlášky	(74)	Meno (názov) zástupcu (-ov)
(33)	Krajina alebo regionálna organizácia priority	(86)	Číslo podania medzinárodnej prihlášky podľa PCT
(45)	Dátum sprístupnenia prekladu patentového spisu alebo zmeneného patentového spisu	(87)	Číslo zverejnenia medzinárodnej prihlášky podľa PCT
(46)	Dátum sprístupnenia prekladu patentových nárokov	(96)	Číslo a dátum podania európskej patentevej prihlášky
(48)	Dátum sprístupnenia opraveného prekladu patentových nárokov alebo patentového spisu	(97)	Číslo a dátum zverejnenia európskej patentevej prihlášky alebo vydania európskeho patentového spisu
(51)	Medzinárodné patentové triedenie		
(54)	Názov		

Poznámka:

Symboly medzinárodného patentového triedenia uvedené v tomto vestníku zodpovedajú vydaniu 2011.01 Medzinárodného patentového triedenia s platnosťou od 1. januára 2011. Na patentových dokumentoch zverejňovaných úradom a vo vestníku úradu budú v roku 2011 uvádzané iba symboly hlavných skupín MPT 2011.01. V databázach úradu, vo webregistroch na internete a v ostatných výstupoch úradu budú zverejňované údaje týkajúce sa patentov a úžitkových vzorov vrátane ich prihlášok so symbolmi úplnej verzie MPT 2011.01.

Kódy na označovanie záhlaví oznámení publikovaných vo Vestníku ÚPV SR (Štandard WIPO ST. 17)

BA9A	Sprístupnené preklady a opravené preklady patentových nárokov európskych patentových prihlášok
SC4A	Sprístupnené preklady a opravené preklady európskych patentových spisov
SC4A	Sprístupnené preklady zmenených európskych patentových spisov
FA9A	Zastavené konania o európskych patentových prihláškach z dôvodu späťvzatia
GA9A	Zmeny európskych patentových prihlášok na národné prihlášky
MA4A	Zaniknuté európske patenty vzdáním sa patentu
MC4A	Zrušené európske patenty po námietkovom konaní pred EÚ
MC4A	Zrušené európske patenty
MG4A	Čiastočne zrušené európske patenty
MK4A	Zaniknuté európske patenty uplynutím doby platnosti
MM4A	Zaniknuté európske patenty pre nezaplatenie udržiavacích poplatkov
PC9A	Prevody a prechody práv na európske patentové prihlášky
PC4A	Prevody a prechody práv na európske patenty
PD9A	Zmeny dispozičných práv na európske patentové prihlášky (zálohy)
PD4A	Zmeny dispozičných práv na európske patenty (zálohy)
PD9A	Zmeny dispozičných práv na európske patentové prihlášky (ukončenie zálohov)
PD4A	Zmeny dispozičných práv na európske patenty (ukončenie zálohov)
QA9A	Ponuky licencií na európske patentové prihlášky
QA4A	Ponuky licencií na európske patenty
QB9A	Licenčné zmluvy registrované alebo udelené na európske patentové prihlášky
QB4A	Licenčné zmluvy registrované alebo udelené na európske patenty
QC9A	Ukončenie platnosti licenčných zmlúv na európske patentové prihlášky
QC4A	Ukončenie platnosti licenčných zmlúv na európske patenty

Opravy a zmeny

Opravy v európskych patentových prihláškach

- HA9A** Doplnenie pôvodcu (-ov)
- HB9A** Opravy mien
- HC9A** Zmeny mien
- HD9A** Opravy adries
- HE9A** Zmeny adries
- HF9A** Opravy dátumov
- HG9A** Opravy zatriedenia podľa MPT
- HH9A** Opravy chýb alebo zmeny všeobecne
- HK9A** Opravy tlačových chýb vo Vestníku ÚPV SR

Opravy v európskych patentoch

- TA4A** Doplnenie pôvodcu (-ov)
- TB4A** Opravy mien
- TC4A** Zmeny mien
- TD4A** Opravy adries
- TE4A** Zmeny adries
- TF4A** Opravy dátumov
- TG4A** Opravy zatriedenia podľa MPT
- TH4A** Opravy chýb alebo zmeny všeobecne
- TK4A** Opravy tlačových chýb vo Vestníku ÚPV SR

BA9A

**Sprístupnené preklady patentových nárokov
európskych patentových prihlášok**

(11) (51)

2100676 B22D 7/00
2175816 A61F 5/00

(51) A61F 5/00

(11) 2175816

(96) 08779231.3, 16.7.2008

(97) 2175816, 21.4.2010

(31) 0701792

(32) 27.7.2007

(33) SE

(71) Otto Bock Healthcare GmbH, Duderstadt, DE;

(72) Kuorak Lars-Ove, Gällivare, SE; Larsson Kurt Len-
nart, Malmberget, SE;

(74) Fajnorová Mária, Ing., Bratislava, SK;

(86) PCT/SE2008/000452

(87) WO 2009/017442

(54) Ramenná ortéza

(51) B22D 7/00, B22D 41/00

(11) 2100676

(96) 08106006.3, 17.12.2008

(97) 2100676, 16.9.2009

(71) Kováč Peter, Košické Oľšany, SK;

(72) Kováč Peter, Košické Oľšany, SK;

(74) Majlingová Marta, Ing., Bratislava, SK;

(54) Spôsob plynulého liatia

(51) (11)

A61F 5/00 2175816
B22D 7/00 2100676

SC4A Sprístupnené preklady európskych patentových spisov

(11)	(51)	(11)	(51)	(11)	(51)	(11)	(51)
7973	F41H 5/00	8031	B65D 17/00	8089	A61K 31/00	8147	C09D 5/00
7974	A01N 33/00	8032	C07D 403/00	8090	B65G 49/00	8148	C07D 403/00
7975	B41M 5/00	8033	F16C 17/00	8091	E04F 15/00	8149	B09B 1/00
7976	E04F 15/00	8034	A61K 39/00	8092	A61K 45/00	8150	B62B 5/00
7977	A61K 9/00	8035	B29C 47/00	8093	C07C 51/00	8151	A61K 31/00
7978	G01P 13/00	8036	H02G 3/00	8094	C07D 417/00	8152	B60C 7/00
7979	A47J 45/00	8037	C07K 16/00	8095	C22C 37/00	8153	C07D 261/00
7980	C07C 317/00	8038	B01J 3/00	8096	A61M 5/00	8154	A61K 39/00
7981	A41H 25/00	8039	A61B 17/00	8097	H01H 1/00	8155	B65G 49/00
7982	G01N 33/00	8040	A47J 36/00	8098	B23B 27/00	8156	B29B 7/00
7983	B05D 5/00	8041	G01N 33/00	8099	F42D 1/00	8157	A61L 31/00
7984	C07D 235/00	8042	B60N 3/00	8100	F16L 21/00	8158	A43B 7/00
7985	H04N 5/00	8043	H04L 5/00	8101	B01L 9/00		
7986	B29C 31/00	8044	A23G 1/00	8102	A61M 27/00		
7987	B60N 2/00	8045	A61K 9/00	8103	C12Q 1/00		
7988	C12N 15/00	8046	C07D 471/00	8104	G11B 7/00		
7989	A47J 31/00	8047	C07D 471/00	8105	B24B 5/00		
7990	B60J 10/00	8048	B60Q 1/00	8106	B25F 3/00		
7991	A61K 9/00	8049	C07D 215/00	8107	A61P 1/00		
7992	A61B 5/00	8050	A61K 31/00	8108	C07D 265/00		
7993	E01F 15/00	8051	B29C 45/00	8109	B01J 3/00		
7994	G01N 33/00	8052	C07D 207/00	8110	B31F 1/00		
7995	G02C 5/00	8053	C25F 7/00	8111	B66F 7/00		
7996	A44C 5/00	8054	C07D 498/00	8112	C02F 3/00		
7997	C07H 17/00	8055	A61K 45/00	8113	C07C 275/00		
7998	E04C 3/00	8056	C07D 487/00	8114	C23C 2/00		
7999	C08G 18/00	8057	C07D 205/00	8115	A61K 9/00		
8000	B65D 25/00	8058	C07D 211/00	8116	C04B 35/00		
8001	B32B 7/00	8059	G01F 23/00	8117	B65H 75/00		
8002	B60R 21/00	8060	C30B 11/00	8118	G01D 4/00		
8003	F16H 55/00	8061	F16K 1/00	8119	C07C 59/00		
8004	B01D 21/00	8062	A61K 39/00	8120	C12N 15/00		
8005	G01N 33/00	8063	A63B 1/00	8121	F16F 15/00		
8006	H04W 28/00	8064	C12P 19/00	8122	F01L 1/00		
8007	B65G 25/00	8065	C12N 15/00	8123	E03F 11/00		
8008	C07D 209/00	8066	A61K 31/00	8124	A01K 67/00		
8009	C07D 333/00	8067	B29D 30/00	8125	E02D 37/00		
8010	E02B 3/00	8068	A45F 3/00	8126	C12P 7/00		
8011	C25D 5/00	8069	E04F 15/00	8127	A43B 7/00		
8012	H04L 27/00	8070	B21F 45/00	8128	C07C 225/00		
8013	B29C 47/00	8071	B60N 2/00	8129	B62D 25/00		
8014	B67C 7/00	8072	A61K 31/00	8130	C07K 14/00		
8015	B29C 65/00	8073	C07D 495/00	8131	B65D 85/00		
8016	C10G 9/00	8074	C12N 15/00	8132	B65D 5/00		
8017	A61K 31/00	8075	B65D 43/00	8133	C12N 15/00		
8018	E05D 5/00	8076	A61K 31/00	8134	B60G 3/00		
8019	F03D 1/00	8077	A61K 47/00	8135	B60R 9/00		
8020	G01B 5/00	8078	H01L 23/00	8136	C12N 9/00		
8021	B60R 11/00	8079	H04W 4/00	8137	H04W 16/00		
8022	A61K 31/00	8080	A23C 9/00	8138	A61K 31/00		
8023	A63G 31/00	8081	C12N 9/00	8139	C07K 19/00		
8024	B60J 5/00	8082	A47K 10/00	8140	C07D 498/00		
8025	A61K 9/00	8083	F16H 59/00	8141	B24C 1/00		
8026	D01D 5/00	8084	B60K 35/00	8142	C07D 413/00		
8027	C07J 43/00	8085	C01B 15/00	8143	F16H 59/00		
8028	C12Q 1/00	8086	F25B 39/00	8144	B65D 81/00		
8029	C07D 471/00	8087	B32B 27/00	8145	A47J 27/00		
8030	B22D 41/00	8088	B01J 3/00	8146	C07D 207/00		

- (51) **A01K 67/00, C07K 14/00, G01N 33/00, C12N 15/00, C12N 5/00, C12Q 1/00**
(11) E 8124
 (96) 04787459.9, 27.9.2004
 (97) 1670309, 23.6.2010
 (24) 23.6.2010
 (31) 0311578
 (32) 2.10.2003
 (33) FR
 (73) Aventis Pharma S.A., Antony, FR;
 (72) CASAS LOUZAO Caty, Barcelone, ES; BENOIT Patrick, Paris, FR; PRADIER Laurent, Verrieres, FR; TREMP Gunter, Palaiseau, FR; ITIER Jean-Michel, Savigny sur Orge, FR; BLANCHARD-BREGEON Véronique, Paris, FR;
 (74) Čechvalová Dagmar, Bratislava, SK;
 (86) PCT/FR2004/002436
 (87) WO 2005/032244
(54) Transgénné živočíchy reprezentujúce vážne poruchy spojené s Alzheimerovou chorobou

- (51) **A01N 33/00, A01N 25/00**
(11) E 7974
 (96) 04726995.6, 13.4.2004
 (97) 1622447, 28.7.2010
 (24) 28.7.2010
 (31) 03008556
 (32) 14.4.2003
 (33) EP
 (73) BASF SE, Ludwigshafen, DE;
 (72) GOLDSMITH Andrew, Hampshire, GB;
 (74) ŽOVICOVÁ & ŽOVIC IP, s. r. o., Bratislava, SK;
 (86) PCT/EP2004/003873
 (87) WO 2004/089088
(54) Kompozícia vodného tekutého koncentráту pen-dimetalínu

- (51) **A23C 9/00, A01K 29/00, A61K 35/00**
(11) E 8080
 (96) 06829208.5, 30.11.2006
 (97) 1841325, 14.7.2010
 (24) 14.7.2010
 (31) 102005059518
 (32) 13.12.2005
 (33) DE
 (73) Gnann Tony, München, DE;
 (72) Gnann Tony, München, DE;
 (74) PATENTSERVIS BRATISLAVA, a. s., Bratislava, SK;
 (86) PCT/EP2006/011510
 (87) WO 2007/068361
(54) Spôsob výroby mlieka alebo mliečnych výrobkov majúci vysoký obsah melatonínu

- (51) **A23G 1/00**
(11) E 8044
 (96) 04025278.5, 25.10.2004
 (97) 1649756, 8.9.2010
 (24) 8.9.2010
 (73) Nestec S.A., Vevey, CH;
 (72) Colarow Ladislav N.A., Savigny, CH;
 (74) Fajnorová Mária, Ing., Bratislava, SK;
(54) Modifikovaný kakaový produkt a spôsob jeho výroby

- (51) **A41H 25/00, B29C 65/00**
(11) E 7981
 (96) 06114931.6, 2.6.2006
 (97) 1728443, 28.7.2010
 (24) 28.7.2010
 (31) 200500280
 (32) 3.6.2005
 (33) BE
 (73) BVBA Shadow Belgium, Roeselare, BE;
 (72) Lampe Dominique, Roeselare, BE;
 (74) Hörmannová Zuzana, Ing., Bratislava, SK;
(54) Spôsob vytvárania gombíkovej dierky v látke

- (51) **A43B 7/00, A43B 13/00**
(11) E 8127
 (96) 03769286.0, 18.9.2003
 (97) 1545253, 11.8.2010
 (24) 11.8.2010
 (31) PD20020246
 (32) 24.9.2002
 (33) IT
 (73) Geox S.p.A., Montebelluna Località Biadene (Treviso), IT;
 (72) POLEGATO MORETTI Mario, Crocetta del Montello, IT;
 (74) ROTT, RŮŽIČKA & GUTTMANN, Bratislava, SK;
 (86) PCT/EP2003/010395
 (87) WO 2004/028284
(54) Vodu neprepúšťajúca a priedušná podrážka pre topánky, a topánka vybavená takou podrážkou

- (51) **A43B 7/00**
(11) E 8158
 (96) 07725711.1, 31.5.2007
 (97) 2026674, 28.7.2010
 (24) 28.7.2010
 (31) TV20060104
 (32) 14.6.2006
 (33) IT
 (73) Geox S.p.A., Montebelluna Località Biadene (Treviso), IT;
 (72) POLEGATO MORETTI Mario, Crocetta del Montello, IT;
 (74) ROTT, RŮŽIČKA & GUTTMANN, Bratislava, SK;
 (86) PCT/EP2007/004830
 (87) WO 2007/144073
(54) Podrážka pre topánky typu neprepúšťajúceho vodu a priepustného pre pary, a topánka vybavená uvedenou podrážkou

- (51) **A44C 5/00**
(11) E 7996
 (96) 04723279.8, 25.3.2004
 (97) 1608246, 14.7.2010
 (24) 14.7.2010
 (31) 5972003
 (32) 3.4.2003
 (33) CH
 (73) Eberhard et Co. SA, Bienne, CH;
 (72) MONTI Palmiro, Lugano, CH; SESTER Jacques, Arese (MI), IT;

(74) Hörmannová Zuzana, Ing., Bratislava, SK;
 (86) PCT/IB2004/001079
 (87) WO 2004/086895
(54) Sponka na náramok

(51) A45F 3/00

(11) E 8068

(96) 05777130.5, 27.8.2005

(97) 1827163, 22.9.2010

(24) 22.9.2010

(31) 933835

(32) 3.9.2004

(33) US

(73) Mařík Libor, Čimelice, CZ;

(72) Mařík Libor, Čimelice, CZ;

(74) Cicholes Štefan, Ing., Košice, SK;

(86) PCT/IB2005/052812

(87) WO 2006/025011

(54) Batoh čelne prístupný užívateľovi bez potreby jeho zvesenia

(51) A47J 27/00

(11) E 8145

(96) 08001766.8, 31.1.2008

(97) 2000061, 9.6.2010

(24) 9.6.2010

(31) 202007003676 U

(32) 9.3.2007

(33) DE

(73) Silag Handel AG, Langenfeld, DE;

(72) Schultz Horst, Hochheim, DE;

(74) Bušová Eva, JUDr., Bratislava, SK;

(54) Pretlakový varný hrniec

(51) A47J 31/00

(11) E 7989

(96) 07808569.3, 6.9.2007

(97) 2059154, 30.6.2010

(24) 30.6.2010

(31) 2000218

(32) 7.9.2006

(33) NL

(73) Bravilor Holding B.V., Heerhugowaard, NL;

(72) KOOPMAN Carlos Nicolaas Jozef Maria, Heerhugowaard, NL; VERHOEVEN Ramon Eduard, Heerhugowaard, NL; VAN EIJNATTEN Eric Michaël Cornelis Maria, Obdam, NL;

(74) ROTT, RŮŽIČKA & GUTTMANN, Bratislava, SK;

(86) PCT/NL2007/050436

(87) WO 2008/030095

(54) Zariadenie na prípravu nápojov

(51) A47J 36/00, B65D 81/00

(11) E 8040

(96) 06818918.2, 28.11.2006

(97) 1962656, 28.7.2010

(24) 28.7.2010

(31) 05077677

(32) 29.11.2005

(33) EP

(73) Impress Group B.V., Deventer, NL;

(72) JOUILLAT Jean-François, Bauge, FR;

(74) MAJLINGOVÁ & PARTNERS, s. r. o., Bratislava, SK;

(86) PCT/EP2006/011476

(87) WO 2007/062834

(54) Nádoba vybavená mikrovlnne vyhrievateľnou vložkou

(51) A47J 45/00

(11) E 7979

(96) 08356042.5, 13.3.2008

(97) 1972244, 28.7.2010

(24) 28.7.2010

(31) 0702042

(32) 21.3.2007

(33) FR

(73) SEB S.A., Ecully, FR;

(72) Cuillery Pascal, Faverges, FR; Plichon Stéphane, Annecy, FR; Brassat Jean-François, Annecy, FR;

(74) Tomeš Pavol, Ing., Bratislava, SK;

(54) Zariadenie na upevnenie rukoväti na kuchynskú nádobu s krytom chrániacim proti striekaniu

(51) A47K 10/00

(11) E 8082

(96) 07871906.9, 11.12.2007

(97) 2088909, 14.7.2010

(24) 14.7.2010

(31) 0655422

(32) 11.12.2006

(33) FR

(73) Granger Maurice, Saint-Priest-en-Jarez, FR;

(72) Granger Maurice, Saint-Priest-en-Jarez, FR;

(74) PATENTSERVIS BRATISLAVA, a. s., Bratislava, SK;

(86) PCT/FR2007/052474

(87) WO/2008/078036

(54) Koncovka pre bal materiálu na utieranie a zariadenie na rozdeľovanie materiálu na utieranie využívajúce koncovku

(51) A61B 5/00

(11) E 7992

(96) 07705219.9, 15.2.2007

(97) 1996072, 5.5.2010

(24) 5.5.2010

(31) 0603006

(32) 15.2.2006

(33) GB

(73) Dialog Devices Limited, Leicestershire, GB;

(72) CRABTREE Vincent, Leicestershire, GB;

(74) Guniš Jaroslav, Mgr., Bratislava, SK;

(86) PCT/GB2007/000535

(87) WO 2007/093804

(54) Stanovenie zásobovania periférnej časti živočícha krvou

- (51) **A61B 17/00**
 (11) **E 8039**
 (96) 08075105.0, 11.3.2005
 (97) 1923005, 14.7.2010
 (24) 14.7.2010
 (31) 804993
 (32) 19.3.2004
 (33) US
 (73) Aga Medical Corporation, Plymouth MN, US;
 (72) Amplatz Kurt, Minnesota, US; Thill Gary A, Minnesota, US; Oslund John C, Minnesota, US;
 (74) Hörmannová Zuzana, Ing., Bratislava, SK;
 (54) **Viacvrstvové pletené štruktúry na uzavretie cievnych defektov**
-
- (51) **A61K 9/00**
 (11) **E 8045**
 (96) 05735411.0, 14.4.2005
 (97) 1753395, 28.7.2010
 (24) 28.7.2010
 (31) 573881 P
 (32) 24.5.2004
 (33) US
 (73) Warner Chilcott Company, LLC, Puerto Rico, PR;
 (72) DANSEREAU Richard John, Cincinnati, OH, US; BURGIO David Ernest Jr., Liberty Township, OH, US;
 (74) Fajnorová Mária, Ing., Bratislava, SK;
 (86) PCT/US2005/012537
 (87) WO 2005/115331
 (54) **Enterická tuhá orálna dávková forma bisfosfonátu obsahujúca chelatačné činidlo**
-
- (51) **A61K 9/00, A61K 31/00**
 (11) **E 7991**
 (96) 05815696.9, 21.10.2005
 (97) 1814531, 16.6.2010
 (24) 16.6.2010
 (31) 621123 P
 (32) 21.10.2004
 (33) US
 (73) Durect Corporation, Cupertino, CA, US;
 (72) YUM Su II, Los Altos, CA, US; THEEUWES Felix, Los Altos Hills, CA, US;
 (74) Tomeš Pavol, Ing., Bratislava, SK;
 (86) PCT/US2005/038086
 (87) WO 2006/047362
 (54) **Transdermálne podávacie systémy**
-
- (51) **A61K 9/00, A61K 31/00, A61P 1/00, A61P 3/00, A61P 9/00, A61P 25/00**
 (11) **E 8025**
 (96) 06291919.6, 14.12.2006
 (97) 1800669, 21.7.2010
 (24) 21.7.2010
 (31) 0512647
 (32) 14.12.2005
 (33) FR
 (73) Les Laboratoires Servier, Courbevoie Cedex, FR;
 (72) Julien Marc, Sigloy, FR; Tharrault François, Orleans, FR; Pean Jean-Manuel, Orleans, FR; Wuthrich Patrick, Orleans, FR;
-
- (74) ROTT, RŮŽIČKA & GUTTMANN, Bratislava, SK;
 (54) **Orodisperzibilná farmaceutická kompozícia na orálne, oromukozálne alebo sublingválne podanie agomelatínu**
-
- (51) **A61K 9/00, A61K 31/00, A61P 29/00, A61P 25/00**
 (11) **E 8115**
 (96) 07871968.9, 19.12.2007
 (97) 2101730, 21.7.2010
 (24) 21.7.2010
 (31) 0655773
 (32) 21.12.2006
 (33) FR
 (73) Perovitch Philippe, Le Temple, FR; Maury Marc, Saint Medard en Jalles, FR;
 (72) Perovitch Philippe, Le Temple, FR; Maury Marc, Saint Medard en Jalles, FR;
 (74) Kastler Anton, Bratislava, SK;
 (86) PCT/FR2007/052555
 (87) WO 2008/087323
 (54) **Lieková forma pre podávanie Paracetamolu cez sliznice**
-
- (51) **A61K 9/00, A61P 3/00**
 (11) **E 7977**
 (96) 07728658.1, 30.4.2007
 (97) 2023902, 8.9.2010
 (24) 8.9.2010
 (31) 06009201
 (32) 4.5.2006
 (33) EP
 (73) BOEHRINGER INGELHEIM INTERNATIONAL GMBH, Ingelheim, DE;
 (72) KOHLRAUSCH Anja, BIBERACH, DE; ROMER Patrick, Ochsenhausen, DE; SEIFFERT Gerd, Laupheim, DE;
 (74) Čechvalová Dagmar, Bratislava, SK;
 (86) PCT/EP2007/054204
 (87) WO 2007/128724
 (54) **Formulácie DPP IV inhibítorov**
-
- (51) **A61K 31/00, A61K 9/00, A61P 19/00**
 (11) **E 8017**
 (96) 05738733.4, 28.4.2005
 (97) 1748779, 8.9.2010
 (24) 8.9.2010
 (31) 0409498
 (32) 28.4.2004
 (33) GB
 (73) Hunter-Fleming Limited, Bristol, GB;
 (72) MURRAY James Robert, Bristol, GB; KAMIYAMA Fumio, Yamashina-ku, Kyoto, JP; WÜLFERT Ernst, Brussels, BE;
 (74) ŽOVICOVÁ & ŽOVIC IP, s. r. o., Bratislava, SK;
 (86) PCT/GB2005/001596
 (87) WO 2005/105104
 (54) **Transdermálny steroidový prípravok**

- (51) **A61K 31/00, A61P 37/00, A61P 11/00**
(11) E 8066
 (96) 03755551.3, 29.8.2003
 (97) 1545548, 30.6.2010
 (24) 30.6.2010
 (31) 02019406
 (32) 30.8.2002
 (33) EP
 (73) Nycomed GmbH, Konstanz, DE;
 (72) MARX Degenhard, Moos, DE; MÜLLER Helgert, Radolfzell, DE;
 (74) MAJLINGOVÁ & PARTNERS, s. r. o., Bratislava, SK;
 (86) PCT/EP2003/009622
 (87) WO 2004/019955
(54) Použitie kombinácie ciklezonidu a antihistamínov na liečenie alergickej nádchy

- (51) **A61K 31/00, A61P 25/00**
(11) E 8072
 (96) 07290420.4, 6.4.2007
 (97) 1842535, 18.8.2010
 (24) 18.8.2010
 (31) 0603083
 (32) 7.4.2006
 (33) FR
 (73) Les Laboratoires Servier, Courbevoie Cedex, FR;
 (72) Delalleau Bruno, Asnieres-sur-Seine, FR; Fabiano Agnés, Ville d'Avray, FR; Millan Mark, Le Pecq, FR; Mocaer Elisabeth, Neuilly sur Seine, FR;
 (74) ROTT, RŮŽIČKA & GUTTMANN, Bratislava, SK;
(54) Použitie agomelatínu na prípravu liečiv určených na liečenie generalizovanej úzkostnej poruchy

- (51) **A61K 31/00, A61P 31/00, C07D 211/00**
(11) E 8151
 (96) 06843443.0, 27.12.2006
 (97) 1967190, 4.8.2010
 (24) 4.8.2010
 (31) 2005380547
 (32) 29.12.2005
 (33) JP
 (73) TOYAMA CHEMICAL CO., LTD., Tokyo, JP;
 (72) HAYASHI Kazuya, Toyama-shi Toyama, JP;
 (74) Bušová Eva, JUDr., Bratislava, SK;
 (86) PCT/JP2006/326061
 (87) WO 2007/074868
(54) Nový derivát arylamidínu, soľ tohto derivátu a antifungálne činidlo s obsahom týchto látok

- (51) **A61K 31/00, A61K 9/00, A61P 31/00**
(11) E 8138
 (96) 05817957.3, 28.11.2005
 (97) 1841432, 11.8.2010
 (24) 11.8.2010
 (31) DE24112004
 (32) 2.12.2004
 (33) IN
 (73) Venus Remedies Limited, Panchkula HR, IN;
 (72) CHAUDHARY Manu, Panchkula, Haryana, IN;
 (74) PATENTSERVIS BRATISLAVA, a. s., Bratislava, SK;

- (86) PCT/IN2005/000382
 (87) WO 2006/059344
(54) Farmaceutický prostriedok na potlačenie rezistencie voči antibiotikám sprostredkovanej beta-laktamázou použitím inhibítora beta-laktamázy vhodný na injekčné využitie

- (51) **A61K 31/00, A61P 37/00, A61P 19/00**
(11) E 8089
 (96) 06007632.0, 12.4.2006
 (97) 1719507, 14.7.2010
 (24) 14.7.2010
 (31) 200500529
 (32) 13.4.2005
 (33) DK
 (73) Astion Development A/S, Copenhagen, DK;
 (72) Weidner Morten Sloth, Virum, DK;
 (74) Hörmannová Zuzana, Ing., Bratislava, SK;
(54) Agonisty beta-2 adrenoceptora na liečenie ochorení spojivového tkaniva kože

- (51) **A61K 31/00**
(11) E 8076
 (96) 06829706.8, 18.12.2006
 (97) 1971330, 4.8.2010
 (24) 4.8.2010
 (31) 0600344
 (32) 13.1.2006
 (33) FR
 (73) POXEL SAS, Lyon, FR;
 (72) MOINET Gérard, Orsay, FR; CRAVO Daniel, Sartrouville, FR; MESANGEAU Didier, Combs-la-Ville, FR;
 (74) Hörmannová Zuzana, Ing., Bratislava, SK;
 (86) PCT/EP2006/012185
 (87) WO 2007/079917
(54) Kombinácia triazínových derivátov a látok zvyšujúcich citlivosť na inzulín

- (51) **A61K 31/00, A61P 9/00**
(11) E 8050
 (96) 08153077.6, 4.8.2005
 (97) 1949893, 13.10.2010
 (24) 13.10.2010
 (31) 598432 P
 (32) 4.8.2004
 (33) US
 (73) Shire Biopharmaceuticals Holdings Ireland Limited, St Helier, Jersey, GB;
 (72) Franklin Richard, Fleet, Hampshire, GB;
 (74) ŽOVICOVÁ & ŽOVIC IP, s. r. o., Bratislava, SK;
(54) Chinazolínové deriváty vhodné na liečbu choroby periférnych tepien a ako inhibitory fosfodiesterázy

- (51) **A61K 31/00, A61P 25/00, A61P 29/00, A61P 35/00, A61P 19/00, A61P 9/00**
(11) E 8022
 (96) 06753538.5, 3.5.2006
 (97) 1881826, 14.7.2010
 (24) 14.7.2010
 (31) MI20050909
 (32) 19.5.2005
 (33) IT

- (73) Aziende Chimiche Riunite Angelini Francesco A.C.R.A.F. S.p.A., Roma, IT;
 (72) POLENZANI Lorenzo, Grottaferrata, IT; MANGANO Giorgina, Roma, IT; COLETTA Isabella, Roma, IT; ALISI Maria Alessandra, Roma, IT; CAZZOLLA Nicola, Albano Laziale, IT; FURLOTTI Guido, Roma, IT; MAUGERI Caterina, Roma, IT;
 (74) Bušová Eva, JUDr., Bratislava, SK;
 (86) PCT/EP2006/004348
 (87) WO 2006/122680
(54) Použitie benzoylového derivátu 3-aminokarbazolu na liečenie poruchy spojenej s tvorbou prostaglandínu E2 (PGE2)

- (51) A61K 39/00, A61P 9/00**
(11) E 8062
 (96) 06077208.4, 15.4.2005
 (97) 1797893, 7.4.2010
 (24) 7.4.2010
 (31) 521384 P
 (32) 15.4.2004
 (33) US
 (73) ATHERA BIOTECHNOLOGIES AB, Stockholm, SE;
 (72) De Faire Ulf, Taby, SE; Frostegård Johan, Stockholm, SE;
 (74) Hörmannová Zuzana, Ing., Bratislava, SK;
(54) Protilátky proti fosforylocholinovým konjugátom

- (51) A61K 39/00, A61P 35/00, C07K 14/00, C07K 16/00, C12N 15/00**
(11) E 8154
 (96) 04764037.0, 16.8.2004
 (97) 1654287, 11.8.2010
 (24) 11.8.2010
 (31) 03018480, 520171 P
 (32) 14.8.2003, 14.11.2003
 (33) EP, US
 (73) MERCK PATENT GmbH, Darmstadt, DE;
 (72) CARR Francis J., Aberdeenshire, GB; WILLIAMS Stephen, Alford Aberdeenshire, GB; GILLIES Stephen D., Carlisle, MA, US;
 (74) Bušová Eva, JUDr., Bratislava, SK;
 (86) PCT/EP2004/009033
 (87) WO 2005/016969
(54) Polypeptydové kompozície viažuce CD20

- (51) A61K 39/00, A61P 35/00, C07K 16/00**
(11) E 8034
 (96) 03711375.0, 4.3.2003
 (97) 1487856, 28.7.2010
 (24) 28.7.2010
 (31) 361783 P
 (32) 4.3.2002
 (33) US
 (73) Imclone LLC, New York, NY, US;
 (72) ZHU Zhenping, Oakland, NJ, US;
 (74) Hörmannová Zuzana, Ing., Bratislava, SK;
 (86) PCT/US2003/006459
 (87) WO 2003/075840
(54) Ľudské KDR špecifické protilátky a ich použitie

- (51) A61K 45/00, A61K 31/00, A61P 31/00**
(11) E 8092
 (96) 05723932.9, 1.3.2005
 (97) 1732604, 21.7.2010
 (24) 21.7.2010
 (31) 555767 P
 (32) 24.3.2004
 (33) US
 (73) Bristol-Myers Squibb Company, Princeton, NJ, US;
 (72) LIN Pin-Fang, Branford, CT, US; NOWICKA-SANS Beata, Newington, CT, US; YAMANAKA Gregory, Middletown, CT, US;
 (74) PATENTSERVIS BRATISLAVA, a. s., Bratislava, SK;
 (86) PCT/US2005/006277
 (87) WO 2005/102392
(54) Spôsob liečby HIV infekcie

- (51) A61K 45/00, A61K 31/00, A61P 11/00**
(11) E 8055
 (96) 07019646.4, 31.5.2005
 (97) 1891974, 21.7.2010
 (24) 21.7.2010
 (31) 200401312, PCT/EP2005/001969, PCT/GB2005/000722, PCT/GB2005/000740
 (32) 31.5.2004, 24.2.2005, 25.2.2005, 25.2.2005
 (33) ES, EP, GB, GB
 (73) Almirall, S.A., Barcelona, ES;
 (72) Gras Escardo Jordi, Barcelona, ES; Llenas Calvo Jesus, Barcelona, ES; Ryder Hamish, Sant Cugat del Vallés (Barcelona), ES; Orviz Diaz Pio, Sant Cugat del Vallés (Barcelona), ES;
 (74) Tomeš Pavol, Ing., Bratislava, SK;
(54) Kombinácie obsahujúce antimuskarínové činidlá a inhibítory PDE4

- (51) A61K 47/00, A61K 31/00**
(11) E 8077
 (96) 05786891.1, 20.9.2005
 (97) 1796730, 21.7.2010
 (24) 21.7.2010
 (31) 610962 P, 635009 P, 635482 P
 (32) 20.9.2004, 13.12.2004, 14.12.2004
 (33) US, US, US
 (73) LTB4 Sweden AB, Stockholm, SE;
 (72) BORGÉAT Pierre, Québec(Qc), CA;
 (74) Hörmannová Zuzana, Ing., Bratislava, SK;
 (86) PCT/IB2005/002781
 (87) WO 2006/032977
(54) Stabilizované farmaceutické formulácie obsahujúce leukotrienové B4 (LTB4) činidlo

- (51) A61L 31/00**
(11) E 8157
 (96) 06025591.6, 14.2.2003
 (97) 1764118, 25.8.2010
 (24) 25.8.2010
 (31) 357573 P
 (32) 15.2.2002
 (33) US
 (73) Gilead Palo Alto, Inc., Foster City, CA, US;
 (72) Rypacek Frantisek, Prague, CZ; Lapcikova Monika, Prague, CZ; Machova Ludka, Prague, CZ;
 (74) Bušová Eva, JUDr., Bratislava, SK;
(54) Polymérny povlak pre zdravotnícke prostriedky

- (51) **A61M 5/00**
 (11) **E 8096**
 (96) 04716557.6, 3.3.2004
 (97) 1601395, 21.7.2010
 (24) 21.7.2010
 (31) 0304823
 (32) 3.3.2003
 (33) GB
 (73) DCA Design International Limited, Warwick, GB;
 (72) VEASEY Robert Frederick, Leamington Spa, Warwickshire, GB; LANGLEY Christopher Nigel, Leamington Spa, Warwickshire, GB; WIMPENNY Steven, Leamington Spa, Warwickshire, GB;
 (74) Čechvalová Dagmar, Bratislava, SK;
 (86) PCT/EP2004/002120
 (87) WO 2004/078242
 (54) **Zlepšený tužkový injektor**
-
- (51) **A61M 27/00, A61M 25/00**
 (11) **E 8102**
 (96) 03725874.6, 24.4.2003
 (97) 1620161, 4.8.2010
 (24) 4.8.2010
 (73) Innovation Medical Products Holding B.V., Loeven a/d Vecht, NL;
 (72) JONKMAN Libbe Jitze, Drachten, NL; Sauter Bruno, Groningen, NL; Wilkens Jacob, Groningen, NL;
 (74) PATENTSERVIS BRATISLAVA, a. s., Bratislava, SK;
 (86) PCT/NL2003/000304
 (87) WO 2004/093964
 (54) **Zariadenie na zavedenie drénu a držiak na takéto zariadenie**
-
- (51) **A61P 1/00, A61K 36/00**
 (11) **E 8107**
 (96) 03775619.4, 26.11.2003
 (97) 1565197, 13.10.2010
 (24) 13.10.2010
 (31) 17712002
 (32) 26.11.2002
 (33) AT
 (73) Ji Kwang Inc., Hilo, Hawaii, US;
 (72) Choi Danette Vanessa, Mountain View, HI, US;
 (74) Hörmannová Zuzana, Ing., Bratislava, SK;
 (86) PCT/IB2003/005476
 (87) WO 2004/047850
 (54) **Použitie kaše z papáje na liečbu porúch trávenia**
-
- (51) **A63B 1/00**
 (11) **E 8063**
 (96) 05790205.8, 15.8.2005
 (97) 1789144, 11.8.2010
 (24) 11.8.2010
 (31) 710975
 (32) 16.8.2004
 (33) US
 (73) HONEY POT HOLDINGS, LLC, Jacksonville, FL, US;
 (72) WEISS Roger, Foxboro, Massachusetts, US; KWO Jennie, Canbridge, Massachusetts, US; PODOLOFF Robert, Framingham, Massachusetts, US; PEDRAZA Luis, West Roxbury, Massachusetts, US;
-
- (74) Majlingová Marta, Ing., Bratislava, SK;
 (86) PCT/US2005/028988
 (87) WO 2006/023446
 (54) **Voľne stojace cvičebné zariadenie s baletnou tyčou**
-
- (51) **A63G 31/00**
 (11) **E 8023**
 (96) 06126616.9, 20.12.2006
 (97) 1882504, 1.9.2010
 (24) 1.9.2010
 (31) RE20060093
 (32) 27.7.2006
 (33) IT
 (73) Acha S.r.L., Bologna, IT;
 (72) Bonfiglioli Giancarlo, Bologna, IT;
 (74) Bušová Eva, JUDr., Bratislava, SK;
 (54) **Zariadenie pre zábavný park**
-
- (51) **B01D 21/00**
 (11) **E 8004**
 (96) 06806678.6, 3.11.2006
 (97) 1943005, 23.6.2010
 (24) 23.6.2010
 (31) 102005053151
 (32) 4.11.2005
 (33) DE
 (73) EPURAMAT S.A., Contern, LU;
 (72) KOPMEIER Achim, Junglinster, LU;
 (74) Guniš Jaroslav, Mgr., Bratislava, SK;
 (86) PCT/EP2006/010574
 (87) WO 2007/051640
 (54) **Spôsob a zariadenie na zahustenie kalov obsiahnutých v odpadových vodách**
-
- (51) **B01J 3/00, C23C 14/00**
 (11) **E 8088**
 (96) 07819077.4, 18.10.2007
 (97) 2089146, 18.8.2010
 (24) 18.8.2010
 (31) 102006051397, 102007009992
 (32) 27.10.2006, 1.3.2007
 (33) DE, DE
 (73) SMS Siemag AG, Düsseldorf, DE;
 (72) GRAMER Andreas, Solingen, DE; BEHRENS Holger, Erkrath, DE; KRETSCHMER Matthias, Köln, DE; SOHL Ralf-Hartmut, Solingen, DE; DE KOCK Peter, Oberhausen, DE; KÜMMEL Lutz, Jüchen, DE;
 (74) Hörmannová Zuzana, Ing., Bratislava, SK;
 (86) PCT/EP2007/009009
 (87) WO 2008/049543
 (54) **Tesniace zariadenie pásu**
-
- (51) **B01J 3/00, C23C 14/00**
 (11) **E 8038**
 (96) 07818962.8, 12.10.2007
 (97) 2089145, 18.8.2010
 (24) 18.8.2010
 (31) 102006051396, 102007009678
 (32) 27.10.2006, 28.2.2007
 (33) DE, DE

- (73) SMS Siemag AG, Düsseldorf, DE;
 (72) KÜMMEL Lutz, Jüchen, DE; GRAMER Andreas, Solingen, DE; BEHRENS Holger, Erkrath, DE; KRETSCHMER Matthias, Köln, DE; SOHL Ralf-Hartmut, Solingen, DE; DE KOCK Peter, Oberhausen, DE;
 (74) Hörmannová Zuzana, Ing., Bratislava, SK;
 (86) PCT/EP2007/008891
 (87) WO 2008/049524
(54) Tesniace zariadenie pásu

- (51) B01J 3/00, C23C 14/00**
(11) E 8109
 (96) 07818961.0, 12.10.2007
 (97) 2091642, 18.8.2010
 (24) 18.8.2010
 (31) 102006051395, 102007009710
 (32) 27.10.2006, 28.2.2007

- (33) DE, DE
 (73) SMS Siemag AG, Düsseldorf, DE;
 (72) KÜMMEL Lutz, Jüchen, DE; GRAMER Andreas, Solingen, DE; BEHRENS Holger, Erkrath, DE; KRETSCHMER Matthias, Köln, DE; SOHL Ralf-Hartmut, Solingen, DE; DE KOCK Peter, Oberhausen, DE;
 (74) Hörmannová Zuzana, Ing., Bratislava, SK;
 (86) PCT/EP2007/008890
 (87) WO 2008/049523
(54) Tesniace zariadenie pásu

- (51) B01L 9/00**
(11) E 8101
 (96) 07380266.2, 2.10.2007
 (97) 1923137, 25.8.2010
 (24) 25.8.2010
 (31) 200602766
 (32) 31.10.2006

- (33) ES
 (73) Grifols, S.A., Barcelona, ES;
 (72) Martinell Gispert-Sauch Enrique, Barcelona, ES;
 (74) ROTT, RŮŽIČKA & GUTTMANN, Bratislava, SK;
(54) Zariadenie na ukladanie kariet s reagenciami pre klinické analyzátory

- (51) B05D 5/00, C09D 127/00**
(11) E 7983
 (96) 03748020.9, 12.9.2003
 (97) 1539379, 23.6.2010
 (24) 23.6.2010
 (31) 410712 P, 02079647
 (32) 13.9.2002, 5.11.2002

- (33) US, EP
 (73) Whitford B.V., Amstelveen, NL;
 (72) SHAH Satish, Chicago, IL, US; PADILLA Henry, Chicago, IL, US;
 (74) Hörmannová Zuzana, Ing., Bratislava, SK;
 (86) PCT/EP2003/010196
 (87) WO 2004/024348
(54) Viacvrstvový neprilnavý povlak

- (51) B09B 1/00, B65D 90/00**
(11) E 8149

- (96) 04103526.2, 22.7.2004
 (97) 1502666, 18.8.2010
 (24) 18.8.2010
 (31) 36152903
 (32) 1.8.2003
 (33) PL
 (73) Przedsiębiorstwo "ECO-COMPLEX" Anna Dobrzanska, Bedzin, PL;
 (72) Dobrzanski Przemyslaw, Sosnowiec, PL; Rzepka Jerzy, Katowice, PL; Dobrzanski Henryk, Sosnowiec, PL; Dobrzanski Andrzej, Bedzin, PL;
 (74) Ďurica Ján, Ing., Považská Bystrica, SK;
(54) Spôsob likvidácie skládok a ukladania komunálneho a/alebo priemyselného odpadu do betónových síl

- (51) B21F 45/00, F16B 15/00, B21D 53/00**
(11) E 8070

- (96) 08715457.1, 8.2.2008
 (97) 2144721, 14.7.2010
 (24) 14.7.2010
 (31) 102007020992
 (32) 4.5.2007
 (33) DE
 (73) Stahl Karl-Hermann, Vöhringen, DE;
 (72) Stahl Karl-Hermann, Vöhringen, DE;
 (74) Hörmannová Zuzana, Ing., Bratislava, SK;
 (86) PCT/DE2008/000224
 (87) WO 2008/135002
(54) Spôsob výroby drôteného pásu, skladajúceho sa z veľkého počtu paralelne navzájom usporiadaných drôtených vlákien, ako aj drôtený pás vyrobený týmto spôsobom

- (51) B22D 41/00, C04B 35/00**
(11) E 8030

- (96) 05747415.7, 2.6.2005
 (97) 1697071, 21.7.2010
 (24) 21.7.2010
 (31) 102004029389
 (32) 17.6.2004
 (33) DE
 (73) Refractory Intellectual Property GmbH & Co. KG, Wien, AT;
 (72) MÜLLER Mira, Edling/Gai, AT; WIESEL Martin, Trofaiach, AT;
 (74) Juran Svetozár, JUDr., Bratislava, SK;
 (86) PCT/EP2005/005916
 (87) WO 2005/123303
(54) Vypaľovaný žiaruvzdorný tvarový dielec

- (51) B23B 27/00, B23B 29/00**
(11) E 8098

- (96) 07818867.9, 10.10.2007
 (97) 2101943, 11.8.2010
 (24) 11.8.2010
 (31) 102006059717
 (32) 18.12.2006
 (33) DE
 (73) Kennametal Inc., Latrobe, PA, US;
 (72) KAUFMANN Igor, Nürnberg, DE;
 (74) Čechvalová Dagmar, Bratislava, SK;

- (86) PCT/EP2007/008794
 (87) WO 2008/074374
(54) Nástrojový držiak, najmä pre upichovací nástroj, ako aj rezné teleso pre nástrojový držiak

- (51) B24B 5/00**
(11) E 8105
 (96) 03026231.5, 14.11.2003
 (97) 1428624, 9.6.2010
 (24) 9.6.2010
 (31) 315344
 (32) 9.12.2002
 (33) US
 (73) Bridgestone Bandag, LLC, Muscatine, Iowa, US;
 (72) Mory Steven W., Muscatine Iowa, US; Gubser Kelly Darin, Muscatine Iowa, US; Turner Andy Wayne, Iowa City Iowa, US;
 (74) Bušová Eva, JUDr., Bratislava, SK;
(54) Zariadenie na obrusovanie pneumatík

- (51) B24C 1/00**
(11) E 8141
 (96) 03795730.5, 5.11.2003
 (97) 1592535, 22.9.2010
 (24) 22.9.2010
 (31) 10302594
 (32) 22.1.2003
 (33) DE
 (73) Oellerich Jörn, Stade, DE;
 (72) Oellerich Jörn, Stade, DE;
 (74) Holoubková Mária, Ing., Bratislava, SK;
 (86) PCT/DE2003/003675
 (87) WO 2004/067229
(54) Spôsob prípravy povrchov uhlíkovými vláknami vystužených plastov na ďalšie spracovanie na nosné konštrukčné diely

- (51) B25F 3/00, B25F 5/00, H02J 7/00**
(11) E 8106
 (96) 08358009.2, 2.9.2008
 (97) 2033742, 18.8.2010
 (24) 18.8.2010
 (31) 0706238
 (32) 6.9.2007
 (33) FR
 (73) PELLENC (Société Anonyme), Pertuis, FR;
 (72) Pellenc Roger, Pertuis, FR;
 (74) Holoubková Mária, Ing., Bratislava, SK;
(54) Polyfunkčné elektrické prenosné zariadenia

- (51) B29B 7/00, B29C 45/00**
(11) E 8156
 (96) 07728896.7, 8.5.2007
 (97) 2029338, 11.8.2010
 (24) 11.8.2010
 (31) 102006026609
 (32) 8.6.2006
 (33) DE
 (73) KraussMaffei Technologies GmbH, München, DE;
 (72) SÖCHTIG Wolfgang, Germering, DE; BERCHTENBREITER Ernst, Kissing, DE;
 (74) Bušová Eva, JUDr., Bratislava, SK;

- (86) PCT/EP2007/054443
 (87) WO 2007/141106
(54) Tryska na prívod komponentu s odľahčením tlaku

- (51) B29C 31/00, B29C 41/00, B05B 17/00**
(11) E 7986
 (96) 05025867.2, 28.11.2005
 (97) 1669182, 21.7.2010
 (24) 21.7.2010
 (31) 102004059218
 (32) 9.12.2004
 (33) DE
 (73) Hennecke GmbH, Leverkusen, DE;
 (72) Kleba Ingo, Dr., Königswinter, DE; Wirth Jürgen, Köln, DE; Berghahn Frank, Königswinter, DE;
 (74) Čechvalová Dagmar, Bratislava, SK;
(54) Spôsob výroby fólií alebo kompozitných tvarovaných dielov

- (51) B29C 45/00, B29C 37/00, B05D 3/00, C09D 175/00, C08G 18/00**
(11) E 8051
 (96) 05797882.7, 17.10.2005
 (97) 1809462, 25.8.2010
 (24) 25.8.2010
 (31) 102004053247
 (32) 4.11.2004
 (33) DE
 (73) BASF Coatings GmbH, Münster, DE;
 (72) BAUMGART Hubert, Münster, DE; RAKA Fatmir, Münster, DE; HINTZE-BRÜNING Horst, Münster, DE; DIETSCH Frank, Schriesheim, DE; SCHWALM Reinhold, Wachenheim, DE; HEISCHKEL Yvonne, Mannheim, DE; GRUBER Nick, Mannheim, DE; MENZEL Klaus, Ludwigshafen, DE; DLUGOSCH Gabriele, Worms, DE; BECK Erich, Ladenburg, DE; AUSTRUP Berthold, Nordkirchen, DE;
 (74) ŽOVICOVÁ & ŽOVIC IP, s. r. o., Bratislava, SK;
 (86) PCT/EP2005/011143
 (87) WO 2006/048109
(54) Spôsob výroby výtvarkov, najmä na použitie pri výrobe automobilov a fólií obsahujúcich povrchový film vhodných na toto použitie

- (51) B29C 47/00**
(11) E 8035
 (96) 06027045.1, 4.5.2004
 (97) 1792703, 14.7.2010
 (24) 14.7.2010
 (31) 10322003
 (32) 16.5.2003
 (33) DE
 (73) Bayer Sheet Europe GmbH, Darmstadt, DE;
 (72) Rübeck Jakob, Darmstadt, DE;
 (74) Hörmannová Zuzana, Ing., Bratislava, SK;
(54) Pomocou koextrúzie potiahnuté nosníkové dosky bez trianglového efektu

(51) B29C 47/00**(11) E 8013**

(96) 08008825.5, 13.5.2008

(97) 2011626, 21.7.2010

(24) 21.7.2010

(31) 102007030679

(32) 2.7.2007

(33) DE

(73) Troester GmbH & Co.KG, Hannover, DE;

(72) Unland Eckhard, Pattensen, DE; Hoffmann Wieland, Hannover, DE;

(74) Čechvalová Dagmar, Bratislava, SK;

(54) Vytlačacia hlava pre extrudér**(51) B29C 65/00, B65B 51/00, B23K 20/00****(11) E 8015**

(96) 06025608.8, 11.12.2006

(97) 1932651, 7.7.2010

(24) 7.7.2010

(73) INDAG Gesellschaft für Industriebedarf mbH & Co. Betriebs KG, Eppelheim, DE;

(72) Wild Hans-Peter, Dr., Eppelheim, DE; Kraft Eberhard, Neckarbischofsheim, DE; Lechert Frank, Weinheim, DE;

(74) Guniš Jaroslav, Mgr., Bratislava, SK;

(54) Zariadenie na zváranie ultrazvukom**(51) B29D 30/00, B60C 13/00****(11) E 8067**

(96) 07847048.1, 10.12.2007

(97) 2097252, 9.6.2010

(24) 9.6.2010

(31) 102006058844

(32) 13.12.2006

(33) DE

(73) Schaal Valentin, Sauerlach, DE;

(72) Schaal Valentin, Sauerlach, DE;

(74) Hojčuš Peter, Ing., Bratislava, SK;

(86) PCT/EP2007/010757

(87) WO 2008/071372

(54) Spôsob výroby pneumatík s bielou stenou alebo farebnou stenou pre motorové vozidlá**(51) B31F 1/00, D21F 11/00****(11) E 8110**

(96) 07425604.1, 1.10.2007

(97) 1911574, 28.7.2010

(24) 28.7.2010

(31) FI20060245

(32) 11.10.2006

(33) IT

(73) Delicarta SPA, Porcari (Lucca), IT;

(72) Stefani Emi, Porcari, Lucca, IT;

(74) Hörmannová Zuzana, Ing., Bratislava, SK;

(54) Papierový materiál s vylepšeným embosovaným vzorom a spôsob jeho výroby**(51) B32B 7/00, B32B 27/00, B60J 10/00, B29C 45/00****(11) E 8001**

(96) 07706238.8, 19.1.2007

(97) 2121303, 14.7.2010

(24) 14.7.2010

(73) Dimontonate Floccati S.p.A., Montonate di Mor-nago VA, IT;

(72) ROSA Federico, Varese, IT; CAPELLINI Ciro, Vigevano, IT;

(74) Čechvalová Dagmar, Bratislava, SK;

(86) PCT/IT2007/000039

(87) WO 2008/087672

(54) Viacvrstvá fólia a vložkový materiál obsahujúci túto fóliu**(51) B32B 27/00, D06N 3/00, E04D 12/00****(11) E 8087**

(96) 04803856.6, 14.12.2004

(97) 1699630, 14.7.2010

(24) 14.7.2010

(31) 10359957

(32) 18.12.2003

(33) DE

(73) EWALD DÖRKEN AG, Herdecke, DE;

(72) KLINGELHAGE Norbert, Wetter, DE; LAUR Rüdiger, Dortmund, DE; SCHRÖER Jörn, Herdecke, DE;

(74) Bušová Eva, JUDr., Bratislava, SK;

(86) PCT/EP2004/014233

(87) WO 2005/058599

(54) Spôsob výroby podkladového pásu pre strechy**(51) B41M 5/00, B41M 7/00****(11) E 7975**

(96) 06251732.1, 29.3.2006

(97) 1839893, 23.6.2010

(24) 23.6.2010

(73) Royal Canadian Mint, Ottawa, Ontario, CA;

(72) Truong Hieu C., Nepean, Ontario, CA;

(74) MAJLINGOVÁ & PARTNERS, s. r. o., Bratislava, SK;

(54) Spôsob potlače obrázku na kovový povrch, najmä na povrch mince**(51) B60C 7/00****(11) E 8152**

(96) 09290544.7, 7.7.2009

(97) 2145775, 29.9.2010

(24) 29.9.2010

(31) 0804107

(32) 18.7.2008

(33) FR

(73) OTICO, Chalmaison, FR;

(72) Phely Olivier, Thenisy, FR; Piou Denis, Villeblevin, FR;

(74) Bušová Eva, JUDr., Bratislava, SK;

(54) Polodutá pneumatika a združený ráfik kola, najmä pre poľnohospodárske stroje**(51) B60G 3/00, B60G 7/00****(11) E 8134**

(96) 08446505.3, 26.3.2008

(97) 1977915, 22.9.2010

(24) 22.9.2010

(31) 0700818

(32) 2.4.2007

(33) SE

- (73) BAE Systems Hägglunds Aktiebolag, Örnköldsvik, SE;
 (72) Christensen Assar, Örnköldsvik, SE;
 (74) Čechvalová Dagmar, Bratislava, SK;
(54) Zavesenie kolesa kolesového vozidla

-
- (51) B60J 5/00**
(11) E 8024
 (96) 07019846.0, 10.10.2007
 (97) 2008846, 7.7.2010
 (24) 7.7.2010
 (31) 102007029816, 102007035231
 (32) 28.6.2007, 27.7.2007
 (33) DE, DE
 (73) DURA Automotive Body and Glass Systems GmbH, Plettenberg, DE;
 (72) Heuel Gerhard, Olpe, DE; Krehmke Michael, Plettenberg, DE; Rottmann Ralf, Drolshagen, DE;
 (74) PATENTSERVIS BRATISLAVA, a. s., Bratislava, SK;
(54) Posuvné dvere pre vozidlo

-
- (51) B60J 10/00**
(11) E 7990
 (96) 06846977.4, 9.11.2006
 (97) 1948459, 30.6.2010
 (24) 30.6.2010
 (31) 102005054721
 (32) 17.11.2005
 (33) DE
 (73) RICHARD FRITZ GMBH + CO. KG, Besigheim, DE;
 (72) HAUSE Roland, 74336 Brackenheim, DE;
 (74) PATENTSERVIS BRATISLAVA, a. s., Bratislava, SK;
 (86) PCT/EP2006/010711
 (87) WO 2007/057118
(54) Okenná jednotka majúca ozdobnú lištu upevnenú na ráme

-
- (51) B60K 35/00, G02B 27/00**
(11) E 8084
 (96) 06831339.4, 15.11.2006
 (97) 1948465, 8.9.2010
 (24) 8.9.2010
 (31) 0511716
 (32) 18.11.2005
 (33) FR
 (73) Peugeot Citroën Automobiles, Vélizy-Villacoublay, FR;
 (72) LEBRETON Etienne, Vanves, FR;
 (74) Čechvalová Dagmar, Bratislava, SK;
 (86) PCT/FR2006/051177
 (87) WO 2007/057608
(54) Sklopné zobrazovacie zariadenie pre automobilové vozidlo a automobilové vozidlo s týmto zariadením

- (51) B60N 2/00**
(11) E 7987
 (96) 04717042.8, 4.3.2004
 (97) 1606139, 28.7.2010
 (24) 28.7.2010
 (31) 10312140
 (32) 19.3.2003
 (33) DE
 (73) Johnson Controls GmbH, Burscheid, DE;
 (72) KIENKE Ingo, Wermelskirchen, DE; SCHULZ Hans-Rudi, Remscheid, DE;
 (74) Čechvalová Dagmar, Bratislava, SK;
 (86) PCT/EP2004/002160
 (87) WO 2004/082983
(54) Zariadenie na nastavovanie a prestavovanie sklonu pre kovanie

-
- (51) B60N 2/00**
(11) E 8071
 (96) 05715220.9, 28.1.2005
 (97) 1727707, 21.7.2010
 (24) 21.7.2010
 (31) 102004013979
 (32) 19.3.2004
 (33) DE
 (73) Johnson Controls GmbH, Burscheid, DE;
 (72) DILLINGER Thomas, Wermelskirchen, DE;
 (74) Tomeš Pavol, Ing., Bratislava, SK;
 (86) PCT/EP2005/000848
 (87) WO 2005/097546
(54) Zariadenie na držanie súčiastky, najmä opierky hlavy a najmä vo vozidle alebo na vozidle

-
- (51) B60N 3/00**
(11) E 8042
 (96) 03809736.6, 28.10.2003
 (97) 1556248, 4.8.2010
 (24) 4.8.2010
 (31) 20216674 U
 (32) 29.10.2002
 (33) DE
 (73) TRW Automotive Electronics & Components GmbH, Radolfzell, DE;
 (72) WAGNER Jörg, Kaiserslautern, DE;
 (74) MAJLINGOVÁ & PARTNERS, s. r. o., Bratislava, SK;
 (86) PCT/EP2003/011946
 (87) WO 2004/039630
(54) Držiak nápojov

-
- (51) B60Q 1/00, B62D 25/00, B62D 29/00**
(11) E 8048
 (96) 07788249.6, 6.8.2007
 (97) 2057035, 21.7.2010
 (24) 21.7.2010
 (31) 102006039627
 (32) 24.8.2006
 (33) DE
 (73) Faurecia Kunststoffe Automobilsysteme GmbH, Ingolstadt, DE;
 (72) BECHER Harald, Reichertshofen, DE; JOLY-POT-TUZ Pascal, Lenting, DE;
 (74) Čechvalová Dagmar, Bratislava, SK;

- (86) PCT/EP2007/058135
 (87) WO 2008/022904
(54) Držiak svetlometnej jednotky, spôsob jeho výroby a čelná jednotka

-
- (51) B60R 9/00**
(11) E 8135
 (96) 07711441.1, 3.2.2007
 (97) 1984210, 18.8.2010
 (24) 18.8.2010
 (31) 102006005541
 (32) 7.2.2006
 (33) DE
 (73) Hans und Ottmar Binder GmbH Oberflächenveredelung, Böhmenkirch, DE;
 (72) BINDER Hans, Böhmenkirch, DE; BINDER Ottmar, Böhmenkirch, DE;
 (74) Bušová Eva, JUDr., Bratislava, SK;
 (86) PCT/EP2007/000932
 (87) WO 2007/090582
(54) Spôsob povrchovej úpravy strešných nosičov na motorové vozidlá a strešné nosiče na motorové vozidlá

-
- (51) B60R 11/00, B62D 65/00, H04R 1/00**
(11) E 8021
 (96) 08805688.2, 22.4.2008
 (97) 2146869, 1.9.2010
 (24) 1.9.2010
 (31) 0755239
 (32) 24.5.2007
 (33) FR
 (73) Peugeot Citroën Automobiles SA, Vélizy-Villacoublay, FR;
 (72) NORAIS Marc, Sartrouville, FR;
 (74) Čechvalová Dagmar, Bratislava, SK;
 (86) PCT/FR2008/050733
 (87) WO 2008/145925
(54) Nosné zariadenie pre reproduktor v automobile a spôsob montáže reproduktora na takéto zariadenie

-
- (51) B60R 21/00, E05D 11/00**
(11) E 8002
 (96) 08163541.9, 3.9.2008
 (97) 2042388, 18.8.2010
 (24) 18.8.2010
 (31) 0757914
 (32) 28.9.2007
 (33) FR
 (73) PEUGEOT CITROËN AUTOMOBILES S.A., Velizy Villacoublay, FR;
 (72) Darowny Fabrice, LA NORVILLE, FR; Conoy Thomas, FONTENAY LE FLEURY, FR; Gourvenec Thibault, VIRY CHATILLON, FR;
 (74) Čechvalová Dagmar, Bratislava, SK;
(54) Zariadenie na ochranu chodcov a vozidlo vybavené takýmto zariadením

- (51) B62B 5/00, B60D 1/00**
(11) E 8150
 (96) 02292368.4, 26.9.2002
 (97) 1298026, 4.8.2010
 (24) 4.8.2010
 (31) 0112363
 (32) 26.9.2001
 (33) FR
 (73) COUTIER INDUSTRIE, Thionville, FR;
 (72) Coutier Charles, Cattenom, FR;
 (74) PATENTSERVIS BRATISLAVA, a. s., Bratislava, SK;
(54) Oje na pripojenie a ovládanie vozíka

-
- (51) B62D 25/00, B60K 11/00, B62D 65/00**
(11) E 8129
 (96) 07848257.7, 19.9.2007
 (97) 2066551, 7.7.2010
 (24) 7.7.2010
 (31) 0608401
 (32) 25.9.2006
 (33) FR
 (73) Faurecia Bloc Avant, Nanterre, FR;
 (72) BIERJON Didier, Audincourt, FR;
 (74) Tomeš Pavol, Ing., Bratislava, SK;
 (86) PCT/FR2007/001524
 (87) WO 2008/037873
(54) Predná strana automobilu, séria predných strán a spôsob ich zostavenia

-
- (51) B65D 5/00, B65D 81/00, F16N 31/00**
(11) E 8132
 (96) 03290694.3, 19.3.2003
 (97) 1352839, 30.6.2010
 (24) 30.6.2010
 (31) 0203376
 (32) 19.3.2002
 (33) FR
 (73) DS Smith Kaysersberg, Kunheim, FR;
 (72) Leboulleux Dominique, Hemevillers, FR;
 (74) Hörmannová Zuzana, Ing., Bratislava, SK;
(54) Obal pre motorový olej

-
- (51) B65D 17/00, B65D 79/00**
(11) E 8031
 (96) 07075131.8, 14.2.2007
 (97) 1958882, 14.7.2010
 (24) 14.7.2010
 (73) Impress Group B.V., Deventer, NL;
 (72) Leboucher Fabrice, Angers, FR;
 (74) MAJLINGOVÁ & PARTNERS, s. r. o., Bratislava, SK;
(54) Plechovka a teleso a veko pre ňu

-
- (51) B65D 25/00**
(11) E 8000
 (96) 08006123.7, 28.3.2008
 (97) 1982926, 7.7.2010
 (24) 7.7.2010
 (31) 202007005556 U
 (32) 16.4.2007
 (33) DE

- (73) Fritz Schäfer GmbH, Neunkirchen, DE;
 (72) Schäfer Gerhard, Neunkirchen, DE;
 (74) Hörmannová Zuzana, Ing., Bratislava, SK;
(54) Skladovací a transportný zásobník

(51) B65D 43/00**(11) E 8075**

- (96) 05732048.3, 15.4.2005
 (97) 1737742, 28.7.2010
 (24) 28.7.2010
 (31) 102004019322
 (32) 21.4.2004
 (33) DE
 (73) Schoeller Arca Systems GmbH, Schwerin, DE;
 (72) KELLERER Richard, Feldkirchen, DE;
 (74) Hörmannová Zuzana, Ing., Bratislava, SK;
 (86) PCT/EP2005/004041
 (87) WO 2005/102858

- (54) Uzatvárateľný kontajner, najmä poštový kontajner**

(51) B65D 81/00**(11) E 8144**

- (96) 04020768.0, 1.9.2004
 (97) 1541496, 24.3.2010
 (24) 24.3.2010
 (31) MI20030588
 (32) 12.12.2003
 (33) IT
 (73) Reggiani Fulvio, Teramo, IT;
 (72) Reggiani Fulvio, Tradate (Prov. of Varese), IT;
 (74) MAJLINGOVÁ & PARTNERS, s. r. o., Bratislava, SK;

- (54) Nádoba na dávkovanie samostatných produktov**

(51) B65D 85/00**(11) E 8131**

- (96) 06847269.5, 5.12.2006
 (97) 1957381, 11.8.2010
 (24) 11.8.2010
 (31) 05257478
 (32) 5.12.2005
 (33) EP
 (73) Philip Morris Products S.A., Neuchâtel, CH;
 (72) WEISS Jacques, Vufflens-la-Ville, CH; BOURGOIN Philippe, Cheseaux, CH; GINDRAT Pierre-Yves, Saillon, CH; HAWLEY Miles Richard, Buckinghamshire, GB; REES Matthew, Coventry, GB;
 (74) PATENTSERVIS BRATISLAVA, a. s., Bratislava, SK;

- (86) PCT/IB2006/004031
 (87) WO 2007/069082

- (54) Vrstevnatý obal na fajčiarsky výrobok so sklponým viečkom**

(51) B65G 25/00**(11) E 8007**

- (96) 07425822.9, 21.12.2007
 (97) 2072425, 4.8.2010
 (24) 4.8.2010
 (73) Officine Meccaniche Bovesane S.r.l., Boves (Cuneo), IT;

- (72) Cavallo Luciano, Boves (Cuneo), IT;

- (74) MAJLINGOVÁ & PARTNERS, s. r. o., Bratislava, SK;

- (54) Pohyblivá podlaha na nesenie a prepravovanie bremien**

(51) B65G 49/00**(11) E 8090**

- (96) 05811818.3, 1.12.2005
 (97) 1836115, 6.1.2010
 (24) 6.1.2010
 (31) 21632004
 (32) 23.12.2004
 (33) AT
 (73) Peter Lisec Privatstiftung, Biberbach, AT;
 (72) Lisec Peter, Amstetten-Hausmening, AT;
 (74) Bušová Eva, JUDr., Bratislava, SK;
 (86) PCT/AT2005/000480
 (87) WO 2006/066289

- (54) Zariadenie na transportovanie a podopieranie predmetov v tvare tabule, najmä sklenených tabúl**

(51) B65G 49/00, B62D 65/00, C25D 17/00**(11) E 8155**

- (96) 07846551.5, 9.11.2007
 (97) 2094593, 4.8.2010
 (24) 4.8.2010
 (31) 102006055297
 (32) 23.11.2006
 (33) DE
 (73) Dürr Systems GmbH, Bietigheim-Bissingen, DE;
 (72) WESCHKE Jürgen, Weil der Stadt, DE; ORTLIEB Konrad, Stuttgart, DE; KISI Hidayet, Heilbronn, DE; TELGEN Thomas, Papenburg, DE;
 (74) Bušová Eva, JUDr., Bratislava, SK;
 (86) PCT/EP2007/009723
 (87) WO 2008/061641

- (54) Nosič polotovaru na dopravu lakovaného polotovaru**

(51) B65H 75/00, A47K 10/00**(11) E 8117**

- (96) 06829392.7, 7.12.2006
 (97) 1960302, 21.7.2010
 (24) 21.7.2010
 (31) 05026712
 (32) 7.12.2005
 (33) EP
 (73) SCA Hygiene Products AB, Göteborg, SE;
 (72) LIND Mats, Hedemora, SE; POMMER Stig, Hedemora, SE; LARSSON Björn, Billdal, SE; KULLMAN Marcus, Borlänge, SE; SALAKER Allan, Vikmanshyttan, SE; UNGER Helmut, Böbingen, DE; BACKLUND Markus, Hedemora, SE;
 (74) ROTT, RŮŽIČKA & GUTTMANN, Bratislava, SK;
 (86) PCT/EP2006/011776
 (87) WO 2007/065686

- (54) Koncová zátka pre zvitok materiálu, zvitok materiálu a zadržiavací mechanizmus v zásobníku**

(51) B66F 7/00, B62D 65/00**(11) E 8111**

(96) 07736717.5, 23.3.2007

(97) 2129610, 21.7.2010

(24) 21.7.2010

(31) MI20070429

(32) 2.3.2007

(33) IT

(73) GEICO S.p.A., Cinisello Balsamo, Milano, IT;

(72) GUERRA Giancarlo, CINISELLO BALSAMO, IT;

(74) MAJLINGOVÁ & PARTNERS, s. r. o., Bratislava, SK;

(86) PCT/IT2007/000213

(87) WO 2008/126108

(54) Ovládacie zariadenie na umiestnenie, ponorenie a otáčanie automobilových karosérií a kabíny nákladných automobilov a kovových predmetov plavidiel v procesných nádržiach**(51) B67C 7/00, B65G 47/00****(11) E 8014**

(96) 08007783.7, 22.4.2008

(97) 1992587, 7.7.2010

(24) 7.7.2010

(31) PR20070037

(32) 18.5.2007

(33) IT

(73) Wild Parma S.r.l., Collecchio (PR), IT;

(72) Furlotti Filippo, Traversetolo (Parma), IT; Le Brun Renato, Parma, IT;

(74) Guniš Jaroslav, Mgr., Bratislava, SK;

(54) Zariadenie a spôsob kontinuálneho premiestňovania elastických kontajnerov z rotačného stroja k dopravníku**(51) C01B 15/00****(11) E 8085**

(96) 03742497.5, 17.1.2003

(97) 1476395, 28.7.2010

(24) 28.7.2010

(31) 10207407

(32) 21.2.2002

(33) DE

(73) Evonik Degussa GmbH, Essen, DE;

(72) MAURER Bernhard, Feistritz/Drau, AT;

(74) Čechvalová Dagmar, Bratislava, SK;

(86) PCT/EP2003/000443

(87) WO 2003/070632

(54) Spôsob výroby peroxidu vodíka**(51) C02F 3/00, A61F 13/00****(11) E 8112**

(96) 05811960.3, 11.11.2005

(97) 1957415, 30.6.2010

(24) 30.6.2010

(73) T.T.B.S. LLC, New York, NY 10001, US;

(72) BIANCHI Gianluca, Borgio Verezzi (SV), IT;

(74) BENEDESI Matteo, Pietra Ligure, IT; ALTHEIMER Lorenzo, Segrate (MI), IT;

(74) Fajnorová Mária, Ing., Bratislava, SK;

(86) PCT/EP2005/012080

(87) WO 2007/054114

(54) Výrobok na spracovanie odpadových vôd a splaškov**(51) C04B 35/00****(11) E 8116**

(96) 06709384.9, 27.2.2006

(97) 1853532, 30.6.2010

(24) 30.6.2010

(31) 0502057

(32) 1.3.2005

(33) FR

(73) Saint-Gobain Centre de Recherches et d'Etudes Européen, Courbevoie, FR;

(72) NONNET Emmanuel, Sarrians, FR; KHODAKOV-SKAYA Rimma, Haifa, IL; LINK Moshe, Haifa, IL; YANCU Marcel, Nazareth Illit, IL; SCHON Andrei, Kyriat Motzkin, IL; HANUS Eric, Les Taillades, FR;

(74) Litvákova Edita, Ing., Bratislava, SK;

(86) PCT/FR2006/000437

(87) WO 2006/092486

(54) Sintrované guľôčky na báze oxidu zirkoničitého a oxidu ceričitého**(51) C07C 51/00, C07C 65/00****(11) E 8093**

(96) 06742674.2, 6.4.2006

(97) 1868980, 28.7.2010

(24) 28.7.2010

(31) 0503522, 778112 P

(32) 8.4.2005, 1.3.2006

(33) FR, US

(73) Galderma Research & Development, Biot, FR;

(72) TERRANOVA Eric, Biot, FR; PASCAL Jean-Claude, Biot, FR;

(74) PATENTSERVIS BRATISLAVA, a. s., Bratislava, SK;

(86) PCT/EP2006/003790

(87) WO 2006/108717

(54) Nový spôsob prípravy 6-(3-(1-Adamantyl)-4-metoxifenyl)-2-naftoovej kyseliny**(51) C07C 59/00, C07C 323/00, C07D 317/00, C07D 319/00, A61K 31/00, A61P 3/00****(11) E 8119**

(96) 04784146.5, 16.9.2004

(97) 1670744, 4.8.2010

(24) 4.8.2010

(31) 504089 P

(32) 19.9.2003

(33) US

(73) JANSSEN PHARMACEUTICA N.V., Beerse, BE;

(72) KUO Gee-Hong, Scotch Plains, NJ, US; ZHANG Rui, Belle Mead, NJ, US; WANG Aihua, Jamison, PA, US; DEANGELIS Alan R., Pennington, NJ, US;

(74) Bušová Eva, JUDr., Bratislava, SK;

(86) PCT/US2004/030188

(87) WO 2005/030694

(54) 4-((fenexyalkyl)tio)-fenexyoctové kyseliny a ich analógy

(51) C07C 225/00, C07C 67/00**(11) E 8128**

(96) 04744907.9, 24.6.2004

(97) 1644316, 10.3.2010

(24) 10.3.2010

(31) 15666903

(32) 26.6.2003

(33) IL

(73) NEURIM PHARMACEUTICALS (1991) LIMITED, Tel Aviv, IL;

(72) ZISAPEL Nava, Tel Aviv, IL; LAUDON Moshe, Kfar Saba, IL; DAILY Dvorah, Herzliya, IL;

(74) Hörmannová Zuzana, Ing., Bratislava, SK;

(86) PCT/IL2004/000567

(87) WO 2004/112690

(54) 2-Aminobenzoylové deriváty**(51) C07C 275/00, A61K 31/00, A61P 29/00****(11) E 8113**

(96) 07848984.6, 6.12.2007

(97) 2094653, 1.9.2010

(24) 1.9.2010

(31) 06026533

(32) 21.12.2006

(33) EP

(73) Pharmeste S.r.l., Ferrara, IT;

(72) BARALDI Pier Giovanni, Ferrara, IT; BOREA Pier Andrea, Ferrara, IT; GEPPETTI Pierangelo, Ferrara, IT; FRUTTAROLO Francesca, Ferrara, IT; PAVANI Maria Giovanna, Ferrara, IT; TREVISANI Marcello, Ferrara, IT;

(74) Fajnorová Mária, Ing., Bratislava, SK;

(86) PCT/IB2007/003784

(87) WO 2008/075150

(54) O-Substituované-dibenzyl močovínové deriváty ako antagonisty receptora TRPV1**(51) C07C 317/00, A61K 31/00, A61P 11/00****(11) E 7980**

(96) 06794649.1, 5.10.2006

(97) 1937633, 4.8.2010

(24) 4.8.2010

(31) 0520324, 0525082, 0602800

(32) 6.10.2005, 9.12.2005, 11.2.2006

(33) GB, GB, GB

(73) Astra Zeneca AB, Södertälje, SE;

(72) LUKER Timothy Jon, Leicestershire, GB; MOHAMMED Rukhsana Tasneem, Leicestershire, GB; DICKINSON Mark, Leicestershire, GB; THOMAS Stephen, Leicestershire, GB;

(74) Čechvalová Dagmar, Bratislava, SK;

(86) PCT/GB2006/003697

(87) WO 2007/039741

(54) Deriváty bifenyloxyoctovej kyseliny na liečenie respiračného ochorenia**(51) C07D 205/00, C07D 213/00, C07D 233/00, C07D 237/00, C07D 279/00, C07D 295/00, C07D 307/00, C07D 333/00, C07D 417/00, A61K 31/00, A61P 31/00****(11) E 8057**

(96) 06779478.4, 18.9.2006

(97) 1940786, 18.8.2010

(24) 18.8.2010

(31) 0518971, 0610663, 0610664

(32) 16.9.2005, 30.5.2006, 30.5.2006

(33) GB, GB, GB

(73) Arrow Therapeutics Limited, London, GB;

(72) WHEELHOUSE Christopher James, London, GB; THOMAS Alexander James Floyd, London, GB; BUSHNELL David John, London, GB; LUMLEY James, London, GB; SALTER James Iain, London, GB; CARTER Malcolm Clive, London, GB; MATHEWS Neil, London, GB; PILKINGTON Christopher John, London, GB; ANGELL Richard Martyn, London, GB;

(74) Čechvalová Dagmar, Bratislava, SK;

(86) PCT/GB2006/003469

(87) WO 2007/031791

(54) Bifenylové deriváty a ich použitie v liečbe hepatitídy C**(51) C07D 207/00****(11) E 8146**

(96) 03709588.2, 30.1.2003

(97) 1470106, 8.9.2010

(24) 8.9.2010

(31) 20020413

(32) 1.2.2002

(33) CZ

(73) Zentiva, k.s., Praha, CZ;

(72) RÁDL Stanislav, Květnice, CZ; STACH Jan, Praha - Újezd nad Lesy, CZ;

(74) ROTT, RŮŽIČKA & GUTTMANN, Bratislava, SK;

(86) PCT/CZ2003/000007

(87) WO 2003/068739

(54) Spôsob výroby amorfnej formy hemivápenatej soli (3R,5R) 7-[3-fenyl-4-fenylkarbamoyl-2-(4-fluórfenyl)-5-izopropylpyrol-1-yl]-3,5-dihydroxyheptánovej kyseliny (atorvastatínu)**(51) C07D 207/00, C07D 209/00, C07D 217/00, C07D 233/00, C07D 271/00, A61K 31/00, C07D 495/00****(11) E 8052**

(96) 08290885.6, 19.9.2008

(97) 2039682, 4.8.2010

(24) 4.8.2010

(31) 0706629

(32) 21.9.2007

(33) FR

(73) Les Laboratoires Servier, Courbevoie Cedex, FR; de Nanteuil Guillaume, Suresnes, FR; Portevin Bernard, Fay Aux Loges, FR; Gloanec Philippe, Marly le Roi, FR; Parmentier Jean-Gilles, Issy Les Moulineaux, FR; Benoist Alain, Franconville, FR; Verbeuren Tony, Vernouillet, FR; Rupin Alain, Savonnieres, FR; Courchay Christine, Igny, FR; Simonet Serge, Conflans Sainte Honorine, FR;

(74) ROTT, RŮŽIČKA & GUTTMANN, Bratislava, SK;

(54) Adičné soli inhibítorov enzýmu konverzie angiotenzínu s kyselinami, ktoré sú donormi NO, spôsob ich prípravy a farmaceutické kompozície s ich obsahom

- (51) **C07D 209/00, C07D 491/00, C07K 5/00, A61K 31/00, A61P 31/00**
 (11) **E 8008**
 (96) 05723607.7, 24.2.2005
 (97) 1730110, 9.6.2010
 (24) 9.6.2010
 (31) 548670 P
 (32) 27.2.2004
 (33) US
 (73) Schering Corporation, Kenilworth, NJ, US;
 (72) BENNETT Frank, Cranford, New Jersey, US; LOVEY Raymond G., Miami, Florida, US; HUANG Yuhua, Westfield, New Jersey, US; HENDRATA Siska, Kenilworth, New Jersey, US; SAKSENA Anil K., Upper Montclair, New Jersey, US; BOGEN Stephane L., Somerset, New Jersey, US; LIU Yi-Tsung, Morris Township, New Jersey, US; NJOROG F. George, Warren, New Jersey, US; VENKATRAMAN Srikanth, Edison, New Jersey, US; CHEN Kevin X., Edison, New Jersey, US; SANNIGRAHI Mousumi, Summit, New Jersey, US; ARASAPPAN Ashok, Bridgewater, New Jersey, US; GIRIJAVALLABHAN Viyyoor M., Parsippany, New Jersey, US; VELAZQUEZ Francisco, Clinton, New Jersey, US; NAIR Latha, Edison, NJ, US;
 (74) MAJLINGOVÁ & PARTNERS, s. r. o., Bratislava, SK;
 (86) PCT/US2005/005795
 (87) WO 2005/087731
 (54) **Zlúčeniny síry ako inhibítory NS3 serínovej proteázy vírusu hepatitídy C**

- (51) **C07D 211/00, C07D 241/00, C07D 295/00, C07D 401/00, A61K 31/00, A61P 3/00**
 (11) **E 8058**
 (96) 07821650.4, 22.10.2007
 (97) 2076494, 28.7.2010
 (24) 28.7.2010
 (31) 06122817
 (32) 24.10.2006
 (33) EP
 (73) JANSSEN PHARMACEUTICA N.V., Beerse, BE;
 (72) MEERPOEL Lieven, Beerse, BE; LINDERS Joannes Theodorus Maria, Beerse, BE; JAROSKOVA Libuse, Beerse, BE; VIELLEVOYE Marcel, Beerse, BE; BACKX Leo Jacobus Jozef, Beerse, BE; BERTHELOT Didier Jean-Claude, Beerse, BE; BUSSCHER Guuske Frederike, Beerse, BE;
 (74) Čechvalová Dagmar, Bratislava, SK;
 (86) PCT/EP2007/061286
 (87) WO 2008/049806
 (54) **Zlúčeniny piperidínom alebo piperazínom substituovanej kyseliny tetrahydronaftelén-1-karboxylovej, ktoré inhibujú MTP**

- (51) **C07D 215/00**
 (11) **E 8049**
 (96) 07732381.4, 12.4.2007
 (97) 2010496, 25.8.2010
 (24) 25.8.2010
 (31) 744857 P, 865090 P
 (32) 14.4.2006, 9.11.2006
 (33) US, US

- (73) AstraZeneca AB, Södertälje, SE;
 (72) COOK Donald, Waltham, Massachusetts, US; DAKIN Leslie, Waltham, Massachusetts, US; DELVALLE David, Austin, TX, US; GERO Thomas, Waltham, Massachusetts, US; SCOTT David, Waltham, Massachusetts, US; ZHENG Xiaolan, Waltham, Massachusetts, US;
 (74) Čechvalová Dagmar, Bratislava, SK;
 (86) PCT/GB2007/001338
 (87) WO 2007/119046
 (54) **4-Anilínochinolín-3-karboxamidy ako inhibítory CSF-1R kinázy**

- (51) **C07D 235/00, A61K 31/00**
 (11) **E 7984**
 (96) 04775628.3, 21.9.2004
 (97) 1673349, 30.6.2010
 (24) 30.6.2010
 (31) 504214 P, 530890 P
 (32) 22.9.2003, 22.12.2003
 (33) US, US
 (73) S**BIO* Pte Ltd, Singapore, SG;
 (72) CHEN Dizhong, Singapore, SG; SONG Hong Yan, Singapore, SG; SUN Eric T., Singapore, SG; YU Niefang, Singapore, SG; ZOU Yong, Singapore, SG;
 (74) PATENTSERVIS BRATISLAVA, a. s., Bratislava, SK;
 (86) PCT/SG2004/000307
 (87) WO 2005/028447
 (54) **Benzimidazolové deriváty: príprava a farmaceutické aplikácie**

- (51) **C07D 261/00, A61K 31/00, A61P 19/00**
 (11) **E 8153**
 (96) 07744104.6, 25.5.2007
 (97) 2022788, 1.9.2010
 (24) 1.9.2010
 (31) 2006146220
 (32) 26.5.2006
 (33) JP
 (73) TOYAMA CHEMICAL CO., LTD., Tokyo, JP;
 (72) YONEZAWA Kenji, Toyama-shi, Toyama, JP; KOTSUBO Hironori, Toyama-shi, Toyama, JP; BABAYasutaka, Toyama-shi, Toyama, JP; TADAYukie, Toyama-shi, Toyama, JP;
 (74) Bušová Eva, JUDr., Bratislava, SK;
 (86) PCT/JP2007/060670
 (87) WO 2007/138996
 (54) **Nové kryštály 3-{5-[4-(cyklopentyloxy)-2-hydroxybenzoyl]-2-[(3-hydroxy-1,2-benzisoxazol-6-yl)metoxy]fenyl}propiónovej kyseliny**

- (51) **C07D 265/00, C07D 413/00, A61K 31/00, A61P 25/00**
 (11) **E 8108**
 (96) 04794209.9, 28.10.2004
 (97) 1682523, 18.8.2010
 (24) 18.8.2010
 (31) 0326148, 535459 P
 (32) 10.11.2003, 9.1.2004
 (33) GB, US
 (73) ELI LILLY AND COMPANY, Indianapolis, IN, US;

- (72) CAMPBELL Gordon Iain, Basingstoke, Hampshire, GB; CASES-THOMAS Manuel J., Basingstoke, Hampshire, GB; MAN Teresa, Basingstoke, Hampshire, GB; MASTERS John Joseph, Fishers, IN, US; RUDYK Hélène C.E., Basingstoke, Hampshire, GB; WALTER Magnus Wilhelm, Basingstoke, Hampshire, GB;
- (74) Hörmannová Zuzana, Ing., Bratislava, SK;
- (86) PCT/US2004/032771
- (87) WO 2005/047272
- (54) Morfolínové deriváty ako inhibítory spätného vychytávania norepinefrínu**

- (51) C07D 333/00**
(11) E 8009
(96) 06009313.5, 5.5.2006
(97) 1857451, 21.7.2010
(24) 21.7.2010
(73) FIDIA FARMACUTICI S.p.A., Abano Terme (PD), IT;
- (72) Poggiali Andrea, Garbagnate (MI), IT; Pizzocaro Francesco, Garbagnate (MI), IT; Tubertini Paolo, Garbagnate (MI), IT;
- (74) Fajnorová Mária, Ing., Bratislava, SK;
- (54) Spôsob na prípravu medziproduktu užitočného na asymetrickú syntézu (+)duloxetínu**

- (51) C07D 403/00, A61K 31/00, A61P 35/00**
(11) E 8032
(96) 04769435.1, 20.9.2004
(97) 1670785, 7.7.2010
(24) 7.7.2010
(31) 508104 P
(32) 2.10.2003
(33) US
(73) Pharmacia & Upjohn Company LLC, Kalamazoo, MI, US;
- (72) BLASKO Andrei, San Bruno, US; JIN Qingwu, San Jose, Ca, US; LU Qun, Portage, Michigan, US; MAURAGIS Michael, Kalamazoo, MI, US; SONG Dian, Irvine, CA, US; VONDERWELL Brenda, Ann Arbor, MI, US;
- (74) Tomeš Pavol, Ing., Bratislava, SK;
- (86) PCT/IB2004/003070
- (87) WO 2005/033098
- (54) Soli a polymorfy pyrolom substituované indolínové zlúčeniny**

- (51) C07D 403/00, C07D 253/00, C07D 453/00, C07D 405/00, C07D 409/00**
(11) E 8148
(96) 06755440.2, 21.4.2006
(97) 1874761, 18.8.2010
(24) 18.8.2010
(31) 0504042
(32) 22.4.2005
(33) FR
(73) Aventis Pharma S.A., Antony, FR;
- (72) BENEDETTI Yannick, Rosny-sous-Bois, FR; BOHME Andrees, Paris, FR; GENEVOIS-BORELLA Arielle, Thiais, FR; TOUYER Gaetan, Chelles, FR; ZHANG Jidong, Paris, FR;
- (74) Čechvalová Dagmar, Bratislava, SK;

- (86) PCT/FR2006/000887
- (87) WO 2006/111662
- (54) 4H-1,2,4-Triazín-5-ónové deriváty, ich príprava a ich použitie ako alfa 7 nikotínové acetylcholínové receptory**

- (51) C07D 413/00, A61K 31/00, A61P 3/00**
(11) E 8142
(96) 06731118.3, 29.3.2006
(97) 1863801, 29.9.2010
(24) 29.9.2010
(31) 2005099788, 2005198014
(32) 30.3.2005, 6.7.2005
(33) JP, JP
(73) Takeda Pharmaceutical Company Limited, Osaka, JP;
- (72) KUROITA Takanobu, Osaka-shi, Osaka, JP; OJIMA Mami, Osaka-shi, Osaka, JP; BAN Junko, Osaka-shi, Osaka, JP;
- (74) Litváková Edita, Ing., Bratislava, SK;
- (86) PCT/JP2006/307170
- (87) WO 2006/107062
- (54) Benzimidazolový derivát a jeho použitie**

- (51) C07D 417/00, A61K 31/00, A61P 11/00**
(11) E 8094
(96) 07739373.4, 15.3.2007
(97) 1999128, 4.8.2010
(24) 4.8.2010
(31) 2006075307
(32) 17.3.2006
(33) JP
(73) OTSUKA PHARMACEUTICAL CO., LTD., Chiyoda-ku, Tokyo, JP;
- (72) AOKI Satoshi, Tokushima-shi, Tokushima, JP; NAKAYA Kenji, Tokushima-shi, Tokushima, JP; SOTA Masahiro, Tokushima-shi, Tokushima, JP; ISHIGAMI Masashi, Kanzaki-gun, Saga, JP;
- (74) PATENTSERVIS BRATISLAVA, a. s., Bratislava, SK;
- (86) PCT/JP2007/055931
- (87) WO 2007/119496
- (54) Tetomilastové kryštály**

- (51) C07D 471/00, C07D 401/00, C07D 487/00, C07D 498/00, C07D 413/00, C07D 513/00, A61K 31/00, A61P 3/00**
(11) E 8029
(96) 06732744.5, 30.3.2006
(97) 1863812, 14.7.2010
(24) 14.7.2010
(31) 20050027756, 20050053761, 20050085980, 20050122361
(32) 1.4.2005, 22.6.2005, 15.9.2005, 13.12.2005
(33) KR, KR, KR, KR
(73) LG Life Sciences Ltd., Seoul, KR;
- (72) LEE Chang-Seok, Daejeon, KR; KOH Jong Sung, Daejeon, KR; KOO Ki Dong, Daejeon, KR; KIM Geun Tae, Daejeon, KR; KIM Kyoung-Hee, Daejeon, KR; HONG Sang Yong, Daejeon, KR; KIM Sungsub, Daejeon, KR; KIM Min-Jung, Daejeon, KR; YIM Hyeon Joo, Daejeon, KR; LIM Dongchul, Daejeon, KR; KIM Hye Jin, Daejeon, KR;

- HAN Hee Oon, Daejeon, KR; BU Seong Cheol, Daejeon, KR; KWON Oh Hwan, Daejeon, KR; KIM Sung Ho, Daejeon, KR; HUR Gwong-Cheung, Daejeon, KR; KIM Ji Young, Daejeon, KR; YEOM Zi-Ho, Daejeon, KR; YEO Dong-Jun, Daejeon, KR;
- (74) MAJLINGOVÁ & PARTNERS, s. r. o., Bratislava, SK;
- (86) PCT/KR2006/001169
- (87) WO 2006/104356
- (54) Zlúčeniny inhibujúce dipeptidylpeptidázu-IV, spôsoby ich prípravy a farmaceutické kompozície, ktoré ich obsahujú ako účinnú látku**
-
- (51) C07D 471/00, A61K 31/00, A61P 25/00, C07D 213/00, C07D 249/00, A61P 35/00, A61P 19/00, A61P 31/00**
- (11) E 8047**
- (96) 08787964.9, 16.4.2008
- (97) 2146991, 28.7.2010
- (24) 28.7.2010
- (31) 0702807
- (32) 18.4.2007
- (33) FR
- (73) Sanofi-Aventis, Paris, FR;
- (72) HOORNAERT Christian, Paris, FR;
- (74) Čechvalová Dagmar, Bratislava, SK;
- (86) PCT/FR2008/000535
- (87) WO 2008/145842
- (54) Deriváty triazolpyridín-karboxamidov, ich príprava a ich použitie v liečebnej terapii**
-
- (51) C07D 471/00, A61K 31/00, A61P 35/00**
- (11) E 8046**
- (96) 06830970.7, 17.10.2006
- (97) 1940840, 21.7.2010
- (24) 21.7.2010
- (31) 0510730
- (32) 20.10.2005
- (33) FR
- (73) Sanofi-Aventis, Paris, FR;
- (72) MUNEAUX Yvette, Matelles, FR; JEGHAM Samir, Montferrier-sur-lez, FR; BOURRIE Bernard, Saint-gely-du-fesc, FR; CASELLAS Pierre, Montpellier, FR; CIAPETTI Paola, Altorf, FR; DE-ROCCQ Jean-Marie, Murviel-les-montpellier, FR; WERMUTH Camille-Georges, Strasbourg, FR;
- (74) Čechvalová Dagmar, Bratislava, SK;
- (86) PCT/FR2006/002330
- (87) WO 2007/045758
- (54) 6-Heteroarylpyridoindolonové deriváty, ich príprava a ich terapeutické využitie**
-
- (51) C07D 487/00, A61K 31/00, A61P 31/00**
- (11) E 8056**
- (96) 04810538.1, 4.11.2004
- (97) 1751161, 14.7.2010
- (24) 14.7.2010
- (31) 525624 P
- (32) 26.11.2003
- (33) US
- (73) Bristol-Myers Squibb Company, Princeton, NJ, US;
- (72) BENDER John.A., Middletown, Connecticut, US; YANG Zhong., Middletown, Connecticut, US; KADOW John.F., Wallingford, Connecticut, US; MEANWELL Nicholas.A., East Hampton, Connecticut, US;
- (74) PATENTSERVIS BRATISLAVA, a. s., Bratislava, SK;
- (86) PCT/US2004/037213
- (87) WO 2005/054247
- (54) Diazaindol-dikarbonyl-piperazinylové antivírusové činidlá**
-
- (51) C07D 495/00**
- (11) E 8073**
- (96) 07871822.8, 10.12.2007
- (97) 2102216, 21.7.2010
- (24) 21.7.2010
- (31) 0610802
- (32) 12.12.2006
- (33) FR
- (73) Sanofi-Aventis, Paris, FR;
- (72) LEGROUX Didier, Paris, FR; MORAGUES Véronique, Paris, FR; RUIZ-MONTES José, Paris, FR; SALLE Laurent, Paris, FR;
- (74) Čechvalová Dagmar, Bratislava, SK;
- (86) PCT/FR2007/002027
- (87) WO 2008/087277
- (54) Fluórované deriváty chinolin-2(1H)-ónu, spôsob ich prípravy a ich použitie ako medziproduktov pri syntéze**
-
- (51) C07D 498/00, A61P 5/00, A61P 15/00, A61K 31/00**
- (11) E 8140**
- (96) 07820620.8, 26.9.2007
- (97) 2066677, 18.8.2010
- (24) 18.8.2010
- (31) 06121372
- (32) 27.9.2006
- (33) EP
- (73) N.V. Organon, Oss, NL;
- (72) REWINKEL Johannes Bernardus Maria, Oss, NL; FOLMER Brigitte Johanna Bernita, Oss, NL; OLLERO-OLLERO Maria Lourdes, Oss, NL; IBRAHIM Hemen, Oss, NL;
- (74) MAJLINGOVÁ & PARTNERS, s. r. o., Bratislava, SK;
- (86) PCT/EP2007/060225
- (87) WO 2008/037746
- (54) Pyridoaxazepínové modulátory receptov progesterónu**
-
- (51) C07D 498/00, C07D 471/00, A61K 31/00, A61P 31/00**
- (11) E 8054**
- (96) 03799056.1, 3.10.2003
- (97) 1551849, 14.7.2010
- (24) 14.7.2010
- (31) 416685 P, 427189 P, 457622 P
- (32) 7.10.2002, 18.11.2002, 26.3.2003
- (33) US, US, US

- (73) Pharmacia & Upjohn Company LLC, Kalamazoo, MI, US;
 (72) BARBACHYN M. R., Ann Arbor, MI, US; DOBROWOLSKI P. J., Ann Arbor, MI, US; HURD A. R., Ann Arbor, MI, US; MCNAMARA D. J., Ann Arbor, MI, US; PALMER John Raymond, Fishers, IN, US; ROMERO A. G., Chesterfield, MO, US; RUBLE James Craig, Greenwood, IN, US; SHERRY D. A., Ann Arbor, MI, US; THOMASCO L. M., Groton, CT, US; TOOGOOD P. L., Ann Arbor, MI, US; BUNDY Gordon L., Kalamazoo, MI, US; MARTIN Gary E., Kalamazoo, MI, US; ROMERO Donna L., Chesterfield, MO, US;
 (74) Tomeš Pavol, Ing., Bratislava, SK;
 (86) PCT/IB2003/004389
 (87) WO 2004/031195
(54) Tricyklické tetrahydrochinolínové antibakteriálne činidlá

(51) C07H 17/00, A61K 31/00**(11) E 7997**

- (96) 07858552.8, 11.10.2007
 (97) 2081944, 7.7.2010
 (24) 7.7.2010
 (31) 0654247
 (32) 12.10.2006
 (33) FR
 (73) Neorphys, Nîmes, FR;
 (72) LARBOURET Karine, Clapiers, FR; LAHANA Roger, Nîmes, FR; CASTEX Cédric, Nîmes, FR;
 (74) Hörmannová Zuzana, Ing., Bratislava, SK;
 (86) PCT/FR2007/052122
 (87) WO 2008/043962

(54) Nové deriváty morfinu**(51) C07J 43/00, C07J 31/00****(11) E 8027**

- (96) 05775781.7, 23.8.2005
 (97) 1789432, 30.6.2010
 (24) 30.6.2010
 (31) 0418900, 603559 P
 (32) 24.8.2004, 24.8.2004
 (33) GB, US
 (73) BTG INTERNATIONAL LIMITED, London, GB;
 (72) HUNT Neil John, Manchester, GB;
 (74) Bachratá Magdaléna, Mgr., Bratislava, SK;
 (86) PCT/GB2005/003282
 (87) WO 2006/021776

(54) Metánsulfonátové soli abiraterón-3-esterov a znovuzískanie solí abiraterón-3-esterov z roztoku v metyl-*terc*-butyléteri**(51) C07K 14/00, A61K 38/00****(11) E 8130**

- (96) 03701612.8, 30.1.2003
 (97) 1474443, 11.8.2010
 (24) 11.8.2010
 (31) 0202399
 (32) 1.2.2002
 (33) GB
 (73) Apitope Technology (Bristol) Limited, Park Row, Bristol, GB;
 (72) WRAITH David Cameron, Clifton, Bristol, GB; STREETER Heather Barbara, Clifton, Bristol, GB; PONSFORD Frances Mary, Clifton, Bristol, GB; MAZZA Graziella, Clifton, Bristol, GB;

- (74) Čechvalová Dagmar, Bratislava, SK;

(86) PCT/GB2003/000399

(87) WO 2003/064464

(54) Tolerogénne peptidy z myelínového bázičkého proteínu**(51) C07K 16/00, A61K 39/00, A61P 25/00****(11) E 8037**

- (96) 06802075.9, 23.8.2006
 (97) 1937721, 28.7.2010
 (24) 28.7.2010
 (31) 711336 P, 772355 P
 (32) 25.8.2005, 10.2.2006
 (33) US, US
 (73) ELI LILLY AND COMPANY, Indianapolis, IN, US;
 (72) BEIDLER Catherine Brautigam, Poway, California, US; BRIGHT Stuart Willis, Carmel, Indiana, US; DICKINSON Craig Duane, San Diego, California, US; KIKLY Kristine Kay, Fortville, Indiana, US; MARQUIS David Matthew, Encinitas, California, US; VASSEROT Alain Philippe, Carlsbad, California, US;
 (74) Hörmannová Zuzana, Ing., Bratislava, SK;
 (86) PCT/US2006/032752
 (87) WO 2007/024846
(54) Protilátky proti IL-23

(51) C07K 19/00, A61K 47/00, A61K 51/00, A61P 35/00**(11) E 8139**

- (96) 03726977.6, 2.1.2003
 (97) 1461360, 18.8.2010
 (24) 18.8.2010
 (31) 02000315, 358702 P
 (32) 3.1.2002, 25.2.2002
 (33) EP, US
 (73) Bayer Schering Pharma Aktiengesellschaft, Berlin, DE;
 (72) HILGER Christoph-Stephan, Berlin, DE; BERN-DORFF Dietmar, Hohen Neuendorf, DE; DINKELBORG Ludger, Berlin, DE; MOOSMAYER Dieter, Berlin, DE; NERI Giovanni, Siena, IT;
 (74) Majlingová Marta, Ing., Bratislava, SK;
 (86) PCT/EP2003/000009
 (87) WO 2003/055917
(54) Konjugáty obsahujúce protilátky špecifické pre ED-B doménu fibronektínu a ich použitie na detekciu a liečenie tumorov

(51) C08G 18/00, B29C 67/00, B32B 27/00**(11) E 7999**

- (96) 06763392.5, 30.5.2006
 (97) 2024413, 7.7.2010
 (24) 7.7.2010
 (73) RECTICEL Automobilsysteme GmbH, Rheinbreitbach, DE;
 (72) BENOIT Kristof, Waregem, BE; DE WILDE Peter, Wetteren, BE; VAN HOUCKE Geert, Aalst, BE; VANLANDSCHOOT Koen, Wetteren, BE; VANLUCHENE Yvan, Waregem, BE; DE WINTER Hugo, Kalken, BE;
 (74) Hörmannová Zuzana, Ing., Bratislava, SK;

- (86) PCT/EP2006/062748
 (87) WO 2007/137623
(54) Spôsob výroby flexibilnej elastomérskej kompozitnej polyuretánovej povrchovej vrstvy

(51) C09D 5/00, C08F 8/00, C23C 22/00
(11) E 8147

- (96) 06724403.8, 19.4.2006
 (97) 1883679, 13.10.2010
 (24) 13.10.2010
 (31) 102005023728
 (32) 23.5.2005
 (33) DE
 (73) BASF Coatings GmbH, Münster, DE;
 (72) DORNBUSCH Michael, Münster, DE;
 (74) ŽOVICOVÁ & ŽOVIC IP, s. r. o., Bratislava, SK;
 (86) PCT/EP2006/003545
 (87) WO 2006/125498

(54) Prostriedok na antikoroziu ochranu vytvárajúci vrstvu farby a spôsob na jej bezprúdové nanášanie

(51) C10G 9/00
(11) E 8016

- (96) 05704608.8, 4.2.2005
 (97) 1718717, 7.7.2010
 (24) 7.7.2010
 (31) 04075364
 (32) 5.2.2004
 (33) EP
 (73) Technip France, Courbevoie, FR;
 (72) BARENDREGT Simon, Rhoon, NL; PITCHER Matthew Bowers, Den Haag, NL; DEN UIJL Jan, Nieuwerkerk a/d IJssel, NL;
 (74) PATENTSERVIS BRATISLAVA, a. s., Bratislava, SK;
 (86) PCT/NL2005/000078
 (87) WO 2005/075607
(54) Pec na krakovanie

(51) C12N 9/00
(11) E 8081

- (96) 05737862.2, 21.4.2005
 (97) 1740698, 4.8.2010
 (24) 4.8.2010
 (31) 564472 P
 (32) 22.4.2004
 (33) US
 (73) Talecris Biotherapeutics, Inc., Research Triangle Park NC, US;
 (72) HUNT Jennifer Audrey, Raleigh, NC, US; NOVOKHATNY Valery, Raleigh, NC, US;
 (74) PATENTSERVIS BRATISLAVA, a. s., Bratislava, SK;
 (86) PCT/US2005/013562
 (87) WO 2005/105990
(54) Rekombinantne modifikovaný plazmín

(51) C12N 9/00

(11) E 8136

- (96) 07703676.2, 5.1.2007
 (97) 1979474, 11.8.2010
 (24) 11.8.2010
 (31) 06360001, 06360047
 (32) 5.1.2006, 13.10.2006
 (33) EP, EP
 (73) Transgene SA, Illkirch Graffenstaden, FR;
 (72) ERBS Philippe, Strasbourg, FR; BALLOUL Jean-Marc, Strasbourg, FR; KAPFER Marina, Schiltigheim, FR; SILVESTRE Nathalie, Ergersheim, FR;
 (74) PATENTSERVIS BRATISLAVA, a. s., Bratislava, SK;
 (86) PCT/EP2007/050120
 (87) WO 2007/077256
(54) Vtácia telomerázová rezervná transkriptáza

(51) C12N 15/00, C12P 17/00

(11) E 8074

- (96) 03734944.6, 15.1.2003
 (97) 1468077, 14.7.2010
 (24) 14.7.2010
 (31) 57561
 (32) 29.1.2002
 (33) US
 (73) ImmunoGen, Inc., Waltham, MA, US;
 (72) CHUNG Johnson, Taipei, TW; BYNG Graham S., Snohomish, WA, US;
 (74) Tomeš Pavol, Ing., Bratislava, SK;
 (86) PCT/US2003/000026
 (87) WO 2003/064610
(54) Mutantný kmeň druhu actinosynnema pretiosum so zvýšenou produkciou maytansinoidov

(51) C12N 15/00, C12N 9/00, A01H 11/00

(11) E 8065

- (96) 06762561.6, 12.7.2006
 (97) 1904636, 30.6.2010
 (24) 30.6.2010
 (31) 698246 P
 (32) 12.7.2005
 (33) US
 (73) Greenovation Biotech GmbH, Freiburg i.Br, DE;
 (72) GORR Gilbert, Freiburg, DE; LAUNHARDT Heike, Freiburg, DE; STEMMER Christian, Freiburg, DE; RODRIGUEZ FRANCO Marta, Freiburg, DE;
 (74) Čechvalová Dagmar, Bratislava, SK;
 (86) PCT/EP2006/006831
 (87) WO 2007/006570
(54) Vylepšenie pri produkcii alebo týkajúce sa produkcie proteínov

(51) C12N 15/00, A61K 31/00

(11) E 8133

- (96) 03792074.1, 21.8.2003
 (97) 1530636, 18.8.2010
 (24) 18.8.2010
 (31) 405193 P, 408152 P, 319748 P, 472387 P
 (32) 21.8.2002, 3.9.2002, 2.12.2002, 20.5.2003
 (33) US, US, US, US

- (73) THE UNIVERSITY OF BRITISH COLUMBIA, Vancouver, British Columbia, CA;
 (72) JANSEN Burkhard, Vancouver, British Columbia, CA; GLEAVE Martin E., Vancouver, British Columbia, CA;
 (74) Majlingová Marta, Ing., Bratislava, SK;
 (86) PCT/CA2003/001276
 (87) WO 2004/018675
(54) Liečenie melanómov znížením hladín klusterínu

- (51) C12N 15/00, C07K 14/00, A61K 39/00, G01N 33/00, C12Q 1/00**
(11) E 8120
 (96) 02781380.7, 23.9.2002
 (97) 1430134, 4.8.2010
 (24) 4.8.2010
 (31) 0112285
 (32) 24.9.2001
 (33) FR
 (73) ASSISTANCE PUBLIQUE, HOPITAUX DE PARIS, Paris, FR;
 (72) DENY Paul, Carrieres sur Seine, FR; RADJEF Nadja, Creteil, FR; HUC-ANAIS Patricia, Saint-Martin, FR;
 (74) PATENTSERVIS BRATISLAVA, a. s., Bratislava, SK;
 (86) PCT/FR2002/003239
 (87) WO 2003/027291
(54) Molekuly nukleovej kyseliny HDV, fragmenty a ich aplikácie

- (51) C12N 15/00, C07K 14/00, A61K 35/00, A61K 39/00**
(11) E 7988
 (96) 06291205.0, 25.7.2006
 (97) 1882741, 30.6.2010
 (24) 30.6.2010
 (73) INSTITUT PASTEUR, Paris, FR;
 (72) Marchal Gilles, Ivry-sur-Seine, FR; Abolhassani Mohammad, Paris, FR;
 (74) PATENTSERVIS BRATISLAVA, a. s., Bratislava, SK;
(54) Rekombinantný mykobakteriálny kmeň exprimujúci mykobakteriálny FAP proteín pod kontrolou promotóra aktívneho pri hypoxii a jeho aplikácia v terapii rakoviny

- (51) C12P 7/00**
(11) E 8126
 (96) 04751134.0, 3.5.2004
 (97) 1751292, 7.7.2010
 (24) 7.7.2010
 (73) UT-Battelle, LLC, Oak Ridge, TN, US; UChicago Argonne, LLC, Chicago, Illinois, US;
 (72) NGHIEM Nhuan Phu, Knoxville, TN, US; DONNELLY Mark, Warranville, IL, US; SANVILLE-MILLARD Cynthia Y., Plainfield, IL, US;
 (74) Kubínyi Peter, Bc., Trenčín, SK;
 (86) PCT/US2004/013605
 (87) WO 2005/116227
(54) Spôsob výroby kyseliny jantárovej zo surových hydrolyzátov

- (51) C12P 19/00, A61K 31/00, A61P 31/00**
(11) E 8064
 (96) 07843999.9, 9.10.2007
 (97) 2074221, 7.7.2010
 (24) 7.7.2010
 (31) 850665 P
 (32) 10.10.2006
 (33) US
 (73) Wyeth LLC, Madison, NJ, US;
 (72) BAhLER Brian Douglas, Apex, NC, US; HUGHES Erik Heller, Raleigh, NC, US; LEE Tsu-shun, Breinigsville, PA, US;
 (74) Tomeš Pavol, Ing., Bratislava, SK;
 (86) PCT/US2007/080768
 (87) WO 2008/045852
(54) Zlepšené spôsoby separácie polysacharidov typu 3 druhu Streptococcus pneumoniae

- (51) C12Q 1/00**
(11) E 8028
 (96) 06808556.2, 15.11.2006
 (97) 1844164, 14.7.2010
 (24) 14.7.2010
 (31) 737006 P, 0523250
 (32) 15.11.2005, 15.11.2005
 (33) US, GB
 (73) Genoid KFT, Budapest, HU;
 (72) JENEY Csaba, Budapest, HU; TAKACS Tibor, Pilisjaszfalu, HU;
 (74) Hörmannová Zuzana, Ing., Bratislava, SK;
 (86) PCT/GB2006/004266
 (87) WO 2007/057669
(54) Spôsob detekcie patogénov použitím molekulárnych majákov

- (51) C12Q 1/00**
(11) E 8103
 (96) 04776718.1, 18.6.2004
 (97) 1697539, 4.8.2010
 (24) 4.8.2010
 (31) 705245
 (32) 10.11.2003
 (33) US
 (73) Academia Sinica, Nan-Kang, Taipei, TW;
 (72) CHEN Yuan-Tsong, Nangang District, Taipei City, TW; HUNG Shuen-Iu, Chang-Hwa, TW; CHUNG Wen-Hung, Nantou, TW; WU Jer-Yuam, Taichung, TW;
 (74) PATENTSERVIS BRATISLAVA, a. s., Bratislava, SK;
 (86) PCT/US2004/019435
 (87) WO 2005/047544
(54) Hodnotenie rizika nežiaducich reakcií na lieky

- (51) C22C 37/00**
(11) E 8095
 (96) 05803315.0, 14.11.2005
 (97) 1834005, 18.8.2010
 (24) 18.8.2010
 (31) 102004056331
 (32) 22.11.2004
 (33) DE

- (73) Georg Fischer Automotive AG, Schaffhausen, CH;
 (72) MENK Werner, Schaffhausen, CH; RIETZSCHER Rolf, Mettmann, DE; HECKER Andreas, Aach, DE; RIECK Torsten, Ratingen, DE;
 (74) PATENTSERVIS BRATISLAVA, a. s., Bratislava, SK;
 (86) PCT/EP2005/012160
 (87) WO 2006/056334
(54) Tvárna zlievarenská liatina a spôsob výroby odliatku z tvárnej zlievarenskej liatiny

- (51) C23C 2/00, C21D 1/00, B21D 22/00, B21J 5/00**
(11) E 8114
 (96) 04739756.7, 9.6.2004
 (97) 1651789, 25.8.2010
 (24) 25.8.2010
 (31) 12022003, 12032003
 (32) 29.7.2003, 29.7.2003
 (33) AT, AT
 (73) Voestalpine Stahl GmbH, Linz, AT; voestalpine Automotive GmbH, Linz, AT;
 (72) FLEISCHANDERL Martin, Rainbach i.M., AT; KOLNBERGER Siegfried, Pasching, AT; LANDL Gerald, Eidenberg, AT; RAAB Anna Elisabeth, Linz, AT; BRANDSTÄTTER Werner, Linz, AT; FADERL Josef, Steyr, AT; VEHOF Robert, Amersfoort, NL; STALL Wolfgang, Heubach, DE;
 (74) Holoubková Mária, Ing., Bratislava, SK;
 (86) PCT/EP2004/006252
 (87) WO 2005/021821
(54) Spôsob výroby kalených konštrukčných dielov z oceleového plechu

- (51) C25D 5/00, C10M 173/00, C23C 22/00**
(11) E 8011
 (96) 06013429.3, 29.6.2006
 (97) 1767673, 25.8.2010
 (24) 25.8.2010
 (31) 102005045033
 (32) 21.9.2005
 (33) DE
 (73) Rasselstein GmbH, Andernach, DE;
 (72) Florian Theodor, Dr., Neuwied, DE;
 (74) ROTT, RŮŽIČKA & GUTTMANN, Bratislava, SK;
(54) Spôsob zníženia súčiniteľa trenia povrchu kovových pásov potiahnutých povlakom a zariadenie na nanášanie kovového povlaku na oceľový pás

- (51) C25F 7/00, C25F 3/00, C25D 17/00**
(11) E 8053
 (96) 05753214.5, 9.6.2005
 (97) 1761661, 11.8.2010
 (24) 11.8.2010
 (31) 102004031422
 (32) 29.6.2004
 (33) DE
 (73) POLIGRAT GMBH, München, DE;
 (72) PIESLINGER-SCHWEIGER Siegfried, Vaterstetten, DE;
 (74) ROTT, RŮŽIČKA & GUTTMANN, Bratislava, SK;

- (86) PCT/EP2005/006203
 (87) WO 2006/000301
(54) Zariadenie a spôsob elektrochemického spracovania povrchov

- (51) C30B 11/00, C30B 15/00**
(11) E 8060
 (96) 07702727.4, 12.1.2007
 (97) 1979512, 8.9.2010
 (24) 8.9.2010
 (31) 06447007
 (32) 12.1.2006
 (33) EP
 (73) VESUVIUS CRUCIBLE COMPANY, Wilmington, DE 19803, US;
 (72) RANCOULE Gilbert, Marcq-en-Baroeul, FR;
 (74) Bušová Eva, JUDr., Bratislava, SK;
 (86) PCT/EP2007/000254
 (87) WO 2007/080120
(54) Téglik pre spracovanie roztaveného kremíka a spôsob jeho výroby

- (51) D01D 5/00**
(11) E 8026
 (96) 07801123.6, 24.8.2007
 (97) 2059630, 9.6.2010
 (24) 9.6.2010
 (31) 20060545
 (32) 4.9.2006
 (33) CZ
 (73) Elmarco, S.R.O., Liberec, CZ;
 (72) PETRÁŠ David, Pertoltice, CZ; MALÝ Miroslav, Višňová, CZ; POZNER Jan, Liberec, CZ; TRDLIČKA Jan, Třeboň, CZ; KOVÁČ Martin, Čenkov, CZ;
 (74) Kubínyi Peter, Bc., Trenčín, SK;
 (86) PCT/CZ2007/000082
 (87) WO 2008/028428
(54) Rotačná zvlákňovacia elektróda

- (51) E01F 15/00**
(11) E 7993
 (96) 07450054.7, 20.3.2007
 (97) 1857594, 30.6.2010
 (24) 30.6.2010
 (31) 4002006
 (32) 18.5.2006
 (33) AT
 (73) voestalpine KREMS Finaltechnik GmbH, Krems-Lerchenfeld, AT;
 (72) Mader Christian, Krems an der Donau, AT;
 (74) Bušová Eva, JUDr., Bratislava, SK;
(54) Stĺpik pre zvodidlo so základnou doskou

- (51) E02B 3/00, E02B 17/00**
(11) E 8010
 (96) 08007420.6, 16.4.2008
 (97) 2110480, 7.7.2010
 (24) 7.7.2010
 (73) Matthäi Bauunternehmen GmbH & Co. KG, Verden, DE;
 (72) Fischer Jürgen, Kirchlinteln, DE;

(74) ROTT, RŮŽIČKA & GUTTMANN, Bratislava, SK;

(54) **Pracovné zariadenie na spracovanie, hlavne utesnenie plôch dien pod vodou, hlavne spodných častí a hrádzí vodných ciest, hlavne kanálov, spôsob jeho zhotovenia, spôsob jeho dopravy, spôsob utesnenia plôch dna jeho použitím, atď.**

(51) **E02D 37/00**

(11) **E 8125**

(96) 09001736.9, 7.2.2009

(97) 2108744, 4.8.2010

(24) 4.8.2010

(31) 102008018382

(32) 11.4.2008

(33) DE

(73) Bau-Sanierungstechnik GmbH, Gernsheim, DE;

(72) Sinner Udo, Pfungstadt, DE;

(74) Čechvalová Dagmar, Bratislava, SK;

(54) **Spôsob zaistenia oporných múrov**

(51) **E03F 11/00**

(11) **E 8123**

(96) 07101998.8, 8.2.2007

(97) 1840285, 18.8.2010

(24) 18.8.2010

(31) 102006006226

(32) 9.2.2006

(33) DE

(73) Holzapfel Karsten, Weimar, DE;

(72) Holzapfel Karsten, Weimar, DE;

(74) Čechvalová Dagmar, Bratislava, SK;

(54) **Kombinovaná nádrž na fekálie a moč**

(51) **E04C 3/00, E04B 5/00**

(11) **E 7998**

(96) 03725252.5, 23.5.2003

(97) 1507939, 14.7.2010

(24) 14.7.2010

(31) 20021010

(32) 29.5.2002

(33) FI

(73) Peikko Group Oy, Lahti, FI;

(72) TUOMINEN Kari, Lahti, FI;

(74) Hörmannová Zuzana, Ing., Bratislava, SK;

(86) PCT/FI2003/000399

(87) WO 2003/100187

(54) **Oceľový nosník**

(51) **E04F 15/00, C04B 28/00, C04B 24/00, C04B 40/00**

(11) **E 8091**

(96) 04025341.1, 25.10.2004

(97) 1531209, 4.8.2010

(24) 4.8.2010

(31) 10352613

(32) 11.11.2003

(33) DE

(73) PCI Augsburg GmbH, Augsburg, DE;

(72) Weichmann Josef, Dr., Pleiskirchen, DE; Wache Steffen, Dr., Erlingen, DE; Przybylla Sonja, Königsbrunn, DE; Zimmermann Jörg, Dr., Diedorf, DE; Kusmierz Hilmar, Erfstadt, DE; Fründt Mathias, Salem, DE;

(74) PATENTSERVIS BRATISLAVA, a. s., Bratislava, SK;

(54) **Spôsob výroby oddeľujúcej vrstvy**

(51) **E04F 15/00**

(11) **E 8069**

(96) 06744524.7, 20.4.2006

(97) 1880067, 14.7.2010

(24) 14.7.2010

(31) 200500579

(32) 21.4.2005

(33) DK

(73) Inter Ikea Systems B.V., Delft, NL;

(72) SKOOG Bengt, Almhult, SE; JOHANSSON Ulf, Almhult, SE;

(74) PATENTSERVIS BRATISLAVA, a. s., Bratislava, SK;

(86) PCT/IB2006/000937

(87) WO 2006/111834

(54) **Podlaha**

(51) **E04F 15/00**

(11) **E 7976**

(96) 04075032.5, 6.1.2004

(97) 1437456, 16.6.2010

(24) 16.6.2010

(31) 200300020, 438781 P

(32) 9.1.2003, 9.1.2003

(33) BE, US

(73) Flooring Industries Ltd., Dublin, IE;

(72) Thiers Bernard Paul Joseph, Eine, BE; De Boe Lode Hubert Lieven, Moorslede, BE; Vanhastel Luc Dirk Daniël, Tielt, BE;

(74) Hörmannová Zuzana, Ing., Bratislava, SK;

(54) **Balená sada podlahových panelov**

(51) **E05D 5/00**

(11) **E 8018**

(96) 08775668.0, 4.3.2008

(97) 2115255, 1.9.2010

(24) 1.9.2010

(31) 0753654

(32) 6.3.2007

(33) FR

(73) Renault SAS, Boulogne Billancourt, FR;

(72) BRIAULT Michel, Creteil, FR; DESMARD Frédéric, Massy, FR; ERBS-JORY Dominique, Ermont, FR; VOLLET Ludovic, Neauphle-le-Chateau, FR;

(74) Čechvalová Dagmar, Bratislava, SK;

(86) PCT/FR2008/050365

(87) WO 2008/125769

(54) **Systém upevnenia závesu na krídlo dverí automobilu**

(51) **F01L 1/00**

(11) **E 8122**

(96) 06830406.2, 6.12.2006

(97) 1979582, 1.9.2010

(24) 1.9.2010

(31) 102006002993

(32) 21.1.2006

(33) DE

- (73) Schaeffler Technologies GmbH & Co. KG, Herzogenaurach, DE;
 (72) BAYRAKDAR Ali, Röthenbach/Pegnitz, DE;
 (74) Čechvalová Dagmar, Bratislava, SK;
 (86) PCT/EP2006/069360
 (87) WO 2007/082600
(54) Nastavovač vačkového hriadeľa pre motor s vnútorným spaľovaním

-
- (51) F03D 1/00**
(11) E 8019
 (96) 04721556.1, 18.3.2004
 (97) 1604109, 14.7.2010
 (24) 14.7.2010
 (31) 0306075
 (32) 18.3.2003
 (33) GB
 (73) Renewable Devices Swift Turbines Limited, Edinburgh, GB;
 (72) ANDERSON David Ewart, East Lothian, GB; SILVERTON Charles Lawrence, Edinburgh, GB;
 (74) Čechvalová Dagmar, Bratislava, SK;
 (86) PCT/GB2004/001176
 (87) WO 2004/083631
(54) Veterná turbína

-
- (51) F16C 17/00**
(11) E 8033
 (96) 07123999.0, 21.12.2007
 (97) 2058536, 21.7.2010
 (24) 21.7.2010
 (31) 07120298
 (32) 8.11.2007
 (33) EP
 (73) Saint-Gobain Performance Plastics Pampus GmbH, Willich, DE;
 (72) Ambroise Caroline, Düsseldorf, DE; Küntzler Lars-Boris, Krefeld, DE; Hartmann Jürgen Dr., Willich, DE; Burgeff Dominique, Eupen, BE;
 (74) Čechvalová Dagmar, Bratislava, SK;
(54) Ložiskové puzdro

-
- (51) F16F 15/00**
(11) E 8121
 (96) 08718004.8, 19.3.2008
 (97) 2140169, 25.8.2010
 (24) 25.8.2010
 (31) 102007019008
 (32) 21.4.2007
 (33) DE
 (73) Schaeffler Technologies GmbH & Co. KG, Herzogenaurach, DE;
 (72) TISCH Siegfried, Gerlingen, DE; WEIGAND Klaus, Nürtingen, DE;
 (74) Čechvalová Dagmar, Bratislava, SK;
 (86) PCT/EP2008/053278
 (87) WO 2008/128834
(54) Spôsob výroby v zápustke kovaného vyvažovacieho hriadeľa

- (51) F16H 55/00, F16H 48/00**
(11) E 8003
 (96) 05813775.3, 9.12.2005
 (97) 1828639, 22.9.2010
 (24) 22.9.2010
 (31) 102004062379
 (32) 23.12.2004
 (33) DE
 (73) SONA BLW Präzisionsschmiede GmbH, München, DE;
 (72) GUTMANN Peter, München, DE; STETTINGER Heinrich, München, DE; ZERLING Frank, Passetten, DE;
 (74) ROTT, RŮŽIČKA & GUTTMANN, Bratislava, SK;
 (86) PCT/EP2005/013234
 (87) WO 2006/072355
(54) Pár ozubených kolies z korunového kola a pastorka

-
- (51) F16H 59/00**
(11) E 8083
 (96) 08305761.2, 31.10.2008
 (97) 2055995, 14.7.2010
 (24) 14.7.2010
 (31) 0758713
 (32) 31.10.2007
 (33) FR
 (73) Dura Automotive Systems SAS, Biévrès, FR;
 (72) Pradier Philippe, Sorbiers, FR;
 (74) PATENTSERVIS BRATISLAVA, a. s., Bratislava, SK;
(54) Zariadenie na kalibráciu v polohe neutrálu riadiacej páky prevodovky automobilu

-
- (51) F16H 59/00, B60K 20/00, F16H 61/00**
(11) E 8143
 (96) 06301173.8, 23.11.2006
 (97) 1790878, 28.7.2010
 (24) 28.7.2010
 (31) 0553597
 (32) 24.11.2005
 (33) FR
 (73) Dura Automotive Systems SAS, Biévrès, FR;
 (72) Pradier Philippe, Sorbiers, FR;
 (74) PATENTSERVIS BRATISLAVA, a. s., Bratislava, SK;
(54) Nosná súprava pre ovládaciu páku mechanickej prevodovky automobilov

-
- (51) F16K 1/00, F16K 39/00**
(11) E 8061
 (96) 07122909.0, 11.12.2007
 (97) 2071217, 21.7.2010
 (24) 21.7.2010
 (73) Elster GmbH, Lotte (Büren), DE;
 (72) Temme Guido, Bad Iburg, DE; Wallmeyer August, Recke, DE;
 (74) ROTT, RŮŽIČKA & GUTTMANN, Bratislava, SK;
**(54) Zariadenie na blokovanie a uvoľnenie prúde-
 nia tekutiny, ako aj príslušný spôsob**

(51) F16L 21/00, F16L 47/00**(11) E 8100**

(96) 05772664.8, 10.8.2005

(97) 1789714, 6.10.2010

(24) 6.10.2010

(31) 1026990

(32) 8.9.2004

(33) NL

(73) Wavin B.V., Zwolle, NL;

(72) SNIJDERS Johannes Hendrikus Gerhardus, Tub-

bergen, NL; VAN DIJK Berend Jan, Slagharen, NL;

(74) ROTT, RŮŽIČKA & GUTTMANN, Bratislava, SK;

(86) PCT/NL2005/000585

(87) WO 2006/028365

(54) Rúrkový segment s objímkovou koncovkou**(51) F25B 39/00, F28B 1/00, F28D 7/00****(11) E 8086**

(96) 03746253.8, 8.4.2003

(97) 1508004, 14.7.2010

(24) 14.7.2010

(31) 200200528

(32) 10.4.2002

(33) DK

(73) ELO Automated Stainless Steel Technologies Qing-

dao Co. Ltd, Qingdao, CN;

(72) SÖRENSEN Povl Kongsgaard, Taastrup, DK; NIEL-

SEN Elo, St. Merløse, DK;

(74) Hörmannová Zuzana, Ing., Bratislava, SK;

(86) PCT/DK2003/000229

(87) WO 2003/087677

(54) Kondenzačná nádoba a spôsob kondenzácie chla-**diva****(51) F41H 5/00****(11) E 7973**

(96) 07763727.0, 2.7.2007

(97) 2069707, 23.6.2010

(24) 23.6.2010

(31) 16702006

(32) 5.10.2006

(33) AT

(73) Hütte Klein-Reichenbach Gesellschaft m.b.H.,

Schwarzenau, AT;

(72) DOBESBERGER Franz, Schwarzenau, AT; FLANKL

Herbert J., Perg, AT; LEITLMEIER Dietmar,

Schleissheim/Wels, AT; WELLNITZ Jörg, Wal-

ting, DE;

(74) Guniš Jaroslav, Mgr., Bratislava, SK;

(86) PCT/AT2007/000327

(87) WO 2008/040035

(54) Kovové tvarované teleso a spôsob výroby ko-**vového tvarovaného telesa****(51) F42D 1/00****(11) E 8099**

(96) 07116229.1, 12.9.2007

(97) 1903298, 28.7.2010

(24) 28.7.2010

(31) 102006043877

(32) 19.9.2006

(33) DE

(73) ATC Establishment, Ruggell, LI;

(72) Peter Maks Skufca, Domzale, SI;

(74) ROTT, RŮŽIČKA & GUTTMANN, Bratislava, SK;

(54) Rozdeľovač zapaľovacieho impulzu**(51) G01B 5/00****(11) E 8020**

(96) 04805645.1, 6.12.2004

(97) 1697693, 8.9.2010

(24) 8.9.2010

(31) 0315471

(32) 26.12.2003

(33) FR

(73) Peugeot Citroën Automobiles S.A., Vélizy Villa-

coublay, FR;

(72) ROUQUIE Philippe, Vert-le-Petit, FR; GUIGNE

Fabrice, Les Molières, FR;

(74) Čechvalová Dagmar, Bratislava, SK;

(86) PCT/FR2004/003128

(87) WO 2005/071352

(54) Zariadenie na kontrolu skúšobnej stolice urče-**nej na meranie, nastavovanie a/alebo kontrolu****podvozku automobilového vozidla****(51) G01D 4/00****(11) E 8118**

(96) 08735022.9, 4.4.2008

(97) 2137497, 28.7.2010

(24) 28.7.2010

(31) 102007017985

(32) 7.4.2007

(33) DE

(73) EnBW Energie Baden-Württemberg AG, Karls-

ruhe, DE;

(72) VESPER Martin, Wuppertal, DE;

(74) Hörmannová Zuzana, Ing., Bratislava, SK;

(86) PCT/EP2008/002690

(87) WO 2008/122408

(54) Systém pre zisťovanie množstva rozvádzaného**média a spôsob prevádzkovania systému pre****zisťovanie množstva rozvádzaného média****(51) G01F 23/00****(11) E 8059**

(96) 07290245.5, 27.2.2007

(97) 1835269, 25.8.2010

(24) 25.8.2010

(31) 0602356

(32) 17.3.2006

(33) FR

(73) COMPAGNIE DES GAZ DE PETROLE PRI-

MAGAZ, Paris cedex 17, FR;

(72) Bouvier Daniel, Paris, FR;

(74) Bušová Eva, JUDr., Bratislava, SK;

(54) Detektor úrovne, najmä pre fľašu obsahujúcu**plyn**

- (51) **G01N 33/00, A01N 37/00, A61K 38/00, C07K 1/00, C07K 14/00, C07K 17/00**
 (11) **E 7994**
 (96) 03736501.2, 29.4.2003
 (97) 1499888, 7.7.2010
 (24) 7.7.2010
 (31) 376745 P
 (32) 29.4.2002
 (33) US
 (73) EURO-CELTIQUE S.A., Luxembourg, LU;
 (72) KYLE Donald J., Newtown, PA, US;
 (74) Bušová Eva, JUDr., Bratislava, SK;
 (86) PCT/US2003/013097
 (87) WO 2003/093294
 (54) **Konformačne obmedzené peptidy, ktoré sa viažu k receptoru ORL-1**

- (51) **G01N 33/00**
 (11) **E 7982**
 (96) 08708477.8, 30.1.2008
 (97) 2126586, 30.6.2010
 (24) 30.6.2010
 (31) 102007005099
 (32) 1.2.2007
 (33) DE
 (73) Immundiagnostik AG, Bensheim, DE;
 (72) ARMBRUSTER Franz Paul, Bensheim, DE; ROTH Heinz-Juergen, Heidelberg, DE; FRIEDL Sabine, Bensheim, DE; SCHUMANN Claudia, Weinheim, DE;
 (74) Bachratá Magdaléna, Mgr., Bratislava, SK;
 (86) PCT/EP2008/051162
 (87) WO 2008/092917
 (54) **Priame stanovenie vitamínu D v sére alebo v plazme**

- (51) **G01N 33/00, C12N 5/00**
 (11) **E 8041**
 (96) 02790028.1, 4.12.2002
 (97) 1459065, 28.7.2010
 (24) 28.7.2010
 (31) 338767 P
 (32) 4.12.2001
 (33) US
 (73) TEVA PHARMACEUTICAL INDUSTRIES, LTD., Petach-Tikva, IL;
 (72) Klinger Ety, Tel Aviv, IL;
 (74) MAJLINGOVÁ & PARTNERS, s. r. o., Bratislava, SK;
 (86) PCT/US2002/038859
 (87) WO 2003/048735
 (54) **Spôsob merania účinnosti glatiramer acetátu**

- (51) **G01N 33/00**
 (11) **E 8005**
 (96) 05817936.7, 8.12.2005
 (97) 1836489, 30.6.2010
 (24) 30.6.2010
 (31) 102004059169
 (32) 8.12.2004
 (33) DE
 (73) HAC Biomed GmbH, München, DE;
 (72) GÖRNE Martin, Hamburg, DE; KAUFMANN Peter-Matthias, Wedemark, DE;

- (74) ŽOVICOVÁ & ŽOVIC IP, s. r. o., Bratislava, SK;
 (86) PCT/EP2005/013178
 (87) WO 2006/061229
 (54) **Spôsob testovania látok na biometriách**

- (51) **G01P 13/00**
 (11) **E 7978**
 (96) 04706168.4, 29.1.2004
 (97) 1597593, 4.8.2010
 (24) 4.8.2010
 (31) 10308218
 (32) 25.2.2003
 (33) DE
 (73) Volkswagen AG, Wolfsburg, DE;
 (72) GÄRTNER Volker, Wurmberg, DE; TONN Armin, Roth, DE; BECHER Alwin, Zirndorf, DE; LEIPNITZ Klaus, Eckental, DE; BOTHE Edgar, Peine, DE;
 (74) Čechvalová Dagmar, Bratislava, SK;
 (86) PCT/EP2004/000782
 (87) WO 2004/077069
 (54) **Spôsob a zariadenie na riadenie hnacej súpravy motorových vozidiel**

- (51) **G02C 5/00, F16C 11/00**
 (11) **E 7995**
 (96) 05761502.3, 20.5.2005
 (97) 1886181, 7.7.2010
 (24) 7.7.2010
 (73) Foto Ottica Cescon di Cescon Stefano, Spresiano (Treviso), IT;
 (72) CESCONE Stefano, Maserada sul Piave (Treviso), IT;
 (74) Bušová Eva, JUDr., Bratislava, SK;
 (86) PCT/IT2005/000287
 (87) WO 2006/123374
 (54) **Guľový spoj**

- (51) **G11B 7/00**
 (11) **E 8104**
 (96) 05739006.4, 10.5.2005
 (97) 1751750, 4.8.2010
 (24) 4.8.2010
 (31) 2004140652
 (32) 11.5.2004
 (33) JP
 (73) Panasonic Corporation, Kadoma-shi, Osaka, JP;
 (72) ABE, Shinya Ltd., Osaka, JP; ISHIDA Takashi, Osaka, JP;
 (74) PATENTSERVIS BRATISLAVA, a. s., Bratislava, SK;
 (86) PCT/JP2005/008838
 (87) WO 2005/109414
 (54) **Metóda záznamu vlnovej (wobble) informácie, informačné záznamové médium, a metóda a zariadenie na záznam a reprodukciu tejto informácie**

(51) **H01H 1/00**
 (11) **E 8097**
 (96) 05751771.6, 30.3.2005
 (97) 1863051, 4.8.2010
 (24) 4.8.2010
 (31) 2005002650
 (32) 23.3.2005
 (33) UA
 (73) Chernyshov Sergiy, Kharkov, UA; Skorokhod Valeriy, Kiev, UA; Smirnov Yuriy, Kiev, UA;
 (72) Chernyshov Sergiy, Kharkov, UA; Skorokhod Valeriy, Kiev, UA; Smirnov Yuriy, Kiev, UA;
 (74) Čechvalová Dagmar, Bratislava, SK;
 (86) PCT/UA2005/000013
 (87) WO 2006/101464
(54) Spôsob výroby kontaktu z kompozitného materiálu s tekutým kovom

(51) **H01L 23/00**
 (11) **E 8078**
 (96) 08021975.1, 18.12.2008
 (97) 2091081, 28.7.2010
 (24) 28.7.2010
 (31) 102008008853
 (32) 13.2.2008
 (33) DE
 (73) SEMIKRON Elektronik GmbH & Co. KG, Nürnberg, DE;
 (72) Lederer Marco, Nürnberg, DE; Walenta Nicole, Wendelstein, DE;
 (74) PATENTSERVIS BRATISLAVA, a. s., Bratislava, SK;
(54) Usporiadanie obvodov s vodivou dráhou

(51) **H02G 3/00**
 (11) **E 8036**
 (96) 07001246.3, 20.1.2007
 (97) 1816717, 14.7.2010
 (24) 14.7.2010
 (31) 202006001797 U
 (32) 4.2.2006
 (33) DE
 (73) Tehalit GmbH, Heltersberg, DE;
 (72) Stamer Gernot, Kottweiler-Schwanden, DE; Schwarz Jürgen, Trippstadt, DE;
 (74) Hörmannová Zuzana, Ing., Bratislava, SK;
(54) Napájací stĺp

(51) **H04L 5/00**
 (11) **E 8043**
 (96) 08172467.6, 19.12.2008
 (97) 2086155, 11.8.2010
 (24) 11.8.2010
 (31) 25823 P, 20080127315
 (32) 4.2.2008, 15.12.2008
 (33) US, KR
 (73) LG Electronics Inc., Seoul, KR;
 (72) Ko Woo Suk, Seoul, KR; Moon Sang Chul, Seoul, KR;
 (74) MAJLINGOVÁ & PARTNERS, s. r. o., Bratislava, SK;
(54) Prístroj na vysielanie a prijímanie signálu a spôsob vysielania a prijímania signálu

(51) **H04L 27/00, H03M 13/00, H04N 5/00**
 (11) **E 8012**
 (96) 09010707.9, 23.3.2004
 (97) 2117195, 4.8.2010
 (24) 4.8.2010
 (31) 03290754
 (32) 25.3.2003
 (33) EP
 (73) Sony United Kingdom Limited, Weybridge, Surrey, GB;
 (72) Peron Jean-Luc, Lesneven, FR;
 (74) Čechvalová Dagmar, Bratislava, SK;
(54) Prístroj a spôsob na spracovanie dát

(51) **H04N 5/00**
 (11) **E 7985**
 (96) 03755656.0, 21.7.2003
 (97) 1527599, 7.7.2010
 (24) 7.7.2010
 (31) 0209401
 (32) 24.7.2002
 (33) FR
 (73) Total Immersion, Suresnes, FR;
 (72) LEFEVRE Valentin, Puteaux, FR;
 (74) ROTT, RŮŽIČKA & GUTTMANN, Bratislava, SK;
 (86) PCT/FR2003/050019
 (87) WO 2004/012445
(54) Spôsob a systém umožňujúci užívateľovi miešať v reálnom čase syntetické obrazy s video obrazmi

(51) **H04W 4/00**
 (11) **E 8079**
 (96) 04005227.6, 5.3.2004
 (97) 1571864, 21.7.2010
 (24) 21.7.2010
 (73) T-Mobile Deutschland GmbH, Bonn, DE;
 (72) Blicker Stephan, Wachtberg-Villip, DE;
 (74) Hörmannová Zuzana, Ing., Bratislava, SK;
(54) Spôsob registrácie komunikačného terminálu v sieťach IMS služieb

(51) **H04W 16/00**
 (11) **E 8137**
 (96) 07848569.5, 14.12.2007
 (97) 2103042, 11.8.2010
 (24) 11.8.2010
 (31) 879946 P, 880244 P
 (32) 11.1.2007, 12.1.2007
 (33) US, US
 (73) NDS Limited, One London Road Staines, Middlesex, GB;
 (72) ASHLEY Alex, Surrey, GB;
 (74) Čechvalová Dagmar, Bratislava, SK;
 (86) PCT/GB2007/004830
 (87) WO 2008/084186
(54) Systém bezdrôtových sietí a spôsob

- (51) **H04W 28/00**
 (11) **E 8006**
 (96) 07703391.8, 12.2.2007
 (97) 1985144, 30.6.2010
 (24) 30.6.2010
 (31) 102006006953
 (32) 14.2.2006
 (33) DE
 (73) T-Mobile International AG, Bonn, DE;
 (72) KLATT Axel, Köln, DE; KOPPENBORG Stefan,
 Bottrop, DE; NENNER Karl-Heinz, Bornheim, DE;
 (74) Hörmannová Zuzana, Ing., Bratislava, SK;
 (86) PCT/EP2007/001154
 (87) WO 2007/093335
**(54) Spôsob zaistenia kvality služieb v paketovo
 prepojovaných mobilných rádiových sieťach**

(51)	(11)	(51)	(11)	(51)	(11)	(51)	(11)
A01K 67/00	8124	B05D 5/00	7983	C04B 35/00	8116	C23C 2/00	8114
A01N 33/00	7974	B09B 1/00	8149	C07C 51/00	8093	C25D 5/00	8011
A23C 9/00	8080	B21F 45/00	8070	C07C 59/00	8119	C25F 7/00	8053
A23G 1/00	8044	B22D 41/00	8030	C07C 225/00	8128	C30B 11/00	8060
A41H 25/00	7981	B23B 27/00	8098	C07C 275/00	8113	D01D 5/00	8026
A43B 7/00	8127	B24B 5/00	8105	C07C 317/00	7980	E01F 15/00	7993
A43B 7/00	8158	B24C 1/00	8141	C07D 205/00	8057	E02B 3/00	8010
A44C 5/00	7996	B25F 3/00	8106	C07D 207/00	8052	E02D 37/00	8125
A45F 3/00	8068	B29B 7/00	8156	C07D 207/00	8146	E03F 11/00	8123
A47J 27/00	8145	B29C 31/00	7986	C07D 209/00	8008	E04C 3/00	7998
A47J 31/00	7989	B29C 45/00	8051	C07D 211/00	8058	E04F 15/00	7976
A47J 36/00	8040	B29C 47/00	8013	C07D 215/00	8049	E04F 15/00	8069
A47J 45/00	7979	B29C 47/00	8035	C07D 235/00	7984	E04F 15/00	8091
A47K 10/00	8082	B29C 65/00	8015	C07D 261/00	8153	E05D 5/00	8018
A61B 5/00	7992	B29D 30/00	8067	C07D 265/00	8108	F01L 1/00	8122
A61B 17/00	8039	B31F 1/00	8110	C07D 333/00	8009	F03D 1/00	8019
A61K 9/00	8045	B32B 7/00	8001	C07D 403/00	8148	F16C 17/00	8033
A61K 9/00	7977	B32B 27/00	8087	C07D 403/00	8032	F16F 15/00	8121
A61K 9/00	8115	B41M 5/00	7975	C07D 413/00	8142	F16H 55/00	8003
A61K 9/00	8025	B60C 7/00	8152	C07D 417/00	8094	F16H 59/00	8143
A61K 9/00	7991	B60G 3/00	8134	C07D 471/00	8046	F16H 59/00	8083
A61K 31/00	8022	B60J 5/00	8024	C07D 471/00	8047	F16K 1/00	8061
A61K 31/00	8050	B60J 10/00	7990	C07D 471/00	8029	F16L 21/00	8100
A61K 31/00	8076	B60K 35/00	8084	C07D 487/00	8056	F25B 39/00	8086
A61K 31/00	8089	B60N 2/00	8071	C07D 495/00	8073	F41H 5/00	7973
A61K 31/00	8138	B60N 2/00	7987	C07D 498/00	8054	F42D 1/00	8099
A61K 31/00	8151	B60N 3/00	8042	C07D 498/00	8140	G01B 5/00	8020
A61K 31/00	8072	B60Q 1/00	8048	C07H 17/00	7997	G01D 4/00	8118
A61K 31/00	8066	B60R 9/00	8135	C07J 43/00	8027	G01F 23/00	8059
A61K 31/00	8017	B60R 11/00	8021	C07K 14/00	8130	G01N 33/00	8005
A61K 39/00	8062	B60R 21/00	8002	C07K 16/00	8037	G01N 33/00	8041
A61K 39/00	8154	B62B 5/00	8150	C07K 19/00	8139	G01N 33/00	7982
A61K 39/00	8034	B62D 25/00	8129	C08G 18/00	7999	G01N 33/00	7994
A61K 45/00	8055	B65D 5/00	8132	C09D 5/00	8147	G01P 13/00	7978
A61K 45/00	8092	B65D 17/00	8031	C10G 9/00	8016	G02C 5/00	7995
A61K 47/00	8077	B65D 25/00	8000	C12N 9/00	8136	G11B 7/00	8104
A61L 31/00	8157	B65D 43/00	8075	C12N 9/00	8081	H01H 1/00	8097
A61M 5/00	8096	B65D 81/00	8144	C12N 15/00	7988	H01L 23/00	8078
A61M 27/00	8102	B65D 85/00	8131	C12N 15/00	8120	H02G 3/00	8036
A61P 1/00	8107	B65G 25/00	8007	C12N 15/00	8133	H04L 5/00	8043
A63B 1/00	8063	B65G 49/00	8155	C12N 15/00	8065	H04L 27/00	8012
A63G 31/00	8023	B65G 49/00	8090	C12N 15/00	8074	H04N 5/00	7985
B01D 21/00	8004	B65H 75/00	8117	C12P 7/00	8126	H04W 4/00	8079
B01J 3/00	8109	B66F 7/00	8111	C12P 19/00	8064	H04W 16/00	8137
B01J 3/00	8038	B67C 7/00	8014	C12Q 1/00	8103	H04W 28/00	8006
B01J 3/00	8088	C01B 15/00	8085	C12Q 1/00	8028		
B01L 9/00	8101	C02F 3/00	8112	C22C 37/00	8095		

SC4A Sprístupnené opravené preklady európskych patentových spisov

(11) E 5513

(97) 1740584, 3.12.2008

(24) 3.12.2008

(45) 7.9.2009

(54) Kondenzovaný chinolínový derivát a jeho použitie

MM4A Zaniknuté európske patenty pre nezaplatenie udržiavacích poplatkov

Oznámenie o zániku európskeho patentu s účinkami pre SR č. E 5282 (EP 1 641 389) pre nezaplatenie udržiavacích poplatkov zverejnené vo Vestníku ÚPV SR č. 12/2009 pod kódom MM4A (str. 67) je **neplatné**. Európsky patent s účinkami pre SR č. E 5282 je platný.

(11) **E 254**
(97) 1499594
Dátum zániku: 29.4.2010

(11) **E 284**
(97) 1353025
Dátum zániku: 1.4.2010

(11) **E 289**
(97) 1497807
Dátum zániku: 15.4.2010

(11) **E 412**
(97) 1410793
Dátum zániku: 3.4.2010

(11) **E 660**
(97) 1501505
Dátum zániku: 15.4.2010

(11) **E 664**
(97) 1474417
Dátum zániku: 29.4.2010

(11) **E 878**
(97) 1502142
Dátum zániku: 25.4.2010

(11) **E 897**
(97) 1496884
Dátum zániku: 4.4.2010

(11) **E 1013**
(97) 1499194
Dátum zániku: 29.4.2010

(11) **E 1154**
(97) 1477166
Dátum zániku: 28.4.2010

(11) **E 1276**
(97) 1499792
Dátum zániku: 24.4.2010

(11) **E 1492**
(97) 1501815
Dátum zániku: 14.4.2010

(11) **E 1741**
(97) 1618568
Dátum zániku: 28.4.2010

(11) **E 1840**
(97) 1501517
Dátum zániku: 17.4.2010

(11) **E 1881**
(97) 1505956
Dátum zániku: 29.4.2010

(11) **E 2423**
(97) 1410983
Dátum zániku: 17.4.2010

(11) **E 2598**
(97) 1747608
Dátum zániku: 21.4.2010

(11) **E 2719**
(97) 1766176
Dátum zániku: 29.4.2010

(11) **E 2782**
(97) 1586393
Dátum zániku: 16.4.2010

(11) **E 2894**
(97) 1751436
Dátum zániku: 21.4.2010

(11) **E 2971**
(97) 1613556
Dátum zániku: 16.4.2010

(11) **E 3030**
(97) 1735253
Dátum zániku: 5.4.2010

(11) **E 3273**
(97) 1611711
Dátum zániku: 4.4.2010

(11) **E 3427**
(97) 1766156
Dátum zániku: 22.4.2010

(11) **E 3769**
(97) 1591716
Dátum zániku: 26.4.2010

(11) **E 3893**
(97) 1750910
Dátum zániku: 20.4.2010

(11) **E 3936**
(97) 1617814
Dátum zániku: 23.4.2010

(11) **E 3996**
(97) 1820691
Dátum zániku: 21.4.2010

(11) **E 4112**
(97) 1364862
Dátum zániku: 30.4.2010

(11) **E 4223**
(97) 1747190
Dátum zániku: 18.4.2010

(11) **E 4240**
(97) 1747204
Dátum zániku: 20.4.2010

(11) **E 4548**
(97) 1745052
Dátum zániku: 22.4.2010

(11) **E 4652**
(97) 1631312
Dátum zániku: 23.4.2010

(11) **E 4670**
(97) 1714916
Dátum zániku: 18.4.2010

(11) **E 4995**
(97) 1737764
Dátum zániku: 6.4.2010

(11) **E 5237**
(97) 1600552
Dátum zániku: 29.4.2010

(11) **E 5349**
(97) 1464778
Dátum zániku: 1.4.2010

(11) **E 5380**
(97) 1714631
Dátum zániku: 19.4.2010

(11) **E 5477**
(97) 1499410
Dátum zániku: 8.4.2010

(11) **E 5568**
(97) 1756241
Dátum zániku: 27.4.2010

(11) **E 5601**
(97) 1849675
Dátum zániku: 16.4.2010

(11) **E 5646**
(97) 1816398
Dátum zániku: 28.4.2010

(11) **E 5881**
(97) 1862185
Dátum zániku: 16.4.2010

(11) **E 5970**
(97) 1740079
Dátum zániku: 13.4.2010

(11) **E 6331**
(97) 1486111
Dátum zániku: 7.4.2010

(11) **E 7915**
(97) 1459945
Dátum zániku: 4.2.2010

PC4A**Prevody a prechody práv na európske patenty****(11) E 2176**

(97) 1729576, 18.7.2007

(73) BAYER CROPSCIENCE AG, Monheim, DE;

Predchádzajúci majiteľ:

Bayer CropScience S.A., Lyon, FR;

Dátum uzavretia zmluvy: 22.12.2009

Dátum zápisu do registra: 29.11.2010

(11) E 4397

(97) 1713334, 23.7.2008

(73) BAYER CROPSCIENCE AG, Monheim, DE;

Predchádzajúci majiteľ:

Bayer CropScience S.A., Lyon, FR;

Dátum uzavretia zmluvy: 22.12.2009

Dátum zápisu do registra: 29.11.2010

(11) E 3415

(97) 1661693, 23.1.2008

(73) Constantia Ebert GmbH, Wiesbaden, DE;

Predchádzajúci majiteľ:

Eber Folien Ndl. der Händler & Natermann GmbH,

Wiesbaden, DE;

Dátum zápisu do registra: 1.12.2010

(11) E 7380

(97) 1781296, 10.3.2010

(73) Shire Biopharmaceuticals Holdings Ireland Limited, St Helier, GB;

Predchádzajúci majiteľ:

Shire Holdings AG, Zug, CH;

Dátum zápisu do registra: 1.12.2010

(11) E 4228

(97) 1509343, 26.12.2007

(73) GDCO 62 Limited, Manchester, GB;

Predchádzajúci majiteľ:

Porter Andrew, Wrightington, Wigan, GB; Johnson

Christine, Wrightington, Wigan, GB; Lees Tony,

Adlington, Lancashire, GB; Fitton Paul Anthony,

Adlington, Lancashire, GB;

Dátum uzavretia zmluvy: 3.9.2010

Dátum zápisu do registra: 1.12.2010

(11) E 7446

(97) 1843757, 31.3.2010

(73) Auris Medical AG, Basel, CH;

Predchádzajúci majiteľ:

Eberhard-Karls-Universität Tübingen, Tübingen, DE;

Dátum zápisu do registra: 23.11.2010

(11) E 4273

(97) 1713335, 27.8.2008

(73) BAYER CROPSCIENCE AG, Monheim, DE;

Predchádzajúci majiteľ:

Bayer CropScience S.A., Lyon, FR;

Dátum uzavretia zmluvy: 22.12.2009

Dátum zápisu do registra: 29.11.2010

PC9A**Prevody a prechody práv na európske patentové prihlášky****(11) 1851236**

(71) Glaxo Group Limited, Greenford, Middlesex, GB;

Predchádzajúci prihlasovateľ:

GlaxoSmithKline istrazivacki centar Zagreb d.o.o.,

Zagreb, HR;

Dátum uzavretia zmluvy: 8.10.2010

Dátum zápisu do registra: 29.11.2010

TC4A

Zmeny mien

(11) **E 3675**

(97) 1291601, 20.2.2008

(73) Blücher Systems GmbH, Nettetal, DE;
Dátum zápisu do registra: 26.11.2010

(11) **E 4228**

(97) 1509343, 26.12.2007

(73) Orchid IP Limited, Manchester, GB;
Dátum zápisu do registra: 1.12.2010

TE4A

Zmeny adries

(11) **E 4228**

(97) 1509343, 26.12.2007

(73) Orchid IP Limited, Lancashire, GB;
Dátum zápisu do registra: 1.12.2010

ČASŤ

ÚŽITKOVÉ VZORY

Kódy na označovanie jednotlivých druhov dokumentov (Štandard WIPO ST. 16)

- | | |
|--|---|
| U1 Zverejnené prihlášky úžitkových vzorov podľa zákona č. 517/2007 Z. z. o úžitkových vzoroch a o zmene a doplnení niektorých zákonov | Y1 Zapísané úžitkové vzory podľa zákona č. 517/2007 Z. z. o úžitkových vzoroch a o zmene a doplnení niektorých zákonov bez zmeny v porovnaní s príslušnou zverejnenou prihláškou |
| | Y2 Zapísané úžitkové vzory podľa zákona č. 517/2007 Z. z. o úžitkových vzoroch a o zmene a doplnení niektorých zákonov so zmenou v porovnaní s príslušnou zverejnenou prihláškou |

Číselné kódy na označovanie bibliografických údajov (Štandard WIPO ST. 9)

- | | |
|--|---|
| (11) Číslo dokumentu | (62) Číslo pôvodnej prihlášky v prípade vylúčenej prihlášky |
| (21) Číslo prihlášky | (67) Číslo pôvodnej patentovej prihlášky v prípade odbočenia |
| (22) Dátum podania prihlášky | (71) Meno (názov) prihlasovateľa (-ov) |
| (24) Dátum nadobudnutia účinkov úžitkového vzoru | (72) Meno pôvodcu (-ov) |
| (31) Číslo prioritnej prihlášky | (73) Meno (názov) majiteľa (-ov) |
| (32) Dátum podania prioritnej prihlášky | (74) Meno (názov) zástupcu (-ov) |
| (33) Krajina alebo regionálna organizácia priority | (86) Číslo podania medzinárodnej prihlášky podľa PCT |
| (43) Dátum zverejnenia prihlášky | (87) Číslo zverejnenia medzinárodnej prihlášky podľa PCT |
| (45) Dátum oznámenia o zápise úžitkového vzoru | (96) Číslo podania európskej patentovej prihlášky |
| (47) Dátum zápisu a sprístupnenia úžitkového vzoru verejnosti | (97) Číslo zverejnenia európskej patentovej prihlášky alebo vydania európskeho patentového spisu |
| (51) Medzinárodné patentové triedenie | |
| (54) Názov | |
| (57) Anotácia | |

Poznámka:

Symbody medzinárodného patentového triedenia uvedené v tomto vestníku zodpovedajú vydaniu 2011.01 Medzinárodného patentového triedenia s platnosťou od 1. januára 2011. Na patentových dokumentoch zverejňovaných úradom a vo vestníku úradu budú v roku 2011 uvádzané iba symboly hlavných skupín MPT 2011.01. V databázach úradu, vo webregistroch na internete a v ostatných výstupoch úradu budú zverejňované údaje týkajúce sa patentov a úžitkových vzorov vrátane ich prihlášok so symbolmi úplnej verzie MPT 2011.01.

Kódy na označovanie záhlaví oznámení publikovaných vo Vestníku ÚPV SR (Štandard WIPO ST. 17)

- | | |
|---|---|
| BA2K Zverejnené prihlášky úžitkových vzorov | FG2K Zapísané úžitkové vzory |
| FA2K Zastavené konania o prihláškach úžitkových vzorov na žiadosť prihlasovateľa | MA2K Zaniknuté úžitkové vzory vzdáním sa |
| FB2K Zastavené konania o prihláškach úžitkových vzorov | MC2K Vymazané úžitkové vzory |
| FC2K Zamietnuté prihlášky úžitkových vzorov | MG2K Čiastočne vymazané úžitkové vzory |
| GB2K Prevody a prechody práv na prihlášky úžitkových vzorov | MK2K Zaniknuté úžitkové vzory uplynutím doby platnosti |
| PD2K Zmeny dispozičných práv na prihlášky úžitkových vzorov (zálohy) | ND2K Predĺženie platnosti úžitkových vzorov |
| PD2K Zmeny dispozičných práv na prihlášky úžitkových vzorov (ukončenie zálohov) | PC2K Prevody a prechody práv na úžitkové vzory |
| | PD2K Zmeny dispozičných práv na úžitkové vzory (zálohy) |
| | PD2K Zmeny dispozičných práv na úžitkové vzory (ukončenie zálohov) |
| | QB2K Licenčné zmluvy |
| | QC2K Ukončenie platnosti licenčných zmlúv |

Opravy a zmeny

Opravy v prihláškach úžitkových vzorov

HA2K	Doplnenie pôvodcu (-ov)
HB2K	Opravy mien
HC2K	Zmeny mien
HD2K	Opravy adries
HE2K	Zmeny adries
HF2K	Opravy dátumov
HG2K	Opravy zatriedenia podľa MPT
HH2K	Opravy chýb alebo zmeny všeobecne
HK2K	Opravy tlačových chýb vo Vestníku ÚPV SR

Opravy v úžitkových vzoroch

TA2K	Doplnenie pôvodcu (-ov)
TB2K	Opravy mien
TC2K	Zmeny mien
TD2K	Opravy adries
TE2K	Zmeny adries
TF2K	Opravy dátumov
TG2K	Opravy zatriedenia podľa MPT
TH2K	Opravy chýb alebo zmeny všeobecne
TK2K	Opravy tlačových chýb vo Vestníku ÚPV SR

BA2K

Zverejnené prihlášky úžitkových vzorov

Podľa § 40 ods. 1 zákona č. 517/2007 Z. z. o úžitkových vzoroch a o zmene a doplnení niektorých zákonov, po zverejnení prihlášky úžitkového vzoru môže ktokoľvek podať v lehote troch mesiacov od tohto zverejnenia úradu námietky proti zápisu úžitkového vzoru do registra.

Obsah prihlášok úžitkových vzorov sa zverejňuje v rozsahu opisu technického riešenia, nárokov na ochranu, výkresov s obrázkami a ďalšími podkladmi, spolu s výsledkom rešerše na stav techniky, ktorú vykonal úrad podľa § 38 ods. 4 uvedeného zákona.

Zverejnené prihlášky sú dostupné prostredníctvom internetovej databázy s vybranými údajmi z registra úžitkových vzorov na stránke www.upv.sk alebo v študovni úradu, alebo môžu byť doručené v papierovej alebo elektronickej forme na základe objednávky, doručenej úradu v písomnej forme.

(21)	(51)	(21)	(51)	(21)	(51)	(21)	(51)
108-2009	A47G 33/00	91-2010	A47J 37/00	5056-2010	B65D 41/00	50049-2010	H05H 1/00
32-2010	B60R 25/00	94-2010	B23K 15/00	5058-2010	B60B 23/00	50066-2010	A01M 1/00
43-2010	F41A 21/00	127-2010	B44C 1/00	50032-2010	C05F 7/00	50075-2010	C02F 1/00
64-2010	H02J 13/00	153-2010	A23L 1/00	50044-2010	D01H 4/00		

(51) A01M 1/00

(21) 50066-2010

(22) 2.9.2010

(31) PUV 2010-22317

(32) 23.2.2010

(33) CZ

(71) TESCOMA s.r.o., Zlín, CZ;

(72) Vaculík Jiří, Zlín, CZ;

(74) Beleščák Ladislav, Ing., Piešťany, SK;

(54) Lapač hmyzu, najmä ôs

(57) Lapač hmyzu skladajúci sa z nádoby (1), na ktorú je umiestnený vrchnák (3) s aspoň jedným kónickým otvorom (31), kde vo vnútri nádoby (1) je uložené vyberateľné sitko (2) s perforovaným dnom (23). Vyberateľné sitko (2) obsahuje predĺženie (21) s kolmým ukončením (22) zapadajúcim do drážky (11) vytvorenej na stene (12) nádoby (1). Vrchnák (3) je krytý strieškou (4) s otvorom (41), pričom vo vrchnáku (3) je vytvorený závitový otvor (32), do ktorého je cez otvor (41) v strieške (4) naskrutkované nosné očko (5).

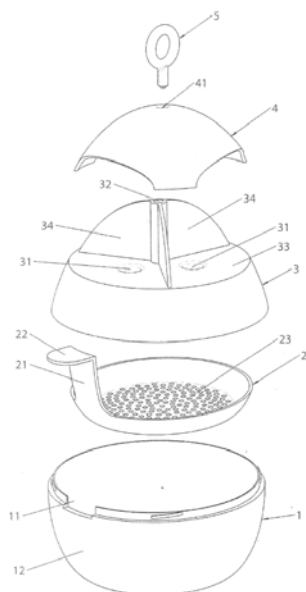

(51) A23L 1/00, A23D 9/00

(21) 153-2010

(22) 18.10.2010

(71) Zima Jozef, PharmDr., Nitra, SK;

(72) Zima Jozef, PharmDr., Nitra, SK;

(74) Máčajová Mária, Ing., Nitra, SK;

(54) Výživová podporná zložka pre ľudskú výživu

(57) Opísaná je výživová podporná zložka pre ľudskú výživu na báze jódovaného rybieho tuku, ktorá pozostáva z rybieho oleja v množstve 99,999 až 99,997 % hmotn., obohateného organicky viazaným jódom v množstve 0,001 až 0,003 % hmotn., naviazaným na podskupinu omega-3 viac nenasýtených mastných kyselín s dĺžkou reťazca 20 a viac atómov uhlíka. Takýmito kyselinami sú eikosapentaénová kyselina – EPA s dĺžkou reťazca 20 atómov uhlíka a dokosahexaénová kyselina – DHA s dĺžkou reťazca 22 atómov uhlíka.

(51) A47G 33/00

(21) 108-2009

(22) 22.10.2009

(71) Šálek Tibor, Ing., Banská Bystrica, SK;

(72) Šálek Tibor, Ing., Banská Bystrica, SK;

(54) Končistý vianočný stromček

(57) Končistý vystužený prstencový vianočný stromček sa skladá z vrcholca (1), zo zúbkových segmentov (2), z dvojzúbkových segmentov (4), z podstavca (5) a stabilizačnej obruče (6), kde vybraná medzi zúbkami (11) zúbkových prstencov (8) aspoň jedného zúbkového segmentu (2) a tiež vybraná medzi dvojzúbkami (14) dvojzúbkových prstencov (13) aspoň jedného dvojzúbkového segmentu (4) majú tvar zvislého prúta s vodorovným prierezom, tvoreným kruhovým odsekom (16) a rovnoramenným lichobežníkom (17).

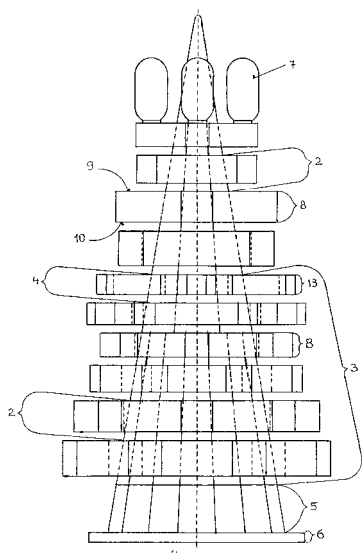

(51) A47J 37/00

(21) 91-2010

(22) 8.7.2010

(71) Karaffa Imrich, Ražňany, SK; Jacko Marcel, Sabinov, SK;

(72) Karaffa Imrich, Ražňany, SK; Jacko Marcel, Sabinov, SK;

(54) Záhradný gril

(57) Záhradný gril obsahuje rám (2) s roštom (1), ktorý je odoberateľne upevnený na závесе (3), na ktorom sú otočne prichytené rovnobežné ramená (4, 5) vzadu upevnené na úchyte (10). Ramená (4, 5) sú v strede prichytené na stredovej osi (6), ktorá je otočne nasunutá na spodné rameno (7). Dolné rameno (5) je vybavené ozubením, ktoré je blokované západkou (9).

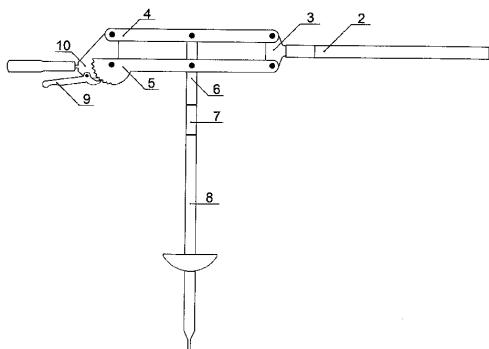

(51) B23K 15/00, F02F 3/00

(21) 94-2010

(22) 15.7.2010

(71) AHP Hydraulika, a. s., Turčianske Teplice, SK;

(72) Žiliak Miroslav, Ing., Kysucké Nové Mesto, SK;

(54) Spôsob zvarovania piestov hydraulických prevodníkov

(57) Je písaný spôsob zvarovania dna (2) piesta v tvare medzikružia, vloženého pred zvarovaním do telesa (1) piesta a zvarovanie elektrónovým lúčom vo vákuovej komore dvoma paralelnými zvarovými spojmi, zvarom (3) na vonkajšom priamere medzikružia do hĺbky danej vzdialenosťou zápichu

zhotoveného na dne (2) piesta od jeho čela a zvarom (4) na vnútornom priamere medzikružia do hĺbky danej hrúbkou dna (2) piesta v mieste zvaru (4).

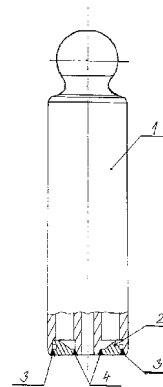

(51) B44C 1/00

(21) 127-2010

(22) 10.9.2010

(71) Kabzan Igor, Ing., Žilina, SK; Šimko Ivan, Ing., Žilina, SK;

(72) Kabzan Igor, Ing., Žilina, SK; Šimko Ivan, Ing., Žilina, SK;

(54) Spôsob prípravy povrchov rôznych materiálov

(57) Spôsob prípravy povrchov rôznych materiálov rôznych tvarov, kde na potrebnú plochu daného materiálu sa naniesie tenká vrstva disperzie, ktorá je po zaschnutí silne lepiavá, táto sa môže a nemusí prekryť neseparovaným papierom, ktorý sa používa pri výrobe samolepiacich fólií, čo umožňuje jeho prilepenie, ale aj odlepenie od povrchu upraveného materiálu, na papier sa nakreslí obrázok a podľa predlohy sa papier prereže, odlepi a suchý farebný piesok alebo iný suchý sypký materiál sa sype na vopred pripravenú lepiú vrstvu podkladu, pričom prebytočný farebný piesok alebo iný sypký materiál sa sklepnutím alebo sfúknutím odstráni a nakoniec sa upravený povrch zafixuje nanosením a zaschnutím vrchného transparentného laku.

(51) B60B 23/00

(21) 5058-2010

(22) 2.9.2010

(71) Ing. Juraj Mažgut FARM P R O F I, Bratislava, SK;

(72) Mažgut Juraj, Ing., Bratislava, SK;

(74) Kováčik Štefan, Ing., Bratislava, SK;

(54) Reduktor/expander rozchodu kola pre poľnohospodársku techniku, najmä traktory

(57) Reduktor/expander rozchodu kola pre poľnohospodársku techniku, najmä traktory sa skladá z rúrkového telesa (1), ktoré je na jednom konci vybavené kotúčom (2) s centrálnym stredovým otvorom (3) a sústavou prvých montážnych otvorov (4) rozmiestnených do kruhu. Ďalej sa skladá z prstenca (5) prichyteného o vonkajšiu valcovú plochu rúrkového telesa (1) na jeho druhom konci, pričom je taktiež vybavený sústavou druhých montážnych otvorov (6) rozmiestnených do kruhu.

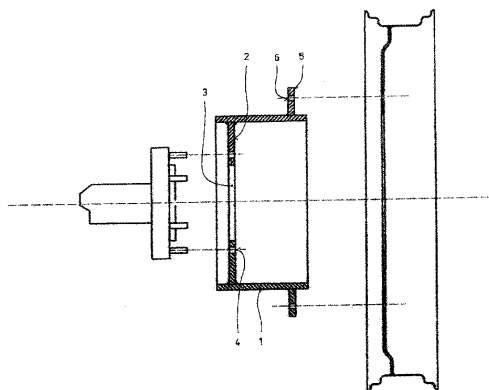

- (51) **B60R 25/00**
 (21) **32-2010**
 (22) 17.3.2010
 (71) SLOVENSKÁ TECHNICKÁ UNIVERZITA V BRATISLAVE, Bratislava, SK;
 (72) Kalaš Andrej, Ing., PhD., Bratislava, SK;
 (54) **Zariadenie na diaľkové zablokovanie spojkového systému automobilu**
 (57) Na základnom telese (1) je upevnené vonkajšie teleso (2) s drážkami (3), v ktorých je pohyblivo uložená blokovacia hlavica (4), ktorá má v hornej časti otvor (5), v ktorom je umiestnená tyč (6) spojky ukončená v pieste (7), ktorý je na jednej strane umiestnený v hydraulickom valci (8) a druhá strana tyče spojky (6) je spojená príchytkou (9) s ramenom spojkového pedála (10), s oskou (11) a nášlapkou (12), s tým, že blokovacia hlavica (4) má na dolnej časti závit (13), v ktorom je skrutka (14), otočne uložená v ložiskách (15), (16) a spojkou (17) je spojená so servomotorom (18) a blokovacia hlavica (4), má na oboch stranách výbežky (19), ktoré sú voľne uložené v drážkach (3) vonkajšieho telesa (2), na ktorom v mieste hraničných plôch sú koncové prepínače (20), (21), pripojené na elektronické zariadenie s mikroprocesorom (22), spojený s elektronickým zariadením (23), určujúcim polohu automobilu s elektrickým centrálnym zariadením (24) zamykania dverí s diaľkovým ovládačom (25).

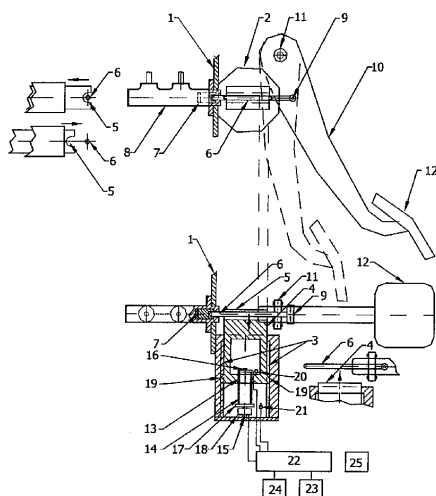

- (51) **B65D 41/00**
 (21) **5056-2010**
 (22) 31.8.2010
 (71) Mezey Ladislav, Bratislava, SK;
 (72) Mezey Ladislav, Bratislava, SK;
 (74) Juran Svetozár, JUDr., Bratislava, SK;
 (54) **Uzavierací prvok univerzálneho uzáveru fľaše**
 (57) Technické riešenie sa týka uzavieracieho prvku univerzálneho uzáveru, určeného na uzavretie fľaše s tekutým obsahom pri prvom naplnení, ako aj na opakované uzavretie fliaš s tekutým obsahom pomocou univerzálneho uzáveru fliaš. Uzavierací prvok pozostáva z uzavieracej poistky (4), ktorá je vybavená na jednom konci najmenej jednou úchytkou (3) na jej vytiahnutie z univerzálneho uzáveru (1) fľaše pri otvorení. Uzavierací prvok, uzavieracia poistka je vyhotovená z recyklovateľného materiálu použiteľného na výrobu detských hračiek alebo medicínskych výrobkov.

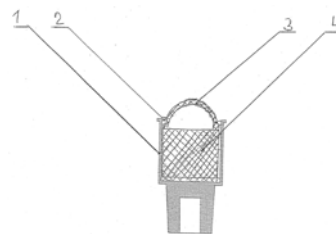

- (51) **C02F 1/00, C02F 9/00, B01D 21/00**
 (21) **50075-2010**
 (22) 21.9.2010
 (71) KUNST, spol. s r. o., Hranice, CZ;
 (72) Gabriel Petr, Ing., Hranice, CZ; Kundrátek Jan, Ing., Hranice, CZ;
 (74) Labudík Miroslav, Ing., Kysucké Nové Mesto, SK;
 (54) **Zariadenie na predčistenie odpadových vôd v čistiarnach a úpravniach vôd**
 (57) Zariadenie na predčistenie odpadových vôd v čistiarnach a úpravniach vôd je tvorené pozdĺžnou nádržou (1) rozdelenou na celistvú alebo pozdĺžne delenú separačnú komoru (13) a na technologickú komoru (12, 12') umiestnené pri čelách (101) nádrže (1), kde je separačná komora (13) vybavená aspoň prítokovým žľabom (2) a výtokovým potrubím (5). Separačná komora (13) obsahuje minimálne jednu súpravu v podstate po celej dĺžke pri dne (131) usporiadaných separačných dýz (4), ktoré sú napojené na zdroj tlakovej vody a smerované v podstate proti smeru do separačnej komory (13) pritekajúcej odpadovej vody. Zdroj tlakovej vody je tvorený dopravnými čerpadlami (41), ktoré sú osadené v druhej technologickej komore (12)', s nasávaniami zaistenými do výtokovej časti separačnej komory (13), ktorá môže byť pozdĺžnym predelom (14) rozdelená na dve zrkadlovo vytvorené samostatné funkčné časti a je v nej vybudovaný priečny predel (15) s prepádovou hranou (151). Dná (131) oboch častí separačnej komory (13) sú v pozdĺžnom smere do stredu skosené a vo svojej najnižšej časti sú vybavené dnovými dopravníkmi (3), ktorých výstupná časť je vyvedená nad pieskové záchytky (132)

vybudované v oboch častiach separačnej komory (13) priľahlých pri prvej technologickej komore (12) tak, že ich dnové časti sú zvažované smerom od tejto technologickej komory (12) a sú vytvorené pod úrovňou dna (131) separačnej komory (13).

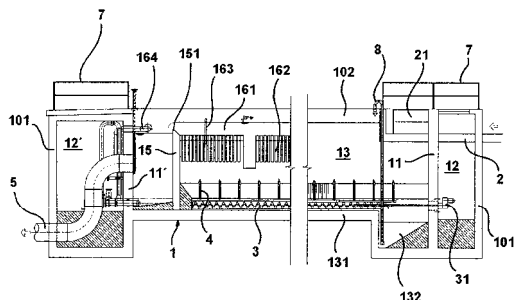

(51) C05F 7/00, C05G 1/00, C05D 3/00

(21) 50032-2010

(22) 22.4.2010

(71) Smitek Dušan, Partizánska Lupča, SK;

(72) Smitek Dušan, Partizánska Lupča, SK;

(74) Belička Ivan, Ing., Banská Bystrica, SK;

(54) **Organická pôdna pomocná látka**

(57) Organická pôdna pomocná látka obsahuje kal z biologickej úpravy priemyselných odpadových vôd a papiernický kal, čo je kal z výroby papiera a vápno z odpadu vápenej usadeniny.

(51) D01H 4/00, D01H 7/00

(21) 50044-2010

(22) 11.6.2010

(31) PUV 2009-21338

(32) 16.6.2009

(33) CZ

(71) Rieter CZ s.r.o., Ústí nad Orlicí, CZ;

(72) Kubeš Vítězslav, Ing., Ústí nad Orlicí, CZ; Sloupenský Jiří, Ing., CSc., Ústí nad Orlicí, CZ;

(74) Kubínyi Peter, Bc., Trenčín, SK;

(54) **Pružné uloženie spriadacieho rotora**

(57) Pružné uloženie spriadacieho rotora (2) bezvretenevého dopriadacieho stroja obsahujúce dvojradové guľôčkové ložisko (3), ktorého vnútorné ložiskové dráhy (211) sú vytvorené vo vzájomnom rozstupe v hriadeli (21) spriadacieho rotora (2) a vonkajšie ložiskové dráhy (311) sú vytvorené v zodpovedajúcom rozstupe vo vonkajšom puzdre (31) s valcovitým vonkajším povrchom, pričom vonkajšie puzdro (31) je v dutine telesa (1) spriadacej jednotky uložené prostredníctvom dvoch prstencovitých pružných členov (5) umiestnených v blízkosti jeho koncov, má pružné členy (5) svojím vnútorným priemerom nerozoberateľne spojené s vonkajším povrchom vonkajšieho puzdra (31) ložiska (3).

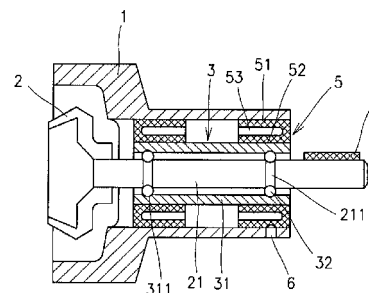

(51) F41A 21/00

(21) 43-2010

(22) 8.4.2010

(71) MAGIC TRADING CORPORATION a. s., Liptovský Mikuláš, SK;

(72) Svítková Tatiana, Liptovský Mikuláš, SK;

(54) **Kompensátor povýstrelového zdvihu hlavne samopalu**

(57) Kompensátor povýstrelového zdvihu je vyrobený z kovu, skladá sa z tela (3), nastavca (1) na cvičnú strelbu a vonkajšieho krytu (4). Telo (3) je so samopalom a s nastavcom (1) na cvičnú strelbu spojené závitom (13). Vonkajší kryt (4) je s telom (3) rovnako spojený závitom (2).

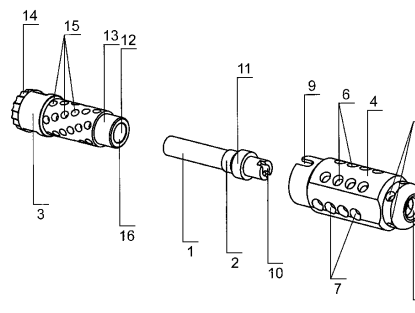

(51) H02J 13/00, H04B 3/00

(21) 64-2010

(22) 28.5.2010

(71) Sedlák Jozef, Ing., Prešov, SK;

(72) Sedlák Jozef, Ing., Prešov, SK;

(54) **Zapojenie napájacieho zdroja riadeného signálmi po napájacom vedení**

(57) Napájací zdroj riadený signálmi po napájacom vedení je určený predovšetkým na osvetlenie svetelnými zdrojmi LED. Je to stmievateľný zdroj, ktorý nemusí mať riadiaci vstup. Takýto zdroj je riadený cez napájacie vedenie. Sieťové napájacie napätie je amplitúdovo modulované a v tejto modulácii sú zakódované pokyny na požadovaný výkon.

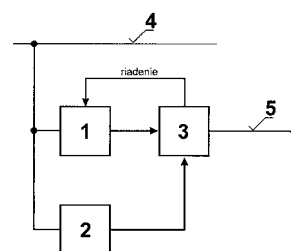

(51) H05H 1/00

(21) 50049-2010

(22) 2.7.2010

(71) Univerzita Komenského v Bratislave, Fakulta matematiky, fyziky a informatiky, Bratislava, SK;

(72) Ráhel Jozef, RNDr. PhD., Bardejov, SK; Černák Mirko, prof. RNDr., CSc., Bratislava, SK;

(74) Žovicová & Žovic IP, s. r. o., Bratislava, SK;

(54) **Zariadenie na generovanie vrstvy neizotermickej elektrickej plazmy pomocou kapacitne asymetricky viazaných elektród**

(57) Zariadenie na generovanie vrstvy neizotermickej elektrickej plazmy na povrchu dielektrického telesa obsahujúce elektricky vodivé sústavy budiacich elektród (30) a (31) umiestnené vo vnútri alebo na povrchu dielektrického telesa (10) pripojeného na zdroj (40) striedavého vysokého napätia a kapacitne asymetricky viazané elektródy (51) a (52) s rozdielnou amplitúdou plávajúcich potenciálov, umiestnené medzi elektricky vodivé sústavy budiacich elektród (30), (31) a vrstvou vytvorenej elektrickej plazmy (1), pričom elektrická kapacita medzi elektródou (51) a elektródou (30) je menšia ako elektrická kapacita medzi elektródou (51) a elektródou (31); elektrická kapacita medzi elektródou (52) a elektródou (30) je väčšia ako elektrická kapacita medzi elektródou (52) a elektródou (31).

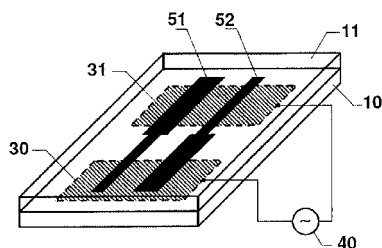

(51)	(21)	(51)	(21)	(51)	(21)	(51)	(21)
A01M 1/00	50066-2010	B23K 15/00	94-2010	B65D 41/00	5056-2010	F41A 21/00	43-2010
A23L 1/00	153-2010	B44C 1/00	127-2010	C02F 1/00	50075-2010	H02J 13/00	64-2010
A47G 33/00	108-2009	B60B 23/00	5058-2010	C05F 7/00	50032-2010	H05H 1/00	50049-2010
A47J 37/00	91-2010	B60R 25/00	32-2010	D01H 4/00	50044-2010		

FG2K

Zapísané úžitkové vzory

(11)	(51)	(11)	(51)	(11)	(51)	(11)	(51)
5628	E04B 1/00	5631	A47K 13/00	5634	B60M 1/00	5637	E04H 17/00
5629	E05B 19/00	5632	E04H 12/00	5635	E04H 12/00	5638	E04B 2/00
5630	E04B 1/00	5633	E04H 12/00	5636	B60M 1/00	5639	E02D 5/00
<p>(51) A47K 13/00 (11) 5631 (21) 5090-2009 (22) 18.11.2009 (24) 26.11.2010 (45) 4.1.2011 (47) 26.11.2010 (72) Hurčík Lubomír, Ing., Bratislava, SK; (73) Hurčík Lubomír, Ing., Bratislava, SK; (74) Brichtová Tatiana, JUDr., Bratislava, SK; (54) WC sedadlo, najmä na odsávanie zápachu</p>				<p>(72) Ďurina Peter, Ing., Kysucké Nové Mesto, SK; Jurák Dušan, Žilina, SK; (73) Ďurina Peter, Ing., Kysucké Nové Mesto, SK; Jurák Dušan, Žilina, SK; (74) Labudík Miroslav, Ing., Kysucké Nové Mesto, SK; (54) Zemná kotva na nastaviteľné osadenie tyčového alebo stĺpkového predmetu</p>			
<p>(51) B60M 1/00, E04C 3/00 (11) 5636 (21) 50081-2009 (22) 9.11.2009 (24) 29.11.2010 (31) CZ2009-20886 U (32) 18.2.2009 (33) CZ (45) 4.1.2011 (47) 29.11.2010 (72) Křtěnský Štěpán, Ing., Praha, CZ; Zahradník Ivan, Praha, CZ; Straková Eva, Ing., Praha, CZ; (73) Elektrizace železnic Praha a.s., Praha, CZ; (74) Bachratá Magdaléna, Mgr., Bratislava, SK; (54) Oceľová bránová nosná konštrukcia</p>				<p>(51) E04B 1/00 (11) 5630 (21) 5088-2009 (22) 12.11.2009 (24) 26.11.2010 (45) 4.1.2011 (47) 26.11.2010 (72) Gomez Durward, Lewisville, NC, US; Borchardt Steven, Clemmons, NC, US; (73) LYDALL, INC., Manchester, CT, US; (74) Čechvalová Dagmar, Bratislava, SK; (54) Výplňový materiál</p>			
<p>(51) B60M 1/00, E04C 3/00 (11) 5634 (21) 50079-2009 (22) 9.11.2009 (24) 26.11.2010 (31) CZ2009-20815 U (32) 3.2.2009 (33) CZ (45) 4.1.2011 (47) 26.11.2010 (72) Křtěnský Štěpán, Ing., Praha, CZ; Zahradník Ivan, Praha, CZ; Straková Eva, Ing., Praha, CZ; (73) Elektrizace železnic Praha a.s., Praha, CZ; (74) Bachratá Magdaléna, Mgr., Bratislava, SK; (54) Oceľová bránová nosná konštrukcia</p>				<p>(51) E04B 1/00, E01F 8/00 (11) 5628 (21) 91-2009 (22) 28.8.2009 (24) 26.11.2010 (45) 4.1.2011 (47) 26.11.2010 (72) Mátel František, prof. Ing., CSc., Nitra, SK; Ochocová Renáta, Ivánka pri Nitre, SK; (73) VÚSAPL, a.s., Nitra, SK; (54) Zvukovopohltivý protihlukový konštrukčný prvok</p>			
<p>(51) E02D 5/00, E04H 12/00 (11) 5639 (21) 50009-2010 (22) 15.2.2010 (24) 29.11.2010 (45) 4.1.2011 (47) 29.11.2010</p>				<p>(51) E04B 2/00 (11) 5638 (21) 5001-2010 (22) 11.1.2010 (24) 29.11.2010 (45) 4.1.2011 (47) 29.11.2010 (72) Pilka Imrich, Ing., Pezinok, SK; (73) Pilka Imrich, Ing., Pezinok, SK; (74) Čechvalová Dagmar, Bratislava, SK; (54) Medzibytová stena</p>			

- (51) **E04H 12/00, E04C 3/00**
(11) 5633
 (21) 50078-2009
 (22) 9.11.2009
 (24) 26.11.2010
 (31) CZ2009-20806 U
 (32) 30.1.2009
 (33) CZ
 (45) 4.1.2011
 (47) 26.11.2010
 (72) Křtěnský Štěpán, Ing., Praha, CZ; Zahradník Ivan, Praha, CZ; Straková Eva, Ing., Praha, CZ;
 (73) Elektrizace železnic Praha a.s., Praha, CZ;
 (74) Bachratá Magdaléna, Mgr., Bratislava, SK;
(54) Ocelový nosný stožiar a bránová konštrukcia

- (51) **E04H 12/00, E04C 3/00**
(11) 5632
 (21) 50077-2009
 (22) 9.11.2009
 (24) 26.11.2010
 (31) CZ2009-20793 U
 (32) 27.1.2009
 (33) CZ
 (45) 4.1.2011
 (47) 26.11.2010
 (72) Křtěnský Štěpán, Ing., Praha, CZ; Zahradník Ivan, Praha, CZ; Straková Eva, Ing., Praha, CZ;
 (73) Elektrizace železnic Praha a.s., Praha, CZ;
 (74) Bachratá Magdaléna, Mgr., Bratislava, SK;
(54) Ocelový nosný stožiar

- (51) **E04H 12/00, E04C 3/00**
(11) 5635
 (21) 50080-2009
 (22) 9.11.2009
 (24) 26.11.2010
 (31) CZ2009-20837 U
 (32) 9.2.2009
 (33) CZ
 (45) 4.1.2011
 (47) 26.11.2010
 (72) Křtěnský Štěpán, Ing., Praha, CZ; Zahradník Ivan, Praha, CZ; Straková Eva, Ing., Praha, CZ;
 (73) Elektrizace železnic Praha a.s., Praha, CZ;
 (74) Bachratá Magdaléna, Mgr., Bratislava, SK;
(54) Ocelový nosný stožiar, nosná a bránová konštrukcia

- (51) **E04H 17/00**
(11) 5637
 (21) 21-2010
 (22) 1.3.2010
 (24) 29.11.2010
 (45) 4.1.2011
 (47) 29.11.2010
 (72) Lukáč Ladislav, Vinohrady nad Váhom, SK;
 (73) LUKABETON, s.r.o., Sereď, SK;
 (74) Máčajová Mária, Ing., Nitra, SK;
(54) Doskové dielce oplatenia s upraveným povrchom a spôsob ich výroby

- (51) **E05B 19/00**
(11) 5629
 (21) 5076-2009
 (22) 1.10.2009
 (24) 26.11.2010
 (45) 4.1.2011
 (47) 26.11.2010
 (72) Fang Paul, Taipei, TW;
 (73) S.T.L. Czech s.r.o., Praha, Krč, CZ;
 (74) Čechvalová Dagmar, Bratislava, SK;
(54) Štruktúra kľúča

(51)	(11)	(51)	(11)	(51)	(11)	(51)	(11)
A47K 13/00	5631	E02D 5/00	5639	E04B 2/00	5638	E04H 12/00	5633
B60M 1/00	5634	E04B 1/00	5628	E04H 12/00	5635	E04H 17/00	5637
B60M 1/00	5636	E04B 1/00	5630	E04H 12/00	5632	E05B 19/00	5629

MG2K**Čiastočne vymazané úžitkové vzory**

Oznámenie o výmaze úžitkového vzoru č. 4690 zverejnené vo Vestníku ÚPV SR č. 2/2010 pod kódom MG2K Čiastočne vymazané úžitkové vzory (str. 66) je neplatné. Úžitkový vzor č. 4690 je **platný v celom rozsahu**.

MK2K**Zaniknuté úžitkové vzory uplynutím doby platnosti**

(11)	Dátum zániku	(11)	Dátum zániku	(11)	Dátum zániku	(11)	Dátum zániku
2806	03.11.2010	3200	30.11.2010	4503	03.04.2010	4678	05.04.2010
2819	15.11.2010	3557	07.04.2010	4519	10.04.2010	4778	24.04.2010
2853	07.11.2010	3567	10.04.2010	4522	24.04.2010	4873	20.04.2010
2873	03.11.2010	3586	11.04.2010	4542	04.04.2010	4900	07.04.2010
2913	24.11.2010	3609	07.04.2010	4584	26.04.2010		
3096	22.11.2010	3617	30.04.2010	4600	26.04.2010		
3199	24.11.2010	3639	09.04.2010	4642	06.04.2010		

ND2K**Predĺženie platnosti úžitkových vzorov**

(11) (51)

3802 E03F 5/00
4726 F41J 2/00
4765 G09B 1/00
4807 G01R 31/00
4988 G02B 17/00

(51) E03F 5/00**(11) 3802**

(21) 268-2003

(22) 31.10.2003

(73) VÚSAPL, a. s., Nitra, SK;

(54) Rošt dažďových vpustov z recyklovaných plastov**(51) G02B 17/00****(11) 4988**

(21) 231-2006

(22) 20.11.2006

(73) Žilinská univerzita v Žiline, Žilina, SK;

(54) Sústavy dioptrických prvkov z fotorefraktívneho materiálu**(51) F41J 2/00, F41J 5/00****(11) 4726**

(21) 5068-2006

(22) 18.9.2006

(73) T - Industry, s. r. o., Myjava, SK;

(54) Pojazdová hnacia stanica**(51) G09B 1/00, A63H 33/00****(11) 4765**

(21) 226-2006

(22) 8.11.2006

(73) Polčic Ľudovít, PaedDr., Banská Bystrica, SK;

(54) Edukačná stavebnica v obale**(51) G01R 31/00****(11) 4807**

(21) 232-2006

(22) 20.11.2006

(73) Žilinská univerzita v Žiline, Žilina, SK;

(54) Diagnostický systém transformátorov DST

(51) (11)

E03F 5/00 3802
F41J 2/00 4726
G01R 31/00 4807
G02B 17/00 4988
G09B 1/00 4765

PC2K

Prevody a prechody práv na úžitkové vzory

- (11) **4646**
 (21) 123-2006
 (73) Fekete Ladislav, Horný Bar, SK; Béreš Marek, Banská Bystrica, SK; Fučík Vladimír, Ing., Bratislava, SK;
 Predchádzajúci majiteľ:
 Vojček Lorant, Ing., Banská Bystrica, SK; Béreš Marek, Banská Bystrica, SK; Fučík Vladimír, Ing., Bratislava, SK;
 Dátum uzavretia zmluvy: 9.7.2010
 Dátum zápisu do registra: 5.11.2010
-

TC2K

Zmeny mien

- (11) **2954**
 (21) 46-2001
 (73) Advanced World Transport a.s., Ostrava-Moravská Ostrava, CZ;
 Dátum zápisu do registra: 24.11.2010
-

- (11) **5360**
 (21) 50018-2009
 (73) AWT VADS a.s., Bohumín, CZ;
 Dátum zápisu do registra: 25.11.2010
-

- (11) **3114**
 (21) 278-2001
 (73) Advanced World Transport a.s., Ostrava-Moravská Ostrava, CZ;
 Dátum zápisu do registra: 24.11.2010
-

ČASŤ

DIZAJNY

Číselné INID - kódy na označovanie bibliografických údajov (Štandard WIPO ST. 80)

(11)	Číslo zapísaného dizajnu	(51)	Medzinárodné triedenie dizajnov
(15)	Dátum zápisu/predĺženia platnosti	(54)	Názov dizajnu
(18)	Predpokladaný dátum uplynutia platnosti zápisu/predĺženia platnosti	(55)	Vyobrazenie dizajnu/vyobrazenie dizajnu po čiastočnom výmaze
(21)	Číslo prihlášky	(58)	Dátum záznamu v registri, napr. zmeny mena, zániku, výmazu a pod.
(22)	Dátum podania prihlášky	(62)	Číslo pôvodnej prihlášky v prípade vylúčenej prihlášky
(24)	Dátum nadobudnutia účinkov zapísaného dizajnu	(72)	Meno pôvodcu (-ov)
(28)	Počet dizajnov	(73)	Meno (názov) a adresa majiteľa (-ov)
(31)	Číslo prioritnej prihlášky	(74)	Meno (názov) a adresa zástupcu (-ov)
(32)	Dátum podania prioritnej prihlášky	(78)	Meno (názov) a adresa nového majiteľa (-ov) po prevode alebo prechode
(33)	Krajina alebo regionálna organizácia priority		
(45)	Dátum sprístupnenia zapísaného dizajnu		
(46)	Dátum uplynutia odkladu zverejnenia		

Poznámka:

Číslo uvádzané pred kódom (51) znamená verziu Medzinárodného triedenia dizajnov.

Kódy na označovanie záhlaví oznámení publikovaných vo Vestníku ÚPV SR (Štandard WIPO ST. 17)

FG4Q	Zapísané dizajny Zapísané dizajny s odloženým zverejnením Zverejnené zapísané dizajny po uplynutí doby odkladu zverejnenia
MA4Q	Zaniknuté zapísané dizajny vzdáním sa
MC4Q	Vymazané zapísané dizajny
MG4Q	Čiastočne vymazané zapísané dizajny
MK4Q	Zaniknuté zapísané dizajny uplynutím doby platnosti
ND4Q	Predĺženie platnosti zapísaných dizajnov
PC4Q	Prevody a prechody práv
PD4Q	Zmeny dispozičných práv na zapísané dizajny (zálohy)
PD4Q	Zmeny dispozičných práv na zapísané dizajny (ukončenie zálohov)
QB4Q	Licenčné zmluvy registrované
QC4Q	Ukončenie platnosti licenčných zmlúv
TA4Q	Doplnenie pôvodcu (-ov)
TB4Q	Opravy mien
TC4Q	Zmeny mien
TD4Q	Opravy adries
TE4Q	Zmeny adries
TF4Q	Opravy dátumov
TG4Q	Opravy zatriedenia podľa Medzinárodného triedenia dizajnov
TH4Q	Opravy chýb alebo zmeny všeobecne
TK4Q	Opravy tlačových chýb vo Vestníku ÚPV SR

FG4Q

Zapísané dizajny

(11) (51)

27686 03/01.04
 27687 06/07.00
 27688 10/05.04
 27689 20/03.03
 27690 25/01.01

9 (51) 03/01.04**(11) 27686**

(15) 9.11.2010

(18) 12.7.2015

(21) 44-2010

(22) 12.7.2010

(24) 9.11.2010

(72) Poliak Ján, Mgr. Art., Látky, SK;

(73) Poliak Ján, Mgr. Art., Látky, SK;

(54) Cyklistický ruksak

Určenie výrobku:

Výrobok, v ktorom je stelesnený dizajn, je určený ako cyklistický ruksak.

(28) 8

(55)



1.1



2.1



2.2



2.3



2.4



2.5



2.6



3.1



4.1



5.1



6.1



7.1



8.1

9 (51) 06/07.00

(11) 27687

(15) 3.12.2010

(18) 17.6.2015

(21) 41-2010

(22) 17.6.2010

(24) 3.12.2010

(72) Čaputa Ivan, Ing., Pezinok, SK;

(73) Čaputa Ivan, Ing., Pezinok, SK;

(74) Gajdošíková Zuzana, Ing., Bratislava, SK;

(54) Zrkadlá s policami

Určenie výrobku:

Výrobky, na ktorých sú dizajny stelesnené, sú určené ako zrkadlá s policami, najmä do kúpeľní.

(28) 11

(55)

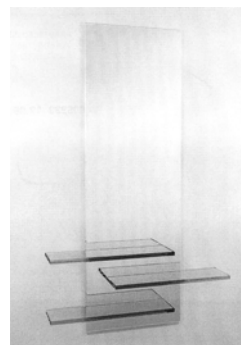

1.1

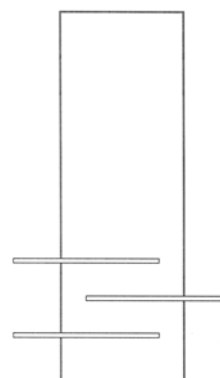

1.2



1.3

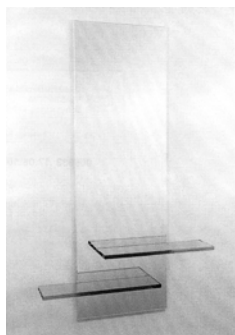

2.1

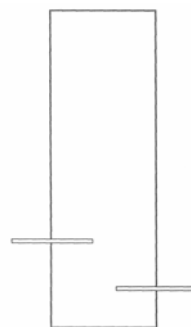

3.2

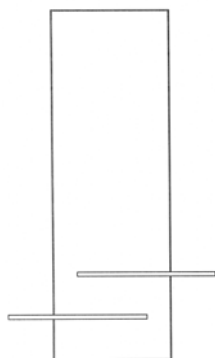

2.2



3.3



2.3

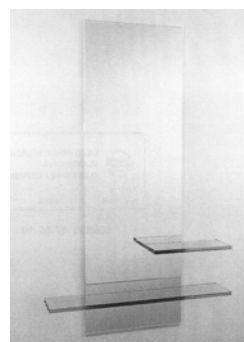

4.1

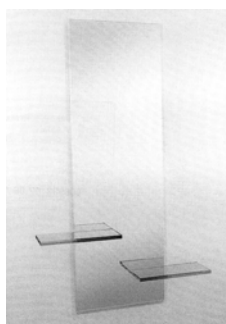

3.1

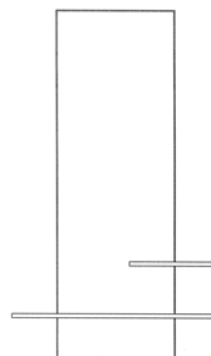

4.2



4.3

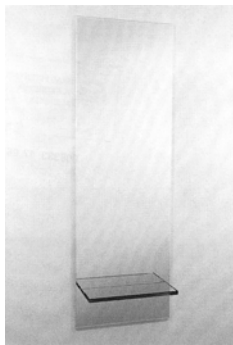

5.1



5.2



5.3

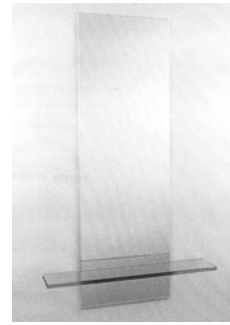

6.1

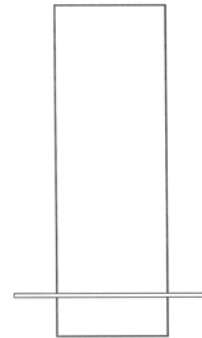

6.2



6.3

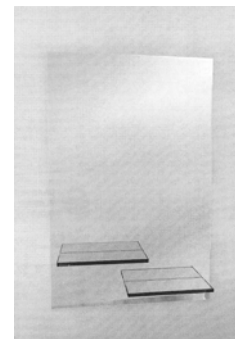

7.1



7.2



7.3

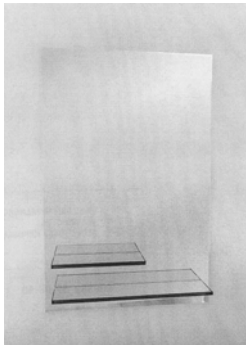

8.1



8.2



8.3

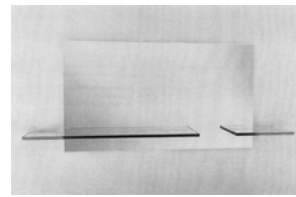

9.1

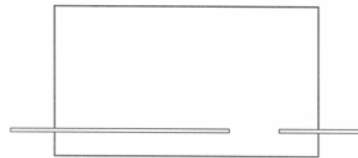

9.2

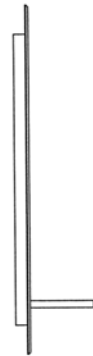

9.3

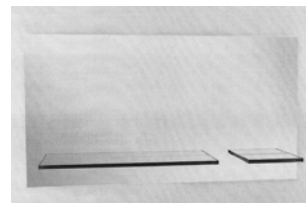

10.1



10.2



10.3

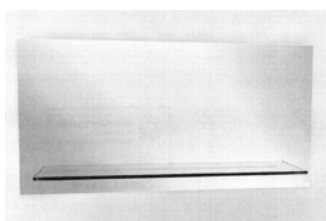

11.1



11.2



11.3

9 (51) 10/05.04

(11) 27688

(15) 3.12.2010

(18) 28.7.2015

(21) 48-2010

(22) 28.7.2010

(24) 3.12.2010

(72) Buday Jozef, Ing., Nová Dubnica, SK; Glamoš Karol, Ing., Trenčianske Teplice, SK;

(73) EVPÚ, a. s., Nová Dubnica, SK;

(74) Mrenica Jaroslav, Ing., Púchov, SK;

(54) Univerzálny horizontálny vibrátor

Určenie výrobku:

Dizajn stelesňuje univerzálny horizontálny vibrátor určený na využívanie v strojárskom a elektrotechnickom priemysle, železničnej a trolejovej doprave a tam, kde je požiadavka uskutočnenia vibračných skúšok veľkorozmerových súčiastok a zariadení.

(28) 1

(55)

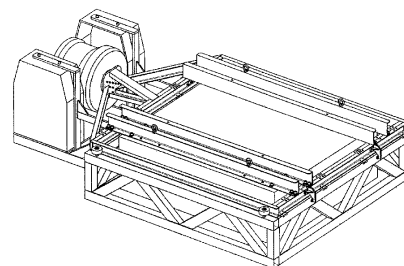

1.1

9 (51) 20/03.03

(11) 27689

(15) 3.12.2010

(18) 13.7.2015

(21) 5006-2010

(22) 13.7.2010

(24) 3.12.2010

(72) Jakab Peter, Ing., Nitra, SK;

(73) Jakab Peter, Ing., Nitra, SK;

(54) Reklamný a informačný systém

Určenie výrobku:

Výrobok, v ktorom je dizajn stelesnený, je reklamný informačný systém, určený na prezentovanie reklamných tlačových materiálov na troch zvislých stranách.

(28) 1

(55)



1.1



1.2



1.3

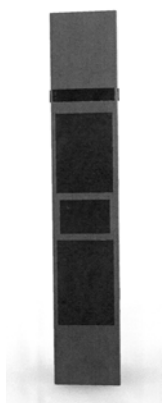

1.4

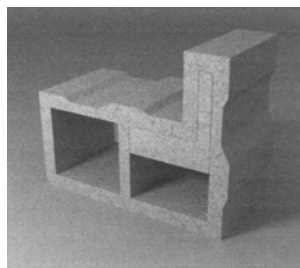

1.2

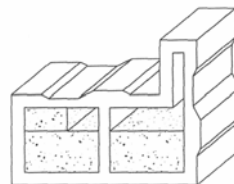

2.1

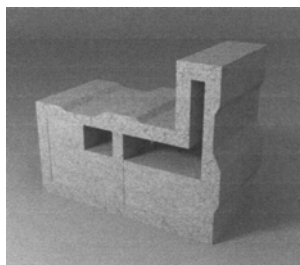

2.2

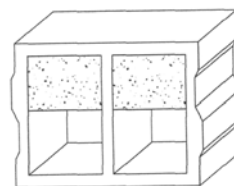

3.1

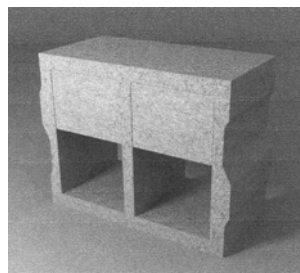

3.2

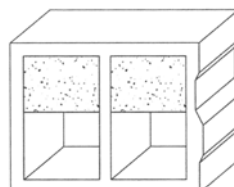

4.1

9 (51) 25/01.01

(11) 27690

(15) 3.12.2010

(18) 1.10.2015

(21) 5017-2010

(22) 1.10.2010

(24) 3.12.2010

(72) Ponec Pavol, Ing., Bratislava, SK; Lecký Adrián, Ing., Bratislava, SK;

(73) Ponec Pavol, Ing., Bratislava, SK; Lecký Adrián, Ing., Bratislava, SK;

(74) Holakovský Štefan, Ing., Bratislava, SK;

(54) Tvárnica

Určenie výrobku:

Tvárnice znázornené v hromadnej prihláške dizajnu sú určené na murovanie stien.

(28) 22

(55)

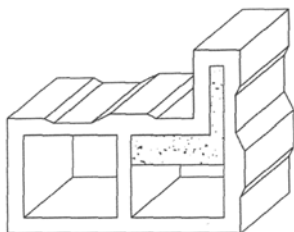

1.1

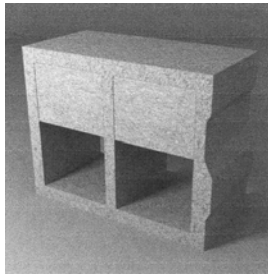

4.2

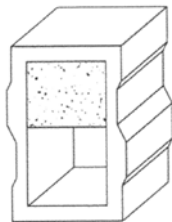

5.1

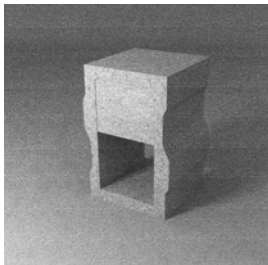

5.2

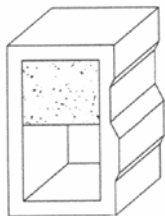

6.1

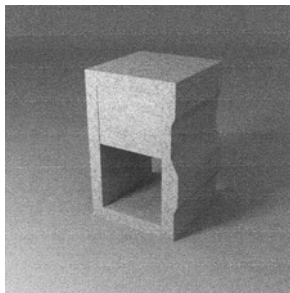

6.2

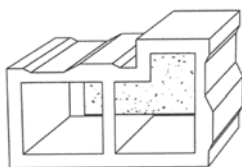

7.1

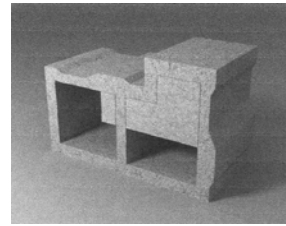

7.2

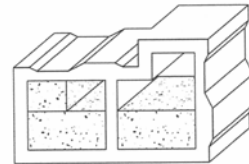

8.1

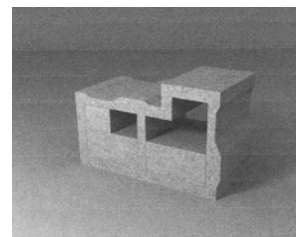

8.2

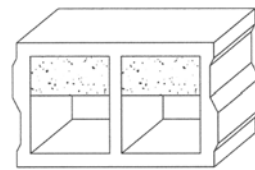

9.1

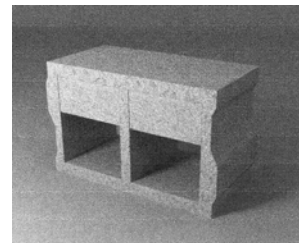

9.2

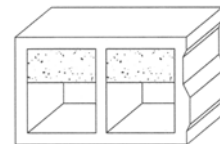

10.1

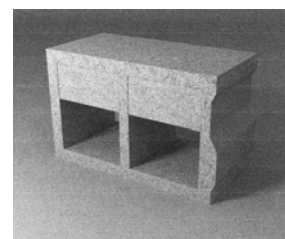

10.2

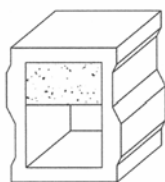

11.1

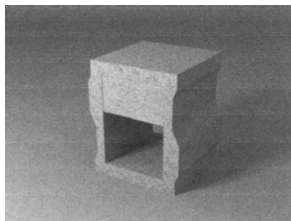

11.2

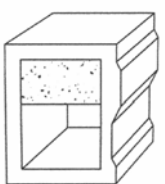

12.1

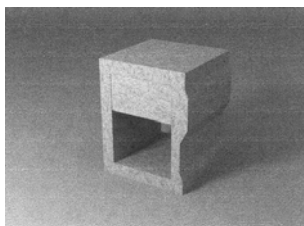

12.2

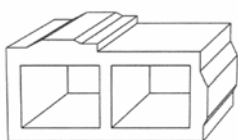

13.1

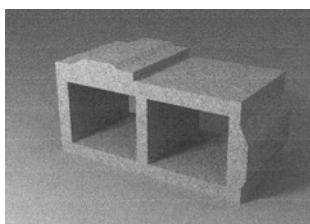

13.2

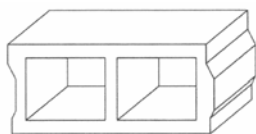

14.1

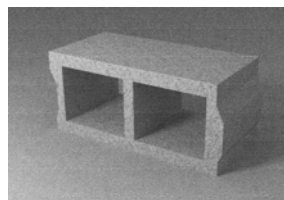

14.2

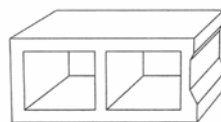

15.1

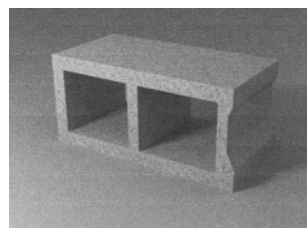

15.2

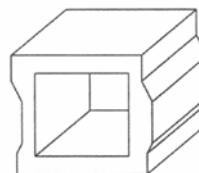

16.1

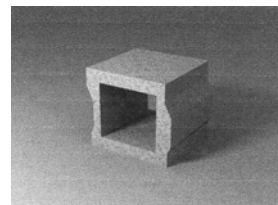

16.2

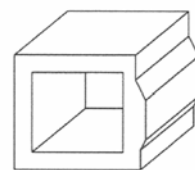

17.1

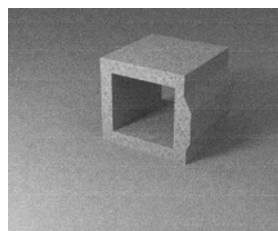

17.2

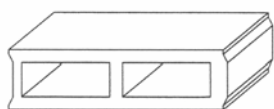

18.1

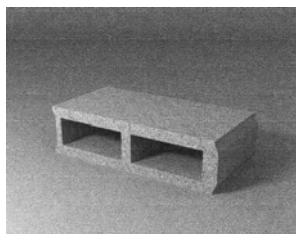

18.2

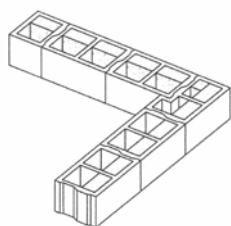

19.1

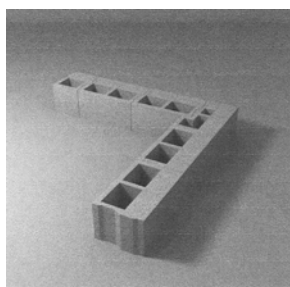

19.2

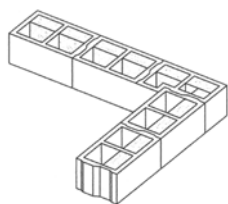

20.1

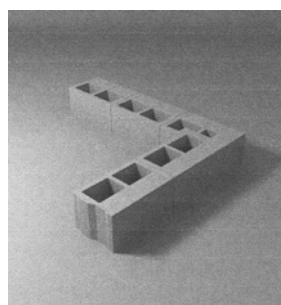

20.2

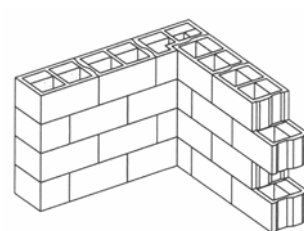

21.1

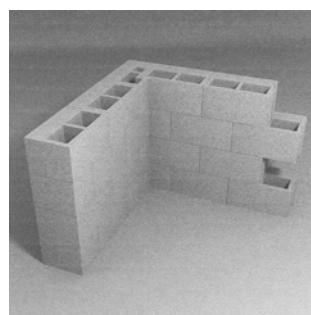

21.2

(51)	(11)
03/01.04	27686
06/07.00	27687
10/05.04	27688
20/03.03	27689
25/01.01	27690

MK4Q Zaniknuté zapísané dizajny uplynutím doby platnosti

(11)	Dátum zániku	(11)	Dátum zániku	(11)	Dátum zániku	(11)	Dátum zániku
24940	15.11.2010	26117	11.04.2010	26159	11.04.2010	27193	07.04.2010
24985	14.11.2010	26118	11.04.2010	26184	13.04.2010	27197	14.04.2010
25119	30.11.2010	26123	20.04.2010	27142	14.04.2010	27220	29.04.2010
25148	24.11.2010	26141	25.04.2010	27143	20.04.2010	27233	26.04.2010
26105	13.04.2010	26158	11.04.2010	27164	05.04.2010		

ND4Q Predĺženie platnosti zapísaných dizajnov

(11)	(51)
26299	12/08.01
27201	09/01.01

8 (51) 09/01.01**(11) 27201**

(15) 16.2.2006

(18) 5.8.2015

(21) 74-2005

(22) 5.8.2005

(73) PRISTA OIL HOLDING - EAD, Sofia, BG;

(54) Nádoba na prepravu a uskladnenie oleja

Určenie výrobku:

Výrobok, v ktorom je dizajn stelesnený, predstavuje nádobu na prepravu a uskladnenie oleja.

7 (51) 12/08.01**(11) 26299**

(15) 11.7.2001

(18) 21.11.2015

(21) 233-2000

(22) 21.11.2000

(73) SEAT, S. A., Barcelona, ES;

(54) Osobný automobil

(51)	(11)
09/01.01	27201
12/08.01	26299

PC4Q Prevody a prechody práv**(11) 25493**

(21) 183-97

(78) WAY Krupina, a.s., Krupina, SK; Kerametal, a.s., Bratislava, SK;

Predchádzajúci majiteľ:

WAY INDUSTRY, a. s., Krupina, SK; Kerametal, a.s., Bratislava, SK;

Dátum uzavretia zmluvy: 29.4.2009

(58) 10.11.2010

(11) 27200

(21) 68-2005

(78) Česká zbrojovka a.s., Uherský Brod, CZ;

Predchádzajúci majiteľ:

Tvrdá Zdenka, Ing., Trenčín - Istebník, SK; Mi-

čová Nikola, Bc., Trenčín - Istebník, SK; Lučanský

Ján, Trenčín, SK;

Dátum uzavretia zmluvy: 17.9.2010

(58) 29.11.2010

ČASŤ

OCHRANNÉ ZNÁMKY

Číselné kódy na označovanie bibliografických údajov (Štandard WIPO ST.60)

- (111) Číslo zápisu
(141) Dátum zániku
(151) Dátum zápisu
(156) Dátum obnovy
(180) Predpokladaný dátum uplynutia platnosti zápisu/obnovy
(210) Číslo prihlášky
(220) Dátum podania prihlášky
(310) Číslo prioritnej prihlášky
(320) Dátum podania prioritnej prihlášky
(330) Krajina alebo regionálna organizácia priority
(340) Zoznam tovarov a služieb, na ktoré sa vzťahuje čiastočná priorita
(350) Dátum práva z prihlášky, z ktorej sa uplatňuje seniorita
(360) Zoznam tovarov a služieb, na ktoré sa vzťahuje čiastočná seniorita
(442) Dátum zverejnenia prihlášky po prieskume
(450) Dátum oznámenia o zápise ochrannej známky
(510) Zoznam tovarov a/alebo služieb, ak neboli zatriedené/bez použitia triedenia
(511) Medzinárodné triedenie tovarov a/alebo služieb, a/alebo zoznam zatriedených tovarov a/alebo služieb
(540) Reprodukcia známky
(551) Údaje o kolektívnej známke
(554) Trojrozmerná známka
(580) Dátum zápisu akejkoľvek transakcie v súvislosti s prihláškou alebo zápisom ochrannej známky do registra, napr. zmena majiteľa, zmena mena alebo adresy, zrieknutie sa známky atď. (účinnosť)
(591) Údaje o uplatňovaných farbách
(641) Číslo a dátum podania prihlášky ochrannej známky Spoločenstva, premenou ktorej vznikla prihláška národnej ochrannej známky
(646) Číslo a dátum podania ochrannej známky Spoločenstva, premenou ktorej vznikla prihláška národnej ochrannej známky
(731) Meno a adresa prihlasovateľa (-ov)
(732) Meno a adresa majiteľa (-ov)
(740) Meno a adresa zástupcu (-ov)
(770) Meno a adresa predchádzajúceho prihlasovateľa (-ov) alebo majiteľa (-ov) (v prípade zmeny vlastníctva)
(771) Predchádzajúce meno alebo adresa prihlasovateľa (-ov) alebo majiteľa (-ov) (v prípade zmeny údajov)
(791) Meno a adresa držiteľa (-ov) licencie
(793) Podmienky a obmedzenia licencie
(800) Číslo a dátum medzinárodného zápisu
(881) Číslo a dátum zápisu ochrannej známky nahradenej medzinárodným zápisom

Poznámka:

Číslo uvádzané pred kódom (511) znamená verziu Medzinárodného triedenia tovarov a služieb.

Zverejnené prihlášky ochranných známk

(210)	(210)	(210)	(210)
1672-2009	1280-2010	1556-2010	5347-2010
5785-2009	1286-2010	1557-2010	5366-2010
5947-2009	1287-2010	1559-2010	5382-2010
123-2010	1313-2010	1560-2010	5420-2010
422-2010	1316-2010	1561-2010	5473-2010
565-2010	1317-2010	1563-2010	5476-2010
575-2010	1321-2010	1564-2010	5481-2010
576-2010	1328-2010	1565-2010	5487-2010
711-2010	1329-2010	1566-2010	5495-2010
730-2010	1351-2010	1567-2010	5509-2010
749-2010	1353-2010	1569-2010	5511-2010
750-2010	1355-2010	1575-2010	5526-2010
758-2010	1356-2010	1577-2010	5529-2010
776-2010	1357-2010	1592-2010	5547-2010
777-2010	1358-2010	1594-2010	5548-2010
850-2010	1359-2010	1636-2010	5570-2010
925-2010	1360-2010	1648-2010	5579-2010
927-2010	1367-2010	1661-2010	5580-2010
928-2010	1368-2010	1671-2010	5581-2010
936-2010	1370-2010	1672-2010	5584-2010
1031-2010	1417-2010	1677-2010	5587-2010
1045-2010	1443-2010	1678-2010	5596-2010
1048-2010	1449-2010	1679-2010	5597-2010
1101-2010	1450-2010	1702-2010	5598-2010
1114-2010	1451-2010	1703-2010	5599-2010
1128-2010	1459-2010	1713-2010	5600-2010
1129-2010	1485-2010	1731-2010	5617-2010
1130-2010	1486-2010	1733-2010	5631-2010
1131-2010	1487-2010	1735-2010	5683-2010
1133-2010	1488-2010	1740-2010	5687-2010
1173-2010	1489-2010	1772-2010	5688-2010
1186-2010	1513-2010	1783-2010	5691-2010
1192-2010	1514-2010	1787-2010	5701-2010
1194-2010	1516-2010	1866-2010	5702-2010
1198-2010	1517-2010	5095-2010	5707-2010
1199-2010	1518-2010	5096-2010	5744-2010
1204-2010	1519-2010	5097-2010	5745-2010
1205-2010	1520-2010	5098-2010	5747-2010
1223-2010	1550-2010	5099-2010	5748-2010
1226-2010	1551-2010	5100-2010	
1230-2010	1552-2010	5131-2010	
1233-2010	1553-2010	5190-2010	
1279-2010	1555-2010	5288-2010	

(210) 1672-2009

(220) 26.11.2009

9 (511) 29, 30, 32, 35, 36

(511) 29 - Chuťovky na báze ovocia; džemy; jedlá želatína; jedlé tuky; jogurt; kaviár; kakaové maslo; kandizované ovocie; konzervované, sušené a varené ovocie a zelenina; mliečne nápoje (s vysokým obsahom mlieka); mrazené ovocie; ovocné a zeleninové šaláty; ovocie naložené v alkohole; ovocné rôsoly; plátky sušeného ovocia; rýchle občerstvenie na báze ovocia; šľahačka; smotana; srvátka; syry; sušené vajcia; zeleninové šťavy na varenie.

30 - Jarná rolka; kávové príchute; prášky na výrobu zmrzliny; príchute do koláčov a zákuskov s výnimkou éterických olejov; príchute do nápojov s výnimkou esencií; príchute (arómy); prísady

do zmrzlín (spojivá); puding; pukance; šaláty; šerbety (zmrzlinové nápoje); sladké drievko.

32 - Nealkoholický aperitív; citronády; nealkoholické nápoje; ovocné džúsy; koktail nealkoholický; medové nealkoholické nápoje; minerálne vody (nápoje); nealkoholické ovocné nápoje; mušty; nápoje izotonické; ovocné nektáre; pivo; príchute na výrobu nápojov; šerbety (ovocné nápoje); sirupy na výrobu malinoviek; sirupy na výrobu nápojov; sóda; stolové vody; sytená voda; zázvorové pivo; zeleninové nápoje, džúsy.

35 - Organizovanie komerčných alebo reklamných výstav a veľtrhov; podpora predaja (pre tretie osoby); poradenstvo pri vedení podnikov; prieskum trhu; zásobovacie služby pre tretie osoby (nákup tovarov a služieb pre iné podniky); vyhľadávanie informácií v počítačových súboroch.

36 - Nehnuteľnosti (oceňovanie a odhady, prenájom, správa); prenájom bytov.

(540) AIDA

(731) Rami IMERI AIDA, Poštová 4, 040 01 Košice, SK;
(740) Vojčík Peter, prof. JUDr., CSc., Košice, SK;

(210) 5785-2009

(220) 22.10.2009

9 (511) 30, 43

(511) 30 - Pizza a prísady spojené s výrobou pizze patriace do tejto triedy, pizzové výrobky, chuťové omáčky, cesto na pizzu, cestoviny a plnené cestoviny, cereálne potraviny, čaj, kakao, cukor, ryža, tapioka, ságo, múka a prípravky z obilnín, chlieb, zákusky, sušienky, koláče, jemné pečivo a cukrovinky, zmrzlina, med, melasový sirup, drożdžie, prášok do pečiva, soľ, horčica, ocot, omáčky, korenie, ľad, šalátové dresingy.

43 - Služby reštaurácií, jedálni, zariadení rýchleho občerstvenia, kaviarní, vínných barov, príprava a dodávka jedál na objednávku do domu, stravovacie služby, odnášanie a dodávanie jedál a nápojov, informácie a poradenské služby súvisiace s uvedenými službami; príprava a dodávka jedla objednaného prostredníctvom online počítačovej siete.

(540)



(591) červená, čierna

(731) GLOBAL RENT, s. r. o., Mlynské Nivy 56, 821 05 Bratislava, SK;

(740) Holoubková Mária, Ing., Bratislava, SK;

(210) 5947-2009

(220) 16.12.2009

9 (511) 9, 16, 35, 36, 37, 38, 41, 42, 45

(511) 9 - Koaxiálne káble, vreckové kalkulačky, elektrické akumulátory, diaľkové ovládače, antény, registračné pokladnice, elektronický prekladový slovník, magnetické identifikačné karty, poistky, elektrické drôty, elektrické káble, elektrické káblové spojky a svorky, elektrické konektory, káble s optickými vláknami, premietacie prístroje, projektory, optické zariadenia a prístroje, fotoaparáty, faxové prístroje, telefónne prístroje, snímače teploty, prenosné telefóny, vysielačie zariadenia, vysielače elektronických signálov, meracie prístroje, zosilňovače, mikrofóny, reproduktory, elektronické publikácie stiahnuté z telekomunikačnej siete, prístroje a nástroje na vedenie, distribúciu, transformáciu, akumuláciu, reguláciu alebo kontrolu elektrického prúdu.

16 - Papier, kartón, lepenka a výrobky z týchto materiálov, ktoré nie sú zahrnuté v iných triedach, výrobky z papiera, knižárske výrobky, maliarske štetce, adresné štítky do adresovacích strojov, strojčeky na tlačenie adries, papiernický tovar, obálky, obaly patriace do triedy 16, kancelársky papier, listový papier, papier do písacích a kopírovacích strojov, papier do tlačiarní, papierové pásky, baliaci papier, albumy, atlasy, knihy, brožúry, časopisy, periodiká, tlačivá, plagáty, katalógy, papierové propagačné materiály, letáky, ka-

lendáre, príručky, prospekty, publikácie, pútače z papiera alebo z lepenky, písacie potreby, bibliónové obaly z plastických materiálov, netextilné etikety, plastové fólie na balenie, firemné listiny, formuláre, formuláre na zmluvy a podania, kancelárske potreby s výnimkou nábytku, predmety z kartónu, knižársky materiál patriaci do triedy 16, nálepky, lepiace štítky, lepidla a lepiace pásky na kancelárske účely a použitie v domácnosti, pásky do počítačových tlačiarní, spisové obaly, stolové prestieranie z papiera, stroje na lepenie obálok, uhľový kopírovací papier, naťahovacie plastové fólie na paletizáciu, papierové utierky, papierové vľajky, vrecia a vrecká z papiera alebo z plastických materiálov, vzory na výrobu odevov, papierové zástavky, samoprepisovacie formuláre a tlačivá, predtlača na zmluvy, školské farby, plastické obaly, vrecúška a tašky ako obalové materiály, kancelárska technika uvedená v tejto triede, náhradné dielce a príslušenstvo kancelárskej techniky uvedené v tejto triede.

35 - Zhromažďovanie rozličných výrobkov pre tretie osoby (okrem dopravy) s cieľom umožniť zákazníkom, aby si mohli tieto výrobky pohodlne prehliadať a nakupovať, a to prostredníctvom maloobchodných predajní, veľkoobchodných predajní, prostredníctvom katalógového predaja alebo elektronickými prostriedkami, prostredníctvom webových stránok alebo prostredníctvom telenákupu, reklama, reklamné činnosti, online reklama v počítačovej komunikačnej sieti, vydávanie a aktualizovanie reklamných alebo náborových materiálov, prieskum trhu, prieskum vzťahov s verejnosťou, prenájom kancelárskych strojov, zariadení, kopírovacích strojov, predajných automatov, kopírovanie alebo rozmnožovanie dokumentov, organizovanie výstav na obchodné a reklamné účely, podpora predaja pre tretie osoby, poradenstvo a pomoc pri riadení obchodných aktivít, pomoc pri riadení obchodnej činnosti; analýza nákladov; podnikové poradenstvo a obchodný manažment; poradenstvo pri vedení podnikov; obchodný alebo podnikateľský prieskum; poradenstvo v obchodnej činnosti; poradenské služby v oblasti obchodného alebo podnikateľského riadenia; hospodárske alebo ekonomické prognózy; odkazovacie telefónne služby (pre neprítomných predplatiteľov); dodávateľské služby (nákup výrobkov a služieb pre iné podniky); činnosť organizačných a ekonomických poradcov.

36 - Realitné kancelárie, sprostredkovanie kúpy, predaja a prenájmu nehnuteľností, prenájom bytov, parkovacích miest pre automobily, kancelárskych priestorov a fariem, inkasovanie nájomného, vedenie nájomných domov, prenájom obchodných priestorov, prenájom nehnuteľností, správcovstvo, správa nehnuteľností, obstarávanie služieb spojených so správou nehnuteľností, oceňovanie a odhady nehnuteľností, poisťovníctvo, finančné služby, peňažníctvo, služby v oblasti nehnuteľností, sprostredkovateľská činnosť s nehnuteľnosťami, sprostredkovanie (maklérstvo), finančné služby, bankové služby, oceňovanie pre poisťenie, bankovníctvo (nehnuteľnosti), finančné analýzy, finančný lízing, finančné záruky, finančné konzultačné služby, predaj na splátky, úverové financovanie predaja, služby finančného manažmentu a účtovníckych sústav, poisťenie, poradenstvo v oblasti poisťenia.

37 - Inštaláčne služby s výnimkou inštalácie počítačových programov, opravy a údržba, inštalácia, údržba a opravy kontrolných, monitorovacích, protipožiarnych, zabezpečovacích zariadení a systémov, stavebné činnosti, predovšetkým stavebné činnosti spojené s inštaláciou technického zabezpečenia budov; servis patriaci do triedy 37, stavebníctvo, kontrola stavebných plánov a stavebný dozor, opravárske služby, služby predstavujúce servis použitých, poškodených, čiastočne zničených alebo zničených predmetov, prenájom náradia.

38 - Elektronická pošta, posielanie správ a prenos správ, dát a obrázkov prostredníctvom elektronickej pošty a svetovej počítačovej siete, rádiových a televíznych programov; poskytovanie telekomunikačných pripojení ku globálnej počítačovej sieti, poskytovanie používateľského prístupu ku globálnej počítačovej sieti, prenájom prístrojov a zariadení na prenos správ a informácií, prenos signálu pomocou satelitných družíc, prenos telegramov, prenos faxom, prenos správ a obrázkov pomocou počítača, požičiavanie faxov, modemov, telefónov a telekomunikačných zariadení, smerovacie a spojovacie služby pre telekomunikácie, spojenie pomocou sietí optických vlákien, telefonické služby, telegrafická komunikácia, telegrafné služby, počítačová komunikácia, telexové služby, telekonferenčné služby, služby zabezpečujúce audiovizuálnu komunikáciu prostredníctvom informačných a telekomunikačných sietí, napríklad počítačovej siete, internetu, satelitu, poskytovanie prístupu k internetu, rozširovanie, zverejňovanie a prenos informácií prostredníctvom informačných a telekomunikačných prostriedkov a sietí, satelitov, výmena a šírenie informácií a správ prostredníctvom telekomunikačnej siete, dátovej siete, komunikácia pomocou počítačových terminálov, telegrafu, ďalekopisu, telefónu, mobilných telekomunikačných sieťových služieb s využitím drôtového vedenia alebo satelitov alebo mikrovlnného spojenia alebo rádiového spojenia, počítačová komunikácia; prenos správ a obrázkov pomocou počítačov, telekomunikačné služby, služby umožňujúce vzájomnú komunikáciu aspoň dvoch osôb prostredníctvom ich zmyslov, ako ústna komunikácia jednej osoby s druhou, prenos správ od jednej osoby k druhej a audiatívne alebo vizuálne spojenie jednej osoby s druhou, služby spočívajúce v rozširovaní televíznych a rozhlasových programov.

41 - Organizovanie a vedenie kongresov, konferencií, seminárov, organizovanie kultúrnych alebo vzdelávacích výstav, organizovanie lotérií, plesov, športových súťaží, súťaží krásy, živých vystúpení vydávanie kníh, časopisov, periodík predovšetkým v spojitosti so zavádzaním systémov kvality, vydávanie textov s výnimkou reklamných alebo náborových; online vydávanie kníh a časopisov v elektronickej forme, služby v oblasti estrád, zábavy a kultúrnych podujatí, služby na verejnú prezentáciu umeleckých a literárnych diel s kultúrnym alebo vzdelávacím cieľom, fotografovanie; vzdelávanie, školenia, preskúšavanie; vzdelávanie, školenia a preskúšavanie pri zavádzaní systémov kvality, informácie o vzdelávaní a možnostiach zábavy, služby nahrávacích štúdií, vydávanie textov s výnimkou reklamných alebo

náborových, knižnice (požičovne kníh), výroba rozhlasových alebo televíznych programov, zábava, pobavenie, poskytovanie uvedených služieb prostredníctvom komunikačných médií, elektronickej pošty, SMS správ, počítačových sietí a internetu.

42 - Prenájom webových serverov; grafický a priemyselný dizajn, navrhovanie obalov, výskum a vývoj nových výrobkov (pre zákazníkov).

45 - Právne služby poskytované jednotlivcom, združeniam, organizáciám a podnikom, bezpečnostné služby na ochranu osôb a majetku; osobné a sociálne služby poskytované tretími osobami na uspokojovanie potrieb jednotlivcov, služby pátracie a vyšetrovacie, vzťahujúce sa na bezpečnosť osôb a kolektívov, služby poskytované osobám, vzťahujúce sa na sociálne udalosti, ako je sprevádzanie osôb, poradenstvo v oblasti práv duševného vlastníctva, spravovanie autorských práv, sledovacie služby v oblasti duševného vlastníctva, licencie práv duševného vlastníctva.

(540) DATAHOUSE

(731) DATAHOUSE a. s., Trenčianska 53, 821 09 Bratislava, SK;

(210) 123-2010

(220) 2.2.2010

9 (511) 35, 45

(511) 35 - Reklama, pomoc pri riadení obchodnej činnosti, personálne poradenstvo, maloobchodné služby týkajúce sa potravín, nealkoholických nápojov, alkoholických nápojov, tabaku, tabakových výrobkov a fajčiarskych potrieb, hygienických výrobkov, umývacích a čistiacich prípravkov, prípravkov na starostlivosť o telo a kozmetiky, liekov a liečiv, tovarov a riadu pre domácnosť a kuchyňu, porcelánového riadu a príborov, vybavenia pre kanceláriu, potrieb na ručnú výrobu, dekoratívnych potrieb, kancelárskych potrieb a školských potrieb, odevov, obuvi, textilných výrobkov, najmä textílií pre domácnosť, šijacích potrieb, koženého tovaru, tovaru na cestovanie, elektronickej zákazníckych zariadení a prístrojov, počítačov, telekomunikačných zariadení, športových výrobkov a hračiek, konštrukčných, údržbárskych a záhradkárskych výrobkov na použitie pre domácich majstrov (Urob si sám), strojov, najmä strojov a zariadení na použitie v domácnosti, potraviny pre zvieratá a potrieb pre domáce zvieratá; príprava a vyhotovenie zmlúv na poskytovanie služieb pre tretie osoby, najmä príprava a vyhotovenie zmlúv na mobilné telefóny a zmlúv na dodávku zvonení do mobilných telefónov pre tretie osoby (administratívne služby); príprava a vyhotovenie zmlúv na poskytovanie služieb súvisiacich s opravou a údržbou pre tretie osoby (administratívne služby).

45 - Zabezpečovanie zmlúv na poskytovanie služieb pre tretie osoby, najmä zabezpečovanie zmlúv na mobilné telefóny a zmlúv na dodávku zvonení do mobilných telefónov pre tretie osoby (právne služby); zabezpečovanie zmlúv na poskytovanie služieb súvisiacich s opravou a údržbou pre tretie osoby (právne služby).

(540)



- (591) modrá, žltá, červená, biela
 (731) LIDL Česká republika, v.o.s., Nárožní 1359/11,
 158 00 Praha, CZ;
 (740) Štros David, JUDr., Bratislava, SK;

(210) 422-2010

(220) 19.3.2010

9 (511) 16, 35, 41

(511) 16 - Papier, kartón, lepenka a výrobky z týchto materiálov, ktoré nie sú zahrnuté v iných triedach, tlačoviny, periodické a neperiodické tlačoviny, noviny, časopisy, knihy, brožúry, príručky, publikácie, zošity, zoznamy, kalendáre, katalógy, plagáty, prospekty, fotografie, knižné záložky, nálepky, obalové materiály z plastov, ktoré nie sú zahrnuté v iných triedach, plastické obaly, vrecúška a tašky ako obalové materiály, reklamné materiály z papiera patriace do triedy 16.

35 - Reklamná a propagačná činnosť, sprostredkovanie reklamy a propagácie, sprostredkovanie v oblasti obchodu s tovarmi, vydávanie reklamných materiálov, poradenstvo odborné obchodné, obchodné sprostredkovanie v oblasti vydavateľskej činnosti.

41 - Vydavateľská činnosť.

(540)

BigBoard

- (591) červená
 (731) BigBoard Slovensko, spol. s r.o., Námestie slo-
 body 28, 811 06 Bratislava, SK;

(210) 565-2010

(220) 9.4.2010

9 (511) 9, 16, 35, 41

(511) 9 - Dáta, databázy a iné informačné produkty na magnetických, elektronických a optických nosičoch, súvisiacich so softvérom a hardvérom; nosiče dát všetkých druhov patriacich do triedy 9; elektronické a dátové siete; elektronické pohľadnice ilustrované so zvukovou nahrávkou; nosiče záznamov nahrané i nenahrané; videokazety nahrané i nenahrané; audiokazety nahrané i nenahrané; audiovizuálne programy nahrané na nosičoch; audioprogramy nahrané na nosičoch; audiovizuálne diela v elektronickej podobe; audiovizuálne diela nahrané na nosičoch; audiovizuálne diela v digitálnej podobe; exponované filmy; hudobné diela na elektronických nosičoch; CD a DVD disky; informácie a záznamy v elektronickej podobe; multimedialne aplikácie; elektronické multimedialne alebo elektronické informačné katalógy; elektronické časopisy; elektronické periodiká a knihy v elektronickej podobe; obaly na zvukové nosiče a videokazety.

16 - Papier, výrobky z papiera v rámci tejto triedy; periodické a neperiodické publikácie; knihy; učebnice a učebné pomôcky, okrem prístrojov; časopisy, brožúry; fotografie; portréty; obrazy; grafiky; informačné produkty na papierových nosičoch; letáky, plagáty; dáta a databázy na papierových nosičoch; tlačené manuály; reklamné, propagačné a úžitkové výrobky z papiera, napr. pohľadnice; listový papier; obálky; blahoprajné pohľadnice; poštové hracie blahoprajné pohľadnice; kalendáre; akvarely; architektonické makety; grafické reprodukcie; umelecké litografie.

35 - Rozhlasová a televízna reklama; vonkajšia reklama; organizácia a vedenie výstav na komerčné a reklamné účely; príprava elektronických pozvánok (administratívne služby); grafická úprava elektronických pozvánok na reklamné účely; prezentácia používateľov na stránkach World Wide Web v počítačovej sieti internet poskytovaná pre tretie osoby na reklamné účely; merchadising; obchodný franchising; obchodné vedenie umeleckej agentúry; obchodné vedenie galérií; reklamná činnosť; poskytovanie agentúrnych činností v oblasti výtvarného umenia v rámci tejto triedy; obchodné sprostredkovanie v oblasti výchovy, vzdelávania, kultúry, zábavy a športu; obchodné sprostredkovanie divadelných a hudobných a filmových predstavení; obchodné sprostredkovanie kultúrnych a vzdelávacích výstav, súťaží a kultúrnych a spoločenských podujatí; módné prehliadky na reklamné a komerčné účely.

41 - Organizovanie a vedenie kultúrnych, výchovných, vzdelávacích, zábavných a športových podujatí, slávností a prehliadok; organizovanie a vedenie festivalov; organizovanie divadelných a hudobných a filmových predstavení; usporadúvanie súťaží a festivalov vrátane súťaží krásy; služby v oblasti estrády; prevádzkovanie kinosál; organizovanie a usporadúvanie kultúrnych a vzdelávacích výstav, súťaží a kultúrnych a spoločenských podujatí; predpredaj vstupeniek; hudobné a tanečné predstavenie; organizovanie kvalifikačných kurzov pre modelky a manekýnky; agentúrna činnosť v oblasti modelingu; umelecké foto-grafovanie; nakladateľstvo a vydavateľstvo; edičná činnosť; publikačná činnosť; nahrávanie nosičov zvukových alebo obrazovo-zvukových; požíčovanie nahraných zvukových a zvukovo-obrazových záznamov; tvorba audiovizuálnych diel; tvorba elektronických časopisov, periodík a kníh; televízne spravodajstvo; televízna tvorba programov; filmová produkcia; televízna výroba programov; tvorba programov; tvorba a výroba televíznych a audiovizuálnych programov; organizovanie kastíngov.

(540)



- (731) CENTRAL GROUP Miss České republiky a. s.,
 Na strži 1702/65, 140 00 Praha 4 - Nusle, CZ;
 (740) Litvákova Lenka, Ing., Bratislava, SK;

(210) 575-2010

(220) 9.4.2010

9 (511) 9, 16, 35, 38, 41

(511) 9 - Rádioprijímače; CD disky; DVD disky; BluRay disky; zvukové, obrazové a zvukovo-obrazové nahrávky na všetkých druhoch nosičov vrátane digitálnej podoby; nosiče zvukových záznamov a zvukovo-obrazových záznamov; elektronické časopisy; informačné produkty, informácie, dáta, databázy, katalógy, programy v elektronickej podobe, na magnetických alebo optických nosičoch; elektronické informačné katalógy; elektronické periodiká a knihy v elektronickej podobe stiahnuté z telekomunikačnej siete; magnetické a optické nosiče údajov; záznamové disky; videokazety; počítače; počítačové súčasti a nahrané programy; nahraný softvér; počítačové programy stiahnuté z telekomunikačnej siete; prístroje na nahrávanie, prenos a reprodukciu zvuku alebo obrazu.

16 - Tlačoviny; periodická a neperiodická tlač a publikácie; periodiká; časopisy; noviny; knihy; brožúry; tlačivá; plagáty; katalógy; kalendáre; príručky; prospekty; ročenky; fotografie; firemné listiny; papierové propagačné materiály, letáky; grafické reprodukcie; informačné produkty na papierových nosičoch; databázy na papierových nosičoch; tlačené reklamné a úžitkové manuály; papierové vlajky; pútače z papiera alebo lepenky; kancelárske potreby s výnimkou nábytku; papiernický tovar; albumy; atlasy; formuláre; predmety z kartónu; papier, kartón, lepenka a výrobky z týchto materiálov, ktoré nie sú zahrnuté v iných triedach.

35 - Rozhlasová reklama; prenájom reklamného času vo všetkých komunikačných médiách, ako aj v počítačovej komunikačnej sieti; online reklama na počítačovej komunikačnej sieti; reklamné činnosti; reklama; vydávanie a aktualizovanie reklamných alebo náborových materiálov; prieskum trhu; prieskum vzťahov s verejnosťou; vyhľadávanie informácií v počítačových súboroch; organizovanie výstav na obchodné a reklamné účely; obchodné alebo podnikateľské informácie; maloobchodná a veľkoobchodná činnosť s nosičmi údajov, s nosičmi zvukových záznamov alebo zvukovo-obrazových záznamov; maloobchodná a veľkoobchodná činnosť s tlačovinami; zhromažďovanie rozličných výrobkov, predovšetkým CD, DVD a BluRay diskov, tlačovín, časopisov, publikácií pre tretie osoby (okrem dopravy) s cieľom umožniť zákazníkovi, aby si mohli tieto výrobky pohodlne prehliadať a nakupovať, a to prostredníctvom maloobchodných predajní, veľkoobchodných predajní, prostredníctvom katalógového predaja alebo elektronickými prostriedkami, prostredníctvom webových stránok alebo prostredníctvom telenákupu; poskytovanie informácií o uvedených službách prostredníctvom komunikačných médií, elektronickej pošty, SMS správ, počítačových sietí a internetu.

38 - Rozhlasové vysielanie; internetové vysielanie rozhlasu a televízie; prenos správ a obrazových informácií pomocou počítača; rádiové vysielanie; televízne vysielanie; výzvy (rádiom, telefónom alebo inými elektronickými komunikačnými prostriedkami); telekomunikačné služby; elektronická pošta; poskytovanie priestoru na diskusiu na internete; komunikácia prostredníctvom

optických káblov; počítačová komunikácia; poskytovanie prístupu do databáz; poskytovanie telekomunikačného pripojenia do svetovej počítačovej siete; poskytovanie telekomunikačných kanálov na telenákupy; prenájom prístrojov na prenos správ; prenájom telekomunikačných prístrojov; prenos signálu pomocou satelitu; spravodajské agentúry; telefonická komunikácia; telekomunikačné informácie; tlačové kancelárie; poskytovanie informácií o uvedených službách prostredníctvom komunikačných médií, elektronickej pošty, SMS správ, počítačových sietí a internetu.

41 - Zábava; pobavenie; informácie, správy, novinky z oblasti šoubiznisu; výroba a prenájom rozhlasových a televíznych programov; informácie o možnostiach zábavy; reportérske služby; výroba a prenájom zábavných, informačných, publicistických, spravodajských, vzdelávacích programov; online vydávanie časopisov, novín a kníh v elektronickej forme; vydávanie časopisov, novín, kníh, periodík; zábavné organizovanie kultúrnych alebo vzdelávacích výstav; vydávanie textov s výnimkou reklamných alebo náborových; vydávanie a edícia elektronicky reprodukovateľných textov; výroba audiovizuálnych programov; služby v oblasti zábavy a kultúrnych podujatí; fotoграфovanie; filmová a fotografická tvorba; vzdelávanie; školenia; informácie o vzdelávaní a možnostiach zábavy; služby nahrávacích štúdií; organizovanie a vedenie kongresov, konferencií, seminárov; organizovanie kultúrnych alebo vzdelávacích výstav; organizovanie plesov, športových súťaží, živých vystúpení; zverejňovanie textov iných ako reklamných; knižnice; zábavné služby nočných klubov; poskytovanie počítačových hier (online); prenájom audiopriístrojov, videopriístrojov, rozhlasových prijímačov, televíznych prijímačov, nahrávok a vzdelávacích prístrojov; poskytovanie informácií o uvedených službách prostredníctvom komunikačných médií, elektronickej pošty, SMS správ, počítačových sietí a internetu.

(540) IMRE KUTŇAS

(731) D.EXPRES, a.s., Vrútocká 48, 821 04 Bratislava, SK;

(740) Porubčan Róbert, Ing., Ivanka pri Dunaji, SK;

(210) 576-2010

(220) 9.4.2010

9 (511) 9, 16, 35, 38, 41

(511) 9 - Rádioprijímače; CD disky; DVD disky; BluRay disky; zvukové, obrazové a zvukovo-obrazové nahrávky na všetkých druhoch nosičov vrátane digitálnej podoby; nosiče zvukových záznamov a zvukovo-obrazových záznamov; elektronické časopisy; informačné produkty, informácie, dáta, databázy, katalógy, programy v elektronickej podobe, na magnetických alebo optických nosičoch; elektronické informačné katalógy; elektronické periodiká a knihy v elektronickej podobe stiahnuté z telekomunikačnej siete; magnetické a optické nosiče údajov; záznamové disky; videokazety; počítače; počítačové súčasti a nahrané programy; nahraný softvér; počítačové programy stiahnuté z telekomunikačnej siete; prístroje na nahrávanie, prenos a reprodukciu zvuku alebo obrazu.

16 - Tlačoviny; periodická a neperiodická tlač a publikácie; periodiká; časopisy; noviny; knihy; brožúry; tlačivá; plagáty; katalógy; kalendáre; príručky; prospekty; ročenky; fotografie; firemné listiny; papierové propagačné materiály, letáky; grafické reprodukcie; informačné produkty na papierových nosičoch; databázy na papierových nosičoch; tlačené reklamné a úžitkové manuály; papierové vľajky; pútače z papiera alebo lepenky; kancelárske potreby s výnimkou nábytku; papiernický tovar; albumy; atlasy; formuláre; predmety z kartónu; papier, kartón, lepenka a výrobky z týchto materiálov, ktoré nie sú zahrnuté v iných triedach.

35 - Rozhlasová reklama; prenájom reklamného času vo všetkých komunikačných médiách, ako aj v počítačovej komunikačnej sieti; online reklama na počítačovej komunikačnej sieti; reklamné činnosti; reklama; vydávanie a aktualizovanie reklamných alebo náborových materiálov; prieskum trhu; prieskum vzťahov s verejnosťou; vyhľadávanie informácií v počítačových súboroch; organizovanie výstav na obchodné a reklamné účely; obchodné alebo podnikateľské informácie; maloobchodná a veľkoobchodná činnosť s nosičmi údajov, s nosičmi zvukových záznamov alebo zvukovo-obrazových záznamov; maloobchodná a veľkoobchodná činnosť s tlačovinami; zhromažďovanie rozličných výrobkov, predovšetkým CD, DVD a BluRay diskov, tlačovín, časopisov, publikácií pre tretie osoby (okrem dopravy) s cieľom umožniť zákazníkovi, aby si mohli tieto výrobky pohodlne prehliadať a nakupovať, a to prostredníctvom maloobchodných predajní, veľkoobchodných predajní, prostredníctvom katalógového predaja alebo elektronickými prostriedkami, prostredníctvom webových stránok alebo prostredníctvom telenákupu; poskytovanie informácií o uvedených službách prostredníctvom komunikačných médií, elektronickej pošty, SMS správ, počítačových sietí a internetu.

38 - Rozhlasové vysielanie; internetové vysielanie rozhlasu a televízie; prenos správ a obrazových informácií pomocou počítača; rádiové vysielanie; televízne vysielanie; výzvy (rádiom, telefónom alebo inými elektronickými komunikačnými prostriedkami); telekomunikačné služby; elektronická pošta; poskytovanie priestoru na diskusiu na internete; komunikácia prostredníctvom optických káblov; počítačová komunikácia; poskytovanie prístupu do databáz; poskytovanie telekomunikačného pripojenia do svetovej počítačovej siete; poskytovanie telekomunikačných kanálov na telenákupy; prenájom prístrojov na prenos správ; prenájom telekomunikačných prístrojov; prenos signálu pomocou satelitu; spravodajské agentúry; telefonická komunikácia; telekomunikačné informácie; tlačové kancelárie; poskytovanie informácií o uvedených službách prostredníctvom komunikačných médií, elektronickej pošty, SMS správ, počítačových sietí a internetu.

41 - Zábava; pobavenie; informácie, správy, novinky z oblasti šoubiznisu; výroba a prenájom rozhlasových a televíznych programov; informácie o možnostiach zábavy; reportérske služby; výroba a prenájom zábavných, informačných, publicistických, spravodajských, vzdelávacích programov; online vydávanie časopisov, novín a kníh

v elektronickej forme; vydávanie časopisov, novín, kníh, periodík; zábavné organizovanie kultúrnych alebo vzdelávacích výstav; vydávanie textov s výnimkou reklamných alebo náborových; vydávanie a edícia elektronicke reprodukované textov; výroba audiovizuálnych programov; služby v oblasti zábavy a kultúrnych podujatí; fotografovanie; filmová a fotografická tvorba; vzdelávanie; školenia; informácie o vzdelávaní a možnostiach zábavy; služby nahrávacích štúdií; organizovanie a vedenie kongresov, konferencií, seminárov; organizovanie kultúrnych alebo vzdelávacích výstav; organizovanie plesov, športových súťaží, živých vystúpení; zverejňovanie textov iných ako reklamných; knižnice; zábavné služby nočných klubov; poskytovanie počítačových hier (online); prenájom audioprístrojov, videoprístrojov, rozhlasových prijímačov, televíznych prijímačov, nahrávk a vzdelávacích prístrojov; poskytovanie informácií o uvedených službách prostredníctvom komunikačných médií, elektronickej pošty, SMS správ, počítačových sietí a internetu.

(540) ILONA HRUŠTIKOVÁ

(731) D.EXPRES, a.s., Vrútocká 48, 821 04 Bratislava, SK;

(740) Porubčan Róbert, Ing., Ivanka pri Dunaji, SK;

(210) 711-2010

(220) 30.4.2010

9 (511) 16, 35

(511) 16 - Toaletný papier.

35 - Maloobchodný a veľkoobchodný predaj tovarov uvedených v triede 16; poradenské služby v podnikovom manažmente pri predaji tovarov a služieb; poradenstvo a manažment pre podniky; sprostredkovanie nákupu a predaja tovarov.

(540)



(591) sivá, čierna, biela

(731) MATERIALI, s. r. o., Jilemnického 855/3, 071 01 Michalovce, SK;

(740) Belička Ivan, Ing., Banská Bystrica, SK;

(210) 730-2010

(220) 5.5.2010

9 (511) 35, 41, 43

(511) 35 - Reklama, organizovanie výstav na reklamné a obchodné účely; rozširovanie reklamných oznámov; predvádzanie tovaru; rozširovanie reklamných materiálov zákazníkovi (letáky, prospekty, tlačivá, vzorky); zasielanie reklamných materiálov zákazníkovi; vydávanie a aktualizovanie reklamných materiálov; distribúcia vzoriek; prenájom reklamných materiálov; uverejňovanie reklamných textov; poskytovanie informácií o iných informačných produktoch reklamného charakteru; sprostredkovanie v obchodných vzťahoch; obchodné sprostredkovanie kultúrnych a spoločenských podujatí; obchodné sprostredkovanie premietania filmov; obchodné sprostredkovanie reštauračných a kaviarenských služieb.

41 - Zábavné služby; poskytovanie informácií o možnostiach rozptýlenia a zábavy; prevádzkovanie kasín; prevádzkovanie nočných klubov; prevádzkovanie zábavných klubov; prevádzkovanie karaoke; organizovanie hudobno-kultúrnych akcií; organizovanie hudobných a tanečných akcií; organizovanie plesov a banketov; organizovanie módných prehliadok; organizovanie súťaží krásy; organizovanie živých vystúpení a hudobných koncertov; plánovanie a organizovanie večierkov; prenájom dekorácií; organizovanie kultúrnych a vzdelávacích výstav; rozmnožovanie nahraných nosičov zvukových a zvukovo-obrazových záznamov; usporadúvanie divadelných, filmových, koncertných a iných hudobných a tanečných produkcií na kultúrne a zábavné účely; fotografická reportáž, fotografovanie, organizovanie večierkov, organizovanie a vedenie konferencií, organizovanie a vedenie seminárov, organizovanie audiovizuálnych predstavení na kultúrne a zábavné účely; organizovanie športových podujatí.

43 - Služby barov; rýchle občerstvenie (bufety); kaviarne; prenájom prenosných stavieb; reštaurácie; samoobslužné reštaurácie; poskytovanie hotelového ubytovania; prenájom prechodného ubytovania; zaobstarávanie ubytovania a stravovania v hoteloch, penziónoch, turistických a prázdninových táboroch, ubytovaniach, na farmách a v rekreačných zariadeniach.

(540)



(731) Miškovič Peter, Vilová 25, 851 01 Bratislava, SK;

(740) Fajnorová Mária, Ing., Bratislava, SK;

(210) 749-2010

(220) 11.5.2010

9 (511) 30

(511) 30 - Káva, kávové výtlačky, prípravky a nápoje na báze kávy; ľadová káva; kávové náhradky; výtlačky z kávových náhradiek; prípravky a nápoje na báze kávových náhradiek; cigória; čaj; čajové výtlačky; prípravky a nápoje na báze čaju; ľadový čaj.

(540) BUONDI

(731) Société des Produits Nestlé S. A., 1800 Vevey, CH;

(740) Ružička Csekes s. r. o., Bratislava, SK;

(210) 750-2010

(220) 11.5.2010

9 (511) 4, 35, 39, 40

(511) 4 - Palivá, palivové drevo, drevené brikety bez chemických prímiesí, brikety palivové, biobrikety (palivo).

35 - Sprostredkovanie obchodu s tovarom, nákup, predaj dreva, maloobchodné a veľkoobchodné služby s drevom.

39 - Balenie, preprava brikiet, nákladná cestná doprava, osobná doprava, skladovanie tovaru.

40 - Spracovanie dreva a dreveného odpadu na ekobrikety, stínanie a kálenie dreva.

(540)

(731) Zelina Peter, Ing., Pltnícka 316, 013 03 Varín, SK;

(210) 758-2010

(220) 12.5.2010

9 (511) 35, 39, 41

(511) 35 - Prieskum trhu, prieskum verejnej mienky, public relations, vydávanie reklamných materiálov, grafická úprava reklamných materiálov, nábor zamestnancov, personálne poradenstvo, sprostredkovanie práce.

39 - Preprava cestujúcich, tovaru; rezervácia dopravných služieb, zájazdov, leteniek, vlakovej a autobusovej prepravy; informácie o preprave, doprave; organizovanie ciest, turistických plavieb, osobnej dopravy; sprevádzanie turistov; služby v doprave a preprave; sprostredkovanie prepravy.

41 - Informácie o možnostiach rekreácie, zábavy; informácie o výchove a vzdelávaní; organizovanie vzdelávacích kurzov, seminárov, konferencií, školení; plánovanie a organizovanie večierkov; rezervácia vstupeniek; vyučovanie; vzdelávanie.

(540)

(591) červeno-hnedá, strieborná

(731) Travel Service, s.r.o., Papraďová 7, 821 01 Bratislava, SK;

(210) 776-2010

(220) 14.5.2010

9 (511) 9, 16, 18, 25, 28, 35, 41

(511) 9 - Prístroje a nástroje fotografické, kinematografické, optické, vzdelávacie; prístroje na nahrávanie, prenos a reprodukciu zvuku alebo obrazu; magnetické nosiče údajov; záznamové disky; zariadenia na spracovanie údajov a počítače; kompaktné disky; magnetické disky; optické disky; DVD disky; optické nosiče údajov; elektronické publikácie (stiahnuté z telekomunikačnej siete); elektronické perá (na vizuálne zobrazovacie zariadenia); elektronické svetelné ukazovadlo (pomôcka pri vyučovaní a prednáškach); fotoaparáty; identifikačné magnetické náramky; magnetické pásky; mikrofón a slúchadlá k mobilným telefónom; mikrofón a slúchadlá k počítačom; podložky pod myš; slnečné okuliare; optické prístroje a nástroje; pásky na zvukové nahrávanie; počítačové programy stiahnuté z telekomunikačnej siete; počítačový softvér; premietacie plátna; elektronické publikácie stiahnuté z telekomunikačnej siete; reproduktory, amplióny; stereoskopické zariadenia; videopásky, videokazety; nosiče zvukových nahrávok; ochranné obleky proti úrazom; výstražné pššalky; automaty na lístky; kamery;

nosiče na zvukové a obrazové nahrávky; diapozitívy; puzdrá na okuliare; ochranné rukavice; reklamné svetelné tabule; okuliare; ochranné masky; počítače; signalizačné panely; svetelné alebo mechanické návesti; videokazety; magnetické disky; hracie zariadenia fungujúce po pripojení na televízne prijímače; optické disky; elektronické publikácie; magnetické identifikačné karty; identifikačné magnetické náramky; informačné tabule elektronické; hokejový ochranný výstroj, najmä helmy, ochrana očí, masky na tvár, ochranné prilby (športový tovar), ochranné tvárové štíty (športový tovar); ochranné masky (športový tovar); okuliare na šport.

16 - Papier, kartón, lepenka a výrobky z týchto materiálov, ktoré nie sú zahrnuté v iných triedach; tlačoviny; knihárske výrobky; fotografie; papiernický tovar a písacie potreby; kancelárske potreby okrem nábytku; obalové materiály z plastických hmôt, ktoré nie sú zahrnuté v iných triedach; brožúry; časopisy (periodiká); grafiky; kalendáre; knihy; noviny; podpis karty, najmä úspešných športovcov, grafické reprodukcie hráčskych družstiev, trénerov, ocenení; hráčske kartičky, plagáty, brožúry, papierové čiapky, papierové zástavy a zástavky, iné propagačné a spomienkové predmety z papiera, kartónu alebo lepenky; adresné štítky; plagáty; albumy; obrazy; spisové obaly; ceruzky; noviny; atlasy; skicáre; pečiatky; zošity; katalógy; obaly na doklady; obaly na spisy; obaly a obálky (papiernický tovar); papierové obrúsky; podložky pod poháre; perá; plagáty; pohľadnice; prospekty; publikácie; reklamné tabule z papiera, kartónu alebo lepenky; samolepky; papierové servítky; stolové prestieranie z papiera; tlačoviny; vrecká (vrecia, vaky) z papiera alebo plastických materiálov na balenie; vrecká na odpadky z papiera alebo plastických materiálov; baliaci papier; blahoprajné pohľadnice; etikety s výnimkou textilných; formuláre; peračníky; papierové nálepky; periodiká; plány; plniace perá; podložky na písanie; papierové podložky na stôl; kancelárske potreby s výnimkou nábytku; zemské glóbusy; fotomontáže; tlačoviny; publikácie; pútače z papiera alebo lepenky; puzdrá na perá, peračníky; puzdrá na písacie potreby; reklamné tabule z papiera, kartónu a lepenky; listový papier; lístky; mapy; papierové vreckovky; papierové obrúsy; knižné záložky; knižné zarážky; komiksy; plastové obalovače dokumentov ako kancelárska potreba; papiernický tovar; plastové fólie na balenie; príručky; prospekty; stojany na fotografie; stojany na perá a ceruzky; tlačivá; perá; časopisy; školské potreby (papier, písacie potreby); blahoprajné pohľadnice; poštové známky; ročenky; papierové ručníky; kalendáre; oznámenia ako papiernický tovar; papierové vlajky; papierové utierky; fólie z regenerovanej celulózy na balenie; papierové obrúsky; písacie potreby; viskózne fólie na obalovanie; nálepky, lepiace štítky; nálepky na kancelárske použitie alebo pre domácnosť; papier.

18 - Tašky pre hráčov ľadového hokeja.

25 - Odevy, obuv a pokrývky hlavy; čiapky; čelenky; chrániče uší proti chladu ako pokrývka hlavy; bielizeň; bundy; kombinézy; nohavice; oblečenie; klobúky; rukavice; pulóvre; športová obuv; šály; športové tričká, dresy; zápasové dresy, hokejové dresy; fandresy; športové a spoločenské

oblečenie; konfekcia (odevy); kostýmy, obleky; košele; nohavice; spodná bielizeň; ponožky; spodná bielizeň pohlcujúca pot; spodná bielizeň zabraňujúca poteniu; svetre; čiapkové šilty; tielka, tričká; kabáty; ponožky; potníky; šnurovacie topánky; športová obuv.

28 - Hracie karty, hry a hračky; telocvičné a športové potreby, ktoré nie sú zahrnuté v iných triedach; hokejový výstroj s výnimkou výstroja na chránenie hlavy a očí; hokejové korčule, hokejové puky, hokejky vrátane brankárskych na ľadový hokej a hokejbal, čepele, chrániče na nože korčúľ; zariadenia na telesné cvičenie; športové náradie v tejto triede; športové potreby v tejto triede; športové potreby patriace do triedy 28, najmä hokejový výstroj; kolieskové korčule; hokejový výstroj - lapačky, rukavice.

35 - Reklamné služby; obchodný manažment; obchodná správa, obchodná administratíva, kancelárske práce; obchodné alebo podnikateľské informácie; vyhľadávanie informácií v počítačových súboroch; lepenie plagátov; štatistické informácie; obchodný manažment a podnikové poradenstvo; grafická úprava tlačovín na reklamné účely; obchodné alebo podnikateľské informácie; marketing; marketingové štúdie; poradenstvo v obchodnej činnosti; prezentácia výrobkov v komunikačných médiách pre maloobchod; poskytovanie obchodných alebo poradenských informácií; rozširovanie reklamných materiálov zákazníkom; vydávanie a aktualizovanie reklamných materiálov; marketingové štúdie; služby, poradenstvo v obchodnej činnosti; uverejňovanie reklamných textov; reklama; online reklama na počítačovej komunikačnej sieti; rozhlasová reklama; televízna reklama; reklamné agentúry; predvádzanie na reklamné účely a podporu predaja; prieskum trhu; obchodný alebo podnikateľský prieskum; prieskum trhu; prieskum verejnej mienky; organizovanie komerčných alebo reklamných výstav; organizovanie výstav na obchodné a reklamné účely; rozširovanie reklamných materiálov zákazníkom (letáky, prospekty, tlačoviny, vzorky); vydávanie a aktualizovanie reklamných materiálov; rozširovanie reklamných oznamov; rozširovanie reklamných alebo inzertných oznamov; vyhľadávanie sponzorov; spracovanie textov; zasielanie reklamných materiálov zákazníkom; zhromažďovanie výstrižkov z časopisov; zoraďovanie údajov z počítačových databáz; prenájom reklamných priestorov; prenájom plôch na mantineloch, na ľadovej ploche a iných priestorov na účely reklamy a propagácie; predplatné telekomunikačných služieb; reklama a propagácia; zbieranie údajov a vedenie evidencie hráčov, trénerov, rozhodcov, lekárov v oblasti ľadového hokeja a in-line hokeja do počítačových databáz; zbieranie údajov do počítačových databáz; prenájom reklamného času vo všetkých komunikačných médiách; prenájom reklamných materiálov; prenájom reklamných plôch; reklamná, inzertná a propagačná a činnosť prostredníctvom akéhokoľvek média prostredníctvom telefónnej dátovej alebo informačnej siete; podpora predaja; public relations; maloobchodné služby s tovarmi uvedenými v triedach 9, 16, 25 a 28 a darčekovými predmetmi, najmä CD a DVD, záznamovými diskami, filmami suvenírmi,

športovým oblečením, textilným tovarom, športovými potrebami, reklamnými a propagačnými materiálmi, taškami, vakmi, batohmi, oblečením a inými upomienkovými vecami; maloobchodné služby s tovarmi uvedenými v triedach 9, 16, 25 a 28 a darčekovými predmetmi, najmä CD a DVD, záznamovými diskami, filmami suvenírmi, športovým oblečením, textilným tovarom, športovými potrebami, reklamnými a propagačnými materiálmi, taškami, vakmi, batohmi, oblečením a inými pamiatkovými vecami poskytované prostredníctvom internetu; poskytovanie uvedených služieb prostredníctvom internetu; sprostredkovanie uvedených služieb; obchodné sprostredkovanie služieb uvedených v triedach 35 a 41; komerčné informačné agentúry; obchodné sprostredkovanie kultúrnych a spoločenských podujatí; obchodné sprostredkovanie reštauračných a kaviarenských služieb.

41 - Vzdelávanie, zabezpečovanie výcvikov, kurzov a školení; zábava; športová a kultúrna činnosť; organizovanie súťaží a šampionátov; prenájom štadiónov; prenájom ľadovej plochy; prenájom plochy na in-line hokej; prenájom priestorov na organizovanie športových podujatí; výchova a vzdelávanie reprezentantov; výchova a vzdelávanie športovo-talentovanej mládeže v oblasti ľadového hokeja a in-line hokeja; teoretická a metodická príprava a výchova trénerských a rozhodcovských kádrov; metodická príprava hokejových klubov a regionálnych zväzov; vydávanie kníh, časopisov, katalógov, novín a iných periodických a neperiodických publikácií s výnimkou reklamných; vydávanie online kníh a časopisov v elektronickej podobe; vzdelávanie; organizovanie a vedenie konferencií; organizovanie kurzov, kongresov, výcvikov a školení (manažérske služby); organizovanie lotérií; meranie času na športových podujatiach; služby nahrávacích štúdií; nahrávanie videopások; organizovanie a vedenie konferencií; organizovanie kultúrnych alebo vzdelávacích výstav; organizovanie športových súťaží; organizovanie živých vystúpení; zábavné parky; plánovanie a organizovanie večierkov; poskytovanie elektronických publikácií online bez možnosti kopírovania; požičiavanie filmov; požičiavanie športového výstroja s výnimkou dopravných prostriedkov; praktický výcvik; organizovanie predstavení; prenájom audionahrávok; prenájom audiopriístrojov; prenájom štadiónov; prevádzkovanie a prenájom športových zariadení; rezervácia vstupeniek; rozhlasová zábava; výroba rozhlasových a televíznych programov; organizovanie a vedenie seminárov; organizovanie športových súťaží; školenie; služby športovísk; televízna zábava; písanie textov okrem reklamných; zverejňovanie textov okrem reklamných; organizovanie a vedenie koncertov; výcvik; vydávanie textov s výnimkou reklamných a náborových; tvorba, požičiavanie, distribúcia videa; živé predstavenie; služby zábavných klubov; výroba rozhlasových a televíznych programov; výroba rozhlasových a televíznych relácií fotografická reportáž; fotografovanie; poskytovanie online hier z počítačovej siete; informácie o možnostiach rozptýlenia; informácie o možnostiach rekreácie a zábavy; prenájom klziskovej plochy; výchovno-zábavné klubové služby; služby na oddych a rekreáciu, poradenské, konzul-

tačné a informačné služby týkajúce sa uvedených služieb; poskytovanie uvedených služieb a informácií aj online formou; poradenstvo a pomoc pri uvedených službách.

**(540) SLOVAK REPUBLIC.
HOCKEY REPUBLIC.**

(731) MS 2011, a.s., Junácka 6, 832 80 Bratislava, SK;
(740) Borec Tomáš, JUDr., Bratislava, SK;

(210) 777-2010

(220) 14.5.2010

9 (511) 9, 16, 18, 25, 28, 35, 41

(511) 9 - Prístroje a nástroje fotografické, kinematografické, optické, vzdelávacie; prístroje na nahrávanie, prenos a reprodukciu zvuku alebo obrazu; magnetické nosiče údajov; záznamové disky; zariadenia na spracovanie údajov a počítače; kompaktné disky; magnetické disky; optické disky; DVD disky; optické nosiče údajov; elektronické publikácie (stiahnuté z telekomunikačnej siete); elektronické perá (na vizuálne ukazovanie zariadenia); elektronické svetelné zobrazovadlo (pomôcka pri vyučovaní a prednáškach); fotoaparáty; identifikačné magnetické náramky; magnetické pásky; mikrofón a slúchadlá k mobilným telefónom; mikrofón a slúchadlá k počítačom; podložky pod myš; slnečné okuliare; optické prístroje a nástroje; pásky na zvukové nahrávanie; počítačové programy stiahnuté z telekomunikačnej siete; počítačový softvér; premietacie plátna; elektronické publikácie stiahnuté z telekomunikačnej siete; reproduktory, amplióny; stereoskopické zariadenia; videopásky, videokazety; nosiče zvukových nahrávok; ochranné obleky proti úrazom; výstražné píšťalky; automaty na lístky; kamery; nosiče na zvukové a obrazové nahrávky; diapozitívy; puzdrá na okuliare; ochranné rukavice; reklamné svetelné tabule; okuliare; ochranné masky; počítače; signalizačné panely; svetelné alebo mechanické návesti; videokazety; magnetické disky; hracie zariadenia fungujúce po pripojení na televízne prijímače; optické disky; elektronické publikácie; magnetické identifikačné karty; identifikačné magnetické náramky; informačné tabule elektronické; hokejový ochranný výstroj, najmä helmy, ochrana očí, masky na tvár, ochranné prilby (športový tovar), ochranné tvárové štíty (športový tovar); ochranné masky (športový tovar); okuliare na šport.

16 - Papier, kartón, lepenka a výrobky z týchto materiálov, ktoré nie sú zahrnuté v iných triedach; tlačoviny; knihárske výrobky; fotografie; papiernický tovar a písacie potreby; kancelárske potreby okrem nábytku; obalové materiály z plastických hmôt, ktoré nie sú zahrnuté v iných triedach; brožúry; časopisy (periodiká); grafiky; kalendáre; knihy; noviny; podpis karty, najmä úspešných športovcov, grafické reprodukcie hráčskych družstiev, trénerov, ocenení; hráčske kartičky, plagáty, brožúry, papierové čiapky, papierové zástavy a zástavky, iné propagačné a spomienkové predmety z papiera, kartónu alebo lepenky; adresné štítky; plagáty; albumy; obrazy; spisové obaly; ceruzky; noviny; atlasy; skicáre; pečiatky; zošity; katalógy; obaly na doklady; obaly na spisy; obaly a obálky (papiernický tovar); papierové obrúsky;

podložky pod poháre; perá; plagáty; pohľadnice; prospekty; publikácie; reklamné tabule z papiera, kartónu alebo lepenky; samolepky; papierové ser-vítky; stolové prestieranie z papiera; tlačoviny; vrecká (vrecia, vaky) z papiera alebo plastických materiálov na balenie; vrecká na odpadky z papiera alebo plastických materiálov; baliaci papier; blahoprajné pohľadnice; etikety s výnimkou textilných; formuláre; peračníky; papierové nálepky; periodiká; plány; plniace perá; podložky na písanie; papierové podložky na stôl; kancelárske potreby s výnimkou nábytku; zemské glóbusy; fotomontáže; tlačoviny; publikácie; pútače z papiera alebo lepenky; puzdrá na perá, peračníky; puzdrá na písacie potreby; reklamné tabule z papiera, kartónu a lepenky; listový papier; lístky; mapy; papierové vreckovky; papierové obrusy; knižné záložky; knižné zarážky; komiksy; plastové obalovače dokumentov ako kancelárska potreba; papiernický tovar; plastové fólie na balenie; príručky; prospekty; stojany na fotografie; stojany na perá a ceruzky; tlačivá; perá; časopisy; školské potreby (papier, písacie potreby); blahoprajné pohľadnice; poštové známky; ročenky; papierové ručníky; kalendáre; oznámenia ako papiernický tovar; papierové vlajky; papierové utierky; fólie z regenerovanej celulózy na balenie; papierové obrúsky; písacie potreby; viskóзовé fólie na obalovanie; nálepky, lepiace štítky; nálepky na kancelárske použitie alebo pre domácnosť; papier.

18 - Tašky pre hráčov ľadového hokeja.

25 - Odevy, obuv a pokrývky hlavy; čiapky; čelenky; chrániče uší proti chladu ako pokrývka hlavy; bielizeň; bundy; kombinézy; nohavice; oblečenie; klobúky; rukavice; pulóvre; športová obuv; šály; športové tričká, dresy; zápasové dresy, hokejové dresy; fandresy; športové a spoločenské oblečenie; konfekcia (odevy); kostýmy, obleky; košele; nohavice; spodná bielizeň; ponožky; spodná bielizeň pohlcujúca pot; spodná bielizeň zabraňujúca poteniu; svetre; čiapkové šilty; tielka, tričká; kabáty; ponožky; potníky; šnurovacie topánky; športová obuv.

28 - Hracie karty, hry a hračky; telocvičné a športové potreby, ktoré nie sú zahrnuté v iných triedach; hokejový výstroj s výnimkou výstroja na chránenie hlavy a očí; hokejové korčule, hokejové puky, hokejky vrátane brankárskych na ľadový hokej a hokejbal, čepele, chrániče na nože korčúľ; zariadenia na telesné cvičenie; športové náradie v tejto triede; športové potreby v tejto triede; športové potreby patriace do triedy 28, najmä hokejový výstroj; kolieskové korčule; hokejový výstroj - lapačky, rukavice.

35 - Reklamné služby; obchodný manažment; obchodná správa, obchodná administratíva, kancelárske práce; obchodné alebo podnikateľské informácie; vyhľadávanie informácií v počítačových súboroch; lepenie plagátov; štatistické informácie; obchodný manažment a podnikové poradenstvo; grafická úprava tlačovín na reklamné účely; obchodné alebo podnikateľské informácie; marketing; marketingové štúdie; poradenstvo v obchodnej činnosti; prezentácia výrobkov v komunikačných médiách pre maloobchod; poskytovanie obchodných alebo poradenských informácií; rozširovanie reklamných materiálov zákazníkom; vydávanie a aktualizovanie reklamných materiálov; marketingové

štúdie; služby, poradenstvo v obchodnej činnosti; uverejňovanie reklamných textov; reklama; online reklama na počítačovej komunikačnej sieti; rozhlasová reklama; televízna reklama; reklamné agentúry; predvádzanie na reklamné účely a podporu predaja; prieskum trhu; obchodný alebo podnikateľský prieskum; prieskum trhu; prieskum verejnej mienky; organizovanie komerčných alebo reklamných výstav; organizovanie výstav na obchodné a reklamné účely; rozširovanie reklamných materiálov zákazníkom (letáky, prospekty, tlačoviny, vzorky); vydávanie a aktualizovanie reklamných materiálov; rozširovanie reklamných oznamov; rozširovanie reklamných alebo inzertných oznamov; vyhľadávanie sponzorov; spracovanie textov; zasielanie reklamných materiálov zákazníkom; zhromažďovanie výstrižkov z časopisov; zoraďovanie údajov z počítačových databáz; prenájom reklamných priestorov; prenájom plôch na mantineloch, na ľadovej ploche a iných priestorov na účely reklamy a propagácie; predplatné telekomunikačných služieb; reklama a propagácia; zbieranie údajov a vedenie evidencie hráčov, trénerov, rozhodcov, lekárov v oblasti ľadového hokeja a in-line hokeja do počítačových databáz; zbieranie údajov do počítačových databáz; prenájom reklamného času vo všetkých komunikačných médiách; prenájom reklamných materiálov; prenájom reklamných plôch; reklamná, inzertná a propagačná a činnosť prostredníctvom akéhokoľvek média prostredníctvom telefónnej dátovej alebo informačnej siete; podpora predaja; public relations; maloobchodné služby s tovarmi uvedenými v triedach 9, 16, 25 a 28 a darčekovými predmetmi, najmä CD a DVD, záznamovými diskami, filmami suvenírmi, športovým oblečením, textilným tovarom, športovými potrebami, reklamnými a propagačnými materiálmi, taškami, vakmi, batohmi, oblečením a inými upomienkovými vecami; maloobchodné služby s tovarmi uvedenými v triedach 9, 16, 25 a 28 a darčekovými predmetmi, najmä CD a DVD, záznamovými diskami, filmami suvenírmi, športovým oblečením, textilným tovarom, športovými potrebami, reklamnými a propagačnými materiálmi, taškami, vakmi, batohmi, oblečením a inými pamiatkovými vecami poskytované prostredníctvom internetu; poskytovanie uvedených služieb prostredníctvom internetu; sprostredkovanie uvedených služieb; obchodné sprostredkovanie služieb uvedených v triedach 35 a 41; komerčné informačné agentúry; obchodné sprostredkovanie kultúrnych a spoločenských podujatí; obchodné sprostredkovanie reštauračných a kaviarenských služieb.

41 - Vzdelávanie, zabezpečovanie výcvikov, kurzov a školení; zábava; športová a kultúrna činnosť; organizovanie súťaží a šampionátov; prenájom štadiónov; prenájom ľadovej plochy; prenájom plochy na in-line hokej; prenájom priestorov na organizovanie športových podujatí; výchova a vzdelávanie reprezentantov; výchova a vzdelávanie športovo-talentovanej mládeže v oblasti ľadového hokeja a in-line hokeja; teoretická a metodická príprava a výchova trénerských a rozhodcovských kádrov; metodická príprava hokejových klubov a regionálnych vzávozov; vydávanie kníh, časopisov, katalógov, novín a iných periodických a neperiodických publikácií s výnimkou reklam-

ných; vydávanie online kníh a časopisov v elektronickej podobe; vzdelávanie; organizovanie a vedenie konferencií; organizovanie kurzov, kongresov, výcvikov a školení (manažérske služby); organizovanie lotérií; meranie času na športových podujatiach; služby nahrávacích štúdií; nahrávanie videopások; organizovanie a vedenie konferencií; organizovanie kultúrnych alebo vzdelávacích výstav; organizovanie športových súťaží; organizovanie živých vystúpení; zábavné parky; plánovanie a organizovanie večierok; poskytovanie elektronických publikácií online bez možnosti kopírovania; požíčovanie filmov; požíčovanie športového výstroja s výnimkou dopravných prostriedkov; praktický výcvik; organizovanie predstavení; prenájom audionahrávok; prenájom audioprístrojov; prenájom štadiónov; prevádzkovanie a prenájom športových zariadení; rezervácia vstupeniek; rozhlasová zábava; výroba rozhlasových a televíznych programov; organizovanie a vedenie seminárov; organizovanie športových súťaží; školenie; služby športovísk; televízna zábava; písanie textov okrem reklamných; zverejňovanie textov okrem reklamných; organizovanie a vedenie koncertov; výcvik; vydávanie textov s výnimkou reklamných a náborových; tvorba, požíčovanie, distribúcia videa; živé predstavenie; služby zábavných klubov; výroba rozhlasových a televíznych programov; výroba rozhlasových a televíznych relácií fotografická reportáž; fotografovanie; poskytovanie online hier z počítačovej siete; informácie o možnostiach rozptýlenia; informácie o možnostiach rekreácie a zábavy; prenájom klziskovej plochy; výchovno-zábavné klubové služby; služby na oddych a rekreáciu, poradenské, konzultačné a informačné služby týkajúce sa uvedených služieb; poskytovanie uvedených služieb a informácií aj online formou; poradenstvo a pomoc pri uvedených službách.

**(540) SLOVENSKÁ REPUBLIKA.
HOKEJOVÁ REPUBLIKA.**

(731) MS 2011, a.s., Junácka 6, 832 80 Bratislava, SK;

(740) Borec Tomáš, JUDr., Bratislava, SK;

(210) 850-2010

(220) 25.5.2010

9 (511) 18

(511) 18 - Aktovky, aktovky (školské), aktovky (kožený tovar), batohy, cestovné kufre, cestovné tašky, cestovné tašky (kožené), kabelky, kufre, kufre kožené a potiahnuté kožou, kufre z vulkanfíbra, lodné kufre, kufírik na toaletné potreby, kufíriky, nákupné tašky, náprsné tašky, tašky na náradie, plážové tašky, plecniaky, poľovnícke tašky, sieťky na nákupy, školské tašky (aktovky), športové tašky, tašky na kolieskach, tašky na nosenie detí, torby, vaky pre horolezcov, vaky pre turistov.

(540)



(731) artio s.r.o., Tomášovská 121/38, 053 11 Smižany, SK;

(210) 925-2010

(220) 7.6.2010

9 (511) 35, 36, 37

(511) 35 - Maloobchodné a/alebo veľkoobchodné služby so stavebným materiálom (kovovým a nekovovým), stavebnými strojmi, mechanizmami a nástrojmi, stavebnými konštrukciami (kovovými a nekovovými); obchodný manažment a podnikové poradenstvo; organizovanie komerčných alebo reklamných výstav a veľtrhov; prenájom kancelárskych strojov a zariadenia; poradenské služby v oblasti obchodného riadenia; sekretárske služby, sprostredkovateľne práce; obchodné sprostredkovanie služieb uvedených v triede 37.

36 - Prenájom nehnuteľností; správa nehnuteľností; sprostredkovateľská činnosť s nehnuteľnosťami; faktoring.

37 - Vykonávanie dopravných stavieb, jednoduchých stavieb, pomocné služby v oblasti dopravných stavieb - stavebný dozor, prenájom strojov a stavebných mechanizmov (bagrov, zhrňovačov, svahovačov, drvičov, cestných valcov, vibrátorov, pneumatických kladív, hydraulických kladív, pneumatikých zbijačiek), stavebné informácie, stavebná činnosť, služby stavebné a montážne vrátane stavebného autorského servisu pri stavbách z prestaviteľných dielcov, montážne stavebné práce, montovanie stavieb a interiérov, špeciálne stavebné úpravy akustických vlastností interiérov, inštalácia akustických zvukovo-izolačných panelov, montáže sadrokartónových dielcov, montáže deliacich stien a priečok, montáže sadrokartónových systémov; pokrývačské práce na strechách budov; asfaltovanie; čistenie interiérov budov; prenájom buldozérov; prenájom stavebných strojov a zariadení; stavebný dozor; demolácia budov; utesňovanie stavieb; prenájom bagrov a rýpadiel; budovanie závodov a tovární; izolovanie stavieb; montáž, údržba a opravy strojov; murárstvo; výstavba a údržba ropovodov; interiérové a exteriérové maľovanie a natieranie; klampiarstvo a inštalatérsstvo; montovanie lešení; stavebné informácie; povrchové dobývanie; čistenie exteriérov budov; montáž inžinierskych sietí, stavebné a montážne práce, trhacie práce; dozor nad stavbami.

(540)



(591) zelená, čierna

(731) TEPEN, s.r.o., Kováčska 19, 040 01 Košice, SK;

(210) 927-2010

(220) 7.6.2010

9 (511) 41

(511) 41 - Celoživotné vzdelávanie v podnikateľsko-manažérskejších a ekonomických odboroch pre absolventov vysokých a stredných škôl; vzdelávanie manažérov formou ucelených programov MBA v spolupráci so zahraničnými vzdelávacími inštitúciami; tvorba vzdelávacích projektov, plánov, postupov a posudkov (pre tretie osoby).

(540)



(591) modrá, čierna, biela

(731) Ekonomická univerzita v Bratislave, Dolnozemska cesta 1, 852 35 Bratislava, SK;

(210) 928-2010

(220) 7.6.2010

9 (511) 41

(511) 41 - Celoživotné vzdelávanie v podnikateľsko-manažérskejších a ekonomických odboroch pre absolventov vysokých a stredných škôl; vzdelávanie manažérov formou ucelených programov MBA v spolupráci so zahraničnými vzdelávacími inštitúciami; tvorba vzdelávacích projektov, plánov, postupov a posudkov (pre tretie osoby).

(540)



(591) modrá, čierna, biela

(731) Ekonomická univerzita v Bratislave, Dolnozemska cesta 1, 852 35 Bratislava, SK;

(210) 936-2010

(220) 10.6.2010

9 (511) 16, 20, 28, 35

(511) 16 - Papier a výrobky z papiera; kartón a predmety z kartónu; tlačoviny; časopisy; periodiká; knihy; knihárske výrobky; lepidlá kancelárske alebo pre domácnosť; fotografie; papiernický tovar; potreby pre umelcov; štetce; kancelárske potreby s výnimkou nábytku; učebné a školské potreby; hracie karty; obalové materiály z plastických hmôt, všetko patriace do triedy 16; školské tabule.

20 - Drobné ozdobné a podobné výrobky (korálky, príviesky) z dreva, korku, trstiny, prútia, rohoviny, kostí, slonovinej kosti, veľrybích kostí, mušlí, korytnačiny, jantáru, perlete, sépiolitu a náhradiek týchto materiálov a z plastov s výnimkou šperkov; rámy na kedy; rámy na obrazy; rámčeky na obrázky; vyšívacie rámy; detský nábytok najmä z dreva.

28 - Hry; hračky; skladačky (puzzle); športový tovar každého druhu patriaci do tejto triedy.

35 - Sprostredkovateľská činnosť v oblasti obchodu s tovarom; kancelárie zaoberajúce sa dovozom a vývozom; maloobchodné a veľkoobchodné služby s tovarmi uvedenými v triedach 16, 20 a 28 tohto zoznamu; maloobchodné a veľkoobchodné služby s tovarmi uvedenými v triedach 16, 20 a 28 tohto zoznamu prostredníctvom internetu; marketing; reklama; propagácia a inzercia prostredníctvom všetkých druhov médií; rozširovanie reklamných a darčkových predmetov; výstavná činnosť na komerčné účely.

(540)



(591) žltá, červená, čierna, biela

(731) OLYMPTOY s.r.o., K Žižkovu 9, 190 00 Praha, CZ;

(740) Máčajová Mária, Ing., Nitra, SK;

(210) 1031-2010

(220) 24.6.2010

9 (511) 16, 35, 40, 41

(511) 16 - Publikácie periodické, neperiodické; periodické a neperiodické tlačoviny; knihy; knihársky materiál; knižné záložky; časopisy; tlačoviny; brožúry; letáky; informačné a propagačné materiály v papierovej forme; plagáty; pohľadnice; korešpondenčné lístky, listový papier, kalendáre; príručky; prospekty; propagačné materiály a predmety z papiera a plastických hmôt patriace do tejto triedy, najmä brožúry, letáky, obtačky; publikácie; reklamné tabule z papiera, kartónu alebo lepenky; ročenky; obežníky; papiernické výrobky; knihárske výrobky; fotografie; samolepky; obalový materiál z papiera a plastických hmôt patriaci do tejto triedy; papierové maľovanky a vystrihovačky. 35 - Reklamná a inzertná činnosť; komerčné informačné kancelárie; informačné služby v oblasti reklamy, inzercie a marketingu; obchodné a podnikateľské informácie; usporadúvanie reklamných a obchodných výstav, kopírovanie alebo rozmnožovanie dokumentov; lepenie plagátov; reklama; organizovanie výstav na obchodné a reklamné účely; distribúcia tovarov na reklamné účely; reklama; rozširovanie reklamných materiálov zákazníkom (letáky prospekty, tlačivá, vzorky); vydávanie, aktualizovanie reklamných materiálov; rozširovanie reklamných oznamov; zásielkové reklamné služby; spracovanie textov; prieskum verejnej mienky; rozširovanie reklamných alebo inzertných oznamov, vzťahy s verejnosťou (prieskum vzťahov medzi podnikmi, inštitúciami a spoločenským prostredím); obchodné sprostredkovanie služieb uvedených v triedach 35, 40 a 41; sprostredkovanie obchodovania s tovarmi; správa informácií.

40 - Tlač, tlačenie; polygrafické služby všetkých druhov zahrnuté v tejto triede, najmä polygrafické tlačiarske služby; odborné služby týkajúce sa tlače, tlačenia, polygrafických služieb; polygrafické rozmnožovacie služby.

41 - Organizovanie a vedenie konferencií; organizovanie vedomostných alebo zábavných súťaží, organizovanie kurzov, kongresov, výcvikov a školení (manažérske služby); nakladateľská, vydavateľská činnosť v odbore zábavných, odborných, spravodajských a vzdelávacích tlačovín, publikácií, vydávanie publikácií; publikačná činnosť s výnimkou vydávania reklamných publikácií; elektronická edičná činnosť v malom (DTP služby); zverejňovanie textov okrem reklamných; online vydávanie kníh a časopisov v elektronickej forme; vydávanie kníh, periodických a neperiodických publikácií; vydávanie publikácií na CD a DVD nosičoch, magnetických kazetách a videokazetách; vydavateľská činnosť s výnimkou vydávania reklamných alebo náborových textov; akadémie (vzdelávanie); informácie o možnostiach rozptýlenia; informácie o možnostiach zábavy; informácie o výchove a vzdelávaní; výchovno-zábavné klubové služby; organizovanie a vedenie konferencií, kolokvií, kongresov, seminárov a sympózií; organizovanie kultúrnych alebo vzdelávacích výstav; organizovanie športových súťaží; organizovanie živých vystúpení; plánovanie a organizovanie večierkov; služby na oddych a rekreáciu; rezervácia vstupeniek; školenie; výroba videofilmov; výroba divadelných alebo iných predstavení; výroba dokumentárnych filmov a expozícií; výroba rozhlasových a televíznych programov; zábava, pobavenie; živé predstavenie; digitálna tvorba obrazov na výstupných zariadeniach, fotografická reportáž; fotografovanie; reportérske služby; informácie o možnostiach rekreácie, informácie o možnostiach zábavy; informácie o výchove a vzdelávaní; organizovanie kultúrnych alebo vzdelávacích výstav; organizačné zabezpečenie výstav kultúrnych a vzdelávacích; prevádzkovanie zábavných klubov; prevádzkovanie a prenájom športových zariadení; služby športovísk; rezervácia vstupeniek na predstavenia; poradenské, konzultačné a informačné služby týkajúce sa uvedených služieb; poskytovanie uvedených služieb a informácií aj online formou z počítačovej databázy alebo z internetu; poradenstvo a pomoc pri uvedených službách.

(540) in.ba

(731) Hrubá Henrieta, PhDr., Maďarská 62, 851 10 Bratislava, SK;

(740) Brichtová Tatiana, JUDr., Bratislava, SK;

(210) 1045-2010

(220) 25.6.2010

9 (511) 33

(511) 33 - Bylinné likéry.

(540)



(591) čierna, biela, červená, sivá, zlato-medená, tmavo-hnedá, svetlohnedá

(731) ST. NICOLAUS a.s., 1. mája 113, 031 28 Liptovský Mikuláš, SK;

(740) G. Lehnert, k. s., Bratislava 1, SK;

(210) 1048-2010

(220) 25.6.2010

9 (511) 33

(511) 33 - Ovocný destilovaný nápoj z jabĺk, sliviek a hrušiek.

(540)



(591) tmavozelená, zelená, žltô-zelená, ružová, červená, modrá, biela, žltô-hnedá, oranžová, oranžovo-hnedá, tmavočervená, hnedá, čierna

(731) ST. NICOLAUS, a. s., 1. mája 113, 031 28 Liptovský Mikuláš, SK;

(740) G. Lehnert, k. s., Bratislava 1, SK;

(210) 1101-2010

(220) 27.10.2003

9 (511) 1, 3, 5

(511) 1 - Chemikálie používané v priemysle; zlúčeniny na báze anorganických peroxidov; chemikálie na úpravu vody (používané v priemysle).

3 - Bieliace a iné prípravky na pranie a čistenie bielizne; prípravky na čistenie, leštenie, odmasťovanie a brúsenie; detergenty s výnimkou detergentov na použitie vo výrobnom procese a na lekárske účely.

5 - Hygienické výrobky na lekárske použitie; dezinfekčné prípravky.

(540) EURECO

(641) 003449667, 27.10.2003

(731) SOLVAY Sociétés Anonyme, rue du Prince Albert, 33, 1050 Bruxelles, BE;

(740) ROTT, RŮŽIČKA & GUTTMANN, Bratislava, SK;

(210) 1114-2010

(220) 2.7.2010

9 (511) 20, 21, 36

(511) 20 - Nábytok, zrkadlá, rámy na obrazy; výrobky (nezahnuté do iných tried) z dreva, korku, trstiny, prútia, rohoviny, kostí, slonovinovej kosti, veľrybích kostí, mušlí, korytnačiny, jantáru, perlete, sépiolitu a náhradiek týchto materiálov a z plastov.
21 - Domáce a kuchynské potreby a nádoby; hrebene a špongie; kefy, štetky a štetce okrem maliarskych; materiály na výrobu kief; prostriedky a pomôcky na čistenie; oceľová vlna a drôtenky; surové sklo a sklo ako polotovar okrem skla pre stavebníctvo; výrobky zo skla, porcelánu a kamenniny, ktoré nie sú zahrnuté v iných triedach.

36 - Poisťovníctvo; finančné služby; peňažníctvo; sprostredkovateľská činnosť v oblasti nehnuteľností.

(540)



(591) fialová, čierna

(731) OKdom s.r.o., J. Bánika 4, 960 01 Zvolen, SK;

(210) 1128-2010

(220) 7.7.2010

9 (511) 35, 36, 37, 38, 39, 41, 42

(511) 35 - Reklamné agentúry, analýzy nákladov, grafická úprava tlačovín na reklamné účely, hospodárske, ekonomické predpovede, vyhľadávanie informácií v počítačových súboroch (pre zákazníkov), obchodné alebo podnikateľské informácie; komerčné informačné kancelárie, kopírovanie alebo rozmnožovanie dokumentov, marketingové štúdie, profesionálne obchodné alebo podnikateľské poradenstvo, poskytovanie obchodných alebo podnikateľských informácií, obchodný alebo podnikateľský prieskum, obchodný manažment a podnikové poradenstvo, organizovanie komerčných alebo reklamných výstav a veľtrhov, organizovanie výstav na komerčné alebo reklamné účely, personálne poradenstvo, zbieranie údajov do počítačových databáz, zoraďovanie údajov v počítačových databázach, pomoc pri riadení priemyselných alebo obchodných podnikov, poradenstvo pri vedení podnikov, odborné obchodné poradenstvo, hospodárske alebo ekonomické predpovede, prenájom reklamných materiálov, prieskum verejnej mienky, public relations, reklama, (online) na počítačovej komunikačnej sieti, rozširovanie reklamných materiálov zákazníkom (letáky, prospekty, tlačoviny, vzorky), vydávanie a aktualizovanie reklamných materiálov, rozširovanie reklamných oznamov, zásielkové reklamné služby, uverejňovanie reklamných textov, reprografia dokumentov, poskytovanie pomoci pri riadení obchodných alebo priemyselných podnikov, rozhlasová reklama, štatistické kompilácie, televízna reklama, vydávanie a aktualizovanie reklamných materiálov, vyhľadávanie informácií v počítačových súboroch (pre zákazníkov), vylepovanie plagátov, zbieranie údajov do počítačových databáz, zoraďovanie údajov v počítačových databázach.

36 - Finančné analýzy, finančné informácie, finančné poradenstvo, finančné konzultačné služby, organizovanie dobročinných zbierok, organizovanie zbierok.

37 - Budovanie závodov a tovární.

38 - Počítačová komunikácia, komunikácia pomocou počítačových terminálov, prenos správ a obrazových informácií pomocou počítača, spravodajské agentúry, výzvy (rádiom, telefónom alebo inými elektronickými komunikačnými prostriedkami).

39 - Informácie o doprave, informácie o preprave.

41 - Akadémie (vzdelávanie), organizovanie a vedenie konferencií, organizovanie a vedenie kongresov, organizovanie a vedenie seminárov, organizovanie a vedenie sympózií, organizovanie kultúrnych alebo vzdelávacích výstav, pedagogické

informácie, vydávanie kníh, vydávanie textov s výnimkou reklamných alebo náborových, vydávanie (online) kníh a časopisov v elektronickej forme, vyučovanie, vzdelávanie.

42 - Aktualizovanie počítačových programov, obnovenie počítačových databáz, počítačové programovanie, aktualizovanie počítačových programov, poradenstvo v oblasti počítačových programov, návrh počítačových systémov, poradenské služby v oblasti počítačového hardvéru, poradenstvo v oblasti počítačového hardvéru, poradenstvo v oblasti počítačových programov, prevod a konverzia počítačových programov a údajov (okrem fyzickej konverzie), prevod údajov alebo dokumentov z fyzických médií na elektronické médiá, štúdie technických projektov, technický prieskum, tvorba softvéru, výskum v oblasti ochrany životného prostredia, biologický výskum, strojársky výskum.

(540) **Dunajský vedomostný klaster**

(731) Poláček Peter, Ing., Tatranská 36, 940 01 Nové Zámky, SK;

(210) 1129-2010

(220) 7.7.2010

9 (511) 35, 36, 37, 38, 39, 41, 42

(511) 35 - Reklamné agentúry, analýzy nákladov, grafická úprava tlačovín na reklamné účely, hospodárske, ekonomické predpovede, vyhľadávanie informácií v počítačových súboroch (pre zákazníkov), obchodné alebo podnikateľské informácie; komerčné informačné kancelárie, kopírovanie alebo rozmnožovanie dokumentov, marketingové štúdie, profesionálne obchodné alebo podnikateľské poradenstvo, poskytovanie obchodných alebo podnikateľských informácií, obchodný alebo podnikateľský prieskum, obchodný manažment a podnikové poradenstvo, organizovanie komerčných alebo reklamných výstav a veľtrhov, organizovanie výstav na komerčné alebo reklamné účely, personálne poradenstvo, zbieranie údajov do počítačových databáz, zoraďovanie údajov v počítačových databázach, pomoc pri riadení priemyselných alebo obchodných podnikov, poradenstvo pri vedení podnikov, odborné obchodné poradenstvo, hospodárske alebo ekonomické predpovede, prenájom reklamných materiálov, prieskum verejnej mienky, public relations, reklama, (online) na počítačovej komunikačnej sieti, rozširovanie reklamných materiálov zákazníkom (letáky, prospekty, tlačoviny, vzorky), vydávanie a aktualizovanie reklamných materiálov, rozširovanie reklamných oznamov, zásielkové reklamné služby, uverejňovanie reklamných textov, reprografia dokumentov, poskytovanie pomoci pri riadení obchodných alebo priemyselných podnikov, rozhlasová reklama, štatistické kompilácie, televízna reklama, vydávanie a aktualizovanie reklamných materiálov, vyhľadávanie informácií v počítačových súboroch (pre zákazníkov), vylepovanie plagátov, zbieranie údajov do počítačových databáz, zoraďovanie údajov v počítačových databázach.

36 - Finančné analýzy, finančné informácie, finančné poradenstvo, finančné konzultačné služby, organizovanie dobročinných zbierok, organizovanie zbierok.

37 - Budovanie závodov a tovární.

38 - Počítačová komunikácia, komunikácia pomocou počítačových terminálov, prenos správ a obrazových informácií pomocou počítača, spravodajské agentúry, výzvy (rádiom, telefónom alebo inými elektronickými komunikačnými prostriedkami).

39 - Informácie o doprave, informácie o preprave.

41 - Akadémie (vzdelávanie), organizovanie a vedenie konferencií, organizovanie a vedenie kongresov, organizovanie a vedenie seminárov, organizovanie a vedenie sympózií, organizovanie kultúrnych alebo vzdelávacích výstav, pedagogické informácie, vydávanie kníh, vydávanie textov s výnimkou reklamných alebo náborových, vydávanie (online) kníh a časopisov v elektronickej forme, vyučovanie, vzdelávanie.

42 - Aktualizovanie počítačových programov, obnovenie počítačových databáz, počítačové programovanie, aktualizovanie počítačových programov, poradenstvo v oblasti počítačových programov, návrh počítačových systémov, poradenské služby v oblasti počítačového hardvéru, poradenstvo v oblasti počítačového hardvéru, poradenstvo v oblasti počítačových programov, prevod a konverzia počítačových programov a údajov (okrem fyzickej konverzie), prevod údajov alebo dokumentov z fyzických médií na elektronické médiá, štúdie technických projektov, technický prieskum, tvorba softvéru, výskum v oblasti ochrany životného prostredia, biologický výskum, strojársky výskum.

(540) Dunajský klaster

(731) Poláček Peter, Ing., Tatranská 36, 940 01 Nové Zámky, SK;

(210) 1130-2010

(220) 7.7.2010

9 (511) 35, 36, 37, 38, 39, 41, 42

(511) 35 - Reklamné agentúry, analýzy nákladov, grafická úprava tlačovín na reklamné účely, hospodárske, ekonomické predpovede, vyhľadávanie informácií v počítačových súboroch (pre zákazníkov), obchodné alebo podnikateľské informácie; komerčné informačné kancelárie, kopírovanie alebo rozmnožovanie dokumentov, marketingové štúdie, profesionálne obchodné alebo podnikateľské poradenstvo, poskytovanie obchodných alebo podnikateľských informácií, obchodný alebo podnikateľský prieskum, obchodný manažment a podnikové poradenstvo, organizovanie komerčných alebo reklamných výstav a veľtrhov, organizovanie výstav na komerčné alebo reklamné účely, personálne poradenstvo, zbieranie údajov do počítačových databáz, zoraďovanie údajov v počítačových databázach, pomoc pri riadení priemyselných alebo obchodných podnikov, poradenstvo pri vedení podnikov, odborné obchodné poradenstvo, hospodárske alebo ekonomické predpovede, prenájom reklamných materiálov, prieskum verejnej mienky, public relations, reklama, (online) na počítačovej komunikačnej sieti, rozširovanie reklamných materiálov zákazníkom (letáky, prospekty, tlačoviny, vzorky), vydávanie a aktualizovanie reklamných materiálov, rozširovanie reklamných oznamov, zásielkové reklamné služby, uverejňovanie reklamných textov, reprografia do-

kumentov, poskytovanie pomoci pri riadení obchodných alebo priemyselných podnikov, rozhlasová reklama, štatistické kompilácie, televízna reklama, vydávanie a aktualizovanie reklamných materiálov, vyhľadávanie informácií v počítačových súboroch (pre zákazníkov), vylepovanie plagátov, zbieranie údajov do počítačových databáz, zoraďovanie údajov v počítačových databázach.

36 - Finančné analýzy, finančné informácie, finančné poradenstvo, finančné konzultačné služby, organizovanie dobročinných zbierok, organizovanie zbierok.

37 - Budovanie závodov a tovární.

38 - Počítačová komunikácia, komunikácia pomocou počítačových terminálov, prenos správ a obrazových informácií pomocou počítača, spravodajské agentúry, výzvy (rádiom, telefónom alebo inými elektronickými komunikačnými prostriedkami).

39 - Informácie o doprave, informácie o preprave.

41 - Akadémie (vzdelávanie), organizovanie a vedenie konferencií, organizovanie a vedenie kongresov, organizovanie a vedenie seminárov, organizovanie a vedenie sympózií, organizovanie kultúrnych alebo vzdelávacích výstav, pedagogické informácie, vydávanie kníh, vydávanie textov s výnimkou reklamných alebo náborových, vydávanie (online) kníh a časopisov v elektronickej forme, vyučovanie, vzdelávanie.

42 - Aktualizovanie počítačových programov, obnovenie počítačových databáz, počítačové programovanie, aktualizovanie počítačových programov, poradenstvo v oblasti počítačových programov, návrh počítačových systémov, poradenské služby v oblasti počítačového hardvéru, poradenstvo v oblasti počítačového hardvéru, poradenstvo v oblasti počítačových programov, prevod a konverzia počítačových programov a údajov (okrem fyzickej konverzie), prevod údajov alebo dokumentov z fyzických médií na elektronické médiá, štúdie technických projektov, technický prieskum, tvorba softvéru, výskum v oblasti ochrany životného prostredia, biologický výskum, strojársky výskum.

(540) www.dunajskyvedomostnyklaster.eu

(731) Poláček Peter, Ing., Tatranská 36, 940 01 Nové Zámky, SK;

(210) 1131-2010

(220) 7.7.2010

9 (511) 35, 36, 37, 38, 39, 41, 42

(511) 35 - Reklamné agentúry, analýzy nákladov, grafická úprava tlačovín na reklamné účely, hospodárske, ekonomické predpovede, vyhľadávanie informácií v počítačových súboroch (pre zákazníkov), obchodné alebo podnikateľské informácie; komerčné informačné kancelárie, kopírovanie alebo rozmnožovanie dokumentov, marketingové štúdie, profesionálne obchodné alebo podnikateľské poradenstvo, poskytovanie obchodných alebo podnikateľských informácií, obchodný alebo podnikateľský prieskum, obchodný manažment a podnikové poradenstvo, organizovanie komerčných alebo reklamných výstav a veľtrhov, organizovanie výstav na komerčné alebo reklamné účely, personálne poradenstvo, zbieranie údajov do počítačových databáz, zoraďovanie údajov v počítačových databázach, pomoc pri riadení priemy-

selných alebo obchodných podnikov, poradenstvo pri vedení podnikov, odborné obchodné poradenstvo, hospodárske alebo ekonomické predpovede, prenájom reklamných materiálov, prieskum verejnej mienky, public relations, reklama, (online) na počítačovej komunikačnej sieti, rozširovanie reklamných materiálov zákazníkom (letáky, prospekty, tlačoviny, vzorky), vydávanie a aktualizovanie reklamných materiálov, rozširovanie reklamných oznamov, zásielkové reklamné služby, uverejňovanie reklamných textov, reprografia dokumentov, poskytovanie pomoci pri riadení obchodných alebo priemyselných podnikov, rozhlasová reklama, štatistické kompilácie, televízna reklama, vydávanie a aktualizovanie reklamných materiálov, vyhľadávanie informácií v počítačových súboroch (pre zákazníkov), vylepovanie plagátov, zbieranie údajov do počítačových databáz, zoraďovanie údajov v počítačových databázach.

36 - Finančné analýzy, finančné informácie, finančné poradenstvo, finančné konzultačné služby, organizovanie dobročinných zbierok, organizovanie zbierok.

37 - Budovanie závodov a tovární.

38 - Počítačová komunikácia, komunikácia pomocou počítačových terminálov, prenos správ a obrazových informácií pomocou počítača, spravodajské agentúry, výzvy (rádiom, telefónom alebo inými elektronickými komunikačnými prostriedkami).

39 - Informácie o doprave, informácie o preprave.

41 - Akadémie (vzdelávanie), organizovanie a vedenie konferencií, organizovanie a vedenie kongresov, organizovanie a vedenie seminárov, organizovanie a vedenie sympózií, organizovanie kultúrnych alebo vzdelávacích výstav, pedagogické informácie, vydávanie kníh, vydávanie textov s výnimkou reklamných alebo náborových, vydávanie (online) kníh a časopisov v elektronickej forme, vyučovanie, vzdelávanie.

42 - Aktualizovanie počítačových programov, obnovenie počítačových databáz, počítačové programovanie, aktualizovanie počítačových programov, poradenstvo v oblasti počítačových programov, návrh počítačových systémov, poradenské služby v oblasti počítačového hardvéru, poradenstvo v oblasti počítačového hardvéru, poradenstvo v oblasti počítačových programov, prevod a konverzia počítačových programov a údajov (okrem fyzickej konverzie), prevod údajov alebo dokumentov z fyzických médií na elektronické médiá, štúdie technických projektov, technický prieskum, tvorba softvéru, výskum v oblasti ochrany životného prostredia, biologický výskum, strojársky výskum.

(540) Danube Knowledge Cluster

(731) Poláček Peter, Ing., Tatranská 36, 940 01 Nové Zámky, SK;

(210) 1133-2010

(220) 7.7.2010

9 (511) 5

(511) 5 - Výrobky na hubenie živočíšnych škodcov; fungicídy, herbicídy.

(540) CHAMPION

(731) Nufarm, 28, boulevard Camélinat, 92230 Gennevilliers, FR;

(740) Hörmannová Zuzana, Ing., Bratislava, SK;

(210) 1173-2010

(220) 14.7.2010

9 (511) 36

(511) 36 - Finančné analýzy; investovanie kapitálu.

(540)



(591) červená, modrá, čierna, zlatá, strieborná

(731) Chlebkík Juraj, Partizánska 863/103, 911 01 Trenčín, SK;

(210) 1186-2010

(220) 19.7.2010

9 (511) 29, 30, 32, 33, 43

(511) 29 - Mäso, ryby, hydina a zverina (všetko nie živé, ako potraviny); mäsové výtázky; konzervované, sušené a tepelne spracované ovocie a zelenina; rôsoly, džemy, marmelády, ovocné zaváraniny, ovocné pretlaky; mlieko a mliečne výrobky; jedlé oleje a tuky; výtázky z chalúh ako potrava, chuťovky na báze ovocia, konzervované hľuzovky, zemiakové hranolčeky, hydina, nie živa, jedlá na báze kvasenej zeleniny (kimchi), jogurt, kakaové maslo, kandizované ovocie, kaviár, klobásy, salámy, párky, koncentrované vývary, kôrovce (s výnimkou živých), krevety, nie živé, krokety, krvavá jaternica, krvavnica, kyslá kapusta, mäkkýše (neživé), spracované mandle, mliečne nápoje (s vysokým obsahom mlieka), grilované morské riasy, jedlý olivový olej, oriešky spracované, ovocie naložené v alkohole, zavárané presladené ovocie, zavárané sladené ovocie, ovocie (kompóty), ovocná dreň, ovocné rôsoly, ovocné šaláty, paradajková šťava na varenie, paradajkový pretlak, pečevňová paštéta, pečienka, polievky, potraviny z rýb, raky (s výnimkou živých), ovocné šaláty, šampiňóny konzervované, šľahačka, slimačie vajcia (na konzumáciu), smotana, sušené vajcia, vaječný bielok a žltok; syry, tofu, údeniny, vývar (bujón), vývary, zelenina v štíplavom náleve, konzervovaná zelenina, sušená zelenina, varená zelenina, zeleninové šaláty, zemiakové lupienky a vločky a jedlá z nich pripravené.

30 - Ryža, maniok, ságo, múka a výrobky z obilnia, med, melasový sirup; kvasnice, prášky do pečiva; soľ, horčica; ocot, omáčky ako chuťové prísady; korenie; chuťovky na báze cereálií, cestoviny, chaluhy, vodné riasy, dresingy do šalátov, múčne jedlá, kandis ako potrava, kečup, koláče s plnkou, koreniny, anglický krém, kukuričné vločky, ľad (prírodný alebo umelý), lístkové cesto, lupienky, vločky obilninové, makaróny, marcipán, mäsové šťavy, mliečne čokoládové nápoje, mliečne kakaové nápoje, mliečne kávové nápoje, výrobky z múky, prísady do nápojov iné ako esencie, prípravky z obilnín, oblátky, omáčky (prílohy jedál), ovocné želé (cukrovinky), ovsená potrava, palacinky, paradajková omáčka, perníky, medovníky, pirohy (cestoviny), pirožky s mäsom, pizza, príchute do potravín s výnimkou esencií a éterických olejov; príchute s výnimkou éterických olejov, quiches (pečivo), ravioly, rezance, sendviče, šerbety (zmrzlinové nápoje), prírodné sladidlá, suši, kukuričné vločky, ovsené vločky.

32 - Sladové a zázvorové pivo; minerálne a sýtené vody a iné nealkoholické nápoje; ovocné nápoje, ovocné džúsy a ovocné šťavy (všetko nealkoholické); sirupy a iné prípravky na výrobu nápojov; aperitív nealkoholický, citronády, hrozňový mušt (nekvasený), koktail nealkoholický, kvas (nealkoholický nápoj), medové nealkoholické nápoje, minerálne vody (nápoje), mušty, nápoje izotonické, prípravky na výrobu nápojov, srvátkové nápoje, nealkoholické ovocné nápoje, nealkoholické výťažky z ovocia, ovocné džúsy, príchute na výrobu nápojov, šerbety (ovocné nápoje), sirupy na výrobu nápojov, sóda, stolové vody, sýtená voda, zeleninové džúsy (nápoje).

33 - Alkoholické nápoje s výnimkou piva; alkoholové extrakty, aperitívy (s obsahom alkoholu), brandy, vínovica, destilované nápoje, slivovica, hruškovica, čerešňovica, kalvados; džin a borovička; koktaily (s obsahom alkoholu), liehoviny, likéry, medovina, alkoholické nápoje obsahujúce ovocie, hrozňové víno a šumivé víno; vodka a whisky.
43 - Reštauračné služby (strava); prechodné ubytovanie; služby barov, bufety (rýchle občerstvenie), hotelierske služby, jedálne a závodné jedálne, kaviarne, penzióny; prenájom stoličiek, stolov, obrusov a sklenených výrobkov; príprava a dodávka jedál na objednávku do domu, príprava a podávanie občerstvenia a stravy u zákazníka (party servis - stravovanie), samoobslužné reštaurácie.

(540)



- (591) zelená, ružová
(731) Kopiar René, Hviezdoslavova 2159, 955 01 Topoľčany, SK;
(740) Kotešovský Peter, Topoľčany, SK;

(210) 1192-2010

(220) 20.7.2010

9 (511) 35, 36, 41

(511) 35 - Pomoc pri riadení obchodnej činnosti; poradenstvo v obchodnej činnosti; poradenstvo pri vedení podnikov; zbieranie údajov do počítačových databáz; zoraďovanie údajov v počítačových databázach.

36 - Informácie o poistení; konzultačné služby v oblasti poisťovníctva; poistenie proti nehodám; uzatváranie poisťiek; poradenstvo v oblasti poistenia; poisťno-technické služby (štatistika); sprostredkovanie poistenia.

41 - Organizovanie a vedenie seminárov; školenie, vzdelávanie.

(540)



- (591) červená, biela
(731) Genertel Biztosító Zrt., Dévai u. 26-28, HU-1134 Budapest, HU;
(740) Cibul'a Martin, JUDr., Liptovský Mikuláš, SK;

(210) 1194-2010

(220) 20.7.2010

9 (511) 35, 36, 41

(511) 35 - Pomoc pri riadení obchodnej činnosti; poradenstvo v obchodnej činnosti; poradenstvo pri vedení podnikov; zbieranie údajov do počítačových databáz; zoraďovanie údajov v počítačových databázach.

36 - Informácie o poistení; konzultačné služby v oblasti poisťovníctva; poistenie proti nehodám; uzatváranie poisťiek; poradenstvo v oblasti poistenia; poisťno-technické služby (štatistika); sprostredkovanie poistenia.

41 - Organizovanie a vedenie seminárov; školenie, vzdelávanie.

(540)



- (591) červená, biela
(731) Genertel Biztosító Zrt., Dévai u. 26-28, HU-1134 Budapest, HU;
(740) Cibul'a Martin, JUDr., Liptovský Mikuláš, SK;

(210) 1198-2010

(220) 21.7.2010

9 (511) 1, 3, 5, 29, 30, 32, 35

(511) 1 - Soľ, umelé sladidlá.

3 - Prísady, esencie do nápojov, aromatické látky (esencie); aromatické látky do nápojov (esenciálne oleje); aromatické látky do zákuskov.

5 - Jedlé rastlinné vlákny s výnimkou požívateľín; cukrovinky s liečivými prísadami; vitamínové prípravky.

29 - Pektín na ľudskú spotrebu.

30 - Koreniny; kuchynská soľ; soľ na konzervovanie potravín; cukríky; cukrovinky; zahusťovacie prípravky na kuchynské použitie; korenie; puding; príchute (arómy).

32 - Sirupy na výrobu nápojov; sirupy na výrobu malinoviek; nealkoholické nápoje; prášky na výrobu šumivých nápojov; prášky na prípravu šumivých nápojov; pastilky na výrobu šumivých nápojov; prípravky na výrobu šumivých nápojov.

35 - Sprostredkovanie obchodu s potravinárskym tovarom a sladidlami.

(540) BIJODAR

- (731) TOLLDY&GO, s.r.o., Hlavná 60, 919 26 Zavar, SK;

(210) 1199-2010

(220) 21.7.2010

9 (511) 39, 41, 43

(511) 39 - Organizovanie exkurzií, organizovanie ciest, turistické prehliadky, organizovanie výletov.

41 - Služby v kempingoch so športovým programom, výchovno-zábavné klubové služby, kluby zdravia (telesné cvičenia), organizácia a vedenie dielní na výučbu, organizovanie a vedenie koncertov, organizovanie a vedenie konferencií, organizovanie a vedenie kongresov, organizovanie kultúrnych alebo vzdelávacích výstav, organizovanie športových súťaží, organizovanie súťaží (vedomostných alebo zábavných), organizovanie živých vy-

stúpení, pedagogické informácie, plánovanie a organizovanie večierkov, detské škôlky, informácie o výchove a vzdelávaní, požičiavanie športového výstroja s výnimkou dopravných prostriedkov, praktický výcvik (ukážky), služby prázdninových táborov (zábava), služby poskytované prázdninovými tábormi (zábava), prevádzkovanie karaoke, prevádzkovanie športových zariadení, informácie o možnostiach rekreácie, služby na oddych a rekreáciu, školenie, skúšanie, preskúšavanie (pedagogická činnosť), telesné cvičenie, vyučovanie, vzdelávanie, zábava, pobavenie.

43 - Ubytovacie služby prázdninových táborov, prevádzkovanie kempingov, detské jasle, jedálne a závodné jedálne, prenájom prechodného ubytovania, prenájom turistických stanov, rezervácia prechodného ubytovania.

(540)



- (591) žltozelená, zelená, tmavozelená, biela
 (731) City Camp, s. r. o., Lužná 10, 851 04 Bratislava, SK;
 (740) Šoltýs Andrej, Mgr., Bratislava, SK;

(210) 1204-2010

(220) 21.7.2010

9 (511) 3, 5, 16, 35, 36, 37, 41, 44

- (511) 3 - Kozmetické a masáže prípravky uvedené v tejto triede; čistiace a leštiace prípravky uvedené v tejto triede; éterické oleje; éterické esencie.
 5 - Farmaceutické a zdravotnícke prípravky; liečivé substancie na humánne použitie; prípravky a substancie na veterinárne použitie; lekárnické výrobky, veterinárske výrobky, hygienické výrobky na lekárske účely; lieky, veterinárne prípravky, zdravotnícke prípravky; dietetické látky prispôbené na lekárske účely; potrava pre dojčatá; náplasti, obväzový materiál; hmoty na plombovanie zubov a zubné vosky; dezinfekčné prostriedky; prípravky na ničenie škodcov; fungicídy, herbicídy; doplnky stravy pozostávajúce z vitamínov, minerálov, liečivých rastlín (byliniek), všetko vo forme tabliet a esencií; potravinárske minerálne prípravky; vitamínové prípravky; dietetické substancie používané na lekárske účely; doplnky k výžive na lekárske účely, rastlinné substancie na lekárske účely; liečivé rastliny, výrobky a prípravky z nich; liečivé byliny, výrobky a prípravky z nich; potravinové prípravky a doplnky všetkých druhov ako posilňujúce požívateľiny na lekárske účely; doplnková výživa na liečebné účely; posilňujúce prípravky na lekárske účely; prípravky obsahujúce biochemické katalyzátory na lekárske účely, najmä pre fyzicky aktívne osoby, rekonvalescentov a chorých; farmaceutické a liečebné prípravky na humánne použitie; liečebné rastlinné výťažky, extrakty na lekárske účely, esencie na lekárske účely, koncentráty a éterické oleje na lekárske účely; medicínálne emulzie, medicínálne čaje, balzamy na lekárske účely; cukrovinky s liečivými prísadami; liečivé korene, liečivé čaje, bylinkové čaje na lekárske

účely; jedlé rastlinné vlákno s výnimkou výživných; dietetické látky a potraviny upravené na lekárske účely; potravinové prípravky a doplnky ako posilňujúce požívateľiny v každej forme na lekárske účely; dietetické výrobky, a to dietetické pečivo na lekárske účely a žuvačky na lekárske účely; pastilky a kapsuly na farmaceutické účely.

16 - Firemné listiny, papiernický tovar, papierové propagačné materiály, informačné brožúry, fotografie, katalógy, kalendáre, mapy, knihy, noviny, časopisy, tlačivá, etikety, nálepky, lepiace štítky, papierové obrúsky, papierové podložky pod poháre.
 35 - Maloobchodná činnosť s textilnými výrobkami, s odevnými výrobkami, s kozmetickými výrobkami, s masážnymi prípravkami, s potravinárskymi výrobkami, s farmaceutickými a zdravotníckymi prípravkami; esenciami zo živých rastlín, dietetickými látkami prispôbenými na lekárske účely, s diagnostickými prístrojmi na lekárske účely, kardiostimulátormi, so zariadeniami na premiestňovanie invalidov, s dezinfekčnými prostriedkami, náplastami, obväzovým materiálom, so sanitárnymi prípravkami na liečebné účely a osobnú hygienu, s prístrojmi a nástrojmi chirurgickými a lekárskymi, s gumenými hygienickými pomôckami, s aminokyselinami na lekárske účely, s doplnkami výživy na lekárske účely, s ortopedickými pomôckami, so šijacím materiálom, so špeciálnym nábytkom na lekárske použitie, s vysušenými obväzmi a bandážami; činnosti reklamnej agentúry, rozširovanie, vydávanie a aktualizovanie reklamných materiálov, prenájom reklamných priestorov a plôch, prenájom reklamných materiálov, zásielkové reklamné služby, uverejňovanie reklamných textov, prenájom kancelárskych strojov a zariadení, aranžovanie výkladov, analýzy nákladov, inzertné činnosti, obchodný alebo podnikateľský prieskum, poradenstvo v obchodnej činnosti, prenájom kancelárskych strojov a zariadení, obchodný manažment a podnikové poradenstvo, organizovanie výstav na obchodné a reklamné účely, odborné obchodné poradenstvo, prieskum trhu, prieskum verejnej mienky, sekretárske služby, účtovníctvo, vedenie účtovných kníh, marketingové štúdie.

36 - Finančné informácie, finančné poradenstvo, služby v oblasti finančnictva, faktoring a forfajting, finančný lízing, platenie na splátky, prenájom nehnuteľností, správa nehnuteľností, prenájom kancelárskych priestorov.

37 - Interiérové a exteriérové maľovanie a natieranie, upratovacie práce uvedené v tejto triede, čistenie, chemické čistenie, čistenie automobilov, čistenie vagónov, čistenie ciest, čistenie komínov, čistenie kotlov, čistenie okien, čistenie exteriérov budov, čistenie interiérov, čistenie šatstva, oprava šatstva, žehlenie bielizne, mangľovanie, opravy odevov, pranie; prenájom čistiacich strojov; deratizácia, dezinfekcia, dezinfekcia.

41 - Vydavateľská a nakladateľská činnosť; vydávanie kníh, časopisov, periodicky vychádzajúcich tlačovín, zborníkov, tvorba a vydávanie textov s výnimkou reklamných alebo náborových, vydávanie nekopírovateľných elektronických publikácií, elektronická edičná činnosť - DPT služby; organizovanie živých predstavení, módnych prehliadok, večierkov, školení, kurzov, vedeckých konferencií, odborných seminárov, výstav a predaj-

ných výstav, vzdelávacie služby v prekladateľskej a tlmočnickej oblasti; tlmočnicke a prekladateľské služby; služby fitnesscentier umožňujúce telesné cvičenie.

44 - Zdravotnícke a lekárske služby uvedené v tejto triede, kozmetické a vizážistické služby uvedené v tejto triede, salóny krásy, verejné kúpele na hygienické účely, kadernícke salóny, parné kúpele, masáže, manikúra, implantácie vlasov, fyzioterapia, fyzikálna terapia, aromaterapeutické služby, masérské služby, regeneračné a relaxačné služby fitnesscentier na relaxačné účely, služby zariadení na regeneráciu a rekondíciu uvedené v tejto triede, poskytovanie odborného zdravotného poradenstva, poradenská činnosť v oblasti alternatívnej medicíny; poradenstvo v oblasti zdravotníckych, kozmetických, masážnych a vizážistických služieb.

(540)

M-Victory
v službách Vášho zdravia a krásy

(731) M - Victory s.r.o., Buzulucká 8, 040 22 Košice, SK;

(740) Gruber Dalibor, Ing., Košice, SK;

(210) 1205-2010

(220) 21.7.2010

9 (511) 3, 5, 16, 35, 36, 37, 41, 44

(511) 3 - Kozmetické a masážne prípravky uvedené v tejto triede; čistiace a leštiace prípravky uvedené v tejto triede; éterické oleje; éterické esencie.

5 - Farmaceutické a zdravotnícke prípravky; liečivé substancie na humánne použitie; prípravky a substancie na veterinárne použitie; lekárske výrobky, veterinárske výrobky, hygienické výrobky na lekárske účely; lieky, veterinárne prípravky, zdravotnícke prípravky; dietetické látky prispôbené na lekárske účely; potrava pre dojčatá; náplasti, obväzový materiál; hmoty na plombovanie zubov a zubné vosky; dezinfekčné prostriedky; prípravky na ničenie škodcov; fungicídy, herbicídy; doplnky stravy pozostávajúce z vitamínov, minerálov, liečivých rastlín (byliniek), všetko vo forme tabliet a esencií; potravinárske minerálne prípravky; vitamínové prípravky; dietetické substancie používané na lekárske účely; doplnky k výžive na lekárske účely, rastlinné substancie na lekárske účely; liečivé rastliny, výrobky a prípravky z nich; liečivé byliny, výrobky a prípravky z nich; potravinové prípravky a doplnky všetkých druhov ako posilňujúce požívatinu na lekárske účely; doplnková výživa na liečebné účely; posilňujúce prípravky na lekárske účely; prípravky obsahujúce biochemické katalyzátory na lekárske účely, najmä pre fyzicky aktívne osoby, rekonvalescentov a chorých; farmaceutické a liečebné prípravky na humánne použitie; liečebné rastlinné výťažky, extrakty na lekárske účely, esencie na lekárske účely, koncentráty a éterické oleje na lekárske účely; medicínálne emulzie, medicínálne čaje, balzamy na lekárske účely; cukrovinky s liečivými prísadami; liečivé korene, liečivé čaje, bylinkové čaje na lekárske účely; jedlé rastlinné vlákno s výnimkou výživných; dietetické látky a potraviny upravené na lekárske účely; potravinové prípravky a doplnky

ako posilňujúce požívatinu v každej forme na lekárske účely; dietetické výrobky, a to dietetické pečivo na lekárske účely a žuvačky na lekárske účely; pastilky a kapsuly na farmaceutické účely.

16 - Firemné listiny, papiernický tovar, papierové propagačné materiály, informačné brožúry, fotografie, katalógy, kalendáre, mapy, knihy, noviny, časopisy, tlačivá, etikety, nálepky, lepiace štítky, papierové obrúsky, papierové podložky pod poháre.

35 - Maloobchodná činnosť s textilnými výrobkami, s odevnými výrobkami, s kozmetickými výrobkami, s masážnymi prípravkami, s potravinárskymi výrobkami, s farmaceutickými a zdravotníckymi prípravkami; esenciami zo živých rastlín, dietetickými látkami prispôbenými na lekárske účely, s diagnostickými prístrojmi na lekárske účely, kardiostimulátormi, so zariadeniami na premiestňovanie invalidov, s dezinfekčnými prostriedkami, náplastami, obväzovým materiálom, so sanitárnymi prípravkami na liečebné účely a osobnú hygienu, s prístrojmi a nástrojmi chirurgickými a lekárskymi, s gumenými hygienickými pomôckami, s aminokyselinami na lekárske účely, s doplnkami výživy na lekárske účely, s ortopedickými pomôckami, so šijacím materiálom, so špeciálnym nábytkom na lekárske použitie, s vystuženými obväzmi a bandážami; činnosti reklamnej agentúry, rozširovanie, vydávanie a aktualizovanie reklamných materiálov, prenájom reklamných priestorov a plôch, prenájom reklamných materiálov, zásielkové reklamné služby, uverejňovanie reklamných textov, prenájom kancelárskych strojov a zariadení, aranžovanie výkladov, analýzy nákladov, inzertné činnosti, obchodný alebo podnikateľský prieskum, poradenstvo v obchodnej činnosti, prenájom kancelárskych strojov a zariadení, obchodný manažment a podnikové poradenstvo, organizovanie výstav na obchodné a reklamné účely, odborné obchodné poradenstvo, prieskum trhu, prieskum verejnej mienky, sekretárske služby, účtovníctvo, vedenie účtovných kníh, marketingové štúdie.

36 - Finančné informácie, finančné poradenstvo, služby v oblasti finančnictva, faktoring a forfajting, finančný lízing, platenie na splátky, prenájom nehnuteľností, správa nehnuteľností, prenájom kancelárskych priestorov.

37 - Interiérové a exteriérové maľovanie a natieranie, upratovacie práce uvedené v tejto triede, čistenie, chemické čistenie, čistenie automobilov, čistenie vagónov, čistenie ciest, čistenie komínov, čistenie kotlov, čistenie okien, čistenie exteriérov budov, čistenie interiérov, čistenie šatstva, oprava šatstva, žehlenie bielizne, mangľovanie, opravy odevov, pranie; prenájom čistiacich strojov; deratizácia, dezinfekcia, dezinfekcia.

41 - Vydavateľská a nakladateľská činnosť; vydávanie kníh, časopisov, periodicky vychádzajúcich tlačovín, zborníkov, tvorba a vydávanie textov s výnimkou reklamných alebo náborových, vydávanie nekopírovateľných elektronických publikácií, elektronická edičná činnosť - DPT služby; organizovanie živých predstavení, módnych prehliadok, večierkov, školení, kurzov, vedeckých konferencií, odborných seminárov, výstav a predajných výstav, vzdelávacie služby v prekladateľskej a tlmočnickej oblasti; tlmočnicke a prekladateľské služby; služby fitnesscentier umožňujúce telesné cvičenie.

44 - Zdravotnícke a lekárske služby uvedené v tejto triede, kozmetické a vizážistické služby uvedené v tejto triede, salóny krásy, verejné kúpele na hygienické účely, kadernícke salóny, parné kúpele, masáže, manikúra, implantácie vlasov, fyzioterapia, fyzikálna terapia, aromaterapeutické služby, masérské služby, regeneračné a relaxačné služby fitnesscentier na relaxačné účely, služby zariadení na regeneráciu a rekondíciu uvedené v tejto triede, poskytovanie odborného zdravotného poradenstva, poradenská činnosť v oblasti alternatívnej medicíny; poradenstvo v oblasti zdravotníckych, kozmetických, masážnych a vizážistických služieb.

(540)

M-Victory

(731) M - Victory s.r.o., Buzulucká 8, 040 22 Košice, SK;

(740) Gruber Dalibor, Ing., Košice, SK;

(210) 1223-2010

(220) 22.7.2010

9 (511) 16, 30, 35

(511) 16 - Baliaci papier, blahoprajné pohľadnice, brožované knihy, brožúry, brožúrky, bublinové obaly z plastických materiálov (na balenie), časopisy, etikety s výnimkou textilných, fotografie, grafické zobrazenie, grafiky, kalendáre, kartón, lepenka, papierové kávové filtre, knihy, lepenkové alebo papierové škatule, lepenkové alebo papierové obaly na fľaše, lepenkové platne (papiernický tovar), lepiace pásky na kancelárske účely a použitie v domácnosti, leporelá, mapy, obálky (papiernický tovar), obaly (papiernický tovar), obrázky, papiernický tovar, periodické a neperiodické publikácie, plagáty, predmety z kartónu, prospekty, pútače z papiera alebo lepenky, reklamné tabule z papiera, kartónu alebo lepenky, reprodukcie grafické, tlačené reklamné materiály, plastové fólie na balenie, vrecia z papiera alebo plastických materiálov, vrecká z papiera alebo plastických materiálov.

30 - Čokoláda, čokoládové a nečokoládové cukrovinky, cukríky, jemné pečivo, vianočné kolekcie a iné cukrovinky na ozdobovanie vianočných stromčekov, pastilky (cukríky), bonbóny, karamelky (cukríky), fondán, želé, komprimáty, mentolové cukríky, čokoládové a nečokoládové tyčinky a keksy, koláčiky, jemné pečivo, müsli, čokoládové nápoje, perníky, medovníky, pralinky, puding, sladké drievka (cukrovinky), sušienky, torty, výrobky z kaka, zákusky, koláče, zmrzlina, nanuky, vodové nanuky, žuvačky, pekárske droždie, kvasnice, prášok do pečiva, cestá, cestá na koláče, cestoviny, droždie do cesta, chlieb, nekysnutý chlieb, chlieb všetkých druhov, pečivo (rožky), sucháre, jemné pečivo, sušienky, oblátky, sucháre, keksy, biskvity, zákusky, koláče, sladké a slané žemle, koláče s plnkou, krekerky (slané pečivo), cukrovinky, palacinky, perníky, medovníky, piškóty, pirohy (cestoviny), krupica, kukuričná múka, lepok, lístkové cesto, lupienky, vločky (obilninové), vločky, (kukuričné), makaróny, maslové, tukové cesto, potravinárska múka, výrobky z múky, müsli, prípravky z obilnín, ovsená múka, ovsená potrava, potravinárska múka, pšeničná

múka (vyrážková), chuťové prísady, príchute do potravín s výnimkou esencií a éterických olejov, príchute do koláčov a zákuskov s výnimkou éterických olejov, lúpaný jačmeň, mletý jačmeň, múka z jačmeňa, výrobky z kukuričnej múky, sójová múka, pochutiny na báze obilnín, ryža a výrobky z ryže, výrobky expandované, extrudované, aromatické prípravky do potravín, nálevy (na ochutenie), marináda (chuťové prísady), extrakty nie na lekárske účely, chuťové prísady, korenie, koreniny, zmes korenín, konzervačná soľ, príchute do potravín s výnimkou esencií a éterických olejov, príchute (arómy), príchute do koláčov a zákuskov s výnimkou éterických olejov, cukor, kuchynská soľ, majonéza, horčica, kečup, sójová omáčka, paradajková omáčka, ocot.

35 - Maloobchodný a veľkoobchodný predaj potravín, nápojov, domácich potrieb, kozmetiky a spotrebného tovaru, poradenské služby v podnikovom manažmente pri predaji tovarov a služieb, poradenstvo a manažment pre podniky, dekorácia a aranžovanie výkladov, obchodný manažment, sprostredkovanie nákupu a predaja tovarov, reklama, organizovanie výstav na reklamné a obchodné účely, rozširovanie reklamných oznamov, predvádzanie tovaru, rozširovanie reklamných materiálov zákazníkom (letáky, prospekty, tlačivá, vzorky), zasielanie reklamných materiálov zákazníkom, vydávanie a aktualizovanie reklamných materiálov, distribúcia vzoriek, obchodný alebo podnikateľský prieskum, prenájom reklamných materiálov, uverejňovanie reklamných textov, vydávanie reklamných alebo náborových textov, televízna reklama, reklamné agentúry, organizovanie reklamných hier na propagáciu predaja, prenájom reklamných priestorov, prenájom reklamných plôch, podpora predaja (pre tretie osoby), spracovanie textov, ponuka, sprostredkovanie a výber tovaru prostredníctvom katalógu, marketing, pomoc pri podnikaní, podnikateľské informácie, reklamná a inzertná činnosť prostredníctvom telefónnej dátovej alebo informačnej siete, poskytovanie informácií a iných informačných produktov reklamného charakteru, prenájom reklamných informačných a komunikačných miest, sprostredkovanie v obchodných vzťahoch, služby riadenia ľudských zdrojov, zásielkové reklamné služby.

(540)

COOLY

(591) biela, modrá, sivá

(731) CBA SK, a. s., Mierová 303, 017 01 Považská Bystrica, SK;

(740) Belička Ivan, Ing., Banská Bystrica, SK;

(210) 1226-2010

(220) 23.7.2010

9 (511) 9, 16, 35, 38, 41, 42

(511) 9 - Nahrané programy pre internetové vyhľadávače a portály; digitálna hudba (s možnosťou nahrávania) poskytovaná z internetu; počítačový softvér a hardvér na umožnenie vyhľadávania údajov a napojení na databázy a na internet; počítačový softvér na vytvorenie dynamických internetových stránok; nahrané programy pre reklam-

né systémy; nahrané programy na sprístupňovanie a šírenie fotografií a videí; počítačové databázy; informácie a záznamy v elektronickej podobe uložené na samostatných nosičoch a/alebo v rámci internetových, intranetových, dátových, informačných či telekomunikačných sietí; nahrané počítačové programy; počítačové programy (stiahnuté z telekomunikačnej siete); CD disky; DVD disky; magnetické nosiče údajov; záznamové disky; elektronické publikácie (stiahnuté z telekomunikačnej siete); počítačový softvér; počítačový hardvér; vysielacie zariadenia (telekomunikácie); telefónne prístroje, najmä na telefonovanie cez internet; zariadenia a prístroje na prenos, záznam alebo reprodukciu zvuku, obrazu alebo dát; prístroje a nástroje fotografické, kinematografické, optické, signalizačné, kontrolné, záchranné.

16 - Brožúry; knihy; prospekty; príručky; plagáty; katalógy; tlačené manuály; časopisy; noviny; periodická a neperiodická tlač; tlačoviny; kalendáre; papier, kartón, papierové formuláre; papierové osvedčenia; lepenka a výrobky z týchto materiálov, ktoré nie sú zahrnuté v iných triedach; informácie, údaje a databázy na papierových nosičoch; papiernický tovar; predmety z kartónu; albumy; atlasy; fotografie; tlačivá; formuláre; grafické reprodukcie; grafiky; spisové obaly (zaradovače); papierové vlajky; pútače z papiera alebo lepenky; netextilné etikety; pečiatky; pečate; pečatné vosky; písacie potreby; školské potreby; písacie stroje a kancelárske potreby s výnimkou nábytku; lepiace štítky; lepidlá a lepiace pásky na kancelárske účely a použitie v domácnosti; vrecia a vrecká z papiera alebo plastických materiálov.

35 - Kompilácia a systematizácia informácií a fotografií do počítačových databáz; propagácia výchovných, spoločenských služieb, verejných a komunitných služieb; vyhľadávanie informácií v počítačových súboroch (pre zákazníkov); zbieranie údajov do počítačových databáz; komerčné informačné kancelárie; reklamné služby; obchodný manažment; obchodná administratíva; online reklama na počítačovej komunikačnej sieti; administratívne spracovanie obchodných objednávok; obchodné alebo podnikateľské informácie; obchodné informácie a rady spotrebiteľom; obchodný alebo podnikateľský prieskum; organizovanie komerčných alebo reklamných výstav a veľtrhov; propagácia a reklama spojená so systémami pay-per-click (PPC); poskytovanie služieb reklamných internetových vyhľadávačov; podpora predaja (pre tretie osoby); služby porovnávania cien; predvádzanie tovaru; prenájom reklamného času vo všetkých komunikačných médiách; public relations; reklama; reklamné agentúry; vedenie kartoték v počítači; maloobchodná a veľkoobchodná činnosť s odevmi, spodnou bielizňou, odevnými doplnkami, obuvou, dekoráciami, šperkami, bižutiou, kozmetikou, potrebami a doplnkami pre mamičky a pre starostlivosť o dieťa, zhromažďovanie rozličných výrobkov, najmä odevov, spodnej bielizne, odevných doplnkov, obuvi, dekorácií, šperkov, bižutérie, kozmetiky, potrieb a doplnkov pre mamičky a pre starostlivosť o dieťa (okrem dopravy) s cieľom umožniť zákazníkovi, aby si mohli tieto výrobky pohodlne prehliadať a nakupovať, a to prostredníctvom maloobchodných pre-

dajní, veľkoobchodných predajní, prostredníctvom katalógového predaja alebo elektronickými prostriedkami, prostredníctvom webových stránok alebo prostredníctvom telenákupu; obchodné sprostredkovanie registrácie doménových mien; obchodné sprostredkovanie služieb v triedach 35, 38, 41 a 42; poskytovanie informácií o uvedených službách prostredníctvom komunikačných médií, elektronickej pošty, SMS správ, počítačových sietí a internetu.

38 - Telekomunikačný prenos elektronických tlačovín, časopisov, periodík, kníh a iných dát prostredníctvom telekomunikačnej siete vrátane internetu a/alebo intranetu; organizovanie prístupu k databázam na internete; poskytnutie prístupu niekoľkých používateľov k elektronickým sieťam oznamovacej techniky vrátane internetu, extranetu a širokopásovému prístupu; poskytovanie chatliniek s použitím internetu; služby pre prístup k internetu; vysielanie programov cez internet; telekomunikačný prenos informácií na internete vrátane prevádzkovania elektronických nástienok, chatov, blogov, diskusných skupín; poskytovanie prístupu k online informačným dátovým službám; telekomunikačné služby; poskytovanie telekomunikačného pripojenia do svetovej počítačovej siete; poskytovanie telekomunikačných kanálov na telenákupy; elektronická pošta; komunikácia prostredníctvom optických káblov; počítačová komunikácia; komunikácia pomocou počítačových terminálov; posielanie správ; poskytovanie priestoru na diskusiu na internete; poskytovanie užívateľského prístupu do svetovej počítačovej siete; prenájom prístupového času do svetových počítačových sietí; prenájom zariadení na prenos informácií; prenos signálu pomocou satelitu; prenos správ a obrazových informácií pomocou počítača; spravodajské agentúry; rozhlasové vysielanie; televízne vysielanie; teletextové služby; tlačové kancelárie; výzvy (rádiom, telefónom alebo inými elektronickými komunikačnými prostriedkami); poskytovanie informácií o uvedených službách prostredníctvom komunikačných médií, elektronickej pošty, SMS správ, počítačových sietí a internetu.

41 - Zábava a vzdelávanie prostredníctvom počítačov, elektronických a online databáz, sociálnych sietí a internetových diskusií; vydávanie elektronických publikácií, najmä publikácií tvorených používateľmi internetu vrátane zobrazovania textov, blogov, obrázkov, fotografií, diskusných príspevkov, videí; elektronické hry a súťaže poskytnuté internetom; poskytovanie digitálnej hudby (nenahrateľnej) z miest webových stránok MP3 internetu; poskytovanie interaktívnych počítačových hier pre viacerých hráčov cez internet a elektronické komunikačné siete; vydávanie časopisov, novín, periodík; vydávanie online časopisov s obsahom tvoreným používateľmi; zábava prostredníctvom sprístupňovania videí a fotografií; prenájom dekorácií; informácie o možnostiach zábavy; informácie o možnostiach rekreácie; informácie o možnostiach rozptýlenia; informácie o výchove a vzdelávaní; online vydávanie kníh a časopisov v elektronickej forme; elektronická edičná činnosť v malom; organizované súťaže (vedomostných alebo zábavných); filmová tvorba; fotografická reportáž; fotografovanie; koncertné siene, sály; nahrávanie

videopások; organizovanie kultúrnych alebo vzdelávacích výstav; organizovanie plesov, svadobných hostín; organizovanie predstavení, organizovanie súťaží krásy, organizovanie súťaží; organizovanie živých vystúpení; písanie textov okrem reklamných; plánovanie a organizovanie večierkov; poskytovanie elektronických publikácií online; praktický výcvik; reportárske služby; školenia; umelecké módné agentúry; vydávanie kníh; vydávanie textov s výnimkou reklamných alebo náborových; vydávanie kníh a časopisov v elektronickej forme; vyučovanie; vzdelávanie; zábava; pobavenie; poskytovanie informácií o uvedených službách prostredníctvom komunikačných médií, elektronickej pošty, SMS správ, počítačových sietí a internetu.

42 - Služby dizajnu miest webových stránok na internete; poskytovanie internetových vyhľadávačov; návrh, vytváranie, úprava, implementácia a udržiavanie internetových stránok pre zákazníkov; tvorba internetových miest webových stránok; uvádzanie internetových miest; zriaďovanie internetového priestoru pre elektronický obchod; poskytovanie internetových vyhľadávačov a online adresárov na vyhľadávanie a zobrazovanie informácií, blogov, diskusií, videí a fotografií týkajúcich sa materstva, výchovy a starostlivosti o deti, spoločenského života, virtuálnych spoločenstiev, sociálnych sietí, rodinných udalostí; vývoj a tvorba softvéru; počítačové programovanie; odborné poradenstvo v oblasti internetových vyhľadávačov; návrh a analýzy počítačových systémov; zhotovovanie kópií počítačových programov; servis a aktualizovanie počítačových programov, obnovovanie počítačových programov; vytváranie a udržiavanie počítačových stránok pre zákazníkov; hostovanie na počítačových stránkach; poskytovanie informácií o uvedených službách prostredníctvom komunikačných médií, elektronickej pošty, SMS správ, počítačových sietí a internetu.

(540) **Modrý koník**

(731) Asmira s.r.o., Mierová 52/B, 821 05 Bratislava, SK;

(740) Porubčan Róbert, Ing., Ivanka pri Dunaji, SK;

(210) **1230-2010**

(220) 27.7.2010

9 (511) 30

(511) 30 - Čokoládové i nečokoládové cukrovinky, najmä tyčinky s kokosovou náplňou, tyčinky s obsahom cereálií.

(540)



(731) DELIKOMAT s. r. o., U vlečky 843, 664 42 Modřice, CZ;

(740) Labudík Miroslav, Ing., Kysucké Nové Mesto, SK;

(210) **1233-2010**

(220) 27.7.2010

9 (511) 9, 35, 38

(511) 9 - Telefónne súpravy; bezdrôtové telefónne súpravy; prenosné komunikačné zariadenia, a to slúchadlá, príručné vysielачky, satelitné telefóny a vreckové počítače (PDA)/PDA počítače; mobilné telefóny; MPEG audio layer-3 (MP3) prehrávače; televízne prijímače; diaľkové ovládače na televízor; čipy na zlepšenie kvality televízneho obrazu; Universal Serial Bus (USB) ovládače; prehrávače na digitálne multimediálne vysielanie (DMB); slúchadlá na mobilné telefóny; prenosné nabíjačky pre elektrické batérie; elektronické albumy; digitálne rámy na zobrazovanie digitálnych fotografií; monitory počítačov; prenosné počítače (laptopy); počítače; Digital Versatile Disc (DVD) prehrávače; prenosné harddisk ovládače; zariadenia na záznam, prenos alebo reprodukciu zvuku alebo obrazu na použitie v telekomunikáciách; zariadenia na záznam, prenos alebo reprodukciu zvuku alebo obrazu; elektrické audio- a vizuálne prístroje a zariadenia; stereosystémy; počítačový softvér pre mobilné telefóny na prijímanie a prenos správ v tvare údajov, textu, jazyka, zvuku, obrazu a videa; počítačový aplikačný softvér pre televíziu; počítačový aplikačný softvér pre monitory osobných počítačov; Digital Versatile Disc (DVD) prehrávače pre domáce kiná; reproduktory pre domáce kiná; AV (audio-video) prijímače pre domáce kiná; projektory pre domáce kiná; integrované obvody; audioprijímače; palubné jednotky a elektronické čipové karty na výber mýta (toll smart cards) na jednoduchší prechod diaľnicami; palubné jednotky na elektronický výber mýta (transpondery), a to v elektronické terminály zabudované vo vozidlách na elektronické obchodné transakcie; kamery pre uzavretý televízny okruh (CCTV); sieťové monitorovacie kamery, a to na sledovanie; digitálne návěstidlá (digital signage); tepelné tlačiarne (thermal printers); digitálne farebné tlačiarne; laserové tlačiarne; atramentové tlačiarne; farebné tlačiarne; tlačiarne určené na použitie s počítačmi; solárne batérie; nahrané počítačové programy (programy); stiahnuteľné počítačové programy (softvér); osobné počítačové kamery; digitálne záznamníky; videorekordéry; sieťové monitory; softvéry na výučbu; elektronické zápisníky (e-notesy); miniatúrne osobné počítače (tablet PC); interaktívne tabule (white boards); set-top boxy; grafické dátové súbory (image data files) získateľné a uchovateľné prostredníctvom internetu; elektronické publikácie; videokonferenčné systémy; monitory pre video-konferencie; kamery pre videokonferencie; reproduktory pre videokonferencie.

35 - Plánovanie reklamy; reklamné agentúry; predvádzanie tovarov; prieskum verejnej mienky; poskytovanie obchodných informácií prostredníctvom internetu; podpora predaja prostredníctvom počítačovej siete; poskytovanie obchodných informácií prostredníctvom počítačovej siete; reklama prostredníctvom elektronických médií, a to internetu; online reklama na počítačových komunikačných sieťach; veľkoobchodné služby v oblasti komunikačných zariadení a prístrojov; maloobchodné služby v oblasti komunikačných zariade-

ni a prístrojov; veľkoobchodné služby v oblasti prenosných komunikačných prístrojov; maloobchodné služby v oblasti prenosných komunikačných prístrojov; veľkoobchodné služby v oblasti počítačov; maloobchodné služby v oblasti počítačov; veľkoobchodné služby v oblasti telekomunikačných zariadení a prístrojov; maloobchodné služby v oblasti telekomunikačných zariadení a prístrojov; veľkoobchodné služby v oblasti elektronických zariadení a prístrojov a ich častí; maloobchodné služby v oblasti elektronických zariadení a prístrojov a ich častí; veľkoobchodné služby v oblasti počítačových monitorov; maloobchodné služby v oblasti počítačových monitorov; marketingové služby v oblasti počítačových monitorov prostredníctvom internetu; marketingové služby; predvádzanie tovarov prostredníctvom komunikačných médií pre maloobchodné služby.

38 - Komunikácia prostredníctvom optických káblov; dátová komunikácia; bezdrôtová komunikácia; počítačová komunikácia pomocou VAN (value added network) siete; komunikácia prostredníctvom vzdialenej obrazovky; prenájom telekomunikačných zariadení; komunikácia prostredníctvom počítačových terminálov; spravodajské agentúry; komunikácia prostredníctvom mobilných telefónov; vysielanie káblovej televízie; telekomunikačné služby poskytované prostredníctvom širokopásmových telekomunikačných sietí.

(540)

NetCast

(731) LG Electronics Inc., 20, Yeouido-dong, Yeongdeungpo-gu, 150-721 Seoul, KR;

(740) Čechvalová Dagmar, Bratislava, SK;

(210) 1279-2010

(220) 30.7.2010

9 (511) 6, 7, 9, 11, 35, 36, 37, 39, 40, 42, 45

(511) 6 - Kovové rúry a rúrky, potrubia, fittingy, kovové spojky na potrubia, drobný železiarsky tovar, kovové vzduchovody ventilačných a klimatizačných zariadení, kovové potrubia, kolená kovové na potrubie, nadstavce kovové, kovové nádoby, kovové prípojky a odbočky potrubia, kovové spojovacie skrutky na rúry, kovové svorky na rúry, kovové tesniace uzávery, tlakové potrubia kovové, ventily kovové nie ako časti strojov; kovové vystužovacie materiály do betónu; kovové nádoby na skladovanie a prepravu; stavebné kovania; kovové dielce (stavebné); kovové vystužovacie materiály na stavebníctvo; kovový stavebný materiál; kovové debnenie; kovové stavebné konštrukcie; kovové kostry budov; kovové nádrže na tekuté palivá; kovové lejárské formy.

7 - Čerpadlá ako časti strojov, ventily ako časti strojov, zariadenia na izolovanie potrubí, drevoobrábacie stroje.

9 - Zariadenia na skúšanie potrubí, respirátory na filtrovanie vzduchu; počítačové programy; zabezpečovacie zariadenia proti odcudzeniu; populačné zariadenia.

11 - Ohrievače vody; zariadenia na prívod vody; zariadenia na úpravu vody; zariadenia na teplovodné kúrenie; teplovodné vykurovacie zariadenia;

prístroje na chladenie vzduchu; ionizátory na čistenie vzduchu; stroje a prístroje na čistenie vzduchu; zariadenia na filtrovanie vzduchu; zariadenia na osviežovanie vzduchu; bezpečnostné príslušenstvo na vodné alebo plynové zariadenia a na vodovodné alebo plynové potrubia, ohrievače vody, komínové rúry, dymové, kúpeľňové armatúry, sanitárne prístroje a zariadenia, vodovodné zariadenia, stodovody, teplovodné vykurovacie zariadenia, vyhrievacie zariadenia, teplovzdušné zariadenia, kúrenie teplovodné, zariadenia na ohrev teplej vody, zariadenia na zásobovanie vodou, zmiešavacie batérie na vodovodné potrubia, prístroje a zariadenia na zmäkčenie vody, zariadenia a stroje na čistenie alebo úpravu vody, najmä zariadenia na úpravu vody s protiinkrustačným a protikoróznym účinkom; prístroje na chladenie vzduchu; zariadenia na filtrovanie vzduchu; teplovodné vykurovacie zariadenia; vykurovacie články; elektrické vykurovacie telesá; vykurovacie telesá; vykurovacie telesá do automobilov; vykurovacie telesá na kúrenie tuhými, tekutými alebo plynými palivami; vykurovacie zariadenia, vyhrievacie zariadenia; vzduchové ventily na parné vykurovacie telesá.

35 - Zasielanie reklamných materiálov zákazníkovi; televízna reklama; vydávanie a aktualizovanie reklamných materiálov; vydávanie reklamných alebo náborových textov; vylepovanie plagátov; rozširovanie reklamných materiálov zákazníkovi; uverejňovanie reklamných textov; rozhlasová reklama; rozširovanie reklamných alebo inzertných oznamov; predvádzanie (služby modeliek) na reklamné účely a podporu predaja; predvádzanie tovaru; prenájom reklamných materiálov; prenájom reklamných priestorov; reklama; reklamné agentúry; reklamné služby; automatizované spracovanie dát; komerčné informačné kancelárie; obchodné konzultácie; prieskum trhu; sprostredkovanie obchodu s výrobkami; sprostredkovanie nákupu a predaja tepelnej energie.

36 - Správa bytového hospodárstva; správa nehnuteľností; sprostredkovanie nehnuteľností; prenájom nehnuteľností; sprostredkovateľská činnosť.

37 - Klampiarstvo a inštalatérsvo; izolatérske práce; inštalácie a opravy vodovodných rozvodov a zdravotníckych; montáž a opravy meracej a regulačnej techniky; montáž a opravy plynových technických zariadení; opravy a montáž kotlov a tlakových nádob stabilných; oprava elektrometrov, zväracích transformátorov, čerpadiel, rotačných strojov a asynchrónnych motorov; montáž a opravy meračov tepla; montáž a opravy plynových zariadení, potrubí a zariadení na prepravu a rozvod ropných produktov a chemických látok; izolatérske práce; inštalácia dverí, oprava zámkov, vložkovanie komínov, inštalácie a opravy vodovodných rozvodov a zdravotníckych, montáž a opravy vykurovacích zariadení, montáž a opravy meracej a regulačnej techniky, montáž, údržba a opravy elektrických zariadení do 1 000 V a bleskozvodov do objektov triedy A, montáž a údržba plynových zariadení a prípojok na zemný plyn a plyn bután, montáž a údržba nízkotlakových prípojok, opravy plynových spotrebičov do 500 kW; stavebníctvo (stavebná činnosť); dozor nad stavbami; stavebný dozor; murovanie; povrchové dobývanie; stavebníctvo (stavebná činnosť) v oblasti

pozemných stavieb; maľovanie a natieranie (interiérové a exteriérové); inštalácia a opravy populačných systémov proti vlámaniu; inštalácia, montáž, oprava a údržba požiarnej techniky, hasiacich prístrojov, požiarneho vodovodu, technických prostriedkov na hasenie požiarov, technických prostriedkov na zabezpečenie ochrany zdravia a bezpečnosti pri práci ľudí, požiarneho hlásičov, dýchacej techniky.

39 - Rozvod vody; zásobovanie vodou.

40 - Výroba tepelnej energie; úprava vody; spracovanie dreva.

42 - Projektová činnosť v oblasti elektrických zariadení; kontrola kvality prevádzkových kotlov, tlakových nádob stabilných a plynových zariadení; revízie a skúšky plynových zariadení, potrubí a zariadení na prepravu a rozvod ropných produktov a chemických látok; projektovanie stavieb; projektová činnosť; štúdie technických projektov; inžinierska činnosť; výskum a vývoj nových výrobkov a technológií ich výroby (pre zákazníkov); projektová činnosť v investičnej výstavbe; aktualizovanie počítačových programov; inštalácia počítačových programov; počítačové programovanie; poradenstvo v oblasti počítačových programov; servis počítačových programov; zhotovovanie počítačových programov; štúdie technických projektov, projektovanie a technický prieskum a vývoj v oblasti bezpečnosti a ochrany zdravia pri práci a v oblasti ochrany pred požiarom; kontrola kvality v oblasti bezpečnosti a ochrany zdravia pri práci a v oblasti ochrany pred požiarom; revízie nízkotlakových a stredotlakových plynovodov a prípojok, revízie požiarnej techniky, hasiacich prístrojov, požiarneho vodovodu, technických prostriedkov na hasenie požiarov, technických prostriedkov na zabezpečenie ochrany zdravia a bezpečnosti pri práci ľudí, požiarneho hlásičov, dýchacej techniky.

45 - Licencie na počítačové programy.

(540)

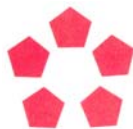

(591) červená

(731) Službyt, spol. s r. o., Hviezdoslavova 473, 905 01 Senica, SK;

(740) Józsa Marcel, JUDr., Bratislava, SK;

(210) 1280-2010

(220) 30.7.2010

9 (511) 6, 7, 9, 11, 16, 19, 31, 35, 36, 37, 39, 40, 42, 45

(511) 6 - Kovové rúry a rúrky, potrubia, fitingy, kovové spojky na potrubia, drobný železiarsky tovar, kovové vzduchovody ventilačných a klimatizačných zariadení, kovové potrubia, kolená kovové na potrubie, nadstavce, kovové, kovové nádoby, kovové prípojky a odbočky potrubia, kovové spojovacie skrútky na rúry, kovové svorky na rúry, kovové tesniace uzávery, tlakové potrubia kovové, ventily kovové nie ako časti strojov; kovové vystužovacie materiály do betónu; kovové nádoby na skladovanie a prepravu; stavebné kovania; kovové dielce (stavebné); kovové vystužo-

vacie materiály na stavebníctvo; kovový stavebný materiál; kovové debnenie; kovové stavebné konštrukcie; kovové kostry budov; kovové nádrže na tekuté palivá; kovové lejárské formy.

7 - Čerpadlá ako časti strojov, ventily ako časti strojov, zariadenia na izolovanie potrubí, drevoobrábacie stroje.

9 - Zariadenia na skúšanie potrubí, respirátory na filtrovanie vzduchu; počítačové programy; zabezpečovacie zariadenia proti odcudzeniu; populačné zariadenia.

11 - Ohrievače vody; zariadenia na privod vody; zariadenia na úpravu vody; zariadenia na teplovodné kúrenie; teplovodné vykurovacie zariadenia; prístroje na chladenie vzduchu; ionizátory na čistenie vzduchu; stroje a prístroje na čistenie vzduchu; zariadenia na filtrovanie vzduchu; zariadenia na osviežovanie vzduchu; bezpečnostné príslušenstvo na vodné alebo plynové zariadenia a na vodovodné alebo plynové potrubia, ohrievače vody, komínové rúry, dymové, kúpeľňové armatúry, sanitárne prístroje a zariadenia, vodovodné zariadenia, vodovody, teplovodné vykurovacie zariadenia, vyhrievacie zariadenia, teplovzdušné zariadenia, kúrenie teplovodné, zariadenia na ohrev vody, zariadenia na zásobovanie vodou, zmiešavacie batérie na vodovodné potrubia, prístroje a zariadenia na zmäkčenie vody, zariadenia a stroje na čistenie alebo úpravu vody, najmä zariadenia na úpravu vody s protiinkrustačným a protikoróznym účinkom; prístroje na chladenie vzduchu; zariadenia na filtrovanie vzduchu; teplovodné vykurovacie zariadenia; vykurovacie články; elektrické vykurovacie telesá; vykurovacie telesá; vykurovacie telesá do automobilov; vykurovacie telesá na kúrenie tuhými, tekutými alebo plynými palivami; vykurovacie zariadenia, vyhrievacie zariadenia; vzduchové ventily na parné vykurovacie telesá.

16 - Tlačoviny; knihárske výrobky; vzdelávacie a učebné potreby (okrem prístrojov); zošity; záložky do kníh; trhacie kalendáre; školské potreby; publikácie; periodiká; časopisy; plagáty; knihy.

19 - Betón; nekovové vystužovacie materiály pre stavebníctvo; základné konštrukcie na budovy s výnimkou kovových; stavebné konštrukcie s výnimkou kovových; materiál na stavbu a pokrytie ciest; potery s výnimkou kovových; betónové podpery; priečky s výnimkou kovových; konštrukcie s výnimkou kovových; rímsy s výnimkou kovových; vodovodné potrubia s výnimkou kovových; prípojky potrubia s výnimkou kovových; nosníky s výnimkou kovových; podpery s výnimkou kovových; štrk; preklady s výnimkou kovových; prenosné stavby s výnimkou kovových; vonkajšie plášte budov s výnimkou kovových; obklady stien a priečok s výnimkou kovových; stavebný kameň; umelý kameň; stropy s výnimkou kovových, stropné dosky s výnimkou kovových; nástupištia, nekovové prefabrikáty; podvaly s výnimkou kovových; rámové konštrukcie s výnimkou kovových; konštrukčné materiály s výnimkou kovových; stavebné materiály s výnimkou kovových; stĺpy s výnimkou kovových; schodiská s výnimkou kovových; stavebné panely s výnimkou kovových; cestné zvodidlá s výnimkou kovových; nekovové potrubie; nekovové tlakové potrubie; nekovové stavebné materiály; nekovové rúry pre

stavebníctvo; asfalt, smola a bitúmen; nekovové prenosné stavby; pomníky okrem kovových; parketová dlážka; dosky (stavebné drevo); dosky, latky; drevené dlážky; drevené dyhy; drevené obloženia; opracované drevo; pílené drevo; spracované drevo; pílené drevo; stavebné drevo; drevo ako polotovar; dvere s výnimkou kovových; dverové prahy s výnimkou kovových; dverové rámy s výnimkou kovových; dyhové drevo; drevené dyhy; hranoly; okenice s výnimkou kovových; okenné rámy s výnimkou kovových; parketové výlisky; parkety (parketové podlahy); preglejka; tvárne drevo; výplne dverí s výnimkou kovových.

31 - Drevo neočistené od kôry; drevo surové.

35 - Zasielanie reklamných materiálov zákazníkom; televízna reklama; vydávanie a aktualizovanie reklamných materiálov; vydávanie reklamných alebo náborových textov; vylepovanie plagátov; rozširovanie reklamných materiálov zákazníkom; uverejňovanie reklamných textov; rozhlasová reklama; rozširovanie reklamných alebo inzertných oznámov; predvádzanie (služby modeliek) na reklamné účely a podporu predaja; predvádzanie tovaru; prenájom reklamných materiálov; prenájom reklamných priestorov; reklama; reklamné agentúry; reklamné služby; automatizované spracovanie dát; komerčné informačné kancelárie; obchodné konzultácie; prieskum trhu; sprostredkovanie obchodu s výrobkami; sprostredkovanie nákupu a predaja tepelnej energie.

36 - Správa bytového hospodárstva; správa nehnuteľností; sprostredkovanie nehnuteľností; prenájom nehnuteľností; sprostredkovateľská činnosť.

37 - Klampiárstvo a inštalérstvo; izolačné práce; inštalácie a opravy vodovodných rozvodov a zdravotníckych; montáž a opravy meracej a regulačnej techniky; montáž a opravy plynových technických zariadení; opravy a montáž kotlov a tlakových nádob stabilných; oprava elektromotorov, zvrácačov transformátorov, čerpadiel, rotačných strojov a asynchrónnych motorov; montáž a opravy meračov tepla; montáž a opravy plynových zariadení, potrubí a zariadení na prepravu a rozvod ropných produktov a chemických látok; izolačné práce; inštalácia dverí, oprava zárčkov, vložkovanie komínov, inštalácie a opravy vodovodných rozvodov a zdravotníckych, montáž a opravy vykurovacích zariadení, montáž a opravy meracej a regulačnej techniky, montáž, údržba a opravy elektrických zariadení do 1 000 V a bleskozvodov do objektov triedy A, montáž a údržba plynových zariadení a prípojok na zemný plyn a plyn bután, montáž a údržba nízkotlakových prípojok, opravy plynových spotrebičov do 500 kW; stavebníctvo (stavebná činnosť); dozor nad stavbami; stavebný dozor; murovanie; povrchové dobývanie; stavebníctvo (stavebná činnosť) v oblasti pozemných stavieb; maľovanie a natieranie (interiérové a exteriérové); inštalácia a opravy poplašných systémov proti vlámaniu; inštalácia, montáž, oprava a údržba požiarnej techniky, hasiacich prístrojov, požiarnych vodovodov, technických prostriedkov na hasenie požiarov, technických prostriedkov na zabezpečenie ochrany zdravia a bezpečnosti pri práci ľudí, požiar-
nych hlásičov, dýchacej techniky.

39 - Rozvod vody; zásobovanie vodou.

40 - Výroba tepelnej energie; úprava vody; spracovanie dreva.

42 - Projektová činnosť v oblasti elektrických zariadení; kontrola kvality prevádzkových kotlov, tlakových nádob stabilných a plynových zariadení; revízie a skúšky plynových zariadení, potrubí a zariadení na prepravu a rozvod ropných produktov a chemických látok; projektovanie stavieb; projektová činnosť; štúdie technických projektov; inžinierska činnosť; výskum a vývoj nových výrobkov a technológií ich výroby (pre zákazníkov); projektová činnosť v investičnej výstavbe; aktualizovanie počítačových programov; inštalácia počítačových programov; počítačové programovanie; poradenstvo v oblasti počítačových programov; servis počítačových programov; zhotovovanie počítačových programov; štúdie technických projektov, projektovanie a technický prieskum a vývoj v oblasti bezpečnosti a ochrany zdravia pri práci a v oblasti ochrany pred požiar-
mi; kontrola kvality v oblasti bezpečnosti a ochrany zdravia pri práci a v oblasti ochrany pred požiar-
mi, revízie nízkotlakových a stredotlakových plynovodov a prípojok, revízie požiarnej techniky, hasiacich prístrojov, požiar-
nych vodovodov, technických prostriedkov na hasenie požiarov, technických prostriedkov na zabezpečenie ochrany zdravia a bezpečnosti pri práci ľudí, požiar-
nych hlásičov, dýchacej techniky.

(540)



(591) červená, modrá

(731) COMERON SPS, spol. s r.o., Hviezdna 2, 821 06 Bratislava, SK;

(740) Józsa Marcel, JUDr., advokát, Bratislava, SK;

(210) 1286-2010

(220) 30.7.2010

9 (511) 7, 19, 31, 36, 40

(511) 7 - Čerpadlá ako časti strojov, ventily ako časti strojov, zariadenia na izolovanie potrubí, drevo-
obrábacie stroje.

19 - Betón; nekovové vystužovacie materiály pre stavebníctvo; základné konštrukcie na budovy s výnimkou kovových; stavebné konštrukcie s výnimkou kovových; materiál na stavbu a pokrytie ciest; potery s výnimkou kovových; betónové podpory; priečky s výnimkou kovových; konštrukcie s výnimkou kovových; rím-
sy s výnimkou kovových; vodovodné potrubia s výnimkou kovových; prí-
pojky potrubia s výnimkou kovových; nosníky s výnimkou kovových; podpory s výnimkou ko-
vových; štrk; preklady s výnimkou kovových; prenosné stavby s výnimkou kovových; vonkaj-
šie plášte budov s výnimkou kovových; obklady stien a priečok s výnimkou kovových; stavebný
kameň; umelý kameň; stropy s výnimkou kovo-
vých, stropné dosky s výnimkou kovových; ná-
stupišta, nekovové prefabrikáty; podvaly s vý-
nimkou kovových; rámové konštrukcie s výnim-
kou kovových; konštrukčné materiály s výnimkou

kovových; stavebné materiály s výnimkou kovových; stĺpy s výnimkou kovových; schodiská s výnimkou kovových; stavebné panely s výnimkou kovových; cestné zvodidlá s výnimkou kovových; nekovové potrubie; nekovové tlakové potrubie; nekovové stavebné materiály; nekovové rúry pre stavebníctvo; asfalt, smola a bitúmen; nekovové prenosné stavby; pomníky okrem kovových; parketová dlážka; dosky (stavebné drevo); dosky, latky; drevené dlážky; drevené dyhy; drevené obloženia; opracované drevo; pílené drevo; spracované drevo; stavebné drevo; drevo ako polotovar; dvere s výnimkou kovových; dverové prahy s výnimkou kovových; dverové rámy s výnimkou kovových; dyhové drevo; drevené dyhy; hranoly; okenice s výnimkou kovových; okenné rámy s výnimkou kovových; parketové výlisky; parkety (parketové podlahy); preglejka; tvárne drevo; výplne dverí s výnimkou kovových.

31 - Drevo neočistené od kôry; drevo surové.

36 - Správa bytového hospodárstva; správa nehnuteľností; sprostredkovanie nehnuteľností; prenájom nehnuteľností; sprostredkovateľská činnosť.

40 - Výroba tepelnej energie; úprava vody; spracovanie dreva.

(540)



(591) červená, modrá, biela

(731) KPT, a.s., Hviezdna 11952 2/II, 821 06 Bratislava, SK;

(740) Józsa Marcel, JUDr., advokát, Bratislava, SK;

(210) 1287-2010

(220) 30.7.2010

9 (511) 7, 19, 31, 36, 40

(511) 7 - Čerpadlá ako časti strojov, ventily ako časti strojov, zariadenia na izolovanie potrubí, drevoobrábacie stroje.

19 - Betón; nekovové vystužovacie materiály pre stavebníctvo; základné konštrukcie na budovy s výnimkou kovových; stavebné konštrukcie s výnimkou kovových; materiál na stavbu a pokrytie ciest; potery s výnimkou kovových; betónové podpery; priečky s výnimkou kovových; konštrukcie s výnimkou kovových; rímsy s výnimkou kovových; vodovodné potrubia s výnimkou kovových; prípojky potrubia s výnimkou kovových; nosníky s výnimkou kovových; podpery s výnimkou kovových; štrk; preklady s výnimkou kovových; prenosné stavby s výnimkou kovových; vonkajšie plášte budov s výnimkou kovových; obklady stien a priečok s výnimkou kovových; stavebný kameň; umelý kameň; stropy s výnimkou kovových; stropné dosky s výnimkou kovových; nástupištia, nekovové prefabrikáty; podvaly s výnimkou kovových; rámové konštrukcie s výnimkou kovových; konštrukčné materiály s výnimkou kovových; stavebné materiály s výnimkou kovových; stĺpy s výnimkou kovových; schodiská s výnimkou kovových; stavebné panely s výnimkou kovových; cestné zvodidlá s výnimkou kovových; nekovové potrubie; nekovové tlakové potrubie; nekovové stavebné materiály; nekovové rúry pre stavebníctvo; asfalt, smola a bitúmen;

nekovové prenosné stavby; pomníky okrem kovových; parketová dlážka; dosky (stavebné drevo); dosky, latky; drevené dlážky; drevené dyhy; drevené obloženia; opracované drevo; pílené drevo; spracované drevo; stavebné drevo; drevo ako polotovar; dvere s výnimkou kovových; dverové prahy s výnimkou kovových; dverové rámy s výnimkou kovových; dyhové drevo; drevené dyhy; hranoly; okenice s výnimkou kovových; okenné rámy s výnimkou kovových; parketové výlisky; parkety (parketové podlahy); preglejka; tvárne drevo; výplne dverí s výnimkou kovových.

31 - Drevo neočistené od kôry; drevo surové.

36 - Správa bytového hospodárstva; správa nehnuteľností; sprostredkovanie nehnuteľností; prenájom nehnuteľností; sprostredkovateľská činnosť.

40 - Výroba tepelnej energie; úprava vody; spracovanie dreva.

(540) **KPT**

(731) KPT, a.s., Hviezdna ul. 11952 2/II, 821 06 Bratislava, SK;

(740) Józsa Marcel, JUDr., Bratislava, SK;

(210) 1313-2010

(220) 4.8.2010

9 (511) 5

(511) 5 - Pesticídy, prípravky na ničenie škodcov, fungicídy, herbicídy a insekticídy.

(540) **ARAGON**

(731) Dow AgroSciences LLC, 9330 Zionsville Road, Indianapolis, Indiana, US;

(740) Tomeš Pavol, Ing., Bratislava, SK;

(210) 1316-2010

(220) 4.8.2010

9 (511) 20, 37, 42

(511) 20 - Nábytok, kancelársky nábytok, zrkadlá, obrazové rámy a výrobky z dreva, korku; stoly a písacie dosky, zariadenia na skladovanie a archivovanie, nábytok a zariadenia nezaraďené do iných tried.

37 - Montáž, úprava a údržba nábytku a zariadení uvedených v triede 20.

42 - Navrhovanie interiérov, priemyselný dizajn, poradenstvo v oblasti zariaďovania interiérov budov, kancelárií, obchodov, archívov a skladov, služby dekoratérov a interiérových architektov.

(540) **SUNMASS**

(731) Sunmass, s.r.o., Hraničná 26, 058 01 Poprad, SK;

(740) Šujanová Mária, Ing., Bratislava, SK;

(210) 1317-2010

(220) 4.8.2010

9 (511) 30

(511) 30 - Cukrovinky, žuvacia guma, žuvačky, cukríky, mäťové, vetrové, mentolové cukríky, dropsy a pastilky.

(540) **A MOUTHWATERING WATERMELON**

(731) Wm. WRIGLEY Jr. Company, 410 North Michigan Avenue, Chicago, Illinois 60611, US;

(740) ROTT, RŮŽIČKA & GUTTMANN, Bratislava, SK;

(210) 1321-2010

(220) 5.8.2010

9 (511) 9, 16, 35, 36, 37, 38, 39

(511) 9 - Komunikačné prístroje, zariadenia a príslušenstvo patriace do triedy 9; telekomunikačné prístroje, zariadenia a príslušenstvo.

16 - Tlačoviny, časopisy, noviny, reklamné a inzertné materiály (letáky).

35 - Dohodovacie a konečné (záverečné) obchodné transakcie pre iných, najmä týkajúce sa nákupu a predaja terminálov na použitie v rôznych komunikačných sieťach; reklama pre iných, najmä distribúcia tovarov na reklamné účely; zariadenie oprávnení prístupu pre používateľov rôznych komunikačných sietí; vystavovanie faktúr pre iných; distribúcia reklamných tlačovín; reklama; obchodný manažment.

36 - Finančné služby, služby kreditných kariet, vydávanie nabíjateľných telefónnych kariet (predplatené karty) a spravovanie a dobíjanie týchto kariet; poisťovanie a záručný servis vo vzťahu k telekomunikačným zariadeniam.

37 - Inštalácia, servis, údržba a/alebo opravy komunikačných prístrojov, zariadení, vybavení a príslušenstva, telekomunikačných prístrojov, zariadení, vybavení a príslušenstva; inštalácia, servis, údržba a/alebo opravy počítačového hardvéru a firmvéru (počítačového vybavenia); poskytovanie informácií súvisiacich s inštaláciou, servisom, údržbou a/alebo opravami komunikačných prístrojov, zariadení, vybavení a príslušenstva počítačových prístrojov, zariadení, vybavení a príslušenstva, telekomunikačných prístrojov, zariadení, vybavení a príslušenstva, stránkovacích prístrojov, zariadení a vybavenia; inštalácia, servis, opravy a/alebo údržba pre zákazníkov elektronických produktov; inštalácia, servis, údržba a/alebo opravy fotografických prístrojov, zariadení, vybavenia a príslušenstva.

38 - Služby telekomunikačné, telefonické, telegrafické, rádiotelefonické, rádiokopírovacie (radio copying), rádiopaging a rádiokomunikačné; odosielanie, prijímanie a odovzdávanie (preposielanie) správ; rádiový prenos a príjem; prenájom telefónov, rádioprijímačov a rádiotelefonov, prenájom rádiokopírovacích zariadení; prenos dát rádiom a telekomunikačnými prostriedkami; služby automatického telefónneho odpovedania; všetky uvedené služby zahrnuté v triede 38.

39 - Distribúcia tlačovín (s výnimkou reklamných tlačovín).

(540)

(731) MIP METRO Group Intellectual Property GmbH & Co. KG, Metro-Strasse 1, D-40235 Düsseldorf, DE;

(740) Bachratá Magdaléna, Mgr., Bratislava, SK;

(210) 1328-2010

(220) 5.8.2010

9 (511) 29, 35, 43

(511) 29 - Ryby s výnimkou živých, rybie plátky, sardinky, výrobky z rýb, výrobky z morských živočíchov obsahujúce podiel rybieho mäsa, konzervované ryby, rybacie šaláty, lahôdkové šaláty, ovocné šaláty a zeleninové šaláty, všetky obsahujúce podiel rybieho mäsa, mäsové výrobky obsahujúce podiel rybieho mäsa; hotové jedlá prevažne na báze mäsa a zeleniny obsahujúce podiel rybieho mäsa, cestovné občerstvenie prevažne na báze mäsa a zeleniny obsahujúce podiel rybieho mäsa; pokrmy a jedlá rýchleho občerstvenia pripravené z tovarov uvedených v tejto triede.

35 - Veľkoobchodná a maloobchodná činnosť s potravinárskymi výrobkami obsahujúcimi podiel rybieho mäsa, rybami, výrobkami z rýb, výrobkami z morských živočíchov obsahujúcimi podiel rybieho mäsa, rybáciami šalátmi, lahôdkovými šalátmi, zeleninovými šalátmi, ovocnými šalátmi obsahujúcimi podiel rybieho mäsa, mäsovými výrobkami obsahujúcimi podiel rybieho mäsa, hotovými jedlami na báze mäsa a zeleniny obsahujúcimi podiel rybieho mäsa, jedlami rýchleho občerstvenia obsahujúcimi podiel rybieho mäsa, potravinami rastlinného aj živočíšneho pôvodu obsahujúcimi rybie mäso; sprostredkovanie obchodu, nákupu a predaja potravinárskych výrobkov; činnosti reklamnej agentúry, rozširovanie, vydávanie a aktualizovanie reklamných materiálov, prenájom

reklamných priestorov a plôch, prenájom reklamných materiálov, zásielkové reklamné služby, uverejňovanie reklamných textov, aranžovanie výkladov, analýzy nákladov, inzertné činnosti, obchodný alebo podnikateľský prieskum, poradenstvo v obchodnej činnosti, obchodný manažment a podnikové poradenstvo, organizovanie výstav na obchodné a reklamné účely; odborné obchodné poradenstvo, prieskum trhu, sekretárske služby, účtovníctvo, vedenie účtovných kníh.

43 - Prevádzkovanie reštaurácií a stánkov rýchleho občerstvenia.

(540) ZLATÁ TRESKA

(731) RYBA ŽILINA, spol. s r.o., Hviezdoslavova 5, 010 01 Žilina, SK;

(740) Baďurová Katarína, Mgr., Bratislava, SK;

(210) 1329-2010

(220) 5.8.2010

9 (511) 29, 35, 43

(511) 29 - Ryby s výnimkou živých, rybie plátky, sardinky, výrobky z rýb, výrobky z morských živočíchov obsahujúce podiel rybieho mäsa, konzervované ryby, rybacie šaláty, lahôdkové šaláty, ovocné šaláty a zeleninové šaláty, všetky obsahujúce podiel rybieho mäsa, mäsové výrobky obsahujúce podiel rybieho mäsa; hotové jedlá prevažne na báze mäsa a zeleniny obsahujúce podiel rybieho mäsa, cestovné občerstvenie prevažne na báze mäsa a zeleniny obsahujúce podiel rybieho mäsa; pokrmy a jedlá rýchleho občerstvenia pripravené z tovarov uvedených v tejto triede.

35 - Veľkoobchodná a maloobchodná činnosť s potravinárskymi výrobkami obsahujúcimi podiel rybieho mäsa, rybami, výrobkami z rýb, výrobkami z morských živočíchov obsahujúcimi podiel rybieho mäsa, rybacími šalátmi, lahôdkovými šalátmi, zeleninovými šalátmi, ovocnými šalátmi obsahujúcimi podiel rybieho mäsa, mäsovými výrobkami obsahujúcimi podiel rybieho mäsa, hotovými jedlami na báze mäsa a zeleniny obsahujúcimi podiel rybieho mäsa, jedlami rýchleho občerstvenia obsahujúcimi podiel rybieho mäsa, potravinami rastlinného aj živočíšneho pôvodu obsahujúcimi rybie mäso; sprostredkovanie obchodu, nákupu a predaja potravinárskych výrobkov; činnosti reklamnej agentúry, rozširovanie, vydávanie a aktualizovanie reklamných materiálov, prenájom reklamných priestorov a plôch, prenájom reklamných materiálov, zásielkové reklamné služby, uverejňovanie reklamných textov, aranžovanie výkladov, analýzy nákladov, inzertné činnosti, obchodný alebo podnikateľský prieskum, poradenstvo v obchodnej činnosti, obchodný manažment a podnikové poradenstvo, organizovanie výstav na obchodné a reklamné účely; odborné obchodné poradenstvo, prieskum trhu, sekretárske služby, účtovníctvo, vedenie účtovných kníh.

43 - Prevádzkovanie reštaurácií a stánkov rýchleho občerstvenia.

(540) GOLD TRESKA

(731) RYBA ŽILINA, spol. s r.o., Hviezdoslavova 5, 010 01 Žilina, SK;

(740) Baďurová Katarína, Mgr., Bratislava, SK;

(210) 1351-2010

(220) 9.8.2010

9 (511) 9, 16, 35, 38, 41

(511) 9 - Zvukové, obrazové a zvukovo-obrazové nahrávky na všetkých druhoch nosičov, ako aj v digitálnej (elektronickej) podobe, informácie, dáta, databázy, katalógy, programy v elektronickej podobe; elektronické publikácie s možnosťou kopírovania; prístroje na nahrávanie, prenos a reprodukciu zvuku alebo obrazu.

16 - Noviny, časopisy, periodiká, knihy a iné tlačoviny, výrobky z papiera, kartónu a lepenky, ktoré nie sú zahrnuté v iných triedach; papiernický tovar a písacie potreby, vzdelávacie a učebné potreby okrem prístrojov, divadelné dekorácie, papierové propagačné materiály, letáky, prospekty, pohľadnice, obálky, obaly (papiernický tovar), peračníky, puzdrá na perá, štítky (papierové nálepky), vyučovacie pomôcky vo forme hier, kancelárske potreby s výnimkou nábytku, kalendáre, príručky, plagáty, listový papier, stolové prestieranie z papiera, papierové obrusy, záložky do kníh, vrecká z papiera alebo plastických materiálov, školské potreby s výnimkou prístrojov, papierové podložky na stôl, nálepky na kancelárske použitie alebo pre domácnosť, ročenky, stojany na perá a ceruzky, papierové podložky pod poháre, oznámenia (papiernický tovar), papierové vlajky, papierové zástavy, nože na papier, otvárače na listy, papierové obrúsky, puzdrá na písacie potreby, pútače z papiera alebo lepenky, papierové obrúsky, utierky, etikety s výnimkou textilných, lepiace štítky, darčekové a reklamné predmety z papiera.

35 - Reklamná činnosť; prenájom reklamného času vo všetkých komunikačných médiách, ako aj v počítačovej komunikačnej sieti; prenájom reklamných materiálov; prenájom reklamných plôch, televízna a rozhlasová reklama; rozširovanie reklamných alebo inzertných oznamov a materiálov; organizovanie výstav na komerčné alebo reklamné účely; vydávanie, zverejňovanie a rozširovanie reklamných textov a materiálov; obchodný manažment a poradenstvo; prezentácia výrobkov a služieb v komunikačných médiách; organizovanie reklamných hier na propagáciu predaja; vyhľadávanie sponzorov; poradenské a informačné služby v oblasti uvedených služieb v triede 35; komerčné informačné kancelárie.

38 - Televízne a rozhlasové vysielanie všetkých druhov programov; komunikačné služby prostredníctvom audiotextu, teletextu, rozhlasu, televízie, počítačovej siete, mobilných telefónov, poskytovanie telekomunikačných služieb; poskytovanie telekomunikačného pripojenia do svetovej počítačovej siete; poskytovanie telekomunikačných kanálov na telenákupy; poskytovanie priestoru na diskusiu na internete; prenos a šírenie správ, informácií, publikácií, audiovizuálnych diel prostredníctvom komunikačných sietí vrátane internetu; tlačové kancelárie; poradenské a informačné služby v oblasti uvedených služieb v triede 38.

41 - Výroba televíznych a rozhlasových programov; výroba publicistických, spravodajských, zábavných, vzdelávacích, kultúrnych a športových programov; výroba hudobných programov; hudobno-skladateľské služby; organizovanie zábavných, kultúrnych, športových a vzdelávacích podujatí; vzdelávacia činnosť; organizovanie vedomostných, zábavných, hudobných a športových súťaží; zábavné služby; organizovanie zábav, karnevalov, plesov, plánovanie a organizovanie večierkov; moderovanie relácií, programov a podujatí; zábavné parky; služby a zábava poskytované v prázdninových táboroch; služby klubov zdravia; výchovno-zábavné klubové služby; organizovanie a vedenie seminárov, kongresov; školení, konferencií; organizovanie živých seminárov, kongresov, školení, konferencií; organizovanie súťaží krásy; organizovanie živých vystúpení; živé predstavenia; filmová, divadelná a hudobná tvorba, služby filmových, divadelných a nahrávacích štúdií; dabingové služby; požičiavanie filmov; požičiavanie filmových premietacích prístrojov a príslušenstva; divadelné predstavenia; výroba divadelných alebo iných predstavení; služby agentúr sprostredkujúcich divadelných, koncertných a varietných umelcov; rezervácia vstupeniek; výroba a prenájom zvukových a zvukovo-obrazových nahrávok; vydateľská a nakladateľská činnosť s výnimkou vydávania reklamných materiálov; zverejňovanie a vydávanie textov okrem reklamných; poskytovanie elektronických publikácií online (bez možnosti kopírovania), vydávanie a zverejňovanie elektronických publikácií; elektronická edičná činnosť (DTP služby), organizovanie kultúrnych alebo vzdelávacích výstav; umelecké módné agentúry; kempingové služby spojené so športovým programom, služby súvisiace s telesnými cvičeniami; zábavné služby nočných klubov; poskytovanie počítačových hier (online); informácie o výchove, vzdelávaní; informácie o možnostiach roz-

ptýlenia; informácie o možnostiach zábavy, rekreácie, informácie, správy, novinky z oblasti šoubiznisu; prekladateľské služby; prenájom dekorácií, poskytovanie služieb na oddych a rekreáciu; prenájom audioprístrojov, videoprístrojov, videorekordérov, premietáčiek, televíznych prijímačov, filmov, kultúrnych a vzdelávacích potrieb a prístrojov; prenájom športového výstroja s výnimkou dopravných prostriedkov; reportérske služby; pomoc pri výbere povolania; organizovanie lotérií a stávkových hier; poradenské a informačné služby v oblasti uvedených služieb v triede 41; všetky uvedené služby tiež vrátane služieb poskytovaných prostredníctvom internetu, online a interaktívnych počítačových služieb.

(540)

**Denník
SEXUOLÓGA**

(591) tmavoružová, biela, čierna

(731) Media Pro Slovakia, spol. s r.o., Bratislavská 1/d, 843 56 Bratislava - Záhorská Bystrica, SK;

(740) Fajnorová Mária, Ing., Bratislava, SK;

(210) 1353-2010

(220) 22.7.2010

9 (511) 9, 16, 35, 37, 38

(511) 9 - Odrušovače (elektrotechnika), rušičky elektronického a rádiového signálu, detektory rušičiek, rádiatelefonné zariadenia, vysielacie elektronických signálov, zariadenia na detekovanie zariadení na rušenie elektronických, rádiových a iných signálov s rôznou frekvenciou, vysokofrekvenčné prístroje, navigačné prístroje, navigačné prístroje vozidiel (palubné počítače), navigačné satelitné prístroje, prístroje na určenie polohy, prístroje na určenie polohy pre dopravné prostriedky, GPS prístroje, prístroje na meranie vzdialenosti, komunikačné prístroje, elektronické diáře, elektronické perá (na vizuálne zobrazovacie zariadenia), sledovacie a monitorovacie prístroje, elektronické súčiastky patriace do tejto triedy, elektronické súčiastky všetkých výrobkov uvedených v tejto triede, elektronický vreckový slovník - prekladový, karty pamäťové a mikroprocesorové (v počítačoch), kombinácie telefonných prístrojov, faxov, telefonných záznamníkov, tlačiarň k počítačom a skenerov, kompaktné disky, magnetické disky, mikroprocesory, modemy, monitorovacie počítačové programy, monitory (počítačový hardvér), myši (informatika), nahrané operačné programy, nahrané počítačové programy, nahrané a nenahrané nosiče záznamov zvuku a obrazu, optické nosiče údajov, počítače, periférne zariadenia počítačov, počítačové klávesnice, počítačové kresliace zariadenia, tablety (informatika), počítačové pamäte, zariadenia na vytvorenie a fungovanie počítačových sietí, počítačový softvér, počítačový softvér využívaný pre globálnu počítačovú sieť (internet), počítač - zápisník (notebook), prehrávač kompaktných diskov, prístroje na reprodukciu obrazu aj zvuku, procesory (základné jednotky samočinného počítača), skenery k počítačom, telefónne prístroje drôtové a bezdrôtové, tlačiarne k počítačom, vrecková

kalkulačka, dáta, bázy dát na nosičoch, databázové produkty, databázové systémy, informácie a záznamy v elektronickej podobe bez ohľadu na to, či sú uložené na samostatných nosičoch a/alebo v rámci dátových, informačných či telekomunikačných sietí, elektronické časopisy, elektronické periodiká a knihy v elektronickej podobe, súvisiaci softvér a hardvér vrátane elektronických multimediálnych aplikácií, multimediálnych alebo informačných katalógov a aplikácií na prezeranie, spracovávanie alebo uchovávanie dát v elektronickej podobe.

16 - Baliaci papier; blahoprajné pohľadnice; brožované knihy; brožúry; brožúrky; bublinové obaly z plastických materiálov (na balenie); časopisy; etikety s výnimkou textilných; fotografie; galvanotypy (polygrafia); grafické zobrazenia; grafiky; chromolitografy (polygrafia); kalendáre; kartón; lepenka; papierové kávové filtre; knihy; lepenkové alebo papierové škatule; lepenkové alebo papierové obaly na fľaše; lepenkové platne (papiernický tovar); lepiace pásy na kancelárske účely a použitie v domácnosti; leporelá; mapy; obálky (papiernický tovar); obaly (papiernický tovar); obrazy; papiernický tovar; perá a ceruzky; písacie potreby; periodické a neperiodické publikácie; plagáty; polygrafické písmo; predmety z kartónu; prospekty; pútače z papiera alebo lepenky; reklamné tabule z papiera; kartónu alebo lepenky; reprodukcie grafické; tlačené reklamné materiály; umelohmotné fólie na balenie; vrecia z papiera alebo plastických materiálov.

35 - Maloobchodná a veľkoobchodná činnosť s tovarmi v triedach 9 a 16, obchodné sprostredkovanie služieb uvedených v triedach 35 a 38, obchodná činnosť na internete, poradenské služby v podnikovom manažmente pri predaji tovarov a služieb, poradenstvo a manažment pre podniky, dekorácia a aranžovanie výkladov, obchodný manažment; sprostredkovanie nákupu a predaja tovarov, reklama, organizovanie výstav na reklamné a obchodné účely, rozširovanie reklamných oznamov, predvádzanie tovaru, rozširovanie reklamných materiálov zákazníkom (letáky, prospekty, tlačivá, vzorky), zasielanie reklamných materiálov zákazníkom, vydávanie a aktualizovanie reklamných materiálov, distribúcia vzoriek, obchodný alebo podnikateľský prieskum, prenájom reklamných materiálov, uverejňovanie reklamných textov, vydávanie reklamných alebo náborových textov, televízna reklama, reklamné agentúry, organizovanie reklamných hier na propagáciu predaja, prenájom reklamných priestorov, prenájom reklamných plôch, podpora predaja (pre tretie osoby), spracovanie textov, ponuka, sprostredkovanie a výber tovaru prostredníctvom katalógu, marketing, pomoc pri podnikaní, podnikateľské informácie, reklamná a inzertná činnosť prostredníctvom telefonnej, dátovej alebo informačnej siete, poskytovanie informácií a iných informačných produktov reklamného charakteru, prenájom reklamných informačných a komunikačných miest, sprostredkovanie v obchodných vzťahoch, služby riadenia ľudských zdrojov, zásielkové reklamné služby; komerčné informačné kancelárie; obchodné sprostredkovanie služieb uvedených v triede 38.

37 - Detekcia rušičiek elektronického alebo rádiového signálu, detekcia signálov a elektronických sietí, odrušovanie elektrických prístrojov a zariadení, montáž a opravy elektrických zariadení, montáž a údržba hromozvodov, elektroinštalácií a elektrických zariadení, inštalácia a opravy elektrických strojov, prístrojov a zariadení, údržba, opravy a montáž výrobkov uvedených v triede 9, profesionálne odborné poradenstvo týkajúce sa uvedených tovarov a zariadení patriacich do tried 9 a 37, inštalácia a opravy populačných systémov proti vlámaniu, inštalácia a opravy požiarneho hlásičov, montovanie a opravy telefónov.

38 - Elektronická pošta, komunikácia prostredníctvom mobilných telefónov, prenájom telefónov, prenájom telekomunikačných prístrojov, prenájom zariadení na prenos informácií, prenos signálu pomocou satelitu, služby zabezpečujúce vstup do telekomunikačných sietí, komunikácia prostredníctvom optických káblov, počítačová komunikácia, komunikácia pomocou počítačových terminálov, posielanie správ, prenos správ a obrazových informácií pomocou počítača, telekomunikačné služby poskytované prostredníctvom svetovej počítačovej siete (internet), elektronickej pošty a prenosu dát v reálnom čase (prenosu zvuku, obrazu, textu alebo iných dát či informácií) a poskytovanie služieb s tým spojených vrátane poskytovania prístupu a pripojenia k týmto telekomunikačným sieťam vrátane internetu, prevádzkovanie verejnej alebo neverejnej telekomunikačnej siete, telekomunikačný prenos elektronických tlačovín, časopisov, periodík, kníh a iných dát prostredníctvom verejnej alebo neverejnej telekomunikačnej siete vrátane internetu, telekomunikačný prenos informácií na internete vrátane prevádzkovania elektronických nástienok, diskusných skupín a fór a poskytovanie prístupu k online informačným službám dát, obojsmerné prenášanie dát; služby poskytované prostredníctvom satelitov.

(540) CLAW Technologies

(731) CLAW Technologies. s.r.o., Hviezdoslavovo nám. 14, 811 02 Bratislava, SK;

(740) Belička Ivan, Ing., Banská Bystrica, SK;

(210) 1355-2010

(220) 10.8.2010

9 (511) 35, 41

(511) 35 - Reklama, reklamné činnosti, predvádzanie, služby hercov, modeliek a modelov, účinkujúcich a komparzistov na reklamné účely predaja a na účely televíznej a filmovej tvorby, obchodný manažment v oblasti umenia a modelingu, obchodné zastúpenie hercov, personálne poradenstvo, predovšetkým personálne poradenstvo pre modelky, modelov, hercov, účinkujúcich a komparzistov, nábor zamestnancov a pracovníkov, predovšetkým nábor modeliek, modelov, hercov, účinkujúcich a komparzistov, kastiny hercov, modeliek, modelov, účinkujúcich a komparzistov, reklamná televízna a filmová tvorba.

41 - Umelecké módné agentúry, výkony a agentúrna činnosť hercov, modeliek, modelov, účinkujúcich a komparzistov, filmová a fotografická tvorba, televízna a filmová tvorba, organizovanie a realizácia kastingov, organizovanie kultúrnych, hudobných a vzdelávacích podujatí.

(540) ZOOM casting agency

(731) ZOOM casting agency, s.r.o., Studenohorská 89, 841 03 Bratislava, SK;

(210) 1356-2010

(220) 10.8.2010

(310) 477161

(320) 4.6.2010

(330) CZ

9 (511) 30, 43

(511) 30 - Nespracovaná a spracovaná múka vrátane prísad, zahusťovacie a spájacie činidlá, obilné klíčky, všetky pekárenské výrobky, najmä chlieb (napr. konzumný, celozrnný, viaczrnný, hriankový a ďalšie druhy chleba) bežné pečivo (ako sú rožky, plietienky, žemle, bagety, veki a pod.), jemné a trvanlivé pečivo (napr. koláče, koláčiky, buchty, perník, perníkové výrobky dezertné, perníkové výrobky tvarované a zdobené všetkých druhov, perníkové výrobky plnené i neplnené, medové perníky, vianočky, veľkonočné koláče (mazance), záviný, bábovky a ďalšie sladké pečivo), drobné cukrovinky a cukrárske výrobky, sladkosti, dezerty, zmrzlina, cukrovinky, zákusky, čokolády, čokoládové zákusky, náplne do pečiva a cukrárenských výrobkov a náplne do múčnikov a zákuskov vyrobených z uvedeného tovaru, cestá a výrobky z cesta, lístkového cesta a plundrového cesta (plnené i bez náplne), slané pečivo, sušienky, sucháre, oplátky, keksy, vrátane strúhanky a kociek do knedlí, múka a múčne výrobky všetkých druhov, výrobky z obilnín, mlynárske výrobky všetkých druhov, výrobky obsahujúce obilniny, olejiny, strukoviny a zmesi z nich patriace do tejto triedy, pečivo-ové hmoty, pasty alebo prášky (pekárenské a cukrárenské), mrazené výrobky z ciest a pečivových hmôt, škrobovité výrobky patriace do tejto triedy, sladové pečivo, cukrovinky nečokoládové i čokoládové, káva, čaj, kakao a ich extrakty, ryža, cukor, med, soľ, rasca, droždie, kypriace prášky a prípravky zlepšujúce vlastnosti cesta, melasový sirup, korenie a jeho zmesi, potravinárske dresingy, mrazené pekárenské a cukrárenské výrobky, suroviny a polotovary pre pekársku a cukrársku výrobu patriace do tejto triedy.

43 - Hostinská činnosť.

(540)



(591) čierna, červená, biela

(731) GAMYS s.r.o., Zámecká 488/20, 702 00 Ostrava, Moravská Ostrava, CZ;

(740) Bachratá Magdaléna, Mgr., Bratislava, SK;

(210) 1357-2010

(220) 10.8.2010

9 (511) 1, 7, 9, 11, 37, 40

(511) 1 - Chemické prípravky na čistenie vody; kvapaliny do hydraulických obvodov, prípravky na odstraňovanie vodného kameňa, prípravky na čistenie plynu.

7 - Stroje na odstraňovanie vodného kameňa, odvodňovacie stroje, odvzdušňovače napájacej vody, vodovodné vykurovacie zariadenia (ako časti strojov), odlučovače vody, separátory, výmenníky tepla ako časti strojov, splynovače, stroje na rafinériu ropy.

9 - Kotly, nástroje na kontrolu teplárenských pecí.

11 - Zariadenia na úpravu vody; ohrievače vody; kúrenie teplovodné, ohrev vody (bojler); zariadenia na ohrev vody, kúrenie teplovodné; ohrievače; ohrievače vody, zariadenia na horúcovodné kúrenie, chladiace zariadenia na chladenie vody, zariadenia na teplovodné kúrenie, teplovodné vykurovacie zariadenia, zariadenia a stroje na čistenie alebo úpravu vody, teplovodné vykurovacie zariadenia, teplovzdušné rúry, teplovzdušné zariadenia, výmenníky tepla s výnimkou výmenníkov ako častí strojov, vykurovacie telesá na kúrenie tuhými, tekutými alebo plynými palivami, vykurovacie telesá do automobilov, vykurovacie telesá, teplovodné vykurovacie zariadenia.

37 - Pranie alebo čistenie, čistenie, protihrdzová úprava, inštalácia a opravy vykurovacích zariadení.

40 - Úprava vody, prenájom vykurovacích zariadení, spracovanie ropy, rafinácia; zmena energetických väzieb - síl medzi molekulami a v molekule kvapalín a plynov.

(540) EXCITO

(731) Grega Samuel, Mukačevská 10, 080 01 Prešov, SK;

(210) 1358-2010

(220) 10.8.2010

9 (511) 1, 7, 9, 11, 37, 40

(511) 1 - Chemické prípravky na čistenie vody; kvapaliny do hydraulických obvodov, prípravky na odstraňovanie vodného kameňa, prípravky na čistenie plynu.

7 - Stroje na odstraňovanie vodného kameňa, odvodňovacie stroje, odvzdušňovače napájacej vody, vodovodné vykurovacie zariadenia (ako časti strojov), odlučovače vody, separátory, výmenníky tepla ako časti strojov, splynovače, stroje na rafinériu ropy.

9 - Kotly, nástroje na kontrolu teplárenských pecí.

11 - Zariadenia na úpravu vody; ohrievače vody; kúrenie teplovodné, ohrev vody (bojler); zariadenia na ohrev vody, kúrenie teplovodné; ohrievače; ohrievače vody, zariadenia na horúcovodné kúrenie, chladiace zariadenia na chladenie vody, zariadenia na teplovodné kúrenie, teplovodné vykurovacie zariadenia, zariadenia a stroje na čistenie alebo úpravu vody, teplovodné vykurovacie zariadenia, teplovzdušné rúry, teplovzdušné zariadenia, výmenníky tepla s výnimkou výmenníkov ako častí strojov, vykurovacie telesá na kúrenie tuhými, tekutými alebo plynými palivami, vykurovacie telesá do automobilov, vykurovacie telesá, teplovodné vykurovacie zariadenia.

37 - Pranie alebo čistenie, čistenie, protihrdzová úprava, inštalácia a opravy vykurovacích zariadení.

40 - Úprava vody, prenájom vykurovacích zariadení, spracovanie ropy, rafinácia; zmena energetických väzieb - síl medzi molekulami a v molekule kvapalín a plynov.

(540) EXCITA

(731) Grega Samuel, Mukačevská 10, 080 01 Prešov, SK;

(210) 1359-2010

(220) 10.8.2010

9 (511) 1, 7, 9, 11, 37, 40

(511) 1 - Chemické prípravky na čistenie vody; kvapaliny do hydraulických obvodov, prípravky na odstraňovanie vodného kameňa, prípravky na čistenie plynu.

7 - Stroje na odstraňovanie vodného kameňa, odvodňovacie stroje, odvzdušňovače napájacej vody, vodovodné vykurovacie zariadenia (ako časti strojov), odlučovače vody, separátory, výmenníky tepla ako časti strojov, splynovače, stroje na rafinériu ropy.

9 - Kotly, nástroje na kontrolu teplárenských pecí.

11 - Zariadenia na úpravu vody; ohrievače vody; kúrenie teplovodné, ohrev vody (bojler); zariadenia na ohrev vody, kúrenie teplovodné; ohrievače; ohrievače vody, zariadenia na horúcovodné kúrenie, chladiace zariadenia na chladenie vody, zariadenia na teplovodné kúrenie, teplovodné vykurovacie zariadenia, zariadenia a stroje na čistenie alebo úpravu vody, teplovodné vykurovacie zariadenia, teplovzdušné rúry, teplovzdušné zariadenia, výmenníky tepla s výnimkou výmenníkov ako častí strojov, vykurovacie telesá na kúrenie tuhými, tekutými alebo plynými palivami, vykurovacie telesá do automobilov, vykurovacie telesá, teplovodné vykurovacie zariadenia.

37 - Pranie alebo čistenie, čistenie, protihrdzová úprava, inštalácia a opravy vykurovacích zariadení.

40 - Úprava vody, prenájom vykurovacích zariadení, spracovanie ropy, rafinácia; zmena energetických väzieb - síl medzi molekulami a v molekule kvapalín a plynov.

(540) REXCIT

(731) Grega Samuel, Mukačevská 10, 080 01 Prešov, SK;

(210) 1360-2010

(220) 10.8.2010

9 (511) 5

(511) 5 - Farmaceutické prípravky na liečbu kardiovaskulárnych ochorení.

(540) Cardipirin

(731) PharmaSwiss SA, Bundesplatz 1, 6300 Zug, CH;
(740) Štros David, JUDr., Bratislava, SK;

(210) 1367-2010

(220) 12.8.2010

9 (511) 25, 35, 38, 41, 42

(511) 25 - Odevy a obuv patriace do tejto triedy, najmä čizmy, pokrývky hlavy, nohavice, kombinézy (oblečenie), najmä pracovné, goliere, opasky, plášte, najmä pracovne, prikrývky cez ramená, protišmykové pomôcky na obuv, vrecia na odevy, rukavice, svetre, šatky, šály, trička, uniformy, vesty.

35 - Inzertná, reklamná a propagačná činnosť, najmä reklama online v počítačovej sieti, online inzercia, zabezpečenie a realizácia reklamných kampaní, aktualizovanie reklamných materiálov, organizovanie veľtrhov na obchodné a reklamné účely, prenájom reklamných materiálov, rozširovanie a zasielanie reklamných materiálov zákazníkom (letáky, prospekty, publikácie, vzorky), písanie, vydávanie, uverejňovanie oznámení, vyhlásení a publikovanie reklamných textov, rozhlasová a televízna reklama, rozširovanie vzoriek (tovaru), reklamných textov, vyhľadávanie reklamných alebo náborových, propagačných a inzertných textov, vyhľadávanie sponzorov, vylepovanie plagátov, analýzy nákladov, vyhľadávanie dát v počítačových súboroch pre tretie osoby, dodávateľské služby pre tretie osoby (nákup výrobkov a služieb pre iné podniky), posudzovanie efektívnosti prevádzky a racionalizácie práce, fakturácia, inzercia poštou, kopírovanie dokumentov, nábor zamestnancov, organizovanie výstav (komerčných alebo reklamných), poradenstvo patriace do tejto triedy, najmä personálne poradenstvo, preklad a systematizácia informácií do počítačovej databázy, obchodný prieskum a prieskum verejnej mienky, predvádzanie tovaru, psychologické testovanie kvôli výberu zamestnancov, zostavovanie štatistiky, porovnávacie služby (v oblasti cien), styky s verejnosťou, telefónne služby (odkazy, otázky) pre neprítomných, účtovníctvo, vedenie kartoték v počítači, vedenie účtovných kníh, vedenie podnikov (poradenstvo), rozmnožovanie dokumentov, obstarávateľská a sprostredkovateľská činnosť v tejto oblasti, direct mailing, automatizované spracovanie dát, vyhľadávanie, indexovanie, spajovanie a usporiadanie dát pre internet a po internete, kompilácia, usporiadanie a triedenie informácií, sprostredkovanie obchodu aj pomocou elektronických sietí; obchodné sprostredkovanie služieb uvedených v triede 41; poskytovanie obchodných informácií prostredníctvom počítačových sietí, bezdrôtových sietí, globálnych komunikačných sietí.

38 - Komunikácie patriace do tejto triedy, najmä telefónne komunikácie a komunikácia mobilnými telefónmi, počítačová komunikácia, komunikácia pomocou terminálov posielanie správ, poskytovanie prístupu k databázam, elektronická pošta, poskytovanie používateľského prístupu ku globálnej počítačovej sieti, poskytovanie priestoru na internetové diskusné fóra, šírenie informácií, najmä prostredníctvom webových stránok, power-pointové prezentácie, poskytovanie informačných telekomunikačných služieb prostredníctvom spojových počítačových sietí v podobe elektronických informačných katalógov, elektronických novín a časopisov, kníh v elektronickej podobe, prevádzkovanie serverov, najmä mapový server, elektronická pošta, informačné kancelárie, prenájom za-

riadení na prenos informácií, prenos faxom, prenos správ a obrázkov pomocou počítača, služby hlasovej pošty, výzvy (služby poskytované rádiom, telefónom alebo inými elektronickými komunikačnými prostriedkami).

41 - Vyučovacia, výchovná, vzdelávacia a zábavná činnosť vrátane organizovania špecializácii doškolení a konferencií, prevádzkovanie pracovne diskusného a záujmového klubu, organizovanie výstav, sprievodných programov, spoločenských akcií a školení na vzdelávanie a výchovné účely, praktické cvičenia, fotografovanie a filmová tvorba, obrazové spravodajstvo, písanie iných ako reklamných textov, reportážne služby, inštruktážne výcvik, vzdelávacie informácie, skúšanie, preskúšanie, školenia na reklamné a obchodné účely, organizovanie vzdelávacích a zábavných súťaží, odborné poradenstvo vzťahujúce sa na organizovanie výstav a veľtrhov na kultúrne a vzdelávacie účely, nakladateľská a vydavateľská činnosť, vydávanie elektronických publikácií, prenájom audionahrávok, audio-prístrojov, videokamier; prenájom osvetľovacích prístrojov do divadelných sál a televíznych štúdií; informácie o výchove a vzdelávaní, nadobúdania a požičiavanie videozáznamov a fotografií, organizovanie a riadenie rozhlasových a televíznych kurzov.

42 - Počítačové služby, najmä vytváranie a distribúcia textu, zvuku, grafiky a videa na použitie v počítačových sieťach, bezdrôtových sieťach a globálnych komunikačných sieťach, počítačové služby, najmä prenájom počítačovej prístupovej doby k softvéru a databázam na použitie vo vedení podniku, riadenie databáz, marketingových a propagačných aktivitách, príprave tabuliek a spracovanie textu pomocou textových editorov, počítačové služby, najmä vytváranie a distribúcie médií na použitie v počítačových sieťach, bezdrôtových sieťach a globálnych komunikačných sieťach, prevádzkovanie webových miest (web hosting), tvorba softvéru, prenájom softvéru, konzultačné služby v oblasti počítačov, softvéru a elektroniky, poskytovanie informácií v oblastiach počítačov, počítačového softvéru a vývoja počítačových systémov, sietí a softvéru prostredníctvom počítačových sietí, bezdrôtových sietí a globálnych komunikačných sietí, dočasné použitie nestiahnuteľného softvéru na správu pracovných skupín a dokumentov, webovské miesto ponúkajúce služby na spoluprácu pracovných skupín a vytváranie a správy dokumentov, konzultačné a poradenské služby a služby technickej podpory v oblasti počítačov, počítačových sietí, softvéru, správy dokumentov a systémov pracovných skupín, služby návrhu webovských miest a návrhu a správy miest na vnútorných sieťach, poskytovanie informácií v oblasti počítačov, počítačových sietí, softvéru počítačové správy dokumentov a systémov pracovných skupín prostredníctvom počítačových sietí a globálnych komunikačných sietí, počítačové služby, najmä poskytovanie aktualizácií softvéru prostredníctvom počítačových sietí a globálnych komunikačných sietí, inštalácia počítačových programov, poradenské služby v oblasti hardvéru, údržba počítačových programov, predpovede počasia, meteorologické informácie, výskum v oblasti ochrany životného prostredia, skúšky materiálov.

(540)



(731) Ing. Dušan Herman - PEMAX, Žilinská 22/1,
921 01 Piešťany, SK;

(210) 1368-2010

(220) 11.8.2010

9 (511) 1, 2, 3, 37

(511) 1 - Kyselina trihydrogénfosforečná; kyselina fosforečná; kyseliny pre priemysel; chemikálie pre stavebníctvo, priemysel, vedu, fotografiu, poľnohospodárstvo, záhradníctvo, lesníctvo; korozívne prípravky; lepidlá a spojivá používané v priemysle; adhezíva (lepiace materiály) na stavebné a priemyselné účely, pre vedu, fotografiu, poľnohospodárstvo, záhradníctvo a lesníctvo; agrochemikálie s výnimkou fungicídov, herbicídov, insekticídov a prípravkov na ničenie buriny a parazitov; alkálie; bakteriálne prípravky s výnimkou prípravkov na lekárske a zverolekárske účely; enzymatické prípravky na priemyselné účely; chemické prípravky na výrobu farieb; chemické prípravky na čistenie olejov; chemické katalyzátory; pomocné kvapaliny na použitie s abrazívami; kvapaliny do hydraulických obvodov; brzdové kvapaliny; odmasťovacie prípravky na použitie vo výrobnom procese; žieravé látky na priemyselné účely; umelé živice v nespracovanom stave; plastické hmoty v nespracovanom stave; pôdne hnojivá; zmesi do hasiacich prístrojov; prípravky na kalenie a zváranie kovov; kyselina boritá, nitrilotrietanol; etanol; biocídne chemikálie na výrobu prípravkov a výrobkov; chemické látky na konzervovanie potravín; tmely na opravu rozbitých alebo zlomených predmetov; tmely na karosérie automobilov; olejové tmely; sklárske tmely; štepárske tmely na stromy; tmely na obuv; tmel na pneumatiky; konzervačné a vodoodolné tmely; chemické výrobky a polotovary používané v stavebníctve, priemysle, vede a poľnohospodárstve vrátane výrobkov slúžiacich na výrobu tovarov patriacich do iných tried; prípravky na kalenie a zváranie kovov; lepidlá a spojivá používané v stavebníctve a priemysle; gleje (lepidlá) s výnimkou glejov na kancelárske použitie a pre domácnosť; tekuté lepenky; chemické látky na prevzdušnenie betónu a mált; prísady do betónov a mált; vodné disperzie ako prísady do betónov a mált; konzervačné prípravky na konzervovanie betónu s výnimkou farieb a olejov; spojivá do betónu; chemické prípravky do cementu vodoodolné s výnimkou farieb; konzervačné prípravky do cementu s výnimkou farieb, olejov a mazadiel; cementačný prípravok; nauhličovadlo (metalurgia); uhličitan vápenatý; vápenec ako chemikálie pre priemysel; homopolymér polyvinyl acetátu; kopolymér polyvinylalkoholu; kopolymér vinyl etylénu; glykoléter; konzervačné prípravky na murivo s výnimkou farieb, lakov a olejov.

2 - Ochranné prostriedky proti hrdzi a poškodeniu dreva; prípravky proti hrdzi; antikorozívne oleje; farby, farbivá a prípravky na ochranu proti korózii; antikoročné mazivá; ochranné pásy proti korózii; protikoročné oleje; tuky proti korózii;

farby; fermeže; laky; baktericídne náterové farby; tušírovacie pasty ako farby a nátery určené na vyznačovanie nerovností povrchu, styčných plôch a strojových súčastí; konzervačné oleje na drevo; zahusťovače farieb; spojivá do farieb; náterový tmel; riedidlá na farby a laky; konzervačné oleje na drevo; ochranné nátery na podvozky automobilov; sikatívny na vysušenie farieb; konzervačné prípravky na drevo; moridlá na drevo; konzervačné oleje na drevo; ochranné prostriedky proti poškodeniu dreva larvami alebo chrobákmi drevokazného hmyzu alebo drevokaznými hubami; ochranné prípravky proti deteriorácii dreva; prípravky na impregnáciu dreva; vodové náterové farby; farbivá; moridlá; prírodné živice v surovom stave; kovy vo forme fólií a práškov pre maliarov, dekoratérov, tlačiarov a umelcov.

3 - Odhrdzovacie prípravky; prípravky určené na odstránenie hrdze z kovových povrchov, z častí strojov, rúrok, plechov a profilov; prípravky na odstraňovanie farieb; amoniak na použitie ako čistiaci prostriedok; bieliace prípravky; brúsne prípravky; čistiace prípravky; bieliace a iné prípravky na pranie a čistenie bielizne; prípravky na čistenie, leštenie, odmasťovanie a brúsenie; mydlá; voňavkárské výrobky, éterické oleje, kozmetické prípravky, vlasové vodičky; prípravky na čistenie zubov.

37 - Protihrdzová úprava; ošetrovanie vozidiel protikoroznými nátermi; nanášanie protikoročných náterov, povlakov a fólií; izolovanie proti vlhkosti; izolovanie stavieb; asfaltovanie; utesňovanie stavieb, budov; dozor nad stavbami; dozor nad protikoroznými úpravami; interiérové a exteriérové maľovanie a natieranie; ničenie škodcov s výnimkou na poľnohospodárske účely; ničenie rastlinných alebo živočíšnych škodcov v dreve, v drevných výrobkoch, v strešných konštrukciách; prenájom stavebných strojov a zariadení; stavebníctvo (stavebná činnosť); opravy a údržba; poskytovanie informácií o uvedených službách prostredníctvom komunikačných médií, elektronickej pošty, SMS správ, počítačových sietí a internetu.

(540) REZOL

(731) Jiří Vylimec - MOVYCHEM, Švábska 1433/2,
951 31 Močenok, SK;

(740) Porubčan Róbert, Ing., Ivanka pri Dunaji, SK;

(210) 1370-2010

(220) 11.8.2010

9 (511) 1, 2, 3, 5, 17, 19, 35, 37

(511) 1 - Chemikálie pre stavebníctvo, priemysel, vedu, fotografiu, poľnohospodárstvo, záhradníctvo, lesníctvo; korozívne prípravky; lepidlá a spojivá používané v priemysle; adhezíva (lepiace materiály) na stavebné a priemyselné účely, pre vedu, fotografiu, poľnohospodárstvo, záhradníctvo a lesníctvo; agrochemikálie s výnimkou fungicídov, herbicídov, insekticídov a prípravkov na ničenie buriny a parazitov; alkálie; bakteriálne prípravky s výnimkou prípravkov na lekárske a zverolekárske účely; enzymatické prípravky na priemyselné účely; chemické prípravky na výrobu farieb; chemické prípravky na čistenie olejov; katalyzátory chemické; pomocné kvapaliny na použitie s abrazívami; kvapaliny do hydraulických obvodov; brz-

dové kvapaliny; odmasťovacie prípravky na použitie vo výrobnom procese; žieravé látky na priemyselné účely; umelé živice v nespracovanom stave; plastické hmoty v nespracovanom stave; pôdne hnojivá; zmesi do hasiacich prístrojov; prípravky na kalenie a zváranie kovov; kyselina boritá, nitrilotrietanol; etanol; biocídne chemikálie na výrobu prípravkov a výrobkov; chemické látky na konzervovanie potravín; tmely na opravu rozbitých alebo zlomených predmetov; tmely na karosérie automobilov; olejové tmely; sklárske tmely; štepárske tmely na stromy; tmely na obuv; tmel na pneumatiky; konzervačné a vodoodolné tmely; uhličitán vápenatý; vápenec ako chemikálie pre priemysel; homopolymér polyvinyl acetátu; kopolymér polyvinylalkoholu; kopolymér vinyl etylénu; glykoléter; prípravky izolujúce proti vlhkosti muriva s výnimkou farieb; tekuté lepenky; chemické prípravky do cementu vodoodolné s výnimkou farieb; konzervačné prípravky do cementu s výnimkou farieb, olejov a mazadiel; konzervačné prípravky na murivo s výnimkou farieb, lakov a olejov; chemické výrobky a polotovary používané v stavebníctve, priemysle, vede a poľnohospodárstve vrátane výrobkov slúžiacich na výrobu tovarov patriacich do iných tried; prípravky na kalenie a zváranie kovov; lepidlá a spojivá používané v stavebníctve a priemysle; gleje (lepidlá) s výnimkou glejov na kancelárske použitie a pre domácnosť; chemické látky na prevzdušnenie betónu a mált; prísady do betónov a mált; vodné disperzie ako prísady do betónov a mált; konzervačné prípravky na konzervovanie betónu s výnimkou farieb a olejov; spojivá do betónu; cementačný prípravok; nauhličovadlo (metalurgia).

2 - Farby, fermeže, laky; farbivá a prípravky na ochranu proti korózii; ochranné prostriedky proti hrdzi a poškodeniu dreva; prípravky proti hrdzi; antikorozívne oleje; antikorozívne mazivá; ochranné pásy proti korózii; protikorozívne oleje; tuky proti korózii; farby; fermeže; laky; bakteriocídne náterové farby; konzervačné oleje na drevo; zahusťovače farieb; spojivá do farieb; náterový tmel; riedidlá na farby a laky; konzervačné oleje na drevo; ochranné nátery na podvozky automobilov; sikatívy na vysušenie farieb; konzervačné prípravky na drevo; moridlá na drevo; konzervačné oleje na drevo; tuširovacie pasty ako farby a nátery určené na vyznačovanie nerovností povrchu, styčných plôch a strojových súčastí; nátery zabraňujúce nánosom a usadeninám; ochranné prostriedky proti poškodeniu dreva larvami alebo chrobákmi drevokazného hmyzu alebo drevokaznými hubami; ochranné prípravky proti deteriorizácii dreva; prípravky na impregnáciu dreva; vodové náterové farby; farbivá; moridlá; prírodné živice v surovom stave; kovy vo forme fólií a práškov pre maliarov, dekoratérov, tlačiarov a umelcov.

3 - Odhrdzovacie prípravky; prípravky určené na odstránenie hrdze z kovových povrchov, z častí strojov, rúrok, plechov a profilov; prípravky na odstraňovanie farieb; amoniak na použitie ako čistiaci prostriedok; bieliace prípravky; brúsne prípravky; čistiacie prípravky; bieliace a iné prípravky na pranie a čistenie bielizne; prípravky na čistenie, leštenie, odmasťovanie a brúsenie; mydlá;

voňavkárске výrobky, éterické oleje, kozmetické prípravky, vlasové vodičky; prípravky na čistenie zubov.

5 - Prípravky na ničenie hmyzu, predovšetkým drevokazného hmyzu; prípravky na ničenie lariev, predovšetkým lariev drevokazného hmyzu; fungicídy, herbicídy; insekticídy; pesticídy; dezinfekčné prostriedky; bioicídy; prípravky na ničenie suchej hniloby; prípravky na ničenie rastlinných a živočíšnych škodcov, farmaceutické prípravky; chemické činidlá a prípravky na lekárske a zverolekárske účely; protiparazitické prípravky; sterilizačné prípravky; sírové knôty na dezinfekciu; dezinfekčné dymové tablety.

17 - Izolačné farby; izolačné nátery; izolačné náterové farby; izolačné fermeže; bitúmenové izolácie; izolačné materiály; látky na izolovanie budov od vlhkosti; izolačné pásy, fólie, povlaky, platne; izolačné látky proti vlhkosti; tesniaci izolačný tmel; izolačné živičné (bitúmenové) laky; kovové izolačné fólie; fólie (umelohmotné -) nie ako obalovací materiál; fólie z plastických materiálov na poľnohospodárske účely; guma ako surovina alebo ako polotovar; tesniace tmely; kovové fólie na izoláciu; i izolačné oleje; izolačné pásy; izolačné povlaky; izolačné rukavice; izolačné tkaniny; izolačný papier; izolanty (izolačné materiály); kaučuk ako surovina alebo polotovar; tesniace krúžky; azbestová lepenka; adhézne pásy s výnimkou pásov na kancelárske a lekárske použitie a použitie v domácnosti; lepiace pásy s výnimkou pásov pre domácnosť, na lekárske a kancelárske účely; syntetické živice (ako polotovar); tesniace alebo vypchávkové materiály z gummy alebo plastov; tesniace materiály; tesniace obloženia.

19 - Hydroizolačné lepenky; stavebné výrobky s izolačnými vlastnosťami; lepenky určené na stavebné účely; bitúmen, asfalt, živice, decht; materiály na stavbu a pokryv ciest; asfaltové (bitúmenové) výrobky pre stavebníctvo; bitúmenové pásy, platne, povlaky, fólie; asfaltová lepenka bitúmenová; asfaltové (bitúmenové) potery, povlaky, pokryvy na strechy; asfaltové dlažby; pokrývačská dechtová lepenka; nekovové vystužovacie materiály pre stavebníctvo; geotextílie; lepenkové platne pre stavebníctvo; stavebný papier; stavebný materiál s výnimkou kovového; nekovové rúry pre stavebníctvo; asfalt; smola a bitúmen; nekovové prenosné stavby; betón a dielce z betónu; busty z kameňa, betónu alebo mramoru; betón; dielce, výrobky, prefabrikáty z betónu; cestné značky (pásy a platne zo syntetických materiálov); dlaždice, obkladačky stavebné (nekovové); stavebné konštrukcie s výnimkou kovových; konštrukčné materiály s výnimkou kovových; lišty s výnimkou kovových; obkladový materiál na budovy s výnimkou kovového; smola; spojovacie materiály na opravu ciest; strechy s výnimkou kovových; strešné krytiny s výnimkou kovových; šindle; škridly s výnimkou kovových; uhoľný decht.

35 - Maloobchodná a veľkoobchodná činnosť s chemikáliami, so stavebným materiálom, tmelmi, lepidlami, lepenkami, prísadami do betónov a mált, vodnými disperziami, klznými hmotami na opravy nerovností klzných plôch, farbami, nátermi, penetračnými hmotami, tuširovacími pastami, ochrannými prostriedkami a prípravkami na kov a drevo,

izoláciami; izolačnými pásmi, s bitúmenovými a asfaltovými výrobkami, so stavebným náradím a stavebnými strojmi; zhromažďovanie rozličných výrobkov, najmä skôr uvedených výrobkov (okrem dopravy) s cieľom umožniť zákazníkovi, aby si mohli tieto výrobky pohodlne prehliadať a nakupovať, a to prostredníctvom maloobchodných predajní, veľkoobchodných predajní, prostredníctvom katalógového predaja alebo elektronickými prostriedkami, prostredníctvom webových stránok alebo prostredníctvom telenákupu; obchodný manažment a riadenie; pomoc pri riadení obchodnej činnosti; marketingové štúdie; prieskum trhu; reklama; online reklama na počítačovej komunikačnej sieti, vydávanie a aktualizovanie reklamných alebo náborových materiálov; vedenie kartoték v počítači; vyhľadávanie informácií v počítačových súboroch pre zákazníkov; služby porovnávania cien; organizovanie komerčných alebo reklamných výstav a veľtrhov; obchodné rady a informácie spotrebiteľom; administratívne spracovanie obchodných objednávok; poskytovanie informácií o uvedených službách prostredníctvom komunikačných médií, elektronickej pošty, SMS správ, počítačových sietí a internetu, obchodné sprostredkovanie služieb v triedach 35 a 37.

37 - Izolovanie proti vlhkosti; izolovanie stavieb; asfaltovanie; utesňovanie stavieb, budov; kladenie lepenkových a živých vrstiev na stavbách a cestách; kladenie izolačných povlakov, náterov, pásov alebo fólií; penetrovanie povrchov; prenájom čistiacich strojov; prenájom zariadení a náradia na izolovanie stavieb, dozor nad stavbami; údržba a oprava horákov; chemické čistenie; informácie o opravách; klampiárstvo a inštalatérsvo; protihrdzová úprava; interiérové a exteriérové maľovanie a natieranie; pokrývačské práce na strechách budov; prenájom stavebných strojov a zariadení; realizácia (kladenie) cestných povrchov; stavebné informácie; stavebníctvo (stavebná činnosť); výkopové práce; montážne služby; opravy a údržba; kladenie podláh, podlahových krytín a dlažby; ničenie škodcov s výnimkou na poľnohospodárske účely; ničenie rastlinných alebo živočíšnych škodcov v dreve, v drevných výrobkoch, v strešných konštrukciách; poskytovanie informácií o uvedených službách prostredníctvom komunikačných médií, počítačových sietí, SMS správ a internetu.

(540) MOVYCHEM

(731) Jiří Vylimec - MOVYCHEM, Švábska 1433/2, 951 31 Močenok, SK;

(740) Porubčan Róbert, Ing., Ivanka pri Dunaji, SK;

(210) 1417-2010

(220) 23.8.2010

9 (511) 9, 16, 35, 41

(511) 9 - Knihy, časopisy, periodiká, bulletiny, informačné materiály, obchodné a odborné publikácie v elektronickej forme, videohry, videokazety, kompaktné disky, magnetické nosiče údajov, optické nosiče údajov, všetky nosiče informácií, najmä so záznamom obrazu a zvuku, dáta, databázy a iné informačné produkty na magnetických nosičoch a v elektronických, dátových, informačných a telekomunikačných sieťach, multimedialne aplikácie, počítačový softvér.

16 - Noviny, časopisy, periodická a neperiodická tlač, periodiká, knihy a iné tlačoviny, výrobky z papiera, kartónu a lepenky, ktoré nie sú zahrnuté v iných triedach; papiernický tovar a písacie potreby, vzdelávacie a učebné potreby okrem prístrojov, divadelné dekorácie, papierové propagačné materiály, letáky, prospekty, pohľadnice, obálky, obaly (papiernický tovar), peračníky, puzdrá na perá, štítky (papierové nálepky), vyučovacie pomôcky vo forme hier, kancelárske potreby s výnimkou nábytku, kalendáre, príručky, plagáty, listový papier, stolové prestieranie z papiera, papierové obrusy, záložky do kníh, vrecká z papiera alebo plastických materiálov, školské potreby s výnimkou prístrojov, papierové podložky na stôl, nálepky na kancelárske použitie alebo pre domácnosť, ročenky, stojany na perá a ceruzky, papierové podložky pod poháre, oznámenia (papiernický tovar), papierové vlajky, papierové zástavy, nože na papier, otvárače na listy, papierové obrúsky, puzdrá na písacie potreby, pútače z papiera alebo lepenky, papierové obrúsky, utierky, etikety s výnimkou textilných, lepiace štítky, darčekové a reklamné predmety z papiera.

35 - Reklama, inzertná a reklamná činnosť, propagačná činnosť, zabezpečovanie inzercie, príprava inzertných stĺpcov, poskytovanie propagačných služieb, zabezpečovanie reklamy prostredníctvom potlače propagačných a reklamných predmetov, reklamné agentúry, online reklama na počítačovej komunikačnej sieti, rozhlasová reklama, televízna reklama, rozširovanie reklamných materiálov zákazníkom (letáky, prospekty, tlačivá, vzorky), vydávanie a aktualizovanie reklamných materiálov, vydávanie reklamných alebo náborových textov, rozširovanie reklamných alebo inzertných oznamov, zasielanie reklamných materiálov zákazníkom, prenájom reklamných materiálov, prenájom reklamných priestorov, lepenie plagátov, marketingové štúdie, obchodné a podnikateľské poradenstvo, hospodárske a ekonomické predpovede, obchodné a podnikateľské informácie, informácie o zamestnanosti, vyhľadávanie informácií v počítačových súboroch, komerčné informačné kancelárie, poradenstvo v obchodnej činnosti, obchodný alebo podnikateľský prieskum, organizovanie výstav na reklamné alebo obchodné účely, zbieranie údajov do počítačových databáz, zoraďovanie údajov v počítačových databázach, podpora predaja pre tretie osoby, pomoc pri riadení obchodnej činnosti, zabezpečovanie predplácania novín a časopisov, prieskum trhu a verejnej mienky, spracovanie textov, štatistické kompilácie, obchodný manažment v oblasti umenia, vzťahy s verejnosťou (prieskum vzťahov medzi podnikmi, inštitúciami a spoločenským prostredím), obchodné sprostredkovanie distribúcie periodickej a neperiodickej tlače, publikácií, novín, časopisov, kníh a iných polygrafických výrobkov, obchodné sprostredkovanie služieb uvedených v triede 35.

41 - Výroba televíznych a rozhlasových programov; výroba publicistických, spravodajských, zábavných, vzdelávacích, kultúrnych a športových programov; výroba hudobných programov, hudobno-skladateľské služby; organizovanie zábavných, kultúrnych, športových a vzdelávacích podujatí; vzdelávacia činnosť; organizovanie vedomostných,

športových, zábavných, hudobných a športových súťaží, organizovanie zábav, karnevalov, plesov; plánovanie a organizovanie večierkov, moderovanie relácií, programov a podujatí; zábavné parky; služby a zábava poskytované v prázdninových táboroch; služby klubov zdravia; výchovno-zábavné klubové služby; organizovanie a vedenie seminárov, kongresov, školení, konferencií; organizovanie živých seminárov, kongresov, školení, konferencií; organizovanie súťaží krásy; organizovanie živých vystúpení; živé predstavenia; filmová, divadelná a hudobná tvorba, požičiavanie filmov; výroba divadelných alebo iných predstavení; služby agentúr sprostredkujúcich divadelných, koncertných a varietných umelcov; rezervácia vstupeniek; výroba a prenájom zvukových a zvukovo-obrazových nahrávok; vydavateľská a nakladateľská činnosť s výnimkou vydávania reklamných materiálov; zverejňovanie a vydávanie textov okrem reklamných; poskytovanie elektronických publikácií online (bez možnosti kopírovania), vydávanie a zverejňovanie elektronických publikácií; elektronická edičná činnosť (DTP služby), organizovanie kultúrnych alebo vzdelávacích výstav; umelecké módne agentúry; kempingové služby spojené so športovým programom, služby súvisiace s telesnými cvičeniami; zábavné služby nočných klubov; poskytovanie počítačových hier (online); informácie o výchove, vzdelávaní; informácie o možnostiach rozptýlenia; informácie o možnostiach zábavy, rekreácie; prenájom dekorácií; poskytovanie služieb na oddych a rekreáciu; prenájom audiopriestrojov, videopriestrojov, videorekordérov, premietačiek, televíznych prijímačov, filmov, kultúrnych a vzdelávacích potrieb a prístrojov; prenájom športového výstroja s výnimkou dopravných prostriedkov; reportárske služby; pomoc pri výbere povolania, poradenské a informačné služby v oblasti uvedených služieb v triede 41, všetky uvedené služby tiež vrátane služieb poskytovaných prostredníctvom internetu, online a interaktívnych počítačových služieb.

(540) Nové Vedy Slovenov - Koledov Dar Slovenom

(731) Sitár Juraj, Poľný Kesov 208, 951 15 Poľný Kesov, SK;

(740) Sitárová Jaroslava, Poľný Kesov, SK;

(210) 1443-2010

(220) 30.8.2010

9 (511) 35, 37, 42

(511) 35 - Obchodná činnosť a sprostredkovateľská činnosť v oblasti kovových stavebných prvkov a polotovarov, nekovových stavebných polotovarov, betónových dielcov a železobetónových dielcov.
37 - Asfaltovanie, budovanie závodov a tovární, realizácia cestných povrchov, čistenie exteriérov budov, čistenie interiérových budov, demolácia budov, dozor nad stavbami, stavebný dozor, izolovanie stavieb, murovanie, prenájom bagrov a rýpadiel, prenájom stavebných strojov a zariadení, stavebné práce v odboroch inžinierskeho, priemyselného a pozemného staviteľstva.

42 - Architektonické poradenstvo, architektonické služby, projektovanie stavieb, štúdie technických projektov, vypracovanie stavebných výkresov, štúdie technických projektov, projektová činnosť.

(540)



(591) modrá, biela

(731) DEVIS, s.r.o., V. P. Tótha 30, 905 01 Senica, SK;

(210) 1449-2010

(220) 31.8.2010

9 (511) 16, 35, 36, 38, 41, 42, 45

(511) 16 - Brožované knihy, brožúry, časopisy, kalendáre, knihy, plagáty, reklamné tabule z papiera, kartónu alebo lepenky.

35 - Reklamné agentúry, grafická úprava tlačovín na reklamné účely, marketingové štúdie, poradenstvo v obchodnej činnosti, obchodné informácie a rady spotrebiteľom, obchodný alebo podnikateľský prieskum, organizovanie komerčných alebo reklamných výstav a veľtrhov, personálne poradenstvo, prieskum trhu, prieskum verejnej mienky, reklama, online reklama na počítačovej komunikačnej sieti, reklamné agentúry, rozširovanie reklamných materiálov zákaznikom (letáky, prospekty, tlačoviny, vzorky), vydávanie a aktualizovanie reklamných materiálov, prenájom reklamných plôch, zásielkové reklamné služby, uverejňovanie reklamných textov, rozhlasová reklama, rozširovanie reklamných alebo inzertných oznamov, obchodné informácie a rady spotrebiteľom, televízna reklama, vydávanie reklamných alebo náborových textov, vylepovanie plagátov, zbieranie údajov do počítačových databáz.

36 - Organizovanie dobročinných zbierok, organizovanie zbierok.

38 - Vysielanie káblovej televízie, komunikácia mobilnými telefónmi, poskytovanie priestoru na diskusiu na internete, elektronická pošta, rozhlasové vysielanie, spravodajské agentúry, televízne vysielanie, tlačové kancelárie, výzvy rádiom, telefónom alebo inými elektronickými komunikačnými prostriedkami.

41 - Akadémie (vzdelávanie), organizovanie a vedenie konferencií, organizovanie a vedenie kongresov, organizovanie a vedenie koncertov, organizovanie a vedenie seminárov, organizovanie a vedenie sympózií, organizovanie kultúrnych alebo vzdelávacích výstav, organizovanie plesov, reportárske služby, vydávanie kníh, vydávanie textov s výnimkou reklamných alebo náborových, online vydávanie kníh a časopisov v elektronickej forme, výroba rozhlasových a televíznych programov, vzdelávanie.

42 - Poskytovanie internetového vyhľadávania, vyhľadávanie a udržiavanie počítačových stránok (webových stránok) pre zákazníkov, výskum v oblasti ochrany životného prostredia.

45 - Služby komerčných právnikov, poradenstvo v oblasti práv duševného vlastníctva, právny výskum.

(540)

žijeme
DNES
tvoríme budúcnosť

(731) Král Branislav, JUDr., Grösslingová 21, 811 09 Bratislava, SK;

(210) 1450-2010

(220) 31.8.2010

9 (511) 16, 35, 36, 38, 41, 42, 45

(511) 16 - Brožované knihy, brožúry, časopisy, kalendáre, knihy, plagáty, reklamné tabule z papiera, kartónu alebo lepenky.

35 - Reklamné agentúry, grafická úprava tlačovín na reklamné účely, marketingové štúdie, poradenstvo v obchodnej činnosti, obchodné informácie a rady spotrebiteľom, obchodný alebo podnikateľský prieskum, organizovanie komerčných alebo reklamných výstav a veľtrhov, personálne poradenstvo, prieskum trhu, prieskum verejnej mienky, reklama, online reklama na počítačovej komunikačnej sieti, reklamné agentúry, rozširovanie reklamných materiálov zákazníkom (letáky, prospekty, tlačoviny, vzorky), vydávanie a aktualizovanie reklamných materiálov, prenájom reklamných plôch, zásielkové reklamné služby, uverejňovanie reklamných textov, rozhlasová reklama, rozširovanie reklamných alebo inzertných oznamov, obchodné informácie a rady spotrebiteľom, televízna reklama, vydávanie reklamných alebo náborových textov, vylepovanie plagátov, zbieranie údajov do počítačových databáz.

36 - Organizovanie dobročinných zbierok, organizovanie zbierok.

38 - Vysielanie káblovej televízie, komunikácia mobilnými telefónmi, poskytovanie priestoru na diskusiu na internete, elektronická pošta, rozhlasové vysielanie, spravodajské agentúry, televízne vysielanie, tlačové kancelárie, výzvy rádiom, telefónom alebo inými elektronickými komunikačnými prostriedkami.

41 - Akadémie (vzdelávanie), organizovanie a vedenie konferencií, organizovanie a vedenie kongresov, organizovanie a vedenie koncertov, organizovanie a vedenie seminárov, organizovanie a vedenie sympózií, organizovanie kultúrnych alebo vzdelávacích výstav, organizovanie plesov, reportérske služby, vydávanie kníh, vydávanie textov s výnimkou reklamných alebo náborových, online vydávanie kníh a časopisov v elektronickej forme, výroba rozhlasových a televíznych programov, vzdelávanie.

42 - Poskytovanie internetového vyhľadávania, vyhľadávanie a udržiavanie počítačových stránok (webových stránok) pre zákazníkov, výskum v oblasti ochrany životného prostredia.

45 - Služby komerčných právnikov, poradenstvo v oblasti práv duševného vlastníctva, právny výskum.

(540)



(591) sivá, žltá, modrá, zelená, červená

(731) Král Branislav, JUDr., Grösslingová 21, 811 09 Bratislava, SK;

(210) 1451-2010

(220) 31.8.2010

9 (511) 9, 16, 28, 35, 36, 37, 38, 41

(511) 9 - Elektronické knihy a publikácie, programy na elektronické hry, programy na digitálne hry, hry do mobilných telefónov.

16 - Reklamné, propagačné a úžitkové výrobky z papiera, tlačoviny, periodické i neperiodické publikácie, informačné, reklamné a propagačné letáky, plagáty, prospekty, pohľadnice, mapy, kalendáre, samolepky, tašky, zošity, ceruzky, ťažidlá, tlačoviny a kartonážne výrobky.

28 - Potreby pre gymnastiku a šport, ktoré nie sú uvedené v iných triedach, hry, hračky.

35 - Reklama, marketing, direct marketing, direct mailing, public relations, promotion, propagácia, reklama on-line v počítačovej sieti, internetový marketing, administratívna správa zariadení pre šport a voľný čas.

36 - Správa nehnuteľností, prenájom nehnuteľností.

37 - Údržba športových zariadení a údržba nehnuteľností.

38 - Televízne vysielanie, rozhlasové vysielanie, vysielanie satelitnej televízie, vysielanie káblovej televízie.

41 - Výchova, vzdelávanie, zábava, športové a kultúrne aktivity, prevádzkovanie športových zariadení, telesná výchova, služby na oddych a rekreáciu, prevádzkovanie telovýchovných škôl, organizovanie kurzov pre cvičiteľov, trénerov a rozhodcov, organizovanie telovýchovných kurzov a činnosť športových inštruktorov, organizovanie športových, telovýchovných, kultúrnych a spoločenských podujatí, prevádzkovanie športovej a telovýchovnej činnosti, vydavateľská činnosť, vydavateľstvo a nakladateľstvo pre knihy, noviny, časopisy a elektronické nosiče zvukových a zvukovo-obrazových záznamov a ich rozmnoženiny okrem vydávania reklamných a náborových textov, poskytovanie on-line elektronických publikácií (bez možnosti stiahnutia).

(540)



(731) Jipast a.s., Vážní 400, 503 41 Hradec Králové, CZ;

(740) Holoubková Mária, Ing., Bratislava, SK;

(210) 1459-2010

(220) 16.4.2008

9 (511) 29, 30, 31

(511) 29 - Mäso, ryba, hydina, zverina a mäkkýše vrátane zložiek z uvedených tovarov; klobásy, salámy, párky, mäsové, hydinové a rybacie výrobky, kaviár; mäso, hydina, zverina, rybie krémy, mäsové výťažky; ovocie, zelenina a strukoviny; ovocné a zeleninové cestoviny, pochúťkové šaláty pripravené zo zeleniny alebo šalátových listov; zemiakové produkty, najmä hranolčeky, krokety, opekané zemiaky, predvarené zemiaky, zemiakové pyré, zemiakové súdočky, rōsti (zemiakové placky), čipsy, tyčinky; polotovary a hotové jedlá, najmä polievky (vrátane instantných polievok), jedlá z jedného hrnca, suché a tekuté hotové jedlá pozostávajúce najmä z jedného alebo viacerých nasledujúcich tovarov: mäso, ryba, zelenina, upravené ovocie, syry, prípadne aj s prísadou cestovín alebo ryže; huspenina, ovocné a zeleninové rôsoly, džemy; vajcia, mlieko a mliečne výrobky, najmä mlieko na pitie, kyslé mlieko, cmar, jogurt, ovocný jogurt, jogurt s čokoládou alebo s kakaovými prísadami, nealkoholické mliečne miešané nápoje, kefír, šľahačka, tvaroh, ovocné a bylinkové tvarohové jedlá, dezerty, pozostávajúce najmä z mlieka a chuťových prísad so želatínou a/alebo škrobom ako stužovačom; maslo, prečistené maslo, syr a prípravky zo syra; žele; kukuričné lupienky, slané a neslané oriešky a iné ľahké jedlá, zahrnuté v triede 29; všetky uvedené tovary (pokiaľ je možné) taktiež zmrazené, prípadne konzervované, sterilizované alebo homogenizované.

30 - Kapary; káva, čaj, kakao, čokoláda, výrobky z čokolády, kakaové prášky na prípravu nápojov; čokoládové nápoje, marcipán, nugát, marcipánové a nugátové produkty; nátierky, vyrobené najmä s použitím cukru, kaka, nugátu a/alebo tukov; pralinky, vrátane plnených praliniiek; cukor, cukrovinky, trené koláče; jemné pečivové zákusky; čokoládové nápoje; pralinky najmä karamelové, mäťové, ovocné a gumené bombóny, lízanky, žuvačky; ryža, tapioka, kávovinové náhrady; kukuričná mäska, kukuričná krupica, ľanové semiačka; müsli, cereálie, pukance; pizza; pudinky; zmrzlina; med, melasa, droždie, prášok do pečiva; soľ; korenie, koreninové zmesi, celé korenie; voňavé/pikantné sušienky, sucháre z obilnín, a iné ľahké jedlá, zahrnuté v triede 30; suché alebo tekuté pokrmy hotové na podávanie, hlavne obsahujúce cestoviny alebo ryžu; všetky spomenuté tovary (pokiaľ je možné) taktiež zmrazené, prípadne konzervované, sterilizované alebo homogenizované; pražená pšenica; pšeničné klíčky.

31 - Čerstvé ovocie a zelenina; semená; živé mäkkýše.

(540)

(591) červená, biela, čierna

(641) 006836399, 16.4.2008

(731) REWE-Zentral AG, Domstrasse 20, 50668 Köln, DE;

(740) Bachratá Magdaléna, Mgr., Bratislava, SK;

(210) 1485-2010

(220) 6.9.2010

9 (511) 35, 41, 44

(511) 35 - Reklamná činnosť v zdravotníctve, vydávanie a aktualizovanie reklamných materiálov v zdravotníctve.

41 - Organizovanie a vedenie odborných podujatí, seminárov, konferencií a kongresov v oblasti zdravotníctva, vydávanie odborných kníh, periodických a neperiodických publikácií v oblasti zdravotníctva.

44 - Lekárske služby; služby nemocníc; zdravotné strediská; zdravotná starostlivosť; poradenstvo v oblasti zdravotníctva.

(540)

(591) biela, fialová, ružová

(731) Medirex Servis, s. r. o., Holubyho 35, 902 01 Pezinok, SK;

(210) 1486-2010

(220) 6.9.2010

9 (511) 35, 41, 44

(511) 35 - Reklamná činnosť v zdravotníctve, vydávanie a aktualizovanie reklamných materiálov v zdravotníctve.

41 - Organizovanie a vedenie odborných podujatí, seminárov, konferencií a kongresov v oblasti zdravotníctva, vydávanie odborných kníh, periodických a neperiodických publikácií v oblasti zdravotníctva.

44 - Lekárske služby; služby nemocníc; zdravotné strediská; zdravotná starostlivosť; poradenstvo v oblasti zdravotníctva.

(540)

(591) biela, fialová, ružová

(731) Medirex Servis, s. r. o., Holubyho 35, 902 01 Pezinok, SK;

(210) 1487-2010

(220) 6.9.2010

9 (511) 35, 41, 44

(511) 35 - Reklamná činnosť v zdravotníctve, vydávanie a aktualizovanie reklamných materiálov v zdravotníctve.

41 - Organizovanie a vedenie odborných podujatí, seminárov, konferencií a kongresov v oblasti zdravotníctva, vydávanie odborných kníh, periodických a neperiodických publikácií v oblasti zdravotníctva.

44 - Lekárske služby; služby nemocníc; zdravotné strediská; zdravotná starostlivosť; poradenstvo v oblasti zdravotníctva.

(540)

Vedieť
VIAC
s istotou!

(591) fialová

(731) Medirex Servis, s. r. o., Holubyho 35, 902 01 Pezinok, SK;

(210) 1488-2010

(220) 6.9.2010

9 (511) 9, 11, 12, 16, 17, 20, 35, 42

(511) 9 - Optické nosiče, magnetické nosiče, rádiový frekvenčné nosiče a rádiový frekvenčné čipy pre záznamy a sledovanie obehu výrobkov, najmä obalových materiálov z plastických hmôt, prepravných nekovových palet, nakladacích nekovových palet, nekovových palet na manipuláciu s tovarom, nekovových kontajnerov na prepravu tovaru, prepravných nekovových boxov, skladovacích nekovových boxov, plastových prepraviek, fixačných vložiek nekovových do prepravných palet, kontajnerov, boxov a prepraviek; softvér a hardvér pre rádiový frekvenčné nosiče a rádiový frekvenčné čipy; čítače čiarového kódu, optické čítače; čítacie zariadenia (informatika), snímače (zariadenia na spracovanie údajov), skenery; zariadenia na spracovanie údajov; elektrické zariadenia na diaľkové ovládanie priemyselných procesov.

11 - Elektrické termoboxy.

12 - Transportné vozíky.

16 - Obalové materiály z plastických hmôt, plastové prepravné obaly, bublinkové obaly z plastov, fixačné vložky do prepravných obalov.

17 - Polotovary z plastických hmôt, plastové výrobky a hmoty pre automobilový priemysel a dopravné prostriedky, plastové výlisky pre rôzne odvetvia v rámci tejto triedy; tesniace materiály, tesniace obloženia, tesniace alebo upchávacie materiály z gumy alebo plastov.

20 - Prepravné nekovové palety, nakladacie nekovové palety, nekovové palety na manipuláciu s tovarom, nekovové kontajnerov na prepravu tovaru, prepravné nekovové boxy, skladacie nekovové boxy, plastové prepravky, nekovové fixačné vložky do prepravných palet, kontajnerov, boxov a prepraviek.

35 - Sprostredkovateľské služby vrátane predaja cez internet v oblasti nákupu a predaja tovaru v oblasti výrobkov uvedených v triedach 11, 12, 16, 17 a 20; reklamná činnosť a marketing; maloobchodné a veľkoobchodné služby vrátane predaja cez internet, ktoré súvisia s termoboxami, s transportnými vozíkmi s obalovými materiálmi z plastických hmôt, s plastovými prepravnými obalmi, s bublinkovými obalmi z plastu, s fixačnými vložkami do prepravných obalov z papiera, kartónu, lepenky, s polotovarmi z plastických hmôt, s plastovými výrobkami a hmotami pre automobilový priemysel a dopravné prostriedky, s plastovými výliskami pre rôzne odvetvia priemyslu, s tesniacimi materiálmi, s tesniacimi obložkami, s tesniacimi alebo upchávacími materiálmi z gumy alebo plastov, s prepravnými nekovovými paletami, s nakladacími nekovovými paletami, s nekovovými paletami na manipuláciu s tovarom, s nekovovými

kontajnermi na prepravu s tovarom, s nekovovými kontajnermi na prepravu tovaru, s prepravnými nekovovými boxami, so skladacími nekovovými boxami, s plastovými prepravkami.

42 - Vývoj, tvorba softvéru a hardvéru pre rádiový frekvenčné nosiče a rádiový frekvenčné čipy.

(540)



(731) PPO GROUP CZ, s.r.o., Brněnská 2938/25, 671 81 Znojmo, CZ;

(740) Neuschl Vladimír, JUDr. Ing., Bratislava, SK;

(210) 1489-2010

(220) 7.9.2010

9 (511) 11, 35, 37

(511) 11 - Bezpečnostné príslušenstvo vodných alebo plynových zariadení a na vodovodné alebo plynové potrubia; bidety; bojlerov s výnimkou bojlerov ako častí strojov; expanzné nádrže na ústredné vykurovanie; inštalačný materiál na vane; kotlové rúry do vykurovacích zariadení; kúpeľňové armatúry; kúpeľňové vane; parné akumulátory; pisoáre; plynové bojlerov; plynové kondenzátory s výnimkou kondenzátorov ako častí strojov; potrubia ako časti sanitnej inštalácie; potrubné kohútiky a kohúty; prírodné zariadenia ku kúrenárskym kotlom; radiátorové uzávery; radiátory ústredného kúrenia; elektrické radiátory; radiátory na kúrenie; regulačno-bezpečnostné prídavné zariadenia na vodné zariadenia; regulačno-bezpečnostné zariadenia na plynové potrubia; regulačno-bezpečnostné zariadenia na plynové zariadenia; sanitárne prístroje a zariadenia; solárne kolektory; splachovače, splachovacie zariadenia; sprchovacie kúty; tepelné čerpadlá; tepelné agentúry; teplovodné vykurovacie zariadenia; teplovzdušné rúry; teplovzdušné zariadenie; termostatické ventily ako časti ústredného kúrenia; toaletné misy; umývadlá; vane na sedacie kúpele; vaňové príslušenstvo; zariadenia na úpravu vody; vodovodné zariadenia, vodovody; vyhrievacie telesá; vykurovacie telesá na kúrenie tuhými, tekutými alebo plynými palivami; záchody.

37 - Čistenie exteriérov budov; čistenie interiérov; stavebné informácie; čistenie a oprava kotlov; prenájom stavebných strojov a zariadení; inštalácia a oprava vykurovacích zariadení.

35 - Maloobchodná činnosť a veľkoobchodná činnosť s tovarom uvedeným v triede 11, sprostredkovanie obchodu s tovarom; sprostredkovanie veľkoobchodu s tovarom; zásobovacie služby pre tretie osoby; marketingové štúdie, obchodné alebo podnikateľské informácie; poradenstvo v obchodnej činnosti; prieskum trhu; obchodný prieskum; reklama, obchodné sprostredkovanie služieb v oblasti stavebníctva.

(540)



(731) Ondruš Peter, Trábečská 990/3, 956 17 Solčany, SK;

(740) Reháč Marek, Topoľčany, SK;

(210) 1513-2010

(220) 10.9.2010

9 (511) 33

(511) 33 - Alkoholické nápoje s výnimkou piva.

(540) **Hasičská**

(731) GAS Familia, s. r. o. Stará Ľubovňa, Prešovská 8, 064 01 Stará Ľubovňa, SK;

(210) 1514-2010

(220) 9.9.2010

9 (511) 17, 19, 35, 37

(511) 17 - Izolačné pásy, fólie, povlaky, platne; izolačné živичné (bitúmenové) laky; kovové izolačné fólie; izolačné pásy; izolačné povlaky; izolačné materiály; izolanty (izolačné materiály); látky na izolovanie budov od vlhkosti; tesniace materiály; izolačné látky proti vlhkosti; tesniaci izolačný tmel; izolačné farby; izolačné laky; umelohmotné fólie, nie ako obalovací materiál; fólie z plastických materiálov na poľnohospodárske účely; guma ako surovina alebo ako polotovar; tesniace tmely; anti-reflexné fólie na okná (farebné); azbest; kovové fólie na izoláciu; izolačné náterové farby; izolačné oleje; izolačné rukavice; izolačné tkaniny; izolačný papier; kaučuk ako surovina alebo polotovar; tesniace krúžky; tesniace obloženia; azbestová lepenka; adhézne pásy s výnimkou pásov na kancelárske a lekárske použitie a použitie v domácnosti; lepiace pásy s výnimkou pásov pre domácnosť, na lekárske a kancelárske účely; syntetické živice (ako polotovar); tesniace alebo vypchávkové materiály z gumy alebo plastov.

19 - Bitúmenové pásy, platne, povlaky, fólie; lepenka na stavebné účely; lepenkové platne pre stavebníctvo; asfaltová lepenka bitúmenová; hydroizolačné lepenky; pokrývačská dechtová lepenka; asfaltové (bitúmenové) výrobky pre stavebníctvo; asfaltové (bitúmenové) potery, povlaky, pokryvy na strechy; asfaltové dlažby; strešné lepenky nekovové; stavebné výrobky s izolačnými vlastnosťami; lepenky určené na stavebné účely; bitúmen, asfalt, živice, decht; uhoľný decht; materiály na stavbu a pokryv ciest; nekovové vystužovacie materiály pre stavebníctvo; geotextílie; stavebný papier; stavebný materiál s výnimkou kovového; akvária (konštrukcie); bazény (nekovové konštrukcie); betón; dielce, výrobky, prefabrikáty z betónu; cestné značky (pásy a platne zo syntetických materiálov); dlaždice, obkladačky stavebné (nekovové); preglejka; stavebné konštrukcie s výnimkou kovových; konštrukčné materiály s výnimkou kovových; obkladový materiál na budovy s výnimkou kovového; smola; spojovacie materiály na opravu ciest; strechy s výnimkou kovových; strešné krytiny s výnimkou kovových; šindľe; škridly s výnimkou kovových.

35 - Maloobchodná a veľkoobchodná činnosť s izolačnými pásmi, fóliami, platňami, s bitúmenovými a asfaltovými výrobkami, s lepenkami, so stavebným materiálom, so stavebným náradím a stavebnými strojmi, s izolačnými nátermi, s náterovými hmotami; s penetračnými hmotami; zhromažďovanie rozličných výrobkov, najmä skôr uvedených výrobkov (okrem dopravy) s cieľom umožniť

niť zákazníkom, aby si mohli tieto výrobky pohodlne prehliadať a nakupovať, a to prostredníctvom maloobchodných predajní, veľkoobchodných predajní, prostredníctvom katalógového predaja alebo elektronickými prostriedkami, prostredníctvom webových stránok alebo prostredníctvom telenákupu; obchodný manažment a riadenie; pomoc pri riadení obchodnej činnosti; marketingové štúdie; prieskum trhu; reklama; online reklama na počítačovej komunikačnej sieti, vydávanie a aktualizovanie reklamných alebo náborových materiálov; vedenie kartoték v počítači; vyhľadávanie informácií v počítačových súboroch pre zákazníkov; služby porovnávania cien; organizovanie komerčných alebo reklamných výstav a veľtrhov; obchodné rady a informácie spotrebiteľom; administratívne spracovanie obchodných objednávok; poskytovanie informácií o uvedených službách prostredníctvom komunikačných médií, elektronickej pošty, SMS správ, počítačových sietí a internetu, obchodné sprostredkovanie služieb v triedach 35 a 37.

37 - Izolovanie proti vlhkosti; izolovanie stavieb; utesňovanie stavieb, budov; asfaltovanie; kladenie živichých vrstiev na stavbách a cestách; kladenie izolačných pásov, fólií a povlakov; penetrovanie povrchov; prenájom čistiacich strojov; prenájom zariadení a náradia na izolovanie stavieb, dozor nad stavbami; údržba a oprava horákov; chemické čistenie; informácie o opravách; klampiarstvo a inštalatérsvo; interiérové a exteriérové maľovanie a natieranie; pokrývačské práce na strechách budov; prenájom stavebných strojov a zariadení; realizácia (kladenie) cestných povrchov; stavebné informácie; stavebníctvo (stavebné činnosť); výkopové práce; montážne služby; opravy a údržba; kladenie, podláh, podlahových krytín a dlažby; poskytovanie informácií o uvedených službách prostredníctvom komunikačných médií, počítačových sietí, SMS správ a internetu.

(540) **BITUTEKT V4S**

(731) RAVEN a. s., Šoltésovej 420/2, 017 01 Považská Bystrica, SK;

(740) Porubčan Róbert, Ing., Ivanka pri Dunaji, SK;

(210) 1516-2010

(220) 13.9.2010

9 (511) 41, 42

(511) 41 - Vzdelávanie; informácie o výchove a vzdelávaní.

42 - Výskum a vývoj v oblasti vzdelávania.

(540)



Agentúra
Ministerstva školstva, vedy, výskumu a športu SR
pre štrukturálne fondy EÚ

(731) Agentúra Ministerstva školstva, vedy, výskumu a športu Slovenskej republiky pre štrukturálne fondy EÚ, Hanulova 5/B, 841 01 Bratislava, SK;

(210) 1517-2010

(220) 13.9.2010

9 (511) 41, 42

(511) 41 - Vzdelávanie; informácie o výchove a vzdelávaní.

42 - Výskum a vývoj v oblasti vzdelávania.

(540)

(731) Agentúra Ministerstva školstva, vedy, výskumu a športu Slovenskej republiky pre štrukturálne fondy EÚ, Hanulova 5/B, 841 01 Bratislava, SK;

(210) 1518-2010

(220) 13.9.2010

9 (511) 41, 42

(511) 41 - Vzdelávanie; informácie o výchove a vzdelávaní.

42 - Výskum a vývoj v oblasti vzdelávania.

(540)

(591) modrá, červená, čierna

(731) Agentúra Ministerstva školstva, vedy, výskumu a športu Slovenskej republiky pre štrukturálne fondy EÚ, Hanulova 5/B, 841 01 Bratislava, SK;

(210) 1519-2010

(220) 13.9.2010

9 (511) 41, 42

(511) 41 - Vzdelávanie; informácie o výchove a vzdelávaní.

42 - Výskum a vývoj v oblasti vzdelávania.

(540)

(591) modrá, červená, čierna

(731) Agentúra Ministerstva školstva, vedy, výskumu a športu Slovenskej republiky pre štrukturálne fondy EÚ, Hanulova 5/B, 841 01 Bratislava, SK;

(210) 1520-2010

(220) 13.9.2010

9 (511) 9, 16, 35, 38, 39, 41

(511) 9 - Nosiče informácií, dát, zvuku a obrazu; elektronické publikácie, najmä s obsahom reportáží, správ, informácií; elektronické zoznamy a adresáre; informačné materiály, časopisy, knihy, obchodné a odborné publikácie, všetko elektronicky šírené a týkajúce sa správ, obchodu, financií, aktuálnych udalostí, zábavy, športu, kultúry, cenných papierov, trhov s cennými papiermi, vedy a priemyslu, elektronické publikácie (stiahnuté z telekomunikačnej siete).

16 - Periodiká, publikácie, publikácie periodické a neperiodické, grafické znaky, propagačné materiály, mapy, poštové známky, tlačoviny všetkých

druhov, periodická a neperiodická tlač, najmä časopisy, noviny, knihy, katalógy, prospekty, plagáty, fotografie, pohľadnice, korešpondenčné listky, listový papier, kalendáre, obálky, formuláre, tlačivá; knihárske výrobky; propagačné materiály a predmety z papiera a plastických hmôt patriace do triedy 16, polygrafické výrobky, najmä prílohy novín, informačné letáky a brožúry, študijné texty, zoznamy, adresáre, programy; nálepky, lepiace štítky, oznámenia, pečate, pečiatky, vlajky, zaraďovače.

35 - Reklama, reklamné texty (uverejňovanie), príprava inzertných stĺpcov, rozširovanie reklamných alebo inzertných oznamov, spracovanie textov, vydávanie reklamných alebo náborových textov, inzertná a reklamná činnosť, propagačná činnosť, reklamné a inzertné služby, zabezpečovanie inzercie, zabezpečovanie reklamy prostredníctvom potlače propagačných a reklamných predmetov, vydávanie reklamných materiálov; sprostredkovanie v uvedených službách, propagačné služby, fakturácie, grafická úprava tlačovín na reklamné účely, organizácie výstav, sekretárske služby; obchodné sprostredkovanie služieb uvedených v triedach 39 a 41.

38 - Šírenie správ, informácií prostredníctvom informačných sietí; poskytovanie interaktívneho elektronického, zvukového a obrazového spojenia a informačné služby zverejňované cez sieťový distribučný systém, prostredníctvom neho alebo pomocou sieťového distribučného systému.

39 - Distribúcia tlačovín, distribučné služby, distribúcia periodickej a neperiodickej tlače, publikácií, novín, časopisov, kníh a iných polygrafických výrobkov.

41 - Titulky, texty (zverejňovanie), okrem reklamných, vydávanie textov s výnimkou reklamných alebo náborových, vydávanie tlačovín, periodík a neperiodických publikácií; nakladateľské a vydavateľské služby, vydávanie periodickej a neperiodickej tlače, novín, časopisov, kníh a iných polygrafických výrobkov, vydavateľská činnosť prostredníctvom svetovej informačnej telekomunikačnej siete (internetu), vydávanie a edícia elektronicky reprodukovateľných textov, grafických, obrazových a zvukových informácií, ktoré môžu byť opätovne spracovávané v sieti; organizovanie odborných akcií, školení, kurzov, prednášok, konferencií, súťaží, najmä z oblasti správ, obchodu, financií, aktuálnych udalostí, zábavy, športu, cenných papierov, trhu s cennými papiermi, vedy a priemyslu, detské škôlky, klubové služby, kluby zdravia, knižnice, organizovanie a vedenie koncertov, organizovanie kultúrnych alebo vzdelávacích výstav, organizovanie plesov, organizovanie predstavení, organizovanie športových súťaží, organizovanie živých vystúpení, požičiavanie kníh, organizovanie športových podujatí.

(540)

(591) červená, biela

(731) Mestská časť Bratislava - Záhorská Bystrica, Námestie Rodiny 1, 843 57 Bratislava, SK;

(210) 1550-2010

(220) 20.9.2010

9 (511) 29, 30

(511) 29 - Mliečne výrobky; mrazené ovocie.
30 - Torty; zmrzliny; prísady do zmrzliny.

(540) **Luky**

(731) SWEETY ICE, s.r.o., Levočská 11, 080 01 Prešov, SK;

(210) 1551-2010

(220) 22.9.2010

9 (511) 16, 29, 30, 39, 42

(511) 16 - Voskovaný papier; výrobky z papiera a kartónu, najmä škatule na ukladanie potravín a jedál; papierové a umelohmotné karty, kartotečné lístky, obaly a pohárik; fotografie; plagáty; tlačoviny najmä časopisy, brožúry a reklamné letáky.
29 - Mliečne výrobky, nátierky s obsahom mliečnych výrobkov, syry, potraviny z mäsa, rýb, hydiny a zveriny, paštéty, kaviár, údeniny, tukové nátierky, vajcia, šampiňóny konzervované.
30 - Pizza, koláče, pečivo, výrobky z obilnín, potravinárska múka, potraviny z múky, cesto, cesto na pizzu, cesto na koláče, lístkové cesto, tukové cesto, maslové cesto, cestoviny, müsli, mäsové pirôžky, arašidové cukrovinky, aromatické prípravky do potravín, cukor, cukrárske výrobky, cukrovinky, kvasnice, chuťové prísady, vanilka, horčica, kečup, korenie, kypriaci prášok, prášok do pečiva, pražená kukurica, huby čerstvé, výrobky z kaka, čokoláda, čokoládové výrobky, príchuť kávovinové, kakaové a čokoládové, pudinky.
39 - Rozvoz a distribúcia potravín.
42 - Bufety, rýchle občerstvenie, jedálne, reštaurácie.

(540)



(731) Milkin, a. s., Českobrodská 1174, 198 00 Praha 9, Kyje, CZ;

(740) Bačík Kvetoslav, Ing., Nová Dubnica, SK;

(210) 1552-2010

(220) 22.9.2010

9 (511) 16, 29, 30, 39, 42

(511) 16 - Papier voskovaný; výrobky z papiera a kartónu, najmä škatule na ukladanie potravín a jedál; papierové a umelohmotné karty, kartotečné lístky, obaly a pohárik; fotografie; plagáty; tlačoviny najmä časopisy, brožúry a reklamné letáky.
29 - Mliečne výrobky, nátierky s obsahom mliečnych výrobkov, syry, potraviny z mäsa, rýb, hydiny a zveriny, paštéty, kaviár, údeniny, tukové nátierky, vajcia, konzervované šampiňóny.
30 - Pizza, koláče, pečivo, výrobky z obilnín, potravinárska múka, potraviny z múky, cesto, cesto na pizzu, cesto na koláče, cesto lístkové, cesto tukové, cesto maslové, cestoviny, müsli, mäsové

pirôžky, arašidové cukrovinky, aromatické prípravky do potravín, cukor, cukrárske výrobky, cukrovinky, kvasnice, chuťové prísady, vanilka, horčica, kečup, korenie, kypriaci prášok, prášok do pečiva, pražená kukurica, huby čerstvé, výrobky z kaka, čokoláda, čokoládové výrobky, príchuť kávovinové, kakaové a čokoládové, pudinky.
39 - Rozvoz a distribúcia potravín.

42 - Bufety, rýchle občerstvenie, jedálne, reštaurácie.

(540)



(731) Milkin, a. s., Českobrodská 1174, 198 00 Praha, Kyje, CZ;

(740) Bačík Kvetoslav, Ing., Nová Dubnica, SK;

(210) 1553-2010

(220) 22.9.2010

9 (511) 29, 30, 41, 42, 43

(511) 29 - Kandizované ovocie, konzervované ovocie, mrazené ovocie, varené ovocie, ovocné šaláty; konzervované záhradné bylinky; potraviny pripravené z mäsových výrobkov; tepelne upravované mäsové výrobky; konzervovaná zelenina, sušená zelenina, varená zelenina, zeleninové šaláty; zemiakové hranolčeky.
30 - Cukor; cukrovinky; čaj; ľadový čaj; čokoláda, čokoládové nápoje; horčica; chlieb; jemné pečivo; káva, kávové náhradky, kávové nápoje; kečup; korenie; ryža; omáčky do šalátov; pečivo; sendviče; sušienky; torty; zákusky, koláče; múka a výrobky z obilnín; pekárske a cukrárske výrobky, zmrzliny.
41 - Príprava inštruktážneho a učebného materiálu na prevádzku rýchleho občerstvenia.
42 - Navrhovanie vybavenia a stavieb prevádzok rýchleho občerstvenia.
43 - Príprava jedál podávaných cez ulicu; reštauračné služby; služby rýchleho občerstvenia; služby v oblasti zásobovania potravinárskymi výrobkami; kaviarne; jedálne a bufety na rýchle občerstvenie; samoobslužné reštaurácie; príprava a dodávka jedál na objednávku do domu.

(540)



(591) žltá, čierna

(731) ERESS s.r.o., Južná trieda 33, 040 01 Košice, SK;

(210) 1555-2010

(220) 23.9.2010

9 (511) 5

(511) 5 - Pesticídy, prípravky na ničenie škodcov, fungicídy, herbicídy a insekticídy.

(540) APEL

(731) Dow AgroSciences LLC, 9330 Zionsville Road, Indianapolis, Indiana 46268, US;

(740) Tomeš Pavol, Ing., Bratislava, SK;

(210) 1556-2010

(220) 23.9.2010

9 (511) 43, 44

(511) 43 - Poskytovanie služieb rýchleho občerstvenia v spojení s predajom na priamu konzumáciu.

44 - Prevádzkovanie zariadení slúžiacich na regeneráciu a rekonštrukciu.

(540)

(591) modrá, čierna, biela

(731) Lechman Nikolaj, Považanova 2, 841 02 Bratislava, SK;

(210) 1557-2010

(220) 9.11.2009

9 (511) 5

(511) 5 - Veterinárne farmaceutické prípravky a substancie.

(540) TEATSEAL

(641) 8673832, 9.11.2009

(731) CROSS VETPHARM GROUP LIMITED, Broomhill Road, 24, Tallaght, Dublin, IE;

(740) Beleščák Ladislav, Ing., Piešťany, SK;

(210) 1559-2010

(220) 24.9.2010

9 (511) 17, 19, 42

(511) 17 - Plastické hmoty, polotovary.

19 - Kameň.

42 - Interiérová výzdoba.

(540)

(591) čierna, sivá, červená

(731) ISPA Prešov, s.r.o., Sabinovská 1, 080 01 Prešov, SK;

(210) 1560-2010

(220) 24.9.2010

9 (511) 35, 38, 42

(511) 35 - Analýzy nákladov; štatistické kompilácie; komerčné informačné kancelárie; obchodné alebo podnikateľské informácie; vyhľadávanie informácií v počítačových súboroch; grafická úprava tlačovín na reklamné účely; reklamné agentúry.

38 - Poskytovanie priestoru na diskusiu na internete.

42 - Prenájom webových serverov; hostovanie na počítačových stránkach; vytváranie a udržiavanie počítačových stránok.

(540)

(591) zelená, sivá

(731) Lukáč Matej, Korabinského, 080 06 Lubotice, SK;

(210) 1561-2010

(220) 24.9.2010

9 (511) 29, 30

(511) 29 - Mliečne výrobky; mrazené ovocie.

30 - Torty; zmrzliny; prísady do zmrzliny.

(540) Klaudia

(731) SWEETY ICE, s.r.o., Levočská 11, 080 01 Prešov, SK;

(210) 1563-2010

(220) 24.9.2010

9 (511) 29, 30

(511) 29 - Mliečne výrobky; mrazené ovocie.

30 - Torty; zmrzliny; prísady do zmrzliny.

(540) Borec

(731) SWEETY ICE, s.r.o., Levočská 11, 080 01 Prešov, SK;

(210) 1564-2010

(220) 24.9.2010

9 (511) 29, 30

(511) 29 - Mrazené ovocie.

30 - Torty; zmrzliny; prísady do zmrzliny.

(540) LULU

(731) SWEETY ICE, s.r.o., Levočská 11, 080 01 Prešov, SK;

(210) 1565-2010

(220) 24.9.2010

9 (511) 29, 30

(511) 29 - Mliečne výrobky; mrazené ovocie.

30 - Torty; zmrzliny; prísady do zmrzliny.

(540) Štvorylka

(731) SWEETY ICE, s.r.o., Levočská 11, 080 01 Prešov, SK;

(210) 1566-2010

(220) 24.9.2010

9 (511) 29, 30

(511) 29 - Mliečne výrobky; mrazené ovocie.

30 - Torty; zmrzliny; prísady do zmrzliny.

(540) Bajka

(731) SWEETY ICE, s.r.o., Levočská 11, 080 01 Prešov, SK;

(210) 1567-2010

(220) 24.9.2010

9 (511) 29, 30

(511) 29 - Mliečne výrobky; mrazené ovocie.
30 - Torty; zmrzliny; prísady do zmrzliny.

(540) **Edko**

(731) SWEETY ICE, s.r.o., Levočská 11, 080 01 Prešov, SK;

(210) 1569-2010

(220) 24.9.2010

9 (511) 29, 30

(511) 29 - Mliečne výrobky; mrazené ovocie.
30 - Torty; zmrzliny; prísady do zmrzliny.

(540) **Kája**

(731) SWEETY ICE, s.r.o., Levočská 11, 080 01 Prešov, SK;

(210) 1575-2010

(220) 22.7.2008

(310) 77454906

(320) 22.4.2008

(330) US

9 (511) 40

(511) 40 - Výroba energie, a to energie odvodenej z riadených nukleárných reakcií.

(540) **TERRAPOWER**

(641) 007075914, 22.7.2008

(731) Penky LLC, 2711 Centerville Road, Suite 400, Wilmington, DE 19808, US;

(740) Guniš Jaroslav, Mgr., Bratislava, SK;

(210) 1577-2010

(220) 27.9.2010

9 (511) 11, 35, 39

(511) 11 - Tepelné čerpadlá; zariadenia na teplovodné kúrenie; teplovodné vykurovacie zariadenia; vykurovacie telesá na kúrenie tuhými, tekutými, plynnými palivami; vykurovacie články; vykurovacie telesá; vykurovacie zariadenia, vyhrievacie zariadenia.

35 - Pomoc pri riadení obchodnej činnosti; poradenstvo v obchodnej činnosti.

39 - Distribúcia energie; dovoz, doprava.

(540) **ENERGON**

(731) UST s.r.o., Hviezdoslavovo námestie 201/21, 029 01 Námestovo, SK;

(210) 1592-2010

(220) 23.9.2010

9 (511) 12, 16, 25, 35, 36, 37, 39, 41, 43, 44

(511) 12 - Autá, automobilové pneumatiky, automobilové podvozky, automobilové reťaze, automobilové strechy, automobily, autopofahy, autosedadlá, batožinové kufre pre motocykle, batožinové nosiče na vozidlá, bezpečnostné sedačky pre deti do automobilov, brzdové čeluste do vozidiel, brzdové diely pre vozidlá, brzdové lamely pre vozidlá, brzdové obloženia pre vozidlá, brzdové obloženia do dopravných prostriedkov, brzdy vozidiel, čalúnenie automobilov, čapy na pneumatiky,

ky, čelné sklá, dopravné prostriedky na pohyb po zemi, po vode, vo vzduchu a po koľajniciach, duše na kolesá automobilov, dvere na dopravné prostriedky, hnacie motory do pozemných vozidiel, hydraulické obvody do vozidiel, kamióny, nákladné vozidlá, karosérie dopravných prostriedkov, klaksóny dopravných prostriedkov, klaksóny automobilov, kolesá automobilov, kolesá vozidiel, motocykle, motory motocyklov, motory do pozemných vozidiel, náboje kolies automobilov, nafukovacie vankúše (ochranné prostriedky pre vodičov pri nehodách), nákladné autá, nárazníky automobilov, nosiče na lyže pre autá, okenné tabule na okná automobilov, opierky na sedadlá automobilov, plášte na pneumatiky, pneumatiky, podvozky automobilov, prevodové hriadele do pozemných vozidiel, prevodovky do pozemných vozidiel, snehové reťaze, spätné zrkadlá, športové autá, tienidlá proti slnku do automobilov, tlmiace pružiny na vozidlá, tlmiče automobilov, torzné tyče pre vozidlá, uzávery palivových nádrží vozidiel, zabezpečovacie poplašné zariadenia proti odcudzeniu vozidiel, zariadenia do automobilov proti oslneniu.

16 - Baliaci papier, blahoprajné pohľadnice, brožované knihy, brožúry, brožúrky, bublinové obaly z plastických materiálov (na balenie), časopisy, etikety s výnimkou textilných, fotografie, grafické zobrazenie, grafiky, kalendáre, kartón, lepenka, katalógy, papierové kávové filtre, knihy, lepenkové alebo papierové škatule, lepenkové alebo papierové obaly na fľaše, lepenkové platne (papiernický tovar), obrazy, papiernický tovar, periodické a neperiodické publikácie, plagáty, predmety z kartónu, prospekty, pútače z papiera alebo lepenky, reklamné tabule z papiera, kartónu alebo lepenky, reprodukcie grafické, tlačené reklamné materiály, umelecké litografie, umeľohmotné fólie na balenie, vrecia z papiera alebo plastických materiálov.

25 - Bielizeň osobná, spodná bielizeň, bielizeň zabraňujúca poteniu, body-bielizeň, pančuchy a pančuchové nohavice, plavky, podprsenky, podvázky, bundy, cyklistické oblečenie, čelenky, čiapky, čiapkové šilty, dámske róby a šaty, gymnastické (telocvičné) dresy, gamaše, chrániče uší (proti chladu, ako pokrývka hlavy), kombinézy (oblečenie), kabáty, košeľe, krátke nohavice, krátke kabátiky, kravaty, kožušiny (oblečenie), kostýmy, korzety, kovové časti na obuv a opasky, nohavice, nohavičky, oblečenie, oblečenie pre motoristov, oblečenie z kože, obuv, odevy, opasky, peleríny, plášte, pleteniny (oblečenie), pletiarisky tovar, polokošeľe, pokrývky hlavy, ponožky, potníky, pulóvre, pyžamá, rukavice, rukávniky, saká, sandále, spodky, sukne, svetre, šatky, šály, šaty, športová obuv, športové trička a dresy, spodničky, tielka, trička, topánky, vesty, uniformy, vrchné ošatenie.

35 - Manažment v oblasti umenia a športu, marketingové štúdie, obchodný alebo podnikateľský prieskum, obchodný manažment a podnikové poradenstvo, obchodný manažment v oblasti umenia, organizovanie audiovizuálnych predstavení na komerčné a reklamné účely, organizovanie výstav na komerčné alebo reklamné účely, personálne poradenstvo, pomoc pri riadení obchodnej činnosti, poradenstvo v obchodnej činnosti, poskytovanie obchodných alebo podnikateľských infor-

mácií, predvádzanie (služby modeliek) na reklamné účely a podporu predaja, predvádzanie tovaru, prenájom reklamných materiálov, prieskum trhu, prieskum verejnej mienky, reklama, reklamná a propagačná činnosť, reklamné agentúry, rozhlasová reklama, rozširovanie reklamných oznamov, rozširovanie reklamných materiálov zákazníkom (letáky, prospekty, tlačivá, vzorky), spracovanie textov, sprostredkovanie obchodu s tovarom, sprostredkovanie obchodu s umeleckými dielami a starozitnosťami, televízna reklama, vydávanie aktualizované reklamných materiálov a zvukovo-obrazových záznamov a periodických a neperiodických publikácií, vydávanie a rozširovanie reklamných textov, vydávanie reklamných alebo náboženských textov, vzťahy s verejnosťou (prieskum vzťahov medzi podnikmi, inštitúciami a spoločenským prostredím), zásielkové reklamné služby, zbieranie údajov do počítačových databáz, zoraďovanie údajov v počítačových databázach, obchodné sprostredkovanie služieb uvedených v triedach 35, 36, 41 a 42.

36 - Prenájom nehnuteľností, sprostredkovanie kúpy, predaja a prenájmu nehnuteľností, realitné kancelárie, správa nehnuteľností, vedenie nájomných domov, obstarávanie služieb spojených so správou nehnuteľností, sprostredkovanie finančných služieb, oceňovanie (poistenie, bankovníctvo, nehnuteľnosti), finančný lízing, lízing motorových vozidiel, lízing strojov a zariadení, lízing spojený s financovaním, predaj na splátky, zmenárenské služby, úverové financovanie predaja, vydávanie kreditných kariet, služby finančného manažmentu a účtovníckych sústav a správa hotovosti, poistenie, oceňovanie umeleckých diel, organizovanie dobročinných zbierok, činnosť účtovných poradcov, vedenie účtovnej evidencie, poskytovanie úverov.

37 - Autoopravné, autoservisy, čalúnické opravy, čistenie automobilov, informácie o opravách, drobné servisné práce a opravy, základná technická pomoc, opravy, údržba a umývanie dopravných prostriedkov, autoservisy, montáž a demontáž motorových vozidiel, klampiárstvo a inštalatérske, lakovanie, glazovanie, leštenie vozidiel, mazanie vozidiel, montáž a opravy vykurovacieho zariadenia v automobiloch, oprava opotrebovaných alebo poškodených motorov, oprava pneumatík vulkanizáciou, pieskovanie, protektorovanie pneumatík, protihrdzová úprava, protikorozívne nátery na ošetrovanie vozidiel, údržba a opravy motorových vozidiel, údržba automobilov, umývanie automobilov, umývanie dopravných prostriedkov, vulkanizácia pneumatík (oprava), výmena olejov a filtrov, brzdovej kvapaliny, tlmičov perovania a bŕzd, renovácie brzdových čeľustí a spojkových lamiel.

39 - Odtáhovanie poškodených a havarovaných vozidiel, dopravné záchranárske služby, odtahová služba, prevádzkovanie parkovísk, prenájom vozidiel, prenájom parkovacích plôch, odtáhovanie dopravných prostriedkov pri poruchách, prepravné služby, sprostredkovanie prepravy, ťahanie alebo vlečenie dopravných prostriedkov pri poruchách automobilová preprava, informácie o preprave, nákladná kamiónová doprava, prenájom automobilov, prenájom dopravných prostriedkov, prenájom garáží, prenájom miesta na parkovanie,

služby v doprave a preprave, sprostredkovanie dopravy, sprostredkovanie uvedených služieb, záchrané služby, skladovanie, balenie tovaru, prenájom motorových vozidiel, preprava osôb, nákladná cestná doprava, špedičná činnosť.

41 - Činnosť umeleckej a športovej agentúry, organizovanie motoristických súťaží, organizovanie motoristických podujatí, činnosť v oblasti zábavy, kultúry a športu, filmová tvorba, fotografická reportáž, fotografovanie, organizovanie a plánovanie večierkov, organizovanie a vedenie kolokvií, organizovanie a vedenie konferencií, organizovanie a vedenie kongresov, organizovanie a vedenie seminárov, organizovanie a vedenie sympózií, organizovanie audiovizuálnych predstavení na účely kultúrne a zábavné, organizovanie kultúrnych alebo vzdelávacích výstav, organizovanie plesov, organizovanie predstavení (manažérske služby), organizovanie súťaží (vedomostných alebo zábavných), organizovanie súťaží krásy, organizovanie športových podujatí a súťaží, organizovanie športových súťaží, organizovanie živých vystúpení, prevádzkovanie galérie, umelecké módné agentúry, usporadúvanie divadelných, filmových, koncertných a iných predstavení na účely kultúrne a zábavné, usporadúvanie koncertov, hudobných a tanečných produkcií, vydávanie periodických a neperiodických publikácií s výnimkou reklamných, vydavateľská činnosť s výnimkou vydávania reklamných textov, výchovno-zábavné klubové služby, výroba (tvorba) videofilmov, výroba divadelných alebo iných predstavení, živé predstavenia, organizovanie podujatí spojených s udeľovaním ocenení v rôznych oblastiach obchodu a verejného života.

43 - Služby barov, rýchle občerstvenie (bufety), hotelierske služby, kaviarne, prenájom prednáškových sál, prenájom prenosových stavieb, príprava a dodávka jedla na objednávku do domu, reštaurácie, samoobslužné reštaurácie, hotely, prenájom prechodného ubytovania, rezervácia hotelov, rezervácia penziónov, rezervácia prechodného ubytovania, ubytovacie kancelárie (hotely, penzióny), zaobstarávanie ubytovania a stravovania v hoteloch, penziónoch, turistických a prázdninových táboroch, ubytovniach, na farmách a v rekreačných zariadeniach.

44 - Zabezpečovanie záchranu ľudského života ako lekárske služby, ošetrovateľské služby, služby v oblasti poskytovania prvej pomoci, lekárske služby, poradenské služby v oblasti poskytovania prvej pomoci, masáže, ošetrovateľské služby, salóny krásy, zotavovne, poskytovanie doplnkových zdravotníckych služieb.

(540)



(591) červená, sivá, biela, čierna

(731) DRIVING ACADEMY, s.r.o., Orechová Potôň 800, 932 02 Orechová Potôň, SK;

(740) Belička Ivan, Ing., Banská Bystrica, SK;

(210) 1594-2010

(220) 27.9.2010

9 (511) 5, 29, 30, 40, 43

(511) 5 - Potraviny biologické, dietetické, posilňujúce, obohatené vitamínmi, dietetické nutričné doplnky, kľíčky obilnín a prípravky zo sladu na dietetické účely, pečivo pre deti a chorých, všetko s liečivými účinkami určené na liečebné účely.

29 - Upravený mak.

30 - Mlynárske, cestovinové, pekárenské a cukrárenské výrobky, obsahujúce obilniny a/alebo strukoviny a zmesi z nich, výrobky z múky, kukurice, výrobky expandované, extrudované, čokoláda a výrobky z nej, pochutiny a pokrutiny na báze obilnín, jemné a trvanlivé pečivo, prášok do pečiva, ryža a výrobky z ryže, chlieb všetkých druhov, káva, kakao, cukor, múka, sladové prášky a polevy, soľ, rasca, korenie, med; potravinársky škrob, droždie.

40 - Pekárstvo.

43 - Pohostinská činnosť, prevádzkovanie cukrární a pekární.

(540)



(731) Michelské pekárny a. s., Pekárenská 10, 141 00 Praha, CZ;

(740) Suchoňová Katarína, JUDr., Banská Bystrica, SK;

(210) 1636-2010

(220) 7.10.2010

9 (511) 4, 39, 40

(511) 4 - Palivá, drevené pelety, palivové drevo, drevené brikety.

39 - Balenie tovaru, skladovanie tovaru.

40 - Spracovanie dreva a dreveného odpadu na pelety.

(540)



(591) červená, žltá, čierna

(731) NEW ENERGY PELET s.r.o., Stará Prievozská 2, 821 09 Bratislava, SK;

(210) 1648-2010

(220) 12.10.2010

9 (511) 35, 41, 42

(511) 35 - Reklamné služby; obchodný manažment, obchodná správa; obchodná administratíva; kancelárske práce.

41 - Vzdelávanie; zabezpečovanie výcvikov, kurzov a školení; zábava; športová a kultúrna činnosť.

42 - Služby vedecké a technologické, ako aj výskum v oblasti vedy a priemyslu; priemyselné analýzy a priemyselný výskum; návrh a vývoj počítačového hardvéru a softvéru.

(540)



(591) zlatožltá, tmavočervená

(731) Inštitút životného koučingu n. o., Bezručova 4, 811 09 Bratislava, SK;

(210) 1661-2010

(220) 12.10.2010

9 (511) 28, 31

(511) 28 - Ozdoby alebo darčeky rozdávané hosťom pri večierkoch.

31 - Rastliny, sušené ako dekorácia.

(540)



(591) žltá, zelená, modrá, biela, čierna

(731) CRAZY-Shop s.r.o., Hviezdoslavova 50, 029 01 Námestovo, SK;

(210) 1671-2010

(220) 13.10.2010

9 (511) 9, 16, 35, 41

(511) 9 - Elektronické publikácie; elektronické publikácie, časopisy, ročenky, prílohy, periodiká a elektronické nosiče informácií všetkých druhov.

16 - Tlačoviny, časopisy (periodiká), publikácie, neperiodiká, brožúry, noviny, knihy, obežníky, ročenky, prílohy a papierové nosiče informácií všetkých druhov v časopiseckej a novinovej forme; reklamné a propagačné materiály, letáky, prospekty, polygrafické výrobky všetkých druhov.

35 - Online reklama na počítačovej komunikačnej sieti; vydávanie a aktualizovanie reklamných materiálov, rozširovanie reklamných materiálov (letáky, prospekty, tlačivá, vzorky), fakturácia, prenájom reklamných plôch a priestorov; prieskum trhu; prieskum verejnej mienky; služby v oblasti marketingu; odborné obchodné poradenstvo; poskytovanie obchodných informácií; obchodný manažment a podnikové poradenstvo; pomoc pri riadení obchodnej činnosti; poskytovanie obchodných informácií a služieb pomocou internetu; sprostredkovanie obchodu s tovarmi, reklamná, inzertná a propagačná činnosť; fotokopírovanie, marketingové štúdiá, obchodné rady a informácie spotrebiteľom, organizovanie komerčných alebo reklamných výstav a veľtrhov, public relations.

41 - Organizovanie a vedenie konferencií, organizovanie a vedenie kongresov, organizovanie a vedenie seminárov, organizovanie a vedenie sympózií, organizovanie plesov, organizovanie predstavení (manažérske služby), plánovanie a organizovanie večierkov, organizovanie a vedenie sympózií.

(540)



(591) modrá, sivá, červená
 (731) INCOMA SLOVAKIA, s. r. o., Mišíkova 10,
 811 06 Bratislava, SK;

(210) 1672-2010

(220) 13.10.2010

9 (511) 9, 16, 35, 41

(511) 9 - Elektronické publikácie; elektronické publikácie, časopisy, ročenky, prílohy, periodiká a elektronické nosiče informácií všetkých druhov.
 16 - Tlačoviny, časopisy (periodiká), publikácie, neperiodiká, brožúry, noviny, knihy, obežníky, ročenky, prílohy a papierové nosiče informácií všetkých druhov v časopiseckej a novinovej forme; reklamné a propagačné materiály, letáky, prospekty, polygrafické výrobky všetkých druhov.
 35 - Online reklama na počítačovej komunikačnej sieti; vydávanie a aktualizovanie reklamných materiálov, rozširovanie reklamných materiálov (letáky, prospekty, tlačivá, vzorky), fakturácia, prenájom reklamných plôch a priestorov; prieskum trhu; prieskum verejnej mienky; služby v oblasti marketingu; odborné obchodné poradenstvo; poskytovanie obchodných informácií; obchodný manažment a podnikové poradenstvo; pomoc pri riadení obchodnej činnosti; poskytovanie obchodných informácií a služieb pomocou internetu; sprostredkovanie obchodu s tovarmi, reklamná, inzertná a propagačná činnosť; fotokopírovanie, marketingové štúdiá, obchodné rady a informácie spotrebiteľom, organizovanie komerčných alebo reklamných výstav a veľtrhov, public relations.
 41 - Organizovanie a vedenie konferencií, organizovanie a vedenie kongresov, organizovanie a vedenie seminárov, organizovanie a vedenie sympózií, organizovanie plesov, organizovanie predstavení (manažérske služby), plánovanie a organizovanie večierkov, organizovanie a vedenie sympózií.

(540)



(591) oranžová, modrá, biela
 (731) INCOMA SLOVAKIA, s. r. o., Mišíkova 10,
 811 06 Bratislava, SK;

(210) 1677-2010

(220) 15.10.2010

9 (511) 29, 30

(511) 29 - Ovocná dreň; mliečne výrobky; mrazené ovocie.
 30 - Ľad (potravina); torty; zmrzliny; prísady do zmrzliny; mrazené jogurty (mrazené potraviny).

(540)



(731) SWEETY ICE, s.r.o., Levočská 11, 080 01 Prešov,
 SK;

(210) 1678-2010

(220) 15.10.2010

9 (511) 29, 30

(511) 29 - Ovocná dreň; mliečne výrobky; mrazené ovocie.
 30 - Ľad (potravina); torty; zmrzliny; prísady do zmrzliny; mrazené jogurty (mrazené potraviny).

(540)



(731) SWEETY ICE, s.r.o., Levočská 11, 080 01 Prešov,
 SK;

(210) 1679-2010

(220) 15.10.2010

9 (511) 29, 30

(511) 29 - Ovocná dreň; mliečne výrobky; mrazené ovocie.
 30 - Ľad (potravina); torty; zmrzliny; prísady do zmrzliny; mrazené jogurty (mrazené potraviny).

(540) Šárka

(731) SWEETY ICE, s.r.o., Levočská 11, 080 01 Prešov,
 SK;

(210) 1702-2010

(220) 19.10.2010

9 (511) 35, 36, 41

(511) 35 - Zásobovacie služby pre tretie osoby (nákup tovarov pre iné podniky); reklamné a marketingové služby.
 36 - Faktoring a forfajting; predaj a prenájom nehnuteľností.
 41 - Prevádzkovanie športových zariadení; vzdelávanie; zabezpečovanie výcviku, kurzov a školení; zábava; športová a kultúrna činnosť.

(540)



(591) čierna, biela, oranžová
 (731) VSŽ a.s., Južná trieda č. 97, 040 01 Košice, SK;

(210) 1703-2010

(220) 19.10.2010

9 (511) 35, 36, 41

(511) 35 - Zásobovacie služby pre tretie osoby (nákup tovarov pre iné podniky); reklamné a marketingové služby.

36 - Faktoring a forfajting; predaj a prenájom nehnuteľností.

41 - Prevádzkovanie športových zariadení; vzdelávanie; zabezpečovanie výcviku, kurzov a školení; zábava; športová a kultúrna činnosť.

(540)

(731) VSŽ a.s., Južná trieda č. 97, 040 01 Košice, SK;

(210) 1713-2010

(220) 21.10.2010

9 (511) 3, 44

(511) 3 - Kozmetické prípravky.

44 - Plastická chirurgia; zdravotnícka starostlivosť.

(540)

(591) modrá, svetlomodrá

(731) ESTMED, s.r.o., Dominikánske námestie 7, 040 01 Košice, SK;

(740) Illeš Tomáš, JUDr., Košice, SK;

(210) 1731-2010

(220) 25.10.2010

9 (511) 32

(511) 32 - Nealkoholické nápoje; nealkoholické ovocné nápoje; nealkoholické výtázky z ovocia; ovocné nektáre; energetické nápoje.

(540)

(591) biela, modrá

(731) Časný Jozef, Svätoplukova 43, 903 01 Senec, SK;

(210) 1733-2010

(220) 25.10.2010

9 (511) 29

(511) 29 - Bravčové mäso; mäso konzervované; šunka.

(540) ŠUNKOPUK

(731) Mäsokombinát NORD Svit, s.r.o., Hlavná 5, 059 21 Svit, SK;

(210) 1735-2010

(220) 26.10.2010

9 (511) 16, 28, 41

(511) 16 - Tlačoviny, knižárske výrobky, vzdelávacie a učebné potreby okrem prístrojov.

28- Hry a hračky.

41 - Vzdelávanie.

(540) Škola hravej kompozície a komunikácie

(731) Horkavá Renáta, PaedDr., Nobelova 1291/8, 831 02 Bratislava III, SK;

(210) 1740-2010

(220) 27.10.2010

9 (511) 35, 41

(511) 35 - Profesionálne obchodné alebo podnikateľské poradenstvo; poradenstvo pri vedení podnikov.

41 - Školenie.

(540)

(591) biela, čierna, modrá

(731) 6Wizards s.r.o., Galvaniho 16, 821 04 Bratislava, SK;

(210) 1772-2010

(220) 2.11.2010

9 (511) 29

(511) 29 - Jedlý palmový olej.

(540)

(591) zelená, hnedá

(731) DMW, s. r. o., Požiarnická 17, 080 01 Prešov, SK;

(210) 1783-2010

(220) 3.11.2010

9 (511) 33, 35

(511) 33 - Medovina.

35 - Reklama; sprostredkovanie obchodu s uvedeným tovarom v triede 33.

(540) Záhorácka MEDOVINA ZAJÍČEK

(731) ZAJÍČEK Ivan - VČELÁRSTVO, Zámecká 166, 900 68 Plavecký Štvrtok, SK;

(740) Mrenica Jaroslav, Ing., Púchov, SK;

(210) 1787-2010

(220) 4.11.2010

9 (511) 35, 36, 41

(511) 35 - Zásobovacie služby pre tretie osoby (nákup tovarov pre iné podniky); reklamné a marketingové služby.

36 - Faktoring a forfajting; predaj a prenájom nehnuteľností.

41 - Prevádzkovanie športových zariadení; vzdelávanie; zabezpečovanie výcviku, kurzov a školení; zábava; športová a kultúrna činnosť.

(540)



(591) čierna, biela, oranžová

(731) VSŽ a.s., Južná trieda č. 97, 040 01 Košice, SK;

(210) 1866-2010

(220) 16.11.2010

9 (511) 9

(511) 9 - Elektrické zariadenia proti krádeži, elektronické zariadenia proti odcudzeniu, ich časti a súčasť, náhradné dielce a príslušenstvo k nim; elektrické cievky.

(540) **Picture TAG**

(731) IRIDIUM LTD, spol. s r. o., Hraničná 12, 058 01 Poprad, SK;

(210) 5095-2010

(220) 23.2.2010

9 (511) 29, 30, 32

(511) 29 - Mlieko a mliečne výrobky; maslo a prípravky z masla; kakaové maslo; syry a prípravky zo syrov; jedlé tuky; nátierky alebo pasty roztierateľné na chlieb; výrobky na mliečnej a jogurtovej báze; mliečne nápoje s prevahou mlieka a mliečnych komponentov; mliečne nápoje na báze srvátky s prídavkom alebo bez prídavku ovocia, sirupov; smotana do kávy a čaju; jogurty; hotové alebo práškové zákusky a podobné jedlá na báze mlieka; polievky; koncentráty pre potravinársky priemysel na báze mlieka, srvátky, mliečného cukru, ovocia alebo proteínov.

30 - Majonéza; omáčky vrátane šalátových dresingov a dipov; bylinkové omáčky, ovocné omáčky; všetky uvedené výrobky tiež v práškovej forme; kakao, čokoláda, čokoládové výrobky, tiež aj v práškovej forme; nápoje na báze čokolády; chlieb a pekárske výrobky, taktiež potreté alebo pokryté maslom; pečivo a cukrovinky; prášky na výrobu zmrzliny; cukrárske výrobky.

32 - Minerálne a sytené vody a iné nealkoholické nápoje s neprevažujúcim prídavkom mlieka a mliečnych komponentov; srvátkové nápoje s alebo bez prídavku ovocia a/alebo sirupov; ovocné nápoje, ovocné džúsy a zeleninové džúsy; sirupy a iné prípravky na výrobu nápojov.

(540)



(554) trojrozmerná známka

(591) červená, tmavočervená, purpurová, zelená, biela

(731) RAJO, a.s., Studená 35, 823 55 Bratislava, SK;

(740) Bachratá Magdaléna, Mgr., Bratislava, SK;

(210) 5096-2010

(220) 23.2.2010

9 (511) 29, 30, 32

(511) 29 - Mlieko a mliečne výrobky; maslo a prípravky z masla; kakaové maslo; syry a prípravky zo syrov; jedlé tuky; nátierky alebo pasty roztierateľné na chlieb; výrobky na mliečnej a jogurtovej báze; mliečne nápoje s prevahou mlieka a mliečnych komponentov; mliečne nápoje na báze srvátky s prídavkom alebo bez prídavku ovocia, sirupov; smotana do kávy a čaju; jogurty; hotové alebo práškové zákusky a podobné jedlá na báze mlieka; polievky; koncentráty pre potravinársky priemysel na báze mlieka, srvátky, mliečného cukru, ovocia alebo proteínov.

30 - Majonéza; omáčky vrátane šalátových dresingov a dipov; bylinkové omáčky, ovocné omáčky; všetky uvedené výrobky tiež v práškovej forme; kakao, čokoláda, čokoládové výrobky, tiež aj v práškovej forme; nápoje na báze čokolády; chlieb a pekárske výrobky, taktiež potreté alebo pokryté maslom; pečivo a cukrovinky; prášky na výrobu zmrzliny; cukrárske výrobky.

32 - Minerálne a sytené vody a iné nealkoholické nápoje s neprevažujúcim prídavkom mlieka a mliečnych komponentov; srvátkové nápoje s alebo bez prídavku ovocia a/alebo sirupov; ovocné nápoje, ovocné džúsy a zeleninové džúsy; sirupy a iné prípravky na výrobu nápojov.

(540)



(554) trojrozmerná známka

(591) červená, tmavočervená, biela, žltá, zlatožltá, svetlohnedá

(731) RAJO, a.s., Studená 35, 823 55 Bratislava, SK;

(740) Bachratá Magdaléna, Mgr., Bratislava, SK;

(210) 5097-2010

(220) 23.2.2010

9 (511) 29, 30, 32

(511) 29 - Mlieko a mliečne výrobky; maslo a prípravky z masla; kakaové maslo; syry a prípravky zo syrov; jedlé tuky; nátierky alebo pasty roztierateľné na chlieb; výrobky na mliečnej a jogurtovej báze; mliečne nápoje s prevahou mlieka a mliečnych komponentov; mliečne nápoje na báze srvátky s prídavkom alebo bez prídavku ovocia, sirupov; smotana do kávy a čaju; jogurty; hotové alebo práškové zákusky a podobné jedlá na báze mlieka; polievky; koncentráty pre potravinársky priemysel na báze mlieka, srvátky, mliečného cukru, ovocia alebo proteínov.

30 - Majonéza; omáčky vrátane šalátových dresingov a dipov; bylinkové omáčky, ovocné omáčky; všetky uvedené výrobky tiež v práškovej forme; kakao, čokoláda, čokoládové výrobky, tiež aj v práškovej forme; nápoje na báze čokolády; chlieb a pekárske výrobky, taktiež potreté alebo pokryté maslom; pečivo a cukrovinky; prášky na výrobu zmrzliny; cukrárske výrobky.

32 - Minerálne a sýtené vody a iné nealkoholické nápoje s neprevážujúcim prídavkom mlieka a mliečnych komponentov; srvátkové nápoje s alebo bez prídavku ovocia a/alebo sirupov; ovocné nápoje, ovocné džúsy a zeleninové džúsy; sirupy a iné prípravky na výrobu nápojov.

(540)



(554) trojrozmerná známka
 (591) červená, tmavočervená, biela, hnedá, tmavohnedá
 (731) RAJO, a.s., Studená 35, 823 55 Bratislava, SK;
 (740) Bachratá Magdaléna, Mgr., Bratislava, SK;

(210) 5098-2010

(220) 23.2.2010

9 (511) 29, 30, 32

(511) 29 - Mlieko a mliečne výrobky; maslo a prípravky z masla; kakaové maslo; syry a prípravky zo syrov; jedlé tuky; nátierky alebo pasty roztierateľné na chlieb; výrobky na mliečnej a jogurtovej báze; mliečne nápoje s prevahou mlieka a mliečnych komponentov; mliečne nápoje na báze srvátk s prídavkom alebo bez prídavku ovocia, sirupov; smotana do kávy a čaju; jogurty; hotové alebo práškové zákusky a podobné jedlá na báze mlieka; polievky; koncentráty pre potravinársky priemysel na báze mlieka, srvátky, mliečného cukru, ovocia alebo proteínov.

30 - Majonéza; omáčky vrátane šalátových dresingov a dipov; bylinkové omáčky, ovocné omáčky; všetky uvedené výrobky tiež v práškovej forme; kakao, čokoláda, čokoládové výrobky, tiež aj v práškovej forme; nápoje na báze čokolády; chlieb a pekárske výrobky, taktiež potreté alebo pokryté maslom; pečivo a cukrovinky; prášky na výrobu zmrzliny; cukrárske výrobky.

32 - Minerálne a sýtené vody a iné nealkoholické nápoje s neprevážujúcim prídavkom mlieka a mliečnych komponentov; srvátkové nápoje s alebo bez prídavku ovocia a/alebo sirupov; ovocné nápoje, ovocné džúsy a zeleninové džúsy; sirupy a iné prípravky na výrobu nápojov.

(540)



(554) trojrozmerná známka
 (591) červená, tmavočervená, biela, zelená
 (731) RAJO, a.s., Studená 35, 823 55 Bratislava, SK;
 (740) Bachratá Magdaléna, Mgr., Bratislava, SK;

(210) 5099-2010

(220) 23.2.2010

9 (511) 29, 30, 32

(511) 29 - Mlieko a mliečne výrobky; maslo a prípravky z masla; kakaové maslo; syry a prípravky zo syrov; jedlé tuky; nátierky alebo pasty roztierateľné na chlieb; výrobky na mliečnej a jogurtovej báze; mliečne nápoje s prevahou mlieka a mliečnych komponentov; mliečne nápoje na báze srvátk s prídavkom alebo bez prídavku ovocia, sirupov; smotana do kávy a čaju; jogurty; hotové alebo práškové zákusky a podobné jedlá na báze mlieka; polievky; koncentráty pre potravinársky priemysel na báze mlieka, srvátky, mliečného cukru, ovocia alebo proteínov.

30 - Majonéza; omáčky vrátane šalátových dresingov a dipov; bylinkové omáčky, ovocné omáčky; všetky uvedené výrobky tiež v práškovej forme; kakao, čokoláda, čokoládové výrobky, tiež aj v práškovej forme; nápoje na báze čokolády; chlieb a pekárske výrobky, taktiež potreté alebo pokryté maslom; pečivo a cukrovinky; prášky na výrobu zmrzliny; cukrárske výrobky.

32 - Minerálne a sýtené vody a iné nealkoholické nápoje s neprevážujúcim prídavkom mlieka a mliečnych komponentov; srvátkové nápoje s alebo bez prídavku ovocia a/alebo sirupov; ovocné nápoje, ovocné džúsy a zeleninové džúsy; sirupy a iné prípravky na výrobu nápojov.

(540)



(554) trojrozmerná známka
 (591) červená, tmavočervená, biela, žltá, oranžovobiele, červenooranžová
 (731) RAJO, a.s., Studená 35, 823 55 Bratislava, SK;
 (740) Bachratá Magdaléna, Mgr., Bratislava, SK;

(210) 5100-2010

(220) 23.2.2010

9 (511) 29, 30, 32

(511) 29 - Mlieko a mliečne výrobky; maslo a prípravky z masla; kakaové maslo; syry a prípravky zo syrov; jedlé tuky; nátierky alebo pasty roztierateľné na chlieb; výrobky na mliečnej a jogurtovej báze; mliečne nápoje s prevahou mlieka a mliečnych komponentov; mliečne nápoje na báze srvátk s prídavkom alebo bez prídavku ovocia, sirupov; smotana do kávy a čaju; jogurty; hotové alebo práškové zákusky a podobné jedlá na báze mlieka; polievky; koncentráty pre potravinársky priemysel na báze mlieka, srvátky, mliečného cukru, ovocia alebo proteínov.

30 - Majonéza; omáčky vrátane šalátových dresingov a dipov; bylinkové omáčky, ovocné omáčky; všetky uvedené výrobky tiež v práškovej forme; kakao, čokoláda, čokoládové výrobky, tiež aj v práškovej forme; nápoje na báze čokolády; chlieb a pekárske výrobky, taktiež potreté alebo pokryté maslom; pečivo a cukrovinky; prášky na výrobu zmrzliny; cukrárske výrobky.

32 - Minerálne a sytené vody a iné nealkoholické nápoje s neprevažujúcim prídavkom mlieka a mliečnych komponentov; srvátkové nápoje s alebo bez prídavku ovocia a/alebo sirupov; ovocné nápoje, ovocné džúsy a zeleninové džúsy; sirupy a iné prípravky na výrobu nápojov.

(540)



- (554) trojrozmerná známka
 (591) červená, tmavočervená, biela, tmavohnedá, hnedá, svetložltá
 (731) RAJO, a.s., Studená 35, 823 55 Bratislava, SK;
 (740) Bachratá Magdaléna, Mgr., Bratislava, SK;

(210) 5131-2010

(220) 1.3.2010

9 (511) 35, 41, 42, 45

(511) 35 - Reklama, reklamná, inzertná a propagačná činnosť; reklama on-line na počítačovej komunikačnej sieti; rozhlasová a televízna reklama; reklamné agentúry; vydávanie, aktualizovanie a rozširovanie reklamných materiálov zákazníkom (letáky, prospekty, tlačoviny, vzorky); prieskum trhu; prieskum verejnej mienky; politické prieskumy týkajúce sa verejnej mienky; štatistické informácie; hospodárske a ekonomické predpovede; marketing; podpora predaja pre tretie osoby; odborné obchodné poradenstvo; poskytovanie obchodných informácií; zbieranie a zoradovanie údajov v počítačových databázach; vedenie kartoték v počítači; predvádzanie tovaru na reklamné účely a podporu predaja; lepenie plagátov; organizovanie komerčných alebo reklamných výstav a veľtrhov; vzťahy s verejnosťou; prieskum vzťahov medzi občanmi, podnikmi, inštitúciami a spoločenským prostredím; činnosť politických strán spočívajúca v propagácii politických programov a dokumentov; činnosť politických strán spočívajúca vo vzťahoch s verejnosťou; lobistické služby na obchodné účely; sprostredkovanie uvedených služieb; sprostredkovanie obchodu s tovarom; obchodné sprostredkovanie služieb uvedených v triedach 41 a 42.

41 - Činnosť politických strán spočívajúca vo vzdelávaní, organizovaní a zhromažďovaní občanov; organizovanie predvolebných kampaní; organizovanie politických mítingov; organizovanie stretnutí politických strán s občanmi; organizovanie politických konvencií; zabezpečovanie výcvikov, kurzov a školení; zábava pri organizovaní politických aktivít; športová a kultúrna činnosť; spoločenská výchova; vzdelávanie; školenia; organizovanie a vedenie kongresov, konferencií, seminárov; organizovanie kultúrnych alebo vzdelávacích výstav; organizovanie lotérií, plesov, športových súťaží, súťaží krásy, živých vystúpení; organizovanie spoločenských a politických zhromaždení; organizovanie manifestácií a sprievodov; poskytovanie elektronických publikácií on-line (bez možnosti kopírovania); vydávanie kníh, časopisov, periodík; vydávanie textov s výnimkou reklamných alebo náborových; on-line vydávanie kníh a časopisov v elektronickej forme; informácie o výchove a vzdelávaní; pedagogické informácie; poradenstvo v oblasti vzdelávania; knižnice, výroba rozhlasových alebo televíznych programov; poskytovanie informácií v oblasti organizovania politických mítingov; poskytovanie konzultácií v oblasti organizovania politiky vzdelávania; poskytovanie informácií týkajúcich sa organizovania politických otázok z oblasti vzdelávania.

42 - Spoločenské, politické alebo politologické analýzy a predpovede; poradenstvo týkajúce sa výskumu v oblasti ochrany životného prostredia; poradenstvo v oblasti vývoja a výskumu architektúry, urbanistického plánovania, inžinierskych činností, kontroly kvality, dizajnu, počítačových databáz, softvéru a hardvéru; expertné služby v oblasti politického manažmentu; vytváranie a udržiavanie počítačových webových stránok pre zákazníkov.

45 - Činnosť politických strán spočívajúca v zastupovaní záujmov občanov predovšetkým pred verejnými alebo štátnymi orgánmi a inštitúciami; právne služby; právne poradenstvo; právny výskum; poradenstvo v oblasti ľudských práv; sociálne a právne štúdie a prieskumy.

(540) **Paliho Kapurková,
veselá politická strana**

- (731) Paliho KAPURKOVÁ, veselá politická strana, Laborecká 1897/60, 066 01 Humenné, SK;
 (740) Čechvalová Dagmar, Bratislava, SK;

(210) 5190-2010

(220) 19.3.2010

9 (511) 30

(511) 30 - Cukrovinky, žuvacia guma, žuvačky všetkých druhov, cukríky, všetko s obsahom máty; mäťové, vetrové, mentolové cukríky, dropsy a pastilky.

(540) **A TINGLING SPEARMINT**

- (731) Wm. WRIGLEY Jr. Company, 410 North Michigan Avenue, Chicago, Illinois 60611, US;
 (740) ROTT, RŮŽIČKA & GUTTMANN, Bratislava, SK;

(210) 5288-2010

(220) 21.4.2010

9 (511) 29, 30, 32

(511) 29 - Mlieko; kvasené mlieko; mliečne výrobky; syrové nátierky; syry; zrejúce syry; zrejúce syry s plesňou; čerstvé (nezrejúce) syry; syry v slanom náleve; neochutené alebo ochutené čerstvé (nezrejúce) syry vo forme pasty alebo tekuté; neochutené alebo ochutené tvaroh; šľahačka; mliečne dezerty; nápoje s väčšinou mliekom alebo mliečnymi výrobkami; neochutené alebo ochutené mliečne nápoje (s vysokým obsahom mlieka); mliečne ovocné nápoje; jogurty; jogurtové nápoje; ochutené jogurty; ovocné jogurty; jogurty s kandizovaným ovocím; jogurty s ovocnou dužinou; mliečne peny; maslo.

30 - Bublanina; kakao; kakaové pekárské a cukrárske výrobky; čokoláda; čokoládové pekárské a cukrárske výrobky; vanilka (príchut'); vanilkové pekárské a cukrárske výrobky; anglický krém;

káva; kávové pekárské a cukrárske výrobky; kávové náhradky; čaj; kakaové, kávové, čokoládové, čajové a/alebo vanilkové nápoje; škoric (korenina); škoricové pekárské a cukrárske výrobky; pálený cukor (karamel); karamelové pekárské a cukrárske výrobky; med; medové pekárské a cukrárske výrobky; perníky; cukor; ryžové pekárské a cukrárske výrobky; krupicové pekárské a cukrárske výrobky; tapioka; ságo; múka a výrobky z obilnín; pudíng; zákusky a cukrovinky; ľad (potraviná); mrazené jogurty; melasový sirup; kvasnice; pekárské droždie; omáčky (chuťové prísady); korenie; ľad do nápojov; sendviče; pizza; palacinky; biskvity; sušienky; koláče; sucháre; cukrovinky.

32 - Arašidové mlieko (nealkoholický nápoj); mandľové mlieko (nápoj); ovocné džúsy; srvátkové nápoje.

(540)



(591) červená, modrá, zelená, biela

(731) SENOBLE Central Europe, s.r.o., T. G. Masaryka 8580, 960 01 Zvolen, SK;

(740) Přemysl Marek, Mgr., Bratislava, SK;

(210) 5347-2010

(220) 12.5.2010

9 (511) 12, 37, 42

(511) 12 - Motorové vozidlá; diely, časti a súčasti motorových vozidiel.

37 - Automobilové opravárstvo a servis.

42 - Výskum a vývoj výrobkov uvedených v triede 12.

(540) HAUTO

(731) Horský Štefan, Žabotova 6, 811 04 Bratislava, SK;

(210) 5366-2010

(220) 18.5.2010

9 (511) 9, 16, 25, 35, 41

(511) 9 - Nahraný počítačový softvér; nahrané nosiče zvukových a zvukovo-obrazových záznamov; zvukové a obrazové nahrávky - disky, pásky, kazety; nosiče údajov magnetické, nosiče údajov optické.

16 - Papier, kartón, lepenka, plast a výrobky vyrobené z týchto materiálov, patriace do tejto triedy; tlačoviny všetkých druhov; periodická a neperiodická tlač, publikácie, plagáty, fotografie, reklamné a propagačné materiály; materiály pre umelcov; inštruktážne a vzdelávacie materiály; obalový materiál z papiera a plastických hmôt (nezahrnutý v iných triedach), reklamné predmety v rámci tejto triedy.

25 - Odevy a kostýmy na tanec; tanečná obuv, topánky, ponožky; sortiment na tanečné aktivity, ako sú tričká, teplákové súpravy, teplákové bundy, pokrývky hlavy, čelenky, čiapky a rukavice patriace do tejto triedy.

35 - Reklamná a marketingová činnosť spojená s oblasťou tanca; propagácia tanečných a kultúrnych akcií; propagácia výchovno-vzdelávacích aktivít; rozširovanie reklamných a propagačných materiálov (letákov, prospektov, tlačovín); reklama prostredníctvom fotografií a videozáznamov propagujúcich najmä tanec; elektronický predaj s nahranými nosičmi dát.

41 - Organizovanie vzdelávacích kurzov, školení a seminárov v oblasti tanca; organizovanie kultúrnych a/alebo vzdelávacích prehliadok, výstav, prednášok, praktických lekcí, cvičení a tréningov v oblasti tanečného umenia; poskytovanie služieb v oblasti kultúry a zábavy; organizovanie a usporadúvanie verejných, spoločenských a kultúrnych podujatí; prevádzkovanie tanečného štúdia a tanečnej školy; producentská a distribučná činnosť v oblasti kultúry; agentúrna a sprostredkovateľská činnosť v oblasti kultúry; výroba a produkcia videofilmov, filmov, audionahrávok, CD-ROMov a DVD; prenájom alebo požíčovanie nahraných nosičov dát s hudbou, tancom a/alebo filmov.

(540)



(591) čierna, žltá, modrá

(731) Riverpark Dance School, s.r.o., Júlová 32, 831 01 Bratislava, SK;

(210) 5382-2010

(220) 25.5.2010

9 (511) 35, 41, 42, 45

(511) 35 - Reklama; reklamná, inzertná a propagačná činnosť; reklama online na počítačovej komunikačnej sieti; rozhlasová a televízna reklama; reklamné agentúry; vydávanie, aktualizovanie a rozširovanie reklamných materiálov (letáky, prospekty, tlačoviny, vzorky); prieskum trhu; prieskum verejnej mienky; štatistické kompilácie; vzťahy s verejnosťou; prieskum vzťahov medzi občanmi, podnikmi, inštitúciami a spoločenských prostredím; služby v komunálnej politike spočívajúce v propagácii programových cieľov a dokumentov (pre tretie osoby); politické prieskumy týkajúce sa verejnej mienky; obchodné sprostredkovanie služieb uvedených v triedach 41, 42 a 45.

41 - Organizovanie kampaní v komunálnej politike; organizovanie politických aktivít; zábava pri organizovaní politických mítingov; športová a kultúrna činnosť; organizovanie kultúrnych alebo vzdelávacích výstav, plesov, športových súťaží, živých vystúpení; organizovanie spoločenských a politických zhromaždení; poskytovanie elektronických publikácií online (bez možnosti kopírovania); vydávanie textov s výnimkou reklamných alebo náborových; poskytovanie informácií v oblasti organizovania politických mítingov; poskytovanie informácií v oblasti organizovania politických otázok z oblasti vzdelávania.

42 - Spoločenské, politické alebo politologické analýzy a predpovede; poradenstvo v oblasti vývoja a výskumu, architektúry, urbanistického plánovania, inžinierskych činností, kontroly kvality,

počítačových databáz, softvéru a hardvéru; poradenstvo v oblasti výskumu životného prostredia; expertné služby v oblasti politického manažmentu; vytváranie a udržiavanie počítačových webových stránok.

45 - Služby spočívajúce v zastupovaní záujmov občanov predovšetkým pred verejnými alebo štátnymi orgánmi a inštitúciami; právne služby; právne poradenstvo; právny výskum; poradenstvo v oblasti ľudských práv; sociálne a právne štúdie a prieskumy.

(540)



(591) modrá, hnedá

(731) LandL, s.r.o., Liptovská Lúžna 600, 034 72 Liptovská Lúžna, SK;

(740) Čechvalová Dagmar, Bratislava, SK;

(210) 5420-2010

(220) 11.6.2010

9 (511) 16, 35, 41

(511) 16 - Papier, kartón, lepenka a výrobky z materiálov, ktoré nie sú zahrnuté v iných triedach; tlačoviny, periodické a neperiodické publikácie; knihy; brožúry; časopisy; tlačivá; plagáty; katalógy; kalendáre; príručky; prospekty; papierové vlajky a zástavky; pútače z papiera alebo lepenky; pečiatky, pečate, pečatné vosky; písacie potreby; papiernický tovar; obálky; obaly; nálepky; etikety s výnimkou textilných; kancelárske potreby s výnimkou nábytku, predovšetkým kancelárske potreby použité ako reklamné predmety.

35 - Vzťahy s verejnosťou; prieskum vzťahov medzi občanmi, podnikmi, inštitúciami a spoločenským prostredím; prieskum verejnej mienky; štatistické informácie; zhromažďovanie údajov v počítačových databázach; vedenie kartoték v počítači; organizovanie komerčných alebo reklamných výstav a veľtrhov; reklama, reklamná činnosť, on-line reklama na počítačovej komunikačnej sieti; lepenie plagátov; vydávanie a aktualizovanie reklamných alebo náborových materiálov; rozširovanie reklamných materiálov; sprostredkovanie uvedených služieb; lobistické služby na obchodné účely; sprostredkovanie obchodu s tovarom; maloobchodná činnosť s tovarmi uvedenými v triede 16.

41 - Organizovanie petícií; organizovanie spoločenských a politických zhromaždení, organizovanie manifestácií a sprievodov; organizovanie politických mítingov; organizovanie verejnoprospešných akcií v oblasti vzdelávania, športu, kultúry, zábavy; organizovanie stretnutí občanov s predstaviteľmi verejnej a štátnej správy; organizovanie politických konvencií; zabezpečovanie výcvikov, kurzov a školení; organizovanie a vedenie kongresov, konferencií, seminárov; organizovanie kultúrnych alebo vzdelávacích výstav; organizovanie lotérií, plesov, športových súťaží, súťaží krásy, živých vystúpení; poskytovanie elektronických publikácií on-line (bez možnosti kopírovania); vydávanie

kníh, časopisov, periodík, vydávanie textov s výnimkou reklamných alebo náborových; on-line vydávanie kníh a časopisov v elektronickej forme; informácie o výchove a vzdelávaní; výroba rozhlasových alebo televíznych programov; poskytovanie informácií v oblasti organizovania politických mítingov a organizovania verejnoprospešných akcií v oblasti vzdelávania, športu, kultúry, zábavy; konzultačná činnosť v oblasti služieb uvedených v tejto triede.

(540)



(591) čierna, biela, zelená

(731) Adventure, spol. s r. o., Koreničova 12, 811 03 Bratislava, SK;

(740) Litváková Edita, Ing., Bratislava, SK;

(210) 5473-2010

(220) 25.6.2010

9 (511) 29, 30, 32

(511) 29 - Mlieko; kvasené mlieko; mliečne výrobky; syrové nátierky; syry; zrejúce syry; zrejúce syry s plesňou; čerstvé (nezrejúce) syry; syry v slanej náleve; neochutené alebo ochutené čerstvé (nezrejúce) syry vo forme pasty alebo tekuté; neochutený alebo ochutený tvaroh; šľahačka; mliečne dezerty; nápoje s väčšinou podielom mlieka alebo mliečnych výrobkov; neochutené alebo ochutené mliečne nápoje (s vysokým obsahom mlieka); mliečne ovocné nápoje; jogurty; jogurtové nápoje; ochutené jogurty; ovocné jogurty; jogurty s kandizovaným ovocím; jogurty s ovocnou dužinou; mliečne peny; maslo.

30 - Bublánina; kakao; kakaové pekárské a cukrárske výrobky; čokoláda; čokoládové pekárské a cukrárske výrobky; vanilka (príchuť); vanilkové pekárské a cukrárske výrobky; anglický krém; káva; kávové pekárské a cukrárske výrobky; kávové náhradky; čaj; kakaové, kávové, čokoládové, čajové a/alebo vanilkové nápoje; škoric (korenina); škoricové pekárské a cukrárske výrobky; pálený cukor (karamel); karamelové pekárské a cukrárske výrobky; med; medové pekárské a cukrárske výrobky; perníky; cukor; ryžové pekárské a cukrárske výrobky; krupicové pekárské a cukrárske výrobky; tapioka; ságo; múka a výrobky z obilnín; pudíng; zákusky a cukrovinky; ľad (potraviná); mrazené jogurty; melasový sirup; kvasnice; pekárské droždie; omáčky (chuťové prísady); korenie; ľad do nápojov; sendviče; pizza; palacinky; biskvity; sušienky; koláče; sucháre; cukrovinky.

32 - Arašidové mlieko (nealkoholický nápoj); mandľové mlieko (nápoj); ovocné džúsy; srvátkové nápoje.

(540) FIDKO

(731) SENOBLE Central Europe, s.r.o., T. G. Masaryka 8580, 960 01 Zvolen, SK;

(740) Přemysl Marek, Mgr., Bratislava, SK;

(210) **5476-2010**

(220) 29.6.2010

9 (511) 7, 35, 37

- (511) 7 - Stroje a zariadenia pre gumárenský priemysel; výrobné linky na výrobu pneumatík.
 35 - Maloobchodné a veľkoobchodné služby s výrobnými linkami na výrobu pneumatík.
 37 - Inštalácia, údržba a opravy výrobných liniek na výrobu pneumatík.

(540) **P-PRO**

(731) Mesnac European Research and Technical Centre s.r.o., Továrnská 924/1, 018 41 Dubnica nad Váhom, SK;

(740) Baďurová Katarína, Mgr., Bratislava, SK;

(210) **5481-2010**

(220) 1.7.2010

9 (511) 16, 35, 41

- (511) 16 - Časopisy.
 35 - Vydávanie reklamných a náborových textov.
 41 - Vydavateľská a publikačná činnosť s výnimkou vydávania reklamných a náborových textov.

(540) **iDB Journal**

(731) HMMH, s.r.o., Tavarikova osada 39, 841 02 Bratislava, SK;

(210) **5487-2010**

(220) 2.7.2010

9 (511) 3, 5, 29, 31, 32, 35, 41

- (511) 3 - Éterické oleje z cédrového dreva, citrónové éterické oleje, éterické oleje, gaultierový olej, jazmínový olej, levandulový olej, mandľový olej, oleje na kozmetické účely, ružový olej.
 5 - Doplnky výživy na lekárske účely, liečivé nápoje, oleje na lekárske využitie; posilňujúce prípravky, toniká; prípravky obsahujúce stopové prvky pre ľudí a zvieratá, tekuté lieky, lieky vo forme nápojov, vitamínové prípravky, vlákniny (jedlé rastlinné) s výnimkou požívatín, lekárske prípravky na zoštíhlenie, alkaické jodidy na farmaceutické účely, chemicko-farmaceutické prípravky, draselné soli na lekárske účely, enzýmy na lekárske účely, jód na farmaceutické účely, ľanové semená na farmaceutické účely, liečivá na ľudskú spotrebu, ricínový olej na lekárske účely.
 29 - Jedlé oleje, jedlý tekvicový olej, jedlé tuky, kakaové maslo, kaviár, kokosové maslo, kokosový olej, jedlý olivový olej; jedlý palmový olej, jedlý repkový olej; sezamový olej, jedlý slnečnicový olej, jedlý šípkový olej, jedlý kukuričný olej, jedlý rakytníkový olej, jedlý púpalkový olej, jedlý hroznový olej, jedlý cédrový olej.
 31 - Rastlinné semená, tekvica, tekvicové semená, sezam.
 32 - Nealkoholické nápoje, nealkoholické výťažky z ovocia, zeleninové džúsy (nápoje).
 35 - Maloobchodné a veľkoobchodné služby s tovarmi uvedenými v triedach 3, 5, 29, 31, 32 a 41 tohto zoznamu, obchodné alebo podnikateľské informácie, obchodné alebo podnikateľské poradenstvo, organizovanie komerčných alebo reklamných výstav a veľtrhov, organizovanie výstav na komerčné alebo reklamné účely, poradenstvo

v obchodnej činnosti, prezentácia výrobkov v komunikačných médiách pre maloobchod, public relations, reklama, reklamné agentúry, reklamné služby, rozširovanie reklamných materiálov zákazníkom (letáky, prospekty, tlačoviny, vzorky), prenájom reklamných plôch.

41 - Organizovanie a vedenie konferencií, organizovanie a vedenie kongresov, organizovanie a vedenie seminárov, organizovanie kultúrnych alebo vzdelávacích výstav, organizovanie lotérií, organizovanie plesov, pedagogické informácie, plánovanie a organizovanie večierok, sympózií (organizovanie a vedenie), školenie.

(540)



(591) zlatá, bordová, červená, žltá, oranžová, biela
 (731) OLEJOVITA s.r.o., Palkovičova 16/D, 821 08 Bratislava, SK;

(740) Roskošová Eva, JUDr., Senec, SK;

(210) **5495-2010**

(220) 2.7.2010

9 (511) 16, 41, 42

- (511) 16 - Tlačiarenské výrobky, časopisy, periodiká, knihy, fotografie, letáky, brožúry, zborníky, tlačené výstupy.
 41 - Výchova, vzdelávanie, prednášková činnosť, nakladateľská a vydavateľská činnosť okrem vydávania reklamných textov; školenia, usporiadanie a organizovanie konferencií, seminárov.
 42 - Vedecký a priemyselný výskum, konzultačná činnosť v oblasti fyzikálneho výskumu, chemického výskumu, geodézie, geologického výskumu, skúšok materiálov, právneho výskumu, technického prieskumu, biologického výskumu, strojárskoho výskumu; vedecké rešerše.

(540) **Veda pre budúcnosť - Science for the future**

(731) Slovenská akadémia vied, Štefánikova 49, 814 38 Bratislava, SK;

(740) Guniš Jaroslav, Mgr., Bratislava, SK;

(210) **5509-2010**

(220) 8.7.2010

9 (511) 33

- (511) 33 - Alkoholické nápoje s výnimkou piva.

(540) **BOHÉM**

(731) STOCK Plzeň-Božkov s.r.o., Palírenská 641/2, 326 00 Plzeň-Božkov, CZ;

(740) Bušová Eva, JUDr., Bratislava, SK;

(210) 5511-2010

(220) 8.7.2010

9 (511) 16, 25, 35, 41, 42, 45

(511) 16 - Plagáty všetkých druhov a rozmerov, bilbordy, megabordy z papiera alebo lepenky; reklamné tabule z papiera, kartónu alebo lepenky; knihy, knižné záložky; brožúry, časopisy, periodiká, tlačivá, tlačoviny; ročenky, katalógy, kalendáre a diáre; poznámkové zošity; príručky, prospekty, noviny; obežníky; publikácie; papierové vlajky, papierové zástavky, pútače z papiera alebo lepenky; pečiatky, pečate, pečatné vosky, písacie potreby, papiernický tovar, obálky, obaly, nálepky, netextilné etikety; kancelárske potreby s výnimkou nábytku, predovšetkým kancelárske potreby použité ako reklamné predmety, perá (kancelárske potreby); poštové známky; adresné štítky do adresovacích strojov, kancelársky papier, listový papier, kopírovací papier, pergamenový papier; papierové pásky, baliaci papier; albumy; atlasy; mapy; pohľadnice; portréty; obrazy, fotografie; grafické reprodukcie; rytiny; plastové fólie na balenie, formuláre, formuláre na zmluvy a podania, paragóny; predmety z kartónu, lepiace štítky, lepidlá a lepiace pásky na kancelárske účely a použitie v domácnosti, spisové obaly, stolové prestieranie z papiera, papierové servítky, papierové utierky, vaky, vrecia a vrecká z papiera alebo plastických materiálov, vzory na výrobu odevov.

25 - Odevy, oblečenie, predovšetkým odevy, pokrývky hlavy a oblečenie ako nosiče reklamných a propagačných textov a označení, bielizeň, opasky, nohavice, cylindre, členky, čiapky, klobúky, šilty na pokrývky hlavy, konfekcia, obleky, košele, kožušiny ako oblečenie, kravaty, manžety ako časti odevov, náprsenky, pančuchy, plášte, ponožky, rukavice, saká, šály, šatky, šerpy, tričká, vesty, uniformy, vrchné ošatenie, zástery, závoje, zvrchníky, župany, papuče, celé topánky, pracovná obuv, sandále, kovanie na obuv.

35 - Vzťahy s verejnosťou, prieskum vzťahov medzi občanmi, podnikmi, inštitúciami a spoločenským prostredím, hospodárske a ekonomické predpovede; lobistické služby zamerané na rozvoj podnikania a obchodu; odborné obchodné poradenstvo; reklama, reklamná, inzertná a propagačná činnosť všetkého druhu a prostredníctvom akéhokoľvek média i prostredníctvom telefónnej siete, dátovej siete, informačnej siete alebo prostredníctvom internetu; on-line reklama na počítačovej komunikačnej sieti, lepenie plagátov, prieskum verejnej mienky, vydávanie a aktualizovanie reklamných alebo náborových materiálov, rozširovanie reklamných materiálov zákazníkom, štatistické informácie, služby zaoberajúce sa zhromažďovaním výstrižkov z časopisov, zhromažďovanie údajov v počítačových databázach; vedenie kartoték v počítači, organizovanie komerčných alebo reklamných výstav a veľtrhov, sprostredkovanie uvedených služieb, sprostredkovanie obchodu s tovarom, predovšetkým s uvedeným tovarom uvedeným v triedach 16 a 25; obchodné sprostredkovanie služieb uvedených v triedach 41 a 42; sprostredkovanie obchodu s tovarom, predovšetkým s tovarom uvedeným v triedach 16 a 25 prostredníctvom internetu; obchodné sprostredkovanie služieb uvedených v triedach 41 a 42 prostredníctvom internetu.

41 - Činnosť politických strán spočívajúca vo vzdelávaní, organizovaní a zhromažďovaní občanov, spoločenská výchova, vzdelávanie, školenia, organizovanie a vedenie kongresov, konferencií, seminárov, organizovanie spoločenských a politických zhromaždení, organizovanie manifestácií, mítingov a sprievodov, organizovanie kultúrnych alebo vzdelávacích výstav, organizovanie lotérií, ankiet, plesov, športových podujatí a súťaží, súťaží krásy, živých vystúpení organizovanie a vedenie koncertov; nahrávanie videopások; zverejňovanie textov iných ako reklamných, vydávanie kníh, časopisov, periodík, vydávanie textov s výnimkou reklamných alebo náborových, on-line vydávanie kníh a časopisov v elektronickej forme, informácie o výchove a vzdelávaní, pedagogické informácie, poradenstvo v oblasti vzdelávania, knižnice, publikovanie periodickej a neperiodickej tlače; publikovanie a vydávanie tlačiarenských výrobkov vo forme elektronickej reprodukovateľných textov, grafických, obrazových a zvukových informácií, ako aj hovorových údajov, ktoré sú stiahnuteľné cez dátovú sieť; digitálne spracovanie obrazu; výroba rozhlasových alebo televíznych programov; výroba zvukových a zvukovo-obrazových záznamov; výroba videofilmov; digitálna tvorba obrazov na výstupných zariadeniach; vydávanie informácií týkajúcich sa politických, kultúrnych a spoločenských podujatí pomocou on-line služieb.

42 - Expertné služby v oblasti politického manažmentu; spoločenské, politické alebo politologické analýzy a predpovede, vytváranie a udržiavanie počítačových webových stránok pre zákazníkov, poradenstvo v oblasti vývoja a výskumu, architektúry, urbanistického plánovania, expertíz, inžinierskych činností, kontroly kvality, dizajnu, počítačových databáz, softvéru a hardvéru; vytváranie a udržiavanie počítačových databáz ako služba informatikov, vytváranie a udržiavanie počítačového softvéru a hardvéru; návrhy počítačových systémov, softvérové služby; inštalácia, aktualizácia, servis a zhotovovanie kópií počítačových programov; aktualizovanie počítačových programov; hostovanie na počítačových stránkach.

45 - Činnosť politických strán spočívajúca v zastupovaní záujmov občanov predovšetkým pred verejnými alebo štátnymi orgánmi a inštitúciami (právne služby); poradenstvo v oblasti ľudských práv, právne poradenstvo, právny výskum.

(540)

(731) Bella Peter, Čerňyševského 12, 851 01 Bratislava, SK;

(210) 5526-2010

(220) 15.7.2010

9 (511) 1, 29, 30

(511) 1 - Zlepšujúce prípravky na priemyselnú výrobu chleba, pečiva, pekárenských a cukrárenských výrobkov, najmä emulzie na výrobu potravín, syntetické sladidlá (chemické prípravky), sladová bielkovina, mliečne kvasinky na priemyselné účely, chemické látky na konzervovanie potravín a na rozpúšťanie škrobu, hydroxid sodný na priemyselné účely, uhličitan amónny, glutaman sodný, kyselina citrónová na priemyselné účely, múky na priemyselné účely, odpad zo spracovaného obilného zrna na priemyselné účely.

29 - Suroviny a polotovary pre pekársku a cukrársku výrobu (nie na priemyselnú výrobu), t. j. jedlé tuky a jedlé tukové náhradky, hmoty, pasty, pyrė, polevy alebo prášky s prevažným obsahom vajec, s prevažným obsahom mlieka, s omáčkami s prevažným obsahom výrobkov patriacich do triedy 29, s prevažným obsahom upravených húb, s prevažným obsahom spracovanej zeleniny, s prevažným obsahom spracovanej sóje, s prevažným obsahom spracovaného ovocia a alginát ovocia, s prevažným obsahom konzervovaných bylín, s prevažným obsahom upravených mandlí, s prevažným obsahom všetkých druhov upravených orechov a semien, s prevažným obsahom sušených hrozienok a/alebo s prevažným obsahom ich kombinácií; náplne a nátiery patriace do triedy 29 pre pekárske výrobky; zlepšujúce prípravky patriace do triedy 29 (nie na priemyselnú výrobu) do chleba, pečiva a cukrárenských výrobkov, najmä upravené sezamové a slnečnicové semená, textúrované proteíny a zmesi z nich na ľudskú spotrebu, špeciálne komponenty a výrobky na zušľachtenie požívatiín, a to vaječné hmoty, mliečna zrazenina a výrobky na utváranie jedlej želatíny; konzervované, nakladané, sušené ovocie a potraviny; jedlé oleje.

30 - Hmoty, pasty, pyrė, polevy alebo prášky s prevažným obsahom sladů na ľudskú spotrebu, s prevažným obsahom kávy, s prevažným obsahom kaka, s prevažným obsahom fondánu; káva a kávové náhradky; čaj; kakao; čokoláda a výrobky s prevažným obsahom čokolády; cukor a prírodné sladidlá; soľ; mak; rasca; korenie; med; potravinársky škrob; mlynárske, cestovinárske a pekárske výrobky; múka; potravinárske múky; spracovaná múka obsahujúca všetky prísady nutné na výrobu pekárenských a cukrárenských výrobkov, trvanlivého pečiva a jemného pečiva; múka z obilnín, zo strukovín; potravinárske výrobky s prevažným obsahom obilnín alebo múky zo strukovín a zmesi z nich; potravinárske výrobky z múky; potravinárske výrobky zo strukovín patriace do triedy 30; potravinárske výrobky obsahujúce múku z obilnín alebo zo strukovín patriace do triedy 30 na ďalšie spracovanie (s výnimkou priemyselnej výroby); potravinárske výrobky expandované, extrudované vrátane ostatných výrobkov zdravej a racionálnej výživy, a to cestoviny neobsahujúce cholesterol; pochutiny a pokruty na báze obilnín a potravinárskeho škrobu a ostatné pochutiny patriace do triedy 30; jemné a trvanlivé pečivo; kakaové a cukrárske výrobky.

(540)

(731) UNIMILLS a.s., Ke Klíčovu 56/1, 190 02 Praha, CZ;

(740) ROTT, RŮŽIČKA & GUTTMANN, Bratislava, SK;

(210) 5529-2010

(220) 20.7.2010

9 (511) 1, 2, 6, 17, 19, 27, 35, 37

(511) 1 - Lepidlá na priemyselné účely.

2 - Laky.

6 - Stavebné kovania; kovový spojovací materiál; zámočnícke výrobky; kovania na dvere a okná; kovové lišty, najmä prechodové, železiarske výrobky.

17 - Tesniace obloženia; tesniace materiály; tesniace tmely.

19 - Obklady stien a priečok s výnimkou kovových; podlahy, dlážky, stropy, podhlady s výnimkou kovových; parkety; parketové dlážky; okná, okenné rámy, okenice, dvere, zárubne, schody s výnimkou kovových; nekovové lišty, najmä obvodové (sokolové) a prechodové; nekovové radiátorové rožety; nekovový spojovací materiál; nekovové spojovacie a ukončovacie prvky k lištám; pracovné a parapetné dosky; interiérové prvky z dreva.

27 - Linoleá a iné podlahové krytiny; koberce; koberčeky; dverové rohožky; tapety s výnimkou textilných.

35 - Sprostredkovateľská činnosť v oblasti obchodu s tovarmi; maloobchodná činnosť s tovarmi uvedenými v triedach 1, 2, 6, 17, 19, 27; poradenstvo a konzultácie v oblasti predaja parkiet, podláh, obkladov, dverí, okien, interiérových prvkov, kobercov.

37 - Montáž, kladenie, servis, sanácie a opravy podláh, parkiet, obkladov, dverí, okien, interiérových prvkov; kladenie kobercov; požičiavanie náradia; poradenstvo a konzultácie v oblasti montáží, resp. kladenia parkiet, podláh, obkladov, dverí, okien, interiérových prvkov, kobercov.

(540)

(591) hnedá

(731) CARPET GALLERY, s.r.o., Vietnamská 39, 821 04 Bratislava, SK;

(740) Hojčuš Peter, Ing., Bratislava, SK;

(210) 5547-2010

(220) 9.8.2010

9 (511) 16, 33, 35

(511) 16 - Papier, kartón, lepenka a výrobky z týchto materiálov, ktoré nie sú zahrnuté v iných triedach; tlačoviny; fotografie, papiernický tovar a písacie potreby; plastické fólie, obaly, vrecúška a tašky ako obalové materiály alebo na uloženie tovaru; papierové vrecká, papierové obrúsky, obrusy, utierky, baliaci papier, blahoprajné pohľadnice, brožované knihy, brožúry, brožúrky, bublinové obaly z plastických materiálov (na balenie), časopisy, etikety s výnimkou textilných, kalendáre všetkých druhov, kartón, lepenka, lepenkové alebo papierové škatule, lepenkové alebo papierové obaly na fľaše, obálky (papiernický tovar), obaly (papiernický tovar), obrázky, papiernický tovar, periodické a neperiodické publikácie, plagáty, predmety z kartónu, prospekty, pútače z papiera alebo lepenky, reklamné tabule z papiera, kartónu alebo lepenky, grafické reprodukcie, tlačené reklamné materiály, umelohmotné fólie na balenie, vrecia z papiera alebo plastických materiálov, vrecká z papiera alebo plastických materiálov, propagačné predmety z papiera alebo z plastických hmôt v rámci tejto triedy, predovšetkým kalendáre, letáky, plagáty, hracie karty patriace do tejto triedy, ceruzky, perá, kancelárske svorky.

33 - Alkoholické nápoje všetkých druhov s výnimkou piva; vína všetkých druhov.

35 - Reklamné služby; administratívne spracovanie obchodných objednávok; grafická úprava tlačovín na reklamné účely; prezentácia výrobkov v komunikačných médiách pre maloobchod; obchodné alebo podnikateľské informácie; obchodný alebo podnikateľský prieskum; organizovanie komerčných výstav alebo veľtrhov; organizovanie výstav na obchodné alebo reklamné účely; odborné obchodné poradenstvo; obchodný manažment a podnikové poradenstvo; predvádzanie na reklamné účely a podporu predaja; prieskum trhu; marketingové štúdie; prieskum verejnej mienky; public relations; reklama; online reklama na počítačovej komunikačnej sieti; rozširovanie reklamných materiálov zákazníkom (letáky, prospekty, tlačoviny, vzorky); uverejňovanie reklamných textov; spracovanie textov; rozširovanie vzoriek tovarov; vydávanie a aktualizovanie reklamných materiálov; maloobchodné služby s tovarmi uvedenými v triede 16 a 33, najmä s nealkoholickými nápojmi, s vínom a s ostatnými alkoholickými nápojmi; sprostredkovanie obchodu s tovarom uvedeným v triede 16 a 33, veľkoobchodná činnosť s tovarmi uvedenými v triede 16 a 33; pomoc pri riadení obchodnej činnosti, poskytovanie obchodných alebo podnikateľských informácií.

(540)

(731) Malokarpatská vinohradnícka spoločnosť, a.s.,
Za dráhou 21, 902 01 Pezinok, SK;

(740) Brichtová Tatiana, JUDr., Bratislava, SK;

(210) 5548-2010

(220) 9.8.2010

9 (511) 16, 33, 35

(511) 16 - Papier, kartón, lepenka a výrobky z týchto materiálov, ktoré nie sú zahrnuté v iných triedach; tlačoviny; fotografie, papiernický tovar a písacie potreby; plastické fólie, obaly, vrecúška a tašky ako obalové materiály alebo na uloženie tovaru; papierové vrecká, papierové obrúsky, obrusy, utierky, baliaci papier, blahoprajné pohľadnice, brožované knihy, brožúry, brožúrky, bublinové obaly z plastických materiálov (na balenie), časopisy, etikety s výnimkou textilných, kalendáre všetkých druhov, kartón, lepenka, lepenkové alebo papierové škatule, lepenkové alebo papierové obaly na fľaše, obálky (papiernický tovar), obaly (papiernický tovar), obrázky, papiernický tovar, periodické a neperiodické publikácie, plagáty, predmety z kartónu, prospekty, pútače z papiera alebo lepenky, reklamné tabule z papiera, kartónu alebo lepenky, grafické reprodukcie, tlačené reklamné materiály, umelohmotné fólie na balenie, vrecia z papiera alebo plastických materiálov, vrecká z papiera alebo plastických materiálov, propagačné predmety z papiera alebo z plastických hmôt v rámci tejto triedy, predovšetkým kalendáre, letáky, plagáty, hracie karty patriace do tejto triedy, ceruzky, perá, kancelárske svorky.

33 - Alkoholické nápoje všetkých druhov s výnimkou piva; vína všetkých druhov.

35 - Reklamné služby; administratívne spracovanie obchodných objednávok; grafická úprava tlačovín na reklamné účely; prezentácia výrobkov v komunikačných médiách pre maloobchod; obchodné alebo podnikateľské informácie; obchodný alebo podnikateľský prieskum; organizovanie komerčných výstav alebo veľtrhov; organizovanie výstav na obchodné alebo reklamné účely; odborné obchodné poradenstvo; obchodný manažment a podnikové poradenstvo; predvádzanie na reklamné účely a podporu predaja; prieskum trhu; marketingové štúdie; prieskum verejnej mienky; public relations; reklama; online reklama na počítačovej komunikačnej sieti; rozširovanie reklamných materiálov zákazníkom (letáky, prospekty, tlačoviny, vzorky); uverejňovanie reklamných textov; spracovanie textov; rozširovanie vzoriek tovarov; vydávanie a aktualizovanie reklamných materiálov; maloobchodné služby s tovarmi uvedenými v triede 16 a 33, najmä s nealkoholickými nápojmi, s vínom a s ostatnými alkoholickými nápojmi; sprostredkovanie obchodu s tovarom uvedeným v triede 16 a 33, veľkoobchodná činnosť s tovarmi uvedenými v triede 16 a 33; pomoc pri riadení obchodnej činnosti, poskytovanie obchodných alebo podnikateľských informácií.

(540)

(731) Malokarpatská vinohradnícka spoločnosť, a.s.,
Za dráhou 21, 902 01 Pezinok, SK;

(740) Brichtová Tatiana, JUDr., Bratislava, SK;

(210) 5570-2010

(220) 17.8.2010

9 (511) 5

(511) 5 - Farmaceutické prípravky, predovšetkým protivírusové prípravky.

(540) **VIKOBRIV**

(731) NOVARTIS AG, 4002 Basel, CH;

(740) Čechvalová Dagmar, Bratislava, SK;

(210) 5579-2010

(220) 20.8.2010

9 (511) 9, 10, 17, 25

(511) 9 - Ochranná obuv proti žiareniu, ohňu a iným nebezpečenstvám určená pre požiarnikov a drevorubačov.

10 - Ortopedická obuv.

17 - Výrobky z gumy patriace do tejto triedy; polotovary z plastických hmôt.

25 - Obuv usňová, plastová, z textilu a ostatných príbuzných materiálov; podošvy na obuv; stielky do topánok; vložky do topánok s výnimkou ortopedických; topánkové rámy; zvršky topánok; podpätky na obuv.

(540)



(731) VULKAN, a. s., Nitrianska cesta 503/60, 958 01 Partizánske, SK;

(740) Holoubková Mária, Ing., Bratislava, SK;

(210) 5580-2010

(220) 20.8.2010

9 (511) 9, 10, 17, 25

(511) 9 - Ochranná obuv proti žiareniu, ohňu a iným nebezpečenstvám určená pre požiarnikov a drevorubačov.

10 - Ortopedická obuv.

17 - Výrobky z gumy patriace do tejto triedy; polotovary z plastických hmôt.

25 - Obuv usňová, plastová, z textilu a ostatných príbuzných materiálov; podošvy na obuv; stielky do topánok; vložky do topánok s výnimkou ortopedických; topánkové rámy; zvršky topánok; podpätky na obuv.

(540)



(731) VULKAN, a. s., Nitrianska cesta 503/60, 958 01 Partizánske, SK;

(740) Holoubková Mária, Ing., Bratislava, SK;

(210) 5581-2010

(220) 20.8.2010

9 (511) 9, 38, 41, 42

(511) 9 - Vedecké, plavebné, prieskumné, fotografické, kinematografické, optické, vážiace, meracie, signalizačné, kontrolné, záchranné a učebné zariadenia a prístroje; zariadenia a prístroje na vedenie, spínanie, transformovanie, akumuláciu, regu-

láciu alebo kontrolu elektrického prúdu; zariadenia na záznam, prenos alebo reprodukciu zvuku alebo obrazu; magnetické dátové nosiče, záznamové disky; predajné automaty a mechanizmy uvádzané do činnosti vhođením mincí; registračné pokladnice; počítačové stroje, zariadenia a stroje na spracovanie dát a počítače; hasiace prístroje; zariadenia na prenos zvuku a obrazu; telekomunikačné zariadenia; mobilné telekomunikačné zariadenia; mobilné telekomunikačné handsety; počítačový hardvér; počítačový softvér; počítačový softvér sťahovateľný z internetu; osobné digitálne pomocné prístroje (PDA), vreckové osobné počítače, mobilné telefóny, laptopy; telekomunikačné sieťové zariadenia; softvérové ovládače pre telekomunikačné siete a pre telekomunikačné zariadenia; ochranný odev; ochranné helmy; počítačový softvér zaznamenaný na CD-ROM-och; SD-karty; okuliare, okuliarové sklá; slnečné okuliare, ochranné okuliare a ich puzdrá; kontaktné šošovky; fotoaparáty; objektívy do fotoaparátov; MP3 prehrávače; audiopásky, audiokazety, audiodisky; audio-videopásky, audio-videokazety, audio-videodisky; videopásky, videokazety, videodisky; kompaktné disky (CD), digitálne videodisky (DVD); sťahovateľné elektronické publikácie; podložky pod myš; magnety; kryty na mobilné telefóny, puzdrá na mobilné telefóny; magnetické karty, zakódované karty; časti a súčasti uvedených tovarov.

38 - Telekomunikácie; telekomunikačné služby; mobilné telekomunikačné služby; telekomunikačné portálové služby; internetové portálové služby; mobilné telekomunikačné sieťové služby; telekomunikačné služby prostredníctvom pevných liniek; poskytovanie širokopásmového telekomunikačného prístupu; telekomunikačné širokopásmové služby; služby vysielania; služby televízneho vysielania; služby vysielania vzťahujúce sa na TV cez internetový protokol (IPTV); poskytovanie prístupu k TV cez internetový protokol (IPTV); internetové prístupové služby; emailová a textová odkazová služba; informačné služby poskytované prostredníctvom telekomunikačných sietí vo vzťahu k telekomunikáciám; služby sieťového poskytovateľa, a to prenájom a riadenie prístupového času k dátovým sieťam a databázam, najmä internet; komunikačné služby na prístup k databáze, lízing prístupového času do počítačovej databázy, poskytovanie prístupu do počítačových databáz, prenájom prístupového času do počítačovej databázy; prevádzkovanie siete, ako telekomunikačné služby; informačné a poradenské služby týkajúce sa uvedených služieb; informačné a poradenské služby týkajúce sa uvedených služieb poskytovaných online prostredníctvom počítačovej databázy alebo internetu; informačné a poradenské služby týkajúce sa uvedených služieb poskytovaných prostredníctvom telekomunikačnej siete.

41 - Vzdelávanie; poskytovanie školenia; zábava; športové a kultúrne činnosti; interaktívne zábavné služby; služby elektronických hier poskytované prostredníctvom všetkých komunikačných sietí; zábavné služby poskytované prostredníctvom telekomunikačných sietí; informačné služby týkajúce sa vzdelania, školenia, zábavy, športových a kultúrnych činností poskytované prostredníctvom

telekomunikačných sietí; poskytovanie spravodajských informácií; televízne produkčné služby; televízne programovacie služby; televízne produkčné a televízne programovacie služby poskytované prostredníctvom technológie internetového protokolu; poskytovanie zábavy prostredníctvom televízie a televízie internetového protokolu; zabezpečovanie hudobných podujatí; služby zábavných klubov; diskotékové služby; zabezpečovanie živých vystúpení; nočné kluby; prenájom hudobných sál a arén; služby kasín; informačné a poradenské služby týkajúce sa uvedených služieb; informačné a poradenské služby týkajúce sa uvedených služieb poskytovaných online z počítačových databáz alebo internetu; informačné a poradenské služby týkajúce sa uvedených služieb poskytované prostredníctvom telekomunikačnej siete.

42 - Vedecké a technologické služby a súvisiaci výskum a vývoj; priemyselné analýzy a služby výskumu; tvorba a vývoj počítačového hardvéru a softvéru; služby informačných technológií (IT); služby programovania počítačov; programátorské služby; obnovovanie počítačových údajov; konzultačné služby v oblasti počítačového hardvéru; programovanie počítačov; zhotovovanie kópií počítačových programov (duplication of computer programs); prenájom počítačov; tvorba počítačového softvéru; inštalácia počítačového softvéru; údržba počítačového softvéru; aktualizácia počítačového softvéru; prenájom počítačového softvéru; prenájom počítačového hardvéru; tvorba počítačových systémov; analýzy počítačových systémov; konzultačná činnosť v oblasti počítačových softvérov; konverzia údajov alebo dokumentov z fyzických médií na elektronické médiá; tvorba a údržba webových stránok pre tretie osoby; konverzia počítačových programov a údajov (okrem fyzickej konverzie); hostovanie na počítačových stránkach (webstránkach); inžinierske práce; odborné poradenské a konzultačné služby týkajúce sa technológií; prenájom prístrojov na spracovanie údajov a počítačov; technické služby týkajúce sa projektovania a navrhovanie zariadení pre telekomunikácie; služby informačných sprostredkovateľov a poskytovateľov, najmä prieskum produktu pre tretie osoby; predpoveď počasia; výskum v oblasti telekomunikačných technológií; monitorovanie sieťových systémov v oblasti telekomunikácií; služby technickej podpory týkajúce sa telekomunikácií a zariadení; informačné a poradenské služby týkajúce sa uvedených služieb; informačné a poradenské služby týkajúce sa uvedených služieb poskytované online z počítačových databáz alebo internetu; informačné a poradenské služby týkajúce sa uvedených služieb poskytované prostredníctvom telekomunikačnej siete.

(540) O2 MOJA FIRMA

- (731) O2 Holdings Limited, 260 Bath Road, Slough, Berkshire SL1 4DX, GB;
(740) Čechvalová Dagmar, Bratislava, SK;

(210) 5584-2010

(220) 23.8.2010

9 (511) 35, 36, 42

(511) 35 - Administratívne spracovanie obchodných objednávok; marketingové štúdie; pomoc pri riadení obchodnej činnosti; poradenstvo v obchodnej činnosti; obchodné rady a informácie spotrebiteľom; obchodný alebo podnikateľský prieskum; obchodný manažment a podnikové poradenstvo; organizovanie výstav na komerčné alebo reklamné účely; podpora predaja (pre tretie osoby); prenájom reklamných priestorov; prieskum trhu; public relations; on line reklama na počítačovej komunikačnej sieti; rozširovanie reklamných materiálov zákazníkom (letáky, prospekty, tlačoviny, vzorky); vydávanie a aktualizovanie reklamných materiálov; služby porovnávania cien; vydávanie reklamných alebo náborových textov; zásobovacie služby pre tretie osoby (nákup tovarov a služieb pre iné podniky); zbieranie údajov do počítačových databáz; obchodné rady a informácie spotrebiteľom.

36 - Finančné informácie; finančné odhady a oceňovanie (poisťovníctvo, bankovníctvo, nehnuteľnosti); finančné poradenstvo; finančné služby; konzultačné služby v oblasti poisťovníctva; finančné konzultačné služby; uzatváranie poisťiek; poradenstvo v oblasti poistenia; sprostredkovanie poistenia; sprostredkovanie (maklérstvo).

42 - Aktualizovanie počítačových programov; inštalácia počítačových programov; poradenstvo v oblasti počítačových programov; prenájom počítačového softvéru; tvorba softvéru; vytváranie a udržiavanie počítačových stránok (webových) pre zákazníkov.

(540)



(591) zelená, biela, sivá

(731) Umbrella Group, s.r.o., Obchodná 58, 811 06 Bratislava, SK;

(210) 5587-2010

(220) 24.8.2010

9 (511) 12, 35, 37, 39, 41

(511) 12 - Automobily, motocykle, historické automobily, vojenské vozidlá na dopravu, najmä historické vojenské osobné a nákladné vozidlá, vojenské sajdky.

35 - Organizovanie výstav vozidiel, najmä výstav historických automobilov, motocyklov a historických vojenských vozidiel na obchodné a reklamné účely, predvádzanie a prehliadky historických vojenských vozidiel na obchodné a reklamné účely, predvádzanie na reklamné účely a podporu predaja, podpora predaja pre tretie osoby, sprostredkovateľská činnosť v oblasti kultúry.

37 - Údržba a opravy motorových vozidiel uvedených v skupine 12.

39 - Prenájom dopravných prostriedkov uvedených v skupine 12.

41 - Organizovanie výstav vozidiel, najmä výstav historických automobilov, motocyklov a historických vojenských vozidiel, prehliadky historických vozidiel.

(540)



(731) Ballo Igor, Ing., Brnianska 53, 811 04 Bratislava, SK;

(740) UHRINA & PARTNERS - legal advisors s. r. o., advokátska kancelária, Bratislava, SK;

(210) 5596-2010

(220) 2.9.2010

9 (511) 35, 36, 41, 42

(511) 35 - Obchodný manažment, obchodná správa; obchodná administratíva, sprostredkovanie obchodu s tovarmi.

36 - Finančné služby; služby v oblasti nehnuteľností.

41 - Vzdelávanie; zabezpečovanie výcvikových kurzov a školení.

42 - Znalecké posudky v odbore stavebníctvo, inžinierske práce.

(540)



(731) Inštitút oceňovania, Fazuľová 1, 811 07 Bratislava, SK;

(740) Juran Svetozár, JUDr., Bratislava, SK;

(210) 5597-2010

(220) 2.9.2010

9 (511) 35, 39, 43

(511) 35 - Reklamná a propagačná činnosť, obchodné informácie a rady spotrebiteľom, reklama (on line) na počítačovej komunikačnej sieti, organizovanie komerčných alebo reklamných výstav a veľtrhov, rozširovanie reklamných materiálov zákazníkom, vyhľadávanie informácií v počítačových súboroch (pre zákazníkov), zbieranie údajov do počítačových databáz, zoraďovanie údajov v počítačových databázach.

39 - Rezervácia dopravy, organizovanie ciest, exkurzií a okružných výletov, informácie o doprave, osobná doprava, rezervácia v doprave, služby v doprave a preprave, sprevádzanie turistov, organizovanie výletov, rezervácie zájazdov.

43 - Reštauračné služby, hotelierske služby, rezervácia ubytovania a zájazdov, ubytovacie kancelárie (hotely, penzióny).

(540)



(591) červená, biela

(731) SATUR TRAVEL a.s., Miletičova 1, 821 08 Bratislava, SK;

(210) 5598-2010

(220) 2.9.2010

9 (511) 35, 39, 43

(511) 35 - Reklamná a propagačná činnosť, obchodné informácie a rady spotrebiteľom, reklama (on line) na počítačovej komunikačnej sieti, organizovanie komerčných alebo reklamných výstav a veľtrhov, rozširovanie reklamných materiálov zákazníkom, vyhľadávanie informácií v počítačových súboroch (pre zákazníkov), zbieranie údajov do počítačových databáz, zoraďovanie údajov v počítačových databázach.

39 - Rezervácia dopravy, organizovanie ciest, exkurzií a okružných výletov, informácie o doprave, osobná doprava, rezervácia v doprave, služby v doprave a preprave, sprevádzanie turistov, organizovanie výletov, rezervácie zájazdov.

43 - Reštauračné služby, hotelierske služby, rezervácia ubytovania a zájazdov, ubytovacie kancelárie (hotely, penzióny).

(540)



(591) fialová, červená, oranžová, žltá, zelená, modrá, čierna

(731) SATUR TRAVEL a.s., Miletičova 1, 821 08 Bratislava, SK;

(210) 5599-2010

(220) 2.9.2010

9 (511) 35, 39, 41, 43

(511) 35 - Reklamná a propagačná činnosť, administratívne spracovanie obchodných objednávok, agentúry (reklamné), obchodné informácie a rady spotrebiteľom, reklama (on line) na počítačovej komunikačnej sieti, rozširovanie reklamných materiálov zákazníkom (letáky, prospekty, tlačoviny, vzorky), vyhľadávanie informácií v počítačových súboroch, zoraďovanie údajov v počítačových databázach.

39 - Prenájom automobilov, informácie o doprave, organizovanie okružných plavieb, organizovanie ciest, organizovanie exkurzií, osobná doprava, rezervácia (v doprave), služby v doprave a preprave, sprevádzanie turistov, organizovanie výletov, rezervácia zájazdov.

41 - Informácie o možnostiach rekreácie.

43 - Rezervácia hotelov, rezervácia penziónov, rezervácia prechodného ubytovania, ubytovacie kancelárie (hotely, penzióny).

(540)



(591) červená, bordová, čierna, biela

(731) VERNE TRAVEL, a. s., Miletičova 1, 821 08 Bratislava, SK;

(210) 5600-2010

(220) 2.9.2010

9 (511) 35, 39, 41, 43

(511) 35 - Reklamná a propagačná činnosť, administratívne spracovanie obchodných objednávok, agentúry (reklamné), obchodné informácie a rady spotrebiteľom, reklama (online) na počítačovej komunikačnej sieti, rozširovanie reklamných materiálov zákazníkom (letáky, prospekty, tlačoviny, vzorky), vyhľadávanie informácií v počítačových súboroch, zoraďovanie údajov v počítačových databázach.

39 - Prenájom automobilov, informácie o doprave, organizovanie okružných plavieb, organizovanie ciest, organizovanie exkurzií, osobná doprava, rezervácia (v doprave), služby v doprave a preprave, sprevádzanie turistov, organizovanie výletov, rezervácia zájazdov.

41 - Informácie o možnostiach rekreácie.

43 - Rezervácia hotelov, rezervácia penziónov, rezervácia prechodného ubytovania, ubytovacie kancelárie (hotely, penzióny).

(540)**verne.sk**

(731) VERNE TRAVEL, a. s., Miletičova 1, 821 08 Bratislava, SK;

(210) 5617-2010

(220) 10.9.2010

9 (511) 35, 37

(511) 35 - Maloobchod a veľkoobchod so stavebnými a izolačnými materiálmi.

37 - Vykonávanie stavebných prác - bytové a občianske stavby, pozemné a inžinierske stavby, rekonštrukcie stavieb, sanácie stavieb, tepelná, protiotrasová a zvuková izolácia stavieb, maliarske a natieračské práce.

(540)

IZOLÁCIE IAT SLOVENSKO
A TESNENIE - SANÁCIA BETÓNU

(591) blankytná modrá, bledomodrá, červená, čierna

(731) IAT Slovakia s.r.o., Nová ulica 64, 900 31 Stupava, SK;

(740) Dolanská Elena, RNDr., Bratislava, SK;

(210) 5631-2010

(220) 17.9.2010

9 (511) 32

(511) 32 - Pivo; minerálne a sytené vody a iné nealkoholické nápoje; ovocné nápoje a ovocné šťavy; sirupy a iné prípravky na výrobu nápojov.

(540) STOLZER

(731) "VALDOVE" LTD, Seskines str. 45C-11, LT-07158 Vilnius, LT;

(740) Fajnorová Mária, Ing., Bratislava, SK;

(210) 5683-2010

(220) 11.10.2010

9 (511) 1, 5

(511) 1 - Agrochemikálie s výnimkou fungicídov, herbicídov, insekticídov a prípravkov na ničenie buriny a parazitov; insekticídy; fungicídy.

5 - Herbicídy; insekticídy; fungicídy.

(540)**PEGAS**

PEGAS

PEGAS

(591) čierna, zelená, modrá

(731) AGROVITA spol. s r. o., Nádražná 28, 900 28 Ivanka pri Dunaji, SK;

(740) ČERNEJOVÁ & HRBEK, s. r. o., Bratislava, SK;

(210) 5687-2010

(220) 12.10.2010

9 (511) 29, 35

(511) 29 - Ryby druhu tuniak a výrobky z nich obsiahnuté v triede 29; konzervované a tepelne spracované ryby druhu tuniak; nátierky obsahujúce rybie mäso z tuniaka; hotové jedlá termosterilizované na báze rybieho mäsa z tuniaka; cestovné občerstvenie termosterilizované na báze rybieho mäsa z tuniaka; potravinárske výrobky z rýb druhu tuniak; hotové jedlá s obsahom rýb druhu tuniak.

35 - Maloobchod s tovarmi uvedenými v triede 29; sprostredkovanie obchodu s tovarom v triede 29.

(540)

(591) čierna, biela, zelená, oranžová, zlatá, červená, modrá, hnedá, žltá

(731) NOVOFRUCT SK, s. r. o., Komárňanská cesta 13, 940 43 Nové Zámky, SK;

(740) Litváková Edita, Ing., Bratislava, SK;

(210) 5688-2010

(220) 12.10.2010

9 (511) 29, 30, 35

(511) 29 - Solené potraviny; korenené potraviny; konzervované, sušené a tepelne spracované ovocie a zelenina; mäso, vnútornosti, zelenina, hríby, mlieko a výrobky z nich obsiahnuté v triede 29; konzervované a tepelne spracované mäso, pečeň, zelenina a hríby; konzervované hotové jedlá termosterilizované, prevažne na báze mäsa a zeleniny; zeleninové pretlaky; pasty s obsahom zeleniny; zeleninové šťavy na varenie; zelenina v štiplavom náleve; nakladaná zelenina; nátierky obsahujúce zeleninu; hotové jedlá s obsahom zeleniny; konzervy so zeleninou.

30 - Koreniny; korenie; paprika (korenina); príchute do potravín s výnimkou esencií a éterických olejov; extrakty (nie na lekárske účely); marináda (chuťové prísady); omáčky (prílohy jedál); papriková omáčka.

35 - Maloobchod s tovarmi uvedenými v triedach 29 a 30; sprostredkovanie obchodu s tovarom.

(540)



(591) čierna, biela, zelená, červená
 (731) NOVOFRUCT SK, s. r. o., Komárňanská cesta 13, 940 43 Nové Zámky, SK;
 (740) Litváková Edita, Ing., Bratislava, SK;

(210) 5691-2010

(220) 13.10.2010

9 (511) 1, 5, 35

(511) 1 - Chemické látky a chemické prípravky, chemické činidlá (okrem činidiel na lekárske a zverolekárske účely), chemické látky na laboratórne analýzy (s výnimkou analýz na lekárske alebo zverolekárske účely).

5 - Jedy, bakteriálne jedy, chemické prípravky na farmaceutické, lekárske a zverolekárske účely.

35 - Maloobchod a veľkoobchod s chemikáliami a jedmi.

(540)



(591) hnedá, žltá, hnedá.
 (731) GEORGANICS s.r.o., Koreničova 1, 811 03 Bratislava, SK;
 (740) Dolanská Elena, RNDr., Bratislava, SK;

(210) 5701-2010

(220) 15.10.2010

9 (511) 19

(511) 19 - Nekovové stavebné materiály.

(540) IZOLOX

(731) INSPIRON, s.r.o., Lamačská ul. 69, 841 03 Bratislava, SK;

(210) 5702-2010

(220) 15.10.2010

9 (511) 16, 25, 41

(511) 16 - Časopisy, grafiky, komiksy, knihy, lístky, plagáty, ročenky, tlačené časové plány a harmonogramy, tlačové znaky.

25 - Tričká, oblečenie.

41 - Divadelné predstavenie, organizovanie a vedenie konferencií, organizovanie kultúrnych alebo vzdelávacích výstav, poskytovanie počítačových hier, prevádzkovanie karaoke, organizovanie a vedenie seminárov, organizovanie a vedenie vedomostných a zábavných súťaží, tvorba videofilmov, titulky, rezervácia vstupeniek, vydávanie kníh, vzdelávanie, online poskytovanie elektronických publikácií.

(540)



(591) čierna, biela, oranžová, ružová
 (731) Žitňan Róbert, Mgr., Beňadická 15, 851 07 Bratislava, SK;

(210) 5707-2010

(220) 15.10.2010

9 (511) 29, 35

(511) 29 - Ryby druhu hejk a výrobky z nich obsiahnuté v triede 29; konzervované a tepelne spracované ryby druhu hejk; nátierky obsahujúce rybie mäso z hejka; hotové jedlá termosterilizované na báze rybieho mäsa z hejka; cestovné občerstvenie termosterilizované na báze rybieho mäsa z hejka; potravinárske výrobky z rýb druhu hejk; hotové jedlá s obsahom rýb druhu hejk.

35 - Maloobchod s tovarmi uvedenými v triede 29; sprostredkovanie obchodu s tovarom v triede 29.

(540)



(591) čierna, biela, zelená, oranžová, zlatá, červená, hnedá, žltá
 (731) NOVOFRUCT SK, s. r. o., Komárňanská cesta 13, 940 43 Nové Zámky, SK;
 (740) Litváková Edita, Ing., Bratislava, SK;

(210) 5744-2010

(220) 5.11.2010

9 (511) 19, 35, 37

(511) 19 - Nekovový stavebný materiál; nekovové stavebné tvárnice; debniace, stĺpcové, nosné, vencové, stropné a priečkové betónové tvárnice; betón; prefabrikáty z betónu; cement; nekovové vystužovacie materiály pre stavebníctvo; suché stavebné zmesi na výrobu alebo prípravu betónu, omietok alebo podlahových vrstiev a poterov; omietky pre stavebníctvo; nekovové konštrukcie; nekovové stavebné konštrukčné materiály; nekovové nosníky; nekovové stavebné výrobky; kameň; kamenárske výrobky; kameniny pre stavebníctvo; štrk; tehly; piesok; murovací malta.

35 - Maloobchodné a veľkoobchodné služby so stavebným materiálom, nekovovými stavebnými tvárnicami, debniacimi, stĺpcovými, nosnými, vencovými, stropnými a priečkovými tvárnicami, betónom, betónovými zmesami, cementom, omietkami a stavebnými hmotami; odborné obchodné poradenstvo; obchodný alebo podnikateľský prieskum; reklama; on-line reklama na počítačovej komunikačnej sieti; organizovanie výstav na obchodné a reklamné účely; sprostredkovanie obchodu so stavebným materiálom, omietkami, lepidlami; obchodné sprostredkovanie služieb uvedených

v triede 35 a 37; poskytovanie uvedených služieb prostredníctvom komunikačných médií, elektronickej pošty, SMS správ, počítačových sietí a internetu.

37 - Stavebníctvo; stavebné činnosti; murovanie; murárstvo; omietanie stavebných povrchov; dozor nad stavbami; kontrola stavebných činností; služby stavbyvedúceho; izolovanie stavieb; montovanie lešení; montážne služby, opravy a údržba; montáž interiérov a interiérových prvkov; prenájom stavebných strojov a zariadení; prenájom miešadiel a dopravníkov na omietky a malty; stavebné informácie; odborné poradenstvo v stavebníctve; poskytovanie uvedených služieb prostredníctvom komunikačných médií, elektronickej pošty, SMS správ, počítačových sietí a internetu.

(540) PRESCOT

(731) PRESCOT, s.r.o., Neporadza 354, 913 26 Neporadza, SK;

(210) 5745-2010

(220) 5.11.2010

9 (511) 19, 35, 37

(511) 19 - Nekovový stavebný materiál; nekovové stavebné tvárnice; debniace, stĺpcové, nosné, venčové, stropné a priečkové betónové tvárnice; betón; prefabrikáty z betónu; cement; nekovové vystužovacie materiály pre stavebníctvo; suché stavebné zmesi na výrobu alebo prípravu betónu, omietok alebo podlahových vrstiev a poterov; omietky pre stavebníctvo; nekovové konštrukcie; nekovové stavebné konštrukčné materiály; nekovové nosníky; nekovové stavebné výrobky; kameň; kamenárske výrobky; kameniny pre stavebníctvo; štrk; tehly; piesok; murovací malta.

35 - Maloobchodné a veľkoobchodné služby so stavebným materiálom, nekovovými stavebnými tvárniciami, debniacimi, stĺpcovými, nosnými, venčovými, stropnými a priečkovými tvárniciami, betónom, betónovými zmesami, cementom, omietkami a stavebnými hmotami; odborné obchodné poradenstvo; obchodný alebo podnikateľský prieskum; reklama; on-line reklama na počítačovej komunikačnej sieti; organizovanie výstav na obchodné a reklamné účely; sprostredkovanie obchodu so stavebným materiálom, omietkami, lepidlami; obchodné sprostredkovanie služieb uvedených v triede 35 a 37; poskytovanie uvedených služieb prostredníctvom komunikačných médií, elektronickej pošty, SMS správ, počítačových sietí a internetu.

37 - Stavebníctvo; stavebné činnosti; murovanie; murárstvo; omietanie stavebných povrchov; dozor nad stavbami; kontrola stavebných činností; služby stavbyvedúceho; izolovanie stavieb; montovanie lešení; montážne služby, opravy a údržba; montáž interiérov a interiérových prvkov; prenájom stavebných strojov a zariadení; prenájom miešadiel a dopravníkov na omietky a malty; stavebné informácie; odborné poradenstvo v stavebníctve; poskytovanie uvedených služieb prostredníctvom komunikačných médií, elektronickej pošty, SMS správ, počítačových sietí a internetu.

(540)



(591) modrá, oranžová

(731) PRESCOT, s.r.o., Neporadza 354, 913 26 Neporadza, SK;

(210) 5747-2010

(220) 5.11.2010

9 (511) 16, 35, 39, 41

(511) 16 - Tlačoviny, časopisy, periodiká, publikácie, katalógy, kalendáre.

35 - Reklama, vydávanie a aktualizovanie reklamných materiálov, reklamné agentúry, reklamné služby.

39 - Distribúcia periodickej tlače a kníh.

41 - Vydávanie periodickej a neperiodickej tlače a kníh s výnimkou reklamných.

(540) Super Ohník

(731) SPOLOČNOSŤ 7 PLUS, s. r. o., Panónska cesta 9, 852 32 Bratislava, SK;

(210) 5748-2010

(220) 5.11.2010

9 (511) 16, 35, 39, 41

(511) 16 - Tlačoviny, časopisy, periodiká, publikácie, katalógy, kalendáre.

35 - Reklama, vydávanie a aktualizovanie reklamných materiálov, reklamné agentúry, reklamné služby.

39 - Distribúcia periodickej tlače a kníh.

41 - Vydávanie periodickej a neperiodickej tlače a kníh s výnimkou reklamných.

(540) Bobík

(731) SPOLOČNOSŤ 7 PLUS, s. r. o., Panónska cesta 9, 852 32 Bratislava, SK;

Zapísané ochranné známky bez zmeny po zverejnení prihlášky

(210)	(111)	(210)	(111)	(210)	(111)	(210)	(111)
6340-2006	228775	291-2010	228680	782-2010	228697	981-2010	228731
254-2009	228778	303-2010	228681	783-2010	228698	5024-2010	228732
1630-2009	228662	339-2010	228758	784-2010	228699	5114-2010	228733
1704-2009	228809	340-2010	228682	785-2010	228700	5115-2010	228734
1705-2009	228663	366-2010	228759	786-2010	228701	5116-2010	228735
1706-2009	228664	406-2010	228760	788-2010	228702	5230-2010	228786
1707-2009	228665	419-2010	228761	789-2010	228703	5232-2010	228787
1708-2009	228666	431-2010	228762	790-2010	228704	5233-2010	228736
1710-2009	228667	443-2010	228683	798-2010	228705	5234-2010	228737
1711-2009	228749	449-2010	228684	801-2010	228706	5257-2010	228738
1712-2009	228668	460-2010	228685	803-2010	228707	5260-2010	228788
1713-2009	228750	474-2010	228686	804-2010	228708	5265-2010	228739
1714-2009	228669	475-2010	228687	808-2010	228709	5287-2010	228740
1715-2009	228670	487-2010	228688	809-2010	228710	5310-2010	228741
1716-2009	228751	509-2010	228763	810-2010	228711	5311-2010	228742
1717-2009	228752	510-2010	228764	824-2010	228712	5316-2010	228743
1730-2009	228753	530-2010	228765	827-2010	228713	5320-2010	228789
1769-2009	228754	537-2010	228689	828-2010	228714	5330-2010	228790
1812-2009	228755	538-2010	228690	865-2010	228715	5332-2010	228791
5521-2009	228671	539-2010	228691	869-2010	228716	5334-2010	228792
5611-2009	228672	591-2010	228766	871-2010	228717	5335-2010	228793
5767-2009	228673	596-2010	228767	872-2010	228718	5339-2010	228794
5775-2009	228784	616-2010	228768	879-2010	228719	5342-2010	228795
5819-2009	228674	685-2010	228692	884-2010	228720	5343-2010	228796
5889-2009	228747	694-2010	228769	893-2010	228721	5346-2010	228797
5954-2009	228675	695-2010	228770	896-2010	228722	5350-2010	228744
6-2010	228780	706-2010	228771	897-2010	228723	5359-2010	228798
154-2010	228756	710-2010	228772	898-2010	228724	5377-2010	228799
155-2010	228757	713-2010	228773	899-2010	228725	5378-2010	228800
159-2010	228781	717-2010	228774	900-2010	228726	5380-2010	228801
192-2010	228676	719-2010	228693	912-2010	228727	5381-2010	228802
209-2010	228677	720-2010	228694	916-2010	228728	5414-2010	228803
234-2010	228678	774-2010	228695	951-2010	228729	5419-2010	228804
288-2010	228679	781-2010	228696	952-2010	228730		

(111) 228662

(151) 22.11.2010
 (180) 20.11.2019
 (210) 1630-2009
 (220) 20.11.2009
 (442) 9.8.2010
 (732) PREFA Bytča - Hrabové.SK, s.r.o., Bytča - Hrabové 1, 014 01 Bytča - Hrabové, SK;
 (740) Labudík Miroslav, Ing., Kysucké Nové Mesto, SK;

(111) 228664

(151) 22.11.2010
 (180) 3.12.2019
 (210) 1706-2009
 (220) 3.12.2009
 (442) 9.8.2010
 (732) EUROPA 2, a. s., Seberínho 1, 821 03 Bratislava, SK;
 (740) Messinger Ľubomír, JUDr., Banská Bystrica, SK;

(111) 228663

(151) 22.11.2010
 (180) 3.12.2019
 (210) 1705-2009
 (220) 3.12.2009
 (442) 9.8.2010
 (732) EUROPA 2, a. s., Seberínho 1, 821 03 Bratislava, SK;
 (740) Messinger Ľubomír, JUDr., Banská Bystrica, SK;

(111) 228665

(151) 22.11.2010
 (180) 3.12.2019
 (210) 1707-2009
 (220) 3.12.2009
 (442) 9.8.2010
 (732) EUROPA 2, a. s., Seberínho 1, 821 03 Bratislava, SK;
 (740) Messinger Ľubomír, JUDr., Banská Bystrica, SK;

(111) 228666

(151) 22.11.2010
(180) 3.12.2019
(210) 1708-2009
(220) 3.12.2009
(442) 9.8.2010
(732) EUROPA 2, a. s., Seberíniho 1, 821 03 Bratislava, SK;
(740) Messinger Ľubomír, JUDr., Banská Bystrica, SK;

(111) 228667

(151) 22.11.2010
(180) 3.12.2019
(210) 1710-2009
(220) 3.12.2009
(442) 9.8.2010
(732) EUROPA 2, a. s., Seberíniho 1, 821 03 Bratislava, SK;
(740) Messinger Ľubomír, JUDr., Banská Bystrica, SK;

(111) 228668

(151) 22.11.2010
(180) 3.12.2019
(210) 1712-2009
(220) 3.12.2009
(442) 9.8.2010
(732) EUROPA 2, a. s., Seberíniho 1, 821 03 Bratislava, SK;
(740) Messinger Ľubomír, JUDr., Banská Bystrica, SK;

(111) 228669

(151) 22.11.2010
(180) 3.12.2019
(210) 1714-2009
(220) 3.12.2009
(442) 9.8.2010
(732) EUROPA 2, a. s., Seberíniho 1, 821 03 Bratislava, SK;
(740) Messinger Ľubomír, JUDr., Banská Bystrica, SK;

(111) 228670

(151) 22.11.2010
(180) 3.12.2019
(210) 1715-2009
(220) 3.12.2009
(442) 9.8.2010
(732) EUROPA 2, a. s., Seberíniho 1, 821 03 Bratislava, SK;
(740) Messinger Ľubomír, JUDr., Banská Bystrica, SK;

(111) 228671

(151) 22.11.2010
(180) 9.7.2019
(210) 5521-2009
(220) 9.7.2009
(442) 9.8.2010
(732) NOVA COAST INC., 255 Keele St., Toronto, Ontario M6P-2K1, CA;
(740) Mešková Viera, Ing., Bratislava, SK;

(111) 228672

(151) 22.11.2010
(180) 20.8.2019
(210) 5611-2009
(220) 20.8.2009
(442) 9.8.2010
(732) Biopol GN, s.r.o., Korunní 129, 130 00 Praha, CZ;
(740) Mešková Viera, Ing., Bratislava, SK;

(111) 228673

(151) 22.11.2010
(180) 20.10.2019
(210) 5767-2009
(220) 20.10.2009
(442) 9.8.2010
(732) MIRAGE SHOPPING CENTER, a.s., Framborská 12, 010 01 Žilina, SK;
(740) Krnáč Michal, JUDr., Žilina, SK;

(111) 228674

(151) 22.11.2010
(180) 4.11.2019
(210) 5819-2009
(220) 4.11.2009
(442) 9.8.2010
(732) RYBA ŽILINA, spol. s r.o., Hviezdoslavova 5, 010 01 Žilina, SK;
(740) Baďurová Katarína, Mgr., Bratislava, SK;

(111) 228675

(151) 22.11.2010
(180) 17.12.2019
(210) 5954-2009
(220) 17.12.2009
(442) 9.8.2010
(732) PHONOTEX spol. s r.o., Priehradná 8077/23, 821 07 Bratislava, SK;
(740) Bachratá Magdaléna, Mgr., Bratislava, SK;

(111) 228676

(151) 22.11.2010
(180) 16.2.2020
(210) 192-2010
(220) 16.2.2010
(442) 9.8.2010
(732) AB IPBOX s. r. o., M. Rázusa 4795, 955 01 Topoľčany, SK;
(740) Záhurecká Romana, JUDr., Banská Bystrica, SK;

(111) 228677

(151) 22.11.2010
(180) 18.2.2020
(210) 209-2010
(220) 18.2.2010
(442) 9.8.2010
(732) MONDO - reklamná agentúra s. r. o., Zimná 45, 052 01 Spišská Nová Ves, SK;

(111) 228678

(151) 22.11.2010
 (180) 12.2.2020
 (210) 234-2010
 (220) 12.2.2010
 (442) 9.8.2010
 (732) McDonald's Corporation, One McDonald's Plaza,
 Oak Brook, Illinois 60523, US;
 (740) G. Lehnert, k. s., Bratislava 1, SK;

(111) 228679

(151) 22.11.2010
 (180) 24.2.2020
 (210) 288-2010
 (220) 24.2.2010
 (442) 9.8.2010
 (732) APOTEX (ČR), spol. s r.o., Na Poříčí 1079/3a,
 110 00 Praha, CZ;
 (740) Číková Andrea, JUDr., Bratislava, SK;

(111) 228680

(151) 22.11.2010
 (180) 24.2.2020
 (210) 291-2010
 (220) 24.2.2010
 (442) 9.8.2010
 (732) BK group a.s., Dopravná 19, 921 01 Piešťany, SK;

(111) 228681

(151) 22.11.2010
 (180) 25.2.2020
 (210) 303-2010
 (220) 25.2.2010
 (442) 9.8.2010
 (732) BIONERGY, akciová spoločnosť, Prešovská 48,
 826 46 Bratislava, SK;

(111) 228682

(151) 22.11.2010
 (180) 23.5.2013
 (210) 340-2010
 (220) 23.5.2003
 (442) 9.8.2010
 (641) 003197084, 23.5.2003
 (732) BARBERTON - CONSULTORES E SERVIÇOS
 LDA, Zona Franca de Madeira, Avenida do Infa-
 ne N° 50, Funchal, Madeira, PT;
 (740) Hörmannová Zuzana, Ing., Bratislava, SK;

(111) 228683

(151) 22.11.2010
 (180) 24.3.2020
 (210) 443-2010
 (220) 24.3.2010
 (442) 9.8.2010
 (732) KRÁL, s. r. o., Predmestská 83, 010 01 Žilina, SK;

(111) 228684

(151) 22.11.2010
 (180) 23.3.2020
 (210) 449-2010
 (220) 23.3.2010
 (442) 9.8.2010
 (732) MARKÍZA - SLOVAKIA, spol. s r.o., Bratislav-
 ská 1/a, 843 56 Bratislava - Záhorská Bystrica, SK;
 (740) Fajnorová Mária, Ing., Bratislava, SK;

(111) 228685

(151) 22.11.2010
 (180) 25.3.2020
 (210) 460-2010
 (220) 25.3.2010
 (442) 9.8.2010
 (732) Lišaník Patrik, Plevník - Drienové, 018 26 Plev-
 ník - Drienové, SK;

(111) 228686

(151) 22.11.2010
 (180) 25.3.2020
 (210) 474-2010
 (220) 25.3.2010
 (442) 9.8.2010
 (732) GENERICA, spol. s r. o., Vrbovská 39, 921 01
 Piešťany, SK;
 (740) Beleščák Ladislav, Ing., Piešťany, SK;

(111) 228687

(151) 22.11.2010
 (180) 25.3.2020
 (210) 475-2010
 (220) 25.3.2010
 (442) 9.8.2010
 (732) GENERICA, spol. s r. o., Vrbovská 39, 921 01
 Piešťany, SK;
 (740) Beleščák Ladislav, Ing., Piešťany, SK;

(111) 228688

(151) 22.11.2010
 (180) 26.3.2020
 (210) 487-2010
 (220) 26.3.2010
 (442) 9.8.2010
 (732) Kofola a. s., súp. č. 1, 013 15 Rajecká Lesná, SK;
 (740) Záthurecký Eugen, JUDr., Banská Bystrica, SK;

(111) 228689

(151) 22.11.2010
 (180) 1.4.2020
 (210) 537-2010
 (220) 1.4.2010
 (442) 9.8.2010
 (732) TERMÁL s.r.o., Promenádna 3221/20, 932 01
 Veľký Meder, SK;

(111) 228690

(151) 22.11.2010
(180) 1.4.2020
(210) 538-2010
(220) 1.4.2010
(442) 9.8.2010
(732) TERMÁL s.r.o., Promenádna 3221/20, 932 01 Veľký Meder, SK;

(111) 228691

(151) 22.11.2010
(180) 1.4.2020
(210) 539-2010
(220) 1.4.2010
(442) 9.8.2010
(732) TERMÁL s.r.o., Promenádna 3221/20, 932 01 Veľký Meder, SK;

(111) 228692

(151) 22.11.2010
(180) 29.4.2020
(210) 685-2010
(220) 29.4.2010
(442) 9.8.2010
(732) ALPA, a. s., Hornoměstská 378, 594 25 Velké Meziříčí, CZ;
(740) Záthurecká Romana, JUDr., Banská Bystrica, SK;

(111) 228693

(151) 22.11.2010
(180) 8.11.2017
(210) 719-2010
(220) 8.11.2007
(442) 9.8.2010
(641) 006416631, 8.11.2007
(732) RECTICEL Naamloze vennootschap, Olympiadenlaan 2, B-1140 Brussels, BE;
(740) ROTT, RŮŽIČKA & GUTTMANN, Bratislava, SK;

(111) 228694

(151) 22.11.2010
(180) 3.5.2020
(210) 720-2010
(220) 3.5.2010
(442) 9.8.2010
(732) Kraft Foods Global Brands LLC, Three Lakes Drive, Northfield, IL 60093, US;
(740) Majlingová Marta, Ing., Bratislava, SK;

(111) 228695

(151) 22.11.2010
(180) 14.5.2020
(210) 774-2010
(220) 14.5.2010
(442) 9.8.2010
(732) GAS Familia, s. r. o. Stará Ľubovňa, Prešovská 8, 064 01 Stará Ľubovňa, SK;

(111) 228696

(151) 22.11.2010
(180) 14.5.2020
(210) 781-2010
(220) 14.5.2010
(442) 9.8.2010
(732) HYDRODATA spol. s r.o., Kultúrny dom 17, 023 32 Snežnica, SK;

(111) 228697

(151) 22.11.2010
(180) 14.5.2020
(210) 782-2010
(220) 14.5.2010
(442) 9.8.2010
(732) HYDRODATA spol. s r.o., Kultúrny dom 17, 023 32 Snežnica, SK;

(111) 228698

(151) 22.11.2010
(180) 14.5.2020
(210) 783-2010
(220) 14.5.2010
(442) 9.8.2010
(732) HYDRODATA spol. s r.o., Kultúrny dom 17, 023 32 Snežnica, SK;

(111) 228699

(151) 22.11.2010
(180) 14.5.2020
(210) 784-2010
(220) 14.5.2010
(442) 9.8.2010
(732) HYDRODATA spol. s r.o., Kultúrny dom 17, 023 32 Snežnica, SK;

(111) 228700

(151) 22.11.2010
(180) 14.5.2020
(210) 785-2010
(220) 14.5.2010
(442) 9.8.2010
(732) HYDRODATA spol. s r.o., Kultúrny dom 17, 023 32 Snežnica, SK;

(111) 228701

(151) 22.11.2010
(180) 14.5.2020
(210) 786-2010
(220) 14.5.2010
(442) 9.8.2010
(732) HYDRODATA spol. s r.o., Kultúrny dom 17, 023 32 Snežnica, SK;

(111) 228702

(151) 22.11.2010
(180) 14.5.2020
(210) 788-2010
(220) 14.5.2010
(442) 9.8.2010
(732) HYDRODATA spol. s r.o., Kultúrny dom 17, 023 32 Snežnica, SK;

(111) 228703

(151) 22.11.2010
 (180) 14.5.2020
 (210) 789-2010
 (220) 14.5.2010
 (442) 9.8.2010
 (732) HYDRODATA spol. s r.o., Kultúrny dom 17,
 023 32 Snežnica, SK;

(111) 228704

(151) 22.11.2010
 (180) 14.5.2020
 (210) 790-2010
 (220) 14.5.2010
 (442) 9.8.2010
 (732) HYDRODATA spol. s r.o., Kultúrny dom 17,
 023 32 Snežnica, SK;

(111) 228705

(151) 22.11.2010
 (180) 14.5.2020
 (210) 798-2010
 (220) 14.5.2010
 (442) 9.8.2010
 (732) BALIARNE OBCHODU, a. s. POPRAD, Hra-
 ničná 664/16, 058 01 Poprad, SK;
 (740) Žuffa Ladislav, Ing., Poprad, SK;

(111) 228706

(151) 22.11.2010
 (180) 26.11.2017
 (210) 801-2010
 (220) 26.11.2007
 (442) 9.8.2010
 (641) 006460083, 26.11.2007
 (732) Orion Corporation, Orionintie 1, F- 02200 Espoo, FI;
 (740) ROTT, RŮŽIČKA & GUTTMANN, Bratislava,
 SK;

(111) 228707

(151) 22.11.2010
 (180) 17.5.2020
 (210) 803-2010
 (220) 17.5.2010
 (442) 9.8.2010
 (732) Hrčka Ivan, Ing., Nižovec 10, 960 01 Zvolen, SK;
 (740) Záthurecká Romana, JUDr., Banská Bystrica, SK;

(111) 228708

(151) 22.11.2010
 (180) 17.5.2020
 (210) 804-2010
 (220) 17.5.2010
 (442) 9.8.2010
 (732) EL CAMINO VERDE s. r. o., Ke Koulce 917/7,
 150 00 Praha, CZ;
 (740) Máčajová Mária, Ing., Nitra, SK;

(111) 228709

(151) 22.11.2010
 (180) 17.5.2020
 (210) 808-2010
 (220) 17.5.2010
 (442) 9.8.2010
 (732) Michalovič Andrej, Ing., Blahova 7, 909 01 Ska-
 lica, SK; Vakula Ivan, Gorkého 45/30, 909 01
 Skalica, SK; Krušina Martin, Clementisa 38, 909 01
 Skalica, SK; Kvasnička Peter, Ing., Sudomerická
 2101/4, 909 01 Skalica, SK; Socháň Ján, Ludvíka
 Svobodu 32, 909 01 Skalica, SK;

(111) 228710

(151) 22.11.2010
 (180) 14.5.2020
 (210) 809-2010
 (220) 14.5.2010
 (442) 9.8.2010
 (732) CCC BOTY CZECH, s.r.o., Bucharova 1281/2,
 158 00 Praha, Stodůlky, CZ;
 (740) Zahatňanská Gabriela, Ing., Žilina - Strážov, SK;

(111) 228711

(151) 22.11.2010
 (180) 14.5.2020
 (210) 810-2010
 (220) 14.5.2010
 (442) 9.8.2010
 (732) Kraft Foods Global Brands LLC, Three Lakes
 Drive, Northfield, IL 60093, US;
 (740) Majlingová Marta, Ing., Bratislava, SK;

(111) 228712

(151) 22.11.2010
 (180) 19.5.2020
 (210) 824-2010
 (220) 19.5.2010
 (442) 9.8.2010
 (732) N - NOREA, a.s., Zámocká 8, 811 01 Bratislava, SK;
 (740) Prospecha Pavol, JUDr., Bratislava, SK;

(111) 228713

(151) 22.11.2010
 (180) 20.5.2020
 (210) 827-2010
 (220) 20.5.2010
 (442) 9.8.2010
 (732) VINNÉ SKLEPY ROZTOKY s. r. o., Palacké-
 ho 956, 252 63 Roztoky, CZ;

(111) 228714

(151) 22.11.2010
 (180) 19.5.2020
 (210) 828-2010
 (220) 19.5.2010
 (442) 9.8.2010
 (732) KES - CU, spoločnosť s ručením obmedzeným,
 Záhradnícka 51, 821 08 Bratislava, SK;
 (740) Porubčan Róbert, Ing., Ivanka pri Dunaji, SK;

(111) 228715

(151) 22.11.2010
(180) 27.5.2020
(210) 865-2010
(220) 27.5.2010
(442) 9.8.2010
(732) Vranský Pavel, Ing., VABAL, Hornohorská 2, 949 01 Nitra, SK;
(740) Máčajová Mária, Ing., Nitra, SK;

(111) 228716

(151) 22.11.2010
(180) 27.5.2020
(210) 869-2010
(220) 27.5.2010
(442) 9.8.2010
(732) Mr. DESIGN, spol. s r.o., Hlavatého 4, 811 03 Bratislava, SK;

(111) 228717

(151) 22.11.2010
(180) 27.5.2020
(210) 871-2010
(220) 27.5.2010
(442) 9.8.2010
(732) ZENAGRO, s. r. o., Trstínska 10, 917 01 Trnava, SK;
(740) Haršány Marián, JUDr., Trnava, SK;

(111) 228718

(151) 22.11.2010
(180) 27.5.2020
(210) 872-2010
(220) 27.5.2010
(442) 9.8.2010
(732) M3 Partners, s.r.o., Hviezdoslavova 315/35, 905 01 Senica, SK;

(111) 228719

(151) 22.11.2010
(180) 26.5.2020
(210) 879-2010
(220) 26.5.2010
(442) 9.8.2010
(732) EMPIRIA EVENTS, s. r. o., Stavbárska 7, 821 07 Bratislava, SK;
(740) LEGAL ADVISORY GROUP, s.r.o., Bratislava, SK;

(111) 228720

(151) 22.11.2010
(180) 26.5.2020
(210) 884-2010
(220) 26.5.2010
(442) 9.8.2010
(732) ENVICO, a.s., Kukučínova 22, 831 03 Bratislava, SK;
(740) G. Lehnert, k. s., Bratislava, SK;

(111) 228721

(151) 22.11.2010
(180) 31.5.2020
(210) 893-2010
(220) 31.5.2010
(442) 9.8.2010
(732) Babic Pavol, Lučenecká 67, 990 01 Veľký Krtíš, SK;
(740) AKSK, s.r.o., Banská Bystrica, SK;

(111) 228722

(151) 22.11.2010
(180) 31.5.2020
(210) 896-2010
(220) 31.5.2010
(442) 9.8.2010
(732) Hronec Ivan, PhDr., Haburská 89/35, 821 01 Bratislava, SK;
(740) Kubínyi Peter, Bc., Trenčín, SK;

(111) 228723

(151) 22.11.2010
(180) 31.5.2020
(210) 897-2010
(220) 31.5.2010
(442) 9.8.2010
(732) Hronec Ivan, PhDr., Haburská 89/35, 821 01 Bratislava, SK;
(740) Kubínyi Peter, Bc., Trenčín, SK;

(111) 228724

(151) 22.11.2010
(180) 31.5.2020
(210) 898-2010
(220) 31.5.2010
(442) 9.8.2010
(732) Hronec Ivan, PhDr., Haburská 89/35, 821 01 Bratislava, SK;
(740) Kubínyi Peter, Bc., Trenčín, SK;

(111) 228725

(151) 22.11.2010
(180) 31.5.2020
(210) 899-2010
(220) 31.5.2010
(442) 9.8.2010
(732) Hronec Ivan, PhDr., Haburská 89/35, 821 01 Bratislava, SK;
(740) Kubínyi Peter, Bc., Trenčín, SK;

(111) 228726

(151) 22.11.2010
(180) 31.5.2020
(210) 900-2010
(220) 31.5.2010
(442) 9.8.2010
(732) Hronec Ivan, PhDr., Haburská 89/35, 821 01 Bratislava, SK;
(740) Kubínyi Peter, Bc., Trenčín, SK;

(111) 228727

(151) 22.11.2010
 (180) 3.6.2020
 (210) 912-2010
 (220) 3.6.2010
 (442) 9.8.2010
 (732) ADP - audit, dane, poradenstvo, s.r.o., Blagoevova 9, 851 04 Bratislava, SK;
 (740) AKSK, s.r.o., Banská Bystrica, SK;

(111) 228728

(151) 22.11.2010
 (180) 4.6.2020
 (210) 916-2010
 (220) 4.6.2010
 (442) 9.8.2010
 (732) Ekotrend Slovakia - zväz ekologického poľnohospodárstva, Michala Hlaváčka 21, 054 01 Levoča, SK;

(111) 228729

(151) 22.11.2010
 (180) 14.6.2020
 (210) 951-2010
 (220) 14.6.2010
 (442) 9.8.2010
 (732) Zentiva, k.s., U kabelovny 130, 102 37 Praha, Dolní Měcholupy, CZ;
 (740) Kertész Jozef, Ing., Hlohovec, SK;

(111) 228730

(151) 22.11.2010
 (180) 14.6.2020
 (210) 952-2010
 (220) 14.6.2010
 (442) 9.8.2010
 (732) Ing. Hai Nguyen Dong, PhD., Pri zvonici 23, 821 04 Bratislava, SK;
 (740) Gruber Dalibor, Ing., Košice, SK;

(111) 228731

(151) 22.11.2010
 (180) 17.6.2020
 (210) 981-2010
 (220) 17.6.2010
 (442) 9.8.2010
 (732) Hamé s. r. o., Na Drahách 814, 686 04 Kunovice, CZ;
 (740) Gajdošíková Zuzana, Ing., Bratislava, SK;

(111) 228732

(151) 22.11.2010
 (180) 21.1.2020
 (210) 5024-2010
 (220) 21.1.2010
 (310) 41-2009-0031494
 (320) 24.12.2009
 (330) KR
 (442) 9.8.2010
 (732) LG Electronics Inc., 20, Yeouido-dong, Yeongdeungpo-gu, 150-721 Seoul, KR;
 (740) Čechvalová Dagmar, Bratislava, SK;

(111) 228733

(151) 22.11.2010
 (180) 23.2.2020
 (210) 5114-2010
 (220) 23.2.2010
 (442) 9.8.2010
 (732) Západoslovenská energetika, a. s., Čulenova 6, 816 47 Bratislava, SK;
 (740) Litváková Edita, Ing., Bratislava, SK;

(111) 228734

(151) 22.11.2010
 (180) 23.2.2020
 (210) 5115-2010
 (220) 23.2.2010
 (442) 9.8.2010
 (732) Západoslovenská energetika, a. s., Čulenova 6, 816 47 Bratislava, SK;
 (740) Litváková Edita, Ing., Bratislava, SK;

(111) 228735

(151) 22.11.2010
 (180) 23.2.2020
 (210) 5116-2010
 (220) 23.2.2010
 (442) 9.8.2010
 (732) Solík Slavomír, Andreja Kubina 708/7, 919 65 Dolná Krupá, SK;
 (740) Litváková Edita, Ing., Bratislava, SK;

(111) 228736

(151) 22.11.2010
 (180) 6.4.2020
 (210) 5233-2010
 (220) 6.4.2010
 (442) 9.8.2010
 (732) MONSEA, spol. s r.o., Bratislavská 41, 900 45 Malinovo, SK;
 (740) Holoubková Mária, Ing., Bratislava, SK;

(111) 228737

(151) 22.11.2010
 (180) 6.4.2020
 (210) 5234-2010
 (220) 6.4.2010
 (442) 9.8.2010
 (732) MONSEA, spol. s r.o., Bratislavská 41, 900 45 Malinovo, SK;
 (740) Holoubková Mária, Ing., Bratislava, SK;

(111) 228738

(151) 22.11.2010
 (180) 14.4.2020
 (210) 5257-2010
 (220) 14.4.2010
 (442) 9.8.2010
 (732) ISOPLUS FERNWÄRMETECHNIK GESELLSCHAFT M.B.H., Furthofer Straße 1a, A-3192 Hohenberg, AT;
 (740) PATENTSERVIS BRATISLAVA, a. s., Bratislava, SK;

(111) 228739

(151) 22.11.2010
(180) 15.4.2020
(210) 5265-2010
(220) 15.4.2010
(442) 9.8.2010
(732) De Novo, spol. s r.o., Langsfeldova 36, 811 04 Bratislava, SK;
(740) Papp Róbert, JUDr., Senec, SK;

(111) 228740

(151) 22.11.2010
(180) 21.4.2020
(210) 5287-2010
(220) 21.4.2010
(442) 9.8.2010
(732) EPRAVO GROUP s.r.o., Zámocká 3, 811 09 Bratislava, SK;
(740) Chudíková Petra, JUDr., Bratislava, SK;

(111) 228741

(151) 22.11.2010
(180) 30.4.2020
(210) 5310-2010
(220) 30.4.2010
(442) 9.8.2010
(732) HB REAVIS Slovakia a. s., Prievozská 4, 821 09 Bratislava, SK;

(111) 228742

(151) 22.11.2010
(180) 30.4.2020
(210) 5311-2010
(220) 30.4.2010
(442) 9.8.2010
(732) HB REAVIS Slovakia a. s., Prievozská 4, 821 09 Bratislava, SK;

(111) 228743

(151) 22.11.2010
(180) 30.4.2020
(210) 5316-2010
(220) 30.4.2010
(442) 9.8.2010
(732) MOCCA, spol. s r.o., Ruprechtická 848, 460 01 Liberec, Staré Město, CZ;
(740) Litváková Lenka, Ing., Bratislava, SK;

(111) 228744

(151) 22.11.2010
(180) 14.5.2020
(210) 5350-2010
(220) 14.5.2010
(442) 9.8.2010
(732) +pharma arzneimittel s.r.o., Vysoká 14, 811 06 Bratislava, SK;
(740) Beňa Matej, JUDr., Bratislava, SK;

(111) 228747

(151) 22.11.2010
(180) 1.12.2019
(210) 5889-2009
(220) 1.12.2009
(442) 8.3.2010
(732) CAN, s.r.o., Dolné Rudiny 3, 010 01 Žilina, SK;
(740) Litváková Edita, Ing., Bratislava, SK;

(111) 228749

(151) 22.11.2010
(180) 3.12.2019
(210) 1711-2009
(220) 3.12.2009
(442) 9.8.2010
(732) EUROPA 2, a. s., Seberíniho 1, 821 03 Bratislava, SK;
(740) Messinger Ľubomír, JUDr., Banská Bystrica, SK;

(111) 228750

(151) 22.11.2010
(180) 3.12.2019
(210) 1713-2009
(220) 3.12.2009
(442) 9.8.2010
(732) EUROPA 2, a. s., Seberíniho 1, 821 03 Bratislava, SK;
(740) Messinger Ľubomír, JUDr., Banská Bystrica, SK;

(111) 228751

(151) 22.11.2010
(180) 3.12.2019
(210) 1716-2009
(220) 3.12.2009
(442) 9.8.2010
(732) EUROPA 2, a. s., Seberíniho 1, 821 03 Bratislava, SK;
(740) Messinger Ľubomír, JUDr., Banská Bystrica, SK;

(111) 228752

(151) 22.11.2010
(180) 3.12.2019
(210) 1717-2009
(220) 3.12.2009
(442) 9.8.2010
(732) EUROPA 2, a. s., Seberíniho 1, 821 03 Bratislava, SK;
(740) Messinger Ľubomír, JUDr., Banská Bystrica, SK;

(111) 228753

(151) 22.11.2010
(180) 4.12.2019
(210) 1730-2009
(220) 4.12.2009
(442) 9.8.2010
(732) EUROPA 2, a. s., Seberíniho 1, 821 03 Bratislava, SK;
(740) Messinger Ľubomír, JUDr., Banská Bystrica, SK;

(111) 228754

(151) 22.11.2010
 (180) 10.12.2019
 (210) 1769-2009
 (220) 10.12.2009
 (442) 9.8.2010
 (732) GAS Familia, s.r.o., Prešovská 8, 064 01 Stará Ľubovňa, SK;

(111) 228755

(151) 22.11.2010
 (180) 15.12.2019
 (210) 1812-2009
 (220) 15.12.2009
 (442) 9.8.2010
 (732) CORFIX DISTRIBUTION s.r.o., Komárovské náměstí 1, 617 00 Brno, CZ;
 (740) Beleščák Ladislav, Ing., Piešťany, SK;

(111) 228756

(151) 22.11.2010
 (180) 8.2.2020
 (210) 154-2010
 (220) 8.2.2010
 (442) 9.8.2010
 (732) SPIRITEX, s.r.o., Nižný Hrabovec 478, 094 21 Nižný Hrabovec, SK;

(111) 228757

(151) 22.11.2010
 (180) 8.2.2020
 (210) 155-2010
 (220) 8.2.2010
 (442) 9.8.2010
 (732) SPIRITEX, s.r.o., Nižný Hrabovec 478, 094 21 Nižný Hrabovec, SK;

(111) 228758

(151) 22.11.2010
 (180) 8.3.2020
 (210) 339-2010
 (220) 8.3.2010
 (442) 9.8.2010
 (732) Nuerasoft s.r.o., Srbsko 4, 294 71 Kněžmost, CZ;
 (740) Rosina Tomáš, JUDr., Banská Bystrica, SK;

(111) 228759

(151) 22.11.2010
 (180) 11.3.2020
 (210) 366-2010
 (220) 11.3.2010
 (442) 9.8.2010
 (732) Takko Holding GmbH, Alfred-Krupp-Str. 21, 48291 Telgte, DE;
 (740) Hörmann Tomáš, Ing., Bratislava, SK;

(111) 228760

(151) 22.11.2010
 (180) 16.3.2020
 (210) 406-2010
 (220) 16.3.2010

(442) 9.8.2010

(732) Thymos, spol. s r.o., Popradská 518, 059 52 Veľká Lomnica, SK;
 (740) Žuffa Ladislav, Ing., Poprad, SK;

(111) 228761

(151) 22.11.2010
 (180) 18.3.2020
 (210) 419-2010
 (220) 18.3.2010
 (442) 9.8.2010
 (732) EVA, s. r. o., Nižný Hrušov, Nižný Hrušov 201, 094 22 Nižný Hrušov, SK;
 (740) Lobodová Dagmar, Ing., Košice, SK;

(111) 228762

(151) 22.11.2010
 (180) 22.3.2020
 (210) 431-2010
 (220) 22.3.2010
 (442) 9.8.2010
 (732) MEDOCHEMIE LTD., Constantinoupoleos Str., P.O.Box 51409, CY-3505 Limassol, CY;
 (740) Ružička Csekes s. r. o., Bratislava, SK;

(111) 228763

(151) 22.11.2010
 (180) 31.3.2020
 (210) 509-2010
 (220) 31.3.2010
 (442) 9.8.2010
 (732) EMATECH, s.r.o., 956 05 Radošina, SK;

(111) 228764

(151) 22.11.2010
 (180) 31.3.2020
 (210) 510-2010
 (220) 31.3.2010
 (442) 9.8.2010
 (732) EMATECH, s.r.o., 956 05 Radošina, SK;

(111) 228765

(151) 22.11.2010
 (180) 1.4.2020
 (210) 530-2010
 (220) 1.4.2010
 (442) 9.8.2010
 (732) ALIMPEX FOOD a. s., Českobrodská 1174, 198 00 Praha, CZ;
 (740) Bačík Kvetoslav, Ing., Nová Dubnica, SK;

(111) 228766

(151) 22.11.2010
 (180) 16.4.2020
 (210) 591-2010
 (220) 16.4.2010
 (442) 9.8.2010
 (732) BMC Brno, s.r.o., Holzova 39, 628 00 Brno, CZ;
 (740) Birošová Danica, JUDr., Trenčín, SK;

(111) 228767

(151) 22.11.2010
(180) 16.4.2020
(210) 596-2010
(220) 16.4.2010
(310) 77850581
(320) 16.10.2009
(330) US
(442) 9.8.2010
(732) Squire, Sanders & Dempsey L.L.P., 4900 Key Tower, 127 Public Square, Cleveland, Ohio 44114, US;
(740) Šimorová Monika, advokát, Bratislava, SK;

(111) 228768

(151) 22.11.2010
(180) 22.4.2020
(210) 616-2010
(220) 22.4.2010
(442) 9.8.2010
(732) UPTOWN PRODUCTION, s.r.o., Sputnikova 8, 821 02 Bratislava, SK;

(111) 228769

(151) 22.11.2010
(180) 29.4.2020
(210) 694-2010
(220) 29.4.2010
(442) 9.8.2010
(732) PROACT PEOPLE SLOVENSKO, s.r.o., Kpt. Nálepku 1597, 924 01 Galanta, SK;
(740) Belička Ivan, Ing., Banská Bystrica, SK;

(111) 228770

(151) 22.11.2010
(180) 29.4.2020
(210) 695-2010
(220) 29.4.2010
(442) 9.8.2010
(732) PROACT SK s.r.o., Kpt. Nálepku 1597, 924 01 Galanta, SK;
(740) Belička Ivan, Ing., Banská Bystrica, SK;

(111) 228771

(151) 22.11.2010
(180) 3.5.2020
(210) 706-2010
(220) 3.5.2010
(442) 9.8.2010
(732) Advanced World Transport B.V., Jachthavenweg 109 H, 1081KM Amsterdam, NL;
(740) Oravec Peter, JUDr., Bratislava, SK;

(111) 228772

(151) 22.11.2010
(180) 4.5.2020
(210) 710-2010
(220) 4.5.2010
(442) 9.8.2010
(732) HACO SLOVAKIA, s.r.o., Vrakúň 505, 930 25 Vrakúň, SK;

(111) 228773

(151) 22.11.2010
(180) 5.5.2020
(210) 713-2010
(220) 5.5.2010
(442) 9.8.2010
(732) S-EPI, s.r.o., M. Rázusa 23A, 010 01 Žilina, SK;
(740) GARANT PARTNER legal s.r.o., Bratislava, SK;

(111) 228774

(151) 22.11.2010
(180) 5.5.2020
(210) 717-2010
(220) 5.5.2010
(442) 9.8.2010
(732) NGUYEN HUU HUNGCUONG, Ondrejská 5, 831 06 Bratislava, SK;
(740) Čulenová Margita, JUDr., Bratislava, SK;

(111) 228775

(151) 22.11.2010
(180) 20.11.2016
(210) 6340-2006
(220) 20.11.2006
(442) 6.9.2007
(732) Strana zelených Slovenska, Zimný štadión 638/43, 905 01 Senica, SK;
(740) Litváková Edita, Ing., Bratislava, SK;

(111) 228778

(151) 22.11.2010
(180) 16.2.2019
(210) 254-2009
(220) 16.2.2009
(442) 6.7.2009
(732) SLOVAK MOTIVE, s.r.o., Vysokoškolákov 4, 010 08 Žilina, SK;

(111) 228780

(151) 22.11.2010
(180) 5.1.2020
(210) 6-2010
(220) 5.1.2010
(442) 7.4.2010
(732) BASTARD s.r.o., Továrnská č. 9, 811 09 Bratislava, SK;

(111) 228781

(151) 22.11.2010
(180) 8.2.2020
(210) 159-2010
(220) 8.2.2010
(442) 7.5.2010
(732) International jazz Piešťany, n. o., Námestie SNP 4, 921 01 Piešťany, SK;
(740) Beleščák Ladislav, Ing., Piešťany, SK;

(111) 228784

(151) 22.11.2010
 (180) 20.10.2019
 (210) 5775-2009
 (220) 20.10.2009
 (442) 9.8.2010
 (732) MIRAGE SHOPPING CENTER, a.s., Framborská 12, 010 01 Žilina, SK;
 (740) Krnáč Michal, JUDr., Žilina, SK;

(111) 228791

(151) 22.11.2010
 (180) 6.5.2020
 (210) 5332-2010
 (220) 6.5.2010
 (442) 9.8.2010
 (732) Best Hotel Properties a.s., Hodžovo námestie 2, 811 06 Bratislava, SK;
 (740) Brichtová Tatiana, JUDr., Bratislava, SK;

(111) 228786

(151) 22.11.2010
 (180) 1.4.2020
 (210) 5230-2010
 (220) 1.4.2010
 (442) 9.8.2010
 (732) ECRAN 77 INVESTMENTS LIMITED, Diagorou 4, KERMIA BUILDING, 1097 Nicosia, CY;
 (740) Litvákova Edita, Ing., Bratislava, SK;

(111) 228792

(151) 22.11.2010
 (180) 6.5.2020
 (210) 5334-2010
 (220) 6.5.2010
 (442) 9.8.2010
 (732) VISIO, s.r.o., Vietnamská 39, 821 04 Bratislava, SK;
 (740) Hojčuš Peter, Ing., Bratislava, SK;

(111) 228787

(151) 22.11.2010
 (180) 1.4.2020
 (210) 5232-2010
 (220) 1.4.2010
 (442) 9.8.2010
 (732) ECRAN 77 INVESTMENTS LIMITED, Diagorou 4, KERMIA BUILDING, 1097 Nicosia, CY;
 (740) Litvákova Edita, Ing., Bratislava, SK;

(111) 228793

(151) 22.11.2010
 (180) 6.5.2020
 (210) 5335-2010
 (220) 6.5.2010
 (442) 9.8.2010
 (732) McCarter a.s., Miletičova 1, 821 08 Bratislava, SK;
 (740) Hojčuš Peter, Ing., Bratislava, SK;

(111) 228788

(151) 22.11.2010
 (180) 15.4.2020
 (210) 5260-2010
 (220) 15.4.2010
 (442) 9.8.2010
 (732) EUROPEAN FRUIT GROUP, spol. s r.o., Šustekova 51, 851 04 Bratislava, SK;

(111) 228794

(151) 22.11.2010
 (180) 7.5.2020
 (210) 5339-2010
 (220) 7.5.2010
 (442) 9.8.2010
 (732) E. I. du Pont de Nemours and Company, 1007 Market Street, Wilmington, Delaware 19898, US;
 (740) Bušová Eva, JUDr., Bratislava, SK;

(111) 228789

(151) 22.11.2010
 (180) 4.5.2020
 (210) 5320-2010
 (220) 4.5.2010
 (442) 9.8.2010
 (732) SCR graphics s.r.o., Skuteckého 115/1, 974 01 Banská Bystrica, SK;
 (740) Repaň Martin, JUDr., Bratislava, SK;

(111) 228795

(151) 22.11.2010
 (180) 12.5.2020
 (210) 5342-2010
 (220) 12.5.2010
 (442) 9.8.2010
 (732) Innovative Galleries s.r.o., Prievozská 18, 821 09 Bratislava, SK;

(111) 228790

(151) 22.11.2010
 (180) 6.5.2020
 (210) 5330-2010
 (220) 6.5.2010
 (442) 9.8.2010
 (732) Best Hotel Properties a.s., Hodžovo námestie 2, 811 06 Bratislava, SK;
 (740) Brichtová Tatiana, JUDr., Bratislava, SK;

(111) 228796

(151) 22.11.2010
 (180) 12.5.2020
 (210) 5343-2010
 (220) 12.5.2010
 (442) 9.8.2010
 (732) Paul Hartmann Aktiengesellschaft, Paul-Hartmann-Str. 12, 89522 Heidenheim, DE;
 (740) ROTT, RŮŽIČKA & GUTTMANN, Bratislava, SK;

(111) 228797

(151) 22.11.2010
(180) 12.5.2020
(210) 5346-2010
(220) 12.5.2010
(442) 9.8.2010
(732) AVAX, s.r.o., Hraničná 16, 820 15 Bratislava, SK;
(740) Holoubková Mária, Ing., Bratislava, SK;

(111) 228798

(151) 22.11.2010
(180) 18.5.2020
(210) 5359-2010
(220) 18.5.2010
(442) 9.8.2010
(732) ModernaBrain, s.r.o., Lichardova 703/1, 917 01 Trnava, SK;
(740) Litváková Edita, Ing., Bratislava, SK;

(111) 228799

(151) 22.11.2010
(180) 21.5.2020
(210) 5377-2010
(220) 21.5.2010
(442) 9.8.2010
(732) Ďuriš Ludovít, Ing., Bohdanovce nad Trnavou 86, 919 09 Bohdanovce nad Trnavou, SK;

(111) 228800

(151) 22.11.2010
(180) 24.5.2020
(210) 5378-2010
(220) 24.5.2010
(442) 9.8.2010
(732) LUO WEI, Líščie Nivy 10, 831 02 Bratislava, SK;

(111) 228801

(151) 22.11.2010
(180) 24.5.2020
(210) 5380-2010
(220) 24.5.2010
(442) 9.8.2010
(732) PANTA & PYROTECHNIK s.r.o., Kytlická 780, 190 00 Praha - Prosek, CZ;
(740) Hojčuš Peter, Ing., Bratislava, SK;

(111) 228802

(151) 22.11.2010
(180) 24.5.2020
(210) 5381-2010
(220) 24.5.2010
(442) 9.8.2010
(732) PANTA & PYROTECHNIK s.r.o., Kytlická 780, 190 00 Praha - Prosek, CZ;
(740) Hojčuš Peter, Ing., Bratislava, SK;

(111) 228803

(151) 22.11.2010
(180) 10.6.2020
(210) 5414-2010
(220) 10.6.2010
(442) 9.8.2010
(732) NIKA, spol. s r.o., Nová 135, 017 01 Považská Bystrica, SK;
(740) Fajnorová Mária, Ing., Bratislava, SK;

(111) 228804

(151) 22.11.2010
(180) 10.6.2020
(210) 5419-2010
(220) 10.6.2010
(442) 9.8.2010
(732) BAUER MEDIA SK v.o.s., Einsteinova 23, 851 01 Bratislava, SK;
(740) Holoubková Mária, Ing., Bratislava, SK;

(111) 228809

(151) 1.12.2010
(180) 3.12.2019
(210) 1704-2009
(220) 3.12.2009
(442) 8.3.2010
(732) GARANTRANS, spol. s r.o., Prístavná 10, 821 09 Bratislava, SK;
(740) Gruber Dalibor, Ing., Košice, SK;

Zapísané ochranné známky so zmenou po zverejnení prihlášky

(210)	(111)	(210)	(111)	(210)	(111)	(210)	(111)
6022-2005	228785	5031-2008	228776	5582-2009	228779	5246-2010	228782
34-2007	228745	5032-2008	228777	45-2010	228748	5247-2010	228783
2376-2007	228806	5750-2008	228811	118-2010	228805		
5857-2007	228808	1239-2009	228746	686-2010	228810		

(111) 228745

(151) 22.11.2010

(180) 9.1.2017

(210) 34-2007

(220) 9.1.2007

(442) 6.12.2007

9 (511) 1, 3, 9, 10, 11, 15, 16, 17, 18, 19, 20, 21, 24, 25, 26, 27, 28, 29, 30, 32, 33, 34, 35, 36, 37, 38, 39, 40, 41, 42, 43, 44, 45

(511) 1 - Alkálie, agrochemikálie s výnimkou fungicídov, herbicídov, insekticídov a prípravkov na ničenie buriny a parazitov, etylalkohol na priemyselné účely, amoniak na priemyselné účely, bentonit, benzoová kyselina, bielkoviny živočíšne alebo rastlinné ako surovina, brzdové kvapaliny, celulóza, prípravky na vyčisňovanie koží, prípravky proti matneniu šošoviek, defolianty, dehydratačné prípravky na priemyselné účely, fotocitlivé dosky, destilovaná voda, dolomit na priemyselné účely, dusíkaté vápno ako hnojivo, filmy so svetlocitlivou vrstvou neexponované, filmy v svetlotlačovú vrstvou neexponované, filtračné materiály v rozsahu tejto triedy, fosfáty ako hnojivá, fotografické vývojky, fotografický papier, chemikálie pre fotografie, prípravky na galvanizáciu, keramické glazúry, glycerín na priemyselné účely, hnojivá, humus, hydraulické kvapaliny, chemické látky pre lesníctvo s výnimkou fungicídov, insekticídov a prípravkov proti parazitom, impregnačné chemické prípravky na kožu a textil, indikátorový papier, kamenec, kaolín, kompost, chemické prípravky na konzerváciu potravín, rašeliná ako hnojivo, prípravky na nakladanie a údenie mäsa na priemyselné účely, zemina na pestovanie, protipožiarne prípravky, umelé sladidlá kalcinované, štepársky vosk, látky na vytvrdenie vápenca.

3 - Farby na vlasy a fúzy, toaletné prípravky, depilačné prípravky, dezodoranty na osobnú potrebu, prípravky na holenie, kamenec, kolínska voda, kozmetické taštičky, kozmetické prípravky, kozmetické ceruzky, kúpeľové soli s výnimkou solí na liečebné účely, pleťové masky, kozmetické krémy, kozmetika, parfumy, laky na vlasy a nechty, lepidlá na kozmetické účely, líčidlá, oblačky na kozmetické účely, umelé riasy, vlasové prípravky, peroxid vodíka na kozmetické účely, tyčinky na farbenie perí, toaletné prípravky a potreby, ústne vody, vlasové vody, vody po holení, voňavky.

9 - Nabíjačky akumulátorov, akumulátory elektrické, akustické a svetelné poplachové zariadenia, meracie prístroje ampérmetre, reproduktory, antény automobilov, výstražné trojuholníky, autorádiá, barometre, elektrické batérie, okuliare, puzdrá na okuliare, buzoly, bzučiaky, šošovky

kontaktné, šošovky, optické ďalekohľady, požiarne hlásiče, premietacie prístroje, diktafóny, magnetické disky, kompaktné disky, disky nahrané, disky optické, elektrické drôty, dýchacie prístroje na plávanie pod vodou, elektrické dverové zvončeky, elektrické káble, elektrické spojky, svorky a konektory, elektrické zväracie prístroje, elektrické zariadenia na vábenie a ničenie hmyzu, zväracie elektródy, faxy, filmové kamery, fotografické filtre, fotoaparáty, gramofónové platne, gramofóny, hasiace prístroje, hviezdárske ďalekohľady, ističe, poistky, kalkulačky, kondenzátory, fotokopírovacie stroje, elektrické kozmetické prístroje, plávacie kruhy, divadelné ďalekohľady, laptopy, vodováhy, liehomery, magnetické nosiče dát, magnetofóny, ochranné masky, matematické prístroje, megafóny, meradlá, mikrofóny, mikroskopy, nepriestrelné vesty, nosiče dát, ochranné obleky a obuv, ochranné prilby, ochranné rukavice, ochranné štíty na tvár, olovnice, programy pre počítače, optické výrobky, premietacie plátna, plotre, plávacie pásy a vesty, počítače, počítačové periférie, vypínače, audio- a videoprijímače, prístroje na nahrávanie a reprodukciu zvuku či obrazu, telefóny, radary, rádiá, spínače, statívy, teplomery s výnimkou lekárskeho, váhy, videotelefony, zástrčky, zásuvky a ostatné elektrické spojky, závažia, telefónne záznamníky, optické zrkadlá, zväčšovacie sklá, zväčšovacie prístroje, premietacie žiarovky.

10 - Podporné obvazy, podporné bandáže, barly, cumlíky, detské fľašky, pomôcky na dojčenie, kondómy, masážne prístroje, elastické pančuchy chirurgické, chirurgické rukavice, teplomery na lekárske účely, nafukovacie matrace na lekárske účely, matrace pôrodnice.

11 - Akváriové prístroje na vykurovanie a čistenie, baterky (svietidlá), vykurovacie články, elektrické kávovary, elektrické lampy, elektrické vyhrievané podušky a prikrývky, nie na lekárske účely, elektrické fritézy, grily, chladiace stroje, prístroje a zariadenia, chladničky, elektrické jogurtovače, kachle, pece, sporáky, klimatizačné zariadenia, elektrické kanvice, kotly výhrevné, kozuby, kuchynské odsávacie zariadenia, elektrické lampy, lustre, mrazničky, ohrievače, hriankovače, osvetľovacie prístroje a zariadenia, rúry na pečenie, plechy na pečenie, reťaze farebných žiaroviek, saunovacie zariadenia, záchodové sedadlá, tienidlá na lampy, stropné svetlá a lustre, elektrické sušičky bielizne, elektrické svetlá na vianočné stromčeky, ventilátory ako časti vetracích zariadení, elektrické výbojky na osvetlenie, zapaľovače na zapaľovanie plynu, žiarovky, akumulátory patriace do tejto triedy, vreckové baterky, žiarivky ako svietidlá.

15 - Hudobné nástroje.

16 - Albumy, atlasy, baliaci papier, farby vodové, blahoprajné pohľadnice, bloky, brožúry, celofán, periodiká, tuš, paginovačky, dierovačky, spisové obaly, listový papier, etikety s výnimkou textilných, filtračný papier, fotografie, glóbusy, reprodukcie grafické, grafiky, gummy na gumovanie, modelovacia hmota, navlhčovacie hubky (kancelárske pomôcky), atramenty, kalendáre, kancelárske potreby s výnimkou nábytku, kancelárske spinky, papierové vreckovky, kartóny, knihy, verzatítky, lístky, maliarske potreby, a to maliarske plátna, stojany, mapy, pripínáčky, noviny, nože na papier ako kancelárska pomôcka, nožičky na papier ako kancelárska pomôcka, obálky, obaly (papiernický tovar), oblačky, orezávadlá, papier, toaletný papier, papiernický tovar, papierové obrúsky, papierové obrusy, pastelky, pečatné vosky, plagáty, plány, pohľadnice, poštové známky, potreby na písanie, papierové zástavky, rysovacie pravítka (uholníky, príložníky), písacie stroje, vrecká z papiera, pečiatky, papierové uteráky, rysovacie potreby, zošity, zošívачky (kancelárske potreby), skicáre, papier a písacie potreby ako školské potreby, ťažidlá, tlačoviny, ceruzky, vyučovacie pomôcky s výnimkou prístrojov a zariadení, fólie na balenie z plastických hmôt, zápisníky.

17 - Fólie z plastických hmôt na poľnohospodárske účely, fólie z plastických hmôt, nie ako obalovací materiál, výrobky z plastov, polypropylénu a mikroténu ako tesniace a izolačné fólie; umeľohmotné fólie, nie ako obalový materiál; viazacie pásy s výnimkou pásov na kancelárske účely a pre domácnosť; hadice a polohadice s výnimkou kovových; plastové výlisky ako polotovary, izolácie, izolačné materiály, izolačné tkaniny, minerálna vlna ako izolačný materiál, plsť izolačná, gumové alebo vulkanfíbrové tesniace krúžky, guma surová alebo ako polotovary, materiály zabráňujúce sáľaniu tepla, sklenená vlna ako izolačný materiál, tepelnoizolačné prostriedky, tesnenia, vypchávkové z gummy alebo z umelých hmôt.

18 - Aktovky, batohy, brašne, cestovné kufre, dáždčníky, diplomaty, vychádzkové palice, chlebníky, kabelky, drobný kožený ozdobný a potrebný tovar (kožená galantéria), kožušiny, kože zo zvierat, kufričky, nákupné tašky, náprsné tašky, puzdrá na navštívenky, kožené puzdrá na pružiny, obojky pre zvieratá, peňaženky, kožené poťahy na nábytok, plecniaky, kožené remienky, sedlárske výrobky, slnečníky, šnúry kožené, tašky na kolieskach, vodidlá, palice horolezecké, palice vychádzkové.

19 - Akváriá (stavby), altánky, asfalt, bazény nekovové, betón, bridlice, cement, výrobky z cementu patriace do tejto triedy, tehly, decht, stavebná lepenka, cementové dosky, drenážne rúry s výnimkou kovových, sošky s výnimkou kovových, sošky z kameňa, betónu a mramoru, geotextílie, kameň, komíny nekovové, malta, mramor, omietky, piesok, piesok s výnimkou lejárského, kameniny pre stavebníctvo, sadra, prenosné skleníky s výnimkou kovových, stavebné sklo, stavby prenosné s výnimkou kovových, šamot, štrk, škridly s výnimkou kovových, tvárnice, vápenec, vápno, odkvapové žľaby s výnimkou kovových, žula.

20 - Spacie vaky na kempovanie, bambus, búdy pre domáce zvieratá, kade s výnimkou kovových, koše s výnimkou kovových, matrace, slamenice (nádoby zo slamy, slamičky), vankúše, prútený tovar, ratan, pletená slama, slamníky, stolárske umelecké výrobky, podnosy na rastliny s výnimkou kovových, rebričky s výnimkou kovových.

21 - Cukorničky s výnimkou z drahých kovov, čajníky s výnimkou z drahých kovov, čajové súpravy s výnimkou z drahých kovov, nástroje na čistenie na ručný pohon, čistiace nástroje patriace do tejto triedy, dávkovače mydla, dávkovače papierových uterákov, dávkovače toaletného papiera, demižóny, kliečky pre domáce zvieratá, drôtenky, džbániky s výnimkou z drahých kovov, figúrky z porcelánu, terakoty alebo skla, kuchynské formy a formičky, formy na koláče, grily na použitie na pečenie, handry na čistenie, hlboké misy, umývacie huby, hrnce, hrnčiarsky tovar, hrebene, chladiace nádoby, kuchynské dosky na krájanie, schránky na chlieb, kefy, zubné kefky, kastroly, kanvy, kávové súpravy, vedrá, kvetináče, koše na odpadky, kotlíky, kuchynský riad s výnimkou z drahých kovov, lisy na ovocie pre domácnosť s výnimkou elektrických, majolika, misy, ručné mixéry, ručné mlynčeky na mäso pre domácnosť, mopy, naberačky, kuchynské nádoby s výnimkou z drahých kovov, nádoby na smeti, lieviky, dentálne nite, nočníky, obaly na mydlo, otvárače na fľaše, panvice, špáradlá, pasce na hmyz a hlodavce, koreníčky, lapačky na muchy, pracháče na koberce, podnosy s výnimkou z drahých kovov, porcelán, kuchynské potreby neelektrické s výnimkou potrieb z drahých kovov, toaletné pomôcky, koľky na bielizeň, sušiaci na bielizeň, dosky na žehlenie, schránky na jedlo, ražne kovové na použitie na pečenie, rukavice pre domácnosť, naberačky, kávové súpravy s výnimkou z drahých kovov, súpravy kuchynského riadu s výnimkou z drahých kovov, poháre na pitie, stolové sklo, soľničky, zmetáky, stojany na vajčeka, stojany na žehličky, strúhadlá pre domácnosť, svietniky s výnimkou z drahých kovov, šálky, džbery, šľahače ručné, domáce mlynčeky s výnimkou elektrických, kade, papierové táce, papierové tanieri, tanieri s výnimkou z drahých kovov, tepelnoizolačné nádoby (termosky), tlakové hrnce s výnimkou elektrických, handry na čistenie, války na cesto, vedierka, vývrtky.

24 - Bavlnené látky, brokát, cestovné prikrývky, damask, flauš, tkaniny z hodvábu, jutové látky, stredná až hrubá hustá bavlnená tkanina vhodná na podšívky (kaliko), textilné vreckovky, kartún, krep, textilné látky, posteľné pokrývky a prikrývky, posteľná bielizeň, lôžkoviny, menčestre, povlaky na matrace, moskytiéry, nábytkové poťahy, záclony, hrubé plátno, plsť, textilné podšívky, poťahy na nábytok z textilných materiálov, posteľná a stolová bielizeň, plachty, obliečky, plédy, jutová tkanina najmä na výrobu vriec (vrecovina), textilné rolety ako sťahovacie nepriehľadné záclony, najmä plátenné, utierky, zamat, súkno ako hustá vlnená tkanina s hladkým povrchom, sypkovina, taft, textílie, textilné rolety, tyl, úplety (látky), vlajky s výnimkou papierových, záclonovina.

25 - Papuče, baret, topánky, bundy, čiapky, čapice, detské plienky textilné, galoše, čižmy, kabáty, textilné plienkové nohavičky, nohavičky, gamaše, textilné vreckovky, kapucne, klobúky, kombinézy, konfekcia, korzety, košele, kúpacie plášte, kožušiny (oblečenie), kravaty, úzke priliehavé elastické nohavice podobné gamašiam (legínsy), golliere, lyžiarske topánky, oblečenie, obuv, športová obuv, odevy nepremokavé, športové odevy, opasky, plavky, papuče, pletený tovar (oblečenie), podprsenky, podväzky, ponožky, spodná bielizeň, pulóvre, pančuchy, pyžamá, rukavice, saká, sandále, spodky, ľahké topánky (črievice), sukne, svetre, šály, šatky, plecniaky (traky), tielka, tričká, uniformy, vesty, výbavičky pre novorodencov, zástery, župany.

26 - Brmbolce, značky na bielizeň, flitre, galantéria textilná, galantérny tovar s výnimkou priadzí, gummy do bielizne, štopkacie hrbíky, ihelníky s výnimkou z drahých kovov, ihlice na pletenie a háčkovanie, ihly, stužky, volány, gombíky, škatule na šijacie potreby, čipky, umelé kvety, lemovky, natáčky do vlasov s výnimkou elektrických, ozdoby na šaty, parochne, patentné gombíky, lemy, obruby (pramikársky tovar), pracky, sieťky na vlasy, ozdobné spony, stuhy, šnurovadlá, šnúry, pletené šnúry, šnúry na opásanie, výšivky, zipsy.

27 - Tapety s výnimkou textilných, telocvičné žienky, umelé trávniky.

28 - Autíčka, automobilové modely, bazény ako objekty na hru a šport, biliardy, boby, topánky na korčuľovanie s pripevnenými korčuľami, boxerské rukavice, korčule, činky, stolové hry, športové náradie patriace do triedy 28, divadelné masky, šarkany, golfové vybavenie, a to golfové palice, golfové rukavice, golfové vaky, prostriedky na úpravu golfovej plochy, gymnastické vybavenie patriace do triedy 28, gymnastické zariadenia, rybárske vybavenie, a to rybárske prúty, rybárske plaváky, rybárske navijaky, rybárske udice, hokejky, postroje pre horolezcov a iný horolezecký výstroj nezaraďený v iných triedach, hojdačky, kolky, šachy, guľky na hranie, hračky, hry, hrkálky, stacionárne bicykle na tréning, kapsle do kapsľových pištoľí, rogalá, kolieskové korčule, kolobežky, bábky, náradie na lukostreľbu, lyže, lyže surfovacie a vodné, maňušky, lopty, rybárske náčinie, návnady pre rybárov, ozdoby na vianočné stromčeky s výnimkou osvetľovacích telies a cukrovíniok, palky a rakety ako športové náčinie, bábky, plutvy na plávanie, hokejové puky, športové rukavice, a to bejzbalové, boxerské, lyžiarske, šermiarske, kriketové, siete ako športové potreby, skejtbordy, spoločenské hry, stojany na vianočné stromčeky, umelé vianočné stromčeky, šachovnice, šípky ako hra, terče, lyžiarske viazania, hracie karty, golfové palice, konfety.

29 - Bujóny, konzervované záhradné bylinky ako chuťové prísady, cibul'a konzervovaná, šošovica konzervovaná, datle, droby, hydina, nie živá, džemy, fazuľa konzervovaná, hrach konzervovaný, zemiakové hranolčeky, hrozienka sušené, huspeniny, pečienka, jedlé oleje a tuky, jogurt, kandizované ovocie, kaviár, klobásy, salámy, párky, konzervy rybacie, konzervovaná zelenina, kyslá kapusta, losos, spracované mandle, margarín, marmeláda, maslo, mäso, mäsové extrakty, mliečne nápoje, mliečne výrobky, mlieko, mrazené ovocie,

nakladaná zelenina, nasolené potraviny, olivy konzervované, oriešky spracované, konzervované ovocie, paštéty, polievky, paradajkový pretlak, ryby, nie živé, šaláty, slanina, smotana, šľahačka, šunka, tofu, údeniny, vajcia, sušená a varená zelenina, konzervované a sušené huby, želatína jedlá.

30 - Aníz, aromatické prípravky do potravín, bonbóny, zemiaková múčka na ľudskú potrebu, cukor, cukrovinky, čaj, čokoláda, čokoládové nápoje, torty, droždie, horčica, pečivo, chlieb, chuťové prísady, jemné pečivo, kakao, kakaové nápoje, mliečna ovsená kaša, káva, kávoviny, kávové nápoje, keksy, koláče, koreniny, krekerky, krupica, kuchynská soľ, kukurica mletá, kukurica pražená, kypriaci prášok, sladké drevko, lístkové cesto, majonéza, müsli, muškátové orechy, nápoje patriace do tejto triedy, nové korenie, ocot, sójová omáčka, oblátky, kukuričné vločky, ovsené vločky, palacinky, paprika (korenie), pastilky (cukrovinky), čierne korenie, pizza, potraviny z múky, škrobovité potraviny, pralinky, príchuť (arómy), pudinky, ryža, sendviče, škoric ako korenina, sucháre, sušienky, cestá, cestoviny, vanilín, vanilka (príchuť), zákusky, šalátové zálievky, závor, zmrzlina, ovocné želé ako cukrovinka, žuvacie gummy, nie na lekárske účely.

32 - Nealkoholické nápoje, ovocné a zeleninové šťavy, výťažky z ovocia, iónové nápoje, pivo, prášky na prípravu šumivých nápojov, príchuť a prípravky na nápoje, prípravky na výrobu likérov, sódová voda, minerálky, sirupy, sladové nápoje, stolové vody.

33 - Alkoholové esencie, alkoholické nápoje, alkoholové extrakty, aperitívy, brandy, destilované nápoje, džin, likéry a pálenky, koktaily patriace do tejto triedy, liehoviny, medovina, pepermintový likér, rum, víno, vodka, whisky.

34 - Cigaretové filtre, zväzky cigaretových papirikov, cigaretové špičky, nie z drahých kovov, cigarety, čističe na fajky, cigary, dózy na tabak, fajky, zásobníky plynu do cigaretových zapaľovačov, popolníky pre fajčiarov, šnupavý tabak, tabak, tabatierky, zapaľovače pre fajčiarov, žuvací tabak, zápalky.

35 - Maloobchodná činnosť s priemyselnými olejmi, tukmi a palivami, farmaceutickými a zverolekáckymi prípravkami, strojmi, obrábacími strojmi a motormi, nožiarskym tovarom a príbormi, vozidlami a opravnými prostriedkami, strelnými zbraňami a výbušnami, drahými kovmi, šperkami a hodinárskym tovarom, lanami, povrazmi, sieťami, materiálom na čalúnenie a vypchávanie, niťami a priadzami na textilné účely, čerstvým ovocím a zeleninou, semenami, kvetmi a živými zvieratami, veľkoobchodná činnosť s priemyselnými olejmi, tukmi a palivami, farmaceutickými a zverolekáckymi prípravkami, strojmi, obrábacími strojmi a motormi, nožiarskym tovarom a príbormi, vozidlami a opravnými prostriedkami, strelnými zbraňami a výbušnami, drahými kovmi, šperkami a hodinárskym tovarom, lanami, povrazmi, sieťami, materiálom na čalúnenie a vypchávanie, niťami a priadzami na textilné účely, čerstvým ovocím a zeleninou, semenami, kvetmi a živými zvieratami, komerčné informačné kancelárie, obchodné alebo podnikateľské informácie, poskytovanie obchodných alebo podnikateľských informácií, profesionálne obchodné alebo

podnikateľské poradenstvo, obchodný manažment a podnikové poradenstvo, pomoc pri riadení obchodnej činnosti, poradenstvo pri vedení podnikov, poradenstvo v obchodnej činnosti, odborné obchodné poradenstvo, posudzovanie efektívnosti prevádzky a racionalizácie práce, poskytovanie pomoci pri riadení obchodných alebo priemyselných podnikov, riadenie priemyselných alebo obchodných podnikov, poradenské služby v oblasti obchodného alebo podnikateľského riadenia, organizovanie komerčných alebo reklamných výstav a veľtrhov, organizovanie výstav na komerčné alebo reklamné účely, organizovanie audiovizuálnych predstavení na komerčné a reklamné účely, prepisovanie, reprografia dokumentov, spracovanie textov, kopírovanie, kopírovanie alebo rozmnožovanie dokumentov, dokladov, personálne poradenstvo, výber osôb pomocou psychologických testov, reklama, reklamná a propagačná činnosť, reklama online v počítačovej komunikačnej sieti, reklamné agentúry, zásielkové reklamné služby, zasielanie reklamných materiálov zákazníkom, vydávanie a rozširovanie reklamných textov, vydávanie a aktualizovanie reklamných materiálov a zvukovo-obrazových záznamov a periodických a neperiodických publikácií na reklamné účely, uverejňovanie a vydávanie reklamných alebo náborových textov, rozširovanie reklamných alebo inzertných oznamov, príprava inzertných stĺpcov, rozširovanie reklamných materiálov zákazníkom (letáky, prospekty, tlačivá, vzorky), prenájom reklamných materiálov, prenájom reklamných plôch a priestorov, lepenie plagátov, štatistické informácie, vzťahy s verejnosťou (prieskum vzťahov medzi podnikmi, inštitúciami a spoločenským prostredím), marketingové štúdie, prieskum trhu, prieskum verejnej mienky, obchodný alebo podnikateľský prieskum, vedenie kartoték v počítači, vyhľadávanie informácií v počítačových súboroch (pre zákazníkov), zbieranie údajov do počítačových databáz, zoraďovanie údajov v počítačových databázach, sprostredkovanie obchodu s tovarmi uvedenými v triedach 9, 10, 15, 18, 24, 25, 26, 28, 29, 30, 32, 33 a 34, zásobovacie služby pre tretie osoby (nákup tovarov a služieb pre iné podniky), podpora predaja (pre tretie osoby), rozširovanie vzoriek, predvádzanie tovaru, obchodné sprostredkovanie služieb uvedených v triedach 41, 42 a 43.

36 - Prenájom a správa nehnuteľností, sprostredkovanie nehnuteľností, realitné kancelárie, prenájom izieb, prenájom bytov, prenájom kancelárskych priestorov, prenájom nehnuteľností, finančné poradenstvo.

37 - Vykonávanie inžinierskych, priemyselných, bytových a občianskych stavieb, prípravné a pomocné stavebné práce, izolovanie fasád so zateplením a bez zateplenia, murovanie, klampiárstvo, prípravné a pomocné stavebné práce, informácie o opravách, čalúnenie, čalúnnické práce, stavebné informácie, montovanie lešení, murárstvo, pokrývačské práce, stavebné informácie, dozor nad stavbami, demolácia budov, tapetovanie, opravy umeleckých stolárskych výrobkov, utesňovanie stavieb a budov, inštalácia a opravy výťahov, montáž materiálov na objednávku (pre tretie osoby).

38 - Počítačová komunikácia, rádiové a televízne vysielanie, tlačová agentúra, informačné kancelárie, posielanie správ, televízne vysielanie zábavných, vzdelávacích, výchovných, súťažných, diskusných a informačných programov, výmena správ, šírenie, výmena alebo získavanie správ a informácií.

39 - Balenie a doručovanie darčkových a umeleckých predmetov, balenie tovaru, distribúcia tovaru na dobierku, distribúcia darčkových a umeleckých predmetov, doručovacie služby, kuriérske služby, doručovanie tovaru, informácie o balení a doručovaní darčkov a umeleckých predmetov, kuriérske služby, organizovanie dobročinných zbierok, zabezpečovanie a sprostredkovanie balenia a doručovanie tovaru, prenájom parkovísk, prenájom motorových vozidiel, skladovanie, prenájom skladísk.

40 - Spracovanie a úprava plastov, textílií a kožušín, mlynárstvo, konzervovanie potravín a nápojov.

41 - Poskytovanie rekreačných a vzdelávacích služieb, činnosť v oblasti zábavy a kultúry a športu, filmová tvorba, fotografovanie, organizovanie a plánovanie večierkov, organizovanie a vedenie konferencií, organizovanie a vedenie seminárov, organizovanie audiovizuálnych predstavení na účely kultúrne a zábavné, organizovanie kultúrnych alebo vzdelávacích výstav, organizovanie súťaží (vedomostných alebo zábavných), organizovanie športových podujatí a súťaží, vydávanie periodických a neperiodických publikácií s výnimkou reklamných.

42 - Grafický dizajn, módný dizajn, navrhovanie (priemyselný dizajn), navrhovanie obalov, obalový dizajn, odborné poradenstvo týkajúce sa počítačov a príslušenstva k nim, priemyselný dizajn, štúdie technických projektov, projektová činnosť, umelecký dizajn, výskum a vývoj nových výrobkov (pre zákazníkov).

43 - Barové služby, bufety (rýchle občerstvenie), hotelierske služby, jedálne a závodné jedálne, kaviarne, prevádzkovanie kempov, motelové služby, penzióny, poskytovanie prechodného ubytovania, prenájom prenosných stavieb, prenájom turistických stanov, reštaurácie (jedálne), samoobslužné reštaurácie, rezervácia hotelov, rezervácia prechodného ubytovania, turistické ubytovne, ubytovacie kancelárie (hotely, penzióny), prenájom prechodného ubytovania.

44 - Aranžovanie kvetov, služby optikov, zotavovne.

45 - Požičiavanie šiat a oblekov, zoznamovacie služby, opatrovanie a sprevádzanie osôb, najmä detí, spravovanie autorských práv.

(540)



(591) zelená, hnedá, oranžová, čierna

(732) ROSNIČKA, spol. s r. o., Kopčianska 89, 851 01 Bratislava, SK;

(740) Belička Ivan, Ing., Banská Bystrica, SK;

(111) 228746

(151) 22.11.2010

(180) 4.9.2019

(210) 1239-2009

(220) 4.9.2009

(442) 7.1.2010

9 (511) 3, 5, 21

(511) 3 - Čistiace prípravky na očnú optiku, najmä na okuliare, fotoaparáty, ďalekohľady.

5 - Prípravky na údržbu kontaktných šošoviek.

21 - Čistiace handričky na okuliare, čistiace pomôcky na okuliare.

(540)



(591) červená, čierna

(732) Andrys Petr, 753 01 Hranice VII - Slavíč 42, CZ;

(740) Záthurecký Eugen, JUDr., Banská Bystrica, SK;

(111) 228748

(151) 22.11.2010

(180) 18.1.2020

(210) 45-2010

(220) 18.1.2010

(442) 8.3.2010

9 (511) 36, 41

(511) 36 - Poisťovníctvo; finančné služby; peňažníctvo; služby v oblasti nehnuteľností.

41 - Vzdelávanie; zabezpečovanie výcvikov, kurzov a školení; zábava; športová a kultúrna činnosť.

(540)



(591) modrá, zelená

(732) In Store SK; s.r.o., Mlynské nivy 1, 811 09 Bratislava, SK;

(740) Schweizer legal, s.r.o., Bratislava, SK;

(111) 228776

(151) 22.11.2010

(180) 15.1.2018

(210) 5031-2008

(220) 15.1.2008

(442) 6.6.2008

9 (511) 36

(511) 36 - Finančné poradenstvo; finančné analýzy; finančné informácie; finančné konzultačné služby; sprostredkovateľská činnosť v oblasti finančnictva, finančný lízing; finančné odhady a oceňovanie (poisťovníctvo, bankovníctvo, nehnuteľnosti); finančné služby; oceňovanie a odhady nehnuteľností; správa nehnuteľností; poradenská a konzultačná činnosť v oblasti nehnuteľností.

(540) OPTIMIZE ROI

(732) OPTIMIZE ROI, s. r. o., Palisády 21, 811 03 Bratislava, SK;

(111) 228777

(151) 22.11.2010

(180) 15.1.2018

(210) 5032-2008

(220) 15.1.2008

(442) 6.6.2008

9 (511) 36

(511) 36 - Finančné poradenstvo; finančné analýzy; finančné informácie; finančné konzultačné služby; sprostredkovateľská činnosť v oblasti finančnictva, finančný lízing; finančné odhady a oceňovanie (poisťovníctvo, bankovníctvo, nehnuteľnosti); finančné služby; oceňovanie a odhady nehnuteľností; správa nehnuteľností; poradenská a konzultačná činnosť v oblasti nehnuteľností.

(540)



(591) modrá, bordová, biela

(732) OPTIMIZE ROI, s. r. o., Palisády 21, 811 03 Bratislava, SK;

(111) 228779

(151) 22.11.2010

(180) 12.8.2019

(210) 5582-2009

(220) 12.8.2009

(442) 5.11.2009

9 (511) 35

(511) 35 - Reklama, organizovanie výstav na obchodné a reklamné účely.

(540)



(732) SPOLOČNOSŤ 7 PLUS, s. r. o., Panónska cesta 9, 852 32 Bratislava, SK;

(111) 228782

(151) 22.11.2010

(180) 12.4.2020

(210) 5246-2010

(220) 12.4.2010

(442) 7.7.2010

9 (511) 29, 30, 39

(511) 29 - Tyčinky na báze ovocia, plátky ovocia.

30 - Cereálne tyčinky, cereálie, chuťovky na báze ovocia, chuťovky na báze cereálií, müsli tyčinky, müsli a müsli rezy, skladajúce sa prevažne z obilnín, ovocia, cukru, tuku, tiež s čokoládou alebo v čokoláde, sušienky, sucháre, keksy, biskvity, sušienky maslové, kaše obilné, ovsené a ryžové.

39 - Distribučná činnosť.

(540) CORNY BIG TO DÁM !

(732) Schwartauer Werke GmbH & Co. KGaA, Lübecker Str. 49-55, 23611 Bad Schwartau, DE;

(740) Nagyová Gabriela, JUDr., Nitra, SK;

(111) 228783

(151) 22.11.2010

(180) 12.4.2020

(210) 5247-2010

(220) 12.4.2010

(442) 7.7.2010

9 (511) 29, 30, 39

(511) 29 - Tyčinky na báze ovocia, plátky ovocia.

30 - Cereálne tyčinky, cereálie, chuťovky na báze ovocia, chuťovky na báze cereálií, müsli tyčinky, müsli a müsli rezy, skladajúce sa prevažne z obilnín, ovocia, cukru, tuku, tiež s čokoládou alebo v čokoláde, sušienky, sucháre, keksy, biskvity, sušienky maslové, kaše obilné, ovsené a ryžové.

39 - Distribučná činnosť.

(540)

(591) modrá, žltá, hnedá, červená, biela, oranžová

(732) Schwartauer Werke GmbH & Co. KGaA, Lübeck-ker Str. 49-55, 23611 Bad Schwartau, DE;

(740) Nagyová Gabriela, JUDr., Nitra, SK;

(111) 228785

(151) 22.11.2010

(180) 9.9.2015

(210) 6022-2005

(220) 9.9.2005

(442) 3.11.2006

9 (511) 11, 19, 24, 26, 27, 35, 36, 37, 39, 42

(511) 11 - Chladničky, mrazničky, chladiace a mraziace boxy, sušiacie zariadenia pre domácnosť, ventilačné a klimatizačné jednotky pre domácnosť, zvlhčovače vzduchu, vykurovacie zariadenia a telesá pre domácnosť, elektrické a plynové variče a sporáky, varné kanvice a varné nádoby, fritézy, remosky, mikrovlnné rúry, elektrické rúry, sanitárne a hygienické zariadenia a technika, výroby sanitárnej techniky z akrylátu, kúpacie vane, sprchovacie vaničky, kúty a boxy, zariadenia a vybavenia kúpeľní, vaňové zásteny, hydromasážne systémy - všetko v rámci tejto triedy.

19 - Stavebné materiály nekovové, rezivo, drevené konštrukčné prvky stavieb a budov, najmä strešné, podlahové a stenové, ako napr. okná, dvere, brány, portály, priečky, schodišťa, obklady, podhlady, stropy a podlahy.

24 - Obrusy.

26 - Čipky a výšivky, stuhy a šnúrky, gombíky, háčiky a očká, pútka - galantéria, špendlíky a ihly, umelé kvety.

27 - Koberce, rohožky, rohože, linoleá a iné obklady podláh, tapety na stenu.

35 - Sprostredkovanie obchodu s tovarmi, obchodná administratíva, obchodné poradenstvo, prezentácia služieb, činnosť organizačných, podnikateľských a ekonomických poradcov.

36 - Finančné služby, najmä finančný lízing, služby spojené s pôžičkami, franchising.

37 - Prestavby a rekonštrukcie interiérov.

39 - Skladovanie tovaru, balenie tovaru, cestná motorová doprava, zabezpečovanie iných foriem dopravy, zasielateľstvo, manipulácia s tovarom, prevádzkovanie skladov, skladísk a iných skladových plôch, prenájom skladových plôch a priestorov.

42 - Počítačová grafika.

(540)

(732) Milisdörfer Libor, U Křížku 1639/28, 373 16 Dobrá Voda u Českých Budějovic, CZ;

(740) Hojčuš Peter, Ing., Bratislava, SK;

(111) 228805

(151) 24.11.2010

(180) 2.2.2020

(210) 118-2010

(220) 2.2.2010

(442) 9.8.2010

9 (511) 35, 41, 43

(511) 35 - Sprostredkovanie obchodu s tovarmi; maloobchodná a veľkoobchodná činnosť s alkoholickými a nealkoholickými nápojmi, s pivom a potravinami; služby v oblasti reklamy; obchodné sprostredkovanie služieb uvedených v triedach 41 a 43.

41 - Organizovanie spoločenských, zábavných, kultúrnych, vzdelávacích a odborných podujatí a akcií; výchovná a zábavná činnosť; poradenská činnosť v oblasti služieb uvedených v triede 41 tohto zoznamu; zabezpečovanie hudobnej produkcie na spoločenských podujatiach a oslavách.

43 - Reštaurácie; samoobslužné reštaurácie; pohostinská činnosť; kaviarne; bary; bufety; penzióny; rezervácia penziónov; poskytovanie prechodného ubytovania; poradenstvo v oblasti služieb penziónov a reštaurácií; príprava a dodávka jedál a nápojov na objednávku do domu, catering.

(540)

(591) červená, čierna

(732) EUROCOM & Co, s.r.o., Nobelová 18, 831 02 Bratislava, SK;

(111) 228806

(151) 24.11.2010

(180) 30.12.2017

(210) 2376-2007

(220) 30.12.2007

(442) 6.5.2008

9 (511) 9, 16, 35, 36, 41

(511) 9 - Počítačové terminály a počítačový softvér na použitie vo finančných službách, bankových, burzových a telekomunikačných odvetviach na prístupnenie, zúčtovanie a úhradu finančných alebo burzových operácií, CD disky, DVD disky, záznamové disky, magnetické a optické nosiče údajov, prístroje na nahrávanie, spracovanie, prenos

a reprodukciu zvuku, obrazu alebo dát, nosiče s obrazovými, zvukovými, audiovizuálnymi alebo textovými dielami, nahrávkami a záznamami, publikácie v elektronickej forme online s možnosťou kopírovania, počítače, periférne zariadenia počítačov, počítačový softvér, počítačové programy stiahnuté z telekomunikačnej siete, elektronické časopisy, elektronické publikácie stiahnuté z telekomunikačnej siete, kódované karty, hlavne magnetické karty a karty obsahujúce integrované obvody najmä na finančné využitie.

16 - Listinné cenné papiere, tlačoviny, tlačivá, formuláre, firemné listiny, periodická a neperiodická tlač a publikácie, zborníky, knihy, brožúry, časopisy, periodiká, noviny, albumy, atlasy, plagáty, katalógy, kalendáre, príručky, prospekty, ročenky, fotografie, papierové propagačné materiály, papierové obaly, papierové lístky, papierové pozvánky, letáky, tlačené reklamné a úžitkové manuály, grafické reprodukcie, databázy na papierových nosičoch, papierové vlajky, pútače z papiera alebo lepenky, pečiatky, papiernický tovar, nálepky, písacie potreby, predmety z kartónu, lepiace štítky, kancelárske potreby s výnimkou nábytku.

35 - Zúčtovanie a vyrovnanie obchodov s investičnými nástrojmi, vytváranie výpisov z účtov, vytváranie výpisov zo zoznamov akcionárov a tvorba iných papierových výstupov služieb, ktoré poskytuje obchodník alebo depozitár, obchodné alebo podnikateľské informácie, poskytovanie obchodných alebo podnikateľských informácií, poradenstvo v obchodnej činnosti, hospodárske a ekonomické predpovede, účtovníctvo, vedenie účtovných kníh, revízia účtov, štatistiky, marketingové štúdie, prieskum trhu, ekonomické expertízy a štúdie, vyhľadávanie informácií v počítačových súboroch pre zákazníkov, zbieranie a zoraďovanie údajov do počítačových databáz, vedenie kartoték v počítači, kopírovanie, reklama, online reklama na počítačovej komunikačnej sieti, sprostredkovanie uvedených služieb, poskytovanie uvedených služieb prostredníctvom komunikačných médií, elektronickej pošty, počítačových sietí a internetu, obchodné sprostredkovanie služieb uvedených v triedach 35, 36, 41.

36 - Činnosť depozitára cenných papierov, vydávanie cenných papierov a cenín, uloženie a správa cenných papierov alebo iných hodnôt, hospodárenie s cennými papiermi klienta na jeho účet vrátane poradenstva (portfólio manažment), vydávanie cenných papierov emitentov a služby súvisiace s ich umiestňovaním, prijímanie listinných cenných papierov do samostatnej a/alebo hromadnej úschovy, evidencia zaknihovaných cenných papierov a imobilizovaných cenných papierov v registroch emitentov, evidencia majiteľov zaknihovaných cenných papierov na účtoch majiteľov, evidencia údajov o cenných papieroch na klientských účtoch členov a držiteľských účtoch, evidencia zmien na účtoch majiteľov, na klientských účtoch členov a na držiteľských účtoch, evidencia údajov, zmien a ďalších údajov týkajúcich sa zaknihovaných cenných papierov a imo-

bilizovaných cenných papierov, finančné služby, poradenstvo v oblasti cenných papierov, vedenie zoznamov akcionárov pri listinných akciách na meno, zabezpečovanie splácania menovitej hodnoty cenných papierov a vyplácanie výnosov z cenných papierov, úschova a správa finančných nástrojov na účet klienta vrátane držiteľskej správy a súvisiacich služieb, najmä správy peňažných prostriedkov a finančných zábezpek, prenájom bezpečnostných schránok, poskytovanie úverov alebo pôžičiek klientovi na účely vykonania obchodu s investičnými nástrojmi, zriaďovanie účtu u zahraničnej právnickej osoby s predmetom činnosti ako centrálny depozitár, u zahraničnej banky alebo zahraničného obchodníka s cennými papiermi, požičkovanie cenných papierov, správa garančného fondu, finančné služby súvisiace s činnosťou obchodníka s cennými papiermi, služby maklérov na burze cenných papierov, kurzové záznamy na burze, investovanie do cenných papierov na vlastný účet, obchodovanie s prevoditeľnými cennými papiermi, zriaďovanie a vedenie držiteľských účtov, výpisy z účtov klientov, netting (vzájomné započítavanie záväzkov a pohľadávok účastníkov systému zúčtovania a vyrovnania z obchodov vyrovnávaných v systéme zúčtovania a vyrovnania), klíring (výpočet vzájomných pohľadávok a záväzkov), finančné analýzy, elektronický prevod kapitálu, finančné informácie, platobné prevody vykonávané elektronicke, finančné informácie, služby v oblasti finančnictva, finančné odhady a oceňovanie, finančné poradenstvo, finančné riadenie, finančné konzultačné služby, finančné oceňovanie podnikových súpisov a aktív, služby faktoringové, forfajtingové, poskytovanie uvedených služieb prostredníctvom komunikačných médií, elektronickej pošty, počítačových sietí a internetu.

41 - Vzdelávanie, predovšetkým vzdelávanie v oblasti cenných papierov, zabezpečovanie výcvikov, kurzov a školení, praktické cvičenie (ukážky), školenia, výcvik, vyučovanie, informácie o výchove a vzdelávaní, organizovanie a vedenie kongresov, konferencií, seminárov a sympózií, organizovanie kultúrnych alebo vzdelávacích výstav, písanie textov (okrem reklamných), poskytovanie elektronických publikácií online (bez možnosti kopírovania), elektronická edičná činnosť v malom (DTP služby), online vydávanie kníh a časopisov v elektronickej forme, vydávanie kníh, vydávanie textov s výnimkou reklamných alebo náborových, poskytovanie uvedených služieb prostredníctvom komunikačných médií, elektronickej pošty, počítačových sietí a internetu.

(540)



(591) modrá, sivá

(732) CAPITAL MARKETS, o.c.p., a.s., Ul. 29. augusta 36, 811 09 Bratislava, SK;

(740) Blaško Rastislav, Mgr., Pezinok, SK;

(111) 228808

(151) 1.12.2010
 (180) 27.7.2017
 (210) 5857-2007
 (220) 27.7.2007
 (442) 5.3.2008

9 (511) 35, 37, 40

(511) 35 - Reklamná činnosť; obchodný manažment, obchodná správa, obchodná administratíva, kancelárske práce.

37 - Stavebníctvo; opravy, montážne a inštalačné služby s výnimkou služieb zaradených do triedy 42 a s výnimkou služieb spojených s elektrickými bicyklami, elektrickými batériami a elektrickými motormi.

40 - Spracovanie a úprava materiálov.

(540)

(591) červená, sivá, čierna

(732) SOLEX Slovakia, s. r. o., Hradská 7, 821 07 Bratislava, SK;

(740) Gajdošíková Zuzana, Ing., Bratislava, SK;

(111) 228810

(151) 1.12.2010
 (180) 30.4.2020
 (210) 686-2010
 (220) 30.4.2010
 (442) 9.8.2010

9 (511) 41, 43, 44

(511) 41 - Služby diskoték; informácie o možnostiach rekreácie; informácie o možnostiach zábavy; kluby zdravia; koncertné sály; organizovanie, vedenie konferencií; organizovanie a vedenie seminárov; organizovanie plesov; organizovanie predstavení; organizovanie živých vystúpení; plánovanie a organizovanie večierkov.

43 - Bary; hotelierske služby; jedálne a závodné jedálne; kaviarne; poskytovanie prechodného ubytovania; prenájom prednáškových sál; poskytovanie hotelového ubytovania; reštaurácie (jedálne); rezervovanie prechodného ubytovania.

44 - Fyzioterapia; masáže; verejné kúpele.

(540)

(732) Grapent a. s., Piesok 4015/B7, 900 01 Modra, SK;

(111) 228811

(151) 7.12.2010
 (180) 12.6.2018
 (210) 5750-2008
 (220) 12.6.2008
 (442) 6.11.2008

9 (511) 35

(511) 35 - Obchodné alebo podnikateľské informácie a prieskum, marketingové štúdie, účtovníctvo, analýzy nákladov, vedenie kartoték v počítači, vyhľadávanie informácií v počítačových súboroch pre zákazníkov, kopírovanie alebo rozmnožovanie dokumentov, prepisovanie, spracovanie textov, sekretárske služby, personálne poradenstvo, reklama, reklama online na počítačovej komunikačnej sieti, rozhlasová a televízna reklama, vydávanie a aktualizovanie reklamných alebo náborových materiálov a textov, rozširovanie reklamných materiálov zákazníkom (letáky, prospekty, tlačivá, vzorky), poskytovanie uvedených služieb prostredníctvom komunikačných médií, elektronickej pošty, SMS správ, počítačových sietí a internetu. obchodné sprostredkovanie služieb v triedach 35 a 44.

(540)

(591) zelená, biela

(732) SALUX - SR, a.s., Bratislavská 63, 911 05 Trenčín, SK;

(740) Holoubková Mária, Ing., Bratislava, SK;

Obnovené ochranné známky

(210)	(111)	(210)	(111)	(210)	(111)	(210)	(111)
8100	150438	59150	169309	3036-2000	199281	3788-2000	198258
16891	120527	59237	169559	3037-2000	199533	3842-2000	205946
22643	150353	59584	170019	3038-2000	197716	3981-2000	199788
22991	154404	59585	169604	3122-2000	197818	81-2001	198784
23065	154405	59759	171534	3123-2000	197819	136-2001	195460
24344	154716	59760	171535	3127-2000	199162	141-2001	200121
24350	154648	60181	170274	3143-2000	197960	307-2001	199312
44581	160429	60374	169856	3160-2000	198596	386-2001	202115
44800	161223	61373	171156	3172-2000	198605	387-2001	202116
51916	165146	2686-99	195607	3173-2000	198606	610-2001	200460
51944	164635	2687-99	195689	3229-2000	200589	864-2001	199976
57974	170366	1971-2000	197453	3252-2000	198617	2519-2001	201412
58136	168874	1972-2000	197454	3300-2000	198177	2520-2001	201413
58140	168972	2187-2000	207522	3309-2000	199000	2521-2001	201414
58141	168973	2544-2000	199647	3318-2000	198178	2522-2001	201415
58142	168974	2660-2000	201602	3341-2000	197962	2523-2001	201416
58143	170969	2728-2000	197942	3418-2000	198729	2524-2001	201417
58433	171806	2736-2000	197686	3419-2000	198730	2525-2001	201418
58592	169821	2737-2000	197687	3420-2000	198731	2526-2001	201419
59055	169541	2769-2000	194521	3435-2000	198852	2527-2001	201420
59056	169542	2869-2000	198572	3504-2000	198622	3027-2001	201282
59070	169319	2892-2000	197601	3630-2000	198469	1458-2007	220738
59071	169164	3032-2000	197714	3682-2000	198478		
59085	173688	3035-2000	197814	3683-2000	198479		

(111) 120527

- (151) 17.12.1910
- (156) 17.12.2010
- (180) 17.12.2020
- (210) 16891
- (220) 17.12.1910

7 (511) 16

- (510) Papier.
- (540)



- (732) SHP Harmanec, a. s., 976 03 Harmanec, SK;
- (740) Bachratá Magdaléna, Mgr., Bratislava, SK;

(111) 150353

- (151) 13.10.1950
- (156) 13.10.2010
- (180) 13.10.2020
- (210) 22643
- (220) 13.10.1950

7 (511) 10

- (510) Inkubátory pre deti.

(540) ISOLETTE

- (732) DRAEGER MEDICAL SYSTEMS, INC., 3135 Quarry Road, Telford, Pennsylvania 18969, US;
- (740) Bušová Eva, JUDr., Bratislava, SK;

(111) 150438

- (151) 11.10.1950
- (156) 11.10.2010
- (180) 11.10.2020
- (210) 8100
- (220) 11.10.1950

7 (511) 6, 7, 8, 9, 20, 26

- (510) Presné stroje, prístroje, náradie a náčinie; šijacie stroje a prístroje, šijacie náradie a náčinie, súčiastky a súčasti šijacích strojov, prístrojov, náradia a náčinia, nábytok, zariadenie a príslušenstvo šijacích strojov a prístrojov, najmä podstavce, hlavy, pohonné zariadenia, ihly, vřšky, člnky, škatule, skrutky, ložiskové puzdrá, postranné kryty, cievky, napínače, svorníky, perá, matice, koleska, držadlá ihiel, páky, kulisy, kľuky, kladky, olejníčky, kľúče, lôžka, uzávery, rukováti, vretená, kotúče, zápalky, prikrývky, očká na nite, napínacie kotúčky, vodiče, dosky, ťahadlá, posunovacie hriadele, zdvíhacie kľuky, lemovače, posunovače, ihlové tyče, nit'ové slučky, navíjače, šmýkadlá, regulátory, podložky, hnacie kolesá, šliapadlá, remene, guľôčkové ložiská, osi, rámy, misky, rúrky, lišty, spojovacie skrutky, chrániče šiat, bočnice, debny, obaly a baliaci materiál na šijacie stroje, prístroje, náčinie a šijacie pomôcky všetkých druhov.

(540) LADA

- (732) LADA šicí stroje, s. r. o., Krapkova 529/10, 779 00 Olomouc Nová Ulice, CZ;
- (740) Labudík Miroslav, Ing., Kysucké Nové Mesto, SK;

(111) 154404

(151) 13.10.1960

(156) 9.8.2010

(180) 9.8.2020

(210) 22991

(220) 9.8.1960

7 (511) 16

(510) Stroje na zošívanie a vpichovanie drôtenými spojkami a ich súčasti.

(540)**BOSTITCH**

(732) Stanley Black & Decker, Inc., New Britain, Connecticut, US;

(740) Fajnorová Mária, Ing., Bratislava, SK;

(111) 154405

(151) 13.10.1960

(156) 9.8.2010

(180) 9.8.2020

(210) 23065

(220) 9.8.1960

7 (511) 16

(510) Drôtené spojky na balenie, zošívanie a vpichovanie.

(540)**BOSTITCH**

(732) Stanley Black & Decker, Inc., New Britain, Connecticut, US;

(740) Fajnorová Mária, Ing., Bratislava, SK;

(111) 154648

(151) 24.4.1961

(156) 30.3.2011

(180) 30.3.2021

(210) 24350

(220) 30.3.1961

7 (511) 4

(510) Priemyselné oleje a mazadlá (iné ako jedlé oleje a tuky a olejové esencie), spaľovacie látky, pohonné látky, benzín.

(540)

(732) SHELL BRANDS INTERNATIONAL AG, Baarermatte, 6340 Baar, CH;

(740) ŽOVICOVÁ & ŽOVIC IP, s.r.o., Bratislava, SK;

(111) 154716

(151) 6.6.1961

(156) 30.3.2011

(180) 30.3.2021

(210) 24344

(220) 30.3.1961

7 (511) 4

(510) Spaľovacie látky, oleje a mazadlá.

(540) DONAX

(732) SHELL BRANDS INTERNATIONAL AG, Baarermatte, 6340 Baar, CH;

(740) ŽOVICOVÁ & ŽOVIC IP, s.r.o., Bratislava, SK;

(111) 160429

(151) 19.7.1971

(156) 10.8.2010

(180) 10.8.2020

(210) 44581

(220) 10.8.1970

7 (511) 9

(510) Elektródy

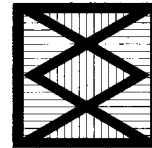
(540)

(732) INDUSTRIE DE NORA S.p.A., Via Bistolfi 35, 20134 Milano, IT;

(740) Tomeš Pavol, Ing., Bratislava, SK;

(111) 161223

(151) 21.2.1973

(156) 3.11.2010

(180) 3.11.2020

(210) 44800

(220) 3.11.1970

7 (511) 17

(510) Poľahy z plastických hmôt na obalové účely.

(540)

(732) KUREHA CORPORATION, 3-3-2, Nihonbashi-Hamacho, Chuo-ku, Tokyo, JP;

(740) Fajnorová Mária, Ing., Bratislava, SK;

(111) 164635

(151) 6.1.1981

(156) 22.10.2010

(180) 22.10.2020

(210) 51944

(220) 22.10.1980

7 (511) 3

(510) Prípravok na čistenie okien.

(540)**iron**

(732) Severochema, družstvo pro chemickou výrobu, Vilová 333/2, 461 71 Liberec, CZ;

(740) Mešková Viera, Ing., Bratislava, SK;

(111) 165146

(151) 28.7.1982

(156) 6.10.2010

(180) 6.10.2020

(210) 51916

(220) 6.10.1980

7 (511) 35, 42

(510) Spracovávanie údajov, dodávanie adries a ekonomických informácií; elektronické spracovávanie údajov(pre zákazníkov).

(540)

KOMPASS



(732) KOMPASS INTERNATIONAL NEUENSCHWANDER S.A., 66 Quai du Maréchal Joffre, 92400 Courbevoie, FR;

(740) PATENTSERVIS BRATISLAVA, a. s., Bratislava, SK;

(111) 168874

(151) 14.11.1991

(156) 26.7.2010

(180) 26.7.2020

(210) 58136

(220) 26.7.1990

7 (511) 9

(510) Prístroje a nástroje na vedecké a laboratórne účely, prístroje a nástroje navigačné, tzn. prístroje a nástroje určené na prenášanie rozkazov, na meranie a prístroje používané pri riadení lodí a lietadiel, prístroje a nástroje geodetické nezačlenené do iných tried, prístroje a nástroje na bezdrôtovú telegrafiu, prístroje fotografické, kinematografické, optické vrátane premietania obrazu a zväčšovacích prístrojov, prístroje a nástroje na váženie a meranie, prístroje a nástroje signalizačné vrátane píšťaliek (signálnych), prístroje a nástroje určené na kontrolné účely, prístroje a nástroje na účely záchranné a učebné, automaty uvádzané do činnosti vhadením mince alebo známky, prístroje na záznam a reprodukciu hovoreného slova, zapisovacie pokladnice a počítačové stroje vrátane kancelárskych a dierovacích strojov, hasiace prístroje, špeciálne puzdrá na prístroje a nástroje, ktoré nie sú zaradené do tejto triedy.

(540) **POWERLOCK**

(732) Stanley Black & Decker, Inc., New Britain, Connecticut, US;

(740) Fajnorová Mária, Ing., Bratislava, SK;

(111) 168972

(151) 10.12.1991

(156) 26.7.2010

(180) 26.7.2020

(210) 58140

(220) 26.7.1990

7 (511) 1,6,7,16

(510) Chemické výrobky na priemyselné a vedecké účely, ďalej chemické výrobky určené pre fotografiu, poľnohospodárstvo, záhradníctvo a lesníctvo, umelé živice, plastické hmoty v surovom stave (v prášku, v pastách alebo v tekutom stave), pôdne hnojivá prírodné a priemyselné, hasiace prostriedky, prostriedky na kalenie a zváranie, chemické prostriedky na konzervovanie potravín, triesloviny, priemyselné spájadlá, obyčajné kovy v surovom stave a ich zliatiny, kotvy, nákovy, zvony, stavebný materiál z valcovaného a liateho kovu, koľajnice a iný kovový materiál určený na železničné účely, reťaze (s výnimkou hnacích reťazí do vozidiel), kovové káble a drôty (s výnimkou

drôtov na elektrotechnické účely), zámočnícke výrobky, kovové rúry, nedobytné pokladnice a schránky, oceľové guľôčky, podkovy, klinčeky a skrutki, iné kovové výrobky, ktoré nie sú obsiahnuté v iných triedach, rudy, stroje a obrábacie stroje (s výnimkou tých, ktoré sú zahrnuté v triedach 9-12 a 16), motory, súkolesia a hnacie remene, poľnohospodárske stroje a liahne, maznice, papier a výrobky z papiera, lepenka a kartonážne výrobky, tlačoviny, časopisy, periodiká, knihy, tovar knihársky, fotografie, písacie potreby, kancelárske lepidlá, potreby pre umelcov, štetce, písacie stroje a kancelárske potreby s výnimkou nábytku, učebné a školské potreby a pomôcky, hracie karty, tlačiacie písmeňá, štočky.

(540) **BOSTITCH**

(732) Stanley Black & Decker, Inc., New Britain, Connecticut, US;

(740) Fajnorová Mária, Ing., Bratislava, SK;

(111) 168973

(151) 10.12.1991

(156) 26.7.2010

(180) 26.7.2020

(210) 58141

(220) 26.7.1990

7 (511) 6, 7, 8, 9, 16

(510) Obyčajné kovy v surovom a polospracovanom stave a ich zliatiny, kotvy, nákovy, zvony, stavebný materiál z valcovaného a liateho kovu, koľajnice a iný kovový materiál určený na železničné účely, reťaze (s výnimkou hnacích reťazí na vozidlá), kovové káble a drôty (s výnimkou drôtov na elektrotechnické účely, zámočnícke výrobky, kovové rúry, nedobytné pokladnice a schránky, oceľové guľôčky, podkovy, klince a skrutki, iné kovové výrobky, ktoré nie sú obsiahnuté v iných triedach, rudy, stroje a obrábacie stroje (s výnimkou tých, ktoré sú zahrnuté v triedach 9-12 a 16), motory, súkolesia a hnacie remene, poľnohospodárske stroje a liahne, maznice, ručné nástroje zastávajúce funkciu náradia v príslušných odvetviach, nožiarske výrobky vrátane nožiarskych výrobkov z drahých kovov vrátane britiev a elektrických holiacich strojčekov, vidličky a lyžičky vrátane z drahých kovov, zbrane sečné a bodné, prístroje a nástroje na vedecké a laboratórne účely, prístroje a nástroje navigačné, tzv. prístroje a nástroje určené na prenášanie rozkazov, na meranie a prístroje všeobecne používané pri riadení lodí a lietadiel, prístroje a nástroje geodetické a elektrické, nezačlenené do iných tried, prístroje a nástroje na bezdrôtovú telegrafiu, prístroje fotografické, optické vrátane premietacích obrazov a zväčšovacích prístrojov, prístroje a nástroje na váženie a meranie, prístroje a nástroje signalizačné vrátane píšťaliek, prístroje a nástroje určené na kontrolné účely, prístroje a nástroje na účely záchranné a učebné, automaty uvádzané do činnosti vhadením mince alebo známky, prístroje na záznam a reprodukciu hovoreného slova, zapisovacie pokladnice a počítačové stroje vrátane kancelárskych a dierovacích strojov, hasiace prístroje, špeciálne puzdrá na prístroje a nástroje,

ktoré nie sú zaradené do tejto triedy, papier a výrobky z papiera, lepenka a kartonážne výrobky, tlačoviny, časopisy, periodiká, knihy, knihárske výrobky, fotografie, písacie potreby, kancelárske lepidlá, potreby pre umelcov, štetce, písacie stroje a kancelárske potreby s výnimkou nábytku, učebné a školské potreby a pomôcky, hracie karty, tlačiarenské písmená, štočky.

(540) STANLEY

(732) Stanley Black & Decker, Inc., New Britain, Connecticut, US;

(740) Fajnorová Mária, Ing., Bratislava, SK;

(111) 168974

(151) 10.12.1991

(156) 26.7.2010

(180) 26.7.2020

(210) 58142

(220) 26.7.1990

7 (511) 1, 6, 7, 8, 9, 16

(510) Chemické výrobky na priemyselné a vedecké účely, chemické výrobky pre fotografiu, poľnohospodárstvo, záhradníctvo a lesníctvo, umelé živice, plastické hmoty v surovom stave (v prášku, v pastách alebo v tekutom stave), pôdne hnojivá prírodné a umelé, hasiace prostriedky, prostriedky na kalenie a na zvrácanie, chemické prostriedky na konzervovanie potravín, triesloviny, priemyselné spájadlá, obyčajné kovy v surovom a polospracovanom stave a ich zliatiny, kotvy, nákovy, zvony, stavebný materiál z valcovaného a liateho kovu, koľajnice a iný kovový materiál určený na železničné účely, reťaze a drôty (s výnimkou drôtov na elektrotechnické účely), zámočnícke výrobky, kovové rúry, nedobytné pokladnice a schránky, oceľové guľôčky, podkovy, kince a skrutky, iné kovové výrobky, ktoré nie sú obsiahnuté v iných triedach, rudy, stroje a obrábacie stroje (s výnimkou tých, ktoré sú zahrnuté v triedach 9-12 a 16), motory, súkolesia a hnacie remene, poľnohospodárske stroje a liahne, maznice, ručné nástroje zastávajúce funkciu náradia v príslušných odvetviach, nožiarske výrobky vrátane nožiarskych výrobkov z drahých kovov vrátane britiev a elektrických holiacich strojčekov, vidličky a lyžičky vrátane z drahých kovov, zbrane sečné a bodné, prístroje a nástroje na vedecké a laboratórne účely, prístroje a nástroje navigačné, tzv. prístroje a nástroje určené na prenášanie rozkazov, na meranie a prístroje všeobecne používané pri riadení lodí a lietadiel, prístroje a nástroje geodetické a prístroje a nástroje elektrické nezačlenené do iných tried, prístroje a nástroje na bezdrôtovú telegrafiu, prístroje fotografické, kinematografické, optické vrátane premietačov obrazov a zväčšovacích prístrojov, prístroje a nástroje na váženie a meranie, prístroje a nástroje signalizačné vrátane píšťaliek, prístroje a nástroje určené na kontrolné účely, prístroje a nástroje na účely záchranné a učebné, automaty uvádzané do činnosti vhođením mince alebo známky, prístroje na záznam a reprodukciu hovoreného slova, zapisovacie pokladnice a počítaacie stroje vrátane kancelárskych a dierovacích strojov, hasiace prístroje, špeciálne puzdrá na prístroje a nástroje,

ktoré nie sú zaradené do tejto triedy, papier a výrobky z papiera, lepenka a kartonážne výrobky, tlačoviny, časopisy, periodiká, knihy, knihárske výrobky, fotografie, písacie potreby, kancelárske lepidlá, potreby pre umelcov, štetce, písacie stroje a kancelárske potreby s výnimkou nábytku, učebné a školské potreby a pomôcky, hracie karty, tlačiarenské písmená, štočky.

(540)**STANLEY**

(732) Stanley Black & Decker, Inc., New Britain, Connecticut, US;

(740) Fajnorová Mária, Ing., Bratislava, SK;

(111) 169164

(151) 20.1.1992

(156) 24.10.2010

(180) 24.10.2020

(210) 59071

(220) 24.10.1990

7 (511) 7, 9, 14, 16

(510) Stroje, obrábacie stroje (s výnimkou tých, ktoré sú zahrnuté v tr. 9-12 a 16), motory (s výnimkou motorov do pozemných vozidiel), súkolesia a hnacie remene, poľnohospodárske stroje a liahne, maznice vrátane tlačiarenských strojov, dierovačiek na papier, priemyselných robotov, strojov na výrobu plastických hmôt, mechanických lisov, súčastí a príslušenstva uvedených výrobkov; prístroje a nástroje na vedecké laboratórne účely, prístroje a nástroje navigačné, t. j. prístroje a nástroje určené na prenášanie rozkazov, na meranie a prístroje všeobecne používané pri riadení lodí a lietadiel, prístroje a nástroje geodetické, prístroje a nástroje elektrické nezačlenené do iných tried, prístroje a nástroje na bezdrôtovú telegrafiu, prístroje fotografické, kinematografické, optické vrátane premietačov obrazov a zväčšovacích prístrojov, prístroje a nástroje na váženie a meranie, prístroje a nástroje signalizačné vrátane píšťaliek, prístroje a nástroje určené na kontrolné účely, prístroje a nástroje na účely záchranné a učebné, automaty uvádzané do činnosti vhođením mince alebo známky, prístroje na záznam a reprodukciu hovoreného slova, zapisovacie pokladnice a počítaacie stroje, elektrické a elektronické písacie stroje, dierovacie stroje, hasiace prístroje, špeciálne puzdrá na prístroje a nástroje, ktoré sú zaradené do triedy 09 vrátane počítačov, textových procesorov a periférnych zariadení, najmä tlačiarne, klávesnice, modulátory, displeje, pamäťové jednotky, disketové jednotky, monitory, magnetické pamäťové jednotky, obrazovky, pásy, magnetické disky, monitory, obrazovky; pásy, disky, štítky, bubny a ďalšie magnetické nosiče dát; programy na počítače zaznamenané na páskach, diskoch alebo iných prostriedkoch; displeje s kvapalnými kryštálmi; digitálne displeje; elektronické zariadenia vrátane integrovaných obvodov polovodičovej pamäte, diódy, kremenné rezonátory a oscilátory, optoelektrické pamäte, optické senzory, obrazové senzory, pamäťové štítky

s integrovanými obvodmi; magnety na báze vzácných zemín; audiovizuálne prístroje, prístroje na záznam, prenos alebo reprodukciu zvuku alebo obrazu; televízne prístroje a kamery, videokamery, antény, videotlačiarne, snímače obrazu; elektronické klinické teplomery, telexové a telefaxové prístroje, šošovky na okuliare, rámy na okuliare, kontaktné šošovky, súčasti a príslušenstvá uvedených výrobkov; drahé kovy a ich zliatiny, predmety z drahých kovov a ich zliatin alebo plátovaných (dublovaných) kovov, bižutéria z umelých plastických hmôt, hodiny a chronometrické zariadenie vrátane špeciálnych puzdier; umelecké predmety z bronzu; šperky vrátane klenotov a náhrdelníkov, príveskov, náušnic, náramkov, brošní, prsteňov, medailónikov a ich imitácií; programy na počítače vo forme tlačenej papiera; zoznamy programov na počítače, tlačenej programy (všetko na počítače); písacie stroje.

(540) EPSON

- (732) Seiko Epson Kabushiki Kaisha (also trading as Seiko Epson Corporation), 4-1 Nishishinjuku 2-chome, Shinjuku-ku, Tokyo, JP;
- (740) Bušová Eva, JUDr., Bratislava, SK;

(111) 169309

- (151) 29.2.1992
- (156) 30.10.2010
- (180) 30.10.2020
- (210) 59150
- (220) 30.10.1990

7 (511) 3

- (510) Prípravky kozmetické.

(540) SUSY

- (732) Severochema, družstvo pro chemickou výrobu, Villová 333/2, 461 71 Liberec, CZ;
- (740) Mešková Viera, Ing., Bratislava, SK;

(111) 169319

- (151) 24.2.1992
- (156) 24.10.2010
- (180) 24.10.2020
- (210) 59070
- (220) 24.10.1990

7 (511) 9

- (511) 9 - Prístroje a nástroje na vedecké a laboratórne účely, navigačné prístroje a nástroje, t. j. prístroje a nástroje určené na prenášanie rozkazov, na meranie a prístroje všeobecne používané pri riadení lodí a lietadiel, geodetické a elektrické prístroje a nástroje nezaraďované do iných tried, prístroje a nástroje na bezdrôtovú telegrafiu, fotografické, kinematografické, optické prístroje vrátane premietacích obrazov a zväčšovacích prístrojov, prístroje a nástroje na váženie a meranie, signalizačné prístroje a nástroje vrátane signálnych prístrojov, prístroje a nástroje určené na kontrolné účely, prístroje a nástroje na záchranné a učebné účely, automaty uvádzané do činnosti vhođením mince alebo známky, prístroje na záznam a reprodukciu hovoreného slova, zapisovacie pokladnice a počítačacie stroje vrátane kancelárskych a dierovacích strojov, hasiace prístroje, špeciálne puzdrá na prístroje a nástroje, ktoré sú zaradené do tejto triedy.

(540)

ELASTIMOLD

- (732) Thomas & Betts International, Inc., a Delaware Corporation, 501 Silverside Road, Suite 67, Wilmington, Delaware 19809, US;
- (740) ŽOVICOVÁ & ŽOVIC IP, s.r.o., Bratislava, SK;

(111) 169541

- (151) 24.3.1992
- (156) 23.10.2010
- (180) 23.10.2020
- (210) 59055
- (220) 23.10.1990

7 (511) 1, 9, 10, 16

- (510) Chemické výrobky na priemyselné, vedecké a fotografické účely zahŕňajúce (ale neobmedzené na): fotografické filmy, fotografické papiere a chemikálie na ich výrobu, fotografické scitlivené materiály používajúce anorganické substancie (vrátane halogenidov striebra) alebo organické substancie (vrátane diazozlúčenín) a chemikálie na ich výrobu, materiály na záznam obrazu používajúce zmeny elektrického náboja alebo fyzikálnych, alebo chemických vlastností, organických alebo anorganických substancií vystavením svetlu alebo inej energii žiarenia (vrátane materiálov na fotomechanické procesy alebo kopírovanie používajúce takéto materiály na záznam obrazu), chemikálie a tónovače na ich výrobu, materiály na fotomechanické procesy alebo tlač a chemikálie na ich výrobu, zosilňovacie fólie na rádiografiu, materiály na detekciu radiačných informácií používajúce stimulačný fosfor, materiály na chemické, fyzikálnochemické a optické analýzy krvi, materiály na analýzy elektroforézou, membránové filtre, fotoelektrické odpory, absorpčné čidlá na infračervené lúče, tlakové senzitivné záznamové materiály a termosenzitivné záznamové materiály (vrátane termosenzitívnych záznamových filmov a termosenzitívnych filmov fixovaných na svetlo), chemické výrobky na priemyselné účely, materiály na meranie svetla, farby, optickej hustoty tlaku a dávky žiarenia. Prístroje a nástroje na vedecké, kontrolné, elektrické, fotografické, kinematografické, optické, meracie a výučbové účely zahŕňajúce (ale neobmedzené na): kamery, šošovky, optické filtre, fotografické filtre, projektory diapozitívov, vrchné projektory, premietacie plochy, teleskopy a mikroskopy, prístroje a nástroje na laboratórne spracovanie fotografií vrátane prístrojov a nástrojov na vyvolávanie, ustaľovanie, premývanie, sušenie, zväčšovanie a kopírovanie, prístroje a nástroje na senzimetriu fotografických scitlivených materiálov vrátane denzitometrov, senzimetrom, optických klinov a kontrolných pásov, kamery, laboratórne prístroje, opravovacie prístroje, čítacie prístroje, čítacie - kopírovacie prístroje a iné prístroje a nástroje na mikrofilmy ako aj prístroje a nástroje na počítačové výstupné mikrofilmy, prístroje a nástroje na rádiografiu a autorádiografiu, prístroje a nástroje na záznam informácií na fotografických scitlivených papieroch (vrátane anorganických substancií ako halogenidov striebra alebo organických substancií ako diazozlúčenín organických alebo anorganických

fotokonduktívnych materiálov alebo iných záznamových médií, meracie prístroje a nástroje zahŕňajúce (ale neobmedzené na): spektrometre, spektrofotometre, kolorimetre, kolorimetrické fotometroradiačné dozimetre, fotodenzitometre, prístroje a nástroje na meranie tlaku alebo na zisťovanie povrchových chýb, prístroje a nástroje na chemické, fyzikálnochemické alebo optické analýzy krvi, prístroje a nástroje na analýzu elektroforézou, prístroje a nástroje na zisťovanie radiačných informácií používajúce stimulačný fosfor, batérie, prístroje na záznam, prenos alebo reprodukciu zvuku alebo obrazu, magnetické nosiče dát a záznamové disky obsahujúce (ale neobmedzené na): magnetické záznamové materiály (vrátane magnetických pásov, diskiet a magnetických tuhých diskov), optická záznamový materiál (vrátane optických diskov, kompaktných diskov a CD-ROM) a polovodičové pamäte (vrátane IC kariet a IC pamätí), prístroje a nástroje na záznam informácií na ktoromkoľvek uvedenom médiu, na oživenie a reprodukciu uvedených informácií a/alebo na vyhotovenie trvalého záznamu uvedenej informácie, videofotoaparáty, filmové videokamery, videomagnetofóny, prístroje a nástroje na vyhotovenie trvalého záznamu z obrazovej informácie pozostávajúcej z digitálnych alebo analogických signálov vytvorených elektronickým prístrojom alebo reprodukoványm dynamickou alebo statickou pamäťou, automatické predajné prístroje a mechanizmy na prístroje uvádzané do činnosti vhođením mince, kalkulačné stroje, zariadenia na spracovanie dát a počítače, prístroje a nástroje na grafické umenie zahŕňajúce (ale neobmedzené na): prístroje a nástroje na vydavateľskú činnosť zhotovujúce tlačové štočky a uskutočňujúce korektúry (vrátane prístrojov a nástrojov na vydavateľskú činnosť používajúce programy počítačov), výrobné kamery, snímače, prístroje a nástroje na vyvolávanie fotografických scitlivených materiálov používajúce anorganické substancie (vrátane halogenidov striebra) alebo organických substancií (vrátane diazozlúčenín), prístroje a nástroje používané pri exponovaní a vyvolávaní na farebné skúšky, prístroje a nástroje na vytváranie na kopírovacích materiáloch, obraz zodpovedajúci obrazu na anorganických substanciách vrátane halogenidov striebra alebo organických substancií vrátane diazozlúčenín, prístroje a nástroje na vytváranie obrazu zodpovedajúceho originálu na kopírovacích materiáloch, prístroje a nástroje na záznam obrazu používajúce zmenu elektrického náboja alebo fyzikálnych alebo chemických vlastností, alebo organických, alebo anorganických substancií expozíciou na svetlo alebo inú radiačnú energiu, kopírovacie stroje, tlačiarenské stroje na elektrické alebo elektronické rozmnožovacie procesy. Lekárske prístroje a nástroje a ich príslušenstvo zahŕňajúce (ale neobmedzené na): prístroje na lekársku diagnózu používajúce termosenzitívne záznamové materiály a používané v kombinácii s diagnostickým zobrazovacím prístrojom, prístroje a nástroje na rádiografiu a autorádiografiu na lekárske účely, prístroje a nástroje na chemické, fyziokemické alebo optické analýzy krvi na lekárske účely, prístroje a nástroje na analýzy elektroforézou na lekárske účely. Papier a výrobky z papiera zahŕňajúce (ale neobmedzené na):

kopírovacie papiere vrátane neuhľových kopírovacích papierov, termosenzitívne záznamové papiere vrátane na svetlo nastaviteľných termosenzitívnych filmov, fotografické a tlačiarenské materiály, papiernický tovar vrátane transparentných predlôh na vrchné projektory a spájadlá na papiernický tovar, kancelárske potreby, inštruktážny a výučbový materiál, plastické a triacetátové filmy na kancelárske, stacionárne, inštruččné a výučbové účely.

(540) FUJI FILM

(732) FUJIFILM Corporation, 26-30, Nishiazabu 2-chome, Minato-ku, Tokyo, JP;

(740) Bušová Eva, JUDr., Bratislava, SK;

(111) 169542

(151) 24.3.1992

(156) 23.10.2010

(180) 23.10.2020

(210) 59056

(220) 23.10.1990

7 (511) 1, 9, 10, 16

(510) Chemické výrobky na priemyselné, vedecké a fotografické účely zahŕňajúce (ale neobmedzené na) fotografické filmy, fotografické papiere a chemikálie na ich výrobu, fotografické scitlivené materiály používajúce anorganické substancie (vrátane halogenidov striebra) alebo organické substancie (vrátane diazozlúčenín) a chemikálie na ich výrobu, materiály na záznam obrazu používajúce zmeny elektrického náboja alebo fyzikálnych alebo chemických vlastností, organických alebo anorganických substancií vystavením svetlu alebo inej energii žiarenia (vrátane materiálov na fotomechanické procesy alebo kopírovanie používajúce takéto materiály na záznam obrazu a chemikálie a tónovače na ich výrobu, materiály na fotomechanické procesy alebo tlač a chemikálie na ich výrobu, zosilňovacie fólie na rádiografiu, materiály na detekciu radiačných informácií používajúce stimulačný fosfor, materiály na chemické, fyzikálnochemické a optické analýzy krvi, materiály na analýzy elektroforézou, membránové filtre, fotoelektrické odpory, absorpčné čidlá na infračervené lúče, tlakové senzitivné záznamové materiály a termosenzitívne záznamové materiály (vrátane termosenzitívnych filmov fixovaných na svetlo), chemické výrobky na priemyselné účely, materiály na meranie svetla, farby, optickej hustoty a dávky žiarenia. Prístroje a nástroje na vedecké, kontrolné, elektrické, fotografické, kinematografické, optické, meracie a výučbové účely zahŕňajúce (ale neobmedzené na) kamery, šošovky, optické filtre, fotografické filtre, projektory diapozitívov, vrchné projektory, premietacie plochy, teleskopy a mikroskopy, prístroje a nástroje na laboratórne spracovanie fotografií vrátane prístrojov a nástrojov na vyvolávanie, ustaľovanie, premývanie, sušenie, zväčšovanie a kopírovanie, prístroje a nástroje na senzimetriu scitlivených materiálov vrátane denzitometrov, senzimetrom, optických klinov a kontrolných pásov, kamery, laboratórne prístroje, opravovacie prístroje, čítacie prístroje, čítacie-kopírovacie prístroje a iné prístroje a nástroje na mikrofilmy, ako aj prístroje a nástroje na počítačové výstupné mikrofilmy,

prístroje a nástroje na rádiografiu a autorádiografiu, prístroje a nástroje na záznam informácií na fotografických scitlivených papieroch (vrátane anorganických substancií ako halogenidov striebra alebo organických substancií ako diazozlúčenín organických alebo anorganických fotokonduktívnych materiálov alebo iných záznamových médií, meracie prístroje a nástroje zahŕňajúce (ale neobmedzené na) spektrometre, spektrofotometre, kolorimetre, kolorimetrické fotometroradiačné dozimetre, fotodenzimetre a prístroje a nástroje na meranie tlaku alebo na zisťovanie povrchových chýb, prístroje a nástroje na chemické, fyzikálnochemické alebo optické analýzy krvi, prístroje a nástroje na analýzu elektroforézou, prístroje a nástroje na zisťovanie radiačných informácií používajúce stimulačný fosfor, batérie, prístroje na záznam, prenos alebo reprodukciu zvuku alebo obrazu, magnetické nosiče dát a záznamové disky obsahujúce (ale neobmedzené na) magnetické záznamové materiály (vrátane magnetických pásov, diskiet a magnetických tuhých diskov), optický záznamový materiál (vrátane optických diskov, kompaktných diskov a CD-ROM) a polovodičové pamäte (vrátane IC kariet a IC pamätí), prístroje a nástroje na záznam informácií na akomkoľvek uvedenom médiu na oživenie a reprodukciu uvedených informácií a/alebo na vyhotovenie trvalého záznamu uvedenej informácie, videofotoaparáty, filmové videokamery, videomagnetofóny, prístroje a nástroje na vyhotovenie trvalého záznamu z obrazovej informácie pozostávajúcej z digitálnych alebo analogických signálov vytvorených elektronickým prístrojom alebo reprodukoványm dynamickou alebo statickou pamäťou, automatické predajné prístroje a mechanizmy prístrojov uvádzaných do činnosti vhođením mince, kalkulačné stroje, zariadenia na spracovanie dát a počítače, prístroje a nástroje na grafické umenie zahŕňajúce (ale neobmedzené na) prístroje a nástroje na vydavateľskú činnosť, zhotovujúce tlačové štočky a uskutočňujúce korektúry (vrátane prístrojov a nástrojov na vydavateľskú činnosť používajúce programy počítačov), výrobné kamery, snímače, prístroje a nástroje na vyvolávanie fotografických scitlivených materiálov, používajúce anorganické substancie (vrátane halogenidov striebra) alebo organických substancií (vrátane diazozlúčenín), prístroje a nástroje používané pri exponovaní a vyvolávaní na farebné skúšky, prístroje a nástroje na vytváranie na kopírovacích materiáloch, obraz zodpovedajúci obrazu na anorganických substanciách vrátane halogenidov striebra alebo organických substancií vrátane diazozlúčenín, prístroje a nástroje na vytváranie obrazu zodpovedajúceho originálu na kopírovacích materiáloch, prístroje a nástroje na záznam obrazu používajúce zmenu elektrického náboja alebo fyzikálnych alebo chemických vlastností alebo organických substancií expozíciou na svetlo alebo inú radiačnú energiu, kopírovacie stroje, tlačiarenské stroje na elektrické alebo elektronické rozmnožovacie procesy. Lekárske prístroje a nástroje a ich príslušenstvo zahŕňajúce (ale neobmedzené na) prístroje na lekársku diagnózu používajúce termosenzitívne záznamové materiály a používané v kombinácii s diagnostickým

zobrazovacím prístrojom, prístroje a nástroje na rádiografiu a autorádiografiu na lekárske účely, prístroje a nástroje na chemické, fyzikálnochemické alebo optické analýzy krvi na lekárske účely, prístroje a nástroje na analýzy elektroforézou na lekárske účely. Papier a výrobky z papiera zahŕňajúce (ale neobmedzené na) kopírovacie papiere vrátane neuhlňových kopírovacích papierov, termosenzitívne záznamové papiere vrátane na svetlo nastaviteľných termosenzitívnych filmov, fotografické a tlačiarenské materiály, piernický tovar vrátane transparentných predlôh na vrchné projekory a spájadlá na piernický tovar, kancelárske potreby, inštruktážny a výučbový materiál, plastické a triacetátové filmy na kancelárske, stacionárne, inštruktážne a výučbové účely.

(540) FUJI

(732) FUJIFILM Corporation, 26-30, Nishiazabu 2-chome, Minato-ku, Tokyo, JP;

(740) Bušová Eva, JUDr., Bratislava, SK;

(111) 169559

(151) 24.3.1992

(156) 2.11.2010

(180) 2.11.2020

(210) 59237

(220) 2.11.1990

7 (511) 1

(510) Priemyselné hnojivá, prostriedky na úpravu pôdy, regulátory rastu rastlín, prostriedky na spomaľovanie horenia, chemikálie na úpravu odpadových vôd, chemikálie na úpravu chladiacej vody, chemikálie na skúšanie vody, prostriedky na odstraňovanie kotlového kameňa, galvanizačné prípravky, chemikálie na zváranie, adhezíva, prostriedky na neklzávu úpravu podláh, tvrdivá a izolačné prostriedky do betónu a muriva, prostriedky na rozpúšťanie ľadu, prostriedky na odstraňovanie dechtu a asfaltu, prostriedky brániace zašpineniu, nemrznúce prísady a chladivá, priemyselné a základné chemikálie: mydlá a detergenty na priemyselné procesy, odmasťovače, separačné prostriedky, prostriedky proti hrdzi, prostriedky na úpravu hnacích remeňov, dehydratačné prostriedky, prostriedky na uvoľňovanie a čistenie odvodňovacích kanálov a stôk, odpeňovače a protipenové prísady, povrchové aktívne látky, vložkovacie činidlá, antistatické prostriedky a prostriedky proti zahmlievaniu, chladivá do obrábacích strojov, prostriedky na úpravu kovov, leštiace a leptacie prostriedky, prísady do pohonných hmôt a chemické prísady.

(540)



(732) NCH CORPORATION, spoločnosť zriadená podľa zákonov štátu Delaware, 2727 Chemsearch Blvd., Irving, Texas 75062, US;

(740) ROTT, RŮŽIČKA & GUTTMANN, Bratislava, SK;

(111) 169604(151) 1.4.1992
(156) 6.12.2010
(180) 6.12.2020
(210) 59585
(220) 6.12.1990**7 (511) 25**

(511) 25 - Odevy, najmä kabáty, saká, nohavice, dámske šaty, opasky, kravaty, šály, šatky, štóly, plédy (okolo pliec), rukavice, kúpacie odevy, spodky, telová bielizeň, sukne, dámske nohavice, kombinézy, košeľe, blúzy, tričká, svetre, nohavicové sukne, klobúky, kaftany, topánky a šortky.

(540)

(732) Gabrielle Studio, Inc., 550 Seventh Avenue, New York, New York 10018, US;

(740) ŽOVICOVÁ & ŽOVIC IP, s.r.o., Patentová, známková a právna kancelária, Bratislava, SK;

(111) 170019(151) 14.5.1992
(156) 6.12.2010
(180) 6.12.2020
(210) 59584
(220) 6.12.1990**7 (511) 25**

(510) Odevy, najmä kabáty, saká, nohavice, dámske šaty, opasky, kravaty, šály, šatky, štóly, plédy (okolo pliec), rukavice, kúpacie odevy, spodky, telová bielizeň, sukne, dámske nohavice, kombinézy, košeľe, blúzy, tričká, svetre, nohavicové sukne, klobúky, kaftany, topánky a šortky.

(540)

(732) Gabrielle Studio, Inc., 550 Seventh Avenue, New York, New York 10018, US;

(740) ŽOVICOVÁ & ŽOVIC IP, s.r.o., Bratislava, SK;

(111) 169821(151) 27.4.1992
(156) 13.9.2010
(180) 13.9.2020
(210) 58592
(220) 13.9.1990**7 (511) 29**

(510) Čerstvé morské produkty; ryby spracované ako náhrada mäsa iných morských živočíchov na výrobu kulinárskych špecialít; spracované ryby; imitácie morských produktov.

(540) LOUIS KEMP SEAFOOD CO.

(732) Trident Seafoods Corporation, 5303 Shilshole Avenue NW, Seattle, Washington 98107, US;

(740) PATENTSERVIS BRATISLAVA a. s., Bratislava, SK;

(111) 170274(151) 30.6.1992
(156) 24.1.2011
(180) 24.1.2021
(210) 60181
(220) 24.1.1991**7 (511) 28**

(510) Tenisové rakety, bedmintonové rakety, športové vybavenie.

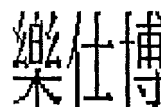
(540)

ROXPRO

(732) SURSUN ENTERPRISE CO., LTD., 6F-1, No. 342, Keelung Rd., Sec. 1, Taipei, TW;

(740) Bušová Eva, JUDr., Bratislava, SK;

(111) 169856(151) 20.4.1992
(156) 7.2.2011
(180) 7.2.2021
(210) 60374
(220) 7.2.1991**7 (511) 29**

(510) Hríby v konzervách a fľašiach, hríby mrazené, marinované a v nálevoch, hríbové a zeleninové šaláty, mrazená a obalovaná zelenina, mrazené obalované syry, imitácie rýb a inej morskej stravy vyrábanej zo sójových proteínov.

(540)

(732) GIORGIFRED Company, spoločnosť zriadená podľa zákonov štátu Delaware, Nemours Building, Suite 1414, 1007 Orange Street, Wilmington, DE 19801, US;

(740) Bušová Eva, JUDr., Bratislava, SK;

(111) 170366(151) 15.6.1992
(156) 12.7.2010
(180) 12.7.2020
(210) 57974
(220) 12.7.1990**7 (511) 6, 9, 20**

(510) Kovové výrobky na bezpečnostné schránky a pokladnice, bezpečnostné schránky a pokladničky zaistené zámkom a v podobe ohňovzdornej pokladnice, elektrické a odborné prístroje na zabezpečovací systém, monitorovanie a bezpečnostný kontrolný systém vrátane počítačov, počítačových programov, kamier, monitorov, videomonitorov, senzorov a detektorov tepla, alebo potlačateľ porúch, alebo osvetlenia, písacie a tlačiarenské prístroje, vstupné magnetické karty do prístrojov a kontrolné jednotky ostatných uvedených častí; nekovové pokladnice prispôbené na ochranu proti zničeniu požiarom.

(540)

 **ROSENGRENS**

(732) Gunnebo AB, P.O. Box 5181, SE-402 26 Göteborg, SE;

(740) Fajnorová Mária, Ing., Bratislava, SK;

(111) **170969**

(151) 24.8.1992

(156) 26.7.2010

(180) 26.7.2020

(210) 58143

(220) 26.7.1990

7 (511) 6, 8, 9

(510) Obyčajné kovy v surovom a polospracovanom stave a ich zliatiny, kotvy, nákovy, zvony, stavebný materiál z valcovaného a liateho kovu, kofajnice a iný kovový materiál určený na železničné účely, reťaze a drôty (s výnimkou drôtov na elektrotechnické účely), zámočnícke výrobky, kovové rúry, nedobytné pokladnice a schránky, oceľové guľôčky, podkovy, klnice a skrutky, iné kovové výrobky, ktoré nie sú obsiahnuté v iných triedach, rudy, stroje a obrábacie stroje (s výnimkou tých, ktoré sú zahrnuté v triedach 9-12 a 16), motory, súkolesia a hnacie remene, poľnohospodárske stroje a liahne, maznice, ručné nástroje zastávajúce funkciu náradia v príslušných odboch, nožiarske výrobky vrátane nožiarskych výrobkov z drahých kovov a vrátane britiev a elektrických holiacich strojčiek, vidličky a lyžičky vrátane z drahých kovov, zbrane sečné a bodné, prístroje a nástroje na vedecké a laboratórne účely, prístroje a nástroje navigačné, tzv. prístroje a nástroje určené na prenášanie rozkazov, na meranie a prístroje všeobecne používané pri riadení lodí a lietadiel, prístroje a nástroje geodetické a elektrické, nezačlenené do iných tried, prístroje a nástroje na bezdrôtovú telegrafiu, prístroje fotografické, kinematografické, optické vrátane premietáčov obrazu a zväčšovacích prístrojov, prístroje a nástroje na váženie a meranie, prístroje a nástroje signalizačné vrátane signálnych píšťaliiek, prístroje a nástroje určené na kontrolné účely, prístroje a nástroje záchranné a učebné, automaty uvádzané do činnosti vhođením mince alebo známky, prístroje na záznam a reprodukciu hovoreného slova, zapisovacie pokladnice a počítačové stroje vrátane kancelárskych a dierovacích strojov, hasiace prístroje, špeciálne puzdrá na prístroje a nástroje, ktoré nie sú zaradené do tejto triedy.

(540) **PROTO**

(732) Stanley Black & Decker, Inc., New Britain, Connecticut, US;

(740) Fajnorová Mária, Ing., Bratislava, SK;

(111) **171156**

(151) 30.9.1992

(156) 22.4.2011

(180) 22.4.2021

(210) 61373

(220) 22.4.1991

7 (511) 9, 42, 35

(510) Riadiaca elektronika, elektronické súčiastky, výpočtová technika, elektronické krokové pohony, softvér, propagácia, dovoz, vývoz v uvedenom odbore.

(540) **MICROCON**

(732) MICROCON, s.r.o., Areál VÚ Běchovice 12, 190 11 Praha, CZ;

(740) PATENTSERVIS BRATISLAVA, a. s., Bratislava, SK;

(111) **171534**

(151) 3.12.1992

(156) 19.12.2010

(180) 19.12.2020

(210) 59759

(220) 19.12.1990

7 (511) 6, 7, 9, 11, 12, 17

(510) Výrobky z kovov a ich zliatin, rúry, potrubie a armatúry z nich vyrobené, ventily, stroje, motory a strojové nástroje, nástroje poháňané motorom, pneumatické a hydraulické valce, vzduchové pištoly, filtre, tlakové regulátory, maznice a valce ako súčasti strojov, podávacie a pozicovacie zariadenie na automatické súbory a montážne linky, kompresory, súčiastky uvedených výrobkov, súbory zhotovené z uvedených výrobkov, zariadenie, prístroje a nástroje na riadenie, zisťovanie, meranie, určovanie, časovanie, spúšťanie, dohliadanie, snímanie, kontrolu, signalizáciu a predávanie dát, kvapalnú, elektrickú a elektronickú riadiace prístroje a nástroje na pneumatické a kvapalinové systémy, elektropneumatické prístroje a nástroje, vyrovnávacie lisy, prietokomery, solenoidové ventily, riadiaca prístrojová technika, súčiastky uvedených výrobkov, súbory zhotovené z uvedených výrobkov, filtre, tlakové regulátory, maznice a valce ako súčasti priemyselných prístrojov a nástrojov, vzduchové čističky, súčiastky uvedených výrobkov, súbory uvedených výrobkov, súčiastky a súbory do pozemných vozidiel, lietadiel a plavidiel, filtračné zariadenie do vozidiel, lietadiel a plavidiel, ohybné trubice nekovové, plastické materiály vo forme rúrok, trubíc, blokov, tyčí, prútov a tvarovaných profilov používané vo výrobe, nekovové armatúry z rúrok a trubíc.

(540)



(732) Norgren, Inc., 5400 South Delaware, 80120-1663 Littleton, Colorado, US;

(740) ŽOVICOVÁ & ŽOVIC IP, s.r.o., Bratislava, SK;

(111) 171535

(151) 3.12.1992
 (156) 19.12.2010
 (180) 19.12.2020
 (210) 59760
 (220) 19.12.1990

7 (511) 6, 7, 9, 11, 12, 17

(510) Výrobky z kovov a ich zliatin, rúry, potrubie a armatúry z nich vyrobené, ventily, stroje, motory a strojové nástroje, nástroje poháňané motorom, pneumatické a hydraulické valce, vzduchové pištole, filtre, tlakové regulátory, maznice a valce ako súčasť strojov, podávacie a pozicovacie zariadenie na automatické súbory a montážne linky, kompresory, súčiastky uvedených výrobkov, súbory zhotovené z uvedených výrobkov, zariadenie, prístroje a nástroje na riadenie, zisťovanie, meranie, určovanie, časovanie, spúšťanie, dohliadanie, snímanie, kontrolu, signalizáciu a predávanie dát, kvapalné, elektrické a elektronické riadiace prístroje a nástroje na pneumatické a kvapalinové systémy, elektropneumatické prístroje a nástroje, vyrovnávacie lis, prietokomery, solenoidové ventily, riadiaca prístrojová technika, súčiastky uvedených výrobkov, súbory zhotovené z uvedených výrobkov, filtre, tlakové regulátory, maznice a valce ako súčasť priemyselných prístrojov a nástrojov, vzduchové čističky, súčiastky uvedených výrobkov, súbory uvedených výrobkov, súčiastky a súbory do pozemných vozidiel, lietadlá a plavidlá, filtračné zariadenie do vozidiel, lietadlá a plavidlá, ohybné trubice nekovové, plastické materiály vo forme rúrok, trubíc, blokov, tyčí, prútov a tvarovaných profilov používané vo výrobe, nekovové armatúry z rúrok a trubíc.

(540) NORGREN

(732) Norgren, Inc., 5400 South Delaware, 80120-1663 Littleton, Colorado, US;
 (740) ŽOVICOVÁ & ŽOVIC IP, s.r.o., Bratislava, SK;

(111) 171806

(151) 30.12.1992
 (156) 29.8.2010
 (180) 29.8.2020
 (210) 58433
 (220) 29.8.1990

7 (511) 22

(510) Zarážky uzavretých obvodov skupín spoločného vinutia drôtov.

(540) TY-RAP

(732) Thomas & Betts International, Inc., a Delaware Corporation, 501 Silverside Road, Suite 67, Wilmington, Delaware 19809, US;
 (740) ŽOVICOVÁ & ŽOVIC IP, s.r.o., Bratislava, SK;

(111) 173688

(151) 9.2.1995
 (156) 25.10.2010
 (180) 25.10.2020
 (210) 59085
 (220) 25.10.1990
 (450) 10.5.1995

7 (511) 32, 33

(510) Pivo, ľahké pívá i ležiaky, minerálne vody, šumivé a iné nealkoholické nápoje, sirupy a iné prípravky na prípravu nápojov, ovocné šťavy a nápoje z ovocných štiav; vína, liehoviny, likéry.

(540) JOSE CUERVO

(732) TEQUILA CUERVO, S. A. de C. V., Avenida Periferico Sur #8500, Tlaquepaque, Jalisco CP 45601, MX;
 (740) Tomeš Pavol, Ing., Bratislava, SK;

(111) 194521

(151) 13.3.2001
 (156) 20.9.2010
 (180) 20.9.2020
 (210) 2769-2000
 (220) 20.9.2000
 (442) 11.12.2000
 (450) 11.6.2001

7 (511) 30

(511) 30 - Pekárske výrobky, najmä sladké pečivo, oplátky, ich polotovary a korpusy.

(540) DONAU OBLATEN

(732) Gundel Pavel, Mariánska 8, 811 08 Bratislava, SK;
 (740) Hojčuš Peter, Ing., Bratislava, SK;

(111) 195460

(151) 12.6.2001
 (156) 18.1.2011
 (180) 18.1.2021
 (210) 136-2001
 (220) 18.1.2001
 (442) 12.3.2001
 (450) 11.9.2001

7 (511) 2, 6, 8, 9, 16, 17, 19, 20, 24, 35, 37

(511) 2 - Farby, fermeže a laky obsiahnuté v triede 2, ochranné prostriedky proti hrdzi a poškodeniu dreva, farbivá obsiahnuté v triede 2, moridlá obsiahnuté v triede 2, prírodné živice v surovom stave.

6 - Obyčajné kovy a ich zliatiny, výrobky z obyčajných kovov a ich zliatin obsiahnuté v triede 6, stavebný materiál z kovu, prenosné stavby z kovu, kovový materiál na železničné trate, káble a drôty z obyčajných kovov s výnimkou elektrických, drobný železiarsky tovar, kovové potrubia a rúry, bezpečnostné schránky, baliace fólie kovové, zámky kovové s výnimkou elektrických, kovové brány, dvere, zárubne, okenné rámy, okennice, žalúzie, pánty, kľučky, zámky, kľúče, kovový spojovací materiál, kovanie na dvere, okná a na nábytok, kovové koše, obalové nádoby z kovu, kovové palety, drôtené pletivo, kovové rebríky, registračné tabule.

8 - Ručné nástroje a ručné náradie, nožiarsky tovar, príbory, britvy, žiletky, holiace čepele, holiace strojčeky.

9 - Prístroje a nástroje vedecké, navigačné, zeme-meračské, elektrické, fotografické, kinematografické, optické, signalizačné, kontrolné, záchranné, vzdelávacie a prístroje na meranie a váženie, prístroje na nahrávanie, prenos a reprodukciu zvuku alebo obrazu, magnetické nosiče údajov, záznamové disky, predajné automaty, hracie automaty, mechanizmy a prístroje uvádzané do činnos-

ti vhođením mince, registračné pokladnice, počítacie stroje, zariadenia na spracovanie údajov, počítače, počítačový softvér, hasiace prístroje.

16 - Papier, kartón, lepenka a výrobky z týchto materiálov obsiahnuté v triede 16, tlačoviny, časopisy, periodické a neperiodické publikácie, knižárske výrobky, fotografie, piernický tovar a písacie potreby, lepidlá na papier a na použitie v domácnosti, potreby pre umelcov, písacie stroje a kancelárske potreby okrem nábytku, kopírovacie zariadenia, vzdelávacie a učebné potreby okrem prístrojov, obalové materiály z papiera a plastu, hracie karty, etiketovacie kliešte.

17 - Kaučuk, guma, azbest, slúda a výrobky z týchto materiálov obsiahnuté v triede 17, plastové výlisky ako polotovary, baliace, tesniace a izolačné materiály, rúry a hadice s výnimkou kovových, gumené materiály na protektorovanie pneumatík, čalúnické materiály a materiály na vypchávanie z gumy alebo plastov, plávajúce bariéry proti znečisteniu, syntetické živice.

19 - Nekomové stavebné materiály, nekovové rúry pre stavebníctvo, asfalt, smola, bitúmen, nekovové prenosné stavby, konštrukcie s výnimkou kovových, brány, dvere, zárubne, okenné rámy, okenice a žalúzie s výnimkou kovových.

20 - Nábytok a jeho časti obsiahnuté v triede 20, zrkadlá, rámy na obrazy, výrobky z dreva, korku, trstiny, prútia, rohoviny, kostí, slonovinej kosti, mušlí, korytnačiny, jantáru, perleti a náhradiek týchto materiálov a z plastov, lôžkoviny s výnimkou posteľnej bielizne.

24 - Textilie a textilné výrobky obsiahnuté v triede 24, posteľné prikrývky a pokrývky na stôl, čalúnické látky, dverové závesy, kúpeľňové textílie s výnimkou oblečenia, netkané textílie, plastické materiály ako náhradky tkanín, pleteniny, tkaniny, textilné rolety, záclony, textilné alebo plastové závesy.

35 - Sprostredkovateľská a poradenská činnosť v oblasti obchodu, predaja a marketingu, podnikateľské poradenstvo.

37 - Inštalácia, opravy a servis elektrických a elektronických prístrojov a strojov, sprostredkovateľská činnosť a informačné služby v oblasti služieb v stavebníctve, sprostredkovateľská činnosť a informačné služby v oblasti opravárskych, inštaláčnych, montážnych a servisných služieb.

(540)



(591) čierna, sivá, oranžova

(732) Interex PLUS s. r. o., Zlatovská 1326, 911 05 Trenčín, SK;

(740) Litvákova Edita, Ing., Bratislava, SK;

(111) 195607

(151) 18.6.2001

(156) 30.10.2010

(180) 30.10.2020

(210) 2686-99

(220) 30.10.2000

(442) 12.3.2001

(450) 11.9.2001

7 (511) 32

(511) 32 - Nealkoholické nápoje; sirupy a iné prípravky na výrobu nápojov.

(540)

Školská
Cola

(732) Mc Carter a. s., Miletičova 1, 821 08 Bratislava, SK;

(740) Hojčuš Peter, Ing., Bratislava, SK;

(111) 195689

(151) 19.6.2001

(156) 30.10.2010

(180) 30.10.2020

(210) 2687-99

(220) 30.10.2000

(442) 12.3.2001

(450) 11.9.2001

7 (511) 32

(511) 32 - Nealkoholické nápoje; sirupy a iné prípravky na výrobu nápojov.

(540)

Školský nápoj

(732) Mc Carter a. s., Miletičova 1, 821 08 Bratislava, SK;

(740) Hojčuš Peter, Ing., Bratislava, SK;

(111) 197453

(151) 21.11.2001

(156) 6.7.2010

(180) 6.7.2020

(210) 1971-2000

(220) 6.7.2000

(442) 6.8.2001

(450) 5.2.2002

7 (511) 29, 30, 32, 33, 35

(511) 29 - Mäso, ryby, hydina, zverina a výrobky z nich, mlieko, vajcia a mliečne výrobky, oleje a jedlé tuky, ovocie a zelenina sušené a inak konzervované.

30 - Káva, čaj, kakao a nápoje z nich, cukor, cukrovinky, čokoláda, žuvačky, ryža, múka a múčne zmesi, múčne výrobky, soľ, ocot, korenie, omáčky na dochutenie, škrob, kvasnice.

32 - Všetky nealkoholické nápoje.

33 - Alkoholické nápoje s výnimkou piva.

35 - Propagačná činnosť, účtovné a daňové poradenstvo, marketing, informačné služby, obchodné poradenstvo, kancelárske práce, inzertná činnosť, prieskumy.

(540)



(591) červená, modrá, biela

(732) MOKATE SPÓLKA Z OGRANICZONA ODPOWIEDZIALNOŚCIA, Strazacka 48, 44-240 Zory, PL;

(111) 197454

(151) 21.11.2001
 (156) 6.7.2010
 (180) 6.7.2020
 (210) 1972-2000
 (220) 6.7.2000
 (442) 6.8.2001
 (450) 5.2.2002

7 (511) 29, 30, 32, 33, 35

(511) 29 - Mäso, ryby, hydina, zverina a výrobky z nich, mlieko, vajcia a mliečne výrobky, oleje a jedlé tuky, ovocie a zelenina sušené a inak konzervované.
 30 - Káva, čaj, kakao a nápoje z nich, cukor, cukrovinky, čokoláda, žuvačky, ryža, múka a múčne zmesi, múčne výrobky, soľ, ocot, korenie, omáčky na dochutenie, škrob, kvasnice.
 32 - Všetky nealkoholické nápoje.
 33 - Alkoholické nápoje s výnimkou piva.
 35 - Propagačná činnosť, účtovné a daňové poradenstvo, marketing, informačné služby, obchodné poradenstvo, kancelárske práce, inzertná činnosť, prieskumy.

(540)

(591) červená, modrá, biela
 (732) MOKATE SPÓLKA Z OGRANICZONA ODPOWIEDZIALNOŚCIA, Strazacka 48, 44-240 Zory, PL;

(111) 197601

(151) 14.12.2001
 (156) 28.9.2010
 (180) 28.9.2020
 (210) 2892-2000
 (220) 28.9.2000
 (442) 11.9.2001
 (450) 5.3.2002

9 (511) 16, 35, 41

(511) 16 - Tlačoviny všetkých druhov, najmä časopisy, katalógy, propagačné materiály, periodiká.
 35 - Vydávanie časopisov, reklamných materiálov, diplomov a reklamných ocenení na všetkých druhoch nosičov, reklamné texty, reklama, aktualizovanie reklamných materiálov, činnosti reklamnej agentúry.
 41 - Súťaže, organizovanie čitateľských vedomostných, športových a náučných súťaží, výchovná a zábavná činnosť.

(540) MOTOMEDIA

(732) ZTŠČ POBYS, Mládežnícka 2481/35, 017 01 Považská Bystrica, SK;
 (740) Belesčák Ladislav, Ing., Piešťany, SK;

(111) 197686

(151) 14.12.2001
 (156) 18.9.2010
 (180) 18.9.2020
 (210) 2736-2000
 (220) 18.9.2000
 (442) 11.9.2001
 (450) 5.3.2002

7 (511) 9, 16, 41, 42

(511) 9 - Počítačový softvér.
 16 - Príručky.
 41 - Školenie.
 42 - Aktualizovanie, inštalácia a spúšťanie počítačových programov.

(540)

(591) žltá, modrá
 (732) BE-SOFT, a. s., Štúrova 6, 040 01 Košice, SK;
 (740) Gruber Dalibor, Ing., Košice, SK;

(111) 197687

(151) 14.12.2001
 (156) 18.9.2010
 (180) 18.9.2020
 (210) 2737-2000
 (220) 18.9.2000
 (442) 11.9.2001
 (450) 5.3.2002

7 (511) 9, 42

(511) 9 - Počítačový softvér.
 42 - Aktualizovanie, inštalácia a spúšťanie počítačových programov; prenájom počítačového softvéru.

(540)

(591) azúrová, purpurová, žltá, čierna, modrá
 (732) BE-SOFT, a. s., Štúrova 6, 040 01 Košice, SK;
 (740) Gruber Dalibor, Ing., Košice, SK;

(111) 197714

(151) 14.12.2001
 (156) 12.10.2010
 (180) 12.10.2020
 (210) 3032-2000
 (220) 12.10.2000
 (442) 11.9.2001
 (450) 5.3.2002

7 (511) 1, 5, 35

(511) 1 - Chemické prípravky pre priemysel, vedu, fotografiu, poľnohospodárstvo, záhradníctvo a lesníctvo; hnojivá; prípravky na hnojenie; agrochemikálie.
 5 - Fungicídy, herbicídy, insekticídy.
 35 - Sprostredkovanie obchodu s tovarmi; obchodné poradenstvo; reklama; prieskum trhu.

(540) ALMERA

(732) ISAS Chemicals Slovakia s. r. o., Štetinova 7, 811 06 Bratislava, SK;
 (740) Hojčuš Peter, Ing., Bratislava, SK;

(111) 197716

- (151) 14.12.2001
- (156) 12.10.2010
- (180) 12.10.2020
- (210) 3038-2000
- (220) 12.10.2000
- (442) 11.9.2001
- (450) 5.3.2002

7 (511) 6

- (511) 6 - Výrobky z kovov patriace do triedy 6, najmä za tepla valcované oceľové plechy a pásová oceľ, za studena valcované oceľové plechy a pásová oceľ, poťahované oceľové plechy a pásová oceľ vrátane galvanizovaných oceľových plechov, pásovej ocele a elektrolyticky pocínovaných oceľových plechov a pásovej ocele, všetko patriace do triedy 6.

(540)

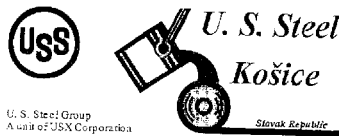

- (732) United States Steel Corporation, 600 Grant Street, Pittsburgh, Pennsylvania 15219-4776, US;
- (740) Fajnorová Mária, Ing., Bratislava, SK;

(111) 197814

- (151) 15.1.2002
- (156) 12.10.2010
- (180) 12.10.2020
- (210) 3035-2000
- (220) 12.10.2000
- (442) 8.10.2001
- (450) 4.4.2002

7 (511) 9, 16, 35, 41, 42

- (511) 9 - Nosiče informácií, najmä so záznamom obrazu a zvuku; dáta, databázy a iné informačné produkty na magnetických nosičoch a v elektronických, dátových, informačných a telekomunikačných sieťach; multimediálne aplikácie, najmä elektronické časopisy, elektronické periodiká a knihy v elektronickej podobe; počítačový softvér.
- 16 - Tlačoviny všetkých druhov, periodická a neperiodická tlač, najmä časopisy, noviny, knihy, prospekty, plagáty, fotografie, pohľadnice, korešpondenčné lístky, listový papier, kalendáre; knižárske výrobky; propagačné materiály a predmety z papiera a plastických hmôt patriace do triedy 16, najmä brožúry, letáky, obtačky, pexesá; obalový materiál z papiera a plastických hmôt patriaci do triedy 16; tlačiarenské typy a štočky; ozdobné predmety z papiera patriace do triedy 16.
- 35 - Reklamná, inzertná a propagačná činnosť; informačné kancelárie komerčné; informačné služby v oblasti propagácie, inzercie a marketingu; obchodné a podnikateľské informácie; usporadúvanie reklamných a obchodných výstav a predvádzacích akcií tovarov a služieb; rozširovanie vzoriek a materiálov na reklamné účely; pomoc pri riadení obchodnej činnosti, obchodné poradenské služby; vydávanie reklamných materiálov; rozmnožovacie služby; sprostredkovanie v uvedených službách v tr. 35; sprostredkovanie obchodu s tovarmi.

41 - Nakladateľská, vydavateľská činnosť v odbore zábavných, odborných, spravodajských a vzdelávacích tlačovín, publikácií, správ a informácií, zvukových a audiovizuálnych nosičov; obstaráateľská a sprostredkovateľská činnosť v tomto odbore; produkčná a agentúrna činnosť v oblasti zábavy, výchovy a kultúry; usporadúvanie zábavných súťaží, záujmových klubov a spoločenských akcií; usporadúvanie módnych prehliadok.

42 - Polygrafické služby, najmä tlačiarenské služby a polygrafické rozmnožovacie služby; odborné sprostredkovateľské a poradenské služby v odbore polygrafie.

(540) DÍVKA

- (732) BAUER MEDIA v. o. s., Viktora Huga 6, 150 00 Praha, CZ;
- (740) Hojčuš Peter, Ing., Bratislava, SK;

(111) 197818

- (151) 15.1.2002
- (156) 20.10.2010
- (180) 20.10.2020
- (210) 3122-2000
- (220) 20.10.2000
- (442) 8.10.2001
- (450) 4.4.2002

7 (511) 1, 2, 8, 19, 27

- (511) 1 - Tmely na opravu rozbitých alebo zlomených predmetov; tmely ako vodoodolné chemické prípravky s výnimkou farieb; tmely ako impregnačné látky s výnimkou farieb; lepidlá na tapety; lepidlá na lepenie rozbitých alebo zlomených vecí; tmely, spojivá, lepidlá na obkladačky; lepidlá na priemyselné účely.
- 2 - Farby a laky všetkých druhov pre priemysel a remeslá, riedidlá na farby a laky.
- 8 - Ručné nástroje a náradie.
- 19 - Ohňovzdorné farby; ohňovzdorné cementové nátery; náterové hmoty, omietky pre stavebníctvo; stavebný materiál s výnimkou kovového.
- 27 - Tapety, podlahové krytiny, umelé trávniky.

(540) EMAILA

- (732) Ing. Juraj Višňovský EMAILA, Športová 24, 921 01 Banka, SK;
- (740) Beleščák Ladislav, Ing., Piešťany, SK;

(111) 197819

- (151) 15.1.2002
- (156) 20.10.2010
- (180) 20.10.2020
- (210) 3123-2000
- (220) 20.10.2000
- (442) 8.10.2001
- (450) 4.4.2002

7 (511) 1, 2, 8, 19, 27

- (511) 1 - Tmely na opravu rozbitých alebo zlomených predmetov; tmely ako vodoodolné chemické prípravky s výnimkou farieb; tmely ako impregnačné látky s výnimkou farieb; lepidlá na tapety; lepidlá na lepenie rozbitých alebo zlomených vecí; tmely, spojivá, lepidlá na obkladačky; lepidlá na priemyselné účely.
- 2 - Farby a laky všetkých druhov pre priemysel a remeslá, riedidlá na farby a laky.

8 - Ručné nástroje a náradie.
19 - Ohňovzdorné farby; ohňovzdorné cementové nátery; náterové hmoty, omietky pre stavebníctvo; stavebný materiál s výnimkou kovového.
27 - Tapety, podlahové krytiny, umelé trávniky.

(540)



(732) Ing. Juraj Višňovský EMAILA, Športová 24, 921 01 Banka, SK;

(740) Beleščák Ladislav, Ing., Piešťany, SK;

(111) 197942

(151) 15.1.2002

(156) 14.9.2010

(180) 14.9.2020

(210) 2728-2000

(220) 14.9.2000

(442) 8.10.2001

(450) 4.4.2002

7 (511) 3, 4, 5, 39

(511) 3 - Bieliace prípravky a iné prípravky na pranie a čistenie bielizne a šatstva patriace do triedy 3, čistiace prípravky, leštiace prípravky, pracie prípravky, brúsne prípravky, mydlá, voňavkárské výrobky, oleje do parfumov a vôní, oleje na toaletné účely, oleje na kozmetické účely, éterické esenciálne oleje, kozmetické prípravky, vlasové vody, prípravky na čistenie zubov, bieliace prípravky na kozmetické účely.

4 - Priemyselné oleje a tuky, mazadlá, prostriedky na pohlcovanie, zvlhčovanie a pohlcovanie prachu, palivá vrátane pohonných hmôt do motorových vozidiel a zdroje svetla, sviečky a knôty.

5 - Farmaceutické, zverolekárské a zdravotnícke prípravky, dietetické prípravky prispôbené na lekárske účely, potrava pre dojčatá, náplasti, obväzový materiál, hmoty na plombovanie zubov a zubné vosky, dezinfekčné prostriedky, prípravky na ničenie hmyzu, fungicídy, herbicídy.

39 - Distribúcia kozmetických a voňavkárskych prípravkov pre domácnosť, ako sú napr. zmesi vonných látok, izbových vonných gélov a vrecúšok, sviečok a izbových sprejov, zásielková služba z katalógov týkajúca sa kozmetických a voňavkárskych prípravkov pre domácnosť, ako sú napr. izbové vonné gély a vrecúška, sviečky a izbové spreje.

(540)



THE WHITE BARN CANDLE CO.

(732) Bath & Body Works Brand Management, Inc., Seven Limited Parkway, Reynoldsburg, Ohio 43068, US;

(740) Fajnorová Mária, Ing., Bratislava, SK;

(111) 197960

(151) 15.1.2002

(156) 23.10.2010

(180) 23.10.2020

(210) 3143-2000

(220) 23.10.2000

(442) 8.10.2001

(450) 4.4.2002

7 (511) 41

(511) 41 - Vzdelávanie; zabezpečovanie výcvikov, kurzov a školení; zábava; športová a kultúrna činnosť, vzdelávacie a školiace služby pre farmaceutov; všetko služby patriace do triedy 41.

(540) PHARMASSIST

(732) GlaxoSmithKline LLC, Corporation Service Company, 2711 Centerville Road, Suite 400, Wilmington, Delaware 19808, US;

(740) Fajnorová Mária, Ing., Bratislava, SK;

(111) 197962

(151) 15.1.2002

(156) 9.11.2010

(180) 9.11.2020

(210) 3341-2000

(220) 9.11.2000

(442) 8.10.2001

(450) 4.4.2002

7 (511) 16

(511) 16 - Písacie a kresliace potreby a pomôcky; popisovače; korekčné a zmizkovicie prostriedky; učebné, školské a kancelárske potreby a pomôcky s výnimkou prístrojov.

(540) TORNÁDO

(732) CENTROPEN, a. s., 9. května 161, 380 12 Dačice, CZ;

(740) Hojčuš Peter, Ing., Bratislava, SK;

(111) 198177

(151) 11.2.2002

(156) 7.11.2010

(180) 7.11.2020

(210) 3300-2000

(220) 7.11.2000

(442) 6.11.2001

(450) 9.5.2002

7 (511) 37, 41

(511) 37 - Montážne a inštalačné služby pre elektroerozívne stroje a opravy elektroerozívnych strojov.

41 - Zabezpečovanie výcvikov a školení na obsluhu elektroerozívnych strojov.

(540) PENTA

(732) PENTA SLOVENSKO, s. r. o., Priemyselný areál Poprad-Východ, Hodžova 4944, 058 01 Poprad, SK;

(111) 198178

(151) 11.2.2002

(156) 8.11.2010

(180) 8.11.2020

(210) 3318-2000

(220) 8.11.2000

(310) 155903

(320) 31.5.2000

(330) CZ

(442) 6.11.2001
(450) 9.5.2002

7 (511) 1

(511) 1 - Hnojivá.

(540) KLOMAG

(732) KLOFÁČ, spol. s r. o., Dolní 680, 588 32 Brtnice, CZ;
(740) Holoubková Mária, Ing., Bratislava, SK;

(111) 198258

(151) 11.2.2002
(156) 18.12.2010
(180) 18.12.2020
(210) 3788-2000
(220) 18.12.2000
(442) 6.11.2001
(450) 9.5.2002

7 (511) 16, 17, 19, 20, 27, 37, 40

(511) 16 - Papier, lepenka, lepenka hladká, lepenka buničitá na iné účely, sololit, sololak, lamináty, lepidlo, obalové materiály z plastov, štočky, výrobky z papiera, tlačoviny, knihy, fotografie.

17 - Dosky a tyče z plastov (polotovary), hmoty tesniace, upchávkové a izolačné, hadice, polotovary z plastických hmôt v tvare profilov a tvarovaných kusov, pre nábytkársky priemysel a na výrobu okien, profily vždy úplne alebo čiastočne z plastických hmôt.

19 - Baraky, budy, debnenie s výnimkou kovového, dlážka parketová, dlážky s výnimkou kovových, dosky, dosky - stavebné drevo, dosky, latky, drevené dlážky, drevená dyha, drevené obloženie, drevo opracované, drevo opracované - stolárske, drevo pílené, drevo spracované, drevo stavebné, drevo na výrobu sudov, drevo ako polotovar, dvere s výnimkou kovových, dverové prahy s výnimkou kovových, dverové rámy s výnimkou kovových, krokvy strešné, lišty s výnimkou kovových, mriežky s výnimkou kovových, palisády s výnimkou kovových, parketové výličky, parkety, podlahové dosky, preglejka, schodiská s výnimkou kovových, schodnice ako časti schodísk, tvárne drevo, drevotriekové dosky, hranoly, stavebný materiál nekovový, prenosné domy, kameň prírodný a umelý, plastové okná, plastové dvere, okná s rámami z plastových hmôt.

20 - Dosky na krájanie, dosky, poličky na písacie stroje, drevené hrany a kostry na nábytok, drevené trámy, drezy, dvierka na nábytok, kancelársky nábytok, lavice, pulty, lavičky - nábytok, lišty plastové na nábytok, mobiliár - nábytok, nábytok, drevené kostry a hrany na nábytok, nádoby z dreva alebo plastu, pánty, závesy, paravány, zásteny, písacie stoly, police nábytkové, príslušenstvo k nábytku s výnimkou kovového, schodiskové zábradlie, tyče, stolárske výrobky, stolové dosky, stoly, parapety, dekoračné dosky, hranovacie pásy, lamináty, dekoračný laminát, protiahavý laminát, výrobky z buničiny a z náhrad týchto hmôt.

27 - Dlážky, povrchy, krytiny podlahové, koberce, rohože, rohožky, linoleá.

37 - Údržba nábytku, reštaurovanie nábytku, vykonávanie inžinierskych, priemyselných, bytových a občianskych stavieb, montáž okien a dverí, právne a pomocné stavebné práce, montáž, kladenie, servis, sanácie a opravy podláh a parkiet.

40 - Spracovanie dreva, hobľovanie, montáž materiálu na objednávku, pílenie.

(540)

Naceva 

(591) čierna, modrá
(732) NACEVA - SLOVAKIA, spol. s r. o., Bardejovská 38/A, 080 06 Prešov, SK;
(740) Chmelíková Jana, RNDr., Bratislava, SK;

(111) 198469

(151) 8.3.2002
(156) 1.12.2010
(180) 1.12.2020
(210) 3630-2000
(220) 1.12.2000
(442) 3.12.2001
(450) 4.6.2002

7 (511) 20, 35, 37

(511) 20 - Nábytok, kancelársky nábytok, interiérové doplnky z dreva, korku, trstiny, prútia, rohoviny, kostí a z náhradiek týchto materiálov a z plastov.

35 - Sprostredkovanie obchodu s tovarom, vedenie účtovníctva, sprostredkovanie služieb v oblasti reklamy, obchodnej správy a administratívy.

37 - Čistenie, čistenie exteriérov budov, čistenie interiérov budov, čistenie okien, čistenie šatstva, chemické čistenie, pranie, interiérové a exteriérové maľovanie a natieranie, mangľovanie, žehlenie, sprostredkovanie služieb v oblasti čistiacich, žehliacich, pracích, maliarskych, upratovacích prác a v oblasti stavebníctva, opráv, montážnych a inštaláčnych služieb.

(540)

V.M. PLUS 

(591) žltá, modrá
(732) V. M. PLUS, s. r. o., F. Mráza 10, 010 01 Žilina, SK;
(740) Litváková Edita, Ing., Bratislava, SK;

(111) 198478

(151) 8.3.2002
(156) 8.12.2010
(180) 8.12.2020
(210) 3682-2000
(220) 8.12.2000
(442) 3.12.2001
(450) 4.6.2002

7 (511) 12, 21, 37

(511) 12 - Predné okná, čelné ochranné sklá, okienka, strešné okná, zrkadlové sklá, všetko na vozidlá.

21 - Sklo na okná vozidiel, opracované a poloopracované sklo (s výnimkou stavebného skla), sklenený tovar, sklo na svetlá vozidiel, sklenené vlákna, všetko vo forme pásov (nie textilných), dosiek a tyčí, a to na výrobné účely, neelektrické prístroje a materiály na čistiace účely.

37 - Montáž predných okien, skiel a výrobkov zo skla, okien, signalizácie, zvukových systémov, častí a príslušenstva vozidiel, zasklenie karosérie, údržba a opravy skiel vozidiel, rady a konzultácie v oblasti uvedených služieb.

(540)



(732) Belron Hungary Kft. - Zug branch, Gotthardstrasse 20, CH-6304 Zug, CH;
 (740) Štros David, JUDr., Bratislava, SK;

(111) 198479

(151) 8.3.2002
 (156) 8.12.2010
 (180) 8.12.2020
 (210) 3683-2000
 (220) 8.12.2000
 (442) 3.12.2001
 (450) 4.6.2002

7 (511) 12, 21, 37

(511) 12 - Predné okná, čelné ochranné sklá, okienka, strešné okná, zrkadlové sklá, všetko na vozidlá.
 21 - Sklo na okná vozidiel, opracované a poloopracované sklo (s výnimkou stavebného skla), sklenený tovar, sklo na svetlá vozidiel, sklenené vlákna, všetko vo forme pásov (nie textilných), dosiek a tyčí, a to na výrobné účely, neelektrické prístroje a materiály na čistiace účely.
 37 - Montáž predných okien, skiel a výrobkov zo skla, okien, signalizácie, zvukových systémov, častí a príslušenstva vozidiel, zasklenie karosérie, údržba a opravy skiel vozidiel, rady a konzultácie v oblasti uvedených služieb.

(540)



(591) červená, žltá, čierna
 (732) Belron Hungary Kft. - Zug branch, Gotthardstrasse 20, CH-6304 Zug, CH;
 (740) Štros David, JUDr., Bratislava, SK;

(111) 198572

(151) 8.3.2002
 (156) 27.9.2010
 (180) 27.9.2020
 (210) 2869-2000
 (220) 27.9.2000
 (442) 3.12.2001
 (450) 4.6.2002

7 (511) 7, 9, 11

(511) 7 - Elektrické domáce spotrebiče obsiahnuté v triede 07, najmä mlynčeky na kávu, mixéry, odšťavovače na ovocie, mlynčeky na mäso a zeleninu; multifunkčné kuchynské prístroje, elektrické nože, elektrické prístroje na lisovanie ovocia, elektrické prístroje na čistenie a upratovanie.
 9 - Domáce elektrospotrebiče obsiahnuté v triede 9, najmä dávkovače kávy, elektrické žehličky.
 11 - Kávovary, automaty na kávu a elektrické spotrebiče obsiahnuté v triede 11, najmä elektrické kávovary, filtre na kávu, elektrické domáce výrobníky zmrzliny, elektrické grily, hriankovače, ohrievacie platne, fritézy, ražne, klimatizačné zariadenia, klimatizačné jednotky, zvlhčovače vzduchu, elektrické ventilátory a elektrické rúry.

(540)



(732) SAECO STRATEGIC SERVICES LTD., Unit 1E, Block 71, Parkwest Business Park Nangor Road, Dublin, IE;
 (740) Bachratá Magdaléna, Mgr., Bratislava, SK;

(111) 198596

(151) 8.3.2002
 (156) 24.10.2010
 (180) 24.10.2020
 (210) 3160-2000
 (220) 24.10.2000
 (442) 3.12.2001
 (450) 4.6.2002

7 (511) 23

(511) 23 - Priadze na tkaniny, nylónové priadze, elastické priadze na tkaniny, spandex, PET priadze, priadze z nylónových vlákien, tmeliace priadze, výplňové priadze, priadze z polosyntetických vlákien, priadze zo zmesových chemických vlákien, priadze zo syntetických vlákien na tkaniny, polypropylénové priadze, PET (polyesterové) priadze, bežné obehové priadze.

(540) HYOSUNG

(732) HYOSUNG Corporation, 450 Kongduk-dong, Mapo-gu, Seoul, KR;
 (740) ROTT, RŮŽIČKA & GUTTMANN, Bratislava, SK;

(111) 198605

(151) 8.3.2002
 (156) 25.10.2010
 (180) 25.10.2020
 (210) 3172-2000
 (220) 25.10.2000
 (442) 3.12.2001
 (450) 4.6.2002

7 (511) 9, 16, 18, 20, 21, 25, 26, 32, 34, 35, 36, 39, 40, 42**(511) 9 - Dávkovače nápojov.**

16 - Baliace materiály na báze škrobu, baliaci papier, brožované knihy, brožúry, časopisy (periódické), kalendáre, lepenkové alebo papierové škatule, lepenkové alebo papierové obaly na fľaše, nálepky, lepiace štítky, noviny, obaly (papiernický tovar), papiernický tovar, papierové podložky pod poháre, pečate, pečatné vosky, perá (kancelárske potreby), písacie potreby, plagáty, papierové podložky na stôl (anglické prestieranie), prospekty, publikácie, reklamné tabule z papiera, kartónu alebo lepenky, výrobky z kartónu, lepenky, záložky, stužky do kníh, papierové zástavky.

18 - Cestovné tašky, dáždniky, kľúčienky (kožená galantéria), peňaženky, slnečníky.

20 - Dekoratívne nástenné ozdoby s výnimkou textilných, drevené obaly na fľaše, drevené prepravky na fľaše, drevené sudy na stáčanie vína, obalové nádoby z plastických hmôt, ozdoby z plastov na potraviny, palety na manipuláciu s tovarom s výnimkou kovových, podnosy s výnimkou kovových, sudy s výnimkou kovových, vystavovacie stojany.

21 - Demižóny, džbány s výnimkou džbánov z drahých kovov, poháre, poháriky papierové alebo z plastických hmôt, poháriky s výnimkou pohárikov z drahých kovov, sklené nádoby, otvárače na fľaše, vývrtky.

25 - Odevy, oblečenie, klobúky, kravaty, šatky, šály, čiapky.

26 - Galantéry tovar patriaci do triedy 26.

32 - Aperitív nealkoholický, hroznový mušt (nekvasený), koktail nealkoholický, nealkoholické nápoje, prípravky na výrobu nápoja, nealkoholické výťažky z ovocia, prášky na prípravu šumivých nápojov, príchuti na výrobu nápojov, sirupy na výrobu nápojov.

34 - Popolníky s výnimkou popolníkov z drahých kovov, tabatierky na cigary s výnimkou tabatierok z drahých kovov, zápalky, zapalovače.

35 - Kancelárie zaoberajúce sa dovozom a vývojom, organizovanie komerčných alebo reklamných výstav.

36 - Sprostredkovanie obchodu s tovarom.

39 - Balenie tovaru, doručovanie tovaru.

40 - Spracovanie hrozna.

42 - Darčekové balenie.

(540) VITIS

(732) HUBERT J.E., s.r.o., Vinárska 137, 926 01 Sereď, SK;

(740) Benčík Ivan, JUDr., Budmerice, SK;

(111) 198606

(151) 8.3.2002

(156) 25.10.2010

(180) 25.10.2020

(210) 3173-2000

(220) 25.10.2000

(442) 3.12.2001

(450) 4.6.2002

7 (511) 33, 35

(511) 33 - Víno.

35 - Sprostredkovanie obchodu s tovarom, reklamná činnosť.

(540) Víno horských vodcov

(732) HUBERT J.E., s.r.o., Vinárska 137, 926 01 Sereď, SK;

(740) Benčík Ivan, JUDr., Budmerice, SK;

(111) 198617

(151) 8.3.2002

(156) 31.10.2010

(180) 31.10.2020

(210) 3252-2000

(220) 31.10.2000

(442) 3.12.2001

(450) 4.6.2002

7 (511) 16, 35, 41

(511) 16 - Tlačoviny, periodické a neperiodické publikácie, časopisy, noviny, magazíny vrátane ich príloh a mimoriadnych vydaní; katalógy, knihy, fotografie. 35 - Reklama a propagácia, sprostredkovanie reklamy a propagácie, obchodné a podnikateľské informácie, rozširovanie reklamných materiálov, vydávanie reklamných materiálov, uverejňovanie reklamných textov, komerčný prieskum, prieskum v oblasti reklamy, organizovanie súťaží na komerčné a reklamné účely.

41 - Vydavateľská činnosť s výnimkou vydávania reklamných textov, služby v oblasti zábavy, kultúry a vzdelávania, organizovanie a vedenie súťaží na zábavné, kultúrne a vzdelávacie účely, organizovanie spoločenských podujatí na účely zábavné a kultúrne.

(540) ZLATÝ KLINEC

(732) Ad Awards Association, s. r. o., Fraňa Kráľa 12, 811 05 Bratislava, SK;

(740) Litváková Edita, Ing., Bratislava, SK;

(111) 198622

(151) 8.3.2002

(156) 23.11.2010

(180) 23.11.2020

(210) 3504-2000

(220) 23.11.2000

(442) 3.12.2001

(450) 4.6.2002

7 (511) 16, 35, 41

(511) 16 - Tlačoviny, periodické a neperiodické publikácie, časopisy, noviny, magazíny vrátane ich príloh a mimoriadnych vydaní; katalógy, knihy, fotografie. 35 - Reklama a propagácia, sprostredkovanie reklamy a propagácie, obchodné a podnikateľské informácie, rozširovanie reklamných materiálov, vydávanie reklamných materiálov, uverejňovanie reklamných textov, komerčný prieskum, prieskum v oblasti reklamy, organizovanie súťaží na komerčné a reklamné účely.

41 - Vydavateľská činnosť s výnimkou vydávania reklamných textov, služby v oblasti zábavy, kultúry a vzdelávania, organizovanie a vedenie súťaží na zábavné, kultúrne a vzdelávacie účely, organizovanie spoločenských podujatí na účely zábavné a kultúrne.

(540)



Ad Awards Association

(732) Ad Awards Association, s. r. o., Fraňa Kráľa 12, 811 05 Bratislava, SK;

(740) Litváková Edita, Ing., Bratislava, SK;

(111) 198729

(151) 15.4.2002

(156) 17.11.2010

(180) 17.11.2020

(210) 3418-2000

(220) 17.11.2000

(442) 7.1.2002

(450) 2.7.2002

7 (511) 12, 21, 37

(511) 12 - Predné okná, čelné ochranné sklá, okienka, strešné okná, zrkadlové sklá, všetko na vozidlá.

21 - Sklo na okná vozidiel, opracované a poloopracované sklo (s výnimkou stavebného skla), sklenený tovar, sklo na svetlá vozidiel, sklenené vlákna, všetko vo forme pásov (nie textilných), dosiek a tyčí, a to na výrobné účely; neelektrické prístroje a materiály na čistiace účely.

37 - Montáž predných okien, skiel a výrobkov zo skla, okien, signalizácie, zvukových systémov a častí a príslušenstva vozidiel, zasklenie karosérie, údržba a opravy skiel vozidiel, rady a konzultácie v oblasti uvedených služieb.

(540)



(732) Belron Hungary Kft. - Zug branch, Gotthardstrasse 20, CH-6304 Zug, CH;

(740) Štros David, JUDr., Bratislava, SK;

(111) 198730

(151) 15.4.2002

(156) 17.11.2010

(180) 17.11.2020

(210) 3419-2000

(220) 17.11.2000

(442) 7.1.2002

(450) 2.7.2002

7 (511) 12, 21, 37

(511) 12 - Predné okná, čelné ochranné sklá, okienka, strešné okná, zrkadlové sklá, všetko na vozidlá.

21 - Sklo na okná vozidiel, opracované a poloopracované sklo (s výnimkou stavebného skla), sklenený tovar, sklo na svetlá vozidiel, sklenené vlákna, všetko vo forme pásov (nie textilných), dosiek a tyčí, a to na výrobné účely; neelektrické prístroje a materiály na čistiace účely.

37 - Montáž predných okien, skiel a výrobkov zo skla, okien, signalizácie, zvukových systémov a častí a príslušenstva vozidiel, zasklenie karosérie, údržba a opravy skiel vozidiel, rady a konzultácie v oblasti uvedených služieb.

(540) BELRON

(732) Belron Hungary Kft. - Zug branch, Gotthardstrasse 20, CH-6304 Zug, CH;

(740) Štros David, JUDr., Bratislava, SK;

(111) 198731

(151) 15.4.2002

(156) 17.11.2010

(180) 17.11.2020

(210) 3420-2000

(220) 17.11.2000

(442) 7.1.2002

(450) 2.7.2002

7 (511) 12, 21, 37

(511) 12 - Predné okná, čelné ochranné sklá, okienka, strešné okná, zrkadlové sklá, všetko na vozidlá.

21 - Sklo na okná vozidiel, opracované a poloopracované sklo (s výnimkou stavebného skla), sklenený tovar, sklo na svetlá vozidiel, sklenené vlákna, všetko vo forme pásov (nie textilných), dosiek a tyčí, a to na výrobné účely; neelektrické prístroje a materiály na čistiace účely.

37 - Montáž predných okien, skiel a výrobkov zo skla, okien, signalizácie, zvukových systémov a častí a príslušenstva vozidiel, zasklenie karosérie, údržba a opravy skiel vozidiel, rady a konzultácie v oblasti uvedených služieb.

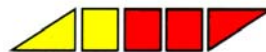
(540)

(591) červená, žltá, čierna

(732) Belron Hungary Kft. - Zug branch, Gotthardstrasse 20, CH-6304 Zug, CH;

(740) Štros David, JUDr., Bratislava, SK;

(111) 198784

(151) 15.4.2002

(156) 12.1.2011

(180) 12.1.2021

(210) 81-2001

(220) 12.1.2001

(442) 7.1.2002

(450) 2.7.2002

7 (511) 42

(511) 42 - Služby v oblasti priemyselného vlastníctva, zastupovanie vo všetkých záležitostiach týkajúcich sa patentov, úžitkových vzorov, ochranných známok, priemyselných vzorov, označení pôvodu, topografií, licencií a porušovania práv týkajúcich sa priemyselného vlastníctva a sprostredkovanie zastupovania vo všetkých záležitostiach týkajúcich sa patentov, úžitkových vzorov, ochranných známok, priemyselných vzorov, označení pôvodu a topografií v zahraničí; odborná pomoc pri riešení sporov z porušovania práv z priemyselného vlastníctva; odborné poradenstvo v oblasti priemyselného vlastníctva; odborné poradenstvo v oblasti licencií; odborné poradenstvo v oblasti autorských práv; odborné poradenstvo v oblasti domén; odborné poradenstvo a zastupovanie vo všetkých záležitostiach týkajúcich sa registrácie odrôd rastlín a plemien zvierat; rešeršné služby; prekladateľská činnosť.

(540) INVENTA

(732) Čechvalová Dagmar, Palisády 50, 811 06 Bratislava, SK;

(111) 198852

(151) 15.4.2002

(156) 17.11.2010

(180) 17.11.2020

(210) 3435-2000

(220) 17.11.2000

(442) 7.1.2002

(450) 2.7.2002

7 (511) 6, 20, 37

(511) 6 - Kovové rebríky všetkých druhov, najmä z hliníka vrátane príložných, obojstranných, výsuvných, otočných rebríkov, rebríkov na použitie v domácnostiach, priemysle, stavebníctve, mnohoúčelové rebríky, teleskopické rebríky, rebríky s plošnými stupňami, únikové a výstupné rebríkové konštrukcie, šachtové rebríkové konštrukcie; časti rebríkov, ich doplnky a príslušenstvo z kovu, ako sú závesné háky, rúrky s uholníkmi na montáž na stenu, stenové kolieska, nášľapné plošinky, oceľové pätky s hrotom, kolieska a nožnice, kolieska s teleskopickou pružinou, konzoly; pojazdné schody a schodišťové lávky zhotovené z kovu; pojaz-

dné lešenia z kovu; fasádne lešenia z kovu; na-kladacie mostíky zhotovené z kovu; kovové konštrukcie všetkých druhov vrátane špeciálnych kovových konštrukcií na čistenie fasád a zasklených striech, konštrukcií so zavesenými podlahami a pod.; kovové mostíky a podlahy na údržbu.
20 - Rebríky drevené alebo plastové všetkých druhov, časti rebríkov drevených alebo plastových, plastové koncovky rebríkov.

37 - Požičiavanie všetkých druhov rebríkov, lešení a kovových konštrukcií, montáž lešení a konštrukcií, údržba a oprava všetkých druhov rebríkov, lešení a kovových konštrukcií.

(540)



(732) ALLIMPEX, spol. s r. o., Turbínova 1, 831 04 Bratislava, SK;

(740) Litváková Edita, Ing., Bratislava, SK;

(111) 199000

(151) 29.4.2002

(156) 8.11.2010

(180) 8.11.2020

(210) 3309-2000

(220) 8.11.2000

(442) 6.11.2001

(450) 2.7.2002

7 (511) 16, 35, 41, 42

(511) 16 - Papier a výrobky z papiera, lepenky a kartónové výrobky, tlačoviny, časopisy, noviny, brožúry, periodiká, knihy, plagáty, fotografie, obrazy, papierové obaly, plastické obaly, propagačné a reklamné materiály zahrnuté do triedy 16; albumy; tlač (rytiny); atlasy; skicáre; kalendáre; mapy; katalógy; grafiky; obálky, zoznamy; formuláre; tlačivá; grafické reprodukcie; grafické zobrazenia; pohľadnice; publikácie; príručky; záložky do kníh; prospekty; ročenky; kalendáre; oznámenia.

35 - Reklamná a agentúrna činnosť, poradenské služby v obchodnej činnosti; sprostredkovanie obchodu s tovarmi; organizovanie výstav na obchodné a reklamné účely; reklamné služby; zbieranie údajov do kartotéky; zoradovanie údajov v kartotéke; komerčné informácie; uverejňovanie inzertov; rozširovanie reklamných alebo inzertných oznamov; vydávanie a aktualizovanie reklamných materiálov; obchodný alebo podnikateľský prieskum; prenájom reklamných materiálov; uverejňovanie reklamných textov; reklama; rozhlasová reklama; televízna reklama; reklamná a inzertná agenda; hospodárske (ekonomické) predpovede; organizovanie výstav komerčných alebo reklamných; obchodné alebo podnikateľské informácie; prieskum verejnej mienky; spracovanie textov.

41 - Korešpondenčné kurzy; zverejňovanie textov okrem reklamných; vydávanie textov s výnimkou reklamných alebo náborových; školenia; vydavateľstvo; vydávanie kníh, tlačovín, brožúr, časopisov, katalógov, ročeniek a prospektov; výroba rozhlasových a televíznych programov; organizovanie a vedenie konferencií, kongresov, seminárov a sympózií; organizovanie kultúrnych alebo vzdelávacích výstav; vydávanie zborníkov a príručiek.

42 - Zhotovovanie a spracovanie grafických predlôh na počítači; grafický dizajn; ofsetová tlač, tlačiarenské služby; príprava a spracovanie podkladov pre tlač; vytváranie a modelovanie 3D animácií, interaktívne a grafické programy, tvorba multimediálnych dokumentov, prezentácií, aplikácií, katalógov, návrh a tvorba www stránok, konštrukcie www prezentácií, počítačové animácie a vizualizácie, programové projekty, tvorba informačných databáz, elektronických časopisov, periodík, kníh.

(540) ZAMA

(732) Zahradník Mário, ZAMA, Azalková 6, 821 01 Bratislava, SK;

(740) Kastler Anton, Bratislava, SK;

(111) 199162

(151) 14.5.2002

(156) 20.10.2010

(180) 20.10.2020

(210) 3127-2000

(220) 20.10.2000

(442) 5.2.2002

(450) 6.8.2002

7 (511) 9, 16, 35, 41

(511) 9 - Záznamové disky (CD).

16 - Publikácie.

35 - Reklamná činnosť.

41 - Vydávanie textov (s výnimkou reklamných).

(540)



(732) Poradca podnikateľa, spol. s r. o., Martina Rázusa 23A, 010 01 Žilina, SK;

(111) 199281

(151) 10.6.2002

(156) 12.10.2010

(180) 12.10.2020

(210) 3036-2000

(220) 12.10.2000

(442) 5.3.2002

(450) 10.9.2002

7 (511) 9, 16, 35, 41, 42

(511) 9 - Nosiče informácií, najmä so záznamom obrazu a zvuku; dáta, databázy a iné informačné produkty na magnetických nosičoch a v elektronických, dátových, informačných a telekomunikačných sieťach; multimediálne aplikácie, najmä elektronické časopisy, elektronické periodiká a knihy v elektronickej podobe; počítačový softvér.

16 - Propagačné materiály z plastických hmôt patriace do triedy 16, obalový materiál z papiera a plastických hmôt patriaci do triedy 16; tlačiarenské typy a štočky; ozdobné predmety z papiera patriace do triedy 16.

35 - Reklamná, inzertná a propagačná činnosť; informačné kancelárie komerčné; informačné služby v oblasti propagácie, inzercie a marketingu; obchodné a podnikateľské informácie; usporadúvanie reklamných a obchodných výstav a predvádzacích akcií tovarov a služieb; rozširovanie vzoriek a materiálov na reklamné účely; pomoc

pri riadení obchodnej činnosti, obchodné poraden-
ské služby; vydávanie reklamných materiálov;
rozmnožovacie služby; sprostredkovanie v uve-
dených službách v tr. 35; sprostredkovanie obch-
du s tovarmi.

41 - Nakladateľská, vydateľská činnosť v odbo-
re zvukových a audiovizuálnych nosičov; obstará-
vateľská a sprostredkovateľská činnosť v tomto
odbore.

42 - Polygrafické služby, najmä tlačiarenské služ-
by a polygrafické rozmnožovacie služby; odborné
sprostredkovateľské a poradenské služby v odbo-
re polygrafie.

(540) YAM!

(732) BAUER MEDIA v. o. s., Viktora Huga 6, 150 00
Praha, CZ;

(740) Hojčuš Peter, Ing., Bratislava, SK;

(111) 199312

(151) 10.6.2002

(156) 7.2.2011

(180) 7.2.2021

(210) 307-2001

(220) 7.2.2001

(442) 5.3.2002

(450) 10.9.2002

7 (511) 3

(511) 3 - Éterické oleje, kozmetické prípravky na sta-
rostlivosť o pokožku a oči, najmä denné krémy,
nočné krémy, očné krémy, krémy na ruky, telové
krémy, telové lotiony, čistiacie prípravky na pokož-
ku, skrášľovacie masky a hydratačné prípravky.

(540)



(591) červená, oranžová, biela

(732) Glysolid Gesellschaft mbH, Pallaswiesenstr. 172,
64293 Darmstadt, DE;

(740) Bachratá Magdaléna, Mgr., Bratislava, SK;

(111) 199533

(151) 9.7.2002

(156) 12.10.2010

(180) 12.10.2020

(210) 3037-2000

(220) 12.10.2000

(442) 4.4.2002

(450) 8.10.2002

7 (511) 9, 16, 35, 41, 42

(511) 9 - Dáta, databázy a iné informačné produkty na
magnetických nosičoch a v elektronických, dáto-
vých, informačných a telekomunikačných sie-
ťach; multimediálne aplikácie, najmä elektronické
časopisy, elektronické periodiká a knihy v elek-
tronickej podobe; počítačový softvér.

16 - Tlačoviny všetkých druhov, periodická a ne-
periodická tlač, najmä časopisy, noviny, knihy,
prospekty, plagáty, fotografie, pohľadnice, koreš-

pondenčné lístky, listový papier, kalendáre; kni-
hárske výrobky; propagačné materiály a predme-
ty z papiera a plastických hmôt patriace do triedy
16, najmä brožúry, letáky, obtačky, pexesá; oba-
lový materiál z papiera a plastických hmôt patri-
aci do triedy 16; tlačiarenské typy a štočky;
ozdobné predmety z papiera patriace do triedy 16.
35 - Reklamná, inzertná a propagačná činnosť;
informačné kancelárie komerčné; informačné služ-
by v oblasti propagácie, inzercie a marketingu;
obchodné a podnikateľské informácie; usporadú-
vanie reklamných a obchodných výstav a pred-
vádzacích akcií tovarov a služieb; rozširovanie
vzoriek a materiálov na reklamné účely; pomoc
pri riadení obchodnej činnosti, obchodné poraden-
ské služby; vydávanie reklamných materiálov;
rozmnožovacie služby; sprostredkovanie v uve-
dených službách v tr. 35; sprostredkovanie obchodu
s tovarmi.

41 - Nakladateľská, vydateľská činnosť v odbo-
re zábavných, odborných, spravodajských a vzde-
lávacích tlačovín, publikácií, správ a informácií,
zvukových a audiovizuálnych nosičov; obstará-
vateľská a sprostredkovateľská činnosť v tomto
odbore.

42 - Polygrafické služby, najmä tlačiarenské služ-
by a polygrafické rozmnožovacie služby; odborné
sprostredkovateľské a poradenské služby v odbo-
re polygrafie.

(540) VIVA!

(732) BAUER MEDIA v. o. s., Viktora Huga 6, 150 00
Praha, CZ;

(740) Hojčuš Peter, Ing., Bratislava, SK;

(111) 199647

(151) 16.7.2002

(156) 28.8.2010

(180) 28.8.2020

(210) 2544-2000

(220) 28.8.2000

(442) 4.4.2002

(450) 8.10.2002

7 (511) 16, 35, 41

(511) 16 - Brožované knihy, brožúry; časopisy (periodi-
ká); knihy; papiernický tovar; periodiká; prospekty.
35 - Hospodárske (ekonomické) predpovede; obchod-
né alebo podnikateľské informácie; kancelárie za-
oberajúce sa dovozom a vývozom; marketingové
štúdié; poskytovanie obchodných alebo podnika-
teľských informácií, profesionálne obchodné ale-
bo podnikateľské poradenstvo; obchodný alebo
podnikateľský prieskum; pomoc pri riadení obchod-
nej činnosti; poradenské služby v obchodnej čin-
nosti; zabezpečovanie predplácania novín a časopisov;
prieskum trhu; reklama; vydávanie a aktu-
alizovanie reklamných materiálov; rozširovanie re-
klamných materiálov zákazníkom (letáky, prospek-
ty, tlačivá, vzorky).

41 - Zverejňovanie textov okrem reklamných; vy-
dávanie kníh; vydávanie textov s výnimkou re-
klamných alebo náborových.

(540) Stolársky magazín

(732) Patráš Igor, Ing., TRENDWOOD - TWD, Rudo-
horská 30, 974 01 Banská Bystrica, SK;

(111) 199788

(151) 14.8.2002
 (156) 29.12.2010
 (180) 29.12.2020
 (210) 3981-2000
 (220) 29.12.2000
 (442) 9.5.2002
 (450) 6.11.2002

7 (511) 37

(511) 37 - Demolácia budov; murárstvo; interiérové a exteriérové maľovanie a natieranie; protikorózne nátery - ošetrovanie kovových prvkov stavieb; lakovanie, glazovanie; štukovanie, sadrovanie; klampiarstvo a inštalatérstvo; pokrývačské práce na strechách budov; výstavba a opravy skladov; výstavba obchodných a veľtrhových stánkov; budovanie závodov a tovární; montovanie lešení; izolovanie stavieb proti vlhkosti; utesňovanie stavieb a budov; vrtanie studní; inštalačné služby; montáž a opravy vykurovacích zariadení; inštalácia a opravy klimatizačných a chladiacich zariadení; montáž kuchynských zariadení; montáž a opravy pecí; montáž a opravy zavlažovacích zariadení; montáž, údržba a opravy strojov, hlavne stavebných; inštalovanie a opravy elektrických spotrebičov; inštalácia a opravy výtáhov; údržba a opravy horákov; inštalácia a opravy požiarnych hlásičov; inštalácia a opravy poplašných systémov proti vlámaniu; opravy; údržba a opravy bezpečnostných schránok; opravy púmp a čerpadiel.

(540) NIERSEBERGER

(732) Property Advisory AG, Poststrasse 1, 9100 Herisau, CH;
 (740) Zahatňanská Gabriela, Ing., Žilina - Strážov, SK;

(111) 199976

(151) 15.8.2002
 (156) 15.3.2011
 (180) 15.3.2021
 (210) 864-2001
 (220) 15.3.2001
 (442) 9.5.2002
 (450) 6.11.2002

7 (511) 42

(511) 42 - Poradenstvo v oblasti pracovných vzťahov a odmeňovania za prácu; počítačové spracovanie systému odmeňovania za prácu.

(540)

PAYWELL

(732) PricewaterhouseCoopers Tax, k. s., Námestie 1. mája 18, 815 32 Bratislava, SK;
 (740) Böhm Allan, JUDr., Bratislava, SK;

(111) 200121

(151) 6.9.2002
 (156) 19.1.2011
 (180) 19.1.2021
 (210) 141-2001
 (220) 19.1.2001
 (442) 4.6.2002
 (450) 3.12.2002

7 (511) 33

(511) 33 - Alkoholické nápoje s výnimkou piva; liehoviny.
(540)



(732) BOHEMIA SEKT, a. s., Smetanova 220, 332 02 Starý Plzenec, CZ;
 (740) Litváková Edita, Ing., Bratislava, SK;

(111) 200460

(151) 7.10.2002
 (156) 27.2.2011
 (180) 27.2.2021
 (210) 610-2001
 (220) 27.2.2001
 (442) 2.7.2002
 (450) 9.1.2003

7 (511) 6, 19, 36, 37, 39, 42

(511) 6 - Stavebné materiály kovové, stavby kovové prenosné.

19 - Asfaltové nátery, asfaltové výrobky pre stavebníctvo, pokrytia stiech, betón, materiál na výrobu betónu, betónové koberce, betónové podpery, betónové poľahy, cement, debnenie s výnimkou kovového (stavebníctvo), dlažba s výnimkou kovovej, dlaždice, obkladačky stavebné, parketová dlažka, dosky (stavebné drevo), drevené dlážky, drevené obloženie, dvere s výnimkou kovových, dverové prahy s výnimkou kovových, dverové rámy s výnimkou kovových, drevené dyhy, hranoly, stavebný kameň, spracované drevo, kameniny pre stavebníctvo, stavebné konštrukcie s výnimkou kovových, konštrukčné materiály s výnimkou kovových, strešné krokvy, stavebná malta, lešenia s výnimkou kovových, obkladový materiál na budovy, okenné rámy okrem kovových, okenice, okenné sklo (stavebníctvo), okná nie kovové, omietky, palisády, panely (stavebníctvo), parkety, pletivo nie kovové, ploty nekovové, podpery nekovové, podvaly nie kovové, nekovové prírodné potrubie, preklady s výnimkou kovových, priečky s výnimkou kovových, rímky s výnimkou kovových, drenážne nekovové rúry, rúry nekovové vodovodné a odkvapové, sadra, sklo stavebné, stavby prenosné s výnimkou kovových, stavebné krytiny, strechy s výnimkou kovových, stropy s výnimkou kovových, štrk, tehly, trámy s výnimkou kovových, murárske vane a nádrže, vápno, nekovové ventily patriace do tejto triedy, vodovodné potrubia nekovové, vodovodné ventily s výnimkou kovových a plastových, zárubne s výnimkou kovových, nekovové vstužovacie materiály patriace do tejto triedy .

36 - Prenájom nehnuteľností, správa nehnuteľností.

37 - Stavebná činnosť a opravy, služby v stavebníctve patriace do tejto triedy, vykonávanie inžinierskych stavieb, vykonávanie bytových a občianskych stavieb, vykonávanie priemyselných stavieb, vykonávanie jednoduchých stavieb a poddodávok pre stavby, asfaltovanie, demolácia budov,

dozor nad stavbami, stavebné informácie, izolovanie stavieb, murovanie, klampiárstvo a inštalatérvstvo, montovanie lešení, murárstvo, prenájom stavebných strojov, náradia a zariadení, štukovanie, sadrovanie, tapetovanie, utesňovanie stavieb, čistenie dopravných komunikácií, budovanie vodných stavieb, dláždičské práce, elektroinštalácie, vodoinštalácie, maliarske a lakovnicke práce, pokrývačské práce, omietkarské práce, sklenárske práce, stavba ciest a mostov, stavba tunelov, vykonávanie hlbinných stavieb, bagrovanie, vykonávanie pozemných stavieb, stolárske práce patriace do tejto triedy, tesárske a stavebné drevárske práce, upratovacie služby, zemné úpravy, zriaďovanie drevených stavieb.

39 - Prepravné služby, nákladná doprava, automobilová preprava, informácie o doprave, osobná doprava, prenájom vozidiel, sťahovanie, sprostredkovanie dopravy, preprava osôb a tovaru motorovými vozidlami, uskladňovanie tovaru.

42 - Poskytovanie stravovacích a občerstvovacích služieb, reštaurácie, vinárne, bufety, kaviarne, zememeračstvo, inžinierska činnosť.

(540)



(732) HBH, a. s., Robotnícka 286, 017 01 Považská Bystrica, SK;

(740) Guniš Jaroslav, Mgr., Bratislava, SK;

(111) 200589

(151) 8.10.2002

(156) 30.10.2010

(180) 30.10.2020

(210) 3229-2000

(220) 30.10.2000

(442) 2.7.2002

(450) 9.1.2003

7 (511) 32, 35

(511) 32 - Minerálne vody, nealkoholické nápoje; nealkoholické nápoje obohatené minerálmi alebo vitamínmi; iónové a energetické nealkoholické nápoje; ovocné a zeleninové šťavy; džúsy; sirupy a iné prípravky na výrobu nápojov.

35 - Sprostredkovanie obchodu s tovarmi.

(540)



(732) Mc Carter a. s., Miletičova 1, 821 08 Bratislava, SK;

(740) Hojčuš Peter, Ing., Bratislava, SK;

(111) 201282

(151) 13.12.2002

(156) 16.10.2011

(180) 16.10.2021

(210) 3027-2001

(220) 16.10.2001

(442) 10.9.2002

(450) 4.3.2003

7 (511) 1

(511) 1 - Chemické zmesi na výrobu plastickej peny.

(540) VORACTIV

(732) The Dow Chemical Company a Delaware corporation, Midland, Michigan, US;

(740) Bušová Eva, JUDr., Bratislava, SK;

(111) 201412

(151) 19.12.2002

(156) 23.8.2011

(180) 23.8.2021

(210) 2519-2001

(220) 23.8.2001

(442) 6.8.2002

(450) 4.3.2003

7 (511) 1, 2, 6, 7, 8, 11, 17, 19, 36, 37, 39, 42

(511) 1 - Lepidlá na lepenie podlahovín (kobercov, PVC, gummy) disperzné a rozpúšťadlové, na lepenie gumových profilov kanalizačného programu, na lepenie tapiet, na spájanie drevených prvkov a výrobkov.

2 - Farby, náterové hmoty na povrchovú úpravu stien, dreva a stavebno-stolárskych výrobkov (vonkajšie i vnútorné), na povrchovú ochranu zámočnických a klampiarskych výrobkov, náterové hmoty na báze alkydov, akrylátových a vinylacetátových disperzií, silikónov, silikátov, epoxidov a polyuretánov.

6 - Kovové predmety na vybavenie stavieb, ako sú rúrkové materiály, armatúry, bazény, dvere, okná, konštrukcie lodží, schody, zábradlia, vzduchotechnické potrubia a komponenty, kovové konštrukcie.

7 - Malá mechanizácia, napríklad elektrické vrtačky, brúsky, vibrátory, píly, cirkulárky, frézy na drevo, elektrické hoblíky, miešačky, drážkovače, vstreľovacie prístroje, elektrické striekacie zariadenie.

8 - Ručné stavebné náradie, napríklad ručné píly, kladivká, hladidlá, vodováhy, olovnice, stierky.

11 - Vybavovacie predmety stavieb - sanitárne zariadenia, potrubia ako časti hygienických inštalácií.

17 - Krytiny, najmä na báze kaučuku a plastov, izolácie tepelné na báze penových plastov (polystyrén, extrudovaný polystyrén, penový polyuretán, penový polyetylén), izolačné hmoty proti úniku radónu na báze plastov, izolácie zvukové na báze minerálnych vlákien a penových plastov do podláh, priečok a podhládov, tesniace tmely na výplne do škár vonkajších a vnútorných na báze disperzií a silikónov a na stavebné dokončovacie práce (sanita, kúrenie), armatúry potrubné tlakovzdušné nekovové, pevné a ohybné plastové rúrky na domové inštalácie a inžinierske siete.

19 - Krytiny plochých striech na báze asfaltov a modifikovaných asfaltov, stavebné hmoty a materiály, najmä betónové zmesi, živичné zmesi, murovací materiál, krytiny strešné nekovové, cement, omietkové zmesi, drevo stavebné, nekovové pevné rúrkové materiály na báze betónu na inžinierske siete a na technické zariadenia budov, okná nekovové, dlažba a obklady nekovové, betónové prvky, bazény plavecké nekovové, dvere nekovové, drevené konštrukcie, betónové a železobetónové prefabrikáty.

36 - Realitná činnosť.

37 - Stavebné práce v odboroch inžinierskeho, priemyselného a pozemného staviteľstva, dodávky stavieb a ich častí v uvedených odboroch vrátane bezvýkopových technológií a tunelovania, montáže konštrukcií, servisné, dielenské a opravárske služby, servisná činnosť (údržba) v oblasti výpočtovej techniky, požičovanie stavebných strojov a zariadení, prevádzka čerpacích staníc pohonných hmôt.

39 - Doprava materiálov.

42 - Výskum a vývoj v oblasti stavebníctva, inžinierska činnosť vo výstavbe, poradenská činnosť v oblasti stavebníctva, projektová činnosť, geodetické a kartografické práce, tvorba softvéru, ubytovacie a stravovacie služby, skúšanie betónu, živičných materiálov a skúšanie fyzikálno-mechanických parametrov stavebných materiálov v akreditovaných laboratóriách.

(540)



(732) Skanska a.s., Líbalova 1/2348, 149 00 Praha, Chodov, CZ;

(740) Litváková Edita, Ing., Bratislava, SK;

(111) 201413

(151) 19.12.2002

(156) 23.8.2011

(180) 23.8.2021

(210) 2520-2001

(220) 23.8.2001

(442) 6.8.2002

(450) 4.3.2003

7 (511) 1, 2, 6, 7, 8, 11, 17, 19, 36, 37, 39, 42

(511) 1 - Lepidlá na lepenie podlahovín (kobercov, PVC, gummy) disperzné a rozpúšťadlové, na lepenie gumových profilov kanalizačného programu, na lepenie tapiet, na spájanie drevených prvkov a výrobkov.

2 - Farby, náterové hmoty na povrchovú úpravu stien, dreva a stavebno-stolárskych výrobkov (vonkajšie i vnútorné), na povrchovú ochranu zámočnických a klampiarskych výrobkov, náterové hmoty na báze alkydov, akrylátových a vinylacetátových disperzií, silikónov, silikátov, epoxidov a polyuretánov.

6 - Kovové predmety na vybavenie stavieb, ako sú rúrkové materiály, armatúry, bazény, dvere, okná, konštrukcie lodží, schody, zábradlia, vzduchotechnické potrubia a komponenty, kovové konštrukcie.

7 - Malá mechanizácia, napríklad elektrické vŕtačky, brúsky, vibrátory, píly, cirkulárky, frézy na drevo, elektrické hoblíky, miešačky, drážkovače, vstreľovacie prístroje, elektrické striekacie zariadenie.

8 - Ručné stavebné náradie, napríklad ručné píly, kladivká, hladidlá, vodováhy, olovnice, stierky.

11 - Vybavovacie predmety stavieb - sanitárne zariadenia, potrubia ako časti hygienických inštalácií.

17 - Krytiny, najmä na báze kaučuku a plastov, izolácie tepelné na báze penových plastov (polystyrén, extrudovaný polystyrén, penový polyuretán,

penový polyetylén), izolačné hmoty proti úniku radónu na báze plastov, izolácie zvukové na báze minerálnych vlákien a penových plastov do podláh, priečok a podhládov, tesniace tmely na výplne do škár vonkajších a vnútorných na báze disperzií a silikónov a na stavebné dokončovacie práce (sanita, kúrenie), armatúry potrubné tlakovzdušné nekovové, pevné a ohybné plastové rúrky na domové inštalácie a inžinierske siete.

19 - Krytiny plochých striech na báze asfaltov a modifikovaných asfaltov, stavebné hmoty a materiály, najmä betónové zmesi, živičné zmesi, murovací materiál, krytiny strešné nekovové, cement, omietkové zmesi, drevo stavebné, nekovové pevné rúrkové materiály na báze betónu na inžinierske siete a na technické zariadenia budov, okná nekovové, dlažba a obklady nekovové, betónové prvky, bazény plavecké nekovové, dvere nekovové, drevené konštrukcie, betónové a železobetónové prefabrikáty.

36 - Realitná činnosť.

37 - Stavebné práce v odboroch inžinierskeho, priemyselného a pozemného staviteľstva, dodávky stavieb a ich častí v uvedených odboroch vrátane bezvýkopových technológií a tunelovania, montáže konštrukcií, servisné, dielenské a opravárske služby, servisná činnosť (údržba) v oblasti výpočtovej techniky, požičovanie stavebných strojov a zariadení, prevádzka čerpacích staníc pohonných hmôt.

39 - Doprava materiálov.

42 - Výskum a vývoj v oblasti stavebníctva, inžinierska činnosť vo výstavbe, poradenská činnosť v oblasti stavebníctva, projektová činnosť, geodetické a kartografické práce, tvorba softvéru, ubytovacie a stravovacie služby, skúšanie betónu, živičných materiálov a skúšanie fyzikálno-mechanických parametrov stavebných materiálov v akreditovaných laboratóriách.

(540)



(591) modrá, čierna, biela

(732) Skanska a.s., Líbalova 1/2348, 149 00 Praha, Chodov, CZ;

(740) Litváková Edita, Ing., Bratislava, SK;

(111) 201414

(151) 19.12.2002

(156) 23.8.2011

(180) 23.8.2021

(210) 2521-2001

(220) 23.8.2001

(442) 6.8.2002

(450) 4.3.2003

7 (511) 1, 2, 6, 7, 8, 11, 17, 19, 36, 37, 39, 42

(511) 1 - Lepidlá na lepenie podlahovín (kobercov, PVC, gummy) disperzné a rozpúšťadlové, na lepenie gumových profilov kanalizačného programu, na lepenie tapiet, na spájanie drevených prvkov a výrobkov.

2 - Farby, náterové hmoty na povrchovú úpravu stien, dreva a stavebno-stolárskych výrobkov (vonkajšie i vnútorné), na povrchovú ochranu zámočnických a klampiarskych výrobkov, náterové hmoty na báze alkydov, akrylátových a vinylacetátových disperzií, silikónov, silikátov, epoxidov a polyuretánov.

6 - Kovové predmety na vybavenie stavieb, ako sú rúrkové materiály, armatúry, bazény, dvere, okná, konštrukcie lodží, schody, zábradlia, vzduchotechnické potrubia a komponenty, kovové konštrukcie.

7 - Malá mechanizácia, napríklad elektrické vŕtačky, brúsky, vibrátory, píly, cirkulárky, frézy na drevo, elektrické hoblíky, miešačky, drážkovače, vstreľovacie prístroje, elektrické striekacie zariadenie.

8 - Ručné stavebné náradie, napríklad ručné píly, kladivká, hladidlá, vodováhy, olovnice, stierky.

11 - Vybavovacie predmety stavieb - sanitárne zariadenia, potrubia ako časti hygienických inštalácií.

17 - Krytiny, najmä na báze kaučuku a plastov, izolácie tepelné na báze penových plastov (polystyrén, extrudovaný polystyrén, penový polyuretán, penový polyetylén), izolačné hmoty proti úniku radónu na báze plastov, izolácie zvukové na báze minerálnych vlákien a penových plastov do podláh, priečok a podhládov, tesniace tmely na výplne do škár vonkajších a vnútorných na báze disperzií a silikónov a na stavebné dokončovacie práce (sanita, kúrenie), armatúry potrubné tlakovzdušné nekovové, pevné a ohybné plastové rúrky na domové inštalácie a inžinierske siete.

19 - Krytiny plochých striech na báze asfaltov a modifikovaných asfaltov, stavebné hmoty a materiály, najmä betónové zmesi, živичné zmesi, murovací materiál, krytiny strešné nekovové, cement, omietkové zmesi, drevo stavebné, nekovové pevné rúrkové materiály na báze betónu na inžinierske siete a na technické zariadenia budov, okná nekovové, dlažba a obklady nekovové, betónové prvky, bazény plavecké nekovové, dvere nekovové, drevené konštrukcie, betónové a železobetónové prefabrikáty.

36 - Realitná činnosť.

37 - Stavebné práce v odboroch inžinierskeho, priemyselného a pozemného staviteľstva, dodávky stavieb a ich častí v uvedených odboroch vrátane bezvýchopových technológií a tunelovania, montáže konštrukcií, servisné, dielenské a opravárske služby, servisná činnosť (údržba) v oblasti výpočtovej techniky, požičiavanie stavebných strojov a zariadení, prevádzka čerpacích staníc pohonných hmôt.

39 - Doprava materiálov.

42 - Výskum a vývoj v oblasti stavebníctva, inžinierska činnosť vo výstavbe, poradenská činnosť v oblasti stavebníctva, projektová činnosť, geodetické a kartografické práce, tvorba softvéru, ubytovacie a stravovacie služby, skúšanie betónu, živichných materiálov a skúšanie fyzikálno-mechanických parametrov stavebných materiálov v akreditovaných laboratóriách.

(540)



(591) modrá, biela

(732) Skanska a.s., Líbalova 1/2348, 149 00 Praha, Chodov, CZ;

(740) Litvákova Edita, Ing., Bratislava, SK;

(111) 201415

(151) 19.12.2002

(156) 23.8.2011

(180) 23.8.2021

(210) 2522-2001

(220) 23.8.2001

(442) 6.8.2002

(450) 4.3.2003

7 (511) 1, 2, 6, 7, 8, 11, 17, 19, 36, 37, 39, 42

(511) 1 - Lepidlá na lepenie podlahovín (kobercov, PVC, gumy) disperzné a rozpúšťadlové, na lepenie gumových profilov kanalizačného programu, na lepenie tapiet, na spájanie drevených prvkov a výrobkov.

2 - Farby, náterové hmoty na povrchovú úpravu stien, dreva a stavebno-stolárskych výrobkov (vonkajšie i vnútorné), na povrchovú ochranu zámočnických a klampiarskych výrobkov, náterové hmoty na báze alkydov, akrylátových a vinylacetátových disperzií, silikónov, silikátov, epoxidov a polyuretánov.

6 - Kovové predmety na vybavenie stavieb, ako sú rúrkové materiály, armatúry, bazény, dvere, okná, konštrukcie lodží, schody, zábradlia, vzduchotechnické potrubia a komponenty, kovové konštrukcie.

7 - Malá mechanizácia, napríklad elektrické vŕtačky, brúsky, vibrátory, píly, cirkulárky, frézy na drevo, elektrické hoblíky, miešačky, drážkovače, vstreľovacie prístroje, elektrické striekacie zariadenie.

8 - Ručné stavebné náradie, napríklad ručné píly, kladivká, hladidlá, vodováhy, olovnice, stierky.

11 - Vybavovacie predmety stavieb - sanitárne zariadenia, potrubia ako časti hygienických inštalácií.

17 - Krytiny, najmä na báze kaučuku a plastov, izolácie tepelné na báze penových plastov (polystyrén, extrudovaný polystyrén, penový polyuretán, penový polyetylén), izolačné hmoty proti úniku radónu na báze plastov, izolácie zvukové na báze minerálnych vlákien a penových plastov do podláh, priečok a podhládov, tesniace tmely na výplne do škár vonkajších a vnútorných na báze disperzií a silikónov a na stavebné dokončovacie práce (sanita, kúrenie), armatúry potrubné tlakovzdušné nekovové, pevné a ohybné plastové rúrky na domové inštalácie a inžinierske siete.

19 - Krytiny plochých striech na báze asfaltov a modifikovaných asfaltov, stavebné hmoty a materiály, najmä betónové zmesi, živичné zmesi, murovací materiál, krytiny strešné nekovové, cement, omietkové zmesi, drevo stavebné, nekovové pevné rúrkové materiály na báze betónu na inžinierske siete a na technické zariadenia budov, okná nekovové, dlažba a obklady nekovové, betónové prvky, bazény plavecké nekovové, dvere nekovové, drevené konštrukcie, betónové a železobetónové prefabrikáty.

36 - Realitná činnosť.

37 - Stavebné práce v odboroch inžinierskeho, priemyselného a pozemného staviteľstva, dodávky stavieb a ich častí v uvedených odboroch vrátane

bezvýkopových technológií a tunelovania, montáže konštrukcií, servisné, dielenské a opravárske služby, servisná činnosť (údržba) v oblasti výpočtovej techniky, požičiavanie stavebných strojov a zariadení, prevádzka čerpacích staníc pohonných hmôt.

39 - Doprava materiálov.

42 - Výskum a vývoj v oblasti stavebníctva, inžinierska činnosť vo výstavbe, poradenská činnosť v oblasti stavebníctva, projektová činnosť, geodetické a kartografické práce, tvorba softvéru, ubytovacie a stravovacie služby, skúšanie betónu, živých materiálov a skúšanie fyzikálno-mechanických parametrov stavebných materiálov v akreditovaných laboratóriách.

(540)

SKANSKA

(732) Skanska a.s., Líbalova 1/2348, 149 00 Praha, Chodov, CZ;

(740) Litváková Edita, Ing., Bratislava, SK;

(111) 201416

(151) 19.12.2002

(156) 23.8.2011

(180) 23.8.2021

(210) 2523-2001

(220) 23.8.2001

(442) 6.8.2002

(450) 4.3.2003

7 (511) 1, 2, 6, 7, 8, 11, 17, 19, 36, 37, 39, 42

(511) 1 - Lepidlá na lepenie podlahovín (kobercov, PVC, gummy) disperzné a rozpúšťadlové, na lepenie gumových profilov kanalizačného programu, na lepenie tapiet, na spájanie drevených prvkov a výrobkov.

2 - Farby, náterové hmoty na povrchovú úpravu stien, dreva a stavebno-stolárskych výrobkov (vonkajšie i vnútorné), na povrchovú ochranu zámočníckych a klampiarskych výrobkov, náterové hmoty na báze alkydov, akrylátových a vinylacetátových disperzií, silikónov, silikátov, epoxidov a polyuretánov.

6 - Kovové predmety na vybavenie stavieb, ako sú rúrkové materiály, armatúry, bazény, dvere, okná, konštrukcie lodží, schody, zábradlia, vzduchotechnické potrubia a komponenty, kovové konštrukcie.

7 - Malá mechanizácia, napríklad elektrické vrtačky, brúsky, vibrátory, píly, cirkulárky, frézy na drevo, elektrické hoblíky, miešačky, drážkovače, vstrelovacie prístroje, elektrické striekacie zariadenie.

8 - Ručné stavebné náradie, napríklad ručné píly, kladivká, hladidlá, vodováhy, olovnice, stierky.

11 - Vybavovacie predmety stavieb - sanitárne zariadenia, potrubia ako časti hygienických inštalácií.

17 - Krytiny, najmä na báze kaučuku a plastov, izolácie tepelné na báze penových plastov (polystyrén, extrudovaný polystyrén, penový polyuretán, penový polyetylén), izolačné hmoty proti úniku radónu na báze plastov, izolácie zvukové na báze minerálnych vlákien a penových plastov do podláh, priečok a podhládov, tesniace tmely na výplne do škár vonkajších a vnútorných na báze disperzií a silikónov a na stavebné dokončovacie práce (sanita, kúrenie), armatúry potrubné tlakovzdušné nekovové, pevné a ohybné plastové rúrky na domové inštalácie a inžinierske siete.

19 - Krytiny plochých striech na báze asfaltov a modifikovaných asfaltov, stavebné hmoty a materiály, najmä betónové zmesi, živčné zmesi, murovací materiál, krytiny strešné nekovové, cement, omietkové zmesi, drevo stavebné, nekovové pevné rúrkové materiály na báze betónu na inžinierske siete a na technické zariadenia budov, okná nekovové, dlažba a obklady nekovové, betónové prvky, bazény plavecké nekovové, dvere nekovové, drevené konštrukcie, betónové a železobetónové prefabrikáty.

36 - Realitná činnosť.

37 - Stavebné práce v odboroch inžinierskeho, priemyselného a pozemného staviteľstva, dodávky stavieb a ich častí v uvedených odboroch vrátane bezvýkopových technológií a tunelovania, montáže konštrukcií, servisné, dielenské a opravárske služby, servisná činnosť (údržba) v oblasti výpočtovej techniky, požičiavanie stavebných strojov a zariadení, prevádzka čerpacích staníc pohonných hmôt.

39 - Doprava materiálov.

42 - Výskum a vývoj v oblasti stavebníctva, inžinierska činnosť vo výstavbe, poradenská činnosť v oblasti stavebníctva, projektová činnosť, geodetické a kartografické práce, tvorba softvéru, ubytovacie a stravovacie služby, skúšanie betónu, živých materiálov a skúšanie fyzikálno-mechanických parametrov stavebných materiálov v akreditovaných laboratóriách.

(540)

SKANSKA

(591) modrá, biela

(732) Skanska a.s., Líbalova 1/2348, 149 00 Praha, Chodov, CZ;

(740) Litváková Edita, Ing., Bratislava, SK;

(111) 201417

(151) 19.12.2002

(156) 23.8.2011

(180) 23.8.2021

(210) 2524-2001

(220) 23.8.2001

(442) 6.8.2002

(450) 4.3.2003

7 (511) 1, 2, 6, 7, 8, 11, 17, 19, 36, 37, 39, 42

(511) 1 - Lepidlá na lepenie podlahovín (kobercov, PVC, gummy) disperzné a rozpúšťadlové, na lepenie gumových profilov kanalizačného programu, na lepenie tapiet, na spájanie drevených prvkov a výrobkov.

2 - Farby, náterové hmoty na povrchovú úpravu stien, dreva a stavebno-stolárskych výrobkov (vonkajšie i vnútorné), na povrchovú ochranu zámočníckych a klampiarskych výrobkov, náterové hmoty na báze alkydov, akrylátových a vinylacetátových disperzií, silikónov, silikátov, epoxidov a polyuretánov.

6 - Kovové predmety na vybavenie stavieb, ako sú rúrkové materiály, armatúry, bazény, dvere, okná, konštrukcie lodží, schody, zábradlia, vzduchotechnické potrubia a komponenty, kovové konštrukcie.

7 - Malá mechanizácia, napríklad elektrické vrtačky, brúsky, vibrátory, píly, cirkulárky, frézy na

drevo, elektrické hoblíky, miešačky, drážkovače, vstreľovacie prístroje, elektrické striekacie zariadenie.

8 - Ručné stavebné náradie, napríklad ručné píly, kladivká, hladidlá, vodováhy, olovnice, stierky.

11 - Vybavovacie predmety stavieb - sanitárne zariadenia, potrubia ako časti hygienických inštalácií.

17 - Krytiny, najmä na báze kaučuku a plastov, izolácie tepelné na báze penových plastov (polystyrén, extrudovaný polystyrén, penový polyuretán, penový polyetylén), izolačné hmoty proti úniku radónu na báze plastov, izolácie zvukové na báze minerálnych vlákien a penových plastov do podláh, priečok a podhládov, tesniace tmely na výplne do škár vonkajších a vnútorných na báze disperzií a silikónov a na stavebné dokončovacie práce (sanita, kúrenie), armatúry potrubné tlakovzdušné nekovové, pevné a ohybné plastové rúrky na domové inštalácie a inžinierske siete.

19 - Krytiny plochých striech na báze asfaltov a modifikovaných asfaltov, stavebné hmoty a materiály, najmä betónové zmesi, živičné zmesi, murovací materiál, krytiny strešné nekovové, cement, omietkové zmesi, drevo stavebné, nekovové pevné rúrkové materiály na báze betónu na inžinierske siete a na technické zariadenia budov, okná nekovové, dlažba a obklady nekovové, betónové prvky, bazény plavecké nekovové, dvere nekovové, drevené konštrukcie, betónové a železobetónové prefabrikáty.

36 - Realitná činnosť.

37 - Stavebné práce v odboroch inžinierskeho, priemyselného a pozemného staviteľstva, dodávky stavieb a ich častí v uvedených odboroch vrátane bezvýkopových technológií a tunelovania, montáže konštrukcií, servisné, dielenské a opravárske služby, servisná činnosť (údržba) v oblasti výpočtovej techniky, požičiavanie stavebných strojov a zariadení, prevádzka čerpacích staníc pohonných hmôt.

39 - Doprava materiálov.

42 - Výskum a vývoj v oblasti stavebníctva, inžinierska činnosť vo výstavbe, poradenská činnosť v oblasti stavebníctva, projektová činnosť, geodetické a kartografické práce, tvorba softvéru, ubytovacie a stravovacie služby, skúšanie betónu, živičných materiálov a skúšanie fyzikálno-mechanických parametrov stavebných materiálov v akreditovaných laboratóriách.

(540)

SKANSKA

(591) modrá, biela

(732) Skanska a.s., Líbalova 1/2348, 149 00 Praha, Chodov, CZ;

(740) Litváková Edita, Ing., Bratislava, SK;

(111) 201418

(151) 19.12.2002

(156) 23.8.2011

(180) 23.8.2021

(210) 2525-2001

(220) 23.8.2001

(442) 6.8.2002

(450) 4.3.2003

7 (511) 1, 2, 6, 7, 8, 11, 17, 19, 36, 37, 39, 42

(511) 1 - Lepidlá na lepenie podlahovín (kobercov, PVC, gummy) disperzné a rozpúšťadlové, na lepenie gumových profilov kanalizačného programu, na lepenie tapiet, na spájanie drevených prvkov a výrobkov.

2 - Farby, náterové hmoty na povrchovú úpravu stien, dreva a stavebno-stolárskych výrobkov (vonkajšie i vnútorné), na povrchovú ochranu zámočnických a klampiarskych výrobkov, náterové hmoty na báze alkydov, akrylátových a vinylacetátových disperzií, silikónov, silikátov, epoxidov a polyuretánov.

6 - Kovové predmety na vybavenie stavieb, ako sú rúrkové materiály, armatúry, bazény, dvere, okná, konštrukcie lodží, schody, zábradlia, vzduchotechnické potrubia a komponenty, kovové konštrukcie.

7 - Malá mechanizácia, napríklad elektrické vrtačky, brúsky, vibrátory, píly, cirkulárky, frézy na drevo, elektrické hoblíky, miešačky, drážkovače, vstreľovacie prístroje, elektrické striekacie zariadenie.

8 - Ručné stavebné náradie, napríklad ručné píly, kladivká, hladidlá, vodováhy, olovnice, stierky.

11 - Vybavovacie predmety stavieb - sanitárne zariadenia, potrubia ako časti hygienických inštalácií.

17 - Krytiny, najmä na báze kaučuku a plastov, izolácie tepelné na báze penových plastov (polystyrén, extrudovaný polystyrén, penový polyuretán, penový polyetylén), izolačné hmoty proti úniku radónu na báze plastov, izolácie zvukové na báze minerálnych vlákien a penových plastov do podláh, priečok a podhládov, tesniace tmely na výplne do škár vonkajších a vnútorných na báze disperzií a silikónov a na stavebné dokončovacie práce (sanita, kúrenie), armatúry potrubné tlakovzdušné nekovové, pevné a ohybné plastové rúrky na domové inštalácie a inžinierske siete.

19 - Krytiny plochých striech na báze asfaltov a modifikovaných asfaltov, stavebné hmoty a materiály, najmä betónové zmesi, živičné zmesi, murovací materiál, krytiny strešné nekovové, cement, omietkové zmesi, drevo stavebné, nekovové pevné rúrkové materiály na báze betónu na inžinierske siete a na technické zariadenia budov, okná nekovové, dlažba a obklady nekovové, betónové prvky, bazény plavecké nekovové, dvere nekovové, drevené konštrukcie, betónové a železobetónové prefabrikáty.

36 - Realitná činnosť.

37 - Stavebné práce v odboroch inžinierskeho, priemyselného a pozemného staviteľstva, dodávky stavieb a ich častí v uvedených odboroch vrátane bezvýkopových technológií a tunelovania, montáže konštrukcií, servisné, dielenské a opravárske služby, servisná činnosť (údržba) v oblasti výpočtovej techniky, požičiavanie stavebných strojov a zariadení, prevádzka čerpacích staníc pohonných hmôt.

39 - Doprava materiálov.

42 - Výskum a vývoj v oblasti stavebníctva, inžinierska činnosť vo výstavbe, poradenská činnosť v oblasti stavebníctva, projektová činnosť, geodetické a kartografické práce, tvorba softvéru, ubytovacie a stravovacie služby, skúšanie betónu, živičných materiálov a skúšanie fyzikálno-mechanických parametrov stavebných materiálov v akreditovaných laboratóriách.

(540) Skanska CZ

(732) Skanska a.s., Lbálova 1/2348, 149 00 Praha, Chodov, CZ;
 (740) Litvákova Edita, Ing., Bratislava, SK;

(111) 201419

(151) 19.12.2002
 (156) 23.8.2011
 (180) 23.8.2021
 (210) 2526-2001
 (220) 23.8.2001
 (442) 6.8.2002
 (450) 4.3.2003

7 (511) 1, 2, 6, 7, 8, 11, 17, 19, 36, 37, 39, 42

(511) 1 - Lepidlá na lepenie podlahovín (kobercov, PVC, gumy) disperzné a rozpúšťadlové, na lepenie gumových profilov kanalizačného programu, na lepenie tapiet, na spájanie drevených prvkov a výrobkov.

2 - Farby, náterové hmoty na povrchovú úpravu stien, dreva a stavebno-stolárskych výrobkov (vonkajšie i vnútorné), na povrchovú ochranu zámočnických a klampiarskych výrobkov, náterové hmoty na báze alkydov, akrylátových a vinylacetátových disperzií, silikónov, silikátov, epoxidov a polyuretánov.

6 - Kovové predmety na vybavenie stavieb, ako sú rúrkové materiály, armatúry, bazény, dvere, okná, konštrukcie lodží, schody, zábradlia, vzduchotechnické potrubia a komponenty, kovové konštrukcie.

7 - Malá mechanizácia, napríklad elektrické vŕtačky, brúsky, vibrátory, píly, cirkulárky, frézy na drevo, elektrické hoblíky, miešačky, drážkovače, vstrel'ovacie prístroje, elektrické striekacie zariadenie.

8 - Ručné stavebné náradie, napríklad ručné píly, kladivká, hladidlá, vodováhy, olovnice, stierky.

11 - Vybavovacie predmety stavieb - sanitárne zariadenia, potrubia ako časti hygienických inštalácií.

17 - Krytiny, najmä na báze kaučuku a plastov, izolácie tepelné na báze penových plastov (polystyrén, extrudovaný polystyrén, penový polyuretán, penový polyetylén), izolačné hmoty proti úniku radónu na báze plastov, izolácie zvukové na báze minerálnych vlákien a penových plastov do podláh, priečok a podhl'adov, tesniace tmely na výplne do škár vonkajších a vnútorných na báze disperzií a silikónov a na stavebné dokončovacie práce (sanita, kúrenie), armatúry potrubné tlakovzdušné nekovové, pevné a ohybné plastové rúrky na domové inštalácie a inžinierske siete.

19 - Krytiny plochých striech na báze asfaltov a modifikovaných asfaltov, stavebné hmoty a materiály, najmä betónové zmesi, živičné zmesi, murovací materiál, krytiny strešné nekovové, cement, omietkové zmesi, drevo stavebné, nekovové pevné rúrkové materiály na báze betónu na inžinierske siete a na technické zariadenia budov, okná nekovové, dlažba a obklady nekovové, betónové prvky, bazény plavecké nekovové, dvere nekovové, drevené konštrukcie, betónové a železobetónové prefabrikáty.

36 - Realitná činnosť.

37 - Stavebné práce v odboroch inžinierskeho, priemyselného a pozemného staviteľstva, dodávky stavieb a ich častí v uvedených odboroch vrátane

bezvýkopových technológií a tunelovania, montáže konštrukcií, servisné, dielenské a opravárske služby, servisná činnosť (údržba) v oblasti výpočtovej techniky, požičiavanie stavebných strojov a zariadení, prevádzka čerpacích staníc pohonných hmôt.

39 - Doprava materiálov.

42 - Výskum a vývoj v oblasti stavebníctva, inžinierska činnosť vo výstavbe, poradenská činnosť v oblasti stavebníctva, projektová činnosť, geodetické a kartografické práce, tvorba softvéru, ubytovacie a stravovacie služby, skúšanie betónu, živičných materiálov a skúšanie fyzikálno-mechanických parametrov stavebných materiálov v akreditovaných laboratóriách.

(540) Skanska

(732) Skanska a.s., Lbálova 1/2348, 149 00 Praha, Chodov, CZ;
 (740) Litvákova Edita, Ing., Bratislava, SK;

(111) 201420

(151) 19.12.2002
 (156) 23.8.2011
 (180) 23.8.2021
 (210) 2527-2001
 (220) 23.8.2001
 (442) 6.8.2002
 (450) 4.3.2003

7 (511) 1, 2, 6, 7, 8, 11, 17, 19, 36, 37, 39, 42

(511) 1 - Lepidlá na lepenie podlahovín (kobercov, PVC, gumy) disperzné a rozpúšťadlové, na lepenie gumových profilov kanalizačného programu, na lepenie tapiet, na spájanie drevených prvkov a výrobkov.

2 - Farby, náterové hmoty na povrchovú úpravu stien, dreva a stavebno-stolárskych výrobkov (vonkajšie i vnútorné), na povrchovú ochranu zámočnických a klampiarskych výrobkov, náterové hmoty na báze alkydov, akrylátových a vinylacetátových disperzií, silikónov, silikátov, epoxidov a polyuretánov.

6 - Kovové predmety na vybavenie stavieb, ako sú rúrkové materiály, armatúry, bazény, dvere, okná, konštrukcie lodží, schody, zábradlia, vzduchotechnické potrubia a komponenty, kovové konštrukcie.

7 - Malá mechanizácia, napríklad elektrické vŕtačky, brúsky, vibrátory, píly, cirkulárky, frézy na drevo, elektrické hoblíky, miešačky, drážkovače, vstrel'ovacie prístroje, elektrické striekacie zariadenie.

8 - Ručné stavebné náradie, napríklad ručné píly, kladivká, hladidlá, vodováhy, olovnice, stierky.

11 - Vybavovacie predmety stavieb - sanitárne zariadenia, potrubia ako časti hygienických inštalácií.

17 - Krytiny, najmä na báze kaučuku a plastov, izolácie tepelné na báze penových plastov (polystyrén, extrudovaný polystyrén, penový polyuretán, penový polyetylén), izolačné hmoty proti úniku radónu na báze plastov, izolácie zvukové na báze minerálnych vlákien a penových plastov do podláh, priečok a podhl'adov, tesniace tmely na výplne do škár vonkajších a vnútorných na báze disperzií a silikónov a na stavebné dokončovacie práce (sanita, kúrenie), armatúry potrubné tlakovzdušné nekovové, pevné a ohybné plastové rúrky na domové inštalácie a inžinierske siete.

19 - Krytiny plochých striech na báze asfaltov a modifikovaných asfaltov, stavebné hmoty a materiály, najmä betónové zmesi, živичné zmesi, murovací materiál, krytiny strešné nekovové, cement, omietkové zmesi, drevo stavebné, nekovové pevné rúrkové materiály na báze betónu na inžinierske siete a na technické zariadenia budov, okná nekovové, dlažba a obklady nekovové, betónové prvky, bazény plavecké nekovové, dvere nekovové, drevené konštrukcie, betónové a železobetónové prefabrikáty.

36 - Realitná činnosť.

37 - Stavebné práce v odboroch inžinierskeho, priemyselného a pozemného staviteľstva, dodávky stavieb a ich častí v uvedených odboroch vrátane bezvýkopových technológií a tunelovania, montáže konštrukcií, servisné, dielenské a opravárske služby, servisná činnosť (údržba) v oblasti výpočtovej techniky, požičiavanie stavebných strojov a zariadení, prevádzka čerpacích staníc pohonných hmôt.

39 - Doprava materiálov.

42 - Výskum a vývoj v oblasti stavebníctva, inžinierska činnosť vo výstavbe, poradenská činnosť v oblasti stavebníctva, projektová činnosť, geodetické a kartografické práce, tvorba softvéru, ubytovacie a stravovacie služby, skúšanie betónu, živичných materiálov a skúšanie fyzikálno-mechanických parametrov stavebných materiálov v akreditovaných laboratóriách.

(540) IPS Skanska

(732) Skanska a.s., Líbalova 1/2348, 149 00 Praha, Chodov, CZ;

(740) Litvákova Edita, Ing., Bratislava, SK;

(111) 201602

(151) 16.1.2003

(156) 8.9.2010

(180) 8.9.2020

(210) 2660-2000

(220) 8.9.2000

(442) 8.10.2002

(450) 1.4.2003

7 (511) 33, 35

(511) 33 - Víno.

35 - Rozširovanie reklamných materiálov.

(540)



(732) Villa Vino Rača a. s., Pri vinohradoch 2, 835 20 Bratislava, SK;

(740) Brichtová Tatiana, JUDr., Bratislava, SK;

(111) 202115

(151) 5.3.2003

(156) 9.2.2011

(180) 9.2.2021

(210) 386-2001

(220) 9.2.2001

(442) 3.12.2002

(450) 3.6.2003

7 (511) 1, 9, 16, 35, 38

(511) 1 - Nevyvolané filmy a mikrofilmy; chemikálie používané na vyvolávanie filmov, ako sú vývojky, ustaľovače a roztoky na suché pranie.

9 - Počítačový hardvér a softvér, zariadenia na použitie na prenos dát, indexovanie, konverziu, uchovávanie, vyhľadávanie, distribúciu a riadenie záznamov; zariadenia a prístroje na mikrografiu vrátane hardvéru, softvéru a databáz na použitie pri spracovaní mikrografických dát a počítačových výstupov mikrografických dát a na zaznamenávanie tohto všetkého na mikrografických médiách vrátane mikrofilmov a mikrofišov, alebo na magnetooptických, magnetických, analógových a digitálnych médiách vo forme pevných alebo pružných (floppy) diskov, uchovávajúcich dáta, použiteľných na záznam, kompaktných diskov (CD), laserových diskov, magnetických pásk a zásobníkov s magnetickou páskou; záznamové zariadenia s mikrofilmovým výstupom, mikrofilmy a čítačky mikrofilmov, zväčšovacie prístroje na reprodukciu mikrofilmov, rozmnožovacie a vyvolávacie automaty mikrofilmov, počítačové zobrazovacie terminály, časti a príslušenstvo; hardvér, softvér a zariadenia na použitie pri spracovaní dát a obrazov kvôli uchovaniu alebo reprodukcii na magnetickooptických, magnetických, analógových a digitálnych médiách uchovávajúcich dáta vo forme pevných alebo pružných diskov, použiteľných na záznam, kompaktných diskov, laserových diskov, magnetických pásk a zásobníkov s magnetickou páskou; magnetické, magnetickooptické, analógové a digitálne médiá vo forme pevných alebo pružných diskov, uchovávajúce dáta, kompaktné disky, laserové disky, magnetické pásky a zásobníky s magnetickou páskou; hardvér a softvér na použitie na prenos výstupu z počítača na laserové disky; hardvér a softvér na použitie v distribúcii počítačom generovaných správ, zobrazovanie dokumentov a riadenie pracovného procesu; hardvér a softvér na použitie v doručovaní dát a obrázkov prostredníctvom počítačového intranetu alebo internetu; užívateľské príručky a manuály v elektronickej forme, predávané ako celok s uvedenými tovarmi.

16 - Užívateľské príručky a manuály v papierovej forme, predávané ako celok s tovarmi triedy 9.

35 - Indexovanie, konverzia, uchovávanie, vyhľadávanie a vedenie záznamov.

38 - Prenos dát a záznamov.

(540)



(591) biela, oranžová

(732) ASOCIÁCIA ODBORÁROV - FOND UMELECA, Jakubovo námestie 14, 813 48 Bratislava, SK;

(740) Bachratá Magdaléna, Mgr., Bratislava, SK;

(111) 202116

- (151) 5.3.2003
- (156) 9.2.2011
- (180) 9.2.2021
- (210) 387-2001
- (220) 9.2.2001
- (442) 3.12.2002
- (450) 3.6.2003

7 (511) 1, 9, 16, 35, 38

(511) 1 - Nevyvolané filmy a mikrofilmy; chemikálie používané na vyvolávanie filmov, ako sú vývojky, ustaľovače a roztoky na suché pranie.

9 - Počítačový hardvér a softvér, zariadenia na použitie na prenos dát, indexovanie, konverziu, uchovávanie, vyhľadávanie, distribúciu a riadenie záznamov; zariadenia a prístroje na mikrografiu vrátane hardvéru, softvéru a databázy na použitie pri spracovaní mikrografických dát a počítačových výstupov mikrografických dát a na zaznamenávanie tohto všetkého na mikrografických médiách vrátane mikrofilmov a mikrofišov, alebo na magneťoptických, magnetických, analógových a digitálnych médiách vo forme pevných alebo pružných (floppy) diskov, uchovávajúcich dáta, použiteľných na záznam, kompaktných diskov (CD), laserových diskov, magnetických pásovk a zásobníkov s magnetickou páskou; záznamové zariadenia s mikrofilmovým výstupom, mikrofilmy a čítačky mikrofilmov, zväčšovacie prístroje na reprodukciu mikrofilmov, rozmnožovacie a vyvolávacie automaty mikrofilmov, počítačové zobrazovacie terminály, časti a príslušenstvo; hardvér, softvér a zariadenia na použitie pri spracovaní dát a obrazov kvôli uchovaniu alebo reprodukcii na magneťkooptických, magnetických, analógových a digitálnych médiách uchovávajúcich dáta vo forme pevných alebo pružných diskov, použiteľných na záznam, kompaktných diskov, laserových diskov, magnetických pásovk a zásobníkov s magnetickou páskou; magnetické, magneťkooptické, analógové a digitálne médiá vo forme pevných alebo pružných diskov, uchovávajúce dáta, kompaktné disky, laserové disky, magnetické pásky a zásobníky s magnetickou páskou; hardvér a softvér na použitie na prenos výstupu z počítača na laserové disky; hardvér a softvér na použitie v distribúcii počítačom generovaných správ, zobrazovanie dokumentov a riadenie pracovného procesu; hardvér a softvér na použitie v doručovaní dát a obrázkov prostredníctvom počítačového intranetu alebo internetu; užívateľské príručky a manuály v elektronickej forme, predávané ako celok s uvedenými tovarmi.

16 - Užívateľské príručky a manuály v papierovej forme, predávané ako celok s tovarmi triedy 9.

35 - Indexovanie, konverzia, uchovávanie, vyhľadávanie a vedenie záznamov.

38 - Prenos dát a záznamov.

(540)



(591) biela, oranžová, sivá, čierna

(732) ASOCIÁCIA ODBORÁROV - FOND UMEĽCA, Jakubovo námestie 14, 813 48 Bratislava, SK;

(740) Bachratá Magdaléna, Mgr., Bratislava, SK;

(111) 205946

- (151) 19.4.2004
- (156) 19.12.2010
- (180) 19.12.2020
- (210) 3842-2000
- (220) 19.12.2000
- (442) 7.1.2002
- (450) 7.7.2004

7 (511) 9, 16, 35, 38, 41

(511) 9 - Počítačový hardvér a softvér na automatizovaný predaj lístkov na športové, kultúrne, vzdelávacie a umelecké akcie, filmy, hudobné koncerty a iné aktuálne zábavné udalosti.

16 - Tlačoviny, najmä lístky na športové, kultúrne, vzdelávacie a umelecké akcie, filmy, hudobné koncerty a iné aktuálne zábavné udalosti; príručky a programy zábavných predstavení.

35 - Reklama a podporovanie športových, kultúrnych, vzdelávacích a umeleckých akcií, filmov, hudobných koncertov a iných aktuálnych zábavných udalostí pre iných; účtovnícke služby na predaj lístkov.

38 - Telekomunikačné služby, najmä vedenie a odpovedanie na telefónnom záznamníku, e-mailom a inými komunikačnými prostriedkami v prospech iných; centrálné hovorové (telefónne) služby.

41 - Služby rezervácie v oblasti zábavy; rezervácia miesta a lístkov; služby kancelárií na predpredaj lístkov na športové, kultúrne, vzdelávacie a umelecké akcie, filmy, hudobné koncerty a iné aktuálne zábavné udalosti.

(540) TICKETMASTER

(732) Ticketmaster Corporation, 3701 Wilshire Boulevard, Los Angeles, California 90010, US;

(740) Fajnorová Mária, Ing., Bratislava, SK;

(111) 207522

- (151) 14.10.2004
- (156) 26.7.2010
- (180) 26.7.2020
- (210) 2187-2000
- (220) 26.7.2000
- (442) 7.7.2004
- (450) 3.1.2005

9 (511) 7, 8, 9, 11, 14, 38

(511) 7 - Stroje všetkého druhu patriace do tejto triedy, prevodovky a iné súkolesia, transmisie a iné pohony, transportéry, dopravníky, motory s výnimkou do pozemných vozidiel, piestne kriaky, karburátory, čerpadlá a filtre, čistiace stroje aj pre vysokotlakové čistenie, ložiská, perá, ventily, motory elektrické, elektromotory, elektrické generátory, rozdeľovače drôtov, navíjacie stojany, káblové ťahače, stojany pre priemysel s mechanickou obsluhou, obrábacie stroje, strojové reťazové nástroje, frézky, nožnice, vŕtačky, nože, sústruhy, skľučovadlá, strojové rezacie nástroje, píly, die-rovače, vrtáky, stroje na spracovanie kovu, plastických hmôt a dreva a odpadu z nich, formy, šablóny, nástroje a iné pomôcky, stroje brúsiace, brúsne kotúče, zarovnávacie nástroje, zväracie stroje, zväračky, autogény, kotly, zariadenia a prístrojky na mechanizáciu, robotizáciu a racionalizáciu technologických procesov, manipulátory, roboty, stavebné stroje, žeriavy, vyťahovacie mechanizmy, kladkostroje, rýpadlá, zdvíhacie prístro-

je, zemné, geologické, poľnohospodárske, lesnícke a záhradnícke stroje, poľnohospodárske náradie, stroje na obalovú techniku, baliace stroje, etiketovacie stroje, farebné značkovače, striekacie pištole, pneumatické dierovače a viazače, skartovacie stroje, textilné stroje, šijacie stroje, elektrónové litografy, tovary pre priemysel a domácnosti obsahujúce elektrotechnické prvky, a to rotačné spotrebiče, ako sú univerzálne a špeciálne kuchynské spotrebiče (hlavne elektrické mlynčeky, šľahače, miešače cesta, lisy a odstredivky ovocia, brúsky na nože, mixéry, rezačky mäsa, strúhače, škrabače zemiakov, kuchynské roboty, prístroje na sekanie, krájače), mangle; upratovacie spotrebiče (hlavne elektrické vysávače, leštičky parkiet, šampónovače, klepače, leštičky nábytku a parkiet, automatické práčky a žmýkačky, umývačky riadu); mechanické časti a dielce, kontrolné mechanizmy ku strojom, motorom a strojom s vlastným pohonom, žeriavy, generátory prúdu, upínadlá vrtákov, hlavy vrtákov, polotovary a vložky nástrojov, filtrovacie stroje, prístroje na premenu paliva pre motory s vnútorným spaľovaním, elektrické motory iné ako na pozemné vozidlá, turbíny iné ako na pozemné vozidlá, poháňacie mechanizmy iné ako na pozemné vozidlá, čerpadlá (časti strojov a motorov), ventily, štartéry pre motory a stroje, turbíny (hydraulické), turbokompresory, textilné stroje, súčiastky ku všetkým predchádzajúcim tovarom tejto triedy; jednúčelové stroje na výrobu elektronických a elektrických zariadení a ich súčastí.

8 - Elektrické strojčeky na strihanie vlasov, fúzov a nechťov, kulmy, žehličky s výnimkou elektrických.

9 - Elektrochemické zdroje prúdu; zapalovacie sviečky, zapalovacie cievky a prívodné káble, pasívne súčiastky, hlavne rezistory, termistory, potenciometre, kondenzátory, konektory, iné spojovacie zariadenia, malé transformátory, tlmiče a iné induktory, informačné relé, spínače, plošné spoje, istiace prvky, prerušovače prúdu, dosky plošných spojov (elektrické a tlačené), obvody (elektrické, integrované a tlačené); elektrické žehličky, aktívne súčiastky, obrazovky, röntgenky, iné elektrónky, hlavne fotonásobiče, tlejivky, mikrovlnné elektrónky, diódy, tranzistory, tyristory, vrátane diákov a triákov, iné diskkrétne polovodičové súčiastky, kryštálové jednotky, piezokeramické zariadenia a súčiastky, vysokofrekvenčná keramika, elektrónky, snímacie elektrónky, vysielacie elektrónky, pamäťové elektrónky, mikrovlnné elektrónky, mikroelektrické obvody, hlavne monolické integrované obvody, hybridné integrované obvody, spínacie integrované obvody, pamäťové integrované obvody, procesory (CPU); optoelektronické súčiastky a zariadenia, hlavne fotoelektronické súčiastky, displeje, elektroluminescenčné panely, mikrovlnné prvky a obvody, magnetické a elektromagnetické súčiastky a zariadenia, feritové prvky, rôzne elektrické prvky, hlavne filtre; ultramikrotómy, mikroskopy vrátane elektrónových; zariadenie pre terestriálny, káblový a satelitný prenos informácií, zariadenie lokálnej a integrovanej telekomunikačnej siete, zariadenia na diaľkovú signalizáciu, ovládanie a meranie, mobilné telefónne prístroje a príslušenstvo využívajúce sieť GSM, prístroje a zariadenia na prenos dát po optických vláknach, lasery a laserové

telekomunikačné a meracie zariadenia, antény, prijímače a dekodéry na satelitný prenos dát, vybavenie a zariadenie na drôtovú informačnú techniku, hlavne telefónne prístroje, ústredne, dispečerské a konferenčné zariadenia, dorozumievacie zariadenia, videotelefóny, prístroje a zariadenia pre rádiokomunikáciu a televíziu, hlavne rozhlasové a televízne vysielacie, prevádzacie, antény a anténne sústavy, rádioreléové spoje, rádiostanice, rádiové spojovacie a ovládacie zariadenia, priemyselná televízia, pozemné terminály pre družicové spoje, zariadenia na príjem a distribúciu televíznych a rozhlasových signálov, prístroje a zariadenia miestneho rozhlasu po drôte, televízne a rozhlasové štúdiové zariadenia vrátane ozvučovacích a akustických zariadení, televízne prenosové a reportážne vozy, ovládacie pulty, hlásateľské a prekladateľské zariadenia, mixážne pulty vrátane príslušenstva; magnetické karty, rádiolokačné a navigačné prístroje a pomôcky, radary, dátové stanice, vybavenie priemyselnej elektroniky, hlavne elektronické a elektrické návestné, zabezpečovacie a kontrolné prístroje a zariadenia pre cestnú, železničnú, lodnú, leteckú a banskú dopravu, vrátane zvukových a optických indikačných a signalizačných zariadení, elektronické a elektrické zabezpečovacie zariadenia proti krádeži, požiaru a podobné bezpečnostné poplašné zariadenia, stroje a zariadenia na automatizáciu, reguláciu a riadenie priemyselnej výroby vrátane zariadení ovládaných hlasom, snímače, senzory, akčné jednotky, riadiace jednotky; špeciálne elektronické zariadenia pre textilný priemysel, hlavne snímače prietru vlákna, riadiace jednotky pre textilné stroje; elektronické a elektrické prístroje, osciloskopy a oscilografy, analytické prístroje, hlavne elektrické a elektronické registračné, indikačné, meracie, kontrolné a testovacie prístroje a zariadenia vrátane strojov na meranie neelektrických veličín, telekomunikačné meracie prístroje; prístroje a zariadenia pre nukleárnu techniku, hlavne urýchl'ovače častíc, prístroje na indikáciu, meranie a kontrolu rádioaktívneho žiarenia, nukleárne rezonančné spektrometre; meteorologické prístroje, ultrazvukové prístroje, vedecké a laboratórne prístroje, generátory hodinových impulzov, hlavne elektronické metronómy, prístroje na váženie, vákuové zariadenia, hlavne kanálikové násobiče elektrónov, vákuové zhasinadlá, vákuové kondenzátory, prístroje na vývin a meranie vákua, hmotné spektrometre, ultravysokovúakuové zariadenia, lineárne urýchl'ovače, mikrovlnné oscilátory, generátory koherenčného zariadenia, mikroprocesory, zariadenia spotrebnej elektroniky, a to rádiové a televízne prijímače, monitory a displeje, videorekordéry, diktafóny, gramofóny, cievkové a kazetové magnetofóny, videokamery, cievkové a kazetové prehrávače, laserové digitálne prehrávače, tunery a elektrické zosilňovače, kinematografické prístroje, fotoaparáty, kamery, fotoelektronické doplnky, televízne hry a hračky, príslušenstvo a diely k strojom spotrebnej elektroniky, hlavne elektromechanické, elektromagnetické a elektroakustické meniče, mikrofóny, reproduktory, slúchadlá a zosilňovače, CD a DVD prehrávače, káble, záznamové médiá, hlavne dosky, pásky, kazety, disky; stroje a zariadenia na zber, prenos, spracovanie a uchová-

vane dát a ich vzájomná kombinácia, hlavne počítače, servery, počítačový softvér a hardvér vrátane interaktívnych multimedialných aplikácií, kalkulačky, modemy, terminály, tlačiarne, kopírky, skenery, faxy a iné kancelárske prístroje, počítačové periférne zariadenia, zobrazovacie jednotky, disketové mechaniky, pamäťové karty, elektronické diáre, indikátory elektronickej pomôcky pre polytechnickú výchovu a vyučovanie, vrátane mikropočítačov a elektronických stavebníc a hier, interaktívne set-top boxy na príjem a odosielanie dát, optické káble a ich príslušenstvo; elektrotechnické výrobky pre priemysel a domácnosti patriace do tejto triedy, súčasti a diely všetkých uvedených tovarov tejto triedy.

11 - Elektrické zdroje svetla, hlavne žiarovky, výbojky, žiarivky, osvetľovacie zariadenia, svietidlá a ich diely; rôzne tepelné spotrebiče na princípe priameho a nepriameho vyhrievania (hlavne elektrické a plynové variče, sporáky, ohrievače vody, varné kanvice, teplomety, infražiariče, grily, sendvičovače, hriankovače, zvracie prístroje, fritézy, rúry na pečenie, ohrievače vzduchu, elektrické kachle, teplovzdušné ventilátory, klimatizátory, telesá na ohrev rôznych kúpeľov, sušičky, mikrovlnné rúry, bublinkové kúpele); zariadenia na chladenie, ľadničky, mraziace boxy; zariadenia na výrobu pary, sušenie, vetranie, na rozvod vody, sterilizačné zdravotnícke prístroje, klimatické zariadenia, sušičky oblečenia, odvlhčovače, zvlhčovače, digestory a ventilačné systémy, súčasti ku všetkým predchádzajúcim tovarom tejto triedy.

14 - Elektronické hodiny všetkých druhov.

38 - Telekomunikačné služby, prenájom telekomunikačného a prenosového zariadenia, služby komunikácie po internete a intranete.

(540) TESLA

(732) TESLA, a. s., Poděbradská 56/186, 180 66 Praha-Hloubětín, CZ;

(740) Beleščák Ladislav, Ing., Piešťany, SK;

(111) 220738

(151) 13.2.2008

(156) 15.11.2010

(180) 15.11.2020

(210) 1458-2007

(442) 2.11.2007

(450) 7.4.2008

9 (511) 25

(511) 25 - Odevy, obuv, pokrývky hlavy.

(540)



(732) CAMPER S. L., Poligono Industrial s/n, E-07300 Inca (Mallorca), ES;

(740) ROTT, RŮŽIČKA & GUTTMANN, Bratislava, SK;

Prevody a prechody práv

(111) 98052

(210) 10417
 (732) NEW CARCO ACQUISITION LLC, 1000 Chrysler Drive, Auburn Hills, Michigan 48326, US;
 (770) CHRYSLER LLC, 1000 Chrysler Drive, Auburn Hills, Michigan 48326, US;
 Dátum uzavretia zmluvy: 10.6.2009
 (580) 24.11.2010

(111) 100910

(210) 4427
 (732) 3 M Česko, spol. s r.o., Vyskočilova 1/1410, Praha, CZ;
 (770) MORAVSKÝ LIHOVAR KOJETÍN a.s., Padlých hrdinů 927/865, 752 33 Kojetín, CZ;
 Dátum uzavretia zmluvy: 13.8.2010
 (580) 24.11.2010

(111) 150353

(210) 22643
 (732) HILL-ROM SERVICES, INC., 1069 State Route 46 East, Batesville, Indiana 47006, US;
 (770) HILL-ROM MANUFACTURING, INC., 330 Jacksonville Road, Hatboro, Pennsylvania 19040-2211, US;
 (580) 11.11.2010

(111) 150353

(210) 22643
 (732) DRAEGER MEDICAL INFANT CARE, INC., 3135 Quarry Road, Telford, Pennsylvania 18969, US;
 (770) HILL-ROM SERVICES, INC., 1069 State Route 46 East, Batesville, Indiana 47006, US;
 Dátum uzavretia zmluvy: 2.5.2010
 (580) 11.11.2010

(111) 150353

(210) 22643
 (732) DRAEGER MEDICAL SYSTEMS, INC., 3135 Quarry Road, Telford, Pennsylvania 18969, US;
 (770) DRAEGER MEDICAL, INC., 3135 Quarry Road, Telford, Pennsylvania 18969, US;
 Dátum uzavretia zmluvy: 2.5.2010
 (580) 11.11.2010

(111) 153037

(210) 10270
 (732) 3 M Česko, spol. s r.o., Vyskočilova 1/1410, Praha, CZ;
 (770) MORAVSKÝ LIHOVAR KOJETÍN a.s., Padlých hrdinů 927/865, 752 33 Kojetín, CZ;
 Dátum uzavretia zmluvy: 13.8.2010
 (580) 24.11.2010

(111) 153512

(210) 16040
 (732) 3 M Česko, spol. s r.o., Vyskočilova 1/1410, Praha, CZ;
 (770) MORAVSKÝ LIHOVAR KOJETÍN a.s., Padlých hrdinů 927/865, 752 33 Kojetín, CZ;
 Dátum uzavretia zmluvy: 13.8.2010
 (580) 24.11.2010

(111) 154228

(210) 21615
 (732) Explosia a. s., Semtín 107, 530 50 Pardubice, CZ;
 (770) Istrochem Explosives a.s., Nobelova 34, 836 05 Bratislava, SK;
 Dátum uzavretia zmluvy: 5.8.2010
 (580) 10.11.2010

(111) 156156

(210) 33033
 (732) Explosia a. s., Semtín 107, 530 50 Pardubice, CZ;
 (770) Istrochem Explosives a.s., Nobelova 34, 836 05 Bratislava, SK;
 Dátum uzavretia zmluvy: 5.8.2010
 (580) 10.11.2010

(111) 157035

(210) 38856
 (732) 3 M Česko, spol. s r.o., Vyskočilova 1/1410, Praha, CZ;
 (770) MORAVSKÝ LIHOVAR KOJETÍN a.s., Padlých hrdinů 927/865, 752 33 Kojetín, CZ;
 Dátum uzavretia zmluvy: 13.8.2010
 (580) 24.11.2010

(111) 159003

(210) 43214
 (732) Explosia a. s., Semtín 107, 530 50 Pardubice, CZ;
 (770) Istrochem Explosives a.s., Nobelova 34, 836 05 Bratislava, SK;
 Dátum uzavretia zmluvy: 5.8.2010
 (580) 10.11.2010

(111) 160429

(210) 44581
 (732) INDUSTRIE DE NORA S.p.A., Via Bistolfi 35, 20134 Milano, IT;
 (770) DE NORA ELETTRODI S. p. A., Via Dei Canzi 1, 20134 Milano, IT;
 (580) 19.11.2010

(111) 161168

(210) 46601
 (732) 3 M Česko, spol. s r.o., Vyskočilova 1/1410, Praha, CZ;
 (770) MORAVSKÝ LIHOVAR KOJETÍN a.s., Padlých hrdinů 927/865, 752 33 Kojetín, CZ;
 Dátum uzavretia zmluvy: 13.8.2010
 (580) 24.11.2010

(111) 161311
 (210) 46621
 (732) 3 M Česko, spol. s r.o., Vyskočilova 1/1410, Praha, CZ;
 (770) MORAVSKÝ LIHOVAR KOJETÍN a.s., Padlých hrdinů 927/865, 752 33 Kojetín, CZ;
 Dátum uzavretia zmluvy: 13.8.2010
 (580) 24.11.2010

(111) 165017
 (210) 52544
 (732) 3 M Česko, spol. s r.o., Vyskočilova 1/1410, Praha, CZ;
 (770) MORAVSKÝ LIHOVAR KOJETÍN a.s., Padlých hrdinů 927/865, 752 33 Kojetín, CZ;
 Dátum uzavretia zmluvy: 13.8.2010
 (580) 24.11.2010

(111) 161312
 (210) 46622
 (732) 3 M Česko, spol. s r.o., Vyskočilova 1/1410, Praha, CZ;
 (770) MORAVSKÝ LIHOVAR KOJETÍN a.s., Padlých hrdinů 927/865, 752 33 Kojetín, CZ;
 Dátum uzavretia zmluvy: 13.8.2010
 (580) 24.11.2010

(111) 166021
 (210) 53909
 (732) 3 M Česko, spol. s r.o., Vyskočilova 1/1410, Praha, CZ;
 (770) MORAVSKÝ LIHOVAR KOJETÍN a.s., Padlých hrdinů 927/865, 752 33 Kojetín, CZ;
 Dátum uzavretia zmluvy: 13.8.2010
 (580) 24.11.2010

(111) 161313
 (210) 46623
 (732) 3 M Česko, spol. s r.o., Vyskočilova 1/1410, Praha, CZ;
 (770) MORAVSKÝ LIHOVAR KOJETÍN a.s., Padlých hrdinů 927/865, 752 33 Kojetín, CZ;
 Dátum uzavretia zmluvy: 13.8.2010
 (580) 24.11.2010

(111) 166882
 (210) 54612
 (732) REEBOK INTERNATIONAL LIMITED, 4th Floor, 11-12 Pall Mall, London SW1Y 5LU, GB;
 (770) REEBOK SPORTS LIMITED, Moor Lane Mill, Moor Lane, Lancaster LA1 1GF, GB;
 Dátum uzavretia zmluvy: 3.8.2010
 (580) 9.11.2010

(111) 161358
 (210) 46602
 (732) 3 M Česko, spol. s r.o., Vyskočilova 1/1410, Praha, CZ;
 (770) MORAVSKÝ LIHOVAR KOJETÍN a.s., Padlých hrdinů 927/865, 752 33 Kojetín, CZ;
 Dátum uzavretia zmluvy: 13.8.2010
 (580) 24.11.2010

(111) 168198
 (210) 57209
 (732) BRACCO SUISSE S.A., Via Cantonale, Galleria 2, CH-6928 Manno, CH;
 (770) BRACCO INTERNATIONAL B. V., Strawinskylaan 3051, 1077 ZX Amsterdam, NL;
 Dátum uzavretia zmluvy: 15.9.2010
 (580) 19.11.2010

(111) 161623
 (210) 46924
 (732) Samsonite LLC, 11200 East 45th Avenue, Denver, Colorado 80239, US;
 (770) SAMSONITE CORPORATION, spoločnosť zriadená podľa zákonov štátu Colorado, Denver, Colorado, US;
 (580) 9.11.2010

(111) 169821
 (210) 58592
 (732) ConAgra Grocery Products Company, One ConAgra Drive, Omaha, Nebraska 68102, US;
 (770) BBSI, Inc., One ConAgra Drive, Omaha, Nebraska 68102, US;
 (580) 24.11.2010

(111) 161623
 (210) 46924
 (732) Delilah International S.á r.l., 20, Avenue Monterey, L-2163 Luxembourg, LU;
 (770) Samsonite LLC, 11200 East 45th Avenue, Denver, Colorado 80239, US;
 Dátum uzavretia zmluvy: 10.9.2009
 (580) 9.11.2010

(111) 169821
 (210) 58592
 (732) ConAgra Grocery Products Company, LLC, One ConAgra Drive, Omaha, Nebraska 68102, US;
 (770) ConAgra Grocery Products Company, One ConAgra Drive, Omaha, Nebraska 68102, US;
 (580) 24.11.2010

(111) 164478
 (210) 51335
 (732) ICL-IP AMERICA INC., 430 Saw Mill River Road, Ardsley, NY 10502, US;
 (770) Akzo Nobel Chemicals B. V., Stationsstraat 77, 3811 MH Amersfoort, NL;
 Dátum uzavretia zmluvy: 7.4.2010
 (580) 19.11.2010

(111) 169821
 (210) 58592
 (732) Trident Seafoods Corporation, 5303 Shilshole Avenue NW, Seattle, Washington 98107, US;
 (770) ConAgra Grocery Products Company, LLC, One ConAgra Drive, Omaha, Nebraska 68102, US;
 (580) 24.11.2010

(111) 169975

(210) 59240
(732) Abercrombie & Fitch Europe SA, Via Moree, 6850 Mendrisio, CH;
(770) A & F Trademark, Inc. a Delaware corporation, 6301 Fitch Path, New Albany, Ohio 43054, US;
Dátum uzavretia zmluvy: 22.6.2010
(580) 19.11.2010

(111) 170366

(210) 57974
(732) Gunnebo AB, P.O. Box 5181, SE-402 26 Göteborg, SE;
(770) Gunnebo Nordic AB, 40242 Göteborg, SE;
Dátum uzavretia zmluvy: 15.7.2010
(580) 25.11.2010

(111) 171156

(210) 61373
(732) MICROCON, s.r.o., Areál VÚ Běchovice 12, 190 11 Praha, CZ;
(770) Vereš Eduard, Ing., Budčická 1486, 19016 Praha, CZ;
(580) 24.11.2010

(111) 172984

(210) 64774
(732) BRACCO SUISSE S.A., Via Cantonale, Galleria 2, CH-6928 Manno, CH;
(770) BRACCO INTERNATIONAL B. V., Strawinskylaan 3051, 1077 ZX Amsterdam, NL;
Dátum uzavretia zmluvy: 15.9.2010
(580) 19.11.2010

(111) 173026

(210) 64773
(732) BRACCO SUISSE S.A., Via Cantonale, Galleria 2, CH-6928 Manno, CH;
(770) BRACCO INTERNATIONAL B. V., Strawinskylaan 3051, 1077 ZX Amsterdam, NL;
Dátum uzavretia zmluvy: 15.9.2010
(580) 19.11.2010

(111) 175697

(210) 62256
(732) ÚP, a.s., Drážďanská 80, 401 73 Ústí nad Labem, CZ;
(770) DRINKS UNION, a. s., Drážďanská 80, 401 73 Ústí nad Labem, CZ;
(580) 10.11.2010

(111) 175697

(210) 62256
(732) Heineken Česká republika, a.s., U Pivovaru 1, 270 53 Krušovice, CZ;
(770) DRINKS UNION, a. s., Drážďanská 80, 401 73 Ústí nad Labem, CZ;
(580) 10.11.2010

(111) 179107

(210) 71918
(732) BRACCO SUISSE S.A., Via Cantonale, Galleria 2, CH-6928 Manno, CH;
(770) BRACCO INTERNATIONAL B. V., Strawinskylaan 3051, 1077 ZX Amsterdam, NL;
Dátum uzavretia zmluvy: 15.9.2010
(580) 19.11.2010

(111) 185145

(210) 2228-96
(732) Abercrombie & Fitch Europe SA, Via Moree, 6850 Mendrisio, CH;
(770) A & F Trademark, Inc. a Delaware corporation, 6301 Fitch Path, New Albany, Ohio 43054, US;
Dátum uzavretia zmluvy: 22.6.2010
(580) 19.11.2010

(111) 185591

(210) 2581-96
(732) ÚP, a.s., Drážďanská 80, 401 73 Ústí nad Labem, CZ;
(770) DRINKS UNION, a. s., Drážďanská 80, 401 73 Ústí nad Labem, CZ;
(580) 10.11.2010

(111) 185591

(210) 2581-96
(732) Heineken Česká republika, a.s., U Pivovaru 1, 270 53 Krušovice, CZ;
(770) DRINKS UNION, a. s., Drážďanská 80, 401 73 Ústí nad Labem, CZ;
(580) 10.11.2010

(111) 185592

(210) 2582-96
(732) ÚP, a.s., Drážďanská 80, 401 73 Ústí nad Labem, CZ;
(770) DRINKS UNION, a. s., Drážďanská 80, 401 73 Ústí nad Labem, CZ;
(580) 10.11.2010

(111) 185592

(210) 2582-96
(732) Heineken Česká republika, a.s., U Pivovaru 1, 270 53 Krušovice, CZ;
(770) DRINKS UNION, a. s., Drážďanská 80, 401 73 Ústí nad Labem, CZ;
(580) 10.11.2010

(111) 188378

(210) 2082-97
(732) BRACCO SUISSE S.A., Via Cantonale, Galleria 2, CH-6928 Manno, CH;
(770) BRACCO INTERNATIONAL B. V., Strawinskylaan 3051, 1077 ZX Amsterdam, NL;
Dátum uzavretia zmluvy: 15.9.2010
(580) 19.11.2010

(111) 188877
 (210) 2022-97
 (732) MAKSA, s.r.o., Zvolenská cesta 37, 974 01 Banská Bystrica, SK;
 (770) BALTAXIA s. r. o., Strážovská 1, 974 01 Banská Bystrica, SK;
 Dátum uzavretia zmluvy: 16.8.2010
 (580) 10.11.2010

(111) 190942
 (210) 2096-98
 (732) Energy export-import, a.s., Košická 52, 821 08 Bratislava, SK;
 (770) PREMATLAK, a. s., Nám. Dr. A. Schweitzera 194, 916 01 Stará Turá, SK;
 Dátum uzavretia zmluvy: 15.10.2010
 (580) 9.11.2010

(111) 191297
 (210) 2538-98
 (732) MAKSA, s.r.o., Zvolenská cesta 37, 974 01 Banská Bystrica, SK;
 (770) BALTAXIA s. r. o., Strážovská 1, 974 01 Banská Bystrica, SK;
 Dátum uzavretia zmluvy: 13.8.2010
 (580) 10.11.2010

(111) 191668
 (210) 2573-98
 (732) MAKSA, s.r.o., Zvolenská cesta 37, 974 01 Banská Bystrica, SK;
 (770) BALTAXIA s. r. o., Strážovská 1, 974 01 Banská Bystrica, SK;
 Dátum uzavretia zmluvy: 13.8.2010
 (580) 10.11.2010

(111) 193680
 (210) 1043-99
 (732) Explosia a. s., Semtín 107, 530 50 Pardubice, CZ;
 (770) Istrochem Explosives a.s., Nobelova 34, 836 05 Bratislava, SK;
 Dátum uzavretia zmluvy: 5.8.2010
 (580) 10.11.2010

(111) 193681
 (210) 1044-99
 (732) Explosia a. s., Semtín 107, 530 50 Pardubice, CZ;
 (770) Istrochem Explosives a.s., Nobelova 34, 836 05 Bratislava, SK;
 Dátum uzavretia zmluvy: 5.8.2010
 (580) 10.11.2010

(111) 193740
 (210) 1529-99
 (732) Energy export-import, a.s., Košická 52, 821 08 Bratislava, SK;
 (770) PREMATLAK, a. s., Nám. Dr. A. Schweitzera 194, 916 01 Stará Turá, SK;
 Dátum uzavretia zmluvy: 15.10.2010
 (580) 9.11.2010

(111) 193934
 (210) 1179-99
 (732) 3 M Česko, spol. s r.o., Vyskočilova 1/1410, Praha, CZ;
 (770) MORAVSKÝ LIHOVAR KOJETÍN a.s., Padlých hrdinů 927/865, 752 33 Kojetín, CZ;
 Dátum uzavretia zmluvy: 13.8.2010
 (580) 24.11.2010

(111) 197594
 (210) 2828-2000
 (732) Overhead Door Corporation, 2501 South State Highway 121, Lewisville, TX 75067, US;
 (770) Wayne Dalton Corp., One Door Drive, Mt. Hope, Ohio 44660, US;
 Dátum uzavretia zmluvy: 7.12.2009
 (580) 19.11.2010

(111) 197942
 (210) 2728-2000
 (732) Bath & Body Works Brand Management, Inc., Seven Limited Parkway, Reynoldsburg, Ohio 43068, US;
 (770) WB Candleco, Inc. (Delaware corporation), 1105 North Market Street, Wilmington, Delaware 19801, US;
 (580) 5.11.2010

(111) 199788
 (210) 3981-2000
 (732) Property Advisory AG, Hauptstrasse 17, 9422 Staad, CH;
 (770) RADO Beteiligungs-GmbH, AmSchmiedsgraben 3, 961 78 Pommersfelden-Steppach, DE;
 Dátum uzavretia zmluvy: 30.6.2008
 (580) 4.11.2010

(111) 200354
 (210) 1643-2001
 (732) VIA CLASSIS, spoločnosť s ručením obmedzeným, Kutlíkova 17, 851 02 Bratislava, SK;
 (770) Sanoma Magazines Slovakia, s.r.o., Kutlíkova 17, 851 02 Bratislava, SK;
 Dátum uzavretia zmluvy: 19.7.2010
 (580) 25.11.2010

(111) 200355
 (210) 1644-2001
 (732) VIA CLASSIS, spoločnosť s ručením obmedzeným, Kutlíkova 17, 851 02 Bratislava, SK;
 (770) Sanoma Magazines Slovakia, s.r.o., Kutlíkova 17, 851 02 Bratislava, SK;
 Dátum uzavretia zmluvy: 19.7.2010
 (580) 25.11.2010

(111) 200672

(210) 2183-2001
(732) MAKSA, s.r.o., Zvolenská cesta 37, 974 01 Banská Bystrica, SK;
(770) BALTAXIA s. r. o., Strážovská 1, 974 01 Banská Bystrica, SK;
Dátum uzavretia zmluvy: 13.8.2010
(580) 10.11.2010

(111) 202081

(210) 765-2002
(732) Igristoe-trading CZ, s.r.o., Nádražní 471, 697 01 Kyjov, CZ;
(770) VÍNO SK, s. r. o., Esterházyovcov 464, 924 00 Galanta, SK;
Dátum uzavretia zmluvy: 29.7.2010
(580) 18.11.2010

(111) 204376

(210) 2158-2002
(732) Philip Morris Products S. A., Quai Jeanrenaud 3, 2000 Neuchâtel, CH;
(770) Etablissements L Lacroix Fils SA, 66 Sint Bavestraat, 2610 Vilrijk, BE;
Dátum uzavretia zmluvy: 30.6.2008
(580) 27.10.2010

(111) 204377

(210) 2159-2002
(732) Philip Morris Products S. A., Quai Jeanrenaud 3, 2000 Neuchâtel, CH;
(770) Etablissements L Lacroix Fils SA, 66 Sint Bavestraat, 2610 Vilrijk, BE;
Dátum uzavretia zmluvy: 30.6.2008
(580) 27.10.2010

(111) 204601

(210) 1522-2002
(732) Regionálne združenie pre rozvoj Banskej Štiavnice a okolia, Región Sitno, Prenčov 300, 969 73 Prenčov, SK;
(770) Zerola Jaroslav, Mierová 673/10, 969 00 Banská Štiavnica, SK;
Dátum uzavretia zmluvy: 14.10.2010
(580) 9.11.2010

(111) 206931

(210) 897-2003
(732) MAKSA, s.r.o., Zvolenská cesta 37, 974 01 Banská Bystrica, SK;
(770) BALTAXIA s. r. o., Strážovská 1, 974 01 Banská Bystrica, SK;
Dátum uzavretia zmluvy: 16.8.2010
(580) 10.11.2010

(111) 208577

(210) 378-2003
(732) NEW CARCO ACQUISITION LLC, 1000 Chrysler Drive, Auburn Hills, Michigan 48326, US;
(770) CHRYSLER LLC, 1000 Chrysler Drive, Auburn Hills, Michigan 48326, US;
Dátum uzavretia zmluvy: 10.6.2010
(580) 24.11.2010

(111) 209602

(210) 467-2004
(732) Nemčok Vladimír, Sládkovičova 501/38, 965 01 Žiar nad Hronom, SK;
(770) MONET, s. r. o., Priemyselná 29, 965 01 Žiar nad Hronom, SK;
Dátum uzavretia zmluvy: 24.9.2010
(580) 24.11.2010

(111) 210729

(210) 609-2004
(732) SIJUKO, spol. s r.o., Námestie mieru 1, 080 01 Prešov, SK;
(770) Jurkovský Vladimír, Ing., SIJUKO, Októbrová 83, 080 01 Prešov, SK;
Dátum uzavretia zmluvy: 19.8.2010
(580) 10.11.2010

(111) 212291

(210) 2942-2004
(732) MAKSA, s.r.o., Zvolenská cesta 37, 974 01 Banská Bystrica, SK;
(770) BALTAXIA s. r. o., Strážovská 1, 974 01 Banská Bystrica, SK;
Dátum uzavretia zmluvy: 13.8.2010
(580) 10.11.2010

(111) 215114

(210) 1161-2004
(732) Abercrombie & Fitch Europe SA, Via Moree, 6850 Mendrisio, CH;
(770) A & F Trademark, Inc. a Delaware corporation, 6301 Fitch Path, New Albany, Ohio 43054, US;
Dátum uzavretia zmluvy: 22.6.2010
(580) 19.11.2010

(111) 215642

(210) 2104-2005
(732) Krkonošské vápenky Kunčice, a.s., Kunčice nad Labem čp. 150, 543 61 Kunčice nad Labem, CZ;
(770) PARAPETROL a. s., Štefánikova 15, 949 01 Nitra, SK;
Dátum uzavretia zmluvy: 7.7.2010
(580) 19.11.2010

(111) 215643

(210) 2105-2005
(732) Krkonošské vápenky Kunčice, a.s., Kunčice nad Labem čp. 150, 543 61 Kunčice nad Labem, CZ;
(770) PARAPETROL a. s., Štefánikova 15, 949 01 Nitra, SK;
Dátum uzavretia zmluvy: 7.7.2010
(580) 19.11.2010

(111) 215900

(210) 2282-2005
(732) Energy export-import, a.s., Košická 52, 821 08 Bratislava, SK;
(770) PREMATLAK, a. s., Nám. Dr. A. Schweitzera 194, 916 01 Stará Turá, SK;
Dátum uzavretia zmluvy: 15.10.2010
(580) 9.11.2010

(111) 216097

(210) 2150-2005
(732) AGGLU SK, s.r.o., Nábřežná 1003/4, 039 01 Turčianske Teplice, SK;
(770) AGGLU s. r. o., Nábřežná 4/1013, 039 01 Turčianske Teplice, SK;
Dátum uzavretia zmluvy: 11.8.2010
(580) 23.11.2010

(111) 217772

(210) 1295-2006
(732) Telekom Austria TA Aktiengesellschaft, Lassallestrasse 9, A-1020 Wien, AT;
(770) mobilkom austria Aktiengesellschaft, Obere Donaustrasse 29, A-1020 Wien, AT;
(580) 23.11.2010

(111) 217773

(210) 1296-2006
(732) Telekom Austria TA Aktiengesellschaft, Lassallestrasse 9, A-1020 Wien, AT;
(770) mobilkom austria Aktiengesellschaft, Obere Donaustrasse 29, A-1020 Wien, AT;
(580) 23.11.2010

(111) 217774

(210) 1297-2006
(732) Telekom Austria TA Aktiengesellschaft, Lassallestrasse 9, A-1020 Wien, AT;
(770) mobilkom austria Aktiengesellschaft, Obere Donaustrasse 29, A-1020 Wien, AT;
(580) 23.11.2010

(111) 217975

(210) 1298-2006
(732) Telekom Austria TA Aktiengesellschaft, Lassallestrasse 9, A-1020 Wien, AT;
(770) mobilkom austria Aktiengesellschaft, Obere Donaustrasse 29, A-1020 Wien, AT;
(580) 23.11.2010

(111) 217976

(210) 1299-2006
(732) Telekom Austria TA Aktiengesellschaft, Lassallestrasse 9, A-1020 Wien, AT;
(770) mobilkom austria Aktiengesellschaft, Obere Donaustrasse 29, A-1020 Wien, AT;
(580) 23.11.2010

(111) 217977

(210) 1300-2006
(732) Telekom Austria TA Aktiengesellschaft, Lassallestrasse 9, A-1020 Wien, AT;
(770) mobilkom austria Aktiengesellschaft, Obere Donaustrasse 29, A-1020 Wien, AT;
(580) 23.11.2010

(111) 218249

(210) 2194-2006
(732) Q, s. r. o., Hronská 8, 040 11 Košice, SK;
(770) SEDES SK, s.r.o., Viedenská 27, 040 13 Košice, SK;
Dátum uzavretia zmluvy: 10.9.2010
(580) 24.11.2010

(111) 219695

(210) 1305-2006
(732) Telekom Austria TA Aktiengesellschaft, Lassallestrasse 9, A-1020 Wien, AT;
(770) mobilkom austria Aktiengesellschaft, Obere Donaustrasse 29, A-1020 Wien, AT;
(580) 23.11.2010

(111) 219696

(210) 1315-2006
(732) Telekom Austria TA Aktiengesellschaft, Lassallestrasse 9, A-1020 Wien, AT;
(770) mobilkom austria Aktiengesellschaft, Obere Donaustrasse 29, A-1020 Wien, AT;
(580) 23.11.2010

(111) 219697

(210) 1317-2006
(732) Telekom Austria TA Aktiengesellschaft, Lassallestrasse 9, A-1020 Wien, AT;
(770) mobilkom austria Aktiengesellschaft, Obere Donaustrasse 29, A-1020 Wien, AT;
(580) 23.11.2010

(111) 219849

(210) 838-2007
(732) MAKSA, s.r.o., Zvolenská cesta 37, 974 01 Banská Bystrica, SK;
(770) BALTAXIA s. r. o., Strážovská 1, 974 01 Banská Bystrica, SK;
Dátum uzavretia zmluvy: 13.8.2010
(580) 10.11.2010

(111) 220393

(210) 1002-2007
(732) MAKSA, s.r.o., Zvolenská cesta 37, 974 01 Banská Bystrica, SK;
(770) BALTAXIA s. r. o., Strážovská 1, 974 01 Banská Bystrica, SK;
Dátum uzavretia zmluvy: 13.8.2010
(580) 10.11.2010

(111) 220482

(210) 1639-2007
(732) Gerstacker Marken GbR, Mainstr. 9, 90451 Nürnberg, DE;
(770) Thomas & Gerstacker GmbH & CO.KG, Mainstrasse 9, D-90431 Nürnberg, DE;
Dátum uzavretia zmluvy: 2.8.2010
(580) 10.11.2010

(111) 221450

(210) 1567-2007
(732) BRATTON INVESTMENT LTD., Suite 13, First Floor, Oliaji Trade Centre, Francis Rachel Street, Victoria, Mahe, SC;
(770) BONNIBEL LIMITED, Chrysorogiatissis & Kolokotroni, P.C. 3040 Limassol, CY;
Dátum uzavretia zmluvy: 22.12.2009
(580) 11.11.2010

(111) 221511

(210) 1308-2006
(732) Telekom Austria TA Aktiengesellschaft, Lassallestrasse 9, A-1020 Wien, AT;
(770) mobilkom austria Aktiengesellschaft, Obere Donaustrasse 29, A-1020 Wien, AT;
(580) 23.11.2010

(111) 221512

(210) 1312-2006
(732) Telekom Austria TA Aktiengesellschaft, Lassallestrasse 9, A-1020 Wien, AT;
(770) mobilkom austria Aktiengesellschaft, Obere Donaustrasse 29, A-1020 Wien, AT;
(580) 23.11.2010

(111) 221513

(210) 1313-2006
(732) Telekom Austria TA Aktiengesellschaft, Lassallestrasse 9, A-1020 Wien, AT;
(770) mobilkom austria Aktiengesellschaft, Obere Donaustrasse 29, A-1020 Wien, AT;
(580) 23.11.2010

(111) 221625

(210) 1314-2006
(732) Telekom Austria TA Aktiengesellschaft, Lassallestrasse 9, A-1020 Wien, AT;
(770) mobilkom austria Aktiengesellschaft, Obere Donaustrasse 29, A-1020 Wien, AT;
(580) 23.11.2010

(111) 222309

(210) 983-2007
(732) MAKSA, s.r.o., Zvolenská cesta 37, 974 01 Banská Bystrica, SK;
(770) BAL TAXIA s. r. o., Strážovská 1, 974 01 Banská Bystrica, SK;
Dátum uzavretia zmluvy: 13.8.2010
(580) 10.11.2010

(111) 223782

(210) 527-2008
(732) CONSULTING SERVICES 2001, Inc., Centerville road 2711, flat/office 400, Wilmington, Delaware 19808, US;
(770) Kláštorňá s. r. o., Staničná 499, 038 43 Kláštor pod Znievom, SK;
Dátum uzavretia zmluvy: 30.3.2009
(580) 11.11.2010

(111) 223783

(210) 528-2008
(732) CONSULTING SERVICES 2001, Inc., Centerville road 2711, flat/office 400, Wilmington, Delaware 19808, US;
(770) Kláštorňá s. r. o., Staničná 499, 038 43 Kláštor pod Znievom, SK;
Dátum uzavretia zmluvy: 30.3.2009
(580) 11.11.2010

(111) 226169

(210) 5228-2009
(732) GSC group, s.r.o., Nám. 14. října 2, 150 00 Praha, CZ;
(770) GSC Group s.r.o., Handlovská 14, 851 01 Bratislava, SK;
(580) 27.10.2010

(111) 228241

(210) 5143-2010
(732) AMR-STUMVOLL, s.r.o., Družstevná 642, 922 03 Vrbové, SK;
(770) Cross Enterprises s.r.o., Jozefa Gabčíka 2669/9, 901 01 Malacky, SK;
Dátum uzavretia zmluvy: 5.3.2010
(580) 10.11.2010

(111) 228277

(210) 285-2010
(732) Kroon-Oil B.V., Dollegoorweg 15, NL-7602 EC ALMELO, NL;
(770) ELIT SLOVAKIA, s. r. o., Kolmá 4, 851 01 Bratislava, SK;
Dátum uzavretia zmluvy: 16.8.2010
(580) 24.11.2010

Zmeny v údajoch o majiteľoch/prihlasovateľoch**(111) 98052**

(210) 10417

(732) CHRYSLER GROUP LLC, 1000 Chrysler Drive, Auburn Hills, Michigan 48326, US;

(580) 24.11.2010

(111) 150353

(210) 22643

(732) DRAEGER MEDICAL, INC., 3135 Quarry Road, Telford, Pennsylvania 18969, US;

(580) 11.11.2010

(111) 154404

(210) 22991

(732) Stanley Black & Decker, Inc., New Britain, Connecticut, US;

(580) 23.11.2010

(111) 154405

(210) 23065

(732) Stanley Black & Decker, Inc., New Britain, Connecticut, US;

(580) 23.11.2010

(111) 160433

(210) 44937

(732) Massey Ferguson Corporation, 4205 River Green Parkway, Duluth, Georgia 30096-2584, US;

(580) 8.11.2010

(111) 161623

(210) 46924

(732) Samsonite IP Holdings S.á r.l., 20, Avenue Monterey, L-2163 Luxembourg, LU;

(580) 9.11.2010

(111) 164478

(210) 51335

(732) Akzo Nobel Chemicals B. V., Stationsstraat 77, 3811 MH Amersfoort, NL;

(580) 19.11.2010

(111) 165146

(210) 51916

(732) KOMPASS INTERNATIONAL NEUENSCHWANDER S.A., 66 Quai du Maréchal Joffre, 92400 Courbevoie, FR;

(580) 24.11.2010

(111) 168874

(210) 58136

(732) Stanley Black & Decker, Inc., New Britain, Connecticut, US;

(580) 23.11.2010

(111) 168875

(210) 58137

(732) Stanley Black & Decker, Inc., New Britain, Connecticut, US;

(580) 23.11.2010

(111) 168971

(210) 58138

(732) Stanley Black & Decker, Inc., New Britain, Connecticut, US;

(580) 23.11.2010

(111) 168972

(210) 58140

(732) Stanley Black & Decker, Inc., New Britain, Connecticut, US;

(580) 23.11.2010

(111) 168973

(210) 58141

(732) Stanley Black & Decker, Inc., New Britain, Connecticut, US;

(580) 23.11.2010

(111) 168974

(210) 58142

(732) Stanley Black & Decker, Inc., New Britain, Connecticut, US;

(580) 23.11.2010

(111) 169639

(210) 60064

(732) Stanley Black & Decker, Inc., New Britain, Connecticut, US;

(580) 23.11.2010

(111) 169640

(210) 60065

(732) Stanley Black & Decker, Inc., New Britain, Connecticut, US;

(580) 23.11.2010

(111) 169821

(210) 58592

(732) BBSI, Inc., One ConAgra Drive, Omaha, Nebraska 68102, US;

(580) 24.11.2010

(111) 169856

(210) 60374

(732) GIORGIFRED Company, spoločnosť zriadená podľa zákona štátu Delaware, Nemours Building, Suite 1414, 1007 Orange Street, Wilmington, DE 19801, US;

(580) 11.11.2010

(111) 170366

(210) 57974
(732) Gunnebo Nordic AB, 40242 Göteborg, SE;
(580) 25.11.2010

(111) 170969

(210) 58143
(732) Stanley Black & Decker, Inc., New Britain, Connecticut, US;
(580) 23.11.2010

(111) 171614

(210) 58139
(732) Stanley Black & Decker, Inc., New Britain, Connecticut, US;
(580) 23.11.2010

(111) 173021

(210) 69186
(732) KELLYS BICYCLES s.r.o., Krajinská 4822/1, 921 01 Piešťany, SK;
(580) 11.11.2010

(111) 173053

(210) 58144
(732) Stanley Black & Decker, Inc., New Britain, Connecticut, US;
(580) 23.11.2010

(111) 174311

(210) 58890
(732) Anheuser-Busch InBev S.A., Grand-Place 1, 1000 Brussels, BE;
(580) 11.11.2010

(111) 174405

(210) 66198
(732) GlaxoSmithKline LLC, Corporation Service Company, 2711 Centerville Road, Suite 400, Wilmington, Delaware 19808, US;
(580) 29.11.2010

(111) 174810

(210) 1674-93
(732) Stanley Black & Decker, Inc., 1000 Stanley Drive, New Britain, Connecticut, US;
(580) 23.11.2010

(111) 175697

(210) 62256
(732) DRINKS UNION, a. s., Drážďanská 80, 401 73 Ústí nad Labem, CZ;
(580) 10.11.2010

(111) 178098

(210) 58930
(732) ARYSTA LIFESCIENCE CORPORATION, 8-1, Akashi-cho, Chuo-ku, Tokyo, 104-6591, JP;
(580) 23.11.2010

(111) 179552

(210) 1433-94
(732) Anheuser-Busch InBev S.A., Grand-Place 1, 1000 Brussels, BE;
(580) 11.11.2010

(111) 179623

(210) 1573-94
(732) KELLYS BICYCLES s.r.o., Krajinská cesta 4822/1, 921 01 Piešťany, SK;
(580) 11.11.2010

(111) 181923

(210) 963-95
(732) KELLYS BICYCLES s.r.o., Krajinská cesta 4822/1, 921 01 Piešťany, SK;
(580) 11.11.2010

(111) 181924

(210) 1235-95
(732) KELLYS BICYCLES s.r.o., Krajinská cesta 4822/1, 921 01 Piešťany, SK;
(580) 11.11.2010

(111) 182622

(210) 2710-95
(732) GlaxoSmithKline LLC, Corporation Service Company, 2711 Centerville Road, Suite 400, Wilmington, Delaware 19808, US;
(580) 29.11.2010

(111) 182623

(210) 2711-95
(732) GlaxoSmithKline LLC, Corporation Service Company, 2711 Centerville Road, Suite 400, Wilmington, Delaware 19808, US;
(580) 29.11.2010

(111) 182624

(210) 2712-95
(732) GlaxoSmithKline LLC, Corporation Service Company, 2711 Centerville Road, Suite 400, Wilmington, Delaware 19808, US;
(580) 29.11.2010

(111) 182683

(210) 3146-95
(732) Smolík Pavel, Za kostelem 971, 687 22 Ostrožská Nová Ves, CZ;
(580) 8.11.2010

(111) 183269

(210) 731-96
(732) GlaxoSmithKline LLC, Corporation Service Company, 2711 Centerville Road, Suite 400, Wilmington, Delaware 19808, US;
(580) 29.11.2010

(111) **183279**
(210) 732-96
(732) GlaxoSmithKline LLC, Corporation Service Company, 2711 Centerville Road, Suite 400, Wilmington, Delaware 19808, US;
(580) 29.11.2010

(111) **183750**
(210) 3076-95
(732) ECOPRESS Magazines, s. r. o., Kutlíkova 17, 851 02 Bratislava, SK;
(580) 8.11.2010

(111) **183751**
(210) 3077-95
(732) ECOPRESS Magazines, s. r. o., Kutlíkova 17, 851 02 Bratislava, SK;
(580) 8.11.2010

(111) **184385**
(210) 599-96
(732) GlaxoSmithKline LLC, Corporation Service Company, 2711 Centerville Road, Suite 400, Wilmington, Delaware 19808, US;
(580) 29.11.2010

(111) **184410**
(210) 678-96
(732) GlaxoSmithKline LLC, Corporation Service Company, 2711 Centerville Road, Suite 400, Wilmington, Delaware 19808, US;
(580) 29.11.2010

(111) **185058**
(210) 1651-96
(732) GlaxoSmithKline LLC, Corporation Service Company, 2711 Centerville Road, Suite 400, Wilmington, Delaware 19808, US;
(580) 29.11.2010

(111) **185591**
(210) 2581-96
(732) DRINKS UNION, a. s., Drážďanská 80, 401 73 Ústí nad Labem, CZ;
(580) 10.11.2010

(111) **185592**
(210) 2582-96
(732) DRINKS UNION, a. s., Drážďanská 80, 401 73 Ústí nad Labem, CZ;
(580) 10.11.2010

(111) **186463**
(210) 689-97
(732) GlaxoSmithKline LLC, Corporation Service Company, 2711 Centerville Road, Suite 400, Wilmington, Delaware 19808, US;
(580) 29.11.2010

(111) **187765**
(210) 274-97
(732) Cadbury Confectionery B.V., Teteringsedijk 227, 4817 ME Breda, NL;
(580) 24.11.2010

(111) **188094**
(210) 3202-97
(732) GlaxoSmithKline LLC, Corporation Service Company, 2711 Centerville Road, Suite 400, Wilmington, Delaware 19808, US;
(580) 29.11.2010

(111) **188895**
(210) 2222-97
(732) GlaxoSmithKline LLC, Corporation Service Company, 2711 Centerville Road, Suite 400, Wilmington, Delaware 19808, US;
(580) 29.11.2010

(111) **189491**
(210) 3739-97
(732) GlaxoSmithKline LLC, Corporation Service Company, 2711 Centerville Road, Suite 400, Wilmington, Delaware 19808, US;
(580) 29.11.2010

(111) **189538**
(210) 254-98
(732) GlaxoSmithKline LLC, Corporation Service Company, 2711 Centerville Road, Suite 400, Wilmington, Delaware 19808, US;
(580) 29.11.2010

(111) **190929**
(210) 2073-98
(732) GlaxoSmithKline LLC, Corporation Service Company, 2711 Centerville Road, Suite 400, Wilmington, Delaware 19808, US;
(580) 29.11.2010

(111) **190930**
(210) 2074-98
(732) GlaxoSmithKline LLC, Corporation Service Company, 2711 Centerville Road, Suite 400, Wilmington, Delaware 19808, US;
(580) 29.11.2010

(111) **190931**
(210) 2075-98
(732) GlaxoSmithKline LLC, Corporation Service Company, 2711 Centerville Road, Suite 400, Wilmington, Delaware 19808, US;
(580) 29.11.2010

(111) 190932

(210) 2076-98
(732) GlaxoSmithKline LLC, Corporation Service Company, 2711 Centerville Road, Suite 400, Wilmington, Delaware 19808, US;
(580) 29.11.2010

(111) 190933

(210) 2077-98
(732) GlaxoSmithKline LLC, Corporation Service Company, 2711 Centerville Road, Suite 400, Wilmington, Delaware 19808, US;
(580) 29.11.2010

(111) 190934

(210) 2078-98
(732) GlaxoSmithKline LLC, Corporation Service Company, 2711 Centerville Road, Suite 400, Wilmington, Delaware 19808, US;
(580) 29.11.2010

(111) 191028

(210) 2168-96
(732) ECOPRESS Magazines, s. r. o., Kutlíkova 17, 851 02 Bratislava, SK;
(580) 9.11.2010

(111) 191033

(210) 3369-96
(732) ECOPRESS Magazines, s. r. o., Kutlíkova 17, 851 02 Bratislava, SK;
(580) 9.11.2010

(111) 192975

(210) 555-99
(732) Smolík Pavel, Za kostelem 971, 687 22 Ostrožská Nová Ves, CZ;
(580) 8.11.2010

(111) 193493

(210) 932-99
(732) ECOPRESS Magazines, s. r. o., Kutlíkova 17, 851 02 Bratislava, SK;
(580) 9.11.2010

(111) 193494

(210) 933-99
(732) ECOPRESS Magazines, s. r. o., Kutlíkova 17, 851 02 Bratislava, SK;
(580) 9.11.2010

(111) 194842

(210) 3450-2000
(732) KELLYS BICYCLES s.r.o., Krajinská cesta 4822/1, 921 01 Piešťany, SK;
(580) 11.11.2010

(111) 196792

(210) 723-2001
(732) PROBUGAS a.s., Miletičova 23, 829 81 Bratislava 25, SK;
(580) 3.11.2010

(111) 197686

(210) 2736-2000
(732) BE-SOFT, a. s., Štúrova 6, 040 01 Košice, SK;
(580) 10.11.2010

(111) 197687

(210) 2737-2000
(732) BE-SOFT, a. s., Štúrova 6, 040 01 Košice, SK;
(580) 10.11.2010

(111) 197818

(210) 3122-2000
(732) Ing. Juraj Višňovský EMAILA, Športová 24, 921 01 Banka, SK;
(580) 10.11.2010

(111) 197819

(210) 3123-2000
(732) Ing. Juraj Višňovský EMAILA, Športová 24, 921 01 Banka, SK;
(580) 10.11.2010

(111) 197960

(210) 3143-2000
(732) GlaxoSmithKline LLC, Corporation Service Company, 2711 Centerville Road, Suite 400, Wilmington, Delaware 19808, US;
(580) 29.11.2010

(111) 198177

(210) 3300-2000
(732) PENTA SLOVENSKO, s. r. o., Priemyselny areál Poprad-Východ, Hodžova 4944, 058 01 Poprad, SK;
(580) 24.11.2010

(111) 198469

(210) 3630-2000
(732) V. M. PLUS, s. r. o., F. Mráza 10, 010 01 Žilina, SK;
(580) 19.11.2010

(111) 198540

(210) 838-2000
(732) ECOPRESS Magazines, s. r. o., Kutlíkova 17, 851 02 Bratislava, SK;
(580) 9.11.2010

(111) 198708

(210) 2673-2000
(732) TPK, spol. s r. o., Velkomoravská 28, 695 19 Hodonín, CZ;
(580) 18.10.2010

(111) 198876
(210) 3843-2000
(732) Oracle America, Inc., 500 Oracle Parkway, Redwood Shores, CA 94065, US;
(580) 24.11.2010

(111) 199788
(210) 3981-2000
(732) Property Advisory AG, Poststrasse 1, 9100 Herisau, CH;
(580) 4.11.2010

(111) 199976
(210) 864-2001
(732) PricewaterhouseCoopers Tax, k. s., Námestie 1. mája 18, 815 32 Bratislava, SK;
(580) 9.11.2010

(111) 200135
(210) 580-2001
(732) ECOPRESS Magazines, s. r. o., Kutlíkova 17, 851 02 Bratislava, SK;
(580) 9.11.2010

(111) 200277
(210) 3248-2000
(732) ECOPRESS Magazines, s. r. o., Kutlíkova 17, 851 02 Bratislava, SK;
(580) 9.11.2010

(111) 200278
(210) 3249-2000
(732) ECOPRESS Magazines, s. r. o., Kutlíkova 17, 851 02 Bratislava, SK;
(580) 9.11.2010

(111) 200672
(210) 2183-2001
(732) BALTAXIA s. r. o., Strážovská 1, 974 01 Banská Bystrica, SK;
(580) 10.11.2010

(111) 200833
(210) 2371-2001
(732) ECOPRESS Magazines, s. r. o., Kutlíkova 17, 851 02 Bratislava, SK;
(580) 9.11.2010

(111) 203768
(210) 3253-2000
(732) ECOPRESS Magazines, s. r. o., Kutlíkova 17, 851 02 Bratislava, SK;
(580) 9.11.2010

(111) 204044
(210) 2281-2002
(732) KELLYS BICYCLES s.r.o., Krajinská cesta 4822/1, 921 01 Piešťany, SK;
(580) 11.11.2010

(111) 204168
(210) 1183-2002
(732) Kosečková Gabriela, Donovalova 1, 811 01 Bratislava, SK;
(580) 24.11.2010

(111) 204873
(210) 1384-2002
(732) ECOPRESS Magazines, s. r. o., Kutlíkova 17, 851 02 Bratislava, SK;
(580) 9.11.2010

(111) 205038
(210) 2860-2002
(732) Walica Jan, Žihla 997, 739 91 Jablunkov, CZ;
(580) 25.11.2010

(111) 205341
(210) 880-2002
(732) TLD, s. r. o., Bajkalská 25 A, 825 03 Bratislava, SK;
(580) 5.11.2010

(111) 206397
(210) 824-2003
(732) Anheuser-Busch InBev S.A., Grand-Place 1, 1000 Brussels, BE;
(580) 11.11.2010

(111) 206463
(210) 581-2001
(732) ECOPRESS Magazines, s. r. o., Kutlíkova 17, 851 02 Bratislava, SK;
(580) 9.11.2010

(111) 207269
(210) 1834-2003
(732) ECOPRESS Magazines, s. r. o., Kutlíkova 17, 851 02 Bratislava, SK;
(580) 9.11.2010

(111) 207270
(210) 1835-2003
(732) ECOPRESS Magazines, s. r. o., Kutlíkova 17, 851 02 Bratislava, SK;
(580) 9.11.2010

(111) 208412
(210) 3084-2003
(732) ECOPRESS Magazines, s. r. o., Kutlíkova 17, 851 02 Bratislava, SK;
(580) 9.11.2010

(111) 208420
(210) 3099-2003
(732) KELLYS BICYCLES s.r.o., Krajinská 4822/1, 921 01 Piešťany, SK;
(580) 11.11.2010

(111) 208421
(210) 3100-2003
(732) KELLYS BICYCLES s.r.o., Krajinská 4822/1,
921 01 Piešťany, SK;
(580) 11.11.2010

(111) 208577
(210) 378-2003
(732) CHRYSLER GROUP LLC, 1000 Chrysler Drive,
Auburn Hills, Michigan 48326, US;
(580) 24.11.2010

(111) 209813
(210) 1154-2004
(732) TRENČIANSKE MINERÁLNE VODY, a. s., Tematínska 5/A, 851 05 Bratislava, SK;
(580) 28.10.2010

(111) 209814
(210) 1155-2004
(732) SLOVINTEGRA, a.s., Tematínska 5/A, 851 05 Bratislava, SK;
(580) 24.11.2010

(111) 210527
(210) 2285-2004
(732) Grapent a. s., Piesok 4015/B7, 900 01 Modra, SK;
(580) 24.11.2010

(111) 210681
(210) 2068-2004
(732) SI REAL, s.r.o., Tematínska 5/A, 851 05 Bratislava, SK;
(580) 28.10.2010

(111) 211040
(210) 2147-2004
(732) SI REAL, s.r.o., Tematínska 5/A, 851 05 Bratislava, SK;
(580) 28.10.2010

(111) 211041
(210) 2148-2004
(732) SI REAL, s.r.o., Tematínska 5/A, 851 05 Bratislava, SK;
(580) 28.10.2010

(111) 211042
(210) 2149-2004
(732) SI REAL, s.r.o., Tematínska 5/A, 851 05 Bratislava, SK;
(580) 28.10.2010

(111) 212486
(210) 1394-2005
(732) KELLYS BICYCLES s.r.o., Krajinská 4822/1,
921 01 Piešťany, SK;
(580) 11.11.2010

(111) 212741
(210) 5147-2005
(732) Simply You Pharmaceuticals a.s., Roháčova 188/37,
130 00 Praha, CZ;
(580) 15.10.2010

(111) 212742
(210) 5148-2005
(732) Simply You Pharmaceuticals a.s., Roháčova 188/37,
130 00 Praha, CZ;
(580) 15.10.2010

(111) 215549
(210) 5558-2006
(732) SI REAL, s.r.o., Tematínska 5/A, 851 05 Bratislava, SK;
(580) 28.10.2010

(111) 216055
(210) 1082-2003
(732) ECOPRESS Magazines, s. r. o., Kutlíkova 17,
851 02 Bratislava, SK;
(580) 9.11.2010

(111) 216467
(210) 6167-2005
(732) ECOPRESS Magazines, s. r. o., Kutlíkova 17,
851 02 Bratislava, SK;
(580) 9.11.2010

(111) 217656
(210) 5652-2006
(732) ECOPRESS Magazines, s. r. o., Kutlíkova 17,
851 02 Bratislava, SK;
(580) 9.11.2010

(111) 217772
(210) 1295-2006
(732) A1 Telekom Austria Aktiengesellschaft, Lassallestrasse 9, A-1020 Wien, AT;
(580) 23.11.2010

(111) 217773
(210) 1296-2006
(732) A1 Telekom Austria Aktiengesellschaft, Lassallestrasse 9, A-1020 Wien, AT;
(580) 23.11.2010

(111) 217774
(210) 1297-2006
(732) A1 Telekom Austria Aktiengesellschaft, Lassallestrasse 9, A-1020 Wien, AT;
(580) 23.11.2010

(111) 217830
(210) 5704-2006
(732) Simply You Pharmaceuticals a.s., Roháčova 188/37,
130 00 Praha, CZ;
(580) 15.10.2010

(111) 217831
(210) 5705-2006
(732) Simply You Pharmaceuticals a.s., Roháčova 188/37,
130 00 Praha, CZ;
(580) 15.10.2010

(111) 217832
(210) 5707-2006
(732) Simply You Pharmaceuticals a.s., Roháčova 188/37,
130 00 Praha, CZ;
(580) 15.10.2010

(111) 217833
(210) 5708-2006
(732) Simply You Pharmaceuticals a.s., Roháčova 188/37,
130 00 Praha, CZ;
(580) 15.10.2010

(111) 217834
(210) 5709-2006
(732) Simply You Pharmaceuticals a.s., Roháčova 188/37,
130 00 Praha, CZ;
(580) 15.10.2010

(111) 217835
(210) 5710-2006
(732) Simply You Pharmaceuticals a.s., Roháčova 188/37,
130 00 Praha, CZ;
(580) 15.10.2010

(111) 217836
(210) 5711-2006
(732) Simply You Pharmaceuticals a.s., Roháčova 188/37,
130 00 Praha, CZ;
(580) 15.10.2010

(111) 217837
(210) 5712-2006
(732) Simply You Pharmaceuticals a.s., Roháčova 188/37,
130 00 Praha, CZ;
(580) 15.10.2010

(111) 217838
(210) 5713-2006
(732) Simply You Pharmaceuticals a.s., Roháčova 188/37,
130 00 Praha, CZ;
(580) 15.10.2010

(111) 217839
(210) 5714-2006
(732) Simply You Pharmaceuticals a.s., Roháčova 188/37,
130 00 Praha, CZ;
(580) 15.10.2010

(111) 217975
(210) 1298-2006
(732) A1 Telekom Austria Aktiengesellschaft, Lassal-
lestrasse 9, A-1020 Wien, AT;
(580) 23.11.2010

(111) 217976
(210) 1299-2006
(732) A1 Telekom Austria Aktiengesellschaft, Lassal-
lestrasse 9, A-1020 Wien, AT;
(580) 23.11.2010

(111) 217977
(210) 1300-2006
(732) A1 Telekom Austria Aktiengesellschaft, Lassal-
lestrasse 9, A-1020 Wien, AT;
(580) 23.11.2010

(111) 218065
(210) 1870-2006
(732) KELLYS BICYCLES s.r.o., Krajinská cesta 4822/1,
921 01 Piešťany, SK;
(580) 11.11.2010

(111) 218249
(210) 2194-2006
(732) SEDES SK, s.r.o., Viedenská 27, 040 13 Košice,
SK;
(580) 24.11.2010

(111) 218608
(210) 6486-2006
(732) Simply You Pharmaceuticals a.s., Roháčova 188/37,
130 00 Praha, CZ;
(580) 15.10.2010

(111) 218609
(210) 6487-2006
(732) Simply You Pharmaceuticals a.s., Roháčova 188/37,
130 00 Praha, CZ;
(580) 15.10.2010

(111) 219269
(210) 6211-2006
(732) Simply You Pharmaceuticals a.s., Roháčova 188/37,
130 00 Praha, CZ;
(580) 15.10.2010

(111) 219371
(210) 5706-2006
(732) Simply You Pharmaceuticals a.s., Roháčova 188/37,
130 00 Praha, CZ;
(580) 15.10.2010

(111) 219684
(210) 5332-2007
(732) Simply You Pharmaceuticals a.s., Roháčova 188/37,
130 00 Praha, CZ;
(580) 15.10.2010

(111) 219695
(210) 1305-2006
(732) A1 Telekom Austria Aktiengesellschaft, Lassal-
lestrasse 9, A-1020 Wien, AT;
(580) 23.11.2010

(111) 219696
(210) 1315-2006
(732) A1 Telekom Austria Aktiengesellschaft, Lassallestrasse 9, A-1020 Wien, AT;
(580) 23.11.2010

(111) 219697
(210) 1317-2006
(732) A1 Telekom Austria Aktiengesellschaft, Lassallestrasse 9, A-1020 Wien, AT;
(580) 23.11.2010

(111) 219832
(210) 644-2007
(732) Ing. Juraj Višňovský EMAILA, Športová 24, 921 01 Banka, SK;
(580) 10.11.2010

(111) 221511
(210) 1308-2006
(732) A1 Telekom Austria Aktiengesellschaft, Lassallestrasse 9, A-1020 Wien, AT;
(580) 23.11.2010

(111) 221512
(210) 1312-2006
(732) A1 Telekom Austria Aktiengesellschaft, Lassallestrasse 9, A-1020 Wien, AT;
(580) 23.11.2010

(111) 221513
(210) 1313-2006
(732) A1 Telekom Austria Aktiengesellschaft, Lassallestrasse 9, A-1020 Wien, AT;
(580) 23.11.2010

(111) 221625
(210) 1314-2006
(732) A1 Telekom Austria Aktiengesellschaft, Lassallestrasse 9, A-1020 Wien, AT;
(580) 23.11.2010

(111) 223533
(210) 927-2008
(732) TLD, s. r. o., Bajkalská 25 A, 825 03 Bratislava, SK;
(580) 5.11.2010

(111) 223604
(210) 5486-2008
(732) HDB GROUP, a.s., Rebarborová 1/A, 821 07 Bratislava, SK;
(580) 10.11.2010

(111) 223605
(210) 5487-2008
(732) HDB GROUP, a.s., Rebarborová 1/A, 821 07 Bratislava, SK;
(580) 10.11.2010

(111) 223933
(210) 925-2008
(732) TLD, s. r. o., Bajkalská 25 A, 825 03 Bratislava, SK;
(580) 5.11.2010

(111) 224186
(210) 1611-2007
(732) Walica Jan, Žihla 997, 739 91 Jablunkov, CZ;
(580) 25.11.2010

(111) 224476
(210) 928-2008
(732) TLD, s. r. o., Bajkalská 25 A, 825 03 Bratislava, SK;
(580) 5.11.2010

(111) 224477
(210) 930-2008
(732) TLD, s. r. o., Bajkalská 25 A, 825 03 Bratislava, SK;
(580) 5.11.2010

(111) 224478
(210) 931-2008
(732) TLD, s. r. o., Bajkalská 25 A, 825 03 Bratislava, SK;
(580) 5.11.2010

(111) 224479
(210) 932-2008
(732) TLD, s. r. o., Bajkalská 25 A, 825 03 Bratislava, SK;
(580) 5.11.2010

(111) 224480
(210) 933-2008
(732) TLD, s. r. o., Bajkalská 25 A, 825 03 Bratislava, SK;
(580) 5.11.2010

(111) 224482
(210) 934-2008
(732) TLD, s. r. o., Bajkalská 25 A, 825 03 Bratislava, SK;
(580) 5.11.2010

(111) 224483
(210) 935-2008
(732) TLD, s. r. o., Bajkalská 25 A, 825 03 Bratislava, SK;
(580) 5.11.2010

(111) 226003
(210) 271-2009
(732) OPTIMAT.SK, s. r. o., Jánošíkova 561/17, 971 01 Prievidza, SK;
(580) 5.11.2010

(111) 226040
(210) 291-2009
(732) OPTIMAT.SK, s. r. o., Jánošíkova 561/17, 971 01
Prievdza, SK;
(580) 5.11.2010

(111) 226111
(210) 540-2009
(732) OPTIMAT.SK, s. r. o., Jánošíkova 561/17, 971 01
Prievdza, SK;
(580) 5.11.2010

(111) 227114
(210) 5584-2009
(732) ČERVA EXPORT IMPORT a.s., Archeologic-
ká 1378, 253 01 Hostovice, CZ;
(580) 24.11.2010

(111) 227439
(210) 5705-2009
(732) ECOPRESS Magazines, s. r. o., Kutlíkova 17,
851 02 Bratislava, SK;
(580) 9.11.2010

(111) 227570
(210) 5871-2009
(732) Simply You Pharmaceuticals a.s., Roháčova 188/37,
130 00 Praha, CZ;
(580) 15.10.2010

(111) 227571
(210) 5872-2009
(732) Simply You Pharmaceuticals a.s., Roháčova 188/37,
130 00 Praha, CZ;
(580) 15.10.2010

(111) 227651
(210) 1695-2009
(732) Profi Press s.r.o., Jana Masaryka 2559/56b, 120 00
Praha, Vinohrady, CZ;
(580) 11.11.2010

(111) 228208
(210) 5861-2009
(732) HLogistic, s.r.o., Železničná 1202/103, 050 01
Revúca, SK;
(580) 18.11.2010

(111) 228209
(210) 5862-2009
(732) HLogistic, s.r.o., Železničná 1202/103, 050 01
Revúca, SK;
(580) 18.11.2010

Licenčné zmluvy registrované**(111) 182683**

(210) 3146-95
(732) Smolík Pavel, Za kosteľom 971, 687 22 Ostrožská Nová Ves, CZ;
(791) Smolík Ondřej, Na Rynku 1138, 686 04 Kunovice, CZ;
(793) zmluvná nevýlučná
Dátum uzavretia licenčnej zmluvy: 1.8.2010
(580) 8.11.2010

(111) 182683

(210) 3146-95
(732) Smolík Pavel, Za kosteľom 971, 687 22 Ostrožská Nová Ves, CZ;
(791) ANDRIE, s.r.o., Na Rynku 1138, 686 04 Kunovice, CZ;
(793) zmluvná nevýlučná
Dátum uzavretia licenčnej zmluvy: 1.8.2010
(580) 8.11.2010

(111) 192975

(210) 555-99
(732) Smolík Pavel, Za kosteľom 971, 687 22 Ostrožská Nová Ves, CZ;
(791) Smolík Ondřej, Na Rynku 1138, 686 04 Kunovice, CZ;
(793) zmluvná nevýlučná
Dátum uzavretia licenčnej zmluvy: 1.8.2010
(580) 8.11.2010

(111) 192975

(210) 555-99
(732) Smolík Pavel, Za kosteľom 971, 687 22 Ostrožská Nová Ves, CZ;
(791) ANDRIE, s.r.o., Na Rynku 1138, 686 04 Kunovice, CZ;
(793) zmluvná nevýlučná
Dátum uzavretia licenčnej zmluvy: 1.8.2010
(580) 8.11.2010

(111) 221130

(210) 1627-2007
(732) MARKÍZA - SLOVAKIA, spol. s r.o., Bratislavská 1/a, 843 56 Bratislava - Záhorská Bystrica, SK;
(791) Petit Press, a.s., Lazaretská 12, 811 08 Bratislava, SK;
(793) zmluvná nevýlučná
Dátum uzavretia licenčnej zmluvy: 1.7.2010
(580) 30.11.2010

(111) 223804

(210) 790-2008
(732) Kožuch Martin, Ing., Požiarnická 18, 080 01 Prešov, SK;
(791) ROKO, s. r. o., Strojnícka 18, 080 01 Prešov, SK;
(793) zmluvná nevýlučná
Dátum uzavretia licenčnej zmluvy: 23.1.2009
(580) 24.11.2010

(111) 223805

(210) 795-2008
(732) Kožuch Martin, Ing., Požiarnická 18, 080 01 Prešov, SK;
(791) ROKO, s. r. o., Strojnícka 18, 080 01 Prešov, SK;
(793) zmluvná nevýlučná
Dátum uzavretia licenčnej zmluvy: 23.1.2009
(580) 24.11.2010

(111) 224070

(210) 5495-2008
(732) Kožuch Martin, Ing., Požiarnická 18, 080 01 Prešov, SK;
(791) ROKO, s. r. o., Strojnícka 18, 080 01 Prešov, SK;
(793) zmluvná nevýlučná
Dátum uzavretia licenčnej zmluvy: 23.1.2009
(580) 24.11.2010

(111) 224071

(210) 5503-2008
(732) Kožuch Martin, Ing., Požiarnická 18, 080 01 Prešov, SK;
(791) ROKO, s. r. o., Strojnícka 18, 080 01 Prešov, SK;
(793) zmluvná nevýlučná
Dátum uzavretia licenčnej zmluvy: 23.1.2009
(580) 24.11.2010

(111) 224871

(210) 5505-2008
(732) Kožuch Martin, Ing., Požiarnická 18, 080 01 Prešov, SK;
(791) ROKO, s. r. o., Strojnícka 18, 080 01 Prešov, SK;
(793) zmluvná nevýlučná
Dátum uzavretia licenčnej zmluvy: 23.1.2009
(580) 24.11.2010

(111) 224872

(210) 5506-2008
(732) Kožuch Martin, Ing., Požiarnická 18, 080 01 Prešov, SK;
(791) ROKO, s. r. o., Strojnícka 18, 080 01 Prešov, SK;
(793) zmluvná nevýlučná
Dátum uzavretia licenčnej zmluvy: 23.1.2009
(580) 24.11.2010

(111) 224873
(210) 5507-2008
(732) Kožuch Martin, Ing., Požiarnická 18, 080 01 Prešov, SK;
(791) ROKO, s. r. o., Strojnícka 18, 080 01 Prešov, SK;
(793) zmluvná nevýlučná
Dátum uzavretia licenčnej zmluvy: 23.1.2009
(580) 24.11.2010

(111) 224874
(210) 5508-2008
(732) Kožuch Martin, Ing., Požiarnická 18, 080 01 Prešov, SK;
(791) ROKO, s. r. o., Strojnícka 18, 080 01 Prešov, SK;
(793) zmluvná nevýlučná
Dátum uzavretia licenčnej zmluvy: 23.1.2009
(580) 24.11.2010

(111) 225804
(210) 5499-2008
(732) Kožuch Martin, Ing., Požiarnická 18, 080 01 Prešov, SK;
(791) ROKO, s. r. o., Strojnícka 18, 080 01 Prešov, SK;
(793) zmluvná nevýlučná
Dátum uzavretia licenčnej zmluvy: 23.1.2009
(580) 24.11.2010

(111) 225805
(210) 5500-2008
(732) Kožuch Martin, Ing., Požiarnická 18, 080 01 Prešov, SK;
(791) ROKO, s. r. o., Strojnícka 18, 080 01 Prešov, SK;
(793) zmluvná nevýlučná
Dátum uzavretia licenčnej zmluvy: 23.1.2009
(580) 24.11.2010

(111) 225806
(210) 5501-2008
(732) Kožuch Martin, Ing., Požiarnická 18, 080 01 Prešov, SK;
(791) ROKO, s. r. o., Strojnícka 18, 080 01 Prešov, SK;
(793) zmluvná nevýlučná
Dátum uzavretia licenčnej zmluvy: 23.1.2009
(580) 24.11.2010

(111) 225807
(210) 5502-2008
(732) Kožuch Martin, Ing., Požiarnická 18, 080 01 Prešov, SK;
(791) ROKO, s. r. o., Strojnícka 18, 080 01 Prešov, SK;
(793) zmluvná nevýlučná
Dátum uzavretia licenčnej zmluvy: 23.1.2009
(580) 24.11.2010

(111) 225942
(210) 5496-2008
(732) Kožuch Martin, Ing., Požiarnická 18, 080 01 Prešov, SK;
(791) ROKO, s. r. o., Strojnícka 18, 080 01 Prešov, SK;
(793) zmluvná nevýlučná
Dátum uzavretia licenčnej zmluvy: 23.1.2009
(580) 24.11.2010

(111) 225943
(210) 5497-2008
(732) Kožuch Martin, Ing., Požiarnická 18, 080 01 Prešov, SK;
(791) ROKO, s. r. o., Strojnícka 18, 080 01 Prešov, SK;
(793) zmluvná nevýlučná
Dátum uzavretia licenčnej zmluvy: 23.1.2009
(580) 24.11.2010

(111) 225944
(210) 5498-2008
(732) Kožuch Martin, Ing., Požiarnická 18, 080 01 Prešov, SK;
(791) ROKO, s. r. o., Strojnícka 18, 080 01 Prešov, SK;
(793) zmluvná nevýlučná
Dátum uzavretia licenčnej zmluvy: 23.1.2009
(580) 24.11.2010

Zmeny dispozičných práv na ochranné známky (ukončenie zálohov)**(111) 154228**

(210) 21615

(732) Explosia a. s., Semtín 107, 530 50 Pardubice, CZ;
Záložný veriteľ:

Explosia a.s., Semtín 107, 530 50 Pardubice, CZ;

Dátum ukončenia platnosti zmluvy: 18.8.2010

(580) 22.10.2009

(111) 193680

(210) 1043-99

(732) Explosia a. s., Semtín 107, 530 50 Pardubice, CZ;
Záložný veriteľ:

Explosia a.s., Semtín 107, 530 50 Pardubice, CZ;

Dátum ukončenia platnosti zmluvy: 18.8.2010

(580) 22.10.2009

(111) 156156

(210) 33033

(732) Explosia a. s., Semtín 107, 530 50 Pardubice, CZ;
Záložný veriteľ:

Explosia a.s., Semtín 107, 530 50 Pardubice, CZ;

Dátum ukončenia platnosti zmluvy: 18.8.2010

(580) 22.10.2009

(111) 193681

(210) 1044-99

(732) Explosia a. s., Semtín 107, 530 50 Pardubice, CZ;
Záložný veriteľ:

Explosia a.s., Semtín 107, 530 50 Pardubice, CZ;

Dátum ukončenia platnosti zmluvy: 18.8.2010

(580) 22.10.2009

(111) 159003

(210) 43214

(732) Explosia a. s., Semtín 107, 530 50 Pardubice, CZ;
Záložný veriteľ:

Explosia a.s., Semtín 107, 530 50 Pardubice, CZ;

Dátum ukončenia platnosti zmluvy: 18.8.2010

(580) 22.10.2009

(111) 193740

(210) 1529-99

(732) Energy export-import, a.s., Košická 52, 821 08
Bratislava, SK;

Záložný veriteľ:

SLOVARM, a. s., Košická 52, 821 08 Bratislava,
SK;

Dátum ukončenia platnosti zmluvy: 25.8.2010

(580) 3.11.2009

(111) 190942

(210) 2096-98

(732) Energy export-import, a.s., Košická 52, 821 08 Bra-
tislava, SK;

Záložný veriteľ:

SLOVARM, a. s., Košická 52, 821 08 Bratislava,
SK;

Dátum ukončenia platnosti zmluvy: 25.8.2010

(580) 3.11.2009

(111) 215900

(210) 2282-2005

(732) Energy export-import, a.s., Košická 52, 821 08
Bratislava, SK;

Záložný veriteľ:

SLOVARM, a. s., Košická 52, 821 08 Bratislava,
SK;

Dátum ukončenia platnosti zmluvy: 25.8.2010

(580) 3.11.2009

Zapísané ochranné známky na základe prihlášok ochranných známok vzniknutých zmenou medzinárodného zápisu na národnú prihlášku podľa článku 9quinquis Protokolu k Madridskej dohode

(210) (111)
1629-2010 228807

(111) 228807
(151) 25.11.2010
(180) 6.4.2011
(210) 1629-2010
(220) 6.4.2001
(310) 483579
(320) 14.12.2000
(330) CH

9 (511) 25
(511) 25 - Odevy, kravaty, košele, obleky, obuv, pokrývky hlavy.

(540) COOL WATER

(732) Zino Davidoff SA, Rue Faucigny 5, CH-1700 Fri-bourg, CH;
(740) ŽOVICOVÁ & ŽOVIC IP, s.r.o., Bratislava, SK;

Ochranné známky vyhlásené za neplatné

(111) 202472
(210) 2964-2001
(220) 10.10.2001

(111) 222692
(210) 1238-2007
(220) 9.7.2007

(111) 210051
(210) 93-2005
(220) 21.1.2005

(111) 226057
(210) 6221-2008
(220) 14.10.2008

(111) 220494
(210) 1561-2007
(220) 22.8.2007

Ochranné známky zrušené a vyhlásené za neplatné pre určité tovary a služby

(111) 172547
(210) 15-93
(220) 15.1.1993
9 (511) 5, 42
(511) 5 - Výrobky farmaceutického priemyslu.
42 - Ubytovacie a stravovacie služby pre zákazníkov.

(111) 172689
(210) 16-93
(220) 15.1.1993
9 (511) 5, 42
(511) 5 - Výrobky farmaceutického priemyslu.
42 - Ubytovacie a stravovacie služby pre zákazníkov.

Medzinárodne zapísané ochranné známky

(111) 204181
(220) 14.6.2002
(800) 1051459

Dátum medzinárodného zápisu: 25.5.2010

(111) 224500
(220) 25.11.2008
(800) 1010399

Dátum medzinárodného zápisu: 22.7.2010

(111) 227387
(220) 5.11.2009
(800) 1051758

Dátum medzinárodného zápisu: 28.6.2010

(111) 228095
(220) 1.10.2009
(800) 1051757

Dátum medzinárodného zápisu: 28.6.2010

(111) 228300
(220) 22.2.2010
(800) 1052235

Dátum medzinárodného zápisu: 19.8.2010

(111) 228662
(220) 20.11.2009
(800) 1043527

Dátum medzinárodného zápisu: 19.5.2010

(111) 228676
(220) 16.2.2010
(800) 1046660

Dátum medzinárodného zápisu: 29.6.2010

(111) 228686
(220) 25.3.2010
(800) 1043934

Dátum medzinárodného zápisu: 29.6.2010

(111) 228688
(220) 26.3.2010
(800) 1049942

Dátum medzinárodného zápisu: 29.6.2010

(111) 228741
(220) 30.4.2010
(800) 1046963

Dátum medzinárodného zápisu: 30.4.2010

(111) 228742
(220) 30.4.2010
(800) 1046728

Dátum medzinárodného zápisu: 30.4.2010

(111) 228744
(220) 14.5.2010
(800) 1043788

Dátum medzinárodného zápisu: 14.5.2010

Zastavené konania o prihláškach ochranných známok

(210)

327-2008
328-2008
5142-2010

Zamietnuté prihlášky ochranných známok

697-2008

Zaniknuté ochranné známky

(111)	(141)	(111)	(141)	(111)	(141)	(111)	(141)
91724	09.04.2010	171558	25.04.2010	196391	10.04.2010	196995	26.04.2010
95048	06.04.2010	171559	25.04.2010	196392	10.04.2010	196996	22.03.2010
95209	02.04.2010	177872	02.04.2010	196393	10.04.2010	196997	19.04.2010
95210	02.04.2010	177939	02.04.2010	196394	10.04.2010	196998	26.04.2010
95212	02.04.2010	193171	04.04.2010	196395	10.04.2010	197001	26.04.2010
95215	02.04.2010	193563	13.04.2010	196396	10.04.2010	197002	26.04.2010
99585	23.04.2010	194148	28.04.2010	196401	14.04.2010	197003	26.04.2010
150120	08.04.2010	194149	28.04.2010	196402	14.04.2010	197004	26.04.2010
150455	20.04.2010	194152	28.04.2010	196403	14.04.2010	197049	28.04.2010
154256	22.04.2010	194153	28.04.2010	196404	14.04.2010	197093	14.04.2010
154256A	22.04.2010	195447	03.04.2010	196405	14.04.2010	197094	14.04.2010
155306	19.04.2010	195448	03.04.2010	196406	14.04.2010	197095	26.04.2010
159814	04.04.2010	195564	27.01.2010	196408	18.04.2010	197275	17.01.2010
160127	17.04.2010	195787	12.04.2010	196409	18.04.2010	197294	14.04.2010
160171	21.04.2010	195788	13.04.2010	196410	18.04.2010	197296	26.04.2010
160191	06.04.2010	195789	13.04.2010	196411	18.04.2010	197297	26.04.2010
160209	23.04.2010	195892	03.03.2010	196412	19.04.2010	197298	26.04.2010
160210	23.04.2010	196109	27.03.2010	196443	14.04.2010	197299	26.04.2010
161365	14.04.2010	196110	27.03.2010	196464	14.04.2010	197300	26.04.2010
161427	23.04.2010	196133	04.04.2010	196467	14.04.2010	197301	26.04.2010
164589	23.04.2010	196135	05.04.2010	196468	14.04.2010	197302	26.04.2010
164615	23.04.2010	196170	13.04.2010	196469	14.04.2010	197304	28.04.2010
164616	23.04.2010	196171	13.04.2010	196471	14.04.2010	197305	28.04.2010
164637	01.04.2010	196172	13.04.2010	196472	14.04.2010	197503	04.04.2010
165392	29.04.2010	196253	11.04.2010	196483	10.04.2010	197504	04.04.2010
168171	02.04.2010	196254	12.04.2010	196504	20.04.2010	197505	05.04.2010
168171A	02.04.2010	196255	12.04.2010	196505	20.04.2010	197506	06.04.2010
168179	05.04.2010	196256	12.04.2010	196506	20.04.2010	197508	07.04.2010
168190	20.04.2010	196257	12.04.2010	196509	20.04.2010	197509	14.04.2010
168212	06.04.2010	196258	12.04.2010	196511	27.04.2010	197510	14.04.2010
168217	17.04.2010	196260	12.04.2010	196512	28.04.2010	197511	25.04.2010
168228	10.04.2010	196261	12.04.2010	196513	28.04.2010	197512	28.04.2010
168233	10.04.2010	196262	14.04.2010	196514	28.04.2010	197721	26.04.2010
168235	26.04.2010	196263	18.04.2010	196515	28.04.2010	197864	14.04.2010
168243	17.04.2010	196264	18.04.2010	196517	28.04.2010	197865	20.04.2010
168244	18.04.2010	196265	18.04.2010	196518	28.04.2010	197969	07.04.2010
168246	23.04.2010	196266	18.04.2010	196721	24.03.2010	197973	17.04.2010
168247	23.04.2010	196267	18.04.2010	196729	03.04.2010	198028	20.04.2010
168273	02.04.2010	196268	18.04.2010	196732	04.04.2010	198029	20.04.2010
168307	10.04.2010	196269	18.04.2010	196733	04.04.2010	198030	20.04.2010
168310	24.04.2010	196270	18.04.2010	196734	06.04.2010	198031	20.04.2010
168322	06.04.2010	196272	26.04.2010	196735	06.04.2010	198032	20.04.2010
168325	23.04.2010	196274	27.04.2010	196736	06.04.2010	198033	20.04.2010
168380	25.04.2010	196276	27.04.2010	196737	07.04.2010	198034	20.04.2010
168381	26.04.2010	196277	27.04.2010	196738	14.04.2010	198686	07.04.2010
168382	26.04.2010	196278	27.04.2010	196739	14.04.2010	198689	10.04.2010
168402	20.04.2010	196353	10.04.2010	196740	14.04.2010	199140	26.04.2010
168444	28.04.2010	196354	10.04.2010	196749	19.04.2010	199733	28.04.2010
168464	13.04.2010	196355	10.04.2010	196752	19.04.2010	200077	14.04.2010
168521	20.04.2010	196356	11.04.2010	196753	20.04.2010	201177	19.04.2010
168649	24.04.2010	196357	13.04.2010	196754	20.04.2010	201298	19.04.2010
168821	17.04.2010	196358	17.04.2010	196755	20.04.2010	202679	06.04.2010
168863	06.04.2010	196360	17.04.2010	196757	27.04.2010	210666	14.04.2010
168916	28.04.2010	196363	17.04.2010	196987	25.04.2010	212236	17.04.2010
169101	06.04.2010	196364	18.04.2010	196988	25.04.2010	215416	25.04.2010
169732	02.04.2010	196385	05.04.2010	196990	25.04.2010	216612	20.04.2010
170635	13.04.2010	196389	10.04.2010	196991	25.04.2010	223229	28.04.2010
171485	23.04.2010	196390	10.04.2010	196993	25.04.2010		

Zmeny v zozname tovarov a služieb

(111) 197601

(210) 2892-2000

9 (511) 16, 35, 41

(511) 16 - Tlačoviny všetkých druhov, najmä časopisy, katalógy, propagačné materiály, periodiká.

35 - Vydávanie časopisov, reklamných materiálov, diplomov a reklamných ocenení na všetkých druhoch nosičov, reklamné texty, reklama, aktualizovanie reklamných materiálov, činnosti reklamnej agentúry.

41 - Súťaže, organizovanie čitateľských vedomostných, športových a náučných súťaží, výchovná a zábavná činnosť.

(580) 15.11.2010

(111) 207522

(210) 2187-2000

9 (511) 7, 8, 9, 11, 14, 38

(511) 7 - Stroje všetkého druhu patriace do tejto triedy, prevodovky a iné súkolesia, transmisie a iné pohony, transportéry, dopravníky, motory s výnimkou do pozemných vozidiel, piestne kriaky, karburátory, čerpadlá a filtre, čistiace stroje aj pre vysokotlakové čistenie, ložiská, perá, ventily, motory elektrické, elektromotory, elektrické generátory, rozdeľovače drôtov, navíjacie stojany, káblové ťahače, stojany pre priemysel s mechanickou obsluhou, obrábacie stroje, strojové reťazové nástroje, frézky, nožnice, vŕtačky, nože, sústruhy, skľučovadlá, strojové rezacie nástroje, píly, dierovače, vŕtáky, stroje na spracovanie kovu, plastických hmôt a dreva a odpadu z nich, formy, šablóny, nástroje a iné pomôcky, stroje brúsiace, brúsne kotúče, zarovnávacie nástroje, zvráacie stroje, zvráačky, autogény, kotly, zariadenia a prostriedky na mechanizáciu, robotizáciu a racionalizáciu technologických procesov, manipulátory, roboty, stavebné stroje, žeriavy, vyťahovacie mechanizmy, kladkostroje, rýpadlá, zdvíhacie prístroje, zemné, geologické, poľnohospodárske, lesnícke a záhradnícke stroje, poľnohospodárske náradie, stroje na obalovú techniku, baliace stroje, etiketovacie stroje, farebné značkovače, striekacie pištole, pneumatiké dierovače a viazače, skarotovacie stroje, textilné stroje, šijacie stroje, elektrónové litografy, tovary pre priemysel a domácnosti obsahujúce elektrotechnické prvky, a to rotačné spotrebiče, ako sú univerzálne a špeciálne kuchynské spotrebiče (hlavne elektrické mlynčeky, šľahače, miešače cesta, lisy a odstredivky ovocia, brúsky na nože, mixéry, rezačky mäsa, strúhače, škrabače zemiakov, kuchynské roboty, prístroje na sekanie, krájače), mangle; upratovacie spotrebiče (hlavne elektrické vysávače, leštičky parkiet, šampónovače, klepáče, leštičky nábytku a parkiet, automatické práčky a žmýkačky, umývačky riadu); mechanické časti a dielce, kontrolné mechanizmy ku strojom, motorom a strojom s vlastným pohonom, žeriavy, generátory prúdu, upínadlá vŕtákov, hlavy vŕtákov, polotovary a vložky nástrojov, filtrovacie stroje, prístroje na premenu paliva pre motory s vnútorným spaľovaním, elektrické motory iné ako na pozemné vozidlá, turbíny iné ako na pozemné vozidlá, pohá-

ňacie mechanizmy iné ako na pozemné vozidlá, čerpadlá (časti strojov a motorov), ventily, štartéry pre motory a stroje, turbíny (hydraulické), turbokompresory, textilné stroje, súčiastky ku všetkým predchádzajúcim tovarom tejto triedy; jednouchvelové stroje na výrobu elektronických a elektrických zariadení a ich súčastí.

8 - Elektrické strojčeky na strihanie vlasov, fúzov a nechov, kulmy, žehličky s výnimkou elektrických.

9 - Elektrochemické zdroje prúdu; zapaľovacie sviečky, zapaľovacie cievky a prírodné káble, pasívne súčiastky, hlavne rezistory, termistory, potenciometre, kondenzátory, konektory, iné spojovacie zariadenia, malé transformátory, tlmiče a iné induktory, informačné relé, spínače, plošné spoje, istiace prvky, prerušovače prúdu, dosky plošných spojov (elektrické a tlačené), obvody (elektrické, integrované a tlačené); elektrické žehličky, aktívne súčiastky, obrazovky, röntgenky, iné elektrónky, hlavne fotonásobiče, tlejivky, mikrovlonné elektrónky, diódy, tranzistory, tyristory, vrátane diákov a triákov, iné diskrétné polovodičové súčiastky, kryštálové jednotky, piezokeramické zariadenia a súčiastky, vysokofrekvenčná keramika, elektrónky, snímacie elektrónky, vysielacie elektrónky, pamäťové elektrónky, mikrovlonné elektrónky, mikroelektrické obvody, hlavne monolické integrované obvody, hybridné integrované obvody, spínacie integrované obvody, pamäťové integrované obvody, procesory (CPU); optoelektronické súčiastky a zariadenia, hlavne fotoelektronické súčiastky, displeje, elektroluminiscenčné panely, mikrovlonné prvky a obvody, magnetické a elektromagnetické súčiastky a zariadenia, feritové prvky, rôzne elektrické prvky, hlavne filtre; ultramikrotómy, mikroskopy vrátane elektrónových; zariadenie pre teresteriálny, káblový a satelitný prenos informácií, zariadenie lokálnej a integrovanej telekomunikačnej siete, zariadenia na diaľkovú signalizáciu, ovládanie a meranie, mobilné telefónne prístroje a príslušenstvo využívajúce sieť GSM, prístroje a zariadenia na prenos dát po optických vláknach, lasery a laserové telekomunikačné a meracie zariadenia, antény, prijímače a dekodéry na satelitný prenos dát, vybavenie a zariadenie na drôtovú informačnú techniku, hlavne telefónne prístroje, ústredne, dispečerské a konferenčné zariadenia, dorozumievacie zariadenia, videotelefóny, prístroje a zariadenia pre rádiokomunikáciu po televíziu, hlavne rozhlasové a televízne vysielacie, prevádzacie, antény a anténne systémy, rádioreleové spoje, rádiové spojovacie a ovládacie zariadenia, priemyselná televízia, pozemné terminály pre družicové spoje, zariadenia na príjem a distribúciu televíznych a rozhlasových signálov, prístroje a zariadenia miestneho rozhlasu po drôte, televízne a rozhlasové štúdiové zariadenia vrátane ozvučovacích a akustických zariadení, televízne prenosové a reportážne vozy, ovládacie pulty, hlásateľské a prekladateľské zariadenia, mixážne pulty vrátane príslušenstva; magnetické karty, rádiolokačné a navigačné prístroje a pomôcky, radary, dátové stanice, vybavenie priemyselnej elektroniky, hlavne elektronické a elektrické návestné,

zabezpečovacie a kontrolné prístroje a zariadenia pre cestnú, železničnú, lodnú, leteckú a banskú dopravu, vrátane zvukových a optických indikačných a signalizačných zariadení, elektronické a elektrické zabezpečovacie zariadenia proti krádeži, požiaru a podobné bezpečnostné poplašné zariadenia, stroje a zariadenia na automatizáciu, reguláciu a riadenie priemyselnej výroby vrátane zariadení ovládaných hlasom, snímače, senzory, akčné jednotky, riadiace jednotky; špeciálne elektronické zariadenia pre textilný priemysel, hlavne snímače prietru vlákna, riadiace jednotky pre textilné stroje; elektronické a elektrické prístroje, osciloskopy a oscilografy, analytické prístroje, hlavne elektrické a elektronické registračné, indikačné, meracie, kontrolné a testovacie prístroje a zariadenia vrátane prístrojov na meranie neelektrických veličín, telekomunikačné meracie prístroje; prístroje a zariadenia pre nukleárnu techniku, hlavne urýchľovače častíc, prístroje na indikáciu, meranie a kontrolu rádioaktívneho žiarenia, nukleárne rezonančné spektrometre; meteorologické prístroje, ultrazvukové prístroje, vedecské a laboratórne prístroje, generátory hodinových impulzov, hlavne elektronické metronómy, prístroje na váženie, vákuové zariadenia, hlavne kanálikové násobiče elektrónov, vákuové zhasínadlá, vákuové kondenzátory, prístroje na vývin a meranie vákua, hmotné spektrometre, ultravysokovákuvové zariadenia, lineárne urýchľovače, mikrovlnné oscilátory, generátory koherenčného zariadenia, mikroprocesory, zariadenia spotrebnej elektroniky, a to rádiové a televízne prijímače, monitory a displeje, videorekordéry, diktafóny, gramofóny, cievkové a kazetové magnetofóny, videokamery, cievkové a kazetové prehrávače, laserové digitálne prehrávače, tunery a elektronické zosilňovače, kinematografické prístroje, fotoaparáty, kamery, fotoelektronické doplnky, televízne hry a hračky, príslušenstvo a diely k prístrojom spotrebnej elektroniky, hlavne elektromechanické, elektromagnetické a elektroakustické me-

niče, mikrofóny, reproduktory, slúchadlá a zosilňovače, CD a DVD prehrávače, káble, záznamové médiá, hlavne dosky, pásky, kazety, disky; stroje a zariadenia na zber, prenos, spracovanie a uchovávanie dát a ich vzájomná kombinácia, hlavne počítače, servery, počítačový softvér a hardvér vrátane interaktívnych multimediálnych aplikácií, kalkulačky, modemy, terminály, tlačiarne, kopírky, skenery, faxy a iné kancelárske prístroje, počítačové periférne zariadenia, zobrazovacie jednotky, disketové mechaniky, pamäťové karty, elektronické diare, indikátory elektronickej pomôcky pre polytechnickú výchovu a vyučovanie, vrátane mikropočítačov a elektronických stavebníc a hier, interaktívne set-top boxy na príjem a odosielanie dát, optické káble a ich príslušenstvo; elektrotechnické výrobky pre priemysel a domácnosti patriace do tejto triedy, súčasti a diely všetkých uvedených tovarov tejto triedy.

11 - Elektrické zdroje svetla, hlavne žiarovky, výbojky, žiarivky, osvetľovacie zariadenia, svietidlá a ich diely; rôzne tepelné spotrebiče na princípe priameho a nepriameho vyhrievania (hlavne elektrické a plynové variče, sporáky, ohrievače vody, varné kanvice, teplomety, infražiarivce, grily, sendvičovače, hriankovače, zvracacie prístroje, fritézy, rúry na pečenie, ohrievače vzduchu, elektrické kachle, teplovzdušné ventilátory, klimatizátory, telesá na ohrev rôznych kúpeľov, sušičky, mikrovlnné rúry, bublinkové kúpele); zariadenia na chladenie, ľadničky, mraziace boxy; zariadenia na výrobu pary, sušenie, vetranie, na rozvod vody, sterilizačné zdravotnícke prístroje, klimatiizačné zariadenia, sušičky oblečenia, odvlhčovače, zvlhčovače, digestory a ventilačné systémy, súčasti ku všetkým predchádzajúcim tovarom tejto triedy.

14 - Elektronické hodiny všetkých druhov.

38 - Telekomunikačné služby, prenájom telekomunikačného a prenosového zariadenia, služby komunikácie po internete a intranete.

(580) 11.11.2010

Opravy zoznamu zatriedených tovarov a/alebo služieb

(210) 5507-2010

(511) 6 - Tovary vyrobené z kovu patriace do triedy 6, predovšetkým kovové baliače fólie.
Vestník č. 11/2010 - str. 182

(210) 5516-2010

(511) 1 - Epoxidové živice v surovom stave, chemické mechanické leštiace, čistiace a brúsne kaše a suspenzie, kovové pasty, pasty so skleným práškom, senzibilizátory (fotografia), elektromagnetické tienenia, aktívne materiály do batérií, elektrolyty, polyimidové živice, lepidlá a adhezíva na priemyselné účely, umelé živice v surovom stave, syntetické živice v surovom stave, detergenty na použitie vo výrobných procesoch, zmesi na výrobu technickej

keramiky, nespracované umelohmotné filtračné materiály, polyméry, polystyrénové (PS) polyméry, polymetylmetakrylátové (PMMA) polyméry, polykarbonátové (PC) polyméry, adhezívne vrstvy a fólie pre obrazovky a displeje, organické zmesi pre obrazovky a displeje, optické priehľadné (transparentné) syntetické živice, činidlá na rozptyl svetla, adhezívne vrstvy a fólie pre obrazovky a displeje, izolátory pre obrazovky a displeje, vodivé pláty a fólie pre obrazovky a displeje, adhezíva pre polovodičové vrstvy a doštičky, čistiace prípravky pre polovodičové vrstvy a doštičky, organické zmesi pre polovodiče, syntetické živice pre polovodiče.
Vestník č. 11/2010 - str. 183

ČASŤ

ÚRADNÉ OZNAMY

OZNAM

Úrad priemyselného vlastníctva Slovenskej republiky oznamuje, že 1. januára 2011 vstúpilo do platnosti nové vydanie Medzinárodného patentového triedenia (ďalej MPT) s označením 2011.01.

V rokoch 1999 - 2005 sa uskutočnila reforma MPT, ktorej výsledkom boli zásadné zmeny s účinnosťou od roku 2006. Vzhľadom na problémy súvisiace s používaním dvoch úrovní triedenia podľa reformy Výbor expertov Únie MPT na svojom 42. zasadnutí, ktoré sa uskutočnilo vo februári 2010, rozhodol o zjednodušení štruktúry triedenia a zavedení nových zmien s platnosťou od 1. januára 2011. V dôsledku týchto zmien ostáva v platnosti len úplná verzia MPT, bez rozdelenia na dve úrovne.

V súvislosti s uvedenými skutočnosťami bude úrad na zatriedňovanie patentových prihlášok a prihlášok úžitkových vzorov používať symboly úplnej verzie triedenia. Na patentových dokumentoch zverejňovaných úradom a vo vestníku úradu budú dočasne uvádzané iba symboly hlavných skupín MPT 2011.01. V databázach úradu, vo webregistroch na internete a v ostatných výstupoch úradu budú zverejňované údaje týkajúce sa patentov a úžitkových vzorov vrátane ich prihlášok so symbolmi úplnej verzie MPT 2011.01.

Tento stav bude predbežne trvať do ukončenia pretriedenia kompletnej retrospektívy zodpovedajúcej patentovej dokumentácie podľa aktuálneho vydania triedenia. O ďalších zmenách súvisiacich s MPT bude úrad priebežne informovať vo vestníku a na svojich internetových stránkach.
