

# **VESTNÍK**

**ÚRADU PRIEMYSELNÉHO VLASTNÍCTVA  
SLOVENSKEJ REPUBLIKY**

**Banská Bystrica 7. december 2010**

**12**

## OBSAH

Zverejnené patentové prihlášky .....	9
Udelené patenty .....	13
Európske patenty .....	25
Dodatkové ochranné osvedčenia .....	62
Zverejnené prihlášky úžitkových vzorov .....	69
Zapísané úžitkové vzory .....	74
Zapísané dizajny .....	82
Zverejnené prihlášky ochranných známk .....	98
Zapísané ochranné známky bez zmeny po zverejnení prihlášky .....	174
Zapísané ochranné známky so zmenou po zverejnení prihlášky .....	188
Obnovené ochranné známky .....	190
Prevody ochranných známk .....	243
Zmeny v údajoch o majiteľoch ochranných známk .....	248
Licenčné zmluvy registrované (ochranné známky) .....	256
Úradné oznamy .....	273

## INHALT

Veröffentlichung der Patentanmeldungen .....	9
Erteilte Patente .....	13
Europäische Patente .....	25
Ergänzende Schutzzertifikate .....	62
Veröffentlichte Gebrauchsmuster .....	69
Eingetragene Gebrauchsmuster .....	74
Eingetragene Designs .....	82
Veröffentlichte Markenmeldung .....	98
Eingetragene Marken ohne Änderung nach der Veröffentlichung der Anmeldung .....	174
Eingetragene Marken mit Änderung nach der Veröffentlichung der Anmeldung .....	188
Erneuerte Marken .....	190
Markenübertragungen .....	243
Änderungen in Angaben über die Markeninhaber .....	248
Registrierte Lizenzverträge (Marken) .....	256
Amtliche Mitteilungen .....	273

## CONTENTS

Publication of Patent Applications .....	9
Granted Patents .....	13
European Patents .....	25
Supplementary Protection Certificates .....	62
Publication of Utility Model Applications .....	69
Registered Utility Models .....	74
Registered Designs .....	82
Published Trademark Applications .....	98
Registered Trademarks without Modification after Publishing of the Application .....	174
Registered Trademarks with Modification after Publishing of the Application .....	188
Renewal Trademarks .....	190
Transfers of Trademarks .....	243
Modification of Data of Trademark Holders .....	248
Registered Licencing Contracts (Trademarks) .....	256
Official Announcements .....	273

**Dvojpísmenové kódové označenia krajín a medzinárodných organizácií  
(Štandard WIPO ST. 3)**

AD	Andorra	DE	Nemecko	ID	Indonézia
AE	Spojené arabské emiráty	DJ	Džibutsko	IE	Írsko
AF	Afganistan	DK	Dánsko	IL	Izrael
AG	Antigua a Barbuda	DM	Dominika	IM	Ostrov Man
AI	Anguilla	DO	Dominikánska republika	IN	India
AL	Albánsko	DZ	Alžírsko	IQ	Irak
AM	Arménsko			IR	Írán
AN	Holandské Antily	EA	Eurázijská patentová organizácia (EAPO)	IS	Island
AO	Angola	EC	Ekvádor	IT	Taliansko
AP	Africká regionálna organizácia duševného vlastníctva (ARIPO)	EE	Estónsko	JE	Jersey
AR	Argentína	EG	Egypt	JM	Jamajka
AT	Rakúsko	EH	Západná Sahara	JO	Jordánsko
AU	Austrália	EM	Úrad pre harmonizáciu vnútorného trhu (OHIM)	JP	Japonsko
AW	Aruba	EP	Európsky patentový úrad	KE	Keňa
AZ	Azerbajdžan	ER	Eritrea	KG	Kirgizsko
		ES	Španielsko	KH	Kambodža
		ET	Etiópia	KI	Kiribati
BA	Bosna a Hercegovina			KM	Komory
BB	Barbados	FI	Fínsko	KN	Svätý Krištof a Nevis
BD	Bangladéš	FJ	Fidži	KP	Kórejská ľudovodemokratická republika
BE	Belgicko	FK	Falklandy	KR	Kórejská republika
BF	Burkina Faso	FO	Faerské ostrovy	KW	Kuvajt
BG	Bulharsko	FR	Francúzsko	KY	Kajmanie ostrovy
BH	Bahrain			KZ	Kazachstan
BI	Burundi	GA	Gabun		
BJ	Benin	GB	Spojené kráľovstvo	LA	Laos
BM	Bermudy	GC	Patentový úrad Rady pre spoluprácu arabských štátov v Golfskom zálive (GCC)	LB	Libanon
BN	Brunej	GD	Grenada	LC	Svätá Lucia
BO	Bolívia	GE	Gruzínsko	LI	Lichtenštajnsko
BR	Brazília	GG	Guernsey	LK	Srí Lanka
BS	Bahamy	GH	Ghana	LR	Libéria
BT	Bhutan	GI	Gibraltár	LS	Lesotho
BV	Buvetov ostrov	GL	Grónsko	LT	Litva
BW	Botswana	GM	Gambia	LU	Luxembursko
BX	Organizácia pre duševné vlastníctvo Beneluxu (BOIP)	GN	Guinea	LV	Lotyšsko
BY	Bielorusko	GQ	Rovníková Guinea	LY	Líbya
BZ	Belize	GR	Grécko	MA	Maroko
		GS	Južná Georgia a Južné Sendvičové ostrovy	MC	Monako
CA	Kanada	GT	Guatemala	MD	Moldavsko
CD	Konžská demokratická republika	GW	Guinea-Bissau	ME	Čierna Hora
CF	Stredoafriická republika	GY	Guyana	MG	Madagaskar
CG	Kongo			MK	Macedónsko
CH	Švajčiarsko	HK	Hongkong	ML	Mali
CI	Pobrežie Slonoviny	HN	Honduras	MM	Myanmar
CK	Cookove ostrovy	HR	Chorvátsko	MN	Mongolsko
CL	Chile	HT	Haiti	MO	Macao
CM	Kamerun	HU	Maďarsko	MP	Severné Mariány
CN	Čína			MR	Mauritánia
CO	Kolumbia	IB	Medzinárodný úrad Svetovej organizácie duševného vlastníctva (WIPO)	MS	Montserrat
CR	Kostarika			MT	Malta
CU	Kuba			MU	Maurícius
CV	Kapverdy			MV	Maledivy
CY	Cyprus			MW	Malawi
CZ	Česká republika			MX	Mexiko
				MY	Malajzia
				MZ	Mozambik

NA	Namíbia	TC	Turks a Caicos
NE	Niger	TD	Čad
NG	Nigéria	TG	Togo
NI	Nikaragua	TH	Thajsko
NL	Holandsko	TJ	Tadžikistan
NO	Nórsko	TL	Timor-Leste
NP	Nepál	TM	Turkménsko
NR	Nauru	TN	Tunisko
NZ	Nový Zéland	TO	Tonga
		TR	Turecko
OA	Africká organizácia duševného vlastníctva (OAPI)	TT	Trinidad a Tobago
OM	Omán	TV	Tuvalu
		TW	Taiwan
		TZ	Tanzánia
PA	Panama	UA	Ukrajina
PE	Peru	UG	Uganda
PG	Papua-Nová Guinea	US	Spojené štáty americké
PH	Filipíny	UY	Uruguaj
PK	Pakistan	UZ	Uzbekistan
PL	Poľsko		
PT	Portugalsko	VA	Vatikán
PW	Palau	VC	Svätý Vincent a Grenadiny
PY	Paraguaj	VE	Venezuela
QA	Katar	VG	Britské Panenské ostrovy
OZ	Úrad Spoločenstva pre odrody rastlín (CPVO)	VN	Vietnam
		VU	Vanuatu
RO	Rumunsko	WO	Svetová organizácia duševného vlastníctva (WIPO)
RS	Srbsko	WS	Samoa
RU	Rusko		
RW	Rwanda	XN	Nordický patentový inštitút (NPI)
SA	Saudská Arábia		
SB	Šalamúnové ostrovy	YE	Jemen
SC	Seychely		
SD	Sudán	ZA	Juhoafrická republika
SE	Švédsko	ZM	Zambia
SG	Singapur	ZW	Zimbabwe
SH	Svätá Helena		
SI	Slovinsko		
<b>SK</b>	<b>Slovensko</b>		
SL	Sierra Leone		
SM	San Maríno		
SN	Senegal		
SO	Somálsko		
SR	Surinam		
ST	Svätý Tomáš a Princov ostrov		
SV	Salvádor		
SY	Sýria		
SZ	Svazijsko		

**ČASŤ**

**PATENTY**

## Kódy na označovanie jednotlivých druhov dokumentov (Štandard WIPO ST. 16)

- |  |   |
|--|---|
| <b>A3</b> Zverejnené patentové prihlášky podľa zákona č. 435/2001 Z. z. o patentoch, dodatkových ochranných osvedčeniach a o zmene a doplnení niektorých zákonov | <b>B6</b> Udelené patenty podľa zákona č. 435/2001 Z. z. o patentoch, dodatkových ochranných osvedčeniach a o zmene a doplnení niektorých zákonov |
|--|---|

## Číselné kódy na označovanie bibliografických údajov (Štandard WIPO ST. 9)

- |   |  |
|---|--|
| <b>(11)</b> Číslo dokumentu                               | <b>(62)</b> Číslo pôvodnej prihlášky v prípade vylúčenej prihlášky |
| <b>(21)</b> Číslo prihlášky                               | <b>(71)</b> Meno (názov) prihlasovateľa (-ov)                      |
| <b>(22)</b> Dátum podania prihlášky                       | <b>(72)</b> Meno pôvodcu (-ov)                                     |
| <b>(24)</b> Dátum nadobudnutia účinkov patentu            | <b>(73)</b> Meno (názov) majiteľa (-ov)                            |
| <b>(31)</b> Číslo prioritnej prihlášky                    | <b>(74)</b> Meno (názov) zástupcu (-ov)                            |
| <b>(32)</b> Dátum podania prioritnej prihlášky            | <b>(86)</b> Číslo podania medzinárodnej prihlášky podľa PCT        |
| <b>(33)</b> Krajina alebo regionálna organizácia priority | <b>(87)</b> Číslo zverejnenia medzinárodnej prihlášky podľa PCT    |
| <b>(40)</b> Dátum zverejnenia prihlášky                   |  |
| <b>(47)</b> Dátum sprístupnenia patentu verejnosti        |  |
| <b>(51)</b> Medzinárodné patentové triedenie              |  |
| <b>(54)</b> Názov   |  |
| <b>(57)</b> Anotácia                                      |  |

Poznámka:

Symbody medzinárodného patentového triedenia uvedené v tomto vestníku zodpovedajú vydaniu 2010.01 základnej úrovne triedenia s platnosťou od 1. januára 2010.

## Kódy na označovanie záhlaví oznámení publikovaných vo Vestníku ÚPV SR (Štandard WIPO ST. 17)

- |   |   |
|---|---|
| <b>BA9A</b> Zverejnené patentové prihlášky  | <b>FG4A</b> Udelené patenty   |
| <b>FA9A</b> Zastavené konania o patentových prihláškach na žiadosť prihlasovateľa | <b>MA4A</b> Zaniknuté patenty vzdáním sa  |
| <b>FB9A</b> Zastavené konania o patentových prihláškach                           | <b>MA4F</b> Zaniknuté autorské osvedčenia vzdáním sa                              |
| <b>FC9A</b> Zamietnuté patentové prihlášky  | <b>MC4A</b> Zrušené patenty   |
| <b>FD9A</b> Zastavené konania pre nezaplatenie poplatku                           | <b>MC4F</b> Zrušené autorské osvedčenia   |
| <b>GB9A</b> Prevody a prechody práv na patentové prihlášky                        | <b>MG4A</b> Čiastočne zrušené patenty   |
| <b>PD9A</b> Zmeny dispozičných práv na patentové prihlášky (zálohy)               | <b>MG4F</b> Čiastočne zrušené autorské osvedčenia                                 |
| Zmeny dispozičných práv na patentové prihlášky (ukončenie zálohov)                | <b>MK4A</b> Zaniknuté patenty uplynutím doby platnosti                            |
| <b>QA9A</b> Ponuky licencií   | <b>MK4F</b> Zaniknuté autorské osvedčenia uplynutím doby platnosti                |
|   | <b>MM4A</b> Zaniknuté patenty pre nezaplatenie udržiavacích poplatkov             |
|   | <b>MM4F</b> Zaniknuté autorské osvedčenia pre nezaplatenie udržiavacích poplatkov |
|   | <b>PA4A</b> Zmeny autorských osvedčení na patenty                                 |
|   | <b>PC4A</b> Prevody a prechody práv na patenty                                    |
|   | <b>PC4F</b> Prevody a prechody práv na autorské osvedčenia                        |
|   | <b>PD4A</b> Zmeny dispozičných práv na patenty (zálohy)                           |
|   | Zmeny dispozičných práv na patenty (ukončenie zálohov)                            |
|   | <b>PD4F</b> Zmeny dispozičných práv na autorské osvedčenia (zálohy)               |
|   | Zmeny dispozičných práv na autorské osvedčenia (ukončenie zálohov)                |
|   | <b>QA4A</b> Ponuky licencií   |
|   | <b>QB4A</b> Licenčné zmluvy registrované alebo udelené na patenty                 |
|   | <b>QB4F</b> Licenčné zmluvy registrované alebo udelené na autorské osvedčenia     |
|   | <b>QC4A</b> Ukončenie platnosti licenčných zmlúv na patenty                       |
|   | <b>QC4F</b> Ukončenie platnosti licenčných zmlúv na autorské osvedčenia           |
|   | <b>SB4A</b> Patenty zapísané do registra po odtajnení                             |
|   | <b>SB4F</b> Autorské osvedčenia zapísané do registra po odtajnení                 |

## Opravy a zmeny

### Opravy v patentových prihláškach

- HA9A** Doplnenie pôvodcu (-ov)
- HB9A** Opravy mien
- HC9A** Zmeny mien
- HD9A** Opravy adries
- HE9A** Zmeny adries
- HF9A** Opravy dátumov
- HG9A** Opravy zatriedenia podľa MPT
- HH9A** Opravy chýb alebo zmeny všeobecne
- HK9A** Opravy tlačových chýb vo Vestníku ÚPV SR

### Opravy v udelených ochranných dokumentoch

- TA4A** Doplnenie pôvodcu (-ov)
- TB4A** Opravy mien
- TC4A** Zmeny mien
- TD4A** Opravy adries
- TE4A** Zmeny adries
- TF4A** Opravy dátumov
- TG4A** Opravy zatriedenia podľa MPT
- TH4A** Opravy chýb alebo zmeny všeobecne
- TK4A** Opravy tlačových chýb vo Vestníku ÚPV SR

- TA4F** Doplnenie pôvodcu (-ov)
- TB4F** Opravy mien
- TC4F** Zmeny mien
- TD4F** Opravy adries
- TE4F** Zmeny adries
- TF4F** Opravy dátumov
- TG4F** Opravy zatriedenia podľa MPT
- TH4F** Opravy chýb alebo zmeny všeobecne
- TK4F** Opravy tlačových chýb vo Vestníku ÚPV SR

**BA9A**

**Zverejnené patentové prihlášky**

(21)	(51)	(21)	(51)	(21)	(51)	(21)	(51)
32-2009	G06Q 20/00	37-2009	C08J 3/00	5039-2009	F01B 3/00	5035-2010	B26D 1/00
33-2009	C05F 9/02	5036-2009	E04F 11/18	5040-2009	F01B 3/00		
34-2009	B62M 1/00	5037-2009	C14B 7/00	50004-2009	C07C 4/00		
35-2009	C07C 231/00	5038-2009	F01B 3/00	50027-2009	G06Q 30/00		

**(51) B26D 1/00**

**(21) 5035-2010**

(22) 16.2.2009

(31) 36985/2008

(32) 19.2.2008

(33) JP

(71) SUMITOMO CHEMICAL COMPANY, LIMITED, Tokyo, JP;

(72) Mori Masaharu, Kagawa, JP;

(74) Bušová Eva, JUDr., Bratislava, SK;

(86) PCT/JP2009/052509

(87) WO2009/104540

**(54) Rezacie zariadenie využívajúce otočné kruhové čepele, spôsob výroby pásového predmetu a pásový predmet vyrobený týmto spôsobom**

(57) Pri rezacom zariadení, využívajúcom otočné kruhové čepele, majú kruhové čepele najmä rozdiel v tvrdosti s veľkosťou 10 alebo viac v HRC medzi hornou čepeľou a spodnou čepeľou. Keď jedna z kruhových čepeľí je vytvorená z nástrojových ocelí, druhá čepeľ je vytvorená z karbidu alebo keramických materiálov. V inom prípade, keď jedna z kruhových čepeľí je vytvorená z karbidu, druhá čepeľ je vytvorená z keramických materiálov, čo umožňuje poskytovať pásový predmet s čistými reznými plochami, zaistiť menšie opotrebovanie a popraskanie ostria čepeľí a umožniť dlhodobú životnosť čepeľí.

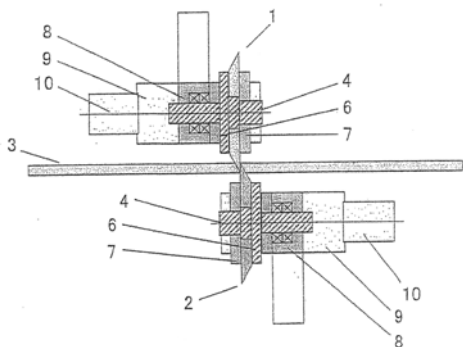

**(51) B62M 1/00**

**(21) 34-2009**

(22) 11.5.2009

(71) Štefaňák Peter, doc. Ing., CSc., Prešov, SK; Štefaňák Róbert, Ing., Prešov, SK; Štefaňák Ivan, Mgr., Prešov, SK;

(72) Štefaňák Peter, doc. Ing., CSc., Prešov, SK; Štefaňák Róbert, Ing., Prešov, SK; Štefaňák Ivan, Mgr., Prešov, SK;

**(54) Modulárny systém bicyklov**

(57) Modulárny systém bicykla novej generácie s ručno-nožným pohonom má v prednej časti rámu (1) uložený kľukový nožný pohon (2), odpojiteľne spojený páčkou (32) od ručného pohonu (6, 8) pomocou kuželového kolieska uloženého na šikmom hriadelí (3), pričom v dutom hriadelí (4) je pohyblivo uložená usposobená vidlica (5), pevne spojená s volantom, v ktorom sú pohyblivo uložené ručné pohony, úvrat'ový, resp. rotačný s ručnými pákami, resp. kľukami (8), pričom rám (1) je vybavený pätkou (9), na ktorú sa upevňujú skrútkami (10) pomocou spojky (11) moduly, pre jedného cyklistu (12) a pre ďalšie typy a prevedenia bicyklov.

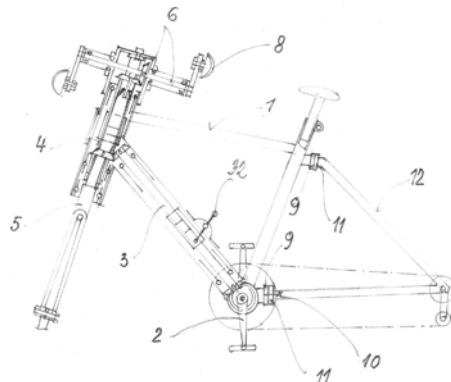

**(51) C05F 9/02**

**(21) 33-2009**

(22) 11.5.2009

(71) Šiška Jozef, RNDr., Bratislava, SK; GTVT, s. r. o., Bratislava, SK;

(72) Šiška Jozef, RNDr., Bratislava, SK;

**(54) Spôsob kompostovania zakládkovou metódou**

(57) Cieľom riešenia je urýchlenie tvorby kompostu v riadenom štádiom zakládkovom kompostovacím procese. Zakládky sú premiestňované vo zvolenom intervale, zvlhčované a prevzdušňované. Premiestňovanie prebieha postupne v smere od odobratia vyzretej zakládky po zdrojovú zakládku, na ktorej miesto je založená nová zdrojová zakládka.



**(51) C07C 4/00****(21) 50004-2009**

(22) 23.1.2009

(31) DE 10 2008 060 558.1

(32) 4.12.2008

(33) DE

(71) Cvangroš Ján, doc. Ing., DrSc., Bratislava, SK; Buzetzki Eduard, Ing., Wulkaprodersdorf, AT; Kunze Karl, Bruckmühl, DE; Ligotzki Wolfgang, Bruckmühl, DE;

(72) Cvangroš Ján, doc. Ing., DrSc., Bratislava, SK; Buzetzki Eduard, Ing., Wulkaprodersdorf, AT; Kunze Karl, Bruckmühl, DE; Ligotzki Wolfgang, Bruckmühl, DE;

(74) Holoubková Mária, Ing., Bratislava, SK;

**(54) Spôsob katalytického krakovania rastlinných olejov a živočíšnych tukov**

(57) Vynález sa týka katalytického krakovania prírodných triacylglycerolov s cieľom vyrobiť alternatívne palivá alebo ich zložky z obnoviteľných zdrojov. Katalyzátorom podľa vynálezu je lignocelulóza alebo celulóza vo forme zrna, drviny, pilín alebo vlákien, pričom častice katalyzátora majú aspoň jeden rozmer v rozmedzí 0,01 až 10 mm. Katalyzátor sa pripravuje z dreva, slamy, sena, suchého lístia a rôznych iných odpadov z poľnohospodárskych výrob a spracovania dreva. Podiel katalyzátora v reakčnej zmesi je 0,5 až 20 % hmotnostných.

**(51) C07C 231/00****(21) 35-2009**

(22) 12.5.2009

(71) VUP, a. s., Prievidza, SK; Perstorp Specialty Chemicals AB, Perstorp, SE;

(72) Komora Ladislav, Ing., CSc., Prievidza, SK; Kavala Miroslav, Ing., CSc., Prievidza, SK; Jureček Ľudovít, Ing. CSc., Prievidza, SK; Halmo František, Ing., CSc., Prievidza, SK; Peterková Júlia, Ing., CSc., Prievidza, SK; Jurečeková Emília, Ing., Prievidza, SK; Grolmus Peter, Ing., Prievidza, SK;

**(54) Spôsob výroby beta-hydroxyalkylamidov**(57) Opisuje sa spôsob výroby  $\beta$ -hydroxyalkylamidov reakciou alkylesteru karboxylovej kyseliny s  $\beta$ -aminoalkoholom za prítomnosti alkalického katalyzátora. Reakcia prebieha pri teplote nižšej, ako je teplota varu reakciou vznikajúceho alkoholu, s konverziou minimálne 50 % a prípadne za prítomnosti rozpúšťadla, ktoré sa následne z reakčnej zmesi odstraňuje.**(51) C08J 3/00, C10C 3/00****(21) 37-2009**

(22) 18.5.2009

(71) GTVT, s. r. o., Bratislava, SK; Šiška Jozef, RNDr., Bratislava, SK;

(72) Šiška Jozef, RNDr., Bratislava, SK;

**(54) Spôsob spracovania gudrónov a použitie produktov z tohto spracovania**

(57) Spôsob spracovania gudrónov pridaním alkalického činidla do pH 7,1 až 9,0, ďalej následným prídavkom vodného roztoku peroxidu vodíka, premiešaním, ochladením a oddelením fáz, ktoré sa použijú pri výrobe tepla, elektriny a pri výrobe cementu alebo keramických materiálov.

**(51) C14B 7/00, C14C 13/00****(21) 5037-2009**

(22) 22.5.2009

(71) Vitteková Patrícia, Bratislava, SK;

(72) Vitteková Patrícia, Bratislava, SK;

(74) Brichtová Tatiana, JUDr., Bratislava, SK;

**(54) Spôsob výroby prírodnej usne**

(57) Základnou surovinou sú surové kože behákovvej a prstovej časti alebo len behákovvej časti nožičiek od hrabavej alebo vodnej hydiny, najmä morky, ktorej hmotnosť je od 2 až do 30 kg, získaných najmä z odpadov pri spracovaní mäsa, pričom garbiarenské spracovanie zahŕňa technologické operácie: vloženie koží do roztoku s obsahom 9 až 11 % hmotn. kuchynskej soli NaCl počas 16 až 36 hodín, mechanické čistenie lícovej a rubovej strany koží, námok koží v dezinfekčnom a zmáčacom prostriedku počas 13 až 19 hodín pri teplote 21 až 27 °C, lúhovanie koží v oxide vápenatom a/alebo v sulfide sodnom pri teplote 19 až 25 °C, odvápnenie koží síranom amónnym počas 20 až 40 minút pri teplote 19 až 25 °C, pranie koží pri teplote 32 až 38 °C, výsledným produktom je surová opracovaná useň, ktorá sa ďalej spracováva doplnkovými technologickými operáciami na spracovanú prírodnú useň.

**(51) E04F 11/18****(21) 5036-2009**

(22) 11.5.2009

(31) PV 2008-330

(32) 29.5.2008

(33) CZ

(71) INTEGRA METAL SYSTEMS s.r.o., Praha, CZ;

(72) Vychodil Petr, Praha, CZ;

(74) Čechvalová Dagmar, Bratislava, SK;

**(54) Zábradlie na ohradenie priestorov a profily tvoriace toto zábradlie**

(57) Vynález sa týka zábradlia na ohradenie priestorov, predovšetkým na ohradenie balkónov a lodží, tvorené rámom z navzájom spojených dutých profilov, ktorého podstata spočíva v tom, že horný horizontálny profil (1), spodný horizontálny profil (2), obidva bočné vertikálne profily (3) a aspoň jeden medzilahlý vertikálny profil (4) sú tvorené dutým pravouhlým profilom so skosenými hranami, prípadne vybaveným smerom dovnútra vybiehajúcim horizontálnym žliabkom (10) ukončeným protiľahlými presahujúcimi zobáčikmi (11) a smerom von vybiehajúcim oporným rebrom (12), pričom aspoň jedna tabuľová výplň (5) opretá o oporné rebrá (12) uvedených profilov, je medzi uvedenými profilmi upevnená pomocou zasklievacej lišty (18), tvorenej otvoreným profilom ukončeným dvomi pružnými zobáčikmi (19) určenými na zapadnutie do horizontálnych žliabkov (10) uvedených profilov. Technické riešenie sa tiež týka profilov tvoriacich uvedené zábradlie.

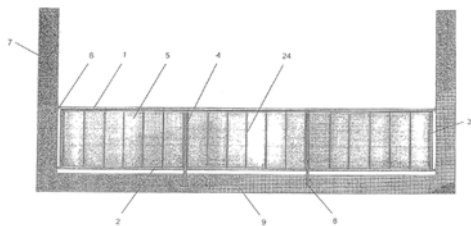

- (51) **F01B 3/00, F02B 75/00**  
 (21) **5040-2009**  
 (22) 26.5.2009  
 (71) Mikita Miroslav, Ing., Martin, SK; Žilinská univerzita v Žilina, Strojnícka fakulta, Žilina, SK; CEIT, s.r.o., Žilina, SK;  
 (72) Mikita Miroslav, Ing., Martin, SK;  
 (74) Kováčik Štefan, Ing., Bratislava, SK;  
 (54) **Mechanizmus zmeny priamočiareho vratného pohybu na rotačný alebo naopak v piestovom stroji s premenlivým zdvihovým objemom a/alebo kompresným pomerom**  
 (57) Mechanizmus zmeny priamočiareho vratného pohybu na rotačný alebo naopak v piestovom stroji s premenlivým zdvihovým objemom a/alebo kompresným pomerom pozostávajúceho z výkyvného pákového usporiadania alebo výkyvnej dosky, kde ojnice piestov sú obojstranne uložené v piestových guľových kĺboch a guľových kĺboch výkyvného pákového usporiadania alebo výkyvnej dosky, je založený na tom, že vo výkyvnom mechanizme (1) umiestnenom v prvom posuvnom uložení (10) na valcoch alebo skriani (2) stroja je z jednej strany šikmo uložené výkyvné pákové usporiadanie alebo výkyvná doska (3), ktorá je z druhej strany uložená v excentricke umiestnenom šikmom otočnom uložení (4), pričom buď prvý šikmý otočný čap (13) zapadajúci do otočného uloženia (4) je vybavený ramenom (5) a toto rameno (5) je na druhom konci vybavené druhým posuvným vertikálnym čapom (14) zapadajúcim do druhého posuvného uloženia (11) na vstupnom alebo výstupnom hriadeľi (12), alebo prvý šikmý otočný čap (13) zapadajúci do otočného uloženia (4) je uložený v treťom posuvnom uložení (15) na horizontálnom ramene alebo horizontálnej doske (16) vstupného alebo výstupného hriadeľa (12), alebo prvý šikmý otočný čap (13) zapadajúci do otočného uloženia (4) je prostredníctvom otočného kĺbu spojený s druhým šikmým čapom (5), ktorý je uložený v posuvnom uložení (11) a otočným kĺbom spojený s vstupným alebo výstupným hriadeľom (12); pričom výkyvný mechanizmus (1) umiestnený na valcoch alebo skriani (2) stroja má os posuvu rovnobežnú s osou vstupného alebo výstupného hriadeľa (12).

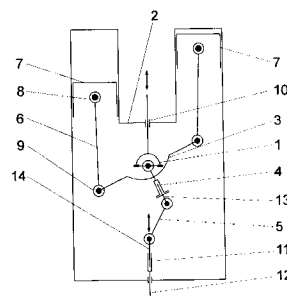

- (51) **F01B 3/00, F02B 75/00**  
 (21) **5039-2009**  
 (22) 26.5.2009  
 (71) Mikita Miroslav, Ing., Martin, SK; Žilinská univerzita v Žilina, Strojnícka fakulta, Žilina, SK; CEIT, s.r.o., Žilina, SK;  
 (72) Mikita Miroslav, Ing., Martin, SK;  
 (74) Kováčik Štefan, Ing., Bratislava, SK;  
 (54) **Mechanizmus zmeny priamočiareho vratného pohybu na rotačný alebo naopak v piestovom stroji s premenlivým kompresným pomerom**  
 (57) Mechanizmus zmeny priamočiareho vratného pohybu na rotačný alebo naopak v piestovom stroji s premenlivým kompresným pomerom pozostávajúcou z výkyvnej dosky, kde ojnice piestov sú obojstranne uložené v piestových guľových kĺboch a guľových kĺboch výkyvnej dosky, je založený na tom, že vo výkyvnom mechanizme (1), s výhodou v kardanovom kĺbe, umiestnenom v prvom posuvnom uložení (10) na valcoch alebo skriani (2) stroja je z jednej strany šikmo uložené výkyvné pákové usporiadanie alebo výkyvná doska (3), ktorá je z druhej strany uložená v excentricke umiestnenom otočnom uložení (4) na konci zalomeného vstupného alebo výstupného hriadeľa (5). Výkyvný mechanizmus (1) je umiestnený na valcoch alebo skriani (2) stroja s osou posuvu rovnobežnou s osou vstupného alebo výstupného hriadeľa (12). Druhý koniec zalomeného hriadeľa (5) posuvne zapadá do druhého posuvného uloženia (11) na vstupnom alebo výstupnom hriadeľi (12).

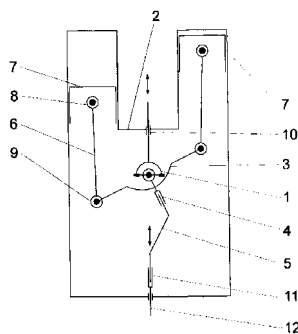

- (51) **F01B 3/00, F02B 75/00**  
 (21) **5038-2009**  
 (22) 26.5.2009  
 (71) Mikita Miroslav, Ing., Martin, SK; Žilinská univerzita v Žilina, Strojnícka fakulta, Žilina, SK; CEIT, s.r.o., Žilina, SK;  
 (72) Mikita Miroslav, Ing., Martin, SK;  
 (74) Kováčik Štefan, Ing., Bratislava, SK;

**(54) Mechanizmus zmeny priamočiareho vratného pohybu na rotačný alebo naopak v piestovom stroji**

(57) Mechanizmus zmeny priamočiareho vratného pohybu na rotačný alebo naopak v piestovom stroji pozostávajúci z výkyvného pákového usporiadania alebo dosky, kde ojnice piestov sú obojstranne uložené v piestových guľových kĺboch a guľových kĺboch výkyvného pákového usporiadania, je založený na tom, že vo výkyvnom mechanizme (1), s výhodou v kardanovom kĺbe, umiestnenom na valcoch alebo skrini (2) stroja je z jednej strany šikmo uložené výkyvné pákové usporiadanie alebo doska (3), ktorej stred je z druhej strany uložený v excentricky umiestnenom otočnom uložení (4) na konci zalomeného vstupného alebo výstupného hriadeľa (5).

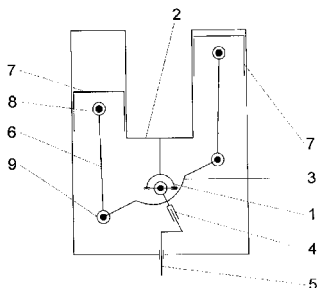
**(51) G06Q 20/00, G06Q 40/00, G07F 19/00****(21) 32-2009**

(22) 3.5.2009

(71) Logomotion, s. r. o., Piešťany, SK;

(72) Florek Miroslav, Ing., Bratislava, SK; Masaryk Michal, Ing., PhD., Bratislava, SK;

(74) Porubčan Róbert, Ing., Ivanka pri Dunaji, SK;

**(54) Platobný terminál využívajúci mobilné komunikačné zariadenie, najmä mobilný telefón, spôsob bezhotovostnej platby**

(57) Platobný terminál využívajúci mobilné komunikačné zariadenie, najmä mobilný telefón, je umiestnený na vyberateľnej pamäťovej karte (1), ktorá je prispôbena na zasunutie do slotu pre rozširujúce príslušenstvo používané nad rámec základnej funkcie mobilného komunikačného zariadenia (4). Platobnoterminálová aplikácia prebieha na vyberateľnej pamäťovej karte (1). Do mikrokontroléra (12) sa načíta platobnoterminálová aplikácia a následne sa zo smart card čipu (3) načítajú konfiguračné dáta zvolenej identity terminálu. Údaje zo zvolenej platobnej karty sa do mikrokontroléra (12) fungujúceho ako platobný terminál načítajú zo smart card čipu (3). Blok (7) platobnej karty s platobnou aplikáciou je umiestnený v chránenej časti pamäte oddelene od bloku (6) s konfiguračnými dátami terminálu.

Pamäťová karta (1) je typu SD alebo miniSD, alebo microSD, alebo M2karty. Pamäťová karta (1) je spôsobilá fungovať ako terminál viacerých identít, pričom tiež obsahuje platobnú kartu alebo viacero platobných kariet a vo výhodnom usporiadaní je vybavená bezkontaktným komunikačným prvkom (13).

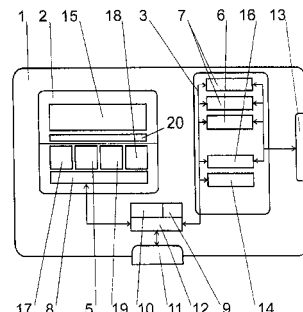
**(51) G06Q 30/00, G06Q 20/00, G06Q 40/00****(21) 50027-2009**

(22) 14.5.2009

(71) Logomotion, s. r. o., Piešťany, SK;

(72) Florek Miroslav, Ing., Bratislava, SK; Masaryk Michal, Ing., PhD., Bratislava, SK;

(74) Porubčan Róbert, Ing., Ivanka pri Dunaji, SK;

**(54) Bezhotovostný platobný prostriedok, spôsob bezkontaktného dopĺňania elektronických peňazí na platobnom prostriedku**

(57) Bezhotovostný platobný prostriedok s predplateným kreditom obsahuje blok uchovania údajov o výške aktuálneho kreditu a je umiestnený na smart card čipe (3) vo vyberateľnej pamäťovej karte (1) umiestnenej v mobilnom komunikačnom zariadení (4), pričom smart card čip (3) je prepojený s mikrokontrolérom (6) na vykonávanie dobývajúcej aplikácie v pamäťovej karte (1). Pri bezkontaktnom dopĺňaní elektronických peňazí na predplatennej karte sa z centrály (2) podľa databázy priradení zašle na príslušné mobilné komunikačné zariadenie (4) správa, výhodne v tvare SMS, s informáciou o pripravených peniazoch na zvýšenie aktuálneho kreditu. V bloku na platobnom prostriedku sa vygeneruje kryptogram autorizačnej žiadosti, najmä v tvare ARQC, a blok sa prepne do IDLE stavu, v ktorom generuje zhodný kryptogram autorizačnej žiadosti, a to trvá až do prijatia zodpovedajúceho kryptogramu autorizačnej odpovede, najmä v tvare ARPC, ktorý sa vytvára v centrále (2) a obsahuje aj príkaz na zmenu alebo zachovanie aktuálnej výšky kreditu.

(51)

(21)

(51)

(21)

(51)

(21)

(51)

(21)

B26D 1/00 5035-2010 C07C 231/00 35-2009  
 B62M 1/00 34-2009 C08J 3/00 37-2009  
 C05F 9/02 33-2009 C14B 7/00 5037-2009  
 C07C 4/00 50004-2009 E04F 11/18 5036-2009

F01B 3/00 5038-2009  
 F01B 3/00 5039-2009  
 F01B 3/00 5040-2009  
 G06Q 20/00 32-2009

G06Q 30/00 50027-2009



(86) PCT/US01/26266

(87) WO02/17914

**(54) Vybrané kondenzované pyrolokarbazoly, farmaceutické kompozície s ich obsahom a ich použitie****(51) A61K 31/66, A61P 19/00****(11) 287501**

(21) 654-2003

(22) 27.11.2001

(24) 7.12.2010

(31) 0029111.2

(32) 29.11.2000

(33) GB

(40) 2.12.2003

(73) NOVARTIS AG, Basel, CH;

(72) Fox Alyson, London, GB; Green Jonathan, Arlesheim, CH; O'Reilly Terence, Basel, CH; Urban Laszlo, London, GB; Walker Katharine, Princeton, NJ, US;

(74) Čechvalová Dagmar, Bratislava, SK;

(86) PCT/EP01/13836

(87) WO02/43738

**(54) Použitie kyseliny zoledrónovej na prípravu liečiva na liečenie bolesti****(51) A61K 39/395, A61K 38/17, A61K 39/39, A61K 39/00, G01N 33/68, A61K 48/00, A61P 25/00, C07K 16/18, C07K 14/435****(11) 287513**

(21) 1698-2001

(22) 26.5.2000

(24) 7.12.2010

(31) 09/322 289

(32) 28.5.1999

(33) US

(40) 6.11.2002

(73) ELAN PHARMA INTERNATIONAL LIMITED, Athlone, County Westmeath, IE;

(72) Schenk Dale B., Burlingame, CA, US; Bard Frederique, Pacifica, CA, US; Vasquez Nicki J., San Francisco, CA, US; Yednock Ted, Forest Knolls, CA, US;

(74) PATENTSERVIS BRATISLAVA, a. s., Bratislava, SK;

(86) PCT/US00/14810

(87) WO00/72880

**(54) Fragment A $\beta$  pripojený k nosičovému peptidu na prevenciu alebo liečenie ochorenia spojeného s amyloidnými depozitmi, farmaceutický prostriedok s jeho obsahom a jeho použitie****(51) A61K 47/16, A61K 9/107****(11) 287511**

(21) 5068-2007

(22) 17.3.1995

(24) 7.12.2010

(40) 14.1.1998

(73) AstraZeneca UK Limited, London, GB;

(72) Jones Christopher Buchan, Prestbury, Cheshire, GB; Platt John Henry, Congleton, Cheshire, GB;

(74) Čechvalová Dagmar, Bratislava, SK;

(86) PCT/GB95/00579

(87) WO96/29064

**(54) Sterilná vodná kompozícia na parenterálne podanie****(51) A61K 47/32, A61K 47/48, A61K 31/565, A61K 31/566, A61K 31/57, A61K 47/40, A61P 15/00****(11) 287500**

(21) 914-2003

(22) 20.12.2001

(24) 7.12.2010

(31) 00610135.6, 60/256 484

(32) 20.12.2000, 20.12.2000

(33) EP, US

(40) 2.3.2004

(73) Bayer Schering Pharma Aktiengesellschaft, Berlin, DE;

(72) Backensfeld Thomas, Berlin, DE; Heil Wolfgang, Stelle, DE; Lipp Ralph, Berlin, DE;

(74) Čechvalová Dagmar, Bratislava, SK;

(86) PCT/IB01/02605

(87) WO02/49675

**(54) Kompozícia obsahujúca komplex estrogénu a cyklodextrínu, jednotková dávková forma s jej obsahom, spôsob prípravy kompozície, spôsob zlepšenia stability estrogénu v kompozícii a použitie komplexu estrogénu a cyklodextrínu****(51) A61M 5/32****(11) 287516**

(21) 435-2002

(22) 15.9.2000

(24) 7.12.2010

(31) 99/12500

(32) 7.10.1999

(33) FR

(40) 10.9.2002

(73) SANOFI-SYNTHELABO, Paris, FR;

(72) Brunel Marc, Toulouse, FR;

(74) Hörmannová Zuzana, Ing., Bratislava, SK;

(86) PCT/FR00/02569

(87) WO01/24855

**(54) Injekčné zariadenie na jedno použitie****(51) B09B 1/00, B09B 5/00****(11) 287520**

(21) 50028-2007

(22) 30.10.2007

(24) 7.12.2010

(40) 7.5.2009

(73) Výboh Dušan, Vígľaš, SK;

(72) Výboh Dušan, Vígľaš, SK;

(74) Belička Ivan, Ing., Banská Bystrica, SK;

**(54) Systém na likvidáciu priesakovej kvapaliny v skládke odparovaním****(51) B22D 39/00****(11) 287497**

(21) 5013-2009

(22) 3.10.1997

(24) 7.12.2010

(31) 08/725 589, 08/935 089

(32) 3.10.1996, 26.9.1997

(33) US, US

(40) 8.11.1999

- (73) Vesuvius Crucible Company, Wilmington, Delaware, US;  
(72) Heaslip Lawrence John, Burlington, Ontario, CA; Dorricott James Derek, Burlington, Ontario, CA;  
(74) PATENTSERVIS BRATISLAVA, a. s., Bratislava, SK;  
(86) PCT/CA97/00730  
(87) WO98/14292  
(54) **Lejacia dýza na prietok tekutého kovu**

- (51) **B30B 11/00, B29C 43/02**  
(11) **287505**  
(21) 5109-2007  
(22) 21.9.2007  
(24) 7.12.2010  
(40) 6.4.2009  
(73) Šooš Ľubomír, doc. Ing., PhD., Bratislava, SK;  
(72) Šooš Ľubomír, doc. Ing., PhD., Bratislava, SK;  
(74) Kováčik Štefan, Ing., Bratislava, SK;  
(54) **Kontinuálny spôsob lisovania biomasy do optických výliskov a zhutňovací stroj**

- (51) **B61G 11/00**  
(11) **287518**  
(21) 83-2003  
(22) 25.7.2001  
(24) 7.12.2010  
(31) 100 37 050.0  
(32) 29.7.2000  
(33) DE  
(40) 5.8.2003  
(73) Schneider Sieghard, Wangen i. Allgäu, DE;  
(72) Schneider Sieghard, Wangen i. Allgäu, DE;  
(74) ROTT, RŮŽIČKA & GUTTMANN, Bratislava, SK;  
(86) PCT/EP01/08617  
(87) WO02/09996  
(54) **Teleskopický náravník**

- (51) **B65D 1/02, B65D 1/40**  
(11) **287517**  
(21) 315-2003  
(22) 29.8.2001  
(24) 7.12.2010  
(31) 505584, 512423  
(32) 31.8.2000, 15.6.2001  
(33) NZ, NZ  
(40) 4.11.2003  
(73) CO2 PAC LIMITED, Mt Eden, Auckland, NZ;  
(72) Melrose David Murray, Mt Eden, Auckland, NZ;  
(74) PATENTSERVIS BRATISLAVA, a. s., Bratislava, SK;  
(86) PCT/NZ01/00176  
(87) WO02/18213  
(54) **Polotuhá skladacia nádoba**

- (51) **B65G 47/24, B28B 7/00**  
(11) **287519**  
(21) 50019-2007  
(22) 6.9.2007  
(24) 7.12.2010  
(40) 6.4.2009  
(73) Kleskeň Pavel, Predajná, SK;  
(72) Kleskeň Pavel, Predajná, SK;

- (74) Belička Ivan, Ing., Banská Bystrica, SK;  
(54) **Preklápacie zariadenie na výrobu betónových dielcov**

- (51) **B67D 1/00**  
(11) **287494**  
(21) 1766-2002  
(22) 11.6.2001  
(24) 7.12.2010  
(31) 1015411  
(32) 9.6.2000  
(33) NL  
(40) 1.4.2003  
(73) HEINEKEN TECHNICAL SERVICES B.V., Zoeterwoude, NL;  
(72) Magermans Marcel Peter, Den Hoorn, NL; Timp Piet Hein Willem, BD Heemstede, NL;  
(74) PATENTSERVIS BRATISLAVA, a. s., Bratislava, SK;  
(86) PCT/NL01/00438  
(87) WO01/94251  
(54) **Usporiadanie zariadenia na výdaj nápoja, nádoba a zariadenie na použitie v tomto zariadení**

- (51) **C03C 17/00, C03C 17/28**  
(11) **287503**  
(21) 1231-98  
(22) 7.9.1998  
(24) 7.12.2010  
(31) 60/058 273  
(32) 8.9.1997  
(33) US  
(40) 14.2.2000  
(73) Elf Atochem North America, Inc., Philadelphia, PA, US;  
(72) Papanu Victor Dennis, Doleystown, PA, US; Carson Stephen W., Downington, PA, US; Schwartz Scott J., East Brunswick, NJ, US;  
(74) Hörmannová Zuzana, Ing., Bratislava, SK;  
(54) **Spôsob spevňovania krehkého oxidového predmetu a krehký oxidový predmet**

- (51) **C07C 237/00**  
(11) **287514**  
(21) 920-2002  
(22) 21.12.2000  
(24) 7.12.2010  
(31) PCT/IB99/02038  
(32) 22.12.1999  
(33) IB  
(40) 1.4.2003  
(73) OM PHARMA, Meyrin, CH;  
(72) Bauer Jacques, Saint-Prex, CH; Martin Olivier Richard, Orléans, FR; Rodriguez Sylvain, Gland, CH;  
(74) Tomeš Pavol, Ing., Bratislava, SK;  
(86) PCT/FR00/03650  
(87) WO01/46126  
(54) **Acylopseudodipeptid s pomocnou funkčnou vetvou, spôsoby jeho prípravy a farmaceutické prostriedky, ktoré ho obsahujú**

- (51) **C07D 209/00, A61K 31/403, A61P 11/00, A61P 27/00**  
**(11) 287507**  
 (21) 93-2003  
 (22) 23.7.2001  
 (24) 7.12.2010  
 (31) 60/220 683  
 (32) 25.7.2000  
 (33) US  
 (40) 3.6.2003  
 (73) Merck Frosst Canada Ltd., Kirkland, Quebec, CA;  
 (72) Labelle Marc, Kirkland, Québec, CA; Sturino Claudio, Kirkland, Québec, CA; Roy Bruno, Kirkland, Québec, CA; Berthelette Carl, Kirkland, Québec, CA; Boyd Michael, Kirkland, Québec, CA; Lachance Nicolas, Kirkland, Québec, CA; Scheigetz John, Kirkland, Québec, CA;  
 (74) Majlingová Marta, Ing., Bratislava, SK;  
 (86) PCT/CA01/01069  
 (87) WO02/08186  
**(54) Cyklopentanoindolové zlúčeniny, farmaceutický prostriedok s ich obsahom a ich použitie**

- (51) C07D 277/00**  
**(11) 287512**  
 (21) 63-2007  
 (22) 13.2.1998  
 (24) 7.12.2010  
 (31) 9703310.4, 9703338.5, 9703334.4  
 (32) 18.2.1997, 18.2.1997, 18.2.1997  
 (33) GB, GB, GB  
 (40) 16.5.2000  
 (73) SMITHKLINE BEECHAM PLC, Brentford, Middlesex, GB;  
 (72) Giles Robert Gordon, Tonbridge, Kent, GB; Lewis Norman John, Tonbridge, Kent, GB; Moore Stephen, Tonbridge, Kent, GB; Pool Colin Ripley, Tonbridge, Kent, GB; Quick John Kirby, Tonbridge, Kent, GB; Urquhart Michael, Tonbridge, Kent, GB;  
 (74) Majlingová Marta, Ing., Bratislava, SK;  
 (86) PCT/EP98/00818  
 (87) WO98/37073  
**(54) Spôsob prípravy substituovaného tiazolidíndiónu a medziprodukt**

- (51) C07D 295/00, C07B 59/00, A61K 51/00, A61P 25/00**  
**(11) 287495**  
 (21) 547-2003  
 (22) 1.11.2001  
 (24) 7.12.2010  
 (31) 60/246 299  
 (32) 6.11.2000  
 (33) US  
 (40) 7.10.2003  
 (73) SCHERING AKTIENGESELLSCHAFT, Berlin, DE;  
 (72) Hilger Christoph-Stephan, Berlin, DE; Johannsen Bernd, Dresden, DE; Steinbach Jörg, Bischofswerda, DE; Mäding Peter, Dresden, DE; Halks-Miller Meredith, Woodside, CA, US; Horuk Richard, Lafayette, CA, US; Dinter Harald, San Rafael, CA, US; Mohan Raju, Moranga, CA, US; Hesselgesser Joseph E., San Francisco, CA, US;  
 (74) Čechvalová Dagmar, Bratislava, SK;

- (86) PCT/EP01/12607  
 (87) WO02/36581  
**(54) Rádiofarmaceutiká na diagnostikovanie Alzheimerovej choroby**

- (51) C07D 403/00, C07D 417/00, C07D 401/00, A61K 31/506, A61P 31/00**  
**(11) 287521**  
 (21) 1196-2003  
 (22) 27.3.2002  
 (24) 7.12.2010  
 (31) 60/279 938  
 (32) 29.3.2001  
 (33) US  
 (40) 2.3.2004  
 (73) SCHERING CORPORATION, Kenilworth, NJ, US;  
 (72) Miller Michael W., Westfield, NJ, US;  
 (74) Majlingová Marta, Ing., Bratislava, SK;  
 (86) PCT/US02/09491  
 (87) WO02/079194  
**(54) Piperidínové deriváty, farmaceutický prostriedok s ich obsahom, kit s jeho obsahom a ich použitie**

- (51) C07D 471/00, A61K 31/4353, A61P 39/00**  
**(11) 287506**  
 (21) 1321-2003  
 (22) 23.10.2003  
 (24) 7.12.2010  
 (40) 2.6.2005  
 (73) Ústav experimentálnej farmakológie SAV, Bratislava, SK;  
 (72) Štolc Svorad, MUDr. DrSc., Bratislava, SK; Považanec František, doc. Ing., DrSc., Bratislava, SK; Bauer Viktor, prof. MUDr., DrSc., Šamorín, SK; Májeková Magdaléna, RNDr., CSc., Bratislava, SK; Wilcox Allan L., PhD., Mountain View, CA, US; Šnirc Vladimír, Mgr., Bratislava, SK; Račková Lucia, Ing., Bratislava, SK; Sotníková Ružena, RNDr., CSc., Bratislava, SK; Štefek Milan, Ing., CSc., Plavecký Štvrtok, SK; Gáspárová Zdenka, RNDr., Bratislava, SK; Gajdošíková Alena, RNDr., Dobrá voda pri Trnave, SK; Mihalová Danica, Ing., Bratislava, SK; Alföldi Juraj, Ing., Bratislava, SK;  
 (74) Guniš Jaroslav, Mgr., Bratislava, SK;  
**(54) Pyridoindolové deriváty s antioxidantnými vlastnosťami, spôsob ich prípravy a použitia v liečebnej praxi a farmaceutické prostriedky**

- (51) C12N 15/12, C07K 14/435, C07K 16/18, A61K 38/17**  
**(11) 287496**  
 (21) 1290-2001  
 (22) 10.3.2000  
 (24) 7.12.2010  
 (31) 99105530.2, 99109503.5  
 (32) 18.3.1999, 12.5.1999  
 (33) EP, EP  
 (40) 5.3.2002

- (73) MERCK PATENT GmbH, Darmstadt, DE;  
 (72) Strittmatter Wolfgang, Ober-Ramstadt, DE; Güssow Detlef, Darmstadt, DE; Hofmann Uwe, Alsbach, DE; Hemberger Jürgen, Aschaffenburg, DE; Fotev Zisi, Bickenbach, DE; Scheuble Bernhard, Balkhausen, DE;  
 (74) Bušová Eva, JUDr., Bratislava, SK;  
 (86) PCT/EP00/02117  
 (87) WO00/56885  
**(54) Polypeptid z *H. medicinalis*, spôsob jeho prípravy a použitie, farmaceutický prostriedok, polynukleotid, expresný vektor, hostiteľská bunka, protilátka a jej použitie**

**(51) E05B 27/00, E05B 19/00**

**(11) 287509**

- (21) 323-2004  
 (22) 24.4.2002  
 (24) 7.12.2010  
 (31) GM 533/2001  
 (32) 4.7.2001  
 (33) AT  
 (40) 4.8.2005  
 (73) Kaba Gege GmbH, Herzogenburg, AT;  
 (72) Luef Heinz, Traismauer, AT; Kornhofer Markus, Atzelsdorf, AT;  
 (74) Bušová Eva, JUDr., Bratislava, SK;  
 (86) PCT/AT02/00124  
 (87) WO03/004806  
**(54) Profilový systém na vytváranie prierezov plochých kľúčov pre valcové vložky zámkov a plochý kľúč**

**(51) H01B 13/00, H01B 7/36, G09F 3/08**

**(11) 287492**

- (21) 152-2003  
 (22) 7.8.2001  
 (24) 7.12.2010  
 (31) 0002848-0  
 (32) 8.8.2000  
 (33) SE  
 (40) 1.7.2003  
 (73) PARTEX MARKING SYSTEMS AB, Gullspång, SE;  
 (72) Mellgren Gunar, Gullspång, SE;  
 (74) Fajnorová Mária, Ing., Bratislava, SK;  
 (86) PCT/SE01/01716  
 (87) WO02/13207  
**(54) Usporiadanie na označovanie vodičov alebo rúrok**

**(51) H01R 29/00, H01R 27/00**

**(11) 287504**

- (21) 65-2007  
 (22) 9.5.2007  
 (24) 7.12.2010  
 (40) 6.4.2009  
 (73) Keťko Ladislav, Levice, SK;  
 (72) Keťko Ladislav, Levice, SK;  
**(54) Prenosný vidlicový istený adaptér**

**(51) H02G 7/00, H02G 7/20**

**(11) 287499**

- (21) 871-2003  
 (22) 7.7.2003  
 (24) 7.12.2010  
 (40) 4.2.2005  
 (73) EGÚ Brno, a. s., Brno-Medlánky, CZ;  
 (72) Lehký Petr, Ing., Brno, CZ; Thiel Hugo, Ing., Brno, CZ; Zálešák Zdeněk, Ing., CSc., Jílové u Prahy, CZ;  
 (74) Juran Svetozár, JUDr., Bratislava, SK;  
**(54) Konzola pre izolované vodiče vonkajšieho elektrického vedenia vysokého napätia**

**(51) H02G 7/00, H02G 7/20**

**(11) 287493**

- (21) 870-2003  
 (22) 7.7.2003  
 (24) 7.12.2010  
 (40) 4.2.2005  
 (73) EGÚ Brno, a. s., Brno-Medlánky, CZ;  
 (72) Lehký Petr, Ing., Brno, CZ; Thiel Hugo, Ing., Brno, CZ; Zálešák Zdeněk, Ing., CSc., Jílové u Prahy, CZ;  
 (74) Juran Svetozár, JUDr., Bratislava, SK;  
**(54) Nosná konzola holých vodičov pre vonkajšie elektrické vedenie vysokého napätia**

(51)	(11)	(51)	(11)	(51)	(11)	(51)	(11)
A01N 25/00	287502	A61K 47/32	287500	B67D 1/00	287494	C12N 15/12	287496
A23J 1/00	287515	A61M 5/32	287516	C03C 17/00	287503	E05B 27/00	287509
A61K 31/4025	287510	B09B 1/00	287520	C07C 237/00	287514	H01B 13/00	287492
A61K 31/403	287508	B22D 39/00	287497	C07D 209/00	287507	H01R 29/00	287504
A61K 31/407	287498	B30B 11/00	287505	C07D 277/00	287512	H02G 7/00	287493
A61K 31/66	287501	B61G 11/00	287518	C07D 295/00	287495	H02G 7/00	287499
A61K 39/395	287513	B65D 1/02	287517	C07D 403/00	287521		
A61K 47/16	287511	B65G 47/24	287519	C07D 471/00	287506		



**FB9A Zastavené konania o patentových prihláškach**

(21)	(21)	(21)	(21)
1710-99	178-2003	1197-2003	1600-2003
86-2002	383-2003	1282-2003	50007-2007
150-2002	894-2003	1300-2003	50014-2007
555-2002	960-2003	1371-2003	
1559-2002	1025-2003	1522-2003	
125-2003	1193-2003	1578-2003	

**FC9A Zamietnuté patentové prihlášky**

(21)	(21)	(21)	(21)
551-97	1462-2002	639-2003	1281-2003
934-2000	1553-2002	805-2003	1547-2003
967-2001	57-2003	854-2003	1548-2003
1184-2001	108-2003	879-2003	1569-2003
1278-2001	113-2003	928-2003	1572-2003
1809-2001	140-2003	1045-2003	26-2007
122-2002	165-2003	1054-2003	79-2007
433-2002	286-2003	1167-2003	100-2007
713-2002	323-2003	1230-2003	5064-2007
1077-2002	411-2003	1238-2003	5017-2008
1395-2002	413-2003	1240-2003	

**FD9A Zastavené konania pre nezaplatenie poplatku**

(21)  
1664-2000

**MK4A Zaniknuté patenty uplynutím doby platnosti**

(11)	Dátum zániku	(11)	Dátum zániku	(11)	Dátum zániku	(11)	Dátum zániku
279177	12.10.2010	280144	30.10.2010	280260	01.10.2010	281486	15.10.2010
279333	12.10.2010	280145	31.10.2010	281484	15.10.2010	281487	15.10.2010
279514	05.10.2010	280209	11.10.2010	281485	15.10.2010	284429	12.10.2010

**MM4A Zaniknuté patenty pre nezaplatenie udržiavacích poplatkov**

(11)	Dátum zániku	(11)	Dátum zániku	(11)	Dátum zániku	(11)	Dátum zániku
277702	20.03.2010	280783	05.03.2010	284022	18.03.2010	285922	10.03.2010
277711	20.03.2010	281061	19.03.2010	284024	12.03.2010	285955	10.03.2010
277712	20.03.2010	281784	15.03.2010	284127	18.03.2010	286002	14.03.2010
278525	25.03.2010	282381	05.03.2010	284279	12.03.2010	286131	02.03.2010
278571	17.03.2010	282979	20.03.2010	284328	12.03.2010	286456	30.03.2010
278691	20.03.2010	283007	03.03.2010	284434	11.03.2010	286493	18.03.2010
279053	05.03.2010	283245	18.03.2010	284461	11.03.2010	286498	16.03.2010
279171	27.03.2010	283288	19.03.2010	284612	30.03.2010	286503	11.03.2010
279254	24.03.2010	283433	09.03.2010	284840	15.03.2010	286536	13.03.2010
279445	13.03.2010	283612	22.03.2010	284845	29.03.2010	286762	14.03.2010
279461	29.10.2010	283636	12.03.2010	285166	14.03.2010	286784	20.03.2010
279983	13.03.2010	283788	21.03.2010	285314	20.03.2010	287006	02.03.2010
280065	02.03.2010	283920	20.03.2010	285539	05.03.2010	287156	19.11.2009
280120	02.03.2010	283939	18.03.2010	285804	18.03.2010		

**PC4A Prevody a prechody práv na patenty**

(11) **283333**  
 (21) 1057-97  
 (73) Immocap Isomax s.r.o., Bratislava, SK;  
 Predchádzajúci majiteľ:  
 Krecké Edmond D., Monaco, MC;  
 Dátum uzavretia zmluvy: 19.7.2010  
 Dátum zápisu do registra: 26.10.2010

(11) **285104**  
 (21) 461-96  
 (73) BASF SE, Ludwigshafen, DE;  
 Predchádzajúci majiteľ:  
 Ciba Specialty Chemicals Holding Inc., Basel, CH;  
 Dátum uzavretia zmluvy: 28.4.2010  
 Dátum zápisu do registra: 19.10.2010

(11) **284751**  
 (21) 290-98  
 (73) Immocap Isomax s.r.o., Bratislava, SK;  
 Predchádzajúci majiteľ:  
 Krecké Edmond D., Monaco, MC;  
 Dátum uzavretia zmluvy: 19.7.2010  
 Dátum zápisu do registra: 26.10.2010

(11) **285803**  
 (21) 242-2004  
 (73) INTARCIA THERAPEUTICS, INC., Hayward, CA, US;  
 Predchádzajúci majiteľ:  
 ALZA CORPORATION, Mountain View, CA, US;  
 Dátum uzavretia zmluvy: 13.8.2010  
 Dátum zápisu do registra: 14.10.2010

(11) **284880**  
 (21) 1575-98  
 (73) O&D Trading Limited, Sunbury on Thames, Middlesex, GB;  
 Predchádzajúci majiteľ:  
 BP CHEMICALS LIMITED, Sunbury on Thames, Middlesex, GB;  
 Dátum uzavretia zmluvy: 1.4.2005  
 Dátum zápisu do registra: 26.10.2010

(11) **287234**  
 (21) 5099-2005  
 (73) HESS R&D, s. r. o., Sudoměřice, CZ; JOVEAN & ROGY ELECTRICAL HOLDING CO., LTD, Liushi Wenzhou, CN;  
 Predchádzajúci majiteľ:  
 HESS TRADING SR, spol. s r. o., Skalica, SK;  
 JOVEAN & ROGY ELECTRICAL HOLDING CO., LTD, Liushi Wenzhou, CN;  
 Dátum uzavretia zmluvy: 28.7.2010  
 Dátum zápisu do registra: 7.10.2010

**HA9A****Doplnenie pôvodcu (-ov)**

(21) **4-2008**

(72) Štubňa Michal, Ing., Nimnica, SK; Macho Vendelín, prof. Ing., DrSc., Partizánske, SK; Olšovský Milan, Ing., PhD., Púchov, SK; Vavro Ján, prof. Ing., PhD., Žilina, SK; Jureček Ludovít, Ing. CSc., Prievidza, SK; Michálek Jaroslav, Ing., Púchov, SK; Vestník č. 8/2009 - BA9A, str. 11

---

**TB4A****Opravy mien**

(11) **280487**

(21) 1059-95

(73) RÖHM, GmbH, Darmstadt, DE;  
Vestník č. 1/1997 - BA9A, str. 13  
č. 2/2000 - FG4A, str. 66

---

**TC4A****Zmeny mien**

(11) **284880**

(21) 1575-98

(73) Ineos Europe Limited, Staines, Middlesex, GB;  
Dátum zápisu do registra: 26.10.2010

---

**TE4A****Zmeny adries**

(11) **283333**

(21) 1057-97

(73) Krecké Edmond D., Monaco, MC;  
Dátum zápisu do registra: 26.10.2010

---

(11) **284751**

(21) 290-98

(73) Krecké Edmond D., Monaco, MC;  
Dátum zápisu do registra: 26.10.2010

---

# ČASŤ

**EURÓPSKE PATENTY  
S URČENÍM PRE SLOVENSKÚ REPUBLIKU**

### Kódy na označovanie jednotlivých druhov dokumentov (Štandard WIPO ST. 16)

<b>T1</b>	Preklad patentových nárokov európskej patentevej prihlášky	<b>T3</b>	Preklad európskeho patentového spisu
<b>T2</b>	Opravený preklad patentových nárokov európskej patentevej prihlášky	<b>T4</b>	Opravený preklad európskeho patentového spisu
		<b>T5</b>	Preklad zmeneného európskeho patentového spisu

### Číselné kódy na označovanie bibliografických údajov (Štandard WIPO ST. 9)

<b>(11)</b>	Číslo dokumentu	<b>(62)</b>	Číslo pôvodnej prihlášky v prípade vylúčenej prihlášky
<b>(21)</b>	Číslo prihlášky	<b>(71)</b>	Meno (názov) prihlasovateľa (-ov)
<b>(24)</b>	Dátum nadobudnutia účinkov európskeho patentu	<b>(72)</b>	Meno pôvodcu (-ov)
<b>(31)</b>	Číslo prioritnej prihlášky	<b>(73)</b>	Meno (názov) majiteľa (-ov)
<b>(32)</b>	Dátum podania prioritnej prihlášky	<b>(74)</b>	Meno (názov) zástupcu (-ov)
<b>(33)</b>	Krajina alebo regionálna organizácia priority	<b>(86)</b>	Číslo podania medzinárodnej prihlášky podľa PCT
<b>(45)</b>	Dátum sprístupnenia prekladu patentového spisu alebo zmeneného patentového spisu	<b>(87)</b>	Číslo zverejnenia medzinárodnej prihlášky podľa PCT
<b>(46)</b>	Dátum sprístupnenia prekladu patentových nárokov	<b>(96)</b>	Číslo a dátum podania európskej patentevej prihlášky
<b>(48)</b>	Dátum sprístupnenia opraveného prekladu patentových nárokov alebo patentového spisu	<b>(97)</b>	Číslo a dátum zverejnenia európskej patentevej prihlášky alebo vydania európskeho patentového spisu
<b>(51)</b>	Medzinárodné patentové triedenie		
<b>(54)</b>	Názov		

Poznámka:

Symboly medzinárodného patentového triedenia uvedené v tomto vestníku zodpovedajú vydaniu 2010.01 základnej úrovne triedenia s platnosťou od 1. januára 2010.

### Kódy na označovanie záhlaví oznámení publikovaných vo Vestníku ÚPV SR (Štandard WIPO ST. 17)

<b>BA9A</b>	Sprístupnené preklady a opravené preklady patentových nárokov európskych patentových prihlášok
<b>SC4A</b>	Sprístupnené preklady a opravené preklady európskych patentových spisov
<b>SC4A</b>	Sprístupnené preklady zmenených európskych patentových spisov
<b>FA9A</b>	Zastavené konania o európskych patentových prihláškach z dôvodu späťvzatia
<b>GA9A</b>	Zmeny európskych patentových prihlášok na národné prihlášky
<b>MA4A</b>	Zaniknuté európske patenty vzdáním sa patentu
<b>MC4A</b>	Zrušené európske patenty po námietkovom konaní pred EÚ
<b>MC4A</b>	Zrušené európske patenty
<b>MG4A</b>	Čiastočne zrušené európske patenty
<b>MK4A</b>	Zaniknuté európske patenty uplynutím doby platnosti
<b>MM4A</b>	Zaniknuté európske patenty pre nezaplatenie udržiavacích poplatkov
<b>PC9A</b>	Prevody a prechody práv na európske patentové prihlášky
<b>PC4A</b>	Prevody a prechody práv na európske patenty
<b>PD9A</b>	Zmeny dispozičných práv na európske patentové prihlášky (zálohy)
<b>PD4A</b>	Zmeny dispozičných práv na európske patenty (zálohy)
<b>PD9A</b>	Zmeny dispozičných práv na európske patentové prihlášky (ukončenie zálohov)
<b>PD4A</b>	Zmeny dispozičných práv na európske patenty (ukončenie zálohov)
<b>QA9A</b>	Ponuky licencií na európske patentové prihlášky
<b>QA4A</b>	Ponuky licencií na európske patenty
<b>QB9A</b>	Licenčné zmluvy registrované alebo udelené na európske patentové prihlášky
<b>QB4A</b>	Licenčné zmluvy registrované alebo udelené na európske patenty
<b>QC9A</b>	Ukončenie platnosti licenčných zmlúv na európske patentové prihlášky
<b>QC4A</b>	Ukončenie platnosti licenčných zmlúv na európske patenty

## Opravy a zmeny

### Opravy v európskych patentových prihláškach

- HA9A** Doplnenie pôvodcu (-ov)
- HB9A** Opravy mien
- HC9A** Zmeny mien
- HD9A** Opravy adries
- HE9A** Zmeny adries
- HF9A** Opravy dátumov
- HG9A** Opravy zatriedenia podľa MPT
- HH9A** Opravy chýb alebo zmeny všeobecne
- HK9A** Opravy tlačových chýb vo Vestníku ÚPV SR

### Opravy v európskych patentoch

- TA4A** Doplnenie pôvodcu (-ov)
- TB4A** Opravy mien
- TC4A** Zmeny mien
- TD4A** Opravy adries
- TE4A** Zmeny adries
- TF4A** Opravy dátumov
- TG4A** Opravy zatriedenia podľa MPT
- TH4A** Opravy chýb alebo zmeny všeobecne
- TK4A** Opravy tlačových chýb vo Vestníku ÚPV SR

**BA9A**                    **Sprístupnené opravené preklady patentových nárokov**  
**európskych patentových prihlášok**

- (11) **2173246**
  - (97) 2173246, 14.4.2010
  - (46) 8.11.2010
  - (54) **Makrofágmi zosilnené MRI (MEMRI)**
-

**SC4A Sprístupnené preklady európskych patentových spisov**

(11)	(51)	(11)	(51)	(11)	(51)	(11)	(51)
7795	C07D 209/00	7852	C07D 487/00	7909	G01R 21/00	7966	H04N 7/26
7796	C07C 235/00	7853	F16B 41/00	7910	B62K 1/00	7967	C07D 207/00
7797	A61K 38/15	7854	C07D 401/00	7911	C04B 35/52	7968	F41G 1/00
7798	C07C 213/00	7855	C25D 13/22	7912	B31B 1/74	7969	H04B 7/26
7799	A01N 43/64	7856	C08F 110/00	7913	C07D 495/00	7970	C07D 471/00
7800	B65D 6/18	7857	C07D 471/00	7914	B60N 2/12	7971	F21S 8/00
7801	H04W 8/18	7858	C07D 487/00	7915	B60R 21/20	7972	E04H 12/00
7802	F16F 15/131	7859	B29C 44/34	7916	C07C 67/00		
7803	G06F 9/46	7860	G11B 27/00	7917	H01L 25/16		
7804	C07K 16/18	7861	A22C 11/00	7918	C07D 401/00		
7805	F23D 14/00	7862	C12N 5/071	7919	B23Q 3/06		
7806	C07D 495/00	7863	F03B 17/00	7920	H05K 7/14		
7807	A61J 1/00	7864	A23L 1/10	7921	F16D 65/04		
7808	C07D 487/00	7865	B66B 23/00	7922	C07D 239/00		
7809	A61K 39/35	7866	B63H 9/00	7923	B21D 28/02		
7810	G01P 3/42	7867	F25D 13/00	7924	D06M 10/00		
7811	C07D 487/00	7868	B41J 3/407	7925	B28B 7/16		
7812	B65B 25/14	7869	B01F 3/12	7926	A63F 13/00		
7813	G09F 3/10	7870	A01N 43/48	7927	F02B 77/11		
7814	C07J 1/00	7871	E21D 21/00	7928	C12N 15/82		
7815	C07D 498/00	7872	H02H 3/093	7929	B60P 7/06		
7816	C08L 67/00	7873	B65G 11/00	7930	C22C 38/00		
7817	C08L 23/00	7874	C07D 333/00	7931	B22D 41/50		
7818	C07D 487/00	7875	G02B 6/44	7932	B62D 35/00		
7819	A61K 36/00	7876	A23L 1/164	7933	B29C 65/06		
7820	B01D 53/22	7877	F16G 13/00	7934	C07D 413/00		
7821	C12Q 1/68	7878	H04L 27/26	7935	C08G 79/00		
7822	A63G 7/00	7879	C07D 309/00	7936	E01B 27/00		
7823	B60R 7/00	7880	F16L 55/26	7937	C07D 417/00		
7824	G01F 25/00	7881	B29C 45/14	7938	B61F 5/02		
7825	A61K 31/4523	7882	F16L 55/10	7939	C07K 5/00		
7826	B30B 9/32	7883	G01R 33/44	7940	A61K 31/4985		
7827	A61K 47/36	7884	A63G 21/00	7941	C07D 495/00		
7828	C12N 15/62	7885	B29C 70/04	7942	A61K 47/32		
7829	C07D 231/00	7886	A61F 2/44	7943	C07H 13/00		
7830	B21C 47/34	7887	B62D 21/15	7944	C07D 401/00		
7831	B05B 3/02	7888	B01D 29/09	7945	B65D 75/52		
7832	C07D 251/00	7889	C07D 471/00	7946	B67D 1/00		
7833	C07D 239/00	7890	C12N 1/20	7947	B65D 43/02		
7834	B21G 3/00	7891	H04M 1/21	7948	E05B 47/06		
7835	A61K 31/165	7892	G05D 7/00	7949	F28F 13/00		
7836	C07D 401/00	7893	B65G 21/00	7950	B65G 25/04		
7837	B32B 27/00	7894	H02P 9/00	7951	C08F 2/00		
7838	B29C 65/06	7895	B60J 5/06	7952	C07C 209/00		
7839	C07C 215/00	7896	C07K 16/00	7953	B65D 75/52		
7840	B22D 23/00	7897	A23L 1/226	7954	E21B 19/00		
7841	A01K 11/00	7898	C12N 5/02	7955	A01N 59/00		
7842	C07D 401/00	7899	A61K 36/185	7956	B32B 7/06		
7843	H04N 7/52	7900	A61K 39/39	7957	C07D 211/00		
7844	E06B 9/00	7901	A61K 47/00	7958	A61K 31/00		
7845	A61K 31/122	7902	A61K 9/16	7959	H04L 29/06		
7846	B29C 47/60	7903	B65D 79/00	7960	A61K 31/546		
7847	E01B 7/00	7904	A61K 31/41	7961	G11B 33/04		
7848	B44C 5/00	7905	A23L 1/305	7962	C07D 209/00		
7849	F04B 39/12	7906	B60K 23/04	7963	A01N 43/64		
7850	H02K 1/27	7907	H01L 23/48	7964	C07D 207/00		
7851	A23G 1/30	7908	C23C 2/02	7965	A61K 45/00		



**(51) A01K 11/00, A01K 13/00, A01K 27/00****(11) E 7841**

(96) 06760127.8, 19.5.2006

(97) 1883293, 30.6.2010

(24) 30.6.2010

(31) 684201 P

(32) 24.5.2005

(33) US

(73) Wyeth LLC, Madison, NJ, US;

(72) ALBRIGHT Robert B., Chalfont, Pennsylvania, US;

SABNIS Shobhan, Pennington, New Jersey, US;

ZUPAN Jacob A., Yardley, Pennsylvania, US;

(74) Tomeš Pavol, Ing., Bratislava, SK;

(86) PCT/US2006/019302

(87) WO 2006/127407

**(54) Prostriedok a spôsob regulácie hmyzu****(51) A01N 43/48, C07D 401/00, C07D 413/00****(11) E 7870**

(96) 02752811.6, 13.8.2002

(97) 1416797, 2.6.2010

(24) 2.6.2010

(31) 311919 P, 324128 P, 369661 P

(32) 13.8.2001, 21.9.2001, 2.4.2002

(33) US, US, US

(73) E.I. DU PONT DE NEMOURS AND COMPANY, Wilmington, Delaware, US;

(72) LAHM George Philip, Wilmington, DE, US; SEL-

BY Thomas Paul, Wilmington, DE, US; STE-

VENSON Thomas Martin, Newark, DE, US;

(74) PATENTSERVIS BRATISLAVA, a. s., Bratislava, SK;

(86) PCT/US2002/025615

(87) WO 2003/015519

**(54) Artropodické antranilamidy****(51) A01N 43/64, C07D 249/00****(11) E 7799**

(96) 03764967.0, 10.7.2003

(97) 1524905, 26.5.2010

(24) 26.5.2010

(31) 10233171

(32) 22.7.2002

(33) DE

(73) Bayer CropScience AG, Monheim, DE;

(72) SEIDEL Erika, Königswinter, DE; VERMEER

Ronald, Leverkusen, DE; HASENACK Karin,

Schwelm, DE; OLENIK Britta, Bottrop, DE;

(74) Hörmannová Zuzana, Ing., Bratislava, SK;

(86) PCT/EP2003/007473

(87) WO 2004/008860

**(54) Kryštalová modifikácia II 2-[2-(1-chlór-cyklopropyl)-3-(2-chlór-fenyl)-2-hydroxy-propyl]-2,4-dihydro-3H-1,2,4-triazol-3-tiónu****(51) A01N 43/64****(11) E 7963**

(96) 02797602.6, 21.8.2002

(97) 1427286, 30.6.2010

(24) 30.6.2010

(31) 10143084

(32) 3.9.2001

(33) DE

(73) Quena Plant Protection, a branch of Fahrenheit Holding B.V., Curacao, AN;

(72) BAUR Peter, Eppstein, DE; BENZ Wolfgang, Burscheid, DE; FÜRSCHE Helmut, Leichlingen, DE; PITTA Leonardo, Leverkusen, DE; WIRTH Wolfgang, Bergisch Gladbach, DE; SCHRÖDER Michael, Unterwaldhausen, DE;

(74) ROTT, RŮŽIČKA &amp; GUTTMANN, Bratislava, SK;

(86) PCT/EP2002/009330

(87) WO 2003/020034

**(54) Spôsob preberania plodov****(51) A01N 59/00, C01B 11/00****(11) E 7955**

(96) 02764790.8, 23.7.2002

(97) 1411768, 23.6.2010

(24) 23.6.2010

(31) MI20011702

(32) 3.8.2001

(33) IT

(73) Aziende Chimiche Riunite Angelini Francesco A.C.R.A.F. S.p.A., Roma, IT;

(72) PINZA Mario, Corsico, IT; MARCHETTI Marcello, Roma, IT;

(74) Bušová Eva, JUDr., Bratislava, SK;

(86) PCT/EP2002/008338

(87) WO 2003/013250

**(54) Dezinfekčný roztok na báze chlórnanu sodného a spôsob jeho prípravy****(51) A22C 11/00****(11) E 7861**

(96) 04796660.1, 28.10.2004

(97) 1684591, 2.6.2010

(24) 2.6.2010

(31) 695115, 867977

(32) 28.10.2003, 15.6.2004

(33) US, US

(73) POLY-CLIP SYSTEM CORP., Mundelein, IL, US;

(72) MYSKER Thomas, Twin Lakes, WI, US;

(74) PATENTSERVIS BRATISLAVA, a. s., Bratislava, SK;

(86) PCT/US2004/035825

(87) WO 2005/044020

**(54) Zariadenie a spôsob na zosieťovanie potravín do rúrkového púzdra****(51) A23G 1/30****(11) E 7851**

(96) 06794304.3, 7.8.2006

(97) 1912515, 19.5.2010

(24) 19.5.2010

(31) 0508499

(32) 10.8.2005

(33) FR

(73) Kraft Foods Global Brands LLC, Northfield, IL, US;

(72) RABAULT Jean-Luc, Ponthevrard, FR; BELOUIN François, Cerny, FR;

(74) MAJLINGOVÁ &amp; PARTNERS, s. r. o., Bratislava, SK;

(86) PCT/FR2006/001918

(87) WO 2007/017593

**(54) Tuková plnka alebo náhrada čokolády pre reálne pekárenské výrobky**

**(51) A23L 1/10, A23L 1/164****(11) E 7864**

(96) 07111471.4, 29.6.2007

(97) 1872666, 5.5.2010

(24) 5.5.2010

(31) 428011

(32) 30.6.2006

(33) US

(73) Kraft Foods Global Brands LLC, Northfield, IL, US;

(72) Karwowski Jan, Midland Park, NJ, US; Vemulapalli Vani, Morristown, NJ, US; Wang Chen Y, Morris Plains, NJ, US;

(74) Hörmannová Zuzana, Ing., Bratislava, SK;

**(54) Výroba zmesových potravinárskych produktov obsahujúcich celé zrná****(51) A23L 1/164****(11) E 7876**

(96) 07105811.9, 5.4.2007

(97) 1844665, 16.6.2010

(24) 16.6.2010

(31) 279165

(32) 10.4.2006

(33) US

(73) Kraft Foods Global Brands LLC, Northfield, IL, US;

(72) Coleman Edward C., New Fairfield, CT Connecticut, US; Birney Sharon R., Yorktown Heights, NY, US; Altomare Robert E., Briarcliff Manor, NY, US;

(74) Hörmannová Zuzana, Ing., Bratislava, SK;

**(54) Spôsob výroby cereálnych tyčínok so zlepšenou textúrou****(51) A23L 1/226, C07D 307/00, C12P 17/02****(11) E 7897**

(96) 05815293.5, 2.11.2005

(97) 1806979, 9.6.2010

(24) 9.6.2010

(31) 0411721

(32) 3.11.2004

(33) FR

(73) V. Mane Fils, Bar sur Loup, FR;

(72) ZUCCA Joseph, Grasse, FR; MANE Jean, Grasse, FR;

(74) MAJLINGOVÁ &amp; PARTNERS, s. r. o., Bratislava, SK;

(86) PCT/FR2005/002729

(87) WO 2006/048550

**(54) Gama-undecenolaktón, spôsob jeho prípravy a jeho použitie v kozmetike a vo forme potravinárskych prísad****(51) A23L 1/305, A23G 3/00, A61K 31/00****(11) E 7905**

(96) 05747335.7, 27.5.2005

(97) 1753309, 2.6.2010

(24) 2.6.2010

(31) 0411985

(32) 28.5.2004

(33) GB

(73) Howard Foundation Holdings Limited, Cambridge, Cambridgeshire, GB;

(72) HARRIS Roger Charles, Newmarket, Suffolk, GB; HOWARD Alan Norman, Great Shelford, Cambridge, GB;

(74) Čechvalová Dagmar, Bratislava, SK;

(86) PCT/GB2005/002127

(87) WO 2005/115175

**(54) Potravinové kompozície obsahujúce kreatín****(51) A61F 2/44, A61F 2/46****(11) E 7886**

(96) 05707077.3, 28.1.2005

(97) 1841385, 10.3.2010

(24) 10.3.2010

(73) Advanced Medical Technologies AG, Nonnweiler-Braunshausen, DE;

(72) WEILAND Peter, Nonnweiler-Braunshausen, DE;

(74) Mešková Viera, Ing., Bratislava, SK;

(86) PCT/EP2005/000881

(87) WO 2006/079356

**(54) Implantát na transforaminálnu interkorporálnu fúziu****(51) A61J 1/00****(11) E 7807**

(96) 06819700.3, 23.11.2006

(97) 1959911, 26.5.2010

(24) 26.5.2010

(31) 0511943

(32) 25.11.2005

(33) FR

(73) sanofi-aventis, Paris, FR;

(72) BILLIET-PRADES Yves, Madrid, ES; SANCHEZ CIFUENTES Felipe, Coslada, ES; PEREZ LOPEZ Ricardo, Madrid, ES;

(74) Čechvalová Dagmar, Bratislava, SK;

(86) PCT/EP2006/068806

(87) WO 2007/060193

**(54) Prechodová rúrka na prijatie hrdla kvapkadla, zodpovedajúce balenie a súprava****(51) A61K 9/16, A61K 31/155, A61K 9/14, A61K 47/02, A61K 47/10, A61K 47/12, A61K 47/32, A61K 47/36, A61K 47/38, A61P 3/00****(11) E 7902**

(96) 06745689.7, 26.4.2006

(97) 1878426, 16.6.2010

(24) 16.6.2010

(31) 2005127360

(32) 26.4.2005

(33) JP

(73) Dainippon Sumitomo Pharma Co., Ltd., Osaka, JP;

(72) OCHIAI Yasushi, Osaka, JP; MATSUI Yasuhiro, Osaka, JP;

(74) PATENTSERVIS BRATISLAVA, a. s., Bratislava, SK;

(86) PCT/JP2006/308711

(87) WO 2006/118137

**(54) Granulovaný prípravok obsahujúci biguanidovú zlúčeninu**

- (51) **A61K 31/00, A61K 31/56, A61K 31/57, A61P 15/00**  
 (11) **E 7958**  
 (96) 05730867.8, 15.4.2005  
 (97) 1740163, 14.7.2010  
 (24) 14.7.2010  
 (31) 102004019743  
 (32) 20.4.2004  
 (33) DE  
 (73) Bayer Schering Pharma Aktiengesellschaft, Berlin, DE;  
 (72) ENDRIKAT Jan, Quebec, CA; DÜSTERBERG Bernd, Oberkrämer, DE;  
 (74) Čechvalová Dagmar, Bratislava, SK;  
 (86) PCT/EP2005/004022  
 (87) WO 2005/102247  
 (54) **Viacfázový prípravok na antikoncepciu na báze prírodného estrogénu**

- (51) **A61K 31/122, A61P 9/00, A61P 21/00**  
 (11) **E 7845**  
 (96) 06723554.9, 20.3.2006  
 (97) 1861080, 26.5.2010  
 (24) 26.5.2010  
 (31) 05006137  
 (32) 21.3.2005  
 (33) EP  
 (73) Santhera Pharmaceuticals (Schweiz) AG, Liestal, CH;  
 (72) MEIER Thomas, Basel, CH; BUYSE Gunnar, Hevent, BE;  
 (74) Guniš Jaroslav, Mgr., Bratislava, SK;  
 (86) PCT/EP2006/002536  
 (87) WO 2006/100017  
 (54) **Idebenón na liečbu svalových dystrofií**

- (51) **A61K 31/165, A61K 31/00, A61K 45/00, A61P 29/00, A61P 25/00, A61P 9/00, A61P 13/00, A61P 3/00, A61P 1/00, A61P 17/00, A61P 11/00, A61P 37/00, A61P 5/00**  
 (11) **E 7835**  
 (96) 05769799.7, 28.7.2005  
 (97) 1809271, 16.6.2010  
 (24) 16.6.2010  
 (31) 04021525  
 (32) 10.9.2004  
 (33) EP  
 (73) Newron Pharmaceuticals S.p.A., Bresso (MI), IT;  
 (72) BARBANTI Elena, Cologno Monzese, IT; THALER Florian, Merano, IT; CACCIA Carla, Cardano Al Campo, IT; FARIELLO Ruggero, Lino, IT; SALVATI Patricia, Arese, IT;  
 (74) ŽOVICOVÁ & ŽOVIC IP, s. r. o., Bratislava, SK;  
 (86) PCT/EP2005/008200  
 (87) WO 2006/027052  
 (54) **Použitie (R)-(halogénbenzyloxy)benzylaminopropánamidov ako selektívnych modulátorov sodíkových a vápnikových kanálov**

- (51) **A61K 31/41, C07D 401/00, C07D 405/00, C07D 409/00, C07D 417/00, C07D 413/00, C07D 407/00, C07D 471/00, A61P 35/00**  
 (11) **E 7904**  
 (96) 03745683.7, 31.3.2003  
 (97) 1499311, 4.11.2009  
 (24) 4.11.2009  
 (31) 369066 P  
 (32) 29.3.2002  
 (33) US  
 (73) Novartis Vaccines and Diagnostics, Inc., Emeryville, CA, US;  
 (72) RENHOWE Paul A., Danville, CA, US; RAMURTHY Savithri, Walnut Creek, CA, US; AMIRI Payman, Lafayette, CA, US; LEVINE Barry Haskell, Lafayette, CA, US; POON Daniel J., Oakland, CA, US; SUBRAMANIAN Sharadha, San Ramon, CA, US; SUNG Leonard, Irvine, CA, US; FANTL Wendy, San Francisco, CA, US;  
 (74) Bušová Eva, JUDr., Bratislava, SK;  
 (86) PCT/US2003/010117  
 (87) WO 2003/082272  
 (54) **Substituované benzazoly a ich použitie ako inhibítory Raf kinázy**

- (51) **A61K 31/4523, A61K 31/00, A61K 31/519, A61K 31/343, A61P 25/00**  
 (11) **E 7825**  
 (96) 04801138.1, 2.12.2004  
 (97) 1708790, 21.4.2010  
 (24) 21.4.2010  
 (31) 725965, 2451798, 03447279, 04447001, 752423, 04447066, 803793, 2461248, 04025035, 2004349085, 984683, 2487529  
 (32) 2.12.2003, 2.12.2003, 2.12.2003, 5.1.2004, 6.1.2004, 18.3.2004, 18.3.2004, 18.3.2004, 21.10.2004, 4.11.2004, 9.11.2004, 15.11.2004  
 (33) US, CA, EP, EP, US, EP, US, CA, EP, JP, US, CA  
 (73) PharmaNeuroBoost N.V., Alken, BE;  
 (72) BUNTINX Erik, Alken, BE;  
 (74) Kubínyi Peter, Bc., Trenčín, SK;  
 (86) PCT/BE2004/000172  
 (87) WO 2005/053796  
 (54) **Použitie pipamperónu a antagonistu receptora D2 alebo serotonínového/dopaminového antagonistu na liečbu psychotických porúch**

- (51) **A61K 31/4985, A61P 3/00**  
 (11) **E 7940**  
 (96) 05077584.0, 5.7.2002  
 (97) 1625847, 16.6.2010  
 (24) 16.6.2010  
 (31) 303474 P  
 (32) 6.7.2001  
 (33) US  
 (73) Merck Sharp & Dohme Corp., Rahway, NJ, US;  
 (72) Edmondson Scott D., Rahway, NJ, US; Fisher Michael H., Rahway, NJ, US; Kim Dooseop, Rahway, NJ, US; Maccoss Malcolm, Rahmay, NJ, US; Parmee Emma R., Rahway NJ, US; Weber Ann E., Rahway, NJ, US; Xu Jinyou, Rahmay, NJ, US;  
 (74) PATENTSERVIS BRATISLAVA, a. s., Bratislava, SK;  
 (54) **Lekárske využitie tetrahydrotriazolo (4,3-a) pyrazínu**

- (51) **A61K 31/546, A61K 9/00, A61K 9/16**  
**(11) E 7960**  
 (96) 02777359.7, 21.11.2002  
 (97) 1446126, 7.7.2010  
 (24) 7.7.2010  
 (31) 01500277  
 (32) 23.11.2001  
 (33) EP  
 (73) GLAXO GROUP LIMITED, Greenford, Middlesex, GB;  
 (72) FERNANDEZ Matilde Ibanez, Tres Cantos, ES; GARRIZ Emilio Sanz, Tres Cantos, ES;  
 (74) Majlingová Marta, Ing., Bratislava, SK;  
 (86) PCT/EP2002/013150  
 (87) WO 2003/043638  
**(54) Kompozície potiahnutých častíc cefuroxím axetilú**

- (51) **A61K 36/00, A61K 31/14, C07D 221/00, C07D 491/00, C07F 9/00, C07G 5/00**  
**(11) E 7819**  
 (96) 04719983.1, 12.3.2004  
 (97) 1644012, 2.6.2010  
 (24) 2.6.2010  
 (31) 03006015  
 (32) 18.3.2003  
 (33) EP  
 (73) Nowicky Wassyl, Wien, AT;  
 (72) Nowicky Wassyl, Wien, AT;  
 (74) MAJLINGOVÁ & PARTNERS, s. r. o., Bratislava, SK;  
 (86) PCT/EP2004/002637  
 (87) WO 2004/082698  
**(54) Kvartérne chelidonínové a alkaloidové deriváty, spôsob ich výroby a ich použitie na výrobu liekov**

- (51) **A61K 36/185, A61P 1/00**  
**(11) E 7899**  
 (96) 03025973.3, 13.11.2003  
 (97) 1419781, 23.6.2010  
 (24) 23.6.2010  
 (31) mi20022408  
 (32) 14.11.2002  
 (33) IT  
 (73) Aboca S.p.A. Societa' Agricola, Sansepolcro (AR), IT;  
 (72) Mongiorgi Romano, Marzabotto (BO), IT;  
 (74) Fajnorová Mária, Ing., Bratislava, SK;  
**(54) Stomatologické použitie rastlinných látok z rebarborových koreňov (druh patriaci do Rheum genus) a špenátových listov (spinacia oleracea L.)**

- (51) **A61K 38/15, A61P 33/00**  
**(11) E 7797**  
 (96) 05800013.4, 3.11.2005  
 (97) 1814572, 2.6.2010  
 (24) 2.6.2010  
 (31) 102004055316  
 (32) 16.11.2004  
 (33) DE  
 (73) Bayer Animal Health GmbH, Leverkusen, DE;  
 (72) BACH Thomas, Wuppertal, DE; TÄNZLER Janina, Nieder-Olm, DE;  
 (74) Hörmannová Zuzana, Ing., Bratislava, SK;

- (86) PCT/EP2005/011748  
 (87) WO 2006/053641  
**(54) Depsipeptidy na zabránenie vertikálnych endoparazitických infekcií**

- (51) **A61K 39/35**  
**(11) E 7809**  
 (96) 05800771.7, 8.11.2005  
 (97) 1812059, 19.5.2010  
 (24) 19.5.2010  
 (31) 200401730, 626454 P, 686914 P  
 (32) 10.11.2004, 10.11.2004, 3.6.2005  
 (33) DK, US, US  
 (73) Alk-Abelló A/S, Hørsholm, DK;  
 (72) BRIMNES Jens, Herlev, DK; KILDSCGAARD Jens, Holte, DK;  
 (74) Bušová Eva, JUDr., Bratislava, SK;  
 (86) PCT/DK2005/000716  
 (87) WO 2006/050729  
**(54) Spôsob preventívnej liečby alergie slizničným podávaním vakcíny proti alergii**

- (51) **A61K 39/39, A61K 39/395, C07H 21/00, C07K 14/435**  
**(11) E 7900**  
 (96) 06830863.4, 5.10.2006  
 (97) 1949913, 2.6.2010  
 (24) 2.6.2010  
 (31) 200502446, 200601563  
 (32) 7.10.2005, 9.6.2006  
 (33) ES, ES  
 (73) Proyecto de Biomedicina Cima, S.L., Pamplona - Navarra, ES;  
 (72) ZABALETA AZPIROZ Aintzane, Pamplona (Navarra), ES; BORRAS CUESTA Francisco, Pamplona (Navarra), ES; PRIETO VALTUEÑA Jesús, Pamplona (Navarra), ES; SAROBE UGAR-RIZA Pablo, Pamplona (Navarra), ES; LASARTE SAGASTIBELZA Juan José, Pamplona (Navarra), ES;  
 (74) Fajnorová Mária, Ing., Bratislava, SK;  
 (86) PCT/ES2006/000554  
 (87) WO 2007/042583  
**(54) Imunostimulačná kombinácia na profylaxiu a liečbu hepatitídy C**

- (51) **A61K 45/00, A61K 31/439, A61K 31/167, A61K 31/137, A61P 11/00**  
**(11) E 7965**  
 (96) 07019644.9, 31.5.2005  
 (97) 1891973, 21.7.2010  
 (24) 21.7.2010  
 (31) 200401312  
 (32) 31.5.2004  
 (33) ES  
 (73) Almirall, S.A., Barcelona, ES;  
 (72) Gras Escardo Jordi, Barcelona, ES; Llenas Calvo Jesus, Barcelona, ES; Ryder Hamish, La Floresta, Sant Cugat del Vallés (Barcelona), ES; Orviz Diaz Pio, Sant Cugat del Vallés (Barcelona), ES;  
 (74) Tomeš Pavol, Ing., Bratislava, SK;  
**(54) Kombinácie obsahujúca antimuskarínové činidlá a inhibítory PDE4**

(51) **A61K 47/00, A61K 36/185**  
(11) **E 7901**  
(96) 07007840.7, 17.4.2007  
(97) 1982731, 16.6.2010  
(24) 16.6.2010  
(73) Dr. Willmar Schwabe GmbH & Co. KG, Karlsruhe, DE;  
(72) Germer Stefan, Karlsruhe, DE; Hauer Hermann, Karlsruhe, DE; Thöle Marc, Karlsruhe, DE;  
(74) PATENTSERVIS BRATISLAVA, a. s., Bratislava, SK;  
(54) **Spôsob výroby roztokov pelargóniových extraktov, ktoré sú pri skladovaní stále**

(51) **A61K 47/32, A61K 9/10, A61K 31/165, A61P 27/00**  
(11) **E 7942**  
(96) 05825662.9, 2.12.2005  
(97) 1819362, 4.8.2010  
(24) 4.8.2010  
(31) 632562 P  
(32) 2.12.2004  
(33) US  
(73) ALCON, INC., Hunenberg, CH;  
(72) WONG Warren, Fort Worth, Texas, US;  
(74) Bušová Eva, JUDr., Bratislava, SK;  
(86) PCT/US2005/043545  
(87) WO 2006/060618  
(54) **Topické formulácie obsahujúce nepafenak**

(51) **A61K 47/36, A61K 31/58**  
(11) **E 7827**  
(96) 08016371.0, 8.11.2004  
(97) 1997497, 16.6.2010  
(24) 16.6.2010  
(31) 519237 P, 530062 P, 966764  
(32) 12.11.2003, 16.12.2003, 14.10.2004  
(33) US, US, US  
(73) ALLERGAN, INC., Irvine, CA, US;  
(72) Lyons Robert, Laguna Hills, CA, US; Chang James N., Newport Beach, CA, US; Trogden John T., Anaheim, CA, US; Whitcup Scott M., Laguna Hills, CA, US;  
(74) PATENTSERVIS BRATISLAVA, a. s., Bratislava, SK;  
(54) **Prostriedky a spôsoby liečby zadného segmentu oka**

(51) **A63F 13/00, H04L 29/06**  
(11) **E 7926**  
(96) 08155517.9, 30.4.2008  
(97) 2106830, 9.6.2010  
(24) 9.6.2010  
(31) 0804274  
(32) 7.3.2008  
(33) GB  
(73) Virtually Live Ltd, Tortola, VG;  
(72) HORMIGO CEBOLLA Jesus, Estepona - Malaga, ES; El-Imad Jamil Nadim, Dr., London, WG, GB;  
(74) Hörmannová Zuzana, Ing., Bratislava, SK;  
(54) **Mediálny systém a spôsob**

(51) **A63G 7/00**  
(11) **E 7822**  
(96) 07112200.6, 10.7.2007  
(97) 2014343, 30.6.2010  
(24) 30.6.2010  
(73) Maurer Söhne GmbH & Co. KG, München, DE;  
(72) Müller Alfred, Gröbenzell, DE;  
(74) Belička Ivan, Ing., Banská Bystrica, SK;  
(54) **Horská dráha**

(51) **A63G 21/00, A63G 31/00, A63G 7/00**  
(11) **E 7884**  
(96) 06001157.4, 19.1.2006  
(97) 1810733, 28.4.2010  
(24) 28.4.2010  
(73) Ronald Bussink Amusement Design GmbH, Düsseldorf, DE;  
(72) Bussink Ronald Alexander, Appenzell, CH;  
(74) Juran Svetozár, JUDr., Bratislava, SK;  
(54) **Zábavná dráha**

(51) **B01D 29/09, B01D 33/04, B01D 33/00**  
(11) **E 7888**  
(96) 07003956.5, 27.2.2007  
(97) 1832325, 23.6.2010  
(24) 23.6.2010  
(31) 202006003696 U  
(32) 9.3.2006  
(33) DE  
(73) Dipl.-Ing. Erich Fetzer GmbH & Co., Reutlingen, DE;  
(72) Wagner Jürgen, Reutlingen, DE;  
(74) ROTT, RŮŽIČKA & GUTTMANN, Bratislava, SK;  
(54) **Pásový filter**

(51) **B01D 53/22, A62B 7/10**  
(11) **E 7820**  
(96) 02784128.7, 17.10.2002  
(97) 1441838, 16.6.2010  
(24) 16.6.2010  
(31) 45415  
(32) 19.10.2001  
(33) US  
(73) CRITICARE SYSTEMS, INC., Waukesha, WI, US;  
(72) LARSEN Michael T., Brookfield, WI, US; SOROKA Leonid B., Whitefish Bay, WI, US;  
(74) Fajnorová Mária, Ing., Bratislava, SK;  
(86) PCT/US2002/033092  
(87) WO 2003/035224  
(54) **Separátor plyn/kvapalina zahrnujúci filter na zachytávanie kvapaliny**

(51) **B01F 3/12, B01F 7/16, B01F 15/02, B29B 7/00, B29C 47/10**  
(11) **E 7869**  
(96) 07815193.3, 22.11.2007  
(97) 2091640, 30.6.2010  
(24) 30.6.2010  
(31) 19512006  
(32) 23.11.2006  
(33) AT

- (73) EREMA Engineering Recycling Maschinen und Anlagen Gesellschaft m.b.H., Ansfelden, AT;  
 (72) WENDELIN Gerhard, Linz, AT; HACKL Manfred, Linz-Urfahr, AT; FEICHTINGER Klaus, Linz, AT;  
 (74) Guniš Jaroslav, Mgr., Bratislava, SK;  
 (86) PCT/AT2007/000527  
 (87) WO 2008/061269  
**(54) Spôsob a zariadenie na vnášanie prídavných látok**

- 
- (51) B05B 3/02, B05B 7/02, B05B 15/02**  
**(11) E 7831**  
 (96) 06019279.6, 14.9.2006  
 (97) 1764157, 2.6.2010  
 (24) 2.6.2010  
 (31) 102005044154  
 (32) 15.9.2005  
 (33) DE  
 (73) Dürr Systems GmbH, Bietigheim-Bissingen, DE;  
 (72) Seiz Bernhard, Lauffen, DE; Baumann Michael, Flein, DE; Herre Frank, Oberriexingen, DE; Nolte Hans-Jürgen, Besigheim, DE; Marquardt Peter, Steinheim, DE;  
 (74) Bušová Eva, JUDr., Bratislava, SK;  
**(54) Konštrukčný diel rotačného rozprašovača**

- 
- (51) B21C 47/34, B65H 54/28**  
**(11) E 7830**  
 (96) 08155335.6, 29.4.2008  
 (97) 1987897, 9.6.2010  
 (24) 9.6.2010  
 (31) 07107579  
 (32) 4.5.2007  
 (33) EP  
 (73) Komax Holding AG, Dierikon, CH;  
 (72) Fischer Daniel, Luzern, CH;  
 (74) Bušová Eva, JUDr., Bratislava, SK;  
**(54) Zariadenie a spôsob na odoberanie káblového úseku sformovaného do zvitku**

- 
- (51) B21D 28/02, B21D 28/24**  
**(11) E 7923**  
 (96) 07018046.8, 14.9.2007  
 (97) 2036629, 23.6.2010  
 (24) 23.6.2010  
 (73) Feintool Intellectual Property AG, Lyss, CH;  
 (72) Schlatter Ulrich, Dipl.-Ing., Lyss, CH;  
 (74) ROTT, RŮŽIČKA & GUTTMANN, Bratislava, SK;  
**(54) Spôsob a zariadenie na presné strihanie a tvarovanie polotovaru**

- 
- (51) B21G 3/00**  
**(11) E 7834**  
 (96) 04733762.1, 19.5.2004  
 (97) 1631400, 23.6.2010  
 (24) 23.6.2010  
 (31) 443185  
 (32) 22.5.2003  
 (33) US  
 (73) ENKOTEC A/S, Skanderborg, DK;  
 (72) JENSEN J rn Boie, Ebeltoft, DK;  
 (74) Čechvalová Dagmar, Bratislava, SK;

- (86) PCT/DK2004/000354  
 (87) WO 2004/103605  
**(54) Pripevňovanie pridržiavacích čelústí na nástrojovom prstenci pre stroj na výrobu klinčov**

- 
- (51) B22D 23/00**  
**(11) E 7840**  
 (96) 06742226.1, 6.4.2006  
 (97) 1877212, 9.6.2010  
 (24) 9.6.2010  
 (31) 102005015862  
 (32) 7.4.2005  
 (33) DE  
 (73) ALD Vacuum Technologies GmbH, Hanau, DE;  
 (72) SESERKO Pavel, Karlstein, DE;  
 (74) Tomeš Pavol, Ing., Bratislava, SK;  
 (86) PCT/DE2006/000616  
 (87) WO 2006/105780  
**(54) Spôsob výroby väčšieho počtu súčiastok pozostávajúcich najmä z aluminidu titánu a zariadenie na uskutočnenie spôsobu**

- 
- (51) B22D 41/50**  
**(11) E 7931**  
 (96) 07800357.1, 3.9.2007  
 (97) 2099576, 19.5.2010  
 (24) 19.5.2010  
 (31) 200600609  
 (32) 12.12.2006  
 (33) BE  
 (73) Centre de Recherches Métallurgiques asbl - Centrum voor Research in de Matallurgie vzw, Bruxelles, BE;  
 (72) NAVEAU Paul, Alleur, BE; DAMASSE Jean-Michel, Bethune, FR;  
 (74) PATENTSERVIS BRATISLAVA, a. s., Bratislava, SK;  
 (86) PCT/BE2007/000100  
 (87) WO 2008/070935  
**(54) Kontinuálne odlievanie využívajúce dýzu na distribúciu dutého prúdu**

- 
- (51) B23Q 3/06, B23Q 3/00, B25B 1/00, B25B 5/00**  
**(11) E 7919**  
 (96) 09405010.1, 19.1.2009  
 (97) 2085177, 14.7.2010  
 (24) 14.7.2010  
 (31) 1512008  
 (32) 4.2.2008  
 (33) CH  
 (73) Erowa AG, Reinach, CH;  
 (72) Sandmeier Bruno, Birrwil, CH;  
 (74) Bušová Eva, JUDr., Bratislava, SK;  
**(54) Upínacie zariadenie na pevné upnutie obrobkov**

- 
- (51) B28B 7/16, B28B 7/34, B28B 7/02**  
**(11) E 7925**  
 (96) 05450138.2, 19.8.2005  
 (97) 1627716, 2.6.2010  
 (24) 2.6.2010  
 (31) 14112004  
 (32) 20.8.2004  
 (33) AT

- (73) Schlüsselbauer Johann, Altenhof am Hausruck, AT;  
 (72) Schlüsselbauer Johann, Altenhof am Hausruck, AT;  
 (74) PATENTSERVIS BRATISLAVA, a. s., Bratislava, SK;  
**(54) Tvarovka na dno šachty**

**(51) B29C 44/34****(11) E 7859**

(96) 03781256.7, 18.12.2003

(97) 1572432, 9.6.2010

(24) 9.6.2010

(31) 02445192

(32) 20.12.2002

(33) EP

(73) Akzo Nobel N.V., SB Arnhem, NL;

(72) SVEDBERG Lars-Olof, KVISSLEBY, SE; HOVLAND Guy, NJURUNDA, SE; HOLMLUND Thomas, SUNDSVALL, SE;

(74) ROTT, RŮŽIČKA &amp; GUTTMANN, Bratislava, SK;

(86) PCT/SE2003/002043

(87) WO 2004/056549

**(54) Spôsob a zariadenie na predexpanziu termoplastických mikrogulôčok****(51) B29C 45/14****(11) E 7881**

(96) 07014080.1, 18.7.2007

(97) 1882574, 9.6.2010

(24) 9.6.2010

(31) 102006036139

(32) 28.7.2006

(33) DE

(73) Prettl Rolf, Tübingen, DE;

(72) Dettinger Jürgen, Unterensingen, DE; Borst Peter, Unlingen, DE;

(74) PATENTSERVIS BRATISLAVA, a. s., Bratislava, SK;

**(54) Tvarovanie vstrekováním a spôsob nastrekovania tvarového dielu a použitie vstrekovacieho usporiadania****(51) B29C 47/60, B29C 47/58, B29C 47/76****(11) E 7846**

(96) 07718401.8, 24.4.2007

(97) 2012997, 2.6.2010

(24) 2.6.2010

(31) 7132006

(32) 27.4.2006

(33) AT

(73) EREMA Engineering Recycling Maschinen und Anlagen Gesellschaft m.b.H., Ansfelden, AT;

(72) SCHULZ Helmuth, Linz, AT;

(74) Guniš Jaroslav, Mgr., Bratislava, SK;

(86) PCT/AT2007/000185

(87) WO 2007/124519

**(54) Extrudér na odplyňovanie a filtrovanie plastových tavenín****(51) B29C 65/06****(11) E 7838**

(96) 06025673.2, 12.12.2006

(97) 1932650, 9.6.2010

(24) 9.6.2010

(73) BRANSON ULTRASCHALL, Dietzenbach, DE; Fentech AG, St. Gallen, CH;

(72) Vetter Jörg, Münster, DE; Eugster Peter, Weiningen ZH, CH; Bruderer Beat, Zürich, CH;

(74) Hörmannová Zuzana, Ing., Bratislava, SK;

**(54) Spôsob a zariadenie na výrobu pokosových rohových spojení prostredníctvom vibračného zvárania****(51) B29C 65/06, B23K 20/10, B23K 20/12****(11) E 7933**

(96) 04789958.8, 11.10.2004

(97) 1670632, 5.5.2010

(24) 5.5.2010

(31) 10347345

(32) 11.10.2003

(33) DE

(73) KLN ULTRASCHALL AG, Heppenheim, DE;

(72) MICHEL Werner, Darmstadt, DE; ECKERT Siegfried, Rimbach, DE; WAGNER Reinhard, Heppenheim, DE;

(74) Čechvalová Dagmar, Bratislava, SK;

(86) PCT/DE2004/002252

(87) WO 2005/035227

**(54) Spôsob a usporiadanie na realizáciu zvárania trením****(51) B29C 70/04, B29B 15/10****(11) E 7885**

(96) 07731732.9, 12.3.2007

(97) 1998953, 7.7.2010

(24) 7.7.2010

(31) 0651075

(32) 28.3.2006

(33) FR

(73) Fibroline France, Ecully, FR;

(72) CARAMARO Laurence, Chaleins, FR; MARDUEL Joric, Chazay D'azergues, FR;

(74) Juran Svetozár, JUDr., Bratislava, SK;

(86) PCT/FR2007/050916

(87) WO 2007/110524

**(54) Spôsob výroby vláknami zosilneného kompozitného polotovaru****(51) B30B 9/32, B23D 31/00****(11) E 7826**

(96) 06722825.4, 24.4.2006

(97) 1871593, 21.7.2010

(24) 21.7.2010

(31) 102005018928

(32) 22.4.2005

(33) DE

(73) Metso Lindemann GmbH, Düsseldorf, DE;

(72) VAN DER BEEK August, Grevenbroich, DE; KLOTHER Andreas, Kaarst, DE; SCHAAF Michael, Solingen, DE; FISCHER Walter, Neuss, DE; PECHTEL Harald, Neuss, DE;

(74) Guniš Jaroslav, Mgr., Bratislava, SK;

- (86) PCT/DE2006/000707  
 (87) WO 2006/111157  
**(54) Lis na spracovanie materiálu ľubovoľného dru-hu s výkyvným lisovacím ramenom a lisovacím vekom**
- 
- (51) B31B 1/74, B41F 19/00**  
**(11) E 7912**  
 (96) 07024171.6, 13.12.2007  
 (97) 1932657, 23.6.2010  
 (24) 23.6.2010  
 (31) 06025936  
 (32) 14.12.2006  
 (33) EP  
 (73) BOBST SA, Prilly, CH;  
 (72) Reymond Jacques, Gland, CH; Valterio Roberto Joli-Clos, Ollon, CH; Butty Christian, Corcelles-Sur-Chavornay, CH;  
 (74) Hörmannová Zuzana, Ing., Bratislava, SK;  
**(54) Zariadenie na tlač Braillovoho písma**
- 
- (51) B32B 7/06, A47G 11/00, G09F 23/00**  
**(11) E 7956**  
 (96) 05701845.9, 13.1.2005  
 (97) 1729956, 9.6.2010  
 (24) 9.6.2010  
 (31) 0407540, 0410933, 0411705, 0412789  
 (32) 2.4.2004, 17.5.2004, 26.5.2004, 9.6.2004  
 (33) GB, GB, GB, GB  
 (73) Crocker Paul, Mount Vernon London, GB; Keisner Lloyd, London, GB;  
 (72) CROCKER Paul, London, GB; KEISNER Lloyd Anthony, London, GB;  
 (74) Belička Ivan, Ing., Banská Bystrica, SK;  
 (86) PCT/GB2005/000075  
 (87) WO 2005/095099  
**(54) Vylepšenia týkajúce sa prekrytí stolov**
- 
- (51) B32B 27/00**  
**(11) E 7837**  
 (96) 06007426.7, 7.4.2006  
 (97) 1728624, 9.6.2010  
 (24) 9.6.2010  
 (31) 102005025194  
 (32) 1.6.2005  
 (33) DE  
 (73) Profol Kunststoffe GmbH, Halfing, DE;  
 (72) Maier Konrad, Wasserburg, DE; Stecher Thomas, Stephanskirchen, DE; von Grossmann Ulrich, Siegsdorf, DE;  
 (74) Hörmannová Zuzana, Ing., Bratislava, SK;  
**(54) Viacvrstvé fólie so špeciálnymi optickými efektami a spôsob ich výroby**
- 
- (51) B41J 3/407, B41J 15/04, B41J 11/66**  
**(11) E 7868**  
 (96) 05110784.5, 16.11.2005  
 (97) 1661719, 9.6.2010  
 (24) 9.6.2010  
 (31) MI20042304  
 (32) 30.11.2004  
 (33) IT
- (73) SITMA S.p.A., Spilamberto (Modena), IT;  
 (72) Ballestrazzi Aris, Savignano sul Panaro (Modena), IT; Tassi Lamberto, Savignano sul Panaro (Modena), IT;  
 (74) Bušová Eva, JUDr., Bratislava, SK;  
**(54) Manipulačné a potlačacie zariadenie a spôsob pre štítky, privádzané z pásov štítkov**
- 
- (51) B44C 5/00, B41M 1/26, E04F 15/02, E04F 15/04, E04F 13/10, E04F 13/16**  
**(11) E 7848**  
 (96) 05755993.2, 30.6.2005  
 (97) 1761400, 7.4.2010  
 (24) 7.4.2010  
 (31) 102004032058  
 (32) 1.7.2004  
 (33) DE  
 (73) Fritz Egger GmbH & Co., Unterradlberg, AT;  
 (72) HAGSPIEL Raimund, Höxter, DE;  
 (74) Bušová Eva, JUDr., Bratislava, SK;  
 (86) PCT/EP2005/007050  
 (87) WO 2006/002917  
**(54) Doska s dekoratívnym povrchom**
- 
- (51) B60J 5/06, F16G 13/00**  
**(11) E 7895**  
 (96) 08707630.3, 8.2.2008  
 (97) 2137018, 16.6.2010  
 (24) 16.6.2010  
 (31) 102007006357  
 (32) 8.2.2007  
 (33) DE  
 (73) DURA Automotive Body & Glass Systems GmbH, Plettenberg, DE;  
 (72) HEUEL Gerhard, Olpe, DE; ERNST Markus, Finnentrop, DE; ROTTMANN Ralf, Drolshagen, DE;  
 (74) PATENTSERVIS BRATISLAVA, a. s., Bratislava, SK;  
 (86) PCT/EP2008/000985  
 (87) WO 2008/095727  
**(54) Posuvné dvere pre motorové vozidlo**
- 
- (51) B60K 23/04, B60K 23/08**  
**(11) E 7906**  
 (96) 07801515.3, 4.8.2007  
 (97) 2057030, 7.7.2010  
 (24) 7.7.2010  
 (31) 102006040144  
 (32) 26.8.2006  
 (33) DE  
 (73) VOLKSWAGEN AG, Wolfsburg, DE;  
 (72) SUE Armin, Meine, DE; LUTZ Andreas, Braunschweig, DE; TENBERGE Peter, Chemnitz, DE; PETERSEN Rainer, Wolfsburg, DE;  
 (74) Čechvalová Dagmar, Bratislava, SK;  
 (86) PCT/EP2007/006913  
 (87) WO 2008/025434  
**(54) Aktívny diferenciál**
-



**(51) B60N 2/12**  
**(11) E 7914**  
 (96) 05777959.7, 4.8.2005  
 (97) 1776253, 21.7.2010  
 (24) 21.7.2010  
 (31) 102004038587  
 (32) 6.8.2004  
 (33) DE  
 (73) Johnson Controls GmbH, Burscheid, DE;  
 (72) SCHMALE Uwe, Hückeswagen, DE;  
 (74) Tomeš Pavol, Ing., Bratislava, SK;  
 (86) PCT/EP2005/053848  
 (87) WO 2006/032574  
**(54) Zariadenie pre vozidlo na samočinnú aretáciu komponentu, najmä sedadla vozidla, a sedadlo**

**(51) B60P 7/06**  
**(11) E 7929**  
 (96) 05794643.6, 6.9.2005  
 (97) 1805060, 6.1.2010  
 (24) 6.1.2010  
 (31) 607560 P, 218985 P  
 (32) 7.9.2004, 2.9.2005  
 (33) US, US  
 (73) Burns Bros., Inc., Lake Oswego, OR, US;  
 (72) SCOTT Gary M., Lake Oswego, OR, US; BOEH-  
 RER Roland R., Lake Oswego, OR, US;  
 (74) PATENTSERVIS BRATISLAVA, a. s., Brati-  
 slava, SK;  
 (86) PCT/US2005/031625  
 (87) WO 2006/029117  
**(54) Zariadenie na stabilizáciu nákladu na korbe**

**(51) B60R 7/00**  
**(11) E 7823**  
 (96) 04806273.1, 14.12.2004  
 (97) 1727709, 23.6.2010  
 (24) 23.6.2010  
 (31) 0300317 U  
 (32) 22.12.2003  
 (33) HU  
 (73) Váczy József, Baja, HU;  
 (72) Váczy József, Baja, HU;  
 (74) Belička Ivan, Ing., Banská Bystrica, SK;  
 (86) PCT/HU2004/000116  
 (87) WO 2005/061275  
**(54) Zariadenie na zavesenie odevov pri ich pre-  
 prave v osobných dopravných prostriedkoch**

**(51) B60R 21/20**  
**(11) E 7915**  
 (96) 04290296.5, 4.2.2004  
 (97) 1459945, 30.9.2009  
 (24) 30.9.2009  
 (31) 0303348  
 (32) 19.3.2003  
 (33) FR  
 (73) Möllertech, Verrieres le Buisson, FR;  
 (72) Chausset François, Saint Maur, FR;  
 (74) Hörmannová Zuzana, Ing., Bratislava, SK;  
**(54) Motorové vozidlo vybavené airbagom a zaria-  
 dením na uľahčenie rozbaľovania airbagu**

**(51) B61F 5/02, B61G 5/00**  
**(11) E 7938**  
 (96) 06778217.7, 10.8.2006  
 (97) 1915283, 2.6.2010  
 (24) 2.6.2010  
 (31) 102005038945, 102005041163  
 (32) 16.8.2005, 30.8.2005  
 (33) DE, DE  
 (73) Bombardier Transportation GmbH, Berlin, DE;  
 (72) BRUNDISCH Volker, Löhningen, CH; LOHMANN  
 Alfred, Siegen-Eisern, DE;  
 (74) Bušová Eva, JUDr., Bratislava, SK;  
 (86) PCT/EP2006/065220  
 (87) WO 2007/020229  
**(54) Vozidlo s podporným zariadením proti naklá-  
 paníu**

**(51) B62D 21/15, B62D 25/08, B60R 21/34**  
**(11) E 7887**  
 (96) 06016902.6, 12.8.2006  
 (97) 1754650, 9.6.2010  
 (24) 9.6.2010  
 (31) 102005039469  
 (32) 20.8.2005  
 (33) DE  
 (73) HBPO GmbH, Lippstadt, DE;  
 (72) Dowe Michael, Bielefeld, DE; Feld Steffen, Rhe-  
 da-Wiedenbrück, DE; Bauer Vitalij, Erwitte-Völ-  
 linghamusen, DE; Opperbeck Guido, Lippstadt, DE;  
 (74) Mešková Viera, Ing., Bratislava, SK;  
**(54) Čelný modul s montážnym nosníkom so spod-  
 ným priečnym nosníkom**

**(51) B62D 35/00**  
**(11) E 7932**  
 (96) 06725796.4, 1.3.2006  
 (97) 1860023, 28.4.2010  
 (24) 28.4.2010  
 (31) 200500465  
 (32) 1.3.2005  
 (33) ES  
 (73) Systems Drag Reduction, S.L., Paterna, ES;  
 (72) Moscoso Gomez Joaquin, Silla, ES;  
 (74) Holoubková Mária, Ing., Bratislava, SK;  
 (86) PCT/ES2006/000098  
 (87) WO 2006/092459  
**(54) Systém na zníženie spotreby paliva u vozidiel**

**(51) B62K 1/00**  
**(11) E 7910**  
 (96) 05718155.4, 2.3.2005  
 (97) 1740444, 19.5.2010  
 (24) 19.5.2010  
 (31) 0400817, 0402012  
 (32) 19.4.2004, 5.10.2004  
 (33) HU, HU  
 (73) M W Innovators Limited, Douglas, Isle of Man, GB;  
 (72) UNGÁR Soma Gábor, Budapest, HU; GÓCZEY  
 András, Budapest, HU;  
 (74) Beleščák Ladislav, Ing., Piešťany, SK;  
 (86) PCT/HU2005/000023  
 (87) WO 2005/100139  
**(54) Zariadenie na šport a/alebo hobby so šľapacím  
 pohonom kolies**

- (51) **B63H 9/00**  
 (11) **E 7866**  
 (96) 05736181.8, 19.4.2005  
 (97) 1742836, 3.3.2010  
 (24) 3.3.2010  
 (31) 102004018814  
 (32) 19.4.2004  
 (33) DE  
 (73) Skysails GmbH & Co. KG, Hamburg, DE;  
 (72) WRAGE Stephan, Hamburg, DE; BÖHM Johannes, Kaarst, DE;  
 (74) PATENTSERVIS BRATISLAVA, a. s., Bratislava, SK;  
 (86) PCT/EP2005/004186  
 (87) WO 2005/100150  
 (54) **Systém na rozvinutie voľne lietajúceho drakovitého prvku na plavidle s pohonom vetra**

- (51) **B65B 25/14, B65B 61/20**  
 (11) **E 7812**  
 (96) 07107432.2, 3.5.2007  
 (97) 1857368, 14.4.2010  
 (24) 14.4.2010  
 (31) MI20060909  
 (32) 9.5.2006  
 (33) IT  
 (73) SITMA S.p.A., Spilamberto (MO), IT;  
 (72) BALLESTRAZZI Aris, SAVIGNANO SUL PANARO (Modena), IT; TASSI Lamberto, SAVIGNANO SUL PANARO (Modena), IT;  
 (74) Bušová Eva, JUDr., Bratislava, SK;  
 (54) **Automatické zariadenie a spôsob balenia tlačových produktov do fólie z plastickej hmoty**

- (51) **B65D 6/18, B65D 6/00**  
 (11) **E 7800**  
 (96) 08102835.9, 20.3.2008  
 (97) 1972567, 19.5.2010  
 (24) 19.5.2010  
 (31) 0702019  
 (32) 20.3.2007  
 (33) FR  
 (73) DS Smith Kaysersberg, Kunheim, FR;  
 (72) Schmidt-Morgenroth Edouard, Labaroche, FR; Jay Daniel, Orbey, FR;  
 (74) Hörmannová Zuzana, Ing., Bratislava, SK;  
 (54) **Skladacia prepravka**

- (51) **B65D 43/02**  
 (11) **E 7947**  
 (96) 07388083.3, 20.11.2007  
 (97) 1923321, 23.6.2010  
 (24) 23.6.2010  
 (31) 200601514  
 (32) 20.11.2006  
 (33) DK  
 (73) Superfos A/S, Taastrup, DK;  
 (72) Vuillot Jean Marc, Cuisery, FR; Navoret Stéphane, Lacrost, FR;  
 (74) Čechvalová Dagmar, Bratislava, SK;  
 (54) **Spôsob výroby radu obalových výrobkov z plastov, vyrobených injekčným vstrekaním do for-  
 my, ktoré zahrňajú vedro a príklop**

- (51) **B65D 75/52, B65D 77/10**  
 (11) **E 7953**  
 (96) 07113821.8, 3.8.2007  
 (97) 1886934, 30.6.2010  
 (24) 30.6.2010  
 (31) 500497  
 (32) 8.8.2006  
 (33) US  
 (73) Kraft Foods Global Brands LLC, Northfield, Illinois, US;  
 (72) Cole Carole Anne, Budd Lake, NJ, US; Sierra-Gomez Gladys Odette, Woodbridge, NJ, US; Weber Jeffrey Thomas, Lake Zurich, IL, US; McDermott Elizabeth, Clifton, NJ, US;  
 (74) Hörmannová Zuzana, Ing., Bratislava, SK;  
 (54) **Uzáver na indikáciu integrity balíčka**

- (51) **B65D 75/52, B65D 33/34**  
 (11) **E 7945**  
 (96) 07115629.3, 4.9.2007  
 (97) 1939107, 7.7.2010  
 (24) 7.7.2010  
 (31) 616386  
 (32) 27.12.2006  
 (33) US  
 (73) Kraft Foods Global Brands LLC, Northfield, IL, US;  
 (72) Sierra-Gomez Gladys Odette, Woodbridge, NJ, US; Exner Ron, Icking, DE; Dagestad Olav, Oslo, NO; Gracia-Lugo Alexis Julian, Bloomingdale, NJ, US;  
 (74) Hörmannová Zuzana, Ing., Bratislava, SK;  
 (54) **Znova uzatvárateľný uzáver so znakom neporušenosti balíčka**

- (51) **B65D 79/00, G01N 33/46, G01N 31/22**  
 (11) **E 7903**  
 (96) 07728443.8, 24.4.2007  
 (97) 2013107, 24.3.2010  
 (24) 24.3.2010  
 (31) 102006020619  
 (32) 2.5.2006  
 (33) DE  
 (73) Fritz Egger GmbH & Co., Unterradlberg, AT;  
 (72) STEINWENDER Martin, Perchtoldsdorf, AT;  
 (74) Bušová Eva, JUDr., Bratislava, SK;  
 (86) PCT/EP2007/053987  
 (87) WO 2007/125058  
 (54) **Balenie panelov s indikátorom**

- (51) **B65G 11/00, B65G 69/00, B01J 8/00, B01J 8/02**  
 (11) **E 7873**  
 (96) 08006670.7, 5.8.2005  
 (97) 1939115, 26.5.2010  
 (24) 26.5.2010  
 (31) 0408875  
 (32) 13.8.2004  
 (33) FR  
 (73) TOTAL RAFFINAGE MARKETING, Puteaux, FR;  
 (72) Patureau Thierry, Fontaine la Mallet, FR; Dromard Nicolas, Le Havre, FR; Cottard Bernard, Saint Romain de Colbosc, FR;  
 (74) Bachratá Magdaléna, Mgr., Bratislava, SK;  
 (54) **Zariadenie na plnenie nádoby tuhými časticami a proces využívajúci toto zariadenie**

**(51) B65G 21/00, B65G 39/10****(11) E 7893**

(96) 07450209.7, 26.11.2007

(97) 2019054, 28.7.2010

(24) 28.7.2010

(31) 11712007

(32) 24.7.2007

(33) AT

(73) Innova Patent GmbH, Wolfurt, AT;

(72) Trieb Herbert, Lochau, AT;

(74) Hörmannová Zuzana, Ing., Bratislava, SK;

**(54) Dopravné zariadenie pre transport materiálu****(51) B65G 25/04****(11) E 7950**

(96) 07425821.1, 21.12.2007

(97) 2072424, 30.6.2010

(24) 30.6.2010

(73) Officine Meccaniche Bovesane S.r.l., Boves (Cuneo), IT;

(72) Cavallo Luciano, Boves (Cuneo), IT;

(74) MAJLINGOVÁ &amp; PARTNERS, s. r. o., Bratislava, SK;

**(54) Pohyblivá podlaha na ukládanie a prenášanie nákladov****(51) B66B 23/00****(11) E 7865**

(96) 05717284.3, 29.3.2005

(97) 1737779, 2.6.2010

(24) 2.6.2010

(31) 20040564

(32) 22.4.2004

(33) FI

(73) Kone Oyj (Kone Corporation), Helsinki, FI;

(72) AULANKO Esko, Kerava, FI; MUSTALAHTI Jorma, Hyvinkää, FI; OSSENDORF Marc, Bochum, DE;

(74) PATENTSERVIS BRATISLAVA, a. s., Bratislava, SK;

(86) PCT/FI2005/000166

(87) WO 2005/102902

**(54) Prepravník pre ľudí****(51) B67D 1/00****(11) E 7946**

(96) 08707084.3, 17.1.2008

(97) 2121505, 23.6.2010

(24) 23.6.2010

(31) 102007004669, 102007036469

(32) 25.1.2007, 1.8.2007

(33) DE, DE

(73) Schäfer Werke GmbH, Neunkirchen, DE;

(72) MEIKE Klaus, Wilnsdorf-Rinsdorf, DE; VAN DER WIEL Kasper, CW Delft, NL; NADENAU Stefan, Burbach, DE; SCHREPFER Bernd, Daaden, DE;

(74) Hörmannová Zuzana, Ing., Bratislava, SK;

(86) PCT/EP2008/000318

(87) WO 2008/089909

**(54) Nápojové výčapné zariadenie ako nevratný súdok****(51) C04B 35/52****(11) E 7911**

(96) 06794483.5, 19.7.2006

(97) 1912917, 26.5.2010

(24) 26.5.2010

(31) 0552356

(32) 28.7.2005

(33) FR

(73) Saint-Gobain Centre de Recherches et d'Etudes Européen, Courbevoie, FR;

(72) SCHUMANN Matthias, Cavaillon, FR; SCALABRINO Mattéo, Pero (MI), IT; QUELLMAZ Kerstin, Wildenfels, DE; DUSSAULX Michel, Rödental, DE;

(74) Hörmannová Zuzana, Ing., Bratislava, SK;

(86) PCT/FR2006/050729

(87) WO 2007/012775

**(54) Nosič na vypaľovanie keramiky a spôsob jeho výroby****(51) C07C 67/00, C07C 69/00, C07C 41/00, C07C 43/00****(11) E 7916**

(96) 03000143.2, 3.1.2003

(97) 1327623, 21.7.2010

(24) 21.7.2010

(31) 2002003180

(32) 10.1.2002

(33) JP

(73) Sumitomo Chemical Company, Limited, Tokyo, JP;

(72) Yamamoto Noboru, Kawanishi-shi, Hyogo, JP; Matsuo Sanshiro, Toyono-gun, Osaka, JP;

(74) Čechvalová Dagmar, Bratislava, SK;

**(54) Spôsob výroby dichlóhydrochinón éterov****(51) C07C 209/00, C07C 211/00****(11) E 7952**

(96) 03029845.9, 24.12.2003

(97) 1437340, 14.7.2010

(24) 14.7.2010

(31) 10300126

(32) 7.1.2003

(33) DE

(73) LANXESS Deutschland GmbH, Leverkusen, DE;

(72) Haider Joachim, Dr., Köln, DE; Scholz Ulrich, Dr., Mülheim an der Ruhr, DE; Sicheneder Adolf, Dr., Hohenlockstedt, DE;

(74) Hörmannová Zuzana, Ing., Bratislava, SK;

**(54) Spôsob prípravy aminodifenylnáminov****(51) C07C 213/00, C07C 217/00****(11) E 7798**

(96) 04740107.0, 21.6.2004

(97) 1636169, 2.6.2010

(24) 2.6.2010

(31) 10328316

(32) 23.6.2003

(33) DE

(73) Grünenthal GmbH, Aachen, DE;

(72) JAGUSCH Utz-Peter, Aachen, DE; HÖLDERICH Wolfgang, Frankenthal, DE; WISSLER Monika, Dresden, DE;

(74) Hörmannová Zuzana, Ing., Bratislava, SK;

- (86) PCT/EP2004/006666  
 (87) WO 2005/000788  
**(54) Spôsob dehydratácie substituovaných 4-dimetylamo-2-aryl-bután-2-olových zlúčenín a spôsob výroby substituovaných dimetyl-(3-aryl-butyl)-aminových zlúčenín pomocou heterogénnej katalýzy**
- 
- (51) C07C 215/00, A61K 31/133, A61P 23/00, A61P 9/00, A61P 1/00, A61P 29/00, A61P 37/00, A61P 25/00, A61P 11/00, A61P 27/00**  
**(11) E 7839**  
 (96) 02795123.5, 9.12.2002  
 (97) 1497256, 9.6.2010  
 (24) 9.6.2010  
 (31) 10161818  
 (32) 14.12.2001  
 (33) DE  
 (73) Grünenthal GmbH, Aachen, DE;  
 (72) URAGG Heinz, Stolberg, DE; MAUL Corinna, Aachen, DE; BUSCHMANN Helmut, Esplugues de Llobregat, ES; SUNDERMANN Bernd, Aachen, DE; ENGLBERGER Werner, Stolberg, DE;  
 (74) Tomeš Pavol, Ing., Bratislava, SK;  
 (86) PCT/EP2002/013912  
 (87) WO 2003/051819  
**(54) Substituované 1,5-diaminopentán-3-olové zlúčeniny**
- 
- (51) C07C 235/00, C07D 213/00, A61P 3/00, A61K 31/166, A61K 31/4412**  
**(11) E 7796**  
 (96) 06850138.6, 10.11.2006  
 (97) 1951659, 14.7.2010  
 (24) 14.7.2010  
 (31) 737979 P  
 (32) 18.11.2005  
 (33) US  
 (73) Eli Lilly & Company, Indianapolis, Indiana, US;  
 (72) CHAPPELL Mark Donald, Noblesville, Indiana, US; CONNER Scott Eugene, Indianapolis, Indiana, US; HIPSKIND Philip Arthur, New Palestine, Indiana, US; LAMAR Jason Eric, Indianapolis, Indiana, US; ZHU Guoxin, Carmel, Indiana, US;  
 (74) Hörmannová Zuzana, Ing., Bratislava, SK;  
 (86) PCT/US2006/060769  
 (87) WO 2007/114855  
**(54) Antagonisty glukagónového receptora, príprava a terapeutické použitie**
- 
- (51) C07D 207/00, C07D 401/00, A61K 31/4015, A61P 3/00**  
**(11) E 7964**  
 (96) 07761107.7, 23.4.2007  
 (97) 2029529, 7.7.2010  
 (24) 7.7.2010  
 (31) 745467 P  
 (32) 24.4.2006  
 (33) US  
 (73) ELI LILLY AND COMPANY, Indianapolis, IN, US;
- (72) ALLEN John Gordon, Newbury Park, California, US; KRASUTSKY Alexei Pavlovych, Zionsville, Indiana, US; WALLACE Owen Brendan, Westfield, Indiana, US; XU Yanping, Noblesville, Indiana, US; YORK Jeremy Schulenburg, Noblesville, Indiana, US;  
 (74) Hörmannová Zuzana, Ing., Bratislava, SK;  
 (86) PCT/US2007/067200  
 (87) WO 2007/127693  
**(54) Substituované pyrolidinóny ako inhibítory 11-beta-hydroxysteroid dehydrogenázy 1**
- 
- (51) C07D 207/00, A61K 31/4025, C07D 403/00**  
**(11) E 7967**  
 (96) 07799831.8, 26.7.2007  
 (97) 2049477, 23.6.2010  
 (24) 23.6.2010  
 (31) 834235 P, 896026 P, 782704  
 (32) 28.7.2006, 21.3.2007, 25.7.2007  
 (33) US, US, US  
 (73) Bristol-Myers Squibb Company, Princeton, NJ, US; YANG Michael G., Princeton, New Jersey, US; CHERNEY Robert J., Princeton, New Jersey, US; EASTGATE Martin G., New Brunswick, New Jersey, US; MUSLEHIDDINOGLU Jale, New Brunswick, New Jersey, US; PRASAD Siva Josyula, New Brunswick, New Jersey, US; XIAO Zili, Princeton, New Jersey, US;  
 (74) PATENTSERVIS BRATISLAVA, a. s., Bratislava, SK;  
 (86) PCT/US2007/074438  
 (87) WO 2008/014381  
**(54) Modulátory chemokinovej receptorovej aktivity, kryštalické formy a spôsob**
- 
- (51) C07D 209/00, A61K 31/403, A61P 35/00**  
**(11) E 7962**  
 (96) 06776431.6, 25.7.2006  
 (97) 1910288, 23.6.2010  
 (24) 23.6.2010  
 (31) MI20051523  
 (32) 3.8.2005  
 (33) IT  
 (73) AZIENDE CHIMICHE RIUNITE ANGELINI FRANCESCO A.C.R.A.F. S.p.A., Roma, IT;  
 (72) ALISI Maria Alessandra, Roma, IT; DRAGONE Patrizia, Roma, IT; FURLOTTI Guido, Roma, IT; CAZZOLLA Nicola, Albano Laziale, IT; RUSSO Vincenzo, Altomonte, IT; MANGANO Giorgina, Roma, IT; COLETTA Isabella, Roma, IT; POLENZANI Lorenzo, Grottaferrata, IT;  
 (74) Bušová Eva, JUDr., Bratislava, SK;  
 (86) PCT/EP2006/007393  
 (87) WO 2007/014687  
**(54) 3-Aminokarbazolové zlúčeniny, farmaceutické kompozície, ktoré ich obsahujú, a spôsob prípravy takýchto zlúčenín**
-

(51) **C07D 209/00, C07D 401/00, C07D 403/00, C07D 487/00, A61K 31/4015, A61P 3/00**  
**(11) E 7795**  
 (96) 07782529.7, 25.4.2007  
 (97) 2035379, 16.6.2010  
 (24) 16.6.2010  
 (31) 745574 P  
 (32) 25.4.2006  
 (33) US  
 (73) Eli Lilly & Company, Indianapolis, Indiana, US;  
 (72) WINNEROSKI Larry Leonard, Jr., Greenwood, Indiana, US; MABRY Thomas Edward, Indianapolis, Indiana, US; SNYDER Nancy June, Lizton, Indiana, US; WALLACE Owen Brendan, Westfield, Indiana, US; XU Yanping, Noblesville, Indiana, US;  
 (74) Hörmannová Zuzana, Ing., Bratislava, SK;  
 (86) PCT/US2007/067350  
 (87) WO 2007/127763  
**(54) Inhibítory 11-beta-hydroxysteroid dehydrogenázy 1**

(51) **C07D 211/00, A61K 31/495, A61P 25/00, C07D 295/00**  
**(11) E 7957**  
 (96) 05760618.8, 8.6.2005  
 (97) 1773772, 2.6.2010  
 (24) 2.6.2010  
 (31) 0401464, 577953 P, 0403142, 637530 P  
 (32) 8.6.2004, 8.6.2004, 20.12.2004, 20.12.2004  
 (33) SE, US, SE, US  
 (73) NSAB, Filial af NeuroSearch Sweden AB, Sverige, Ballerup, DK;  
 (72) SONESSON Clas, Billdal, SE; SWANSON Lars, Öjersjö, SE; WATERS Nicholas, Göteborg, SE;  
 (74) Belička Ivan, Ing., Banská Bystrica, SK;  
 (86) PCT/EP2005/006147  
 (87) WO 2005/121087  
**(54) Nové disubstituované fenylpiperidíny/piperazíny ako modulátory dopamínovej neurotransmisie**

(51) **C07D 231/00, C07D 403/00, C07D 261/00, C07D 401/00, C07D 409/00, C07D 275/00, C07D 405/00, A61K 31/423, A61K 31/428, A61P 35/00, A61K 31/416**  
**(11) E 7829**  
 (96) 04776083.0, 21.5.2004  
 (97) 1638941, 2.6.2010  
 (24) 2.6.2010  
 (31) 443254, 842292  
 (32) 22.5.2003, 10.5.2004  
 (33) US, US  
 (73) ABBOTT LABORATORIES, Abbott Park, IL, US;  
 (72) DAI Yujia, Gurnee, Illinois, US; DAVIDSEN Steven K., Libertyville, IL, US; ERICSSON Anna M., Shrewsbury, Massachusetts, US; HARTANDI Kresna, Gurnee, Illinois, US; JI Zhiqin, Libertyville, Illinois, US; MICHAELIDES Michael R., Libertyville, Illinois 60048, US;  
 (74) ROTT, RŮŽIČKA & GUTTMANN, Bratislava, SK;  
 (86) PCT/US2004/016166  
 (87) WO 2004/113304  
**(54) Indazolové, benzizoxazolové a benzizotiazolové inhibítory kinázy**

(51) **C07D 239/00, C07D 401/00, C07D 403/00, C07D 491/00, A61K 31/517, A61P 35/00**  
**(11) E 7833**  
 (96) 03710015.3, 26.3.2003  
 (97) 1487806, 7.7.2010  
 (24) 7.7.2010  
 (31) 0207323, 0230086, 0301916  
 (32) 28.3.2002, 24.12.2002, 28.1.2003  
 (33) GB, GB, GB  
 (73) AstraZeneca AB, Södertälje, SE;  
 (72) BRADBURY Robert Hugh, Cheshire, GB; HENNEQUIN L. F. A., Cheshire, GB; KETTLE Jason Grant, Cheshire, GB;  
 (74) Čechvalová Dagmar, Bratislava, SK;  
 (86) PCT/GB2003/001306  
 (87) WO 2003/082831  
**(54) 4-Anilinochinazolínové deriváty ako antiproliferačné činidlá**

(51) **C07D 239/00, A61K 31/505, A61P 31/00, C07D 405/00**  
**(11) E 7922**  
 (96) 06708609.0, 2.3.2006  
 (97) 1858861, 7.7.2010  
 (24) 7.7.2010  
 (31) 05101707  
 (32) 4.3.2005  
 (33) EP  
 (73) Tibotec Pharmaceuticals, Co Cork, IE;  
 (72) DE KOCK Herman Augustinus, Arendonk, BE; WIGERINCK Piet Piet Tom Bert Paul, Terhagen, BE;  
 (74) Čechvalová Dagmar, Bratislava, SK;  
 (86) PCT/EP2006/060407  
 (87) WO 2006/094930  
**(54) HIV-inhibujúce 2-(4-kyanofenyl)-6-hydroxylaminopyrimidíny**

(51) **C07D 251/00**  
**(11) E 7832**  
 (96) 04702691.9, 16.1.2004  
 (97) 1587797, 11.8.2010  
 (24) 11.8.2010  
 (31) 10301703, 10337501  
 (32) 17.1.2003, 14.8.2003  
 (33) DE, DE  
 (73) BASF SE, Ludwigshafen, DE;  
 (72) KUHR Christian, Heidelberg, DE; DANZ Eckehard, Ludwigshafen, DE; STEINER Wolfgang, Friedelsheim, DE; RAHN Ralf-Thomas, Mannheim, DE; GRASSLER Thomas, Limburgerhof, DE; GEIER Reiner, Mannheim, DE; HARTH Klaus, Altleiningen, DE; HÖLZLE Markus, Kirchheim, DE;  
 (74) ŽOVICOVÁ & ŽOVIC IP, s. r. o., Bratislava, SK;  
 (86) PCT/EP2004/000327  
 (87) WO 2004/065371  
**(54) Dvojstupňový reaktor na syntézu melamínu**

- (51) **C07D 309/00, C07D 405/00, C07D 295/00, C07D 417/00, A61K 31/55, A61P 25/00**  
 (11) **E 7879**  
 (96) 05718521.7, 19.4.2005  
 (97) 1747210, 30.6.2010  
 (24) 30.6.2010  
 (31) 04291187, 0504564  
 (32) 7.5.2004, 4.3.2005  
 (33) EP, GB  
 (73) Warner-Lambert Company LLC, New York, NY, US;  
 (72) BERNARDELLI P., Kent, GB; CRONIN A.M., Kent, GB; DENIS A., Kent, GB; DENTON S.M., Kent, GB; JACOBELLI H., Kent, GB; KEMP M.I., Kent, GB; LORTHIOIS E., Kent, GB; ROUSSEAU F., Kent, GB; SERRADEIL-CIVIT D., Kent, GB; VERGNE F., Kent, GB;  
 (74) Tomeš Pavol, Ing., Bratislava, SK;  
 (86) PCT/IB2005/001114  
 (87) WO 2005/108384  
 (54) **3- alebo 4-monosubstituované fenolové a tiofenolové deriváty použiteľné ako H3 ligandy**

- (51) **C07D 333/00, C07D 413/00, C07D 513/00**  
 (11) **E 7874**  
 (96) 07836498.1, 3.8.2007  
 (97) 2069323, 5.5.2010  
 (24) 5.5.2010  
 (31) 835636 P  
 (32) 4.8.2006  
 (33) US  
 (73) ENCYSIVE PHARMACEUTICALS, INC., New York, NY, US;  
 (72) REICHWEIN John F., Houston, TX, US;  
 (74) Tomeš Pavol, Ing., Bratislava, SK;  
 (86) PCT/US2007/017391  
 (87) WO 2008/019096  
 (54) **Spôsob prípravy N-(2-acetyl-4,6-dimetylphenyl)-3-[(3,4-dimetyl-5-izoxazolyl)amino]sulfonyl]-2-tiofénkarboxamidu**

- (51) **C07D 401/00**  
 (11) **E 7918**  
 (96) 08708696.3, 5.2.2008  
 (97) 2118090, 4.8.2010  
 (24) 4.8.2010  
 (31) 07101822  
 (32) 6.2.2007  
 (33) EP  
 (73) Boehringer Ingelheim International GmbH, Ingelheim am Rhein, DE;  
 (72) BROEDER Wolfgang, Ingelheim Am Rhein, DE; SOBOTTA Rainer, Ingelheim Am Rhein, DE;  
 (74) Čechvalová Dagmar, Bratislava, SK;  
 (86) PCT/EP2008/051397  
 (87) WO 2008/095928  
 (54) **Spôsob prípravy benzimidazolových derivátov**

- (51) **C07D 401/00, A61K 31/551, A61P 9/00**  
 (11) **E 7854**  
 (96) 05811715.1, 29.11.2005  
 (97) 1818329, 21.4.2010  
 (24) 21.4.2010  
 (31) 2004344271  
 (32) 29.11.2004  
 (33) JP

- (73) Kowa Company, Ltd., Naka-ku, Nagoya-shi, Aichi-ken, JP; D. Western Therapeutics Institute, Inc., Nagoya-shi, Aichi, JP;  
 (72) OHSHIMA Takeshi, Saitama, JP; HIDAKA Hiroyoshi, Aichi, JP; SHIRATSUCHI Masami, Tokyo, JP; ONOGI Kazuhiro, Saitama, JP; ODA Toshiaki, Tokyo, JP;  
 (74) Bušová Eva, JUDr., Bratislava, SK;  
 (86) PCT/JP2005/021844  
 (87) WO 2006/057397  
 (54) **Dihydrát hydrochloridu (S)-(-)-1-(4-fluórizochinolin-5-yl)sulfonyl-2-metyl-1,4-homopiperazínu**

- (51) **C07D 401/00, A61K 31/14, C07D 413/00, A61P 25/00**  
 (11) **E 7842**  
 (96) 05824101.9, 22.12.2005  
 (97) 1841757, 30.6.2010  
 (24) 30.6.2010  
 (31) 642058 P  
 (32) 7.1.2005  
 (33) US  
 (73) Pfizer Products Inc., Groton, CT, US;  
 (72) VERHOEST Patrick Robert, Old Lyme, CT, US; HELAL Christopher John, East Lyme, CT, US; HOOVER Dennis Jay, Mystic, CT, US; HUMPHREY John Michael, Mystic, CT, US;  
 (74) Tomeš Pavol, Ing., Bratislava, SK;  
 (86) PCT/IB2005/003937  
 (87) WO 2006/072828  
 (54) **Heteroaromatické chinolínové zlúčeniny a ich použitie ako inhibítory enzýmu PDE10**

- (51) **C07D 401/00, C07D 207/00, A61K 31/4015, A61K 31/4025, A61P 3/00**  
 (11) **E 7836**  
 (96) 07761091.3, 23.4.2007  
 (97) 2021336, 30.6.2010  
 (24) 30.6.2010  
 (31) 745475 P  
 (32) 24.4.2006  
 (33) US  
 (73) ELI LILLY AND COMPANY, Indianapolis, IN, US;  
 (72) BUSH Julie Kay, McCordsville, Indiana, US; HANSEN Marvin Martin, Indianapolis, Indiana, US; LI Renhua, Fishers, Indiana, US; MABRY Thomas Edward, Indianapolis, Indiana, US; SNYDER Nancy June, Lizton, Indiana, US; WALLACE Owen Brendan, Westfield, Indiana, US; XU Yanping, Noblesville, Indiana, US;  
 (74) Hörmannová Zuzana, Ing., Bratislava, SK;  
 (86) PCT/US2007/067182  
 (87) WO 2007/127688  
 (54) **Inhibítory 11-beta-hydroxysteroid dehydrogenázy 1**

- (51) **C07D 401/00, C07D 211/00, A61K 31/4523, A61P 23/00**  
 (11) **E 7944**  
 (96) 04705070.3, 26.1.2004  
 (97) 1594859, 23.6.2010  
 (24) 23.6.2010  
 (31) MI20030287  
 (32) 18.2.2003  
 (33) IT

- (73) Aziende Chimiche Riunite Angelini Francesco A.C.R.A.F. S.p.A., Roma, IT;  
 (72) ALISI Maria Alessandra, Roma, IT; CAZZOLLA Nicola, Albano Laziale, IT; GUGLIELMOTTI Angelo, Roma, IT; FURLOTTI Guido, Roma, IT; LUNA Giuseppe, Cecchina, IT; POLENZANI Lorenzo, Grottaferrata, IT;  
 (74) Bušová Eva, JUDr., Bratislava, SK;  
 (86) PCT/EP2004/000647  
 (87) WO 2004/074275  
**(54) Indazolamidy s analgetickou účinnosťou**

- (51) C07D 413/00, A61K 31/50**  
**(11) E 7934**  
 (96) 02755381.7, 24.7.2002  
 (97) 1417206, 5.5.2010  
 (24) 5.5.2010  
 (31) 0103063  
 (32) 26.7.2001  
 (33) HU  
 (73) EGIS Gyógyszergyár Nyilvánosan Működő Részvénytársaság, Budapest, HU;  
 (72) BARKOCZY József, Budapest, HU; KOTAY NAGY Péter, Vác, HU; SIMIG Gyula, Budapest, HU; LEVAY György, Budakeszi, HU; GACSAIYI István, Budapest, HU; EGYED András, Budapest, HU; RACZNE BAJNOGEL Judit, Budapest, HU; PALLAGI Katalin, Budapest, HU; SCHMIDT Éva, Budapest, HU; SZENASI Gábor, Budapest, HU; MIKLOSNE KOVACS Anikó, Budapest, HU; WELLMANN János, Budapest, HU;  
 (74) ROTT, RŮŽIČKA & GUTTMANN, Bratislava, SK;  
 (86) PCT/HU2002/000072  
 (87) WO 2003/010166  
**(54) Nové deriváty 2H-pyridazín-3-ónu, farmaceutické kompozície s ich obsahom a spôsob prípravy aktívnej zložky**

- (51) C07D 417/00, C07D 491/00, A61K 31/5415, A61P 31/00**  
**(11) E 7937**  
 (96) 06743049.6, 24.5.2006  
 (97) 2029583, 9.6.2010  
 (24) 9.6.2010  
 (73) Leibniz-Institut für Naturstoff-Forschung und Infektionsbiologie e.V. Hans-Knöll-Institut, Jena, DE;  
 (72) MAKAROV Vadim A., Moskow, RU; COLE Stewart T., Paris Cedex, FR; MÖLLMANN Ute, Jena, DE;  
 (74) PATENTSERVIS BRATISLAVA, a. s., Bratislava, SK;  
 (86) PCT/EP2006/004942  
 (87) WO 2007/134625  
**(54) Nové benzotiazínové deriváty a ich použitie ako antibakteriálne činidlá**

- (51) C07D 471/00, C07D 403/00, C07D 401/00, C07D 473/00, A61K 31/41, A61K 31/435, A61K 31/495, A61P 35/00**  
**(11) E 7857**  
 (96) 06709759.2, 15.2.2006  
 (97) 1853602, 14.7.2010  
 (24) 14.7.2010  
 (31) 653330 P, 732965 P  
 (32) 16.2.2005, 3.11.2005  
 (33) US, US

- (73) AstraZeneca AB, Södertälje, SE;  
 (72) HAN Yongxin, Boulder, Colorado, US; LAMB Michelle, Waltham, Massachusetts, US; MOHR Peter, Boulder, Colorado, US; YU Dingwei, Waltham, Massachusetts, US; WANG Bin, Boulder, Colorado, US; WANG Tao, Waltham, Massachusetts, US;  
 (74) Čechvalová Dagmar, Bratislava, SK;  
 (86) PCT/GB2006/000522  
 (87) WO 2006/087538  
**(54) Chemické zlúčeniny**

- (51) C07D 471/00, A61K 31/4353, A61P 29/00**  
**(11) E 7889**  
 (96) 03789413.6, 19.12.2003  
 (97) 1581532, 28.4.2010  
 (24) 28.4.2010  
 (31) 0230045, 0230165, 0307998  
 (32) 23.12.2002, 24.12.2002, 7.4.2003  
 (33) GB, GB, GB  
 (73) GLAXO GROUP LIMITED, Greenford, Middlesex, GB;  
 (72) ALLEN David George, Stevenage, Hertfordshire, GB; COE Diane Mary, Stevenage, Hertfordshire, GB; COOK Caroline Mary, Stevenage, Hertfordshire, GB; COOPER Anthony William James, Stevenage, Hertfordshire, GB; DOWLE Michael Dennis, Stevenage, Hertfordshire, GB; EDLIN Christopher David, Stevenage, Hertfordshire, GB; HAMBLYN Julie Nicole, Stevenage, Hertfordshire, GB; JOHNSON Martin Redpath, Stevenage, Hertfordshire, GB; JONES Paul Spencer, Stevenage, Hertfordshire, GB; LINDVALL Mika Kristian, Stevenage, Hertfordshire, GB; MITCHELL Charlotte Jane, Stevenage, Hertfordshire, GB; REDGRAVE Alison Judith, Stevenage, Hertfordshire, GB;  
 (74) Bušová Eva, JUDr., Bratislava, SK;  
 (86) PCT/EP2003/014867  
 (87) WO 2004/056823  
**(54) Pyrazolo[3,4-b]pyridínové zlúčeniny a ich použitie ako inhibítory fosfodiesterázy**

- (51) C07D 471/00**  
**(11) E 7970**  
 (96) 04795238.7, 15.10.2004  
 (97) 1678172, 9.12.2009  
 (24) 9.12.2009  
 (31) 511697 P  
 (32) 15.10.2003  
 (33) US  
 (73) Targacept, Inc., Winston-Salem, NC, US;  
 (72) BREINING Scott R., Winston-Salem, North Carolina, US; BHATTI Balwinder S., Winston-Salem, NC, US; HAWKINS Gregory D., Durham, NC, US; MIAO Lan, Advance, NC, US; MAZUROV Anatoly, Greensboro, NC, US; PHILLIPS Teresa Y., Greensboro, NC, US; MILLER Craig H., Winston-Salem, NC, US;  
 (74) Hörmannová Zuzana, Ing., Bratislava, SK;  
 (86) PCT/US2004/034051  
 (87) WO 2005/037832  
**(54) Azabicycklické zlúčeniny na utíšenie bolesti a na liečbu porúch centrálného nervového systému**

- (51) **C07D 487/00, A61K 31/519**  
 (11) **E 7852**  
 (96) 03794592.0, 3.9.2003  
 (97) 1537116, 2.6.2010  
 (24) 2.6.2010  
 (31) 408027 P, 421959 P  
 (32) 4.9.2002, 29.10.2002  
 (33) US, US  
 (73) Schering Corporation, Kenilworth, NJ, US; Pharmacoepia, LLC, San Diego, CA, US;  
 (72) GUZI Timothy J., Sudbury, Massachusetts, US; PARUCH Kamil, Tisnov, CZ; DWYER Michael P., Scotch Plains, NJ, US; DOLL Ronald J., Convent Station, NJ, US; GIRIJAVALLABHAN Viyoor Moopil, Parsippany, NJ, US; MALLAMS Alan, Hackettstown, NJ, US; ALVAREZ Carmen S., Livingston, NJ, US; KEERTIKAR Kartik M., East Windsor, NJ, US; RIVERA Jocelyn, Monmouth Junction, NJ, US; CHAN Tin-Yau, Edison, NJ, US; MADISON Vincent, Ukiah, California, US; FISCHMANN Thierry O., Scotch Plains, NJ, US; DILLARD Lawrence W., Yardley, Pennsylvania, US; TRAN Vinh D., Fountain Valley, CA, US; HE Zhen Min, Princeton, NJ, US; JAMES Ray Anthony, Bensalem, PA, US; PARK Haengsoon, Plainsboro, NJ, US; PARADKAR Vidyadhar M., Somerville, NJ, US; HOBBS Douglas Walsh, Chesterfield, Missouri, US;  
 (74) MAJLINGOVÁ & PARTNERS, s. r. o., Bratislava, SK;  
 (86) PCT/US2003/027555  
 (87) WO 2004/022561  
 (54) **Pyrazolopyrimidíny vhodné na liečenie rakovinových ochorení**
- 
- (51) **C07D 487/00, A61K 31/519, A61P 25/00**  
 (11) **E 7808**  
 (96) 04717643.3, 5.3.2004  
 (97) 1603915, 26.5.2010  
 (24) 26.5.2010  
 (31) 03290569  
 (32) 7.3.2003  
 (33) EP  
 (73) Sanofi-Aventis, Paris, FR; Mitsubishi Tanabe Pharma Corporation, Osaka, JP;  
 (72) GEORGE Pascal, PARIS, FR; LOCHEAD Alistair, Charenton le Pont, FR; SAADY Mourad, Paris, FR; SLOWINSKI Franck, Thieux, FR; YAICHE Philippe, Les Lilas, FR;  
 (74) Čechvalová Dagmar, Bratislava, SK;  
 (86) PCT/EP2004/003051  
 (87) WO 2004/078760  
 (54) **Substituované 8'-pyridinyldihydrospiro[cykloalkyl]pyrimidol[1,2- $\alpha$ ]pyrimidín-6-ónové a 8'-pyrimidinyldihydrospiro[cykloalkyl]pyrimidol[1,2- $\alpha$ ]pyrimidín-6-ónové deriváty a ich použitie proti neurodegeneratívnym ochoreniam**
- 
- (51) **C07D 487/00, A01N 43/90**  
 (11) **E 7818**  
 (96) 05715826.3, 8.3.2005  
 (97) 1725561, 7.7.2010  
 (24) 7.7.2010  
 (31) 102004012011  
 (32) 10.3.2004  
 (33) DE
- (73) BASF SE, Ludwigshafen, DE;  
 (72) TORMO I BLASCO Jordi, Laudenbach, DE; BLET-TNER Carsten, Mannheim, DE; MÜLLER Bernd, Frankenthal, DE; GEWEHR Markus, Kastellaun, DE; GRAMMENOS Wassilios, Ludwigshafen, DE; GROTE Thomas, Wachenheim, DE; RHEINHEIMER Joachim, Ludwigshafen, DE; SCHÄFER Peter, Ottersheim, DE; SCHIEWECK Frank, Hessheim, DE; SCHWÖGLER Anja, Mannheim, DE; WAGNER Oliver, Neustadt, DE; NIEDENBRÜCK Matthias, Limburgerhof, DE; SCHE-RER Maria, Godramstein, DE; STRATHMANN Siegfried, Limburgerhof, DE; SCHÖFL Ulrich, Brühl, DE; STIERL Reinhard, Freinsheim, DE;  
 (74) ŽOVICOVÁ & ŽOVIC IP, s. r. o., Bratislava, SK;  
 (86) PCT/EP2005/002427  
 (87) WO 2005/087773  
 (54) **5,6-Dialkyl-7-amino-triazolopyrimidíny, spôsob ich výroby a ich použitie na ničenie choroboplodných húb ako aj prostriedky s ich obsahom**
- 
- (51) **C07D 487/00, A61K 31/55, A61P 25/00**  
 (11) **E 7811**  
 (96) 06818218.7, 4.7.2006  
 (97) 1899350, 12.5.2010  
 (24) 12.5.2010  
 (31) 0513886  
 (32) 6.7.2005  
 (33) GB  
 (73) GLAXO GROUP LIMITED, Greenford, Middlesex, GB;  
 (72) BAMFORD Mark James, Harlow Essex, GB; WILSON David Matthew, Harlow Essex, GB;  
 (74) Bušová Eva, JUDr., Bratislava, SK;  
 (86) PCT/EP2006/006613  
 (87) WO 2007/025596  
 (54) **Pyrazolo[3,4-D]jazepinové deriváty ako antagonisty histamínu H3**
- 
- (51) **C07D 487/00, A61K 31/5025, A61P 25/00**  
 (11) **E 7858**  
 (96) 07727460.3, 28.3.2007  
 (97) 2010536, 16.6.2010  
 (24) 16.6.2010  
 (31) 06111899  
 (32) 29.3.2006  
 (33) EP  
 (73) Ferrer Internacional, S.A., Barcelona, ES;  
 (72) FALCÓ José Luis, Barcelona, ES; PALOMER Albert, Barcelona, ES; GUGLIETTA Antonio, Molins de Rei (Barcelona), ES;  
 (74) ŽOVICOVÁ & ŽOVIC IP, s. r. o., Bratislava, SK;  
 (86) PCT/EP2007/052988  
 (87) WO 2007/110437  
 (54) **Imizado[1,2-b]pyridazíny, spôsoby ich prípravy a ich použitie ako ligandov receptora GABA**



**(51) C07D 495/00, A61K 31/519, A61P 35/00**  
**(11) E 7913**  
 (96) 07734376.2, 24.4.2007  
 (97) 2024372, 23.6.2010  
 (24) 23.6.2010  
 (31) 794966 P  
 (32) 26.4.2006  
 (33) US  
 (73) F.HOFFMANN-LA ROCHE AG, Basel, CH;  
 (72) CHUCKOWREE Irina, Slough Berks, GB; FOLKES Adrian, Slough Berks, GB; HANCOX Tim, Slough Berks, GB; SHUTTLEWORTH Stephen, Slough Berks, GB;  
 (74) Tomeš Pavol, Ing., Bratislava, SK;  
 (86) PCT/IB2007/001058  
 (87) WO 2007/129161  
**(54) Tieno[3,2-d]pyrimidínový derivát užitočný ako PI3K inhibítor**

**(51) C07D 495/00**  
**(11) E 7806**  
 (96) 04779049.8, 23.7.2004  
 (97) 1682553, 19.5.2010  
 (24) 19.5.2010  
 (31) 501159 P  
 (32) 8.9.2003  
 (33) US  
 (73) Aventis Pharmaceuticals, Inc., Bridgewater, New Jersey, US;  
 (72) JURCAK John Gerard, Bethlehem, PA, US; BAR-RAGUE Matthieu, Hoboken, NJ, US; GILLES-PY Timothy Alan, Hillsborough, NJ, US; EDWARDS Michael Louis, Morristown, NJ, US; MUSICK Kwon Yon, Raritan, NJ, US; WEINTRAUB Philip Marvin, Warren, NJ, US; DU Yan, Bridgewater, NJ, US; DHARANIPRAGADA Ramalinga M., Belle Mead, NJ, US; PARKAR Ashfaq Ahmed, Piscataway, NJ, US;  
 (74) Čechvalová Dagmar, Bratislava, SK;  
 (86) PCT/US2004/023814  
 (87) WO 2005/026175  
**(54) Tienopyrazoly**

**(51) C07D 495/00, C07D 513/00, A61K 31/425, A61P 25/00**  
**(11) E 7941**  
 (96) 05826812.9, 18.8.2005  
 (97) 1784409, 16.6.2010  
 (24) 16.6.2010  
 (31) 603347 P  
 (32) 19.8.2004  
 (33) US  
 (73) Aventis Pharmaceuticals Inc., Bridgewater, New Jersey, US;  
 (72) FINK David Marc, Lebanon, New Jersey, US; CHIANG Yulin, Convent Station, New Jersey, US; COLLAR Nicola Dawn, Hoboken, New Jersey, US;  
 (74) Čechvalová Dagmar, Bratislava, SK;  
 (86) PCT/US2005/029383  
 (87) WO 2006/021000  
**(54) Substituované tienopyrolkarboxamidy, pyroliotiazolkarboxamidy a príbuzné analógy ako inhibítory kazeínkinázy 1 epsilon**

**(51) C07D 498/00, A61P 35/00, C07D 495/00, A61K 31/505**  
**(11) E 7815**  
 (96) 06813133.3, 15.11.2006  
 (97) 1951730, 26.5.2010  
 (24) 26.5.2010  
 (31) 736838 P, 817339 P, 851283 P  
 (32) 16.11.2005, 30.6.2006, 13.10.2006  
 (33) US, US, US  
 (73) S\*BIO Pte Ltd, Singapore, SG;  
 (72) BLANCHARD Stéphanie, Singapore, SG; ETHIRAJULU Kantharaj, Singapore, SG; LEE Cheng Hsia Angeline, Singapore, SG; NAGARAJ Harish Kumar Mysore, Singapore, SG; POULSEN Anders, Vordingborg, DK; SUN Eric T., Singapore, SG; TAN Yee Ling Evelyn, Singapore, SG; TEO Ee Ling, Singapore, SG; WILLIAM Anthony Deodaunia, Singapore, SG;  
 (74) PATENTSERVIS BRATISLAVA, a. s., Bratislava, SK;  
 (86) PCT/SG2006/000353  
 (87) WO 2007/058628  
**(54) Heteroalkylom spojené pyrimidínové deriváty**

**(51) C07H 13/00, C07H 1/00**  
**(11) E 7943**  
 (96) 05813632.6, 18.11.2005  
 (97) 1817320, 30.6.2010  
 (24) 30.6.2010  
 (31) 0425501  
 (32) 19.11.2004  
 (33) GB  
 (73) GE Healthcare Limited, Buckinghamshire, GB;  
 (72) OSBORN Nigel John, Buckinghamshire, GB; GRIGG Julian, Buckinghamshire, GB; PETTITT Roger Paul, Buckinghamshire, GB; WILSON Anthony, Amersham, Buckinghamshire, GB; POWELL Nigel Anthony, Amersham, Buckinghamshire, GB;  
 (74) Bušová Eva, JUDr., Bratislava, SK;  
 (86) PCT/GB2005/004451  
 (87) WO 2006/054098  
**(54) Spôsob fluoridácie u syntézy 2-[18F] fluór-2-deoxy-D-glukózy**

**(51) C07J 1/00**  
**(11) E 7814**  
 (96) 03772962.1, 7.11.2003  
 (97) 1562976, 26.5.2010  
 (24) 26.5.2010  
 (31) 02079676  
 (32) 8.11.2002  
 (33) EP  
 (73) Pantarhei Bioscience B.V., Zeist, NL;  
 (72) VERHAAR Mark Theodoor, Groningen, NL; KOCH Thomas, Groningen, NL; WARMERDAM Erwin Gerardus Jacobus, Weert, NL;  
 (74) PATENTSERVIS BRATISLAVA, a. s., Bratislava, SK;  
 (86) PCT/NL2003/000782  
 (87) WO 2004/041839  
**(54) Syntéza estetrolu cestou derivátov odvodených od estrónu**

- (51) **C07K 5/00, A61K 38/55**  
 (11) **E 7939**  
 (96) 03731956.3, 16.1.2003  
 (97) 1481000, 2.6.2010  
 (24) 2.6.2010  
 (31) 52386  
 (32) 18.1.2002  
 (33) US  
 (73) Schering Corporation, Kenilworth, NJ, US; DEN-DREON CORPORATION, Seattle, WA, US;  
 (72) SAKSENA Anil K., Upper Montclair, NJ, US; GIRIJAVALLABHN Viyyoor M., Parsippany, NJ, US; LOVEY Raymond G., West Caldwell, NJ, US; JAO Edwin, Dayton, MD, US; BENNETT Frank, Piscataway, NJ, US; MC CORMICK Jinping L., Edison, NJ, US; WANG Haiyan, Cranbury, NJ, US; PIKE Russell E., Stanhope, NJ, US; BOGEN Stephane L., Somerset, NJ, US; CHAN Tin-Yau, Edison, NJ, US; LIU Yi-Tsung, Morris Township, NJ, US; ZHU Zhaoning, Plainsboro, NJ, US; NJOROGÉ George F., Warren, NJ, US; ARASAPPAN Ashok, Bridgewater, NJ, US; PAREKH Tejal, Mountain View, CA, US; GANGULY Ashit K., Upper Montclair, NJ, US; CHEN Kevin X., Edison, NJ, US; VENKATRAMAN Srikanth, Woodbridge, NJ, US; VACCARO Henry A., South Plainfield, NJ, US; PINTO Patrick A., Morris Plains, NJ, US; SANTHANAM Bama, Bridgewater, NJ, US; KEMP Scott Jeffrey, San Diego, CA, US; LEVY Odile Esther, San Diego, CA, US; LIM-WILBY Marguerita, La Jolla, CA, US; TAMURA Susan Y., San Diego, CA, US; WU Wanli, Edison, NJ, US; HENDRATA Siska, Rockaway, NJ, US; HUANG Yuhua, Westfield, NJ, US; WONG Jesse K., Monroe Township, NJ, US; NAIR Latha G., Edison, NJ, US;  
 (74) Fajnorová Mária, Ing., Bratislava, SK;  
 (86) PCT/US2003/001430  
 (87) WO 2003/062265  
 (54) **Nové peptidy ako NS3-serínové proteázové inhibitory vírusu hepatitídy C**
- 
- (51) **C07K 16/00, A61K 39/395, C12N 15/63**  
 (11) **E 7896**  
 (96) 03813759.2, 16.12.2003  
 (97) 1572744, 9.6.2010  
 (24) 9.6.2010  
 (31) 434115 P, 526163 P  
 (32) 16.12.2002, 1.12.2003  
 (33) US, US  
 (73) Genentech, Inc., South San Francisco, CA, US;  
 (72) ADAMS Camellia W., Mountain View, CA, US; CHAN Andrew C., Menlo Park, CA, US; CROWLEY Craig W., Portola Valley, CA, US; LOWMAN Henry B., El Granada, CA, US; NAKAMURA Gerald R., San Francisco, CA, US; PRESTA Leonard G., San Francisco, CA, US;  
 (74) MAJLINGOVÁ & PARTNERS, s. r. o., Bratislava, SK;  
 (86) PCT/US2003/040426  
 (87) WO 2004/056312  
 (54) **Imunoglobulínové varianty a ich použitie**
- 
- (51) **C07K 16/18, C12N 5/12, A61K 39/395, A61P 35/00, A61K 31/662, A61K 38/17, A61K 38/19, G01N 33/50**  
 (11) **E 7804**  
 (96) 03783587.3, 17.11.2003  
 (97) 1572106, 5.5.2010  
 (24) 5.5.2010  
 (31) 426781 P  
 (32) 15.11.2002  
 (33) US  
 (73) Novartis Vaccines and Diagnostics, Inc., Emeryville, CA, US;  
 (72) ZIMMERMAN Deborah Lee, Emeryville, CA, US; HARROWE Gregory, Emeryville, CA, US; LIU Cheng, Emeryville, CA, US; KOTHES Kirston, Emeryville, CA, US; KAVANAUGH W. Michael, Emeryville, CA, US; LONG Li, Emeryville, CA, US;  
 (74) Čechvalová Dagmar, Bratislava, SK;  
 (86) PCT/US2003/036679  
 (87) WO 2004/045532  
 (54) **Spôsoby prevencie a liečby nádorových metastáz a kostného úbytku spojeného so vznikom nádorových metastáz**
- 
- (51) **C08F 2/00, C08F 2/12, C08F 257/00, C08F 265/00, C08F 291/00, C08L 51/00, C09D 151/00**  
 (11) **E 7951**  
 (96) 07007150.1, 5.4.2007  
 (97) 1978044, 23.6.2010  
 (24) 23.6.2010  
 (73) E.I. DU PONT DE NEMOURS AND COMPANY, Wilmington, Delaware, US;  
 (72) Renkes Tanja, Essen, DE; Tessari Frank, Wuppertal, DE; Barrere Matthieu, Düsseldorf, DE;  
 (74) PATENTSERVIS BRATISLAVA, a. s., Bratislava, SK;  
 (54) **Spôsob výroby dvojvrstvových povlakov zo základnej náterovej hmoty**
- 
- (51) **C08F 110/00, C08J 5/18, C08L 23/00**  
 (11) **E 7856**  
 (96) 04822446.3, 25.11.2004  
 (97) 1826222, 21.7.2010  
 (24) 21.7.2010  
 (73) Prime Polymer Co., Ltd., Tokyo, JP;  
 (72) INUKAI Akihiro, Sodegaura-shi, Chiba, JP; BIRUKAWA Jyun, Sodegaura-shi, Chiba, JP; MATSUMURA Shuji, Takaishi-shi, Osaka, JP;  
 (74) ROTT, RÜŽIČKA & GUTTMANN, Bratislava, SK;  
 (86) PCT/JP2004/017902  
 (87) WO 2006/057066  
 (54) **Polypropylén a používanie uvedeného polypropylénu v elektrických materiáloch**
- 
- (51) **C08G 79/00, C08L 85/00, C08K 5/00, C07F 9/00**  
 (11) **E 7935**  
 (96) 07803038.4, 30.8.2007  
 (97) 2061829, 14.7.2010  
 (24) 14.7.2010  
 (31) 06120376  
 (32) 8.9.2006  
 (33) EP

- (73) BASF SE, Ludwigshafen, DE;  
 (72) FINK Jochen, Nussloch, DE; PFAENDNER Rudolf, Rimbach, DE; KING Roswell Easton, Pleasantville, NY, US; SHUM Sai Ping, Monroe Township, NJ, US; PADEGIMAS Stanley J., Mobile, AL, US;  
 (74) ŽOVICOVÁ & ŽOVIC IP, s. r. o., Bratislava, SK;  
 (86) PCT/EP2007/059027  
 (87) WO 2008/028858  
**(54) Kvapalné polymérne fosfity a fosfony ako stabilizátory**

- 
- (51) C08L 23/00, C08F 8/00, C10L 1/10, C10M 149/00, C10M 133/00, C10M 141/00, C10L 10/00, C09D 11/02**  
**(11) E 7817**  
 (96) 04724577.4, 31.3.2004  
 (97) 1613694, 30.6.2010  
 (24) 30.6.2010  
 (31) 10314809  
 (32) 1.4.2003  
 (33) DE  
 (73) BASF SE, Ludwigshafen, DE;  
 (72) BERGEMANN Marco, Tokyo, JP; SCHWAHN Harald, Wiesloch, DE; POSSELT Dietmar, Heidelberg, DE; FEHR Erich K., Vellmar, DE; WETTLING Thomas, Limburgerhof, DE; DIEHL Klaus, Hassloch, DE; SCHMIDTKE Helmut, Bensheim, DE;  
 (74) ŽOVICOVÁ & ŽOVIC IP, s. r. o., Bratislava, SK;  
 (86) PCT/EP2004/003425  
 (87) WO 2004/087808  
**(54) Polyalkénamíny so zlepšenými aplikačnými vlastnosťami**

- 
- (51) C08L 67/00**  
**(11) E 7816**  
 (96) 08708852.2, 11.2.2008  
 (97) 2121838, 30.6.2010  
 (24) 30.6.2010  
 (31) 07102477  
 (32) 15.2.2007  
 (33) EP  
 (73) BASF SE, Ludwigshafen, DE;  
 (72) DIETRICH Björn, Heidelberg, DE; LONGO Daniela, Siegburg, DE; SKUPIN Gabriel, Speyer, DE; KRÜCKL Florian, Hockenheim, DE;  
 (74) ŽOVICOVÁ & ŽOVIC IP, s. r. o., Bratislava, SK;  
 (86) PCT/EP2008/051591  
 (87) WO 2008/098888  
**(54) Penová vrstva na báze biologicky odbúrateľnej polyesterovej zmesi**

- 
- (51) C12N 1/20, A61K 35/66**  
**(11) E 7890**  
 (96) 08460016.2, 21.5.2008  
 (97) 2000530, 21.7.2010  
 (24) 21.7.2010  
 (31) 38257907  
 (32) 4.6.2007  
 (33) PL

- (73) Instytut Biotechnologii Surowic i Szczepionek BIOMED S.A., Krakow, PL;  
 (72) Heczko Piotr B., Krakow, PL; Strus Magdalena, Krakow, PL; Stefanski Grzegorz, Warszawa, PL; Dechnik Katarzyna, Krakow, PL;  
 (74) ROTT, RŮŽIČKA & GUTTMANN, Bratislava, SK;  
**(54) Kompozícia kmeňov Lactobacillus a použitie kompozície kmeňov Lactobacillus**

- 
- (51) C12N 5/02**  
**(11) E 7898**  
 (96) 04752591.0, 17.5.2004  
 (97) 1623019, 30.6.2010  
 (24) 30.6.2010  
 (31) 470937 P  
 (32) 15.5.2003  
 (33) US  
 (73) Wyeth LLC, Madison, NJ, US;  
 (72) DRAPEAU Denis, Salem, NH, US; STANEK Terry Cardoza, Tewksbury, MA, US; LUAN Yen-Tung, Chelmsford, MA, US;  
 (74) Fajnorová Mária, Ing., Bratislava, SK;  
 (86) PCT/US2004/015597  
 (87) WO 2004/104186  
**(54) Obmedzené dopĺňovanie glukózy do živočíšnej bunkovej kultúry**

- 
- (51) C12N 5/071, C12N 5/10**  
**(11) E 7862**  
 (96) 06818078.5, 15.11.2006  
 (97) 1948789, 9.6.2010  
 (24) 9.6.2010  
 (31) 102005054628  
 (32) 16.11.2005  
 (33) DE  
 (73) CEVEC Pharmaceuticals GmbH, Köln, DE;  
 (72) SCHIEDNER Gudrun, Köln, DE; VOLPERS Christoph, Köln, DE;  
 (74) Čechvalová Dagmar, Bratislava, SK;  
 (86) PCT/DE2006/002004  
 (87) WO 2007/056994  
**(54) Spôsob prípravy permanentných ľudských bunkových línií**

- 
- (51) C12N 15/62, A61K 39/385**  
**(11) E 7828**  
 (96) 07822513.3, 13.11.2007  
 (97) 2092067, 2.6.2010  
 (24) 2.6.2010  
 (31) 06123974, 865484 P, 939140 P  
 (32) 13.11.2006, 13.11.2006, 21.5.2007  
 (33) EP, US, US  
 (73) Æterna Zentaris GmbH, Frankfurt am Main, DE;  
 (72) GENTSCHEV Ivaylo, Würzburg, DE; FENSTERLE Joachim, Höchberg, DE; RAPP Ulf R., Würzburg, DE; GOEBEL Werner, München, DE;  
 (74) Bušová Eva, JUDr., Bratislava, SK;  
 (86) PCT/EP2007/062237  
 (87) WO 2008/058944  
**(54) Mikroorganizmy ako nosiče nukleotidových sekvencií kódujúcich antigény a proteínové toxíny, ich spôsob výroby a použitie**

(51) **C12N 15/82, C12P 21/02, C07K 14/435**  
 (11) **E 7928**  
 (96) 03750495.8, 8.9.2003  
 (97) 1539966, 30.6.2010  
 (24) 30.6.2010  
 (31) 02020382, 03015881  
 (32) 12.9.2002, 11.7.2003  
 (33) EP, EP  
 (73) Greenovation Biotech GmbH, Freiburg, DE;  
 (72) GORR Gilbert, Freiburg, DE; LAUNHARDT Heike, Freiburg, DE; BERG Birgit, Freiburg, DE;  
 (74) Čechvalová Dagmar, Bratislava, SK;  
 (86) PCT/EP2003/009959  
 (87) WO 2004/024927  
 (54) **Spôsob prípravy proteínov**

(51) **C12Q 1/68**  
 (11) **E 7821**  
 (96) 07787764.5, 20.7.2007  
 (97) 2046985, 26.5.2010  
 (24) 26.5.2010  
 (31) 06117551  
 (32) 20.7.2006  
 (33) EP  
 (73) Pangaea Biotech, S.A., Barcelona, ES;  
 (72) ROSELL COSTA Rafael, Badalona, ES; TARÓN ROCA Miguel, Badalona, ES;  
 (74) Belička Ivan, Ing., Banská Bystrica, SK;  
 (86) PCT/EP2007/057510  
 (87) WO 2008/009740  
 (54) **Metóda na detekciu EGFR mutácií v krvných vzorkách**

(51) **C22C 38/00, C22C 38/58, C23C 2/06, C23C 2/02, C21D 9/56, C21D 1/26, C21D 1/76**  
 (11) **E 7930**  
 (96) 04724398.5, 30.3.2004  
 (97) 1612288, 2.6.2010  
 (24) 2.6.2010  
 (31) 2003106210  
 (32) 10.4.2003  
 (33) JP  
 (73) Nippon Steel Corporation, Tokyo, JP; Arcelor-Mittal France, Saint Denis, FR;  
 (72) IKEMATSU Yoichi, Futtsu-shi, Chiba, JP; TANAKA Koki, Futtsu-shi, Chiba, JP; HAYASHI Shunichi, Futtsu-shi, Chiba, JP; SAWADA Hideaki, Futtsu-shi, Chiba, JP; TAKAHASHI Akira, Kimitsu-shi, Chiba, JP; HONDA Kazuhiro, Kimitsu-shi, Chiba, JP; SUEHIRO Masayoshi, Futtsu-shi, Chiba, JP; TAKADA Yoshihisa, Kitakyushu-shi, Fukuoka, JP;  
 (74) PATENTSERVIS BRATISLAVA, a. s., Bratislava, SK;  
 (86) PCT/JP2004/004546  
 (87) WO 2004/090187  
 (54) **Spôsob výroby vysokopevného oceľového plechu pokoveného roztaveným zinkom**

(51) **C23C 2/02, C23C 2/06, C23C 2/28, C22C 38/00, C21D 9/46**  
 (11) **E 7908**  
 (96) 04724397.7, 30.3.2004  
 (97) 1634975, 23.6.2010  
 (24) 23.6.2010  
 (31) 2003094728  
 (32) 31.3.2003  
 (33) JP  
 (73) Nippon Steel Corporation, Tokyo, JP; Arcelor-Mittal France, Saint Denis, FR;  
 (72) TANAKA Koki, Chiba, JP; IKEMATSU Yoichi, Chiba, JP; HAYASHI Shunichi, Chiba, JP; SAWADA Hideaki, Chiba, JP; TAKAHASHI Akira, Kimitsu-shi, Chiba, JP; HONDA Kazuhiko, Kimitsu-shi, Chiba, JP; SUEHIRO Masayoshi, Chiba, JP; TAKADA Yoshihisa, Kitakyushu-shi, Fukuoka, JP;  
 (74) PATENTSERVIS BRATISLAVA, a. s., Bratislava, SK;  
 (86) PCT/JP2004/004533  
 (87) WO 2004/087983  
 (54) **Legovaný, roztavený zinkom pokovený oceľový plech a spôsob jeho výroby**

(51) **C25D 13/22**  
 (11) **E 7855**  
 (96) 04803525.7, 4.12.2004  
 (97) 1704270, 23.6.2010  
 (24) 23.6.2010  
 (31) 102004003456  
 (32) 22.1.2004  
 (33) DE  
 (73) EISENMANN Anlagenbau GmbH & Co. KG, Böblingen, DE;  
 (72) HORVATH Zoltan-Josef, Holzgerlingen, DE; KERN Martin, Reutlingen, DE; SINDLINGER Stephen, Deckenpfronn, DE; SCHLECHT Jürgen, Waldorf-Häslach, DE;  
 (74) Bušová Eva, JUDr., Bratislava, SK;  
 (86) PCT/EP2004/013813  
 (87) WO 2005/073436  
 (54) **Spôsob a zariadenie na určovanie hrúbky vrstvy laku**

(51) **D06M 10/00**  
 (11) **E 7924**  
 (96) 06758129.8, 14.6.2006  
 (97) 1893801, 4.8.2010  
 (24) 4.8.2010  
 (31) 732005  
 (32) 17.6.2005  
 (33) SK  
 (73) CONTINENTAL MATADOR RUBBER, S.R.O., Púchov, SK;  
 (72) JANYPKA Petr, Puchov, SK; SURIOVA Viera, Puchov, SK; JASSO Michal, Mojzesovo, SK; KRUMP Henrich, Puchov, SK; HUDEC Ivan, Bratislava, SK; CERNAK Mirko, Bratislava, SK; ONDAS Miroslav, Puchov, SK; STAHEL Pavol, Javorník, CZ;  
 (74) MAJLINGOVÁ & PARTNERS, s. r. o., Bratislava, SK;

- (86) PCT/SK2006/000014  
 (87) WO 2006/135347  
**(54) Spôsob úpravy textilných výstužných materiálov, za účelom zvýšenia adhézie ku gumárenskej zmesi**
- 
- (51) E01B 7/00, E01B 5/00**  
**(11) E 7847**  
 (96) 07009777.9, 16.5.2007  
 (97) 1873309, 18.8.2010  
 (24) 18.8.2010  
 (31) 102006030813  
 (32) 30.6.2006  
 (33) DE  
 (73) DB Netz AG, Frankfurt am Main, DE;  
 (72) Zoll Andreas, Brandenburg, DE; Sauer Volkmar, Rosenheim, DE; Nicklisch Dirk, München, DE;  
 (74) Bušová Eva, JUDr., Bratislava, SK;  
**(54) Ochranná šikmá nájazdová plocha krídlovej kofajnice výhybky**
- 
- (51) E01B 27/00**  
**(11) E 7936**  
 (96) 08162467.8, 15.8.2008  
 (97) 2025810, 4.8.2010  
 (24) 4.8.2010  
 (31) 202007011501 U  
 (32) 16.8.2007  
 (33) DE  
 (73) Wiebe Holding GmbH & Co.KG, Achim, DE;  
 (72) Konecny Dietrich, Dörverden, DE;  
 (74) ROTT, RŮŽIČKA & GUTTMANN, Bratislava, SK;  
**(54) Stroj na sanáciu kofajiska s trojnásobnou separovanou ťažbou**
- 
- (51) E04H 12/00**  
**(11) E 7972**  
 (96) 06705111.0, 7.2.2006  
 (97) 1851401, 31.3.2010  
 (24) 31.3.2010  
 (31) 2495596  
 (32) 7.2.2005  
 (33) CA  
 (73) Resin Systems Inc., Calgary, Alberta, CA;  
 (72) LOCKWOOD Phil, Calgary, Alberta, CA; CHAMBERS David, London, GB;  
 (74) Bušová Eva, JUDr., Bratislava, SK;  
 (86) PCT/CA2006/000155  
 (87) WO 2006/081679  
**(54) Spôsob konštrukcie modulárneho stĺpa a montáže modulárneho stĺpa**
- 
- (51) E05B 47/06, E05B 27/00, E05B 47/00**  
**(11) E 7948**  
 (96) 06805463.4, 19.10.2006  
 (97) 1945892, 23.6.2010  
 (24) 23.6.2010  
 (31) 102005054643  
 (32) 10.11.2005  
 (33) DE  
 (73) ASSA ABLOY Sicherheitstechnik GmbH, Albstadt, DE;
- (72) PFAB Lothar, Eisenach, DE; WEISHEIT Eberhard, Wutha-Farnroda, DE; MASCHE Toralf, Dahlewitz, DE; GÜRTLER Jens, Rangsdorf, DE; LOEB-UULLMANN Christopher, Berlin, DE; NEUMANN Matthias, Potsdam, DE;  
 (74) Hörmannová Zuzana, Ing., Bratislava, SK;  
 (86) PCT/DE2006/001864  
 (87) WO 2007/054058  
**(54) Valcová vložka zámku**
- 
- (51) E06B 9/00**  
**(11) E 7844**  
 (96) 03779540.8, 5.12.2003  
 (97) 1581716, 26.5.2010  
 (24) 26.5.2010  
 (31) 18372002  
 (32) 9.12.2002  
 (33) AT  
 (73) PrevFix Hochwasserschutz GmbH, Wien, AT;  
 (72) MARSCHALL Hermann, Winklern, AT;  
 (74) ROTT, RŮŽIČKA & GUTTMANN, Bratislava, SK;  
 (86) PCT/AT2003/000363  
 (87) WO 2004/053277  
**(54) Zariadenie na utesnenie otvorov v budovách**
- 
- (51) E21B 19/00**  
**(11) E 7954**  
 (96) 06756281.9, 9.5.2006  
 (97) 2016255, 7.7.2010  
 (24) 7.7.2010  
 (73) Comacchio International S.A., Lugano, CH;  
 (72) COMACCHIO Pasqualino, Riese Pio X (TV), IT; COMACCHIO Patrizio, Riese Pio X (TV), IT; COMACCHIO Renzo, Riese Pio X (TV), IT;  
 (74) Hörmannová Zuzana, Ing., Bratislava, SK;  
 (86) PCT/IT2006/000335  
 (87) WO 2007/129337  
**(54) Stroj na vrtanie s karuselovým nakladačom vrtných tyčí a ochranných rúrok**
- 
- (51) E21D 21/00**  
**(11) E 7871**  
 (96) 06817489.5, 14.12.2006  
 (97) 1974124, 23.6.2010  
 (24) 23.6.2010  
 (31) 872006  
 (32) 19.1.2006  
 (33) AT  
 (73) Atlas Copco Mai GmbH, Feistritz/Drau, AT;  
 (72) BUREAU Mario, Candiac, Québec, CA;  
 (74) Bušová Eva, JUDr., Bratislava, SK;  
 (86) PCT/AT2006/000516  
 (87) WO 2007/082319  
**(54) Spätné získavanie tekutiny**
- 
- (51) F02B 77/11, B32B 3/12, B32B 3/28, F01N 13/14, F16L 59/08**  
**(11) E 7927**  
 (96) 07703184.7, 1.2.2007  
 (97) 1982060, 5.5.2010  
 (24) 5.5.2010  
 (31) 202006001654 U  
 (32) 2.2.2006  
 (33) DE

- (73) Rieter Technologies A.G., Winterthur, CH;  
 (72) WILDHABER Alexander, Sevelen, CH;  
 (74) Hörmannová Zuzana, Ing., Bratislava, SK;  
 (86) PCT/EP2007/000849  
 (87) WO 2007/088048  
**(54) Izolačný diel pohlcujúci zvuk so spevňujúcimi vyrazenými prvkami**

---

**(51) F03B 17/00, F03D 3/00**

**(11) E 7863**

- (96) 06829894.2, 28.12.2006  
 (97) 1966486, 9.6.2010  
 (24) 9.6.2010  
 (31) 102005062908  
 (32) 29.12.2005  
 (33) DE

- (73) Hamann Georg, Schleching, DE;  
 (72) Hamann Georg, Schleching, DE;  
 (74) Bušová Eva, JUDr., Bratislava, SK;  
 (86) PCT/EP2006/012585  
 (87) WO 2007/079974

**(54) Zariadenie a elektráreň na výrobu regeneratívnej a obnoviteľnej energie z vetra**

---

**(51) F04B 39/12**

**(11) E 7849**

- (96) 06752722.6, 21.7.2006  
 (97) 1907703, 26.5.2010  
 (24) 26.5.2010  
 (31) PI0503019  
 (32) 22.7.2005  
 (33) BR

- (73) WHIRLPOOL S.A., São Paulo, SP, BR;  
 (72) GRAF Egerhardt, Joinville, SC, BR; LINK Rodrigo, Joinville, SC, BR; KLEIN Fabio Henrique, Joinville - SC, BR; SCHRAMM Cristiano Rafael, Joinville, SC, BR;  
 (74) Holoubková Mária, Ing., Bratislava, SK;  
 (86) PCT/BR2006/000146  
 (87) WO 2007/009202

**(54) Zostava piesta a valca**

---

**(51) F16B 41/00, E21B 34/00**

**(11) E 7853**

- (96) 05253895.6, 23.6.2005  
 (97) 1610007, 9.6.2010  
 (24) 9.6.2010  
 (31) 875633  
 (32) 24.6.2004  
 (33) US

- (73) Unex Corporation, Mahwah, New Jersey, US;  
 (72) Koppenhoefer Peter, Portland, PA, US;  
 (74) ŽOVICOVÁ & ŽOVIC IP, s. r. o., Bratislava, SK;

**(54) Uťahovací systém na bezpečné vzájomné spojenie aspoň dvoch prvkov**

**(51) F16D 65/04**

**(11) E 7921**

- (96) 08165902.1, 6.10.2008  
 (97) 2065609, 9.6.2010  
 (24) 9.6.2010  
 (31) 0708342  
 (32) 29.11.2007  
 (33) FR

(73) AFE Metal, Feurs, FR;

(72) Flachat Jacques, BESANCON, FR;

(74) PATENTSERVIS BRATISLAVA, a. s., Bratislava, SK;

**(54) Brzdové zariadenie pre železničné koľajové vozidlo**

---

**(51) F16F 15/131**

**(11) E 7802**

- (96) 06118829.8, 11.8.2006  
 (97) 1762750, 14.7.2010  
 (24) 14.7.2010  
 (31) 0552706  
 (32) 8.9.2005  
 (33) FR

(73) Valeo Embrayages, Amiens, FR;

(72) Mateus de Jesus José, Amiens, FR;

(74) Hörmannová Zuzana, Ing., Bratislava, SK;

**(54) Tlmiaci diel pre dvojitý zotrvačník**

---

**(51) F16G 13/00**

**(11) E 7877**

- (96) 04735032.7, 27.5.2004  
 (97) 1629219, 12.5.2010  
 (24) 12.5.2010  
 (31) 0312361  
 (32) 30.5.2003  
 (33) GB

(73) Mansign Mining Equipment Limited, Nottingham, GB;

(72) HART Anthony John, Arnold, Nottingham, GB;

(74) Hörmannová Zuzana, Ing., Bratislava, SK;

(86) PCT/GB2004/002287

(87) WO 2004/106773

**(54) Vodiaca reťaz pre káble/hadice**

---

**(51) F16L 55/10, F16L 55/26**

**(11) E 7882**

- (96) 09158728.7, 24.4.2009  
 (97) 2123962, 9.6.2010  
 (24) 9.6.2010  
 (31) 0853279  
 (32) 20.5.2008  
 (33) FR

(73) GDF SUEZ, Paris, FR;

(72) Leme David, Paris, FR; Dalibey Amine, Villejuif, FR; Mangon Didier, Lanches Saint Hilaire, FR;

(74) PATENTSERVIS BRATISLAVA, a. s., Bratislava, SK;

**(54) Sada nástrojov na vloženie zariadenia na kontrolu prietoku na vedenie média a inštalčný spôsob**

**(51) F16L 55/26**  
**(11) E 7880**  
(96) 09158730.3, 24.4.2009  
(97) 2123965, 9.6.2010  
(24) 9.6.2010  
(31) 0853278  
(32) 20.5.2008  
(33) FR  
(73) GDF SUEZ, Paris, FR;  
(72) Leme David, Paris, FR; Daymard Jean-François, Blanquefort, FR;  
(74) PATENTSERVIS BRATISLAVA, a. s., Bratislava, SK;  
**(54) Nástroj na inštaláciu zariadenia na kontrolu prietoku plynu do potrubiá a spôsob inštalácie**

**(51) F21S 8/00**  
**(11) E 7971**  
(96) 05857340.3, 21.10.2005  
(97) 1828672, 5.5.2010  
(24) 5.5.2010  
(31) VI20040251  
(32) 22.10.2004  
(33) IT  
(73) Astron Fiamm Safety S.p.A., Montecchio Maggiore (VI), IT;  
(72) BLEINER Thomas, Mittersill, AT; DUSSERT-VI-DALET Bruno, La Garde, FR;  
(74) Hörmannová Zuzana, Ing., Bratislava, SK;  
(86) PCT/IB2005/003149  
(87) WO 2006/092653  
**(54) Zariadenie a spôsob pre vysoko viditeľnú núdzovú signalizáciu**

**(51) F23D 14/00**  
**(11) E 7805**  
(96) 06119976.6, 1.9.2006  
(97) 1850066, 2.6.2010  
(24) 2.6.2010  
(31) 0600901  
(32) 25.4.2006  
(33) SE  
(73) AGA AKTIEBOLAG, Lidingö, SE;  
(72) Rangmark Lennart, Älvsjö, SE; Ekman Tomas, Salt-sjö-Boo, SE;  
(74) Čechvalová Dagmar, Bratislava, SK;  
**(54) Horák DFI**

**(51) F25D 13/00**  
**(11) E 7867**  
(96) 07731770.9, 20.3.2007  
(97) 1893927, 2.6.2010  
(24) 2.6.2010  
(31) 0603570, 0752825  
(32) 21.4.2006, 23.1.2007  
(33) FR, FR  
(73) Fromfroid, Isques, FR;  
(72) PAUPARDIN Michel, Neufchatel Hardelot, FR; PAUPARDIN Benoit, Carly, FR;  
(74) PATENTSERVIS BRATISLAVA, a. s., Bratislava, SK;  
(86) PCT/FR2007/050955  
(87) WO 2007/122334  
**(54) Zariadenie na tepelnú úpravu výrobkov umiestnených na palete alebo podobne**

**(51) F28F 13/00**  
**(11) E 7949**  
(96) 05749473.4, 13.5.2005  
(97) 1766315, 7.7.2010  
(24) 7.7.2010  
(31) 570858 P, 972734  
(32) 13.5.2004, 25.10.2004  
(33) US, US  
(73) Wolverine Tube, Inc., Huntsville, Alabama, US;  
(72) THORS Petur, Decatur, Alabama, US; KOUSE Bruce, Springfield, Ohio, US; MINSHALL Gerry, Alcester Warks, GB;  
(74) MAJLINGOVÁ & PARTNERS, s. r. o., Bratislava, SK;  
(86) PCT/US2005/016963  
(87) WO 2005/114086  
**(54) Zasúvateľný rebrovací stroj a spôsob jeho použitia**

**(51) F41G 1/00, F41G 11/00**  
**(11) E 7968**  
(96) 06020823.8, 4.10.2006  
(97) 1772695, 7.7.2010  
(24) 7.7.2010  
(31) 202005015731 U  
(32) 4.10.2005  
(33) DE  
(73) Carl Zeiss Optronics GmbH, Oberkochen, DE;  
(72) Burzel Timo, Lahnau, DE;  
(74) Čechvalová Dagmar, Bratislava, SK;  
**(54) Zameriavacie zariadenie**

**(51) G01F 25/00**  
**(11) E 7824**  
(96) 08004774.9, 14.3.2008  
(97) 1972906, 9.6.2010  
(24) 9.6.2010  
(31) 102007013079, 12272007  
(32) 19.3.2007, 6.8.2007  
(33) DE, AT  
(73) Vaillant GmbH, Remscheid, DE;  
(72) Tomczak Heinz-Jörg, Velbert, DE;  
(74) Bačík Kvetoslav, Ing., Nová Dubnica, SK;  
**(54) Spôsob rozoznania chyby senzora prúdenia**

**(51) G01P 3/42, G01P 3/64, G01P 21/00**  
**(11) E 7810**  
(96) 07819976.7, 28.8.2007  
(97) 2059820, 12.5.2010  
(24) 12.5.2010  
(31) 102006040297  
(32) 29.8.2006  
(33) DE  
(73) Continental Automotive GmbH, Hannover, DE;  
(72) FRITSCH Gerd, München, DE; SCHMIDT Gunnar, Villingen-Schwenningen, DE;  
(74) Bušová Eva, JUDr., Bratislava, SK;  
(86) PCT/EP2007/058913  
(87) WO 2008/025763  
**(54) Zisťovanie rýchlosti pre systém tachografu**

**(51) G01R 21/00****(11) E 7909**

- (96) 04001869.9, 29.1.2004  
 (97) 1460438, 2.6.2010  
 (24) 2.6.2010  
 (31) 10311441  
 (32) 15.3.2003  
 (33) DE  
 (73) EMH metering GmbH & Co. KG, Wittenburg, DE;  
 (72) Malek Norbert, Thieshope, DE;  
 (74) ŽOVICOVÁ & ŽOVIC IP, s. r. o., Bratislava, SK;

**(54) Elektronický elektromer****(51) G01R 33/44****(11) E 7883**

- (96) 05767295.8, 27.7.2005  
 (97) 1772741, 23.6.2010  
 (24) 23.6.2010  
 (31) 2004222440  
 (32) 29.7.2004  
 (33) JP  
 (73) OTSUKA PHARMACEUTICAL CO., LTD., Chiyoda-ku, Tokyo, JP;  
 (72) MIURA Iwao, I tano-gun, Tokushima, JP; MIYAKE Masahiro, Tokushima-shi, Tokushima, JP;  
 (74) PATENTSERVIS BRATISLAVA, a. s., Bratislava, SK;  
 (86) PCT/JP2005/013764  
 (87) WO 2006/011528

**(54) Spôsob merania nukleárnej magnetickej rezonancie vzoriek z pevnej látky****(51) G02B 6/44, G02B 6/46, H02G 3/18****(11) E 7875**

- (96) 07022006.6, 16.7.2004  
 (97) 1903362, 31.3.2010  
 (24) 31.3.2010  
 (31) 487595 P  
 (32) 17.7.2003  
 (33) US  
 (73) TeraSpan Networks Inc., Burnaby, B.C., CA;  
 (72) DOFHER Darren, Port Coquitlam British Columbia, CA;  
 (74) PATENTSERVIS BRATISLAVA, a. s., Bratislava, SK;

**(54) Ochranné puzdro na inštaláciu v povrchu zeme pri uzle podpovrchovej káblovej siete optických vlákien a spôsob inštalácie podpovrchovej káblovej siete v povrchu****(51) G05D 7/00****(11) E 7892**

- (96) 03005223.7, 10.3.2003  
 (97) 1353254, 9.6.2010  
 (24) 9.6.2010  
 (31) 121106  
 (32) 10.4.2002  
 (33) US  
 (73) FLOW DESIGN, INC., Texas, US;  
 (72) Trantham John M., Hurst, Texas, US; Watson III George T., Dallas, Texas, US;  
 (74) PATENTSERVIS BRATISLAVA, a. s., Bratislava, SK;

**(54) Zariadenie na reguláciu prúdenia v systéme vykurovania alebo chladenia****(51) G06F 9/46, G06F 9/455****(11) E 7803**

- (96) 06777769.8, 13.7.2006  
 (97) 1904926, 10.3.2010  
 (24) 10.3.2010  
 (31) 182570  
 (32) 15.7.2005  
 (33) US  
 (73) International Business Machines Corporation, Armonk, New York, US;  
 (72) ADLUNG Ingo, Holzgerlingen, DE; CHOI Jong Hyuk, Winchester, Hampshire, GB; FRANKE Hubertus, Cortlandt Manor, New York, US; HELLER Lisa, Rhinebeck, New York, US; HOLDER William, Vestal, New York, US; MANSELL Ray, Salt Point, New York, US; OSISEK Damian, Vestal, New York, US; PHILLEY Randall, Kingston, New York, US; SCHWIDEFSKY Martin, Boeblingen, DE; SITTMANN 111 Gustav, Webster Groves, Missouri, US;  
 (74) Tomeš Pavol, Ing., Bratislava, SK;  
 (86) PCT/EP2006/064227  
 (87) WO 2007/009940

**(54) Uľahčovanie spracovania vo výpočtových prostrediach podporujúcich odkladných hostí****(51) G09F 3/10, C09J 7/02, B32B 27/32****(11) E 7813**

- (96) 06726607.2, 31.3.2006  
 (97) 1866895, 19.5.2010  
 (24) 19.5.2010  
 (31) 0507077  
 (32) 6.4.2005  
 (33) GB  
 (73) Spear Group Holdings Limited, Cwmbran, GB;  
 (72) DAVIES David John, Usk, Monmouthshire, GB; HAMMONDS Darren, Leek, Staffordshire, GB;  
 (74) PATENTSERVIS BRATISLAVA, a. s., Bratislava, SK;  
 (86) PCT/GB2006/001203  
 (87) WO 2006/106309

**(54) Nálepka odstrániteľne pripojená na výrobok****(51) G11B 27/00, H04N 5/783, H04N 9/804****(11) E 7860**

- (96) 08158372.6, 25.4.2005  
 (97) 1968063, 16.6.2010  
 (24) 16.6.2010  
 (31) 2004134212, 2004165005, 2004251871  
 (32) 28.4.2004, 2.6.2004, 31.8.2004  
 (33) JP, JP, JP  
 (73) Panasonic Corporation, Kadoma-shi, Osaka, JP;  
 (72) Toma Tadamasu, Matsushita Electric Industrial Co., Ltd, Shiromi, Chuo-ku Osaka, JP; Kadono Shinya, Matsushita Electric Industrial Co., Ltd, Shiromi, Chuo-ku Osaka, JP; Okada Tomoyuki, Matsushita Electric Industrial Co., Ltd, Shiromi, Chuo-ku Osaka, JP; Yahata Hiroshi, Matsushita Electric Industrial Co., Ltd, Shiromi, Chuo-ku Osaka, JP;  
 (74) ROTT, RŮŽIČKA & GUTTMANN, Bratislava, SK;

**(54) Zariadenie na generovanie prúdu pohybujúcich sa obrazov, zariadenie na kódovanie pohybujúcich sa obrazov, multiplexné zariadenie pre pohybujúce sa obrázky a zariadenie na dekódovanie pohybujúcich sa obrazov**



- (51) **G11B 33/04**  
 (11) **E 7961**  
 (96) 08001969.8, 1.2.2008  
 (97) 1962288, 7.7.2010  
 (24) 7.7.2010  
 (31) MI20070273  
 (32) 14.2.2007  
 (33) IT  
 (73) POZZOLI S.p.A., Inzago (Milano), IT;  
 (72) Pozzoli Aldo, Inzago (MI), IT;  
 (74) ROTT, RŮŽIČKA & GUTTMANN, Bratislava, SK;
- (54) **Puzdro pre množinu diskov a podobne so stredovými pridržiavacími prostriedkami**

- (51) **H01L 23/48, H02M 7/00**  
 (11) **E 7907**  
 (96) 06023026.5, 6.11.2006  
 (97) 1788625, 2.6.2010  
 (24) 2.6.2010  
 (31) 102005055608  
 (32) 22.11.2005  
 (33) DE  
 (73) Semikron Elektronik GmbH & Co. KG, Nürnberg, DE;  
 (72) Beckedahl Peter, Oberasbach, DE; Hager Ludwig, Nürnberg, DE;  
 (74) PATENTSERVIS BRATISLAVA, a. s., Bratislava, SK;
- (54) **Modul s kondenzátormi s elektrickými tlakovými kontaktami**

- (51) **H01L 25/16, H01L 23/48, H05K 1/14, H01L 25/07**  
 (11) **E 7917**  
 (96) 08020122.1, 19.11.2008  
 (97) 2073265, 23.6.2010  
 (24) 23.6.2010  
 (31) 102007062163  
 (32) 21.12.2007  
 (33) DE  
 (73) SEMIKRON Elektronik GmbH & Co. KG, Nürnberg, DE;  
 (72) Lederer Marco, Nürnberg, DE; Reusser Lars, Hirschaid, DE;  
 (74) PATENTSERVIS BRATISLAVA, a. s., Bratislava, SK;
- (54) **Tlačný kontakt v zariadení obsahujúcom výkonový polovodičový modul**

- (51) **H02H 3/093, H02J 13/00**  
 (11) **E 7872**  
 (96) 03718777.0, 17.4.2003  
 (97) 1614203, 9.6.2010  
 (24) 9.6.2010  
 (73) Enel Distribuzione S.p.A., Roma, IT;  
 (72) VERONI Fabio, Vimercate - Milano, IT;  
 (74) PATENTSERVIS BRATISLAVA, a. s., Bratislava, SK;
- (86) PCT/EP2003/004090  
 (87) WO 2004/093283
- (54) **Istič elektrického obvodu**

- (51) **H02K 1/27, H02K 17/02**  
 (11) **E 7850**  
 (96) 07787763.7, 20.7.2007  
 (97) 2044673, 12.5.2010  
 (24) 12.5.2010  
 (31) 200603877  
 (32) 25.7.2006  
 (33) TR  
 (73) Arçelik Anonim Sirketi, Istanbul, TR;  
 (72) TEKKALMAZ Tekin, Istanbul, TR; ALBAS CIRPANLI Günsu, Istanbul, TR; AYVAZOGLU Cumhur, Istanbul, TR;  
 (74) MAJLINGOVÁ & PARTNERS, s. r. o., Bratislava, SK;
- (86) PCT/EP2007/057509  
 (87) WO 2008/012271
- (54) **Elektromotor**

- (51) **H02P 9/00, H02P 23/06**  
 (11) **E 7894**  
 (96) 08000986.3, 19.1.2008  
 (97) 1959554, 16.6.2010  
 (24) 16.6.2010  
 (31) 102007007286  
 (32) 14.2.2007  
 (33) DE  
 (73) SEMIKRON Elektronik GmbH & Co. KG, Nürnberg, DE;  
 (72) Schreiber Dejan, Nürnberg, DE;  
 (74) PATENTSERVIS BRATISLAVA, a. s., Bratislava, SK;
- (54) **Zapojenie meniča pre asynchrónny generátor s dvojitým napájaním s variabilným dodávaným výkonom a spôsob jeho prevádzky**

- (51) **H04B 7/26**  
 (11) **E 7969**  
 (96) 05711606.3, 20.1.2005  
 (97) 1658688, 14.7.2010  
 (24) 14.7.2010  
 (31) 537955 P  
 (32) 20.1.2004  
 (33) US  
 (73) Qualcomm, Incorporated, San Diego, CA, US;  
 (72) GROB Matthew S., La Jolla, California, US; BLACK Peter J., San Diego, California, US; JAYARAMAN Srikant, San Diego, California, US; JACOBS Paul E., La Jolla, California, US;  
 (74) Čechvalová Dagmar, Bratislava, SK;
- (86) PCT/US2005/001591  
 (87) WO 2005/071867
- (54) **Synchronizovaná broadcast/multicast komunikácia**

- (51) **H04L 27/26, H03M 13/00, H04N 5/44**  
 (11) **E 7878**  
 (96) 08005969.4, 23.3.2004  
 (97) 1931097, 7.10.2009  
 (24) 7.10.2009  
 (31) 03290754  
 (32) 25.3.2003  
 (33) EP

- (73) SONY UNITED KINGDOM LIMITED, Weybridge, GB;  
 (72) Peron Jean-Luc, Lesneven, FR;  
 (74) Tomeš Pavol, Ing., Bratislava, SK;  
**(54) Zariadenie na spracovanie dát a spôsob spracovania dát**

- 
- (51) H04L 29/06, H04L 29/08**  
**(11) E 7959**  
 (96) 05736107.3, 26.4.2005  
 (97) 1763945, 23.6.2010  
 (24) 23.6.2010  
 (31) 886002  
 (32) 6.7.2004  
 (33) US  
 (73) Nokia Corporation, Espoo, FI;  
 (72) JALAVA Teemu, Espoo, FI; TEINILA Jaakko, Espoo, FI;  
 (74) Čechvalová Dagmar, Bratislava, SK;  
 (86) PCT/IB2005/001126  
 (87) WO 2006/005988  
**(54) Peer-to-peer engine na zdieľanie objektov v komunikačných zariadeniach**

- 
- (51) H04M 1/21**  
**(11) E 7891**  
 (96) 07004094.4, 28.2.2007  
 (97) 1830543, 16.6.2010  
 (24) 16.6.2010  
 (31) 102006010251  
 (32) 2.3.2006  
 (33) DE  
 (73) Deutsche Telekom AG, Bonn, DE;  
 (72) Eschenbacher Manfred, Lichtenau, DE;  
 (74) Hörmannová Zuzana, Ing., Bratislava, SK;  
**(54) Kvapalinové senzory na zabudovanie do mobilných telefónov**

- 
- (51) H04N 7/26**  
**(11) E 7966**  
 (96) 02789126.6, 29.11.2002  
 (97) 1449383, 30.6.2010  
 (24) 30.6.2010  
 (31) 334979 P, 306349  
 (32) 30.11.2001, 27.11.2002  
 (33) US, US  
 (73) Telefonaktiebolaget LM Ericsson (publ), Stockholm, SE;  
 (72) SJÖBERG Rickard, Tumba, SE; EINARSSON Torbjörn, Stockholm, SE; FRÖJDH Per, Stockholm, SE;  
 (74) PATENTSERVIS BRATISLAVA, a. s., Bratislava, SK;  
 (86) PCT/SE2002/002206  
 (87) WO 2003/047268  
**(54) Globálna pohybová kompenzácia pre video signál**

- (51) H04N 7/52, H04N 7/24**  
**(11) E 7843**  
 (96) 09152508.9, 1.6.2005  
 (97) 2051532, 26.5.2010  
 (24) 26.5.2010  
 (31) 2004165030  
 (32) 2.6.2004  
 (33) JP  
 (73) Panasonic Corporation, Kadoma-shi, Osaka, JP;  
 (72) Toma Tadamasu, Chuo-ku, Osaka, JP; Okada Tomoyuki, Chuo-ku, Osaka, JP; Kadono Shinya, Chuo-ku, Osaka, JP;  
 (74) ROTT, RŮŽIČKA & GUTTMANN, Bratislava, SK;  
**(54) Hladké prepínanie medzi jednotkami s nezávislým prístupom multiplexované vo viacuhlovom zobrazení multimediálneho prúdu**

- 
- (51) H04W 8/18**  
**(11) E 7801**  
 (96) 04790190.5, 8.10.2004  
 (97) 1673956, 7.4.2010  
 (24) 7.4.2010  
 (31) 10347617  
 (32) 9.10.2003  
 (33) DE  
 (73) T-Mobile Deutschland GmbH, Bonn, DE;  
 (72) DENNERT Thomas, Troisdorf, DE; QUAST Joachim, Bad Honnef, DE; SPÖRL Michael, Bonn, DE; VÖHRINGER Gerrit, Bonn, DE; WEGMANN Georg, Bonn, DE;  
 (74) Hörmannová Zuzana, Ing., Bratislava, SK;  
 (86) PCT/EP2004/011238  
 (87) WO 2005/036905  
**(54) Optimalizácia využitia sieťových zdrojov verejnej telekomunikačnej siete**

- 
- (51) H05K 7/14**  
**(11) E 7920**  
 (96) 08012359.9, 9.7.2008  
 (97) 2019579, 9.6.2010  
 (24) 9.6.2010  
 (31) 102007034849  
 (32) 26.7.2007  
 (33) DE  
 (73) SEMIKRON Elektronik GmbH & Co. KG, Nürnberg, DE;  
 (72) Kroneder Christian, Schwanstetten, DE;  
 (74) PATENTSERVIS BRATISLAVA, a. s., Bratislava, SK;  
**(54) Výkonový polovodičový modul s pripojeným nosičom podložky a zodpovedajúci spôsob výroby**

(51)	(11)	(51)	(11)	(51)	(11)	(51)	(11)
A01K 11/00	7841	B29C 45/14	7881	C07D 239/00	7922	E01B 27/00	7936
A01N 43/48	7870	B29C 47/60	7846	C07D 239/00	7833	E04H 12/00	7972
A01N 43/64	7963	B29C 65/06	7933	C07D 251/00	7832	E05B 47/06	7948
A01N 43/64	7799	B29C 65/06	7838	C07D 309/00	7879	E06B 9/00	7844
A01N 59/00	7955	B29C 70/04	7885	C07D 333/00	7874	E21B 19/00	7954
A22C 11/00	7861	B30B 9/32	7826	C07D 401/00	7944	E21D 21/00	7871
A23G 1/30	7851	B31B 1/74	7912	C07D 401/00	7836	F02B 77/11	7927
A23L 1/10	7864	B32B 7/06	7956	C07D 401/00	7842	F03B 17/00	7863
A23L 1/164	7876	B32B 27/00	7837	C07D 401/00	7854	F04B 39/12	7849
A23L 1/226	7897	B41J 3/407	7868	C07D 401/00	7918	F16B 41/00	7853
A23L 1/305	7905	B44C 5/00	7848	C07D 413/00	7934	F16D 65/04	7921
A61F 2/44	7886	B60J 5/06	7895	C07D 417/00	7937	F16F 15/131	7802
A61J 1/00	7807	B60K 23/04	7906	C07D 471/00	7970	F16G 13/00	7877
A61K 9/16	7902	B60N 2/12	7914	C07D 471/00	7889	F16L 55/10	7882
A61K 31/00	7958	B60P 7/06	7929	C07D 471/00	7857	F16L 55/26	7880
A61K 31/122	7845	B60R 7/00	7823	C07D 487/00	7858	F21S 8/00	7971
A61K 31/165	7835	B60R 21/20	7915	C07D 487/00	7811	F23D 14/00	7805
A61K 31/41	7904	B61F 5/02	7938	C07D 487/00	7818	F25D 13/00	7867
A61K 31/4523	7825	B62D 21/15	7887	C07D 487/00	7808	F28F 13/00	7949
A61K 31/4985	7940	B62D 35/00	7932	C07D 487/00	7852	F41G 1/00	7968
A61K 31/546	7960	B62K 1/00	7910	C07D 495/00	7941	G01F 25/00	7824
A61K 36/00	7819	B63H 9/00	7866	C07D 495/00	7806	G01P 3/42	7810
A61K 36/185	7899	B65B 25/14	7812	C07D 495/00	7913	G01R 21/00	7909
A61K 38/15	7797	B65D 6/18	7800	C07D 498/00	7815	G01R 33/44	7883
A61K 39/35	7809	B65D 43/02	7947	C07H 13/00	7943	G02B 6/44	7875
A61K 39/39	7900	B65D 75/52	7945	C07J 1/00	7814	G05D 7/00	7892
A61K 45/00	7965	B65D 75/52	7953	C07K 5/00	7939	G06F 9/46	7803
A61K 47/00	7901	B65D 79/00	7903	C07K 16/00	7896	G09F 3/10	7813
A61K 47/32	7942	B65G 11/00	7873	C07K 16/18	7804	G11B 27/00	7860
A61K 47/36	7827	B65G 21/00	7893	C08F 2/00	7951	G11B 33/04	7961
A63F 13/00	7926	B65G 25/04	7950	C08F 110/00	7856	H01L 23/48	7907
A63G 7/00	7822	B66B 23/00	7865	C08G 79/00	7935	H01L 25/16	7917
A63G 21/00	7884	B67D 1/00	7946	C08L 23/00	7817	H02H 3/093	7872
B01D 29/09	7888	C04B 35/52	7911	C08L 67/00	7816	H02K 1/27	7850
B01D 53/22	7820	C07C 67/00	7916	C12N 1/20	7890	H02P 9/00	7894
B01F 3/12	7869	C07C 209/00	7952	C12N 5/02	7898	H04B 7/26	7969
B05B 3/02	7831	C07C 213/00	7798	C12N 5/071	7862	H04L 27/26	7878
B21C 47/34	7830	C07C 215/00	7839	C12N 15/62	7828	H04L 29/06	7959
B21D 28/02	7923	C07C 235/00	7796	C12N 15/82	7928	H04M 1/21	7891
B21G 3/00	7834	C07D 207/00	7967	C12Q 1/68	7821	H04N 7/26	7966
B22D 23/00	7840	C07D 207/00	7964	C22C 38/00	7930	H04N 7/52	7843
B22D 41/50	7931	C07D 209/00	7795	C23C 2/02	7908	H04W 8/18	7801
B23Q 3/06	7919	C07D 209/00	7962	C25D 13/22	7855	H05K 7/14	7920
B28B 7/16	7925	C07D 211/00	7957	D06M 10/00	7924		
B29C 44/34	7859	C07D 231/00	7829	E01B 7/00	7847		

**SC4A Sprístupnené preklady európskych patentových spisov v zmenenom znení****(11) E 1613**

(97) 1458644, 31.3.2010

(24) 31.3.2010

(45) 7.6.2007

**(54) Nanokompozitná zmesová kompozícia, ktorá má vynikajúcu bariérovú vlastnosť****(11) E 1849**

(97) 1624961, 3.1.2007

(24) 3.1.2007

(45) 6.7.2007

**(54) Metóda a reaktor pre kontinuálnu výrobu polymérov****(11) E 1838**

(97) 1625174, 14.7.2010

(24) 14.7.2010

(45) 6.7.2007

**(54) Polypropylénové peny s vysokou tepelnou odolnosťou a pružnosťou a s nízkou hustotou****SC4A Sprístupnené opravené preklady európskych patentových spisov****(11) E 7640**

(97) 1758596, 31.3.2010

(24) 31.3.2010

(45) 8.11.2010

**(54) Purínové deriváty ako agonisty receptora adenosínu A1 a spôsoby ich použitia**

**MM4A Zaniknuté európske patenty pre nezaplatenie udržiavacích poplatkov**

Oznámenie o zániku európskeho patentu s účinkami pre SR č. E 4718 (EP 1601359) pre nezaplatenie udržiavacích poplatkov zverejnené vo Vestníku ÚPV SR č. 10/2009 pod kódom MM4A (str. 37) je **neplatné**. Európsky patent s účinkami pre SR č. E 4718 je platný.

(11) **E 206**  
(97) 1342814  
Dátum zániku: 5.3.2010

---

(11) **E 1112**  
(97) 1346647  
Dátum zániku: 14.3.2010

---

(11) **E 217**  
(97) 1492639  
Dátum zániku: 28.3.2010

---

(11) **E 1583**  
(97) 1640235  
Dátum zániku: 29.3.2010

---

(11) **E 287**  
(97) 1404720  
Dátum zániku: 11.3.2010

---

(11) **E 1762**  
(97) 1480970  
Dátum zániku: 6.3.2010

---

(11) **E 491**  
(97) 1485536  
Dátum zániku: 19.3.2010

---

(11) **E 1913**  
(97) 1355406  
Dátum zániku: 11.3.2010

---

(11) **E 610**  
(97) 1488062  
Dátum zániku: 18.3.2010

---

(11) **E 1954**  
(97) 1462042  
Dátum zániku: 24.3.2010

---

(11) **E 616**  
(97) 1601564  
Dátum zániku: 8.3.2010

---

(11) **E 2200**  
(97) 1490448  
Dátum zániku: 12.3.2010

---

(11) **E 638**  
(97) 1472930  
Dátum zániku: 13.3.2010

---

(11) **E 2285**  
(97) 1599610  
Dátum zániku: 4.3.2010

---

(11) **E 860**  
(97) 1606233  
Dátum zániku: 18.3.2010

---

(11) **E 2298**  
(97) 1751070  
Dátum zániku: 30.3.2010

---

(11) **E 894**  
(97) 1484995  
Dátum zániku: 6.3.2010

---

(11) **E 2543**  
(97) 1727967  
Dátum zániku: 22.3.2010

---

(11) **E 946**  
(97) 1604113  
Dátum zániku: 19.3.2010

---

(11) **E 2569**  
(97) 1710435  
Dátum zániku: 23.3.2010

---

(11) **E 1059**  
(97) 1599313  
Dátum zániku: 5.3.2010

---

(11) **E 2924**  
(97) 1700831  
Dátum zániku: 9.3.2010

---

(11) **E 2950**  
(97) 1490643  
Dátum zániku: 27.3.2010

---

(11) **E 2953**  
(97) 1603969  
Dátum zániku: 19.3.2010

---

(11) **E 2964**  
(97) 1755774  
Dátum zániku: 14.3.2010

---

(11) **E 3036**  
(97) 1611072  
Dátum zániku: 26.3.2010

---

(11) **E 3063**  
(97) 1582628  
Dátum zániku: 29.3.2010

---

(11) **E 3185**  
(97) 1756227  
Dátum zániku: 18.3.2010

---

(11) **E 3323**  
(97) 1710356  
Dátum zániku: 31.3.2010

---

(11) **E 3497**  
(97) 1574285  
Dátum zániku: 8.3.2010

---

(11) **E 3600**  
(97) 1767425  
Dátum zániku: 30.3.2010

---

(11) **E 3622**  
(97) 1611173  
Dátum zániku: 24.3.2010

---

(11) **E 3665**  
(97) 1729734  
Dátum zániku: 28.3.2010

---

(11) **E 3730**  
(97) 1574662  
Dátum zániku: 4.3.2010

---

(11) **E 3861**  
(97) 1720193  
Dátum zániku: 3.3.2010

---

(11) **E 3883**  
(97) 1727562  
Dátum zániku: 4.3.2010

---

(11) **E 4106**  
(97) 1729960  
Dátum zániku: 18.3.2010

---

(11) **E 4146**  
(97) 1490103  
Dátum zániku: 11.3.2010

---

(11) **E 4299**  
(97) 1348609  
Dátum zániku: 27.3.2010

---

(11) **E 4391**  
(97) 1869032  
Dátum zániku: 31.3.2010

---

(11) **E 4598**  
(97) 1462107  
Dátum zániku: 28.3.2010

---

(11) **E 4826**  
(97) 1727792  
Dátum zániku: 16.3.2010

---

(11) **E 4942**  
(97) 1817469  
Dátum zániku: 10.3.2010

---

(11) **E 4990**  
(97) 1722945  
Dátum zániku: 7.3.2010

---

(11) **E 5011**  
(97) 1584606  
Dátum zániku: 9.3.2010

---

(11) **E 5171**  
(97) 1739626  
Dátum zániku: 10.3.2010

---

(11) **E 5176**  
(97) 1350580  
Dátum zániku: 28.3.2010

---

(11) **E 5467**  
(97) 1845004  
Dátum zániku: 21.3.2010

---

(11) **E 5614**  
 (97) 1742986  
 Dátum zániku: 3.3.2010

(11) **E 7687**  
 (97) 2002142  
 Dátum zániku: 29.3.2010

(11) **E 5770**  
 (97) 1722942  
 Dátum zániku: 8.3.2010

## PC4A

### Prevody a prechody práv na európske patenty

(11) **E 2300**  
 (97) 1651335, 29.11.2006  
 (73) STRABAG AG, Environmental Technology, Business Unit Flue Gas Treatment, Wien, AT; AREVA NP GmbH, Erlangen, DE;  
 Predchádzajúci majiteľ:  
 AREVA NP GmbH, Erlangen, DE; Envirgy Environment Energy Engineering Construction GmbH, Wien, AT;  
 Dátum zápisu do registra: 4.10.2010

(11) **E 6889**  
 (97) 1763343, 30.12.2009  
 (73) POLICHEM S.A., Luxembourg, LU;  
 Predchádzajúci majiteľ:  
 Eureon AG, Freiburg, DE;  
 Dátum uzavretia zmluvy: 25.6.2010  
 Dátum zápisu do registra: 18.10.2010

(11) **E 6662**  
 (97) 1310624, 7.10.2009  
 (73) Gelbau GmbH & Co. KG, Niederkassel-Ranzel, DE;  
 Predchádzajúci majiteľ:  
 Beckhausen Karlheinz, Köln, DE;  
 Dátum uzavretia zmluvy: 24.3.2010  
 Dátum zápisu do registra: 18.10.2010

## TH4A

### Opravy chýb alebo zmeny v patente všeobecne

(11) **E 7483**  
 (54) **Spôsob prípravy  $\gamma$ -laktónu 17-hydroxy-6 $\beta$ ,7 $\beta$ ;15 $\beta$ ,16 $\beta$ -bismetylén-17 $\alpha$ -pregn-4-én-3-ón-21-karboxylovej kyseliny a kľúčových medziproduktov pre tento proces**  
 Vestník č. 10/2010 - SC4A, str. 39

# ČASŤ

**DODATKOVÉ OCHRANNÉ OSVEDČENIA**



## Číselné kódy na označovanie bibliografických údajov (Štandard WIPO ST. 9)

- |   |  |
|---|--|
| <p>(11) Číslo dokumentu<br/>                     (21) Číslo žiadosti<br/>                     (22) Dátum podania žiadosti<br/>                     (23) Dátum podania žiadosti o predĺženie doby platnosti<br/>                     (24) Dátum/Predpokladaný dátum nadobudnutia účinkov dodatkového ochranného osvedčenia<br/>                     (54) Názov vynálezu základného patentu<br/>                     (68) Číslo základného patentu<br/>                     (71) Meno (názov) žiadateľa (-ov)<br/>                     (73) Meno (názov) majiteľa (-ov)<br/>                     (74) Meno (názov) zástupcu (-ov)</p> | <p>(92) Číslo a dátum prvého povolenia uviesť liečivo alebo výrobok na ochranu rastlín na trh v Slovenskej republike<br/>                     (93) Číslo, dátum a štát prvého povolenia uviesť liečivo alebo výrobok na ochranu rastlín na trh v Spoločenstve<br/>                     (94) Predpokladaný dátum uplynutia platnosti osvedčenia/Predpokladaný dátum uplynutia predĺženej doby platnosti osvedčenia/Opravený predpokladaný dátum uplynutia doby platnosti osvedčenia/Opravený predpokladaný dátum uplynutia predĺženej doby platnosti osvedčenia<br/>                     (95) Názov liečiva/výrobku na ochranu rastlín<br/>                     Typ: (liečivo/výrobok na ochranu rastlín)</p> |
|---|--|

**Udelené dodatkové ochranné osvedčenia****(11) 84**

- (21) 5005-2010  
(22) 9.4.2010  
(24) 16.2.2021  
(68) 287142  
(54) Inhibítory proteínkináz na báze pyrolom substituovaného 2-indolinónu, farmaceutický prípravok s ich obsahom a ich použitie  
(73) SUGEN, INC., South San Francisco, CA, US; PHARMACIA & UPJOHN COMPANY, Kalamazoo, MI, US;  
(74) ROTT, RŮŽIČKA & GUTTMANN, Bratislava, SK;  
(92) EU/2/09/100/001, EU/2/09/100/002, EU/2/09/100/003, 23.9.2009  
(93) EU/2/09/100/001, EU/2/09/100/002, EU/2/09/100/003, 23.9.2009, EU  
**(95) Toceranib**  
Typ: Liečivo  
(94) 23.9.2024
- 

**(11) 85**

- (21) 5010-2009  
(22) 22.12.2009  
(24) 24.4.2016  
(68) 282236  
(54) Chinazolínové deriváty, spôsob ich prípravy, farmaceutický prostriedok, ktorý ich obsahuje a ich použitie  
(73) AstraZeneca UK Limited, London, GB;  
(74) Čechvalová Dagmar, Bratislava, SK;  
(92) EU/1/09/526/001, 24.6.2009  
(93) EU/1/09/526/001, 24.6.2009, EU  
**(95) Gefitinib**  
Typ: Liečivo  
(94) 24.4.2021
- 

**(11) 86**

- (21) 5004-2010  
(22) 9.4.2010  
(24) 16.2.2021  
(68) 287142  
(54) Inhibítory proteínkináz na báze pyrolom substituovaného 2-indolinónu, farmaceutický prípravok s ich obsahom a ich použitie  
(73) SUGEN, INC., South San Francisco, CA, US; PHARMACIA & UPJOHN COMPANY, Kalamazoo, MI, US;  
(74) ROTT, RŮŽIČKA & GUTTMANN, Bratislava, SK;  
(92) EU/1/06/347/001, EU/1/06/347/002, EU/1/06/347/003, 19.7.2006  
(93) EU/1/06/347/001, EU/1/06/347/002, EU/1/06/347/003 19.7.2006, EU  
**(95) Sunitinib malát**  
Typ: Liečivo  
(94) 19.7.2021
-

**Zastavené konania o žiadostiach o udelenie dodatkového ochranného osvedčenia  
na návrh žiadateľa**

(21)

5009-2009

**(21) 5009-2009**

(22) 15.12.2009

(68) 282236

(54) Chinazolínové deriváty, spôsob ich prípravy, farmaceutický prostriedok, ktorý ich obsahuje a ich použitie

(71) AstraZeneca AB, Södertälje, SE;

(74) Čechvalová Dagmar, Bratislava, SK;

(92) EU/1/09/526/001, 24.6.2009

(93) EU/1/09/526/001, 24.6.2009, EU

**(95) Gefitinib**

Typ: Liečivo

---

# ČASŤ

## ÚŽITKOVÉ VZORY

### Kódy na označovanie jednotlivých druhov dokumentov (Štandard WIPO ST. 16)

- |   |  |
|---|--|
| <p><b>U1</b> Zverejnené prihlášky úžitkových vzorov podľa zákona č. 517/2007 Z. z. o úžitkových vzoroch a o zmene a doplnení niektorých zákonov</p> | <p><b>Y1</b> Zapísané úžitkové vzory podľa zákona č. 517/2007 Z. z. o úžitkových vzoroch a o zmene a doplnení niektorých zákonov bez zmeny v porovnaní s príslušnou zverejnenou prihláškou</p> |
|   | <p><b>Y2</b> Zapísané úžitkové vzory podľa zákona č. 517/2007 Z. z. o úžitkových vzoroch a o zmene a doplnení niektorých zákonov so zmenou v porovnaní s príslušnou zverejnenou prihláškou</p> |

### Číselné kódy na označovanie bibliografických údajov (Štandard WIPO ST. 9)

- |  |   |
|--|---|
| <p>(11) Číslo dokumentu<br/>(21) Číslo prihlášky<br/>(22) Dátum podania prihlášky<br/>(24) Dátum nadobudnutia účinkov úžitkového vzoru<br/>(31) Číslo prioritnej prihlášky<br/>(32) Dátum podania prioritnej prihlášky<br/>(33) Krajina alebo regionálna organizácia priority<br/>(43) Dátum zverejnenia prihlášky<br/>(45) Dátum oznámenia o zápise úžitkového vzoru<br/>(47) Dátum zápisu a sprístupnenia úžitkového vzoru verejnosti<br/>(51) Medzinárodné patentové triedenie<br/>(54) Názov<br/>(57) Anotácia</p> | <p>(62) Číslo pôvodnej prihlášky v prípade vylúčenej prihlášky<br/>(67) Číslo pôvodnej patentovej prihlášky v prípade odbočenia<br/>(71) Meno (názov) prihlasovateľa (-ov)<br/>(72) Meno pôvodcu (-ov)<br/>(73) Meno (názov) majiteľa (-ov)<br/>(74) Meno (názov) zástupcu (-ov)<br/>(86) Číslo podania medzinárodnej prihlášky podľa PCT<br/>(87) Číslo zverejnenia medzinárodnej prihlášky podľa PCT<br/>(96) Číslo podania európskej patentovej prihlášky<br/>(97) Číslo zverejnenia európskej patentovej prihlášky alebo vydania európskeho patentového spisu</p> |
|--|---|

Poznámka:

Symbody medzinárodného patentového triedenia uvedené v tomto vestníku zodpovedajú vydaniu 2010.01 základnej úrovne triedenia s platnosťou od 1. januára 2010.

### Kódy na označovanie záhlaví oznámení publikovaných vo Vestníku ÚPV SR (Štandard WIPO ST. 17)

- |  |   |
|--|---|
| <p><b>BA2K</b> Zverejnené prihlášky úžitkových vzorov<br/><b>FA2K</b> Zastavené konania o prihláškach úžitkových vzorov na žiadosť prihlasovateľa<br/><b>FB2K</b> Zastavené konania o prihláškach úžitkových vzorov<br/><b>FC2K</b> Zamietnuté prihlášky úžitkových vzorov<br/><b>GB2K</b> Prevody a prechody práv na prihlášky úžitkových vzorov<br/><b>PD2K</b> Zmeny dispozičných práv na prihlášky úžitkových vzorov (zálohy)<br/><b>PD2K</b> Zmeny dispozičných práv na prihlášky úžitkových vzorov (ukončenie zálohov)</p> | <p><b>FG2K</b> Zapísané úžitkové vzory<br/><b>MA2K</b> Zaniknuté úžitkové vzory vzdaním sa<br/><b>MC2K</b> Vymazané úžitkové vzory<br/><b>MG2K</b> Čiastočne vymazané úžitkové vzory<br/><b>MK2K</b> Zaniknuté úžitkové vzory uplynutím doby platnosti<br/><b>ND2K</b> Predĺženie platnosti úžitkových vzorov<br/><b>PC2K</b> Prevody a prechody práv na úžitkové vzory<br/><b>PD2K</b> Zmeny dispozičných práv na úžitkové vzory (zálohy)<br/><b>PD2K</b> Zmeny dispozičných práv na úžitkové vzory (ukončenie zálohov)<br/><b>QB2K</b> Licenčné zmluvy<br/><b>QC2K</b> Ukončenie platnosti licenčných zmlúv</p> |
|--|---|

## Opravy a zmeny

### Opravy v prihláškach úžitkových vzorov

<b>HA2K</b>	Doplnenie pôvodcu (-ov)
<b>HB2K</b>	Opravy mien
<b>HC2K</b>	Zmeny mien
<b>HD2K</b>	Opravy adries
<b>HE2K</b>	Zmeny adries
<b>HF2K</b>	Opravy dátumov
<b>HG2K</b>	Opravy zatriedenia podľa MPT
<b>HH2K</b>	Opravy chýb alebo zmeny všeobecne
<b>HK2K</b>	Opravy tlačových chýb vo Vestníku ÚPV SR

### Opravy v úžitkových vzoroch

<b>TA2K</b>	Doplnenie pôvodcu (-ov)
<b>TB2K</b>	Opravy mien
<b>TC2K</b>	Zmeny mien
<b>TD2K</b>	Opravy adries
<b>TE2K</b>	Zmeny adries
<b>TF2K</b>	Opravy dátumov
<b>TG2K</b>	Opravy zatriedenia podľa MPT
<b>TH2K</b>	Opravy chýb alebo zmeny všeobecne
<b>TK2K</b>	Opravy tlačových chýb vo Vestníku ÚPV SR

**BA2K**

**Zverejnené prihlášky úžitkových vzorov**

Podľa § 40 ods. 1 zákona č. 517/2007 Z. z. o úžitkových vzoroch a o zmene a doplnení niektorých zákonov, po zverejnení prihlášky úžitkového vzoru môže ktokoľvek podať v lehote troch mesiacov od tohto zverejnenia úradu námietky proti zápisu úžitkového vzoru do registra.

Obsah prihlášok úžitkových vzorov sa zverejňuje v rozsahu opisu technického riešenia, nárokov na ochranu, výkresov s obrázkami a ďalšími podkladmi, spolu s výsledkom rešerše na stav techniky, ktorú vykonal úrad podľa § 38 ods. 4 uvedeného zákona.

Zverejnené prihlášky sú dostupné prostredníctvom internetovej databázy s vybratými údajmi z registra úžitkových vzorov na stránke www.upv.sk alebo v študovni úradu, alebo môžu byť doručené v papierovej alebo elektronickej forme na základe objednávky, doručenej úradu v písomnej forme.

(21)	(51)	(21)	(51)	(21)	(51)	(21)	(51)
5073-2009	E04D 13/18	69-2010	G01N 11/00	106-2010	A61B 17/00	50056-2010	B02C 4/00
50082-2009	H02B 1/20	86-2010	B61L 5/00	5053-2010	B42F 13/00	50067-2010	A47J 23/00
2-2010	F24H 1/22	89-2010	E21F 15/00	5065-2010	G07B 15/00	50072-2010	B61G 9/00
49-2010	A61Q 19/10	100-2010	F24H 3/04	50003-2010	E02D 5/80		
67-2010	F41G 3/00	102-2010	F02B 43/00	50033-2010	C05F 7/00		

**(51) A47J 23/00**

**(21) 50067-2010**

(22) 2.9.2010

(31) PUV 2010-22316

(32) 23.2.2010

(33) CZ

(71) TESCOMA s.r.o., Zlín, CZ;

(72) Vaculík Jiří, Zlín, CZ; Březdík David, Zlín-Kostelec, CZ;

(74) Beleščák Ladislav, Ing., Piešťany, SK;

**(54) Odkôstkovač ovocia a zeleniny**

(57) Odkôstkovač ovocia a zeleniny skladajúci sa z rukoväti (1), v ktorej je prichytený náboj (2), pričom v náboji (2) sú prichytené aspoň tri pružné prvky (3). Tieto pružné prvky sa skladajú z rovnobežných častí (31) vystupujúcich axiálne v smere od náboja (2). Na rovnobežnú časť (31) nadväzujú koncové vyhnuté časti (32), pričom osová vzdialenosť medzi pružnými prvkami (3) je v rozsahu 2 až 8 mm. Je výhodné, ak sú pružné prvky (3) vytvorené z drôtu (33) alebo z plochého materiálu. Koncové vyhnuté časti (32) pružných prvkov (3) sú od rovnobežných častí (31) vyhnuté v rozmedzí 25 – 70°.

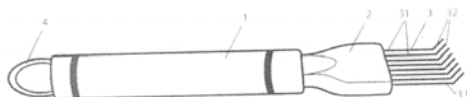

**(51) A61B 17/00, A61B 17/32, A61B 17/34, A61B 1/313**

**(21) 106-2010**

(22) 9.8.2010

(71) Žilinská univerzita v Žiline, Strojnícka fakulta, Katedra konštruovania a častí strojov, Žilina, SK;

(72) Bašťovanský Ronald, Ing., PhD., Žilina, SK; Poljak Silvester, Ing., PhD., Žilina, SK;

(74) Kováčik Štefan, Ing., Bratislava, SK;

**(54) Ručný artroskopický rezný nástroj**

(57) Ručný artroskopický rezný nástroj pozostáva z dutej rukoväti (1), ktorá je na jednom konci vybavená vnútorným závitom. V dutej rukoväti sa

nachádza pohybová skrutka (2) s vonkajším závitom, ktorá je na jednom konci ukončená regulačnou maticou (3) a na druhom konci je vybavená vymeniteľnou roztvoriteľnou reznou hlavou (4).

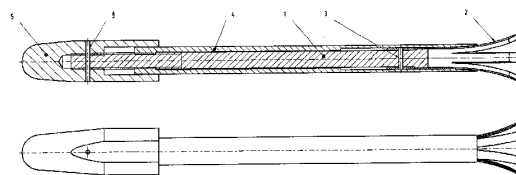

**(51) A61Q 19/10, A61K 8/96**

**(21) 49-2010**

(22) 23.4.2010

(71) Osztoš Ladislav, Prievidza, SK;

(72) Osztoš Ladislav, Prievidza, SK;

**(54) Proticholesterová kúpeľová zmes**

(57) Proticholesterová kúpeľová zmes sa skladá z nasledujúcich zložiek: cibuľa cesnaku kuchynského, cibuľa cibule kuchynskej, semeno ľanu siateho, zelený list čajovníka čínskeho, kôra škoricovníka čínskeho, plod fenikla obyčajného, vňať cesnaku medvedieho, kvet brokolice, vňať prasličky roľnej, list ginka dvojľaločného.

**(51) B02C 4/00**

**(21) 50056-2010**

(22) 19.7.2010

(31) PUV 2010-22360

(32) 2.3.2010

(33) CZ

(71) Dvořák Zdeněk, Sedlčany, CZ;

(72) Dvořák Zdeněk, Sedlčany, CZ;

(74) Kubínyi Peter, Bc., Trenčín, SK;

**(54) Zariadenie na mliaždenie obilnín**

(57) Zariadenie na mliaždenie obilnín, kde na základni stroja (1) je pod násypkou (2) usporiadaný otočný valec (3), ku ktorému prilieha nastaviteľná doska (4).

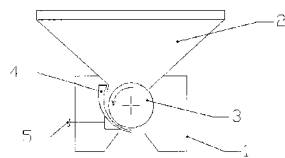

(51) **B42F 13/00, B26F 1/32**

(21) **5053-2010**

(22) 20.8.2010

(71) Mišovský Miroslav, Bratislava, SK;

(72) Mišovský Miroslav, Bratislava, SK;

(74) Dolanská Elena, RNDr., Bratislava, SK;

(54) **Zakladač dokumentov**

(57) Zakladač dokumentov, ktorého podstata spočíva v tom, že teleso zakladača (1) je vybavené zároveň zariadením (2) na perforovanie dokumentov. Zariadenie (2) na perforovanie dokumentov je umiestnené na ľubovoľnom mieste telesa zakladača (1) a môže s ním byť pevne spojené alebo odnímateľne pripojiteľné. Perforovaný dokument (4) vloží do mechanizmu na prichytenie perforovaných dokumentov (3).

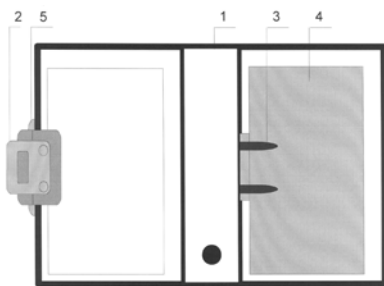

(51) **B61G 9/00**

(21) **50072-2010**

(22) 14.9.2010

(31) 2009-21727

(32) 23.9.2009

(33) CZ

(71) MSV Metal Studénka, a. s., Studénka, CZ;

(72) Kolář Radim, Ing., Ostrava - Poruba, CZ;

(74) MAJLINGOVÁ & PARTNERS, s. r. o., Bratislava, SK;

(54) **Ťahadlo ťažného zariadenia**

(57) Technické riešenie sa týka oblasti koľajových vozidiel, najmä ťažných zariadení slúžiacich na prenos pozdĺžnych ťahových síl z hnacieho vozidla na ostatné vozidlá v prívese. Ide o ťahadlo ťažného zariadenia skladajúce sa z vidlice ťahadla, ku ktorej je rozoberateľne pripevnený driek ťahadla, ktorý je na jednom konci vybavený hlavou s asymetrickým prierezom.

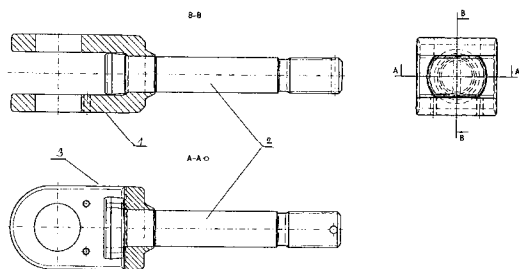

(51) **B61L 5/00**

(21) **86-2010**

(22) 1.7.2010

(71) Automatizácia železničnej dopravy, a.s., Bratislava, SK;

(72) Bojda Milan, Ing., Bratislava, SK; Illéš Gejza, Ing., Čierna nad Tisou, SK;

(74) Bachratý Ján, Ing., Bratislava, SK;

(54) **Prestavný prírubový mechanizmus**

(57) Prestavný prírubový mechanizmus sa skladá z prírubového prestavníka, prestavadlovej spojnice a žľabového podvalu (1), pričom skriňa prírubového prestavníka je upevnená k žľabovému podvalu (1) pomocou U-svorníkov (5), prechádzajúcich cez otvory v žľabovom podvale (1) a v čele (4) skrine prírubového prestavníka, ktorých jeden koniec je upevnený na vnútornej strane čela (4) skrine prírubového prestavníka a druhý koniec na výstupok (6) telesa skrine prírubového prestavníka. Pod U-svorníky (5) sa môže umiestniť prítlačná platňa (7).

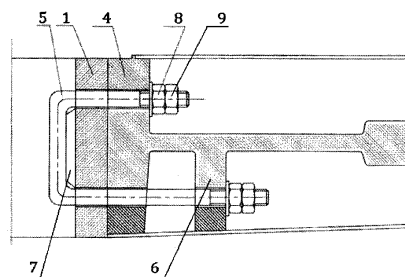

(51) **C05F 7/00, C05G 1/00, C05D 3/00**

(21) **50033-2010**

(22) 22.4.2010

(71) Smitek Dušan, Partizánska Ľupča, SK;

(72) Smitek Dušan, Partizánska Ľupča, SK;

(74) Belička Ivan, Ing., Banská Bystrica, SK;

(54) **Pôdna pomocná látka**

(57) Pôdna pomocná látka obsahuje základnú bázu, ktorá je tvorená vodou a kalom z biologickej úpravy priemyselných odpadových vôd a/alebo kalom z výroby papiera, a/alebo kalom z jazier, nádrží a/alebo dnovými sedimentmi, do ktorej je pridané nehasené vápno a zeolit, prípadne popol.

(51) **E02D 5/80, E04H 12/22, E04H 17/14**

(21) **50003-2010**

(22) 21.1.2010

(31) PUV2009-20773

(32) 21.1.2009

(33) CZ

(71) Glozyga Josef, Břest, CZ;

(72) Glozyga Josef, Břest, CZ;

(74) Bachratá Magdaléna, Mgr., Bratislava, SK;

(54) **Zemná skrutka na ukotvenie nadzemných zariadení**

(57) Zemná skrutka na ukotvenie nadzemných zariadení v pôde, tvorená driekom (1), ktorého podzemná časť (3) so závitovou skrutkovicou (2) je vybavená hrotom (4), má valcový driek (1), ktorého celková dĺžka  $L_1$  je 15 až 30 D. Nadzemná časť  $L_3$  má dĺžku 10 až 20 D, podzemná časť (2) je vybavená hrotom s dĺžkou aspoň 1,5 D, závit skrutkovicu má hĺbku (h) aspoň 0,1 D, šírku (m)



aspoň 0,15 D a stúpanie závitú (s) je aspoň 0,2 D. Hrot (4) podzemnej časti (3) môže mať tvar kužeľa alebo ihlanu s aspoň tromi stenami, ktorých vrcholový uhol zvierá najviac 30°.

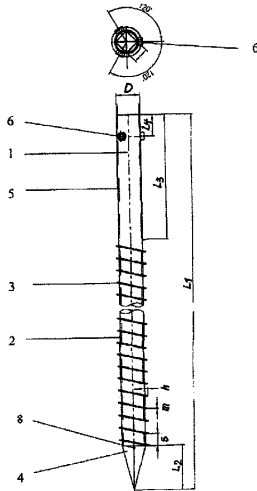

- (51) **E04D 13/18, F24J 2/42**
- (21) **5073-2009**
- (22) 17.9.2009
- (31) GM 711/2008
- (32) 9.12.2008
- (33) AT
- (71) Reinhard Eder, Blechbaugesellschaft m.b.H., Völkermarkt, AT;
- (72) Richter Peter, Klagenfurt, AT;
- (74) Bušová Eva, JUDr., Bratislava, SK;
- (54) **Stavebnica**
- (57) Stavebnica na stavbu a/alebo vybudovanie strešných nadstavieb, ako solárnych modulov (8) alebo strešných kolektorov, je uskutočnená s predným dielom (1), bočnými dielmi (2, 3) a zadným dielom (6) alebo s ľavým predným dielom (11), pravým predným dielom (12), ľavým zadným dielom (13) a pravým zadným dielom (14), zostaviteľnými do strešnej vodotesnej izolácie. Tieto diely (1, 2, 3, 6, 11, 12, 13, 14) sú usporiadané v oblastiach styku navzájom prekryté.

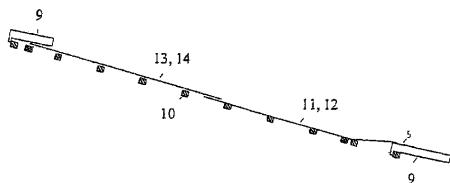

- (51) **E21F 15/00**
- (21) **89-2010**
- (22) 6.7.2010
- (71) Čorej Peter, Ing., PhD., Rožňava, SK; Kúkelčík Peter, Ing. JUDr., Spišská Nová Ves, SK;
- (72) Čorej Peter, Ing., PhD., Rožňava, SK;
- (54) **Zakladanie vytŕažených bankských priestorov**
- (57) Zakladanie vytŕažených bankských priestorov sa vyznačuje tým, že pri dobývaní ložísk hlbinným spôsobom sa aplikujú dobývacie metódy so zakladaním vytŕažených priestorov (1), ktoré eliminujú sekundárne vplyvy poddolovania na povrch.

Jednou z týchto základok je základka tvorená chudobnou betónovou zmesou (3). Navrhovaný úžitkový vzor svojím technickým využitím anhydritu, resp. sadrovca, ktoré sú ekologicky neškodné nerasty, nahrádza až 70 % betónovej zmesi (4), ktorá tvorí výplň vytŕažených technických bankských diel, a tým výrazne znižuje náklady na zakladanie vytŕažených priestorov (1).

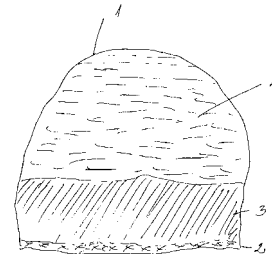

- (51) **F02B 43/00, F02M 25/08, C25B 1/00**
- (21) **102-2010**
- (22) 30.7.2010
- (71) Spisák Steve, Rátka, HU; Hollý Karol, Ing., Košice, SK; Štefanco Peter, Košice, SK;
- (72) Spisák Steve, Rátka, HU; Hollý Karol, Ing., Košice, SK; Štefanco Peter, Košice, SK;
- (54) **Vodíkový generátor**
- (57) Vodíkový generátor určený pre dopravné prostriedky a pohonné jednotky agregátov s benzínovým alebo dieselovým spaľovacím motorom pozostáva z doskového zásobníka vody, lamiel oddelených jednotlivo tesnením a platňou do sekcií, snímača teploty lamiel a doskového zásobníka plynu. Nad vodíkovým generátorom je umiestnený ventilátor regulovaný riadiacou jednotkou. Doskový zásobník vody a doskový zásobník plynu vodíkoveho generátora je spojený hadičkou so zbernou nádobou, vybavenou snímačom teploty média napojeným na riadiacu jednotku, ktorá riadi množstvo vody v zbernej nádobe a doskovom zásobníku vody a jej chladenie. Ďalej sa zberná nádoba hadicou s vodíkom napája pred alebo do karburátora alebo vstrekovacej jednotky paliva.

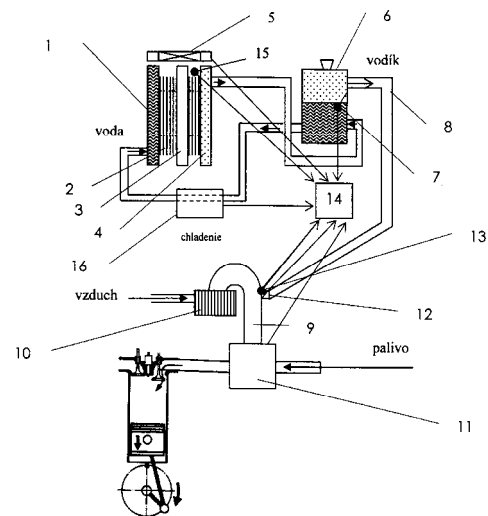

- (51) **F24H 1/22**  
 (21) **2-2010**  
 (22) 13.1.2010  
 (71) Krigovský Ondrej, Ing., Košice, SK;  
 (72) Krigovský Ondrej, Ing., Košice, SK;  
 (54) **Kotol ústredného kúrenia a ohrevu teplej úžitkovej vody na spaľovanie produktov z biomasy dreva**  
 (57) Kotol ústredného kúrenia a ohrevu úžitkovej vody sa skladá zo spodnej príruby (1), na ktorej je umiestnený ohniskový rošt (2), a k tejto príрубе (1) je privarený vnútorný plášť (3), cez ktorý je vyvedený odvod spalín (4) z ohniskového priestoru. V hornej časti je vnútorný plášť (3) uzatvárateľný vzduchotesným uzáverom (6). K príрубе (1) je taktiež privarený vonkajší plášť (5) a vnútornú časť kotla uzatvára horná príruha (7), pričom vo vnútornom priestore kotla je umiestnená rúrková špirála (8) na ohrev úžitkovej vody.

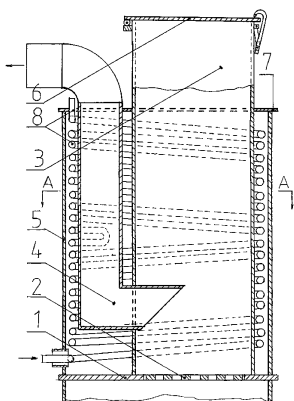

- (51) **F24H 3/04, F24H 6/00**  
 (21) **100-2010**  
 (22) 27.7.2010  
 (71) Spisák Steve, Rátka, HU; Hollý Karol, Ing., Košice, SK; Štefanco Peter, Košice, SK;  
 (72) Spisák Steve, Rátka, HU; Hollý Karol, Ing., Košice, SK; Štefanco Peter, Košice, SK;  
 (54) **Infrakeramická vykurovacia jednotka**  
 (57) Technické riešenie sa týka miestnej elektrickej vykurovacej jednotky skladajúcej sa z prívodu vzduchu a ventilátora umiestnených v dolnej časti vykurovacej jednotky, ktorá je pokrytá plášťom s izoláciou a nachádza sa v nej tepelná komora s izoláciou, v ktorej sú umiestnené infrakeramické vykurovacie telesá, ktoré môžu byť čiastočne vypnuté v letných mesiacoch, keď slúžia iba na ohrev vody. Nad tepelnou komorou sa nachádza zmiešavacia komora ohriateho a recyklovaného vzduchu a nad ňou je umiestnené plénum, ktoré má odvod vzduchu zabezpečený pomocou klapky. V každej časti a na plášti vykurovacej jednotky môže byť umiestnený snímač. Snímače, ventilátor, vstupy a výstupy vykurovacej jednotky môžu byť napojené na riadiacu jednotku cez snímaciu a vyhodnocovaciu jednotku. Riadiaca jednotka reguluje ohrev médií pomocou riadiaceho zapínania, vypínania alebo prepínania počtu infrakeramických vykurovacích telies a ventilátora.

- (51) **F41G 3/00, H04N 7/18, G03B 29/00**  
 (21) **67-2010**  
 (22) 1.6.2010  
 (71) EVPÚ, a. s., Nová Dubnica, SK;  
 (72) Gerek Igor, Ing., PhD., Ilava - Kloboušice, SK; Marček Ondrej, Ing., Omšenie, SK;  
 (74) Mrenica Jaroslav, Ing., Púchov, SK;  
 (54) **Mobilný komplet videopozorovania a ostreľovačov**  
 (57) Mobilný komplet videopozorovania a ostreľovačov pozostáva z mobilnej prijímacej strany (10) s viacerými vysielacími stranami (20), (30) v pozícii ostreľovačov, kde mobilná prijímacia strana (10) je vybavená prijímačom signálu (11) spojeným s monitorovacím systémom (12), pričom každá vysielacia strana (20), (30) je vybavená zbraňou (21), (31) a ovládacou jednotkou (22), (32). Vysielacia strana (20) pozostáva zo zbrane (21) vybavenej kamerou (210) a ovládacej jednotky (22) vybavenej riadiacou jednotkou (220) kamery, zosilňovačom s vysielateľom signálu (230) a vysielacou anténou (240), pričom zosilňovač s vysielateľom signálu (230) je tvorený dvojicou kódovačov (231), (232) s GPS prijímačom (23) a modulátorom (233) napojených na vysielaciu anténu (240). Vysielacia strana (30) pozostáva zo zbrane (31) vybavenej kamerou (310), vysielateľom (311), vysielacou anténou (312) a ovládacej jednotky (32) vybavenej prijímačom (321) a prijímacou anténou (322), zosilňovačom s vysielateľom signálu (330) a prijímacou anténou (340), pričom zosilňovač s vysielateľom signálu (330) je tvorený dvojicou kódovačov (331), (332) s GPS prijímačom (33) a modulátorom (333) napojených na vysielaciu anténu (340). Mobilná prijímacia strana (10) pozostáva z prijímača signálu (11) a monitorovacieho systému (12), pričom prijímač signálu (11) vybavený demodulátorom (111), dekodérom (112), AES dekodérom (113), MPEG dekodérom (114), spojenými na prijímacej strane cez filtre (115) s prijímacou anténou (110) a na strane výstupu cez monitory (121), záznamové zariadenie (122) a počítač (123) s monitorovacím systémom (12).

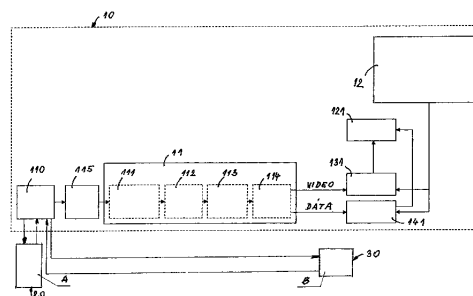

- (51) **G01N 11/00**  
 (21) **69-2010**  
 (22) 2.6.2010  
 (71) Žilinská univerzita v Žiline, Žilina, SK;  
 (72) Liptáková Tatiana, doc. RNDr., PhD., Žilina, SK;  
 (54) **Spôsob merania degradácie termoplastov reologickými meraniami**  
 (57) Degradáčne procesy vyvolávajú v termoplastoch nevratné zmeny, pri ktorých sa mení molekulová štruktúra (zánik a vznik chemických väzieb), čo vyvoláva zmeny ich vlastností. Tieto zmeny možno

sledovať na hodnotách viskoelastických charakteristík, ktoré sa určujú meraním vhodne zvolených reologických veličín. Reologické merania sú dobre reprodukovateľné, vykonávajú sa pomerne jednoducho a umožňujú kvalitatívne a kvantitatívne hodnotenie zmien vyvolaných degradáciou.

- (51) **G07B 15/00, G06Q 20/00**  
 (21) **5065-2010**  
 (22) 3.11.2010  
 (71) MobileTech, s.r.o., Bratislava, SK;  
 (72) Belovický Dalibor, Ing., Bratislava, SK; Filip Norbert, RNDr., Bratislava, SK;  
 (74) Kováčik Štefan, Ing., Bratislava, SK;  
 (54) **Zapojenie systému elektronickej diaľničnej známky**  
 (57) Zapojenie systému elektronickej diaľničnej známky pozostáva z užívateľských pevných alebo mobilných koncových zariadení (1) s podporou SMS a/alebo WAP a/alebo JAVA on-line prepojených cez mobilnú komunikačnú sieť (2) GSM alebo UMTS a/alebo dátovú sieť (3) internet s hardvérovými a softvérovými prostriedkami (4) aplikácie elektronickej diaľničnej známky, ktoré obsahujú alebo sú prepojené s aspoň centrálnou databázou (5) evidenčných čísiel vozidiel. Pritom úplné alebo čiastočné hardvérové a softvérové prostriedky platobného systému (6) SMS platieb alebo interbankingu sú obsiahnuté aspoň u operátora mobilnej komunikačnej siete (2) a/alebo v dátovej sieti (3) internet a/alebo v hardvérových a softvérových prostriedkoch (4) aplikácie elektronickej diaľničnej známky. Ďalej hardvérové a softvérové prostriedky (4) aplikácie elektronickej diaľničnej známky sú cez mobilnú komunikačnú sieť (2) GSM alebo UMTS alebo inú komunikačnú sieť a/alebo dátovú sieť (3) internet on-line prepojené aspoň s pevnými alebo mobilnými koncovými zariadeniami (7) polície a/alebo mýtnych brán a/alebo úradov.

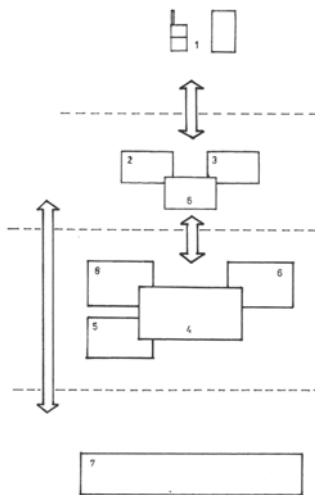

- (51) **H02B 1/20**  
 (21) **50082-2009**  
 (22) 13.11.2009  
 (71) HASMA, s.r.o., Krompachy, SK;  
 (72) Hamrák Stanislav, Krompachy, SK; Mikula Andrej, Krompachy, SK;  
 (74) Beleščák Ladislav, Ing., Piešťany, SK;  
 (54) **Zostava pilierovej skrine, najmä na elektrické rozvody a zariadenia**  
 (57) Zostava pilierovej skrine, najmä na elektrické rozvody a zariadenia, pozostáva zo zemného dielu (4), piliera (3), univerzálnej skrine (2) a z hlavnej skrine (1), ktoré sú umiestnené nad sebou v uvedenom poradí, pričom na spodku je zemný diel (4) a na vrchu je hlavná skriňa (1). Univerzálna skriňa (2) je uzavretá krytom (21) z jej prednej strany. Kryt je zaistený k bočnému alebo bočným okrajom univerzálnej skrine (2) a/alebo k spodnému okraju hlavnej skrine (1), a/alebo k hornému okraju piliera (3) minimálne jedným otočným alebo vysúvacím jazýčkom zaistovacieho mechanizmu (22) ovládateľného z vonkajšej alebo z vnútornej strany krytu (21).

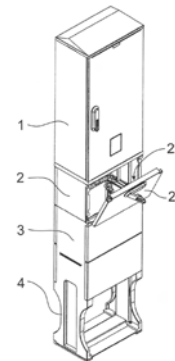

(51)	(21)	(51)	(21)	(51)	(21)	(51)	(21)
A47J 23/00	50067-2010	B61G 9/00	50072-2010	E21F 15/00	89-2010	G01N 11/00	69-2010
A61B 17/00	106-2010	B61L 5/00	86-2010	F02B 43/00	102-2010	G07B 15/00	5065-2010
A61Q 19/10	49-2010	C05F 7/00	50033-2010	F24H 1/22	2-2010	H02B 1/20	50082-2009
B02C 4/00	50056-2010	E02D 5/80	50003-2010	F24H 3/04	100-2010		
B42F 13/00	5053-2010	E04D 13/18	5073-2009	F41G 3/00	67-2010		

## FG2K

## Zapísané úžitkové vzory

(11)	(51)	(11)	(51)	(11)	(51)	(11)	(51)
5613	H02J 7/00	5617	A01N 25/00	5621	B66F 9/00	5625	F24D 17/02
5614	H05B 33/00	5618	G08B 13/194	5622	E05D 3/00	5626	B27B 17/00
5615	G09F 23/00	5619	H02P 5/00	5623	E01B 7/00	5627	F23L 17/00
5616	B01D 29/11	5620	F16H 39/00	5624	F24J 2/00		
<b>(51)</b>	<b>A01N 25/00, A01N 25/02, A01N 37/02, A01N 37/06, A01N 43/00</b>			(72)	Kaňovský Dalibor, Staré Město, CZ;		
<b>(11)</b>	<b>5617</b>			(73)	DFK Cab, s.r.o., Popovice, CZ;		
(21)	5004-2010			(74)	Filípek Ján, Ing., Bratislava, SK;		
(22)	9.2.2010			<b>(54)</b>	<b>Kabína vysokozdvížného vozíka</b>		
(24)	25.10.2010						
(45)	7.12.2010			<b>(51)</b>	<b>E01B 7/00</b>		
(47)	25.10.2010			<b>(11)</b>	<b>5623</b>		
(72)	Varkonda Štefan, RNDr., CSc., Bratislava, SK; Ujheľyiová Liana, Ing., CSc., Jelka, SK;			(21)	3-2009		
(73)	Fytofarm, spol. s r. o., Bratislava, SK;			(22)	15.1.2009		
(74)	Čechvalová Dagmar, Bratislava, SK;			(24)	2.11.2010		
<b>(54)</b>	<b>Kompozícia s predĺženým repelentným účinkom</b>			(31)	2008-19770 U		
				(32)	18.3.2008		
				(33)	CZ		
				(45)	7.12.2010		
				(47)	2.11.2010		
				(72)	Navrátil Dušan, Ing., Prostějov, CZ;		
				(73)	DT-Výhybkárna a strojírna, a.s., Prostějov, CZ;		
				(74)	Kubínyi Peter, Bc., Trenčín, SK;		
				<b>(54)</b>	<b>Srdcovka</b>		
<b>(51)</b>	<b>B01D 29/11</b>						
<b>(11)</b>	<b>5616</b>			<b>(51)</b>	<b>E05D 3/00</b>		
(21)	50001-2010			<b>(11)</b>	<b>5622</b>		
(22)	5.1.2010			(21)	50039-2009		
(24)	25.10.2010			(22)	21.5.2009		
(31)	PUV 2009-21774			(24)	27.10.2010		
(32)	7.10.2009			(45)	7.12.2010		
(33)	CZ			(47)	27.10.2010		
(45)	7.12.2010			(72)	Hamrák Stanislav, Krompachy, SK; Mikula Andrej, Krompachy, SK;		
(47)	25.10.2010			(73)	HASMA, s.r.o., Krompachy, SK;		
(72)	Strnad Josef, Ing., Brno, CZ;			(74)	Beleščák Ladislav, Ing., Piešťany, SK;		
(73)	IN - EKO TEAM s.r.o., Brno, CZ;			<b>(54)</b>	<b>Otočný záves skriňových dverí</b>		
(74)	Kubínyi Peter, Bc., Trenčín, SK;						
<b>(54)</b>	<b>Gravitačný filter odpadovej vody</b>						
<b>(51)</b>	<b>B27B 17/00, B27B 21/00, B27B 29/00</b>			<b>(51)</b>	<b>F16H 39/00</b>		
<b>(11)</b>	<b>5626</b>			<b>(11)</b>	<b>5620</b>		
(21)	50029-2010			(21)	5008-2010		
(22)	9.4.2010			(22)	29.3.2010		
(24)	2.11.2010			(24)	25.10.2010		
(45)	7.12.2010			(45)	7.12.2010		
(47)	2.11.2010			(47)	25.10.2010		
(72)	Kováčik Peter, Brezno, SK;			(72)	Harmatha Stojan, Záhorská Bystrica, SK;		
(73)	Kováčik Peter, Brezno, SK;			(73)	Harmatha Stojan, Záhorská Bystrica, SK;		
(74)	Belička Ivan, Ing., Banská Bystrica, SK;			(74)	Kováčik Štefan, Ing., Bratislava, SK;		
<b>(54)</b>	<b>Prípravok na rezanie dreva</b>			<b>(54)</b>	<b>Hydraulická prevodovka</b>		
<b>(51)</b>	<b>B66F 9/00</b>						
<b>(11)</b>	<b>5621</b>						
(21)	5033-2009						
(22)	12.5.2009						
(24)	25.10.2010						
(31)	PUV 2009-20834						
(32)	9.2.2009						
(33)	CZ						
(45)	7.12.2010						
(47)	25.10.2010						

(51) **F23L 17/00**  
**(11) 5627**  
 (21) 5078-2009  
 (22) 12.10.2009  
 (24) 2.11.2010  
 (45) 7.12.2010  
 (47) 2.11.2010  
 (72) Kozák Radim, Vlkoš, CZ;  
 (73) TEWIKO systems, s.r.o., Liberec, CZ;  
 (74) Hojčuš Peter, Ing., Bratislava, SK;  
**(54) Regulátor komínového ťahu**

(51) **F24D 17/02, G01F 1/00**  
**(11) 5625**  
 (21) 123-2009  
 (22) 27.11.2009  
 (24) 2.11.2010  
 (45) 7.12.2010  
 (47) 2.11.2010  
 (72) Šmelík Ján, Ing., Košice, SK;  
 (73) Šmelík Ján, Ing., Košice, SK;  
**(54) Zariadenie na prípravu ohriatej pitnej vody v systémoch centrálneho zásobovania teplom**

(51) **F24J 2/00, F28D 21/00**  
**(11) 5624**  
 (21) 50024-2010  
 (22) 25.3.2010  
 (24) 2.11.2010  
 (31) PUV 2009-21102  
 (32) 14.4.2009  
 (33) CZ  
 (45) 7.12.2010  
 (47) 2.11.2010  
 (72) Utíkal Jaroslav, Samotíšky, CZ;  
 (73) Utíkal Jaroslav, Samotíšky, CZ;  
 (74) Kubínyi Peter, Bc., Trenčín, SK;  
**(54) Externý výmenník tepla**

(51) **G08B 13/194, G08B 25/00, G08B 25/10, H04N 7/18, H04M 11/04**  
**(11) 5618**  
 (21) 109-2009  
 (22) 28.10.2009  
 (24) 25.10.2010  
 (45) 7.12.2010  
 (47) 25.10.2010  
 (72) Spodniak Jozef, Košice, SK;  
 (73) Spodniak Jozef, Košice, SK;  
 (74) Vojčík Peter, prof. JUDr., CSc., Košice, SK;  
**(54) Elektronický kamerový systém**

(51) **G09F 23/00, A47G 25/00**  
**(11) 5615**  
 (21) 5095-2009  
 (22) 14.12.2009  
 (24) 25.10.2010  
 (31) PÚV 2009-21378  
 (32) 26.6.2009  
 (33) CZ  
 (45) 7.12.2010  
 (47) 25.10.2010  
 (72) Fibiger Ivo, Ing. arch., Praha, CZ;  
 (73) Fibiger Ivo, Ing. arch., Praha, CZ;  
 (74) Čechvalová Dagmar, Bratislava, SK;  
**(54) Papierový sendvičový nosič reklamy v tvare vešiaka na šaty**

(51) **H02J 7/00**  
**(11) 5613**  
 (21) 82-2009  
 (22) 28.7.2009  
 (24) 22.10.2010  
 (45) 7.12.2010  
 (47) 22.10.2010  
 (72) Dobi József, Budapest, HU;  
 (73) Dobi József, Budapest, HU;  
 (74) Beleščák Ladislav, Ing., Piešťany, SK;  
**(54) Konštrukčné usporiadanie zdroja energie na nabíjanie mobilných telefónov**

(51) **H02P 5/00**  
**(11) 5619**  
 (21) 118-2009  
 (22) 12.11.2009  
 (24) 25.10.2010  
 (45) 7.12.2010  
 (47) 25.10.2010  
 (72) Balara Dušan, doc. Ing., PhD., Prešov, SK; Balara Alexander, Ing. EUR ING., Prešov, SK; Balara Milan, doc. Ing., PhD., Prešov, SK;  
 (73) Balara Milan, doc. Ing., PhD., Prešov, SK;  
**(54) Regulačný obvod otáčok jednosmerného elektromotora bez tachodynamu**

(51) **H05B 33/00, G09F 9/33, F21V 7/00**  
**(11) 5614**  
 (21) 50085-2009  
 (22) 19.11.2009  
 (24) 25.10.2010  
 (45) 7.12.2010  
 (47) 25.10.2010  
 (72) Solík Slavomír, Dolná Krupá, SK;  
 (73) Solík Slavomír, Dolná Krupá, SK;  
 (74) Litváková Edita, Ing., Bratislava, SK;  
**(54) Svetelný panel**

(51)	(11)	(51)	(11)	(51)	(11)	(51)	(11)
A01N 25/00	5617	E01B 7/00	5623	F24D 17/02	5625	H02J 7/00	5613
B01D 29/11	5616	E05D 3/00	5622	F24J 2/00	5624	H02P 5/00	5619
B27B 17/00	5626	F16H 39/00	5620	G08B 13/194	5618	H05B 33/00	5614
B66F 9/00	5621	F23L 17/00	5627	G09F 23/00	5615		

**MK2K****Zaniknuté úžitkové vzory uplynutím doby platnosti**

(11)	Dátum zániku	(11)	Dátum zániku	(11)	Dátum zániku	(11)	Dátum zániku
2787	19.10.2010	3744	27.03.2010	4533	07.03.2010	4576	31.03.2010
2805	05.10.2010	4482	07.03.2010	4534	13.03.2010	4591	16.03.2010
2834	11.10.2010	4498	06.03.2010	4536	13.03.2010	4599	03.03.2010
2919	17.10.2010	4499	09.03.2010	4539	29.03.2010	4645	30.03.2010
3553	14.03.2010	4501	22.03.2010	4540	29.03.2010	4730	31.03.2010
3606	27.03.2010	4524	06.03.2010	4550	16.03.2010	4738	29.03.2010
3607	27.03.2010	4525	30.03.2010	4559	03.03.2010		
3743	20.03.2010	4532	03.03.2010	4562	03.03.2010		

**ND2K****Predĺženie platnosti úžitkových vzorov**

(11)	(51)	(11)	(51)	(11)	(51)	(11)	(51)
3637	B02C 19/00	4607	G01F 1/00	4698	C02F 3/00	4769	G01F 1/05
3721	A23L 2/00	4656	C08L 95/00	4720	E01F 15/02	4794	G01F 1/05
3722	B01F 3/00	4663	B65D 27/00	4731	B65D 27/00	4850	G09F 23/00
3778	H01Q 17/00	4695	E01D 19/00	4745	E03F 5/04	5291	A47G 19/22
3831	H05K 9/00						

**(51) A23L 2/00, A23L 2/38, A23L 2/52****(11) 3721**

(21) 264-2003

(22) 30.10.2003

(73) Zajcev Sergej, Ing., Borinka, SK;

**(54) Konzumná mineralizovaná voda****(51) B65D 27/00****(11) 4731**

(21) 184-2006

(22) 21.8.2006

(73) Richter Marek, Banská Bystrica, SK;

**(54) Doručková obálka s upevnenou záklopkou a s upevnenou predĺženou záklopkou****(51) A47G 19/22****(11) 5291**

(21) 5038-2008

(22) 8.11.2006

(73) Bushkovskiy Evgeniy Vladimirovich, St. Petersburg, RU;

**(54) Kvapalinová nádoba****(51) B65D 27/00****(11) 4663**

(21) 183-2006

(22) 21.8.2006

(73) Richter Marek, Banská Bystrica, SK;

**(54) Obálka s doručenkou****(51) B01F 3/00****(11) 3722**

(21) 265-2003

(22) 30.10.2003

(73) Zajcev Sergej, Ing., Borinka, SK;

**(54) Kavitačná vírivá miešačka****(51) C02F 3/00****(11) 4698**

(21) 189-2006

(22) 25.8.2006

(73) Horečný Henrich, Ing., Phd., Dubnica nad Váhom, SK; Čepela Vojtech, Ing., Nová Dubnica, SK;

**(54) Reaktor na čistenie odpadových vôd****(51) B02C 19/00****(11) 3637**

(21) 174-2003

(22) 16.7.2003

(73) IREL spol. s r. o., Brno-Lesná, CZ;

**(54) Homogénna drvená biomasa zo stromov rodu taxus a zariadenie na jej výrobu****(51) C08L 95/00****(11) 4656**

(21) 5022-2006

(22) 31.3.2006

(73) KRPA DEHTOCHEMA, a.s., Svoboda nad Úpou, CZ;

**(54) Asfaltová zmes na výrobu hydroizolačných pásov**

(51) **E01D 19/00**  
 (11) **4695**  
 (21) 5066-2006  
 (22) 4.9.2006  
 (73) Číhal Jaroslav, Hranice, CZ;  
 (54) **Kotvový prípravok najmä na upevnenie záchytných systémov**

(51) **E01F 15/02**  
 (11) **4720**  
 (21) 150-2006  
 (22) 7.7.2006  
 (73) ArcelorMittal Ostrava a. s., Ostrava - Kunčice, CZ;  
 (54) **Obojstranné zvodidlo najmä na stredný pruh rýchlostných komunikácií**

(51) **E03F 5/04**  
 (11) **4745**  
 (21) 5077-2006  
 (22) 24.10.2006  
 (73) Chuděj Miroslav, Hutisko, CZ;  
 (54) **Kanálový odtok na vnútorné i vonkajšie použitie**

(51) **G01F 1/00, F24D 17/00, G01K 17/00**  
 (11) **4607**  
 (21) 5052-2006  
 (22) 27.6.2006  
 (73) Sensus Slovensko a.s., Stará Turá, SK;  
 (54) **Systém na meranie spotreby teplej úžitkovej vody**

(51) **G01F 1/05**  
 (11) **4794**  
 (21) 55-2007  
 (22) 23.3.2007  
 (73) Haranta Ľubomír, Plavecký Štvrtok, SK;  
 (54) **Vodomerná zostava**

(51) **G01F 1/05**  
 (11) **4769**  
 (21) 5084-2006  
 (22) 29.11.2006  
 (73) Haranta Ľubomír, Plavecký Štvrtok, SK;  
 (54) **Vodomerná zostava**

(51) **G09F 23/00**  
 (11) **4850**  
 (21) 5076-2006  
 (22) 24.10.2006  
 (73) Dlouhý Pavel, Ing., Dolní Benešov, Zábřeh, CZ;  
 (54) **Nápojová fľaša s reklamným predmetom**

(51) **H01Q 17/00, H05K 9/00, H01F 38/00**  
 (11) **3778**  
 (21) 266-2003  
 (22) 30.10.2003  
 (73) Zajcev Sergej, Ing., Borinka, SK;  
 (54) **Zariadenie na aktiváciu monokryštalického generátora torzného fyzikálneho poľa**

(51) **H05K 9/00**  
 (11) **3831**  
 (21) 267-2003  
 (22) 30.10.2003  
 (73) Zajcev Sergej, Ing., Borinka, SK;  
 (54) **Monokryštalický generátor torzného fyzikálneho poľa**

(51)	(11)	(51)	(11)	(51)	(11)	(51)	(11)
A23L 2/00	3721	B65D 27/00	4731	E03F 5/04	4745	H01Q 17/00	3778
A47G 19/22	5291	C02F 3/00	4698	G01F 1/00	4607	H05K 9/00	3831
B01F 3/00	3722	C08L 95/00	4656	G01F 1/05	4769		
B02C 19/00	3637	E01D 19/00	4695	G01F 1/05	4794		
B65D 27/00	4663	E01F 15/02	4720	G09F 23/00	4850		

**PC2K****Prevody a prechody práv na úžitkové vzory****(11) 3932**

(21) 23-2004

- (73) HESS R&D, s. r. o., Sudoměřice, CZ; JOVEAN & ROGY ELECTRICAL HOLDING CO., LTD, Liushi Wenzhou, CN;  
Predchádzajúci majiteľ:  
HESS TRADING SR, spol. s r. o., Skalica, SK;  
JOVEAN & ROGY ELECTRICAL HOLDING CO., LTD, Liushi Wenzhou, CN;  
Dátum uzavretia zmluvy: 28.7.2010  
Dátum zápisu do registra: 7.10.2010
- 

**(11) 4913**

(21) 137-2007

- (73) Gyertyák Silvester, Ing., Olomouc, CZ; Luňák Tomáš, Olomouc, CZ;  
Predchádzajúci majiteľ:  
Gyertyák Silvester, Ing., Olomouc, CZ; Luňák Jaroslav, PaedDr., Samotišky, CZ;  
Dátum uzavretia zmluvy: 13.7.2010  
Dátum zápisu do registra: 14.10.2010
- 

**(11) 4494**

(21) 5107-2005

- (73) HESS R&D, s. r. o., Sudoměřice, CZ; JOVEAN & ROGY ELECTRICAL HOLDING CO., LTD, Liushi Wenzhou, CN;  
Predchádzajúci majiteľ:  
HESS TRADING SR, spol. s r. o., Skalica, SK;  
JOVEAN & ROGY ELECTRICAL HOLDING CO., LTD, Liushi Wenzhou, CN;  
Dátum uzavretia zmluvy: 28.7.2010  
Dátum zápisu do registra: 7.10.2010
-



**ČASŤ**

**DIZAJNY**

### Číselné INID - kódy na označovanie bibliografických údajov (Štandard WIPO ST. 80)

(11)	Číslo zapísaného dizajnu	(51)	Medzinárodné triedenie dizajnov
(15)	Dátum zápisu/predĺženia platnosti	(54)	Názov dizajnu
(18)	Predpokladaný dátum uplynutia platnosti zápisu/predĺženia platnosti	(55)	Vyobrazenie dizajnu/vyobrazenie dizajnu po čiastočnom výmaze
(21)	Číslo prihlášky	(58)	Dátum záznamu v registri, napr. zmeny mena, zániku, výmazu a pod.
(22)	Dátum podania prihlášky	(62)	Číslo pôvodnej prihlášky v prípade vylúčenej prihlášky
(24)	Dátum nadobudnutia účinkov zapísaného dizajnu	(72)	Meno pôvodcu (-ov)
(28)	Počet dizajnov	(73)	Meno (názov) a adresa majiteľa (-ov)
(31)	Číslo prioritnej prihlášky	(74)	Meno (názov) a adresa zástupcu (-ov)
(32)	Dátum podania prioritnej prihlášky	(78)	Meno (názov) a adresa nového majiteľa (-ov) po prevode alebo prechode
(33)	Krajina alebo regionálna organizácia priority		
(45)	Dátum sprístupnenia zapísaného dizajnu		
(46)	Dátum uplynutia odkladu zverejnenia		

Poznámka:

Číslo uvádzané pred kódom (51) znamená verziu Medzinárodného triedenia dizajnov.

### Kódy na označovanie záhlaví oznámení publikovaných vo Vestníku ÚPV SR (Štandard WIPO ST. 17)

<b>FG4Q</b>	Zapísané dizajny Zapísané dizajny s odloženým zverejnením Zverejnené zapísané dizajny po uplynutí doby odkladu zverejnenia
<b>MA4Q</b>	Zaniknuté zapísané dizajny vzdaním sa
<b>MC4Q</b>	Vymazané zapísané dizajny
<b>MG4Q</b>	Čiastočne vymazané zapísané dizajny
<b>MK4Q</b>	Zaniknuté zapísané dizajny uplynutím doby platnosti
<b>ND4Q</b>	Predĺženie platnosti zapísaných dizajnov
<b>PC4Q</b>	Prevody a prechody práv
<b>PD4Q</b>	Zmeny dispozičných práv na zapísané dizajny (zálohy)
<b>PD4Q</b>	Zmeny dispozičných práv na zapísané dizajny (ukončenie zálohov)
<b>QB4Q</b>	Licenčné zmluvy registrované
<b>QC4Q</b>	Ukončenie platnosti licenčných zmlúv
<b>TA4Q</b>	Doplnenie pôvodcu (-ov)
<b>TB4Q</b>	Opravy mien
<b>TC4Q</b>	Zmeny mien
<b>TD4Q</b>	Opravy adries
<b>TE4Q</b>	Zmeny adries
<b>TF4Q</b>	Opravy dátumov
<b>TG4Q</b>	Opravy zatriedenia podľa Medzinárodného triedenia dizajnov
<b>TH4Q</b>	Opravy chýb alebo zmeny všeobecne
<b>TK4Q</b>	Opravy tlačových chýb vo Vestníku ÚPV SR

## FG4Q

## Zapísané dizajny

(11)	(51)	(11)	(51)	(11)	(51)	(11)	(51)
27677	24/99.00	27680	22/01.00	27682	22/01.00	27684	12/11.01
27678	22/06.00	27681	22/01.00	27683	12/11.01	27685	12/11.01
27679	23/01.07						

9 (51) 12/11.01

(11) 27685

(15) 21.10.2010

(18) 26.7.2015

(21) 47-2010

(22) 26.7.2010

(24) 21.10.2010

(72) Poliak Ján, Mgr. Art., Látky, SK;

(73) Poliak Ján, Mgr. Art., Látky, SK;

(54) **Bicyklový rám**

Určenie výrobku:

Výrobky, v ktorých je stelesnený dizajn, sú určené ako pánske karbónové bicyklové rámy kategórie MTB a cestné.

(28) 3

(55)



1.4



1.5



1.1



1.2



1.3



1.6



2.1



2.2



2.3



2.9



2.4



3.1



2.5

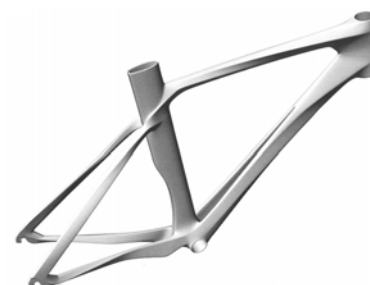

3.2



2.6



3.3



2.7



2.8



3.4



3.5

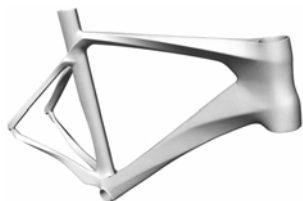

3.6



3.7



3.8

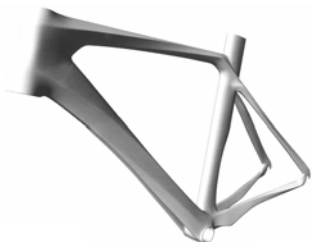

3.9



3.10



3.11



3.12

9 (51) 12/11.01

(11) 27683

(15) 20.10.2010

(18) 25.6.2015

(21) 43-2010

(22) 25.6.2010

(24) 20.10.2010

(72) Poliak Ján, Mgr. Art., Látky, SK;

(73) Poliak Ján, Mgr. Art., Látky, SK;

(54) **Bicyklový rám**

Určenie výrobku:

Výrobky, v ktorých je dizajn stelesnený, sú určené ako rámy dámskeho alebo pánskeho bicykla kategórie cross alebo MTB.

(28) 4

(55)



1.1



1.2



1.3



1.4



1.5



2.1



2.2



2.3



2.4



3.1



3.2



3.3



3.4



3.5



4.5



4.1



4.6



4.2



4.7



4.3



4.4

**9 (51) 12/11.01****(11) 27684**

(15) 21.10.2010

(18) 12.7.2015

(21) 45-2010

(22) 12.7.2010

(24) 21.10.2010

(72) Poliak Ján, Mgr. Art., Látky, SK;

(73) Poliak Ján, Mgr. Art., Látky, SK;

**(54) Bicyklový rám**

Určenie výrobku:

Výrobky, v ktorých je stelesnený dizajn, sú určené ako dámske alebo pánske bicyklové rámy kategórie MTB a ako rodinný bicyklový rám kategórie CITY s ľahkým nastupovaním - vhodný na montáž detskej sedačky vpredu.

(28) 3

(55)



1.1



1.2



1.3



1.4



1.5



1.6



1.7



2.1



2.2



2.3



2.4



2.5



2.6





2.7

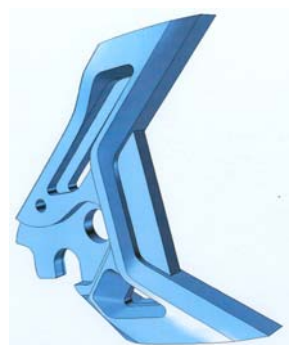

2.8

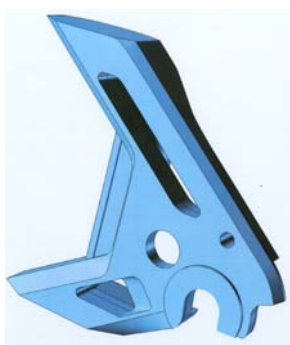

2.9



2.10



2.11



2.12



2.13



2.14



2.15



2.16



3.1



3.2



3.3



3.4



3.5



3.6

9 (51) 22/01.00

(11) 27682

(15) 20.10.2010

(18) 24.5.2015

(21) 38-2010

(22) 24.5.2010

(24) 20.10.2010

(72) Gerek Igor, Ing. PhD., Ilava, SK; Marček Ondrej, Ing., Omšenie, SK;

(73) EVPÚ, a. s., Nová Dubnica, SK;

(74) Mrenica Jaroslav, Ing., Púchov, SK;

(54) **Zbraňová stanica riadená diaľkovo s lafetáciou granátometu**

Určenie výrobku:

Dizajn stelesňuje jednoúčelové zariadenie vo verzii s lafetáciou granátometu vyvinuté na diaľkové riadenie zbraňovej stanice s využitím pri plnení špeciálnych misií ozbrojených zložiek.

(28) 1

(55)

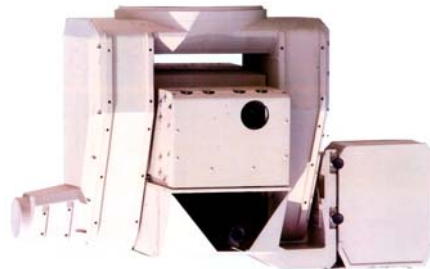

1.1

9 (51) 22/01.00

(11) 27681

(15) 20.10.2010

(18) 24.5.2015

(21) 37-2010

(22) 24.5.2010

(24) 20.10.2010

(72) Gerek Igor, Ing. PhD., Ilava, SK; Marček Ondrej, Ing., Omšenie, SK;

(73) EVPÚ, a. s., Nová Dubnica, SK;

(74) Mrenica Jaroslav, Ing., Púchov, SK;

(54) **Zbraňová stanica riadená diaľkovo - ZSRD 07**

Určenie výrobku:

Dizajn stelesňuje jednoúčelové zariadenie vyvinuté na diaľkové riadenie zbraňovej stanice s využitím pri plnení špeciálnych misií ozbrojených zložiek.

(28) 1

(55)



1.1

**9 (51) 22/01.00****(11) 27680**

(15) 20.10.2010

(18) 24.5.2015

(21) 36-2010

(22) 24.5.2010

(24) 20.10.2010

(72) Gerek Igor, Ing. PhD., Ilava, SK; Marček Ondrej, Ing., Omšenie, SK;

(73) EVPÚ, a. s., Nová Dubnica, SK;

(74) Mrenica Jaroslav, Ing., Púchov, SK;

**(54) Zbraňová stanica riadená diaľkovo - ZSRD 08**

Určenie výrobku:

Dizajn stelesňuje jednoúčelové zariadenie v dvoch verziách vyvinuté na diaľkové riadenie zbraňovej stanice s využitím pri plnení špeciálnych misií ozbrojených zložiek.

(28) 2

(55)



1.1

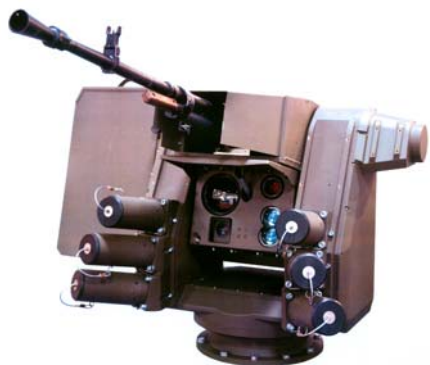

2.1

**9 (51) 22/06.00****(11) 27678**

(15) 20.10.2010

(18) 25.2.2015

(21) 11-2010

(22) 25.2.2010

(24) 20.10.2010

(72) Gornaľ Tibor, MVDr., Stropkov, SK; Gornaľ Karol, Ing., Košice, SK;

(73) Gornaľ Tibor, MVDr., Stropkov, SK; Gornaľ Karol, Ing., Košice, SK;

(74) Vojčík Peter, prof. JUDr., CSc., Košice, SK;

**(54) Pasca na myši**

Určenie výrobku:

Výrobkom, ktorým je dizajn s názvom "Pasca na myši" stelesnený, je pasca na ničenie škodlivých zvierat a hlodavcov, určená na odchyt premnoženého množstva hlodavcov, ako aj na odchyt zveri na lekárske alebo vedecké účely.

(28) 2

(55)

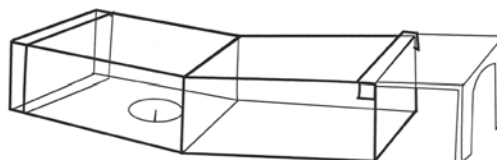

1.1

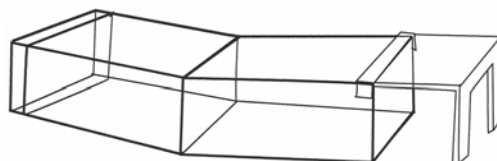

2.1

**9 (51) 23/01.07****(11) 27679**

(15) 20.10.2010

(18) 21.4.2015

(21) 27-2010

(22) 21.4.2010

(24) 20.10.2010

(31) PVZ 2009-37931

(32) 22.10.2009

(33) CZ

(72) Burger Oldřich, Klimkovice, CZ; Otisk Jiří, Velká Polom, CZ; Otisk Luděk, Klimkovice, CZ;

(73) Burger Oldřich, Klimkovice, CZ; Otisk Jiří, Velká Polom, CZ; Otisk Luděk, Klimkovice, CZ;

(74) Zahatňanská Gabriela, Ing., Žilina - Strážov, SK;

**(54) Zostava jednotky bezpečnostného uzáveru vody vo vodovodnom rade**

Určenie výrobku:

Výrobok je určený na bezpečnostný uzáver vody.

(28) 1

(55)

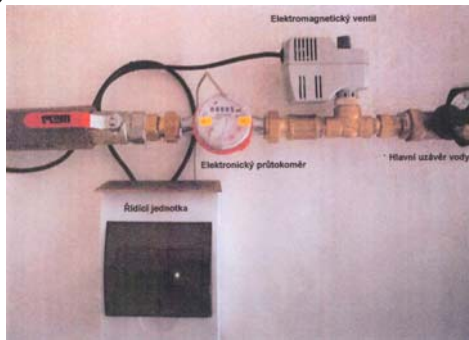

1.1

(55)

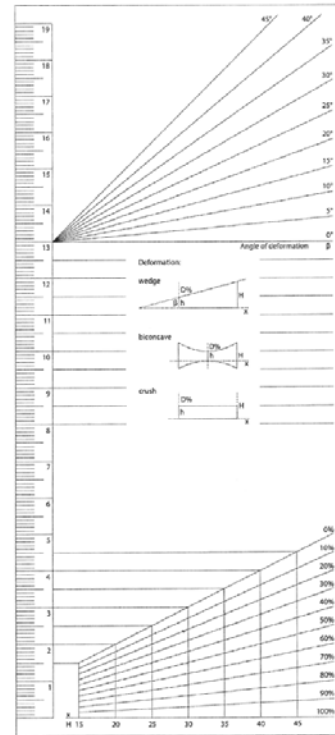

1.1

9 (51) 24/99.00

(11) 27677

(15) 5.10.2010

(18) 9.4.2015

(21) 5002-2010

(22) 9.4.2010

(24) 5.10.2010

(72) Rehák Ľuboš, Doc., MUDr., CSc., Bratislava, SK;  
Rehák Ján, BC., Bratislava, SK;

(73) Rehák Ľuboš, Doc., MUDr., CSc., Bratislava, SK;  
Rehák Ján, BC., Bratislava, SK;

(74) ROTT, RŮŽIČKA & GUTTMANN, Bratislava, SK;

(54) **Multiparametrické pravítko na meranie deformít stavcov chrbtice**

Určenie výrobku:

Výrobky, v ktorých bude dizajn stelesnený, sú špeciálne pravítka určené na lekárske využitie a to hlavne v ortopedickej a spondylochirurgickej praxi.

(28) 1

(51)

(11)

(51)

(11)

(51)

(11)

(51)

(11)

12/11.01

27683

22/01.00

27680

22/01.00

27682

23/01.07

27679

12/11.01

27684

22/01.00

27681

22/06.00

27678

24/99.00

27677

12/11.01

27685

**MK4Q Zaniknuté zapísané dizajny uplynutím doby platnosti**

(11)	Dátum zániku	(11)	Dátum zániku	(11)	Dátum zániku	(11)	Dátum zániku
24972	25.10.2010	26200	27.03.2010	27137	22.03.2010	27181	11.03.2010
25199	19.10.2010	27131	16.03.2010	27138	09.03.2010	27289	11.03.2010
26095	16.03.2010	27135	03.03.2010	27139	24.03.2010		
26099	22.03.2010	27136	14.03.2010	27180	11.03.2010		

**ND4Q Predĺženie platnosti zapísaných dizajnov**

(11)	(51)	(11)	(51)	(11)	(51)	(11)	(51)
26259	31/00.00	26313	25/03.10	27213	19/01.00	27250	19/01.00
26260	31/00.00	26315	25/03.10	27242	09/05.08	27275	13/03.02
26296	09/01.01						

**7 (51) 09/01.01****(11) 26296**

(15) 27.6.2001

(18) 29.11.2015

(21) 242-2000

(22) 29.11.2000

(73) Lidl Stiftung &amp; Co. KG, Neckarsulm, DE;

**(54) Uzatvárateľná nádoba****8 (51) 09/05.08****(11) 27242**

(15) 24.5.2006

(18) 27.10.2015

(21) 99-2005

(22) 27.10.2005

(73) Herba Vitalis s. r. o., Praha, CZ;

**(54) Obaly na čaje**

Určenie výrobku:

Obaly na čaje, na ktorých sú dizajny použité, sú určené na balenie sušených listov rastlín, ktoré sa používajú na prípravu bylenných čajov rôzneho zloženia.

**8 (51) 13/03.02****(11) 27275**

(15) 12.9.2006

(18) 20.12.2015

(21) 5024-2005

(22) 20.12.2005

(73) Klein Moritz, Palling, DE;

**(54) Rámčeky a kryty pre vypínače a zásuvky**

Určenie výrobku:

Výrobky, v ktorých bude dizajn stelesnený alebo na ktorých bude aplikovaný, sú určené ako rámčeky a kryty pre elektrické vypínače a zásuvky.

**8 (51) 19/01.00****(11) 27213**

(15) 17.3.2006

(18) 20.7.2015

(21) 71-2005

(22) 20.7.2005

(73) Křístek Emil, Aš, CZ;

**(54) Doručka**

Určenie výrobku:

Výrobok, v ktorom je dizajn stelesnený, predstavuje umiestnenie adres a čísla na doručkovej obálke. Dizajn je charakteristický svojimi plnými a prerušovanými líniami a umiestnením textu.

**8 (51) 19/01.00****(11) 27250**

(15) 23.6.2006

(18) 27.12.2015

(21) 112-2005

(22) 27.12.2005

(73) Skála Jiří, Ing., Říčany u Prahy, CZ; Choleva Zdeněk, Ing., Senohraby, CZ;

**(54) Obálka s doručkou, dodajkou alebo odpoveďacím dokladom**

Určenie výrobku:

Výrobky, na ktorých sú dizajny stelesnené, sú určené ako obálky s doručkou, dodajkou alebo odpoveďacím dokladom.

**7 (51) 25/03.10****(11) 26315**

(15) 6.8.2001

(18) 28.12.2015

(21) 259-2000

(22) 28.12.2000

(73) Slovak Telekom, a. s., Bratislava, SK;

**(54) Verejná telefónna kabína bez dverí typ 2000 (VTK typ 2000)**

**7 (51) 25/03.10**  
**(11) 26313**  
 (15) 6.8.2001  
 (18) 28.12.2015  
 (21) 260-2000  
 (22) 28.12.2000  
 (73) Slovak Telekom, a. s., Bratislava, SK;  
**(54) Telefónny prístrešok typ 2000**

**7 (51) 31/00.00**  
**(11) 26259**  
 (15) 25.4.2001  
 (18) 31.10.2015  
 (21) 220-2000  
 (22) 31.10.2000  
 (73) ZELMER, Rzeszów, PL;  
**(54) Nádoba na mixér**

**7 (51) 31/00.00**  
**(11) 26260**  
 (15) 25.4.2001  
 (18) 31.10.2015  
 (21) 221-2000  
 (22) 31.10.2000  
 (73) ZELMER, Rzeszów, PL;  
**(54) Mixér**

(51)	(11)	(51)	(11)	(51)	(11)	(51)	(11)
09/01.01	26296	19/01.00	27250	25/03.10	26313	31/00.00	26259
09/05.08	27242	19/01.00	27213	25/03.10	26315	31/00.00	26260
13/03.02	27275						

**PC4Q****Prevody a prechody práv**

**(11) 25284**  
 (21) 134-96  
 (78) Sara Lee Household Care Nederland B.V., AD Utrecht, NL;  
 Predchádzajúci majiteľ:  
 Sara Lee Household and Body Care Nederland B. V., NL Veenendaal, NL;  
 Dátum uzavretia zmluvy: 26.8.2010  
 (58) 12.10.2010

**(11) 25930**  
 (21) 171-99  
 (78) Sara Lee Household Care Nederland B.V., AD Utrecht, NL;  
 Predchádzajúci majiteľ:  
 Sara Lee Household and Body Care Nederland B. V., NL Veenendaal, NL;  
 Dátum uzavretia zmluvy: 26.8.2010  
 (58) 12.10.2010

**(11) 26514**  
 (21) 7-2002  
 (78) Sara Lee Household Care Nederland B.V., AD Utrecht, NL;  
 Predchádzajúci majiteľ:  
 Sara Lee Household and Body Care Nederland B. V., NL Veenendaal, NL;  
 Dátum uzavretia zmluvy: 26.8.2010  
 (58) 12.10.2010

**(11) 26930**  
 (21) 2-2004  
 (78) HESS R&D, s.r.o., Sudoměřice, CZ; JOVEAN & ROGY ELECTRICAL HOLDING CO., LTD, Liushi Wenzhou, CN;  
 Predchádzajúci majiteľ:  
 HESS TRADING SR, spol. s r. o., Skalica, SK;  
 JOVEAN & ROGY ELECTRICAL HOLDING CO., LTD, Liushi Wenzhou, CN;  
 Dátum uzavretia zmluvy: 28.7.2010  
 (58) 8.10.2010

**(11) 27308**  
 (21) 31-2006  
 (78) HESS R&D, s.r.o., Sudoměřice, CZ; JOVEAN & ROGY ELECTRICAL HOLDING CO., LTD, Liushi Wenzhou, CN;  
 Predchádzajúci majiteľ:  
 HESS TRADING SR, spol. s r. o., Skalica, SK;  
 JOVEAN & ROGY ELECTRICAL HOLDING CO., LTD, Liushi Wenzhou, CN;  
 Dátum uzavretia zmluvy: 28.7.2010  
 (58) 8.10.2010

**TC4Q****Zmeny mien**

- (11) **27201**
  - (21) 74-2005
  - (73) PRISTA OIL HOLDING - EAD, Sofia, BG;  
Vestník č. 4 - 2006 - FG4Q, str. 39
-

**ČAŠŤ**

**OCHRANNÉ ZNÁMKY**



## Číselné kódy na označovanie bibliografických údajov (Štandard WIPO ST.60)

- (111) Číslo zápisu  
(141) Dátum zániku  
(151) Dátum zápisu  
(156) Dátum obnovy  
(180) Predpokladaný dátum uplynutia platnosti zápisu/obnovy  
(210) Číslo prihlášky  
(220) Dátum podania prihlášky  
(310) Číslo prioritnej prihlášky  
(320) Dátum podania prioritnej prihlášky  
(330) Krajina alebo regionálna organizácia priority  
(340) Zoznam tovarov a služieb, na ktoré sa vzťahuje čiastočná priorita  
(350) Dátum práva z prihlášky, z ktorej sa uplatňuje seniorita  
(360) Zoznam tovarov a služieb, na ktoré sa vzťahuje čiastočná seniorita  
(442) Dátum zverejnenia prihlášky po prieskume  
(450) Dátum oznámenia o zápise ochrannej známky  
(510) Zoznam tovarov a/alebo služieb, ak neboli zatriedené/bez použitia triedenia  
(511) Medzinárodné triedenie tovarov a/alebo služieb, a/alebo zoznam zatriedených tovarov a/alebo služieb  
(540) Reprodukcia známky  
(551) Údaje o kolektívnej známke  
(554) Trojrozmerná známka  
(580) Dátum zápisu akejkoľvek transakcie v súvislosti s prihláškou alebo zápisom ochrannej známky do registra, napr. zmena majiteľa, zmena mena alebo adresy, zrieknutie sa známky atď. (účinnosť)  
(591) Údaje o uplatňovaných farbách  
(641) Číslo a dátum podania prihlášky ochrannej známky Spoločenstva, premenou ktorej vznikla prihláška národnej ochrannej známky  
(646) Číslo a dátum podania ochrannej známky Spoločenstva, premenou ktorej vznikla prihláška národnej ochrannej známky  
(731) Meno a adresa prihlasovateľa (-ov)  
(732) Meno a adresa majiteľa (-ov)  
(740) Meno a adresa zástupcu (-ov)  
(770) Meno a adresa predchádzajúceho prihlasovateľa (-ov) alebo majiteľa (-ov) (v prípade zmeny vlastníctva)  
(771) Predchádzajúce meno alebo adresa prihlasovateľa (-ov) alebo majiteľa (-ov) (v prípade zmeny údajov)  
(791) Meno a adresa držiteľa (-ov) licencie  
(793) Podmienky a obmedzenia licencie  
(800) Číslo a dátum medzinárodného zápisu  
(881) Číslo a dátum zápisu ochrannej známky nahradenej medzinárodným zápisom

Poznámka:

Číslo uvádzané pred kódom (511) znamená verziu Medzinárodného triedenia tovarov a služieb.

## Zverejnené prihlášky ochranných známkov

(210)	(210)	(210)	(210)
390-2006	909-2010	1265-2010	5127-2010
6280-2006	910-2010	1266-2010	5214-2010
2314-2007	929-2010	1267-2010	5220-2010
5291-2007	930-2010	1268-2010	5248-2010
5729-2007	932-2010	1269-2010	5249-2010
1833-2009	941-2010	1270-2010	5309-2010
1835-2009	973-2010	1319-2010	5345-2010
5624-2009	975-2010	1322-2010	5368-2010
5625-2009	988-2010	1327-2010	5387-2010
5626-2009	991-2010	1330-2010	5412-2010
5627-2009	1000-2010	1364-2010	5451-2010
184-2010	1028-2010	1365-2010	5452-2010
188-2010	1061-2010	1366-2010	5453-2010
190-2010	1062-2010	1394-2010	5456-2010
477-2010	1083-2010	1395-2010	5458-2010
568-2010	1084-2010	1399-2010	5459-2010
572-2010	1090-2010	1400-2010	5478-2010
631-2010	1095-2010	1407-2010	5479-2010
632-2010	1096-2010	1411-2010	5488-2010
633-2010	1097-2010	1412-2010	5527-2010
634-2010	1104-2010	1418-2010	5539-2010
726-2010	1105-2010	1419-2010	5543-2010
743-2010	1108-2010	1420-2010	5585-2010
748-2010	1109-2010	1431-2010	5589-2010
751-2010	1110-2010	1432-2010	5590-2010
831-2010	1134-2010	1457-2010	5591-2010
838-2010	1135-2010	1458-2010	5592-2010
839-2010	1137-2010	1490-2010	5594-2010
840-2010	1147-2010	1502-2010	5618-2010
841-2010	1172-2010	1515-2010	5619-2010
842-2010	1174-2010	1521-2010	5620-2010
843-2010	1175-2010	1524-2010	5634-2010
844-2010	1176-2010	1571-2010	5635-2010
845-2010	1177-2010	1573-2010	5676-2010
851-2010	1178-2010	1578-2010	5684-2010
902-2010	1180-2010	1579-2010	5685-2010
903-2010	1191-2010	1644-2010	5686-2010
904-2010	1261-2010	1649-2010	
905-2010	1262-2010	1650-2010	
906-2010	1263-2010	1701-2010	
908-2010	1264-2010	5093-2010	

**(210) 390-2006**

(220) 1.3.2006

**8 (511) 35, 38, 41**

(511) 35 - Prenájom kancelárskych strojov a zariadení; reklamná činnosť; rozširovanie reklamných materiálov a oznamov, uverejňovanie reklamných textov; odkazovacie telefónne služby; vydávanie reklamných materiálov; organizovanie podujatí na podporu predaja; poradenstvo v obchodnej činnosti; sprostredkovanie uvedených služieb.

38 - Telekomunikačné služby, poskytovanie telekomunikačnej služby audiotex; telefaxové služby, telefónne služby; SMS služby; vysielanie v elektronických médiách (TV, rozhlas, internet); prenájom telekomunikačných prístrojov; sprostredkovanie uvedených služieb.

41 - Poskytovanie počítačových hier z počítačových sietí; organizovanie a prevádzkovanie lotérií a stávkových hier; vydavateľská činnosť (s výnimkou vydávania reklamných materiálov), vydávanie kníh a časopisov; vydávanie kníh a časopisov v elektronickej (online) forme; sprostredkovanie uvedených služieb.

**(540) MOBILOTO**

(731) B.B.P. s. r. o., Azalková 8, 821 01 Bratislava, SK;

(740) Bachratá Magdaléna, Mgr., Bratislava, SK;

**(210) 6280-2006**

(220) 27.10.2006

**9 (511) 9, 16, 35, 38, 39, 41, 42**

(511) 9 - Prijímače digitálneho vysielania; set - top boxy; elektronické karty a moduly do počítačov a telefónov; pamäťové médiá; televízne hry (prístroje fungujúce po pripojení na televízne prijímače); vysieláče (telekomunikácie, rádiatelekomunikácie); počítače a ich príslušenstvo a perifériá a telefóny a ich príslušenstvo (vrátane mobilných); modemy.

16 - Tlačoviny; časopisy; publikácie.

35 - Reklama; inzercia; marketing a propagácia; obchodné sprostredkovanie telekomunikačných, rádiatelekomunikačných, smerovacích, spojovacích a dátových služieb.

38 - Televízne a rozhlasové vysielanie; telekomunikačné, rádiatelekomunikačné, smerovacie, spojovacie a dátové služby; služby na prenos videozáznamu; získavanie a šírenie správ a informácií prostredníctvom telekomunikačnej, rádiatelefontnej siete alebo dátovej siete; šírenie elektronických periodík a kníh prostredníctvom telekomunikačnej, rádiatelefontnej siete alebo dátovej siete alebo pomocou satelitov; služby prístupu a pripojenia ku všetkým druhom dátových, telekomunikačných, výpočtových a informačných sietí a internetu; poradenstvo v oblasti telekomunikácií a rádiatelekomunikácií; prevádzkovanie internetového portálu.

39 - Distribúcia televíznych a rozhlasových programov.

41 - Tvorba televíznych a rozhlasových programov; nahrávanie videozáznamov; zábavné služby poskytované prostredníctvom interaktívnych prostriedkov; poskytovanie informácií týkajúcich sa zábavných služieb poskytovaných on-line; elektronické publikačné služby.

42 - Poradenstvo v oblasti výpočtovej techniky určenej pre telekomunikácie.

**(540) O2 TV**

(731) Telefónica O2 Slovakia s. r. o., Kutlíkova 17, 852 50 Bratislava, SK;

(740) Kubínyiová Denisa, JUDr., Trenčín, SK;

**(210) 2314-2007**

(220) 20.12.2007

**9 (511) 30**

(511) 30 - Zmrzlina, mrazené krémy, nanuky, drene, cukrovinky, mrazené smotanové krémy, mrazené drene.

**(540) LEON**

(731) Radoma s. r. o. Prešov, Kapušany 534, 082 12 Kapušany pri Prešove, SK;

**(210) 5291-2007**

(220) 15.3.2007

**9 (511) 32, 35, 38, 41**

(511) 32 - Nealkoholické nápoje; minerálne vody (nápoje); vody (nápoje); nealkoholické aperitívy; energetické nápoje; izotonické nápoje; nápoje z nealkoholických štiav; nealkoholické výťažky z ovocia; ovocné a zeleninové šťavy, nealkoholické nápoje z ovocných štiav; nealkoholické koktaily; príchute na výrobu nápojov; sódová voda; stolové vody; sýtená voda; prípravky na výrobu nápo-

joj; prípravky na výrobu sýtenej vody; tablety na prípravu šumivých nápojov; prášky na výrobu šumivých nápojov; šerbety (ovocné nápoje); diétne nápoje, nie na lekárske účely; bioinformačné širokospektrálne regeneračné nápoje, nie na lekárske účely; nenávykové nápoje na stimuláciu a regeneráciu organizmu alebo na zvýšenie jeho výkonnosti, nie na lekárske účely; koncentráty na výrobu nápojov fortifikované stopovými prvkami, vitamínmi, prírodnými alebo minerálnymi extraktmi, nie na lekárske účely.

35 - Marketing; marketingové štúdie; obchodný alebo podnikateľský prieskum; prieskum trhu; prieskum verejnej mienky; organizovanie výstav na komerčné alebo reklamné účely; podpora predaja; predvádzanie tovaru na reklamné účely a na podporu predaja.

38 - Počítačová komunikácia; rozširovanie, zverejňovanie a prenos informácií prostredníctvom internetu, informačných a telekomunikačných prostriedkov.

41 - Diskotéky; zábavné klubové služby; nočné kluby; organizovanie predstavení; organizovanie hudobných a iných súťaží; udeľovanie cien; organizovanie hudobných festivalov a živých vystúpení; organizovanie súťaží; organizovanie živých vystúpení; plánovanie a organizovanie večierok; prevádzkovanie karaoke; organizovanie zábavných súťaží; zábava, pobavenie; organizovanie kultúrnych alebo vzdelávacích výstav; výroba divadelných alebo iných predstavení; výroba rozhlasových alebo televíznych programov; informácie o možnostiach zábavy a rozptýlenia; poskytovanie elektronických publikácií online; vydávanie textov v elektronickej forme s výnimkou reklamných alebo náborových, poskytovanie informácií týkajúcich sa zábavy a kultúry online.

**(540) boomerang**

(731) !BOOOM!, s. r. o., Pajorova 12/1161, 040 01 Košice, SK;

(740) Neuschl Vladimír, JUDr. Ing., Bratislava, SK;

**(210) 5729-2007**

(220) 28.6.2007

**9 (511) 9, 16, 35, 38, 41**

(511) 9 - Informácie, dáta a databázy na elektronických, magnetických a optických nosičoch všetkých druhov a v elektronických, dátových, informačných a telekomunikačných sieťach všetkých druhov, multimediálne aplikácie, najmä elektronické informačné katalógy, časopisy a periodiká, knihy v elektronickej podobe, nahrané zvukové a zvukovo-obrazové a obrazové záznamy vrátane softvéru na CD a DVD diskoch a magnetických nosičoch, počítačový softvér.

16 - Tlačoviny všetkých druhov, najmä periodické a neperiodické publikácie na papierových nosičoch, napríklad časopisy, noviny, knihy, prospekty, plagáty, dáta a databázy na papierových nosičoch, kalendáre fotografie, pohľadnice, plagáty, samolepky, knižárske výrobky, informačné a propagačné výrobky z papiera vrátane dekoratívnych predmetov z papiera patriace do tejto triedy, obalový materiál z papiera a baliace fólie z plastu, papierové a plastové vrecká a tašky, kancelárske potreby s výnimkou nábytku.

35 - Sprostredkovateľské služby v oblasti obchodu a pomoc pri riadení obchodnej činnosti, sprostredkovanie obchodných kontaktov, poskytovanie obchodných informačných produktov, napr. multimediálnych informácií na reklamné a obchodné účely vrátane ich vyhľadávania, inzertná činnosť vrátane online inzercie a prezentácie užívateľov v počítačovej sieti internet, obchodné využitie siete internet v oblasti vyhľadávacích služieb a e-businessu, vydávanie reklamných a/alebo náborových textov, propagačných a inzertných tlačovín, rozširovanie reklamných a/alebo inzertných materiálov, obchodný prieskum a analýza trhu, marketing, organizácia reklamných a obchodných predvážacích akcií výrobkov a služieb vrátane obchodných výstav a ich sprievodných akcií, napr. komerčných módných prehliadok, distribúcia tovarov a tlačovín na reklamné účely, obchodné zastúpenie tuzemských a zahraničných firiem, obchodný a podnikateľský informačný servis, obchodné poradenské a konzultačné služby.

38 - Šírenie elektronických informácií, správ textových, zvukových a zvukovo-obrazových, napr. elektronických časopisov, kníh a diel prostredníctvom počítačovej siete internet a satelitov, výmena elektronických správ a informácií, služby zabezpečujúce audiovizuálnu komunikáciu prostredníctvom informačných a telekomunikačných sietí, napr. počítačovej siete internet a satelitov, šírenie audiovizuálnych diel, správ a informácií, ankiet a súťaží, odborná informačná a poradenská činnosť v daných odboroch.

41 - Nakladateľstvo a vydavateľstvo periodických a neperiodických publikácií, najmä spoločenských, zábavných, vzdelávacích a odborných časopisov, a to tlačených na papierových nosičoch i v elektronickej podobe vrátane textových, zvukových a zvukovo-obrazových správ a informácií na elektronických, magnetických a optických nosičoch všetkých druhov, edičná a publikačná činnosť vrátane nahrávacích zvukových a zvukovo-obrazových nosičov a programov pre rozhlasové a televízne vysielanie, požičiavanie publikácií a nahraných zvukových a zvukovo-obrazových nosičov, produkčná a agentúrna činnosť v oblasti zábavy, vzdelávania, kultúry a športu vrátane usporadúvania zábavných a vzdelávacích súťaží a akcií, hobby súťaží, záujmových klubov, stretnutí a prednášok vrátane akcií na podporu zdravého životného štýlu a spoločenského uplatnenia a aktivity záujmových skupín, kultúrnych a/alebo vzdelávacích výstav, informačné, konzultačné, poradenské a obstaráateľské služby v odbore nakladateľskej a vydavateľskej činnosti, produkčná a agentúrna činnosť v oblasti zábavy, kultúry, vzdelávania, záujmovej činnosti a spoločenských aktivít.

#### (540) **happy day!**

(731) BAUER MEDIA v. o. s., Viktora Huga 6, 150 00 Praha, CZ;

(740) Hojčuš Peter, Ing., Bratislava, SK;

#### (210) 1833-2009

(220) 24.12.2009

#### 9 (511) 14, 16, 18, 21, 26, 34, 35, 39

(511) 14 - Acháty; amulety - šperky; privesky - šperky; atómové hodiny; klenoty - šperky z emailovanej keramiky; brošne ako šperky; budíky; busty z drahých kovov; hodinové a hodinkové ciferníky; ciferníky slnečných hodín; diamanty; double - výrobky pokovované drahými kovmi ako šperky a bižutéria; drahé kamene; drahé kovy ako surovina alebo polotovary; elektrické hodiny a hodinky; figuríny z drahých kovov; ozdoby z gagátu; gagát - smolné uhlie ako surovina alebo polotovar; gagátové ozdoby; manžetové gombíky; hodinkové sklíčka; hodinky; hodinové ručičky - do hodín a hodiniek; hodinové skrinky; hodinové stroje; hodiny; kontrolné hodiny; náramky na hodinky; retiazky na hodinky; remienky na hodinky; chronometre; chronometre ako hodinky; chronoskopy na meranie krátkych časových úsekov; ozdobné ihlice; ihlice - šperky; imitácie zlata ako šperky a bižutéria; ingoty z drahých kovov; irídium; šperky z jantáru; klenoty; klobúkové ozdoby z drahých kovov; privesky na kľúče; hodinárske kotvičky; ihlice do kravaty; spony na kravaty; hodinárske kyvadlá; kyvadlové hodiny; medailóny - šperky; bižutéria; medaily; medené pliešky; mechanizmy hodín a hodiniek - hodinové a hodinkové strojčeky; nástroje na meranie času; časomiere; mince; peniaze; náhrdelníky; náramkové hodinky; náramky - šperky; náušnice; odznaky z drahých kovov; olivín - kameň; osmium; ozdobné ihlice; ozdobné skrinky na hodiny; ozdoby na klobúk z drahých kovov; ozdoby na obuv z drahých kovov; paládium; hodinové perá; perly - klenoty; perly z ambroidu; platina; polodrahokamy; privesky; prstene; hodinkové pružiny; puzdrá na hodinky; puzdrá na chronometre, na meracie prístroje, hodinky; remienky na hodinky; hodinkové retiazky, retiazky - šperky; retiazky z drahých kovov; ródium; hodinové ručičky; ruténium; hodinkové sklíčka; slnečné hodiny; slonovina; sochy z drahých kovov; sošky z drahých kovov; spinely - minerály; spony do kravát; stopky; strieborné nite; strieborné ozdoby; strieborný drôt; striebro ako surovina alebo polotovar; šperkovníce z drahých kovov; šperky; klenoty; štras - farebné sklo; umelecké diela z drahých kovov; vlákna z drahých kovov; zlaté vlákna; imitácie zlata; zlato v surovom stave alebo ako polotovar; zlatý a strieborný riad s výnimkou príborov; zliatiny drahých kovov; medené známky; šperky; oceľové šperky; strieborné šperky; diamantové šperky; platinové šperky; volfrámové šperky; magnetické šperky; piercing; náhrdelníky; prstene; náramky; privesky; náušnice; kožené šnúrky - šperky; kaučukové náramky - šperky; spony - šperky; kľúčenky - šperky.

16 - Tlačoviny; papier; kartón; lepenka a výrobky z týchto materiálov, ktoré nie sú zahrnuté v iných triedach; periodické a neperiodické publikácie; plagáty; katalógy; kalendáre; príručky; prospekty; tlačené reklamné materiály; pútače z papiera alebo lepenky; lepiace pásky na kancelárske účely a použitie v domácnosti; písacie potreby; netextilné etikety; stolové prestierania z papiera;

papierové utierky; papierové obrúsky; papiernický tovar; obaly; baliaci papier; plastové fólie na balenie; nálepky; vrecia a vrecká z papiera alebo plastických materiálov; bublinové obaly z plastických materiálov; darčekové škatuľky a vrecká z papiera alebo plastických materiálov.

18 - Peňaženky z drahých kovov; retiazkové peňaženky z drahých kovov.

21 - Bonboniéry z drahých kovov (prázdne); cedidlá na čaj z drahých kovov; cedidlá z drahých kovov; cukorničky z drahých kovov; dózy na čaj z drahých kovov; čajníky z drahých kovov; čajové sitká z drahých kovov; čajové súpravy z drahých kovov; čaše z drahých kovov; držiaky na obrúsky z drahých kovov; držiaky na špáradlá z drahých kovov; flakóny z drahých kovov; kanvice na kávu z drahých kovov s výnimkou elektrických; karafy z drahých kovov; kávové súpravy z drahých kovov; koreničky z drahých kovov; košíky z drahých kovov na použitie v domácnosti; škatuľky, schránky, obaly z drahých kovov na použitie v domácnosti; krčahy z drahých kovov; džbány z drahých kovov; krúžky na obrúsky z drahých kovov; kuchynské nádoby z drahých kovov; kuchynské nástroje z drahých kovov; kuchynský a jedálenský riad z drahých kovov; misy z drahých kovov; kuchynské nádoby z drahých kovov; nádoby pre domácnosť z drahých kovov; nádoby z drahých kovov na použitie v domácnosti; olejníčky pre domácnosť z drahých kovov; ozdobné stolové misy z drahých kovov; podnosy z drahých kovov; podnosy z drahých kovov na použitie v domácnosti; podnosy, táčne, tanieriky z drahých kovov; poháriky z drahých kovov - čaše; polievkové misy z drahých kovov; pudrenky z drahých kovov; cirkevné nádoby; soľničky z drahých kovov; stolové stojany z drahých kovov na olej a ocot; strieborný alebo zlatý riad s výnimkou príborov; striebro - riad; svietniky z drahých kovov; sypacie soľničky z drahých kovov; šalátové misy z drahých kovov; taniere z drahých kovov; príchytky na obrúsky z drahých kovov; urny z drahých kovov; stojany na vajíčka z drahých kovov; vázy z drahých kovov; viacramenné svietniky z drahých kovov; zhásadlá na sviečky z drahých kovov.

26 - Ihelníky z drahých kovov; ihly z drahých kovov; kazety na ihly z drahých kovov; pracky z drahých kovov; puzdrá na ihly z drahých kovov; škatuľky na ihly z drahých kovov.

34 - Cigaretové násadky z drahých kovov; cigarové násadky z drahých kovov; kazety na cigary z drahých kovov; cigarové škatule z drahých kovov; škatule na cigary z drahých kovov; popolníky pre fajčiarov z drahých kovov; puzdrá na cigarety z drahých kovov; dózy na tabak z drahých kovov; tabatierky na cigarety z drahých kovov; tabatierky na cigary z drahých kovov; tabatierky z drahých kovov; zápalkové držiaky z drahých kovov; zápalkové škatuľky z drahých kovov.

35 - Reklamná činnosť; obchodný manažment; obchodná správa; obchodná administratíva; sprostredkovanie nákupu a predaja tovarov; obchodné alebo podnikateľské informácie; poskytovanie obchodných alebo podnikateľských informácií; poradenstvo v obchodnej činnosti; obchodný alebo podnikateľský prieskum; organizovanie vý-

stav na reklamné a obchodné účely; podpora predaja pre tretie osoby; predvádzanie tovaru; prieskum trhu; prieskum verejnej mienky; inzertná a propagačná činnosť vrátane on-line inzercie a prezentácie užívateľov v počítačovej sieti internet; obchodné využitie siete internet v oblasti vyhľadávacích služieb a e-businessu; reklama; on-line reklama na počítačovej komunikačnej sieti; rozširovanie reklamných oznamov; rozširovanie reklamných materiálov zákazníkom (letáky, prospekty, tlačivá, vzorky); zasielanie reklamných materiálov zákazníkom; vydávanie a aktualizovanie reklamných materiálov; distribúcia vzoriek; organizovanie reklamných hier na propagáciu predaja; uverejňovanie reklamných textov; vydávanie reklamných alebo náborových textov; vzťahy s verejnosťou; prenájom reklamných plôch; riadenie priemyselných alebo obchodných podnikov; ponuka, sprostredkovanie a výber tovaru prostredníctvom katalógu, internetového katalógu; propagácia; marketing; pomoc pri riadení obchodnej činnosti; reklamná, inzertná a propagačná činnosť prostredníctvom akéhokoľvek média, prostredníctvom telefónnej dátovej alebo informačnej siete; prenájom reklamných informačných a komunikačných miest; sprostredkovanie v obchodných vzťahoch; maloobchodné služby v oblasti uvedených výrobkov; zásobovacie služby pre tretie osoby (nákup tovarov a služieb); maloobchodné služby, poskytované online formou, týkajúce sa najmä uvedených tovarov; analýzy nákupných a veľkoobchodných cien; podporovanie predaja formou poskytovania príležitostných zliav, reklamných doplnkov a súťažných propagačných akcií.

39 - Donáška a dovoz tovaru; balenie tovaru; preprava a skladovanie tovaru; distribúcia tovaru; preprava cenností; kuriérske služby; skladovanie údajov a dokumentov uložených elektronicke; prenájom skladov; prenájom skladovacích kontajnerov.

(540)

**išperky**

(591) červená, čierna

(731) TOP JEWELS, s.r.o., Nová 688/22, 073 01 Sobrance, SK;

(740) Mišľanová Mária, Košice, SK;

(210) 1835-2009

(220) 24.12.2009

9 (511) 16, 18, 35, 39

(511) 16 - Tlačoviny; papier, kartón, lepenka a výrobky z týchto materiálov, ktoré nie sú zahrnuté v iných triedach; periodické a neperiodické publikácie; plagáty, katalógy, kalendáre, príručky, prospekty, tlačené reklamné materiály, pútače z papiera alebo lepenky; písacie potreby; netextilné etikety; stolové prestierania z papiera; papierové utierky; papierové obrúsky; papiernický tovar; obaly; baliaci papier; plastové fólie na balenie; nálepky; vrecia a vrecká z papiera alebo plastických materiálov; bublinové obaly z plastických materiálov.

18 - Aktovky; kufričky; batohy; cestovné kufre; cestovné tašky; kožené cestovné tašky; diplomatické kufričky; držiaky na kufre; chlebníky; kabel-

kové rámy; kabelky; kľúčienky - kožená galantéria; kožené alebo kožou potiahnuté škatule; kožené škatule na klobúky; lodné kufre; kufre kožené a potiahnuté kožou; kufre z vulkanfíbru; kufriky s toaletnými potrebami; kufriky; kufre; nákupné tašky; obaly na dáždnyky; obaly na hudobné nástroje; cestovné obaly na odevy; cestovné obaly na šaty; peňaženky; meštky na peniaze; peňaženky nie z drahých kovov; plážové tašky; poľovnícke tašky; poľovnícke tašky - kapsy; poľovnícke torby; puzdrá a obaly z vulkanfíbru; puzdrá na navštvienky; retiazkové peňaženky; rúčky na kufre; plecniaky; sieťky na nákupy; školské tašky - aktovky; poľovnícke tašky; tašky na kolieskach; tašky na nosenie detí; torby; torby - poľovnícke tašky; vaky pre horolezcov; vaky pre turistov; kožené vrecia na balenie; kožené baliace vrecká; vrecká z kože na balenie; tašky; kabelky; cestovné tašky; nákupné tašky; náprsné tašky; plážové tašky; športové tašky; tašky na kolieskach; tašky na šport; spoločenské kabelky; peňaženky.

35 - Reklamná činnosť; obchodný manažment; obchodná správa; obchodná administratíva; sprostredkovanie nákupu a predaja tovarov; obchodné alebo podnikateľské informácie; poskytovanie obchodných alebo podnikateľských informácií; poradenstvo v obchodnej činnosti; obchodný alebo podnikateľský prieskum; organizovanie výstav na reklamné a obchodné účely; podpora predaja pre tretie osoby; predvádzanie tovaru; prieskum trhu; prieskum verejnej mienky; inzertná a propagačná činnosť vrátane online inzercie a prezentácie užívateľov v počítačovej sieti internet, obchodné využitie siete internet v oblasti vyhľadávacích služieb a e-businessu; reklama; online reklama na počítačovej komunikačnej sieti; rozširovanie reklamných oznamov; rozširovanie reklamných materiálov zákazníkom (letáky, prospekty, tlačivá, vzorky); zasielanie reklamných materiálov zákazníkom; vydávanie a aktualizovanie reklamných materiálov; distribúcia vzoriek; organizovanie reklamných hier na propagáciu predaja; uverejňovanie reklamných textov; vydávanie reklamných alebo náborových textov; vzťahy s verejnosťou; prenájom reklamných plôch; riadenie priemyselných alebo obchodných podnikov; ponuka, sprostredkovanie a výber tovaru prostredníctvom katalógu, internetového katalógu; propagácia; marketing; pomoc pri riadení obchodnej činnosti; reklamná, inzertná a propagačná činnosť prostredníctvom akéhokoľvek média, prostredníctvom telefónnej dátovej alebo informačnej siete; prenájom reklamných informačných a komunikačných miest; sprostredkovanie v obchodných vzťahoch; maloobchodné služby v oblasti uvedených výrobkov; zásobovacie služby pre tretie osoby (nákup tovarov a služieb); maloobchodné služby, poskytované online formou, týkajúce sa najmä uvedených tovarov; analýzy nákupných a veľkoobchodných cien; podporovanie predaja formou poskytovania príležitostných zliav, reklamných doplnkov a súťažných propagačných akcií.

39 - Donáška a dovoz tovaru; balenie tovaru; preprava a skladovanie tovaru; distribúcia tovaru; preprava cenností; kuriérske služby.

(540)



(591) červená, čierna, odtiene sivej

(731) TOP JEWELS, s.r.o., Nová 688/22, 073 01 Sobrance, SK;

(740) Mišľanová Mária, Košice, SK;

(210) 5624-2009

(220) 25.8.2009

9 (511) 35

(511) 35 - Reklama; obchodný manažment; obchodná administratíva; kancelárske služby; zasielanie reklamných materiálov zákazníkom (letáky, prospekty, tlačoviny, vzorky); zabezpečovanie predplatného novín a časopisov pre tretie osoby; obchodný manažment a podnikové poradenstvo; účtovníctvo; rozmnožovanie dokumentov; pracovné agentúry; vedenie kartoték v počítači; organizovanie výstav na komerčné alebo reklamné účely; online reklama na počítačovej sieti; prenájom reklamného času vo všetkých komunikačných prostriedkoch; vydávanie reklamných textov; prenájom reklamných priestorov; šírenie reklám; vzťahy s verejnosťou; prezentácia tovaru v komunikačných médiách na účely maloobchodu; podpora predaja pre tretie osoby; maloobchodné služby poskytované v supermarketoch alebo hypermarketoch s počítačmi, audiovizuálnymi prostriedkami, telefonickými produktmi, hudobnými nosičmi, fotografiami, tlačovinami, papiernickým tovarom, knihami, hrami, hračkami, nábytkom, osvetľovacími výrobkami, nástrojmi, náčiním, riadom a nádobami pre domácnosť alebo kuchyňu, bielizňou, tkaninami a textilnými výrobkami, železiarskym tovarom, nástrojmi, výrobkami na osobné automobily a bicykle, odevmi, obuvou, pokrývkami hlavy, batožinou, výrobkami z kože, potravinárskymi výrobkami a nápojmi, hygienickými a kozmetickými prípravkami, parafarmaceutickými prípravkami, šperkmi, hodinárskymi nástrojmi; multimedialnými produktmi predovšetkým televíznymi zostavami (displej z tekutých kryštálov (LCD), plazmový, katódový); zariadeniami na nahrávanie a prehrávanie, reproduktormi, prenosnými mikrofónmi, digitálnymi fotoaparátmi, rámami na fotografie, digitálnymi videokamerami, kompaktnými diskami a CD-ROM-ami, s digitálnymi videodiskami (DVD), s DVD s vysokým rozlíšením (HD DVD), Blue-ray diskami, osobnými prehrávačmi (osobné stereoprehrávače), autorádiami, meničmi, prístrojmi na konverziu, záznamníkmi, zariadeniami na napaľovanie diskov, digitálnymi klávesnicami, digitálnymi hrami, hracími konzolami, mobilnými telefónmi, bezdrôtovými telefónmi, centrálnymi jednotkami, obrazovkami, laserovými tlačiarňami, viacúčelovými tlačiarňami, InkJet tlačiarňami, pevnými diskami, USB kľúčmi, pamäťovými kartami, diskami, rádiobudíkmi, Hi-Fi systémami, gramofónmi, zosilňovačmi, prehrávačmi, tunermi, reproduktormi, systémami domáceho kina, zosilňovačmi systému domáceho kina, plazmovými obrazovkami, videoprojektorami, softvérmi, filmami, systémami globálnej na-

vigácie (GPS), produktmi pre umelecké a kultúrne aktivity predovšetkým farbami, farbivami, lakmi, glazúrami, papierom a lepenkou (nespracovaným, polospracovaným pre papiernictvo alebo tlačiarstvo), školskými potrebami, písacími potrebami, písacími pomôckami, rysovacími potrebami, rysovacími pomôckami, vybavením pre umelcov, štetcami, písacími a kancelárskymi potrebami (s výnimkou nábytku), vyučovacími pomôckami (s výnimkou prístrojov a zariadení), modelovacími materiálmi, pečiatkovacími poduškami, šablónami, oblačkami, knihárskym materiálom, fotografiami, lepidlami na kancelárske účely a použitie v domácnosti, obalmi z plastických materiálov (nezahrnutými v iných triedach), t. j. vrecami, vrecami, vrecami na balenie z plastických materiálov, bublinovými obalmi z plastických materiálov na balenie, páskami, blokmi, pamätníkmi, hudobnými blahoprajnými pohľadnicami, oznámeniami, stolovými prestieraniami (z papiera), prostriedkami na údržbu, predovšetkým špongiami, abrazívmi, mopmi, handrami na čistenie, metlami, pracími prípravkami, mydlami, viacúčelovými čistiacimi prostriedkami, detergentmi, odstraňovačmi škvŕn, prípravkami na čistenie povrchov, javelovým lúhom, dezinfekčnými prípravkami, dezodorantmi s výnimkou dezodorantov na osobnú potrebu, pohlcovačmi vlhkosti, voškami, leštiacimi prípravkami na nábytok a dlážku, produktmi na obnovu domácností, predovšetkým farbami, fermežami, lakmi, antikoroznými prípravkami na ochranu a proti poškodeniu dreva, farbami, moridlami na drevo, prírodnou živicom, v nespracovanom stave, kovovými fóliami a kovovými fóliami pre maliarov, dekoratérov, tlačiarov a umelcov, nátermi, riedidlami, zahusťovačmi do farieb, farbivami, nátermi, náplastami, tmelmi, výrobkami na dekorácie interiérov domácností predovšetkým tkaninami a textíliami nezahrnutými v iných triedach, t. j. kúpeľňovými textíliami s výnimkou oblečenia, posteľnou bielizňou, textíliami pre domácnosť, stolovými textíliami, záclonami z textilných alebo plastových materiálov, textilnými žalúziami, textilnými tapetami, netkanými textíliami, poťahmi na nábytok, poduškami (s výnimkou vyhrievaných, elektrických a na lekárske účely), obliečkami na podušky, textilnými obliečkami na nábytok, posteľnými a stolovými pokrývkami, záclonovými tyčami a krúžkami, záclonovými háčikmi, záclonovými valcami, hákmi na vešanie záclon, záclonovými koľajnicami, kovovými záclonovými tyčami, podperami a zakončeniami nekovových tyčí, nekovovými dverovými rúčkami a nekovovými nábytkovými držadlami, čípkami a potrebami na vyšívanie, stuhami, záclonovými šnúrkami, nie z textilných materiálov, rohožkami a dverovými rohožkami, rámami, tabuľami, ceduľami, zrkadlami, umeleckými plastovými a drevenými výrobkami, dekoráciami, škatuľami, drevenými alebo plastovými skrinkami, sviečkami, svietnikmi, hrnčiarskym tovarom, vázami, nie z drahých kovov, ozdobnými črepníkmi, ozdobnými črepníkmi s výnimkou papierových, sochami a figurínami z porcelánu, terakoty alebo skla, fontánami, sušenými kvetmi na dekoráciu, svietidlami, tienidlami, objímkami na tienidlá, farbami, lakmi, farbivami, lakmi na nechty,

povrchovými nátermi, výrobkami na vonkajšiu dekoráciu domácností predovšetkým terasami, doskami, dáždnikmi, hrnčiarskym tovarom, kvetináčmi, miskami na pestovanie, ozdobnými črepníkmi s výnimkou papierových, balkónovými nádobami na pestovanie, válovcami, sochami z kameňa, betónu a terakoty, fontánami a bazénmi, držiakmi na rastliny, svietidlami, mrežovými skrinkami, výrobkami pre záhradu a záhradníčenie, predovšetkým záhradnými domčekmi, chatkami, búdkami, garážami, prístreškami pre autá, drevenými prístreškami, mrežovými, obručami, uzatvárateľnými debnami, odkvapmi, solárnymi svietidlami pre prístrešky, svietidlami, strieškami, záhradnými ohradami, pergolami, plachtami na pergoly, skleníkmi, verandami, žliabkami na pestovanie rastlín, skleníkmi na pestovanie, ochrannými sieťkami, strešnými nadstavbami, zostavami na zastrešenie terás, závesovými zostavami na strechy terás, policami, žalúziami do skleníkov, policami na uskladnenie, drvičmi rastlín, kompostovacími strojmi, dúchadlami, motorovými plečkami a kultivátormi, reťazovými píliami, krovino-rezmi a orezávačmi, štiepačkami na drevo, zachytávačmi vody, cisternami, hadicami a hadicovými navijakmi, poľnohospodárskymi, záhradníckymi a lesnými produktmi a semenami, neupravovanými, nepretvorenými osivami, živými rastlinami a kvetinami, rastlinstvom, kôrou (surovinou), nepíleným stavebným drevom, sušenými kvetinami na dekoráciu, herbicídmi, príslušenstvom proti peneniu, fungicídmi, baktericídmi látkami, insekticídmi, jedmi na myši, jedmi na potkany, algicídmi, prípravkami na ničenie parazitov, prírodnými a umelými hnojivami, humusom, rašelínovými hnojivami, chemickými prípravkami na zlepšenie pôdy pre poľnohospodárstvo, záhradníctvo a lesníctvo, kosačkami na trávu, pulverizátormi, záhradníckymi nástrojmi, motykami, záhradnými čeľuťami, vidlami, hrablami, rýľmi, lopatami, krompáčmi, vidlami na kladenie škridlových striech, sejačkami, rozprašovačmi, prevzdušňovačmi, valcami na trávniky, lemovacími prístrojmi, ručnými kosačkami na trávu, nožnicami na živé ploty, nožnicami, prerezávacími nožnicami, záhradníckymi nožnicami, odvetvovacími nožnicami, záhradníckymi žabkami, osami, úzkymi ryčmi, rozprašovačmi prípravkov proti hmyzu (ručné náradie), hrablami na trávu, fúrikmi, dvojkoľosovými vozíkmi, záhradnými vozíkmi, zásterami, odevmi pre urobiť si sám a prácu v záhrade, čižmami a topánkami (nie na lekárske účely), podperami pre rastliny, záhradnými rukavicami, metlami, popoľnicami, obuvákmi, klepadlami na muchy, lapačmi hmyzu, zavlažovacími nástrojmi, dýzami na zavlažovacie hadice, postrekovačmi, krlami na polievanie, vodiacími zariadeniami na hadice, vedrami; s produktmi na vonkajšie aktivity, predovšetkým bránami, šnyklávkami, kladkami, hojdačkami, basketbalovými košmi, bazénmi, žriedlami, jacuzzi, pieskoviskami, domčekmi na hranie, gymnastickým náradím, sieťami na šplhanie, priestormi na hranie, drevenými domčekmi, trampolínami, hrami v prírode, prútenými košmi, kempingovými setmi a príslušenstvom, s malými a veľkými domácimi elektrospotrebičmi, predovšetkým chladničkami, mrazničkami, vínnymi pivnicami, umývačkami riadu, varičmi, varnými doskami,

kuchynskými odsávačmi, elektrickými kuchynskými potrebami, rúrami, otočnými roštami, pekáčmi, mikrovlnnými rúrami, kávovarmi, mlynčkami na kávu, filtračnými kávovarmi, kanvicami, multifunkčnými potravinovými procesormi, šľahačmi, mixérmi, sekáčmi, elektrickými ohrievačmi dojčenských fliaš, odstredivkami, lismi na ovocie, zariadeniami na čapovanie piva, otváračmi na konzervy, elektrickými nožmi, elektrickými miešačmi, elektrickými šľahačmi pre domácnosť, mäsovými mlynčkami, tlakovými hrncami, parnými hrncami, horúcimi platňami a varičmi, hrncami na varenie, wokmi, fritézami, elektrickými strojčekmi na výrobu jogurtov, kovovými strojčekmi na prípravu zmrzliny a chladených nápojov, pohárikmi na čokoládu, strojčekmi na výrobu pukancov, elektrickými ražňami, elektrickými výrobníkmi ľadu, strojmi na prípravu nápojov, strojmi na krájanie potravín, zariadeniami na pečenie a krájanie chleba, zariadeniami na výrobu hriatok, vafli, sendvičov, palacinek, fondue, pizze, kamennými platňami na grilovanie, zariadeniami na výrobu cestovín, grilmi, drvičkami na domáce účely, šijacími strojmi, umývačkami riadu, sušičkami, napařovacími žehličkami, žehličkami, elektrickými zubnými kefkami, sušičmi na vlasy, kulmami a žehličkami na vlasy, depilačnými zariadeniami, nástrojmi na manikúru a pedikúru, elektrickými holiacimi strojčekmi, nožnicami na strihanie fúzov a vlasov, elektrickými simulátormi, masážnymi podložkami, parnými čistiacimi zariadeniami, voskami na leštenie parkiet, elektrickými strojmi na tepovanie kobercov, elektrickými a olejovými radiátormi, stolovými elektrickými ventilátormi, klimatizáciami, ohrievacími jednotkami, dýchadlami, ohrievacími panelmi, zariadeniami na čistenie vzduchu, prípravkami na starostlivosť o deti, predovšetkým čistiacimi mliekami a prípravkami na toaletné účely, mydlami, šampónmi, kozmetickými prípravkami, zásypmi na toaletné účely, parfumovanými vodami, vreckovkami napustenými pleťovou vodou, masťami proti popáleninám, kozmetickými tampónmi, vatou na kozmetické účely, potravou pre dojčatá, tabletkami na studenú sterilizáciu dojčenských fliaš, prípravkami na čistenie zubov, vatou na lekárske účely, obväzmi, mixérmi, lismi na ovocie, elektrickými zariadeniami do domácnosti, prístrojmi na váženie, teplomerami, nie na lekárske účely (kúpeľ), elektrickými monitorovacími prístrojmi, krytmi na elektrické zásuvky, ochrannými osobnými pomôckami proti poraneniu, ochrannými sieťami, trojhrannými detskými značkami, slnečnými okuliarmi, naťahovacími posteľnými plachtami, dojčenskými fľašami, cumlíkmi pre dojčatá, tvarovanými cumlíkmi, cumlíkmi na dojčenské fľaše, ventilmi dojčenských fliaš, lyžičkami a dojčenskými fľašami s dávkovačmi medikamentov, detskými odsávačkami hlienov, pupočnými pásmi, vatovými tyčinkami, teplomerami na lekárske účely, detskými hryzátkami, podložkami do kúpeľa na lekárske účely, elektrickými ohrievačmi dojčenských fliaš, nočnými lampami pre deti, sterilizátormi dojčenských fliaš, detskými kočíkmi, detskými pohodlnými a bezpečnými autosedačkami, detskými športovými kočíkmi, krytmi na detské kočky, kočíkovými sklápacími strechami, bezpečnostnými

detskými lôžkami do auta, bezpečnostnými pásmi a popruhmi na detské autosedačky a lôžka, papierovými podbradníkmi, jednorazovými plienkami a plienkovými nohavičkami z papiera alebo celulózy, detskými nosičmi na chrbát alebo hrud', látkovými šatkami na nosenie dojčiat, dáždnikmi, koženými cestovnými kuframi, kozmetickými kufričkami (nie vybavenými), vakmi na nosenie detí, vybavenými cestovnými kufričkami, detskými postieľkami, vysokými detskými stoličkami, detskými lôžkami, mantinelmi do detských postieľok, prútenými detskými košmi, matracmi, prebaľovacími pultmi a komodami, komodami, skrinkami, debnami (nie z kovu), debnami (nábytok), vankúšmi, ozdobnými vankúšmi, detskými postieľkami, kreslami, skladačmi stoličkami, hojdačmi kreslami, kreslami na kolieskach, stojanmi na šaty (nábytok), stojanmi na dojčenské fľaše, detskými chodúľkami, debnami na hračky, skladačmi posteľami, cestovnými detskými postieľkami, cestovnými detskými postieľkami vo forme tašky, nekovovými košíkmi, uzatvárateľnými košíkmi, detskými rozkladacími stoličkami, vešiakmi, nekovovými zarážkami dverí, kredencmi a policami, zábranami určenými na umiestnenie na rámy dverí alebo na koniec schodiska na zamedzenie pohybu alebo na zaistenie bezpečnosti v danom priestore, detskými ohrádkami, nekovovými ochrannými prostriedkami na rohy stolov, dekoráčnými predmetmi na mobilné telefóny, veternými zvonkohrami, nekovovými vešiakmi na šaty, kefkami na čistenie dojčenských fliaš, toaletnými špongiami, izotermickými taškami na udržanie teploty dojčenských fliaš, tepelnoizolačnými nádobami na jedlo, detskými prenosnými vamičkami, neelektrickými ohrievačmi dojčenských fliaš, termoskami, neelektrickými drvičkami na použitie v domácnosti, nočnými, zubnými kefkami, čašami nie z drahých kovov, nádobami na ochranu mlieka pred vykypením, kúpeľňovými textíliami (s výnimkou odevov), posteľnými textíliami, ozdobami na postieľky, kočky a posteľe, osuškami a uterákmi, posteľnými prikrývkami, moskytiérmi, odevmi, obuvou a pokrývkami hlavy pre dojčatá a deti, nepapierovými podbradníkmi, plastovými podbradníkmi, detskými nohavičkami, textilnými plienkami pre deti, výbavičkami pre novorodencov, županmi, hračkami do kúpeľa, vzdelávacími hrami, hracími kolotočmi nad postieľku, detskými podložkami na hranie, hrkálkami, plyšovými hračkami, puzzle, bábikami, príslušenstvom a odevmi pre bábiky, autičkami (hračkami); výrobkami pre zvieratá, predovšetkým mydlami, šampónmi a roztokmi na hygienu zvierat, šampónmi, roztokmi a protiparazitickými obojkami pre zvieratá, dezinfekčnými prípravkami na hygienické alebo lekárske účely (nie mydlá), potravou pre zvieratá, doplnkami do krmiva pre zvieratá, nápojmi pre zvieratá, krmivom, pesticídmi, vankúšmi pre zvieratá, klietkami pre vtákov, búdami a klietkami pre zvieratá, králikárňami, klietkami pre hlodavce, kójami pre kone, vódzkami, náhubkami, postrojmi pre zvieratá, akváriami, toaletnými nádobami pre zvieratá, pieskom do toaletných boxov a akvárií, hrebeňmi a špongiami, kefkami (nie na čistenie), nádobami na kŕmenie zvierat, odevmi pre zvieratá, košíkmi na prenos zvierat, hračkami pre zvieratá a ich príslušenstvom,



pascami na zvieratá; výrobkami pre domácich majstrov predovšetkým elektrickými zariadeniami ako vŕtačkami, dierovačmi, pítlami, lupienkovými pítlami, brúskami, zväracími agregátmi, cementovými miešačkami, kompresormi, drvičmi, diaľkometermi, strojmi na zaskrutkovanie a odskrutkovanie, striekacími pištoľami na farby, sústruhmi na drevo, generátormi, vysávačmi na prach a vodu, cestnými zametacími strojmi, čističmi okien, vysokotlakovými a tepelnými strojmi na čistenie, pracovnými stolmi, stolovými zverákmi, skriňami, stojanmi na náradie, skladacími rebríkmi, schodiskami na mieru, rebríkmi, vonkajšími kamerami strážneho systému, bezdrôtovým digitálnym spojením videokontroly, bezdrôtovým audiospojením, súpravami na videokontrolu, bezdrôtovými alarmami, trezormi, pokladňami, zámkami, detektormi dymu, lešeniami, zábradliami, plošinami, sušiacimi na uteráky, sprchovacími kútlami, vaňami, sprchovacími hlavicami, držiakmi na sprchovacie hlavice, zmiešavacími batériami, vaňovými zástenami, záchodovými misami, závesmi do sprchy, zmäkčovačmi vody, izolačnými materiálmi a viacvrstvovými panelmi, konopnými valcami a panelmi, tkanivami priľnavými pri zvýšenej teplote, prikrývkami, žiarovkami, uchopovacími kladkovými zverákmi, tlmičmi, prenosnými svetidlami, časovými spínačmi, slnečnými projekčnými zariadeniami a dynamami, taškami na náradie, zásuvkami počítajúcimi spotrebovanú energiu, zásuvkami pre spiaci režim k televíznym zosťavám a počítačom, dynamovými svetidlami, solárnymi a fotovoltickými panelmi, svetidlami na solárnu energiu, ukazovateľmi spotreby, prichyteniami solárnych panelov, bezdrôtovými meteorostanicami, príslušenstvom k solárnym systémom, príslušenstvom s osvetľovacím systémom, príslušenstvom na ochranu uskladnenia solárnej energie, bránami, závorami, príslušenstvom motorov vozidiel.

#### (540) **Žite pozitívne**

(731) CARREFOUR, S. A., 26, Quai Michelet, 92300 Levallois-Perret, FR;

(740) Mešková Viera, Ing., Bratislava, SK;

#### (210) **5625-2009**

(220) 25.8.2009

#### 9 (511) 35

(511) 35 - Reklama; obchodný manažment; obchodná administratíva; kancelárske služby; zasielanie reklamných materiálov zákazníkom (letáky, prospekty, tlačoviny, vzorky); zabezpečovanie predplatného novín a časopisov pre tretie osoby; obchodný manažment a podnikové poradenstvo; účtovníctvo; rozmnožovanie dokumentov; pracovné agentúry; vedenie kartoték v počítači; organizovanie výstav na komerčné alebo reklamné účely; on-line reklama na počítačovej sieti; prenájom reklamného času vo všetkých komunikačných prostriedkoch; vydávanie reklamných textov; prenájom reklamných priestorov; šírenie reklám; vzťahy s verejnosťou; prezentácia tovaru v komunikačných médiách na účely maloobchodu; podpora predaja pre tretie osoby; maloobchodné služby poskytované v supermarketoch alebo hypermarketoch s počítačmi, audiovizuálnymi prostried-

kami, telefonickými produktmi, hudobnými nosičmi, fotografiami, tlačovinami, papiernickým tovarom, knihami, hrami, hračkami, nábytkom, osvetľovacími výrobkami, nástrojmi, náčiním, riadom a nádobami pre domácnosť alebo kuchyňu, bielizňou, tkaninami a textilnými výrobkami, železiarskym tovarom, nástrojmi, výrobkami na osobné automobily a bicykle, odevmi, obuvou, pokrývkami hlavy, batožinou, výrobkami z kože, potravinárskymi výrobkami a nápojmi, hygienickými a kozmetickými prípravkami, parafarmaceutickými prípravkami, šperkmi, hodinárskymi nástrojmi; multimediálnymi produktmi predovšetkým televíznymi zosťavami (displej z tekutých kryštálov (LCD), plazmový, katódový); zariadeniami na nahrávanie a prehrávanie, reproduktormi, prenosnými mikrofónmi, digitálnymi fotoaparátmi, rámami na fotografie, digitálnymi videokamerami, kompaktnými diskami a CD-ROM-ami, s digitálnymi videodiskami (DVD), s DVD s vysokým rozlíšením (HD DVD), Blue-ray diskami, osobnými prehrávačmi (osobné stereoprehrávače), autorádiami, meničmi, prístrojmi na konverziu, záznamníkmi, zariadeniami na napalovanie diskov, digitálnymi klávesnicami, digitálnymi hrami, hracími konzolami, mobilnými telefónmi, bezdrôtovými telefónmi, centrálnymi jednotkami, obrazovkami, laserovými tlačiarňami, viacúčelovými tlačiarňami, InkJet tlačiarňami, pevnými diskami, USB kľúčmi, pamäťovými kartami, diskami, rádiobudíkmi, Hi-Fi systémami, gramofónmi, zosilňovačmi, prehrávačmi, tunermi, reproduktormi, systémami domáceho kina, zosilňovačmi systému domáceho kina, plazmovými obrazovkami, videoprojektormi, softvéri, filmami, systémami globálnej navigácie (GPS), produktmi pre umelecké a kultúrne aktivity predovšetkým farbami, farbivami, lakmi, glazúrami, papierom a lepenkou (nespracovaným, polospracovaným pre papiernictvo alebo tlačiarensťvo), školskými potrebami, písacími potrebami, písacími pomôckami, rysovacími potrebami, rysovacími pomôckami, vybavením pre umelcov, štetcami, písacími a kancelárskymi potrebami (s výnimkou nábytku), vyučovacími pomôckami (s výnimkou prístrojov a zariadení), modelovacími materiálmi, pečiatkovacími poduškami, šablónami, obtlačkami, knihárskym materiálom, fotografiami, lepidlami na kancelárske účely a použitie v domácnosti, obalmi z plastických materiálov (nezahrnutými v iných triedach), t. j. vreckami, vrecami, vakmi na balenie z plastických materiálov, bublinovými obalmi z plastických materiálov na balenie, páskami, blokmi, pamätníkmi, hudobnými blahoprajnými pohľadnicami, oznámeniami, stolovými prestieraniami (z papiera), prostriedkami na údržbu, predovšetkým špongiami, abrazívami, mopmi, handrami na čistenie, metlami, pracími prípravkami, mydlami, viacúčelovými čističmi prostriedkami, detergentmi, odstraňovačmi škvrn, prípravkami na čistenie povrchov, javelovým lúhom, dezinfekčnými prípravkami, dezodorantmi s výnimkou dezodorantov na osobnú potrebu, pohlcovačmi vlhkosti, voskami, leštiacimi prípravkami na nábytok a dlážku, produktmi na obnovu domácností, predovšetkým farbami, fermežami, lakmi, antikoroznými prípravkami na ochranu a proti poškodeniu dreva, farbami, moridlami na drevo, prírodnou živicom,

v nespracovanom stave, kovovými fóliami a kovovými fóliami pre maliarov, dekoratérov, tlačiarov a umelcov, nátermi, riedidlami, zahusťovačmi do farieb, farbivami, nátermi, náplastami, tmelmi, výrobkami na dekorácie interiérov domácností predovšetkým tkaninami a textíliami nezahrnutými v iných triedach, t. j. kúpeľňovými textíliami s výnimkou oblečenia, posteľnou bielizňou, textíliami pre domácnosť, stolovými textíliami, záclonami z textilných alebo plastových materiálov, textilnými žalúziami, textilnými tapetami, netkanými textíliami, poťahmi na nábytok, poduškami (s výnimkou vyhrievaných, elektrických a na lekárske účely), obliečkami na podušky, textilnými obliečkami na nábytok, posteľnými a stolovými pokrývkami, záclonovými tyčami a krúžkami, záclonovými háčikmi, záclonovými valcami, hákmi na vešanie záclon, záclonovými koľajnicami, kovovými záclonovými tyčami, podporami a zakončeniami nekovových tyčí, nekovovými dverovými rúčkami a nekovovými nábytkovými držadlami, čipkami a potrebami na vyšívanie, stuhami, záclonovými šnúrkami, nie z textilných materiálov, rohožkami a dverovými rohožkami, rámami, tabuľami, ceduľami, zrkadlami, umeleckými plastovými a drevenými výrobkami, dekoráciami, škatuľami, drevenými alebo plastovými skrinkami, sviečkami, svietnikmi, hrnčiarskym tovarom, vázami, nie z drahých kovov, ozdobnými črepníkmi, ozdobnými črepníkmi s výnimkou papierových, sochami a figurínami z porcelánu, terakoty alebo skla, fontánami, sušenými kvetmi na dekoráciu, svietidlami, tienidlami, objímkami na tienidlá, farbami, lakmi, farbivami, lakmi na nechty, povrchovými nátermi, výrobkami na vonkajšiu dekoráciu domácností predovšetkým terasami, doskami, dáždnikmi, hrnčiarskym tovarom, kvetináčmi, miskami na pestovanie, ozdobnými črepníkmi s výnimkou papierových, balkónovými nádobami na pestovanie, válovcami, sochami z kameňa, betónu a terakoty, fontánami a bazénmi, držiakmi na rastliny, svietidlami, mrežovinami, skrinkami, výrobkami pre záhradu a záhradníčenie, predovšetkým záhradnými domčekmi, chatkami, búdkami, garážami, prístreškami pre autá, drevenými prístreškami, mrežovinami, obručami, uzatvárateľnými debnami, odkvapmi, solárnymi svietidlami pre prístrešky, svietidlami, strieškami, záhradnými ohradami, pergolami, plachtami na pergoly, skleníkmi, verandami, žliabkami na pestovanie rastlín, skleníkmi na pestovanie, ochrannými sieťkami, strešnými nadstavbami, zostavami na zastrešenie terás, závesovými zostavami na strechy terás, policami, žalúziami do skleníkov, policami na uskladnenie, drvičkami rastlín, kompostovacími strojmi, dúchadlami, motorovými plečkami a kultivátormi, reťazovými píľami, krovínorezmi a orezávačmi, štiepačkami na drevo, zachytávačmi vody, cisternami, hadicami a hadicovými navijakmi, poľnohospodárskymi, záhradníckymi a lesnými produktmi a semenami, neupravovanými, nepretvorenými osivami, živými rastlinami a kvetinami, rastlinstvom, kôrou (surovinou), nepíleným stavebným drevom, sušenými kvetinami na dekoráciu, herbicídmi, príasadami proti peneniu, fungicídmi, baktericídnymi látkami, insekticídmi, jedmi na myši, jedmi na potkany, algicídmi, priprav-

kami na ničenie parazitov, prírodnými a umelými hnojivami, humusom, rašelinovými hnojivami, chemickými prípravkami na zlepšenie pôdy pre poľnohospodárstvo, záhradníctvo a lesníctvo, kosačkami na trávu, pulverizátormi, záhradníckymi nástrojmi, motykami, záhradnými čeľušťami, vidlami, hrabľami, rýľmi, lopatami, krompáčmi, vidlami na kladenie škridlových striech, sejačkami, rozprašovačmi, prevzdušňovačmi, valcami na trávniky, lemovacími prístrojmi, ručnými kosačkami na trávu, nožnicami na živé ploty, nožnicami, prerezávacími nožnicami, záhradníckymi nožnicami, odvetvovacími nožnicami, záhradníckymi žabkami, osami, úzkymi ryčmi, rozprašovačmi prípravkov proti hmyzu (ručné náradie), hrabľami na trávu, fúrikmi, dvojkoľosovými vozíkmi, záhradnými vozíkmi, zásterami, odvevmi pre urobiť si sám a prácu v záhrade, čižmami a topánkami (nie na lekárske účely), podporami pre rastliny, záhradnými rukavicami, metlami, popolnicami, obuvákmi, klepadlami na muchy, lapačmi hmyzu, zavlažovacími nástrojmi, dýzami na zavlažovacie hadice, postrekovačmi, krlhami na polievanie, vodiacími zariadeniami na hadice, vedrami; s produktmi na vonkajšie aktivity, predovšetkým bránami, šmykľavkami, kladkami, hojdačkami, basketbalovými košmi, bazénmi, žriedlami, jacuzzi, pieskoviskami, domčekmi na hranie, gymnastickým náradím, sieťami na šplhanie, priestormi na hranie, drevenými domčekmi, trampolínami, hrami v prírode, prútenými košmi, kempingovými setmi a príslušenstvom, s malými a veľkými domácimi elektrospotrebičmi, predovšetkým chladničkami, mrazničkami, vínnymi pivnicami, umývačkami riadu, varičmi, varnými doskami, kuchynskými odsávačmi, elektrickými kuchynskými potrebami, rúrami, otočnými roštami, pekáčmi, mikrovlnnými rúrami, kávovarmi, mlynčekmi na kávu, filtračnými kávovarmi, kanvicami, multifunkčnými potravinovými procesormi, šľahačmi, mixérmi, sekáčmi, elektrickými ohrievačmi dojčenských fliaš, odstredivkami, lismi na ovocie, zariadeniami na čapovanie piva, otváračmi na konzervy, elektrickými nožmi, elektrickými miešačmi, elektrickými šľahačmi pre domácnosť, mäsovými mlynčekmi, tlakovými hrncami, parnými hrncami, horúcimi platňami a varičmi, hrncami na varenie, wokmi, fritézami, elektrickými strojčekmi na výrobu jogurtov, kovovými strojčekmi na prípravu zmrzliny a chladených nápojov, pohárkami na čokoládu, strojčekmi na výrobu pukancov, elektrickými ražňami, elektrickými výrobníkmi ľadu, strojmi na prípravu nápojov, strojmi na krájanie potravín, zariadeniami na pečenie a krájanie chleba, zariadeniami na výrobu hriatok, vaflí, sendvičov, palacinek, fondue, pizze, kamennými platňami na grilovanie, zariadeniami na výrobu cestovín, grilmi, drvičkami na domáce účely, šijacími strojmi, umývačkami riadu, sušičkami, naparovacími žehličkami, žehličkami, elektrickými zubnými kefkami, sušičmi na vlasy, kulmami a žehličkami na vlasy, depilačnými zariadeniami, nástrojmi na manikúru a pedikúru, elektrickými holiacími strojčekmi, nožnicami na strihanie fúzov a vlasov, elektrickými simulátormi, masážnymi podložkami, parnými čistiacími zariadeniami, voskami na leštenie parkiet, elektrickými strojmi na tepovanie kobercov, elektrickými

a olejovými radiátormi, stolovými elektrickými ventilátormi, klimatizáciami, ohrievacími jednotkami, dýchadlami, ohrievacími panelmi, zariadeniami na čistenie vzduchu, prípravkami na starostlivosť o deti, predovšetkým čistiacimi mliekami a prípravkami na toaletné účely, mydlami, šampónmi, kozmetickými prípravkami, zásypmi na toaletné účely, parfumovanými vodami, vreckovkami napustenými pleťovou vodou, masťami proti popáleninám, kozmetickými tampónmi, vatou na kozmetické účely, potravou pre dojčatá, tabletkami na studenú sterilizáciu dojčenských fliaš, prípravkami na čistenie zubov, vatou na lekárske účely, obvázmi, mixérmí, lismi na ovocie, elektrickými zariadeniami do domácnosti, prístrojmi na váženie, teplomeri, nie na lekárske účely (kúpeľ), elektrickými monitorovacími prístrojmi, krytmi na elektrické zásuvky, ochrannými osobnými pomôckami proti poraneniu, ochrannými sieťami, trojhrannými detskými značkami, slnečnými okuliarmi, naťahovacími posteľnými plachtami, dojčenskými fľašami, cumlíkmi pre dojčatá, tvarovanými cumlíkmi, cumlíkmi na dojčenské fľaše, ventilmi dojčenských fliaš, lyžičkami a dojčenskými fľašami s dávkovačmi medikamentov, detskými odsávačkami hlienov, pupočnými pásmi, vato-vými tyčinkami, teplomeri na lekárske účely, detskými hryzátkami, podložkami do kúpeľa na lekárske účely, elektrickými ohrievačmi dojčenských fliaš, nočných lampami pre deti, sterilizátormi dojčenských fliaš, detskými kočíkmi, detskými pohodlnými a bezpečnými autosedačkami, detskými športovými kočíkmi, krytmi na detské kočíky, kočíkovými sklápacími strechami, bezpečnostnými detskými lôžkami do auta, bezpečnostnými pásmi a popruhmi na detské autosedačky a lôžka, papierovými podbradníkmi, jednorazovými plienkami a plienkovými nohavičkami z papiera alebo celulózy, detskými nosičmi na chrbát alebo hrud', látkovými šatkami na nosenie dojčiat, dáždnikmi, koženými cestovnými kufra-mi, kozmetickými kufríkmi (nie vybavenými), vakmi na nosenie detí, vybavenými cestovnými kuf-ríkmi, detskými postieľkami, vysokými detskými stoličkami, detskými lôžkami, mantinelmi do det-ských postieľok, prútenými detskými košmi, mat-racmi, prebaľovacími pulťmi a komodami, komo-dami, skrinkami, debnami (nie z kovu), debnami (nábytok), vankúšmi, ozdobnými vankúšmi, det-skými postieľkami, kreslami, skladacími stolič-kami, hojdacími kreslami, kreslami na kolies-kach, stojanmi na šaty (nábytok), stojanmi na doj-čenské fľaše, detskými chodúľkami, debnami na hračky, skladacími posteľami, cestovnými detský-mi postieľkami, cestovnými detskými postieľka-mi vo forme tašky, nekovovými košíkmi, uzatvá-rateľnými košíkmi, detskými rozkladacími sto-ličkami, vešiakmi, nekovovými zárážkami dverí, kredencmi a policami, zábranami určenými na umiestnenie na rámy dverí alebo na koniec scho-diska na zamedzenie pohybu alebo na zaistenie bezpečnosti v danom priestore, detskými ohrád-kami, nekovovými ochrannými prostriedkami na rohy stolov, dekoračnými predmetmi na mobilné telefóny, veternými zvonkohrami, nekovovými vešiakmi na šaty, kefami na čistenie dojčenských fliaš, toaletnými špongiami, izotermickými taška-mi na udržanie teploty dojčenských fliaš, tepelno-

izolačnými nádobami na jedlo, detskými prenos-nými vaničkami, neelektrickými ohrievačmi doj-čenských fliaš, termoskami, neelektrickými drvič-mi na použitie v domácnosti, nočníkmi, zubnými kefkami, čašami nie z drahých kovov, nádobami na ochranu mlieka pred vykypením, kúpeľňový-mi textíliami (s výnimkou odevov), posteľnými textíliami, ozdobami na postieľky, kočíky a pos-tele, osuškami a uterákmi, posteľnými prikrýv-kami, moskytiérami, odevmi, obuvou a pokrývka-mi hlavy pre dojčatá a deti, nepapierovými pod-bradníkmi, plastovými podbradníkmi, detskými nohavičkami, textilnými plienkami pre deti, vý-bavičkami pre novorodencov, županmi, hračkami do kúpeľa, vzdelávacími hrami, hracími kolotoč-mi nad postieľku, detskými podložkami na hra-nie, hrkálkami, plyšovými hračkami, puzzle, bá-bikami, príslušenstvom a odevmi pre bábiky, autič-kami (hračkami); výrobkami pre zvieratá, predovšetkým mydlami, šampónmi a roztokmi na hy-gienu zvierat, šampónmi, roztokmi a protiparazi-tickými obojkami pre zvieratá, dezinfekčnými prí-p-ravkami na hygienické alebo lekárske účely (nie mydlá), potravou pre zvieratá, doplnkami do krmi-va pre zvieratá, nápojmi pre zvieratá, krmivom, pesticídmi, vankúšmi pre zvieratá, klietkami pre vtákov, búdami a klietkami pre zvieratá, králikár-ňami, klietkami pre hlodavce, kójami pre kone, vôdzkami, náhubkami, postrojmi pre zvieratá, akváriami, toaletnými nádobami pre zvieratá, pieskom do toaletných boxov a akvárií, hrebeňmi a špongiami, kefami (nie na čistenie), nádobami na kŕmenie zvierat, odevmi pre zvieratá, košíkmi na prenos zvierat, hračkami pre zvieratá a ich príslušenstvom, pascami na zvieratá; výrobkami pre domácich majstrov, predovšetkým elektric-kými zariadeniami ako vŕtačkami, dierovačmi, píľami, lupienkovými píľkami, brúskami, zvára-cími agregátmi, cementovými miešačkami, kom-presormi, drvičmi, dial'komermi, strojmi na za-skrutkovanie a odskrutkovanie, striekacími pišto-lami na farby, sústruhmi na drevo, generátormi, vysávačmi na prach a vodu, cestnými zametacími strojmi, čističmi okien, vysokotlakovými a tepel-nými strojmi na čistenie, pracovnými stolmi, sto-lovými zverákmi, skriňami, stojanmi na náradie, skladacími rebríkmi, schodiskami na mieru, reb-ríkmi, vonkajšími kamerami strážneho systému, bezdrôtovým digitálnym spojením videokontroly, bezdrôtovým audiospojením, súpravami na vi-deokontrolu, bezdrôtovými alarmami, trezormi, pokladňami, zámkami, detektormi dymu, leše-niami, zábradliami, plošinami, sušiacimi na ute-ráky, sprchovacími kúťmi, vaňami, sprchovacími hlaviciami, držiakmi na sprchovacie hlavice, zmie-šavacími batériami, vaňovými zástenami, zácho-dovými misami, závesmi do sprchy, zmäčkovač-mi vody, izolačnými materiálmi a viacvrstvový-mi panelmi, konopnými valcami a panelmi, tka-nivami priľnavými pri zvýšenej teplote, prikrýv-kami, žiarovkami, uchopovacími kladkovými zve-rákmi, tlmičmi, prenosnými svietidlami, časový-mi spínačmi, slnečnými projekčnými zariadenia-mi a dynamami, taškami na náradie, zásuvkami počítajúcimi spotrebovanú energiu, zásuvkami pre spiaci režim k televíznym zosťavam a počítačom, dynamovými svietidlami, solárnymi a fotovoltic-kými panelmi, svietidlami na solárnu energiu, uka-

zovateľmi spotreby, prichyteniami solárnych panelov, bezdrôtovými meteostanicami, príslušenstvom k solárnym systémom, príslušenstvom s osvetľovacím systémom, príslušenstvom na ochranu uskladnenia solárnej energie, bránami, závorami, príslušenstvom motorov vozidiel.

#### (540) Pozitívne sa vracia

(731) CARREFOUR, S. A., 26, Quai Michelet, 92300 Levallois-Perret, FR;

(740) Mešková Viera, Ing., Bratislava, SK;

(210) 5626-2009

(220) 25.8.2009

#### 9 (511) 35

(511) 35 - Reklama; obchodný manažment; obchodná administratíva; kancelárske služby; zasielanie reklamných materiálov zákazníkom (letáky, prospekty, tlačoviny, vzorky); zabezpečovanie predplatného novín a časopisov pre tretie osoby; obchodný manažment a podnikové poradenstvo; účtovníctvo; rozmnožovanie dokumentov; pracovné agentúry; vedenie kartoték v počítači; organizovanie výstav na komerčné alebo reklamné účely; online reklama na počítačovej sieti; prenájom reklamného času vo všetkých komunikačných prostriedkoch; vydávanie reklamných textov; prenájom reklamných priestorov; šírenie reklám; vzťahy s verejnosťou; prezentácia tovaru v komunikačných médiách na účely maloobchodu; podpora predaja pre tretie osoby; maloobchodné služby poskytované v supermarketoch alebo hypermarketoch s počítačmi, audiovizuálnymi prostriedkami, telefonickými produktmi, hudobnými nosičmi, fotografiami, tlačovinami, papiernickým tovarom, knihami, hrami, hračkami, nábytkom, osvetľovacími výrobkami, nástrojmi, náčiním, riadom a nádobami pre domácnosť alebo kuchyňu, bielizňou, tkaninami a textilnými výrobkami, železiarskym tovarom, nástrojmi, výrobkami na osobné automobily a bicykle, odevmi, obuvou, pokrývkami hlavy, batožinou, výrobkami z kože, potravinárskymi výrobkami a nápojmi, hygienickými a kozmetickými prípravkami, parafarmaceutickými prípravkami, šperkmi, hodinárskymi nástrojmi; multimedialnými produktmi predovšetkým televíznymi zostavami (displej z tekutých kryštálov (LCD), plazmový, katódový); zariadeniami na nahrávanie a prehrávanie, reproduktormi, prenosnými mik-rofónmi, digitálnymi fotoaparátmi, rámami na fotografie, digitálnymi videokamerami, kompaktnými diskami a CD-ROM-ami, s digitálnymi videodiskami (DVD), s DVD s vysokým rozlíšením (HD DVD), Blue-ray diskami, osobnými prehrávačmi (osobné stereoprehrávače), autorádiami, meničmi, prístrojmi na konverziu, záznamníkmi, zariadeniami na napájanie diskov, digitálnymi klávesnicami, digitálnymi hrami, hracími konzolami, mobilnými telefónmi, bezdrôtovými telefónmi, centrálnymi jednotkami, obrazovkami, laserovými tlačiarňami, viacúčelovými tlačiarňami, InkJet tlačiarňami, pevnými diskami, USB kľúčmi, pamäťovými kartami, diskami, rádiobudíkmi, Hi-Fi systémami, gramofónmi, zosilňovačmi, prehrávačmi, tunermi, reproduktormi, systémami domáceho kina, zosilňovačmi systému domáceho kina, plazmovými obra-

zovkami, videoprojektormi, softvérmí, filmami, systémami globálnej navigácie (GPS), produktmi pre umelecké a kultúrne aktivity predovšetkým farbami, farbivami, lakmi, glazúrami, papierom a lepenkou (ne-spracovaným, polospracovaným pre papiernictvo alebo tlačiarstvo), školskými potrebami, písacími potrebami, písacími pomôckami, rysovacími potrebami, rysovacími pomôckami, vybavením pre umelcov, štetcami, písacími a kancelárskymi potrebami (s výnimkou nábytku), vyučovacími pomôckami (s výnimkou prístrojov a zariadení), modelovacími materiálmi, pečiatkovacími poduškami, šablónami, oblačkami, knihárskym materiálom, fotografiami, lepidlami na kancelárske účely a použitie v domácnosti, obalmi z plastických materiálov (nezahrnutými v iných triedach), t. j. vreckami, vreciami, vakmi na balenie z plastických materiálov, bublinovými obalmi z plastických materiálov na balenie, páskami, blokmi, pamätníkmi, hudobnými blahoprajnými pohľadnicami, oznámeniami, stolovými prestieraniami (z papiera), prostriedkami na údržbu predovšetkým špongiami, abrazívmi, mopmi, handrami na čistenie, metlami, pracími prípravkami, mydlami, viacúčelovými čistiacimi prostriedkami, detergentmi, odstraňovačmi škvŕn, prípravkami na čistenie povrchov, javelovým lúhom, dezinfekčnými prípravkami, dezodorantmi s výnimkou dezodorantov na osobnú potrebu, pohlčovačmi vlhkosti, voškami, leštiacimi prípravkami na nábytok a dlažku, produktmi na obnovu domácností, predovšetkým farbami, fermežami, lakmi, antikorozinými prípravkami na ochranu a proti poškodeniu dreva, farbami, moridlami na drevo, prírodnou živinicou, v nespracovanom stave, kovovými fóliami a kovovými fóliami pre maliarov, dekoratérovo, tlačiarov a umelcov, nátermi, riedidlami, zahusťovačmi do farieb, farbivami, nátermi, náplastami, tmelmi, výrobkami na dekorácie interiérov domácností predovšetkým tkaninami a textíliami zahrnutými v iných triedach, t. j. kúpeľňovými textíliami s výnimkou obliečania, posteľnou bielizňou, textíliami pre domácnosť, stolovými textíliami, záclonami z textilných alebo plastových materiálov, textilnými žalúziami, textilnými tapetami, netkanými textíliami, poťahmi na nábytok, poduškami (s výnimkou vyhrievaných, elektrických a na lekárske účely), obliečkami na podušky, textilnými obliečkami na nábytok, posteľnými a stolovými pokrývkami, záclonovými tyčami a krúžkami, záclonovými háčikmi, záclonovými valcami, hákmi na vešanie záclon, záclonovými koľajnicami, kovovými záclonovými tyčami, podperami a zakončeniami nekovových tyčí, nekovovými dverovými rúčkami a nekovovými nábytkovými držadlami, čipkami a potrebami na vyššívanie, stuhami, záclonovými šnúrkami, nie z textilných materiálov, rohožkami a dverovými rohožkami, rámami, tabuľami, ceduľami, zrkadlami, umeleckými plastovými a drevenými výrobkami, dekoráciami, škatuľami, drevenými alebo plastovými skrinkami, sviečkami, svietnikmi, hrnčiarskym tovarom, vázami, nie z drahých kovov, ozdobnými črepníkmi, ozdobnými črepníkmi s výnimkou papierových, sochami a figurínami z porcelánu, terakoty alebo skla, fontánami, sušenými kvetmi na dekoráciu, svietidlami, tienidlami, objímkami na tienidlá,

farbami, lakmi, farbivami, lakmi na nechty, povrchovými nátermi, výrobkami na vonkajšiu dekoráciu domácností predovšetkým terasami, doskami, dáždnikmi, hrnčiarskym tovarom, kvetináčmi, miskami na pestovanie, ozdobnými črepníkmi s výnimkou papierových, balkónovými nádobami na pestovanie, válovcami, sochami z kameňa, betónu a terakoty, fontánami a bazénmi, držiakmi na rastliny, svietidlami, mrežovinami, skrinkami, výrobkami pre záhradu a záhradkárčenie, predovšetkým záhradnými domčekmi, chatkami, búdkami, garážami, prístreškami pre autá, drevenými prístreškami, mrežovinami, obručami, uzatvárateľnými debnami, odkvapmi, solárnymi svietidlami pre prístrešky, svietidlami, strieškami, záhradnými ohradami, pergolami, plachtami na pergoly, skleníkmi, verandami, žliabkami na pestovanie rastlín, skleníkmi na pestovanie, ochrannými sieťkami, strešnými nadstavbami, zostavami na zastrešenie terás, závesovými zostavami na strechy terás, policami, žalúziami do skleníkov, policami na uskladnenie, drvičmi rastlín, kompostovacími strojmi, dýchadlami, motorovými plečkami a kultivátormi, reťazovými píľami, krovino-rezmi a orezávačmi, štiepačkami na drevo, zachytávačmi vody, cisternami, hadicami a hadicovými navijakmi, poľnohospodárskymi, záhradníckymi a lesnými produktmi a semenami, neupravovanými, nepretvorenými osivami, živými rastlinami a kvetinami, rastlinstvom, kôrou (surovinou), nepflénym stavebným drevom, sušenými kvetinami na dekoráciu, herbicídami, prísadami proti peneniu, fungicídami, baktericídnymi látkami, insekticídmi, jedmi na myši, jedmi na potkany, algicídmi, prípravkami na ničenie parazitov, prírodnými a umelými hnojivami, humusom, rašelinovými hnojivami, chemickými prípravkami na zlepšenie pôdy pre poľnohospodárstvo, záhradníctvo a lesníctvo, kosačkami na trávu, pulverizátormi, záhradníckymi nástrojmi, motykami, záhradnými čeľušťami, vidlami, hrablami, rýľmi, lopatami, krompáčmi, vidlami na kladenie škridlových striech, sejačkami, rozprašovačmi, prevzdušňovačmi, valcami na trávniky, lemovacími prístrojmi, ručnémi kosačkami na trávu, nožnicami na živé ploty, nožnicami, prerezávacími nožnicami, záhradníckymi nožnicami, odvetvovacími nožnicami, záhradníckymi žabkami, osami, úzkymi ryčmi, rozprašovačmi prípravkov proti hmyzu (ručné náradie), hrablami na trávu, fúrikmi, dvojkolesovými vozíkmi, záhradnými vozíkmi, zásterami, odevmi pre urob si sám a prácu v záhrade, čižmami a topánkami (nie na lekárske účely), podporami pre rastliny, záhradnými rukavicami, metlami, popolnicami, obuvákmi, klepadlami na muchy, lapačmi hmyzu, zavlažovacími nástrojmi, dýzami na zavlažovacie hadice, postrekovačmi, krhlami na polievanie, vodiacími zariadeniami na hadice, vedrami; s produktmi na vonkajšie aktivity predovšetkým bránami, šmykľavkami, kladkami, hojdačkami, basketbalovými košmi, bazénmi, žriedlami, jacuzzi, pieskoviskami, domčekmi na hranie, gymnastickým náradím, sieťami na šplhanie, priestormi na hranie, drevenými domčekmi, trampolínami, hrami v prírode, prútenými košmi, kempingovými setmi a príslušenstvom, s malými a veľkými domácimi elektrospotrebičmi, predovšetkým chladničkami, mrazničkami, vinnými pivnicami,

umývačkami riadu, varičmi, varnými doskami, kuchynskými odsávačmi, elektrickými kuchynskými potrebami, rúrami, otočnými roštami, pekáčmi, mikrovlnnými rúrami, kávovarmi, mlynčekmi na kávu, filtračnými kávovarmi, kanvicami, multifunkčnými potravinovými procesormi, šľahačmi, mixérmi, sekáčmi, elektrickými ohrievačmi dojčenských fliaš, odstredivkami, lismi na ovocie, zariadeniami na čapovanie piva, otváračmi na konzervy, elektrickými nožmi, elektrickými miešačmi, elektrickými šľahačmi pre domácnosť, mäsovými mlynčekmi, tlakovými hrncami, parnými hrncami, horúcimi platňami a varičmi, hrncami na varenie, wokmi, fritézami, elektrickými strojčekmi na výrobu jogurtov, kovovými strojčekmi na prípravu zmrzliny a chladených nápojov, pohárikmi na čokoládu, strojčekmi na výrobu pukancov, elektrickými ražňami, elektrickými výrobníkmi ľadu, strojmi na prípravu nápojov, strojmi na krájanie potravín, zariadeniami na pečenie a krájanie chleba, zariadeniami na výrobu hriankov, vaflí, sendvičov, palacinek, fondue, pizze, kamenými platňami na grilovanie, zariadeniami na výrobu cestovín, grilmi, drvičkami na domáce účely, šijacími strojmi, umývačkami riadu, sušičkami, naparovacími žehličkami, žehličkami, elektrickými zubnými kefkami, sušičmi na vlasy, kulmami a žehličkami na vlasy, depilačnými zariadeniami, nástrojmi na manikúru a pedikúru, elektrickými holiacími strojčekmi, nožnicami na strihanie fúzov a vlasov, elektrickými simulátormi, masážnymi podložkami, parnými čistiacími zariadeniami, voškami na leštenie parkiet, elektrickými strojmi na tepovanie koberec, elektrickými a olejovými radiátormi, stolovými elektrickými ventilátormi, klimatizáciami, ohrievacími jednotkami, dýchadlami, ohrievacími panelmi, zariadeniami na čistenie vzduchu, prípravkami na starostlivosť o deti, predovšetkým čistiacími mliekami a prípravkami na toaletné účely, mydlami, šampónmi, kozmetickými prípravkami, zásypmi na toaletné účely, parfumovanými vodami, vreckovkami napustenými pleťovou vodou, masťami proti popáleninám, kozmetickými tampónmi, vatou na kozmetické účely, potravou pre dojčatá, tabletkami na studenú sterilizáciu dojčenských fliaš, prípravkami na čistenie zubov, vatou na lekárske účely, obvázmi, mixérmi, lismi na ovocie, elektrickými zariadeniami do domácnosti, prístrojmi na váženie, teplomeri, nie na lekárske účely (kúpeľ), elektrickými monitorovacími prístrojmi, krytmi na elektrické zásuvky, ochrannými osobnými pomôckami proti poraneniu, ochrannými sieťami, trojhannými detskými značkami, slnečnými okuliarmi, naťahovacími posteľnými plachtami, dojčenskými fľašami, cumlíkmi pre dojčatá, tvarovanými cumlíkmi, cumlíkmi na dojčenské fľaše, ventilmi dojčenských fliaš, lyžičkami a dojčenskými fľašami s dávkovačmi medikamentov, detskými odsávačkami hlienov, pupečnými pásmi, vatovými tyčinkami, teplomeri na lekárske účely, detskými hryzátkami, podložkami do kúpeľa na lekárske účely, elektrickými ohrievačmi dojčenských fliaš, nočnými lampami pre deti, sterilizátormi dojčenských fliaš, detskými kočíkmi, detskými pohodlnými a bezpečnými autosedačkami, detskými športovými kočíkmi, krytmi na detské kočíky, kočíkovými sklápacími strechami, bezpečnostnými det-

skými lôžkami do auta, bezpečnostnými pásmi a popruhmi na detské autosedačky a lôžka, papierovými podbradníkmi, jednorazovými plienkami a plienkovými nohavičkami z papiera alebo celulózy, detskými nosičmi na chrbát alebo hrud', látkovými šatkami na nosenie dojčiat, dáždňikmi, koženými cestovnými kuframi, kozmetickými kufričkami (nie vybavenými), vakmi na nosenie detí, vybavenými cestovnými kufričkami, detskými postieľkami, vysokými detskými stoličkami, detskými lôžkami, mantinelmi do detských postieľok, prútenými detskými košmi, matracmi, prebaľovacími pulťami a komodami, komodami, skrinkami, debnami (nie z kovu), debnami (nábytok), vankúšmi, ozdobnými vankúšmi, detskými postieľkami, kreslami, skladacími stoličkami, hojdačmi kreslami, kreslami na kolieskach, stojanmi na šaty (nábytok), stojanmi na dojčenské fľaše, detskými chodúľkami, debnami na hračky, skladacími posteľami, cestovnými detskými postieľkami, cestovnými detskými postieľkami vo forme tašky, nekovovými košíkmi, uzatvárateľnými košíkmi, detskými rozkladacími stoličkami, vešiakmi, nekovovými zarážkami dverí, kredencmi a policami, zábranami určenými na umiestnenie na rámy dverí alebo na koniec schodiska na zamedzenie pohybu alebo na zaistenie bezpečnosti v danom priestore, detskými ohrádkami, nekovovými ochrannými prostriedkami na rohy stolov, dekoračnými predmetmi na mobilné telefóny, veternými zvonkohrami, nekovovými vešiakmi na šaty, kefami na čistenie dojčenských fliaš, toaletnými špongiami, izotermickými taškami na udržanie teploty dojčenských fliaš, tepelnoizolačnými nádobami na jedlo, detskými prenosnými vaničkami, neelektrickými ohrievačmi dojčenských fliaš, termoskami, neelektrickými drvičmi na použitie v domácnosti, nočníkmi, zubnými kefkami, čašami nie z drahých kovov, nádobami na ochranu mlieka pred vykypením, kúpeľňovými textíliami (s výnimkou odevov), posteľnými textíliami, ozdobami na posteľky, kočíky a posteľe, osuškami a uterákmi, posteľnými prikrývkami, moskytiérmi, odevmi, obuvou a pokrývkami hlavy pre dojčatá a deti, nepapierovými podbradníkmi, plastovými podbradníkmi, detskými nohavičkami, textilnými plienkami pre deti, výbavičkami pre novorodencov, županmi, hračkami do kúpeľa, vzdelávacími hrami, hračmi kolotočmi nad postieľku, detskými podložkami na hranie, hrkálkami, plyšovými hračkami, pazlami, bábikami, príslušenstvom a odevmi pre bábiky, autíčkami (hračkami); výrobkami pre zvieratá, predovšetkým mydlami, šampónmi a roztokmi na hygienu zvierat, šampónmi, roztokmi a protiparazitickými obojkami pre zvieratá, dezinfekčnými prípravkami na hygienické alebo lekárske účely (nie mydlá), potravou pre zvieratá, doplnkami do krmiva pre zvieratá, nápojmi pre zvieratá, krmivom, pesticídmi, vankúšmi pre zvieratá, klietkami pre vtákov, búdami a klietkami pre zvieratá, králikárňami, klietkami pre hlodavce, kójami pre kone, vódzkami, náhubkami, postrojmi pre zvieratá, akváriami, toaletnými nádobami pre zvieratá, pieskom do toaletných boxov a akvárií, hrebeňmi a špongiami, kefami (nie na čistenie), nádobami na kŕmenie zvierat, odevmi pre zvieratá, košíkmi na prenos zvierat, hračkami pre zvieratá a ich príslušenstvom, pascami na zvieratá; výro-

kami pre domácich majstrov predovšetkým elektrickými zariadeniami ako vítačkami, dierovačmi, píľami, lupienkovými píľkami, brúskami, zväracími agregátmi, cementovými miešačkami, kompresormi, drvičmi, diaľkomermi, strojmi na zaskrutkovanie a odskrutkovanie, striekacími pištoľami na farby, sústruhmi na drevo, generátormi, vysávačmi na prach a vodu, cestnými zametacími strojmi, čističmi okien, vysokotlakovými a tepelnými strojmi na čistenie, pracovnými stolmi, stolovými zverákmi, skriňami, stojanmi na náradie, skladacími rebríkmi, schodiskami na mieru, rebríkmi, vonkajšími kamerami strážneho systému, bezdrôtovým digitálnym spojením videokontroly, bezdrôtovým audiospojením, súpravami na videokontrolu, bezdrôtovými alarmami, trezormi, pokladňami, zámkami, detektormi dymu, lešeniami, zábradliami, plošinami, sušiacimi na uteráky, sprchovacími kúťmi, vaňami, sprchovacími hlaviciami, držiakmi na sprchovacie hlavice, zmiešavacími batériami, vaňovými zástenami, záchodovými misami, závesmi do sprchy, zmäčkovačmi vody, izolačnými materiálmi a viacvrstvovými panelmi, konopnými valcami a panelmi, tkanivami priľnavými pri zvýšenej teplote, prikrývkami, žiarovkami, uchopovacími kladkovými zverákmi, tlmičmi, prenosnými svietidlami, časovými spínačmi, slnečnými projekčnými zariadeniami a dynamami, taškami na náradie, zásuvkami počítajúcimi spotrebovanú energiu, zásuvkami pre spiaci režim k televíznym zosťavám a počítačom, dynamovými svietidlami, solárnymi a fotovoltaickými panelmi, svietidlami na solárnu energiu, ukazovateľmi spotreby, uchyteniami solárnych panelov, bezdrôtovými meteorologickými stanicami, príslušenstvom k solárnym systémom, príslušenstvom s osvetľovacím systémom, príslušenstvom na ochranu uskladnenia solárnej energie, bránami, závorami, príslušenstvom motorov vozidiel.

#### (540) LIVE POSITIVE

(731) CARREFOUR, S. A., 26, Quai Michelet, 92300 Levallois-Perret, FR;

(740) Mešková Viera, Ing., Bratislava, SK;

#### (210) 5627-2009

(220) 25.8.2009

#### 9 (511) 35

(511) 35 - Reklama; obchodný manažment; obchodná administratíva; kancelárske služby; zasielanie reklamných materiálov zákazníkovi (letáky, prospekty, tlačoviny, vzorky); zabezpečovanie predplatného novín a časopisov pre tretie osoby; obchodný manažment a podnikové poradenstvo; účtovníctvo; rozmnožovanie dokumentov; pracovné agentúry; vedenie kartoték v počítači; organizovanie výstav na komerčné alebo reklamné účely; online reklama na počítačovej sieti; prenájom reklamného času vo všetkých komunikačných prostriedkoch; vydávanie reklamných textov; prenájom reklamných priestorov; šírenie reklám; vzťahy s verejnosťou; prezentácia tovaru v komunikačných médiách na účely maloobchodu; podpora predaja pre tretie osoby; maloobchodné služby poskytované v supermarketoch alebo hypermarketoch s počítačmi, audiovizuálnymi prostriedkami, telefonickými produktmi, hudobnými nosičmi, fotografiami, tlačovinami, papiernickým tovarom, knihami,

hrami, hračkami, nábytkom, osvetľovacími výrobkami, nástrojmi, náčiním, riadom a nádobami pre domácnosť alebo kuchyňu, bielizňou, tkaninami a textilnými výrobkami, železiarskym tovarom, nástrojmi, výrobkami na osobné automobily a bicykle, odevmi, obuvou, pokrývkami hlavy, batožinou, výrobkami z kože, potravinárskymi výrobkami a nápojmi, hygienickými a kozmetickými prípravkami, parafarmaceutickými prípravkami, šperkami, hodinárskymi nástrojmi; multimediálnymi produktmi predovšetkým televíznymi zostavami (displej z tekutých kryštálov (LCD), plazmový, katódový); zariadeniami na nahrávanie a prehrávanie, reproduktormi, prenosnými mikrofónmi, digitálnymi fotoaparátmi, rámami na fotografie, digitálnymi videokamerami, kompaktnými diskami a CD-ROM-ami, s digitálnymi videodiskami (DVD), s DVD s vysokým rozlíšením (HD DVD), Blue-ray diskami, osobnými prehrávačmi (osobné stereoprehrávače), autorádiami, meničmi, prístrojmi na konverziu, záznamníkmi, zariadeniami na napáľovanie diskov, digitálnymi klávesnicami, digitálnymi hrami, hracími konzolami, mobilnými telefónmi, bezdrôtovými telefónmi, centrálnymi jednotkami, obrazovkami, laserovými tlačiarňami, viacúčelovými tlačiarňami, InkJet tlačiarňami, pevnými diskami, USB kľúčmi, pamäťovými kartami, diskami, rádiobudíkmi, Hi-Fi systémami, gramofónmi, zosilňovačmi, prehrávačmi, tunermi, reproduktormi, systémami domáceho kina, zosilňovačmi systému domáceho kina, plazmovými obrazovkami, videoprojektormi, softvéromi, filmami, systémami globálnej navigácie (GPS), produktmi pre umelecké a kultúrne aktivity predovšetkým farbami, farbivami, lakmi, glazúrami, papierom a lepenkou (nespracovaným, polospracovaným pre papiernictvo alebo tlačiarstvo), školskými potrebami, písacími potrebami, písacími pomôckami, rysovacími potrebami, rysovacími pomôckami, vybavením pre umelcov, štetcami, písacími a kancelárskymi potrebami (s výnimkou nábytku), vyučovacími pomôckami (s výnimkou prístrojov a zariadení), modelovacími materiálmi, pečiatkovacími poduškami, šablónami, obtlačkami, knižárskym materiálom, fotografiami, lepidlami na kancelárske účely a použitie v domácnosti, obalmi z plastických materiálov (nezahrnutými v iných triedach), t. j. vrecami, vreciami, vakmi na balenie z plastických materiálov, bublinovými obalmi z plastických materiálov na balenie, páskami, blokmi, pamätníkmi, hudobnými blahoprajnými pohľadnicami, oznámeniami, stolovými prestieraniami (z papiera), prostriedkami na údržbu predovšetkým špongiami, abrazívami, mopmi, handrami na čistenie, metlami, pracími prípravkami, mydlami, viacúčelovými čistiacimi prostriedkami, detergentmi, odstraňovačmi škvr, prípravkami na čistenie povrchov, javelovým lúhom, dezinfekčnými prípravkami, dezodorantmi s výnimkou dezodorantov na osobnú potrebu, pohlcovačmi vlhkosti, voškami, leštiacimi prípravkami na nábytok a dlážku, produktmi na obnovu domácností, predovšetkým farbami, fermežami, lakmi, antikoroznými prípravkami na ochranu a proti poškodeniu dreva, farbami, moridlami na drevo, prírodnou živcou, v nespracovanom stave, kovovými fóliami a kovovými fóliami pre maliarov, dekoratérov, tlačiarov a umel-

cov, nátermi, riedidlami, zahusťovačmi do farieb, farbivami, nátermi, náplastami, tmelmi, výrobkami na dekorácie interiérov domácností predovšetkým tkaninami a textíliami nezahrnutými v iných triedach, t. j. kúpeľňovými textíliami s výnimkou oblečenia, posteľnou bielizňou, textíliami pre domácnosť, stolovými textíliami, záclonami z textilných alebo plastových materiálov, textilnými žalúziami, textilnými tapetami, netkanými textíliami, poťahmi na nábytok, poduškami (s výnimkou vyhrievaných, elektrických a na lekárske účely), obliečkami na podušky, textilnými obliečkami na nábytok, posteľnými a stolovými pokrývkami, záclonovými tyčami a krúžkami, záclonovými háčikmi, záclonovými valcami, hákmi na vešanie záclon, záclonovými koľajnicami, kovovými záclonovými tyčami, podperami a zakončeniami nekovových tyčí, nekovovými dverovými rúčkami a nekovovými nábytkovými držadlami, čípkami a potrebami na vyšívanie, stuhami, záclonovými šnúrkami, nie z textilných materiálov, rohožkami a dverovými rohožkami, rámami, tabuľami, ceduľami, zrkadlami, umeleckými plastovými a drevenými výrobkami, dekoráciami, škatuľami, drevenými alebo plastovými skrinkami, sviečkami, svietnikmi, hrnčiarskym tovarom, vázami, nie z drahých kovov, ozdobnými črepníkmi, ozdobnými črepníkmi s výnimkou papierových, sochami a figurínami z porcelánu, terakoty alebo skla, fontánami, sušenými kvetmi na dekoráciu, svietidlami, tienidlami, objímkami na tienidlá, farbami, lakmi, farbivami, lakmi na nechty, povrchovými nátermi, výrobkami na vonkajšiu dekoráciu domácností predovšetkým terasami, doskami, dáždnikmi, hrnčiarskym tovarom, kvetináčmi, miskami na pestovanie, ozdobnými črepníkmi s výnimkou papierových, balkónovými nádobami na pestovanie, váločekmi, sochami z kameňa, betónu a terakoty, fontánami a bazénmi, držiakmi na rastliny, svietidlami, mrežovinami, skrinkami, výrobkami pre záhradu a záhradkárčenie, predovšetkým záhradnými domčekmi, chatkami, búdkami, garážami, prístreškami pre autá, drevenými prístreškami, mrežovinami, obrúčkami, uzatvárateľnými debnami, odkvapmi, solárnymi svietidlami pre prístrešky, svietidlami, strieškami, záhradnými ohradami, pergolami, plachtami na pergoly, skleníkmi, verandami, žliabkami na pestovanie rastlín, skleníkmi na pestovanie, ochrannými sieťkami, strešnými nadstavbami, zostavami na zastrešenie terás, závesovými zostavami na strechy terás, policami, žalúziami do skleníkov, policami na uskladnenie, drvičmi rastlín, kompostovacími strojmi, dúchadlami, motorovými plečkami a kultivátormi, reťazovými píľami, krovinozmi a orezávačmi, štiepačkami na drevo, zachytávačmi vody, cisternami, hadicami a hadicovými navijakmi, poľnohospodárskymi, záhradníckymi a lesnými produktmi a semenami, neupravovanými, nepretvorenými osivami, živými rastlinami a kvetinami, rastlinstvom, kôrou (surovinou), nepíleným stavebným drevom, sušenými kvetinami na dekoráciu, herbicídami, prísadami proti peneniu, fungicídami, baktericídnymi látkami, insekticídmi, jedmi na myši, jedmi na potkany, algicídmi, prípravkami na ničenie parazitov, prírodnými a umelými hnojivami, humusom, rašelinovými hnojivami, chemickými prípravkami

na zlepšenie pôdy pre poľnohospodárstvo, záhradníctvo a lesníctvo, kosačkami na trávu, pulverizátormi, záhradníckymi nástrojmi, motykami, záhradnými čelust'ami, vidlami, hrablami, rýľmi, lopatami, krompáčmi, vidlami na kladenie škridlových striech, sejačkami, rozprašovačmi, prevzdušňovačmi, valcami na trávniky, lemovacími prístrojmi, ručnými kosačkami na trávu, nožnicami na živé ploty, nožnicami, prerezávacími nožnicami, záhradníckymi nožnicami, odvetvovacími nožnicami, záhradníckymi žabkami, osami, úzkymi ryčmi, rozprašovačmi prípravkov proti hmyzu (ručné náradie), hrablami na trávu, fúrikmi, dvojkolesovými vozíkmi, záhradnými vozíkmi, zásterami, odevmi pre urob si sám a prácu v záhrade, čizmami a topánkami (nie na lekárske účely), podporami pre rastliny, záhradnými rukavicami, metlami, popolnicami, obuvákmi, klepadlami na muchy, lapačmi hmyzu, zavlažovacími nástrojmi, dýzami na zavlažovacie hadice, postrekovačmi, krlhami na polievanie, vodiacími zariadeniami na hadice, vedrami; s produktmi na vonkajšie aktivity predovšetkým bránami, šmykľavkami, kladkami, hojdačkami, basketbalovými košmi, bazénmi, žriedlami, jacuzzi, pieskoviskami, domčekmi na hranie, gymnastickým náradím, sieťami na šplhanie, priestormi na hranie, drevenými domčekmi, trampolínami, hrami v prírode, prútenými košmi, kempingovými setmi a príslušenstvom, s malými a veľkými domácimi elektrospotrebičmi, predovšetkým chladničkami, mrazničkami, vínnymi pivnicami, umývačkami riadu, varičmi, varnými doskami, kuchynskými odsávačmi, elektrickými kuchynskými potrebami, rúrami, otočnými roštami, pekáčmi, mikrovlnnými rúrami, kávovarmi, mlynčekmi na kávu, filtračnými kávovarmi, kanvicami, multifunkčnými potravinovými procesormi, šľahačmi, mixérmi, sekáčmi, elektrickými ohrievačmi dojčenských fliaš, odstredivkami, lismi na ovocie, zariadeniami na čapovanie piva, otváračmi na konzervy, elektrickými nožmi, elektrickými miešačmi, elektrickými šľahačmi pre domácnosť, mäsovými mlynčekmi, tlakovými hrncami, parnými hrncami, horúcimi platňami a varičmi, hrncami na varenie, wokmi, fritézami, elektrickými strojčekmi na výrobu jogurtov, kovovými strojčekmi na prípravu zmrzliny a chladených nápojov, pohárkami na čokoládu, strojčekmi na výrobu pukancov, elektrickými ražňami, elektrickými výrobníkmi ľadu, stroji na prípravu nápojov, stroji na krájanie potravín, zariadeniami na pečenie a krájanie chleba, zariadeniami na výrobu hriankov, vafli, sendvičov, palacinek, fondue, pizze, kamennými platňami na grilovanie, zariadeniami na výrobu cestovín, grilmi, drvičkami na domáce účely, šijacími stroji, umývačkami riadu, sušičkami, napařovacími žehličkami, žehličkami, elektrickými zubnými kefkami, sušičmi na vlasy, kulmami a žehličkami na vlasy, depilačnými zariadeniami, nástrojmi na manikúru a pedikúru, elektrickými holiacími strojčekmi, nožnicami na strihanie fúzov a vlasov, elektrickými simulátormi, masážnymi podložkami, parnými čistiacími zariadeniami, voškami na leštenie parkiet, elektrickými stroji na tepovanie kobercov, elektrickými a olejovými radiátormi, stolovými elektrickými ventilátormi, klimatizáciami, ohrievacími jednotkami, dúchadlami, ohrie-

vacími panelmi, zariadeniami na čistenie vzduchu, prípravkami na starostlivosť o deti, predovšetkým čistiacími mliekami a prípravkami na toaletné účely, mydlami, šampónmi, kozmetickými prípravkami, zasypmi na toaletné účely, parfumovanými vodami, vreckovkami napustenými pleťovou vodou, masťami proti popáleninám, kozmetickými tampónmi, vatou na kozmetické účely, potravou pre dojčatá, tabletkami na studenú sterilizáciu dojčenských fliaš, prípravkami na čistenie zubov, vatou na lekárske účely, obväzmi, mixérmi, lismi na ovocie, elektrickými zariadeniami do domácností, prístrojmi na váženie, teplomeri, nie na lekárske účely (kúpeľ), elektrickými monitorovacími prístrojmi, krytmi na elektrické zásuvky, ochrannými osobnými pomôckami proti poraneniu, ochrannými sieťami, trojhrannými detskými značkami, slnečnými okuliarmi, naťahovacími posteľnými plachtami, dojčenskými fľašami, cumlíkmi pre dojčatá, tvarovanými cumlíkmi, cumlíkmi na dojčenské fľaše, ventilmi dojčenských fliaš, lyžičkami a dojčenskými fľašami s dávkovačmi medikamentov, detskými odsávačkami hlienov, puçočnými pásmi, vatovými tyčinkami, teplomeri na lekárske účely, detskými hryzátkami, podložkami do kúpeľa na lekárske účely, elektrickými ohrievačmi dojčenských fliaš, nočnými lampami pre deti, sterilizátormi dojčenských fliaš, detskými kočikmi, detskými pohodlnými a bezpečnými autosedačkami, detskými športovými kočikmi, krytmi na detské kočíky, kočíkovými sklápacími strechami, bezpečnostnými detskými lôžkami do auta, bezpečnostnými pásmi a popruhmi na detské autosedačky a lôžka, papierovými podbradníkmi, jednorazovými plienkami a plienkovými nohavičkami z papiera alebo celulózy, detskými nosičmi na chrbát alebo hrud', látkovými šatkami na nosenie dojčiat, dáždnikmi, koženými cestovnými kuframi, kozmetickými kufríkmi (nie vybavenými), vakmi na nosenie detí, vybavenými cestovnými kufríkmi, detskými postieľkami, vysokými detskými stoličkami, detskými lôžkami, mantinelmi do detských postieľok, prútenými detskými košmi, matracmi, prebaľovacími pultmi a komodami, komodami, skrinkami, debnami (nie z kovu), debnami (nábytok), vankúšmi, ozdobnými vankúšmi, detskými postieľkami, kreslami, skladacími stoličkami, hojdacími kreslami, kreslami na kolieskach, stojanmi na šaty (nábytok), stojanmi na dojčenské fľaše, detskými chodúľkami, debnami na hračky, skladacími posteľami, cestovnými detskými postieľkami, cestovnými detskými postieľkami vo forme tašky, nekovovými košíkmi, uzatvárateľnými košíkmi, detskými rozkladacími stoličkami, vešiakmi, nekovovými zádržkami dverí, kredencmi a policami, zábranami určenými na umiestnenie na rámy dverí alebo na koniec schodiska na zamedzenie pohybu alebo na zaistenie bezpečnosti v danom priestore, detskými ohrádkami, nekovovými ochrannými prostriedkami na rohy stolov, dekoračnými predmetmi na mobilné telefóny, veternými zvonkohrami, nekovovými vešiakmi na šaty, kefami na čistenie dojčenských fliaš, toaletnými špongiami, izotermickými taškami na udržanie teploty dojčenských fliaš, tepelnoizolačnými nádobami na jedlo, detskými prenosnými vaničkami, neelektrickými ohrievačmi doj-



čenských fliaš, termoskami, neelektrickými drvičmi na použitie v domácnosti, nočníkmi, zubnými kefkami, čašami nie z drahých kovov, nádobami na ochranu mlieka pred vykypením, kúpeľňovými textíliami (s výnimkou odevov), posteľnými textíliami, ozdobami na postelky, kočky a posteľe, osuškami a utierkami, posteľnými prikrývkami, moskytiérami, odevmi, obuvou a pokrývkami hlavy pre dojčatá a deti, nepapierovými podbradníkmi, plastovými podbradníkmi, detskými nohavičkami, textilnými plienkami pre deti, výbavičkami pre novorodencov, županmi, hračkami do kúpeľa, vzdelávacími hrami, hracími kolotočmi nad postieľku, detskými podložkami na hranie, hrkálkami, plyšovými hračkami, pazlami, bábkami, príslušenstvom a odevmi pre bábiky, autičkami (hračkami); výrobkami pre zvieratá, predovšetkým mydlami, šampónmi a roztokmi na hygienu zvierat, šampónmi, roztokmi a protiparazitickými obojkami pre zvieratá, dezinfekčnými prípravkami na hygienické alebo lekárske účely (nie mydlá), potravou pre zvieratá, doplnkami do krmiva pre zvieratá, nápojmi pre zvieratá, krmivom, pesticídmi, vankúšmi pre zvieratá, klietkami pre vtákov, búdami a klietkami pre zvieratá, králikárňami, klietkami pre hlodavce, kójami pre kone, vódzkami, náhubkami, strojmi pre zvieratá, akváriami, toaletnými nádobami pre zvieratá, pieskom do toaletných boxov a akvárií, hrebeňmi a špongiami, kefkami (nie na čistenie), nádobami na kŕmenie zvierat, odevmi pre zvieratá, košíkmi na prenos zvierat, hračkami pre zvieratá a ich príslušenstvom, pascami na zvieratá; výrobkami pre domáчих majstrov predovšetkým elektrickými zariadeniami ako vrtačkami, dierovačmi, pítlami, lupienkovými pílkami, brúskami, zváracími agregátmi, cementovými miešačkami, kompresormi, drvičmi, diaľkometermi, strojmi na zaskrutkovanie a odskrutkovanie, striekacími pištoľami na farby, sústruhmi na drevo, generátormi, vysávačmi na prach a vodu, cestnými zametacími strojmi, čističmi okien, vysokotlakovými a tepelnými strojmi na čistenie, pracovnými stolmi, stolovými zverákmi, skriňami, stojanmi na náradie, skladacími rebríkmi, schodiskami na mieru, rebríkmi, vonkajšími kamerami strážneho systému, bezdrôtovým digitálnym spojením videokontroly, bezdrôtovým audiospojením, súpravami na video-kontrolu, bezdrôtovými alarmami, trezormi, pokladňami, zámkami, detektormi dymu, lešeniami, zábradliami, plošinami, sušiacimi na uteráky, sprchovacími kútmí, vaňami, sprchovacími hlaviciami, držiakmi na sprchovacie hlavice, zmiešavacími batériami, vaňovými zástenami, záchodovými misami, závesmi do sprchy, zmäčkovačmi vody, izolačnými materiálmi a viacvrstvovými panelmi, konopnými valcami a panelmi, tkanivami prilnavými pri zvýšenej teplote, prikrývkami, žiarovkami, uchopovacími kladkovými zverákmi, tmičmi, prenosnými svietidlami, časovými spínačmi, slnečnými projekčnými zariadeniami a dynamami, taškami na náradie, zásuvkami počítajúcimi spotrebovanú energiu, zásuvkami pre spiaci režim k televíznym zostavám a počítačom, dynamovými svietidlami, solárnymi a fotovoltickými panelmi, svietidlami na solárnu energiu, ukazovateľmi spotreby, uchyteniami solárnych panelov, bezdrôtovými meteo-stanicami, príslušenstvom

k solárnym systémom, príslušenstvom s osvetľovacím systémom, príslušenstvom na ochranu uskladnenia solárnej energie, bránami, závorami, príslušenstvom motorov vozidiel.

**(540) POSITIVE IS BACK**

(731) CARREFOUR, S. A., 26, Quai Michelet, 92300 Levallois-Perret, FR;  
(740) Mešková Viera, Ing., Bratislava, SK;

**(210) 184-2010**

(220) 12.2.2010

**9 (511) 16, 25, 26, 35, 41, 42, 45**

(511) 16 - Plagáty všetkých druhov a rozmerov, knihy, brožúry, časopisy, periodiká, tlačivá, ročenky, katalógy, kalendáre, príručky, prospekty, publikácie, papierové vľajky, papierové zástavky, pútače z papiera alebo lepenky, pečiatky, pečate, pečatné vosky, písacie potreby, papiernický tovar, obálky, obaly, nálepky, netextilné etikety, kancelárske potreby s výnimkou nábytku, predovšetkým kancelárske potreby použité ako reklamné predmety, adresné štítky do adresovacích strojov, obežníky, kancelársky papier, listový papier, papierové pásy, baliaci papier, albumy, atlasy, plastové fólie na balenie, formuláre, formuláre na zmluvy a podania, predmety z kartónu, lepiace štítky, lepidlá a lepiace pásy na kancelárske účely a použitie v domácnosti, spisové obaly, stolové prestieranie z papiera, papierové servítky, kopírovací papier, papierové utierky, vrecia a vrecká z papiera alebo plastických materiálov, vzory na výrobu odevov.

25 - Odevy, oblečenie, predovšetkým odevy a oblečenie ako nosiče reklamných a propagačných textov a označení, bielizeň, opasky, nohavice, pokrývky hlavy, cylindre, čelenky, čiapky, klobúky, šilty na pokrývky hlavy, konfekcia, obleky, košele, kožušiny ako oblečenie, kravaty, manžety ako časti odevov, náprsenky, pančuchy, plášte, ponožky, rukavice, saká, šály, šatky, šerpy, tričká, vesty, uniformy, vrchné ošatenie, zástery, závoje, zvrchníky, župany, papuče, celé topánky, pracovná obuv, sandále, kovanie na obuv.

26 - Značky na odevy, šatstvo a bielizeň, bordúry, lemy, obruby na odevy, odznaky na odevy nie z drahých kovov, ozdobné brošne, spony, ozdobné ihlice, ozdoby do vlasov, ozdoby na šaty, ozdoby na obuv a klobúky nie z drahých kovov, umelé kvety, opaskové pracky, pásy na rukávy, nažehľovacie ozdoby textilných výrobkov,

35 - Vzťahy s verejnosťou, prieskum vzťahov medzi občanmi, podnikmi, inštitúciami a spoločenským prostredím, hospodárske a ekonomické predpovede, odborné obchodné poradenstvo, reklama, reklamné činnosti, on-line reklama na počítačovej komunikačnej sieti, lepenie plagátov, prieskum verejnej mienky, vydávanie a aktualizovanie reklamných alebo náborových materiálov, rozširovanie reklamných materiálov zákazníkom, štatistické informácie, služby zaoberajúce sa zhromažďovaním výstrižkov z časopisov, vedenie kartoték v počítači, organizovanie komerčných alebo reklamných výstav a veľtrhov; sprostredkovanie uvedených služieb, sprostredkovanie obchodu s tovarom, predovšetkým s uvedeným tovarom; obchodné sprostredkovanie služieb uvedených v triede 41.

41 - Spoločenská výchova, vzdelávanie, školenia, organizovanie a vedenie kongresov, konferencií, seminárov, organizovanie spoločenských a politických zhromaždení, organizovanie manifestácií a sprievodov, organizovanie kultúrnych alebo vzdelávacích výstav, organizovanie plesov, športových súťaží, súťaží krásy, živých vystúpení, zverejňovanie textov iných ako reklamných, vydávanie kníh, časopisov, periodík, vydávanie textov s výnimkou reklamných alebo náborových, on-line vydávanie kníh a časopisov v elektronickej forme, informácie o výchove a vzdelávaní, pedagogické informácie, poradenstvo v oblasti vzdelávania, knižnice, výroba rozhlasových alebo televíznych programov.

42 - Poradenstvo v oblasti vývoja a výskumu, architektúry, urbanistického plánovania, expertíz, inžinierskych činností, kontroly kvality, dizajnu, počítačových databáz, softvéru a hardvéru.

45 - Právne poradenstvo, poradenstvo v oblasti ľudských práv, poradenstvo v oblasti práva duševného vlastníctva, právny výskum.

(540)



(591) červená, zelená, biela, čierna

(731) Strana maďarskej koalície - Magyar Koalíció Pártja (SMK-MKP), Čajakova 8, 811 05 Bratislava, SK;

(210) 188-2010

(220) 15.2.2010

9 (511) 30

(511) 30 - Cukrárske výrobky.

(540) ČIERNY PRINC

(731) CHocolate Products SK s.r.o., Klinčeková 3, 949 01 Nitra, SK;

(210) 190-2010

(220) 15.2.2010

9 (511) 35, 41, 42

(511) 35 - Administratívna správa hotelov, administratívne spracovanie obchodných objednávok, reklamné agentúry, analýzy nákladov, aranžovanie výkladov, príprava a vyhotovenie daňových priznaní; dražby, ohodnocovanie nezoŕatého lesného dreva, fakturácia, fotokopírovanie, grafická úprava tlačovín na reklamné účely; hospodárske, ekonomické predpovede, spravovanie hotelov, vyhľadávanie informácií v počítačových súboroch (pre zákazníkov); obchodné alebo podnikateľské informácie; komerčné informačné kancelárie, kancelárie zaoberajúce sa dovozom a vývozom, prenájom kancelárskych strojov a zariadení; klasifikovanie vlny; štatistické kompilácie.

41 - Akadémie (vzdelávanie), cirkusy, praktické cvičenie (ukážky), prenájom dekorácií, detské škôlky, diaľkové štúdium, digitálna tvorba obrazov na výstupných zariadeniach, diskotéky (služby), prenájom divadelných dekorácií; divadelné predstavenia; drezúra zvierat; elektronická edičná činnosť (DTP služby); služby v oblasti estrád; filmo-

vá tvorba; prenájom filmových premietaciek a ich príslušenstva, filmové štúdiá, prenájom filmov, formátovanie textov s výnimkou na reklamné účely.

42 - Aktualizovanie počítačových programov, analýzy výťažnosti ropných polí, architektonické poradenstvo, architektúra (architektonické služby), podmorské bádanie, bakteriologický výskum, služby v oblasti chémie, chemické analýzy, chemický výskum, módné dizajnérstvo, geologické expertízy, expertízy (inžinierske práce), výskum v oblasti fyziky, geodézia, geologické expertízy, geologický prieskum, geologický výskum.

(540)



(591) žltá, šedá, biela.

(731) SHINE Consulting s. r. o., Oulehla 443, 664 07 Pozořice, CZ;

(740) Vdovec Lubomír, Mgr., Brno, CZ;

(210) 477-2010

(220) 26.3.2010

9 (511) 35, 41

(511) 35 - Reklama, vydávanie reklamných materiálov, sprostredkovanie reklamy; účtovníctvo.

41 - Organizovanie súťaží krásy, ankiet, tlačových besied, castingov, módnych prehliadok, plesov, športových súťaží, živých vystúpení, večierok; umelecké módné agentúry, umelecké modelingové agentúry; fotografovanie, fotografovanie modeliek a modelov; filmová a fotografická tvorba; manažérske služby pri organizovaní predstavení módnych prehliadok; služby v oblasti estrád, zábavy, kultúrnych a hudobných podujatí; školenia, výcvik, vzdelávanie, predovšetkým školenia, výcvik a vzdelávanie modeliek a modelov, prekladateľská činnosť.

(540)



(591) žltá, sivá, čierna

(731) Fabian Slavomír - FABIO PRODUCTION, Bratislavská 3, 080 01 Prešov, SK;

(210) 568-2010

(220) 12.4.2010

9 (511) 6, 7, 11, 35, 37, 42

(511) 6 - Kovové: brány, dvere, reťaze, bezpečnostné schránky, čapy, debnenie, domové zvončeky, dopravné palety, drôt, drôtené pletivo, držadlá, rukoväte, kľučky, dverové rámy, zárubne, fľaše na stlačený plyn, kovové fólie, drobný železiarsky tovar, kovové inžinierske stĺpy, káble, rúry a rúrky, kovové inštalatérske rúry, spojky a príchytky, klapky, ventily vodovodné, kovové vzduchovody pre klimatizačné zariadenia, kovové potrubia, klince, príchytky, kovové kolená na potrubie, koncové svorky, kovové stavebné konštrukcie, kovové koše, stavebné kovania, kovania na dvere, na okná,

na nábytok, stavebné kovové dielce, kovové konzoly, podpory, kovové škatule, skrinky, nádoby, kovové laná, kovové okenice, žalúzie, kovové prípojky a odbočky potrubia, kruhové zvierky, kovové krúžky, lamely, vložky, tenké doštičky, kovové lešenie, kovové lišty, laty, kovové matice, navijaky, kovové obaly, kovové obloženia, plech, plechovky, poklopy, poznávacie značky, rebríky, rímsy, rošty, kovový stavebný materiál, kovové tesnenia, kovové tesniace uzávery.

7 - Práčky; pracie stroje; čerpadlá a pumpy (stroje i časti strojov, motorov a hnacích strojov); obehové čerpadlá, čerpadlá do vykurovacích zariadení, čerpadlá na stlačený vzduch, čerpacie membrány; kotlové rúry (časti strojov); expanzné nádoby ako časti strojov; ručné nástroje a náradie na iný než ručný pohon; nástroje ako časti strojov; odvodušňovače napájajúcej vody; odvádzače kondenzátu; skrine alebo stojany ako časti strojov; splynovače; vodovodné vykurovacie zariadenia (ako časti strojov); odlučovače vody, separátory a výmenníky tepla ako časti strojov; vzduchové chladiče.

11 - Zariadenia na osvetľovanie, vykurovanie, varenie, chladenie a sušenie; vetracie, vodárenské a sanitárne zariadenia; tepelné čerpadlá; chladničky; plynové, elektrické a kombinované sporáky a zariadenia; solárne kolektory; kotlové rúry v triede 11; ohrievače vody všetkých druhov a bojler; zásobníky teplej vody; expanzné nádrže na ústredné kúrenie; horáky, zariadenia na horúcovodné kúrenie; kachle; konštrukcie pecí a rúr; výhrevné kotly všetkých druhov a ich príslušenstvo i náhradné dielce; pece a piecky s výnimkou laboratórných; zariadenia na teplovodné kúrenie; tvarovky pre pece; vykurovacie telesá na kúrenie tuhými, tekutými, plynými alebo obnoviteľnými palivami, ventilátory (klimatizácia); klimatizačné zariadenia.

35 - Organizovanie a usporadúvanie reklamných a propagačných podujatí, promotion akcií; reklama, on line reklama na počítačovej komunikačnej sieti, vydávanie a aktualizovanie reklamných materiálov, reklamné prezentácie firiem; služby reklamnej a marketingovej agentúry; grafická úprava tlačovín na reklamné účely; vyhľadávanie a poskytovanie obchodných a podnikateľských informácií; komerčné informačné kancelárie; marketingové štúdie; personálne poradenstvo: obchodné a odborné poradenstvo; podpora predaja (pre tretie osoby); predvádzanie tovaru: obchodný prieskum a manažment; organizovanie komerčných výstav a veľtrhov; prezentácia výrobkov v komunikačných médiách pre maloobchod; sprostredkovateľne práce; sprostredkovanie obchodu s tovarom.

37 - Montáž, rekonštrukcia, oprava, údržba vyhradených plynových zariadení; plynoinštalatérsvo; údržbárske, stolárske, tesárske a stavebné drevárske práce (stavebníctvo); klampiarsvo a inštalatérsvo; inštalácia a opravy klimatizačného zariadenia; murárstvo; budovanie a opravy stavieb; stavebná činnosť a stavebný dozor; čistenie a opravy kotlov a zariadení na osvetľovanie, vykurovanie, varenie, chladenie a sušenie.

42 - Odborné prehliadky a odborné skúšky vyhradených plynových zariadení.

**(540) TERMOGAS**

- (731) BAKALA Rudolf, TERMOGAS, Kolónia Hviezda 58/A, 036 07 Martin, SK;  
 (740) Labudík Miroslav, Ing., Kysucké Nové Mesto, SK;

**(210) 572-2010**

(220) 12.4.2010

**9 (511) 9, 12**

- (511) 9 - Námorné kompas; námorné signalizačné zariadenia; plávacie vesty; požiaričské člny a lode; záchranné člny; záchranné vesty.  
 12 - Čelné sklá; člnové háky; člnové výložníky; člny; nákladné člny; pracovné člny; dvojkoľosové ručné vozíky; dvojkoľosové vozíky; lodné háky; jachty; lodné komíny; kompy; kormidlá; lodné kormidlové stroje; kormidlové veslá; kostry člnov; lodné kostry; lode; loďky; lodné kormidlá; lodné rebrá; ochranné zariadenia lodí; kanoistické pádla; rohatky; lodné skrutky; lodné strožiare; lodné sťažne; veslá; vodné dopravné prostriedky; vrtule, propelery; výstuže plavidiel.

**(540)**

**SEADOG**

(591) modrá, sivá, biela

- (731) Šťastný Branislav, Kotešová 565, 013 61 Kotešová, SK;

**(210) 631-2010**

(220) 22.4.2010

**9 (511) 9, 28, 41, 42**

- (511) 9 - Počítačový softvér; programy na počítačové hry; softvér pre hracie, zábavné a výherné zariadenia, rulety, black jack, výherné automaty, stávkové terminály, zábavné produkty, elektronické a elektromechanické stolné hry, elektronický biliard; nahrané operačné programy; hracie, zábavné a výherné zariadenia fungujúce po pripojení na externú obrazovku alebo monitor; hracie, zábavné a výherné zariadenia s pripojenými monitormi; hracie hudobné automaty uvádzané do činnosti vhođením mince; detektory na zisťovanie falošných mincí; mechanizmy na mincové zariadenia; počítačové databázy nahrané na nosičoch alebo poskytované on-line s možnosťou kopírovania; nahrané počítačové programy stiahnuté z telekomunikačnej siete; počítačový hardvér; elektronické a elektrické hracie a výherné zariadenia, hracie automaty; neónové reklamy; predajné automaty; blikavé svetlá; kompaktné disky; magnetické disky; optické disky; CD disky; DVD disky; BlueRay disky; hologramy; magnetické identifikačné karty; informačné tabule elektronické; elektrické káble; kamery; karty pamäťové a mikroprocesorové (v počítačoch); monitory (počítačový hardvér); náplne (kartridž) na videohry; stroje na počítanie a triedenie peňazí; počítače a ich periférne zariadenia; reproduktory; skrinky, škatule na reproduktory; zariadenia na prenos, reprodukciu, spracovanie, kontrolu alebo záznam zvuku, obrazu alebo dát.

28 - Rulety; black jack (hra); hracie kocky; stolné hry; hracie karty; hracie žetóny; stoly na stolový futbal; hracie, zábavné a výherné automaty uvádzané do činnosti bankovkami, žetónmi, kartami a mincami; hry a hračky; zariadenia na elektronické hry s výnimkou hier využívajúcich televízne prijímače; hracie rukavice; spoločenské hry; zariadenia na hry s výnimkou zariadení fungujúcich po pripojení na externú obrazovku alebo monitor; cvičebné náradie.

41 - Prevádzkovanie priestorov s hracími automatmi; hranie o peniaze; on line poskytovanie počítačových hier (z počítačových sietí); zábava, pobavenie; zábavné parky; prenájom hracích, zábavných a výherných zariadení; prevádzkovanie kasín; digitálna tvorba obrazov na výstupných zariadeniach; informácie o možnostiach rozptýlenia; informácie o možnostiach zábavy; organizovanie lotérií; nočné kluby; obveselenie; organizovanie lotérií; organizovanie súťaží (vedomostných alebo zábavných); organizovanie súťaží krásy; organizovanie živých vystúpení; plánovanie a organizovanie večierkov; prevádzkovanie karaoke; živé predstavenia; zabezpečovanie výcvikov, kurzov a školení; športová a kultúrna činnosť; vydávanie (on line) kníh a časopisov v elektronickej forme; prenájom audioprístrojov, videoprístrojov, rozhlasových prijímačov, televíznych prijímačov, nahrávok, kultúrnych a vzdelávacích prístrojov; poskytovanie informácií o uvedených službách prostredníctvom komunikačných médií, elektronickej pošty, SMS správ, počítačových sietí a internetu.

42 - Vývoj a tvorba počítačových hier; vývoj a návrh hracích, zábavných a výherných zariadení, strojov, prístrojov a automatov; počítačové programovanie; tvorba softvéru; odborné poradenstvo v oblasti hracích, zábavných a výherných zariadení, vývoj a návrh dizajnu elektronických hier; vývoj a návrh dizajnu hracích, zábavných a výherných zariadení a hier; návrh a analýzy počítačových systémov; zhotovovanie kópií počítačových programov; servis a aktualizovanie počítačových programov, najmä programov na hry, stávky a zábavu; obnovovanie počítačových programov; výskum a vývoj v oblasti softvéru a hardvéru; prenájom počítačových hier; prenájom, poskytovanie a distribúcia licencií na počítačové programy (nie ako právna služba), ale v zmysle prenájmu, poskytovania a distribúcie kópií počítačových programov; vytváranie a udržiavanie počítačových stránok pre zákazníkov; hosťovanie na počítačových stránkach; poskytovanie informácií o uvedených službách prostredníctvom komunikačných médií, elektronickej pošty, SMS správ, počítačových sietí a internetu.

(540)



(591) čierna, biela, žltá, červená

(731) EVONA ELECTRONIC, spol. s r.o., Stará Vajnorská cesta 17, 831 04 Bratislava, SK;

(740) Porubčan Róbert, Ing., Ivanka pri Dunaji, SK;

(210) 632-2010

(220) 22.4.2010

9 (511) 9, 28, 41, 42

(511) 9 - Počítačový softvér; programy na počítačové hry; softvér pre hracie, zábavné a výherné zariadenia, rulety, black jack, výherné automaty, stávkové terminály, zábavné produkty, elektronické a elektromechanické stolné hry, elektronicky biliard; nahrané operačné programy; hracie, zábavné a výherné zariadenia fungujúce po pripojení na externú obrazovku alebo monitor; hracie, zábavné a výherné zariadenia s pripojenými monitormi; hracie hudobné automaty uvádzané do činnosti vhoďením mince; detektory na zisťovanie falošných mincí; mechanizmy na mincové zariadenia; počítačové databázy nahrané na nosičoch alebo poskytované on-line s možnosťou kopírovania; nahrané počítačové programy stiahnuté z telekomunikačnej siete; počítačový hardvér; elektronické a elektrické hracie a výherné zariadenia, hracie automaty; neónové reklamy; predajné automaty; blikavé svetlá; kompaktné disky; magnetické disky; optické disky; CD disky; DVD disky; BlueRay disky; hologramy; magnetické identifikačné karty; informačné tabule elektronické; elektrické káble; kamery; karty pamäťové a mikroprocesorové (v počítačoch); monitory (počítačový hardvér); náplne (kartridž) na videohry; stroje na počítanie a triedenie peňazí; počítače a ich periférne zariadenia; reproduktory; skrinky, škatule na reproduktory; zariadenia na prenos, reprodukciu, spracovanie, kontrolu alebo záznam zvuku, obrazu alebo dát.

28 - Rulety; black jack (hra); hracie kocky; stolné hry; hracie karty; hracie žetóny; stoly na stolový futbal; hracie, zábavné a výherné automaty uvádzané do činnosti bankovkami, žetónmi, kartami a mincami; hry a hračky; zariadenia na elektronické hry s výnimkou hier využívajúcich televízne prijímače; hracie rukavice; spoločenské hry; zariadenia na hry s výnimkou zariadení fungujúcich po pripojení na externú obrazovku alebo monitor; cvičebné náradie.

41 - Prevádzkovanie priestorov s hracími automatmi; hranie o peniaze; on line poskytovanie počítačových hier (z počítačových sietí); zábava, pobavenie; zábavné parky; prenájom hracích, zábavných a výherných zariadení; prevádzkovanie kasín; digitálna tvorba obrazov na výstupných zariadeniach; informácie o možnostiach rozptýlenia; informácie o možnostiach zábavy; organizovanie lotérií; nočné kluby; obveselenie; organizovanie lotérií; organizovanie súťaží (vedomostných alebo zábavných); organizovanie súťaží krásy; organizovanie živých vystúpení; plánovanie a organizovanie večierkov; prevádzkovanie karaoke; živé predstavenia; zabezpečovanie výcvikov, kurzov a školení; športová a kultúrna činnosť; vydávanie (on line) kníh a časopisov v elektronickej forme; prenájom audioprístrojov, videoprístrojov, rozhlasových prijímačov, televíznych prijímačov, nahrávok, kultúrnych a vzdelávacích prístrojov; poskytovanie informácií o uvedených službách prostredníctvom komunikačných médií, elektronickej pošty, SMS správ, počítačových sietí a internetu.

42 - Vývoj a tvorba počítačových hier; vývoj a návrh hracích, zábavných a výherných zariadení, strojov, prístrojov a automatov; počítačové programovanie; tvorba softvéru; odborné poradenstvo v oblasti hracích, zábavných a výherných zariadení, vývoj a návrh dizajnu elektronických hier; vývoj a návrh dizajnu hracích, zábavných a výherných zariadení a hier; návrh a analýzy počítačových systémov; zhotovovanie kópií počítačových programov; servis a aktualizovanie počítačových programov, najmä programov na hry, stávky a zábavu; obnovovanie počítačových programov; výskum a vývoj v oblasti softvéru a hardvéru; prenájom počítačových hier; prenájom, poskytovanie a distribúcia licencií na počítačové programy (nie ako právna služba), ale v zmysle prenájmu, poskytovania a distribúcie kópií počítačových programov; vytváranie a udržiavanie počítačových stránok pre zákazníkov; hostovanie na počítačových stránkach; poskytovanie informácií o uvedených službách prostredníctvom komunikačných médií, elektronickej pošty, SMS správ, počítačových sietí a internetu.

**(540) HOT FRUIT**

(731) EVONA ELECTRONIC, spol. s r.o., Stará Vajnorská cesta 17, 831 04 Bratislava, SK;

(740) Porubčan Róbert, Ing., Ivanka pri Dunaji, SK;

**(210) 633-2010**

(220) 22.4.2010

**9 (511) 9, 28, 41, 42**

(511) 9 - Počítačový softvér; programy na počítačové hry; softvér pre hracie, zábavné a výherné zariadenia, rulety, black jack, výherné automaty, stávkové terminály, zábavné produkty, elektronické a elektromechanické stolné hry, elektronicky biliard; nahrané operačné programy; hracie, zábavné a výherné zariadenia fungujúce po pripojení na externú obrazovku alebo monitor; hracie, zábavné a výherné zariadenia s pripojenými monitormi; hracie hudobné automaty uvádzané do činnosti vhođením mince; detektory na zisťovanie falošných mincí; mechanizmy na mincové zariadenia; počítačové databázy nahrané na nosičoch alebo poskytované on-line s možnosťou kopírovania; nahrané počítačové programy stiahnuté z telekomunikačnej siete; počítačový hardvér; elektronické a elektrické hracie a výherné zariadenia, hracie automaty; neónové reklamy; predajné automaty; blikavé svetlá; kompaktné disky; magnetické disky; optické disky; CD disky; DVD disky; BlueRay disky; hologramy; magnetické identifikačné karty; informačné tabule elektronickej; elektrické káble; kamery; karty pamäťové a mikroprocesorové (v počítačoch); monitory (počítačový hardvér); náplne (kartridž) na videohry; stroje na počítanie a triedenie peňazí; počítače a ich periférne zariadenia; reproduktory; skrinky, škatule na reproduktory; zariadenia na prenos, reprodukciu, spracovanie, kontrolu alebo záznam zvuku, obrazu alebo dát.

28 - Rulety; black jack (hra); hracie kocky; stolné hry; hracie karty; hracie žetóny; stoly na stolový futbal; hracie, zábavné a výherné automaty uvádzané do činnosti bankovkami, žetónmi, kartami a mincami; hry a hračky; zariadenia na elektro-

nické hry s výnimkou hier využívajúcich televízne prijímače; hracie rukavice; spoločenské hry; zariadenia na hry s výnimkou zariadení fungujúcich po pripojení na externú obrazovku alebo monitor; cvičebné náradie.

41 - Prevádzkovanie priestorov s hracími automatmi; hranie o peniaze; on line poskytovanie počítačových hier (z počítačových sietí); zábava, pobavenie; zábavné parky; prenájom hracích, zábavných a výherných zariadení; prevádzkovanie kasín; digitálna tvorba obrazov na výstupných zariadeniach; informácie o možnostiach rozptýlenia; informácie o možnostiach zábavy; organizovanie lotérií; nočné kluby; obveselenie; organizovanie lotérií; organizovanie súťaží (vedomostných alebo zábavných); organizovanie súťaží krásy; organizovanie živých vystúpení; plánovanie a organizovanie večierok; prevádzkovanie karaoke; živé predstavenia; zabezpečovanie výcvikov, kurzov a školení; športová a kultúrna činnosť; vydávanie (on line) kníh a časopisov v elektronickej forme; prenájom audioprístrojov, videoprístrojov, rozhlasových prijímačov, televíznych prijímačov, nahrávok, kultúrnych a vzdelávacích prístrojov; poskytovanie informácií o uvedených službách prostredníctvom komunikačných médií, elektronickej pošty, SMS správ, počítačových sietí a internetu.

42 - Vývoj a tvorba počítačových hier; vývoj a návrh hracích, zábavných a výherných zariadení, strojov, prístrojov a automatov; počítačové programovanie; tvorba softvéru; odborné poradenstvo v oblasti hracích, zábavných a výherných zariadení, vývoj a návrh dizajnu elektronických hier; vývoj a návrh dizajnu hracích, zábavných a výherných zariadení a hier; návrh a analýzy počítačových systémov; zhotovovanie kópií počítačových programov; servis a aktualizovanie počítačových programov, najmä programov na hry, stávky a zábavu; obnovovanie počítačových programov; výskum a vývoj v oblasti softvéru a hardvéru; prenájom počítačových hier; prenájom, poskytovanie a distribúcia licencií na počítačové programy (nie ako právna služba), ale v zmysle prenájmu, poskytovania a distribúcie kópií počítačových programov; vytváranie a udržiavanie počítačových stránok pre zákazníkov; hostovanie na počítačových stránkach; poskytovanie informácií o uvedených službách prostredníctvom komunikačných médií, elektronickej pošty, SMS správ, počítačových sietí a internetu.

**(540) MAGIC PYRAMID**

(731) EVONA ELECTRONIC, spol. s r.o., Stará Vajnorská cesta 17, 831 04 Bratislava, SK;

(740) Porubčan Róbert, Ing., Ivanka pri Dunaji, SK;

**(210) 634-2010**

(220) 23.4.2010

**9 (511) 7, 11, 16, 35, 37, 42**

(511) 7 - Baliace stroje, dopravníky ako stroje, banské stroje, cestné stroje, čistiace stroje, drevoobrábacie stroje, drviace stroje na odpad, drviče, drviace zariadenia ako stroje, etiketovacie stroje, formovacie stroje, profilovacie stroje, kalolisy, kovoobrábacie stroje, leštiace stroje, lisovacie stroje, manipulatory, miešacie stroje, nástroje ako časti stro-



jov, navíjacie zariadenia, papierenské stroje, pneumatické dopravníky, poľnohospodárske dopravníky, polygrafické stroje, prepravníky, rúrové dopravníky, triediace stroje, stroje pre textilný priemysel, turbíny s výnimkou turbín do pozemných vozidiel, hydraulické turbíny, strojové dopravníky, kondenzačné zariadenia, hnacie motory s výnimkou motorov do pozemných vozidiel, obrábacie stroje, strojové manipulátory, strojové separátory, strojové čerpadlá, vysokotlakové čistiace stroje, strojové kompresory, parné stroje.

11 - Výchrevné kotly, parné kotly s výnimkou kotlov ako častí strojov, vykurovacie zariadenia, zariadenia na čistenie odpadových vôd, kotlové rúry vykurovacích zariadení, filtre ako časti zariadení pre priemysel alebo domácnosť, pece s výnimkou laboratórnych, sušiacie zariadenia, vzduchové sušiarne, výmenníky tepla s výnimkou výmenníkov ako častí strojov, tlakové zásobníky vody, teplovzdušné zariadenia, tepelné čerpadlá, tepelné generátory, spaľovacie pece, chladiace zariadenia a stroje, zariadenia na spracovanie palív a jadrového materiálu, klimatizačné zariadenia.

16 - Firemné listiny, papiernický tovar, papierové propagačné materiály, informačné brožúry, fotografie, katalógy, kalendáre, mapy, knihy, noviny, časopisy, tlačivá.

35 - Maloobchodné služby s hutníckymi výrobkami a hutníckymi materiálmi, so strojmi a strojnými zariadeniami, s drevárskymi výrobkami, s nábytkom, s bytovými doplnkami, s stavebnými materiálmi, s elektropotrebičmi, so spotrebnou elektronikou, so sklom, s porcelánom, s keramikou, so železiarskymi výrobkami, s remeselníckymi potrebami, s armatúrami, s výrobkami z plastov, s elektroinštaláčnymi materiálmi, s výrobkami chemického priemyslu, s výpočtovou a kancelárskou technikou, so zdravotníckymi materiálmi, s kožiarskym tovarom, s papierom a papiernickými výrobkami, s kancelárskymi potrebami, s knihami, s polygrafickými výrobkami, s odevmi, s textilom, s potravinami, s kozmetickými výrobkami, s čistiacimi prostriedkami, s farbami, s lakmi, s hračkami, s alkoholickými a nealkoholickými nápojmi, s dopravnými prostriedkami, s autosúčiastkami, s autosplyňovačmi, s tabakovými výrobkami, s ovocím, so zeleninou, s poľnohospodárskymi produktmi, s kvetmi, s ropou a ropnými produktmi, s palivami, s olejmi, s pohonnými hmotami, s kovmi a kovovými výrobkami, so športovými potrebami, s domácimi potrebami, s kamenárskymi výrobkami, s obrábacími strojmi, so stavebnými strojmi, s poľnohospodárskymi strojmi a náradím, činnosti reklamnej agentúry, rozširovanie, vydávanie a aktualizovanie reklamných materiálov, prenájom reklamných priestorov a plôch, prenájom reklamných materiálov, uverejňovanie reklamných textov, obchodný alebo podnikateľský prieskum, poradenstvo v obchodnej činnosti, obchodné alebo podnikateľské poradenstvo, obchodný manažment a podnikové poradenstvo, organizovanie výstav na obchodné a reklamné účely, odborné obchodné poradenstvo, prieskum trhu, marketingové štúdie.

37 - Inštalácia, údržba a opravy klasických tepelných elektrární, jadrových elektrární, teplární, elektrických a energetických zariadení, ekologických, zariadení pre vodné elektrárne, strešných konštrukcií, mostových konštrukcií, oceľových konštrukcií,

technologických zariadení pre potravinárske strojárstvo, potrubných rozvodov, vyhradených plynových zariadení a kotlov, tlakových a netlakových zariadení, ekologických zariadení, parných kotolní.

42 - Aktualizovanie, inštalácia, servis a spúšťanie počítačových programov, počítačové programovanie, poradenské služby v oblasti počítačového hardvéru a softvéru, prenájom počítačového softvéru, obnovovanie počítačových databáz, zhotovovanie kópií počítačových programov, prieskum v oblasti využitia počítačov, návrh a tvorba počítačových systémov a softvéru, počítačové systémove analýzy, prevod a konverzia počítačových programov a údajov; vytváranie, umiestňovanie a udržiavanie počítačových stránok (WEB), projektová a inžinierska činnosť v energetickej a strojárskej oblasti, štúdie technických projektov, technický prieskum, strojársky výskum, výskum a vývoj nových výrobkov v energetickej a strojárskej oblasti.

(540)



- (731) Barboriak Anton, Ing., Československej armády 43/13, 962 23 Očová, SK; Čubanák Milan, Ing., Záhonok 2448/41, 960 01 Zvolen, SK; Brhlík Iren, Ing., K. Šmidkeho 1445/4, 960 01 Zvolen, SK; Kaliský Vladimír, Ing., Tulska 2238/7, 960 01 Zvolen, SK; Haviar Igor, Ing., A. Hlinku 2330/2, 960 01 Zvolen, SK;
- (740) Gruber Dalibor, Ing., Košice, SK;

(210) 726-2010

(220) 4.5.2010

9 (511) 1, 5, 35

- (511) 1 - Poľnohospodárske hnojivá; tekuté a tuhé hnojivá; vodorozpustné hnojivá; kvapalné listové hnojivá; pôdne hnojivá; morské chaluhy (hnojivo); rašelina (hnojivo); troska (hnojivo); dusičnan vápenatý (hnojivo); dusíkaté hnojivá; dusíkaté vápno (hnojivo); fosfáty (hnojivá); koncentráty stopových prvkov; prípravky na hnojenie; chemické prípravky, predovšetkým prípravky na hnojenie rastlín - hnojivá listové a pôdne; chemické prípravky na zlepšenie pôdy; hydroponická výživa (hnojivo); kompost; humus; humus na povrchové hnojenie; expandovaná hlina na pestovanie hydroponických rastlín ako substrát; hlina; prípravky obsahujúce stopové prvky pre rastliny; karbonyl na ošetrovanie rastlín; hormóny na aktiváciu a zrýchlenie dozrievania ovocia; rašelinové kvetníky na záhradnícke účely; prípravky na reguláciu rastlín; chemické prostriedky na výživu trávnikov; prípravky na konzervovanie a ochranu kvetov; výplne stromových dutín (lesníctvo); štepárske vosky a tmely; agrochemikálie s výnimkou fungicídov, herbicídov, insekticídov a prípravkov na ničenie buriny a parazitov; chemikálie pre lesníctvo okrem fungicídov, herbicídov, insekticídov a prípravkov na ničenie parazitov; chemické prípravky proti sneti; prísady chemické do fungicídov; prísady chemické do insekticídov (prostriedkov proti hmyzu); vzácne zeminy; rozsievková zemina; zemina na pestovanie; diatomová zemina, diatomit; chemikálie pre poľnohospodárstvo, záhradníctvo, lesníctvo,

priemysel, vedu a fotografiu; plastické hmoty v nepracovanom stave; zmesi do hasiacich prístrojov; prípravky na kalenie a zváranie kovov; chemické látky na konzervovanie potravín; lepidlá a spojivá používané v priemysle; soľ na konzervovanie s výnimkou konzervovania potravín.

5 - Prípravky na ničenie hmyzu, burín, hubovitých ochorení; prípravky na ničenie škodlivých patogénov v súvislosti s pestovaním rastlín; prípravky na ochranu rastlín proti ich škodcom; prípravky na ničenie hmyzu; fungicídy; herbicídy; zverolekárske výrobky; prípravky proti parazitom; repelenty proti hmyzu; repelenty pre psov; lep na muchy; lepiace prípravky na chytanie múch; prípravky na hubenie múch; prípravky na ničenie hlodavcov; oleje proti ovadom; prípravky na sterilizovanie a sterilizáciu pôdy; prípravky na ničenie lariet; prípravky na ničenie slimákov; prípravky na ničenie škodcov; prípravky na ničenie suchej hniloby.

35 - Maloobchodná a veľkoobchodná činnosť s poľnohospodárskymi hnojivami, koncentrátmi stopových prvkov, hydroponickou výživou, prostriedkami na ničenie hmyzu, burín, hubovitých ochorení a ostatných škodlivých patogénov v súvislosti s pestovaním rastlín, prípravkami na ochranu rastlín proti ich škodcom; zhromažďovanie rozličných výrobkov, poľnohospodárskych hnojív, koncentrátov stopových prvkov, hydroponickej výživy, prostriedkov na ničenie hmyzu, burín, hubovitých ochorení a iných škodlivých patogénov v súvislosti s pestovaním rastlín a prípravkov na ničenie škodcov a hlodavcov, zhromažďovanie literatúry a časopisov (okrem dopravy) s cieľom umožniť zákazníkovi, aby si mohli tieto výrobky pohodlne prehliadať a nakupovať, a to prostredníctvom maloobchodných predajní, veľkoobchodných predajní, prostredníctvom katalógového predaja alebo elektronickými prostriedkami, prostredníctvom webových stránok alebo prostredníctvom telenákupu; obchodný manažment a riadenie; pomoc pri riadení obchodnej činnosti; marketingové štúdie; prieskum trhu; reklama; rozhlasová a televízna reklama; on line reklama na počítačovej komunikačnej sieti; vydávanie a aktualizovanie reklamných alebo náborových materiálov; služby porovnávania cien; organizovanie komerčných alebo reklamných výstav a veľtrhov; podpora predaja pre tretie osoby; predvádzanie tovaru, predovšetkým odbornej literatúry, poľnohospodárskych hnojív, hydroponickej výživy, prostriedkov na ničenie hmyzu, burín, hubovitých ochorení a iných škodlivých patogénov v súvislosti s pestovaním rastlín a prípravkov na ničenie škodcov a hlodavcov; poskytovanie informácií o uvedených službách prostredníctvom komunikačných médií, elektronickej pošty, SMS správ, počítačových sietí a internetu; obchodné sprostredkovanie služieb v triede 35; obchodné sprostredkovanie výskumu v oblasti chémie; obchodné sprostredkovanie záhradníckych, lesníckych a poľnohospodárskych služieb.

**(540) FYTOVIT**

(731) AGRICHEM XIMIX, s.r.o., Vištucká 4, 900 81 Šenkvice, SK;

(740) Porubčan Róbert, Ing., Ivanka pri Dunaji, SK;

**(210) 743-2010**

(220) 10.5.2010

**9 (511) 16, 21, 37, 39, 41, 43**

(511) 16 - Papier, výrobky z papiera, a to plagáty, mapy sveta, tlačené publikácie, knihy, časopisy, kancelárske potreby, a to zošity, bloky, perá, ceruzky.

21 - Porcelán, sklo ako surovina alebo polotovary s výnimkou stavebného skla, domáce potreby, a to otvárateče na fľaše, pohárik, vázy, šálky nie zo vzácnych kovov.

37 - Údržba a oprava lietadiel, údržba a oprava elektronických výrobkov.

39 - Letecká doprava, sprostredkovanie prepravy, železničná, lodná a letecká preprava výrobkov a služieb, organizovanie ciest, služby týkajúce sa skladovania tovaru, zachraňovanie osôb, strážená preprava peňazí a cenností, prevoz sanitky, poskytovanie informácií o doprave, rezervácia miest, prenájom lietadiel, balenie a doručovanie tovaru.

41 - Redakčné služby, zverejňovanie a vydávanie textov (s výnimkou reklamných alebo náborových), kníh, časopisov, vydávanie textov (s výnimkou reklamných alebo náborových), kníh a časopisov v elektronickej podobe, tlmočenie, preklady, vzdelávanie a výcvik leteckého personálu, palubného personálu a pozemného personálu.

43 - Dočasné ubytovanie, ubytovacie služby (hotely, penzióny), poskytovanie prechodného ubytovania, rezervácia prechodného ubytovania, reštauračné služby, samoobslužné reštaurácie, kaviarenské služby, katering.

**(540)**



(731) Travel Service a.s., Janáčkovo nábřeží 59/138, 150 00 Praha, CZ;

(740) Advokátska kancelária Patajová Pataj s.r.o., Banská Bystrica, SK;

**(210) 748-2010**

(220) 11.5.2010

**9 (511) 9, 16, 18, 24, 25, 28, 30, 35, 41, 43**

(511) 9 - Ochranné prilby na šport.

16 - Papier a výrobky z papiera a lepenky patriace do tejto triedy, brožúry, brožované knihy; burzové príručky, časopisy (periodiká); držiaky na písacie potreby; grafické reprodukcie informačne reklamné a propagačné letáky, plagáty; plagáty na bilbord, kancelárske potreby s výnimkou nábytku; kalendáre, knihy, knižné záložky; katalógy; litografie, mapy, nálepky na kancelárske použitie alebo pre domácnosť; noviny; pútače a reklamné, propagačné a úžitkové výrobky z papiera, napríklad etikety s výnimkou textilných, podnosy na rýchle občerstvenie (nie pre domácnosť), papierové utierky, papierové obrusy, obrúsky (papierové prestieranie), papierové servítky; papierové uteráky, tlačoviny, periodické a neperiodické publikácie, prospekty, pohľadnice, sprievodcovia (ako knihy a brožúry), listové obálky, samolepky pre domácnosť a na kancelárske účely; nálepky (ako papiernický tovar), obrázky, obtačky,

vystrihovačky, maľovanky, vizitky, grafiky, obaly (papiernický tovar); obrazy (maľby) zarámované aj nezarámované; papierové tašky, zošity, skicárre, ceruzky, tlačiarenské písmo a kartonážne výrobky, papierové pásky, dáta a databázy na papierových nosičoch, papierové reklamné stojančeky, ťažidlá, papiernictvo nezahrnuté v ďalších triedach.

18 - Športové tašky.

24 - Textil a textilné výrobky, ktoré nie sú zaradené v iných triedach, tkaniny a textílie na výrobu odevov a kusového textilu, bytového textilu, posteľnej bielizne, textilné utierky, oblečky, prestieradlá, prikrývky patriace do triedy 24, poťahy na nábytok, textilné alebo umelohmotné závesy, záclony, obrusy a prestierania s výnimkou papierových, látkové vreckovky, šatovky, nábytkové, posteľné a stolové tkaniny, darčekové predmety z textilu.

25 - Odevy, obuv, športová obuv, najmä lyžiarske topánky, športové topánky, tretry, domáca obuv, nohavice, športové odevy, teplákové súpravy, tričká, športové tričká, dresy, košele, teplákové bundy, svetre, plavky, spodná bielizeň, nepremokavé vetrovky s kapucňou, bundy, ponožky, obleky, rukavice; pokrývky hlavy; čapice; čelenky (oblečenie); športový tovar, potreby, vybavenie a náradie zaradené do triedy 25.

28 - Športové a telocvičné prístroje, náradie a nástroje vrátane ich súčiastok a doplnkov nezahrnuté v iných triedach, najmä lyže, lyžiarske palice, výcvikové zariadenia na lyžovanie, lyžiarske viazanie, vosk na lyže, športové rukavice, hry a hračky, poťahy na lyže a surfy, športové potreby pre lyžiarov, sánkarov a horolezcov.

30 - Neliečivé potravinové doplnky na posilnenie imunity organizmu a zlepšenie zdravia, rastlinného pôvodu, na báze produktov patriacich do triedy 30, v tuhom i tekutom stave, vo forme práškových zmesí, kvapiek, sirupov, gélov, pást, tabliet, šumivých tabliet, pastiliek, dražé, toboľiek, kapsúl, bonbónov, želé, práškov, všetko uvedené na neliečebné účely a v rámci tejto triedy, káva a kávové náhradky, obilné vločky müsli, čaje, kakao, cukor, ryža, maniok, ságo, múka a výrobky z obilia, chlieb, pečivo a cukrárske výrobky, zmrzlina, med, soľ, horčica, ocot, omáčky (aromatické), korenia, polevy, príchute do potravín, prášky na výrobu zmrzliny, pizza potravinárska múka, palacinky, niťovky, muškátové orechy, med.

35 - Organizácia reklamných a propagačných akcií, promotion akcií, reklamné prezentácie firiem, výrobkov a služieb, činnosť reklamnej a marketingovej agentúry, predvádzanie modeliek na reklamné účely a podporu predaja vrátane poskytovania s tým spojených informácií, grafická úprava tlačovín na reklamné účely, vyhľadávanie a poskytovanie obchodných a podnikateľských informácií, komerčné informačné kancelárie, marketingové štúdie, personálne poradenstvo, obchodné a odborné poradenstvo, obchodný prieskum a manažment, organizovanie komerčných výstav a veľtrhov, prezentácia výrobkov v komunikačných médiách pre maloobchod, sprostredkovateľne práce.

41 - Tréning športových trénerov, inštruktorov, rozhodcov a športovcov, vzdelávanie a vyučovanie, organizácia a vedenie seminárov a výcvikových kurzov a školení, zvlášť športového lekárstva, realizácia a organizácia športových disciplín, naj-

mä športových pretekov; činnosť športových zariadení, táborov, požičovňa športového vybavenia, organizácia a usporadúvanie spoločenských, kultúrnych, zábavných akcií, súťaží a vystúpení, exhibícií a tanečných zábav, diskoték, plesov, hudobných produkcií, koncertov, zábav, open air party, organizovanie a vedenie kolokvií, organizovanie a vedenie koncertov, vzdelávacie akadémie, požičiavanie s prenájom športového výstroja s výnimkou dopravných prostriedkov, prevádzkovanie športových zariadení, športovísk, organizovanie a vedenie konferencií, kongresov, seminárov, sympózií školení, kurzov, prezentácií, teambuildingov, kultúrnych alebo vzdelávacích výstav, organizovanie lotérií, plesov, predstavení (manažérske služby), organizovanie vedomostných alebo zábavných súťaží, organizovanie živých vystúpení, plánovanie a organizovanie večierkov, banketov, recepcií, vydávanie kníh, poskytovanie informácií o možnostiach vzdelávania rekreácie, zábavy, vyučovanie a vzdelávanie, klubová činnosť, vydávanie periodických a neperiodických publikácií a tlačovín, vyhľadávanie a poskytovanie športových informácií.

43 - Pohostinská a reštauračná činnosť, poskytovanie gastronomických služieb, stravovacie služby príprava jedál a výrobkov studenej kuchyne, prevádzkovanie reštaurácií, kaviarní, cybercafé, barov, internetových kaviarní a barov, bufetov a stánkov s občerstvením.

(540)



(591) biela, červená, čierna

(731) Tatry mountain resorts, a.s., Demänovská Dolina 72, 031 01 Liptovský Mikuláš, SK;

(740) Labudík Miroslav, Ing., Kysucké Nové Mesto, SK;

(210) 751-2010

(220) 10.5.2010

9 (511) 9, 16, 35, 36, 38, 41, 42, 45

(511) 9 - Nahrané počítačové programy; počítačový softvér; nahrané programy obsluhujúce počítač; nahrané operačné programy; monitorovacie počítačové programy; hologramy; obaly, puzdrá a stojany na uvedené tovary patriace do tejto triedy.

16 - Knihy; brožované knihy, brožúry; publikácie; tlačoviny; noviny; periodiká, časopisy; kalendáre, trhacie kalendáre; ročenky; príručky; prospekty; katalógy; zoznamy; obežníky; tlačivá; formuláre; predtlače; plány; tlačené časové plány a harmonogramy; diagramy; planogramy; reklamné tabule z papiera, kartónu alebo z lepenky; pútače z papiera alebo lepenky; plagáty; pohľadnice; blahoprajné pohľadnice; poštové hracie pohľadnice; obálky ako papiernický tovar; listový papier; fotografie; papierové zástavy, vlajky; kancelárske potreby s výnimkou nábytku; vyučovacie pomôcky s výnimkou prístrojov a zariadení; písacie potreby, súpravy na písanie; držiaky a puzdrá na písacie potreby; perá ako kancelárske potreby; stojany na perá a ceruzky; papier; hárkypapiera; lepiace štítky, papierové nálepky; obaly ako papiernický tovar; obrazy; zarámované aj nezarámované obrazy, maľby; lepenkové alebo papierové ška-



tule; lepenkové alebo papierové obaly na fľaše; kartón, lepenka; predmety z kartónu; tuby z kartónu; náhradné dielce, časti a súčasti na uvedené tovary; náhradné náplne do uvedených tovarov; obaly, puzdrá a stojany na uvedené tovary patria ce do tejto triedy.

35 - Sprostredkovanie obchodu s tovarmi v triedach 3, 14, 25, 28, 32; obchodné sprostredkovanie služieb uvedených v triedach 36, 38, 41, 42 a 45 tohto zoznamu; prezentácia výrobkov v komunikačných médiách pre maloobchod; veľkoobchodná činnosť, veľkoobchodné služby, maloobchodná činnosť, maloobchodné služby (s tovarmi ako sú mydlá, voňavkárské výrobky, drahé kovy a ich zliatiny, výrobky z drahých kovov alebo výrobky pokovované drahými kovmi, šperky, drahokamy, hodinárske výrobky a iné chronometre, papier, kartón, lepenka a výrobky z týchto materiálov, tlačoviny, knižárske výrobky, fotografie, papiernický tovar a písacie potreby, písacie stroje a kancelárske potreby, vzdelávacie a učebné potreby okrem prístrojov, kufre a cestovné tašky, dáždniky, výrobky zo skla, porcelánu a kameniny, odevy, obuv a pokrývky hlavy, hry a hračky, telocvičné a športové potreby; minerálne a sýtené vody a iné nealkoholické nápoje; public relations; reklama; on-line reklama na počítačovej komunikačnej sieti; rozhlasová reklama; televízna reklama; organizovanie komerčných alebo reklamných výstav a veľtrhov; organizovanie výstav na obchodné účely; podpora predaja pre tretie osoby; rozširovanie, zasielanie reklamných materiálov zákazníkom - letáky, prospekty, tlačivá, vzorky; rozširovanie reklamných alebo inzertných oznamov; rozširovanie vzoriek tovaru; služby súvisiace s návrhom a úpravou reklamných materiálov patriace do tejto triedy; vydávanie a aktualizovanie reklamných materiálov; vydávanie reklamných alebo náborových textov; uverejňovanie reklamných textov; príprava inzertných stĺpcov; grafická úprava tlačovín na reklamné účely; vylepovanie plagátov; aranžovanie výkladov; prenájom reklamných materiálov; prenájom reklamných priestorov; prenájom reklamných plôch; poskytovanie obchodných alebo podnikateľských informácií; obchodné informácie a rady spotrebiteľom; zbieranie a zoraďovanie údajov do počítačových databáz; vedenie kartoték v počítači; vyhľadávanie informácií v počítačových súboroch pre zákazníkov; účtovníctvo, vedenie účtovných kníh; fakturácia, fakturovacie služby; revízia účtov; zhromažďovanie, zoraďovanie dát o platobnom styku; robenie, zostavovanie výpisov z účtu; príprava miezd a výplatných listín; príprava a vyhotovenie daňového priznania; sekretárske služby; spracovanie textov; písanie na stroji; prepisovanie; stenografia; kopírovanie, reprografia alebo rozmnožovanie dokumentov; fotokopírovanie; prenájom kancelárskych strojov a zariadení; prenájom kopírovacích strojov; prenájom predajných automatov; personálne poradenstvo; sprostredkovateľne práce; nábor zamestnancov; lobistické služby na obchodné účely; profesionálne, odborné obchodné alebo podnikateľské poradenstvo; pomoc a poradenstvo pri riadení a vedení obchodnej činnosti; poskytovanie pomoci pri riadení, vedení obchodných alebo priemyselných

podnikov; poradenské služby v oblasti obchodného alebo podnikateľského riadenia; administratívne spracovanie obchodných objednávok; posudzovanie efektívnosti v obchodnej činnosti; obchodný manažment a podnikové poradenstvo; obchodný manažment v oblasti umenia; obchodný alebo podnikateľský prieskum; marketingové štúdie; prieskum trhu; vzťahy s verejnosťou, prieskum vzťahov medzi podnikmi, inštitúciami a spoločenským prostredím; analýzy nákladov; analýzy nákupných, veľkoobchodných cien; služby porovnávania cien; hospodárske alebo ekonomické predpovede; obchodné odhady; vyhľadávanie sponzorov; služby outsourcingu; dražby; poradenské, konzultačné a informačné služby týkajúce sa uvedených služieb; obchodné sprostredkovanie uvedených služieb.

36 - Realitné kancelárie; správa nehnuteľností; sprostredkovatelia nehnuteľností; prenájom nehnuteľností, prenájom domov, bytov a izieb; vyberanie, inkasovanie nájomného; prenájom kancelárskych priestorov; finančné odhady a oceňovanie nehnuteľností; finančné odhady a oceňovanie - poisťovníctvo, bankovníctvo; daňové odhady a oceňovanie; oceňovanie nákladov na opravu; finančné oceňovanie poistenia; služby v oblasti finančnictva; spravovanie financií; finančné poradenstvo; finančné konzultačné služby; finančné riadenie; likvidácia podnikov ako finančné služby; finančné informácie; finančné analýzy; bankovníctvo; sporiteľne; bankové služby priamo k zákazníkom - homebanking; platobné prevody vykonávané elektronicky; elektronický prevod kapitálu; burzové makléřstvo; kapitálové investície; sprostredkovanie - makléřstvo; vydávanie cenných papierov; vydávanie cenín; vydávanie cestovných šekov; vydávanie kreditných kariet; úverové banky, úverové ústavy; služby týkajúce sa úverových debetných a kreditných kariet; finančné pôžičky; záručná pôžička; hypotéky, poskytovanie pôžičiek; finančný lízing; finančné záruky; úschovné služby, úschova v bezpečnostných schránkach; úschova cenností; zriaďovanie fondov; organizovanie dobročinných zbierok; zbieranie peňazí na dobročinné účely; finančné sponzorstvo; informácie o poistení; konzultačné služby v oblasti poisťovníctva; poradenstvo v oblasti poistenia; sprostredkovanie poistenia; poradenské a informačné služby týkajúce sa uvedených služieb.

38 - Informačné kancelárie; posielanie správ; prenájom zariadení a prístrojov na prenos informácií; prenájom prístrojov na prenos správ; sprostredkovanie prenosu informácií; poskytovanie prístupu do databáz; služby prenosu údajov a informácií prostredníctvom telekomunikačných prostriedkov; telefonická komunikácia; počítačová komunikácia; prenos správ a obrazových informácií pomocou počítača; komunikácia pomocou počítačových terminálov; prenos informácií prostredníctvom internetu a telekomunikačných sietí; poskytovanie telekomunikačného pripojenia do svetovej počítačovej siete; poskytovanie užívateľského prístupu do svetovej počítačovej siete; prenájom prístupového času do svetových počítačových sietí; poskytovanie priestoru na diskusiu na internete; elektronická pošta; poskytovanie prístupu k elektronickému obchodu ako telekomunikačné služby; poskytovanie telekomunikačných

kanálov na telenákupe; prenájom modemov; poradenské, konzultačné a informačné služby týkajúce sa uvedených služieb.

41 - Vyučovanie, vzdelávanie; informácie o výchove a vzdelávaní; poradenstvo v oblasti vzdelávania; školenie; organizovanie a vedenie seminárov; organizovanie a vedenie konferencií; organizovanie a vedenie kongresov; organizovanie vedomostných alebo zábavných súťaží; organizovanie kultúrnych alebo vzdelávacích výstav; organizovanie a vedenie besied; vydavateľská činnosť; vydávanie, písanie a zverejňovanie textov a tlačovín s výnimkou reklamných alebo náborových; formátovanie textov s výnimkou textov na reklamné účely; vydávanie kníh; elektronická vydavateľská činnosť; on-line vydávanie kníh a časopisov v elektronickej forme; poskytovanie elektronických publikácií on-line, bez možnosti stiahnutia, kopírovania; fotografovanie; fotografovanie na mikrofilm; plánovanie a organizovanie večierok; organizovanie plesov; prevádzkovanie kasín; hranie o peniaze; prevádzkovanie priestorov s hracími automatmi; organizovanie lotérií; on-line poskytovanie počítačových hier z počítačových sietí; služby na oddych a rekreáciu; organizovanie športových súťaží; poradenské, konzultačné a informačné služby týkajúce sa uvedených služieb.

42 - Prieskum v oblasti využitia počítačov; poradenstvo v oblasti počítačového hardvéru; prenájom počítačov; návrh počítačových systémov; poradenstvo v oblasti počítačových programov; prenájom počítačového softvéru; tvorba softvéru, počítačové programovanie; inštalácia počítačových programov; servis počítačových programov; aktualizovanie počítačových programov; zhotovovanie kópií počítačových programov; obnovovanie počítačových databáz; prenájom počítačového softvéru; prevod a konverzia počítačových programov a údajov okrem fyzickej konverzie; prevod údajov alebo dokumentov z fyzických médií na elektronické médiá; služby ochrany proti zvrúseniu počítačov; vytváranie a udržiavanie počítačových stránok, webovských stránok pre zákazníkov; hosťovanie na počítačových stránkach, webovských stránkach; poskytovanie internetových vyhľadávačov; prenájom webových serverov; výskum a vývoj nových výrobkov pre zákazníkov; grafické dizajnérstvo; umelecké dizajnérstvo; módné dizajnérstvo; priemyselné dizajnérstvo; navrhovanie obalov, obalové dizajnérstvo; návrh a úprava reklamných materiálov ako dizajnérska služba; štúdie technických projektov, projektová činnosť; výzdoba interiérov; poradenské, konzultačné a informačné služby týkajúce sa uvedených služieb.

45 - Lobistické služby iné než na obchodné účely; právny výskum; právne služby, právna pomoc aj pri vypracovaní obchodných zmlúv; registrácia doménových mien; poradenské, konzultačné a informačné služby týkajúce sa uvedených služieb.

#### (540) SEVIS

(731) SEVIS, a.s., Kuzmányho 8, 010 01 Žilina, SK;

(740) Zahatňanská Gabriela, Ing., Žilina - Strážov, SK;

(210) 831-2010

(220) 21.5.2010

9 (511) 41, 42, 43, 44

(511) 41 - Kluby zdravia, telesné cvičenia, služby na oddych a rekreáciu.

42 - Expertízy (inžinierske práce).

43 - Poskytovanie prechodného ubytovania, služby poskytované ubytovacími zariadeniami vrátane poskytovania pohostinských služieb v týchto zariadeniach.

44 - Masáže, manikúra, parné kúpele, verejné kúpele, sauna, solária.

(540)



(591) biela, modrá, sivomodrá

(731) Mikulášska chata, s. r. o., Mikulášska chata 75, 032 51 Demänovská Dolina, SK;

(740) Jančí Peter, JUDr., Liptovský Mikuláš, SK;

(210) 838-2010

(220) 20.5.2010

9 (511) 9, 35, 41, 42

(511) 9 - Počítačový softvér; zariadenia na spracovanie údajov; počítače a ich časti; periférne zariadenia počítačov; notebooky; prístroje a nástroje vedecské, námorné, geodetické, fotografické, kinematografické, optické, signalizačné, kontrolné (inšpekcia), záchranné, vzdelávacie a prístroje a nástroje na meranie a váženie; prístroje a nástroje na vedenie, distribúciu, transformáciu, akumuláciu, reguláciu alebo kontrolu elektrického prúdu; prístroje na nahrávanie, prenos a reprodukciu zvuku alebo obrazu; magnetické nosiče údajov, záznamové disky.

35 - Obchodné poradenstvo; obchodná správa; podnikateľské poradenstvo; poskytovanie obchodných informácií; poskytovanie podnikateľských informácií; pomoc pri riadení priemyselných alebo obchodných podnikov; prieskum trhu; prieskum verejnej mienky; obchodný prieskum; podnikateľský prieskum; vyhľadávanie informácií v počítačových súboroch (pre zákazníkov); marketingové štúdie; public relations; reklamná a propagačná činnosť; personálne poradenstvo; obchodný manažment; kancelárske práce; organizovanie komerčných alebo reklamných výstav a veľtrhov; sprostredkovanie predaja tovaru; poskytovanie odborných konzultácií pre všetky služby uvedené v triede 35; veľkoobchodné a maloobchodné služby s tovarmi uvedenými v triede 9; obchodné sprostredkovanie služieb uvedených v triedach 41 a 42.

41 - Vzdelávanie; organizovanie a vedenie kolokvií, seminárov, sympózií, vzdelávacích výstav, konferencií, kongresov, výcvikov, kurzov a školení; lektorská činnosť v oblasti informatiky (vzdelávanie); poskytovanie elektronických publikácií online (bez možnosti kopírovania); online vydávanie kníh a časopisov v elektronickej forme; zába-va; športová a kultúrna činnosť.

42 - Služby vedecké a technologické, ako aj výskum v oblasti vedy a priemyslu; priemyselné analýzy a priemyselný výskum; návrh a vývoj počítačového hardvéru a softvéru; počítačové programovanie; inštalácia počítačových programov; aktualizovanie a údržba počítačových programov; tvorba softvéru; zhotovovanie kópií počítačových programov; prenájom počítačového softvéru; servis počítačových programov; poradenstvo v oblasti počítačových programov; návrh počítačových systémov; poradenské služby v oblasti počítačového hardvéru; prieskum v oblasti využitia počítačov; analýza, testovanie a implementácia počítačových systémov; poskytovanie odborných konzultácií pre všetky služby uvedené v triede 42.

(540)



(591) čierna, oranžová  
(731) QBSW, a. s., Prievozská 6, 821 09 Bratislava, SK;  
(740) Baďurová Katarína, Mgr., Bratislava, SK;

42 - Služby vedecké a technologické, ako aj výskum v oblasti vedy a priemyslu; priemyselné analýzy a priemyselný výskum; návrh a vývoj počítačového hardvéru a softvéru; počítačové programovanie; inštalácia počítačových programov; aktualizovanie a údržba počítačových programov; tvorba softvéru; zhotovovanie kópií počítačových programov; prenájom počítačového softvéru; servis počítačových programov; poradenstvo v oblasti počítačových programov; návrh počítačových systémov; poradenské služby v oblasti počítačového hardvéru; prieskum v oblasti využitia počítačov; analýza, testovanie a implementácia počítačových systémov; poskytovanie odborných konzultácií pre všetky služby uvedené v triede 42.

(540)



(591) čierna, hnedá  
(731) QBSW, a. s., Prievozská 6, 821 09 Bratislava, SK;  
(740) Baďurová Katarína, Mgr., Bratislava, SK;

(210) 839-2010

(220) 20.5.2010

9 (511) 9, 35, 41, 42

(511) 9 - Počítačový softvér; zariadenia na spracovanie údajov; počítače a ich časti; periférne zariadenia počítačov; notebooky; prístroje a nástroje vedecké, námorné, geodetické, fotografické, kinematografické, optické, signalizačné, kontrolné (inšpekcia), záchranné, vzdelávacie a prístroje a nástroje na meranie a váženie; prístroje a nástroje na vedenie, distribúciu, transformáciu, akumuláciu, reguláciu alebo kontrolu elektrického prúdu; prístroje na nahrávanie, prenos a reprodukciu zvuku alebo obrazu; magnetické nosiče údajov, záznamové disky.

35 - Obchodné poradenstvo; obchodná správa; podnikateľské poradenstvo; poskytovanie obchodných informácií; poskytovanie podnikateľských informácií; pomoc pri riadení priemyselných alebo obchodných podnikov; prieskum trhu; prieskum verejnej mienky; obchodný prieskum; podnikateľský prieskum; vyhľadávanie informácií v počítačových súboroch (pre zákazníkov); marketingové štúdie; public relations; reklamná a propagačná činnosť; personálne poradenstvo; obchodný manažment; kancelárske práce; organizovanie komerčných alebo reklamných výstav a veľtrhov; sprostredkovanie predaja tovaru; poskytovanie odborných konzultácií pre všetky služby uvedené v triede 35; veľkoobchodné a maloobchodné služby s tovarmi uvedenými v triede 9; obchodné sprostredkovanie služieb uvedených v triedach 41 a 42.

41 - Vzdelávanie; organizovanie a vedenie kolokvií, seminárov, sympózií, vzdelávacích výstav, konferencií, kongresov, výcvikov, kurzov a školení; lektorská činnosť v oblasti informatiky (vzdelávanie); poskytovanie elektronických publikácií online (bez možnosti kopírovania); online vydávanie kníh a časopisov v elektronickej forme; zábava; športová a kultúrna činnosť.

(210) 840-2010

(220) 20.5.2010

9 (511) 9, 35, 41, 42

(511) 9 - Počítačový softvér; zariadenia na spracovanie údajov; počítače a ich časti; periférne zariadenia počítačov; notebooky; prístroje a nástroje vedecké, námorné, geodetické, fotografické, kinematografické, optické, signalizačné, kontrolné (inšpekcia), záchranné, vzdelávacie a prístroje a nástroje na meranie a váženie; prístroje a nástroje na vedenie, distribúciu, transformáciu, akumuláciu, reguláciu alebo kontrolu elektrického prúdu; prístroje na nahrávanie, prenos a reprodukciu zvuku alebo obrazu; magnetické nosiče údajov, záznamové disky.

35 - Obchodné poradenstvo; obchodná správa; podnikateľské poradenstvo; poskytovanie obchodných informácií; poskytovanie podnikateľských informácií; pomoc pri riadení priemyselných alebo obchodných podnikov; prieskum trhu; prieskum verejnej mienky; obchodný prieskum; podnikateľský prieskum; vyhľadávanie informácií v počítačových súboroch (pre zákazníkov); marketingové štúdie; public relations; reklamná a propagačná činnosť; personálne poradenstvo; obchodný manažment; kancelárske práce; organizovanie komerčných alebo reklamných výstav a veľtrhov; sprostredkovanie predaja tovaru; poskytovanie odborných konzultácií pre všetky služby uvedené v triede 35; veľkoobchodné a maloobchodné služby s tovarmi uvedenými v triede 9; obchodné sprostredkovanie služieb uvedených v triedach 41 a 42.

41 - Vzdelávanie; organizovanie a vedenie kolokvií, seminárov, sympózií, vzdelávacích výstav, konferencií, kongresov, výcvikov, kurzov a školení; lektorská činnosť v oblasti informatiky (vzdelávanie); poskytovanie elektronických publikácií online (bez možnosti kopírovania); online vydávanie kníh a časopisov v elektronickej forme; zábava; športová a kultúrna činnosť.

42 - Služby vedecké a technologické, ako aj výskum v oblasti vedy a priemyslu; priemyselné analýzy a priemyselný výskum; návrh a vývoj počítačového hardvéru a softvéru; počítačové programovanie; inštalácia počítačových programov; aktualizovanie a údržba počítačových programov; tvorba softvéru; zhotovovanie kópií počítačových programov; prenájom počítačového softvéru; servis počítačových programov; poradenstvo v oblasti počítačových programov; návrh počítačových systémov; poradenské služby v oblasti počítačového hardvéru; prieskum v oblasti využitia počítačov; analýza, testovanie a implementácia počítačových systémov; poskytovanie odborných konzultácií pre všetky služby uvedené v triede 42.

(540)



(591) čierna, červená, ružová  
(731) QBSW, a. s., Prievozská 6, 821 09 Bratislava, SK;  
(740) Baďurová Katarína, Mgr., Bratislava, SK;

42 - Služby vedecké a technologické, ako aj výskum v oblasti vedy a priemyslu; priemyselné analýzy a priemyselný výskum; návrh a vývoj počítačového hardvéru a softvéru; počítačové programovanie; inštalácia počítačových programov; aktualizovanie a údržba počítačových programov; tvorba softvéru; zhotovovanie kópií počítačových programov; prenájom počítačového softvéru; servis počítačových programov; poradenstvo v oblasti počítačových programov; návrh počítačových systémov; poradenské služby v oblasti počítačového hardvéru; prieskum v oblasti využitia počítačov; analýza, testovanie a implementácia počítačových systémov; poskytovanie odborných konzultácií pre všetky služby uvedené v triede 42.

(540)



(591) čierna, zelená  
(731) QBSW, a. s., Prievozská 6, 821 09 Bratislava, SK;  
(740) Baďurová Katarína, Mgr., Bratislava, SK;

**(210) 841-2010**

(220) 20.5.2010

**9 (511) 9, 35, 41, 42**

(511) 9 - Počítačový softvér; zariadenia na spracovanie údajov; počítače a ich časti; periférne zariadenia počítačov; notebooky; prístroje a nástroje vedecké, námorné, geodetické, fotografické, kinematografické, optické, signalizačné, kontrolné (inšpekcia), záchranné, vzdelávacie a prístroje a nástroje na meranie a váženie; prístroje a nástroje na vedenie, distribúciu, transformáciu, akumuláciu, reguláciu alebo kontrolu elektrického prúdu; prístroje na nahrávanie, prenos a reprodukciu zvuku alebo obrazu; magnetické nosiče údajov, záznamové disky.

35 - Obchodné poradenstvo; obchodná správa; podnikateľské poradenstvo; poskytovanie obchodných informácií; poskytovanie podnikateľských informácií; pomoc pri riadení priemyselných alebo obchodných podnikov; prieskum trhu; prieskum verejnej mienky; obchodný prieskum; podnikateľský prieskum; vyhľadávanie informácií v počítačových súboroch (pre zákazníkov); marketingové štúdie; public relations; reklamná a propagačná činnosť; personálne poradenstvo; obchodný manažment; kancelárske práce; organizovanie komerčných alebo reklamných výstav a veľtrhov; sprostredkovanie predaja tovaru; poskytovanie odborných konzultácií pre všetky služby uvedené v triede 35; veľkoobchodné a maloobchodné služby s tovarmi uvedenými v triede 9; obchodné sprostredkovanie služieb uvedených v triedach 41 a 42.  
41 - Vzdelávanie; organizovanie a vedenie kolokvií, seminárov, sympózií, vzdelávacích výstav, konferencií, kongresov, výcvikov, kurzov a školení; lektorská činnosť v oblasti informatiky (vzdelávanie); poskytovanie elektronických publikácií online (bez možnosti kopírovania); online vydávanie kníh a časopisov v elektronickej forme; zábava; športová a kultúrna činnosť.

**(210) 842-2010**

(220) 20.5.2010

**9 (511) 9, 35, 41, 42**

(511) 9 - Počítačový softvér; zariadenia na spracovanie údajov; počítače a ich časti; periférne zariadenia počítačov; notebooky; prístroje a nástroje vedecké, námorné, geodetické, fotografické, kinematografické, optické, signalizačné, kontrolné (inšpekcia), záchranné, vzdelávacie a prístroje a nástroje na meranie a váženie; prístroje a nástroje na vedenie, distribúciu, transformáciu, akumuláciu, reguláciu alebo kontrolu elektrického prúdu; prístroje na nahrávanie, prenos a reprodukciu zvuku alebo obrazu; magnetické nosiče údajov, záznamové disky.

35 - Obchodné poradenstvo; obchodná správa; podnikateľské poradenstvo; poskytovanie obchodných informácií; poskytovanie podnikateľských informácií; pomoc pri riadení priemyselných alebo obchodných podnikov; prieskum trhu; prieskum verejnej mienky; obchodný prieskum; podnikateľský prieskum; vyhľadávanie informácií v počítačových súboroch (pre zákazníkov); marketingové štúdie; public relations; reklamná a propagačná činnosť; personálne poradenstvo; obchodný manažment; kancelárske práce; organizovanie komerčných alebo reklamných výstav a veľtrhov; sprostredkovanie predaja tovaru; poskytovanie odborných konzultácií pre všetky služby uvedené v triede 35; veľkoobchodné a maloobchodné služby s tovarmi uvedenými v triede 9; obchodné sprostredkovanie služieb uvedených v triedach 41 a 42.  
41 - Vzdelávanie; organizovanie a vedenie kolokvií, seminárov, sympózií, vzdelávacích výstav, konferencií, kongresov, výcvikov, kurzov a školení; lektorská činnosť v oblasti informatiky (vzdelávanie); poskytovanie elektronických publikácií online (bez možnosti kopírovania); online vydávanie kníh a časopisov v elektronickej forme; zábava; športová a kultúrna činnosť.



42 - Služby vedecké a technologické, ako aj výskum v oblasti vedy a priemyslu; priemyselné analýzy a priemyselný výskum; návrh a vývoj počítačového hardvéru a softvéru; počítačové programovanie; inštalácia počítačových programov; aktualizovanie a údržba počítačových programov; tvorba softvéru; zhotovovanie kópií počítačových programov; prenájom počítačového softvéru; servis počítačových programov; poradenstvo v oblasti počítačových programov; návrh počítačových systémov; poradenské služby v oblasti počítačového hardvéru; prieskum v oblasti využitia počítačov; analýza, testovanie a implementácia počítačových systémov; poskytovanie odborných konzultácií pre všetky služby uvedené v triede 42.

(540)



(591) čierna, modrá  
(731) QBSW, a. s., Prievozská 6, 821 09 Bratislava, SK;  
(740) Baďurová Katarína, Mgr., Bratislava, SK;

(210) 843-2010

(220) 20.5.2010

9 (511) 9, 35, 41, 42

(511) 9 - Počítačový softvér; zariadenia na spracovanie údajov; počítače a ich časti; periférne zariadenia počítačov; notebooky; prístroje a nástroje vedecké, námorné, geodetické, fotografické, kinematografické, optické, signalizačné, kontrolné (inšpekcia), záchranné, vzdelávacie a prístroje a nástroje na meranie a váženie; prístroje a nástroje na vedenie, distribúciu, transformáciu, akumuláciu, reguláciu alebo kontrolu elektrického prúdu; prístroje na nahrávanie, prenos a reprodukciu zvuku alebo obrazu; magnetické nosiče údajov, záznamové disky.

35 - Obchodné poradenstvo; obchodná správa; podnikateľské poradenstvo; poskytovanie obchodných informácií; poskytovanie podnikateľských informácií; pomoc pri riadení priemyselných alebo obchodných podnikov; prieskum trhu; prieskum verejnej mienky; obchodný prieskum; podnikateľský prieskum; vyhľadávanie informácií v počítačových súboroch (pre zákazníkov); marketingové štúdie; public relations; reklamná a propagačná činnosť; personálne poradenstvo; obchodný manažment; kancelárske práce; organizovanie komerčných alebo reklamných výstav a veľtrhov; sprostredkovanie predaja tovaru; poskytovanie odborných konzultácií pre všetky služby uvedené v triede 35; veľkoobchodné a maloobchodné služby s tovarmi uvedenými v triede 9; obchodné sprostredkovanie služieb uvedených v triedach 41 a 42.

41 - Vzdelávanie; organizovanie a vedenie kolokvií, seminárov, sympózií, vzdelávacích výstav, konferencií, kongresov, výcvikov, kurzov a školení; lektorská činnosť v oblasti informatiky (vzdelávanie); poskytovanie elektronických publikácií online (bez možnosti kopírovania); online vydávanie kníh a časopisov v elektronickej forme; zába-va; športová a kultúrna činnosť.

42 - Služby vedecké a technologické, ako aj výskum v oblasti vedy a priemyslu; priemyselné analýzy a priemyselný výskum; návrh a vývoj počítačového hardvéru a softvéru; počítačové programovanie; inštalácia počítačových programov; aktualizovanie a údržba počítačových programov; tvorba softvéru; zhotovovanie kópií počítačových programov; prenájom počítačového softvéru; servis počítačových programov; poradenstvo v oblasti počítačových programov; návrh počítačových systémov; poradenské služby v oblasti počítačového hardvéru; prieskum v oblasti využitia počítačov; analýza, testovanie a implementácia počítačových systémov; poskytovanie odborných konzultácií pre všetky služby uvedené v triede 42.

(540)



(591) čierna, fialová  
(731) QBSW, a. s., Prievozská 6, 821 09 Bratislava, SK;  
(740) Baďurová Katarína, Mgr., Bratislava, SK;

(210) 844-2010

(220) 20.5.2010

9 (511) 9, 35, 41, 42

(511) 9 - Počítačový softvér; zariadenia na spracovanie údajov; počítače a ich časti; periférne zariadenia počítačov; notebooky; prístroje a nástroje vedecké, námorné, geodetické, fotografické, kinematografické, optické, signalizačné, kontrolné (inšpekcia), záchranné, vzdelávacie a prístroje a nástroje na meranie a váženie; prístroje a nástroje na vedenie, distribúciu, transformáciu, akumuláciu, reguláciu alebo kontrolu elektrického prúdu; prístroje na nahrávanie, prenos a reprodukciu zvuku alebo obrazu; magnetické nosiče údajov, záznamové disky.

35 - Obchodné poradenstvo; obchodná správa; podnikateľské poradenstvo; poskytovanie obchodných informácií; poskytovanie podnikateľských informácií; pomoc pri riadení priemyselných alebo obchodných podnikov; prieskum trhu; prieskum verejnej mienky; obchodný prieskum; podnikateľský prieskum; vyhľadávanie informácií v počítačových súboroch (pre zákazníkov); marketingové štúdie; public relations; reklamná a propagačná činnosť; personálne poradenstvo; obchodný manažment; kancelárske práce; organizovanie komerčných alebo reklamných výstav a veľtrhov; sprostredkovanie predaja tovaru; poskytovanie odborných konzultácií pre všetky služby uvedené v triede 35; veľkoobchodné a maloobchodné služby s tovarmi uvedenými v triede 9; obchodné sprostredkovanie služieb uvedených v triedach 41 a 42.

41 - Vzdelávanie; organizovanie a vedenie kolokvií, seminárov, sympózií, vzdelávacích výstav, konferencií, kongresov, výcvikov, kurzov a školení; lektorská činnosť v oblasti informatiky (vzdelávanie); poskytovanie elektronických publikácií online (bez možnosti kopírovania); online vydávanie kníh a časopisov v elektronickej forme; zába-va; športová a kultúrna činnosť.

42 - Služby vedecké a technologické, ako aj výskum v oblasti vedy a priemyslu; priemyselné analýzy a priemyselný výskum; návrh a vývoj počítačového hardvéru a softvéru; počítačové programovanie; inštalácia počítačových programov; aktualizovanie a údržba počítačových programov; tvorba softvéru; zhotovovanie kópií počítačových programov; prenájom počítačového softvéru; servis počítačových programov; poradenstvo v oblasti počítačových programov; návrh počítačových systémov; poradenské služby v oblasti počítačového hardvéru; prieskum v oblasti využitia počítačov; analýza, testovanie a implementácia počítačových systémov; poskytovanie odborných konzultácií pre všetky služby uvedené v triede 42.

(540)



(591) čierna, žltá  
(731) QBSW, a. s., Prievozská 6, 821 09 Bratislava, SK;  
(740) Baďurová Katarína, Mgr., Bratislava, SK;

(210) 845-2010

(220) 20.5.2010

9 (511) 9, 35, 41, 42

(511) 9 - Počítačový softvér; zariadenia na spracovanie údajov; počítače a ich časti; periférne zariadenia počítačov; notebooky; prístroje a nástroje vedecké, námorné, geodetické, fotografické, kinematografické, optické, signalizačné, kontrolné (inšpekcia), záchranné, vzdelávacie a prístroje a nástroje na meranie a váženie; prístroje a nástroje na vedenie, distribúciu, transformáciu, akumuláciu, reguláciu alebo kontrolu elektrického prúdu; prístroje na nahrávanie, prenos a reprodukciu zvuku alebo obrazu; magnetické nosiče údajov, záznamové disky.

35 - Obchodné poradenstvo; obchodná správa; podnikateľské poradenstvo; poskytovanie obchodných informácií; poskytovanie podnikateľských informácií; pomoc pri riadení priemyselných alebo obchodných podnikov; prieskum trhu; prieskum verejnej mienky; obchodný prieskum; podnikateľský prieskum; vyhľadávanie informácií v počítačových súboroch (pre zákazníkov); marketingové štúdie; public relations; reklamná a propagačná činnosť; personálne poradenstvo; obchodný manažment; kancelárske práce; organizovanie komerčných alebo reklamných výstav a veľtrhov; sprostredkovanie predaja tovaru; poskytovanie odborných konzultácií pre všetky služby uvedené v triede 35; veľkoobchodné a maloobchodné služby s tovarmi uvedenými v triede 9; obchodné sprostredkovanie služieb uvedených v triedach 41 a 42.

41 - Vzdelávanie; organizovanie a vedenie kolokvií, seminárov, sympózií, vzdelávacích výstav, konferencií, kongresov, výcvikov, kurzov a školení; lektorská činnosť v oblasti informatiky (vzdelávanie); poskytovanie elektronických publikácií online (bez možnosti kopírovania); online vydávanie kníh a časopisov v elektronickej forme; zába-va; športová a kultúrna činnosť.

42 - Služby vedecké a technologické, ako aj výskum v oblasti vedy a priemyslu; priemyselné analýzy a priemyselný výskum; návrh a vývoj

počítačového hardvéru a softvéru; počítačové programovanie; inštalácia počítačových programov; aktualizovanie a údržba počítačových programov; tvorba softvéru; zhotovovanie kópií počítačových programov; prenájom počítačového softvéru; servis počítačových programov; poradenstvo v oblasti počítačových programov; návrh počítačových systémov; poradenské služby v oblasti počítačového hardvéru; prieskum v oblasti využitia počítačov; analýza, testovanie a implementácia počítačových systémov; poskytovanie odborných konzultácií pre všetky služby uvedené v triede 42.

(540)



(591) čierna, tyrkysová  
(731) QBSW, a. s., Prievozská 6, 821 09 Bratislava, SK;  
(740) Baďurová Katarína, Mgr., Bratislava, SK;

(210) 851-2010

(220) 25.5.2010

9 (511) 9, 35, 42

(511) 9 - Nahrané počítačové programy, počítačové programy (stiahnuté z telekomunikačnej siete), počítačový softvér.

35 - Účtovníctvo.

42 - Aktualizovanie počítačových programov, inštalácia počítačových programov.

(540) **iživnosť**

(731) Gustavo Adolfo Pizano Corso, Volgogradská 4891/29, 036 08 Martin, SK;

(210) 902-2010

(220) 1.6.2010

9 (511) 29

(511) 29 - Mlieko a ostatné mliečne výrobky, najmä kvasené (fermentované) mliečne nápoje.

(540)



(731) RAJO, a.s., Studená 35, 823 55 Bratislava, SK;  
(740) Bachratá Magdaléna, Mgr., Bratislava, SK;

(210) 903-2010

(220) 2.6.2010

9 (511) 1, 5, 31

(511) 1 - Hnojivá (rastlinného alebo živočíšneho pôvodu, bez chemických látok), substráty (bezzeminové rastlinné, bez chemických látok), zemina na pestovanie, prípravky na skvalitnenie pôdy s obsahom humifikačných organizmov v živnom substráte z glycidov a proteínov, pôda - humus, prípravky na hnojenie (organického pôvodu), kompost, rašelina (prírodná surovina), moridlá na ochranu semien (na prírodnej báze), vzácne zeminy.

5 - Insekticídy (na báze extraktov z kvetov a rastlinných minerálnych olejov), fungicídy (nechemickej povahy, najmä na báze minerálnych olejov), herbicídy (extrakty na báze masných kyselín bežne sa vyskytujúcich v prírode, nezanechávajúce rezíduá), pesticídy (extrakty na báze rastlinných olejov), prípravky proti voškám (extrakty na báze rastlinných olejov), prípravky na sterilizáciu pôdy (na báze dreveného uhlia a manganistanu draselného); pomocné prostriedky na ochranu rastlín (nechemickej povahy, najmä na báze rastlinných olejov, iných rastlinných výťažkov a na báze mechanicky upravených častí rastlín).

31 - Osivá, chovateľské, pestovateľské produkty patriace do tejto triedy; mulčovacia kôra; krmivá pre zvieratá; hubová kultúra na výsev; rastlinné semená; slamený mulč (materiál na pokrytie povrchu pôdy).

(540)



(731) Agro CZ a.s., Říkov č.p. 265, 552 03 Česká Skalice, CZ;

(740) Gajdošíková Zuzana, Ing., Bratislava, SK;

(210) 904-2010

(220) 2.6.2010

9 (511) 3

(511) 3 - Saponáty a detergenty; pracie prípravky a substancie; prípravky na úpravu tkanín; bieliace prípravky; prípravky na čistenie, leštenie, odmasťovanie a brúsenie; prípravky na umývanie riadu; mydlá; prípravky na umývanie rúk; obrúsky impregnované prípravkami a substanciami na čistenie a leštenie.

(540) **ACTIFIZZ**

(731) UNILEVER N. V., Weena 455, 3013 AL Rotterdam, NL;

(740) Fajnorová Mária, Ing., Bratislava, SK;

(210) 905-2010

(220) 2.6.2010

9 (511) 9, 42

(511) 9 - Elektroinštalčný materiál zahrnutý v triede 9, elektrické káble.

42 - Projektovanie elektrických zariadení.

(540)



(591) modrá, biela

(731) General Electric Systems, s.r.o., Košická 6, 821 09 Bratislava, SK;

(740) TIMAR & partners, s.r.o., Šaľa, SK;

(210) 906-2010

(220) 2.6.2010

9 (511) 3, 5, 16, 35, 38, 41, 44

(511) 3 - Parfuméria, ambra; badiánová esencia, bergamotový olej; bieliace krémy na pokožku, voňavé vrecúška do bielizne, éterické oleje z cédrového dreva, citrónové éterické oleje, prípravky na čistenie za sucha, čistiace mlieka na toaletné účely, epilačné prípravky, éterické esencie, ionón (parfuméria), jazmínový olej, kolínske vody, kozmetické prípravky na zoštíhlenie, kozmetické krémy, prípravky na kučeračenie vlasov, základné látky na kvetinové parfumsy, výťažky z kvetov, levanduľová voda, levanduľový olej, mandľové mlieko na kozmetické účely, mandľové mydlo, mandľový olej, skrášľovacie masky, práškový mejkap, mentol pre parfumériu, kozmetické prípravky na mihalnice, kozmetické obrúsky na obočie, obrúsky napustené pleťovými vodami, oleje do parfumov a vôní, parfumovaná voda, pižmo (parfuméria), umelé riasy, umelé nechty, ružový olej, safrol, voňavá zmes, voňavkárské výrobky, voňavky, parfumsy, vonné drevo, aromatické látky obsiahnuté v triede 3, avivážne prípravky na použitie v domácnosti, bieliace a iné prípravky na pranie a čistenie bielizne, detergenty na použitie v domácnosti, namáčacie prípravky na použitie v domácnosti, mydlá obsiahnuté v triede 3, depilačné prípravky, dezodoranty na osobnú potrebu, odfarbovače na použitie v domácnosti, farbivá na šatstvo a na použitie v domácnosti, farby na vlasy a fúzy a na kozmetické účely, mydlá na holenie, prípravky na odfarbovanie na kozmetické účely, kozmetické prípravky obsiahnuté v triede 3, kozmetické krémy, krémy a leštiadla na obuv a kožu, kozmetické ceruzky, čistiace prípravky, kozmetické farby, kozmetické taštičky, kozmetické prípravky na obočie, ceruzky na obočie, kúpeľové peny, mydlá a prípravky do kúpeľa, šampóny, voňavky a voňavkárské výrobky, lesky a rúže na pery, laky na nechty, odlakovače, laky na vlasy, kozmetické masky, opaľovacie prípravky, toaletné prípravky, toaletné vody, ústne vody, čistiace, umývacie a lešiacie prípravky, škrob na bielizeň, vosky na kozmetické účely, kozmetické a toaletné tampóny; pracie prípravky, kozmetické potreby, prípravky na čistenie povrchov, prípravky na čistenie zubov, prípravky na odstraňovanie vodného kameňa pre domácnosť, púder, prípravky proti poteniu, skrášľovacie masky, škrob na pranie; škrob na bielizeň, tampóny z vaty na kozmetické použitie, vata na kozmetické účely, líčidlá; čistiace mlieko na kozmetické účely; kozmetické prípravky určené na starostlivosť o pleť; ústne vody, nie na lekárske účely, vlasové vody, vatové tyčinky na kozmetické účely, vosky obsiahnuté v triede 3, kozmetika pre domáce zvieratá. 5 - Dezodoranty s výnimkou dezodorantov na osobnú potrebu, absorpčné tampóny a tampóny napustené farmaceutickým prípravkom, hygienické vložky a tampóny, medicínalne mydlá, bylinkové čaje na lekárske použitie; herbicídy, repelenty proti hmyzu, hojivé náplasti, liečivé a terapeutické prípravky do kúpeľa, liečivé kúpeľové soli, lepiace náplasti na lekárske účely, leukoplast; menštručné nohavičky, prípravky proti poteniu nôh;

obvázový materiál obsiahnutý v triede 5, potrava pre dojčatá, vitamínové prípravky, vonné soli, balzamy na lekárske účely, liečivé čaje, liečivé nápoje, minerálne vody na lekárske účely,

16 - Tlačoviny; knihy; publikácie; časopisy (periodiká), noviny, brožované knihy, brožúry, príručky; tabuľky (aritmetické), diagramy, formuláre, grafické znaky, grafické zobrazenia, katalógy, pečiatky, prospekty, zoznamy.

35 - Marketing, prieskum verejnej mienky, prieskum trhu, vzťahy s verejnosťou (prieskum vzťahov medzi podnikmi, inštitúciami a spoločenským prostredím), organizovanie výstav na komerčné alebo reklamné účely, predvádzanie tovaru na reklamné účely a podporu predaja, vylepovanie plagátov, rozširovanie reklamných alebo inzertných oznamov, rozširovanie reklamných materiálov zákazníkom (letáky, prospekty, tlačivá, vzorky), zasielanie reklamných materiálov zákazníkom, vydávanie a aktualizovanie reklamných materiálov, uverejňovanie reklamných textov, prenájom reklamných plôch, vydávanie reklamných alebo náborových textov, rozhlasová reklama, televízne reklamy, reklamná, inzertná a propagačná činnosť prostredníctvom akéhokoľvek média, prostredníctvom televíznej siete, dátovej siete, informačnej siete, elektronickej siete, komunikačnej siete alebo počítačovej siete, poskytovanie informácií a iných informačných produktov komerčného alebo reklamného charakteru, multimediálnych informácií komerčného alebo reklamného charakteru, on-line inzercia, sprostredkovanie obchodu s tovarom; všetky uvedené služby poskytované aj prostredníctvom internetu.

38 - Elektronická pošta, počítačová komunikácia, posielanie správ, poskytovanie priestoru na diskusiu na internete, poskytovanie prístupu do databáz, elektronická pošta, telefonická komunikácia.

41 - Vyučovanie, vzdelávanie, informácie o výchove a vzdelávaní, organizovanie a vedenie konferencií, kolokvií, kongresov, sympózií, seminárov, kultúrnych a vzdelávacích výstav, vydávanie kníh, poskytovanie elektronických publikácií on-line (bez možnosti kopírovania), školenie, vydávanie on-line kníh a časopisov, elektronickej edičnej činnosť v malom (DTP služby); organizovanie súťaží krásy, organizovanie športových súťaží, zábava, pobavenie.

44 - Kadernícke salóny, manikúra, masáže, ošetrovateľské služby, parné kúpele, plastická chirurgia, salóny krásy, sanatória, služby sáun, služby solárií, služby vizážistov, služby parfumérie - kozmetické, regeneračné a skrášľovacie služby a poradenstvo v oblasti týchto služieb.

(540)



- (591) čierna, červená, žltá, oranžová  
 (731) Emil Krajčák, s. r. o., Dlhá 1424/47, 905 01 Senica, SK;  
 (740) Neuschl Vladimír, JUDr. Ing., Bratislava, SK;

(210) 908-2010

(220) 2.6.2010

9 (511) 19

(511) 19 - Strešná krytina; hrebenáče.

(540)



(591) červená

(731) BOKA SLOVAKIA, s.r.o., Líščie Nivy 6, 821 08 Bratislava, SK;

(210) 909-2010

(220) 2.6.2010

9 (511) 25, 35, 39

(511) 25 - Kabáty, konfekcia (odevy), košele, kostýmy, obleky, kravaty, vesty, nohavice; dámske blúzky, dámske šaty.

35 - Reklama, reklama (online) na počítačovej komunikačnej sieti, rozširovanie reklamných materiálov zákazníkom (letáky, prospekty, tlačoviny, vzorky), vydávanie a aktualizovanie reklamných materiálov, prenájom reklamných plôch; uverejňovanie reklamných textov, rozhlasová reklama; rozširovanie reklamných alebo inzertných oznamov, televízna reklama, rozširovanie vzoriek tovaru.

39 - Skladovanie tovaru.

(540)



(591) červená

(731) Géč Michal, Komenského 2782, 945 01 Komárno, SK;

(210) 910-2010

(220) 2.6.2010

9 (511) 29, 30, 39

(511) 29 - Bujóny, vývary; prípravky na bujóny, vývary; bujónové koncentráty; polievky; prípravky na výrobu polievok; sušená zelenina, sušené záhradné bylinky.

30 - Aromatické prípravky do potravín, chuťové prípravy, čierne korenie, korenie (spices), karí (korenie), paprika (korenie), nové korenie, zázvor (korenie), koreniny, príchute do potravín (s výnimkou esencií a éterických olejov), kuchynská soľ, cestoviny; rezance.

39 - Balenie tovarov.

(540)



(591) biela, čierna, žltá, červená, oranžová

(731) THYMOS, spol. s r. o., Popradská 518, 059 52 Veľká Lomnica, SK;

(740) Žuffa Ladislav, Ing., Poprad, SK;



(210) 929-2010

(220) 7.6.2010

9 (511) 9, 35, 42

(511) 9 - Počítačový hardvér, jeho diely, súčasti a príslušenstvo; dátové siete; zariadenia na manipuláciu, spracovanie, znovuzískanie, uloženie, prenos a ochranu údajov; prístroje a zariadenia na záznam, prenos a reprodukciu zvuku aj obrazu; zvukové, obrazové a zvukovo-obrazové nosiče; nahrané počítačové programy, počítačový softvér; programové vybavenie počítačov; bázy dát a dokumentácia k počítačovým programom na záznamových médiách a nosičoch informácií pre počítače.

35 - Sprostredkovanie obchodu s uvedenými výrobkami; automatizované spracovanie dát.

42 - Tvorba softvéru, počítačové programovanie, tvorba a obnovovanie počítačových báz dát; konzultácie a poradenské služby v oblasti počítačového hardvéru, softvéru a informatiky; servis počítačových programov; výskum a vývoj nových výrobkov.

(540)



(731) KB-soft, s. r. o., Halalovka 9, 911 01 Trenčín, SK;

(740) Kubinyi Peter, Bc., Trenčín, SK;

(210) 930-2010

(220) 7.6.2010

9 (511) 29, 30, 32

(511) 29 - Mlieko a mliečne výrobky; maslo a výrobky z masla; syr a syrové výrobky; nátierky alebo pasty vyrobené z mliečnych výrobkov, vaječného bielka a tuku; výrobky na báze mlieka a jogurtu; mliečne nápoje pozostávajúce najmä z mlieka s prídavkom alebo bez prídavku ovocia, sirupu; jedlé oleje a tuky; sójové výrobky vo forme nátierok alebo pást; sójové výrobky, a to tofu, sójový jogurt, zákusky, dezerty a podobné jedlá na báze sóje (patriace do triedy 29); kakaové maslo; jogurt; zákusky, dezerty a podobné jedlá na báze mliečnych výrobkov, tiež vo forme prášku; polievky; srvátka alebo zložky z nej na potravinové účely; srvátka, mliečny cukor, ovocie alebo vaječný bielok ako koncentráty pre potravinársky priemysel; všetky uvedené výrobky (ak je to možné) tiež vo forme prášku na potravinové účely; ovocné a zeleninové šťavy na varenie; alkoholické ovocné a zeleninové šťavy na varenie; marmelády; džemy; kompóty; živočíšny a/alebo rastlinný tuk v prášku, vaječné náhradky, mliečna bielkovina, kazeín, kazeinát, bielok; mlieko, srvátka alebo kazeínové hydrolyzáty, tiež ako zmesi alebo s prísadami, na potravinárske účely; konzervované, sušené a varené ovocie; rôsoly; sójové mlieko, nápoje na báze sójového mlieka (pokiaľ patria do triedy 29).

30 - Majonéza; omáčky vrátane šalátových dressingov a dipov; ochutené omáčky a koreniny; kakaové koncentráty pre potravinársky priemysel; sójové výrobky, a to sójová omáčka; chuťové

prísady na báze sóje; majonéza na báze sóje, náhradky kávy na báze sóje (pokiaľ patria do triedy 30); všetky uvedené výrobky tiež vo forme prášku; kakao; čokoláda; čokoládové výrobky, tiež vo forme prášku; čokoládové nápoje; chlieb a pekárske výrobky, taktiež potreté alebo pokryté maslom, výrobky z masla, syr, syrové výrobky a/alebo sójové výrobky; pečivo a múčniky (cukrovinky z múky); zmrzlina, prášok na prípravu zmrzlín; jedlá soľ; prírodné sladidlá; cukrovinky; ovocné omáčky; mliečne náhradky do kávy a čaju, najmä obsahujúce uhľohydráty, vaječný bielok a/alebo tuk.

32 - Ovocné a zeleninové šťavy ako nápoje a/alebo na výrobu nápojov, alebo na prídanie do nápojov; nealkoholické nápoje s nízkym obsahom mlieka a mliečnych zložiek, srvátkové nápoje s prídavkom alebo bez prídavku ovocia alebo sirupu; ovocné nápoje a ovocné džúsy; sirupy a ostatné prípravky na výrobu nápojov.

(540)



(591) modrá, červená, biela

(731) RAJO, a.s., Studená 35, 823 55 Bratislava, SK;

(740) Bachratá Magdaléna, Mgr., Bratislava, SK;

(210) 932-2010

(220) 9.6.2010

9 (511) 35, 37, 42

(511) 35 - Maloobchodné a veľkoobchodné služby s elektronickými zabezpečovacími zariadeniami, so signalizačnými požiarnymi zariadeniami, s kamerovými zariadeniami, so zariadeniami evidujúcimi dochádzku.

37 - Montáž, oprava a údržba elektronických zabezpečovacích systémov, elektronických požiarnych systémov, kamerových systémov, prístupových a dochádzkových systémov.

42 - Vývoj elektronických zabezpečovacích systémov, elektronických požiarnych systémov, kamerových systémov, prístupových a dochádzkových systémov; projektovanie elektronických zabezpečovacích systémov, elektronických požiarnych systémov, kamerových systémov, prístupových a dochádzkových systémov; revízia elektronických zabezpečovacích systémov, elektronických požiarnych systémov, kamerových systémov, prístupových a dochádzkových systémov.

(540)



(731) CORADO Elektrik, s. r. o., Párovská 2, 949 01 Nitra, SK;

**(210) 941-2010**

(220) 10.6.2010

**9 (511) 9, 12, 35, 36, 37, 39**

(511) 9 - Nabíjacie agregáty elektrických batérií, zvukové poplašné zariadenia, antény, autorádiá, okuliare, puzdrá na okuliare, prístroje na zaznamenávanie času, diaľkové ovládače, magnetické, kompaktné a optické nosiče dát nahrané aj nenahrané, hasiace prístroje, ističe, poistky, tlakomery na ventily, ukazovatele tlaku (tlakomery), ochranné prilby, ochranné odevy, ochranné rukavice, ochranné plachty, audio- a videoprijímače, reproduktory, spínače, elektrické zámky, zapalovače cigariet do automobilu.

12 - Automobilové reťaze, automobilové bezpečnostné sedačky pre deti, čalúnenie automobilov a poťahy na sedadlá vozidiel, klaksóny pre vozidlá, batožinové nosiče pre vozidlá, nosiče na bicykle a lyže, pneumatiky, poplašné zabezpečovacie zariadenia proti odcudzeniu vozidiel, autodoplnky patriace do tejto triedy, dopravné prostriedky.

35 - Autobazár, sprostredkovanie obchodu s novými a ojazdenými vozidlami, služby v oblasti telefonických otázok, činnosť účtovných poradcov, pomoc pri riadení obchodnej činnosti, reklama, sekretárske služby, administratívne spracovanie obchodných objednávok, marketingové štúdie, účtovníctvo, obchodné sprostredkovanie služieb uvedených v triede 37.

36 - Sprostredkovanie lízingových zmlúv, najmä na dopravné prostriedky, zmenárenské služby, prevádzkovanie záložne, sprostredkovateľská činnosť uvedených služieb.

37 - Opravy, údržba, nastavenie a umývanie dopravných prostriedkov, demontáž a montáž motorových vozidiel v rámci údržby a opráv motorových vozidiel, demontáž a montáž autopríslušenstva v rámci údržby a opráv motorových vozidiel.

39 - Prenájom vozidiel, prenájom parkovacích plôch.

**(540) AAA**

(731) AUTOCENTRUM AAA AUTO, a. s., Panónska cesta 39, 851 04 Bratislava, SK;

(740) Švecová Sylvia, JUDr., Bratislava, SK;

**(210) 973-2010**

(220) 9.6.2010

**9 (511) 17, 19, 35, 37**

(511) 17- Izolačné materiály; látky na izolovanie budov od vlhkosti; izolačné pásy, fólie, povlaky, platne; izolačné látky proti vlhkosti; tesniaci izolačný tmel; izolačné farby; izolačné laky; izolačné živičné (bitúmenové) laky; kovové izolačné fólie; umelohmotné fólie nie ako obalovací materiál; fólie z plastických materiálov na poľnohospodárske účely; guma ako surovina alebo polotovar; tesniace tmely; antireflexné fólie na okná (farebné); azbest; kovové fólie na izoláciu; izolačné náterové farby; izolačné oleje; izolačné pásy; izolačné povlaky; izolačné rukavice; izolačné tkaniny; izolačný papier; izolanty (izolačné materiály); kaučuk ako surovina alebo polotovar; tesniace krúžky; azbestová lepenka; adhézne pásy s výnimkou pásov na kancelárske a lekárske použitie a použitie v domácnosti; lepiace pásy s výnimkou pásov pre domácnosť, na lekárske a kancelárske

účely; syntetické živice (ako polotovar); tesniace alebo vypchávkové materiály z gumy alebo plastov; tesniace materiály; tesniace obloženia.

19 - Asfaltové (bitúmenové) výrobky pre stavebníctvo; bitúmenové pásy, platne, povlaky, fólie; asfaltová lepenka bitúmenová; asfaltové (bitúmenové) potery, povlaky, pokryvy na strechy; asfaltové dlažby; pokrývačská dechtová lepenka; strešné lepenky nekovové; hydroizolačné lepenky; stavebné výrobky s izolačnými vlastnosťami; lepenky určené na stavebné účely; bitúmen, asfalt, živice, decht; materiály na stavbu a pokrývanie ciest; nekovové vystužovacie materiály pre stavebníctvo; geotextílie; lepenka na stavebné účely; lepenkové platne pre stavebníctvo; stavebný papier; stavebný materiál s výnimkou kovových; akváriá (konštrukcie); bazény (nekovové konštrukcie); betón; dielce, výrobky, prefabrikáty z betónu; cestné značky (pásy a platne zo syntetických materiálov); dlaždice, obkladačky stavebné (nekovové); preglejka; stavebné konštrukcie s výnimkou kovových; konštrukčné materiály s výnimkou kovových; lišty s výnimkou kovových; obkladový materiál na budovy s výnimkou kovového; smola; spojovacie materiály na opravu ciest; strechy s výnimkou kovových; strešné krytiny s výnimkou kovových; šindle; škridly s výnimkou kovových; uhoľný decht.

35 - Maloobchodná a veľkoobchodná činnosť so stavebným materiálom, izolačnými pásmi, fóliami, pláňami, s bitúmenovými a asfaltovými výrobkami, so stavebným náradím a stavebnými strojmi, s izolačnými nátermi, s penetračnými hmotami; zhromažďovanie rozličných výrobkov, najmä skôr uvedených výrobkov (okrem dopravy) s cieľom umožniť zákazníkovi, aby si mohli tieto výrobky pohodlne prehliadať a nakupovať, a to prostredníctvom maloobchodných predajní, veľkoobchodných predajní, prostredníctvom katalógového predaja alebo elektronickými prostriedkami, prostredníctvom webových stránok alebo prostredníctvom telenákupu; obchodný manažment a riadenie; pomoc pri riadení obchodnej činnosti; marketingové štúdie;

prieskum trhu; reklama; on line reklama na počítačovej komunikačnej sieti, vydávanie a aktualizovanie reklamných alebo náborových materiálov; vedenie kartoték v počítači; vyhľadávanie informácií v počítačových súboroch pre zákazníkov; služby porovnávania cien; organizovanie komerčných alebo reklamných výstav a veľtrhov; obchodné rady a informácie spotrebiteľom; administratívne spracovanie obchodných objednávok; poskytovanie informácií o uvedených službách prostredníctvom komunikačných médií, elektronickej pošty, SMS správ, počítačových sietí a internetu, obchodné sprostredkovanie služieb v triedach 35 a 37.

37 - Asfaltovanie; izolovanie proti vlhkosti; izolovanie stavieb; utesňovanie stavieb, budov; kladenie živičných vrstiev na stavbách a cestách; kladenie izolačných pásov, fólií a povlakov; penetracie povrchov; prenájom čistiacich strojov; prenájom zariadení a náradia na izolovanie stavieb, dozor nad stavbami; údržba a oprava horákov; chemické čistenie; informácie o opravách; klampiárstvo a inštalatérstvo; interiérové a exterié-

rové maľovanie a natieranie; pokrývačské práce na strechách budov; prenájom stavebných strojov a zariadení; realizácia (kladenie) cestných povrchov; stavebné informácie; stavebníctvo (stavebná činnosť); výkopové práce; montážne služby; opravy a údržba; kladenie podláh, podlahových krytín a dlažby; poskytovanie informácií o uvedených službách prostredníctvom komunikačných médií, počítačových sietí, SMS správ a internetu.

#### (540) BITUMAX

(731) Bitumax SK, s.r.o., Turbínova 1, 831 04 Bratislava, SK;

(740) Porubčan Róbert, Ing., Ivanka pri Dunaji, SK;

(210) 975-2010

(220) 9.6.2010

#### 9 (511) 3, 5, 16, 29, 30, 31, 32, 33, 35

(511) 3 - Kozmetické výrobky a prípravky, masážne gély, gély na nelekárske použitie, voňavkárské výrobky vrátane éterických olejov, vody na vlasy a pleť, pracie a bieliace prípravky, čistiace prípravky, detergenty, leštiace prípravky, mydlá, tekuté mydlá vrátane medicínálnych, aromatické látky do zákuskov (esencie), kozmetické prípravky, sprchové gély, telové šampóny, toaletné prípravky, toaletné vody, kolínske vody, pleťové vody po holení, parfuméria, éterické oleje, esenciálne oleje, kozmetické potreby, kozmetické prípravky do kúpeľa, kúpeľové soli, kozmetické prípravky na pokožku a vlasy, opaľovacie kozmetické prípravky, líčidlá, pleťové mlieka a vody, epilačné a depilačné prípravky, šampóny a laky na vlasy, tužidlá na vlasy, balzamy na vlasy, dezodoranty na osobnú potrebu, kozmetické prípravky pre zvieratá, masážne gély, amoniak na použitie ako čistiaci prostriedok, bieliace soli, detergenty s výnimkou detergentov na použitie vo výrobnom procese a na lekárske účely, čistiace prostriedky pre domácnosť, prípravky na odmastňovanie (pre domácnosť), odlakovače, odstraňovače škvŕn, čistiace prípravky na okná a sklo, pracie prípravky, prípravky na čistenie povrchov, prípravky na čistenie zubov, prípravky na odstraňovanie vodného kameňa, sóda na pranie, sóda na bielenie, škrob na pranie a bielieň, tampóny, toaletné prípravky, vata na kozmetické účely, vátové tyčinky na kozmetické účely.

5 - Farmaceutické prípravky, absorpčné tampóny, absorpčná vata, alkohol na liečebné účely, alkaloidy na lekárske účely, analgetiká, anestetiká, antibakteriálne prípravky, chemické antikoncepčné prípravky, antipyretiká, antiseptiká, antiurati-ká, liečivé bahno, bakteriálne prípravky na lekárske a zverolekárske účely, balzamy na lekárske účely, aseptická vlna na lekárske účely, bikarbonát sodný na farmaceutické účely, bielkovinová potrava na lekárske účely, bielkovinami obohatené mlieko na lekárske účely, biocídy, prostriedky proti bolestiam hlavy, tyčinky proti bradaviciam, bróm na farmaceutické účely, liečivé byliny, bylinkové čaje na lekárske účely, liečivé čaje na lekárske účely, cigarety (netabakové) na lekárske účely, cukor na lekárske účely, cukrovinky s liečivými prísadami, vonné soli, chemické činidlá

na lekárske a zverolekárske účely, čapíky, čistiacie prípravky na kontaktné šošovky, prípravky na čistenie vzduchu, dezinfekčné prípravky, deodoranty s výnimkou deodorantov na osobnú potrebu, diagnostické prípravky na lekárske účely, dietetické nápoje a potraviny upravené na liečebné účely, minerálne doplnky potravín, digestíva na farmaceutické účely, drogy na liečebné účely, droždíe na farmaceutické účely, prípravky na starostlivosť o ústnu dutinu, enzymatické prípravky na lekárske a zverolekárske účely, gáza na obväzovanie, glukóza na lekárske účely, repelenty, hormóny na lekárske účely, obklady a náplasti, lekárske prípravky na chudnutie, chemicko-farmaceutické prípravky, chinín na lekárske účely, jódová tinktúra, gáfor na lekárske účely, obrúsky (hygienické), obväzy, ovínadlá, liečivé prípravky do kúpeľov, prísady do krmív na lekárske účely, prostriedky na kurie oká, liečivá pre veterinárnu medicínu, lekárničky prenosné plné, leukoplast, minerálne vody a soli na lekárske účely, mlieko pre dojčatá, nápoje dietetické upravené na lekárske účely, potrava pre dojčatá, kapsuly na farmaceutické účely, liečivé korene, terapeutické prípravky na kúpele, laktóza, lecitín na lekárske účely, liečivá na zuby, liečivá pre ľudskú medicínu, liečivá na zverolekárske účely, sladké drievko na farmaceutické účely, lieky tekuté, lepidlá na umelé chrupy; tekuté masti na farmaceutické a lekárske účely; semená celé alebo mleté na lekárske účely, farmaceutické prípravky proti lupinám, masti na farmaceutické účely, sušené mlieko pre dojčatá, prípravky proti poteniu nôh, liečivá posilňujúce nervovú sústavu, vedľajšie produkty spracovania obilnín na lekárske účely, farmaceutické prípravky na starostlivosť o pokožku, pomády na lekárske účely, toniká na lekárske účely, prečisťujúce prípravky, preháňadlá, sedatíva, séra, sirupy na farmaceutické účely, živočíšne uhlie na farmaceutické účely, prípravky na upokojenie, vakcíny, vata na lekárske účely, vitamínové, multivitamínové, multiminerálové prípravky, minerály, stopové prvky vo forme toboľiek, tabliet, dražé a piluliek, prípravky posilňujúce a dietetické na liečebné účely, výrobky zdravotníckej a hygienickej, liečivá, drogy, infúzne roztoky, medicínálne vína a čaje, diagnostické prípravky, výrobky z krvi, prípravky bakteriциdne a fungicidne patriace do tejto triedy, liečebná kozmetika, potrava na farmaceutické účely, oleje na lekárske účely, tabletky na farmaceutické účely, tekuté lieky, lieky vo forme nápojov, doplnky výživy na lekárske účely, farmaceutické a veterinárne preparáty, sanitárne prípravky na zdravotné účely, liečivá, lieky, farmaceutické produkty na použitie pre ľudí, chemické prípravky a substancie na farmaceutické účely, nie na dezinfekciu a kozmetiku, posilňujúce a dietetické prípravky na lekárske účely, lekárske infúzie, diagnostické prípravky na lekárske účely, krvné produkty, kultúry mikroorganizmov na lekárske účely, dietetické substancie upravené na lekárske použitie, potrava pre deti, náplasti, materiály na obväzovanie, medicínálne bylinky a rastliny, prípravky založené na medicínálnych bylinkách a rastlinách, lekárske prípravky na dentálnu starostlivosť, lekárske prípravky na leštenie zubov, lekárske

ske prípravky na bielenie zubov, lekárske prípravky na vymývanie ústnej dutiny, lekárske bieliace prípravky.

16 - Baliaci papier, blahoprajné pohľadnice, brožované knihy, brožúry, brožúrky, bublinové obaly z plastických materiálov (na balenie), časopisy, etikety s výnimkou textilných, fotografie, grafické zobrazenia, grafiky, kalendáre, kartón, lepenka, katalógy, papierové darčeky, knihy, lepenkové alebo papierové škatule, lepenkové alebo papierové obaly na fľaše, lepenkové platne (papiernický tovar), lepiace pásky na kancelárske účely a použitie v domácnosti, leporelá, mapy, obálky (papiernický tovar), obaly (papiernický tovar), obrazy, papiernický tovar, periodické a neperiodické publikácie, plagáty, predmety z kartónu, prospekty, pútače z papiera alebo lepenky, reklamné tabule z papiera, kartónu alebo lepenky, reprodukcie grafické, tlačené reklamné materiály, umelecké litografie, umelohmotné fólie na balenie, vrecia z papiera alebo plastických materiálov.

29 - Bujóny, vývary, prípravky na vývary, držky, klobásy, salámy, párky, mäso, mäsové konzervy, mäsové výťažky, prípravky na výrobu polievok, zeleninové šťavy na varenie, šunka, údeniny, konzervované záhradné bylinky, zeleninové šaláty, jedlá želatína, nakladaná zelenina, nakladané uhorky, konzervovaná, sušená a zaváraná zelenina a ovocie, konzervované potraviny, arašidy (spracované), bravčová masť, džemy, hrach (konzervovaný), zemiakové hranolčeky, sušené hrozienka, hydina (nie živá), jedlé oleje a tuky, jogurt, klobásy, salámy, párky, konzervy s rybami, konzervy s ovocím a zeleninou, kyslá kapusta, zemiakové lupienky, margarín, marmeláda, maslo, mäsové konzervy, mlieko, mliečne výrobky, mrazené ovocie a zelenina, paštéty, rybie plátky, konzervované ryby, sardinky, prípravky na výrobu polievok.

30 - Čokoláda, čokoládové a nečokoládové cukrovinky, cukríky, jemné pečivo, vianočné kolekcie a iné cukrovinky na ozdobovanie vianočných stromčekov, pastilky (cukríky), bonbóny, karamelky (cukríky), fondán, želé, komprimáty, mentolové cukríky, čokoládové a nečokoládové tyčinky a keksy, koláčiky, jemné pečivo, müsli, čokoládové nápoje, perníky, medovníky, pralinky, pudíng, sladké drievka (cukrovinky), sušienky, torty, výrobky z kakaa, zákusky, koláče, zmrzlina, žuvačky, pekárske droždie, kvasnice, prášok do pečiva, cestá, cestá na koláče, cestoviny, droždie do cesta, chlieb, nekysnutý chlieb, chlieb všetkých druhov, pečivo (rožky), sucháre, jemné pečivo, sušienky, oblátky, sucháre, keksy, biskvity, zákusky, koláče, sladké a slané žemle, koláče s plnkou, krekerky (slané pečivo), cukrovinky, palacinky, perníky, medovníky, piškóty, pirohy (cestoviny), krupica, kukuričná múka, lepok, lístkové cesto, lupienky, vločky (obilninové), vločky (kukuričné), makaróny, maslové, tukové cesto, potravinárska múka, výrobky z múky, müsli, prípravky z obilnín, ovsená múka, ovsená potrava, potravinárska múka, pšeničná múka (vyrážková), chuťové prísady, príchute do potravín s výnimkou esencií a éterických olejov, príchute do koláčov a zákuskov s výnimkou éterických olejov, lúpaný jačmeň, mletý jačmeň, múka z jačmeňa, výrobky z kukuričnej múky, sójová múka, pochutiny na báze obilnín, ryža a výrobky z ryže, výrobky expandované, extrudované,

aromatické prípravky do potravín, nálevy (na ochutenie), marináda (chuťové prísady), extrakty, nie na lekárske účely, chuťové prísady, korenie, koreniny, zmes korenín, konzervačná soľ, príchute do potravín s výnimkou esencií a éterických olejov, príchute (arómy), príchute do koláčov a zákuskov s výnimkou éterických olejov, soľ, cukor, ochutená kuchynská soľ, majonéza, horčica, kečup, sójová omáčka, paradajková omáčka, ocot.

31 - Čerstvé ovocie a zelenina, citrusové ovocie, čerstvá cibuľa, čerstvý hrach, arašidy, mandle, orechy, semená rastlín, sezam, šalát (hlávkový), čerstvé šampiňóny, uhorky, zemiaky, prírodné kvety, rezané kvety, sušené kvety na ozdobu, vence z prírodných kvetov, kvetinové cibule, kľíčky semien na botanické účely, korok (surový), kôra (surovina), kríky, krovie, palmy, palmové listy, sušené rastliny ako dekorácia, rašelina (ako podstielka), ružové kríky, sadenice, semená rastlín, stromy, trávniky (prírodné), vianočné stromčeky, záhradné bylinky (čerstvé).

32 - Nealkoholické nápoje, nealkoholické výťažky z ovocia, príchute na výrobu nápojov, sirupy na výrobu nápojov, stolové vody, vody ako nápoje, ovocné šťavy; prášky na prípravu šumivých nápojov, pivo, pívne koktaily.

33 - Alkoholické nápoje, brandy, džin, likéry, rum, víno, vodka, koktaily alkoholické, destilované nápoje, alkoholické extrakty, likéry a pálenky, liehoviny.

35 - Sprostredkovanie obchodu s tovarom, najmä s tovarmi zatriedenými v triedach 3, 5, 16, 29, 30, 31, 32 a 33, reklamná činnosť, maloobchodná činnosť s nealkoholickými nápojmi, potravinami a papiernickým tovarom; organizovanie audiovizuálnych predstavení na komerčné a reklamné účely, organizovanie výstav na komerčné alebo reklamné účely, personálne poradenstvo, pomoc pri riadení obchodnej činnosti, poradenstvo v obchodnej činnosti, poskytovanie obchodných alebo podnikateľských informácií, predvádzanie (služby modeliek) na reklamné účely a podporu predaja, rozširovanie reklamných oznamov, rozširovanie reklamných materiálov zákazníkom (letáky, prospekty, tlačivá, vzorky), spracovanie textov, vydávanie a aktualizovanie reklamných materiálov a zvukovo-obrazových záznamov a periodických a neperiodických publikácií, vydávanie a rozširovanie reklamných textov, vydávanie reklamných alebo náborových textov, obchodné alebo podnikateľské informácie, komerčné informačné kancelárie, prenájom kancelárskych strojov a zariadení, marketingové štúdie, nábor zamestnancov, obchodný alebo podnikateľský prieskum, obchodný manažment a podnikové poradenstvo, prenájom predajných automatov, predvádzanie tovaru.

(540)



(591) červená, biela

(731) CBA SK, a. s., Mierová 303, 017 01 Považská Bystrica, SK;

(740) Belička Ivan, Ing., Banská Bystrica, SK;

(210) 988-2010

(220) 14.6.2010

9 (511) 32, 33, 35, 43

(511) 32 - Pivo; pivná mladinka; sladové pivo; zázvorové pivo; výťažky z chmeľu na výrobu piva; nealkoholické nápoje; nealkoholické pivo; energetické nealkoholické nápoje; sirupy a iné prípravky na výrobu nápojov; nealkoholické džúsy a šťavy; nealkoholické výťažky z ovocia; koktail nealkoholický; stolové vody; citrónády; minerálne vody a sýtené vody ako nápoje.

33 - Alkoholické nápoje s výnimkou piva; alkoholové extrakty; destilované nápoje; digestívy; likéry a pálenky; liehoviny; alkoholické ovocné mušty; víno; alkoholické mušty; liehové esencie; alkoholické výťažky z ovocia.

35 - Maloobchodná a veľkoobchodná činnosť s pivom, alkoholickými a nealkoholickými nápojmi, potravinami; maloobchodná a veľkoobchodná činnosť so sladom a polotovarom na výrobu piva; prenájom predajných automatov; zhromažďovanie rozličných výrobkov, predovšetkým nápojov a potravín pre tretie osoby (okrem dopravy) s cieľom umožniť zákazníkovi, aby si mohli tieto výrobky pohodlne prehliadať a nakupovať, a to prostredníctvom maloobchodných predajní, veľkoobchodných predajní, prostredníctvom katalógového predaja alebo elektronickými prostriedkami, prostredníctvom webových stránok alebo prostredníctvom telenákupu; kancelárie zaoberajúce sa dovozom a vývozom; reklama; online reklama na počítačovej komunikačnej sieti; vydávanie a aktualizovanie reklamných alebo náborových materiálov; prenájom reklamných priestorov a plôch; pomoc pri riadení obchodnej činnosti; marketingové služby; prieskum trhu; organizovanie komerčných alebo reklamných výstav a veľtrhov; podpora predaja pre tretie osoby; predvádzanie tovaru; vyhľadávanie sponzorov; poskytovanie uvedených služieb a poskytovanie informácií o uvedených službách prostredníctvom komunikačných médií, elektronickej pošty, SMS správ, počítačových sietí a internetu; obchodné sprostredkovanie služieb v triedach 35 a 43; obchodné sprostredkovanie plnenia piva a iných nápojov.

43 - Služby barov; kaviarne; reštaurácie; jedálne; bufety; reštauračné služby (strava); rýchle občerstvenie; catering, príprava a dodávka jedál na objednávku do domu; samoobslužné reštaurácie; hotelierske služby; poskytovanie prechodného ubytovania; prenájom obrusov a sklenených výrobkov; ponúkanie uvedených služieb a poskytovanie informácií o uvedených službách prostredníctvom komunikačných médií, elektronickej pošty, SMS správ, počítačových sietí a internetu.

(540)



(591) zlatá, hnedá, biela, čierna, červená, zelená a ich odtiene

(731) Heineken Slovensko, a. s., Novozámocká 2, 947 12 Hurbanovo, SK;

(740) Porubčan Róbert, Ing., Ivanka pri Dunaji, SK;

(210) 991-2010

(220) 18.6.2010

9 (511) 33, 39, 41

(511) 33 - Alkoholické nápoje s výnimkou piva.

39 - Organizovanie exkurzií, skladovanie, sprevádzanie turistov, turistické prehliadky, organizovanie výletov, rezervácia zájazdov.

41 - Prevádzkovanie múzeí.

(540)



(731) BGV, s.r.o., Hniezdne 471, 065 01 Hniezdne, SK;

(210) 1000-2010

(220) 21.6.2010

9 (511) 16, 35, 38, 41, 42

(511) 16 - Propagačné, reklamné a inzertné materiály v papierovej forme, brožúry, neperiodické tlačoviny, plagáty, billboardy.

35 - Reklama, televízna reklama, rozhlasová reklama, online reklama na počítačovej komunikačnej sieti, reklama prostredníctvom mobilných telefónov, obchodný manažment, sprostredkovanie nákupu a predaja tovarov, organizovanie výstav na reklamné a obchodné účely; rozširovanie reklamných oznamov; predvádzanie tovaru; rozširovanie reklamných materiálov zákazníkovi (letáky, prospekty, tlačivá, vzorky); zasielanie reklamných materiálov zákazníkovi; produkcia reklamných spotov, vydávanie a aktualizovanie reklamných materiálov; distribúcia vzoriek; obchodný alebo podnikateľský prieskum; prenájom reklamných materiálov; uverejňovanie reklamných textov, rozširovanie reklamných materiálov zákazníkovi, rozširovanie reklamných oznamov; vydávanie reklamných alebo náborových textov; vzťahy s verejnosťou, televízna reklama; reklamné agentúry; organizovanie reklamných hier na propagáciu predaja; prieskum trhu; prieskum verejnej mienky; prenájom reklamných priestorov; prenájom reklamných plôch; podpora predaja (pre tretie osoby); poradenstvo v oblasti reklamy a propagácie, sprostredkovateľská a poradenská činnosť v oblasti reklamy, sprostredkovanie nákupu a predaja filmov, reklám, zábavných a audiovizuálnych programov, sprostredkovanie nákupu a predaja audiovizuálnej techniky, maloobchodné služby v oblasti audiovizuálnej techniky, maloobchodná činnosť s nahratými audio- a/alebo videonosičmi, maloobchodná činnosť s počítačovými hrami, maloobchodná činnosť so softvérom; spracovanie textov; ponuka, sprostredkovanie a výber tovaru prostredníctvom katalógu, reklamná a inzertná činnosť, propagácia, marketing, pomoc pri podnikaní, podnikateľské informácie, overovanie obchodných transakcií, vykonávanie obchodných transakcií, reklamná, inzertná a propagačná činnosť prostredníctvom akéhokoľvek média prostredníctvom telefónnej dátovej alebo informačnej siete; poskytovanie informácií, multimediálnych informácií a iných informačných produktov reklamného charakteru, inzercie a marketingu; prenájom reklamných informačných a komunikačných miest; sprostredkovanie v obchodných vzťahoch.



38 - Informačné kancelárie; elektronická pošta; elektronické zobrazovanie; komunikácia, posielanie a prenos správ, dát a obrázkov prostredníctvom komunikačných médií, telekomunikačných prostriedkov, elektronických médií, elektronickej pošty (e-mail) a svetovej počítačovej siete (internet).

41 - Usporadúvanie a organizovanie školení, seminárov a vzdelávacích programov, prezentácia na spoločenských, kultúrnych a zábavno-spoločenských akciách.

42 - Návrhy a grafické služby každého druhu, grafický dizajn; spravovanie autorských práv; navrhovanie obalov; obalový dizajn; výroba grafických návrhov a inzerátov spracovaných pomocou počítača; poradenstvo v oblasti grafického dizajnu; umelecký dizajn; vytváranie počítačových stránok pre zákazníkov.

(540)



(591) čierna, biela, červená

(731) Berkshire BLUE CHIP, a. s., Lamačská cesta 3, 841 04 Bratislava, SK;

(210) 1028-2010

(220) 24.6.2010

9 (511) 35, 44

(511) 35 - Reklamné služby.

44 - Kadernícke salóny.

(540) PAVIEL

(731) Rochnyak Pavlo - PAVIEL, Laurinská 9, 811 01 Bratislava, SK;

(740) Horňák Pavol, Mgr., Bratislava, SK;

(210) 1061-2010

(220) 25.6.2010

9 (511) 33, 39

(511) 33 - Borovička ako liehovina.

39 - Balenie tovaru; distribúcia tovaru; skladovanie tovaru.

(540)



(591) strieborná, čierna, biela, zelená, červená, modrá

(731) IMPERATOR, s. r. o., Drietoma 184, 913 03 Drietoma, SK;

(740) Kubínyi Peter, Bc., Trenčín, SK;

(210) 1062-2010

(220) 25.6.2010

9 (511) 33, 39

(511) 33 - Vodka ako liehovina.

39 - Balenie tovaru; distribúcia tovaru; skladovanie tovaru.

(540)



(591) strieborná, čierna, biela, sivá, červená

(731) IMPERATOR, s. r. o., Drietoma 184, 913 03 Drietoma, SK;

(740) Kubínyi Peter, Bc., Trenčín, SK;

(210) 1083-2010

(220) 29.6.2010

9 (511) 14, 16, 25

(511) 14 - Šperky, bižutéria, hodiny, hodinky.

16 - Baliaci papier, umelohmotné fólie na balenie, fotografie, grafiky.

25 - Spodná bielizeň, topánky, tričká, pulóvre, plavky, plážová obuv, plážové oblečenie, opasky, nohavice, košele.

(540)



(731) Bilý Michal, Ing., Piešťanská 2, 040 01 Košice, SK;

(210) 1084-2010

(220) 30.6.2010

9 (511) 5

(511) 5 - Farmaceutické prípravky na liečenie chorôb kostí.

(540) SUNDIOL

(731) Teva Pharmaceutical Industries Ltd., Science Based Industries Campus, Har Hotzvim, P. O. BOX 1142, Jerusalem 91010, IL;

(740) Hörmann Tomáš, Ing., Bratislava, SK;

(210) 1090-2010

(220) 30.6.2010

9 (511) 16, 35, 41

(511) 16 - Brožúry, ceruzky, kalendáre, kancelárske potreby s výnimkou nábytku, knihy, obežníky, no-viny, písacie potreby, publikácie, pútače z papiera alebo lepenky, reklamné tabule z papiera alebo lepenky, tlačoviny.

35 - Obchodný manažment v oblasti umenia, zlepovanie plagátov, rozširovanie reklamných oznámov, uverejňovanie reklamných textov, vydávanie reklamných alebo náborových textov, reklamné agentúry, reklama, rozhlasová reklama, rozširovanie letákov, prospektov tlačovín zákazníkom, prenájom reklamných plôch, televízna reklama.

41 - Divadelné predstavenia, rezervácia vstupeniek, zábavné parky, živé predstavenie, obveselenie, zábava, pobavenie, informácie o výchove a vzdelávaní, výchovno-zábavné klubové služby, organizovanie a vedenie kongresov, organizovanie a vedenie konferencií, organizovanie plesov, organizovanie vedomostných a zábavných súťaží, prenájom dekorácií, vzdelávanie, organizovanie a plánovanie večierkov, organizovanie a vedenie koncertov, organizovanie športových súťaží, organizovanie živých vystúpení, výroba rozhlasových a televíznych programov, divadelné predstavenia, výroba divadelných alebo iných predstavení, televízna zábava, informácie o možnostiach zábavy, organizovanie kultúrnych alebo vzdelávacích výstav.

(540)



(731) Bratislavský kultúrny spolok, Kukučínova 22, 831 03 Bratislava, SK;

(740) G. Lehnert, k. s., Bratislava, SK;

(210) 1095-2010

(220) 1.7.2010

9 (511) 9, 16, 35, 37, 42, 45

(511) 9 - Počítače; periférne zariadenia počítačov; nahrané počítačové programy; počítačové programy stiahnuté z telekomunikačnej siete; počítačový softvér.

16 - Papierové pásky a štítky na zaznamenávanie počítačových programov.

35 - Zoraďovanie údajov v počítačových databázach.

37 - Inštalácia, údržba a opravy počítačov.

42 - Aktualizovanie počítačových programov; poskytovanie internetových vyhľadávačov; návrh počítačových systémov; obnovovanie počítačových databáz; služby ochrany proti zavíraniu počítačov; počítačové programovanie; poradenstvo v oblasti počítačových programov; inštalácia počítačových programov; zhotovovanie kópií počítačových programov; poradenstvo v oblasti počítačového hardvéru; prenájom webových serverov; prenájom počítačového softvéru; tvorba softvéru; vytváranie a udržiavanie počítačových stránok (webových stránok) pre zákazníkov.

45 - Licencie na počítačové programy (právne služby).

(540)



(591) červená, čierna

(731) Vestram Software s. r. o., Einsteinova 24, 851 01 Bratislava, SK;

(210) 1096-2010

(220) 30.6.2010

9 (511) 5

(511) 5 - Fungicídy.

(540) **PAROLI**

(731) BASF Agro B.V., Arnhem (NL) - Zweigniederlassung Wädenswil, Moosacherstrasse 2, Au, CH;

(740) ŽOVICOVÁ & ŽOVIC IP, s.r.o., Bratislava, SK;

(210) 1097-2010

(220) 30.6.2010

9 (511) 5

(511) 5 - Vitamíny, minerály; dietetické, výživové a bylinné doplnky.

(540) **SOLGAR**

(731) Solgar Holdings, Inc., 2100 Smithtown Avenue, Ronkonkoma, New York 11779, US;

(740) Fajnorová Mária, Ing., Bratislava, SK;

(210) 1104-2010

(220) 29.6.2010

9 (511) 16, 34, 35

(511) 16 - Papier, blahoprajné pohľadnice, brožované knihy, brožúry, brožúrky, bublinové obaly z plastických materiálov (na balenie), časopisy, etikety s výnimkou textilných, fotografie, grafické zobrazenia, grafiky, kalendáre, kartón, lepenka, katalógy, papierové darčeky, knihy, lepenkové alebo papierové škatule, lepenkové alebo papierové obaly na fľaše, lepenkové platne (papiernický tovar), lepiace pásky na kancelárske účely a použitie v domácnosti, leporelá, mapy, obálky (papiernický tovar), obaly (papiernický tovar), obrazy, papiernický tovar, periodické a neperiodické publikácie, plagáty, predmety z kartónu, prospekty, pútače z papiera alebo lepenky, reklamné tabule z papiera, kartónu alebo lepenky, reprodukcie grafické, tlačené reklamné materiály, umelecké litografie, umelohmotné fólie na balenie, vrecia z papiera alebo plastických materiálov.

34 - Cigaretové filtre, cigaretové náustky, cigaretový papier, cigarety, vreckové strojčeky na krútenie cigariet, cigary, čističe na fajky, dózy na tabak, držiaky na zápalky, popolníky, fajky, kazety na cigarety, kazety na cigary, krátke cigary, odrezávače na cigarové špičky [kutery], stojany na fajky, škatuľka na cigary (udržiavajúca vlhkosť), šnupavý tabak, tabak, tabatierky, vrecúška na tabak, zapalovače pre fajčiarov, zápalkové škatuľky, zápalky, zásobníky s plynom do zapalovačov, žuvací tabak.

35 - Sprostredkovanie obchodu s tovarom, najmä s tovarmi zatriedenými v triedach 16 a 34, reklamná činnosť, maloobchodná a veľkoobchodná činnosť s tabakom, tabakovými výrobkami a príslušenstvom, nealkoholickými nápojmi, potravinami a papiernickým tovarom; organizovanie audiovizuálnych predstavení na komerčné a reklamné účely, organizovanie výstav na komerčné alebo reklamné účely, personálne poradenstvo, pomoc pri riadení obchodnej činnosti, poradenstvo v obchodnej činnosti, poskytovanie obchodných alebo podnikateľských informácií, predvádzanie (služby modeliek) na reklamné účely a podporu predaja, roz-

širovanie reklamných oznamov, rozširovanie reklamných materiálov zákaznikom (letáky, prospekty, tlačivá, vzorky), spracovanie textov, vydávanie a aktualizovanie reklamných materiálov a zvukovo-obrazových záznamov a periodických a neperiodických publikácií, vydávanie a rozširovanie reklamných textov, vydávanie reklamných alebo náborových textov, obchodné alebo podnikateľské informácie, komerčné informačné kancelárie, prenájom kancelárskych strojov a zariadení, marketingové štúdie, nábor zamestnancov, obchodný alebo podnikateľský prieskum, obchodný manažment a podnikové poradenstvo, prenájom predajných automatov, predvádzanie tovaru.

(540)



- (591) červená, čierna, biela  
 (731) Macega Miloš, Ing., Novozámocká 67/2, 949 05 Nitra, SK;  
 (740) Belička Ivan, Ing., Banská Bystrica, SK;

(210) 1105-2010

(220) 1.7.2010

9 (511) 39, 41, 43

(511) 39 - Organizovanie exkurzií a ciest; sprostredkovanie prepravy; sprevádzanie turistov; rezervácia zájazdov.

41 - Informácie o možnostiach rekreácie a rozptýlenia; organizácia a vedenie konferencií, kongresov a seminárov; organizovanie kultúrnych a vzdelávacích výstav; organizovanie vedomostných alebo zábavných súťaží; plánovanie a organizovanie večierok; písanie textov; prekladateľské služby; vyučovanie cudzích jazykov; vzdelávanie.

43 - Rezervovanie hotelov, penziónov, prechodného ubytovania.

(540)



- (591) hnedá, oranžová, zelená, žltá, červená, modrá  
 (731) Molnárová Petra, Mgr., Ovručská 7, 831 02 Bratislava, SK;

(210) 1108-2010

(220) 2.7.2010

9 (511) 33

(511) 33 - Vodka podľa ruskej receptúry.

(540)



- (591) červená, hnedá, zlatá, žltá, biela, sivá, čierna

(731) SPIRITEX, s.r.o., Nižný Hrabovec 478, 094 21 Nižný Hrabovec, SK;

(740) Gruber Dalibor, Ing., Košice, SK;

(210) 1109-2010

(220) 2.7.2010

9 (511) 33

(511) 33 - Vodka podľa ruskej receptúry.

(540)



- (591) červená, hnedá, zlatá, žltá, biela, čierna  
 (731) SPIRITEX, s.r.o., Nižný Hrabovec 478, 094 21 Nižný Hrabovec, SK;  
 (740) Gruber Dalibor, Ing., Košice, SK;

(210) 1110-2010

(220) 2.7.2010

9 (511) 1, 2, 16, 35, 37, 39

(511) 1 - Olejový tmel, sklársky tmel, štepárske tmely na stromy, tmel na obuv, tmel na pneumatiky, tmel na štepenie stromov, tmely na karosérie automobilov, tmely na opravu rozbitých alebo zlomených predmetov, tmely na vyplňanie dutín stromov, lepidlá uvedené v tejto triede, priemyselné lepidlá, glutén ako lepidlo okrem kancelárskych lepidiel a lepidiel pre domácnosť.

2 - Farbivá na drevo, alumínové farby, anilíniové farby, baktericídne náterové farby, beloby ako farbivá a farby, moridlá na drevo, emailové farby, bronzové laky, čerň ako farbivá a farby, tlačiarenské farby, ohňovzdorné farby, riedidlá farieb, spojivá na farby, zahusťovače farby, farby na keramiky, farby na obuv, garbiarske farby, glazúry, glejové farby, prípravky proti hrdzi, farba na kožu, moridlá a farbivá na kožu, laky, riedidlá lakov, rozpúšťadlá na laky, nátery, nátery na strešné krytiny, ochranné nátery na podvozky vozidiel a automobilov, pigmenty, spojivá do farieb, moridlá na usne, vodové náterové farby, základné náterové farby, základné nátery, základné ochranné nátery na podvozky automobilov.

16 - Firemné listiny, papiernický tovar, papierové propagačné materiály, informačné brožúry, fotografie, katalógy, kalendáre, mapy, knihy, noviny, časopisy, tlačivá.

35 - Maloobchodné služby s tovarmi uvedenými v triedach 1, 2 a 16; činnosť reklamnej agentúry, rozširovanie, vydávanie a aktualizovanie reklamných materiálov, prenájom reklamných priestorov a plôch, prenájom reklamných materiálov; zásielkové reklamné služby, uverejňovanie reklamných textov, prenájom kancelárskych strojov a zariadení, aranžovanie výkladov, analýzy nákladov, inzertné činnosti, obchodný alebo podnikateľský



prieskum, poradenstvo v obchodnej činnosti, obchodný manažment a podnikové poradenstvo, organizovanie výstav na obchodné a reklamné účely, odborné obchodné poradenstvo, prieskum trhu, prieskum verejnej mienky, sekretárske služby, účtovníctvo, vedenie účtovných kníh, marketingové štúdie, odhady lesného dreva.

37 - Natieranie, interiérové maľovanie a exteriérové maľovanie, čistenie, chemické čistenie, čistenie automobilov, čistenie vagónov, čistenie ciest, čistenie komínov, čistenie kotlov, čistenie okien, čistenie interiérov, čistenie exteriérov a interiérov budov, povrchové čistenie exteriérov budov; prenájom stavebných strojov a zariadení, stavebné činnosti, asfaltovanie, stavebný dozor, murovanie, murárstvo, utesňovanie stavieb, demolácia budov, čistiace práce; dláždičské práce, pokládka parkiet a podláh, montovanie lešení, čalúnenie, čalúnické práce, čalúnické opravy, údržba nábytku, reštaurovanie nábytku; izolačné práce; pokrývačské práce, klampiarske práce, inštalčné práce; tapetárske práce, lakovacie práce, glazovacie práce, sadrovacie práce; maľovanie a opravy reklamných tabúlí, vŕtanie; inštalácia, montáž, údržba a opravy strojných a priemyselných zariadení, kovových výrobkov a zariadení, drevárskych výrobkov a zariadení.

39 - Balenie tovarov, nákladná a kamiónová doprava, skladovanie, uskladňovanie tovarov; sprostredkovanie prepravy, kuriérske služby, doručovanie tovaru; preprava nábytku; organizovanie ciest; exkurzií; okružných výletov, preprava a skladovanie odpadu; prenájom skladísk, prepravné služby, prenájom plavidiel, prenájom dopravných prostriedkov, prenájom garáží.

(540)



(731) KolorMax, s. r. o., Kamenná 11, 010 01 Žilina, SK;

(740) Gruber Dalibor, Ing., Košice, SK;

(210) 1134-2010

(220) 6.7.2010

9 (511) 16, 17, 19, 35, 37, 41, 42

(511) 16 - Papierové formuláre; papierové osvedčenia; brožúry; knihy; prospekty; príručky; plagáty; katalógy; tlačené manuály; časopisy; noviny; periodická a neperiodická tlač; tlačoviny; kalendáre; papier, kartón, lepenka a výrobky z týchto materiálov, ktoré nie sú zahrnuté v iných triedach; informácie, údaje a databázy na papierových nosičoch; papiernický tovar; predmety z kartónu; albumy; atlasy; fotografie; tlačivá; formuláre; grafické reprodukcie; grafiky; spisové obaly (zaradovače); papierové vlajky; pútače z papiera alebo lepenky; netextilné etikety; pečiatky; pečate; pečatné vosky; písacie potreby; školské potreby; písacie stroje a kancelárske potreby s výnimkou nábytku; lepiace štítky; lepidlá a lepiace pásky na kancelárske účely a použitie v domácnosti; vrecia a vrecká z papiera alebo plastických materiálov.

17 - Tesniace a izolačné materiály; elektrické, tepelné a akustické izolačné materiály a plasty na

použitie vo výrobe a v stavebníctve, predovšetkým vo forme dosiek, tabúlí, blokov a prútov; kovové fólie na izoláciu; izolačná plst'; izolačné hmoty zabraňujúce sálanu tepla; izolačné materiály; izolačné tkaniny; izolačný papier; izolanty; látky na izolovanie budov od vlhkosti; izolačné povlaky; izolačné náterové farby; izolačné laky; izolačné oleje; izolačné pásky; izolačné rukavice; kalorimetrické prostriedky na udržiavanie tepla; minerálna vlna ako izolátor; sklenená vlna ako izolačný materiál; sklené vlákna na izoláciu; látky zo sklenených vlákien na izoláciu; materiály na zabránenie tepelnej radiácii; nevodivé materiály ako tepelné izolanty; materiály zabraňujúce vyžarovaniu tepla; tesnenia, tesnenia dverí alebo okien; tesniace materiály; tesniace obloženia; tesniace tmely; izolačné látky proti vlhkosti; zvukovoizolačné materiály; izolačné materiály na zateplenie podláh a strešných plášťov; panely na interiérové zateplenie budov.

19 - Nekomový stavebný materiál; nekovové vystužovacie materiály pre stavebníctvo; predovšetkým nekovové vystužovacie materiály pre obklady, omietky a zateplňovacie systémy; nekovové vonkajšie plášte budov; suché stavebné zmesi na výrobu alebo prípravu omietok alebo podlahových vrstiev a poterov; cement; suché stavebné lepiace zmesi; stavebné lepidlá na báze cementu; omietky pre stavebníctvo; tenkovrstvé omietky; dekoratívne omietky; omietky z farebných zŕn; mozaiky (stavebníctvo); stavebná malta; potery s výnimkou kovových; cementové potery a povlaky; obkladový materiál na budovy s výnimkou kovového; nekovové obklady; nekovové vonkajšie plášte (stavebné konštrukcie) vrátane nekovových zateplňovacích plášťov; nekovové obklady stien, priečok, prekladov; nekovové konštrukcie; nekovové konštrukčné materiály; nekovové nosníky; nekovové lešenia; nekovové stavebné výrobky; betón; prefabrikáty z betónu; cementové platne; nekovové debnenie; nekovová dlažba; nekovové dlaždice; obkladačky; stavebné drevo; hranoly; drevo ako polotovar; strešné krokvy; figuríny, sochy, sošky z kameňa, betónu alebo mramoru; kameň; kamenárske výrobky; kameniny pre stavebníctvo; nekovové stavebné krytiny; štrk; vápno; vápenný hydrát; tehly; piesok; nekovové stavebné tvárnice; murovací malta.

35 - Odborné obchodné poradenstvo, predovšetkým obchodné poradenstvo v stavebníctve a pri predaji stavebných materiálov a náradia; poradenstvo v obchodnej činnosti; obchodný alebo podnikateľský prieskum; maloobchodné a veľkoobchodné služby s knihami, brožúrami, tlačovinami, tlačenými alebo elektronicky uloženými príručkami a manuálmi, so stavebným materiálom, omietkami, náterovými hmotami, izolačnými hmotami, zateplňovacími systémami, stavebnými lepidlami a s príslušenstvom k zateplňovacím systémom; služby pozostávajúce zo zaobstarania stavebných prác pre tretie osoby; analýzy nákladov; reklama; online reklama na počítačovej komunikačnej sieti; organizovanie výstav na obchodné a reklamné účely; sprostredkovanie obchodu s tovarom, predovšetkým s knihami, brožúrami, tlačovinami, tlačenými alebo elektronicky uloženými príručkami a manuálmi, so stavebným mate-

riálom, omietkami, lepidlami, náterovými hmotami, izolačnými hmotami a zateplovacími systémami; obchodné sprostredkovanie služieb uvedených v triedach 35, 37, 41 a 42; poskytovanie informácií o uvedených službách prostredníctvom komunikačných médií, elektronickej pošty, SMS správ, počítačových sietí a internetu.

37 - Odborné poradenstvo v stavebníctve; stavebné informácie; dozor nad stavbami; kontrola stavebných činností; prenájom stavebných strojov a zariadení; prenájom čistiacich strojov; prenájom miešadiel a dopravníkov na omietky a malty; stavebníctvo; stavebné činnosti; omietanie; omietanie stavebných povrchov; natieranie a penetrovanie stavebných povrchov; tepelné izolovanie stavieb a budov; zateplovanie stavieb a budov, predovšetkým zateplovanie kontaktnými zateplovacími systémami; nanášanie podlahových poterov; zateplovanie podláh a strešných plášťov; služby stavbyvedúceho; izolovanie stavieb; interiérové a exteriérové maľovanie a natieranie; štukovanie; sadrovanie; stierkovanie; tapetovanie; montovanie lešení; murárstvo; montáž stavebných prvkov; opravy a údržba; montáž interiérov a interiérových prvkov; klampiárstvo a inštalatérsvo; poskytovanie informácií o uvedených službách prostredníctvom komunikačných médií, elektronickej pošty, SMS správ, počítačových sietí a internetu.

41 - Výcvik; odborný výcvik pracovníkov a projektantov v stavebníctve; vyučovanie; vzdelávanie; skúšanie, preskúšavanie; tvorba, vydávanie, publikovanie a prenájom všetkých druhov publikácií pre školenia a výcvik vrátane metodických príručiek a zbierok úloh alebo testov v tlačenej alebo elektronickej podobe; prednášky; kurzy; semináre; školenia (najmä pre pracovníkov v stavebníctve); všetky druhy kurzov, seminárov a vzdelávacích podujatí; všetky korešpondenčné formy vzdelávania; vydávanie príručiek, kníh, časopisov a iných periodických a neperiodických publikácií; vydávanie textov s výnimkou reklamných alebo náboženských; online vydávanie kníh, manuálov a časopisov v elektronickej forme; informácie o vzdelávaní a možnostiach zábavy; organizovanie a vedenie kongresov, konferencií, seminárov; organizovanie zábavných súťaží; organizovanie vedomostných súťaží; poskytovanie informácií o uvedených službách prostredníctvom komunikačných médií, elektronickej pošty, SMS správ, počítačových sietí a internetu.

42 - Odborné poradenstvo pri navrhovaní stavieb, pri návrhu a zariaďovaní interiérov; projektovanie stavieb; projektová činnosť; projektovanie stavebných činností a technológií; architektonické poradenstvo; urbanistické plánovanie; expertízy a prieskumy ako inžinierske práce; štúdie technických projektov; interiérová a exteriérová výzdoba; vypracovanie stavebných výkresov; kontrola kvality; zememeračstvo; inštalácia počítačových systémov pre projektovanie a vizualizáciu v stavebníctve; poskytovanie informácií o uvedených službách prostredníctvom komunikačných médií, elektronickej pošty, SMS správ, počítačových sietí a internetu.

(540)

## PRAVDA O ZATEPLOVANÍ



(731) Saint-Gobain Construction Products, s.r.o., Stará Vajnorská 139, 831 04 Bratislava, SK;

(740) Porubčan Róbert, Ing., Ivanka pri Dunaji, SK;

(210) 1135-2010

(220) 6.7.2010

9 (511) 16, 17, 19, 35, 37, 41, 42

(511) 16 - Papierové formuláre; papierové osvedčenia; brožúry; knihy; prospekty; príručky; plagáty; katalógy; tlačené manuály; časopisy; noviny; periodická a neperiodická tlač; tlačoviny; kalendáre; papier, kartón, lepenka a výrobky z týchto materiálov, ktoré nie sú zahrnuté v iných triedach; informácie, údaje a databázy na papierových nosičoch; papiernický tovar; predmety z kartónu; albumy; atlasy; fotografie; tlačivá; formuláre; grafické reprodukcie; grafiky; spisové obaly (zaraďovače); papierové vľajky; pútače z papiera alebo lepenky; netextilné etikety; pečiatky; pečate; pečatné vosky; písacie potreby; školské potreby; písacie stroje a kancelárske potreby s výnimkou nábytku; lepiace štítky; lepidlá a lepiace pásy na kancelárske účely a použitie v domácnosti; vrecia a vrecká z papiera alebo plastických materiálov.

17 - Tesniace a izolačné materiály; elektrické, tepelné a akustické izolačné materiály a plasty na použitie vo výrobe a v stavebníctve, predovšetkým vo forme dosiek, tabúl, blokov a prútov; kovové fólie na izoláciu; izolačná plst; izolačné hmoty zabraňujúce sálanu tepla; izolačné materiály; izolačné tkaniny; izolačný papier; izolanty; látky na izolovanie budov od vlhkosti; izolačné povlaky; izolačné náterové farby; izolačné laky; izolačné oleje; izolačné pásy; izolačné rukavice; kalorimetrické prostriedky na udržiavanie tepla; minerálna vlna ako izolátor; sklenená vlna ako izolačný materiál; sklené vlákna na izoláciu; látky zo sklenených vlákien na izoláciu; materiály na zabránenie tepelnej radiácii; nevodivé materiály ako tepelné izolanty; materiály zabraňujúce vyžarovaniu tepla; tesnenia, tesnenia dverí alebo okien; tesniace materiály; tesniace obloženia; tesniace tmely; izolačné látky proti vlhkosti; zvukovoizolačné materiály; izolačné materiály na zateplenie podláh a strešných plášťov; panely na interiérové zateplenie budov.

19 - Nekomový stavebný materiál; nekovové vystužovacie materiály pre stavebníctvo; predovšetkým nekovové vystužovacie materiály pre obklady, omietky a zateplovacie systémy; nekovové vonkajšie plášte budov; suché stavebné zmesi na výrobu alebo prípravu omietok alebo podlahových vrstiev a poterov; cement; suché stavebné lepiace zmesi; stavebné lepidlá na báze cementu; omietky pre stavebníctvo; tenkovrstvé omietky; dekoratívne omietky; omietky z farebných zrn; mozaiky (stavebníctvo); stavebná malta; potery s výnimkou kovových; cementové potery a povlaky; obkladový materiál na budovy s výnimkou kovového;

nekovové obklady; nekovové vonkajšie plášte (stavebné konštrukcie) vrátane nekovových zatepľovacích plášťov; nekovové obklady stien, priečok, prekladov; nekovové konštrukcie; nekovové konštrukčné materiály; nekovové nosníky; nekovové lešenia; nekovové stavebné výrobky; betón; prefabrikáty z betónu; cementové platne; nekovové debnenie; nekovová dlažba; nekovové dlaždice; obkladačky; stavebné drevo; hranoly; drevo ako polotovar; strešné krokvy; figuríny, sochy, sošky z kameňa, betónu alebo mramoru; kameň; kamenárske výrobky; kameniny pre stavebníctvo; nekovové stavebné krytiny; štrk; vápno; vápenný hydrát; tehly; piesok; nekovové stavebné tvárnice; murovacia malta.

35 - Odborné alebo predovšetkým obchodné poradenstvo v stavebníctve a pri predaji stavebných materiálov a náradia; poradenstvo v obchodnej činnosti; obchodný alebo podnikateľský prieskum; maloobchodné a veľkoobchodné služby s knihami, brožúrami, tlačovinami, tlačenými alebo elektronicky uloženými príručkami a manuálmi, so stavebným materiálom, omietkami, náterovými hmotami, izolačnými hmotami, zatepľovacími systémami, stavebnými lepidlami a s príslušenstvom k zatepľovacím systémom; služby pozostávajúce zo zaobstarania stavebných prác pre tretie osoby; analýzy nákladov; reklama; online reklama na počítačovej komunikačnej sieti; organizovanie výstav na obchodné a reklamné účely; sprostredkovanie obchodu s tovarom, predovšetkým s knihami, brožúrami, tlačovinami, tlačenými alebo elektronicky uloženými príručkami a manuálmi, so stavebným materiálom, omietkami, lepidlami, náterovými hmotami, izolačnými hmotami a zatepľovacími systémami; obchodné sprostredkovanie služieb uvedených v triedach 35, 37, 41 a 42; poskytovanie informácií o uvedených službách prostredníctvom komunikačných médií, elektronickej pošty, SMS správ, počítačových sietí a internetu.

37 - Odborné poradenstvo v stavebníctve; stavebné informácie; dozor nad stavbami; kontrola stavebných činností; prenájom stavebných strojov a zariadení; prenájom čistiacich strojov; prenájom miešadiel a dopravníkov na omietky a malty; stavebníctvo; stavebné činnosti; omietanie; omietanie stavebných povrchov; natieranie a penetrovanie stavebných povrchov; tepelné izolovanie stavieb a budov; zatepľovanie stavieb a budov, predovšetkým zatepľovanie kontaktnými zatepľovacími systémami; nanášanie podlahových poterov; zatepľovanie podláh a strešných plášťov; služby stavbyvedúceho; izolovanie stavieb; interiérové a exteriérové maľovanie a natieranie; štukovanie; sadrovanie; stierkovanie; tapetovanie; montovanie lešení; murárstvo; montáž stavebných prvkov; opravy a údržba; montáž interiérov a interiérových prvkov; klampiarstvo a inštalérstvo; poskytovanie informácií o uvedených službách prostredníctvom komunikačných médií, elektronickej pošty, SMS správ, počítačových sietí a internetu.

41 - Výcvik; odborný výcvik pracovníkov a projektantov v stavebníctve; vyučovanie; vzdelávanie; skúšanie, preskúšavanie; tvorba, vydávanie, publikovanie a prenájom všetkých druhov publikácií pre školenia a výcvik vrátane metodických

príručiek a zbierok úloh alebo testov v tlačenej alebo elektronickej podobe; prednášky; kurzy; semináre; školenia (najmä pre pracovníkov v stavebníctve); všetky druhy kurzov, seminárov a vzdelávacích podujatí; všetky korešpondenčné formy vzdelávania; vydávanie príručiek, kníh, časopisov a iných periodických a neperiodických publikácií; vydávanie textov s výnimkou reklamných alebo náborových; online vydávanie kníh, manuálov a časopisov v elektronickej forme; informácie o vzdelávaní a možnostiach zábavy; organizovanie a vedenie kongresov, konferencií, seminárov; organizovanie zábavných súťaží; organizovanie vedomostných súťaží; poskytovanie informácií o uvedených službách prostredníctvom komunikačných médií, elektronickej pošty, SMS správ, počítačových sietí a internetu.

42 - Odborné poradenstvo pri navrhovaní stavieb, pri návrhu a zariaďovaní interiérov; projektovanie stavieb; projektová činnosť; projektovanie stavebných činností a technológií; architektonické poradenstvo; urbanistické plánovanie; expertízy a prieskumy ako inžinierske práce; štúdie technických projektov; interiérová a exteriérová výzdoba; vypracovanie stavebných výkresov; kontrola kvality; zememeračstvo; inštalácia počítačových systémov pre projektovanie a vizualizáciu v stavebníctve; poskytovanie informácií o uvedených službách prostredníctvom komunikačných médií, elektronickej pošty, SMS správ, počítačových sietí a internetu.

(540)

#### ABECEDA ZATEPĽOVANIA



(731) Saint-Gobain Construction Products, s.r.o., Stará Vajnorská 139, 831 04 Bratislava, SK;

(740) Porubčan Róbert, Ing., Ivanka pri Dunaji, SK;

(210) 1137-2010

(220) 7.3.2008

9 (511) 5

(511) 5 - Farmaceutické výrobky na liečenie gastrointestinálnych porúch a chorôb.

(540) PANTOLAN

(641) 006737274, 7.3.2008

(731) Nycomed GmbH, Byk-Gulden-Str. 2, 78467 Konstanz, DE;

(740) MAJLINGOVÁ & PARTNERS, s. r. o., Bratislava, SK;

(210) 1147-2010

(220) 9.7.2010

9 (511) 9, 16, 35

(511) 9 - Nosiče informácií, obrazu a/alebo zvuku v rozsahu triedy 9, elektronické publikácie.

16 - Nosiče informácií v rozsahu triedy 16, tlačoviny, vstupenky, cestovné lístky, plagáty, fotografie.

35 - Propagačná, reklamná a inzertná činnosť vrátane reklamy a marketingu prostredníctvom internetu, prevádzkovanie virtuálnych obchodných stredísk na internete v oblasti tlačovín, rozvoja duševných schopností osôb, výchovy, zábavy a vzdelávania.

(540)

psí kusy

(731) Časopisy pro volný čas s. r. o., Šaldova 7, 186 00 Praha, CZ;

(740) Bachratá Magdaléna, Mgr., Bratislava, SK;

(210) 1172-2010

(220) 14.7.2010

9 (511) 19, 20, 35

(511) 19 - Drevené okná, drevené dreve, okenica, drevené schodiská.

20 - Nábytok, posteľe, police, pracovné stoly, drevené stoličky, stoly.

35 - Obchodné alebo podnikateľské poradenstvo; poradenská, sprostredkovateľská a konzultačná činnosť v oblasti obchodu s nábytkom; obchodné sprostredkovanie služieb v oblasti inštalácie, údržby, opráv a reštaurácie nábytku; obchodné sprostredkovanie služieb v oblasti nábytkového dizajnu; reklama, marketingové štúdie, sprostredkovanie obchodu s nábytkom, príslušenstvom, autodoplňkami, odborné obchodné poradenstvo, prieskum trhu, obchodný alebo podnikateľský prieskum, obchodný manažment, sprostredkovanie obchodu s tovarom v triede 19 a 20.

(540)



(731) MEUBLE s.r.o., Nádražná 1783/17, 018 41 Dubnica nad Váhom, SK;

(740) Mrenica Jaroslav, Ing., Púchov, SK;

(210) 1174-2010

(220) 9.7.2010

9 (511) 16, 31, 35

(511) 16 - Baliaci papier, blahoprajné pohľadnice, brožované knihy, brožúry, brožúrky, bublinové obaly z plastických materiálov (na balenie), časopisy, etikety s výnimkou textilných, fotografie, grafické zobrazenia, grafiky, kalendáre, kartón, lepenka, katalógy, papierové darčeky, knihy, lepenkové alebo papierové škatule, lepenkové alebo papierové obaly na fľaše, lepenkové platne (papiernický tovar), lepiace pásy na kancelárske účely a použitie v domácnosti, leporelá, mapy, obálky (papiernický tovar), obaly (papiernický tovar), obrázky, papiernický tovar, periodické a neperiodické publikácie, plagáty, predmety z kartónu, prospekty, pútače z papiera alebo lepenky, reklamné tabule z papiera, kartónu alebo lepenky, reprodukcie grafické, tlačené reklamné materiály, umelecké litografie, umelohmotné fólie na balenie, vrecia z papiera alebo plastických materiálov.

31 - Čerstvé ovocie a zelenina, citrusové ovocie, cibuľa čerstvá, čerstvý hrach, arašidy, mandle, orechy, semená rastlín, sezam, šalát (hlávkový), čerstvé šampiňóny, uhorky, zemiaky, prírodné kvety, rezané kvety, sušené kvety na ozdobu, vence z prírodných kvetov, kvetinové cibule, kľúčky se-

mien na botanické účely, korok (surový), kôra (surovina), kríky, krovie, palmy, palmové listy, sušené rastliny ako dekorácia, rašelina (ako podstielka), ružové kríky, sadenice, semená rastlín, stromy, trávniky (prírodné), vianočné stromčeky, záhradné bylinky (čerstvé).

35 - Sprostredkovanie obchodu s tovarom, najmä s tovarmi zatriedenými v triede 31, reklamná činnosť, maloobchodná činnosť s nealkoholickými nápojmi, potravinami a papiernickým tovarom; organizovanie audiovizuálnych predstavení na komerčné a reklamné účely, organizovanie výstav na komerčné alebo reklamné účely, personálne poradenstvo, pomoc pri riadení obchodnej činnosti, poradenstvo v obchodnej činnosti, poskytovanie obchodných alebo podnikateľských informácií, predvádzanie (služby modeliek) na reklamné účely a podporu predaja, rozširovanie reklamných oznamov, rozširovanie reklamných materiálov zákazníkom (letáky, prospekty, tlačivá, vzorky), spracovanie textov, vydávanie a aktualizovanie reklamných materiálov a zvukovo-obrazových záznamov a periodických a neperiodických publikácií, vydávanie a rozširovanie reklamných textov, vydávanie reklamných alebo náborových textov, obchodné alebo podnikateľské informácie, komerčné informačné kancelárie, prenájom kancelárskych strojov a zariadení, marketingové štúdie, nábor zamestnancov, obchodný alebo podnikateľský prieskum, obchodný manažment a podnikové poradenstvo, prenájom predajných automatov, predvádzanie tovaru.

(540)



(591) modrá, červená, zlatá, žltá, biela, čierna

(731) CBA SK, a. s., Mierová 303, 017 01 Považská Bystrica, SK;

(740) Belička Ivan, Ing., Banská Bystrica, SK;

(210) 1175-2010

(220) 15.7.2010

9 (511) 29, 30

(511) 29 - Mlieko, mliečne výrobky, predovšetkým mlieko na pitie, kyslé mlieko, cmar; jogurt, ovocný jogurt, čokoládový alebo kakaový jogurt; nealkoholické miešané mliečne nápoje (s prevahou mlieka), kefír, smotana, jemný biely syr, jemný biely syr s ovocím a bylinkami; dezerty zložené hlavne z mlieka, so želatínou a/alebo škrobom ako spojivom, a ochutené koreninami; maslo, čisté maslo, syry a syrové produkty, mlieko a srvátkový prášok ako potravinu pre ľudí, dietetické jogurty nie na lekárske účely.

30 - Pudingy, jedlý ľad, zmrzlina, prášok na výrobu zmrzliny.

(540) **Ovocný ostrov**

(731) Zott GmbH &amp; Co. KG, Dr. Steichele-Strasse 4, D-86690 Mertingen, DE;

(740) Tomeš Pavol, Ing., Bratislava, SK;

- (210) 1176-2010  
 (220) 15.7.2010  
 9 (511) 25  
 (511) 25 - Košeľe, odevy, nohavice, uniformy, bundy.  
 (540)



- (591) čierna, zelená  
 (731) Margita Kubjatková - MARGITA, Čadečka 1536, 022 01 Čadca, SK;

- (210) 1177-2010  
 (220) 15.7.2010  
 9 (511) 5, 29, 30, 31, 32  
 (511) 5 - Chlieb pre diabetikov, potrava pre dojčatá.  
 29 - Mäso, ryby, hydina a zverina; mäsové výťažky; konzervované, sušené a tepelne spracované ovocie a zelenina; rôsoly, džemy, marmelády, ovocné zaváraniny, ovocné pretlaky; vajcia, mlieko a mliečne výrobky; jedlé oleje a tuky.  
 30 - Káva, čaj, kakao, cukor, ryža, maniok, kávové náhradky; múka a výrobky z obilia, chlieb, pekárské a cukrárske výrobky, zmrzliny; med, melasový sirup; kvasnice, prášky do pečiva; soľ, horčica; ocot, omáčky ako chuťové prísady; korenie; ľad.  
 31 - Poľnohospodárske, záhradkárske a lesné produkty a obilniny, ktoré nie sú zahrnuté v iných triedach; živé zvieratá; čerstvé ovocie a zelenina; semená, rastliny a kvety; potrava pre zvieratá, slad.  
 32 - Minerálne a sýtené vody a iné nealkoholické nápoje; ovocné nápoje a ovocné šťavy; sirupy a iné prípravky na výrobu nápojov.  
 (540)



- (731) COOP Jednota Slovensko, spotrebné družstvo, Bajkalská 25, 827 18 Bratislava, SK;

- (210) 1178-2010  
 (220) 15.7.2010  
 9 (511) 29, 30, 31, 32, 33  
 (511) 29 - Mäso, ryby, hydina a zverina; mäsové výťažky; konzervované, sušené a tepelne spracované ovocie a zelenina; rôsoly, džemy, marmelády, ovocné zaváraniny, ovocné pretlaky; vajcia, mlieko a mliečne výrobky; jedlé oleje a tuky.  
 30 - Káva, čaj, kakao, cukor, ryža, maniok, kávové náhradky; múka a výrobky z obilia, chlieb, pekárské a cukrárske výrobky, zmrzliny; med, melasový sirup; kvasnice, prášky do pečiva; soľ, horčica; ocot, omáčky ako chuťové prísady; korenie; ľad.  
 31 - Poľnohospodárske, záhradkárske a lesné produkty a obilniny, ktoré nie sú zahrnuté v iných triedach; čerstvé ovocie a zelenina; semená, slad.

- 32 - Minerálne a sýtené vody a iné nealkoholické nápoje; ovocné nápoje a ovocné šťavy; sirupy a iné prípravky na výrobu nápojov.  
 33 - Alkoholické nápoje s výnimkou piva.

(540)



- (731) COOP Jednota Slovensko, spotrebné družstvo, Bajkalská 25, 827 18 Bratislava, SK;

- (210) 1180-2010  
 (220) 15.7.2010  
 9 (511) 41  
 (511) 41 - Organizovanie súťaží; organizovanie konferencií; organizovanie a vedenie seminárov.  
 (540)



- (591) žltá, sivá, čierna, biela  
 (731) ibis partner Slovakia s.r.o., Bradáčova 7, 851 02 Bratislava, SK;

- (210) 1191-2010  
 (220) 20.7.2010  
 9 (511) 35, 36, 42  
 (511) 35 - Marketingové štúdie; pomoc pri riadení obchodnej činnosti; poradenstvo v obchodnej činnosti; profesionálne obchodné alebo podnikateľské poradenstvo; obchodný alebo podnikateľský prieskum; obchodný manažment a podnikové poradenstvo; personálne poradenstvo; podpora predaja (pre tretie osoby); služby porovnávania cien; posudzovanie efektívnosti v obchodnej činnosti; prieskum trhu; obchodný prieskum; on line reklama na počítačovej komunikačnej sieti.  
 36 - Finančné poradenstvo; finančné služby; informácie o poistení; finančné informácie; konzultačné služby v oblasti poisťovníctva; finančné konzultačné služby; uzatváranie poisťiek; sprostredkovanie poistenia; sprostredkovanie (maklérstvo).  
 42 - Návrh počítačových systémov; aktualizovanie počítačových programov; poradenstvo v oblasti počítačových programov; prenájom počítačového softvéru; prieskum v oblasti využitia počítačov; tvorba softvéru; vytváranie a udržiavanie webových stránok pre zákazníkov.

(540)



- (591) oranžová, modrá  
 (731) Netfinancie, s.r.o., Radničné námestie 1, 902 01 Pezinok, SK;

**(210) 1261-2010**

(220) 29.7.2010

**9 (511) 36**

(511) 36 - Informácie o poistení; uzatváranie poisťiek; životné poisťky; poradenstvo v oblasti poistenia.

**(540) Pro Aktiv Štart**

(731) ING Životná poisťovňa, a.s., Trnavská cesta 50/B, 821 02 Bratislava, SK;

**(210) 1262-2010**

(220) 29.7.2010

**9 (511) 36**

(511) 36 - Informácie o poistení; uzatváranie poisťiek; životné poisťky; poradenstvo v oblasti poistenia.

**(540) ProAktiv**

(731) ING Životná poisťovňa, a.s., Trnavská cesta 50/B, 821 02 Bratislava, SK;

**(210) 1263-2010**

(220) 29.7.2010

**9 (511) 3**

(511) 3 - Kozmetické prípravky; vody a emulzie na kozmetické účely, púder na mejkap, kozmetické prípravky určené na starostlivosť o pleť, mydlá, toaletné vody, kozmetické krémy, vlasové vody, maskara, šampóny, oleje na opaľovanie (kozmetika), masážne gély, masážne oleje, podkladové krémy (pod mejkap), rúže, farba na líca, očné tieny, ceruzky na obočie, prípravky na mejkap, prípravky na odstránenie mejkapu.

**(540)****BIOCOS**

(731) COREANA COSMETICS CO., LTD., 204-1 Jeongchon-ri, Seonggeo-eup, Cheonan-si, Chungcheongnam-do, KR;

(740) PATENTSERVIS BRATISLAVA, a. s., Bratislava, SK;

**(210) 1264-2010**

(220) 29.7.2010

(310) 30 2010 005 626.6 / 41

(320) 29.1.2010

(330) DE

**9 (511) 9, 16, 35, 41**

(511) 9 - Prístroje a nástroje vedecké, námorné, zeme-meračské, fotografické, kinematografické, optické, na váženie, na meranie, signalizáciu, kontrolu (dohľad), záchranné a na výučbu; prístroje a nástroje na vedenie, prepínanie, transformáciu, akumuláciu, reguláciu alebo riadenie elektrickej energie; prístroje na záznam, prenos, spracovanie a reprodukciu zvuku, obrazu alebo údajov; magnetické dátové nosiče; automatické výdajné automaty a mechanizmy prístrojov na mince; kalkulačky, zariadenia na spracovanie údajov a počítače; nahraté a nenahraté nosiče dát všetkých druhov (zahnuté v triede 9); počítačové programy (zaznamenané); údaje zaznamenané v elektronickej forme (načítateľné); elektronické publikácie (načítateľné).

16 - Tlačoviny; fotografie; kancelárske potreby (okrem nábytku); inštruktážny a výučbový materiál (okrem prístrojov).

35 - Reklama, služby obchodného manažmentu, obchodná správa, zhromažďovanie, systematizácia, kompilácia a odborné analýzy údajov a informácií v počítačových databázach; maloobchodné služby (tiež cez internet a iné komunikačné prostriedky) týkajúce sa tovarov v triede 9 a 16.

41 - Vzdelávanie, poskytovanie školení; zábava; športové a kultúrne činnosti.

**(540) Telekom Academy**

(731) Deutsche Telekom AG, Friedrich-Ebert-Allee 140, 53113 Bonn, DE;

(740) Hörmann Tomáš, Ing., Bratislava, SK;

**(210) 1265-2010**

(220) 14.9.1999

**9 (511) 1, 22**

(511) 1 - Polyméry na použitie vo výrobe kobercov, filmov a textílií, priemyselných a netkaných látok.

22 - Vlákna na použitie v kobercoch a textíliách, priemyselných a netkaných látkach.

**(540) SORONA**

(641) 001307461, 14.9.1999

(731) E. I. du Pont de Nemours and Company, 1007 Market Street, Wilmington, Delaware 19898, US;

(740) Považanová Andrea, JUDr., Bratislava, SK;

**(210) 1266-2010**

(220) 30.7.2010

**9 (511) 3,5, 30**

(511) 3 - Parfuméria, kozmetika, prostriedky na ošetrovanie pokožky, krémy, mlieka, gély, emulzie, vody a deodoranty na osobnú potrebu, toaletné prípravky, opaľovacie krémy, opaľovacie mlieka a oleje, olejové kúpele, kozmetické prípravky, prostriedky na ošetrovanie a regeneráciu vlasov a vlasové kondicionéry a tužidlá na vlasy, pomády na vlasy, peny na vlasy, masážne prostriedky, regeneračné prostriedky, masážne a regeneračné krémy, masážne a regeneračné emulzie, masážne a regeneračné gély, prostriedky ústnej hygieny, ústne vody, mydlá, hygienické toaletné prípravky; prostriedky na umývanie a ošetrovanie rúk a vlasov, sprchové gély, šampóny, telové šampóny, vlasové emulzie, vlasové gély, vlasové koloidné roztoky, vlasové oleje, vlasové tekuté suspenzie, vlasové vody, vody po holení, vonné oleje, zubné gély, zubné pasty.

5 - Farmaceutické a veterinárne tovary, potraviny pre zvláštnu výživu na lekárske účely, liečivá, doplnky výživy, bylinné doplnky, diétne doplnky, diétne doplnky stravy a doplnky stravy - všetko na liečebné účely, vitamínové doplnky, minerálne doplnky, vitamínové a minerálne doplnky, hygienické výrobky na liečebné účely, potraviny na kojenie a pre batofatá, diabetické prípravky na liečebné účely, diétne potraviny upravené na lekárske účely, výživové doplnky na lekárske účely; prípravky a prostriedky liečebné a profylaktické kozmetiky na ošetrovanie pokožky a vlasov, hlavne vo forme tabliet, dražé, kapslí, masť, krémov, gélov, olejov, pien, tekutých suspenzií, emulzií alebo koloidných roztokov, vodičiek, zásypov



a práškových zmesí, roztokov, roztokov medicínálnych čajových zmesí, vitamínových prípravkov a pod.

30 - Potravinové doplnky a doplnky stravy v rámci tejto triedy, výživové doplnky a potraviny pre zvláštnu výživu obsahujúce látky rastlinného pôvodu v rámci tejto triedy.

**(540) OCUTEIN**

(731) Simply You Pharmaceuticals a.s., Roháčova 188/37, 130 00 Praha, CZ;

(740) Vymazal Tomáš, JUDr., Olomouc, CZ;

**(210) 1267-2010**

(220) 30.7.2010

**9 (511) 5, 29, 30**

(511) 5 - Farmaceutické a veterinárne tovary, potraviny pre zvláštnu výživu na lekárske účely, liečivá, doplnky výživy, bylinné doplnky stravy, diétne doplnky stravy, všetky na liečebné účely, vitamínové a minerálne doplnky stravy, hygienické tovary na liečebné účely, potraviny na dojčenie a pre batolátá, diabetické prípravky na liečebné účely, diétne potraviny upravené na lekárske účely, výživové doplnky na lekárske účely, prípravky a prostriedky liečebné a profylaktické kozmetiky pre ošetrovanie pokožky a vlasov, hlavne vo forme tablet, dražé, kapslí, masť, krémov, gélov, olejov, pien, tekutých suspenzií, emulzií alebo koloidných roztokov, vodičiek, zásypov a práškových zmesí, roztokov, medicínálnych čajových zmesí, vitamínových prípravkov, všetko s výnimkou nápojov určených pre zvláštnu výživu a na liečebné ciele.

29 - Doplnky výživy nie na lekárske účely, doplnky stravy v rámci tejto triedy, potravinové doplnky, potraviny živočíšneho pôvodu, mäso, ryby, hydina a zverina, mäsové výtlačky, ovocie a zelenina konzervované, sušené a zavárané, ovocné rôsoly, džemy, vajcia, mlieko a mliečne tovary, oleje a tuky jedlé.

30 - Potravinové doplnky a doplnky stravy v rámci tejto triedy, výživové doplnky a potraviny pre zvláštnu výživu obsahujúcu látky rastlinného pôvodu.

**(540) Ginkgo Max + Lecitin**

**...A BUDE VÁM TO PÁLIT!**

(731) Simply You Pharmaceuticals a.s., Roháčova 188/37, 130 00 Praha, CZ;

(740) Vymazal Tomáš, JUDr., Olomouc, CZ;

**(210) 1268-2010**

(220) 30.7.2010

**9 (511) 35, 41, 43**

(511) 35 - Organizovanie výstav na komerčné alebo reklamné účely.

41 - Diskotéky (služby); divadelné predstavenia; služby v oblasti estrád; nočné kluby; zábavné parky; filmová tvorba; prevádzkovanie hracích automatov; prevádzkovanie kasín; výchovno-zábavné klubové služby; organizovanie lotérií; organizovanie živých vystúpení; plánovanie a organizovanie večierok; organizovanie predstavení (manažérske služby); prevádzkovanie karaoke; prevádzkovanie priestorov s hracími automatmi; zábava, pobavenie.

43 - Kaviarne; služby barov; bufety (rýchle občerstvenie); jedálne a závodné jedálne; poskytovanie hotelového ubytovania; motelové služby; penzióny; samoobslužné reštaurácie; reštaurácie (jedálne).

**(540)**



(591) žltá, zelená, biela.

(731) EUROSIMA, s.r.o., Obchodná 22, 811 06 Bratislava, SK;

**(210) 1269-2010**

(220) 30.7.2010

**9 (511) 9, 35, 37, 38, 41, 42**

(511) 9 - Počítače; audiovizuálna technika na výučbu; nahrané počítačové programy; počítačové softvér. 35 - Zbieranie údajov do počítačových databáz; zoraďovanie údajov v počítačových databázach; vyhľadávanie informácií v počítačových súboroch (pre zákazníkov).

37 - Inštalácia, údržba a opravy počítačov.

38 - Poskytovanie priestoru na diskusiu na internete.

41 - Vzdelávanie; vyučovanie, vzdelávanie; školenie; vyučovanie; akadémie (vzdelávanie); organizovanie a vedenie konferencií.

42 - Obnovovanie počítačových databáz; počítačové programovanie; inštalácia počítačových programov; zhotovovanie kópií počítačových programov; prenájom počítačového softvéru; aktualizovanie počítačových programov; poskytovanie internetových vyhľadávačov.

**(540)**



(591) žltá, zelená, biela, sivá

(731) AGEMSOFT, a. s., Panónska cesta 42, 851 01 Bratislava, SK;

(740) Advokátska kancelária Mgr. Maroš Nešťák, s.r.o., Bratislava, SK;

**(210) 1270-2010**

(220) 30.7.2010

**9 (511) 7, 9, 40**

(511) 7 - Fotovoltické systémy, termálne solárne systémy, zariadenie na uskladnenie elektriny, energie a tepla, zariadenie na vodíkovú elektrolyzu.

9 - Rozvádzače elektrického prúdu, elektrické rozvodné skrine, elektrické rozvodné dosky (pulty, panely), rozvodné skrine, pulty, elektrické dosky, solárne panely, solárne články, káble pre rozvodový systém, merače elektriny a elektrické meračie prístroje, meracie nástroje, elektrické batérie, elektrické kontaktné zariadenia, elektrické kolektory, elektrické poistky, elektrické prípojky, elektrické spínacie dosky, elektrické meracie prístroje (elektromery a pod.), prístroje na zisťovanie porúch na elektrickom vedení, elektrické vedenie, ako aj káble elektrického vedenia, elektrické vodiče, elektrické výbojky, izolované elektrické drôty, transformátory napätia a prúdu, elektrické vedenia, elektrické prístroje patriace do tejto triedy,

technické prostriedky na meranie (meradlá), riadiace zariadenia na prevádzkovanie energetických diel, trafostanice, rozpojovacie a domové istiace skrine, elektromery, batérie.

40 - Prevádzkovanie elektrární, výroba elektriny, výroba energie vrátane solárnej energie; prevádzkovanie solárnych zariadení na strechách (vrátane striech tretích osôb), prenájom solárnych panelov.

#### (540) Photon Strechy

(731) Photon Energy a.s., Uruguayská 17, 120 00 Praha, CZ;

(740) Bušová Eva, JUDr., Bratislava, SK;

(210) 1319-2010

(220) 4.8.2010

#### 9 (511) 32, 33, 35, 43

(511) 32 - Pivo; nealkoholický aperitív; nealkoholické nápoje; izotonické nápoje; energetické nealkoholické nápoje; prípravky na výrobu nápojov; prášky na prípravu šumivých nápojov; tablety alebo pastilky na výrobu šumivých nápojov; príchute na výrobu nápojov; sirupy na výrobu nápojov; nealkoholické džúsy a šťavy; nealkoholické výťažky z ovocia, zeleniny alebo rastlín; sýtená voda; sódová voda; šerbety ako nápoje; stolové vody; ovocné šťavy; zeleninové šťavy; citronády; nealkoholický koktail; prípravky na výrobu minerálnych vôd; minerálne vody ako nápoje.

33 - Alkoholické nápoje s výnimkou piva; alkohol z ryže; saké; alkoholové extrakty; anízový likér; arak; brandy, vínovica; curacao (pomarančový likér); destilované nápoje; digestívy (liehoviny a likéry); džin; griotka; hruškový mušt (alkoholický); jablčné mušty (alkoholické); liehové esencie; liehové výťažky; liehoviny; likéry a pálenky; medovina; mentolový likér; destilované nápoje; alkoholické nápoje obsahujúce ovocie; rum; víno; vodka; vodnár (víno); alkoholické výťažky z ovocia; whisky; miešané alkoholické nápoje; ušľachtilé liehoviny (pravé destiláty); poloušľachtilé destiláty (rezané destiláty); sladené liehoviny; alkoholické náhrady liehovín.

35 - Odborné obchodné poradenstvo, predovšetkým obchodné poradenstvo pri franchisingu systéme predaja nápojov a darčekových predmetov; obchodná pomoc pri franchisingu; maloobchodné a veľkoobchodné služby s nápojmi, alkoholickými nápojmi, destilátmi, liehovinami, pivom, vínom, nealkoholickými nápojmi, darčekovými obalmi, darčekovými predmetmi, cukrovinkami, pohármi, suvenírmi; zhromažďovanie rozličných výrobkov pre tretie osoby (okrem dopravy) s cieľom umožniť zákazníkom, aby si mohli tieto výrobky pohodlne prehladať a nakupovať, a to prostredníctvom maloobchodných predajní, veľkoobchodných predajní, prostredníctvom katalógového predaja alebo elektronickými prostriedkami, prostredníctvom webových stránok alebo prostredníctvom telenákupu; poradenstvo v obchodnej činnosti; obchodný alebo podnikateľský prieskum; reklama; rozširovanie reklamných materiálov zákazníkom (letáky, prospekty, tlačivá, vzorky); online reklama na počítačovej komunikačnej sieti; organizovanie výstav na obchodné a reklamné účely; poskyto-

vanie informácií o uvedených službách prostredníctvom komunikačných médií, elektronickej pošty, SMS správ, počítačových sietí a internetu.

43 - Služby barov, kaviarne, reštaurácie, jedálne, bufety, rýchle občerstvenie, catering, príprava a dodávka jedál na objednávku do domu, samoobslužné reštaurácie, hotelierske služby, poskytovanie prechodného ubytovania, prenájom obrusov a sklenených výrobkov; poskytovanie informácií o uvedených službách prostredníctvom komunikačných médií, elektronickej pošty, SMS správ, počítačových sietí a internetu.

(540)



(731) Toplimo Východ, s.r.o., Jarmočná 2, 040 01 Košice, SK;

(210) 1322-2010

(220) 31.7.2006

#### 9 (511) 9, 14, 25, 35

(511) 9 - Audiopriístroje; MP3 audioprehrávače a nahrávacie zariadenia, nahratá hudba na kompaktné disky, kazety a elektronické médiá; slnečné okuliare; kompas a prenosné teploměry na meranie teploty prostredia.

14 - Šperky; opaskové spony z drahých kovov na odev, členkové náramky, náramky, identifikačné náramky, náramky z drahých kovov, brošne, šperky, retiazky na vreckové hodinky, prívesky na retiazky, klipsy, náušnice, bižutéria k súčasnej móde, manžetové gombíky, spony, kravatové spony, viazankové spony, náhrdelníky, dekoratívne spony, prívesky, klopové ihlice, ihlice a náušnice; hodinky; stopky, náramkové hodinky; spony na peniaze vyrobené z drahých kovov; hodiny, hodinky zabudované do rádií; a nástenné hodiny.

25 - Odev, šaty a odevné doplnky; vetrovky, športové bundy s kapucňou, dámske plavky, pánske plavky, kúpacie plášte, plážové oblečenie, plavky, opasky na odev, opasky na peniaze, bermudy, bikiny, saká, blúzky, bluzóny, spodná bielizeň, podprsenky, nohavičky, krátke nohavice, kombiné, slipy, dámske košeľe, živôtky, pláštenky, kardigány, kabáty, kožené kabáty, zvrchníky, oblečenie do dažďa, pršiplášte, kombinézy, ochranný odev, obleky, plášte, športové plášte, zvrchníky, kostýmy, denimové nohavice, výstroj do zlého počasia, rukavice, lyžiarske rukavice, oblečenie do telocvične, topy, topy s ramienkami okolo krku, krátke kabáty, kožené krátke kabáty, nepremokavé krátke kabáty, džínsy, pletené svetre, jazdecké nohavice, detské kombinézy, kombinézy, šatky, podbradníky, návleky na lýtka, legíny, luxusná dámska bielizeň, domáce oblečenia, trikoty, minisukne, palčiaky, šály, rukávniky, chrániče na uši, viazanky, kravaty, motýliky, kravaty a šatky, overaly, nočné úbory, nočné košeľe, pyžamy, dámske nohavičky, pánske spodky, lyžiarske nohavice, odev pre snowboarding, tepláky, dámska spodná bielizeň, ponožá, pulóvre, kúpacie plášte a oblečenie na doma,



sarongy, šerpy, prehozy, šály, vrchné dámske ošatenie, košele, golfové košele, pletené košele, tričká s goliermi, pletené pánske boxerky, boxerky do telocvične, šortky s úpravou proti poteniu, lyžiarsky odev, sukne, bermudy, kapri, nohavicové sukne, gaučá, voľné nohavice, odevy na spanie, odev na behanie, teplákové súpravy, oblečenie z vlny, otepľovacie súpravy, svetre, rolákové svetre, svetre s výstrihom v tvare V, trenírkové plavky, plavky, tričká (bez rukávov, s krátkymi rukávami, s dlhými rukávami), dámske rovné vestičky, topy, pletené topy, športové teplákové súpravy, manžety na zápästie proti potu, nohavice, tuniky, roláky, spodná bielizeň, vietnamky, pásky (spodná bielizeň), nohavičky v tvare T (spodná bielizeň), teplá spodná bielizeň, vesty, prešívane vesty; a pokrývky hlavy vrátane šatiek, členky, barety, clony, slnečné clony, členky proti potu, klobúky, kapucne, členky a čiapky, šály okolo hlavy, trojcipe ruské šatky.

35 - Maloobchodné služby, služby zásielkového predaja, katalógové obchodné služby a elektronické maloobchodné služby, s použitím globálnej počítačovej a/alebo komunikačnej siete, všetko v oblasti oblečenia, odev, odevné doplnky, rôzne oblečenie na noc, spodná bielizeň, živôtky, dámska bielizeň, pyžamy a nočné košele, tepláky, mikiny, teplé nohavice, tepláky nohavicové a bundy, plavky, vonkajšie oblečenie, kabáty, vesty, športové bundy s kapucňou, vetrovky, bundy, nohavice, džínsy, denimové džínsy, šortky, svetre, tričká, roláky, kravaty a šatky, sukne, blúzky, lyžiarsky odev, snowboardingový odev, opasky, prikrývky hlavy, klobúky, čapice, šály, batožina, batohy, tašky cez pás, športové tašky, kabelky, dámske peňaženky, pánske peňaženky, dáždňníky, slnečné okuliare, hračky, hry, športový tovar, náramkové hodinky, bižutéria, hodiny, kancelárske potreby, plagáty, obrázkové, umelecké a farebné fotografie, kalendáre a cestovné diáre, perá, tužky, súbory fotografií/kresieb, poznámkové bloky, pohľadnice so želaním, poznámkové kartičky, audioprehrávače a nahrávacie zariadenia, hudobné nahrávky, kompas, teplomery na meranie teploty prostredia a baterky.

**(540) AMERICAN EAGLE**

(641) 005232335, 31.7.2006

(731) Retail Royalty Company, 101 Convention Center Drive, 89109 Las Vegas, US;

(740) Suchoňová Katarína, JUDr., Banská Bystrica, SK;

**(210) 1327-2010**

(220) 5.8.2010

**9 (511) 16, 35, 41, 42, 43**

(511) 16 - Tlačoviny, periodické a neperiodické publikácie, knihy, časopisy, fotografie, plagáty, katalógy, prospekty, brožúry, kalendáre, propagačné a marketingové predmety z papiera a lepenky.

35 - Reklama, reklamné služby, reklama na počítačovej komunikačnej sieti, reklamné agentúry, vydávanie a aktualizovanie reklamných materiálov, vydávanie reklamných alebo náborových textov, rozširovanie reklamných materiálov zákazníkom (letáky, prospekty, tlačoviny, vzorky), rozširovanie reklamných alebo inzertných oznamov,

písanie a uverejňovanie reklamných textov, práva inzertných stĺpcov, rozširovanie vzoriek tovarov, grafická úprava tlačovín na reklamné účely, prenájom reklamných plôch, prenájom reklamných priestorov, prenájom reklamných materiálov, prenájom reklamného času vo všetkých komunikačných médiách, rozhlasová reklama, televízna reklama, prezentácia výrobkov v komunikačných médiách pre maloobchod, podpora predaja, public relations, marketingové štúdie, organizovanie obchodných akcií na propagačné účely, organizovanie komerčných alebo reklamných výstav a veľtrhov, organizovanie výstav na komerčné alebo reklamné účely, organizovanie výstav na obchodné a reklamné účely, obchodný alebo podnikateľský prieskum, prieskum trhu, prieskum verejnej mienky, obchodné alebo podnikateľské poradenstvo, poradenstvo v obchodnej činnosti, zásielkové reklamné služby, zasielanie reklamných materiálov zákazníkom, kopírovanie alebo rozmnožovanie dokumentov, lepenie plagátov, obchodné alebo podnikateľské poradenstvo, predvádzanie tovaru, plánovanie, nákup a sprostredkovanie priestoru pre reklamu, vydavateľská činnosť v oblasti reklamných tlačovín, služby v oblasti media a press relations, prieskum a konzultačné služby týkajúce sa obchodu, reklamy a marketingu.

41 - Vydávanie periodickej a neperiodickej tlače a kníh, vydávanie kníh a časopisov v elektronickej forme, organizovanie a vedenie seminárov, konferencií, kongresov, sympózií, dielní na výučbu, kultúrnych alebo vzdelávacích výstav, školení, vedomostných alebo zábavných súťaží.

42 - Grafické dizajnérstvo, vytváranie a udržiavanie webových stránok pre klientov.

43 - Bary a služby barov, bufety, jedálne, kaviarne, reštaurácie, penzióny a hotelierske služby.

**(540)**



(591) oranžová, čierna, biela

(731) STORM PROMOTION, spol. s r.o., Štefánikova 1, 811 06 Bratislava, SK;

(740) Cvik Pavol, JUDr., Bratislava, SK;

**(210) 1330-2010**

(220) 5.8.2010

**9 (511) 12**

(511) 12 - Pneumatiky automobilov, duše a ochranné vložky na ráfiky automobilov.

**(540)**



(591) čierna, žltá

(731) Kumho Tire Co., Inc., 57, 1-ga, Sinmunlo, Jonglo-Gu, Seoul, KR;

(740) PATENTSERVIS BRATISLAVA, a. s., Bratislava, SK;

**(210) 1364-2010**

(220) 11.8.2010

**9 (511) 16, 35, 38, 41, 42**

(511) 16 - Časopisy (periodiká); publikácie.

35 - Vyhľadávanie informácií v počítačových súboroch (pre zákazníkov); marketingové štúdie; nábor zamestnancov; pomoc pri vyhľadávaní v obchodnej činnosti; poskytovanie obchodných alebo podnikateľských informácií; profesionálne obchodné alebo podnikateľské poradenstvo; obchodný alebo podnikateľský prieskum; obchodný manažment a podnikové poradenstvo; organizačné a odborné zabezpečenie veľtrhu práce; organizovanie komerčných alebo reklamných výstav a veľtrhov; organizovanie výstav na obchodné a reklamné účely; personálne poradenstvo; zbieranie údajov do počítačových databáz; zoraďovanie údajov v počítačových databázach; odborné obchodné poradenstvo; poradenstvo v obchodnej činnosti; posudzovanie efektívnosti prevádzky a racionalizácie práce; pracovné pohovory; hospodárske alebo ekonomické predpovede; prieskum trhu; prieskum verejnej mienky; reklama; online reklama na počítačovej komunikačnej sieti; reklamné agentúry; rozširovanie reklamných materiálov zákazníkom (letáky, prospekty, tlačivá, vzorky); vydávanie a aktualizovanie reklamných materiálov; rozširovanie reklamných oznamov; poradenské služby v oblasti obchodného alebo podnikateľského riadenia; rozhlasová reklama; rozširovanie reklamných alebo inzertných oznamov; sprostredkovateľne práce; štatistické informácie; televízna reklama; psychologické testovanie s cieľom výberu; testovanie jazykových znalostí a používania počítačov; vedenie kartoték v počítači; výber osôb pomocou psychologických testov; vydávanie a aktualizovanie reklamných materiálov; vydávanie reklamných alebo náborových textov; vyhľadávanie informácií v počítačových súboroch (pre zákazníkov); vzťahy s verejnosťou (prieskum vzťahov medzi podnikmi, inštitúciami a spoločenským prostredím); zasielanie reklamných materiálov zákazníkom; zbieranie údajov do počítačových databáz; zoraďovanie údajov v počítačových databázach.

38 - Počítačová komunikácia.

41 - Akadémie (vzdelávanie); divadelné predstavenia; informácie o výchove a vzdelávaní; korešpondenčné kurzy; módné prehliadky; organizácia a vedenie dielní na výučbu; organizovanie a vedenie kolokvií; organizovanie a vedenie konferencií; organizovanie a vedenie kongresov; organizovanie a vedenie seminárov; organizovanie a vedenie sympózií; organizovanie súťaží; pomoc pri výbere povolania (poradenstvo v oblasti vzdelávania); poskytovanie elektronických publikácií on-line (bez možnosti kopírovania); poradenstvo pre voľbu povolania (poradenstvo v oblasti vzdelávania); online vydávanie kníh a časopisov v elektronickej forme.

42 - Vytváranie a udržiavanie počítačových stránok (web) pre zákazníkov.

**(540) Profesia Days**

(731) Profesia, spol. s r.o., Pribinova 25, 811 09 Bratislava, SK;

(740) Holakovský Štefan, Ing., Bratislava, SK;

**(210) 1365-2010**

(220) 11.8.2010

**9 (511) 16, 35, 38, 41, 42**

(511) 16 - Časopisy (periodiká); publikácie.

35 - Vyhľadávanie informácií v počítačových súboroch (pre zákazníkov); marketingové štúdie; nábor zamestnancov; pomoc pri vyhľadávaní v obchodnej činnosti; poskytovanie obchodných alebo podnikateľských informácií; profesionálne obchodné alebo podnikateľské poradenstvo; obchodný alebo podnikateľský prieskum; obchodný manažment a podnikové poradenstvo; organizačné a odborné zabezpečenie veľtrhu práce; organizovanie komerčných alebo reklamných výstav a veľtrhov; organizovanie výstav na obchodné a reklamné účely; personálne poradenstvo; zbieranie údajov do počítačových databáz; zoraďovanie údajov v počítačových databázach; odborné obchodné poradenstvo; poradenstvo v obchodnej činnosti; posudzovanie efektívnosti prevádzky a racionalizácie práce; pracovné pohovory; hospodárske alebo ekonomické predpovede; prieskum trhu; prieskum verejnej mienky; reklama; online reklama na počítačovej komunikačnej sieti; reklamné agentúry; rozširovanie reklamných materiálov zákazníkom (letáky, prospekty, tlačivá, vzorky); vydávanie a aktualizovanie reklamných materiálov; rozširovanie reklamných oznamov; poradenské služby v oblasti obchodného alebo podnikateľského riadenia; rozhlasová reklama; rozširovanie reklamných alebo inzertných oznamov; sprostredkovateľne práce; štatistické informácie; televízna reklama; psychologické testovanie s cieľom výberu; testovanie jazykových znalostí a používania počítačov; vedenie kartoték v počítači; výber osôb pomocou psychologických testov; vydávanie a aktualizovanie reklamných materiálov; vydávanie reklamných alebo náborových textov; vyhľadávanie informácií v počítačových súboroch (pre zákazníkov); vzťahy s verejnosťou (prieskum vzťahov medzi podnikmi, inštitúciami a spoločenským prostredím); zasielanie reklamných materiálov zákazníkom; zbieranie údajov do počítačových databáz; zoraďovanie údajov v počítačových databázach.

38 - Počítačová komunikácia.

41 - Akadémie (vzdelávanie); divadelné predstavenia; informácie o výchove a vzdelávaní; korešpondenčné kurzy; módné prehliadky; organizácia a vedenie dielní na výučbu; organizovanie a vedenie kolokvií; organizovanie a vedenie konferencií; organizovanie a vedenie kongresov; organizovanie a vedenie seminárov; organizovanie a vedenie sympózií; organizovanie súťaží; pomoc pri výbere povolania (poradenstvo v oblasti vzdelávania); poskytovanie elektronických publikácií on-line (bez možnosti kopírovania); poradenstvo pre voľbu povolania (poradenstvo v oblasti vzdelávania); online vydávanie kníh a časopisov v elektronickej forme.

42 - Vytváranie a udržiavanie počítačových stránok (web) pre zákazníkov.

**(540)**

(591) čierna, sivá, červená, žltá, oranžová

(731) Profesia, spol. s r.o., Pribinova 25, 811 09 Bratislava, SK;

(740) Holakovský Štefan, Ing., Bratislava, SK;

**(210) 1366-2010**

(220) 11.8.2010

**9 (511) 16, 29, 30**

(511) 16 - Papier voskovaný; výrobky z papiera a kartónu, najmä škatule na ukladanie predmetov; papierové a umelohmotné karty, obaly a pohárik; fotografie; oblačky; tlačoviny najmä časopisy, brožúry a reklamné letáky; papierové známky.

29 - Mlieko, smotana, mliečne výrobky a nápoje, jogurty, maslo, syry, nátierky a dezerty s obsahom mliečnych výrobkov, mäso, mäsové výrobky, paštety, údeniny, zverina, ryby, výrobky z rýb, tukové nátierky, kaviár, vajcia, šampiňóny konzervované, ovocné šaláty, kompóty a džemy, mrazené ovocie, polievky, šaláty ovocné a zeleninové, konzervované, sušené alebo varené potraviny z mäsa, rýb, hydiny, zveriny alebo mlieka, konzervy mäsové, rybacie, zeleninové.

30 - Zmrzlina, káva, kávové nápoje, kakao, kakaové nápoje, výrobky z kakaa, čokoláda, čokoládové nápoje a výrobky, príchuť kávovinové, kakaové a čokoládové, obilniny pripravené na osobnú konzumáciu výrobky z obilnín, listové cesto, cestoviny, müsli, mäsové piržžky, pražená kukurica, torty, pudinky, bonbóny, cukríky, zákusky, sušienky, sladké pečivo, sucháre, korenie, omáčky na ochutenie.

(540)



(731) Milkin, a. s., Českokobrodská 1174, 198 00 Praha, Kyje, CZ;

(740) Bačík Kvetoslav, Ing., Nová Dubnica, SK;

**(210) 1394-2010**

(220) 19.8.2010

**9 (511) 32**

(511) 32 - Alkoholické nápoje, s výnimkou pív; alkoholické výťažky z ovocia; alkoholové extrakty; aperitívy; destilované nápoje; griotka; hruškový mušt (s alkoholom); jablčný mušt (s alkoholom); liehoviny; likéry; medovina; mentolový likér; vína ovocné; vína stolové; vína šumivé; vína; rum; vodka; marhuľovica; slivovica; hruškovica; borovička; pálenky; mentolový likér; vaječný likér; čokoládový likér; alkoholické nápoje obsahujúce ovocie.

(540)



(731) TESCO STORES SR, a. s., Kamenné nám. 1/A, 815 61 Bratislava, SK;

**(210) 1395-2010**

(220) 19.8.2010

**9 (511) 5, 29, 30, 32**

(511) 5 - Potravínové doplnky vyrobené s karbohydrátmi; dietetické nápoje a potraviny na medicínske použitie; výživové a dietetické doplnky v pevnej a tekutej podobe; vitamínové prípravky; výživové doplnky vyrobené s minerálmi; dietetické cukrovinkové výrobky na medicínske a/alebo výživové použitie.

29 - Zelenina a zemiaky (konzervované, sušené alebo varené); ovocie (konzervované, sušené alebo varené); huby (konzervované, sušené alebo varené); výrobky z mäsa, hydiny, zveriny, rýb a morských plodov, všetky tieto výrobky taktiež vo forme výťažkov, polievok, želé, pomazánok, zaváranín, varených, hlboko zmrazených alebo sušených jedál; džemy; vajcia; mlieko; smotana; maslo; syry a ďalšie potraviny vyrobené prevažne z mlieka, mliečne náhradky; nápoje vyrobené prevažne z mlieka; dezerty vyrobené prevažne z mlieka a dezerty vyrobené prevažne zo smotany; jogurty; sójové mlieko (mliečne náhradky); zavárané sójové bôby na ľudskú spotrebu; jedlé oleje a tuky; proteínové prípravky na ľudskú spotrebu; smotanové náhradky pre kávu a/alebo čaj; párky a klobásy; údeniny; arašidové maslo; polievky; polievkové koncentráty; vývary; polievkové kocky; bujóny.

30 - Káva; kávové výťažky; prípravky a nápoje vyrobené prevažne z kávy; ľadová káva; kávové náhradky; výťažky z kávových náhradiek; prípravky a nápoje vyrobené prevažne z kávových náhradiek; cigória; čaj; čajové výťažky; prípravky a nápoje vyrobené prevažne z čaju; ľadový čaj; prípravky vyrobené prevažne zo sladú na ľudskú spotrebu; kakao a prípravky a nápoje vyrobené prevažne z kakaa; čokoláda; čokoládové výrobky; prípravky a nápoje vyrobené prevažne z čokolády; cukrovinky; sladkosti; cukríky; cukor; žuvačky nie na lekárske účely; prírodné sladidlá; pekárske výrobky; chlieb; droždie, pečivo, sušienky, zákusky, keksy, obľátky, karamelky; dezerty; pudinky; zmrzlina; vodové zmrzlina; šerbet; mrazené cukrovinky; mrazené zákusky; mrazené dezerty; mrazené jogurty; spojivá na výrobu zmrzlina a/alebo vodovej zmrzlina, a/alebo šerbetov, a/alebo mrazených cukrovniem, a/alebo mrazených zákuskov, a/alebo mrazených dezertov, a/alebo mrazených jogurtov; med a medové náhradky; raňajkové cereálie; müsli; kukuričné vločky; cereálne tyčinky; cereálie na priamu spotrebu; prípravky z cereálií; ryža; cestoviny; rezance; potraviny vyrobené prevažne z ryže, múky alebo cereálií, tiež vo forme hotových jedál; pizza; sendviče; zmesi potravinovej kaše a predpripraveného cesta; omáčky; sójová omáčka; kečup; výrobky na dochucovanie alebo korenenie jedla; jedlé korenie; chuťové prísady; dressingy do šalátov; majonéza; horčica; ocot.

32 - Stolová voda; šumivá voda alebo sýtená voda; spracovaná voda; pramenitá voda; minerálna voda; ochutená voda; nápoje s ovocnou príchuťou a nápoje vyrobené prevažne z ovocia; ovocné džúsy a zeleninové džúsy; nektáre; limonády; sódy a ostatné nealkoholické nápoje; sirupy; vý-

ťažky, esencie a ďalšie prípravky na výrobu nealkoholických nápojov (okrem esenciálnych olejov); nápoje vyrobené s mliečnymi fermentmi; nápoje vyrobené prevažne zo sóje; nápoje vyrobené prevažne zo sladú; izotonické nápoje.

(540)



(591) zelená, červená, oranžová, fialová, žltozelená, biela, čierna

(731) Sociétés des Produits Nestlé S. A., 1800 Vevey, CH;

(740) Ružička Csekes s. r. o., Bratislava, SK;

(210) 1399-2010

(220) 19.8.2010

9 (511) 43

(511) 43 - Služby barov; bufety (rýchle občerstvenie); hotelierske služby; jedálne a závodné jedálne; kaviarne; penzióny; príprava a dodávka jedál na objednávku do domu; samoobslužné reštaurácie; reštaurácie (jedálne).

(540)



(731) ARTFEST, s. r. o., Svätoplukova 28, 972 01 Bojnica, SK;

(210) 1400-2010

(220) 19.8.2010

9 (511) 3,5, 9, 11, 16, 17, 20, 21, 27, 37

(511) 3 - Čistiace prípravky, dezinfekčné mydlá, kozmetické prípravky, kozmetické krémy, mydlá.  
 5 - Dezinfekčné prípravky na hygienické účely.  
 9 - Ochranné rukavice, osobné ochranné prostriedky proti nehodám, respirátory na filtráciu vzduchu.  
 11 - Dezinfekčné dávkovače na toalety, sanitárne (toaletné) prístroje a zariadenia, vzduchové sušiče, sušiče na vlasy, zariadenia na osvieženie vzduchu.  
 16 - Farebné pásy, toaletný papier, papierové utierky, papierové utierky na tvár.  
 17 - Lepiace pásy s výnimkou pásov pre domácnosť, na lekárske a kancelárske účely.  
 20 - Dávkovače papierových utierok pripevnené s výnimkou kovových, nekovové koše, dávkovače uterákov s výnimkou kovových.  
 21 - Dávkovače mydla, kovové nádoby na dávkovanie papierových utierok, handry na čistenie, kovové zásobníky na papierové uteráky, utierky, mopy, nádoby na odpadky, koše na smeti, dávkovače toaletného papiera, zásobníky na kotúčový toaletný papier.  
 27 - Dverové rohožky, kúpeľňové predložky (rohožky), protišmykové rohože.  
 37 - Čistenie exteriérov budov, čistenie interiérov, čistenie interiérov budov.

(540) LORIKA

(731) LORIKA Slovakia s.r.o., Langsfeldova 2, 036 01 Martin, SK;

(210) 1407-2010

(220) 20.8.2010

9 (511) 5, 29, 30

(511) 5 - Potrava pre dojčatá; sladové mliečne nápoje na lekárske účely; doplnky výživy na lekárske účely; tuky na lekárske účely.

29 - Jedlé tuky; jedlé oleje; mlieko a mliečne výrobky; maslo; mlieko; mliečne nápoje s podstatnou zložkou mlieka; tvaroh; výrobky z tvarohu (slané i sladké); jogurty; mliekarenské výrobky; tekuté mlieka; termizované výrobky; syry; mliečne tvarohové nápoje.

30 - Mrazené jogurty; cukrovinky s obsahom mlieka; mliečne čokoládové nápoje; mliečne kávové nápoje; mliečne kakaové nápoje; zmrzlina; mrazené smotanové krémy.

(540)



(591) žltá, čierna, červená, biela, oranžová, modrá, zelená, čierna

(731) POLABSKÉ MLÉKÁRNY a. s., Dr. Kryšpína 510, 290 16 Poděbrady, CZ;

(740) Brichtová Tatiana, JUDr., Bratislava, SK;

(210) 1411-2010

(220) 23.8.2010

9 (511) 24, 25, 35

(511) 24 - Textilie a textilné výrobky, ktoré nie sú zahrnuté v iných triedach, posteľné prikrývky a pokrývky na stôl.

25 - Odevy, obuv a pokrývky hlavy.

35 - Reklamná činnosť, obchodný manažment, obchodná správa, obchodná administratíva, kancelárske práce.

(540) TUSSII

(731) Turba Miroslav, Hraničná 21, 949 01 Nitra, SK;

(210) 1412-2010

(220) 23.8.2010

9 (511) 3,9, 14, 16, 38, 42

(511) 3 - Bieliace prípravky na kozmetické účely; čistiace prípravky, dezodoranty na osobnú potrebu; kozmetické prípravky, kozmetické krémy, kozmetické masky; kozmetické taštičky; čistiace mlieka a vody, pleťové a telové mlieka, emulzie a vody, balzamy; minerálne látky na kozmetické účely; kozmetické prípravky do kúpeľa, kúpeľové soli, výťažky z kvetov, aromatické prísady do nápojov, šampóny, gély, spreje, esenciálne oleje, esencie, éterické esencie, éterické oleje, oleje do parfumov a vôní, oleje na čistenie, oleje na kozmetické účely, oleje na toaletné účely, kozmetické prípravky určené na starostlivosť o pleť, tuky na kozmetické účely, vazelína na kozmetické účely, voňavá zmes, vydymovacie prípravky.

9 - Knihy, časopisy, periodiká, bulletiny, informačné materiály, obchodné a odborné publikácie v elektronickej forme, videohry, videokazety, kom-



paktné disky, magnetické nosiče údajov, optické nosiče údajov, všetky nosiče informácií, najmä so záznamom obrazu a zvuku, dáta, databázy a iné informačné produkty na magnetických nosičoch a v elektronických, dátových, informačných a telekomunikačných sieťach, multimedialne aplikácie, počítačový softvér.

14 - Amulety, prívesky, brošne ako šperky, ciferníky, elektrické hodiny a hodinky, hodinové stroje, hodiny, kazety na šperky a klenoty, šperky z emailovanej keramiky, kyvadlové hodiny, medailóny, medené pliešky, mince, náhrdelníky, náramky na hodinky, náramky, náušnice, ozdobné ihlice, ozdobné skrinky na hodiny, ozdoby, šperky, prívesky na kľúče, prívesky, prstene, puzdrá na hodinky, remienky na hodinky, retiazky na hodinky, retiazky, slnečné hodiny, šperkovnice, šperky, klenoty, spinely, spony na kravaty, štras, známky.

16 - Noviny, časopisy, periodická a neperiodická tlač, periodiká, knihy a iné tlačoviny, výrobky z papiera, kartónu a lepenky, ktoré nie sú zahrnuté v iných triedach; papiernický tovar a písacie potreby, vzdelávacie a učebné potreby okrem prístrojov, divadelné dekorácie, papierové propagačné materiály, letáky, prospekty, pohľadnice, obálky, obaly (papiernický tovar), peračníky, puzdrá na perá, štítky (papierové nálepky), vyučovacie pomôcky vo forme hier, kancelárske potreby s výnimkou nábytku, kalendáre, príručky, plagáty, listový papier, stolové prestieranie z papiera, papierové obrusy, záložky do kníh, vrecká z papiera alebo plastických materiálov, školské potreby s výnimkou prístrojov, papierové podložky na stôl, nálepky na kancelárske použitie alebo pre domácnosť, ročenky, stojany na perá a ceruzky, papierové podložky pod poháre, oznámenia (papiernický tovar), papierové vlajky, papierové zástavy, nože na papier, otvárače na listy, papierové obrúsky, puzdrá na písacie potreby, pútače z papiera alebo lepenky, papierové obrúsky, utierky, etikety s výnimkou textilných, lepiace štítky, darčkové a reklamné predmety z papiera.

38 - Informačné kancelárie, šírenie správ, informácií, publikácií, audiovizuálnych diel prostredníctvom komunikačných sietí vrátane internetu; poskytovanie priestoru na diskusiu na internete; šírenie správ a informácií prostredníctvom mobilných telefónov, informačných sietí; elektronická pošta, počítačová komunikácia, posielanie správ, prenájom prístrojov na prenos správ poradenské a informačné služby v oblasti uvedených služieb v triede 38.

42 - Grafický dizajn, navrhovanie (priemyselný dizajn), navrhovanie obalov, obalový dizajn, odborné poradenstvo týkajúce sa počítačov a príslušenstva k nim, štúdie technických projektov, projektová činnosť, umelecký dizajn, výskum a vývoj nových výrobkov (pre zákazníkov), poradenské služby v oblasti počítačového softvéru, prenájom počítačového softvéru, tvorba softvéru, návrhy, štruktúrovanie a programovanie či iné vytváranie počítačových programov a počítačových systémov, najmä programového vybavenia internetových, intranetových či iných sieťových serverov, serverových staníc a systémov vrátane ich inštalácie, zavádzania, aktualizácie a údržby, návrhy, štruktúrovanie a programovanie či iné vytváranie báz dát, iných dátových systémov a aplikácii na

ich spracovanie vrátane poskytovania prístupu k nim a ich inštalácie, zavádzania, aktualizácie a údržby, návrhy, štruktúrovanie a programovanie či iné vytváranie internetových či intranetových počítačových stránok a nástieniek (webpages a websites) a internetových či intranetových aplikácií vrátane ich inštalácie, zavádzania, aktualizácie a údržby, host'ovanie (poskytovanie voľného priestoru) na internetových či intranetových počítačových stránkach a nástienkach (webpages a websites) alebo host'ovanie (poskytovanie voľného priestoru) v rámci týchto stránok či nástieniek, host'ovanie (poskytovanie voľného priestoru) na internetových či intranetových aplikáciách, prevod a konverzia počítačových programov, dát či iných údajov v elektronickej podobe z rôznych formátov do iných formátov, prevod a konverzia dokumentov, dát či iných údajov z fyzických médií na elektronické médiá, aktualizovanie počítačových programov, host'ovanie na počítačových stránkach (webových stránkach), inštalácia počítačových programov, návrh počítačových systémov, obnovenie počítačových databáz, počítačové programy (zhotovovanie kópií), prieskum v oblasti využitia počítačov, vytváranie a udržiavanie webových stránok pre zákazníkov, poradenské služby v oblasti ochrany životného prostredia (nesúvisiace s riadením obchodov), zoznamovacie služby; odborné poradenstvo s výnimkou obchodného; usporadúvanie a prevádzkovanie výstav; tlač, tlačené; meteorologické informácie; predpovede počasia; informácie o móde, pomoc pri výbere povolania; reportárske služby; módný dizajn; prenájom prenosných stavieb.

(540)



(591) biela, modrá

(731) Sitárová Jaroslava, Poľný Kesov 208, 951 15 Poľný Kesov, SK;

(740) Sitár Juraj, Poľný Kesov, SK;

(210) 1418-2010

(220) 18.8.2010

9 (511) 16, 29, 35

(511) 16 - Baliaci papier, blahoprajné pohľadnice, brožované knihy, brožúry, brožúrky, bublinové obaly z plastických materiálov (na balenie), časopisy, etikety s výnimkou textilných, fotografie, grafické zobrazenia, grafiky, kalendáre, kartón, lepenka, katalógy, papierové darčeky, knihy, lepenkové alebo papierové škatule, lepenkové alebo papierové obaly na fľaše, lepenkové platne (papiernický tovar), lepiace pásky na kancelárske účely a použitie v domácnosti, leporelá, mapy, obálky (papiernický tovar), obaly (papiernický tovar), obrázky, papiernický tovar, periodické a neperiodické publikácie, plagáty, predmety z kartónu, prospekty, pútače z papiera alebo lepenky, reklamné tabule z papiera, kartónu alebo lepenky, reprodukcie grafické, tlačené reklamné materiály, umelecké litografie, umelohmotné fólie na balenie, vrecia z papiera alebo plastických materiálov.

29 - Syry, plesňové syry, mliečne výrobky.  
 35 - Sprostredkovanie obchodu s tovarom, najmä s tovarmi zatriedenými v triedach 16, 29 a 30, reklamná činnosť, maloobchodná činnosť s nealkoholickými nápojmi, potravinami a papiernickým tovarom; organizovanie audiovizuálnych predstavení na komerčné a reklamné účely, organizovanie výstav na komerčné alebo reklamné účely, personálne poradenstvo, pomoc pri riadení obchodnej činnosti, poradenstvo v obchodnej činnosti, poskytovanie obchodných alebo podnikateľských informácií, predvádzanie (služby modeliek) na reklamné účely a podporu predaja, rozširovanie reklamných oznamov, rozširovanie reklamných materiálov zákazníkom (letáky, prospekty, tlačivá, vzorky), spracovanie textov, vydávanie a aktualizovanie reklamných materiálov a zvukovo-obrazových záznamov a periodických a neperiodických publikácií, vydávanie a rozširovanie reklamných textov, vydávanie reklamných alebo nábových textov, obchodné alebo podnikateľské informácie, komerčné informačné kancelárie, prenájom kancelárskych strojov a zariadení, marketingové štúdie, nábor zamestnancov, obchodný alebo podnikateľský prieskum, obchodný manažment a podnikové poradenstvo, prenájom predajných automatov, predvádzanie tovaru.

(540)



(591) červená, biela

(731) CBA SK, a. s., Mierová 303, 017 01 Považská Bystrica, SK;

(740) Belička Ivan, Ing., Banská Bystrica, SK;

(210) 1419-2010

(220) 24.8.2010

9 (511) 35, 39, 41, 42, 43

(511) 35 - Reklamná a propagačná činnosť, prieskum trhu, komplexné spracovávanie účtovnej evidencie, organizovanie komerčných alebo reklamných výstav a veľtrhov, činnosť komerčnej informačnej kancelárie, on-line reklama na počítačovej komunikačnej sieti, prenájom reklamného času, zbieranie údajov do počítačových databáz, zoradovanie údajov v počítačových databázach, vyhľadávanie informácií v počítačových súboroch (pre zákazníkov), automatizované spracovanie dát, rozširovanie reklamných materiálov zákazníkom.

39 - Služby spojené s cestovaním obsiahnuté v triede 39, služby cestovnej kancelárie týkajúce sa zabezpečovania dopravy osôb, služby v doprave a preprave, rezervácie a predaj leteniek, rezervácie a predaj leteniek on-line, zaistovanie leteniek, rezervácie zájazdov, prenájom vozidiel, dopravné informácie ohľadom ciest, taríf, cestovných poriadkov, autobusová doprava, automobilová preprava, lodná doprava, vzdušná doprava, rezervácia v doprave, doručovacie služby, kuriérske služby, organizovanie ciest, exkurzií, okružných výletov, sprevádzanie turistov, sprostredkovanie prepravy, osobná doprava, poskytovanie pomoci pri doprave, sprostredkovanie prenájmu lodí, vozidiel a iných dopravných prostriedkov, služby pri zaobstarávaní víz, služby poskytované výletnými loďami,

rezervácia miesteniek na cestovanie, sprostredkovanie predaja leteniek, sprostredkovateľské služby v doprave a preprave, sprostredkovanie predaja leteckých prepravných služieb, sprostredkovanie predaja leteckých prepravných služieb prostredníctvom internetu a mobilnej telekomunikačnej siete.

41 - Informácie o možnostiach rekreácie, informácie o možnostiach rozptýlenia a zábavy, sprostredkovanie služieb kempingov, výchovné a zábavné klubové služby, organizovanie a vedenie konferencií, kongresov a seminárov, obveselenie, služby na oddych a rekreáciu, organizovanie a plánovanie večierok, vydávanie kníh a publikácií, zábava, pobavenie, rezervácia vstupeniek.

42 - Skúšanie a inštalovanie programov a aplikačného softvéru.

43 - Poskytovanie prechodného ubytovania, penzióny, motelové služby, jedálne, kaviarne, prevádzkovanie barov a bufetov a rýchleho občerstvenia, poradenstvo v oblasti hotelierskych služieb, prechodného ubytovania a stravovania, rezervácia a predpredaj ubytovacích miest, reštauračná a hotelová činnosť, služby cestovnej kancelárie obsiahnuté v triede 43.

(540)



(591) fialová, modrá

(731) MENTIS s.r.o., Pečnianska 3, 851 01 Bratislava, SK;

(210) 1420-2010

(220) 24.8.2010

9 (511) 9, 18, 35, 41

(511) 9 - Elektrické a elektronické výcvikové obojky pre psov včítane vibračných, ultrazvukových a sprejových; elektrické a elektronické ohradenia priestoru pre zvieratá včítane vibračných, ultrazvukových a sprejových; elektrické a elektronické obojky pre psov určené na odnaučenie alebo obmedzenie nežiaduceho štekania včítane vibračných, ultrazvukových a sprejových; elektronické vyhľadávacie a sledovacie zariadenia pre zvieratá včítane zariadenia GPS; elektronické zariadenia pre špeciálne použitie v poľovníctve včítane elektronických vábničiek; elektrické zariadenia na výcvik loveckých psov, sledovanie a fotografovanie zvierat; svietiace a zvukové obojky a vôdzky na optickú a akustickú lokalizáciu a sledovanie psov; elektrické a elektronické výcvikové a chovateľské prostriedky pre zvieratá patriace do tejto triedy; meracie zariadenia a meracia technika; signalizačné prístroje.

18 - Chovateľské potreby patriace do tejto triedy; obojky a vodítka pre psov.

35 - Maloobchodný a veľkoobchodný predaj a sprostredkovateľské služby včítane predaja prostredníctvom internetu pre výrobky uvedené v triede 9 a 18; a tiež všetkých ostatných výrobkov pre kynológiu a chovateľstvo; marketing.

41 - Vzdelávanie, školenie; výchova a drezúra zvierat; organizovanie kultúrnych a vzdelávanie výstav a súťaží; výroba filmov na nosičoch všetkého druhu včítane kompaktných diskov.

**(540) CANICOM**

(731) Hušek Miloš, Ing., 503 64 Měník 77, CZ;

(740) Beleščák Ladislav, Ing., Piešťany, SK;

**(210) 1431-2010**

(220) 23.8.2010

**9 (511) 9, 16, 18, 25, 26, 35, 38, 41, 42, 45**

(511) 9 - Elektronické diáre; elektronické časopisy; elektronické periodiká a knihy v elektronickej podobe; elektronické encyklopédie a slovníky; elektronické publikácie; súvisiaci softvér a hardvér vrátane elektronických multimediálnych aplikácií, multimediálnych alebo informačných katalógov a aplikácií na prezeranie; spracovávanie alebo uchovávanie dát v elektronickej podobe; nahrané počítačové programy; nahrané a nenahrané nosiče záznamov zvuku a obrazu; optické nosiče údajov; elektronické perá (na vizuálne zobrazovacie zariadenia); elektronický vreckový slovník - prekladový; nahrané operačné programy; počítačový softvér; počítačový softvér využívaný pre globálnu počítačovú sieť (internet); dáta, bazy dát, databázové produkty; databázové systémy; informácie a záznamy v elektronickej podobe bez ohľadu na to, či sú uložené na samostatných nosičoch a/alebo v rámci dátových, informačných či telekomunikačných sietí; puzdrá na mobily (kožené); textilné puzdrá na mobilné telefóny a ich príslušenstvo.

16 - Baliaci papier, blahoprajné pohľadnice, brožované knihy, brožúry, brožúrky, bublinové obaly z plastických materiálov (na balenie), ceruzky, perá, písacie potreby patriace do triedy 16, časopisy, etikety s výnimkou textilných, fotografie, grafické zobrazenie, grafiky, kalendáre, kartón, lepenka, papierové kávové filtre, knihy, lepenkové alebo papierové škatule, lepenkové alebo papierové obaly na fľaše, lepenkové platne (papiernický tovar), lepiace pásky na kancelárske účely na použitie v domácnosti, obálky (papiernický tovar), obaly (papiernický tovar), obrazy, papiernický tovar, periodické a neperiodické publikácie, plagáty, predmety z kartónu, prospekty, pútače z papiera alebo lepenky, puzdrá na doklady, reklamné tabule z papiera, kartónu alebo lepenky, reprodukcie grafické, tlačené reklamné materiály.

18 - Šnúrky na mobily (kožené), peňaženky, kľúčenky (kožená galantéria), remienky, meščky na peniaze, puzdrá na navštívenky, aktovky, kufričky, batohy, cestovné kufre a tašky, lodné kufre, plážové tašky, chlebníky, batohy, kabelky, kožené náramenné pásy, dáždňiky, slnečníky, kožené remene a remienky, rúčky na kufre, rúčky na dáždňiky, obaly na dáždňiky.

25 - Bundy, cyklistické oblečenie, čelenky, čiapky, gymnastické (telocvičné) dresy, gamaše, kombinézy (oblečenie), kabáty, košele, krátke nohavice, kravaty, kovové časti na obuv a opasky, nohavice, nohavičky, oblečenie, opasky, plášte, polokošele, pokrývky hlavy, potníky, pulóvre, svetre, šatky, šály, šaty, športové tričká a dresy, tielka, tričká, vesty, body-bielizeň, chrániče uší (proti chladu, ako pokrývka hlavy), kovové časti na obuv a opasky, oblečenie pre motoristov, oblečenie z kože, obuv, odevy, opasky, plavky, pleteniny

(oblečenie), pletiarisky tovar, ponožky, rukavice, saká, sandále, spodná bielizeň, sukne, športová obuv, športové tričká a dresy.

26 - Šnúrky na mobily (textilné), elastické šnúrky, šnúrky (galantérny tovar), textilné ozdoby, ozdoby na mobily (galantérny tovar), značky na bielizeň, brmbolce, brašne (doplňky oblečenia), gombíky, mašle a stuhy do vlasov, monogramy (značky na bielizni), náramenné pásky, výložky, ozdoby na obuv s výnimkou z drahých kovov, opaskové pracky, ozdobné brošne, ozdobné ihlice, ozdobné spony, ozdoby do vlasov, ozdoby na klobúky, obuv a šaty s výnimkou ozdôb z drahých kovov, pásky (galantérny tovar), pásky na rukávy, sponky do vlasov (ozdobné).

35 - Maloobchodná činnosť s elektrickými, elektronickými tovarmi, počítačmi a ich príslušenstvom, počítačovým softvérom, marketingové štúdie, obchodný alebo podnikateľský prieskum, organizovanie audiovizuálnych predstavení na komerčné a reklamné účely, organizovanie výstav na komerčné alebo reklamné účely, pomoc pri riadení obchodnej činnosti, poradenstvo v obchodnej činnosti, poskytovanie obchodných alebo podnikateľských informácií, prenájom reklamných materiálov, reklama, reklamná a propagačná činnosť, reklamné agentúry, rozširovanie reklamných oznamov, rozširovanie reklamných materiálov zákazníkom (letáky, prospekty, tlačivá, vzorky), sprostredkovanie obchodu s tovarom, sprostredkovanie uvedených služieb, televízna reklama, vydávanie a aktualizovanie reklamných materiálov a zvukovo-obrazových záznamov a periodických a neperiodických publikácií na reklamné účely, vydávanie a rozširovanie reklamných textov, vydávanie reklamných alebo náborových textov, zasielkové reklamné služby, zbieranie údajov do počítačových databáz, zoraďovanie údajov v počítačových databázach, pomoc pri riadení obchodnej činnosti, poradenstvo v obchodnej činnosti, poskytovanie obchodných alebo podnikateľských informácií, predvádzanie (služby modeliek) na reklamné účely a podporu predaja, prenájom reklamných materiálov, marketingové štúdie, obchodný alebo podnikateľský prieskum, obchodný manažment a podnikové poradenstvo, organizovanie, organizovanie výstav na komerčné alebo reklamné účely, personálne poradenstvo, prieskum trhu, prieskum verejnej mienky, vzťahy s verejnosťou (prieskum vzťahov medzi podnikmi, inštitúciami a spoločenským prostredím), spracovanie textov, organizovanie reklamných hier na propagáciu predaja, prenájom reklamných priestorov, prenájom reklamných plôch, podpora predaja (pre tretie osoby) reklamná a inzertná činnosť prostredníctvom telefónnej dátovej alebo informačnej siete, poskytovanie informácií a iných informačných produktov reklamného charakteru, prenájom reklamných informačných a komunikačných miest, služby riadenia ľudských zdrojov, zbieranie údajov do počítačových databáz, zoraďovanie údajov v počítačových databázach, sprostredkovanie obchodu s tovarom, komerčné informačné kancelárie, sprostredkovanie služieb uvedených v triedach 35, 38, 41, 42, 45.

38 - Elektronická pošta; tlačové informačné kancelárie; komunikácia prostredníctvom optických káblov; počítačová komunikácia; komunikácia po-

mocou počítačových terminálov; posielanie správ; prenos správ a obrazových informácií pomocou počítača; telekomunikačné služby poskytované prostredníctvom svetovej počítačovej siete (internet), elektronickej pošty a prenosu dát v reálnom čase (prenosu zvuku, obrazu, textu alebo iných dát či informácií) a poskytovanie a sprostredkovanie služieb s tým spojených vrátane poskytovania prístupu a pripojenia k týmto telekomunikačným sieťam vrátane internetu; prevádzkovanie verejnej alebo neverejnej telekomunikačnej siete; telekomunikačný prenos elektronických tlačovín, časopisov, periodík, kníh a iných dát prostredníctvom verejnej alebo neverejnej telekomunikačnej siete vrátane internetu; telekomunikačný prenos informácií na internete vrátane prevádzkovania elektronických nástieniek, diskusných skupín a fór a poskytovanie prístupu k online informačným službám dát.

41 - Činnosť v oblasti zábavy, kultúry a športu; činnosť v oblasti zábavy, kultúry a športu, na účely kultúrne a zábavné; organizovanie športových podujatí a súťaží; organizovanie súťaží (vedomostných alebo zábavných); organizovanie predstavení (manažérske služby), hudobných a tanečných produkcií; činnosť umeleckej a športovej agentúry; informácie o možnostiach zábavy; filmová tvorba; fotografická reportáž; fotografovanie; organizovanie a plánovanie večierkov; organizovanie a vedenie kolokvií; organizovanie a vedenie konferencií; organizovanie a vedenie kongresov; organizovanie a vedenie seminárov; organizovanie a vedenie sympózií; organizovanie audiovizuálnych predstavení na účely kultúrne a zábavné; činnosť umeleckej a športovej agentúry; organizovanie kultúrnych alebo vzdelávacích výstav; organizovanie plesov; usporadúvanie koncertov; organizovanie súťaží krásy; požičiavanie nahratých zvukových nosičov a zvukovo-obrazových záznamov; prenájom hudobných nástrojov a hudobnej aparatury; usporadúvanie predstavení divadelných, filmových, koncertných a iných; usporadúvanie koncertov, hudobných a tanečných produkcií; vydateľská činnosť s výnimkou vydávania reklamných textov; vydávanie periodických a neperiodických publikácií s výnimkou reklamných; zverejňovanie a vydávanie kníh, revue a magazínov; výchovno-zábavné klubové služby; výroba (tvorba) videofilmov; organizovanie živých vystúpení; živé predstavenia.

42 - Odborné poradenstvo týkajúce sa mobilných telefónov a príslušenstva k nim, odblokovanie mobilov, opravy, údržba a servis mobilných telefónov a príslušenstva, prevod (konverzia) dokumentov, dát či iných údajov z fyzických médií na elektronické médiá, grafický dizajn; navrhovanie (priemyselný dizajn); navrhovanie obalov; obalový dizajn; odborné poradenstvo týkajúce sa počítačov a príslušenstva k nim; poradenské a konzultačné služby v oblasti hardvéru a softvéru; priemyselný dizajn; štúdie technických projektov; projektová činnosť; umelecký dizajn; výskum a vývoj nových výrobkov (pre zákazníkov); prenájom počítačov; servis počítačových programov; počítačové programovanie; poradenské služby v oblas-

ti počítačového hardvéru; poradenské služby v oblasti počítačového softvéru; prenájom počítačového softvéru; tvorba softvéru; návrhy, štrukturovanie a programovanie či iné vytváranie počítačových programov a počítačových systémov, najmä programového vybavenia internetových, intranetových či iných sieťových serverov, serverových staníc a systémov vrátane ich inštalácie, zavádzania, aktualizácie a údržby; návrhy, štrukturovanie a programovanie či iné vytváranie báz dát, iných dátových systémov a aplikácií na ich spracovanie vrátane poskytovania prístupu k nim a ich inštalácie, zavádzania, aktualizácie a údržby; návrhy, štrukturovanie a programovanie či iné vytváranie internetových či intranetových počítačových stránok a nástieniek (webpages a websites) a internetových či intranetových aplikácií vrátane ich inštalácie, zavádzania, aktualizácie a údržby; hostovanie (poskytovanie voľného priestoru) na internetových či intranetových počítačových stránkach a nástienkach (webpages a web-sites) alebo hostovanie (poskytovanie voľného priestoru) v rámci týchto stránok či nástieniek; hostovanie (poskytovanie voľného priestoru) na internetových či intranetových aplikáciách; prevod (konverzia) počítačových programov, dát či iných údajov v elektronickej podobe z rôznych formátov do iných formátov; prevod (konverzia) dokumentov, dát či iných údajov z fyzických médií na elektronické médiá; aktualizovanie počítačových programov; hostovanie na počítačových stránkach (webových stránkach); inštalácia počítačových programov; návrh počítačových systémov; obnovovanie počítačových databáz; počítačové programovanie; počítačové programy (zhotovovanie kópií); prenájom počítačového softvéru; prevod a konverzia počítačových programov a údajov; prieskum v oblasti využitia počítačov; vytváranie a udržiavanie webových stránok pre zákazníkov.

45 - Zoznamovacie služby; zoznamovacie služby poskytované prostredníctvom počítačovej siete; agentúry poskytujúce služby hostesiek; agentúry poskytujúce služby sprievodcov a sprievodkýň nie turistických; sprevádzanie do spoločnosti; požičiavanie oblekov a večerných šiat; služby svadobných agentúr; organizovanie svadobných a predsvadobných zábav a podujatí; zabezpečovanie svadobných ceremónií; služby predmanželských a manželských poradní.

(540)



(591) čierna, tmavohnedá, sivá, biela

(731) CPress Media, s.r.o., Cukrová 14, 813 39 Bratislava, SK;

(740) Belička Ivan, Ing., Banská Bystrica, SK;



**(210) 1432-2010**

(220) 23.8.2010

**9 (511) 9, 16, 18, 25, 26, 35, 38, 41, 42, 45**

(511) 9 - Elektronické diáre; elektronické časopisy; elektronické periodiká a knihy v elektronickej podobe; elektronické encyklopédie a slovníky; elektronické publikácie; súvisiaci softvér a hardvér vrátane elektronických multimediálnych aplikácií, multimediálnych alebo informačných katalógov a aplikácií na prezeranie; spracovávanie alebo uchovávanie dát v elektronickej podobe; nahrané počítačové programy; nahrané a nenahrané nosiče záznamov zvuku a obrazu; optické nosiče údajov; elektronické perá (na vizuálne zobrazovacie zariadenia); elektronický vreckový slovník - prekladový; nahrané operačné programy; počítačový softvér; počítačový softvér využívaný pre globálnu počítačovú sieť (internet); dáta, bázy dát, databázové produkty; databázové systémy; informácie a záznamy v elektronickej podobe bez ohľadu na to, či sú uložené na samostatných nosičoch a/alebo v rámci dátových, informačných či telekomunikačných sietí; puzdrá na mobily (kožené); textilné puzdrá na mobilné telefóny a ich príslušenstvo.

16 - Baliaci papier, blahoprajné pohľadnice, brožované knihy, brožúry, brožúrky, bublinové obaly z plastických materiálov (na balenie), ceruzky, perá, písacie potreby patriace do triedy 16, časopisy, etikety s výnimkou textilných, fotografie, grafické zobrazenie, grafiky, kalendáre, kartón, lepenka, papierové kávové filtre, knihy, lepenkové alebo papierové škatule, lepenkové alebo papierové obaly na fľaše, lepenkové platne (papiernický tovar), lepiace pásky na kancelárske účely na použitie v domácnosti, obálky (papiernický tovar), obaly (papiernický tovar), obrazy, papiernický tovar, periodické a neperiodické publikácie, plagáty, predmety z kartónu, prospekty, pútače z papiera alebo lepenky, puzdrá na doklady, reklamné tabule z papiera, kartónu alebo lepenky, reprodukcie grafické, tlačené reklamné materiály.

18 - Šnúrky na mobily (kožené), peňaženky, kľúčičky (kožená galantéria), remienky, mešteký na peniaze, puzdrá na navštívenky, aktovky, kufríky, batohy, cestovné kufre a tašky, lodné kufre, plážové tašky, chlebníky, batohy, kabelky, kožené náramenné pásky, dáždňiky, slnečníky, kožené remene a remienky, rúčky na kufre, rúčky na dáždňiky, obaly na dáždňiky.

25 - Bundy, cyklistické oblečenie, čelenky, čiapky, gymnastické (telocvičné) dresy, gamaše, kombinézy (oblečenie), kabáty, košele, krátke nohavice, kravaty, kovové časti na obuv a opasky, nohavice, nohavičky, oblečenie, opasky, plášte, polokošele, pokrývky hlavy, potníky, pulóvre, svetre, šatky, šály, šaty, športové tričká a dresy, tielka, tričká, vesty, body-bielizeň, chrániče uší (proti chladu, ako pokrývka hlavy), kovové časti na obuv a opasky, oblečenie pre motoristov, oblečenie z kože, obuv, odevy, opasky, plavky, pleteniny (oblečenie), pletiarsky tovar, ponožky, rukavice, saká, sandále, spodná bielizeň, sukne, športová obuv, športové tričká a dresy.

26 - Šnúrky na mobily (textilné), elastické šnúrky, šnúrky (galantérny tovar), textilné ozdoby, ozdoby na mobily (galantérny tovar), značky na bielizeň, brmbolce, brašne (doplnky oblečenia), gombíky,

mašle a stuhy do vlasov, monogramy (značky na bielizni), náramenné pásky, výložky, ozdoby na obuv s výnimkou z drahých kovov, opaskové pracky, ozdobné brošne, ozdobné ihlice, ozdobné spony, ozdoby do vlasov, ozdoby na klobúky, obuv a šaty s výnimkou ozdôb z drahých kovov, pásky (galantérny tovar), pásky na rukávy, sponky do vlasov (ozdobné).

35 - Maloobchodná činnosť s elektrickými, elektronickými tovarmi, počítačmi a ich príslušenstvom, počítačovým softvérom, marketingové štúdie, obchodný alebo podnikateľský prieskum, organizovanie audiovizuálnych predstavení na komerčné a reklamné účely, organizovanie výstav na komerčné alebo reklamné účely, pomoc pri riadení obchodnej činnosti, poradenstvo v obchodnej činnosti, poskytovanie obchodných alebo podnikateľských informácií, prenájom reklamných materiálov, reklama, reklamná a propagačná činnosť, reklamné agentúry, rozširovanie reklamných oznamov, rozširovanie reklamných materiálov zákazníkom (letáky, prospekty, tlačivá, vzorky), sprostredkovanie obchodu s tovarom, sprostredkovanie uvedených služieb, televízna reklama, vydávanie a aktualizovanie reklamných materiálov a zvukovo-obrazových záznamov a periodických a neperiodických publikácií na reklamné účely, vydávanie a rozširovanie reklamných textov, vydávanie reklamných alebo náborových textov, zásielkové reklamné služby, zbieranie údajov do počítačových databáz, zoraďovanie údajov v počítačových databázach, pomoc pri riadení obchodnej činnosti, poradenstvo v obchodnej činnosti, poskytovanie obchodných alebo podnikateľských informácií, predvádzanie (služby modeliek) na reklamné účely a podporu predaja, prenájom reklamných materiálov, marketingové štúdie, obchodný alebo podnikateľský prieskum, obchodný manažment a podnikové poradenstvo, organizovanie, organizovanie výstav na komerčné alebo reklamné účely, personálne poradenstvo, prieskum trhu, prieskum verejnej mienky, vzťahy s verejnosťou (prieskum vzťahov medzi podnikmi, inštitúciami a spoločenským prostredím), spracovanie textov, organizovanie reklamných hier na propagáciu predaja, prenájom reklamných priestorov, prenájom reklamných plôch, podpora predaja (pre tretie osoby) reklamná a inzertná činnosť prostredníctvom telefónnej dátovej alebo informačnej siete, poskytovanie informácií a iných informačných produktov reklamného charakteru, prenájom reklamných informačných a komunikačných miest, služby riadenia ľudských zdrojov, zbieranie údajov do počítačových databáz, zoraďovanie údajov v počítačových databázach, sprostredkovanie obchodu s tovarom, komerčné informačné kancelárie, sprostredkovanie služieb uvedených v triedach 35, 38, 41, 42, 45.

38 - Elektronická pošta; tlačové informačné kancelárie; komunikácia prostredníctvom optických káblov; počítačová komunikácia; komunikácia pomocou počítačových terminálov; posielanie správ; prenos správ a obrazových informácií pomocou počítača; telekomunikačné služby poskytované prostredníctvom svetovej počítačovej siete (internet), elektronickej pošty a prenosu dát v reálnom čase (prenosu zvuku, obrazu, textu alebo iných dát či informácií) a poskytovanie a sprostredko-

vania služieb s tým spojených vrátane poskytovania prístupu a pripojenia k týmto telekomunikačným sieťam vrátane internetu; prevádzkovanie verejnej alebo neverejnej telekomunikačnej siete; telekomunikačný prenos elektronických tlačovín, časopisov, periodík, kníh a iných dát prostredníctvom verejnej alebo neverejnej telekomunikačnej siete vrátane internetu; telekomunikačný prenos informácií na internete vrátane prevádzkovania elektronických nástieniek, diskusijských skupín a fór a poskytovanie prístupu k online informačným službám dát.

41 - Činnosť v oblasti zábavy, kultúry a športu; činnosť v oblasti zábavy, kultúry a športu, na účely kultúrne a zábavné; organizovanie športových podujatí a súťaží; organizovanie súťaží (vedomostných alebo zábavných); organizovanie predstavení (manažérske služby), hudobných a tanečných produkcií; činnosť umeleckej a športovej agentúry; informácie o možnostiach zábavy; filmová tvorba; fotografická reportáž; fotografovanie; organizovanie a plánovanie večierkov; organizovanie a vedenie kolokvií; organizovanie a vedenie konferencií; organizovanie a vedenie kongresov; organizovanie a vedenie seminárov; organizovanie a vedenie sympózií; organizovanie audiovizuálnych predstavení na účely kultúrne a zábavné; činnosť umeleckej a športovej agentúry; organizovanie kultúrnych alebo vzdelávacích výstav; organizovanie plesov; usporadúvanie koncertov; organizovanie súťaží krásy; požičovanie nahratých zvukových nosičov a zvukovo-obrazových záznamov; prenájom hudobných nástrojov a hudobnej aparatury; usporadúvanie predstavení divadelných, filmových, koncertných a iných; usporadúvanie koncertov, hudobných a tanečných produkcií; vydavateľská činnosť s výnimkou vydávania reklamných textov; vydávanie periodických a neperiodických publikácií s výnimkou reklamných; zverejňovanie a vydávanie kníh, revue a magazínov; výchovno-zábavné klubové služby; výroba (tvorba) videofilmov; organizovanie živých vystúpení; živé predstavenia.

42 - Odborné poradenstvo týkajúce sa mobilných telefónov a príslušenstva k nim, odblokovanie mobilov, opravy, údržba a servis mobilných telefónov a príslušenstva, prevod (konverzia) dokumentov, dát či iných údajov z fyzických médií na elektronické médiá, grafický dizajn; navrhovanie (priemyselný dizajn); navrhovanie obalov; obalový dizajn; odborné poradenstvo týkajúce sa počítačov a príslušenstva k nim; poradenské a konzultačné služby v oblasti hardvéru a softvéru; priemyselný dizajn; štúdie technických projektov; projektová činnosť; umelecký dizajn; výskum a vývoj nových výrobkov (pre zákazníkov); prenájom počítačov; servis počítačových programov; počítačové programovanie; poradenské služby v oblasti počítačového hardvéru; poradenské služby v oblasti počítačového softvéru; prenájom počítačového softvéru; tvorba softvéru; návrhy, štruktúrovanie a programovanie či iné vytváranie počítačových programov a počítačových systémov, najmä programového vybavenia internetových, intranetových či iných sieťových serverov, serverových staníc a systémov vrátane ich inštalácie, zavádzania, aktualizácie, a údržby; návrhy, štruktúrovanie a programovanie či iné vytváranie báz dát, iných dátových

systémov a aplikácií na ich spracovanie vrátane poskytovania prístupu k nim a ich inštalácie, zavádzania, aktualizácie a údržby; návrhy, štruktúrovanie a programovanie či iné vytváranie internetových či intranetových počítačových stránok a nástieniek (webpages a websites) a internetových či intranetových aplikácií vrátane ich inštalácie, zavádzania, aktualizácie a údržby; hosťovanie (poskytovanie voľného priestoru) na internetových či intranetových počítačových stránkach a nástienkach (webpages a websites) alebo hosťovanie (poskytovanie voľného priestoru) v rámci týchto stránok či nástieniek; hosťovanie (poskytovanie voľného priestoru) na internetových či intranetových aplikáciách; prevod (konverzia) počítačových programov, dát či iných údajov v elektronickej podobe z rôznych formátov do iných formátov; prevod (konverzia) dokumentov, dát či iných údajov z fyzických médií na elektronické médiá; aktualizovanie počítačových programov; hosťovanie na počítačových stránkach (webových stránkach); inštalácia počítačových programov; návrh počítačových systémov; obnovenie počítačových databáz; počítačové programovanie; počítačové programy (zhotovovanie kópií); prenájom počítačového softvéru; prevod a konverzia počítačových programov a údajov; prieskum v oblasti využitia počítačov; vytváranie a udržiavanie webových stránok pre zákazníkov.

45 - Zoznamovacie služby; zoznamovacie služby poskytované prostredníctvom počítačovej siete; agentúry poskytujúce služby hostesiek; agentúry poskytujúce služby sprievodcov a sprievodkýň nie turistických; sprevádzanie do spoločnosti; požičovanie oblekov a večerných šiat; služby svadobných agentúr; organizovanie svadobných a pred svadobných zábav a podujatí; zabezpečovanie svadobných ceremónií; služby predmanželských a manželských poradní.

(540)



(591) čierna, zelená, biela

(731) CPress Media, s.r.o., Cukrová 14, 813 39 Bratislava, SK;

(740) Belička Ivan, Ing., Banská Bystrica, SK;

(210) 1457-2010

(220) 2.9.2010

9 (511) 5, 29, 30

(511) 5 - Dietetické výrobky; posilňujúce požívatiný; extrakty a potravinové doplnky na zlepšenie fyzickej, psychickej a zdravotnej kondície; špeciálne potraviny pre športovcov, rekonvalescentov a osoby so zvýšenou zdravotnou, fyzickou a pracovnou záťažou; potravinové doplnky obohatené o vitamíny, minerály a proteíny; cereálne výrobky; obilné klíčky; nápoje so zvýšeným obsahom vitamínov, minerálov, vláknien; sirupy a prípravky na výrobu špeciálnych nápojov a potravinových doplnkov - všetky uvedené výrobky na liečebné a lekárske účely.

29 - Ovocie a zelenina sušené, zavárané, konzervované, nakladané, kandizované a mrazené; sójové výrobky patriace do tejto triedy ako sójové bôby konzervované ako potrava.

30 - Obilné výrobky a výrobky zo strukovín určené na ľudskú výživu ako vložky, predvarené strukoviny a polotovary určené na spotrebu; potravinové výrobky zo zeleniny a bylín určené na spotrebu ako polotovary alebo na ochutenie ako omáčky typu rajčinová, sójová; trvanlivé pečivo; sucháre; extrudované pečivo a pochutiny; müsli, müsli výrobky a zmesi; sójové výrobky patriace do tejto triedy ako sójová múka a výrobky z nej; extrudované sójové výrobky; cereálne pečivo; čaj; kukuričné, ovsené a pšeničné vložky; kakao; čokoláda; kávové, kakaové a čokoládové nápoje; cereálne tyčinky; cukrárske výrobky; náplne; krémy, polevy; cukrovinky; zmrzlina; mrazené krémy.

**(540) CHALLENGER**

(731) ÚSOVSKO a. s., Klopina 33, 789 73 Úsov, CZ;  
(740) Kubínyi Peter, Bc., Trenčín, SK;

**(210) 1458-2010**

(220) 2.9.2010

**9 (511) 12**

(511) 12 - Lietadlá; obojživelníky - lietadlá; riaditeľné balóny a vzducholode; hydroplány; vzdušné dopravné prostriedky; helikoptéry; autobusy; automaty; osobné automobily pre viac ako 7 cestujúcich; bicykle; lokomotívy (řahače); motorové člny a lode; balančné krídelká, chlopne (klapky) na krídlach lietadiel; kolesá vozidiel; elektrické lokomotívy; pneumatiky pre kolesá vozidiel; duše pneumatík pre kolesá vozidiel; pneumatiky pre lietadlá.

**(540)**



(591) sivá, červená

(731) KUMHO INDUSTRIAL CO., LTD, # 1095-4, Sogwol-Dong, Naju-Si, Jeollanam-Do, 520-130, KR;

(740) PATENTSERVIS BRATISLAVA, a. s., Bratislava, SK;

**(210) 1490-2010**

(220) 7.9.2010

**9 (511) 18, 25, 35**

(511) 18 - Aktovky, kufríky, batohy, cestovné kufre, cestovné tašky, dáždniky, diplomatické kufríky, kabelky, kľúčenký (kožená galantéria), kožené alebo kožou potiahnuté škatule, kufríky na toaletné potreby, nákupné tašky, peňaženky, kožené puzdrá a obaly na doklady, puzdrá na navštívenky, kožené vrecká, kožené puzdrá na drobné predmety.  
25 - Obuv všetkého sortimentu - pánska, dámska, detská, športová obuv, topánky, celé topánky, futbalová obuv, papuče, plážová obuv, sandále; odevy, najmä bielizeň, bielizeň pohlcujúca pot, bielizeň zabraňujúca poteniu, body, krátke, jazdecké alebo spodné nohavice, pánske spodky, župany, pyžamá, ponožky, cyklistické oblečenie, kombinézy, plážové oblečenie, športové bundy, plavky, konfekcia, vrchné ošatenie, kabáty, zvrchníky, krátke kabátiky, krátke kabáty s kapučňou, kapucne, bundy, kostýmy, šaty, obleky, saká, vesty, košele, nohavice, sukne, pulóvre, pletené svetre, tielka, tričká, pokrývky hlavy, čelenky, čiapky, prilieha-

vé čiapky, šilty na pokrývky hlavy, baretky, šály, šatky, vlnené šály, opasky, rukavice, palčiaky, potné vložky, vrecká na odevy.

35 - Maloobchodné a veľkoobchodné služby v oblasti s aktovkami, kufríkmi, batohmi, cestovnými kufkami, cestovnými taškami, obuvou, odevmi, textilom, galantériou, textilnými doplnkami, koženou galantériou; kancelárie zaoberajúce sa dovozom a vývozom, poradenstvo v obchodnej činnosti, obchodné alebo podnikateľské informácie, aranžovanie výkladov, organizovanie komerčných alebo reklamných výstav a veľtrhov, predvádzanie tovaru, reklama, on-line reklama na internete, sprostredkovanie uvedených služieb, sprostredkovanie obchodu s tovarom, predovšetkým s odevmi, obuvou, textilom a galantériou.

**(540)**



(731) CHEN HONGMIN, Komárovská 9904/59, 821 06 Bratislava - Podunajské Biskupice, SK;

**(210) 1502-2010**

(220) 9.9.2010

**9 (511) 41, 44, 45**

(511) 41 - Vzdelávanie, zabezpečovanie výcvikov, kurzov a školení, zábava, športová a kultúrna činnosť.

44 - Veterinárne služby, starostlivosť o hygienu zvierat.

45 - Osobné a sociálne služby poskytované tretími osobami na uspokojovanie potrieb jednotlivcov.

**(540)**



(591) žltá, ružová, čierna, biela

(731) K-7 PSOVODI - ZÁCHRANÁRI SLOVENSKEJ REPUBLIKY, Národná 18, 010 01 Žilina, SK;

**(210) 1515-2010**

(220) 10.9.2010

**9 (511) 5**

(511) 5 - Farmaceutické výrobky; dietetické látky prispôbené na medicínske účely; liečivé čaje, čajové extrakty a prípravky z nich na medicínske účely; rastlinné extrakty a prípravky z nich na medicínske účely.

**(540) Methuselah**

(731) NIKA, spol. s r.o., Nová 135, 017 01 Považská Bystrica, SK;

(740) Fajnorová Mária, Ing., Bratislava, SK;

**(210) 1521-2010**

(220) 13.9.2010

**9 (511) 16, 29, 32, 35**

(511) 16 - Periodická a neperiodická tlač a publikácie, periodiká, časopisy, noviny, knihy, brožúry, plagáty, katalógy, prospekty, papierové propagačné materiály, letáky, bilbordy, samolepky, grafické reprodukcie, tlačené reklamné a úžitkové materiály, pútače z papiera alebo lepenky.

29 - Mliečne výrobky, acidofilné mlieka, ochutené acidofilné mlieka.

32 - Minerálne a sytené vody a iné nealkoholické nápoje, dealkoholizované nápoje.

35 - Reklamná, propagačná a inzertná činnosť, sprostredkovanie obchodu s uvedenými tovarmi a rozširovanie reklamných materiálov, vydávanie a poskytovanie reklamných materiálov, uverejňovanie reklamných textov, komunikácia s verejnosťou a prostredníctvom všetkých komunikačných prostriedkov (rozhlas, TV, print).

**(540) Ochutnaj rozdiel**

(731) DYNEX spol. s r. o., Tallerova 9, 811 02 Bratislava, SK;

**(210) 1524-2010**

(220) 13.9.2010

**9 (511) 9, 16, 35, 38, 41**

(511) 9 - Zvukové, obrazové a zvukovo-obrazové nahrávky na všetkých druhoch nosičov, ako aj v digitálnej (elektronickej) podobe, informácie, dáta, databázy, katalógy, programy v elektronickej podobe; elektronické publikácie s možnosťou kopírovania; prístroje na nahrávanie, prenos a reprodukciu zvuku alebo obrazu.

16 - Noviny, časopisy, periodiká, knihy a iné tlačoviny, výrobky z papiera, kartónu a lepenky, ktoré nie sú zahrnuté v iných triedach; papiernický tovar a písacie potreby, vzdelávacie a učebné potreby okrem prístrojov, divadelné dekorácie, papierové propagačné materiály, letáky, prospekty, pohľadnice, obálky, obaly (papiernický tovar), peračníky, puzdrá na perá, štítky (papierové nálepky), vyučovacie pomôcky vo forme hier, kancelárske potreby a výnimkou nábytku, kalendáre, príručky, plagáty, listový papier, stolové prestieranie z papiera, papierové obrusy, záložky do kníh, vrecká z papiera alebo plastických materiálov, školské potreby s výnimkou prístrojov, papierové podložky na stôl, nálepky na kancelárske použitie alebo pre domácnosť, ročenky, stojany na perá a ceruzky, papierové podložky pod poháre, oznámenia (papiernický tovar), papierové vlajky, papierové zástavy, nože na papier, otvárače na listy, papierové obrúsky, puzdrá na písacie potreby, pútače z papiera alebo lepenky, papierové obrúsky, utierky, etikety s výnimkou textilných, lepiace štítky, darčekové a reklamné predmety z papiera.

35 - Reklamná činnosť; prenájom reklamného času vo všetkých komunikačných médiách, ako aj v počítačovej komunikačnej sieti; prenájom reklamných materiálov; prenájom reklamných plôch; televízna a rozhlasová reklama; rozširovanie reklamných alebo inzertných oznamov a materiálov; organizovanie výstav na komerčné alebo reklamné účely; vydávanie, zverejňovanie a rozširovanie reklamných textov a materiálov; obchod-

ný manažment a poradenstvo; prezentácia výrobkov a služieb v komunikačných médiách; organizovanie reklamných hier na propagáciu predaja; vyhľadávanie sponzorov; poradenské a informačné služby v oblasti uvedených služieb v triede 35; komerčné informačné kancelárie.

38 - Televízne a rozhlasové vysielanie všetkých druhov programov; komunikačné služby prostredníctvom audiotextu, teletextu, rozhlasu, televízie, počítačovej siete, mobilných telefónov, poskytovanie telekomunikačných služieb; poskytovanie telekomunikačného pripojenia do svetovej počítačovej siete; poskytovanie telekomunikačných kanálov na telenákupy; poskytovanie priestoru na diskusiu na internete; prenos a šírenie správ, informácií, publikácií, audiovizuálnych diel prostredníctvom komunikačných sietí vrátane internetu; tlačové kancelárie; poradenské a informačné služby v oblasti uvedených služieb v triede 38.

41 - Výroba televíznych a rozhlasových programov; výroba publicistických, spravodajských, zábavných, vzdelávacích, kultúrnych a športových programov; výroba hudobných programov; hudobno-skladateľské služby; organizovanie zábavných, kultúrnych, športových a vzdelávacích podujatí; vzdelávacia činnosť; organizovanie vedomostných, športových, zábavných, hudobných a športových súťaží; zábavné služby; organizovanie zábav, karnevalov, plesov; plánovanie a organizovanie večierok; moderovanie relácií, programov a podujatí; zábavné parky; služby a zábava poskytované v prázdninových táboroch; služby klubov zdravia; výchovno-zábavné klubové služby; organizovanie a vedenie seminárov, kongresov; školení, konferencií; organizovanie živých seminárov, kongresov, školení, konferencií; organizovanie súťaží krásy; organizovanie živých vystúpení; živé predstavenia; filmová, divadelná a hudobná tvorila, služby filmových, divadelných a nahrávacích štúdií; dabingové služby; požičovanie filmov; požičovanie filmových premiatých prístrojov a príslušenstva; divadelné predstavenia; výroba divadelných alebo iných predstavení; služby agentúr sprostredkujúcich divadelných, koncertných a varietyných umelcov; rezervácia vstupeniek; výroba a prenájom zvukových a zvukovo-obrazových nahrávok; vydateľská a nakladateľská činnosť s výnimkou vydávania reklamných materiálov; vydávanie kníh, časopisov a iných tlačovín s výnimkou reklamných textov; zverejňovanie a vydávanie textov okrem reklamných; poskytovanie elektronických publikácií online; vydávanie a zverejňovanie elektronických publikácií; elektronická edičná činnosť (DTP služby); organizovanie kultúrnych alebo vzdelávacích výstav; umelecké módné agentúry; kempingové služby spojené so športovým programom; služby súvisiace s telesnými cvičeniami; zábavné služby nočných klubov; poskytovanie počítačových hier (online); informácie o výchove, vzdelávaní; informácie o možnostiach rozptýlenia; informácie o možnostiach zábavy, rekreácie; informácie, správy, novinky z oblasti šoubiznisu; prekladateľské služby; prenájom dekorácii; poskytovanie služieb na oddych a rekreáciu; prenájom audioprístrojov, videoprístrojov, videorekordérov, premietačiek, televíznych prijímačov, filmov, kultúrnych a vzdelávacích potrieb

a prístrojov; prenájom športového výstroja s výnimkou dopravných prostriedkov; reportárske služby; pomoc pri výbere povolania; organizovanie lotérií a stávkových hier; poradenské a informačné služby v oblasti uvedených služieb v triede 41; všetky uvedené služby tiež vrátane služieb poskytovaných prostredníctvom internetu, online a interaktívnych počítačových služieb.

(540)



(591) biela, odtiene sivej, odtiene červenej  
(731) Media Pro Slovakia, spol. r. o., Bratislavská 1/d, 843 56 Bratislava - Záhorská Bystrica, SK;  
(740) Fajnorová Mária, Ing., Bratislava, SK;

(210) 1571-2010

(220) 24.9.2010

9 (511) 35, 38, 39, 42

(511) 35 - Vydávanie a aktualizovanie reklamných materiálov; zásielkové reklamné služby; marketingové štúdie; obchodný alebo podnikateľský prieskum; poradenstvo v obchodnej činnosti; podpora predaja (pre tretie osoby); profesionálne obchodné alebo podnikateľské poradenstvo; zbieranie údajov do počítačových databáz; reklama; prenájom reklamných materiálov; vydávanie a aktualizovanie reklamných materiálov; uverejňovanie reklamných textov; vydávanie reklamných alebo náborových textov; rozširovanie reklamných alebo inzertných oznamov; rozširovanie reklamných oznamov; rozširovanie reklamných materiálov zákazníkom (letáky, prospekty, tlačoviny, vzorky); zasielanie reklamných materiálov zákazníkom; zoraďovanie údajov v počítačových databázach; účtovníctvo; zabezpečovanie novinového predplatného (pre predplatiteľov).

38 - Elektronická pošta.

39 - Automobilová preprava; balenie tovaru; distribúcia tovaru na dobierku; doručovanie novín a časopisov; informácie o doprave; doručovacie služby, kuriérske služby; doručovanie balíkov; doručovanie novín a časopisov; doručovanie tovaru; doprava nákladná (kamiónová); skladovanie; sprostredkovanie prepravy.

42 - Poradenstvo v oblasti počítačového hardvéru; počítačové programovanie; aktualizovanie počítačových programov; poradenské služby v oblasti počítačového hardvéru; tvorba softvéru; servis počítačových programov.

(540)



(591) červená, čierna, biela  
(731) Mediaservis s.r.o., Pátekova 2773/1, 193 00 Praha, CZ;  
(740) Suchánková Rovena, JUDr., Bratislava, SK;

(210) 1573-2010

(220) 27.9.2010

9 (511) 39, 41, 44

(511) 39 - Organizovanie exkurzií.

41 - Telesné cvičenie; školenie; organizovanie a vedenie seminárov; výchovno-zábavné klubové služby; organizovanie a vedenie konferencií; organizovanie a vedenie kongresov.

44 - Fyzioterapia.

(540)



(591) ružová, žltá, modrá  
(731) Klub Maitrí, Orchideová 40, 821 07 Bratislava, SK;

(210) 1578-2010

(220) 27.9.2010

9 (511) 33,35

(511) 33 - Liehoviny.

35 - Reklama, podpora predaja tovaru, prezentácia výrobkov v komunikačných médiách pre maloobchod, on-line reklama na počítačovej komunikačnej sieti, rozhlasová reklama, rozširovanie a zasielanie reklamných materiálov zákazníkom.

(540) **NICOLAUS KARAOKE PARTY**

(731) ST. NICOLAUS - trade, a. s., Ružová dolina 6, 821 08 Bratislava, SK;

(740) G. Lehnert, k. s., Bratislava, SK;

(210) 1579-2010

(220) 24.9.2010

9 (511) 33

(511) 33 - Liehoviny.

(540) **Demänovka - Duša Slovenska**

(731) ST. NICOLAUS - trade, a. s., Ružová dolina 6, 821 08 Bratislava, SK;

(740) G. Lehnert, k. s., Bratislava, SK;

(210) 1644-2010

(220) 11.10.2010

9 (511) 35, 36, 41

(511) 35 - Reklamné služby; obchodný manažment; obchodná správa; obchodná administratíva; kancelárske práce.

36 - Poistovníctvo, finančné služby, peňažníctvo, služby v oblasti nehnuteľností.

41 - Vzdelávanie, zabezpečovanie výcvikov, kurzov a školení, zábava, športová a kultúrna činnosť.

(540)



(591) červená, sivá, modrá  
(731) ILKO Attila, JUDr., Vojanska 42, 079 01 Veľké Kapušany, SK;



**(210) 1649-2010**

(220) 12.10.2010

**9 (511) 41**

(511) 41 - Vzdelávanie, zabezpečovanie výcvikov, kurzov a školení, zábava, športová a kultúrna činnosť.

**(540)**

(591) červená, zelená, modrá, čierna, biela

(731) Turečková Hana, MUDr., Miletičova 82, 821 08 Bratislava, SK;

**(210) 1650-2010**

(220) 12.10.2010

**9 (511) 38**

(511) 38 - Rozhlasové vysielanie; prenos signálu pomocou satelitu; prenos správ a obrazových informácií pomocou počítača; prenosy správ alebo obrázkov pomocou počítačov; poskytovanie priestoru na diskusiu na internete; rádiové vysielanie; rozhlasové vysielanie; výzvy (rádiom, telefónom alebo inými elektronickými komunikačnými prostriedkami).

**(540)**

(731) Duditš Marko, Narcisova 2, 040 11 Košice, SK;

**(210) 1701-2010**

(220) 18.10.2010

**9 (511) 32**

(511) 32 - Nealkoholické nápoje.

**(540)**

(731) ALOE VERA s. r. o., Ludmanská 5, 040 01 Košice, SK;

**(210) 5093-2010**

(220) 22.2.2010

**9 (511) 35, 41**

(511) 35 - Reklamná a propagačná činnosť, pomoc pri riadení obchodnej činnosti, marketing, prieskum trhu, obchodný alebo podnikateľský prieskum, činnosť podnikateľských, ekonomických a organizačných poradcov, prenájom reklamných plôch, propagácia a inzercia prostredníctvom všetkých druhov médií, pomoc pri prevádzkovaní obchodu a obchodnej činnosti, predvádzanie na reklamné účely a podporu predaja, predvádzanie tovaru, rozširovanie reklamných materiálov a vzoriek to-

varov, distribúcia tovaru na reklamné účely; obchodné sprostredkovanie služieb uvedených v triede 41.

41 - Usporiadanie školení, kurzov, konferencií, sympózií a seminárov, lektorská činnosť, nakladateľská a vydavateľská činnosť, usporiadanie výstav na školiace účely, školenie a vzdelávanie, organizovanie kultúrnych, športových, vzdelávacích a spoločenských akcií.

**(540)**

(591) červená, biela, čierna

(731) DM NOTE agency s.r.o., Hudcova 34/14, 621 00 Brno, CZ;

(740) Guniš Jaroslav, Mgr., Bratislava, SK;

**(210) 5127-2010**

(220) 26.2.2010

**9 (511) 3,5, 9, 10, 35**

(511) 3 - Voňavkárské výrobky, éterické oleje, kozmetické prípravky, vlasové vodičky.

5 - Kozmetické prípravky na liečebné účely.

9 - Lasery nie na lekárske účely.

10 - Lekárske prístroje, nástroje a pomôcky; masážne prístroje; lasery na lekárske účely; kozmetické prístroje na trvalé odbúravanie tuku; lymfodrenážne prístroje; kozmetické prístroje pracujúce na báze pulzného svetla; kozmetické prístroje na ošetrovanie tváre a tela; kozmetické rádiových frekvencných prístroje.

35 - Reklamné služby; obchodný manažment, obchodná správa; obchodná administratíva; kancelárske práce - všetky služby týkajúce sa uvedeného tovaru.

**(540) EPILLA**

(731) epilla s.r.o., Medňanského 17, 036 08 Martin, SK;

(740) Bušová Eva, JUDr., Bratislava, SK;

**(210) 5214-2010**

(220) 25.3.2010

**9 (511) 16, 35, 41, 42, 45**

(511) 16 - Papier, kartón, lepenka a výrobky z materiálov, ktoré nie sú zahrnuté v iných triedach; tlačoviny, periodické a neperiodické publikácie; knihy; brožúry; časopisy; tlačivá; plagáty; katalógy; kalendáre; príručky; prospekty; papierové vľajky a zástavky; pútače z papiera alebo lepenky; pečiatky, pečate, pečatné vosky; písacie potreby; papierový tovar; obálky; obaly; nálepky; etikety, s výnimkou textilných; kancelárske potreby s výnimkou nábytku, predovšetkým kancelárske potreby použité ako reklamné predmety.

35 - Reklama, reklamná činnosť, online reklama na počítačovej komunikačnej sieti; lepenie plagátov; vydávanie a aktualizovanie reklamných alebo náborových materiálov; rozširovanie reklamných materiálov a predmetov; vydávanie a rozširovanie reklamných materiálov týkajúcich sa činnosti politickej strany; činnosť politických strán spočívajúca v propagácii politických programov a dokumentov; vzťahy s verejnosťou, prieskum vzťahov medzi občanmi, podnikmi, inštitúciami a spo-

ločenským prostredím; prieskum verejnej mienky; štatistické informácie; zhromažďovanie údajov v počítačových databázach; vedenie kartoték v počítači; organizovanie komerčných alebo reklamných výstav a veľtrhov; sprostredkovanie uvedených služieb; sprostredkovanie obchodu s tovarom; lobistické služby na obchodné účely; politické prieskumy týkajúce sa verejnej mienky.

41 - Organizovanie predvolebných kampaní; organizovanie politických mítingov; organizovanie stretnutí politických strán s občanmi; organizovanie politických konvencií; zabezpečovanie výcvikov, kurzov a školení; zábava pri organizovaní politických aktivít; športová a kultúrna činnosť; organizovanie a vedenie kongresov, konferencií, seminárov; organizovanie spoločenských a politických zhromaždení, organizovanie manifestácií a sprievodov; organizovanie kultúrnych alebo vzdelávacích výstav; organizovanie lotérií, plesov, športových súťaží, živých vystúpení; poskytovanie elektronických publikácií online (bez možnosti kopírovania); vydávanie kníh, časopisov, periodík, vydávanie textov s výnimkou reklamných alebo náborových; online vydávanie kníh a časopisov v elektronickej forme; informácie o výchove a vzdelávaní; pedagogické informácie; poradenstvo v oblasti vzdelávania; výroba rozhlasových alebo televíznych programov; poskytovanie informácií v oblasti organizovania politických mítingov; poskytovanie konzultácií v oblasti organizovania služieb uvedených v triede 41 a týkajúcich sa politiky; poskytovanie informácií týkajúcich sa organizovania služieb uvedených v triede 41 a týkajúcich sa politiky; poradenstvo v oblasti životného prostredia týkajúce sa vzdelávania, organizovania spoločenských akcií, manifestácií a sprievodov.

42 - Poradenstvo v oblasti vývoja a výskumu; poradenstvo týkajúce sa výskumu v oblasti ochrany životného prostredia; poradenstvo v oblasti architektúry, urbanistického plánovania, inžinierskych činností, kontroly kvality; expertné služby v oblasti politického manažmentu.

45 - Lobistické služby na politické účely; právne služby; právne poradenstvo; právny výskum; poradenstvo v oblasti ľudských práv; sociálne a právne štúdie a prieskumy; zastupovanie záujmov občanov najmä pred verejnými alebo štátnymi orgánmi a inštitúciami.

(540)



- (591) červená, modrá, biela  
 (731) Únia - Strana pre Slovensko, Kvačalova 28, 821 08 Bratislava, SK;  
 (740) Litváková Edita, Ing., Bratislava, SK;

(210) 5220-2010

(220) 26.3.2010

9 (511) 35, 41, 45

(511) 35 - Predvádzanie (služby modeliek a modelov) na reklamné účely a podporu predaja; obchodný manažment v oblasti modelingu; sprostredkovanie práce pre modelky a modelov; castingy modeliek a modelov; organizovanie castingov s cieľom naboru zamestnancov; personálne poradenstvo pre modelky a modelov.

41 - Organizovanie súťaží krásy, castingov na súťaže krásy, módnych prehliadok; fotografovanie modeliek a modelov; umelecké módné agentúry; umelecké modelingové agentúry; agentúry poskytujúce služby modeliek a modelov.

45 - Agentúry poskytujúce služby hostesiek.

(540)

## neumann MODELS

(731) Pokovičová Zuzana, Ľudové nám. 25, 831 03 Bratislava, SK;

(740) Dolanská Elena, RNDr., Bratislava, SK;

(210) 5248-2010

(220) 12.4.2010

9 (511) 29, 30

(511) 29 - Sušené ovocie, zmesi sušeného ovocia, zmesi sušeného ovocia, olejní a obilnín.

30 - Cukrovinky, čokoláda, keksy, koláče, oblátky, cukrárske výrobky, cereálne výrobky, prípravky z obilnín, tyčinky pre športovcov.

(540)



(591) biela, čierna, červená, modrá, žltá, zelená, sivá, oranžová

(731) ÚSOVSKO a. s., Klopina 33, 789 73 Úsov, CZ;

(740) Kubínyi Peter, Bc., Trenčín, SK;

(210) 5249-2010

(220) 12.4.2010

9 (511) 29, 30

(511) 29 - Sušené ovocie, zmesi sušeného ovocia, zmesi sušeného ovocia, olejní a obilnín.

30 - Cukrovinky, čokoláda, keksy, koláče, oblátky, cukrárske výrobky, cereálne výrobky, prípravky z obilnín, tyčinky pre športovcov.

(540)



(591) biela, čierna, červená, modrá, žltá, zelená, sivá, oranžová

(731) ÚSOVSKO a. s., Klopina 33, 789 73 Úsov, CZ;

(740) Kubínyi Peter, Bc., Trenčín, SK;

**(210) 5309-2010**

(220) 29.4.2010

**9 (511) 36, 41, 42**

(511) 36 - Financovanie odborných súťaží; finančná podpora technického vzdelávania.

41 - Organizácia a zabezpečovanie odborných súťaží.

42 - Hodnotenie odborných prác, najmä dizertačných a diplomových; výskumná, vývojová, projektová a konštruktívna činnosť; inovačné činnosti v oblasti výrobných technológií a zariadení; rozvoj nových technológií, zariadení a výrobkov.

**(540) Cena Emila Škody**

(731) ŠKODA INVESTMENT a.s., Václavské nám. 837/11, 110 00 Praha, CZ;

(740) Bušová Eva, JUDr., Bratislava, SK;

**(210) 5345-2010**

(220) 12.5.2010

**9 (511) 20, 24, 35, 43**

(511) 20 - Vankúše.

24 - Bytový textil, hlavne posteľná a stolová bielizeň, paplóny, prikrývky a pokrývky na posteľ, závesy textilné alebo plastové, textilné utierky, textilné utierky na tvár, textilné vreckovky, uteráky, osušky, lôžkoviny (bielizeň), textilné látky, látky ľanové, bavlnené, hodvábne, syntetické i polosyntetické na šitie odevov a na poťahy pre nábytok a čalúnenie, tkaniny na vyšívanie s predkresleným vzorom, spacie vaky ako prikrývky, textilie a textilné výrobky, ktoré nie sú zahrnuté v iných triedach.

35 - Poradenstvo v obchodnej činnosti, sprostredkovanie obchodu s tovarmi triedy 24.

43 - Hotelierske služby, poskytovanie stravovacích a občerstvovacích služieb nezaraďovaných v iných triedach.

**(540)**

(591) červená

(731) Áčko, a. s., Textilná 19, 034 01 Ružomberok, SK;

(740) Holoubková Mária, Ing., Bratislava, SK;

**(210) 5368-2010**

(220) 18.5.2010

**9 (511) 29, 30, 32**

(511) 29 - Mäso; ryby, s výnimkou živých; hydina, nie živá, divina; mäsové výťažky, konzervované, sušené a zavárané ovocie a zelenina; želatína; džemy; vajcia; mlieko a mliečne výrobky; jedlé oleje a tuky; polievky; polievkové základy; bujóny a mäsové vývary všetkých druhov; tekuté polievky; základy jedál (fixy) v prášku s obsahom smotany a/alebo syra, a/alebo zeleniny určené na prípravu omáčok.

30 - Káva; čaj; kakao; cukor; ryža; tapioka; ságo; kávové náhradky; múka a prípravky z obilnín; chlieb; pečivo; cukrovinky; zmrzlina; med; melasový sirup; kvasnice; prášky do pečiva; soľ; horčica; korenie; koreniace zmesi; múčniky; múčniky v prášku; prípravky na pečenie; ocot; nálevy na ochutenie; ľad na osvieženie; ryžové burizóny;

vločková kaša; dresingy; cestoviny; pizza; trvanlivé pekárenské výrobky; cestoviny s omáčkou ako polotovary; omáčky; omáčkové základy; omáčky v prášku; šťavy k mäsu a minútkam; zápražky do omáčok a polievok; tekuté omáčky; tekuté korenia.

32 - Pivá; minerálne vody; šumivé nápoje a iné nealkoholické nápoje; ovocné nápoje a šťavy; sirupy a iné prípravky na výrobu nápojov.

**(540)**

(731) Vitana, a. s., Mělnická 133, 277 32 Byšice, CZ;

(740) Čechvalová Dagmar, Bratislava, SK;

**(210) 5387-2010**

(220) 27.5.2010

**9 (511) 29, 35, 43**

(511) 29 - Mäso, hydina (nie živá), ryby (nie živé); garnáty (nie živé), konzervované ryby a ryby v slanom náleve; kôrovce (s výnimkou živých), mušle jedlé (nie živé); plody mora, vajcia; zemiakové lupienky, hranolčeky a zemiakové pyré; zeleninové šaláty.

35 - Poskytovanie podporných služieb týkajúcich sa frančíz v oblasti obchodu; asistencia pri rozvíjaní a riadení obchodných podnikov.

43 - Služby súvisiace so zabezpečením jedla a nápojov; služby vykonávané osobami alebo organizáciami, ktorých cieľom je príprava jedla a nápojov určených na spotrebu, závodné jedálne, jedálne, hostince, reštaurácie, jedálne a závodné jedálne, kafetérie (bufety), samoobslužné reštaurácie, príprava jedla na kokteilové večierky, banketové služby, prevádzkovanie reštauračných služieb, snackbary, bufety (rýchle občerstvenie).

**(540)**

(591) červená, žltá, biela, čierna

(731) CAMPERO INTERNATIONAL CORP., P.O.BOX 146, Road Town, Tortola, VG;

(740) Brichtová Tatiana, JUDr., Bratislava, SK;

**(210) 5412-2010**

(220) 8.6.2010

**9 (511) 11, 40, 45**

(511) 11 - Filtre na úpravu vody, vodovodné armatúry, ventily používané pri úprave vody, bezpečnostné sprchy, sprchovacie kúty, bezpečnostné zariadenia a príslušenstvo pre vodné zariadenia a pre vodovodné potrubia, zariadenia na čistenie odpadových vôd, potrubia ako časti sanitnej inštalácie, regulačno-bezpečnostné prídavné zariadenia na vodné zariadenia, sanitárne prístroje a zariadenia, zariadenia a stroje na čistenie alebo úpravu vody, zariadenia na dezinfikovanie.

40 - Poradenstvo v oblasti úpravy vody.

45 - Poradenstvo v oblasti bezpečnosti a ochrany zdravia pri práci.



(540)



(731) SAPREM s.r.o., Holíčska 6, 851 05 Bratislava, SK;  
(740) Guniš Jaroslav, Mgr., Bratislava, SK;

(210) 5451-2010

(220) 23.6.2010

9 (511) 9, 35, 36, 37, 38, 41, 42

(511) 9 - Počítače, počítačový softvér, periférne zariadenia počítačov.

35 - Obchodné alebo podnikateľské poradenstvo, sprostredkovanie obchodu s tovarom, vedenie účtovníctva, prieskum trhu a verejnej mienky.

36 - Reklamná činnosť, marketing, prenájom nehnuteľností, sprostredkovanie poskytovania úverov alebo pôžičiek z peňažných zdrojov získaných výlučne bez verejnej výzvy a bez verejnej ponuky majetkových hodnôt.

37 - Montáž, údržba a opravy počítačov, montáž a oprava spotrebnej elektroniky, realizácia stavieb a prípravné práce, dokončovacie práce pri realizácii exteriérov a interiérov.

38 - Počítačová komunikácia, prenos správ a obrazových informácií pomocou počítača, elektronická pošta.

41 - Vydávanie kníh, vydávanie textov s výnimkou reklamných alebo náborových textov, organizovanie kultúrnych a spoločenských podujatí, vzdelávanie.

42 - Počítačové programovanie, výroba a tvorba softvéru, inštalácia, spustenie a aktualizovanie počítačových programov, poradenstvo v oblasti počítačového hardvéru, servis počítačových programov, prieskum v oblasti využitia počítačov, ochrana proti zavrienu počítačov, prevod a konverzia počítačových programov a údajov (okrem fyzickej konverzie), výskum a vývoj v oblasti prírodných, technických, spoločenských a humanitných vied, projektovanie a konštruovanie elektrických zariadení.

(540)



(591) sivohnedá tmavá a bledá  
(731) VT Group, a.s., Plynárenská 7/B, 821 09 Bratislava, SK;  
(740) Dolanská Elena, RNDr., Bratislava, SK;

(210) 5452-2010

(220) 23.6.2010

9 (511) 9, 35, 36, 37, 38, 41, 42

(511) 9 - Počítače, počítačový softvér, periférne zariadenia počítačov.

35 - Sprostredkovanie obchodu s tovarom, vedenie kartoték v počítači.

36 - Reklamná činnosť, sprostredkovanie nákupu a predaja nehnuteľností.

37 - Montáž, údržba a opravy počítačov, montáž, údržba a oprava elektrických strojov a prístrojov a spotrebnej elektroniky.

38 - Počítačová komunikácia, prenos správ a obrazových informácií pomocou počítača, elektronická pošta.

41 - Školiaca činnosť v oblasti elektrotechniky, výpočtovej techniky a informatiky, vydávanie kníh, vydávanie textov s výnimkou reklamných alebo náborových textov.

42 - Počítačové programovanie, výroba a tvorba softvéru, inštalácia, spustenie a aktualizovanie počítačových programov, poradenstvo v oblasti počítačového hardvéru, servis počítačových programov, prieskum v oblasti využitia počítačov, ochrana proti zavrienu počítačov, prevod a konverzia počítačových programov a údajov (okrem fyzickej konverzie), výskum a vývoj prvkov riadiacej, automatizačnej, regulačnej a prístrojovej, signalizačnej, oznamovacej a zabezpečovacej techniky, výskum a vývoj priemyselných a spotrebnych strojov a zariadení, výskum a vývoj v oblasti prírodných a technických vied.

(540)



(591) čierna, červená, sivá  
(731) TEMPEST a.s., Plynárenská 7/B, 821 09 Bratislava, SK;  
(740) Dolanská Elena, RNDr., Bratislava, SK;

(210) 5453-2010

(220) 24.6.2010

9 (511) 7, 8, 9, 11

(511) 7 - Stroje a obrábacie stroje; motory okrem motorov do pozemných vozidiel; elektrotechnické výrobky pre priemysel a domácnosti zahrnuté v triede 7; elektrické stroje a prístroje na čistenie, patriace do tejto triedy; elektrické mlynčeky (pre domácnosť); elektrické otváratele plechoviek; elektricky poháňané kľe ako časti strojov; miešacie stroje; elektrické stroje a prístroje na čistenie koberec pomocou šampónov; krájače chleba (stroje); kuchynské elektrické roboty; kuchynské elektrické stroje; stroje a prístroje na leštenie; elektrické lisovacie stroje na odpad; elektrické lisy na ovocie pre domácnosť; mangle; mäsové mlynčeky (stroje); mechanické ručné nástroje a náradie; miešacie zariadenia; elektrické miesiace kuchynské stroje; mixéry (stroje); elektrické mlynčeky pre domácnosť; mlynčeky na kávu, iné než na ručný pohon; umývačky riadu; elektrické nože; nožnice (strojčeky) na strihanie zvieracej srsti; elektrické nožnice; odsávače prachu a iných nečistôt; rozprašovače vôní alebo dezinfekčných prostriedkov (ako príslušenstvo k vysávačom); čistiace stroje na zeleninu; šľahače (elektrické) pre domácnosť; stroje na výrobu cestovín; lisy na hrozno; vysávače prachu; hadice k vysávačom prachu; príslušenstvo na rozptyľovanie vôní a dezinfekčných prípravkov pre vysávače prachu a vysávanie prachu; čistiace zariadenia pre vysávače prachu; elektrické strojčeky na zmrzlinu; elektrické škrabače zemiakov; prístroje na hermetické

uzatvorenie a odsávanie vzduchu; strojčky na zváranie plastových fólií; elektrické náradie, najmä elektrické ručné vŕtačky, elektrické skrutkovače, brúsky, píly, hoblíky.

8 - Ručné nástroje a náradie v rámci tejto triedy; vidličky; lyžice; rezné nástroje; škrabky (ručné nástroje); nožiarske výrobky; ručné mechanické lisy na ovocie a zeleninu; ručná záhradná technika patriaca do tejto triedy; ručné kuchynské prístroje, náradie, nástroje a prípravky; depilačné prístroje elektrické a neelektrické; holiace strojčky elektrické alebo neelektrické; neelektrické otváratele na konzervy; krájače na zeleninu; kulmy (na ondulovanie vlasov); kulmy na kučeravenie vlasov; leštičky na nechty (elektrické alebo neelektrické); luskáčky na orechy s výnimkou luskáčikov z drahých kovov; manikúrové súpravy (elektrické).

9 - Elektrické prístroje a nástroje, a to spotrebná elektronika všetkého druhu, patriaca do tejto triedy; televízne prístroje; magnetofóny; rádioprijímače; rádiomagnetofóny; videomagnetofóny; videoprehrávače; magnetické suporty a mechanizmy na mince; zapisovacie pokladnice (záznam); kalkulačné stroje; prístroje na spracovanie informácií a výpočtová technika; hasiace prístroje; audio- a videozáznamy; metrické konvertory; digitálne kalkulačky a kalkulačky časových pásiem; meracie pásy; slnečné okuliare; nahrávače zvukových kaziet; triédre; elektrické akumulátory vrátane elektronických akumulátorov vozidiel; nabíjacie elektrické batérie; elektrické ovládacie a rozvodné dosky; nahrané i nenahrané nosiče informácií všetkého druhu, najmä videokazety, audiokazety, kompaktné disky a nosiče DVD; plastové obaly nosičov informácií; diaprojektory; premietacie žiarovky; filmové kamery; fotoaparáty; hracie prístroje fungujúce po pripojení na televízne prijímače; televízne hry; spotrebiče na elektrickú tepelnú úpravu patriace do tejto triedy, predovšetkým elektrické žehličky na vlasy; elektrické žehličky všetkých druhov; elektricky vyhrievané vládové natáčky; nápojové automaty.

11 - Zariadenia a výrobky na varenie, pečenie, vyprážanie, ohrievanie, chladenie, patriace do tejto triedy; chladničky; mrazničky a výrobníky ľadu; elektrické, plynové a kombinované zariadenie na varenie, pečenie, vyprážanie a opekanie, najmä sporáky, rúry elektrické, plynové i mikrovlnné, grily, rošty, sendvičovače, hriankovače a opekače hriankov; elektrické fritovacie hrnce; elektrické panvice a formy na pečenie; variče a varné platne; sporáky na tuhé palivo; elektrické kávovary; stroje na espresso; instantné dávkovače horúcej vody; rýchlovarné kanvice; zariadenia vetracie a klimatizačné; stroje a prístroje na čistenie vzduchu; prístroje na úpravu vzduchu v miestnostiach, ako sú filtračné zariadenia, zvlhčovače a odvlhčovače; stroje a prístroje na chladenie vzduchu; ventilátory; všetko vrátane príslušenstva, ako sú zásobníky nečistôt, zásobníky čistiacich prostriedkov, prachové a antibakteriálne filtre v rámci tejto triedy; odsávače pár; elektrické a plynové vykurovacie zariadenia vrátane kotlov, radiátorov, plynových ohrievadiel, elektrických ohrievacích telies, infrazžiaričov a konvektorov; elektrické a plynové ohrievače vody.

(540)



(731) ETA, a. s., Poličská 444, 539 01 Hlinsko, CZ;  
(740) Litvákova Lenka, Ing., Bratislava, SK;

(210) 5456-2010

(220) 24.6.2010

9 (511) 30

(511) 30 - Cukrovinky, žuvacia guma, žuvačky, cukríky, mäťové, vetrové, mentolové cukríky, dropsy a pastilky.

(540) WRIGLEY'S CYCLONE

(731) Wm. WRIGLEY Jr. Company, 410 North Michigan Avenue, Chicago, Illinois 60611, US;

(740) ROTT, RŮŽIČKA & GUTTMANN, Bratislava, SK;

(210) 5458-2010

(220) 24.6.2010

9 (511) 9, 26, 35

(511) 9 - Elektronické pokladnice, elektronické bezpečnostné zariadenie proti krádeži, elektronické etikety. 26 - Etikety na bielizeň a na odevy, háčiky na odevy. 35 - Propagácia, reklama, kancelárske práce, sprostredkovanie obchodnej činnosti pre uvedené výrobky.

(540)



(731) Trnovský Lukáš, K remízku 1007/12, 149 00 Praha, CZ;

(740) Bachratá Magdaléna, Mgr., Bratislava, SK;

(210) 5459-2010

(220) 24.6.2010

9 (511) 5

(511) 5 - Farmaceutické prípravky s antihypertenzívnym účinkom.

(540) MYDEN

(731) Pharmaceutical Chemical Cosmetic industry ALKALOID AD - Skopje, Blvd.Aleksandar Makedonski 12, 1000 Skopje, MK;

(740) Bachratá Magdaléna, Mgr., Bratislava, SK;

(210) 5478-2010

(220) 30.6.2010

9 (511) 1, 2, 17, 19, 42

(511) 1 - Chemikálie pre priemysel, vedu, fotografiu, poľnohospodárstvo, záhradníctvo, lesníctvo; umelé živice v nespracovanom stave, plastické hmoty v nespracovanom stave; pôdne hnojivá; zmesi do hasiacich prístrojov, prípravky na kalenie a zváranie kovov; chemické látky na konzervovanie potravín; triesloviny, lepidlá a spojivá používané v priemysle.

2 - Farby, fermeže, laky; ochranné prostriedky proti hrdzi a poškodeniu dreva; farbivá; moridlá; prírodné živice v surovom stave; kovy vo forme fólií a práškov pre maliarov, dekoratérov, tlačiarov a umelcov.

17 - Kaučuk, gutaperča, guma, azbest, slúda a výrobky z týchto materiálov, ktoré nie sú zahrnuté v iných triedach; plastové výlisky ako polotovary; tesniace upchávacie a izolačné materiály; ohybné rúry a hadice s výnimkou kovových.

19 - Nekomové stavebné materiály; nekovové rúry pre stavebníctvo; asfalt, smola a bitúmen; nekovové prenosné stavby; pomníky okrem kovových.

42 - Služby vedecké a technologické, ako aj výskum v oblasti vedy a priemyslu; priemyselné analýzy a priemyselný výskum; návrh a vývoj počítačového hardvéru a softvéru.

(540)



(591) modrá, čierna

(731) STOMIX, spol. s r.o., Žulová 178, 790 65 Žulová, CZ;

(210) 5479-2010

(220) 30.6.2010

9 (511) 16, 35, 41

(511) 16 - Papier, kartón, lepenka a výrobky z materiálov, ktoré nie sú zahrnuté v iných triedach; tlačoviny, periodické a neperiodické publikácie; knihy; brožúry; časopisy; tlačivá; plagáty; katalógy; kalendáre; príručky; prospekty; papierové vľajky a zástavky; pútače z papiera alebo lepenky; pečiatky, pečate, pečatné vosky; písacie potreby; papiernický tovar; obálky; obaly; nálepky; etikety, s výnimkou textilných; kancelárske potreby s výnimkou nábytku, predovšetkým kancelárske potreby použité ako reklamné predmety.

35 - Vzťahy s verejnosťou; prieskum vzťahov medzi občanmi, podnikmi, inštitúciami a spoločenským prostredím; prieskum verejnej mienky; štatistické informácie; zhromažďovanie údajov v počítačových databázach; vedenie kartoték v počítači; organizovanie komerčných alebo reklamných výstav a veľtrhov; reklama, reklamná činnosť, online reklama na počítačovej komunikačnej sieti; lepenie plagátov; vydávanie a aktualizovanie reklamných alebo náborových materiálov; rozširovanie reklamných materiálov; sprostredkovanie uvedených služieb; lobistické služby na obchodné účely; sprostredkovanie obchodu s tovarom; maloobchodná činnosť s tovarmi uvedenými v triede 16; konzultačná činnosť v oblasti služieb uvedených v tejto triede.

41 - Výchova a vzdelávanie; organizovanie voľnočasových aktivít pre deti a mládež; organizovanie športových podujatí a športových súťaží; prevádzkovanie športových zariadení; organizovanie vedomostných alebo zábavných súťaží; zabezpečovanie výcvikov, kurzov a školení; organizovanie a vedenie kongresov, konferencií, seminárov; organizovanie a vedenie dielní na výučbu; služby prázdninových táborov (zábava); organizovanie kultúrnych alebo vzdelávacích výstav; organizovanie koncertov a živých vystúpe-

ní; organizovanie lotérií, plesov, večierkov, súťaží krásy; organizovanie predstavení (manažérske služby); organizovanie petícií; organizovanie spoločenských a politických zhromaždení, organizovanie manifestácií a sprievodov; organizovanie politických a verejnoprospešných aktivít; organizovanie stretnutí občanov s predstaviteľmi verejnej a štátnej správy; vydávanie kníh, časopisov, periodík, vydávanie textov s výnimkou reklamných alebo náborových; online vydávanie kníh a časopisov v elektronickej forme; predaj vstupeniiek na zábavné podujatia; rezervácia vstupeniiek; informácie o výchove a vzdelávaní; výroba rozhlasových alebo televíznych programov; poskytovanie informácií v oblasti organizovania politických a verejnoprospešných aktivít; konzultačná činnosť v oblasti služieb uvedených v tejto triede.

(540)



(731) Adventure, spol. s r. o., Koreničova 12, 811 03 Bratislava, SK;

(740) Litváková Edita, Ing., Bratislava, SK;

(210) 5488-2010

(220) 2.7.2010

9 (511) 3,5, 29, 31, 32, 35, 41

(511) 3 - Éterické oleje z cédrového dreva, citrónové éterické oleje, éterické oleje, gaultierový olej, jazmínový olej, levandulový olej, mandľový olej, olej na kozmetické účely, ružový olej.

5 - Doplnky výživy na lekárske účely, liečivé nápoje, oleje na lekárske využitie; posilňujúce prípravky, toniká; prípravky obsahujúce stopové prvky pre ľudí a zvieratá, tekuté lieky, lieky vo forme nápojov, vitamínové prípravky, vlákniny (jedlé rastlinné) s výnimkou požívatín, lekárske prípravky na zoštlhlenie, alkalické jodidy na farmaceutické účely, chemicko-farmaceutické prípravky, draselné soli na lekárske účely, enzýmy na lekárske účely, jód na farmaceutické účely, ľanové semená na farmaceutické účely, liečivá na ľudskú spotrebu, ricínový olej na lekárske účely.

29 - Jedlé oleje, jedlý tekvicový olej, jedlé tuky, kakaové maslo, kaviár, kokosové maslo, kokosový olej, jedlý olivový olej; jedlý palmový olej, jedlý repkový olej; sezamový olej, jedlý slnečnicový olej, jedlý šípkový olej, jedlý kukuričný olej, jedlý rakytníkový olej, jedlý pupalkový olej, jedlý hroznový olej, jedlý cédrový olej.

31 - Rastlinné semená, tekvica, tekvicové semená, sezam.

32 - Nealkoholické nápoje, nealkoholické výťažky z ovocia, zeleninové džúsy (nápoje).

35 - Maloobchodné a veľkoobchodné služby s tovarmi uvedenými v triedach 3, 5, 29, 3, 32 a 41 tohto zoznamu, obchodné alebo podnikateľské informácie, obchodné alebo podnikateľské poradenstvo, organizovanie komerčných alebo reklamných výstav a veľtrhov, organizovanie výstav na komerčné alebo reklamné účely, poradenstvo v obchodnej činnosti, prezentácia výrobkov v komunikačných médiách pre maloobchod, public relations, reklama, reklamné agentúry, reklamné služby, roz-

širovanie reklamných materiálov zákazníkom (letáky, prospekty, tlačoviny, vzorky), prenájom reklamných plôch.

41 - Organizovanie a vedenie konferencií, organizovanie a vedenie kongresov, organizovanie a vedenie seminárov, organizovanie kultúrnych alebo vzdelávacích výstav, organizovanie lotérií, organizovanie plesov, pedagogické informácie, plánovanie a organizovanie večierkov, sympózií (organizovanie a vedenie), školenie.

#### (540) OLEJOVITA

(731) OLEJOVITA s.r.o., Palkovičova 16/D, 821 08 Bratislava, SK;

(740) Roskošová Eva, JUDr., Senec, SK;

(210) 5527-2010

(220) 15.7.2010

#### 9 (511) 3

(511) 3 - Mydlá, prípravky na čistenie, prípravky na starostlivosť o vlasy, produkty na starostlivosť o vlasy patriace do triedy 3, tónovače na vlasy, farby na vlasy, vlasové vody, prípravky na vlnenie vlasov, šampóny, kondicionéry, šampóny a kondicionéry proti lupinám, spreje na vlasy, púdre na vlasy, prípravky na úpravu a zdobenie vlasov, laky na vlasy, peny na vlasy, lesky na vlasy, gély na vlasy, zvlhčovače na vlasy, tekuté prípravky na vlasy, vlasové oleje, vlasové toniky, vlasové krémy, prípravky do kúpeľa a/alebo sprchy s výnimkou prípravkov na liečebné účely, dezodoranty na osobné použitie, antiperspiranty.

(540)



(731) Unilever N.V., Weena 455, 3013 AL Rotterdam, NL;

(740) Fajnorová Mária, Ing., Bratislava, SK;

(210) 5539-2010

(220) 22.7.2010

#### 9 (511) 10, 20, 24, 25, 28, 35, 39

(511) 10 - Kolostomické pásy, zdravotnícke pásy, brušné pásy, hypogastričné pásy, ortopedické pásy, zdravotné pásy určené na chudnutie.

20 - Matrace pružinové a penové; posteľe a súčasti s príslušenstvom k posteliam; rošty na matrace, drevené, plastové, kovové; vankúše; podušky; anatomické vankúše a podložky; materiál, z ktorého sa skladajú vankúše, matrace, podložky.

24 - Prikrývky, pokrývky, poťahy, deky, obliečky, plachty, obrusy, záclony - samostatne alebo na matrace, vankúše, podložky, posteľe, stoly, stoličky, stoličky, sedacie súpravy a podobný materiál.

25 - Oblečenie; odevy; oblečenie z imitácie kože; oblečenie z kože; vrchné ošatenie; konfekcia (odevy); nepremokavý odev; kožušiny (oblečenie); zvrchníky; kabáty; saká; bundy; kostýmy; obleky; peľeríny; plášte; plášte (dámske, lemované kožušinou); krátke kabátičky; krátke kabáty s kapucňou (teplé); gabardénové plášte; kapucne; kožušínové štóly; kombinézy (oblečenie); uniformy; maškarné kostýmy; zástery; podpinky; gamaše; kravaty;

náprsenky; livreje; manipuly; mantila; rúcha; ornáty; sárí; tógy; šerpy; oblečenie z papiera; podbradníky, nie z papiera; pracovné plášte; šaty; sukne; nohavice; krátke, jazdecké alebo spodné nohavice; mitra (klobúk); opasky; opasky na doklady a peniaze (súčasť oblečenia); pleteniny (oblečenie); pletiarstvo; svetre; pulóvre; pletené svetre; podšívky (časti odevov); tričká; košeľe; sedlá na košeľe, blúzky alebo dámskych šiat; golieri; snímateľné golieri; manžety (časti odevov); ponožky; pančuchy; pančuškové nohavice; päty pančúch; pančuchy absorbujúce pot; podväzky na ponožky alebo pančuchy; bielizeň; osobná bielizeň; bielizeň zabraňujúca poteniu; body (bielizeň); tielka, vesty; pyžamá; podprsenky; ramienka na dámskej bielizni; živôtky, korzety; kombiné; šnurovačky; spodničky; pánske spodky; detská výbavička; detské nohavičky; detské plienky; textilné; látkové plienky; pokrývky hlavy; čiapky; klobúky; klobúkové kostry; baretky; cylindre; turbany; šilty na pokrývky hlavy; chrániče uší (proti chladu ako pokrývka hlavy); šatky, šály, závoje; závoj - čípková šatka; čelenky; šály; šály uviazané pod krkom; vlnené šály; boa (kožušinová alebo perová ozdoba okolo krku); rukavice; palčičky; rukávniky; športové tričká; dresy; cyklistické oblečenie; športová obuv; topánky na šport; futbalová obuv a štople na ňu; futbalové topánky (kopačky); lyžiarske topánky; gymnastické cvičky; gymnastické (telocvičné) dresy; kombinézy na vodné lyžovanie; oblečenie pre motoristov; potníky; vesty pre rybárov; plážové oblečenie; plážová obuv, šľapky na kúpanie; plavky na kúpanie; kúpacie plášte; župany; sprchovacie, kúpacie čiapky; obuv; topánky; šnurovacie topánky; celé topánky; vysoká obuv; espadrily (letná obuv s plátnovým zvrškom a podošvou z prírodného materiálu); papuče; sandále; galoše; nánožníky (nie elektricky vyhrievané); protišmykové pomôcky na obuv; podošvy na obuv; vnútorné podošvy; kovové časti na obuv; špičky na obuv; prešívacie remienky na obuv (na spájanie zvrškov a podošiev šitej obuvi); rámy na obuv; zvršky na obuv; podpätky; chrániče kĺbov; lakte, kolená, zápästie, priehlavok ako súčasť oblečenia; vrecká na odevy; ozdobná vreckovka (súčasť oblečenia); náhradné dielce, časti a súčasti na uvedené tovary; obaly, puzdrá a stojany na uvedené tovary.

28 - Prístroje na telocvičné cvičenie určené najmä na chudnutie, hry, hračky mechanické, hudobné, fyzikálne vrátane hračiek pre domáce zvieratá, telocvičné a športové náradie, chrániče lakťové, kolenové a pľšťalové (ako športové potreby); hry; stolové hry; spoločenské hry; mah-jongs (čínska spoločenská hra so 144 kameňmi); dáma (hra); šachové hry; šachovnice; hracie kocky; domino (kocky); lurč (hra s kockami); pohár na kocky; hracie karty; karty na bingo; hracie žetóny; puzzle; stoly na stolný tenis; stoly na stolový futbal; ruletové kolo; hračky; autá (hračky); hračkárske vozidlá diaľkovo ovládané; modely automobilov; medvedíky (hračky); plyšové hračky; bábiky; šaty pre bábiky; detské fľaše pre bábiky; domčeky, izby, postieľky pre bábiky; stavebnice; stavebnicové kocky; balóny; balóniky na hranie; bazény na hranie; bubliny z mydla (ako hračky); kaleidoskopy; guľky na hranie; podkovy (ako hračky); vlčkovia (hračky); hračky pre zvieratá chované

v domácnostiach; rakety (športové náradie); výplety rakiet; prístroje na vystreľovanie tenisových loptičiek; tenisové siete; bedmintonové košíky; lopty na hranie; duše do hracích lôpt; siete (športové potreby); športové rukavice; bejzbalové rukavice; body boards; chrániče na lakte, pšťaľaly, športové potreby; ochranné vypchávkvy ako časti športových úborov; opasky pre vzpieráčov (športové potreby); paličky mažoretiek; činky; disky (športové náradie); gumipuška (športová potreba); vrece na tréning boxu; boxerské rukavice; rapkáče; krúžky (hra, pri ktorej sa hádžu krúžky na tyčky); šípky (hra); zariadenie na bowling; šermiarske zbrane; šermiarske fleurety; šermiarske masky; šermiarske rukavice; náradie, luky na lukostreľbu; terče; vak s kriketovými potrebami; rukavice na kriket; lyže; lyžiarske viazanie; povrchové vrstvy na lyžiach; hrany lyží; pásy na lyže z tulenej kože; škrabky na lyže; vosky na lyže; obaly; poťahy na lyže; snežnice; boby; sánky (športový tovar); korčule; topánky na korčuľovanie s pripevnenými korčuľami; hokejky; puky; upínacie pásy, sedačky, postoje pre horolezcov; kolieskové korčule; stroje na fyzické cvičenie; zariadenie na telesné cvičenia; gymnastické zariadenia; zariadenia na kulturistiku; posilňovacie stroje; cvičebné náradie a zariadenia na posilňovanie hrudníka; stacionárne bicykle na cvičenie; valce, valčeky na stacionárne bicykle na cvičenie; plachetnice (malé); stožiare, sťažne na plachetnice; popruhy na plachetnice; surfvacie dosky; lyže na surfovanie; vodné lyže; remene a poťahy na surfy; plutvy na plávanie; rybárske náradie; rybárske prúty; udice; rybárske navijaky; háčiky na ryby; plaváky (ako rybárska výstroj); podberáky pre rybárov; prútené koše na chytanie rýb; materiál na zhotovovanie vlasčov na rybolov; umelé návnady na lovenie alebo chytanie rýb; harpúny športové náradie; vábničky pre poľovníkov; prostriedky na úpravu golfovej plochy; vybavenie na golf; golfové palice; rukavice, vaky s kolieskami alebo bez koliesok; odrazové dosky (športové náradie); štartovacie bloky (na šport); živica pre atlétov; hojdačky; skejtbordy; šmykľavky; padákové klzáky; rogalá; kolobežky; pištoly na farbu (športové potreby); hlinené holuby (terče); zariadenie na vypúšťanie terčov v podobe hlinených holubov; biliardové stoly, gule, biliardové stoly uvádzané do činnosti vhođením mince; biliardový markér - tabuľka na zaznamenávanie stavu hry; mantinely biliardového stola; biliardové tága; špičky biliardových tág; krieda na biliardové tága; kolky; umelé vianočné stromčeky; ozdoby, umelý sneh, zvončeky na vianočné stromčeky s výnimkou osvetlenia a cukrovínek; držiaky, príchytky na sviečky na vianočné stromčeky; stojany na vianočné stromčeky; snehové gule; jarmočná manéž (lunapark); karnevalové, divadelné masky; konfety; trikové zariadenia; atrapy; bábky; ozdoby alebo darčeky rozdávané hosťom pri večierkoch; sieťky na motýle; hojdacie kone; šarkany; navijaky na šarkany; vzduchové pištoly (hračky); kapsule do pištolí na hranie; zábavná pyrotechnika - rozbušky, detonačné kapsuly, nárazové zápalky; petardy; hracie automaty uvádzané do činnosti vhođením mince; hracie automaty s výnimkou automatov fungujúcich po pripojení na televízne prijímače; zariadenia na elektronické hry

s výnimkou hier využívajúcich televízne prijímače; náhradné dielce; časti a súčasti na uvedené tovary; náhradné náplne do uvedených tovarov; obaly, puzdrá a stojany na uvedené tovary.

35 - Organizovanie výstav na obchodné a reklamné účely, činnosť reklamná a inzertná, televízna reklama - teleshopping; sprostredkovateľská činnosť v oblasti veľkoobchodu a zásielkového obchodu, sprostredkovateľské obchodné služby, prieskum a analýzy trhov, kopírovanie dokumentov, distribúcia tovaru na reklamné účely, aranžérstvo výkladov, marketing, automatizované spracovanie dát, pomoc pri riadení obchodnej činnosti, obchodná administratíva, kancelárske práce, sprostredkovanie obchodu s tovarom; maloobchodné služby v oblasti odevov; športových potrieb; domácich potrieb; koženej galantérie; spotrebnej elektroniky; ručného náradia a nástrojov; reklama; online reklama na počítačovej komunikačnej sieti; zásielkové reklamné služby; rozširovanie reklamných alebo inzertných oznamov; rozširovanie reklamných materiálov zákazníkom - letáky, prospekty, tlačivá, vzorky; rozširovanie vzoriek; vydávanie a aktualizovanie reklamných materiálov; vydávanie reklamných alebo náborových textov; sprostredkovanie uvedených služieb.

39 - Skladovanie; skladovanie tovaru; balenie tovaru; informácie o uskladnení; prenájom skladísk; sprostredkovanie uvedených služieb.

(540)



(591) hnedá, biela

(731) Top Product, s.r.o., Strojnícka 34, 821 05 Bratislava, SK;

(210) 5543-2010

(220) 23.7.2010

(310) 45-2010-0000300

(320) 26.1.2010

(330) KR

9 (511) 7, 9, 10, 11, 35, 38

(511) 7 - Elektrické práčky odevov/postelnej bielizne; automatické umývačky riadu; elektrické vysávače. 9 - Telefónne súpravy; bezdrôtové telefónne súpravy; prenosné komunikačné zariadenie, a to slúchadlá, príručné vysielачky, satelitné telefóny a vreckové počítače (PDA)/PDA počítače; mobilné telefóny; MPEG audio layer-3 (MP3) prehrávače; televízne prijímače; diaľkové ovládače na televízor; čipy na zlepšenie kvality televízneho obrazu; Universal Serial Bus (USB) ovládače; prehrávače na digitálne multimediálne vysielanie (DMB); slúchadlá na mobilné telefóny; prenosné nabíjačky elektrických batérií; elektronické fotoalbumy; digitálne rámy na zobrazovanie digitálnych fotografií; monitory počítačov; prenosné počítače (laptopy); počítače; Digital Versatile Disc (DVD) prehrávače; prenosné harddisk ovládače; zariadenia na záznam, prenos alebo reprodukciu zvuku alebo obrazu na použitie v telekomunikáciách; zariadenia na záznam, prenos alebo repro-



dukciu zvuku alebo obrazu; počítačový aplikačný softvér pre mobilné telefóny na prijímanie a prenos správ v tvare údajov, textu, jazyka, zvuku, obrazu a videa; počítačový aplikačný softvér pre televíziu; počítačový aplikačný softvér pre monitory osobných počítačov; Digital Versatile Disc (DVD) prehrávače pre domáce kiná; reproduktory pre domáce kiná; AV (audio-video) prijímače pre domáce kiná; projektory pre domáce kiná; integrované obvody; audioprijímače; palubné jednotky a elektronické čipové karty na výber mýta (toll smart cards) na jednoduchší prechod diaľnicami; palubné jednotky na elektronický výber mýta (transpondery) a to elektronické terminály zabudované vo vozidlách na elektronické obchodné transakcie; kamery pre uzavretý televízny okruh (CCTV), sieťové monitorovacie kamery, a to na sledovanie; digitálne návěstidlá (digital signage); tepelné tlačiarne (thermal printers); digitálne farebné tlačiarne; laserové tlačiarne; atramentové tlačiarne; farebné tlačiarne; tlačiarne určené na použitie s počítačmi; solárne batérie.

10 - Masážne prístroje; vibromasážne prístroje; elektrické masážne prístroje na použitie v domácnosti; masážne prístroje na ľudské telo; postel'né vibrátory; kreslá na elektrické masáže; estetické masážne prístroje.

11 - Elektrické chladničky; chladničky na kimči; "light-wave" rúry; elektrické vínotéky (chladiace vitríny na víno) s kontrolovanou teplotou; elektrické rúry; elektrické mrazničky; elektrické sušiče bielizne; plynové variče; mikrovlnné rúry; plynová varná doska; elektrické variče na použitie v domácnosti; čističky vzduchu; klimatizačné zariadenia; teplovzdušné ohrievače vzduchu; zvlhčovače vzduchu; elektrické odvlhčovače vzduchu na použitie v domácnosti; plynové grily; prístroje na dezinfekciu riadu; čističky vody na použitie v domácnosti; elektrické čistiace zariadenia vody na použitie v domácnosti; vodné ionizátory; ionizujúce zariadenia vody na použitie v domácnosti; čističky vody na použitie v domácnosti (nie elektrické); prístroje na čistenie vody; elektrické ohrievače nôh; zariadenia na čistenie vody; jemné filtre na ošetrovanie vody.

35 - Plánovanie reklamy; reklamné agentúry; predvádzanie tovarov; prieskum verejnej mienky; poskytovanie obchodných informácií prostredníctvom internetu; podpora predaja prostredníctvom počítačovej siete; poskytovanie obchodných informácií prostredníctvom počítačovej siete; reklama prostredníctvom elektronických médií, a to internetu; on-line reklama na počítačových komunikačných sieťach; veľkoobchodné služby v oblasti komunikačných zariadení a prístrojov; maloobchodné služby v oblasti komunikačných zariadení a prístrojov; veľkoobchodné služby v oblasti prenosných komunikačných prístrojov; maloobchodné služby v oblasti prenosných komunikačných prístrojov; veľkoobchodné služby v oblasti počítačov; maloobchodné služby v oblasti počítačov; veľkoobchodné služby v oblasti telekomunikačných zariadení a prístrojov; maloobchodné služby v oblasti telekomunikačných zariadení a prístrojov; veľkoobchodné služby v oblasti elektronických zariadení a prístrojov a ich častí; maloobchodné služby v oblasti elektronických zariadení a prístrojov a ich častí; veľkoobchodné

služby v oblasti počítačových monitorov; maloobchodné služby v oblasti počítačových monitorov; marketingové služby v oblasti počítačových monitorov prostredníctvom internetu; marketingové služby; predvádzanie tovarov prostredníctvom komunikačných médií pre maloobchodné služby. 38 - Komunikácia prostredníctvom optických káblov; dátová komunikácia; bezdrôtová komunikácia; počítačová komunikácia pomocou VAN (value added network) siete; komunikácia prostredníctvom vzdialenej obrazovky; prenájom telekomunikačných zariadení; komunikácia prostredníctvom počítačových terminálov; spravodajské agentúry; komunikácia prostredníctvom mobilných telefónov; vysielanie kábl'ovej televízie; telekomunikačné služby poskytované prostredníctvom širokopásmových telekomunikačných sietí.

(540)

## Live Green

(731) LG Electronics Inc., 20, Yeouido-dong, Yeongdeungpo-gu, 150-721 Seoul, KR;

(740) Čechvalová Dagmar, Bratislava, SK;

(210) 5585-2010

(220) 24.8.2010

9 (511) 16, 35, 41

(511) 16 - Baliaci papier; blahoprajné pohľadnice; brožované knihy; brožúry; brožúrky; bublinové obaly z plastických materiálov (na balenie); časopisy; etikety s výnimkou textilných; fotografie; grafické zobrazenia; grafiky; kalendáre; kartón; lepenka; knihy; lepenkové alebo papierové škatule; lepenkové alebo papierové obaly na fľaše; lepenkové platne (papiernický tovar); lepiace pásky na kancelárske účely a použitie v domácnosti; lepoprelá; mapy; obálky (papiernický tovar); obaly (papiernický tovar); obrázky; papiernický tovar; perá a ceruzky; písacie potreby; periodické a neperiodické publikácie; plagáty; polygrafické písmo; predmety z kartónu; prospekty; pútače z papiera alebo lepenky; reklamné tabule z papiera; kartónu alebo lepenky; reprodukcie grafické; tlačené reklamné materiály; umelohmotné fólie na balenie; vrecia z papiera alebo plastických materiálov.

35 - Obchodný alebo podnikateľský prieskum, obchodný manažment a podnikové poradenstvo, organizovanie audiovizuálnych predstavení na komerčné a reklamné účely, organizovanie výstav na komerčné alebo reklamné účely, personálne poradenstvo, pomoc pri riadení obchodnej činnosti, poradenstvo v obchodnej činnosti, poskytovanie obchodných alebo podnikateľských informácií, predvádzanie (služby modeliek) na reklamné účely a podporu predaja, predvádzanie tovaru, prenájom reklamných materiálov, prieskum trhu, prieskum verejnej mienky, reklama, reklamná a propagačná činnosť, reklamné agentúry, rozhlasová reklama, rozširovanie reklamných oznamov, rozširovanie reklamných materiálov zákazníkom (letáky, prospekty, tlačivá, vzorky), spracovanie textov, sprostredkovanie obchodu s tovarom, televízna reklama, vydávanie a aktualizovanie reklamných materiálov a zvukovo-obrazových záznamov a periodických a neperiodických publikácií, vydávanie a rozširovanie reklamných textov, vydáva-

nie reklamných alebo náborových textov, vzťahy s verejnosťou (prieskum vzťahov medzi podnikmi, inštitúciami a spoločenským prostredím), zásielkové reklamné služby, zbieranie údajov do počítačových databáz, zoradovanie údajov v počítačových databázach.

41 - Organizovanie a vedenie konferencií, organizovanie a vedenie kongresov, organizovanie a vedenie seminárov, organizovanie a vedenie sympózií, organizovanie a vedenie školení, činnosť umeleckej a športovej agentúry, činnosť v oblasti zábavy, kultúry a športu, fotografovanie, organizovanie a plánovanie večierkov, organizovanie a vedenie kolokvií, organizovanie kultúrnych alebo vzdelávacích výstav, organizovanie plesov, organizovanie predstavení (manažérske služby), organizovanie súťaží (vedomostných alebo zábavných), organizovanie súťaží krásy, organizovanie športových podujatí a súťaží, organizovanie živých vystúpení, prevádzkovanie športových zariadení, požičiavanie športového výstroja s výnimkou dopravných prostriedkov, praktický výcvik, školenie, športoviská, telesné cvičenie, výcvik, vyučovanie, trénerstvo, zostavovanie tréningových plánov, vydávanie kníh, príručiek a slovníkov, vydávanie periodickej a neperiodickej tlače, časopisov, novín, vydávanie online kníh a časopisov v elektronickej podobe.

(540)



(731) HAVE FUN s.r.o., Družstevná 1/806, 900 23 Viničné, SK;

(740) Rohutný Pavol, JUDr., Viničné, SK;

(210) 5589-2010

(220) 25.8.2010

9 (511) 35, 36, 38

(511) 35 - Poskytovanie poradenských služieb v oblasti podnikania a riadenia (manažmentu) podnikov, poradenstvo v oblasti akvizícií, spájania a predaja podnikov, ekonomické analýzy a predpovede, analýzy nákladov; zbieranie, zaradovanie, vyhľadávanie a poskytovanie informácií v počítačových bankových databázach pre zákazníkov, vedenie kartoték a centrálnych kartoték, zostavovanie a poskytovanie výpisov z účtov, poskytovanie a sprostredkovanie uvedených služieb prostredníctvom komunikačných médií, telekomunikačných prostriedkov, elektronických médií, elektronickej pošty, počítačových sietí, terminálov a internetu; reklamná činnosť; rozširovanie reklamných nosičov v spojení s bankovými a finančnými službami; inzercia v spojení s bankovými finančnými službami.

36 - Bankovníctvo vrátane elektronického bankovníctva; home banking; bankové služby; finančníctvo; finančné poradenstvo; finančné analýzy, finančné odhady, finančné služby; prijímanie vkladov vrátane termínovaných vkladov; vedenie bankových účtov klientov; vedenie vkladných knižiek; vydávanie cenín a cenných papierov; úvery, pôžičky a iné formy financovania; investovanie do cenných papierov na vlastný účet; kapitálové inves-

tície; financovanie spoločných podnikov; majetkové účasti; finančný prenájom (lízing); platobný styk (prevod finančných prostriedkov) vrátane poštového platobného styku a zúčtovanie (klíring); elektronický prevod kapitálu; vydávanie a správa platobných prostriedkov vrátane platobných kariet, úverových (kreditných) a debetných kariet, cestovných šekov a ich overovanie; bankové služby poskytované prostredníctvom bankomatov; poskytovanie záruk; garancie; kaucie; ručenie; otváranie a potvrdzovanie akreditívov; obstarávanie inkasa vrátane dokumentárneho inkasa; obchodovanie na vlastný účet alebo na účet klienta s valutami a devízovými hodnotami; obchodovanie v oblasti termínovaných obchodov a opcií vrátane kurzových a úrokových obchodov; obchodovanie s prevoditeľnými cennými papiermi; obchodovanie s mincami z drahých kovov, pamätnými bankovkami a pamätnými mincami, hárkami bankoviek a súbormi obehových mincí; účasť na vydávaní cenných papierov a poskytovanie súvisiacich služieb; finančné maklérsstvo; hospodárenie s cennými papiermi klienta na jeho účet vrátane poradenstva (portfólio manažment); uloženie a správa cenných papierov alebo iných hodnôt; činnosť depozitára; zmenárenská činnosť (nákup devízových prostriedkov); prenájom bezpečnostných schránok a denného a nočného trezoru; úschova cenností v bezpečnostných schránkach; ostatné bankové a finančné činnosti a transakcie; poradenstvo v oblasti bankovníctva a financií; sprostredkovateľská činnosť a poradenstvo v oblasti bankovníctva a poisťovníctva, súvisiaca s bankovou činnosťou; finančné poradenstvo; finančné analýzy; poskytovanie bankových a finančných informácií; výpisy z bankových účtov klientov; finančné odhady a oceňovanie v oblasti bankovníctva; poskytovanie a sprostredkovanie všetkých uvedených služieb prostredníctvom komunikačných médií, telekomunikačných prostriedkov, elektronických médií, elektronickej pošty (e-mail) a svetovej počítačovej siete (internet).

38 - Elektronická pošta; služby poskytované elektronickými tabuľami (telekomunikačné služby); komunikácia, posielanie a prenos správ, dát a obrázkov prostredníctvom komunikačných médií, telekomunikačných prostriedkov, elektronických médií, elektronickej pošty (e-mail), terminálov a svetovej počítačovej siete (internet).

### (540) Poštová banka - prakticky najbližšia

(731) Poštová banka, a.s., Prievozská 2/B, 821 09 Bratislava, SK;

(210) 5590-2010

(220) 25.8.2010

9 (511) 35, 36, 38

(511) 35 - Poskytovanie poradenských služieb v oblasti podnikania a riadenia (manažmentu) podnikov, poradenstvo v oblasti akvizícií, spájania a predaja podnikov, ekonomické analýzy a predpovede, analýzy nákladov; zbieranie, zaradovanie, vyhľadávanie a poskytovanie informácií v počítačových bankových databázach pre zákazníkov, vedenie kartoték a centrálnych kartoték, zostavovanie a poskytovanie výpisov z účtov, poskytovanie

a sprostredkovanie uvedených služieb prostredníctvom komunikačných médií, telekomunikačných prostriedkov, elektronických médií, elektronickej pošty, počítačových sietí, terminálov a internetu; reklamná činnosť; rozširovanie reklamných nosičov v spojení s bankovými a finančnými službami; inzercia v spojení s bankovými finančnými službami.

36 - Bankovníctvo vrátane elektronického bankovníctva; home banking; bankové služby; finančníctvo; finančné poradenstvo; finančné analýzy, finančné odhady, finančné služby; prijímanie vkladov vrátane termínovaných vkladov; vedenie bankových účtov klientov; vedenie vkladných knižiek; vydávanie cenín a cenných papierov; úvery, pôžičky a iné formy financovania; investovanie do cenných papierov na vlastný účet; kapitálové investície; financovanie spoločných podnikov; majetkové účasti; finančný prenájom (lízing); platobný styk (prevod finančných prostriedkov) vrátane poštového platobného styku a zúčtovanie (klíring); elektronický prevod kapitálu; vydávanie a správa platobných prostriedkov vrátane platobných kariet, úverových (kreditných) a debetných kariet, cestovných šekov a ich overovanie; bankové služby poskytované prostredníctvom bankomatov; poskytovanie záruk; garancie; kaucie; ručenie; otváranie a potvrdzovanie akreditívov; obstarávanie inkasa vrátane dokumentárneho inkasa; obchodovanie na vlastný účet alebo na účet klienta s valutami a devízovými hodnotami; obchodovanie v oblasti termínovaných obchodov a opcií vrátane kurzových a úrokových obchodov; obchodovanie s prevoditeľnými cennými papiermi; obchodovanie s mincami z drahých kovov, pamätnými bankovkami a pamätnými mincami, hárkami bankoviek a súbormi obehových mincí; účasť na vydávaní cenných papierov a poskytovaní súvisiacich služieb; finančné maklérsstvo; hospodárenie s cennými papiermi klienta na jeho účet vrátane poradenstva (portfólio manažment); uloženie a správa cenných papierov alebo iných hodnôt; činnosť depozitára; zmenárenská činnosť (nákup devízových prostriedkov); prenájom bezpečnostných schránok a denného a nočného trezoru; úschova cenností v bezpečnostných schránkach; ostatné bankové a finančné činnosti a transakcie; poradenstvo v oblasti bankovníctva a financií; sprostredkovateľská činnosť a poradenstvo v oblasti bankovníctva a poisťovníctva, súvisiaca s bankovou činnosťou; finančné poradenstvo; finančné analýzy; poskytovanie bankových a finančných informácií; výpisy z bankových účtov klientov; finančné odhady a oceňovanie v oblasti bankovníctva; poskytovanie a sprostredkovanie všetkých uvedených služieb prostredníctvom komunikačných médií, telekomunikačných prostriedkov, elektronických médií, elektronickej pošty (e-mail) a svetovej počítačovej siete (internet).

38 - Elektronická pošta; služby poskytované elektronickými tabuľkami (telekomunikačné služby); komunikácia, posielanie a prenos správ, dát a obrázkov prostredníctvom komunikačných médií, telekomunikačných prostriedkov, elektronických médií, elektronickej pošty (e-mail), terminálov a svetovej počítačovej siete (internet).

(540)



prakticky najbližšia

(591) modrá, žltá, biela

(731) Poštová banka, a.s., Prievozská 2/B, 821 09 Bratislava, SK;

**(210) 5591-2010**

(220) 25.8.2010

**9 (511) 35, 36, 38**

(511) 35 - Poskytovanie poradenských služieb v oblasti podnikania a riadenia (manažmentu) podnikov, poradenstvo v oblasti akvizícií, spájania a predaja podnikov, ekonomické analýzy a predpovede, analýzy nákladov; zbieranie, zaradovanie, vyhľadávanie a poskytovanie informácií v počítačových bankových databázach pre zákazníkov, vedenie kartoték a centrálnych kartoték, zostavovanie a poskytovanie výpisov z účtov, poskytovanie a sprostredkovanie uvedených služieb prostredníctvom komunikačných médií, telekomunikačných prostriedkov, elektronických médií, elektronickej pošty, počítačových sietí, terminálov a internetu; reklamná činnosť; rozširovanie reklamných nosičov v spojení s bankovými a finančnými službami; inzercia v spojení s bankovými finančnými službami.

36 - Bankovníctvo vrátane elektronického bankovníctva; home banking; bankové služby; finančníctvo; finančné poradenstvo; finančné analýzy, finančné odhady, finančné služby; prijímanie vkladov vrátane termínovaných vkladov; vedenie bankových účtov klientov; vedenie vkladných knižiek; vydávanie cenín a cenných papierov; úvery, pôžičky a iné formy financovania; investovanie do cenných papierov na vlastný účet; kapitálové investície; financovanie spoločných podnikov; majetkové účasti; finančný prenájom (lízing); platobný styk (prevod finančných prostriedkov) vrátane poštového platobného styku a zúčtovanie (klíring); elektronický prevod kapitálu; vydávanie a správa platobných prostriedkov vrátane platobných kariet, úverových (kreditných) a debetných kariet, cestovných šekov a ich overovanie; bankové služby poskytované prostredníctvom bankomatov; poskytovanie záruk; garancie; kaucie; ručenie; otváranie a potvrdzovanie akreditívov; obstarávanie inkasa vrátane dokumentárneho inkasa; obchodovanie na vlastný účet alebo na účet klienta s valutami a devízovými hodnotami; obchodovanie v oblasti termínovaných obchodov a opcií vrátane kurzových a úrokových obchodov; obchodovanie s prevoditeľnými cennými papiermi; obchodovanie s mincami z drahých kovov, pamätnými bankovkami a pamätnými mincami, hárkami bankoviek a súbormi obehových mincí; účasť na vydávaní cenných papierov a poskytovaní súvisiacich služieb; finančné maklérsstvo; hospodárenie s cennými papiermi klienta na jeho účet vrátane poradenstva (portfólio manažment);



uloženie a správa cenných papierov alebo iných hodnôt; činnosť depozitára; zmenárnska činnosť (nákup devízových prostriedkov); prenájom bezpečnostných schránok a denného a nočného trezoru; úschova cenností v bezpečnostných schránkach; ostatné bankové a finančné činnosti a transakcie; poradenstvo v oblasti bankovníctva a financií; sprostredkovateľská činnosť a poradenstvo v oblasti bankovníctva a poisťovníctva, súvisiaca s bankovou činnosťou; finančné poradenstvo; finančné analýzy; poskytovanie bankových a finančných informácií; výpisy z bankových účtov klientov; finančné odhady a oceňovanie v oblasti bankovníctva; poskytovanie a sprostredkovanie všetkých uvedených služieb prostredníctvom komunikačných médií, telekomunikačných prostriedkov, elektronických médií, elektronickej pošty (e-mail) a svetovej počítačovej siete (internet).

38 - Elektronická pošta; služby poskytované elektronickými tabuľami (telekomunikačné služby); komunikácia, posielanie a prenos správ, dát a obrázkov prostredníctvom komunikačných médií, telekomunikačných prostriedkov, elektronických médií, elektronickej pošty (e-mail), terminálov a svetovej počítačovej siete (internet).

(540)



prakticky najbližšia

(731) Poštová banka, a.s., Prievozská 2/B, 821 09 Bratislava, SK;

(210) 5592-2010

(220) 26.8.2010

9 (511) 16, 35, 41

(511) 16 - Oznamenia, plagáty, prospekty, príručky, publikácie, reklamné tabule z papiera alebo lepenky, tabule na zapichovanie oznamov, tlačene časové plány a harmonogramy, útržkové bloky, tréningové plány.

35 - Grafická úprava tlačovín na reklamné účely, prezentácia výrobkov v komunikačných médiách pre maloobchod, marketingové štúdiá, reklama, reklama na počítačovej komunikačnej sieti, vydávanie a aktualizovanie reklamných materiálov, rozširovanie reklamných oznamov, reklamné služby, uverejňovanie reklamných textov, rozširovanie reklamných materiálov zákazníkom (letáky, prospekty, tlačoviny, vzorky), vydávanie reklamných alebo náborových textov, vyhľadávanie sponzorov, vylepovanie plagátov, zasielanie reklamných materiálov zákazníkom, maloobchodné a veľkoobchodné služby predaja športového oblečenia, zbieranie údajov do počítačových databáz, zoraďovanie údajov v počítačových databázach.

41 - Informácie o možnostiach rekreácie, informácie o možnostiach rozptýlenia, informácie o možnostiach zábavy, informácie o výchove a vzdelávaní, kluby zdravia (telesné cvičenia), prevádzkovanie športových zariadení, požičiavanie športového výstroja s výnimkou dopravných prostried-

kov, organizovanie a vedenie seminárov, organizovanie športových súťaží, praktický výcvik, školenie, športoviská, telesné cvičenie, výcvik, vyučovanie, trénerstvo, zostavovanie tréningových plánov.

(540)



(591) modrá, biela, červená, oranžová, čierna

(731) HAVE FUN s.r.o., Družstevná 1/806, 900 23 Viničné, SK;

(740) Rohutný Pavol, JUDr., Viničné, SK;

(210) 5594-2010

(220) 27.8.2010

9 (511) 7

(511) 7 - Naftový motor iný ako do pozemných vozidiel; benzínový motor iný ako do pozemných vozidiel; alternátory; dynamá; generátor elektriny; poľnohospodárske stroje; kosačky (stroje); pumpy (stroje), pracie a premývacie zariadenia; stroje a prístroje na čistenie (elektrické); čistiace stroje vysokotlakové; automobilové motorové tlmiče; motorizované kultivátory; odvodňovacie stroje; odstredivé čerpadlá.

(540)



(731) Chongqing Senci Import and Export Trading Co. Ltd., NO. 200, Northern Tongxin Road, Tong Jiaxi Town, Beibei District, Chongqing, CN;

(740) Čechvalová Dagmar, Bratislava, SK;

(210) 5618-2010

(220) 10.9.2010

9 (511) 6, 7, 12

(511) 6 - Odliatky, výkovky a výrobky strojárnej metalurgie, fitingy.

7 - Čerpadlá (stroje), univerzálne nakladače, univerzálne dokončovacie stroje, univerzálne zemné stroje, lesné odvetvovacie stroje, lesné spiľovacie približovacie stroje, lesné štiepacie stroje, excenrické výstredníkové lisy, zakrucovačky plechu, vysekávacie automaty, žeriavy na automobilovom podvozku, korčekové bagre, nasávacie bagre, brzdové súpravy koľajových vozidiel, ich súčastky s príslušenstvom, mechanické prevodovky. 12 - Lesné kolesové traktory, vývozové kolesové súpravy, poľnohospodárske traktory, cisternové prepravníky a návesy, nasávacie a komunálne vozy, naftové motory do kolesových a pásových traktorov, motorové lokomotívy, banské lokomotívy, naftové motory, riečne, jazerné a morské osobné lode, remorkéry, motorové nákladné lode, tlačné člny.

(540)



(731) ZTS TEES Martinské strojárne, a. s., Čsl. armády 3/1697, 036 57 Martin, SK;

**(210) 5619-2010**

(220) 10.9.2010

**9 (511) 16, 35, 36, 41, 42, 45**

(511) 16 - Papier, kartón, lepenka a výrobky z týchto materiálov, ktoré nie sú zahrnuté v iných triedach; tlačoviny; knihárske výrobky; fotografie, papiernický tovar a písacie potreby; písacie stroje a kancelárske potreby, okrem nábytku; vzdelávacie a učebné potreby, okrem prístrojov; obalové materiály z plastických hmôt, ktoré nie sú zahrnuté v iných triedach; albumy; atlasy; baliaci papier; blahoprajné pohľadnice; brožované knižky, brožúry; ceruzky; časopisy; filtračný materiál (papier); formuláre na zmluvy; formuláre, predovšetkým formuláre na personálne účely; grafické reprodukcie; háčky papiera; háčky s odpoveďami na testy a s ich vyhodnotením; informačné bulletin; informačné manuály; kalendáre; katalógy; knihy; lepiace štítky; lepidlá a lepiace pásky na kancelárske účely a použitie v domácnosti; nálepky na kancelárske použitie alebo pre domácnosť; noviny; obálky; papierové alebo kartónové vizitky; papierové pásky; papierové servítky; papierové uteráky; papierové vlajky; papierové vreckovky; pečiatky; periodiká; plagáty; poradenské manuály; pohľadnice; predmety z kartónu; príručky; prospekty; publikácie; pútače z papiera alebo lepenky; reklamné tabule z papiera, kartónu alebo lepenky; skicáre; kancelárske spinky; spinky na papier; spisové obaly; technické manuály; tlačené formuláre na záznamy vyhodnotení; tlačivá; tlačoviny, hlavne skúšobné brožúry; účtovné knihy; vrecia a vrecká z papiera alebo plastických materiálov; zošity; zoznamy.

35 - Reklamná činnosť; obchodný manažment, obchodná správa; obchodná administratíva; kancelárske práce; administratívne riadenie obchodného podniku; analýzy nákladov; fakturačné služby; hodnotenie pracovníkov a kandidátov na pracovné pozície; hospodárske alebo ekonomické predpovede; obchodné alebo podnikateľské informácie; inzertné činnosti; kopírovanie alebo rozmnožovanie dokumentov; krátkodobé personálne obsadzovanie; maloobchodné služby v oblasti katalógov, fotografií, litografií, plagátov; marketingových štúdií a ďalších tovarov uvedených v triede 16; nábor zamestnancov a odborných pracovníkov; obchodné alebo podnikateľské poradenstvo; obchodné sprostredkovanie tovarov uvedených v triede 16 a služieb uvedených v triedach 35, 36, 41 a 42; obchodný alebo podnikateľský prieskum; obchodný manažment a podnikové poradenstvo; oceňovanie obchodných podnikov; odborné obchodné poradenstvo; obchodné informačné a poradenské služby týkajúce sa získavania krátkodobých a trvalých pracovníkov; príprava a vyhotovenie daňových priznaní; online reklama na počítačovej komunikačnej sieti; organizačné a odborné zabezpečenie veľtrhu práce; organizačné poradenstvo pre zákazníkov; organizovanie a zabezpečovanie pracovných miest (služby personálnej agentúry); poradenská a konzultačná činnosť v oblasti riadenia ľudských zdrojov (human resources); poradenské služby pre obchodných reprezentantov a manažerov; poradenské služby pri výbere zamestnania; poradenské služby týkajúce sa získavania krátkodobých pracovníkov; organizovanie komerčných alebo reklamných výstav a veľtrhov;

personálne poradenstvo okrem personálneho lízingu; personálne služby; personálne služby týkajúce sa krátkodobého pracovného pomeru pracovníkov; krátkodobé personálne obsadzovanie pracovníkov, trvalé personálne obsadzovanie zamestnancov; personálne služby; plánovanie, zriaďovanie a správa počítačových databáz; poradenské služby v oblasti obchodného alebo podnikateľského riadenia; poradenstvo v obchodnej činnosti; poradenstvo v oblasti personálneho manažmentu; poradenstvo v oblasti podnikového hospodárstva a podnikovej organizácie; poradenstvo v otázkach vedenia a riadenia podnikov; poskytovanie informácií o sprostredkovaní zamestnania prostredníctvom internetu; posudzovanie efektívnosti prevádzky a racionalizácie práce; pracovné pohovory; predvádzanie tovaru; predvádzacie služby a podpora predaja; prenájom kancelárskych strojov, zariadení a kopírovacích strojov; prenájom reklamných materiálov; prenájom reklamných priestorov a plôch; prieskum trhu; prieskum verejnej mienky; prieskum vzťahov s verejnosťou; vzťahy s verejnosťou (prieskum vzťahov medzi podnikmi, inštitúciami a spoločenským prostredím); príprava inzertných stĺpcov; príprava miezd a výplatných listín; psychologické poradenstvo pri výbere zamestnania; psychologické testovanie s cieľom výberu; výber osôb pomocou psychologických testov pre potreby náboru; reklama; činnosti reklamnej agentúry; reklamná činnosť všetkých druhov vrátane poskytovania reklamného priestoru prostredníctvom internetu; reklamné služby, najmä reklamné služby na účely personálnych činností; rozširovanie reklamných materiálov zákazníkom (letáky, prospekty, tlačivá, vzorky); zásielkové reklamné služby; uverejňovanie reklamných textov; vydávanie a aktualizovanie reklamných alebo náborových materiálov prostredníctvom svetovej informačnej telekomunikačnej siete (internet); vydávanie a aktualizovanie reklamných materiálov; vydávanie reklamných alebo náborových textov; vydávanie reklamných textov; rozširovanie reklamných oznamov; rozširovanie, vydávanie a aktualizovanie reklamných materiálov; služby outsourcingu; služby personálneho riadenia a poradenstvo pri výbere pracovníkov; služby spracovania dát a zhromažďovanie dát; zbieranie a zoraďovanie údajov do počítačových databáz uchádzačov o zamestnanie; vedenie kartoték v počítači; správa dát pomocou počítačov; sprostredkovanie obchodu s tovarom; sprostredkovanie práce; štatistické informácie; testovanie jazykových znalostí a používania počítačov; účtovníctvo; vedenie účtovných kníh; konzultačné a poradenské služby týkajúce sa uvedených služieb; poskytovanie a sprostredkovanie uvedených služieb prostredníctvom komunikačných médií, elektronickej pošty, SMS správ, počítačových sietí a internetu; obchodovanie (nakladanie) s predmetmi autorských práv.

36 - Poisťovníctvo; služby v oblasti financovania; služby v oblasti peňažníctva; služby v oblasti nehnuteľností; finančné poradenstvo; finančné služby; bankovníctvo a finančníctvo; finančný lízing; finančný odhad a vyhodnotenie v záležitostiach poisťovníctva, bankovníctva a pozemkov; lízing; odhady nehnuteľností; organizovanie dobročinných zbierok; organizovanie zbierok; peňažné transak-

cie; poradenstvo v poisťovníctve; poskytovanie pôžičiek; poskytovanie správ v záležitostiach poisťovníctva a finančníctva; prenájom kancelárskych priestorov; prenájom nehnuteľností; realitné služby; správa majetku; správa nehnuteľností; správcovstvo; spravovanie financií; sprostredkovanie (maklérstvo); sprostredkovanie nehnuteľností; sprostredkovanie poistenia; sprostredkovanie uloženia majetku do fondov; sprostredkovanie úverov; zmenárenstvo; životné poistenie.

41 - Vzdelávanie; zabezpečovanie výcvikov, kurzov a školení; zábava; športová a kultúrna činnosť; akadémie (vzdelávanie); filmová a fotografická tvorba; fotografovanie; informácie o možnostiach zábavy; informácie o výchove a vzdelávaní; inštruktážny výcvik týkajúci sa obchodnej činnosti a spracovania dát; výchovno-zábavné klubové služby; knižnice; korešpondenčné kurzy; manažérske služby pri organizovaní predstavení; obveselenie; organizovanie vedomostných alebo zábavných súťaží; organizovanie súťaží; online vydávanie kníh a časopisov v elektronickej forme; organizácia a vedenie dielní na výučbu; organizovanie a vedenie kolokvií, kongresov, konferencií, seminárov a sympózií; organizovanie kultúrnych alebo vzdelávacích výstav; organizovanie živých vystúpení; pedagogické informácie; personálne skúšky a vyhodnocovanie skúšok; plánovanie a organizovanie večierkov; pomoc pri výbere povolania (poradenstvo v oblasti vzdelávania); poskytovanie elektronických publikácií online (bez možnosti kopírovania); publikovanie na internete; skúšanie jednotlivcov na stanovenie personálnych schopností; skúšanie určené na stanovenie technických schopností, zručnosti a koordinácie zamestnancov a krátkodobých pracovníkov; služby v oblasti estrády, zábavy, kultúrnych a hudobných podujatí; školenia, výcvik, vzdelávanie; televízna zábava; vedenie inštruktážnych porád, kurzov, pracovných konferencií a seminárov; vydávanie kníh, časopisov, periodík; vydavateľská a nakladateľská činnosť s výnimkou vydávania reklamných a náborových textov; výučba a ďalšie vzdelávanie; školenia pre užívateľov; vedenie seminárov a workshopov; vyučovanie vrátane názorného vyučovania v praktických cvičeniach; vzdelávacia činnosť, hlavne vyvíjanie a vykonávanie testov a testovacích programov; vzdelávacie a výučbové služby; výcvik; vydávanie online kníh a časopisov v elektronickej podobe; vyučovanie; zábava, pobavenie, obveselenie, zábavné parky, nočné kluby; zverejňovanie textov iných ako reklamných; poskytovanie uvedených služieb prostredníctvom komunikačných médií, elektronickej pošty, SMS správ, počítačových sietí a internetu; tréningové programy pre obchodných reprezentantov a manažérov.

42 - Služby vedecké a technologické, ako aj výskum v oblasti vedy a priemyslu; priemyselné analýzy a priemyselný výskum; návrh a vývoj počítačového hardvéru a softvéru; aktualizovanie počítačových programov; analýzy počítačových systémov; grafický dizajn; hosťovanie na počítačových stránkach; implementácia a príprava programov na spracovanie dát v počítačových sieťach; inštalácia počítačových programov; kontrola kvality; obnovovanie počítačových databáz; počítačové programovanie; poradenstvo v oblasti

počítačového hardvéru a softvéru; poskytovanie programovacích služieb; prenájom počítačov; prenájom počítačového softvéru; servis počítačových programov; štúdie technických projektov, projektová činnosť; technické plánovanie projektov; technické poradenstvo pre zákazníkov; tvorba softvéru; vytváranie a udržiavanie počítačových stránok (web) pre zákazníkov; zhotovenie, inštalácia, aktualizácia a údržba programov na spracovanie dát vrátane počítačových databáz a užívateľských programov pre počítačové databázy; zhotovovanie kópií počítačových programov.

45- Licencie na práva duševného vlastníctva; licencie na počítačové programy; poradenstvo v oblasti práv duševného vlastníctva; právny výskum a právne poradenstvo; spravovanie autorských práv; právne služby.

#### (540) JENEWEIN

(731) Novotný Martin, Mgr., Vančurová 18, 831 01 Bratislava, SK;

(740) Brichtová Tatiana, JUDr., Bratislava, SK;

#### (210) 5620-2010

(220) 10.9.2010

#### 9 (511) 16, 35, 36, 41, 42, 45

(511) 16 - Papier, kartón, lepenka a výrobky z týchto materiálov, ktoré nie sú zahrnuté v iných triedach; tlačoviny; knižárske výrobky; fotografie, papiernický tovar a písacie potreby; písacie stroje a kancelárske potreby, okrem nábytku; vzdelávacie a učebné potreby, okrem prístrojov; obalové materiály z plastických hmôt, ktoré nie sú zahrnuté v iných triedach; albumy; atlasy; baliaci papier; blahoprajné pohľadnice; brožované knižky, brožúry; ceruzky; časopisy; filtračný materiál (papier); formuláre na zmluvy; formuláre, predovšetkým formuláre na personálne účely; grafické reprodukcie; hárky papiera; hárky s odpoveďami na testy a s ich vyhodnotením; informačné bulletiny; informačné manuály; kalendáre; katalógy; knihy; lepiace štítky; lepidlá a lepiace pásky na kancelárske účely a použitie v domácnosti; nálepky na kancelárske použitie alebo pre domácnosť; noviny; obálky; papierové alebo kartónové vizitky; papierové pásky; papierové servítky; papierové uteráky; papierové vlnky; papierové vreckovky; pečiatky; periodiká; plagáty; poradenské manuály; pohľadnice; predmety z kartónu; príručky; prospekty; publikácie; pútače z papiera alebo lepenky; reklamné tabule z papiera, kartónu alebo lepenky; skicáre; kancelárske spinky; spinky na papier; spisové obaly; technické manuály; tlačné formuláre na záznamy vyhodnotení; tlačivá; tlačoviny, hlavne skúšobné brožúry; účtovné knihy; vrecia a vrecká z papiera alebo plastických materiálov; zošity; zoznamy.

35 - Reklamná činnosť; obchodný manažment, obchodná správa; obchodná administratíva; kancelárske práce; administratívne riadenie obchodného podniku; analýzy nákladov; fakturačné služby; hodnotenie pracovníkov a kandidátov na pracovné pozície; hospodárske alebo ekonomické predpovede; obchodné alebo podnikateľské informácie; inzertné činnosti; kopírovanie alebo rozmnožovanie dokumentov; krátkodobé personálne obsadzovanie; maloobchodné služby v oblasti ka-

talógov, fotografií, litografií, plagátov; marketingových štúdií a ďalších tovarov uvedených v triede 16; nábor zamestnancov a odborných pracovníkov; obchodné alebo podnikateľské poradenstvo; obchodné sprostredkovanie tovarov uvedených v triede 16 a služieb uvedených v triedach 35, 36, 41 a 42; obchodný alebo podnikateľský prieskum; obchodný manažment a podnikové poradenstvo; oceňovanie obchodných podnikov; odborné obchodné poradenstvo; obchodné informačné a poradenské služby týkajúce sa získavania krátkodobých a trvalých pracovníkov; príprava a vyhotovenie daňových priznaní; online reklama na počítačovej komunikačnej sieti; organizačné a odborné zabezpečenie veľtrhu práce; organizačné poradenstvo pre zákazníkov; organizovanie a zabezpečovanie pracovných miest (služby personálnej agentúry); poradenská a konzultačná činnosť v oblasti riadenia ľudských zdrojov (human resources); poradenské služby pre obchodných reprezentantov a manažérov; poradenské služby pri výbere zamestnania; poradenské služby týkajúce sa získavania krátkodobých pracovníkov; organizovanie komerčných alebo reklamných výstav a veľtrhov; personálne poradenstvo okrem personálneho lízingu; personálne služby; personálne služby týkajúce sa krátkodobého pracovného pomeru pracovníkov; krátkodobé personálne obsadzovanie pracovníkov, trvalé personálne obsadzovanie zamestnancov; personálne služby; plánovanie, zriaďovanie a správa počítačových databáz; poradenské služby v oblasti obchodného alebo podnikateľského riadenia; poradenstvo v obchodnej činnosti; poradenstvo v oblasti personálneho manažmentu; poradenstvo v oblasti podnikového hospodárstva a podnikovej organizácie; poradenstvo v otázkach vedenia a riadenia podnikov; poskytovanie informácií o sprostredkovaní zamestnania prostredníctvom internetu; posudzovanie efektívnosti prevádzky a racionalizácie práce; pracovné pohovory; predvádzanie tovaru; predvádzacie služby a podpora predaja; prenájom kancelárskych strojov, zariadení a kopírovacích strojov; prenájom reklamných materiálov; prenájom reklamných priestorov a plôch; prieskum trhu; prieskum verejnej mienky; prieskum vzťahov s verejnosťou; vzťahy s verejnosťou (prieskum vzťahov medzi podnikmi, inštitúciami a spoločenským prostredím); príprava inzertných stĺpcov; príprava miezd a výplatných listín; psychologické poradenstvo pri výbere zamestnania; psychologické testovanie s cieľom výberu; výber osôb pomocou psychologických testov pre potreby náboru; reklama; činnosti reklamnej agentúry; reklamná činnosť všetkých druhov vrátane poskytovania reklamného priestoru prostredníctvom internetu; reklamné služby, najmä reklamné služby na účely personálnych činností; rozširovanie reklamných materiálov zákazníkom (letáky, prospekty, tlačivá, vzorky); zásielkové reklamné služby; uverejňovanie reklamných textov; vydávanie a aktualizovanie reklamných alebo náborových materiálov prostredníctvom svetovej informačnej telekomunikačnej siete (internet); vydávanie a aktualizovanie reklamných materiálov; vydávanie reklamných alebo náborových textov; vydávanie reklamných textov; rozširovanie reklamných oznamov; rozširovanie, vydá-

vanie a aktualizovanie reklamných materiálov; služby outsourcingu; služby personálneho riadenia a poradenstvo pri výbere pracovníkov; služby spracovania dát a zhromažďovanie dát; zbieranie a zoradovanie údajov do počítačových databáz uchádzačov o zamestnanie; vedenie kartoték v počítači; správa dát pomocou počítačov; sprostredkovanie obchodu s tovarom; sprostredkovanie práce; štatistické informácie; testovanie jazykových znalostí a používania počítačov; účtovníctvo; vedenie účtovných kníh; konzultačné a poradenské služby týkajúce sa uvedených služieb; poskytovanie a sprostredkovanie uvedených služieb prostredníctvom komunikačných médií, elektronickej pošty, SMS správ, počítačových sietí a internetu; obchodovanie (nakladanie) s predmetmi autorských práv.

36 - Poisťovníctvo; služby v oblasti financovania; služby v oblasti peňažníctva; služby v oblasti nehnuteľností; finančné poradenstvo; finančné služby; bankovníctvo a finančníctvo; finančný lízing; finančný odhad a vyhodnotenie v záležitostiach poisťovníctva, bankovníctva a pozemkov; lízing; odhady nehnuteľností; organizovanie dobročinných zbierok; organizovanie zbierok; peňažné transakcie; poradenstvo v poisťovníctve; poskytovanie pôžičiek; poskytovanie správ v záležitostiach poisťovníctva a finančníctva; prenájom kancelárskych priestorov; prenájom nehnuteľností; realitné služby; správa majetku; správa nehnuteľností; správcovstvo; spravovanie financií; sprostredkovanie (maklérstvo); sprostredkovanie nehnuteľností; sprostredkovanie poistenia; sprostredkovanie uloženia majetku do fondov; sprostredkovanie úverov; zmenárenstvo; životné poistenie.

41 - Vzdelávanie; zabezpečovanie výcvikov, kurzov a školení; zábava; športová a kultúrna činnosť; akadémia (vzdelávanie); filmová a fotografická tvorba; fotografovanie; informácie o možnostiach zábavy; informácie o výchove a vzdelávaní; inštruktážny výcvik týkajúci sa obchodnej činnosti a spracovania dát; výchovno-zábavné klubové služby; knižnice; korešpondenčné kurzy; manažérske služby pri organizovaní predstavení; obveselenie; organizovanie vedomostných alebo zábavných súťaží; organizovanie súťaží; online vydávanie kníh a časopisov v elektronickej forme; organizácia a vedenie dielní na výučbu; organizovanie a vedenie kolokvií, kongresov, konferencií, seminárov a sympózií; organizovanie kultúrnych alebo vzdelávacích výstav; organizovanie živých vystúpení; pedagogické informácie; personálne skúšky a vyhodnocovanie skúšok; plánovanie a organizovanie večierkov; pomoc pri výbere povolania (poradenstvo v oblasti vzdelávania); poskytovanie elektronických publikácií online (bez možnosti kopírovania); publikovanie na internete; skúšanie jednotlivcov na stanovenie personálnych schopností; skúšanie určené na stanovenie technických schopností, zručnosti a koordinácie zamestnancov a krátkodobých pracovníkov; služby v oblasti estrád, zábavy, kultúrnych a hudobných podujatí; školenia, výcvik, vzdelávanie; televízna zábava; vedenie inštruktážnych porád, kurzov, pracovných konferencií a seminárov; vydávanie kníh, časopisov, periodík; vydavateľská a nakladateľská činnosť s výnimkou vydávania reklamných a náborových textov; výučba a ďalšie vzde-

lávania; školenia pre užívateľov; vedenie seminárov a workshopov; vyučovanie vrátane názorného vyučovania v praktických cvičeniach; vzdelávacia činnosť, hlavne vyvíjanie a vykonávanie testov a testovacích programov; vzdelávacie a výučbové služby; výcvik; vydávanie online kníh a časopisov v elektronickej podobe; vyučovanie; zábava, pobavenie, obveselenie, zábavné parky, nočné kluby; zverejňovanie textov iných ako reklamných; poskytovanie uvedených služieb prostredníctvom komunikačných médií, elektronickej pošty, SMS správ, počítačových sietí a internetu; tréningové programy pre obchodných reprezentantov a manažérov.

42 - Služby vedecké a technologické, ako aj výskum v oblasti vedy a priemyslu; priemyselné analýzy a priemyselný výskum; návrh a vývoj počítačového hardvéru a softvéru; aktualizovanie počítačových programov; analýzy počítačových systémov; grafický dizajn; hosťovanie na počítačových stránkach; implementácia a príprava programov na spracovanie dát v počítačových sieťach; inštalácia počítačových programov; kontrola kvality; obnovovanie počítačových databáz; počítačové programovanie; poradenstvo v oblasti počítačového hardvéru a softvéru; poskytovanie programovacích služieb; prenájom počítačov; prenájom počítačového softvéru; servis počítačových programov; štúdie technických projektov, projektová činnosť; technické plánovanie projektov; technické poradenstvo pre zákazníkov; tvorba softvéru; vytváranie a udržiavanie počítačových stránok (web) pre zákazníkov; zhotovenie, inštalácia, aktualizácia a údržba programov na spracovanie dát vrátane počítačových databáz a užívateľských programov pre počítačové databázy; zhotovovanie kópií počítačových programov.

45- Licencie na práva duševného vlastníctva; licencie na počítačové programy; poradenstvo v oblasti práv duševného vlastníctva; právny výskum a právne poradenstvo; spravovanie autorských práv; právne služby.

(540)



(731) Novotný Martin, Mgr., Vančurová 18, 831 01 Bratislava, SK;

(740) Brichtová Tatiana, JUDr., Bratislava, SK;

(210) 5634-2010

(220) 17.9.2010

9 (511) 10

(511) 10 - Zdravotnícke výrobky, drobná zdravotnícka technika a prostriedky zdravotníckej techniky, predovšetkým ihly, vodiče, katétre, endoprotézy, implantované kardiostimulátory, prístroje a nástroje lekárske a chirurgické.

(540)

PRAGUE MEDICAL

(731) BS PRAGUE MEDICAL CS, spol. s r.o., Na Šafránce 41, 100 00 Praha, CZ;

(740) ROTT, RŮŽIČKA & GUTTMANN, Bratislava, SK;

(210) 5635-2010

(220) 17.9.2010

9 (511) 10

(511) 10 - Zdravotnícke výrobky, drobná zdravotnícka technika a prostriedky zdravotníckej techniky, predovšetkým ihly, vodiče, katétre, endoprotézy, implantované kardiostimulátory, prístroje a nástroje lekárske a chirurgické.

(540)

PRAGUE MEDICAL

(731) BS PRAGUE MEDICAL CS, spol. s r.o., Na Šafránce 41, 100 00 Praha, CZ;

(740) ROTT, RŮŽIČKA & GUTTMANN, Bratislava, SK;

(210) 5676-2010

(220) 7.10.2010

9 (511) 36, 42

(511) 36 - Realitné kancelárie; správa nehnuteľností; sprostredkovateľská činnosť s nehnuteľnosťami. 42 - Architektonické poradenstvo; architektúra (architektonické služby); projektovanie stavieb.

(540)



(731) arch real, s.r.o., Škultétyho 3, 900 28 Ivanka pri Dunaji, SK;

(210) 5684-2010

(220) 11.10.2010

9 (511) 5

(511) 5 - Farmaceutické prípravky, konkrétne antikoncepčné prípravky.

(540) LAMUNA

(731) NOVARTIS AG, 4002 Basel, CH;

(740) Čechvalová Dagmar, Bratislava, SK;

(210) 5685-2010

(220) 11.10.2010

9 (511) 5

(511) 5 - Farmaceutické prípravky, konkrétne antikoncepčné prípravky.

(540) DESIOLA

(731) NOVARTIS AG, 4002 Basel, CH;

(740) Čechvalová Dagmar, Bratislava, SK;

(210) 5686-2010

(220) 11.10.2010

9 (511) 5

(511) 5 - Farmaceutické prípravky, konkrétne antikoncepčné prípravky.

(540) BROMELIA

(731) NOVARTIS AG, 4002 Basel, CH;

(740) Čechvalová Dagmar, Bratislava, SK;

## Zapísané ochranné známky bez zmeny po zverejnení prihlášky

(210)	(111)	(210)	(111)	(210)	(111)	(210)	(111)
5232-2008	228656	531-2010	228600	674-2010	228636	5213-2010	228566
6245-2008	228657	543-2010	228601	675-2010	228637	5218-2010	228567
299-2009	228532	544-2010	228602	676-2010	228638	5219-2010	228568
1375-2009	228534	546-2010	228603	677-2010	228541	5229-2010	228569
1544-2009	228571	547-2010	228604	678-2010	228542	5231-2010	228505
1550-2009	228572	555-2010	228605	681-2010	228639	5236-2010	228506
1732-2009	228573	561-2010	228606	690-2010	228640	5237-2010	228507
1853-2009	228535	567-2010	228607	691-2010	228641	5238-2010	228508
1854-2009	228536	570-2010	228608	692-2010	228543	5239-2010	228509
1855-2009	228537	571-2010	228609	693-2010	228544	5240-2010	228510
1856-2009	228574	574-2010	228610	698-2010	228545	5241-2010	228511
1857-2009	228575	582-2010	228611	699-2010	228546	5242-2010	228512
1858-2009	228576	590-2010	228612	700-2010	228642	5243-2010	228513
1859-2009	228577	592-2010	228654	701-2010	228547	5244-2010	228514
5121-2009	228578	593-2010	228655	702-2010	228548	5245-2010	228648
5429-2009	228538	594-2010	228613	703-2010	228549	5254-2010	228495
5538-2009	228579	595-2010	228614	707-2010	228550	5256-2010	228649
5539-2009	228580	598-2010	228615	714-2010	228551	5259-2010	228515
5597-2009	228581	601-2010	228616	715-2010	228643	5261-2010	228650
5713-2009	228496	602-2010	228617	718-2010	228644	5262-2010	228651
5729-2009	228582	603-2010	228618	733-2010	228645	5263-2010	228652
5942-2009	228497	605-2010	228619	738-2010	228552	5264-2010	228653
5944-2009	228498	606-2010	228620	753-2010	228553	5282-2010	228516
5948-2009	228499	607-2010	228621	755-2010	228554	5290-2010	228517
124-2010	228583	608-2010	228622	756-2010	228555	5297-2010	228518
239-2010	228584	609-2010	228623	773-2010	228556	5299-2010	228519
278-2010	228585	611-2010	228624	775-2010	228557	5300-2010	228520
334-2010	228586	614-2010	228625	780-2010	228558	5302-2010	228521
361-2010	228587	621-2010	228626	791-2010	228559	5306-2010	228522
415-2010	228588	623-2010	228627	792-2010	228560	5307-2010	228523
461-2010	228589	627-2010	228628	793-2010	228561	5312-2010	228524
471-2010	228590	629-2010	228629	802-2010	228562	5319-2010	228525
472-2010	228591	630-2010	228630	829-2010	228501	5325-2010	228526
484-2010	228592	636-2010	228631	830-2010	228502	5326-2010	228527
488-2010	228593	637-2010	228632	5079-2010	228563	5348-2010	228528
489-2010	228594	640-2010	228633	5111-2010	228503	5351-2010	228529
492-2010	228595	641-2010	228500	5112-2010	228504	5352-2010	228530
494-2010	228596	645-2010	228634	5133-2010	228646	5354-2010	228531
525-2010	228597	649-2010	228539	5180-2010	228564		
528-2010	228598	670-2010	228540	5185-2010	228565		
529-2010	228599	673-2010	228635	5191-2010	228647		

**(111) 228495**

(151) 13.10.2010

(180) 14.4.2020

(210) 5254-2010

(220) 14.4.2010

(442) 7.7.2010

(732) AFINIS Group s.r.o., Žitná 1, 831 06 Bratislava, SK;

(740) Litváková Edita, Ing., Bratislava, SK;

**(111) 228497**

(151) 15.10.2010

(180) 15.12.2019

(210) 5942-2009

(220) 15.12.2009

(442) 7.7.2010

(732) Kraft Foods Slovakia, a.s., Račianska 44, 832 42 Bratislava, SK;

(740) Majlingová Marta, Ing., Bratislava, SK;

**(111) 228496**

(151) 15.10.2010

(180) 29.9.2019

(210) 5713-2009

(220) 29.9.2009

(442) 7.7.2010

(732) CRESCO POPPER INVESTMENT, a.s., Poštová 3, 811 06 Bratislava, SK;

**(111) 228498**

(151) 15.10.2010

(180) 15.12.2019

(210) 5944-2009

(220) 15.12.2009

(442) 7.7.2010

(732) Kraft Foods Slovakia, a.s., Račianska 44, 832 42 Bratislava, SK;

(740) Majlingová Marta, Ing., Bratislava, SK;

**(111) 228499**

(151) 15.10.2010  
 (180) 16.12.2019  
 (210) 5948-2009  
 (220) 16.12.2009  
 (442) 7.7.2010  
 (732) DATAHOUSE a. s., Trenčianska 53, 821 09 Bratislava, SK;

**(111) 228500**

(151) 15.10.2010  
 (180) 26.4.2020  
 (210) 641-2010  
 (220) 26.4.2010  
 (442) 7.7.2010  
 (732) TaM trans spedition s.r.o., Šarovce 545, Šarovce, SK;

**(111) 228501**

(151) 15.10.2010  
 (180) 19.5.2020  
 (210) 829-2010  
 (220) 19.5.2010  
 (442) 7.7.2010  
 (732) Orion Corporation, Orionintie 1, 02200 Espoo, FI;  
 (740) Majlingová Marta, Ing., Bratislava, SK;

**(111) 228502**

(151) 15.10.2010  
 (180) 19.5.2020  
 (210) 830-2010  
 (220) 19.5.2010  
 (442) 7.7.2010  
 (732) Orion Corporation, Orionintie 1, 02200 Espoo, FI;  
 (740) Majlingová Marta, Ing., Bratislava, SK;

**(111) 228503**

(151) 15.10.2010  
 (180) 23.2.2020  
 (210) 5111-2010  
 (220) 23.2.2010  
 (442) 7.7.2010  
 (732) HUBERT J.E., s.r.o., Vinárska 137, 926 01 Sereď, SK;  
 (740) Budaj Miroslav, JUDr., Bratislava, SK;

**(111) 228504**

(151) 15.10.2010  
 (180) 23.2.2020  
 (210) 5112-2010  
 (220) 23.2.2010  
 (442) 7.7.2010  
 (732) HUBERT J.E., s.r.o., Vinárska 137, 926 01 Sereď, SK;  
 (740) Budaj Miroslav, JUDr., Bratislava, SK;

**(111) 228505**

(151) 15.10.2010  
 (180) 1.4.2020  
 (210) 5231-2010  
 (220) 1.4.2010  
 (442) 7.7.2010  
 (732) ECRAN 77 INVESTMENTS LIMITED, Diagorou 4, KERMIA BUILDING, 1097 Nicosia, CY;  
 (740) Litváková Edita, Ing., Bratislava, SK;

**(111) 228506**

(151) 15.10.2010  
 (180) 6.4.2020  
 (210) 5236-2010  
 (220) 6.4.2010  
 (442) 7.7.2010  
 (732) SYNOT W, a.s., Jaktáře 1475, 686 01 Uherské Hradiště, Mařatice, CZ;  
 (740) ROTT, RŮŽIČKA & GUTTMANN, Bratislava, SK;

**(111) 228507**

(151) 15.10.2010  
 (180) 7.4.2020  
 (210) 5237-2010  
 (220) 7.4.2010  
 (442) 7.7.2010  
 (732) Plastové Přepravní Obaly s.r.o., Brněnská 25, 971 81 Znojmo, CZ;  
 (740) Neuschl Vladimír, JUDr. Ing., Bratislava, SK;

**(111) 228508**

(151) 15.10.2010  
 (180) 7.4.2020  
 (210) 5238-2010  
 (220) 7.4.2010  
 (442) 7.7.2010  
 (732) Plastové Přepravní Obaly s.r.o., Brněnská 25, 971 81 Znojmo, CZ;  
 (740) Neuschl Vladimír, JUDr. Ing., Bratislava, SK;

**(111) 228509**

(151) 15.10.2010  
 (180) 7.4.2020  
 (210) 5239-2010  
 (220) 7.4.2010  
 (442) 7.7.2010  
 (732) Plastové Přepravní Obaly s.r.o., Brněnská 25, 971 81 Znojmo, CZ;  
 (740) Neuschl Vladimír, JUDr. Ing., Bratislava, SK;

**(111) 228510**

(151) 15.10.2010  
 (180) 7.4.2020  
 (210) 5240-2010  
 (220) 7.4.2010  
 (442) 7.7.2010  
 (732) Plastové Přepravní Obaly s.r.o., Brněnská 25, 971 81 Znojmo, CZ;  
 (740) Neuschl Vladimír, JUDr. Ing., Bratislava, SK;

**(111) 228511**

(151) 15.10.2010  
(180) 7.4.2020  
(210) 5241-2010  
(220) 7.4.2010  
(442) 7.7.2010  
(732) Plastové Přepravní Obaly s.r.o., Brněnská 25,  
971 81 Znojmo, CZ;  
(740) Neuschl Vladimír, JUDr. Ing., Bratislava, SK;

---

**(111) 228512**

(151) 15.10.2010  
(180) 7.4.2020  
(210) 5242-2010  
(220) 7.4.2010  
(442) 7.7.2010  
(732) Plastové Přepravní Obaly s.r.o., Brněnská 25,  
971 81 Znojmo, CZ;  
(740) Neuschl Vladimír, JUDr. Ing., Bratislava, SK;

---

**(111) 228513**

(151) 15.10.2010  
(180) 7.4.2020  
(210) 5243-2010  
(220) 7.4.2010  
(442) 7.7.2010  
(732) Gašparík Jozef, akad. arch., Adámiho 4, 841 05  
Bratislava, SK;

---

**(111) 228514**

(151) 15.10.2010  
(180) 9.4.2020  
(210) 5244-2010  
(220) 9.4.2010  
(442) 7.7.2010  
(732) Arriba, s.r.o., Mozartova 23, 811 02 Bratislava, SK;

---

**(111) 228515**

(151) 15.10.2010  
(180) 15.4.2020  
(210) 5259-2010  
(220) 15.4.2010  
(442) 7.7.2010  
(732) Carrot Euro, s.r.o., Vídeňská 104, 252 42 Jeseni-  
ce u Prahy - Vestec, CZ;  
(740) Gálik Tomáš, JUDr., Bratislava, SK;

---

**(111) 228516**

(151) 15.10.2010  
(180) 19.4.2020  
(210) 5282-2010  
(220) 19.4.2010  
(442) 7.7.2010  
(732) OBHLIADKY SK s.r.o., Drevárska 23, 902 01  
Pezinok, SK;  
(740) Hojčuš Peter, Ing., Bratislava, SK;

---

**(111) 228517**

(151) 15.10.2010  
(180) 21.4.2020  
(210) 5290-2010  
(220) 21.4.2010  
(442) 7.7.2010  
(732) PO:CITY, s.r.o., 17. Novembra 162, 080 01 Pre-  
šov, SK;  
(740) Litváková Edita, Ing., Bratislava, SK;

---

**(111) 228518**

(151) 15.10.2010  
(180) 26.4.2020  
(210) 5297-2010  
(220) 26.4.2010  
(442) 7.7.2010  
(732) TIPOS, národná lotériová spoločnosť, a. s., Breč-  
tanová 1, 830 07 Bratislava, SK;  
(740) Litváková Edita, Ing., Bratislava, SK;

---

**(111) 228519**

(151) 15.10.2010  
(180) 26.4.2020  
(210) 5299-2010  
(220) 26.4.2010  
(442) 7.7.2010  
(732) Tymbark - GMW Sp. z o.o. Sp.k., Tymbark 156,  
34-650 Tymbark, PL;  
(740) Gajdošíková Zuzana, Ing., Bratislava, SK;

---

**(111) 228520**

(151) 15.10.2010  
(180) 26.4.2020  
(210) 5300-2010  
(220) 26.4.2010  
(442) 7.7.2010  
(732) BRE Bank SA, Senatorska 18, 00-950 Warsza-  
wa, PL;  
(740) Gajdošíková Zuzana, Ing., Bratislava, SK;

---

**(111) 228521**

(151) 15.10.2010  
(180) 27.4.2020  
(210) 5302-2010  
(220) 27.4.2010  
(442) 7.7.2010  
(732) INTERPHARM Slovakia, a. s., Uzbecká 18/A,  
821 06 Bratislava, SK;  
(740) Holoubková Mária, Ing., Bratislava, SK;

---

**(111) 228522**

(151) 15.10.2010  
(180) 29.4.2020  
(210) 5306-2010  
(220) 29.4.2010  
(442) 7.7.2010  
(732) MEDIAN SK, s.r.o., Kremnická 6, 851 01 Brati-  
slava, SK;  
(740) Bardon Jindřich, Ing., Bratislava, SK;

---



**(111) 228523**

(151) 15.10.2010  
 (180) 29.4.2020  
 (210) 5307-2010  
 (220) 29.4.2010  
 (442) 7.7.2010  
 (732) MEDIAN SK, s.r.o., Kremnická 6, 851 01 Bratislava, SK;  
 (740) Bardon Jindřich, Ing., Bratislava, SK;

**(111) 228524**

(151) 15.10.2010  
 (180) 30.4.2020  
 (210) 5312-2010  
 (220) 30.4.2010  
 (442) 7.7.2010  
 (732) HB REAVIS Slovakia a. s., Prievozská 4, 821 09 Bratislava, SK;

**(111) 228525**

(151) 15.10.2010  
 (180) 30.4.2020  
 (210) 5319-2010  
 (220) 30.4.2010  
 (442) 7.7.2010  
 (732) Ing. Miroslav Nottný - SOFTWORX, Veľká Okružná 1293/14, 010 01 Žilina, SK;  
 (740) Dolanská Elena, RNDr., Bratislava, SK;

**(111) 228526**

(151) 15.10.2010  
 (180) 5.5.2020  
 (210) 5325-2010  
 (220) 5.5.2010  
 (442) 7.7.2010  
 (732) APROCON INSURANCE s.r.o., Landererova 1, 811 09 Bratislava, SK;

**(111) 228527**

(151) 15.10.2010  
 (180) 5.5.2020  
 (210) 5326-2010  
 (220) 5.5.2010  
 (442) 7.7.2010  
 (732) APROCON s.r.o., Landererova 1, 811 09 Bratislava, SK;

**(111) 228528**

(151) 15.10.2010  
 (180) 13.5.2020  
 (210) 5348-2010  
 (220) 13.5.2010  
 (442) 7.7.2010  
 (732) Quast Karel, Nupaky 141, 251 70 Nupaky, CZ;  
 (740) ROTT, RŮŽIČKA & GUTTMANN, Bratislava, SK;

**(111) 228529**

(151) 15.10.2010  
 (180) 17.5.2020  
 (210) 5351-2010  
 (220) 17.5.2010  
 (442) 7.7.2010  
 (732) VZDUCHOTORG, spol. s r.o., Trenčianska 17, 915 01 Nové Mesto nad Váhom, SK;

**(111) 228530**

(151) 15.10.2010  
 (180) 17.5.2020  
 (210) 5352-2010  
 (220) 17.5.2010  
 (442) 7.7.2010  
 (732) VZDUCHOTORG, spol. s r.o., Trenčianska 17, 915 01 Nové Mesto nad Váhom, SK;

**(111) 228531**

(151) 15.10.2010  
 (180) 17.5.2020  
 (210) 5354-2010  
 (220) 17.5.2010  
 (442) 7.7.2010  
 (732) Ashland Nederland B. V., Wieldrechtseweg 39, NL-3316 BG Dordrecht, NL;  
 (740) ROTT, RŮŽIČKA & GUTTMANN, Bratislava, SK;

**(111) 228532**

(151) 15.10.2010  
 (180) 2.3.2019  
 (210) 299-2009  
 (220) 2.3.2009  
 (442) 6.7.2009  
 (732) MICROTERM COLOR s.r.o., Březce 719, 783 13 Štěpánov, CZ;  
 (740) Labudík Miroslav, Ing., Kysucké Nové Mesto, SK;

**(111) 228534**

(151) 15.10.2010  
 (180) 30.9.2019  
 (210) 1375-2009  
 (220) 30.9.2009  
 (442) 7.7.2010  
 (732) EuroISO, s.r.o., Nová 134/44, 017 01 Považská Bystrica, SK;  
 (740) Janco Juraj, Mgr., Ilava, SK;

**(111) 228535**

(151) 15.10.2010  
 (180) 29.12.2019  
 (210) 1853-2009  
 (220) 29.12.2009  
 (442) 7.7.2010  
 (732) VITOGAZ ČR, s.r.o., Jandova 10/3, 190 00 Praha, CZ;  
 (740) Kubínyi Peter, Bc., Trenčín, SK;

**(111) 228536**

(151) 15.10.2010  
(180) 29.12.2019  
(210) 1854-2009  
(220) 29.12.2009  
(442) 7.7.2010  
(732) VITOGAZ ČR, s.r.o., Jandova 10/3, 190 00 Praha, CZ;  
(740) Kubínyi Peter, Bc., Trenčín, SK;

---

**(111) 228537**

(151) 15.10.2010  
(180) 29.12.2019  
(210) 1855-2009  
(220) 29.12.2009  
(442) 7.7.2010  
(732) VITOGAZ ČR, s.r.o., Jandova 10/3, 190 00 Praha, CZ;  
(740) Kubínyi Peter, Bc., Trenčín, SK;

---

**(111) 228538**

(151) 15.10.2010  
(180) 16.6.2019  
(210) 5429-2009  
(220) 16.6.2009  
(310) 2009-004548  
(320) 26.1.2009  
(330) JP  
(442) 7.7.2010  
(732) RECRUIT CO., LTD., 4-17, Ginza 8-chome Chuo-ku, Tokyo, JP;  
(740) Bušová Eva, JUDr., Bratislava, SK;

---

**(111) 228539**

(151) 15.10.2010  
(180) 26.4.2020  
(210) 649-2010  
(220) 26.4.2010  
(442) 7.7.2010  
(732) MEDIA/ST, s.r.o., Moyzesová 35, 010 01 Žilina, SK;

---

**(111) 228540**

(151) 15.10.2010  
(180) 28.4.2020  
(210) 670-2010  
(220) 28.4.2010  
(442) 7.7.2010  
(732) ISET F&B, s.r.o., Ružindol č. 338, 919 61 Ružindol, SK;

---

**(111) 228541**

(151) 15.10.2010  
(180) 28.4.2020  
(210) 677-2010  
(220) 28.4.2010  
(442) 7.7.2010  
(732) Rolík Vladimír, Ing., Š. B. Romana 7, 036 01 Martin, SK;

---

**(111) 228542**

(151) 15.10.2010  
(180) 28.4.2020  
(210) 678-2010  
(220) 28.4.2010  
(442) 7.7.2010  
(732) Rolík Vladimír, Ing., Š. B. Romana 7, 036 01 Martin, SK;

---

**(111) 228543**

(151) 15.10.2010  
(180) 30.4.2020  
(210) 692-2010  
(220) 30.4.2010  
(442) 7.7.2010  
(732) Euro Clearing Center, a.s., Miletičova 21, 821 09 Bratislava, SK;

---

**(111) 228544**

(151) 15.10.2010  
(180) 30.4.2020  
(210) 693-2010  
(220) 30.4.2010  
(442) 7.7.2010  
(732) Karpatské gazdinky, s.r.o., Hroznová 8, 902 01 Pezinok, SK;

---

**(111) 228545**

(151) 15.10.2010  
(180) 3.5.2020  
(210) 698-2010  
(220) 3.5.2010  
(442) 7.7.2010  
(732) PT SAURUS s.r.o., Nová 21/415, 040 18 Košice - Krásna, SK;

---

**(111) 228546**

(151) 15.10.2010  
(180) 3.5.2020  
(210) 699-2010  
(220) 3.5.2010  
(442) 7.7.2010  
(732) PT SAURUS s.r.o., Nová 21/415, 040 18 Košice - Krásna, SK;

---

**(111) 228547**

(151) 15.10.2010  
(180) 3.5.2020  
(210) 701-2010  
(220) 3.5.2010  
(442) 7.7.2010  
(732) Zentiva, k.s., U kabelovny 130, 102 37 Praha, Dolní Měcholupy, CZ;  
(740) Kertész Jozef, Ing., Hlohovec, SK;

---

**(111) 228548**

(151) 15.10.2010  
 (180) 3.5.2020  
 (210) 702-2010  
 (220) 3.5.2010  
 (442) 7.7.2010  
 (732) Zentiva, k.s., U kabelovny 130, 102 37 Praha, Dolní Měcholupy, CZ;  
 (740) Kertész Jozef, Ing., Hlohovec, SK;

**(111) 228554**

(151) 15.10.2010  
 (180) 11.5.2020  
 (210) 755-2010  
 (220) 11.5.2010  
 (442) 7.7.2010  
 (732) MARKÍZA - SLOVAKIA, spol. s r.o., Bratislavská 1/a, 843 56 Bratislava - Záhorská Bystrica, SK;  
 (740) Fajnorová Mária, Ing., Bratislava, SK;

**(111) 228549**

(151) 15.10.2010  
 (180) 3.5.2020  
 (210) 703-2010  
 (220) 3.5.2010  
 (442) 7.7.2010  
 (732) Zentiva, k.s., U kabelovny 130, 102 37 Praha, Dolní Měcholupy, CZ;  
 (740) Kertész Jozef, Ing., Hlohovec, SK;

**(111) 228555**

(151) 15.10.2010  
 (180) 11.5.2020  
 (210) 756-2010  
 (220) 11.5.2010  
 (442) 7.7.2010  
 (732) MARKÍZA - SLOVAKIA, spol. s r.o., Bratislavská 1/a, 843 56 Bratislava - Záhorská Bystrica, SK;  
 (740) Fajnorová Mária, Ing., Bratislava, SK;

**(111) 228550**

(151) 15.10.2010  
 (180) 3.5.2020  
 (210) 707-2010  
 (220) 3.5.2010  
 (442) 7.7.2010  
 (732) TRÉNERI, s.r.o., Medená 12, 811 02 Bratislava, SK;  
 (740) WERNER & PARTNERS, s.r.o., Bratislava, SK;

**(111) 228556**

(151) 15.10.2010  
 (180) 14.5.2020  
 (210) 773-2010  
 (220) 14.5.2010  
 (442) 7.7.2010  
 (732) Mirror Partners Slovakia, s.r.o., ul. Svornosti 50, 821 06 Bratislava, SK;  
 (740) Tomeš Pavol, Ing., Bratislava, SK;

**(111) 228551**

(151) 15.10.2010  
 (180) 5.5.2020  
 (210) 714-2010  
 (220) 5.5.2010  
 (442) 7.7.2010  
 (732) Frimmco, s.r.o., Malinovského 1223/2, 915 01 Nové Mesto nad Váhom, SK;  
 (740) Makara Martin, Mgr., Bratislava, SK;

**(111) 228557**

(151) 15.10.2010  
 (180) 14.5.2020  
 (210) 775-2010  
 (220) 14.5.2010  
 (442) 7.7.2010  
 (732) BGV, s.r.o., Hniezdne 471, 065 01 Hniezdne, SK;

**(111) 228552**

(151) 15.10.2010  
 (180) 7.5.2020  
 (210) 738-2010  
 (220) 7.5.2010  
 (442) 7.7.2010  
 (732) MECOM GROUP s. r. o., Poľná 4, 066 01 Humenné, SK;  
 (740) Regina Ivan, Ing., Košice, SK;

**(111) 228558**

(151) 15.10.2010  
 (180) 14.5.2020  
 (210) 780-2010  
 (220) 14.5.2010  
 (442) 7.7.2010  
 (732) HYDRODATA spol. s r.o., Kultúrny dom 17, 023 32 Snežnica, SK;

**(111) 228553**

(151) 15.10.2010  
 (180) 12.5.2020  
 (210) 753-2010  
 (220) 12.5.2010  
 (442) 7.7.2010  
 (732) WISZA, s.r.o., Broskyňová 15, 927 01 Šaľa, SK;

**(111) 228559**

(151) 15.10.2010  
 (180) 14.5.2020  
 (210) 791-2010  
 (220) 14.5.2010  
 (442) 7.7.2010  
 (732) HYDRODATA spol. s r.o., Kultúrny dom 17, 023 32 Snežnica, SK;

**(111) 228560**

(151) 15.10.2010  
(180) 14.5.2020  
(210) 792-2010  
(220) 14.5.2010  
(442) 7.7.2010  
(732) HYDRODATA spol. s r.o., Kultúrny dom 17,  
023 32 Snežnica, SK;

---

**(111) 228561**

(151) 15.10.2010  
(180) 14.5.2020  
(210) 793-2010  
(220) 14.5.2010  
(442) 7.7.2010  
(732) HYDRODATA spol. s r.o., Kultúrny dom 17,  
023 32 Snežnica, SK;

---

**(111) 228562**

(151) 15.10.2010  
(180) 17.5.2020  
(210) 802-2010  
(220) 17.5.2010  
(442) 7.7.2010  
(732) CRETUM, s.r.o., Hurbanovo námestie 46, 972 01  
Bojnice, SK;

---

**(111) 228563**

(151) 15.10.2010  
(180) 16.2.2020  
(210) 5079-2010  
(220) 16.2.2010  
(442) 7.7.2010  
(732) HOTEL CROCUS ŠTRBSKÉ PLESO, a. s., Štrb-  
ské Pleso 4078/78, 059 85 Štrba, SK;  
(740) Fajnorová Mária, Ing., Bratislava, SK;

---

**(111) 228564**

(151) 15.10.2010  
(180) 17.3.2020  
(210) 5180-2010  
(220) 17.3.2010  
(442) 7.7.2010  
(732) AWA - SHIMA EUROPE s. r. o., Galvaniho 2/A,  
821 04 Bratislava, SK;  
(740) Knopp Juraj, Ing., CSc., Bratislava, SK;

---

**(111) 228565**

(151) 15.10.2010  
(180) 17.3.2020  
(210) 5185-2010  
(220) 17.3.2010  
(442) 7.7.2010  
(732) Danihel Peter, Ing., Laténska 2/B, 851 10 Brati-  
slava, SK; Rážová Danihel Daniela, Mgr., Latén-  
ska 2/B, 851 10 Bratislava, SK;  
(740) Litvákova Edita, Ing., Bratislava, SK;

---

**(111) 228566**

(151) 15.10.2010  
(180) 25.3.2020  
(210) 5213-2010  
(220) 25.3.2010  
(442) 7.7.2010  
(732) Brossmann Igor, Ing., Panská Dolina 3258/57A,  
949 01 Nitra - Zobor, SK;  
(740) Čechvalová Dagmar, Bratislava, SK;

---

**(111) 228567**

(151) 15.10.2010  
(180) 26.3.2020  
(210) 5218-2010  
(220) 26.3.2010  
(442) 7.7.2010  
(732) Intrum Justitia Slovakia s.r.o., Karadžičova 8,  
821 08 Bratislava, SK;  
(740) Dolanská Elena, RNDr., Bratislava, SK;

---

**(111) 228568**

(151) 15.10.2010  
(180) 26.3.2020  
(210) 5219-2010  
(220) 26.3.2010  
(442) 7.7.2010  
(732) Intrum Justitia Slovakia s.r.o., Karadžičova 8,  
821 08 Bratislava, SK;  
(740) Dolanská Elena, RNDr., Bratislava, SK;

---

**(111) 228569**

(151) 15.10.2010  
(180) 1.4.2020  
(210) 5229-2010  
(220) 1.4.2010  
(442) 7.7.2010  
(732) ECRAN 77 INVESTMENTS LIMITED, Diago-  
rou 4, KERMIA BUILDING, 1097 Nicosia, CY;  
(740) Litvákova Edita, Ing., Bratislava, SK;

---

**(111) 228571**

(151) 15.10.2010  
(180) 29.10.2019  
(210) 1544-2009  
(220) 29.10.2009  
(442) 7.7.2010  
(732) TARTEX, s.r.o., Tehelná 7, 915 01 Nové Mesto  
nad Váhom, SK;  
(740) Beleščák Ladislav, Ing., Piešťany, SK;

---

**(111) 228572**

(151) 15.10.2010  
(180) 2.11.2019  
(210) 1550-2009  
(220) 2.11.2009  
(442) 7.7.2010  
(732) UKOVMI s. r. o., Kanaš 955, 082 21 Veľký Šariš,  
SK;

---

**(111) 228573**  
 (151) 15.10.2010  
 (180) 7.12.2019  
 (210) 1732-2009  
 (220) 7.12.2009  
 (442) 7.7.2010  
 (732) IT STUDIO s.r.o., Hudcova 532/78b, 612 00 Brno, CZ;  
 (740) Vdovec Lubomír, Mgr., Brno, CZ;

**(111) 228579**  
 (151) 15.10.2010  
 (180) 24.7.2019  
 (210) 5538-2009  
 (220) 24.7.2009  
 (442) 7.7.2010  
 (732) Dvořák Patrik, Orchideová 25, 821 07 Bratislava, SK;  
 (740) Baďurová Katarína, Mgr., Bratislava, SK;

**(111) 228574**  
 (151) 15.10.2010  
 (180) 29.12.2019  
 (210) 1856-2009  
 (220) 29.12.2009  
 (442) 7.7.2010  
 (732) VITOGAZ ČR, s.r.o., Jandova 10/3, 190 00 Praha, CZ;  
 (740) Kubínyi Peter, Bc., Trenčín, SK;

**(111) 228580**  
 (151) 15.10.2010  
 (180) 24.7.2019  
 (210) 5539-2009  
 (220) 24.7.2009  
 (442) 7.7.2010  
 (732) Dvořák Patrik, Orchideová 25, 821 07 Bratislava, SK;  
 (740) Baďurová Katarína, Mgr., Bratislava, SK;

**(111) 228575**  
 (151) 15.10.2010  
 (180) 29.12.2019  
 (210) 1857-2009  
 (220) 29.12.2009  
 (442) 7.7.2010  
 (732) VITOGAZ ČR, s.r.o., Jandova 10/3, 190 00 Praha, CZ;  
 (740) Kubínyi Peter, Bc., Trenčín, SK;

**(111) 228581**  
 (151) 15.10.2010  
 (180) 17.8.2019  
 (210) 5597-2009  
 (220) 17.8.2009  
 (442) 7.7.2010  
 (732) Linea Recta Limited, 12 Castle Street, St. Helier, Jersey JE2 3RT, GB;  
 (740) Pavol Cvik - advokát, s.r.o., Bratislava, SK;

**(111) 228576**  
 (151) 15.10.2010  
 (180) 29.12.2019  
 (210) 1858-2009  
 (220) 29.12.2009  
 (442) 7.7.2010  
 (732) VITOGAZ ČR, s.r.o., Jandova 10/3, 190 00 Praha, CZ;  
 (740) Kubínyi Peter, Bc., Trenčín, SK;

**(111) 228582**  
 (151) 15.10.2010  
 (180) 2.10.2019  
 (210) 5729-2009  
 (220) 2.10.2009  
 (442) 7.7.2010  
 (732) Danubia Snack, s.r.o., Zlatovská cesta 35, 911 05 Trenčín, SK;  
 (740) Hojčuš Peter, Ing., Bratislava, SK;

**(111) 228577**  
 (151) 15.10.2010  
 (180) 29.12.2019  
 (210) 1859-2009  
 (220) 29.12.2009  
 (442) 7.7.2010  
 (732) VITOGAZ ČR, s.r.o., Jandova 10/3, 190 00 Praha, CZ;  
 (740) Kubínyi Peter, Bc., Trenčín, SK;

**(111) 228583**  
 (151) 15.10.2010  
 (180) 2.2.2020  
 (210) 124-2010  
 (220) 2.2.2010  
 (442) 7.7.2010  
 (732) SPS Trade, spol. s r.o., Jánošíkova 66/A, 080 01 Prešov, SK;

**(111) 228578**  
 (151) 15.10.2010  
 (180) 24.2.2019  
 (210) 5121-2009  
 (220) 24.2.2009  
 (442) 7.7.2010  
 (732) CARLA spol. s r.o., Krkonošská 2850, 544 00 Dvůr Králové nad Labem, CZ;  
 (740) Tomeš Pavol, Ing., Bratislava, SK;

**(111) 228584**  
 (151) 15.10.2010  
 (180) 15.2.2020  
 (210) 239-2010  
 (220) 15.2.2010  
 (442) 7.7.2010  
 (732) CCC BOTY CZECH, s.r.o., Bucharova 1281/2, 158 00 Praha, Stodůlky, CZ;  
 (740) Zahatňanská Gabriela, Ing., Žilina - Strážov, SK;

**(111) 228585**

(151) 15.10.2010  
(180) 22.2.2020  
(210) 278-2010  
(220) 22.2.2010  
(442) 7.7.2010  
(732) ICS Systems s.r.o., Mýtna 558/10, 916 01 Stará Turá, SK;  
(740) Kubínyi Peter, Trenčín, SK;

---

**(111) 228586**

(151) 15.10.2010  
(180) 5.3.2020  
(210) 334-2010  
(220) 5.3.2010  
(442) 7.7.2010  
(732) EUROSOFIA, s.r.o., Rožňavská 1, 831 04 Bratislava, SK;

---

**(111) 228587**

(151) 15.10.2010  
(180) 11.3.2020  
(210) 361-2010  
(220) 11.3.2010  
(442) 7.7.2010  
(732) Ing. Vladimír Petriska BORTEX, Nová cesta 363, 029 42 Bobrov, SK;

---

**(111) 228588**

(151) 15.10.2010  
(180) 18.3.2020  
(210) 415-2010  
(220) 18.3.2010  
(442) 7.7.2010  
(732) Ing. Jaroslav Gdovin - EL-MONT, Údenárska 5, 080 01 Prešov, SK;

---

**(111) 228589**

(151) 15.10.2010  
(180) 25.3.2020  
(210) 461-2010  
(220) 25.3.2010  
(442) 7.7.2010  
(732) VÍNO DIOUS, spol. s r. o., Horné Orešany 239, 919 03 Horné Orešany, SK;

---

**(111) 228590**

(151) 15.10.2010  
(180) 25.3.2020  
(210) 471-2010  
(220) 25.3.2010  
(442) 7.7.2010  
(732) AUTOCENTRUM AAA AUTO, a. s., Panónska cesta 39, 851 04 Bratislava, SK;  
(740) Švecová Sylvia, JUDr., Bratislava, SK;

---

**(111) 228591**

(151) 15.10.2010  
(180) 25.3.2020  
(210) 472-2010  
(220) 25.3.2010  
(442) 7.7.2010  
(732) AUTOCENTRUM AAA AUTO, a. s., Panónska cesta 39, 851 04 Bratislava, SK;  
(740) Švecová Sylvia, JUDr., Bratislava, SK;

---

**(111) 228592**

(151) 15.10.2010  
(180) 25.3.2020  
(210) 484-2010  
(220) 25.3.2010  
(442) 7.7.2010  
(732) Heineken Slovensko, a. s., Novozámocká 2, 947 12 Hurbanovo, SK;  
(740) Porubčan Róbert, Ing., Ivanka pri Dunaji, SK;

---

**(111) 228593**

(151) 15.10.2010  
(180) 26.3.2020  
(210) 488-2010  
(220) 26.3.2010  
(442) 7.7.2010  
(732) ICS Systems s.r.o., Mýtna 558/10, 916 01 Stará Turá, SK;  
(740) Kubínyi Peter, Bc., Trenčín, SK;

---

**(111) 228594**

(151) 15.10.2010  
(180) 29.3.2020  
(210) 489-2010  
(220) 29.3.2010  
(442) 7.7.2010  
(732) Zentiva, k.s., U kabelovny 130, 102 37 Praha, Dolní Měcholupy, CZ;  
(740) Kertész Jozef, Ing., Hlohovec, SK;

---

**(111) 228595**

(151) 15.10.2010  
(180) 29.3.2020  
(210) 492-2010  
(220) 29.3.2010  
(442) 7.7.2010  
(732) MAKSA, s.r.o., Zvolenská cesta 37, 974 01 Banská Bystrica, SK;

---

**(111) 228596**

(151) 15.10.2010  
(180) 29.3.2020  
(210) 494-2010  
(220) 29.3.2010  
(442) 7.7.2010  
(732) MAKSA, s.r.o., Zvolenská cesta 37, 974 01 Banská Bystrica, SK;

---

**(111) 228597**

(151) 15.10.2010  
 (180) 31.3.2020  
 (210) 525-2010  
 (220) 31.3.2010  
 (310) 77/886006  
 (320) 4.12.2009  
 (330) US  
 (442) 7.7.2010  
 (732) Bristol-Myers Squibb Company, a Delaware Corporation, 345 Park Avenue, New York, NY 10154, US;  
 (740) Brichtová Tatiana, JUDr., Bratislava, SK;

**(111) 228598**

(151) 15.10.2010  
 (180) 31.3.2020  
 (210) 528-2010  
 (220) 31.3.2010  
 (442) 7.7.2010  
 (732) LIKOS, s.r.o., Mierová 83, 821 05 Bratislava, SK;  
 (740) Beleščák Ladislav, Ing., Piešťany, SK;

**(111) 228599**

(151) 15.10.2010  
 (180) 31.3.2020  
 (210) 529-2010  
 (220) 31.3.2010  
 (442) 7.7.2010  
 (732) LIKOS, s.r.o., Mierová 83, 821 05 Bratislava, SK;  
 (740) Beleščák Ladislav, Ing., Piešťany, SK;

**(111) 228600**

(151) 15.10.2010  
 (180) 1.4.2020  
 (210) 531-2010  
 (220) 1.4.2010  
 (442) 7.7.2010  
 (732) VTM Gastro s.r.o., Českokobrodská 1174, 198 00 Praha, CZ;  
 (740) Bačík Kvetoslav, Ing., Nová Dubnica, SK;

**(111) 228601**

(151) 15.10.2010  
 (180) 1.4.2020  
 (210) 543-2010  
 (220) 1.4.2010  
 (442) 7.7.2010  
 (732) SAZKA, a.s., K Žižkovu 851, 190 93 Praha, CZ;  
 (740) Tomeš Pavol, Ing., Bratislava, SK;

**(111) 228602**

(151) 15.10.2010  
 (180) 6.4.2020  
 (210) 544-2010  
 (220) 6.4.2010  
 (442) 7.7.2010  
 (732) N-motor, s.r.o., Drážovská cesta 5, 949 01 Nitra, SK;

**(111) 228603**

(151) 15.10.2010  
 (180) 1.4.2020  
 (210) 546-2010  
 (220) 1.4.2010  
 (442) 7.7.2010  
 (732) Diamare, s.r.o., Priehradná 14002/78, 821 07 Bratislava, SK;  
 (740) Baďurová Katarína, Mgr., Bratislava, SK;

**(111) 228604**

(151) 15.10.2010  
 (180) 6.4.2020  
 (210) 547-2010  
 (220) 6.4.2010  
 (442) 7.7.2010  
 (732) Anjelik, s.r.o., Vřbová 2, 821 07 Bratislava, SK;

**(111) 228605**

(151) 15.10.2010  
 (180) 8.4.2020  
 (210) 555-2010  
 (220) 8.4.2010  
 (442) 7.7.2010  
 (732) VISPER, s.r.o., Planét 5933/17, 821 02 Bratislava, SK;  
 (740) Tomeš Pavol, Ing., Bratislava, SK;

**(111) 228606**

(151) 15.10.2010  
 (180) 8.4.2020  
 (210) 561-2010  
 (220) 8.4.2010  
 (442) 7.7.2010  
 (732) Holcim (Slovensko) a. s., 906 38 Rohožník, SK;  
 (740) Bachratá Magdaléna, Mgr., Bratislava, SK;

**(111) 228607**

(151) 15.10.2010  
 (180) 12.4.2020  
 (210) 567-2010  
 (220) 12.4.2010  
 (442) 7.7.2010  
 (732) Agentúra PENELOPA, s.r.o., Omská 22, 040 01 Košice, SK;  
 (740) Kerecman Peter, JUDr., Košice, SK;

**(111) 228608**

(151) 15.10.2010  
 (180) 12.4.2020  
 (210) 570-2010  
 (220) 12.4.2010  
 (442) 7.7.2010  
 (732) Petty Vojtech, JUDr., Bačíkova 8, 040 01 Košice, SK;

**(111) 228609**

(151) 15.10.2010  
(180) 12.4.2020  
(210) 571-2010  
(220) 12.4.2010  
(442) 7.7.2010  
(732) WAGNER SERVICECENTRUM s.r.o., Teslová 2,  
040 12 Košice, SK;

---

**(111) 228610**

(151) 15.10.2010  
(180) 9.4.2020  
(210) 574-2010  
(220) 9.4.2010  
(442) 7.7.2010  
(732) ST. NICOLAUS a.s., 1. mája 113, 031 28 Liptov-  
ský Mikuláš, SK;  
(740) G. Lehnert, k. s., Bratislava, SK;

---

**(111) 228611**

(151) 15.10.2010  
(180) 14.4.2020  
(210) 582-2010  
(220) 14.4.2010  
(442) 7.7.2010  
(732) Porubská Helena, Potočná 38, 922 07 Veľké Kos-  
toľany, SK;  
(740) Beleščák Ladislav, Ing., Piešťany, SK;

---

**(111) 228612**

(151) 15.10.2010  
(180) 15.4.2020  
(210) 590-2010  
(220) 15.4.2010  
(442) 7.7.2010  
(732) Kurčík Róbert, Mgr., J. Bánika 21, 960 01 Zvolen,  
SK; Lendvorský Michal, T. G. Masaryka 645/12,  
960 01 Zvolen, SK;

---

**(111) 228613**

(151) 15.10.2010  
(180) 16.4.2020  
(210) 594-2010  
(220) 16.4.2010  
(442) 7.7.2010  
(732) Komunal Energy, a.s., Kálov 4, 010 01 Žilina, SK;

---

**(111) 228614**

(151) 15.10.2010  
(180) 16.4.2020  
(210) 595-2010  
(220) 16.4.2010  
(442) 7.7.2010  
(732) Komunal Energy, a.s., Kálov 4, 010 01 Žilina, SK;

---

**(111) 228615**

(151) 15.10.2010  
(180) 19.4.2020  
(210) 598-2010  
(220) 19.4.2010  
(442) 7.7.2010  
(732) MWE, s.r.o., Lichnerova 38, 903 01 Senec, SK;

---

**(111) 228616**

(151) 15.10.2010  
(180) 19.4.2020  
(210) 601-2010  
(220) 19.4.2010  
(442) 7.7.2010  
(732) AGRO TAMI, a. s., Cabajská 10, 950 22 Nitra, SK;  
(740) Máčajová Mária, Ing., Nitra, SK;

---

**(111) 228617**

(151) 15.10.2010  
(180) 19.4.2020  
(210) 602-2010  
(220) 19.4.2010  
(442) 7.7.2010  
(732) AGRO TAMI, a. s., Cabajská 10, 950 22 Nitra, SK;  
(740) Máčajová Mária, Ing., Nitra, SK;

---

**(111) 228618**

(151) 15.10.2010  
(180) 19.4.2020  
(210) 603-2010  
(220) 19.4.2010  
(442) 7.7.2010  
(732) ERC výrobné družstvo, Veľké Zlievce 51, 991 23  
Veľké Zlievce, SK;

---

**(111) 228619**

(151) 15.10.2010  
(180) 20.4.2020  
(210) 605-2010  
(220) 20.4.2010  
(442) 7.7.2010  
(732) Southern Comfort Propertis, Inc. a California, U.S.A.  
corporation, 4040 Civic Center Drive, Suite 528,  
San Rafael, CA 94903, US;  
(740) Tomeš Pavol, Ing., Bratislava, SK;

---

**(111) 228620**

(151) 15.10.2010  
(180) 20.4.2020  
(210) 606-2010  
(220) 20.4.2010  
(442) 7.7.2010  
(732) RAYPATH - SLOVAKIA, s.r.o., Hattalova 12/A,  
831 03 Bratislava, SK;

---

**(111) 228621**

(151) 15.10.2010  
(180) 21.4.2020  
(210) 607-2010  
(220) 21.4.2010  
(442) 7.7.2010  
(732) PNEUDEPO s.r.o., Čičava 39, 093 01 Vranov nad  
Topľou, SK;  
(740) LAWCORP, s.r.o., Bratislava, SK;

---



**(111) 228622**

(151) 15.10.2010  
 (180) 21.4.2020  
 (210) 608-2010  
 (220) 21.4.2010  
 (442) 7.7.2010  
 (732) TESCO STORES SR, a. s., Kamenné nám. 1/A,  
 815 61 Bratislava, SK;

**(111) 228623**

(151) 15.10.2010  
 (180) 21.4.2020  
 (210) 609-2010  
 (220) 21.4.2010  
 (310) 473065  
 (320) 23.12.2009  
 (330) CZ  
 (442) 7.7.2010  
 (732) Vitáček Pavel, Chelčického 526, 537 01 Chrudim,  
 CZ;  
 (740) Kubíny Peter, Trenčín, SK;

**(111) 228624**

(151) 15.10.2010  
 (180) 21.4.2020  
 (210) 611-2010  
 (220) 21.4.2010  
 (442) 7.7.2010  
 (732) STANKO, s. r. o., Partizánska cesta 79, 974 01  
 Banská Bystrica, SK;

**(111) 228625**

(151) 15.10.2010  
 (180) 22.4.2020  
 (210) 614-2010  
 (220) 22.4.2010  
 (442) 7.7.2010  
 (732) LAURA GOLD, s. r. o., Javorie 269, 913 21  
 Trenčianska Turná, SK;

**(111) 228626**

(151) 15.10.2010  
 (180) 21.4.2020  
 (210) 621-2010  
 (220) 21.4.2010  
 (442) 7.7.2010  
 (732) Holcim (Slovensko) a. s., 906 38 Rohožník, SK;  
 (740) Bachratá Magdaléna, Mgr., Bratislava, SK;

**(111) 228627**

(151) 15.10.2010  
 (180) 21.4.2020  
 (210) 623-2010  
 (220) 21.4.2010  
 (442) 7.7.2010  
 (732) Holcim (Slovensko) a. s., 906 38 Rohožník, SK;  
 (740) Bachratá Magdaléna, Mgr., Bratislava, SK;

**(111) 228628**

(151) 15.10.2010  
 (180) 23.4.2020  
 (210) 627-2010  
 (220) 23.4.2010  
 (442) 7.7.2010  
 (732) Emark s.r.o., Priemyselná 8, 821 09 Bratislava, SK;

**(111) 228629**

(151) 15.10.2010  
 (180) 23.4.2020  
 (210) 629-2010  
 (220) 23.4.2010  
 (442) 7.7.2010  
 (732) UNITED BAKERIES TRADE SLOVAKIA, s.r.o.,  
 Budatínska 36/3288, 851 05 Bratislava, SK;

**(111) 228630**

(151) 15.10.2010  
 (180) 23.4.2020  
 (210) 630-2010  
 (220) 23.4.2010  
 (442) 7.7.2010  
 (732) UNITED BAKERIES TRADE SLOVAKIA, s.r.o.,  
 Budatínska 36/3288, 851 05 Bratislava, SK;

**(111) 228631**

(151) 15.10.2010  
 (180) 23.4.2020  
 (210) 636-2010  
 (220) 23.4.2010  
 (442) 7.7.2010  
 (732) KT & G Corporation, 100 Pyong chon-dong, Dae-  
 deog-gu, Daejeon, KR;  
 (740) ŽOVICOVÁ & ŽOVIC IP, s.r.o., Bratislava, SK;

**(111) 228632**

(151) 15.10.2010  
 (180) 23.4.2020  
 (210) 637-2010  
 (220) 23.4.2010  
 (442) 7.7.2010  
 (732) HARTFORD MEDICALS s.r.o., Pri mlyne 5,  
 080 01 Prešov, SK;  
 (740) Beleščák Ladislav, Ing., Piešťany, SK;

**(111) 228633**

(151) 15.10.2010  
 (180) 26.4.2020  
 (210) 640-2010  
 (220) 26.4.2010  
 (442) 7.7.2010  
 (732) ENVI-GEOS Nitra, s.r.o., Korytovská 20, 951 41  
 Lužianky, SK;

**(111) 228634**

(151) 15.10.2010  
(180) 26.4.2020  
(210) 645-2010  
(220) 26.4.2010  
(442) 7.7.2010  
(732) MEM Technologies s.r.o., Přístavní 531, 170 00 Praha, Holešovice, CZ;  
(740) Koprda Juraj, Mgr., Nitra - Zobor, SK;

---

**(111) 228635**

(151) 15.10.2010  
(180) 28.4.2020  
(210) 673-2010  
(220) 28.4.2010  
(442) 7.7.2010  
(732) Rolík Vladimír, Ing., Š. B. Romana 7, 036 01 Martin, SK;

---

**(111) 228636**

(151) 15.10.2010  
(180) 28.4.2020  
(210) 674-2010  
(220) 28.4.2010  
(442) 7.7.2010  
(732) Rolík Vladimír, Ing., Š. B. Romana 7, 036 01 Martin, SK;

---

**(111) 228637**

(151) 15.10.2010  
(180) 28.4.2020  
(210) 675-2010  
(220) 28.4.2010  
(442) 7.7.2010  
(732) Rolík Vladimír, Ing., Š. B. Romana 7, 036 01 Martin, SK;

---

**(111) 228638**

(151) 15.10.2010  
(180) 28.4.2020  
(210) 676-2010  
(220) 28.4.2010  
(442) 7.7.2010  
(732) Rolík Vladimír, Ing., Š. B. Romana 7, 036 01 Martin, SK;

---

**(111) 228639**

(151) 15.10.2010  
(180) 28.4.2020  
(210) 681-2010  
(220) 28.4.2010  
(442) 7.7.2010  
(732) MARKÍZA - SLOVAKIA, spol. s r.o., Bratislavská 1/a, 843 56 Bratislava - Záhorská Bystrica, SK;  
(740) Fajnorová Mária, Ing., Bratislava, SK;

---

**(111) 228640**

(151) 15.10.2010  
(180) 30.4.2020  
(210) 690-2010  
(220) 30.4.2010  
(442) 7.7.2010  
(732) Euro Clearing Center, a.s., Miletičova 21, 821 09 Bratislava, SK;

---

**(111) 228641**

(151) 15.10.2010  
(180) 30.4.2020  
(210) 691-2010  
(220) 30.4.2010  
(442) 7.7.2010  
(732) Euro Clearing Center, a.s., Miletičova 21, 821 09 Bratislava, SK;

---

**(111) 228642**

(151) 15.10.2010  
(180) 3.5.2020  
(210) 700-2010  
(220) 3.5.2010  
(442) 7.7.2010  
(732) Zentiva, k.s., U kabelovny 130, 102 37 Praha, Dolní Měcholupy, CZ;  
(740) Kertész Jozef, Ing., Hlohovec, SK;

---

**(111) 228643**

(151) 15.10.2010  
(180) 5.5.2020  
(210) 715-2010  
(220) 5.5.2010  
(442) 7.7.2010  
(732) Čopák Gabriel, J. Kollára 1201/15, 071 01 Michalovce, SK;

---

**(111) 228644**

(151) 15.10.2010  
(180) 5.5.2020  
(210) 718-2010  
(220) 5.5.2010  
(442) 7.7.2010  
(732) NGUYEN HUU HUNGCUONG, Ondrejská 5, 831 06 Bratislava, SK;  
(740) Čulenová Margita, JUDr., Bratislava, SK;

---

**(111) 228645**

(151) 15.10.2010  
(180) 7.5.2020  
(210) 733-2010  
(220) 7.5.2010  
(442) 7.7.2010  
(732) Noemus, Oravská 4, 903 01 Senec, SK;

---

**(111) 228646**

(151) 15.10.2010  
 (180) 2.3.2020  
 (210) 5133-2010  
 (220) 2.3.2010  
 (442) 7.7.2010  
 (732) EUROPEAN FRUIT GROUP, spol. s r.o., Šustekova 51, 851 04 Bratislava, SK;

**(111) 228652**

(151) 18.10.2010  
 (180) 15.4.2020  
 (210) 5263-2010  
 (220) 15.4.2010  
 (442) 7.7.2010  
 (732) EUROPEAN FRUIT GROUP, spol. s r.o., Šustekova 51, 851 04 Bratislava, SK;

**(111) 228647**

(151) 15.10.2010  
 (180) 22.3.2020  
 (210) 5191-2010  
 (220) 22.3.2010  
 (442) 7.7.2010  
 (732) EUROPEAN FRUIT GROUP, spol. s r.o., Šustekova 51, 851 04 Bratislava, SK;

**(111) 228653**

(151) 18.10.2010  
 (180) 15.4.2020  
 (210) 5264-2010  
 (220) 15.4.2010  
 (442) 7.7.2010  
 (732) EUROPEAN FRUIT GROUP, spol. s r.o., Šustekova 51, 851 04 Bratislava, SK;

**(111) 228648**

(151) 15.10.2010  
 (180) 12.4.2020  
 (210) 5245-2010  
 (220) 12.4.2010  
 (442) 7.7.2010  
 (732) STOCK Plzeň-Božkov s.r.o., Palírenská 641/2, 326 00 Plzeň-Božkov, CZ;  
 (740) Bušová Eva, JUDr., Bratislava, SK;

**(111) 228654**

(151) 18.10.2010  
 (180) 16.4.2020  
 (210) 592-2010  
 (220) 16.4.2010  
 (442) 7.7.2010  
 (732) DIVAS drink s.r.o., Bajkalská cesta 29, 821 05 Bratislava, SK;

**(111) 228649**

(151) 15.10.2010  
 (180) 14.4.2020  
 (210) 5256-2010  
 (220) 14.4.2010  
 (442) 7.7.2010  
 (732) Leier Baustoffe SK s.r.o., Na úvratí 25, 821 04 Bratislava, SK;  
 (740) Bianchi Peter, JUDr., Bratislava, SK;

**(111) 228655**

(151) 18.10.2010  
 (180) 16.4.2020  
 (210) 593-2010  
 (220) 16.4.2010  
 (442) 7.7.2010  
 (732) DIVAS drink s.r.o., Bajkalská cesta 29, 821 05 Bratislava, SK;

**(111) 228650**

(151) 18.10.2010  
 (180) 15.4.2020  
 (210) 5261-2010  
 (220) 15.4.2010  
 (442) 7.7.2010  
 (732) EUROPEAN FRUIT GROUP, spol. s r.o., Šustekova 51, 851 04 Bratislava, SK;

**(111) 228656**

(151) 22.10.2010  
 (180) 10.3.2018  
 (210) 5232-2008  
 (220) 10.3.2008  
 (442) 7.7.2008  
 (732) Milan Metelka - výroba likérů a lihovin, Moravské Prusy 119, 682 01 Vyškov, CZ;  
 (740) Hojčuš Peter, Ing., Bratislava, SK;

**(111) 228651**

(151) 18.10.2010  
 (180) 15.4.2020  
 (210) 5262-2010  
 (220) 15.4.2010  
 (442) 7.7.2010  
 (732) EUROPEAN FRUIT GROUP, spol. s r.o., Šustekova 51, 851 04 Bratislava, SK;

**(111) 228657**

(151) 22.10.2010  
 (180) 21.10.2018  
 (210) 6245-2008  
 (220) 21.10.2008  
 (442) 5.2.2009  
 (732) ratiopharm GmbH, Graf-Arco-Str. 3, D-89079 Ulm, DE;  
 (740) Bušová Eva, JUDr., Bratislava, SK;

## Zapísané ochranné známky so zmenou po zverejnení prihlášky

(210)	(111)
139-2007	228570
2151-2007	228661
108-2009	228659
109-2009	228660
862-2009	228658
1365-2009	228533

**(111) 228533**

(151) 15.10.2010

(180) 29.9.2019

(210) 1365-2009

(220) 29.9.2009

(442) 7.1.2010

**9 (511) 3, 5, 16, 24, 25, 26, 30, 32**

(511) 3 - Voňavkárské výrobky, éterické oleje, kozmetické prípravky vo forme krémov, gélov a pleťových vôd, pleťové krémy a vlasové vodičky, najmä dezodoračné prípravky na osobnú potrebu, hygienické prípravky, čistiace a toaletné prípravky, prostriedky určené na starostlivosť, čistenie a zušľachtovanie vlasov.

5 - Lekárske a hygienické výrobky na lekárske účely, a to menovite hygienické potreby pre lekárstvo a na osobnú hygienu.

16 - Kozmetické papierové vreckovky, parfumované a neparfumované, papierové servítky a prestierania, hygienické papierové výrobky.

24 - Prikrývky vrátane cestovných prikrývok, posteľná bielizeň, textilný tovar nezaraďený do iných tried.

25 - Odevy, saká, nohavice, svetre, košeľe, obleky, sukne, plášte, kostýmy, mikiny, cvičebné úbory, odevné doplnky, kravaty, motýliky, šály, rukavice, klobúky, čiapky, ponožky, spodná bielizeň, blúzky, baretky, šatky, podkolenky, turistické odevy, pracovné odevy, odevy na voľný čas najmä na šport, úbory na plávanie, príležitostné oblečenie vrátane plaviek, športové oblečenie, náteníky, tričká, pulóvre, kabáty, pyžamá, úbory na spanie, tepláky a teplákové súpravy, bundy (letné a zimné), šaty, obuv.

26 - Ozdobné stuhy, obyčajné stužky, lemovky, náramenníky, ozdobné drobné predmety - v rámci tejto triedy, šnúrky.

30 - Jedlo a prísady do jedla patriace do tejto triedy, raňajkové cereálie a cereálne potraviny určené na priamu spotrebu vrátane výrobkov zo pšenice, žita, jačmeňa, kukurice, ovsu a ryže, výrobky z obilnín obsahujúce čokoládu alebo čokoládovú príchuť alebo inak ochutené, najmä však medom a ovocím, múka a obilninové výrobky určené na ľudskú výživu, napríklad ovsené a kukuričné vločky a pod., trvanlivé pekárské výrobky - müsli, cornflakes, pukance, hriankové pečivo, vafle, lievance a ďalšie pekárské výrobky, sucháre, sušienky, keksy, biskvity, oblátky, jemné pečivo a cukrovinky, zmrzliny, káva, čaj, kakao, cukor ryža, tapioka, ságo, kávové náhrady.

32 - Pivo, minerálne vody, šumivé nápoje a iné nealkoholické nápoje, nápoje a ovocné šťavy, sirupy a iné prípravky na zhotovovanie (na prípravu) nápojov, stolové vody.

**(540) AQUILA AQUALINEA.****Vitalita vo vnútri.**

(732) Karlovarské minerálne vody a. s., Horova 3, 360 21 Karlovy Vary, CZ;

(740) Slobodníková Alžbeta, JUDr., Banská Bystrica, SK;

**(111) 228570**

(151) 15.10.2010

(180) 22.1.2017

(210) 139-2007

(220) 22.1.2007

(442) 2.8.2007

**9 (511) 11, 16**

(511) 11 - Zariadenia na osvetľovanie, vykurovanie, parné kotly, zariadenia na varenie, chladenie a sušenie, vetracie, vodárenské a sanitárne zariadenia.

16 - Papier, kartón, lepenka a výrobky z týchto materiálov, ktoré nie sú zahrnuté v iných triedach; fotografie; papiernický tovar a písacie potreby; lepidlá na papier a na použitie v domácnosti; písacie stroje a kancelárske potreby okrem nábytku; obalové materiály z plastických hmôt, ktoré nie sú zahrnuté v iných triedach; tlačiarenské písmo; štočky; typografické písmo; tlačiarenské štočky a stereotypy.

**(540) EF**

(732) Pavol Maráček - EMPIRIA, Priemyselná 12, 921 01 Piešťany, SK;

**(111) 228658**

(151) 25.10.2010

(180) 17.6.2019

(210) 862-2009

(220) 17.6.2009

(442) 7.10.2009

**9 (511) 9, 38, 42**

(511) 9 - Počítačové programy a monitorovacie počítačové programy výhradne pre výber lokality, plánovanie, realizáciu a prevádzku projektov využitia slnečných fotovoltických a slnečných tepelných technológií.

38 - Interaktívny a automatizovaný online prístup do databáz, k simulačným programom a k mapám pre potreby slnečnej energetiky.

42 - Konzultačné služby v oblasti slnečnej energetiky, t. j. konzultácie týkajúce sa projektovania a predikcie výroby slnečnej energie, monitoringu a vyhodnocovania prevádzky slnečných elektrární.

(540)

**solar**gis

(591) oranžovo-červená, sivá

(732) GeoModel, s. r. o., Milana Marečka 3, 841 07 Bratislava, SK;

(111) 228659

(151) 27.10.2010

(180) 26.1.2019

(210) 108-2009

(220) 26.1.2009

(442) 6.8.2009

9 (511) 35, 36, 37, 39, 41

(511) 35 - Sprostredkovanie nákupu a predaja tovarov; predvádzanie tovaru; distribúcia vzoriek; prezentácia výrobkov v katalógu pre maloobchod; obchodné sprostredkovanie hotelierskych služieb.

36 - Prenájom nehnuteľností; sprostredkovanie kúpy, predaja a prenájmu nehnuteľností; realitné kancelárie; správa nehnuteľností; obstarávanie služieb spojených so správou nehnuteľností; sprostredkovanie finančných služieb; oceňovanie (poistenie, bankovníctvo, nehnuteľnosti); finančný lízing; faktoring a forfaiting; predaj na splátky; úverové financovanie predaja; služby finančného manažmentu a účtovníckych sústav a správa hotovosti; poistenie; organizovanie dobročinných zbierok.

37 - Stavebná činnosť; stavebné práce v odboroch inžinierskeho, priemyselného pozemného staviteľstva; dodávky stavieb a ich častí v uvedených odboroch; montáže konštrukcií; servisné, dielenské a opravárske služby; prenájom stavebných strojov a zariadení.

39 - Sprostredkovanie prepravy; skladovanie; prenájom skladov; prenájom garáží; prenájom automobilov; balenie tovaru; dovoz, doprava, doručovanie tovaru; prepravné služby; sprostredkovanie autobusovej, lodnej, vzdušnej, námornej a železničnej dopravy; informácie o doprave a preprave; sprostredkovanie prenájmu vozidiel a iných dopravných prostriedkov; balenie a doručovanie darčkových a umeleckých predmetov; doručovacie služby; informácie o balení a doručovaní darčkov a umeleckých predmetov.

41 - Organizovanie kurzov, výcvikov a školení (manažérske služby).

(540) 5 element

(732) LIBERTY Invest, a.s., Vansovej 2, 811 03 Bratislava, SK;

(740) Záthurecký Eugen, JUDr., Banská Bystrica, SK;

(111) 228660

(151) 27.10.2010

(180) 26.1.2019

(210) 109-2009

(220) 26.1.2009

(442) 6.8.2009

9 (511) 35, 36, 37, 39, 41

(511) 35 - Sprostredkovanie nákupu a predaja tovarov; predvádzanie tovaru; distribúcia vzoriek; obchodný alebo podnikateľský prieskum; vzťahy s verejnosťou (prieskum vzťahov medzi podnikmi, inštitúciami a spoločenskými organizáciami); prieskum trhu; prieskum verejnej mienky; podpora predaja (pre tretie osoby); spracovanie textov; prezentácia výrobkov v katalógu pre maloobchod; marketing; pomoc pri riadení priemyselných a obchodných podnikov; pomoc pri riadení obchodnej činnosti; podnikateľské informácie; sprostredkovanie obchodnej činnosti; zbieranie údajov do počítačových databáz; zoraďovanie údajov v počítačových databázach; obchodné sprostredkovanie hotelierskych služieb.

36 - Prenájom nehnuteľností; sprostredkovanie kúpy, predaja a prenájmu nehnuteľností; realitné kancelárie; správa nehnuteľností; obstarávanie služieb spojených so správou nehnuteľností; sprostredkovanie finančných služieb; oceňovanie (poistenie, bankovníctvo, nehnuteľnosti); finančný lízing; faktoring a forfaiting; predaj na splátky; úverové financovanie predaja; služby finančného manažmentu a účtovníckych sústav a správa hotovosti; poistenie; organizovanie dobročinných zbierok.

37 - Stavebná činnosť; stavebné práce v odboroch inžinierskeho, priemyselného pozemného staviteľstva; dodávky stavieb a ich častí v uvedených odboroch; montáže konštrukcií; servisné, dielenské a opravárske služby; prenájom stavebných strojov a zariadení.

39 - Sprostredkovanie prepravy; skladovanie; prenájom skladov; prenájom garáží; prenájom automobilov; balenie tovaru; dovoz, doprava, doručovanie tovaru; prepravné služby; sprostredkovanie autobusovej, lodnej, vzdušnej, námornej a železničnej dopravy; informácie o doprave a preprave; sprostredkovanie prenájmu vozidiel a iných dopravných prostriedkov; balenie a doručovanie darčkových a umeleckých predmetov; doručovacie služby; informácie o balení a doručovaní darčkov a umeleckých predmetov.

41 - Organizovanie kurzov, výcvikov a školení (manažérske služby).

(540) piaty element

(732) LIBERTY Invest, a.s., Vansovej 2, 811 03 Bratislava, SK;

(740) Záthurecký Eugen, JUDr., Banská Bystrica, SK;

(111) 228661

(151) 29.10.2010

(180) 23.12.2018

(210) 2151-2007

(220) 23.12.2008

(442) 7.4.2008

9 (511) 38

(511) 38 - Prenos televízneho signálu cez satelit.

(540) OPENBOX

(732) Daniel Zmij - A.V.S., Jesenná 4, 056 01 Gelnica, SK;

(740) Tajták Ján, JUDr., Košice, SK;

## Obnovené ochranné známky

(210)	(111)	(210)	(111)	(210)	(111)	(210)	(111)
15	115975	59381	169558	2697-2000	202386	3814-2000	198871
713	115976	59382	170239	2715-2000	197244	3824-2000	199665
11787	150411	59383	168961	2716-2000	197245	3845-2000	198878
22148	154397	59384	170238	2727-2000	197941	3873-2000	202685
22692	154312	59385	170237	2742-2000	197582	3874-2000	202686
23081	155501	59437	170954	2745-2000	197583	3878-2000	201604
23084	97147	59495	171079	2823-2000	197589	3879-2000	201447
23125	150536	59699	175696	2824-2000	197590	3885-2000	198883
23184	155230	59731	173348	2826-2000	197592	3892-2000	202392
24266	154574	59732	173501	2840-2000	198432	3893-2000	202393
25052	154919	59742	169681	2841-2000	198433	3955-2000	198890
26897	155165	59976	171214	2842-2000	204837	176-2001	198930
44746	160241	60109	170084	2844-2000	198816	433-2001	200944
44937	160433	60136	170044	2930-2000	199019	571-2001	202398
51501	164816	60137	170085	2937-2000	198136	887-2001	199989
51936	164830	60297	170922	2938-2000	198137	1763-2001	200369
56813	167848	60298	171150	2939-2000	198138	2011-2001	201037
57042	169990	60394	171539	2948-2000	199408	2012-2001	201038
57079	168066	60395	170494	2958-2000	195685	2013-2001	201039
57812	168596	60606	170173	2981-2000	205183	2014-2001	201040
57945	169452	61576	171626	3028-2000	194529	2238-2001	200783
57946	169453	62279	173751	3044-2000	198154	3171-2004	210901
58091	168566	63034	178444	3045-2000	198155		
58134	169814	63207	180396	3046-2000	198156		
58290	168811	63208	180286	3057-2000	198577		
58457	168695	63305	179333	3082-2000	194530		
58544	169012	63611	178251	3090-2000	199416		
58578	169278	1724-99	193804	3107-2000	197951		
58620	171489	1844-99	194214	3108-2000	197952		
58639	171282	2999-99	195299	3109-2000	197953		
58685	169291	3231-99	195166	3137-2000	197821		
58722	169200	618-2000	195896	3168-2000	199656		
58723	171846	1175-2000	196746	3174-2000	198607		
58724	175678	1659-2000	196859	3184-2000	198161		
58726	169213	1660-2000	196860	3250-2000	203350		
58727	169346	1720-2000	197522	3251-2000	201446		
58728	169345	1778-2000	198072	3275-2000	199164		
58730	171849	1891-2000	196779	3289-2000	198175		
58732	171850	2068-2000	197029	3290-2000	198176		
58735	171285	2112-2000	197545	3312-2000	197829		
58736	171286	2121-2000	197550	3325-2000	197835		
58737	177699	2337-2000	197971	3407-2000	200279		
58738	171287	2338-2000	197972	3463-2000	198316		
58741	171290	2352-2000	197912	3511-2000	198452		
58742	178660	2438-2000	197209	3512-2000	202388		
58794	175689	2463-2000	200449	3513-2000	212202		
58799	170370	2474-2000	199403	3534-2000	198458		
58800	170371	2502-2000	197576	3716-2000	198252		
58803	169391	2503-2000	197577	3726-2000	198255		
58888	169406	2538-2000	196790	3739-2000	198372		
58930	178098	2543-2000	197438	3748-2000	198376		
59016	169375	2560-2000	197926	3752-2000	200283		
59084	169657	2571-2000	197930	3789-2000	198259		
59163	170029	2572-2000	198704	3790-2000	198383		
59164	170030	2573-2000	197931	3791-2000	198384		
59215	171946	2632-2000	198099	3792-2000	198385		
59217	171947	2633-2000	199648	3793-2000	214408		
59294	171711	2666-2000	200109	3809-2000	201937		
59320	169884	2667-2000	199531	3812-2000	198869		
59380	171531	2673-2000	198708	3813-2000	198870		

(111) 97147

(151) 24.11.1920  
(156) 24.11.2010  
(180) 24.11.2020  
(210) 23084  
(220) 24.11.1920

7 (511) 3

(510) Mydlo.

(540)

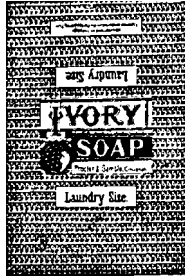

(732) The Procter & Gamble Company, spoločnosť zriadená podľa zákonov štátu Ohio, One Procter & Gamble Plaza, Cincinnati, Ohio, US;

(740) Štros David, JUDr., Bratislava, SK;

(111) 115975

(151) 20.2.1931  
(156) 20.2.2011  
(180) 20.2.2021  
(210) 15  
(220) 20.2.1931

7 (511) 13

(510) Lovecké nábojnice a náboje.

(540)



(732) Sellier & Bellot, a. s., Lidická 667, 258 13 Vlašim, CZ;

(740) ROTT, RŮŽIČKA & GUTTMANN, Bratislava, SK;

(111) 115976

(151) 20.2.1931  
(156) 20.2.2011  
(180) 20.2.2021  
(210) 713  
(220) 20.2.1931

7 (511) 13

(510) Lovecké nábojnice a náboje.

(540)



(732) Sellier & Bellot, a. s., Lidická 667, 258 13 Vlašim, CZ;

(740) ROTT, RŮŽIČKA & GUTTMANN, Bratislava, SK;

(111) 150411

(151) 6.10.1950  
(156) 6.10.2010  
(180) 6.10.2020  
(210) 11787  
(220) 6.10.1950

7 (511) 6, 7, 11

(510) Odliatky všetkých druhov, piestové krúžky a valce, filtre, kúpacie vane, odparovacie zariadenia, kotly, stroje všetkých druhov, hlavne zlievarenské, stroje na spracovanie hliny a plastov, hnetacie, trecie, čistiace, presievacie, triediace, miešacie.

(540)



(732) BUZULUK a.s., Buzulucká 108, 267 62 Komárov, CZ;

(740) ROTT, RŮŽIČKA & GUTTMANN, Bratislava, SK;

(111) 150536

(151) 25.11.1950  
(156) 25.11.2010  
(180) 25.11.2020  
(210) 23125  
(220) 25.11.1950

7 (511) 5

(510) Liečivé náplasti a liečivé obvazy, všetko na použitie pre ľudí.

(540) TENSOPLAST

(732) BSN medical Ltd., Willerby, Hull, East Yorkshire HU10 6FE, GB;

(740) ROTT, RŮŽIČKA & GUTTMANN, Bratislava, SK;

(111) 154312

(151) 23.7.1960  
(156) 13.7.2010  
(180) 13.7.2020  
(210) 22692  
(220) 13.7.1960

7 (511) 6, 7, 12

(510) Naftové motory chladené vodou, naftové motory chladené vzduchom, vrtné súpravy, dieselmotorové lokomotívy traťové, železničné nákladné vagony, odliatky zo sivej liatiny, odliatky z oceľoliatiny, výkovky.

(540)



(732) ZTS TEES Martinské strojárne, a. s., Čsl. armády 3/1697, 036 57 Martin, SK;

(740) PATENTSERVIS BRATISLAVA, a. s., Bratislava, SK;

**(111) 154397**

(151) 30.9.1960  
 (156) 18.5.2010  
 (180) 18.5.2020  
 (210) 22148  
 (220) 18.5.1960

**7 (511) 17, 21, 22, 23, 24, 25, 26**

(511) 17 - Umelé vlákna, fólie, obalové, izolačné a v-pchávkové materiály z plastov a z nich vyrobené výrobky.  
 21 - Kefy.  
 22 - Strihaná vlna, vlasy.  
 23 - Priadza, nite.  
 24 - Tkaniny a pleteniny všetkých druhov a výrobky z nich, prikrývky, spacie vaky.  
 25 - Pánske, dámske a detské odevy, šaty, kabáty a bielizeň, kusové, pletené, pletený tovar, ochranné odevy.  
 26 - Galantérny tovar, pásky.

**(540) TESIL**

(732) SILON s.r.o., Průmyslová 451, 391 02 Planá nad Lužnicí, CZ;  
 (740) PATENTSERVIS BRATISLAVA, a. s., Bratislava, SK;

**(111) 154574**

(151) 27.3.1961  
 (156) 14.3.2011  
 (180) 14.3.2021  
 (210) 24266  
 (220) 14.3.1961

**7 (511) 6, 7, 8, 9, 11**

(510) Parné kotly, kovy obyčajné surové, polospracované a ich zliatiny, kovový tovar (kovové rúrky, výrobky zámočnícke, schránky, oceľové guľôčky), ručné nástroje, náradie a náčinie, prístroje meracie, kontrolné, signalizačné, armatúry, tlakové a beztlakové nádoby, stroje hospodárske.

**(540)**

(732) Slovenské energetické strojárne, a. s., Továrnská 210, 935 21 Tlmače, SK;

**(111) 154919**

(151) 17.11.1961  
 (156) 12.8.2011  
 (180) 12.8.2021  
 (210) 25052  
 (220) 12.8.1961

**7 (511) 7, 8, 9, 12, 13**

(510) Lietadlá, vetrone, balóny, vzducholode, vrtuľníky, rakety, ich náhradné diely a súčasti, motory k nim a ich náhradné diely, prístroje, nástroje, skúšobné zariadenia na údržbu a opravy všetkých druhov lietadiel, leteckých motorov, leteckých prístrojov a agregátov; agregáty a prístroje k leteckým motorom; zariadenia na pristávanie lietadiel; prístroje navigačné, rádiové a rádiosignalizačné zariadenia palubné a pozemné; kyslíkové zariadenia,

protipožiarne zariadenia palubné a pozemné; se-rodynamicke tunely a skúšobné zariadenia na skúšanie leteckých motorov; signalizačné, osvetľovacie a pristávacie letiskové zariadenia; zariadenia na zisťovanie vlastností leteckých motorov; zariadenia na lety na slepo; špeciálna letecká výzbroj a výstroj; športové a lovecké zbrane a strelivo k nim; pyrotechnické výrobky, najmä palníky.

**(540)**

(732) OMNIPOL, a. s., Nekázanka 11, 112 21 Praha, CZ;  
 (740) PATENTSERVIS BRATISLAVA, a. s., Bratislava, SK;

**(111) 155165**

(151) 3.7.1962  
 (156) 9.11.2010  
 (180) 9.11.2020  
 (210) 26897  
 (220) 9.11.1960

**7 (511) 9**

(510) Rádiové zariadenia, rádiové oznamovacie systémy a ich výzbroj, súčasti a príslušenstvo, najmä rádiové prijímacie a vysielacie prístroje, rádiové návestné majáky, rádiové indikátory ľavej alebo pravej korekcie kurzu, rádiogoniometre, prístroje na pristávanie naslepo pre lietadlá, elektrónky a televízne prijímače.

**(540) BENDIX**

(732) Honeywell International Inc., 101 Columbia Road, Morristown, New Jersey, US;  
 (740) Fajnorová Mária, Ing., Bratislava, SK;

**(111) 155230**

(151) 24.9.1962  
 (156) 9.11.2010  
 (180) 9.11.2020  
 (210) 23184  
 (220) 9.11.1960

**7 (511) 7, 12**

(510) Brzdy do vozidiel, ich časti a ovládacie spoje; brzdiace systémy do vozidiel vrátane mechanických bŕzd pracujúcich na základe diferenciálneho pneumatického tlaku, brzďové regulačné ventily, diferenciálne pneumatické valce a hydraulické brzdiace systémy s kompresormi alebo so zariadeniami na zvýšenie tlaku; prístroje alebo mechanizmy na riadenie vozidla; mechanizmy na riadenie brzdiacich klapiek do vozidiel a časti týchto mechanizmov; hlavné valce určené na použitie vo vozidlách; olejové nádržky používané v hydraulických systémoch na použitie vo vozidlách; tlmiče nárazov; vozidlové kolesá a náboje do vozidiel.

**(540) BENDIX**

(732) Honeywell International Inc., 101 Columbia Road, Morristown, New Jersey, US;  
 (740) Fajnorová Mária, Ing., Bratislava, SK;



**(111) 155501**

(151) 10.7.1963  
(156) 17.9.2010  
(180) 17.9.2020  
(210) 23081  
(220) 17.9.1960  
(310) 599680  
(320) 26.7.1960  
(330) JP

**7 (511) 9**

(510) Fotografické prístroje a ich časti.

**(540)**



(732) Canon Kabushiki Kaisha, 30-2, 3-chome, Shimomaru-ku, 100 Ohta-ku, Tokyo, JP;

(740) Čechvalová Dagmar, Bratislava, SK;

**(111) 160241**

(151) 5.4.1971  
(156) 19.10.2010  
(180) 19.10.2020  
(210) 44746  
(220) 19.10.1970

**7 (511) 3, 5**

(510) Voňavky, nelekárske toaletné prípravky, kolínska voda, kozmetické výrobky, prípravky na pestovanie vlasov, mydlá, zubné pasty, olejové esencie a parfumované zloženie, aromatické látky a toaletné potreby; dezodoranty a lekárske prípravky na ošetrovanie pokožky a kože hlavy.

**(540)**



OLD SPICE

(732) The Procter & Gamble Company, One Procter & Gamble Plaza, Cincinnati, Ohio 45202, US;

(740) Štros David, JUDr., Bratislava, SK;

**(111) 160433**

(151) 20.7.1971  
(156) 18.12.2010  
(180) 18.12.2020  
(210) 44937  
(220) 18.12.1970

**7 (511) 7, 8, 12**

(510) Traktory a ich diely.

Hospodárske stroje, najmä baliace stroje, žacie mláťačky s vlastným pohonom; náradie na obrábanie pôdy, výsevné a vysádzacie nástroje; obrábanie a mulčovací nástroje; žacie a manipulačné nástroje; náradie na udržiavanie dvora, cesty, pas-tviny, lesa, vinice a ovocného sadu a diely všetkého predchádzajúceho tovaru. Hospodárske stroje, najmä nástroje na zúrodňovanie pôdy a riadenie vlhkosti; vybavenie na ničenie buriny a rastlinných škodcov, nástroje na mlátenie a prípravu úrody a diely všetkého predchádzajúceho tovaru. Zariadenia na cesty a presun materiálu, najmä

nakladače, hĺbkové lopaty, rýpadlá, vozíky so zdvižnou vidlicou, traktory s lopatovým rýpadlom, škra-bače (skrejpery), rozrývače, odstraňovače snehu a buldozéry a diely všetkého predchádzajúceho tovaru.

**(540) MF**

(732) Massey Ferguson Corporation, 4205 River Green Parkway, Duluth, Georgia 30096 - 2584, US;

(740) PATENTSERVIS BRATISLAVA, a. s., Bratislava, SK;

**(111) 164816**

(151) 11.6.1981  
(156) 1.2.2010  
(180) 1.2.2020  
(210) 51501  
(220) 1.2.1980

**7 (511) 1, 9**

(510) Hasiace zmesi, hasiace zlúčeniny, chemické látky na tvorenie a stabilizáciu peny, hasiace zariadenie, prístroje a systémy, postrekovacie systémy na hasenie ohňa, požiarne striekačky, motorové požiarne striekačky, zvonuplniteľné hasiace prístroje, nástroje indikujúce oheň, požiarne poplašné zariadenia a prístroje.

**(540)**



(732) Chubb International Holdings Limited, Cleveland House, 33 King Street, London, SW1Y 6RJ, GB;

(740) Fajnorová Mária, Ing., Bratislava, SK;

**(111) 164830**

(151) 17.6.1981  
(156) 16.10.2010  
(180) 16.10.2020  
(210) 51936  
(220) 16.10.1980

**7 (511) 6, 37, 40, 42**

(510) Rúry, rúrky a puzdrá, závitové rúry, rúrky a puzdrá, nie ako súčasti strojov, všetko vyrobené z obyčajného kovu a na vŕtacie účely, príslušenstvá všetkých týchto výrobkov pokiaľ spadajú do tr. 6, rúrkové spoje z obyčajného kovu, ich časti a príslušenstvá, pokiaľ patria do tr. 6 na účely vŕtacie a na vykonávanie vrtov; služby spojené s vŕtaním, prevádzaním, upravovaním a údržbou naftových a plynových vrtov; závitovanie rúr, rúrok a puzdiel.

**(540) HYDRIL**

(732) Hydril Company spoločnosť zriadená podľa zákonov štátu Delaware, 3300 North Sam Houston Parkway East, Houston, Texas 77032, US;

(740) Tomeš Pavol, Ing., Bratislava, SK;

**(111) 167848**(151) 3.8.1990  
(156) 4.1.2010  
(180) 4.1.2020  
(210) 56813  
(220) 4.1.1990**7 (511) 1, 2, 3**

(510) Antioxidanty a prostriedky proti starnutiu gummy, vinylových polymérov, kože a plastických hmôt, čistiace a leštiace prostriedky.

**(540)****ARMOR ALL**

(732) The Armor All/STP Products Company, 1221 Broadway, Oakland, California 94612-1888, US;

(740) ROTT, RŮŽIČKA &amp; GUTTMANN, Bratislava, SK;

**(111) 168066**(151) 14.12.1990  
(156) 7.3.2010  
(180) 7.3.2020  
(210) 57079  
(220) 7.3.1990**7 (511) 9, 41**

(510) Prístroje a nástroje na vedecké a laboratórne účely, navigačné prístroje a nástroje, t. j. prístroje a nástroje určené na prenášanie rozkazov a na meranie, prístroje všeobecne používané pri riadení lodí a lietadiel, prístroje a nástroje geodetické a elektrické nezačlenené do iných tried, prístroje a nástroje na bezdrôtovú telegrafiu, prístroje fotografické, kinematografické, optické vrátane premietania obrazov a zväčšovacích prístrojov, prístroje a nástroje na váženie a meranie, prístroje a nástroje signalizačné vrátane píšťaliek (signálnych), prístroje a nástroje určené na kontrolné účely, prístroje a nástroje na účely záchranné a učebné, prístroje na záznam a reprodukciu hovoreného slova a najmä zariadenia a prístroje na záznam, reprodukciu, zosilňovanie a/alebo prenášanie zvuku alebo obrazu, audio-a/alebo videozáznamy, všetko vo forme platní, pásov, diskov alebo kaziet, časti a príslušenstvo všetkých uvedených tovarov, zábavné služby.

**(540)****eastwest**

(732) WEA INTERNATIONAL INC., spoločnosť zriadená podľa zákonov štátu Delaware, 75 Rockefeller Plaza, New York, New York 10019, US;

(740) Bezák Marián, Ing., Bratislava, SK;

**(111) 168566**(151) 29.8.1991  
(156) 23.7.2010  
(180) 23.7.2020  
(210) 58091  
(220) 23.7.1990**7 (511) 7, 8, 12**

(510) Ručné nástroje zastávajúce funkciu náradia v príslušných odboroch, nožiarske výrobky vrátane nožiarskych výrobkov z drahých kovov a vrátane britiev a elektrických holiacich strojčekov, vidličky a lyžice vrátane z drahých kovov, zbrane sečné a bodné.

**(540) FISKARS**

(732) Fiskars Corporation, Helsinki, FI;

(740) PATENTSERVIS BRATISLAVA, a. s., Bratislava, SK;

**(111) 168596**(151) 11.9.1991  
(156) 21.6.2010  
(180) 21.6.2020  
(210) 57812  
(220) 21.6.1990**7 (511) 9**

(510) Prístroje a zariadenia na záznam, reprodukciu a zosilňovanie a/alebo prenos zvuku a obrazu, zvukové záznamy a/alebo videozáznamy vo forme záznamov, pásov alebo kaziet, časti a príslušenstvo týchto výrobkov, filmy a televízne filmy.

**(540)****wea**

(732) WEA INTERNATIONAL INC., spoločnosť zriadená podľa zákonov štátu Delaware, 75 Rockefeller Plaza, New York, New York 10019, US;

**(111) 168695**(151) 7.10.1991  
(156) 31.8.2010  
(180) 31.8.2020  
(210) 58457  
(220) 31.8.1990**7 (511) 9**

(510) Videokamery kombinované a videorekordéry, prístroje na záznam, prenos alebo reprodukciu zvuku alebo obrazu.

**(540)****Handycam**

(732) SONY CORPORATION, 1-7-1 Konan, Minato-ku, Tokyo, JP;

(740) Hörmannová Zuzana, Ing., Bratislava, SK;

**(111) 168811**

(151) 11.11.1991  
(156) 9.8.2010  
(180) 9.8.2020  
(210) 58290  
(220) 9.8.1990

**7 (511) 25**

(510) Odevy, športové odevy, členkové topánky, topánky, šľapky.

**(540)**



(732) RUSSELL CORPORATION, spoločnosť zriadená podľa zákonov štátu Alabama, Alexander City, Alabama, US;

(740) ROTT, RŮŽIČKA & GUTTMANN, Bratislava, SK;

**(111) 168961**

(151) 9.12.1991  
(156) 19.11.2010  
(180) 19.11.2020  
(210) 59383  
(220) 19.11.1990

**7 (511) 25**

(510) Odevy, bielizeň, obuv, črievice, šľapky.

**(540) SHEER ENERGY**

(732) HBI Branded Apparel Enterprises, LLC, 1000 East Hanes Mill Road, Winston-Salem, North Carolina 27105, US;

(740) Fajnorová Mária, Ing., Bratislava, SK;

**(111) 169012**

(151) 20.12.1991  
(156) 7.9.2010  
(180) 7.9.2020  
(210) 58544  
(220) 7.9.1990

**7 (511) 5, 31**

(510) Veterinárne výrobky, najmä obojky proti blchám a kliešťom. Zvieracie krmivá, najmä potraviny a pochúťky pre domáce zvieratá.

**(540) HARTZ**

(732) The Hartz Mountain Corporation, 400 Plaza Drive, Secaucus, New Jersey 07094, US;

(740) Bušová Eva, JUDr., Bratislava, SK;

**(111) 169200**

(151) 31.1.1992  
(156) 25.9.2010  
(180) 25.9.2020  
(210) 58722  
(220) 25.9.1990  
(450) 9.8.1995

**7 (511) 9, 16, 25, 28, 41**

(510) Elektrické, elektronické prístroje a nástroje, prístroje a nástroje na ochranu zdravia a života, vyučovacie stroje a zariadenia, prilby, prístroje na zaznamenanie prenosu a na reprodukciu zvuku alebo obrazu, elektronické hry a obrazové hry,

časti a príslušenstvo na všetok uvedený tovar, kazety, magnetické pásky a videopásky, filmy, svetelné znamenie a magnety vrátane magnetov na chladničky, tlačoviny, fotografie, piernický tovar, inštrukčný a učebný materiál (okrem prístrojov), hracie karty, obchodné štítky, perá, ceruzky, značkovače, krejóny, pohľadnice, poznámkové zošity, knihy, časopisy, noviny, albumy, inštrukčný materiál na ľadový hokej, nálepky na tlmíče alebo nárazníky vozidiel, nálepky, vpaľované etikety, okenné označenie, baliaci papier, plagáty a tlačene visacie štítky na dverové gombíky, odevy, látky, obuv, pokrývky hlavy, športové oblečenie a športová obuv, čiapky, nohavice, krátke nohavice, spodné nohavice, boxerské športové nohavice, T-košeľe, koncovky nádob na nápoje, vlnené blúzky, svetre, košeľe, tepláky, šatky na krk, klobúky bez strechy, rukavice, zvlášť upravené rukavice, ľahké saká, saká, podbradníčky, ponožky, šľapky, ochranné vypchávkové do športovej obuvi, trenírky, hokejové nohavice, hry a predmety na hranie, športové predmety, časti a príslušenstvo na všetok uvedený tovar, nástroje na použitie pri športe, bránky, hokejky, korčule, puky, golfové loptičky, mechanické hry, hry vyznačené na doskách, nálepky na hračky, lietajúce kotúče, pohyblivé bábiky, hračky na chovanie (opatrovanie), prilby na športové účely, bábky a ozdobné predmety na vianočné stromčeky, športovo- výchovné a zábavné služby, organizácia športových udalostí a súťaží.

**(540)**



(732) NHL ENTERPRISES B. V., Polakweg 14, 2288 GG Rijswijk, NL;

(740) Tomeš Pavol, Ing., Bratislava, SK;

**(111) 169213**

(151) 31.1.1992  
(156) 25.9.2010  
(180) 25.9.2020  
(210) 58726  
(220) 25.9.1990  
(450) 8.11.1995

**7 (511) 9, 16, 25, 28**

(510) Elektrické, elektronické prístroje a nástroje, prístroje a nástroje na ochranu zdravia a života, vyučovacie prístroje a zariadenia, prilby, prístroje na zaznamenávanie prenosu a na reprodukciu zvuku alebo obrazu, elektronické hry a obrazové hry, časti a príslušenstvo na všetok uvedený tovar, kazety, magnetické pásky a videopásky, filmy, svetelné znamenie a magnety vrátane magnetov na chladničky, tlačoviny, fotografie, piernický tovar, inštrukčný a učebný materiál (okrem prístrojov), hracie karty, obchodné štítky, perá, ceruzky, značkovače, krejóny, pohľadnice, poznámkové zošity, knihy, časopisy, noviny, albumy, inštrukčný materiál na ľadový hokej, nálepky na tlmíče, prípadne nárazníky vozidiel, nálepky,

vpáľované etikety, okenné označenie, baliaci papier, plagáty a tlačené visacie štítky na dverové gombíky, ošatenie, látky, obuv, pokrývky hlavy, športové oblečenie a športová obuv, čiapky, nohavice, krátke nohavice, spodné nohavice, boxerské športové nohavice, T košeľe, koncovky nádob na nápoje, vlnené blúzky, svetre, košeľe, tepláky, šatky na krk, klobúky bez strechy, rukavice, zvlášť upravené rukavice, ľahké saká, podbradníčky, ponožky, šľapky, ochranné vypchávkové do športovej obuvi, trenírky, hokejové nohavice, hry a predmety na hranie, športové predmety, časti a príslušenstvo uvedeného tovaru, náustky na použitie pri športe, bránky, palice, korčule, puky, golfové lopty, mechanické hry, hry vyznačené na doskách, nálepky na hračky, lietajúce kotúče, pohyblivé bábiky, hračky na chovanie (opatrovanie), prilby na športové účely, bábky a ozdobné predmety na vianočné stromčeky.

(540)



(732) NHL ENTERPRISES B. V., Polakweg 14, 2288 GG Rijswijk, NL;

(740) Tomeš Pavol, Ing., Bratislava, SK;

**(111) 169278**

(151) 29.2.1992

(156) 12.9.2010

(180) 12.9.2020

(210) 58578

(220) 12.9.1990

**7 (511) 3, 9**

(510) Kozmetické prípravky a parfumy. Rámy na okuliare, okuliare, slnečné okuliare, puzdrá na okuliare, tienidlá na ochranu očí, ochranné okuliare, okuliare na šport.

**(540) ESPRIT**

(732) Esprit International, 1370 Broadway, New York, New York 10018, US;

(740) ŽOVCOVÁ &amp; ŽOVIC IP, s.r.o., Bratislava, SK;

**(111) 169291**

(151) 10.3.1992

(156) 21.9.2010

(180) 21.9.2020

(210) 58685

(220) 21.9.1990

**7 (511) 16**

(510) Periodické publikácie.

**(540)**

(591) hnedá

(732) Axel Springer AG, Axel-Springer-Straße 65, D-10888 Berlin, DE;

(740) ŽOVICOVÁ &amp; ŽOVIC IP, s.r.o., Bratislava, SK;

**(111) 169345**

(151) 26.2.1992

(156) 25.9.2010

(180) 25.9.2020

(210) 58728

(220) 25.9.1990

(450) 8.11.1995

**7 (511) 9, 16, 25, 28**

(510) Elektrické, elektronické prístroje a nástroje, prístroje a nástroje na ochranu zdravia a života, vyučovacie prístroje a zariadenia, prilby, prístroje na zaznamenávanie prenosu a na reprodukciu zvuku alebo obrazu, elektronické hry a obrazové hry, časti a príslušenstvo na všetok uvedený tovar, kazety, magnetické pásky a videopásky, filmy, svetelné znamenie a magnety vrátane magnetov na chladničky, tlačoviny, fotografie, papiernický tovar, inštrukčný a učebný materiál (okrem prístrojov), hracie karty, obchodné štítky, perá, ceruzky, značkovacie, krejóny, pohľadnice, poznámkové zošity, knihy, časopisy, noviny, albumy, inštrukčný materiál na ľadový hokej, nálepky na tlmiče, prípadne nárazníky vozidiel, nálepky, vpáľované etikety, okenné označenie, baliaci papier, plagáty a tlačené visacie štítky na dverové gombíky, ošatenie, látky, obuv, pokrývky hlavy, športové oblečenie a športová obuv, čiapky, nohavice, krátke nohavice, spodné nohavice, boxerské športové nohavice, T košeľe, koncovky nádob na nápoje, vlnené blúzky, svetre, košeľe, tepláky, šatky na krk, klobúky bez strechy, rukavice, zvlášť upravené rukavice, ľahké saká, saká, podbradníčky, ponožky, šľapky, ochranné vypchávkové do športovej obuvi, trenírky, hokejové nohavice, hry a predmety na hranie, športové predmety, časti a príslušenstvo uvedeného tovaru, náustky na použitie pri športe, bránky, palice, korčule, puky, golfové lopty, mechanické hry, hry vyznačené na doskách, nálepky na hračky, lietajúce kotúče, pohyblivé bábiky, hračky na chovanie (opatrovanie), prilby na športové účely, bábky a ozdobné predmety na vianočné stromčeky.

**(540)**

(732) NHL ENTERPRISES B. V., Polakweg 14, 2288 GG Rijswijk, NL;

(740) Tomeš Pavol, Ing., Bratislava, SK;

**(111) 169346**

(151) 26.2.1992

(156) 25.9.2010

(180) 25.9.2020

(210) 58727

(220) 25.9.1990

(450) 8.11.1995

**7 (511) 9, 16, 25, 28**

(510) Elektrické, elektronické prístroje a nástroje, prístroje a nástroje na ochranu zdravia a života, vyučovacie prístroje a zariadenia, prilby, prístroje na zaznamenávanie prenosu a na reprodukciu zvuku alebo obrazu, elektronické hry a obrazové hry, časti a príslušenstvo na všetok uvedený tovar,

kazety, magnetické pásky a videopásky, filmy, svetelné znamenie a magnety vrátane magnetov na chladničky, tlačoviny, fotografie, papiernický tovar, inštrukčný a učebný materiál (okrem prístrojov), hracie karty, obchodné štítky, perá, ceruzky, značkovače, krejóny, pohľadnice, poznámkové zošity, knihy, časopisy, noviny, albumy, inštrukčný materiál na ľadový hokej, nálepky na tlmíče, prípadne nárazníky vozidiel, nálepky, vpaľované etikety, okenné označenie, baliaci papier, plagáty a tlačené visacie štítky na dverové gombíky, ošatenie, látky, obuv, pokrývky hlavy, športové oblečenie a športová obuv, čiapky, nohavice, krátke nohavice, spodné nohavice, boxerské športové nohavice, T košeľe, koncovky nádob na nápoje, vlnené blúzky, svetre, košeľe, tepláky, šatky na krk, klobúky bez strechy, rukavice, zvlášť upravené rukavice, ľahké saká, saká, podbradníčky, ponožky, šľapky, ochranné vypchávkové do športovej obuvi, trenírky, hokejové nohavice, hry a predmety na hranie, športové predmety, časti a príslušenstvo uvedeného tovaru, náustky na použitie pri športe, bránky, palice, korčule, puky, golfové lopty, mechanické hry, hry vyznačené na doskách, nálepky na hračky, lietajúce kotúče, pohyblivé bábiky, hračky na chovanie (opatrovanie), prilby na športové účely, bábky a ozdobné predmety na vianočné stromčeky.

(540)



(732) NHL ENTERPRISES B. V., Polakweg 14, 2288 GG Rijswijk, NL;  
(740) Tomeš Pavol, Ing., Bratislava, SK;

(111) 169375

(151) 26.2.1992  
(156) 17.10.2010  
(180) 17.10.2020  
(210) 59016  
(220) 17.10.1990  
(450) 3.6.1998

7 (511) 42

(511) 42 - Dočasné a trvalé poskytovanie pracovného personálu.

(540) **ADIA**

(732) Adecco S. A., Château Bonmont, 1275 Chésereux, CH;  
(740) Bušová Eva, JUDr., Bratislava, SK;

(111) 169391

(151) 10.3.1992  
(156) 3.10.2010  
(180) 3.10.2020  
(210) 58803  
(220) 3.10.1990

7 (511) 9

(510) Audio- a videoprístroje vrátane rozhlasových prijímačov, televízorov, stereofónnych zariadení; počítače a počítačové periférne zariadenia, ako displeje, terminály, modemy a tlačiarne.

(540)

**PACKARD BELL**

(591) čierna, červená

(732) PACKARD BELL B.V., Nieuweweg 279, 6603 Wijchen, NL;

(740) Tomeš Pavol, Ing., Bratislava, SK;

(111) 169406

(151) 10.3.1992  
(156) 11.10.2010  
(180) 11.10.2020  
(210) 58888  
(220) 11.10.1990

9 (511) 43

(510) Hotelové a motelové služby.

(540) **ECONO LODGE**

(732) Choice Hotels International, Inc., 10750 Columbia Pike, Silver Spring, Maryland 20901, US;

(740) PATENTSERVIS BRATISLAVA, a. s., Bratislava, SK;

(111) 169452

(151) 10.3.1992  
(156) 9.7.2010  
(180) 9.7.2020  
(210) 57945  
(220) 9.7.1990

7 (511) 6, 7, 16, 17, 20, 21

(510) Uzávery (vrchnáky) na nádoby na potraviny z kovu, zliatiny a kovovej zliatiny, baliace a obalové stroje, kartónovacie erektoary, ich súčasti a príslušenstvo, baliaci a obalový materiál, papier a výrobky z papiera, lepenka a kartonážne výrobky, vlnitá buničitá lepenka, voskovaná lepenka, škatule a kancelárske potreby, tlačoviny, izolácie a tesniace materiály, veká z plastických hmôt, šperkovnice a škatuľky na šperky z dreva, voskované drevo drobné náradie a nádoby do domácnosti a kuchyne z plastických hmôt, plastické baliace materiály, riad určený na jedno použitie, fľaše, misky, tácky, nádoby na potraviny, škatuľky na vajčeka z plastických hmôt, plastické obaly, tašky, vrecká, vrecia, puzdrá, vrecká, viečka a obrusy, črepníky, obaly na cibule a semená.

(540)

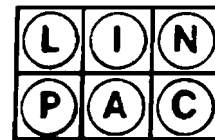

(732) LINPAC Group Holdings Limited, 3180 Park Square, Birmingham Business Park, Birmingham, West Midlands, B37 7YN, GB;

(740) Bezák Marián, Ing., Bratislava, SK;

**(111) 169453**

(151) 10.3.1992  
 (156) 9.7.2010  
 (180) 9.7.2020  
 (210) 57946  
 (220) 9.7.1990

**7 (511) 6, 7, 16, 17, 20, 21**

(510) Uzávery (vrchnáky) na nádoby na potraviny s kovu a zliatiny a kovové zliatiny, baliace a obalové stroje, kartónovacie erektoary, ich súčasti a príslušenstvo, baliaci a obalový materiál, papier a výrobky z papiera, lepenka a kartonážne výrobky, vlnitá buničitá lepenka, voskovaná lepenka, škatule a kancelárske potreby, tlačoviny, izolácie a tesniace materiály, veká z plastických hmôt, šperkovnice a škatuľky na šperky z dreva, voskované drevom drobné náradie a nádoby do domácnosti a kuchyne z plastických hmôt, plastické baliace materiály, riady určené na jedno použitie, fľaše, misy, tácky, nádoby na potraviny, škatuľky na vajčeka z plastických hmôt, plastické obaly, tašky, vačky, vrecia, puzdrá, vrecká, viečka a obrusy, črepníky, obaly na cibule a semená.

**(540) LinPac**

(732) LINPAC Group Holdings Limited, 3180 Park Square, Birmingham Business Park, Birmingham, West Midlands, B37 7YN, GB;

(740) Bezák Marián, Ing., Bratislava, SK;

**(111) 169558**

(151) 24.3.1992  
 (156) 19.11.2010  
 (180) 19.11.2020  
 (210) 59381  
 (220) 19.11.1990

**7 (511) 25**

(510) Odevy, bielizeň, obuv, črievice, šľapky.

**(540) ALIVE**

(732) HBI Branded Apparel Limited, Inc., 1000 East Hanes Mill Road, Winston-Salem, North Carolina 27105, US;

(740) Fajnorová Mária, Ing., Bratislava, SK;

**(111) 169657**

(151) 10.4.1992  
 (156) 25.10.2010  
 (180) 25.10.2020  
 (210) 59084  
 (220) 25.10.1990

**7 (511) 37**

(510) Oprava a údržba elektrických schodov a výťahov.

**(540) OTIS**

(732) OTIS ELEVATOR COMPANY, spoločnosť zriadená podľa zákonov štátu New Jersey, 10 Farm Springs, Farmington, Connecticut 06032, US;

(740) PATENTSERVIS BRATISLAVA, a. s., Bratislava, SK;

**(111) 169681**

(151) 10.4.1992  
 (156) 18.12.2010  
 (180) 18.12.2020  
 (210) 59742  
 (220) 18.12.1990

**7 (511) 32, 33**

(510) Liehoviny a nealkoholické nápoje.

**(540)**

(732) OLD HEROLD, s. r. o., Bratislavská 36, 911 05 Trenčín, SK;

**(111) 169814**

(151) 27.4.1992  
 (156) 26.7.2010  
 (180) 26.7.2020  
 (210) 58134  
 (220) 26.7.1990

**7 (511) 39, 42**

(510) Doprava a skladovacie služby vrátane stráženia, sprevádzania, dodávky tovaru, cenností, dokladov a balíčkov, strážnej a odbornej bezpečnostnej služby.

**(540) SECURICOR**

(732) SECURICOR INTERNATIONAL LIMITED, The Manor, Manor Royal, RH10 9UN Crawley - West Sussex, GB;

(740) ROTT, RŮŽIČKA & GUTTMANN, Bratislava, SK;

**(111) 169884**

(151) 30.4.1992  
 (156) 13.11.2010  
 (180) 13.11.2020  
 (210) 59320  
 (220) 13.11.1990

**7 (511) 32**

(510) Nealkoholické nápoje, sirupy a koncentráty na ich prípravu.

**(540) PEPSI LIGHT**

(732) PepsiCo, Inc., spoločnosť zriadená podľa zákonov štátu North Carolina, 700 Anderson Hill Road, Purchase, New York 10577, US;

(740) Bezák Marián, Ing., Bratislava, SK;

**(111) 169990**

(151) 25.5.1992  
 (156) 28.2.2010  
 (180) 28.2.2020  
 (210) 57042  
 (220) 28.2.1990

**7 (511) 2**

(510) Farby, emaily, laky, maliarske farby a farbivá, temperové farby, laky na drevo, laky na kovy, rýchloschnúce farby a laky, prostriedky na konzerváciu

a morenie dreva, antikorózne nátery a pokovovanie, antikorózne prostriedky proti hrdzi, zložkové nátery proti vlhkosti, oleje, tmely, zátky a zaliavacie hmoty, riedidlá na všetok uvedený tovar.

**(540) BERGER**

- (732) BERGER INTERNATIONAL LIMITED, 22 Benoi Sector, Singapore 629854, SG;  
 (740) ROTT, RŮŽIČKA & GUTTMANN, Bratislava, SK;

**(111) 170029**

- (151) 25.5.1992  
 (156) 30.10.2010  
 (180) 30.10.2020  
 (210) 59163  
 (220) 30.10.1990

**7 (511) 9**

(510) Počítače a periférne zariadenia počítačov, najmä monitory, klávesnice, tlačiarne, priestorové ovládače, koprocesory, modem, záznamové médiá vo forme tvrdých a pružných diskov, páskové záznamové médiá, karty a prídavné pamäte, pamäťové dosky a čipy, káble a konektory, pracovné programové vybavenie a inštrukčné príručky dodávané ako príslušenstvo.

**(540) DELL COMPUTER**

- (732) DELL INC., One Dell Way, Round Rock, Texas 78682-2244, US;  
 (740) Bezák Marián, Ing., Bratislava, SK;

**(111) 170030**

- (151) 25.5.1992  
 (156) 30.10.2010  
 (180) 30.10.2020  
 (210) 59164  
 (220) 30.10.1990

**7 (511) 9**

(510) Počítače a periférne zariadenia počítačov, najmä monitory, klávesnice, tlačiarne, priestorové ovládače, koprocesory, modem, záznamové médiá vo forme tvrdých a pružných diskov, páskové záznamové médiá, karty a prídavné pamäte, pamäťové dosky a čipy, káble a konektory, pracovné programové vybavenie a inštrukčné príručky dodávané ako príslušenstvo.

**(540) DELL**

- (732) DELL INC., One Dell Way, Round Rock, Texas 78682-2244, US;  
 (740) Bezák Marián, Ing., Bratislava, SK;

**(111) 170044**

- (151) 25.5.1992  
 (156) 22.1.2011  
 (180) 22.1.2021  
 (210) 60136  
 (220) 22.1.1991

**7 (511) 4**

(510) Ropa a ropné výrobky, najmä palivové oleje, benzín, kerozín, nafta, mazacie oleje, motorové oleje, technické a priemyselné oleje, ropné vosky a mazacie tuky.

**(540) GULF**

- (732) GULF INTERNATIONAL LUBRICANTS, LTD., Bermudská spoločnosť, Hamilton 5-24, BM;  
 (740) Bušová Eva, JUDr., Bratislava, SK;

**(111) 170084**

- (151) 25.5.1992  
 (156) 21.1.2011  
 (180) 21.1.2021  
 (210) 60109  
 (220) 21.1.1991

**7 (511) 9, 28**

(510) Videohry, elektronické zábavné prístroje prispôbené na použitie televíznymi jednotkami alebo videojednotkami, hracie a mincové automaty, programy zaznamenané na páskach, diskoch, vláknach, silikónových doštičkách - membránach, mikrofišoch a elektronických okruhoch súvisiacich s uvedenými hrami alebo prístrojmi. Kazety na uvedené programy, pásky a disky, zvukové, videozáznamové a reprodukčné prístroje a ich súčasti.

**(540)**

**CAPCOM**

- (732) KABUSHIKI KAISHA CAPCOM, 3-1-3 Uchihiranomachi, Chuo-ku, Osaka, JP;  
 (740) PATENTSERVIS BRATISLAVA, a. s., Bratislava, SK;

**(111) 170085**

- (151) 25.5.1992  
 (156) 22.1.2011  
 (180) 22.1.2021  
 (210) 60137  
 (220) 22.1.1991

**7 (511) 4**

(510) Ropa a ropné výrobky, najmä palivové oleje, benzín, kerozín, nafta, mazacie oleje, motorové oleje, technické a priemyselné oleje, ropné vosky a mazacie tuky.

**(540)**



- (591) červená, modrá  
 (732) GULF INTERNATIONAL LUBRICANTS, LTD., Bermudská spoločnosť, Hamilton 5-24, BM;  
 (740) Bušová Eva, JUDr., Bratislava, SK;

**(111) 170173**

- (151) 30.5.1992  
 (156) 27.2.2011  
 (180) 27.2.2021  
 (210) 60606  
 (220) 27.2.1991

**7 (511) 7**

(510) Stroje a obrábacie stroje (s výnimkou tých, ktoré sú zahrnuté v tr. 9 - 12 a 16), motory; súkolesia a hnacie remene; poľnohospodárske stroje a liahne, maznice (najmä šijacie stroje a ich príslušenstvo).

(540)

**JANOME**(732) Janome Sewing Machine Co., Ltd., Tokyo, JP;  
(740) Bušová Eva, JUDr., Bratislava, SK;

(111) 170237

(151) 2.6.1992  
(156) 19.11.2010  
(180) 19.11.2020  
(210) 59385  
(220) 19.11.1990

7 (511) 25

(510) Odevy, bielizeň, obuv, črievce, šľapky.

(540) **SHEER ELEGANCE**(732) HBI Branded Apparel Enterprises, LLC, 1000 East Hanes Mill Road, Winston-Salem, North Carolina 27105, US;  
(740) Fajnorová Mária, Ing., Bratislava, SK;

(111) 170238

(151) 2.6.1992  
(156) 19.11.2010  
(180) 19.11.2020  
(210) 59384  
(220) 19.11.1990

7 (511) 25

(510) Odevy, bielizeň, obuv, črievce, šľapky.

(540) **ACTIVE SUPPORT**(732) HBI Branded Apparel Enterprises, LLC, 1000 East Hanes Mill Road, Winston-Salem, North Carolina 27105, US;  
(740) Fajnorová Mária, Ing., Bratislava, SK;

(111) 170239

(151) 2.6.1992  
(156) 19.11.2010  
(180) 19.11.2020  
(210) 59382  
(220) 19.11.1990

7 (511) 25

(510) Odevy, bielizeň, obuv, črievce, šľapky.

(540) **SILK REFLECTIONS**(732) HBI Branded Apparel Limited, Inc., 1000 East Hanes Mill Road, Winston-Salem, North Carolina 27105, US;  
(740) Fajnorová Mária, Ing., Bratislava, SK;

(111) 170370

(151) 15.6.1992  
(156) 3.10.2010  
(180) 3.10.2020  
(210) 58799  
(220) 3.10.1990

7 (511) 1, 4

(510) Chemické výrobky na použitie v priemysle, vede, fotografii, poľnohospodárstve, záhradníctve, lesníctve, umelé živice, nespracované plastické hmoty, hnojivá, zmesi na hasenie ohňa, prepúšťacie

a spájkovacie prípravky, chemické látky na zachovanie potravín, činidlá používané v priemysle, priemyselné oleje a tuky, mazivá, zmesi pohlcujúce, vlhčiacie a viažuce prach, palivá (vrátane motorového liehu), osvetľovacie prostriedky, sviečky, knóty.

(540)



(732) Chevron Intellectual Property LLC, spoločnosť zriadená podľa zákonov štátu Delaware, 6001 Bollinger Canyon Road, San Ramon, California 94583, US;

(740) Tomeš Pavol, Ing., Bratislava, SK;

(111) 170371

(151) 15.6.1992  
(156) 3.10.2010  
(180) 3.10.2020  
(210) 58800  
(220) 3.10.1990

7 (511) 1

(510) Chemické výrobky na použitie v priemysle, vede, fotografii, poľnohospodárstve, záhradníctve, lesníctve, umelé živice, nespracované plastické hmoty, hnojivá, zmesi na hasenie ohňa, prepúšťacie a spájkovacie prípravky, chemické látky na zachovanie potravín, činidlá používané v priemysle.

(540)

**TEXACO**

(732) Chevron Intellectual Property LLC, spoločnosť zriadená podľa zákonov štátu Delaware, 6001 Bollinger Canyon Road, San Ramon, California 94583, US;

(740) Tomeš Pavol, Ing., Bratislava, SK;

(111) 170494

(151) 24.6.1992  
(156) 11.2.2011  
(180) 11.2.2021  
(210) 60395  
(220) 11.2.1991

7 (511) 29, 30, 32, 33, 35, 42

(510) Varené jedlá zložené najmä z mäsa, grilované steaky na ražni z dreva, ako sú steaky na korení, na parížskych hubách, rozbif, rezne z kolienok, ramstek, filety, steaky z bravčového chrbta, steaky z baranieho stehna, bravčové rebierka, jedlá pripravené na konzumáciu zložené hlavne z morských plodov, najmä kôrovce alebo lastúry, polievky, šaláty, šalátové omáčky, pripravené cestoviny, nealkoholické nápoje, pivo, alkoholické nápoje, ekonomické porady reštauračným podnikom vrátane porád na plánovanie a na vedenie týchto podnikov, porady na riadenie, kontrolu a dohľad nad reštauračnými podnikmi, ubytovacie a reštauračné (stravovacie) služby, rezervovanie hotela na účet tretieho, oslobodenie gastronomických podnikov od poplatkov, obstarávanie licencií, ekonomického a technického know-how reštauračným podnikom.



(540)



- (591) červená, čierna  
 (732) MAREDO Gaststätten GmbH & Co Betriebs KG,  
 Elisabethstr. 22, D-40217 Düsseldorf, DE;  
 (740) Mešková Viera, Ing., Bratislava, SK;

(111) 170922

- (151) 30.9.1992  
 (156) 31.1.2011  
 (180) 31.1.2021  
 (210) 60297  
 (220) 31.1.1991

7 (511) 29, 30, 32, 33, 35, 42

- (510) Varené jedlá zložené najmä z mäsa, grilované steaky na ražni z dreva, ako sú steaky na korení, na parížskych hubách, rozbif, rezne z kolienok, ramstek, filety, steaky z bravčového chrbta, steaky z baranieho stehna, bravčové rebierka, jedlá pripravené na konzumáciu zložené hlavne z morských plodov, najmä kôrovce alebo lastúry, polievky, šaláty, šalátové omáčky, pripravené cestoviny, nealkoholické nápoje, pivo, alkoholické nápoje, ekonomické porady reštauračným podnikom vrátane porád na plánovanie a na vedenie týchto podnikov, porady na riadenie, kontrolu a dohľad nad reštauračnými podnikmi, ubytovacie a reštauračné (stravovacie) služby, rezervovanie hotela na účet tretieho, oslobodenie gastronomických podnikov od poplatkov, obstarávanie licencií, ekonomického a technického know-how reštauračným podnikom.

(540) MAREDO

- (732) MAREDO Gaststätten GmbH & Co Betriebs KG,  
 Elisabethstr. 22, D-40217 Düsseldorf, DE;  
 (740) Mešková Viera, Ing., Bratislava, SK;

(111) 170954

- (151) 30.9.1992  
 (156) 23.11.2010  
 (180) 23.11.2020  
 (210) 59437  
 (220) 23.11.1990

7 (511) 1, 5, 9, 16, 17, 19

- (510) Lepidlové zmesi používané v priemysle, syntetické živice, lieky a liečivá, lekárske príslušenstvo, meracie prístroje a nástroje, elektrické vybavenie a prístroje, samostatné lepiace pásy používané na inštaláciu a balenie, lepiace materiály (inštaláčne), plastické rúrky, spoje, hárky, dosky a filmy, izolačné pásy, plastické vlnité panely, odkvapky na dažďovú vodu a stavebné materiály.

(540)

**SEKISUI**

- (732) SEKISUI KAGAKU KOGYO Kabushiki Kaisha, Osaka, JP;  
 (740) ROTT, RŮŽIČKA & GUTTMANN, Bratislava, SK;

(111) 171079

- (151) 30.9.1992  
 (156) 29.11.2010  
 (180) 29.11.2020  
 (210) 59495  
 (220) 29.11.1990

7 (511) 34

- (510) Cigarety, cigary, tabak.

(540) DAKOTA

- (732) Tobacco International Richmond Limited, International Trust Building, Road Town, Tortola, VG;  
 (740) PATENTSERVIS BRATISLAVA, a. s., Bratislava, SK;

(111) 171150

- (151) 30.9.1992  
 (156) 31.1.2011  
 (180) 31.1.2021  
 (210) 60298  
 (220) 31.1.1991

7 (511) 29, 30, 32, 33, 35, 42

- (510) Varené jedlá zložené najmä z mäsa, grilované steaky na ražni z dreva, ako sú steaky na korení, na parížskych hubách, rozbif, rezne z kolienok, ramstek, filety, steaky z bravčového chrbta, steaky z baranieho stehna, bravčové rebierka, jedlá pripravené na konzumáciu zložené hlavne z morských plodov, najmä kôrovce alebo lastúry, polievky, šaláty, šalátové omáčky, pripravené cestoviny, nealkoholické nápoje, pivo, alkoholické nápoje, ekonomické porady reštauračným podnikom vrátane porád na plánovanie a na vedenie týchto podnikov, porady na riadenie, kontrolu a dohľad nad reštauračnými podnikmi, ubytovacie a reštauračné (stravovacie) služby, rezervovanie hotela na účet tretieho, oslobodenie gastronomických podnikov od poplatkov, obstarávanie licencií, ekonomického a technického know-how reštauračným podnikom.

(540)



- (732) MAREDO Gaststätten GmbH & Co Betriebs KG,  
 Elisabethstr. 22, D-40217 Düsseldorf, DE;  
 (740) Mešková Viera, Ing., Bratislava, SK;

(111) 171214

- (151) 30.9.1992  
 (156) 10.1.2011  
 (180) 10.1.2021  
 (210) 59976  
 (220) 10.1.1991  
 (450) 7.5.1997

7 (511) 9, 14, 28, 42

- (510) Obchodná činnosť v oblastiach vnútorného obchodu a obchodná činnosť so sortimentom tovaru z drahých kovov, perál a prírodných kameňov.

(540)



(732) IMPERA, spol. s r.o., Dyjská 845, 190 00 Praha -  
- Čakovice, CZ;

(740) Fajnorová Mária, Ing., Bratislava, SK;

**(111) 171282**

(151) 23.9.1992

(156) 19.9.2010

(180) 19.9.2020

(210) 58639

(220) 19.9.1990

**7 (511) 36**

(510) Poistenie a finančné služby.

**(540) OPTIMA**

(732) American Express Marketing & Development Corp.,  
200 Vesey St., 49-12, 10285 New York, NY 10285,  
US;

**(111) 171285**

(151) 23.9.1992

(156) 25.9.2010

(180) 25.9.2020

(210) 58735

(220) 25.9.1990

(450) 8.11.1995

**7 (511) 9, 16, 25, 28**

(510) Elektrické, elektronické prístroje a nástroje, prístroje a nástroje na ochranu zdravia a života, vyučovacie prístroje a zariadenia, prilby, prístroje na zaznamenávanie prenosu a na reprodukciu zvuku alebo obrazov, elektronické hry a obrazové hry, časti a príslušenstvá všetkého uvedeného tovaru, kazety, magnetické pásky a videopásky, filmy, svetelné znamenia a magnety vrátane magnetov na chladničky, tlačoviny, fotografie, papiernický tovar, inštrukčný a učebný materiál (okrem prístrojov), hracie karty, obchodné štítky, perá, ceruzky, značkovače, mechanické ceruzky, pohľadnice, poznámkové zošity, farebné zošity, knihy, časopisy, noviny, albumy, inštrukčný materiál na ľadový hokej, nálepky na tmiče prípadne nárazníky vozidiel, nálepky, vpaľované etikety, okenné označenia, baliaci papier, plagáty a tlačene visacie štítky na dverové gombíky, ošatenie, látky, obuv, pokrývky hlavy, športové oblečenie a športová obuv, čiapky, nohavice, krátke nohavice, spodné nohavice, boxerské športové nohavice, T-košele, koncovky nádob na nápoje, vlnené blúzky, svetre, košele, tepláky, šatky na krk, klobúky bez stretchu, rukavice, špeciálne upravené rukavice, ľahké saká, podbradníky, ponožky, trampky, ochranné vypchávkové do športovej obuvi, trenírky, hokejové nohavice, hry a predmety na hranie, športové predmety, časti a príslušenstvá uvedených predmetov, náustky na použitie pri športe, bránky, palice, korčule, puky, golfové lopty, mechanické hry, hry vyznačené na doskách, nálepky na hračky, lietajúce kotúče, pohyblivé bábiky, hračky na pestovanie, prilby na športové účely, bábky a ozdobné predmety na vianočné stromčeky.

(540)



(732) NHL ENTERPRISES B. V., Polakweg 14, 2288  
GG Rijswijk, NL;

(740) Tomeš Pavol, Ing., Bratislava, SK;

**(111) 171286**

(151) 23.9.1992

(156) 25.9.2010

(180) 25.9.2020

(210) 58736

(220) 25.9.1990

(450) 8.11.1995

**7 (511) 9, 16, 25, 28**

(510) Elektrické, elektronické prístroje a nástroje, prístroje a nástroje na ochranu zdravia a života, vyučovacie prístroje a zariadenia, prilby, prístroje na zaznamenávanie prenosu a na reprodukciu zvuku alebo obrazov, elektronické hry a obrazové hry, časti a príslušenstvá všetkého uvedeného tovaru, kazety, magnetické pásky a videopásky, filmy, svetelné znamenia a magnety vrátane magnetov na chladničky, tlačoviny, fotografie, papiernický tovar, inštrukčný a učebný materiál (okrem prístrojov), hracie karty, obchodné štítky, perá, ceruzky, značkovače, mechanické ceruzky, pohľadnice, poznámkové zošity, farebné zošity, knihy, časopisy, noviny, albumy, inštrukčný materiál na ľadový hokej, nálepky na tmiče prípadne nárazníky vozidiel, nálepky, vpaľované etikety, okenné označenia, baliaci papier, plagáty a tlačene visacie štítky na dverové gombíky, ošatenie, látky, obuv, pokrývky hlavy, športové oblečenie a športová obuv, čiapky, nohavice, krátke nohavice, spodné nohavice, boxerské športové nohavice, T-košele, koncovky nádob na nápoje, vlnené blúzky, svetre, košele, tepláky, šatky na krk, klobúky bez stretchu, rukavice, špeciálne upravené rukavice, ľahké saká, podbradníky, ponožky, trampky, ochranné vypchávkové do športovej obuvi, trenírky, hokejové nohavice, hry a predmety na hranie, športové predmety, časti a príslušenstvá uvedených predmetov, náustky na použitie pri športe, bránky, palice, korčule, puky, golfové lopty, mechanické hry, hry vyznačené na doskách, nálepky na hračky, lietajúce kotúče, pohyblivé bábiky, hračky na pestovanie, prilby na športové účely, bábky a ozdobné predmety na vianočné stromčeky.

(540)



(732) NHL ENTERPRISES B. V., Polakweg 14, 2288  
GG Rijswijk, NL;

(740) Tomeš Pavol, Ing., Bratislava, SK;

**(111) 171287**

(151) 23.9.1992  
(156) 25.9.2010  
(180) 25.9.2020  
(210) 58738  
(220) 25.9.1990  
(450) 8.11.1995

**7 (511) 9, 16, 25, 28**

(510) Elektrické, elektronické prístroje a nástroje, prístroje a nástroje na ochranu zdravia a života, vyučovacie prístroje a zariadenia, prilby, prístroje na zaznamenávanie prenosu a na reprodukciu zvuku alebo obrazov, elektronické hry a obrazové hry, časti a príslušenstvá všetkého uvedeného tovaru, kazety, magnetické pásky a videopásky, filmy, svetelné znamenia a magnety vrátane magnetov na chladničky, tlačoviny, fotografie, papiernický tovar, inštrukčný a učebný materiál (okrem prístrojov), hracie karty, obchodné štítky, perá, ceruzky, značkovače, mechanické ceruzky, pohľadnice, poznámkové zošity, farebné zošity, knihy, časopisy, noviny, albumy, inštrukčný materiál na ľadový hokej, nálepky na tlmíče prípadne nárazníky vozidiel, nálepky, vpaľované etikety, okenné označenia, baliaci papier, plagáty a tlačene visacie štítky na dverové gombíky, ošatenie, látky, obuv, pokrývky hlavy, športové oblečenie a športová obuv, čiapky, nohavice, krátke nohavice, spodné nohavice, boxerské športové nohavice, T-košeľe, koncovky nádob na nápoje, vlnené blúzky, svetre, košeľe, tepláky, šatky na krk, klobúky bez strechy, rukavice, špeciálne upravené rukavice, ľahké saká, podbradníky, ponožky, trampky, ochranné vypchávkové do športovej obuvi, trenírky, hokejové nohavice, hry a predmety na hranie, športové predmety, časti a príslušenstvá uvedených predmetov, náustky na použitie pri športe, bránky, palice, korčule, puky, golfové lopty, mechanické hry, hry vyznačené na doskách, nálepky na hračky, lietajúce kotúče, pohyblivé bábiky, hračky na pestovanie, prilby na športové účely, bábky a ozdobné predmety na vianočné stromčeky.

**(540)**



(732) NHL ENTERPRISES B. V., Polakweg 14, 2288 GG Rijswijk, NL;

(740) Tomeš Pavol, Ing., Bratislava, SK;

**(111) 171290**

(151) 23.9.1992  
(156) 25.9.2010  
(180) 25.9.2020  
(210) 58741  
(220) 25.9.1990  
(450) 9.8.1995

**7 (511) 9, 16, 25, 28**

(511) 9 - Elektrické, elektronické prístroje a nástroje, prístroje a nástroje na ochranu zdravia a života, vyučovacie stroje a zariadenia, prilby, prístroje na zaznamenávanie prenosu a na reprodukciu zvuku alebo obrazov, elektronické hry a obrazové hry, časti a príslušenstvá všetkých uvedených

výrobovkov, kazety, magnetické pásky a videopásky, filmy, svetelné znamenia a magnety vrátane magnetov na chladničky.

16 - Tlačoviny, fotografie, papiernický tovar, inštrukčný a učebný materiál (okrem prístrojov), hracie karty, obchodné štítky, perá, ceruzky, značkovače, krajóny, pohľadnice, poznámkové zošity, farebné zošity, knihy, časopisy, noviny, albumy, inštrukčný materiál na ľadový hokej, nálepky na tlmíče alebo nárazníky vozidiel, nálepky, vpaľované etikety, okenné označenia, baliaci papier, plagáty a tlačene visacie štítky na dverové gombíky.

25 - Odevy, obuv, pokrývky hlavy, športové oblečenie a športová obuv, čiapky, nohavice, krátke nohavice, spodné nohavice, boxerské športové nohavice, T-košeľe, vlnené blúzky, svetre, košeľe, tepláky, šatky na krk, klobúky bez strechy, rukavice, osobitne upravené rukavice, ľahké saká, saká, podbradníčky, ponožky, šľapky, ochranné vypchávkové do športovej obuvi, trenírky, hokejové nohavice.

28 - Hry a predmety na hranie, športové predmety, časti a príslušenstvá všetkých uvedených výrobovkov, náustky na použitie pri športe, bránky, hokejky, korčule, puky, golfové loptičky, mechanické hry, hry vyznačené na doskách, nálepky na hračky, lietajúce kotúče, pohyblivé bábiky, hračky na chovanie (opatrovanie), prilby na športové účely, bábky a ozdobné predmety na vianočné stromčeky.

**(540)**



(732) NHL ENTERPRISES B. V., Polakweg 14, 2288 GG Rijswijk, NL;

(740) Tomeš Pavol, Ing., Bratislava, SK;

**(111) 171489**

(151) 8.7.1992  
(156) 17.9.2010  
(180) 17.9.2020  
(210) 58620  
(220) 17.9.1990

**7 (511) 34**

(510) Cigarety.

**(540)**

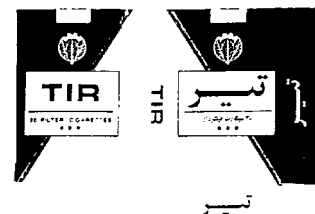

(732) Intercontinental Tobacco Company Limited, International Trust Building, Road Town, Tortola, VG;

(740) PATENTSERVIS BRATISLAVA, a. s., Bratislava, SK;

**(111) 171531**

(151) 3.12.1992  
 (156) 19.11.2010  
 (180) 19.11.2020  
 (210) 59380  
 (220) 19.11.1990

**7 (511) 25**

(510) Odevy, bielizeň, obuv, črievice, šľapky.

**(540) FITTING PRETTY**

(732) HBI Branded Apparel Limited, Inc., 1000 East Hanes Mill Road, Winston-Salem, North Carolina 27105, US;  
 (740) Fajnorová Mária, Ing., Bratislava, SK;

**(111) 171539**

(151) 3.12.1992  
 (156) 11.2.2011  
 (180) 11.2.2021  
 (210) 60394  
 (220) 11.2.1991

**7 (511) 29, 30, 32, 33, 35, 42**

(510) Varené jedlá zložené najmä z mäsa, grilované steaky na ražni z dreva, ako sú steaky na korení, na parížskych hubách, rozbif, rezne z kolienok, ramstek, filety, steaky z bravčového chrbta, steaky z baranieho stehna, bravčové rebierka, jedlá pripravené na konzumáciu zložené hlavne z morských plodov, najmä kôrovce alebo lastúry, polievky, šaláty, šalátové omáčky, pripravené cestoviny, nealkoholické nápoje, pivo, alkoholické nápoje, ekonomické porady reštauračným podnikom vrátane porád na plánovanie a na vedenie týchto podnikov, porady na riadenie, kontrolu a dohľad nad reštauračnými podnikmi, ubytovanie a reštauračné (stravovacie) služby, rezervovanie hotela na účet tretieho, oslobodenie gastronomických podnikov od poplatkov, obstarávanie licencií, ekonomického a technického know-how reštauračným podnikom.

**(540)**

(591) červená, čierna  
 (732) MAREDO Gaststätten GmbH & Co Betriebs KG, Elisabethstr. 22, D-40217 Düsseldorf, DE;  
 (740) Mešková Viera, Ing., Bratislava, SK;

**(111) 171626**

(151) 14.12.1992  
 (156) 3.5.2011  
 (180) 3.5.2021  
 (210) 61576  
 (220) 3.5.1991  
 (450) 3.4.1996

**7 (511) 25, 29, 42**

(510) Odevy, bielizeň, topánky, črievice, šľapky, mäso, ryby vrátane mäkkýšov, kôrovcov, hydina, divina, mäsové výťažky, konzervovaná, sušená a varená zelenina a ovocie, rósoly, zaváraniny, vajcia, mlieko a iné mliečne výrobky vrátane mliečnych nápojov, jedlé oleje a tuky, konzervované potraviny, zelenina naložená v octe, reštauračné služby a donáška jedál cez ulicu.

**(540)**

(732) NATHAN'S FAMOUS SYSTEMS, Inc., One Jericho Plaza, Second Floor - Wing A, Jericho, New York 11753, US;

(740) Tomeš Pavol, Ing., Bratislava, SK;

**(111) 171711**

(151) 18.12.1992  
 (156) 9.11.2010  
 (180) 9.11.2020  
 (210) 59294  
 (220) 9.11.1990

**7 (511) 42**

(510) Dočasné a trvalé poskytovanie pracovného personálu.

**(540)**

(732) Adecco S. A., Château Bonmont, 1275 Chésereux, CH;  
 (740) Bušová Eva, JUDr., Bratislava, SK;

**(111) 171846**

(151) 31.12.1992  
 (156) 25.9.2010  
 (180) 25.9.2020  
 (210) 58723  
 (220) 25.9.1990  
 (450) 9.8.1995

**7 (511) 9, 16, 24, 25, 28**

(510) Elektrické, elektronické prístroje a nástroje, prístroje a nástroje na ochranu zdravia a života, vyučovacie prístroje a zariadenia, prilby, prístroje na zaznamenávanie prenosu a na reprodukciu zvuku alebo obrazu, elektronické hry a obrazové hry, časti a príslušenstvo na všetok uvedený tovar, kazety, magnetické pásky a videopásky, filmy, svetelné znamenie a magnety vrátane magnetov na chladničky, tlačoviny, fotografie, piapiernický tovar, inštrukčný a učebný materiál (okrem prístrojov), hracie karty, obchodné štítky, perá, ceruzky, značkovače, krejóny, pohľadnice, poznámkové zošity, knihy, časopisy, noviny, albumy, inštrukčný materiál na ľadový hokej, nálepky na tlmiče, prípadne nárazníky vozidiel, nálepky, vpaľované etikety, okenné označenie, baliaci papier, plagáty a tlačene visacie štítky na dverové gombíky, ošatenie, látky, obuv, pokrývky hlavy, športové oblečenie a športová obuv, čiapky, nohavice, krátke nohavice, spodné nohavice, boxerské športové nohavice, T-košeľe, koncovky nádob na nápoje, vlnené blúzky, svetle, košeľe, tepláky, šatky na krk, kloúbky bez střechy, rukavice, zvlášť upravené rukavice, ľahké saká, saká, podbradníčky, ponožky, šľapky, ochranné vypchávkové do športovej obuvi, trenírky, hokejové nohavice, hry a predmety na hranie, športové predmety, časti a príslušenstvo uvedeného tovaru, náustky na použitie pri športe, bránky, palice, korčule,

puky, golfové lopty, mechanické hry, hry vyznačené na doskách, nálepky na hračky, lietajúce kotúče, pohyblivé bábiky, hračky na chovanie (opatrovanie), prilby na športové účely, bábky a ozdobné predmety na vianočné stromčeky.

(540)



(732) NHL ENTERPRISES B. V., Polakweg 14, 2288 GG Rijswijk, NL;  
(740) Tomeš Pavol, Ing., Bratislava, SK;

(111) 171849

(151) 31.12.1992  
(156) 25.9.2010  
(180) 25.9.2020  
(210) 58730  
(220) 25.9.1990  
(450) 8.11.1995

7 (511) 9, 16, 25, 28, 41

(510) Elektrické, elektronické prístroje a nástroje, prístroje a nástroje na ochranu zdravia a života, vyučovacie prístroje a zariadenia, prilby, prístroje na zaznamenávanie prenosu a na reprodukciu zvuku alebo obrazu, elektronické hry a obrazové hry, časti a príslušenstvo na všetok uvedený tovar, kazety, magnetické pásky a videopásky, filmy, svetelné znamenia a magnety vrátane magnetov na chladničky, tlačoviny, fotografie, papiernický tovar, inštrukčný a učebný materiál (okrem prístrojov), hracie karty, obchodné štítky, perá, ceruzky, značkovače, krejóny, pohľadnice, poznámkové zošity, knihy, časopisy, noviny, albumy, inštrukčný materiál na ľadový hokej, nálepky na tlmiče, prípadne nárazníky vozidiel, nálepky, vpaľované etikety, okenné označenie, baliaci papier, plagáty a tlačené visacie štítky na dverové gombíky, ošatenie, obuv, pokrývky hlavy, športové oblečenie a športová obuv, čiapky, nohavice, krátke nohavice, spodné nohavice, boxerské športové nohavice, T-košeľe, koncovky nádob na nápoje, vlnené blúzky, svetre, košeľe, tepláky, šatky na krk, klobúky bez strechy, rukavice, zvlášť upravené rukavice, ľahké saká, saká, podbradníčky, ponožky, šľapky, ochranné vypchávkové do športovej obuvi, trenírky, hokejové nohavice, hry a predmety na hranie, športové predmety, časti a príslušenstvo uvedeného tovaru, náustky na použitie pri športe, bránky, palice, kořčule, puky, golfové lopty, mechanické hry, hry vyznačené na doskách, nálepky na hračky, lietajúce kotúče, pohyblivé bábiky, hračky na chovanie (opatrovanie), prilby na športové účely, bábky a ozdobné predmety na vianočné stromčeky, koncovky nádob na nápoje, športovo-výchovné a zábavné služby, organizovanie športových udalostí a súťaží.

(540)



(732) NHL ENTERPRISES B. V., Polakweg 14, 2288 GG Rijswijk, NL;  
(740) Tomeš Pavol, Ing., Bratislava, SK;

(111) 171850

(151) 31.12.1992  
(156) 25.9.2010  
(180) 25.9.2020  
(210) 58732  
(220) 25.9.1990  
(450) 8.11.1995

7 (511) 9, 16, 24, 25, 28

(510) Elektrické, elektronické prístroje a nástroje, prístroje a nástroje na ochranu zdravia a života, vyučovacie prístroje a zariadenia, prilby, prístroje na zaznamenávanie prenosu a na reprodukciu zvuku alebo obrazov, elektronické hry a obrazové hry, časti a príslušenstvá všetkého uvedeného tovaru, kazety, magnetické pásky a videopásky, filmy, svetelné znamenia a magnety vrátane magnetov na chladničky, tlačoviny, fotografie, papiernický tovar, inštrukčný a učebný materiál (okrem prístrojov), hracie karty, obchodné štítky, perá, ceruzky, značkovače, mechanické ceruzky, pohľadnice, poznámkové zošity, farebné zošity, knihy, časopisy, noviny, albumy, inštrukčný materiál na ľadový hokej, nálepky na tlmiče, prípadne nárazníky vozidiel, nálepky, vpaľované etikety, okenné označenia, baliaci papier, plagáty a tlačené visacie štítky na dverové gombíky, ošatenie, látky, obuv, pokrývky hlavy, športové oblečenie a športová obuv, čiapky, nohavice, krátke nohavice, spodné nohavice, boxerské športové nohavice, T-košeľe, koncovky nádob na nápoje, vlnené blúzky, svetre, košeľe, tepláky, šatky na krk, klobúky bez strechy, rukavice, špeciálne upravené rukavice, ľahké saká, podbradníky, ponožky, trampky, ochranné vypchávkové na športovú obuv, trenírky, hokejové nohavice, hry a predmety na hranie, športové predmety, časti a príslušenstvá uvedených predmetov, náustky na použitie pri športe, bránky, palice, kořčule, puky, golfové lopty, mechanické hry, hry vyznačené na doskách, nálepky na hračky, lietajúce kotúče, pohyblivé bábiky, hračky na chovanie (opatrovanie), prilby na športové účely, bábky a ozdobné predmety na vianočné stromčeky.

(540)



(732) NHL ENTERPRISES B. V., Polakweg 14, 2288 GG Rijswijk, NL;  
(740) Tomeš Pavol, Ing., Bratislava, SK;

**(111) 171946**

(151) 31.12.1992

(156) 1.11.2010

(180) 1.11.2020

(210) 59215

(220) 1.11.1990

**7 (511) 39**

(510) Zabezpečenie prepravy - najmä služby pri preprave peňazí, cenných papierov a iných cenností pancierovými vozidlami, domáce a medzinárodné letecké kuriérske služby, skladovanie.

**(540)****BRINKS**

(732) BRINK'S NETWORK, INCORPORATED, 203 Bancroft Building; 3411 Silverside Road, Wilmington, Delaware 19810, US;

(740) Tomeš Pavol, Ing., Bratislava, SK;

**(111) 171947**

(151) 31.12.1992

(156) 1.11.2010

(180) 1.11.2020

(210) 59217

(220) 1.11.1990

**7 (511) 39**

(510) Zabezpečenie prepravy - najmä služby pri preprave peňazí, cenných papierov a iných cenností pancierovými vozidlami, domáce a medzinárodné letecké kuriérske služby, skladovanie.

**(540)**

(732) BRINK'S NETWORK, INCORPORATED, 203 Bancroft Building; 3411 Silverside Road, Wilmington, Delaware 19810, US;

(740) Tomeš Pavol, Ing., Bratislava, SK;

**(111) 173348**

(151) 5.1.1995

(156) 18.12.2010

(180) 18.12.2020

(210) 59731

(220) 18.12.1990

(450) 12.4.1995

**7 (511) 6, 8, 11, 16, 20, 21, 24, 27, 28, 35, 42**

(510) Nábytok všetkých druhov a bytové zariadenia, predovšetkým pohovky, gauče, kreslá, podnožky, konferenčné stolíky, skladové regály, poličky na knihy, skrine, skrinky, koberčeky, koberce, lustre, obrazové rámy, zrkadlá, rolety, záclonové tyče, stojančeky na kompaktné disky, skrinky na kompaktné disky, stojančeky na Hi-Fi aparatúry, stolíky pod televízory, stolíky pod videopristroje, točne pod televízory, posteľe, posteľové rámy, matrace, prikrývky, vankúše, posteľná bielizeň, stojany do predsieni, stojany na kabáty, kúpeľňový nábytok a príslušenstvo, držadlá, rukoväti, kľuky, tyče na uteráky, vešiaky na uteráky, držiaky na toaletný papier, držiaky na zubné kefky, poháriky na zuby a misky na mydlo; drobný a záhradný nábytok, bytové textilie, podlahové krytiny, osvetľovacie telesá s príslušenstvom, keramické výrobky, umelecké a umeleckoremeselné výrobky; sklenené výrobky, predovšetkým poháriky na víno, šampanské, brandy, sherry a na vodu, vázy, misy, poháriky, svietniky; kuchynský nábytok, kuchynské zariadenia a potreby, predovšetkým kuchynské drezy, zmiešavacie batérie, kastróly, panvice, hrnce, misy vrátane drevených, kotlíky, plechy a riad do rúry, doštičky na krájanie, mlynčeky na korenie a soľ, stojančeky na vínové fľaše, nádoby na zachovanie a skladovanie potravín; hračky; nožiarske výrobky.

zuby a misky na mydlo; drobný a záhradný nábytok, bytové textilie, podlahové krytiny, osvetľovacie telesá s príslušenstvom, keramické výrobky, umelecké a umeleckoremeselné výrobky; sklenené výrobky, predovšetkým poháriky na víno, šampanské, brandy, sherry a na vodu, vázy, misy, poháriky, svietniky; kuchynský nábytok, kuchynské zariadenia a potreby, predovšetkým kuchynské drezy, zmiešavacie batérie, kastróly, panvice, hrnce, misy vrátane drevených, kotlíky, plechy a riad do rúry, doštičky na krájanie, mlynčeky na korenie a soľ, stojančeky na vínové fľaše, nádoby na zachovanie a skladovanie potravín; hračky; nožiarske výrobky; franchising v oblasti maloobchodných metód a techník; získavanie, spravovanie, využívanie a nakladanie s právami duševného vlastníctva; vývoj a realizácia nových maloobchodných metód a techník.

**(540) IKEA**

(732) INTER IKEA SYSTEMS B. V., Amsterdam, NL;

(740) Tomeš Pavol, Ing., Bratislava, SK;

**(111) 173501**

(151) 27.1.1995

(156) 18.12.2010

(180) 18.12.2020

(210) 59732

(220) 18.12.1990

(450) 12.4.1995

**7 (511) 6, 8, 11, 20, 21, 24, 27, 28**

(510) Nábytok všetkých druhov a bytové zariadenie, predovšetkým pohovky, gauče, kreslá, podnožky, konferenčné stolíky, skladové regály, poličky na knihy, skrine, skrinky, koberčeky, koberce, lustre, obrazové rámy, zrkadlá, rolety, záclonové tyče, stojančeky na kompaktné disky, skrinky na kompaktné disky, stojančeky na Hi-Fi aparatúry, stolíky pod televízory, stolíky pod videopristroje, točne pod televízory, posteľe, posteľové rámy, matrace, prikrývky, vankúše, posteľná bielizeň, stojany do predsieni, stojany na kabáty, kúpeľňový nábytok a príslušenstvo, držadlá, rukoväti, kľuky, tyče na uteráky, vešiaky na uteráky, držiaky na toaletný papier, držiaky na zubné kefky, poháriky na zuby a misky na mydlo; drobný a záhradný nábytok, bytové textilie, podlahové krytiny, osvetľovacie telesá s príslušenstvom, keramické výrobky, umelecké a umeleckoremeselné výrobky; sklenené výrobky, predovšetkým poháriky na víno, šampanské, brandy, sherry a na vodu, vázy, misy, poháriky, svietniky; kuchynský nábytok, kuchynské zariadenia a potreby, predovšetkým kuchynské drezy, zmiešavacie batérie, kastróly, panvice, hrnce, misy vrátane drevených, kotlíky, plechy a riad do rúry, doštičky na krájanie, mlynčeky na korenie a soľ, stojančeky na vínové fľaše, nádoby na zachovanie a skladovanie potravín; hračky; nožiarske výrobky.

**(540)**

(732) INTER IKEA SYSTEMS B. V., Amsterdam, NL;

(740) Tomeš Pavol, Ing., Bratislava, SK;

**(111) 173751**

(151) 10.2.1995  
(156) 20.6.2011  
(180) 20.6.2021  
(210) 62279  
(220) 20.6.1991  
(450) 10.5.1995

**7 (511) 35, 42**

(510) Služby v oblasti priemyselnoprávnej ochrany v tuzemsku a zahraničí, hlavne zaist'ovanie práv na vynálezy, priemyselné vzory, ochranné známky a označenia pôvodu pre tuzemských a zahraničných klientov, rešerše, konzultácie, zastupovanie pred úradom priemyselného vlastníctva, preklady opisov vynálezov a iných s týmto súvisiacich materiálov a pomoc pri zaobstarávaní opisov vynálezov na potreby používateľov, publikačná činnosť a zaist'ovanie reprografických služieb v súvislosti so zaist'ovaním hlavného predmetu činnosti, inžinierska a expertízna činnosť v oblasti patentových práv, patentovej praxe vrátane licenčnej problematiky.

**(540) PATENTSERVIS**

(732) PATENTSERVIS PRAHA, a. s., Jívenská 1273, 140 00 Praha, CZ;  
(740) PATENTSERVIS BRATISLAVA, a. s., Bratislava, SK;

**(111) 175678**

(151) 14.9.1995  
(156) 25.9.2010  
(180) 25.9.2020  
(210) 58724  
(220) 25.9.1990  
(450) 6.12.1995

**7 (511) 9, 16, 25, 28**

(510) Elektrické, elektronické prístroje a nástroje, prístroje a nástroje na ochranu zdravia a života, vŕčovacie stroje a zariadenia, prilby, prístroje na zaznamenanie prenosu a na reprodukciu zvuku alebo obrazu, elektronické hry a obrazové hry, časti a príslušenstvo na všetok uvedený tovar, kazety, magnetické pásky a videopásky, filmy, svetelné znamenie a magnety vrátane magnetov na chladničky, tlačoviny, fotografie, papiernický tovar, inštrukčný a učebný materiál (okrem prístrojov), hracie karty, obchodné štítky, perá, ceruzky, značkovače, krejóny, pohľadnice, poznámkové zošity, knihy, časopisy, noviny, albumy, inštrukčný materiál na ľadový hokej, nálepky na tlmiče alebo nárazníky vozidiel, nálepky, vpaľované etikety, okenné označenie, baliaci papier, plagáty a tlačné visacie štítky na dverové gombíky, odevy, látky, obuv, pokrývky hlavy, športové oblečenie a športová obuv, čiapky, nohavice, krátke nohavice, spodné nohavice, boxerské športové nohavice, T-košeľe, koncovky nádob na nápoje, vlnené blúzky, svetre, košeľe, tepláky, šatky na krk, klobúky bez strechy, rukavice, osobitne upravené rukavice, ľahké saká, saká, podbradníčky, ponožky, šľapky, ochranné vypchávkové do športovej obuvi, trenírky, hokejové nohavice, hry a predmety na hranie, športové predmety, časti a príslušenstvo na všetok uvedený tovar, náustky na použitie pri športe, bránky, hokejky, korčule, puky, golfové loptičky, mechanické hry, hry vyznačené na doskách, nálepky

na hračky, lietajúce kotúče, pohyblivé bábiky, hračky na chovanie (opatrovanie), prilby na športové účely, bábky a ozdobné predmety na vianočné stromčeky.

**(540)**



(732) NHL ENTERPRISES B. V., Polakweg 14, 2288 GG Rijswijk, NL;

(740) Tomeš Pavol, Ing., Bratislava, SK;

**(111) 175689**

(151) 18.9.1995  
(156) 2.10.2010  
(180) 2.10.2020  
(210) 58794  
(220) 2.10.1990  
(450) 6.12.1995

**7 (511) 6**

(511) 6 - Zámky, visacie zámky, dverové zámky a ostatný zabezpečovací železiarsky tovar.

**(540) MASTER**

(732) MASTER LOCK COMPANY LLC, P.O. Box 927, 137 W. Forest Hill Avenue, Oak Creek, Wisconsin 53154, US;

(740) Fajnorová Mária, Ing., Bratislava, SK;

**(111) 175696**

(151) 18.9.1995  
(156) 14.12.2010  
(180) 14.12.2020  
(210) 59699  
(220) 14.12.1990  
(450) 6.12.1995

**7 (511) 2, 3, 5, 6, 7, 9, 10, 16, 20, 34, 42**

(511) 2 - Farby na fasády.

3 - Kozmetické ceruzky z plastu.

5 - Ampulky liečiv "SPS" na veterinárne účely.

6 - Vstrekovacie formy na tavenie kovov.

7 - Stroje, najmä viacúčelové stroje.

9 - Skúmavky a mikroskúmavky; tlačiarne k počítačom; stojany na magnetofónové kazety; informačné prístroje "longinform"; plastové meracie prístroje, najmä vodováhy, metre a posuvné meradlá, uhloмеры, logaritmické pravítka, liehomery.

10 - Lekárske nástroje z plastov jednorazové, infúzne a transfúzne súpravy, dialyzačné súpravy, odberové súpravy, odsávačky hlienov, cievky na zavádzanie kyslíka, spojovacie hadičky, zavzdušňovače a odvzdušňovače, pupočné cievky, endobronchiálne cievky, striekačky pre diabetikov, krvné vaky, vrecúška na odber moču, nadstavce na meranie tlaku, Perriho misky, mikrotitračné doštičky.

16 - Rozmnožovacie prístroje, školské a kancelárske potreby, tuše, lepidlá na kancelárske účely a na použitie v domácnosti, modelovacie hmoty, školské vodové farby, temperové farby, olejové farby pre umelcov, obaly a puzdrá z plastických fólií na školské učebnice a zošity, na papiere formátu A4 a A5, vývesné, závesné a zakladacie dosky a obaly z plastov formátu A4 a A5, dosky

na fotoalbumy, obaly na písomnosti, mechanické didaktické stroje, učebné pomôcky z plastických hmôt, pravítka, trojuholníky, krividlá, šablóny a súpravy zložené z týchto výrobkov, guľôčkové perá, orezávadlá na ceruzky a tuhy, atramenty, atramentové pečiatky, školské, priemyselné, krajčírske a špeciálne kriedy, farby a prípravky na pečiatky, rozmnožovače, zapisovače na špeciálne účely, vodové farby na záujmovú činnosť, striekacie (kresliace) pištole.

20 - Stojany z plastických hmôt, puzdrá z plastických hmôt na struny a pilníky.

34 - Cigaretové špičky.

42 - Vykonávanie analytických, programátorských a automatizovaných výpočtových prác.

(540)



(732) GAMA GROUP a. s., Mánesova 3/11, 370 67 České Budějovice, CZ;

(740) Hojčuš Peter, Ing., Bratislava, SK;

(111) 177699

(151) 20.2.1997

(156) 25.9.2010

(180) 25.9.2020

(210) 58737

(220) 25.9.1990

(450) 7.5.1997

7 (511) 9, 16, 25, 28

(510) Elektrické, elektronické prístroje a nástroje, prístroje a nástroje na ochranu zdravia a života, vyučovacie stroje a zariadenia, prilby, prístroje na zaznamenávanie prenosu a na reprodukciu zvuku alebo obrazov, elektronické hry a obrazové hry, časti a príslušenstvá všetkých uvedených výrobkov, kazety, magnetické pásky a videopásky, filmy, svetelné znamenia a magnety vrátane magnetov na chladničky; tlačoviny, fotografie, piernický tovar, inštrukčný a učebný materiál (okrem prístrojov), hracie karty, obchodné štítky, perá, ceruzky, značkovače, krejóny, pohľadnice, poznámkové zošity, farebné zošity, knihy, časopisy, noviny, albumy, inštrukčný materiál na ľadový hokej, nálepky na tlmiče alebo nárazníky vozidiel, nálepky, vpaľované etikety, okenné označenia, baliaci papier, plagáty a tlačene visacie štítky na dverové gombíky; odevy, obuv, pokrývky hlavy, športové oblečenia a športová obuv, čiapky, nohavice, krátke nohavice, spodné nohavice, boxerské športové nohavice, T-koše, koncovky nádob na nápoje, vlnené blúzky, svetre, koše, tepláky, šatky na krk, klobúky bez strechy, rukavice, osobitne upravené rukavice, ľahké saká, saká, podbradníčky, ponožky, šľapky, ochranné vypchávkové do športovej obuvi, trenírky, hokejové nohavice, hry a predmety na hranie, športové predmety, časti a príslušenstvá všetkých uvedených výrobkov, náustky na použitie pri športe, bránky, hokejky, korčule, puky, golfové loptičky, mechanické hry, hry vyznačené na doskách, nálepky na hračky, lietajúce kotúče, pohyblivé bábiky,

hračky na chovanie (opatrovanie), prilby na športové účely, bábky a ozdobné predmety na vianočné stromčeky.

(540)



(732) NHL ENTERPRISES B.V., spoločnosť organizovaná a existujúca podľa holandských zákonov, Polakweg 14, 2288 GG Rijswijk, NL;

(740) Tomeš Pavol, Ing., Bratislava, SK;

(111) 178098

(151) 21.10.1997

(156) 15.10.2010

(180) 15.10.2020

(210) 58930

(220) 15.10.1990

(442) 9.7.1997

(450) 14.1.1998

7 (511) 5

(511) 5 - Pesticídy, insekticídy, herbicídy, fungicídy na použitie v poľnohospodárstve, záhradníctve a lesníctve.

(540) SELECT

(732) ARYSTA LIFESCENCE CORPORATION, 8-1, Akashi-cho, Chuo-ko, Tokyo 104-6591, JP;

(740) Tomeš Pavol, Ing., Bratislava, SK;

(111) 178251

(151) 22.10.1997

(156) 10.9.2011

(180) 10.9.2021

(210) 63611

(220) 10.9.1991

(442) 9.7.1997

(450) 14.1.1998

7 (511) 12, 42

(511) 12 - Jednostopové motorové vozidlá, ich diely a príslušenstvo, motorové vozidlá všetkých druhov, ich súčasti a výstroj, bicykle a ich súčasti.  
42 - Výskum a vývoj uvedených výrobkov.

(540) LAURIN & KLEMENT

(732) ŠKODA AUTO, a. s., Tř. Václava Klementa 869, 293 60 Mladá Boleslav, CZ;

(740) PATENTSERVIS BRATISLAVA, a. s., Bratislava, SK;

(111) 178444

(151) 20.11.1997

(156) 5.8.2011

(180) 5.8.2021

(210) 63034

(220) 5.8.1991

(442) 6.8.1997

(450) 4.2.1998

7 (511) 19

(510) Zmesové cementy, portlandské cementy, špeciálne cementy, cementové výrobky, vápna, vápenné zmesi.



(540)



(732) KOTOUČ ŠTRAMBERK, spol. s r.o., 742 67 Štramberk 500, Ženkla, CZ;

(740) PATENTSERVIS BRATISLAVA, a. s., Bratislava, SK;

(111) 178660

(151) 22.11.1997

(156) 25.9.2010

(180) 25.9.2020

(210) 58742

(220) 25.9.1990

(442) 6.8.1997

(450) 4.2.1998

7 (511) 9, 16, 25, 28

(511) 9 - Elektrické, elektronické prístroje a nástroje, prístroje a nástroje na ochranu zdravia a života, vyučovacie stroje a zariadenia, prilby, prístroje na zaznamenávanie prenosu a na reprodukciu zvuku alebo obrazov, elektronické hry a obrazové hry, časti a príslušenstvá všetkých uvedených výrobkov, kazety, magnetické pásky a videopásky, filmy, svetelné znamenia a magnety vrátane magnetov na chladničky.

16 - Tlačoviny, fotografie, papierový tovar, inštrukčný a učebný materiál (okrem prístrojov), hracie karty, obchodné štítky, perá, ceruzky, značkovače, krajóny, pohľadnice, poznámkové zošity, farebné zošity, knihy, časopisy, noviny, albumy, inštrukčný materiál na ľadový hokej, nálepky na tlmiče alebo nárazníky vozidiel, nálepky, vpaľované etikety, okenné označenia, baliaci papier, plagáty a tlačene visacie štítky na dverové gombíky.

25 - Odevy, obuv, pokrývky hlavy, športové oblečenie a športová obuv, čiapky, nohavice, krátke nohavice, spodné nohavice, boxerské športové nohavice, T-koše, vlnené blúzky, svetre, koše, tepláky, šatky na krk, klobúky bez strechy, rukavice, osobitne upravené rukavice, ľahké saká, saká, podbradníčky, ponožky, šľapky, ochranné vypchávkové do športovej obuvi, trenírky, hokejové nohavice.

28 - Hry a predmety na hranie, športové predmety, časti a príslušenstvá všetkých uvedených výrobkov, náustky na použitie pri športe, bránky, hokejky, korčule, puky, golfové loptičky, mechanické hry, hry vyznačené na doskách, nálepky na hračky, lietajúce kotúče, pohyblivé bábiky, hračky na chovanie (opatrovanie), prilby na športové účely, bábky a ozdobné predmety na vianočné stromčeky.

(540)



(732) NHL ENTERPRISES B. V., Polakweg 14, 2288 GG Rijswijk, NL;

(740) Tomeš Pavol, Ing., Bratislava, SK;

(111) 179333

(151) 20.1.1998

(156) 19.8.2011

(180) 19.8.2021

(210) 63305

(220) 19.8.1991

(442) 8.10.1997

(450) 8.4.1998

7 (511) 16, 41

(511) 16 - Zoznamy telefónnych účastníkov, odborové telefónne zoznamy, adresáre.

41 - Nakladateľská činnosť v uvedenej oblasti.

(540)



(591) Žltá, čierna

(732) Telefonbuch Verlag Hans Müller GmbH & Co., Pretzfelder Strasse 7-11, D-8500 Nürnberg 90, DE;

(740) Bušová Eva, JUDr., Bratislava, SK;

(111) 180286

(151) 20.4.1998

(156) 14.8.2011

(180) 14.8.2021

(210) 63208

(220) 14.8.1991

(442) 14.1.1998

(450) 8.7.1998

7 (511) 1, 4, 5, 6, 16, 19, 20, 31, 35, 36, 39, 40, 41, 42

(511) 1 - Spojivá a lepidlá na priemyselné účely.

4 - Palivové drevo.

5 - Prostriedky proti škodcom a proti hnilobe dreva.

6 - Stavebné a nábytkové kovanie.

16 - Výrobky papierenského a celulózového priemyslu v tejto triede.

19 - Polospracované rezivo, stavebné dielce a stavebné drevené konštrukcie, drevené stavby, drevené bunky, drevené domčeky na kľúč vrátane príslušenstva k týmto výrobkom zahrnutých v tejto triede, výrobky z dreva, ako dyhy, preglejky, latovky a pod., veľkoplošné drevené materiály.

20 - Nábytok, nábytkové dielce vrátane príslušenstva k nábytku.

31 - Nespracované drevo, ako guľatina, piliny, štiepky.

35 - Sprostredkovanie obchodu s výrobkami, obchodné poradenstvo.

36 - Realitné kancelárie, sprostredkovanie nehnuteľností, lízingové služby.

39 - Doprava a skladovanie uvedených výrobkov.

40 - Spracovanie dreva a drevených materiálov.

41 - Vzdelačská činnosť.

42 - Ubytovacie a reštauračné služby, poradenská, konzultačná a prekladateľská činnosť.

(540)



(732) ASKO, a. s., Šternberkova 8, 170 00 Praha, CZ;

(740) PATENTSERVIS BRATISLAVA, a. s., Bratislava, SK;

**(111) 180396**

(151) 23.4.1998  
 (156) 14.8.2011  
 (180) 14.8.2021  
 (210) 63207  
 (220) 14.8.1991  
 (442) 14.1.1998  
 (450) 8.7.1998

**7 (511) 1, 4, 5, 6, 16, 19, 20, 31, 35, 36, 39, 40, 41, 42**

(511) 1 - Spojivá a lepidlá na priemyselné účely.  
 4 - Palivové drevo.  
 5 - Prostriedky proti škodcom a proti hnilobe dreva.  
 6 - Stavebné a nábytkové kovanie.  
 16 - Výrobky papierenského a celulózového priemyslu v tejto triede.  
 19 - Polospracované rezivo, stavebné dielce a stavebné drevené konštrukcie, drevené stavby, drevené bunky, drevené domčeky na kľúč vrátane príslušenstva k týmto výrobkom zahrnutých v tejto triede, výrobky z dreva, ako dyhy, preglejky, latovky a pod., veľkoplošné drevené materiály.  
 20 - Nábytok, nábytkové dielce vrátane príslušenstva k nábytku.  
 31 - Nespracované drevo, ako guľatina, piliny, štiepky.  
 35 - Sprostredkovanie obchodu s výrobkami, obchodné poradenstvo.  
 36 - Realitné kancelárie, sprostredkovanie nehnuteľností, lízingové služby.  
 39 - Doprava a skladovanie uvedených výrobkov.  
 40 - Spracovanie dreva a drevených materiálov.  
 41 - Vzdelačiacia činnosť.  
 42 - Ubytovacie a reštauračné služby, poradenská, konzultačná a prekladateľská činnosť.

**(540) ASKO**

(732) ASKO, a. s., Šternberkova 8, 170 00 Praha, CZ;  
 (740) PATENTSERVIS BRATISLAVA, a. s., Bratislava, SK;

**(111) 193804**

(151) 16.1.2001  
 (156) 9.7.2009  
 (180) 9.7.2019  
 (210) 1724-99  
 (220) 9.7.1999  
 (442) 9.10.2000  
 (450) 9.4.2001

**7 (511) 32, 33, 42**

(511) 32 - Citronády, hroznový mušt nekvasený, prípravky na výrobu likérov, prípravky na výrobu minerálnych vôd, mušty, nealkoholické nápoje, prípravky na výrobu nápojov, nealkoholické šťavy, nealkoholické výťažky z ovocia, ovocné šťavy, nealkoholické ovocné šťavy, paradajková šťava, prášky na prípravu šumivých nápojov, príchuti na výrobu nápojov, sirupy na prípravu nápojov, sirupy na prípravu malinoviek, sóda, stolové vody, prípravky na výrobu sýtenej vody, sladené ovocné nápoje, šerbety, pastilky na výrobu šumivých ovocných nápojov, zeleninové šťavy.  
 33 - Aperitívy, arak, brandy, vínovica, destilované nápoje, digestívy, likéry a pálenky, džin, griotky, hruškový mušt, jablčné mušty, koktaily, liehové esencie, liehové výťažky, liehoviny, medovina, alkoholické nápoje obsahujúce ovocie, saké, vína stolové, vína šumivé, víno vodnár, alkoholické výťažky z ovocia.  
 42 - Poradenstvo v oblasti alkoholických a nealkoholických nápojov.

**(540) SOMMELIER CLUB**

(732) SVV, a. s., Klariská 7, 811 03 Bratislava, SK;  
 (740) Hojčuš Peter, Ing., Bratislava, SK;

**(111) 194214**

(151) 12.2.2001  
 (156) 22.7.2009  
 (180) 22.7.2019  
 (210) 1844-99  
 (220) 22.7.1999  
 (442) 7.11.2000  
 (450) 10.5.2001

**7 (511) 37, 42**

(511) 37 - Dozor nad stavbami, stavebníctvo (vykonávanie inžinierskych, priemyselných, bytových a občianskych stavieb).  
 42 - Inžinierska činnosť.

**(540)**

(591) čierna, biela, červená  
 (732) DOMEX, spol. s r. o., Stromová 30, 831 01 Bratislava, SK;

**(111) 194529**

(151) 13.3.2001  
 (156) 12.10.2010  
 (180) 12.10.2020  
 (210) 3028-2000  
 (220) 12.10.2000  
 (442) 11.12.2000  
 (450) 11.6.2001

**7 (511) 36**

(511) 36 - Bankovníctvo vrátane elektronického bankovníctva; home banking; bankové služby prostredníctvom elektronických komunikačných médií.

**(540)**

**i:deal**

(732) Tatra banka, a. s., Hodžovo námestie 3, 811 06 Bratislava, SK;

**(111) 194530**

(151) 13.3.2001  
 (156) 16.10.2010  
 (180) 16.10.2020  
 (210) 3082-2000  
 (220) 16.10.2000  
 (442) 11.12.2000  
 (450) 11.6.2001

**7 (511) 36**

(511) 36 - Bankovníctvo vrátane elektronického bankovníctva; home banking; bankové služby prostredníctvom elektronických komunikačných médií.

**(540)**

**i:deal**

(732) Tatra banka, a. s., Hodžovo námestie 3, 811 06 Bratislava, SK;

**(111) 195166**

(151) 16.5.2001  
 (156) 15.12.2009  
 (180) 15.12.2019  
 (210) 3231-99  
 (220) 15.12.1999  
 (442) 12.2.2001  
 (450) 6.8.2001

**7 (511) 4, 29, 30, 31, 35**

(511) 4 - Priemyselné oleje a tuky, mazacie oleje, prostriedky na pohlcovanie, viazanie a zvlhčovanie prachu, zmáčadlá a spojivá, palivá vrátane pohonných hmôt do motorových vozidiel a zdroje svetla, sviečky, knôty.  
 29 - Mäso, ryby, hydina a zverina, mäsové výťažky, konzervované, sušené a tepelne spracované ovocie a zelenina, rôsoly, džemy, marmelády, ovocné zavareniny, ovocné pretlaky, vajcia, mlieko a mliečne výrobky, jedlé oleje a tuky.  
 30 - Káva, čaj, kakao, cukor, ryža, manihot, ságo, kávové náhradky, múka a výrobky z obilia, chlieb, pekárské a cukrárske výrobky, zmrzliny, med, melasový sirup, kvasnice, prášky do pečiva, horčica, ocot, omáčky ako chuťové prísady, korenie, ľad.  
 31 - Nespracované poľnohospodárske, záhradkárске a lesné produkty a obilniny patriace do tejto triedy, živé zvieratá, čerstvé ovocie a zelenina, semená, rastliny a kvety, potrava pre zvieratá, slad na výrobu piva a liehovín, soľ pre dobytok.  
 35 - Reklamná činnosť, obchodný manažment, riadenie, obchodná správa, administratívne práce.

**(540)**



(732) MERKANTA spol. s r.o., Syslia 58, 821 05 Bratislava, SK;  
 (740) Gruber Dalibor, Ing., Košice, SK;

**(111) 195299**

(151) 17.5.2001  
 (156) 25.11.2009  
 (180) 25.11.2019  
 (210) 2999-99  
 (220) 25.11.1999  
 (442) 12.2.2001  
 (450) 6.8.2001

**7 (511) 42**

(511) 42 - Strážna služba, detektívna služba.

**(540)**



(591) modrá, fialová  
 (732) Súkromná detektívna kancelária R. S. NÁDEJ, s. r. o., Škultétyho 20, 949 11 Nitra, SK;

**(111) 195685**

(151) 18.6.2001  
 (156) 6.10.2010  
 (180) 6.10.2020  
 (210) 2958-2000  
 (220) 6.10.2000  
 (442) 12.3.2001  
 (450) 11.9.2001

**7 (511) 16, 35, 39, 41, 42**

(511) 16 - Tlačoviny periodické.  
 35 - Vydávanie a rozširovanie reklamných materiálov.  
 39 - Rozširovanie periodickej tlače.  
 41 - Vydavateľská činnosť okrem reklamných materiálov.  
 42 - Poradenstvo v oblasti vydávania a rozširovania periodickej tlače.

**(540)**



(591) červená, čierna  
 (732) Petit Press, a. s., Lazaretská 12, 811 08 Bratislava, SK;  
 (740) Hojčuš Peter, Ing., Bratislava, SK;

**(111) 195896**

(151) 11.7.2001  
 (156) 6.3.2010  
 (180) 6.3.2020  
 (210) 618-2000  
 (220) 6.3.2000  
 (442) 9.4.2001  
 (450) 8.10.2001

**7 (511) 1**

(511) 1 - Chemikálie na použitie pri konečnej úprave kovov a plastov.

**(540) PERMATREAT**

(732) Chemetall Corp., 675 Central Avenue, New Providence, NJ 07974, US;  
 (740) Suchoňová Katarína, JUDr., Banská Bystrica, SK;

**(111) 196746**

(151) 20.9.2001  
 (156) 19.4.2010  
 (180) 19.4.2020  
 (210) 1175-2000  
 (220) 19.4.2000  
 (442) 11.6.2001  
 (450) 3.12.2001

**7 (511) 7, 39, 40**

(511) 7 - Stroje na lisovanie odpadu.  
 39 - Prenájom skladísk, prenájom kontajnerov, prenájom vozidiel, preprava a skladovanie odpadu, využívanie odpadu ako zdroja druhotných surovín.  
 41 - Recyklácia odpadu, ničenie odpadu, spaľovanie odpadu, spracovanie odpadu, triedenie odpadu, zber odpadu.

**(540)**



(732) Petráš Štefan - ŠPEP, Úžiny 1, 831 06 Bratislava, SK;

**(111) 196779**

(151) 20.9.2001  
 (156) 27.6.2010  
 (180) 27.6.2020  
 (210) 1891-2000  
 (220) 27.6.2000  
 (442) 11.6.2001  
 (450) 3.12.2001

**7 (511) 9**

(511) 9 - Elektronické vodiče a káble, vodiče a káble z optických vlákien, elektronické konektory a konektory z optických vlákien, terminály, prístroje a nástroje vedecké, námorné, geodetické, elektrické, fotografické, filmové, optické, prístroje na váženie, meranie, signalizáciu, kontrolu (inšpekciu), záchranu a prístroje učebné; prístroje na záznam, prenos, reprodukciu zvuku alebo obrazu, magnetické nosiče zvukových záznamov, gramofónové platne, automatické distribútory a mechanizmy prístrojov na mince, zapisovacie pokladnice, počítačie stroje, prístroje na spracovanie informácií a počítače; hasiace prístroje.

**(540) RAYDEX/CDT**

(732) Belden Inc., 7701 Forsyth Blvd., Suite 800, St. Louis, Missouri 63105, US;  
 (740) ROTT, RŮŽIČKA & GUTTMANN, Bratislava, SK;

**(111) 196790**

(151) 11.10.2001  
 (156) 25.8.2010  
 (180) 25.8.2020  
 (210) 2538-2000  
 (220) 25.8.2000  
 (442) 10.7.2001  
 (450) 7.1.2002

**7 (511) 35, 36, 37, 42**

(511) 35 - Reklamná činnosť, obchodný manažment a podnikové poradenstvo, prieskum trhu.  
 36 - Služby v oblasti nehnuteľností, sprostredkovanie nehnuteľností, prenájom nehnuteľností, správa nehnuteľností, realitné kancelárie.  
 37 - Stavebníctvo, stavebný dozor, stavebné informácie.  
 42 - Inžinierska činnosť v oblasti stavebníctva.

**(540) AUPARK**

(732) WATERFIELD Management B. V., Naritaweg Telestone 8, 1043 BW Amsterdam, NL;  
 (740) Neuschl Vladimír, JUDr. Ing., Bratislava, SK;

**(111) 196859**

(151) 15.10.2001  
 (156) 7.6.2010  
 (180) 7.6.2020  
 (210) 1659-2000  
 (220) 7.6.2000  
 (442) 10.7.2001  
 (450) 7.1.2002

**7 (511) 9, 35, 42**

(511) 9 - Zvukové, obrazové a zvukovo-obrazové nosiče; nahrané počítačové programy; počítačový softvér; programové vybavenie počítačov; databázy a dokumentácia k počítačovým programom na záznamových médiách a nosičoch informácií pre počítače.

35 - Sprostredkovanie obchodu s uvedenými tovarmi; automatizované spracovanie dát.

42 - Tvorba softvéru; počítačové programovanie; tvorba a obnovovanie počítačových databáz; konzultačné a poradenské služby v oblasti počítačového hardvéru, softvéru a informatiky; servis počítačových programov; výskum a vývoj nových výrobkov.

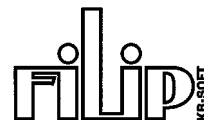
**(540)**

(732) KB-soft, s. r. o., Halalovka 9, 911 01 Trenčín, SK;  
 (740) Dudová Tatiana, Trenčín, SK;

**(111) 196860**

(151) 15.10.2001  
 (156) 7.6.2010  
 (180) 7.6.2020  
 (210) 1660-2000  
 (220) 7.6.2000  
 (442) 10.7.2001  
 (450) 7.1.2002

**7 (511) 9, 35, 42**

(511) 9 - Zvukové, obrazové a zvukovo-obrazové nosiče; nahrané počítačové programy; počítačový softvér; programové vybavenie počítačov; databázy a dokumentácia k počítačovým programom na záznamových médiách a nosičoch informácií pre počítače.  
 35 - Sprostredkovanie obchodu s uvedenými výrobkami; automatizované spracovanie dát.  
 42 - Tvorba softvéru; počítačové programovanie; tvorba a obnovovanie počítačových databáz; konzultačné a poradenské služby v oblasti počítačového hardvéru, softvéru a informatiky; servis počítačových programov; výskum a vývoj nových výrobkov.

**(540)**

(732) KB-soft, s. r. o., Halalovka 9, 911 01 Trenčín, SK;  
 (740) Dudová Tatiana, Trenčín, SK;

**(111) 197029**

(151) 15.10.2001  
 (156) 17.7.2010  
 (180) 17.7.2020  
 (210) 2068-2000  
 (220) 17.7.2000  
 (442) 10.7.2001  
 (450) 7.1.2002

**7 (511) 1, 5, 7, 9, 10, 13, 17**

(511) 1 - Chemikálie pre priemysel, vedu, fotografiu, poľnohospodárstvo, záhradníctvo, lesníctvo; umelé živice v nespracovanom stave, plastické hmoty v nespracovanom stave; pôdne hnojivá; zmesi do hasiacich prístrojov; prípravky na kalenie a zváranie kovov; chemické látky na konzervovanie po-

travín; triesloviny; lepidlá a spojivá používané v priemysle; kompost; soľ na konzervovanie s výnimkou konzervovania potravín.

5 - Farmaceutické, zverolekárske a zdravotnícke prípravky; dietetické látky prispôsobené na lekárske účely, potrava pre dojčatá; náplasti, obväzový materiál; hmoty na plombovanie zubov a zubné vosky; dezinfekčné prostriedky; prípravky na ničenie hmyzu; fungicídy, herbicídy; sanitárne prípravky na liečebné účely a osobnú potrebu; cigarety bez obsahu tabaku na lekárske účely.

7 - Stroje a obrábacie stroje; motory a hnacie stroje okrem motorov do pozemných vozidiel; súkolesia, prevody a ich časti okrem súkolesí a prevodov do pozemných vozidiel; poľnohospodárske náradie nie na ručný pohon; liahne na vajcia; časti motorov a hnacích strojov všetkých druhov; elektrické čistiace stroje a prístroje.

9 - Prístroje a nástroje vedecké, navigačné, zememeračské, elektrické, fotografické, kinematografické, optické, signalizačné, kontrolné, záchranné, vzdelávacie a prístroje a nástroje na meranie a váženie; prístroje na nahrávanie, prenos a reprodukciu zvuku alebo obrazu; magnetické nosiče údajov, záznamové disky; predajné automaty a mechanizmy prístrojov uvádzaných do činnosti vhođením mince; registračné pokladnice, počítaacie stroje, zariadenia na spracovanie údajov a počítače; hasiace prístroje; prístroje a nástroje na vedecký výskum na použitie v laboratóriách; prístroje a nástroje na riadenie lodí, ako napr. meracie prístroje, nástroje a prístroje a nástroje na prenos povolov; elektrotermické nástroje a prístroje, a to elektrické spájkovačky, elektrické žehličky; elektricky vyhrievané odevy, zapaľovače v automobiloch, transportéry, stroje na dierne štítky; zariadenia na zábavu prispôsobené na použitie s televíznym prijímačom.

10 - Prístroje a nástroje chirurgické, lekárske, zubárske a zverolekárske; umelé končatiny, umelé oči a zubné protézy; ortopedické pomôcky; šijacie materiály; špeciálny nábytok na lekárske použitie; gumené hygienické pomôcky patriace do triedy 10; vystužené obvazy a bandáže.

13 - Strelné zbrane; strelivo a náboje; výbušniny; pyrotechnika.

17 - Kaučuk, gutaperča, guma, azbest, sl'uda a výrobky z týchto materiálov, ktoré nie sú zahrnuté v iných triedach; plastové výlisky na použitie vo výrobe; baliace, tesniace a izolačné materiály; ohybné rúry a hadice s výnimkou kovových; gumené materiály na protektorovanie pneumatík; čalúnnicke materiály na vypchávanie z gumy alebo plastov; plávajúce bariéry proti znečisteniu.

**(540) ASAHI KASEI**

(732) ASAHI KASEI KABUSHIKI KAISHA, 3-23 Nakanoshima 3-chome, Kita-ku, Osaka-shi, Osaka, JP;

(740) Bušová Eva, JUDr., Bratislava, SK;

**(111) 197209**

(151) 12.11.2001

(156) 16.8.2010

(180) 16.8.2020

(210) 2438-2000

(220) 16.8.2000

(442) 6.8.2001

(450) 5.2.2002

**7 (511) 9, 38**

(511) 9 - Dverové videofóny; domáce telefóny; dverové telefóny; priemyselná televízia, televízia v uzavretom kruhu (closed-circuit television); automatizované systémy na ochranu domácností vybavené prístrojmi proti krádežiam; požiarne a plynové hlásiče; telefóny a bezdrôtové telefóny; digitálne fotoaparáty; počítačové pamäte; periférne zariadenia počítačov; monitory (počítačový hardvér); prístroje na reprodukciu obrazu aj zvuku (videotelefóny); telefónne prístroje; prerušovače (splitters).

38 - Vysielanie (vysielanie káblovej televízie, televízne vysielanie); počítačové komunikácie; telegrafické komunikácie; komunikácia pomocou telefónov; elektronická pošta; prenosy faxom; výzvy (rádiom, telefónom alebo inými elektronickými komunikačnými prostriedkami); prenájom telekomunikačných prístrojov; prenos signálu pomocou satelitu; poskytovanie telekomunikačných informácií; komunikácia cez telefón; telefónny servis; prenos správ a obrazových informácií pomocou počítača; informačné kancelárie.

(540)

## KOCOM

(732) Kocom Co., Ltd., 3-8 Wonmi-dong, Bucheon-city, Kyunggi-do, KR;

(740) PATENTSERVIS BRATISLAVA, a. s., Bratislava, SK;

**(111) 197244**

(151) 12.11.2001

(156) 13.9.2010

(180) 13.9.2020

(210) 2715-2000

(220) 13.9.2000

(442) 6.8.2001

(450) 5.2.2002

**7 (511) 32**

(511) 32 - Džúsy; ovocné džúsy; zeleninové džúsy; multiovocné džúsy; multizeleninové džúsy; ovocné nápoje; multiovocné nápoje; minerálne vody; nealkoholické nápoje; sirupy a iné prípravky na výrobu nápojov.

(540)



(591) červená, biela, modrá, zelená, hnedá, čierna, žltá, oranžová, žltáhnedá

(732) TYMBARK - MWS Sp. z o.o. S.K.A., Tymbark 156, 34-650 Tymbark, PL;

(740) Gajdošíková Zuzana, Ing., Bratislava, SK;



**(111) 197245**

(151) 12.11.2001  
 (156) 13.9.2010  
 (180) 13.9.2020  
 (210) 2716-2000  
 (220) 13.9.2000  
 (442) 6.8.2001  
 (450) 5.2.2002

**7 (511) 30**

(511) 30 - Kakao; instantné kakao; granulované kakao; kakaový prášok; instantné kakaové nápoje; instantné kakao s vitamínmi; čokoláda, instantná čokoláda; čaj; káva; instantný čaj; instantná káva.

**(540)**

(591) oranžová, biela, modrá, červená, tmavomodrá, čierna, biela, béžová

(732) MASPEX-GMW Sp. z o. o. S.K.A., Chopina 10, 34-100 Wadowice, PL;

(740) Kajabová Monika, JUDr., Bratislava, SK;

**(111) 197438**

(151) 13.11.2001  
 (156) 28.8.2010  
 (180) 28.8.2020  
 (210) 2543-2000  
 (220) 28.8.2000  
 (442) 6.8.2001  
 (450) 5.2.2002

**9 (511) 6, 35, 41, 42**

(511) 6 - Drobný železiarsky tovar; klinec; stavebné kovania; kovania na dvere; kovania na okná; kovové kovanie na kľučky; kovanie na nábytok; kovové skrutky; kovové rebríky; stavebné kovania; závlačky.  
 35 - Sprostredkovanie obchodu s tovarom.  
 41 - Spracovanie dreva.  
 42 - Konzultačné služby v oblasti spracovania dreva.

**(540) Trendwood**

(732) Patráš Igor, Ing., TRENDWOOD - TWD, Rudohorská 30, 974 01 Banská Bystrica, SK;

**(111) 197522**

(151) 14.12.2001  
 (156) 9.6.2010  
 (180) 9.6.2020  
 (210) 1720-2000  
 (220) 9.6.2000  
 (442) 11.9.2001  
 (450) 5.3.2002

**7 (511) 12, 40**

(511) 12 - Sedadlá automobilov, sedadlové poťahy do automobilov, bezpečnostné sedačky pre deti do automobilov, bezpečnostné sedadlá pre deti do automobilov, automobily, karosérie dopravných prostriedkov, dvere na dopravné prostriedky, opierky na sedadlá.

40 - Úprava a spracovanie textílií, strihanie látok, úprava látok, spracovanie a úprava materiálov, informácie o spracovaní materiálov, farbenie textilu a textílií, montáž materiálu, montáž automobilových sedadiel, dielov a súčiastok súvisiacich s automobilovými sedadlami, šitie textilných a kožených poťahov a iných textilných a kožených výrobkov do interiérov motorových vozidiel.

**(540) TRIM LEADER**

(732) TRIM LEADER, a. s., Košťany nad Turcom 337, 038 41 Košťany nad Turcom, SK;

(740) Gruber Dalibor, Ing., Košice, SK;

**(111) 197545**

(151) 14.12.2001  
 (156) 21.7.2010  
 (180) 21.7.2020  
 (210) 2112-2000  
 (220) 21.7.2000  
 (442) 11.9.2001  
 (450) 5.3.2002

**7 (511) 20**

(511) 20 - Nádoby a kontajnery (nekovové) na odpad, koše (nekovové) na odpadový papier, kontajnery (nekovové) na kompostovanie, kontajnery a nádoby (nekovové) na recyklovateľné odpadové materiály, nádoby z plastov (ako obaly), kontajnery (nekovové) na odpad na hospodárske a priemyselné použitie a uzávery na kontajnery, časti a príslušenstvo na uvedeného tovaru.

**(540)**

(732) Container Components, Inc., 355 Parkside Drive, San Fernando, California 91340, US;

(740) Hörmannová Zuzana, Ing., Bratislava, SK;

**(111) 197550**

(151) 14.12.2001  
 (156) 21.7.2010  
 (180) 21.7.2020  
 (210) 2121-2000  
 (220) 21.7.2000  
 (442) 11.9.2001  
 (450) 5.3.2002

**7 (511) 25**

(511) 25 - Odevy, pokrývky hlavy a obuv.

**(540)**

(732) R...And Everything Else, Inc., 8495 Commerce Avenue, San Diego, California 92121, US;

(740) Bušová Eva, JUDr., Bratislava, SK;

**(111) 197576**

- (151) 14.12.2001
- (156) 22.8.2010
- (180) 22.8.2020
- (210) 2502-2000
- (220) 22.8.2000
- (310) POZ 157744
- (320) 26.7.2000
- (330) CZ
- (442) 11.9.2001
- (450) 5.3.2002

**7 (511) 18, 24, 25, 26**

(511) 18 - Školské aktovky, aktovky, kufričky, batohy, cestovné tašky, cestovné kufre, dáždnyky, diplomatické kufričky, vychádzkové palice, chlebníky, kabelky, kľúčienky (kožená galantéria), kožušiny, nákupné tašky, náprsné tašky (peňaženky), puzdrá a obaly z vulkanfíbra, puzdrá na navštívenky, obojky pre zvieratá, peňaženky, kožené poťahy, plecniaky, kožené remienky, sedlárske výrobky, slnečníky, kožené šnúrkly, tašky na kolieskach, vodidlá.

24 - Bavlnené textílie, barchet, brokáty, cestovné prikrývky, damask (tkanina), flanel, flauš, látky z hodvábu, jutová látka, kaliko, kanava, vreckovky, kartún, krep, vlnené látky, posteľné pokrývky a prikrývky, posteľná bielizeň, lôžkoviny, menčestre, matracovina, moskytiéry, nábytkové poťahy, záclony, plátno, plst', podšívky, poťahy, posteľná a stolová bielizeň, plachty, obliečky, prikrývky, vrecoviny, utierky, uteráky, zamat, spacie vaky nahradzujúce prikrývky, súkno, sýpkovina, taft, textílie, textilné rolety, tkaniny, tyl, úplety, vľajky, záclonovina.

25 - Baretky, celé topánky, bundy, čiapky, čapice, detské plienky textilné, galoše, čižmy, kabáty, plienkové nohavičky textilné, nohavičky, gamaše, kapucne, klobúky, kombinézy (oblečenie), konfekcia, korzety, kostýmy, košeľe, kúpacie plášte, kožušiny (oblečenie), kravaty, legínsy, goliere, lyžiarska obuv, oblečenie, obuv, športová obuv, odevy, nepremokavé odevy, športové odevy, opasky, plavky, krpce, papuče, pletený tovar, podprsienky, podvázky, ponožky, spodná bielizeň, pulóvre, pančuchy, pyžamá, rukavice, saká, sandále, spodky (pánske), ľahké topánky (črievice), sukne, svetre, šály, šatky, plecnice (traky), tielka, uniformy, vesty, výbavičky pre novorodencov, zástery, župany.

26 - Brmbolce, značky na bielizeň, kovové vyšívacie priadze (dracúny), flitre na odevy, galantérny tovar s výnimkou priadzí, gummy do bielizne, štopkacie hríbiky, ihelníky s výnimkou ihelníkov z drahých kovov, ihlice na pletenie a háčkovanie, ihly, ozdobné šnúrkly (galúny), volány (garniere), gombíky, škatule na šijacie potreby, čiipky, umelé kvety, farebné ozdobné stužky (lacetky), lemovky, náprsenky, natáčky do vlasov s výnimkou elektrických, zažehľovacie záplaty, umelé ovocie, ozdobné ihlice, ozdoby do vlasov, ozdoby klobúkové, ozdoby na obuv, parochne, patentky, prámikársky tovar, pracky, sieťky na vlasy, spony, stuhly, šnúrkly, šnúry, šnúrkly na opásanie, viazačky namiesto kravaty, vyšívky, zipsy.

(540)



(732) AHOLD Czech Republic, a. s., Slavičkova 1a, 638 00 Brno, CZ;

(740) Kubínyi Peter, Bc., Trenčín, SK;

**(111) 197577**

- (151) 14.12.2001
- (156) 22.8.2010
- (180) 22.8.2020
- (210) 2503-2000
- (220) 22.8.2000
- (310) POZ 157909
- (320) 1.8.2000
- (330) CZ
- (442) 11.9.2001
- (450) 5.3.2002

**7 (511) 18, 24, 25, 26**

(511) 18 - Školské aktovky, aktovky, kufričky, batohy, cestovné tašky, cestovné kufre, dáždnyky, diplomatické kufričky, vychádzkové palice, chlebníky, kabelky, kľúčienky (kožená galantéria), kožušiny, nákupné tašky, náprsné tašky (peňaženky), puzdrá a obaly z vulkanfíbra, puzdrá na navštívenky, obojky pre zvieratá, peňaženky, kožené poťahy, plecniaky, kožené remienky, sedlárske výrobky, slnečníky, kožené šnúrkly, tašky na kolieskach, vodidlá.

24 - Bavlnené textílie, barchet, brokáty, cestovné prikrývky, damask (tkanina), flanel, flauš, látky z hodvábu, jutová látka, kaliko, kanava, vreckovky, kartún, krep, vlnené látky, posteľné pokrývky a prikrývky, posteľná bielizeň, lôžkoviny, menčestre, matracovina, moskytiéry, nábytkové poťahy, záclony, plátno, plst', podšívky, poťahy, posteľná a stolová bielizeň, plachty, obliečky, prikrývky, vrecoviny, utierky, uteráky, zamat, spacie vaky nahradzujúce prikrývky, súkno, sýpkovina, taft, textílie, textilné rolety, tkaniny, tyl, úplety, vľajky, záclonovina.

25 - Baretky, celé topánky, bundy, čiapky, čapice, detské plienky textilné, galoše, čižmy, kabáty, plienkové nohavičky textilné, nohavičky, gamaše, kapucne, klobúky, kombinézy (oblečenie), konfekcia, korzety, kostýmy, košeľe, kúpacie plášte, kožušiny (oblečenie), kravaty, legínsy, goliere, lyžiarska obuv, oblečenie, obuv, športová obuv, odevy, nepremokavé odevy, športové odevy, opasky, plavky, krpce, papuče, pletený tovar, podprsienky, podvázky, ponožky, spodná bielizeň, pulóvre, pančuchy, pyžamá, rukavice, saká, sandále, spodky (pánske), ľahké topánky (črievice), sukne, svetre, šály, šatky, plecnice (traky), tielka, uniformy, vesty, výbavičky pre novorodencov, zástery, župany.

26 - Brmbolce, značky na bielizeň, kovové vyšívacie priadze (dracúny), flitre na odevy, galantérny tovar s výnimkou priadzí, gummy do bielizne, štopkacie hríbiky, ihelníky s výnimkou ihelníkov z drahých kovov, ihlice na pletenie a háčkovanie, ihly, ozdobné šnúrkly (galúny), volány (garniere), gombíky, škatule na šijacie potreby, čiipky, umelé kvety, farebné ozdobné stužky (lacetky), lemovky, náprsenky, natáčky do vlasov s výnimkou elektrických, zažehľovacie záplaty, umelé ovocie, ozdobné ihlice, ozdoby do vlasov, ozdoby klobúkové, ozdoby na obuv, parochne, patentky, prámikársky tovar, pracky, sieťky na vlasy, spony, stuhly, šnúrkly, šnúry, šnúrkly na opásanie, viazačky namiesto kravaty, vyšívky, zipsy.

(540)



- (732) AHOLD Czech Republic, a. s., Slavíčková 1a,  
638 00 Brno, CZ;  
(740) Kubínny Peter, Bc., Trenčín, SK;

(111) 197582

- (151) 14.12.2001  
(156) 18.9.2010  
(180) 18.9.2020  
(210) 2742-2000  
(220) 18.9.2000  
(310) 155031  
(320) 2.5.2000  
(330) CZ  
(442) 11.9.2001  
(450) 5.3.2002

7 (511) 9, 35, 37, 42

- (511) 9 - Aparáty, prístroje, nástroje a zariadenia elektrické, elektronické, prístroje na váženie, meranie, signalizáciu, kontrolu, záchranu, elektrické rozvádzače, rozvody, meniče, zdroje, obvody, elektrické alebo elektronické súčiastky, výpočtová technika a príslušenstvo k výpočtovej technike z triedy 9, zálohovacie zariadenia, meniče napätia elektrického prúdu, náhradné zdroje elektrickej energie, záložné zdroje elektrickej energie, softvér, databázy, databázové produkty, informácie a záznamy v elektronickej podobe, informácie a záznamy na akomkoľvek nosiči s výnimkou papierových nosičov z triedy 16, dáta, databázy a iné informačné produkty samostatne a v elektronických, dátových, informačných a telekomunikačných sieťach všetkých druhov a na nosičoch dát všetkých druhov, súvisiacich softvéroch a hardvéroch, elektronické siete, multimedialne aplikácie, multimedialne informačné katalógy, elektronické časopisy, periodiká a knihy v elektronickej podobe, počítačové hry, pohľadnice ilustrované so zvukovou nahrávkou, hlavolamy elektrické alebo elektronické, reklamné prístroje na striedavé obrázky, reklama svetelná, reklamné svetelné prístroje.  
35 - Sprostredkovateľská činnosť v oblasti obchodu s elektrickými prístrojmi, elektrotechnikou, elektronikou a výpočtovou technikou, sprostredkovanie obchodu záložných alebo náhradných zdrojov elektrickej energie a meničov napätia elektrického prúdu.  
37 - Inštalácie a opravy elektrických strojov, prístrojov a zariadení, sprostredkovanie servisných a inštalačných služieb v oblasti elektrických prístrojov, elektroniky, elektrotechniky a výpočtovej techniky, inštalácie, opravy a servis náhradných alebo záložných zdrojov elektrickej energie a meničov napätia elektrického prúdu.  
42 - Projektovanie elektrických a elektronických strojov a zariadení, programovanie, tvorba softvéru.

(540) ALTRON

- (732) ALTRON, a. s., Novodvorská 994/138, 142 21  
Praha, CZ;  
(740) Čechvalová Dagmar, Bratislava, SK;

(111) 197583

- (151) 14.12.2001  
(156) 18.9.2010  
(180) 18.9.2020  
(210) 2745-2000  
(220) 18.9.2000  
(442) 11.9.2001  
(450) 5.3.2002

7 (511) 6, 7, 9, 11, 20, 35, 37

- (511) 6 - Kovové armatúry potrubí a čerpadiel.  
7 - Čerpadlá, pumpy; kompresory; filtrovacie stroje; regulátory ako časti strojov; stroje s mechanickým pohonom; zariadenia na povrchové úpravy.  
9 - Prístroje a nástroje na meranie objemu; prístroje a nástroje na meranie výšky hladiny; elektrické ochranné prvky k strojom a čerpadlám; elektrické regulátory.  
11 - Ventilátory; zariadenia a stroje na čistenie alebo úpravu vody; filtre a miešadlá ako časti strojov a motorov; sanitárne prístroje a zariadenia; chladiace zariadenia a stroje.  
20 - Nádoby z plastov; nádrže a cisterny s výnimkou kovových a murárskych; armatúry s výnimkou kovových.  
35 - Sprostredkovanie obchodu v oblasti prístrojov a strojových zariadení.  
37 - Montáž, údržba a opravy strojov s mechanickým pohonom.

(540)

- (732) Envi Slovakia, s. r. o., Priemyselná 9, 953 01  
Zlaté Moravce, SK;  
(740) Máčajová Mária, Ing., Nitra, SK;

(111) 197589

- (151) 14.12.2001  
(156) 22.9.2010  
(180) 22.9.2020  
(210) 2823-2000  
(220) 22.9.2000  
(442) 11.9.2001  
(450) 5.3.2002

7 (511) 41

- (511) 41 - Služby v oblasti zábavy, a to usporadúvanie a podporovanie súťaží krásy.

(540) FORD MODELS

SUPERMODEL OF SLOVAKIA

- (732) Ford Models, Inc., 111 Fifth Avenue, 9th Floor,  
New York, NY 10003, US;  
(740) ROTT, RŮŽIČKA & GUTTMANN, Bratislava,  
SK;

(111) 197590

- (151) 14.12.2001  
(156) 22.9.2010  
(180) 22.9.2020  
(210) 2824-2000  
(220) 22.9.2000  
(442) 11.9.2001  
(450) 5.3.2002



**7 (511) 41**

(511) 41 - Služby v oblasti zábavy, a to usporadúvanie a podporovanie súťaží krásy.

**(540) FORD MODELS SUPERMODEL OF THE WORLD**

(732) Ford Models, Inc., 111 Fifth Avenue, 9th Floor, New York, NY 10003, US;

(740) ROTT, RŮŽIČKA & GUTTMANN, Bratislava, SK;

**(111) 197592**

(151) 14.12.2001

(156) 22.9.2010

(180) 22.9.2020

(210) 2826-2000

(220) 22.9.2000

(442) 11.9.2001

(450) 5.3.2002

**7 (511) 23, 24**

(511) 23 - Priadze a nite.

24 - Kusové tkaniny na výrobu rolíet, závesov, čalúneného nábytku, vrchných odevov, plážových tašiek, dáždnikov, slnečných clón a clón proti vetru, stanov, plátenných striešok, krytov a zvrškov lodí a na použitie na automobily.

**(540)**



(732) GLEN RAVEN, INC., 1831 North Park Avenue, Glen Raven, North California 27217, US;

(740) ROTT, RŮŽIČKA & GUTTMANN, Bratislava, SK;

**(111) 197821**

(151) 15.1.2002

(156) 23.10.2010

(180) 23.10.2020

(210) 3137-2000

(220) 23.10.2000

(442) 8.10.2001

(450) 4.4.2002

**7 (511) 30, 32, 33**

(511) 30 - Čokoládové výrobky, cukrárske výrobky, zmrzlina, pekárske výrobky, káva, kakao, korenie.

32 - Nealkoholické nápoje, pivo, sirupy a iné prípravky na výrobu nápojov, džúsy, sytené minerálne vody, ovocné šťavy a ovocné nápoje.

33 - Alkoholické nápoje, likéry, vermuty, vína.

**(540) POMADA**

(732) Simea Piešťany, s. r. o., Mlynská 5026/26, 921 01 Piešťany, SK;

(740) Beleščák Ladislav, Ing., Piešťany, SK;

**(111) 197829**

(151) 15.1.2002

(156) 8.11.2010

(180) 8.11.2020

(210) 3312-2000

(220) 8.11.2000

(442) 8.10.2001

(450) 4.4.2002

**7 (511) 8**

(511) 8 - Britvy a holiace čepele, holiace strojčeky, dávkovače, zásobníky a kazety obsahujúce žiletky; súčasti a príslušenstvá uvedeného tovaru; ručné nástroje a náradie; nožiarsky tovar, jedálenské príbory; všetko v triede 8.

**(540) ODHAL V SOBĚ BOHYNI**

(732) THE GILLETTE COMPANY, Prudential Tower Building, Boston, Massachusetts 02199, US;

(740) Štros David, JUDr., Bratislava, SK;

**(111) 197835**

(151) 15.1.2002

(156) 9.11.2010

(180) 9.11.2020

(210) 3325-2000

(220) 9.11.2000

(310) AM3499/2000

(320) 10.5.2000

(330) AT

(442) 8.10.2001

(450) 4.4.2002

**7 (511) 3, 5, 10, 21, 30**

(511) 3 - Mydlá, výrobky na starostlivosť o telo a krásu, prostriedky na čistenie zubov, najmä zubné pasty, čistiace zubné gély a ústne vody (s liečivými účinkami a/alebo s obsahom liečivo účinných látok).

5 - Farmaceutické výrobky, prípravky na starostlivosť o zdravie, najmä zubné pasty, čistiace zubné gély a ústne vody, materiál na zubné výplne a dentálny vosk, náplasti, obvazový materiál, dezinfekčné prostriedky.

10 - Zubné tyčinky, vlákna na čistenie medzizubných priestorov.

21 - Zubné kefy.

30 - Žuvačky.

**(540) BLEND-A-MED MEDICLEAN**

(732) The Procter & Gamble Company, spoločnosť zriadená podľa zákonov štátu Ohio, One Procter & Gamble Plaza, Cincinnati, Ohio, US;

(740) Štros David, JUDr., Bratislava, SK;

**(111) 197912**

(151) 15.1.2002

(156) 7.8.2010

(180) 7.8.2020

(210) 2352-2000

(220) 7.8.2000

(442) 8.10.2001

(450) 4.4.2002

**7 (511) 3**

(511) 3 - Kozmetické výrobky.

**(540)**



(732) HLUBNA, chemické výrobné družstvo, Zábrdovická 10, 658 29 Brno, CZ;

(740) Filípek Ján, Ing., Bratislava, SK;

**(111) 197926**

(151) 15.1.2002  
 (156) 28.8.2010  
 (180) 28.8.2020  
 (210) 2560-2000  
 (220) 28.8.2000  
 (442) 8.10.2001  
 (450) 4.4.2002

**7 (511) 7, 28, 35**

(511) 7 - Stroje a obrábacie stroje, najmä brúsky, frézy, kovoobrábacie stroje, leštiace stroje, lisovacie stroje, vŕtacie stroje, elektrické ručné vŕtačky, motory a hnacie stroje okrem motorov do pozemných vozidiel, alternátory, dynamá, prúdové zdroje, elektrické motory, súkolesia, prevody a ich časti okrem súkolesí a prevodov do pozemných vozidiel.  
 28 - Hry, hračky, autá (hračky), modely automobilov, modelové hračky, modelové stavebnice.  
 35 - Sprostredkovateľská činnosť v oblasti nákupu a predaja tovaru, reklamná činnosť.

**(540)**

(732) Ing. Juraj Hudý - SPECIAL, Pred Poľom 762, 911 01 Trenčín, SK;

(740) Kubíny Peter, Bc., Trenčín, SK;

**(111) 197930**

(151) 15.1.2002  
 (156) 30.8.2010  
 (180) 30.8.2020  
 (210) 2571-2000  
 (220) 30.8.2000  
 (442) 8.10.2001  
 (450) 4.4.2002

**7 (511) 32**

(511) 32 - Pivo, minerálne a sýtené vody a iné nealkoholické nápoje, ovocné nápoje a ovocné šťavy, sirupy a iné prípravky na výrobu nápojov.

**(540) LAHVÁČ**

(732) Pivovar Litovel, a. s., Palackého 934, 784 01 Litovel, CZ;

(740) Kubíny Peter, Bc., Trenčín, SK;

**(111) 197931**

(151) 15.1.2002  
 (156) 30.8.2010  
 (180) 30.8.2020  
 (210) 2573-2000  
 (220) 30.8.2000  
 (442) 8.10.2001  
 (450) 4.4.2002

**7 (511) 32**

(511) 32 - Pivo, minerálne a sýtené vody a iné nealkoholické nápoje, ovocné nápoje a ovocné šťavy, sirupy a iné prípravky na výrobu nápojov.

**(540) SVĚTÁK**

(732) Pivovar Litovel, a. s., Palackého 934, 784 01 Litovel, CZ;

(740) Kubíny Peter, Bc., Trenčín, SK;

**(111) 197941**

(151) 15.1.2002  
 (156) 14.9.2010  
 (180) 14.9.2020  
 (210) 2727-2000  
 (220) 14.9.2000  
 (442) 8.10.2001  
 (450) 4.4.2002

**7 (511) 35**

(511) 35 - Sprostredkovanie predaja tovaru na základe objednávkových katalógov v súvislosti s elektrickými a elektronickými inštaláciami, prístrojmi, strojmi, zariadeniami, nástrojmi a náradím na použitie v domácnosti i v kancelárii, s časťami, príslušenstvom a vybavením pre tieto zariadenia a so spotrebným materiálom nimi používaným (pásy, disky, papier, tonery a vývojky, softvér a kancelárske potreby).

**(540)**

shop@**Panasonic**

(732) Panasonic Corporation, 1006, Oaza Kadoma, Kadoma-shi, Osaka-Fu, JP;

(740) ROTT, RŮŽIČKA & GUTTMANN, Bratislava, SK;

**(111) 197951**

(151) 15.1.2002  
 (156) 19.10.2010  
 (180) 19.10.2020  
 (210) 3107-2000  
 (220) 19.10.2000  
 (442) 8.10.2001  
 (450) 4.4.2002

**7 (511) 9, 35, 41**

(511) 9 - Nahrané nosiče, video, mg. a audiozáznamy, CD.  
 35 - Vydávanie reklamných textov, rozširovanie reklamných materiálov a inzertných oznamov zákazníkovi; spracovanie textov; televízna a rozhlasová reklama; obchodný manažment v oblasti umenia; vydávanie a aktualizovanie reklamných materiálov; predvádzanie tovaru, predvádzanie na reklamné účely a podporu predaja (služby modeliek a pod.); organizovanie výstav na komerčné, obchodné a reklamné účely; marketingové štúdie.  
 41 - Divadelné predstavenia a filmová tvorba; služby v oblasti estrády, organizovanie kultúrnych a vzdelávacích výstav; organizovanie plesov, predstavení, súťaží (športových, súťaží krásy a pod.), živých vystúpení; postsynchronizácia, dabing; výroba divadelných a iných predstavení a prezentácií; rozhlasová a televízna zábava; výroba televíznych a rozhlasových programov; organizovanie seminárov, sympózií, školení a pod.; vydávanie kníh; výroba videofilmov.

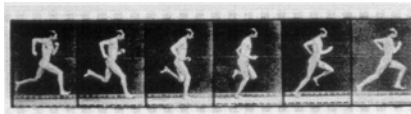
**(540)**

(732) MONARCH, akciová spoločnosť, Drotárska cesta 56, 811 02 Bratislava, SK;

**(111) 197952**

(151) 15.1.2002  
 (156) 19.10.2010  
 (180) 19.10.2020  
 (210) 3108-2000  
 (220) 19.10.2000  
 (442) 8.10.2001  
 (450) 4.4.2002

**7 (511) 9, 35, 41**

(511) 9 - Nahrané nosiče, video, mg. a audiozáznamy, CD.  
 35 - Vydávanie reklamných textov; rozširovanie reklamných materiálov a inzertných oznamov zákazníkom; spracovanie textov; televízna a rozhlasová reklama; obchodný manažment v oblasti umenia; vydávanie a aktualizovanie reklamných materiálov; predvádzanie tovaru, predvádzanie na reklamné účely a podporu predaja (služby modeliek a pod.); organizovanie výstav na komerčné, obchodné a reklamné účely; marketingové štúdie.  
 41 - Divadelné predstavenia a filmová tvorba; služby v oblasti estrády, organizovanie kultúrnych a vzdelávacích výstav; organizovanie plesov, predstavení, súťaží (športových, súťaží krásy a pod.), živých vystúpení; postsynchronizácia, dabing; výroba divadelných predstavení a prezentácií; rozhlasová a televízna zábava; výroba televíznych a rozhlasových programov; organizovanie seminárov, sympózií, školení a pod.; vydávanie kníh; výroba videofilmov.

**(540) monarch**

(732) MONARCH, akciová spoločnosť, Drotárska cesta 56, 811 02 Bratislava, SK;

**(111) 197953**

(151) 15.1.2002  
 (156) 19.10.2010  
 (180) 19.10.2020  
 (210) 3109-2000  
 (220) 19.10.2000  
 (442) 8.10.2001  
 (450) 4.4.2002

**7 (511) 9, 35, 41**

(511) 9 - Nahrané nosiče, video, mg. a audiozáznamy, CD.  
 35 - Vydávanie reklamných textov; rozširovanie reklamných materiálov a inzertných oznamov zákazníkom; spracovanie textov; televízna a rozhlasová reklama; obchodný manažment v oblasti umenia; vydávanie a aktualizovanie reklamných materiálov; predvádzanie tovaru, predvádzanie na reklamné účely a podporu predaja (služby modeliek a pod.); organizovanie výstav na komerčné, obchodné a reklamné účely; marketingové štúdie.  
 41 - Divadelné predstavenia a filmová tvorba; služby v oblasti estrády, organizovanie kultúrnych a vzdelávacích výstav; organizovanie plesov, predstavení, súťaží (športových, súťaží krásy a pod.), živých vystúpení; postsynchronizácia, dabing; výroba divadelných predstavení a prezentácií; rozhlasová a televízna zábava; výroba televíznych a rozhlasových programov; organizovanie seminárov, sympózií, školení a pod.; vydávanie kníh; výroba videofilmov.

**(540)**



(732) MONARCH, akciová spoločnosť, Drotárska cesta 56, 811 02 Bratislava, SK;

**(111) 197971**

(151) 17.1.2002  
 (156) 4.8.2010  
 (180) 4.8.2020  
 (210) 2337-2000  
 (220) 4.8.2000  
 (442) 8.10.2001  
 (450) 4.4.2002

**7 (511) 9, 16, 35, 38, 41**

(511) 9 - Nosiče záznamov nahrané aj nenahrané, videokazety nahrané aj nenahrané, audiokazety nahrané aj nenahrané, CD disky, elektronické časopisy, elektronické periodiká a knihy v elektronickej podobe.  
 16 - Periodické a neperiodické publikácie.  
 35 - Reklamná, inzertná a propagačná činnosť vrátane reklamnej, inzertnej a propagačnej činnosti prostredníctvom elektronických počítačových sietí, najmä prostredníctvom internetu.  
 38 - Šírenie elektronických časopisov, informácií, elektronických periodík, kníh v elektronickej podobe prostredníctvom elektronickej, telekomunikačnej alebo počítačovej siete, najmä internetu.  
 41 - Nakladateľstvo a vydavateľstvo, vydávanie tlačovín v elektronickej podobe, nahrávanie zvukových alebo obrazovo-zvukových nosičov záznamov.

**(540) OPEN HOUSE**

(732) Sanoma Magazines Praha s. r. o., Malá Štěpánská 17, 120 79 Praha, CZ;  
 (740) Brichtová Tatiana, JUDr., Bratislava, SK;

**(111) 197972**

(151) 17.1.2002  
 (156) 4.8.2010  
 (180) 4.8.2020  
 (210) 2338-2000  
 (220) 4.8.2000  
 (442) 8.10.2001  
 (450) 4.4.2002

**7 (511) 9, 16, 35, 38, 41**

(511) 9 - Nosiče záznamov nahrané aj nenahrané, videokazety nahrané aj nenahrané, audiokazety nahrané aj nenahrané, CD disky, elektronické časopisy, elektronické periodiká a knihy v elektronickej podobe.  
 16 - Periodické a neperiodické publikácie.  
 35 - Reklamná, inzertná a propagačná činnosť vrátane reklamnej, inzertnej a propagačnej činnosti prostredníctvom elektronických počítačových sietí, najmä prostredníctvom internetu.  
 38 - Šírenie elektronických časopisov, informácií, elektronických periodík, kníh v elektronickej podobe prostredníctvom elektronickej, telekomunikačnej alebo počítačovej siete, najmä internetu.

41 - Nakladateľstvo a vydavateľstvo, vydávanie tlačovín v elektronickej podobe, nahrávanie zvukových alebo obrazovo-zvukových nosičov záznamov.

(540)

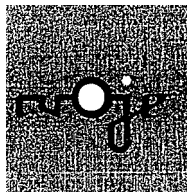

(732) Sanoma Magazines Praha s. r. o., Malá Štěpánská 17, 120 79 Praha, CZ;

(740) Brichtová Tatiana, JUDr., Bratislava, SK;

**(111) 198072**

(151) 11.2.2002

(156) 16.6.2010

(180) 16.6.2020

(210) 1778-2000

(220) 16.6.2000

(442) 6.11.2001

(450) 9.5.2002

**7 (511) 21, 37, 40**

(511) 21 - Keramika na použitie v domácnosti.

37 - Práce štukatárske a sadrovanie.

40 - Vypaľovanie keramiky.

(540)



(732) Burian Michal - ŠTUKA, Fraňa Kráľa 20, 811 05 Bratislava, SK;

(740) Juran Svetozár, JUDr., Bratislava, SK;

**(111) 198099**

(151) 11.2.2002

(156) 7.9.2010

(180) 7.9.2020

(210) 2632-2000

(220) 7.9.2000

(442) 6.11.2001

(450) 9.5.2002

**7 (511) 16, 33, 35**

(511) 16 - Propagačné predmety z papiera a plastických hmôt, najmä kalendáre, letáky, karty, ceruzky, perá, svorky.

33 - Alkoholické nápoje (s výnimkou pív).

35 - Reklama, propagačné služby.

**(540) Fernet - i muži majú své dny**

(732) STOCK Plzeň-Božkov s.r.o., Palíreňská 641/2, 326 00 Plzeň-Božkov, CZ;

**(111) 198136**

(151) 11.2.2002

(156) 4.10.2010

(180) 4.10.2020

(210) 2937-2000

(220) 4.10.2000

(442) 6.11.2001

(450) 9.5.2002

**7 (511) 16, 35, 41**

(511) 16 - Časopisy periodické a neperiodické publikácie.

35 - Inzerčná a reklamná činnosť, vydávanie reklamných materiálov.

41 - Vydavateľská činnosť.

**(540) RENO**

(732) Tkáč Bartolomej, Ing., B. S. Timravy 7, 984 45 Lovinobaňa, SK;

**(111) 198137**

(151) 11.2.2002

(156) 4.10.2010

(180) 4.10.2020

(210) 2938-2000

(220) 4.10.2000

(442) 6.11.2001

(450) 9.5.2002

**7 (511) 11, 35, 42**

(511) 11 - Zariadenie na termálne alebo katalytické spracovanie nízkohodnotných organických látok.

35 - Poradenstvo a sprostredkovanie obchodu s uvedenými zariadeniami.

42 - Poradenská a konzultačná činnosť v oblasti tvorby a ochrany životného prostredia.

**(540) BLOWDEC**

(732) ROIL TRADE s. r. o., Krížna 12, 811 07 Bratislava, SK;

(740) Holoubková Mária, Ing., Bratislava, SK;

**(111) 198138**

(151) 11.2.2002

(156) 4.10.2010

(180) 4.10.2020

(210) 2939-2000

(220) 4.10.2000

(442) 6.11.2001

(450) 9.5.2002

**7 (511) 18, 20, 21, 23, 24, 25, 26, 28, 35**

(511) 18 - Usne, koženky a výrobky z týchto materiálov nezahrnuté v iných triedach; koža, surové kože; kufre a cestovné tašky; dáždňiky, snečnčky a vychádzkové palice.

20 - Nábytok do domácností, kancelárií; zrkadlá; rámy a obrazy; výrobky nezahrnuté do iných tried z dreva, korku, trstiny, prútia, rohoviny, kostí, slonovej kosti, veľrybích kostíc, mušlí, korytnačiny, jantáru, perlete a náhradiek týchto materiálov alebo z plastov.

21 - Domáce a kuchynské potreby a nádoby okrem nádob z drahých kovov; hrebene a špongie; kefy; štetce okrem maliarskych; výrobky zo skla, porcelánu a kameniny, ktoré nie sú zahrnuté v iných triedach; elektrické zubné kefy.

23 - Nite a priadze na textilné výrobky.

24 - Textilie a textilné výrobky, ktoré nie sú zahrnuté v iných triedach; posteľné prikrývky a pokrývky na stôl.

25 - Odevy; obuv a pokrývky hlavy.

26 - Čipky a výšivky, stužky a šnúrky; gombíky, háčiky a očka, špendlíky a ihly, umelé kvety.

28 - Hry a hračky; telocvičné a športové potreby, ktoré nie sú zahrnuté v iných triedach; ozdoby na vianočný stromček.

35 - Poradenstvo a sprostredkovanie obchodu s uvedeným tovarom.

(540)



(732) Operatíva, spol. s r. o., Rezedova 5, 821 01 Bratislava, SK;

(740) Holoubková Mária, Ing., Bratislava, SK;

(111) 198154

(151) 11.2.2002  
(156) 12.10.2010  
(180) 12.10.2020  
(210) 3044-2000  
(220) 12.10.2000  
(442) 6.11.2001  
(450) 9.5.2002

7 (511) 19, 37

(511) 19 - Nekovové stavebné materiály - plastové okná a dvere s príslušenstvom.  
37 - Montážne a inštalačné služby.

(540) **ALFAPLAST**

(732) ALFAPLAST trade, s. r. o., Šumperská 2, 971 01 Prievidza, SK;

(111) 198155

(151) 11.2.2002  
(156) 12.10.2010  
(180) 12.10.2020  
(210) 3045-2000  
(220) 12.10.2000  
(442) 6.11.2001  
(450) 9.5.2002

7 (511) 19, 37

(511) 19 - Nekovové stavebné materiály - plastové okná a dvere s príslušenstvom.  
37 - Montáže a inštalačné služby.

(540)



(591) biela, žltá, čierna, modrá

(732) ALFAPLAST trade, s. r. o., Šumperská 2, 971 01 Prievidza, SK;

(111) 198156

(151) 11.2.2002  
(156) 12.10.2010  
(180) 12.10.2020  
(210) 3046-2000  
(220) 12.10.2000  
(442) 6.11.2001  
(450) 9.5.2002

7 (511) 19, 37

(511) 19 - Nekovové stavebné materiály - plastové okná a dvere s príslušenstvom.  
37 - Montáže a inštalačné služby.

(540)



(591) biela, žltá, čierna, modrá

(732) ALFAPLAST trade, s. r. o., Šumperská 2, 971 01 Prievidza, SK;

(111) 198161

(151) 11.2.2002  
(156) 25.10.2010  
(180) 25.10.2020  
(210) 3184-2000  
(220) 25.10.2000  
(442) 6.11.2001  
(450) 9.5.2002

7 (511) 5

(511) 5 - Farmaceutické prípravky na použitie pre ľudí.

(540) **LANSONE FDT**

(732) Takeda Pharmaceutical Company Limited, 1-1, Doshomachi 4-chome, Chuo-ku, Osaka, JP;

(740) Kováčik Štefan, Ing., Bratislava, SK;

(111) 198175

(151) 11.2.2002  
(156) 6.11.2010  
(180) 6.11.2020  
(210) 3289-2000  
(220) 6.11.2000  
(442) 6.11.2001  
(450) 9.5.2002

7 (511) 36

(511) 36 - Správa a riadenie fondov a služby v oblasti investovania; finančné služby; distribúcia dôchodkových fondov a sprostredkovateľské služby; poradenské služby v oblasti investícií; spravovanie a vedenie dôchodkových fondov a poradenské služby v oblasti investícií; poradenské služby v oblasti financovania vrátane poskytovania týchto služieb on-line alebo prostredníctvom internetu.

(540) **PIONEER INVESTMENTS**

(732) Pioneer Investment Management USA Inc., 60 State Street, Boston, Massachusetts 02109, US;

(740) Fajnorová Mária, Ing., Bratislava, SK;

(111) 198176

(151) 11.2.2002  
(156) 6.11.2010  
(180) 6.11.2020  
(210) 3290-2000  
(220) 6.11.2000  
(442) 6.11.2001  
(450) 9.5.2002

7 (511) 36

(511) 36 - Správa a riadenie fondov a služby v oblasti investovania; finančné služby; distribúcia dôchodkových fondov a sprostredkovateľské služby; poradenské služby v oblasti investícií; spravovanie a vedenie dôchodkových fondov a poradenské služby v oblasti investícií; poradenské služby v oblasti financovania vrátane poskytovania týchto služieb on-line alebo prostredníctvom internetu.

(540)



(732) Pioneer Investment Management USA Inc., 60 State Street, Boston, Massachusetts 02109, US;  
(740) Fajnorová Mária, Ing., Bratislava, SK;

**(111) 198252**

(151) 11.2.2002  
(156) 11.12.2010  
(180) 11.12.2020  
(210) 3716-2000  
(220) 11.12.2000  
(442) 6.11.2001  
(450) 9.5.2002

**7 (511) 5, 16**

(511) 5 - Farmaceutické prípravky a látky.  
16 - Tlačoviny; fotografie; vzdelávacie a vyučovacie pomôcky (okrem prístrojov).

(540)



(591) biela, žltá, oranžová, modrá  
(732) IPR PHARMACEUTICALS INC., Sabana Gardens Industrial Park, Carolina, Puerto Rico PR 00984, US;  
(740) Žovicová Viera, Mgr., Bratislava, SK;

**(111) 198255**

(151) 11.2.2002  
(156) 12.12.2010  
(180) 12.12.2020  
(210) 3726-2000  
(220) 12.12.2000  
(442) 6.11.2001  
(450) 9.5.2002

**7 (511) 12**

(511) 12 - Bicykle, časti a fitingy na bicykle, najmä náboje kolies, vnútorné náboje ozubených kolies, páky na rýchle uvoľňovanie nábojov kolies, uvoľňovacie páky ozubených kolies, zaraďovacie páky ozubených kolies, predné výkoľajky, zadné výkoľajky, vodiace lišty reťazí, voľnobežky, reťazové kolesá, remenice, reťaze, reťazové deflektory, preradaťovacie káble a lanká, kľuky, kľukové zariadenia, reťazové kolesá, pedále, cyklistické klipsne, brzdové páky, predné brzdy, zadné brzdy, brzdové káble a lanká, brzdové čeľuste, ráfiky, kolesá, spice, spicové zvierky, spodné podpery, stĺpiky sedadla, rýchle uvoľňovače stĺpikov sedadla, kostra a jej časti, rámy, závesy, ťahadlá riadenia, držadlá, rukoväti riadenia, sedadlá, blatníky, stojany, nosiče, zvončeky, klaksóny, spätné zrkadlá na bicykle, výkoľajky riadené počítačom.

(540)



(732) SHIMANO INC., 77, Oimatsu-Cho, 3-Cho, Sakai, Osaka, JP;

(740) Fajnorová Mária, Ing., Bratislava, SK;

**(111) 198259**

(151) 11.2.2002  
(156) 18.12.2010  
(180) 18.12.2020  
(210) 3789-2000  
(220) 18.12.2000  
(442) 6.11.2001  
(450) 9.5.2002

**7 (511) 3**

(511) 3 - Mydlá, voňavkársky tovar a kozmetika; vrátane starostlivosti o pleť, vlasy, telo a výrobky na mejkap.

**(540) PARFUM STYLO**

(732) Shiseido Company, Ltd., 7-5-5 Ginza, Chuo-ku, Tokyo 104-10, JP;

(740) Bušová Eva, JUDr., Bratislava, SK;

**(111) 198316**

(151) 12.2.2002  
(156) 22.11.2010  
(180) 22.11.2020  
(210) 3463-2000  
(220) 22.11.2000  
(442) 6.11.2001  
(450) 9.5.2002

**7 (511) 3**

(511) 3 - Mydlá, parfumériové výrobky, vonné oleje, kozmetika, vlasové vody (lotiony), zubné pasty, prípravky na čistenie, starostlivosť a skrášľovanie pleti, pokožky hlavy a vlasov; antiperspiranty a dezodoranty na osobné použitie.

**(540) ACTIVE ZONE**

(732) The Procter & Gamble Company, spoločnosť zriadená podľa zákonov štátu Ohio, One Procter & Gamble Plaza, Cincinnati, Ohio, US;

(740) Štros David, JUDr., Bratislava, SK;

**(111) 198372**

(151) 12.2.2002  
(156) 14.12.2010  
(180) 14.12.2020  
(210) 3739-2000  
(220) 14.12.2000  
(442) 6.11.2001  
(450) 9.5.2002

**7 (511) 3**

(511) 3 - Parfumy, toaletné vody; kúpeľové a sprchové gély a soli nie na lekárske účely; toaletné mydlá; telové dezodoranty; kozmetické prípravky, najmä krémy, mlieka, pleťové vody, gély a púdre na tvár, telo a ruky; mlieka, gély a oleje na opaľovanie a po slnení ako kozmetické prípravky; prípravky na líčenie; šampóny; gély, peny, balzamy a aerosólové prípravky na starostlivosť o vlasy a vytváranie účesov; laky na vlasy; prípravky na farbenie a odfarbovanie vlasov; prípravky na trvalú a vodovú onduláciu vlasov; esenciálne oleje.

**(540) GLAMOUROUS**

(732) The Polo/Lauren Company, L. P., 650 Madison Avenue, New York, New York 10022, US;

(740) Štros David, JUDr., Bratislava, SK;

**(111) 198376**

(151) 12.2.2002  
(156) 14.12.2010  
(180) 14.12.2020  
(210) 3748-2000  
(220) 14.12.2000  
(442) 6.11.2001  
(450) 9.5.2002

**7 (511) 30, 35, 42**

(511) 30 - Cukríky a cukrovinky všetkých druhov, najmä bonbóny, káva, čaj, kakao, pečivo, med, zmrzlina, prášky do pečiva, nálevy na ochutenie, koreníe.

35 - Inzertná a reklamná činnosť, poskytovanie pomoci pri prevádzke obchodu, obstarávanie tovaru, sprostredkovanie obchodu s tovarom.

42 - Cukrárstvo a pekárstvo.

**(540)**



(732) HORS-Slovakia, s. r. o., Predmestie 58, 909 01 Skalica, SK;

(740) Čechvalová Dagmar, Bratislava, SK;

**(111) 198383**

(151) 12.2.2002  
(156) 18.12.2010  
(180) 18.12.2020  
(210) 3790-2000  
(220) 18.12.2000  
(442) 6.11.2001  
(450) 9.5.2002

**7 (511) 3**

(511) 3 - Mydlá, voňavkársky tovar a kozmetika; vrátane starostlivosti o pleť, vlasy, telo a výrobky na mejkap.

**(540) SHISEIDO ENERGIZING FRAGRANCE**

(732) Shiseido Company, Ltd., 7-5-5 Ginza, Chuo-ku, Tokyo 104-10, JP;

(740) Bušová Eva, JUDr., Bratislava, SK;

**(111) 198384**

(151) 12.2.2002  
(156) 18.12.2010  
(180) 18.12.2020  
(210) 3791-2000  
(220) 18.12.2000  
(442) 6.11.2001  
(450) 9.5.2002

**7 (511) 3**

(511) 3 - Mydlá, voňavkársky tovar a kozmetika; vrátane starostlivosti o pleť, vlasy, telo a výrobky na mejkap.

**(540) EAU TIMIDE DE PARFUM**

(732) Shiseido Company, Ltd., 7-5-5 Ginza, Chuo-ku, Tokyo 104-10, JP;

(740) Bušová Eva, JUDr., Bratislava, SK;

**(111) 198385**

(151) 12.2.2002  
(156) 18.12.2010  
(180) 18.12.2020  
(210) 3792-2000  
(220) 18.12.2000  
(442) 6.11.2001  
(450) 9.5.2002

**7 (511) 3**

(511) 3 - Mydlá, voňavkársky tovar a kozmetika; vrátane starostlivosti o pleť, vlasy, telo a výrobky na mejkap.

**(540)**

**RELAXING FRAGRANCE**

**SHISEIDO**

(732) Shiseido Company, Ltd., 7-5-5 Ginza, Chuo-ku, Tokyo 104-10, JP;

(740) Bušová Eva, JUDr., Bratislava, SK;

**(111) 198432**

(151) 8.3.2002  
(156) 22.9.2010  
(180) 22.9.2020  
(210) 2840-2000  
(220) 22.9.2000  
(442) 3.12.2001  
(450) 4.6.2002

**7 (511) 9**

(511) 9 - Audio, video, filmové, signálne, kontrolné, meracie, vedecké a optické prístroje a nástroje, elektrické prístroje, elektronické prístroje a nástroje, prístroje na záznam, prenos a reprodukciu zvuku a/alebo obrazu, magnetické nosiče dát, záznamové disky, zariadenia na spracovanie dát, školiace a výučbové zariadenia, počítače, počítačový softvér, počítačový hardvér, počítačové periférne zariadenia, digitálny komunikačný hardvér a softvér, prístroje a nástroje na záznam, výrobu, prenos, editovanie alebo spracovanie audio- a/alebo videosignálov, prístroje na spracovanie zvuku, zvukové a obrazové hifi zariadenia, počítačové zvukové systémy a prístroje, reproduktorové systémy, reproduktory, spojovacie siete, meniče obrazu, rádiá, navigačné systémy a systémy diaľkového ovládania (elektrické linky medzi motorovým vozidlom a satelitmi), zvukové prístroje a nástroje vstavané do automobilov, zariadenia na spracovanie signálu, zariadenia na spracovanie digitálneho signálu, procesory na zvukový digitálny signál, zvukové procesory, zosilňovače, predzosilňovače, motorové zosilňovače, prijímače, audiovideoprijímače, tunery, procesory na domáce kino, DVD prehrávače, prehrávače kompaktných diskov, prevádzkače kompaktných diskov a DVD, prehrávače a prevádzkače optických diskov, magnetofóny, diaľkové ovládače, hĺbkové reproduktory, mikrofóny, slúchadlá, integrované zvukové systémy, televízia, videomonitor, systémy domáceho divadla, konzoly na miešanie zvuku, zvukové kompresory a procesory, vyrovnávače, telefóny, elektrické prírody, káble, príslušenstvá, diely a súčasťi všetkého uvedeného tovaru.

**(540) LOGIC 7**

(732) Harman International Industries, Inc., 8500 Balboa Boulevard, Norridge, California 91329, US;  
 (740) ROTT, RŮŽIČKA & GUTTMANN, Bratislava, SK;

**(111) 198433**

(151) 8.3.2002  
 (156) 22.9.2010  
 (180) 22.9.2020  
 (210) 2841-2000  
 (220) 22.9.2000  
 (442) 3.12.2001  
 (450) 4.6.2002

**7 (511) 9**

(511) 9 - Audio, video, filmové, signálne, kontrolné, meracie, vedecké a optické prístroje a nástroje, elektrické prístroje, elektronické prístroje a nástroje, prístroje na záznam, prenos a reprodukciu zvuku a/alebo obrazu, magnetické nosiče dát, záznamové disky, zariadenia na spracovanie dát, školiace a výučbové zariadenia, počítače, počítačový softvér, počítačový hardvér, počítačové periférne zariadenia, digitálny komunikačný hardvér a softvér, prístroje a nástroje na záznam, výrobu, prenos, editovanie alebo spracovanie audio- a/alebo videosignálov, prístroje na spracovanie zvuku, zvukové a obrazové hifi zariadenia, počítačové zvukové systémy a prístroje, reproduktorové systémy, reproduktory, spojovacie siete, meniče obrazu, rádiá, navigačné systémy a systémy diaľkového ovládania (elektrické linky medzi motorovým vozidlom a satelitmi), zvukové prístroje a nástroje vstavané do automobilov, zariadenia na spracovanie signálu, zariadenia na spracovanie digitálneho signálu, procesory na zvukový digitálny signál, zvukové procesory, zosilňovače, predzosilňovače, motorové zosilňovače, prijímače, audiovideoprijímače, tunery, procesory na domáce kino, DVD prehrávače, prehrávače kompaktných diskov, prevádzače kompaktných diskov a DVD, prehrávače a prevádzače optických diskov, magnetofóny, diaľkové ovládače, hĺbkové reproduktory, mikrofóny, slúchadlá, integrované zvukové systémy, televízia, videomonitor, systémy domáceho divadla, konzoly na miešanie zvuku, zvukové kompresory a procesory, vyrovnávače, telefóny, elektrické prírvody, káble, príslušenstvá, diely a súčasti všetkého uvedeného tovaru.

**(540)**

(732) Harman International Industries, Inc., 8500 Balboa Boulevard, Norridge, California 91329, US;  
 (740) ROTT, RŮŽIČKA & GUTTMANN, Bratislava, SK;

**(111) 198452**

(151) 8.3.2002  
 (156) 23.11.2010  
 (180) 23.11.2020  
 (210) 3511-2000  
 (220) 23.11.2000  
 (442) 3.12.2001  
 (450) 4.6.2002

**7 (511) 12**

(511) 12 - Vozidlá; prístroje a zariadenia na pohyb po zemi; tlmiče vozidiel; zabezpečovacie zariadenia proti odcudzeniu vozidiel, opierky na sedadlá automobilov, automobily, tlmiče automobilov, automobilové strechy, karosérie automobilov, automobilové reťaze, automobilové podvozky, nárazníky automobilov, kryty, štíty a tienidlá proti slnku do automobilov, zabezpečovacie poplašné zariadenia proti odcudzeniu vozidiel, signalizačné zariadenia pri spätnom chode automobilov, klaksony vozidiel, vozíky na batožinu, obruče kolies, pneumatiky, duše na kolesá vozidiel, torzné tyče do vozidiel, spojovacie tyče do pozemných vozidiel (nie ako časti motorov a hnacích strojov), prevodovky do pozemných vozidiel, uzávery palivových nádrží vozidiel, čelné ochranné sklá, nákladné vozidlá, nákladné automobily, dodávkové autá, malé nákladné vozidlá, kamióny, kapoty na vozidlá, kapoty na automobilové motory, karosérie, kľukové skrine ako časti pozemných vozidiel (s výnimkou motorov), bezpečnostné pásy na sedadlá automobilov, protišmykové reťaze, snehové reťaze, hnacie reťaze do pozemných vozidiel, transmisné remene (reťaze) do pozemných vozidiel, podvozky vozidiel, hydraulické obvody do vozidiel, torzné dynamá do pozemných vozidiel, reduktory (redukčné ozubené súkolesia) do pozemných vozidiel, smerovky na vozidlá, elektrické motory do pozemných vozidiel, elektromobily, spojky do pozemných vozidiel, bezpečnostné sedadlá pre deti do automobilov, súkolesia do pozemných vozidiel, ozubené kolesá a ozubené prevody do pozemných vozidiel, plášte na pneumatiky, vyvažovacie zariadenia na kolesá automobilov, nápravy na vozidlá, ložiskové čapy náprav, stierače, brzdové obloženia do vozidiel, brzdové čelúste do vozidiel, brzdové diely do vozidiel, brzdy do vozidiel, obruče hláv kolies, zdvíhacie zadné dvere (časti pozemných vozidiel), autopoháň, sedadlové poháň do automobilov, obruče na kolesá vozidiel, ráfy kolies automobilov, motory do pozemných vozidiel, hnacie motory do pozemných vozidiel, náboje kolies automobilov, blatníky, nárazníky automobilov, vzduchové pumpy (výbava vozidiel), dvere na vozidlá, nosiče lyží na autá, reaktívne (propulzné) mechanizmy do pozemných vozidiel, vlečné vozidlá (ťaháče), spojky, spriahadlá na vlečenie vozidiel, tlmiace pružiny na vozidlá, pružiny závesov na automobily, závesné reťaze na dopravné prostriedky, spätné zrkadlá, kolesá automobilov, voľnobežky do pozemných vozidiel, bezpečnostné viazania (pásy) na sedadlá automobilov, sedadlá automobilov, športové autá, traktory, sane (dopravný prostriedok), električky, hriadele (prevodové) do pozemných vozidiel, prevody do pozemných vozidiel, turbíny do pozemných vozidiel, zariadenia do vozidiel zabraňujúce



oslneniu, čalúnenie vozidiel, čalúnické vypchávk  
ky do vozidiel, pneumatiky vozidiel, okná na vo  
zidlá, okenné tabule na okná automobilov, riade  
nie do vozidiel (volanty); dopravné prostriedky  
na pohyb po zemi; autá, bicykle, motocykle, mo  
pedy a trojkolky; tlmiče na bicykle, motocykle,  
mopedy, skútre, kolobežky a trojkolky; časti, sú  
časti a príslušenstvo uvedeného tovaru, najmä klak  
sóny a svetelné výstražné smerovky, znamenia,  
signalizačné zariadenia a indikátory, kapoty pre  
motory, karosérie, smerovky a indikátory na vo  
zidlá, reťaze zaradené v triede 12, brzdy, brzdové  
obloženia, brzdové čeluste, obrúče na kolesá, hla  
vy a náboje kolies, blatníky, vzduchové pumpy (vý  
bava vozidiel); pneumatiky, pedále, volanty, stoja  
ny, podpery, stojany (stúpačky) na nohy - pre oddych,  
sedadlá, sedlá, kapsy na sedadlá na motocykle,  
bicykle, mopedy, skútre, kolobežky a trojkolky.

**(540) SCENIC RX4**

(732) Renault s. a. s., 92100 Boulogne-Billancourt, FR;  
(740) PATENTSERVIS BRATISLAVA, a. s., Brati  
slava, SK;

**(111) 198458**

(151) 8.3.2002  
(156) 27.11.2010  
(180) 27.11.2020  
(210) 3534-2000  
(220) 27.11.2000  
(442) 3.12.2001  
(450) 4.6.2002

**7 (511) 33**

(511) 33 - Víno (šampanské, šumivé víno).

**(540)**



(591) zlatá, okrovohnedá, bordovočervená  
(732) MHCS, 9, avenue de Champagne, 51200 Epernay,  
FR;  
(740) Čechvalová Dagmar, Bratislava, SK;

**(111) 198577**

(151) 8.3.2002  
(156) 13.10.2010  
(180) 13.10.2020  
(210) 3057-2000  
(220) 13.10.2000  
(442) 3.12.2001  
(450) 4.6.2002

**7 (511) 30**

(511) 30 - Káva, čaj, kakao, cukor, ryža, tapioka, ságo,  
kávové náhradky, múka a prípravky z obilnín,  
chlieb, pečivo, cukrovinky, zmrzlina, med, mela  
sový sirup, droždie, prášky do cesta, soľ, horčica,  
ocot, nálevy na ochutenie, korenie, ľad na osvie  
ženie.

**(540) GODY**

(732) Arcor S. A. I. C., Avda. Fulvio Pagani 487, Arro  
yito, Province of Córdoba, AR;  
(740) PATENTSERVIS BRATISLAVA, a. s., Brati  
slava, SK;

**(111) 198607**

(151) 8.3.2002  
(156) 25.10.2010  
(180) 25.10.2020  
(210) 3174-2000  
(220) 25.10.2000  
(442) 3.12.2001  
(450) 4.6.2002

**7 (511) 32, 33, 35**

(511) 32 - Nealkoholické nápoje, nealkoholické výťaž  
ky z ovocia, príchuti na výrobu nápojov, sirupy  
na výrobu nápojov, stolové vody, vody ako nápoje.  
33 - Víno, alkoholické nápoje.  
35 - Sprostredkovanie obchodu s tovarom, reklam  
ná činnosť.

**(540)**



(732) Tymbark - GMW Sp. z o.o. Sp.k., Tymbark 156,  
34-650 Tymbark, PL;  
(740) MAJLINGOVÁ & PARTNERS, s. r. o., Brati  
slava, SK;

**(111) 198704**

(151) 15.4.2002  
(156) 30.8.2010  
(180) 30.8.2020  
(210) 2572-2000  
(220) 30.8.2000  
(442) 7.1.2002  
(450) 2.7.2002

**8 (511) 32**

(511) 32 - Alkoholické pivo v sklenenej fľaši, pivo v ple  
chovke.

**(540) AMBROSIUS**

(732) Pivovar HOLBA, a. s., Pivovarská 261, 788 33  
Hanušovice, CZ;  
(740) Kubínyi Peter, Bc., Trenčín, SK;

**(111) 198708**

(151) 15.4.2002  
(156) 11.9.2010  
(180) 11.9.2020  
(210) 2673-2000  
(220) 11.9.2000  
(442) 7.1.2002  
(450) 2.7.2002

**7 (511) 29**

(511) 29 - Mliečne výrobky, mlieko, syry.

(540)



- (591) zelená, modrá, žltá, hnedá, červená, čierna, biela  
 (732) TPK, spol. s r. o., Velkomoravská 28, 695 19 Hodonín, CZ;  
 (740) Filípek Ján, Ing., Bratislava, SK;

(111) 198816

- (151) 15.4.2002  
 (156) 22.9.2010  
 (180) 22.9.2020  
 (210) 2844-2000  
 (220) 22.9.2000  
 (442) 11.9.2001  
 (450) 2.7.2002

7 (511) 41

- (511) 41 - Organizovanie kultúrnych podujatí, organizovanie spoločenských, zábavných a súťažných podujatí.

(540)



- (591) čierna, biela, žltá  
 (732) AGENTÚRA MMI, s. r. o., M. Bela 18, 921 01 Piešťany, SK;  
 (740) Beleščák Ladislav, Ing., Piešťany, SK;

(111) 198869

- (151) 15.4.2002  
 (156) 18.12.2010  
 (180) 18.12.2020  
 (210) 3812-2000  
 (220) 18.12.2000  
 (442) 7.1.2002  
 (450) 2.7.2002

7 (511) 4, 34

- (511) 4 - Priemyselné oleje a tuky; mazadlá; zmesi na pohlčovanie, zvlhčovanie a chytanie prachu; pohonné hmoty (vrátane motorových alkoholov) a osvetľovacie prostriedky; sviečky a knôty.  
 34 - Zapaľovače.

(540)



- (591) čierna, modrá, žltá  
 (732) Chevron Intellectual Property LLC, spoločnosť zriadená podľa zákonov štátu Delaware, 6001 Bollinger Canyon Road, San Ramon, California 94583, US;  
 (740) Tomeš Pavol, Ing., Bratislava, SK;

(111) 198870

- (151) 15.4.2002  
 (156) 18.12.2010  
 (180) 18.12.2020  
 (210) 3813-2000  
 (220) 18.12.2000  
 (442) 7.1.2002  
 (450) 2.7.2002

7 (511) 4, 34

- (511) 4 - Priemyselné oleje a tuky; mazadlá; zmesi na pohlčovanie, zvlhčovanie a chytanie prachu; pohonné hmoty (vrátane motorových alkoholov) a osvetľovacie prostriedky; sviečky a knôty.  
 34 - Zapaľovače.

(540)



- (591) čierna, biela, červená, modrá, oceľovo sivá, žltá  
 (732) Chevron Intellectual Property LLC, spoločnosť zriadená podľa zákonov štátu Delaware, 6001 Bollinger Canyon Road, San Ramon, California 94583, US;  
 (740) Tomeš Pavol, Ing., Bratislava, SK;

(111) 198871

- (151) 15.4.2002  
 (156) 18.12.2010  
 (180) 18.12.2020  
 (210) 3814-2000  
 (220) 18.12.2000  
 (442) 7.1.2002  
 (450) 2.7.2002

7 (511) 4, 34

- (511) 4 - Priemyselné oleje a tuky; mazadlá; zmesi na pohlčovanie, zvlhčovanie a chytanie prachu; pohonné hmoty (vrátane motorových alkoholov) a osvetľovacie prostriedky; sviečky a knôty.  
 34 - Zapaľovače.

(540)



- (591) čierna, biela, červená, zelená, oceľovo sivá, žltá  
 (732) Chevron Intellectual Property LLC, spoločnosť zriadená podľa zákonov štátu Delaware, 6001 Bollinger Canyon Road, San Ramon, California 94583, US;  
 (740) Tomeš Pavol, Ing., Bratislava, SK;

**(111) 198878**

(151) 15.4.2002  
 (156) 19.12.2010  
 (180) 19.12.2020  
 (210) 3845-2000  
 (220) 19.12.2000  
 (442) 7.1.2002  
 (450) 2.7.2002

**7 (511) 9, 16, 28**

(511) 9 - Súpravy televíznych hier, kazety s pamäťou na ručne držané hry, kazety s pamäťou na súpravy televíznych hier, disky (vrátane magnetických a optických diskov) na súpravy televíznych hier, zariadenia na videohry na využitie v kanceláriách alebo v domácnostiach, zábavné prístroje, kontrolné zariadenia a riadiace spínače na uvedené súpravy hier a prístroje, páky ručného ovládania na uvedené súpravy hier a prístroje, počítačové programy, kazety s pamäťou, disky (vrátane magnetických diskov, opticko-magnetických diskov a optických diskov), diskety, IC-štítky (štítky s integrovanými obvodymi), elektronické obvody, mikročipy, polovodičové pamäte, magnetické pásky, magnetické karty, kazety, nosiace počítačové programy, zvukové a videozáznamy (vrátane zvukových a video CD), krokomery, predajné automaty (prístroje automaticky distribuujúce tovar), televízne prijímače, audio-/videoprístroje na záznam/reprodukciiu, prenosné audio-/videoprístroje na záznam/reprodukciiu, šetriče obrazoviek/programy na šetriče obrazoviek, prenosné telefóny, časti a príslušenstvo uvedených tovarov.

16 - Tlačoviny (vrátane časopisov, novín, kníh, katalógov, príručiek, letákov), hracie karty (vrátane hracích kariet, japonských hracích kariet), papier a výrobky z papiera, papierové škatule a obaly, papiernický tovar, písacie potreby a kancelárske potreby, kaligrafie a obrazy, papierové stolové prestierania, papierové servítky, papierové stuhy, stužky, mašle, papierové vlajky, papierové vreckovky, fotografie, pasty a lepidlá na využitie v kanceláriách a domácnostiach, kancelárske rozmnožovacie stroje, baliace fólie na potraviny pre domácnosti, vzory, ozdobné ornamenty a šablóny na označovanie odevov, vzory na šitie/vzory na výrobu odevov, detské papierové plienky, papierové modely, lepiace nálepky a obťahky, nálepky na prepisovanie vzorov a ornamentov (laminované pečiatky a nálepky), stojany a rámy na fotografie, adresovacie stroje, tlačiarenské preložky, tlačové reglety, atramentové pásky do tlačiarní, elektrické zošívacie strojčeky pre kancelárie, maliarske potreby a maliarsky materiál, maliarske štetce, písacie stroje, drvičky/rezačky papiera, pečatný vosk, vnútorné/bytové akváriá a ich príslušenstvo, obchodné karty/štítky.

28 - Hry (ručne držané), hračky, bábiky, hry a hračky, „GO“ hracie zariadenia, šachové hry, japonské šachy, čarujúce, kúzliace a trikové prístroje, zariadenia na mahjong, športový a gymnastický tovar a potreby, rybárske náčinie a pomôcky, časti a príslušenstvo uvedeného tovaru.

**(540)**



PICHU

(732) Nintendo Co., Ltd., 11-1, Hokotate-cho, Kamitoba, Minami-ku, Kyoto-shi, Kyoto, JP;  
 (740) PATENTSERVIS BRATISLAVA, a. s., Bratislava, SK;

**(111) 198883**

(151) 15.4.2002  
 (156) 21.12.2010  
 (180) 21.12.2020  
 (210) 3885-2000  
 (220) 21.12.2000  
 (442) 7.1.2002  
 (450) 2.7.2002

**7 (511) 4, 34**

(511) 4 - Priemyselné oleje a tuky; mazadlá; zmesi na pohlcovanie, zvlhčovanie a chytanie prachu; pohonné hmoty (vrátane motorových alkoholov) a osvetľovacie prostriedky; sviečky, knôty.  
 34 - Zapalovače.

**(540)**



(591) čierna, biela, modrá, červená, žltá, ocelovo sivá  
 (732) Chevron Intellectual Property LLC, spoločnosť zriadená podľa zákonov štátu Delaware, 6001 Bollinger Canyon Road, San Ramon, California 94583, US;  
 (740) Tomeš Pavol, Ing., Bratislava, SK;

**(111) 198890**

(151) 15.4.2002  
 (156) 27.12.2010  
 (180) 27.12.2020  
 (210) 3955-2000  
 (220) 27.12.2000  
 (442) 7.1.2002  
 (450) 2.7.2002

**7 (511) 5**

(511) 5 - Farmaceutické prípravky.

**(540) EBIXA**

(732) Merz Pharma GmbH & Co. KGaA, Eckenheimer Landstrasse 100, 60318 Frankfurt am Main, DE;  
 (740) Bušová Eva, JUDr., Bratislava, SK;

**(111) 198930**

- (151) 15.4.2002  
 (156) 25.1.2011  
 (180) 25.1.2021  
 (210) 176-2001  
 (220) 25.1.2001  
 (442) 7.1.2002  
 (450) 2.7.2002

**7 (511) 7, 9, 42**

- (511) 7 - Priemyselné stroje, prístroje a zariadenia každého druhu v tejto triede, súčasti a diely týchto prístrojov; hydraulické priemyselné stroje a zariadenia v tejto triede; motory; generátory a ich súčasti; orbitové motory; hydraulické motory; hydrogenerátory; hydraulické agregáty; hydraulické filtračné stanice; hydraulické a brzdiace ventily; spínače; multiplifikátory; hydrotechnologické priemyselné celky, súčasti a diely týchto strojov.  
 9 - Prístroje na meranie, váženie, kontrolu a signalizáciu; prístroje na záznam, prevod a reprodukciu zvuku alebo obrazu; zariadenia na spracovanie informácií; počítače; počítačový softvér; riadiace prístroje; elektromagnetické prístroje; elektronické nosiče informácií; elektrosúčiastky každého druhu; elektrické a elektronické obvody; vedecské aparáty a zariadenia, súčasti týchto prístrojov.  
 42 - Vývoj a projektovanie hydraulických zariadení; poradenstvo v oblasti hydrauliky; zabezpečovanie diagnostiky hydraulických zariadení.

**(540) HYDROMA**

- (732) HYDROMA, spol. s r.o., Vlčnovská 2477, 688 01 Uherský Brod, CZ;  
 (740) Máčajová Mária, Ing., Nitra, SK;

**(111) 199019**

- (151) 13.5.2002  
 (156) 3.10.2010  
 (180) 3.10.2020  
 (210) 2930-2000  
 (220) 3.10.2000  
 (442) 5.2.2002  
 (450) 6.8.2002

**9 (511) 6, 7, 11, 35, 37, 42**

- (511) 6 - Kovový hutnícky materiál, konštrukcie kovové, hlavne konštrukcie stavebné na inštaláciu mobilných alebo stacionárnych technologických zariadení pre poľnohospodárstvo a pre potravinárstvo, kovové konštrukcie síl, zásobníkov a dopravníkov, zámočnícke výrobky, kovové skrine a schránky.  
 7 - Poľnohospodárske stroje a príslušenstvo k nim, mechanizačné prostriedky a zariadenia pre semenárstvo, poľnohospodárstvo, lesníctvo, stacionárne a mobilné výrobné kĺmnych zmesí a komponenty k nim, ako šrotovníky, miešačky, dopravníky v spojení s váhami, dúchadlá, čističky a predčističky, granulačné lisy, nástrekové jednotky na aplikácie protiplesňových prípravkov, ochucovadiel, oxidovadiel a ďalších surovín, potravinárske stroje, náhradné diely všetkých zariadení a strojov.  
 11 - Sušičky.  
 35 - Sprostredkovateľská činnosť pri predaji a nákupe zariadenia a potrieb pre poľnohospodárstvo a potravinárstvo.  
 37 - Montáže kovových dielov, inštalácie mobilných alebo stacionárnych technologických zariadení pre poľnohospodárstvo a pre potravinárstvo,

síl na krmivá a obilniny, dopravníkov, rekonštrukcie technologických liniek na výrobu krmív a potravín, inštalácie elektrických rozvádzačov, káblov a riadiacich systémov, servis a údržba týchto zariadení.

42 - Výskumno-vývojová a konštrukčná činnosť s komplexom poľnohospodárskych produktov súvisiacich, projektová, poradenská a konzultačná činnosť na úseku poľnohospodárstva a potravinárstva, overovanie výsledkov výskumu a nových technologických postupov a systémov v pestovaní, zbere a spracovaní poľnohospodárskych produktov, služby laboratórne a testové, projektová a inžinierska činnosť v investičnej výstavbe, návrhy riadiacich systémov a softvérového vybavenia pre agropotravinárske komplexy a poľnohospodárske farmy, revízie elektrických zariadení.

**(540)**

- (732) AGROING BRNO, s. r. o., Kosmákova 31, 615 00 Brno, CZ;  
 (740) Beleščák Ladislav, Ing., Piešťany, SK;

**(111) 199164**

- (151) 14.5.2002  
 (156) 3.11.2010  
 (180) 3.11.2020  
 (210) 3275-2000  
 (220) 3.11.2000  
 (442) 5.2.2002  
 (450) 6.8.2002

**7 (511) 9, 12, 29, 31, 39, 41, 42**

- (511) 9 - Registračné pokladnice, počítaacie stroje, zariadenia na spracovanie a záznam údajov, elektrické a/alebo elektronické zariadenia na dozor, prevenciu a diaľkové ovládanie zabezpečovacích zariadení mimo motorových vozidiel, elektrické a/alebo elektronické zariadenia na identifikáciu elektrických stavov zariadení mimo motorových vozidiel, počítače, kalkulátory, diare, elektrotechnické prístroje na prenos a reprodukciu zvuku i obrazu, elektrotechnické detské hračky, fotografické filmové prístroje a ich príslušenstvo.  
 12 - Elektrické a/alebo elektronické zariadenia na dozor, prevenciu a diaľkové ovládanie zabezpečovacích zariadení motorových vozidiel, elektrické a/alebo elektronické zariadenia na identifikáciu elektrických stavov motorových vozidiel, elektronické regulačné zariadenia motorových vozidiel.  
 29 - Mäsové výrobky, neživé ryby, čerstvá a mrazená hydina, sušené ovocie a zelenina, mrazené alebo predmrazené ovocie a zelenina, vajcia, mlieko a mliečne produkty, syry, jedlé oleje a tuky, chuťové omáčky, zavarániny, huby konzervované a sušené, konzervy mäsové, rybie a zeleninové.  
 31 - Výrobky poľnohospodárske a záhradnícke, lesné produkty a zrná nezaradené v iných triedach, čerstvé ovocie, živé rastliny a kvetiny, čerstvé huby, orechy, lieskové oriešky, arašidy, mandle, sezam.  
 39 - Verejná cestná nákladná doprava, osobná a autobusová doprava, sprostredkovanie prepravy osôb a nákladov, turistické kancelárie s výnimkou kancelárií poskytujúcich rezerváciu hotelového ubytovania, sprevádzanie a preprava turistov,

organizovanie exkurzií, výletov a turistických prehliadok, rezervácia dopravy a obstarávanie cestovných lístkov.

41- Rezervácia vstupeniek na turistické a kultúrno-spoločenské podujatia.

42 - Grilovanie hydiny, tepelná úprava mäsových výrobkov a polotovarov, činnosti pre hostí, a to služby pohostinské, služby verejného stravovania, služby poskytované v súvislosti s prípravou a úpravou jedál a ďalšej stravy alebo nápojov v hoteloch, motelloch, ubytovniach, reštauráciách, rekreačných zariadeniach, bistrách, snackbaroch, kaviarňach a nočných kluboch, ako i príprava pokrmov rýchleho občerstvenia a pokrmov podávaných v pouličnom predaji, zabezpečovanie rezervácií hotelového ubytovania.

**(540) CORONIS**

(732) Chovanec Miroslav, CORONIS, Clementisova 1017/18, 024 01 Kysucké Nové Mesto, SK;

(740) Labudík Miroslav, Ing., Kysucké Nové Mesto, SK;

**(111) 199403**

(151) 11.6.2002

(156) 18.8.2010

(180) 18.8.2020

(210) 2474-2000

(220) 18.8.2000

(442) 5.3.2002

(450) 10.9.2002

**7 (511) 32**

(511) 32 - Minerálne vody, šumivé nápoje a iné nealkoholické nápoje, nápoje a ovocné šťavy, sirupy a iné prípravky na zhotovovanie nápojov.

**(540)**



(732) Mc Carter a. s., Miletičova 1, 821 08 Bratislava, SK;

(740) Hojčuš Peter, Ing., Bratislava, SK;

**(111) 199408**

(151) 11.6.2002

(156) 5.10.2010

(180) 5.10.2020

(210) 2948-2000

(220) 5.10.2000

(442) 5.3.2002

(450) 10.9.2002

**7 (511) 6, 19, 35, 36, 37, 39, 40, 42**

(511) 6 - Stavebný materiál kovový; oceľobetónové materiály na stavbu budov; vystužovacie kovové materiály na stavbu budov; cestné zvodidlá kovové; cínové plechy; debnenie kovové; dlažba kovová; dlaždicová podlaha kovová; drôt; konštrukcie kovové; kostry budov; kovania stavebné; kovové dielce stavebné; kovové konzoly, podpery pre stavebníctvo; kovové obruče, spojky; kovové prefabrikáty; kovové spriahadlá na reťaze; kovové stropy; stropné dosky; kovové stupne (schody); laná;

lávky; lejárské formy kovové; lešenia; maltovníce; kovové prefabrikáty; nosníky; oceľové konštrukcie; podpery; poklapy; potrubia; kovové preklady; priečky; priehradové konštrukcie; kovové okenné rámy; stavebné kovania; stavebné panely; stĺpy kovové pre stavebníctvo; strešné krytiny, strešné uholníky; vonkajšie plášte budov; vypúšťacie rúry, odvodňovacie rúry, drenážne rúry; kovové vystužovacie materiály pre stavebníctvo; žľaby.

19 - Stavebný materiál s výnimkou kovového; asfalt; asfaltové dlažby; azbestocement; azbestová malta; betón; betónové koberce; betónové podpery, stĺpy; ohňovzdorné betónové potahy; bitúmen; živice; bridlica ako strešná krytina; základné konštrukcie na budovy s výnimkou kovových; cement; cementové nátery, povlaky; cementové potery; spojovacie materiály na cestné opravy; materiály na cestné povrchy; cestné zvodidlá s výnimkou kovových; materiály na stavbu a pokrytie ciest; debnenie s výnimkou kovového (stavebníctvo); decht; dlažba, dlaždice, obkladačky stavebné; stavebné dosky; stavebné drevo; kameniny pre stavebníctvo; stavebné konštrukcie; konštrukčné materiály; krokvy; stavebná lepenka; lepenka bitúmenová (asfaltová); lepenkové platne pre stavebníctvo; lešenia; lišty; malta; mozaiky (stavebníctvo); mriežky; náterové hmoty; omietky pre stavebníctvo; nosníky s výnimkou kovových; nekovové obklady, vonkajšie plášte (stavebné krytiny); netrieštené sklo; nístejové sklo (stavebný materiál); nosníky s výnimkou kovových; obklady s výnimkou kovových na budovy; obloženie s výnimkou kovového (stavebníctvo); stavebný papier; piesok; ploty s výnimkou kovových; podvaly; poklapy; potrubie; rámové konštrukcie; rúry drenážne nekovové; schodiská; stavebné sklo; stavebné krytiny; stavebné panely; stavebný kameň; stĺpy; strechy s výnimkou kovových; strešné krytiny; strešné uholníky; stropy, stropné dosky; stupne schodové; šamot; šindle; škridly; štetovnice; pažiny; štrk; tabuľové sklo (stavebný materiál); tehly; tlakové potrubie; trámy; terakota; traverzy; troska (stavebný materiál); trosková tehla; trstina na stavebné účely; tuf, tyče; žrde; uholňý decht; umelý kameň; úžľabia; vane a nádrže (murárske), vápenec, vápno; vystužovacie materiály pre stavebníctvo; obaľované živичné zmesi a drvené kamenivo; stavebné prefabrikáty a betónové zmesi; kamenárske výrobky.

35 - Reklamná činnosť a jej sprostredkovanie; sprostredkovanie v oblasti obchodu s výrobkami a služieb.

36 - Prenájom nehnuteľností; sprostredkovanie nákupu, predaja a prenájmu nehnuteľností.

37 - Vykonávanie dopravných, inžinierskych stavieb a ich sprostredkovanie.

39 - Železničná doprava; sprostredkovanie dopravy; prepravy a cestných služieb.

40 - Zváračské práce a ich sprostredkovanie; recyklácia odpadu; spracovanie odpadu; úprava a spracovanie kameňa.

42 - Ničenie odpadu; spaľovanie odpadu; inžinierska činnosť vo výstavbe a jej sprostredkovanie.

(540)



- (591) modrá, žltá, biela  
 (732) Železničné stavby, a.s. Košice, Južná trieda 66,  
 040 01 Košice, SK;  
 (740) Lobodová Dagmar, Ing., Košice, SK;

**(111) 199416**

- (151) 11.6.2002  
 (156) 18.10.2010  
 (180) 18.10.2020  
 (210) 3090-2000  
 (220) 18.10.2000  
 (442) 5.3.2002  
 (450) 10.9.2002

**7 (511) 9**

- (511) 9 - Elektrické kontakty.

**(540) E-SPRING CONTACT**

- (732) Tyco Electronics AMP Espana, S. A., Muntaner 249,  
 Planta 5, 08021 Barcelona, ES;  
 (740) Bušová Eva, JUDr., Bratislava, SK;

**(111) 199531**

- (151) 9.7.2002  
 (156) 8.9.2010  
 (180) 8.9.2020  
 (210) 2667-2000  
 (220) 8.9.2000  
 (442) 4.4.2002  
 (450) 8.10.2002

**7 (511) 9, 14, 18, 25**

- (511) 9 - Ochranné okuliare a/alebo okuliare proti oslneniu, ako sú slnečné okuliare, ochranné okuliare; okuliare a ich časti, súčasti a príslušenstvo, ako sú náhradné sklá a šošovky, stranice a ich koncovky, rámy, nosníky a penové prúžky; puzdrá špeciálne prispôsobené na ochranné okuliare a/alebo okuliare proti oslneniu a ich časti, súčasti a príslušenstvo, patriace do triedy 9.

14 - Klenoty, šperky a hodinárske výrobky, ako sú hodiny, hodinky a ich komponenty, patriace do triedy 14.

18 - Kufre, tašky a vaky, športové vaky, atletické vaky, tašky a vaky na batožinu na kolieskach, tašky a vaky s možnosťou pripevnenia na zápästie, nákupné tašky, športové tašky a vaky na všetky účely, tašky cez plece, plecniaky, aktovky a obaly na dokumenty, náprsné tašky, peňaženky a puzdrá, patriace do triedy 18.

25 - Odevy, pokrývky hlavy a obuv, ako sú tričká, teplákové bundy a mikiny, blúzky, svetre, športové tričká, odevy z pleteniny, tepláky, lyžiarske šponovky a nohavice, jazdecké nohavice, kabáty, vesty, saká, nohavice, džínsy, plavky a plavecké oblečenie, opasky, krátke nohavice a šortky, spodné nohavice, ponožky a vložky do topánok, pokrývky hlavy, ako sú klobúky, šilty, čiapky a rukavice, patriace do triedy 25.

**(540) OAKLEY**

- (732) Oakley, Inc., One Icon, Foothill Ranch, California  
 92610, US;

(740) Čechvalová Dagmar, Bratislava, SK;

**(111) 199648**

- (151) 16.7.2002  
 (156) 7.9.2010  
 (180) 7.9.2020  
 (210) 2633-2000  
 (220) 7.9.2000  
 (442) 4.4.2002  
 (450) 8.10.2002

**7 (511) 16, 33, 35**

- (511) 16 - Propagačné predmety z papiera a plastických hmôt, najmä kalendáre, letáky, karty, ceruzky, pera, svorky patriace do tejto triedy.

33 - Alkoholické nápoje (s výnimkou pív).

35 - Reklama, propagačné služby.

**(540) Fernet - výjimečne hořký, výjimečne dobrý**

- (732) STOCK Plzeň-Božkov s.r.o., Palírenská 641/2,  
 326 00 Plzeň-Božkov, CZ;

**(111) 199656**

- (151) 16.7.2002  
 (156) 25.10.2010  
 (180) 25.10.2020  
 (210) 3168-2000  
 (220) 25.10.2000  
 (442) 4.4.2002  
 (450) 8.10.2002

**7 (511) 33**

- (511) 33 - Alkoholické nápoje s výnimkou piva.

**(540) GMG**

- (732) Berentzen Distillers International GmbH, Ritterstrasse 7, 49740 Haselünne, DE;

(740) ŽOVICOVÁ & ŽOVIC IP, s.r.o., Bratislava, SK;

**(111) 199665**

- (151) 16.7.2002  
 (156) 18.12.2010  
 (180) 18.12.2020  
 (210) 3824-2000  
 (220) 18.12.2000  
 (442) 4.4.2002  
 (450) 8.10.2002

**7 (511) 6, 19, 20, 35, 37, 42**

- (511) 6 - Okná kovové, dvere kovové, zárubne kovové.  
 19 - Okná s výnimkou kovových a vitrážové okná, dvere s výnimkou kovových, zárubne s výnimkou kovových.

20 - Nábytok kuchynský, nábytok kancelársky, nábytok do detských izieb, nábytok do obývacích izieb, nábytok do kúpeľní, nábytok do reštaurácií, kaviarní, cukrární, hotelov, penziónov, nábytok do administratívnych budov vrátane spoločenských priestorov, sál a foyer, nábytok do bankových inštitúcií, poisťovní, letiskových hál, železničných staníc, poštových úradov, divadiel a škôl, nábytok do predajní, bytové doplnky, ako sú drevené karusoly, vnútorné vybavenie zásuviek, stojany na CD, diskety, videokazety.



35 - Poradenská, obchodná a sprostredkovateľská činnosť interiérovej tvorby, kusovej a sériovej nábytkárskej a drevárskej výroby, čalúnnickej výroby, projekčná a vývojová činnosť pri tvorbe interiérovej vybavenosti.

37 - Montáž a opravy nábytku a bytových doplnkov.

42 - Poradenstvo odborné v interiérovej tvorbe nábytkárskej, drevárskej a čalúnnickej výroby, sprostredkovanie odborného poradenstva v interiérovej tvorbe nábytkárskej, drevárskej a čalúnnickej výroby, vývoj, projektovanie a výskum výrobkov interiérovej vybavenosti.

(540)

**DAVID**  
interier design

(732) DAVID interier design, spol. s r. o., Bratislavská cesta 2791/114, 921 01 Piešťany, SK;

(740) Kováčik Štefan, Ing., Bratislava, SK;

(111) 199989

(151) 15.8.2002

(156) 16.3.2011

(180) 16.3.2021

(210) 887-2001

(220) 16.3.2001

(442) 9.5.2002

(450) 6.11.2002

7 (511) 5

(511) 5 - Dezinfekčné prípravky, biocídy a baktericídne prípravky.

(540) **VANTOCIL**

(732) Arch UK Biocides Limited, Wheldon Road, Castelford, West Yorkshire WF10 2JT, GB;

(740) Čechvalová Dagmar, Bratislava, SK;

(111) 200109

(151) 6.9.2002

(156) 8.9.2010

(180) 8.9.2020

(210) 2666-2000

(220) 8.9.2000

(442) 4.6.2002

(450) 3.12.2002

7 (511) 9, 14, 18, 25

(511) 9 - Ochranné okuliare a/alebo okuliare proti oslneniu, ako sú slnečné okuliare, ochranné okuliare; okuliare a ich časti, súčasti a príslušenstvo, ako sú náhradné sklá a šošovky, stranice a ich koncovky, rámy, nosníky a penové pružky; puzdrá špeciálne prispôsobené na ochranné okuliare a/alebo okuliare proti oslneniu a ich časti, súčasti a príslušenstvo, patriace do triedy 9.

14 - Klenoty, šperky a hodinárske výrobky, ako sú hodiny, hodinky a ich komponenty, patriace do triedy 14.

18 - Kufre, tašky a vaky, športové vaky, atletické vaky, tašky a vaky na batožinu na kolieskach, tašky a vaky s možnosťou pripevnenia na zápästie, nákupné tašky, športové tašky a vaky na všetky účely, tašky cez plece, plecniaky, aktovky a obaly na dokumenty, náprsné tašky, peňaženky a puzdrá, patriace do triedy 18.

25 - Odevy, pokrývky hlavy a obuv, ako sú tričká, teplákové bundy a mikiny, blúzky, svetre, športové tričká, odevy z pleteniny, tepláky, lyžiarske šponovky a nohavice, jazdecké nohavice, kabáty, vesty, saká, nohavice, džínsy, plavky a plavecké oblečenie, opasky, krátke nohavice a šortky, spodné nohavice, ponožky a vložky do topánok, pokrývky hlavy, ako sú klobúky, šilty, čiapky a rukavice, patriace do triedy 25.

(540)



(732) Oakley, Inc., One Icon, Foothill Ranch, California 92610, US;

(740) Čechvalová Dagmar, Bratislava, SK;

(111) 200279

(151) 9.9.2002

(156) 16.11.2010

(180) 16.11.2020

(210) 3407-2000

(220) 16.11.2000

(310) 10069/2000

(320) 24.8.2000

(330) CH

(442) 4.6.2002

(450) 3.12.2002

7 (511) 3, 5, 21, 30

(511) 3 - Prípravky na starostlivosť a hygienu úst, zubov, hrdla, ďasien a ústnej dutiny, preplachovacie prípravky na prevenciu zubného kameňa a zubného kazu, prípravky na čistenie zubov, prípravky na starostlivosť o zuby, zubné prášky, zubné pasty, ústne vody, ústne spreje, zubné gély, fluórové ústne vody, práškové prípravky na odstraňovanie zubného kameňa, detektory plaku vo forme tabliet.

5 - Liečivé prípravky na starostlivosť a hygienu úst, zubov, hrdla, ďasien a ústnej dutiny, vyplachovacie prípravky na prevenciu zubného kameňa a zubného kazu; prípravky na čistenie zubov, prípravky na starostlivosť o zuby, zubné prášky, zubné pasty, ústne vody, ústne spreje, zubné gély, fluórové gély, fluórové ústne vody, práškové prípravky na odstraňovanie zubného kameňa, detektory plaku vo forme tabliet, prípravky na preventívne ošetrovanie zubov a ďasien, žuvacie tablety na starostlivosť o zuby, žuvačky na lekárske účely, prípravky s dezinfekčným účinkom na čistenie a starostlivosť o umelý chrup, vyrovnávače a zubné protézy, adhezívne prípravky na snímacie náhrady, adhezívne prášky; všetky uvedené tovary sú s liečivými účinkami.

21 - Zubné kefy, neelektrické nástroje a materiál v triede 21, všetko na čistiace účely; diely a súčiastky v triede 21 na označené uvedené výrobky; kefy, držiaky a dávkovače v triede 21.

30 - Žuvačky.

(540) **BLEND-A-MED**

**MULTICARE + WHITE**

(732) The Procter & Gamble Company, spoločnosť zriadená podľa zákonov štátu Ohio, One Procter & Gamble Plaza, Cincinnati, Ohio, US;

(740) Štros David, JUDr., Bratislava, SK;

**(111) 200283**

(151) 9.9.2002  
 (156) 15.12.2010  
 (180) 15.12.2020  
 (210) 3752-2000  
 (220) 15.12.2000  
 (442) 4.6.2002  
 (450) 3.12.2002

**7 (511) 7, 11**

(511) 7 - Práčky, umývačky na riad.  
 11 - Sušičky, chladničky a mrazničky.

**(540) KENMORE**

(732) Sears Brands, LLC, 3333 Beverly Road, Hoffman Estates, Illinois 60179, US;  
 (740) Tomeš Pavol, Ing., Bratislava, SK;

**(111) 200369**

(151) 9.9.2002  
 (156) 7.6.2011  
 (180) 7.6.2021  
 (210) 1763-2001  
 (220) 7.6.2001  
 (442) 4.6.2002  
 (450) 3.12.2002

**7 (511) 32**

(511) 32 - Nealkoholické nápoje, ovocné a zeleninové šťavy a džúsy, prípravky alebo príchuťi na výrobu nealkoholických nápojov, koncentráty a sirupy na výrobu nealkoholických nápojov.

**(540) Relax FRUIT DRINK**

(732) Tymbark - GMW Sp. z o.o. Sp.k., Tymbark 156, 34-650 Tymbark, PL;  
 (740) MAJLINGOVÁ & PARTNERS, s. r. o., Bratislava, SK;

**(111) 200449**

(151) 7.10.2002  
 (156) 17.8.2010  
 (180) 17.8.2020  
 (210) 2463-2000  
 (220) 17.8.2000  
 (310) 75/924.430  
 (320) 22.2.2000  
 (330) US  
 (442) 2.7.2002  
 (450) 9.1.2003

**7 (511) 37, 39**

(511) 37 - Údržba a opravy lietadiel.  
 39 - Vzdušná doprava, prenájom lietadiel, preprava cestujúcich a tovaru, letiskové služby, sprostredkovanie v letectve.

**(540)**

(732) TAG AVIATION HOLDING S. A., SWISS HOLDING COMPANY, 14, Rue Charles Bonnet, CP 398, 1211 Geneva 12, CH;  
 (740) Bachratá Magdaléna, Mgr., Bratislava, SK;

**(111) 200783**

(151) 11.11.2002  
 (156) 25.7.2011  
 (180) 25.7.2021  
 (210) 2238-2001  
 (220) 25.7.2001  
 (310) 168066  
 (320) 1.6.2001  
 (330) CZ  
 (442) 6.8.2002  
 (450) 4.2.2003

**7 (511) 32**

(511) 32 - Prípravky alebo príchuťi na výrobu nápojov; koncentráty a sirupy na výrobu nápojov; ovocné alebo zeleninové šťavy, džúsy a sirupy; nealkoholické nápoje, nealkoholické nápoje obohatené vitamínmi alebo minerálmi; iónové a energetické nápoje nealkoholické, proteínové nealkoholické nápoje; diétne nápoje, tablety a prášky na prípravu šumivých nealkoholických nápojov, ovocné alebo zeleninové nealkoholické nápoje, nealkoholické nápoje s príchuťou ovocia alebo zeleniny, minerálne vody, pramenité vody, sódomá voda, voda, šumivé nealkoholické nápoje, miešané nápoje nealkoholické, rajčinová šťava ako nápoj, aperitívy nealkoholické.

**(540) Relax X-treme**

(732) Tymbark - GMW Sp. z o.o. Sp.k., Tymbark 156, 34-650 Tymbark, PL;  
 (740) MAJLINGOVÁ & PARTNERS, s. r. o., Bratislava, SK;

**(111) 200944**

(151) 11.11.2002  
 (156) 13.2.2011  
 (180) 13.2.2021  
 (210) 433-2001  
 (220) 13.2.2001  
 (442) 6.8.2002  
 (450) 4.2.2003

**7 (511) 32**

(511) 32 - Nealkoholické nápoje, sirupy a prípravky na zhotovovanie nealkoholických nápojov.

**(540) LIMONÁDOVÝ JOE**

(732) Tymbark - GMW Sp. z o.o. Sp.k., Tymbark 156, 34-650 Tymbark, PL;  
 (740) MAJLINGOVÁ & PARTNERS, s. r. o., Bratislava, SK;

**(111) 201037**

(151) 11.11.2002  
 (156) 2.7.2011  
 (180) 2.7.2021  
 (210) 2011-2001  
 (220) 2.7.2001  
 (310) 163126  
 (320) 11.1.2001  
 (330) CZ  
 (442) 6.8.2002  
 (450) 4.2.2003

**7 (511) 32**



(511) 32 - Nealkoholické nápoje, prípravky alebo príchuť na výrobu nápojov, koncentráty a sirupy na výrobu nápojov, nealkoholické nápoje obohatené vitamínmi alebo minerálmi, iónové a energetické nápoje nealkoholické, tablety a prášky na prípravu šumivých nealkoholických nápojov, miešané nápoje nealkoholické, aperitívy nealkoholické.

**(540) Relax Cafecola**

(732) Tymbark - GMW Sp. z o.o. Sp.k., Tymbark 156, 34-650 Tymbark, PL;

(740) MAJLINGOVÁ & PARTNERS, s. r. o., Bratislava, SK;

**(111) 201038**

(151) 11.11.2002

(156) 2.7.2011

(180) 2.7.2021

(210) 2012-2001

(220) 2.7.2001

(310) 163129

(320) 11.1.2001

(330) CZ

(442) 6.8.2002

(450) 4.2.2003

**7 (511) 32**

(511) 32 - Nealkoholické nápoje, prípravky alebo príchuť na výrobu nápojov, koncentráty a sirupy na výrobu nápojov, nealkoholické nápoje obohatené vitamínmi alebo minerálmi, iónové a energetické nápoje nealkoholické, tablety a prášky na prípravu šumivých nealkoholických nápojov, miešané nápoje nealkoholické, aperitívy nealkoholické.

**(540)**



(732) Tymbark - GMW Sp. z o.o. Sp.k., Tymbark 156, 34-650 Tymbark, PL;

(740) MAJLINGOVÁ & PARTNERS, s. r. o., Bratislava, SK;

**(111) 201039**

(151) 11.11.2002

(156) 2.7.2011

(180) 2.7.2021

(210) 2013-2001

(220) 2.7.2001

(442) 6.8.2002

(450) 4.2.2003

**7 (511) 2, 9, 16, 35, 37**

(511) 2 - Tonery do kopírovacích strojov a zariadení.  
9 - Počítače, počítačové klávesnice, počítačový softvér, počítače (periférne zariadenia), tlačiarne k počítačom, monitory, audiovizuálna technika na výučbu, čítače čiarového kódu, magnetické disky, optické disky, kamery, kompaktné disky, kopírovacie zariadenia a stroje, modemy, monitorovacie prístroje, nahrané počítačové programy, počítačové pamäte, počítačové procesory, nahrané pro-

gramy obsluhujúce počítač, reproduktory, amplióny, strihacie zariadenia na strihanie filmov, telefónne prístroje, skenery.

16 - Pásy do tlačiarní k počítačom, pásy do písacích strojov.

35 - Služby - poradenstvo v obchodnej činnosti, sprostredkovanie obchodu s tovarmi, spracovanie textov, zbieranie údajov do počítačových databáz, obchodný manažment v oblasti umenia.

37 - Oprava a renovácia tonerov a pásov.

**(540)**



(732) ISSO, s. r. o., A. Hlinku 40, 971 01 Prievidza, SK;

**(111) 201040**

(151) 11.11.2002

(156) 2.7.2011

(180) 2.7.2021

(210) 2014-2001

(220) 2.7.2001

(442) 6.8.2002

(450) 4.2.2003

**7 (511) 2, 9, 16, 35, 37**

(511) 2 - Tonery do kopírovacích strojov a zariadení.

9 - Počítače, výpočtová technika, monitory, skenery, tlačiarne, disky, kamery, modemy, fotokopírovacie stroje, nahrané počítačové programy, strihacie zariadenia na strihanie filmov, telefónne prístroje, počítačový softvér.

16 - Pásy do tlačiarní, pásy do písacích strojov.

35 - Služby - poradenstvo v obchodnej činnosti s výpočtovou technikou, sprostredkovanie obchodu s výpočtovou technikou, spracovanie textov a dát, zbieranie údajov do počítačových databáz, obchodný manažment v oblasti umenia.

37 - Oprava a renovácia tonerov a pásov.

**(540) ISSO**

(732) ISSO, s. r. o., A. Hlinku 40, 971 01 Prievidza, SK;

**(111) 201446**

(151) 16.1.2003

(156) 31.10.2010

(180) 31.10.2020

(210) 3251-2000

(220) 31.10.2000

(442) 8.10.2002

(450) 1.4.2003

**7 (511) 16, 35, 41**

(511) 16 - Periodické a neperiodické publikácie, časopisy, noviny, magazíny vrátane ich príloh a mimoriadnych vydaní; katalógy, knihy, fotografie.

35 - Reklama a propagácia, sprostredkovanie obchodu s tovarom, sprostredkovanie reklamy a propagácie, obchodné a podnikateľské informácie, rozširovanie reklamných materiálov, vydávanie reklamných materiálov, uverejňovanie reklamných textov, komerčný prieskum.

41 - Vydavateľská činnosť s výnimkou vydávania reklamných textov.

**(540) AGENTÚRA ROKA**

(732) ECOPRESS Magazines, s. r. o., Kutlíkova 17,  
851 02 Bratislava, SK;

(740) Litváková Edita, Ing., Bratislava, SK;

**(111) 201447**

(151) 16.1.2003  
(156) 21.12.2010  
(180) 21.12.2020  
(210) 3879-2000  
(220) 21.12.2000  
(442) 8.10.2002  
(450) 1.4.2003

**7 (511) 16, 29, 31, 35, 41, 42**

(511) 16 - Publikácie, príručky, prospekty, časopisy (periodiká) najmä z oblasti rybárstva.

29 - Ryby vo všetkých vývojových štádiách, kôrovce, mäkkýše nie živé.

31 - Živé zvieratá; živé ryby vo všetkých vývojových štádiách, kôrovce a mäkkýše; živé návnady na ryby.

35 - Štatistické informácie najmä z oblasti rybárstva; evidencie rybárskych revírov a úlovkov; vydávanie reklamných alebo náborových textov; sprostredkovanie uvedených činností; sprostredkovanie obchodu s tovarmi.

41 - Školenie, vyučovanie, vzdelávanie, skúšanie, preskúšavanie, praktický výcvik, najmä v oblasti rybárstva; organizovanie športových súťaží, najmä v oblasti rybárstva; vydávanie publikácií, časopisov, prospektov, príručiek s výnimkou reklamných alebo náborových; požičovanie športového náradia s výnimkou dopravných prostriedkov; sprostredkovanie uvedených činností.

42 - Poradenské služby v oblasti rybárstva a životného prostredia (nesúvisiace s riadením obchodov); chov rýb a zarybňovanie; lov rýb; ochrana prírody a životného prostredia najmä na úseku rybárstva; starostlivosť o ekológiu vôd; služby v rámci výkonu rybárskeho práva, ako chov, ochrana a lov rýb a iných vodných živočíchov, privlastňovanie si ulovených rýb a vodných živočíchov a používanie pobrežných pozemkov; poskytovanie prechodného ubytovania; odborné poradenstvo s výnimkou obchodného; usporadúvanie a prevádzkovanie výstav; výskum v oblasti rybárstva; sprostredkovanie uvedených činností.

**(540)**

(591) biela, čierna, strieborná, zelená  
(732) SLOVENSKÝ RYBÁRSKY ZVÄZ, A. Kmeťa 20,  
010 55 Žilina, SK;

(740) Kajabová Monika, JUDr., Bratislava, SK;

**(111) 201604**

(151) 16.1.2003  
(156) 21.12.2010  
(180) 21.12.2020  
(210) 3878-2000  
(220) 21.12.2000  
(442) 8.10.2002  
(450) 1.4.2003

**7 (511) 16, 29, 31, 35, 41, 42**

(511) 16 - Publikácie, príručky, prospekty, časopisy (periodiká) najmä z oblasti rybárstva.

29 - Ryby vo všetkých vývojových štádiách, kôrovce, mäkkýše nie živé.

31 - Živé zvieratá; živé ryby vo všetkých vývojových štádiách, kôrovce a mäkkýše; živé návnady na ryby.

35 - Štatistické informácie najmä z oblasti rybárstva; evidencie rybárskych revírov a úlovkov; vydávanie reklamných alebo náborových textov; sprostredkovanie uvedených činností; sprostredkovanie obchodu s tovarmi.

41 - Školenie, vyučovanie, vzdelávanie, skúšanie, preskúšavanie, praktický výcvik najmä v oblasti rybárstva; organizovanie športových súťaží najmä v oblasti rybárstva; vydávanie publikácií, časopisov, prospektov, príručiek s výnimkou reklamných alebo náborových; požičovanie športového náradia s výnimkou dopravných prostriedkov; sprostredkovanie uvedených činností.

42 - Poradenské služby v oblasti rybárstva a životného prostredia (nesúvisiace s riadením obchodov); chov rýb a zarybňovanie; lov rýb; ochrana prírody a životného prostredia najmä na úseku rybárstva; starostlivosť o ekológiu vôd; služby v rámci výkonu rybárskeho práva, ako chov a lov rýb a iných vodných živočíchov, privlastňovanie si ulovených rýb a vodných živočíchov a používanie pobrežných pozemkov; poskytovanie prechodného ubytovania; odborné poradenstvo s výnimkou obchodného; usporadúvanie a prevádzkovanie výstav; výskum v oblasti rybárstva; sprostredkovanie uvedených činností.

**(540)**

(732) SLOVENSKÝ RYBÁRSKY ZVÄZ, A. Kmeťa 20,  
010 55 Žilina, SK;

(740) Kajabová Monika, JUDr., Bratislava, SK;

**(111) 201937**

(151) 7.8.2003  
(156) 18.12.2010  
(180) 18.12.2020  
(210) 3809-2000  
(220) 18.12.2000  
(442) 2.5.2003  
(450) 4.11.2003

**8 (511) 1, 2, 6, 7, 8, 9, 10, 11, 12, 14, 15, 16, 17, 19, 20, 21, 28, 35, 36, 37, 38, 40, 41, 42**

(511) 1 - Chemikálie, katalyzátory, plastické polotovary na ďalšie spracovanie, filtre na odstraňovanie kyslých plynov, plastické hmoty v nespracovanom stave, hrotové elektródové kryštály na báze oxidov zinku; chemikálie pre priemysel, vedu, fotografiu, poľnohospodárstvo, záhradníctvo a lesníctvo; umelé živice v nespracovanom stave, plastické hmoty v nespracovanom stave; pôdne hnojivá; hasiace zmesi; prípravky na kalenie a zváranie; chemické látky na konzervovanie potravín; triesloviny; spojivá a lepidlá na použitie v priemysle; uvedené tovary s výnimkou fotografických, kinematografických a optických tovarov.

2 - Tonery, tonery do kopírovacích strojov a zariadení, tonery do faxových strojov a zariadení farby, fermeže, laky; ochranné prostriedky proti hrdzi a poškodeniu dreva; farbivá; moridlá; prírodné živice v surovom stave; kovy vo forme fólií a práškov pre maliarov, dekoratérov, tlačiarov a umelcov.

6 - Obyčajné kovy a ich zliatiny; stavebné materiály z kovu, trolejové vedenia na elektroinštalácie, kovové výlevky, kovové dvere, kovové brány, diaľkovo ovládané garážové dvere, kyselinovzdorné vysokopolymérne plášte a povlaky, oceľové plechy a materiál na výrobu oceľových plechov, oceľové panely na použitie ako podlahovina, zvärací drôt, obyčajné kovy a ich zliatiny; stavebné materiály z kovu; prenosné stavby z kovu; kovový materiál na železničné trate; káble a drôty s výnimkou elektrických, z obyčajných kovov; železiarsky tovar, drobný železiarsky tovar; kovové potrubia a rúry; bezpečnostné schránky; výrobky z bežných kovov, ktoré nie sú zahrnuté v iných triedach; rudy.

7 - Stroje a nástroje, zväračky a zväracie stroje, priemyselné roboty, stroje na osadzovanie elektronických súčiastok, zariadenie na suché leptanie alebo rytie, mikroelektrické vybíjacie a výbojkové zariadenia, systémy na výrobu optických diskov, zariadenie na presné spájanie, zariadenia na výrobu alebo spracovanie dosiek plošných spojov, zvärací drôt, stroje na montáž dielov, spájkovacie stroje, stroje na upevňovanie skrutiek, elektrické nástroje; motory, elektrické motory, elektrické generátory; výťahy; zariadenia na pranie a sušenie, elektrické práčky na bielizeň, elektrické sušičky na bielizeň, elektrické umývačky riadu; kompresory (nie na chirurgické použitie); pumpy, elektrické pumpy; mixovacie, rezacie a sekanie stroje, miešacie stroje, elektrické odšťavovače, elektrické kuchynské roboty, elektrické mlynčeky na mäso, elektrické otváratele na konzervy, elektrické ostriče nožov, elektrické mlynčeky na kávu, elektrické drviče ľadu, elektrické zariadenia na spracovanie odpadu, záhradnícke nástroje, elektrické zariadenia na úpravu trávnikov, elektrické rozprašovače dezinfekčných prípravkov a insekticídov; elektrické zariadenia na čistenie, elektrické vysávače, elektrické leštiče podlahy; stroje a obrábacie stroje; motory a hnacie stroje okrem motorov do pozemných vozidiel; súkolesia, prevody a ich časti okrem súkolesí a prevodov do pozemných vozidiel; poľnohospodárske náradie okrem ručného; liahne.

8 - Holiace strojčeky, ručné náradie a nástroje, elektrické holiace strojčeky s rotačnou alebo vibračnou čepeľou, elektrické holiace strojčeky, elek-

trické natáčky na vlasy, elektrické depilátory, elektrické strojčeky na úpravu brady, elektrické strojčeky na úpravu vlasov; elektrické ručné náradie a nástroje, elektrické kulmy, elektrické vlasové žehličky, elektrické kefy na natáčanie vlasov, ručné nástroje a ručné náradia; nožiarsky tovar a príbory; pobočné zbrane; britvy, žiletky, holiace čepele, holiace strojčeky.

9 - Predajné automaty; hasiace prístroje; batérie, suché články, nabíjateľné akumulátory, nabíjačky akumulátorov a batérií, akumulátory, solárne články, palivové články; elektródy, uhlíkové tyčinky do suchých batérií a akumulátorov, uhlíkové tyčinky na zváranie; elektroinštalčné zariadenia, konektory (elektrické), elektrické káble, elektrické vedenia, podlahové vedenia na interiérové elektrické rozvody, predradníky na stabilizáciu výbojok a tlejiviek, podpodlahové rozvodové systémy, spínače s tlmičom svetla, prerušovače obvodov, magnetické stýkače a štartéry, ochrany obvodov, spínacie mechanizmy, elektrické spojovacie skrine, vypínače zariadení, zásuvky, zástrčky (elektrické), izolačné materiály, elektrické časovacie spínače a iné inštalčné zariadenia; signalizačné prístroje a zariadenia, vstupné videotelefony, interkomy, elektrické dverové zvončeky, budíky a bzučiaci, hlásiče požiarov, alarmy úniku plynu, alarmy proti zlodejom, prenosné núdzové bzučiaci; akustické prístroje a zariadenia, rozhlasové prijímače, kazetové páskové prehrávacie/záznamové zariadenia, rádiokazetové záznamové zariadenia, prenosné prehrávače kazetových pásk, prehrávacie/záznamové zariadenia CD, prehrávacie/záznamové zariadenia na minidisky, stojany na minidisky, prehrávacie/záznamové audiozariadenia na DVD, bezpečnostné digitálne prehrávacie/záznamové zariadenia, bezpečnostné digitálne karty, reproduktory, tunery, zosilňovače, stereokomponentné systémy, prehrávače záznamov, grafické korektory (equalizéry), rozhlasové prijímače s hodinami, nahrávacie zariadenia s integrovanými obvodmi, digitálne zvukové procesory, slúchadlá s hlavovým držiakom, slúchadlá na ucho/do ucha, mikrofóny, nahrávacie/prehrávacie zariadenia na spev zo záznamu, softvéry na CD (nahrané), elektrické megafóny, jazykové učebne, audiosystémy do automobilov, systémy adries pre verejnosť, audiomixéry, čističe audiozariadení, audiokáble, videokáble a iné akustické prístroje; audiovizuálne prístroje a zariadenia, televízne prijímače, CRT displeje, katódové trubice, snímacie elektrónky, plazmové televízne prijímače, plazmové displeje, televízne prijímače s LCD displejom, liquid crystal displays - displeje s tekutými kryštálmi, televízne prijímače kombinované so záznamovým zariadením na videopásky, televízne prijímače kombinované s prehrávacím zariadením na disky, antény, tunery na satelitné vysielanie, televízne tunery, internetové terminály, videoprojektory, videokazetové záznamové zariadenia, kamkordéry, videokamery, videotlačiarne, laserové prehrávacie zariadenia na disky, prehrávacie zariadenia na video CD, softvér na video CD, prehrávacie/záznamové videozariadenia na DVD, farebné videosystémy na veľkoplošné zobrazovanie, káblové televízne systémy, mechaniky pevných diskov, zariadenia na tvorbu videoobrazu, tabule elektrických optických zobrazovacích jed-

notiek, viacúčelové elektrické zobrazovacie systémy, systémy videozariadení s uzavretými obvodymi, softvér na DVD, televízne kamery, videoprepínače, nelineárne editovacie systémy, zariadenia na kontrolu písania, autorizačný systém na DVD, zobrazovacie zariadenia s diódou emitujúcou svetlo a iné audiovizuálne prístroje a zariadenia; prístroje a zariadenia na optické disky, mechaniky optických diskov, nahrávače optických diskov, prehrávače optických diskov, vymieňacie optických diskov, kazety optických diskov, riadiace systémy optických diskov; komunikačné prístroje a zariadenia, faxy, vysielacie/prijímače (transceivery), telefóny, celulárne mobilné telefóny, puzdrá na mobilné telefóny, telefónne záznamníky, miestne automatické linkové prepínacie systémy, prijímače globálneho pozičného systému (GPS), rádiotelefóny, lodné radary, prijímače rádiového upozorňovacieho zariadenia, mobilné komunikačné systémy, viackanálové rádiové systémy, elektrické dopravnoinformačné tabule, videotelekonferenčné systémy, systémy osobných prenosných telefónov, systémy lokálnych sietí, audiovizuálne kódovacie/dekódovacie zariadenia, navigačné cestné systémy pre automobily, elektronické systémy na vyberanie cestných poplatkov, anténa na GPS (globálne pozičné systémy); kontrolné a riadiace prístroje a zariadenia, elektrické otváratele dverí, komunikačné a monitorovacie systémy na obytné jednotky, ochranné detekčné systémy, automatické systémy na monitorovanie a kontrolné funkcie v rámci budov, elektrické viacúrovňové bezpečnostné zariadenia; automatické kontrolné prístroje a zariadenia, elektrické rozvážacie dosky, dopravné signalizačné zariadenia, lokalizačné systémy autobusov, ultrazvukové detektory vozidiel, informačné a telekomunikačné siete na riadenie cestnej premávky, stmievače, spínače denného osvetlenia, invertory, programovateľné regulátory, transformátory, skriňové rozvážače, domáce systémy na výrobu elektriny, kondenzátory, počítače a ich periférne zariadenia, počítače, textové procesory, počítačový softvér (nahratý), skenery obrázkov k osobným počítačom, tlačiarne, prídavné adaptéry k počítačom, notebooky a iné mobilné zariadenia obsahujúce sieťové adaptéry, pamäte RAM, modemy alebo pevné disky, počítačové klávesnice, počítačové myši (zariadenia na spracovanie dát), mechaniky CD-ROM, mechaniky pružných diskov, čítacie/zapisovacie zariadenia kariet, čítacie zariadenia na identifikačné kódy, zaznamenávače času, ručné dátové terminály, elektronické registračné pokladnice, systémy predajných miest, terminály na zber dát, palmtopy (prenosné digitálne organizéry), mechaniky DVD-RAM/ROM, systémy na počítačom podporované navrhovanie alebo počítačom podporovanú výrobu, mechaniky pevných diskov systémov, elektronické kalkulačky, počítačový softvér, neprerušiteľné zdroje elektrickej energie počítačov, komunikačných a vysielačích zariadení a iné periférne zariadenia k počítačom; externé záznamové médiá, videopásky, čistiace pásky, D-VHS kazetové videopásky, audiopásky, pružné disky, optické disky, minidisky, DVD (digitálne univerzálne disky), IC pamäťové karty; meracie prístroje a zariadenia, termoluminescenčné dozimetrické systémy, prenosné röntgenové dozimetre, elektronické počítacie prístroje, ampér-

metre, merače spotreby energie, merače väzby medzi obvodymi, elektrické merače rozptylu, elektrické merače izolácie, teplomery, procesory meracích systémov, monitory elektrickej energie multiobvodového typu, mikropresné meracie prístroje, prístroje na meranie telesného tuku, počítačladlá krokov, audio/videoanalyzátory, osciloskopy, modulátory, voltmetre, merače zakrivenia a iné meracie zariadenia; senzory, fotosenzory, teplotné senzory, senzory na určovanie polohy, senzory na meranie uhlovej rýchlosti, senzory na meranie rotácie, senzory na meranie uhlov, senzory na meranie vlhkosti a iné senzory; elektrické súčiastky, diódy emitujúce svetlo, tekuté kryštály, moduly displejov s tekutým kryštálom, magnetrony (prístroje na pozorovanie prúdu elektrónov), diódy, tranzistory, termostaty, integrované obvody, integrované systémy s veľkým množstvom komponentov na jednom čípe, polovodičové pamäťové zariadenia, jednočipové mikropočítače, elektrické kondenzátorové moduly do mikrofónov, procesory na spracovanie poltónového obrazu, hlavy tepelných tlačiarňí, magnetické hlavy, permanentné magnety, konektory, relé obvody, komponenty zobrazovacích zariadení, polovodičové lasery, CCD obrazové senzory, filmové kondenzátory, membránové jednotky na oksyľčovanie, elektrické tunerové jednotky, vysokofrekvenčné jednotky, jednotky na legalizáciu mincí, jednotky na legalizáciu bankoviek, čítacie/zapisovacie zariadenia magnetických kariet, oscilátory s riadeným napätím, PLL syntetizátorové moduly, modulové jednotky na bezdrôtovú komunikáciu, súčiastky na optickú transmisíu, dosky plošných spojov, komponenty reproduktorov, dodávače alebo zásobovače energie, adaptéry striedavého prúdu, konvergentné magnety, indukčné cievky, kondenzátory elektrických zariadení, filtre elektrických signálov, transformátory, vychýľovacie cievky, termistory, varistory, piezoelektrické keramické komponenty, akustickooptické zariadenia, elektrické odpory, potenciometre, kódovacie zariadenia, tlačiarenské jednotky, hybridné integrované obvody, komponenty vypínačov, elektroinštalračné panely, dosky zvariteľné teplom, transparentné dotykové panely, elektroluminescenčné prvky, diaľkové ovládacie jednotky, magnetické odolné prvky, tepelné poistky a iné elektronické súčiastky, iné elektrické prístroje pre domácnosť, elektrické ploché žehličky, elektrické kulmy, elektrické vlasové žehličky; prístroje na zváranie, zariadenia na zváranie elektrickým oblúkom, zváracie elektródy, zariadenia na rezanie kovu oblúkom, plynom alebo plazmou; prístroje a nástroje vedecké, navigačné, zememeračské, elektrické, kinematografické, optické, meracie, signalizačné, kontrolné, záchranné, vzdelávacie, prístroje a nástroje na vázanie; prístroje na nahrávanie, prenos a reprodukciu zvuku alebo obrazu; magnetické nosiče údajov, záznamové disky; predajné automaty a mechanizmy prístrojov uvádzaných do činnosti vhođením mince; registračné pokladnice, počítacie stroje, zariadenia na spracovanie údajov a počítače; hasiace prístroje; uvedené tovary s výtinnkou fotografických, kinematografických a optických tovarov.

10 - Elektronické tlakomery, laserové lekárske prístroje a nástroje, ultrazvukové diagnostické prístroje a zariadenia, prístroje pre sluchovo postihnu-

tých, laserové skalpely, elektrické masážne prístroje, ručné vibrátory na lekárske účely, nízko-frekvenčné svalové stimulatory na lekárske účely, vysokofrekvenčné zariadenia na lekárske účely, elektrické vzduchové matrace pre chorých s preležaninami, elektrické inhalátory na terapeutické použitie, elektrické vyhrievacie podložky, dentálne CCD senzorové systémy, densitometre na lekárske účely, prístroje a nástroje chirurgické, lekárske, zubárske a zverolekárske, umelé končatiny, umelé oči a zubné protézy; ortopedické pomôcky; šijacie materiály.

11 - Osvetľovacie zariadenia a prístroje, žiarivky, žiarivkové štartéry, fluorescenčné lampy so závitom, fluorescenčné lampy, volfrámové halogénové lampy, baterky, fluorescenčné lampáše, iné lampy, fluorescenčné osvetľovacie telesá, dynamo-osvetľovacie súpravy na bicykle, germicídne lampy, elektrické hubiče hmyzu a iné osvetľovacie telesá; zariadenia na varenie, automatické zariadenia na prípravu chleba v domácnosti, elektrické kanvice, elektrické variče ryže, variče ryže na plyn, pomalovariče, elektrické ražne, rúry, rúry na varenie, hriankovače, kávovary, elektrické kuchynské sporáky, elektrické termohrnce, plynové variče, platne s indukčným ohrevom, elektrické platničky na barbecue, mixéry, odšťavovače, ručné mixéry, kuchynské roboty, mlynčeky na mäso, elektrické otváratele konzerv, elektrické ostriče nožov, mikrovlnné rúry, plynové sporáky s rúrou, elektrické panvice na prípravu potravín, výlevky a iné variče; zariadenia na chladenie a mrazenie, chladničky, mrazičky, dávkovače studenej a horúcej vody, chladiace a mraziace vitríny, elektrické chladiče vody, elektrické zariadenia na výrobu ľadu; ventilačné zariadenia a prístroje, elektrické ventilátory, vetracie ventilátory, elektrické čističe vzduchu, digestory, elektrické odvlhčovače, elektrické zvlhčovače, fúkacie zariadenia, vzduchové clony, zariadenia na úpravu vzduchu, stropné ventilátory, strešné ventilátory, elektrostatické odstraňovače prachu, ich časti a príslušenstvo, všetko zahrnuté v triede 11 a iné ventilačné prístroje a zariadenia; zariadenia na ohrievanie, ochladzovanie a klimatizáciu, vzduchové klimatizačné zariadenia, ventilátorové jednotky klimatizačných zariadení, odparíkové osviežovače vzduchu, ohrievacie a vykurovacie zariadenia, elektrické vyhrievacie priestory, elektrické prikrývky, elektricky vyhrievané podlahoviny, ventilátorové ohrievače na vykurovací petrolej, elektrické ohrievače nôh, plynové bezdrôtové ohrievače a iné vykurovacie, ochladzovacie a klimatizačné zariadenia; zariadenia na sanitárne účely, elektrické bidety, toalety a záchody, umývacie sedadlá na záchody, prenosné toalety, systémy na aeračnú úpravu splaškov, čističe vody, pece na spaľovanie odpadov, kuchynské zariadenia na spracovanie odpadov, sauny, vane, vaňové zariadenia, domáce elektrické sprechy; ohrievače vody, plynové rýchloohrievače vody a iné ohrievače vody; prístroje a zariadenia na sušenie, sušičky riadu, elektrické sušičky na vlasy, sušičky na bielizeň a iné sušičky; zariadenia na osvetľovanie, vykurovanie, parné kotly, zariadenia na varenie, chladenie a sušenie, vetracie, vodárenské a sanitárne zariadenia.

12 - Bicykle, bicyklové pneumatiky a duše, automaticky navádzané vozidlá, bicykle s prídavným elektrickým pohonom, vozidlá; zariadenia na pohyb po zemi, vode alebo vo vzduchu.

14 - Hodinárske a iné chronometrické zariadenia, hodiny, elektrické časomerače, drahé kovy a ich zliatiny, výrobky z drahých kovov alebo výrobky pokovované drahými kovmi, ktoré nie sú zahrnuté v iných triedach; šperky, drahokamy; hodinárske výrobky a iné chronometre.

15 - Elektronické organy, elektronické klavíry, klávesové nástroje, syntetizéry, bicie bubny, sekvenčery, modulátory zvuku, zosilňovače klávesových nástrojov, externé pamäte hudobných nástrojov; hudobné nástroje.

16 - Kancelárske potreby, skartovacie stroje na papier, elektrické zošívачky, otváratele listov (na baterky), elektrické kancelárske strúhadlá, elektrické dierkovače, elektronické tabule, elektronické písacie stroje, páskové kazety do elektronických písacích strojov, prístroje na tlačenie šekov, termálne papiere; papier, kartón, lepenka a výrobky z týchto materiálov, ktoré nie sú zahrnuté v iných triedach; tlačoviny; knižárske výrobky; fotografie; piernický tovar a písacie potreby; lepidlá na papier a na použitie v domácnosti; potreby pre umelcov; maliarske štetce; písacie stroje a kancelárske potreby okrem nábytku; vzdelávacie a učebné potreby okrem prístrojov; obalové materiály z plastických hmôt, ktoré nie sú zahrnuté v iných triedach; hracie karty; tlačové znaky; tlačiarenské štočky; uvedené tovary s výnimkou fotografických, kinematografických a optických tovarov.

17 - Plastické materiály vo forme tabúl, blokov alebo prútov, formovacie materiály, plastické hmoty ako polotovary, vodné rúrky vystlaté PVC; kaučuk, gutaperča, guma, azbest, slúda a výrobky z týchto materiálov, ktoré nie sú zahrnuté v iných triedach; plastové výlisky ako polotovary; baliace, tesniace a izolačné materiály; ohybné rúry a hadice s výnimkou kovových.

19 - Nekovové stavebné materiály, nekovové dvere, odkvapy, stropné panely, skladacie dvere, drevený podlahový materiál, zvukovoizolačné dosky, strešná krytina, prefabrikované domy, lamináty, obklady budov, nekovové schodíky, rebríky, zvukotesné materiály; nekovové stavebné materiály; nekovové rúry pre stavebníctvo; asfalt, smola a bitúmen; nekovové prenosné stavby; pomníky okrem kovových.

20 - Nábytok, police a podstavce na mikrovlnné rúry, police a podstavce pod TV, police a podstavce na audio, skrine na šatstvo, poštové schránky, držiaky a podstavce na umývadlo, kuchynské pracovné dosky, skrinka na plynový sporák, kuchynské zásuvkové skrinky, nástenné zásuvkové skrinky; nábytok, zrkadlá, rámy na obrazy; výrobky, ktoré nie sú zahrnuté v iných triedach z dreva, korku, trstiny, prútia, rohoviny, kostí, slonovinej kosti, veľrybích kostíc, mušlí, panciera korytnačky, jantáru, perlete, sépiolitu a náhradiek týchto materiálov a výrobky z plastov.

21 - Potreby pre domácnosť, kefy, elektrické zubné kefy, pomôcky na čistenie šatstva, elektrické leštiče nechtov, elektrické pomôcky na čistenie okien, elektrické žehliace lisy na nohavice; domáce a kuchynské potreby a nádoby okrem nádob

z drahých kovov alebo potiahnutých drahými kovmi; hrebene a špongie; kefy, kefký a štetce okrem maliarskych; materiály na výrobu kief; prostriedky a pomôcky na čistenie; oceľová vlna a drôtenky; surové sklo a sklo ako polotovary okrem skla pre stavebníctvo; výrobky zo skla, porcelán, kameninové výrobky, ktoré nie sú zahrnuté v iných triedach. 28 - Športové potreby, elektrické rybárske plaváky, zariadenia na pripavenie rybárskych háčikov na rybárske lanká, elektronické golfové nacvičovacie zariadenia (trenažéry), aplikátory voskov na lyže, stacionárne bicykle a valčekové pásy; hry a hračky; telocvičné a športové potreby, ktoré nie sú zahrnuté v iných triedach; ozdoby na vianočný stromček.

35 - Maloobchodné služby, reklamné služby, obchodný manažment/riadenie, obchodná správa, maloobchodné služby pre elektrické a elektronické prístroje a zariadenia (zoskupovanie rôznych tovarov v záujme všetkých, umožňujúce spotrebiteľom výhodne si prezrieť a nakúpiť tieto tovary v elektrickom maloobchode), informačné služby týkajúce sa predaja komodít, obchodné alebo podnikateľské informácie, agentúry poskytujúce komerčné informácie, prenájom kopírovacích zariadení; reklamná činnosť; obchodný manažment/riadenie; obchodná správa; administratívne riadenie.

36 - Finančné služby, vydávanie bankových kariet; poisťovníctvo; služby v oblasti finančníctva; služby v oblasti peňažníctva; služby realitných kancelárií.

37 - Montáž a opravy elektrických zariadení, opravy rozhlasových a televíznych prijímačov, opravy a údržba elektrických komunikačných zariadení a prístrojov, opravy a údržba domácich elektrických spotrebičov, opravy a údržba elektrických osvetľovacích zariadení, opravy a údržba zariadení na rozvod energie a kontrolu, opravy a údržba elektrických motorov, opravy a údržba meračích a/alebo testovacích zariadení a nástrojov, opravy a údržba medicínskych zariadení a nástrojov, opravy a údržba kovoobrábacích strojov a nástrojov, opravy a údržba zariadení na varenie, opravy a údržba strojov na automatický predaj, opravy a údržba zariadení na čistenie vody, opravy a údržba hudobných nástrojov, opravy a údržba hodín a hodínok, opravy a údržba domácich plynových ohrievačov vody, opravy a údržba kúpeľňových zariadení, opravy toaletných sedadiel s umývacími vodnými dýzami, montáž, údržba a opravy počítačového hardvéru, opravy a údržba klimatizačných zariadení, montáž, údržba a opravy kancelárskych strojov a vybavenia, montáž, údržba a opravy strojov, opravy vozidiel, opravy a údržba elektronických komunikačných zariadení a nástrojov, opravy a údržba počítačov, opravy a údržba elektronických tlačiarň, opravy telefónov, elektrifikárske práce, vybavenie pre telekomunikácie; stavebníctvo; opravy; montážne služby.

38 - Telekomunikačné služby, komunikačné služby cez internet, služby elektronickej pošty; telekomunikačné služby.

40 - Lisovanie optických diskov; spracovanie a úprava materiálov a zaobchádzanie s nimi.

41 - Zábava, informácie o možnostiach zábavy, autorizácia optických diskov, produkcia videopásov na vzdelávanie, kultúrne, zábavné a športové

účely; vzdelávanie; zabezpečovanie výcviku, kurzov a školení; zábava; športová a kultúrna činnosť. 42 - Počítačové programovacie služby, ktoré nie sú zahrnuté v iných triedach, dizajn počítačového softvéru, počítačové programovanie, údržba počítačového softvéru, dizajn počítačového softvéru, strojárstvo, testovanie a výskum týkajúci sa elektrických prístrojov a nástrojov, prenájom počítačov; poskytovanie stravy a nápojov; poskytovanie prechodného ubytovania; lekárska, hygienická a kozmetická starostlivosť; zverolekárske služby a služby v poľnohospodárstve; právne služby; výskum v oblasti vedy a priemyslu; programovanie počítačov; služby, ktoré nie je možné zaradiť do predchádzajúcich tried.

(540)

# Panasonic

(732) Panasonic Corporation, 1006, Oaza-Kadoma, Kadoma-shi, Osaka, JP;

(740) Fajnorová Mária, Ing., Bratislava, SK;

(111) 202386

(151) 14.4.2003

(156) 12.9.2010

(180) 12.9.2020

(210) 2697-2000

(220) 12.9.2000

(442) 9.1.2003

(450) 1.7.2003

7 (511) 29, 32, 33

(511) 29 - Jedlé rastlinné oleje.

32 - Nealkoholické nápoje všetkých druhov s výnimkou piva, ovocné nápoje a ovocné šťavy, sirupy.

33 - Vína.

(540)

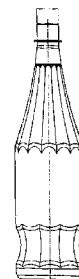

(554) trojrozmerná známka

(732) Tymbark - GMW Sp. z o.o. Sp.k., Tymbark 156, 34-650 Tymbark, PL;

(740) MAJLINGOVÁ &amp; PARTNERS, s. r. o., Bratislava, SK;

(111) 202388

(151) 14.4.2003

(156) 24.11.2010

(180) 24.11.2020

(210) 3512-2000

(220) 24.11.2000

(442) 9.1.2003

(450) 1.7.2003

7 (511) 5, 30, 35, 42

- (511) 5 - Potraviny biologické, dietetické, posilňujúce, obohatené vitamínmi, dietetické nutričné doplnky, klíčky obilia a prípravky zo sladu na dietetické účely, dietetické pečivo pre deti a chorých.  
 30 - Mlynárske, cestovinové, pekárske a cukrárske výrobky, výrobky obsahujúce obilniny alebo strukoviny a zmesi z nich, výrobky z múky, kukurice, výrobky expandované, extrudované, čokoláda a výrobky z nej, pochutiny a pokrutiny na báze obilnín, jemné a trvanlivé pečivo, prášok do pečiva, ryža a výrobky z ryže, chlieb všetkých druhov, káva, kakao, cukor, múka, sladové prášky a polevy, soľ, mak, rasca, korenie, med, potravinársky škrob, droždie.  
 35 - Riadenie pekárenských a cukrárenských prevádzok.  
 42 - Prevádzkovanie pekární a cukrární (poskytovanie služieb pre tretie osoby).

(540)



- (732) Pekárny a cukrárny Klatovy, a. s., Za tratí 602, 339 15 Klatovy IV, CZ;  
 (740) Čechvalová Dagmar, Bratislava, SK;

(111) 202392

- (151) 14.4.2003  
 (156) 22.12.2010  
 (180) 22.12.2020  
 (210) 3892-2000  
 (220) 22.12.2000  
 (442) 9.1.2003  
 (450) 1.7.2003

7 (511) 5, 30, 31, 42

- (511) 5 - Potraviny biologické, dietetické, posilňujúce, obohatené vitamínmi, dietetické nutričné doplnky, klíčky obilia a prípravky zo sladu na dietetické účely, pečivo pre deti a chorých.  
 30 - Mlynárske, cestovinové, pekárske a cukrárske výrobky, výrobky obsahujúce obilniny alebo strukoviny a zmesi z nich, výrobky z múky, kukurice, výrobky expandované, extrudované, čokoláda a výrobky z nej, pochutiny na báze obilnín, jemné a trvanlivé pečivo, prášok do pečiva, ryža a výrobky z ryže, chlieb všetkých druhov, káva, kakao, cukor, múka, sladové prášky a polevy, soľ, mak, rasca, korenie, med, potravinársky škrob, droždie.  
 31 - Pokrutiny na báze obilnín.  
 42 - Hostinská činnosť, prevádzkovanie pekární a cukrární (poskytovanie služieb pre tretie osoby).

(540)



- (732) Michelské pekárny a. s., Pekárenská 10, 141 00 Praha, CZ;  
 (740) Suchoňová Katarína, JUDr., Banská Bystrica, SK;

(111) 202393

- (151) 14.4.2003  
 (156) 22.12.2010  
 (180) 22.12.2020  
 (210) 3893-2000  
 (220) 22.12.2000  
 (442) 9.1.2003  
 (450) 1.7.2003

7 (511) 5, 30, 31, 42

- (511) 5 - Potraviny biologické, dietetické, posilňujúce, obohatené vitamínmi, dietetické nutričné doplnky, klíčky obilia a prípravky zo sladu na dietetické účely, pečivo pre deti a chorých.  
 30 - Mlynárske, cestovinové, pekárske a cukrárske výrobky, výrobky obsahujúce obilniny alebo strukoviny a zmesi z nich, výrobky z múky, kukurice, výrobky expandované, extrudované, čokoláda a výrobky z nej, pochutiny na báze obilnín, jemné a trvanlivé pečivo, prášok do pečiva, ryža a výrobky z ryže, chlieb všetkých druhov, káva, kakao, cukor, múka, sladové prášky a polevy, soľ, mak, rasca, korenie, med, potravinársky škrob, droždie.  
 31 - Pokrutiny na báze obilnín.  
 42 - Hostinská činnosť, prevádzkovanie pekární a cukrární (poskytovanie služieb pre tretie osoby).

(540)



- (732) Michelské pekárny a. s., Pekárenská 10, 141 00 Praha, CZ;  
 (740) Suchoňová Katarína, JUDr., Banská Bystrica, SK;

(111) 202398

- (151) 14.4.2003  
 (156) 26.2.2011  
 (180) 26.2.2021  
 (210) 571-2001  
 (220) 26.2.2001  
 (442) 9.1.2003  
 (450) 1.7.2003

7 (511) 32

- (511) 32 - Nealkoholické nápoje, sirupy a prípravky na zhotovovanie nealkoholických nápojov.

(540) OLE !

- (732) Tymbark - GMW Sp. z o.o. Sp.k., Tymbark 156, 34-650 Tymbark, PL;  
 (740) MAJLINGOVÁ & PARTNERS, s. r. o., Bratislava, SK;

(111) 202685

- (151) 12.5.2003  
 (156) 21.12.2010  
 (180) 21.12.2020  
 (210) 3873-2000  
 (220) 21.12.2000  
 (442) 4.2.2003  
 (450) 5.8.2003

7 (511) 9, 11, 16, 35, 36, 37, 38, 41, 42

(511) 9 - Komunikačné vybavenie, najmä telefónne prístroje, telefónne prepojovacie prístroje, smerovače, faxové prístroje, modemy, prístroje na prenos digitálnych dát, prístroje na rozhlasový a televízny prenos a príjem, radarové prístroje; elektrické drôty a káble; komunikačné káble a optické vlákna; ovládacie prvky na ohrievacie a klimatizačné zariadenia, obrábacie stroje a roboty; prístroje na diaľkové ovládanie a telemetriu; elektronické počítače a zariadenia na spracovanie dát, najmä počítačové programy, monitory, klávesnice, tlačiarne, skenery, jednotky na magnetické disky, periférne zariadenia a terminály na použitie v systémoch na spracovanie dát; registračné pokladnice a zásobníky; polovodičové zariadenia, najmä integrované obvody, polovodičové pamäte, mikroprocesory; elektrické a elektronické časti a komponenty, najmä relé, konektory, spínače a batérie; projekčné prístroje, najmä LCD projektory; kamery, najmä digitálne kamkordéry a kamery s nábojovo-viazanou štruktúrou; optické disky s nahratým zvukom a obrazom, magneto-optické disky, magnetické disky a magnetické pásky; prístroje na hry prispôbené na použitie s televíznymi prijímačmi alebo používané s televíznymi prijímačmi.

11 - Elektrické lampy, klimatizačné zariadenia, izbové ochladzovače, vzduchové cirkulátory, ventilátory, čističe vzduchu, elektrické vetráky, elektrické chladničky, ohrievače vody, filtre do klimatizačných zariadení, elektrické mrazničky, vzduchové sušičky, elektrické ohrievacie prístroje, časti a fittingy uvedených tovarov.

16 - Tlačoviny, tlačené publikácie, knihy, bulletin, papier, papiernický tovar, písacie potreby, písacie stroje, pásky do písacích strojov, atramentové pásky do počítačových tlačiarní.

35 - Účtovníctvo a vedenie účtovných kníh pre tretie osoby, poradenské služby pre obchodné riadenie, reprodukcia dokumentov, spracovanie textov, počítačové spracovanie súborov, zhromažďovanie informácií do počítačových báz dát, systematizácia informácií do počítačových báz dát, poskytovanie komerčných informácií o predaji, vystavovanie a zobrazovanie rôznych druhov tovaru umožňujúce zákazníkom pohodlne si ich prezrieť a kúpiť, poskytované on-line.

36 - Služby kreditných kariet, poskytovanie finančných informácií a informácií o poistení.

37 - Montáž, údržba a oprava počítačového hardvéru, montáž, údržba a oprava telekomunikačného vybavenia, montáž, údržba a oprava kancelárskych strojov, montáž a oprava elektrických spotrebičov, montáž a oprava klimatizačných zariadení.

38 - Komunikácia prostredníctvom počítačových terminálov, prenos správ a obrazov pomocou počítačov, prenájom telekomunikačného vybavenia, poskytovanie telekomunikačných spojení s globálnou počítačovou sieťou.

41 - Vzdelávanie v oblasti počítačov, výučba, výcvik, kurzy a školenia v oblasti počítačového riadenia a počítačového programovania, poskytovanie informácií o zábave, editovanie, strih, dabovanie a kopírovanie videopások a diskov, poskytovanie on-line počítačových hier.

42 - Počítačové programovanie, počítačový softvérový dizajn, inštalácia a nastavenie počítačového softvéru, údržba a aktualizácia počítačového

softvéru, diaľkové ovládanie a spravovanie počítačových systémov a sietí, analýza počítačových systémov, konzultácie v oblasti počítačového hardvéru a softvéru, poskytovanie informácií týkajúcich sa dizajnu, vývoja a údržby počítačového softvéru, prenájom a lízing počítačov, serverov a počítačového softvéru, lízing prístupového času k počítačovým bázam dát, jazykový preklad prostredníctvom globálnej počítačovej siete, služby spracovania dát s použitím počítačov, výskum a vývoj v oblasti počítačového hardvéru a softvéru, komunikačných systémov a polovodičových zariadení pre tretie osoby.

(540)



(732) FUJITSU LIMITED, 1-1, Kamikodanaka 4-chome, Nakahara-ku, Kawasaki-shi, Kanagawa 211-8588, JP;

(740) Fajnorová Mária, Ing., Bratislava, SK;

(111) 202686

(151) 12.5.2003

(156) 21.12.2010

(180) 21.12.2020

(210) 3874-2000

(220) 21.12.2000

(442) 4.2.2003

(450) 5.8.2003

7 (511) 9, 11, 16, 35, 36, 37, 38, 41, 42

(511) 9 - Komunikačné vybavenie, najmä telefónne prístroje, telefónne prepojovacie prístroje, smerovače, faxové prístroje, modemy, prístroje na prenos digitálnych dát, prístroje na rozhlasový a televízny prenos a príjem, radarové prístroje; elektrické drôty a káble; komunikačné káble a optické vlákna; ovládacie prvky na ohrievacie a klimatizačné zariadenia, obrábacie stroje a roboty; prístroje na diaľkové ovládanie a telemetriu; elektronické počítače a zariadenia na spracovanie dát, najmä počítačové programy, monitory, klávesnice, tlačiarne, skenery, jednotky na magnetické disky, periférne zariadenia a terminály na použitie v systémoch na spracovanie dát; registračné pokladnice a zásobníky; polovodičové zariadenia, najmä integrované obvody, polovodičové pamäte, mikroprocesory; elektrické a elektronické časti a komponenty, najmä relé, konektory, spínače a batérie; projekčné prístroje, najmä LCD projektory; kamery, najmä digitálne kamkordéry a kamery s nábojovo-viazanou štruktúrou; optické disky s nahratým zvukom a obrazom, magneto-optické disky, magnetické disky a magnetické pásky; prístroje na hry prispôbené na použitie s televíznymi prijímačmi alebo používané s televíznymi prijímačmi.

11 - Elektrické lampy, klimatizačné zariadenia, izbové ochladzovače, vzduchové cirkulátory, ventilátory, čističe vzduchu, elektrické vetráky, elektrické chladničky, ohrievače vody, filtre do klimatizačných zariadení, elektrické mrazničky, vzduchové sušičky, elektrické ohrievacie prístroje, časti a fittingy uvedených tovarov.



16 - Tlačoviny, tlačené publikácie, knihy, bulletin, papier, papiernický tovar, písacie potreby, písacie stroje, pásky do písacích strojov, atramentové pásky do počítačových tlačiarní.

35 - Účtovníctvo a vedenie účtovných kníh pre tretie osoby, poradenské služby pre obchodné riadenie, reprodukcia dokumentov, spracovanie textov, počítačové spracovanie súborov, zhromažďovanie informácií do počítačových báz dát, systematizácia informácií do počítačových báz dát, poskytovanie komerčných informácií o predaji, vystavovanie a zobrazovanie rôznych druhov tovaru umožňujúce zákazníkovi pohodlne si ich prezrieť a kúpiť, poskytované on-line.

36 - Služby kreditných kariet, poskytovanie finančných informácií a informácií o poistení.

37 - Montáž, údržba a oprava počítačového hardvéru, montáž, údržba a oprava telekomunikačného vybavenia, montáž, údržba a oprava kancelárskych strojov, montáž a oprava elektrických spotrebičov, montáž a oprava klimatizačných zariadení.

38 - Komunikácia prostredníctvom počítačových terminálov, prenos správ a obrazov pomocou počítačov, prenájom telekomunikačného vybavenia, poskytovanie telekomunikačných spojení s globálnou počítačovou sieťou.

41 - Vzdelávanie v oblasti počítačov, výučba, výcvik, kurzy a školenia v oblasti počítačového riadenia a počítačového programovania, poskytovanie informácií o zábave, editovanie, strih, dabovanie a kopírovanie videopások a diskov, poskytovanie on-line počítačových hier.

42 - Počítačové programovanie, počítačový softvérový dizajn, inštalácia a nastavenie počítačového softvéru, údržba a aktualizácia počítačového softvéru, diaľkové ovládanie a spravovanie počítačových systémov a sietí, analýza počítačových systémov, konzultácie v oblasti počítačového hardvéru a softvéru, poskytovanie informácií týkajúcich sa dizajnu, vývoja a údržby počítačového softvéru, prenájom a lízing počítačov, serverov a počítačového softvéru, lízing prístupového času k počítačovým bázam dát, jazykový preklad prostredníctvom globálnej počítačovej siete, služby spracovania dát s použitím počítačov, výskum a vývoj v oblasti počítačového hardvéru a softvéru, komunikačných systémov a polovodičových zariadení pre tretie osoby.

(540)



(732) FUJITSU LIMITED, 1-1, Kamikodanaka 4-chome, Nakahara-ku, Kawasaki-shi, Kanagawa 211-8588, JP;

(740) Fajnorová Mária, Ing., Bratislava, SK;

(111) 203350

(151) 3.7.2003

(156) 31.10.2010

(180) 31.10.2020

(210) 3250-2000

(220) 31.10.2000

(442) 1.4.2003

(450) 7.10.2003

7 (511) 35, 41

(511) 35 - Reklama a propagácia, sprostredkovanie obchodu s tovarom, sprostredkovanie reklamy a propagácie, obchodné a podnikateľské informácie, rozširovanie reklamných materiálov, vydávanie reklamných materiálov, uverejňovanie reklamných textov, komerčný prieskum.

41 - Vydavateľská činnosť s výnimkou vydávania reklamných textov.

(540) **MÉDIUM ROKA**

(732) ECOPRESS Magazines, s. r. o., Kutlíkova 17, 851 02 Bratislava, SK;

(740) Litváková Edita, Ing., Bratislava, SK;

(111) 204837

(151) 12.1.2004

(156) 22.9.2010

(180) 22.9.2020

(210) 2842-2000

(220) 22.9.2000

(442) 7.10.2003

(450) 6.4.2004

7 (511) 6, 7

(511) 6 - Nespracované a čiastočne spracované obyčajné kovy a ich zliatiny, kompozície a zliatiny z tvrdých kovov, najmä na rezné nástroje, zápusťky a na iné použitie v triede 6.

7 - Obrábacie stroje, rezné nástroje na obrábacie nástroje, hroty na obrábacie stroje, rezná oceľ a súčasti na obrábacie stroje v triede 7.

(540) **CARBOLOY**

(732) Seco Tools AB, S-737 82 Fagersta, SE;

(740) Tomeš Pavol, Ing., Bratislava, SK;

(111) 205183

(151) 23.1.2004

(156) 9.10.2010

(180) 9.10.2020

(210) 2981-2000

(220) 9.10.2000

(442) 8.10.2001

(450) 6.4.2004

7 (511) 16, 35, 41

(511) 16 - Časopisy periodické a neperiodické publikácie.

35 - Inzerčná a reklamná činnosť, vydávanie reklamných materiálov.

41 - Vydavateľská činnosť.

(540) **RENOME**

(732) Tkáč Bartolomej, Ing., B. S. Timravy 7, 984 45 Lovinobaňa, SK;

**(111) 210901**

(151) 10.8.2005  
 (156) 18.7.2010  
 (180) 18.7.2020  
 (210) 3171-2004  
 (220) 18.7.2000  
 (442) 5.5.2005  
 (450) 3.11.2005

**9 (511) 16, 25, 28**

(511) 16 - Papier na písanie, obálky, papier na faktúry, sprievodné listy, navštívenky, objednávkové tlačivá, brožúry rôznych druhov, obchodné príručky, visačky z kartónu s logom vpredu a s číslom vzoru a pod. vzadu, ktoré sa vkladajú do štítkov na odevoch, igelitové tašky, reklamné tabule, škatule na spodnú bielizeň, darčekové škatule, plagáty a transparenty z papiera a lepenky, všetko na použitie vo vzťahu k športovým tovarom a športovým odevom.

25 - Odev a pokrývky hlavy, ako čiapky a čelenky, všetko ako športové oblečenie.

28 - Športové potreby nezahrnuté do iných tried.

**(540) NEWLINE**

(732) Newline A/S, Vestvej 30, Langholt, 9310 Vodskov, DK;

(740) Fajnorová Mária, Ing., Bratislava, SK;

**(111) 214408**

(151) 16.6.2006  
 (156) 18.12.2010  
 (180) 18.12.2020  
 (210) 3793-2000  
 (220) 18.12.2000  
 (442) 6.11.2001  
 (450) 7.9.2006

**7 (511) 3**

(511) 3 - Mydlá, voňavkárske výrobky a kozmetika; vrátane starostlivosti o pleť, vlasy, telo a výrobky na mejkap.

**(540)**

(732) Shiseido Company, Ltd., 7-5-5 Ginza, Chuo-ku, Tokyo 104-10, JP;

(740) Bušová Eva, JUDr., Bratislava, SK;

**(111) 212202**

(151) 21.11.2005  
 (156) 24.11.2010  
 (180) 24.11.2020  
 (210) 3513-2000  
 (220) 24.11.2000  
 (442) 3.12.2001  
 (450) 2.2.2006

**7 (511) 3**

(511) 3 - Mydlá, parfumériové výrobky, vonné oleje, kozmetika, vlasové vody (lotiony), zubné pasty, prípravky na čistenie, starostlivosť a skrášľovanie pleti, pokožky hlavy a vlasov; antiperspiranty a dezodoranty na osobné použitie.

**(540) LAGOON**

(732) The Procter & Gamble Company, spoločnosť zriadená podľa zákonov štátu Ohio, One Procter & Gamble Plaza, Cincinnati, Ohio, US;

(740) Štros David, JUDr., Bratislava, SK;

## Prevody a prechody práv

**(111) 154397**

(210) 22148  
 (732) SILON s.r.o., Průmyslová 451, 391 02 Planá nad Lužnicí, CZ;  
 (770) SILON a. s., Planá nad Lužnicí, CZ;  
 (580) 18.10.2010

---

**(111) 157119**

(210) 38395  
 (732) DENMAR, s.r.o., K Peluňku 1415, 156 00 Praha - Zbraslav, CZ;  
 (770) PML Protein. Mléko. Laktóza, a. s., Smetanova 1332, 504 01 Nový Bydžov, CZ;  
 Dátum uzavretia zmluvy: 10.3.2010  
 (580) 14.10.2010

---

**(111) 163061**

(210) 49331  
 (732) DENMAR, s.r.o., K Peluňku 1415, 156 00 Praha - Zbraslav, CZ;  
 (770) PML Protein. Mléko. Laktóza, a. s., Smetanova 1332, 504 01 Nový Bydžov, CZ;  
 Dátum uzavretia zmluvy: 10.3.2010  
 (580) 14.10.2010

---

**(111) 167192**

(210) 55617  
 (732) Eli Lilly and Company, Lilly Corporate Center, Indianapolis, Indiana 46285, US;  
 (770) MONSANTO COMPANY, spoločnosť zriadená podľa zákonov štátu Delaware, 800 North Lindbergh Boulevard, St. Louis, Missouri, US;  
 Dátum uzavretia zmluvy: 28.9.2008  
 (580) 5.10.2010

---

**(111) 167848**

(210) 56813  
 (732) The Armor All/STP Products Company, 1221 Broadway, Oakland, California 94612-1888, US;  
 (770) Armor All Products Corporation, spoločnosť zriadená podľa zákonov štátu Delaware, 1221 Broadway, Oakland, California 94612, US;  
 (580) 20.10.2010

---

**(111) 168882**

(210) 58463  
 (732) SEIKO WATCH KABUSHIKI KAISHA (trading as Seiko Watch Corporation), 5-11, Ginza 4-Chome, Chuo-ku, Tokyo, JP;  
 (770) SEIKO HOLDINGS KABUSHIKI KAISHA (trading as Seiko Holdings Corporation), 5-11, Ginza 4-Chome, Chuo-ku, Tokyo, JP;  
 Dátum uzavretia zmluvy: 31.3.2009  
 (580) 13.10.2010

---

**(111) 169990**

(210) 57042  
 (732) BERGER INTERNATIONAL LIMITED, 22 Benoi Sector, Singapore 629854, SG;  
 (770) UB INTERNATIONAL LIMITED, 77 Marlowes, Hemel Hempstead, Herts HP1 1LF, GB;  
 Dátum uzavretia zmluvy: 20.12.2000  
 (580) 6.10.2010

---

**(111) 171946**

(210) 59215  
 (732) BRINK'S NETWORK, INCORPORATED, 203 Bancroft Building; 3411 Silverside Road, Wilmington, Delaware 19810, US;  
 (770) BRINK'S INCORPORATED spoločnosť zriadená podľa zákonov štátu Delaware, Thorndal Circle, Darien, Connecticut, US;  
 Dátum uzavretia zmluvy: 21.6.2010  
 (580) 14.10.2010

---

**(111) 171947**

(210) 59217  
 (732) BRINK'S NETWORK, INCORPORATED, 203 Bancroft Building; 3411 Silverside Road, Wilmington, Delaware 19810, US;  
 (770) BRINK'S INCORPORATED spoločnosť zriadená podľa zákonov štátu Delaware, Thorndal Circle, Darien, Connecticut, US;  
 Dátum uzavretia zmluvy: 21.6.2010  
 (580) 14.10.2010

---

**(111) 175028**

(210) 69107  
 (732) ViiV Healthcare UK Limited, 980 Great West Road, Brentford, Middlesex TW8 9GS, GB;  
 (770) Glaxo Group Limited, Glaxo Wellcome House, Berkeley Avenue, Greenford, Middlesex UB6 0NN, GB;  
 Dátum uzavretia zmluvy: 6.8.2010  
 (580) 25.10.2010

---

**(111) 179409**

(210) 1026-94  
 (732) Alphaduct, a. s., Dusíkova 7 č. p. 795, 638 00 Brno, CZ;  
 (770) Dermacol a. s., Výtvarná 4/1023, 161 00 Praha, CZ;  
 Dátum uzavretia zmluvy: 21.7.2010  
 (580) 4.10.2010

---

**(111) 181490**

(210) 69721  
 (732) ZDM Acquisition Corp., 28 East 28th Street, New York, NY 10016, US;  
 (770) ZIFF DAVIS PUBLISHING HOLDINGS INC., 28 East 28th Street, New York, NY 10016, US;  
 Dátum uzavretia zmluvy: 4.6.2010  
 (580) 22.10.2010

---

**(111) 181978**

(210) 1164-94  
(732) AMERICAN OPTICAL IP CORPORATION, 12121 Scripps Drive, Suite 400, San Diego CA 92131, US;  
(770) AMERICAN OPTICAL CORPORATION, spoločnosť zriadená podľa zákonov štátu Delaware, 14 Mechanic Street, Southbridge, Massachusetts 01550, US;  
Dátum uzavretia zmluvy: 2.6.2010  
(580) 4.10.2010

---

**(111) 183285**

(210) 2987-95  
(732) Nippon Soda Co., Ltd., 2-1, Ohtemachi 2-chome, Chiyoda-ku, Tokyo, JP;  
(770) Dow AgroSciences LLC, 9330 Zionsville Road, Indianapolis, Indiana 46268, US;  
Dátum uzavretia zmluvy: 30.3.2010  
(580) 5.10.2010

---

**(111) 183286**

(210) 2988-95  
(732) Nippon Soda Co., Ltd., 2-1, Ohtemachi 2-chome, Chiyoda-ku, Tokyo, JP;  
(770) Dow AgroSciences LLC, 9330 Zionsville Road, Indianapolis, Indiana 46268, US;  
Dátum uzavretia zmluvy: 30.3.2010  
(580) 5.10.2010

---

**(111) 183363**

(210) 3413-95  
(732) ViiV Healthcare UK Limited, 980 Great West Road, Brentford, Middlesex TW8 9GS, GB;  
(770) Glaxo Group Limited, Glaxo Wellcome House, Berkeley Avenue, Greenford, Middlesex UB6 0NN, GB;  
Dátum uzavretia zmluvy: 6.8.2010  
(580) 25.10.2010

---

**(111) 186768**

(210) 462-97  
(732) ViiV Healthcare UK Limited, 980 Great West Road, Brentford, Middlesex TW8 9GS, GB;  
(770) Glaxo Group Limited, Glaxo Wellcome House, Berkeley Avenue, Greenford, Middlesex UB6 0NN, GB;  
Dátum uzavretia zmluvy: 6.8.2010  
(580) 25.10.2010

---

**(111) 187665**

(210) 67608  
(732) ZDM Acquisition Corp., 28 East 28th Street, New York, NY 10016, US;  
(770) ZIFF DAVIS PUBLISHING HOLDINGS INC., 28 East 28th Street, New York, NY 10016, US;  
Dátum uzavretia zmluvy: 4.6.2010  
(580) 22.10.2010

---

**(111) 188977**

(210) 2750-97  
(732) ViiV Healthcare UK Limited, 980 Great West Road, Brentford, Middlesex TW8 9GS, GB;  
(770) GLAXO GROUP LIMITED, Glaxo Wellcome House, Berkeley Avenue, Greenford, Middlesex UB6 0NN, GB;  
Dátum uzavretia zmluvy: 6.8.2010  
(580) 25.10.2010

---

**(111) 190877**

(210) 1736-98  
(732) ViiV Healthcare UK Limited, 980 Great West Road, Brentford, Middlesex TW8 9GS, GB;  
(770) GLAXO GROUP LIMITED, Glaxo Wellcome House, Berkeley Avenue, Greenford, Middlesex UB6 0NN, GB;  
Dátum uzavretia zmluvy: 6.8.2010  
(580) 25.10.2010

---

**(111) 190901**

(210) 1931-98  
(732) ViiV Healthcare UK Limited, 980 Great West Road, Brentford, Middlesex TW8 9GS, GB;  
(770) Glaxo Group Limited, Glaxo Wellcome House, Berkeley Avenue, Greenford, Middlesex UB6 0NN, GB;  
Dátum uzavretia zmluvy: 6.8.2010  
(580) 25.10.2010

---

**(111) 191646**

(210) 2385-98  
(732) ViiV Healthcare UK Limited, 980 Great West Road, Brentford, Middlesex TW8 9GS, GB;  
(770) GLAXO GROUP LIMITED, Glaxo Wellcome House, Berkeley Avenue, Greenford, Middlesex UB6 0NN, GB;  
Dátum uzavretia zmluvy: 6.8.2010  
(580) 25.10.2010

---

**(111) 191747**

(210) 104-93  
(732) ZDM Acquisition Corp., 28 East 28th Street, New York, NY 10016, US;  
(770) ZIFF DAVIS PUBLISHING HOLDINGS INC., 28 East 28th Street, New York, NY 10016, US;  
Dátum uzavretia zmluvy: 4.6.2010  
(580) 22.10.2010

---

**(111) 193804**

(210) 1724-99  
(732) Peschl Ivan, Ing., Cabanova 8, 841 02 Bratislava, SK;  
(770) Valovič Šimon, Ing., J. Smreka 12, 841 08 Bratislava, SK;  
Dátum uzavretia zmluvy: 13.4.2006  
(580) 22.10.2010

---

**(111) 193804**

(210) 1724-99  
 (732) SVV, a. s., Klariská 7, 811 03 Bratislava, SK;  
 (770) Peschl Ivan, Ing., Cabanova 8, 841 02 Bratislava, SK;  
 Dátum uzavretia zmluvy: 4.12.2006  
 (580) 22.10.2010

---

**(111) 194006**

(210) 1851-99  
 (732) ViiV Healthcare UK Limited, 980 Great West Road, Brentford, Middlesex TW8 9GS, GB;  
 (770) GLAXO GROUP LIMITED, Glaxo Wellcome House, Berkeley Avenue, Greenford, Middlesex UB6 0NN, GB;  
 Dátum uzavretia zmluvy: 6.8.2010  
 (580) 25.10.2010

---

**(111) 196662**

(210) 1586-2000  
 (732) ViiV Healthcare UK Limited, 980 Great West Road, Brentford, Middlesex TW8 9GS, GB;  
 (770) GLAXO GROUP LIMITED, Glaxo Wellcome House, Berkeley Avenue, Greenford, Middlesex UB6 0NN, GB;  
 Dátum uzavretia zmluvy: 6.8.2010  
 (580) 25.10.2010

---

**(111) 196779**

(210) 1891-2000  
 (732) Belden Inc., 7701 Forsyth Blvd., Suite 800, St. Louis, Missouri 63105, US;  
 (770) Belden CDT Networking, Inc., 793 Fort Mill Highway, Fort Mill, South Carolina 29715, US;  
 Dátum uzavretia zmluvy: 15.3.2010  
 (580) 7.10.2010

---

**(111) 197244**

(210) 2715-2000  
 (732) TYMBARK S.A., Ul. Zielona 16, 11-015 Olsztynek, PL;  
 (770) POLSKA ŻYWNOSC S. A., Ul. Zielona 16, 11-015 Olsztynek, PL;  
 (580) 19.10.2010

---

**(111) 198015**

(210) 504-2000  
 (732) Prime Car Management S.A., ul. Polanki 4, 80-308 Gdansk, PL;  
 (770) GMAC Inc., 200 Renaissance Center, P.O. Box 200, Detroit, MI 48265-2000, US;  
 Dátum uzavretia zmluvy: 25.3.2010  
 (580) 14.10.2010

---

**(111) 198890**

(210) 3955-2000  
 (732) Merz Pharma GmbH & Co. KGaA, Eckenheimer Landstrasse 100, 60318 Frankfurt am Main, DE;  
 (770) MERZ + Co. GmbH & Co., Eckenheimer Landstrasse 100 - 104, 603 18 Frankfurt am Main, DE;  
 (580) 8.10.2010

---

**(111) 199264**

(210) 446-98  
 (732) ViiV Healthcare UK Limited, 980 Great West Road, Brentford, Middlesex TW8 9GS, GB;  
 (770) GLAXO GROUP LIMITED, Glaxo Wellcome House, Berkeley Avenue, Greenford, Middlesex UB6 0NN, GB;  
 Dátum uzavretia zmluvy: 6.8.2010  
 (580) 25.10.2010

---

**(111) 200241**

(210) 1662-2001  
 (732) ViiV Healthcare UK Limited, 980 Great West Road, Brentford, Middlesex TW8 9GS, GB;  
 (770) GLAXO GROUP LIMITED, Glaxo Wellcome House, Berkeley Avenue, Greenford, Middlesex UB6 0NN, GB;  
 Dátum uzavretia zmluvy: 6.8.2010  
 (580) 25.10.2010

---

**(111) 200283**

(210) 3752-2000  
 (732) Sears Brands, LLC, 3333 Beverly Road, Hoffman Estates, Illinois 60179, US;  
 (770) Sears, Roebuck and Co., 3333 Beverly Road, Hoffman Estates, Illinois 60179, US;  
 (580) 14.10.2010

---

**(111) 200357**

(210) 1649-2001  
 (732) GlaxoSmithKline LLC, Corporation Service Company, 2711 Centerville Road, Suite 400, Wilmington, New Castle, Delaware 19808, US;  
 (770) Glaxo Group Limited, Glaxo Wellcome House, Berkeley Avenue, Greenford, Middlesex UB6 0NN, GB;  
 Dátum uzavretia zmluvy: 6.8.2010  
 (580) 25.10.2010

---

**(111) 200357**

(210) 1649-2001  
 (732) ViiV Healthcare Company, Corporation Service Company, 2711 Centerville Road, Suite 400, Wilmington, Delaware 19808, US;  
 (770) GlaxoSmithKline LLC, Corporation Service Company, 2711 Centerville Road, Suite 400, Wilmington, New Castle, Delaware 19808, US;  
 Dátum uzavretia zmluvy: 6.8.2010  
 (580) 25.10.2010

---

**(111) 201316**

(210) 1607-2001  
 (732) VISIO, s.r.o., Vietnamská 39, 821 04 Bratislava, SK;  
 (770) PARKETT PLUS, spol. s r. o., Kopčianska 89, 851 05 Bratislava, SK;  
 Dátum uzavretia zmluvy: 17.3.2010  
 (580) 25.10.2010

---

**(111) 203018**

(210) 717-2002  
(732) VISIO, s.r.o., Vietnamská 39, 821 04 Bratislava, SK;  
(770) PARKETT PLUS, spol. s r. o., Kopčianska 89, 851 01 Bratislava, SK;  
Dátum uzavretia zmluvy: 17.3.2010  
(580) 25.10.2010

---

**(111) 203019**

(210) 718-2002  
(732) VISIO, s.r.o., Vietnamská 39, 821 04 Bratislava, SK;  
(770) PARKETT PLUS, spol. s r. o., Kopčianska 89, 851 01 Bratislava, SK;  
Dátum uzavretia zmluvy: 17.3.2010  
(580) 25.10.2010

---

**(111) 203695**

(210) 1180-2002  
(732) VISIO, s.r.o., Vietnamská 39, 821 04 Bratislava, SK;  
(770) PARKETT PLUS, spol. s r. o., Kopčianska 89, 851 01 Bratislava, SK;  
Dátum uzavretia zmluvy: 17.3.2010  
(580) 25.10.2010

---

**(111) 204859**

(210) 1074-2002  
(732) FSI-REAL, a.s., Kukučínova 22, 831 03 Bratislava, SK;  
(770) I. L. CREDIT, s. r. o., Kukučínova 22, 831 03 Bratislava, SK;  
Dátum uzavretia zmluvy: 19.5.2010  
(580) 8.10.2010

---

**(111) 208490**

(210) 2890-2003  
(732) B-SOFT, s.r.o., Pod Záhradami 64, 841 02 Bratislava, SK;  
(770) Ing. Viera Bezeková, B - SOFT, Pod záhradami 64, 841 02 Bratislava, SK;  
Dátum uzavretia zmluvy: 27.7.2010  
(580) 21.10.2010

---

**(111) 208687**

(210) 2887-2003  
(732) B-SOFT, s.r.o., Pod Záhradami 64, 841 02 Bratislava, SK;  
(770) Ing. Viera Bezeková, B - SOFT, Pod záhradami 64, 841 02 Bratislava, SK;  
Dátum uzavretia zmluvy: 27.7.2010  
(580) 21.10.2010

---

**(111) 208688**

(210) 2888-2003  
(732) B-SOFT, s.r.o., Pod Záhradami 64, 841 02 Bratislava, SK;  
(770) Ing. Viera Bezeková, B - SOFT, Pod záhradami 64, 841 02 Bratislava, SK;  
Dátum uzavretia zmluvy: 27.7.2010  
(580) 21.10.2010

---

**(111) 208689**

(210) 2889-2003  
(732) B-SOFT, s.r.o., Pod Záhradami 64, 841 02 Bratislava, SK;  
(770) Ing. Viera Bezeková, B - SOFT, Pod záhradami 64, 841 02 Bratislava, SK;  
Dátum uzavretia zmluvy: 27.7.2010  
(580) 21.10.2010

---

**(111) 209896**

(210) 153-2004  
(732) ViiV Healthcare UK Limited, 980 Great West Road, Brentford, Middlesex TW8 9GS, GB;  
(770) Glaxo Group Limited, Glaxo Wellcome House, Berkeley Avenue, Greenford, Middlesex UB6 0NN, GB;  
Dátum uzavretia zmluvy: 9.6.2010  
(580) 25.10.2010

---

**(111) 210270**

(210) 2891-2003  
(732) B-SOFT, s.r.o., Pod Záhradami 64, 841 02 Bratislava, SK;  
(770) Ing. Viera Bezeková, B - SOFT, Pod záhradami 64, 841 02 Bratislava, SK;  
Dátum uzavretia zmluvy: 27.7.2010  
(580) 21.10.2010

---

**(111) 210457**

(210) 601-2004  
(732) Bodegas Marques de Arienzo, S.L., Camino de Portuetxe 35 A, Edificio Igara 2, 20018 San Sebastian (Guipuzcoa), ES;  
(770) Domecq Wines Espana, S. A., Camino de Portuetxe 35A, Edificio Igara 2, 20018 San Sebastian, ES;  
Dátum uzavretia zmluvy: 31.5.2010  
(580) 13.10.2010

---

**(111) 214056**

(210) 2608-2003  
(732) GlaxoSmithKline Finance plc, 980 Great West Road, Brentford, Middlesex TW8 9GS, GB;  
(770) SmithKline Beecham Limited, 980 Great West Road, Brentford, Middlesex TW8 9GS, GB;  
Dátum uzavretia zmluvy: 9.6.2010  
(580) 25.10.2010

---

**(111) 214056**

(210) 2608-2003  
(732) Glaxo Group Limited, Glaxo Wellcome House, Berkeley Avenue, Greenford, Middlesex UB6 0NN, GB;  
(770) GlaxoSmithKline Finance plc, 980 Great West Road, Brentford, Middlesex TW8 9GS, GB;  
Dátum uzavretia zmluvy: 9.6.2010  
(580) 25.10.2010

---

**(111) 214056**

(210) 2608-2003

(732) ViiV Healthcare UK Limited, 980 Great West Road,  
Brentford, Middlesex TW8 9GS, GB;(770) Glaxo Group Limited, Glaxo Wellcome House, Ber-  
keley Avenue, Greenford, Middlesex UB6 0NN, GB;  
Dátum uzavretia zmluvy: 9.6.2010

(580) 25.10.2010

**(111) 214226**

(210) 5877-2005

(732) SANNY TEA s.r.o., Vyšehradská 1349/2, 128 00  
Praha, Nové Město, CZ;(770) SANNY TEA, s. r. o., Stromová 1, 911 01 Trenčín,  
SK;

Dátum uzavretia zmluvy: 14.4.2010

(580) 14.10.2010

**(111) 214867**

(210) 6051-2005

(732) RAJO a.s., Studená 35, 823 55 Bratislava, SK;

(770) Meggle AG, Megglestr. 6-12, 835 08 Wasserburg, DE;  
Dátum uzavretia zmluvy: 5.7.2010

(580) 14.10.2010

**(111) 222986**

(210) 522-2008

(732) ScrumDesk s. r. o., Hviezdoslavova 6, 082 71 Li-  
pany, SK;(770) Torin, spol. s r. o., Plzenská 2, 080 01 Prešov, SK;  
Dátum uzavretia zmluvy: 10.5.2010

(580) 7.10.2010

**(111) 224566**

(210) 5891-2008

(732) VISIO, s.r.o., Vietnamská 39, 821 04 Bratislava,  
SK;(770) PARKETT PLUS, spol. s r. o., Kopčianska 89,  
851 05 Bratislava, SK;

Dátum uzavretia zmluvy: 17.3.2010

(580) 25.10.2010

**(111) 228632**

(210) 637-2010

(732) HARTFORD MEDICALS s.r.o., Pri mlyne 5,  
080 01 Prešov, SK;(770) VULM CZ, a.s., Olivova 1888, 251 01 Říčany, CZ;  
Dátum uzavretia zmluvy: 1.10.2010

(580) 27.10.2010

**Zmeny v údajoch o majiteľoch/prihlasovateľoch****(111) 150536**

(210) 23125

(732) BSN medical Ltd., Willerby, Hull, East Yorkshire HU10 6FE, GB;

(580) 11.10.2010

**(111) 155904**

(210) 31711

(732) PZ Cussons (International) Limited, Manchester Business Park, 3500 Aviator Way, Manchester M22 5TG, GB;

(580) 21.10.2010

**(111) 159643**

(210) 44002

(732) PZ Cussons (International) Limited, Manchester Business Park, 3500 Aviator Way, Manchester M22 5TG, GB;

(580) 21.10.2010

**(111) 166082**

(210) 53193

(732) V&amp;S Vin &amp; Sprit Aktiebolag, 11797 Stockholm, SE;

(580) 11.10.2010

**(111) 168566**

(210) 58091

(732) Fiskars Corporation, Helsinki, FI;

(580) 13.10.2010

**(111) 168596**

(210) 57812

(732) WEA INTERNATIONAL INC., spoločnosť zriadená podľa zákonov štátu Delaware, 75 Rockefeller Plaza, New York, New York 10019, US;

(580) 7.10.2010

**(111) 168695**

(210) 58457

(732) SONY CORPORATION, 1-7-1 Konan, Minato-ku, Tokyo, JP;

(580) 21.10.2010

**(111) 169291**

(210) 58685

(732) Axel Springer AG, Axel-Springer-Straße 65, D-10888 Berlin, DE;

(580) 25.10.2010

**(111) 169452**

(210) 57945

(732) LINPAC Group Holdings Limited, 3180 Park Square, Birmingham Business Park, Birmingham, West Midlands, B37 7YN, GB;

(580) 18.10.2010

**(111) 169453**

(210) 57946

(732) LINPAC Group Holdings Limited, 3180 Park Square, Birmingham Business Park, Birmingham, West Midlands, B37 7YN, GB;

(580) 18.10.2010

**(111) 169814**

(210) 58134

(732) SECURICOR INTERNATIONAL LIMITED, The Manor, Manor Royal, RH10 9UN Crawley - West Sussex, GB;

(580) 6.10.2010

**(111) 170333**

(210) 61101

(732) PZ Cussons (International) Limited, Manchester Business Park, 3500 Aviator Way, Manchester M22 5TG, GB;

(580) 21.10.2010

**(111) 171987**

(210) 60478

(732) Procter &amp; Gamble Business Services Canada Company, Suite 800, 1959 Upper Water Street, P.O. Box 997, Nova Scotia, Halifax B3J 2X2, CA;

(580) 14.10.2010

**(111) 172268**

(210) 62863

(732) SmithKline Beecham Limited, 980 Great West Road, Brentford, Middlesex TW8 9GS, GB;

(580) 14.10.2010

**(111) 173941**

(210) 62861

(732) SmithKline Beecham Limited, 980 Great West Road, Brentford, Middlesex TW8 9GS, GB;

(580) 14.10.2010

**(111) 173964**

(210) 69110

(732) Procter &amp; Gamble Business Services Canada Company, Suite 800, 1959 Upper Water Street, P.O. Box 997, Nova Scotia, Halifax B3J 2X2, CA;

(580) 14.10.2010

**(111) 175643**

(210) 70248

(732) PZ Cussons (International) Limited, Manchester Business Park, 3500 Aviator Way, Manchester M22 5TG, GB;

(580) 21.10.2010



- 
- (111) **175689**  
(210) 58794  
(732) MASTER LOCK COMPANY LLC, P.O. Box 927,  
137 W. Forest Hill Avenue, Oak Creek, Wiscon-  
sin 53154, US;  
(580) 11.10.2010
- 
- (111) **175885**  
(210) 1754-93  
(732) SmithKline Beecham Limited, 980 Great West  
Road, Brentford, Middlesex TW8 9GS, GB;  
(580) 14.10.2010
- 
- (111) **176170**  
(210) 67996  
(732) Procter & Gamble Business Services Canada Com-  
pany, Suite 800, 1959 Upper Water Street, P.O.  
Box 997, Nova Scotia, Halifax B3J 2X2, CA;  
(580) 14.10.2010
- 
- (111) **176256**  
(210) 1764-93  
(732) SmithKline Beecham Limited, 980 Great West  
Road, Brentford, Middlesex TW8 9GS, GB;  
(580) 14.10.2010
- 
- (111) **176690**  
(210) 74255  
(732) SmithKline Beecham Limited, 980 Great West  
Road, Brentford, Middlesex TW8 9GS, GB;  
(580) 14.10.2010
- 
- (111) **177435**  
(210) 2572-96  
(732) CHEMOS SLOVAKIA spol. s r. o., Krušov-  
ská 4265, 955 01 Topoľčany, SK;  
(580) 8.10.2010
- 
- (111) **178172**  
(210) 1962-93  
(732) SmithKline Beecham Limited, 980 Great West  
Road, Brentford, Middlesex TW8 9GS, GB;  
(580) 14.10.2010
- 
- (111) **178174**  
(210) 1974-93  
(732) SmithKline Beecham Limited, 980 Great West  
Road, Brentford, Middlesex TW8 9GS, GB;  
(580) 14.10.2010
- 
- (111) **179081**  
(210) 46-94  
(732) SmithKline Beecham Limited, 980 Great West  
Road, Brentford, Middlesex TW8 9GS, GB;  
(580) 14.10.2010
- 
- (111) **179205**  
(210) 45-94  
(732) SmithKline Beecham Limited, 980 Great West  
Road, Brentford, Middlesex TW8 9GS, GB;  
(580) 14.10.2010
- 
- (111) **179409**  
(210) 1026-94  
(732) Dermacol a. s., Výtvarná 4/1023, 161 00 Praha, CZ;  
(580) 4.10.2010
- 
- (111) **179581**  
(210) 1967-93  
(732) SmithKline Beecham Limited, 980 Great West  
Road, Brentford, Middlesex TW8 9GS, GB;  
(580) 14.10.2010
- 
- (111) **180195**  
(210) 952-94  
(732) SmithKline Beecham Limited, 980 Great West  
Road, Brentford, Middlesex TW8 9GS, GB;  
(580) 14.10.2010
- 
- (111) **180755**  
(210) 752-95  
(732) V&S Vin & Sprit Aktiebolag, 11797 Stockholm,  
SE;  
(580) 11.10.2010
- 
- (111) **180756**  
(210) 753-95  
(732) V&S Vin & Sprit Aktiebolag, 11797 Stockholm,  
SE;  
(580) 11.10.2010
- 
- (111) **180757**  
(210) 754-95  
(732) V&S Vin & Sprit Aktiebolag, 11797 Stockholm,  
SE;  
(580) 11.10.2010
- 
- (111) **180758**  
(210) 755-95  
(732) V&S Vin & Sprit Aktiebolag, 11797 Stockholm,  
SE;  
(580) 11.10.2010
- 
- (111) **180759**  
(210) 756-95  
(732) V&S Vin & Sprit Aktiebolag, 11797 Stockholm,  
SE;  
(580) 11.10.2010
- 
- (111) **181490**  
(210) 69721  
(732) Ziff Davis, Inc., 28 East 28th Street, New York,  
NY 10016, US;  
(580) 22.10.2010
-

**(111) 182471**

(210) 1421-95

(732) Procter &amp; Gamble Business Services Canada Company, Suite 800, 1959 Upper Water Street, P.O. Box 997, Nova Scotia, Halifax B3J 2X2, CA;

(580) 14.10.2010

**(111) 183028**

(210) 3451-95

(732) SmithKline Beecham Limited, 980 Great West Road, Brentford, Middlesex TW8 9GS, GB;

(580) 14.10.2010

**(111) 183029**

(210) 3452-95

(732) SmithKline Beecham Limited, 980 Great West Road, Brentford, Middlesex TW8 9GS, GB;

(580) 14.10.2010

**(111) 183382**

(210) 3449-95

(732) SmithKline Beecham Limited, 980 Great West Road, Brentford, Middlesex TW8 9GS, GB;

(580) 14.10.2010

**(111) 183383**

(210) 3450-95

(732) SmithKline Beecham Limited, 980 Great West Road, Brentford, Middlesex TW8 9GS, GB;

(580) 14.10.2010

**(111) 184638**

(210) 2891-95

(732) SmithKline Beecham Limited, 980 Great West Road, Brentford, Middlesex TW8 9GS, GB;

(580) 14.10.2010

**(111) 185013**

(210) 1128-96

(732) V&amp;S Vin &amp; Sprit Aktiebolag, 11797 Stockholm, SE;

(580) 11.10.2010

**(111) 185553**

(210) 2284-96

(732) Diversey, Inc., 8310 16th Street, Sturtevant, Wisconsin 53177-0902, US;

(580) 13.10.2010

**(111) 185623**

(210) 2709-96

(732) SmithKline Beecham Limited, 980 Great West Road, Brentford, Middlesex TW8 9GS, GB;

(580) 14.10.2010

**(111) 185690**

(210) 2924-96

(732) SmithKline Beecham Limited, 980 Great West Road, Brentford, Middlesex TW8 9GS, GB;

(580) 14.10.2010

**(111) 186862**

(210) 1216-97

(732) SmithKline Beecham Limited, 980 Great West Road, Brentford, Middlesex TW8 9GS, GB;

(580) 14.10.2010

**(111) 186863**

(210) 1217-97

(732) SmithKline Beecham Limited, 980 Great West Road, Brentford, Middlesex TW8 9GS, GB;

(580) 14.10.2010

**(111) 186864**

(210) 1218-97

(732) SmithKline Beecham Limited, 980 Great West Road, Brentford, Middlesex TW8 9GS, GB;

(580) 14.10.2010

**(111) 186865**

(210) 1219-97

(732) SmithKline Beecham Limited, 980 Great West Road, Brentford, Middlesex TW8 9GS, GB;

(580) 14.10.2010

**(111) 186866**

(210) 1220-97

(732) SmithKline Beecham Limited, 980 Great West Road, Brentford, Middlesex TW8 9GS, GB;

(580) 14.10.2010

**(111) 187087**

(210) 483-97

(732) SmithKline Beecham Limited, 980 Great West Road, Brentford, Middlesex TW8 9GS, GB;

(580) 14.10.2010

**(111) 187158**

(210) 1122-97

(732) SmithKline Beecham Limited, 980 Great West Road, Brentford, Middlesex TW8 9GS, GB;

(580) 14.10.2010

**(111) 187338**

(210) 171-97

(732) SmithKline Beecham Limited, 980 Great West Road, Brentford, Middlesex TW8 9GS, GB;

(580) 14.10.2010

**(111) 187339**

(210) 172-97

(732) SmithKline Beecham Limited, 980 Great West Road, Brentford, Middlesex TW8 9GS, GB;

(580) 14.10.2010

**(111) 187340**  
(210) 173-97  
(732) SmithKline Beecham Limited, 980 Great West Road, Brentford, Middlesex TW8 9GS, GB;  
(580) 14.10.2010

---

**(111) 187341**  
(210) 175-97  
(732) SmithKline Beecham Limited, 980 Great West Road, Brentford, Middlesex TW8 9GS, GB;  
(580) 14.10.2010

---

**(111) 187665**  
(210) 67608  
(732) Ziff Davis, Inc., 28 East 28th Street, New York, NY 10016, US;  
(580) 22.10.2010

---

**(111) 187697**  
(210) 1016-96  
(732) SmithKline Beecham Limited, 980 Great West Road, Brentford, Middlesex TW8 9GS, GB;  
(580) 14.10.2010

---

**(111) 187698**  
(210) 1017-96  
(732) SmithKline Beecham Limited, 980 Great West Road, Brentford, Middlesex TW8 9GS, GB;  
(580) 14.10.2010

---

**(111) 188890**  
(210) 2206-97  
(732) Thuraya Telecommunications Company, Sheikh Rashid Bin Saeed Al-Maktoom Street, Etisalat Tower, Abu-Dhabi, AE;  
(580) 14.10.2010

---

**(111) 189029**  
(210) 3195-97  
(732) SmithKline Beecham Limited, 980 Great West Road, Brentford, Middlesex TW8 9GS, GB;  
(580) 14.10.2010

---

**(111) 189606**  
(210) 848-98  
(732) SmithKline Beecham Limited, 980 Great West Road, Brentford, Middlesex TW8 9GS, GB;  
(580) 14.10.2010

---

**(111) 190361**  
(210) 952-98  
(732) SmithKline Beecham Limited, 980 Great West Road, Brentford, Middlesex TW8 9GS, GB;  
(580) 14.10.2010

---

**(111) 190362**  
(210) 953-98  
(732) SmithKline Beecham Limited, 980 Great West Road, Brentford, Middlesex TW8 9GS, GB;  
(580) 14.10.2010

---

**(111) 190363**  
(210) 954-98  
(732) SmithKline Beecham Limited, 980 Great West Road, Brentford, Middlesex TW8 9GS, GB;  
(580) 14.10.2010

---

**(111) 190364**  
(210) 955-98  
(732) SmithKline Beecham Limited, 980 Great West Road, Brentford, Middlesex TW8 9GS, GB;  
(580) 14.10.2010

---

**(111) 191361**  
(210) 1152-98  
(732) SmithKline Beecham Limited, 980 Great West Road, Brentford, Middlesex TW8 9GS, GB;  
(580) 14.10.2010

---

**(111) 191362**  
(210) 1153-98  
(732) SmithKline Beecham Limited, 980 Great West Road, Brentford, Middlesex TW8 9GS, GB;  
(580) 14.10.2010

---

**(111) 191532**  
(210) 1685-98  
(732) SmithKline Beecham Limited, 980 Great West Road, Brentford, Middlesex TW8 9GS, GB;  
(580) 14.10.2010

---

**(111) 191676**  
(210) 2603-98  
(732) SmithKline Beecham Limited, 980 Great West Road, Brentford, Middlesex TW8 9GS, GB;  
(580) 14.10.2010

---

**(111) 191747**  
(210) 104-93  
(732) Ziff Davis, Inc., 28 East 28th Street, New York, NY 10016, US;  
(580) 22.10.2010

---

**(111) 191955**  
(210) 2592-98  
(732) Procter & Gamble Business Services Canada Company, Suite 800, 1959 Upper Water Street, P.O. Box 997, Nova Scotia, Halifax B3J 2X2, CA;  
(580) 14.10.2010

---

**(111) 193011**  
(210) 673-99  
(732) V&S Vin & Sprit Aktiebolag, 11797 Stockholm, SE;  
(580) 11.10.2010

---

**(111) 194055**  
(210) 2210-99  
(732) SmithKline Beecham Limited, 980 Great West Road, Brentford, Middlesex TW8 9GS, GB;  
(580) 14.10.2010

---

**(111) 194214**  
(210) 1844-99  
(732) DOMEX, spol. s r. o., Stromová 30, 831 01 Bratislava 37, SK;  
(580) 7.10.2010

---

**(111) 194529**  
(210) 3028-2000  
(732) Tatra banka, a. s., Hodžovo námestie 3, 811 06 Bratislava, SK;  
(580) 19.10.2010

---

**(111) 194530**  
(210) 3082-2000  
(732) Tatra banka, a. s., Hodžovo námestie 3, 811 06 Bratislava, SK;  
(580) 19.10.2010

---

**(111) 195032**  
(210) 3141-99  
(732) SmithKline Beecham Limited, 980 Great West Road, Brentford, Middlesex TW8 9GS, GB;  
(580) 14.10.2010

---

**(111) 195166**  
(210) 3231-99  
(732) MERKANTA spol. s r.o., Syslia 58, 821 05 Bratislava, SK;  
(580) 22.10.2010

---

**(111) 195356**  
(210) 275-99  
(732) SmithKline Beecham Limited, 980 Great West Road, Brentford, Middlesex TW8 9GS, GB;  
(580) 14.10.2010

---

**(111) 195896**  
(210) 618-2000  
(732) Chemetall Corp., 675 Central Avenue, New Providence, NJ 07974, US;  
(580) 20.10.2010

---

**(111) 195932**  
(210) 124-98  
(732) SmithKline Beecham Limited, 980 Great West Road, Brentford, Middlesex TW8 9GS, GB;  
(580) 14.10.2010

---

**(111) 195989**  
(210) 3042-99  
(732) SmithKline Beecham Limited, 980 Great West Road, Brentford, Middlesex TW8 9GS, GB;  
(580) 14.10.2010

---

**(111) 196501**  
(210) 2354-99  
(732) SmithKline Beecham Limited, 980 Great West Road, Brentford, Middlesex TW8 9GS, GB;  
(580) 14.10.2010

---

**(111) 196779**  
(210) 1891-2000  
(732) Belden CDT Networking, Inc., 793 Fort Mill Highway, Fort Mill, South Carolina 29715, US;  
(580) 7.10.2010

---

**(111) 197029**  
(210) 2068-2000  
(732) ASAHI KASEI KABUSHIKI KAISHA, 3-23 Nakanoshima 3-chome, Kita-ku, Osaka-shi, Osaka, JP;  
(580) 13.10.2010

---

**(111) 197209**  
(210) 2438-2000  
(732) Kocom Co., Ltd., 3-8 Wonmi-dong, Bucheon-city, Kyunggi-do, KR;  
(580) 21.10.2010

---

**(111) 197244**  
(210) 2715-2000  
(732) TYMBARK - MWS Sp. z o.o. S.K.A., Tymbark 156, 34-650 Tymbark, PL;  
(580) 19.10.2010

---

**(111) 197245**  
(210) 2716-2000  
(732) MASPEX-GMW Sp. z o. o. S.K.A., ul. Chopina 10, 34-100 Wadowice, PL;  
(580) 21.10.2010

---

**(111) 197545**  
(210) 2112-2000  
(732) Container Components, Inc., 355 Parkside Drive, San Fernando, California 91340, US;  
(580) 4.10.2010

---

**(111) 197589**  
(210) 2823-2000  
(732) Ford Models, Inc., 111 Fifth Avenue, 9th Floor, New York, NY 10003, US;  
(580) 13.10.2010

---

**(111) 197590**  
(210) 2824-2000  
(732) Ford Models, Inc., 111 Fifth Avenue, 9th Floor,  
New York, NY 10003, US;  
(580) 13.10.2010

---

**(111) 197941**  
(210) 2727-2000  
(732) Panasonic Corporation, 1006, Oaza Kadoma, Ka-  
doma-shi, Osaka-Fu, JP;  
(580) 13.10.2010

---

**(111) 198072**  
(210) 1778-2000  
(732) Burian Michal - ŠTUKA, Fraňa Kráľa 20, 811 05  
Bratislava, SK;  
(580) 8.10.2010

---

**(111) 198130**  
(210) 2926-2000  
(732) FOSECO INTERNATIONAL LIMITED, 1 Mid-  
land Way, Central Park, Barlborough Links, S43 4XA  
Derbyshire, GB;  
(580) 11.10.2010

---

**(111) 198131**  
(210) 2927-2000  
(732) FOSECO INTERNATIONAL LIMITED, 1 Mid-  
land Way, Central Park, Barlborough Links, S43 4XA  
Derbyshire, GB;  
(580) 11.10.2010

---

**(111) 198132**  
(210) 2928-2000  
(732) FOSECO INTERNATIONAL LIMITED, 1 Mid-  
land Way, Central Park, Barlborough Links, S43 4XA  
Derbyshire, GB;  
(580) 11.10.2010

---

**(111) 198133**  
(210) 2929-2000  
(732) FOSECO INTERNATIONAL LIMITED, 1 Mid-  
land Way, Central Park, Barlborough Links, S43 4XA  
Derbyshire, GB;  
(580) 11.10.2010

---

**(111) 198930**  
(210) 176-2001  
(732) HYDROMA, spol. s r.o., Vlčnovská 2477, 688 01  
Uherský Brod, CZ;  
(580) 12.10.2010

---

**(111) 199331**  
(210) 763-2001  
(732) SmithKline Beecham Limited, 980 Great West  
Road, Brentford, Middlesex TW8 9GS, GB;  
(580) 13.10.2010

---

**(111) 199408**  
(210) 2948-2000  
(732) Železničné stavby, a.s. Košice, Južná trieda 66,  
040 01 Košice, SK;  
(580) 11.10.2010

---

**(111) 199875**  
(210) 1037-2001  
(732) SmithKline Beecham Limited, 980 Great West  
Road, Brentford, Middlesex TW8 9GS, GB;  
(580) 13.10.2010

---

**(111) 200923**  
(210) 2833-2001  
(732) SmithKline Beecham Limited, 980 Great West  
Road, Brentford, Middlesex TW8 9GS, GB;  
(580) 13.10.2010

---

**(111) 201039**  
(210) 2013-2001  
(732) ISSO, s. r. o., A. Hlinku 40, 971 01 Prievidza, SK;  
(580) 6.10.2010

---

**(111) 201040**  
(210) 2014-2001  
(732) ISSO, s. r. o., A. Hlinku 40, 971 01 Prievidza, SK;  
(580) 6.10.2010

---

**(111) 201405**  
(210) 2962-2001  
(732) Procter & Gamble Business Services Canada Com-  
pany, Suite 800, 1959 Upper Water Street, P.O.  
Box 997, Nova Scotia, Halifax B3J 2X2, CA;  
(580) 14.10.2010

---

**(111) 201446**  
(210) 3251-2000  
(732) ECOPRESS Magazines, s. r. o., Kutlíkova 17,  
851 02 Bratislava, SK;  
(580) 21.10.2010

---

**(111) 202388**  
(210) 3512-2000  
(732) Pekárny a cukrárny Klatovy, a. s., Za tratí 602,  
339 15 Klatovy, CZ;  
(580) 25.10.2010

---

**(111) 202401**  
(210) 762-2001  
(732) Diversey, Inc., 8310 16th Street, Sturtevant, Wis-  
consin 53177-0902, US;  
(580) 13.10.2010

---

**(111) 203350**  
(210) 3250-2000  
(732) ECOPRESS Magazines, s. r. o., Kutlíkova 17,  
851 02 Bratislava, SK;  
(580) 21.10.2010

---

**(111) 203466**  
(210) 1345-2002  
(732) SmithKline Beecham Limited, 980 Great West Road, Brentford, Middlesex TW8 9GS, GB;  
(580) 13.10.2010

---

**(111) 203970**  
(210) 1963-2002  
(732) Procter & Gamble Business Services Canada Company, Suite 800, 1959 Upper Water Street, P.O. Box 997, Nova Scotia, Halifax B3J 2X2, CA;  
(580) 14.10.2010

---

**(111) 204006**  
(210) 2022-2002  
(732) SmithKline Beecham Limited, 980 Great West Road, Brentford, Middlesex TW8 9GS, GB;  
(580) 13.10.2010

---

**(111) 204196**  
(210) 1845-2002  
(732) Procter & Gamble Business Services Canada Company, Suite 800, 1959 Upper Water Street, P.O. Box 997, Nova Scotia, Halifax B3J 2X2, CA;  
(580) 14.10.2010

---

**(111) 204424**  
(210) 2143-2002  
(732) Broker Network International Corporation, 2711 Centerville Road, Suite 400, Wilmington, DE 19808, US;  
(580) 6.10.2010

---

**(111) 204501**  
(210) 2763-2002  
(732) SmithKline Beecham Limited, 980 Great West Road, Brentford, Middlesex TW8 9GS, GB;  
(580) 13.10.2010

---

**(111) 204729**  
(210) 2294-2002  
(732) SmithKline Beecham Limited, 980 Great West Road, Brentford, Middlesex TW8 9GS, GB;  
(580) 13.10.2010

---

**(111) 204909**  
(210) 2431-2002  
(732) SmithKline Beecham Limited, 980 Great West Road, Brentford, Middlesex TW8 9GS, GB;  
(580) 13.10.2010

---

**(111) 205236**  
(210) 2849-2002  
(732) SmithKline Beecham Limited, 980 Great West Road, Brentford, Middlesex TW8 9GS, GB;  
(580) 13.10.2010

---

**(111) 206067**  
(210) 635-2003  
(732) REALTREND, s. r. o., Röntgenova 26, 851 01 Bratislava, SK;  
(580) 21.10.2010

---

**(111) 206564**  
(210) 1037-2003  
(732) Diversey, Inc., 8310 16th Street, Sturtevant, Wisconsin 53177-0902, US;  
(580) 13.10.2010

---

**(111) 207289**  
(210) 2132-2003  
(732) SmithKline Beecham Limited, 980 Great West Road, Brentford, Middlesex TW8 9GS, GB;  
(580) 13.10.2010

---

**(111) 207572**  
(210) 1597-2003  
(732) Diversey, Inc., 8310 16th Street, Sturtevant, Wisconsin 53177-0902, US;  
(580) 13.10.2010

---

**(111) 208326**  
(210) 1858-2003  
(732) Diversey, Inc., 8310 16th Street, Sturtevant, Wisconsin 53177-0902, US;  
(580) 13.10.2010

---

**(111) 208673**  
(210) 2862-2003  
(732) J & T REAL ESTATE, a.s., Lamačská cesta 3, 841 04 Bratislava, SK;  
(580) 19.10.2010

---

**(111) 209279**  
(210) 2591-2002  
(732) Diversey, Inc., 8310 16th Street, Sturtevant, Wisconsin 53177-0902, US;  
(580) 13.10.2010

---

**(111) 210225**  
(210) 1417-2004  
(732) Cityfarma Slovakia, a.s., M.R.Štefánika 1, 915 01 Nové Mesto nad Váhom, SK;  
(580) 12.10.2010

---

**(111) 210226**  
(210) 1418-2004  
(732) Cityfarma Slovakia, a.s., M.R.Štefánika 1, 915 01 Nové Mesto nad Váhom, SK;  
(580) 12.10.2010

---

**(111) 210457**

(210) 601-2004

(732) Domecq Wines Espana, S. A., Camino de Portuete 35A, Edificio Igara 2, 20018 San Sebastian, ES;

(580) 13.10.2010

**(111) 214858**

(210) 6005-2005

(732) SmithKline Beecham Limited, 980 Great West Road, Brentford, Middlesex TW8 9GS, GB;

(580) 13.10.2010

**(111) 210890**

(210) 2252-2004

(732) Cityfarma Slovakia, a.s., M.R.Štefánika 1, 915 01 Nové Mesto nad Váhom, SK;

(580) 12.10.2010

**(111) 215192**

(210) 1646-2005

(732) SmithKline Beecham Limited, 980 Great West Road, Brentford, Middlesex TW8 9GS, GB;

(580) 13.10.2010

**(111) 211591**

(210) 5041-2004

(732) EUBOIA GLASS, spol. s r. o., Cesta na Klanec 81/A, 841 03 Bratislava, SK;

(580) 21.10.2010

**(111) 220288**

(210) 5405-2007

(732) HYZA, a. s., Žilina, Odbojárov 37, 955 92 Topoľčany, SK;

(580) 7.10.2010

**(111) 211592**

(210) 5042-2004

(732) EUBOIA GLASS, spol. s r. o., Cesta na Klanec 81/A, 841 03 Bratislava, SK;

(580) 21.10.2010

**(111) 220721**

(210) 1241-2007

(732) SmithKline Beecham Limited, 980 Great West Road, Brentford, Middlesex TW8 9GS, GB;

(580) 13.10.2010

**(111) 211593**

(210) 5043-2004

(732) EUBOIA GLASS, spol. s r. o., Cesta na Klanec 81/A, 841 03 Bratislava, SK;

(580) 21.10.2010

**(111) 221131**

(210) 1633-2007

(732) Včelco s.r.o., Továrenská 7, 919 04 Smolenice, SK;

(580) 11.10.2010

**(111) 211594**

(210) 5044-2004

(732) EUBOIA GLASS, spol. s r. o., Cesta na Klanec 81/A, 841 03 Bratislava, SK;

(580) 21.10.2010

**(111) 221284**

(210) 6002-2007

(732) PLAMIENOK n.o., Zadunajská 6/A, 851 01 Bratislava, SK;

(580) 5.10.2010

**(111) 212577**

(210) 3469-2004

(732) Cityfarma Slovakia, a.s., M.R.Štefánika 1, 915 01 Nové Mesto nad Váhom, SK;

(580) 12.10.2010

**(111) 227963**

(210) 5029-2010

(732) Včelco s.r.o., Továrenská 7, 919 04 Smolenice, SK;

(580) 11.10.2010

**(111) 213318**

(210) 2131-2003

(732) SmithKline Beecham Limited, 980 Great West Road, Brentford, Middlesex TW8 9GS, GB;

(580) 13.10.2010

**(111) 214056**

(210) 2608-2003

(732) SmithKline Beecham Limited, 980 Great West Road, Brentford, Middlesex TW8 9GS, GB;

(580) 25.10.2010

**Licenčné zmluvy registrované****(111) 174570**

(210) 70954

(732) CHIVAS HOLDINGS (IP) LIMITED, 111-113, Renfrew Road, Paisley, Renfrewshire, PA3 4DY, Scotland, GB;

(791) Chivas Brothers Limited, 111-113 Renfrew Road, Paisley, Renfrewshire, PA3 4DY, GB;

(793) zmluvná výlučná

Dátum uzavretia licenčnej zmluvy: 25.6.2004

(580) 12.10.2010

**(111) 174571**

(210) 70956

(732) CHIVAS HOLDINGS (IP) LIMITED, 111-113, Renfrew Road, Paisley, Renfrewshire, PA3 4DY, Scotland, GB;

(791) Chivas Brothers Limited, 111-113 Renfrew Road, Paisley, Renfrewshire, PA3 4DY, GB;

(793) zmluvná výlučná

Dátum uzavretia licenčnej zmluvy: 25.6.2004

(580) 12.10.2010

**(111) 174572**

(210) 70957

(732) CHIVAS HOLDINGS (IP) LIMITED, 111-113, Renfrew Road, Paisley, Renfrewshire, PA3 4DY, Scotland, GB;

(791) Chivas Brothers Limited, 111-113 Renfrew Road, Paisley, Renfrewshire, PA3 4DY, GB;

(793) zmluvná výlučná

Dátum uzavretia licenčnej zmluvy: 25.6.2004

(580) 12.10.2010

**(111) 174574**

(210) 70958

(732) CHIVAS HOLDINGS (IP) LIMITED, 111-113, Renfrew Road, Paisley, Renfrewshire, PA3 4DY, Scotland, GB;

(791) Chivas Brothers Limited, 111-113 Renfrew Road, Paisley, Renfrewshire, PA3 4DY, GB;

(793) zmluvná výlučná

Dátum uzavretia licenčnej zmluvy: 25.6.2004

(580) 12.10.2010

**(111) 208673**

(210) 2862-2003

(732) J &amp; T REAL ESTATE, a.s., Lamačská cesta 3, 841 04 Bratislava, SK;

(791) Diversified Retail Company, a.s., Lamačská cesta 3, 841 04 Bratislava, SK;

(793) zmluvná nevýlučná

Dátum uzavretia licenčnej zmluvy: 23.6.2010

(580) 19.10.2010

**(111) 217785**

(210) 1610-2006

(732) SEWA, a. s., Stará Vajnorská 17/A, 831 04 Bratislava, SK;

(791) FENIX SLOVENSKO s.r.o., Iliášská cesta 86, 974 05 Banská Bystrica, SK;

(793) zmluvná nevýlučná

Dátum uzavretia licenčnej zmluvy: 6.10.2010

(580) 18.10.2010

**(111) MOZ 1014866**

(732) GASTON, spol. s r.o., Hluboká 5254, 760 01 Zlín, CZ;

(791) GORAL, s.r.o., Veľké Bierovce 276, 913 11 Veľké Bierovce, SK;

(793) zmluvná nevýlučná

Dátum uzavretia licenčnej zmluvy: 1.1.2010

(platnosť zmluvy do 31.12.2010)

(580) 29.11.2010



**Zmeny dispozičných práv na ochranné známky (zálohy)****(111) 176417**

(210) 2239-94

(732) HAMÉ SLOVAKIA, spol. s r. o., Hlavná 44/A,  
900 31 Stupava, SK;

Záložný veriteľ:

Československá obchodní banka, a.s., Radlická 333/150,  
150 57 Praha, CZ;

Dátum uzavretia zmluvy: 20.8.2010

(580) 5.10.2010

**(111) 189756**

(210) 2817-97

(732) TIPOS, národná lotériová spoločnosť, a. s., Breč-  
tanová 1, 830 07 Bratislava, SK;

Záložný veriteľ:

Slovenská republika, zastúpená Ministerstvom fi-  
nancií SR, Štefanovičova 5, 817 82 Bratislava, SK;

Dátum uzavretia zmluvy: 6.10.2010

(580) 22.10.2010

**(111) 181180**

(210) 314-94

(732) HAMÉ SLOVAKIA, spol. s r. o., Hlavná 44/A,  
900 31 Stupava, SK;

Záložný veriteľ:

Československá obchodní banka, a.s., Radlická 333/150,  
150 57 Praha, CZ;

Dátum uzavretia zmluvy: 20.8.2010

(580) 5.10.2010

**(111) 190092**

(210) 2055-94

(732) HAMÉ SLOVAKIA, spol. s r. o., Hlavná 44/A,  
900 31 Stupava, SK;

Záložný veriteľ:

Československá obchodní banka, a.s., Radlická 333/150,  
150 57 Praha, CZ;

Dátum uzavretia zmluvy: 20.8.2010

(580) 5.10.2010

**(111) 183985**

(210) 1282-96

(732) HAMÉ SLOVAKIA, spol. s r. o., Hlavná 44/A,  
900 31 Stupava, SK;

Záložný veriteľ:

Československá obchodní banka, a.s., Radlická 333/150,  
150 57 Praha, CZ;

Dátum uzavretia zmluvy: 20.8.2010

(580) 5.10.2010

**(111) 190093**

(210) 2116-94

(732) HAMÉ SLOVAKIA, spol. s r. o., Hlavná 44/A,  
900 31 Stupava, SK;

Záložný veriteľ:

Československá obchodní banka, a.s., Radlická 333/150,  
150 57 Praha, CZ;

Dátum uzavretia zmluvy: 20.8.2010

(580) 5.10.2010

**(111) 184177**

(210) 2004-95

(732) HAMÉ SLOVAKIA, spol. s r. o., Hlavná 44/A,  
900 31 Stupava, SK;

Záložný veriteľ:

Československá obchodní banka, a.s., Radlická 333/150,  
150 57 Praha, CZ;

Dátum uzavretia zmluvy: 20.8.2010

(580) 5.10.2010

**(111) 201147**

(210) 2812-97

(732) TIPOS, národná lotériová spoločnosť, a. s., Breč-  
tanová 1, 830 07 Bratislava, SK;

Záložný veriteľ:

Slovenská republika, zastúpená Ministerstvom fi-  
nancií SR, Štefanovičova 5, 817 82 Bratislava, SK;

Dátum uzavretia zmluvy: 6.10.2010

(580) 22.10.2010

**(111) 185941**

(210) 1590-96

(732) HAMÉ SLOVAKIA, spol. s r. o., Hlavná 44/A,  
900 31 Stupava, SK;

Záložný veriteľ:

Československá obchodní banka, a.s., Radlická 333/150,  
150 57 Praha, CZ;

Dátum uzavretia zmluvy: 20.8.2010

(580) 5.10.2010

**(111) 201148**

(210) 2813-97

(732) TIPOS, národná lotériová spoločnosť, a. s., Breč-  
tanová 1, 830 07 Bratislava, SK;

Záložný veriteľ:

Slovenská republika, zastúpená Ministerstvom fi-  
nancií SR, Štefanovičova 5, 817 82 Bratislava, SK;

Dátum uzavretia zmluvy: 6.10.2010

(580) 22.10.2010

**(111) 189755**

(210) 2816-97

(732) TIPOS, národná lotériová spoločnosť, a. s., Breč-  
tanová 1, 830 07 Bratislava, SK;

Záložný veriteľ:

Slovenská republika, zastúpená Ministerstvom fi-  
nancií SR, Štefanovičova 5, 817 82 Bratislava, SK;

Dátum uzavretia zmluvy: 6.10.2010

(580) 22.10.2010

**(111) 204394**

(210) 2355-2002

(732) TIPOS, a. s., Brečtanova 1, 830 07 Bratislava,  
SK;

Záložný veriteľ:

Slovenská republika, zastúpená Ministerstvom fi-  
nancií SR, Štefanovičova 5, 817 82 Bratislava, SK;

Dátum uzavretia zmluvy: 6.10.2010

(580) 22.10.2010

**(111) 204395**

(210) 2356-2002

(732) TIPOS, a. s., Brečtanova 1, 830 07 Bratislava, SK;

Záložný veriteľ:

Slovenská republika, zastúpená Ministerstvom financií SR, Štefanovičova 5, 817 82 Bratislava, SK;

Dátum uzavretia zmluvy: 6.10.2010

(580) 22.10.2010

**(111) 204458**

(210) 2362-2002

(732) TIPOS, a. s., Brečtanova 1, 830 07 Bratislava, SK;

Záložný veriteľ:

Slovenská republika, zastúpená Ministerstvom financií SR, Štefanovičova 5, 817 82 Bratislava, SK;

Dátum uzavretia zmluvy: 6.10.2010

(580) 22.10.2010

**(111) 204396**

(210) 2357-2002

(732) TIPOS, a. s., Brečtanova 1, 830 07 Bratislava, SK;

Záložný veriteľ:

Slovenská republika, zastúpená Ministerstvom financií SR, Štefanovičova 5, 817 82 Bratislava, SK;

Dátum uzavretia zmluvy: 6.10.2010

(580) 22.10.2010

**(111) 204459**

(210) 2363-2002

(732) TIPOS, a. s., Brečtanova 1, 830 07 Bratislava, SK;

Záložný veriteľ:

Slovenská republika, zastúpená Ministerstvom financií SR, Štefanovičova 5, 817 82 Bratislava, SK;

Dátum uzavretia zmluvy: 6.10.2010

(580) 22.10.2010

**(111) 204454**

(210) 2358-2002

(732) TIPOS, a. s., Brečtanova 1, 830 07 Bratislava, SK;

Záložný veriteľ:

Slovenská republika, zastúpená Ministerstvom financií SR, Štefanovičova 5, 817 82 Bratislava, SK;

Dátum uzavretia zmluvy: 6.10.2010

(580) 22.10.2010

**(111) 204997**

(210) 2327-2002

(732) HAMÉ SLOVAKIA, spol. s r. o., Hlavná 44/A, 900 31 Stupava, SK;

Záložný veriteľ:

Československá obchodní banka, a.s., Radlická 333/150, 150 57 Praha, CZ;

Dátum uzavretia zmluvy: 20.8.2010

(580) 5.10.2010

**(111) 204455**

(210) 2359-2002

(732) TIPOS, a. s., Brečtanova 1, 830 07 Bratislava, SK;

Záložný veriteľ:

Slovenská republika, zastúpená Ministerstvom financií SR, Štefanovičova 5, 817 82 Bratislava, SK;

Dátum uzavretia zmluvy: 6.10.2010

(580) 22.10.2010

**(111) 206058**

(210) 613-2003

(732) TIPOS, a. s., Brečtanova 1, 830 07 Bratislava, SK;

Záložný veriteľ:

Slovenská republika, zastúpená Ministerstvom financií SR, Štefanovičova 5, 817 82 Bratislava, SK;

Dátum uzavretia zmluvy: 6.10.2010

(580) 22.10.2010

**(111) 204456**

(210) 2360-2002

(732) TIPOS, a. s., Brečtanova 1, 830 07 Bratislava, SK;

Záložný veriteľ:

Slovenská republika, zastúpená Ministerstvom financií SR, Štefanovičova 5, 817 82 Bratislava, SK;

Dátum uzavretia zmluvy: 6.10.2010

(580) 22.10.2010

**(111) 206059**

(210) 615-2003

(732) TIPOS, a. s., Brečtanova 1, 830 07 Bratislava, SK;

Záložný veriteľ:

Slovenská republika, zastúpená Ministerstvom financií SR, Štefanovičova 5, 817 82 Bratislava, SK;

Dátum uzavretia zmluvy: 6.10.2010

(580) 22.10.2010

**(111) 204457**

(210) 2361-2002

(732) TIPOS, a. s., Brečtanova 1, 830 07 Bratislava, SK;

Záložný veriteľ:

Slovenská republika, zastúpená Ministerstvom financií SR, Štefanovičova 5, 817 82 Bratislava, SK;

Dátum uzavretia zmluvy: 6.10.2010

(580) 22.10.2010

**(111) 206060**

(210) 616-2003

(732) TIPOS, a. s., Brečtanova 1, 830 07 Bratislava, SK;

Záložný veriteľ:

Slovenská republika, zastúpená Ministerstvom financií SR, Štefanovičova 5, 817 82 Bratislava, SK;

Dátum uzavretia zmluvy: 6.10.2010

(580) 22.10.2010

**(111) 206061**  
 (210) 617-2003  
 (732) TIPOS, a. s., Brečtanova 1, 830 07 Bratislava, SK;  
 Záložný veriteľ:  
 Slovenská republika, zastúpená Ministerstvom financií SR, Štefanovičova 5, 817 82 Bratislava, SK;  
 Dátum uzavretia zmluvy: 6.10.2010  
 (580) 22.10.2010

**(111) 206787**  
 (210) 620-2003  
 (732) TIPOS, a. s., Brečtanova 1, 830 07 Bratislava, SK;  
 Záložný veriteľ:  
 Slovenská republika, zastúpená Ministerstvom financií SR, Štefanovičova 5, 817 82 Bratislava, SK;  
 Dátum uzavretia zmluvy: 6.10.2010  
 (580) 22.10.2010

**(111) 206686**  
 (210) 611-2003  
 (732) TIPOS, a. s., Brečtanova 1, 830 07 Bratislava, SK;  
 Záložný veriteľ:  
 Slovenská republika, zastúpená Ministerstvom financií SR, Štefanovičova 5, 817 82 Bratislava, SK;  
 Dátum uzavretia zmluvy: 6.10.2010  
 (580) 22.10.2010

**(111) 207578**  
 (210) 1611-2003  
 (732) TIPOS, a. s., Brečtanova 1, 830 07 Bratislava, SK;  
 Záložný veriteľ:  
 Slovenská republika, zastúpená Ministerstvom financií SR, Štefanovičova 5, 817 82 Bratislava, SK;  
 Dátum uzavretia zmluvy: 6.10.2010  
 (580) 22.10.2010

**(111) 206687**  
 (210) 612-2003  
 (732) TIPOS, a. s., Brečtanova 1, 830 07 Bratislava, SK;  
 Záložný veriteľ:  
 Slovenská republika, zastúpená Ministerstvom financií SR, Štefanovičova 5, 817 82 Bratislava, SK;  
 Dátum uzavretia zmluvy: 6.10.2010  
 (580) 22.10.2010

**(111) 207579**  
 (210) 1612-2003  
 (732) TIPOS, a. s., Brečtanova 1, 830 07 Bratislava, SK;  
 Záložný veriteľ:  
 Slovenská republika, zastúpená Ministerstvom financií SR, Štefanovičova 5, 817 82 Bratislava, SK;  
 Dátum uzavretia zmluvy: 6.10.2010  
 (580) 22.10.2010

**(111) 206784**  
 (210) 614-2003  
 (732) TIPOS, a. s., Brečtanova 1, 830 07 Bratislava, SK;  
 Záložný veriteľ:  
 Slovenská republika, zastúpená Ministerstvom financií SR, Štefanovičova 5, 817 82 Bratislava, SK;  
 Dátum uzavretia zmluvy: 6.10.2010  
 (580) 22.10.2010

**(111) 207580**  
 (210) 1613-2003  
 (732) TIPOS, a. s., Brečtanova 1, 830 07 Bratislava, SK;  
 Záložný veriteľ:  
 Slovenská republika, zastúpená Ministerstvom financií SR, Štefanovičova 5, 817 82 Bratislava, SK;  
 Dátum uzavretia zmluvy: 6.10.2010  
 (580) 22.10.2010

**(111) 206785**  
 (210) 618-2003  
 (732) TIPOS, a. s., Brečtanova 1, 830 07 Bratislava, SK;  
 Záložný veriteľ:  
 Slovenská republika, zastúpená Ministerstvom financií SR, Štefanovičova 5, 817 82 Bratislava, SK;  
 Dátum uzavretia zmluvy: 6.10.2010  
 (580) 22.10.2010

**(111) 207581**  
 (210) 1614-2003  
 (732) TIPOS, a. s., Brečtanova 1, 830 07 Bratislava, SK;  
 Záložný veriteľ:  
 Slovenská republika, zastúpená Ministerstvom financií SR, Štefanovičova 5, 817 82 Bratislava, SK;  
 Dátum uzavretia zmluvy: 6.10.2010  
 (580) 22.10.2010

**(111) 206786**  
 (210) 619-2003  
 (732) TIPOS, a. s., Brečtanova 1, 830 07 Bratislava, SK;  
 Záložný veriteľ:  
 Slovenská republika, zastúpená Ministerstvom financií SR, Štefanovičova 5, 817 82 Bratislava, SK;  
 Dátum uzavretia zmluvy: 6.10.2010  
 (580) 22.10.2010

**(111) 209066**  
 (210) 3427-2003  
 (732) TIPOS, a. s., Brečtanova 1, 830 07 Bratislava, SK;  
 Záložný veriteľ:  
 Slovenská republika, zastúpená Ministerstvom financií SR, Štefanovičova 5, 817 82 Bratislava, SK;  
 Dátum uzavretia zmluvy: 6.10.2010  
 (580) 22.10.2010

**(111) 210036**

(210) 1401-2004

(732) TIPOS, a. s., Brečtanova 1, 830 07 Bratislava, SK;

Záložný veriteľ:

Slovenská republika, zastúpená Ministerstvom financií SR, Štefanovičova 5, 817 82 Bratislava, SK;

Dátum uzavretia zmluvy: 6.10.2010

(580) 22.10.2010

**(111) 210368**

(210) 1345-2004

(732) TIPOS, a. s., Brečtanova 1, 830 07 Bratislava, SK;

Záložný veriteľ:

Slovenská republika, zastúpená Ministerstvom financií SR, Štefanovičova 5, 817 82 Bratislava, SK;

Dátum uzavretia zmluvy: 6.10.2010

(580) 22.10.2010

**(111) 210218**

(210) 1339-2004

(732) TIPOS, a. s., Brečtanova 1, 830 07 Bratislava, SK;

Záložný veriteľ:

Slovenská republika, zastúpená Ministerstvom financií SR, Štefanovičova 5, 817 82 Bratislava, SK;

Dátum uzavretia zmluvy: 6.10.2010

(580) 22.10.2010

**(111) 210477**

(210) 1219-99

(732) TIPOS, národná lotériová spoločnosť, a. s., Brečtanová 1, 830 07 Bratislava, SK;

Záložný veriteľ:

Slovenská republika, zastúpená Ministerstvom financií SR, Štefanovičova 5, 817 82 Bratislava, SK;

Dátum uzavretia zmluvy: 6.10.2010

(580) 22.10.2010

**(111) 210364**

(210) 1341-2004

(732) TIPOS, a. s., Brečtanova 1, 830 07 Bratislava, SK;

Záložný veriteľ:

Slovenská republika, zastúpená Ministerstvom financií SR, Štefanovičova 5, 817 82 Bratislava, SK;

Dátum uzavretia zmluvy: 6.10.2010

(580) 22.10.2010

**(111) 210478**

(210) 1220-99

(732) TIPOS, národná lotériová spoločnosť, a. s., Brečtanová 1, 830 07 Bratislava, SK;

Záložný veriteľ:

Slovenská republika, zastúpená Ministerstvom financií SR, Štefanovičova 5, 817 82 Bratislava, SK;

Dátum uzavretia zmluvy: 6.10.2010

(580) 22.10.2010

**(111) 210365**

(210) 1342-2004

(732) TIPOS, a. s., Brečtanova 1, 830 07 Bratislava, SK;

Záložný veriteľ:

Slovenská republika, zastúpená Ministerstvom financií SR, Štefanovičova 5, 817 82 Bratislava, SK;

Dátum uzavretia zmluvy: 6.10.2010

(580) 22.10.2010

**(111) 210479**

(210) 1221-99

(732) TIPOS, národná lotériová spoločnosť, a. s., Brečtanová 1, 830 07 Bratislava, SK;

Záložný veriteľ:

Slovenská republika, zastúpená Ministerstvom financií SR, Štefanovičova 5, 817 82 Bratislava, SK;

Dátum uzavretia zmluvy: 6.10.2010

(580) 22.10.2010

**(111) 210366**

(210) 1343-2004

(732) TIPOS, a. s., Brečtanova 1, 830 07 Bratislava, SK;

Záložný veriteľ:

Slovenská republika, zastúpená Ministerstvom financií SR, Štefanovičova 5, 817 82 Bratislava, SK;

Dátum uzavretia zmluvy: 6.10.2010

(580) 22.10.2010

**(111) 211659**

(210) 1346-2004

(732) TIPOS, a. s., Brečtanova 1, 830 07 Bratislava, SK;

Záložný veriteľ:

Slovenská republika, zastúpená Ministerstvom financií SR, Štefanovičova 5, 817 82 Bratislava, SK;

Dátum uzavretia zmluvy: 6.10.2010

(580) 22.10.2010

**(111) 210367**

(210) 1344-2004

(732) TIPOS, a. s., Brečtanova 1, 830 07 Bratislava, SK;

Záložný veriteľ:

Slovenská republika, zastúpená Ministerstvom financií SR, Štefanovičova 5, 817 82 Bratislava, SK;

Dátum uzavretia zmluvy: 6.10.2010

(580) 22.10.2010

**(111) 212183**

(210) 5241-2004

(732) TIPOS, a. s., Brečtanova 1, 830 07 Bratislava, SK;

Záložný veriteľ:

Slovenská republika, zastúpená Ministerstvom financií SR, Štefanovičova 5, 817 82 Bratislava, SK;

Dátum uzavretia zmluvy: 6.10.2010

(580) 22.10.2010

**(111) 212184**  
 (210) 5242-2004  
 (732) TIPOS, a. s., Brečtanová 1, 830 07 Bratislava, SK;  
 Záložný veriteľ:  
 Slovenská republika, zastúpená Ministerstvom financií SR, Štefanovičova 5, 817 82 Bratislava, SK;  
 Dátum uzavretia zmluvy: 6.10.2010  
 (580) 22.10.2010

**(111) 212427**  
 (210) 5201-2004  
 (732) TIPOS, a. s., Brečtanová 1, 830 07 Bratislava, SK;  
 Záložný veriteľ:  
 Slovenská republika, zastúpená Ministerstvom financií SR, Štefanovičova 5, 817 82 Bratislava, SK;  
 Dátum uzavretia zmluvy: 6.10.2010  
 (580) 22.10.2010

**(111) 213310**  
 (210) 5168-2005  
 (732) TIPOS, národná lotériová spoločnosť, a. s., Brečtanová 1, 830 07 Bratislava, SK;  
 Záložný veriteľ:  
 Slovenská republika, zastúpená Ministerstvom financií SR, Štefanovičova 5, 817 82 Bratislava, SK;  
 Dátum uzavretia zmluvy: 6.10.2010  
 (580) 22.10.2010

**(111) 213695**  
 (210) 5489-2005  
 (732) TIPOS, národná lotériová spoločnosť, a. s., Brečtanová 1, 830 07 Bratislava, SK;  
 Záložný veriteľ:  
 Slovenská republika, zastúpená Ministerstvom financií SR, Štefanovičova 5, 817 82 Bratislava, SK;  
 Dátum uzavretia zmluvy: 6.10.2010  
 (580) 22.10.2010

**(111) 215751**  
 (210) 5867-2005  
 (732) TIPOS, národná lotériová spoločnosť, a. s., Brečtanová 1, 830 07 Bratislava, SK;  
 Záložný veriteľ:  
 Slovenská republika, zastúpená Ministerstvom financií SR, Štefanovičova 5, 817 82 Bratislava, SK;  
 Dátum uzavretia zmluvy: 6.10.2010  
 (580) 22.10.2010

**(111) 215782**  
 (210) 6256-2005  
 (732) TIPOS, národná lotériová spoločnosť, a. s., Brečtanová 1, 830 07 Bratislava, SK;  
 Záložný veriteľ:  
 Slovenská republika, zastúpená Ministerstvom financií SR, Štefanovičova 5, 817 82 Bratislava, SK;  
 Dátum uzavretia zmluvy: 6.10.2010  
 (580) 22.10.2010

**(111) 216191**  
 (210) 5108-2006  
 (732) TIPOS, národná lotériová spoločnosť, a. s., Brečtanová 1, 830 07 Bratislava, SK;  
 Záložný veriteľ:  
 Slovenská republika, zastúpená Ministerstvom financií SR, Štefanovičova 5, 817 82 Bratislava, SK;  
 Dátum uzavretia zmluvy: 6.10.2010  
 (580) 22.10.2010

**(111) 216583**  
 (210) 5395-2006  
 (732) TIPOS, národná lotériová spoločnosť, a. s., Brečtanová 1, 830 07 Bratislava, SK;  
 Záložný veriteľ:  
 Slovenská republika, zastúpená Ministerstvom financií SR, Štefanovičova 5, 817 82 Bratislava, SK;  
 Dátum uzavretia zmluvy: 6.10.2010  
 (580) 22.10.2010

**(111) 217033**  
 (210) 2622-2004  
 (732) TIPOS, národná lotériová spoločnosť, a. s., Brečtanová 1, 830 07 Bratislava, SK;  
 Záložný veriteľ:  
 Slovenská republika, zastúpená Ministerstvom financií SR, Štefanovičova 5, 817 82 Bratislava, SK;  
 Dátum uzavretia zmluvy: 6.10.2010  
 (580) 22.10.2010

**(111) 217139**  
 (210) 5018-2006  
 (732) TIPOS, národná lotériová spoločnosť, a. s., Brečtanová 1, 830 07 Bratislava, SK;  
 Záložný veriteľ:  
 Slovenská republika, zastúpená Ministerstvom financií SR, Štefanovičova 5, 817 82 Bratislava, SK;  
 Dátum uzavretia zmluvy: 6.10.2010  
 (580) 22.10.2010

**(111) 217812**  
 (210) 5285-2006  
 (732) TIPOS, národná lotériová spoločnosť, a. s., Brečtanová 1, 830 07 Bratislava, SK;  
 Záložný veriteľ:  
 Slovenská republika, zastúpená Ministerstvom financií SR, Štefanovičova 5, 817 82 Bratislava, SK;  
 Dátum uzavretia zmluvy: 6.10.2010  
 (580) 22.10.2010

**(111) 218925**  
 (210) 5609-2006  
 (732) TIPOS, národná lotériová spoločnosť, a. s., Brečtanová 1, 830 07 Bratislava, SK;  
 Záložný veriteľ:  
 Slovenská republika, zastúpená Ministerstvom financií SR, Štefanovičova 5, 817 82 Bratislava, SK;  
 Dátum uzavretia zmluvy: 6.10.2010  
 (580) 22.10.2010

**(111) 219261**

(210) 6083-2006

(732) TIPOS, národná lotériová spoločnosť, a. s., Brečtanová 1, 830 07 Bratislava, SK;

Záložný veriteľ:

Slovenská republika, zastúpená Ministerstvom financií SR, Štefanovičova 5, 817 82 Bratislava, SK;

Dátum uzavretia zmluvy: 6.10.2010

(580) 22.10.2010

**(111) 223552**

(210) 5131-2008

(732) TIPOS, národná lotériová spoločnosť, a. s., Brečtanová 1, 830 07 Bratislava, SK;

Záložný veriteľ:

Slovenská republika, zastúpená Ministerstvom financií SR, Štefanovičova 5, 817 82 Bratislava, SK;

Dátum uzavretia zmluvy: 6.10.2010

(580) 22.10.2010

**(111) 219332**

(210) 6435-2006

(732) TIPOS, národná lotériová spoločnosť, a. s., Brečtanová 1, 830 07 Bratislava, SK;

Záložný veriteľ:

Slovenská republika, zastúpená Ministerstvom financií SR, Štefanovičova 5, 817 82 Bratislava, SK;

Dátum uzavretia zmluvy: 6.10.2010

(580) 22.10.2010

**(111) 224143**

(210) 5821-2008

(732) TIPOS, národná lotériová spoločnosť, a. s., Brečtanová 1, 830 07 Bratislava, SK;

Záložný veriteľ:

Slovenská republika, zastúpená Ministerstvom financií SR, Štefanovičova 5, 817 82 Bratislava, SK;

Dátum uzavretia zmluvy: 6.10.2010

(580) 22.10.2010

**(111) 219635**

(210) 5064-2007

(732) TIPOS, národná lotériová spoločnosť, a. s., Brečtanová 1, 830 07 Bratislava, SK;

Záložný veriteľ:

Slovenská republika, zastúpená Ministerstvom financií SR, Štefanovičova 5, 817 82 Bratislava, SK;

Dátum uzavretia zmluvy: 6.10.2010

(580) 22.10.2010

**(111) 224615**

(210) 6160-2008

(732) TIPOS, národná lotériová spoločnosť, a. s., Brečtanová 1, 830 07 Bratislava, SK;

Záložný veriteľ:

Slovenská republika, zastúpená Ministerstvom financií SR, Štefanovičova 5, 817 82 Bratislava, SK;

Dátum uzavretia zmluvy: 6.10.2010

(580) 22.10.2010

**(111) 220005**

(210) 5185-2007

(732) TIPOS, národná lotériová spoločnosť, a. s., Brečtanová 1, 830 07 Bratislava, SK;

Záložný veriteľ:

Slovenská republika, zastúpená Ministerstvom financií SR, Štefanovičova 5, 817 82 Bratislava, SK;

Dátum uzavretia zmluvy: 6.10.2010

(580) 22.10.2010

**(111) 225006**

(210) 6311-2008

(732) TIPOS, národná lotériová spoločnosť, a. s., Brečtanová 1, 830 07 Bratislava, SK;

Záložný veriteľ:

Slovenská republika, zastúpená Ministerstvom financií SR, Štefanovičova 5, 817 82 Bratislava, SK;

Dátum uzavretia zmluvy: 6.10.2010

(580) 22.10.2010

**(111) 220314**

(210) 5602-2007

(732) TIPOS, národná lotériová spoločnosť, a. s., Brečtanová 1, 830 07 Bratislava, SK;

Záložný veriteľ:

Slovenská republika, zastúpená Ministerstvom financií SR, Štefanovičova 5, 817 82 Bratislava, SK;

Dátum uzavretia zmluvy: 6.10.2010

(580) 22.10.2010

**(111) 225007**

(210) 6312-2008

(732) TIPOS, národná lotériová spoločnosť, a. s., Brečtanová 1, 830 07 Bratislava, SK;

Záložný veriteľ:

Slovenská republika, zastúpená Ministerstvom financií SR, Štefanovičova 5, 817 82 Bratislava, SK;

Dátum uzavretia zmluvy: 6.10.2010

(580) 22.10.2010

**(111) 223056**

(210) 5165-2008

(732) TIPOS, národná lotériová spoločnosť, a. s., Brečtanová 1, 830 07 Bratislava, SK;

Záložný veriteľ:

Slovenská republika, zastúpená Ministerstvom financií SR, Štefanovičova 5, 817 82 Bratislava, SK;

Dátum uzavretia zmluvy: 6.10.2010

(580) 22.10.2010

**(111) 225216**

(210) 6256-2008

(732) TIPOS, národná lotériová spoločnosť, a. s., Brečtanová 1, 830 07 Bratislava, SK;

Záložný veriteľ:

Slovenská republika, zastúpená Ministerstvom financií SR, Štefanovičova 5, 817 82 Bratislava, SK;

Dátum uzavretia zmluvy: 6.10.2010

(580) 22.10.2010

**(111) 225232**

(210) 6428-2008

(732) TIPOS, národná lotériová spoločnosť, a. s., Brečtanová 1, 830 07 Bratislava, SK;

Záložný veriteľ:

Slovenská republika, zastúpená Ministerstvom financií SR, Štefanovičova 5, 817 82 Bratislava, SK;

Dátum uzavretia zmluvy: 6.10.2010

(580) 22.10.2010

**(111) 225623**

(210) 5033-2009

(732) TIPOS, národná lotériová spoločnosť, a. s., Brečtanová 1, 830 07 Bratislava, SK;

Záložný veriteľ:

Slovenská republika, zastúpená Ministerstvom financií SR, Štefanovičova 5, 817 82 Bratislava, SK;

Dátum uzavretia zmluvy: 6.10.2010

(580) 22.10.2010

**(111) 225233**

(210) 6429-2008

(732) TIPOS, národná lotériová spoločnosť, a. s., Brečtanová 1, 830 07 Bratislava, SK;

Záložný veriteľ:

Slovenská republika, zastúpená Ministerstvom financií SR, Štefanovičova 5, 817 82 Bratislava, SK;

Dátum uzavretia zmluvy: 6.10.2010

(580) 22.10.2010

**(111) 225854**

(210) 5034-2009

(732) TIPOS, národná lotériová spoločnosť, a. s., Brečtanová 1, 830 07 Bratislava, SK;

Záložný veriteľ:

Slovenská republika, zastúpená Ministerstvom financií SR, Štefanovičova 5, 817 82 Bratislava, SK;

Dátum uzavretia zmluvy: 6.10.2010

(580) 22.10.2010

**(111) 225234**

(210) 6430-2008

(732) TIPOS, národná lotériová spoločnosť, a. s., Brečtanová 1, 830 07 Bratislava, SK;

Záložný veriteľ:

Slovenská republika, zastúpená Ministerstvom financií SR, Štefanovičova 5, 817 82 Bratislava, SK;

Dátum uzavretia zmluvy: 6.10.2010

(580) 22.10.2010

**(111) 225864**

(210) 5055-2009

(732) TIPOS, národná lotériová spoločnosť, a. s., Brečtanová 1, 830 07 Bratislava, SK;

Záložný veriteľ:

Slovenská republika, zastúpená Ministerstvom financií SR, Štefanovičova 5, 817 82 Bratislava, SK;

Dátum uzavretia zmluvy: 6.10.2010

(580) 22.10.2010

**(111) 225470**

(210) 6442-2008

(732) TIPOS, národná lotériová spoločnosť, a. s., Brečtanová 1, 830 07 Bratislava, SK;

Záložný veriteľ:

Slovenská republika, zastúpená Ministerstvom financií SR, Štefanovičova 5, 817 82 Bratislava, SK;

Dátum uzavretia zmluvy: 6.10.2010

(580) 22.10.2010

**(111) 227096**

(210) 5452-2009

(732) TIPOS, národná lotériová spoločnosť, a. s., Brečtanová 1, 830 07 Bratislava, SK;

Záložný veriteľ:

Slovenská republika, zastúpená Ministerstvom financií SR, Štefanovičova 5, 817 82 Bratislava, SK;

Dátum uzavretia zmluvy: 6.10.2010

(580) 22.10.2010

**(111) 225471**

(210) 6443-2008

(732) TIPOS, národná lotériová spoločnosť, a. s., Brečtanová 1, 830 07 Bratislava, SK;

Záložný veriteľ:

Slovenská republika, zastúpená Ministerstvom financií SR, Štefanovičova 5, 817 82 Bratislava, SK;

Dátum uzavretia zmluvy: 6.10.2010

(580) 22.10.2010

**(111) 227737**

(210) 5891-2009

(732) TIPOS, národná lotériová spoločnosť, a. s., Brečtanová 1, 830 07 Bratislava, SK;

Záložný veriteľ:

Slovenská republika, zastúpená Ministerstvom financií SR, Štefanovičova 5, 817 82 Bratislava, SK;

Dátum uzavretia zmluvy: 6.10.2010

(580) 22.10.2010

**(111) 225622**

(210) 5032-2009

(732) TIPOS, národná lotériová spoločnosť, a. s., Brečtanová 1, 830 07 Bratislava, SK;

Záložný veriteľ:

Slovenská republika, zastúpená Ministerstvom financií SR, Štefanovičova 5, 817 82 Bratislava, SK;

Dátum uzavretia zmluvy: 6.10.2010

(580) 22.10.2010

**(111) 227746**

(210) 5923-2009

(732) TIPOS, národná lotériová spoločnosť, a. s., Brečtanová 1, 830 07 Bratislava, SK;

Záložný veriteľ:

Slovenská republika, zastúpená Ministerstvom financií SR, Štefanovičova 5, 817 82 Bratislava, SK;

Dátum uzavretia zmluvy: 6.10.2010

(580) 22.10.2010

**(111) 227892**  
 (210) 5693-2009  
 (732) TIPOS, národná lotériová spoločnosť, a. s., Brečtanová 1, 830 07 Bratislava, SK;  
 Záložný veriteľ:  
 Slovenská republika, zastúpená Ministerstvom financií SR, Štefanovičova 5, 817 82 Bratislava, SK;  
 Dátum uzavretia zmluvy: 6.10.2010  
 (580) 22.10.2010

**(111) 228389**  
 (210) 5187-2010  
 (732) TIPOS, národná lotériová spoločnosť, a. s., Brečtanová 1, 830 07 Bratislava, SK;  
 Záložný veriteľ:  
 Slovenská republika, zastúpená Ministerstvom financií SR, Štefanovičova 5, 817 82 Bratislava, SK;  
 Dátum uzavretia zmluvy: 6.10.2010  
 (580) 22.10.2010

### Zmeny dispozičných práv na ochranné známky (ukončenie zálohov)

**(111) 176417**  
 (210) 2239-94  
 (732) HAMÉ SLOVAKIA, spol. s r. o., Hlavná 44/A, 900 31 Stupava, SK;  
 Záložný veriteľ:  
 Československá obchodní banka, a.s., Radlická 333/150, 150 57 Praha, CZ;  
 Dátum ukončenia platnosti zmluvy: 30.7.2010  
 (580) 9.4.2009

**(111) 185941**  
 (210) 1590-96  
 (732) HAMÉ SLOVAKIA, spol. s r. o., Hlavná 44/A, 900 31 Stupava, SK;  
 Záložný veriteľ:  
 Československá obchodní banka, a.s., Radlická 333/150, 150 57 Praha, CZ;  
 Dátum ukončenia platnosti zmluvy: 30.7.2010  
 (580) 9.4.2009

**(111) 181180**  
 (210) 314-94  
 (732) HAMÉ SLOVAKIA, spol. s r. o., Hlavná 44/A, 900 31 Stupava, SK;  
 Záložný veriteľ:  
 Československá obchodní banka, a.s., Radlická 333/150, 150 57 Praha, CZ;  
 Dátum ukončenia platnosti zmluvy: 30.7.2010  
 (580) 9.4.2009

**(111) 186792**  
 (210) 662-97  
 (732) MERLE BLANC a. s., U Továren 770, 102 00 Praha, CZ;  
 Záložný veriteľ:  
 PST Ostrava, a. s., Nádražní 112/969, 702 00 Ostrava-Moravská Ostrava, CZ;  
 Dátum ukončenia platnosti zmluvy: 14.2.2005  
 (580) 21.7.2004

**(111) 183985**  
 (210) 1282-96  
 (732) HAMÉ SLOVAKIA, spol. s r. o., Hlavná 44/A, 900 31 Stupava, SK;  
 Záložný veriteľ:  
 Československá obchodní banka, a.s., Radlická 333/150, 150 57 Praha, CZ;  
 Dátum ukončenia platnosti zmluvy: 30.7.2010  
 (580) 9.4.2009

**(111) 187365**  
 (210) 663-97  
 (732) MERLE BLANC a. s., U Továren 770, 102 00 Praha, CZ;  
 Záložný veriteľ:  
 PST Ostrava, a. s., Nádražní 112/969, 702 00 Ostrava-Moravská Ostrava, CZ;  
 Dátum ukončenia platnosti zmluvy: 14.2.2005  
 (580) 21.7.2004

**(111) 184177**  
 (210) 2004-95  
 (732) HAMÉ SLOVAKIA, spol. s r. o., Hlavná 44/A, 900 31 Stupava, SK;  
 Záložný veriteľ:  
 Československá obchodní banka, a.s., Radlická 333/150, 150 57 Praha, CZ;  
 Dátum ukončenia platnosti zmluvy: 30.7.2010  
 (580) 9.4.2009

**(111) 190092**  
 (210) 2055-94  
 (732) HAMÉ SLOVAKIA, spol. s r. o., Hlavná 44/A, 900 31 Stupava, SK;  
 Záložný veriteľ:  
 Československá obchodní banka, a.s., Radlická 333/150, 150 57 Praha, CZ;  
 Dátum ukončenia platnosti zmluvy: 30.7.2010  
 (580) 9.4.2009



**(111) 190093**  
 (210) 2116-94  
 (732) HAMÉ SLOVAKIA, spol. s r. o., Hlavná 44/A,  
 900 31 Stupava, SK;  
 Záložný veriteľ:  
 Československá obchodní banka, a.s., Radlická 333/150,  
 150 57 Praha, CZ;  
 Dátum ukončenia platnosti zmluvy: 30.7.2010  
 (580) 9.4.2009

**(111) 204997**  
 (210) 2327-2002  
 (732) HAMÉ SLOVAKIA, spol. s r. o., Hlavná 44/A,  
 900 31 Stupava, SK;  
 Záložný veriteľ:  
 Československá obchodní banka, a.s., Radlická 333/150,  
 150 57 Praha, CZ;  
 Dátum ukončenia platnosti zmluvy: 30.7.2010  
 (580) 9.4.2009

**(111) 197785**  
 (210) 2789-2000  
 (732) HAMÉ SLOVAKIA, spol. s r. o., Hlavná 44/A,  
 900 31 Stupava, SK;  
 Záložný veriteľ:  
 Československá obchodní banka, a.s., Radlická 333/150,  
 150 57 Praha, CZ;  
 Dátum ukončenia platnosti zmluvy: 30.7.2010  
 (580) 9.4.2009

### Medzinárodne zapísané ochranné známky

**(111) 191626**  
 (220) 26.8.1998  
 (800) 802901  
 Dátum medzinárodného zápisu: 7.4.2010

**(111) 228649**  
 (220) 14.4.2010  
 (800) 1045262  
 Dátum medzinárodného zápisu: 14.4.2010

**(111) 226835**  
 (220) 9.7.2009  
 (800) 1049176  
 Dátum medzinárodného zápisu: 29.1.2010

**(111) 228650**  
 (220) 15.4.2010  
 (800) 1046597  
 Dátum medzinárodného zápisu: 15.4.2010

**(111) 228484**  
 (220) 3.2.2010  
 (800) 10493010  
 Dátum medzinárodného zápisu: 30.4.2010

**(111) 228651**  
 (220) 15.4.2010  
 (800) 1046960  
 Dátum medzinárodného zápisu: 15.4.2010

**(111) 228625**  
 (220) 22.4.2010  
 (800) 1041865  
 Dátum medzinárodného zápisu: 22.4.2010

**(111) 228652**  
 (220) 15.4.2010  
 (800) 1046596  
 Dátum medzinárodného zápisu: 15.4.2010

**(111) 228646**  
 (220) 2.3.2010  
 (800) 1046838  
 Dátum medzinárodného zápisu: 7.6.2010

**(111) 228653**  
 (220) 15.4.2010  
 (800) 1046598  
 Dátum medzinárodného zápisu: 15.4.2010

**(111) 228647**  
 (220) 22.3.2010  
 (800) 1046961  
 Dátum medzinárodného zápisu: 7.6.2010

**Zaniknuté ochranné známky**

(111)	(141)	(111)	(141)	(111)	(141)	(111)	(141)
89259	12.03.2010	168550	08.03.2010	195909	20.03.2010	196232	24.03.2010
94248	27.03.2010	168965	22.03.2010	195910	20.03.2010	196233	24.03.2010
111394	22.03.2010	169294	29.03.2010	195911	20.03.2010	196234	24.03.2010
150076	14.03.2010	171556	05.03.2010	195913	20.03.2010	196235	24.03.2010
150118	29.03.2010	191731	21.02.2010	195914	20.03.2010	196236	29.03.2010
150119	29.03.2010	191734	16.03.2010	195916	20.03.2010	196240	29.03.2010
154230	15.03.2010	191735	17.03.2010	195917	20.03.2010	196246	30.03.2010
154231	31.03.2010	191736	17.03.2010	195921	21.03.2010	196249	30.03.2010
154307	31.03.2010	191737	17.03.2010	195922	21.03.2010	196250	30.03.2010
154399	10.03.2010	191738	17.03.2010	195923	21.03.2010	196334	03.03.2010
154446	31.03.2010	191739	17.03.2010	195926	22.03.2010	196335	08.03.2010
159683	19.03.2010	191740	17.03.2010	195927	22.03.2010	196339	13.03.2010
159704	24.03.2010	191741	17.03.2010	196073	07.03.2010	196340	13.03.2010
159714	26.03.2010	191743	17.03.2010	196079	07.03.2010	196343	13.03.2010
159740	12.03.2010	191744	27.03.2010	196084	22.03.2010	196344	13.03.2010
159761	17.03.2010	191745	27.03.2010	196085	22.03.2010	196345	14.03.2010
159837	03.03.2010	192076	13.03.2010	196086	22.03.2010	196346	14.03.2010
159838	03.03.2010	192082	23.03.2010	196087	22.03.2010	196347	14.03.2010
159839	03.03.2010	192084	29.03.2010	196088	22.03.2010	196348	23.03.2010
159841	03.03.2010	194091	20.03.2010	196089	22.03.2010	196350	27.03.2010
159850	03.03.2010	194092	20.03.2010	196090	23.03.2010	196351	27.03.2010
159851	03.03.2010	195684	22.03.2010	196091	23.03.2010	196352	29.03.2010
159915	03.03.2010	195749	17.02.2010	196094	23.03.2010	196381	31.03.2010
162101	20.03.2010	195761	08.03.2010	196095	24.03.2010	196713	02.03.2010
164619	28.03.2010	195762	08.03.2010	196098	24.03.2010	196715	09.03.2010
164665	05.03.2010	195763	09.03.2010	196099	24.03.2010	196718	20.03.2010
165074	27.03.2010	195767	13.03.2010	196102	27.03.2010	196719	20.03.2010
165075	27.03.2010	195768	13.03.2010	196103	27.03.2010	196720	22.03.2010
167960	01.03.2010	195771	13.03.2010	196104	27.03.2010	196723	29.03.2010
167966	13.03.2010	195772	13.03.2010	196105	27.03.2010	196724	31.03.2010
167971	15.03.2010	195773	13.03.2010	196106	27.03.2010	196726	31.03.2010
168046	19.03.2010	195775	17.03.2010	196108	27.03.2010	196785	09.03.2010
168060	05.03.2010	195776	17.03.2010	196112	27.03.2010	196828	24.03.2010
168061	06.03.2010	195778	17.03.2010	196114	27.03.2010	196970	08.03.2010
168080	21.03.2010	195780	17.03.2010	196116	27.03.2010	196971	09.03.2010
168081	29.03.2010	195781	17.03.2010	196117	28.03.2010	196972	09.03.2010
168083	29.03.2010	195782	17.03.2010	196118	28.03.2010	196977	10.03.2010
168084	29.03.2010	195785	20.03.2010	196122	29.03.2010	196978	13.03.2010
168086	29.03.2010	195822	20.03.2010	196123	29.03.2010	196980	16.03.2010
168087	29.03.2010	195877	01.03.2010	196124	29.03.2010	196981	20.03.2010
168088	29.03.2010	195880	01.03.2010	196130	29.03.2010	196982	22.03.2010
168093	08.03.2010	195881	01.03.2010	196131	29.03.2010	196983	22.03.2010
168099	08.03.2010	195882	01.03.2010	196132	29.03.2010	197059	20.03.2010
168101	02.03.2010	195883	02.03.2010	196156	07.03.2010	197088	07.03.2010
168128	22.03.2010	195885	02.03.2010	196157	07.03.2010	197089	13.03.2010
168129	22.03.2010	195886	02.03.2010	196181	03.03.2010	197285	06.03.2010
168131	08.03.2010	195887	02.03.2010	196182	06.03.2010	197286	06.03.2010
168131	08.03.2010	195888	02.03.2010	196204	15.03.2010	197287	06.03.2010
168176	14.03.2010	195889	02.03.2010	196205	15.03.2010	197288	06.03.2010
168221	20.03.2010	195890	02.03.2010	196207	15.03.2010	197289	09.03.2010
168226	29.03.2010	195893	03.03.2010	196208	15.03.2010	197290	20.03.2010
168242	29.03.2010	195894	03.03.2010	196214	16.03.2010	197291	24.03.2010
168263	27.03.2010	195897	06.03.2010	196217	16.03.2010	197292	27.03.2010
168265	29.03.2010	195898	06.03.2010	196218	16.03.2010	197293	27.03.2010
168305	15.03.2010	195899	06.03.2010	196219	16.03.2010	197442	21.03.2010
168306	19.03.2010	195900	06.03.2010	196222	24.03.2010	197450	20.03.2010
168317	05.03.2010	195901	07.03.2010	196223	24.03.2010	197451	20.03.2010
168397	29.03.2010	195903	20.03.2010	196225	24.03.2010	197452	20.03.2010
168399	29.03.2010	195904	20.03.2010	196226	24.03.2010	197498	08.03.2010
168520	12.03.2010	195905	20.03.2010	196227	24.03.2010	197499	08.03.2010
168541	27.03.2010	195906	20.03.2010	196228	24.03.2010	197501	22.03.2010
168547	05.03.2010	195907	20.03.2010	196230	24.03.2010	197609	08.03.2010
168548	05.03.2010	195908	20.03.2010	196231	24.03.2010	197856	03.03.2010

(111)	(141)	(111)	(141)	(111)	(141)	(111)	(141)
197858	13.03.2010	199138	17.03.2010	201297	14.03.2010	202646	24.03.2010
197859	14.03.2010	199271	13.03.2010	201774	03.03.2010	203486	30.03.2010
198018	06.03.2010	199935	10.03.2010	201775	24.03.2010	204024	22.03.2010
198020	16.03.2010	199936	17.03.2010	201776	24.03.2010	205329	23.03.2010
198021	17.03.2010	199937	17.03.2010	201801	17.03.2010	206349	01.03.2010
198066	20.03.2010	200276	24.03.2010	201802	17.03.2010	207711	03.03.2010
198392	20.03.2010	200936	17.03.2010	202332	13.03.2010	210257	03.03.2010

### Ochranné známky vyhlásené za neplatné

**(111) 211814**  
 (210) 748-2002  
 (220) 14.3.2002

---

### Ochranné známky zrušené a vyhlásené za neplatné pre určité tovary a služby

**(111) 201383**  
 (210) 2601-2001  
 (220) 31.8.2001  
**9 (511) 29**  
 (511) 29 - Tvaroh a výrobky z tvarohu v triede 29.

---

**(111) 212578**  
 (210) 3470-2004  
 (220) 3.12.2004  
**9 (511) 5, 39, 44**  
 (511) 5 - Farmaceutické prípravky, liečivá na ľudskú potrebu.  
 39 - Distribúcia liekov a zdravotníckych pomôcok.  
 44 - Farmaceutické poradenstvo.

---

### Zastavené konania o prihláškach ochranných známok

(210)  
 6278-2006  
 1832-2008  
 256-2009

### Zamietnuté prihlášky ochranných známok

(210)  
 5432-2007  
 1686-2008  
 603-2009

## Zmeny v zozname tovarov a služieb

- (111) **181951**  
(210) 2136-93  
**9 (511) 7, 12**  
(511) 7 - Stroje pre mlynský a pekársky priemysel.  
12 - Laminátové spojľery, podľľady, strechy a dopľľnky na ťľžitkovú vozidlá.  
(580) 5.10.2010
- 
- (111) **197324**  
(210) 1615-2000  
**9 (511) 26**  
(511) 26 - Patentné zipsy; háčľky a slučľky zipsov (na všetky typy zipsov); nastaviteľné zipsy; gombľky; patentné gombľky (cvoky); ozdobné gombľky; pracky; háčľky a oká; očká; držiaky na spájanie zipsov; spojovacie háčľky; otočné háčľky; háčľky; opaskové pracky; príchytky na podvázľky a traky; zipsy na tašľky; lemovky; ukončovacie zaráľľky na šňůry; stuhy; pásky; elastické pásky; tkané šňůry; výstužné pásky a tkanice; stužľky do vlasov; záplaty ako textilné ozdoby; ihľy a špendľľky, všetko v triede 26.  
(580) 7.10.2010
- 
- (111) **197438**  
(210) 2543-2000  
**9 (511) 6, 35, 41, 42**  
(511) 6 - Drobný železiarsky tovar; kľľnce; stavebné kovania; kovania na dvere; kovania na okná; kovové kovanie na kľľučky; kovanie na nábytok; kovové skrutky; kovové rebrľľky; stavebné kovania; závlačľky.  
35 - Sprostredkovanie obchodu s tovarom.  
41 - Spracovanie dreva.  
42 - Konzultačné služby v oblasti spracovania dreva.  
(580) 18.10.2010
- 
- (111) **199019**  
(210) 2930-2000  
**9 (511) 6, 7, 11, 35, 37, 42**  
(511) 6 - Kovový hutnícky materiál, konštrukcie kovové, hlavne konštrukcie stavebné na inštaláciu mobilných alebo stacionárnych technologických zariadení pre poľľnohospodárstvo a pre potravinárstvo, kovové konštrukcie síľ, zásobníkov a dopravníkov, zámočnícke výrobky, kovové skrine a schránky.  
7 - Poľľnohospodárske stroje a príslušenstvo k nim, mechanizačné prostriedky a zariadenia pre semenárstvo, poľľnohospodárstvo, lesníctvo, stacionárne a mobilné výrobné kľľmnych zmesí a komponenty k nim, ako šrotovníky, miešačľky, dopravníky v spojení s váhami, dťľchadľľá, čističľky a predčističľky, granulačné lisy, nástrekové jednotky na aplikácie protipľľesňových prípravkov, ochucovadiel, okysľovadiel a d'ľľších surovín, potravinárske stroje, náhradné diely všetkých zariadení a strojov.  
11 - Sušičľky.  
35 - Sprostredkovateľská čľľnosť pri predaji a nákupe zariadenia a potrieb pre poľľnohospodárstvo a potravinárstvo.  
37 - Montáże kovových dielov, inštalácie mobilných alebo stacionárnych technologických zariadení pre poľľnohospodárstvo a pre potravinárstvo, síľ na krmivá a obilniny, dopravníkov, rekonštrukcie technologických liniek na výrobu krmív a potravín, inštalácie elektrických rozvázľľáčov, kábľľov a riadiacich systémov, servis a ťľdržba týchto zariadení.  
42 - Výskumno-vývojová a konštrukčná čľľnosť s komplexom poľľnohospodárskych produktov súvisiacich, projektová, poradenská a konzultačná čľľnosť na úseku poľľnohospodárstva a potravinárstva, overovanie výsledkov výskumu a nových technologických postupov a systémov v pestovaní, zbere a spracovaní poľľnohospodárskych produktov, služby laboratórne a testové, projektová a inžinierska čľľnosť v investičnej výstavbe, návrhy riadiacich systémov a softvérového vybavenia pre agropotravinárske komplexy a poľľnohospodárske farmy, revízie elektrických zariadení.  
(580) 21.10.2010
- 
- (111) **199756**  
(210) 653-2002  
**9 (511) 12, 17, 35, 39, 41**  
(511) 12 - Automobilové obýľľvacie privesy; automobily; opierky na sedadľľá automobilov; pneumatiky; batožinovú kufre na motocykle; batožinovú nosiče na vozidlá; poľľahy na sedadľľá vozidiel; pumpy na bicykle; bicykle a ich súčasti; mopedy, motocykle; trojkolky; detské kočľľky; invalidné vozíky; kamióny; nákladné vozidlá; kapoty na vozidlá; spacie kabíny; karosérie dopravných prostriedkov a nárazníky; lode, lodľky; čľľlny; lanovky; lyžiarske vľľky; sedačľkové výtľľahy; traktory; vľľčné vozidlá, ľľahače; vojenské dopravnú vozidlá; vozíky na batožinu; vozíky na manipuláciu s tovarom; vozíky na nákupy; vzducholode; vzdušné balóny; vznášadľľá; lokomotívy; železničné vozne.  
17 - Samolepky s výnimkou samolepiek na lekárske, kancelárske účely a pre domácnosť; tkaniny zo skľľených vlákien na izoláciu; plastové fólie s výnimkou baliacich fóľľí; zvukovoizolačné materiály.  
35 - Kancelárie zaoberajúce sa dovozom a vývojom; poradenstvo v obchodnej čľľnosti; prenájom kancelárskych strojov a zariadenia; reklama; rozšľľirovanie reklamných alebo inzertných oznamov; vydávanie reklamných alebo náborových textov.  
39 - Automobilová preprava; balenie tovaru; doručovanie novín a časopisov; doručovanie tovaru; dovoz, doprava; informácie o preprave; informácie o uskladnení; organizovanie ciest; požičľľiavanie nosičov na autá; prenájom dopravných prostriedkov; preprava a skladovanie odpadu; skladovanie tovaru; služby v doprave a preprave; uskladnenie tovaru; železničná preprava.

41 - Informácie o možnostiach rekreácie; informácie o možnostiach zábavy; informácie o výchove a vzdelávaní; klubové služby v oblasti motorizmu, športu a turistiky; organizovanie motoristických a športových súťaží; vydávanie textov s výnimkou reklamných alebo náborových.

(580) 5.10.2010

**(111) 199944**

(210) 1824-2000

**9 (511) 25, 35**

(511) 25 - Vojenské odevy a vojenské oblečenie.  
35 - Sprostredkovanie obchodu s tovarom, sprostredkovateľské služby v oblasti predaja armádného výstroja.

(580) 4.10.2010

**(111) 222273**

(210) 5052-2007

**9 (511) 32**

(511) 32 - Nealkoholické energetické nápoje a nealkoholické izotonické nápoje.

(580) 8.10.2010

**(111) 227860**

(210) 1388-2009

**9 (511) 3**

(511) 3 - Mydlá; voňavkárské výrobky, éterické oleje, kozmetika; kolínske vody, toaletné vody, parfumované telové spreje; oleje, krémy a pleťové vody; pena na holenie, gély na holenie, vody pred a po holení; telový púder; prípravky na sprchovanie a do kúpeľa; prípravky na čistenie zubov; ústne vody bez liečivých prísad; dezodoranty; dezodoranty na osobnú potrebu; toaletné prípravky bez liečivých prísad; žiadne z vyššie uvedených výrobkov nie sú prípravkami na vlasy alebo pokožku hlavy.

(580) 13.10.2010

## Opravy zoznamu zatriedených tovarov a/alebo služieb

**(111) 228325**

(210) 5783-2009

(511) 36 - Realitné kancelárie, sprostredkovanie predaja, prenájmu a kúpy nehnuteľností, oceňovanie a odhady nehnuteľností; správa nehnuteľností, vedenie nájomných domov, finančné odhady a oceňovanie (poistovníctvo, bankovníctvo, nehnuteľnosti); lízinguvá činnosť, finančný lízing, lízing motorových vozidiel, lízing strojov a zariadení, lízing spojený s financovaním, úverové služby; poskytovanie úverov, služby úverových kariet; inkasovanie nájomného, kancelárie zaoberajúce sa inkasovaním pohľadávok.  
39 - Prenájom dopravných prostriedkov (pozemných, vodných, vzdušných), prenájom nákladných vozňov, prenájom pretekárskych vozidiel, prenájom vozidiel na zametanie, prenájom chladiarenských boxov, prenájom koní, prenájom pojazdných kresiel, prenájom potápačských oblekov a potápačských zvonov, prenájom skladovacích kontajnerov, prenájom garáží, prenájom skladísk, sprostredkovanie prepravy, skladovanie, odťahové služby pre motorové a vlečné vozidlá.

Vestník č. 6/2010 - str. 107, 108

# ČASŤ

ÚRADNÉ OZNAMY

---

**OZNAM****CENA JÁNA BAHÝĽA 2010 – PREHĽAD OCENENÝCH**

- Katégória: stredné a veľké podniky s 50 a viac zamestnancami
- Majiteľ: Považská cementáreň, a. s., Ladce  
Pôvodcovia: Ing. Pavel Martauz  
Ing. Július Strigáč, PhD.
- Patent **SK 286325 – Spôsob zníženia inhibičného účinku P<sub>2</sub>O<sub>5</sub> na tvorbu slinkových fáz pri výrobe cementárskeho slinku**
- Majiteľ: M. O. C., s. r. o., Stará Turá  
Pôvodca: doc. Ferdinand Chrenka, akademický sochár
- Dizajn **D 27446 – Polohovateľné kreslo, základňa polohovateľného kresla**
- Katégória: vysoké školy a výskumné centrá
- Majiteľ: Technická univerzita vo Zvolene  
Pôvodcovia: doc. Ing. Vladimír Štollmann, CSc. PhD.  
doc. Ing. Jozef Suhomel, CSc.  
Ing. Štefan Ilčík, PhD.
- Patent **SK 287441 – Mechanické rekuperačné lanové zariadenie so zotrvačníkom**

**ČESTNÉ UZNANIE PREDSEDNÍČKY ÚPV SR**

- Katégória: stredné a veľké podniky s 50 a viac zamestnancami
- Majiteľ: Východoslovenské stavebné hmoty, a. s., Turňa nad Bodvou  
Pôvodcovia: Ing. Štefan Jaklovský  
doc. Ing. Martin Palou, PhD.
- Patent **SK 286943 – Spôsob výroby portlandského slinku s využitím kryštalickej vysokopecnej trosky**
- 

**OZNAM**

Zápis ochrannej známky č. 222166 je zrušený s účinnosťou od 22.. 3. 2010.

---