

VESTNÍK

**ÚRADU PRIEMYSELNÉHO VLASTNÍCTVA
SLOVENSKEJ REPUBLIKY**

Banská Bystrica 7. júl 2010

7

OBSAH

Zverejnené patentové prihlášky	9
Udelené patenty	12
Európske patenty	29
Dodatkové ochranné osvedčenia	66
Zverejnené prihlášky úžitkových vzorov	71
Zapísané úžitkové vzory	75
Zapísané dizajny	84
Zverejnené prihlášky ochranných známk	100
Zapísané ochranné známky bez zmeny po zverejnení prihlášok	143
Zapísané ochranné známky so zmenou po zverejnení prihlášok	157
Obnovené ochranné známky	163
Prevody ochranných známk	213
Zmeny v údajoch o majiteľoch ochranných známk	218
Licenčné zmluvy registrované (ochranné známky)	230

INHALT

Veröffentlichung der Patentanmeldungen	9
Erteilte Patente	12
Europäische Patente	29
Ergänzende Schutzsertifikate	66
Veröffentlichte Gebrauchsmuster	71
Eingetragene Gebrauchsmuster	75
Eingetragene Designs	84
Veröffentlichte Markenmeldung	100
Eingetragene Marken ohne Änderung nach der Veröffentlichung der Anmeldung	143
Eingetragene Marken mit Änderung nach der Veröffentlichung der Anmeldung	157
Erneuerte Marken	163
Markenübertragungen	213
Änderungen in Angaben über die Markeninhaber	218
Registrierte Lizenzverträge (Marken)	230

CONTENTS

Publication of Patent Applications	9
Granted Patents	12
European Patents	29
Supplementary Protection Certificates	66
Publication of Utility Model Applications	71
Registered Utility Models	75
Registered Designs	84
Published Trademark Applications	100
Registered Trademarks without Modification after publishing of the application	143
Registered Trademarks with Modification after publishing of the application	157
Renewal Trademarks	163
Transfers of Trademarks	213
Modification of data of Trademark holders	218
Registered Licensing contracts (Trademarks)	230

**Dvojpísmenové kódové označenia krajín a medzinárodných organizácií
(Štandard WIPO ST. 3)**

AD Andorra	DE Nemecko	ID Indonézia
AE Spojené arabské emiráty	DJ Džibutsko	IE Írsko
AF Afganistan	DK Dánsko	IL Izrael
AG Antigua a Barbuda	DM Dominika	IM Ostrov Man
AI Anguilla	DO Dominikánska republika	IN India
AL Albánsko	DZ Alžírsko	IQ Irak
AM Arménsko		IR Irán
AN Holandské Antily	EA Eurázijská patentová organizácia (EAPO)	IS Island
AO Angola	EC Ekvádor	IT Taliansko
AP Africká regionálna organizácia duševného vlastníctva (ARIPO)	EE Estónsko	JE Jersey
AR Argentína	EG Egypt	JM Jamajka
AT Rakúsko	EH Západná Sahara	JO Jordánsko
AU Austrália	EM Úrad pre harmonizáciu vnútorného trhu (OHIM)	JP Japonsko
AW Aruba	EP Európsky patentový úrad	
AZ Azerbajdžan	ER Eritrea	KE Keňa
	ES Španielsko	KG Kirgizsko
	ET Etiópia	KH Kambodža
BA Bosna a Hercegovina		KI Kiribati
BB Barbados	FI Fínsko	KM Komory
BD Bangladéš	FJ Fidži	KN Svätý Krištof a Nevis
BE Belgicko	FK Falklandy	KP Kórejská ľudovodemokratická republika
BF Burkina Faso	FO Faerské ostrovy	KR Kórejská republika
BG Bulharsko	FR Francúzsko	KW Kuvajt
BH Bahrain		KY Kajmanie ostrovy
BI Burundi	GA Gabun	KZ Kazachstan
BJ Benin	GB Spojené kráľovstvo	
BM Bermudy	GC Patentový úrad Rady pre spoluprácu arabských štátov v Golfskom zálive (GCC)	LA Laos
BN Brunej	GD Grenada	LB Libanon
BO Bolívia	GE Gruzínsko	LC Svätá Lucia
BR Brazília	GG Guernsey	LI Lichtenštajnsko
BS Bahamy	GH Ghana	LK Srí Lanka
BT Bhutan	GI Gibraltár	LR Libéria
BV Buvetov ostrov	GL Grónsko	LS Lesotho
BW Botswana	GM Gambia	LT Litva
BX Organizácia pre duševné vlastníctvo Beneluxu (BOIP)	GN Guinea	LU Luxembursko
BY Bielorusko	GQ Rovníková Guinea	LV Lotyšsko
BZ Belize	GR Grécko	LY Líbya
	GS Južná Georgia a Južné Sendvičové ostrovy	
CA Kanada	GT Guatemala	MA Maroko
CD Konžská demokratická republika	GW Guinea-Bissau	MC Monako
CF Stredoafriická republika	GY Guyana	MD Moldavsko
CG Kongo		ME Čierna Hora
CH Švajčiarsko	HK Hongkong	MG Madagaskar
CI Pobrežie Slonoviny	HN Honduras	MK Macedónsko
CK Cookove ostrovy	HR Chorvátsko	ML Mali
CL Chile	HT Haiti	MM Myanmar
CM Kamerun	HU Maďarsko	MN Mongolsko
CN Čína		MO Macao
CO Kolumbia	IB Medzinárodný úrad Svetovej organizácie duševného vlastníctva (WIPO)	MP Severné Mariány
CR Kostarika		MR Mauritánia
CU Kuba		MS Montserrat
CV Kapverdy		MT Malta
CY Cyprus		MU Maurícius
CZ Česká republika		MV Maledivy
		MW Malawi
		MX Mexiko
		MY Malajzia
		MZ Mozambik

NA	Namíbia	TC	Turks a Caicos
NE	Niger	TD	Čad
NG	Nigéria	TG	Togo
NI	Nikaragua	TH	Thajsko
NL	Holandsko	TJ	Tadžikistan
NO	Nórsko	TL	Timor-Leste
NP	Nepál	TM	Turkménsko
NR	Nauru	TN	Tunisko
NZ	Nový Zéland	TO	Tonga
		TR	Turecko
OA	Africká organizácia duševného vlastníctva (OAPI)	TT	Trinidad a Tobago
OM	Omán	TV	Tuvalu
		TW	Taiwan
		TZ	Tanzánia
PA	Panama	UA	Ukrajina
PE	Peru	UG	Uganda
PG	Papua-Nová Guinea	US	Spojené štáty americké
PH	Filipíny	UY	Uruguaj
PK	Pakistan	UZ	Uzbekistan
PL	Poľsko		
PT	Portugalsko	VA	Vatikán
PW	Palau	VC	Svätý Vincent a Grenadiny
PY	Paraguaj	VE	Venezuela
QA	Katar	VG	Britské Panenské ostrovy
OZ	Úrad Spoločenstva pre odrody rastlín (CPVO)	VN	Vietnam
		VU	Vanuatu
RO	Rumunsko	WO	Svetová organizácia duševného vlastníctva (WIPO)
RS	Srbsko	WS	Samoa
RU	Rusko		
RW	Rwanda	XN	Nordický patentový inštitút (NPI)
SA	Saudská Arábia		
SB	Šalamúnové ostrovy	YE	Jemen
SC	Seychely		
SD	Sudán	ZA	Juhoafrická republika
SE	Švédsko	ZM	Zambia
SG	Singapur	ZW	Zimbabwe
SH	Svätá Helena		
SI	Slovinsko		
SK	Slovensko		
SL	Sierra Leone		
SM	San Maríno		
SN	Senegal		
SO	Somálsko		
SR	Surinam		
ST	Svätý Tomáš a Princov ostrov		
SV	Salvádor		
SY	Sýria		
SZ	Svazijsko		

ČASŤ

PATENTY

Kódy na označovanie jednotlivých druhov dokumentov (Štandard WIPO ST. 16)

- | | |
|---|--|
| <p>A3 Zverejnené patentové prihlášky podľa zákona č. 435/2001 Z. z. o patentoch, dodatkových ochranných osvedčeniach a o zmene a doplnení niektorých zákonov</p> | <p>B6 Udelené patenty podľa zákona č. 435/2001 Z. z. o patentoch, dodatkových ochranných osvedčeniach a o zmene a doplnení niektorých zákonov</p> |
|---|--|

Číselné kódy na označovanie bibliografických údajov (Štandard WIPO ST. 9)

- | | |
|--|---|
| <p>(11) Číslo dokumentu
(21) Číslo prihlášky
(22) Dátum podania prihlášky
(24) Dátum nadobudnutia účinkov patentu
(31) Číslo prioritnej prihlášky
(32) Dátum podania prioritnej prihlášky
(33) Krajina alebo regionálna organizácia priority
(40) Dátum zverejnenia prihlášky
(47) Dátum sprístupnenia patentu verejnosti
(51) Medzinárodné patentové triedenie
(54) Názov
(57) Anotácia</p> | <p>(62) Číslo pôvodnej prihlášky v prípade vylúčenej prihlášky
(71) Meno (názov) prihlasovateľa (-ov)
(72) Meno pôvodcu (-ov)
(73) Meno (názov) majiteľa (-ov)
(74) Meno (názov) zástupcu (-ov)
(86) Číslo podania medzinárodnej prihlášky podľa PCT
(87) Číslo zverejnenia medzinárodnej prihlášky podľa PCT</p> |
|--|---|

Poznámka:

Symbody medzinárodného patentového triedenia uvedené v tomto vestníku zodpovedajú vydaniu 2010.01 základnej úrovne triedenia s platnosťou od 1. januára 2010.

Kódy na označovanie záhlaví oznámení publikovaných vo Vestníku ÚPV SR (Štandard WIPO ST. 17)

- | | |
|--|--|
| <p>BA9A Zverejnené patentové prihlášky
FA9A Zastavené konania o patentových prihláškach na žiadosť prihlasovateľa
FB9A Zastavené konania o patentových prihláškach
FC9A Zamietnuté patentové prihlášky
FD9A Zastavené konania pre nezaplatenie poplatku
GB9A Prevody a prechody práv na patentové prihlášky
PD9A Zmeny dispozičných práv na patentové prihlášky (zálohy)
Zmeny dispozičných práv na patentové prihlášky (ukončenie zálohov)
QA9A Ponuky licencií</p> | <p>FG4A Udelené patenty
MA4A Zaniknuté patenty vzdáním sa
MA4F Zaniknuté autorské osvedčenia vzdáním sa
MC4A Zrušené patenty
MC4F Zrušené autorské osvedčenia
MG4A Čiastočne zrušené patenty
MG4F Čiastočne zrušené autorské osvedčenia
MK4A Zaniknuté patenty uplynutím doby platnosti
MK4F Zaniknuté autorské osvedčenia uplynutím doby platnosti
MM4A Zaniknuté patenty pre nezaplatenie udržiavacích poplatkov
MM4F Zaniknuté autorské osvedčenia pre nezaplatenie udržiavacích poplatkov
PA4A Zmeny autorských osvedčení na patenty
PC4A Prevody a prechody práv na patenty
PC4F Prevody a prechody práv na autorské osvedčenia
PD4A Zmeny dispozičných práv na patenty (zálohy)
Zmeny dispozičných práv na patenty (ukončenie zálohov)
PD4F Zmeny dispozičných práv na autorské osvedčenia (zálohy)
Zmeny dispozičných práv na autorské osvedčenia (ukončenie zálohov)
QA4A Ponuky licencií
QB4A Licenčné zmluvy registrované alebo udelené na patenty
QB4F Licenčné zmluvy registrované alebo udelené na autorské osvedčenia
QC4A Ukončenie platnosti licenčných zmlúv na patenty
QC4F Ukončenie platnosti licenčných zmlúv na autorské osvedčenia
SB4A Patenty zapísané do registra po odtajnení
SB4F Autorské osvedčenia zapísané do registra po odtajnení</p> |
|--|--|

Opravy a zmeny

Opravy v patentových prihláškach

- HA9A** Doplnenie pôvodcu (-ov)
- HB9A** Opravy mien
- HC9A** Zmeny mien
- HD9A** Opravy adries
- HE9A** Zmeny adries
- HF9A** Opravy dátumov
- HG9A** Opravy zatriedenia podľa MPT
- HH9A** Opravy chýb alebo zmeny všeobecne
- HK9A** Opravy tlačových chýb vo Vestníku ÚPV SR

Opravy v udelených ochranných dokumentoch

- TA4A** Doplnenie pôvodcu (-ov)
- TB4A** Opravy mien
- TC4A** Zmeny mien
- TD4A** Opravy adries
- TE4A** Zmeny adries
- TF4A** Opravy dátumov
- TG4A** Opravy zatriedenia podľa MPT
- TH4A** Opravy chýb alebo zmeny všeobecne
- TK4A** Opravy tlačových chýb vo Vestníku ÚPV SR

- TA4F** Doplnenie pôvodcu (-ov)
- TB4F** Opravy mien
- TC4F** Zmeny mien
- TD4F** Opravy adries
- TE4F** Zmeny adries
- TF4F** Opravy dátumov
- TG4F** Opravy zatriedenia podľa MPT
- TH4F** Opravy chýb alebo zmeny všeobecne
- TK4F** Opravy tlačových chýb vo Vestníku ÚPV SR

BA9A

Zverejnené patentové prihlášky

(21)	(51)	(21)	(51)	(21)	(51)	(21)	(51)
10-2008	G10F 1/00	86-2008	F41H 11/00	5112-2008	G01C 5/00	50054-2009	B61L 1/00
84-2008	C02F 9/02	5042-2008	G09B 19/02	5113-2008	G01L 11/00		
85-2008	C23C 4/00	5110-2008	F04C 2/00	50040-2008	A01M 23/00		

(51) A01M 23/00

(21) 50040-2008

(22) 23.12.2008

(71) Schneider Tomáš, Trnava, SK;

(72) Schneider Tomáš, Trnava, SK;

(74) Porubčan Róbert, Ing., Ivanka pri Dunaji, SK;

(54) Pasca na hľadavce

(57) Pasca na hľadavce s podložkou (1), blokačnou pákou (2), kladivkom (3) so skrútenou pružinou (4) má ťahadlo (5), výhodne v podobe pružného lanka, ktoré je pripojené k blokačnej páke (2), pričom druhý koniec (6) ťahadla (5) prechádza prievlakom (7) pripojeným v záchytnej zóne (8), ťahadlo (5) je vybavené očkom (9) na návadu (10). Prievlak (7) má otvor väčší, ako je rozmer prázdneho očka (9) a blokačná páka (2) má západku (11) na zachytenie kladivka (3) v napnutej polohe.

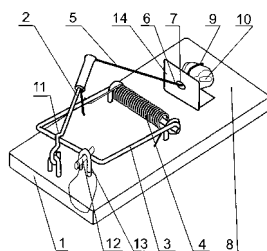

(51) B61L 1/00

(21) 50054-2009

(22) 25.11.2009

(31) PV 2008-749

(32) 26.11.2008

(33) CZ

(71) AŽD PRAHA s. r. o., Praha, CZ;

(72) Faran Antonín, Ing., PhD., Praha, CZ; Srb Stanislav, Ing., PhD., Praha, CZ; Mlnařík Karel, Ing., CSc., Kolín, CZ; Dobiáš Radek, Ing., Praha, CZ; Bukač Pavel, Ing., Kolín, CZ;

(74) Kubínyi Peter, Bc., Trenčín, SK;

(54) Spôsob úpravy koľajového a referenčného napätia na napájanie dvojfázových paralelných koľajových obvodov pre železniciu

(57) Na vytvorenie koľajového napätia (UK) sa v zdroji upraveného napätia (ZUN) zároveň generuje upravené napätie (UN) a referenčné napätie (RN) tak, že tieto napätia (UN, RN) majú navzájom stály kladný či záporný fázový posun (φ , $-\varphi$) s veľkosťou $\varphi = 90^\circ$; $\varphi = -90^\circ$, prípadne ich bezprostredného okolia. Fáza (α) upraveného napätia (UN) sa mení cyklicky spojito v rozmedzí od 90° do 270° a od 270° do 90° , výhodne od 110° do 250° a od 250° do 110° , vo vopred stanovenom

časovom úseku (tz), ktorý zodpovedá jednotkám až stovkám periód frekvencie, na ktorej pracuje koľajový obvod (KO), napr. 75 Hz, prípadne 275 Hz. Zatiaľ čo fáza (β) referenčného napätia (RN) sa mení cyklicky spojito v rozmedzí od 180° do 360° a od 360° do 180° , výhodne od 200° do 340° a od 340° do 200° ; prípadne sa fáza ($-\beta$) mení cyklicky spojito v rozmedzí od 0° do 180° a od 180° do 0° , výhodne od 20° do 160° a od 160° do 20° .

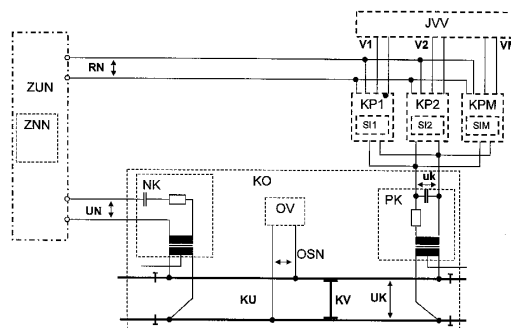

(51) C02F 9/02

(21) 84-2008

(22) 22.12.2008

(71) GTVT, s. r. o., Bratislava, SK;

(72) Šiška Jozef, RNDr., Bratislava, SK;

(54) Spôsob spracovania alkalických odpadových vôd obsahujúcich amíny

(57) Pri spracovaní alkalických odpadových vôd obsahujúcich amíny sa najprv zníži alkalita vody pomocou oxidu uhličitého s oddelením tuhých podielov filtráciou, ktoré sa premyávajú rozpúšťadlom a potom vyžijajú na uhličitan. Z eluátov sú oddelené recykláty amínov, resp. derivátov amínov. Filtrát sa ďalej okyslí prídavkom chloridu alebo síranu vápenatého a potom sa extrahuje olejovým extrakčným činidlom tvoreným zmesou nenasýtených mastných kyselín a ich vápenatých solí. Vodná fáza po extrakcii sa odvedie na mechanickobiologické čistenie. Extrakčné činidlo sa generuje zriedenou kyselinou a opäť použije v procese. Pri regenerácii sú získané recykláty amínov, resp. derivátov amínov.

(51) C23C 4/00**(21) 85-2008**

(22) 30.12.2008

(71) Ústav materiálového výskumu SAV, Košice, SK;

(72) Kottfer Daniel, Ing., PhD., Košice, SK; Ferdinandy Milan, RNDr., Košice, SK; Dusza Ján, prof. RNDr., DrSc., Malá Ida, SK; Lofaj František, RNDr., DrSc., Košice, SK;

(54) Spôsob a zariadenie na povrchovú úpravu vnútorných plôch rotačných telies

(57) Podstata spôsobu a zariadenia na povrchovú úpravu vnútorných plôch rotačných telies sa uskutočňuje tak, že na vnútornú valcovú plochu rotačného telesa sa pôsobí odprášenými iónmi z materiálu, ktoré sa odprašujú z tyče, tvorenej príslušným materiálom, napr. z TiN, WC, CrN, CrC a ďalšími nitrídmí a/alebo karbidmi, a/alebo boridmi prechodových kovov, a ktorá je umiestnená vo vnútri rotačného telesa a to tak, že geometrická os tyče je totožná s geometrickou osou vnútornej valcovej plochy rotačného telesa. Zariadenie pozostáva z vákuovej komory, do ktorej sa umiestni rotačné teleso, na ktoré je pripojený záporný elektrický potenciál z intervalu 0 kV až 10 kV z elektrického zdroja a iónový zdroj, pričom na tyč z materiálu, určeného na nanášanie vrstvy na vnútornú plochu rotačného telesa, je pripojený kladný elektrický potenciál z intervalu 0 kV až 10 kV z elektrického zdroja.

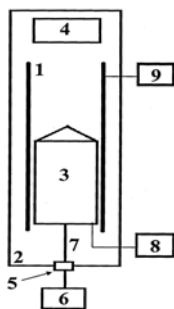
**(51) F04C 2/00****(21) 5110-2008**

(22) 9.12.2008

(71) Balažovjeh Peter, Ing., Dubnica nad Váhom, SK;

(72) Balažovjeh Peter, Ing., Dubnica nad Váhom, SK;

(74) Kováčik Štefan, Ing., Bratislava, SK;

(54) Satelitné uloženie záberových členov v radiálnych alebo lineárnych objemových strojoch, motoroch a čerpadlách

(57) Satelitné uloženie záberových členov v radiálnych alebo lineárnych objemových strojoch, motoroch a čerpadlách je tvorené aspoň jedným satelitom (1) s konštantným priemerom po celej svojej dĺžke, ktorý zapadá aspoň do jednej komôrky (2) v robote (3) a/alebo v statore (4), pričom každá komôrka (2) má tvar axiálnej drážky so šírkou a hĺbkou väčšou, ako je priečny rozmer satelitu (1). Dotykové povrchové priamky satelitu (1) s komôrkou (2) a statorom (4) alebo rotorom (3) sú rovnobežné s osami statora (4), rotora (3) a satelitu (1) a súčasne kolmé na čelá (5) stroja.

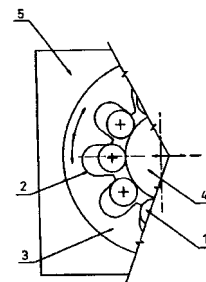
**(51) F41H 11/00****(21) 86-2008**

(22) 30.12.2008

(71) WAY INDUSTRIES, a.s., Krupina, SK;

(72) Škoda Dušan, Ing., Zvolen, SK; Štepiga Jozef, Ing., Zvolenská Slatina, SK; Šajgalík Marcel, Terany, SK; Štubňa Boris, Ing., PhD., Vígľaš, SK; Mráz Pavel, Ing., Krupina, SK;

(74) Čechvalová Dagmar, Bratislava, SK;

(54) Frézovacie aktivačné zariadenie odmínovacieho systému

(57) Zariadenie slúži na odstraňovanie mín z terénu, likvidáciu buriny, krovia a porastu najmä v mierových podmienkach. Odmínovací systém s frézovacím aktivačným zariadením pozostáva z mobilného hydraulického odmínovacieho stroja (1) s manipulačným ramenom (2), na ktorom je cez dosku výkyvného ramenného kĺbu (3) upevnené frézovacie aktivačné zariadenie (4). Frézovacie aktivačné zariadenie (4) prostredníctvom pozdĺžno-priečného kĺbu umožňuje pohyb frézovacieho aktivačného zariadenia okolo pozdĺžnej horizontálnej osi a súčasne okolo priečnej horizontálnej osi odmínovacieho stroja, čo podstatne zvyšuje jeho účinnosť a bezpečnosť.

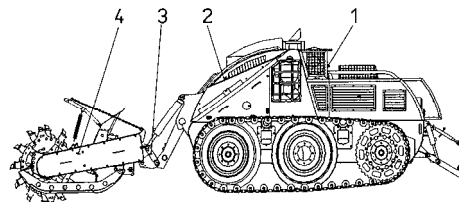
**(51) G01C 5/00****(21) 5112-2008**

(22) 16.12.2008

(71) Ústav merania SAV, Bratislava, SK;

(72) Ondriš Ľubomír, Ing., PhD., Bratislava, SK; Buzási Ján, Ing., Bratislava, SK; Rusina Viktor, Ing., Bratislava, SK; Ondrejko Peter, Sered', SK; Trutz Marián, Bratislava, SK;

(74) Guniš Jaroslav, Mgr., Bratislava, SK;

(54) Optoelektronický hydronivelačný snímač s lomeným svetelným zväzkom

(57) Riešenie sa vyznačuje tým, že v prvej optickej osi (6) sú postupne umiestnené svetelný zdroj (1), kolimátor (2) a vstupné okienko (31) hydronivelačnej kyvety (3), v druhej optickej osi (7), kolmej na prvú optickú os (6), sú postupne umiestnené výstupné okienko (32) hydronivelačnej kyvety (3), zobrazovacia sústava (4) a riadkový CCD

senzor (5), pričom hladina (8) hydrostatickej kvapaliny (9) sa nachádza v lomenom svetelnom zväzku v priestore medzi vstupným okienkom (31) a výstupným okienkom (32) hydronivelačnej kyvety (3), na telese ktorej je umiestnené teplomerne teliesko (35), pritom svetelný zdroj (1), teplomerne teliesko (35) a riadkový CCD senzor (5) sú elektricky spojené s riadiacimi a signálnymi obvodmi (10), ktoré sú cez stykový obvod (11) pripojené na personálny počítač (12).

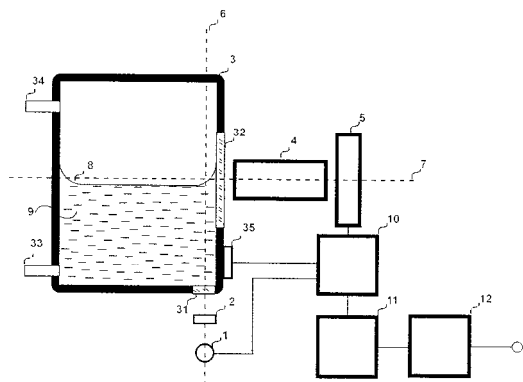

- (51) **G01L 11/00**
 (21) **5113-2008**
 (22) 16.12.2008
 (71) Ústav merania SAV, Bratislava, SK;
 (72) Rusina Viktor, Ing., Bratislava, SK; Ondriš Lubomír, Ing., PhD., Bratislava, SK; Ondrejkoč Peter, Sered', SK; Trutz Marián, Bratislava, SK;
 (74) Guniš Jaroslav, Mgr., Bratislava, SK;
 (54) **Spôsob merania tlaku plynov a zapojenie na jeho realizáciu**
 (57) Riešenie sa týka spôsobu merania tlaku plynov, ktorý spočíva v tom, že na meraný plyn v medzi-elektrodovom priestore sústavy elektród s konštantným jednosmerným elektrickým poľom pôsobí prerušované ionizačné žiarenie z riadeného sekciovaneho zdroja ionizačného žiarenia a týmto žiarením generovaný striedavý elektrický prúd je mierou meraného tlaku plynu, pričom riadenie zdroja ionizačného žiarenia spolu s ďalšími prvkami zapojenia a prezentácie hodnôt meraného tlaku sa realizuje mikroprocesorom. Riešenie sa týka aj zapojenia na realizáciu spôsobu merania tlaku plynov, ktoré spočíva v tom, že v prostredí meraného plynu (1) je umiestnená sústava elektród (2), (3), (4), jej prostredná spoločná elektróda (2) je spojená so zdrojom (5) kladného stabilizovaného napätia, krajné elektródy (3), (4) sústavy elektród (2), (3), (4) sú spojené so vstupmi diferenciálneho člena (6), ktorého výstup je spojený so vstupom fázovo riadeného usmerňovača (7), jeho výstupom spojeného so vstupom filtra (8), jeho

výstup je spojený so vstupom prevodníka napätie/frekvencia (9), pričom riadený zdroj ionizačného žiarenia, pozostávajúci z dvoch sekcií (10), (11), je spojený s výstupmi výkonového člena (12), riadiacim vstupom pripojeného na prvý výstup (131) mikroprocesora (13), pritom riadiaci vstup fázovo riadeného usmerňovača (7) je spojený s druhým výstupom (132) mikroprocesora (13), ktorého tretí výstup (133) je výstupom dát meraného tlaku plynov.

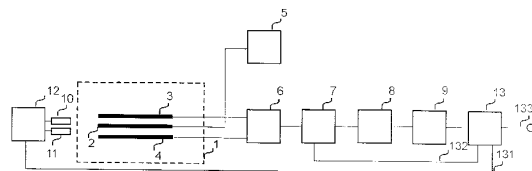

- (51) **G09B 19/02, G09B 1/00**
 (21) **5042-2008**
 (22) 29.4.2008
 (71) Kajanová Zuzana, RNDr., Bratislava, SK;
 (72) Kajanová Zuzana, RNDr., Bratislava, SK;
 (74) Brichtová Tatiana, JUDr., Bratislava, SK;
 (54) **Didaktické prostriedky pre matematické operácie s číslami**
 (57) Didaktické prostriedky pre matematické operácie s číslami sú určené najmä na matematické operácie s celými číslami a pozostávajú z množiny párovaných nosičov (A_n, B_n), kde lícové strany prvých nosičov (A_n) obsahujú informačné pole matematickej operácie a lícové strany druhých nosičov (B_n) obsahujú informačné pole výsledku matematickej operácie. Prvými nosičmi (A_n) a druhými nosičmi (B_n) môžu byť najmä nálepky, plastové alebo papierové karty.
- (51) **G10F 1/00**
 (21) **10-2008**
 (22) 15.2.2008
 (71) Holý Karol, Mgr., Vranov nad Topľou, SK;
 (72) Holý Karol, Mgr., Vranov nad Topľou, SK;
 (54) **Spôsob porovnávania hudby**
 (57) Spôsob porovnávania hudby je charakteristický tým, že nové elektronické klávesové nástroje obsahujú porovnávanie hudby hranej hráčom s hudbou predlohou, a to tak, že dostatočne rýchlym procesorom sú porovnávané v reálnom čase MIDI data z klaviatúry so súborom Hudba-predloha. Informovanie o chybách hráča je farebne cez displej nástroja alebo cez farebné svetelné diódy, ktoré sú umiestnené napríklad v zhora prievitných klávesoch. Obodovanie, meranie chýb a štatistické vyhodnocovanie umožňuje zaviesť nové súťaže vrátane handikepovej.

(51)	(21)	(51)	(21)	(51)	(21)	(51)	(21)
A01M 23/00	50040-2008	C23C 4/00	85-2008	G01C 5/00	5112-2008	G10F 1/00	10-2008
B61L 1/00	50054-2009	F04C 2/00	5110-2008	G01L 11/00	5113-2008		
C02F 9/02	84-2008	F41H 11/00	86-2008	G09B 19/02	5042-2008		

FG4A

Udelené patenty

(11)	(51)	(11)	(51)	(11)	(51)	(11)	(51)
287317	H01H 85/00	287325	A61K 47/10	287333	C07D 403/00	287341	C07C 49/00
287318	C07D 451/00	287326	A61K 39/00	287334	A61K 31/427	287342	F16F 7/10
287319	C07C 211/00	287327	C07D 495/00	287335	A61K 31/506	287343	A61K 31/55
287320	C07D 209/00	287328	A61K 39/395	287336	B01J 19/24	287344	A01N 25/00
287321	B65G 53/04	287329	C07D 263/00	287337	A61K 31/495	287345	C12H 1/00
287322	A61K 9/16	287330	C12N 9/00	287338	A61K 31/4353	287346	A61K 31/46
287323	C07K 7/00	287331	A61K 31/575	287339	C07D 239/00	287347	B23C 5/00
287324	C07F 9/00	287332	C12N 15/12	287340	C10B 27/00		

(51) A01N 25/00, A01N 25/32, A01N 35/00, A01N 37/42, A01N 41/00, A01N 43/48, A01N 43/72

(11) 287344

(21) 681-2001

(22) 5.11.1999

(24) 7.7.2010

(31) 198 53 827.8

(32) 21.11.1998

(33) DE

(40) 3.12.2001

(73) BAYER CROPSCIENCE AKTIENGESELLSCHAFT, Monheim, DE;

(72) Ziemer Frank, Krißtel, DE; Willms Lothar, Hofheim, DE; Bieringer Hermann, Eppstein, DE; Hacker Erwin, Hochheim, DE;

(74) Hörmannová Zuzana, Ing., Bratislava, SK;

(86) PCT/EP99/08470

(87) WO00/30447

(54) Herbicídne účinný prostriedok, spôsob hubenia škodlivých rastlín pomocou tohto prostriedku a jeho použitie

(51) A61K 31/427, A61K 31/445, A61K 31/4427, A61K 31/40, A61P 1/00, A61P 35/00

(11) 287334

(21) 1170-2003

(22) 18.3.2002

(24) 7.7.2010

(31) 60/277 153, 60/277 207

(32) 19.3.2001, 20.3.2001

(33) US, US

(40) 3.2.2004

(73) NOVARTIS AG, Basel, CH;

(72) Rothermel John David, Randolph, NJ, US; Schran Horst F., Morristown, NJ, US; Greeley Diane, Watchung, NJ, US; Chen TianLing, Florham Park, NJ, US;

(74) Čechvalová Dagmar, Bratislava, SK;

(86) PCT/EP02/02977

(87) WO02/074042

(54) Kombinácia protihnačkového činidla a epotilónu alebo jeho derivátu, farmaceutická kompozícia a obchodné balenie, ktoré ju obsahujú, a jej použitie

(51) A61K 9/16, A61K 9/50, A61K 9/20

(11) 287322

(21) 1939-2001

(22) 30.6.2000

(24) 7.7.2010

(31) 99/09047

(32) 8.7.1999

(33) FR

(40) 4.4.2002

(73) ETHYPHARM, Houdan, FR;

(72) Nouri Nouredine, Cannes, FR; Zuccarelli Jean-Marc, Antibes, FR; Chauveau Charles, Valbonne, FR; Bruna Etienne, Jouy, FR;

(74) Guniš Jaroslav, Mgr., Bratislava, SK;

(86) PCT/FR00/01855

(87) WO01/03672

(54) Spôsob výroby potáhaných granúl s maskovanou chuťou a okamžitým uvoľňovaním účinnej zložky

(51) A61K 31/4353, A61K 31/55, A61K 31/551, A61P 3/00, A61P 9/00, A61P 25/00, A61P 29/00, A61P 35/00, C07D 471/00, C07D 487/00, C07D 519/00, C07D 221/00, C07D 209/00, C07D 223/00, C07D 243/00

(11) 287338

(21) 966-2001

(22) 10.1.2000

(24) 7.7.2010

(31) 60/115 431

(32) 11.1.1999

(33) US

(40) 4.4.2002

(73) AGOURON PHARMACEUTICALS, Inc., La Jolla, CA, US; Cancer Research Technology Limited, London, GB;

(72) Webber Stephen Evan, San Diego, CA, US; Cannan-Koch Stacie S., La Jolla, CA, US; Tikhe Jayashree Girish, San Diego, CA, US; Thoresen Lars Henrik, College Station, TX, US;

(74) Bušová Eva, JUDr., Bratislava, SK;

(86) PCT/US00/00411

(87) WO00/42040

(54) Tricyklická zlúčenina, jej použitie a farmaceutická kompozícia s jej obsahom

- (51) **A61K 31/46, A61K 9/48, A61K 9/72, A61P 11/00**
(11) 287346
 (21) 50049-2009
 (22) 27.5.2002
 (24) 7.7.2010
 (31) 10126924.2
 (32) 1.6.2001
 (33) DE
 (40) 4.5.2004
 (73) BOEHRINGER INGELHEIM PHARMA GMBH & CO. KG, Ingelheim am Rhein, DE;
 (72) Bechtold-Peters Karoline, Biberach-Rissegg, DE; Hochrainer Dieter, Schmalleberg, DE; Trunk Michael, Ingelheim, DE; Walz Michael, Bingen am Rhein, DE;
 (74) Majlingová Marta, Ing., Bratislava, SK;
 (86) PCT/EP02/05600
 (87) WO02/098874
(54) Kapsuly na inhaláciu a ich použitie

- (51) **A61K 31/495, A61P 25/00**
(11) 287337
 (21) 638-2003
 (22) 16.10.2001
 (24) 7.7.2010
 (31) 00124815.2
 (32) 14.11.2000
 (33) EP
 (40) 4.11.2003
 (73) Merck Patent GmbH, Darmstadt, DE;
 (72) Bartoszyk Gerd, Weiterstadt, DE;
 (74) Bušová Eva, JUDr., Bratislava, SK;
 (86) PCT/EP01/11952
 (87) WO02/40024
(54) Použitie zlúčenín, ktoré sú kombinovanými selektívnymi inhibítormi (SSRI) reabsorpcie serotoninu (5-HT) a agonistami receptora 5-HT1A na výrobu liečiva

- (51) **A61K 31/506, A61P 35/00, C07D 401/00**
(11) 287335
 (21) 518-2003
 (22) 26.10.2001
 (24) 7.7.2010
 (31) 60/243 810
 (32) 27.10.2000
 (33) US
 (40) 3.2.2004
 (73) NOVARTIS AG, Basel, CH;
 (72) Buchdunger Elisabeth, Neuenburg, DE; Capdeville Renaud, Riedesheim, FR; Demetri George Daniel, Brookline, Ma, US; Dimitrijevic Sasa, Habsheim, FR; Druker Brian J., Portland, OR, US; Fletcher Jonathan A., Brookline, MA, US; Joensuu Heikki, Helsinki, FI; Silberman Sandra Leta, Randolph, NJ, US; Tuveson David, Berwyn, PA, US; Heinrich Michael C., Lake Oswego, OR, US;
 (74) Čechvalová Dagmar, Bratislava, SK;
 (86) PCT/EP01/12442
 (87) WO02/34727
(54) Použitie 4-((4-metylpiperazin-1-ylmetyl)-N-[4-metyl-3-(4-pyrid-3-yl)pyrimidin-2-ylamino]-feny]-benzamidu na prípravu farmaceutických kompozícií na liečenie gastrointestinálnych strómových tumorov

- (51) **A61K 31/55, A61K 9/08**
(11) 287343
 (21) 830-2002
 (22) 14.10.2000
 (24) 7.7.2010
 (31) 199 54 516.2
 (32) 12.11.1999
 (33) DE
 (40) 10.9.2002
 (73) BOEHRINGER INGELHEIM INTERNATIONAL GMBH, Ingelheim am Rhein, DE;
 (72) Duschler Gerold, Ehingen, DE; Trach Volker, Biberach, DE;
 (74) Majlingová Marta, Ing., Bratislava, SK;
 (86) PCT/EP00/10122
 (87) WO01/35962
(54) Použitie roztoku obsahujúceho epinastín ako aktívnu látku

- (51) **A61K 31/575, A61K 31/4704, A61P 11/00**
(11) 287331
 (21) 650-2003
 (22) 3.12.2001
 (24) 7.7.2010
 (31) 0029562.6
 (32) 4.12.2000
 (33) GB
 (40) 2.12.2003
 (73) NOVARTIS AG, Basel, CH;
 (72) Cuenoud Bernard, Horsham, West Sussex, GB; Fairhurst Robin Alec, Horsham, West Sussex, GB; Lowther Nicholas, Horsham, West Sussex, GB;
 (74) Čechvalová Dagmar, Bratislava, SK;
 (86) PCT/EP01/14122
 (87) WO02/45703
(54) Liečivo na liečenie zápalových a obštrukčných ochorení dýchacích ciest

- (51) **A61K 39/00**
(11) 287326
 (21) 1062-2001
 (22) 26.1.2000
 (24) 7.7.2010
 (31) 60/118 126, 09/489 391
 (32) 1.2.1999, 21.1.2000
 (33) US, US
 (40) 4.4.2002
 (73) CHILDRENS HOSPITAL LOS ANGELES, Los Angeles, CA, US;
 (72) Laug Walter E., La Crescenta, CA, US;
 (74) Čechvalová Dagmar, Bratislava, SK;
 (86) PCT/US00/01949
 (87) WO00/44404
(54) Použitie antagonistu integrínu na prípravu farmaceutickej kompozície na inhibíciu rastu mozgových tumorov

- (51) **A61K 39/395, A61P 11/00, A61P 37/00**
(11) 287328
 (21) 1520-2001
 (22) 21.4.2000
 (24) 7.7.2010
 (31) 60/130 847, 60/137 214
 (32) 22.4.1999, 1.6.1999
 (33) US, US

- (40) 10.9.2002
 (73) Biogen Idec MA Inc., Cambridge, MA, US;
 (72) Gotwals Philip, West Roxbury, MA, US; Lobb Roy R., Westwood, MA, US;
 (74) Čechvalová Dagmar, Bratislava, SK;
 (86) PCT/US00/10781
 (87) WO00/64474
(54) Použitie kompozície obsahujúcej homológ protilátky, ktorý je antagonistom interakcie medzi integrínom nesúcim podjednotku $\alpha 4$ a ligandom pre integrín nesúci podjednotku $\alpha 4$

- (51) A61K 47/10, A61K 31/395, A61K 31/4353, A61K 31/7042, A61K 31/7115, A61K 47/46, A61P 11/00, A61P 29/00, A61P 35/00, A61P 37/00, C07D 498/00**
(11) 287325
 (21) 5032-2008
 (22) 6.12.1999
 (24) 7.7.2010
 (31) 9826882.4, 9904934.8
 (32) 7.12.1998, 4.3.1999
 (33) GB, GB
 (40) 3.12.2001
 (73) NOVARTIS AG, Basel, CH;
 (72) Navarro François, Bruebach, FR; Petit Samuel, Mont-Saint-Aignan, FR; Stone Guy, Ettingen, CH;
 (74) Čechvalová Dagmar, Bratislava, SK;
 (86) PCT/EP99/09521
 (87) WO00/33878
(54) Zmes obsahujúca 40-O-(2-hydroxy)etylrapamycín a antioxidant a farmaceutická kompozícia s obsahom tejto zmesi

- (51) B01J 19/24, B01J 19/00, B01J 8/02, B01J 8/00, B01J 3/04, C01B 15/00, C07C 45/00, C07C 47/20, C07C 51/16, C07C 57/00, C07D 301/00**
(11) 287336
 (21) 223-2003
 (22) 2.8.2001
 (24) 7.7.2010
 (31) 100 42 746.4
 (32) 31.8.2000
 (33) DE
 (40) 7.10.2003
 (73) Degussa AG, Düsseldorf, DE; Uhde GmbH, Dortmund, DE;
 (72) Schütte Rüdiger, Dr., Alzenau, DE; Balduf Torsten, Dr., Marl, DE; Becker Catrin, Dr., Frankfurt, DE; Hemme Ina, Dr., Hanau, DE; Bertsch-Frank Birgit, Dr., Wuppertal, DE; Wildner Werner, Dr., Seligenstadt, DE; Rollmann Jürgen, Pflaumeheim, DE; Markowz Georg, Dr., Karlstein, DE;
 (74) Bušová Eva, JUDr., Bratislava, SK;
 (86) PCT/EP01/08937
 (87) WO02/18042
(54) Spôsob a zariadenie na vykonávanie reakcií v reaktore so štrbinovými reakčnými priestormi

- (51) B23C 5/00**
(11) 287347
 (21) 119-2006
 (22) 16.8.2006
 (24) 7.7.2010
 (40) 5.3.2008
 (73) Vasilko Karol, prof. Ing., DrSc., Prešov, SK;
 (72) Vasilko Karol, prof. Ing., DrSc., Prešov, SK;
(54) Výkonná čelná fréza

- (51) B65G 53/04**
(11) 287321
 (21) 1178-2003
 (22) 20.3.2002
 (24) 7.7.2010
 (31) 20011446
 (32) 21.3.2001
 (33) NO
 (40) 6.4.2004
 (73) NORSK HYDRO ASA, Oslo, NO;
 (72) Karlsen Morten, Øvre Årdal, NO; Nagell Bernt, Haugesund, NO; Dalen Kjell Magne, Haugesund, NO;
 (74) Majlingová Marta, Ing., Bratislava, SK;
 (86) PCT/NO02/00116
 (87) WO02/074670
(54) Spôsob distribúcie fluidizovateľných materiálov a systém na jeho vykonávanie

- (51) C07C 49/00, A01N 35/00, A01N 37/06, A01N 43/34, C07C 69/00**
(11) 287341
 (21) 905-2003
 (22) 17.1.2002
 (24) 7.7.2010
 (31) 101 02 311.1
 (32) 18.1.2001
 (33) DE
 (40) 2.12.2003
 (73) BASF AKTIENGESELLSCHAFT, Ludwigshafen, DE;
 (72) Eicken Karl, Wachenheim, DE; Rose Ingo, Mannheim, DE; Ammermann Eberhard, Heppenheim, DE; Stierl Reinhard, Mutterstadt, DE; Lorenz Gisela, Hambach, DE; Strathmann Siegfried, Limburgerhof, DE; Scherer Maria, Landau, DE; Schelberger Klaus, Gönheim, DE; Haden Egon, Klein-niedesheim, DE; Hampel Manfred, Neustadt, DE;
 (74) ŽOVICOVÁ & ŽOVIC IP, s. r. o., Bratislava, SK;
 (86) PCT/EP02/00410
 (87) WO02/056688
(54) Fungicídne zmesi

- (51) C07C 211/00, C07C 233/00, C07D 209/00, C07D 333/00, C07D 277/00, A61K 31/132, A61K 31/165, A61K 31/403, A61K 31/425, A61K 31/38, A61P 25/00**
(11) 287319
 (21) 1379-2003
 (22) 8.5.2002
 (24) 7.7.2010
 (31) 101 23 163.6
 (32) 9.5.2001
 (33) DE

- (40) 8.6.2004
 (73) GRÜNENTHAL GMBH, Aachen, DE;
 (72) Sundermann Bernd, Aachen, DE; Hennies Hagen-Heinrich, Simmerath, DE; Englberger Werner, Stolberg, DE; Kögel Babette-Yvonne, Langetwehe-Hamaich, DE;
 (74) Hörmannová Zuzana, Ing., Bratislava, SK;
 (86) PCT/EP02/05051
 (87) WO02/090317
(54) Substituované deriváty cyklohexán-1,4-diamínu, spôsob ich výroby, lieky tieto látky obsahujúce a ich použitie

- (51) C07D 209/00**
(11) 287320
 (21) 5106-2005
 (22) 21.12.2005
 (24) 7.7.2010
 (40) 6.7.2007
 (73) Zentiva, a. s., Praha - Dolní Měcholupy, CZ;
 (72) Pilarčík Tomáš, Ing., Orlová - Lutyně, CZ; Hájiček Josef, doc. Ing., CSc., Praha, CZ;
 (74) ROTT, RŮŽIČKA & GUTTMANN, v. o. s., Bratislava, SK;
(54) Spôsob prípravy farmaceuticky akceptovateľných solí 2-[(5-metoxy-1H-indol-3-yl)metylénu]-N-pentylkarbazimidamidu (tegaserodu)

- (51) C07D 239/00, C07D 471/00, C07B 61/00, A61P 35/00, A61K 31/33, A61K 31/517**
(11) 287339
 (21) 444-2000
 (22) 27.3.2000
 (24) 7.7.2010
 (31) 60/127 072
 (32) 31.3.1999
 (33) US
 (40) 9.10.2000
 (73) Pfizer Products Inc., Groton, CT, US; OSI Pharmaceuticals, Inc., Melville, NY, US;
 (72) Lehner Richard Shelton, Ledyard, CT, US; Norris Timothy, Gales Ferry, CT, US; Dinos Paul Santafianos, Groton, CT, US;
 (74) Bušová Eva, JUDr., Bratislava, SK;
(54) Spôsob prípravy chinazolínovej zlúčeniny a východisková zlúčenina tohto spôsobu

- (51) C07D 263/00, C07D 277/00, C07D 235/00, C07D 417/00, C07D 405/00, C07D 413/00**
(11) 287329
 (21) 583-2003
 (22) 9.10.2001
 (24) 7.7.2010
 (31) 00810961.3
 (32) 18.10.2000
 (33) EP
 (40) 7.10.2003
 (73) CIBA SPECIALTY CHEMICALS HOLDING INC., Basel, CH;
 (72) Eliu Victor Paul, Lörrach, DE; Hauser Julia, Grenzach-Wyhlen, DE;
 (74) Čechvalová Dagmar, Bratislava, SK;
 (86) PCT/EP01/11644
 (87) WO02/32886
(54) Spôsob prípravy bis-benzazolylových zlúčenín

- (51) C07D 403/00, A61K 31/495, A61P 25/00, A61P 29/00**
(11) 287333
 (21) 865-2003
 (22) 24.12.2001
 (24) 7.7.2010
 (31) 101 02 053.8
 (32) 17.1.2001
 (33) DE
 (40) 4.11.2003
 (73) Merck Patent GmbH, Darmstadt, DE;
 (72) Böttcher Henning, Darmstadt, DE; Bartoszyk Gerd, Weiterstadt, DE; Harting Jürgen, Darmstadt, DE; Van Amsterdam Christoph, Darmstadt, DE; Seyfried Christoph, Seeheim-Jugenheim, DE;
 (74) Bušová Eva, JUDr., Bratislava, SK;
 (86) PCT/EP01/15311
 (87) WO02/057256
(54) Derivát piperazinykarbonylchinolínu alebo piperazinykarbonylizochinolínu, spôsob jeho prípravy, jeho použitie a farmaceutický prostriedok s jeho obsahom

- (51) C07D 451/00**
(11) 287318
 (21) 935-2003
 (22) 12.12.2001
 (24) 7.7.2010
 (31) 100 64 816.9
 (32) 22.12.2000
 (33) DE
 (40) 7.10.2003
 (73) Boehringer Ingelheim Pharma GmbH & Co. KG, Ingelheim am Rhein, DE;
 (72) Banholzer Rolf, Stuttgart, DE; Broeder Wolfgang, Heidesheim, DE; Graulich Manfred, Waldalgesheim, DE; Luetke Sven, Ockenheim, DE; Mathes Andreas, Ockenheim, DE; Meissner Helmut, Ingelheim, DE; Specht Peter, Ober-Hilbersheim, DE;
 (74) Majlingová Marta, Ing., Bratislava, SK;
 (86) PCT/EP01/14566
 (87) WO02/051840
(54) Spôsob výroby tiotropiumbromidu a použitie tropenolu a tropenolesteru

- (51) C07D 495/00**
(11) 287327
 (21) 1285-2002
 (22) 6.9.2002
 (24) 7.7.2010
 (40) 4.5.2004
 (73) Zentiva, a. s., Praha - Dolní Měcholupy, CZ;
 (72) Veverka Miroslav, Ing., CSc., Bratislava, SK; Vodný Štefan, Ing., CSc., Bratislava, SK; Veverková Eva, Ing., CSc., Bratislava, SK; Hájiček Josef, Ing., CSc., Praha, CZ; Štěpánková Hana, Ing., Český Brod, CZ;
 (74) ROTT, RŮŽIČKA & GUTTMANN, v. o. s., Bratislava, SK;
(54) Spôsob výroby clopidogrelu hydrogénsulfátu kryštalickej formy I

- (51) **C07F 9/00, A61K 31/66**
(11) 287324
 (21) 5103-2005
 (22) 15.12.2005
 (24) 7.7.2010
 (31) PV 2004-1249
 (32) 28.12.2004
 (33) CZ
 (40) 7.7.2006
 (73) Zentiva, a. s., Praha - Dolní Měcholupy, CZ;
 (72) Dostálová Jana, Hradec Králové, CZ; Halama Aleš, Pardubice, CZ; Jirman Josef, Praha, CZ; Petříčková Hana, Praha - Braník, CZ;
 (74) ROTT, RŮŽIČKA & GUTTMANN, v. o. s., Bratislava, SK;
(54) Trojsodná soľ kyseliny 4-amino-1-hydroxybutylidén-1,1-bisfosfónovej

- (51) **C07K 7/00, C07K 14/00, C07K 14/435**
(11) 287323
 (21) 622-2001
 (22) 5.11.1999
 (24) 7.7.2010
 (31) 60/107 446
 (32) 6.11.1998
 (33) US
 (40) 3.12.2001
 (73) University of Zürich, Zürich, CH;
 (72) Schwab Martin E., Zurich, CH; Chen Maio S., Zurich, CH;
 (74) Majlingová Marta, Ing., Bratislava, SK;
 (86) PCT/US99/26160
 (87) WO00/31235
(54) Nogo proteín, jeho purifikovaný fragment, chimerný proteín a purifikovaná molekula s jeho obsahom, izolovaná nukleová kyselina, vektor s jej obsahom, rekombinantná bunka, spôsob produkcie rekombinantného proteínu a jeho použitie

- (51) **C10B 27/00**
(11) 287340
 (21) 1383-2003
 (22) 23.3.2002
 (24) 7.7.2010
 (31) 101 24 310.3
 (32) 17.5.2001
 (33) DE
 (40) 4.5.2004
 (73) Uhde GmbH, Dortmund, DE;
 (72) Krebber Frank, Essen, DE; Stier Manfred, Bochum, DE; Dobert Helmut, Hattingen, DE;
 (74) Bušová Eva, JUDr., Bratislava, SK;
 (86) PCT/EP02/03286
 (87) WO02/092725
(54) Zariadenie na reguláciu tlaku plynu v koksovacej komore koksárenskej pece

- (51) **C12H 1/00, B01D 15/08, C12C 11/00, C12N 1/14**
(11) 287345
 (21) 5105-2005
 (22) 20.12.2005
 (24) 7.7.2010
 (40) 6.7.2007
 (73) Výskumný ústav potravinársky, Bratislava, SK;
 (72) Belajová Elena, Ing., Pezinok, SK; Daško Ľubomír, Ing., Bratislava, SK; Rauová Drahomíra, Ing., Bratislava, SK;
 (74) Litvákova Edita, Ing., Bratislava, SK;
(54) Spôsob eliminácie ochratoxínu A a fumonizínu B1 a B2 z piva

- (51) **C12N 9/00**
(11) 287330
 (21) 1811-2000
 (22) 28.5.1999
 (24) 7.7.2010
 (31) 60/087 220
 (32) 29.5.1998
 (33) US
 (40) 11.9.2001
 (73) The Scripps Research Institute, La Jolla, CA, US; THE GOVERNMENT OF THE UNITED STATES OF AMERICA National Institutes of Health Office of Technology Transfer, Rockville, MD, US;
 (72) Cheres David A., Encinitas, CA, US; Eliceiri Brian, Carlsbad, CA, US; Schwartzberg Pamela L., Bethesda, MD, US;
 (74) Čechvalová Dagmar, Bratislava, SK;
 (86) PCT/US99/11780
 (87) WO99/61590
(54) Použitie Src proteínu alebo nukleovej kyseliny obsahujúcej nukleotidovú sekvenciu kódujúcu Src proteín na prípravu farmaceutickej kompozície na moduláciu angiogenézy

- (51) **C12N 15/12, C12N 15/62, C12N 5/10, C07K 14/435, A61K 38/17, A61P 43/00**
(11) 287332
 (21) 1752-2001
 (22) 23.5.2000
 (24) 7.7.2010
 (31) 60/138 133
 (32) 8.6.1999
 (33) US
 (40) 1.4.2003
 (73) Regeneron Pharmaceuticals, Inc., Tarrytown, NY, US;
 (72) Papadopoulos Nicholas J., Butler, NJ, US; Davis Samuel, New York, NY, US; Yancopoulos George D., Yorktown Heights, NY, US;
 (74) Tomeš Pavol, Ing., Bratislava, SK;
 (86) PCT/US00/14142
 (87) WO00/75319
(54) Izolovaná molekula nukleovej kyseliny, fúzny polypeptid ňou kódovaný, vektor s jej obsahom, systém vektor-hostiteľ na reprodukciu fúzneho polypeptidu a spôsob jeho prípravy, antagonistu dimérneho VEGF a použitie

(51) **F16F 7/10, F04B 39/00**
 (11) **287342**
 (21) 1156-2002
 (22) 28.6.2001
 (24) 7.7.2010
 (31) PI 0003293-0
 (32) 17.7.2000
 (33) BR
 (40) 9.1.2003
 (73) EMPRESA BRASILEIRA DE COMPRESSORES S.A. - EMBRACO, Joinville, SC, BR;
 (72) Puff Rinaldo, Joinville - SC, BR; Lilie Dietmar Erich Bernhard, Joinville, SC, BR;
 (74) PATENTSERVIS BRATISLAVA, a. s., Bratislava, SK;
 (86) PCT/BR01/00082
 (87) WO02/06698
 (54) **Systém tlmenia vibrácií pre recipročný kompresor s lineárnym motorom**

(51) **H01H 85/00**
 (11) **287317**
 (21) 212-2002
 (22) 8.2.2002
 (24) 7.7.2010
 (31) 0103541.9
 (32) 13.2.2001
 (33) GB
 (40) 10.9.2002
 (73) Cooper (U. K.) Limited, Leicestershire, GB;
 (72) Handcock Harold John, Kinoulton, Nottinghamshire, GB; Judson Mark Paul, Bilsthorpe, Nottinghamshire, GB;
 (74) Guniš Jaroslav, Mgr., Bratislava, SK;
 (54) **Vysokonapäťová poistka obmedzujúca prúd**

(51)	(11)	(51)	(11)	(51)	(11)	(51)	(11)
A01N 25/00	287344	A61K 31/575	287331	C07C 211/00	287319	C07K 7/00	287323
A61K 9/16	287322	A61K 39/00	287326	C07D 209/00	287320	C10B 27/00	287340
A61K 31/427	287334	A61K 39/395	287328	C07D 239/00	287339	C12H 1/00	287345
A61K 31/4353	287338	A61K 47/10	287325	C07D 263/00	287329	C12N 9/00	287330
A61K 31/46	287346	B01J 19/24	287336	C07D 403/00	287333	C12N 15/12	287332
A61K 31/495	287337	B23C 5/00	287347	C07D 451/00	287318	F16F 7/10	287342
A61K 31/506	287335	B65G 53/04	287321	C07D 495/00	287327	H01H 85/00	287317
A61K 31/55	287343	C07C 49/00	287341	C07F 9/00	287324		

GB9A**Prevody a prechody práv na patentové prihlášky****(21) 1629-2001**

(71) Kronoplus Technical AG, Niederteufen, CH;
Predchádzajúci prihlasovateľ:
Douglas Technical Limited, Douglas, IM;
Dátum zápisu do registra: 17.5.2010

(21) 239-2002

(71) Saint-Gobain Technical Fabrics Europe, Chambéry, FR;
Predchádzajúci prihlasovateľ:
Saint-Gobain Vetrotex France, Chambéry, FR;
Dátum zápisu do registra: 26.5.2010

(21) 1162-2002

(71) Saint-Gobain Technical Fabrics Europe, Chambéry, FR;
Predchádzajúci prihlasovateľ:
Saint-Gobain Vetrotex France, Chambéry, FR;
Dátum zápisu do registra: 26.5.2010

(21) 1631-2003

(71) CHEMZA, a. s. Strážske, Strážske, SK; Kohút Peter, Ing., Michalovce, SK;
Predchádzajúci prihlasovateľ:
CHEMZA, a. s. Strážske, Strážske, SK;
Dátum zápisu do registra: 11.5.2010

(21) 1629-2001

(71) Douglas Technical Limited, Douglas, IM;
Predchádzajúci prihlasovateľ:
Kronospan Technical Company Limited, Nikosia, CY;
Dátum zápisu do registra: 17.5.2010

PC4A**Prevody a prechody práv na patenty****(11) 280927**

(21) 1234-93
(73) Saint-Gobain Technical Fabrics Europe, Chambéry, FR;
Predchádzajúci majiteľ:
Saint-Gobain Vetrotex France, Chambéry, FR;
Dátum zápisu do registra: 26.5.2010

(11) 280936

(21) 1576-95
(73) Mittelbach Martin, Mag. Dr., Graz, AT; Koncar Michael, Dipl. - Ing. Dr., Lieboch, AT; Vogel & Noot Landmaschinenfabrik AG Nfg. & Co KG, Wartberg, AT;
Predchádzajúci majiteľ:
Mittelbach Martin, Mag. Dr., Graz, AT; Koncar Michael, Dipl. - Ing. Dr., Lieboch, AT; Vogel & Noot Landmaschinenfabrik Aktiengesellschaft, Wartberg, AT;
Dátum zápisu do registra: 12.5.2010

(11) 283876

(21) 1233-93
(73) Saint-Gobain Technical Fabrics Europe, Chambéry, FR;
Predchádzajúci majiteľ:
Saint-Gobain Vetrotex France, Chambéry, FR;
Dátum zápisu do registra: 26.5.2010

(11) 284333

(21) 627-99
(73) Saint-Gobain Technical Fabrics Europe, Chambéry, FR;
Predchádzajúci majiteľ:
Saint-Gobain Vetrotex France, Chambéry, FR;
Dátum zápisu do registra: 26.5.2010

(11) 284701

(21) 1463-2001
(73) Saint-Gobain Technical Fabrics Europe, Chambéry, FR;
Predchádzajúci majiteľ:
Saint-Gobain Vetrotex France, Chambéry, FR;
Dátum zápisu do registra: 26.5.2010

(11) 284821

(21) 1621-99
(73) SOLMAIN INVESTMENTS LIMITED, Larnaca, CY;
Predchádzajúci majiteľ:
Mikšík Pavel P., Šamorín, SK; Procházka Rudolf, Bratislava, SK;
Dátum uzavretia zmluvy: 13.2.2009
Dátum zápisu do registra: 14.5.2010

(11) **284821**
(21) 1621-99
(73) Packaway Investment s.r.o., Banská Bystrica, SK;
Predchádzajúci majiteľ:
SOLMAIN INVESTMENTS LIMITED, Larnaca,
CY;
Dátum uzavretia zmluvy: 8.4.2010
Dátum zápisu do registra: 14.5.2010

(11) **285185**
(21) 1401-2000
(73) Douglas Technical Limited, Douglas, IM;
Predchádzajúci majiteľ:
Kronospan Technical Company Limited, Engo-
mi, Nicosia, CY;
Dátum zápisu do registra: 17.5.2010

(11) **285185**
(21) 1401-2000
(73) Kronoplus Technical AG, Niederteufen, CH;
Predchádzajúci majiteľ:
Douglas Technical Limited, Douglas, IM;
Dátum zápisu do registra: 17.5.2010

(11) **286546**
(21) 667-2003
(73) Saint-Gobain Technical Fabrics Europe, Cham-
bery, FR;
Predchádzajúci majiteľ:
Saint-Gobain Vetrotex France, Chambéry, FR;
Dátum zápisu do registra: 26.5.2010

(11) **286614**
(21) 1462-2001
(73) Saint-Gobain Technical Fabrics Europe, Cham-
bery, FR;
Predchádzajúci majiteľ:
Saint-Gobain Vetrotex France, Chambéry, FR;
Dátum zápisu do registra: 26.5.2010

(11) **286684**
(21) 1400-2000
(73) Douglas Technical Limited, Douglas, IM;
Predchádzajúci majiteľ:
Kronospan Technical Company Limited, Engo-
mi, Nicosia, CY;
Dátum zápisu do registra: 17.5.2010

(11) **286684**
(21) 1400-2000
(73) Kronoplus Technical AG, Niederteufen, CH;
Predchádzajúci majiteľ:
Douglas Technical Limited, Douglas, IM;
Dátum zápisu do registra: 17.5.2010

(11) **286834**
(21) 260-2001
(73) Saint-Gobain Technical Fabrics Europe, Cham-
bery, FR;
Predchádzajúci majiteľ:
Saint-Gobain Vetrotex France, Chambéry, FR;
Dátum zápisu do registra: 26.5.2010

(11) **287024**
(21) 68-2006
(73) GTVT, s. r. o., Bratislava, SK;
Predchádzajúci majiteľ:
Šiška Jozef, RNDr., Bratislava, SK;
Dátum uzavretia zmluvy: 10.12.2009
Dátum zápisu do registra: 11.5.2010

QA4A

Ponuky licencií

(11) **287314**
(21) 51-2006
(54) **Protišmykové zariadenie integrované v nehus-
titeľnej pneumatike kola automobilu**
(73) Vika Konštantín, Ing., PhD., Bratislava, SK;
Dátum zápisu do registra: 11.5.2010

QA9A

Ponuky licencií

- (21) 34-2007
 (54) Trojkomorový splynovač uhl'ovodíkových materiálov
 (71) Štofila Albín, Ing., CSc., Bratislava, SK;
 Dátum zápisu do registra: 19.5.2010

MG4A

Čiastočne zrušené patenty

- (11) 281105
 (21) 21-96
 (22) 8.7.1994
 (54) Stabilný orálny entericky potiahnutý prípravok, spôsob jeho výroby a jeho použitie
 Dátum účinnosti rozhodnutia o čiastočnom zrušení: 12.5.2010
 Patentové nároky sa stanovujú v tomto znení:
 1. Stabilný orálny entericky potiahnutý prípravok obsahujúci jadrový materiál aktívnej zložky potiahnutý jednou alebo viacerými subpoťahovými vrstvami a jednu alebo viac enterických poťahových vrstiev, **v y z n a č u j ú c i s a t ý m**, že jadrový materiál ako aktívnu zložku obsahuje magnézióvu soľ omeprazolu a prípadne alkalicky reagujúcu zlúčeninu, pričom magnézióva soľ omeprazolu má stupeň kryštalinity, ktorý je vyšší ako 70 % podľa stanovenia röntgenovej práškovej difrakcie a je pripraviteľná spôsobom, ktorý je charakterizovaný nasledujúcimi po sebe idúcimi stupňami: a) spracovanie omeprazolu alebo jeho solí s magnéziuumalkoholátom v roztoku, b) oddelenie anorganických solí z reakčnej zmesi, c) kryštalizáciu magnéziuumomeprazolu, d) izoláciu získaného kryštalického magnéziuumomeprazolu a prípadne e) čistenie a sušenie kryštalického magnéziuumomeprazolu s použitím bežných metód.
 2. Prípravok podľa nároku 1, **v y z n a č u j ú c i s a t ý m**, že je vo forme tablety.
 3. Prípravok podľa nároku 1, **v y z n a č u j ú c i s a t ý m**, že je vo forme pelety.
 4. Prípravok podľa nároku 1, **v y z n a č u j ú c i s a t ý m**, že enterický poťah obsahuje prípadne jeden alebo viac farmaceuticky prijateľných plastifikátorov, dispergantov, farbív a pigmentov.
 5. Prípravok podľa nároku 4, **v y z n a č u j ú c i s a t ý m**, že enterický poťah obsahuje vodné polymérové roztoky alebo disperzie akrylátov, sukcinát acetátu hydroxypropylmetylcelulózy, ftalátu hydroxypropylmetylcelulózy, ftalátu polyvinylacetátu, trimellitátu acetátu celulózy a/alebo ftalátu acetátu celulózy.
 6. Prípravok podľa nároku 1, **v y z n a č u j ú c i s a t ý m**, že enterický poťah tvorí od 1,0 % hmotnostných hmotnosti jadrového materiálu.

7. Prípravok podľa nároku 1, **v y z n a č u j ú c i s a t ý m**, že enterický poťah tvorí najmenej 3,0 % hmotnostných hmotnosti jadrového materiálu.

8. Prípravok podľa nároku 1, **v y z n a č u j ú c i s a t ý m**, že subpoťahová vrstva(y) obsahuje(ú) polymérne filmotvorné zlúčeniny alebo tabletové prísady, ktoré sú rozpustné alebo nerozpustné, ale dispergovateľné vo vode a prípadne obsahujúce pH-pufrovacie alkalické zlúčeniny.

9. Prípravok podľa nároku 1, **v y z n a č u j ú c i s a t ý m**, že obsahuje vrchný poťah na povrchu enterického poťahu, ktorý prípadne obsahuje jeden alebo viac farmaceuticky prijateľných plastifikátorov, dispergantov, farbív a pigmentov.

10. Spôsob výroby prípravku podľa nároku 1, **v y z n a č u j ú c i s a t ý m**, že zahŕňa nasledovné kroky - formovanie jadrového materiálu obsahujúceho magnéziuumomeprazol majúceho stupeň kryštalinity, ktorý je vyšší ako 70 % podľa stanovenia röntgenovej práškovej difrakcie, prípadne po zmiešaní magnéziuumomeprazolu s alkalicky reagujúcou zlúčeninou, - aplikovanie jednej alebo viacerých subpoťahových vrstiev na jadrový materiál a - ďalšie aplikovanie jednej alebo viacerých poťahových vrstiev.

11. Spôsob podľa nároku 10, **v y z n a č u j ú c i s a t ý m**, že subpoťahová vrstva(y) je aplikovaná na jadrový materiál spôsobom suchého poťahovania.

12. Orálny entericky potiahnutý prípravok podľa ktoréhokoľvek z nárokov 1 až 9 na použitie v terapii.

13. Orálny entericky potiahnutý prípravok podľa ktoréhokoľvek z nárokov 1 až 9 na použitie na inhibíciu sekrécie žalúdočnej kyseliny u cicavcov a ľudí.

14. Orálny entericky potiahnutý prípravok podľa ktoréhokoľvek z nárokov 1 až 9 na použitie na liečenie chorôb spojených so žalúdočnou kyselinou u cicavcov a ľudí.

(11) 281230

(21) 22-96

(22) 8.7.1994

(54) **Magnézium omeprazol, spôsob jeho výroby, farmaceutické prípravky s jeho obsahom a jeho použitie**

Dátum účinnosti rozhodnutia o čiastočnom zrušení: 6.5.2010

Patentové nároky sa stanovujú v tomto znení:

1. Magnézium omeprazol, ktorý má stupeň kryštalinity vyšší ako 70 %, stanovený röntgenovou práškovou difrakciou, pripraviteľný spôsobom, ktorý zahŕňa nasledujúce po sebe idúce stupne: a) spracovanie omeprazolu alebo jeho solí s magnéziomalkoholátom v roztoku, b) oddelenie anorganických solí z reakčnej zmesi, c) kryštalizáciu magnéziomomeprazolu, d) izoláciu získaného kryštalického magnéziomomeprazolu a prípadne e) čistenie a sušenie kryštalického magnéziomomeprazolu s použitím bežných metód.

2. Magnézium omeprazol podľa nároku 1, **v y z n a č u j ú c i s a t ý m**, že má stupeň kryštalinity vyšší ako 75 %.

3. Magnézium omeprazol podľa nároku 1, **v y z n a č u j ú c i s a t ý m**, že má priemer priemer častíc stanovený laserovou difrakčnou technikou menší ako 30 m a výhodne menší ako 20 m.

4. Magnézium omeprazol podľa nároku 1, **v y z n a č u j ú c i s a t ý m**, že má hustotu medzi $1,33 \text{ g/cm}^3$ a $1,35 \text{ g/cm}^3$, stanovenú práškovým pyknometrom.

5. Magnézium omeprazol podľa nároku 1, **v y z n a č u j ú c i s a t ý m**, že má hygroskopickosť menšiu ako 2 % zvýšenia hmotnosti pri skladovaní počas jedného mesiaca pri 94 % relatívnej atmosférickej vlhkosti podľa gravimetrického stanovenia.

6. Magnézium omeprazol podľa nároku 1, **v y z n a č u j ú c i s a t ý m**, že má obsah vody medzi 5 % a 10 % hmotnostnými, stanovené titráciou podľa Karl Fischera.

7. Magnézium omeprazol podľa nároku 1, **v y z n a č u j ú c i s a t ý m**, že obsahuje menej ako 0,1 % hmotnostného rozpúšťadla podľa stanovenia plynovou chromatografiou.

8. Magnézium omeprazol podľa nároku 1, **v y z n a č u j ú c i s a t ý m**, že obsahuje menej ako 0,05 % hmotnostného rozpúšťadla podľa stanovenia plynovou chromatografiou.

9. Spôsob výroby magnéziomomeprazolu podľa ktoréhokoľvek z nárokov 1 až 8, **v y z n a č u j ú c i s a t ý m**, že zahŕňa nasledujúce po sebe idúce stupne: a) spracovanie omeprazolu alebo jeho solí s magnéziomalkoholátom v roztoku, b) oddelenie anorganických solí z reakčnej zmesi, c) kryštalizáciu magnéziomomeprazolu, d) izoláciu získaného kryštalického magnéziomomeprazolu a prípadne e) čistenie a sušenie kryštalického magnéziomomeprazolu s použitím bežných metód.

10. Spôsob podľa nároku 9, **v y z n a č u j ú c i s a t ý m**, že magnéziumalkoholátom je magnézium metylalkoholát.

11. Spôsob podľa nároku 9, **v y z n a č u j ú c i s a t ý m**, že rozpúšťadlom je metanol.

12. Spôsob podľa nároku 9, **v y z n a č u j ú c i s a t ý m**, že sa kryštalizácia uskutoční prídavkom vody.

13. Spôsob podľa nároku 9, **v y z n a č u j ú c i s a t ý m**, že izolácia magnéziomomeprazolu sa uskutoční oddelením kryštálov odstredením.

14. Spôsob podľa nároku 9, **v y z n a č u j ú c i s a t ý m**, že izolácia magnéziomomeprazolu sa uskutoční kryštalizáciou s nasledujúcim odfiltrovaním kryštálov.

15. Spôsob podľa nároku 9, **v y z n a č u j ú c i s a t ý m**, že čistenie kryštálov magnéziomomeprazolu sa uskutočňuje premytím kryštálov roztokom polárnych rozpúšťadiel.

16. Spôsob podľa nároku 9, **v y z n a č u j ú c i s a t ý m**, že kryštály magnéziomomeprazolu sa sušia výhodne pri zníženom tlaku.

17. Spôsob podľa nároku 9, **v y z n a č u j ú c i s a t ý m**, že sa sušenie kryštálov magnéziomomeprazolu uskutočňuje odparením zostávajúceho rozpúšťadla zahrievaním.

18. Farmaceutický prípravok, **v y z n a č u j ú c i s a t ý m**, že obsahuje ako účinnú zložku magnéziomomeprazol podľa ktoréhokoľvek z nárokov 1 až 8.

19. Farmaceutický prípravok na orálne podanie, **v y z n a č u j ú c i s a t ý m**, že obsahuje ako účinnú zložku magnéziomomeprazol podľa ktoréhokoľvek z nárokov 1 až 8.

20. Farmaceutický prípravok podľa nárokov 19 a 20, **v y z n a č u j ú c i s a t ý m**, že je vo forme tabliet.

21. Magnézium omeprazol podľa ktoréhokoľvek z nárokov 1 až 8 na použitie v terapii.

22. Magnézium omeprazol podľa ktoréhokoľvek z nárokov 1 až 8 na použitie pri inhibícii sekrécie žalúdočnej kyseliny u cicavcov a ľudí.

23. Magnézium omeprazol podľa ktoréhokoľvek z nárokov 1 až 8 na použitie ako činidlo s aktivitou ochrany žalúdočnej mukózy cicavcov a ľudí.

24. Magnézium omeprazol podľa ktoréhokoľvek z nárokov 1 až 8 na použitie pri liečbe chorôb spojených so žalúdočnou kyselinou u cicavcov a ľudí.

25. Použitie magnéziomomeprazolu podľa ktoréhokoľvek z nárokov 1 až 8 na výrobu liečiva na inhibíciu sekrécie žalúdočnej kyseliny.

26. Použitie magnéziomomeprazolu podľa ktoréhokoľvek z nárokov 1 až 8 na výrobu liečiva na získanie aktivity chrániacej žalúdočnú mukózu.

27. Použitie magnéziomomeprazolu podľa ktoréhokoľvek z nárokov 1 až 8 na výrobu liečiva na liečbu chorôb spojených so žalúdočnou kyselinou.

MK4A**Zaniknuté patenty uplynutím doby platnosti**

(11)	Dátum zániku	(11)	Dátum zániku	(11)	Dátum zániku	(11)	Dátum zániku
276818	23.05.2010	277911	25.05.2010	279100	31.05.2010	280731	25.05.2010
277633	30.05.2010	278418	03.05.2010	279474	17.05.2010	280998	18.05.2010
277769	02.05.2010	278660	25.05.2010	280559	30.05.2010		

MM4A**Zaniknuté patenty pre nezaplatenie udržiavacích poplatkov**

(11)	Dátum zániku	(11)	Dátum zániku	(11)	Dátum zániku	(11)	Dátum zániku
275363	01.10.2009	282028	31.10.2009	284260	03.10.2009	286125	10.10.2009
278980	19.10.2009	282140	12.10.2009	284362	16.10.2009	286136	05.10.2009
279040	10.10.2009	282322	20.10.2009	284393	06.10.2009	286178	25.10.2009
279084	30.10.2009	282337	08.10.2009	284649	17.10.2009	286208	23.10.2009
279390	10.10.2009	282415	09.10.2009	284824	03.10.2009	286253	07.10.2009
280347	28.10.2009	282491	20.10.2009	285124	17.10.2009	286276	22.10.2009
280499	24.10.2009	283087	05.10.2009	285134	20.10.2009	286415	17.10.2009
281329	21.10.2009	283114	17.10.2009	285161	11.10.2009	286460	14.10.2009
281628	19.10.2009	283248	12.10.2009	285382	09.10.2009	286492	19.09.2008
281677	26.10.2009	283368	08.10.2009	285388	17.10.2009	286500	17.10.2009
281761	28.10.2009	283622	22.10.2009	285525	06.10.2009	286520	23.10.2009
281781	11.10.2009	283703	25.10.2009	285809	25.10.2009	286548	17.10.2009
281870	20.10.2009	283888	17.10.2009	285833	10.10.2009	286861	17.10.2009
281874	11.10.2009	284072	28.10.2009	285855	10.10.2009	286949	01.06.2009
281909	27.10.2009	284133	24.10.2009	285939	20.10.2009		
281932	05.10.2009	284247	19.10.2009	286041	10.10.2009		

HA9A**Doplnenie pôvodcu (-ov)****(21) 1372-2000**

(72) Graham Michael, St. Lucia, AU; Rice Robert Norman, Sinnamon Park, AU; Waterhouse Peter, O'Connor, ACT, AU; Bo Wang Ming, Kaleen, ACT, AU; Vestník č. 5/2001 - BB9A, str. 43

HC9A**Zmeny mien****(21) 358-2003**

(71) PIOFLEX Kunststoff in Form GmbH & Co. KG, Denzlingen, DE;
Dátum zápisu do registra: 18.5.2010

(21) 666-2003

(71) Miba Sinter Austria GmbH, Laakirchen, AT;
Dátum zápisu do registra: 12.5.2010

TC4A

Zmeny mien

(11) **280936**
(21) 1576-95
(73) Vogel & Noot Landmaschinen GmbH & Co KG,
Wartberg, AT;
Dátum zápisu do registra: 12.5.2010

(11) **283375**
(21) 1708-97
(73) FAIVELEY TRANSPORT LEKOV a.s., Blovi-
ce, CZ;
Dátum zápisu do registra: 25.5.2010

(11) **285185**
(21) 1401-2000
(73) Kronospan Technical Company Limited, Engomi,
Nicosia, CY;
Dátum zápisu do registra: 17.5.2010

(11) **286684**
(21) 1400-2000
(73) Kronospan Technical Company Limited, Engomi,
Nicosia, CY;
Dátum zápisu do registra: 17.5.2010

(11) **286825**
(21) 1504-2001
(73) FAIVELEY TRANSPORT LEKOV a.s., Blovi-
ce, CZ;
Dátum zápisu do registra: 25.5.2010

(11) **286838**
(21) 1506-2001
(73) FAIVELEY TRANSPORT LEKOV a.s., Blovi-
ce, CZ;
Dátum zápisu do registra: 25.5.2010

ČASŤ

**EURÓPSKE PATENTY
S URČENÍM PRE SLOVENSKÚ REPUBLIKU**

Kódy na označovanie jednotlivých druhov dokumentov (Štandard WIPO ST. 16)

T1	Preklad patentových nárokov európskej patentevej prihlášky	T3	Preklad európskeho patentového spisu
T2	Opravený preklad patentových nárokov európskej patentevej prihlášky	T4	Opravený preklad európskeho patentového spisu
		T5	Preklad zmeneného európskeho patentového spisu

Číselné kódy na označovanie bibliografických údajov (Štandard WIPO ST. 9)

(11)	Číslo dokumentu	(62)	Číslo pôvodnej prihlášky v prípade vylúčenej prihlášky
(21)	Číslo prihlášky	(71)	Meno (názov) prihlasovateľa (-ov)
(22)	Dátum podania prihlášky	(72)	Meno pôvodcu (-ov)
(24)	Dátum nadobudnutia účinkov európskeho patentu	(73)	Meno (názov) majiteľa (-ov)
(31)	Číslo prioritnej prihlášky	(74)	Meno (názov) zástupcu (-ov)
(32)	Dátum podania prioritnej prihlášky	(86)	Číslo podania medzinárodnej prihlášky podľa PCT
(33)	Krajina alebo regionálna organizácia priority	(87)	Číslo zverejnenia medzinárodnej prihlášky podľa PCT
(45)	Dátum sprístupnenia prekladu patentového spisu alebo zmeneného patentového spisu	(96)	Číslo a dátum podania európskej patentevej prihlášky
(46)	Dátum sprístupnenia prekladu patentových nárokov	(97)	Číslo a dátum zverejnenia európskej patentevej prihlášky alebo vydania európskeho patentového spisu
(48)	Dátum sprístupnenia opraveného prekladu patentových nárokov alebo patentového spisu		
(51)	Medzinárodné patentové triedenie		
(54)	Názov		

Poznámka:

Symbody medzinárodného patentového triedenia uvedené v tomto vestníku zodpovedajú vydaniu 2010.01 základnej úrovne triedenia s platnosťou od 1. januára 2010.

Kódy na označovanie záhlaví oznámení publikovaných vo Vestníku ÚPV SR (Štandard WIPO ST. 17)

BA9A	Sprístupnené preklady a opravené preklady patentových nárokov európskych patentových prihlášok
SC4A	Sprístupnené preklady a opravené preklady európskych patentových spisov
SC4A	Sprístupnené preklady zmenených európskych patentových spisov
FA9A	Zastavené konania o európskych patentových prihláškach z dôvodu späťvzatia
GA9A	Zmeny európskych patentových prihlášok na národné prihlášky
MA4A	Zaniknuté európske patenty vzdáním sa patentu
MC4A	Zrušené európske patenty
MG4A	Čiastočne zrušené európske patenty
MK4A	Zaniknuté európske patenty uplynutím doby platnosti
MM4A	Zaniknuté európske patenty pre nezaplatenie udržiavacích poplatkov
PC9A	Prevody a prechody práv na európske patentevej prihlášky
PC4A	Prevody a prechody práv na európske patenty
PD9A	Zmeny dispozičných práv na európske patentevej prihlášky (zálohy)
PD4A	Zmeny dispozičných práv na európske patenty (zálohy)
PD9A	Zmeny dispozičných práv na európske patentevej prihlášky (ukončenie zálohov)
PD4A	Zmeny dispozičných práv na európske patenty (ukončenie zálohov)
QA9A	Ponuky licencií na európske patentevej prihlášky
QA4A	Ponuky licencií na európske patenty
QB9A	Licenčné zmluvy registrované alebo udelené na európske patentevej prihlášky
QB4A	Licenčné zmluvy registrované alebo udelené na európske patenty
QC9A	Ukončenie platnosti licenčných zmlúv na európske patentevej prihlášky
QC4A	Ukončenie platnosti licenčných zmlúv na európske patenty

Opravy a zmeny

Opravy v európskych patentových prihláškach

- HA9A** Doplnenie pôvodcu (-ov)
- HB9A** Opravy mien
- HC9A** Zmeny mien
- HD9A** Opravy adries
- HE9A** Zmeny adries
- HF9A** Opravy dátumov
- HG9A** Opravy zatriedenia podľa MPT
- HH9A** Opravy chýb alebo zmeny všeobecne
- HK9A** Opravy tlačových chýb vo Vestníku ÚPV SR

Opravy v európskych patentoch

- TA4A** Doplnenie pôvodcu (-ov)
- TB4A** Opravy mien
- TC4A** Zmeny mien
- TD4A** Opravy adries
- TE4A** Zmeny adries
- TF4A** Opravy dátumov
- TG4A** Opravy zatriedenia podľa MPT
- TH4A** Opravy chýb alebo zmeny všeobecne
- TK4A** Opravy tlačových chýb vo Vestníku ÚPV SR

SC4A Sprístupnené preklady európskych patentových spisov

(11)	(51)	(11)	(51)	(11)	(51)	(11)	(51)
6934	C07K 16/18	6980	F04B 39/12	7026	C01D 3/00	7072	C12N 15/34
6935	C07K 14/435	6981	C07C 317/00	7027	A61K 31/00	7073	C11B 3/00
6936	B23K 7/00	6982	B29D 30/06	7028	C07K 1/00	7074	C07D 309/00
6937	H04N 7/167	6983	C07K 16/00	7029	A01N 43/90	7075	F25B 49/02
6938	E02F 9/28	6984	B22D 11/128	7030	F27D 23/00	7076	A61K 38/21
6939	A61K 31/485	6985	B42D 15/10	7031	A61K 47/32	7077	B05B 12/00
6940	D06N 3/00	6986	A61K 9/20	7032	A61K 38/21	7078	B05B 3/02
6941	C07D 207/00	6987	C07D 209/00	7033	F25D 23/08	7079	C08J 5/04
6942	C07K 16/18	6988	B01J 19/24	7034	B25J 9/16	7080	A61P 35/00
6943	A23L 3/16	6989	H04L 29/08	7035	A61K 31/167	7081	E05C 9/00
6944	C08J 5/04	6990	B21D 39/02	7036	A24B 3/00	7082	A61K 31/275
6945	C12Q 1/34	6991	C07K 16/46	7037	C07D 213/00	7083	B60N 2/48
6946	C07D 473/00	6992	B01J 31/02	7038	B42D 3/00	7084	A61K 35/66
6947	A61K 31/485	6993	D01D 5/00	7039	A61M 1/00	7085	A61K 31/155
6948	B41J 2/175	6994	C07D 493/00	7040	A61B 17/04	7086	F23K 5/00
6949	B41J 2/175	6995	B66B 31/00	7041	A61K 38/17	7087	E21D 21/00
6950	C07C 323/00	6996	A47F 5/08	7042	H04W 4/06	7088	G10L 19/00
6951	B21K 1/00	6997	A61K 31/135	7043	B41J 2/175	7089	C25B 1/00
6952	C07J 41/00	6998	B41J 2/175	7044	A61K 9/127	7090	C07C 253/00
6953	G21F 5/008	6999	B65G 69/00	7045	C07D 519/00	7091	E05B 47/06
6954	C07D 498/00	7000	C05F 1/00	7046	C02F 9/00	7092	C12Q 1/68
6955	A61K 39/145	7001	C07D 295/00	7047	B65D 85/804	7093	C08F 220/00
6956	A61K 38/08	7002	B23K 20/10	7048	B65D 27/00	7094	C07C 323/00
6957	C07K 14/435	7003	C07C 213/00	7049	C07C 253/00	7095	C07F 5/00
6958	A61K 31/44	7004	C08J 11/00	7050	A01N 25/34	7096	A61K 47/16
6959	B01J 2/16	7005	A61K 47/36	7051	A23L 2/02	7097	G01L 17/00
6960	G01B 11/06	7006	C07D 213/00	7052	B44C 1/17	7098	F16H 55/17
6961	B60R 13/04	7007	C07K 14/435	7053	B62B 3/00	7099	C12Q 1/68
6962	E05F 5/00	7008	A61K 31/55	7054	H04W 4/12	7100	H05H 1/26
6963	B65D 8/04	7009	C07B 59/00	7055	C07D 217/00	7101	B23K 15/00
6964	C07D 489/00	7010	A61M 1/00	7056	A61K 31/495	7102	A46B 9/00
6965	F21V 31/00	7011	C07D 493/00	7057	C07D 401/00	7103	H01H 50/02
6966	F27D 1/12	7012	C07D 241/00	7058	A61L 29/00	7104	E01C 9/00
6967	A61K 31/21	7013	C07F 5/00	7059	G05B 13/04	7105	F01C 1/00
6968	C23C 22/73	7014	A61K 31/415	7060	C07D 207/00	7106	C22C 38/02
6969	A43B 17/00	7015	C07D 215/00	7061	H04J 3/00	7107	C07D 471/00
6970	H02B 1/20	7016	A61K 9/20	7062	A41B 11/00	7108	C07C 213/00
6971	B22D 27/00	7017	A61K 31/165	7063	B22D 11/055	7109	A01N 43/64
6972	E05B 27/00	7018	B07C 5/00	7064	F23C 9/00	7110	A61K 38/17
6973	B60N 3/02	7019	C07D 409/00	7065	A61K 31/403	7111	C12N 15/82
6974	C08G 81/00	7020	H04L 12/28	7066	B62D 65/00	7112	F25D 25/02
6975	B60J 7/00	7021	C08B 31/00	7067	A61K 31/341	7113	A61K 31/519
6976	A01N 43/72	7022	A61K 31/185	7068	C07K 16/00	7114	C01B 25/00
6977	G05B 19/04	7023	C12Q 1/68	7069	C12N 5/06	7115	C12N 5/16
6978	E02F 1/00	7024	C07D 401/00	7070	A01B 33/00		
6979	A61J 1/10	7025	C07D 487/00	7071	A21D 8/02		

(51) A01B 33/00**(11) E 7070**

(96) 02020852.6, 18.9.2002

(97) 1295520, 25.11.2009

(24) 25.11.2009

(31) 10146571, 10213400

(32) 21.9.2001, 26.3.2002

(33) DE, DE

(73) Lemken GmbH & Co. KG, Alpen, DE;

(72) Gebbeken Martin, Dipl.-Ing., Alpen, DE; Giesen Gottfried, Dipl.-Ing., Rheinberg, DE;

(74) Litváková Edita, Ing., Bratislava, SK;

(54) Rotačné brány s vylepšeným pohonom rotora**(51) A01N 25/34, A01N 59/16, B05D 7/00, A01P 3/00, A01P 1/00****(11) E 7050**

(96) 06819737.5, 24.11.2006

(97) 1971206, 13.1.2010

(24) 13.1.2010

(31) 102006001641

(32) 11.1.2006

(33) DE

(73) Evonik Degussa GmbH, Essen, DE;

(72) Nun Edwin, Billerbeck, DE; Bergandt Heike, Marl, DE; Gutsch Andreas, Lüdinghausen, DE;

(74) Čechvalová Dagmar, Bratislava, SK;

- (86) PCT/EP2006/068868
 (87) WO 2007/093239
(54) Substráty s biocídnymi a/alebo antimikrobiálnymi vlastnosťami
-
- (51) A01N 43/64, A01P 21/00**
(11) E 7109
 (96) 06829481.8, 11.12.2006
 (97) 1962604, 10.2.2010
 (24) 10.2.2010
 (31) 05027160
 (32) 13.12.2005
 (33) EP
 (73) Syngenta Participations AG, Basel, CH;
 (72) Mills Colin Edward, Basel, CH; Haas Ulrich Johannes, Stein, CH;
 (74) Čechvalová Dagmar, Bratislava, SK;
 (86) PCT/EP2006/011889
 (87) WO 2007/068421
(54) Kompozície na reguláciu rastu rastlín
-
- (51) A01N 43/72**
(11) E 6976
 (96) 07846499.7, 23.10.2007
 (97) 2077720, 3.2.2010
 (24) 3.2.2010
 (31) 06022767
 (32) 1.11.2006
 (33) EP
 (73) Syngenta Participations AG, Basel, CH;
 (72) WATRIN Clifford George, Greensboro, NC, US; OOSTENDORP Michael, Basel, CH;
 (74) Čechvalová Dagmar, Bratislava, SK;
 (86) PCT/EP2007/009179
 (87) WO 2008/052681
(54) Pesticídne kompozície obsahujúce azol, fenylamid a azoxystrobin
-
- (51) A01N 43/90, A01N 59/26, A01N 63/02**
(11) E 7029
 (96) 07787596.1, 16.7.2007
 (97) 2053921, 23.12.2009
 (24) 23.12.2009
 (31) 06117331
 (32) 17.7.2006
 (33) EP
 (73) DSM IP Assets B.V., Heerlen, NL; Plant Research International B.V., Wageningen, NL;
 (72) STARK Jacobus, Rotterdam, NL; RIJN VAN Ferdinand Theodorus Jozef, Delft, NL; KRIEKEN VAN DER Wilhelmus Maria, Wageningen, NL; STEVENS Lucas Henricus, Utrecht, NL;
 (74) Čechvalová Dagmar, Bratislava, SK;
 (86) PCT/EP2007/057330
 (87) WO 2008/009657
(54) Nová antifungálna kompozícia
-
- (51) A21D 8/02, A21D 13/00**
(11) E 7071
 (96) 04719993.0, 12.3.2004
 (97) 1603399, 23.12.2009
 (24) 23.12.2009
 (31) 03005610, 03017340
 (32) 12.3.2003, 31.7.2003
 (33) EP, EP
- (73) LESAFFRE et Cie, Paris, FR;
 (72) LEJEUNE Pascal, Tourcoing, FR; BRYCKAERT Emilie, Roubaix, FR; FONCHY-PENOT Evelyne, Fleurbaix, FR; COLAVIZZA Didier, Roubaix, FR;
 (74) PATENTSERVIS BRATISLAVA, a. s., Bratislava, SK;
 (86) PCT/EP2004/002626
 (87) WO 2004/080187
(54) Chlebový kvások, jeho použitie a získateľné pečené pekárenské výrobky
-
- (51) A23L 2/02, C12G 3/00**
(11) E 7051
 (96) 03735430.5, 21.5.2003
 (97) 1507462, 30.12.2009
 (24) 30.12.2009
 (31) 7982002
 (32) 24.5.2002
 (33) AT
 (73) St. Martinus Company Ltd., Webber Street London, GB;
 (72) VALOVIC Ian, Donnerskirchen, AT; NUHLICEK Vladimír, Donnerskirchen, AT;
 (74) Guniš Jaroslav, Mgr., Bratislava, SK;
 (86) PCT/EP2003/005326
 (87) WO 2003/099042
(54) Spôsob výroby sirupu do nápojov a osviežujúce nápoje pripravené z uvedeného sirupu
-
- (51) A23L 3/16, A23L 1/01, A23L 1/212, A23L 1/29**
(11) E 6943
 (96) 07017564.1, 7.9.2007
 (97) 2036447, 16.12.2009
 (24) 16.12.2009
 (73) Nestec S.A., Vevey, CH;
 (72) HUTSCHENREUTHER Simon, Rielasingen, DE; KUSLYS Martinas, Grosshochstetten, CH; RÄDLER Thomas, Meilen, CH; REINDL Hubert, Tussling, DE; WEBER Frank, Eschborn, DE;
 (74) Fajnorová Mária, Ing., Bratislava, SK;
(54) Spôsob výroby potravinových produktov pre deti
-
- (51) A24B 3/00, A24B 15/00**
(11) E 7036
 (96) 06842332.6, 18.10.2006
 (97) 1937092, 30.12.2009
 (24) 30.12.2009
 (31) 727458 P, 727460 P
 (32) 18.10.2005, 18.10.2005
 (33) US, US
 (73) Philip Morris Products S.A., Neuchâtel, CH;
 (72) YANG Szu-Sung, Midlothian, VA, US; GENTRY Trevor Scott, Midlothian, VA, US; PITTS Robley Eugene, Jr., Midlothian, VA, US; BOWMAN Ricky L., Richmond, VA, US;
 (74) PATENTSERVIS BRATISLAVA, a. s., Bratislava, SK;
 (86) PCT/IB2006/003894
 (87) WO 2007/046005
(54) Spôsob výroby tabaku s naviazanou aromatickou prísadou a fajčiarsky výrobok
-

-
- (51) **A41B 11/00**
(11) **E 7062**
(96) 05777586.8, 17.8.2005
(97) 1796490, 21.10.2009
(24) 21.10.2009
(31) 202004013816 U
(32) 2.9.2004
(33) DE
(73) X-Technology Swiss GmbH, Wollerau, CH;
(72) LAMBERTZ Bodo W., Pfäffikon, CH;
(74) Dolanská Elena, RNDr., Bratislava, SK;
(86) PCT/DE2005/001446
(87) WO 2006/024260
(54) **Ponožka**
-
- (51) **A43B 17/00**
(11) **E 6969**
(96) 07002433.6, 5.2.2007
(97) 1952716, 26.8.2009
(24) 26.8.2009
(73) Spannrit Schuhkomponenten GmbH, Kleinostheim, DE;
(72) Katzer Roland, Kleinostheim, DE;
(74) Bušová Eva, JUDr., Bratislava, SK;
(54) **Ohybný vkladací diel do topánky pre zvýšenie hmotnosti topánok**
-
- (51) **A46B 9/00, A46D 1/00**
(11) **E 7102**
(96) 06761256.4, 3.8.2006
(97) 1912532, 6.1.2010
(24) 6.1.2010
(31) 13072005
(32) 8.8.2005
(33) CH
(73) Gaba International AG, Münchenstein, CH;
(72) Garbers Christine, Lörrach, DE; Brunella André, Lupsingen, CH; Gross Peter, Sempach, CH;
(74) Čechvalová Dagmar, Bratislava, SK;
(86) PCT/CH2006/000405
(87) WO 2007/016802
(54) **Zubná kefka so šikmo sklonenými a zašpicatenými štetinami**
-
- (51) **A47F 5/08**
(11) **E 6996**
(96) 04797445.6, 11.11.2004
(97) 1681966, 30.12.2009
(24) 30.12.2009
(31) 200301680
(32) 11.11.2003
(33) DK
(73) GletcherWall A/S, Spöttrup, DK;
(72) SORENSEN Kim Albech, Vibørg, DK; KRISTENSEN Morten, Spottrup, DK; NIELSEN Uffe Thue, Ringkøbing, DK;
(74) Hörmannová Zuzana, Ing., Bratislava, SK;
(86) PCT/DK2004/000783
(87) WO 2005/044061
(54) **Záverné usporiadanie**
-
- (51) **A61B 17/04, A61B 17/00, A61B 17/30**
(11) **E 7040**
(96) 07251437.5, 30.3.2007
(97) 1839591, 23.12.2009
(24) 23.12.2009
(31) 394173
(32) 31.3.2006
(33) US
(73) ETHICON ENDO-SURGERY, INC., Cincinnati, Ohio, US;
(72) Stokes Michael J., Cincinnati Ohio, US; Shelton Frederick E. IV, New Vienna Ohio, US; Ortiz Mark S., Milford Ohio, US;
(74) Bušová Eva, JUDr., Bratislava, SK;
(54) **Endoskopický prístroj so sekundárnym zdrojom vaku**
-
- (51) **A61J 1/10**
(11) **E 6979**
(96) 03727991.6, 25.4.2003
(97) 1499274, 16.12.2009
(24) 16.12.2009
(31) 2002128336, 2002229704, 2003038927
(32) 30.4.2010, 7.8.2002, 17.2.2003
(33) JP, JP, JP
(73) OTSUKA PHARMACEUTICAL FACTORY, INC., Naruto-shi, Tokushima, JP;
(72) NAGAO Katsuyoshi, Tokushima-shi, Tokushima, JP; YOKOYAMA Toshiharu, Oe-gun, Tokushima, JP; KAWAKAMI Keiichi, Itano-gun, Tokushima, JP;
(74) PATENTSERVIS BRATISLAVA, a. s., Bratislava, SK;
(86) PCT/JP2003/005327
(87) WO 2003/092574
(54) **Viackomorový liekový zásobník na zapúzdrenie liekov**
-
- (51) **A61K 9/127**
(11) **E 7044**
(96) 05802312.8, 14.10.2005
(97) 1802277, 13.1.2010
(24) 13.1.2010
(31) 04024753
(32) 18.10.2004
(33) EP
(73) Polymun Scientific Immunbiologische Forschung GmbH, Wien, AT;
(72) WAGNER Andreas, Baden, AT; VORAUER-UHL Karola, Wien, AT; KATINGER Hermann, Wien, AT;
(74) Majlingová Marta, Ing., Bratislava, SK;
(86) PCT/EP2005/011054
(87) WO 2006/042701
(54) **Lipozonálna kompozícia s obsahom účinnej látky na relaxáciu hladkého svalstva, výroba tejto kompozície a jej terapeutické použitie**
-

- (51) **A61K 9/20**
 (11) **E 7016**
 (96) 06007842.5, 13.4.2006
 (97) 1847259, 25.11.2009
 (24) 25.11.2009
 (73) RIEMSER Specialty Production GmbH, Laupheim, DE; RIEMSER Arzneimittel AG, Greifswald - Insel Riems, DE;
 (72) Beckert Thomas, Dr., Warthausen-Birkenhard, DE; Braun Michael, Dr., Senden, DE; Neuer Klaus, Schwendi-Orsenhausen, DE;
 (74) Bachratá Magdaléna, Mgr., Bratislava, SK;
 (54) **Poloxaméry ako lubrikanty pre farmaceutické prostriedky obsahujúce tieno[3,2-c]piridínové deriváty**

- (51) **A61K 9/20, A61K 31/513**
 (11) **E 6986**
 (96) 06744942.1, 15.5.2006
 (97) 1883397, 16.12.2009
 (24) 16.12.2009
 (31) PCT/EP2005/005367
 (32) 17.5.2005
 (33) WO
 (73) Actelion Pharmaceuticals Ltd., Allschwil, CH;
 (72) HOLMAN Lovelace, Arlesheim, CH; TRENK-ROG Timm, Binningen, CH;
 (74) Bušová Eva, JUDr., Bratislava, SK;
 (86) PCT/IB2006/051519
 (87) WO 2006/123285
 (54) **Dispergovateľná tableta**

- (51) **A61K 31/00**
 (11) **E 7027**
 (96) 06700797.1, 19.1.2006
 (97) 1838295, 23.12.2009
 (24) 23.12.2009
 (31) 0501220
 (32) 21.1.2005
 (33) GB
 (73) NORBROOK LABORATORIES LIMITED, Newry, County Down, GB;
 (72) BLAKELY William, Newry, County Down, GB; CROMIE Lillian, Newry, County Down, GB;
 (74) Čechvalová Dagmar, Bratislava, SK;
 (86) PCT/GB2006/000211
 (87) WO 2006/077429
 (54) **Anthelmintická kompozícia**

- (51) **A61K 31/135, A61K 31/451, A61K 31/4748, A61K 31/485, A61P 25/00**
 (11) **E 6997**
 (96) 07727719.2, 3.4.2007
 (97) 2001456, 2.12.2009
 (24) 2.12.2009
 (31) 102006015733, 102006016991
 (32) 4.4.2006, 11.4.2006
 (33) DE, DE
 (73) Emodys GmbH, Schindellegi, CH;
 (72) Hermann Lars-Holger, Dr., Schindellegi, CH;
 (74) ROTT, RŮŽIČKA & GUTTMANN, v. o. s., Bratislava, SK;
 (86) PCT/EP2007/053248
 (87) WO 2007/115975

- (54) **Použitie kompozícií obsahujúcich antagonistu kappa-receptora opioidov na liečenie disociatívnych porúch**

- (51) **A61K 31/155, A61K 31/4427, A61K 9/28, A61P 3/00**
 (11) **E 7085**
 (96) 04741403.2, 9.8.2004
 (97) 1663191, 20.1.2010
 (24) 20.1.2010
 (31) 0318824
 (32) 11.8.2003
 (33) GB
 (73) SmithKline Beecham (Cork) Limited, Cork, IE;
 (72) COLES Peter John., GlaxoSmithKline Inc., Mississauga, Ontario, CA; MACKENZIE Donald Colin, GlaxoSmithKline (CIDRA), King of Prussia Pennsylvania, US; MUDD Paul Norman, Jr., GlaxoSmithKline, Research Triangle Park, NC, US;
 (74) Bušová Eva, JUDr., Bratislava, SK;
 (86) PCT/EP2004/008970
 (87) WO 2005/013956
 (54) **Kompozícia obsahujúca rosiglitazón a metformín**

- (51) **A61K 31/165, A61K 38/12, A61P 9/00**
 (11) **E 7017**
 (96) 05769973.8, 2.8.2005
 (97) 1776099, 25.11.2009
 (24) 25.11.2009
 (31) 598700 P
 (32) 3.8.2004
 (33) US
 (73) Novartis AG, Basel, CH;
 (72) CAMENISCH Gian P., Riehen, CH; GROSS Gerhard, Lörrach, DE; OTTINGER Isabel, Freiburg, DE; WASMUTH Daniel, Bättwil-Flüh, CH;
 (74) Čechvalová Dagmar, Bratislava, SK;
 (86) PCT/EP2005/008369
 (87) WO2006/013094
 (54) **Spôsob zlepšenia biologickej dostupnosti inhibítora renínu**

- (51) **A61K 31/167, A61P 9/00**
 (11) **E 7035**
 (96) 04818113.5, 22.10.2004
 (97) 1682111, 6.1.2010
 (24) 6.1.2010
 (31) 03025512
 (32) 6.11.2003
 (33) EP
 (73) Sanofi-Aventis Deutschland GmbH, Frankfurt am Main, DE;
 (72) ZEIHHER Andreas, Frankfurt am Main, DE; DIMMELER Stefanie, Frankfurt am Main, DE; HEESCHEN Christopher, München, DE; RUETTEN Hartmut, Idstein, DE;
 (74) Čechvalová Dagmar, Bratislava, SK;
 (86) PCT/EP2004/011944
 (87) WO 2005/044249
 (54) **Činidlá zlepšujúce transkripciu eNOS na použitie pri bunkovej terapii ischemických ochorení srdca**

(51) A61K 31/185, A61P 9/00

(11) E 7022

(96) 07290421.2, 6.4.2007

(97) 1842537, 23.12.2009

(24) 23.12.2009

(31) 0603082

(32) 7.4.2006

(33) FR

(73) Les Laboratoires Servier, Courbevoie Cedex, FR;

(72) Fratacci Marie-Dominique, Bois d'Arcy, FR; de Cordoue Agnès, Paris, FR; Lerond Laurence, Marly-Le-Roi, FR; Verbeuren Tony, Vernouillet, FR; Rupin Alain, Savonnières, FR; Lavielle Gilbert, La Celle Saint Cloud, FR;

(74) ROTT, RŮŽIČKA & GUTTMANN, v. o. s., Bratislava, SK;

(54) Použitie anti-aterotrombotickej zlúčeniny na prípravu liečiv určených na liečbu cerebrovaskulárnych ochorení

(51) A61K 31/21, A61P 25/00

(11) E 6967

(96) 02756434.3, 11.7.2002

(97) 1408954, 1.7.2009

(24) 1.7.2009

(31) 305636 P, 193000

(32) 16.7.2001, 11.7.2002

(33) US, US

(73) Ortho-McNeil-Janssen Pharmaceuticals, Inc., Titusville, NJ, US;

(72) CODD Ellen C., Blue Bell, PA, US; PLATA-SALAMAN Carlos R., Ambler, PA, US; ZHAO Boyu, Lansdale, PA, US;

(74) Bušová Eva, JUDr., Bratislava, SK;

(86) PCT/US2002/021897

(87) WO 2003/007934

(54) Karbamátové zlúčeniny na použitie pri prevencii alebo liečbe neuropatickej bolesti

(51) A61K 31/275, A61K 31/185, A61K 9/28, A61K 9/48, A61K 9/16

(11) E 7082

(96) 06755404.8, 7.6.2006

(97) 1896006, 7.10.2009

(24) 7.10.2009

(31) 688334 P

(32) 8.6.2005

(33) US

(73) Orion Corporation, Espoo, FI;

(72) VAHERVUO Kari, Espoo, FI;

(74) Tomeš Pavol, Ing., Bratislava, SK;

(86) PCT/FI2006/000182

(87) WO 2006/131591

(54) Spôsob prípravy granúl obsahujúcich entakapon na perorálne podanie

(51) A61K 31/341, A61K 31/381, A61K 45/00, A61K 31/517, A61P 25/00

(11) E 7067

(96) 05849954.2, 15.12.2005

(97) 1830833, 27.1.2010

(24) 27.1.2010

(31) 636575 P

(32) 16.12.2004

(33) US

(73) Janssen Pharmaceutica, NV, Beerse, BE;

(72) Moyer John Allen, Buck County, PA, US; Ashton David, Turnhout, BE; Kalivas Peter, Charleston, SC, US; Klitenick Mark, Bridgewater, NJ, US;

(74) Bušová Eva, JUDr., Bratislava, SK;

(86) PCT/US2005/045749

(87) WO 2006/066121

(54) Kombinácia inhibítora transportéra pre glycín (GLYT1) a antipsychotiká na liečbu symptónov schizofrénie a príprava a použitie takej kompozície

(51) A61K 31/403, A61P 13/00, A61P 35/00, A61K 9/00, A61K 47/10, A61K 9/08

(11) E 7065

(96) 09075067.0, 1.11.2002

(97) 2060259, 20.1.2010

(24) 20.1.2010

(31) 344446 P

(32) 1.11.2001

(33) US

(73) Spectrum Pharmaceuticals, Inc., Irvine, CA, US;

(72) Nuijen Bastiaan, Irvine California, US; Pfadenhauer Ernie, Irvine California, US; Beijen Jos F., Irvine California, US;

(74) Hörmannová Zuzana, Ing., Bratislava, SK;

(54) Lekárske prostriedky na intravezikálne liečenie rakoviny močového mechúra

(51) A61K 31/415, A61P 43/00

(11) E 7014

(96) 05717659.6, 7.1.2005

(97) 1701721, 9.12.2009

(24) 9.12.2009

(31) 0450050

(32) 9.1.2004

(33) FR

(73) Perovitch Philippe, Le Temple, FR; Maury Marc, Saint Medard en Jalles, FR; Deymes Jean, Bordeaux, FR;

(72) Perovitch Philippe, Le Temple, FR; Maury Marc, Saint Medard en Jalles, FR; Deymes Jean, Bordeaux, FR;

(74) Kastler Anton, Bratislava, SK;

(86) PCT/FR2005/050012

(87) WO 2005/067924

(54) Použitie pilocarpínu na liečenie hypoptyalizmu

(51) A61K 31/44, A61K 31/45, A61K 31/495, A61K 31/4406, A61P 37/00, A61P 35/00, A61P 43/00

(11) E 6958

(96) 03744849.5, 24.3.2003

(97) 1487444, 30.12.2009

(24) 30.12.2009

(31) 02006697

(32) 27.3.2002

(33) EP

(73) Astellas Deutschland GmbH, München, DE;

(72) BIEDERMANN Elfi, Leiderdorp, NL; LÖSER Roland, Leiderdorp, NL; RATTEL Benno, Leiderdorp, NL;

(74) PATENTSERVIS BRATISLAVA, a. s., Bratislava, SK;

- (86) PCT/EP2003/003060
 (87) WO 2003/080054
**(54) Použitie pyridylamidov ako inhibítorov angio-
 genézy**

-
- (51) A61K 31/485, A61P 29/00**
(11) E 6947
 (96) 04743056.6, 23.6.2004
 (97) 1644002, 30.12.2009
 (24) 30.12.2009
 (31) 0315137, 0403102, 0413454
 (32) 27.6.2003, 12.2.2004, 16.6.2004
 (33) GB, GB, GB
 (73) Euro-Celtique S.A., Luxembourg, LU;
 (72) WALDEN Malcolm, Cambridgeshire, GB; HA-
 YES Geoff, Essex, GB; MOHAMMAD Hassan,
 Cambridgeshire, GB; TAMBER Harjit, Hertfor-
 dshire, GB; WHITELOCK Steve, Cambridgeshi-
 re, GB; MARTINELLI Vincenzo, Cambridgeshi-
 re, GB;
 (74) PATENTSERVIS BRATISLAVA, a. s., Brati-
 slava, SK;
 (86) PCT/GB2004/002705
 (87) WO 2005/000310
(54) Viacnásobné častice

-
- (51) A61K 31/485, A61K 45/00, A61P 25/00**
(11) E 6939
 (96) 02761250.6, 5.8.2002
 (97) 1414459, 2.12.2009
 (24) 2.12.2009
 (31) 309791 P, 208817
 (32) 6.8.2001, 1.8.2002
 (33) US, US
 (73) EURO-CELTIQUE S.A., Luxembourg, LU;
 (72) WRIGHT Curtis IV, Norwalk, CT, US; CARPAN-
 ZO Anthony E., Sherman, CT, US;
 (74) Bušová Eva, JUDr., Bratislava, SK;
 (86) PCT/US2002/024889
 (87) WO 2003/013538
**(54) Perorálna aplikačná forma obsahujúca liečivú
 látku a protichodne pôsobiace činidlo**

-
- (51) A61K 31/495**
(11) E 7056
 (96) 04791080.7, 30.10.2004
 (97) 1682144, 13.1.2010
 (24) 13.1.2010
 (31) 10351448
 (32) 4.11.2003
 (33) DE
 (73) Bayer Animal Health GmbH, Leverkusen, DE;
 (72) BOSCHÉ Patrick, Grenzach-Whylen, DE; BON-
 GAERTS Sabine, Leverkusen, DE; KANIKAN-
 TI Venkata-Rangarao, Leverkusen, DE;
 (74) Hörmannová Zuzana, Ing., Bratislava, SK;
 (86) PCT/EP2004/012327
 (87) WO 2005/044271
**(54) Chuťové látky obsahujúce liečivé prípravky
 so zlepšenými farmaceutickými vlastnosťami**

- (51) A61K 31/519, A61P 17/00**
(11) E 7113
 (96) 07729768.7, 31.5.2007
 (97) 2035006, 17.2.2010
 (24) 17.2.2010
 (31) 06011432, 07107744
 (32) 1.6.2006, 8.5.2007
 (33) EP, EP
 (73) Nobera Pharma, S.L., Tres Cantos Madrid, ES;
 (72) Rodemer Yolanda, WilhemsHaven-Rüstersiel, DE;
 (74) Belička Ivan, Ing., Banská Bystrica, SK;
 (86) PCT/EP2007/055367
 (87) WO 2007/138103
**(54) Použitie alopurinolu pri liečbe palmárno-plan-
 tárnej erytrodyzestézie**

-
- (51) A61K 31/55**
(11) E 7008
 (96) 02772653.8, 5.9.2002
 (97) 1443933, 9.12.2009
 (24) 9.12.2009
 (31) 316967 P
 (32) 5.9.2001
 (33) US
 (73) ChemGenex Pharmaceuticals Limited, Geelong,
 Victoria 3220, AU;
 (72) ROBIN Jean-Pierre, Le Mans, FR; MAHON Fran-
 çois-Xavier, Bordeaux, FR; MAISONNEUVE
 Hervé, La Roche Sur Yon, FR; MALOISEL Fre-
 derick, Strasbourg, FR; BLANCHARD Julie, Le
 Mans, FR;
 (74) PATENTSERVIS BRATISLAVA, a. s., Brati-
 slava, SK;
 (86) PCT/IB2002/003992
 (87) WO 2003/020252
**(54) Spôsob liečby chronickej myelogénnej leuké-
 mie rezistentnej na liečbu STI571 zahrnujúci
 homoharringtonín samotný alebo v kombiná-
 cii s inými prostriedkami**

-
- (51) A61K 35/66, A23C 9/12, A23F 3/00**
(11) E 7084
 (96) 06024137.9, 21.11.2006
 (97) 1787651, 10.2.2010
 (24) 10.2.2010
 (31) 2005337640
 (32) 22.11.2005
 (33) JP
 (73) Carrozzeria Japan Co., Ltd., Chuo-ku Tokyo, JP;
 (72) Takeda Kazunori, Hakusan-shi, Ishikawa-ken, JP;
 (74) Čechvalová Dagmar, Bratislava, SK;
**(54) Bakteriálna kultúra na potlačanie rozvoja der-
 matitídy a na liečenie kožných rán, a jej po-
 užitie**

-
- (51) A61K 38/08, A61P 5/00**
(11) E 6956
 (96) 02749000.2, 8.7.2002
 (97) 1404357, 23.12.2009
 (24) 23.12.2009
 (31) 0117057
 (32) 12.7.2001
 (33) GB

- (73) Ferring BV, Hoofddorp, NL;
 (72) LÜCK Martin, Hellerup, DK; BROQUA Pierre, Antony, FR;
 (74) Čechvalová Dagmar, Bratislava, SK;
 (86) PCT/GB2002/003116
 (87) WO 2003/006049
(54) Antagonista hormónu uvoľňujúci gonadotropín v koncentrácii tvoriacej gél

-
- (51) A61K 38/17, A61K 39/395, A61P 7/00**
(11) E 7041
 (96) 05735990.3, 15.4.2005
 (97) 1755642, 13.1.2010
 (24) 13.1.2010
 (31) 521385 P
 (32) 15.4.2004
 (33) US
 (73) ATHERA BIOTECHNOLOGIES AB, Stockholm, SE;
 (72) FROSTEGAARD Anna, Stockholm, SE; FROSTEGAARD Johan, Stockholm, SE;
 (74) Hörmannová Zuzana, Ing., Bratislava, SK;
 (86) PCT/GB2005/001451
 (87) WO 2005/099744
(54) Annexin V na prevenciu ruptúry plátu

-
- (51) A61K 38/17, A61P 35/00, C07K 14/435, C07K 16/18, G01N 33/574, G01N 33/68**
(11) E 7110
 (96) 08163405.7, 30.1.2004
 (97) 2005966, 6.1.2010
 (24) 6.1.2010
 (31) 354090, 715417
 (32) 30.1.2003, 19.11.2003
 (33) US, US
 (73) Survac ApS, Frederiksberg, DK;
 (72) Straten Eivind Per Thor, Hvidovre, DK; Andersen Mads Hald, Nærum, DK;
 (74) Bachratá Magdaléna, Mgr., Bratislava, SK;
(54) Peptidy odvodené od survivínu a ich použitie

-
- (51) A61K 38/21, A61K 9/10, A61K 9/14, A61K 47/36, A61K 47/42**
(11) E 7032
 (96) 04805848.1, 19.11.2004
 (97) 1689426, 30.12.2009
 (24) 30.12.2009
 (31) 0350886
 (32) 21.11.2003
 (33) FR
 (73) FLAMEL TECHNOLOGIES, Vénissieux, FR;
 (72) POULIQUEN Gauthier, Lyon, FR; MEYRUEIX Rémi, Lyon, FR; SOULA Olivier, Meyzieu, FR;
 (74) Majlingová Marta, Ing., Bratislava, SK;
 (86) PCT/FR2004/050605
 (87) WO 2005/051417
(54) Farmaceutické formulácie na postupné uvoľňovanie interferónov a ich terapeutické aplikácie

- (51) A61K 38/21, A61K 9/14, A61K 38/20, A61K 47/42**
(11) E 7076
 (96) 04805846.5, 19.11.2004
 (97) 1689425, 9.12.2009
 (24) 9.12.2009
 (31) 0350887
 (32) 21.11.2003
 (33) FR
 (73) FLAMEL TECHNOLOGIES, Société Anonyme, Vénissieux, FR;
 (72) POULIQUEN Gauthier, Lyon, FR; SOULA Olivier, Meyzieu, FR; MEYRUEIX Rémi, Lyon, FR; NICOLAS Florence, Saint-Priest, FR;
 (74) Majlingová Marta, Ing., Bratislava, SK;
 (86) PCT/FR2004/050603
 (87) WO 2005/051416
(54) Farmaceutické formulácie na postupné uvoľňovanie jednej alebo viacerých aktívnych látok a ich terapeutické aplikácie

-
- (51) A61K 39/145**
(11) E 6955
 (96) 07727166.6, 21.3.2007
 (97) 1996229, 16.12.2009
 (24) 16.12.2009
 (31) 06111534, 784462 P
 (32) 22.3.2006, 22.3.2006
 (33) EP, US
 (73) Solvay Biologicals B.V., CP Weesp, NL;
 (72) KERSTEN Alexander J., CP Weesp, NL; GERREZ Lisy, CP Weesp, NL; SCHOEN Pieter J., CP Weesp, NL; NAUTA Jozef J.P., CP Weesp, NL; VAN RHEINECK LEYSSIEUS Dorine H., CP Weesp, NL;
 (74) Čechvalová Dagmar, Bratislava, SK;
 (86) PCT/EP2007/052690
 (87) WO 2007/107585
(54) Intranázna chrípková vakcína na báze vírusov

-
- (51) A61K 47/16, A61K 47/20, A61K 47/40, A61P 29/00**
(11) E 7096
 (96) 07075004.7, 30.11.2004
 (97) 1767219, 13.1.2010
 (24) 13.1.2010
 (31) 551351 P
 (32) 10.3.2004
 (33) US
 (73) Shimoda Biotech (PTY) LTD, Port Elizabeth, Eastern Cape, ZA;
 (72) Penkler Lawrence John, Port Elizabeth, Eastern Cape, ZA;
 (74) Bušová Eva, JUDr., Bratislava, SK;
(54) Stabilná injekčná kompozícia obsahujúca diklofenak

- (51) **A61K 47/32, A61K 9/00, A61K 31/167, A61P 15/00**
 (11) **E 7031**
 (96) 06024500.8, 28.10.2002
 (97) 1764111, 9.12.2009
 (24) 9.12.2009
 (31) 330684 P, 278912
 (32) 29.10.2001, 24.10.2002
 (33) US, US
 (73) Columbia Laboratories (Bermuda) Limited, Pembroke, BM;
 (72) Levine Howard L., Oceanside NY, US; Bologna William J., Paris, FR; De Ziegler Dominique, Geneva, CH;
 (74) Tomeš Pavol, Ing., Bratislava, SK;
 (54) **Vaginálne podávané anti-dysrytmické čidlá na liečbu maternicovej dysrytmie**

- (51) **A61K 47/36, A61K 31/4164, A61P 11/00, A61K 45/00, A61K 31/726**
 (11) **E 7005**
 (96) 04024727.2, 16.10.2004
 (97) 1532986, 16.12.2009
 (24) 16.12.2009
 (31) 10353690, 10356248
 (32) 13.11.2003, 2.12.2003
 (33) DE, DE
 (73) Maria Clementine Martin Klosterfrau Vertriebsgesellschaft mbH, Köln, DE;
 (72) Greve Harald, Dr., Düsseldorf, DE; Greve Rainer, Dr., Bad Segeberg, DE;
 (74) Bušová Eva, JUDr., Bratislava, SK;
 (54) **Farmaceutický prípravok na liečbu nádchy**

- (51) **A61L 29/00, A61M 25/00**
 (11) **E 7058**
 (96) 06250587.0, 3.2.2006
 (97) 1688154, 30.12.2009
 (24) 30.12.2009
 (31) 53130
 (32) 8.2.2005
 (33) US
 (73) Ash Access Technology, Inc., Lafayette, Indiana, US;
 (72) Ash Stephen R., Lafayette, Indiana, US; Steczko Janusz, West Lafayette, Indiana, US; Swanson Gary L., Elkhorn, WI, US;
 (74) PATENTSERVIS BRATISLAVA, a. s., Bratislava, SK;
 (54) **Roztok do katétrov obsahujúci citrát a parabén**

- (51) **A61M 1/00**
 (11) **E 7039**
 (96) 06720912.2, 21.2.2006
 (97) 1893251, 6.1.2010
 (24) 6.1.2010
 (31) 158238
 (32) 21.6.2005
 (33) US
 (73) Alcon, Inc., Hünenberg, CH;
 (72) HOPKINS Mark Alan, Mission Viejo, California, US; GAO Shawn X., Irvine, California, US;
 (74) PATENTSERVIS BRATISLAVA, a. s., Bratislava, SK;

- (86) PCT/US2006/005957
 (87) WO 2007/001503
 (54) **Regulácia aspirácie**

- (51) **A61M 1/00**
 (11) **E 7010**
 (96) 07115332.4, 30.8.2007
 (97) 1917987, 23.12.2009
 (24) 23.12.2009
 (31) 591980
 (32) 2.11.2006
 (33) US
 (73) Alcon, Inc., Hünenberg, CH;
 (72) Davis Sherman G., Laguna Niguel, CA, US; Sorensen Gary P., Lake Forrest, CA California, US;
 (74) PATENTSERVIS BRATISLAVA, a. s., Bratislava, SK;
 (54) **Irigačný/aspiračný systém**

- (51) **A61P 35/00, C07D 495/00, A61K 31/4353**
 (11) **E 7080**
 (96) 05749649.9, 25.5.2005
 (97) 1753512, 9.7.2008
 (24) 9.7.2008
 (31) 04102413, 04104193
 (32) 28.5.2004, 1.9.2004
 (33) EP, EP
 (73) 4SC AG, Planegg - Martinsried, DE;
 (72) PEKARI Klaus, Mittelbiberach, DE; BAER Thomas, Reichenau, DE; BARTELS Björn, Radolfzell, DE; SCHMIDT Mathias, Konstanz, DE; BECKERS Thomas, Konstanz, DE;
 (74) Hörmannová Zuzana, Ing., Bratislava, SK;
 (86) PCT/EP2005/052384
 (87) WO 2005/118071
 (54) **Tetrahydropyridotiofény**

- (51) **B01J 2/16**
 (11) **E 6959**
 (96) 06762924.6, 1.8.2006
 (97) 1919604, 9.12.2009
 (24) 9.12.2009
 (31) 102005037750
 (32) 10.8.2005
 (33) DE
 (73) Glatt Ingenieurtechnik GmbH, Weimar, DE;
 (72) RÜMLER Karlheinz, Weimar, DE; WAND Bernhard, Apolda, DE; JACOB Michael, Weimar, DE; BÖBER Reinhard, Weimar, DE; NOWAK Reinhard, Binzen, DE;
 (74) PATENTSERVIS BRATISLAVA, a. s., Bratislava, SK;
 (86) PCT/EP2006/007598
 (87) WO 2007/017159
 (54) **Spôsob výroby močovínových peliet**

- (51) **B01J 19/24, C08F 10/00, F28F 1/10**
 (11) **E 6988**
 (96) 04808782.9, 13.12.2004
 (97) 1711256, 24.2.2010
 (24) 24.2.2010
 (31) 1025171
 (32) 6.1.2004
 (33) NL

- (73) Saudi Basic Industries Corporation, Riyadh, SA;
 (72) HEM Van Der Sjoerd, Maastricht, NL; MUTSERS Stanislaus Martinus Petrus, Geleen, NL; BONTE Geert Imelda Valerie, GELEEN, NL;
 (74) Čechvalová Dagmar, Bratislava, SK;
 (86) PCT/NL2004/000866
 (87) WO 2005/065818
(54) Rúrkový polymerizačný reaktor na prípravu polyetylénu

(51) B01J 31/02, B01J 31/16

(11) E 6992

(96) 06792917.4, 21.8.2006

(97) 1924356, 20.1.2010

(24) 20.1.2010

(31) 102005041763

(32) 1.9.2005

(33) DE

(73) BASF SE, Ludwigshafen, DE;

(72) LEHMANN Pit, Antwerpen, BE; MALOTKI Peter, Schwepnitz, DE; TOMASI Gianpaolo, Diepholz, DE; PEDEN Gillian, Alfreton, GB; HENSIEK Rainer, Melle, DE;

(74) ŽOVICOVÁ & ŽOVIC IP, s. r. o., Bratislava, SK;

(86) PCT/EP2006/065487

(87) WO 2007/025888

(54) Polyizokyanurátová tvrdá pena a spôsob výroby

(51) B05B 3/02

(11) E 7078

(96) 03016335.6, 18.7.2003

(97) 1384514, 9.9.2009

(24) 9.9.2009

(31) 10233198

(32) 22.7.2002

(33) DE

(73) Dürr Systems GmbH, Bietigheim-Bissingen, DE;

(72) Nolte Hans-Jürgen, Dr., Stuttgart, DE; Krumma Harry, Bönnigheim, DE; Herre Frank, Oberriexingen, DE; Baumann Michael, Flein, DE;

(74) Bušová Eva, JUDr., Bratislava, SK;

(54) Rotačný rozprašovač a úložná jednotka preň

(51) B05B 12/00, F04C 2/00

(11) E 7077

(96) 07724800.3, 2.5.2007

(97) 2018229, 11.11.2009

(24) 11.11.2009

(31) 102006022570

(32) 15.5.2006

(33) DE

(73) Dürr Systems GmbH, Bietigheim-Bissingen, DE;

(72) HERRE Frank, Oberriexingen, DE;

(74) Bušová Eva, JUDr., Bratislava, SK;

(86) PCT/EP2007/003874

(87) WO 2007/131636

(54) Nanášacie zariadenie a príslušný spôsob prevádzky

(51) B07C 5/00, B65G 47/31

(11) E 7018

(96) 07009249.9, 8.5.2007

(97) 1854555, 9.12.2009

(24) 9.12.2009

(31) 102006021618

(32) 9.5.2006

(33) DE

(73) SpiralTrans AB, Leksand, SE;

(72) Büchi Jakob, Peseux, CH; Schmutz Urs, Leksand, SE; Winkelmüller Serge, Grosbliderstroff, FR;

(74) Čechvalová Dagmar, Bratislava, SK;

(54) Spôsob a zariadenie na triedenie schránok

(51) B21D 39/02, B60J 5/00, B62D 25/10,

F16J 15/02

(11) E 6990

(96) 07301281.7, 27.7.2007

(97) 1897632, 27.1.2010

(24) 27.1.2010

(31) 0653638

(32) 8.9.2006

(33) FR

(73) PEUGEOT CITROËN AUTOMOBILES S.A., Vélizy Villacoublay, FR;

(72) Guillien Joël, Montbeliard, FR;

(74) Čechvalová Dagmar, Bratislava, SK;

(54) Montážny spoj na spojenie plechových dielov falcovaním

(51) B21K 1/00

(11) E 6951

(96) 08151306.1, 12.2.2008

(97) 2080572, 30.12.2009

(24) 30.12.2009

(73) Tseng Yu-Sheng, Ar-Lian Township, TW; Tseng Jian-Shiun, Ar-Lian Township, TW;

(72) Tseng Yu-Sheng, Ar-Lian Township, TW; Tseng Jian-Shiun, Ar-Lian Township, TW;

(74) Hörmann Tomáš, Ing., Bratislava, SK;

(54) Spôsob kovania za studena upevňovača s vysokou pevnosťou z austenitického materiálu série 300

(51) B22D 11/055

(11) E 7063

(96) 04027352.6, 18.11.2004

(97) 1555073, 10.2.2010

(24) 10.2.2010

(31) 102004001928

(32) 14.1.2004

(33) DE

(73) KME Germany AG & Co. KG, Osnabrück, DE;

(72) Wobker Hans-Günter, Bramsche, DE; Hugenschütt Gerhard, Belm, DE; Rolf Thomas, Osnabrück, DE; Burlager Reinhold, Osnabrück, DE;

(74) Bušová Eva, JUDr., Bratislava, SK;

(54) Kokila na plynulé liatie chladená kvapalinou

(51) B22D 11/128, C21D 9/00, F27D 3/00, B21B 39/00

(11) E 6984

(96) 06805986.4, 2.10.2006

(97) 1937430, 23.12.2009

(24) 23.12.2009

(31) 17172005

(32) 20.10.2005

(33) AT

(73) Siemens VAI Metals Technologies GmbH & Co, Linz, AT;

(72) POEPPL Johann, Kirchsschlag, AT; SHAN Guoxin, Linz, AT; THOENE Heinrich, Linz, AT; WATZINGER Josef, Reichenau, AT; WIMMER Franz, Riedau, AT;

(74) Bušová Eva, JUDr., Bratislava, SK;

(86) PCT/EP2006/009541

(87) WO 2007/062713

(54) Valec na vedenie pásu

(51) B22D 27/00, B22D 25/00, B22D 21/00

(11) E 6971

(96) 04022658.1, 23.9.2004

(97) 1518620, 16.12.2009

(24) 16.12.2009

(31) 673710

(32) 29.9.2003

(33) US

(73) WATER GREMLIN COMPANY, White Bear Lake, MN, US;

(72) Peterson Norman E., Wyoming, MN, US;

(74) ROTT, RŮŽIČKA & GUTTMANN, v. o. s., Bratislava, SK;

(54) Zlepšené gravitačné liatie

(51) B23K 7/00, B23K 9/00, B23K 15/08, B23K 26/16, B23K 37/04, B23Q 11/00

(11) E 6936

(96) 03754338.6, 21.10.2003

(97) 1572410, 16.12.2009

(24) 16.12.2009

(31) 0203315

(32) 11.11.2002

(33) SE

(73) WELAND AB, Smalandsstenar, SE;

(72) VIRMALAINEN Juha, Sm landsstenar, SE;

(74) Hörmannová Zuzana, Ing., Bratislava, SK;

(86) PCT/SE2003/001624

(87) WO 2004/043638

(54) Zariadenie a spôsob na čistenie podlhovastých nosných prvkov

(51) B23K 15/00, B23K 26/14, B23K 26/00, C21D 9/50, C25D 17/10

(11) E 7101

(96) 07787948.4, 26.7.2007

(97) 2049300, 6.1.2010

(24) 6.1.2010

(31) 102006036871, 102007007590

(32) 4.8.2006, 13.2.2007

(33) DE, DE

(73) Rasselstein GmbH, Andernach, DE;

(72) BAULIG Harald, Mülheim-Kärlich, DE; BAUMANN Bernd, Neuwied, DE; KESSELEM Josef, Andernach, DE; OBERHOFFER Helmut, St. Johann, DE; LINK Andrea, Ochtendung, DE; SAUER Reiner, Neuwied, DE; FRIEDRICH Karl Ernst, Moers, DE;

(74) ROTT, RŮŽIČKA & GUTTMANN, v. o. s., Bratislava, SK;

(86) PCT/EP2007/057729

(87) WO 2008/015158

(54) Spôsob výroby tváriteľného plechu odolného proti korózii s celoplošným povrstvením spojených, tepelne spracovaných, oceľových plechov

(51) B23K 20/10, H01R 43/02

(11) E 7002

(96) 04790990.8, 28.10.2004

(97) 1677942, 16.12.2009

(24) 16.12.2009

(31) 10350809, 10359368

(32) 29.10.2003, 18.12.2003

(33) DE, DE

(73) Schunk Sonosystems GmbH, Wettenberg, DE;

(72) EBERBACH Jost, Buseck, DE;

(74) Bušová Eva, JUDr., Bratislava, SK;

(86) PCT/EP2004/012221

(87) WO 2005/042202

(54) Spôsob zvarovania vodičov

(51) B25J 9/16

(11) E 7034

(96) 07002826.1, 9.2.2007

(97) 1955829, 13.1.2010

(24) 13.1.2010

(73) SIEMENS AKTIENGESELLSCHAFT, München, DE;

(72) Schneider Frank, Nürnberg, DE;

(74) Bušová Eva, JUDr., Bratislava, SK;

(54) Spôsob spracovania predmetu, systému alebo zariadenia a príslušné spracovávacie zariadenie

(51) B29D 30/06

(11) E 6982

(96) 07711121.9, 9.1.2007

(97) 1971479, 23.12.2009

(24) 23.12.2009

(31) 102006001418

(32) 10.1.2006

(33) DE

(73) Harburg-Freudenberger Maschinenbau GmbH, Hamburg, DE;

(72) MILITZER Jeannette, Hamburg, DE; BAHLKE Stefan, Schnakenburg, DE; MEINCKE Rüdiger, Hamburg, DE; ENOCH Horst, Hamburg, DE;

(74) ROTT, RŮŽIČKA & GUTTMANN, v. o. s., Bratislava, SK;

(86) PCT/DE2007/000023

(87) WO 2007/079723

(54) Zariadenie na následné spracovanie pneumatík

(51) **B41J 2/175**
 (11) **E 7043**
 (96) 07012006.8, 3.3.2005
 (97) 1826009, 6.1.2010
 (24) 6.1.2010
 (31) 2004060456, 2004072689
 (32) 4.3.2004, 15.3.2004
 (33) JP, JP
 (73) BROTHER KOGYO KABUSHIKI KAISHA, Nagoya-shi, Aichi-ken, JP;
 (72) Takagi Atsuhiko, Nagoya-shi Aichi-ken, JP; Sasaki Toyonori, Nagoya-shi Aichi-ken, JP;
 (74) Hörmannová Zuzana, Ing., Bratislava, SK;
 (54) **Atramentový cartridge a atramentová tlačiareň**

(51) **B41J 2/175**
 (11) **E 6948**
 (96) 08003712.0, 28.2.2008
 (97) 2039520, 17.2.2010
 (24) 17.2.2010
 (73) Brother Kogyo Kabushiki Kaisha, Nagoya-shi, Aichi-ken, JP;
 (72) Hattori Shingo, Nagoya-shi Aichi-ken, JP; Nakamura Hirotake, Nagoya-shi Aichi-ken, JP;
 (74) Hörmannová Zuzana, Ing., Bratislava, SK;
 (54) **Atramentový cartridge, sada atramentových cartridge a systém na detekciu atramentového cartridge**

(51) **B41J 2/175**
 (11) **E 6998**
 (96) 08003699.9, 28.2.2008
 (97) 2045079, 3.3.2010
 (24) 3.3.2010
 (73) Brother Kogyo Kabushiki Kaisha, Nagoya-shi, Aichi-ken, JP;
 (72) Hattori Shingo, Mizuho-ku Nagoya-shi Aichi, JP; Nakamura Hirotake, Mizuho-ku Nagoya-shi Aichi, JP;
 (74) Hörmannová Zuzana, Ing., Bratislava, SK;
 (54) **Atramentový cartridge, sada atramentových cartridge a systém na detekciu atramentového cartridge**

(51) **B41J 2/175**
 (11) **E 6949**
 (96) 08003713.8, 28.2.2008
 (97) 2039521, 17.3.2010
 (24) 17.3.2010
 (73) BROTHER KOGYO KABUSHIKI KAISHA, Nagoya-shi, Aichi-ken, JP;
 (72) Hattori Shingo, Nagoya-shi Aichi-ken, JP; Sugahara Hiroto, Nagoya-shi Aichi-ken, JP;
 (74) Hörmannová Zuzana, Ing., Bratislava, SK;
 (54) **Atramentový cartridge**

(51) **B42D 3/00**
 (11) **E 7038**
 (96) 04090100.1, 11.3.2004
 (97) 1525999, 20.1.2010
 (24) 20.1.2010
 (31) 10350324
 (32) 23.10.2003
 (33) DE

(73) Veloflex Carsten Thormählen (GMBH & Co), Kölln-Reisiek, DE;
 (72) Kauffrau Monika Dormann, Elmshorn, DE;
 (74) Guniš Jaroslav, Mgr., Bratislava, SK;
 (54) **Obal na slovníčky**

(51) **B42D 15/10**
 (11) **E 6985**
 (96) 05778617.0, 29.8.2005
 (97) 1786632, 23.12.2009
 (24) 23.12.2009
 (31) 102004042136
 (32) 30.8.2004
 (33) DE
 (73) OVD Kinegram AG, Zug, CH;
 (72) SCHILLING Andreas, Hagendorn, CH; TOMPKIN Wayne Robert, Baden, CH;
 (74) Bušová Eva, JUDr., Bratislava, SK;
 (86) PCT/EP2005/009287
 (87) WO 2006/024478
 (54) **Pokovený bezpečnostný prvok**

(51) **B44C 1/17, B60R 13/02, B60R 13/08**
 (11) **E 7052**
 (96) 06742980.3, 18.5.2006
 (97) 1896269, 18.11.2009
 (24) 18.11.2009
 (31) 05010732
 (32) 18.5.2005
 (33) EP
 (73) Rieter Technologies AG, Winterthur, CH;
 (72) Bouteraa Karim, Jambville, FR;
 (74) Kubínyi Peter, Bc., Trenčín, SK;
 (86) PCT/EP2006/004718
 (87) WO 2006/122802
 (54) **Čalúnenie s farebnou potlačou pre vozidlá**

(51) **B60J 7/00, B60J 7/04**
 (11) **E 6975**
 (96) 05775116.6, 27.7.2005
 (97) 1773611, 13.1.2010
 (24) 13.1.2010
 (31) 102004037646
 (32) 2.8.2004
 (33) DE
 (73) Webasto AG, Stockdorf, DE;
 (72) POCCHIOLA Viter Sergio, Mezzenile, IT;
 (74) Čechvalová Dagmar, Bratislava, SK;
 (86) PCT/DE2005/001331
 (87) WO 2006/012861
 (54) **Deflektor vzduchu pre strechu vozidla**

(51) **B60N 2/48**
 (11) **E 7083**
 (96) 05729001.7, 22.3.2005
 (97) 1732783, 13.1.2010
 (24) 13.1.2010
 (31) 102004016474
 (32) 31.3.2004
 (33) DE
 (73) Johnson Controls GmbH, Burscheid, DE;
 (72) HARTLAUB Silvio, Köln, DE;
 (74) Čechvalová Dagmar, Bratislava, SK;

- (86) PCT/EP2005/003014
 (87) WO 2005/097545
(54) Opierka hlavy, najmä pre motorové vozidlo
-
- (51) B60N 3/02**
(11) E 6973
 (96) 06762604.4, 14.7.2006
 (97) 1912824, 13.1.2010
 (24) 13.1.2010
 (31) 202005011297 U
 (32) 18.7.2005
 (33) DE
 (73) TRW Automotive Electronics & Components GmbH, Radolfzell, DE; AUDI AG, Ingolstadt, DE;
 (72) BÖHNER Jan, Ingolstadt, DE; LOEWE Hubert, Wesenberg, DE;
 (74) Majlingová Marta, Ing., Bratislava, SK;
 (86) PCT/EP2006/006925
 (87) WO 2007/009677
(54) Automobilové držadlo s rukoväťou
-
- (51) B60R 13/04, B62D 25/04, B62D 25/08**
(11) E 6961
 (96) 08160759.0, 18.7.2008
 (97) 2033848, 20.1.2010
 (24) 20.1.2010
 (31) 0757416
 (32) 7.9.2007
 (33) FR
 (73) PEUGEOT CITROËN AUTOMOBILES S.A., Vélizy Villacoublay, FR;
 (72) Steinmetz Gérard, Montbeliard, FR; Mougey Michaël, Montbeliard, FR;
 (74) Čechvalová Dagmar, Bratislava, SK;
(54) Ozdobný prvok lemu čelného skla/vetracej mriežky automobilu
-
- (51) B62B 3/00, B65D 19/02**
(11) E 7053
 (96) 07104547.0, 21.3.2007
 (97) 1884438, 16.12.2009
 (24) 16.12.2009
 (31) 102006034888
 (32) 25.7.2006
 (33) DE
 (73) LKE Gesellschaft für Logistik- und Kommunikations - Equipment mbH, Marl, DE;
 (72) Feser Robert, Gladbeck, DE;
 (74) Bušová Eva, JUDr., Bratislava, SK;
(54) Pojazdny zásobník pre kusový tovar
-
- (51) B62D 65/00**
(11) E 7066
 (96) 07819064.2, 17.10.2007
 (97) 2084052, 31.3.2010
 (24) 31.3.2010
 (31) 102006049647
 (32) 20.10.2006
 (33) DE
 (73) AUDI AG, Ingolstadt, DE;
 (72) ARBESMEIER Bernhard, Altmannstein-Hagenhill, DE; BREME Michael, Vohburg, DE; HOF-
- TETTER Franz, Petershausen, DE; WALTL Hubert, Baar-Ebenhausen, DE; BERINGER Ernst, Schambach, DE; VOLLNHALS Ralf, Gaimersheim, DE; HERZOG Frank, Kösching, DE;
 (74) Hörmannová Zuzana, Ing., Bratislava, SK;
 (86) PCT/EP2007/008996
 (87) WO 2008/046601
(54) Pracovná stanica na spájanie častí karosérie motorového vozidla, výrobná linka s takouto pracovnou stanicou a spôsob pristavenia/výmeny upínacích rámov v pracovnej stanici
-
- (51) B65D 8/04, B65D 25/28, B65D 1/40**
(11) E 6963
 (96) 05388020.9, 8.3.2005
 (97) 1584566, 30.12.2009
 (24) 30.12.2009
 (31) 200400387
 (32) 9.3.2004
 (33) DK
 (73) Superfos A/S, Taastrup, DK;
 (72) Pudselykke Lars, Holbaek, DK;
 (74) Čechvalová Dagmar, Bratislava, SK;
(54) Plastový zásobník s prstencovou objímkou a spôsob jeho výroby
-
- (51) B65D 27/00, B65D 67/00**
(11) E 7048
 (96) 03735983.3, 11.6.2003
 (97) 1527004, 25.11.2009
 (24) 25.11.2009
 (31) 18072002, MI20031076
 (32) 9.8.2002, 29.5.2003
 (33) CL, IT
 (73) Serplas Industria Di Plastico Serplas S.A., Santiago, CL; Molinari Corradini Sergio, Santiago, CL;
 (72) MOLINARI CORRADINI Sergio, Santiago, CL; PROTO PARISI Fernando, Santiago, CL;
 (74) Litvákova Lenka, Ing., Bratislava, SK;
 (86) PCT/IT2003/000364
 (87) WO 2004/014749
(54) Darčkové balenie
-
- (51) B65D 85/804**
(11) E 7047
 (96) 08100488.9, 6.6.2006
 (97) 1908706, 23.12.2009
 (24) 23.12.2009
 (73) NESTEC S.A., Vevey, CH;
 (72) Doleac Frédéric, Jougne, FR; Denisart Jean-Paul, La Conversion, CH; Denisart Jean-Luc, Cully, CH; Mandralis Zenon Ioannis, Chexbres, CH; Benelmouffok Abdelmalek, Nyon, CH;
 (74) Fajnorová Mária, Ing., Bratislava, SK;
(54) Kapsula so zníženým odkvapávaním
-
- (51) B65G 69/00**
(11) E 6999
 (96) 05777252.7, 15.6.2005
 (97) 1776302, 6.1.2010
 (24) 6.1.2010
 (31) 0407355
 (32) 2.7.2004
 (33) FR

- (73) TOTAL RAFFINAGE MARKETING, Puteaux, FR;
 (72) PINON Ulysse, Le Havre, FR; DROMARD Nicolas, Le Havre, FR; COTTARD Bernard, Saint Romain de Colbosc, FR;
 (74) Bachratá Magdaléna, Mgr., Bratislava, SK;
 (86) PCT/FR2005/001486
 (87) WO 2006/013240
(54) Zariadenie a spôsob plnenia reaktorovej komory s časticovou tuhú látkou

- (51) B66B 31/00**
(11) E 6995
 (96) 06818080.1, 16.11.2006
 (97) 1960304, 23.12.2009
 (24) 23.12.2009
 (31) 102005060220
 (32) 16.12.2005
 (33) DE
 (73) Kone Corporation, Helsinki, FI;
 (72) VLAD René, Gevelsberg, DE;
 (74) PATENTSERVIS BRATISLAVA, a. s., Bratislava, SK;
 (86) PCT/DE2006/002007
 (87) WO 2007/068226
(54) Zberné a dopravné zariadenie pre stupne eskalátora

- (51) C01B 25/00**
(11) E 7114
 (96) 06723511.9, 17.3.2006
 (97) 1858804, 6.1.2010
 (24) 6.1.2010
 (31) 102005012640
 (32) 18.3.2005
 (33) DE
 (73) SÜD-CHEMIE AG, München, DE;
 (72) NUSPL Gerhard, Forstern, DE; VOGLER Christian, Moosburg, DE; ZUBER Josefine, Kumhausen, DE;
 (74) Bachratá Magdaléna, Mgr., Bratislava, SK;
 (86) PCT/EP2006/002472
 (87) WO 2006/097324
(54) Cyklický spôsob výroby fosforečnanov lítia a kovu vlhkou chemickou cestou

- (51) C01D 3/00, C01D 5/00, C01D 7/00**
(11) E 7026
 (96) 05803296.2, 18.10.2005
 (97) 1807349, 23.12.2009
 (24) 23.12.2009
 (31) 04077909, 637483 P
 (32) 22.10.2004, 20.12.2004
 (33) EP, US
 (73) Akzo Nobel N.V., Arnhem, NL;
 (72) BARGEMAN Gerrald, Wageningen, NW, NL; DEMMER René Lodewijk Maria, Enter, GG, NL; KUZMANOVIC Boris, Arnhem, AV, NL; VAN LARE Cornelis Elizabeth Johannus, GE Wijnchen, NL; MAYER Mateo Jozef Jacques, Amersfoort, BJ, NL; SCHUTYSER Maarten André Irène, SB Wageningen, NL; WESTERINK Jan Barend, Lochem, VR, NL;

- (74) ROTT, RŮŽIČKA & GUTTMANN, v. o. s., Bratislava, SK;
 (86) PCT/EP2005/055340
 (87) WO 2006/045718
(54) Spôsob kryštalizácie rozpustných solí dvojmocných aniónov zo soľanky

- (51) C02F 9/00**
(11) E 7046
 (96) 05016942.4, 4.8.2005
 (97) 1623960, 23.12.2009
 (24) 23.12.2009
 (31) MI20041627
 (32) 6.8.2004
 (33) IT
 (73) Lachifarma SRL Laboratorio Chimico Farmaceutico Salentino, Zollino LE, IT;
 (72) Villanova Luigi, Zollino (LE), IT; Villanova Luciano, Zollino (LE), IT; Fasiello Gianluca, Zollino (LE), IT; Merendino Alessandro, Zollino (LE), IT;
 (74) Fajnorová Mária, Ing., Bratislava, SK;
(54) Spôsob obnovy tyrozolu a hydroxytyrozolu z odpadových vôd z lisovní oleja a spôsob katalytickej oxidácie za premeny tyrozolu na hydroxytyrozol

- (51) C05F 1/00, C12G 3/00, C02F 11/04**
(11) E 7000
 (96) 03725246.7, 20.5.2003
 (97) 1551781, 16.12.2009
 (24) 16.12.2009
 (31) 20020952, 20030705
 (32) 21.5.2002, 12.5.2003
 (33) FI, FI
 (73) Preseco Oy, Espoo, FI;
 (72) JÄRVENTIE, Jussi, Kuhmoinen, FI;
 (74) ROTT, RŮŽIČKA & GUTTMANN, v. o. s., Bratislava, SK;
 (86) PCT/FI2003/000390
 (87) WO 2003/097560
(54) Spôsob a zariadenie na spracovanie organického materiálu

- (51) C07B 59/00, C07C 229/00, A61K 31/185, A61P 25/00**
(11) E 7009
 (96) 03782168.3, 18.12.2003
 (97) 1613571, 9.12.2009
 (24) 9.12.2009
 (31) 10261807
 (32) 19.12.2002
 (33) DE
 (73) BDD Berolina Drug Development GmbH, Neuenhagen, DE;
 (72) ALKEN Rudolf-Giesbert, Zepernick, DE;
 (74) Guniš Jaroslav, Mgr., Bratislava, SK;
 (86) PCT/DE2003/004203
 (87) WO 2004/056724
(54) Deuterované deriváty katecholamínov a lieky obsahujúce takéto zlúčeniny

(51) C07C 213/00, C07C 217/00**(11) E 7108**

(96) 07787803.1, 23.7.2007

(97) 2046726, 20.1.2010

(24) 20.1.2010

(31) 06117708

(32) 24.7.2006

(33) EP

(73) Janssen Pharmaceutica N.V., Beerse, BE;

(72) FILLIERS Walter Ferdinand Maria, Beerse, BE;
BROECKX Rudy Laurent Maria, Beerse, BE;

(74) Čechvalová Dagmar, Bratislava, SK;

(86) PCT/EP2007/057559

(87) WO 2008/012283

(54) Príprava (2R,3R)-3-(3-metoxifenyl)-N,N,2-trimetylpentanamínu**(51) C07C 213/00****(11) E 7003**

(96) 07015051.1, 9.7.2003

(97) 1852415, 7.10.2009

(24) 7.10.2009

(31) 02015229

(32) 9.7.2002

(33) EP

(73) Lonza AG, Basel, CH;

(72) Michel Dominique, Dr., Sierre, CH;

(74) Litváková Edita, Ing., Bratislava, SK;

(54) Spôsob výroby N-monosubstituovaných beta-amino alkoholov**(51) C07C 253/00, C07C 255/00****(11) E 7049**

(96) 05290307.7, 11.2.2005

(97) 1564203, 23.12.2009

(24) 23.12.2009

(31) 0401438

(32) 13.2.2004

(33) FR

(73) Les Laboratoires Servier, Courbevoie Cédex, FR;

(72) Souvie Jean-Claude, Le Havre, FR; Gonzalez Blanco Isaac, Toledo, ES;

(74) ROTT, RŮŽIČKA & GUTTMANN, v. o. s., Bratislava, SK;

(54) Nový spôsob syntézy (7-metoxy-1-naftyl)acetonitrilu a jeho použitie pri syntéze agomelatínu**(51) C07C 253/00, C07C 255/00****(11) E 7090**

(96) 03720529.1, 25.4.2003

(97) 1501788, 14.4.2010

(24) 14.4.2010

(31) 10218764

(32) 26.4.2002

(33) DE

(73) BASF SE, Ludwigshafen, DE;

(72) ENGEL Stefan, Nieder-Olm, DE; KEIL Michael, Freinsheim, DE; OTT Christian, Speyer, DE; RACK Michael, Heidelberg, DE;

(74) ŽOVICOVÁ & ŽOVIC IP, s. r. o., Bratislava, SK;

(86) PCT/EP2003/004327

(87) WO 2003/091203

(54) Spôsob výroby 3-trifluórmetylfenyl-4-kyano-benzylketónu**(51) C07C 317/00, C07D 213/00****(11) E 6981**

(96) 05787773.0, 20.9.2005

(97) 1791811, 23.12.2009

(24) 23.12.2009

(31) 2004905450, 2005900789

(32) 21.9.2004, 21.2.2005

(33) AU, AU

(73) Astellas Pharma Inc., Tokyo, JP;

(72) HATTORI Kouji, Tokyo, JP; TODA Susumu, Tokyo, JP; WASHIZUKA Kenichi, Tokyo, JP; ITO Shinji, Tokyo, JP; TANABE Daisuke, Tokyo, JP; ARAKI Takanobu, Tokyo, JP; SAKURAI Minoru, Tokyo, JP;

(74) Bušová Eva, JUDr., Bratislava, SK;

(86) PCT/JP2005/017669

(87) WO 2006/033446

(54) Aminoalkoholové deriváty**(51) C07C 323/00, C07C 235/00, C07D 213/00, A61P 3/00, A61K 31/185****(11) E 7094**

(96) 05757998.9, 8.6.2005

(97) 1758853, 20.1.2010

(24) 20.1.2010

(31) 579362 P

(32) 14.6.2004

(33) US

(73) ELI LILLY AND COMPANY, Indianapolis, Indiana, US;

(72) CONNER Scott Eugene, Indianapolis, IN, US; ZHU Guoxin, Shanghai, CN; LI Jianke, Indianapolis, IN, US;

(74) Hörmannová Zuzana, Ing., Bratislava, SK;

(86) PCT/US2005/019901

(87) WO 2005/123668

(54) Antagonisty receptorov glukagónu, ich príprava a terapeutické použitie**(51) C07C 323/00, C07D 213/00, A61K 31/145, A61K 31/165, A61K 31/17, A61P 35/00****(11) E 6950**

(96) 05707124.3, 1.2.2005

(97) 1711461, 27.1.2010

(24) 27.1.2010

(31) MI20040164

(32) 3.2.2004

(33) IT

(73) INDENA S.p.A., Milano, IT;

(72) BOMBARDELLI Ezio, Gropello Cairoli, IT; FONTANA Gabriele, Milano, IT;

(74) Fajnorová Mária, Ing., Bratislava, SK;

(86) PCT/EP2005/000987

(87) WO 2005/075418

(54) Deriváty N-deacetyltykolchicínu, ich použitie a farmaceutické prostriedky s ich obsahom**(51) C07D 207/00, A61K 31/40, A61P 3/00****(11) E 7060**

(96) 03730380.7, 27.3.2003

(97) 1490333, 20.1.2010

(24) 20.1.2010

(31) 0201083

(32) 28.3.2002

(33) HU

- (73) Richter Gedeon Nyrt., Budapest, HU;
 (72) FISCHER János, Budapest, HU; VUKICS Krisztina, Budapest, HU; ERDELYI Péter, Budapest, HU; HEGEDŰS Béla, Budapest, HU; TIHANYI Károly, Budapest, HU; VASTAG Mónika, Budapest, HU; LEVAI Sándor, Biatorbágy, HU; BALINT Sándorné, Budapest, HU; LANCZOS Krisztina, Budapest, HU;
 (74) ROTT, RŮŽIČKA & GUTTMANN, v. o. s., Bratislava, SK;
 (86) PCT/HU2003/000024
 (87) WO 2003/082816
(54) Nové soli atorvastatínu a farmaceutické kompozície ich obsahujúce

-
- (51) C07D 207/00, C07D 401/00, C07D 413/00, C07D 403/00, C07D 405/00, A61K 31/00, A61K 31/4025, A61P 25/00, A61P 3/00**
(11) E 6941
 (96) 05730691.2, 25.3.2005
 (97) 1735278, 6.1.2010
 (24) 6.1.2010
 (31) 558542 P, 617101 P
 (32) 1.4.2004, 8.10.2004
 (33) US, US
 (73) ELI LILLY AND COMPANY, Indianapolis, Indiana, US;
 (72) BEAVERS Lisa Selsam, Franklin, IN, US; FINLEY Don Richard, Greenwood, IN, US; FINN Terry Patrick, Basingstoke Hampshire, GB; GADSKI Robert Alan, Indianapolis, IN, US; HIPS-KIND Philip Arthur, New Palestine, IN, US; HORNBACK William Joseph, Fishers, IN, US; JESUDASON Cynthia Darshini, Indianapolis, IN, US; PICKARD Richard Todd, Noblesville, IN, US; TAKAKUWA Takako, Indianapolis, IN, US; VAUGHT Grant Mathews, Indianapolis, IN, US;
 (74) Hörmannová Zuzana, Ing., Bratislava, SK;
 (86) PCT/US2005/010240
 (87) WO 2005/097740
(54) Látky účinné na histamínovom receptore H3, príprava a terapeutické použitie

-
- (51) C07D 209/00**
(11) E 6987
 (96) 03818870.2, 21.10.2003
 (97) 1675827, 16.12.2009
 (24) 16.12.2009
 (73) Les Laboratoires Servier, Neuilly-sur-Seine, FR;
 (72) SINGH Girij Pal, Taluka Mulshi Pune, IN; GODBOLE Himanshu Madhav, Taluka Mulshi Pune, IN; NEHATE Sagar Purushottam, Taluka Mulshi Pune, IN;
 (74) PATENTSERVIS BRATISLAVA, a. s., Bratislava, SK;
 (86) PCT/IN2003/000340
 (87) WO 2005/037788
(54) Nový spôsob prípravy kryštalického perindopril erbuminu

- (51) C07D 213/00**
(11) E 7037
 (96) 06807578.7, 26.10.2006
 (97) 1948609, 10.3.2010
 (24) 10.3.2010
 (31) 733755 P
 (32) 7.11.2005
 (33) US
 (73) BASF SE, Ludwigshafen, DE;
 (72) BRINK Monika, Ingelheim, DE; KNELL Marcus, Hochheim, DE; WEVERS Jan Hendrik, Hochsülzen, DE;
 (74) ŽOVICOVÁ & ŽOVIC IP, s. r. o., Bratislava, SK;
 (86) PCT/EP2006/067818
 (87) WO 2007/051759
(54) Spôsob prípravy pyridylkarboxylových amídrov a esterov

-
- (51) C07D 213/00, C07D 413/00, A61K 31/4427, A61K 31/44, A61P 31/00**
(11) E 7006
 (96) 07722932.6, 26.2.2007
 (97) 1991529, 9.12.2009
 (24) 9.12.2009
 (31) 102006009928
 (32) 3.3.2006
 (33) DE
 (73) AiCuris GmbH & Co. KG, Wuppertal, DE;
 (72) SVENSTRUP Niels, Velbert, DE; ZIMMERMANN Holger, Wuppertal, DE; KARTHAUS Dagmar, Solingen, DE; GOELLER Andreas, Wuppertal, DE; HEIMBACH Dirk, Düsseldorf, DE; HENNINGER Kerstin, Wuppertal, DE; LANG Dieter, Velbert, DE; PAULSEN Daniela, Wuppertal, DE; RIEDL Bernd, Wuppertal, DE; SCHOHELOOP Rudolf, Wuppertal, DE; SCHUHMACHER Joachim, Wuppertal, DE; WUNBERG Tobias, Hinterbruehl, AT;
 (74) Tomeš Pavol, Ing., Bratislava, SK;
 (86) PCT/EP2007/001620
 (87) WO 2007/101573
(54) Substituované arylsulfónamidy ako antivírusové látky

-
- (51) C07D 215/00, C07D 251/00**
(11) E 7015
 (96) 05770221.9, 21.6.2005
 (97) 1791820, 2.12.2009
 (24) 2.12.2009
 (31) 0413960
 (32) 22.6.2004
 (33) GB
 (73) Novartis AG, Basel, CH;
 (72) Lohse Olivier, Basel, CH; Vogel Caspar, Binningen, CH;
 (74) Čechvalová Dagmar, Bratislava, SK;
 (86) PCT/EP2005/006686
 (87) WO 2005/123684
(54) Enantioselektívna príprava derivátov chinolínu

- (51) **C07D 217/00, A61K 31/435, A61P 35/00, A61P 31/00**
 (11) **E 7055**
 (96) 07798410.2, 12.6.2007
 (97) 2035385, 13.1.2010
 (24) 13.1.2010
 (31) 805260 P, 885765 P
 (32) 20.6.2006, 19.1.2007
 (33) US, US
 (73) ELI LILLY AND COMPANY, Indianapolis, Indiana, US;
 (72) JOSEPH Sajan, Indianapolis, Indiana, US; LI Renhua, Fishers, Indiana, US; MYERS Michael Ray, Fishers, Indiana, US; ABURUB Aktham, Indianapolis, Indiana, US; DAI Jenny Pingqi, Hershey, Pennsylvania, US; SCHMID Christopher Randall, Indianapolis, Indiana, US;
 (74) Hörmannová Zuzana, Ing., Bratislava, SK;
 (86) PCT/US2007/070945
 (87) WO 2007/149730
 (54) **Inhibítory akt (proteínkinázy B)**

- (51) **C07D 241/00**
 (11) **E 7012**
 (96) 07756563.8, 1.2.2007
 (97) 1994012, 9.12.2009
 (24) 9.12.2009
 (31) 772508 P
 (32) 10.2.2006
 (33) US
 (73) JANSSEN PHARMACEUTICA N.V., Beerse, BE;
 (72) SUI Zhihua, Exton, Pennsylvania, US; ZHANG Xuqing, Stockton Drive Exton, Pennsylvania, US;
 (74) Bušová Eva, JUDr., Bratislava, SK;
 (86) PCT/US2007/061442
 (87) WO 2007/095424
 (54) **Nové tricyklické dihydropyrazíny ako nové látky otvárajúce draslíkové kanály**

- (51) **C07D 295/00, A61K 31/495, A61P 37/00, A61P 25/00**
 (11) **E 7001**
 (96) 03809596.4, 21.10.2003
 (97) 1558595, 25.11.2009
 (24) 25.11.2009
 (31) 420495 P
 (32) 23.10.2002
 (33) US
 (73) Janssen Pharmaceutica NV, Beerse, BE;
 (72) APODACA Richard L., La Jolla, CA, US; JABLONOWSKI Jill A., San Diego, CA, US; LY Kiev S., San Diego, CA, US; SHAH Chandravadan R., San Diego, CA, US; SWANSON Devin M., La Jolla, CA, US; XIAO Wei, San Diego, CA, US;
 (74) Bušová Eva, JUDr., Bratislava, SK;
 (86) PCT/US2003/033343
 (87) WO 2004/037801
 (54) **Piperaziny- a diazapanylbenzamidy a -benztiomidy**

- (51) **C07D 309/00, A61K 31/351**
 (11) **E 7074**
 (96) 06763074.9, 2.5.2006
 (97) 1888552, 23.12.2009
 (24) 23.12.2009
 (31) 05009669, 05018012
 (32) 3.5.2005, 19.8.2005
 (33) EP, EP
 (73) Boehringer Ingelheim International GmbH, Ingelheim am Rhein, DE;
 (72) ECKHARDT Matthias, Biberach, DE; HIMMELSBACH Frank, Mittelbiberach, DE; SICK Sandra, Hochdorf, DE; SCHUEHLE Martin, Oberhöfen, DE; MARTIN Hans-Jürgen, Ingelheim am Rhein, DE;
 (74) Čechvalová Dagmar, Bratislava, SK;
 (86) PCT/EP2006/061956
 (87) WO 2006/117359
 (54) **Kryštalická forma 1-chlór-4-(β-D-glukopyranoz-1-yl)-2-[4-((S)-tetrahydrofuran-3-yloxy)-benzyl]benzénu, spôsob jej prípravy a jej použitie na prípravu liečiv**

- (51) **C07D 401/00, C07D 207/00, A61K 31/4015, A61K 31/4025, A61P 3/00**
 (11) **E 7057**
 (96) 07761186.1, 24.4.2007
 (97) 2021337, 13.1.2010
 (24) 13.1.2010
 (31) 745569 P
 (32) 25.4.2006
 (33) US
 (73) ELI LILLY AND COMPANY, Indianapolis, Indiana, US;
 (72) WALLACE Owen Brendan, Indiana, US; LI Renhua, Fishers, Indiana, US; MABRY Thomas Edward, Indianapolis, Indiana, US; WINNEROSKI Leonard Larry, Jr., Greenwood, Indiana, US; XU Yanping, Noblesville, Indiana, US;
 (74) Hörmannová Zuzana, Ing., Bratislava, SK;
 (86) PCT/US2007/067296
 (87) WO 2007/127726
 (54) **Inhibítory 11-beta-hydroxysteroidnej dehydrogenázy 1**

- (51) **C07D 401/00, A01N 43/48**
 (11) **E 7024**
 (96) 05761662.5, 22.7.2005
 (97) 1773806, 24.2.2010
 (24) 24.2.2010
 (31) 102004035736
 (32) 23.7.2004
 (33) DE
 (73) BASF SE, Ludwigshafen, DE;
 (72) GRAMMENOS Wassilios, Ludwigshafen, DE; GROTE Thomas, Wachenheim, DE; BLETNER Carsten, Mannheim, DE; GEWEHR Markus, Kastellaun, DE; HÜNGER Udo, Mainz, DE; MÜLLER Bernd, Frankenthal, DE; RHEINHEIMER Joachim, Ludwigshafen, DE; SCHÄFER Peter, Ottersheim, DE; SCHIEWECK Frank, Hessheim, DE; SCHWÖGLER Anja, Mannheim, DE; SCHÖFL Ulrich, Brühl, DE; KÖHLE Harald, Bobenheim, DE; STRATHMANN Siegfried, Limburgerhof, DE; SCHERER Maria, Godramstein, DE; STIERL Reinhard, Freinsheim, DE; RETHER Jan, Kaiserslautern, DE;

- (74) ŽOVICOVÁ & ŽOVIC IP, s. r. o., Bratislava, SK;
 (86) PCT/EP2005/008039
 (87) WO 2006/010570
(54) 2-(pyridín-2-yl)-pyrimidíny a ich použitie na ničenie choroboplodných húb

-
- (51) C07D 409/00, A61K 31/4164, A61P 35/00**
(11) E 7019
 (96) 06813896.5, 28.8.2006
 (97) 1937671, 16.12.2009
 (24) 16.12.2009
 (31) 714337 P, 786244 P
 (32) 6.9.2005, 27.3.2006
 (33) US, US
 (73) GlaxoSmithKline LLC, Philadelphia, PA, US;
 (72) CHEUNG Mui, Collegeville, PA, US; EMMITTE Kyle Allen, Research Triangle Park, NC, US; SALOVICH James Michael, Research Triangle Park, NC, US;
 (74) Majlingová Marta, Ing., Bratislava, SK;
 (86) PCT/US2006/033683
 (87) WO 2007/030361
(54) Benzimidazolotiofénové zlúčeniny ako inhibítory PLK

-
- (51) C07D 471/00, A61P 9/00, A61K 31/4523**
(11) E 7107
 (96) 06831144.8, 21.11.2006
 (97) 1957490, 6.1.2010
 (24) 6.1.2010
 (31) 0511849
 (32) 23.11.2005
 (33) FR
 (73) sanofi-aventis, Paris, FR;
 (72) GAUTIER Patrick, Antony, FR; MARCHIONNI David, Antony, FR; ROCCON Alain, Antony, FR; TONNERRE Bernard, Antony, FR; WAGNON Jean, Antony, FR;
 (74) Čechvalová Dagmar, Bratislava, SK;
 (86) PCT/FR2006/002551
 (87) WO 2007/060318
(54) Nové indolizínové deriváty, spôsob ich prípravy a farmaceutické kompozície, ktoré ich obsahujú

-
- (51) C07D 473/00, A61K 31/519, A61P 3/00**
(11) E 6946
 (96) 03792359.6, 18.8.2003
 (97) 1532149, 30.12.2009
 (24) 30.12.2009
 (31) 10238243, 10312353
 (32) 21.8.2002, 20.3.2003
 (33) DE, DE
 (73) Boehringer Ingelheim Pharma GmbH & Co. KG, Ingelheim am Rhein, DE;
 (72) HIMMELSBACH Frank, Mittelbiberach, DE; LANGKOPF Elke, Warthausen, DE; ECKHARDT Matthias, Biberach an der Riss, DE; MARK Michael, Biberach an der Riss, DE; MAIER Roland, Biberach an der Riss, DE; LOTZ Ralf Richard Hermann, Schemmerhofen, DE; TADAYYON Mohammad, Hertford, GB;
 (74) Čechvalová Dagmar, Bratislava, SK;

- (86) PCT/EP2003/009127
 (87) WO 2004/018468
(54) 8-[3-aminopyperidin-1-yl]-xantíny, ich výroba a ich použitie ako liečivá

-
- (51) C07D 487/00**
(11) E 7025
 (96) 05783113.3, 12.9.2005
 (97) 1794163, 23.12.2009
 (24) 23.12.2009
 (31) 612457 P
 (32) 22.9.2004
 (33) US
 (73) Pfizer, Inc., New York, NY, US; Cancer Research Technology Limited, London, GB;
 (72) MA Chunrong, San Diego, CA, US; NAYYAR Naresh, San Diego, CA, US; STANKOVIC N. S., San Diego, CA, US;
 (74) Hörmannová Zuzana, Ing., Bratislava, SK;
 (86) PCT/IB2005/002881
 (87) WO 2006/033003
(54) Spôsob prípravy inhibítorov poly (ADP-ribóza)polymeráz

-
- (51) C07D 489/00, C07F 7/00**
(11) E 6964
 (96) 07014411.8, 4.2.2005
 (97) 1864987, 9.12.2009
 (24) 9.12.2009
 (31) 542711 P
 (32) 6.2.2004
 (33) US
 (73) EURO-CELTIQUE S.A., Luxembourg, LU;
 (72) Stumpf Andreas, Dublin, CA, US;
 (74) Bušová Eva, JUDr., Bratislava, SK;
(54) Spôsob prípravy 3-0-chránených morfinónov a 3-0-chránených karboxylátov dionelov morfinónu

-
- (51) C07D 493/00, C07D 417/00, A61K 31/425, A61P 35/00**
(11) E 6994
 (96) 03714096.9, 11.3.2003
 (97) 1483251, 23.12.2009
 (24) 23.12.2009
 (31) 363441 P
 (32) 12.3.2002
 (33) US
 (73) Bristol-Myers Squibb Company, Princeton, NJ, US;
 (72) REGUEIRO-REN Alicia, Middletown, CT, US; KIM Soong-Hoon, Titusville, NJ, US;
 (74) PATENTSERVIS BRATISLAVA, a. s., Bratislava, SK;
 (86) PCT/US2003/007584
 (87) WO 2003/078411
(54) C3-Kyano epotilónové deriváty

-
- (51) C07D 493/00**
(11) E 7011
 (96) 02797968.1, 6.9.2002
 (97) 1448567, 30.12.2009
 (24) 30.12.2009
 (31) 01203416
 (32) 10.9.2001
 (33) EP

- (73) Tibotec Pharmaceuticals, Co Cork, IE;
 (72) KESTELEYN Bart Rudolf Romane, Berlare, BE; SURLERAUX Dominique Louis Nestor Ghislain, Machelen, BE; Quaedflieg Peter.J.L.M., ZG Waalre, NL;
 (74) Čechvalová Dagmar, Bratislava, SK;
 (86) PCT/EP2002/010062
 (87) WO 2003/022853
(54) Spôsob prípravy hexahydrofuro[2,3-b]furán-3-olu

-
- (51) C07D 498/00**
(11) E 6954
 (96) 03751697.8, 13.10.2003
 (97) 1554285, 13.1.2010
 (24) 13.1.2010
 (31) 0223712
 (32) 14.10.2002
 (33) GB
 (73) AstraZeneca AB, Södertälje, SE;
 (72) CLADINGBOEL David, Loughborough, Leicestershire LE11 5RH, GB;
 (74) Čechvalová Dagmar, Bratislava, SK;
 (86) PCT/SE2003/001594
 (87) WO 2004/035592
(54) Chemický medziproduct

-
- (51) C07D 519/00, A61P 35/00, A61K 31/551**
(11) E 7045
 (96) 06726846.6, 21.4.2006
 (97) 1879901, 23.12.2009
 (24) 23.12.2009
 (31) 0508084, 0522746
 (32) 21.4.2005, 7.11.2005
 (33) GB, GB
 (73) Spirogen Limited, Hampshire, GB;
 (72) GREGSON Stephen J, London, Greater London, GB; CHEN Zhizhi, London, Greater London, GB; HOWARD Philip Wilson, London, Greater London, GB;
 (74) Majlingová Marta, Ing., Bratislava, SK;
 (86) PCT/GB2006/001456
 (87) WO 2006/111759
(54) Pyrolobenzodiazepíny

-
- (51) C07F 5/00, A61K 31/69, A61P 35/00, A61P 43/00**
(11) E 7095
 (96) 06734698.1, 10.2.2006
 (97) 1846424, 27.1.2010
 (24) 27.1.2010
 (31) 652370 P, 351193
 (32) 11.2.2005, 9.2.2006
 (33) US, US
 (73) CEPHALON, INC., Frazer, PA, US;
 (72) OLIVA Ambrogio, Saronno, IT; BERNARDINI Raffaella, Calci, IT; D'ARASMO Germano, Novate Milanese, IT; CASSARA Paolo G., Monza, IT; BERNAREGGI Alberto, Concorezzo, IT; MENTA Ernesto, Cernusco Sul Naviglio, IT;
 (74) Čechvalová Dagmar, Bratislava, SK;
 (86) PCT/US2006/004664
 (87) WO 2006/086600
(54) Inhibitory proteazómu a metódy ich použitia

- (51) C07F 5/00, C07D 257/00, C07D 403/00**
(11) E 7013
 (96) 04801815.4, 15.7.2004
 (97) 1646636, 2.12.2009
 (24) 2.12.2009
 (31) 0316546
 (32) 15.7.2003
 (33) GB
 (73) Novartis AG, Basel, CH;
 (72) SEDELMEIER Gottfried, Schallstadt, DE;
 (74) Čechvalová Dagmar, Bratislava, SK;
 (86) PCT/EP2004/007980
 (87) WO 2005/014602
(54) Spôsob prípravy tetrazolových derivátov organoborazidov a organoaluminiumazidov

-
- (51) C07J 41/00**
(11) E 6952
 (96) 06808800.4, 11.10.2006
 (97) 1963354, 9.12.2009
 (24) 9.12.2009
 (31) 0501132
 (32) 5.12.2005
 (33) HU
 (73) Richter Gedeon Nyrt., Budapest, HU;
 (72) DANCSI Lajosné, Budapest, HU; MAHÓ Sándor, Budapest, HU; ARANYI Antal, Érd, HU; HORVÁTH János, Budapest, HU;
 (74) ROTT, RŮŽIČKA & GUTTMANN, v. o. s., Bratislava, SK;
 (86) PCT/HU2006/000091
 (87) WO 2007/066158
(54) Vysoko čistý 17alfa-kyanometyl-17beta-hydroxy-estra-4,9-dién-3-ón a spôsob jeho prípravy

-
- (51) C07K 1/00, C07K 14/00, C08G 69/00**
(11) E 7028
 (96) 05791236.2, 9.9.2005
 (97) 1799703, 6.1.2010
 (24) 6.1.2010
 (31) 608843 P
 (32) 9.9.2004
 (33) US
 (73) Teva Pharmaceutical Industries Ltd, Petach Tikva, IL;
 (72) DOLITZKY Ben-Zion, Petach Tikva, IL;
 (74) Majlingová Marta, Ing., Bratislava, SK;
 (86) PCT/US2005/032395
 (87) WO 2006/029393
(54) Spôsob prípravy zmesi polypeptidov použitím purifikovanej kyseliny bromovodíkovej

-
- (51) C07K 14/435, A61K 39/00**
(11) E 6957
 (96) 06791838.3, 5.9.2006
 (97) 1922335, 9.12.2009
 (24) 9.12.2009
 (31) 05019254
 (32) 5.9.2005
 (33) EP
 (73) Immatics Biotechnologies GmbH, Tübingen, DE;
 (72) DENGJEL Jörn, Odense, DK;
 (74) PATENTSERVIS BRATISLAVA, a. s., Bratislava, SK;

- (86) PCT/EP2006/008642
 (87) WO 2007/028574
(54) Nádorovo asociované peptidy viažuce sa neselektívne na molekuly ľudského leukocytového antigénu (HLA) triedy II

-
- (51) C07K 14/435**
(11) E 6935
 (96) 03751245.6, 9.10.2003
 (97) 1556412, 6.1.2010
 (24) 6.1.2010
 (31) 15223202
 (32) 10.10.2002
 (33) IL
 (73) YEDA RESEARCH AND DEVELOPMENT CO., LTD., Rehovot, IL;
 (72) NOVICK Daniela, Rehovot, IL; RUBINSTEIN Menachem, Rehovot, IL; HURGIN Vladimir, Ashdod, IL;
 (74) Majlingová Marta, Ing., Bratislava, SK;
 (86) PCT/IL2003/000815
 (87) WO 2004/033694
(54) Promótor k IL-18BP, jeho príprava a použitie

-
- (51) C07K 14/435, C07K 19/00**
(11) E 7007
 (96) 05020718.2, 22.9.2005
 (97) 1767545, 11.11.2009
 (24) 11.11.2009
 (73) Biocompatibles UK Limited, Farnham Surrey, GB;
 (72) Geigle Peter, Dr., Alzenau, DE; Wallrapp Christine, Dr., Grossostheim, DE; Thoenes Eric, Büdingen, DE;
 (74) Bachratá Magdaléna, Mgr., Bratislava, SK;
(54) Fúzované GLP-1 polypeptidy (glukagónu podobný peptid 1) so zvýšenou odolnosťou voči peptidáze

-
- (51) C07K 16/00, A61K 39/395, C07K 16/18, C12N 1/21, C12N 15/63**
(11) E 6983
 (96) 02749132.3, 12.8.2002
 (97) 1419179, 3.3.2010
 (24) 3.3.2010
 (31) 0119553, 0210508
 (32) 10.8.2001, 8.5.2002
 (33) GB, GB
 (73) ABERDEEN UNIVERSITY, Aberdeen, GB; University of Maryland, Baltimore, Baltimore, MD, US;
 (72) DOOLEY Helen, Baltimore, MD, US; PORTER Andrew, Blairs, Aberdeen, GB; FLAJNIK Martin, Baltimore, MD, US;
 (74) Bušová Eva, JUDr., Bratislava, SK;
 (86) PCT/GB2002/003714
 (87) WO 2003/014161
(54) Antigén viažuce domény

- (51) C07K 16/00**
(11) E 7068
 (96) 05790352.8, 19.7.2005
 (97) 1771474, 27.1.2010
 (24) 27.1.2010
 (31) 589782 P
 (32) 20.7.2004
 (33) US
 (73) Genentech, Inc., South San Francisco, CA, US;
 (72) FERRARA Napoleone, San Francisco, CA, US; GERBER Hans-Peter, San Francisco, CA, US; LIANG Xiao Huan, Redwood City, CA, US;
 (74) Majlingová Marta, Ing., Bratislava, SK;
 (86) PCT/US2005/025734
 (87) WO 2006/014729
(54) Inhibítory proteínu podobného angiopoetínu 4, kombinácie a ich použitie

-
- (51) C07K 16/18**
(11) E 6942
 (96) 05777592.6, 7.4.2005
 (97) 1732949, 27.1.2010
 (24) 27.1.2010
 (31) 560781 P, 620654 P
 (32) 7.4.2004, 19.10.2004
 (33) US, US
 (73) Rinat Neuroscience Corp., South San Francisco, CA, US; REGENTS OF THE UNIVERSITY OF MINNESOTA, Minneapolis, Minnesota, US;
 (72) SHELTON David L., Oakland, CA, US; MANTYH Patrick William, Edina, MN, US;
 (74) Tomeš Pavol, Ing., Bratislava, SK;
 (86) PCT/US2005/011786
 (87) WO 2005/111077
(54) Spôsoby liečenia bolesti pri malígnych kostných nádoroch podávaním antagonistu nervového rastového faktora

-
- (51) C07K 16/18, A61P 25/00, A61K 39/395**
(11) E 6934
 (96) 07727401.7, 27.3.2007
 (97) 1996621, 9.12.2009
 (24) 9.12.2009
 (31) 787588 P
 (32) 30.3.2006
 (33) US
 (73) GLAXO GROUP LIMITED, Greenford, Middlesex, GB;
 (72) BURBIDGE Stephen Anthony, Harlow Essex, GB; ELLIS Jonathan Henry, Stevenage Hertfordshire, GB; FORD Susannah K., Stevenage Hertfordshire, GB; GERMASCHEWSKI Volker, Stevenage Hertfordshire, GB; KUMAR Umesh, Harlow Essex, GB; PHILPOTT Karen Louise, Harlow Essex, GB; SODEN Peter Ernest, Harlow Essex, GB;
 (74) Majlingová Marta, Ing., Bratislava, SK;
 (86) PCT/EP2007/052928
 (87) WO 2007/113172
(54) Protilátky proti amyloid-beta peptidu

- (51) **C07K 16/46, C07K 16/18, A61K 51/02, G01N 33/68, C12N 1/21, C12N 15/13, A61K 39/395, A61P 9/00, A61P 35/00**
 (11) **E 6991**
 (96) 03715180.0, 11.3.2003
 (97) 1483297, 23.12.2009
 (24) 23.12.2009
 (31) 363045 P
 (32) 11.3.2002
 (33) US
 (73) Philogen S.p.A., Siena, IT; Bayer Schering Pharma Aktiengesellschaft, Berlin, DE;
 (72) BORSI Laura, Genova, IT; CARNEMOLLA Barbara, Genova, IT; BALZA Enrica, Genova, IT; CAS-TELLANI Patrizia, Genova, IT; ZARDI Luciano, Genova, IT; FRIEBE Matthias, Berlin, DE; HILGER Christoph-Stephan, Berlin, DE;
 (74) Majlingová Marta, Ing., Bratislava, SK;
 (86) PCT/IB2003/001458
 (87) WO 2003/076469
 (54) **Protilátky odvodené od anti ED-B L19 a zacieľenie na vaskulatúru tumoru**

- (51) **C08B 31/00, A61K 47/48, C07K 14/435, C07K 17/00**
 (11) **E 7021**
 (96) 03020425.9, 11.9.2003
 (97) 1398328, 18.11.2009
 (24) 18.11.2009
 (31) 02020425, 409781 P, PCT/EP03/08859
 (32) 11.9.2002, 11.9.2002, 8.8.2003
 (33) EP, US, WO
 (73) Fresenius Kabi Deutschland GmbH, Bad Homburg v.d.H., DE;
 (72) Zander Norbert, Meine, DE; Eichner Wolfram, Butzbach, DE; Conradt Harald, Braunschweig, DE;
 (74) Hörmannová Zuzana, Ing., Bratislava, SK;
 (54) **Hydroxyalkylškrobové deriváty**

- (51) **C08F 220/00**
 (11) **E 7093**
 (96) 05755313.3, 30.6.2005
 (97) 1763546, 31.3.2010
 (24) 31.3.2010
 (31) 102004032304
 (32) 3.7.2004
 (33) DE
 (73) Construction Research & Technology GmbH, Trostberg, DE;
 (72) SCHINABECK Michael, Altenmarkt, DE; FRIEDRICH Stefan, Garching, DE; HOLLAND Uwe, Fontainebleau, FR; PFEUFFER Thomas, Trostberg, DE; EBERWEIN Michael, Garching an der Alz, DE; SCHUHBECK Thomas, Trostberg, DE;
 (74) ŽOVICOVÁ & ŽOVIC IP, s. r. o., Bratislava, SK;
 (86) PCT/EP2005/007089
 (87) WO 2006/002936
 (54) **Kopolyméry s obsahom sulfoskupín rozpustné vo vode, spôsob ich výroby a ich použitie**

- (51) **C08G 81/00, A61K 47/34, A61K 47/48**
 (11) **E 6974**
 (96) 04807038.7, 8.12.2004
 (97) 1695991, 17.2.2010
 (24) 17.2.2010
 (31) 2003412315
 (32) 10.12.2003
 (33) JP
 (73) TOUDAI TLO, LTD., Tokyo, JP;
 (72) KATAOKA Kazunori, Nakano-ku, Tokyo, JP; NISHIYAMA Nobuhiro, Tokyo, JP; CABRAL Horacio, Kita-ku, Tokyo, JP; OKAZAKI Soichiro, Shizuoka, JP;
 (74) PATENTSERVIS BRATISLAVA, a. s., Bratislava, SK;
 (86) PCT/JP2004/018679
 (87) WO 2005/056641
 (54) **Koordináčny komplex diaminocyklohexánplatinu (II) s blokovým kopolymérom obsahujúcim poly (karboxylová kyselina) segment a protinádorové činidlo obsahujúce tento komplex**

- (51) **C08J 5/04, C08K 5/00, D06M 15/37, B24D 3/20, B24D 11/00**
 (11) **E 6944**
 (96) 03014231.9, 25.6.2003
 (97) 1378536, 27.1.2010
 (24) 27.1.2010
 (31) 10230573
 (32) 5.7.2002
 (33) DE
 (73) Hexion Specialty Chemicals GmbH, Iserlohn-Letmathe, DE;
 (72) Dern Hans-Jürgen, Dr., Menden, DE; Stahl Volker, Altena, DE;
 (74) Hörmannová Zuzana, Ing., Bratislava, SK;
 (54) **Tkaninové vložky do brúsnych kotúčov**

- (51) **C08J 5/04, C08G 18/00, C03C 25/24, C09D 175/14**
 (11) **E 7079**
 (96) 03740182.5, 4.6.2003
 (97) 1516012, 23.12.2009
 (24) 23.12.2009
 (31) 10226933
 (32) 17.6.2002
 (33) DE
 (73) Bayer MaterialScience AG, Leverkusen, DE;
 (72) RISCHE Thorsten, Unna, DE; WEIKARD Jan, Odenthal, DE; FELLER Thomas, Solingen, DE; LÜHMANN Erhard, Bomlitz, DE; NAUJOKS Karin, Odenthal, DE;
 (74) Hörmannová Zuzana, Ing., Bratislava, SK;
 (86) PCT/EP2003/005828
 (87) WO 2003/106542
 (54) **Plastické hmoty spevnené sklenenými vláknami**

- (51) **C08J 11/00, C08L 25/00**
 (11) **E 7004**
 (96) 06762235.7, 28.6.2006
 (97) 1907462, 16.12.2009
 (24) 16.12.2009
 (31) MI20051409
 (32) 22.7.2005
 (33) IT

- (73) Polimeri Europa S.p.A., San Donato Milanese (MI), IT;
 (72) NOTARI Marcello, Parma, IT; RIVETTI Franco, Milano, IT; GHIRARDINI Maurizio, Milano, IT; LOMBARDINI Sergio, Milano, IT;
 (74) Bušová Eva, JUDr., Bratislava, SK;
 (86) PCT/EP2006/006247
 (87) WO 2007/009559
(54) Spôsob recyklácie penového polystyrénu

(51) C11B 3/00, A23D 9/00

(11) E 7073

(96) 03764048.9, 8.7.2003

(97) 1523541, 30.12.2009

(24) 30.12.2009

(31) 0202188

(32) 11.7.2002

(33) SE

(73) Pronova BioPharma Norge AS, Lysaker, NO;

(72) BREIVIK Harald, Porsgrunn, NO; THORSTAD Olav, Porsgrunn, NO;

(74) Čechvalová Dagmar, Bratislava, SK;

(86) PCT/IB2003/002827

(87) WO 2004/007654

(54) Spôsob znižovania environmentálnych škodlivých látok v oleji alebo tuku, prchavá pracovná kvapalina znižujúca environmentálne škodlivé látky, doplnok zdravej výživy a doplnok krmiva pre zvieratá

(51) C12N 5/06, G01N 33/53, G01N 33/569, G01N 33/564

(11) E 7069

(96) 03730427.6, 16.5.2003

(97) 1458853, 25.11.2009

(24) 25.11.2009

(31) 381033 P

(32) 16.5.2002

(33) US

(73) Absorber AB, Stockholm, SE;

(72) SUMITRAN-HOLGERSSON Suchitra, Huddinge, SE;

(74) Litváková Edita, Ing., Bratislava, SK;

(86) PCT/IB2003/002502

(87) WO 2003/098212

(54) Spôsoby darcovskej špecifickej krížovej skúšky

(51) C12N 5/16, C12N 15/19, C07K 14/435

(11) E 7115

(96) 05764208.4, 21.7.2005

(97) 1771468, 20.1.2010

(24) 20.1.2010

(31) 04017907

(32) 29.7.2004

(33) EP

(73) Dompe' S.P.A., L'Aquila, IT;

(72) GIANNI Alessandro M., Milano, IT; CARLO-STELLA Carmelo, Milano, IT; COLOTTA Francesco, Milano, IT;

(74) Fajnorová Mária, Ing., Bratislava, SK;

(86) PCT/EP2005/007957

(87) WO 2006/010558

(54) Bunky zacieľujúce nádor, upravené na produkciu ligandu indukujúceho apoptózu, súvisiaceho s faktorom nádorovej nekrózy (TRAIL)

(51) C12N 15/34, C12N 15/81, A61K 39/12, A61K 48/00, C07K 14/005

(11) E 7072

(96) 04810619.9, 10.11.2004

(97) 1687329, 23.12.2009

(24) 23.12.2009

(31) 519211 P

(32) 12.11.2003

(33) US

(73) Merck Sharp & Dohme Corp., Rahway, NJ, US;

(72) BRYAN Janine T., Rahway, New Jersey, US; BROWNLOW Michelle K., Rahway, New Jersey, US; SCHULTZ Loren D., Rahway, New Jersey, US; WANG Xin-Min, Rahway, New Jersey, US; JANSEN Kathrin U., Rahway, New Jersey, US;

(74) PATENTSERVIS BRATISLAVA, a. s., Bratislava, SK;

(86) PCT/US2004/037372

(87) WO 2005/047315

(54) Optimalizovaná expresia HPV 58 L1 v kvasinách

(51) C12N 15/82

(11) E 7111

(96) 05796859.6, 16.9.2005

(97) 1794306, 16.12.2009

(24) 16.12.2009

(31) 04077624, 628826 P

(32) 24.9.2004, 17.11.2004

(33) EP, US

(73) Bayer BioScience N.V., Gent, BE;

(72) DE BLOCK Marc, Merelbeke, BE; METZLAFF Michael, Tervuren, BE; GOSSELE Véronique, Gent, BE;

(74) Hörmannová Zuzana, Ing., Bratislava, SK;

(86) PCT/EP2005/010168

(87) WO 2006/032469

(54) Rastliny odolné voči stresu

(51) C12Q 1/34, G01N 33/58

(11) E 6945

(96) 05803987.6, 9.9.2005

(97) 1799844, 23.12.2009

(24) 23.12.2009

(31) 609082 P, 609205 P

(32) 10.9.2004, 10.9.2004

(33) US, US

(73) Genencor International, Inc., Palo Alto, CA, US;

(72) Sherwood Steven W., Los Altos, CA, US;

(74) Majlingová Marta, Ing., Bratislava, SK;

(86) PCT/US2005/032257

(87) WO 2006/031663

(54) Spôsob detegovania cieľov

(51) C12Q 1/68, C12P 19/00

(11) E 7023

(96) 02807744.4, 2.8.2002

(97) 1470252, 9.12.2009

(24) 9.12.2009

(31) 922221

(32) 2.8.2001

(33) US

- (73) Centocor, Inc., Malvern, PA, US;
 (72) EVANS Glen A., San Marcos, CA, US;
 (74) ROTT, RŮŽIČKA & GUTTMANN, v. o. s., Bratislava, SK;
 (86) PCT/US2002/024488
 (87) WO 2004/033619
(54) Metóda zostavenia dvojreťazcového polynukleotidu

- (51) C12Q 1/68**
(11) E 7099
 (96) 07007462.0, 8.3.2004
 (97) 1806416, 14.10.2009
 (24) 14.10.2009
 (31) 03290572
 (32) 7.3.2003
 (33) EP
 (73) Université de la Méditerranée, Marseille Cédex, FR;
 (72) Gabert Jean, Callas, FR; Beillard Emmanuel, Los Angeles, CA, US; Bi Wanli, San Ramon, CA, US; Van Dongen Jacques, La Nieuwerkerk a/d IJssel, NL;
 (74) ROTT, RŮŽIČKA & GUTTMANN, v. o. s., Bratislava, SK;
(54) Štandardizovaná a optimalizovaná metóda kvantitatívnej reverznej transkriptázovej-polyme-rázovej reťazovej reakcie v reálnom čase na detekciu MRD u leukémie

- (51) C12Q 1/68**
(11) E 7092
 (96) 05718163.8, 26.1.2005
 (97) 1710320, 6.1.2010
 (24) 6.1.2010
 (31) 200400163
 (32) 26.1.2004
 (33) ES
 (73) Universidad Autónoma de Madrid, Madrid, ES;
 (72) GOSALVEZ BERENGUER Jaime, Madrid, ES; FERNANDEZ GARCIA José Luis, La Coruña, ES; GOYANES VILLAESCUSA Vicente, La Coruña, ES;
 (74) Bušová Eva, JUDr., Bratislava, SK;
 (86) PCT/IB2005/000187
 (87) WO 2006/079864
(54) Spôsob stanovenia DNA fragmentácie v zvieracej spermatocytnej bunke

- (51) C22C 38/02, C22C 38/04, C22C 38/06, C22C 38/34, C22C 38/38, C21D 1/18**
(11) E 7106
 (96) 07730968.0, 14.2.2007
 (97) 1994192, 20.1.2010
 (24) 20.1.2010
 (31) 06290386
 (32) 7.3.2006
 (33) EP
 (73) ArcelorMittal France, Saint-Denis, FR;
 (72) ALLAIN Sébastien, Metz, FR; COUTURIER Audrey, Metz, FR; IUNG Thierry, Jarny, FR; COLIN Christine, Maizières les Metz, FR;
 (74) Čechvalová Dagmar, Bratislava, SK;
 (86) PCT/FR2007/000256
 (87) WO 2007/101921
(54) Spôsob výroby oceľových plechov s veľmi vysokou pevnosťou, ťažnosťou a húževnatosťou a takto vyrobené plechy

- (51) C23C 22/73, C09D 5/08, C04B 28/00**
(11) E 6968
 (96) 05004164.9, 25.2.2005
 (97) 1571239, 21.10.2009
 (24) 21.10.2009
 (31) 102004010439
 (32) 1.3.2004
 (33) DE
 (73) Marx Joachim, Mülheim an der Ruhr, DE;
 (72) Marx Joachim, Mülheim an der Ruhr, DE;
 (74) Bušová Eva, JUDr., Bratislava, SK;
(54) Kompozícia obsahujúca fosforečnany a spôsob výroby ochranných vrstiev na povrchy kovov

- (51) C25B 1/00, C25B 9/00**
(11) E 7089
 (96) 07728029.5, 12.4.2007
 (97) 2007926, 20.1.2010
 (24) 20.1.2010
 (31) MI20060732
 (32) 12.4.2006
 (33) IT
 (73) Industrie de Nora S.p.A., Milano, IT;
 (72) MENEGHINI Giovanni, Milano, IT; BERTIN Raffaello, Vignole Borbera, IT;
 (74) ŽOVICOVÁ & ŽOVIC IP, s. r. o., Bratislava, SK;
 (86) PCT/EP2007/053562
 (87) WO 2007/116093
(54) Zariadenie na oddeľovanie ortuť od hydroxi-du sodného v chlóralkalických technológiách

- (51) D01D 5/00**
(11) E 6993
 (96) 04762308.7, 8.9.2004
 (97) 1673493, 8.7.2009
 (24) 8.7.2009
 (31) 20032421
 (32) 8.9.2003
 (33) CZ
 (73) Technická univerzita v Liberci, Liberec I - Staré Město, CZ;
 (72) JIRSÁK Oldřich, Liberec, CZ; SANETRNÍK Filip, Liberec, CZ; LUKÁŠ David, Liberec, CZ; KOTEK Václav, Liberec CZ; MARTINOVÁ Lenka, Liberec, CZ; CHALOUPEK Jiří, Ústí nad Labem, CZ;
 (74) Kubíny Peter, Bc., Trenčín, SK;
 (86) PCT/CZ2004/000056
 (87) WO2005/024101
(54) Spôsob výroby nanovláknien z polymérneho roz-toku elektrostatickým zvlákňovaním a zaria-denie na uskutočňovanie spôsobu

- (51) D06N 3/00, B29C 41/14, B29C 41/22, B29C 41/02, A41D 31/00**
(11) E 6940
 (96) 07012481.3, 20.11.2004
 (97) 1852548, 16.12.2009
 (24) 16.12.2009
 (31) 0407210
 (32) 31.3.2004
 (33) GB

(73) A T G Ceylon (Private) Limited, IPZ Katunayake, LK;

(72) Taylor John Arthur, Broseley, Shropshire, GB; Abdeen Mohamed Fazal, Narahenpita, LK; Goth Howard William Thomas, Holmfirth, West Yorkshire, GB; Mendis Agampodi Sunil Shantha, Kosgoda, LK;

(74) PATENTSERVIS BRATISLAVA, a. s., Bratislava, SK;

(54) Polymérny materiál na odev

(51) E01C 9/00

(11) E 7104

(96) 05018064.5, 19.8.2005

(97) 1637653, 24.2.2010

(24) 24.2.2010

(31) 102004043240

(32) 7.9.2004

(33) DE

(73) Gummiwerk Kraiburg Elastik GmbH, Tittmoning, DE;

(72) Stäudner Reinhard, Burgkirchen, DE; Herder Andreas, Petting, DE; Fritsch Martin, Kronach, DE; Sinzinger Manfred, Trostberg, DE; Bartolomä Johannes, Schalchen, AT; Dehner Jürgen, Schalchen, AT; Gruber Walter, Tarsdorf, AT; Hendl-mayr Rainer, Feldkirchen, AT; Höke Matthias, Tittmoning, DE; Mörtl Andreas, Fridolfing, DE; Treyer Isidor, Altshofen, CH; Vollrath Bernd, Brietz, DE; Vo Van Binh, Burghausen, DE;

(74) Majlingová Marta, Ing., Bratislava, SK;

(54) Pričné podperné usporiadanie pre železničné priecestie

(51) E02F 1/00

(11) E 6978

(96) 02749630.6, 3.7.2002

(97) 1404925, 16.12.2009

(24) 16.12.2009

(31) 899535, 369846 P

(32) 6.7.2001, 5.4.2002

(33) US, US

(73) ESCO CORPORATION, Oregon, US;

(72) JONES Larren F., Portland, OR, US; CARPENTER Christopher M., Tualatin, OR, US; GRAF David M., Scappoose, OR, US;

(74) Bušová Eva, JUDr., Bratislava, SK;

(86) PCT/US2002/019794

(87) WO 2003/004782

(54) Pripojenie pre opotrebitel'nú súčasť bagra

(51) E02F 9/28

(11) E 6938

(96) 05027594.0, 3.7.2002

(97) 1637660, 2.12.2009

(24) 2.12.2009

(31) 899535

(32) 6.7.2001

(33) US

(73) ESCO CORPORATION, Oregon, US;

(72) Carpenter Christopher M., Tualatin, OR, US; Fleck Robert S., Lake Havasu City, AZ, US; Briscoe Terry L., Portland, OR, US; Danks Daniel R., Portland, OR, US; Gaurav Venkat R., Beaverton, OR, US; Jones Larren F., Portland, OR, US;

(74) Fajnorová Mária, Ing., Bratislava, SK;

(54) Abrázny člen a abrázna zostava

(51) E05B 27/00

(11) E 6972

(96) 06425402.2, 14.6.2006

(97) 1867811, 16.12.2009

(24) 16.12.2009

(73) CISA S.p.A., Faenza RA, IT;

(72) Talamonti Enzo, Ascoli Piceno, IT;

(74) ROTT, RŮŽIČKA & GUTTMANN, v. o. s., Bratislava, SK;

(54) Zámok a pridružený kľúč

(51) E05B 47/06, E05B 9/00, G05G 5/00

(11) E 7091

(96) 03011871.5, 27.5.2003

(97) 1380714, 10.2.2010

(24) 10.2.2010

(31) 10230953

(32) 10.7.2002

(33) DE

(73) Aug. Winkhaus GmbH & Co. KG, Telgte, DE;

(72) Hartmann Gernot, Münster, DE; Bickert Peter, Telgte, DE;

(74) Fajnorová Mária, Ing., Bratislava, SK;

(54) Cyklindrická zámková vložka s blokovacím mechanizmom

(51) E05C 9/00, E05C 7/00, E05D 15/48

(11) E 7081

(96) 03024213.5, 21.10.2003

(97) 1422370, 16.12.2009

(24) 16.12.2009

(31) 20217911 U

(32) 19.11.2002

(33) DE

(73) MACO Vermögensverwaltung GmbH, Salzburg, AT;

(72) Greisberger Klaus, Salzburg, AT;

(74) Hörmannová Zuzana, Ing., Bratislava, SK;

(54) Systém kovania pre dvojkrídlové okná, dvere a podobné konštrukcie bez medzistřpika

(51) E05F 5/00

(11) E 6962

(96) 08168329.4, 5.11.2008

(97) 2060718, 20.1.2010

(24) 20.1.2010

(31) 0758991

(32) 13.11.2007

(33) FR

(73) PEUGEOT CITROËN AUTOMOBILES SA, Vélizy Villacoublay, FR;

(72) Derue Nicolas, Boulogne-Billancourt, FR;

(74) Čechvalová Dagmar, Bratislava, SK;

(54) Montážny súbor automobilových posuvných dverí

(51) E21D 21/00**(11) E 7087**

(96) 07819726.6, 9.11.2007

(97) 2087203, 13.1.2010

(24) 13.1.2010

(31) 102006053141

(32) 10.11.2006

(33) DE

(46) 7.12.2009

(73) Atlas Copco Mai GmbH, Feistritz/Drau, AT;

(72) MEIDL Michael, Seeboden, AT;

(74) ROTT, RŮŽIČKA & GUTTMANN, v. o. s., Bratislava, SK;

(86) PCT/EP2007/009733

(87) WO 2008/055696

(54) Zlepšená klzná kotva**(51) F01C 1/00, F04C 2/00****(11) E 7105**

(96) 04707700.3, 3.2.2004

(97) 1612370, 30.12.2009

(24) 30.12.2009

(31) 2003108246

(32) 25.3.2003

(33) RU

(73) Obschestvo s Ogranichennoi Otvetstvennostyu Firma Radius-Servis, Perm, RU;

(72) ANDOSKIN Vladimir Nikolaevich, Perm, RU; ASTAFIEV Sergei Petrovich, Perm, RU; PUSHKAREV Maksim Anatolievich, Perm, RU; GLINKIN Aleksei Sergeevich, Perm, RU; FADEEV Mikhail Valerievich, Perm, RU;

(74) ROTT, RŮŽIČKA & GUTTMANN, v. o. s., Bratislava, SK;

(86) PCT/RU2004/000031

(87) WO 2004/085798

(54) Gerotorový mechanizmus pre skrutkové hydraulické stroje**(51) F04B 39/12, F04B 39/00****(11) E 6980**

(96) 06780311.4, 3.8.2006

(97) 1910677, 20.1.2010

(24) 20.1.2010

(31) 200503119

(32) 4.8.2005

(33) TR

(73) Arçelik Anonim Sirketi, Istanbul, TR;

(72) SERABATIR Davut Ayhan, Tuzla, Istanbul, TR; OGUZ Emre, Tuzla, Istanbul, TR; TARAKCI Erkan, Tuzla, Istanbul, TR;

(74) Majlingová Marta, Ing., Bratislava, SK;

(86) PCT/IB2006/052687

(87) WO 2007/015222

(54) Kompresor**(51) F16H 55/17, F16H 1/04****(11) E 7098**

(96) 06791830.0, 5.9.2006

(97) 1922498, 10.2.2010

(24) 10.2.2010

(31) 102005043124

(32) 10.9.2005

(33) DE

(73) SONA BLW Präzisionsschmiede GmbH, München, DE;

(72) ZERLING Frank, Reithofen, DE;

(74) ROTT, RŮŽIČKA & GUTTMANN, v. o. s., Bratislava, SK;

(86) PCT/EP2006/008628

(87) WO 2007/028568

(54) Kuželové koleso s pripojovacím ozubením**(51) F21V 31/00****(11) E 6965**

(96) 04022139.2, 17.9.2004

(97) 1517081, 9.12.2009

(24) 9.12.2009

(31) 20314585 U, 20317146 U

(32) 20.9.2003, 7.11.2003

(33) DE, DE

(73) Broll Systemtechnik KG, Obertraubling, DE;

(72) Broll Peter, Neustraubling, DE;

(74) Bušová Eva, JUDr., Bratislava, SK;

(54) Tunelové osvetľovacie teleso**(51) F23C 9/00, F23J 1/02, F23J 3/00****(11) E 7064**

(96) 05759444.2, 8.7.2005

(97) 1779036, 13.1.2010

(24) 13.1.2010

(31) MI20041371

(32) 9.7.2004

(33) IT

(73) Magaldi Power S.P.A., Salerno, IT;

(72) MAGALDI Mario, Salerno, IT; SORRENTI Rocco, Salerno, IT;

(74) Hörmannová Zuzana, Ing., Bratislava, SK;

(86) PCT/EP2005/007536

(87) WO 2006/005574

(54) Integrovaný systém na odoberanie hrubého popola, jeho premena na popolček a redukcia nespáleného materiálu**(51) F23K 5/00, F02M 27/00****(11) E 7086**

(96) 06757922.7, 19.5.2006

(97) 1902253, 27.1.2010

(24) 27.1.2010

(31) 200500503, 200600191

(32) 26.5.2005, 23.3.2006

(33) RO, RO

(73) Enache Aurel, Prahova, RO; Luca Liviu, Ploiesti, RO;

(72) Enache Aurel, Prahova, RO; Luca Liviu, Ploiesti, RO;

(74) Čechvalová Dagmar, Bratislava, SK;

(86) PCT/RO2006/000010

(87) WO 2006/126905

(54) Spôsob a zariadenie na zvyšovanie spal'ovacej energie vytváratej prírodným palivovým plynom

(51) **F25B 49/02**
 (11) **E 7075**
 (96) 06745031.2, 26.5.2006
 (97) 1888983, 20.1.2010
 (24) 20.1.2010
 (31) 200502024
 (32) 30.5.2005
 (33) TR
 (73) Arçelik Anonim Sirketi, Istanbul, TR;
 (72) SOYSAL Alper, Istanbul, TR; ERENAY Kerem, Istanbul, TR;
 (74) Majlingová Marta, Ing., Bratislava, SK;
 (86) PCT/IB2006/051683
 (87) WO 2006/129255
 (54) **Chladiace zariadenie a spôsob riadenia**

(51) **F25D 23/08**
 (11) **E 7033**
 (96) 06725167.8, 20.3.2006
 (97) 1869379, 27.1.2010
 (24) 27.1.2010
 (31) MI20050455
 (32) 21.3.2005
 (33) IT
 (73) INDUSTRIE ILPEA S.p.A., Malgesso (Varese), IT;
 (72) CITTADINI Paolo, Luvinate, IT; DE GIORGI Marco, Varese, IT;
 (74) Fajnorová Mária, Ing., Bratislava, SK;
 (86) PCT/EP2006/060876
 (87) WO 2006/100220
 (54) **Dvojité tesnenie pre skrine chladničiek s vysokými tepelnoizolačnými vlastnosťami**

(51) **F25D 25/02, F25D 23/06**
 (11) **E 7112**
 (96) 05110324.0, 3.11.2005
 (97) 1655564, 6.1.2010
 (24) 6.1.2010
 (31) TO20040761
 (32) 4.11.2004
 (33) IT
 (73) Indesit Company S.p.A., Fabriano (AN), IT;
 (72) Capitanini Angelo Angelo, Acerra (NA), IT;
 (74) PATENTSERVIS BRATISLAVA, a. s., Bratislava, SK;
 (54) **Chladiace zariadenie s fixovanou výparníkovou doskou**

(51) **F27D 1/12, F27D 9/00, C21B 7/00**
 (11) **E 6966**
 (96) 05011168.1, 24.5.2005
 (97) 1619461, 13.1.2010
 (24) 13.1.2010
 (31) 102004035963
 (32) 23.7.2004
 (33) DE
 (73) KME Germany AG & Co. KG, Osnabrück, DE;
 (72) Wobker Hans-Günter, Bramsche, DE; Dratner Christof, Osnabrück, DE; Keiser Franz, Belm, DE; Hintemann Reinhard, Osnabrück, DE; Böert Frank, Wallenhorst, DE;
 (74) Bušová Eva, JUDr., Bratislava, SK;
 (54) **Chladiaca doska**

(51) **F27D 23/00, C22B 9/00, B01F 3/04, C22B 21/00**
 (11) **E 7030**
 (96) 07252705.4, 5.7.2007
 (97) 2017560, 2.12.2009
 (24) 2.12.2009
 (73) FOSECO INTERNATIONAL LIMITED, Barborough Links Derbyshire S43 4XA, GB;
 (72) Schmeisser Dirk, Velen, DE;
 (74) PATENTSERVIS BRATISLAVA, a. s., Bratislava, SK;
 (54) **Otočné miešacie zariadenie na úpravu roztaženého kovu**

(51) **G01B 11/06**
 (11) **E 6960**
 (96) 07777341.4, 31.5.2007
 (97) 2032937, 9.12.2009
 (24) 9.12.2009
 (31) 474589
 (32) 26.6.2006
 (33) US
 (73) OWENS-BROCKWAY GLASS CONTAINER INC., Perrysburg, OH, US;
 (72) RINGLIEN James A., Maumee, OH, US;
 (74) Čechvalová Dagmar, Bratislava, SK;
 (86) PCT/US2007/012862
 (87) WO 2008/002375
 (54) **Zariadenie a spôsob na meranie hrúbky bočnej steny u nekruhových priehľadných nádob**

(51) **G01L 17/00**
 (11) **E 7097**
 (96) 07817506.4, 13.9.2007
 (97) 2064532, 6.1.2010
 (24) 6.1.2010
 (31) 102006044585
 (32) 19.9.2006
 (33) DE
 (73) Ventech GmbH, Marl, DE;
 (72) PINGEL Ulrich, Marl, DE; PINGEL Martin, Marl, DE;
 (74) ROTT, RŮŽIČKA & GUTTMANN, v. o. s., Bratislava, SK;
 (86) PCT/DE2007/001633
 (87) WO 2008/034411
 (54) **Systém na zisťovanie tlaku v pneumatike vozidla a/alebo rýchlosti vozidla**

(51) **G05B 13/04, F23N 5/00**
 (11) **E 7059**
 (96) 06017105.5, 17.8.2006
 (97) 1890207, 30.12.2009
 (24) 30.12.2009
 (73) Powitec Intelligent Technologies GmbH, Essen, DE;
 (72) Wintrich Franz, Essen, DE; Vesper Thomas, Ilmenau, DE;
 (74) ROTT, RŮŽIČKA & GUTTMANN, v. o. s., Bratislava, SK;
 (54) **Spôsob vytvárania modelu procesu**

- (51) **G05B 19/04**
 (11) **E 6977**
 (96) 02019725.7, 3.9.2002
 (97) 1398677, 23.12.2009
 (24) 23.12.2009
 (73) futronic GmbH, Tettngang, DE;
 (72) Lachmann Wolfgang, Eriskirch, DE;
 (74) PATENTSERVIS BRATISLAVA, a. s., Bratislava, SK;
- (54) **Riadiaci systém pre zariadenie na formovanie skla**

- (51) **G10L 19/00**
 (11) **E 7088**
 (96) 03762456.6, 7.7.2003
 (97) 1579426, 6.1.2010
 (24) 6.1.2010
 (31) 10230809
 (32) 8.7.2002
 (33) DE
 (73) T-Mobile Deutschland GmbH, Bonn, DE;
 (72) Mossakowski Gerd, Ahlen, DE;
 (74) Hörmannová Zuzana, Ing., Bratislava, SK;
 (86) PCT/DE2003/002258
 (87) WO 2004/006224
- (54) **Spôsob prenosu audio signálov podľa spôsobu sprioritného prenosu pixelov**

- (51) **G21F 5/008**
 (11) **E 6953**
 (96) 03001068.0, 18.1.2003
 (97) 1439547, 30.12.2009
 (24) 30.12.2009
 (73) GNS Gesellschaft für Nuklear-Service mbH, Essen, DE;
 (72) Wriegt Jürgen, Heiligenhaus, DE; Methling Dieter, Hattingen, DE; Thomas Felix, Dr., Bredburg, DE;
 (74) Bušová Eva, JUDr., Bratislava, SK;
- (54) **Prepravná a/alebo skladovacia nádoba pre ožiarené palivové články, defektné palivové články a/alebo tyče defektných palivových článkov**

- (51) **H01H 50/02**
 (11) **E 7103**
 (96) 07818066.8, 6.9.2007
 (97) 2059940, 20.1.2010
 (24) 20.1.2010
 (31) 102006042194
 (32) 8.9.2006
 (33) DE
 (73) Panasonic Electric Works Europe AG, Holzkirchen, DE;
 (72) OBERNDORFER Johannes, Miesbach, DE; ELSINGER Herbert, Unterhaching, DE;
 (74) ROTT, RŮŽIČKA & GUTTMANN, v. o. s., Bratislava, SK;
 (86) PCT/EP2007/007795
 (87) WO 2008/028668
- (54) **Elektromagnetické relé a spôsob jeho výroby**

- (51) **H02B 1/20**
 (11) **E 6970**
 (96) 08009356.0, 21.5.2008
 (97) 2124302, 6.1.2010
 (24) 6.1.2010
 (73) Wurmhöringer Klaus, Jettingen, DE;
 (72) Wurmhöringer Klaus, Jettingen, DE;
 (74) ROTT, RŮŽIČKA & GUTTMANN, v. o. s., Bratislava, SK;
- (54) **Rámový podstavec pre skúšobnú bunku**

- (51) **H04J 3/00, H04L 29/06, H04L 12/12**
 (11) **E 7061**
 (96) 03705641.3, 22.1.2003
 (97) 1474883, 24.2.2010
 (24) 24.2.2010
 (31) 75150
 (32) 14.2.2002
 (33) US
 (73) Nokia Corporation, Espoo, FI;
 (72) PEKONEN Harri, Raisio, FI;
 (74) Majlingová Marta, Ing., Bratislava, SK;
 (86) PCT/US2003/000038
 (87) WO 2003/069885
- (54) **Signalizovanie časového kvanta pre širokopásmové digitálne vysielanie**

- (51) **H04L 12/28, H04L 29/06, H04W 12/00**
 (11) **E 7020**
 (96) 03762216.4, 27.6.2003
 (97) 1520375, 23.12.2009
 (24) 23.12.2009
 (31) 184750
 (32) 28.6.2002
 (33) US
 (73) Wavelink Corporation, Midvale, UT, US;
 (72) WHELAN Robert J., Kirkland, WA, US; WAGENEN Lamar Van, South Jordan, Utah, US; MORRIS Roy, Bothell, WA, US;
 (74) Fajnorová Mária, Ing., Bratislava, SK;
 (86) PCT/US2003/020502
 (87) WO 2004/004235
- (54) **Systém a spôsob na zisťovanie neautorizovaných bezdrôtových prístupových bodov**

- (51) **H04L 29/08**
 (11) **E 6989**
 (96) 06009772.2, 11.5.2006
 (97) 1855443, 16.12.2009
 (24) 16.12.2009
 (73) AGES International GmbH & Co. KG, Langenfeld, DE;
 (72) Selmayr Peter, Rohrdorf, DE;
 (74) Čechvalová Dagmar, Bratislava, SK;
- (54) **Spôsob aktivácie protokolu dát v mobilnom prístroji po jeho lokalizácii**

-
- (51) **H04N 7/167, H04N 5/00, H04N 7/16**
(11) **E 6937**
(96) 05728066.1, 17.2.2005
(97) 1716705, 6.1.2010
(24) 6.1.2010
(31) 0450324
(32) 20.2.2004
(33) FR
(73) Viaccess, Paris La Défense Cedex, FR;
(72) BEUN Frédéric, Chatou, FR; BOUDIER Laurence, Chatou, FR; ROQUE Pierre, Paris, FR; TRONEL Bruno, Puteaux, FR;
(74) Bušová Eva, JUDr., Bratislava, SK;
(86) PCT/FR2005/050102
(87) WO 2005/081526
(54) **Spôsob párovania počtu N prijímacích terminálov s počtom M kontrolných kariet pre podmienený prístup**
-

- (51) **H04W 4/06**
(11) **E 7042**
(96) 04798011.5, 19.11.2004
(97) 1692907, 6.1.2010
(24) 6.1.2010
(31) 03026786
(32) 21.11.2003
(33) EP
(73) T-Mobile Deutschland GmbH, Bonn, DE;
(72) Brass Volker, Bonn, DE; Grethe Walter, Köln, DE; Sieredzki Thomas, Bonn, DE;
(74) Hörmannová Zuzana, Ing., Bratislava, SK;
(86) PCT/EP2004/013159
(87) WO 2005/055632
(54) **Dodatočné informácie pre službu volania skupiny užívateľov**
-

- (51) **H04W 4/12**
(11) **E 7054**
(96) 07764856.6, 26.6.2007
(97) 2041985, 30.12.2009
(24) 30.12.2009
(31) 102006032032
(32) 10.7.2006
(33) DE
(73) T-Mobile International AG, Bonn, DE;
(72) Fuchshuber Michael David, Wien, AT; Liebhart Rudolf-Michael, Wien, AT; Schandl Daniel, St. Aegy, AT;
(74) Hörmannová Zuzana, Ing., Bratislava, SK;
(86) PCT/EP2007/005630
(87) WO 2008/006462
(54) **Spôsob a zariadenie na presmerovanie krátkych správ v GSM/UMTS mobilných telefónnych sieťach**
-

- (51) **H05H 1/26**
(11) **E 7100**
(96) 07801233.3, 13.8.2007
(97) 2060160, 13.1.2010
(24) 13.1.2010
(31) 102006038134
(32) 16.8.2006
(33) DE
(73) Kjellberg Finsterwalde Plasma und Maschinen GmbH, Finsterwalde, DE;
(72) Reinke Ralf-Peter, Finsterwalde, DE; Grundke Timo, Finsterwalde, DE; Laurisch Frank, Finsterwalde, DE; Krink Volker, Finsterwalde, DE;
(74) ROTT, RŮŽIČKA & GUTTMANN, v. o. s., Bratislava, SK;
(86) PCT/DE2007/001430
(87) WO 2008/019661
(54) **Hlava plazmového horáka, teleso plazmového horáka a plazmový horák**
-

(51)	(11)	(51)	(11)	(51)	(11)	(51)	(11)
A01B 33/00	7070	A61M 1/00	7010	C07C 317/00	6981	C12N 15/82	7111
A01N 25/34	7050	A61M 1/00	7039	C07C 323/00	6950	C12Q 1/34	6945
A01N 43/64	7109	A61P 35/00	7080	C07C 323/00	7094	C12Q 1/68	7092
A01N 43/72	6976	B01J 2/16	6959	C07D 207/00	6941	C12Q 1/68	7099
A01N 43/90	7029	B01J 19/24	6988	C07D 207/00	7060	C12Q 1/68	7023
A21D 8/02	7071	B01J 31/02	6992	C07D 209/00	6987	C22C 38/02	7106
A23L 2/02	7051	B05B 3/02	7078	C07D 213/00	7006	C23C 22/73	6968
A23L 3/16	6943	B05B 12/00	7077	C07D 213/00	7037	C25B 1/00	7089
A24B 3/00	7036	B07C 5/00	7018	C07D 215/00	7015	D01D 5/00	6993
A41B 11/00	7062	B21D 39/02	6990	C07D 217/00	7055	D06N 3/00	6940
A43B 17/00	6969	B21K 1/00	6951	C07D 241/00	7012	E01C 9/00	7104
A46B 9/00	7102	B22D 11/055	7063	C07D 295/00	7001	E02F 1/00	6978
A47F 5/08	6996	B22D 11/128	6984	C07D 309/00	7074	E02F 9/28	6938
A61B 17/04	7040	B22D 27/00	6971	C07D 401/00	7024	E05B 27/00	6972
A61J 1/10	6979	B23K 7/00	6936	C07D 401/00	7057	E05B 47/06	7091
A61K 9/127	7044	B23K 15/00	7101	C07D 409/00	7019	E05C 9/00	7081
A61K 9/20	7016	B23K 20/10	7002	C07D 471/00	7107	E05F 5/00	6962
A61K 9/20	6986	B25J 9/16	7034	C07D 473/00	6946	E21D 21/00	7087
A61K 31/00	7027	B29D 30/06	6982	C07D 487/00	7025	F01C 1/00	7105
A61K 31/135	6997	B41J 2/175	6949	C07D 489/00	6964	F04B 39/12	6980
A61K 31/155	7085	B41J 2/175	6998	C07D 493/00	7011	F16H 55/17	7098
A61K 31/165	7017	B41J 2/175	6948	C07D 493/00	6994	F21V 31/00	6965
A61K 31/167	7035	B41J 2/175	7043	C07D 498/00	6954	F23C 9/00	7064
A61K 31/185	7022	B42D 3/00	7038	C07D 519/00	7045	F23K 5/00	7086
A61K 31/21	6967	B42D 15/10	6985	C07F 5/00	7013	F25B 49/02	7075
A61K 31/275	7082	B44C 1/17	7052	C07F 5/00	7095	F25D 23/08	7033
A61K 31/341	7067	B60J 7/00	6975	C07J 41/00	6952	F25D 25/02	7112
A61K 31/403	7065	B60N 2/48	7083	C07K 1/00	7028	F27D 1/12	6966
A61K 31/415	7014	B60N 3/02	6973	C07K 14/435	7007	F27D 23/00	7030
A61K 31/44	6958	B60R 13/04	6961	C07K 14/435	6935	G01B 11/06	6960
A61K 31/485	6947	B62B 3/00	7053	C07K 14/435	6957	G01L 17/00	7097
A61K 31/485	6939	B62D 65/00	7066	C07K 16/00	7068	G05B 13/04	7059
A61K 31/495	7056	B65D 8/04	6963	C07K 16/00	6983	G05B 19/04	6977
A61K 31/519	7113	B65D 27/00	7048	C07K 16/18	6934	G10L 19/00	7088
A61K 31/55	7008	B65D 85/804	7047	C07K 16/18	6942	G21F 5/008	6953
A61K 35/66	7084	B65G 69/00	6999	C07K 16/46	6991	H01H 50/02	7103
A61K 38/08	6956	B66B 31/00	6995	C08B 31/00	7021	H02B 1/20	6970
A61K 38/17	7110	C01B 25/00	7114	C08F 220/00	7093	H04J 3/00	7061
A61K 38/17	7041	C01D 3/00	7026	C08G 81/00	6974	H04L 12/28	7020
A61K 38/21	7076	C02F 9/00	7046	C08J 5/04	7079	H04L 29/08	6989
A61K 38/21	7032	C05F 1/00	7000	C08J 5/04	6944	H04N 7/167	6937
A61K 39/145	6955	C07B 59/00	7009	C08J 11/00	7004	H04W 4/06	7042
A61K 47/16	7096	C07C 213/00	7003	C11B 3/00	7073	H04W 4/12	7054
A61K 47/32	7031	C07C 213/00	7108	C12N 5/06	7069	H05H 1/26	7100
A61K 47/36	7005	C07C 253/00	7090	C12N 5/16	7115		
A61L 29/00	7058	C07C 253/00	7049	C12N 15/34	7072		

SC4A Sprístupnené preklady európskych patentových spisov v zmenenom znení

(11) E 1786

(97) 1428807, 2.12.2009

(24) 2.12.2009

(45) 6.7.2007

(54) Žiaruvzdorný systém pre sklárske taviace pece

MM4A Zaniknuté európske patenty pre nezaplatenie udržiavacích poplatkov

(11) **E 68**
(97) 1411260
Dátum zániku: 7.10.2009

(11) **E 594**
(97) 1408008
Dátum zániku: 10.10.2009

(11) **E 93**
(97) 1438643
Dátum zániku: 18.10.2009

(11) **E 650**
(97) 1434849
Dátum zániku: 11.10.2009

(11) **E 102**
(97) 1436447
Dátum zániku: 12.10.2009

(11) **E 769**
(97) 1308374
Dátum zániku: 30.10.2009

(11) **E 153**
(97) 1434508
Dátum zániku: 10.10.2009

(11) **E 863**
(97) 1567386
Dátum zániku: 13.10.2009

(11) **E 186**
(97) 1442088
Dátum zániku: 16.10.2009

(11) **E 884**
(97) 1304675
Dátum zániku: 9.10.2009

(11) **E 252**
(97) 1438145
Dátum zániku: 15.10.2009

(11) **E 1079**
(97) 1527955
Dátum zániku: 12.10.2009

(11) **E 265**
(97) 1310300
Dátum zániku: 9.10.2009

(11) **E 1086**
(97) 1556875
Dátum zániku: 21.10.2009

(11) **E 268**
(97) 1467802
Dátum zániku: 31.10.2009

(11) **E 1358**
(97) 1549464
Dátum zániku: 1.10.2009

(11) **E 286**
(97) 1442006
Dátum zániku: 28.10.2009

(11) **E 1572**
(97) 1587810
Dátum zániku: 17.10.2009

(11) **E 331**
(97) 1308526
Dátum zániku: 9.10.2009

(11) **E 1598**
(97) 1427050
Dátum zániku: 17.10.2009

(11) **E 345**
(97) 1440075
Dátum zániku: 30.10.2009

(11) **E 1619**
(97) 1550353
Dátum zániku: 13.10.2009

(11) **E 401**
(97) 1455959
Dátum zániku: 14.10.2009

(11) **E 1757**
(97) 1444354
Dátum zániku: 14.10.2009

(11) **E 537**
(97) 1558624
Dátum zániku: 27.10.2009

(11) **E 1830**
(97) 1568110
Dátum zániku: 24.10.2009

(11) **E 1854**
(97) 1682129
Dátum zániku: 25.10.2009

(11) **E 1964**
(97) 1438045
Dátum zániku: 22.10.2009

(11) **E 2066**
(97) 1554525
Dátum zániku: 27.10.2009

(11) **E 2187**
(97) 1556387
Dátum zániku: 17.10.2009

(11) **E 2260**
(97) 1711169
Dátum zániku: 27.10.2009

(11) **E 2290**
(97) 1558687
Dátum zániku: 24.10.2009

(11) **E 2377**
(97) 1687505
Dátum zániku: 27.10.2009

(11) **E 2439**
(97) 1678034
Dátum zániku: 31.10.2009

(11) **E 2590**
(97) 1682745
Dátum zániku: 5.10.2009

(11) **E 2600**
(97) 1690044
Dátum zániku: 13.10.2009

(11) **E 2658**
(97) 1558438
Dátum zániku: 30.10.2009

(11) **E 2767**
(97) 1441895
Dátum zániku: 11.10.2009

(11) **E 2812**
(97) 1682131
Dátum zániku: 28.10.2009

(11) **E 2931**
(97) 1689966
Dátum zániku: 20.10.2009

(11) **E 2999**
(97) 1554279
Dátum zániku: 21.10.2009

(11) **E 3023**
(97) 1556378
Dátum zániku: 13.10.2009

(11) **E 3078**
(97) 1306282
Dátum zániku: 7.10.2009

(11) **E 3123**
(97) 1697923
Dátum zániku: 21.10.2009

(11) **E 3167**
(97) 1440024
Dátum zániku: 31.10.2009

(11) **E 3182**
(97) 1583983
Dátum zániku: 8.10.2009

(11) **E 3298**
(97) 1673092
Dátum zániku: 18.10.2009

(11) **E 3359**
(97) 1448223
Dátum zániku: 28.10.2009

(11) **E 3375**
(97) 1774878
Dátum zániku: 14.10.2009

(11) **E 3478**
(97) 1799732
Dátum zániku: 6.10.2009

(11) **E 3489**
(97) 1814752
Dátum zániku: 27.10.2009

(11) **E 3571**
 (97) 1657019
 Dátum zániku: 12.10.2009

(11) **E 3574**
 (97) 1556342
 Dátum zániku: 24.10.2009

(11) **E 3713**
 (97) 1802581
 Dátum zániku: 21.10.2009

(11) **E 3771**
 (97) 1802307
 Dátum zániku: 13.10.2009

(11) **E 3912**
 (97) 1528187
 Dátum zániku: 27.10.2009

(11) **E 3964**
 (97) 1434623
 Dátum zániku: 11.10.2009

(11) **E 4004**
 (97) 1465663
 Dátum zániku: 15.10.2009

(11) **E 4066**
 (97) 1655193
 Dátum zániku: 6.10.2009

(11) **E 4151**
 (97) 1783296
 Dátum zániku: 20.10.2009

(11) **E 4177**
 (97) 1682336
 Dátum zániku: 19.10.2009

(11) **E 4194**
 (97) 1775234
 Dátum zániku: 14.10.2009

(11) **E 4226**
 (97) 1667746
 Dátum zániku: 4.10.2009

(11) **E 4250**
 (97) 1579046
 Dátum zániku: 17.10.2009

(11) **E 4333**
 (97) 1422970
 Dátum zániku: 3.10.2009

(11) **E 4436**
 (97) 1775448
 Dátum zániku: 2.10.2009

(11) **E 4559**
 (97) 1443942
 Dátum zániku: 18.10.2009

(11) **E 4755**
 (97) 1827864
 Dátum zániku: 6.10.2009

(11) **E 4776**
 (97) 1678129
 Dátum zániku: 22.10.2009

(11) **E 4809**
 (97) 1689948
 Dátum zániku: 12.10.2009

(11) **E 4924**
 (97) 1453900
 Dátum zániku: 16.10.2009

(11) **E 5102**
 (97) 1673391
 Dátum zániku: 13.10.2009

(11) **E 5309**
 (97) 1429369
 Dátum zániku: 7.10.2009

(11) **E 5499**
 (97) 1695009
 Dátum zániku: 7.10.2009

(11) **E 5769**
 (97) 1655547
 Dátum zániku: 25.10.2009

(11) **E 5901**
 (97) 1673057
 Dátum zániku: 11.10.2009

(11) **E 5903**
 (97) 1575433
 Dátum zániku: 2.10.2009

PC4A

Prevody a prechody práv na európske patenty

(11) E 6

(97) 1304362, 10.3.2004
(73) Degussa GmbH, Düsseldorf, DE;
Predchádzajúci majiteľ:
Degussa AG, Düsseldorf, DE;
Dátum zápisu do registra: 13.5.2010

(11) E 76

(97) 1443049, 30.3.2005
(73) Degussa GmbH, Düsseldorf, DE;
Predchádzajúci majiteľ:
Degussa AG, Düsseldorf, DE;
Dátum zápisu do registra: 13.5.2010

(11) E 162

(97) 1436074, 4.5.2005
(73) Degussa GmbH, Düsseldorf, DE;
Predchádzajúci majiteľ:
Degussa AG, Düsseldorf, DE;
Dátum zápisu do registra: 13.5.2010

(11) E 443

(97) 1513768, 11.1.2006
(73) Degussa GmbH, Düsseldorf, DE;
Predchádzajúci majiteľ:
Degussa AG, Düsseldorf, DE;
Dátum zápisu do registra: 13.5.2010

(11) E 491

(97) 1485536, 14.12.2005
(73) Saint-Gobain Technical Fabrics Europe, Chambéry, FR;
Predchádzajúci majiteľ:
Saint-Gobain Vetrotex France, Chambéry, FR;
Dátum zápisu do registra: 26.5.2010

(11) E 552

(97) 1424354, 15.3.2006
(73) Degussa GmbH, Düsseldorf, DE;
Predchádzajúci majiteľ:
Degussa AG, Düsseldorf, DE;
Dátum zápisu do registra: 13.5.2010

(11) E 790

(97) 1453517, 8.2.2006
(73) NERVIANO MEDICAL SCIENCES S.R.L., Nerviano (Milano), IT;
Predchádzajúci majiteľ:
Pfizer Italia S.r.l., Latina, IT;
Dátum uzavretia zmluvy: 10.6.2008
Dátum zápisu do registra: 10.5.2010

(11) E 826

(97) 1400490, 5.4.2006
(73) Degussa GmbH, Düsseldorf, DE;
Predchádzajúci majiteľ:
Degussa AG, Düsseldorf, DE;
Dátum zápisu do registra: 13.5.2010

(11) E 966

(97) 1622729, 12.7.2006
(73) Degussa GmbH, Düsseldorf, DE;
Predchádzajúci majiteľ:
Degussa AG, Düsseldorf, DE;
Dátum zápisu do registra: 13.5.2010

(11) E 1888

(97) 1581696, 17.1.2007
(73) Saint-Gobain Technical Fabrics Europe, Chambéry, FR;
Predchádzajúci majiteľ:
Saint-Gobain Vetrotex France, Chambéry, FR;
Dátum zápisu do registra: 26.5.2010

(11) E 5806

(97) 1599461, 10.6.2009
(73) Eisai Inc., Woodcliff Lake, NJ, US;
Predchádzajúci majiteľ:
Eisai Corporation of North America, Woodcliff Lake, NJ 07677, US;
Dátum uzavretia zmluvy: 12.1.2010
Dátum zápisu do registra: 10.5.2010

(11) E 5897

(97) 1764348, 27.5.2009
(73) BiAqua B.V., 1171 PK Badhoevedorp, NL;
Predchádzajúci majiteľ:
Technische Universiteit Delft, Delft, NL;
Dátum zápisu do registra: 10.5.2010

TC4A

Zmeny mien

(11) **E 6**
 (97) 1304362, 10.3.2004
 (73) Evonik Degussa GmbH, Düsseldorf, DE;
 Dátum zápisu do registra: 13.5.2010

(11) **E 552**
 (97) 1424354, 15.3.2006
 (73) Evonik Degussa GmbH, Düsseldorf, DE;
 Dátum zápisu do registra: 13.5.2010

(11) **E 76**
 (97) 1443049, 30.3.2005
 (73) Evonik Degussa GmbH, Düsseldorf, DE;
 Dátum zápisu do registra: 13.5.2010

(11) **E 826**
 (97) 1400490, 5.4.2006
 (73) Evonik Degussa GmbH, Düsseldorf, DE;
 Dátum zápisu do registra: 13.5.2010

(11) **E 162**
 (97) 1436074, 4.5.2005
 (73) Evonik Degussa GmbH, Düsseldorf, DE;
 Dátum zápisu do registra: 13.5.2010

(11) **E 966**
 (97) 1622729, 12.7.2006
 (73) Evonik Degussa GmbH, Düsseldorf, DE;
 Dátum zápisu do registra: 13.5.2010

(11) **E 443**
 (97) 1513768, 11.1.2006
 (73) Evonik Degussa GmbH, Düsseldorf, DE;
 Dátum zápisu do registra: 13.5.2010

TE4A

Zmeny adries

(11) **E 6**
 (97) 1304362, 10.3.2004
 (73) Evonik Degussa GmbH, Essen, DE;
 Dátum zápisu do registra: 13.5.2010

(11) **E 552**
 (97) 1424354, 15.3.2006
 (73) Evonik Degussa GmbH, Essen, DE;
 Dátum zápisu do registra: 13.5.2010

(11) **E 76**
 (97) 1443049, 30.3.2005
 (73) Evonik Degussa GmbH, Essen, DE;
 Dátum zápisu do registra: 13.5.2010

(11) **E 826**
 (97) 1400490, 5.4.2006
 (73) Evonik Degussa GmbH, Essen, DE;
 Dátum zápisu do registra: 13.5.2010

(11) **E 162**
 (97) 1436074, 4.5.2005
 (73) Evonik Degussa GmbH, Essen, DE;
 Dátum zápisu do registra: 13.5.2010

(11) **E 966**
 (97) 1622729, 12.7.2006
 (73) Evonik Degussa GmbH, Essen, DE;
 Dátum zápisu do registra: 13.5.2010

(11) **E 443**
 (97) 1513768, 11.1.2006
 (73) Evonik Degussa GmbH, Essen, DE;
 Dátum zápisu do registra: 13.5.2010

(11) **E 2539**
 (97) 1731559, 22.8.2007
 (73) Evonik Degussa GmbH, Essen, DE;
 Dátum zápisu do registra: 13.5.2010

ČASŤ

DODATKOVÉ OCHRANNÉ OSVEDČENIA

Číselné kódy na označovanie bibliografických údajov (Štandard WIPO ST. 9)

- | | |
|---|--|
| <p>(11) Číslo dokumentu
 (21) Číslo žiadosti
 (22) Dátum podania žiadosti
 (23) Dátum podania žiadosti o predĺženie doby platnosti
 (24) Dátum/Predpokladaný dátum nadobudnutia účinkov dodatkového ochranného osvedčenia
 (54) Názov vynálezu základného patentu
 (68) Číslo základného patentu
 (71) Meno (názov) žiadateľa (-ov)
 (73) Meno (názov) majiteľa (-ov)
 (74) Meno (názov) zástupcu (-ov)</p> | <p>(92) Číslo a dátum prvého povolenia uviesť liečivo alebo výrobok na ochranu rastlín na trh v Slovenskej republike
 (93) Číslo, dátum a štát prvého povolenia uviesť liečivo alebo výrobok na ochranu rastlín na trh v Spoločenstve
 (94) Predpokladaný dátum uplynutia platnosti osvedčenia/Predpokladaný dátum uplynutia predĺženej doby platnosti osvedčenia/Opravený predpokladaný dátum uplynutia doby platnosti osvedčenia/Opravený predpokladaný dátum uplynutia predĺženej doby platnosti osvedčenia
 (95) Názov liečiva/výrobku na ochranu rastlín
 Typ: (liečivo/výrobok na ochranu rastlín)</p> |
|---|--|

Udelené dodatkové ochranné osvedčenia

- (11) 82**
 - (21) 5008-2009
 - (22) 29.9.2009
 - (24) 16.4.2017
 - (68) 281737
 - (54) 2-Fenylindolové zlúčeniny, farmaceutický prostriedok s ich obsahom a ich použitie
 - (71) WYETH, Madison, NJ, US;
 - (74) Fajnorová Mária, Ing., Bratislava, SK;
 - (92) EU/1/09/511/001, EU/1/09/511/002, EU/1/09/511/003, EU/1/09/511/004, 17.4.2009
 - (93) EU/1/09/511/001, EU/1/09/511/002, EU/1/09/511/003, EU/1/09/511/004, 17.4.2009, EU
 - (95) Bazedoxifen a jeho farmaceuticky prijateľné soli**
Typ: Liečivo
-

ČASŤ

ÚŽITKOVÉ VZORY

Kódy na označovanie jednotlivých druhov dokumentov (Štandard WIPO ST. 16)

- | | |
|---|--|
| U1 Zverejnené prihlášky úžitkových vzorov podľa zákona č. 517/2007 Z.z. o úžitkových vzoroch a o zmene a doplnení niektorých zákonov | Y1 Zapísané úžitkové vzory podľa zákona č. 517/2007 Z.z. o úžitkových vzoroch a o zmene a doplnení niektorých zákonov bez zmeny v porovnaní s príslušnou zverejnenou prihláškou |
| | Y2 Zapísané úžitkové vzory podľa zákona č. 517/2007 Z.z. o úžitkových vzoroch a o zmene a doplnení niektorých zákonov so zmenou v porovnaní s príslušnou zverejnenou prihláškou |

Číselné kódy na označovanie bibliografických údajov (Štandard WIPO ST. 9)

- | | |
|--|---|
| (11) Číslo dokumentu | (62) Číslo pôvodnej prihlášky v prípade vylúčenej prihlášky |
| (21) Číslo prihlášky | (67) Číslo pôvodnej patentovej prihlášky v prípade odbočenia |
| (22) Dátum podania prihlášky | (71) Meno (názov) prihlasovateľa (-ov) |
| (24) Dátum nadobudnutia účinkov úžitkového vzoru | (72) Meno pôvodcu (-ov) |
| (31) Číslo prioritnej prihlášky | (73) Meno (názov) majiteľa (-ov) |
| (32) Dátum podania prioritnej prihlášky | (74) Meno (názov) zástupcu (-ov) |
| (33) Krajina alebo regionálna organizácia priority | (86) Číslo podania medzinárodnej prihlášky podľa PCT |
| (43) Dátum zverejnenia prihlášky | (87) Číslo zverejnenia medzinárodnej prihlášky podľa PCT |
| (45) Dátum oznámenia o zápise úžitkového vzoru | (96) Číslo podania európskej patentovej prihlášky |
| (47) Dátum zápisu a sprístupnenia úžitkového vzoru verejnosti | (97) Číslo zverejnenia európskej patentovej prihlášky alebo vydania európskeho patentového spisu |
| (51) Medzinárodné patentové triedenie | |
| (54) Názov | |
| (57) Anotácia | |

Poznámka:

Symbody medzinárodného patentového triedenia uvedené v tomto vestníku zodpovedajú vydaniu 2010.01 základnej úrovne triedenia s platnosťou od 1. januára 2010.

Kódy na označovanie záhlaví oznámení publikovaných vo Vestníku ÚPV SR (Štandard WIPO ST. 17)

- | | |
|---|---|
| BA2K Zverejnené prihlášky úžitkových vzorov | FG2K Zapísané úžitkové vzory |
| FA2K Zastavené konania o prihláškach úžitkových vzorov na žiadosť prihlasovateľa | MA2K Zaniknuté úžitkové vzory vzdaním sa |
| FB2K Zastavené konania o prihláškach úžitkových vzorov | MC2K Vymazané úžitkové vzory |
| FC2K Zamietnuté prihlášky úžitkových vzorov | MG2K Čiastočne vymazané úžitkové vzory |
| GB2K Prevody a prechody práv na prihlášky úžitkových vzorov | MK2K Zaniknuté úžitkové vzory uplynutím doby platnosti |
| PD2K Zmeny dispozičných práv na prihlášky úžitkových vzorov (zálohy) | ND2K Predĺženie platnosti úžitkových vzorov |
| PD2K Zmeny dispozičných práv na prihlášky úžitkových vzorov (ukončenie zálohov) | PC2K Prevody a prechody práv na úžitkové vzory |
| | PD2K Zmeny dispozičných práv na úžitkové vzory (zálohy) |
| | PD2K Zmeny dispozičných práv na úžitkové vzory (ukončenie zálohov) |
| | QB2K Licenčné zmluvy |
| | QC2K Ukončenie platnosti licenčných zmlúv |

Opravy a zmeny

Opravy v prihláškach úžitkových vzorov

HA2K	Doplnenie pôvodcu (-ov)
HB2K	Opravy mien
HC2K	Zmeny mien
HD2K	Opravy adries
HE2K	Zmeny adries
HF2K	Opravy dátumov
HG2K	Opravy zatriedenia podľa MPT
HH2K	Opravy chýb alebo zmeny všeobecne
HK2K	Opravy tlačových chýb vo Vestníku ÚPV SR

Opravy v úžitkových vzoroch

TA2K	Doplnenie pôvodcu (-ov)
TB2K	Opravy mien
TC2K	Zmeny mien
TD2K	Opravy adries
TE2K	Zmeny adries
TF2K	Opravy dátumov
TG2K	Opravy zatriedenia podľa MPT
TH2K	Opravy chýb alebo zmeny všeobecne
TK2K	Opravy tlačových chýb vo Vestníku ÚPV SR

BA2K

Zverejnené prihlášky úžitkových vzorov

Podľa § 40 ods. 1 zákona č. 517/2007 Z. z. o úžitkových vzoroch a o zmene a doplnení niektorých zákonov, po zverejnení prihlášky úžitkového vzoru môže ktokoľvek podať v lehote troch mesiacov od tohto zverejnenia úradu námietky proti zápisu úžitkového vzoru do registra.

Obsah prihlášok úžitkových vzorov sa zverejňuje v rozsahu opisu technického riešenia, nárokov na ochranu, výkresov s obrázkami a ďalšími podkladmi, spolu s výsledkom rešerše na stav techniky, ktorú vykonal úrad podľa § 38 ods. 4 uvedeného zákona.

Zverejnené prihlášky sú dostupné prostredníctvom internetovej databázy s vybranými údajmi z registra úžitkových vzorov na stránke www.upv.sk alebo v študovni úradu, alebo môžu byť doručené v papierovej alebo elektronickej forme na základe objednávky, doručenej úradu v písomnej forme.

(21)	(51)	(21)	(51)	(21)	(51)	(21)	(51)
91-2009	E04B 1/84	5078-2009	F23L 17/00	5008-2010	F16H 39/00	50029-2010	B27B 17/00
123-2009	F24D 17/02	5088-2009	E04B 1/82	50009-2010	E02D 5/80		
5033-2009	B66F 9/00	21-2010	E04H 17/14	50024-2010	F24J 2/00		

(51) B27B 17/00, B27B 21/00, B27B 29/00

(21) 50029-2010

(22) 9.4.2010

(71) Kováčik Peter, Brezno, SK;

(72) Kováčik Peter, Brezno, SK;

(74) Belička Ivan, Ing., Banská Bystrica, SK;

(54) Prípravok na rezanie dreva

(57) Prípravok na rezanie dreva pozostáva z výškovo nastaviteľného stabilného stojana (1), na ktorom je prímontovaná konštrukcia (2) s vodorovnými vodiacimi otočnými valčekmi (3) a do tvaru V šikmými vodiacimi otočnými valčekmi (4). Jedna časť konštrukcie (2) je vybavená nastaviteľným dorazom (5) na nastavenie dĺžky odpíleného dreva. Koniec tejto časti konštrukcie (2) je vybavený kĺbovým mechanizmom (6) na uvedenie pílového listu (7) motorovej pily do rezu a z rezu. Kĺbový mechanizmus (6) je vybavený prípravkom na upevnenie motorovej pily.

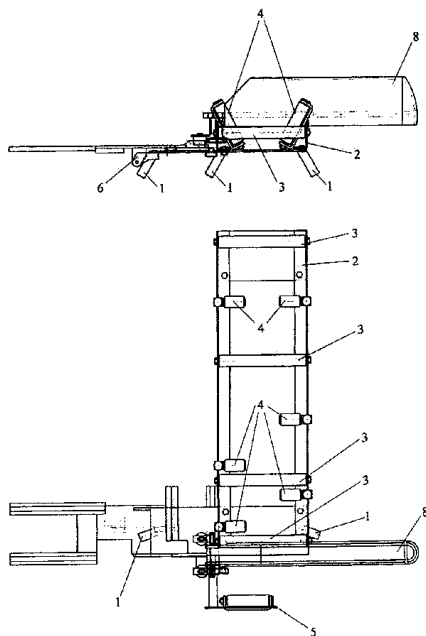

(51) B66F 9/00

(21) 5033-2009

(22) 12.5.2009

(31) PUV 2009-20834

(32) 9.2.2009

(33) CZ

(71) DFK Cab, s.r.o., Popovice, CZ;

(72) Kaňovský Dalibor, Staré Město, CZ;

(74) Filípek Ján, Ing., Bratislava, SK;

(54) Kabína vysokozdvížného vozíka

(57) Kabína vysokozdvížného vozíka pozostáva z ochranného rámu (1), ku ktorému je prostredníctvom držiaka alebo plechovým rámom pripevnený po obvode predný presklený diel (2). Kabína ďalej obsahuje strešný diel (3), zadný diel (4), ľavé otvárateľné dvere (5) a pravé otvárateľné dvere (6). Strešný diel (3) a zadný diel (4) sú vyplnené polykarbonátovou doskou (20) alebo polyakrylátovou doskou (21) pripevnenou k ochrannému rámu (1) upevňovacími prvkami alebo pripevnenou k ochrannému rámu (1) nalepením. Ľavé otvárateľné dvere (5) a pravé otvárateľné dvere (6) sú rozdelené oceľovým vystužujúcim prvkom (51) na spodnú časť (52) a hornú časť (53), spodná časť (52) je vyplnená polykarbonátovou doskou (20) alebo polyakrylátovou doskou (21). Horná časť (53) obsahuje polykarbonátovú dosku (20) alebo polyakrylátovú dosku (21) a sklenené otvárateľné okno (7) pripevnené v okennom profile (8).

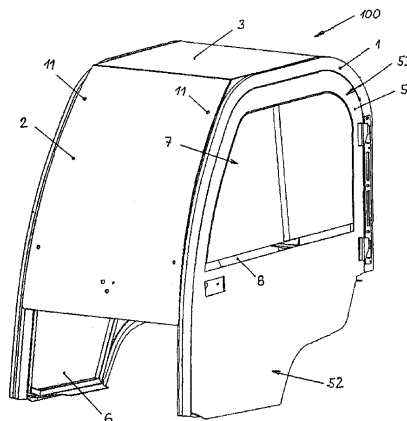

(51) **E02D 5/80, E04H 12/22**

(21) **50009-2010**

(22) 15.2.2010

(71) Ďurina Peter, Ing., Kysucké Nové Mesto, SK; Jurák Dušan, Žilina, SK;

(72) Ďurina Peter, Ing., Kysucké Nové Mesto, SK; Jurák Dušan, Žilina, SK;

(74) Labudík Miroslav, Ing., Kysucké Nové Mesto, SK;

(54) **Zemná kotva na nastaviteľné osadenie tyčového alebo stĺpikového predmetu**

(57) Zemná kotva na nastaviteľné osadenie tyčového alebo stĺpikového predmetu je zložená z valcového upevňovacieho telesa (1) a hrotu. Valcové teleso (1) je z jednej strany súosovo vybavené zahĺbením (2) ukončeným zvonku prírubou (3) a z druhej strany vonkajším kužeľom (4), na povrchu ktorého je upevnený ostrý hrot zo vzájomne z vnútornej strany spojených nadol šikmých plochých vzpier (5), nad ktorými je na povrchu základného telesa (1) samostatne upevnená osovo posunutá vodiaca lišta (6) sklonená od osi základného telesa (1) o uhol α v rozsahu 0 až 6 stupňov. Ostrý hrot je pritom vytvorený rovnomerne rozmiestnenou štvoricou alebo trojicou šikmých plochých vzpier (5). Ploché šikmé vzpery (5) môžu byť z vonkajšej strany klinovito ukončené a vodiace lišty (6) môžu byť vybavené k osi valcového telesa (1) šikmým nábehom alebo rádiusom.

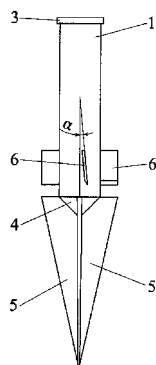

(51) **E04B 1/82**

(21) **5088-2009**

(22) 12.11.2009

(71) LYDALL, INC., Manchester, CT, US;

(72) Gomez Durward, Lewisville, NC, US; Borchardt Steven, Clemmons, NC, US;

(74) Čechvalová Dagmar, Bratislava, SK;

(54) **Výplňový materiál**

(57) Tvarovateľný a akusticky modifikovateľný výplňový materiál vzostupnej hustoty so zlepšenou akustickou výkonnosťou pri frekvenciách od okolo 100 do 2500 Hz na používanie v automobile pozostáva z jednovrstvového netkaného materiálu majúceho odpor proti prúdeniu vzduchu od 200 do 4000 MKS Raylov, najmenej 65 % termoplastických vlákien a hmotnosť od 0,15 do 2,74 kg/m² (0,5 do 9 oz/ft²), pričom uvedený netkaný materiál má najmenej jednu plochu s časťou so zvýšenou hustotou tvoriacou od 5 do 30 % hrúbky jednovrstvového netkaného materiálu.

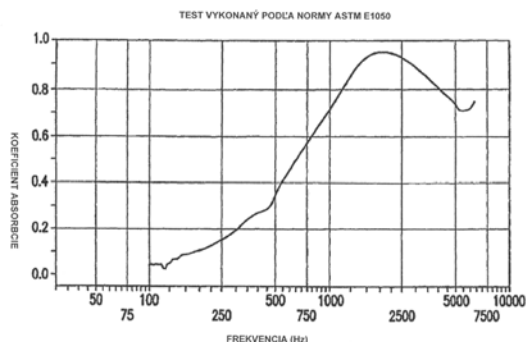

(51) **E04B 1/84, E01F 8/00**

(21) **91-2009**

(22) 28.8.2009

(71) VÚSAPL, a. s., Nitra, SK;

(72) Mátel František, prof. Ing., CSc., Nitra, SK; Ochocová Renáta, Ivánka pri Nitre, SK;

(54) **Zvukovopohltivý protihlukový konštrukčný prvok**

(57) Zvukovopohltivý protihlukový konštrukčný prvok je tvorený kombináciou nosných a ochranných prvkov z recyklovaných zmesových plastových odpadov a zvukovopohltivého materiálu na báze minerálnych vlákien. Je určený ako ochrana pred nadmerným hlukom z dopravných komunikácií a v priemyselnom prostredí. Kombináciou zvukovopohltivých konštrukčných prvkov je možné vytvoriť protihlukové bariéry a steny.

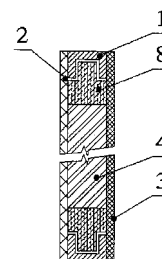

(51) **E04H 17/14**

(21) **21-2010**

(22) 1.3.2010

(71) LUKABETON, s.r.o., Sereď, SK;

(72) Lukáč Ladislav, Vinohrady nad Váhom, SK;

(74) Máčajová Mária, Ing., Nitra, SK;

(54) **Doskové dielce oplotenia s upraveným povrchom a spôsob ich výroby**

(57) Doskové dielce oplotenia s upraveným povrchom podľa tohto riešenia pozostávajú z betónových doskových dielcov pozdĺžneho tvaru, pričom steny dielcov sú rovné alebo tvarované, s výhodou vybavené dvomi výstupkami umiestnenými po okrajoch dielcov a minimálne jedna strana doskového dielca alebo jej časť je povrchovo upravená na vzhľad tehál, keramiky, kameňa alebo dreva. Spôsob výroby doskových dielcov oplotenia spočíva v tom, že do formy sa naleje betón a na zatvrdnuté steny hotového doskového dielca sa položí mriežka v tvare tehál, kameňa, dreva alebo keramických prvkov, na voľné plochy mriežky sa naaplikujú striekaním alebo ručným nanášaním vytvrdzovacie, pigmentové, práškové farby na betón alebo farebné vsypy do pancierových podláh alebo stierkové omietky.

(51) **F16H 39/00**

(21) **5008-2010**

(22) 29.3.2010

(71) Harmatha Stojan, Záhorská Bystrica, SK;

(72) Harmatha Stojan, Záhorská Bystrica, SK;

(74) Kováčik Štefan, Ing., Bratislava, SK;

(54) **Hydraulická prevodovka**

(57) Hydraulická prevodovka pozostáva z hydraulického čerpadla (1) s nasávacími a výtláčnymi prvkami (3,4) hydraulicky prepojeného s hydromotorom (2), kde v hydraulickom čerpadle (1) sú radiálne prehladky (5) umiestnené v osovom strede vonkajšieho prstencového telesa (7) hydraulického čerpadla (1) a kde dutý rotujúci piest (8) je pripojený na vstupný hriadeľ (9). Pritom vonkajšie prstencové teleso (7) je meniteľne uložené voči vstupnému hriadeľu (9) s kladnou až zápornou excentricitou. Dutý rotujúci piest (8) obsahuje axiálne vybraná alebo utesňovací mechanizmus na vedenie radiálnych priehradiek (5). V hydromotore (2) sú radiálne priehradky (5') uložené v osovom strede vonkajšieho prstencového telesa (7') hydromotora (2) a dutý rotujúci piest (8') je pripojený na výstupný hriadeľ (10). Pritom vonkajšie prstencové teleso (7') je pevne s maximálnou excentricitou uložené voči výstupnému hriadeľu (10) alebo vonkajšie prstencové teleso (7') je meniteľne uložené voči výstupnému hriadeľu (10) s maximálnou až minimálnou excentricitou. Dutý rotujúci piest (8') obsahuje axiálne vybraná alebo utesňovací mechanizmus na vedenie radiálnych priehradiek (5'). Vonkajšie prstencové teleso (7) hydraulického čerpadla (1) je posuvne uložené medzi dvoma paralelnými plochými čelami (6) a vonkajšie prstencové teleso (7') hydromotora (2) je buď posuvne, alebo je pevne uložené medzi dvoma paralelnými plochými čelami (6').

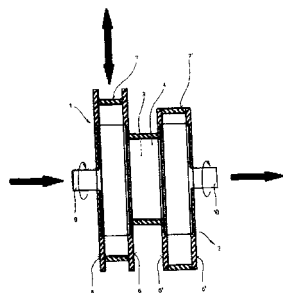
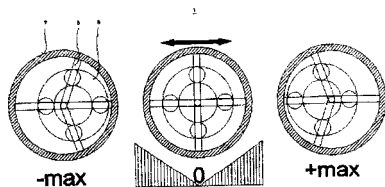

(51) **F23L 17/00**

(21) **5078-2009**

(22) 12.10.2009

(71) TEWIKO systems, s.r.o., Liberec, CZ;

(72) Kozák Radim, Vikoš, CZ;

(74) Hojčuš Peter, Ing., Bratislava, SK;

(54) **Regulátor komínového ťahu**

(57) Regulátor komínového ťahu je zostavený z dvoch oddeliteľných častí (A) a (B), pričom spodná časť regulátora tvorí telo regulátora, ktoré je tvorené valcovým nákrúžkom (1), ktorý má vo svojej spodnej časti zamontované držiaky (4) umožňujúce zosňatie celého regulátora komínového ťahu z ústia komína. K tomuto valcovému nákrúžku (1) sú prichytené najmenej dve stotiny (2) a na tieto stotiny (2) sú nasunuté najmenej dva kusy kónických prstencových spojlerov (3) zužujúcich sa smerom nahor, pričom jednotlivé kónické prstencové spojler (3) sú k držiakom (2) prichytené v pevne daných rozstupoch bez možnosti pohybu a posledný spojler (3A) je spojený napevno s valcovým prstencom (5) a aj táto zostava je prichytená v pevne danom rozstupe k stojinám (2), keď medzi valcový prsteneč (5) a stojiny (2) sú vložené držiaky (6) slúžiace na prichytenie a prepojenie spodnej časti regulátora s hornou časťou regulátora.

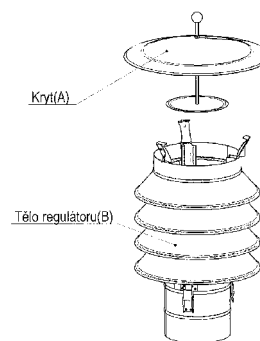

(51) **F24D 17/02, G01F 1/00**

(21) **123-2009**

(22) 27.11.2009

(71) Šmelík Ján, Ing., Košice, SK;

(72) Šmelík Ján, Ing., Košice, SK;

(54) **Zariadenie na prípravu ohriatej pitnej vody v systémoch centrálného zásobovania teplom**

(57) Opísané zariadenie obsahuje tepelné čerpadlo (1) so známym pripojením na nízko teplotný zdroj (2), cirkulačné čerpadlo (10) a sústavu minimálne dvoch a viac akumulčných zásobníkov (3.1, 3.2) ohriatej pitnej vody zapojených sériovo, obsahujúce na spojovacom potrubí medzi tepelným čerpadlom (1) a minimálne jedným akumulčným zásobníkom trojcestný prepínací ventil (6.1), snímač (TV1) teploty média v potrubí a akumulčný zásobník (3.1) je vybavený snímačom (TZ1) teploty vody, kde jeden výstup z trojcestného prepínacieho ventilu (6.1) je potrubím prepojený s akumulčným zásobníkom (3.1) a druhý výstup je zaústnený do potrubia, tvoriaceho obtok akumulčného zásobníka (3.1), pričom odovzdanie tepla medzi pracovnou látkou tepelného čerpadla a ohrievanou pitnou vodou je realizovaný výmenníkom (5) tepla.

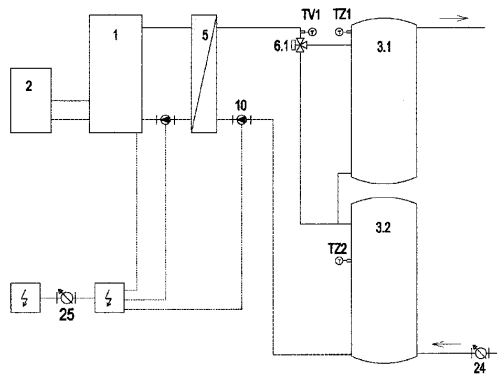

(51) F24J 2/00, F28D 21/00

(21) 50024-2010

(22) 25.3.2010

(31) PUV 2009-21102

(32) 14.4.2009

(33) CZ

(71) Utíkal Jaroslav, Samotíšky, CZ;

(72) Utíkal Jaroslav, Samotíšky, CZ;

(74) Kubínyi Peter, Bc., Trenčín, SK;

(54) **Externý výmenník tepla**

(57) Externý výmenník tepla solárnych systémov zahŕňa aspoň jednu gravitačnú tepelnú trubicu (1) upravenú na externej vetve časti (3) solárneho systému opatrenú tepelným ventilom (2).

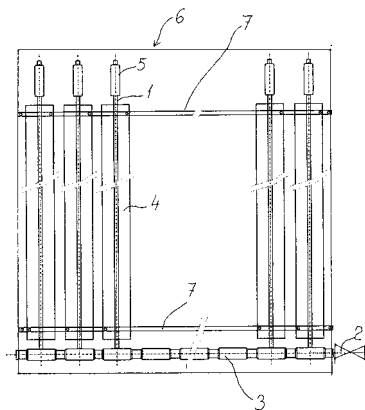

(51)	(21)	(51)	(21)	(51)	(21)	(51)	(21)
B27B 17/00	50029-2010	E04B 1/82	5088-2009	F16H 39/00	5008-2010	F24J 2/00	50024-2010
B66F 9/00	5033-2009	E04B 1/84	91-2009	F23L 17/00	5078-2009		
E02D 5/80	50009-2010	E04H 17/14	21-2010	F24D 17/02	123-2009		

FG2K

Zapísané úžitkové vzory

(11)	(51)	(11)	(51)	(11)	(51)	(11)	(51)
5479	B44C 5/00	5481	F23J 15/00	5483	F23G 7/00	5485	A61H 33/00
5480	A01P 15/00	5482	B65D 47/34	5484	C02F 11/00	5486	A61H 33/14
<p>(51) A01P 15/00, A01N 37/00, A01N 53/00 (11) 5480 (21) 36-2009 (22) 4.5.2009 (24) 1.6.2010 (45) 7.7.2010 (47) 1.6.2010 (72) Černý Peter, Ing., Ivánka pri Dunaji, SK; (73) Černý Peter, Ing., Ivánka pri Dunaji, SK; (54) Insekticídna emulzia na ošetrovanie lesných drevín</p>				<p>(51) B65D 47/34, B67D 1/00 (11) 5482 (21) 116-2009 (22) 9.11.2009 (24) 1.6.2010 (45) 7.7.2010 (47) 1.6.2010 (72) Strelec Ján, Vígľaš, SK; (73) Strelec Ján, Vígľaš, SK; (54) Dávkovací uzáver PET fľaše</p>			
<p>(51) A61H 33/00, A47K 3/02, A61K 8/96, A61Q 19/10, A61G 10/00 (11) 5485 (21) 50030-2009 (22) 9.4.2009 (24) 1.6.2010 (45) 7.7.2010 (47) 1.6.2010 (72) Hradil Alexandr, Mr., Nové Sedlice, CZ; (73) Hradil Alexandr, Mr., Nové Sedlice, CZ; (74) Litváková Lenka, Ing., Bratislava, SK; (54) Zariadenie na ozdravné a relaxačné procedúry</p>				<p>(51) C02F 11/00 (11) 5484 (21) 50013-2009 (22) 25.2.2009 (24) 1.6.2010 (45) 7.7.2010 (47) 1.6.2010 (72) Vojček Lorant, Ing., Banská Bystrica, SK; (73) Vojček Lorant, Ing., Banská Bystrica, SK; (74) Belička Ivan, Ing., Banská Bystrica, SK; (54) Spôsob spracovania olejových kalov a zariadenie na vykonávanie tohto spôsobu</p>			
<p>(51) A61H 33/14, A61H 33/02, A47K 3/02, A61K 8/96, A61Q 19/10 (11) 5486 (21) 50031-2009 (22) 9.4.2009 (24) 1.6.2010 (45) 7.7.2010 (47) 1.6.2010 (72) Hradil Alexandr, Mr., Nové Sedlice, CZ; (73) Hradil Alexandr, Mr., Nové Sedlice, CZ; (74) Litváková Lenka, Ing., Bratislava, SK; (54) Relaxačný kúpeľ na ozdravné a relaxačné procedúry</p>				<p>(51) F23G 7/00, F23D 5/00 (11) 5483 (21) 5072-2009 (22) 7.9.2009 (24) 1.6.2010 (45) 7.7.2010 (47) 1.6.2010 (72) Štibrányi Ladislav, doc. Ing., CSc., Bratislava, SK; Timár Pavel, Ing., CSc., Bratislava, SK; (73) Štibrányi Ladislav, doc. Ing., CSc., Bratislava, SK; Timár Pavel, Ing., CSc., Bratislava, SK; (74) Kováčik Štefan, Ing., Bratislava, SK; (54) Spôsob spaľovania glycerínu alebo glycerínových zmesí a atmosférický odparovací horák</p>			
<p>(51) B44C 5/00, E04C 2/00 (11) 5479 (21) 5029-2008 (22) 17.4.2008 (24) 1.6.2010 (45) 7.7.2010 (47) 1.6.2010 (73) MONARCH, akciová spoločnosť, Bratislava, SK; (74) Šujanová Mária, Ing., Bratislava, SK; (54) Dekorovaný stavebný dielce</p>				<p>(51) F23J 15/00, F23J 15/06, F23J 15/02 (11) 5481 (21) 69-2009 (22) 13.7.2009 (24) 1.6.2010 (45) 7.7.2010 (47) 1.6.2010 (72) Kuchar Bohuš, PhDr., Bratislava, SK; (73) Kuchar Bohuš, PhDr., Bratislava, SK; (54) Zariadenie na spracovanie dymu z komínov</p>			
(51)	(11)	(51)	(11)	(51)	(11)	(51)	(11)
A01P 15/00	5480	A61H 33/14	5486	B65D 47/34	5482	F23G 7/00	5483
A61H 33/00	5485	B44C 5/00	5479	C02F 11/00	5484	F23J 15/00	5481

MC2K**Vymazané úžitkové vzory**

- (11) **4476**
 (21) 32-2006
 (22) 3.3.2006
 (54) **Ochranný radiátorový kryt**
 Dátum výmazu: 9.10.2009
-

MK2K**Zaniknuté úžitkové vzory uplynutím doby platnosti**

(11)	Dátum zániku	(11)	Dátum zániku	(11)	Dátum zániku	(11)	Dátum zániku
2684	02.05.2010	3442	10.10.2009	4412	03.10.2009	4587	18.10.2009
2714	31.05.2010	3457	09.10.2009	4415	12.10.2009	4696	11.10.2009
2724	17.05.2010	3458	17.10.2009	4426	05.10.2009	5012	23.10.2009
2725	19.05.2010	3645	14.10.2009	4473	14.10.2009		
2812	24.05.2010	4367	26.10.2009	4491	31.10.2009		

ND2K**Predĺženie platnosti úžitkových vzorov**

(11)	(51)	(11)	(51)	(11)	(51)	(11)	(51)
3624	B02C 23/00	4543	G08G 1/127	4579	F41J 1/00	4714	A61K 36/185
3728	C10C 3/00	4545	E04F 19/08	4580	F41J 2/00	4749	G09F 1/00
3870	F17D 5/00	4553	B65D 39/00	4581	F41J 11/00	4750	A41D 11/00
3879	E04C 2/38	4567	G01N 35/00	4582	F41J 11/00	4843	E02D 29/12
4277	H02B 13/00	4570	A01M 1/02	4627	B65H 37/00	4989	B65F 1/02
4502	B61L 5/00	4571	B29C 35/04	4691	E01D 19/00	5232	A44B 99/00

- (51) **A01M 1/02**
 (11) **4570**
 (21) 5037-2006
 (22) 8.6.2006
 (73) Fytofarm, spol. s r. o., Bratislava, SK;
 (54) **Odparník na regulované uvoľňovanie prchavých látok**
-

- (51) **A41D 11/00**
 (11) **4750**
 (21) 94-2006
 (22) 23.4.2006
 (73) NEUBERT marketing & Company s. r. o., Vráž, CZ;
 (54) **Výučbová a/alebo zábavná zostava na textilný výrobok a/alebo jeho príslušenstvo**
-

- (51) **A44B 99/00**
 (11) **5232**
 (21) 5084-2007
 (22) 28.4.2006
 (73) Hanuš Martin, Nový Knín, CZ;
 (54) **Popruhovú väzbu**
-

- (51) **A61K 36/185**
 (11) **4714**
 (21) 88-2006
 (22) 17.3.2006
 (73) Osztoš Ladislav, Prievidza, SK;
 (54) **Protibolestivá čajová zmes**
-

- (51) **B02C 23/00**
 (11) **3624**
 (21) 136-2003
 (22) 18.6.2003
 (73) IREL spol. s r. o., Brno-Lesná, CZ;
 (54) **Zmes námeľových vločiek na extrakciu a zariadenie na jej výrobu**
-

- (51) **B29C 35/04, B29C 47/88**
 (11) **4571**
 (21) 108-2006
 (22) 4.5.2006
 (73) KONŠTRUKTA-INDUSTRY a. s., Trenčín, SK;
 (54) **Zariadenie na chladenie kaučukových pásov**
-

-
- (51) **B61L 5/00**
(11) **4502**
(21) 60-2006
(22) 23.3.2006
(73) AŽD Praha, s. r. o., Praha, CZ;
(54) **Snímač polohy**
-
- (51) **B65D 39/00**
(11) **4553**
(21) 5029-2006
(22) 12.4.2006
(73) Mezey Ladislav, Bratislava, SK;
(54) **Univerzálny uzáver fliaš**
-
- (51) **B65F 1/02, E04F 17/00**
(11) **4989**
(21) 5034-2006
(22) 12.5.2006
(73) Herman Juraj, Čechynce, SK;
(54) **Kapsa na zachytávanie odpadu**
-
- (51) **B65H 37/00**
(11) **4627**
(21) 101-2006
(22) 27.4.2006
(73) Chrenko Vladimír, Starý Tekov, SK;
(54) **Zariadenie na odvíjanie sklotextilnej mriežky**
-
- (51) **C10C 3/00**
(11) **3728**
(21) 57-2003
(22) 20.3.2003
(73) Blažek Ladislav, RNDr., CSc., Praha, CZ;
(54) **Vozovková zmes**
-
- (51) **E01D 19/00**
(11) **4691**
(21) 5020-2006
(22) 28.3.2006
(73) Číhal Jaroslav, Hranice, CZ;
(54) **Kotvový prípravok najmä na upevnenie záchytných systémov**
-
- (51) **E02D 29/12, E03F 5/00**
(11) **4843**
(21) 5088-2006
(22) 26.6.2006
(73) REHAU AG + Co, Rehau, DE;
(54) **Šachtový horný diel**
-
- (51) **E04C 2/38, E04B 2/42**
(11) **3879**
(21) 134-2003
(22) 16.6.2003
(73) Polsterer Hansdieter, Kautzen, AT;
(54) **Veľký stenový stavebný panel a stavba z týchto panelov**
-
- (51) **E04F 19/08, F24D 3/12**
(11) **4545**
(21) 93-2006
(22) 21.4.2006
(73) U. S. Steel Košice, s. r. o., Košice, SK;
(54) **Odklopný rohový kryt na ochranu rohov vyhrievacích oceľových doskových telies**
-
- (51) **F17D 5/00, E02D 29/12, E21D 9/00**
(11) **3870**
(21) 80-2003
(22) 8.4.2003
(73) Krajec Pavol, Ing., Rožňava, SK;
(54) **Zariadenie na podzemné sprístupnenie líniovej potrubnej trasy**
-
- (51) **F41J 1/00**
(11) **4579**
(21) 5039-2006
(22) 19.6.2006
(73) Jaroš Vladimír, Mgr., Praha - Kbely, CZ; Kubálek Ladislav, doc. PhDr., CSc., Praha - Stodůlky, CZ; Cinko Gustav, Praha, CZ;
(54) **Panel na zachytávanie striel a stena strelnice**
-
- (51) **F41J 2/00**
(11) **4580**
(21) 5040-2006
(22) 19.6.2006
(73) Jaroš Vladimír, Mgr., Praha - Kbely, CZ; Kubálek Ladislav, doc. PhDr., CSc., Praha - Stodůlky, CZ; Cinko Gustav, Praha, CZ;
(54) **Strelnica na strelbu na pohyblivé ciele**
-
- (51) **F41J 11/00**
(11) **4581**
(21) 5041-2006
(22) 19.6.2006
(73) Jaroš Vladimír, Mgr., Praha - Kbely, CZ; Kubálek Ladislav, doc. PhDr., CSc., Praha - Stodůlky, CZ; Cinko Gustav, Praha, CZ;
(54) **Strelnica**
-
- (51) **F41J 11/00**
(11) **4582**
(21) 5042-2006
(22) 19.6.2006
(73) Jaroš Vladimír, Mgr., Praha - Kbely, CZ; Kubálek Ladislav, doc. PhDr., CSc., Praha - Stodůlky, CZ; Cinko Gustav, Praha, CZ;
(54) **Strelnica otvoreného typu**
-
- (51) **G01N 35/00**
(11) **4567**
(21) 136-2006
(22) 2.6.2006
(73) Gajdač Lubomír, Ing., Havířov-Podlesí, CZ;
(54) **Systém merania parametrov zaťažných konštrukcií a včasného varovania prekročenia ich medzných hodnôt.**
-

(51) **G08G 1/127, H04B 7/26**
 (11) **4543**
 (21) 81-2006
 (22) 6.4.2006
 (73) CDS CZ, s. r. o., Karviná, CZ;
 (54) **Bezdrôtový ON-LINE komunikačný systém na zber údajov o prevádzke dopravných prostriedkov**

(51) **H02B 13/00, H02B 1/00**
 (11) **4277**
 (21) 143-2005
 (22) 20.6.2005
 (73) SEZ Krompachy, a. s., Krompachy, SK;
 (54) **Stožiarová rozvodnica**

(51) **G09F 1/00**
 (11) **4749**
 (21) 59-2006
 (22) 22.3.2006
 (73) NEUBERT marketing & Company s. r. o., Vráž, CZ;
 (54) **Stojan na tlačoviny**

(51)	(11)	(51)	(11)	(51)	(11)	(51)	(11)
A01M 1/02	4570	B61L 5/00	4502	E02D 29/12	4843	F41J 11/00	4582
A41D 11/00	4750	B65D 39/00	4553	E04C 2/38	3879	F41J 11/00	4581
A44B 99/00	5232	B65F 1/02	4989	E04F 19/08	4545	G01N 35/00	4567
A61K 36/185	4714	B65H 37/00	4627	F17D 5/00	3870	G08G 1/127	4543
B02C 23/00	3624	C10C 3/00	3728	F41J 1/00	4579	G09F 1/00	4749
B29C 35/04	4571	E01D 19/00	4691	F41J 2/00	4580	H02B 13/00	4277

PC2K Prevedy a prechody práv na úžitkové vzory

(21) **14-2009**
 (73) Šiška Jozef, RNDr., Bratislava, SK;
 Predchádzajúci majiteľ:
 GTVT, s.r.o., Bratislava, SK; Šiška Jozef, RNDr., Bratislava, SK;
 Dátum uzavretia zmluvy: 5.3.2010
 Dátum zápisu do registra: 21.5.2010

QB2K Licenčné zmluvy registrované alebo udelené

(11) **5174**
 (21) 5087-2007
 (73) Hanuš Martin, Nový Knín, CZ;
 Nadobúdateľ:
 Lindovský Gabriel, Nové Zámky, SK;
 Druh licencie: zmluvná nevýlučná
 Dátum uzavretia licenčnej zmluvy: 6.5.2010
 Dátum zápisu do registra: 25.5.2010

(11) **5232**
 (21) 5084-2007
 (73) Hanuš Martin, Nový Knín, CZ;
 Nadobúdateľ:
 Lindovský Gabriel, Nové Zámky, SK;
 Druh licencie: zmluvná nevýlučná
 Dátum uzavretia licenčnej zmluvy: 6.5.2010
 Dátum zápisu do registra: 25.5.2010

TE2K

Zmeny adres

(21) **85-2009**
(73) HALOMEDICA, a.s., Praha, CZ;
Dátum zápisu do registra: 31.5.2010

(11) **4690**
(21) 238-2006
(73) HALOMEDICA, a.s., Praha, CZ;
Dátum zápisu do registra: 31.5.2010

ČAŠŤ

DIZAJNY

Číselné INID - kódy na označovanie bibliografických údajov (Štandard WIPO ST. 80)

(11)	Číslo zapísaného dizajnu	(51)	Medzinárodné triedenie dizajnov
(15)	Dátum zápisu/predĺženia platnosti	(54)	Názov dizajnu
(18)	Predpokladaný dátum uplynutia platnosti zápisu/predĺženia platnosti	(55)	Vyobrazenie dizajnu/vyobrazenie dizajnu po čiastočnom výmaze
(21)	Číslo prihlášky	(58)	Dátum záznamu v registri, napr. zmeny mena, zániku, výmazu a pod.
(22)	Dátum podania prihlášky	(62)	Číslo pôvodnej prihlášky v prípade vylúčenej prihlášky
(24)	Dátum nadobudnutia účinkov zapísaného dizajnu	(72)	Meno pôvodcu (-ov)
(28)	Počet dizajnov	(73)	Meno (názov) a adresa majiteľa (-ov)
(31)	Číslo prioritnej prihlášky	(74)	Meno (názov) a adresa zástupcu (-ov)
(32)	Dátum podania prioritnej prihlášky	(78)	Meno (názov) a adresa nového majiteľa (-ov) po prevode alebo prechode
(33)	Krajina alebo regionálna organizácia priority		
(45)	Dátum sprístupnenia zapísaného dizajnu		
(46)	Dátum uplynutia odkladu zverejnenia		

Poznámka:

Číslo uvádzané pred kódom (51) znamená verziu Medzinárodného triedenia dizajnov.

Kódy na označovanie záhlaví oznámení publikovaných vo Vestníku ÚPV SR (Štandard WIPO ST. 17)

FG4Q	Zapísané dizajny Zapísané dizajny s odloženým zverejnením Zverejnené zapísané dizajny po uplynutí doby odkladu zverejnenia
MA4Q	Zaniknuté zapísané dizajny vzdáním sa
MC4Q	Vymazané zapísané dizajny
MG4Q	Čiastočne vymazané zapísané dizajny
MK4Q	Zaniknuté zapísané dizajny uplynutím doby platnosti
ND4Q	Predĺženie platnosti zapísaných dizajnov
PC4Q	Prevody a prechody práv
PD4Q	Zmeny dispozičných práv na zapísané dizajny (zálohy)
PD4Q	Zmeny dispozičných práv na zapísané dizajny (ukončenie zálohov)
QB4Q	Licenčné zmluvy registrované
QC4Q	Ukončenie platnosti licenčných zmlúv
TA4Q	Doplnenie pôvodcu (-ov)
TB4Q	Opravy mien
TC4Q	Zmeny mien
TD4Q	Opravy adries
TE4Q	Zmeny adries
TF4Q	Opravy dátumov
TG4Q	Opravy zatriedenia podľa Medzinárodného triedenia dizajnov
TH4Q	Opravy chýb alebo zmeny všeobecne
TK4Q	Opravy tlačových chýb vo Vestníku ÚPV SR

FG4Q

Zapísané dizajny

(11)	(51)	(11)	(51)	(11)	(51)	(11)	(51)
27643	09/04.01	27645	19/07.04	27647	09/05.08	27649	26/06.00
27644	01/01.02	27646	25/01.07	27648	25/01.07		

9 (51) 01/01.02**(11) 27644**

(15) 3.5.2010

(18) 5.6.2014

(21) 5008-2009

(22) 5.6.2009

(24) 3.5.2010

(73) Kraft Foods Schweiz Holding GmbH, Zug, CH;

(74) Majlingová Marta, Ing., Bratislava, SK;

(54) Pralinka Milka v tvare štvorlístka

Určenie výrobku:

Výrobok, v ktorom bude dizajn stelesnený alebo na ktorom bude aplikovaný, je určený ako čokoládový produkt, t. j. pralinka Milka v tvare štvorlístka.

(28) 1

(55)



1.1



1.2



1.3



1.4

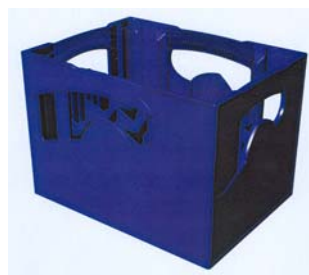

2.1



2.2

9 (51) 09/04.01**(11) 27643**

(15) 3.5.2010

(18) 16.12.2014

(21) 64-2009

(22) 16.12.2009

(24) 3.5.2010

(73) Plzeňský Prazdroj, a. s., Plzeň, CZ;

(74) Tomeš Pavol, Ing., Bratislava, SK;

(54) Prepravka na fľaše

Určenie výrobku:

Výrobok, v ktorom je dizajn stelesnený alebo na ktorom bude aplikovaný, je určený ako prepravka na fľaše, najmä na fľaše plnené pivom.

(28) 4

(55)



1.1



2.3



2.4



3.1

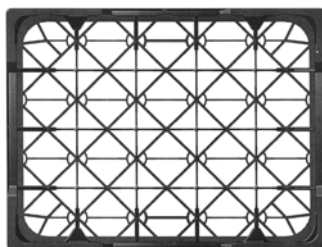

3.2



3.3



3.4

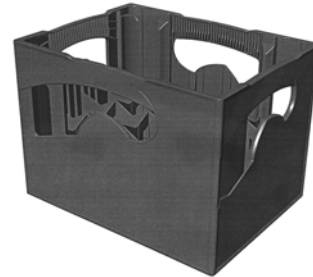

4.1

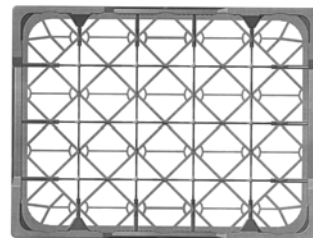

4.2

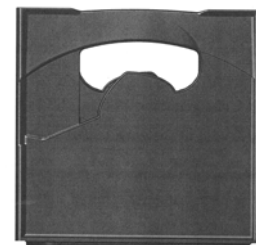

4.3

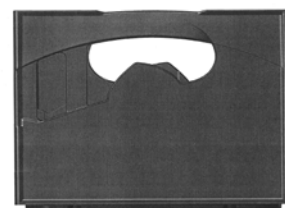

4.4

- 9 (51) 09/05.08
 (11) 27647
 (15) 28.5.2010
 (18) 1.3.2015
 (21) 12-2010
 (22) 1.3.2010
 (24) 28.5.2010
 (72) KITONIC Tomislav, Zagreb, HR;
 (73) LEDO d.d. ZAGREB, Zagreb, HR;
 (74) Bachratá Magdaléna, Mgr., Bratislava, SK;

(54) Obalový kontajner na zmrzlinu

Určenie výrobku:

Výrobok - obalový kontajner na zmrzlinu - slúži na balenie a prepravu mrazených výrobkov, najmä zmrzliny.

(28) 1

(55)



1.1

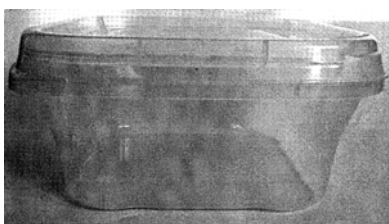

1.2

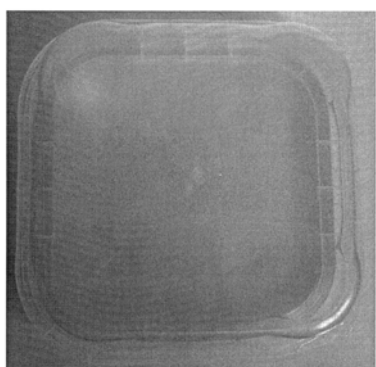

1.3

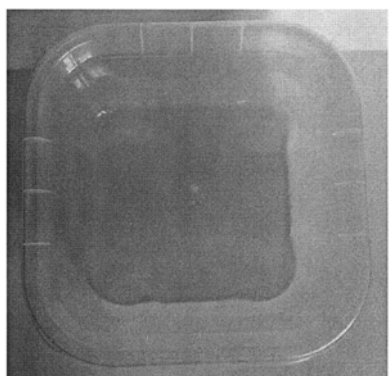

1.4

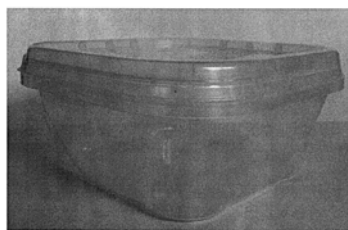

1.5



1.6

9 (51) 19/07.04**(11) 27645**

(15) 3.5.2010

(18) 24.2.2015

(21) 10-2010

(22) 24.2.2010

(24) 3.5.2010

(72) Ščurková Milena, Mgr., Nitra, SK;

(73) MIKA SK, s.r.o., Nitra, SK;

(54) Manipulačné učebné pomôcky na precvičovanie gramatiky slovenského jazyka a základných matematických operácií na 1. st. základných škôl

Určenie výrobku:

Výrobok, v ktorom je dizajn stelesnený, je učebná pomôcka určená na precvičovanie učiva.

(28) 6

(55)



1.1



1.2



1.3



1.4



2.1



2.2

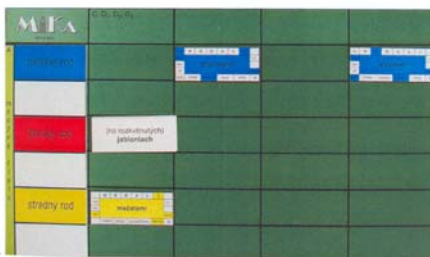
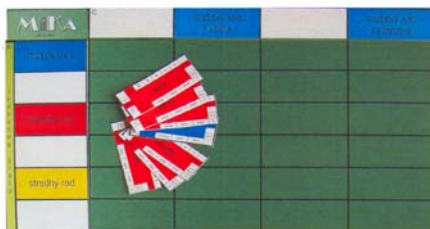

2.3

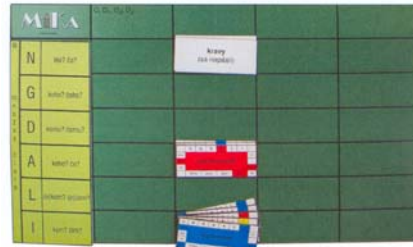
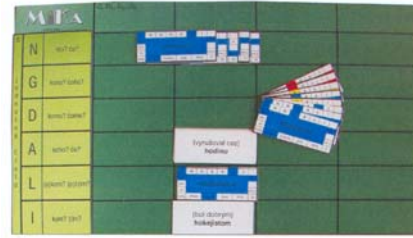

2.4

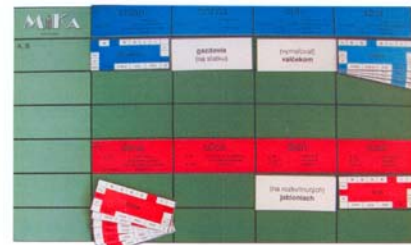

2.5

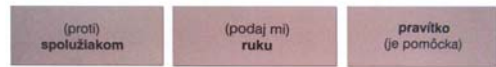

2.6



3.1



3.2

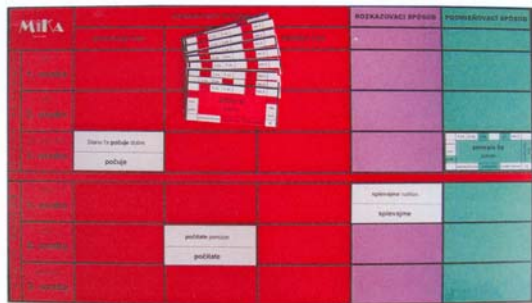

3.3

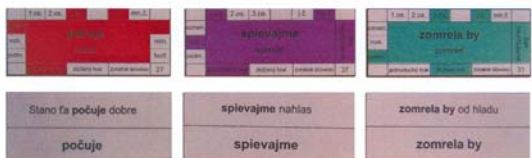

3.4



4.1



4.2



4.3

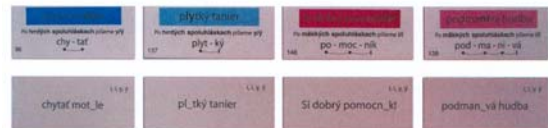

4.4



4.5



5.1



5.2



6.1

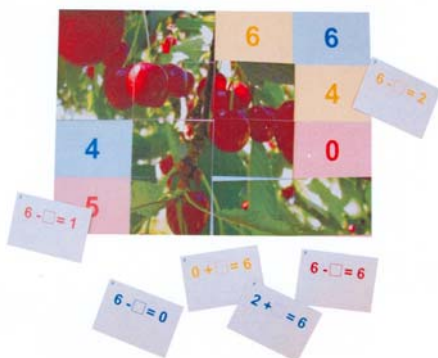

6.2

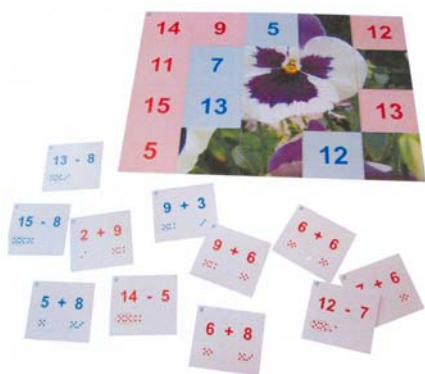

6.3



6.4

9 (51) 25/01.07

(11) 27648

(15) 28.5.2010

(18) 8.3.2015

(21) 13-2010

(22) 8.3.2010

(24) 28.5.2010

(72) Pecina Bohuslav, Paseka, CZ;

(73) PREFEA PECINA s.r.o., Paseka, CZ;

(74) Labudík Miroslav, Ing., Kysucké Nové Mesto, SK;

(54) **Pätka na osadenie cestného pätníka**

Určenie výrobku:

Výrobok, v ktorom je dizajn stelesnený, predstavuje pätku ako pevný základ na osadenie cestného pätníka na krajnici vozovky, cesty a pod.

(28) 1

(55)

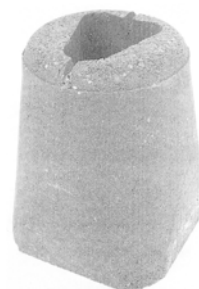

1.1



1.2



1.3



1.4

9 (51) 25/01.07

(11) 27646

(15) 28.5.2010

(18) 30.6.2014

(21) 5010-2009

(22) 30.6.2009

(24) 28.5.2010

(72) Matějka Josef, Ing., Ústí na Labem, CZ;

(73) CS-BETON s.r.o., Velké Žernoseky, CZ;

(74) Bušová Eva, JUDr., Bratislava, SK;

(54) Štrbinová rúra

Určenie výrobku:

Výrobok, v ktorom bude dizajn stelesnený, je štrbinová rúra, určená najmä na odvádzanie kvapalín z povrchu dopravných stavieb.

(28) 4

(55)

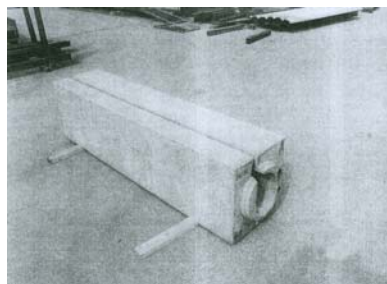

1.5



1.6



1.1



1.2



1.3



1.4



2.1



2.2



2.3

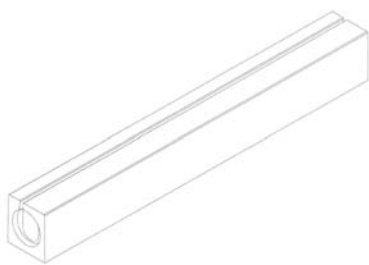

2.4



3.5



3.1

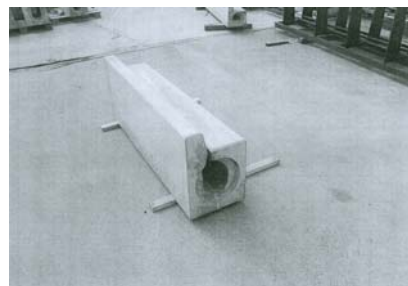

3.6

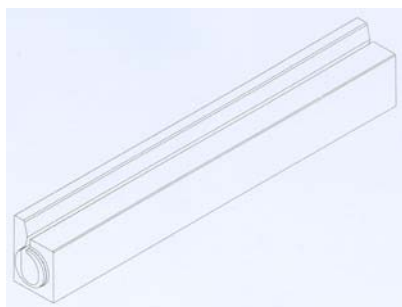

3.2



4.1

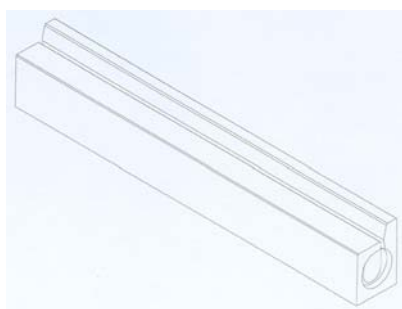

3.3



4.2

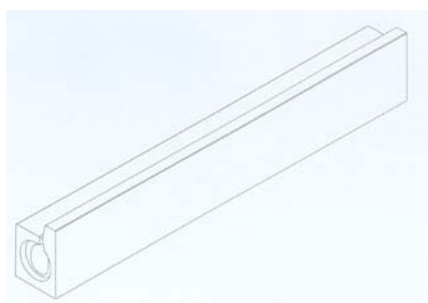

3.4



4.3

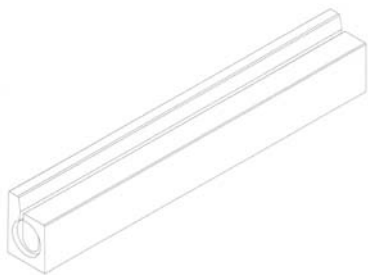

4.4

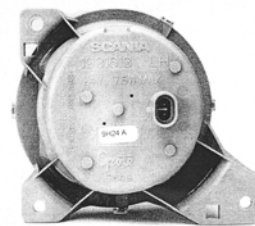

1.3

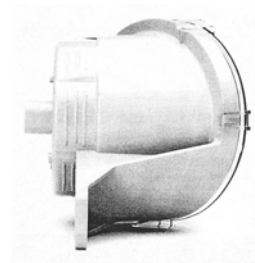

1.4

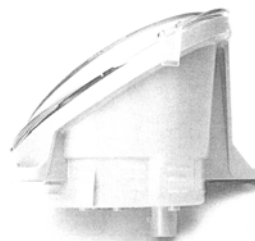

1.5

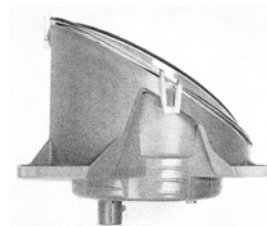

1.6

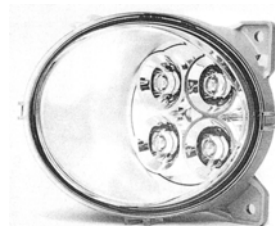

1.7

9 (51) 26/06.00**(11) 27649**

(15) 28.5.2010

(18) 10.3.2015

(21) 14-2010

(22) 10.3.2010

(24) 28.5.2010

(31) 2009/0458

(32) 11.9.2009

(33) SE

(72) Henriksen Christian, Hässelby, SE; Carreras - Castro Xavier, Lidingö, SE; Blomqvist Niklas, Södertälje, SE; Hansén Kristofer, Stockholm, SE;

(73) SCANIA CV AB, Södertälje, SE;

(74) Bačík Kvetoslav, Ing., Nová Dubnica, SK;

(54) Svetlomet pre vozidlá

Určenie výrobku:

Výrobok, v ktorom je dizajn stelesnený, je určený ako svetlomet pre vozidlá, tvoriaci súčasť karosérie vozidla.

(28) 1

(55)

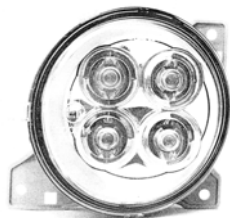

1.1

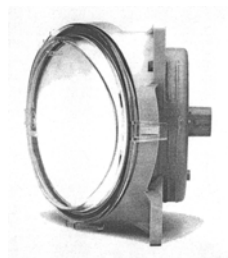

1.2

(51)

(11)

01/01.02

27644

09/04.01

27643

(51)

(11)

09/05.08

27647

19/07.04

27645

(51)

(11)

25/01.07

27646

25/01.07

27648

(51)

(11)

26/06.00

27649

MK4Q Zaniknuté zapísané dizajny uplynutím doby platnosti

(11)	Dátum zániku	(11)	Dátum zániku	(11)	Dátum zániku	(11)	Dátum zániku
24838	17.05.2010	26026	18.10.2009	27089	08.10.2009	27111	25.10.2009
25977	21.10.2009	26027	18.10.2009	27090	08.10.2009	27163	12.10.2009
25984	29.10.2009	27085	05.10.2009	27091	08.10.2009		
26022	08.10.2009	27087	08.10.2009	27094	21.10.2009		
26025	18.10.2009	27088	08.10.2009	27110	12.10.2009		

ND4Q Predĺženie platnosti zapísaných dizajnov

(11) (51)

26115 09/01.01
 26148 12/13.01
 26204 05/06.00
 27199 23/03.04
 27203 04/01.00

8 (51) 04/01.00**(11) 27203**

(15) 16.2.2006

(18) 30.5.2015

(21) 5013-2005

(22) 30.5.2005

(73) Huller Joachim, Fischerbach, DE;

(54) Keфы

Určenie výrobku:

Výrobky, v ktorých je dizajn stelesnený alebo na ktorých bude aplikovaný, sú určené ako keфы na ošetrovanie a čistenie tela, najmä pre deti a na iné použitie ako keфы na topánky a ohreblá.

7 (51) 05/06.00**(11) 26204**

(15) 22.2.2001

(18) 4.7.2015

(21) 143-2000

(22) 4.7.2000

(73) SCA Hygiene Products GmbH, Mannheim, DE;

(54) Absorbujúce vreckovky a netkané výrobky, najmä kuchynské uteráky, uteráky na ruky, toaletný papier, utierky na ruky, utierky na predmety**7 (51) 09/01.01****(11) 26115**

(15) 13.10.2000

(18) 7.4.2015

(21) 69-2000

(22) 7.4.2000

(73) ST. NICOLAUS, a. s., Liptovský Mikuláš, SK;

(54) Fľaša Demänovka**7 (51) 12/13.01****(11) 26148**

(15) 24.11.2000

(18) 26.5.2015

(21) 107-2000

(22) 26.5.2000

(73) WAY INDUSTRIES, a.s., Krupina, SK;

(54) Nakladač riadený preklzom kolies**8 (51) 23/03.04****(11) 27199**

(15) 16.2.2006

(18) 16.6.2015

(21) 67-2005

(22) 16.6.2005

(73) KVART - CZ, s.r.o., Šternberk, CZ;

(54) Vykurovacie teleso

Určenie výrobku:

Vykurovacie teleso slúži na lokálne vykurovanie obytných miestností, spoločenských priestorov a priemyselných hál.

(51) (11)

04/01.00 27203
 05/06.00 26204
 09/01.01 26115
 12/13.01 26148
 23/03.04 27199

PC4Q**Prevody a prechody práv**

(11) **25834**
(21) 32-99
(78) Geberit International AG, Jona, CH;
Predchádzajúci majiteľ:
Geberit Technik AG, Jona, CH;
Dátum uzavretia zmluvy: 19.2.2010
(58) 25.5.2010

(11) **26388**
(21) 102-2001
(78) Geberit International AG, Jona, CH;
Predchádzajúci majiteľ:
Geberit Technik AG, Jona, CH;
Dátum uzavretia zmluvy: 19.2.2010
(58) 25.5.2010

(11) **26087**
(21) 18-2000
(78) Geberit International AG, Jona, CH;
Predchádzajúci majiteľ:
Geberit Technik AG, Jona, CH;
Dátum uzavretia zmluvy: 19.2.2010
(58) 25.5.2010

(11) **26415**
(21) 153-2001
(78) Geberit International AG, Jona, CH;
Predchádzajúci majiteľ:
GEBERIT TECHNIK AG, Jona, CH;
Dátum uzavretia zmluvy: 19.2.2010
(58) 25.5.2010

(11) **26206**
(21) 166-2000
(78) Geberit International AG, Jona, CH;
Predchádzajúci majiteľ:
Geberit Technik AG, Jona, CH;
Dátum uzavretia zmluvy: 19.2.2010
(58) 25.5.2010

QB4Q**Licenčné zmluvy registrované**

(11) **26874**
(21) 194-2003
(73) Hanuš Martin, Nový Knín, CZ;
Nadobúdateľ:
Lindovský Gabriel, Nové Zámky, SK;
Druh licencie: zmluvná nevýlučná
Dátum uzavretia licenčnej zmluvy: 6.5.2010
(58) 25.5.2010

TE4Q**Zmeny adries**

(11) **27199**
(21) 67-2005
(73) KVART - CZ, s.r.o., Šternberk, CZ;
(58) 20.5.2010

TH4Q**Opravy chýb alebo zmeny všeobecne**

(11) 26265

(21) 154-2000

Oznámenie o výmaze dizajnu č. 26265 zverejnené vo Vestníku ÚPV SR č. 7/2009 pod kódom MC4Q (str. 100) je neplatné. Dizajn č. 26265 je platný.

Vestník č. 7/2009 - MC4Q, str. 100

ČASŤ

OCHRANNÉ ZNÁMKY

Číselné kódy na označovanie bibliografických údajov (Štandard WIPO ST.60)

- (111) Číslo zápisu
(141) Dátum zániku
(151) Dátum zápisu
(156) Dátum obnovy
(180) Predpokladaný dátum uplynutia platnosti zápisu/obnovy
(210) Číslo prihlášky
(220) Dátum podania prihlášky
(310) Číslo prioritnej prihlášky
(320) Dátum podania prioritnej prihlášky
(330) Krajina alebo regionálna organizácia priority
(340) Zoznam tovarov a služieb, na ktoré sa vzťahuje čiastočná priorita
(350) Dátum práva z prihlášky, z ktorej sa uplatňuje seniorita
(360) Zoznam tovarov a služieb, na ktoré sa vzťahuje čiastočná seniorita
(442) Dátum zverejnenia prihlášky po prieskume
(450) Dátum oznámenia o zápise ochrannej známky
(510) Zoznam tovarov a/alebo služieb, ak neboli zatriedené/bez použitia triedenia
(511) Medzinárodné triedenie tovarov a/alebo služieb, a/alebo zoznam zatriedených tovarov a/alebo služieb
(540) Reprodukcia známky
(551) Údaje o kolektívnej známke
(554) Trojrozmerná známka
(580) Dátum zápisu akejkoľvek transakcie v súvislosti s prihláškou alebo zápisom ochrannej známky do registra, napr. zmena majiteľa, zmena mena alebo adresy, zrieknutie sa známky atď. (účinnosť)
(591) Údaje o uplatňovaných farbách
(641) Číslo a dátum podania prihlášky ochrannej známky Spoločenstva, premenou ktorej vznikla prihláška národnej ochrannej známky
(646) Číslo a dátum podania ochrannej známky Spoločenstva, premenou ktorej vznikla prihláška národnej ochrannej známky
(731) Meno a adresa prihlasovateľa (-ov)
(732) Meno a adresa majiteľa (-ov)
(740) Meno a adresa zástupcu (-ov)
(770) Meno a adresa predchádzajúceho prihlasovateľa (-ov) alebo majiteľa (-ov) (v prípade zmeny vlastníctva)
(771) Predchádzajúce meno alebo adresa prihlasovateľa (-ov) alebo majiteľa (-ov) (v prípade zmeny údajov)
(791) Meno a adresa držiteľa (-ov) licencie
(793) Podmienky a obmedzenia licencie
(800) Číslo a dátum medzinárodného zápisu
(881) Číslo a dátum zápisu ochrannej známky nahradenej medzinárodným zápisom

Poznámka:

Číslo uvádzané pred kódom (511) znamená verziu Medzinárodného triedenia tovarov a služieb.

Zverejnené prihlášky ochranných známk

(210)	(210)	(210)	(210)
1375-2009	547-2010	678-2010	5218-2010
1544-2009	554-2010	681-2010	5219-2010
1550-2009	555-2010	690-2010	5229-2010
1732-2009	561-2010	691-2010	5231-2010
1853-2009	567-2010	692-2010	5236-2010
1854-2009	570-2010	693-2010	5237-2010
1855-2009	571-2010	697-2010	5238-2010
1856-2009	574-2010	698-2010	5239-2010
1857-2009	582-2010	699-2010	5240-2010
1858-2009	590-2010	700-2010	5241-2010
1859-2009	592-2010	701-2010	5242-2010
5121-2009	593-2010	702-2010	5243-2010
5429-2009	594-2010	703-2010	5244-2010
5538-2009	595-2010	704-2010	5245-2010
5539-2009	598-2010	707-2010	5246-2010
5597-2009	601-2010	714-2010	5247-2010
5713-2009	602-2010	715-2010	5254-2010
5729-2009	603-2010	718-2010	5256-2010
5942-2009	605-2010	733-2010	5259-2010
5944-2009	606-2010	737-2010	5261-2010
5948-2009	607-2010	738-2010	5262-2010
124-2010	608-2010	753-2010	5263-2010
239-2010	609-2010	755-2010	5264-2010
278-2010	611-2010	756-2010	5282-2010
315-2010	614-2010	773-2010	5290-2010
334-2010	621-2010	775-2010	5297-2010
361-2010	623-2010	780-2010	5299-2010
415-2010	627-2010	791-2010	5300-2010
461-2010	629-2010	792-2010	5302-2010
471-2010	630-2010	793-2010	5306-2010
472-2010	636-2010	802-2010	5307-2010
484-2010	637-2010	829-2010	5312-2010
488-2010	640-2010	830-2010	5319-2010
489-2010	641-2010	5079-2010	5325-2010
492-2010	645-2010	5111-2010	5326-2010
494-2010	649-2010	5112-2010	5348-2010
525-2010	662-2010	5133-2010	5351-2010
528-2010	670-2010	5180-2010	5352-2010
529-2010	673-2010	5184-2010	5354-2010
531-2010	674-2010	5185-2010	
543-2010	675-2010	5191-2010	
544-2010	676-2010	5213-2010	
546-2010	677-2010	5216-2010	

(210) 1375-2009

(220) 30.9.2009

9 (511) 35, 41, 42

(511) 35 - Marketing, reklama, podnikové poradenstvo v oblasti zavádzania systémov kvality v rôznych oblastiach podnikania; obchodné sprostredkovanie služieb v triedach 35, 41 a 42.

41 - Vzdelávacie a konzultačné služby, hlavne poskytovanie školení, seminárov, pracovných konferencií a informačných materiálov týkajúcich sa zavádzania a riadenia systémov kvality.

42 - Hodnotenie kvality a hodnotenie noriem kvality; služby súvisiace s kontrolou kvality; informácie, poradenstvo a konzultácie vzťahujúce sa na uvedené služby.

(540) ... our systems are inspired by quality!

(731) EuroISO, s.r.o., Nová 134/44, 017 01 Považská Bystrica, SK;

(740) Janco Juraj, Mgr., Ilava, SK;

(210) 1544-2009

(220) 29.10.2009

9 (511) 16, 17

(511) 16 - Papier, lepenka a výrobky z týchto materiálov; vrecia a vrecúška z papiera alebo z plastických materiálov na balenie; lepiace pásy na kancelárske použitie a použitie v domácnosti, umelohmot-

né fólie na balenie, viazacie pásky, etikety, baliace pásky, špeciálne pásky patriace do tejto triedy; plastické obaly, ktoré nepatria do iných tried.

17 - Polotovary z plastických hmôt, fólie z polyetylénu a polypropylénu nie ako obalovací materiál; tesniace materiály, upchávacie a izolačné materiály; plastické hmoty pre obalovú techniku.

(540)



(731) TARTEX, s.r.o., Tehelná 7, 915 01 Nové Mesto nad Váhom, SK;

(740) Beleščák Ladislav, Ing., Piešťany, SK;

(210) 1550-2009

(220) 2.11.2009

9 (511) 6, 20, 35, 40

(511) 6 - Kovania na nábytok, haspky, klopadlá, bezpečnostné reťazce, kovové zvony a zvončeky, kľúče, kovové kľučky dverí, kovové okenice, okenné západky, žabice kovové na dvere, kovania na okná, kovové lišty, kovové obklady stien a priečok, kovové brány, kovové pánty a závesy, kovové pletivá, kovové kovania na posteľ, kovové poštové schránky, kovové príslušenstvo postelí, kovové rámy, kovové fakle, kovové vešiaky, kovové vešiakové háčiky, kovové rímsoy, kovové schodiská, kovové schodíčky, kovové žalúzie, železiarsky tovar, kovové obruče na sudy, ozdobné predmety z kovu - kvety, listy rastlín a podobne, rôzne doplnky z kovu, umelecké diela a umelecké úžitkové diela z obyčajných kovov a zliatin s výnimkou drahých kovov.

20 - Kovový nábytok.

35 - Sprostredkovanie obchodu s uvedenými výrobkami v triede 6 a 20.

40 - Kovárske práce, obrábanie a tepelná úprava kovov, odlievanie kovov.

(540)

UKOVMI

(731) UKOVMI s. r. o., Kanaš 955, 082 21 Veľký Šariš, SK;

(210) 1732-2009

(220) 7.12.2009

9 (511) 35, 42

(511) 35 - Administratívna správa hotelov; administratívne spracovanie obchodných objednávok; administratívne spracovanie obchodných objednávok; reklamné agentúry; analýzy nákladov; aranžovanie výkladov; príprava a vyhotovenie daňových priznaní; dražby; ohodnocovanie nezoťatého lesného dreva; fakturácia; fotokopírovanie; grafická úprava tlačovín na reklamné účely; hospodárske, ekonomické predpovede.

42 - Aktualizovanie počítačových programov; analýzy výťažnosti ropných polí; architektonické poradenstvo; architektúra (architektonické služby); podmorské bádanie; bakteriologický výskum; služby v oblasti chémie; chemické analýzy; chemický výskum; módné dizajnérstvo; geologické expertízy; expertízy (inžinierske práce); výskum v oblasti fyziky; geodézia; geologické expertízy; geologický prieskum; geologický výskum.

(540) **EasyShop**

(731) IT STUDIO s.r.o., Hudcova 532/78b, 612 00 Brno, CZ;

(740) Vdovec Lubomír, Mgr., Brno, CZ;

(210) 1853-2009

(220) 29.12.2009

9 (511) 4, 12, 35, 37, 39, 40, 42

(511) 4 - Palivá, mazivá a plyny patriace do tejto triedy.

12 - Motorové vozidlá upravené (prestavané) na pohon na LPG; náhradné dielce vozidiel poháňaných LPG; montážne súpravy na prestavbu vozidiel na pohon na LPG.

35 - Činnosť organizačných a ekonomických poradcov; organizovanie obchodnej činnosti.

37 - Montáž opravy a revízie plynových zariadení; prenájom technologických zariadení čerpacích staníc.

39 - Rozvod plynu, doprava a skladovanie palív a mazív; nákladná cestná motorová doprava; prenájom motorových vozidiel; prenájom tlakových nádob na plyny; plnenie tlakových nádob na plyny.

40 - Spracovanie palív a mazív.

42 - Projektová činnosť v investičnej výstavbe; činnosť technických poradcov v oblasti plynových zariadení a plnenia tlakových nádob plynmi; revízie (skúšky) plynových zariadení s vydaním certifikátu.

(540)



(591) modrá, červená, biela, čierna

(731) VITOGAZ ČR, s.r.o., Jandova 10/3, 190 00 Praha, CZ;

(740) Kubínyi Peter, Bc., Trenčín, SK;

(210) 1854-2009

(220) 29.12.2009

9 (511) 4, 12, 35, 37, 39, 40, 42

(511) 4 - Palivá, mazivá a plyny patriace do tejto triedy.

12 - Motorové vozidlá upravené (prestavané) na pohon na LPG; náhradné dielce vozidiel poháňaných LPG; montážne súpravy na prestavbu vozidiel na pohon na LPG.

35 - Činnosť organizačných a ekonomických poradcov; organizovanie obchodnej činnosti.

37 - Montáž opravy a revízie plynových zariadení; prenájom technologických zariadení čerpacích staníc.

39 - Rozvod plynu, doprava a skladovanie palív a mazív; nákladná cestná motorová doprava; prenájom motorových vozidiel; prenájom tlakových nádob na plyny; plnenie tlakových nádob na plyny.

40 - Spracovanie palív a mazív.

42 - Projektová činnosť v investičnej výstavbe; činnosť technických poradcov v oblasti plynových zariadení a plnenia tlakových nádob plynmi; revízie (skúšky) plynových zariadení s vydaním certifikátu.

(540)



(591) modrá, červená, biela, čierna
 (731) VITOGAZ ČR, s.r.o., Jandova 10/3, 190 00 Praha, CZ;
 (740) Kubíny Peter, Bc., Trenčín, SK;

(210) 1855-2009

(220) 29.12.2009

9 (511) 4, 12, 35, 37, 39, 40, 42

(511) 4 - Palivá, mazivá a plyny patriace do tejto triedy.
 12 - Motorové vozidlá upravené (prestavané) na pohon na LPG; dielce vozidiel poháňaných LPG; montážne súpravy na prestavbu vozidiel na pohon na LPG.
 35 - Činnosť organizačných a ekonomických poradcov; organizovanie obchodnej činnosti.
 37 - Montáž, opravy a revízie plynových zariadení; prenájom technologických zariadení čerpacích staníc.
 39 - Rozvod plynu, doprava a skladovanie palív a mazív; nákladná cestná motorová doprava; prenájom motorových vozidiel; prenájom tlakových nádob na plyny; plnenie tlakových nádob na plyny.
 40 - Spracovanie palív a mazív.
 42 - Projektová činnosť v investičnej výstavbe; činnosť technických poradcov v oblasti plynových zariadení a plnenia tlakových nádob plynmi; revízie (skúšky) plynových zariadení s vydaním certifikátu.

(540)



(591) modrá
 (731) VITOGAZ ČR, s.r.o., Jandova 10/3, 190 00 Praha, CZ;
 (740) Kubíny Peter, Bc., Trenčín, SK;

(210) 1856-2009

(220) 29.12.2009

9 (511) 4, 12, 35, 37, 39, 40, 42

(511) 4 - Palivá, mazivá a plyny patriace do tejto triedy.
 12 - Motorové vozidlá upravené (prestavané) na pohon na LPG; náhradné dielce vozidiel poháňaných LPG; montážne súpravy na prestavbu vozidiel na pohon na LPG.
 35 - Činnosť organizačných a ekonomických poradcov; organizovanie obchodnej činnosti.
 37 - Montáž, opravy a revízie plynových zariadení; prenájom technologických zariadení čerpacích staníc.
 39 - Rozvod plynu, doprava a skladovanie palív a mazív; nákladná cestná motorová doprava; prenájom motorových vozidiel; prenájom tlakových nádob na plyny; plnenie tlakových nádob na plyny.

40 - Spracovanie palív a mazív.

42 - Projektová činnosť v investičnej výstavbe; činnosť technických poradcov v oblasti plynových zariadení a plnenia tlakových nádob plynmi; revízie (skúšky) plynových zariadení s vydaním certifikátu.

(540)



(591) modrá
 (731) VITOGAZ ČR, s.r.o., Jandova 10/3, 190 00 Praha, CZ;
 (740) Kubíny Peter, Bc., Trenčín, SK;

(210) 1857-2009

(220) 29.12.2009

9 (511) 4, 12, 35, 37, 39, 40, 42

(511) 4 - Palivá, mazivá a plyny patriace do tejto triedy.
 12 - Motorové vozidlá upravené (prestavané) na pohon na LPG; náhradné dielce vozidiel poháňaných LPG; montážne súpravy na prestavbu vozidiel na pohon na LPG.
 35 - Činnosť organizačných a ekonomických poradcov; organizovanie obchodnej činnosti.
 37 - Montáž, opravy a revízie plynových zariadení; prenájom technologických zariadení čerpacích staníc.
 39 - Rozvod plynu, doprava a skladovanie palív a mazív; nákladná cestná motorová doprava; prenájom motorových vozidiel; prenájom tlakových nádob na plyny; plnenie tlakových nádob na plyny.
 40 - Spracovanie palív a mazív.
 42 - Projektová činnosť v investičnej výstavbe; činnosť technických poradcov v oblasti plynových zariadení a plnenia tlakových nádob plynmi; revízie (skúšky) plynových zariadení s vydaním certifikátu.

(540)



(591) modrá
 (731) VITOGAZ ČR, s.r.o., Jandova 10/3, 190 00 Praha, CZ;
 (740) Kubíny Peter, Bc., Trenčín, SK;

(210) 1858-2009

(220) 29.12.2009

9 (511) 4, 12, 35, 37, 39, 40, 42

(511) 4 - Palivá, mazivá a plyny patriace do tejto triedy.
 12 - Motorové vozidlá upravené (prestavané) na pohon na LPG; náhradné dielce vozidiel poháňaných LPG; montážne súpravy na prestavbu vozidiel na pohon na LPG.
 35 - Činnosť organizačných a ekonomických poradcov; organizovanie obchodnej činnosti.

37 - Montáž, opravy a revízie plynových zariadení; prenájom technologických zariadení čerpacích staníc.

39 - Rozvod plynu, doprava a skladovanie palív a mazív; nákladná cestná motorová doprava; prenájom motorových vozidiel; prenájom tlakových nádob na plyny; plnenie tlakových nádob na plyny.

40 - Spracovanie palív a mazív.

42 - Projektová činnosť v investičnej výstavbe; činnosť technických poradcov v oblasti plynových zariadení a plnenia tlakových nádob plynmi; revízie (skúšky) plynových zariadení s vydaním certifikátu.

(540)



(591) modrá

(731) VITOGAZ ČR, s.r.o., Jandova 10/3, 190 00 Praha, CZ;

(740) Kubínyi Peter, Bc., Trenčín, SK;

(210) 1859-2009

(220) 29.12.2009

9 (511) 4, 12, 16, 35, 37, 39, 40, 42

(511) 4 - Palivá, mazivá a plyny patriace do tejto triedy.

12 - Motorové vozidlá upravené (prestavané) na pohon na LPG; náhradné dielce vozidiel poháňaných LPG; montážne súpravy na prestavbu vozidiel na pohon na LPG.

16 - Baliace fólie z plastu; obalové materiály a materiály na ochranu výrobkov a ich povrchov vyrobené z plastov alebo papiera; zmršťovacie a na tlak citlivé fólie na balenie, ochranu a maskovanie.

35 - Činnosť organizačných a ekonomických poradcov; organizovanie obchodnej činnosti.

37 - Montáž, opravy a revízie plynových zariadení; prenájom technologických zariadení čerpacích staníc.

39 - Rozvod plynu, doprava a skladovanie palív a mazív; nákladná cestná motorová doprava; prenájom motorových vozidiel; prenájom tlakových nádob na plyny; plnenie tlakových nádob na plyny.

40 - Spracovanie palív a mazív.

42 - Projektová činnosť v investičnej výstavbe; činnosť technických poradcov v oblasti plynových zariadení a plnenia tlakových nádob plynmi; revízie (skúšky) plynových zariadení s vydaním certifikátu.

(540)



(591) zelená

(731) VITOGAZ ČR, s.r.o., Jandova 10/3, 190 00 Praha, CZ;

(740) Kubínyi Peter, Bc., Trenčín, SK;

(210) 5121-2009

(220) 24.2.2009

9 (511) 30

(511) 30 - Cukrovinky, zákusky, dezerty, marcipán, čokoláda, sladké náplne zhotovené z ingrediencií patriacich do triedy 30.

(540) MARETTO

(731) CARLA spol. s r.o., Krkonošská 2850, 544 00 Dvůr Králové nad Labem, CZ;

(740) Tomeš Pavol, Ing., Bratislava, SK;

(210) 5429-2009

(220) 16.6.2009

(310) 2009-004548

(320) 26.1.2009

(330) JP

9 (511) 35

(511) 35 - Reklamné a propagačné služby; distribúcia obchodných vzoriek; vydávanie a správa kupónových lístkov na podporu predaja tovaru a podporu poskytovania služieb; vydávanie, správa a vysporiadanie kariet na hromadenie bodov na podporu predaja alebo podnikania; služby agentúr v oblasti plánovania a realizácia podpory predaja tovaru a podpory poskytovania služieb; vydávanie nákupných kupónov; analýza podnikového vedenia alebo poradenstvo v oblasti podnikového vedenia; vedenie a poradenstvo v oblasti správy personálnych záležitostí, pracovných príležitostí a náborových aktivít spoločností; uskutočňovanie testov spôsobilosti pre správu personálnych záležitostí spoločnosti; uskutočňovanie testov spôsobilosti na vykonávanie povolania (druhy zamestnania a povinnosti); marketingové prieskumy; poskytovanie informácií o predaji komodít; poskytovanie informácií o činnostiach a intervencií a sprostredkovaní a zastupovaní v oblasti dohôd o predaji komodít; hotelové podnikové vedenie; služby agentúr na sprostredkovanie práce; poskytovanie informácií o agentúrach v oblasti zamestnávania; organizovanie aukcií; služby importných a exportných agentúr; organizácia predplatného novín; rozmnožovanie a prepisovanie dokumentov; stenografické služby; služby agentúr pre adresovanie, zasielanie, pečatenie a odosielanie dokumentov; príprava a poskytovanie zoznamov poštových adries; prenájom kancelárskych strojov; zaraďovanie dokumentov a magnetických pásovk (kancelárske práce); recepcia návštev v budovách; prenájom propagačného materiálu; prenájom písacích strojov a kopírovacích strojov a textových procesorov; služby agentúr na uskutočňovanie kancelárskych prác; služby agentúr na vedenie účtovníctva; poskytovanie informácií o obchodných spoločnostiach; prenájom priestoru na reklamné a propagačné služby na domovských stránkach na internete; služby agentúr týkajúcich sa zamestnania; vedenie a poradenstvo pre žiadateľov o opätovné zamestnanie; prenájom predajných automatov; zhromažďovanie informácií a spracovávanie informácií do počítačovej databázy; služby pri zaistení kancelárskych pracovníkov; plánovanie subdodávateľských vzťahov v oblasti obchodu; služby agentúr na vysielanie pracovníkov a na nábor

dočasných pracovníkov; poskytovanie kancelárskych služieb na základe zmlúv; podnikové vedenie, správa a poradenstvo o využívaní subdávateľských vzťahov v spoločnostiach; zhromažďovanie informácií o príprave, audite a overovaní finančných vyhlásení - všetky uvedené služby vykonávané tiež vyslanými pracovníkmi alebo na základe zmluvy vrátane poskytovania informácií o príslušných službách; maloobchodné a veľkoobchodné služby s rôznym tovarom, najmä s odevami, potravinami a nápojmi, tovarom dennej potreby, tkaninami a posteľnou bielizňou, obuvou, kabelkami a taškami, osobnými potrebami, likérmami, mäsom, morskými plodmi, zeleninou a ovocím, cukrovinkami, chlebom a pečivom, ryžou a cereáliami, mliekom, sytenými nápojmi (osviežujúcimi nápojmi) a nealkoholickými nápojmi s ovocnými šťavami, čajom, kávou a kakaom, polotovarom, automobilmi, dvojstapovými motorovými vozidlami, bicyklami, nábytkom, stolárskymi výrobkami, tatami matracami, rituálnym vybavením, elektrickými strojmi a prístrojmi, nožiarskymi ručnými nástrojmi a prístrojmi, kuchynským vybavením, čistiacimi a umývacími prostriedkami, farmaceutickými, sanitárnymi a veterinárnymi prípravkami a lekárske potreby, kozmetikou, toaletnými vodami, prostriedkami pre starostlivosť o zuby, s mydlom a detergentmi, poľnohospodárskymi strojmi, náradím a materiálmi, prírodnými kvetmi a stromami, pohonnými látkami, tlačovinami, papierom a kancelárskym materiálom, športovými potrebami, hračkami, bábikami, hracími strojmi a prístrojmi, hudobnými nástrojmi a nahrávkami, fotografickými strojmi a prístrojmi, fotografickým materiálom, hodinami, hodinkami a okuliarmi (okuliarmi a ochrannými okuliarmi), tabakom a potrebami pre fajčiarov, nespracovanými a spracovanými drahými kameňmi a ich imitáciami, domácimi zvieratami, ako aj služby dočasných pracovníkov alebo zmluvné služby s týmto tovarom vrátane poskytovanie informácií.

(540)

RGF

(731) RECRUIT CO., LTD., 4-17, Ginza 8-chome Chuo-ku, Tokyo, JP;

(740) Bušová Eva, JUDr., Bratislava, SK;

(210) 5538-2009

(220) 24.7.2009

9 (511) 16, 21, 25, 26, 35, 41, 42, 45

(511) 16 - Tlačoviny, najmä plagáty, knihy, brožúry, časopisy, periodiká, tlačivá, ročenky, katalógy, kalendáre, príručky, prospekty, publikácie; papierové vlajky, papierové zástavky, pútače z papiera alebo lepenky, pečiatky, pečate, pečatné vosky, písacie potreby, papiernický tovar, obálky, obaly, nálepky, netextilné etikety, kancelárske potreby s výnimkou nábytku, predovšetkým kancelárske potreby použité ako reklamné predmety,

obežníky, kancelársky papier, listový papier, papierové pásky, baliaci papier, albumy, atlasy, plastové fólie na balenie, formuláre, formuláre na zmluvy a podania, predmety z kartónu, lepiace štítky, lepidlá a lepiace pásky na kancelárske účely a použitie v domácnosti, spisové obaly, stolové prestieranie z papiera, papierové servítky, kopírovací papier, papierové utierky, vrecia a vrecká z papiera alebo plastických materiálov.

21 - Výrobky zo skla, porcelánu a kameniny, predovšetkým výrobky zo skla, porcelánu a kameniny ako nosiče reklamných a propagačných textov a označení.

25 - Odevy, oblečenie a pokrývky hlavy, predovšetkým odevy, oblečenie a pokrývky hlavy ako nosiče reklamných a propagačných textov a označení.

26 - Značky na odevy, odznaky na odevy nie z drahých kovov, ozdobné brošne, nažehľovacie ozdoby textilných výrobkov, pásky na rukávy.

35 - Vzťahy s verejnosťou, prieskum vzťahov medzi občanmi, podnikmi, inštitúciami a spoločenským prostredím, hospodárske a ekonomické predpovede, odborné obchodné poradenstvo, reklama, reklamné činnosti, online reklama na počítačovej komunikačnej sieti, lepenie plagátov, prieskum trhu a verejnej mienky, vydávanie a aktualizovanie reklamných alebo náborových materiálov, rozširovanie reklamných materiálov zákazníkom, štatistické kompilácie, služby zaoberajúce sa zhromažďovaním výstrižkov z časopisov, vedenie kartoték v počítači, organizovanie komerčných alebo reklamných výstav a veľtrhov, obchodné sprostredkovanie služieb uvedených v triedach 35, 41, 42 a 45, sprostredkovanie obchodu s tovarmi, predovšetkým s uvedenými tovarmi v triedach 16, 25 a 26.

41 - Vzdelávanie, výchova, školenia, organizovanie a vedenie kongresov, konferencií, seminárov, organizovanie spoločenských a politických zhromaždení, organizovanie manifestácií a sprievodov, organizovanie kultúrnych alebo vzdelávacích výstav, organizovanie lotérií, plesov, športových súťaží, súťaží krásy, živých vystúpení, zverejňovanie textov iných ako reklamných, vydávanie kníh, časopisov, periodík, vydávanie textov s výnimkou reklamných alebo náborových, online vydávanie kníh a časopisov v elektronickej forme, informácie o výchove a vzdelávaní, pedagogické informácie, poradenstvo v oblasti vzdelávania, knižnice, organizovanie politických stretnutí, mítingov a manifestácií.

42 - Vytváranie a udržiavanie počítačových webových stránok pre zákazníkov, poradenstvo v oblasti vývoja a výskumu, architektúry, urbanistického plánovania, expertíz, inžinierskych činností, kontroly kvality, dizajnu, počítačových databáz, softvéru a hardvéru, spoločenské, politické alebo politologické analýzy a predpovede, expertné služby v oblasti politického manažmentu.

45 - Poradenstvo v oblasti ľudských práv, právne poradenstvo, činnosť politických strán (osobné a sociálne služby poskytované tretími osobami na uspokojenie potrieb jednotlivcov), lobistické služby iné než na obchodné účely, právny výskum.

(540)



(731) Dvořák Patrik, Orchideová 25, 821 07 Bratislava, SK;

(740) Baďurová Katarína, Mgr., Bratislava, SK;

(210) 5539-2009

(220) 24.7.2009

9 (511) 16, 21, 25, 26, 35, 41, 42, 45

(511) 16 - Tlačoviny, najmä plagáty, knihy, brožúry, časopisy, periodiká, tlačivá, ročenky, katalógy, kalendáre, príručky, prospekty, publikácie; papierové vľajky, papierové zástavky, pútače z papiera alebo lepenky, pečiatky, pečate, pečatné vosky, písacie potreby, papiernický tovar, obálky, obaly, nálepky, netextilné etikety, kancelárske potreby s výnimkou nábytku, predovšetkým kancelárske potreby použité ako reklamné predmety, obežníky, kancelársky papier, listový papier, papierové pásky, baliaci papier, albumy, atlasy, plastové fólie na balenie, formuláre, formuláre na zmluvy a podania, predmety z kartónu, lepiace štítky, lepidlá a lepiace pásky na kancelárske účely a použitie v domácnosti, spisové obaly, stolové prestieranie z papiera, papierové servítky, kopírovací papier, papierové utierky, vrecia a vrecká z papiera alebo plastických materiálov.

21 - Výrobky zo skla, porcelánu a kameniny, predovšetkým výrobky zo skla, porcelánu a kameniny ako nosiče reklamných a propagačných textov a označení.

25 - Odevy, oblečenie a pokrývky hlavy, predovšetkým odevy, oblečenie a pokrývky hlavy ako nosiče reklamných a propagačných textov a označení.

26 - Značky na odevy, odznaky na odevy nie z drahých kovov, ozdobné brošne, nažehľovacie ozdoby textilných výrobkov, pásky na rukávy.

35 - Vzťahy s verejnosťou, prieskum vzťahov medzi občanmi, podnikmi, inštitúciami a spoločenským prostredím, hospodárske a ekonomické predpovede, odborné obchodné poradenstvo, reklama, reklamné činnosti, online reklama na počítačovej komunikačnej sieti, lepenie plagátov, prieskum trhu a verejnej mienky, vydávanie a aktualizovanie reklamných alebo náborových materiálov, rozširovanie reklamných materiálov zákazníkom, štatistické kompilácie, služby zaoberajúce sa zhromažďovaním výstrižkov z časopisov, vedenie kartoték v počítači, organizovanie komerčných alebo reklamných výstav a veľtrhov, obchodné sprostredkovanie služieb uvedených v triedach 35, 41, 42 a 45, sprostredkovanie obchodu s tovarmi, predovšetkým s uvedenými tovarmi v triedach 16, 25 a 26.

41 - Vzdelávanie, výchova, školenia, organizovanie a vedenie kongresov, konferencií, seminárov, organizovanie spoločenských a politických zhromaždení, organizovanie manifestácií a sprievodov, organizovanie kultúrnych alebo vzdelávacích

výstav, organizovanie lotérií, plesov, športových súťaží, súťaží krásy, živých vystúpení, zverejňovanie textov iných ako reklamných, vydávanie kníh, časopisov, periodík, vydávanie textov s výnimkou reklamných alebo náborových, online vydávanie kníh a časopisov v elektronickej forme, informácie o výchove a vzdelávaní, pedagogické informácie, poradenstvo v oblasti vzdelávania, knižnice, organizovanie politických stretnutí, mítingov a manifestácií.

42 - Vytváranie a udržiavanie počítačových webových stránok pre zákazníkov, poradenstvo v oblasti vývoja a výskumu, architektúry, urbanistického plánovania, expertíz, inžinierskych činností, kontroly kvality, dizajnu, počítačových databáz, softvéru a hardvéru, spoločenské, politické alebo politologické analýzy a predpovede, expertné služby v oblasti politického manažmentu.

45 - Poradenstvo v oblasti ľudských práv, právne poradenstvo, činnosť politických strán (osobné a sociálne služby poskytované tretími osobami na uspokojenie potrieb jednotlivcov), lobistické služby iné než na obchodné účely, právny výskum.

(540)



(591) zelená, biela

(731) Dvořák Patrik, Orchideová 25, 821 07 Bratislava, SK;

(740) Baďurová Katarína, Mgr., Bratislava, SK;

(210) 5597-2009

(220) 17.8.2009

9 (511) 16, 35, 41, 42

(511) 16 - Tlačoviny, papiernický tovar, periodické a neperiodické publikácie, knihy, časopisy, fotografie, plány, katalógy, prospekty, brožúry, kalendáre, propagačné a marketingové predmety z papiera a lepenky.

35 - Reklama, reklamné služby, reklama na počítačovej komunikačnej sieti, reklamné agentúry, vydávanie a aktualizovanie reklamných materiálov alebo náborových textov, ich rozširovanie a zasielanie zákazníkom, rozširovanie reklamných alebo inzertných oznamov, uverejňovanie reklamných textov, príprava inzertných stĺpcov, písanie reklamných textov, rozširovanie vzoriek tovarov, prenájom reklamných plôch, grafická úprava tlačovín na reklamné účely, prenájom reklamných priestorov, reklamných materiálov, reklamného času vo všetkých komunikačných médiách, rozhlasová reklama, televízna reklama, prezentácia výrobkov v komunikačných médiách pre maloobchod, plánovanie, nákup a sprostredkovanie priestoru pre reklamu, vydavateľská činnosť v oblasti reklamných tlačovín, služby v oblasti grafických úprav na reklamné účely, podpora predaja, public relations, služby v oblasti media a press relations, marketingové štúdie, akákoľvek propagačná činnosť prostredníctvom všetkých dru-

hov komunikačných prostriedkov a prostredníctvom všetkých druhov nosičov informácií, organizovanie obchodných akcií na propagačné účely, obchodný alebo podnikateľský prieskum, prieskum trhu, prieskum verejnej mienky, prieskum a konzultačné služby týkajúce sa obchodu, reklamy a marketingu, poradenstvo v obchodnej činnosti, organizovanie výstav na obchodné a reklamné účely, organizovanie komerčných alebo reklamných výstav a veľtrhov, spracovávanie informácií, zbieranie údajov do počítačových databáz a zoraďovanie údajov v počítačových databázach.

41 - Vydávanie periodickej a neperiodickej tlače a kníh, vydávanie kníh a časopisov v elektronickej forme, organizovanie a vedenie seminárov, konferencií, kongresov, sympózií, kultúrnych alebo vzdelávacích výstav, školení, vedomostných alebo zábavných súťaží.

42 - Grafické dizajnérstvo, vytváranie a udržiavanie webových stránok pre klientov.

(540)



(591) zlatá, biela

(731) Linea Recta Limited, 12 Castle Street, St. Helier, Jersey JE2 3RT, GB;

(740) Pavol Cvik - advokát, s.r.o., Bratislava, SK;

(210) 5713-2009

(220) 29.9.2009

9 (511) 35, 36, 37, 42

(511) 35 - Reklamná činnosť; obchodné informácie o dodávateľoch interiérového zariadenia; poskytovanie obchodných (spotrebiteľských) informácií týkajúcich sa interiérového vybavenia domácností, aj prostredníctvom online služieb; obchodné sprostredkovanie služieb uvedených v triedach 37 a 42.

36 - Realitné kancelárie; prenájom nehnuteľností; finančné odhady a oceňovanie nehnuteľností; sprostredkovateľská činnosť s nehnuteľnosťami; finančné poradenstvo v oblasti nehnuteľností; developerské služby v oblasti nehnuteľností patriace do triedy 36; prenájom bytov; finančné služby v oblasti nehnuteľností; prenájom kancelárskych a iných nehnuteľných priestorov a nehnuteľností; sprostredkovanie kúpy, predaja a prenájmu nehnuteľností; správa nehnuteľností; obstarávanie služieb spojených so správou nehnuteľností ako vyberanie nájomného, poisťného a za služby spojené s nájomom od nájomcov; sprostredkovanie finančných služieb, oceňovanie (poistenie, bankovníctvo, nehnuteľnosti), finančný lízing, predaj na splátky; zmenárenské služby; finančné analýzy; spravovanie financií; finančné informácie; investovanie kapitálu; oceňovanie nákladov na opravu; oceňovanie a odhady nehnuteľností (daňové); developerské služby v oblasti investovania kapitálu pre nehnuteľnosti a stavebníctvo; kancelárie zaoberajúce sa inkasom pohľadávok.

37 - Stavebníctvo (stavebná činnosť); opravy; poradenstvo v oblasti stavebníctva, montáže, inštalácie, údržby a opráv; stavebné informácie; prenájom stavebných strojov a zariadení; informácie o prenájme stavebných strojov a zariadení; infor-

mácie o údržbe, oprave a inštalácii strojov, prístrojov a zariadení; online poradenstvo v oblasti stavebníctva a stavebnej činnosti; dozor nad stavbami; stavebné informácie; poradenská a konzultačná činnosť v stavebníctve; developerská činnosť v oblasti uvedených služieb.

42 - Architektúra (architektonické služby); architektonické poradenstvo; projektovanie stavieb; štúdie technických projektov; poradenská a konzultačná činnosť v investičnej výstavbe; developerská činnosť v oblasti uvedených služieb.

(540)



(591) čierna, žltá, biela

(731) CRESCO POPPER INVESTMENT, a.s., Poštová 3, 811 06 Bratislava, SK;

(210) 5729-2009

(220) 2.10.2009

9 (511) 30

(511) 30 - Tyčinky, korenené pečivo, kreky, extrudované a granulované pečivo, cereálne výrobky, müsli, obilninové lupienky a vločky, kukuričné lupienky a vločky.

(540) DANUBIA chips

WESTERN CORN

(731) Danubia Snack, s.r.o., Zlatovská cesta 35, 911 05 Trenčín, SK;

(740) Hojčuš Peter, Ing., Bratislava, SK;

(210) 5942-2009

(220) 15.12.2009

9 (511) 30

(511) 30 - Kakao, čokoláda, kakaové nápoje, čokoládové nápoje a prípravky pre takéto nápoje; pekárske výrobky, biskvity, sušienky, keksy, pečivo, jemné pečivo a cukrovinky, najmä cukrové a čokoládové cukrovinky, výrobky z cesta, prípravky vyrobené z obilnín, jedlé cukrové polevy, zmrzlina a ľady.

(540) LEN TEBE

(731) Kraft Foods Slovakia, a. s., Račianska 44, 832 42 Bratislava, SK;

(740) Majlingová Marta, Ing., Bratislava, SK;

(210) 5944-2009

(220) 15.12.2009

9 (511) 30

(511) 30 - Kakao, čokoláda, kakaové nápoje, čokoládové nápoje a prípravky pre takéto nápoje; pekárske výrobky, biskvity, sušienky, keksy, pečivo, jemné pečivo a cukrovinky, najmä cukrové a čokoládové cukrovinky, výrobky z cesta, prípravky vyrobené z obilnín, jedlé cukrové polevy, zmrzlina a ľady.

(540) PRE RADOSŤ

(731) Kraft Foods Slovakia, a. s., Račianska 44, 832 42 Bratislava, SK;

(740) Majlingová Marta, Ing., Bratislava, SK;

(210) 5948-2009

(220) 16.12.2009

9 (511) 9, 16, 35, 36, 37, 38, 41, 42, 45

(511) 9 - Počítačový softvér, nahrané počítačové programy, kompaktné disky, optické alebo magnetické nosiče údajov, záznamové diskety do počítačov, pevné disky (harddisky) do počítačov, pružné disky, mechaniky pružných diskov, CD disky, DVD disky, počítače, notebooky, počítačový hardvér, procesory, mikroprocesory, pamäte počítačov, pamäte do počítačových tlačiarň, elektronické riadiace obvody, pamäťové, mikroprocesorové alebo grafické karty do počítačov, zvukové karty do počítačov, počítacie dosky, počítacie stroje, základné počítačové dosky, matičné počítačové dosky, rozhrania počítačov, elektrické zdroje počítačov, elektrické záložné zdroje pre počítače, periférne zariadenia počítačov, zariadenia a prístroje na čítanie alebo zapisovanie CD alebo DVD diskov, modemy, monitory, LCD monitory, počítačové myši, podložky pod myš, počítačové klávesnice, optické čítače, skenery, tlačiarne k počítačom, textové procesory, zariadenia na úpravu a spracovanie textu, sieťové komponenty počítačov, koaxiálne káble, vreckové kalkulačky, elektrické akumulátory, elektrické batérie do počítačov a prenosných počítačov, integrované obvody, čítače čiarového kódu, diaľkové ovládače, antény, registračné pokladnice, elektronický prekladový slovník, magnetické identifikačné karty, poistky, elektrické drôty, elektrické káble, elektrické káblkové spojky a svorky, elektrické konektory, káble s optickými vláknami, zariadenia na prenos, reprodukciu, spracovanie alebo záznam zvuku, obrazu alebo dát, MP3 prehrávače, premietacie prístroje, projektory, optické zariadenia a prístroje, fotoaparáty, faxové prístroje, telefónne prístroje, snímače teploty, prenosné telefóny, vysielacie zariadenia, vysielacie elektronických signálov, meracie prístroje, zosilňovače, mikrofóny, reproduktory, elektronické publikácie stiahnuté z telekomunikačnej siete, prístroje a nástroje na vedenie, distribúciu, transformáciu, akumuláciu, reguláciu alebo kontrolu elektrického prúdu.

16 - Papier, kartón, lepenka a výrobky z týchto materiálov, ktoré nie sú zahrnuté v iných triedach, výrobky z papiera, knihárske výrobky, maliarske štetce, adresné štítky do adresovacích strojov, strojčeky na tlačenie adres, papiernický tovar, obálky, obaly patriace do triedy 16, kancelársky papier, listový papier, papier do písacích a kopírovacích strojov, papier do tlačiarň, papierové pásky, baliaci papier, albumy, atlasy, knihy, brožúry, časopisy, periodiká, tlačivá, plagáty, katalógy, papierové propagačné materiály, letáky, kalendáre, príručky, prospekty, publikácie, pútače z papiera alebo z lepenky, písacie potreby, bublinové obaly z plastických materiálov, netextilné etikety, plastové fólie na balenie, firemné listiny, formuláre, formuláre na zmluvy a podania, kancelárske potreby s výnimkou nábytku, predmety z kartónu, knihársky materiál patriaci do triedy 16, nálepky, lepiace štítky, lepidlá a lepiace pásky na kancelárske účely a použitie v domácnosti, pásky do počítačových tlačiarň, spisové obaly, stolové prestieranie z papiera, stroje na lepenie obálok, uhľový kopírovací papier, natáhovacie plastové fólie na paletizáciu, papierové

utierky, papierové vľajky, vrecia a vrecká z papiera alebo z plastických materiálov, vzory na výrobu odevov, papierové zástavky, samoprepisovacie formuláre a tlačivá, predtlačne na zmluvy, školské farby, plastické obaly, vrecúška a tašky ako obalové materiály, kancelárska technika uvedená v tejto triede, náhradné dielce a príslušenstvo kancelárskej techniky uvedené v tejto triede.

35 - Odborné obchodné poradenstvo predovšetkým pri predaji počítačového softvéru, počítačov, počítačových komponentov, elektroniky a multimédií, maloobchodné a veľkoobchodné služby s uvedenými tovarmi, maloobchodné služby s elektronikou a multimédiami, zbieranie a zoraďovanie údajov do počítačových databáz, vedenie kartoték v počítači, zhromažďovanie rozličných výrobkov pre tretie osoby (okrem dopravy) s cieľom umožniť zákazníkovi, aby si mohli tieto výrobky pohodlne prehliadať a nakupovať, a to prostredníctvom maloobchodných predajní, veľkoobchodných predajní, prostredníctvom katalógového predaja alebo elektronickými prostriedkami, prostredníctvom webových stránok alebo prostredníctvom telenákupu, reklama, reklamné činnosti, online reklama v počítačovej komunikačnej sieti, vydávanie a aktualizovanie reklamných alebo náborových materiálov, prieskum trhu, prieskum vzťahov s verejnosťou, vyhľadávanie informácií v počítačových súboroch, prenájom kancelárskych strojov, zariadení, kopírovacích strojov, predajných automatov, kopírovanie alebo rozmnožovanie dokumentov, organizovanie výstav na obchodné a reklamné účely, podpora predaja pre tretie osoby, poradenstvo a pomoc pri riadení obchodných aktivít, sprostredkovanie obchodu s tovarom, predovšetkým s uvedeným tovarom, pomoc pri riadení obchodnej činnosti; poskytovanie obchodných alebo podnikateľských informácií; analýza nákladov; štatistické informácie; podnikové poradenstvo a obchodný manažment; poradenstvo pri vedení podnikov; obchodný alebo podnikateľský prieskum; poradenstvo v obchodnej činnosti; poradenské služby v oblasti obchodného alebo podnikateľského riadenia; hospodárske alebo ekonomické prognózy; odkazovacie telefónne služby (pre neprítomných predplatiteľov); spracovanie textov; zbieranie údajov do počítačových databáz; systematizácia informácií do počítačových databáz; dodávateľské služby (nákup výrobkov a služieb pre iné podniky); vyhľadávanie dát v počítačových súboroch (pre tretie osoby), činnosť organizačných a ekonomických poradcov; automatizované spracovanie dát, poskytovanie uvedených služieb prostredníctvom komunikačných médií, elektronickej pošty, SMS správ, počítačových sietí alebo internetu; sprostredkovanie služieb uvedených v triede 41 prostredníctvom komunikačných médií, elektronickej pošty, SMS správ, počítačových sietí a internetu.

36 - Realitné kancelárie, sprostredkovanie kúpy, predaja a prenájmu nehnuteľností, prenájom bytov, parkovacích miest pre automobily, kancelárskych priestorov a fariem, inkasovanie nájomného, vedenie nájomných domov, prenájom obchodných priestorov, prenájom nehnuteľností, správcovstvo, správa nehnuteľností, obstarávanie služieb spojených so správou nehnuteľností, oceňovanie a odhady nehnuteľností, poisťovníctvo, fi-

nančné služby, peňažníctvo, služby v oblasti nehnuteľností, sprostredkovateľská činnosť s nehnuteľnosťami, sprostredkovanie (maklérstvo), finančné služby, bankové služby, oceňovanie pre poistenie, bankovníctvo (nehnuteľnosti), finančné analýzy, finančné informácie, finančný lízing, finančné záruky, finančné konzultačné služby, predaj na splátky, úverové financovanie predaja, služby finančného manažmentu a účtovníckych sústav, poistenie, poradenstvo v oblasti poistenia, poskytovanie uvedených služieb prostredníctvom komunikačných médií, elektronickej pošty, SMS správ, počítačových sietí a internetu.

37 - Inštalácia, údržba a opravy výpočtovej techniky, strojov, zariadení na spracovanie dát, počítačových sietí (okrem softvéru), audiotechniky, videotechniky, kancelárskej techniky, reprodukčnej techniky a spotrebnej elektroniky, inštalácia a oživovanie počítačových káblových rozvodov; inštalčné služby s výnimkou inštalácie počítačových programov, opravy a údržba, inštalácia, údržba a opravy kontrolných, monitorovacích, protipožiarňových, zabezpečovacích zariadení a systémov, stavebné činnosti, predovšetkým stavebné činnosti spojené s inštaláciou technického zabezpečenia budov; servis patriaci do triedy 37, stavebníctvo, kontrola stavebných plánov a stavebný dozor, opravárske služby, služby predstavujúce servis použitých, poškodených, čiastočne zničených alebo zničených predmetov, prenájom náradia, poskytovanie uvedených služieb prostredníctvom komunikačných médií, elektronickej pošty, SMS správ, počítačových sietí alebo internetu.

38 - Elektronickej pošta, posielanie správ a prenos správ, dát a obrázkov prostredníctvom elektronickej pošty a svetovej počítačovej siete, rádiových a televíznych programov; poskytovanie telekomunikačných pripojení ku globálnej počítačovej sieti, poskytovanie užívateľského prístupu ku globálnej počítačovej sieti, prenájom prístrojov a zariadení na prenos správ a informácií, prenos signálu pomocou satelitných družíc, prenos telegramov, prenos faxom, prenos správ a obrázkov pomocou počítača, požičiavanie faxov, modemov, telefónov a telekomunikačných zariadení, smerovacie a spojovacie služby pre telekomunikácie, spojenie pomocou sietí optických vlákien, telefonické služby, telegrafická komunikácia, telegrafné služby, počítačová komunikácia, informácie o telekomunikácii, telexové služby, telekonferenčné služby, služby zabezpečujúce audiovizuálnu komunikáciu prostredníctvom informačných a telekomunikačných sietí, napríklad počítačovej siete, internetu, satelitu, poskytovanie prístupu k internetu, rozširovanie, zverejňovanie a prenos informácií prostredníctvom informačných a telekomunikačných prostriedkov a sietí, satelitov, výmena a šírenie informácií a správ prostredníctvom telekomunikačnej siete, dátovej siete, komunikácia pomocou počítačových terminálov, telegrafu, ďalekopisu, telefónu, mobilných telekomunikačných sieťových služieb s využitím drôtového vedenia alebo satelitov alebo mikrovlnného spojenia alebo rádiového spojenia, počítačová komunikácia; prenos správ a obrázkov pomocou počítačov, telekomunikačné služby, služby umožňujúce vzájomnú komunikáciu aspoň dvoch osôb prostredníctvom ich zmyslov, ako ústna ko-

munikácia jednej osoby s druhou, prenos správ od jednej osoby k druhej a auditívne alebo vizuálne spojenie jednej osoby s druhou, služby spočívajúce v rozširovaní televíznych a rozhlasových programov, poskytovanie uvedených služieb prostredníctvom komunikačných médií, elektronickej pošty, SMS správ, počítačových sietí alebo internetu.

41 - Organizovanie a vedenie kongresov, konferencií, seminárov, organizovanie kultúrnych alebo vzdelávacích výstav, organizovanie lotérií, plesov, športových súťaží, súťaží krásy, živých vystúpení vydávanie kníh, časopisov, periodík predovšetkým v spojitosti so zavádzaním systémov kvality, vydávanie textov s výnimkou reklamných alebo náborových; online vydávanie kníh a časopisov v elektronickej forme, služby v oblasti estrád, zábavy a kultúrnych podujatí, služby na verejnú prezentáciu umeleckých a literárnych diel s kultúrnym alebo vzdelávacím cieľom, fotografovanie; vzdelávanie, školenia, preskúšavanie; vzdelávanie, školenia a preskúšavanie pri zavádzaní systémov kvality, informácie o vzdelávaní a možnostiach zábavy, služby nahrávacích štúdií, vydávanie textov s výnimkou reklamných alebo náborových, knižnice (požičovne kníh), výroba rozhlasových alebo televíznych programov, zábava, pobavenie, poskytovanie uvedených služieb prostredníctvom komunikačných médií, elektronickej pošty, SMS správ, počítačových sietí a internetu.

42 - Konzultačná a poradenská činnosť v oblasti informačných technológií, počítačové programovanie, inštalácia počítačových programov, poradenstvo v oblasti počítačových programov, zhotovovanie kópií počítačových programov, návrh počítačových systémov; prenájom počítačového softvéru; prenájom webových serverov; regenerácia počítačových dát; údržba počítačových programov; počítačové systémové analýzy; tvorba počítačových systémov; poskytovanie softvéru a poradenstva v oblasti hardvéru a softvéru, vytváranie a udržiavanie počítačových (webových stránok) pre zákazníkov, dizajnérstvo, testovanie, rešerše, analýzy, technická podpora patriaca do triedy 42, počítačov a vývoja počítačových programov; poskytovanie internetových vyhľadávačov, príprava softvérového rozhrania cez sieť s umožnením špecifického zákaznického prístupu na globálnu, celosvetovú počítačovo-informačnú sieť na prenos a rozširovanie informácií, počítačové programovanie, obnovenie počítačových databáz; návrh softvéru, tvorba softvéru, odborné poradenstvo a diagnostika v oblasti počítačových zostáv, serverov, sieťových systémov, tlačiarň, kopírovacích strojov, elektroniky a multimédií, výskum a vývoj v oblasti softvéru, počítačov a počítačových komponentov, servis a aktualizovanie počítačových programov, analýza softvéru, diagnostikovanie a testovanie softvéru, prenájom počítačov, prenájom počítačových periférnych zariadení, prevod a konverzia údajov a dokumentov z fyzických médií na elektronické médiá, prevod a konverzia počítačových programov a údajov (okrem fyzickej konverzie), prieskum v oblasti využitia počítačov; hostovanie na počítačových stránkach (webových stránkach), grafický a priemyselný dizajn, navrhovanie obalov, služby ochrany proti zavíreniu počítačov, servis počítačových pro-

gramov, výskum a vývoj nových výrobkov (pre zákazníkov); poskytovanie uvedených služieb prostredníctvom komunikačných médií, elektronickej pošty, SMS správ, počítačových sietí alebo internetu.

45 - Právne služby poskytované jednotlivcom, združeniam, organizáciám a podnikom, bezpečnostné služby na ochranu osôb a majetku; osobné a sociálne služby poskytované tretími osobami na uspokojovanie potrieb jednotlivcov, služby pátracie a vyšetrovacie, vzťahujúce sa na bezpečnosť osôb a kolektívov, služby poskytované osobám, vzťahujúce sa na sociálne udalosti, ako je správanie osôb, poradenstvo v oblasti práv duševného vlastníctva, spravovanie autorských práv, registrácia doménových mien, sledovacie služby v oblasti duševného vlastníctva, licencie práv duševného vlastníctva, poskytovanie uvedených služieb prostredníctvom komunikačných médií, elektronickej pošty, SMS správ, počítačových sietí a internetu.

(540)



(591) modrá, hnedá

(731) DATAHOUSE a. s., Trenčianska 53, 821 09 Bratislava, SK;

(210) 124-2010

(220) 2.2.2010

9 (511) 16, 29, 35

(511) 16 - Baliaci papier; brožúry; brožúrky; bublinové obaly z plastických materiálov (na balenie); časopisy; etikety s výtlačkom textilných; grafické zobrazenia; grafiky; chromolitografy (polygrafia); kalendáre; kartón; lepenka; lepenkové alebo papierové škatule; lepenkové alebo papierové obaly na fľaše; lepenkové platne (papiernický tovar); lepiace pásky na kancelárske účely a použitie v domácnosti; obálky (papiernický tovar); obaly (papiernický tovar); papiernický tovar, periodické a neperiodické publikácie; plagáty; polygrafické písmo; predmety z kartónu; prospekty; pútače z papiera alebo lepenky; reklamné tabule z papiera; kartónu alebo lepenky; grafické reprodukcie; tlačené reklamné materiály; umelohmotné fólie na balenie; vrecia z papiera alebo plastických materiálov.

29 - Jedlý slnečnicový olej; jedlý ochutený slnečnicový olej; slnečnicové maslo; slnečnicový margarín; stužené slnečnicové tuky na ľudskú konzumáciu.

35 - Maloobchodné a veľkoobchodné služby s tovarmi uvedenými v triedach 16 a 29; marketing; reklamná a propagačná činnosť; reklamné agentúry; podpora predaja pre tretie osoby; prieskum trhu; prieskum verejnej mienky; vzťahy s verejnosťou (prieskum vzťahov medzi podnikmi, inštitúciami a spoločenským prostredím); spracovanie textov; sprostredkovateľská činnosť v oblasti predaja reklamných predmetov; vydávanie a aktualizovanie reklamných materiálov; rozširovanie reklamných oznamov; prenájom reklamných materiálov; vydávanie a aktualizovanie reklamných ma-

teriálov a zvukovo-obrazových záznamov a periodických a neperiodických publikácií; predvádzanie (služby modeliek) na reklamné účely a podporu predaja; predvádzanie tovaru; obchodné a podnikateľské informácie; komerčné informačné kancelárie; marketingové štúdie; obchodný a podnikateľský prieskum; personálne poradenstvo, pomoc pri riadení obchodnej činnosti; poradenstvo v obchodnej činnosti; obchodný manažment a podnikové poradenstvo; podpora predaja (pre tretie osoby); organizovanie audiovizuálnych predstavení na komerčné a reklamné účely; organizovanie výstav na komerčné alebo reklamné účely; vydávanie a rozširovanie reklamných textov; vydávanie reklamných alebo náborových textov, zásielkové reklamné služby; zbieranie údajov do počítačových databáz; zoraďovanie údajov v počítačových databázach; sprostredkovanie obchodu s tovarom; obchodné sprostredkovanie služieb uvedených v triede 35.

(540)

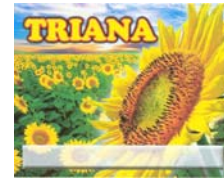

(591) žltá, červená, biela, hnedá, modrá, zelená, čierna, oranžová

(731) SPS Trade, spol. s r.o., Jánošíkova 66/A, 080 01 Prešov, SK;

(210) 239-2010

(220) 15.2.2010

9 (511) 25

(511) 25 - Obuv.

(540)



(731) CCC BOTY CZECH, s.r.o., Bucharova 1281/2, 158 00 Praha, Stodůlky, CZ;

(740) Zahatňanská Gabriela, Ing., Žilina, SK;

(210) 278-2010

(220) 22.2.2010

9 (511) 38

(511) 38 - Poskytovanie pripojenia ku globálnej počítačovej sieti (internet); poskytovanie užívateľského prístupu ku globálnej počítačovej sieti (internet); prenájom prístupového času ku globálnym počítačovým sieťam (internet); služby zabezpečujúce vstup do telekomunikačných sietí; šírenie, získavanie alebo výmena správ a informácií cez internet; telekomunikácie; telekomunikačné informácie; telekomunikačné služby.

(540) Hyperion

(731) ICS Systems s.r.o., Mýtna 558/10, 916 01 Stará Turá, SK;

(740) Kubínyi Peter, Bc., Trenčín, SK;

(210) 315-2010

(220) 2.3.2010

9 (511) 25, 35

(511) 25 - Bielizeň, spodná bielizeň a vrchné ošatenie a odevy vyrobené zo všetkých druhov materiálov na iné ako ochranné účely, ponožky; obuv; pokrývky hlavy.

35 - Služby súvisiace s reklamou, marketingom a vzťahmi s verejnosťou, public relations (vrátane organizovanie výstav a veľtrhov na obchodné a reklamné účely); sekretárske služby; obchodný manažment a administratíva; poradenstvo pri vedení podnikov a v administratíve (vrátane účtovníckych služieb), poradenstvo pre obchodný manažment a administratívu (vrátane účtovníckych služieb); služby agentúr pre import a export; expertízne služby pre obchodný a priemyselný manažment; organizovanie služieb spojených s dražbami a dražieb; zhromažďovanie rozličných výrobkov pre tretie osoby s cieľom umožniť zákazníkom, aby si mohli tieto výrobky pohodlne prehliaďovať a nakupovať (tieto služby môžu byť poskytované prostredníctvom veľkoobchodu, maloobchodu, elektronických médií, katalógov a ďalšími podobnými spôsobmi).

(540)

(591) červená, čierna, biela

(731) BATEKS IC GIYIM SANAYI VE TICARET LIMITED SIRKETI, Cavusbasi Cengeldere Mahallesi Cengeldere Caddesi No:197, Beykoz /Istanbul, TR;

(740) PATENTSERVIS BRATISLAVA, a. s., Bratislava, SK;

(210) 334-2010

(220) 5.3.2010

9 (511) 20, 35, 42

(511) 20 - Chaise longue; kreslá; divány, pohovky; vanúčky; sofy; ležadlá; taburetky.

35 - Maloobchod s tovarmi uvedenými v triede 20.
42 - Architektonické poradenstvo v oblasti interiérov.

(540)

(731) EUROSOFÁ, s.r.o., Rožňavská 1, 831 04 Bratislava, SK;

(210) 361-2010

(220) 11.3.2010

9 (511) 9, 25, 35

(511) 9 - Ochranné obleky proti úrazom, radiácii a ohňu, laboratórne oblečenie; ochranné obleky proti ohňu.

25 - Odevy a oblečenie, predovšetkým pracovné odevy a pracovné oblečenie; bundy; kabáty; košele; nohavice; pracovné plášte; nepremokavé odevy; opasky (súčasť oblečenia); nohavice; pokrývky hlavy.

35 - Maloobchodné a veľkoobchodné služby s tovarmi uvedenými v triede 9 a 25.

(540)

(591) zelená, modrá

(731) Ing. Vladimír Petriska BORTEX, Nová cesta 363, 029 42 Bobrov, SK;

(210) 415-2010

(220) 18.3.2010

9 (511) 9, 42, 45

(511) 9 - Poplašné zariadenia, zariadenia domácej automatizácie, elektrické regulátory svetla, komponenty modulov elektronického ovládania, elektronické moduly ovládania vybavenosti objektov na bývanie.

42 - Tvorba inteligentného softvéru na riadenie vybavenia objektov na bývanie; projektovanie inteligentných a bezpečnostných systémov na ochranu osôb a majetku; výskum a vývoj nových výrobkov v oblasti inteligentných a bezpečnostných systémov pre zákazníkov.

45 - Služby automatického monitorovania a kontroly vstupov do objektov, poradenstvo v oblasti bezpečnosti obydliá, sledovanie alarmov proti krádeži.

(540)

(591) modrá, červená

(731) Ing. Jaroslav Gdovin - EL-MONT, Údenárska 5, 080 01 Prešov, SK;

(210) 461-2010

(220) 25.3.2010

9 (511) 33, 35, 39

(511) 33 - Víno všetkého druhu a sortimentu, alkoholické nápoje s výnimkou piva, liehoviny.

35 - Sprostredkovanie obchodu s tovarmi, maloobchodná a veľkoobchodná činnosť s vínom a nealkoholickými nápojmi; služby v oblasti reklamy a prezentácie vinárskych produktov na reklamné účely.

39 - Balenie, skladovanie a preprava tovarov, najmä vína, alkoholických a nealkoholických nápojov.

(540) VINODIOUS

(731) VÍNO DIOUS, spol. s r. o., Horné Orešany 239, 919 03 Horné Orešany, SK;

(210) 471-2010

(220) 25.3.2010

9 (511) 12, 35, 36

(511) 12 - Dopravné prostriedky na pohyb po zemi, vo-
de, vo vzduchu a po koľajniciach.

35 - Pomoc pri riadení obchodnej činnosti; reklama; sekretárske služby; administratívne spracovanie obchodných objednávok; marketingové štúdie; účtovníctvo; poskytovanie obchodných alebo podnikateľských informácií.

36 - Finančné služby; konzultačné služby v oblasti poisťovníctva; správa nehnuteľností.

(540) **AAA AUTO Košice**

(731) AUTOCENTRUM AAA AUTO, a. s., Panónska
cesta 39, 851 04 Bratislava, SK;

(740) Švecová Sylvia, JUDr., Bratislava, SK;

(210) 472-2010

(220) 25.3.2010

9 (511) 12, 35, 36

(511) 12 - Dopravné prostriedky na pohyb po zemi, vo-
de, vo vzduchu a po koľajniciach.

35 - Pomoc pri riadení obchodnej činnosti; reklama; sekretárske služby; administratívne spracovanie obchodných objednávok; marketingové štúdie; účtovníctvo; poskytovanie obchodných alebo podnikateľských informácií.

36 - Finančné služby; konzultačné služby v oblasti poisťovníctva; správa nehnuteľností.

(540) **AAA AUTO Lučenec**

(731) AUTOCENTRUM AAA AUTO, a. s., Panónska
cesta 39, 851 04 Bratislava, SK;

(740) Švecová Sylvia, JUDr., Bratislava, SK;

(210) 484-2010

(220) 25.3.2010

9 (511) 32, 33, 35, 43

(511) 32 - Pivo; pivná mladinka; sladové pivo; zázvo-
rové pivo; výťažky z chmeľu na výrobu piva; ne-
alkoholické nápoje; nealkoholické pivo; energie-
tické nealkoholické nápoje; sirupy a iné prípravky
na výrobu nápojov; nealkoholické džúsy a šťavy;
nealkoholické výťažky z ovocia; koktail ne-
alkoholický; stolové vody; citrónády; minerálne
vody a sýtené vody ako nápoje.

33 - Alkoholické nápoje s výnimkou piva; alko-
holové extrakty; destilované nápoje; digestívy; li-
kéry a pálenky; liehoviny; alkoholické ovocné muš-
ty; víno; alkoholické mušty; liehové esencie; alko-
holické výťažky z ovocia.

35 - Maloobchodná a veľkoobchodná činnosť s pi-
vom, alkoholickými a nealkoholickými nápojmi,
potravínami; maloobchodná a veľkoobchodná čin-
nosť so sladom a polotovarom na výrobu piva;
prenájom predajných automatov; zhromažďova-
nie rozličných výrobkov, predovšetkým nápojov
a potravín pre tretie osoby (okrem dopravy) s cie-
ľom umožniť zákazníkom, aby si mohli tieto vý-
robky pohodlne prehliadať a nakupovať, a to pro-
stredníctvom maloobchodných predajní, veľko-
obchodných predajní, prostredníctvom katalógo-
vého predaja alebo elektronickými prostriedkami,
prostredníctvom webových stránok alebo prostred-
níctvom telenákupu; kancelárie zaoberajúce sa do-
vozom a vývozom; reklama; online reklama na

počítačovej komunikačnej sieti; vydávanie a aktu-
alizovanie reklamných alebo náborových mate-
riálov; prenájom reklamných priestorov a plôch;
pomoc pri riadení obchodnej činnosti; marketin-
gové služby; prieskum trhu; organizovanie komer-
čných alebo reklamných výstav a veľtrhov; pod-
pora predaja pre tretie osoby; predvádzanie tova-
ru; vyhľadávanie sponzorov; poskytovanie uve-
dených služieb a poskytovanie informácií o uve-
dených službách prostredníctvom komunikač-
ných médií, elektronickej pošty, SMS správ, po-
čítačových sietí a internetu; obchodné sprostred-
kovanie plnenia piva a iných nápojov.

43 - Služby barov; kaviarne; reštaurácie; jedálne;
bufety; reštauračné služby (strava); rýchle občer-
stvenie; katering, príprava a dodávka jedál na objed-
návku do domu; samoobslužné reštaurácie; hote-
lierske služby; poskytovanie prechodného ubyto-
vania; prenájom obrusov a sklenených výrobkov;
ponúkanie uvedených služieb a poskytovanie infor-
mácií o uvedených službách prostredníctvom ko-
munikačných médií, elektronickej pošty, SMS správ,
počítačových sietí a internetu.

(540) **MARTINER**

(731) Heineken Slovensko, a. s., Novozámocká 2, 947 12
Hurbanovo, SK;

(740) Porubčan Róbert, Ing., Ivanka pri Dunaji, SK;

(210) 488-2010

(220) 26.3.2010

9 (511) 38

(511) 38 - Poskytovanie pripojenia ku globálnej počíta-
čovej sieti (internet); služby zabezpečujúce vstup
do telekomunikačných sietí.

(540) **Helios**

(731) ICS Systems s.r.o., Mýtna 558/10, 916 01 Stará
Turá, SK;

(740) Kubínyi Peter, Bc., Trenčín, SK;

(210) 489-2010

(220) 29.3.2010

9 (511) 5

(511) 5 - Liečivá, farmaceutické prípravky humánne.

(540) **MONTELAR**

(731) Zentiva, k.s., U kabelovny 130, 102 37 Praha, Dol-
ní Měcholupy, CZ;

(740) Kertész Jozef, Ing., Hlohovec, SK;

(210) 492-2010

(220) 29.3.2010

9 (511) 29, 30, 35

(511) 29 - Mäso, ryby, hydina a zverina, nie živé; mä-
sové výťažky konzervované; konzervy s rybami,
konzervy so zeleninou, konzervy s ovocím, mä-
sové konzervy, rybie plátky (filé), konzervované
ryby, potravinárske výrobky z rýb, ryby s výnim-
kou živých, ryby v slanom náleve; kôrovce, kre-
vety nie živé, mäkkýše (nie živé), mušle jedlé
(nie živé), langusty s výnimkou živých, ustrice s vý-
nimkou živých, kaviár, arašidy (spracované), man-
dle (spracované), džemy, ovocie (kompóty), kan-
dizované ovocie, zelenina (sušená), šaláty (ovocné),

šaláty (zeleninové), paradajkový pretlak, šampiňóny konzervované; jedlé oleje, olivový olej (jedlý), kukuričný olej (jedlý), repkový olej (jedlý), slnečnicový olej (jedlý), jedlé tuky, mliečne výrobky, mlieko, maslo, syry, lupienky (zemiakové), údeniny.

30 - Múka a výrobky z obilia, chlieb, pekárske a cukrárske výrobky, cestoviny, špagety, makaróny, kukuričná múka, kukuričné vločky, ryža, čaj, káva, cukríky, cukrovinky, dresingy do šalátov, horčica, kečup, med, müsli.

35 - Sprostredkovanie obchodu s tovarom, obchodná činnosť (poradenstvo), obchodné alebo podnikateľské informácie, obchodný alebo podnikateľský prieskum, obchodný manažment a podnikové poradenstvo, kancelárie zaoberajúce sa dovozom a vývozom, komerčné informačné kancelárie, marketingové štúdie, nákupné ceny, veľkoobchodné ceny (analýzy), obchodné objednávky (administratívne spracovanie), obchodné rady a informácie spotrebiteľom, prieskum trhu, sprostredkovateľne práce, zásobovacie služby pre tretie osoby (nákup tovarov a služieb pre iné podniky).

(540) MAKSA

(731) MAKSA, s.r.o., Zvolenská cesta 37, 974 01 Banská Bystrica, SK;

(740) Sadauskas Mindaugas, Ing., Lučatín, SK;

(210) 494-2010

(220) 29.3.2010

9 (511) 29, 30

(511) 29 - Mäso, ryby, hydina a zverina, nie živé; mäsové výťažky konzervované; konzervy s rybami, konzervy so zeleninou, konzervy s ovocím, mäsové konzervy, rybie plátky (filé), konzervované ryby, potravinárske výrobky z rýb, ryby s výnimkou živých, ryby v slanom náleve; kôrovce, krevety nie živé, mäkkýše (nie živé), mušle jedlé (nie živé), langusty s výnimkou živých, ustrice s výnimkou živých, kaviár, arašidy (spracované), mandle (spracované), džemy, ovocie (kompóty), kandizované ovocie, zelenina (sušená), šaláty (ovocné), šaláty (zeleninové), paradajkový pretlak, šampiňóny konzervované; jedlé oleje, olivový olej (jedlý), kukuričný olej (jedlý), repkový olej (jedlý), slnečnicový olej (jedlý), jedlé tuky, mliečne výrobky, mlieko, maslo, syry, lupienky (zemiakové), údeniny.

30 - Múka a výrobky z obilia, chlieb, pekárske a cukrárske výrobky, cestoviny, špagety, makaróny, kukuričná múka, kukuričné vločky, ryža, čaj, káva, cukríky, cukrovinky, dresingy do šalátov, horčica, kečup, med, müsli.

(540) MAXA

(731) MAKSA, s.r.o., Zvolenská cesta 37, 974 01 Banská Bystrica, SK;

(740) Sadauskas Mindaugas, Ing., Lučatín, SK;

(210) 525-2010

(220) 31.3.2010

(310) 77/886006

(320) 4.12.2009

(330) US

9 (511) 5

(511) 5 - Farmaceutické prípravky na ľudské použitie na liečbu a prevenciu metabolických porúch.

(540) EBYONT

(731) Bristol-Myers Squibb Company, a Delaware Corporation, 345 Park Avenue, New York, NY 10154, US;

(740) Brichtová Tatiana, JUDr., Bratislava, SK;

(210) 528-2010

(220) 31.3.2010

9 (511) 16, 33, 35

(511) 16 - Etikety s výnimkou textilných; papierové podložky pod poháre; reklamné, propagačné a informačné materiály patriace do tejto triedy.

33 - Liehoviny s príchutou sliviek.

35 - Reklama a inzercia; vydávanie, aktualizovanie a rozširovanie reklamných materiálov.

(540)



(591) modrá, žltá, zelená, hnedá, čierna

(731) LIKOS, s.r.o., Mierová 83, 821 05 Bratislava, SK;

(740) Beleščák Ladislav, Ing., Piešťany, SK;

(210) 529-2010

(220) 31.3.2010

9 (511) 16, 33, 35

(511) 16 - Etikety s výnimkou textilných; papierové podložky pod poháre; reklamné, propagačné a informačné materiály patriace do tejto triedy.

33 - Liehoviny s príchutou hrušiek.

35 - Reklama a inzercia; vydávanie, aktualizovanie a rozširovanie reklamných materiálov.

(540)



(591) žltá, hnedá, čierna, zelená

(731) LIKOS, s.r.o., Mierová 83, 821 05 Bratislava, SK;

(740) Beleščák Ladislav, Ing., Piešťany, SK;

(210) 531-2010

(220) 1.4.2010

9 (511) 16, 29, 30, 32, 35, 43

(511) 16 - Papier voskovaný; výrobky z papiera a kartónu; papierové a kartónové škatule na ukladanie predmetov; papierové a plastové karty, kartotéčne lístky, obaly a pohárik; lepenkové alebo papierové obaly na fľaše, baliace fólie z plastov, papierové obaly na fľaše, baliace fólie z plastov, papierové obrúsky, tlač; brožúry; reklamné letáky, fotografie; obtlač; papierové známky.

29 - Mlieko; smotana; mliečne výrobky a nápoje; nátierky a dezerty s obsahom mliečnych výrobkov; vajcia; mäso; mäsové výrobky; potraviny z mäsa, rýb, hydiny a zveriny; paštéty; jedlé oleje a tuky; tukové nátierky; kaviár; šampiňóny konzervované; zelenina konzervovaná, nakladaná, sušená a varená; ovocie konzervované, mrazené a zavárané; ovocné šaláty, kompóty a džemy; konzervované, sušené alebo varené potraviny z mäsa, rýb, hydiny a zveriny; konzervy mäsové, rybie, zeleninové.

30 - Výrobky z kávy, kakaa a čokolády; chladené a čerstvé nápoje pripravované na základe kávy, kakaa alebo čokolády; kávovinové, kakaové a čokoládové príchute; obilniny pripravené na osobnú konzumáciu; cestoviny; torty; cukrovinky; müsli; pudíngy; sušienky; pečivo; omáčky na ochutenie; korenie; zmrzlina; ľad na chladenie.

32 - Nealkoholické nápoje; minerálne vody; stolné vody; ovocné šťavy; mušty; nápoje iónové; pivo; príchute na výrobu nápojov.

35 - Obchodná reklama; pomoc pri riadení obchodnej činnosti; podnikové poradenstvo; usporadúvanie výstav na obchodné účely; záznam, prepis, vypracovanie, zhromažďovanie, prenesenie alebo systematickosť oznámení a záznamov; zásobovacie služby pre tretie osoby.

43 - Reštaurácie; kaviarne; jedálne; ubytovacie služby; hotelové služby; penzióny; opatrovanie zvierat v penziónoch; rezervácie ubytovania; rezervácie pohostinských služieb.

(540)



(731) VTM Gastro s.r.o., Českokobrodská 1174, 198 00 Praha, CZ;

(740) Bačík Kvetoslav, Ing., Nová Dubnica, SK;

(210) 543-2010

(220) 1.4.2010

9 (511) 16, 18, 24, 25, 28, 34, 35, 36, 37, 41, 43

(511) 16 - Časopisy, knihy, publikácie, reklamné prospekty, informačné letáky, žreby, propagačné predmety ako sú hlavne ceruzky, kalendáre, plagáty, diáre, ťažidlá.

18 - Tašky, kabelky, plecniaky.

24 - Uteráky.

25 - Trička, čiapky.

28 - Hracie karty.

34 - Zapaľovače.

35 - Reklamná činnosť, administratívne práce, automatizované spracovanie dát.

36 - Prenájom bytových a nebytových priestorov.

37 - Upratovanie.

41 - Organizovanie športových stávkových hier a číselných lotérií, uskutočňovanie lotérií a iných podobných hier v súlade so všeobecne záväznými právnymi predpismi, prevádzka nevýherných a výherných hracích prístrojov, prevádzka biliardovej heme, predaj žrebov a príjem stávok v zmluvne záväzných zberniach právnických a fyzických osôb a v zberniach zriadených spoločnosťou, vydateľská činnosť, nakladateľská činnosť.

43 - Poskytovanie občerstvenia, služby spojené s poskytovaním občerstvenia.

(540)



(591) biela, žltá, oranžová, modrá, hnedá, čierna

(731) SAZKA, a.s., K Žižkovu 851, 190 93 Praha, CZ;

(740) Tomeš Pavol, Ing., Bratislava, SK;

(210) 544-2010

(220) 6.4.2010

9 (511) 12, 35, 37, 39

(511) 12 - Dopravné prostriedky na pohyb po zemi, vode, vo vzduchu, autá, automobily, autobusy, autokary, automobilové obývacie prívesy, automobilové pneumatiky, automobilové podvozky, karosérie automobilov, karosérie dopravných prostriedkov, automobilové strechy, plátenné strechy na automobily, autopopľahy, autosedadlá, batožinové nosiče na vozidlá, batožinové kufre na motocykle, bezpečnostné pásy na sedadlá automobilov, bezpečnostné sedačky pre deti do automobilov, bicykle, blatníky, brzdové dielce do vozidiel, čalúnenie automobilov, čelné sklá, dvere na dopravné prostriedky, elektromobily, motory do pozemných vozidiel, kamióny, nákladné vozidlá, kapoty na vozidlá, karavany (obytné prívesy), kolesá vozidiel, motocykle, náboje kolies automobilov, nafukovacie vankúše (ochranné prostriedky pre vodičov pri nehodách), nápravy vozidiel, nárazníky vozidiel, nosiče lyží na autá, opierky na sedadlá automobilov, opravárske náradie na opravu pneumatík, zaradenie do automobilov proti oslneniu, ozubené kolesá a ozubené prevody do podzemných vozidiel, pneumatiky, protišmykové zariadenia na pneumatiky automobilov, popľahy na sedadlá vozidiel, popľahy na volanty vozidiel, prevodovky do pozemných vozidiel, protišmykové reťaze, snehové reťaze, tlmiace pružiny do dopravných prostriedkov, ráfy kolies automobilov, rámy, podvozky automobilov, sedadlá automobilov, sklopné zadné dosky (časti dopravných prostriedkov), smerovky na vozidlá, spätné zrkadlá, stierače, hydraulické obvody do vozidiel, tlmiče automobilov, ložiskové čapy hriadeľov a náprav, volanty vozidiel, diaľkovo ovládané vozidlá iné než hračky, zabezpečovacie poplašné zariadenia proti odcudzeniu vozidiel, zabezpečovacie zariadenia proti odcudzeniu vozidiel, závažie na vyváženie kolies vozidiel, kryty na automobilové kolesá, disky na kolesá vozidiel, okenné tabule na okná vozidiel, ťažné zariadenia do vozidiel, časti a súčasti dopravných prostriedkov patriace do triedy 12.

35 - Maloobchodná a veľkoobchodná činnosť v oblasti vozidiel, náhradných dielcov pre vozidlá, súčasti vozidiel, autodoplnkov, maloobchodná a veľkoobchodná činnosť v oblasti povinnej a doplnkovej výbavy a výstroja vozidiel, zhromažďovanie rozličných výrobkov, predovšetkým vozidiel pre tretie osoby (okrem dopravy) s cieľom umožniť zákazníkovi, aby si mohli tieto výrobky pohodlne prehliadať a nakupovať, a to prostrední-

tvom maloobchodných predajní, veľkoobchodných predajní, prostredníctvom katalógového predaja alebo elektronickými prostriedkami, prostredníctvom webových stránok alebo prostredníctvom telenákupu, sprostredkovanie obchodu s novým alebo ojazdenými vozidlami, kancelárie zaoberajúce sa dovozom alebo vývozom, oceňovanie vozidiel, reklama, online reklama na počítačovej komunikačnej sieti, vydávanie a aktualizovanie reklamných alebo náborových materiálov, obchodný manažment a riadenie, pomoc pri riadení obchodnej činnosti, marketingové štúdie, prieskum trhu, vedenie kartoték v počítači, vyhľadávanie informácií v počítačových súboroch pre zákazníkov, služby porovnávania cien, organizovanie komerčných alebo reklamných výstav a veľtrhov, podpora predaja pre tretie osoby, predvádzanie tovaru, administratívne spracovanie obchodných objednávok, obchodné rady a informácie spotrebiteľom, public relations, obchodné sprostredkovanie lízingových zmlúv najmä na dopravné prostriedky, poskytovanie a sprostredkovanie uvedených služieb prostredníctvom komunikačných médií, elektronickej pošty, SMS správ, počítačových sietí a internetu, obchodné sprostredkovanie služieb v triedach 35 až 45.

37 - Autoopravovne (údržba, opravy a tankovanie), umývanie dopravných prostriedkov, opravy, montáže a inštalácie služby, služby klampiarov, autoservisy, nastavovanie dopravných prostriedkov, informácie o opravách vozidiel, údržba a opravy vozidiel, protikorozívne nátery ako ošetrovanie vozidiel, čalúnenie a čalúnnické opravy interiérov v dopravných prostriedkoch, oprava opotrebovaných alebo poškodených motorov, inštalácia a opravy zabezpečovacích zariadení proti odcudzeniu vozidiel, protektorovanie pneumatík, vulkanizácia pneumatík (oprava), leštenie a mazanie vozidiel, montáž a demontáž častí a súčastí motorových vozidiel, montáž a demontáž autopríslušenstva, stavebníctvo (stavebná činnosť), poskytovanie uvedených služieb prostredníctvom komunikačných médií, elektronickej pošty, SMS správ, počítačových sietí a internetu.

39 - Prenájom automobilov, prenájom dopravných prostriedkov, prenájom nosičov na automobily, informácie o doprave, odťahová služba, ťahanie alebo vlečenie dopravných prostriedkov pri poruchách alebo nehodách, informácie o doprave, automobilová preprava, služby parkovania automobilov, poskytovanie pomoci pri doprave, prenájom garáží, prenájom miesta na parkovanie, skladovanie tovaru, sprostredkovanie prepravy, služby vodičov, poskytovanie uvedených služieb prostredníctvom komunikačných médií, elektronickej pošty, SMS správ, počítačových sietí a internetu.

(540) **N-motor**

(731) N-motor, s.r.o., Drážovská cesta 5, 949 01 Nitra, SK;

(210) **546-2010**

(220) 1.4.2010

9 (511) **29, 30, 35**

(511) 29 - Mäso, ryby a morské živočíchy, hydina a zverina; mäsové výrobky, hydinové výrobky a výrobky zo zveriny, výrobky z rýb a morských živočíchov; konzervované, chladené, mrazené, sušené a tepelne spracované mäso, ryby, morské živočíchy, hydina a zverina a výrobky z nich; mäsové výťažky; rybie plátky, sardinky; rybacie šaláty, lahôdkové šaláty, ovocné šaláty, zeleninové šaláty; konzervované, chladené, mrazené, sušené a tepelne spracované ovocie a zelenina; rôsoly, džemy, marmelády, ovocné zaváraniny, ovocné pretlaky; vajcia, mlieko a mliečne výrobky; jedlé oleje a tuky; pokrmu a jedlá pripravené z tovarov uvedených v tejto triede.

30 - Káva, čaj, kakao, cukor, ryža, maniok, ságo, kávové náhradky; múka a výrobky z obilia, chlieb, pekárské a cukrárske výrobky, zmrzliny; med, melasový sirup; kvasnice, prášky do pečiva; soľ, horčica; ocot, omáčky ako chuťové prísady; korenie; ľad.

35 - Veľkoobchodná a maloobchodná činnosť s potravinárskymi výrobkami, najmä s rybami a morskými živočíchmi, výrobkami z rýb a morských živočíchov, rybacími šalátmi, lahôdkovými šalátmi, zeleninovými šalátmi, ovocnými šalátmi, mäsovými výrobkami, hydinovými výrobkami, výrobkami zo zveriny, hotovými jedlami na báze mäsa a zeleniny, jedlami rýchleho občerstvenia, mliekom a mliečnymi výrobkami, nealkoholickými nápojmi, alkoholickými nápojmi, poľnohospodárskymi produktmi a obilninami, potravinami rastlinného aj živočíšneho pôvodu; sprostredkovanie obchodu, nákupu a predaja potravinárskych výrobkov; činnosti reklamnej agentúry, rozširovanie, vydávanie a aktualizovanie reklamných materiálov, prenájom reklamných priestorov a plôch, prenájom reklamných materiálov, zásielkové reklamné služby, uverejňovanie reklamných textov, aranžovanie výkladov, analýzy nákladov, inzertné činnosti, obchodný alebo podnikateľský prieskum, poradenstvo v obchodnej činnosti, obchodný manažment a podnikové poradenstvo, organizovanie výstav na obchodné a reklamné účely; odborné obchodné poradenstvo, prieskum trhu, sekretárske služby, účtovníctvo, vedenie účtovných kníh.

(540) **DIAMARE**

(731) Diamare, s.r.o., Priehradná 14002/78, 821 07 Bratislava, SK;

(740) Baďurová Katarína, Mgr., Bratislava, SK;

(210) **547-2010**

(220) 6.4.2010

9 (511) **41**

(511) 41 - Detské škôlky.

(540) **ANJELIK,**

Anjelik 1. NON-STOP

súkromná materská škola

(731) Anjelik, s.r.o., Vřbová 2, 821 07 Bratislava, SK;

(210) 554-2010

(220) 8.4.2010

9 (511) 16, 20, 24, 27, 28

(511) 16 - Akvarely; albumy; atlasy; rozmnožovacie blany; ceruzky; dierovačky; drevitý papier; držiaky na kriedu; držiaky na písacie potreby; škatule s farbami farby ako školské pomôcky; farebné pásky; glutín (kancelárske lepidlo pre domácnosť); papierové gule; gumenné pásky na kancelárske účely; gummy na gumovanie, gummy (lepidlá) na kancelárske účely alebo pre domácnosť, háčky papiera, kalendáre, kancelárske dierkovače; predmety z kartónu; kartón; lepenka; katalógy; papierové kornúty; krieda na písanie; krieda na značenie; lepenka; kartón; lepenkové alebo papierové škatule; lepidlá kancelárske alebo pre domácnosť; lepidlá na kancelárske účely a pre domácnosť; maliarske štetce; maliarske stojany; mapy, mištičky na vodové farby; modelovacie materiály; modelovacie pasty; nálepky; lepiace štítky; navlhčovacie hubky (kancelárske pomôcky); papiernický tovar; papierové gule; papierové pásky; papier; pastelky; pečiatky; písacie potreby; písmeňná; plastické hmoty na modelovanie; podložky na písanie; pečiatkovacie podušky; písacie potreby; súpravy na písanie; poznámkové zošity; pravítka (uholníky, príložníky), príložníky; publikácie; šablóny; gumovacie šablóny; samolepky pre domácnosť a na kancelárske účely; skicáre, školská tabuľa, školské potreby (papier, písacie potreby), skrinky na kancelárske potreby, štetce, maliarske stojany; strieborný papier; strúhadlá na ceruzky (orezávadlá), elektrické aj neelektrické), tabule na zapichovanie oznamov, maliarske valčeky; vodové farby, mištičky na vodové farby; vyučovacie pomôcky s výnimkou prístrojov a zariadení, zošity, zotierače tabúl (špongie).

20 - Chodúľky pre deti, divány, pohovky, drevené alebo plastové debny, drevené alebo plastové skrinky, drevené hrany a kostry na nábytok, kľučky na dvere nekovové, dvierka na nábytok, skrinka na hračky, kancelársky nábytok, knižnicové police; kolísky; komody; zásuvkové kontajnery; bielizníky; koráľkové záclony ako dekorácia; kreslá, lavičky (nábytok), ležadlá (rozkladacie); lôžkoviny s výnimkou posteľnej bielizne; posteľné matrace; matrace; mobiliár; dekoračné prenosné predmety ako doplnok nábytku; nábytok; drevené kostry a hrany na nábytok; kancelársky nábytok; školský nábytok; nádoby na skladovanie a prepravu s výnimkou kovových, nádoby z dreva alebo plastu, nekovové kolieska na nábytok; nekovové vrchnáky na nádoby, obloženie alebo ozdoby na nábytok s výnimkou kovových; podložky do ohrádky pre malé deti; paravány, zásteny (nábytok); perleť ako surovina alebo polotovary, písacie stoly, pletená slama, podhlavníky, podložky do ohrádok pre malé deti, podušky, police, nábytkové police; stojany, drevené kostry na posteľ; posteľ; posteľové kolieska s výnimkou kovových, príslušenstvo nábytku s výnimkou kovového; príslušenstvo posteľí s výnimkou kovového, drevené alebo plastové rebríky; školský nábytok, skrinka na hračky, sofy, stoličky, stoličky s otvorom, stolíky pod počítače; stolové dosky, stoly, zobrazovacie tabule, taburetky, vankúše, vešiaky na odevy, vešiaky na šaty, vitríny, vystavovacie stojany, zrkadlá.

24 - Bavlnené textilie, plátenná bielizeň; posteľná bielizeň; bytový textil, džersej (pletieniny); jutowá látka, látka s imitáciou kože, lôžkoviny (bielizeň), obloženie nábytku textilnými látkami; poťahy na nábytok; obliečky na matrace; obliečky na vankúše; plachty plst'; posteľná bielizeň, posteľné pokrývky, poťahy na nábytok, povlaky na matrace (posteľná bielizeň); pokrývky a pokrývky na posteľ, prikrývky (väčšinou prešivané), bytový textil; tkaniny; obliečky na vankúše.

27 - Gymnastické žinenky, koberce, koberčeky, gymnastické žinenky.

28 - Atrapy, autá (hračky), bábiky, bábky, bazény (tovar na hranie), bubliny z mydla (ako hračky), cvičebné náradie, detské fľaše pre bábiky, divadelné masky, domčeky pre bábiky, domino (kocky), gymnastické zariadenia, hojdačie kone, hojdačky, hracie karty, hracie kocky, hracie lopty, hračky, zariadenia na hry s výnimkou zariadení fungujúcich po pripojení na externú obrazovku alebo monitor, hry, izby pre bábiky, kaleidoskopy, stavebnicové kocky (hračky), kolky, krúžky (hra, pri ktorej sa hádžu krúžky na tyčky, maskovacie kryty; (športové potreby), lopty na hranie, divadelné masky; karnevalové masky; medvedíky (hračky), modely automobilov, modely automobilov (zmenšené), mydlové bubliny (ako hračky), ozdoby na vianočné stromčeky s výnimkou osvetľovacích telies a cukrovíniok, plyšové hračky, postielky pre bábiky, puzzle, sánky (športový tovar), šaty pre bábiky, siete (športové potreby), spoločenské hry, stavebné kocky (hračky), stavebnice, stolové hry, vlčkovia (hračky), vozidlá (ako hračky), zariadenia na telesné cvičenia.

(540)



(591) zelená, modro-fialová

(731) Educaplay s.r.o., Veľká Okružná 43, 010 01 Žilina, SK;

(210) 555-2010

(220) 8.4.2010

9 (511) 9, 14, 16, 35, 36, 41, 42

(511) 9 - Prístroje a nástroje vedecké, námorné, geodetické, fotografické, kinematografické, optické, signalizačné, kontrolné, záchranné, vzdelávacie a prístroje a nástroje na meranie a váženie; prístroje a nástroje na vedenie, distribúciu, transformáciu, akumuláciu, reguláciu alebo kontrolu elektrického prúdu; prístroje na nahrávanie, prenos a reprodukciu zvuku alebo obrazu; magnetické nosiče údajov, záznamové disky; predajné automaty a mechanizmy prístrojov uvádzaných do činnosti vhođením mince; registračné pokladnice, počítačové stroje, zariadenia na spracovanie údajov a počítače; hasiace prístroje.

14 - Drahé kovy a ich zliatiny, výrobky z drahých kovov alebo výrobky pokovované drahými kovmi, ktoré nie sú zahrnuté v iných triedach; šperky, drahokamy; hodinárske výrobky a iné chronometre.

16 - Papier, kartón, lepenka a výrobky z týchto materiálov, ktoré nie sú zahrnuté v iných triedach; tlačoviny; knihárske výrobky; fotografie; papiernický tovar a písacie potreby; lepidlá na papier a na použitie v domácnosti; potreby pre umelcov; maliarske štetce; písacie stroje a kancelárske potreby okrem nábytku; vzdelávacie a učebné potreby okrem prístrojov; obalové materiály z plastických hmôt, ktoré nie sú zahrnuté v iných triedach; tlačiarenské písmo; štočky.

35 - Maloobchodné služby v oblasti kancelárskych potrieb, kancelárskej a výpočtovej techniky; maloobchodné služby v oblasti šperkov; reklamné služby; obchodný manažment, obchodná správa; obchodná administratíva; kancelárske práce; sprostredkovateľské práce v oblasti obchodu; obchodné sprostredkovanie služieb uvedených v triedach 36, 41 a 42; poradenstvo v obchodnej činnosti; ekonomické a účtovné poradenstvo; vedenie účtovníctva; prieskum trhu a verejnej mienky.

36 - Finančné služby; peňažníctvo; služby v oblasti nehnuteľností.

41 - Vzdelávanie; zabezpečovanie výcvikov, kurzov a školení; zábava; športová a kultúrna činnosť; fotografovanie; vydávanie kníh a časopisov v elektronickej forme; vydávanie kníh.

42 - Návrh a vývoj počítačového hardvéru a softvéru; prenájom počítačov; vzdelávanie; zabezpečovanie výcvikov, kurzov a školení; zábava; športová a kultúrna činnosť; fotografovanie; vydávanie kníh a časopisov v elektronickej forme; vydávanie kníh.

(540) VISPER

(731) VISPER, s.r.o., Planét 5933/17, 821 02 Bratislava, SK;

(740) Tomeš Pavol, Ing., Bratislava, SK;

(210) 561-2010

(220) 8.4.2010

9 (511) 1, 19, 35

(511) 1 - Chemické prípravky pre priemysel, najmä na použitie do cementu a pri výrobe betónu; chemické prísady do cementových a maltových zmesí s výnimkou farieb a olejov; spojovacie činidlá na priemyselné účely.

19 - Nekovové stavebné materiály, najmä cement, balený cement, suché cementové a maltové zmesi.

35 - Činnosť reklamná a inzertná.

(540) Holcim Agrobeton

(731) Holcim (Slovensko) a. s., 906 38 Rohožník, SK;

(740) Bachratá Magdaléna, Mgr., Bratislava, SK;

(210) 567-2010

(220) 12.4.2010

9 (511) 35, 41, 42

(511) 35 - Prezentácia výrobkov v komunikačných médiách pre maloobchod; kopírovanie alebo rozmnožovanie dokumentov; lepenie plagátov; organizovanie výstav na obchodné a reklamné účely; reklama; online reklama na počítačovej komunikačnej sieti; reklamné agentúry; rozširovanie reklamných materiálov zákazníkom (letáky, prospekty, tlačoviny, vzorky); vydávanie a aktualizovanie reklamných materiálov; rozširovanie reklamných oznamov; uverejňovanie reklamných textov;

rozširovanie reklamných alebo inzertných oznamov; televízna reklama; zasielanie reklamných materiálov zákazníkom; prieskum verejnej mienky.

41 - Organizovanie a vedenie konferencií; organizovanie kultúrnych alebo vzdelávacích výstav; organizovanie súťaží (vedomostných alebo zábavných); školenie; online vydávanie kníh a časopisov v elektronickej forme; organizovanie a vedenie seminárov.

42 - Výskum v oblasti ochrany životného prostredia; poradenstvo v oblasti úspory energie.

(540)



(591) zelená, biela

(731) Agentúra PENELOPA, s.r.o., Omská 22, 040 01 Košice, SK;

(740) Kerecman Peter, JUDr., Košice, SK;

(210) 570-2010

(220) 12.4.2010

9 (511) 41

(511) 41 - Vzdelávanie, zabezpečovanie výcvikov, kurzov, školení, športová a kultúrna činnosť.

(540)



(731) Petty Vojtech, JUDr., Bačíkova 8, 040 01 Košice, SK;

(210) 571-2010

(220) 12.4.2010

9 (511) 6, 40

(511) 6 - Kovový stavebný materiál; kovové zárubne. 40 - Spracovanie a úprava kovového materiálu.

(540)



(591) červená, biela

(731) WAGNER SERVICECENTRUM s.r.o., Teslová 2, 040 12 Košice, SK;

(210) 574-2010

(220) 9.4.2010

9 (511) 33

(511) 33 - Vodka.

(540)



(591) červená, biela, modrá, strieborná

- (731) ST. NICOLAUS a. s., 1. mája 113, 031 28 Lip-tovský Mikuláš, SK;
(740) G. Lehnert, k. s., Bratislava 1, SK;

(210) 582-2010

(220) 14.4.2010

9 (511) 16, 32, 35

(511) 16 - Etikety s výnimkou textilných; papierové a plastové obaly a tašky; papierové podložky pod poháre; reklamné, propagačné a informačné materiály patriace do tejto triedy; tlačoviny.

32 - Nealkoholické nápoje; izotonické šumivé nápoje; limonády; pivo; nápojové koncentráty; sirupy; emulzie a iné prípravky na výrobu nápojov; džúsy; minerálne, stolové, sódové sýtené vody; ovocné, zeleninové a nealkoholické šťavy.

35 - Sprostredkovateľská činnosť v oblasti obchodovania s nápojmi a sirupmi, koncentrátmi.

(540) VEKOLA

(731) Porubská Helena, Potočná 38, 922 07 Veľké Kosťany, SK;

(740) Beleščák Ladislav, Ing., Piešťany, SK;

(210) 590-2010

(220) 15.4.2010

9 (511) 22, 24, 25, 26, 28, 32, 33

(511) 22 - Povrazy, motúzy, siete, stany, markízy, baldachýny, nepremokavé plachty, lodné plachty, vrecia a vaky, ktoré nie sú zahrnuté v iných triedach; materiál na čalúnenie a vypchávanie okrem gumy a plastov; surové textilné vlákna.

24 - Textilie a textilné výrobky, ktoré nie sú zahrnuté v iných triedach; postelne príkrývky a pokrývky na stôl.

25 - Odevy, obuv a pokrývky hlavy.

26 - Čipky a výšivky, stužky a šnúrky; gombíky, háčiky a očka, špendlíky a ihly; umelé kvety.

28 - Hry a hračky; telocvičné a športové potreby, ktoré nie sú zahrnuté v iných triedach; ozdoby na vianočný stromček.

32 - Pivo; minerálne a sýtené vody a iné nealkoholické nápoje; ovocné nápoje a ovocné šťavy; sirupy a iné prípravky na výrobu nápojov.

33 - Alkoholické nápoje s výnimkou piva.

(540)



(731) Kurčík Róbert, Mgr., J. Bánika 21, 960 01 Zvolen, SK; Lendvorský Michal, T. G. Masaryka 645/12, 960 01 Zvolen, SK;

(210) 592-2010

(220) 16.4.2010

9 (511) 6, 32

(511) 6 - Plechovky.

32 - Prípravky na výrobu nápojov; nápoje izotonické; nealkoholické nápoje; nealkoholické ovocné nápoje; príchuť na výrobu nápojov; sirupy na výrobu nápojov.

(540)



(591) ružová

(731) DIVAS drink s.r.o., Bajkalská cesta 29, 821 05 Bratislava, SK;

(210) 593-2010

(220) 16.4.2010

9 (511) 6, 32

(511) 6 - Plechovky.

32 - Prípravky na výrobu nápojov; nápoje izotonické; nealkoholické nápoje; nealkoholické ovocné nápoje; príchuť na výrobu nápojov; sirupy na výrobu nápojov.

(540) DIVA'S ENERGY DRINK

(731) DIVAS drink s.r.o., Bajkalská cesta 29, 821 05 Bratislava, SK;

(210) 594-2010

(220) 16.4.2010

9 (511) 4, 40

(511) 4 - Elektrická energia.

40 - Výroba energie.

(540) Energia pod kontrolou

(731) Komunal Energy, a.s., Kálov 4, 010 01 Žilina, SK;

(210) 595-2010

(220) 16.4.2010

9 (511) 4, 40

(511) 4 - Elektrická energia.

40 - Výroba energie.

(540)



(591) modrá, zelená

(731) Komunal Energy, a.s., Kálov 4, 010 01 Žilina, SK;

(210) 598-2010

(220) 19.4.2010

9 (511) 9

(511) 9 - Prístroje a nástroje vedecké, námorné, geodetické, fotografické, kinematografické, optické, signalizačné, kontrolné (inšpekcia), záchranné, vzdelávacie a prístroje a nástroje na meranie a váženie; prístroje a nástroje na vedenie, distribúciu, transformáciu, akumuláciu, reguláciu alebo kontrolu elektrického prúdu; prístroje na nahrávanie, prenos a reprodukciu zvuku alebo obrazu; magnetické nosiče údajov, záznamové disky; predajné automaty a mechanizmy prístrojov uvádzaných do

činnosti vhođením mince; registračné pokladnice, počítačie stroje, zariadenia na spracovanie údajov a počítače; hasiace prístroje.

(540) MWE - 45 IM

(731) MWE, s.r.o., Lichnerova 38, 903 01 Senec, SK;

(210) 601-2010

(220) 19.4.2010

9 (511) 29, 35

(511) 29 - Mlieko; mliečne výrobky; mliečne krémy a dezerty; smotana; smotanové výrobky; jogurty; kefír; kyslé mlieko; tvaroh, výrobky z tvarohu.

35 - Maloobchodné služby s tovarmi uvedenými v triede 29.

(540)

(591) biela, modrá, červená, žltá, hnedá, ružová

(731) AGRO TAMI, a. s., Cabajská 10, 950 22 Nitra, SK;

(740) Máčajová Mária, Ing., Nitra, SK;

(210) 602-2010

(220) 19.4.2010

9 (511) 29, 35

(511) 29 - Mlieko; mliečne výrobky; mliečne krémy a dezerty; smotana; smotanové výrobky; jogurty; kefír; kyslé mlieko; tvaroh, výrobky z tvarohu.

35 - Maloobchodné služby s tovarmi uvedenými v triede 29.

(540)

(591) biela, modrá, červená, žltá, hnedá, ružová, čierna

(731) AGRO TAMI, a. s., Cabajská 10, 950 22 Nitra, SK;

(740) Máčajová Mária, Ing., Nitra, SK;

(210) 603-2010

(220) 19.4.2010

9 (511) 41

(511) 41 - Organizovanie automobilových pretekov, súťaží.

(540)

(731) ERC výrobné družstvo, Veľké Zlievce 51, 991 23 Veľké Zlievce, SK;

(210) 605-2010

(220) 20.4.2010

9 (511) 33

(511) 33 - Alkoholické nápoje s výnimkou piva; vrátane destilátov.

(540)

(731) Southern Comfort Propertis, Inc. a California, U.S.A. corporation, 4040 Civic Center Drive, Suite 528, San Rafael, CA 94903, US;

(740) Tomeš Pavol, Ing., Bratislava, SK;

(210) 606-2010

(220) 20.4.2010

9 (511) 21

(511) 21 - Textilné umyváčky, handry, handričky, podušky a rukavice, na báze mikrovlákien a dutých vlákien na ekologické čistenie a ošetrovanie zrkadiel, okuliarov, šošoviek a objektívov, dverí, skriň, čalúnených predmetov, podláh, dlažieb, kachličiek, armatúr, karosérií áut, linoleí a iných predmetov zo skla, dreva, mramoru, smaltu, kože, kovov, PVC, akrylu a iných plastov; príchytky, teleskopické držiaky a kĺbové nasúvače s výnimkou držiakov z drahých kovov na použitie na uvedené výrobky.

(540)

(591) modrá, zelená

(731) RAYPATH - SLOVAKIA, s.r.o., Hattalova 12/A, 831 03 Bratislava, SK;

(210) 607-2010

(220) 21.4.2010

9 (511) 4, 12, 37

(511) 4 - Benzín, motorová nafta, motorové oleje; aditíva do motorových palív s výnimkou chemikálií, motorové palivá, pohonné látky, nafta.

12 - Automobilové pneumatiky, automobily, auto-poťahy, bicyklové pneumatiky, brzdové čeluste na vozidlá, brzdové diely do vozidiel, brzdové obloženia do vozidiel, brzdy vozidiel, čalúnenie automobilov, čapy na pneumatiky, čapy náprav, čelné sklá, duše pneumatík, kolesá automobilov, plášte na pneumatiky, pneumatiky, pneumatiky na vozidlá, automobilové pneumatiky, poťahy na sedadlá, stierače, tlmiace pružiny na vozidlá, tlmiče automobilov, tlmiče (perovanie do vozidiel), ventily na automobilové pneumatiky, poťahy na volanty vozidiel, autosúčiastky a príslušenstvo k automobilom a vozidlám nezahrnuté v iných triedach.

37 - Čistenie automobilov, leštenie automobilov, mazanie automobilov, údržba automobilov, autoopravovne (údržba, opravy a tankovanie), autoservisy

(údržba, opravy a tankovanie), lakovanie, glazovanie, oprava pneumatík vulkanizáciou, protektorovanie pneumatík, protihrdzová úprava, umývanie automobilov, umývanie dopravných prostriedkov, opravy havarovaných vozidiel.

(540)



(591) zelená, čierna, biela
 (731) PNEUDEPO s.r.o., Čičava 39, 093 01 Vranov nad Topľou, SK;
 (740) LAWCORP, s.r.o., Bratislava, SK;

(210) 608-2010
 (220) 21.4.2010
 9 (511) 29, 30

(511) 29 - Mäso, ryby, hydina a zverina; mäsové výťažky; konzervované, mrazené, sušené a tepelne spracované ovocie a zelenina; rôsoly, džemy, marmelády, ovocné zaváraniny, ovocné pretlaky; vajcia, mlieko a mliečne výrobky; jedlé oleje a tuky.
 30 - Káva, čaj, kakao, cukor, ryža, maniok, ságo, kávové náhradky; múka a výrobky z obilia, chlieb, pekárské a cukrárske výrobky, zmrzliny; med, melasový sirup; kvasnice, prášky do pečiva; soľ, horčica; ocot, omáčky ako chuťové prísady; korenie; ľad.

(540)



(731) TESCO STORES SR, a. s., Kamenné nám. 1/A, 815 61 Bratislava, SK;
 (740) Šveda Vladislav, Mgr., Bratislava, SK;

(210) 609-2010
 (220) 21.4.2010
 (310) 473065
 (320) 23.12.2009
 (330) CZ
 9 (511) 15, 37, 41

(511) 15 - Hudobné nástroje, najmä gitary.
 37 - Servis a opravy gitár a ďalších hudobných nástrojov.
 41 - Výchova, vzdelávanie, zábava a kultúrne aktivity, najmä výučba hry na gitaru a ostatné hudobné nástroje; organizovanie a usporadúvanie koncertov, seminárov.

(540) Pablo Vitaso

(731) Vitáček Pavel, Chelčického 526, 537 01 Chrudim, CZ;
 (740) Kubínyi Peter, Bc., Trenčín, SK;

(210) 611-2010
 (220) 21.4.2010

9 (511) 7, 9, 17

(511) 7 - Stroje a obrábacie stroje.

9 - Prístroje a nástroje vedecké, námorné, geodetické, fotografické, kinematografické, optické, signalizačné, kontrolné (inšpekcia), záchranné, vzdelávacie a prístroje a nástroje na meranie a váženie.

17 - Kaučuk, gutaperča, guma, azbest, slúda a výrobky z týchto materiálov, ktoré nie sú zahrnuté v iných triedach; plastové výlisky ako polotovary.

(540)

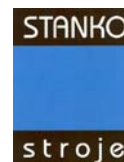

(591) modrá, čierna, biela
 (731) STANKO, s. r. o., Partizánska cesta 79, 974 01 Banská Bystrica, SK;

(210) 614-2010
 (220) 22.4.2010
 9 (511) 14

(511) 14 - Amulety (šperky); amulety, prívesky (šperky); brošne ako šperky; hodinové a hodinkové ciferníky; diamanty; drahé kamene; drahé kovy ako surovina alebo polotovary; elektrické hodiny a hodinky; hodinkové sklíčka; hodinky; hodinové ručičky do hodín a hodinek; kazety na šperky; klenoty; klenoty, šperky z emailovej keramiky; medailóny (šperky); mechanizmy hodín a hodinek (hodinové a hodinkové strojčeky); nástroje na meranie času, časomieri; náhrdelníky; náramkové hodinky; náramky na hodinky; náramky (šperky); náušnice, odznaky z drahých kovov; ozdoby, šperky; paládium; hodinové perá; perá (hodinových strojov); perly (šperky); platina; polodrahokamy; prívesky (šperky); prstene (šperky); hodinkové pružiny; puzdrá na hodinky; remienky na hodinky; retiazky na hodinky; retiazky z drahých kovov; hodinkové retiazky; retiazky (šperk); hodinové ručičky; ródium; spony na kravaty; škatule, schránky z drahých kovov; šperkovnice; šperky, klenoty; štras (farebné sklo); strieborné nite; strieborné ozdoby; striebro ako surovina alebo polotovary; vlákna z drahých kovov; zlaté vlákna; zlato v surovom stave alebo ako polotovary; zliatiny drahých kovov.

(540)

Laura Gold

(731) LAURA GOLD, s. r. o., Javorie 269, 913 21 Trenčianska Turná, SK;

(210) 621-2010

(220) 21.4.2010

9 (511) 1, 19, 35

(511) 1 - Chemické prípravky pre priemysel, najmä na použitie do cementu a pri výrobe betónu; chemické prísady do cementových a maltových zmesí s výnimkou farieb a olejov; spojovacie činidlá na priemyselné účely.

19 - Nekovové stavebné materiály, najmä cement, balený cement, suché cementové a maltové zmesi.

35 - Činnosť reklamná a inzertná.

(540) Floorpact

(731) Holcim (Slovensko) a. s., 906 38 Rohožník, SK;

(740) Bachratá Magdaléna, Mgr., Bratislava, SK;

(210) 623-2010

(220) 21.4.2010

9 (511) 1, 19, 35

(511) 1 - Chemické prípravky pre priemysel, najmä na použitie do cementu a pri výrobe betónu; chemické prísady do cementových a maltových zmesí s výnimkou farieb a olejov; spojovacie činidlá na priemyselné účely.

19 - Nekovové stavebné materiály, najmä cement, balený cement, suché cementové a maltové zmesi.

35 - Činnosť reklamná a inzertná.

(540) Easypact

(731) Holcim (Slovensko) a. s., 906 38 Rohožník, SK;

(740) Bachratá Magdaléna, Mgr., Bratislava, SK;

(210) 627-2010

(220) 23.4.2010

9 (511) 42

(511) 42 - Inštalácia počítačových programov.

(540)

(591) zelená, žltá

(731) Emark s.r.o., Priemyselná 8, 821 09 Bratislava, SK;

(210) 629-2010

(220) 23.4.2010

9 (511) 5, 30, 35

(511) 5 - Chlieb pre diabetikov, múčne potraviny na diabetické účely, výrobky z múky na diabetické účely.

30 - Múčne potraviny, výrobky z múky, chlieb, rožky, pečivo, sendviče, strúhanka, jemné pečivo, sušienky, sucháre, keksy, biskvity, oblátky.

35 - Distribúcia vzoriek tovarov, maloobchodná činnosť s potravinami, najmä pekářskymi výrobkami, obchodný alebo podnikateľský prieskum organizovanie výstav na komerčné alebo reklamné účely.

(540) Čertík

(731) UNITED BAKERIES TRADE SLOVAKIA, s.r.o., Budatínska 36/3288, 851 05 Bratislava, SK;

(210) 630-2010

(220) 23.4.2010

9 (511) 5, 30, 35

(511) 5 - Chlieb pre diabetikov, múčne potraviny na diabetické účely, výrobky z múky na diabetické účely.

30 - Múčne potraviny, výrobky z múky, chlieb, rožky, pečivo, sendviče, strúhanka, jemné pečivo, sušienky, sucháre, keksy, biskvity, oblátky.

35 - Distribúcia vzoriek tovarov, maloobchodná činnosť s potravinami, najmä pekářskymi výrobkami, obchodný alebo podnikateľský prieskum organizovanie výstav na komerčné alebo reklamné účely.

(540) Čert

(731) UNITED BAKERIES TRADE SLOVAKIA, s.r.o., Budatínska 36/3288, 851 05 Bratislava, SK;

(210) 636-2010

(220) 23.4.2010

9 (511) 34

(511) 34 - Tabak; cigarety; cigary; šnupavý tabak; papier na cigary; fajky; cigaretové filtre; kazety na cigarety s výnimkou kaziet z drahých kovov; vrečúška na tabak; cigaretové zapaľovače s výnimkou zapaľovačov z drahých kovov; zápalky; čističe na fajky; popolníky pre fajčiarov s výnimkou popolníkov z drahých kovov a odrezávače na cigarové špičky (kutery).

(540) BOHEM

(731) KT & G Corporation, 100 Pyong chon-dong, Dae-deog-gu, Daejeon, KR;

(740) ŽOVICOVÁ & ŽOVIC IP, s.r.o., Bratislava, SK;

(210) 637-2010

(220) 23.4.2010

9 (511) 5, 29, 30

(511) 5 - Liečivá a liečivé prípravky humánne i veterinárne; zdravotnícky materiál; zubnolekárske materiály; dezinfekčné a antibakteriálne prípravky; hygienické potreby na liečebné účely; farmaceutické, homeopatické a vitamínové prípravky tabletované alebo v prášku, alebo v mäkkých tobolkách, alebo v tvrdých želatínových tobolkách; homeopatické výrobky inde nezaradené; výrobky s obsahom bylín na liečebné účely; liečivé čaje; dietetické prípravky na liečebné účely; potravinové doplnky na liečebné účely patriace do tejto triedy vrátane doplnkov potravy slúžiacich na posilnenie imunity organizmu a zlepšenie fyzického zdravia.

29 - Potravinové doplnky patriace do tejto triedy (nie na liečebné účely) obsahujúce látky živočíšneho pôvodu.

30 - Potravinové doplnky patriace do tejto triedy (nie na liečebné účely) obsahujúce látky rastlinného pôvodu.

(540) MOBIVEN

(731) VULM CZ, a.s., Olivova 1888, 251 01 Říčany, CZ;

(740) Beleščák Ladislav, Ing., Piešťany, SK;

(210) 640-2010

(220) 26.4.2010

9 (511) 1, 31, 35, 36, 37, 39, 40, 42, 44

- (511) 1 - Plastické hmoty v nespracovanom stave.
 31 - Poľnohospodárske, záhradnícke a lesné produkty.
 35 - Obchodný manažment, obchodná správa, obchodná administratíva.
 36 - Služby v oblasti nehnuteľností.
 37 - Stavebníctvo.
 39 - Preprava, balenie a skladovanie tovaru.
 40 - Spracovanie a úprava materiálov.
 42 - Služby vedecké a technologické, ako aj výskum v oblasti vedy a priemyslu, priemyselné analýzy a priemyselný výskum.
 44 - Poľnohospodárske, záhradnícke a lesnícke služby.

(540)



(591) modrá, zelená

(731) ENVI-GEOS Nitra, s.r.o., Korytovská 20, 951 41 Lužianky, SK;

(210) 641-2010

(220) 26.4.2010

9 (511) 4

- (511) 4 - Priemyselné oleje a tuky; mazacie oleje; prostriedky na pohlcovanie, zvlhčovanie a viazanie prachu; palivá vrátane pohonných hmôt do motorových vozidiel a svietiace materiály; sviečky a knôty na svietenie.

(540)



(591) žltá, čierna

(731) TaM trans spedition s.r.o., Šarovce 545, Šarovce, SK;

(210) 645-2010

(220) 26.4.2010

9 (511) 35, 38

- (511) 35 - Reklamné služby; obchodný manažment; obchodná správa; obchodná administratíva; kancelárske práce.
 38 - Telekomunikačné služby.

(540)



(591) červená, čierna

(731) MEM Technologies s.r.o., Přístavní 531, 170 00 Praha, Holešovice, CZ;

(740) Koprda Juraj, Mgr., Nitra - Zobor, SK;

(210) 649-2010

(220) 26.4.2010

9 (511) 16, 35, 41

- (511) 16 - Tlačoviny, časopisy (periodiká), publikácie, periodiká, brožúry, noviny; knihy; obežníky; ročenky; prílohy v časopisej a novinovej forme, reklamné a propagačné materiály z papiera, kartónu a lepenky; letáky; prospekty.
 35 - Obchodný alebo podnikateľský prieskum; spracovanie textov; rozhlasová reklama, televízna reklama; obchodné alebo podnikateľské informácie, ich poskytovanie; vydávanie reklamných alebo náborových textov; odborné obchodné poradenstvo; prenájom reklamných priestorov; rozširovanie reklamných materiálov zákazníkom (letáky, prospekty, tlačivá, vzorky); vyhľadávanie informácií v počítačových súboroch (pre zákazníkov); zoradovanie údajov v počítačových databázach; rozširovanie reklamných alebo inzertných oznamov; obchodné alebo podnikateľské informácie; hospodárske, ekonomické predpovede; distribúcia vzoriek; uverejňovanie reklamných textov; vydávanie a aktualizovanie reklamných materiálov; zasielanie reklamných materiálov zákazníkom; reklama; prenájom reklamného času vo všetkých komunikačných médiách; tvorba rozhlasových a televíznych reklamných blokov.

- 41 - Organizovanie a vedenie konferencií, organizovanie a vedenie seminárov; organizovanie a vedenie sympózií, výroba rozhlasových a televíznych programov a relácií, informačných blokov z oblasti kultúry, zábavy, športu, vzdelávania a výchovy; vydávanie kníh a časopisov v elektronickej forme online; vydávanie tlačovín, ročeniek, príloh, periodík v elektronickej forme online; publikovanie rubriek; článkov v elektronickej forme; písanie textov; zverejňovanie textov s výnimkou reklamných; vydávanie textov s výnimkou reklamných; organizovanie kultúrnych a vzdelávacích výstav; podujatí; organizovanie športových súťaží; organizovanie vedomostných a zábavných súťaží.

(540)



(591) čierna, biela, žltá, modrá

(731) MEDIA/ST, s.r.o., Moyzesová 35, 010 01 Žilina, SK;

(210) 662-2010

(220) 27.4.2010

9 (511) 12

- (511) 12 - Vozidlá; zariadenie na pohyb po zemi, vode alebo vo vzduchu.

(540) PANDUR

(731) ESEA SK, s.r.o., Dolná ulica 18, 974 01 Banská Bystrica, SK;

(210) 670-2010

(220) 28.4.2010

9 (511) 32, 33

(511) 32 - Nekvasený hroznový mušt; nealkoholický koktail; mušty; nealkoholické nápoje; pivo; sýtená voda; stolové vody; sóda; sladové pivo; pivná mladinka; nealkoholické ovocné nápoje; minerálne vody (nápoje); prípravky na výrobu minerálnych vôd; nealkoholický jablkový džús; aperitív nealkoholický; nealkoholické sýtené ovocné kokteily.

33 - Alkoholické nápoje s výnimkou piva; hrškový mušt; jablčné mušty; koktaily; alkoholické nápoje obsahujúce ovocie; víno; vodnár (víno); alkoholické výťažky z ovocia; destilované nápoje; brandy, vínovica; sýtené vína, šumivé; sýtené vínne koktaily alkoholické (s obsahom CO₂); vína dealkoholizované tiché, s nízkym obsahom alkoholu; sýtené vína dealkoholizované, s nízkym obsahom alkoholu (s obsahom CO₂); sýtené nízkoalkoholické vínne kokteily (vína so zníženým obsahom alkoholu a s pridaním CO₂).

(540) PIVIN

(731) ISET F&B, s.r.o., Ružindol 338, 919 61 Ružindol, SK;

(210) 673-2010

(220) 28.4.2010

9 (511) 2, 17, 19, 35

(511) 2 - Farby; moridlá; lazúry patriace do triedy 2.
17 - Zatepl'ovací systém - ako tepelnoizolačný materiál.

19 - Zatepl'ovací systém - ako nekovový stavebný materiál; omietky.

35 - Obchodné sprostredkovanie s tovarmi uvedenými v triedach 2, 17 a 19, reklamná činnosť.

(540) EZEROM

(731) Rolík Vladimír, Ing., Š. B. Romana 7, 036 01 Martin, SK;

(210) 674-2010

(220) 28.4.2010

9 (511) 2, 17, 19, 35

(511) 2 - Farby; moridlá; lazúry patriace do triedy 2.
17 - Zatepl'ovací systém - ako tepelnoizolačný materiál.

19 - Zatepl'ovací systém - ako nekovový stavebný materiál; omietky.

35 - Obchodné sprostredkovanie s tovarmi uvedenými v triedach 2, 17 a 19, reklamná činnosť.

(540) EZEREX

(731) Rolík Vladimír, Ing., Š. B. Romana 7, 036 01 Martin, SK;

(210) 675-2010

(220) 28.4.2010

9 (511) 2, 17, 19, 35

(511) 2 - Farby; moridlá; lazúry patriace do triedy 2.
17 - Zatepl'ovací systém - ako tepelnoizolačný materiál.

19 - Zatepl'ovací systém - ako nekovový stavebný materiál; omietky.

35 - Obchodné sprostredkovanie s tovarmi uvedenými v triedach 2, 17 a 19, reklamná činnosť.

(540) EZERIN

(731) Rolík Vladimír, Ing., Š. B. Romana 7, 036 01 Martin, SK;

(210) 676-2010

(220) 28.4.2010

9 (511) 2, 17, 19, 35

(511) 2 - Farby; moridlá; lazúry patriace do triedy 2.
17 - Zatepl'ovací systém - ako tepelnoizolačný materiál.

19 - Zatepl'ovací systém - ako nekovový stavebný materiál; omietky.

35 - Obchodné sprostredkovanie s tovarmi uvedenými v triedach 2, 17 a 19, reklamná činnosť.

(540) EZERMANN

(731) Rolík Vladimír, Ing., Š. B. Romana 7, 036 01 Martin, SK;

(210) 677-2010

(220) 28.4.2010

9 (511) 2, 17, 19, 35

(511) 2 - Farby; moridlá; lazúry patriace do triedy 2.
17 - Zatepl'ovací systém - ako tepelnoizolačný materiál.

19 - Zatepl'ovací systém - ako nekovový stavebný materiál; omietky.

35 - Obchodné sprostredkovanie s tovarmi uvedenými v triedach 2, 17 a 19, reklamná činnosť.

(540)

(731) Rolík Vladimír, Ing., Š. B. Romana 7, 036 01 Martin, SK;

(210) 678-2010

(220) 28.4.2010

9 (511) 2, 17, 19, 35

(511) 2 - Farby; moridlá; lazúry patriace do triedy 2.
17 - Zatepl'ovací systém - ako tepelnoizolačný materiál.

19 - Zatepl'ovací systém - ako nekovový stavebný materiál; omietky.

35 - Obchodné sprostredkovanie s tovarmi uvedenými v triedach 2, 17 a 19, reklamná činnosť.

(540)

(731) Rolík Vladimír, Ing., Š. B. Romana 7, 036 01 Martin, SK;

(210) 681-2010

(220) 28.4.2010

9 (511) 9, 16, 35, 38, 41

(511) 9 - Zvukové, obrazové a zvukovo-obrazové nahrávky na všetkých druhoch nosičov, ako aj v digitálnej (elektronickej) podobe, informácie, dáta, databázy, katalógy, programy v elektronickej podobe; elektronické publikácie s možnosťou kopírovania; prístroje na nahrávanie, prenos a reprodukciu zvuku alebo obrazu.

16 - Noviny, časopisy, periodiká, knihy a iné tlačoviny, výrobky z papiera, kartónu a lepenky, ktoré nie sú zahrnuté v iných triedach; papiernický tovar a písacie potreby, vzdelávacie a učebné potreby okrem prístrojov, divadelné dekorácie, papierové propagačné materiály, letáky, prospekty, pohľadnice, obálky, obaly (papiernický tovar), peračníky, puzdrá na perá, štítky (papierové nálepky), vyučovacie pomôcky vo forme hier, kancelárske potreby s výnimkou nábytku, kalendáre, príručky, plagáty, listový papier, stolové prestieranie z papiera, papierové obrusy, záložky do kníh, vrecká z papiera alebo plastických materiálov, školské potreby s výnimkou prístrojov, papierové podložky na stôl, nálepky na kancelárske použitie alebo pre domácnosť, ročenky, stojany na perá a ceruzky, papierové podložky pod poháre, oznámenia (papiernický tovar), papierové vlajky, papierové zástavy, nože na papier, otvárače na listy, puzdrá na písacie potreby, pútače z papiera alebo lepenky, papierové obrúsky, utierky, etikety s výnimkou textilných, lepiace štítky, darčekové a reklamné predmety z papiera.

35 - Reklamná činnosť; prenájom reklamného času vo všetkých komunikačných médiách, ako aj v počítačovej komunikačnej sieti; prenájom reklamných materiálov; prenájom reklamných plôch; televízna a rozhlasová reklama; rozširovanie reklamných alebo inzertných oznamov a materiálov; organizovanie výstav na komerčné alebo reklamné účely; vydávanie, zverejňovanie a rozširovanie reklamných textov a materiálov; obchodný manažment a poradenstvo; prezentácia výrobkov a služieb v komunikačných médiách; organizovanie reklamných hier na propagáciu predaja; vyhľadávanie sponzorov; poradenské a informačné služby v oblasti uvedených služieb v tejto triede; komerčné informačné kancelárie.

38 - Televízne a rozhlasové vysielanie všetkých druhov programov; komunikačné služby prostredníctvom audiotexu, teletexu, rozhlasu, televízie, počítačovej siete, mobilných telefónov, poskytovanie telekomunikačných služieb; poskytovanie telekomunikačného pripojenia do svetovej počítačovej siete; poskytovanie telekomunikačných kanálov na telenáky; poskytovanie priestoru na diskusiu na internete; prenos a šírenie správ, informácií, publikácií, audiovizuálnych diel prostredníctvom komunikačných sietí vrátane internetu; tlačové kancelárie; poradenské a informačné služby v oblasti uvedených služieb v tejto triede.

41 - Výroba televíznych a rozhlasových programov; výroba publicistických, spravodajských, zábavných, vzdelávacích, kultúrnych a športových programov; výroba hudobných programov; hudobné skladateľské služby; organizovanie zábavných, kultúrnych, športových a vzdelávacích podujatí;

vzdelávacia činnosť; organizovanie vedomostných, športových, zábavných, hudobných a športových súťaží; zábavné služby; organizovanie zábav, karnevalov, plesov; plánovanie a organizovanie večierkov; moderovanie relácií, programov a podujatí; zábavné parky; služby a zábava poskytované v prázdninových táboroch; služby klubov zdravia; výchovno-zábavné klubové služby; organizovanie a vedenie seminárov, kongresov, školení, konferencií; organizovanie živých seminárov, kongresov, školení, konferencií; organizovanie súťaží krásy; organizovanie živých vystúpení; živé predstavenia; filmová, divadelná a hudobná tvorba, služby filmových, divadelných a nahrávacích štúdií; dabingové služby; požičiavanie filmov; požičiavanie filmových premietacích prístrojov a príslušenstva; divadelné predstavenia; výroba divadelných alebo iných predstavení; služby agentúr sprostredkujúcich divadelných, koncertných a vartietných umelcov; rezervácia vstupeniek; výroba a prenájom zvukových a zvukovo-obrazových nahrávok; vydavateľská a nakladateľská činnosť s výnimkou vydávania reklamných materiálov; zverejňovanie a vydávanie textov okrem reklamných; poskytovanie elektronických publikácií online (bez možnosti kopírovania), vydávanie a zverejňovanie elektronických publikácií; elektronická edičná činnosť (DTP služby), organizovanie kultúrnych alebo vzdelávacích výstav; umelecké módné agentúry; kempingové služby spojené so športovým programom, služby súvisiace s telesnými cvičeniami; zábavné služby nočných klubov; poskytovanie počítačových hier (online); informácie o výchove, vzdelávaní; informácie o možnostiach rozptýlenia; informácie o možnostiach zábavy, rekreácie; informácie, správy, novinky v oblasti šoubiznisu; prekladateľské služby; prenájom dekorácií; poskytovanie služieb na oddych a rekreáciu; prenájom audioprístrojov, videoprístrojov, videorekordérov, premiatáčiek, televíznych prijímačov, filmov, kultúrnych a vzdelávacích potrieb a prístrojov; prenájom športového výstroja s výnimkou dopravných prostriedkov; reportérské služby; pomoc pri výbere povolania; organizovanie lotérií a stávkových hier; poradenské a informačné služby v oblasti uvedených služieb v tejto triede; všetky uvedené služby tiež vrátane služieb poskytovaných prostredníctvom internetu, online a interaktívnych počítačových služieb.

(540) Jednoducho láska

(731) MARKÍZA - SLOVAKIA, spol. s r.o., Bratislavská 1/a, 843 56 Bratislava - Záhorská Bystrica, SK;

(740) Fajnorová Mária, Ing., Bratislava, SK;

(210) 690-2010

(220) 30.4.2010

9 (511) 36

(511) 36 - Poistovníctvo; služby v oblasti financovania; služby v oblasti peňažníctva; služby v oblasti nehnuteľností.

(540) INTELIGENT CONSUME

(731) Euro Clearing Center, a.s., Miletičova 21, 821 09 Bratislava, SK;

(210) 691-2010

(220) 30.4.2010

9 (511) 36

(511) 36 - Poisťovníctvo; služby v oblasti financovania; služby v oblasti peňažníctva; služby v oblasti nehnuteľností.

(540) INTELIGENTNÁ SPOTREBA

(731) Euro Clearing Center, a.s., Miletičova 21, 821 09 Bratislava, SK;

(210) 692-2010

(220) 30.4.2010

9 (511) 36

(511) 36 - Poisťovníctvo; služby v oblasti financovania; služby v oblasti peňažníctva; služby v oblasti nehnuteľností.

(540) INTELIGENTNÍ SPOTŘEBA

(731) Euro Clearing Center, a.s., Miletičova 21, 821 09 Bratislava, SK;

(210) 693-2010

(220) 30.4.2010

9 (511) 37

(511) 37 - Upratovacie služby; čistenie interiérov; povrchové čistenie exteriérov budov; prenájom čistiacich strojov.

(540) Karpatské gazdinky

(731) Karpatské gazdinky, s.r.o., Hroznová 8, 902 01 Pezinok, SK;

(210) 697-2010

(220) 3.5.2010

9 (511) 16

(511) 16 - Noviny; časopisy (periodiká).

(540) Spektrum

(731) Glinský Karol, JUDr., Jarková 1761/20, 091 01 Stropkov, SK;

(210) 698-2010

(220) 3.5.2010

9 (511) 16, 25, 31

(511) 16 - Papiernický tovar, tlačivá, pečiatky, grafické zobrazenia.

25 - Odevy, pokrývky hlavy.

31 - Potrava pre zvieratá.

(540)

(591) okrová svetlá a tmavá

(731) PT SAURUS s.r.o., Nová 21/415, 040 18 Košice - Krásna, SK;

(210) 699-2010

(220) 3.5.2010

9 (511) 16, 25, 31

(511) 16 - Papiernický tovar, písacie potreby, tlačivá, pečiatky, grafické zobrazenia.

25 - Odevy, pokrývky hlavy.

31 - Potrava pre zvieratá.

(540)

(591) čierna, modrá

(731) PT SAURUS s.r.o., Nová 21/415, 040 18 Košice - Krásna, SK;

(210) 700-2010

(220) 3.5.2010

9 (511) 5

(511) 5 - Liečivá, farmaceutické prípravky humánne na liečbu obezity obsahujúce účinnú látku orlistat.

(540) THINKY

(731) Zentiva, k.s., U kabelovny 130, 102 37 Praha, Dolní Měcholupy, CZ;

(740) Kertész Jozef, Ing., Hlohovec, SK;

(210) 701-2010

(220) 3.5.2010

9 (511) 5

(511) 5 - Liečivá, farmaceutické prípravky humánne na liečbu obezity obsahujúce účinnú látku orlistat.

(540) WONABI

(731) Zentiva, k.s., U kabelovny 130, 102 37 Praha, Dolní Měcholupy, CZ;

(740) Kertész Jozef, Ing., Hlohovec, SK;

(210) 702-2010

(220) 3.5.2010

9 (511) 5

(511) 5 - Liečivá, farmaceutické prípravky humánne na liečbu obezity obsahujúce účinnú látku orlistat.

(540) WANABI

(731) Zentiva, k.s., U kabelovny 130, 102 37 Praha, Dolní Měcholupy, CZ;

(740) Kertész Jozef, Ing., Hlohovec, SK;

(210) 703-2010

(220) 3.5.2010

9 (511) 5

(511) 5 - Liečivá, farmaceutické prípravky humánne.

(540) SPIROMON

(731) Zentiva, k.s., U kabelovny 130, 102 37 Praha, Dolní Měcholupy, CZ;

(740) Kertész Jozef, Ing., Hlohovec, SK;

(210) 704-2010

(220) 3.5.2010

9 (511) 16

(511) 16 - Noviny; časopisy (periodiká).

(540) Stropkovské Spektrum

(731) Spektrum Stropkov, s.r.o., Námestie SNP 538, 091 01 Stropkov, SK;

(210) 707-2010

(220) 3.5.2010

9 (511) 16, 35, 41

(511) 16 - Oznámenia, plagáty, plány, prospekty, príručky, publikácie, pútače z papiera, kartónu alebo lepenky, reklamné tabule z papiera alebo lepenky, tabule na zapichovanie oznamov, tlačené časové plány a harmonogramy, útržkové bloky, tréningové plány.

35 - Grafická úprava tlačovín na reklamné účely, prezentácia výrobkov v komunikačných médiách pre maloobchod, marketingové štúdie, reklama, reklama na počítačovej komunikačnej sieti, vydávanie a aktualizovanie reklamných materiálov, rozširovanie reklamných oznamov, uverejňovanie reklamných textov, reklamné služby, rozširovanie reklamných materiálov zákazníkom (letáky, prospekty, tlačoviny, vzorky), vydávanie reklamných alebo náborových textov, vyhľadávanie sponzorov, vylepovanie plagátov, zasielanie reklamných materiálov zákazníkom, maloobchodné a veľkoobchodné služby predaja športového oblečenia, maloobchodné a veľkoobchodné služby predaja športovej obuvi.

41 - Informácie o možnostiach rekreácie, informácie o možnostiach rozptýlenia, informácie o možnostiach zábavy, informácie o výchove a vzdelávaní, kluby zdravia (telesné cvičenia), meranie času na športových podujatiach, prevádzkovanie športových zariadení, organizovanie a vedenie seminárov, organizovanie športových súťaží, praktický výcvik, školenie, športoviská, telesné cvičenie, výcvik, vyučovanie, trénerstvo, zostavovanie tréningových plánov.

(540)

(591) modrá, oranžová, biela

(731) TRÉNERI, s.r.o., Medená 12, 811 02 Bratislava, SK;

(740) WERNER & PARTNERS, s.r.o., Bratislava, SK;

(210) 714-2010

(220) 5.5.2010

9 (511) 25, 35

(511) 25 - Odevy; oblečenie; bundy; čiapky; pokrývky hlavy; kabáty; krátke kabátiky; krátke kabáty s kapucňou; kapucne; košeľe; nohavice; plavky; plážové oblečenie; pletené svetre; pulóvre; svetre; šály; šaty; sukne; rukavice; športové tričká, dresy; tielka; tričká; vesty; obuv; topánky; športová obuv; opasky; opasky na doklady a peniaze.

35 - Maloobchodná a veľkoobchodná činnosť s tovarmi uvedenými v triede 25.

(540) 100ka

(731) Frimmco, s.r.o., Malinovského 1223/2, 915 01 Nové Mesto nad Váhom, SK;

(740) Makara Martin, Mgr., advokát, Bratislava, SK;

(210) 715-2010

(220) 5.5.2010

9 (511) 41, 43(511) 41 - Vzdelávanie; zabezpečovanie výcvikov, kurzov a školení; zábava; športová a kultúrna činnosť.
43 - Reštauračné služby (strava); prechodné ubytovania.**(540)**

(591) zelená, čierna, biela

(731) Čopák Gabriel, J. Kollára 1201/15, 071 01 Michalovce, SK;

(210) 718-2010

(220) 5.5.2010

9 (511) 3, 44(511) 3 - Laky na nechty; ošetrovacie prípravky na nechty; umelé nechty; odlakovače.
44 - Manikúra; salón krásy.**(540)**

(591) ružovofialová

(731) NGUYEN HUU HUNGCUONG, Ondrejská 5, 831 06 Bratislava, SK;

(740) Čulenová Margita, JUDr., Bratislava, SK;

(210) 733-2010

(220) 7.5.2010

9 (511) 7, 20

(511) 7 - Vysávače, príslušenstvo vysávačov, vrecká do vysávačov.

20 - Matrace, vankúše, lôžkoviny s výnimkou posteľnej bielizne.

(540)

(591) modrá, hnedá, žltá

(731) Noemus, Oravská 4, 903 01 Senec, SK;

(210) 737-2010

(220) 7.5.2010

9 (511) 29

(511) 29 - Sterilizovaná jednodruhová zelenina, sterilizované zeleninové šaláty a zmesi, kompóty, hotové jedlá, paštéty.

(540)

(731) Ing. Pavel Tomáš PT-SERVIS, Kpt. Stránské-
ho 959/39, 198 00 Praha, CZ;

(740) Labudík Miroslav, Ing., Kysucké Nové Mesto, SK;

(210) 738-2010

(220) 7.5.2010

9 (511) 29, 35, 40

(511) 29 - Šunka výberová.

35 - Maloobchodné a veľkoobchodné služby s mä-
sovými výrobkami; obchodné poradenstvo v oblas-
ti mäsových výrobkov; reklamné služby; sprostred-
kovanie nákupu a predaja mäsových výrobkov.40 - Konzervovanie potravín; mäsiarstvo a úde-
nárstvo; rozoberanie a spracovanie mäsa; údenie
potravín.

(540)



(591) červená, čierna, zelená, žltá

(731) MECOM GROUP s. r. o., Poľná 4, 066 01 Hu-
menné, SK;

(740) Regina Ivan, Ing., Košice, SK;

(210) 753-2010

(220) 12.5.2010

9 (511) 37

(511) 37 - Stavebné práce, opravárske služby, inštalá-
társke a kúrenárske práce, údržbárske práce, úpra-
va a rekonštrukcia interiérov a exteriérov, maliar-
ske práce, montážne práce.

(540)



(591) čierna, oranžová, sivá

(731) WISZA, s.r.o., Broskyňová 15, 927 01 Šaľa, SK;

(210) 755-2010

(220) 11.5.2010

9 (511) 9, 16, 35, 38, 41

(511) 9 - Zvukové, obrazové a zvukovo-obrazové na-
hrávky na všetkých druhoch nosičov, ako aj v di-
gitálnej (elektronickej) podobe, informácie, dáta,
databázy, katalógy, programy v elektronickej po-
dobe; elektronické publikácie s možnosťou kopí-
rovania; prístroje na nahrávanie, prenos a repro-
dukciu zvuku alebo obrazu.

16 - Noviny, časopisy, periodiká, knihy a iné tla-
čoviny, výrobky z papiera, kartónu a lepenky,
ktoré nie sú zahrnuté v iných triedach; papiernic-
ký tovar a písacie potreby, vzdelávacie a učebné
potreby okrem prístrojov, divadelné dekorácie,
papierové propagačné materiály, letáky, prospek-
ty, pohľadnice, obálky, obaly (papiernický tovar),
peračníky, puzdrá na perá, štítky (papierové ná-
lepky), vyučovacie pomôcky vo forme hier, kan-
celárske potreby s výnimkou nábytku, kalendáre,
príručky, plagáty, listový papier, stolové prestie-
ranie z papiera, papierové obrusy, záložky do
kníh, vrecká z papiera alebo plastických materiá-
lov, školské potreby s výnimkou prístrojov, pa-
pierové podložky na stôl, nálepky na kancelárske
použitie alebo pre domácnosť, ročenky, stojany
na perá a ceruzky, papierové podložky pod poháre,
oznámenia (papiernický tovar), papierové vlajky,
papierové zástavy, nože na papier, otvárače na
listy, puzdrá na písacie potreby, pútače z papiera
alebo lepenky, papierové obrúsky, utierky, etike-
ty s výnimkou textilných, lepiace štítky, darče-
kové a reklamné predmety z papiera.

35 - Reklamná činnosť; prenájom reklamného ča-
su vo všetkých komunikačných médiách, ako aj
v počítačovej komunikačnej sieti; prenájom re-
klamných materiálov; prenájom reklamných plôch;
televízna a rozhlasová reklama; rozširovanie re-
klamných alebo inzertných oznamov a materiá-
lov; organizovanie výstav na komerčné alebo re-
klamné účely; vydávanie, zverejňovanie a rozši-
rovanie reklamných textov a materiálov; obchod-
ný manažment a poradenstvo; prezentácia výrob-
kov a služieb v komunikačných médiách; organi-
zovanie reklamných hier na propagáciu predaja;
vyhľadávanie sponzorov; poradenské a informač-
né služby v oblasti uvedených služieb v triede 35;
komerčné informačné kancelárie.

38 - Televízne a rozhlasové vysielanie všetkých
druhov programov; komunikačné služby prostred-
níctvom audiotexu, teletexu, rozhlasu, televízie,
počítačovej siete, mobilných telefónov, poskyto-
vanie telekomunikačných služieb; poskytovanie
telekomunikačného pripojenia do svetovej počí-
tačovej siete; poskytovanie telekomunikačných
kanálov na telenákupy; poskytovanie priestoru na
diskusiu na internete; prenos a šírenie správ, infor-
mácií, publikácií, audiovizuálnych diel prostred-
níctvom komunikačných sietí vrátane internetu;
tlačové kancelárie; poradenské a informačné služ-
by v oblasti uvedených služieb v triede 38.

41 - Výroba televíznych a rozhlasových programov;
výroba publicistických, spravodajských, zábav-
ných, vzdelávacích, kultúrnych a športových pro-
gramov; výroba hudobných programov; hudobné
skladateľské služby; organizovanie zábavných, kul-
túrnych, športových a vzdelávacích podujatí; vzde-
lávacia činnosť; organizovanie vedomostných,
športových, zábavných, hudobných a športových
súťaží; zábavné služby; organizovanie zábav, kar-
nevalov, plesov; plánovanie a organizovanie ve-
čierok; moderovanie relácií, programov a podu-
jatí; zábavné parky; služby a zábava poskytované
v prázdninových táboroch; služby klubov zdravia;
výchovno-zábavné klubové služby; organizovanie
a vedenie seminárov, kongresov, školení, konfe-
rencií; organizovanie živých seminárov, kongresov,

školení, konferencií; organizovanie súťaží krásy; organizovanie živých vystúpení; živé predstavenia; filmová, divadelná a hudobná tvorba, služby filmových, divadelných a nahrávacích štúdií; dabingové služby; požičovanie filmov; požičovanie filmových premietacích prístrojov a príslušenstva; divadelné predstavenia; výroba divadelných alebo iných predstavení; služby agentúr sprostredkujúcich divadelných, koncertných a varietyných umelcov; rezervácia vstupeniek; výroba a prenájom zvukových a zvukovo-obrazových nahrávok; vydavateľská a nakladateľská činnosť s výnimkou vydávania reklamných materiálov; zverejňovanie a vydávanie textov okrem reklamných; poskytovanie elektronických publikácií online (bez možnosti kopírovania), vydávanie a zverejňovanie elektronických publikácií; elektronická edičná činnosť (DTP služby), organizovanie kultúrnych alebo vzdelávacích výstav; umelecké módné agentúry; kempingové služby spojené so športovým programom, služby súvisiace s telesnými cvičeniami; zábavné služby nočných klubov; poskytovanie počítačových hier (online); informácie o výchove, vzdelávaní; informácie o možnostiach rozptýlenia; informácie o možnostiach zábavy, rekreácie; informácie, správy, novinky z oblasti šoubiznisu; prekladateľské služby; prenájom dekorácií; poskytovanie služieb na oddych a rekreáciu; prenájom audioprístrojov, videoprístrojov, videorekordérov, premietačiek, televíznych prijímačov, filmov, kultúrnych a vzdelávacích potrieb a prístrojov; prenájom športového výstroja s výnimkou dopravných prostriedkov; reportérské služby; pomoc pri výbere povolania; organizovanie lotérií a stávkových hier; poradenské a informačné služby v oblasti uvedených služieb v triede 41; všetky uvedené služby tiež vrátane služieb poskytovaných prostredníctvom internetu, online a interaktívnych počítačových služieb.

(540) Talentmánia

(731) MARKÍZA - SLOVAKIA, spol. s r.o., Bratislavská 1/a, 843 56 Bratislava - Záhorská Bystrica, SK;

(740) Fajnorová Mária, Ing., Bratislava, SK;

(210) 756-2010

(220) 11.5.2010

9 (511) 9, 16, 35, 38, 41

(511) 9 - Zvukové, obrazové a zvukovo-obrazové nahrávky na všetkých druhoch nosičov, ako aj v digitálnej (elektronickej) podobe, informácie, dáta, databázy, katalógy, programy v elektronickej podobe; elektronické publikácie s možnosťou kopírovania; prístroje na nahrávanie, prenos a reprodukciu zvuku alebo obrazu.

16 - Noviny, časopisy, periodiká, knihy a iné tlačoviny, výrobky z papiera, kartónu a lepenky, ktoré nie sú zahrnuté v iných triedach; papiernický tovar a písacie potreby, vzdelávacie a učebné potreby okrem prístrojov, divadelné dekorácie, papierové propagačné materiály, letáky, prospekty, pohľadnice, obálky, obaly (papiernický tovar), peračníky, puzdrá na perá, štítky (papierové nálepky), vyučovacie pomôcky vo forme hier, kancelárske potreby s výnimkou nábytku, kalendáre, príručky, plagáty, listový papier, stolové prestie-

ranie z papiera, papierové obrusy, záložky do kníh, vrecká z papiera alebo plastických materiálov, školské potreby s výnimkou prístrojov, papierové podložky na stôl, nálepky na kancelárske použitie alebo pre domácnosť, ročenky, stojany na perá a ceruzky, papierové podložky pod poháre, oznámenia (papiernický tovar), papierové vlajky, papierové zástavy, nože na papier, otvárače na listy, puzdrá na písacie potreby, pútače z papiera alebo lepenky, papierové obrúsky, utierky, etikety s výnimkou textilných, lepiace štítky, darčekové a reklamné predmety z papiera.

35 - Reklamná činnosť; prenájom reklamného času vo všetkých komunikačných médiách, ako aj v počítačovej komunikačnej sieti; prenájom reklamných materiálov; prenájom reklamných plôch; televízna a rozhlasová reklama; rozširovanie reklamných alebo inzertných oznamov a materiálov; organizovanie výstav na komerčné alebo reklamné účely; vydávanie, zverejňovanie a rozširovanie reklamných textov a materiálov; obchodný manažment a poradenstvo; prezentácia výrobkov a služieb v komunikačných médiách; organizovanie reklamných hier na propagáciu predaja; vyhľadávanie sponzorov; poradenské a informačné služby v oblasti uvedených služieb v triede 35; komerčné informačné kancelárie.

38 - Televízne a rozhlasové vysielanie všetkých druhov programov; komunikačné služby prostredníctvom audiotexu, teletexu, rozhlasu, televízie, počítačovej siete, mobilných telefónov, poskytovanie telekomunikačných služieb; poskytovanie telekomunikačného pripojenia do svetovej počítačovej siete; poskytovanie telekomunikačných kanálov na telenákupy; poskytovanie priestoru na diskusiu na internete; prenos a šírenie správ, informácií, publikácií, audiovizuálnych diel prostredníctvom komunikačných sietí vrátane internetu; tlačové kancelárie; poradenské a informačné služby v oblasti uvedených služieb v triede 38.

41 - Výroba televíznych a rozhlasových programov; výroba publicistických, spravodajských, zábavných, vzdelávacích, kultúrnych a športových programov; výroba hudobných programov; hudobné skladateľské služby; organizovanie zábavných, kultúrnych, športových a vzdelávacích podujatí; vzdelávacia činnosť; organizovanie vedomostných, športových, zábavných, hudobných a športových súťaží; zábavné služby; organizovanie zábav, karnevalov, plesov; plánovanie a organizovanie večierkov; moderovanie relácií, programov a podujatí; zábavné parky; služby a zábava poskytované v prázdninových táboroch; služby klubov zdravia; výchovno-zábavné klubové služby; organizovanie a vedenie seminárov, kongresov, školení, konferencií; organizovanie živých seminárov, kongresov, školení, konferencií; organizovanie súťaží krásy; organizovanie živých vystúpení; živé predstavenia; filmová, divadelná a hudobná tvorba, služby filmových, divadelných a nahrávacích štúdií; dabingové služby; požičovanie filmov; požičovanie filmových premietacích prístrojov a príslušenstva; divadelné predstavenia; výroba divadelných alebo iných predstavení; služby agentúr sprostredkujúcich divadelných, koncertných a varietyných umelcov; rezervácia vstupeniek; výroba a prenájom zvukových a zvukovo-obrazových nahrávok; vydavateľská a nakladateľská činnosť

s výnimkou vydávania reklamných materiálov; zverejňovanie a vydávanie textov okrem reklamných; poskytovanie elektronických publikácií online (bez možnosti kopírovania), vydávanie a zverejňovanie elektronických publikácií; elektronická edičná činnosť (DTP služby), organizovanie kultúrnych alebo vzdelávacích výstav; umelecké módné agentúry; kempingové služby spojené so športovým programom, služby súvisiace s telesnými cvičeniami; zábavné služby nočných klubov; poskytovanie počítačových hier (online); informácie o výchove, vzdelávaní; informácie o možnostiach rozptýlenia; informácie o možnostiach zábavy, rekreácie; informácie, správy, novinky z oblasti šoubiznisu; prekladateľské služby; prenájom dekorácií; poskytovanie služieb na oddych a rekreáciu; prenájom audioprístrojov, videoprístrojov, videorekordérov, premietáčiek, televíznych prijímačov, filmov, kultúrnych a vzdelávacích potrieb a prístrojov; prenájom športového výstroja s výnimkou dopravných prostriedkov; reportérske služby; pomoc pri výbere povolania; organizovanie lotérií a stávkových hier; poradenské a informačné služby v oblasti uvedených služieb v triede 41; všetky uvedené služby tiež vrátane služieb poskytovaných prostredníctvom internetu, online a interaktívnych počítačových služieb.

(540) Talentmanie

- (731) MARKÍZA - SLOVAKIA, spol. s r.o., Bratislavská 1/a, 843 56 Bratislava - Záhorská Bystrica, SK;
(740) Fajnorová Mária, Ing., Bratislava, SK;

(210) 773-2010

(220) 14.5.2010

9 (511) 41

- (511) 41 - Vzdelávanie; zabezpečovanie výcvikových kurzov a školení; zábava športová a kultúrna činnosť.

(540)



- (591) zelená, červená, čierna, sivá
(731) Mirror Partners Slovakia, s.r.o., ul. Svornosti 50, 821 06 Bratislava, SK;
(740) Tomeš Pavol, Ing., Bratislava, SK;

(210) 775-2010

(220) 14.5.2010

9 (511) 33, 39, 41

- (511) 33 - Alkoholické nápoje s výnimkou piva.
39 - Organizovanie exkurzií, skladovanie, sprevádzanie turistov, turistické prehliadky, organizovanie výletov, rezervácia zájazdov.
41 - Prevádzkovanie múzeí.

(540) Nestville distillery

- (731) BGV, s.r.o., Hniezdne 471, 065 01 Hniezdne, SK;

(210) 780-2010

(220) 14.5.2010

9 (511) 16, 28

- (511) 16 - Lepenkové alebo kartónové, alebo papierové škatule a puzdrá.
28 - Hračky; hry; spoločenské hry; karty; hracie plány; puzzle; pexesá; hracie predmety v spoločenských hrách.

(540)



- (591) oranžová, žltá, červená
(731) HYDRODATA spol. s r.o., Kultúrny dom 17, 023 32 Snežnica, SK;

(210) 791-2010

(220) 14.5.2010

9 (511) 16, 28

- (511) 16 - Lepenkové alebo kartónové, alebo papierové škatule a puzdrá.
28 - Hračky; hry; spoločenské hry; karty; hracie plány; puzzle; pexesá; hracie predmety v spoločenských hrách.

(540)



- (591) červená, žltá, oranžová
(731) HYDRODATA spol. s r.o., Kultúrny dom 17, 023 32 Snežnica, SK;

(210) 792-2010

(220) 14.5.2010

9 (511) 16, 28

- (511) 16 - Lepenkové alebo kartónové, alebo papierové škatule a puzdrá.
28 - Hračky; hry; spoločenské hry; karty; hracie plány; puzzle; pexesá; hracie predmety v spoločenských hrách.

(540)



- (591) biela, žltá, zelená, modrá
(731) HYDRODATA spol. s r.o., Kultúrny dom 17, 023 32 Snežnica, SK;

(210) 793-2010

(220) 14.5.2010

9 (511) 16, 28

- (511) 16 - Lepenkové alebo kartónové, alebo papierové škatule a puzdrá.
28 - Hračky; hry; spoločenské hry; karty; hracie plány; puzzle; pexesá; hracie predmety v spoločenských hrách.

(540)



- (591) biela, modrá, červená, oranžová
(731) HYDRODATA spol. s r.o., Kultúrny dom 17, 023 32 Snežnica, SK;

(210) 802-2010

(220) 17.5.2010

9 (511) 16, 35, 36

(511) 16 - Plagáty; noviny; periodiká; knihy; tlačoviny; brožúry; prospekty; časopisy (periodiká).

35 - Pomoc pri riadení obchodnej činnosti; obchodný manažment a podnikové poradenstvo; vydávanie a aktualizovanie reklamných materiálov; obchodné odhady; poradenstvo v obchodnej činnosti; reklama; rozhlasová reklama; televízna reklama; profesionálne obchodné alebo podnikateľské poradenstvo; obchodné alebo podnikateľské informácie; zasielkové reklamné služby; online reklama na počítačovej komunikačnej sieti; zbieranie údajov do počítačových databáz; zoraďovanie údajov v počítačových databázach; vyhľadávanie informácií v počítačových súboroch (pre zákazníkov); služby porovnávania cien.

36 - Prenájom nehnuteľností; sprostredkovanie (maklérstvo); realitné kancelárie; sprostredkovateľská činnosť s nehnuteľnosťami; sprostredkovanie poisťovníctva; pôžičky (finančné); finančné odhady a oceňovanie (poisťovníctvo, bankovníctvo, nehnuteľnosti); finančné služby; správa nehnuteľností; prenájom bytov; finančné konzultačné služby; finančné informácie; prenájom kancelárskych priestorov; finančné poradenstvo; vyberanie nájomného.

(540)



(591) červená, odtiene modrej

(731) CRETUM, s.r.o., Hurbanovo námestie 46, 972 01 Bojnice, SK;

(210) 829-2010

(220) 19.5.2010

9 (511) 5

(511) 5 - Farmaceutické prípravky.

(540) **ANVERSA**

(731) Orion Corporation, Orionintie 1, 02200 Espoo, FI;

(740) Majlingová Marta, Ing., Bratislava, SK;

(210) 830-2010

(220) 19.5.2010

9 (511) 5

(511) 5 - Farmaceutické prípravky.

(540) **LEMIA**

(731) Orion Corporation, Orionintie 1, 02200 Espoo, FI;

(740) Majlingová Marta, Ing., Bratislava, SK;

(210) 5079-2010

(220) 16.2.2010

9 (511) 16, 35, 39, 41, 43

(511) 16 - Reklamné materiály z kartónu alebo lepenky; darčkové a reklamné predmety, nie ako tlačoviny a patriace do triedy 16.

35 - Public relations; komerčné informačné kancelárie; prenájom reklamných plôch a priestorov;

organizovanie výstav na obchodné a reklamné účely; predvádzanie (služby modeliek) na reklamné účely a podporu predaja; obchodné sprostredkovanie hotelierskych služieb; obchodné sprostredkovanie služieb regenerácie a rekondície.

39 - Automobilová preprava; osobná preprava; sprostredkovanie prepravy; prenájom vozidiel; informácie o preprave; organizovanie ciest; organizovanie exkurzií a výletov; turistické prehliadky; parkovanie automobilov; prenájom miest na parkovanie; prenájom garáží; sprevádzanie turistov; rezervácia zájazdov; poskytovanie pomoci pri doprave; rezervácia miesteniek na cestovanie; služby v doprave a v preprave.

41 - Organizovanie a vedenie konferencií, kongresov, kolokvií, seminárov, sympózií, kurzov, školení; organizovanie recepcií, diskotiek, živých vystúpení, prezentácií s výnimkou obchodných a reklamných a organizovanie kultúrnych, vzdelávacích a športových podujatí a súťaží; organizovanie súťaží krásy; vydávanie kníh; online vydávanie kníh a časopisov v elektronickej forme; usporiadanie divadelných, filmových, koncertných a iných predstavení na kultúrne a zábavné účely; organizovanie a plánovanie večierkov; organizovanie a usporadúvanie plesov; prevádzkovanie priestorov s hracími automatmi; prevádzkovanie kasín; prevádzkovanie stávkových hier v kasínach; prevádzkovanie stávkových hier pomocou elektromagnetických ruliet; informácie o možnostiach rekreácie a zábavy; služby, ktorých zámerom je pobavenie, rozptýlenie alebo rekreácia osôb; požičiavanie športového výstroja (s výnimkou dopravných prostriedkov); prevádzkovanie športových zariadení.

43 - Služby barov; služby reštaurácií a jedální; kaviarenské služby; hotelierske služby; prevádzkovanie hotelového ubytovania; prevádzkovanie penziónov, kempingov a turistických ubytovní; prenájom prednáškových sál, prenájom stanov a prístreškov; prenájom prechodného ubytovania; rezervácia hotelov a penziónov; rezervácia prechodného ubytovania; poskytovanie reštauračných (jedálskych) a ubytovacích služieb v zariadeniach slúžiacich na regeneráciu a rekondíciu.

(540) **CROCUS**

(731) HOTEL CROCUS ŠTRBSKÉ PLESO, a. s., Štrbské Pleso 4078/78, 059 85 Štrba, SK;

(740) Fajnorová Mária, Ing., Bratislava, SK;

(210) 5111-2010

(220) 23.2.2010

9 (511) 33

(511) 33 - Čerešnovica (alkoholový destilát z čerešní).

(540)



(591) ružová, bordová, bledoružová, biela

(731) HUBERT J.E., s.r.o., Vinárska 137, 926 01 Seereď, SK;

(740) Budaj Miroslav, JUDr., Bratislava, SK;

(210) 5112-2010

(220) 23.2.2010

9 (511) 33

(511) 33 - Borovička (alkoholový destilát z borievky).

(540)

(591) červená, zelená, strieborná, čierna, biela

(731) HUBERT J.E., s.r.o., Vinárska 137, 926 01 Se-
red', SK;

(740) Budaj Miroslav, JUDr., advokát, Bratislava, SK;

(210) 5133-2010

(220) 2.3.2010

9 (511) 29, 31, 32(511) 29 - Jablkový kompót; kandizované jablká; kon-
zervované jablká; zavárané sladené jablká; rôsoly
z jablk; šaláty z jablk; šupky z jablk.

31 - Čerstvé jablká.

32 - Jablkový džús; nealkoholické koktaily z jablk;
mušty z jablk; nealkoholické nápoje z jablk; ne-
alkoholické výťažky z jablk; nektáre z jablk.**(540)**

(591) modrá, zelená, biela

(731) EUROPEAN FRUIT GROUP, spol. s r.o., Šus-
tekova 51, 851 04 Bratislava, SK;**(210) 5180-2010**

(220) 17.3.2010

9 (511) 22, 28, 41(511) 22 - Nekomové vlákna (monofity) na použitie v ry-
bárstve, pletivo na siete, rybárske siete.28 - Nariadenie a príslušenstvo na lov a chytanie rýb
vrátane rybárskych prútov, udíc, navijakov, pla-
vákov (ako rybársky výstroj), háčiky na ryby,
návnady na lovenie alebo chytanie rýb, tiež ume-
lé rybárske návnady; materiál na zhotovenie
vlascov pre rybolov; harpúny (ako športové ná-
radie); podberáky pre rybárov, vlasce na rybárske
udice.41 - Vzdelávanie; zabezpečovanie výcvikov, kur-
zov a školení v oblasti zábavy a športu pre rybá-
rov; najmä praktický výcvik (ukážky) a organi-
zovanie športových súťaží pre rybárov.**(540) FLUORINE**(731) AWA - SHIMA EUROPE s. r. o., Galvaniho 2/A,
821 04 Bratislava, SK;

(740) Knopp Juraj, Ing., CSc., Bratislava, SK;

(210) 5184-2010

(220) 17.3.2010

9 (511) 20, 35, 37(511) 20 - Nábytok; drevený, kovový, plastový náby-
tok; teakový nábytok; kožený nábytok; kancelár-
sky nábytok; divány, pohovky; komody; kreslá;
stoličky; stoly; posteľe; ležadlá; sedadlá; lavice,
pulty; nábytkové police; skrine a skrinky (náby-
tok); knižnicové police; taburetky; toaletné stolí-
ky; trojnožky; dvierka na nábytok; drevené kos-
try a hrany na nábytok; vitríny; prútené koše; ra-
tan; podušky; vankúše; vystavovacie stojany; sto-
jany na kvety; vešiaky na odevy; drobný neko-
vový materiál na dvere a okná; tyče, s výnimkou
kovových; matrace; mobiliár (dekoračné prenos-
né predmety ako doplnok nábytku); umelecké
diela z dreva, vosku, sadry alebo plastov; sošky
z dreva, vosku, sadry alebo plastov; nádoby, nie
kovové; nekovové vrchnáky na nádoby; dekora-
tívne nástenné ozdoby s výnimkou textilných;
zrkadlá; rámy na obrazy.35 - Maloobchod s tovarmi uvedenými v triede
20; sprostredkovanie obchodu s tovarom; reklama
a propagačná činnosť; online reklama na počí-
tačovej komunikačnej sieti; obchodné sprostred-
kovanie služieb uvedených v triede 35; konzultač-
ná činnosť v oblasti služieb uvedených v triede 35.
37 - Inštalácia, údržba a opravy nábytku; čalúnenie;
čalúnnické opravy; reštaurovanie nábytku; kon-
zultačná činnosť v oblasti služieb uvedených
v triede 37.**(540)**

(591) hnedá, žltá

(731) Silvia Clarksonová - JAWA, Mateja Belu 844/4,
811 06 Bratislava, SK;

(740) Litváková Edita, Ing., Bratislava, SK;

(210) 5185-2010

(220) 17.3.2010

9 (511) 16, 35, 36, 41(511) 16 - Tlačoviny; časopisy (periodiká); publikácie;
periodiká; brožúry; noviny; knihy; obežníky; ro-
čenky; reklamné a propagačné materiály patriace
do tejto triedy; letáky; prospekty; polygrafické
výrobky všetkých druhov.35 - Reklamná, inzertná a propagačná činnosť;
online reklama na počítačovej komunikačnej sieti;
rozhlasová a televízna reklama; vydávanie a aktu-
alizovanie reklamných materiálov; rozširovanie
reklamných materiálov (letáky, prospekty, tlačivá,
vzorky); prenájom reklamných plôch a priesto-
rov; prieskum trhu; prieskum verejnej mienky;
služby v oblasti marketingu; odborné obchodné
poradenstvo; poskytovanie obchodných alebo per-
sonálnych informácií; obchodný manažment a pod-
nikové poradenstvo; pomoc pri riadení obchodnej
činnosti; personálne poradenstvo; účtovníctvo; zbie-
ranie a zoraďovanie údajov v počítačových data-
bázach; poskytovanie obchodných informácií a slu-
žieb pomocou internetu; sprostredkovanie obcho-

du s tovarmi; maloobchodná činnosť s tovarmi uvedenými v triede 16; obchodné sprostredkovanie služieb uvedených v triedach 35 a 41; konzultačná činnosť v oblasti služieb uvedených v triede 35.

36 - Služby realitných kancelárií; sprostredkovateľská činnosť s nehnuteľnosťami; prenájom nehnuteľností; prenájom bytov; prenájom kancelárskych priestorov; správa nehnuteľností; finančné odhady a oceňovanie (poisťovníctvo, bankovníctvo, nehnuteľnosti); odhady daňové (služby); finančné služby; správa financií; finančné analýzy; finančné informácie; finančné poradenstvo; poradenstvo v oblasti poistenia; finančné pôžičky; finančný lízing; hypotéky (poskytovanie pôžičiek); sprostredkovanie (maklérstvo); sprostredkovanie poistenia; konzultačná činnosť v oblasti služieb uvedených v triede 36.

41 - Vydavateľská činnosť; vydávanie kníh, časopisov, ročeniek, príloh, periodík, tlačovín všetkých druhov; publikovanie článkov v papierovej a elektronickej forme; zverejňovanie a vydávanie textov s výnimkou reklamných alebo náborových; poskytovanie elektronických publikácií online (bez možnosti kopírovania); organizovanie kultúrnych a vzdelávacích výstav a podujatí; organizovanie súťaží; organizovanie športových podujatí; organizovanie a vedenie konferencií; organizovanie a vedenie seminárov; organizovanie a vedenie kongresov; organizovanie a vedenie sympózií; vyučovanie, vzdelávanie; výroba rozhlasových a televíznych programov a relácií; výroba rozhlasových a televíznych reklamných blokov; výroba informačných blokov; konzultačná činnosť v oblasti služieb uvedených v triede 41.

(540)



(591) biela, červená

(731) Danihel Peter, Ing., Laténska 2/B, 851 10 Bratislava, SK; Rážová Danihel Daniela, Mgr., Laténska 2/B, 851 10 Bratislava, SK;

(740) Litvákova Edita, Ing., Bratislava, SK;

(210) 5191-2010

(220) 22.3.2010

9 (511) 29, 31, 32

(511) 29 - Kandizované ovocie; konzervované ovocie; zavárané sladené ovocie; ovocné rôsoly; ovocné šaláty; ovocné šupky.

31 - Ovocie čerstvé.

32 - Ovocné džúsy; koktail nealkoholický; mušty; nealkoholické ovocné nápoje; nealkoholické výťažky z ovocia; ovocné nektáre.

(540)



(591) modrá, zelená, biela

(731) EUROPEAN FRUIT GROUP, spol. s r.o., Šustekova 51, 851 04 Bratislava, SK;

(210) 5213-2010

(220) 25.3.2010

9 (511) 29, 35

(511) 29 - Mäso, mäsové výrobky, klobásy, salámy, párky, šunka, údeniny, mäsové konzervy, tlačienka, jaternice.

35 - Reklama, reklamná, inzertná a propagačná činnosť, reklama online na počítačovej komunikačnej sieti, rozhlasová a televízna reklama, reklamné agentúry, vydávanie, aktualizovanie a rozširovanie reklamných materiálov zákazníkom (letáky, prospekty, tlačoviny, vzorky); prieskum trhu, marketing, podpora predaja pre tretie osoby, odborné obchodné poradenstvo, poskytovanie obchodných informácií, predvádzanie tovaru na reklamné účely a podporu predaja, maloobchodná a veľkoobchodná činnosť s tovarmi uvedenými v triede 29.

(540)



(731) Brossmann Igor, Ing., Panská Dolina 3258/57A, 949 01 Nitra - Zobor, SK;

(740) Čechvalová Dagmar, Bratislava, SK;

(210) 5216-2010

(220) 26.3.2010

9 (511) 32, 33

(511) 32 - Pivo; minerálne a sytené vody a iné nealkoholické nápoje; ovocné nápoje a ovocné šťavy; sirupy a iné prípravky na výrobu nápojov.

33 - Alkoholické nápoje s výnimkou piva; vína všetkých druhov.

(540) JANOUŠEK

(731) JANOUŠEK, s. r. o., Bratislavská 79, 902 01 Pezinok, SK;

(740) ROTT, RŮŽIČKA & GUTTMANN, v. o. s., Bratislava, SK;

(210) 5218-2010

(220) 26.3.2010

9 (511) 35, 36, 41

(511) 35 - Činnosť organizačných a ekonomických poradcov, poradenstvo v obchodnej činnosti, reklamná a propagačná činnosť.

36 - Faktoring a forfajting, leasingová činnosť, sprostredkovateľská činnosť v oblasti nehnuteľností.

41 - Vzdelávanie, organizovanie a vedenie konferencií, kongresov, seminárov, sympózií, školení, organizovanie kultúrnych alebo vzdelávacích výstav, organizovanie športových podujatí, zábava.

(540)



Management pohľadávok

(591) čierna, zelená

(731) Intrum Justitia Slovakia s.r.o., Karadžičova 8, 821 08 Bratislava, SK;

(740) Dolanská Elena, RNDr., Bratislava, SK;

(210) 5219-2010

(220) 26.3.2010

9 (511) 35, 36, 41

(511) 35 - Činnosť organizačných a ekonomických poradcov, poradenstvo v obchodnej činnosti, reklamná a propagačná činnosť.

36 - Faktoring a forfajting, leasingová činnosť, sprostredkovateľská činnosť v oblasti nehnuteľností.

41 - Vzdelávanie, organizovanie a vedenie konferencií, kongresov, seminárov, sympózií, školení, organizovanie kultúrnych alebo vzdelávacích výstav, organizovanie športových podujatí, zábava.

(540)

Správa pohľadávok v praxi

(591) čierna, zelená

(731) Intrum Justitia Slovakia s.r.o., Karadžičova 8, 821 08 Bratislava, SK;

(740) Dolanská Elena, RNDr., Bratislava, SK;

(210) 5229-2010

(220) 1.4.2010

9 (511) 33, 35, 39, 41, 43

(511) 33 - Vína všetkých druhov; vínové destiláty; sýtené a nesýtené miešané alkoholické nápoje pripravené z vína.

35 - Maloobchod s vínom a alkoholickými nápojmi; sprostredkovanie obchodu s tovarom; elektronické obchody s vínom prostredníctvom siete internet; poskytovanie obchodných informácií a služieb prostredníctvom internetu; sprostredkovanie služieb obsiahnutých v triede 35, konzultačná činnosť v oblasti služieb uvedených v triedach 35; reklamná, inzertná a propagačná činnosť; online reklama na počítačovej komunikačnej sieti; vydávanie, aktualizovanie a rozširovanie reklamných materiálov a oznamov zákazníkom; organizovanie komerčných alebo reklamných výstav a veľtrhov; organizovanie výstav na obchodné a reklamné účely; pomoc pri riadení obchodnej činnosti; personálne poradenstvo; poskytovanie obchodných alebo personálnych informácií; odborné obchodné poradenstvo; obchodný manažment a podnikové poradenstvo; služby v oblasti marketingu; prieskum trhu; prieskum verejnej mienky; rady spotrebiteľom.

39 - Skladovanie vína.

41 - Vyučovanie a vzdelávanie; technicko-organizačné zabezpečovanie výcvikov, kurzov, školení, konferencií; organizovanie a vedenie kurzov, seminárov, kongresov a sympózií; organizovanie kultúrnych a vzdelávacích výstav a podujatí; organizovanie športových podujatí; zábava, pobavenie; organizovanie recepcií, prezentácií, módnych prehliadok a živých vystúpení; organizovanie vedomostných alebo zábavných súťaží; organizovanie športových súťaží; vydavateľská činnosť s výnimkou vydávania reklamných alebo náborových textov; prekladateľské a tlmočnicke služby; konzultačná činnosť v oblasti služieb uvedených v triede 41.

43 - Hotelierske služby; poskytovanie hotelového ubytovania; prenájom prednáškových sál; rezervácia hotelov; služby kaviarní, reštaurácií, barov.

(540)

(591) tmavosivá, odtiene červenej, biela

(731) ECRAN 77 INVESTMENTS LIMITED, Diagorou 4, KERMIA BUILDING, 1097 Nicosia, CY;

(740) Litváková Edita, Ing., Bratislava, SK;

(210) 5231-2010

(220) 1.4.2010

9 (511) 43

(511) 43 - Jedálne a závodné jedálne; výroba jedál určených na priamu konzumáciu; bufety (rýchle občerstvenie); príprava a dodávka jedál na objednávku do domu; samoobslužné reštaurácie.

(540)

(591) tmavosivá, bordová, biela

(731) ECRAN 77 INVESTMENTS LIMITED, Diagorou 4, KERMIA BUILDING, 1097 Nicosia, CY;

(740) Litváková Edita, Ing., Bratislava, SK;

(210) 5236-2010

(220) 6.4.2010

9 (511) 9, 28, 37, 41

(511) 9 - Hracie automaty s gramofónovými platňami (jukeboxes) a hudobné automaty, počítače, elektronické terminály, tipovacie zariadenia.

28 - Výherné hracie prístroje patriace do tejto triedy, elektrické hracie zariadenia patriace do tejto triedy.

37 - Inštalácie, údržba a opravy výherných hracích prístrojov, hracích skriní, hudobných automatov a telekomunikačných zariadení.

41 - Prevádzkovanie lotérií, stávkových hier, tipovacích súťaží a hier, prevádzkovanie hier online, prevádzkovanie herní, prevádzkovanie kasín.

(540)

(591) modrá, žltá, červená, čierna, zelená, oranžová

(731) SYNOT W, a.s., Jaktáře 1475, 686 01 Uherské Hradiště, Mařatice, CZ;

(740) ROTT, RŮŽIČKA & GUTTMANN, v. o. s., Bratislava, SK;

(210) 5237-2010

(220) 7.4.2010

9 (511) 11, 12, 16, 17, 20, 21, 35, 42

(511) 11 - Elektrické termoboxy.

12 - Transportné vozíky.

16 - Obalové materiály z plastických hmôt, plastové prepravné obaly, bublinkové obaly z plastu, fixačné vložky do prepravných obalov z papiera, kartónu, lepenky.

17 - Polotovary z plastických hmôt, plastové výrobky a hmoty pre automobilový priemysel a dopravné prostriedky, plastové výlisky pre rôzne odvetvia v rámci tejto triedy; tesniace materiály, tesniace obloženia, tesniace alebo upchávacie materiály z gumeného alebo plastového materiálu.

20 - Prepravné nekovové palety, nakladacie nekovové palety, nekovové palety na manipuláciu s tovarom, nekovové kontajnery na prepravu tovaru, prepravné nekovové boxy, skladacie nekovové boxy, plastové prepravky.

21 - Neelektrické termoboxy.

35 - Sprostredkovateľské služby v oblasti nákupu a predaja tovaru v oblasti výrobkov v uvedených triedach 11, 12, 16, 17 a 20, reklamná činnosť a marketing; maloobchodné a veľkoobchodné služby, ktoré súvisia s termoboxami, s transportnými vozíkmi, s obalovými materiálmi z plastických hmôt, s plastovými prepravnými obalmi, s bublinkovými obalmi z plastu, s fixačnými vložkami do prepravných obalov z papiera, kartónu, lepenky, s polotovarmi z plastických hmôt, s plastovými výrobkami a hmotami pre automobilový priemysel a dopravné prostriedky, s plastovými výliskami pre rôzne odvetvia priemyslu, s tesniacimi materiálmi, s tesniacimi obložzeniami, s tesniacimi alebo upchávacími materiálmi z gumeného alebo plastového materiálu, s prepravnými nekovovými paletami, s nakladacími nekovovými paletami, s nekovovými paletami na manipuláciu s tovarom, s nekovovými kontajnermi na prepravu tovaru, s prepravnými nekovovými boxami, so skladacími nekovovými boxami, s plastovými prepravnými paletami.

42 - Vývoj, tvorba konštrukčnej a technologickej dokumentácie pre výrobky uvedené v triedach 11, 12, 16, 17 a 20, navrhovanie modelov výrobkov z plastov, projektovanie foriem na tvárnenie plastov.

(540)



(731) Plastové Převravní Obaly s.r.o., Brněnská 25, 971 81 Znojmo, CZ;

(740) Neuschl Vladimír, JUDr. Ing., Bratislava, SK;

(210) 5238-2010

(220) 7.4.2010

9 (511) 11, 12, 16, 17, 20, 21, 35, 42

(511) 11 - Elektrické termoboxy.

12 - Transportné vozíky.

16 - Obalové materiály z plastických hmôt, plastové prepravné obaly, bublinkové obaly z plastu, fixačné vložky do prepravných obalov z papiera, kartónu, lepenky.

17 - Polotovary z plastických hmôt, plastové výrobky a hmoty pre automobilový priemysel a dopravné prostriedky, plastové výlisky pre rôzne odvetvia v rámci tejto triedy; tesniace materiály, tesniace obloženia, tesniace alebo upchávacie materiály z gumeného alebo plastového materiálu.

20 - Prepravné nekovové palety, nakladacie nekovové palety, nekovové palety na manipuláciu s tovarom, nekovové kontajnery na prepravu tovaru, prepravné nekovové boxy, skladacie nekovové boxy, plastové prepravky.

21 - Neelektrické termoboxy.

35 - Sprostredkovateľské služby v oblasti nákupu a predaja tovaru v oblasti výrobkov v uvedených triedach 11, 12, 16, 17 a 20, reklamná činnosť a marketing; maloobchodné a veľkoobchodné služby, ktoré súvisia s termoboxami, s transportnými vozíkmi, s obalovými materiálmi z plastických hmôt, s plastovými prepravnými obalmi, s bublinkovými obalmi z plastu, s fixačnými vložkami do prepravných obalov z papiera, kartónu, lepenky, s polotovarmi z plastických hmôt, s plastovými výrobkami a hmotami pre automobilový priemysel a dopravné prostriedky, s plastovými výliskami pre rôzne odvetvia priemyslu, s tesniacimi materiálmi, s tesniacimi obložzeniami, s tesniacimi alebo upchávacími materiálmi z gumeného alebo plastového materiálu, s prepravnými nekovovými paletami, s nakladacími nekovovými paletami, s nekovovými paletami na manipuláciu s tovarom, s nekovovými kontajnermi na prepravu tovaru, s prepravnými nekovovými boxami, so skladacími nekovovými boxami, s plastovými prepravnými paletami.

42 - Vývoj, tvorba konštrukčnej a technologickej dokumentácie pre výrobky uvedené v triedach 11, 12, 16, 17 a 20, navrhovanie modelov výrobkov z plastov, projektovanie foriem na tvárnenie plastov.

(540)



(731) Plastové Převravní Obaly s.r.o., Brněnská 25, 971 81 Znojmo, CZ;

(740) Neuschl Vladimír, JUDr. Ing., Bratislava, SK;

(210) 5239-2010

(220) 7.4.2010

9 (511) 11, 12, 16, 17, 20, 21, 35, 42

(511) 11 - Elektrické termoboxy.

12 - Transportné vozíky.

16 - Obalové materiály z plastických hmôt, plastové prepravné obaly, bublinkové obaly z plastu, fixačné vložky do prepravných obalov z papiera, kartónu, lepenky.

17 - Polotovary z plastických hmôt, plastové výrobky a hmoty pre automobilový priemysel a dopravné prostriedky, plastové výlisky pre rôzne odvetvia v rámci tejto triedy; tesniace materiály, tesniace obloženia, tesniace alebo upchávacie materiály z gumeného alebo plastového materiálu.

20 - Prepravné nekovové palety, nakladacie nekovové palety, nekovové palety na manipuláciu s tovarom, nekovové kontajnery na prepravu tovaru, prepravné nekovové boxy, skladacie nekovové boxy, plastové prepravky.

21 - Neelektrické termoboxy.

35 - Sprostredkovateľské služby v oblasti nákupu a predaja tovaru v oblasti výrobkov v uvedených triedach 11, 12, 16, 17 a 20, reklamná činnosť a marketing; maloobchodné a veľkoobchodné služby, ktoré súvisia s termoboxami, s transportnými vozíkmi, s obalovými materiálmi z plastických hmôt, s plastovými prepravnými obalmi, s bublinkovými obalmi z plastu, s fixačnými vložkami do prepravných obalov z papiera, kartónu, lepenky,

s polotovarmi z plastických hmôt, s plastovými výrobkami a hmotami pre automobilový priemysel a dopravné prostriedky, s plastovými výliskami pre rôzne odvetvia priemyslu, s tesniacimi materiálmi, s tesniacimi obložieniami, s tesniacimi alebo upchávacimi materiálmi z gumy alebo plastov, s prepravnými nekovovými paletami, s nakladacími nekovovými paletami, s nekovovými paletami na manipuláciu s tovarom, s nekovovými kontajnermi na prepravu tovaru, s prepravnými nekovovými boxami, so skladacími nekovovými boxami, s plastovými prepravkami.

42 - Vývoj, tvorba konštrukčnej a technologickej dokumentácie pre výrobky uvedené v triedach 11, 12, 16, 17 a 20, navrhovanie modelov výrobkov z plastov, projektovanie foriem na tvárnenie plastov.

(540)



(731) Plastové Prepravní Obaly s.r.o., Brněnská 25, 971 81 Znojmo, CZ;
(740) Neuschl Vladimír, JUDr. Ing., Bratislava, SK;

(210) 5240-2010

(220) 7.4.2010

9 (511) 11, 12, 16, 17, 20, 21, 35, 42

(511) 11 - Elektrické termoboxy.

12 - Transportné vozíky.

16 - Obalové materiály z plastických hmôt, plastové prepravné obaly, bublinkové obaly z plastu, fixačné vložky do prepravných obalov z papiera, kartónu, lepenky.

17 - Polotovary z plastických hmôt, plastové výrobky a hmoty pre automobilový priemysel a dopravné prostriedky, plastové výlisky pre rôzne odvetvia v rámci tejto triedy; tesniace materiály, tesniace obloženia, tesniace alebo upchávacie materiály z gumy alebo plastov.

20 - Prepravné nekovové palety, nakladacie nekovové palety, nekovové palety na manipuláciu s tovarom, nekovové kontajnery na prepravu tovaru, prepravné nekovové boxy, skladacie nekovové boxy, plastové prepravky.

21 - Neelektrické termoboxy.

35 - Sprostredkovateľské služby v oblasti nákupu a predaja tovaru v oblasti výrobkov v uvedených triedach 11, 12, 16, 17 a 20, reklamná činnosť a marketing; maloobchodné a veľkoobchodné služby, ktoré súvisia s termoboxami, s transportnými vozíkmi, s obalovými materiálmi z plastických hmôt, s plastovými prepravnými obalmi, s bublinkovými obalmi z plastu, s fixačnými vložkami do prepravných obalov z papiera, kartónu, lepenky, s polotovarmi z plastických hmôt, s plastovými výrobkami a hmotami pre automobilový priemysel a dopravné prostriedky, s plastovými výliskami pre rôzne odvetvia priemyslu, s tesniacimi materiálmi, s tesniacimi obložieniami, s tesniacimi alebo upchávacimi materiálmi z gumy alebo plastov, s prepravnými nekovovými paletami, s nakladacími nekovovými paletami, s nekovovými paletami na manipuláciu s tovarom,

s nekovovými kontajnermi na prepravu tovaru, s prepravnými nekovovými boxami, so skladacími nekovovými boxami, s plastovými prepravkami.

42 - Vývoj, tvorba konštrukčnej a technologickej dokumentácie pre výrobky uvedené v triedach 11, 12, 16, 17 a 20, navrhovanie modelov výrobkov z plastov, projektovanie foriem na tvárnenie plastov.

(540)



(591) zelená, biela

(731) Plastové Prepravní Obaly s.r.o., Brněnská 25, 971 81 Znojmo, CZ;

(740) Neuschl Vladimír, JUDr. Ing., Bratislava, SK;

(210) 5241-2010

(220) 7.4.2010

9 (511) 11, 12, 16, 17, 20, 21, 35, 42

(511) 11 - Elektrické termoboxy.

12 - Transportné vozíky.

16 - Obalové materiály z plastických hmôt, plastové prepravné obaly, bublinkové obaly z plastu, fixačné vložky do prepravných obalov z papiera, kartónu, lepenky.

17 - Polotovary z plastických hmôt, plastové výrobky a hmoty pre automobilový priemysel a dopravné prostriedky, plastové výlisky pre rôzne odvetvia v rámci tejto triedy; tesniace materiály, tesniace obloženia, tesniace alebo upchávacie materiály z gumy alebo plastov.

20 - Prepravné nekovové palety, nakladacie nekovové palety, nekovové palety na manipuláciu s tovarom, nekovové kontajnery na prepravu tovaru, prepravné nekovové boxy, skladacie nekovové boxy, plastové prepravky.

21 - Neelektrické termoboxy.

35 - Sprostredkovateľské služby v oblasti nákupu a predaja tovaru v oblasti výrobkov v uvedených triedach 11, 12, 16, 17 a 20, reklamná činnosť a marketing; maloobchodné a veľkoobchodné služby, ktoré súvisia s termoboxami, s transportnými vozíkmi, s obalovými materiálmi z plastických hmôt, s plastovými prepravnými obalmi, s bublinkovými obalmi z plastu, s fixačnými vložkami do prepravných obalov z papiera, kartónu, lepenky, s polotovarmi z plastických hmôt, s plastovými výrobkami a hmotami pre automobilový priemysel a dopravné prostriedky, s plastovými výliskami pre rôzne odvetvia priemyslu, s tesniacimi materiálmi, s tesniacimi obložieniami, s tesniacimi alebo upchávacimi materiálmi z gumy alebo plastov, s prepravnými nekovovými paletami, s nakladacími nekovovými paletami, s nekovovými paletami na manipuláciu s tovarom, s nekovovými kontajnermi na prepravu tovaru, s prepravnými nekovovými boxami, so skladacími nekovovými boxami, s plastovými prepravkami.

42 - Vývoj, tvorba konštrukčnej a technologickej dokumentácie pre výrobky uvedené v triedach 11, 12, 16, 17 a 20, navrhovanie modelov výrobkov z plastov, projektovanie foriem na tvárnenie plastov.

(540)



- (591) zelená, biela
 (731) Plastové Prepravní Obaly s.r.o., Brněnská 25,
 971 81 Znojmo, CZ;
 (740) Neuschl Vladimír, JUDr. Ing., Bratislava, SK;

(210) 5242-2010

(220) 7.4.2010

9 (511) 11, 12, 16, 17, 20, 21, 35, 42

- (511) 11 - Elektrické termoboxy.
 12 - Transportné vozíky.
 16 - Obalové materiály z plastických hmôt, plastové prepravné obaly, bublinkové obaly z plastu, fixačné vložky do prepravných obalov z papiera, kartónu, lepenky.
 17 - Polotovary z plastických hmôt, plastové výrobky a hmoty pre automobilový priemysel a dopravné prostriedky, plastové výlisky pre rôzne odvetvia v rámci tejto triedy; tesniace materiály, tesniace obloženia, tesniace alebo upchávacie materiály z gumy alebo plastov.
 20 - Prepravné nekovové palety, nakladacie nekovové palety, nekovové palety na manipuláciu s tovarom, nekovové kontajnery na prepravu tovaru, prepravné nekovové boxy, skladacie nekovové boxy, plastové prepravky.
 21 - Neelektrické termoboxy.
 35 - Sprostredkovateľské služby v oblasti nákupu a predaja tovaru v oblasti výrobkov uvedených v triedach 11, 12, 16, 17 a 20, reklamná činnosť a marketing, maloobchodné a veľkoobchodné služby, ktoré súvisia s termoboxami, s transportnými vozíkmi, s obalovými materiálmi z plastických hmôt, s plastovými prepravnými obalmi, s bublinkovými obalmi z plastu, s fixačnými vložkami do prepravných obalov z papiera, kartónu, lepenky, s polotovarmi z plastických hmôt, s plastovými výrobkami a hmotami pre automobilový priemysel a dopravné prostriedky, s plastovými výliskami pre rôzne odvetvia priemyslu, s tesniacimi materiálmi, s tesniacimi obložkami, s tesniacimi alebo upchávacími materiálmi z gumy alebo plastov, s prepravnými nekovovými paletami, s nakladacími nekovovými paletami, s nekovovými paletami na manipuláciu s tovarom, s nekovovými kontajnermi na prepravu tovaru, s prepravnými nekovovými boxami, so skladacími nekovovými boxami, s plastovými prepravkami.
 42 - Vývoj, tvorba konštrukčnej a technologickej dokumentácie pre výrobky uvedené v triedach 11, 12, 16, 17 a 20, navrhovanie modelov výrobkov z plastov, projektovanie foriem na tvárnenie plastov.

(540)



- (591) zelená, biela
 (731) Plastové Prepravní Obaly s.r.o., Brněnská 25,
 971 81 Znojmo, CZ;
 (740) Neuschl Vladimír, JUDr. Ing., Bratislava, SK;

(210) 5243-2010

(220) 7.4.2010

9 (511) 35, 36

- (511) 35 - Reklamné služby; reklamné agentúry; tvorba, rozširovanie a vydávanie reklamných materiálov.
 36 - Realitné kancelárie; sprostredkovateľská činnosť v oblasti nehnuteľností; oceňovanie a odhady nehnuteľností; správa nehnuteľností; sprostredkovanie (maklérstvo); predaj, prenájom a zámena nehnuteľností.

(540)



- (591) fialová, zelená, čierna
 (731) Gašparík Jozef, akad. arch., Adámiho 4, 841 05 Bratislava, SK;

(210) 5244-2010

(220) 9.4.2010

9 (511) 29, 30, 35, 41, 43

- (511) 29 - Potravínové výrobky z mäsa, rýb, hydiny, zveriny, vajec, mlieka a mliečnych výrobkov, ovocia a zeleniny, s výnimkou zemiakových lupienkov a zemiakových hranolčekov.
 30 - Kakao, čokoláda, cukrovinky; múka a výrobky z obilia; chlieb, čerstvé pečivo a koláče; pekárske a cukrárske výrobky; zmrzlina; sucháre a keksy, trvanlivé pečivo.
 35 - Veľkoobchodné služby s cukrom, čokoládou a cukrovinkami; maloobchodné služby s cukrom, čokoládou a cukrovinkami; veľkoobchodné služby s chlebom, pečivom a cukrárskymi výrobkami; maloobchodné služby s chlebom, pečivom a s cukrárskymi výrobkami; veľkoobchodné služby s potravinami, nápojmi a tabakom; maloobchodné služby s potravinami, nápojmi a tabakom; veľkoobchodné a maloobchodné služby prostredníctvom internetu s potravinami, nápojmi, domácimi potrebami, cukrárskymi a pekárskymi potrebami.
 41 - Vzdelávanie; zabezpečovanie výcvikov, kurzov, školení.
 43 - Reštauračné služby a mobilný predaj jedál v rámci týchto služieb; služby pohostinstiev; príprava a dodávka jedál na objednávku do domu; jedálne a závodné jedálne.

(540)



- (591) bordová, biela
 (731) Arriba, s.r.o., Mozartova 23, 811 02 Bratislava, SK;

(210) 5245-2010

(220) 12.4.2010

9 (511) 16, 33, 35

- (511) 16 - Propagačné predmety z papiera a plastických hmôt v rámci tejto triedy, najmä kalendáre, letáky, plagáty, karty, ceruzky, perá, kancelárske svorky.
 33 - Alkoholické nápoje s výnimkou piva.
 35 - Propagačná činnosť, reklamné služby.

**(540) Fernet Stock Citrus
Sound of Summer**

(731) STOCK Plzeň-Božkov s.r.o., Palírenská 641/2,
326 00 Plzeň-Božkov, CZ;
(740) Bušová Eva, JUDr., Bratislava, SK;

(210) 5246-2010

(220) 12.4.2010

9 (511) 29, 30, 39

(511) 29 - Tyčinky na báze ovocia, plátky ovocia.
30 - Cereálne tyčinky, cereálie, chuťovky na báze ovocia, chuťovky na báze cereálií, müsli tyčinky, müsli a müsli rezy, skladajúce sa prevažne z obilnín, ovocia, cukru, tuku, tiež s čokoládou alebo v čokoláde, sušienky, sucháre, keksy, biskvity, sušienky maslové, kaše obilné, ovsené a ryžové.
39 - Distribučná činnosť.

(540) CORNY BIG TO DÁM!

(731) HERO CZECH s.r.o., Radlická 751/113e, 150 00
Praha, CZ;

(740) Nagyová Gabriela, JUDr., Nitra, SK;

(210) 5247-2010

(220) 12.4.2010

9 (511) 29, 30, 39

(511) 29 - Tyčinky na báze ovocia, plátky ovocia.
30 - Cereálne tyčinky, cereálie, chuťovky na báze ovocia, chuťovky na báze cereálií, müsli tyčinky, müsli a müsli rezy, skladajúce sa prevažne z obilnín, ovocia, cukru, tuku, tiež s čokoládou alebo v čokoláde, sušienky, sucháre, keksy, biskvity, sušienky maslové, kaše obilné, ovsené a ryžové.
39 - Distribučná činnosť.

(540)

(591) modrá, žltá, hnedá, červená, biela, oranžová
(731) HERO CZECH s.r.o., Radlická 751/113e, 150 00
Praha, CZ;
(740) Nagyová Gabriela, JUDr., Nitra, SK;

(210) 5254-2010

(220) 14.4.2010

9 (511) 17

(511) 17 - Tesnenia patriace do triedy 17; tesniace krúžky; tesnenia potrubia; gumové a vulkanfibrové tesnenia; tesniace materiály.

(540)

(731) AFINIS Group s.r.o., Žitná 1, 831 06 Bratislava,
SK;
(740) Litváková Edita, Ing., Bratislava, SK;

(210) 5256-2010

(220) 14.4.2010

9 (511) 19, 37, 39

(511) 19 - Betón; výrobky z betónu; komíny s výnimkou kovových; stavebný kameň; stavebný materiál s výnimkou kovového; strechy s výnimkou kovových; stropy s výnimkou kovových; stupne schodov s výnimkou kovových; škridly s výnimkou kovových; tehly; hlina na tehly; spojivá na výrobu tehál; trosková tehla; umelý kameň.
37 - Dozor nad stavbami; murárstvo; murovanie; stavebné informácie; stavebníctvo.
39 - Doručovanie tovaru; dovoz, doprava; informácie o doprave; nákladná doprava; prepravné služby; rezervácia dopravy; služby v doprave a preprave; sprostredkovanie prepravy.

(540) LEIERTHERM

(731) Leier Baustoffe SK s.r.o., Na úvrti 25, 821 04
Bratislava, SK;

(740) Bianchi Peter, JUDr., Bratislava, SK;

(210) 5259-2010

(220) 15.4.2010

9 (511) 7, 9, 37, 40

(511) 7 - Stroje na výrobu elektrickej energie patriace do tejto triedy, naftové agregáty.
9 - Náhradné a záložné zdroje elektrickej energie patriace do tejto triedy, elektrické akumulátory, elektrické batérie, záložné systémy elektrickej energie (vrátane riadiacich elektronických systémov), zálohovacie systémy elektrickej energie (umožňujúce automatické zálohovanie elektrickej energie v prípade prerušenia dodávky z verejnej siete), meniče napätia elektrického prúdu.
37 - Inštalácie, opravy a servis elektrických alebo elektronických strojov, zariadení a prístrojov, inštalácie, opravy a servis náhradných alebo záložných zdrojov elektrickej energie.
40 - Prenájom generátorov a ďalších zariadení na výrobu a uchovávanie elektrickej energie.

(540)

(591) čierna, oranžová
(731) Carrot Euro, s.r.o., Vídeňská 104, 252 42 Jesenice u Prahy - Vestec, CZ;
(740) Gálik Tomáš, JUDr., Bratislava, SK;

(210) 5261-2010

(220) 15.4.2010

9 (511) 29, 31, 32

(511) 29 - Hroznový kompót; kandizované hrozno; konzervované hrozno; zavárané sladené hrozno; rôsoly z hrozna; šaláty z hrozna.
31 - Hrozno čerstvé.
32 - Hroznový džús (nealkoholický); hroznový nealkoholický koktail; mušty z hrozna; nealkoholické nápoje z hrozna; nealkoholické výťažky z hrozna; hroznové nektáre.

(540)



(591) sivá, modrá, zelená, biela
(731) EUROPEAN FRUIT GROUP, spol. s r.o., Šus-
tekova 51, 851 04 Bratislava, SK;

(540)



(591) zelená, modrá
(731) EUROPEAN FRUIT GROUP, spol. s r.o., Šus-
tekova 51, 851 04 Bratislava, SK;

(210) 5262-2010

(220) 15.4.2010

9 (511) 29, 31, 32

(511) 29 - Kandizované ovocie; konzervované ovocie;
zavárané sladené ovocie; ovocné rôsoly; ovocné
šaláty; ovocné šupky.
31 - Ovocie čerstvé.
32 - Ovocné džúsy; nealkoholický koktail; mušty;
nealkoholické ovocné nápoje; nealkoholické vý-
ťažky z ovocia; ovocné nektáre.

(540)



(591) modrá, sivá, zelená, biela
(731) EUROPEAN FRUIT GROUP, spol. s r.o., Šus-
tekova 51, 851 04 Bratislava, SK;

(210) 5263-2010

(220) 15.4.2010

9 (511) 29, 31, 32

(511) 29 - Jablkový kompót; kandizované jablká; kon-
zervované jablká; zavárané sladené jablká; jabl-
kové rôsoly; jablkové šaláty; jablkové šupky.
31 - Jablká čerstvé.
32 - Jablkový džús (nealkoholický); koktail jabl-
kový nealkoholický; mušty z jablka; nealkoholic-
ké jablkové nápoje; nealkoholické výťažky z ja-
blka; jablkové nektáre.

(540)



(591) sivá, zelená, biela
(731) EUROPEAN FRUIT GROUP, spol. s r.o., Šus-
tekova 51, 851 04 Bratislava, SK;

(210) 5264-2010

(220) 15.4.2010

9 (511) 29, 31, 32

(511) 29 - Kiwi (kandizované-); kiwi (konzervované-); ki-
wi (zavárané sladené -); rôsoly z kiwi; šaláty z kiwi.
31 - Čerstvé kiwi.
32 - Džúsy z kiwi; koktail nealkoholický z kiwi;
mušty z kiwi; nealkoholické nápoje z kiwi; neal-
koholické výťažky z kiwi; nektáre z kiwi.

(210) 5282-2010

(220) 19.4.2010

9 (511) 36, 37, 39

(511) 36 - Obhliadky poškodených motorových vozidiel
v prípade vzniku poisťnej udalosti; ohodnocova-
nie škôd na motorových vozidlách súvisiace s po-
istením.
37 - Obhliadky poškodených motorových vozidiel
ako servisné obhliadky.
39 - Prenájom motorových vozidiel.

(540)



(591) modrá, čierna
(731) OBHLIADKY SK s.r.o., Drevárska 23, 902 01
Pezinok, SK;
(740) Hojčuš Peter, Ing., Bratislava, SK;

(210) 5290-2010

(220) 21.4.2010

9 (511) 9, 16, 35, 41, 42

(511) 9 - Elektronické publikácie.
16 - Výrobky z papiera, kartónu a lepenky pat-
riace do triedy 16; tlačoviny; periodické a nepe-
riodické publikácie; noviny, časopisy vrátane ich
príloh a mimoriadnych vydaní; príručky; pros-
pekty; knihy; fotografie; plagáty; kalendáre; archi-
tektónické modely; grafické reprodukcie.
35 - Reklamná, propagačná a inzertná činnosť;
maloobchodný predaj tovarov uvedených v triede
9, 16 a reklamných predmetov; online reklama na
počítačovej komunikačnej sieti; vydávanie a ak-
tualizovanie reklamných materiálov; rozširovanie
reklamných materiálov zákazníkom (letáky, pros-
pekty, tlačivá, vzorky); poskytovanie reklamnej
plochy; organizovanie zábavných, kultúrnych, vzde-
lávacích a spoločenských podujatí a prezentácií
na reklamné a obchodné účely; organizovanie
komerčných alebo reklamných výstav a veľtrhov;
organizovanie komerčných alebo reklamných vý-
stav a veľtrhov z oblasti architektúry, stavebníctva,
životného prostredia a dizajnu; obchodné sprostred-
kovanie služieb uvedených v triedach 35, 41a 42.
41 - Vzdelávanie; zábava; organizovanie a vede-
nie konferencií, kongresov, seminárov, sympózií,
školení, prednášok a kurzov; organizovanie a ve-
denie konferencií, kongresov, seminárov, sympó-
zií, školení, prednášok a kurzov z oblasti archi-
tektúry, stavebníctva, životného prostredia a di-
zajnu; organizovanie kultúrnych alebo vzdeláva-
cích výstav a veľtrhov; organizovanie kultúrnych
alebo vzdelávacích výstav z oblasti architektúry,

stavebníctva, životného prostredia a dizajnu; organizovanie zábavných, kultúrnych a spoločenských podujatí a prezentácií na zábavné a vzdelávacie účely; organizovanie vedomostných súťaží; tvorba a premietanie audiovizuálnych diel; vydávanie tlačených a elektronických publikácií s výnimkou reklamných textov.

42 - Architektonické služby a poradenstvo; dizajnérske služby a poradenstvo.

(540)



DVA ARCHITECTURE, A DESIGN
DAYS OF ARCHITECTURE AND DESIGN

(731) PO:CITY, s.r.o., 17. Novembra 162, 080 01 Prešov, SK;

(740) Litvákova Edita, Ing., Bratislava, SK;

(210) 5297-2010

(220) 26.4.2010

9 (511) 16, 35, 41

(511) 16 - Papier, kartón, lepenka a výrobky z týchto materiálov, ktoré nie sú zahrnuté v iných triedach; periodické a neperiodické publikácie; tlačoviny; reklamné tlačoviny; brožúry; letáky; lósy; tikety; plagáty; kalendáre; prospekty; fotografie; pohľadnice.

35 - Reklamná, inzertná a propagačná činnosť; online reklama na počítačovej komunikačnej sieti; rozhlasová a televízna reklama; vydávanie, aktualizovanie reklamných materiálov; zasielanie a rozširovanie reklamných materiálov (letáky, prospekty, tlačivá, vzorky) zákazníkom.

41 - Zábava, pobavenie; organizovanie a prevádzkovanie lotérií a stávkových hier; organizovanie lotérií a stávkových hier prostredníctvom internetu; organizovanie a prevádzkovanie spotrebiteľských lotérií; organizovanie a prevádzkovanie žrebových lotérií; organizovanie kurzových stávok; organizovanie kurzových stávok prostredníctvom internetu; organizovanie a prevádzkovanie doplnkových televíznych hier k lotériám; tvorba televíznych programov; organizovanie živých vystúpení; organizovanie zábavných a športových súťaží.

(540)



(591) červená, čierna, ružová, biela

(731) TIPOS, národná lotériová spoločnosť, a. s., Brechtanová 1, 830 07 Bratislava, SK;

(740) Litvákova Edita, Ing., Bratislava, SK;

(210) 5299-2010

(220) 26.4.2010

9 (511) 32

(511) 32 - Pivá; minerálky a sytené vody a iné nealkoholické nápoje; ovocné nápoje a ovocné džúsy; sirupy a iné prípravky na výrobu nápojov.

(540) Relax - Miluj život

(731) TYMBARK-GMW Sp. z o.o. Sp. k., 156 Tymbark, 34-650 Tymbark, PL;

(740) Gajdošíková Zuzana, Ing., Bratislava, SK;

(210) 5300-2010

(220) 26.4.2010

9 (511) 35, 36, 38

(511) 35 - Poradenské služby v oblasti obchodného a podnikateľského riadenia; obchodné alebo podnikateľské informácie pre zákazníkov z databáz banky; poskytovanie a sprostredkovanie uvedených služieb prostredníctvom komunikačných médií, telekomunikačných prostriedkov, elektronických médií, elektronickej pošty (e-mailu) a svetovej počítačovej siete (internet).

36 - Bankovníctvo vrátane elektronického bankovníctva; bankové služby; bankové služby priamo k zákazníkom (homebanking); finančníctvo; prijímanie vkladov vrátane termínovaných vkladov; vedenie bankových účtov klientov; vedenie vkladných knižiek; vydávanie cenín a cenných papierov; investovanie do cenných papierov na vlastný účet; kapitálové investície; klíring (bezhotovostné zúčtovávanie vzájomných pohľadávok a záväzkov); klíring (zúčtovávanie vzájomných pohľadávok a záväzkov - bezhotovostné platenie); prevod kapitálu; bankové služby poskytované prostredníctvom bankomatov; záruky, kaucie, ručenie; otváranie akreditívov; obchodovanie na vlastný účet alebo na účet klienta s valutami a devízovými hodnotami a v oblasti termínovaných obchodov a opcí vrátane kurzových a úrokových obchodov; obchodovanie s prevoditeľnými cennými papiermi; obhospodarovanie cenných papierov klienta na jeho účet; činnosť depozitára; poradenstvo v oblasti bankovníctva a financií; finančné analýzy; poskytovanie bankových a finančných informácií; poskytovanie a sprostredkovanie všetkých uvedených služieb prostredníctvom komunikačných médií, telekomunikačných prostriedkov, elektronických médií, elektronickej pošty (e-mailu) a svetovej počítačovej siete (internet).

(540)



(591) modrá, žltá, zelená, červená, čierna, biela

(731) BRE Bank SA, Senatorska 18, 00-950 Warszawa, PL;

(740) Gajdošíková Zuzana, Ing., Bratislava, SK;

(210) 5302-2010

(220) 27.4.2010

9 (511) 3, 5

(511) 3 - Bieliace prípravky na kozmetické účely; čistiacie prípravky, mydlá vrátane dezodoračných, dezinfekčných a medicínálnych; dezodoranty na osobnú potrebu; kozmetické prípravky, kozmetické krémy, kozmetické masky; kozmetické taštičky; kozmetické tampóny; čistiacie mlieka a vody, pleťové a telové mlieka, emulzie a vody, balzamy; prípravky proti poteniu; opaľovacie prípravky; minerálne látky na kozmetické účely; zubné pasty.

5 - Antiseptické a dezinfekčné prípravky, dezinfekčné prípravky na hygienické účely; medicínske bahno; balzamy na liečebné účely; prípravky proti poteniu; repelenty; minerálne soli; vitamínové prípravky; vonné soli; pleťové a telové mlieka; emulzie a vody, balzamy, minerálne látky, všetko na liečebné účely.

(540)

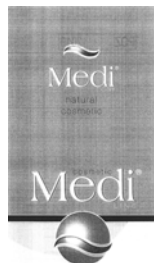

(731) INTERPHARM Slovakia, a. s., Uzbecká 18/A, 821 06 Bratislava, SK;

(740) Holoubková Mária, Ing., Bratislava, SK;

(210) 5306-2010

(220) 29.4.2010

9 (511) 35, 38, 41, 42, 45

(511) 35 - Štatistické kompilácie; marketingové štúdie; analýzy nákupných cien, veľkoobchodných cien; obchodné alebo podnikateľské informácie; obchodné odhady; obchodný alebo podnikateľský prieskum; služby porovnávania cien; hospodárske alebo ekonomické predpovede; prieskum trhu; prieskum verejnej mienky; vyhľadávanie informácií v počítačových súboroch pre zákazníkov; online reklama na počítačovej komunikačnej sieti; zbieranie údajov do počítačových databáz; zoraďovanie údajov v počítačových databázach.

38 - Elektronická pošta; komunikácia prostredníctvom optických káblov; počítačová komunikácia; komunikácia pomocou počítačových terminálov; poskytovanie prístupu na diskusiu na internete; poskytovanie prístupu do databáz; poskytovanie telekomunikačného pripojenia do svetovej počítačovej siete; poskytovanie užívateľského prístupu do svetovej počítačovej siete; prenájom modemov; prenájom prístrojov na prenos správ; prenájom prístupového času do svetových počítačových sietí; prenájom telekomunikačných prístrojov; prenájom zariadení na prenos informácií; prenos signálu pomocou satelitu; prenos správ a obrazových informácií pomocou počítačov; prenosy správ alebo obrázkov pomocou počítačov; služby poskytované elektronickými tabuľami; výzvy (rádiom, telefónom alebo inými elektronickými komunikačnými prostriedkami).

41 - Organizovanie a vedenie konferencií; organizovanie a vedenie kongresov; organizovanie a vedenie seminárov; organizovanie a vedenie sympózií; školenie; poskytovanie elektronických publikácií online (bez možnosti kopírovania); online vydávanie kníh a časopisov v elektronickej forme.

42 - Hostovanie na počítačových stránkach (webových stránkach); poskytovanie internetových vyhľadávačov; prenájom počítačového softvéru; prenájom webových serverov; prevod údajov alebo dokumentov z fyzických médií na elektronické médiá; prieskum v oblasti využitia počítačov;

tvorba softvéru; vytváranie a udržiavanie počítačových stránok (webových stránok) pre zákazníkov. 45 - Spravovanie autorských práv; registrácia doménových mien; licencie na počítačové programy (právne služby).

(540)



Národný prieskum
MARKET & MEDIA & LIFESTYLE

MML

(591) Čierna, žltá, modrá, červená, fialová, zelená

(731) MEDIAN SK, s.r.o., Kremnická 6, 851 01 Bratislava, SK;

(740) Bardon Jindřich, Ing., Bratislava, SK;

(210) 5307-2010

(220) 29.4.2010

9 (511) 35, 38, 41, 42, 45

(511) 35 - Štatistické kompilácie; marketingové štúdie; analýzy nákupných cien, veľkoobchodných cien; obchodné alebo podnikateľské informácie; obchodné odhady; obchodný alebo podnikateľský prieskum; služby porovnávania cien; hospodárske alebo ekonomické predpovede; prieskum trhu; prieskum verejnej mienky; vyhľadávanie informácií v počítačových súboroch pre zákazníkov; online reklama na počítačovej komunikačnej sieti; zbieranie údajov do počítačových databáz; zoraďovanie údajov v počítačových databázach.

38 - Elektronická pošta; komunikácia prostredníctvom optických káblov; počítačová komunikácia; komunikácia pomocou počítačových terminálov; poskytovanie prístupu na diskusiu na internete; poskytovanie prístupu do databáz; poskytovanie telekomunikačného pripojenia do svetovej počítačovej siete; poskytovanie užívateľského prístupu do svetovej počítačovej siete; prenájom modemov; prenájom prístrojov na prenos správ; prenájom prístupového času do svetových počítačových sietí; prenájom telekomunikačných prístrojov; prenájom zariadení na prenos informácií; prenos signálu pomocou satelitu; prenos správ a obrazových informácií pomocou počítača; prenosy správ alebo obrázkov pomocou počítačov; služby poskytované elektronickými tabuľami; výzvy (rádiom, telefónom alebo inými elektronickými komunikačnými prostriedkami).

41 - Organizovanie a vedenie konferencií; organizovanie a vedenie kongresov; organizovanie a vedenie seminárov; organizovanie a vedenie sympózií; školenie; poskytovanie elektronických publikácií online (bez možnosti kopírovania); online vydávanie kníh a časopisov v elektronickej forme.

42 - Hostovanie na počítačových stránkach (webových stránkach); poskytovanie internetových vyhľadávačov; prenájom počítačového softvéru; prenájom webových serverov; prevod údajov alebo dokumentov z fyzických médií na elektronické médiá; prieskum v oblasti využitia počítačov; tvorba softvéru; vytváranie a udržiavanie počítačových stránok (webových stránok) pre zákazníkov.

45 - Spravovanie autorských práv; registrácia doménových mien; licencie na počítačové programy (právne služby).

(540)

**Národný prieskum
MARKET & MEDIA & LIFESTYLE - TGI**

MML – TGI

(731) MEDIAN SK, s.r.o., Kremnická 6, 851 01 Bratislava, SK;

(740) Bardon Jindřich, Ing., Bratislava, SK;

(210) 5312-2010

(220) 30.4.2010

9 (511) 35, 36, 37, 42

(511) 35 - Administratívne spracovanie obchodných objednávok; analýzy nákladov; fakturácia; prieskum trhu; prieskum verejnej mienky; public relations; reklamné plochy (prenájom); sprostredkovateľské práce; účtovníctvo; obchodný manažment a podnikové poradenstvo; poradenstvo v obchodnej činnosti; poradenstvo pri vedení podnikov; personálne poradenstvo.

36 - Finančné poradenstvo; finančné služby; finančný lízing; garancie, záruky, kaucie; investovanie kapitálu; nájomné (inkasovanie); pôžičky (finančné); prenájom kancelárskych priestorov; prenájom nehnuteľností; realitné kancelárie; správa nehnuteľností; sprostredkovateľská činnosť s nehnuteľnosťami; vyberanie nájomného.

37 - Dozor nad stavbami; stavebný dozor; stavebné informácie; stavebníctvo (stavebná činnosť).

42 - Expertízy (inžinierske práce).

(540)



(591) sivá, biela, zelená

(731) HB REAVIS Slovakia a. s., Prievozská 4, 821 09 Bratislava, SK;

(210) 5319-2010

(220) 30.4.2010

9 (511) 41, 42

(511) 41 - Prekladateľské a tlmočnické služby.

42 - Tvorba softvéru, lokalizácia počítačových programov, aktualizovanie počítačových programov, inštalácia počítačových programov, poradenstvo v oblasti počítačových programov, prevod a konverzia počítačových programov a údajov (okrem fyzickej konverzie), ochrana proti zavíreniu počítačov.

(540)

SOFTWORX

(591) modrá, červená, sivá

(731) Ing. Miroslav Nottný - SOFTWORX, Veľká Okružná 1293/14, 010 01 Žilina, SK;

(740) Dolanská Elena, RNDr., Bratislava, SK;

(210) 5325-2010

(220) 5.5.2010

9 (511) 35, 36

(511) 35 - Reklamné služby; obchodný manažment, obchodná správa; obchodná administratíva; kancelárske práce.

36 - Poisťovníctvo; finančné služby; peňažníctvo; služby v oblasti nehnuteľností.

(540)

APROCON
INSURANCE

(591) sivá, zelená

(731) APROCON INSURANCE s.r.o., Landererova 1, 811 09 Bratislava, SK;

(210) 5326-2010

(220) 5.5.2010

9 (511) 35, 36

(511) 35 - Reklamné služby; obchodný manažment, obchodná správa; obchodná administratíva; kancelárske práce.

36 - Poisťovníctvo; finančné služby; peňažníctvo; služby v oblasti nehnuteľností.

(540)

APROCON
PROJECTS

(591) sivá, zelená

(731) APROCON s.r.o., Landererova 1, 811 09 Bratislava, SK;

(210) 5348-2010

(220) 13.5.2010

9 (511) 29, 30, 32

(511) 29 - Mäso, ryby, hydina a zverina, mäsové výrobky, konzervované, mrazené, sušené a tepelne spracované ovocie a zelenina, rôsoly, džemy, vajcia, mlieko a mliečne výrobky, jedlé oleje a tuky.
30 - Káva, čaj, kakao, cukor, ryža, maniok, ságo, kávové náhradky, múka a prípravky z obilnín, chlieb, pečivo, cukrovinky, zmrzlina, med, melasový sirup, droždie, prášky do cesta, soľ, horčica, ocot, nálevy (na ochutenie), korenie, ľad na osvieženie.
32 - Pivá, minerálne vody, šumivé nápoje a iné nealkoholické nápoje, ovocné nápoje a šťavy, sirupy a iné prípravky na zhotovovanie nápojov.

(540)



(591) červená, žltá, hnedá, biela

(731) Quast Karel, Nupaky 141, 251 70 Nupaky, CZ;

(740) ROTT, RŮŽIČKA & GUTTMANN, v. o. s., Bratislava, SK;

(210) 5351-2010

(220) 17.5.2010

9 (511) 6, 11, 35, 37, 42

(511) 6 - Kovové potrubia, zásobníky, nádrže a konštrukcie na vetranie, sušenie a klimatizáciu; kovové prírodné potrubia, kovové kolená na potrubia, kovové kolíky, stenové kovové kolíky (príchytky) a kovové vzduchovody; kovové objímky na potrubie, oceľové rúrky, oceľové rúry, oceľové stavebné konštrukcie, kovové stavebné panely, plech, kovové rúry, spojky rúrkové (kovové), kovové objímky na spojovacie rúry, kovové kostry stavieb; nasávacie a výfukové prvky z kovu; kovové konštrukcie; kovové konštrukcie na prichytenie a vedenie klimatizačného potrubia, kovové nádoby na kvapalinu, paru alebo plyn, kovové prenosné stavby, kovové stavebné konštrukcie, kovové stropy, kovové stropné dosky, kovové vystužovacie materiály do potrubí, potrubia a rúry na zariadenia ústredného kúrenia; kovové rúry na ventilačné a klimatizačné zariadenia; kovové ventily, nie ako časti strojov.

11 - Zariadenia na klimatizáciu, vetranie, vykurovanie, chladenie, sušenie, zvlhčovanie vzduchu a prístroje na ovládanie a reguláciu uvedených zariadení; pece, zariadenia na výrobu pary, na úpravu vzduchu, horáky; ionizátory na čistenie vzduchu, ohrievače vzduchu, chladiace komory, konce potrubí, ventilátory, vzduchové sušiarne, súčasti rozvodov vzduchu v uvedených zariadeniach, ventilátory (ako časti vetracích zariadení), ventilátory (klimatizácia), vzduchové ventily na parné vykurovacie telesá.

35 - Maloobchodné a veľkoobchodné služby predovšetkým so sušiarenskými zariadeniami, so zariadeniami na zabezpečenie procesu úpravy vzduchu s chladiacimi zmesami, na filtráciu vzduchu a odsírenie spalín, s prídavkami na čistenie vzduchu, s klimatizačnými zariadeniami, s pneumodopravou, s ionizátormi na čistenie vzduchu, s ohrievačmi vzduchu, s chladiacimi zariadeniami a strojmi, s chladiacimi komorami, s koncami potrubí, s ventilátormi a so zvlhčovačmi vzduchu, s kovovými potrubiami na vetranie a klimatizáciu, s kovovými prírodnými potrubiami, s kovovými kolenami na potrubia a s kovovými vzduchovodmi, so zariadeniami pre mliekarenský, potravinársky priemysel a poľnohospodárstvo; usporadúvanie výstav výrobkov a zariadení, týkajúcich sa sušenia, vykurovania a chladenia budov vrátane prvkov regulačnej techniky, obchodná činnosť v odvetví sušiarenských, klimatizačných zariadení, vetracích zariadení, vykurovacích zariadení, chladiacích zariadení a zariadení na úpravu vzduchu, odborné obchodné poradenstvo v oblasti sušiarenských, klimatizačných zariadení, sprostredkovateľská činnosť v obchode so sušiarenskými, s klimatizačnými zariadeniami, obchodné sprostredkovanie tovarov uvedených v triedach 6 a 11, obchodné sprostredkovanie služieb uvedených v triedach 37 a 42.

37 - Prenájom strojov na výrobu vzduchotechnických, sušiarenských a klimatizačných zariadení: montáž a opravy sušiarenských, klimatizačných zariadení, pneumodopravy, chladiacích zariadení a strojov, sušiacich, chladiacích komôr, vzduchotechnických zariadení, prvkov a ich uvedenie do

prevádzky, záručný a pozáručný servis chladiacich a klimatizačných zariadení a vzduchotechnických prvkov; opravy sušiacich, chladiacich a klimatizačných zariadení.

42 - Vývoj počítačových programov, automatizované spracovanie dát, expertízy (inžinierske práce), prieskumy (inžinierske práce), projektovanie stavieb, skúšky materiálov, štúdie technických projektov, projektová činnosť, vypracovanie stavebných výkresov, technický prieskum, poradenstvo v oblasti úspory energie, výskum a vývoj nových výrobkov (pre zákazníkov), výskum a vývoj v oblasti strojárstva, inžinierska činnosť v oblasti strojárstva, revízia a skúšky tlakových nádob, výskum a vývoj technologických zariadení pre mliekarenský, potravinársky priemysel a poľnohospodárstvo, projektovanie sušiarenských, chladiacich a klimatizačných zariadení, technická poradenská služba v oblasti sušenia, klimatizácie a chladiacich a vzduchotechnických zariadení.

(540) **VZDUCHOTORG**

(731) VZDUCHOTORG, spol. s r.o., Trenčianska 17, 915 01 Nové Mesto nad Váhom, SK;

(210) 5352-2010

(220) 17.5.2010

9 (511) 6, 11, 35, 37, 42

(511) 6 - Kovové potrubia, zásobníky, nádrže a konštrukcie na vetranie, sušenie a klimatizáciu; kovové prírodné potrubia, kovové kolená na potrubia, kovové kolíky, stenové kovové kolíky (príchytky) a kovové vzduchovody; kovové objímky na potrubie, oceľové rúrky, oceľové rúry, oceľové stavebné konštrukcie, kovové stavebné panely, plech, kovové rúry, spojky rúrkové (kovové), kovové objímky na spojovacie rúry, kovové kostry stavieb; nasávacie a výfukové prvky z kovu; kovové konštrukcie; kovové konštrukcie na prichytenie a vedenie klimatizačného potrubia, kovové nádoby na kvapalinu, paru alebo plyn, kovové prenosné stavby, kovové stavebné konštrukcie, kovové stropy, kovové stropné dosky, kovové vystužovacie materiály do potrubí, potrubia a rúry na zariadenia ústredného kúrenia; kovové rúry na ventilačné a klimatizačné zariadenia; kovové ventily, nie ako časti strojov.

11 - Zariadenia na klimatizáciu, vetranie, vykurovanie, chladenie, sušenie, zvlhčovanie vzduchu a prístroje na ovládanie a reguláciu uvedených zariadení; pece, zariadenia na výrobu pary, na úpravu vzduchu, horáky; ionizátory na čistenie vzduchu, ohrievače vzduchu, chladiace komory, konce potrubí, ventilátory, vzduchové sušiarne, súčasti rozvodov vzduchu v uvedených zariadeniach, ventilátory (ako časti vetracích zariadení), ventilátory (klimatizácia), vzduchové ventily na parné vykurovacie telesá.

35 - Maloobchodné a veľkoobchodné služby predovšetkým so sušiarenskými zariadeniami, so zariadeniami na zabezpečenie procesu úpravy vzduchu s chladiacimi zmesami, na filtráciu vzduchu a odsírenie spalín, s prídavkami na čistenie vzduchu, s klimatizačnými zariadeniami, s pneumodopravou, s ionizátormi na čistenie vzduchu, s ohrievačmi vzduchu, s chladiacimi zariadeniami a strojmi, s chladiacimi komorami, s koncami potrubí,

s ventilátormi a so zvlhčovačmi vzduchu, s kovovými potrubiami na vetranie a klimatizáciu, s kovovými prívodnými potrubiami, s kovovými kolenami na potrubia a s kovovými vzduchovodmi, so zariadeniami pre mliekarenský, potravinársky priemysel a poľnohospodárstvo; usporadúvanie výstav výrobkov a zariadení, týkajúcich sa sušenia, vykurovania a chladenia budov vrátane prvkov regulačnej techniky, obchodná činnosť v odvetví sušiarenských, klimatizačných zariadení, vetracích zariadení, vykurovacích zariadení, chladiacích zariadení a zariadení na úpravu vzduchu, odborné obchodné poradenstvo v oblasti sušiarenských, klimatizačných zariadení, sprostredkovateľská činnosť v obchode so sušiarenskými, s klimatizačnými zariadeniami, obchodná sprostredkovanie tovarov uvedených v triedach 6 a 11, obchodné sprostredkovanie služieb uvedených v triedach 37 a 42.

37 - Prenájom strojov na výrobu vzduchotechnických, sušiarenských a klimatizačných zariadení: montáž a opravy sušiarenských, klimatizačných zariadení, pneumodopravy, chladiacích zariadení a strojov, sušiacich, chladiacich komôr, vzduchotechnických zariadení, prvkov a ich uvedenie do prevádzky, záručný a pozáručný servis chladiacich a klimatizačných zariadení a vzduchotechnických prvkov; opravy sušiacich, chladiacich a klimatizačných zariadení.

42 - Vývoj počítačových programov, automatizované spracovanie dát, expertízy (inžinierske práce), prieskumy (inžinierske práce), projektovanie stavieb, skúšky materiálov, štúdie technických projektov, projektová činnosť, vypracovanie stavebných výkresov, technický prieskum, poradenstvo v oblasti úspory energie, výskum a vývoj nových výrobkov (pre zákazníkov), výskum a vývoj v oblasti strojárstva, inžinierska činnosť v oblasti strojárstva, revízia a skúšky tlakových nádob, výskum a vývoj technologických zariadení pre mliekarenský, potravinársky priemysel a poľnohospodárstvo, projektovanie sušiarenských, chladiacich a klimatizačných zariadení, technická poradenská služba v oblasti sušenia, klimatizácie a chladiacich a vzduchotechnických zariadení.

(540)



(591) modrá

(731) VZDUCHOTORG, spol. s r.o., Trenčianska 17, 915 01 Nové Mesto nad Váhom, SK;

(210) 5354-2010

(220) 17.5.2010

9 (511) 1, 3, 4

(511) 1 - Chemikálie pre priemysel, vedu, fotografiu, poľnohospodárstvo, záhradníctvo, lesníctvo; umelé živice v nespracovanom stave, plastické hmoty v nespracovanom stave; pôdne hnojivá; zmesi do hasiacich prístrojov; prípravky na kalenie a zváranie kovov; chemické látky na konzervovanie potravín; triesloviny; lepidlá a spojivá používané v priemysle.

3 - Bieliace a iné prípravky na pranie a čistenie bielizne; prípravky na čistenie, leštenie, odmasťovanie a brúsenie; mydlá; voňavkárské výrobky, éterické oleje, kozmetické prípravky, vlasové vodičky; prípravky na čistenie zubov.

4 - Priemyselné oleje a tuky; mazacie oleje; prostriedky na pohlcovanie, zvlhčovanie a viazanie prachu; palivá vrátane pohonných hmôt do motorových vozidiel a svietiace materiály; sviečky a knôty na svietenie.

(540)



(591) červená, modrá, biela

(731) Ashland Nederland B. V., Wieldrechtseweg 39, NL-3316 BG Dordrecht, NL;

(740) ROTT, RŮŽIČKA & GUTTMANN, v. o. s., Bratislava, SK;

Zapísané ochranné známky bez zmeny po zverejnení prihlášky

(210)	(111)	(210)	(111)	(210)	(111)	(210)	(111)
5302-2004	227580	1480-2009	227615	1645-2009	227512	5610-2009	227540
6224-2007	227581	1501-2009	227616	1646-2009	227513	5613-2009	227541
5150-2008	227582	1502-2009	227617	1647-2009	227514	5637-2009	227542
28-2009	227658	1503-2009	227618	1648-2009	227515	5708-2009	227543
365-2009	227583	1504-2009	227619	1650-2009	227644	5743-2009	227544
688-2009	227584	1505-2009	227500	1651-2009	227645	5749-2009	227545
756-2009	227585	1506-2009	227501	1654-2009	227646	5754-2009	227546
813-2009	227586	1507-2009	227502	1655-2009	227647	5778-2009	227547
830-2009	227587	1527-2009	227503	1674-2009	227516	5782-2009	227548
948-2009	227588	1533-2009	227504	1675-2009	227517	5786-2009	227549
978-2009	227589	1534-2009	227505	1676-2009	227518	5803-2009	227550
1044-2009	227590	1545-2009	227620	1677-2009	227519	5804-2009	227551
1104-2009	227591	1553-2009	227506	1681-2009	227520	5809-2009	227552
1153-2009	227592	1556-2009	227621	1682-2009	227648	5815-2009	227553
1244-2009	227593	1558-2009	227623	1683-2009	227649	5823-2009	227554
1267-2009	227594	1562-2009	227624	1687-2009	227650	5824-2009	227555
1273-2009	227595	1573-2009	227625	1693-2009	227521	5825-2009	227556
1286-2009	227596	1575-2009	227626	1694-2009	227522	5826-2009	227557
1287-2009	227597	1582-2009	227627	1695-2009	227651	5828-2009	227558
1288-2009	227598	1583-2009	227628	1696-2009	227652	5832-2009	227559
1297-2009	227599	1584-2009	227629	1697-2009	227523	5842-2009	227560
1298-2009	227600	1587-2009	227630	1698-2009	227524	5845-2009	227561
1314-2009	227601	1596-2009	227631	1699-2009	227525	5848-2009	227562
1316-2009	227602	1608-2009	227507	1760-2009	227526	5852-2009	227563
1318-2009	227603	1610-2009	227632	1761-2009	227527	5859-2009	227564
1333-2009	227604	1611-2009	227633	1763-2009	227528	5860-2009	227565
1334-2009	227605	1618-2009	227508	1764-2009	227529	5864-2009	227566
1336-2009	227606	1619-2009	227509	1805-2009	227653	5865-2009	227567
1337-2009	227607	1620-2009	227510	5118-2009	227654	5866-2009	227568
1371-2009	227608	1621-2009	227511	5353-2009	227530	5869-2009	227569
1374-2009	227622	1623-2009	227634	5354-2009	227531	5871-2009	227570
1384-2009	227609	1629-2009	227635	5355-2009	227532	5872-2009	227571
1408-2009	227610	1631-2009	227636	5356-2009	227533	5875-2009	227572
1409-2009	227611	1632-2009	227637	5384-2009	227534	5876-2009	227573
1440-2009	227612	1634-2009	227638	5396-2009	227535	5884-2009	227574
1441-2009	227497	1635-2009	227639	5465-2009	227655	5888-2009	227575
1442-2009	227498	1639-2009	227640	5466-2009	227536	5892-2009	227576
1443-2009	227499	1640-2009	227641	5561-2009	227537	5893-2009	227577
1464-2009	227613	1641-2009	227642	5587-2009	227538	5925-2009	227578
1469-2009	227614	1642-2009	227643	5588-2009	227539	5926-2009	227579

(111) 227497

(151) 17.5.2010
 (180) 9.10.2019
 (210) 1441-2009
 (220) 9.10.2009
 (442) 8.2.2010
 (732) VANAPO, s.r.o., Festivalová 802/9, 089 01 Svidník, SK;
 (740) Beleščák Ladislav, Ing., Piešťany, SK;

(111) 227499

(151) 17.5.2010
 (180) 9.10.2019
 (210) 1443-2009
 (220) 9.10.2009
 (442) 8.2.2010
 (732) VANAPO, s.r.o., Festivalová 802/9, 089 01 Svidník, SK;
 (740) Beleščák Ladislav, Ing., Piešťany, SK;

(111) 227498

(151) 17.5.2010
 (180) 9.10.2019
 (210) 1442-2009
 (220) 9.10.2009
 (442) 8.2.2010
 (732) VANAPO, s.r.o., Festivalová 802/9, 089 01 Svidník, SK;
 (740) Beleščák Ladislav, Ing., Piešťany, SK;

(111) 227500

(151) 17.5.2010
 (180) 22.10.2019
 (210) 1505-2009
 (220) 22.10.2009
 (442) 8.2.2010
 (732) Tatranský Permon, a.s., Pribylina 1486, 032 42 Pribylina, SK;
 (740) Gasidlo Ivan, JUDr., Liptovský Mikuláš, SK;

(111) 227501

(151) 17.5.2010
(180) 22.10.2019
(210) 1506-2009
(220) 22.10.2009
(442) 8.2.2010
(732) Tatranský Permon, a.s., Pribylina 1486, 032 42 Pribylina, SK;
(740) Gasidlo Ivan, JUDr., Liptovský Mikuláš, SK;

(111) 227502

(151) 17.5.2010
(180) 22.10.2019
(210) 1507-2009
(220) 22.10.2009
(442) 8.2.2010
(732) Tatranský Permon, a.s., Pribylina 1486, 032 42 Pribylina, SK;
(740) Gasidlo Ivan, JUDr., Liptovský Mikuláš, SK;

(111) 227503

(151) 17.5.2010
(180) 28.10.2019
(210) 1527-2009
(220) 28.10.2009
(442) 8.2.2010
(732) GREKOL, s.r.o., Trenčianska 53, 821 09 Bratislava, SK;

(111) 227504

(151) 17.5.2010
(180) 29.10.2019
(210) 1533-2009
(220) 29.10.2009
(442) 8.2.2010
(732) D.N.A., s.r.o., Šancová 3563/100, 831 04 Bratislava, SK;

(111) 227505

(151) 17.5.2010
(180) 29.10.2019
(210) 1534-2009
(220) 29.10.2009
(442) 8.2.2010
(732) D.N.A., s.r.o., Šancová 3563/100, 831 04 Bratislava, SK;

(111) 227506

(151) 17.5.2010
(180) 29.10.2019
(210) 1553-2009
(220) 29.10.2009
(442) 8.2.2010
(732) INCHEBA, a. s., Viedenská cesta 3-7, 851 01 Bratislava, SK;
(740) Hrková Jolana, JUDr., Bratislava, SK;

(111) 227507

(151) 17.5.2010
(180) 13.11.2019
(210) 1608-2009
(220) 13.11.2009
(442) 8.2.2010
(732) PHASE, s.r.o., Selec 276, 913 36 Selec, SK;
(740) Kubínyi Peter, Bc., Trenčín, SK;

(111) 227508

(151) 17.5.2010
(180) 18.11.2019
(210) 1618-2009
(220) 18.11.2009
(442) 8.2.2010
(732) Philip Morris Products S. A., Quai Jeanrenaud 3, 2000 Neuchâtel, CH;
(740) Fajnorová Mária, Ing., Bratislava, SK;

(111) 227509

(151) 17.5.2010
(180) 18.11.2019
(210) 1619-2009
(220) 18.11.2009
(442) 8.2.2010
(732) Philip Morris Products S. A., Quai Jeanrenaud 3, 2000 Neuchâtel, CH;
(740) Fajnorová Mária, Ing., Bratislava, SK;

(111) 227510

(151) 17.5.2010
(180) 18.11.2019
(210) 1620-2009
(220) 18.11.2009
(442) 8.2.2010
(732) NILEVER N. V., Weena 455, 3013 AL Rotterdam, NL;
(740) Fajnorová Mária, Ing., Bratislava, SK;

(111) 227511

(151) 17.5.2010
(180) 18.11.2019
(210) 1621-2009
(220) 18.11.2009
(442) 8.2.2010
(732) Trnavská stavebná spoločnosť a.s., Bratislavská 4, 917 00 Trnava, SK;
(740) Beleščák Ladislav, Ing., Piešťany, SK;

(111) 227512

(151) 17.5.2010
(180) 25.11.2019
(210) 1645-2009
(220) 25.11.2009
(442) 8.2.2010
(732) Dow AgroSciences LLC, 9330 Zionsville Road, Indianapolis, Indiana 46268, US;
(740) Tomeš Pavol, Ing., Bratislava, SK;

(111) 227513

(151) 17.5.2010
 (180) 25.11.2019
 (210) 1646-2009
 (220) 25.11.2009
 (442) 8.2.2010
 (732) Dow AgroSciences LLC, 9330 Zionsville Road, Indianapolis, Indiana 46268, US;
 (740) Tomeš Pavol, Ing., Bratislava, SK;

(111) 227514

(151) 17.5.2010
 (180) 24.11.2019
 (210) 1647-2009
 (220) 24.11.2009
 (442) 8.2.2010
 (732) NIKA, spol. s r.o., Nová 135, 017 01 Považská Bystrica, SK;
 (740) Fajnorová Mária, Ing., Bratislava, SK;

(111) 227515

(151) 17.5.2010
 (180) 24.11.2019
 (210) 1648-2009
 (220) 24.11.2009
 (442) 8.2.2010
 (732) NIKA, spol. s r.o., Nová 135, 017 01 Považská Bystrica, SK;
 (740) Fajnorová Mária, Ing., Bratislava, SK;

(111) 227516

(151) 17.5.2010
 (180) 27.11.2019
 (210) 1674-2009
 (220) 27.11.2009
 (442) 8.2.2010
 (732) General Plastic, s.r.o., Priemyselny areál 3677, 946 03 Kolárovo, SK;
 (740) G. Lehnert, k. s., Bratislava, SK;

(111) 227517

(151) 17.5.2010
 (180) 27.11.2019
 (210) 1675-2009
 (220) 27.11.2009
 (442) 8.2.2010
 (732) Messer Tatragas, spol. s r.o., Chalupkova 9, 819 44 Bratislava, SK;

(111) 227518

(151) 17.5.2010
 (180) 27.11.2019
 (210) 1676-2009
 (220) 27.11.2009
 (442) 8.2.2010
 (732) Messer Tatragas, spol. s r.o., Chalupkova 9, 819 44 Bratislava, SK;

(111) 227519

(151) 17.5.2010
 (180) 27.11.2019
 (210) 1677-2009
 (220) 27.11.2009
 (442) 8.2.2010
 (732) Vibra Max spol. s r.o., Haanova 17, 851 04 Bratislava, SK;

(111) 227520

(151) 17.5.2010
 (180) 27.11.2019
 (210) 1681-2009
 (220) 27.11.2009
 (442) 8.2.2010
 (732) ATELIÉR INTERIÉRU, s.r.o., Heydukova 17, 811 08 Bratislava, SK;

(111) 227521

(151) 17.5.2010
 (180) 1.12.2019
 (210) 1693-2009
 (220) 1.12.2009
 (442) 8.2.2010
 (732) SWAM, spol. s r.o., Vozárova 1, 040 17 Košice, SK;
 (740) Cicholes Štefan, Ing., Košice, SK;

(111) 227522

(151) 17.5.2010
 (180) 1.12.2019
 (210) 1694-2009
 (220) 1.12.2009
 (442) 8.2.2010
 (732) SWAM, spol. s r.o., Vozárova 1, 040 17 Košice, SK;
 (740) Cicholes Štefan, Ing., Košice, SK;

(111) 227523

(151) 17.5.2010
 (180) 1.12.2019
 (210) 1697-2009
 (220) 1.12.2009
 (442) 8.2.2010
 (732) MARKÍZA - SLOVAKIA, spol. s r.o., Bratislavská 1/a, 843 56 Bratislava - Záhorská Bystrica, SK;
 (740) Fajnorová Mária, Ing., Bratislava, SK;

(111) 227524

(151) 17.5.2010
 (180) 1.12.2019
 (210) 1698-2009
 (220) 1.12.2009
 (442) 8.2.2010
 (732) MARKÍZA - SLOVAKIA, spol. s r.o., Bratislavská 1/a, 843 56 Bratislava - Záhorská Bystrica, SK;
 (740) Fajnorová Mária, Ing., Bratislava, SK;

(111) 227525

(151) 17.5.2010
(180) 2.12.2019
(210) 1699-2009
(220) 2.12.2009
(442) 8.2.2010
(732) INŠTITÚT PRE ENERGETICKY PASÍVNE
DOMY, Líščie údolie 68, 841 01 Bratislava, SK;

(111) 227526

(151) 17.5.2010
(180) 10.12.2019
(210) 1760-2009
(220) 10.12.2009
(442) 8.2.2010
(732) Den Braven SK s. r. o., Polianky 17, 844 31 Bra-
tislava, SK;
(740) Šupáková Martina, JUDr., Trenčín, SK;

(111) 227527

(151) 17.5.2010
(180) 10.12.2019
(210) 1761-2009
(220) 10.12.2009
(442) 8.2.2010
(732) Den Braven SK s. r. o., Polianky 17, 844 31 Bra-
tislava, SK;
(740) Šupáková Martina, JUDr., Trenčín, SK;

(111) 227528

(151) 17.5.2010
(180) 10.12.2019
(210) 1763-2009
(220) 10.12.2009
(442) 8.2.2010
(732) Den Braven SK s. r. o., Polianky 17, 844 31 Bra-
tislava, SK;
(740) Šupáková Martina, JUDr., Trenčín, SK;

(111) 227529

(151) 17.5.2010
(180) 10.12.2019
(210) 1764-2009
(220) 10.12.2009
(442) 8.2.2010
(732) Den Braven SK s. r. o., Polianky 17, 844 31 Bra-
tislava, SK;
(740) Šupáková Martina, JUDr., Trenčín, SK;

(111) 227530

(151) 17.5.2010
(180) 19.5.2019
(210) 5353-2009
(220) 19.5.2009
(442) 8.2.2010
(732) RADOMA SK, a.s., Vážska 32, 821 07 Bratisla-
va, SK;
(740) Mešková Viera, Ing., Bratislava, SK;

(111) 227531

(151) 17.5.2010
(180) 19.5.2019
(210) 5354-2009
(220) 19.5.2009
(442) 8.2.2010
(732) RADOMA SK, a.s., Vážska 32, 821 07 Bratisla-
va, SK;
(740) Mešková Viera, Ing., Bratislava, SK;

(111) 227532

(151) 17.5.2010
(180) 19.5.2019
(210) 5355-2009
(220) 19.5.2009
(442) 8.2.2010
(732) RADOMA SK, a.s., Vážska 32, 821 07 Bratisla-
va, SK;
(740) Mešková Viera, Ing., Bratislava, SK;

(111) 227533

(151) 17.5.2010
(180) 19.5.2019
(210) 5356-2009
(220) 19.5.2009
(442) 8.2.2010
(732) RADOMA SK, a.s., Vážska 32, 821 07 Bratisla-
va, SK;
(740) Mešková Viera, Ing., Bratislava, SK;

(111) 227534

(151) 17.5.2010
(180) 2.6.2019
(210) 5384-2009
(220) 2.6.2009
(442) 8.2.2010
(732) 3H - CREATIVE STUDIO, spol. s r. o., Sch. Tnav-
ského 20, 841 01 Bratislava, SK;
(740) Juran Svetozár, JUDr., Bratislava, SK;

(111) 227535

(151) 17.5.2010
(180) 5.6.2019
(210) 5396-2009
(220) 5.6.2009
(442) 8.2.2010
(732) Grznáriková Eva, MgA., Kláštorská 40, 949 01
Nitra, SK;
(740) Hojčuš Peter, Ing., Bratislava, SK;

(111) 227536

(151) 17.5.2010
(180) 23.6.2019
(210) 5466-2009
(220) 23.6.2009
(442) 8.2.2010
(732) VACULIK ADVERTISING, s.r.o., Odbojárov 1,
831 04 Bratislava, SK;
(740) Brichtová Tatiana, JUDr., Bratislava, SK;

(111) 227537

(151) 17.5.2010
 (180) 5.8.2019
 (210) 5561-2009
 (220) 5.8.2009
 (442) 8.2.2010
 (732) T.N.X., s.r.o., Moravský Svätý Ján 527, 908 71 Moravský Svätý Ján, SK;

(111) 227543

(151) 17.5.2010
 (180) 25.9.2019
 (210) 5708-2009
 (220) 25.9.2009
 (442) 8.2.2010
 (732) Jiří Vylinec - MOVYCHEM, Švábska 1433, 951 31 Močenok, SK;

(111) 227538

(151) 17.5.2010
 (180) 17.8.2019
 (210) 5587-2009
 (220) 17.8.2009
 (442) 8.2.2010
 (732) VNET a.s., Námestie Hraničiarov 39, 851 03 Bratislava, SK;
 (740) Brichtová Tatiana, JUDr., Bratislava, SK;

(111) 227544

(151) 17.5.2010
 (180) 8.10.2019
 (210) 5743-2009
 (220) 8.10.2009
 (442) 8.2.2010
 (732) Universal City Studios LLLP, 100 Universal City Plaza, Universal City, California 91608, US;
 (740) Guniš Jaroslav, Mgr., Bratislava, SK;

(111) 227539

(151) 17.5.2010
 (180) 17.8.2019
 (210) 5588-2009
 (220) 17.8.2009
 (442) 8.2.2010
 (732) VNET a.s., Námestie Hraničiarov 39, 851 03 Bratislava, SK;
 (740) Brichtová Tatiana, JUDr., Bratislava, SK;

(111) 227545

(151) 17.5.2010
 (180) 9.10.2019
 (210) 5749-2009
 (220) 9.10.2009
 (442) 8.2.2010
 (732) MONET +, a. s., Za Dvorem 505, 763 14 Zlín, Štípa, CZ;
 (740) ROTT, RŮŽIČKA & GUTTMANN, v. o. s., Bratislava, SK;

(111) 227540

(151) 17.5.2010
 (180) 20.8.2019
 (210) 5610-2009
 (220) 20.8.2009
 (442) 8.2.2010
 (732) NOVA COAST INC., 255 Keele St., Toronto, Ontario M6P-2K1, CA;
 (740) Mešková Viera, Ing., Bratislava, SK;

(111) 227546

(151) 17.5.2010
 (180) 13.10.2019
 (210) 5754-2009
 (220) 13.10.2009
 (442) 8.2.2010
 (732) Slovenský inštitút vzdelávania, Hurbanovo námestie 5, 811 03 Bratislava, SK;

(111) 227541

(151) 17.5.2010
 (180) 21.8.2019
 (210) 5613-2009
 (220) 21.8.2009
 (442) 8.2.2010
 (732) VALOSUN a. s., Kytnerova 403/5, 621 00 Brno, CZ;

(111) 227547

(151) 17.5.2010
 (180) 20.10.2019
 (210) 5778-2009
 (220) 20.10.2009
 (442) 8.2.2010
 (732) ZEMPRA, s.r.o., Záhradnícka 270, 019 01 Ilava, SK;
 (740) Blaško Rastislav, Mgr., Pezinok, SK;

(111) 227542

(151) 17.5.2010
 (180) 27.8.2019
 (210) 5637-2009
 (220) 27.8.2009
 (442) 8.2.2010
 (732) Topreality.sk s. r. o., Mnešická 1672, 915 01 Nové Mesto nad Váhom, SK;
 (740) Ivanovič Miroslav, Mgr., Zlaté Moravce, SK;

(111) 227548

(151) 17.5.2010
 (180) 21.10.2019
 (210) 5782-2009
 (220) 21.10.2009
 (442) 8.2.2010
 (732) CLAUDEL ROUSTANG GALAC, 33 Avenue du Maine - Tour Maine Montparnasse, 75015 Paris, FR;
 (740) ROTT, RŮŽIČKA & GUTTMANN, v. o. s., Bratislava, SK;

(111) 227549

(151) 17.5.2010
(180) 22.10.2019
(210) 5786-2009
(220) 22.10.2009
(442) 8.2.2010
(732) SHERATON INTERNATIONAL, INC. (a Delaware Corporation), 1111 Westchester Avenue, White Plains, N.Y. 10604, US;
(740) ROTT, RŮŽIČKA & GUTTMANN, v. o. s., Bratislava, SK;

(111) 227550

(151) 17.5.2010
(180) 2.11.2019
(210) 5803-2009
(220) 2.11.2009
(442) 8.2.2010
(732) Klub športového potápania - ŽRALOK, Karloveská 64, 842 58 Bratislava, SK;

(111) 227551

(151) 17.5.2010
(180) 2.11.2019
(210) 5804-2009
(220) 2.11.2009
(442) 8.2.2010
(732) Plavecká akadémia, s.r.o., Drobného 7, 841 01 Bratislava, SK;

(111) 227552

(151) 17.5.2010
(180) 2.11.2019
(210) 5809-2009
(220) 2.11.2009
(442) 8.2.2010
(732) BAUER MEDIA SK v.o.s., Einsteinova 23, 851 01 Bratislava, SK;
(740) Holoubková Mária, Ing., Bratislava, SK;

(111) 227553

(151) 17.5.2010
(180) 3.11.2019
(210) 5815-2009
(220) 3.11.2009
(442) 8.2.2010
(732) INFINITY optics, s.r.o., Podlužany 1, 935 27 Podlužany, SK;
(740) Marko Jozef, JUDr., Bratislava, SK;

(111) 227554

(151) 17.5.2010
(180) 6.11.2019
(210) 5823-2009
(220) 6.11.2009
(442) 8.2.2010
(732) Hurban Boris, Mgr., Pri štadióne 1383, 908 41 Šaštín - Stráže, SK;
(740) Holakovský Štefan, Ing., Bratislava, SK;

(111) 227555

(151) 17.5.2010
(180) 6.11.2019
(210) 5824-2009
(220) 6.11.2009
(442) 8.2.2010
(732) Hurban Boris, Mgr., Pri štadióne 1383, 908 41 Šaštín - Stráže, SK;
(740) Holakovský Štefan, Ing., Bratislava, SK;

(111) 227556

(151) 17.5.2010
(180) 6.11.2019
(210) 5825-2009
(220) 6.11.2009
(442) 8.2.2010
(732) SENAPO, s. r. o., Priemyselná 280/39, 905 01 Senica, SK;
(740) Holakovský Štefan, Ing., Bratislava, SK;

(111) 227557

(151) 17.5.2010
(180) 6.11.2019
(210) 5826-2009
(220) 6.11.2009
(442) 8.2.2010
(732) SENAPO, s. r. o., Priemyselná 280/39, 905 01 Senica, SK;
(740) Holakovský Štefan, Ing., Bratislava, SK;

(111) 227558

(151) 17.5.2010
(180) 6.11.2019
(210) 5828-2009
(220) 6.11.2009
(442) 8.2.2010
(732) GENERAL MOTORS LLC, 300 Renaissance Center, Detroit, Michigan 48265-3000, US;
(740) Guniš Jaroslav, Mgr., Bratislava, SK;

(111) 227559

(151) 17.5.2010
(180) 6.11.2019
(210) 5832-2009
(220) 6.11.2009
(442) 8.2.2010
(732) BAUER MEDIA SK v.o.s., Einsteinova 23, 851 01 Bratislava, SK;
(740) Holoubková Mária, Ing., Bratislava, SK;

(111) 227560

(151) 17.5.2010
(180) 10.11.2019
(210) 5842-2009
(220) 10.11.2009
(442) 8.2.2010
(732) Kraft Foods Slovakia, a. s., Račianska 44, 832 42 Bratislava, SK;
(740) Majlingová Marta, Ing., Bratislava, SK;

(111) 227561

(151) 17.5.2010
 (180) 12.11.2019
 (210) 5845-2009
 (220) 12.11.2009
 (442) 8.2.2010
 (732) DENTLY Alexejenko s.r.o., Prievozská 4, 821 09 Bratislava, SK; DENTLY Babčan s.r.o., Prievozská 4, 821 09 Bratislava, SK;

(111) 227562

(151) 17.5.2010
 (180) 13.11.2019
 (210) 5848-2009
 (220) 13.11.2009
 (442) 8.2.2010
 (732) MILSY, a. s., Partizánska 224/B, 957 01 Bánovce nad Bebravou, SK;
 (740) Holoubková Mária, Ing., Bratislava, SK;

(111) 227563

(151) 17.5.2010
 (180) 16.11.2019
 (210) 5852-2009
 (220) 16.11.2009
 (442) 8.2.2010
 (732) Hanula Michal, Mgr. art., J. Páričku 12, 034 01 Ružomberok, SK;
 (740) Čechvalová Dagmar, Bratislava, SK;

(111) 227564

(151) 17.5.2010
 (180) 18.11.2019
 (210) 5859-2009
 (220) 18.11.2009
 (442) 8.2.2010
 (732) HENKEL AG & Co. KGaA, Henkelstrasse 67, 40589 Düsseldorf, DE;
 (740) Majlingová Marta, Ing., Bratislava, SK;

(111) 227565

(151) 17.5.2010
 (180) 18.11.2019
 (210) 5860-2009
 (220) 18.11.2009
 (442) 8.2.2010
 (732) HENKEL AG & Co. KGaA, Henkelstrasse 67, 40589 Düsseldorf, DE;
 (740) Majlingová Marta, Ing., Bratislava, SK;

(111) 227566

(151) 17.5.2010
 (180) 19.11.2019
 (210) 5864-2009
 (220) 19.11.2009
 (442) 8.2.2010
 (732) Tamáši Richard, Osiková 3210/2, 010 07 Žilina, SK;
 (740) Blaško Rastislav, Mgr., Pezinok, SK;

(111) 227567

(151) 17.5.2010
 (180) 24.11.2019
 (210) 5865-2009
 (220) 24.11.2009
 (442) 8.2.2010
 (732) Piteľ Miroslav, Šándorova 3, 821 03 Bratislava, SK;
 (740) Fajnorová Mária, Ing., Bratislava, SK;

(111) 227568

(151) 17.5.2010
 (180) 24.11.2019
 (210) 5866-2009
 (220) 24.11.2009
 (442) 8.2.2010
 (732) Piteľ Miroslav, Šándorova 3, 821 03 Bratislava, SK;
 (740) Fajnorová Mária, Ing., Bratislava, SK;

(111) 227569

(151) 17.5.2010
 (180) 24.11.2019
 (210) 5869-2009
 (220) 24.11.2009
 (442) 8.2.2010
 (732) Dražba s.r.o., Mudroňova 63, 811 03 Bratislava, SK;
 (740) Kollár Pavol, JUDr., Bratislava, SK;

(111) 227570

(151) 17.5.2010
 (180) 24.11.2019
 (210) 5871-2009
 (220) 24.11.2009
 (442) 8.2.2010
 (732) Simply You a. s., Roháčova 188/37, 130 00 Praha, CZ;
 (740) Gálik Tomáš, JUDr., Bratislava, SK;

(111) 227571

(151) 17.5.2010
 (180) 24.11.2019
 (210) 5872-2009
 (220) 24.11.2009
 (442) 8.2.2010
 (732) Simply You a. s., Roháčova 188/37, 130 00 Praha, CZ;
 (740) Gálik Tomáš, JUDr., Bratislava, SK;

(111) 227572

(151) 17.5.2010
 (180) 24.11.2019
 (210) 5875-2009
 (220) 24.11.2009
 (442) 8.2.2010
 (732) SAMYANG CORPORATION, 263, Yeonji-dong, Chongno-gu, Seoul, KR;
 (740) ROTT, RŮŽIČKA & GUTTMANN, v. o. s., Bratislava, SK;

(111) 227573

(151) 17.5.2010
(180) 24.11.2019
(210) 5876-2009
(220) 24.11.2009
(442) 8.2.2010
(732) SAMYANG CORPORATION, 263, Yeonji-dong, Chongno-gu, Seoul, KR;
(740) ROTT, RŮŽIČKA & GUTTMANN, v. o. s., Bratislava, SK;

(111) 227574

(151) 17.5.2010
(180) 27.11.2019
(210) 5884-2009
(220) 27.11.2009
(442) 8.2.2010
(732) HELAGO - CZ s. r. o., Kladská 1082, 500 03 Hradec Králové, CZ;
(740) Považanová Andrea, JUDr., Bratislava, SK;

(111) 227575

(151) 17.5.2010
(180) 27.11.2019
(210) 5888-2009
(220) 27.11.2009
(442) 8.2.2010
(732) +pharma arzneimittel s.r.o., Vysoká 14, 811 06 Bratislava, SK;
(740) Beňa Matej, JUDr., Bratislava, SK;

(111) 227576

(151) 17.5.2010
(180) 2.12.2019
(210) 5892-2009
(220) 2.12.2009
(442) 8.2.2010
(732) MEGGY s.r.o., Staničná 26, 951 73 Jelenec, SK;
(740) Gálik Tomáš, JUDr., Bratislava, SK;

(111) 227577

(151) 17.5.2010
(180) 2.12.2019
(210) 5893-2009
(220) 2.12.2009
(442) 8.2.2010
(732) MEGGY s.r.o., Staničná 26, 951 73 Jelenec, SK;
(740) Gálik Tomáš, JUDr., Bratislava, SK;

(111) 227578

(151) 17.5.2010
(180) 8.12.2019
(210) 5925-2009
(220) 8.12.2009
(442) 8.2.2010
(732) VUB poisťovací maklér s.r.o., Mlynské nivy 1, 820 05 Bratislava, SK;
(740) Hojčuš Peter, Ing., Bratislava, SK;

(111) 227579

(151) 17.5.2010
(180) 9.12.2019
(210) 5926-2009
(220) 9.12.2009
(442) 8.2.2010
(732) Ehrmann AG Oberschöneck im Allgäu, 87770 Oberschöneck, DE;
(740) Bušová Eva, JUDr., Bratislava, SK;

(111) 227580

(151) 17.5.2010
(180) 2.12.2014
(210) 5302-2004
(220) 2.12.2004
(442) 8.2.2010
(732) T-Mobile Slovensko, a. s., Vajnorská 100/A, 831 03 Bratislava, SK;
(740) ROTT, RŮŽIČKA & GUTTMANN, v. o. s., Bratislava, SK;

(111) 227581

(151) 17.5.2010
(180) 19.10.2017
(210) 6224-2007
(220) 19.10.2007
(442) 8.2.2010
(732) CEREUS, s.r.o., Tomášikova 13, 821 01 Bratislava, SK;
(740) Porubčan Róbert, Ing., Ivanka pri Dunaji, SK;

(111) 227582

(151) 17.5.2010
(180) 19.2.2018
(210) 5150-2008
(220) 19.2.2008
(442) 8.2.2010
(732) ORBIS IN, s.r.o., Cintorínska 17, 811 09 Bratislava, SK;
(740) Brichtová Tatiana, JUDr., Bratislava, SK;

(111) 227583

(151) 17.5.2010
(180) 16.3.2019
(210) 365-2009
(220) 16.3.2009
(442) 8.2.2010
(732) MF Media, s.r.o., Dohnányho 16, 821 08 Bratislava, SK;

(111) 227584

(151) 17.5.2010
(180) 7.5.2019
(210) 688-2009
(220) 7.5.2009
(442) 8.2.2010
(732) MARKÍZA - SLOVAKIA, spol. s r.o., Bratislavská 1/a, 843 56 Bratislava - Záhorská Bystrica, SK;
(740) Fajnorová Mária, Ing., Bratislava, SK;

(111) 227585

(151) 17.5.2010
 (180) 22.5.2019
 (210) 756-2009
 (220) 22.5.2009
 (442) 8.2.2010
 (732) Vitteková Patrícia, Nad Lomom 13, 811 02 Bratislava, SK;
 (740) Brichtová Tatiana, JUDr., Bratislava, SK;

(111) 227591

(151) 17.5.2010
 (180) 4.8.2019
 (210) 1104-2009
 (220) 4.8.2009
 (442) 8.2.2010
 (732) art byzant s. r. o., Dostojevského rad 1, 811 09 Bratislava, SK;
 (740) Sallem Michal, Mgr., Bratislava, SK;

(111) 227586

(151) 17.5.2010
 (180) 5.6.2019
 (210) 813-2009
 (220) 5.6.2009
 (442) 8.2.2010
 (732) SAGITTA spol. s r.o., Turbínova 1, 831 04 Bratislava, SK;
 (740) Bachratá Magdaléna, Mgr., Bratislava, SK;

(111) 227592

(151) 17.5.2010
 (180) 17.8.2019
 (210) 1153-2009
 (220) 17.8.2009
 (442) 8.2.2010
 (732) biz mediator, s.r.o., Svätovojeťská 3, 831 03 Bratislava, SK;
 (740) Šubrt Marek, Mag.oec., Bratislava, SK;

(111) 227587

(151) 17.5.2010
 (180) 10.6.2019
 (210) 830-2009
 (220) 10.6.2009
 (442) 8.2.2010
 (732) Golden Snack s.r.o., Záhostice 40, 391 55 Chýnov, CZ;
 (740) Tomeš Pavol, Ing., Bratislava, SK;

(111) 227593

(151) 17.5.2010
 (180) 7.9.2019
 (210) 1244-2009
 (220) 7.9.2009
 (442) 8.2.2010
 (732) LIBEX, s.r.o., Bytčianska 114, 010 03 Žilina, SK;
 (740) United BG, a.s., Považská Bystrica, SK;

(111) 227588

(151) 17.5.2010
 (180) 6.7.2019
 (210) 948-2009
 (220) 6.7.2009
 (442) 8.2.2010
 (732) PRK Partners s.r.o., Gorkého 3, 811 01 Bratislava, SK;

(111) 227594

(151) 17.5.2010
 (180) 9.9.2019
 (210) 1267-2009
 (220) 9.9.2009
 (442) 8.2.2010
 (732) Ján Kaščák - INNA, Budovateľská 1300/63, 093 01 Vranov nad Topľou, SK;

(111) 227589

(151) 17.5.2010
 (180) 13.7.2019
 (210) 978-2009
 (220) 13.7.2009
 (442) 8.2.2010
 (732) Českomoravský beton, a. s., Beroun 660, 266 01 Beroun, CZ;
 (740) Litváková Edita, Ing., Bratislava, SK;

(111) 227595

(151) 17.5.2010
 (180) 10.9.2019
 (210) 1273-2009
 (220) 10.9.2009
 (442) 8.2.2010
 (732) Global Supply, a.s., Potočná 334, 909 01 Skalica, SK;

(111) 227590

(151) 17.5.2010
 (180) 24.7.2019
 (210) 1044-2009
 (220) 24.7.2009
 (442) 8.2.2010
 (732) Intersofa s.r.o., Jilemnického 2/532, 911 01 Trenčín, SK;

(111) 227596

(151) 17.5.2010
 (180) 14.9.2019
 (210) 1286-2009
 (220) 14.9.2009
 (442) 8.2.2010
 (732) MadNet, a.s., Kúpeľná 3318, 932 01 Veľký Meder, SK;
 (740) Gulyášová Eva, Mgr., Dunajská Streda, SK;

(111) 227597

(151) 17.5.2010
(180) 14.9.2019
(210) 1287-2009
(220) 14.9.2009
(442) 8.2.2010
(732) MadNet, a.s., Kúpeľná 3318, 932 01 Veľký Me-
der, SK;
(740) Gulyášová Eva, Mgr., Dunajská Streda, SK;

(111) 227598

(151) 17.5.2010
(180) 14.9.2019
(210) 1288-2009
(220) 14.9.2009
(442) 8.2.2010
(732) MadNet, a.s., Kúpeľná 3318, 932 01 Veľký Me-
der, SK;
(740) Gulyášová Eva, Mgr., Dunajská Streda, SK;

(111) 227599

(151) 17.5.2010
(180) 14.9.2019
(210) 1297-2009
(220) 14.9.2009
(442) 8.2.2010
(732) VAR-TEC, s.r.o., Pekná 5162/10, 040 01 Košice,
SK;

(111) 227600

(151) 17.5.2010
(180) 14.9.2019
(210) 1298-2009
(220) 14.9.2009
(442) 8.2.2010
(732) VAR-TEC, s.r.o., Pekná 5162/10, 040 01 Košice,
SK;

(111) 227601

(151) 17.5.2010
(180) 18.9.2019
(210) 1314-2009
(220) 18.9.2009
(442) 8.2.2010
(732) Belička Miroslav, Javorová 3, 974 01 Banská
Bystrica, SK;
(740) Belička Ivan, Ing., Banská Bystrica, SK;

(111) 227602

(151) 17.5.2010
(180) 18.9.2019
(210) 1316-2009
(220) 18.9.2009
(442) 8.2.2010
(732) B.Braun Medical, s.r.o., Handlovská 19, 851 01
Bratislava, SK;

(111) 227603

(151) 17.5.2010
(180) 18.9.2019
(210) 1318-2009
(220) 18.9.2009
(442) 8.2.2010
(732) VAR-TEC, s.r.o., Pekná 5162/10, 040 01 Košice,
SK;

(111) 227604

(151) 17.5.2010
(180) 21.9.2019
(210) 1333-2009
(220) 21.9.2009
(442) 8.2.2010
(732) Glenmark Pharmaceuticals s.r.o., Hvězdova 1716/2b,
140 78 Praha, CZ;
(740) Sedláčková Kateřina, Mgr., Praha, CZ;

(111) 227605

(151) 17.5.2010
(180) 21.9.2019
(210) 1334-2009
(220) 21.9.2009
(442) 8.2.2010
(732) Glenmark Pharmaceuticals s.r.o., Hvězdova 1716/2b,
140 78 Praha, CZ;
(740) Sedláčková Kateřina, Mgr., Praha, CZ;

(111) 227606

(151) 17.5.2010
(180) 21.9.2019
(210) 1336-2009
(220) 21.9.2009
(442) 8.2.2010
(732) Glenmark Pharmaceuticals s.r.o., Hvězdova 1716/2b,
140 78 Praha, CZ;
(740) Sedláčková Kateřina, Mgr., Praha, CZ;

(111) 227607

(151) 17.5.2010
(180) 21.9.2019
(210) 1337-2009
(220) 21.9.2009
(442) 8.2.2010
(732) Glenmark Pharmaceuticals s.r.o., Hvězdova 1716/2b,
140 78 Praha, CZ;
(740) Sedláčková Kateřina, Mgr., Praha, CZ;

(111) 227608

(151) 17.5.2010
(180) 30.9.2019
(210) 1371-2009
(220) 30.9.2009
(442) 8.2.2010
(732) Daniel Zmij - A.V.S., Jesenná 4, 056 01 Gelnica, SK;
(740) Tajták Ján, JUDr., Košice, SK;

(111) 227609

(151) 17.5.2010
 (180) 2.10.2019
 (210) 1384-2009
 (220) 2.10.2009
 (442) 8.2.2010
 (732) Československá filmová spoločnosť, s.r.o., Slé-
 vačská 744/1, 198 00 Praha, CZ;
 (740) Máčajová Mária, Ing., Nitra, SK;

(111) 227610

(151) 17.5.2010
 (180) 6.10.2019
 (210) 1408-2009
 (220) 6.10.2009
 (442) 8.2.2010
 (732) Orion Corporation, Orionintie 1, 02200 Espoo, FI;
 (740) Majlingová Marta, Ing., Bratislava, SK;

(111) 227611

(151) 17.5.2010
 (180) 6.10.2019
 (210) 1409-2009
 (220) 6.10.2009
 (442) 8.2.2010
 (732) Orion Corporation, Orionintie 1, 02200 Espoo, FI;
 (740) Majlingová Marta, Ing., Bratislava, SK;

(111) 227612

(151) 17.5.2010
 (180) 9.10.2019
 (210) 1440-2009
 (220) 9.10.2009
 (442) 8.2.2010
 (732) VANAPO, s.r.o., Festivalová 802/9, 089 01 Svid-
 ník, SK;
 (740) Beleščák Ladislav, Ing., Piešťany, SK;

(111) 227613

(151) 17.5.2010
 (180) 15.10.2019
 (210) 1464-2009
 (220) 15.10.2009
 (442) 8.2.2010
 (732) SWEET EXPERT GROUP s.r.o., Okružná 236,
 022 04 Čadca, SK;
 (740) Gruber Dalibor, Ing., Košice, SK;

(111) 227614

(151) 17.5.2010
 (180) 15.10.2019
 (210) 1469-2009
 (220) 15.10.2009
 (442) 8.2.2010
 (732) Web Site Design s.r.o., Sibírska 23, 831 02 Bra-
 tislava, SK;
 (740) Huňady Ján, JUDr., Bratislava, SK;

(111) 227615

(151) 17.5.2010
 (180) 16.10.2019
 (210) 1480-2009
 (220) 16.10.2009
 (442) 8.2.2010
 (732) GORDON CONSTRUCT, s.r.o., Kapitulská 26,
 917 00 Trnava, SK;

(111) 227616

(151) 17.5.2010
 (180) 22.10.2019
 (210) 1501-2009
 (220) 22.10.2009
 (442) 8.2.2010
 (732) Bratislavský samosprávny kraj, Sabinovská 16,
 820 02 Bratislava, SK;

(111) 227617

(151) 17.5.2010
 (180) 22.10.2019
 (210) 1502-2009
 (220) 22.10.2009
 (442) 8.2.2010
 (732) Tatranský Permon, a.s., Pribylina 1486, 032 42 Pri-
 bylina, SK;
 (740) Gasidlo Ivan, JUDr., Liptovský Mikuláš, SK;

(111) 227618

(151) 17.5.2010
 (180) 22.10.2019
 (210) 1503-2009
 (220) 22.10.2009
 (442) 8.2.2010
 (732) Tatranský Permon, a.s., Pribylina 1486, 032 42 Pri-
 bylina, SK;
 (740) Gasidlo Ivan, JUDr., Liptovský Mikuláš, SK;

(111) 227619

(151) 17.5.2010
 (180) 22.10.2019
 (210) 1504-2009
 (220) 22.10.2009
 (442) 8.2.2010
 (732) Tatranský Permon, a.s., Pribylina 1486, 032 42 Pri-
 bylina, SK;
 (740) Gasidlo Ivan, JUDr., Liptovský Mikuláš, SK;

(111) 227620

(151) 17.5.2010
 (180) 30.10.2019
 (210) 1545-2009
 (220) 30.10.2009
 (442) 8.2.2010
 (732) Air Creative, s. r. o., Račianska 66, 831 02 Brati-
 slava, SK;
 (740) Belička Ivan, Ing., Banská Bystrica, SK;

(111) 227621

(151) 17.5.2010
(180) 4.11.2019
(210) 1556-2009
(220) 4.11.2009
(442) 8.2.2010
(732) LaSalus, a.s., Boženy Němcovej 8, 811 04 Bratislava, SK;

(111) 227622

(151) 18.5.2010
(180) 9.7.2014
(210) 1374-2009
(220) 9.7.2004
(442) 8.2.2010
(641) 003917978, 9.7.2004
(732) Boehringer Ingelheim International GmbH, Binger Strasse 173, D-55216 Ingelheim am Rhein, DE;
(740) Majlingová Marta, Ing., Bratislava, SK;

(111) 227623

(151) 18.5.2010
(180) 4.11.2019
(210) 1558-2009
(220) 4.11.2009
(442) 8.2.2010
(732) Pešák Lubomír, Ing., Sladovní 103/3, 779 00 Olomouc, CZ;
(740) Labudík Miroslav, Ing., Kysucké Nové Mesto, SK;

(111) 227624

(151) 18.5.2010
(180) 5.11.2019
(210) 1562-2009
(220) 5.11.2009
(442) 8.2.2010
(732) GAS Familia, s.r.o., Prešovská 8, 064 01 Stará Lubovňa, SK;

(111) 227625

(151) 18.5.2010
(180) 9.11.2019
(210) 1573-2009
(220) 9.11.2009
(442) 8.2.2010
(732) Gallik František, Tehelňa 2, 060 01 Kežmarok, SK;
(740) Baranec Miloš, JUDr., Banská Bystrica, SK;

(111) 227626

(151) 18.5.2010
(180) 9.11.2019
(210) 1575-2009
(220) 9.11.2009
(442) 8.2.2010
(732) Gallik František, Tehelňa 2, 060 01 Kežmarok, SK;
(740) Baranec Miloš, JUDr., Banská Bystrica, SK;

(111) 227627

(151) 18.5.2010
(180) 9.11.2019
(210) 1582-2009
(220) 9.11.2009
(442) 8.2.2010
(732) Vetro-plus, s r.o., Hviezdoslavova 33, 010 01 Žilina, SK;
(740) Švanda Slavomír, Žilina, SK;

(111) 227628

(151) 18.5.2010
(180) 9.11.2019
(210) 1583-2009
(220) 9.11.2009
(442) 8.2.2010
(732) Vetro-plus, s r.o., Hviezdoslavova 33, 010 01 Žilina, SK;
(740) Švanda Slavomír, Žilina, SK;

(111) 227629

(151) 18.5.2010
(180) 9.11.2019
(210) 1584-2009
(220) 9.11.2009
(442) 8.2.2010
(732) Vetro-plus, s r.o., Hviezdoslavova 33, 010 01 Žilina, SK;
(740) Švanda Slavomír, Žilina, SK;

(111) 227630

(151) 18.5.2010
(180) 10.11.2019
(210) 1587-2009
(220) 10.11.2009
(442) 8.2.2010
(732) AGRICHEM XIMIX, s.r.o., Vištucká 4, 900 81 Šenkvice, SK;
(740) Porubčan Róbert, Ing., Ivanka pri Dunaji, SK;

(111) 227631

(151) 18.5.2010
(180) 12.11.2019
(210) 1596-2009
(220) 12.11.2009
(442) 8.2.2010
(732) JASTI, s.r.o., Vrbovská 7, 921 01 Piešťany, SK;
(740) Beleščák Ladislav, Ing., Piešťany, SK;

(111) 227632

(151) 18.5.2010
(180) 16.11.2019
(210) 1610-2009
(220) 16.11.2009
(442) 8.2.2010
(732) Ľuboš Kolesár, Hemerkova 33, 040 23 Košice, SK;

(111) 227633

(151) 18.5.2010
 (180) 16.11.2019
 (210) 1611-2009
 (220) 16.11.2009
 (442) 8.2.2010
 (732) GOLF ALPINKA, s.r.o., Františkánska 5, 040 01 Košice, SK;

(111) 227634

(151) 18.5.2010
 (180) 19.11.2019
 (210) 1623-2009
 (220) 19.11.2009
 (442) 8.2.2010
 (732) Advertis, s. r. o., Námestie Š. Moysesu 15, 974 01 Banská Bystrica, SK;
 (740) Belička Ivan, Ing., Banská Bystrica, SK;

(111) 227635

(151) 18.5.2010
 (180) 20.11.2019
 (210) 1629-2009
 (220) 20.11.2009
 (442) 8.2.2010
 (732) Zentiva, k.s., U kabelovny 130, 102 37 Praha, Dolní Měcholupy, CZ;
 (740) Kertész Jozef, Ing., Hlohovec, SK;

(111) 227636

(151) 18.5.2010
 (180) 20.11.2019
 (210) 1631-2009
 (220) 20.11.2009
 (442) 8.2.2010
 (732) Kósová Annamária, Nová ulica 30, 931 01 Šamorín, SK;

(111) 227637

(151) 18.5.2010
 (180) 20.11.2019
 (210) 1632-2009
 (220) 20.11.2009
 (442) 8.2.2010
 (732) ZEN - SERVIS, spol. s r. o., Lietavská 9, 851 06 Bratislava, SK;
 (740) Gajniak Ján, JUDr., Bratislava, SK;

(111) 227638

(151) 18.5.2010
 (180) 20.11.2019
 (210) 1634-2009
 (220) 20.11.2009
 (442) 8.2.2010
 (732) Technický a skúšobný ústav stavebný, n.o., Studená 3, 821 04 Bratislava, SK;
 (740) Pálka Dušan, JUDr., advokát, Bratislava, SK;

(111) 227639

(151) 18.5.2010
 (180) 20.11.2019
 (210) 1635-2009
 (220) 20.11.2009
 (442) 8.2.2010
 (732) Technický a skúšobný ústav stavebný, n.o., Studená 3, 821 04 Bratislava, SK;
 (740) Pálka Dušan, JUDr., Bratislava, SK;

(111) 227640

(151) 18.5.2010
 (180) 23.11.2019
 (210) 1639-2009
 (220) 23.11.2009
 (442) 8.2.2010
 (732) Valušková Klaudia, Strmý Vršok 71, 841 06 Bratislava, SK;

(111) 227641

(151) 18.5.2010
 (180) 23.11.2019
 (210) 1640-2009
 (220) 23.11.2009
 (442) 8.2.2010
 (732) Mgr. Branislav Hornung / LeVia s.r.o., Národná 34, 010 01 Žilina, SK;

(111) 227642

(151) 18.5.2010
 (180) 23.11.2019
 (210) 1641-2009
 (220) 23.11.2009
 (442) 8.2.2010
 (732) Mgr. Branislav Hornung / LeVia s.r.o., Národná 34, 010 01 Žilina, SK;

(111) 227643

(151) 18.5.2010
 (180) 23.11.2019
 (210) 1642-2009
 (220) 23.11.2009
 (442) 8.2.2010
 (732) UNIPETROL SLOVENSKO s.r.o., Panónska cesta 7, 850 00 Bratislava, SK;
 (740) KRION Partners s.r.o., Bratislava, SK;

(111) 227644

(151) 18.5.2010
 (180) 25.11.2019
 (210) 1650-2009
 (220) 25.11.2009
 (442) 8.2.2010
 (732) Cibul'a Stanislav, Novozámocká 3210/23, 960 01 Zvolen, SK;

(111) 227645

(151) 18.5.2010
(180) 25.11.2019
(210) 1651-2009
(220) 25.11.2009
(442) 8.2.2010
(732) Kramár Peter, Muškátova 25, 902 01 Pezinok, SK;

(111) 227646

(151) 18.5.2010
(180) 26.11.2019
(210) 1654-2009
(220) 26.11.2009
(442) 8.2.2010
(732) POSH, spol. s r.o., Hviezdoslavovo nám. 13, 811 01 Bratislava, SK;

(111) 227647

(151) 18.5.2010
(180) 26.11.2019
(210) 1655-2009
(220) 26.11.2009
(442) 8.2.2010
(732) B & N, spol. s r.o., Hviezdoslavovo nám. 13, 811 01 Bratislava, SK;

(111) 227648

(151) 18.5.2010
(180) 27.11.2019
(210) 1682-2009
(220) 27.11.2009
(442) 8.2.2010
(732) INVEST - CONSULT, s.r.o., M. R. Štefánika 167/16, 017 01 Považská Bystrica, SK;

(111) 227649

(151) 18.5.2010
(180) 27.11.2019
(210) 1683-2009
(220) 27.11.2009
(442) 8.2.2010
(732) EUROADMA Ivan Kókény, Kuklovska 5, 841 04 Bratislava, SK;

(111) 227650

(151) 18.5.2010
(180) 30.11.2019
(210) 1687-2009
(220) 30.11.2009
(442) 8.2.2010
(732) Black Swan Investments & Consultancy, s. r. o., Mickiewiczova 14, 811 07 Bratislava, SK;

(111) 227651

(151) 18.5.2010
(180) 1.12.2019
(210) 1695-2009
(220) 1.12.2009
(442) 8.2.2010
(732) Profi Press s.r.o., Drtinova 8, 150 00 Praha, CZ;
(740) Mešková Viera, Ing., Bratislava, SK;

(111) 227652

(151) 18.5.2010
(180) 1.12.2019
(210) 1696-2009
(220) 1.12.2009
(442) 8.2.2010
(732) MARKÍZA - SLOVAKIA, spol. s r. o., Bratislavská 1/a, 843 56 Bratislava, SK;
(740) Fajnorová Mária, Ing., Bratislava, SK;

(111) 227653

(151) 18.5.2010
(180) 14.12.2019
(210) 1805-2009
(220) 14.12.2009
(442) 8.2.2010
(732) apex Banská Bystrica, s.r.o., 29. augusta 5, 974 01 Banská Bystrica, SK;

(111) 227654

(151) 18.5.2010
(180) 20.2.2019
(210) 5118-2009
(220) 20.2.2009
(442) 8.2.2010
(732) STAUFČÍK, s.r.o., Boršice 659, 687 09 Boršice, CZ;
(740) Juran Svetozár, JUDr., Bratislava, SK;

(111) 227655

(151) 18.5.2010
(180) 23.6.2019
(210) 5465-2009
(220) 23.6.2009
(442) 8.2.2010
(732) VACULIK ADVERTISING, s.r.o., Odbojárov 1, 831 04 Bratislava, SK;
(740) Brichtová Tatiana, JUDr., Bratislava, SK;

(111) 227658

(151) 19.5.2010
(180) 8.1.2019
(210) 28-2009
(220) 8.1.2009
(442) 7.9.2009
(732) MEDOCHEMIE LTD., Constatinoupoleos Str., CY-3505 Limassol, CY;
(740) Csekes Erika, JUDr., Bratislava, SK;

Zapísané ochranné známky so zmenou po zverejnení prihlášky

(210)	(111)	(210)	(111)	(210)	(111)	(210)	(111)
1175-2008	227657	974-2009	227659	1666-2009	227663	1669-2009	227666
2287-2008	227669	1160-2009	227662	1667-2009	227664	1670-2009	227660
358-2009	227667	1457-2009	227661	1668-2009	227665	5306-2009	227656
374-2009	227668						

(111) 227656

(151) 19.5.2010

(180) 21.4.2019

(210) 5306-2009

(220) 21.4.2009

(442) 7.9.2009

9 (511) 1, 2, 3, 4, 5, 6, 9, 16, 17, 20, 31, 35, 36, 37, 39, 40, 41, 42, 43, 44

(511) 1 - Chemikálie vrátane základných anorganických chemikálií a základných organických chemikálií pre vedu, priemysel, fotografiu, poľnohospodárstvo a lesníctvo (s výnimkou fungicídov, insekticídov a prípravkov proti parazitom); chemické prísady do motorových palív; antidekonačné látky do spaľovacích motorov; detergentné prípravky do benzínu; látky podporujúce horenie (chemické prípravky do motorových olejov); hydraulické kvapaliny; brzdové kvapaliny; gleje s výnimkou glejov na kancelárske a domáce použitie; lepidlá na priemyselné účely; želatína na priemyselné a fotografické účely; chemické prípravky na výrobu pigmentov a farieb; glycerín na priemyselné účely; umelé živice v surovom stave; nemrznúca zmes; minerálne hnojivá; fosfáty (hnojivá); dusíkaté zlúčeniny; chemické aditíva do fungicídov; prípravky na hnojenie; poľnohospodárske hnojivá; hasiace zmesi; chemické látky na konzervovanie potravín; konzervačné prísady do farmaceutických prípravkov.

2 - Farby; fermeže; laky; farbivá; pigmenty; moridlá; glejová farba; glejoživice; vosky ako prírodné živice; farbivá a pigmenty na potravinárske účely.

3 - Bieliace a iné prípravky na pranie a čistenie bielizne; prípravky na čistenie, leštenie, odmasťovanie a brúsenie; mydlá; saponáty; vazelína na kozmetické účely; farbivá na toaletné účely; éterické oleje; kozmetické prípravky.

4 - Priemyselné oleje a tuky; mazacie oleje; mazacie prípravky; palivá vrátane pohonných hmôt do motorových vozidiel; motorové benzíny; nafta; prísady nechémické do motorových palív; ropa; ľahké ropné frakcie; stredné ropné frakcie; plynové oleje; vykurovacie oleje; vazelíny na priemyselné účely; parafíny; vosky ako surovina.

5 - Farmaceutické prípravky; vazelína na lekárske účely; glycerín na lekárske účely; želatína na lekárske účely; fungicídy; herbicídy; insekticídy; prípravky na ničenie hmyzu; dezinfekčné prostriedky; chemické prípravky na lekárske a zverolekárske účely.

6 - Štíty, vývesné tabule, bilbordy, pútače a exteriérové reklamné prvky z kovu.

9 - Multimediálne aplikácie, najmä elektronické časopisy, elektronické periodiká a knihy v elektronickej podobe.

16 - Papier a výrobky z papiera; tlačoviny všetkých druhov; periodická a neperiodická tlač, najmä časopisy, noviny; knihy; prospekty; plagáty; fotografie; pohľadnice; korešpondenčné listy; listový papier; kalendáre; vizitky; knihárske výrobky; propagačné materiály a predmety z papiera a plastických hmôt patriace do triedy 16, najmä brožúry, letáky, oblačky, pexesá; obalový materiál z papiera a plastických hmôt patriaci do triedy 16; ozdobné predmety z papiera a/alebo plastu patriace do triedy 16; kancelárske potreby (okrem nábytku); kancelárska technika patriaca do triedy 16; kancelárske stroje a prístroje patriace do triedy 16; náhradné diely a príslušenstvo kancelárskej techniky patriace do triedy 16.

17 - Syntetický kaučuk; syntetické živice ako polotovar; plastické hmoty ako polotovary; izolačné farby; izolačné materiály; izolačné oleje; fólie na reklamné účely.

20 - Štíty, vývesné tabule, bilbordy, pútače a exteriérové reklamné prvky z dreva, skla alebo plastických hmôt.

31 - Čerstvé ovocie; čerstvá zelenina; čerstvé záhradné byliny; prírodné kvety; sušené kvety na ozdobu; kvetinové cibule a semená; drevo neočistené od kôry; surové drevo; plody orechov; lieskové oriešky; živé zvieratá; živá zverina; živé ryby; živá hydina; živé vtáky; krmivo pre zvieratá; kmene stromov; kôra (surovina); kríky; krmne zmesi; kukurica; obilie v nespracovanom stave; mulč; nápoje pre zvieratá; neopracované rezivo; zvyškové produkty obilnín na živočíšnu spotrebu; rastlinné semená; rastliny; rašelina ako podstielka; repa; sadenice; seno; slama (krmivo); slama (podstielka); stromy; surová kôra; šišky ihličnatých stromov; čerstvé strukoviny; prírodné trávniky; triesky na výrobu drevotriesky; oplodnené vajcia na liahnutie; vianočné stromčeky; vinič; čerstvé zemiaky; zrná (obilie); zrná (semená); chované zvieratá; poľnohospodárske, lesnícke a záhradné produkty, ktoré nie sú zahrnuté v iných triedach.

35 - Sprostredkovanie obchodu s tovarmi v triedach 1, 2, 3, 4, 5, 6, 16, 17, 20 a 31; obchodné sprostredkovanie služieb v triedach 31, 36, 37, 39, 40, 41, 42, 43 a 44; maloobchodná a veľkoobchodná činnosť s tovarmi v triedach 1, 2, 3, 4, 5, 6, 16, 17, 20; komerčné informačné kancelárie; automatizované spracovanie dát, vedenie účtovníctva; činnosť organizačných a ekonomických poradcov; obstarávateľské a sprostredkovateľské služby v odbore vydavateľskej činnosti.

36 - Činnosť realitnej kancelárie; nákup, predaj, prenájom a lízing nehnuteľností; sprostredkovanie obchodu s nehnuteľnosťami; správa nehnuteľností; poradenstvo v oblasti nehnuteľností; inves-

tičná činnosť; finančné odhady a oceňovanie nehnuteľností; finančný lízing; faktoring a forfaiting; sprostredkovanie pôžičiek a hypoték; sprostredkovanie a zabezpečovanie finančných úverov; poskytovanie pôžičiek a úverov; vymáhanie pohľadávok mimosúdnou cestou; obstarávatel'ské služby v oblastiach spadajúcich do triedy 36; manažment pohľadávok a finančné služby; poradenstvo v uvedených činnostiach.

37 - Stavebníctvo (stavebná činnosť); vykonávanie inžinierskych stavieb, priemyselných stavieb, bytových a občianskych stavieb (vrátane vybavenosti sídliskových celkov); výstavba kanalizačných a vodovodných sietí; poddodávky pre uvedené stavby (stavebná činnosť); izolovanie stavieb; dozor nad stavbami; stavebné informácie; poradensko-konzultačná činnosť v stavebníctve; opravy, údržba, rekonštrukcie, montážne a inštaláčnne práce v stavebníctve; poradenská a konzultačná činnosť v investičnej výstavbe; čistenie interiórov; povrchové dobývanie; vŕtanie studní; údržba motorových vozidiel; čistiace a upratovacie služby.

39 - Vykurovanie nebytových priestorov (distribúcia energie).

40 - Stúňanie a spracovanie dreva; konzervovanie potravín a nápojov; spracovanie kožušín; lisovanie ovocia; mlynárstvo; výsek zvierat; služby fotoateliérov; poradenstvo v oblasti uvedených služieb; polygrafické služby.

41 - Vydavateľ'ská činnosť; vydávanie periodických a neperiodických publikácií; vydavateľ'ská činnosť v odbore zábavných, odborných, spravodajských a vzdelávacích tlačovín, publikácií, správ a informácií, zvukových, textových a audiovizuálnych nosičov vrátane multimediálnych aplikácií; informačné a konzultačné služby v odbore vydavateľ'skej činnosti; prekladateľ'ské a tlmočnicke služby; poskytovanie služieb formou spoplatneného odstrelu zveriny a vtáctva (poľovnícke služby pre tretie osoby); fotografické reportáže; fotografovanie; požičiavanie športového výstroja s výnimkou dopravných prostriedkov; elektronická edičná činnosť (desktop publishing).

42 - Ekologické štúdie; výskum a vývoj v oblasti humanitných, spoločenských, prírodných a technických vied; počítačové spracovanie dát; tvorba, vývoj, aktualizovanie, inštalácia, prenájom a servis počítačových programov a softvéru; návrh informačných počítačových systémov; programovanie; vytváranie počítačových (webových) stránok pre zákazníkov; poskytovanie hosťovania na webových stránkach; inžinierska činnosť v stavebníctve; technicko-inžinierska činnosť v investičnej výstavbe; projektová činnosť; projektovanie stavieb; architektonické poradenstvo; architektúra (architektonické služby); expertízy (inžinierske práce); štúdie technických projektov; poradenstvo v uvedených službách.

43 - Prenájom prechodného ubytovania; ubytovacie kancelárie (hotely, penzióny); turistické ubytovne; príprava a dodávka hotových pokrmov; reštauračné a závodné stravovanie; bufety; rýchle občerstvenie; príprava a dodávka jedál na objednávku do domu; reštauračné služby; pohostinské služby.

44 - Chov zvierat, zveriny, vtákov a rýb, najmä vo zverniciach; poľovníctvo; veterinárna pomoc; liečenie stromov; prenájom poľnohospodárskych nástrojov a zariadení; rastlinné škôlky; ničenie škodcov v poľnohospodárstve a lesníctve; záhradkár'ské služby; záhradníctvo; služby záhradných architektov; záhradnicke služby; lesnicke služby; poľnohospodárske služby; informácie v oblasti lesníctva a záhradníctva; poradenstvo v oblasti uvedených služieb; odborné konzultácie so zameraním na chov zveriny a vtáctva; služby súvisiace so starostlivosťou o zvieratá patriace do tejto triedy.

(540) **DEVELOPING Delta**

(732) TRUST INVESTMENT s.r.o., Mlýnská 326/13, 602 00 Brno, CZ;

(740) Hojčuš Peter, Ing., Bratislava, SK;

(111) **227657**

(151) 19.5.2010

(180) 2.3.2017

(210) 1175-2008

(220) 2.3.2007

(442) 7.1.2008

9 (511) **35, 41**

(511) 35 - Obchodné sprostredkovanie služieb uvedených v triede 41.

41 - Organizovanie, vedenie a vykonávanie odborných, manažér'skych, záujmových, spoločenských a vzdelávacích akcií výhradne v oblasti financií, poisťovníctva, obchodu, ekonomiky a účtovníctva, vytvorenie, vydávanie, rozširovanie a prenájom neperiodických publikácií a audio- alebo videozáznamov, organizovanie vzdelávacích výstav výhradne v oblasti financií, poisťovníctva, obchodu, ekonomiky a účtovníctva.

(540)

AFS

ČLEN SALVE GROUP LONDON

(732) SALVE GROUP SK, a. s., Plynárenská 7/A, 824 60 Bratislava, SK;

(740) Harvan Ladislav, Mgr. Ing., Bratislava, SK;

(111) **227659**

(151) 19.5.2010

(180) 13.7.2019

(210) 974-2009

(220) 13.7.2009

(442) 8.2.2010

9 (511) **16, 17, 37, 39, 42**

(511) 16 - Papier; lepenka a výrobky z týchto materiálov, ktoré nie sú zaradené do iných tried; nosiče informácií v rozsahu triedy 16, napríklad tlačoviny všetkého druhu.

17 - Tepelnoizolačné materiály.

37 - Inštaláčnne služby s výnimkou inštalácie počítačových programov; prenájom zariadení spojených s technológiou betónu, maltových zmesí a samonivelizačných podlahových zmesí a poterov; poradenská a konzultačná činnosť v stavebníctve.

39 - Doprava; balenie a skladovanie tovaru; organizovanie ciest; preprava, doprava, čerpanie a skladovanie uvedených výrobkov.

42 - Vedecké a technologické služby a súvisiaci výskum; analytické a výskumné služby v priemysle; navrhovanie a vývoj počítačového hardvéru a softvéru; inštalácia počítačových programov.

(540) PERMACRETE

(732) Českomoravský beton, a. s., Beroun 660, 266 01 Beroun, CZ;

(740) Litvákova Edita, Ing., Bratislava, SK;

(111) 227660

(151) 20.5.2010

(180) 26.11.2019

(210) 1670-2009

(220) 26.11.2009

(442) 8.2.2010

9 (511) 2, 17, 19

(511) 2 - Náterové hmoty; farby; laky; riedidlá do náterových hmôt; farbivá; moridlá; ochranné prostriedky proti korózii kovov a hnilobe dreva; práškové náterové látky; práškové farby; impregnačné prostriedky na drevo a na betón; moridlá na drevo; elektroforézne náterové látky; aditíva pre náterové hmoty; penetračné a základné náterové hmoty; farby pre stavebné účely patriace do triedy 2; fasádne farby; interiérové farby.

17 - Izolačné náterové a nástrekové hmoty; tmely patriace do triedy 17.

19 - Omiety; maltovinové spojivá; stavebné zmesi pre liate podlahy patriace do triedy 19; asfaltové nátery; stavebné nástrekové hmoty na báze organických spojív a organických plnidiel patriace do triedy 19; lepiace a štrkové hmoty patriace do triedy 19.

(540) VAZAKRYL

(732) EKOLAK s.r.o., Bílovice 497, okres Uherské Hradiště, 687 12 Bílovice, CZ;

(740) Beleščák Ladislav, Ing., Piešťany, SK;

(111) 227661

(151) 20.5.2010

(180) 13.10.2019

(210) 1457-2009

(220) 13.10.2009

(442) 8.2.2010

9 (511) 17, 19, 37

(511) 17 - Izolanty; izolačné materiály; tepelné izolanty, nevodivé materiály; izolačné hmoty zabraňujúce sáľaniu tepla; materiály zabraňujúce vyžarovaniu, sáľaniu tepla; zvukovo-izolačné materiály; izolačné látky proti vlhkosti; látky na izolovanie budov od vlhkosti; izolačné povlaky; izolačné náterové farby a laky; izolačný tmel; izolačné pásy; izolačné tkaniny; izolačná plst; izolačné oleje; izolačný papier; kovové fólie na izoláciu; minerálna vlna ako izolačný materiál, izolátor; sklená vlna ako izolačný materiál; sklené vlákna na izoláciu; tkaniny, látky zo sklenených vlákien na izoláciu; tesnenia; tesniace materiály; tesniace krúžky; tesniace obloženia; tesniace tmely; tesnenia dilatačných spojov; výplne dilatačných spo-

jov; oceľové tesnenia; tesniace alebo vypchávkové materiály z gumy alebo plastov; nekovové hadice; chemické prípravky na opravu dier; tesnenia dverí alebo okien.

19 - Nekovové stavebné konštrukcie; nekovové vonkajšie plášte budov; nekovové stavebné panely; nekovové priečky; nekovový stavebný materiál; vystužovacie materiály pre stavebníctvo; nekovové nosníky, trámy, preklady, lávky; nekovové lišty; nekovové uholníky; nekovové stropy, stropné dosky; nekovový obkladový materiál na budovy; nekovové obklady, obloženia ako stavebné konštrukcie; nekovové obklady stien a priečok; nekovové lamelové obloženie; žiaruvzdorné (refrakčné) nekovové stavebné materiály; nekovové prenosné stavby; altánky; nekovové stavebné dlaždice a obkladačky; nekovové dlaždice, nekovové dlaždicové podlahy; nekovová dlažba; asfaltové dlažby; nekovové dlážky; drevené dlážky; parketová dlážka; parkety na parketové podlahy; parketové vlysy; nekovové stĺpy; nekovové podpery; nekovové stojky; betónové podpery, stĺpy; nekovové ploty; nekovové pletivo; drevo ako polotovár; pílené drevo; spracované, opracované drevo; stavebné drevo; opracované stolárske drevo; hranoly; dosky ako stavebné drevo; dosky, laty, latky; drevené obloženie; kameň; stavebný kameň; kameniny pre stavebníctvo; kamenárske výrobky; umelý kameň; umelé kamenivo ako stavebný materiál; štrk; hrubý štrk ako stavebný materiál; makadam; piesok s výnimkou lejárského; kremenný piesok; striebrosný piesok; stavebná malta; spojivá do muriva; omietky pre stavebníctvo; omietky ako stavebný materiál; betón; dielce, výrobky, prefabrikáty z betónu; bitúmen, asfalt, asfaltové, bitúmenové výrobky pre stavebníctvo; lepenka na stavebné účely; lepenkové platne pre stavebníctvo; asfaltová, bitúmenová lepenka; stavebné sklo; izolačné stavebné sklo; geotextílie; nekovové strechy; nekovové strechy obsahujúce solárne články; strešné krokvy; nekovové strešné uholníky; nekovové strešné krytiny; nekovové škridly; asfaltové, bitúmenové potery, povlaky, pokrivy na strechy; pokrývačská dechtová lepenka; šindle; náročia striech; nekovové ťžľabia; nekovové ťžľaby; nekovové odkvapové rúry; nekovové komíny, dymovody; nekovové komínové rúry; nekovové komínové nadstavce; nekovové rúrkové komínové nadstavce; nekovové brány; nekovové dvere; nekovové dverové rámy; nekovové zárubne; nekovové výplne dverí; nekovové prahy; nekovové skladacie dvere; nekovové okná; nekovové krídlové okná; nekovové okenné rámy; nekovové okenice; nekovové debnenie pre stavebníctvo; nekovové drenážne rúry; nekovové potrubia pre vzduchotechniku a klimatizáciu; nekovové vodovodné rúry, potrubia; vodovodné ventily s výnimkou kovových a plastových; nekovové prírodné potrubie, tlakové potrubie; nekovové odbočky, prípojky potrubia; neohybné nekovové rúry pre stavebníctvo; kameninové rúry; materiály na stavbu ciest a na cestné pokrivy; spojovacie materiály na opravu ciest; náhradné diely, časti a súčasti na uvedené tovary; obaly, puzdrá a stojany na uvedené tovary patriace do tejto triedy.

37 - Stavebné informácie; stavebníctvo, stavebná činnosť; poradensko-konzultačná činnosť v stavebníctve; stavebný dozor; dozor nad stavbami; demolácia budov; montovanie lešení; budovanie závodov a tovární; výstavba obchodných a veľtrhových stánkov; výstavba a opravy skladov; murovanie, murárstvo; štukovanie, sadrovanie; klampiarstvo a inštalatérstvo; pokrývačské práce na strechách budov; izolovanie stavieb; utesňovanie stavieb a budov; izolovanie proti vlhkosti; údržba bazénov; inštalácia okien a dverí; interiérové a exteriérové maľovanie a natieranie; tapetovanie; čistenie exteriérov budov; povrchové čistenie exteriérov budov; čistenie interiérov budov; čistenie okien; budovanie prístavov; budovanie prístavných hrádzí; realizácia, kladenie cestných povrchov; asfaltovanie; prenájom stavebných strojov a zariadení; prenájom buldozérov, bagrov a rýpadiel; zámočnícke práce - inštalácia a oprava železných predmetov; nitovanie; hladenie alebo brúsenie pemzou; lakovanie, glazovanie; úprava proti hrdzi; precínovanie ako oprava; inštalácia, servis, záručný servis, opravy, údržba tovarov uvedených v triedach 17 a 19 tohto zoznamu; poradenské, konzultačné a informačné služby týkajúce sa uvedených služieb.

(540)



(732) STAVIZOL, s.r.o., D. Dlabača 775/33, 010 01 Žilina, SK;

(740) Zahatňanská Gabriela, Ing., Žilina, SK;

(111) 227662

(151) 20.5.2010

(180) 17.8.2019

(210) 1160-2009

(220) 17.8.2009

(442) 7.1.2010

9 (511) 35, 37, 39, 40

(511) 35 - Obchodné poradenstvo, marketingová činnosť, reklamná činnosť, public relation.

37 - Opravy, údržby, inštalácie energetických tepelných zariadení, opravy a čistenie kotlov, inštalácie a opravy pecí, inštalácie a opravy vykurovacích zariadení.

39 - Rozvod tepla, poradenská činnosť v oblasti rozvodu tepla, prenájom chladiacich zariadení, distribúcia energie.

40 - Výroba tepla, poradenská činnosť v oblasti výroby tepla, prenájom generátorov, prenájom vykurovacích zariadení, výroba energie.

(540) TEPLA V MESTE

(732) STEFE SK, a.s., Na Troskách 26, 974 01 Banská Bystrica, SK;

(111) 227663

(151) 20.5.2010

(180) 26.11.2019

(210) 1666-2009

(220) 26.11.2009

(442) 8.2.2010

9 (511) 2, 17, 19

(511) 2 - Náterové hmoty; farby; laky; riedidlá do náterových hmôt; farbivá; moridlá; ochranné prostriedky proti korózii kovov a hnilobe dreva; práškové náterové látky; práškové farby; impregnačné prostriedky na drevo a na betón; moridlá na drevo; elektroforézne náterové látky; aditíva pre náterové hmoty; penetračné a základné náterové hmoty; farby pre stavebné účely patriace do triedy 2; fasádne farby; interiérové farby.

17 - Izolačné náterové a nástrekové hmoty; tmely patriace do triedy 17.

19 - Omietky; maltovinové spojivá; stavebné zmesi pre liate podlahy patriace do triedy 19; asfaltové nátery; stavebné nástrekové hmoty na báze organických spojív a organických plnidiel patriace do triedy 19; lepiace a štrkové hmoty patriace do triedy 19.

(540) ANTISPOT

(732) EKOLAK s.r.o., Bílovice 497, okres Uherské Hradiště, 687 12 Bílovice, CZ;

(740) Beleščák Ladislav, Ing., Piešťany, SK;

(111) 227664

(151) 20.5.2010

(180) 26.11.2019

(210) 1667-2009

(220) 26.11.2009

(442) 8.2.2010

9 (511) 2, 17, 19

(511) 2 - Náterové hmoty; farby; laky; riedidlá do náterových hmôt; farbivá; moridlá; ochranné prostriedky proti korózii kovov a hnilobe dreva; práškové náterové látky; práškové farby; impregnačné prostriedky na drevo a na betón; moridlá na drevo; elektroforézne náterové látky; aditíva pre náterové hmoty; penetračné a základné náterové hmoty; farby pre stavebné účely patriace do triedy 2; fasádne farby; interiérové farby.

17 - Izolačné náterové a nástrekové hmoty; tmely patriace do triedy 17.

19 - Omietky; maltovinové spojivá; stavebné zmesi pre liate podlahy patriace do triedy 19; asfaltové nátery; stavebné nástrekové hmoty na báze organických spojív a organických plnidiel patriace do triedy 19; lepiace a štrkové hmoty patriace do triedy 19.

(540) PENSIL

(732) EKOLAK s.r.o., Bílovice 497, okres Uherské Hradiště, 687 12 Bílovice, CZ;

(740) Beleščák Ladislav, Ing., Piešťany, SK;

(111) 227665

(151) 20.5.2010
(180) 26.11.2019
(210) 1668-2009
(220) 26.11.2009
(442) 8.2.2010

9 (511) 2, 17, 19

(511) 2 - Náterové hmoty; farby; laky; riedidlá do náterových hmôt; farbivá; moridlá; ochranné prostriedky proti korózii kovov a hnilobe dreva; práškové náterové látky; práškové farby; impregnačné prostriedky na drevo a na betón; moridlá na drevo; elektroforézne náterové látky; aditíva pre náterové hmoty; penetračné a základné náterové hmoty; farby pre stavebné účely patriace do triedy 2; fasádne farby; interiérové farby.

17 - Izolačné náterové a nástrekové hmoty; tmely patriace do triedy 17.

19 - Omietky; maltovinové spojivá; stavebné zmesi pre liate podlahy patriace do triedy 19; asfaltové nátery; stavebné nástrekové hmoty na báze organických spojív a organických plnidiel patriace do triedy 19; lepiace a štrkové hmoty patriace do triedy 19.

(540) PENSIKON

(732) EKOLAK s.r.o., Bílovice 497, okres Uherské Hradiště, 687 12 Bílovice, CZ;

(740) Beleščák Ladislav, Ing., Piešťany, SK;

(111) 227666

(151) 20.5.2010
(180) 26.11.2019
(210) 1669-2009
(220) 26.11.2009
(442) 8.2.2010

9 (511) 2, 17, 19

(511) 2 - Náterové hmoty; farby; laky; riedidlá do náterových hmôt; farbivá; moridlá; ochranné prostriedky proti korózii kovov a hnilobe dreva; práškové náterové látky; práškové farby; impregnačné prostriedky na drevo a na betón; moridlá na drevo; elektroforézne náterové látky; aditíva pre náterové hmoty; penetračné a základné náterové hmoty; farby pre stavebné účely patriace do triedy 2; fasádne farby; interiérové farby.

17 - Izolačné náterové a nástrekové hmoty; tmely patriace do triedy 17.

19 - Omietky; maltovinové spojivá; stavebné zmesi pre liate podlahy patriace do triedy 19; asfaltové nátery; stavebné nástrekové hmoty na báze organických spojív a organických plnidiel patriace do triedy 19; lepiace a štrkové hmoty patriace do triedy 19.

(540) VAZAFIX

(732) EKOLAK s.r.o., Bílovice 497, okres Uherské Hradiště, 687 12 Bílovice, CZ;

(740) Beleščák Ladislav, Ing., Piešťany, SK;

(111) 227667

(151) 27.5.2010
(180) 16.3.2019
(210) 358-2009
(220) 16.3.2009
(442) 5.6.2009

9 (511) 41

(511) 41 - Produkčná a agentúrna činnosť v oblasti zábavy, kultúry a výchovy, organizovanie zábavných a odborných súťaží, spoločenských akcií, výstav, vzdelávacích, zábavných, športových a kultúrnych akcií, odborných stretnutí, seminárov a konferencií.

(540)

IKARIE

(591) červená

(732) MF Media, s.r.o., Dohnányho 16, 821 08 Bratislava, SK;

(111) 227668

(151) 27.5.2010
(180) 16.3.2019
(210) 374-2009
(220) 16.3.2009
(442) 5.6.2009

9 (511) 41

(511) 41 - Produkčná a agentúrna činnosť v oblasti zábavy, kultúry a výchovy, organizovanie zábavných a odborných súťaží, spoločenských akcií, výstav, vzdelávacích, zábavných, športových a kultúrnych akcií, odborných stretnutí, seminárov a konferencií.

(540) IKARIE

(732) MF Media, s.r.o., Dohnányho 16, 821 08 Bratislava, SK;

(111) 227669

(151) 31.5.2010
(180) 17.12.2018
(210) 2287-2008
(220) 17.12.2008
(442) 6.4.2009

9 (511) 4, 9, 16, 17, 20, 35, 40, 41

(511) 4 - Sviečky.

9 - Pásky na nahrávanie.

16 - Tlačoviny, najmä knihy, knihárske výroby, brožované knihy, brožúry, časopisy, katalógy, brožúry, prospekty, plagáty, kalendáre, periodické a neperiodické publikácie, fotografie, kancelárske potreby s výnimkou nábytku, školské potreby s výnimkou štetcov, vzdelávacie a učebné potreby zaradené do tejto triedy, papiernický tovar, papier, kartón, lepenka výroby z týchto materiálov, ktoré nie sú zahrnuté v iných triedach, najmä obtačky, maľovanky, vystrihovačky, obalové materiály zaradené do tejto triedy, výroby z papiera zaradené do tejto triedy, potreby pre umelcov s výnimkou štetcov.

17 - Plastické hmoty, polotovary.

20 - Darčekové predmety z dreva, vosku, sadry alebo plastických hmôt, drevené obaly, drevené škatuľky, drevené šperkovnice, drevené obaly, drevené rámy, drevené hračky, umelecké diela z dreva, vosku, sadry alebo plastov.

35 - Reklama; reklamná činnosť, propagačná činnosť a inzertná činnosť včítane poskytovania uvedených služieb online (prostredníctvom počítačových a iných sietí); prezentácia služieb na internete zaradená do tejto triedy, podpora predaja pre tretie osoby, podpora predaja, odborné obchodné poradenstvo, organizovanie výstav na obchodné a reklamné účely, maloobchodná činnosť s tovarmi uvedenými v triedach 4, 9, 16, 17, 20.

40 - Pozlacovanie, plátovanie zlatom, pálenie keramiky, spracovanie a úprava materiálov.

41 - Vydavateľská a nakladateľská činnosť zaradená do tejto triedy, vydávanie kníh včítane vydávania audiokníh a audiočasopisov, elektronická edičná činnosť v malom (DTP služby), vydávanie elektronických kníh a časopisov online, elektronická edičná činnosť, organizovanie kultúrnych a/alebo vzdelávacích výstav, súťaží a prehládok, vzdelávanie, zabezpečovanie výcviku kurzov a školení, zábava, športová a kultúrna činnosť.

(540)



(591) biela, modrá, zelená, červená, žltá, oranžová

(732) Nagyová Marta, Železničná 154/45, 946 14 Zemianska Oľča, SK;

(740) Zátzurecká Romana, JUDr., Banská Bystrica, SK;

Obnovené ochranné známky

(210)	(111)	(210)	(111)	(210)	(111)	(210)	(111)
19238	150413	58599	169651	1098-2000	196259	2422-2000	197195
21317	102333	58668	169924	1118-2000	201443	2525-2000	197221
21615	154228	58687	169270	1176-2000	196747	2526-2000	197222
21636	154253	58688	169152	1177-2000	196748	2556-2000	199150
43526	159255	58689	169153	1200-2000	196510	2642-2000	198104
44535	160133	58690	169154	1247-2000	197096	2656-2000	197658
44537	160152	58753	168729	1248-2000	197097	2661-2000	198571
44538	160134	58755	168731	1249-2000	197098	2663-2000	194518
44539	160153	58793	175276	1250-2000	197099	2722-2000	197677
44797	160190	59004	169314	1251-2000	196413	2723-2000	197678
45539	120780	59005	171853	1252-2000	196414	2724-2000	197679
51633	164530	59051	168901	1253-2000	196271	2755-2000	198113
51664	164802	59052	168902	1256-2000	197303	2778-2000	197781
51682	164553	59073	175277	1275-2000	196758	2790-2000	196185
51683	164554	59177	169906	1277-2000	223230	2837-2000	198271
51685	164556	59181	169912	1290-2000	198542	3058-2000	198578
51685	164556	59182	181169	1303-2000	196761	3085-2000	199412
51686	164557	59184	169562	1323-2000	199938	3088-2000	199952
51687	164558	59306	169564	1350-2000	196765	3095-2000	199282
51689	164559	59321	169027	1367-2000	196530	3472-2000	198228
51888	164820	59324	169844	1368-2000	196531	3575-2000	198333
56800	167883	59640	170814	1404-2000	198543	3663-2000	198635
57245	168220	59641	169750	1405-2000	198544	2494-2004	210453
57270	168463	59643	169752	1407-2000	198546	1766-2006	217031
57365	168309	59644	169753	1433-2000	197310		
57378	168648	59645	170815	1442-2000	196547		
57379	168647	59683	169716	1443-2000	196548		
57382	169490	59684	171620	1490-2000	196844		
57386	168747	59685	171621	1492-2000	196558		
57446	169915	59686	169717	1493-2000	196559		
57458	168498	59687	170021	1495-2000	196624		
57486	168340	59688	169718	1509-2000	199521		
57522	168931	59689	169719	1536-2000	200446		
57569	171779	59690	169720	1537-2000	200447		
57616	168467	59692	170518	1608-2000	197322		
57672	170217	59723	169725	1702-2000	196420		
57760	168360	59724	171495	1718-2000	196431		
57814	169741	1623-98	193719	1773-2000	197126		
57815	168457	1867-98	197259	1774-2000	197127		
57839	171851	2341-98	193562	1824-2000	199944		
57868	169969	439-99	194150	1853-2000	199945		
57988	168666	440-99	194151	1921-2000	197141		
57992	168672	2782-99	194363	1925-2000	197143		
57994	169198	2943-99	194794	1959-2000	197148		
58020	168557	16-2000	195508	1960-2000	197149		
58131	168719	52-2000	197273	1961-2000	197150		
58132	168720	188-2000	195639	1962-2000	197151		
58133	168721	371-2000	195666	2010-2000	198831		
58251	170516	405-2000	201294	2011-2000	197161		
58327	169144	408-2000	201295	2012-2000	199147		
58328	169145	586-2000	195879	2038-2000	200106		
58431	168880	738-2000	196213	2097-2000	197393		
58459	169005	839-2000	195925	2115-2000	197547		
58490	168986	880-2000	196100	2116-2000	198549		
58515	169902	881-2000	196101	2245-2000	198554		
58516	169909	892-2000	196224	2269-2000	196910		
58519	175208	962-2000	196245	2291-2000	197411		
58595	169280	982-2000	196727	2305-2000	199612		
58596	169650	983-2000	196728	2306-2000	204062		
58597	169231	1025-2000	197860	2307-2000	197895		
58598	169281	1060-2000	196388	2412-2000	197427		

(111) 102333

(151) 26.3.1930
 (156) 26.3.2010
 (180) 26.3.2020
 (210) 21317
 (220) 26.3.1930

7 (511) 6, 9, 11

(510) Konštruktívne, architektonické a stavebné zariadenie, rátajúc elektrické vykurovacie radiátory a elektrické vykurovacie prístroje do budov a na podobné účely, elektrické ponorné zahrievače, vykurovacie zariadenia v podobe pásov a prstencov, ktoré tvoria súčasť elektrických vykurovacích prístrojov, pričom všetok tento tovar je zhotovený z kovu, elektrické odpory.

(540) Chromalox

(732) CHROMALOX INC., 103 Gamma Drive, Pittsburgh, Pennsylvania, US;
 (740) Štros David, JUDr., Bratislava, SK;

(111) 120780

(151) 20.9.1900
 (156) 20.9.2010
 (180) 20.9.2020
 (210) 45539
 (220) 20.9.1900

7 (511) 7, 12

(510) Výbušné motory ako: plynové, petrolejové, benzínové a iné olejové motory, ich časti, vozidlá všetkých druhov vrátane bicyklov.

(540) DAIMLER

(732) Daimler AG, Mercedesstr. 137, 70327 Stuttgart, DE;
 (740) Bušová Eva, JUDr., Bratislava, SK;

(111) 150413

(151) 19.10.1950
 (156) 19.10.2010
 (180) 19.10.2020
 (210) 19238
 (220) 19.10.1950

7 (511) 1, 2, 3, 4, 5, 10, 32

(510) Liečivá, drogy, farmaceutické prípravky humánne a veterinárne, chemické výrobky pre priemysel, lekárstvo, hygienu, farmáciu a vedu; prípravky baktericídne, fungicídne, insekticídne, dezinfekčné prípravky; prípravky proti nákaze; prípravky na konzervovanie; prostriedky na hubenie škodcov a ničenie rastlín; čistiace prostriedky, liečebné mydlá; vonné a kozmetické prípravky, látky pre kozmetiku a parfumériu, éterické oleje, posilňujúce a dietetické prípravky, náplasti.

(540) NEPHROSAL

(732) Fytopharma, a. s., Dukelských hrdinov 651, 901 27 Malacky, SK;
 (740) Čechvalová Dagmar, Bratislava, SK;

(111) 154228

(151) 22.4.1960
 (156) 17.3.2010
 (180) 17.3.2020
 (210) 21615
 (220) 17.3.1960

7 (511) 1, 5, 13, 22

(510) Chemické výrobky všetkých druhov, najmä umelé vlákna, trhaviny, prostriedky na ochranu rastlín a proti živočíšnym škodcom, gumárske chemikálie, insekticídne umelé hnojivá, bieliaca hlinka.

(540) POLONIT

(732) Istrochem Explosives a.s., Nobelova 34, 836 05 Bratislava, SK;

(111) 154253

(151) 10.5.1960
 (156) 26.3.2010
 (180) 26.3.2020
 (210) 21636
 (220) 26.3.1960

7 (511) 9

(510) Optické, geodetické, fyzikálne, signalizačné, kontrolné, fotografické a kinematografické prístroje, nástroje a zariadenia, objektívy, meracie prístroje a ich súčasti.

(540)

(732) Meopta - optika, s. r. o., Kabelíkova 1, 750 02 Přerov, CZ;

(740) Tomeš Pavol, Ing., Bratislava, SK;

(111) 159255

(151) 4.9.1969
 (156) 29.8.2009
 (180) 29.8.2019
 (210) 43526
 (220) 29.8.1969

7 (511) 1, 3

(510) Chemické výrobky na priemyselné účely, najmä pomocné textilné prostriedky, pomocné textilné a kožiarske prostriedky.

(540) OSTAMOL

(732) Spolek pro chemickou a hutní výrobu, a. s., Revoluční 86, 400 32 Ústí nad Labem, CZ;

(740) Mešková Viera, Ing., Bratislava, SK;

(111) 160133

(151) 26.1.1971
 (156) 23.7.2010
 (180) 23.7.2020
 (210) 44535
 (220) 23.7.1970

7 (511) 12

(510) Motorové vozidlá a ich súčasti.

(540)

TOYOTA

(732) Toyota Jidosha Kabushiki Kaisha (Toyota Motor Corporation), No.1, Toyota-cho, Toyota-shi, Aichi-ken, JP;

(740) Bušová Eva, JUDr., Bratislava, SK;

(111) 160134
(151) 26.1.1971
(156) 23.7.2010
(180) 23.7.2020
(210) 44538
(220) 23.7.1970

7 (511) 12

(510) Motorové vozidlá a ich súčasti.

(540)

CORONA

(732) Toyota Jidosha Kabushiki Kaisha (Toyota Motor Corporation), No.1, Toyota-cho, Toyota-shi, Aichi-ken, JP;

(740) Bušová Eva, JUDr., Bratislava, SK;

(111) 160152
(151) 12.2.1971
(156) 23.7.2010
(180) 23.7.2020
(210) 44537
(220) 23.7.1970

7 (511) 12

(510) Motorové vozidlá a ich súčasti.

(540)

CROWN

(732) Toyota Jidosha Kabushiki Kaisha (Toyota Motor Corporation), No.1, Toyota-cho, Toyota-shi, Aichi-ken, JP;

(740) Bušová Eva, JUDr., Bratislava, SK;

(111) 160153
(151) 12.2.1971
(156) 23.7.2010
(180) 23.7.2020
(210) 44539
(220) 23.7.1970

7 (511) 12

(510) Motorové vozidlá a ich súčasti.

(540)

COROLLA

(732) Toyota Jidosha Kabushiki Kaisha (Toyota Motor Corporation), No.1, Toyota-cho, Toyota-shi, Aichi-ken, JP;

(740) Bušová Eva, JUDr., Bratislava, SK;

(111) 160190
(151) 24.2.1971
(156) 3.11.2010
(180) 3.11.2020
(210) 44797
(220) 3.11.1970

7 (511) 7, 8, 9, 42

(510) Elektrické nástroje a vhodné zariadenia vrátane ručných vŕtačiek normálnych a pravouhlých, elektrické skrutkovače aj vrátane nastaviteľnej spojky na kontrolu rýchlosti, nadstavce na skrutky, matice a kužele uťahovačov, elektrické brúsky - stolové a prenosné, ventilové výstružníky a brúsky,

okružné a pásové brúsky a leštiče, dierovače a nožnice, drážkovače, vrtáky a hoblíky na drevo, automatické kladivá, dláta, vrtáky na betón a oceľ, ručné okružné píly, reťazové píly, vyrezávacie píly, vysávače prachu, kosačky na trávnik, zarovnávače trávnikov, strihače krov, skrinky na náradie, stojany na stolové vŕtačky, stojany pod horizontálne vŕtačky, vŕtačky s magnetickým upínaním, redukčné náhony na vŕtanie, brúsenie a leštenie, rôzne usporiadanie náradia, nástrojov a súčasti uvedených elektrických nástrojov a zariadení.

(540)

Black & Decker

(732) The Black & Decker Corporation, Towson, Maryland, US;

(740) PATENTSERVIS BRATISLAVA, a. s., Bratislava, SK;

(111) 164530
(151) 15.10.1980
(156) 15.4.2010
(180) 15.4.2020
(210) 51633
(220) 15.4.1980

7 (511) 1, 5

(510) Chemické výrobky používané v priemysle, vede, pri fotografovaní, v poľnohospodárstve, pri pestovaní kvetov, v lesníctve; umelé a syntetické živice, plastické hmoty v podobe prášku, kvapalín alebo pást na priemyselné použitie; hnojivá (prírodné a priemyselné); zmesi na hasenie plameňa; (mäkčidlá, látky na popúšťanie); chemické prostriedky na spájkovanie; chemické látky na konzervovanie potravín; látky na vyčisťovanie; adhezívá používané v priemysle. Farmaceutické, veterinárne a zdravotnícke látky; výživa pre deti a chorých; sadra, obväzový materiál; zubné plombovacie materiály, dentálny vosk; dezinfekčné látky; prostriedky na ničenie burín a živočíšnych škodcov.

(540)



SHIONOGI

(732) SHIONOGI & CO., LTD., 1-8, Doshomachi 3-chome, Chuo-ku, Osaka, JP;

(740) Fajnorová Mária, Ing., Bratislava, SK;

(111) 164553
(151) 11.10.1980
(156) 23.5.2010
(180) 23.5.2020
(210) 51682
(220) 23.5.1980

7 (511) 29

(510) Jedlé oleje a tuky.

(540) **PALMELA**

(732) PALMA Group, a.s., Račianska 76, 836 04 Bratislava, SK;

(740) Čechvalová Dagmar, Bratislava, SK;

(111) 164554

(151) 11.10.1980
 (156) 23.5.2010
 (180) 23.5.2020
 (210) 51683
 (220) 23.5.1980

7 (511) 29

(510) Jedlé oleje a tuky.

(540) VETO

(732) PALMA Group, a.s., Račianska 76, 836 04 Bratislava, SK;
 (740) Čechvalová Dagmar, Bratislava, SK;

(111) 164556

(151) 11.10.1980
 (156) 23.5.2020
 (180) 23.5.2030
 (210) 51685
 (220) 23.5.1980

7 (511) 3

(510) Mydlá, pracie a čistiace prostriedky.

(540) ABA

(732) PALMA Group, a.s., Račianska 76, 836 04 Bratislava, SK;
 (740) Čechvalová Dagmar, Bratislava, SK;

(111) 164556

(151) 11.10.1980
 (156) 23.5.2020
 (180) 23.5.2030
 (210) 51685
 (220) 23.5.1980

7 (511) 3

(510) Mydlá, pracie a čistiace prostriedky.

(540) ABA

(732) PALMA Group, a.s., Račianska 76, 836 04 Bratislava, SK;
 (740) Čechvalová Dagmar, Bratislava, SK;

(111) 164557

(151) 11.10.1980
 (156) 23.5.2010
 (180) 23.5.2020
 (210) 51686
 (220) 23.5.1980

7 (511) 3

(510) Mydlá, pracie a čistiace prostriedky.

(540) ATON

(732) PALMA Group, a.s., Račianska 76, 836 04 Bratislava, SK;
 (740) Čechvalová Dagmar, Bratislava, SK;

(111) 164558

(151) 11.10.1980
 (156) 23.5.2010
 (180) 23.5.2020
 (210) 51687
 (220) 23.5.1980

7 (511) 3

(510) Mydlá, pracie a čistiace prostriedky.

(540) VAN

(732) PALMA Group, a.s., Račianska 76, 836 04 Bratislava, SK;
 (740) Čechvalová Dagmar, Bratislava, SK;

(111) 164559

(151) 11.10.1980
 (156) 23.5.2010
 (180) 23.5.2020
 (210) 51689
 (220) 23.5.1980

7 (511) 29

(510) Jedlé oleje a tuky.

(540) ESENTOL

(732) PALMA Group, a.s., Račianska 76, 836 04 Bratislava, SK;
 (740) Čechvalová Dagmar, Bratislava, SK;

(111) 164802

(151) 15.5.1981
 (156) 8.5.2010
 (180) 8.5.2020
 (210) 51664
 (220) 8.5.1980

7 (511) 16

(510) Potreby na písanie, kreslenie, maľovanie a modelovanie; ceruzky, farebné ceruzky a snímacie ceruzky, tuhy do ceruziek, farebných ceruziek a snímacích ceruziek; stláčacie ceruzky, padacie ceruzky (verzatilky) a skrutkovacie ceruzky; guľôčkové perá, plstencové perá, vlákňinové perá, náplne do guľôčkových pier a do vlákňinových pier; kriedy na maľovanie, kreslenie a pre umelcov, učebné pomôcky (okrem prístrojov) OHP - príslušenstvo, totiž transparentné farebné fólie, odtlačacie písmeňá, antistatické šatky, šatky na čistenie, ukazovadlá, kružidlá.

(540) BOSS

(732) Schwan-Stabilo Schwanhäusser GmbH & Co., Schwanweg 1, 90562 Heroldsberg, DE;
 (740) Bušová Eva, JUDr., Bratislava, SK;

(111) 164820

(151) 11.6.1981
 (156) 4.9.2010
 (180) 4.9.2020
 (210) 51888
 (220) 4.9.1980

7 (511) 30

(510) Káva a čaj, kakao, cukor, ryža, tapioka, ságo, kávové náhradky, múka, výrobky z obilnín, chlieb, piškóty, koláče, torty a cukrárske výrobky, zmrzlina, med, melasa, kvasnice, prášok do pečiva, soľ, horčica, čierne korenie, ocot, omáčky, korenia, ľad.

(540) ANGEL DELIGHT

(732) PREMIER AMBIENT PRODUCTS (UK) LIMITED, 28 The Green, Kings Norton, Birmingham, B38 8SD, GB;
 (740) ROTT, RŮŽIČKA & GUTTMANN, v. o. s., Bratislava, SK;

(111) 167883

(151) 20.8.1990

(156) 2.1.2010

(180) 2.1.2020

(210) 56800

(220) 2.1.1990

7 (511) 17, 29, 30, 32, 33

(510) Slad, pivo, lieh, ocot, mäsové konzervy, napr. bravčové na paprike, bulharská sarma, hovädzie vo vlastnej šťave, ovocné a zeleninové výrobky, napr. džemy, marmelády, šaláty, nealkoholické nápoje, vína, liehoviny, destiláty, obaly z plastických hmôt.

(540)



(732) FRUCONA Košice, a. s., Textilná 6, 042 62 Košice, SK;

(111) 168220

(151) 27.3.1991

(156) 2.4.2010

(180) 2.4.2020

(210) 57245

(220) 2.4.1990

7 (511) 16, 21, 25, 41, 42

(510) Poradenská činnosť pre ženy (t. j. predovšetkým v oblasti kozmetiky, stravovania, zdravotnej, rodinného hospodárenia a pod.). Periodické aj neperiodické publikácie, ošatenie vrátane jeho návrhov, strihov a módnych doplnkov, drobné umelecké predmety - najmä keramické predmety, drobná grafika a pod.

(540) VLASTA

(732) Sanoma Magazines Praha s. r. o., Malá Štěpánská 17, 120 79 Praha, CZ;

(740) Brichtová Tatiana, JUDr., Bratislava, SK;

(111) 168309

(151) 15.5.1991

(156) 23.4.2010

(180) 23.4.2020

(210) 57365

(220) 23.4.1990

7 (511) 39

(510) Požičiavanie vozidiel a ich prenájom formou lízingu.

(540) ALAMO

(732) Vanguard Trademark Holdings USA LLC, a Delaware limited liability company, 600 Corporate Park Drive, St. Louis, Missouri 63105, US;

(740) ŽOVICOVÁ & ŽOVIC IP, s.r.o., Bratislava, SK;

(111) 168340

(151) 28.5.1991

(156) 14.5.2010

(180) 14.5.2020

(210) 57486

(220) 14.5.1990

7 (511) 9, 35, 42

(510) Automatizované riadiace systémy a programové vybavenie počítačov.

(540)



(732) AURA, s. r. o., Úvoz 56, 602 00 Brno, CZ;

(740) Juran Svetozár, JUDr., Bratislava, SK;

(111) 168360

(151) 6.6.1991

(156) 14.6.2010

(180) 14.6.2020

(210) 57760

(220) 14.6.1990

7 (511) 29, 30, 32

(510) Vajcia, mlieko a iné mliečne výrobky, mliečne nápoje, ovocné jogurty, krémy na šľahanie, tvarohové krémy, dezerty na mliečnej báze, sušienky, koláče, jemné pečivo a cukrovinky, zmrzlina, omáčky, nápoje z kávy, kakaa a čokolády, ovocná šťava a nápoje z ovocnej šťavy, sirupy a iné prípravky na prípravu nápojov.

(540) NÖM - MIX

(732) NÖM AG, Vosslauer Strasse 109, A-2500 Baden, AT;

(740) PATENTSERVIS BRATISLAVA, a. s., Bratislava, SK;

(111) 168457

(151) 11.7.1991

(156) 21.6.2010

(180) 21.6.2020

(210) 57815

(220) 21.6.1990

7 (511) 5

(510) Menštruačné vložky a tampóny, zdravotné servítky, vložky a tampóny na menštruačné nohavičky.

(540) ALWAYS

(732) The Procter & Gamble Company, spoločnosť zriadená podľa zákonov štátu Ohio, One Procter & Gamble Plaza, Cincinnati, Ohio, US;

(740) Štros David, JUDr., Bratislava, SK;

(111) 168463

(151) 27.8.1991

(156) 5.4.2010

(180) 5.4.2020

(210) 57270

(220) 5.4.1990

7 (511) 41, 42

(510) Zájazdové služby uskutočňované autobusmi, loďami a lietadlami a služby prenájomom automobilov so šoférom.

(540)



(732) Gray Line Corporation, 1835 Gaylord Street, Denver, Colorado 80206, US;

(740) PATENTSERVIS BRATISLAVA, a. s., Bratislava, SK;

(111) 168467

(151) 27.8.1991
 (156) 29.5.2010
 (180) 29.5.2020
 (210) 57616
 (220) 29.5.1990

7 (511) 9, 16, 41

(510) Prístroje na nahrávanie, prenos alebo reprodukciu zvuku alebo obrazu, tlačivá vrátane časopisov a periodík, činnosť vyučovacia, vzdelávacia, zábavná a vydavateľská.

(540)

(732) SCANDINAVIAN PUBLISHING GROUP A/S, Copenhagen K, DK;

(740) Fajnorová Mária, Ing., Bratislava, SK;

(111) 168498

(151) 27.8.1991
 (156) 8.5.2010
 (180) 8.5.2020
 (210) 57458
 (220) 8.5.1990

7 (511) 18, 25

(510) Koža a imitácia kože, výrobky z týchto materiálov, aktovky, tašky, kabley, vaky, batožina, kufre, príručná batožina, batohy, peňaženky a iné puzdrá, odevy vrátane obuvi, topánky a domáca obuv, gumová obuv, športová obuv vrátane obuvi na bežbal a basketbal, turistická pracovná obuv, obuv na hádzanú, box, horolezectvo, kožená obuv, obuv do dažďa, obuv do arktických podmienok, obuv na golf, sandále, papuče, prezuvky, odevy pre pánov, školské uniformy, pracovné odevy, odevy do dažďa, paletá, kúpacie čiapky, športové uniformy, pletený tovar, pančuchy, rukavice, šatky, šály, gamaše, klobúky a čiapky, nočné čapice.

(540)

(732) HS (Hwa Seung) Corporation, 410-1, Samrak-Dong, Sasang-Gu, Busan, KR;

(740) ROTT, RŮŽIČKA & GUTTMANN, v. o. s., Bratislava, SK;

(111) 168557

(151) 28.8.1991
 (156) 16.7.2010
 (180) 16.7.2020
 (210) 58020
 (220) 16.7.1990

7 (511) 7, 11

(510) Ručne ovládané a automatické navíjacie bubny na hadice, káble, laná a drôty, dopravníky hadíc, káblov, lán a drôtov, ventilátory a agregáty čističov vzduchu na priemyselné účely a ich časti, pohyblivé vetráky na priemyselné účely.

(540) NEDERMAN

(732) Aktiebolaget Ph Nederman and Co., Helsingborg, SE;
 (740) PATENTSERVIS BRATISLAVA, a. s., Bratislava, SK;

(111) 168647

(151) 26.9.1991
 (156) 24.4.2010
 (180) 24.4.2020
 (210) 57379
 (220) 24.4.1990

7 (511) 34

(510) Tabak v surovom stave, tabakové výrobky, cigarety, cigary, cigarky, viržinky.

(540) KARELIA

(732) KARELIA TOBACCO COMPANY INC., Athinon Street, GR-24100 Kalamata, GR;

(740) ROTT, RŮŽIČKA & GUTTMANN, v. o. s., Bratislava, SK;

(111) 168648

(151) 16.9.1991
 (156) 24.4.2010
 (180) 24.4.2020
 (210) 57378
 (220) 24.4.1990

7 (511) 34

(510) Tabak v surovom stave, tabakové výrobky, cigarety, cigary, cigarky, viržinky.

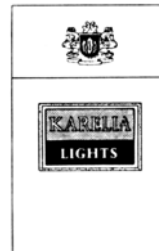
(540)

(732) KARELIA TOBACCO COMPANY INC., Athinon Street, GR-24100 Kalamata, GR;

(740) ROTT, RŮŽIČKA & GUTTMANN, v. o. s., Bratislava, SK;

(111) 168666

(151) 26.9.1991
 (156) 12.7.2010
 (180) 12.7.2020
 (210) 57988
 (220) 12.7.1990

7 (511) 23

(510) Priadze a nite.

(540) GRAMAX

(732) J. & P. Coats, Limited, Glasgow, Škótsko, GB;

(740) Bezák Marián, Ing., Bratislava, SK;

(111) 168672

(151) 27.9.1991
(156) 12.7.2010
(180) 12.7.2020
(210) 57992
(220) 12.7.1990

7 (511) 23

(510) Priadze a nite.

(540)



ATLAS

(732) J. & P. Coats, Limited, Glasgow, Škótsko, GB;

(740) Bezák Marián, Ing., Bratislava, SK;

(111) 168719

(151) 16.10.1991
(156) 26.7.2010
(180) 26.7.2020
(210) 58131
(220) 26.7.1990
(450) 5.11.1997

7 (511) 7, 11, 37

(510) Kompresory na chladenie a klimatizáciu, drviče odpadov z jedál, umývačky riadu, zhušťovače odpadov z jedál a odpadkov, práčky a sušičky odevov, chladničky, sporáky, povrchové jednotky, mikrovlnné rúry, odsávacie poklopy, kuchynské poklopy, mrazničky, odvlhčovače, pece na varenie, kuchynské pece, stroje na výrobu ľadu, kombinácie chladničiek a mrazničiek, prístroje na vykurovanie, prístroje na klimatizáciu, elektrické čistenie vzduchu, prístroje na ohrievanie vody, grilovacie pláty na pečenie, stroje na sušenie odevov, inštalácie, opravy a údržba strojov na pranie odevov a strojov na sušenie odevov, klimatizačných jednotiek, zariadenia na varenie, sporákov, pecí, povrchových jednotiek, kuchynských poklopov, chladiacich jednotiek, mraziacich jednotiek, strojov na výrobu ľadu, umývačiek riadu, drvičov odpadov z jedál, zhušťovače odpadov z jedál a odpadkov, kompresorových jednotiek, mikrovlnných rúr a vysávačov.

(540)



Whirlpool

(732) Whirlpool Properties, Inc., 500 Renaissance Drive, Suite 101, St. Joseph, Michigan 49085, US;

(740) Bušová Eva, JUDr., Bratislava, SK;

(111) 168720

(151) 16.10.1991
(156) 26.7.2010
(180) 26.7.2020
(210) 58132
(220) 26.7.1990
(450) 5.11.1997

7 (511) 7, 11, 37

(510) Kompresory na chladenie a klimatizáciu, drviče odpadov z jedál, umývačky riadu, zhušťovače odpadov z jedál a odpadkov, práčky a sušičky odevov, chladničky, sporáky, povrchové jednotky, mikrovlnné rúry, odsávacie poklopy, kuchynské poklopy, mrazničky, odvlhčovače, pece na varenie, kuchynské pece, stroje na výrobu ľadu, kombinácie chladničiek a mrazničiek, prístroje na vykurovanie, prístroje na klimatizáciu, elektrické čistenie vzduchu, prístroje na ohrievanie vody, grilovacie pláty na pečenie, stroje na sušenie odevov, inštalácie, opravy a údržba strojov na pranie odevov a strojov na sušenie odevov, klimatizačných jednotiek, zariadenia na varenie, sporákov, pecí, povrchových jednotiek, kuchynských poklopov, chladiacich jednotiek, mraziacich jednotiek, strojov na výrobu ľadu, umývačiek riadu, drvičov odpadov z jedál, zhušťovače odpadov z jedál a odpadkov, kompresorových jednotiek, mikrovlnných rúr a vysávačov.

(540) WHIRLPOOL

(732) Whirlpool Properties, Inc., 500 Renaissance Drive, Suite 101, St. Joseph, Michigan 49085, US;

(740) Bušová Eva, JUDr., Bratislava, SK;

(111) 168721

(151) 16.10.1991
(156) 26.7.2010
(180) 26.7.2020
(210) 58133
(220) 26.7.1990

7 (511) 6, 8

(510) Lisovacie upínače a nástroje, meradlá a lisovacie značkovače, prevádzkový materiál, najmä stĺpové puzdrá, vodiace stĺpiky, lisovacie pružiny, spojkové zvierky, kĺbové zvierky, stopky prebýjdiel, otočné čapy adaptérov, lapovacie nástroje, upínacie trne, sochory, základné dosky lisovadiel, hmožinky a spojovacie kolíky, závrtné skrutky s hlavou, nastavovacie skrutky, stripovacie svorníky a vodičlá.

(540)



(732) Danly International, Inc., 333 Progress Road, Dayton, Ohio 45449, US;

(740) ROTT, RŮŽIČKA & GUTTMANN, v. o. s., Bratislava, SK;

(111) 168729

(151) 9.10.1991
(156) 26.9.2010
(180) 26.9.2020
(210) 58753
(220) 26.9.1990

7 (511) 25

(510) Odevy a obuv všetkých druhov.

(540)

DOCKSIDES

- (732) Sebago International Limited, a Cayman Island Corporation, 9341 Courtland Drive, Rockford, 49351 Michigan, US;
 (740) PATENTSERVIS BRATISLAVA, a. s., Bratislava, SK;

(111) 168731

- (151) 9.10.1991
 (156) 26.9.2010
 (180) 26.9.2020
 (210) 58755
 (220) 26.9.1990

7 (511) 25

- (510) Odevy a obuv všetkých druhov.
 (540)

SEBAGO

- (732) Sebago International Limited, a Cayman Island Corporation, 9341 Courtland Drive, Rockford, 49351 Michigan, US;
 (740) PATENTSERVIS BRATISLAVA, a. s., Bratislava, SK;

(111) 168747

- (151) 22.10.1991
 (156) 25.4.2010
 (180) 25.4.2020
 (210) 57386
 (220) 25.4.1990

7 (511) 3

- (510) Farby na vlasy a kozmetické výrobky.

(540) RESTORIA

- (732) Combe International Ltd., 1101 Westchester Avenue, White Plains, New York 10604-3597, US;
 (740) ROTT, RŮŽIČKA & GUTTMANN, v. o. s., Bratislava, SK;

(111) 168880

- (151) 15.11.1991
 (156) 29.8.2010
 (180) 29.8.2020
 (210) 58431
 (220) 29.8.1990

7 (511) 18, 25, 28

- (510) Športové oblečenie a obuv, športové a telocvičné náradie, prístroje a zariadenia, torby, vrecia, vaky, kably, obaly a schránky na športové účely.

(540)

- (732) HI - TEC SPORTS, PLC., Aviaton Way, Southend-on-Sea, Essex SS2 6GH, GB;
 (740) Bušová Eva, JUDr., Bratislava, SK;

(111) 168901

- (151) 18.11.1991
 (156) 23.10.2010
 (180) 23.10.2020
 (210) 59051
 (220) 23.10.1990

7 (511) 30

- (510) Káva, čaj, kakao, cukor, ryža a ryžové výrobky, kávové náhradky, obilniny a obilné prípravky, chlieb, sušienky, koláče, torty a cukrárske výrobky, bonbóny, bonbónové tyčinky, müsli tyčinky, čokoláda a čokoládové výrobky, tekutá čokoláda, nelekárske bonbóny, mrazené lízanky, zmrzliny a mrazené sladkosti, nápoje v prášku, detské výživy, potraviny a suroviny na prípravu hotových jedál a omáčok, pokiaľ sú zaradené v tejto triede, minerálne a šumivé vody a iné nealkoholické nápoje, ovocné nápoje a ovocné šťavy, sirupy a iné prípravky na prípravu nápojov.

(540) MALTESERS

- (732) MARS INC., spoločnosť zriadená podľa zákonov štátu Delaware, 6885 Elm Street, McLean, Virginia 22101-3883, US;
 (740) Fajnorová Mária, Ing., Bratislava, SK;

(111) 168902

- (151) 18.11.1991
 (156) 23.10.2010
 (180) 23.10.2020
 (210) 59052
 (220) 23.10.1990
 (450) 11.10.1995

7 (511) 30

- (510) Káva, čaj, kakao, cukor, ryža a ryžové výrobky, kávové náhradky, obilniny a obilné prípravky, chlieb, sušienky, koláče, torty a cukrárske výrobky, bonbóny, bonbónové tyčinky, müsli tyčinky, čokoláda a čokoládové výrobky, tekutá čokoláda, nelekárske bonbóny, mrazené lízanky, zmrzliny a mrazené sladkosti, nápoje v prášku, detské výživy, potraviny a suroviny na prípravu hotových jedál a omáčok, pokiaľ sú zaradené do tejto triedy, minerálne a šumivé vody a iné nealkoholické nápoje, ovocné nápoje a ovocné šťavy, sirupy a iné prípravky na výrobu nápojov.

(540) MILKY WAY

- (732) Mars Incorporated, spoločnosť zriadená podľa zákonov štátu Delaware, McLean, Virginia, US;
 (740) Fajnorová Mária, Ing., Bratislava, SK;

(111) 168931

- (151) 6.12.1991
 (156) 17.5.2010
 (180) 17.5.2020
 (210) 57522
 (220) 17.5.1990

7 (511) 30

- (510) Pečivo, pečené, pretlačované alebo nafukované krekry (chrumky).

(540) GOLDFISCHLI

- (732) Internsack Knabber - Gebäck GmbH & Co. KG, Aachener Strasse 1042, D - 50858 Köln, DE;
 (740) Fajnorová Mária, Ing., Bratislava, SK;

(111) 168986

(151) 10.12.1991
(156) 4.9.2010
(180) 4.9.2020
(210) 58490
(220) 4.9.1990

7 (511) 41

(510) Vzdelávacia a zábavná činnosť.
(540)

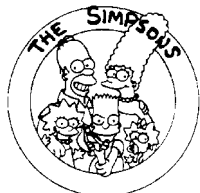

(732) TWENTIETH CENTURY FOX FILM CORPORATION, spoločnosť zriadená podľa zákonov štátu Delaware, 10203 Pico Boulevard, Los Angeles, California 90035, US;

(740) Tomeš Pavol, Ing., Bratislava, SK;

(111) 169005

(151) 10.12.1991
(156) 31.8.2010
(180) 31.8.2020
(210) 58459
(220) 31.8.1990

7 (511) 5, 31

(510) Výrobky farmaceutické, zverolekárske a zdravotnícke, výrobky dietetické pre deti a chorých, náplastí, obväzový materiál, hmoty určené na plombovanie zubov a na odtlačky zubov, dezinfekčné prostriedky, prostriedky na ničenie rastlinných a živočíšnych škodcov, antiparazitné látky, výrobky poľnohospodárske a záhradnícke, produkty lesnícke, semená, živé zvieratá, čerstvé ovocie a zelenina, sadenice, živé rastliny a prírodné kvetiny, zvieracie krmivá, slad.

(540) CYDECTIN

(732) Wyeth Holdings Corporation, Five Giralda Farms, Madison, New Jersey 07940, US;

(740) Fajnorová Mária, Ing., Bratislava, SK;

(111) 169027

(151) 20.12.1991
(156) 13.11.2010
(180) 13.11.2020
(210) 59321
(220) 13.11.1990

7 (511) 5

(510) Výrobky farmaceutické, zverolekárske a zdravotnícke, výrobky dietetické pre deti a chorých, náplastí, obväzový materiál, hmoty určené na plombovanie zubov a na odtlačky zubov, dezinfekčné prostriedky, prostriedky na ničenie rastlinných škodcov, antiparazitné látky.

(540) BONEFOS

(732) Bayer Schering Pharma Oy, Pansiontie 47, 20210 Turku, FI;

(740) PATENTSERVIS BRATISLAVA, a. s., Bratislava, SK;

(111) 169144

(151) 29.1.1992
(156) 15.8.2010
(180) 15.8.2020
(210) 58327
(220) 15.8.1990

7 (511) 5, 30

(510) Liečivé cukrovinky, zdravotné bonbóny na liečenie krku a hrudného koša, sirupy proti kašľu, prostriedky na omývanie očí, masť, všetko na farmaceutické účely, neliečivé cukrovinky.

(540) FISHERMANS FRIEND

(732) LOFTHOUSE OF FLEETWOOD LIMITED, Maritime Street, Lancs FY7 7LP, Fleetwood, GB;

(740) ROTT, RŮŽIČKA & GUTTMANN, v. o. s., Bratislava, SK;

(111) 169145

(151) 29.1.1992
(156) 15.8.2010
(180) 15.8.2020
(210) 58328
(220) 15.8.1990

7 (511) 5, 30

(510) Liečivé cukrovinky, zdravotné bonbóny na liečenie krku a hrudného koša, sirupy proti kašľu, prostriedky na omývanie očí, masť, všetko na farmaceutické účely, neliečivé cukrovinky.

(540)



(732) LOFTHOUSE OF FLEETWOOD LIMITED, Maritime Street, Lancs FY7 7LP, Fleetwood, GB;

(740) ROTT, RŮŽIČKA & GUTTMANN, v. o. s., Bratislava, SK;

(111) 169152

(151) 8.1.1992
(156) 21.9.2010
(180) 21.9.2020
(210) 58688
(220) 21.9.1990

7 (511) 31

(510) Živé zvieratá, krmivá pre zvieratá, krmivá pre vtáctvo a ryby, slad, sépiové kosti (určené pre vtáctvo), kosti pre psy; stelivo pre zvieratá; čerstvé ovocie a zelenina, zemiaky a prípravky z týchto produktov upravené ako prísady do potravín.

(540) MARKIES

(732) MARS, INC., spoločnosť zriadená podľa zákonov štátu Delaware, McLean, Virginia, US;

(740) Fajnorová Mária, Ing., Bratislava, SK;

(111) 169153

(151) 8.1.1992
(156) 21.9.2010
(180) 21.9.2020
(210) 58689
(220) 21.9.1990
(450) 11.10.1995

7 (511) 31

(510) Živé zvieratá, krmivá pre zvieratá, krmivá pre vtáctvo a ryby, slad, sépiové kosti (určené pre vtáctvo), kosti pre psov; stelivo pre zvieratá; čerstvé ovocie a zelenina, zemiaky a prípravky z týchto produktov upravené ako prísady do potravín.

(540) SCHMACKOS

(732) MARS, INC., spoločnosť zriadená podľa zákonov štátu Delaware, McLean, Virginia, US;
(740) Fajnorová Mária, Ing., Bratislava, SK;

(111) 169154

(151) 8.1.1992
(156) 21.9.2010
(180) 21.9.2020
(210) 58690
(220) 21.9.1990
(450) 11.10.1995

7 (511) 31

(510) Živé zvieratá, krmivá pre zvieratá, krmivá pre vtáctvo a ryby, slad, sépiové kosti (určené pre vtáctvo), kosti pre psov; stelivo pre zvieratá; čerstvé ovocie a zelenina, zemiaky a prípravky z týchto produktov upravené ako prísady do potravín.

(540) BISCROK

(732) MARS, INC., spoločnosť zriadená podľa zákonov štátu Delaware, McLean, Virginia, US;
(740) Fajnorová Mária, Ing., Bratislava, SK;

(111) 169198

(151) 31.1.1992
(156) 12.7.2010
(180) 12.7.2020
(210) 57994
(220) 12.7.1990

7 (511) 23

(510) Priadze a nite.
(540)



(732) J. & P. Coats, Limited, Glasgow, Škótsko, GB;
(740) Bezák Marián, Ing., Bratislava, SK;

(111) 169231

(151) 29.2.1992
(156) 13.9.2010
(180) 13.9.2020
(210) 58597
(220) 13.9.1990

7 (511) 31

(510) Živé zvieratá, krmivá pre zvieratá, krmivá pre vtáctvo a ryby, slad, sépiové kosti (určené pre vtáctvo), kosti pre psov; stelivo pre zvieratá; čerstvé ovocie a zelenina, zemiaky a prípravky z týchto produktov upravené ako prísady do potravín.

(540) RODEO

(732) MARS, INC., spoločnosť zriadená podľa zákonov štátu Delaware, McLean, Virginia, US;
(740) Fajnorová Mária, Ing., Bratislava, SK;

(111) 169270

(151) 17.2.1992
(156) 21.9.2010
(180) 21.9.2020
(210) 58687
(220) 21.9.1990
(450) 11.10.1995

7 (511) 3, 5, 6, 16, 18, 20, 21, 28, 31

(510) Mydlá, saponátové a šampónové prostriedky pre zvieratá, veterinárne prípravky a látky určené rovnako na liečbu vtáctva a rýb, nelekárske prísady do potravín, dezinfekčné prostriedky, fungicídy, pesticídy na použitie pre domáce zvieratá a dobytok, rovnako vo forme múčok, postrekov alebo krúžkov, liečivé šampóny a saponátové prostriedky na použitie pre zvieratá, reťaze a reťazky a zakotvovacie zariadenia na reťaze a reťazky z umelých kovov a ich zliatin, zvončeky a obojky pre zvieratá, dvierka a dverové sklápacie dosky z umelých kovov a ich zliatin do stajní a kliebok, najmä určené pre domáce zvieratá; publikácie všetkých druhov, najmä súvisiace s domácimi zvieratami, zvieratami, vtáctvom a rybami; v piesku obalovaný papier na použitie do kliebok pre zvieratá; akváriá a ich časti (pokiaľ sú obsiahnuté v tr. 16); kontajnery vyrobené z lepenky (taktiež vybavené vodotesnou vrstvou) na prepravu zvierat a rýb; obojky pre zvieratá a postroje pre zvieratá (pokiaľ patria do tr. 18); vôdzky, náhubky, povlaky, prikrývky a hune pre zvieratá; nepoživatelné hračky pre zvieratá na žutie a hryzenie; rohože a prikrývky pre domáce zvieratá, kóje na hniezdenie; identifikačné puzdrá; misky a krúžky pre vtáctvo a domáce zvieratá; kefy, hrebene, priehradky na odpadky a kontajnery na vodu pre domáce zvieratá; klietky pre vtáctvo a iné klietky pre zvieratá, ako aj ich časti; povlaky na klietky pre zvieratá, nádobky pre vtáctvo, umelé vajíčka do hniezd, hračky pre domáce zvieratá, vtáctvo a ryby; živé zvieratá; zvieracie krmivá, krmivá pre vtáctvo a ryby, slad, sépiové kosti (určené pre vtáctvo), kosti pre psov; stelivo pre zvieratá; čerstvé ovocie a zelenina, zemiaky a prípravky z týchto produktov upravené ako prísady do potravín.

(540) EXELPET

(732) MARS, INC., spoločnosť zriadená podľa zákonov štátu Delaware, McLean, Virginia, US;
(740) Fajnorová Mária, Ing., Bratislava, SK;

(111) 169280

(151) 29.2.1992
(156) 13.9.2010
(180) 13.9.2020
(210) 58595
(220) 13.9.1990
(450) 11.10.1995

7 (511) 3, 5, 6, 16, 18, 20, 21, 28, 31

(510) Mydlá, saponátové a šampónové prostriedky pre zvieratá, veterinárne prípravky a látky určené rovnako na liečbu vtáctva a rýb, nelekárske prísady do potravín, dezinfekčné prostriedky, fungicídy, pesticídy na použitie pre domáce zvieratá a dobytok, rovnako vo forme múčok, postrekov alebo krúžkov, liečivé šampóny a saponátové prostried-

ky na použitie pre zvieratá, reťaze, retiazky a zakotvovacie zariadenia na reťaze a retiazky z umelých kovov a ich zliatin, zvončeky a obojky pre zvieratá, dvierka a dverové sklápacie dosky z umelých kovov a ich zliatin do stajní a klieťok, najmä určené pre domáce zvieratá; publikácie všetkých druhov, najmä súvisiace s domácimi zvieratami, zvieratami, vtáctvom a rybami; v piesku obalovaný papier na použitie do klieťok pre zvieratá; akváriá a ich časti (pokiaľ sú obsiahnuté v tr. 16); kontajnery vyrobené z lepenky (taktiež vybavené vodotesnou vrstvou) na prepravu zvierat a rýb; obojky pre zvieratá a postroje pre zvieratá (pokiaľ patria do tr. 18); vôdzky, náhubky, povlaky, prikrývky a hune pre zvieratá; nepoživatelné hračky pre zvieratá na žutie a hryzenie; rohože a prikrývky pre domáce zvieratá, kóje na hniezdenie; identifikačné puzdrá; misky a krúžky pre vtáctvo a domáce zvieratá; kefy, hrebene, priehradky na odpadky a kontajnery na vodu pre domáce zvieratá; klieťky pre vtáctvo a iné klieťky pre zvieratá, ako aj ich časti; povlaky na klieťky pre zvieratá, nádobky pre vtáctvo, umelé vajička do hniezd, hračky pre domáce zvieratá, vtáctvo a ryby; živé zvieratá; zvieracie krmivá, krmivá pre vtáctvo a ryby, slad, sépiové kosti (určené pre vtáctvo), kosti pre psov; stelivo pre zvieratá; čerstvé ovocie a zelenina, zemiaky a prípravky z týchto produktov upravené ako prísady do potravín.

(540) WALTHAM

- (732) MARS, INC., spoločnosť zriadená podľa zákonov štátu Delaware, McLean, Virginia, US;
(740) Fajnorová Mária, Ing., Bratislava, SK;

(111) 169281

- (151) 29.2.1992
(156) 13.9.2010
(180) 13.9.2020
(210) 58598
(220) 13.9.1990

7 (511) 31

- (510) Živé zvieratá, krmivá pre zvieratá, krmivá pre vtáctvo a ryby, slad, sépiové kosti (určené pre vtáctvo), kosti pre psov; stelivo pre zvieratá; čerstvé ovocie a zelenina, zemiaky a prípravky z týchto produktov upravené ako prísady do potravín.

(540) KITBITS

- (732) MARS, INC., spoločnosť zriadená podľa zákonov štátu Delaware, McLean, Virginia, US;
(740) Fajnorová Mária, Ing., Bratislava, SK;

(111) 169314

- (151) 24.2.1992
(156) 17.10.2010
(180) 17.10.2020
(210) 59004
(220) 17.10.1990
(450) 11.10.1995

7 (511) 30

- (510) Káva, čaj, kakao, ryža a ryžové výrobky, kávové náhradky, obilniny a obilné prípravky, chlieb, sušienky, koláče, torty a cukrárske výrobky, bonbóny, bonbónové tyčinky, müsli tyčinky, čokoláda a čokoládové výrobky, tekutá čokoláda, nele-

kárske bonbóny, mrazené lízanky, zmrzlina a mrazené sladkosti, nápoje v prášku, detské výživy, potraviny a suroviny na prípravu hotových jedál a omáčok, pokiaľ sú zaradené v tejto triede.

(540) DOVE

- (732) Mars Incorporated, spoločnosť zriadená podľa zákonov štátu Delaware, McLean, Virginia, US;
(740) Fajnorová Mária, Ing., Bratislava, SK;

(111) 169490

- (151) 20.3.1992
(156) 24.4.2010
(180) 24.4.2020
(210) 57382
(220) 24.4.1990

7 (511) 34

- (510) Tabak v surovom stave, tabakové výrobky, cigarety, cigary, cigarky, viržinky.

(540) BEVERLY

- (732) KARELIA TOBACCO COMPANY INC., Athinon Street, GR-24100 Kalamata, GR;
(740) ROTT, RŮŽIČKA & GUTTMANN, v. o. s., Bratislava, SK;

(111) 169562

- (151) 24.3.1992
(156) 30.10.2010
(180) 30.10.2020
(210) 59184
(220) 30.10.1990

7 (511) 30

- (510) Káva, čaj, kakao, cukor, ryža a ryžové výrobky, kávové náhradky, obilniny a obilné prípravky, chlieb, sušienky, koláče, torty a cukrárske výrobky, bonbóny, bonbónové tyčinky, müsli tyčinky, čokoláda a čokoládové výrobky, tekutá čokoláda, nelekarárske bonbóny, mrazené lízatka, zmrzlina a mrazené sladkosti, nápoje v prášku, detské výživy, potraviny a suroviny na prípravu hotových jedál a omáčok pokiaľ sú zaradené v tejto triede.

(540) REVELS

- (732) MARS INCORPORATED, spoločnosť zriadená podľa zákonov štátu Delaware, McLean, Virginia 22101-3883, US;
(740) Fajnorová Mária, Ing., Bratislava, SK;

(111) 169564

- (151) 24.3.1992
(156) 12.11.2010
(180) 12.11.2020
(210) 59306
(220) 12.11.1990
(450) 11.10.1995

7 (511) 3, 5, 6, 16, 18, 20, 21, 28, 31

- (510) Mydlá, saponátové a šampónové prostriedky pre zvieratá, veterinárske prípravky a látky určené rovnako na liečenie vtáctva a rýb, nelekarárske prísady do potravín, dezinfekčné prostriedky, fungicídy, pesticídy na použitie pre domáce zvieratá a dobytok, rovnako vo forme múčok, postrekov alebo krúžkov, liečivé šampóny a saponátové prostriedky na použitie pre zvieratá, reťaze, retiazky

a zakotvovacie zariadenia na reťaze a retiazky z umelých kovov a ich zliatin, zvončeky a obojky pre zvieratá, dvierka a dverové sklápacie dosky z umelých kovov a ich zliatin na stajne a kliecky, najmä určené pre domáce zvieratá, publikácie všetkých druhov, najmä súvisiace s domácimi zvieratami, zvieratami, vtáctvom a rybami, v piesku obalovaný papier na použitie do klieck na zvieratá, akváriá a ich časti (ak sú obsiahnuté v triede 16), kontajnery vyrobené z lepenky (vybavené vodotesnou vrstvou) na prepravu zvierat a rýb, obojky pre zvieratá a postroje pre zvieratá (pokiaľ patria do tr. 18), vŕdzky, košíky, prikrývky a hune pre zvieratá, nepoživatelné žuvacie a hryzacie hračky pre zvieratá, rohože a prikrývky pre domáce zvieratá, kóje na hniezdenie, identifikačné puzdrá, misky a krúžky pre vtáctvo a domáce zvieratá, kefy, hrebene, priehradky na odpadky a kontajnery na vodu pre domáce zvieratá, kliecky pre vtáctvo a iné kliecky pre zvieratá, ako aj ich časti, povlaky na kliecky pre zvieratá, nádoby pre vtáctvo, umelé vajíčka do hniezd, hračky pre domáce zvieratá, vtáctvo a ryby, živé zvieratá, zvieracie krmivá, krmivá pre vtáctvo a ryby, slad, sépiové kosti (určené pre vtákov), kosti pre psov, stelivo pre zvieratá, čerstvé ovocie a zelenina, zemiaky a prípravky z týchto produktov upravené ako prísady do potravín.

(540)



- (732) Mars Incorporated, spoločnosť zriadená podľa zákonov štátu Delaware, McLean, Virginia, US;
(740) Fajnorová Mária, Ing., Bratislava, SK;

(111) 169650

- (151) 10.4.1992
(156) 13.9.2010
(180) 13.9.2020
(210) 58596
(220) 13.9.1990
(450) 11.10.1995

7 (511) 3, 5, 6, 16, 18, 20, 21, 28, 31

- (510) Mydlá, saponátové a šampónové prostriedky pre zvieratá, veterinárne prípravky a látky určené rovnako na liečbu vtáctva a rýb, nelekárske prísady do potravín, dezinfekčné prostriedky, fungicidy, pesticídy na použitie pre domáce zvieratá a dobytok, rovnako vo forme múčok, postrekov alebo krúžkov, liečivé šampóny a saponátové prostriedky na použitie pre zvieratá, reťaze, retiazky a zakotvovacie zariadenia na reťaze a retiazky z umelých kovov a ich zliatin, zvončeky a obojky pre zvieratá, dvierka a dverové sklápacie dosky z umelých kovov a ich zliatin do stajní a klieck, najmä určené pre domáce zvieratá; publikácie všetkých druhov, najmä súvisiace s domácimi zvieratami, zvieratami, vtáctvom a rybami; v piesku obalovaný papier na použitie do klieck na zvieratá; akváriá a ich časti (pokiaľ sú obsiahnuté v tr. 16); kontajnery vyrobené z lepenky (taktiež vybavené vodotesnou vrstvou) na

prepravu zvierat a rýb; obojky pre zvieratá a postroje pre zvieratá (pokiaľ patria do tr. 18); vŕdzky, náhubky, povlaky, prikrývky a hune pre zvieratá; nepoživatelné hračky pre zvieratá na žutie a hryzenie; rohože a prikrývky pre domáce zvieratá, kóje na hniezdenie; identifikačné puzdrá; misky a krúžky pre vtáctvo a domáce zvieratá; kefy, hrebene, priehradky na odpadky a kontajnery na vodu pre domáce zvieratá; kliecky pre vtáctvo a iné kliecky pre zvieratá, ako aj ich časti; povlaky na kliecky pre zvieratá, nádoby pre vtáctvo, umelé vajíčka do hniezd, hračky pre domáce zvieratá, vtáctvo a ryby; živé zvieratá; zvieracie krmivá, krmivá pre vtáctvo a ryby, slad, sépiové kosti (určené pre vtáctvo), kosti pre psov; stelivo pre zvieratá; čerstvé ovocie a zelenina, zemiaky a prípravky z týchto produktov upravené ako prísady do potravín.

(540)



- (732) MARS, INC., spoločnosť zriadená podľa zákonov štátu Delaware, McLean, Virginia, US;
(740) Fajnorová Mária, Ing., Bratislava, SK;

(111) 169651

- (151) 10.4.1992
(156) 13.9.2010
(180) 13.9.2020
(210) 58599
(220) 13.9.1990

7 (511) 3, 5, 6, 16, 18, 20, 21, 28, 31

- (510) Mydlá, saponátové a šampónové prostriedky pre zvieratá, veterinárne prípravky a látky určené rovnako na liečbu vtáctva a rýb, nelekárske prísady do potravín, dezinfekčné prostriedky, fungicidy, pesticídy na použitie pre domáce zvieratá a dobytok, rovnako vo forme múčok, postrekov alebo krúžkov, liečivé šampóny a saponátové prostriedky na použitie pre zvieratá, reťaze, retiazky a zakotvovacie zariadenia na reťaze a retiazky z umelých kovov a ich zliatin, zvončeky a obojky pre zvieratá, dvierka a dverové sklápacie dosky z umelých kovov a ich zliatin do stajní a klieck, najmä určené pre domáce zvieratá; publikácie všetkých druhov, najmä súvisiace s domácimi zvieratami, zvieratami, vtáctvom a rybami; v piesku obalovaný papier na použitie do klieck na zvieratá; akváriá a ich časti (pokiaľ sú obsiahnuté v tr. 16); kontajnery vyrobené z lepenky (taktiež vybavené vodotesnou vrstvou) na prepravu zvierat a rýb; obojky pre zvieratá a postroje pre zvieratá (pokiaľ patria do tr. 18); vŕdzky, náhubky, povlaky, prikrývky a hune pre zvieratá; nepoživatelné hračky pre zvieratá na žutie a hryzenie; rohože a prikrývky pre domáce zvieratá, kóje na hniezdenie; identifikačné puzdrá; misky a krúžky pre vtáctvo a domáce zvieratá; kefy, hrebene, priehradky na odpadky a kontajnery na vodu pre domáce zvieratá; kliecky pre vtáctvo a iné kliecky pre zvieratá, ako aj ich časti; povlaky na kliecky

pre zvieratá, nádoby pre vtáctvo, umelé vajčička do hniezd, hračky pre domáce zvieratá, vtáctvo a ryby; živé zvieratá; zvieracie krmivá, krmivá pre vtáctvo a ryby, slad, sépiové kosti (určené pre vtáctvo), kosti pre psov; stelivo pre zvieratá; čerstvé ovocie a zelenina, zemiaky a prípravky z týchto produktov upravené ako prísady do potravín.

(540)

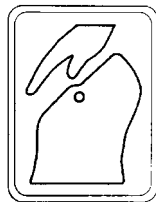

(732) MARS, INC., spoločnosť zriadená podľa zákonov štátu Delaware, McLean, Virginia, US;
(740) Fajnorová Mária, Ing., Bratislava, SK;

(111) 169716

(151) 13.4.1992
(156) 14.12.2010
(180) 14.12.2020
(210) 59683
(220) 14.12.1990

7 (511) 42

(510) Náboženské a chrámové služby vrátane pastorálneho poradenstva.

(540)



(732) RELIGIOUS TECHNOLOGY CENTER, spoločnosť zriadená podľa zákonov štátu California, 1710 Ivar Avenue, Los Angeles, California, US;
(740) Bezák Marián, Ing., Bratislava, SK;

(111) 169717

(151) 13.4.1992
(156) 14.12.2010
(180) 14.12.2020
(210) 59686
(220) 14.12.1990

7 (511) 9, 14, 16, 41, 42

(510) Kinematografické filmy, nahraté audio - a videopásky, nahraté audio - a videokazety, klenoty, tlačoviny, periodiká, knihy, inštrukčné a učebné materiály (iné ako prístroje, brožúry, plagáty, vzdelávacia, vyučovacia, kultúrna a publikačná činnosť, najmä v odbore filozofie a usporadúvanie prednášok, náboženské a chrámové služby vrátane pastorálneho poradenstva.

(540) **DIANETIKA**

(732) RELIGIOUS TECHNOLOGY CENTER, spoločnosť zriadená podľa zákonov štátu California, 1710 Ivar Avenue, Los Angeles, California, US;
(740) Bezák Marián, Ing., Bratislava, SK;

(111) 169718

(151) 13.4.1992
(156) 14.12.2010
(180) 14.12.2020
(210) 59688
(220) 14.12.1990

7 (511) 9, 14, 42

(510) Kinematografické filmy, nahraté audio - a videopásky a nahraté audio - a videokazety, klenoty, náboženské a chrámové služby vrátane pastorálneho poradenstva.

(540) **DIANETICS**

(732) RELIGIOUS TECHNOLOGY CENTER, spoločnosť zriadená podľa zákonov štátu California, 1710 Ivar Avenue, Los Angeles, California, US;
(740) Bezák Marián, Ing., Bratislava, SK;

(111) 169719

(151) 13.4.1992
(156) 14.12.2010
(180) 14.12.2020
(210) 59689
(220) 14.12.1990

7 (511) 9, 42

(510) Kinematografické filmy, nahraté audio - a videopásky a nahraté audio - a videokazety, náboženské a chrámové služby vrátane pastorálneho poradenstva.

(540) **HUBBARD**

(732) RELIGIOUS TECHNOLOGY CENTER, spoločnosť zriadená podľa zákonov štátu California, 1710 Ivar Avenue, Los Angeles, California, US;
(740) Bezák Marián, Ing., Bratislava, SK;

(111) 169720

(151) 13.4.1992
(156) 14.12.2010
(180) 14.12.2020
(210) 59690
(220) 14.12.1990

7 (511) 16, 41, 42

(510) Tlačoviny, periodiká, knihy, inštrukčné a učebné materiály (iné ako prístroje), brožúry, plagáty, vzdelávacia, vyučovacia, kultúrna a publikačná činnosť, najmä v odbore filozofie, a usporadúvanie prednášok, náboženské a chrámové služby vrátane pastorálneho poradenstva.

(540) **L. RON HUBBARD**

(732) RELIGIOUS TECHNOLOGY CENTER, spoločnosť zriadená podľa zákonov štátu California, 1710 Ivar Avenue, Los Angeles, California, US;
(740) Bezák Marián, Ing., Bratislava, SK;

(111) 169725

(151) 13.4.1992
(156) 18.12.2010
(180) 18.12.2020
(210) 59723
(220) 18.12.1990

7 (511) 9, 14, 42

- (510) Kinematografické filmy, nahraté audio- a video- platne, nahraté audio- a videokazety, kompaktné laserové platne a diskové prehrávače, klenoty, náboženské a chrámové služby vrátane pastorálneho poradenstva.

(540)



- (732) RELIGIOUS TECHNOLOGY CENTER, spoločnosť zriadená podľa zákonov štátu California, 1710 Ivar Avenue, Los Angeles, California, US;
(740) Bezák Marián, Ing., Bratislava, SK;

(111) 169741

- (151) 17.4.1992
(156) 21.6.2010
(180) 21.6.2020
(210) 57814
(220) 21.6.1990

7 (511) 3, 5

- (510) Osobné dezodoranty; tovar na dámsku hygienu, hygienické tampóny a podušky, vložky, menštruačné nohavičky.

(540) WHISPER

- (732) The Procter & Gamble Company, spoločnosť zriadená podľa zákonov štátu Ohio, One Procter & Gamble Plaza, Cincinnati, Ohio, US;
(740) Štros David, JUDr., Bratislava, SK;

(111) 169750

- (151) 10.4.1992
(156) 12.12.2010
(180) 12.12.2020
(210) 59641
(220) 12.12.1990

7 (511) 42

- (510) Náboženské a chrámové služby vrátane pastorálneho poradenstva.

(540) NOTS

- (732) RELIGIOUS TECHNOLOGY CENTER, spoločnosť zriadená podľa zákonov štátu California, 1710 Ivar Avenue, Los Angeles, California, US;
(740) Bezák Marián, Ing., Bratislava, SK;

(111) 169752

- (151) 10.4.1992
(156) 12.12.2010
(180) 12.12.2020
(210) 59643
(220) 12.12.1990

7 (511) 42

- (510) Náboženské a chrámové služby vrátane pastorálneho poradenstva.

(540) THE BRIDGE

- (732) RELIGIOUS TECHNOLOGY CENTER, spoločnosť zriadená podľa zákonov štátu California, 1710 Ivar Avenue, Los Angeles, California, US;
(740) Bezák Marián, Ing., Bratislava, SK;

(111) 169753

- (151) 10.4.1992
(156) 12.12.2010
(180) 12.12.2020
(210) 59644
(220) 12.12.1990

7 (511) 42

- (510) Náboženské a chrámové služby vrátane pastorálneho poradenstva.

(540) SOLO NOTS

- (732) RELIGIOUS TECHNOLOGY CENTER, spoločnosť zriadená podľa zákonov štátu California, 1710 Ivar Avenue, Los Angeles, California, US;
(740) Bezák Marián, Ing., Bratislava, SK;

(111) 169844

- (151) 20.4.1992
(156) 13.11.2010
(180) 13.11.2020
(210) 59324
(220) 13.11.1990

7 (511) 30

- (510) Káva, čaj, kakao, cukor, ryža a ryžové výrobky, kávové náhradky, obilniny a obilné prípravky, chlieb, sušienky, koláče, torty a cukrárske výrobky, bonbóny, bonbónové tyčinky, müsli tyčinky, čokoláda a čokoládové výrobky, tekutá čokoláda, nelekárske bonbóny, mrazené lízatka, zmrzlina a mrazené sladkosti, nápoje v prášku, desiate, potraviny a suroviny na prípravu hotových jedál a omáčok, pokiaľ sú zaradené v tejto triede.

(540) ETHEL M

- (732) Mars Incorporated, spoločnosť zriadená podľa zákonov štátu Delaware, McLean, Virginia, US;
(740) Fajnorová Mária, Ing., Bratislava, SK;

(111) 169902

- (151) 30.4.1992
(156) 5.9.2010
(180) 5.9.2020
(210) 58515
(220) 5.9.1990

7 (511) 30

- (510) Čaj, káva, kávové náhradky, kakao, čokoláda na pitie, všetko vo výtlačkoch, v tekutej alebo sušenej forme, pripravené ako nápoje, ako aj vo vreckách, rovnako určené do predávajúcích automatov, sirupy, cukor, med, omáčky (vrátane šalátových zaliavok), zmrzlina, zmrzlina zo smotany, zmrzlinové smotanové výrobky, mrazené cukrovinky, chlieb, koláče, sušienky, cukrárske výrobky, pralinky, čokoláda, čokoládové výrobky, náplne do cukrárskych výrobkov a zákuskov pripravené z uvedeného tovaru, dezerty, malé občerstvenia medzi jedlami pozostávajúce prednostne z obilnín, ryže, zemiakov, cestovín, mäsa, rýb, hydiny, syrov, čokolády, kakaa, tort alebo z cukrárskeho pečiva.

(540) DOLMIO

- (732) MARS, INC., spoločnosť zriadená podľa zákonov štátu Delaware, McLean, Virginia, US;
(740) Fajnorová Mária, Ing., Bratislava, SK;

(111) 169906

(151) 30.4.1992
(156) 30.10.2010
(180) 30.10.2020
(210) 59177
(220) 30.10.1990

7 (511) 30

(510) Káva, čaj, kakao, cukor, ryža a ryžové výrobky, kávové náhradky, obilniny a obilné prípravky, chlieb, sušienky, koláče, torty a cukrárske výrobky, bombóny, bombónové tyčinky, müsli tyčinky, čokoláda a čokoládové výrobky, tekutá čokoláda, nelekárske bombóny, mrazené lízatka, zmrzliny a mrazené sladkosti, nápoje v prášku, detské výživy, potraviny a suroviny na prípravu hotových jedál a omáčok pokiaľ sú zaradené v tejto triede.

(540) TRACKER

(732) Mars Incorporated, spoločnosť zriadená podľa zákonov štátu Delaware, McLean, Virginia, US;
(740) Fajnorová Mária, Ing., Bratislava, SK;

(111) 169909

(151) 30.4.1992
(156) 5.9.2010
(180) 5.9.2020
(210) 58516
(220) 5.9.1990
(450) 14.9.1995

7 (511) 3, 5, 6, 16, 18, 20, 21, 28

(510) Mydlá, saponátové prostriedky pre zvieratá, veterinárne prípravky a látky určené rovnako na liečbu vtáctva a rýb, nelekárske prísady do potravín, dezinfekčné prostriedky, fungicídy, pesticídy na použitie pre domáce zvieratá a dobytok, rovnako vo forme múčok, postrekov alebo krúžkov, liečivé šampóny a saponátové prostriedky na použitie pre zvieratá, reťaze a retiazky a zakotvovacie zariadenie na reťaze a retiazky z umelých kovov a ich zliatin, zvončeky a obojky pre zvieratá, dvierka a dverové sklápacie dosky z umelých kovov a ich zliatin do stajní a kliebok, najmä určené pre domáce zvieratá, publikácie všetkých druhov, najmä súvisiace s domácimi zvieratami, vtákmi a rybami, v piesku obalovaný papier na použitie do kliebok pre zvieratá, akváriá a ich časti (pokiaľ sú obsiahnuté v tr. 16), kontajnery vyrobené z lepenky (taktiež vybavené vodotesnou vrstvou) na prepravu zvierat a rýb, obojky pre zvieratá a postroje pre zvieratá (pokiaľ patria do tr. 18), vŕdzky, náhubky, povlaky, prikrývky a hune pre zvieratá, nepožítateľné hračky pre zvieratá na žutie a hryzenie, rohože a prikrývky pre domáce zvieratá, kóje na hniezdenie, identifikačné puzdrá, misky a krúžky pre vtákov a domáce zvieratá, kefy, hrebene, prihradky na odpadky a kontajnery na vodu pre domáce zvieratá, kliebky pre vtákov a iné kliebky pre zvieratá, ako aj ich časti, povlaky na kliebky pre zvieratá, nádobky pre vtákov, umelé vajčka do hniezd, hračky pre domáce zvieratá, vtákov a ryby.

(540) WHISKAS

(732) MARS, INC., spoločnosť zriadená podľa zákonov štátu Delaware, McLean, Virginia, US;
(740) Fajnorová Mária, Ing., Bratislava, SK;

(111) 169912

(151) 30.3.1992
(156) 30.10.2010
(180) 30.10.2020
(210) 59181
(220) 30.10.1990
(450) 14.9.1995

7 (511) 30

(510) Káva, čaj, kakao, cukor, ryža a ryžové výrobky, kávové náhradky, obilniny a obilné prípravky, chlieb, sušienky, koláče, torty a cukrárske výrobky, bombóny, bombónové tyčinky, müsli tyčinky, čokoláda a čokoládové výrobky, tekutá čokoláda, nelekárske bombóny, mrazené lízatka, zmrzliny a mrazené sladkosti, nápoje v prášku, detské výživy, potraviny a suroviny na prípravu hotových jedál a omáčok pokiaľ sú zaradené v tejto triede.

(540) TWIX

(732) Mars Incorporated, spoločnosť zriadená podľa zákonov štátu Delaware, McLean, Virginia, US;
(740) Fajnorová Mária, Ing., Bratislava, SK;

(111) 169915

(151) 30.4.1992
(156) 4.5.2010
(180) 4.5.2020
(210) 57446
(220) 4.5.1990

7 (511) 3

(510) Parfumy, voňavky, kolínske vody, mejkap na tvár, očný mejkap, červeň na tvár, toaletné mydlá, čistiacie prostriedky na kožu, navlhčovače, rúže.

(540) PRESCRIPTIVES

(732) PRESCRIPTIVES INC., spoločnosť zriadená podľa zákonov štátu Delaware, 767 Fifth Avenue, New York, New York 10153, US;
(740) Brichtová Tatiana, JUDr., Bratislava, SK;

(111) 169924

(151) 11.5.1992
(156) 20.9.2010
(180) 20.9.2020
(210) 58668
(220) 20.9.1990
(450) 11.10.1995

7 (511) 29, 30, 32

(510) Konzervované, mrazené, sušené, varené alebo hotové ovocie, zelenina a zemiaky, plnky do pekárskejších a cukrárskejších výrobkov, čerstvé, mrazené alebo konzervované mäso, ryby, hydina a zverina, morské ryby, múka, obilné výrobky určené na ľudskú spotrebu, ryža na varenie vo vreckách a predvarená alebo sušená ryža, cesto na výrobu talianskych cestovín, korenie alebo sušené bylinky, hotové jedlá alebo polotovary jedál pozostávajúce z uvedených výrobkov, mlieko, mliečne výrobky, najmä maslo, syry, smotana, jogurty, kyslé mliečne výrobky, cmar, kečupy, mliečne koktaily, ako aj iné mliečne nápoje, hotové potraviny pre dospelých pripravované z látok obsahujúcich bielkoviny a určené na prísady do jedál vo forme kúskov, zrn alebo práškov, marmeláda, džem, nakladaná zelenina, jedlé oleje a tuky, prášky do pečiva, čaj, káva, kávové náhradky, kakao, nápoje

z čokolády, čajové, kávové, kakaové a čokoládové koncentráty (tekuté alebo sušené) ako hotové nápoje, ako aj vo vreckách, rovnako určené na predaj v predajných automatoch, sirupy, melasa, cukor, med, chuťové omáčky vrátane nálevov na šaláty, zmrzlina, zmrzlinové výrobky, mrazené cukrovinky, chlieb, koláče, sušienky, cukrárske pečivo, cukrovinky, čokoláda, čokoládové výrobky, náplne do pečiva a občerstvenie zhotovené z uvedených výrobkov, občerstvenie a desiate medzi jedlami pozostávajúce priamo z obilnín, ryže, zemiakov, cesta, mäsa, rýb, hydiny, zeleniny, syrov, čokolády, kakaa a cukrárskych výrobkov.

(540) UNCLE BEN'S

(732) Mars, Incorporated, 6885 Elm Street, McLean, Virginia 22101-3883, US;

(740) Fajnorová Mária, Ing., Bratislava, SK;

(111) 169969

(151) 13.5.1992

(156) 28.6.2010

(180) 28.6.2020

(210) 57868

(220) 28.6.1990

7 (511) 5

(510) Farmaceutické prípravky a substancie.

(540) COLDREX

(732) SmithKline Beecham Limited, 980 Great West Road, Brentford, Middlesex TW8 9GS, GB;

(740) Fajnorová Mária, Ing., Bratislava, SK;

(111) 170021

(151) 14.5.1992

(156) 14.12.2010

(180) 14.12.2020

(210) 59687

(220) 14.12.1990

7 (511) 16, 41, 42

(510) Tlačoviny, periodiká, knihy, inštrukčné a učebné materiály (iné ako prístroje), brožúry, plagáty, vzdelávacia, vyučovacia, kultúrna a publikačná činnosť, najmä v odbore filozofie, usporadúvanie prednášok, náboženské a chrámové služby vrátane pastorálneho poradenstva.

(540) NEW ERA DIANETICS

(732) RELIGIOUS TECHNOLOGY CENTER, spoločnosť zriadená podľa zákonov štátu California, 1710 Ivar Avenue, Los Angeles, California, US;

(740) Bezák Marián, Ing., Bratislava, SK;

(111) 170217

(151) 30.5.1992

(156) 4.6.2010

(180) 4.6.2020

(210) 57672

(220) 4.6.1990

7 (511) 8, 16, 22

(510) Písacie a kancelárske potreby, výrobky z textilných materiálov a vlákien na špeciálne účely v tr. 22, špeciálne prípravky a nástroje v tr. 8.

(540)

(732) CENTROPEN, akciová spoločnosť, 9. května 161, 380 12 Dačice, CZ;

(740) Fajnorová Mária, Ing., Bratislava, SK;

(111) 170516

(151) 26.6.1992

(156) 7.8.2010

(180) 7.8.2020

(210) 58251

(220) 7.8.1990

7 (511) 42

(510) Služby pri vzájomnej spolupráci, najmä pri podpore a rozvoji medzinárodného obchodu a medzinárodných hospodárskych vzťahov.

(540) WORLD TRADE CENTER

(732) World Trade Centers Association Inc., spoločnosť zriadená podľa zákonov štátu Delaware, One World Trade Center, New York, US;

(740) Bušová Eva, JUDr., Bratislava, SK;

(111) 170518

(151) 26.6.1992

(156) 14.12.2010

(180) 14.12.2020

(210) 59692

(220) 14.12.1990

7 (511) 16, 41, 42

(510) Tlačoviny, periodiká, knihy, inštrukčné a učebné materiály (iné ako prístroje), brožúry, plagáty, vzdelávacia, vyučovacia, kultúrna a publikačná činnosť, najmä v odbore filozofie, a usporadúvanie prednášok, náboženské a chrámové služby vrátane pastorálneho poradenstva.

(540) OT

(732) RELIGIOUS TECHNOLOGY CENTER, spoločnosť zriadená podľa zákonov štátu California, 1710 Ivar Avenue, Los Angeles, California, US;

(740) Bezák Marián, Ing., Bratislava, SK;

(111) 170814

(151) 20.7.1992

(156) 12.12.2010

(180) 12.12.2020

(210) 59640

(220) 12.12.1990

7 (511) 42

(510) Náboženské a chrámové služby vrátane pastorálneho poradenstva.

(540)

(732) RELIGIOUS TECHNOLOGY CENTER, spoločnosť zriadená podľa zákonov štátu California, 1710 Ivar Avenue, Los Angeles, California, US;

(740) Bezák Marián, Ing., Bratislava, SK;

(111) 170815

(151) 20.7.1992
(156) 12.12.2010
(180) 12.12.2020
(210) 59645
(220) 12.12.1990

7 (511) 9

(510) Elektronické prístroje, najmä elektronický prístroj na meranie mentálneho stavu človeka.

(540) E-METER

(732) RELIGIOUS TECHNOLOGY CENTER, spoločnosť zriadená podľa zákonov štátu California, 1710 Ivar Avenue, Los Angeles, California, US;
(740) Bezák Marián, Ing., Bratislava, SK;

(111) 171495

(151) 8.7.1992
(156) 18.12.2010
(180) 18.12.2020
(210) 59724
(220) 18.12.1990

7 (511) 9, 14, 42

(510) Kinematografické filmy, nahraté audio- a videoplatne, nahraté audio- a videokazety, kompaktné laserové platne a diskové prehrávače, klenoty, náboženské a chrámové služby vrátane pastorálneho poradenstva.

(540)



(732) RELIGIOUS TECHNOLOGY CENTER, spoločnosť zriadená podľa zákonov štátu California, 1710 Ivar Avenue, Los Angeles, California, US;
(740) Bezák Marián, Ing., Bratislava, SK;

(111) 171620

(151) 14.12.1992
(156) 14.12.2010
(180) 14.12.2020
(210) 59684
(220) 14.12.1990

7 (511) 9, 14, 42

(510) Kinematografické filmy, nahraté audio- a videopásy, nahraté audio- a videokazety, klenoty, náboženské a chrámové služby vrátane pastorálneho poradenstva.

(540) SCIENTOLOGY

(732) RELIGIOUS TECHNOLOGY CENTER, spoločnosť zriadená podľa zákonov štátu California, 1710 Ivar Avenue, Los Angeles, California, US;
(740) Bezák Marián, Ing., Bratislava, SK;

(111) 171621

(151) 14.12.1992
(156) 14.12.2010
(180) 14.12.2020
(210) 59685
(220) 14.12.1990

7 (511) 9, 14, 16, 41, 42

(510) Kinematografické filmy, nahraté audio- a videopásy, nahraté audio- a videokazety, klenoty, tlačoviny, periodiká, knihy, inštrukčné a učebné materiály iné ako prístroje, brožúry, plagáty, vzdelávacie, vyučovacie, kultúrna a publikačná činnosť, najmä v odbore filozofie a usporadúvanie prednášok, náboženské a chrámové služby vrátane pastorálneho poradenstva.

(540) SCIENTOLOGIA

(732) RELIGIOUS TECHNOLOGY CENTER, spoločnosť zriadená podľa zákonov štátu California, 1710 Ivar Avenue, Los Angeles, California, US;
(740) Bezák Marián, Ing., Bratislava, SK;

(111) 171779

(151) 30.12.1992
(156) 24.5.2010
(180) 24.5.2020
(210) 57569
(220) 24.5.1990

7 (511) 25

(510) Obuv vrátane vychádzkovej a športovej, oblečenie, predovšetkým plášte, zvrchníky, športové súpravy, nohavice, košeľe, rukavice, ponožky.

(540) RED WING

(732) Red Wing Shoe Company, Inc., spoločnosť zriadená podľa zákonov štátu Minnesota, Red Wing, Minnesota, US;
(740) ŽOVICOVÁ & ŽOVIC IP, s.r.o., Bratislava, SK;

(111) 171851

(151) 31.12.1992
(156) 26.6.2010
(180) 26.6.2020
(210) 57839
(220) 26.6.1990

7 (511) 2, 16

(510) Pásy do písacích, počítačích, registračných a iných strojov, pásy do tlačiarň počítačov, fóliové pásy v kazete, textilné pásy v kazete, uhľový papier s rubopreparáciou a bez rubopreparácie, prepisovací papier jednostranný a obojstranný, snímací papier, rozmnožovacie blany, opravný lak na blany, opravný lak na báze vody Aquacor, tekutina na liehové rozmnožovanie tlačív Ormigtin, rozmnožovacia farba Cyklos, lepidlo, umelá živica, lepidlo Gamafix, karbóny na výpočtovú techniku na jedno použitie, artikulačné papieriky pre stomatológiu, farebné strojové pásy v kotúčoch.

(540)



(732) Gamex CB s.r.o., Průmyslová 2, 370 01 České Budějovice, CZ;
(740) Hojčuš Peter, Ing., Bratislava, SK;

(111) 171853

(151) 31.12.1992
 (156) 17.10.2010
 (180) 17.10.2020
 (210) 59005
 (220) 17.10.1990
 (450) 11.10.1995

7 (511) 30

(510) Káva, čaj, kakao, cukor, ryža a ryžové výrobky, kávové náhradky, obilniny a obilné prípravky, chlieb, sušienky, koláče, torty a cukrárske výrobky, bonbóny, bonbónové tyčinky, müsli tyčinky, čokoláda a čokoládové výrobky, tekutá čokoláda, nelekárske bonbóny, mrazené lízatka, zmrzlina a mrazené sladkosti, nápoje v prášku, detské výživy, potraviny a suroviny na prípravu hotových jedál a omáčok zaradených do triedy 30.

(540) M&MS

(732) Mars Incorporated, spoločnosť zriadená podľa zákonov štátu Delaware, McLean, Virginia, US;
 (740) Fajnorová Mária, Ing., Bratislava, SK;

(111) 175208

(151) 14.7.1995
 (156) 5.9.2010
 (180) 5.9.2020
 (210) 58519
 (220) 5.9.1990
 (450) 11.10.1995

7 (511) 3, 16, 18, 20, 28, 31

(510) Mydlá, detergenty a šampóny pre zvieratá; publikácie všetkých druhov, najmä týkajúce sa domácich zvierat, vtáctva, rýb; v piesku obaľovaný papier na použitie do klieťok pre zvieratá, akváriá a ich časti (pokiaľ sú obsiahnuté v triede 16); kontajnery vyrobené z lepenky (vybavené vodotesnou vrstvou) na prepravu zvierat a rýb; obojky a postroje pre zvieratá (pokiaľ patria do triedy 18), vôdzky, náhubky, povlaky, prikrývky a hune na zvieratá; rohože a prikrývky pre domáce zvieratá, kóje na hniezdenie; hračky pre domáce zvieratá, vtáctvo a ryby; živé zvieratá, krmivá pre zvieratá, krmivo pre vtáctvo a ryby, slad, sépiové kosti, kosti pre psov; stelivo pre zvieratá, čerstvé ovocie a zelenina, zemiaky a prípravky z týchto produktov upravené ako prísady do krmív.

(540) PEDIGREE

(732) Mars, Incorporated, 6885 Elm Street, McLean, Virginia 22101-3883, US;
 (740) Fajnorová Mária, Ing., Bratislava, SK;

(111) 175276

(151) 20.7.1995
 (156) 2.10.2010
 (180) 2.10.2020
 (210) 58793
 (220) 2.10.1990
 (450) 11.10.1995

7 (511) 29, 30

(510) Konzervované, mrazené, sušené, varené alebo čerstvé ovocie, zelenina a zemiaky, náplne do pekárskych a cukrárskych výrobkov, čerstvé, mrazené alebo konzervované mäso, ryby, hydina a zverina, morské ryby, múka, obilné výrobky

určené na ľudskú spotrebu, ryža na varenie vo varných vrecúškach a predvarená alebo sušená ryža, cesto na výrobu talianskych cesto vín, korenie alebo sušené bylinky, hotové jedlá alebo polotovary jedál pozostávajúce z uvedených výrobkov, mlieko, mliečne výrobky, najmä maslo, syry, smotana, jogurty, kysnuté mliečne výrobky, cmar, keфіre, mliečne koktaily, ako aj iné mliečne nápoje, hotové potraviny pre dospelých, ktoré sú pripravované z látok obsahujúcich bielkoviny a určené na prísady do jedál vo forme kúskov, zrn alebo práškov, lekvár, džem, nakladaná zelenina, jedlé oleje a tuky, prášky do pečiva; čaj, káva, náhradky z kávy, kakao, nápoje z čokolády, čajové, kávové, kakaové a čokoládové koncentráty (tekuté alebo sušené) ako hotové nápoje, ako aj vo vrecúškach, určené na predaj v automatoch, sirupy, melasa, cukor, med, chuťové omáčky vrátane nálevov na šaláty, zmrzlina, zmrzlinové výrobky, mrazené cukrovinky, chlieb, koláče, sušienky, cukrárske pečivo, cukrovinky, čokoláda, čokoládové výrobky, náplne do pečiva a občerstvenia zhotovené z uvedených výrobkov, občerstvenie a desiate medzi jedlami pozostávajúcimi z obilnín, ryže, zemiakov, cesta, mäsa, rýb, hydiny, zeleniny, syrov, čokolády, kaka a cukrárskych výrobkov.

(540) BOUNTY

(732) Mars, Incorporated, 6885 Elm Street, McLean, Virginia 22101-3883, US;
 (740) Fajnorová Mária, Ing., Bratislava, SK;

(111) 175277

(151) 20.7.1995
 (156) 24.10.2010
 (180) 24.10.2020
 (210) 59073
 (220) 24.10.1990
 (450) 11.10.1995

7 (511) 9, 30, 32

(510) Vedecké prístroje a nástroje na laboratórny výskum, elektronické prístroje a nástroje zaradené do triedy 9, počítače; prístroje, zariadenia a nástroje na ovládanie, spracovanie, regeneráciu, uchovávanie a prenos dát; prístroje, zariadenia a nástroje na prevádzanie digitálnych hodnôt do grafických údajov, vizuálne indikátory a tlačiarne na použitie v spojení s počítačom a na použitie s prístrojmi a zariadeniami na uchovávanie údajov; meracie a testovacie zariadenia pre integrované obvody, nosiče programov a dát na spracovanie elektronických údajov; predajné automaty a prístroje na vracanie mincí, papierových peňazí a lístkov; stroje na triedenie, identifikáciu, počítanie, testovanie, rozdeľovanie, menenie a vydávanie mincí, lístkov, papierových peňazí a pokladničných blokov, prístroje na menenie počtu a klasifikácie mincí, pokladničných blokov, lístkov alebo papierových peňazí. Kakao, zmrzlina, zmrzlinové krémy, desiaty a jedlá zhotovené z obilnín. Nápoje v prášku.

(540) MARS

(732) MARS, INCORPORATED, McLean, Virginia, US;
 (740) Fajnorová Mária, Ing., Bratislava, SK;

(111) 181169

(151) 15.7.1998
 (156) 30.10.2010
 (180) 30.10.2020
 (210) 59182
 (220) 30.10.1990
 (442) 8.4.1998
 (450) 7.10.1998

7 (511) 30

(511) 30 - Káva, čaj, kakao, cukor, ryža a výrobky z ryže, kávové náhradky, obilniny a výrobky z obilnín; chlieb, sušienky, koláče, biskvity, cukrárske výrobky, cukrovinky, müsli tyčinky; čokoláda a čokoládové výrobky, čokoládové nápoje, cukrovinky bez liečivých účinkov; zmrzlina, smotanové zmrzlina, mrazené cukrovinky, prísady na ochucovanie a prifarbovanie nápojov; jedlá na rýchle malé občerstvenie pripravené prevažne zo surovín obsiahnutých v triede 30; polotovary a potraviny na prípravu jedál a omáčok prevažne na báze surovín obsiahnutých v triede 30.

(540) BANJO

(732) Mars, Incorporated, 6885 Elm Street, McLean, Virginia 22101-3883, US;
 (740) Fajnorová Mária, Ing., Bratislava, SK;

(111) 193562

(151) 15.12.2000
 (156) 28.2.2010
 (180) 28.2.2020
 (210) 2341-98
 (220) 28.2.2000
 (442) 12.9.2000
 (450) 12.3.2001

7 (511) 16

(511) 16 - Noviny.

(540)

Bratislavské
Noviny

(732) NIVEL PLUS, s. r. o., Gorkého 6, 811 01 Bratislava, SK;

(111) 193719

(151) 16.1.2001
 (156) 9.3.2010
 (180) 9.3.2020
 (210) 1623-98
 (220) 9.3.2000
 (442) 9.10.2000
 (450) 9.4.2001

7 (511) 8

(511) 8 - Britvy a holiace čepele; holiace strojčeky; dávkovače; zásobníky a kazety obsahujúce žiletky; súčasti a príslušenstvá uvedeného tovaru; ručné náradie, nástroje a prístroje; nožiarske výrobky, jedálenské príbory.

(540) DLC

(732) THE GILLETTE COMPANY, Prudential Tower Building, Boston, Massachusetts 02199, US;
 (740) Štros David, JUDr., Bratislava, SK;

(111) 194150

(151) 12.2.2001
 (156) 28.4.2010
 (180) 28.4.2020
 (210) 439-99
 (220) 28.4.2000
 (442) 7.11.2000
 (450) 10.5.2001

7 (511) 30, 35, 39

(511) 30 - Káva.
 35 - Reklama.
 39 - Balenie tovaru.

(540)



(591) biela, žltá, červená, čierna
 (732) Baliarne obchodu, a. s. Poprad, Hraničná 664/16, 058 01 Poprad, SK;
 (740) Žuffa Ladislav, Ing., Poprad, SK;

(111) 194151

(151) 12.2.2001
 (156) 28.4.2010
 (180) 28.4.2020
 (210) 440-99
 (220) 28.4.2000
 (442) 7.11.2000
 (450) 10.5.2001

7 (511) 30, 35, 39

(511) 30 - Káva.
 35 - Reklama.
 39 - Balenie tovaru.

(540)



(732) Baliarne obchodu, a. s. Poprad, Hraničná 664/16, 058 01 Poprad, SK;
 (740) Žuffa Ladislav, Ing., Poprad, SK;

(111) 194363

(151) 12.2.2001
 (156) 29.10.2009
 (180) 29.10.2019
 (210) 2782-99
 (220) 29.10.1999
 (442) 7.11.2000
 (450) 10.5.2001

7 (511) 25

(511) 25 - Spodná bielizeň.

(540) ONNO

(732) AVAX, s.r.o., Hraničná 16, 820 15 Bratislava, SK;
 (740) Holoubková Mária, Ing., Bratislava, SK;

(111) 194518

(151) 13.3.2001
 (156) 8.9.2010
 (180) 8.9.2020
 (210) 2663-2000
 (220) 8.9.2000
 (442) 11.12.2000
 (450) 11.6.2001

7 (511) 35, 42

(511) 35 - Sprostredkovanie obchodu s tovarmi.
 42 - Poskytovanie stravy, tepelne rýchlo upravovaných mäsových výrobkov, bezmäsitých jedál a nápojov na priamu konzumáciu, kaviarne, bistra, poskytovanie občerstvenia z nealkoholických a priemyselne vyrábaných mliečnych nápojov a koktailov na priamu konzumáciu, bary, poskytovanie občerstvenia z vína a destilátov na priamu konzumáciu, pohostinská činnosť, kadernícke a kozmetické salóny, manikúra a pedikúra, masérske služby.

(540)

(732) PDMG s. r. o., Hviezdoslavovo nám. 3, 811 02 Bratislava, SK;
 (740) Kováčik Štefan, Ing., Bratislava, SK;

(111) 194794

(151) 16.3.2001
 (156) 19.11.2009
 (180) 19.11.2019
 (210) 2943-99
 (220) 19.11.1999
 (442) 11.12.2000
 (450) 11.6.2001

9 (511) 3, 18, 29

(511) 3 - Kozmetické prípravky, krémy.
 18 - Kufre, kufričky, aktovky, kožené tašky, kľúčenky, kožené puzdrá, kožený galantérny tovar, peňaženky.
 29 - Mäso, klobásy, salámy, párky, konzervované mäso.

(540)

(591) oranžová, biela
 (732) CAMELUS s.r.o., ČSA 20, 974 01 Banská Bystrica, SK;

(111) 195508

(151) 15.6.2001
 (156) 7.1.2010
 (180) 7.1.2020
 (210) 16-2000
 (220) 7.1.2000
 (442) 12.3.2001
 (450) 11.9.2001

7 (511) 6, 11, 37

(511) 6 - Kovové potrubia a rúry.
 11 - Zariadenia na vykurovanie.
 37 - Montážne a inštaláčne služby.

(540)

(591) modro-biela
 (732) K K H spol. s r.o., Galvaniho 7, 821 04 Bratislava, SK;
 (740) Kastler Anton, Bratislava, SK;

(111) 195639

(151) 18.6.2001
 (156) 27.1.2010
 (180) 27.1.2020
 (210) 188-2000
 (220) 27.1.2000
 (442) 12.3.2001
 (450) 11.9.2001

7 (511) 17, 37

(511) 17 - Izolačné materiály.
 37 - Protihrdzová úprava, izolovanie stavieb, klampiarstvo a inštalatérsvo.

(540)

(591) žltá, čierna
 (732) PUR IZOLÁCIE SLOVAKIA, s. r. o., Mostná 457/23, 930 21 Jahodná, SK;

(111) 195666

(151) 18.6.2001
 (156) 11.2.2010
 (180) 11.2.2020
 (210) 371-2000
 (220) 11.2.2000
 (310) 2206212
 (320) 18.8.1999
 (330) GB
 (442) 12.3.2001
 (450) 11.9.2001

7 (511) 5

(511) 5 - Farmaceutické a liečivé prípravky, substancie a lieky na liečenie chorôb a porúch kardiovaskulárneho systému.

(540) ALISADE

(732) SmithKline Beecham Limited, 980 Great West Road, Brentford, Middlesex TW8 9GS, GB;
 (740) Fajnorová Mária, Ing., Bratislava, SK;

(111) 195879

(151) 11.7.2001
 (156) 1.3.2010
 (180) 1.3.2020
 (210) 586-2000
 (220) 1.3.2000
 (442) 9.4.2001
 (450) 8.10.2001

7 (511) 3

(511) 3 - Nemedikované toaletné prípravky; kozmetické prípravky; voňavky; nemedikované prípravky na použitie pred holením, počas holenia a po holení; prípravky na vlasy; prípravky na čistenie zubov; toaletné mydlá a šampóny; nemedikované prípravky do kúpeľa a na sprchovanie; práškový mastenec; depilačné a epilačné prípravky a materiály; antiperspiranty; dezodoranty; toaletné výrobky; všetko patriace do triedy 3.

(540) ASTRA

(732) Procter & Gamble Czech Republic s.r.o., Ottova 402, 269 32 Rakovník, CZ;
(740) Štros David, JUDr., Bratislava, SK;

(111) 195925

(151) 11.7.2001
(156) 22.3.2010
(180) 22.3.2020
(210) 839-2000
(220) 22.3.2000
(442) 9.4.2001
(450) 8.10.2001

7 (511) 3

(511) 3 - Mydlá, parfumériové výrobky, vonné oleje, kozmetika, vlasové vody (lotiony), prípravky na čistenie, starostlivosť a skrášľovanie pokožky hlavy a vlasov.

(540)



(732) The Procter & Gamble Company, spoločnosť zriadená podľa zákonov štátu Ohio, One Procter & Gamble Plaza, Cincinnati, Ohio, US;
(740) Štros David, JUDr., Bratislava, SK;

(111) 196100

(151) 16.7.2001
(156) 24.3.2010
(180) 24.3.2020
(210) 880-2000
(220) 24.3.2000
(442) 9.4.2001
(450) 8.10.2001

7 (511) 34

(511) 34 - Tabak, tabakové náhradky, cigarety, cigary, krátke cigary, cigaretový papier, zväzky cigaretových papierikov, papier do fajok, cigaretové náhradky s výnimkou násadiiek z drahých kovov, cigaretové náustky, strojčky na krútenie cigariet, čističe na fajky, fajčiarske súpravy, fajky, stojany na fajky, popolníky s výnimkou popolníkov z drahých kovov, odrezávače na cigarové špičky, vrecúška na tabak, tabatierky s výnimkou tabatierok z drahých kovov, zápalky, zápalkové škatuľky, zapaľovače.

(540) MAYA

(732) RÓNA Dohányfeldolgozó Korlátolt Felelősségű Társaság, Attila tér 3, 4029 Debrecen, HU;
(740) Litváková Edita, Ing., Bratislava, SK;

(111) 196101

(151) 16.7.2001
(156) 24.3.2010
(180) 24.3.2020
(210) 881-2000
(220) 24.3.2000
(442) 9.4.2001
(450) 8.10.2001

7 (511) 34

(511) 34 - Tabak, tabakové náhradky, cigarety, cigary, krátke cigary, cigaretový papier, zväzky cigaretových papierikov, papier do fajok, cigaretové náhradky s výnimkou násadiiek z drahých kovov, cigaretové náustky, strojčky na krútenie cigariet, čističe na fajky, fajčiarske súpravy, fajky, stojany na fajky, popolníky s výnimkou popolníkov z drahých kovov, odrezávače na cigarové špičky, vrecúška na tabak, tabatierky s výnimkou tabatierok z drahých kovov, zápalky, zápalkové škatuľky, zapaľovače.

(540) NABUCCO

(732) RÓNA Dohányfeldolgozó Korlátolt Felelősségű Társaság, Attila tér 3, 4029 Debrecen, HU;
(740) Litváková Edita, Ing., Bratislava, SK;

(111) 196185

(151) 14.8.2001
(156) 21.9.2010
(180) 21.9.2020
(210) 2790-2000
(220) 21.9.2000
(442) 10.5.2001
(450) 6.11.2001

7 (511) 3, 5, 35

(511) 3 - Antistatické prípravky, avivážne prípravky, chemické avivážne prípravky na použitie v domácnosti, bieliace prípravky na bielizeň, namáčacie prípravky, predpieracie prípravky, pracie prípravky, čistiace prostriedky, prostriedky na umývanie riadu, prípravky na čistenie a umývanie auta, ktoré nie sú zaradené v iných triedach, tekuté mydlá, peny do kúpeľa.

5 - Chemické dezinfekčné prípravky.

35 - Sprostredkovanie obchodu s uvedenými tovarmi.

(540) ROXY

(732) PANACHEM, s.r.o., Roľníckej školy 2822, 945 01 Komárno, SK;
(740) Holoubková Mária, Ing., Bratislava, SK;

(111) 196213

(151) 14.8.2001
(156) 16.3.2010
(180) 16.3.2020
(210) 738-2000
(220) 16.3.2000
(442) 10.5.2001
(450) 6.11.2001

7 (511) 8

(511) 8 - Britvy, holiace čepele, holiace strojčky, dávkovače, zásobníky a kazety obsahujúce žiletky; súčasti a príslušenstvá uvedených tovarov, všetko v triede 8.

(540) TURBO

- (732) THE GILLETTE COMPANY, Prudential Tower Building, Boston, Massachusetts 02199, US;
(740) Štros David, JUDr., Bratislava, SK;

(111) 196224

- (151) 14.8.2001
(156) 27.3.2010
(180) 27.3.2020
(210) 892-2000
(220) 27.3.2000
(442) 10.5.2001
(450) 6.11.2001

7 (511) 29, 30

- (511) 29 - Mäso, ryby, hydina a zverina; mäsové extrakty; konzervované, sušené a zavárané ovocie a zelenina; želé, džemy; ovocné omáčky, vajcia, ovocné konzervy; nakladaná zelenina; zemiakové lupienky a zákusky zo syrov.
30 - Káva, čaj, kakao, cukor, ryža, tapioka, ságo, cukrovinky všetkých druhov, ľad; med, melasa; droždie, prášky do pečiva, soľ, horčica, ocot, omáčky (s výnimkou šalátových dresingov), korenie, rýchle občerstvenie a lupienky vyrábané z obilných prípravkov, zákusky z obilia alebo zemiakových produktov.

(540)

- (732) The Procter & Gamble Company, spoločnosť zriadená podľa zákonov štátu Ohio, One Procter & Gamble Plaza, Cincinnati, Ohio, US;
(740) Štros David, JUDr., Bratislava, SK;

(111) 196245

- (151) 14.8.2001
(156) 30.3.2010
(180) 30.3.2020
(210) 962-2000
(220) 30.3.2000
(442) 10.5.2001
(450) 6.11.2001

7 (511) 8

- (511) 8 - Britvy, holiace čepele, holiace strojčeky, dávkovače, zásobníky a kazety obsahujúce žiletky; súčasti a príslušenstvá uvedených tovarov; ručné nástroje a náradie; nožiarsky tovar; jedálenské príbory; všetko v triede 8.

(540)

- (732) THE GILLETTE COMPANY, Prudential Tower Building, Boston, Massachusetts 02199, US;
(740) Štros David, JUDr., Bratislava, SK;

(111) 196259

- (151) 14.8.2001
(156) 12.4.2010
(180) 12.4.2020
(210) 1098-2000
(220) 12.4.2000
(442) 10.5.2001
(450) 6.11.2001

7 (511) 30

- (511) 30 - Pekárske výrobky, najmä trvanlivé pečivo, sladké pečivo, vafle, oblátky, ich polotovary a korpusy.

(540) DUNAJKY

- (732) Gundel Pavel, Mariánska 8, 811 08 Bratislava, SK;
(740) Hojčuš Peter, Ing., Bratislava, SK;

(111) 196271

- (151) 14.8.2001
(156) 26.4.2010
(180) 26.4.2020
(210) 1253-2000
(220) 26.4.2000
(442) 10.5.2001
(450) 6.11.2001

7 (511) 31

- (511) 31 - Mliečne krmivá a náhrady pre zvieratá, minerálne a vitamínovominerálne zmesi do doplnkových a kompletných zmesí pre zvieratá.

(540)

- (732) Sano - Moderná výživa zvierat, s. r. o., Dlhé Dieľy I. 23/a, 841 04 Bratislava, SK;
(740) Juran Svetozár, JUDr., Bratislava, SK;

(111) 196388

- (151) 15.8.2001
(156) 7.4.2010
(180) 7.4.2020
(210) 1060-2000
(220) 7.4.2000
(442) 10.5.2001
(450) 6.11.2001

7 (511) 9, 16, 36, 37, 38, 41, 42

- (511) 9 - Elektrické, elektronické, optické, meracie, signálne, kontrolné alebo výučbové zariadenia a prístroje; zariadenie na záznam, prenos, spracovanie a reprodukciu zvuku, obrazu alebo dát; magnetické alebo optické nosiče dát; predajné automaty a mechanizmus na mincové prístroje; vybavenie na spracovanie dát a počítače.

16 - Tlačoviny; inštruktážne a učebné pomôcky (okrem prístrojov); kancelárske potreby (okrem prístrojov); kancelárske potreby (okrem nábytku).
36 - Finančné služby; služby v oblasti nehnuteľností zaradené v triede 36.

37 - Služby v oblasti stavebníctva; inštalácia, údržba a opravy telekomunikačných zariadení.

38 - Telekomunikácie; prenájom telekomunikačných zariadení.

41 - Vzdelávanie; zábava; usporadúvanie športových a kultúrnych akcií; publikovanie a vydávanie tlačovín.

42 - Počítačové programovanie; prenajímanie času na prístup do počítačových databáz; prenájom zariadenia na spracovanie dát a počítačov; projekcia a plánovanie telekomunikačných zariadení.

(540)



(591) ružová, sivá

(732) Deutsche Telekom AG, Friedrich-Ebert-Allee 140, D-53113 Bonn, DE;

(740) Bušová Eva, JUDr., Bratislava, SK;

(111) 196413

(151) 15.8.2001

(156) 26.4.2010

(180) 26.4.2020

(210) 1251-2000

(220) 26.4.2000

(442) 10.5.2001

(450) 6.11.2001

7 (511) 31

(511) 31 - Vitamínovo-minerálna zmes (pre zvieratá).

(540) **Suggi**

(732) Sano - Moderná výživa zvierat, s. r. o., Dlhé Dieľy I. 23/a, 841 04 Bratislava, SK;

(740) Juran Svetozár, JUDr., Bratislava, SK;

(111) 196414

(151) 15.8.2001

(156) 26.4.2010

(180) 26.4.2020

(210) 1252-2000

(220) 26.4.2000

(442) 10.5.2001

(450) 6.11.2001

7 (511) 31

(511) 31 - Kýmne zmesi ako náhrada mlieka.

(540) **Sanolac**

(732) Sano - Moderná výživa zvierat, s. r. o., Dlhé Dieľy I. 23/a, 841 04 Bratislava, SK;

(740) Juran Svetozár, JUDr., Bratislava, SK;

(111) 196420

(151) 15.8.2001

(156) 9.6.2010

(180) 9.6.2020

(210) 1702-2000

(220) 9.6.2000

(442) 10.5.2001

(450) 6.11.2001

7 (511) 5

(511) 5 - Farmaceutické prípravky, predovšetkým na prevenciu a liečenie ochorení kostí/skeletu.

(540) **FORTESSA**

(732) Johnson & Johnson, One Johnson & Johnson Plaza, New Brunswick, New Jersey 08933, US;

(740) Bušová Eva, JUDr., Bratislava, SK;

(111) 196431

(151) 15.8.2001

(156) 9.6.2010

(180) 9.6.2020

(210) 1718-2000

(220) 9.6.2000

(442) 10.5.2001

(450) 6.11.2001

7 (511) 12

(511) 12 - Vozidlá, zariadenia na pohyb po zemi, časti a súčasti uvedeného.

(540) **THALIA**

(732) Renault s. a. s., 92100 Boulogne-Billancourt, FR;

(740) PATENTSERVIS BRATISLAVA, a. s., Bratislava, SK;

(111) 196510

(151) 18.9.2001

(156) 20.4.2010

(180) 20.4.2020

(210) 1200-2000

(220) 20.4.2000

(442) 11.6.2001

(450) 3.12.2001

7 (511) 35, 41

(511) 35 - Reklamná činnosť.

41 - Organizovanie spoločenských a zábavných podujatí.

(540)



KRIŠTÁLOVÉ KRÍDLO

(732) AGAS, spol. s r. o., Žatevná 8, 841 01 Bratislava, SK;

(111) 196530

(151) 18.9.2001

(156) 9.5.2010

(180) 9.5.2020

(210) 1367-2000

(220) 9.5.2000

(442) 11.6.2001

(450) 3.12.2001

7 (511) 5, 35, 42

(511) 5 - Placentárne zárodočné bunky; prípravky z placentárnych zárodočných buniek; zmrazená placentárna krv; transplantáčne jednotky placentárnych krvotvorných buniek.

35 - Odborné obchodné poradenstvo.

42 - Služby banky placentárnych zárodočných buniek; získavanie, spracovanie a uchovávanie placentárnych zárodočných buniek; sprostredkovanie darcovstva placentárnych zárodočných buniek; medicínsky a biologický výskum; odborné poradenstvo s výnimkou obchodného.

(540)

- (732) EUROCORD-SLOVAKIA, Slovenský register placentárnych krvotvorných buniek, Dúbravská cesta 9, 841 04 Bratislava, SK;
 (740) Kajabová Monika, JUDr., Bratislava, SK;

(111) 196531

- (151) 18.9.2001
 (156) 9.5.2010
 (180) 9.5.2020
 (210) 1368-2000
 (220) 9.5.2000
 (442) 11.6.2001
 (450) 3.12.2001

7 (511) 5, 35, 42

- (511) 5 - Placentárne zárodočné bunky; prípravky z placentárnych zárodočných buniek; zmrazená placentárna krv; transplantáčne jednotky placentárnych krvotvorných buniek.
 35 - Odborné obchodné poradenstvo.
 42 - Služby banky placentárnych zárodočných buniek; získavanie, spracovanie a uchovávanie placentárnych zárodočných buniek; sprostredkovanie darcovstva placentárnych zárodočných buniek; medicínsky a biologický výskum; odborné poradenstvo s výnimkou obchodného.

(540)

- (591) červená, čierna, biela, béžová
 (732) EUROCORD-SLOVAKIA, Slovenský register placentárnych krvotvorných buniek, Dúbravská cesta 9, 841 04 Bratislava, SK;
 (740) Kajabová Monika, JUDr., Bratislava, SK;

(111) 196547

- (151) 18.9.2001
 (156) 17.5.2010
 (180) 17.5.2020
 (210) 1442-2000
 (220) 17.5.2000
 (442) 11.6.2001
 (450) 3.12.2001

7 (511) 29

- (511) 29 - Jedlé oleje a tuky.

(540)

- (732) PALMA Group, a.s., Račianska 76, 836 04 Bratislava, SK;
 (740) Čechvalová Dagmar, Bratislava, SK;

(111) 196548

- (151) 18.9.2001
 (156) 17.5.2010
 (180) 17.5.2020
 (210) 1443-2000
 (220) 17.5.2000
 (442) 11.6.2001
 (450) 3.12.2001

7 (511) 29

- (511) 29 - Jedlé oleje a tuky.

(540) HARLEKÝN

- (732) PALMA Group, a.s., Račianska 76, 836 04 Bratislava, SK;
 (740) Čechvalová Dagmar, Bratislava, SK;

(111) 196558

- (151) 18.9.2001
 (156) 23.5.2010
 (180) 23.5.2020
 (210) 1492-2000
 (220) 23.5.2000
 (442) 11.6.2001
 (450) 3.12.2001

7 (511) 7, 9, 11

- (511) 7 - Dúchadlá na kompresiu, odsávanie a dopravu plynov, olejové čerpadlá, odvodušňovače a odplyňovače napájacej vody, regulátory napájacej vody.
 9 - Analyzátory dymových plynov, prístroje na kontrolu tepla, prístroje na diagnostiku vykurovacích sústav a potrubí.
 11 - Prístroje na ohrev vody, na cirkuláciu vody, na čerpanie vody, na čistenie vody a ich regulačné príslušenstvo, výrobky kúrenárskej techniky, najmä: horáky každého druhu, kotly, expanzné nádrže a armatúry na vykurovacie zariadenia, tepelné moduly, vyhrievacie telesá, solárne vykurovacie a ohrievacie zariadenia, zásobníky tepla, zásobníky teplej vody, expanzné automaty k tepelným sústavám, odvodušňovacie a odplyňovacie zariadenia vykurovacích sústav, zariadenia na automatické dopĺňanie a úpravu vody, plynové armatúrové a regulačné rady k horákam, regulátory na zdroje tepla, vykurovacie sústavy a kotolne, regulačné a bezpečnostné príslušenstvo k prístrojom, plynovodom a vodovodom, regulačné systémy na horenie.

(540)

- (732) AUDRY CZ, a. s., Obříství 200, 277 42 Obříství, CZ;
 (740) Bačík Kvetoslav, Ing., Nová Dubnica, SK;

(111) 196559

- (151) 18.9.2001
 (156) 23.5.2010
 (180) 23.5.2020
 (210) 1493-2000
 (220) 23.5.2000
 (442) 11.6.2001
 (450) 3.12.2001

7 (511) 7, 9, 11

(511) 7 - Dúchadlá na kompresiu, odsávanie a dopravu plynov, olejové čerpadlá, odplyňovače a odplyňovače napájajúcej vody, regulátory napájajúcej vody.
9 - Analyzátory dymových plynov, prístroje na kontrolu tepla, prístroje na diagnostiku vykurovacích sústav a potrubí.

11 - Prístroje na ohrev vody, na cirkuláciu vody, na čerpanie vody, na čistenie vody a ich regulačné príslušenstvo, výrobky kúrenárskej techniky, najmä: horáky každého druhu, kotly, expanzné nádrže a armatúry na vykurovacie zariadenia, tepelné moduly, vyhrievacie telesá, solárne vykurovacie a ohrievacie zariadenia, zásobníky tepla, zásobníky teplej vody, expanzné automaty k tepelným sústavám, odplyňovacie a odplyňovacie zariadenia vykurovacích sústav, zariadenia na automatické dopĺňanie a úpravu vody, plynové armatúrové a regulačné rady k horákom, regulátory na zdroje tepla, vykurovacie sústavy a kotolne, regulačné a bezpečnostné príslušenstvo k prístrojom, plynovodom a vodovodom, regulačné systémy na horenie.

(540) AUDRY

(732) AUDRY CZ, a. s., Obríství 200, 277 42 Obríství, CZ;
(740) Bačík Kvetoslav, Ing., Nová Dubnica, SK;

(111) 196624

(151) 19.9.2001
(156) 23.5.2010
(180) 23.5.2020
(210) 1495-2000
(220) 23.5.2000
(442) 11.6.2001
(450) 3.12.2001

7 (511) 3, 5

(511) 3 - Čistiace prostriedky.
5 - Dezinfekčné prostriedky.

(540) ELCIT

(732) BANCHEM, s. r. o., Rybný trh 332/9, 929 01 Dunajská Streda, SK;
(740) Bachratá Magdaléna, Mgr., Bratislava, SK;

(111) 196727

(151) 20.9.2001
(156) 3.4.2010
(180) 3.4.2020
(210) 982-2000
(220) 3.4.2000
(442) 11.6.2001
(450) 3.12.2001

7 (511) 6, 9, 11

(511) 6 - Ocel'ové rúry; kovové rúry na zariadenia ústredného kúrenia; kovové rúry; kovové konštrukcie; kovové vzduchovody na ventilačné a klimatické zariadenia.

9 - Tepelné regulátory (elektrické); inventory (elektronika); snímače teploty.

11 - Expanzné nádrže na ústredné vykurovanie; termostatické ventily (ako časti ústredného kúrenia); akumulátory tepelné; teplovzdušné rúry; zariadenia na osvieženie vzduchu; prístroje na chladenie vzduchu; medziprehrievače vzduchu; ohrievače vzduchu; konštrukcie pecí a rúr; ohrievače

do kúpeľa; žiariče; vykurovacie telesá; tepelné generátory; vykurovacie zariadenia, vykurovacie telesá; vyhrievacie zariadenia; kúrenie teplovodné, teplovodné vykurovacie zariadenia; vykurovací sálový systém; ohrev teplej vody (bojler); kotlové rúry do vykurovacích zariadení; vykurovacie telesá na kúrenie tuhými, tekutými alebo plynými palivami; kúrenie (vykurovacie telesá do automobilov); vykurovacie telesá elektrické; vykurovacie články; ohrievače na ohrievacie železá; ohrievače; vzduchové ventily na parné vykurovacie telesá; teplovodné vykurovacie zariadenia; tepelné čerpadlá; elektrické vykurovacie vlákna; ohrievacie podušky elektrické s výnimkou podušiek na lekárske účely; ohrievače do posteľe; ohrievadlá.

(540) TERMSTAR

(732) ELTERM, spol. s r. o., Závadská 6, 831 06 Bratislava, SK;

(740) Holakovský Štefan, Ing., Bratislava, SK;

(111) 196728

(151) 20.9.2001
(156) 3.4.2010
(180) 3.4.2020
(210) 983-2000
(220) 3.4.2000
(442) 11.6.2001
(450) 3.12.2001

7 (511) 6, 9, 11

(511) 6 - Ocel'ové rúry; kovové rúry na zariadenia ústredného kúrenia; kovové rúry; kovové konštrukcie; kovové vzduchovody na ventilačné a klimatické zariadenia.

9 - Tepelné regulátory (elektrické); inventory (elektronika); snímače teploty.

11 - Expanzné nádrže na ústredné vykurovanie; termostatické ventily (ako časti ústredného kúrenia); akumulátory tepelné; teplovzdušné rúry; zariadenia na osvieženie vzduchu; prístroje na chladenie vzduchu; medziprehrievače vzduchu; ohrievače vzduchu; konštrukcie pecí a rúr; ohrievače do kúpeľa; žiariče; vykurovacie telesá; tepelné generátory; vykurovacie zariadenia, vykurovacie telesá; vyhrievacie zariadenia; kúrenie teplovodné, teplovodné vykurovacie zariadenia; vykurovací sálový systém; ohrev teplej vody (bojler); kotlové rúry do vykurovacích zariadení; vykurovacie telesá na kúrenie tuhými, tekutými alebo plynými palivami; kúrenie (vykurovacie telesá do automobilov); vykurovacie telesá elektrické; vykurovacie články; ohrievače na ohrievacie železá; ohrievače; vzduchové ventily na parné vykurovacie telesá; teplovodné vykurovacie zariadenia; tepelné čerpadlá; elektrické vykurovacie vlákna; ohrievacie podušky elektrické s výnimkou podušiek na lekárske účely; ohrievače do posteľe; ohrievadlá.

(540) ELTERM

(732) ELTERM, spol. s r. o., Závadská 6, 831 06 Bratislava, SK;

(740) Holakovský Štefan, Ing., Bratislava, SK;

(111) 196747

(151) 20.9.2001
 (156) 19.4.2010
 (180) 19.4.2020
 (210) 1176-2000
 (220) 19.4.2000
 (442) 11.6.2001
 (450) 3.12.2001

7 (511) 1

(511) 1 - Flokulačné - vločkovacie činidlá.

(540)

(732) SOKOFLOK s.r.o., Tovární čp. 1362, 356 05 Sokolov, CZ;

(740) Kubíny Peter, Bc., Trenčín, SK;

(111) 196748

(151) 20.9.2001
 (156) 19.4.2010
 (180) 19.4.2020
 (210) 1177-2000
 (220) 19.4.2000
 (442) 11.6.2001
 (450) 3.12.2001

7 (511) 35, 42

(511) 35 - Reklama, šírenie reklamných materiálov, zásielkové reklamné služby, prenájom reklamných plôch, spracovanie marketingových štúdií v oblasti reklamy, konzultačné služby v oblasti reklamy. 42 - Priemyselný dizajn, poradenské služby v oblasti reklamy.

(540)

(591) modrá, biela

(732) MINDSHARE MEDIA WORLDWIDE LIMITED, 40 Strand, WC 2N 5RF London, GB;

(740) Mešková Viera, Ing., Bratislava, SK;

(111) 196758

(151) 20.9.2001
 (156) 28.4.2010
 (180) 28.4.2020
 (210) 1275-2000
 (220) 28.4.2000
 (442) 11.6.2001
 (450) 3.12.2001

7 (511) 3, 5

(511) 3 - Bieliace prípravky na kozmetické účely; čistiace prípravky, mydlá vrátane dezodoračných, dezinfekčných a medicínálnych; dezodoranty na osobnú potrebu; kozmetické prípravky, kozmetické krémy, kozmetické masky; kozmetické taštičky; kozmetické tampóny; čistiace mlieka a vody, pleťové a telové mlieka, emulzie a vody, balzamy; protipotivé prípravky; opaľovacie prípravky; minerálne látky na kozmetické účely; zubné pasty.

5 - Antiseptické a dezinfekčné prípravky, dezinfekčné prípravky na hygienické účely; medicínske bahno; balzamy na liečebné účely; prípravky proti poteniu; repelenty; minerálne soli; vitamínové prípravky; vonné soli; pleťové a telové mlieka, emulzie a vody, balzamy, minerálne látky, všetko na liečebné účely.

(540) KAWAR

(732) INTERPHARM Slovakia, a. s., Uzbecká 18/A, 821 06 Bratislava, SK;

(740) Holoubková Mária, Ing., Bratislava, SK;

(111) 196761

(151) 20.9.2001
 (156) 2.5.2010
 (180) 2.5.2020
 (210) 1303-2000
 (220) 2.5.2000
 (442) 11.6.2001
 (450) 3.12.2001

7 (511) 1, 3

(511) 1 - Chemikálie pre priemysel, vedu a fotografiu. 3 - Prípravky na bielenie a iné prostriedky na pranie, prípravky na čistenie, odmasťovanie a brúsenie, mydlá.

(540) KAMEŇOŽRÚT

(732) Černý František, Husova 316, 549 01 Nové Město nad Metují, CZ;

(740) Bušová Eva, JUDr., Bratislava, SK;

(111) 196765

(151) 20.9.2001
 (156) 5.5.2010
 (180) 5.5.2020
 (210) 1350-2000
 (220) 5.5.2000
 (442) 11.6.2001
 (450) 3.12.2001

7 (511) 1, 3, 5

(511) 1 - Chemické prípravky pre priemysel, poľnohospodárstvo a lesníctvo.

3 - Mydlá, avivážne prostriedky, soli na bielenie, bieliace prípravky, krémy na obuv, leštiace prípravky, kozmetické prípravky, čistiace prípravky, namáčacie prípravky, toaletné prípravky, dezodoračné mydlá, odhrdzovacie prípravky.

5 - Chemické dezinfekčné prostriedky na WC, chemicko-farmaceutické prípravky, dezinfekčné prípravky na hygienické účely.

(540)

(591) modrá, červená, biela

(732) PERFEKT - SH, s. r. o., Hliníková 45, 952 01 Vrábľa, SK;

(740) Beleščák Ladislav, Ing., Piešťany, SK;

(111) 196844

(151) 15.10.2001
(156) 23.5.2010
(180) 23.5.2020
(210) 1490-2000
(220) 23.5.2000
(442) 10.7.2001
(450) 7.1.2002

7 (511) 7, 9, 11

(511) 7 - Dúchadlá na kompresiu, odsávanie a dopravu plynov, olejové čerpadlá, odvodušňovače a odplyňovače napájajúcej vody, regulátory napájajúcej vody.
9 - Analyzátory dymových plynov, prístroje na kontrolu tepla, prístroje na diagnostiku vykurovacích sústav a potrubí.

11 - Prístroje na ohrev vody, na cirkuláciu vody, na čerpanie vody, na čistenie vody a ich regulačné príslušenstvo, výrobky kúrenárskej techniky, najmä horáky každého druhu, kotly, expanzné nádrže a armatúry na vykurovacie zariadenia, tepelné moduly, vyhrievacie telesá, solárne vykurovacie a ohrievacie zariadenia, zásobníky tepla, zásobníky teplej vody, expanzné automaty k tepelným sústavám, odvodušňovacie a odplyňovacie zariadenia vykurovacích sústav, zariadenia na automatické dopĺňanie a úpravu vody, plynové armatúrové a regulačné rady k horákom, regulátory na zdroje tepla, vykurovacie sústavy a kotolne, regulačné a bezpečnostné príslušenstvo prístrojov, plynovodov a vodovodov, regulačné systémy na horenie.

(540)



(732) AUDRY CZ, a. s., Obříství 200, 277 42 Obříství, CZ;
(740) Bačík Kvetoslav, Ing., Nová Dubnica, SK;

(111) 196910

(151) 15.10.2001
(156) 31.7.2010
(180) 31.7.2020
(210) 2269-2000
(220) 31.7.2000
(442) 10.7.2001
(450) 7.1.2002

7 (511) 5

(511) 5 - Oftalmologické prípravky.

(540) HYSITE

(732) Pfizer Cork Limited, Little Island, County Cork, IE;
(740) Bušová Eva, JUDr., Bratislava, SK;

(111) 197096

(151) 12.11.2001
(156) 26.4.2010
(180) 26.4.2020
(210) 1247-2000
(220) 26.4.2000
(442) 6.8.2001
(450) 5.2.2002

7 (511) 31

(511) 31 - Vitamínovo-minerálna zmes.

(540) Kuh - Goldmineral

(732) Sano - Moderná výživa zvierat, s. r. o., Dlhé Dieľy I. 23/a, 841 04 Bratislava, SK;
(740) Juran Svetozár, JUDr., Bratislava, SK;

(111) 197097

(151) 12.11.2001
(156) 28.4.2010
(180) 28.4.2020
(210) 1248-2000
(220) 28.4.2000
(442) 6.8.2001
(450) 5.2.2002

7 (511) 31

(511) 31 - Vitamínovo-minerálna zmes.

(540) Mastsan

(732) Sano - Moderná výživa zvierat, s. r. o., Dlhé Dieľy I. 23/a, 841 04 Bratislava, SK;
(740) Juran Svetozár, JUDr., Bratislava, SK;

(111) 197098

(151) 12.11.2001
(156) 26.4.2010
(180) 26.4.2020
(210) 1249-2000
(220) 26.4.2000
(442) 6.8.2001
(450) 5.2.2002

7 (511) 31

(511) 31 - Vitamínovo-minerálna zmes.

(540) Aminokraft

(732) Sano - Moderná výživa zvierat, s. r. o., Dlhé Dieľy I. 23/a, 841 04 Bratislava, SK;
(740) Juran Svetozár, JUDr., Bratislava, SK;

(111) 197099

(151) 12.11.2001
(156) 26.4.2010
(180) 26.4.2020
(210) 1250-2000
(220) 26.4.2000
(442) 6.8.2001
(450) 5.2.2002

7 (511) 31

(511) 31 - Bielkovinová doplnková zmes.

(540) Protamino

(732) Sano - Moderná výživa zvierat, s. r. o., Dlhé Dieľy I. 23/a, 841 04 Bratislava, SK;
(740) Juran Svetozár, JUDr., Bratislava, SK;

(111) 197126

(151) 12.11.2001
(156) 16.6.2010
(180) 16.6.2020
(210) 1773-2000
(220) 16.6.2000
(442) 6.8.2001
(450) 5.2.2002

7 (511) 33

(511) 33 - Alkoholické nápoje.

(540) JOHANN BECHER

(732) Jan Becher - Karlovarská Becherovka, a. s., T. G. Masaryka 57, 360 76 Karlovy Vary, CZ;
 (740) Bušová Eva, JUDr., Bratislava, SK;

(111) 197127

(151) 12.11.2001
 (156) 16.6.2010
 (180) 16.6.2020
 (210) 1774-2000
 (220) 16.6.2000
 (442) 6.8.2001
 (450) 5.2.2002

7 (511) 33

(511) 33 - Alkoholické nápoje.

(540)

(591) čierna, zelená, modrá, biela
 (732) Jan Becher - Karlovarská Becherovka, a. s., T. G. Masaryka 57, 360 76 Karlovy Vary, CZ;
 (740) Bušová Eva, JUDr., Bratislava, SK;

(111) 197141

(151) 12.11.2001
 (156) 29.6.2010
 (180) 29.6.2020
 (210) 1921-2000
 (220) 29.6.2000
 (442) 6.8.2001
 (450) 5.2.2002

7 (511) 12

(511) 12 - Pneumatiky.

(540) KELLY WINTERMARK

(732) The Goodyear Tire & Rubber Company, 1144 East Market Street, Akron, Ohio 44316-0001, US;
 (740) Majlingová Marta, Ing., Bratislava, SK;

(111) 197143

(151) 12.11.2001
 (156) 29.6.2010
 (180) 29.6.2020
 (210) 1925-2000
 (220) 29.6.2000
 (442) 6.8.2001
 (450) 5.2.2002

7 (511) 12

(511) 12 - Pneumatiky.

(540) ESKIMO

(732) Sava Tires d. o. o., Skofjeloska 6, 4502 Kranj, SI;
 (740) Majlingová Marta, Ing., Bratislava, SK;

(111) 197148

(151) 12.11.2001
 (156) 6.7.2010
 (180) 6.7.2020
 (210) 1959-2000
 (220) 6.7.2000
 (442) 6.8.2001
 (450) 5.2.2002

7 (511) 36

(511) 36 - Finančné služby všetkých druhov; finančné poradenské služby; finančné výskumné služby; služby správnych aktív; investičné služby podielových fondov a globálnych fondov; finančné služby majúce povahu dlhov, akcií a kapitálu, partnerstva a spoločných podnikov; fúzie, akvizície, reštrukturalizácia a iné korporáčne finančné aktivity; služby získavania a zhromažďovania kapitálu; marketing, štrukturalizácia, dojednávanie a uskutočňovanie predajov a nákupov nehnuteľností pre iných; rizikový kapitál a iné formy investovania súkromného kapitálu; obchodovanie s cennými papiermi a bankovými dlhmi; poradenstvo pre vlády a štátne podniky týkajúce sa privatizácie a reštrukturalizácie štátnych podnikov a iných finančných otázok.

(540) LAZARD ASSET MANAGEMENT

(732) LAZARD STRATEGIC COORDINATION COMPANY LLC, 30 Rockefeller Plaza, 10020 New York, US;
 (740) Fajnorová Mária, Ing., Bratislava, SK;

(111) 197149

(151) 12.11.2001
 (156) 6.7.2010
 (180) 6.7.2020
 (210) 1960-2000
 (220) 6.7.2000
 (442) 6.8.2001
 (450) 5.2.2002

7 (511) 36

(511) 36 - Finančné služby všetkých druhov; finančné poradenské služby; finančné výskumné služby; služby správnych aktív; investičné služby podielových fondov a globálnych fondov; finančné služby majúce povahu dlhov, akcií a kapitálu, partnerstva a spoločných podnikov; fúzie, akvizície, reštrukturalizácia a iné korporáčne finančné aktivity; služby získavania a zhromažďovania kapitálu; marketing, štrukturalizácia, dojednávanie a uskutočňovanie predajov a nákupov nehnuteľností pre iných; rizikový kapitál a iné formy investovania súkromného kapitálu; obchodovanie s cennými papiermi a bankovými dlhmi; poradenstvo pre vlády a štátne podniky týkajúce sa privatizácie a reštrukturalizácie štátnych podnikov a iných finančných otázok.

(540) LAZARD FRÉRES

(732) LAZARD STRATEGIC COORDINATION COMPANY LLC, 30 Rockefeller Plaza, 10020 New York, US;
 (740) Fajnorová Mária, Ing., Bratislava, SK;

(111) 197150

(151) 12.11.2001
(156) 6.7.2010
(180) 6.7.2020
(210) 1961-2000
(220) 6.7.2000
(442) 6.8.2001
(450) 5.2.2002

7 (511) 36

(511) 36 - Finančné služby všetkých druhov; finančné poradenské služby; finančné výskumné služby; služby správnych aktív; investičné služby podielových fondov a globálnych fondov; finančné služby majúce povahu dlhov, akcií a kapitálu, partnerstva a spoločných podnikov; fúzie, akvizície, reštrukturalizácia a iné korporáčne finančné aktivity; služby získavania a zhromažďovania kapitálu; marketing, štrukturalizácia, dojednávanie a uskutočňovanie predajov a nákupov nehnuteľností pre iných; rizikový kapitál a iné formy investovania súkromného kapitálu; obchodovanie s cennými papiermi a bankovými dlhmi; poradenstvo pre vlády a štátne podniky týkajúce sa privatizácie a reštrukturalizácie štátnych podnikov a iných finančných otázok.

(540) LAZARD BROTHERS

(732) LAZARD STRATEGIC COORDINATION COMPANY LLC, 30 Rockefeller Plaza, 10020 New York, US;
(740) Fajnorová Mária, Ing., Bratislava, SK;

(111) 197151

(151) 12.11.2001
(156) 6.7.2010
(180) 6.7.2020
(210) 1962-2000
(220) 6.7.2000
(442) 6.8.2001
(450) 5.2.2002

7 (511) 36

(511) 36 - Finančné služby všetkých druhov; finančné poradenské služby; finančné výskumné služby; služby správnych aktív; investičné služby podielových fondov a globálnych fondov; finančné služby majúce povahu dlhov, akcií a kapitálu, partnerstva a spoločných podnikov; fúzie, akvizície, reštrukturalizácia a iné korporáčne finančné aktivity; služby získavania a zhromažďovania kapitálu; marketing, štrukturalizácia, dojednávanie a uskutočňovanie predajov a nákupov nehnuteľností pre iných; rizikový kapitál a iné formy investovania súkromného kapitálu; obchodovanie s cennými papiermi a bankovými dlhmi; poradenstvo pre vlády a štátne podniky týkajúce sa privatizácie a reštrukturalizácie štátnych podnikov a iných finančných otázok.

(540) LAZARD

(732) LAZARD STRATEGIC COORDINATION COMPANY LLC, 30 Rockefeller Plaza, 10020 New York, US;
(740) Fajnorová Mária, Ing., Bratislava, SK;

(111) 197161

(151) 12.11.2001
(156) 11.7.2010
(180) 11.7.2020
(210) 2011-2000
(220) 11.7.2000
(442) 6.8.2001
(450) 5.2.2002

7 (511) 32, 33

(511) 32 - Nealkoholické nápoje.
33 - Alkoholické nápoje.

(540)



(591) čierna, červená, biela, svetlookerová
(732) Jan Becher - Karlovarská Becherovka, a. s., T. G. Masaryka 57, 360 76 Karlovy Vary, CZ;
(740) Bušová Eva, JUDr., Bratislava, SK;

(111) 197195

(151) 12.11.2001
(156) 14.8.2010
(180) 14.8.2020
(210) 2422-2000
(220) 14.8.2000
(442) 6.8.2001
(450) 5.2.2002

7 (511) 21, 22, 23, 24, 25, 26, 27, 28, 29, 30, 31, 32, 33, 34

(511) 21 - Domáce a kuchynské potreby a nádoby okrem nádob z drahých kovov alebo potiahnutých drahými kovmi, hrebene a špongie; kefy, štetky a štetce okrem maliarskych, materiály na výrobu kief, prostriedky a pomôcky na čistenie, oceľová vlna a drôtenky, surové sklo a sklo ako polotovar okrem skla pre stavebníctvo, výrobky zo skla, porcelánu a kameniny, ktoré nie sú zahrnuté v iných triedach.
22 - Laná, povrazy, siete, stany, markízy, baldachýny, nepremokavé plachty, lodné plachty, vrecia a vaky, ktoré nie sú zahrnuté v iných triedach, materiál na čalúnenie a vypchávanie okrem gumy a plastov, surové textilné vlákna.
23 - Nite a priadze na textilné účely.
24 - Textilie a textilné výrobky, ktoré nie sú zahrnuté v iných triedach; posteľné prikrývky a obrusy.
25 - Odevy, obuv a klobočnicke výrobky.
26 - Čipky a výšivky, stužky a šnúry; gombíky, háčiky a očka, špendlíky a ihly; umelé kvety.
27 - Koberce, predložky, rohože, rohožky, linoleum a iné podlahové krytiny; tapety okrem textilných.
28 - Hry a hračky; telocvičné a športové potreby, ktoré nie sú zahrnuté v iných triedach, ozdoby na vianočný stromček.
29 - Mäso, ryby, hydina a zverina; mäsové výťažky, konzervované, sušené a tepelne spracované ovocie a zelenina; rôsoly, džemy, marmelády, ovocné zavareniny, ovocné pretlaky; vajcia, mlieko a mliečne výrobky; jedlé oleje a tuky.

30 - Káva, čaj, kakao, cukor, ryža, manihot, ságo, kávové náhradky, múka a výrobky z obilia, chlieb, pekárske a cukrárske výrobky, zmrzlina, med, melasový sirup, kvasnice, prášky do pečiva, soľ, horčica, ocot, omáčky ako chuťové prísady, korené, ľad.

31 - Poľnohospodárske, záhradkárské a lesné produkty a obilniny, ktoré nie sú zahrnuté v iných triedach; živé zvieratá, čerstvé ovocie a zelenina, semená, rastliny a kvety, potrava pre zvieratá, slad.

32 - Pivo, minerálne a sytené vody a iné nealkoholické nápoje, ovocné nápoje a ovocné šťavy, sirupy a iné prípravky na výrobu nápojov.

33 - Alkoholické nápoje s výnimkou piva.

34 - Tabak, potreby pre fajčiarov, zápalky.

(540)

TERNO
SUPERMARKET

(591) zelená, oranžová, biela

(732) COOP Jednota Bratislava, spotrebné družstvo, Stromová 16, 833 02 Bratislava, SK;

(111) 197221

(151) 12.11.2001

(156) 25.8.2010

(180) 25.8.2020

(210) 2525-2000

(220) 25.8.2000

(310) 75/935.873

(320) 6.3.2000

(330) US

(442) 6.8.2001

(450) 5.2.2002

7 (511) 42

(511) 42 - Medicínske informačné služby so zameraním na cukrovku.

(540)



(732) Eli Lilly and Company, Lilly Corporate Center, Indianapolis, Indiana 46285, US;

(740) Bezák Marián, Ing., Bratislava, SK;

(111) 197222

(151) 12.11.2001

(156) 25.8.2010

(180) 25.8.2020

(210) 2526-2000

(220) 25.8.2000

(310) 75/935.874

(320) 6.3.2000

(330) US

(442) 6.8.2001

(450) 5.2.2002

7 (511) 10

(511) 10 - Zariadenia na dávkovanie inzulínu, predovšetkým striekačky, inzulínové perá, vstrekovacie zariadenia a inzulínové zásobníky.

(540)



(732) Eli Lilly and Company, Lilly Corporate Center, Indianapolis, Indiana 46285, US;

(740) Bezák Marián, Ing., Bratislava, SK;

(111) 197259

(151) 12.11.2001

(156) 10.5.2010

(180) 10.5.2020

(210) 1867-98

(220) 10.5.2000

(442) 6.8.2001

(450) 5.2.2002

7 (511) 9, 16, 35, 36, 41, 42

(511) 9 - Počítačové programy na použitie v oblasti účtovníctva, audítorskej činnosti, riadenia, podnikania, daní, duševného vlastníctva, finančného poradenstva a pomoci pri vedení súdnych sporov.

16 - Publikácie, najmä vzdelávacie publikácie, vytlačené lekcie a prednášky, formuláre, grafy, zariadenia na voľné listy, dokumentácia a návody na použitie počítačových programov, informačné bulletin, správy a brožúry vo všetkých oblastiach podnikania, riadenia informácií, prípravy pracovníkov, počítačov a programov.

35 - Účtovné služby; konzultačné a poradenské služby v oblasti riadenia a podnikania; služby v oblasti prieskumu trhu; konzultačné a poradenské služby týkajúce sa personálneho riadenia, najmä postupov pri zabezpečovaní rovnakých príležitostí v zamestnaní, dávok zamestnancov, trhu práce, vyslania na prácu do zahraničia, rozvoja, organizácia a realizácia postupov a programov personálneho riadenia pre iné osoby; poskytovanie konzultačných a poradenských služieb a poskytovanie informácií pomocou globálnej počítačovej siete v oblasti účtovných služieb, konzultačných a poradenských služieb v oblasti riadenia a podnikania, služieb v oblasti prieskumu trhu a konzultačných a poradenských služieb týkajúcich sa personálneho riadenia.

36 - Audítorské služby; daňové konzultačné a poradenské služby, poskytovanie konzultačných a poradenských služieb v oblasti audítorských služieb; konzultačné a poradenské služby v oblasti investičného bankovníctva; finančné konzultačné a poradenské služby; konzultačné a poradenské služby v oblasti poisťovníctva; služby finančného ocenenia v oblasti obchodných spoločností, zásob, majetku, zariadenia, vybavenia, poskytovania licencií, nehnuteľností a duševného vlastníctva; služby oceňovania nehnuteľností; služby riadenia rizík, poskytovanie konzultačných a poradenských služieb a poskytovanie informácií pomocou globálnej počítačovej siete v oblasti konzultačných a poradenských služieb v investičnom bankovníctve, finančných konzultačných a poradenských služieb, konzultačných a poradenských služieb v oblasti poisťovníctva; konzultačných

a poradenských služieb v poisťovníctve, služieb finančného ocenenia v oblasti obchodných spoločností, zásob, majetku, zariadenia, vybavenia, poskytovania licencií, nehnuteľností a duševného vlastníctva, služieb riadenia rizík; poskytovanie daňových konzultačných a poradenských služieb. 41 - Vzdelávacie služby, najmä organizácia výučby, seminárov, konferencií a praktických cvičení v oblasti podnikania, informačných technológií, počítačov, riadenia, prípravy pracovníkov, stratégie finančného plánovania a investícií; poskytovanie vzdelávacích služieb a poskytovanie informácií v globálnej počítačovej sieti v oblasti podnikania, informačných technológií, počítačov, riadenia, prípravy pracovníkov, stratégie finančného plánovania a investícií.

42 - Rozhodcovské konanie, sprostredkovanie a alternatívne riešenie sporov; pomocné služby pri vedení súdnych konaní a riešenie sporov; konzultačné a poradenské služby v oblasti informačných technológií; konzultačné a poradenské služby v oblasti ochrany životného prostredia, najmä rozvojové a realizačné postupy, kontrola kritérií na účely plnenia požiadaviek obsiahnutých v zákonoch, nariadeniach a programoch týkajúcich sa ochrany životného prostredia; poskytovanie poradenských a konzultačných služieb a poskytovanie informácií pomocou globálnej počítačovej siete v oblasti rozhodcovského konania, služieb sprostredkovania a alternatívneho riešenia sporov, pomocných služieb pri vedení súdnych konaní a sporov, konzultačných a poradenských služieb v oblasti informačných technológií a konzultačných a poradenských služieb v oblasti ochrany životného prostredia; konzultačné a poradenské služby v oblasti zlučovania, spájania, kúpy a rozdeľovania spoločnosti.

(540)

PwC

(732) PwC Business Trust, obchodný trust zriadený podľa zákonov štátu Delaware, 300 Madison Avenue, New York, New York 10017, US;

(740) Suchoňová Katarína, JUDr., Banská Bystrica, SK;

(111) 197273

(151) 12.11.2001

(156) 14.1.2010

(180) 14.1.2020

(210) 52-2000

(220) 14.1.2000

(442) 6.8.2001

(450) 5.2.2002

7 (511) 41

(511) 41 - Vzdelávacie, výučbové a zábavné služby, predovšetkým príprava rozhlasových a televíznych programov; výroba filmov a zábavných programov vysielaných v priamom prenose; výroba animovaných filmov a televíznych programov; prevádzkovanie filmových predstavení, televíznych zábavných programov a živých zábavných predstavení a show; vydávanie kníh, časopisov a periodík.

(540) **MTV EUROPE
MUSIC AWARDS**

(732) VIACOM INTERNATIONAL INC., 1515 Broadway, New York, NY 10036, US;

(740) Tomeš Pavol, Ing., Bratislava, SK;

(111) 197303

(151) 12.11.2001

(156) 26.4.2010

(180) 26.4.2020

(210) 1256-2000

(220) 26.4.2000

(442) 6.8.2001

(450) 5.2.2002

7 (511) 7, 11, 21, 37

(511) 7 - Práčky, pracie stroje, čerpadlá - pumpy, obehové čerpadlá, čerpadlá do vykurovacích zariadení, čerpadlá na stlačený vzduch, čerpace membrány. 11 - Plynové, kombinované a elektrické sporáky a zariadenia, tepelné čerpadlá, inštalátorske rúry, výhrevné kotly, konštrukcie pecí a rúr, bojler, ohrievače vody, chladničky.

21 - Chladiace zariadenia pre domácnosť obsahujúce chladiace zmesi.

37 - Montáž, údržba, revízie a opravy plynových a vykurovacích zariadení, inštalácia plynových zariadení, inštalácia a oprava elektrických spotrebičov.

(540) **Rudolf Bakala**

(732) BAKALA Rudolf, TERMOGAS, Kolónia Hviezda 58/A, 036 07 Martin 7, SK;

(740) Labudík Miroslav, Ing., Kysucké Nové Mesto, SK;

(111) 197310

(151) 12.11.2001

(156) 17.5.2010

(180) 17.5.2020

(210) 1433-2000

(220) 17.5.2000

(310) 75/866725

(320) 8.12.1999

(330) US

(442) 6.8.2001

(450) 5.2.2002

7 (511) 24, 25, 28

(511) 24 - Prikryvky a obrusy, lôžkoviny, uteráky a plachty pre dojčatá a batol'atá.

25 - Oblečenie pre dojčatá a batol'atá.

28 - Hračky pre dojčatá a batol'atá, bábiky a medvedíky z látky.

(540) **PAMPERS**

(732) The Procter & Gamble Company, spoločnosť zriadená podľa zákonov štátu Ohio, One Procter & Gamble Plaza, Cincinnati, Ohio, US;

(740) Štros David, JUDr., Bratislava, SK;

(111) 197322

(151) 12.11.2001

(156) 2.6.2010

(180) 2.6.2020

(210) 1608-2000

(220) 2.6.2000

(442) 6.8.2001

(450) 5.2.2002

7 (511) 9

(511) 9 - Počítadlá guľôčkové; akumulátorové nádoby; elektrické akumulátory; elektrické akumulátory do vozidiel; akustické spriahadlá; sčítacie stroje; antény; ampérmetre; zosilňovače; zosilňovacie elektrónky (Amplifying tube), zosilňovacie elektrónky (Amplifying valves); zábavné zariadenia prispôbené na fungovanie len spolu s televíznymi prijímačmi; automatické hracie stroje na mince; kreslené filmy; anódové batérie; telefónne záznamníky; okuliare proti oslneniu; štíty proti oslneniu; hracie zariadenia fungujúce len po pripojení na televízne prijímače; audiovizuálna technika na výučbu; čítače čiarových kódov; batérie do vreckových lúčových baterií; elektrické batérie do vozidiel; obaly na batérie; nabíjačky batérií; bójy a svetelné majáky; ďalekohľady; pláno grafické prístroje a zariadenia; bzučiaky; skrinky na reproduktory; elektrické káble; počítacie stroje; videokamery; kondenzátory; puzdrá najmä na fotografické aparáty a prístroje; kazetové prehrávače; nabíjačky na elektrické batérie; zapaľovače na cigarety do áut; kinematografické kamery; prerušovače; spínače; prístroje na čistenie gramofónových platní; prístroje na čistenie zvukových diskov; elektrické cievky; parkovacie brány uvádzané do chodu vhadením mince; mincové mechanizmy na televízne prijímače; kompaktné disky pre audio alebo video; prehrávače kompaktných diskov; komparátory; počítačové klávesnice; počítačové pamäte; myši k počítačom; nahrané operačné počítačové programy; periférne zariadenia k počítačom; počítače; elektrické vodiče; spojky elektrických vedení; spojky a svorky na elektrické vedenia; kontaktné šošovky; kontakty elektrické; kontakty elektrické z drahých kovov; puzdrá na kontaktné šošovky; riadiace jednotky (ovládače) hracích zariadení prispôbené na fungovanie len spolu s televíznymi prijímačmi; elektrické meniče; počítadlá; elektrické spojky a spriahadlá; prúdové usmerňovače; zariadenia na spracovanie datových údajov; demagnetizačné zariadenia na magnetické pásky; detektory; diktovacie stroje; digitálne viacúčelové (versatile) disk ROM-y; elektrické výbojky s výnimkou výbojok na osvetlenie; automatické rozvádzače ako stroje; potápačské prístroje; potápačské masky; potápačské kombinézy; potápačské skafandre; krajčírske metre; sušičky na fotografie; strihacie zariadenia na strihanie filmov; inštaláčne rúrky na elektrické vedenie; elektromagnetické cievky; elektronické diáre; elektronické vývesné tabule; elektronické vreckové prekladové slovníky; elektronické prístroje na označovanie výrobkov; kódované magnetické karty; ergometre; puzdrá na okuliare (eyeglass cases); okuliarové obrúčky; šnúrky na okuliare; okuliarové rámy; okuliare; okuláre; tienidlá na oči; faxy; rezacie prístroje na filmy; exponované filmy; elektrické

žehličky; bójy na kúpanie a plávanie; floppydisky; rámčeky na diapozitívy; kmitometry; poistkový drôt; poistky; galvanické články; leštiace zariadenie na leštenie fotografií; elektrické natičky; vysokonapäťové batérie; vysokofrekvenčné prístroje; elektrické objímky; hologramy; ozvučenie ampliónov; značkovacie vlákna na elektrické drôty; magnetické identifikačné karty; integrované obvody; zariadenia na vnútorné spojenie; joystiky na hracie zariadenia fungujúce len spolu s televíznymi prijímačmi; objímky (junction sleeves) elektrických káblov; kaleidoskopy; laptopy; širokoškálové integrované obvody; slnečné clony; astrofotografické objektívy; listové váhy; elektrické zámky; reproduktory; amplióny; magnetické dátové médiá; magnetické dekodéry; magnetické pásky; magnetické cylindrické vrstvy; magnety; stožiare na bezdrôtovú telegrafiu; metronómy; mikrometrické meradlá; mikrometre; mikrofóny; mikroprocesory; mikroskopy; mikrotómy; modemy; stroje na počítanie a triedenie peňazí; navigačné prístroje; gramofónové ihly; notebooky; optické zariadenia a prístroje; optické čítače; optické nosiče údajov; optické disky; optické sklo; optické šošovky; krokometry; gramofónové platne; telefotografické zariadenia; fotoelektrické bunky; platne do akumulátorov; súradnicové zapisovače; vreckové kalkulačky; počítacie stroje na poštové známky; plošné spoje; tlačené obvody; tlačiarne k počítačom; premietacie prístroje; premietacie plátina; kancelárske dierovacie stroje; radary; rádiá; rádiotelegrafické zariadenia; rádiotelefonné zariadenia; gramofóny; kontrolné a regulačné prístroje elektrické; elektrické relé; elektrické odpory; váhy; rastre na výrobu šoškov; polovodiče; simulátory vedenia a zariadenia dopravných prostriedkov; posuvné meradlá; premietacie prístroje na diapozitívy; počítacie (logaritmické) pravítka; hracie automaty uvádzané do činnosti vhadením mince; softvér na hry fungujúce len po pripojení na televízne prijímače; solárne články; zvukové signálne zariadenia; zvukové nahrávacie zariadenia; nosiče na zvukové nahrávky; disky na zvukové nahrávky; pásky so zvukovými nahrávkami; zvukové prehrávacie zariadenia (prehrávače); zariadenia na prenášanie zvuku; puzdrá na okuliare (spectacle cases); rámy na okuliare; okuliarové sklá; regulátory otáčok na gramofóny; statívy na fotoaparáty; zafír na gramofóny; slnečné okuliare; plávacie vesty; rozvodové panely; vypínače elektriny; magnetofóny; vyučovacie prístroje; telegrafné drôty; telefónne prístroje; telefónne slúchadlá; telefónne mikrofóny; telefónne drôty; ďalekopisy; teleskopy; ďalekopisné zariadenia; televízne prijímače; teploměry s výnimkou lekárskeho; termostaty; prístroje na zaznamenávanie času; automatické časové spínače; prenosky na gramofóny; vysielacie elektronických signálov; premietacie na diapozitívy; trojnožky na fotoaparáty; autorádiá; predajné automaty; videokazety; videohry; videorekordéry; videoobrazovky (screens); prístroje na reprodukciu obrazu a zvuku; videopásky; elektrické drôty; stroje na úpravu a spracovanie textu; magnetické disky, optické disky, magnetické optické disky, CD-ROM, magnetické disky, optické disky, magnetické optické disky, CD-ROM, magnetické pás-

ky a digitálne viacúčelové ROM disky kódujúce časopisy, knihy, noviny, mapy, obrazy, obrázky a doslovné informácie; magnetické disky, optické disky, magnetické optické disky, CD-ROMy, magnetické pásky a digitálne viacúčelové ROM disky kódujúce softvér hracích zariadení fungujúcich len po pripojení na televízne prijímače.

(540)

PS one

(732) Kabushiki Kaisha Sony Computer Entertainment (Sony Computer Entertainment Inc.), 2-6-21, Minami-aoyama, Minato-ku, Tokyo 107-0062, JP;

(740) PATENTSERVIS BRATISLAVA, a. s., Bratislava, SK;

(111) 197393

(151) 13.11.2001

(156) 19.7.2010

(180) 19.7.2020

(210) 2097-2000

(220) 19.7.2000

(442) 6.8.2001

(450) 5.2.2002

7 (511) 29, 30, 32, 33, 42

(511) 29 - Mäso, ryby, hydina, zverina, mäsové výtžky, výrobky z mäsa, rýb, hydiny a zveriny, pečienka, údeniny, konzervované, sušené, mrazené a tepelne spracované ovocie a zelenina, rôsoly, džemy, marmelády, ovocné zavaraniny, ovocné pretlaky, ovocné a zeleninové šaláty, vajcia, mlieko a mliečne výrobky, mliečne nápoje, jedlé oleje a tuky, zemiakové hranolčeky, zemiakové lupienky, polievky, hotové jedlá zhotovené z uvedených tovarov.

30 - Káva, kávové náhradky, nápoje z kávy a z kávových náhradiek, čaj, kakao, kakaové nápoje, cukor, ryža, kávové náhradky, múka a výrobky z obilia, múčne potraviny, chlieb, pečivo, pekárske a cukrárske výrobky, jemné pečivo, kekсы, perníky, koláče, torty, zákusky, kukurica pražená, pukance, kukuričné vločky, obilninové vločky, zmrzlina, med, soľ, horčica, ocot, omáčky ako chuťové prísady, kečup, majonéza, korenie, ľad, cestá, cestá na koláče, lístkové cesto, cestoviny, cukríky, cukrovinky, žuvačky, čokoláda, čokoládové nápoje, palacinky, pizza, ravioly, jedlá z fazule, hotové jedlá zhotovené z uvedených tovarov.

32 - Pivo, minerálne a sýtené vody, nealkoholické nápoje, ovocné a zeleninové nápoje a šťavy, sirupy a iné prípravky na výrobu nápojov.

33 - Alkoholické nápoje s výnimkou piva.

42 - Poskytovanie stravovacích a občerstvovacích služieb.

(540) **HAI ENERGY**

(732) CARPE DIEM GmbH & Co KG, Am Brunnen 1, A-5330 Fuschl am See, AT;

(740) Bušová Eva, JUDr., Bratislava, SK;

(111) 197411

(151) 13.11.2001

(156) 3.8.2010

(180) 3.8.2020

(210) 2291-2000

(220) 3.8.2000

(442) 6.8.2001

(450) 5.2.2002

7 (511) 9, 37

(511) 9 - Audio, video, filmové, signálne, kontrolné, meracie, vedecké a optické prístroje a nástroje, elektrické a elektronické prístroje a nástroje, prístroje na záznam, prenos a reprodukciu zvuku a/alebo obrazu, magnetické nosiče dát, záznamové disky, zariadenia na spracovanie dát, školiace a výučbové zariadenia, počítače, počítačový softvér, počítačový hardvér, počítačové periférne zariadenia, prístroje a nástroje na záznam, výrobu, prenos, editovanie alebo spracovanie audio- a/alebo video-signalov, prístroje na spracovanie zvuku, zvukové a obrazové hifi zariadenia, reproduktory, rádiá, navigačné systémy a systémy diaľkového ovládania, zvukové prístroje a nástroje vstavané do automobilov, zariadenia na spracovanie signálu, zariadenia na spracovanie digitálneho signálu, procesory na zvukový digitálny signál, zvukové procesory, zosilňovače, predzosilňovače, koncové zosilňovače, prijímače, prijímače audio-video, tunery, procesory na domáce kino, DVD prehrávače, prehrávače kompaktných diskov, prevádzkače kompaktných diskov a DVD, prehrávače a prevádzkače optických diskov, diaľkové ovládače, hĺbkové reproduktory, mikrofóny, slúchadlá, integrované zvukové systémy, televízia, videomonitor, systémy domáceho divadla, konzoly na miešanie zvuku, zvukové kompresory a procesory, vyrovnávače, telefóny, káble, diely a príslušenstvá všetkého uvedeného tovaru.

37 - Stavebné, inštalačné, opravárske a údržbárske služby, stavebné, inštalačné, opravárske a údržbárske služby vzťahujúce sa na prístroje a nástroje na reprodukciu zvuku, reproduktory, zosilňovače, akustické meniče, navigačné, kontrolné, elektrické, elektronické a filmové prístroje a nástroje, prístroje na záznam, prenos, manipuláciu, spracovanie, zobrazovanie, vysielanie a reprodukciu signálov, dát, informácií, kódov, zvuku a/alebo obrazu, komunikačných a sieťových prístrojov a nástrojov, počítačového hardvéru vzťahujúceho sa na riadenie audio-, video- a/alebo navigačných zariadení, stavebné, inštalačné, opravárske a údržbárske služby vzťahujúce sa na magnetické nosiče dát, záznamové disky, zariadenia na spracovanie dát a počítače, počítačový hardvér.

(540) **HARMAN**

(732) Harman International Industries, Incorporated, 8500 Balboa Boulevard, Northridge, California 91329, US;

(740) ROTT, RŮŽIČKA & GUTTMANN, v. o. s., Bratislava, SK;

(111) 197427
 (151) 13.11.2001
 (156) 11.8.2010
 (180) 11.8.2020
 (210) 2412-2000
 (220) 11.8.2000
 (442) 6.8.2001
 (450) 5.2.2002

7 (511) 30

(511) 30 - Múka, droždie (kvasnice), prášky do pečiva, prísady a aditíva na prípravu a zlepšenie pekárskeho výrobku a chleba.

(540)

REKORD

(732) LESAFFRE & CIE, 41, rue Etienne Marcel, 75001 Paris, FR;

(740) PATENTSERVIS BRATISLAVA, a. s., Bratislava, SK;

(111) 197547
 (151) 14.12.2001
 (156) 21.7.2010
 (180) 21.7.2020
 (210) 2115-2000
 (220) 21.7.2000
 (442) 11.9.2001
 (450) 5.3.2002

7 (511) 16, 25, 41

(511) 16 - Papier, tlačoviny, plagáty, fotografie, obaly z plastov a papiera, papiernické a kancelárske potreby, reklamné materiály z plastov a papiera - - všetky tovary v triede 16.

25 - Odevy a klobučnícke výrobky v triede 25.

41 - Hudobná produkcia, organizovanie estrádnych a kultúrnych podujatí, sprostredkovanie kultúrnych a zábavných vystúpení, vydateľská činnosť.

(540) **DRIŠĽAK**

(732) Kalman Viliam, Veheč 21, 094 12 Veheč, SK;

(740) Tomko Ľubomír, Ing., Hanušovce n. T., SK;

(111) 197658
 (151) 14.12.2001
 (156) 8.9.2010
 (180) 8.9.2020
 (210) 2656-2000
 (220) 8.9.2000
 (442) 11.9.2001
 (450) 5.3.2002

7 (511) 1, 5, 10

(511) 1 - Chemikálie pre priemysel, vedu, fotografiu, poľnohospodárstvo, záhradníctvo, lesníctvo; umelé živice v nespracovanom stave, plastické hmoty v nespracovanom stave; pôdne hnojivá; zmesi do hasiacich prístrojov; prípravky na kalenie a zváranie kovov; chemické látky na konzervovanie potravín; triesloviny; lepidlá a spojivá používané v priemysle; kompost; soľ na konzervovanie s výnimkou konzervovania potravín.

5 - Farmaceutické, zverolekárске a zdravotnícke prípravky; dietetické látky prispôbené na lekárske účely, potrava pre dojčatá; náplasti, obvä-

zový materiál; hmoty na plombovanie zubov a zubné vosky; dezinfekčné prípravky; prípravky na ničenie hmyzu; fungicídy, herbicídy; sanitárne prípravky na liečebné účely a osobnú hygienu; dezodoranty s výnimkou dezodorantov na osobnú potrebu; cigarety bez obsahu tabaku na lekárske účely.

10 - Prístroje a nástroje chirurgické, lekárske, zubárske a zverolekárске; umelé končatiny, umelé oči a zubné protézy; ortopedické pomôcky; šijacie materiály; špeciálny nábytok na lekárske použitie; gumené hygienické pomôcky; výstužné obvazy a bandáže.

(540) **LILLY**

(732) ELI LILLY AND COMPANY, Lilly Corporate Center, Indianapolis, Indiana 46285, US;

(740) Bezák Marián, Ing., Bratislava, SK;

(111) 197677

(151) 14.12.2001
 (156) 14.9.2010
 (180) 14.9.2020
 (210) 2722-2000
 (220) 14.9.2000
 (442) 11.9.2001
 (450) 5.3.2002

7 (511) 31

(511) 31 - Poľnohospodárske, záhradkárске a lesné produkty a výrobky, semená a osivá patriace do triedy 31; živé zvieratá, vtáky a ryby; krmivá a potrava pre zvieratá, vtáky a ryby, slad, sėpiové kosti, kosti pre psov, stelivo pre zvieratá; čerstvé ovocie a čerstvá zelenina, prípravky z týchto produktov patriace do triedy 31 na použitie ako prísady do potravy a krmív.

(540)



(732) Mars Incorporated, McLean, Virginia 22101, US;

(740) Fajnorová Mária, Ing., Bratislava, SK;

(111) 197678

(151) 14.12.2001
 (156) 14.9.2010
 (180) 14.9.2020
 (210) 2723-2000
 (220) 14.9.2000
 (442) 11.9.2001
 (450) 5.3.2002

7 (511) 31

(511) 31 - Poľnohospodárske, záhradkárске a lesné produkty a výrobky, semená a osivá patriace do triedy 31; živé zvieratá, vtáky a ryby; krmivá a potrava pre zvieratá, vtáky a ryby, slad, sėpiové kosti, kosti pre psov, stelivo pre zvieratá; čerstvé ovocie a čerstvá zelenina, prípravky z týchto produktov patriace do triedy 31 na použitie ako prísady do potravy a krmív.

(540)



(591) zlatá, červená, čierna, béžová, biela
(732) Mars Incorporated, McLean, Virginia 22101, US;
(740) Fajnorová Mária, Ing., Bratislava, SK;

(111) 197679

(151) 14.12.2001
(156) 14.9.2010
(180) 14.9.2020
(210) 2724-2000
(220) 14.9.2000
(442) 11.9.2001
(450) 5.3.2002

7 (511) 31

(511) 31 - Poľnohospodárske, záhradkárské a lesné produkty a výrobky, semená a osivá patriace do triedy 31; živé zvieratá, vtáky a ryby; krmivá a potrava pre zvieratá, vtáky a ryby, slad, sépiové kosti, kosti pre psov, stelivo pre zvieratá; čerstvé ovocie a čerstvá zelenina, prípravky z týchto produktov patriace do triedy 31 na použitie ako prísady do potravy a krmív.

(540)



(591) červená, čierna, biela
(732) Mars Incorporated, McLean, Virginia 22101, US;
(740) Fajnorová Mária, Ing., Bratislava, SK;

(111) 197781

(151) 15.1.2002
(156) 21.9.2010
(180) 21.9.2020
(210) 2778-2000
(220) 21.9.2000
(442) 8.10.2001
(450) 4.4.2002

7 (511) 5, 29, 30, 31, 32

(511) 5 - Cukrovinky s liečivými účinkami; dietetické potraviny a potrava; potraviny a potrava pre deti a chorých; vitamínové prípravky.

29 - Mäso, ryby, hydina a zverina, morské živočíchy ako potrava; konzervované, sušené, varené a inak spracované ovocie a zelenina; prípravky zo všetkých uvedených tovarov; mliečne výrobky; mrazené jogurty; peny; chladené dezerty; nápoje z mliečnych výrobkov patriace do triedy 29; polievky; sladké nátiery; slané nátiery; šaláty; nápoje patriace do triedy 29; plnky; malé občerstvenia medzi hlavnými jedlami z tovarov patriacich do triedy 29; hotové jedlá a ich zložky obsahujúce prevažne tovary patriace do triedy 29; proteínové látky; omáčky a chuťové omáčky; všetko patriace do triedy 29.

30 - Ryža, cestoviny, obilniny a obilninové prípravky; čaj, káva, kakao; varená čokoláda a čokoládové nápoje, kávové výťažky, kávové náhradky, zmesi kávy a čakanky; čakanka, čakankové zmesi, všetko ako kávové náhradky; neliečivé cukrovinky; jemné pečivo a zákusky, sušienky, keksy a sucháre; vodové zmrzliny, smotanové zmrzliny, zmrzlinové výrobky, mrazené cukrovinky; chladené dezerty a zákusky; peny, šerbety; chlieb; pekárské a cukrárske výrobky, jemné cestá; nápoje patriace do triedy 30; plnky zložené prevažne z tovarov patriacich do triedy 30; sladké nátiery; slané nátiery; malé občerstvenia medzi hlavnými jedlami z tovarov patriacich do triedy 30; hotové jedlá a ich zložky obsahujúce prevažne tovary patriace do triedy 30; čokoláda; pizza, pizzové základy; omáčky, posýpky a polevy na pizzu; omáčky na cestoviny a ryžu; šalátové dresingy; majonéza; omáčky a chuťové omáčky, všetko patriace do triedy 30.

31 - Poľnohospodárske, záhradnícke a lesné produkty a výrobky, semená a osivá patriace do triedy 31; čerstvé ovocie a čerstvá zelenina, prípravky z týchto produktov patriace do triedy 31 na použitie ako prísady do potravy a krmív.

32 - Pivo, minerálne a sytené vody a iné nealkoholické nápoje, ovocné nápoje a ovocné šťavy; sirupy a iné prípravky na prípravu nápojov, všetko patriace do triedy 32.

(540) MASTERFOODS

(732) Mars Incorporated, McLean, Virginia 22101, US;
(740) Fajnorová Mária, Ing., Bratislava, SK;

(111) 197860

(151) 15.1.2002
(156) 6.4.2010
(180) 6.4.2020
(210) 1025-2000
(220) 6.4.2000
(442) 8.10.2001
(450) 4.4.2002

7 (511) 9, 16, 19, 20, 27, 35, 37

(511) 9 - Kancelárske stroje a zariadenia na tepelnú a krúžkovú väzbu, elektronické váhy, pokladnice, spätné projektory, zariadenia projekčnej techniky, doplnky k výpočtovej technike - časti a súčasti zariadení výpočtovej techniky, fotokopírovacie prístroje, príslušenstvo tlačiarň zahrnuté v tejto triede, faxy, telefónne prístroje a ústredne, magnetické nosiče, záznamové disky, počítačové stroje, zariadenia na spracovanie údajov a počítače, prístroje na nahrávanie, prenos a reprodukciu zvuku alebo obrazu.

16 - Papier, kartón, lepenka a výrobky z týchto materiálov, ktoré nie sú zahrnuté v iných triedach, papier kancelársky, xeroxový, kopírovací, faxový, papierové pásky, tabelačný papier, poštové obálky, tlačivá, etikety, diáre, kalendáre, závesné obaly, kartónové zakladače, kopírovacie a tlačiarenské fólie, knihárske výrobky, papiernický tovar, perá, písacie a kresliace potreby, vyučovacie pomôcky z papiera a plastov, lepiace pásky, identifikačné visačky a menovky z papiera a plastov, lepidlá na papier a na použitie v domácnosti, prezentačné tabule, nástenky, plánovacie

doplňky - popisovače, magnety zahrnuté v tejto triede, papierové a plastové obaly a boxy, potreby pre umelcov, maliarske štetce, písacie stroje a kancelárske potreby okrem nábytku, hracie karty, vzdelávacie a učebné potreby okrem prístrojov, fotografie, tlačiarenské písmená a štočky, laminácie a skartovacie zariadenia ako kancelárska potreba, skladače listov ako kancelárska potreba, rezačky papiera, kopírovacie stroje, zošívачky a dierovačky ako kancelárska potreba.

19 - Nekomový stavebný materiál: obklady stien, priečok, stropov, podhládov s výnimkou kovových, podlahy, parkety klasické, veľkoplošné drevené, nekovový spojovací materiál, pracovné a parapetné dosky, nekovové interiérové prvky, okná, okenice, dvere, zárubne nekovové, samonivelizačné hmoty, liate podlahy, príslušné stavebné tmely, spája a penetračné nátery.

20 - Nábytok, zrkadlá, rámy na obrazy, výrobky nezaraďené do inej triedy z dreva, korku, trstiny, prútia, rohoviny, kostí, slonovinovej kosti, veľrybích kostí, mušlí, korytnačiny, jantáru, perlete, sépiolitu a náhradiek týchto materiálov alebo náhradiek z plastov.

27 - Podlahové krytiny; koberce, linoleá, vinylové krytiny, izolačné podlahové krytiny, dlážky, laminátové podlahy, PVC podlahy a iné podlahové krytiny patriace do tejto triedy; izolačné povrchy „pod“ podlahové krytiny a „na“ podlahové krytiny, lišty na podlahové krytiny.

35 - Sprostredkovanie obchodnej činnosti s tovarmi všetkých druhov, reklamná činnosť, obchodný manažment, riadenie, obchodná správa, administratívne práce.

37 - Montáž, kladenie, opravy a sanácie rôznych druhov podláh, interiérových prvkov, obkladov, okien, dverí, zárubní, jednoduché murárske a obkladačské práce, vykonávanie tepelných a hlukových izolácií; servisná a montážna činnosť pre kancelárske stroje a techniku, montážne a inštalačné služby s výnimkou softvéru, stavebníctvo, opravy.

(540)



(732) KOROX - office market, s. r. o., Skuteckého 30, 974 01 Banská Bystrica, SK;

(111) 197895

(151) 15.1.2002

(156) 4.8.2010

(180) 4.8.2020

(210) 2307-2000

(220) 4.8.2000

(442) 8.10.2001

(450) 4.4.2002

7 (511) 5

(511) 5 - Farmaceutické a liečivé prípravky a substancie na humánne a veterinárne použitie, lieky, veterinárne prípravky, zdravotnícke prípravky; dietetické látky prispôbené na lekárske účely; potrava pre dojčatá; náplasti, obväzový materiál; hmoty na plombovanie zubov a zubné vosky; dezinfekčné prostriedky; prípravky na ničenie škodcov; fungicídy, herbicídy.

(540) DICLOBENE

(732) ratiopharm GmbH, Graf-Arco-Str. 3, D-89079 Ulm, DE;

(740) Bachratá Magdaléna, Mgr., Bratislava, SK;

(111) 198104

(151) 11.2.2002

(156) 7.9.2010

(180) 7.9.2020

(210) 2642-2000

(220) 7.9.2000

(442) 6.11.2001

(450) 9.5.2002

7 (511) 29, 30

(511) 29 - Mäso, ryby, hydina a zverina, morské živočchy ako potrava; konzervované, sušené, varené a inak spracované ovocie a zelenina; prípravky zo všetkých uvedených tovarov; mliečne výrobky; mrazené jogurty; peny; chladené dezerty; nápoje z mliečnych produktov patriace do triedy 29; polievky; sladké nátierky; slané nátierky; šaláty; nápoje patriace do triedy 29; plnky; malé občerstvenia medzi hlavnými jedlami z produktov patriacich do triedy 29; hotové jedlá a ich zložky obsahujúce prevažne produkty patriace do triedy 29; proteínové látky; omáčky a chuťové omáčky; všetko patriace do triedy 29.

30 - Ryža, cestoviny, obilniny a obilninové prípravky; čaj, káva, kakao; varená čokoláda a čokoládové nápoje, kávové výťažky, kávové náhradky, zmesi kávy a čakanky; čakanka, čakankové zmesi, všetko ako kávové náhradky; neliečivé cukrovinky; pekárske a cukrárske výrobky, jemné pečivo a zákusky, sušienky, keksy a sucháre; vodové zmrzliny, smotanové zmrzliny, zmrzlinové výrobky, mrazené cukrovinky; chladené a mrazené dezerty a zákusky; peny, šerbet; chlieb; jemné cestá; nápoje patriace do triedy 30; plnky zložené prevažne z produktov patriacich do triedy 30; sladké nátierky; slané nátierky; malé občerstvenia medzi hlavnými jedlami z produktov patriacich do triedy 30; hotové jedlá a ich zložky obsahujúce prevažne produkty patriace do triedy 30; čokoláda; pizza, pizzové základy; omáčky, posýpky a polevy na pizzu; omáčky na cestovinu a ryžu; šalátové dressingy; majonéza; omáčky a chuťové omáčky; všetko patriace do triedy 30.

(540) UNCLE BEN'S PERFECT EVERY TIME

(732) Mars, Incorporated, 6885 Elm Street, McLean, Virginia 22101-3883, US;

(740) Fajnorová Mária, Ing., Bratislava, SK;

(111) 198113

(151) 11.2.2002

(156) 20.9.2010

(180) 20.9.2020

(210) 2755-2000

(220) 20.9.2000

(442) 6.11.2001

(450) 9.5.2002

7 (511) 29

(511) 29 - Mlieko, syry a mliečne výrobky.

(540) VLTAVÍN

(732) BONGRAIN S. A., 42 rue Rieussec, Viroflay, FR;
(740) Juran Svetozár, JUDr., Bratislava, SK;

(111) 198228

(151) 11.2.2002
(156) 22.11.2010
(180) 22.11.2020
(210) 3472-2000
(220) 22.11.2000
(442) 6.11.2001
(450) 9.5.2002

7 (511) 29, 30

(511) 29 - Mäso, ryby, hydina a zverina, morské živočíchy ako potrava; konzervované, sušené, varené a inak spracované ovocie a zelenina; prípravky zo všetkých uvedených tovarov; mliečne výrobky; mrazené jogurty; peny; chladené dezerty; nápoje z mliečnych výrobkov patriace do triedy 29; polievky; sladké nátierky; slané nátierky; šaláty; nápoje patriace do triedy 29; plnky; malé občerstvenia medzi hlavnými jedlami z tovarov patriacich do triedy 29; hotové jedlá a ich zložky obsahujúce prevažne tovary patriace do triedy 29; proteínové látky; omáčky a chuťové omáčky, všetko patriace do triedy 29.

30 - Ryža, cestoviny, obilniny a obilninové prípravky; čaj, káva, kakao; varená čokoláda a čokoládové nápoje, kávové výťažky, kávové náhradky, zmesi kávy a čakanky; čakanka, čakankové zmesi, všetko ako kávové náhradky; neliečivé cukrovinky; jemné pečivo a zákusky, sušienky, keksy a sucháre; vodové zmrzliny, smotanové zmrzliny, zmrzlinové výrobky, mrazené cukrovinky; chladené dezerty a zákusky; peny, šerbety; chlieb; pekárské a cukrárske výrobky, jemné cestá; nápoje patriace do triedy 30; plnky zložené prevažne z tovarov patriacich do triedy 30; sladké nátierky; slané nátierky; malé občerstvenia medzi hlavnými jedlami z tovarov patriacich do triedy 30; hotové jedlá a ich zložky obsahujúce prevažne tovary patriace do triedy 30; čokoláda; pizza, pizzové základy; omáčky, posýpky a polevy na pizzu; omáčky na cestoviny a ryžu; šalátové dressingy; majonéza; omáčky a chuťové omáčky, všetko patriace do triedy 30.

(540) RISPINOS

(732) Mars, Incorporated, 6885 Elm Street, McLean, Virginia 22101-3883, US;
(740) Fajnorová Mária, Ing., Bratislava, SK;

(111) 198271

(151) 12.2.2002
(156) 22.9.2010
(180) 22.9.2020
(210) 2837-2000
(220) 22.9.2000
(442) 6.11.2001
(450) 9.5.2002

7 (511) 36

(511) 36 - Poistky (uzatváranie), uzatváranie poistiek proti požiaru, uzatváranie poistky životnej, poisto-technické služby, poradenstvo v oblasti poistenia, sprostredkovanie poistenia, konzultačné služby

by v oblasti poisťovníctva, sprostredkovanie záruk, dôchodkové fondy, elektronický prevod kapitálu, finančné informácie, finančné odhady a oceňovania (poisťovníctvo, bankovníctvo, nehnuteľnosti), finančné poradenstvo, finančné riadenie, finančné analýzy, finančníctvo, klíring (zúčtovanie vzájomných pohľadávok a záväzkov - bezhotovostné platenie), informácie o poistení, kapitálové investície, financovanie kúpy na splátky, prenájom nehnuteľností, správa nehnuteľností, sprostredkovatelia nehnuteľností, nehody (poistenie), platenie na splátky, burzové maklérsstvo, kaucie, záruky, garancie, ručenie, pripoistenie.

(540) Finančný strážca

(732) AMERICAN LIFE INSURANCE COMPANY, 600 King Street, Wilmington, Delaware 19899, US;
(740) Csekes Erika, JUDr., Bratislava, SK;

(111) 198333

(151) 12.2.2002
(156) 29.11.2010
(180) 29.11.2020
(210) 3575-2000
(220) 29.11.2000
(442) 6.11.2001
(450) 9.5.2002

7 (511) 5, 29

(511) 5 - Liečivé cukrovinky; dietetické prípravky, potrava pre deti a chorých, vitamínové prípravky.

29 - Mäso, ryby, hydina a zverina, morské živočíchy ako potrava; konzervované, sušené, varené a inak spracované ovocie a zelenina; prípravky zo všetkých uvedených tovarov; mliečne výrobky; mrazené jogurty; peny; chladené dezerty; nápoje z mliečnych výrobkov patriace do triedy 29; polievky; sladké nátierky; slané nátierky; šaláty; nápoje patriace do triedy 29; plnky; malé občerstvenia medzi hlavnými jedlami z tovarov patriacich do triedy 29; hotové jedlá a zložky na ich prípravu obsahujúce najmä produkty patriace do triedy 29; proteínové látky; omáčky a chuťové omáčky; všetko patriace do triedy 29.

(540) COCOAPRO

(732) Mars Incorporated, McLean, Virginia 22101, US;
(740) Fajnorová Mária, Ing., Bratislava, SK;

(111) 198542

(151) 8.3.2002
(156) 28.4.2010
(180) 28.4.2020
(210) 1290-2000
(220) 28.4.2000
(310) CO99C000069
(320) 29.10.1999
(330) IT
(442) 3.12.2001
(450) 4.6.2002

7 (511) 6, 7, 11

(511) 6 - Ventily kovové nie ako časti strojov, ako plavákové ventily, šikmé uzatváracie ventily, guľovité (priame) ventily, kontrolné (zabezpečovacie) ventily, spätné ventily, rohové ventily, rohové hydranty, guľové ventily, viacmiestne, viacpolohové ventily, ventily so spojovacím redukčným pohonom, uzatváracie ventily, ozubené prevody (súkolesia), armatúry (fitingy) na potrubia.

7 - Ventily kovové ako časti strojov, ako plavákové ventily, šikmé uzatváracie ventily, guľovité (priame) ventily, kontrolné (zabezpečovacie) ventily, viacmiestne, viacpolohové ventily, elektromotoricky ovládané ventily, uzatváracie ventily; elektrické motory, motory s prevodom a krokové motory na ventily.

11 - Filtre (čističe); kohúty (kohútiky), uzatváracie kohúty, vodovodné (vypúšťacie) kohútiky, guľové kohútiky, mosadzné ventily na vodu, kvapalinové a plynové systémy, ako i sanitárne a vykurovacie, vyhrievacie systémy, rohové požiarne hydranty.

(540) CIM

(732) Cav. Off. GIACOMO CIMBERIO S. p. A, Via Torchio, 57, 28017 S. Maurizio d'Opaglio (NO), IT;

(740) PATENTSERVIS BRATISLAVA, a. s., Bratislava, SK;

(111) 198543

(151) 8.3.2002

(156) 12.5.2010

(180) 12.5.2020

(210) 1404-2000

(220) 12.5.2000

(442) 3.12.2001

(450) 4.6.2002

7 (511) 37, 39, 42

(511) 37 - Opravy a údržba motorových vozidiel a služby s tým spojené patriace do tejto triedy, ako napr. leštenie, čistenie, umývanie vozidiel, protektorovanie pneumatík.

39 - Prenájom motorových vozidiel a služby s tým spojené patriace do tejto triedy, ako napr. prenájom nosičov na automobily, parkovanie automobilov (služby).

42 - Kontroly motorových vozidiel a služby s tým spojené patriace do tejto triedy, ako napr. odborné poradenstvo s výnimkou obchodného v oblasti motorových vozidiel.

(540) RENTPOINT

(732) Auto Palace Praha, k. s., Na Chodovci 2457/1, 141 00 Praha, CZ;

(740) Kajabová Monika, JUDr., Bratislava, SK;

(111) 198544

(151) 8.3.2002

(156) 12.5.2010

(180) 12.5.2020

(210) 1405-2000

(220) 12.5.2000

(442) 3.12.2001

(450) 4.6.2002

7 (511) 12, 35, 37, 39

(511) 12 - Motorové vozidlá; náhradné diely motorových vozidiel; autopríslušenstvo patriace do tejto triedy.

35 - Sprostredkovateľská činnosť v oblasti obchodu s motorovými vozidlami novými a ojazdenými.

37 - Opravy a údržba motorových vozidiel a služby s tým spojené patriace do tejto triedy, ako napr. leštenie, čistenie, umývanie vozidiel, protektorovanie pneumatík.

39 - Sprostredkovateľská činnosť v oblasti dopravy a prenájmu motorových vozidiel, odťahová služba; služby týkajúce sa požičiavania a prenájmu motorových vozidiel.

(540)



(591) modrá, červená, šedá

(732) Auto Palace Praha, k. s., Na Chodovci 2457/1, 141 00 Praha, CZ;

(740) Kajabová Monika, JUDr., Bratislava, SK;

(111) 198546

(151) 8.3.2002

(156) 12.5.2010

(180) 12.5.2020

(210) 1407-2000

(220) 12.5.2000

(442) 3.12.2001

(450) 4.6.2002

7 (511) 9, 12, 35

(511) 9 - Batérie do motorových vozidiel; osvetlenie motorových vozidiel a príslušenstvo motorových vozidiel patriace do tejto triedy, ako napr. navigačné, signalizačné, kontrolné a záchranné prístroje a nástroje.

12 - Motorové vozidlá; náhradné diely motorových vozidiel; autopríslušenstvo patriace do tejto triedy.

35 - Sprostredkovateľská činnosť v oblasti obchodu s motorovými vozidlami, náhradnými dielcami a autopríslušenstvom.

(540)



(591) zelená, čierna, biela

(732) Auto Palace Praha, k. s., Na Chodovci 2457/1, 141 00 Praha, CZ;

(740) Kajabová Monika, JUDr., Bratislava, SK;

(111) 198549

(151) 8.3.2002

(156) 21.7.2010

(180) 21.7.2020

(210) 2116-2000

(220) 21.7.2000

(310) 2220140

(320) 24.1.2000

(330) GB

(442) 3.12.2001

(450) 4.6.2002

7 (511) 30

(511) 30 - Cereálne výrobky na jedenie určené na ľudskú spotrebu.

(540) NATURE'S OWN

(732) WEETABIX LIMITED, Weetabix Mills, Burton Latimer, Kettering, Northants NN15 5JR, GB;

(740) PATENTSERVIS BRATISLAVA, a. s., Bratislava, SK;

(111) 198554

(151) 8.3.2002
 (156) 28.7.2010
 (180) 28.7.2020
 (210) 2245-2000
 (220) 28.7.2000
 (310) 30009966.5/09
 (320) 10.2.2000
 (330) DE
 (442) 3.12.2001
 (450) 4.6.2002

7 (511) 9

(511) 9 - Elektrické a elektronické prístroje a nástroje v triede 9, prístroje na záznam, prenos alebo reprodukciu zvuku alebo obrazu; nosiče magnetických diskov; vybavenie na spracovanie dát; počítačový softvér; mikroprocesory, integrované obvody a polovodiče; počítačový hardvér; počítačové periférie vrátane periférií s priamym a diaľkovým prístupom; osobné digitálne asistenty - elektronické prístroje.

(540) INTEL XSCALE

(732) Intel Corporation, 2200 Mission College Blvd., Santa Clara, California 95052, US;
 (740) Bušová Eva, JUDr., Bratislava, SK;

(111) 198571

(151) 8.3.2002
 (156) 8.9.2010
 (180) 8.9.2020
 (210) 2661-2000
 (220) 8.9.2000
 (442) 3.12.2001
 (450) 4.6.2002

7 (511) 16, 34, 35, 39

(511) 16 - Periodická a neperiodická tlač, noviny, časopisy.
 34 - Cigarety, cigaretové filtre, náustky na cigaretové násadce, cigaretové náustky, zväzky cigaretových papierikov, cigaretový papier, vreckové strojčeky na krútenie cigariet, cigarety obsahujúce cigaretové náhradky s výnimkou cigariet na lekárske účely, zásobníky plynu cigarových zapalovačov, cigary, zápalky, zapalovače, tabakové výrobky, doplnkový tovar k tabakovým výrobkom patriaci do tejto triedy, tabak, dózy na tabak s výnimkou dóz z drahých kovov, vrecúška na tabak, tabatierky na cigary s výnimkou tabatierok z drahých kovov.
 35 - Sprostredkovanie predaja tlače.
 39 - Doručovanie novín a časopisov, distribúcia periodickej a neperiodickej tlače a jej sprostredkovanie.

(540)



(732) MEDIAPRESS Bratislava, spol. s r. o., Muchovo nám. 8, 851 01 Bratislava, SK;
 (740) Kováčik Štefan, Ing., Bratislava, SK;

(111) 198578

(151) 8.3.2002
 (156) 13.10.2010
 (180) 13.10.2020
 (210) 3058-2000
 (220) 13.10.2000
 (442) 3.12.2001
 (450) 4.6.2002

7 (511) 16, 34

(511) 16 - Papier; výrobky z týchto materiálov, ktoré nie sú zahrnuté v iných triedach, kancelárske potreby, materiál na tlač, brožúry, formuláre, poznamkové bloky, etikety, kalendáre, katalógy, hračie karty.
 34 - Surový tabak, upravené a spracované tabakové výrobky, cigarety, cigaretové filtre, cigaretový papier, cigaretové špičky, fajčiarske potreby, zápalky, zapalovače, popolníky.

(540) NEPTUN

(732) BULGARTABAC HOLDING GROUP, 62 Graf Ignatiev Str., 1000 Sofia, BG;
 (740) PATENTSERVIS BRATISLAVA, a. s., Bratislava, SK;

(111) 198635

(151) 8.3.2002
 (156) 6.12.2010
 (180) 6.12.2020
 (210) 3663-2000
 (220) 6.12.2000
 (442) 3.12.2001
 (450) 4.6.2002

7 (511) 29

(511) 29 - Mäso, ryby, hydina a zverina; morské živočíchy ako potrava; konzervované, sušené, varené a inak spracované ovocie a zelenina; prípravky vyrobené zo všetkých uvedených tovarov; mliečne výrobky; peny; chladené dezerty; mliečne nápoje, ochutené mliečne nápoje, mliečne nápoje ochutené čokoládou; nápoje z mliečnych výrobkov patriace do triedy 29; polievky; sladké nátiery; slané nátiery; šaláty; plnky prevažne z produktov patriacich do triedy 29; malé občerstvenia medzi hlavnými jedlami z produktov patriacich do triedy 29; hotové jedlá a ich zložky obsahujúce prevažne produkty patriace do triedy 29; proteínové látky; omáčky a chuťové omáčky.

(540) FLAVIA

(732) Mars Drinks UK Limited, 3D Dundee Road, Slough, Berkshire SL1 4LG, GB;
 (740) Majlingová Marta, Ing., Bratislava, SK;

(111) 198831

(151) 15.4.2002
 (156) 11.7.2010
 (180) 11.7.2020
 (210) 2010-2000
 (220) 11.7.2000
 (442) 7.1.2002
 (450) 2.7.2002

7 (511) 32, 33

(511) 32 - Nealkoholické nápoje.
 33 - Alkoholické nápoje.

(540) KV 14

(732) Jan Becher - Karlovarská Becherovka, a. s., T. G. Masaryka 57, 360 76 Karlovy Vary, CZ;
 (740) Bušová Eva, JUDr., Bratislava, SK;

(111) 199147

(151) 14.5.2002
 (156) 11.7.2010
 (180) 11.7.2020
 (210) 2012-2000
 (220) 11.7.2000
 (442) 5.2.2002
 (450) 6.8.2002

7 (511) 32, 33

(511) 32 - Nealkoholické nápoje.
 33 - Alkoholické nápoje.

(540) KV 15

(732) Jan Becher - Karlovarská Becherovka, a. s., T. G. Masaryka 57, 360 76 Karlovy Vary, CZ;
 (740) Bušová Eva, JUDr., Bratislava, SK;

(111) 199150

(151) 14.5.2002
 (156) 28.8.2010
 (180) 28.8.2020
 (210) 2556-2000
 (220) 28.8.2000
 (310) 826059
 (320) 3.3.2000
 (330) AU
 (442) 5.2.2002
 (450) 6.8.2002

7 (511) 6, 7, 42

(511) 6 - Obyčajné kovy a ich zliatiny vrátane takých kovov vo forme špirál, pruhov alebo dosiek; kovové stavebné materiály; kovové rúrky a rúry vrátane rúrok a rúr zo špirál, pruhov alebo dosiek; kovový materiál na ploty a ploty; príslušenstvo v tejto triede: neelektrické káble a drôty z obyčajných kovov; železiarsky tovar; drobné položky kovového tovaru; tovar z obyčajných kovov nezahrnutý v iných triedach.

7 - Stroje a obrábacie stroje vrátane strojov na kontinuálne liatie a lejacie valce.

42 - Služby v oblasti priemyselných práv vrátane duševného vlastníctva, vzťahujúceho sa na výrobu a spracovanie kovov; inžinierske služby a vypracovávanie strojárskych výkresov; služby priemyselného dizajnu.

(540)**NUSTRIP**

(732) BHP STEEL (JLA) PTY. LTD., 1 York Street, Sydney, New South Wales, AU;
 (740) ROTT, RŮŽIČKA & GUTTMANN, v. o. s., Bratislava, SK;

(111) 199282

(151) 10.6.2002
 (156) 18.10.2010
 (180) 18.10.2020
 (210) 3095-2000
 (220) 18.10.2000
 (442) 5.3.2002
 (450) 10.9.2002

7 (511) 31

(511) 31 - Poľnohospodárske, záhradnícke a lesné produkty a výrobky, semená a osivá; všetko patriace do triedy 31; živé zvieratá, vtáky a ryby; krmivá a potrava pre zvieratá, vtáky a ryby; slad; sépiové kosti, kosti pre psov; stelivo pre zvieratá; čerstvé ovocie a čerstvá zelenina, prípravky z týchto produktov patriace do triedy 31 na použitie ako prísady do potravy a krmív.

(540) DELICROQUE

(732) Mars Incorporated, McLean, Virginia 22101, US;
 (740) Fajnorová Mária, Ing., Bratislava, SK;

(111) 199412

(151) 11.6.2002
 (156) 16.10.2010
 (180) 16.10.2020
 (210) 3085-2000
 (220) 16.10.2000
 (442) 5.3.2002
 (450) 10.9.2002

7 (511) 31

(511) 31 - Poľnohospodárske, záhradnícke a lesné produkty a výrobky, semená a osivá; všetko patriace do triedy 31; živé zvieratá, vtáky a ryby; krmivá a potrava pre zvieratá, vtáky a ryby; slad; sépiové kosti, kosti pre psov; stelivo pre zvieratá; čerstvé ovocie a čerstvá zelenina a prípravky z týchto produktov patriace do triedy 31 na použitie ako prísady do potravy a krmív.

(540) WHISKAS LIFECARE

(732) Mars Incorporated, McLean, Virginia 22101, US;
 (740) Fajnorová Mária, Ing., Bratislava, SK;

(111) 199521

(151) 9.7.2002
 (156) 25.5.2010
 (180) 25.5.2020
 (210) 1509-2000
 (220) 25.5.2000
 (442) 4.4.2002
 (450) 8.10.2002

7 (511) 9, 16, 25, 35, 38, 41, 42

(511) 9 - Nosiče na záznam zvuku a/alebo obrazu, nahrané aj nenahrané, mechanické, elektronické, magnetické, optické, videokazety.

16 - Tlačoviny; reklamné tabule z papiera a kartónu; reklamné a propagačné materiály z papiera, kartónu alebo lepenky, formuláre, prospekty, obálky; brožúry, bulletiny, časopisy, katalógy, knihy; plagáty; pútače z papiera, kartónu alebo lepenky; príručky, publikácie; fotografie, kalendáre; kancelárske potreby (s výnimkou nábytku) a písacie potreby.

25 - Odevy a pokrývky hlavy; tričká; šilty.

35 - Činnosť reklamná a propagačná; komunikácia s verejnosťou; reklamné agentúry; reklama na všetkých druhoch reklamných nosičov, prostredníctvom rozhlasu, televízie, e-mailu a internetu, on-line reklama; sprostredkovateľstvo v oblasti reklamy a propagácie.

38 - Televízne vysielanie programov všetkých druhov vrátane sprostredkovateľstva v oblasti televízneho vysielania.

41 - Výroba televíznych programov, videonahrávok; televízna zábava, organizovanie a usporadúvanie zábavných, spoločenských a kultúrnych podujatí, súťaží a ankiet; sprostredkovateľská činnosť v uvedenej oblasti.

42 - Nahrávanie záznamových nosičov, videopások.

(540) OTO osobnosť televíznej obrazovky

(732) APA - Art Production Agency, s.r.o., Na pasienku 62/1630, 900 25 Chorvátsky Grob, SK;

(740) Bachratá Magdaléna, Mgr., Bratislava, SK;

(111) 199612

(151) 10.7.2002

(156) 4.8.2010

(180) 4.8.2020

(210) 2305-2000

(220) 4.8.2000

(442) 8.10.2001

(450) 8.10.2002

7 (511) 5

(511) 5 - Farmaceutické preparáty určené na liečbu neurologických ochorení.

(540) SELEGIL

(732) ratiopharm GmbH, Graf-Arco-Str. 3, D-89079 Ulm, DE;

(740) Bachratá Magdaléna, Mgr., Bratislava, SK;

(111) 199938

(151) 15.8.2002

(156) 2.5.2010

(180) 2.5.2020

(210) 1323-2000

(220) 2.5.2000

(442) 9.5.2002

(450) 6.11.2002

7 (511) 35

(511) 35 - Inzertné služby vrátane inzercie na webových stránkach, priamych marketingových služieb, propagačných služieb, konzultačných služieb, informačných služieb; mediálne služby analytické, plánovacie a nákupné.

(540) MEDIACOM

(732) Grey Global Group Inc., 200 Fifth Avenue, New York, New York, US;

(740) Bušová Eva, JUDr., Bratislava, SK;

(111) 199944

(151) 15.8.2002

(156) 21.6.2010

(180) 21.6.2020

(210) 1824-2000

(220) 21.6.2000

(442) 9.5.2002

(450) 6.11.2002

7 (511) 25, 35

(511) 25 - Odevy, oblečenie, klobučnícky tovar.

35 - Sprostredkovanie obchodu s tovarom, sprostredkovateľské služby v oblasti predaja armádneho výstroja.

(540)



(732) Bull, spol. s r. o., Hulínská 2322, 767 01 Kroměříž, CZ;

(740) Beleščák Ladislav, Ing., Piešťany, SK;

(111) 199945

(151) 15.8.2002

(156) 22.6.2010

(180) 22.6.2020

(210) 1853-2000

(220) 22.6.2000

(442) 9.5.2002

(450) 6.11.2002

7 (511) 9, 11, 35, 38

(511) 9 - Elektrické nástroje na meranie, prístroje na výrobu kópií z kompaktných diskov a CD prehrávače, prístroje na výrobu kópií z digitálnych videodiskov a DVD prehrávače, fotografické, kinematografické a optické prístroje a nástroje, prístroje na nahrávanie, prenos a reprodukciu zvuku a obrazov, magnetické nosiče dát, zariadenia na spracovanie dát a príslušenstvo k nim.

11 - Zariadenia na osvetľovanie, vykurovanie, odparovanie, varenie, chladenie, sušenie a vetranie.

35 - Ponúkание tovarov a služieb, poskytovanie informácií o tovaroch na reklamné a predajné účely, prijímanie objednávok týkajúcich sa všeobecného obchodovania a bežných spotrebiteľských tovarov, vystavovanie faktúr za elektronické objednávky; administratívne konanie týkajúce sa zasielania tovarov; konzultácie týkajúce sa elektronického obchodovania; všetko prostredníctvom počítačových sietí, najmä prostredníctvom internetu a prostredníctvom on-line zmluvných vzťahov.

38 - Prenos správ (textových a/alebo zvukových) a obrazov pomocou počítača, prenos správ a obrazov prostredníctvom elektronických médií; prenos a/alebo distribúcia informácií z báz dát prostredníctvom telefónnej siete alebo bezdrôtových rádiových vln.

(540)



(732) ONOFF AB, 194 27 Uplands Väsby, SE;

(740) Fajnorová Mária, Ing., Bratislava, SK;

(111) 199952

(151) 15.8.2002
 (156) 17.10.2010
 (180) 17.10.2020
 (210) 3088-2000
 (220) 17.10.2000
 (442) 9.5.2002
 (450) 6.11.2002

7 (511) 29, 30

(511) 29 - Mäso; ryby; morské kôrovce a mäkkýše; hydina; divina; sušené a varené ovocie a zelenina; mäsové výťažky; klobásy; salámy; párky; výťažky z ovocia a/alebo zeleniny; želatíny; džemy; konzervované ovocie a zelenina; jedlá rýchleho občerstvenia (snack food) a hotové jedlá pozostávajúce prevažne z potravín uvedených v triede 29; vajcia; mlieko; mliečne výrobky; jogurty; proteíny na ľudskú spotrebu získané zo sójových bôbov; jedlé oleje a jedlé tuky; oriešky a orieškové maslo; nakladaná zelenina; polievky; bujóny; vývary; jedlá pozostávajúce úplne alebo z väčšej časti zo zeleniny, mlieka, mäsa, hydiny, rýb, morských mäkkýšov a kôrovcov, jedlých tukov.

30 - Káva; kávové príchuťi a kávové extrakty; zmesi kávy a cigórie; cigória a jej zmesi; všetky kávové náhrady; čaj; čajové výťažky; kakao; prípravky vyrobené z kakaa; čokoláda; čokoládové výrobky; cukríky; kandizovaný cukor; cukor; múka; výrobky z cereálií a/alebo ryže, a/alebo múky; raňajky z obilnín; pizza; cesto a cestovinové výrobky; chlieb; sušienky; jemné pečivo; koláče; cukrársky tovar; zmrzlina; mrazené sladkosti; prípravky na výrobu zmrzliny a mrazených sladkostí; med; produkty pozostávajúce úplne alebo z väčšej časti z cukru slúžiace ako náhrada za med, sirup, melasu; kečup; omáčky a prípravky na omáčky; korenia; vínny ocot; chutnej; práškový krém; šalátové dresingy; jedlá rýchleho občerstvenia a hotové jedlá pozostávajúce prevažne z potravín uvedených v triede 30; pudinky; šľahané peny; múčniky, zákusky, mrazené jogurty.

(540) FINDUS BIG CRUNCH

(732) Sudnif S. A., c/o Schwerzmann Rechtsanwälte & Notare, Gotthardstrasse 31, 6300 Zug, CH;
 (740) PATENTSERVIS BRATISLAVA, a. s., Bratislava, SK;

(111) 200106

(151) 6.9.2002
 (156) 14.7.2010
 (180) 14.7.2020
 (210) 2038-2000
 (220) 14.7.2000
 (442) 4.6.2002
 (450) 3.12.2002

7 (511) 7, 12

(511) 7 - Motory, hlavy valcov, piestne krúžky.
 12 - Motorové vozidlá a ich časti, motory a pohony do pozemných vozidiel.

(540) GDI

(732) Mitsubishi Jidosha Kogyo Kabushiki Kaisha, 33-8, Shiba 5-chome, Minato-ku, Tokyo, JP;
 (740) Bušová Eva, JUDr., advokátka, Bratislava, SK;

(111) 200446

(151) 7.10.2002
 (156) 26.5.2010
 (180) 26.5.2020
 (210) 1536-2000
 (220) 26.5.2000
 (442) 2.7.2002
 (450) 9.1.2003

7 (511) 6, 10, 11, 19, 20, 37, 42

(511) 6 - Kovové kazety, spojky a lišty na stavbu tesných stropov, obkladov a stien, kovové stavebné diely sendvičovej konštrukcie s požiarnou odolnosťou, kovové sendvičové obkladové diely z lakovaného, pozinkovaného alebo nehrdzavejúceho plechu, kovové obklady stien a dverí, hlavne z povrchovo upraveného a antikorožného materiálu, kovové okná, dvere špeciálnej konštrukcie, vhodné najmä do priestorov s vyššími nárokmi na sterilné a bezprašné prostredie, kovové posuvné a integrované okná, kovové držiaky, kovové podstavce, podložky, podpery, závesy, zábradlia, kontajnery operačných jednotiek a ich zázemí, kovové kazetové podhlády vrátane všetkých kotviacich a závesných komponentov.

10 - Špeciálny nábytok do prostredia s vyššími nárokmi na hygienu prostredia pre farmaceutický priemysel, vitrínové panely do lekární, skrine a skrinky na lieky a zdravotnícky materiál, výstroj kontajnerových operačných jednotiek a ich zázemí.

11 - Drezy.

19 - Nekomové materiály pre priemysel, zdravotníctvo a stavebníctvo, špeciálne obklady na steny, najmä termoelektrické, antistatické, tepelné a zvukoizolačné obklady, obklady podláh epoxidovými alebo lepenými materiálmi i vo forme antistatického vyhotovenia, nekovové panely na obkladanie stien, dverí, stropov vrátane antistatických, nekovové dvere a okná, farma-okná (okná pre farmaceutický priemysel) integrované do sendvičových dielov, nekovové posuvné dvere, nekovové ochranné prvky (lišty, zvodidlá, postupy), nekovové zábradlia, podlahové prvky, schodové profily.

20 - Nábytok vrátane kovového nábytku, hlavne plechové skrinky, stoly a stolíky, vydávacie stoly, pracovné dosky.

37 - Montáž stavebných konštrukčných systémov pre bezprašné, hygienické a sterilné pracoviská, montáž kontajnerových operačných jednotiek a ich zázemí, montáž tepelných, ventilačných a klimatizačných zariadení, klampiarske, elektroinštalačné, stavebné, vodoinštalačné a plynoinštalačné práce a služby.

42 - Projekčné a konštrukčné práce v oblasti stavebníctva a strojárstva a poradenské služby v tejto oblasti.

(540)

(732) FOR CLEAN, a. s., Vrbovská cesta 39, 921 01 Piešťany, SK;

(740) Beleščák Ladislav, Ing., Piešťany, SK;

(111) 200447

(151) 7.10.2002
 (156) 26.5.2010
 (180) 26.5.2020
 (210) 1537-2000
 (220) 26.5.2000
 (442) 2.7.2002
 (450) 9.1.2003

7 (511) 6, 10, 11, 19, 20, 37, 42

(511) 6 - Kovové kazety, spojky a lišty na stavbu tesných stropov, obkladov a stien, kovové stavebné diely sendvičovej konštrukcie s požiarnou odolnosťou, kovové sendvičové obkladové diely z lakovaného, pozinkovaného alebo nehrdzavejúceho plechu, kovové obklady stien a dverí, hlavne z povrchovo upraveného a antikorožného materiálu, kovové okná, dvere špeciálnej konštrukcie, vhodné najmä do priestorov s vyššími nárokmi na sterilné a bezprašné prostredie, kovové posuvné a integrované okná, kovové držiaky, kovové podstavce, podlahy, podpery, závesy, zábradlia, kontajnery operačných jednotiek a ich zázemí, kovové kazetové podhlady vrátane všetkých kotviacich a závesných komponentov.

10 - Špeciálny nábytok do prostredia s vyššími nárokmi na hygienu prostredia pre farmaceutický priemysel, vitrínové panely do lekární, skrine a skrinky na lieky a zdravotnícky materiál, výstroj kontajnerových operačných jednotiek a ich zázemí.

11 - Drezy.

19 - Nekomové materiály pre priemysel, zdravotníctvo a stavebníctvo, špeciálne obklady na steny, najmä termoelektrické, antistatické, tepelné a zvukoizolačné obklady, obklady podláh epoxidovými alebo lepenými materiálmi i vo forme antistatického vyhotovenia, nekovové panely na obkladanie stien, dverí, stropov vrátane antistatických, nekovové dvere a okná, farma-okná (okná pre farmaceutický priemysel) integrované do sendvičových dielov, nekovové posuvné dvere, nekovové ochranné prvky (lišty, zvodidlá, postupy), nekovové zábradlia, podlahové prvky, schodové profily.

20 - Nábytok vrátane kovového nábytku, hlavne plechové skrinky, stoly a stolíky, vydávacie stoly, pracovné dosky.

37 - Montáž stavebných konštrukčných systémov pre bezprašné, hygienické a sterilné pracoviská, montáž kontajnerových operačných jednotiek a ich zázemí, montáž tepelných, ventilačných a klimatizačných zariadení, klampiarske, elektroinštalačné, stavebné, vodoinštalačné a plynoinštalačné práce a služby.

42 - Projekčné a konštrukčné práce v oblasti stavebníctva a strojárstva a poradenské služby v tejto oblasti.

(540)



(591) žltá, modrošedá

(732) FOR CLEAN, a. s., Vrbovská cesta 39, 921 01 Piešťany, SK;

(740) Beleščák Ladislav, Ing., Piešťany, SK;

(111) 201294

(151) 16.12.2002
 (156) 14.2.2010
 (180) 14.2.2020
 (210) 405-2000
 (220) 14.2.2000
 (310) 150925
 (320) 18.1.2000
 (330) CZ
 (442) 10.9.2002
 (450) 4.3.2003

7 (511) 3, 5, 16, 18, 21, 22, 24, 25, 26, 27, 28, 29, 30, 31, 32, 41

(511) 3 - Alkálie, amoniak, mydlá, antistatické prípravky, apretačné prípravky, farby na vlasy, odfarbovače, bieliace prípravky, brúsivá, brúsne plátna a papier, leštidlá, čistiace mlieko, toaletné prípravky a čistiace prípravky, depilačné prípravky, dezodoranty, prípravky na holenie, kamenec, kvapaliny do ostrekovačov, kolínska voda, kozmetické neceséry, kozmetické prípravky, kozmetické ceruzky, kúpeľové soli, pleťové masky, krém na obuv a kožu, kozmetické krémy, krieda, parfumy, laky na vlasy, lepidlá na kozmetické účely, leštiace prípravky, líčidlá, lúh sodný na pranie, obtláčky na kozmetické účely, očné riasy, prípravky na odstraňovanie líčidiel, vlasové prípravky, peroxid vodíka, politúry, pracie a namáčacie prostriedky, tyčinky na farbenie perí (rúže), riasy, šampóny, toaletný terpentín, toaletné prípravky a potreby, ústne vody, vlasové vody, vody po holení, voňavky, vosky, zubné pasty.

5 - Absorpčné tampóny, vata, medicínálny alkohol, dezinfekčné prípravky, bikarbonát sodný, bielkovinová potrava, byliny, bylinné čaje, cukrovinky s liečebnými prísadami, diabetický chlieb, dietické nápoje a potraviny, doplnky potravín na lekárske účely, farmaceutické prípravky, pesticídy, fungicídy, gáza, glukóza, herbicídy, repelenty, prípravky na chudnutie, hygienické nohavičky, obrúsky a vložky, obvazy, sírové knôty, liečivé prípravky do kúpeľov, prísady do krmív, prostriedky na kurie oká, liečivá pre ľudskú medicínu, liečivá pre veterinárnu medicínu, lekárníčky, leukoplast, minerálne vody a soli, mlieko pre dojčatá, prípravky proti moliam, muchám a ostatnému hmyzu, mucholapky, prípravky na hubenie hlodavcov, nápoje dietické, ovínadlá, obvazy, prípravky proti parazitom, potrava pre dojčatá, prípravky na umývanie psov, prípravky na starostlivosť o ústnu dutinu.

16 - Hárky papiera, albumy, atlasy, baliaci papier, farbiace pásy do písacích strojov, farby vodové, blahoprajné pohľadnice, bloky, brožúry, celofán, periodiká, tuš, číslovačky, dierovačky, spisové obaly, jednorazové detské plienky z papiera alebo buničiny, listový papier, etikety, filtračný papier, fotografie, glóbusy, reprodukcie, grafiky, gummy na gumovanie, hmota na modelovanie, hubky, hracie karty, atramenty, kalendáre, kancelárske potreby, kancelárske spinky, papierové vreckovky, kartóny, knihy, konfety, plniace ceruzky, krividlá, lepiace pásy, lepidlá, lístky, maliarske potreby, mapy, pripínáčky, noviny, nože a nožíky ako kancelárske pomôcky, obálky, obaly, obtláčky, orezávače ako kancelárske pomôcky, papier, toaletný papier, papiernický tovar,

obrúsky, obrusy, pastelky, pečatné vosky, plagáty, plány, pohľadnice, poštové známky, potreby na písanie, zástavky, pravítka, prestieranie, písacie stroje, vrecká, pečiatky, papierové uteráky, rysovacie potreby, zošity, zošívачky, skicáre, školské potreby, štetce, ťažidlá, tlačoviny, ceruzky, učebné pomôcky, fólie na balenie z plastických hmôt, maliarske valčeky, zápisníky, spevníky.

18 - Aktovky, batohy, tašky, cestovné kufre, dáždniky, diplomaty, palice, chlebníky, kabelky, kožená galantéria, kožušiny, kufríky, nákupné tašky, náprsné tašky, puzdrá, obojky, peňaženky, kožené poťahy, plecniaky, remienky, sedlárske výrobky, slnečníky, šnúry kožené, tašky na koleskách, vôdzky na domáce zvieratá.

21 - Kanvy, cedidlá, cestovné fľaše, cukorničky, čajníky, čajové súpravy, čistiacie nástroje, dávkovače mydla, dávkovače papierových uterákov, dávkovače toaletného papiera, demižóny, kliecky pre domáce zvieratá, drôtenky, džbániky, figúrky z porcelánu, terakoty alebo skla, kuchynské formy a formičky, formy na koláče, grily, handry na čistenie, hlboké misky, umývacie huby, hrnce, hrnčiarstvo, hrebene, chladiace nádoby, lopáriky a schránky na chlieb, kefy, zubné kefky, kastroly, kávové súpravy, vedrá, kvetináče, koše na odpadky, kotlíky, kuchynský riad, lisy na ovocie, majolika, misky, ručné mixéry, ručné mlynčeky, mopy, naberáčky, kuchynské nádoby, nádoby na smeti, lieviky, zubná niť, nočníky, obaly na mydlo, otváratele na fľaše, panvice, špáradlá, pasce na hmyz a hlodavce, koreničky, lapačky na muchy, pracháče na koberce, podnosy, porcelán, kuchynské potreby, toaletné potreby, štipce na bielizeň, sušiaci na bielizeň, dosky na žehlenie, schránky na jedlo, pudrenky s výnimkou pudreniek z drahých kovov, rozprašovače na voňavky, rozstrekovače na polievanie rastlín patriace do tejto triedy, ražne kovové na použitie v kuchyni, rukavice pre domácnosť, zberače ako kuchynské náradie, servisy, tabuľové sklo, soľničky, zmetáky, stojančeky, strúhadlá, svietniky, šálky, džbery, ručné šľahače, šrotovníky, kade, papierové tácke, papierové taniere, taniere, tepelnoizolačné nádoby (termosky), tlakové hrnce, utierky, války na cesto, vaničky, vedierka, vykrajovacie formičky na pečivo, výrobky z krištáľového skla, vývrtky, žajdlíky.

22 - Laná, povrazy, kúdel, látka na vypchávkový lyko, markízy, motúzy, papierové motúzy, pásky na balenie, plachty, popruhy na manipuláciu s nákladom s výnimkou kovových, mechy, vrecia, siete, stany.

24 - Bavlnené látky, barchet, brokát, cestovné prikrývky, damask, flanel, flauš, hodváb, jutový textil, kaliko, kanava, vreckovky, kartún, krep, látky, posteľné pokrývky a prikrývky, posteľná bielizeň, lôžkoviny, menčestre, matracovina, moskytiéry, nábytkové poťahy, záclony, plátno, plsť, podšívky, poťahy, posteľná a stolová bielizeň, plachty, obliečky, prikrývky, vrecoviny, uteráky, zamat, spacie vaky, súkno, sýpkovina, taft, textilie, textilné rolety, textilné tapety, tkaniny, tyl, úplety, vlajky, záclonovina.

25 - Krpce, barety, topánky, bundy, čiapky, čapice, detské plienkové textilné, galoše, čižmy, kabáty,

plienkové nohavičky, nohavičky, gamaše, kapucne, klobúky, kombinézy, konfekcia, korzety, kostýmy, košele, kúpacie plášte, kožušiny (oblečenie), kravaty, legíny, golieri, lyžiarska obuv, náprsenky, oblečenie, obuv, športová obuv, odevy, odevy nepremokavé, športové odevy, opasky, plavky, papuče, pletený tovar, podprsenky, podväzky, ponožky, spodná bielizeň, pulóvre, pančuchy, pyžamá, rukavice, saká, sandále, spodky, črievice, sukne, svetre, šály, šatky, plecnice (traky), tielka, uniformy, vesty, výbavičky pre novorodencov, zástery, župany.

26 - Brmbolce, značky na bielizeň, kovové vyšívacie priadze (dracúny), flitre, textilná galantéria s výnimkou priadzí, gummy do bielizne, látacie hrúbiky, ihelníky, ihlice na pletenie a háčkovanie, ihly, stužky, garniere, volány, gombíky, škatule na šijacie potreby, čipky, umelé kvety, lacetky, lemovky, natáčky do vlasov, nažehľovacie záplaty, umelé ovocie, ozdobné ihlice, ozdoby, parochne, patentné gombíky, lemy, bordúry, obruby (prámiársky tovar), pracky, sieťky na vlasy, spony, stuhy, šnúry, šnúry, šnúry na opásanie, viazačky, vyšívky, zipsy.

27 - Izolačné podlahové krytiny, koberce, linoleum, podlahové krytiny, predložky, rohožky, tapety s výnimkou textilných, telocvičné žinenky, umelé trávniky.

28 - Autička, automobilové modely, bazény, biliardy, boby, topánky na korčuľovanie s pripevnenými korčuľami, zariadenie na bowling, boxerské rukavice, korčule, činky, stolové hry, športové náradie, divadelné masky, šarkany, golfové vybavenie, gymnastické zariadenia, rybárske vybavenie, hokejky, športový tovar, horolezecký výstroj, hojdačky, kolky, šachy, guľky na hranie, hračky, hry, hrkálky, bicykle, kapsle, klzáky (rogalá), kolieskové korčule, kolobežky, bábky, náradie na lukostreľbu, lyže, surfvacie a vodné lyže, maňušky, lopty, rybárske náčinie, návady, ozdoby na vianočné stromčeky s výnimkou osvetľovacích telies a cukrovniček, palice, bábičky, plutvy, puky, športové rukavice, siete, skejtbordy, spoločenské hry, stojany na vianočné stromčeky, vianočné stromčeky umelé, šachovnice, šípky, terče, lyžiarske viazanie.

29 - Ančovky, arašidy, bielok, zemiakové lupienky, bujóny, byliny konzervované, cibuľa konzervovaná, šošovica konzervovaná, datle, droby, hydina, džemy, fazuľa konzervovaná, garnáty, hrach konzervovaný, hranolčeky, hrozienka, huspeniny, pečienka, jedlé oleje a tuky, jogurt, kandizované ovocie, kaviár, kefír, klobásy, salámy, párky, kokosová múčka, konzervy mäsové, konzervy rybacie, konzervovaná zelenina, kôrovce, krevety, ovocné šupky, kyslá kapusta, krevety, langusty, hľuzovky, losos, mandle, margarín, marmeláda, maslo, mäso, mäsové extrakty, mäkkýše, mliečne nápoje, mliečne výrobky, mlieko, mrazené ovocie, mušle, nakladaná zelenina, nasolené potraviny, olivy, oriešky, konzervované ovocie, ovocné rósoly, paštéty, raky, paradajkový pretlak, ryby, šaláty, sardinky, slede, slanina, smotana, sušené vajcia, srvátka, šľahačka, šunka, tofu, tuniak, údeniny, vajcia, zelenina, divina, huby, želatína.

30 - Aníz, aromatické prípravky do potravín, ba-dián, bonbóny, zemiaková múčka, cigória, cukor, cukríky, cukrovinky, čaj, čokoláda, čokoládové nápoje, torty, droždie, glukóza, horčica, pečivo, chlieb, chuťové prísady, jačmeň, jemné pečivo, kakao, kakaové nápoje, kandis, kapary, karí, kaše, káva, kávoviny, kávové nápoje, keksy, koláče, koreniny, krúpy, krupica, kuchynská soľ, kukurica, kypriaci prášok, sladké drierko, lepok, lístkové cesto, majonéza, maltóza, mäsové pirohy, med, perníky, melasa, múky, müsli, muškátové orechy, nápoje na báze čajov, nové korenie, ocot, sójová omáčka, obľátky, vložky, palacinky, paprika ako korenie, pastilky, čierne korenie, pizze, škrobovité potraviny, pralinky, príchuti (arómy), pudinky, ryža, ságo, sendviče, škoricca, sucháre, sušienky, šafran, škrob, tapioka, cestá, cestoviny, vanilín, vanilka, zákusky, zálievky, zázvor, zmrzlina, želé, žemle, žuvačky.

31 - Arašidy, bielkoviny pre zvieratá, borievky, zemiaky, byliny, cibuľa, citrusové ovocie, čakanka šalátová, čerstvé ovocie, surové drevo, fazuľa, hlávkový šalát, hospodárske zvieratá, huby, hrach, hrozno, struky rohovníka, chmeľ, chovateľské a pestovateľské produkty patriace do tejto triedy, jačmeň, ikry, plody, gaštany, kríky, kolové orechy, kôrovce, koreň čakanky, krmivá, kŕmne zmesi, kukurica, kvety, langusty, múčka pre zvieratá, obilie, uhorky, olivy, orechy, otruby, ovos, ovocie, krmivo, podstielky, podhubia, pokrutiny, pór, psie sucháre, pšenica, rašelina, rebarbora, vinič, rastliny, ružové kríky, živé ryby, repa, sadenice, semená rastlín, seno, sépie, sezam, slad na výrobu piva a liehovín, slama, stelivo, šrot, tekvica, vianočné stromčeky, zelenina, zrno, zvieratá domáce a hospodárske, žito.

32 - Nealkoholické nápoje, ovocné a zeleninové šťavy, výťažky z ovocia, iónové nápoje, pivo, prášky na prípravu šumivých nápojov, príchuti a prípravky na nápoje, prípravky na výrobu likérov, sódová voda, minerálky, sirupy, sladové nápoje, stolové vody, srvátkové nápoje.

41 - Diskotéky (služby), služby v oblasti estrád, filmová tvorba, požičiavanie filmov, audio- a videonahrávok, informácie o možnostiach zábavy a rekreácie, výchovná a zábavná činnosť, nakladateľská činnosť, organizovanie výstav na kultúrne a výchovné účely, usporiadanie verejných súťaží a verejných produkcií, praktický výcvik v oblasti obchodu, školenia, telesná výchova, vzdelávanie a zábava.

(540)



(732) AHOLD Czech Republic, a. s., Slavíčková 1a, 638 00 Brno, CZ;

(740) Kubínyi Peter, Bc., Trenčín, SK;

(111) 201295

(151) 16.12.2002

(156) 14.2.2010

(180) 14.2.2020

(210) 408-2000

(220) 14.2.2000

(310) 150924

(320) 18.1.2000

(330) CZ

(442) 10.9.2002

(450) 4.3.2003

7 (511) 3, 5, 16, 18, 21, 22, 24, 25, 26, 27, 28, 29, 30, 31, 32, 41

(511) 3 - Alkálie, amoniak, mydlá, antistatické prípravky, apretačné prípravky, farby na vlasy, odfarbovače, bieliace prípravky, brúsivá, brúsne plátna a papier, leštidlá, čistiace mlieko, toaletné prípravky a čistiace prípravky, depilačné prípravky, dezodoranty, prípravky na holenie, kamenec, kvapaliny do ostrekovačov, kolínska voda, kozmetické neceséry, kozmetické prípravky, kozmetické ceruzky, kúpeľové soli, pleťové masky, krém na obuv a kožu, kozmetické krémy, krieda, parfumy, laky na vlasy, lepidlá na kozmetické účely, leštiace prípravky, líčidlá, lúh sodný na pranie, obľátky na kozmetické účely, očné riasy, prípravky na odstraňovanie líčidiel, vlasové prípravky, peroxid vodíka, politúry, pracie a namáčacie prostriedky, tyčinky na farbenie perí (ruže), riasy, šampóny, toaletný terpentín, toaletné prípravky a potreby, ústne vody, vlasové vody, vody po holení, voňavky, vosky, zubné pasty.

5 - Absorpčné tampóny, vata, medicínálny alkohol, dezinfekčné prípravky, bikarbonát sodný, bielkovinová potrava, byliny, bylinné čaje, cukrovinky s liečebnými prísadami, diabetický chlieb, dietetické nápoje a potraviny, doplnky potravín na lekárske účely, farmaceutické prípravky, pesticídy, fungicídy, gáza, glukóza, herbicídy, repe-lenty, prípravky na chudnutie, hygienické nohavičky, obrúsky a vložky, obvazy, sírové knôty, liečivé prípravky do kúpeľov, prísady do krmív, prostriedky na kurie oká, liečivá pre ľudskú medicínu, liečivá pre veterinárnu medicínu, lekárnice, leukoplast, minerálne vody a soli, mlieko pre dojčatá, prípravky proti moliam, muchám a ostatnému hmyzu, mucholapky, prípravky na hubenie hlodavcov, nápoje dietetické, ovínadlá, obvazy, prípravky proti parazitom, potrava pre kojencov, prípravky na umývanie psov, prípravky na starostlivosť o ústnu dutinu.

16 - Hárky papiera, albumy, atlasy, baliaci papier, farbacie pásy do písacích strojov, farby vodové, blahoprajné pohľadnice, bloky, brožúry, celofán, periodiká, tuš, číslovačky, dierovačky, spisové obaly, jednorazové detské plienky z papiera alebo buničiny, listový papier, etikety, filtračný papier, fotografie, glóbusy, reprodukcie, grafiky, gummy na gumovanie, hmota na modelovanie, hubky, hracie karty, atramenty, kalendáre, kancelárske potreby, kancelárske spinky, papierové vreckovky, kartóny, knihy, konfety, plniace ceruzky, krividlá, lepiace pásy, lepidlá, lístky, maliarske potreby, mapy, pripínáčky, noviny, nože a nožičky ako kancelárske pomôcky, obálky, obaly, obľátky,

orezávače ako kancelárske pomôcky, papier, toaletný papier, papiermický tovar, obrúsky, obrusy, pastelky, pečatné vosky, plagáty, plány, pohľadnice, poštové známky, potreby na písanie, zástavky, pravítka, prestieranie, písacie stroje, vrecká, pečiatky, papierové uteráky, rysovacie potreby, zošity, zošívачky, skicáre, školské potreby, štetce, ťažidlá, tlačoviny, ceruzky, učebné pomôcky, fólie na balenie z plastických hmôt, maliarske valčeky, zápisníky, spevníky.

18 - Aktovky, batohy, tašky, cestovné kufre, dážd-niky, diplomaty, palice, chlebníky, kabelky, kožená galantéria, kožušiny, kufričky, nákupné tašky, náprsné tašky, puzdrá, obojky, peňaženky, kožené poťahy, plecniaky, remienky, sedlárske výrobky, slnečníky, šnúrky kožené, tašky na kolieskach, vôdzky na domáce zvieratá.

21 - Kanvy, cedidlá, cestovné fľaše, cukorničky, čajníky, čajové súpravy, čistiace nástroje, dávkovače mydla, dávkovače papierových uterákov, dávkovače toaletného papiera, demižóny, klietky pre domáce zvieratá, drôtenky, džbániky, figúrky z porcelánu, terakoty alebo skla, kuchynské formy a formičky, formy na koláče, grily, handry na čistenie, hlboké misy, umývacie huby, hrnce, hrnčiarsky tovar, hrebene, chladiace nádoby, lopáriky a schránky na chlieb, kefy, zubné kefky, kastróly, kávové súpravy, vedrá, kvetináče, koše na odpadky, kotlíky, kuchynský riad, lisy na ovocie, majolika, misy, ručné mixéry, ručné mlynčeky, mopy, naberačky, kuchynské nádoby, nádoby na smeti, lieviky, zubná niť, nočníky, obaly na mydlo, otvárače na fľaše, panvice, špáradlá, pasce na hmyz a hlodavce, koreničky, lapačky na muchy, pracháče na koberce, podnosy, porcelán, kuchynské potreby, toaletné potreby, štipce na bielizeň, sušiaci na bielizeň, dosky na žehlenie, schránky na jedlo, pudrenky s výnimkou pudreniek z drahých kovov, rozprašovače na voňavky, rozstrekovače na polievanie rastlín patriace do tejto triedy, ražne kovové na použitie v kuchyni, rukavice pre domácnosť, zberače ako kuchynské náradie, servisy, tabuľové sklo, soľničky, zmetáky, stojančeky, strúhadlá, svetelníky, šálky, džbery, ručné šľahače, šrotovníky, kade, papierové tácie, papierové tanierne, tanierne, tepelnoizolačné nádoby (termosky), tlakové hrnce, utierky, války na cesto, vaničky, vedierka, vykrajovacie formičky na pečivo, výrobky z krištáľového skla, vývrtky, žajdlíky.

22 - Laná, povrazy, kúdeľ, látka na vypchávkly, lyko, markízy, motúzy, papierové motúzy, pásky na balenie, plachty, popruhy na manipuláciu s nákladom s výnimkou kovových, mechy, vrecia, siete, stany.

24 - Bavlnené látky, barchet, brokát, cestovné prikrývky, damask, flanel, flauš, hodváb, jutový textil, kaliko, kanava, vreckovky, kartún, krep, látky, posteľné pokrývky a prikrývky, posteľná bielizeň, lôžkoviny, menčestre, matracovina, moskytiéry, nábytkové poťahy, záclony, plátno, plst', podšívky, poťahy, posteľná a stolová bielizeň, plachty, obliečky, prikrývky, vrecoviny, uteráky, zamat, spacie vaky, súkno, sýpkovina, taft, textílie, textilné rolety, textilné tapety, tkaniny, tyl, úplety, vlajky, záclonovina.

25 - Krpce, barety, topánky, bundy, čiapky, čapice, detské plienky textilné, galoše, čižmy, kabáty, plienkové nohavičky, nohavičky, gamaše, kapucne, klobúky, kombinézy, konfekcia, korzety, kostýmy, košele, kúpacie plášte, kožušiny (oblečenie), kravaty, legíny, goliere, lyžiarska obuv, náprsenky, oblečenie, obuv, športová obuv, odevy, odevy nepremokavé, športové odevy, opasky, plavky, papuče, pletený tovar, podprsenky, podvážky, ponožky, spodná bielizeň, pulóvre, pančuchy, pyžamá, rukavice, saká, sandále, spodky, črievice, sukne, svetre, šály, šatky, plecnicie (traky), tielka, uniformy, vesty, výbavičky pre novorodencov, zástery, župany.

26 - Brmbolce, značky na bielizeň, kovové vyšívacie priadze (dracúní), gummy do bielizne, látacie hříbiky, ihelníky, ihlice na pletenie a háčkovanie, ihly, stužky, garniere, volány, gombíky, škatule na šijacie potreby, čipky, umelé kvety, lacetky, lemky, natáčky do vlasov, nažehľovacie záplaty, umelé ovocie, ozdobné ihlice, ozdoby, parochne, patentné gombíky, lemy, bordúry, obruby (prámikársky tovar), pracky, sieťky na vlasy, spony, stuhy, šnúrky, šnúry, šnúrky na opásanie, viazačky, vyšívky, zipsy.

27 - Izolačné podlahové krytiny, koberce, linoleum, podlahové krytiny, predložky, rohožky, tapety s výnimkou textilných, telocvičné žinenky, umelé trávniky.

28 - Autíčka, automobilové modely, bazény, biliardy, boby, topánky na korčuľovanie s pripevnenými korčuľami, zariadenie na bowling, boxerské rukavice, korčule, činky, stolové hry, športové náradie, divadelné masky, šarkany, golfové vybavenie, gymnastické zariadenia, rybárske vybavenie, hokejky, športový tovar, horolezecký výstroj, hojdačky, kolkly, šachy, guľky na hranie, hračky, hry, hrkálky, bicykle, kapsle, klzáky (rogalá), kolieskové korčule, kolobežky, bábky, náradie na lukostreľbu, lyže, surfvacie a vodné lyže, maňušky, lopty, rybárske náčinie, návny, ozdoby na vianočné stromčeky s výnimkou osvetľovacích telies a cukrovíniak, palice, bábiky, plutvy, puky, športové rukavice, siete, skejtboardy, spoločenské hry, stojany na vianočné stromčeky, vianočné stromčeky umelé, šachovnice, šípky, terče, lyžiarske viazanie.

29 - Ančovky, arašidy, bielok, zemiakové lupienky, bujóny, byliny konzervované, cibuľa konzervovaná, šošovica konzervovaná, datle, droby, hydina, džemy, fazuľa konzervovaná, garnáty, hrach konzervovaný, hranoľčky, hrozienka, huspeniny, pečienka, jedlé oleje a tuky, jogurt, kandizované ovocie, kaviár, kefir, klobásy, salámy, párky, kokosová múčka, konzervy mäsové, konzervy rybacie, konzervovaná zelenina, kôrovce, krevety, ovocné šupky, kyslá kapusta, krevety, langusty, hľuzovky, losos, mandle, margarín, marmeláda, maslo, mäso, mäsové extrakty, mäkkýše, mliečne nápoje, mliečne výrobky, mlieko, mrazené ovocie, mušle, nakladaná zelenina, nasolené potraviny, olivy, orešky, konzervované ovocie, ovocné rôsoly, paštéty, raky, paradajkový pretlak, ryby, šaláty, sardinky, slede, slanina, smotana, sušené vajcia, srvátka, šľahačka, šunka, tofu, tuniak, údeniny, vajcia, zelenina, divina, huby, želatína.

30 - Aníz, aromatické prípravky do potravín, ba-dián, bonbóny, zemiaková múčka, cigória, cukor, cukríky, cukrovinky, čaj, čokoláda, čokoládové nápoje, torty, droždie, glukóza, horčica, pečivo, chlieb, chuťové prísady, jačmeň, jemné pečivo, kakao, kakaové nápoje, kandis, kapary, kari, kaše, káva, kávoviny, kávové nápoje, keksy, koláče, koreniny, krúpy, krupica, kuchynská soľ, kukurica, kypriaci prášok, sladké drierko, lepok, lístkové cesto, majonéza, maltóza, mäsové pirohy, med, perníky, melasa, múky, müsli, muškátové orechy, nápoje na báze čajov, nové korenie, ocot, sójová omáčka, oblátky, vložky, palacinky, paprika ako korenie, pastilky, čierne korenie, pizze, škrobovité potraviny, pralinky, príchuti (arómy), pudinky, ryža, ságo, sendviče, škorica, sucháre, sušienky, šafran, škrob, tapioka, cestá, cestoviny, vanilín, vanilka, zákusky, zálievky, zázvor, zmrzlina, želé, zemle, žuvačky.

31 - Arašidy, bielkoviny pre zvieratá, borievky, zemiaky, byliny, cibuľa, citrusové ovocie, čakanka šalátová, čerstvé ovocie, surové drevo, fazuľa, hlávkový šalát, hospodárske zvieratá, huby, hrach, hrozno, struky rohovníka, chmeľ, chovateľské a pestovateľské produkty patriace do tejto triedy, jačmeň, ikry, plody, gaštany, kríky, kolové orechy, kôrovce, koreň čakanky, krmivá, kŕmne zmesi, kukurica, kvety, langusty, múčka pre zvieratá, obilie, uhorky, olivy, orechy, otruby, ovos, ovocie, krmivo, podstielky, podhubia, pokrutiny, pór, psie sucháre, pšenica, rašelina, rebarbora, vinič, rastliny, ružové kríky, živé ryby, repa, sadenice, semená rastlín, seno, sėpie, sezam, slad na výrobu piva a liehovín, slama, stelivo, šrot, tekvica, vianočné stromčeky, zelenina, zrna, zvieratá domáce a hospodárske, žito.

32 - Nealkoholické nápoje, ovocné a zeleninové šťavy, výťažky z ovocia, iónové nápoje, pivo, prášky na prípravu šumivých nápojov, príchuti a prípravky na nápoje, prípravky na výrobu likérov, sódová voda, minerálky, sirupy, sladové nápoje, stolové vody, srvátkové nápoje.

41 - Diskotéky (služby), služby v oblasti estrád, filmová tvorba, požičiavanie filmov, audio- a videonahrávok, informácie o možnostiach zábavy a rekreácie, výchovná a zábavná činnosť, nakladateľská činnosť, organizovanie výstav na kultúrne a výchovné účely, usporiadanie verejných súťaží a verejných produkcií, praktický výcvik v oblasti obchodu, školenia, telesná výchova, vzdelávanie a zábava.

(540)



(732) AHOLD Czech Republic, a. s., Slavíčkova 1a, 638 00 Brno, CZ;

(740) Kubínyi Peter, Bc., Trenčín, SK;

(111) 201443

(151) 16.1.2003

(156) 14.4.2010

(180) 14.4.2020

(210) 1118-2000

(220) 14.4.2000

(442) 8.10.2002

(450) 1.4.2003

7 (511) 35, 36, 42

(511) 35 - Služby v oblasti reklamy, obchodného manažmentu, obchodných operácií, obchodnej administratívy a kancelárskych prác, predovšetkým obchodné poradenstvo, riadenie, plánovanie a kontrola; poradenstvo v oblasti akvizícií a spájania podnikov; barterový obchod a obchodovanie v mene iných osôb; poskytovanie obchodných informácií a poradenstvo; poskytovanie pomoci v oblasti manažmentu (obchodného a priemyselného); obchodné operácie vykonávané pre iné osoby; obchodné oceňovanie; vykonávanie auditov; podpora predaja pre iné osoby; prenájom kancelárskej techniky a vybavenia; kompilácia a systematizácia informácií do počítačových databáz; sprostredkovanie nákupu a predaja tovarov; sprostredkovanie obchodu s tovarom prostredníctvom internetu; marketingové služby; služby v oblasti priamej poštovej reklamy; distribúcia reklamných materiálov; konzultačné, poradenské a informačné služby vo vzťahu ku všetkým uvedeným službám; obchodné operácie a služby v oblasti dane z pridanej hodnoty.

36 - Finančné služby, peňažné služby, realitné služby, predovšetkým poistenie a zaistenie v oblasti úrazového poistenia, dôchodkového poistenia, poistenia motorových vozidiel, poistenia pre prípad požiaru, životného poistenia, nemocenského a zdravotného poistenia, námorného dopravného poistenia, poistenie obchodných rizík, poistenie osôb, majetkového poistenia, poistenie domácich zvierat, poistenia pre prípad potreby dlhodobej starostlivosti, cestovného poistenia, poistenie platieb; poisťovacie služby vrátane poradenstva a informačných služieb; služby v oblasti správy a vybavovania poisťných nárokov vo vzťahu ku všetkým uvedeným druhom poistenia; poistnomatematické služby; financovanie akvizícií, majetkové financovanie, bankové služby (sporiteľské, hypotekárne, komerčné, spotrebiteľské), maklérske služby (v oblasti obchodu, komodít, termínovaných obchodov, cla, poistenia, investícií, nehnuteľností, hypoték, podielových fondov, akcií, dlhopisov, cenných papierov, jacht, obchodovania s cennými papiermi prostredníctvom počítača); kapitálové investície, služby kreditných kariet, financovanie komerčného vybavenia, služby debetných kariet, elektronické prevody finančných prostriedkov, poskytovanie finančných informácií, analýz a konzultácií, služby bezhotovostného styku, finančné hodnotenie (v oblasti bankovníctva a nehnuteľností), služby finančného manažmentu, služby finančného plánovania, služby financovania úverov (komerčných, spotrebných, zásobovacích, finančných); investovanie finančných prostriedkov, financovanie lízingu, vydávanie kreditných kariet, pôžičky splatné v splátkach, investičné služby, financovanie spoločných

podnikov, financovanie a úvery s cieľom kúpy a prenájmu, prenájom nehnuteľností, poskytovanie pôžičiek so zaistením, výmena peňazí, podielové fondy, oceňovanie nehnuteľností, správa nehnuteľností, financovanie termínovaných pôžičiek; záručné a zaisťovacie služby; služby v oblasti pôžičiek a úverov; rozvoj a štrukturalizácia finančných operácií a finančných produktov; poisťovacie služby a služby poisťovacej agentúry; správa poisťných nárokov; správa kartových systémov; správa vernostných systémov; financovanie vernostných programov; zmenárenské služby; konzultačné, poradenské a informačné služby vo vzťahu ku všetkým uvedeným službám.

42 - Služby spravovania databáz v oblasti počítačového softvéru.

(540) FLEXIKONTO

(732) GE Money Bank, a.s., Vyskočilova 1422/1a, 140 28 Praha - Michle, CZ;

(740) Bezák Marián, Ing., Bratislava, SK;

(111) 204062

(151) 7.10.2003

(156) 4.8.2010

(180) 4.8.2020

(210) 2306-2000

(220) 4.8.2000

(442) 8.10.2001

(450) 8.1.2004

8 (511) 5

(511) 5 - Analgetiká, anodyná.

(540) TRAMABENE

(732) ratiopharm GmbH, Graf-Arco-Str. 3, D-89079 Ulm, DE;

(740) Bachratá Magdaléna, Mgr., Bratislava, SK;

(111) 210453

(151) 11.7.2005

(156) 31.8.2010

(180) 31.8.2020

(210) 2494-2004

(220) 31.8.2000

(442) 1.4.2005

(450) 6.10.2005

8 (511) 6, 9, 11, 12, 14, 16, 18, 20, 21, 24, 25, 28

(511) 6 - Krúžky na kľúče, odznaky, vyrobené z obyčajných kovov a ich zliatin; výrobky z obyčajných kovov nezahrnuté do iných tried.

9 - Prístroje a nástroje vedecké, navigačné, zememeračské, elektrické, fotografické, kinematografické, optické, signalizačné, kontrolné, záchranné, vzdelávacie, a prístroje a nástroje na meranie a váženie; prístroje na nahrávanie, prenos a reprodukciu zvuku alebo obrazu; magnetické nosiče údajov, záznamové disky; prehrávače kaziet; prehrávače kompaktných diskov; kompaktné disky; rádiá; gramofóny; magnetofóny; hry prispôbené na použitie s televíznymi prijímačmi; diaľkové ovládače; telefóny, telefónne prístroje, telefónne slúchadlá, mobilné telefóny; odkazovače; televízory, televízne prístroje; videorekordéry; videokazety; zásobníky s videohrami; videotelefóny; videoobrazovky; hodiny patriace do tejto triedy; autorádiá; rádiobudíky; kamkordéry, kamery, fotoaparáty; puzdrá a obaly hlavne na fo-

tografické prístroje a nástroje; buzoly, kompasy; predajné automaty a mechanizmy do prístrojov uvádzané do činnosti vhadením mince; registračné pokladnice, počítaacie stroje, vreckové kalkulačky; zariadenia a počítače na spracovanie údajov; počítačové klávesnice; počítače; puzdrá na okuliare; puzdrá na kontaktné šošovky; retiazky na okuliare; šnúrky na okuliare; rámy na okuliare; okuliare; okuláre; šilty; slnečné okuliare; binokuláre, fotografické hľadáčky; potápačské prístroje; potápačské masky; potápačské kombinézy; bóje; plávacie krídelká; dýchacie prístroje na plávanie pod vodou; svetelné bóje; prístroje a nástroje na váženie; elektrické kulmy; tepelné náťahy; ochranné helmy; magnety.

11 - Osvetľovacie a vyhrievacie zariadenia, zariadenia na výrobu pary, varenie, chladenie, sušenie, ventiláciu, zariadenie na zásobovanie vodou a hygienické účely; vaňové príslušenstvo; toaletné misy; záchodové sedadlá; ohrievače do postelí; elektrické prikrývky; ohrievače; ohrievacie fľaše; prístroje na chladenie nápojov; svetlá na bicykle; stropné svetlá; elektrické žiarovky na vianočný stromček; elektrické lampy; drobné osvetlenia na slávnostné dekorácie; blikacie baterky; baterky; pochodne, svetlice; plynové lampy; lampy; kávové filtre, prístroje na kávu, kávovary, pražiče kávy; hriankovače; elektrické kanvice; ohrievače na nohy; sušiče na vlasy; mraziace boxy; mraziace skrine.

12 - Vzdušné balóny; detské kočíky; bicykle, motocykle, trojkolky; košíky, zvončeky a pumpy na bicykle a motocykle; bicyklové a motocyklové časti a príslušenstvo patriace do triedy 12; vozíky, poľahy na sedadlá vozidiel, golfové vozíky, ručné vozíky, opierky hlavy pre vozidlá, klaksóny vozidiel, obruče na kolesá vozidiel, zrkadlá do vozidiel, blatníky; veslá, pádla pre kanoe; člny, kanoe, nafukovacie člny, gumené člny; pramice, športové skladacie kočíky a pokrývky a kryty na kočíky, prenosné postieľky na kolieskach; bezpečnostné pásy na automobilové sedadlá, bezpečnostné sedačky pre deti zahrnuté do tejto triedy, poľahy do vozidiel, tienidlá proti slnku do vozidiel, fúriky, invalidné vozíky, stierače, clony na čelné sklo, kryty na čelné sklo, alarmy do vozidiel, zariadenia na prepravu detí, opierky na ruky do vozidiel, strešné nosiče a držiaky na vozidlá, príslušenstvo na zabezpečenie a upevnenie tovaru na streche vozidla; volanty, chrbtové opierky na sedadlá prispôbené na použitie vo vozidlách, batožinové nosiče na motocykle a bicykle, dekoratívne ochranné prikrývky do vozidiel, nosiče na fľaše na bicykle a do vozidiel, prenosné detské postieľky do vozidiel, nosiče na bicykle, detské podporné vankúše na sedadlá vozidiel, detské automobily s riadením, podušky do vozidiel, časti príslušenstvo do vozidiel zahrnuté do tejto triedy, vozíky a motocykle na prepravu nápojov, jedla a batožiny, motokáry, automobily a pozemné vozidlá poháňané pedálmi, vozidlá a lietajúce objekty na diaľkové ovládanie, kontrolné zariadenia na bezpečnostné pásy vozidiel, automobily na vozenie pre deti, opravárenské súpravy na opravu gummy pneumatík, skútre, sedadlové podušky a priehradky do vozidiel, sprayové klapky a kryty do vozidiel, slnečné clony do vozidiel, celtovina na vozidlá, odpadkové koše do vozidiel, rohožky do vozidiel.

14 - Vzácné kovy a ich zliatiny a tovary vyrobené zo vzácných kovov alebo pokryté vzácnymi kovmi, neuvedené v iných triedach; šperky, drahé kamene; nástroje pre domácnosť z drahých kovov; nádoby pre domácnosť z drahých kovov; spony a pracky z drahých kovov; škatule z drahých kovov; šperkovníce; budíky; odznaky; jednoramenné a mnohoramenné svietniky; manžetové gombíky, ihlice a spony do kravaty; krúžky na kľúče; medaily; hodinky, hodiny; remienky na náramkové hodinky; retiazky na hodinky, náramkové hodinky.

16 - Papiernický tovar; tlačoviny, periodiká; knihy, časopisy, publikácie, plagáty; pohľadnice; komiksy, detské knižky podnecujúce aktivitu, maľovanky, poznámkové bloky, adresáre, obrázkové kartičky na vymieňanie; nálepky, oblačky; kartičky na vymieňanie; uzávery na mliekové fľaše; záložky do knihy, potreby pre umelcov; písacie a kresliace potreby; kalendáre, plagáty, organizéry (nie elektrické); vzdelávacie a učebné materiály; kancelárske potreby; gumené, strúhadlá; pravítka; stierateľné odtlačky; papiernické obaly; fotoalbumy; albumy; baliaci papier, darčekové obaly, darčekové visačky, darčekové škatule; blahoprajné pohľadnice; papierové výrobky na večierky; papierové ozdoby na večierky; obalové a baliace materiály; korkové tabule; školské tabule; tabule na poznámky; albumy na známky; príručky; zošity na vlepovanie obrázkov; hracie karty; fotografie; papierové alebo kartónové modely; lepidlá na kancelárske alebo domáce použitie; lepiace pásy; papier; štetce na maľovanie; potreby pre umelcov; ťažidlá; súpravy ceruziek; kazety s ceruzkami alebo perami; puzdrá na ceruzky alebo perá; organizéry; papierové obrúsky; pohľadnice; materiály na modelovanie; notové listy.

18 - Tašky, kufre, cestovné tašky, plecniaky, kožené vaky, tašky na nosenie detí, detské nosidlá, batohy, poťahy na tašky, toaletné tašky, kozmetické kufriky, peňaženky, náprsné tašky, aktovky, športové tašky, cestovné vaky na odevy, cestovné vaky, puzdrá na navštívenky; puzdrá na fotoaparáty; malé taštičky na toaletné potreby, puzdrá na kľúče, puzdrá na karty, batožina, dáždniky, slnečníky, vychádzkové palice, biče, postroje, škatule na klobúky z kože, kožené vrecká na hodinky, kožené alebo kožou potiahnuté škatule, opasky, diplomatické kufriky, kožené výstelky do číziem a topánok, školské aktovky, notové obaly z kože alebo z imitácie kože, sedlárske výrobky.

20 - Nábytok, zrkadlá, rámy na obrazy; výrobky (nezahrnuté do iných tried) z dreva, korku, trstiny, tŕstia, prútia, mušlí, jantáru, perlete a náhradiek týchto materiálov alebo z plastu; vankúše, matrace, podušky, stoličky, spacie vaky, košíky, koráľkové závesy; posteľové vybavenie zahrnuté do tejto triedy, lôžkoviny, lôžka pre domáce zvieratá, posteľové rámy, lavičky, nádoby, stojany na fľaše, škatule, truhlice, háčiky na odevy, vešiaky na kabáty, kolísky, detské postieľky, príborníky, písacie stoly, pohovky, búdy pre domáce zvieratá, toaletné stolíky, slamky na pitie, vežáre a ventilátory, vysoké stoličky pre deti, detské chodúľky, detské ohrádky, nafukovacie propagač-

né predmety, škatule na šperky, poštové schránky, dekoratívne konštrukcie s pohyblivými objektmi, kancelársky nábytok, sochy z dreva, vosku, sadry alebo plastu, zásobníky na uteráky, podnosy. 21 - Domáce a kuchynské potreby a nádoby (nie z drahých kovov ani pokryté drahými kovmi), hrebene a špongie; štetky na holenie; stojany na holiace štetky; obuváky, škatule na mydlo, dávkovače mydla; držiaky na mydlo; zubné kefy; labutienky; kefy, štetky (s výnimkou maliarskych); materiály na výrobu kief; kefy na umývanie riadu; kefy na topánky; prostriedky a pomôcky na čistenie; oceľová vlna; polievacie krlhy; vedrá; nádoby na smeti; prachovky; handry na čistenie; rukavice pre domácnosť; sklo ako surovina alebo polotovar (s výnimkou stavebného skla); výrobky zo skla, porcelánu a keramiky nezahrnuté do iných tried; vázy; porcelánový riad; krištál; misy; kliečky pre vtáky; kliečky pre domáce zvieratá; svietniky; bonboniéry; sušiaci na bielizeň; štipce na bielizeň; koše na šaty; dosky na krájanie chleba; podložky pod poháre; miešadlá na koktaily; kávovary; mlynčeky na kávu; filtre na kávu; kanvice na kávu; otvárače na fľaše; vývrtky; dosky na krájanie, podnosy; dávkovače papierových uterákov; šálky; hrnčeky; pivo poháre; sklenené poháre; fľaše na pitie; poháre; čajníky; škatuľky na kekсы; súpravy plechov na pečenie; plechy na pečenie; taniere; hrnce; súpravy koreničiek; nádoby na soľ; soľničky; koreničky; mlynčeky na korenie; stojany na vajčeka; kuchynské merače času na varenie vajčeka; lyžice; kvetináče; obedáre; držiaky na jedálne lístky; detské pokladničky; škatule na peniaze.

24 - Uteráky, flanel, plachty, návliečky na vankúše, návliečky na paplóny, prešívane prikrývky, paplóny drapérie, záclony, textilné výrobky zahrnuté v triede 24; obrusy, textilné vreckovky.

25 - Oblečenie, obuv, pokrývky hlavy, kravaty a šatky, obleky, kostýmy, pyžamá, župany, plavky, šály rukavice.

28 - Hračky, hry a predmety na hranie, gymnastické a športový tovar, zahrnutý do tejto triedy; vianočné ozdoby a vianočné petardy; dekorácie na večierky a petardy na večierky; balóniky; stacionárne bicykle; drobné žartovné predmety a triky; šarkany; masky; plyšové hračky; automatické hry patriace do tejto triedy; dávkovače cukríkov.

(540)



- (591) zelená, biela, čierna, sivá, blýskavá
 (732) Mars Inc., 6885 Elm Street, McLean, Virginia 22101-3883, US;
 (740) Fajnorová Mária, Ing., Bratislava, SK;

(111) 217031

- (151) 23.2.2007
(156) 13.4.2010
(180) 13.4.2020
(210) 1766-2006
(220) 13.4.2000
(450) 5.4.2007

8 (511) 18, 25

- (511) 18 - Cestovné tašky a kufre vrátane batohov; vaky pre horolezcov; aktovky, kufríky; tašky na bicykle vrátane puzdier pod sedadlo, košíky na bicykle a tašky na riadidlá; chlebníky, torby; viacúčelové tašky; náprsné tašky; plecniaky; tašky cez plece; športové vaky; tašky na pás.
25 - Oblečenie, obuv, pokrývky hlavy.

(540) POLARIS

- (732) Dillon Roger, Christmastree Cottage Stubbleley Hollow, Dronfield, Sheffield S18 1PP, GB;
(740) Fajnorová Mária, Ing., Bratislava, SK;

(111) 223230

- (151) 12.11.2008
(156) 28.4.2010
(180) 28.4.2020
(210) 1277-2000
(220) 28.4.2000
(442) 11.6.2001
(450) 7.1.2009

7 (511) 3, 5

- (511) 3 - Bieliace prípravky na kozmetické účely; čistiace prípravky, mydlá vrátane dezodoračných, dezinfekčných a medicínálnych; dezodoranty na osobnú potrebu; kozmetické prípravky, kozmetické krémy, kozmetické masky; kozmetické taštičky; kozmetické tampóny; čistiace mlieka a vody, pleťové a telové mlieka, emulzie a vody, balzamy; protipotivé prípravky; opaľovacie prípravky; minerálne látky na kozmetické účely; zubné pasty.
5 - Antiseptické a dezinfekčné prípravky, dezinfekčné prípravky na hygienické účely; medicínske bahno; balzamy na liečebné účely; prípravky proti poteniu; repelenty; minerálne soli; vitamínové prípravky; vonné soli; pleťové a telové mlieka, emulzie a vody, balzamy, minerálne látky, všetko na liečebné účely.

(540) MEDI

- (732) INTERPHARM Slovakia, a. s., Uzbecká 18/A, 821 06 Bratislava, SK;
(740) Holoubková Mária, Ing., Bratislava, SK;

Prevody a prechody práv**(111) 95978**

(210) 8367
(732) GENERAL MOTORS COMPANY, 300 Renaissance Center, Detroit, Michigan 48265-3000, US;
(770) Motors Liquidation Company, 300 Renaissance Center, Detroit, Michigan 48265-3000, US;
Dátum uzavretia zmluvy: 4.9.2009
(580) 13.5.2010

(111) 154253

(210) 21636
(732) Meopta - optika, a.s., Kabelíkova 1, 750 02 Přerov, CZ;
(770) Meopta Přerov, a. s., Kabelíkova 1, 750 58 Přerov, CZ;
(580) 24.5.2010

(111) 155838

(210) 31282
(732) Medicamenta Vysoké Mýto, a. s., Fibichova č. p. 143/II, 566 17 Vysoké Mýto, CZ;
(770) Zentiva, a. s., U kabelovny 130, 102 37 Praha, Dolní Měcholupy, CZ;
Dátum uzavretia zmluvy: 30.6.2004
(580) 12.5.2010

(111) 155838

(210) 31282
(732) Medicamenta a. s., Jankovcova 53, 170 00 Praha, CZ;
(770) Medicamenta Vysoké Mýto, a. s., Jankovcova 53, 170 00 Praha, CZ;
(580) 12.5.2010

(111) 159702

(210) 43856
(732) MILACRON LLC, spoločnosť zriadená podľa zákonov štátu Delaware, 4165 Half Acre Road, Batavia, Ohio 45103, US;
(770) MILACRON INC., spoločnosť zriadená podľa zákonov štátu Delaware, 4165 Half Acre Road, Batavia, Ohio 45103, US;
Dátum uzavretia zmluvy: 18.1.2010
(580) 10.5.2010

(111) 168341

(210) 55790
(732) GENERAL MOTORS COMPANY, 300 Renaissance Center, Detroit, Michigan 48265-3000, US;
(770) Motors Liquidation Company, 300 Renaissance Center, Detroit, Michigan 48265-3000, US;
Dátum uzavretia zmluvy: 4.9.2009
(580) 13.5.2010

(111) 169409

(210) 58415
(732) Palsgaard A/S, Palsgaardvej 10, DK-7130 Juelsminde, DK;
(770) PALSGAARD INDUSTRI A/S, Palsgaardvej 10, DK-7130 Juelsminde, DK;
(580) 18.5.2010

(111) 176287

(210) 74157
(732) Rare Breed Distilling LLC, One Beach Street, Suite 300, San Francisco CA 94133, US;
(770) Austin Nichols & Co., Incorporated, 777 Westchester Avenue, White Plains, New York 10604, US;
Dátum uzavretia zmluvy: 19.4.2010
(580) 20.5.2010

(111) 183142

(210) 847-95
(732) OMNIA, a. s., Tomášikova 30, 821 01 Bratislava, SK;
(770) KLF KOVÁČŇA, a. s., Kukučínova 2734, 024 01 Kysucké Nové Mesto, SK;
(580) 10.5.2010

(111) 183512

(210) 375-96
(732) KENVELO HOLDING a.s., Na Dlouhém 86, 251 01 Říčany, Jazlovce, CZ;
(770) KENVELO Czech Republic, spol. s r. o., Na Dlouhém č.p. 86, 251 01 Říčany, Jazlovce, CZ;
(580) 18.5.2010

(111) 183514

(210) 379-96
(732) KENVELO HOLDING a.s., Na Dlouhém 86, 251 01 Říčany, Jazlovce, CZ;
(770) KENVELO Czech Republic, spol. s r. o., Na Dlouhém č.p. 86, 251 01 Říčany, Jazlovce, CZ;
(580) 18.5.2010

(111) 184680

(210) 380-96
(732) KENVELO HOLDING a.s., Na Dlouhém 86, 251 01 Říčany, Jazlovce, CZ;
(770) KENVELO Czech Republic, spol. s r. o., Na Dlouhém č.p. 86, 251 01 Říčany, Jazlovce, CZ;
(580) 18.5.2010

(111) 188120

(210) 240-97
(732) KENVELO HOLDING a.s., Na Dlouhém 86, 251 01 Říčany, Jazlovce, CZ;
(770) KENVELO Czech Republic, spol. s r. o., Na Dlouhém č.p. 86, 251 01 Říčany, Jazlovce, CZ;
(580) 18.5.2010

(111) 188121

(210) 241-97
(732) KENVELO HOLDING a.s., Na Dlouhém 86,
251 01 Říčany, Jazlovce, CZ;
(770) KENVELO Czech Republic, spol. s r. o., Na
Dlouhém č.p. 86, 251 01 Říčany, Jazlovce, CZ;
(580) 18.5.2010

(111) 188301

(210) 892-97
(732) GENERAL MOTORS COMPANY, 300 Renais-
sance Center, Detroit, Michigan 48265-3000, US;
(770) Motors Liquidation Company, 300 Renaissance
Center, Detroit, Michigan 48265-3000, US;
Dátum uzavretia zmluvy: 4.9.2009
(580) 13.5.2010

(111) 188372

(210) 2067-97
(732) GENERAL MOTORS COMPANY, 300 Renais-
sance Center, Detroit, Michigan 48265-3000, US;
(770) Motors Liquidation Company, 300 Renaissance
Center, Detroit, Michigan 48265-3000, US;
Dátum uzavretia zmluvy: 4.9.2009
(580) 13.5.2010

(111) 188373

(210) 2068-97
(732) GENERAL MOTORS COMPANY, 300 Renais-
sance Center, Detroit, Michigan 48265-3000, US;
(770) Motors Liquidation Company, 300 Renaissance
Center, Detroit, Michigan 48265-3000, US;
Dátum uzavretia zmluvy: 4.9.2009
(580) 13.5.2010

(111) 188376

(210) 2071-97
(732) GENERAL MOTORS COMPANY, 300 Renais-
sance Center, Detroit, Michigan 48265-3000, US;
(770) Motors Liquidation Company, 300 Renaissance
Center, Detroit, Michigan 48265-3000, US;
Dátum uzavretia zmluvy: 4.9.2009
(580) 13.5.2010

(111) 188884

(210) 2153-97
(732) NATURVITA, a. s., Veselá 227, 763 15 Slušovi-
ce, CZ;
(770) AGROCHEMIE, spol. s r. o., Neubuz 156, 763 15
Slušovice, CZ;
(580) 20.5.2010

(111) 189234

(210) 2150-97
(732) NATURVITA, a. s., Veselá 227, 763 15 Slušovi-
ce, CZ;
(770) AGROCHEMIE, spol. s r. o., Neubuz 156, 763 15
Slušovice, CZ;
(580) 20.5.2010

(111) 191356

(210) 374-96
(732) KENVELO HOLDING a.s., Na Dlouhém 86,
251 01 Říčany, Jazlovce, CZ;
(770) KENVELO Czech Republic, spol. s r. o., Na
Dlouhém č.p. 86, 251 01 Říčany, Jazlovce, CZ;
(580) 18.5.2010

(111) 191426

(210) 186-98
(732) GENERAL MOTORS COMPANY, 300 Renais-
sance Center, Detroit, Michigan 48265-3000, US;
(770) Motors Liquidation Company, 300 Renaissance
Center, Detroit, Michigan 48265-3000, US;
Dátum uzavretia zmluvy: 4.9.2009
(580) 13.5.2010

(111) 191667

(210) 2571-98
(732) GENERAL MOTORS COMPANY, 300 Renais-
sance Center, Detroit, Michigan 48265-3000, US;
(770) Motors Liquidation Company, 300 Renaissance
Center, Detroit, Michigan 48265-3000, US;
Dátum uzavretia zmluvy: 4.9.2009
(580) 13.5.2010

(111) 192660

(210) 2393-98
(732) GENERAL MOTORS COMPANY, 300 Renais-
sance Center, Detroit, Michigan 48265-3000, US;
(770) Motors Liquidation Company, 300 Renaissance
Center, Detroit, Michigan 48265-3000, US;
Dátum uzavretia zmluvy: 4.9.2009
(580) 13.5.2010

(111) 193523

(210) 1407-99
(732) GENERAL MOTORS COMPANY, 300 Renais-
sance Center, Detroit, Michigan 48265-3000, US;
(770) Motors Liquidation Company, 300 Renaissance
Center, Detroit, Michigan 48265-3000, US;
Dátum uzavretia zmluvy: 4.9.2009
(580) 13.5.2010

(111) 196420

(210) 1702-2000
(732) Johnson & Johnson, One Johnson & Johnson
Plaza, New Brunswick, New Jersey 08933, US;
(770) Eli Lilly and Company, Lilly Corporate Center,
Indianapolis, Indiana 46285, US;
Dátum uzavretia zmluvy: 22.12.2009
(580) 7.5.2010

(111) 196758

(210) 1275-2000
(732) INTERPHARM Slovakia, a. s., Uzbecká 18/A,
821 06 Bratislava, SK;
(770) Interpharm, s. r. o., Podzáhradná 47, 821 06 Bra-
tislava 214, SK;
Dátum uzavretia zmluvy: 19.4.2010
(580) 20.5.2010

(111) 197018

(210) 1815-2000
 (732) Multi-Wing Group ApS, Staktoften 16, Troeroed, 2950 Vedbaek, DK;
 (770) Multi-Wing International A/S, Staktoften 16, 2950 Vedbaek, DK;
 Dátum uzavretia zmluvy: 7.4.2010
 (580) 20.5.2010

(111) 199218

(210) 432-2001
 (732) Orange Brand Services Limited, St. James Court, Great Park Road, Almondsbury Park, Bradley Stoke, Bristol, GB;
 (770) Orange Personal Communications Services Limited, St. James Court, Great Park Road, Almondsbury Park, Bradley Stoke, Bristol, GB;
 Dátum uzavretia zmluvy: 30.10.2009
 (580) 11.5.2010

(111) 201021

(210) 1973-2001
 (732) Sonneti Fashions Limited, One Western Avenue Business Park, Mansfield Road, London W3 0BZ, GB;
 (770) World Design & Trade Co. Ltd., One Western Avenue Business Park, Mansfield Road, London W3 0BZ, GB;
 Dátum uzavretia zmluvy: 29.8.2008
 (580) 11.5.2010

(111) 201336

(210) 2180-2001
 (732) SystemPartnerAutoteile GmbH & Co. KG, Greschbachstrasse 1, 76229 Karlsruhe, DE;
 (770) Rinder Gesellschaft m.b.H., Wiener Bundesstrasse 8, 4060 Leonding, AT;
 Dátum uzavretia zmluvy: 24.2.2010
 (580) 20.5.2010

(111) 203215

(210) 218-2001
 (732) Orange Brand Services Limited, St. James Court, Great Park Road, Almondsbury Park, Bradley Stoke, Bristol, GB;
 (770) Orange Personal Communications Services Limited, St. James Court, Great Park Road, Almondsbury Park, Bradley Stoke, Bristol BS32 4QJ, GB;
 Dátum uzavretia zmluvy: 30.10.2009
 (580) 11.5.2010

(111) 203661

(210) 776-2002
 (732) Orange Brand Services Limited, St. James Court, Great Park Road, Almondsbury Park, Bradley Stoke, Bristol, GB;
 (770) Orange Personal Communications Services Limited, St. James Court, Great Park Road, Almondsbury Park, Bradley Stoke, Bristol, GB;
 Dátum uzavretia zmluvy: 30.10.2009
 (580) 11.5.2010

(111) 204164

(210) 831-2002
 (732) Orange Brand Services Limited, St. James Court, Great Park Road, Almondsbury Park, Bradley Stoke, Bristol, GB;
 (770) Orange Personal Communications Services Limited, St. James Court, Great Park Road, Almondsbury Park, Bradley Stoke, Bristol, GB;
 Dátum uzavretia zmluvy: 30.10.2009
 (580) 11.5.2010

(111) 205778

(210) 45-2003
 (732) ROVA-SK, a.s., Radlinského 20, 052 01 Spišská Nová Ves, SK;
 (770) SIPOG, a.s., Radlinského 20, 052 01 Spišská Nová Ves, SK;
 (580) 5.5.2010

(111) 206290

(210) 275-2003
 (732) Comsultia, s. r. o., Družstevná 1, 900 65 Záhorská Ves, SK;
 (770) WebCom, s. r. o., Družstevná 1, 900 65 Záhorská Ves, SK;
 Dátum uzavretia zmluvy: 24.6.2009
 (580) 10.5.2010

(111) 206720

(210) 3101-2003
 (732) ROVA-SK, a.s., Radlinského 20, 052 01 Spišská Nová Ves, SK;
 (770) SIPOG, a.s., Radlinského 20, 052 01 Spišská Nová Ves, SK;
 (580) 5.5.2010

(111) 206724

(210) 3747-2003
 (732) GUFERO - B s.r.o., Novozámocká cesta 3378, 945 01 Komárno, SK;
 (770) CHocolate Products, s. r. o., Hlohovská 2, 949 01 Nitra, SK;
 Dátum uzavretia zmluvy: 30.4.2009
 (580) 17.5.2010

(111) 206724

(210) 3747-2003
 (732) TERBO s. r. o., Kravany nad Dunajom 141, 946 36 Kravany nad Dunajom, SK;
 (770) GUFERO - B s.r.o., Novozámocká cesta 3378, 945 01 Komárno, SK;
 Dátum uzavretia zmluvy: 21.8.2009
 (580) 17.5.2010

(111) 206725

(210) 3772-2003
 (732) GUFERO - B s.r.o., Novozámocká cesta 3378, 945 01 Komárno, SK;
 (770) CHocolate Products, s. r. o., Hlohovská 2, 949 01 Nitra, SK;
 Dátum uzavretia zmluvy: 30.4.2009
 (580) 17.5.2010

(111) 206725

(210) 3772-2003
(732) TERBO s. r. o., Kravany nad Dunajom 141, 946 36 Kravany nad Dunajom, SK;
(770) GUFERO - B s.r.o., Novozámocká cesta 3378, 945 01 Komárno, SK;
Dátum uzavretia zmluvy: 21.8.2009
(580) 17.5.2010

(111) 206805

(210) 1175-2003
(732) GlaxoSmithKline LLC, Corporation Service Company, 2711 Centerville Road, Suite 400, Wilmington, New Castle, Delaware 19808, US;
(770) CNS Inc., 2711 Centerville Road, Suite 400, Wilmington, DE 19808, US;
Dátum uzavretia zmluvy: 16.12.2009
(580) 11.5.2010

(111) 206965

(210) 2098-2001
(732) Dolaš Stanislav, Horný Chríb 396/35, 919 65 Dolná Krupá, SK;
(770) Ing. Norbert Pecháč - ZETAX, kpt. Jaroša 45, 927 01 Šaľa, SK;
Dátum uzavretia zmluvy: 9.4.2010
(580) 19.5.2010

(111) 207006

(210) 976-2004
(732) GUFERO - B s.r.o., Novozámocká cesta 3378, 945 01 Komárno, SK;
(770) CHocolate Products, s. r. o., Hlohovská 2, 949 01 Nitra, SK;
Dátum uzavretia zmluvy: 30.4.2009
(580) 17.5.2010

(111) 207006

(210) 976-2004
(732) TERBO s. r. o., Kravany nad Dunajom 141, 946 36 Kravany nad Dunajom, SK;
(770) GUFERO - B s.r.o., Novozámocká cesta 3378, 945 01 Komárno, SK;
Dátum uzavretia zmluvy: 21.8.2009
(580) 17.5.2010

(111) 211108

(210) 2398-2004
(732) Comsultia, s. r. o., Družstevná 1, 900 65 Záhoriská Ves, SK;
(770) WebCom, s. r. o., Družstevná 1, 900 65 Záhoriská Ves, SK;
Dátum uzavretia zmluvy: 24.6.2009
(580) 10.5.2010

(111) 212941

(210) 5055-2004
(732) POPCAR+, s.r.o., Ivánska cesta 16, 821 04 Bratislava, SK;
(770) POPCAR, s. r. o., Miletičova 44, 821 09 Bratislava, SK;
Dátum uzavretia zmluvy: 1.9.2009
(580) 10.5.2010

(111) 214346

(210) 1040-2005
(732) Carlife Direct s.r.o., Na Stráni 1390, 251 68 Kamenice, CZ;
(770) Carlife PMP, spol. s r. o., Senovážné nám. 8, 110 00 Praha, CZ;
(580) 12.5.2010

(111) 218162

(210) 1539-2006
(732) Carlife Direct s.r.o., Na Stráni 1390, 251 68 Kamenice, CZ;
(770) Carlife PMP, spol. s r. o., Senovážné nám. 8, 110 00 Praha, CZ;
(580) 12.5.2010

(111) 218839

(210) 1749-2006
(732) Carlife Direct s.r.o., Na Stráni 1390, 251 68 Kamenice, CZ;
(770) Carlife PMP, spol. s r. o., Senovážné nám. 8, 110 00 Praha, CZ;
(580) 12.5.2010

(111) 219077

(210) 1246-2006
(732) Giorgio Armani S.p.A., Milan, SWISS BRANCH Mendrisio, Via Penate 4, 6850 Mendrisio, CH;
(770) GA MODEFINE SA, Via Penate, 4, CH-6850 Mendrisio, CH;
(580) 19.5.2010

(111) 221644

(210) 1968-2007
(732) Schnierer Matej, Čajkovského 8, 949 11 Nitra, SK;
(770) BEYA, s. r. o., Čajkovského 8, 949 11 Nitra, SK;
Dátum uzavretia zmluvy: 15.12.2009
(580) 10.5.2010

(111) 222049

(210) 1521-2007
(732) Kittfort Praha s.r.o., Radlická 608, 150 23 Praha, CZ;
(770) AKVAREA, spol. s r. o., Lípa 289, 763 11 Zlín, CZ;
Dátum uzavretia zmluvy: 26.2.2010
(580) 7.5.2010

(111) 223688

(210) 5357-2008

(732) Ozone Laboratories Pharma SA, 319 E Splaiul
Independentei, 1th floor, 6th district, Bucharest, RO;

(770) O.P. Ozone Pharma Limited, Grigoriou Xenopou-
lou 17, 3106 Limassol, CY;

Dátum uzavretia zmluvy: 23.7.2009

(580) 13.5.2010

(111) 224537

(210) 1799-2008

(732) GlaxoSmithKline LLC, Corporation Service Com-
pany, 2711 Centerville Road, Suite 400, Wilming-
ton, New Castle, Delaware 19808, US;

(770) CNS Inc., 2711 Centerville Road, Suite 400, Wil-
mington, DE 19808, US;

Dátum uzavretia zmluvy: 16.12.2009

(580) 10.5.2010

Zmeny v údajoch o majiteľoch/prihlasovateľoch**(111) 95978**

(210) 8367

(732) GENERAL MOTORS LLC, 300 Renaissance Center, Detroit, Michigan 48265-3000, US;

(580) 13.5.2010

(111) 11110B

(210) 9456B

(732) ŠKODA INVESTMENT a.s., Václavské nám. 837/11, 110 00 Praha, CZ;

(580) 10.5.2010

(111) 110858

(210) 336

(732) ŠKODA INVESTMENT a.s., Václavské nám. 837/11, 110 00 Praha, CZ;

(580) 10.5.2010

(111) 111111

(210) 9455

(732) ŠKODA INVESTMENT a.s., Václavské nám. 837/11, 110 00 Praha, CZ;

(580) 10.5.2010

(111) 110859

(210) 2289

(732) ŠKODA INVESTMENT a.s., Václavské nám. 837/11, 110 00 Praha, CZ;

(580) 10.5.2010

(111) 111111B

(210) 9455B

(732) ŠKODA INVESTMENT a.s., Václavské nám. 837/11, 110 00 Praha, CZ;

(580) 10.5.2010

(111) 110860

(210) 3852

(732) ŠKODA INVESTMENT a.s., Václavské nám. 837/11, 110 00 Praha, CZ;

(580) 10.5.2010

(111) 111112

(210) 5157

(732) ŠKODA INVESTMENT a.s., Václavské nám. 837/11, 110 00 Praha, CZ;

(580) 10.5.2010

(111) 110860A

(210) 3852A

(732) ŠKODA INVESTMENT a.s., Václavské nám. 837/11, 110 00 Praha, CZ;

(580) 10.5.2010

(111) 111112B

(210) 5157B

(732) ŠKODA INVESTMENT a.s., Václavské nám. 837/11, 110 00 Praha, CZ;

(580) 10.5.2010

(111) 110999

(210) 4967

(732) ŠKODA INVESTMENT a.s., Václavské nám. 837/11, 110 00 Praha, CZ;

(580) 10.5.2010

(111) 111113

(210) 3636

(732) ŠKODA INVESTMENT a.s., Václavské nám. 837/11, 110 00 Praha, CZ;

(580) 10.5.2010

(111) 110999A

(210) 4967A

(732) ŠKODA INVESTMENT a.s., Václavské nám. 837/11, 110 00 Praha, CZ;

(580) 10.5.2010

(111) 111113A

(210) 3636A

(732) ŠKODA INVESTMENT a.s., Václavské nám. 837/11, 110 00 Praha, CZ;

(580) 10.5.2010

(111) 111109A

(210) 8440A

(732) ŠKODA INVESTMENT a.s., Václavské nám. 837/11, 110 00 Praha, CZ;

(580) 10.5.2010

(111) 111114

(210) 3637

(732) ŠKODA INVESTMENT a.s., Václavské nám. 837/11, 110 00 Praha, CZ;

(580) 10.5.2010

(111) 111110

(210) 9456

(732) ŠKODA INVESTMENT a.s., Václavské nám. 837/11, 110 00 Praha, CZ;

(580) 10.5.2010

(111) 111114A

(210) 3637A

(732) ŠKODA INVESTMENT a.s., Václavské nám. 837/11, 110 00 Praha, CZ;

(580) 10.5.2010

(111) 111115
(210) 2032
(732) ŠKODA INVESTMENT a.s., Václavské nám. 837/11,
110 00 Praha, CZ;
(580) 10.5.2010

(111) 111115A
(210) 2032A
(732) ŠKODA INVESTMENT a.s., Václavské nám. 837/11,
110 00 Praha, CZ;
(580) 10.5.2010

(111) 111382
(210) 5163
(732) ŠKODA INVESTMENT a.s., Václavské nám. 837/11,
110 00 Praha, CZ;
(580) 10.5.2010

(111) 111382B
(210) 5163B
(732) ŠKODA INVESTMENT a.s., Václavské nám. 837/11,
110 00 Praha, CZ;
(580) 10.5.2010

(111) 111450
(210) 14737
(732) ŠKODA INVESTMENT a.s., Václavské nám. 837/11,
110 00 Praha, CZ;
(580) 10.5.2010

(111) 152673
(210) 7487
(732) ŠKODA INVESTMENT a.s., Václavské nám. 837/11,
110 00 Praha, CZ;
(580) 10.5.2010

(111) 152673B
(210) 7487B
(732) ŠKODA INVESTMENT a.s., Václavské nám. 837/11,
110 00 Praha, CZ;
(580) 10.5.2010

(111) 152674
(210) 7489
(732) ŠKODA INVESTMENT a.s., Václavské nám. 837/11,
110 00 Praha, CZ;
(580) 10.5.2010

(111) 152674B
(210) 7489B
(732) ŠKODA INVESTMENT a.s., Václavské nám. 837/11,
110 00 Praha, CZ;
(580) 10.5.2010

(111) 152715
(210) 7488
(732) ŠKODA INVESTMENT a.s., Václavské nám. 837/11,
110 00 Praha, CZ;
(580) 10.5.2010

(111) 152715B
(210) 7488B
(732) ŠKODA INVESTMENT a.s., Václavské nám. 837/11,
110 00 Praha, CZ;
(580) 10.5.2010

(111) 153355
(210) 15774
(732) ŠKODA INVESTMENT a.s., Václavské nám. 837/11,
110 00 Praha, CZ;
(580) 10.5.2010

(111) 153355B
(210) 15774B
(732) ŠKODA INVESTMENT a.s., Václavské nám. 837/11,
110 00 Praha, CZ;
(580) 10.5.2010

(111) 154253
(210) 21636
(732) Meopta - optika, s. r. o., Kabelíkova 1, 750 02
Přerov, CZ;
(580) 24.5.2010

(111) 155444
(210) 28178
(732) ŠKODA INVESTMENT a.s., Václavské nám. 837/11,
110 00 Praha, CZ;
(580) 10.5.2010

(111) 155456
(210) 28677
(732) ŠKODA INVESTMENT a.s., Václavské nám. 837/11,
110 00 Praha, CZ;
(580) 10.5.2010

(111) 155838
(210) 31282
(732) Glenmark Pharmaceuticals s.r.o., Hvězdova 1716/2b,
140 78 Praha, CZ;
(580) 12.5.2010

(111) 161859
(210) 47426
(732) Wyeth LLC, Five Giralda Farms, Madison, New
Jersey 07940, US;
(580) 18.5.2010

(111) 162742
(210) 48488
(732) Wyeth LLC, Five Giralda Farms, Madison, New
Jersey 07940, US;
(580) 18.5.2010

(111) 163255
(210) 49536
(732) Wyeth LLC, Five Giralda Farms, Madison, New
Jersey 07940, US;
(580) 18.5.2010

(111) **163784**
(210) 50216
(732) Wyeth LLC, Five Giralda Farms, Madison, New Jersey 07940, US;
(580) 18.5.2010

(111) **163785**
(210) 50217
(732) Wyeth LLC, Five Giralda Farms, Madison, New Jersey 07940, US;
(580) 18.5.2010

(111) **164104**
(210) 50215
(732) Wyeth LLC, Five Giralda Farms, Madison, New Jersey 07940, US;
(580) 18.5.2010

(111) **165062**
(210) 52261
(732) Wyeth LLC, Five Giralda Farms, Madison, New Jersey 07940, US;
(580) 18.5.2010

(111) **165197**
(210) 52478
(732) Wyeth LLC, Five Giralda Farms, Madison, New Jersey 07940, US;
(580) 18.5.2010

(111) **166480**
(210) 54613
(732) Wyeth LLC, Five Giralda Farms, Madison, New Jersey 07940, US;
(580) 18.5.2010

(111) **166525**
(210) 54430
(732) ŠKODA INVESTMENT a.s., Václavské nám. 837/11, 110 00 Praha, CZ;
(580) 10.5.2010

(111) **166687**
(210) 54934
(732) Wyeth LLC, Five Giralda Farms, Madison, New Jersey 07940, US;
(580) 18.5.2010

(111) **168309**
(210) 57365
(732) Vanguard Trademark Holdings USA LLC, a Delaware limited liability company, 600 Corporate Park Drive, St. Louis, Missouri 63105, US;
(580) 27.5.2010

(111) **168341**
(210) 55790
(732) GENERAL MOTORS LLC, 300 Renaissance Center, Detroit, Michigan 48265-3000, US;
(580) 13.5.2010

(111) **168371**
(210) 57761
(732) PARKER PEN PRODUCTS, Halifax Avenue, Fradley Park, Lichfield, Staffordshire, GB;
(580) 11.5.2010

(111) **168463**
(210) 57270
(732) Gray Line Corporation, 1835 Gaylord Street, Denver, Colorado 80206, US;
(580) 13.5.2010

(111) **168648**
(210) 57378
(732) KARELIA TOBACCO COMPANY INC., Athinon Street, GR-24100 Kalamata, GR;
(580) 24.5.2010

(111) **169490**
(210) 57382
(732) KARELIA TOBACCO COMPANY INC., Athinon Street, GR-24100 Kalamata, GR;
(580) 24.5.2010

(111) **169969**
(210) 57868
(732) SmithKline Beecham Limited, 980 Great West Road, Brentford, Middlesex TW8 9GS, GB;
(580) 24.5.2010

(111) **171851**
(210) 57839
(732) Gamex CB s.r.o., Průmyslová 2, 370 01 České Budějovice, CZ;
(580) 18.5.2010

(111) **172348**
(210) 535-93
(732) Marker Völkl (International) GmbH, Ruessenstrasse 6, CH-6340 Baar, CH;
(580) 10.5.2010

(111) **173850**
(210) 71541
(732) Wyeth LLC, Five Giralda Farms, Madison, New Jersey 07940, US;
(580) 18.5.2010

(111) **173862**
(210) 71538
(732) Wyeth LLC, Five Giralda Farms, Madison, New Jersey 07940, US;
(580) 18.5.2010

(111) **174407**
(210) 66395
(732) Wyeth LLC, Five Giralda Farms, Madison, New Jersey 07940, US;
(580) 18.5.2010

(111) **174423**
(210) 70769
(732) Wyeth LLC, Five Giralda Farms, Madison, New Jersey 07940, US;
(580) 18.5.2010

(111) **174575**
(210) 70993
(732) Wyeth LLC, Five Giralda Farms, Madison, New Jersey 07940, US;
(580) 18.5.2010

(111) **175009**
(210) 73746
(732) Wyeth LLC, Five Giralda Farms, Madison, New Jersey 07940, US;
(580) 18.5.2010

(111) **175371**
(210) 411-95
(732) Slovenské elektrárne, a. s., Mlynské nivy 47, 821 09 Bratislava, SK;
(580) 14.5.2010

(111) **175899**
(210) 1803-95
(732) Wyeth LLC, Five Giralda Farms, Madison, New Jersey 07940, US;
(580) 18.5.2010

(111) **176344**
(210) 70740
(732) Wyeth LLC, Five Giralda Farms, Madison, New Jersey 07940, US;
(580) 18.5.2010

(111) **176639**
(210) 73116
(732) ŠKODA INVESTMENT a.s., Václavské nám. 837/11, 110 00 Praha, CZ;
(580) 10.5.2010

(111) **177597**
(210) 73115
(732) ŠKODA INVESTMENT a.s., Václavské nám. 837/11, 110 00 Praha, CZ;
(580) 10.5.2010

(111) **177671**
(210) 73117
(732) ŠKODA INVESTMENT a.s., Václavské nám. 837/11, 110 00 Praha, CZ;
(580) 10.5.2010

(111) **178652**
(210) 1014-93
(732) Wyeth LLC, Five Giralda Farms, Madison, New Jersey 07940, US;
(580) 18.5.2010

(111) **182552**
(210) 2295-95
(732) Wyeth LLC, Five Giralda Farms, Madison, New Jersey 07940, US;
(580) 18.5.2010

(111) **183142**
(210) 847-95
(732) OMNIA KLF, a. s., Kukučínova 2734, 024 01 Kysucké Nové Mesto, SK;
(580) 10.5.2010

(111) **183512**
(210) 375-96
(732) KENVELO Czech Republic, spol. s r. o., Na Dlouhém č.p. 86, 251 01 Říčany, Jazlovce, CZ;
(580) 18.5.2010

(111) **183514**
(210) 379-96
(732) KENVELO Czech Republic, spol. s r. o., Na Dlouhém č.p. 86, 251 01 Říčany, Jazlovce, CZ;
(580) 18.5.2010

(111) **184680**
(210) 380-96
(732) KENVELO Czech Republic, spol. s r. o., Na Dlouhém č.p. 86, 251 01 Říčany, Jazlovce, CZ;
(580) 18.5.2010

(111) **185046**
(210) 1540-96
(732) Wyeth LLC, Five Giralda Farms, Madison, New Jersey 07940, US;
(580) 18.5.2010

(111) **185687**
(210) 2919-96
(732) Wyeth LLC, Five Giralda Farms, Madison, New Jersey 07940, US;
(580) 18.5.2010

(111) **185757**
(210) 3078-96
(732) Wyeth LLC, Five Giralda Farms, Madison, New Jersey 07940, US;
(580) 18.5.2010

(111) **185758**
(210) 3079-96
(732) Wyeth LLC, Five Giralda Farms, Madison, New Jersey 07940, US;
(580) 18.5.2010

(111) **185801**
(210) 2917-96
(732) Wyeth LLC, Five Giralda Farms, Madison, New Jersey 07940, US;
(580) 18.5.2010

(111) 186066
(210) 3207-96
(732) Wyeth LLC, Five Giralda Farms, Madison, New Jersey 07940, US;
(580) 18.5.2010

(111) 186772
(210) 511-97
(732) Wyeth LLC, Five Giralda Farms, Madison, New Jersey 07940, US;
(580) 18.5.2010

(111) 187461
(210) 1479-97
(732) Zespri Group Limited, 400 Maunganui Road, Mount Maunganui South, NZ;
(580) 17.5.2010

(111) 187462
(210) 1480-97
(732) Zespri Group Limited, 400 Maunganui Road, Mount Maunganui South, NZ;
(580) 17.5.2010

(111) 187463
(210) 1481-97
(732) Zespri Group Limited, 400 Maunganui Road, Mount Maunganui South, NZ;
(580) 17.5.2010

(111) 187464
(210) 1482-97
(732) Zespri Group Limited, 400 Maunganui Road, Mount Maunganui South, NZ;
(580) 17.5.2010

(111) 187667
(210) 412-95
(732) Slovenské elektrárne, a. s., Mlynské nivy 47, 821 09 Bratislava, SK;
(580) 14.5.2010

(111) 188101
(210) 2264-97
(732) Wyeth LLC, Five Giralda Farms, Madison, New Jersey 07940, US;
(580) 18.5.2010

(111) 188120
(210) 240-97
(732) KENVELO Czech Republic, spol. s r. o., Na Dlouhém č.p. 86, 251 01 Říčany, Jazlovce, CZ;
(580) 18.5.2010

(111) 188121
(210) 241-97
(732) KENVELO Czech Republic, spol. s r. o., Na Dlouhém č.p. 86, 251 01 Říčany, Jazlovce, CZ;
(580) 18.5.2010

(111) 188301
(210) 892-97
(732) GENERAL MOTORS LLC, 300 Renaissance Center, Detroit, Michigan 48265-3000, US;
(580) 13.5.2010

(111) 188372
(210) 2067-97
(732) GENERAL MOTORS LLC, 300 Renaissance Center, Detroit, Michigan 48265-3000, US;
(580) 13.5.2010

(111) 188373
(210) 2068-97
(732) GENERAL MOTORS LLC, 300 Renaissance Center, Detroit, Michigan 48265-3000, US;
(580) 13.5.2010

(111) 188376
(210) 2071-97
(732) GENERAL MOTORS LLC, 300 Renaissance Center, Detroit, Michigan 48265-3000, US;
(580) 13.5.2010

(111) 189201
(210) 281-98
(732) Wyeth LLC, Five Giralda Farms, Madison, New Jersey 07940, US;
(580) 18.5.2010

(111) 189895
(210) 138-98
(732) Wyeth LLC, Five Giralda Farms, Madison, New Jersey 07940, US;
(580) 18.5.2010

(111) 191125
(210) 1324-98
(732) Wyeth LLC, Five Giralda Farms, Madison, New Jersey 07940, US;
(580) 18.5.2010

(111) 191245
(210) 2318-98
(732) Wyeth LLC, Five Giralda Farms, Madison, New Jersey 07940, US;
(580) 18.5.2010

(111) 191261
(210) 2343-98
(732) Wyeth LLC, Five Giralda Farms, Madison, New Jersey 07940, US;
(580) 18.5.2010

(111) 191356
(210) 374-96
(732) KENVELO Czech Republic, spol. s r. o., Na Dlouhém č.p. 86, 251 01 Říčany, Jazlovce, CZ;
(580) 18.5.2010

(111) 191426
(210) 186-98
(732) GENERAL MOTORS LLC, 300 Renaissance Center, Detroit, Michigan 48265-3000, US;
(580) 13.5.2010

(111) 191579
(210) 1843-98
(732) Wyeth LLC, Five Giralda Farms, Madison, New Jersey 07940, US;
(580) 18.5.2010

(111) 191583
(210) 1848-98
(732) Wyeth LLC, Five Giralda Farms, Madison, New Jersey 07940, US;
(580) 18.5.2010

(111) 191667
(210) 2571-98
(732) GENERAL MOTORS LLC, 300 Renaissance Center, Detroit, Michigan 48265-3000, US;
(580) 13.5.2010

(111) 191680
(210) 2607-98
(732) Wyeth LLC, Five Giralda Farms, Madison, New Jersey 07940, US;
(580) 18.5.2010

(111) 191927
(210) 2405-98
(732) Wyeth LLC, Five Giralda Farms, Madison, New Jersey 07940, US;
(580) 18.5.2010

(111) 191997
(210) 2927-98
(732) Wyeth LLC, Five Giralda Farms, Madison, New Jersey 07940, US;
(580) 18.5.2010

(111) 191998
(210) 2928-98
(732) Wyeth LLC, Five Giralda Farms, Madison, New Jersey 07940, US;
(580) 18.5.2010

(111) 192660
(210) 2393-98
(732) GENERAL MOTORS LLC, 300 Renaissance Center, Detroit, Michigan 48265-3000, US;
(580) 13.5.2010

(111) 192863
(210) 498-99
(732) Wyeth LLC, Five Giralda Farms, Madison, New Jersey 07940, US;
(580) 18.5.2010

(111) 193523
(210) 1407-99
(732) GENERAL MOTORS LLC, 300 Renaissance Center, Detroit, Michigan 48265-3000, US;
(580) 13.5.2010

(111) 193562
(210) 2341-98
(732) NIVEL PLUS, s. r. o., Gorkého 6, 811 01 Bratislava, SK;
(580) 24.5.2010

(111) 194332
(210) 2612-99
(732) Wyeth LLC, Five Giralda Farms, Madison, New Jersey 07940, US;
(580) 18.5.2010

(111) 194363
(210) 2782-99
(732) AVAX, s.r.o., Hraničná 16, 820 15 Bratislava, SK;
(580) 17.5.2010

(111) 194592
(210) 2346-99
(732) Wyeth LLC, Five Giralda Farms, Madison, New Jersey 07940, US;
(580) 18.5.2010

(111) 194794
(210) 2943-99
(732) CAMELUS s.r.o., ČSA 20, 974 01 Banská Bystrica, SK;
(580) 18.5.2010

(111) 195508
(210) 16-2000
(732) K K H spol. s r.o., Galvaniho 7, 821 04 Bratislava, SK;
(580) 20.5.2010

(111) 195513
(210) 26-2000
(732) Wyeth LLC, Five Giralda Farms, Madison, New Jersey 07940, US;
(580) 18.5.2010

(111) 195639
(210) 188-2000
(732) PUR IZOLÁCIE SLOVAKIA, s. r. o., Mostná 457/23, 930 21 Jahodná, SK;
(580) 10.5.2010

(111) 195666
(210) 371-2000
(732) SmithKline Beecham Limited, 980 Great West Road, Brentford, Middlesex TW8 9GS, GB;
(580) 25.5.2010

(111) **196075**
(210) 635-2000
(732) Wyeth LLC, Five Giralda Farms, Madison, New Jersey 07940, US;
(580) 18.5.2010

(111) **196185**
(210) 2790-2000
(732) PANACHEM, s.r.o., Roľníckej školy 2822, 945 01 Komárno, SK;
(580) 12.5.2010

(111) **196510**
(210) 1200-2000
(732) AGAS, spol. s r. o., Žatevná 8, 841 01 Bratislava, SK;
(580) 17.5.2010

(111) **196747**
(210) 1176-2000
(732) SOKOFLOK s.r.o., Tovární čp. 1362, 356 05 Sokolov, CZ;
(580) 19.5.2010

(111) **197018**
(210) 1815-2000
(732) Multi-Wing International A/S, Staktoften 16, 2950 Vedbaek, DK;
(580) 20.5.2010

(111) **197303**
(210) 1256-2000
(732) BAKALA Rudolf, TERMOGAS, Kolónia Hviezda 58/A, 036 07 Martin 7, SK;
(580) 18.5.2010

(111) **197322**
(210) 1608-2000
(732) Kabushiki Kaisha Sony Computer Entertainment (Sony Computer Entertainment Inc.), 2-6-21, Minami-aoyama, Minato-ku, Tokyo 107-0062, JP;
(580) 28.5.2010

(111) **198571**
(210) 2661-2000
(732) MEDIAPRESS Bratislava, spol. s r. o., Muchovo nám. 8, 851 01 Bratislava, SK;
(580) 10.5.2010

(111) **199367**
(210) 245-2002
(732) OMNIA KLF, a. s., Kukučínova 2734, 024 01 Kysucké Nové Mesto, SK;
(580) 22.4.2010

(111) **199938**
(210) 1323-2000
(732) Grey Global Group Inc., 200 Fifth Avenue, New York, New York, US;
(580) 20.5.2010

(111) **199952**
(210) 3088-2000
(732) Sudnif S. A., c/o Schwerzmann Rechtsanwälte & Notare, Gotthardstrasse 31, 6300 Zug, CH;
(580) 10.5.2010

(111) **199983**
(210) 875-2001
(732) Wyeth LLC, Five Giralda Farms, Madison, New Jersey 07940, US;
(580) 18.5.2010

(111) **199984**
(210) 876-2001
(732) Wyeth LLC, Five Giralda Farms, Madison, New Jersey 07940, US;
(580) 18.5.2010

(111) **199985**
(210) 877-2001
(732) Wyeth LLC, Five Giralda Farms, Madison, New Jersey 07940, US;
(580) 18.5.2010

(111) **200255**
(210) 1882-2001
(732) Wyeth LLC, Five Giralda Farms, Madison, New Jersey 07940, US;
(580) 18.5.2010

(111) **200256**
(210) 1883-2001
(732) Wyeth LLC, Five Giralda Farms, Madison, New Jersey 07940, US;
(580) 18.5.2010

(111) **200257**
(210) 1884-2001
(732) Wyeth LLC, Five Giralda Farms, Madison, New Jersey 07940, US;
(580) 18.5.2010

(111) **200258**
(210) 1885-2001
(732) Wyeth LLC, Five Giralda Farms, Madison, New Jersey 07940, US;
(580) 18.5.2010

(111) **200259**
(210) 1886-2001
(732) Wyeth LLC, Five Giralda Farms, Madison, New Jersey 07940, US;
(580) 18.5.2010

(111) **200530**
(210) 1468-2001
(732) Wyeth LLC, Five Giralda Farms, Madison, New Jersey 07940, US;
(580) 18.5.2010

(111) 200531
(210) 1469-2001
(732) Wyeth LLC, Five Giralda Farms, Madison, New Jersey 07940, US;
(580) 18.5.2010

(111) 200532
(210) 1470-2001
(732) Wyeth LLC, Five Giralda Farms, Madison, New Jersey 07940, US;
(580) 18.5.2010

(111) 200801
(210) 2304-2001
(732) Wyeth LLC, Five Giralda Farms, Madison, New Jersey 07940, US;
(580) 18.5.2010

(111) 200884
(210) 2677-2001
(732) Wyeth LLC, Five Giralda Farms, Madison, New Jersey 07940, US;
(580) 18.5.2010

(111) 200885
(210) 2678-2001
(732) Wyeth LLC, Five Giralda Farms, Madison, New Jersey 07940, US;
(580) 18.5.2010

(111) 200886
(210) 2679-2001
(732) Wyeth LLC, Five Giralda Farms, Madison, New Jersey 07940, US;
(580) 18.5.2010

(111) 200887
(210) 2680-2001
(732) Wyeth LLC, Five Giralda Farms, Madison, New Jersey 07940, US;
(580) 18.5.2010

(111) 200888
(210) 2681-2001
(732) Wyeth LLC, Five Giralda Farms, Madison, New Jersey 07940, US;
(580) 18.5.2010

(111) 201443
(210) 1118-2000
(732) GE Money Bank, a.s., Vyskočilova 1422/1a, 140 28 Praha - Michle, CZ;
(580) 10.5.2010

(111) 202910
(210) 547-2002
(732) Wyeth LLC, Five Giralda Farms, Madison, New Jersey 07940, US;
(580) 18.5.2010

(111) 203054
(210) 1085-2002
(732) Wyeth LLC, Five Giralda Farms, Madison, New Jersey 07940, US;
(580) 18.5.2010

(111) 203055
(210) 1086-2002
(732) Wyeth LLC, Five Giralda Farms, Madison, New Jersey 07940, US;
(580) 18.5.2010

(111) 205113
(210) 3356-2002
(732) Wyeth LLC, Five Giralda Farms, Madison, New Jersey 07940, US;
(580) 18.5.2010

(111) 205114
(210) 3357-2002
(732) Wyeth LLC, Five Giralda Farms, Madison, New Jersey 07940, US;
(580) 18.5.2010

(111) 205115
(210) 3358-2002
(732) Wyeth LLC, Five Giralda Farms, Madison, New Jersey 07940, US;
(580) 18.5.2010

(111) 205116
(210) 3359-2002
(732) Wyeth LLC, Five Giralda Farms, Madison, New Jersey 07940, US;
(580) 18.5.2010

(111) 205117
(210) 3360-2002
(732) Wyeth LLC, Five Giralda Farms, Madison, New Jersey 07940, US;
(580) 18.5.2010

(111) 205118
(210) 3361-2002
(732) Wyeth LLC, Five Giralda Farms, Madison, New Jersey 07940, US;
(580) 18.5.2010

(111) 205119
(210) 3362-2002
(732) Wyeth LLC, Five Giralda Farms, Madison, New Jersey 07940, US;
(580) 18.5.2010

(111) 205120
(210) 3363-2002
(732) Wyeth LLC, Five Giralda Farms, Madison, New Jersey 07940, US;
(580) 18.5.2010

(111) 205778
(210) 45-2003
(732) Lindab a.s., Radlinského 20, 052 01 Spišská Nová Ves, SK;
(580) 5.5.2010

(111) 206092
(210) 960-2003
(732) Wyeth LLC, Five Giralda Farms, Madison, New Jersey 07940, US;
(580) 18.5.2010

(111) 206214
(210) 659-2003
(732) BAKALA Rudolf, TERMOGAS, Kolónia Hviezda 58/A, 036 07 Martin, SK;
(580) 18.5.2010

(111) 206215
(210) 660-2003
(732) BAKALA Rudolf, TERMOGAS, Kolónia Hviezda 58/A, 036 07 Martin, SK;
(580) 18.5.2010

(111) 206720
(210) 3101-2003
(732) Lindab a.s., Radlinského 20, 052 01 Spišská Nová Ves, SK;
(580) 5.5.2010

(111) 206805
(210) 1175-2003
(732) CNS Inc., 2711 Centerville Road, Suite 400, Wilmington, DE 19808, US;
(580) 11.5.2010

(111) 208250
(210) 2609-2003
(732) Wyeth LLC, Five Giralda Farms, Madison, New Jersey 07940, US;
(580) 18.5.2010

(111) 208251
(210) 2610-2003
(732) Wyeth LLC, Five Giralda Farms, Madison, New Jersey 07940, US;
(580) 18.5.2010

(111) 208252
(210) 2611-2003
(732) Wyeth LLC, Five Giralda Farms, Madison, New Jersey 07940, US;
(580) 18.5.2010

(111) 208253
(210) 2612-2003
(732) Wyeth LLC, Five Giralda Farms, Madison, New Jersey 07940, US;
(580) 18.5.2010

(111) 208894
(210) 3196-2003
(732) Wyeth LLC, Five Giralda Farms, Madison, New Jersey 07940, US;
(580) 18.5.2010

(111) 208947
(210) 3471-2003
(732) Wyeth LLC, Five Giralda Farms, Madison, New Jersey 07940, US;
(580) 18.5.2010

(111) 209055
(210) 3210-2003
(732) Wyeth LLC, Five Giralda Farms, Madison, New Jersey 07940, US;
(580) 18.5.2010

(111) 209088
(210) 3755-2003
(732) Wyeth LLC, Five Giralda Farms, Madison, New Jersey 07940, US;
(580) 18.5.2010

(111) 209820
(210) 1170-2004
(732) Wyeth LLC, Five Giralda Farms, Madison, New Jersey 07940, US;
(580) 18.5.2010

(111) 211096
(210) 2336-2004
(732) Wyeth LLC, Five Giralda Farms, Madison, New Jersey 07940, US;
(580) 18.5.2010

(111) 211097
(210) 2337-2004
(732) Wyeth LLC, Five Giralda Farms, Madison, New Jersey 07940, US;
(580) 18.5.2010

(111) 212069
(210) 3051-2004
(732) Wyeth LLC, Five Giralda Farms, Madison, New Jersey 07940, US;
(580) 18.5.2010

(111) 212905
(210) 690-2005
(732) Wyeth LLC, Five Giralda Farms, Madison, New Jersey 07940, US;
(580) 18.5.2010

(111) 212906
(210) 691-2005
(732) Wyeth LLC, Five Giralda Farms, Madison, New Jersey 07940, US;
(580) 18.5.2010

(111) 212907
(210) 692-2005
(732) Wyeth LLC, Five Giralda Farms, Madison, New Jersey 07940, US;
(580) 18.5.2010

(111) 212908
(210) 693-2005
(732) Wyeth LLC, Five Giralda Farms, Madison, New Jersey 07940, US;
(580) 18.5.2010

(111) 212941
(210) 5055-2004
(732) POPCAR, s. r. o., Miletičova 44, 821 09 Bratislava, SK;
(580) 10.5.2010

(111) 212986
(210) 694-2005
(732) Wyeth LLC, Five Giralda Farms, Madison, New Jersey 07940, US;
(580) 18.5.2010

(111) 212988
(210) 696-2005
(732) Wyeth LLC, Five Giralda Farms, Madison, New Jersey 07940, US;
(580) 18.5.2010

(111) 213905
(210) 931-2005
(732) Wyeth LLC, Five Giralda Farms, Madison, New Jersey 07940, US;
(580) 18.5.2010

(111) 214009
(210) 5607-2005
(732) Wyeth LLC, Five Giralda Farms, Madison, New Jersey 07940, US;
(580) 18.5.2010

(111) 214010
(210) 5609-2005
(732) Wyeth LLC, Five Giralda Farms, Madison, New Jersey 07940, US;
(580) 18.5.2010

(111) 214346
(210) 1040-2005
(732) QBE, s.r.o., Na Pankráci 1683/127, 140 00 Praha, CZ;
(580) 12.5.2010

(111) 215386
(210) 6246-2005
(732) Wyeth LLC, Five Giralda Farms, Madison, New Jersey 07940, US;
(580) 18.5.2010

(111) 215387
(210) 6247-2005
(732) Wyeth LLC, Five Giralda Farms, Madison, New Jersey 07940, US;
(580) 18.5.2010

(111) 216359
(210) 276-2006
(732) Wyeth LLC, Five Giralda Farms, Madison, New Jersey 07940, US;
(580) 18.5.2010

(111) 216946
(210) 1178-2006
(732) AD CONSULTING, spol. s r. o., Mostná 31, 949 01 Nitra, SK;
(580) 14.5.2010

(111) 217494
(210) 1167-2006
(732) Wyeth LLC, Five Giralda Farms, Madison, New Jersey 07940, US;
(580) 18.5.2010

(111) 217495
(210) 1168-2006
(732) Wyeth LLC, Five Giralda Farms, Madison, New Jersey 07940, US;
(580) 18.5.2010

(111) 217496
(210) 1169-2006
(732) Wyeth LLC, Five Giralda Farms, Madison, New Jersey 07940, US;
(580) 18.5.2010

(111) 217497
(210) 1170-2006
(732) Wyeth LLC, Five Giralda Farms, Madison, New Jersey 07940, US;
(580) 18.5.2010

(111) 217516
(210) 1367-2006
(732) Wyeth LLC, Five Giralda Farms, Madison, New Jersey 07940, US;
(580) 18.5.2010

(111) 217517
(210) 1368-2006
(732) Wyeth LLC, Five Giralda Farms, Madison, New Jersey 07940, US;
(580) 18.5.2010

(111) 217518
(210) 1369-2006
(732) Wyeth LLC, Five Giralda Farms, Madison, New Jersey 07940, US;
(580) 18.5.2010

(111) 217588
(210) 1370-2006
(732) Wyeth LLC, Five Giralda Farms, Madison, New Jersey 07940, US;
(580) 18.5.2010

(111) 217589
(210) 1371-2006
(732) Wyeth LLC, Five Giralda Farms, Madison, New Jersey 07940, US;
(580) 18.5.2010

(111) 218162
(210) 1539-2006
(732) QBE, s.r.o., Na Pankráci 1683/127, 140 00 Praha, CZ;
(580) 12.5.2010

(111) 218839
(210) 1749-2006
(732) QBE, s.r.o., Na Pankráci 1683/127, 140 00 Praha, CZ;
(580) 12.5.2010

(111) 218923
(210) 5059-2006
(732) Nadácia Danubia, Borská 6, 841 04 Bratislava, SK;
(580) 20.5.2010

(111) 219340
(210) 6521-2006
(732) Wyeth LLC, Five Giralda Farms, Madison, New Jersey 07940, US;
(580) 18.5.2010

(111) 219341
(210) 6522-2006
(732) Wyeth LLC, Five Giralda Farms, Madison, New Jersey 07940, US;
(580) 18.5.2010

(111) 219342
(210) 6523-2006
(732) Wyeth LLC, Five Giralda Farms, Madison, New Jersey 07940, US;
(580) 18.5.2010

(111) 220061
(210) 583-2007
(732) Wyeth LLC, Five Giralda Farms, Madison, New Jersey 07940, US;
(580) 18.5.2010

(111) 220362
(210) 858-2007
(732) Wyeth LLC, Five Giralda Farms, Madison, New Jersey 07940, US;
(580) 18.5.2010

(111) 220363
(210) 859-2007
(732) Wyeth LLC, Five Giralda Farms, Madison, New Jersey 07940, US;
(580) 18.5.2010

(111) 220364
(210) 860-2007
(732) Wyeth LLC, Five Giralda Farms, Madison, New Jersey 07940, US;
(580) 18.5.2010

(111) 220365
(210) 861-2007
(732) Wyeth LLC, Five Giralda Farms, Madison, New Jersey 07940, US;
(580) 18.5.2010

(111) 220366
(210) 862-2007
(732) Wyeth LLC, Five Giralda Farms, Madison, New Jersey 07940, US;
(580) 18.5.2010

(111) 221096
(210) 5608-2005
(732) Wyeth LLC, Five Giralda Farms, Madison, New Jersey 07940, US;
(580) 18.5.2010

(111) 221764
(210) 1123-2007
(732) ICS Systems s.r.o., Mýtna 558/10, 916 01 Stará Turá, SK;
(580) 10.5.2010

(111) 221903
(210) 2186-2007
(732) Wyeth LLC, Five Giralda Farms, Madison, New Jersey 07940, US;
(580) 18.5.2010

(111) 223387
(210) 1246-2008
(732) QBE SK s. r. o., Lazaretská 8, 821 08 Bratislava, SK;
(580) 12.5.2010

(111) 225532
(210) 1511-2008
(732) ICS Systems s.r.o., Mýtna 558/10, 916 01 Stará Turá, SK;
(580) 10.5.2010

(111) 225554
(210) 2241-2008
(732) CEPTRA, s.r.o., Dúbravská cesta 11, 841 04 Bratislava, SK;
(580) 5.5.2010

(111) 226274

(210) 404-2009

(732) Wyeth LLC, Five Giralda Farms, Madison, New Jersey 07940, US;

(580) 18.5.2010

(111) 226356

(210) 1935-2008

(732) QBE SK s. r. o., Lazaretská 8, 821 08 Bratislava, SK;

(580) 12.5.2010

(111) 226385

(210) 516-2009

(732) FORM8 s.r.o., Husovická 884/4, 614 00 Brno, Husovice, CZ;

(580) 4.5.2010

(111) 226401

(210) 676-2009

(732) občianske združenie SEVER+, Horný Val 6/13, 010 01 Žilina, SK;

(580) 4.5.2010

(111) 226804

(210) 1088-2009

(732) AXASOFT, a. s., Radničné námestie 4, 821 05 Bratislava, SK;

(580) 10.5.2010

(111) 226807

(210) 5301-2009

(732) ŠKODA INVESTMENT a.s., Václavské nám. 837/11, 110 00 Praha, CZ;

(580) 10.5.2010

(111) 226879

(210) 5302-2009

(732) ŠKODA INVESTMENT a.s., Václavské nám. 837/11, 110 00 Praha, CZ;

(580) 10.5.2010

(111) 226880

(210) 5303-2009

(732) ŠKODA INVESTMENT a.s., Václavské nám. 837/11, 110 00 Praha, CZ;

(580) 10.5.2010

(111) 227011

(210) 1161-2009

(732) STEFE SK, a.s., Na Troskách 26, 974 01 Banská Bystrica, SK;

(580) 18.5.2010

Licenčné zmluvy registrované

(111) 218865

(210) 1933-2006

(732) COFRA Holding AG, Grafenauweg 10, 6300 Zug, CH;

(791) C&A Mode s.r.o., Ivanská cesta 16, 821 04 Bratislava, SK;

(793) zmluvná nevýlučná

Dátum uzavretia licenčnej zmluvy: 1.3.2008

(580) 14.5.2010

Ukončenie platnosti licenčných zmlúv

(111) 199218

(210) 432-2001

(732) Orange Brand Services Limited, St. James Court, Great Park Road, Almondsbury Park, Bradley Stoke, Bristol, GB;

(791) Orange Brand Services Limited, St. James Court, Great Park Road, Almondsbury Park, Bradley Stoke, Bristol, BS32 4QJ, GB;

(793) Dátum ukončenia platnosti licenčnej zmluvy: 30.10.2009

(580) 11.5.2010

(111) 203661

(210) 776-2002

(732) Orange Brand Services Limited, St. James Court, Great Park Road, Almondsbury Park, Bradley Stoke, Bristol, GB;

(791) Orange Brand Services Limited, St. James Court, Great Park Road, Almondsbury Park, Bradley Stoke, Bristol, BS32 4QJ, GB;

(793) Dátum ukončenia platnosti licenčnej zmluvy: 30.10.2009

(580) 11.5.2010

(111) 203215

(210) 218-2001

(732) Orange Brand Services Limited, St. James Court, Great Park Road, Almondsbury Park, Bradley Stoke, Bristol, GB;

(791) Orange Brand Services Limited, St. James Court, Great Park Road, Almondsbury Park, Bradley Stoke, Bristol, BS32 4QJ, GB;

(793) Dátum ukončenia platnosti licenčnej zmluvy: 30.10.2009

(580) 11.5.2010

(111) 204164

(210) 831-2002

(732) Orange Brand Services Limited, St. James Court, Great Park Road, Almondsbury Park, Bradley Stoke, Bristol, GB;

(791) Orange Brand Services Limited, St. James Court, Great Park Road, Almondsbury Park, Bradley Stoke, Bristol, BS32 4QJ, GB;

(793) Dátum ukončenia platnosti licenčnej zmluvy: 30.10.2009

(580) 11.5.2010

Zmeny dispozičných práv na ochranné známky (zálohy)**(111) 87721**

(210) 5194

(732) Spolek pro chemickou a hutní výrobu, a. s., Revoluční 86, 400 32 Ústí nad Labem, CZ;
 Záložný veriteľ:
 Československá obchodní banka, a. s., Radlická 333/150, 150 57 Praha, CZ;
 Komerční banka, a. s., Na Příkopě 33 čp. 969, 114 07 Praha, CZ;
 LBBW Bank CZ a. s., Vítězná 1/126, 150 00 Praha, CZ;
 Raiffeisenbank a. s., Hvězdova 1716/2b, 140 78 Praha, CZ;
 Citibank Europe plc, Dublin, North Wall Quay 1, Irsko, Citibank Europe plc, organizační složka, Evropská 423/178, 166 40 Praha, CZ;
 Dátum uzavretia zmluvy: 31.7.2009

(580) 28.5.2010

(111) 93636

(210) 10371

(732) Spolek pro chemickou a hutní výrobu, a. s., Revoluční 86, 400 32 Ústí nad Labem, CZ;
 Záložný veriteľ:
 Československá obchodní banka, a. s., Radlická 333/150, 150 57 Praha, CZ;
 Komerční banka, a. s., Na Příkopě 33 čp. 969, 114 07 Praha, CZ;
 LBBW Bank CZ a. s., Vítězná 1/126, 150 00 Praha, CZ;
 Raiffeisenbank a. s., Hvězdova 1716/2b, 140 78 Praha, CZ;
 Citibank Europe plc, Dublin, North Wall Quay 1, Irsko, Citibank Europe plc, organizační složka, Evropská 423/178, 166 40 Praha, CZ;
 Dátum uzavretia zmluvy: 31.7.2009

(580) 28.5.2010

(111) 93630

(210) 3937

(732) Spolek pro chemickou a hutní výrobu, akciová společnost, Ústí nad Labem, CZ;
 Záložný veriteľ:
 Československá obchodní banka, a. s., Radlická 333/150, 150 57 Praha, CZ;
 Komerční banka, a. s., Na Příkopě 33 čp. 969, 114 07 Praha, CZ;
 LBBW Bank CZ a. s., Vítězná 1/126, 150 00 Praha, CZ;
 Raiffeisenbank a. s., Hvězdova 1716/2b, 140 78 Praha, CZ;
 Citibank Europe plc, Dublin, North Wall Quay 1, Irsko, Citibank Europe plc, organizační složka, Evropská 423/178, 166 40 Praha, CZ;
 Dátum uzavretia zmluvy: 31.7.2009

(580) 28.5.2010

(111) 93654

(210) 5191

(732) Spolek pro chemickou a hutní výrobu, a. s., Revoluční 86, 400 32 Ústí nad Labem, CZ;
 Záložný veriteľ:
 Československá obchodní banka, a. s., Radlická 333/150, 150 57 Praha, CZ;
 Komerční banka, a. s., Na Příkopě 33 čp. 969, 114 07 Praha, CZ;
 LBBW Bank CZ a. s., Vítězná 1/126, 150 00 Praha, CZ;
 Raiffeisenbank a. s., Hvězdova 1716/2b, 140 78 Praha, CZ;
 Citibank Europe plc, Dublin, North Wall Quay 1, Irsko, Citibank Europe plc, organizační složka, Evropská 423/178, 166 40 Praha, CZ;
 Dátum uzavretia zmluvy: 31.7.2009

(580) 28.5.2010

(111) 93631

(210) 3938

(732) Spolek pro chemickou a hutní výrobu, akciová společnost, Revoluční 86, 400 32 Ústí nad Labem, CZ;
 Záložný veriteľ:
 Československá obchodní banka, a. s., Radlická 333/150, 150 57 Praha, CZ;
 Komerční banka, a. s., Na Příkopě 33 čp. 969, 114 07 Praha, CZ;
 LBBW Bank CZ a. s., Vítězná 1/126, 150 00 Praha, CZ;
 Raiffeisenbank a. s., Hvězdova 1716/2b, 140 78 Praha, CZ;
 Citibank Europe plc, Dublin, North Wall Quay 1, Irsko, Citibank Europe plc, organizační složka, Evropská 423/178, 166 40 Praha, CZ;
 Dátum uzavretia zmluvy: 31.7.2009

(580) 28.5.2010

(111) 93659

(210) 7692

(732) Spolek pro chemickou a hutní výrobu, a. s., Revoluční 86, 400 32 Ústí nad Labem, CZ;
 Záložný veriteľ:
 Československá obchodní banka, a. s., Radlická 333/150, 150 57 Praha, CZ;
 Komerční banka, a. s., Na Příkopě 33 čp. 969, 114 07 Praha, CZ;
 LBBW Bank CZ a. s., Vítězná 1/126, 150 00 Praha, CZ;
 Raiffeisenbank a. s., Hvězdova 1716/2b, 140 78 Praha, CZ;
 Citibank Europe plc, Dublin, North Wall Quay 1, Irsko, Citibank Europe plc, organizační složka, Evropská 423/178, 166 40 Praha, CZ;
 Dátum uzavretia zmluvy: 31.7.2009

(580) 28.5.2010

(111) 93860

(210) 2154

(732) Spolek pro chemickou a hutní výrobu, a. s., Revoluční 86, 400 32 Ústí nad Labem, CZ;

Záložný veriteľ:

Československá obchodní banka, a.s., Radlická 333/150, 150 57 Praha, CZ;

Komerční banka, a.s., Na Příkopě 33 čp. 969, 114 07 Praha, CZ;

LBBW Bank CZ a.s., Vítězná 1/126, 150 00 Praha, CZ;

Raiffeisenbank a.s., Hvězdova 1716/2b, 140 78 Praha, CZ;

Citibank Europe plc, Dublin, North Wall Quay 1, Irsko, Citibank Europe plc, organizační složka, Evropská 423/178, 166 40 Praha, CZ;

Dátum uzavretia zmluvy: 31.7.2009

(580) 28.5.2010

(111) 93869

(210) 5195

(732) Spolek pro chemickou a hutní výrobu, a. s., Revoluční 86, 400 32 Ústí nad Labem, CZ;

Záložný veriteľ:

Československá obchodní banka, a.s., Radlická 333/150, 150 57 Praha, CZ;

Komerční banka, a.s., Na Příkopě 33 čp. 969, 114 07 Praha, CZ;

LBBW Bank CZ a.s., Vítězná 1/126, 150 00 Praha, CZ;

Raiffeisenbank a.s., Hvězdova 1716/2b, 140 78 Praha, CZ;

Citibank Europe plc, Dublin, North Wall Quay 1, Irsko, Citibank Europe plc, organizační složka, Evropská 423/178, 166 40 Praha, CZ;

Dátum uzavretia zmluvy: 31.7.2009

(580) 28.5.2010

(111) 93865

(210) 4445

(732) Spolek pro chemickou a hutní výrobu, akciová společnost, Revoluční 86, 400 32 Ústí nad Labem, CZ;

Záložný veriteľ:

Československá obchodní banka, a.s., Radlická 333/150, 150 57 Praha, CZ;

Komerční banka, a.s., Na Příkopě 33 čp. 969, 114 07 Praha, CZ;

LBBW Bank CZ a.s., Vítězná 1/126, 150 00 Praha, CZ;

Raiffeisenbank a.s., Hvězdova 1716/2b, 140 78 Praha, CZ;

Citibank Europe plc, Dublin, North Wall Quay 1, Irsko, Citibank Europe plc, organizační složka, Evropská 423/178, 166 40 Praha, CZ;

Dátum uzavretia zmluvy: 31.7.2009

(580) 28.5.2010

(111) 93870

(210) 5196

(732) Spolek pro chemickou a hutní výrobu, a. s., Revoluční 86, 400 32 Ústí nad Labem, CZ;

Záložný veriteľ:

Československá obchodní banka, a.s., Radlická 333/150, 150 57 Praha, CZ;

Komerční banka, a.s., Na Příkopě 33 čp. 969, 114 07 Praha, CZ;

LBBW Bank CZ a.s., Vítězná 1/126, 150 00 Praha, CZ;

Raiffeisenbank a.s., Hvězdova 1716/2b, 140 78 Praha, CZ;

Citibank Europe plc, Dublin, North Wall Quay 1, Irsko, Citibank Europe plc, organizační složka, Evropská 423/178, 166 40 Praha, CZ;

Dátum uzavretia zmluvy: 31.7.2009

(580) 28.5.2010

(111) 93868

(210) 5193

(732) Spolek pro chemickou a hutní výrobu, a. s., Revoluční 86, 400 32 Ústí nad Labem, CZ;

Záložný veriteľ:

Československá obchodní banka, a.s., Radlická 333/150, 150 57 Praha, CZ;

Komerční banka, a.s., Na Příkopě 33 čp. 969, 114 07 Praha, CZ;

LBBW Bank CZ a.s., Vítězná 1/126, 150 00 Praha, CZ;

Raiffeisenbank a.s., Hvězdova 1716/2b, 140 78 Praha, CZ;

Citibank Europe plc, Dublin, North Wall Quay 1, Irsko, Citibank Europe plc, organizační složka, Evropská 423/178, 166 40 Praha, CZ;

Dátum uzavretia zmluvy: 31.7.2009

(580) 28.5.2010

(111) 93871

(210) 7079

(732) Spolek pro chemickou a hutní výrobu, a. s., Revoluční 86, 400 32 Ústí nad Labem, CZ;

Záložný veriteľ:

Československá obchodní banka, a.s., Radlická 333/150, 150 57 Praha, CZ;

Komerční banka, a.s., Na Příkopě 33 čp. 969, 114 07 Praha, CZ;

LBBW Bank CZ a.s., Vítězná 1/126, 150 00 Praha, CZ;

Raiffeisenbank a.s., Hvězdova 1716/2b, 140 78 Praha, CZ;

Citibank Europe plc, Dublin, North Wall Quay 1, Irsko, Citibank Europe plc, organizační složka, Evropská 423/178, 166 40 Praha, CZ;

Dátum uzavretia zmluvy: 31.7.2009

(580) 28.5.2010

(111) 93874

(210) 22676

(732) Spolek pro chemickou a hutní výrobu, a. s., Revoluční 86, 400 32 Ústí nad Labem, CZ;

Záložný veriteľ:

Československá obchodní banka, a.s., Radlická 333/150, 150 57 Praha, CZ;

Komerční banka, a.s., Na Příkopě 33 čp. 969, 114 07 Praha, CZ;

LBBW Bank CZ a.s., Vítězná 1/126, 150 00 Praha, CZ;

Raiffeisenbank a.s., Hvězdova 1716/2b, 140 78 Praha, CZ;

Citibank Europe plc, Dublin, North Wall Quay 1, Irsko, Citibank Europe plc, organizační složka, Evropská 423/178, 166 40 Praha, CZ;

Dátum uzavretia zmluvy: 31.7.2009

(580) 28.5.2010

(111) 95225

(210) 22780

(732) Spolek pro chemickou a hutní výrobu, a. s., Revoluční 86, 400 32 Ústí nad Labem, CZ;

Záložný veriteľ:

Československá obchodní banka, a.s., Radlická 333/150, 150 57 Praha, CZ;

Komerční banka, a.s., Na Příkopě 33 čp. 969, 114 07 Praha, CZ;

LBBW Bank CZ a.s., Vítězná 1/126, 150 00 Praha, CZ;

Raiffeisenbank a.s., Hvězdova 1716/2b, 140 78 Praha, CZ;

Citibank Europe plc, Dublin, North Wall Quay 1, Irsko, Citibank Europe plc, organizační složka, Evropská 423/178, 166 40 Praha, CZ;

Dátum uzavretia zmluvy: 31.7.2009

(580) 28.5.2010

(111) 94908

(210) 9090

(732) Spolek pro chemickou a hutní výrobu, a. s., Revoluční 86, 400 32 Ústí nad Labem, CZ;

Záložný veriteľ:

Československá obchodní banka, a.s., Radlická 333/150, 150 57 Praha, CZ;

Komerční banka, a.s., Na Příkopě 33 čp. 969, 114 07 Praha, CZ;

LBBW Bank CZ a.s., Vítězná 1/126, 150 00 Praha, CZ;

Raiffeisenbank a.s., Hvězdova 1716/2b, 140 78 Praha, CZ;

Citibank Europe plc, Dublin, North Wall Quay 1, Irsko, Citibank Europe plc, organizační složka, Evropská 423/178, 166 40 Praha, CZ;

Dátum uzavretia zmluvy: 31.7.2009

(580) 28.5.2010

(111) 95226

(210) 9221

(732) Spolek pro chemickou a hutní výrobu, a. s., Revoluční 86, 400 32 Ústí nad Labem, CZ;

Záložný veriteľ:

Československá obchodní banka, a.s., Radlická 333/150, 150 57 Praha, CZ;

Komerční banka, a.s., Na Příkopě 33 čp. 969, 114 07 Praha, CZ;

LBBW Bank CZ a.s., Vítězná 1/126, 150 00 Praha, CZ;

Raiffeisenbank a.s., Hvězdova 1716/2b, 140 78 Praha, CZ;

Citibank Europe plc, Dublin, North Wall Quay 1, Irsko, Citibank Europe plc, organizační složka, Evropská 423/178, 166 40 Praha, CZ;

Dátum uzavretia zmluvy: 31.7.2009

(580) 28.5.2010

(111) 95224

(210) 9222

(732) Spolek pro chemickou a hutní výrobu, a. s., Revoluční 86, 400 32 Ústí nad Labem, CZ;

Záložný veriteľ:

Československá obchodní banka, a.s., Radlická 333/150, 150 57 Praha, CZ;

Komerční banka, a.s., Na Příkopě 33 čp. 969, 114 07 Praha, CZ;

LBBW Bank CZ a.s., Vítězná 1/126, 150 00 Praha, CZ;

Raiffeisenbank a.s., Hvězdova 1716/2b, 140 78 Praha, CZ;

Citibank Europe plc, Dublin, North Wall Quay 1, Irsko, Citibank Europe plc, organizační složka, Evropská 423/178, 166 40 Praha, CZ;

Dátum uzavretia zmluvy: 31.7.2009

(580) 28.5.2010

(111) 95228

(210) 22779

(732) Spolek pro chemickou a hutní výrobu, a. s., Revoluční 86, 400 32 Ústí nad Labem, CZ;

Záložný veriteľ:

Československá obchodní banka, a.s., Radlická 333/150, 150 57 Praha, CZ;

Komerční banka, a.s., Na Příkopě 33 čp. 969, 114 07 Praha, CZ;

LBBW Bank CZ a.s., Vítězná 1/126, 150 00 Praha, CZ;

Raiffeisenbank a.s., Hvězdova 1716/2b, 140 78 Praha, CZ;

Citibank Europe plc, Dublin, North Wall Quay 1, Irsko, Citibank Europe plc, organizační složka, Evropská 423/178, 166 40 Praha, CZ;

Dátum uzavretia zmluvy: 31.7.2009

(580) 28.5.2010

(111) 95231

(210) 22778

(732) Spolek pro chemickou a hutní výrobu, a. s., Revoluční 86, 400 32 Ústí nad Labem, CZ;

Záložný veriteľ:

Československá obchodní banka, a.s., Radlická 333/150, 150 57 Praha, CZ;

Komerční banka, a.s., Na Příkopě 33 čp. 969, 114 07 Praha, CZ;

LBBW Bank CZ a.s., Vítězná 1/126, 150 00 Praha, CZ;

Raiffeisenbank a.s., Hvězdova 1716/2b, 140 78 Praha, CZ;

Citibank Europe plc, Dublin, North Wall Quay 1, Irsko, Citibank Europe plc, organizační složka, Evropská 423/178, 166 40 Praha, CZ;

Dátum uzavretia zmluvy: 31.7.2009

(580) 28.5.2010

(111) 95622

(210) 2970

(732) Spolek pro chemickou a hutní výrobu, a. s., Revoluční 86, 400 32 Ústí nad Labem, CZ;

Záložný veriteľ:

Československá obchodní banka, a.s., Radlická 333/150, 150 57 Praha, CZ;

Komerční banka, a.s., Na Příkopě 33 čp. 969, 114 07 Praha, CZ;

LBBW Bank CZ a.s., Vítězná 1/126, 150 00 Praha, CZ;

Raiffeisenbank a.s., Hvězdova 1716/2b, 140 78 Praha, CZ;

Citibank Europe plc, Dublin, North Wall Quay 1, Irsko, Citibank Europe plc, organizační složka, Evropská 423/178, 166 40 Praha, CZ;

Dátum uzavretia zmluvy: 31.7.2009

(580) 28.5.2010

(111) 95466

(210) 28887

(732) Spolek pro chemickou a hutní výrobu, a. s., Revoluční 86, 400 32 Ústí nad Labem, CZ;

Záložný veriteľ:

Československá obchodní banka, a.s., Radlická 333/150, 150 57 Praha, CZ;

Komerční banka, a.s., Na Příkopě 33 čp. 969, 114 07 Praha, CZ;

LBBW Bank CZ a.s., Vítězná 1/126, 150 00 Praha, CZ;

Raiffeisenbank a.s., Hvězdova 1716/2b, 140 78 Praha, CZ;

Citibank Europe plc, Dublin, North Wall Quay 1, Irsko, Citibank Europe plc, organizační složka, Evropská 423/178, 166 40 Praha, CZ;

Dátum uzavretia zmluvy: 31.7.2009

(580) 28.5.2010

(111) 98859

(210) 18631

(732) Spolek pro chemickou a hutní výrobu, a. s., Revoluční 86, 400 32 Ústí nad Labem, CZ;

Záložný veriteľ:

Československá obchodní banka, a.s., Radlická 333/150, 150 57 Praha, CZ;

Komerční banka, a.s., Na Příkopě 33 čp. 969, 114 07 Praha, CZ;

LBBW Bank CZ a.s., Vítězná 1/126, 150 00 Praha, CZ;

Raiffeisenbank a.s., Hvězdova 1716/2b, 140 78 Praha, CZ;

Citibank Europe plc, Dublin, North Wall Quay 1, Irsko, Citibank Europe plc, organizační složka, Evropská 423/178, 166 40 Praha, CZ;

Dátum uzavretia zmluvy: 31.7.2009

(580) 28.5.2010

(111) 95604

(210) 1338

(732) Spolek pro chemickou a hutní výrobu, a. s., Revoluční 86, 400 32 Ústí nad Labem, CZ;

Záložný veriteľ:

Československá obchodní banka, a.s., Radlická 333/150, 150 57 Praha, CZ;

Komerční banka, a.s., Na Příkopě 33 čp. 969, 114 07 Praha, CZ;

LBBW Bank CZ a.s., Vítězná 1/126, 150 00 Praha, CZ;

Raiffeisenbank a.s., Hvězdova 1716/2b, 140 78 Praha, CZ;

Citibank Europe plc, Dublin, North Wall Quay 1, Irsko, Citibank Europe plc, organizační složka, Evropská 423/178, 166 40 Praha, CZ;

Dátum uzavretia zmluvy: 31.7.2009

(580) 28.5.2010

(111) 98891

(210) 1339

(732) Spolek pro chemickou a hutní výrobu, a. s., Revoluční 86, 400 32 Ústí nad Labem, CZ;

Záložný veriteľ:

Československá obchodní banka, a.s., Radlická 333/150, 150 57 Praha, CZ;

Komerční banka, a.s., Na Příkopě 33 čp. 969, 114 07 Praha, CZ;

LBBW Bank CZ a.s., Vítězná 1/126, 150 00 Praha, CZ;

Raiffeisenbank a.s., Hvězdova 1716/2b, 140 78 Praha, CZ;

Citibank Europe plc, Dublin, North Wall Quay 1, Irsko, Citibank Europe plc, organizační složka, Evropská 423/178, 166 40 Praha, CZ;

Dátum uzavretia zmluvy: 31.7.2009

(580) 28.5.2010

(111) 98893

(210) 1341
 (732) Spolek pro chemickou a hutní výrobu, a. s., Revoluční 86, 400 32 Ústí nad Labem, CZ;
 Záložný veriteľ:
 Československá obchodní banka, a.s., Radlická 333/150, 150 57 Praha, CZ;
 Komerční banka, a.s., Na Příkopě 33 čp. 969, 114 07 Praha, CZ;
 LBBW Bank CZ a.s., Vítězná 1/126, 150 00 Praha, CZ;
 Raiffeisenbank a.s., Hvězdova 1716/2b, 140 78 Praha, CZ;
 Citibank Europe plc, Dublin, North Wall Quay 1, Irsko, Citibank Europe plc, organizační složka, Evropská 423/178, 166 40 Praha, CZ;
 Dátum uzavretia zmluvy: 31.7.2009

(580) 28.5.2010

(111) 100804

(210) 2023
 (732) Spolek pro chemickou a hutní výrobu, a. s., Revoluční 86, 400 32 Ústí nad Labem, CZ;
 Záložný veriteľ:
 Československá obchodní banka, a.s., Radlická 333/150, 150 57 Praha, CZ;
 Komerční banka, a.s., Na Příkopě 33 čp. 969, 114 07 Praha, CZ;
 LBBW Bank CZ a.s., Vítězná 1/126, 150 00 Praha, CZ;
 Raiffeisenbank a.s., Hvězdova 1716/2b, 140 78 Praha, CZ;
 Citibank Europe plc, Dublin, North Wall Quay 1, Irsko, Citibank Europe plc, organizační složka, Evropská 423/178, 166 40 Praha, CZ;
 Dátum uzavretia zmluvy: 31.7.2009

(580) 28.5.2010

(111) 104007

(210) 15854
 (732) Spolek pro chemickou a hutní výrobu, a. s., Revoluční 86, 400 32 Ústí nad Labem, CZ;
 Záložný veriteľ:
 Československá obchodní banka, a.s., Radlická 333/150, 150 57 Praha, CZ;
 Komerční banka, a.s., Na Příkopě 33 čp. 969, 114 07 Praha, CZ;
 LBBW Bank CZ a.s., Vítězná 1/126, 150 00 Praha, CZ;
 Raiffeisenbank a.s., Hvězdova 1716/2b, 140 78 Praha, CZ;
 Citibank Europe plc, Dublin, North Wall Quay 1, Irsko, Citibank Europe plc, organizační složka, Evropská 423/178, 166 40 Praha, CZ;
 Dátum uzavretia zmluvy: 31.7.2009

(580) 28.5.2010

(111) 107043

(210) 18641
 (732) Spolek pro chemickou a hutní výrobu, a. s., Revoluční 86, 400 32 Ústí nad Labem, CZ;
 Záložný veriteľ:
 Československá obchodní banka, a.s., Radlická 333/150, 150 57 Praha, CZ;
 Komerční banka, a.s., Na Příkopě 33 čp. 969, 114 07 Praha, CZ;
 LBBW Bank CZ a.s., Vítězná 1/126, 150 00 Praha, CZ;
 Raiffeisenbank a.s., Hvězdova 1716/2b, 140 78 Praha, CZ;
 Citibank Europe plc, Dublin, North Wall Quay 1, Irsko, Citibank Europe plc, organizační složka, Evropská 423/178, 166 40 Praha, CZ;
 Dátum uzavretia zmluvy: 31.7.2009

(580) 28.5.2010

(111) 110166

(210) 15828
 (732) Spolek pro chemickou a hutní výrobu, akciová společnost, Revoluční 86, 400 32 Ústí nad Labem, CZ;
 Záložný veriteľ:
 Československá obchodní banka, a.s., Radlická 333/150, 150 57 Praha, CZ;
 Komerční banka, a.s., Na Příkopě 33 čp. 969, 114 07 Praha, CZ;
 LBBW Bank CZ a.s., Vítězná 1/126, 150 00 Praha, CZ;
 Raiffeisenbank a.s., Hvězdova 1716/2b, 140 78 Praha, CZ;
 Citibank Europe plc, Dublin, North Wall Quay 1, Irsko, Citibank Europe plc, organizační složka, Evropská 423/178, 166 40 Praha, CZ;
 Dátum uzavretia zmluvy: 31.7.2009

(580) 28.5.2010

(111) 152747

(210) 7900
 (732) Spolek pro chemickou a hutní výrobu, akciová společnost, Revoluční 86, 400 32 Ústí nad Labem, CZ;
 Záložný veriteľ:
 Československá obchodní banka, a.s., Radlická 333/150, 150 57 Praha, CZ;
 Komerční banka, a.s., Na Příkopě 33 čp. 969, 114 07 Praha, CZ;
 LBBW Bank CZ a.s., Vítězná 1/126, 150 00 Praha, CZ;
 Raiffeisenbank a.s., Hvězdova 1716/2b, 140 78 Praha, CZ;
 Citibank Europe plc, Dublin, North Wall Quay 1, Irsko, Citibank Europe plc, organizační složka, Evropská 423/178, 166 40 Praha, CZ;
 Dátum uzavretia zmluvy: 31.7.2009

(580) 28.5.2010

(111) 152748

(210) 7901

(732) Spolek pro chemickou a hutní výrobu, akciová společnost, Revoluční 86, 400 32 Ústí nad Labem, CZ;

Záložný veritel':

Československá obchodní banka, a.s., Radlická 333/150, 150 57 Praha, CZ;

Komerční banka, a.s., Na Příkopě 33 čp. 969, 114 07 Praha, CZ;

LBBW Bank CZ a.s., Vítězná 1/126, 150 00 Praha, CZ;

Raiffeisenbank a.s., Hvězdova 1716/2b, 140 78 Praha, CZ;

Citibank Europe plc, Dublin, North Wall Quay 1, Irsko, Citibank Europe plc, organizační složka, Evropská 423/178, 166 40 Praha, CZ;

Dátum uzavretia zmluvy: 31.7.2009

(580) 28.5.2010

(111) 152764

(210) 7961

(732) Spolek pro chemickou a hutní výrobu, akciová společnost, Revoluční 86, 400 32 Ústí nad Labem, CZ;

Záložný veritel':

Československá obchodní banka, a.s., Radlická 333/150, 150 57 Praha, CZ;

Komerční banka, a.s., Na Příkopě 33 čp. 969, 114 07 Praha, CZ;

LBBW Bank CZ a.s., Vítězná 1/126, 150 00 Praha, CZ;

Raiffeisenbank a.s., Hvězdova 1716/2b, 140 78 Praha, CZ;

Citibank Europe plc, Dublin, North Wall Quay 1, Irsko, Citibank Europe plc, organizační složka, Evropská 423/178, 166 40 Praha, CZ;

Dátum uzavretia zmluvy: 31.7.2009

(580) 28.5.2010

(111) 153381

(210) 15613

(732) Spolek pro chemickou a hutní výrobu, akciová společnost, Revoluční 86, 400 32 Ústí nad Labem, CZ;

Záložný veritel':

Československá obchodní banka, a.s., Radlická 333/150, 150 57 Praha, CZ;

Komerční banka, a.s., Na Příkopě 33 čp. 969, 114 07 Praha, CZ;

LBBW Bank CZ a.s., Vítězná 1/126, 150 00 Praha, CZ;

Raiffeisenbank a.s., Hvězdova 1716/2b, 140 78 Praha, CZ;

Citibank Europe plc, Dublin, North Wall Quay 1, Irsko, Citibank Europe plc, organizační složka, Evropská 423/178, 166 40 Praha, CZ;

Dátum uzavretia zmluvy: 31.7.2009

(580) 28.5.2010

(111) 153757

(210) 18471

(732) Spolek pro chemickou a hutní výrobu, a. s., Revoluční 86, 400 32 Ústí nad Labem, CZ;

Záložný veritel':

Československá obchodní banka, a.s., Radlická 333/150, 150 57 Praha, CZ;

Komerční banka, a.s., Na Příkopě 33 čp. 969, 114 07 Praha, CZ;

LBBW Bank CZ a.s., Vítězná 1/126, 150 00 Praha, CZ;

Raiffeisenbank a.s., Hvězdova 1716/2b, 140 78 Praha, CZ;

Citibank Europe plc, Dublin, North Wall Quay 1, Irsko, Citibank Europe plc, organizační složka, Evropská 423/178, 166 40 Praha, CZ;

Dátum uzavretia zmluvy: 31.7.2009

(580) 28.5.2010

(111) 153758

(210) 18472

(732) Spolek pro chemickou a hutní výrobu, a. s., Revoluční 86, 400 32 Ústí nad Labem, CZ;

Záložný veritel':

Československá obchodní banka, a.s., Radlická 333/150, 150 57 Praha, CZ;

Komerční banka, a.s., Na Příkopě 33 čp. 969, 114 07 Praha, CZ;

LBBW Bank CZ a.s., Vítězná 1/126, 150 00 Praha, CZ;

Raiffeisenbank a.s., Hvězdova 1716/2b, 140 78 Praha, CZ;

Citibank Europe plc, Dublin, North Wall Quay 1, Irsko, Citibank Europe plc, organizační složka, Evropská 423/178, 166 40 Praha, CZ;

Dátum uzavretia zmluvy: 31.7.2009

(580) 28.5.2010

(111) 153827

(210) 18607

(732) Spolek pro chemickou a hutní výrobu, a. s., Revoluční 86, 400 32 Ústí nad Labem, CZ;

Záložný veritel':

Československá obchodní banka, a.s., Radlická 333/150, 150 57 Praha, CZ;

Komerční banka, a.s., Na Příkopě 33 čp. 969, 114 07 Praha, CZ;

LBBW Bank CZ a.s., Vítězná 1/126, 150 00 Praha, CZ;

Raiffeisenbank a.s., Hvězdova 1716/2b, 140 78 Praha, CZ;

Citibank Europe plc, Dublin, North Wall Quay 1, Irsko, Citibank Europe plc, organizační složka, Evropská 423/178, 166 40 Praha, CZ;

Dátum uzavretia zmluvy: 31.7.2009

(580) 28.5.2010

(111) 154736

(210) 24624

(732) Spolek pro chemickou a hutní výrobu, akciová společnost, Ústí nad Labem, CZ;

Záložný veriteľ:

Československá obchodní banka, a.s., Radlická 333/150, 150 57 Praha, CZ;

Komerční banka, a.s., Na Příkopě 33 čp. 969, 114 07 Praha, CZ;

LBBW Bank CZ a.s., Vítězná 1/126, 150 00 Praha, CZ;

Raiffeisenbank a.s., Hvězdova 1716/2b, 140 78 Praha, CZ;

Citibank Europe plc, Dublin, North Wall Quay 1, Irsko, Citibank Europe plc, organizační složka, Evropská 423/178, 166 40 Praha, CZ;

Dátum uzavretia zmluvy: 31.7.2009

(580) 28.5.2010

(111) 155925

(210) 31262

(732) Spolek pro chemickou a hutní výrobu, a. s., Revoluční 86, 400 32 Ústí nad Labem, CZ;

Záložný veriteľ:

Československá obchodní banka, a.s., Radlická 333/150, 150 57 Praha, CZ;

Komerční banka, a.s., Na Příkopě 33 čp. 969, 114 07 Praha, CZ;

LBBW Bank CZ a.s., Vítězná 1/126, 150 00 Praha, CZ;

Raiffeisenbank a.s., Hvězdova 1716/2b, 140 78 Praha, CZ;

Citibank Europe plc, Dublin, North Wall Quay 1, Irsko, Citibank Europe plc, organizační složka, Evropská 423/178, 166 40 Praha, CZ;

Dátum uzavretia zmluvy: 31.7.2009

(580) 28.5.2010

(111) 155559

(210) 29373

(732) Spolek pro chemickou a hutní výrobu, a. s., Revoluční 86, 400 32 Ústí nad Labem, CZ;

Záložný veriteľ:

Citibank Československá obchodní banka, a.s., Radlická 333/150, 150 57 Praha, CZ;

Komerční banka, a.s., Na Příkopě 33 čp. 969, 114 07 Praha, CZ;

LBBW Bank CZ a.s., Vítězná 1/126, 150 00 Praha, CZ;

Raiffeisenbank a.s., Hvězdova 1716/2b, 140 78 Praha, CZ;

Citibank Europe plc, Dublin, North Wall Quay 1, Irsko, Citibank Europe plc, organizační složka, Evropská 423/178, 166 40 Praha, CZ;

Dátum uzavretia zmluvy: 31.7.2009

(580) 28.5.2010

(111) 156711

(210) 35696

(732) Spolek pro chemickou a hutní výrobu, a. s., Revoluční 86, 400 32 Ústí nad Labem, CZ;

Záložný veriteľ:

Československá obchodní banka, a.s., Radlická 333/150, 150 57 Praha, CZ;

Komerční banka, a.s., Na Příkopě 33 čp. 969, 114 07 Praha, CZ;

LBBW Bank CZ a.s., Vítězná 1/126, 150 00 Praha, CZ;

Raiffeisenbank a.s., Hvězdova 1716/2b, 140 78 Praha, CZ;

Citibank Europe plc, Dublin, North Wall Quay 1, Irsko, Citibank Europe plc, organizační složka, Evropská 423/178, 166 40 Praha, CZ;

Dátum uzavretia zmluvy: 31.7.2009

(580) 28.5.2010

(111) 155576

(210) 29375

(732) Spolek pro chemickou a hutní výrobu, a. s., Revoluční 86, 400 32 Ústí nad Labem, CZ;

Záložný veriteľ:

Československá obchodní banka, a.s., Radlická 333/150, 150 57 Praha, CZ;

Komerční banka, a.s., Na Příkopě 33 čp. 969, 114 07 Praha, CZ;

LBBW Bank CZ a.s., Vítězná 1/126, 150 00 Praha, CZ;

Raiffeisenbank a.s., Hvězdova 1716/2b, 140 78 Praha, CZ;

Citibank Europe plc, Dublin, North Wall Quay 1, Irsko, Citibank Europe plc, organizační složka, Evropská 423/178, 166 40 Praha, CZ;

Dátum uzavretia zmluvy: 31.7.2009

(580) 28.5.2010

(111) 156833

(210) 35942

(732) Spolek pro chemickou a hutní výrobu, a. s., Revoluční 86, 400 32 Ústí nad Labem, CZ;

Záložný veriteľ:

Československá obchodní banka, a.s., Radlická 333/150, 150 57 Praha, CZ;

Komerční banka, a.s., Na Příkopě 33 čp. 969, 114 07 Praha, CZ;

LBBW Bank CZ a.s., Vítězná 1/126, 150 00 Praha, CZ;

Raiffeisenbank a.s., Hvězdova 1716/2b, 140 78 Praha, CZ;

Citibank Europe plc, Dublin, North Wall Quay 1, Irsko, Citibank Europe plc, organizační složka, Evropská 423/178, 166 40 Praha, CZ;

Dátum uzavretia zmluvy: 31.7.2009

(580) 28.5.2010

(111) 156834

(210) 35943

(732) Spolek pro chemickou a hutní výrobu, a. s., Revoluční 86, 400 32 Ústí nad Labem, CZ;

Záložný veriteľ:

Československá obchodní banka, a.s., Radlická 333/150, 150 57 Praha, CZ;

Komerční banka, a.s., Na Příkopě 33 čp. 969, 114 07 Praha, CZ;

LBBW Bank CZ a.s., Vítězná 1/126, 150 00 Praha, CZ;

Raiffeisenbank a.s., Hvězdova 1716/2b, 140 78 Praha, CZ;

Citibank Europe plc, Dublin, North Wall Quay 1, Irsko, Citibank Europe plc, organizační složka, Evropská 423/178, 166 40 Praha, CZ;

Dátum uzavretia zmluvy: 31.7.2009

(580) 28.5.2010

(111) 157403

(210) 40262

(732) Spolek pro chemickou a hutní výrobu, a. s., Revoluční 86, 400 32 Ústí nad Labem, CZ;

Záložný veriteľ:

Československá obchodní banka, a.s., Radlická 333/150, 150 57 Praha, CZ;

Komerční banka, a.s., Na Příkopě 33 čp. 969, 114 07 Praha, CZ;

LBBW Bank CZ a.s., Vítězná 1/126, 150 00 Praha, CZ;

Raiffeisenbank a.s., Hvězdova 1716/2b, 140 78 Praha, CZ;

Citibank Europe plc, Dublin, North Wall Quay 1, Irsko, Citibank Europe plc, organizační složka, Evropská 423/178, 166 40 Praha, CZ;

Dátum uzavretia zmluvy: 31.7.2009

(580) 28.5.2010

(111) 156835

(210) 35944

(732) Spolek pro chemickou a hutní výrobu, a. s., Revoluční 86, 400 32 Ústí nad Labem, CZ;

Záložný veriteľ:

Československá obchodní banka, a.s., Radlická 333/150, 150 57 Praha, CZ;

Komerční banka, a.s., Na Příkopě 33 čp. 969, 114 07 Praha, CZ;

LBBW Bank CZ a.s., Vítězná 1/126, 150 00 Praha, CZ;

Raiffeisenbank a.s., Hvězdova 1716/2b, 140 78 Praha, CZ;

Citibank Europe plc, Dublin, North Wall Quay 1, Irsko, Citibank Europe plc, organizační složka, Evropská 423/178, 166 40 Praha, CZ;

Dátum uzavretia zmluvy: 31.7.2009

(580) 28.5.2010

(111) 158041

(210) 41567

(732) Spolek pro chemickou a hutní výrobu, a. s., Revoluční 86, 400 32 Ústí nad Labem, CZ;

Záložný veriteľ:

Československá obchodní banka, a.s., Radlická 333/150, 150 57 Praha, CZ;

Komerční banka, a.s., Na Příkopě 33 čp. 969, 114 07 Praha, CZ;

LBBW Bank CZ a.s., Vítězná 1/126, 150 00 Praha, CZ;

Raiffeisenbank a.s., Hvězdova 1716/2b, 140 78 Praha, CZ;

Citibank Europe plc, Dublin, North Wall Quay 1, Irsko, Citibank Europe plc, organizační složka, Evropská 423/178, 166 40 Praha, CZ;

Dátum uzavretia zmluvy: 31.7.2009

(580) 28.5.2010

(111) 156954

(210) 35945

(732) Spolek pro chemickou a hutní výrobu, a. s., Revoluční 86, 400 32 Ústí nad Labem, CZ;

Záložný veriteľ:

Československá obchodní banka, a.s., Radlická 333/150, 150 57 Praha, CZ;

Komerční banka, a.s., Na Příkopě 33 čp. 969, 114 07 Praha, CZ;

LBBW Bank CZ a.s., Vítězná 1/126, 150 00 Praha, CZ;

Raiffeisenbank a.s., Hvězdova 1716/2b, 140 78 Praha, CZ;

Citibank Europe plc, Dublin, North Wall Quay 1, Irsko, Citibank Europe plc, organizační složka, Evropská 423/178, 166 40 Praha, CZ;

Dátum uzavretia zmluvy: 31.7.2009

(580) 28.5.2010

(111) 158144

(210) 41357

(732) Spolek pro chemickou a hutní výrobu, a. s., Revoluční 86, 400 32 Ústí nad Labem, CZ;

Záložný veriteľ:

Československá obchodní banka, a.s., Radlická 333/150, 150 57 Praha, CZ;

Komerční banka, a.s., Na Příkopě 33 čp. 969, 114 07 Praha, CZ;

LBBW Bank CZ a.s., Vítězná 1/126, 150 00 Praha, CZ;

Raiffeisenbank a.s., Hvězdova 1716/2b, 140 78 Praha, CZ;

Citibank Europe plc, Dublin, North Wall Quay 1, Irsko, Citibank Europe plc, organizační složka, Evropská 423/178, 166 40 Praha, CZ;

Dátum uzavretia zmluvy: 31.7.2009

(580) 28.5.2010

(111) 158151

(210) 41358

(732) Spolek pro chemickou a hutní výrobu, a. s., Revoluční 86, 400 32 Ústí nad Labem, CZ;

Záložný veriteľ:

Československá obchodní banka, a.s., Radlická 333/150, 150 57 Praha, CZ;

Komerční banka, a.s., Na Příkopě 33 čp. 969, 114 07 Praha, CZ;

LBBW Bank CZ a.s., Vítězná 1/126, 150 00 Praha, CZ;

Raiffeisenbank a.s., Hvězdova 1716/2b, 140 78 Praha, CZ;

Citibank Europe plc, Dublin, North Wall Quay 1, Irsko, Citibank Europe plc, organizační složka, Evropská 423/178, 166 40 Praha, CZ;

Dátum uzavretia zmluvy: 31.7.2009

(580) 28.5.2010

(111) 159254

(210) 43317

(732) Spolek pro chemickou a hutní výrobu, a. s., Revoluční 86, 400 32 Ústí nad Labem, CZ;

Záložný veriteľ:

Československá obchodní banka, a.s., Radlická 333/150, 150 57 Praha, CZ;

Komerční banka, a.s., Na Příkopě 33 čp. 969, 114 07 Praha, CZ;

LBBW Bank CZ a.s., Vítězná 1/126, 150 00 Praha, CZ;

Raiffeisenbank a.s., Hvězdova 1716/2b, 140 78 Praha, CZ;

Citibank Europe plc, Dublin, North Wall Quay 1, Irsko, Citibank Europe plc, organizační složka, Evropská 423/178, 166 40 Praha, CZ;

Dátum uzavretia zmluvy: 31.7.2009

(580) 28.5.2010

(111) 158214

(210) 41359

(732) Spolek pro chemickou a hutní výrobu, a. s., Revoluční 86, 400 32 Ústí nad Labem, CZ;

Záložný veriteľ:

Československá obchodní banka, a.s., Radlická 333/150, 150 57 Praha, CZ;

Komerční banka, a.s., Na Příkopě 33 čp. 969, 114 07 Praha, CZ;

LBBW Bank CZ a.s., Vítězná 1/126, 150 00 Praha, CZ;

Raiffeisenbank a.s., Hvězdova 1716/2b, 140 78 Praha, CZ;

Citibank Europe plc, Dublin, North Wall Quay 1, Irsko, Citibank Europe plc, organizační složka, Evropská 423/178, 166 40 Praha, CZ;

Dátum uzavretia zmluvy: 31.7.2009

(580) 28.5.2010

(111) 159255

(210) 43526

(732) Spolek pro chemickou a hutní výrobu, a. s., Revoluční 86, 400 32 Ústí nad Labem, CZ;

Záložný veriteľ:

Československá obchodní banka, a.s., Radlická 333/150, 150 57 Praha, CZ;

Komerční banka, a.s., Na Příkopě 33 čp. 969, 114 07 Praha, CZ;

LBBW Bank CZ a.s., Vítězná 1/126, 150 00 Praha, CZ;

Raiffeisenbank a.s., Hvězdova 1716/2b, 140 78 Praha, CZ;

Citibank Europe plc, Dublin, North Wall Quay 1, Irsko, Citibank Europe plc, organizační složka, Evropská 423/178, 166 40 Praha, CZ;

Dátum uzavretia zmluvy: 31.7.2009

(580) 28.5.2010

(111) 159087

(210) 43318

(732) Spolek pro chemickou a hutní výrobu, akciová společnost, Revoluční 86, 400 32 Ústí nad Labem, CZ;

Záložný veriteľ:

Československá obchodní banka, a.s., Radlická 333/150, 150 57 Praha, CZ;

Komerční banka, a.s., Na Příkopě 33 čp. 969, 114 07 Praha, CZ;

LBBW Bank CZ a.s., Vítězná 1/126, 150 00 Praha, CZ;

Raiffeisenbank a.s., Hvězdova 1716/2b, 140 78 Praha, CZ;

Citibank Europe plc, Dublin, North Wall Quay 1, Irsko, Citibank Europe plc, organizační složka, Evropská 423/178, 166 40 Praha, CZ;

Dátum uzavretia zmluvy: 31.7.2009

(580) 28.5.2010

(111) 159310

(210) 43355

(732) Spolek pro chemickou a hutní výrobu, akciová společnost, Revoluční 86, 400 32 Ústí nad Labem, CZ;

Záložný veriteľ:

Československá obchodní banka, a.s., Radlická 333/150, 150 57 Praha, CZ;

Komerční banka, a.s., Na Příkopě 33 čp. 969, 114 07 Praha, CZ;

LBBW Bank CZ a.s., Vítězná 1/126, 150 00 Praha, CZ;

Raiffeisenbank a.s., Hvězdova 1716/2b, 140 78 Praha, CZ;

Citibank Europe plc, Dublin, North Wall Quay 1, Irsko, Citibank Europe plc, organizační složka, Evropská 423/178, 166 40 Praha, CZ;

Dátum uzavretia zmluvy: 31.7.2009

(580) 28.5.2010

(111) 159581

(210) 43825

(732) Spolek pro chemickou a hutní výrobu, a. s., Revoluční 86, 400 32 Ústí nad Labem, CZ;

Záložný veriteľ:

Československá obchodní banka, a.s., Radlická 333/150, 150 57 Praha, CZ;

Komerční banka, a.s., Na Příkopě 33 čp. 969, 114 07 Praha, CZ;

LBBW Bank CZ a.s., Vítězná 1/126, 150 00 Praha, CZ;

Raiffeisenbank a.s., Hvězdova 1716/2b, 140 78 Praha, CZ;

Citibank Europe plc, Dublin, North Wall Quay 1, Irsko, Citibank Europe plc, organizační složka, Evropská 423/178, 166 40 Praha, CZ;

Dátum uzavretia zmluvy: 31.7.2009

(580) 28.5.2010

(111) 159582

(210) 43829

(732) Spolek pro chemickou a hutní výrobu, a. s., Revoluční 86, 400 32 Ústí nad Labem, CZ;

Záložný veriteľ:

Československá obchodní banka, a.s., Radlická 333/150, 150 57 Praha, CZ;

Komerční banka, a.s., Na Příkopě 33 čp. 969, 114 07 Praha, CZ;

LBBW Bank CZ a.s., Vítězná 1/126, 150 00 Praha, CZ;

Raiffeisenbank a.s., Hvězdova 1716/2b, 140 78 Praha, CZ;

Citibank Europe plc, Dublin, North Wall Quay 1, Irsko, Citibank Europe plc, organizační složka, Evropská 423/178, 166 40 Praha, CZ;

Dátum uzavretia zmluvy: 31.7.2009

(580) 28.5.2010

(111) 159613

(210) 43827

(732) Spolek pro chemickou a hutní výrobu, a. s., Revoluční 86, 400 32 Ústí nad Labem, CZ;

Záložný veriteľ:

Československá obchodní banka, a.s., Radlická 333/150, 150 57 Praha, CZ;

Komerční banka, a.s., Na Příkopě 33 čp. 969, 114 07 Praha, CZ;

LBBW Bank CZ a.s., Vítězná 1/126, 150 00 Praha, CZ;

Raiffeisenbank a.s., Hvězdova 1716/2b, 140 78 Praha, CZ;

Citibank Europe plc, Dublin, North Wall Quay 1, Irsko, Citibank Europe plc, organizační složka, Evropská 423/178, 166 40 Praha, CZ;

Dátum uzavretia zmluvy: 31.7.2009

(580) 28.5.2010

(111) 162122

(210) 48099

(732) Kofola a. s., Rajecká Lesná 1, 013 15 Rajecká Lesná, SK;

Záložný veriteľ:

UniCredit Bank Slovakia a. s., Šancová 1/A, 813 33 Bratislava, SK;

Dátum uzavretia zmluvy: 23.2.2009

(580) 10.5.2010

(111) 162681

(210) 48780

(732) Spolek pro chemickou a hutní výrobu, akciová společnost, Revoluční 86, 400 32 Ústí nad Labem, CZ;

Záložný veriteľ:

Československá obchodní banka, a.s., Radlická 333/150, 150 57 Praha, CZ;

Komerční banka, a.s., Na Příkopě 33 čp. 969, 114 07 Praha, CZ;

LBBW Bank CZ a.s., Vítězná 1/126, 150 00 Praha, CZ;

Raiffeisenbank a.s., Hvězdova 1716/2b, 140 78 Praha, CZ;

Citibank Europe plc, Dublin, North Wall Quay 1, Irsko, Citibank Europe plc, organizační složka, Evropská 423/178, 166 40 Praha, CZ;

Dátum uzavretia zmluvy: 31.7.2009

(580) 28.5.2010

(111) 162682

(210) 48786

(732) Spolek pro chemickou a hutní výrobu, akciová společnost, Revoluční 86, 400 32 Ústí nad Labem, CZ;

Záložný veriteľ:

Československá obchodní banka, a.s., Radlická 333/150, 150 57 Praha, CZ;

Komerční banka, a.s., Na Příkopě 33 čp. 969, 114 07 Praha, CZ;

LBBW Bank CZ a.s., Vítězná 1/126, 150 00 Praha, CZ;

Raiffeisenbank a.s., Hvězdova 1716/2b, 140 78 Praha, CZ;

Citibank Europe plc, Dublin, North Wall Quay 1, Irsko, Citibank Europe plc, organizační složka, Evropská 423/178, 166 40 Praha, CZ;

Dátum uzavretia zmluvy: 31.7.2009

(580) 28.5.2010

(111) 163322

(210) 49858

(732) Spolek pro chemickou a hutní výrobu, akciová společnost, Revoluční 86, 400 32 Ústí nad Labem, CZ;

Záložný veriteľ:

Československá obchodní banka, a.s., Radlická 333/150, 150 57 Praha, CZ;

Komerční banka, a.s., Na Příkopě 33 čp. 969, 114 07 Praha, CZ;

LBBW Bank CZ a.s., Vítězná 1/126, 150 00 Praha, CZ;

Raiffeisenbank a.s., Hvězdova 1716/2b, 140 78 Praha, CZ;

Citibank Europe plc, Dublin, North Wall Quay 1, Irsko, Citibank Europe plc, organizační složka, Evropská 423/178, 166 40 Praha, CZ;

Dátum uzavretia zmluvy: 31.7.2009

(580) 28.5.2010

(111) 179583

(210) 1650-97

(732) Spolek pro chemickou a hutní výrobu, a. s., Revoluční 86, 400 32 Ústí nad Labem, CZ;

Záložný veriteľ:

Československá obchodní banka, a.s., Radlická 333/150, 150 57 Praha, CZ;

Komerční banka, a.s., Na Příkopě 33 čp. 969, 114 07 Praha, CZ;

LBBW Bank CZ a.s., Vítězná 1/126, 150 00 Praha, CZ;

Raiffeisenbank a.s., Hvězdova 1716/2b, 140 78 Praha, CZ;

Citibank Europe plc, Dublin, North Wall Quay 1, Irsko, Citibank Europe plc, organizační složka, Evropská 423/178, 166 40 Praha, CZ;

Dátum uzavretia zmluvy: 31.7.2009

(580) 28.5.2010

Ochranné známky zrušené a vyhlásené za neplatné pre určité tovary a služby

(111) 210558

(210) 1482-2004

(220) 30.4.2004

9 (511) 30, 32, 33

(511) 30 - Čaj, zmrzlina, príchuť do nápojov, nie éterické oleje, kávovinové náhradky, káva, kávové príchuť, prírodný alebo umelý ľad.

32 - Pivo

33 - Alkoholické nápoje s výnimkou piva, vínovica, brandy, digestívy, likéry, pálenky, liehoviny, medovina, alkoholické nápoje obsahujúce ovocie, alkoholické výťažky z ovocia, víno.

42 - Aktualizácia počítačových programov, darčekové balenie (služby), hosťovanie na počítačových stránkach (webových stránkach), inštalácia počítačových programov, obnovovanie počítačových databáz, prenájom počítačov, počítačové systémove analýzy, počítačové programovanie a údržba programov, tvorba softvéru, výskum a vývoj nových výrobkov (pre zákazníkov).

43 - Automaty (rýchle občerstvenie), hotelierske služby, jedálne, kaviarne, reštaurácie, poskytovanie prechodného ubytovania.

(111) 221868

(210) 5983-2007

(220) 20.8.2007

9 (511) 36, 39, 42, 43

(511) 36 - Finančné a peňažné služby, finančné analýzy, bankové finančné transakcie, elektronický prevod kapitálu, finančné informácie, finančné poradenstvo, konzultačné finančné služby, kúpa na splátky, sprostredkovanie predaja nehnuteľností, odhady nehnuteľností, oceňovanie nehnuteľností, prenájom nehnuteľností, zmenárenské služby.

39 - Automobilová doprava, balenie tovaru, preprava a skladovanie odpadu, kamiónová doprava, služby dopravcu, doručovanie tovaru, dovoz tovaru, prenájom chladiaceho zariadenia, informácie o doprave a skladovaní, prenájom nákladných automobilov a kamiónov, prenájom parkovacích plôch, prenájom skladovacích kontajnerov, skladovanie, sťahovanie.

Zaniknuté ochranné známky

(111)	(141)	(111)	(141)	(111)	(141)	(111)	(141)
95174	19.10.2009	191811	06.10.2009	194326	15.10.2009	194830	25.10.2009
95184	19.10.2009	191812	06.10.2009	194327	15.10.2009	194907	18.10.2009
95188	19.10.2009	191813	06.10.2009	194328	18.10.2009	194908	19.10.2009
102916	09.10.2009	192644	04.10.2009	194329	18.10.2009	194910	22.10.2009
107926	18.10.2009	192907	19.10.2009	194330	18.10.2009	194911	28.10.2009
154054	19.10.2009	193524	03.06.2009	194331	18.10.2009	194912	28.10.2009
154064	22.10.2009	194085	01.10.2009	194334	19.10.2009	195264	06.10.2009
159444	14.10.2009	194087	04.10.2009	194335	19.10.2009	195265	25.10.2009
159516	31.10.2009	194089	04.10.2009	194337	19.10.2009	195403	18.10.2009
159563	25.10.2009	194271	05.10.2009	194338	19.10.2009	195440	01.10.2009
159733	14.10.2009	194272	06.10.2009	194339	20.10.2009	195585	24.06.2009
159925	31.10.2009	194274	06.10.2009	194340	20.10.2009	195603	28.10.2009
160174	30.10.2009	194275	06.10.2009	194341	20.10.2009	195604	11.10.2009
164335	25.10.2009	194276	06.10.2009	194342	20.10.2009	195692	29.10.2009
164338	12.10.2009	194277	06.10.2009	194343	20.10.2009	196051	08.10.2009
164443	25.10.2009	194278	06.10.2009	194345	20.10.2009	196053	11.10.2009
164480	25.10.2009	194279	06.10.2009	194348	20.10.2009	196054	12.10.2009
164501	05.10.2009	194280	06.10.2009	194350	21.10.2009	196056	29.10.2009
164520	15.10.2009	194281	06.10.2009	194351	21.10.2009	196057	29.10.2009
164629	30.10.2009	194285	08.10.2009	194357	22.10.2009	196153	29.10.2009
167646	09.10.2009	194286	08.10.2009	194358	22.10.2009	196295	26.10.2009
167647	09.10.2009	194288	08.10.2009	194359	22.10.2009	196370	08.10.2009
167674	23.10.2009	194289	08.10.2009	194360	22.10.2009	196371	08.10.2009
167697	10.10.2009	194290	08.10.2009	194361	22.10.2009	196372	11.10.2009
167778	30.10.2009	194291	08.10.2009	194605	04.10.2009	196502	28.10.2009
167872	02.10.2009	194292	08.10.2009	194606	13.10.2009	196821	06.10.2009
167873	02.10.2009	194293	11.10.2009	194607	14.10.2009	197483	29.10.2009
168039	17.10.2009	194294	11.10.2009	194608	14.10.2009	197852	08.10.2009
168062	16.10.2009	194295	11.10.2009	194609	14.10.2009	197853	22.10.2009
168172	13.10.2009	194297	11.10.2009	194610	14.10.2009	197982	19.10.2009
168209	13.10.2009	194298	11.10.2009	194611	14.10.2009	197983	19.10.2009
169109	18.10.2009	194299	11.10.2009	194612	14.10.2009	197984	19.10.2009
189638	14.10.2009	194300	11.10.2009	194613	15.10.2009	198000	28.10.2009
189639	14.10.2009	194302	11.10.2009	194614	15.10.2009	198405	29.10.2009
189640	14.10.2009	194304	11.10.2009	194617	25.10.2009	198407	29.10.2009
189641	19.10.2009	194306	11.10.2009	194618	22.10.2009	199267	04.10.2009
189642	29.10.2009	194307	11.10.2009	194621	26.10.2009	199610	26.10.2009
190083	29.10.2009	194309	11.10.2009	194622	26.10.2009	199739	26.10.2009
190084	29.10.2009	194310	11.10.2009	194625	26.10.2009	199767	14.10.2009
190085	29.10.2009	194311	11.10.2009	194729	27.10.2009	199768	14.10.2009
190086	29.10.2009	194312	11.10.2009	194730	27.10.2009	200274	23.10.2009
190087	29.10.2009	194314	12.10.2009	194731	27.10.2009	202355	19.10.2009
190604	05.10.2009	194315	12.10.2009	194733	28.10.2009	202356	19.10.2009
191020	08.10.2009	194321	13.10.2009	194740	29.10.2009	202357	19.10.2009
191810	06.10.2009	194322	15.10.2009	194745	29.10.2009	224310	26.04.2010

Zastavené konania o prihláškach ochranných známok

(210)

5111-2007
582-2009
851-2009
852-2009
5636-2009

Zamietnuté prihlášky ochranných známok

(210)

5986-2006
6317-2007
5320-2009

Medzinárodne zapísané ochranné známky

(111) 196121
(220) 29.3.2000
(800) 1032063

Dátum medzinárodného zápisu: 18.12.2009

(111) 226417
(220) 5.6.2009
(800) 1034472

Dátum medzinárodného zápisu: 4.12.2009

(111) 225237
(220) 18.12.2008
(800) 1004954

Dátum medzinárodného zápisu: 4.2.2010

(111) 227463
(220) 29.10.2009
(800) 1037108

Dátum medzinárodného zápisu: 22.2.2010

(111) 226329
(220) 17.4.2009
(800) 1034802

Dátum medzinárodného zápisu: 6.10.2009

(111) 227562
(220) 13.11.2009
(800) 1029815

Dátum medzinárodného zápisu: 13.11.2009

(111) 226416
(220) 5.6.2009
(800) 1034471

Dátum medzinárodného zápisu: 4.12.2009

(111) 227575
(220) 27.11.2009
(800) 1027988

Dátum medzinárodného zápisu: 27.11.2009

Zmeny v zozname tovarov a služieb

(111) 194794
(210) 2943-99
9 (511) 3, 18, 29

(511) 3 - Kozmetické prípravky, krémy.
18 - Kufre, kufríky, aktovky, kožené tašky, kľúč-
čienky, kožené puzdrá, kožený galantérny tovar,
peňaženky.
29 - Mäso, klobásy, salámy, párky, konzervované
mäso.

(580) 18.5.2010

(111) 220494
(210) 1561-2007
9 (511) 35

(511) 35 - Profesionálny prieskum platov.
(580) 13.5.2010

Opravy zoznamu zatriedených tovarov a/alebo služieb

(210) 418-2010

(511) 42 - Služby databáň (ukladanie dát v elektronickej podobe); poskytovanie softvéru a poradenstva v oblasti softvéru a hardvéru; geologický výskum a prieskum; geologické práce; vyhľadávanie a prieskum ložísk nerastov; geodetická činnosť; zeme-meračstvo; vzorkovanie a kontrola akosti palív; revízie a skúšky kvality stavebných a demolačných strojov; revízie a skúšky tlakových zariadení, tlakových nádob a nádob na plyny; revízie a skúšky elektrických strojov, prístrojov a zariadení; projektová činnosť vo výstavbe; technická kontrola automobilov; revízie a skúšky zdvíhacích zariadení; služby týkajúce sa kontroly vozidiel a tovaru pred dopravou; aktualizovanie a obnovovanie elektronických databáz; prevod a konverzia počítačových programov a údajov (okrem fyzickej konverzie); prevod údajov alebo dokumentov z fyzických médií na elektronické médiá; údržba, opravy a inštalácia softvéru počítačových sietí.
Vestník č. 6/2010 - str. 119

(111) 227536

(210) 5466-2009

(511) 35 - Poradenské služby v podnikovom manažmente pri predaji tovarov a služieb; poradenstvo a manažment pre podniky; obchodný manažment, poskytovanie pomoci pri riadení obchodnej činnosti, poradenstvo súvisiace s riadením obchodnej činnosti a organizácie, reklamné, propagačné a informačné služby s tým súvisiace; personálny manažment a manažment ľudských zdrojov; umiestnenie a nábor ľudských zdrojov; sprostredkovanie nákupu a predaja tovarov, reklama, pomoc pri realizácii obchodov a obchodných konaní obchodných spoločností prostredníctvom nákupného centra, vedenia obchodu, najmä podnikové hospodárske plánovanie nákupných stredísk, pomoc pri prevádzkovaní alebo vedení obchodných spoločností, správa spoločností, kancelárske práce; organizovanie výstav na reklamné a obchodné účely; rozširovanie reklamných oznamov; predvádzanie tovaru; rozširovanie reklamných materiálov zákazníkovi (letáky, prospekty, tlačivá, vzorky); zasielanie reklamných materiálov zákazníkovi; vydávanie a aktualizovanie reklamných materiálov; distribúcia vzoriek; obchodný alebo podnikateľský prieskum; prenájom reklamných materiálov; uverejňovanie reklamných textov; vydávanie reklamných alebo náborových textov; vzťahy s verejnosťou, televízna reklama; reklamné agentúry; organizovanie reklamných hier na propagáciu predaja; zbieranie údajov do počítačových databáz, poskytovanie obchodných informačných dát v elektronickej podobe; marketingové štúdie; obchodné plánovanie, obchodné odhady, marketingový a obchodný výskum; prieskum trhu; prieskum verejnej mienky; prenájom reklamných priestorov; prenájom reklamných plôch; podpora predaja (pre tretie osoby); spracovanie textov; ponuka, sprostredkovanie a výber tovaru prostredníctvom katalógu, reklamná a inzertná činnosť, pro-

pagácia, marketing, pomoc pri podnikaní, podnikateľské informácie, overovanie obchodných transakcií, vykonávanie uskutočnenia obchodných transakcií, reklamná, inzertná a propagačná činnosť prostredníctvom akéhokoľvek média prostredníctvom telefónnej dátovej alebo informačnej siete; poskytovanie informácií a iných informačných produktov všetkých druhov, a to reklamného charakteru; poskytovanie reklamných multimediálnych informácií; poskytovanie informácií a informačných produktov v oblasti inzercie a marketingu; prenájom reklamných informačných a komunikačných miest; sprostredkovanie v obchodných vzťahoch; služby riadenia ľudských zdrojov; poradenstvo a pomoc pri uvedených službách; aranžovanie nákupných centier; obchodné sprostredkovanie služieb uvedených v triedach 35, 37, 38, 41 a 43; komerčné informačné agentúry; obchodné sprostredkovanie kultúrnych a spoločenských podujatí; obchodné sprostredkovanie premietania filmov; obchodné sprostredkovanie reštauračných a kaviarenských služieb; maloobchodné a/alebo veľkoobchodné služby s toaletnými potrebami, čistiacimi potrebami na osobné použitie, drogérskymi tovarom, parfumami, kozmetikou, prípravkami na starostlivosť o pokožku, farmaceutickými a hygienickými prípravkami, ústnymi vodami, prípravkami starostlivosť o zdravie a prípravkami na osobnú starostlivosť, s kľúčenkami, zámkami, stavebným materiálom, drobným železiarskym tovarom, výrobkami z kovov a kovových zliatin, elektrickými strojmi a zariadeniami, prístrojmi na nahrávanie, prenos a reprodukciu zvuku alebo obrazu, magnetickými nosičmi údajov, záznamovými diskami, počítačmi strojmi a zariadeniami na spracovanie údajov, počítačmi, ortopedickými pomôckami, zariadeniami na osvetľovanie, vykurovanie, varenie, chladenie, sušenie; s nábytkom, rámami, výrobkami z dreva, korku, trstiny a prútia; holiacimi strojčekmi, elektrickými holiacimi strojčekmi, žiletkami, zubnými kefkami, elektrickými zubnými kefkami, hrebeňmi, špongiami, rámkami na fotografie a obrázky; zrkadlami, domácim riadom a nádobami, skleneným tovarom, porcelánom, kryštálom a hrnčiarskymi výrobkami; príbormi a stolovým prestieraním, klenotmi, hodinárskymi a časometrickými prístrojmi, papierom, kartónom a tovarom z týchto materiálov, tlačovými, knihami, magazínmi, plagátmi, novinami, papierovým tovarom, s písacími potrebami, hracími kartami, koženým tovarom a tovarom vyrábaným z imitácie kože, kuframi a cestovnými taškami, dáždnikmi, palicami na chodenie, vakmi a taškami, textilným tovarom, odevmi, pokrývkami hlavy a obuvi, kobercami, predložkami, rohožami, linoleom a inými podlahovými krytinami, tapetami, hrami a hračkami, telocvičnými a športovými výrobkami, vianočnými dekoráciami a stromčekmi, s potravínami, jedlom a nápojmi, s konzervovaným jedlom, s mäsom, s mäsovými výrobkami, poľnohospodárskymi, záhradníckymi a lesnými produktmi, s rastlinami a kvetmi, jedlom rýchleho občer-

stvenia, cukrovinkami, s čerstvým ovocím a zeleninou, s alkoholickými a/alebo nealkoholickými nápojmi; pivom, tabakom, cigaretami a fajčiarskymi predmetmi a zápalkami prostredníctvom internetu.

Vestník č. 2/2010 - str. 150

(111) 227655

(210) 5465-2009

(511) 35 - Poradenské služby v podnikovom manažmente pri predaji tovarov a služieb; poradenstvo a manažment pre podniky; obchodný manažment, poskytovanie pomoci pri riadení obchodnej činnosti, poradenstvo súvisiace s riadením obchodnej činnosti a organizácie, reklamné, propagačné a informačné služby s tým súvisiace; personálny manažment a manažment ľudských zdrojov; umiestnenie a nábor ľudských zdrojov; sprostredkovanie nákupu a predaja tovarov, reklama, pomoc pri realizácii obchodov a obchodných konaní obchodných spoločností prostredníctvom nákupného centra, vedenia obchodu, najmä podnikové hospodárske plánovanie nákupných stredísk, pomoc pri prevádzkovaní alebo vedení obchodných spoločností, správa spoločností, kancelárske práce; organizovanie výstav na reklamné a obchodné účely; rozširovanie reklamných oznamov; predvádzanie tovaru; rozširovanie reklamných materiálov zákazníkom, (letáky, prospekty, tlačivá, vzorky); zasielanie reklamných materiálov zákazníkom; vydávanie a aktualizovanie reklamných materiálov; distribúcia vzoriek; obchodný alebo podnikateľský prieskum; prenájom reklamných materiálov; uverejňovanie reklamných textov; vydávanie reklamných alebo náborových textov; vzťahy s verejnosťou, televízna reklama; reklamné agentúry; organizovanie reklamných hier na propagáciu predaja; zbieranie údajov do počítačových databáz, poskytovanie obchodných informačných dát v elektronickej podobe; marketingové štúdie; obchodné plánovanie, obchodné odhady, marketingový a obchodný výskum; prieskum trhu; prieskum verejnej mienky; prenájom reklamných priestorov; prenájom reklamných plôch; podpora predaja (pre tretie osoby); spracovanie textov; ponuka, sprostredkovanie a výber tovaru prostredníctvom katalógu, reklamná a inzertná činnosť, propagácia, marketing, pomoc pri podnikaní, podnikateľské informácie, overovanie obchodných transakcií, vykonávanie uskutočnenia obchodných transakcií, reklamná, inzertná a propagačná činnosť prostredníctvom akéhokoľvek média prostredníctvom telefónnej dátovej alebo informačnej siete; poskytovanie informácií a iných informačných produktov všetkých druhov, a to reklamného charakteru; poskytovanie reklamných multimediálnych informácií; poskytovanie informácií a informačných produktov v oblasti inzercie a marketingu; prenájom reklamných informačných a komunikačných miest; sprostredkovanie v obchodných vzťahoch; služby riadenia ľudských zdrojov; poradenstvo a pomoc pri uvedených službách; aranžovanie nákupných centier; obchodné sprostredkovanie služieb uvedených v triedach 35, 37, 38,

41 a 43; komerčné informačné agentúry; obchodné sprostredkovanie kultúrnych a spoločenských podujatí; obchodné sprostredkovanie premietania filmov; obchodné sprostredkovanie reštauračných a kaviarenských služieb; maloobchodné a/alebo veľkoobchodné služby s toaletnými potrebami, čistiacimi potrebami na osobné použitie, drogérietickým tovarom, parfumami, kozmetikou, prípravkami na starostlivosť o pokožku, farmaceutickými a hygienickými prípravkami, ústnymi vodami, prípravkami starostlivosti o zdravie a prípravkami na osobnú starostlivosť, s kľúčkami, zámkami, stavebným materiálom, drobným železiarskym tovarom, výrobkami z kovov a kovových zliatin, elektrickými strojmi a zariadeniami, prístrojmi na nahrávanie, prenos a reprodukciu zvuku alebo obrazu, magnetickými nosičmi údajov, záznamovými diskami, počítačmi strojmi a zariadeniami na spracovanie údajov, počítačmi, ortopedickými pomôckami, zariadeniami na osvetľovanie, vykurovanie, varenie, chladenie, sušenie; s nábytkom, rámami, výrobkami z dreva, korku, trstiny a prútia; holiacimi strojčekmi, elektrickými holiacimi strojčekmi, žiletkami, zubnými kefkami, elektrickými zubnými kefkami, hrebeňmi, špongiami, rámkami na fotografie a obrázky; zrkadlami, domácim riadom a nádobami, skleneným tovarom, porcelánom, kryštálom a hrnčiariskými výrobkami; príbormi a stolovým prestieraním, klenotmi, hodinárskymi a časometrickými prístrojmi, papierom, kartónom a tovarom z týchto materiálov, tlačovinami, knihami, magazínmi, plagátmi, novinami, papierovým tovarom, s písacími potrebami, hracími kartami, koženým tovarom a tovarom vyrábaným z imitácie kože, kuframi a cestovnými taškami, dáždňikmi, palicami na chodenie, vakmi a taškami, textilným tovarom, odevmi, pokrývkami hlavy a obuvi, kobercami, predložkami, rohožami, linoleom a inými podlahovými krytinami, tapetami, hrami a hračkami, telocvičňovými a športovými výrobkami, vianočnými dekoráciami a stromčekmi, s potravinami, jedlom a nápojmi, s konzervovaným jedlom, s mäsom, mäsovými výrobkami, poľnohospodárskymi, záhradníckymi a lesnými produktmi, s rastlinami a kvetmi, jedlom rýchleho občerstvenia, cukrovinkami, s čerstvým ovocím a zeleninou, s alkoholickými a/alebo nealkoholickými nápojmi; pivom, tabakom, cigaretami a fajčiarskymi predmetmi a zápalkami prostredníctvom internetu.

Vestník č. 2/2010 - str. 148