

VESTNÍK

**ÚRADU PRIEMYSELNÉHO VLASTNÍCTVA
SLOVENSKEJ REPUBLIKY**

Banská Bystrica 7. máj 2010

5

OBSAH

| | |
|---|-----|
| Zverejnené patentové prihlášky | 9 |
| Udelené patenty | 12 |
| Európske patenty | 25 |
| Zverejnené prihlášky úžitkových vzorov | 59 |
| Zapísané úžitkové vzory | 64 |
| Zapísané dizajny | 74 |
| Zverejnené prihlášky ochranných známk | 86 |
| Zapísané ochranné známky bez zmeny | 176 |
| Zapísané ochranné známky so zmenou | 188 |
| Obnovené ochranné známky | 195 |
| Prevody ochranných známk | 254 |
| Zmeny v údajoch o majiteľoch ochranných známk | 263 |
| Licenčné zmluvy (ochranné známky)..... | 271 |

INHALT

| | |
|--|-----|
| Veröffentlichung der Patentanmeldungen | 9 |
| Erteilte Patente | 12 |
| Europäische Patente | 25 |
| Veröffentlichte Gebrauchsmuster | 59 |
| Eingetragene Gebrauchsmuster | 64 |
| Eingetragene Designs | 74 |
| Veröffentlichte Markenmeldung | 86 |
| Registrierte Warenzeichen ohne Änderung | 176 |
| Registrierte Warenzeichen mit Änderung | 188 |
| Erneuerte Warenzeichen | 195 |
| Warenzeichenübertragungen | 254 |
| Änderungen im Angaben von den Warenzeicheninhabers | 263 |
| Kontraktlizenz (Warenzeichen)..... | 271 |

CONTENTS

| | |
|--|-----|
| Publication of Patent Applications | 9 |
| Granted Patents | 12 |
| European Patents | 25 |
| Publication of Utility Model Applications | 59 |
| Registered Utility Models | 64 |
| Registered Designs | 74 |
| Published Trademark Applications | 86 |
| Registered Trademarks without Modification | 176 |
| Registered Trademarks with Modification | 188 |
| Renewal Trademarks | 195 |
| Transfers of Trademarks | 254 |
| Modification of data of Trademark holders | 263 |
| Licence contracts (Trademarks) | 271 |

**Dvojpísmenové kódové označenia krajín a medzinárodných organizácií
(Štandard WIPO ST. 3)**

| | | |
|---|--|--|
| AD Andorra | DE Nemecko | ID Indonézia |
| AE Spojené arabské emiráty | DJ Džibutsko | IE Írsko |
| AF Afganistan | DK Dánsko | IL Izrael |
| AG Antigua a Barbuda | DM Dominika | IM Ostrov Man |
| AI Anguilla | DO Dominikánska republika | IN India |
| AL Albánsko | DZ Alžírsko | IQ Irak |
| AM Arménsko | | IR Irán |
| AN Holandské Antily | EA Eurázijská patentová organizácia (EAPO) | IS Island |
| AO Angola | EC Ekvádor | IT Taliansko |
| AP Africká regionálna organizácia duševného vlastníctva (ARIPO) | EE Estónsko | JE Jersey |
| AR Argentína | EG Egypt | JM Jamajka |
| AT Rakúsko | EH Západná Sahara | JO Jordánsko |
| AU Austrália | EM Úrad pre harmonizáciu vnútorného trhu (OHIM) | JP Japonsko |
| AW Aruba | EP Európsky patentový úrad | |
| AZ Azerbajdžan | ER Eritrea | KE Keňa |
| | ES Španielsko | KG Kirgizsko |
| | ET Etiópia | KH Kambodža |
| BA Bosna a Hercegovina | | KI Kiribati |
| BB Barbados | FI Fínsko | KM Komory |
| BD Bangladéš | FJ Fidži | KN Svätý Krištof a Nevis |
| BE Belgicko | FK Falklandy | KP Kórejská ľudovodemokratická republika |
| BF Burkina Faso | FO Faerské ostrovy | KR Kórejská republika |
| BG Bulharsko | FR Francúzsko | KW Kuvajt |
| BH Bahrain | | KY Kajmanie ostrovy |
| BI Burundi | GA Gabun | KZ Kazachstan |
| BJ Benin | GB Spojené kráľovstvo | |
| BM Bermudy | GC Patentový úrad Rady pre spoluprácu arabských štátov v Golfskom zálive (GCC) | LA Laos |
| BN Brunej | GD Grenada | LB Libanon |
| BO Bolívia | GE Gruzínsko | LC Svätá Lucia |
| BR Brazília | GG Guernsey | LI Lichtenštajnsko |
| BS Bahamy | GH Ghana | LK Srí Lanka |
| BT Bhutan | GI Gibraltár | LR Libéria |
| BV Buvetov ostrov | GL Grónsko | LS Lesotho |
| BW Botswana | GM Gambia | LT Litva |
| BX Organizácia pre duševné vlastníctvo Beneluxu (BOIP) | GN Guinea | LU Luxembursko |
| BY Bielorusko | GQ Rovníková Guinea | LV Lotyšsko |
| BZ Belize | GR Grécko | LY Líbya |
| | GS Južná Georgia a Južné Sendvičové ostrovy | |
| CA Kanada | GT Guatemala | MA Maroko |
| CD Konžská demokratická republika | GW Guinea-Bissau | MC Monako |
| CF Stredoafriická republika | GY Guyana | MD Moldavsko |
| CG Kongo | | ME Čierna Hora |
| CH Švajčiarsko | HK Hongkong | MG Madagaskar |
| CI Pobrežie Slonoviny | HN Honduras | MK Macedónsko |
| CK Cookove ostrovy | HR Chorvátsko | ML Mali |
| CL Chile | HT Haiti | MM Myanmar |
| CM Kamerun | HU Maďarsko | MN Mongolsko |
| CN Čína | | MO Macao |
| CO Kolumbia | IB Medzinárodný úrad Svetovej organizácie duševného vlastníctva (WIPO) | MP Severné Mariány |
| CR Kostarika | | MR Mauritánia |
| CU Kuba | | MS Montserrat |
| CV Kapverdy | | MT Malta |
| CY Cyprus | | MU Maurícius |
| CZ Česká republika | | MV Maledivy |
| | | MW Malawi |
| | | MX Mexiko |
| | | MY Malajzia |
| | | MZ Mozambik |

| | | | |
|-----------|--|----|--|
| NA | Namíbia | TC | Turks a Caicos |
| NE | Niger | TD | Čad |
| NG | Nigéria | TG | Togo |
| NI | Nikaragua | TH | Thajsko |
| NL | Holandsko | TJ | Tadžikistan |
| NO | Nórsko | TL | Timor-Leste |
| NP | Nepál | TM | Turkménsko |
| NR | Nauru | TN | Tunisko |
| NZ | Nový Zéland | TO | Tonga |
| | | TR | Turecko |
| OA | Africká organizácia duševného vlastníctva (OAPI) | TT | Trinidad a Tobago |
| OM | Omán | TV | Tuvalu |
| | | TW | Taiwan |
| | | TZ | Tanzánia |
| PA | Panama | UA | Ukrajina |
| PE | Peru | UG | Uganda |
| PG | Papua-Nová Guinea | US | Spojené štáty americké |
| PH | Filipíny | UY | Uruguaj |
| PK | Pakistan | UZ | Uzbekistan |
| PL | Poľsko | | |
| PT | Portugalsko | VA | Vatikán |
| PW | Palau | VC | Svätý Vincent a Grenadiny |
| PY | Paraguaj | VE | Venezuela |
| QA | Katar | VG | Britské Panenské ostrovy |
| OZ | Úrad Spoločenstva pre odrody rastlín (CPVO) | VN | Vietnam |
| | | VU | Vanuatu |
| RO | Rumunsko | WO | Svetová organizácia duševného vlastníctva (WIPO) |
| RS | Srbsko | WS | Samoa |
| RU | Rusko | | |
| RW | Rwanda | XN | Nordický patentový inštitút (NPI) |
| SA | Saudská Arábia | | |
| SB | Šalamúnové ostrovy | YE | Jemen |
| SC | Seychely | | |
| SD | Sudán | ZA | Juhoafrická republika |
| SE | Švédsko | ZM | Zambia |
| SG | Singapur | ZW | Zimbabwe |
| SH | Svätá Helena | | |
| SI | Slovinsko | | |
| SK | Slovensko | | |
| SL | Sierra Leone | | |
| SM | San Maríno | | |
| SN | Senegal | | |
| SO | Somálsko | | |
| SR | Surinam | | |
| ST | Svätý Tomáš a Princov ostrov | | |
| SV | Salvádor | | |
| SY | Sýria | | |
| SZ | Svazijsko | | |

ČASŤ

PATENTY

Kódy na označovanie jednotlivých druhov dokumentov (Štandard WIPO ST. 16)

- | | |
|--|---|
| A3 Zverejnené patentové prihlášky podľa zákona č. 435/2001 Z. z. o patentoch, dodatkových ochranných osvedčeniach a o zmene a doplnení niektorých zákonov | B6 Udelené patenty podľa zákona č. 435/2001 Z. z. o patentoch, dodatkových ochranných osvedčeniach a o zmene a doplnení niektorých zákonov |
|--|---|

Číselné kódy na označovanie bibliografických údajov (Štandard WIPO ST. 9)

- | | |
|---|--|
| (11) Číslo dokumentu | (62) Číslo pôvodnej prihlášky v prípade vylúčenej prihlášky |
| (21) Číslo prihlášky | (71) Meno (názov) prihlasovateľa (-ov) |
| (22) Dátum podania prihlášky | (72) Meno pôvodcu (-ov) |
| (24) Dátum nadobudnutia účinkov patentu | (73) Meno (názov) majiteľa (-ov) |
| (31) Číslo prioritnej prihlášky | (74) Meno (názov) zástupcu (-ov) |
| (32) Dátum podania prioritnej prihlášky | (86) Číslo podania medzinárodnej prihlášky podľa PCT |
| (33) Krajina alebo regionálna organizácia priority | (87) Číslo zverejnenia medzinárodnej prihlášky podľa PCT |
| (40) Dátum zverejnenia prihlášky | |
| (47) Dátum sprístupnenia patentu verejnosti | |
| (51) Medzinárodné patentové triedenie | |
| (54) Názov | |
| (57) Anotácia | |

Poznámka:

Symbody medzinárodného patentového triedenia uvedené v tomto vestníku zodpovedajú vydaniu 2010.01 základnej úrovne triedenia s platnosťou od 1. januára 2010.

Kódy na označovanie záhlaví oznámení publikovaných vo Vestníku ÚPV SR (Štandard WIPO ST. 17)

- | | |
|---|---|
| BA9A Zverejnené patentové prihlášky | FG4A Udelené patenty |
| FA9A Zastavené konania o patentových prihláškach na žiadosť prihlasovateľa | MA4A Zaniknuté patenty vzdáním sa |
| FB9A Zastavené konania o patentových prihláškach | MA4F Zaniknuté autorské osvedčenia vzdáním sa |
| FC9A Zamietnuté patentové prihlášky | MC4A Zrušené patenty |
| FD9A Zastavené konania pre nezaplatenie poplatku | MC4F Zrušené autorské osvedčenia |
| PC9A Prevody a prechody práv na patentové prihlášky | MG4A Čiastočne zrušené patenty |
| PD9A Zmeny dispozičných práv na patentové prihlášky (zálohy) | MG4F Čiastočne zrušené autorské osvedčenia |
| Zmeny dispozičných práv na patentové prihlášky (ukončenie zálohov) | MK4A Zaniknuté patenty uplynutím doby platnosti |
| QA9A Ponuky licencií | MK4F Zaniknuté autorské osvedčenia uplynutím doby platnosti |
| | MM4A Zaniknuté patenty pre nezaplatenie udržiavacích poplatkov |
| | MM4F Zaniknuté autorské osvedčenia pre nezaplatenie udržiavacích poplatkov |
| | PA4A Zmeny autorských osvedčení na patenty |
| | PC4A Prevody a prechody práv na patenty |
| | PC4F Prevody a prechody práv na autorské osvedčenia |
| | PD4A Zmeny dispozičných práv na patenty (zálohy) |
| | Zmeny dispozičných práv na patenty (ukončenie zálohov) |
| | PD4F Zmeny dispozičných práv na autorské osvedčenia (zálohy) |
| | Zmeny dispozičných práv na autorské osvedčenia (ukončenie zálohov) |
| | QA4A Ponuky licencií |
| | QB4A Licenčné zmluvy registrované alebo udelené na patenty |
| | QB4F Licenčné zmluvy registrované alebo udelené na autorské osvedčenia |
| | QC4A Ukončenie platnosti licenčných zmlúv na patenty |
| | QC4F Ukončenie platnosti licenčných zmlúv na autorské osvedčenia |
| | SB4A Patenty zapísané do registra po odtajnení |
| | SB4F Autorské osvedčenia zapísané do registra po odtajnení |

Opravy a zmeny

Opravy v patentových prihláškach

- HA9A** Doplnenie pôvodcu (-ov)
- HB9A** Opravy mien
- HC9A** Zmeny mien
- HD9A** Opravy adries
- HE9A** Zmeny adries
- HF9A** Opravy dátumov
- HG9A** Opravy zatriedenia podľa MPT
- HH9A** Opravy chýb alebo zmeny všeobecne
- HK9A** Opravy tlačových chýb vo Vestníku ÚPV SR

Opravy v udelených ochranných dokumentoch

- TA4A** Doplnenie pôvodcu (-ov)
- TB4A** Opravy mien
- TC4A** Zmeny mien
- TD4A** Opravy adries
- TE4A** Zmeny adries
- TF4A** Opravy dátumov
- TG4A** Opravy zatriedenia podľa MPT
- TH4A** Opravy chýb alebo zmeny všeobecne
- TK4A** Opravy tlačových chýb vo Vestníku ÚPV SR

- TA4F** Doplnenie pôvodcu (-ov)
- TB4F** Opravy mien
- TC4F** Zmeny mien
- TD4F** Opravy adries
- TE4F** Zmeny adries
- TF4F** Opravy dátumov
- TG4F** Opravy zatriedenia podľa MPT
- TH4F** Opravy chýb alebo zmeny všeobecne
- TK4F** Opravy tlačových chýb vo Vestníku ÚPV SR

BA9A

Zverejnené patentové prihlášky

| | | | | | | | |
|-----------|-----------|-----------|-----------|------------|-----------|------------|------------|
| (21) | (51) | (21) | (51) | (21) | (51) | (21) | (51) |
| 63-2008 | E04D 1/30 | 5076-2008 | E21B 7/14 | 5092-2008 | C04B 7/00 | 50036-2008 | C02F 1/74 |
| 64-2008 | G01S 5/02 | 5084-2008 | C11C 3/00 | 50035-2008 | A61J 3/00 | 5044-2009 | G06Q 30/00 |
| 5075-2008 | E21B 7/14 | | | | | | |

- (51) **A61J 3/00, A61J 7/00, G09F 11/00**
 (21) **50035-2008**
 (22) 29.10.2008
 (71) Stahlbrandt Bo Gustav, Bratislava, SK;
 (72) Stahlbrandt Bo Gustav, Bratislava, SK;
 (74) Porubčan Róbert, Ing., Ivanka pri Dunaji, SK;
 (54) **Puzdro s časovým záznamom na lieky a/alebo aplikačné pomôcky, spôsob zaznamenávania**
 (57) Puzdro s časovým záznamom na lieky a/alebo na aplikačné pomôcky, predovšetkým na inzulín a/alebo na inzulínové pero má na vnútornej strane (3) chlopne (2) mechanický ukazovateľ času aplikácie s aspoň dvoma polohami indikácie, chlopňa (2) je priehľadná alebo priesvitná. Mechanický ukazovateľ je tvorený záložkovým pásmom (4) s aspoň dvoma, výhodne štyrmi kapsami (5) na založenie indikátora (6). Opísaný je spôsob zaznamenávania užívania lieku.

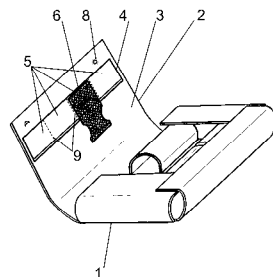

- (51) **C02F 1/74, C02F 3/04**
 (21) **50036-2008**
 (22) 29.10.2008
 (71) HF GROUP, s. r. o., Piešťany, SK;
 (72) Tocchetto Davide, Montebelluna (TV), IS;
 (74) Beleščák Ladislav, Ing., Piešťany, SK;
 (54) **Spôsob čistenia vôd a zariadenie na čistenie vôd podľa tohto spôsobu**
 (57) Spôsob čistenia vôd, pri ktorom znečistená voda (16) preteká priepustným substrátom (111) s umiestnenou koreňovou sústavou (113) vegetačných rastlín (112), pri ktorom čistiaci proces je súčasne vystavený pôsobeniu plynného média (23), napr. vzduchu. Zariadenie na čistenie vôd podľa tohto spôsobu pozostávajúce z konvenčnej čističky (1) s vegetačnými rastlinami (112) vybavenej plynovým distribútorom (2), na distribúciu plynného média (23) dnom hlavnej nádrže (11) ku koreňovej sústave (113) vegetačných rastlín (112).

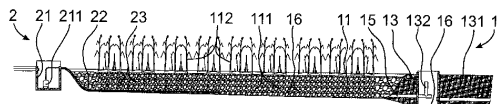

- (51) **C04B 7/00, C04B 22/00**
 (21) **5092-2008**
 (22) 14.10.2008
 (71) Výskumný ústav stavebních hmot, a. s., Brno, CZ;
 (72) Staněk Theodor, RNDr., Brno, CZ; Sulovský Petr, RNDr., PhD., Liberec, CZ;
 (74) Kováčik Štefan, Ing., Bratislava, SK;
 (54) **Cementový slinok a spôsob jeho výroby**
 (57) Cementový slinok tvorený nasledujúcimi zložkami: C₃S = alit = tricalciumsilikát; C₂S = belit = dicalciumsilikát; C₂A = tricalciumaluminát; C₄AF = tricalciumaluminátferit; Cvol = voľné vápno, obsahuje podiel 0,5 až 3,5 % hmotn. P₂O₅, pričom zložka C₄AF je v ňom obsiahnutá len v množstve do 0,5 % hmotn. Tento slinok sa vyrába tak, že súčasťou spracovávaného materiálu sa stáva zložka P₂O₅ v množstve, ktorá sa reguluje na udržanie obsahu P₂O₅ v slinok pod hranicou 3,5 % hmotn., pričom obsah zložky Fe₂O₃ vo výhodnej surovine sa udržuje v medziach do 0,5 % hmotn.

- (51) **C11C 3/00, C10L 1/00, C11C 1/00**
 (21) **5084-2008**
 (22) 19.9.2008
 (71) Radovanović Dobrosav, Mgr.chem, Stupava, SK; Radovanović Matija, Mgr. chem., Stupava, SK;
 (72) Radovanović Dobrosav, Mgr. chem., Stupava, SK; Radovanović Matija, Mgr. chem., Stupava, SK;
 (54) **Reakčná kolóna na výrobu bionafty s gravitačným separátorom na oddeľovanie a spôsob výroby bionafty**
 (57) Reakčná kolóna na výrobu bionafty s gravitačným separátorom na oddeľovanie je technologické zariadenie, v ktorom súčasne prebieha pokračovanie chemického procesu transesterifikácie triglyceridov vyšších mastných kyselín, ako aj separácia metylesterov, glycerolu a vody, pričom zariadenie môže pracovať nepretržite bez prívodu vonkajšej energie. Zariadenie pozostáva zo štyroch vzájomne prepojených častí: časť (R) je kontinuálny ejektorský (dávkovací) reaktor nachádzajúci sa v hornej časti zariadenia. Časť (RS) je kontinuálny protiprúdový reaktor a separátor nachádzajúci sa v strednej časti zariadenia. Časť (S) je kontinuálny protiprúdový separátor reakčnej zmesi nachádzajúci sa v medzikuželovej časti zariadenia. Časť (GS) je kontinuálny separátor glycerolovej fázy nachádzajúci sa v spodnej časti zariadenia.

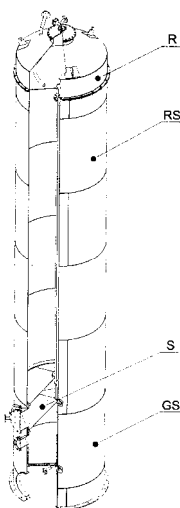

(51) E04D 1/30

(21) 63-2008

(22) 24.9.2008

(71) VIOS a. s., Jamník, SK;

(72) Kapusta Marián, Odorín, SK;

(74) Mišľanová Mária, Košice, SK;

(54) Ukončovací hrebenáč

(57) Ukončovací hrebenáč je vyrobený z plechu hrúbky 0,40 – 0,80 mm lisovaním za studena. Je to teleso (1) tvaru pravidelného, podľa pozdĺžnej osi symetrického výrezu povrchu oblého priestorového geometrického útvaru, ktorým môže byť najčastejšie valec, zrezaný kužeľ, pričom na jednej strane je plynule ukončené hlavou (2) tvaru symetrického výrezu plášt'a gule, kužeľa, zrezaného kužeľa a/alebo ich kombinácií, na druhej strane je voľne ukončené v tvare elipsovitého alebo kruhového výseku. Teleso (1) ukončovacieho hrebenáča môže mať po celom obvode alebo len po jeho časti lem (3), ktorý môže byť súvislý, prerušovaný, plynule alebo nepravidelne rozšírený alebo zúžený a môže mať priečne a/alebo pozdĺžne jednoduché alebo kombinované profilovanie. Vonkajší a vnútorný povrch hrebenáča môže mať povrchovú úpravu neobmedzenou paletou odtieňov rôznych druhov farieb a farebných ochranných plastov, vyznačujúcu sa vysokou odolnosťou proti atmosférickým vplyvom.

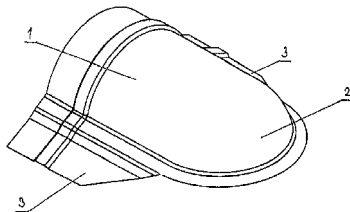

(51) E21B 7/14

(21) 5075-2008

(22) 15.8.2008

(71) Géci Jozef, Bratislava, SK; Lazar Tobiáš, prof. Ing. DrSc., Košice, SK;

(72) Géci Jozef, Bratislava, SK; Lazar Tobiáš, prof. Ing. DrSc., Košice, SK; Sekula Felix, prof. Ing., DrSc., Košice, SK;

(74) Čechvalová Dagmar, Bratislava, SK;

(54) Zariadenie na hĺbenie otvorov do horninových masív

(57) Vynález sa týka zariadenia na hĺbenie otvorov do horninových masív pracujúceho v súradnom systéme, v ktorom určujúcou osou je ťažnica s tepelnou, tlakovou a zvukovou energiou. Predstavuje zostavu najmenej jedného telesa dezintegrátora (1.2) v tvare geometrie kužeľa s vnútorným zásobovacím priestorom (1.2.6). V čele telesa sú umiestnené dýzy (1.2.1) nasledované snímačmi tlaku a po stranách má rozmiestnené drenážne prúdnice (1.2.2.1) vyúsťujúce do okolitého priestoru. Ďalším členom zostavy je súčinne spolupracujúce teleso penetrátora (1.1) predstavujúce duté geometrické teleso. Vnútorný priestor tohto geometrického telesa je súčasne priestorom vymedzujúcim priestor na nútený pohyb najmenej jedného telesa dezintegrátora (1.2). Geometrické teleso má rozšírenú prednú časť (1.1.3), v dutine (2) ktorej sú umiestnené spaľovacie komory (1.1.1.1) a prvky riadenia prívodov energetických a signálových médií a po stranách sú rozmiestnené relaxačné prúdnice (1.1.3.1). V strednej časti sú umiestnené technické bloky oddeľujúce pracovný priestor prednej časti od zásobovacieho priestoru (1.1.4). Synergickým spolupôsobením, striedavým režimom pôsobenia dvoch odlišných technologických postupov, kedy jeden technologický proces pripravuje pracovné prostredie na aplikáciu druhého technologického procesu sa dosahuje týmto zariadením vyšší účinok.

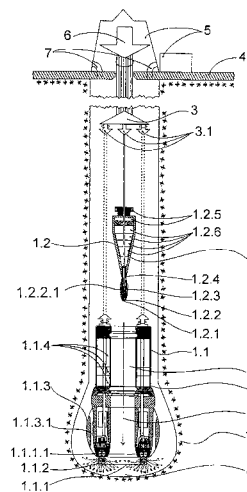

(51) E21B 7/14

(21) 5076-2008

(22) 15.8.2008

(71) Géci Jozef, Bratislava, SK; Lazar Tobiáš, prof. Ing. DrSc., Košice, SK;

(72) Géci Jozef, Bratislava, SK; Lazar Tobiáš, prof. Ing. DrSc., Košice, SK; Sekula Felix, prof. Ing., DrSc., Košice, SK;

(74) Čechvalová Dagmar, Bratislava, SK;

(54) Zariadenie na hĺbenie otvorov do horninových masív

(57) Vynález sa týka zariadenia na pozdĺžne hĺbenie otvorov do horninových masív pracujúceho s tepelnou, tlakovou a zvukovou energiou. Predstavuje duté geometrické teleso (1) variabilného tvaru s rozšírenou prednou časťou (1.1). V dutine

tohto telesa sú umiestnené spaľovacie komory a prvky riadenia prívodov energetických a signálových médií. V jeho rozšírenej prednej časti (1.1) sú súčasne po stranách rozmiestnené relaxačné prúdnicie (1.2), pričom v strednej časti dutiny sú umiestnené technické bloky vymedzujúce pracovný priestor prednej časti (1.1). Ku geometrickému telesu (1) je pripojená sprievodná stredová jednotka (2), manipulátor (3) a logistický komplex (5) s logistickou sieťou (6). Súčasťou manipulátora (3) sú ďalej riadiaca jednotka (4.1), vstupno-výstupná jednotka (4) napojená na logistickú sieť (6) a po jeho obvode sú rozmiestnené prítlačné lamely (3.1, 3.2, 3.3) a pohony (7) s adhéznymi obručami. Sprievodná stredová jednotka (2) je vybavená tesniacimi vonkajšími lamelami (2.1) a tesniacimi vnútornými lamelami (2.2). Vyhĺbený priestor v dôsledku stuhnutej taveniny zaplňajúcej trhliny a spevňujúcej steny hĺbeného otvoru získava stabilnú štruktúru a následne nie je potrebné paženie.

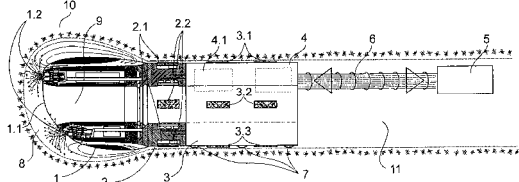

- (51) G01S 5/02, G01C 21/00
- (21) 64-2008
- (22) 3.10.2008
- (71) Akadémia ozbrojených síl gen. M. R. Štefánika, Liptovský Mikuláš, SK;
- (72) Lakota Bohuslav, doc. Ing., CSc., Liptovský Mikuláš, SK; Exnar Zdislav, doc. Ing., CSc., Liptovský Mikuláš, SK;
- (54) **Systém orientácie Solex**
- (57) Zariadenie patrí do odboru elektroniky a geodetickej techniky. Rieši orientáciu zariadení v teréne vzhľadom k severu (juhu). Tento účel sa dosahuje tým, že zapojenie systému orientácie SOLEX tvorí GPS A₁ (1), GPS A₂ (2), počítač (3), systém riadenia a zobrazenia (4), obvod ovládania (5), systém ožiarenia (6), optický snímač 7. Výpočet údajov na orientáciu v počítači (3) sa uskladňuje na základe zemepisných súradníc zmeraných GPS na stanici A₁ (1) a GPS na stanici A₂ (2). Na výpočet je potrebný aj údaj o vzájomnej polohe vozidiel, ktorý sa určuje optickým snímačom (7). Po výpočte uhlu Q_s je tento zobrazený systémom riadenia a zobrazenia 4 na výstupnom displeji (22). Zemepisné súradnice zmerané GPS A₁ (1)

postupujú cez port (8) na výstupný port 9 počítača (3) a údaje z GPS A₂ (2) postupujú cez port (10) na vstupný port (11) počítača (3). Zo systému riadenia a zobrazenia (4) sú cez výstupnú svorku (14) prenášané signály na vstupnú svorku (15) obvodu ovládania (5), ktoré aktivujú cez výstupnú svorku 16 tohto obvodu a vstupnú svorku (17) systému ožiarenia (6) vlastný systém ožiarenia (6). Aktivuje sa optické žiarenie (18) systému ožiarenia (6), ktoré vytvorí optický spoj s citlivým senzorom (19) optického snímača (7), ktorý určí hodnotu uhlu α . Tato hodnota je vedená na výstupný port (20) optického snímača (7) a cez port (21) je zavedená do počítača (3). Počítač (3) pomocou programového vybavenia určí hodnotu uhlu Q_s a túto prenesie cez výstupný port (12) na vstupný port (13) systému riadenia a zobrazenia (4).

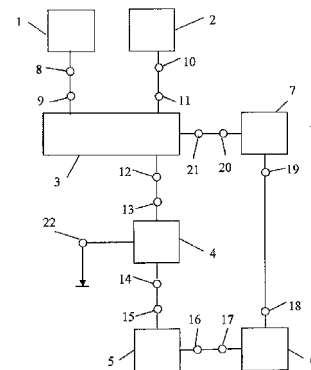

- (51) G06Q 30/00, G06F 19/00
- (21) 5044-2009
- (22) 14.11.2007
- (71) Chen Ming-Te, Fon-Chou City, Taichung Hsien, TW;
- (72) Chen Chuang-Chuan, WuGu Township, Taipei County, TW;
- (74) Holoubková Mária, Ing., Bratislava, SK;
- (86) PCT/CN2007/003220
- (87) WO2008/058467
- (54) **Spôsob výroby obuvi v interaktívnej komunikácii so zákazníkom**
- (57) Spôsob výroby obuvi zahŕňa poskytovanie zákazníckeho miesta, poskytovanie počítača obsahujúceho databázy, v ktorých je uložené množstvo charakteristík na navrhovanie obuvi na zákazníckom mieste, prijímanie množstva nežiadanych charakteristík vybraných z databázy na zákazníckom mieste, výrobu obuvi v súlade s týmto žiadanými charakteristikami uloženými na zákazníckom mieste; poskytovanie obuvi na odskúšanie na zákazníckom mieste, dokončenie výrobného procesu a získanie požadovaného modelu obuvi.

| | | | | | | | |
|-----------|------------|-----------|-----------|-----------|-----------|------------|-----------|
| (51) | (21) | (51) | (21) | (51) | (21) | (51) | (21) |
| A61J 3/00 | 50035-2008 | C11C 3/00 | 5084-2008 | E21B 7/14 | 5076-2008 | G01S 5/02 | 64-2008 |
| C02F 1/74 | 50036-2008 | E04D 1/30 | 63-2008 | E21B 7/14 | 5075-2008 | G06Q 30/00 | 5044-2009 |
| C04B 7/00 | 5092-2008 | | | | | | |

FG4A

Udelené patenty

| (11) | (51) | (11) | (51) | (11) | (51) | (11) | (51) |
|--------|--------------|--------|-------------|--------|-------------|--------|-------------|
| 287257 | A61K 31/4427 | 287275 | C07D 231/00 | 287282 | E04B 1/02 | 287289 | H01H 35/14 |
| 287269 | C07D 239/00 | 287276 | C07D 401/00 | 287283 | C07H 19/00 | 287290 | A23D 7/00 |
| 287270 | C07D 239/00 | 287277 | C07D 403/00 | 287284 | E05B 49/00 | 287291 | C08K 5/00 |
| 287271 | E06B 3/02 | 287278 | A61K 31/662 | 287285 | E04D 13/072 | 287292 | H02M 3/22 |
| 287272 | C07D 413/00 | 287279 | C08L 23/00 | 287286 | H02G 7/00 | 287293 | C12N 1/00 |
| 287273 | C07D 487/00 | 287280 | C07D 307/00 | 287287 | A61K 45/00 | 287294 | C07D 207/00 |
| 287274 | G02B 17/00 | 287281 | A61K 9/52 | 287288 | F24J 2/00 | | |

(51) A23D 7/00, A23L 1/22, A23L 1/27, A23P 1/08

(11) 287290

(21) 1800-2002

(22) 12.6.2001

(24) 7.5.2010

(31) 00305234.7

(32) 20.6.2000

(33) EP

(40) 2.5.2003

(73) Unilever NV, Al Rotterdam, NL;

(72) Cornelissen Johannes Mattheus, Crawley, West Sussex, GB; Van Den Enden Peter, Vlaardingen, NL; Van Oosten Cornelis Willem, Vlaardingen, NL;

(74) Fajnorová Mária, Ing., Bratislava, SK;

(86) PCT/EP01/06638

(87) WO01/97625

(54) Rozstrekovateľná emulzia na zvýšenie hnednutia potravín a jej použitie

(51) A61K 9/52, A61K 33/14, A61K 9/20, A61K 9/50, A61K 33/06

(11) 287281

(21) 1188-2000

(22) 19.2.1999

(24) 7.5.2010

(31) P 98 00369

(32) 20.2.1998

(33) HU

(40) 18.1.2001

(73) EGIS GYÓGYSZERGYÁR RT., Budapest, HU;

(72) Nagy Tibor, Körmend, HU; Pataki Károly, Veszprém, HU; Günther Gábor, Körmend, HU; Feke-te Pál, Budapest, HU; Faragó Gábor, Körmend, HU; Lady Blanka, Budapest, HU;

(74) ROTT, RŮŽIČKA & GUTTMANN, v. o. s., Bratislava, SK;

(86) PCT/HU99/00013

(87) WO99/42087

(54) Viacdávková farmaceutická kompozícia v tuhej perorálnej forme s riadeným uvoľňovaním a spôsob jej prípravy

(51) A61K 31/4427, A61K 31/445, A61K 31/451, A61K 31/4523, C07D 401/00, A61K 45/00, A61P 11/00, A61P 27/00, A61P 29/00, A61P 31/00, A61P 37/00

(11) 287257

(21) 50010-2007

(22) 11.12.1995

(24) 7.5.2010

(31) 366 651

(32) 30.12.1994

(33) US

(40) 4.2.1998

(73) SEPRACOR, INC., Marlborough, MA, US;

(72) Aberg A. K. Gunnar, Westborough, MA, US; McCullough John R., Worcester, MA, US; Smith Emil R., Shrewsbury, MA, US;

(74) Fajnorová Mária, Ing., Bratislava, SK;

(86) PCT/US95/15995

(87) WO96/20708

(54) Použitie kombinácie metabolického derivátu loratadínu a nesteroidnej protizápalovej látky alebo nenarkotického analgetika na výrobu liečiva na liečenie kašľa a iných ochorení

(51) A61K 31/662, A61P 19/00

(11) 287278

(21) 1808-2002

(22) 18.6.2001

(24) 7.5.2010

(31) 09/597 135, 60/267 689

(32) 20.6.2000, 9.2.2001

(33) US, US

(40) 5.8.2003

(73) Novartis AG, Basel, CH;

(72) Horowitz Zebulun D., Basking Ridge, NJ, US; Richardson Peter C., Far Hills, NJ, US; Trechsel Ulrich, Luzein, CH;

(74) Čechvalová Dagmar, Bratislava, SK;

(86) PCT/EP01/06850

(87) WO01/97788

(54) Použitie kyseliny 1-hydroxy-2-(imidazol-1-yl)-etán-1,1-difosfónovej na prípravu liečiva na liečenie stavov abnormálne zvýšeného kostného obratu

- (51) **A61K 45/00, A61K 31/4427, A61K 31/155, A61P 3/00**
(11) 287287
 (21) 1449-2001
 (22) 18.6.1996
 (24) 7.5.2010
 (31) 153500/1995
 (32) 20.6.1995
 (33) JP
 (40) 8.1.1997
 (73) Takeda Pharmaceutical Company Limited, Chuo-ku, Osaka, JP;
 (72) Ikeda Hitoshi, Higashiosaka, Osaka, JP; Sohma Takashi, Takatsuki, Osaka, JP; Odaka Hiroyuki, Kobe-shi, Hyogo, JP;
 (74) Litváková Edita, Ing., Bratislava, SK;
(54) Farmaceutická kompozícia obsahujúca pioglitazón a metformín

- (51) **C07D 207/00, A61K 31/40, A61P 3/00, A61P 9/00, A61P 25/00**
(11) 287294
 (21) 1059-2002
 (22) 17.1.2001
 (24) 7.5.2010
 (31) 57/MUM/2000
 (32) 19.1.2000
 (33) IN
 (40) 4.3.2003
 (73) CADILA HEALTHCARE LTD., Ahmedabad, Gujarat, IN;
 (72) Lohray Braj Bhushan, Ahmedabad, Gujarat, IN; Lohray Vidya Bhushan, Ahmedabad, Gujarat, IN; Barot Vijay Kumar Gajubhai, Ahmedabad, Gujarat, IN;
 (74) Čechvalová Dagmar, Bratislava, SK;
 (86) PCT/IN01/00005
 (87) WO01/53257
(54) Pyrolové zlúčeniny, spôsoby prípravy, farmaceutická kompozícia, použitie a medziprodukty

- (51) **C07D 231/00, C07D 401/00, A01N 43/48, A01N 47/02, A61K 31/415, A61P 33/00**
(11) 287275
 (21) 790-2001
 (22) 10.12.1999
 (24) 7.5.2010
 (31) 60/111 857, 60/140 680
 (32) 11.12.1998, 24.6.1999
 (33) US, US
 (40) 4.2.2003
 (73) Merial Limited, Duluth, GA, US;
 (72) Ribeill Yves, Raleigh, NC, US; Huber Scot Kevin, Raleigh, NC, US; McComb Susan Marie, Cary, NC, US; Malaska Michael James, Chapel Hill, NC, US; Chou David, Raleigh, NC, US; Perez de Leon Adalberto, Wake Forest, NC, US;
 (74) Čechvalová Dagmar, Bratislava, SK;
 (86) PCT/EP99/10452
 (87) WO00/35884
(54) 1-Arylpyrazoly, kompozícia s ich obsahom a ich použitie na prípravu liečiva na potlačanie parazitov na alebo vo zvieratách

- (51) **C07D 239/00, C07D 401/00, C07D 403/00**
(11) 287270
 (21) 5012-2009
 (22) 24.9.1999
 (24) 7.5.2010
 (31) 60/107 792, 60/143 962
 (32) 10.11.1998, 15.7.1999
 (33) US, US
 (40) 7.1.2002
 (73) JANSSEN PHARMACEUTICA N. V., Beerse, BE;
 (72) De Corte Bart, Southampton, PA, US; De Jonge Marc René, Tilburg, NL; Heeres Jan, Vosselaar, BE; Ho Chih Yung, Lansdale, PA, US; Janssen Paul Adriaan Jan, Vosselaar, BE; Kavash Robert W., Glenside, PA, US; Koymans Lucien Maria Henricus, Retie, BE; Kukla Michael Joseph, Maple Glen, PA, US; Ludovici Donald William, Quakertown, PA, US; Van Aken Koen Jeanne Alfons, Turnhout, BE; Andries Koenraad Jozef Lodewijk Marcel, Beerse, BE;
 (74) Bušová Eva, JUDr., Bratislava, SK;
 (86) PCT/EP99/07417
 (87) WO00/27825
(54) Derivát pyrimidínu

- (51) **C07D 239/00, C07D 403/00, A61K 31/505, A61K 31/506, A61K 31/513, A61K 31/551, A61K 31/675, A61K 31/715, C07D 401/00, A61P 31/00**
(11) 287269
 (21) 603-2001
 (22) 24.9.1999
 (24) 7.5.2010
 (31) 60/107 792, 60/143 962
 (32) 10.11.1998, 15.7.1999
 (33) US, US
 (40) 7.1.2002
 (73) Janssen Pharmaceutica N. V., Beerse, BE;
 (72) De Corte Bart, Southampton, PA, US; De Jonge Marc René, Tilburg, NL; Heeres Jan, Vosselaar, BE; Ho Chih Yung, Lansdale, PA, US; Janssen Paul Adriaan Jan, Vosselaar, BE; Kavash Robert W., Glenside, PA, US; Koymans Lucien Maria Henricus, Retie, BE; Kukla Michael Joseph, Maple Glen, PA, US; Ludovici Donald William, Quakertown, PA, US; Van Aken Koen Jeanne Alfons, Turnhout, BE; Andries Koenraad Jozef Lodewijk Marcel, Beerse, BE;
 (74) Bušová Eva, JUDr., Bratislava, SK;
 (86) PCT/EP99/07417
 (87) WO00/27825
(54) Derivát pyrimidínu, jeho použitie, spôsob jeho prípravy a farmaceutická kompozícia, kombinácia a produkt s jeho obsahom

- (51) **C07D 307/00**
(11) 287280
 (21) 728-2003
 (22) 10.12.2001
 (24) 7.5.2010
 (31) 00/16070
 (32) 11.12.2000
 (33) FR
 (40) 7.10.2003

- (73) Sanofi - Aventis, Paris, FR;
 (72) Fino Noël, Château-Arnoux, FR; Leroy Corinne, Orpierre, FR;
 (74) Čechvalová Dagmar, Bratislava, SK;
 (86) PCT/FR01/03899
 (87) WO02/48132
(54) Metánsulfónamidobenzofurán, spôsob jeho prípravy a jeho použitie ako medziproduktu na syntézu

- (51) C07D 401/00, A61K 31/505, C07D 239/00, C07D 213/00**
(11) 287276
 (21) 5044-2005
 (22) 16.7.1998
 (24) 7.5.2010
 (31) 1764/97
 (32) 18.7.1997
 (33) CH
 (40) 12.6.2000
 (73) NOVARTIS AG, Basel, CH;
 (72) Zimmermann Jürg, Basel, CH; Sutter Bertrand, Héringue, FR; Bürger Hans Michael, Allschwil, CH;
 (74) Čechvalová Dagmar, Bratislava, SK;
 (86) PCT/EP98/04427
 (87) WO99/03854
(54) Kryštalická forma adičnej soli kyseliny mono-metánsulfónovej

- (51) C07D 403/00, A61P 35/00**
(11) 287277
 (21) 241-2003
 (22) 30.8.2001
 (24) 7.5.2010
 (31) 0021726.5
 (32) 5.9.2000
 (33) GB
 (40) 11.9.2003
 (73) AstraZeneca AB, Södertälje, SE;
 (72) Breault Gloria Anne, Macclesfield, Cheshire, GB; Newcombe Nicholas John, Macclesfield, Cheshire, GB; Thomas Andrew Peter, Macclesfield, Cheshire, GB;
 (74) Čechvalová Dagmar, Bratislava, SK;
 (86) PCT/GB01/03864
 (87) WO02/20512
(54) Deriváty imidazol-5-yl-2-anilinopyrimidínov, spôsob ich prípravy a farmaceutická kompozícia, ktorá ich obsahuje

- (51) C07D 413/00, C07D 417/00, A61K 31/42, A61P 7/00**
(11) 287272
 (21) 908-2002
 (22) 11.12.2000
 (24) 7.5.2010
 (31) 199 62 924.2
 (32) 24.12.1999
 (33) DE
 (40) 1.4.2003
 (73) Bayer HealthCare AG, Leverkusen, DE;
 (72) Straub Alexander, Wuppertal, DE; Lampe Thomas, Wuppertal, DE; Pohlmann Jens, Wuppertal, DE; Röhrig Susanne, Essen, DE; Perzborn Elisabeth, Wuppertal, DE; Schlemmer Karl-Heinz, Wuppertal, DE; Pernerstorfer Josef, Wuppertal, DE;

- (74) Hörmannová Zuzana, Ing., Bratislava, SK;
 (86) PCT/EP00/12492
 (87) WO01/47919
(54) Substituované oxazolidinóny, spôsob ich výroby, lieky tieto látky obsahujúce a ich použitie

- (51) C07D 487/00, C07D 471/00**
(11) 287273
 (21) 1681-2002
 (22) 27.4.2001
 (24) 7.5.2010
 (31) 09/559 943, 09/833 914
 (32) 27.4.2000, 12.4.2001
 (33) US, US
 (40) 1.4.2003
 (73) ABBOTT LABORATORIES, Abbott Park, IL, US;
 (72) Schrimpf Michael R., Grayslake, IL, US; Tietje Karin R., Mundelein, IL, US; Toupenche Richard B., South Plainfield, NJ, US; Ji Jianguo, Libertyville, IL, US; Basha Anwer, Lake Forest, IL, US; Bunnelle William H., Mundelein, IL, US; Daanen Jerome F., Racine, WI, US; Pace Jennifer M., Grayslake, IL, US; Sippy Kevin B., Antioch, IL, US;
 (74) ROTT, RŮŽIČKA & GUTTMANN, v. o. s., Bratislava, SK;
 (86) PCT/US01/13798
 (87) WO01/81347
(54) N-Substituované diazabicyklické zlúčeniny, farmaceutický prípravok s ich obsahom a ich použitie

- (51) C07H 19/00**
(11) 287283
 (21) 1064-2003
 (22) 21.2.2002
 (24) 7.5.2010
 (31) 101 09 657.7
 (32) 28.2.2001
 (33) DE
 (40) 8.1.2004
 (73) MENARINI RICERCHE S. P. A., Pomezia, IT; BERLIN-CHEMIE AG, Berlin, DE;
 (72) Salimbeni Aldo, Lomagna, IT; Maggi Carlo Alberto, Pomezia, IT; Manzini Stefano, Pomezia, IT; Turozzi Damiano, Lomagna, IT;
 (74) Fajnorová Mária, Ing., Bratislava, SK;
 (86) PCT/EP02/01833
 (87) WO02/068443
(54) Spôsob prípravy (E)-5-(2-brómvinyl)-2'-deoxyuridínu

- (51) C08K 5/00, C07C 209/00, C08L 21/00**
(11) 287291
 (21) 1503-2002
 (22) 2.4.2001
 (24) 7.5.2010
 (31) 09/552 098
 (32) 19.4.2000
 (33) US
 (40) 4.3.2003
 (73) UNIROYAL CHEMICAL COMPANY, INC., Middlebury, CT, US;
 (72) Malz Russel E., Naugatuck, CT, US; Reynolds Michael E., Naugatuck, CT, US; Gencarelli Richard A., Cheshire, CT, US;
 (74) Hörmannová Zuzana, Ing., Bratislava, SK;

- (86) PCT/US01/10664
 (87) WO01/81459
(54) Kvapalná antiozonantová zmes, kaučuková kompozícia obsahujúca antiozonantovú zmes a použitie tejto kompozície

- (51) C08L 23/00, C08K 5/00**
(11) 287279
 (21) 681-2003
 (22) 27.11.2001
 (24) 7.5.2010
 (31) 60/251 396
 (32) 6.12.2000
 (33) US
 (40) 2.12.2003
 (73) CIBA SPECIALTY CHEMICALS HOLDING INC., Basel, CH;
 (72) Schmidt Hans-Werner, Bayreuth, DE; Smith Paul, Zürich, CH; Blumenhofer Markus, Bayreuth, DE;
 (74) Čechvalová Dagmar, Bratislava, SK;
 (86) PCT/EP01/13791
 (87) WO02/46300
(54) Polypropylénová kompozícia a spôsob jej prípravy

- (51) C12N 1/00, C12N 1/20, A61K 35/66**
(11) 287293
 (21) 90-2006
 (22) 15.6.2006
 (24) 7.5.2010
 (40) 5.2.2008
 (73) Biotika, a. s., Slovenská Ľupča, SK;
 (72) Varga Ivan, Ing., Hlohovec, SK; Vrúblová Katarína Ing., Banská Bystrica, SK; Kováčová Ľudmila, Ing., Lučatín, SK; Kluková Jana, Ing., Banská Bystrica, SK;
(54) Spôsob fermentácie polymyxínu B pomocou produkčného mikroorganizmu *Bacillus polymyxa*

- (51) E04B 1/02, E04C 1/00, E04B 1/48**
(11) 287282
 (21) 297-2004
 (22) 22.7.2004
 (24) 7.5.2010
 (40) 6.4.2006
 (73) POWER & TIME BRICK, INC., Bellevue, WA, US;
 (72) Ondrejka Milan, Rišňovce, SK;
 (74) Beleščák Ladislav, Ing., Piešťany, SK;
(54) Stavebná zostava

- (51) E04D 13/072**
(11) 287285
 (21) 715-2002
 (22) 26.5.2000
 (24) 7.5.2010
 (31) 199 56 480.9, 299 20 604.1, 200 06 710.9
 (32) 24.11.1999, 24.11.1999, 12.4.2000
 (33) DE, DE, DE
 (40) 8.10.2002
 (73) RHEINZINK GmbH & Co. KG., Datteln, DE;
 (72) Bühlmeyer Thomas, Münster, DE; Christensen Stephan, Lüdinghausen, DE;

- (74) ROTT, RŮŽIČKA & GUTTMANN, v. o. s., Bratislava, SK;
 (86) PCT/EP00/04839
 (87) WO01/38666
(54) Držiak na odkvapové žľaby zavesované na budovu

- (51) E05B 49/00, G07C 9/00**
(11) 287284
 (21) 1447-2002
 (22) 9.3.2001
 (24) 7.5.2010
 (31) 0000795-5
 (32) 10.3.2000
 (33) SE
 (40) 11.9.2003
 (73) ASSA ABLOY AB, Stockholm, SE;
 (72) Lidén Inge, Eskilstuna, SE; Norberg Rolf, Täby, SE; Magnusson Björn, Tumba, SE; Sivonen Hannu, Marjovaara, FI; Brennecke Gudrun, Berlin, DE; Chanel Christophe, Berlin, DE; Krühn Jürgen, Berlin, DE; Kikebusch Bernd, Berlin, DE; Lefebvre Arnaud, Troyes, FR;
 (74) Fajnorová Mária, Ing., Bratislava, SK;
 (86) PCT/SE01/00501
 (87) WO01/66888
(54) Spôsob autorizácie kľúčového alebo zámkového zariadenia, kľúčové a zámkové zariadenie a kľúčový a zámkový systém

- (51) E06B 3/02, E06B 7/22**
(11) 287271
 (21) 339-2002
 (22) 8.3.2002
 (24) 7.5.2010
 (31) 201 12 394, 101 38 464.5
 (32) 13.3.2001, 4.8.2001
 (33) DE, DE
 (40) 8.10.2002
 (73) SAINT-GOBAIN GLASS FRANCE S. A., Courbevoie - Cedex, FR;
 (72) Eckert Christian, Steyr, AT;
 (74) Hörmannová Zuzana, Ing., Bratislava, SK;
(54) Bezrámová tvrdená sklenená tabuľa

- (51) F24J 2/00**
(11) 287288
 (21) 5034-2006
 (22) 24.3.2006
 (24) 7.5.2010
 (40) 4.10.2007
 (73) THERMO/SOLAR Žiar, s. r. o., Žiar nad Hronom, SK;
 (72) Novák Milan, Ing., Lutilla, SK; Kollmannsberger Johann, Geisenhausen, DE;
 (74) Holoubková Mária, Ing., Bratislava, SK;
(54) Spôsob spájania absorpčnej platne s rúrkovým registrom termického snečného kolektora

- (51) **G02B 17/00**
 (11) **287274**
 (21) 156-2006
 (22) 20.11.2006
 (24) 7.5.2010
 (40) 5.9.2008
 (73) Žilinská univerzita v Žiline, Žilina, SK;
 (72) Turek Ivan, doc. RNDr., CSc., Žilina, SK; Tarjányi Norbert, Ing., PhD., Žilina, SK; Dúbravka Miroslav, Ing., Považská Bystrica, SK;
 (54) **Spôsob vytvárania sústav dioptrických prvkov**

- (51) **H01H 35/14, G01P 15/08**
 (11) **287289**
 (21) 118-2006
 (22) 11.8.2006
 (24) 7.5.2010
 (40) 5.3.2008
 (73) Šípka Mojmir, Ing., Topoľčany, SK;
 (72) Šípka Mojmir, Ing., Topoľčany, SK;
 (54) **Gul'kový vibračný senzor**

- (51) **H02G 7/00**
 (11) **287286**
 (21) 50-2006
 (22) 16.3.2006
 (24) 7.5.2010
 (40) 5.3.2008
 (73) Kopiar Miroslav, Závod, SK;
 (72) Kopiar Miroslav, Závod, SK;
 (74) Belička Ivan, Ing., Banská Bystrica, SK;
 (54) **Zábrana proti vtákom na konštrukcie nosičov vzdušných vedení vysokého napätia**

- (51) **H02M 3/22**
 (11) **287292**
 (21) 112-2006
 (22) 31.7.2006
 (24) 7.5.2010
 (40) 5.3.2008
 (73) Dudrík Jaroslav, doc. Ing., PhD., Košice, SK; Lacko Milan, Ing., Košice, SK;
 (72) Dudrík Jaroslav, doc. Ing., PhD., Košice, SK; Lacko Milan, Ing., Košice, SK;
 (54) **Bezstratový obvod na zníženie vypínacích strát meniča**

| (51) | (11) | (51) | (11) | (51) | (11) | (51) | (11) |
|--------------|--------|-------------|--------|-------------|--------|------------|--------|
| A23D 7/00 | 287290 | C07D 239/00 | 287270 | C07H 19/00 | 287283 | E06B 3/02 | 287271 |
| A61K 9/52 | 287281 | C07D 239/00 | 287269 | C08K 5/00 | 287291 | F24J 2/00 | 287288 |
| A61K 31/4427 | 287257 | C07D 307/00 | 287280 | C08L 23/00 | 287279 | G02B 17/00 | 287274 |
| A61K 31/662 | 287278 | C07D 401/00 | 287276 | C12N 1/00 | 287293 | H01H 35/14 | 287289 |
| A61K 45/00 | 287287 | C07D 403/00 | 287277 | E04B 1/02 | 287282 | H02G 7/00 | 287286 |
| C07D 207/00 | 287294 | C07D 413/00 | 287272 | E04D 13/072 | 287285 | H02M 3/22 | 287292 |
| C07D 231/00 | 287275 | C07D 487/00 | 287273 | E05B 49/00 | 287284 | | |

FB9A Zastavené konania o patentových prihláškach

| (21) | (21) | (21) | (21) |
|-----------|-----------|-----------|-----------|
| 1343-98 | 1775-2002 | 592-2003 | 1598-2003 |
| 1268-2000 | 129-2003 | 723-2003 | 1629-2003 |
| 540-2002 | 146-2003 | 769-2003 | 69-2006 |
| 985-2002 | 259-2003 | 921-2003 | 84-2006 |
| 1363-2002 | 337-2003 | 1120-2003 | 132-2006 |
| 1430-2002 | 415-2003 | 1217-2003 | 5075-2006 |
| 1502-2002 | 432-2003 | 1428-2003 | |
| 1764-2002 | 591-2003 | 1500-2003 | |

FC9A Zamietnuté patentové prihlášky

| (21) | (21) | (21) | (21) |
|-----------|-----------|-----------|-----------|
| 36-2001 | 763-2002 | 26-2003 | 1121-2003 |
| 1422-2001 | 815-2002 | 27-2003 | 1351-2003 |
| 1469-2001 | 861-2002 | 81-2003 | 1352-2003 |
| 1886-2001 | 890-2002 | 114-2003 | 1404-2003 |
| 1888-2001 | 946-2002 | 335-2003 | 1449-2003 |
| 1889-2001 | 1190-2002 | 386-2003 | 1472-2003 |
| 57-2002 | 1296-2002 | 403-2003 | 1473-2003 |
| 179-2002 | 1325-2002 | 512-2003 | 44-2004 |
| 190-2002 | 1394-2002 | 534-2003 | 191-2004 |
| 330-2002 | 1448-2002 | 737-2003 | 85-2006 |
| 434-2002 | 1714-2002 | 768-2003 | |
| 684-2002 | 1781-2002 | 792-2003 | |
| 724-2002 | 1793-2002 | 1060-2003 | |

FD9A Zastavené konania pre nezaplatenie poplatku

(21)
512-2002
607-2002
1081-2003
286-2004

MC4A Zrušené patenty

- (11) **282826**
 (21) 733-94
 (22) 7.12.1992
 (54) **Farmaceutická kompozícia na podávanie inhaláciou s obsahom formoterolu a budesonidu a jej použitie**
 Dátum zrušenia: 15.3.2010
-

MK4A**Zaniknuté patenty uplynutím doby platnosti**

| (11) | Dátum zániku |
|--------|--------------|
| 277488 | 15.03.2010 |
| 278434 | 16.03.2010 |
| 279857 | 23.03.2010 |
| 280996 | 08.03.2010 |

MM4A**Zaniknuté patenty pre nezaplatenie udržiavacích poplatkov**

| (11) | Dátum zániku | (11) | Dátum zániku | (11) | Dátum zániku | (11) | Dátum zániku |
|--------|--------------|--------|--------------|--------|--------------|--------|--------------|
| 278922 | 11.08.2009 | 281698 | 06.08.2009 | 284251 | 02.08.2009 | 285924 | 22.08.2009 |
| 278978 | 04.08.2009 | 281734 | 15.08.2009 | 284323 | 26.08.2009 | 286352 | 20.08.2009 |
| 279462 | 06.08.2009 | 281826 | 14.08.2009 | 284435 | 13.08.2009 | 286798 | 26.03.2009 |
| 279924 | 21.08.2009 | 282033 | 10.08.2009 | 284951 | 18.08.2009 | 286809 | 02.04.2009 |
| 280262 | 10.08.2009 | 282366 | 22.08.2009 | 285091 | 16.08.2009 | 286811 | 03.04.2009 |
| 280407 | 28.08.2009 | 282947 | 06.08.2009 | 285127 | 07.08.2009 | 286840 | 16.04.2009 |
| 280679 | 26.08.2009 | 283558 | 12.08.2009 | 285244 | 22.08.2009 | 286847 | 20.04.2009 |
| 281145 | 31.08.2009 | 283652 | 04.08.2009 | 285337 | 17.08.2009 | 286866 | 22.04.2009 |
| 281232 | 15.08.2009 | 283829 | 14.08.2009 | 285390 | 30.08.2009 | | |
| 281488 | 06.08.2009 | 283971 | 01.08.2009 | 285590 | 05.08.2009 | | |
| 281680 | 30.08.2009 | 283979 | 25.08.2009 | 285660 | 10.08.2009 | | |

PC4A**Prevody a prechody práv na patenty**

(11) **281428**
 (21) 901-96
 (73) Vojenský opravárenský podnik Trenčín, a.s., Trenčín, SK;
 Predchádzajúci majiteľ:
 Vojenský technický ústav, a.s., Liptovský Mikuláš, SK;
 Dátum zápisu do registra: 5.3.2010

(11) **281429**
 (21) 488-97
 (73) Vojenský opravárenský podnik Trenčín, a.s., Trenčín, SK;
 Predchádzajúci majiteľ:
 Vojenský technický ústav, a.s., Liptovský Mikuláš, SK;
 Dátum zápisu do registra: 5.3.2010

(11) **281485**
 (21) 979-99
 (73) Biovitrum AB (publ), SE-112 76 Stockholm, SE;
 Predchádzajúci majiteľ:
 Amgen Inc., Thousand Oaks, CA, US;
 Dátum uzavretia zmluvy: 16.6.2009
 Dátum zápisu do registra: 10.3.2010

(11) **281486**
 (21) 980-99
 (73) Biovitrum AB (publ), SE-112 76 Stockholm, SE;
 Predchádzajúci majiteľ:
 Amgen Inc., Thousand Oaks, CA, US;
 Dátum uzavretia zmluvy: 16.6.2009
 Dátum zápisu do registra: 10.3.2010

(11) **281487**
 (21) 981-99
 (73) Biovitrum AB (publ), SE-112 76 Stockholm, SE;
 Predchádzajúci majiteľ:
 Amgen Inc., Thousand Oaks, CA, US;
 Dátum uzavretia zmluvy: 16.6.2009
 Dátum zápisu do registra: 10.3.2010

(11) **284264**
 (21) 920-99
 (73) Boehringer Ingelheim Pharma GmbH & Co. KG, Ingelheim am Rhein, DE;
 Predchádzajúci majiteľ:
 Pharmacia & Upjohn Company LLC, Kalamazoo, MI, US; Boehringer Ingelheim Pharma GmbH & Co. KG, Ingelheim am Rhein, DE;
 Dátum zápisu do registra: 29.3.2010

(11) **284534**
(21) 455-97
(73) Biovitrum AB (publ), SE-112 76 Stockholm, SE;
Predchádzajúci majiteľ:
Amgen Inc., Thousand Oaks, CA, US;
Dátum uzavretia zmluvy: 16.6.2009
Dátum zápisu do registra: 10.3.2010

(11) **285834**
(21) 804-2003
(73) TRANSIENT MS, s.r.o., Bratislava, SK;
Predchádzajúci majiteľ:
Kubičár Ľudovít, Ing., DrSc., Bratislava, SK; Boháč Vlastimil, Ing., CSc., Bratislava, SK; Markovič Marian, Bratislava, SK;
Dátum uzavretia zmluvy: 8.1.2010
Dátum zápisu do registra: 22.3.2010

(11) **286530**
(21) 146-2001
(73) WHP Wirhelhauben Patentverwertungs Gesellschaft mbH, Frankfurt/Main, DE;
Predchádzajúci majiteľ:
KESSLER + LUCH GMBH & Co. KG, Oberhausen, DE;
Dátum uzavretia zmluvy: 19.11.2009
Dátum zápisu do registra: 22.3.2010

PC9A

Prevody a prechody práv na patentové prihlášky

(21) **315-2002**
(71) UCB S.A., Brussels, BE;
Predchádzajúci prihlasovateľ:
CELLTECH R&D LIMITED, Slough, Berkshire, GB;
Dátum uzavretia zmluvy: 12.10.2009
Dátum zápisu do registra: 31.3.2010

(21) **315-2002**
(71) UCB Pharma S.A., Brussels, BE;
Predchádzajúci prihlasovateľ:
UCB S.A., Brussels, BE;
Dátum uzavretia zmluvy: 12.10.2009
Dátum zápisu do registra: 31.3.2010

(21) **5092-2006**
(71) MTV Invest, s.r.o., Sereď, SK;
Predchádzajúci prihlasovateľ:
Daniška Vladimír, Ing., Nitra, SK;
Dátum uzavretia zmluvy: 10.12.2009
Dátum zápisu do registra: 12.3.2010

TC4A

Zmeny mien

(11) **280927**
(21) 1234-93
(73) Saint-Gobain Vetrotex France, Chambéry, FR;
Dátum zápisu do registra: 17.3.2010

(11) **282664**
(21) 1121-97
(73) IPSEN PHARMA S.A.S, Boulogne-Billancourt, FR;
Dátum zápisu do registra: 22.3.2010

(11) **282773**
(21) 1298-99
(73) IPSEN PHARMA S.A.S, Boulogne-Billancourt, FR;
Dátum zápisu do registra: 22.3.2010

(11) **283876**
(21) 1233-93
(73) Saint-Gobain Vetrotex France, Chambéry, FR;
Dátum zápisu do registra: 17.3.2010

(11) **284264**
(21) 920-99
(73) Boehringer Ingelheim Pharma GmbH & Co. KG,
Ingelheim am Rhein, DE;
Dátum zápisu do registra: 29.3.2010

(11) **284333**
(21) 627-99
(73) Saint-Gobain Vetrotex France, Chambéry, FR;
Dátum zápisu do registra: 17.3.2010

(11) **284336**
(21) 54-2000
(73) GRAND POWER, s. r. o., Banská Bystrica - Šal-
ková, SK;
Dátum zápisu do registra: 12.3.2010

(11) **284701**
(21) 1463-2001
(73) Saint-Gobain Vetrotex France, Chambéry, FR;
Dátum zápisu do registra: 17.3.2010

(11) **285208**
(21) 743-99
(73) IPSEN PHARMA S.A.S, 921 00 Boulogne-Billancourt,
FR;
Dátum zápisu do registra: 22.3.2010

(11) **286546**
(21) 667-2003
(73) Saint-Gobain Vetrotex France, Chambéry, FR;
Dátum zápisu do registra: 17.3.2010

(11) **286614**
(21) 1462-2001
(73) Saint-Gobain Vetrotex France, Chambéry, FR;
Dátum zápisu do registra: 17.3.2010

(11) **286834**
(21) 260-2001
(73) Saint-Gobain Vetrotex France, Chambéry, FR;
Dátum zápisu do registra: 17.3.2010

HC9A

Zmeny mien

(21) **239-2002**
(71) Saint-Gobain Vetrotex France, Chambéry, FR;
Dátum zápisu do registra: 17.3.2010

(21) **1162-2002**
(71) Saint-Gobain Vetrotex France, Chambéry, FR;
Dátum zápisu do registra: 17.3.2010

HH9A

Opravy chýb alebo zmeny všeobecne

(21) 50057-2009
(72) Niemi Leslie W., Davenport, IA, US; Marzec Gre-
gory P., East Amherst, NY, US;
Vestník č. 3/2010 - BA9A, str. 11

ČASŤ

**EURÓPSKE PATENTY
S URČENÍM PRE SLOVENSKÚ REPUBLIKU**

Kódy na označovanie jednotlivých druhov dokumentov (Štandard WIPO ST. 16)

| | | | |
|-----------|---|-----------|--|
| T1 | Preklad patentových nárokov európskej patentevej prihlášky | T3 | Preklad európskeho patentového spisu |
| T2 | Opravený preklad patentových nárokov európskej patentevej prihlášky | T4 | Opravený preklad európskeho patentového spisu |
| | | T5 | Preklad zmeneného európskeho patentového spisu |

Číselné kódy na označovanie bibliografických údajov (Štandard WIPO ST. 9)

| | | | |
|-------------|---|-------------|---|
| (11) | Číslo dokumentu | (62) | Číslo pôvodnej prihlášky v prípade vylúčenej prihlášky |
| (21) | Číslo prihlášky | (71) | Meno (názov) prihlasovateľa (-ov) |
| (22) | Dátum podania prihlášky | (72) | Meno pôvodcu (-ov) |
| (24) | Dátum nadobudnutia účinkov európskeho patentu | (73) | Meno (názov) majiteľa (-ov) |
| (31) | Číslo prioritnej prihlášky | (74) | Meno (názov) zástupcu (-ov) |
| (32) | Dátum podania prioritnej prihlášky | (86) | Číslo podania medzinárodnej prihlášky podľa PCT |
| (33) | Krajina alebo regionálna organizácia priority | (87) | Číslo zverejnenia medzinárodnej prihlášky podľa PCT |
| (45) | Dátum sprístupnenia prekladu patentového spisu alebo zmeneného patentového spisu | (96) | Číslo a dátum podania európskej patentevej prihlášky |
| (46) | Dátum sprístupnenia prekladu patentových nárokov | (97) | Číslo a dátum zverejnenia európskej patentevej prihlášky alebo vydania európskeho patentového spisu |
| (48) | Dátum sprístupnenia opraveného prekladu patentových nárokov alebo patentového spisu | | |
| (51) | Medzinárodné patentové triedenie | | |
| (54) | Názov | | |

Poznámka:

Symbody medzinárodného patentového triedenia uvedené v tomto vestníku zodpovedajú vydaniu 2010.01 základnej úrovne triedenia s platnosťou od 1. januára 2010.

Kódy na označovanie záhlaví oznámení publikovaných vo Vestníku ÚPV SR (Štandard WIPO ST. 17)

| | |
|-------------|--|
| BA9A | Sprístupnené preklady a opravené preklady patentových nárokov európskych patentových prihlášok |
| SC4A | Sprístupnené preklady a opravené preklady európskych patentových spisov |
| SC4A | Sprístupnené preklady zmenených európskych patentových spisov |
| FA9A | Zastavené konania o európskych patentových prihláškach z dôvodu späťvzatia |
| GA9A | Zmeny európskych patentových prihlášok na národné prihlášky |
| MA4A | Zaniknuté európske patenty vzdáním sa patentu |
| MC4A | Zrušené európske patenty |
| MG4A | Čiastočne zrušené európske patenty |
| MK4A | Zaniknuté európske patenty uplynutím doby platnosti |
| MM4A | Zaniknuté európske patenty pre nezaplatenie udržiavacích poplatkov |
| PC9A | Prevody a prechody práv na európske patentevej prihlášky |
| PC4A | Prevody a prechody práv na európske patenty |
| PD9A | Zmeny dispozičných práv na európske patentevej prihlášky (zálohy) |
| PD4A | Zmeny dispozičných práv na európske patenty (zálohy) |
| PD9A | Zmeny dispozičných práv na európske patentevej prihlášky (ukončenie zálohov) |
| PD4A | Zmeny dispozičných práv na európske patenty (ukončenie zálohov) |
| QA9A | Ponuky licencií na európske patentevej prihlášky |
| QA4A | Ponuky licencií na európske patenty |
| QB9A | Licenčné zmluvy registrované alebo udelené na európske patentevej prihlášky |
| QB4A | Licenčné zmluvy registrované alebo udelené na európske patenty |
| QC9A | Ukončenie platnosti licenčných zmlúv na európske patentevej prihlášky |
| QC4A | Ukončenie platnosti licenčných zmlúv na európske patenty |

Opravy a zmeny

Opravy v európskych patentových prihláškach

- HA9A** Doplnenie pôvodcu (-ov)
- HB9A** Opravy mien
- HC9A** Zmeny mien
- HD9A** Opravy adries
- HE9A** Zmeny adries
- HF9A** Opravy dátumov
- HG9A** Opravy zatriedenia podľa MPT
- HH9A** Opravy chýb alebo zmeny všeobecne
- HK9A** Opravy tlačových chýb vo Vestníku ÚPV SR

Opravy v európskych patentoch

- TA4A** Doplnenie pôvodcu (-ov)
- TB4A** Opravy mien
- TC4A** Zmeny mien
- TD4A** Opravy adries
- TE4A** Zmeny adries
- TF4A** Opravy dátumov
- TG4A** Opravy zatriedenia podľa MPT
- TH4A** Opravy chýb alebo zmeny všeobecne
- TK4A** Opravy tlačových chýb vo Vestníku ÚPV SR

SC4A Sprístupnené preklady európskych patentových spisov

| (11) | (51) | (11) | (51) | (11) | (51) | (11) | (51) |
|------|-------------|------|--------------|------|-------------|------|--------------|
| 6670 | C22C 38/04 | 6711 | B23K 35/02 | 6752 | A61K 9/00 | 6793 | C07D 217/00 |
| 6671 | A44B 11/25 | 6712 | F24F 1/02 | 6753 | C07C 233/00 | 6794 | A61M 5/24 |
| 6672 | A23K 1/16 | 6713 | A61K 33/16 | 6754 | B65D 17/00 | 6795 | E02D 29/14 |
| 6673 | C07D 451/00 | 6714 | B60S 1/46 | 6755 | B29C 47/12 | 6796 | C07K 14/435 |
| 6674 | A61K 31/40 | 6715 | C12N 15/30 | 6756 | B24D 11/00 | 6797 | C08L 23/00 |
| 6675 | B64C 27/00 | 6716 | H02K 15/00 | 6757 | G21F 5/005 | 6798 | B42D 15/10 |
| 6676 | A61K 9/10 | 6717 | B60J 10/00 | 6758 | A01G 23/00 | 6799 | C07D 207/00 |
| 6677 | A61K 9/14 | 6718 | G10L 19/00 | 6759 | B60J 5/04 | 6800 | E05B 19/00 |
| 6678 | A01N 43/72 | 6719 | B60H 3/06 | 6760 | C22C 19/07 | 6801 | B24C 5/00 |
| 6679 | C07D 401/00 | 6720 | C07K 5/00 | 6761 | B05D 1/02 | 6802 | C07D 453/00 |
| 6680 | A61K 31/403 | 6721 | C07K 16/18 | 6762 | C07C 59/00 | 6803 | A61K 9/14 |
| 6681 | A23L 1/05 | 6722 | A63B 71/08 | 6763 | C07C 201/00 | 6804 | C07D 265/00 |
| 6682 | E01F 8/00 | 6723 | E06B 1/52 | 6764 | A61K 39/395 | 6805 | C07C 227/00 |
| 6683 | B62D 29/00 | 6724 | A01N 59/02 | 6765 | A63B 71/08 | 6806 | C07D 237/00 |
| 6684 | C07D 239/00 | 6725 | C22C 19/05 | 6766 | C08K 3/00 | 6807 | B65D 39/00 |
| 6685 | C21D 1/56 | 6726 | B60K 17/04 | 6767 | C07K 16/18 | 6808 | B24B 13/00 |
| 6686 | E04B 9/06 | 6727 | A23D 7/02 | 6768 | A01G 23/00 | 6809 | C07D 209/00 |
| 6687 | A61K 31/74 | 6728 | C07D 213/00 | 6769 | A61K 9/00 | 6810 | D03D 15/00 |
| 6688 | C07C 271/00 | 6729 | C07K 5/00 | 6770 | B65B 9/10 | 6811 | E05D 15/16 |
| 6689 | A61K 39/39 | 6730 | B65D 83/00 | 6771 | B60C 27/00 | 6812 | G07D 7/00 |
| 6690 | D06M 15/21 | 6731 | H01J 7/00 | 6772 | A23L 1/164 | 6813 | A61K 31/40 |
| 6691 | B21D 53/00 | 6732 | C12N 15/54 | 6773 | B65D 83/14 | 6814 | A41B 11/00 |
| 6692 | C07K 5/00 | 6733 | F23D 14/04 | 6774 | B29C 41/04 | 6815 | A47L 9/24 |
| 6693 | B21D 22/20 | 6734 | F16K 1/00 | 6775 | B65D 85/08 | 6816 | A61K 31/167 |
| 6694 | E01B 9/00 | 6735 | B29C 49/04 | 6776 | A61K 39/395 | 6817 | H04Q 1/02 |
| 6695 | B65G 25/00 | 6736 | C07D 307/00 | 6777 | A61P 35/00 | 6818 | G01R 29/00 |
| 6696 | A61K 31/336 | 6737 | A61K 31/4427 | 6778 | C07D 453/00 | 6819 | F16B 19/04 |
| 6697 | C07D 223/00 | 6738 | F03D 1/00 | 6779 | C09K 5/00 | 6820 | C03C 3/076 |
| 6698 | A61K 31/485 | 6739 | F03B 13/00 | 6780 | A61K 31/505 | 6821 | C02F 1/32 |
| 6699 | A47J 31/40 | 6740 | B60R 11/02 | 6781 | G06K 19/077 | 6822 | C08L 95/00 |
| 6700 | C07K 14/00 | 6741 | A61K 9/70 | 6782 | A23L 3/3463 | 6823 | A61N 2/00 |
| 6701 | A61K 49/04 | 6742 | C07D 405/00 | 6783 | A61K 31/726 | 6824 | E01F 8/00 |
| 6702 | B60P 3/00 | 6743 | C07C 209/00 | 6784 | E04H 9/04 | 6825 | F16J 15/32 |
| 6703 | D21F 3/02 | 6744 | A61K 31/352 | 6785 | A61K 51/02 | 6826 | F16C 9/00 |
| 6704 | E04B 1/16 | 6745 | A61K 9/22 | 6786 | A61K 39/02 | 6827 | B60S 3/04 |
| 6705 | A23L 1/30 | 6746 | F16L 21/02 | 6787 | A61K 9/20 | 6828 | C07C 311/00 |
| 6706 | B31B 5/00 | 6747 | A61K 31/4427 | 6788 | C12Q 1/68 | 6829 | F16C 9/00 |
| 6707 | A61K 31/60 | 6748 | A47J 31/40 | 6789 | A61K 39/02 | 6830 | F16C 9/00 |
| 6708 | C07C 51/09 | 6749 | C07D 401/00 | 6790 | C07D 305/00 | 6831 | A61K 31/433 |
| 6709 | C07D 333/00 | 6750 | B23D 53/00 | 6791 | C07C 217/00 | 6832 | E01B 7/00 |
| 6710 | B23K 37/04 | 6751 | C07D 401/00 | 6792 | A61L 27/00 | 6833 | A61K 31/4412 |

(51) A01G 23/00**(11) E 6758**

(96) 07002916.0, 12.2.2007

(97) 1852012, 14.10.2009

(24) 14.10.2009

(31) 3672006 U

(32) 4.5.2006

(33) AT

(73) LASCO Heutechnik GmbH, Lochen, AT;

(72) Landrichinger Johann, Lochen, AT;

(74) Čechvalová Dagmar, Bratislava, SK;

(54) Približovacie zariadenie na premiestňovanie kmeňov stromov**(51) A01G 23/00****(11) E 6768**

(96) 07002917.8, 12.2.2007

(97) 1852013, 4.11.2009

(24) 4.11.2009

(31) 3682006 U

(32) 4.5.2006

(33) AT

(73) LASCO Heutechnik GmbH, Lochen, AT;

(72) Landrichinger Johann, Lochen, AT;

(74) Čechvalová Dagmar, Bratislava, SK;

(54) Približovacie zariadenie na premiestňovanie kmeňov stromov

- (51) **A01N 43/72, A01N 37/44, A01N 43/34, A01N 43/48**
(11) E 6678
 (96) 06724679.3, 2.5.2006
 (97) 1885182, 7.10.2009
 (24) 7.10.2009
 (31) 0508993
 (32) 3.5.2005
 (33) GB
 (73) Syngenta Participations AG, Basel, CH;
 (72) WATRIN Clifford George, Greensboro, NC, US; ZEUN Ronald, Stein, CH; BRANDL Franz, Basel, CH; OOSTENDORP Michael, Basel, CH;
 (74) Čechvalová Dagmar, Bratislava, SK;
 (86) PCT/EP2006/004094
 (87) WO 2006/117192
(54) Pesticídna kompozícia obsahujúca azolový, fenylamidový a fenylpyrolový fungicíd

- (51) **A01N 59/02, A01N 25/12**
(11) E 6724
 (96) 03722494.6, 16.4.2003
 (97) 1501362, 25.11.2009
 (24) 25.11.2009
 (31) 10218162
 (32) 23.4.2002
 (33) DE
 (73) BASF SE, Ludwigshafen, DE;
 (72) Tidow Jörn, Schwetzingen, DE; Scholz Herbert, Neustadt, DE; Parg Adolf, Bad Dürkheim, DE; Stadler Reinhold, Kirrweiler, DE; Schneider Karl-Heinrich, Kleinkarlbach, DE; Hähndel Reinhardt, Limburgerhof, DE; Pompejus Gerhard, Neustadt, DE; RIERA Forcades Francesc, Barcelona, ES;
 (74) ŽOVICOVÁ & ŽOVIC IP, s. r. o., Bratislava, SK;
 (86) PCT/EP2003/003972
 (87) WO 2003/090541
(54) Spôsob chemickej dezinfekcie pôdy aplikáciou zmesi zo síry a komplexačných činidiel

- (51) **A23D 7/02, A23D 7/00, C11C 3/00, A23G 1/00**
(11) E 6727
 (96) 07712183.8, 8.2.2007
 (97) 1998628, 4.11.2009
 (24) 4.11.2009
 (31) 06101421, PCT/EP2006/068709
 (32) 8.2.2006, 21.11.2006
 (33) EP, WO
 (73) Fuji Oil Europe, Gent, BE;
 (72) CLEENEWERCK Bernard, Knokke-Heist, BE; USHIODA Toshio, Osaka, JP; VERBEECK Sabrina, Meerdonk, BE;
 (74) Hörmannová Zuzana, Ing., Bratislava, SK;
 (86) PCT/EP2007/051223
 (87) WO 2007/090869
(54) Požívateľné produkty s nízkym obsahom nasýtených a trans nenasýtených tukov

- (51) **A23K 1/16, A23K 1/00, A23K 1/165, C12P 13/00, C07C 229/00, C12N 1/20**
(11) E 6672
 (96) 06793374.7, 8.9.2006
 (97) 1931215, 4.11.2009
 (24) 4.11.2009
 (31) 102005048315, 102006016158
 (32) 8.10.2005, 6.4.2006
 (33) DE, DE
 (73) Evonik Degussa GmbH, Essen, DE;
 (72) LOTTER Hermann, Altenstadt, DE; BECKER Ulrich, Freigericht-Horbach, DE; DÜBNER Frank, Friedberg, DE; KAEPPEKE Friederike, Gelnhausen, DE; POHLISCH Joachim, Gelnhausen, DE; KELLE Ralf, Gütersloh, DE; SANDER Cory M., Blair, NE, US; FOSDICK Lawrence Edward, Oskaloosa, Iowa, US;
 (74) Čechvalová Dagmar, Bratislava, SK;
 (86) PCT/EP2006/066192
 (87) WO 2007/042363
(54) Prísady do krmiva obsahujúci L-lyzín

- (51) **A23L 1/05, A23L 1/052, A23C 9/00, A23F 5/24, A61K 49/04**
(11) E 6681
 (96) 02759246.8, 2.8.2002
 (97) 1423019, 14.10.2009
 (24) 14.10.2009
 (31) 309764 P
 (32) 2.8.2001
 (33) US
 (73) Simply Thick LLC, St. Louis, MO, US;
 (72) Holahan John L., University City, MO, US;
 (74) Čechvalová Dagmar, Bratislava, SK;
 (86) PCT/US2002/024525
 (87) WO 2003/011051
(54) Spôsob prípravy koncentráту zahusťovacích kompozícií

- (51) **A23L 1/164, A21D 13/00**
(11) E 6772
 (96) 06113245.2, 27.4.2006
 (97) 1716764, 30.9.2009
 (24) 30.9.2009
 (31) 119077
 (32) 29.4.2005
 (33) US
 (73) Kraft Foods Global Brands LLC, Northfield, IL, US;
 (72) Karwowski Jan, Franklin Lakes, NJ, US; Vemulapalli Vani, Morristown, NJ, US; Wang C.Y. (Eric), Morris Plains, NJ, US; Maas Kenneth, Pattenburg, NJ, US; Gong Alex, Chicago, Illinois, US; Mihalos Mihaelos, Palisades Park, NJ, US;
 (74) Hörmannová Zuzana, Ing., Bratislava, SK;
(54) Výroba celozrných delených výrobkov

- (51) **A23L 1/30, A23L 1/308, A61P 31/00, A61K 31/185, A61K 45/00, A61K 31/702**
(11) E 6705
 (96) 05755280.4, 22.6.2005
 (97) 1758469, 28.10.2009
 (24) 28.10.2009
 (31) PCT/NL2004/000444, 05103257, 05103260
 (32) 22.6.2004, 21.4.2005, 21.4.2005
 (33) WO, EP, EP
 (73) N.V. Nutricia, Zoetermeer, NL;
 (72) VAN TOL Eric Alexander Franciscus, Arnhem, NL; WILLEMSSEN Linette Eustachia Maria, Utrecht, NL; KOETSIER Marleen Antoinette, EPE, NL; BEERMANN Christopher, Neu-Anspach, DE; STAHL Bernd, Rosbach, DE;
 (74) PATENTSERVIS BRATISLAVA, a. s., Bratislava, SK;
 (86) PCT/NL2005/000451
 (87) WO 2005/122791
(54) Použitie mastných kyselín na výrobu liečiva na zlepšenie integrity črevnej bariéry pacientov s HIV

- (51) **A23L 3/3463, A23L 1/03**
(11) E 6782
 (96) 07722747.8, 8.1.2007
 (97) 2010014, 30.9.2009
 (24) 30.9.2009
 (31) 102006010809, PCT/EP2006/010568
 (32) 7.3.2006, 3.11.2006
 (33) DE, WO
 (73) Dritte Patentportfolio Beteiligungsgesellschaft mbH & Co. KG, Schönefeld / Waltersdorf, DE;
 (72) Behnam Dariush, Rossdorf, DE;
 (74) Bušová Eva, JUDr., Bratislava, SK;
 (86) PCT/EP2007/000094
 (87) WO 2007/101495
(54) Solubilizáty konzervačných prostriedkov a spôsob ich výroby

- (51) **A41B 11/00**
(11) E 6814
 (96) 04706123.9, 29.1.2004
 (97) 1589837, 11.11.2009
 (24) 11.11.2009
 (31) 20301812 U
 (32) 5.2.2003
 (33) DE
 (73) X-Technology Swiss GmbH, Wollerau, CH;
 (72) LAMBERTZ Bodo W., Pfäffikon, CH;
 (74) Dolanská Elena, RNDr., Bratislava, SK;
 (86) PCT/DE2004/000130
 (87) WO 2004/068976
(54) Ponožka

- (51) **A44B 11/25, B60R 22/18**
(11) E 6671
 (96) 08163567.4, 3.9.2008
 (97) 2036451, 23.12.2009
 (24) 23.12.2009
 (31) 0757618
 (32) 14.9.2007
 (33) FR

- (73) Peugeot Citroën Automobiles SA, Vélizy Villacoublay, FR;
 (72) Oudart Fabrice, Valentigney, FR;
 (74) Čechvalová Dagmar, Bratislava, SK;
(54) Spona na zakončenie popruhu trojbodového bezpečnostného pásu

- (51) **A47J 31/40**
(11) E 6699
 (96) 06012333.8, 14.6.2006
 (97) 1867257, 14.10.2009
 (24) 14.10.2009
 (73) Rhea Vendors S.p.A., Caronno Pertusella VA, IT;
 (72) Doglioni Majer Luca, Carate Uriò (COMO), IT;
 (74) PATENTSERVIS BRATISLAVA, a. s., Bratislava, SK;
(54) Varná jednotka pre kávovary

- (51) **A47J 31/40**
(11) E 6748
 (96) 07734991.8, 4.7.2007
 (97) 2037781, 23.12.2009
 (24) 23.12.2009
 (31) MI20061307
 (32) 6.7.2006
 (33) IT
 (73) Swiss Caffè Asia Ltd., Hong Kong, HK;
 (72) CHENG Rocky, Hong Kong Sar, HK;
 (74) ROTT, RŮŽIČKA & GUTTMANN, v. o. s., Bratislava, SK;
 (86) PCT/IB2007/001979
 (87) WO 2008/004116
(54) Infúzna zostava pre stroj na prípravu nápojov

- (51) **A47L 9/24**
(11) E 6815
 (96) 07723305.4, 15.3.2007
 (97) 2001348, 2.12.2009
 (24) 2.12.2009
 (31) MI20060616
 (32) 31.3.2006
 (33) IT
 (73) OMEC S.p.A., Gorla Minore (Varese), IT;
 (72) CANALE Giuseppe, Gorla Minore, IT;
 (74) Bušová Eva, JUDr., Bratislava, SK;
 (86) PCT/EP2007/002323
 (87) WO 2007/112839
(54) Teleskopický nástavec na elektrické prístroje pre domácnosť

- (51) **A61K 9/00, A61K 31/495, A61K 38/15**
(11) E 6752
 (96) 04798121.2, 30.11.2004
 (97) 1694291, 11.11.2009
 (24) 11.11.2009
 (31) 10358525
 (32) 13.12.2003
 (33) DE
 (73) Bayer Animal Health GmbH, Leverkusen, DE;
 (72) KANIKANTI Venkata-Rangarao, Leverkusen, DE; BACH Thomas, Wuppertal, DE; ALTREUTHER Gertraud, Wuppertal, DE; TRÄUBEL Michael, Köln, DE; HAMANN Hans-Jürgen, Dormagen, DE;
 (74) Hörmannová Zuzana, Ing., Bratislava, SK;

- (86) PCT/EP2004/013552
 (87) WO 2005/055973
(54) Endoparazitické prostriedky pre topické aplikácie
-
- (51) A61K 9/00, A61K 9/48**
(11) E 6769
 (96) 03029729.5, 23.12.2003
 (97) 1433478, 11.11.2009
 (24) 11.11.2009
 (31) MI20022777
 (32) 27.12.2002
 (33) IT
 (73) ALTERGON S.A., Lugano, CH;
 (72) Di Martino Alessandro, Casalzuigno, IT; Mateo Angel, Segrate, IT; Garavani Alberto, Ponte Capriasca, CH; Marchiorri Maurizio, Valbrona, IT;
 (74) Fajnorová Mária, Ing., Bratislava, SK;
(54) Farmaceutické prípravky tyroidných hormónov a spôsoby ich získania
-
- (51) A61K 9/10, A61K 31/5415, A61K 31/403**
(11) E 6676
 (96) 07732728.6, 10.5.2007
 (97) 2034958, 28.10.2009
 (24) 28.10.2009
 (31) 0610058, 0610246, 0708375
 (32) 19.5.2006, 23.5.2006, 30.4.2007
 (33) GB, GB, GB
 (73) NORBROOK LABORATORIES LIMITED, Newry, County Down, GB;
 (72) BLAKELY Willy, Co. Down, GB; REYNOLDS Louise, Co. Down, GB; CROMIE Lilian, Co. Down, GB;
 (74) Čechvalová Dagmar, Bratislava, SK;
 (86) PCT/GB2007/001700
 (87) WO 2007/135362
(54) Stabilná vodná suspenzia
-
- (51) A61K 9/14, A61K 9/72, A61M 15/00, A61J 1/00, A61K 31/46, A61P 11/00**
(11) E 6803
 (96) 04801711.5, 2.12.2004
 (97) 1691783, 25.11.2009
 (24) 25.11.2009
 (31) 0303269, 0303569, 933219
 (32) 3.12.2003, 22.12.2003, 3.9.2004
 (33) SE, SE, US
 (73) Boehringer Ingelheim International GmbH, Ingelheim am Rhein, DE;
 (72) MYRMAN Mattias, Tyreso, SE; CALANDER Sven, Strängnäs, SE; NIEMI Alf, Strängnäs, SE;
 (74) Čechvalová Dagmar, Bratislava, SK;
 (86) PCT/SE2004/001794
 (87) WO 2005/053648
(54) Inhalátor suchého prášku s vopred odmeranou dávkou pre medikamenty citlivé na vlhkosť
-
- (51) A61K 9/14, A61K 9/72, A61M 15/00, A61J 1/00, A61K 31/46, A61P 11/00**
(11) E 6677
 (96) 04801708.1, 2.12.2004
 (97) 1991202, 18.11.2009
 (24) 18.11.2009
 (31) 0303270
 (32) 3.12.2003
 (33) SE
 (73) Boehringer Ingelheim International GmbH, Ingelheim am Rhein, DE;
 (72) NILSSON Thomas, Mariefred, SE; MYRMAN Mattias, Strängnäs, SE; CALANDER Sven, Strängnäs, SE; NIEMI Alf, Strängnäs, SE;
 (74) Čechvalová Dagmar, Bratislava, SK;
 (86) PCT/SE2004/001791
 (87) WO 2005/053645
(54) Spôsob podávania tiotropia
-
- (51) A61K 9/20, A61K 31/513, A61K 31/485, A61K 31/551**
(11) E 6787
 (96) 04804271.7, 23.12.2004
 (97) 1699440, 11.11.2009
 (24) 11.11.2009
 (31) 10361596
 (32) 24.12.2003
 (33) DE
 (73) Grünenthal GmbH, Aachen, DE;
 (72) BARTHOLOMÄUS Johannes, Aachen, DE; ARKENAU-MARIC Elisabeth, Köln, DE;
 (74) Tomeš Pavol, Ing., Bratislava, SK;
 (86) PCT/EP2004/014679
 (87) WO 2005/063214
(54) Spôsob výroby podávacej formy, ktorá je zaistená proti zneužitiu
-
- (51) A61K 9/22, A61K 31/519, A61K 31/4468, A61K 31/4164**
(11) E 6745
 (96) 07734862.1, 23.3.2007
 (97) 1998750, 28.10.2009
 (24) 28.10.2009
 (31) 06290480
 (32) 24.3.2006
 (33) EP
 (73) BioAlliance Pharma, Paris, FR;
 (72) COSTANTINI Dominique, Paris, FR; LEMARCHAND Caroline, Paris, FR;
 (74) Majlingová Marta, Ing., Bratislava, SK;
 (86) PCT/IB2007/001662
 (87) WO 2007/110778
(54) Mukózný bioadhezívny nosič s pomalým uvoľňovaním na dodanie aktívnych látok
-
- (51) A61K 9/70, A61K 45/00, A61K 31/13, A61K 31/428, A61K 31/381, A61P 25/00**
(11) E 6741
 (96) 04764129.5, 14.8.2004
 (97) 1656122, 28.10.2009
 (24) 28.10.2009
 (31) 10338174
 (32) 20.8.2003
 (33) DE

- (73) LTS LOHMANN Therapie-Systeme AG, Andernach, DE;
 (72) HORSTMANN Michael, Neuwied, DE; THEOBALD Frank, Bad Breisig, DE;
 (74) ROTT, RŮŽIČKA & GUTTMANN, v. o. s., Bratislava, SK;
 (86) PCT/EP2004/009136
 (87) WO 2005/018619
(54) Transdermálne podávané liekové prípravky na liečenie Parkinsonovej choroby

- (51) A61K 31/167, A61P 35/00, A61P 31/00, A61P 11/00, A61P 9/00, A61P 19/00**
(11) E 6816
 (96) 05763090.7, 28.6.2005
 (97) 1818052, 11.11.2009
 (24) 11.11.2009
 (31) 200401941
 (32) 29.6.2004
 (33) ES
 (73) Acacia Pharma Limited, Harston Cambridgeshire, GB;
 (72) ARGILÉS HUGUET José María, Valldoreix, ES; LÓPEZ SORIANO Francisco Javier, Barcelona, ES; BUSQUETS RIUS Sílvia, Vilanova d'Espoia, ES;
 (74) Guniš Jaroslav, Mgr., Bratislava, SK;
 (86) PCT/ES2005/000365
 (87) WO 2006/003222
(54) Použitie formoterolu na profylaktické a/alebo terapeutické liečenie poškodenia svalov a/alebo kachektického syndrómu, ktorý je spojený s katabolickými stavmi určitých ochorení ako je rakovina, AIDS, infekcie, cukrovka a ďalšie

- (51) A61K 31/336, C07D 303/00**
(11) E 6696
 (96) 06804890.9, 29.11.2006
 (97) 1954264, 7.10.2009
 (24) 7.10.2009
 (31) 05026163
 (32) 1.12.2005
 (33) EP
 (73) Basilea Pharmaceutica AG, Basel, CH;
 (72) MULLER Marc, Wolfersdorf, FR; XU Lin, Shanghai, CN;
 (74) Bušová Eva, JUDr., Bratislava, SK;
 (86) PCT/CH2006/000671
 (87) WO 2007/062542
(54) Spôsob výroby medziproduktov epoxybutanolu

- (51) A61K 31/352, A61K 31/357, A61P 29/00**
(11) E 6744
 (96) 06847800.7, 19.12.2006
 (97) 1973540, 11.11.2009
 (24) 11.11.2009
 (31) 751686 P, 773812 P, 612071
 (32) 19.12.2005, 15.2.2006, 18.12.2006
 (33) US, US, US
 (73) Janssen Pharmaceutica N.V., Beerse, BE;
 (72) SMITH-SWINTOSKY Virginia L., Hatfield, PA, US; REITZ Allen B., Lansdale, PA, US;
 (74) Bušová Eva, JUDr., Bratislava, SK;

- (86) PCT/US2006/048539
 (87) WO 2007/075752
(54) Použitie heterocyklových sulfamidových derivátov kondenzovaných s benzénovou skupinou pre liečbu bolesti

- (51) A61K 31/40, A61K 9/22, A61K 9/24**
(11) E 6674
 (96) 06772653.9, 8.6.2006
 (97) 1898904, 7.10.2009
 (24) 7.10.2009
 (31) 689719 P, 690309 P
 (32) 10.6.2005, 14.6.2005
 (33) US, US
 (73) Novartis AG, Basel, CH;
 (72) KOWALSKI James, Belle Mead, NJ, US; LAKSHMAN Jay Parthiban, Cedar Knolls, NJ, US; SERAJUDDIN Abu T. M., Flushing, Queens, NY, US; JOSHI Yatindra, Princeton, NJ, US;
 (74) Čechvalová Dagmar, Bratislava, SK;
 (86) PCT/US2006/022416
 (87) WO 2006/135723
(54) Formulácia s modifikovaným uvoľňovaním obsahujúca 1-[(3-hydroxyadamant-1-ylamino)-acetyl]-pyrolidín-2(S)-karbonitril

- (51) A61K 31/40, A61K 39/395, A61P 35/00**
(11) E 6813
 (96) 06725409.4, 29.3.2006
 (97) 1868599, 11.11.2009
 (24) 11.11.2009
 (31) 05102792
 (32) 8.4.2005
 (33) EP
 (73) NERVIANO MEDICAL SCIENCES S.r.l., Nerviano (MI), IT;
 (72) PESENTI Enrico, Parabiago, IT; CIOMEI Marina, Corsico, IT; GERONI Maria Cristina, Milan, IT;
 (74) PATENTSERVIS BRATISLAVA, a. s., Bratislava, SK;
 (86) PCT/EP2006/061153
 (87) WO 2006/108763
(54) Protinádorová kombinácia obsahujúca substituované akryloyldistamycínové deriváty a protilátky inhibujúce rastové faktory alebo ich receptory

- (51) A61K 31/403, A61P 25/00**
(11) E 6680
 (96) 05785433.3, 19.8.2005
 (97) 1791537, 14.10.2009
 (24) 14.10.2009
 (31) 603348 P
 (32) 19.8.2004
 (33) US
 (73) Aventis Pharmaceuticals, Inc., Bridgewater, New Jersey, US;
 (72) Metz William Arthur Jr., Bridgewater, NJ, US;
 (74) Čechvalová Dagmar, Bratislava, SK;
 (86) PCT/US2005/029306
 (87) WO 2006/023590
(54) 3-Aryltioindol-2-karboxamidové deriváty a ich analógy, ako inhibítory kazeínkinázy I

- (51) **A61K 31/433, C07D 285/00, C07D 417/00, A61P 25/00, A61P 3/00**
 (11) **E 6831**
 (96) 05075779.8, 4.4.2005
 (97) 1586319, 21.10.2009
 (24) 21.10.2009
 (31) 04075997
 (32) 5.4.2004
 (33) EP
 (73) Noscira, S.A., Tres Cantos, ES;
 (72) Martinez Gil, Tres Cantos - Madrid, ES; Dorronso Diaz Isabel, Tres Cantos - Madrid, ES; Alonso Cascon Mercedes, Tres Cantos - Madrid, ES; Panizodel Pliego Gema, Tres Cantos - Madrid, ES; Fuertes Huerta Ana, Tres Cantos - Madrid, ES; Perez Puerto Maria José, Tres Cantos - Madrid, ES; Medina Padilla Miguel, Tres Cantos - Madrid, ES;
 (74) Belička Ivan, Ing., Banská Bystrica, SK;
 (54) **Tiadiazolidinóny ako inhibítori GSK-3**
-
- (51) **A61K 31/4412, A61P 29/00, C07D 213/00, C07D 401/00, C07D 409/00, C07D 405/00, C07D 413/00, C07D 215/00**
 (11) **E 6833**
 (96) 03713478.0, 14.2.2003
 (97) 1490064, 18.11.2009
 (24) 18.11.2009
 (31) 357029 P, 436915 P
 (32) 14.2.2002, 30.12.2002
 (33) US, US
 (73) Pharmacia Corporation, Peapack, NJ, US;
 (72) DEVADAS Balekudru, Chesterfield, MO, US; WALKER John, Maryland Heights, MO, US; SELNESS Shaun R., Chesterfield, MO, US; BOEHM Terri L., Ballwin, MO, US; DURLEY Richard C., Chesterfield, MO, US; DEVRAJ Rajesh, Chesterfield, MO, US; HICKORY Brian S., Wildwood, MO, US; RUCKER Paul V., University City, MO, US; JEROME Kevin D., Maryland Heights, MO, US; MADSEN Heather M., University City, MO, US; ALVIRA Edgardo, Chesterfield, MO, US; PROMO Michele A., Maryland Heights, MO, US; BLEVIS-BAL Radhika M., St. Louis, MO, US; MARRUFO Laura D., Ellisville, MO, US; HITCHCOCK Jeff, Saint Peters, MO, US; OWEN Thomas, Chesterfield, MO, US; NAING Win, Chesterfield, MO, US; XING Li, Chesterfield, MO, US; SHIEH Huey S., St. Louis, MO, US; LIU Shuang, Schenectady, NY, US; SCOTT Ian L., Woodinville, WA, US; SAMBANDAM Aruna, Guilderland, NY, US; MCGEE Kevin F., Guilderland, NY, US;
 (74) Hörmannová Zuzana, Ing., Bratislava, SK;
 (86) PCT/US2003/004634
 (87) WO 2003/068230
 (54) **Substituované pyridinóny ako modulátory P38 MAP kinázy**
-
- (51) **A61K 31/4427, A61P 25/00, A61P 3/00**
 (11) **E 6747**
 (96) 05732721.5, 1.4.2005
 (97) 1734959, 28.10.2009
 (24) 28.10.2009
 (31) 558451 P
 (32) 1.4.2004
 (33) US
-
- (51) **A61K 31/4427, A61K 31/4523, C07D 401/00, A61P 25/00**
 (11) **E 6737**
 (96) 06778790.3, 6.7.2006
 (97) 1931341, 4.11.2009
 (24) 4.11.2009
 (31) 0507225
 (32) 7.7.2005
 (33) FR
 (73) Les Laboratoires Servier, Courbevoie Cedex, FR; Centre National de la Recherche Scientifique, Paris Cedex 16, FR; UNIVERSITE PARIS-SUD (PARIS 11), Orsay, FR;
 (72) BRION Jean-Daniel, Saint Leu la Fôret, FR; BINTEIN Fabrice, Velizy, FR; RAZET Rodolphe, Riedesheim, FR; RAZON Patrick, Paris, FR; RENKO Zafiarisoa Dolor, Les Ulis, FR; LEVOIRIER Eric, Choisy Le Roi, FR; PUJOL Jean-François, Paris, FR; WEISSMANN Dinah, Paris, FR; LE RIDANT Alain, Neuilly Sur Seine, FR; HARPEY Catherine, Paris, FR;
 (74) ROTT, RŮŽIČKA & GUTTMANN, v. o. s., Bratislava, SK;
 (86) PCT/FR2006/001610
 (87) WO 2007/006922
 (54) **Deriváty 1H-indol-pyridínkarboxamidov a 1H-indolpiperidínkarboxamidov a ich použitie ako induktorov tyrozín hydroxylázy**
-
- (51) **A61K 31/485, A61K 9/22, A61K 9/30**
 (11) **E 6698**
 (96) 07114982.7, 24.8.2007
 (97) 1897545, 30.9.2009
 (24) 30.9.2009
 (31) 840244 P
 (32) 25.8.2006
 (33) US
 (73) Purdue Pharma LP, Stamford CT, US;
 (72) Mannion Richard Owen, Furlong, PA, US; O'Donnell Edward Patrick, Basking Ridge, NJ, US; McKenna William Henry, Yonkers, NY, US; Huang Haiyong Hugh, Princeton, NJ, US;
 (74) Bušová Eva, JUDr., Bratislava, SK;
 (54) **Perorálne farmaceutické liekové formy obsahujúce opioidné analgetikum, ktoré odolávajú zneužitiu**
-
- (51) **A61K 31/505, A61K 31/4164**
 (11) **E 6780**
 (96) 04768663.9, 22.9.2004
 (97) 1673091, 9.12.2009
 (24) 9.12.2009
 (31) 0322552
 (32) 26.9.2003
 (33) GB

- (73) AstraZeneca UK Limited, Greater London, GB;
 (72) MEHTA Jay L., Univ. of Arkansas for MedicalScs., Little Rock, US;
 (74) Čechvalová Dagmar, Bratislava, SK;
 (86) PCT/GB2004/004120
 (87) WO 2005/030215
(54) Kombinácia obsahujúca kandesartan a rosuvastatín na liečenie aterosklerózy

(51) A61K 31/60, A61P 33/00**(11) E 6707**

- (96) 05745024.9, 13.5.2005
 (97) 1747002, 14.10.2009
 (24) 14.10.2009
 (31) 0400982
 (32) 17.5.2004
 (33) HU
 (73) Chemor Kutato, Fejlesztó és Kereskedő Kft., Szekszárd, HU;
 (72) ORBÁN Gyula, Szekszárd, HU;
 (74) PATENTSERVIS BRATISLAVA, a. s., Bratislava, SK;
 (86) PCT/HU2005/000053
 (87) WO 2005/110384
(54) Včelí veterinárny prostriedok

(51) A61K 31/726, A61P 19/00**(11) E 6783**

- (96) 06755148.1, 11.5.2006
 (97) 2026821, 26.8.2009
 (24) 26.8.2009
 (73) Gobbo Sandra, Ginevra, CH; Petrella Robert, London, Ontario, CA;
 (72) Gobbo Sandra, Ginevra, CH; Petrella Robert, London, Ontario, CA;
 (74) Fajnorová Mária, Ing., Bratislava, SK;
 (86) PCT/EP2006/062236
 (87) WO 2007/131546
(54) Binárne zmesi kyseliny hyaluróvej a ich terapeutické použitie

(51) A61K 31/74, A61P 17/00**(11) E 6687**

- (96) 07801465.1, 30.7.2007
 (97) 1988909, 21.10.2009
 (24) 21.10.2009
 (31) 0615016
 (32) 28.7.2006
 (33) GB
 (73) Flen Pharma N.V., Kontich, BE;
 (72) VAN DEN PLAS Dave, Deurne, BE; DE SMET Kris, Mol, BE; SOLLIE Philippe, Zoersel, BE;
 (74) Čechvalová Dagmar, Bratislava, SK;
 (86) PCT/EP2007/006714
 (87) WO 2008/012107
(54) Použitie polyetylén glykolu pri topických poruchách alebo ochoreniach súvisiacich so zápalom a hojením poranení

(51) A61K 33/16, A61P 17/00**(11) E 6713**

- (96) 02775180.9, 2.10.2002
 (97) 1478375, 26.8.2009
 (24) 26.8.2009
 (31) 14575101
 (32) 4.10.2001
 (33) IL
 (73) Medidermis Ltd., Netanya, IL;
 (72) DASCALU Avi, Tel-Aviv, IL;
 (74) ROTT, RŮŽIČKA & GUTTMANN, v. o. s., Bratislava, SK;
 (86) PCT/IL2002/000800
 (87) WO 2003/028740
(54) Kompozície obsahujúce fluorid hlinitý na liečenie zápalov pilosebaceóznež žľazy

(51) A61K 39/02, C12N 1/20**(11) E 6789**

- (96) 04778282.6, 15.7.2004
 (97) 1651260, 9.9.2009
 (24) 9.9.2009
 (31) 490001 P
 (32) 25.7.2003
 (33) US
 (73) BOEHRINGER INGELHEIM VETMEDICA, INC., St. Joseph, MO, US;
 (72) ROOF Michael B., Ames, IA, US; KROLL Jeremy J., Urbandale, IA, US; KNITTEL Jeffrey P., Melbourne, FL, US;
 (74) Čechvalová Dagmar, Bratislava, SK;
 (86) PCT/US2004/022704
 (87) WO2005/011731
(54) Lawsonia intracellularis európskeho pôvodu a vakcíny, diagnostické činidlá a spôsoby ich použitia

(51) A61K 39/02**(11) E 6786**

- (96) 03763843.4, 14.7.2003
 (97) 1523330, 9.9.2009
 (24) 9.9.2009
 (31) 0216414, 0220100
 (32) 15.7.2002, 29.8.2002
 (33) GB, GB
 (73) Novartis AG, Basel, CH;
 (72) SALONIUS Kira, Victoria, Prince Edward Island COA 2G0, CA; GRIFFITHS Steven Gareth, Moncton, New Brunswick E1C 5 W8, CA;
 (74) Čechvalová Dagmar, Bratislava, SK;
 (86) PCT/EP2003/007605
 (87) WO 2004/006953
(54) Vakcína proti salmonelovej rickettsiovej septicémii založená na bunkách baktérie Arthrobacter

(51) A61K 39/39, A61P 31/00**(11) E 6689**

- (96) 02767756.6, 26.7.2002
 (97) 1409013, 18.11.2009
 (24) 18.11.2009
 (31) 0118249, PCT/IB02/03191
 (32) 26.7.2001, 20.6.2002
 (33) GB, WO

- (73) Novartis Vaccines and Diagnostics S.r.l., Siena (SI), IT;
 (72) CONTORNI Mario, Siena, IT; MAFFEI Massimo, Siena, IT;
 (74) Bušová Eva, JUDr., Bratislava, SK;
 (86) PCT/IB2002/003495
 (87) WO 2003/009869
(54) Vakcíny obsahujúce alumíniové adjuvancie a histidín

(51) A61K 39/395, A61P 27/00**(11) E 6776**

- (96) 06813945.0, 30.8.2006
 (97) 1933869, 14.10.2009
 (24) 14.10.2009
 (31) 713792 P, 837312 P
 (32) 1.9.2005, 11.8.2006
 (33) US, US
 (73) Schering Corporation, Kenilworth, NJ, US; The Government of the United States of America as represented by The Secretary of the Department of Health and Human Services, Rockville, MD, US;
 (72) CUA Daniel J., Boulder Creek, CA, US; KASTLEIN Robert A., Redwood City, CA, US; TSAI Van T., San Diego, CA, US; CASPI Rachel, Bethesda, MD, US; SILVER Phyllis, Silver Spring, MD, US; LUGER Dror, Rockville, MD, US;
 (74) Fajnorová Mária, Ing., Bratislava, SK;
 (86) PCT/US2006/033840
 (87) WO 2007/027761
(54) Použitie antagonistov IL-23 a IL-17 na liečenie autoimúneho očného zápalového ochorenia

(51) A61K 39/395**(11) E 6764**

- (96) 04810510.0, 4.11.2004
 (97) 1682180, 4.11.2009
 (24) 4.11.2009
 (31) 517337 P, 525579 P, 565710 P
 (32) 4.11.2003, 26.11.2003, 27.4.2004
 (33) US, US, US
 (73) Novartis Vaccines and Diagnostics, Inc., Emeryville, CA, US;
 (72) LONG Li, Emeryville, CA, US; LUQMAN Mohammad, Emeryville, CA, US; YABANNAVAR Asha, Emeryville, CA, US; ZAROR Isabel, Emeryville, CA, US; CHEN Bao-Lu, Emeryville, CA, US; LU Xiaofeng, Emeryville, CA, US; LEE Sang Hoon, Emeryville, CA, US; HURST Deborah, Emeryville, CA, US;
 (74) Bušová Eva, JUDr., Bratislava, SK;
 (86) PCT/US2004/037152
 (87) WO 2005/044854
(54) Antagonistické anti-CD40 monoklonálne protilátky a spôsoby ich použitia

(51) A61K 49/04**(11) E 6701**

- (96) 03786628.2, 7.11.2003
 (97) 1575621, 4.11.2009
 (24) 4.11.2009
 (31) 432879 P, 701586
 (32) 12.12.2002, 5.11.2003
 (33) US, US

- (73) Biophysica, Inc., La Jolla, CA, US;
 (72) SOVAK Milos, La Jolla, CA, US; SELIGSON Allen L., Ramona, CA, US; TERRY Ronald C., San Diego, California, US;
 (74) PATENTSERVIS BRATISLAVA, a. s., Bratislava, SK;
 (86) PCT/US2003/035762
 (87) WO 2004/054637
(54) Kontrastné média majúce zlepšenú biologickú toleranciu

(51) A61K 51/02, A61K 47/48, A61P 35/00, C07D 495/00, C07D 417/00**(11) E 6785**

- (96) 06793583.3, 18.9.2006
 (97) 1928508, 11.11.2009
 (24) 11.11.2009
 (31) 05021034
 (32) 27.9.2005
 (33) EP
 (73) SIGMA-TAU Industrie Farmaceutiche Riunite S.p.A., Roma, IT;
 (72) CARMINATI Paolo, Milan, IT; GINANNESCHI Mauro, Prato (PO), IT; PAGANELLI Giovanni, Forlè-cesena (FC), IT; CHINOL Marco, Milan, IT;
 (74) Hörmannová Zuzana, Ing., Bratislava, SK;
 (86) PCT/EP2006/066440
 (87) WO 2007/039437
(54) Biotínové diaminoderiváty a ich konjugáty s makrocyclickými chelatačnými činidlami

(51) A61L 27/00, A61P 35/00, A61K 47/36**(11) E 6792**

- (96) 03700315.9, 7.1.2003
 (97) 1463541, 18.11.2009
 (24) 18.11.2009
 (31) PD20020003
 (32) 11.1.2002
 (33) IT
 (73) FIDIA FARMACEUTICI S.p.A., Abano Terme (Padova), IT; Deutsches Krebsforschungszentrum (DKFZ), Heidelberg, DE;
 (72) FUSENIG Norbert E., Heidelberg, DE; STARK Hans-Jürgen, Meckesheim, DE; WILLHAUCK Michael, Mannheim, DE; PAVESIO Alessandra, Padova, IT;
 (74) Fajnorová Mária, Ing., Bratislava, SK;
 (86) PCT/EP2003/000078
 (87) WO 2003/057203
(54) Biomateriály založené na benzylesteri kyseliny hyalurónovej na antiangiogenetickú terapiu na liečenie tumorov

(51) A61M 5/24, A61M 5/145**(11) E 6794**

- (96) 06710353.1, 23.1.2006
 (97) 1848479, 11.11.2009
 (24) 11.11.2009
 (31) 05003110
 (32) 14.2.2005
 (33) EP
 (73) ARES TRADING S.A., Aubonne, CH;
 (72) CHAVEZ Enrico, Morges, CH; PIOTELAT Sandrine, Faucigny, FR; PONGPAIROCHANA Vincent, LA CONVERSION, CH;

- (74) Majlingová Marta, Ing., Bratislava, SK;
 (86) PCT/IB2006/000262
 (87) WO 2006/085204
(54) Zariadenia na podávanie liekov

-
- (51) A61N 2/00**
(11) E 6823
 (96) 04726137.5, 7.4.2004
 (97) 1610864, 4.11.2009
 (24) 4.11.2009
 (31) 0308323
 (32) 10.4.2003
 (33) GB
 (73) Markoll Richard, München, DE;
 (72) Markoll Richard, München, DE;
 (74) Belička Ivan, Ing., Banská Bystrica, SK;
 (86) PCT/EP2004/003711
 (87) WO 2004/089467
(54) Elektromagnetická stimulácia u pacientov postihnutých osteoporózou

-
- (51) A61P 35/00, A61K 31/4353**
(11) E 6777
 (96) 05717556.4, 4.2.2005
 (97) 1713543, 11.11.2009
 (24) 11.11.2009
 (31) 0401094
 (32) 5.2.2004
 (33) FR
 (73) Sanofi-Aventis, Paris, FR;
 (72) BADORC Alain, Roquettes, FR; BONO Françoise, Toulouse, FR; BORDES Marie-Françoise, Labarthe sur Leze, FR; FOIDART Jean-Michel, Trooz, BE; GUILLO Nathalie, Toulouse, FR; NOEL Agnès, Bolland, BE; RAKIC Jean-Marie, Flostoy, BE;
 (74) Čechvalová Dagmar, Bratislava, SK;
 (86) PCT/FR2005/000253
 (87) WO 2005/082457
(54) Použitie 1,2,3-substituovaných derivátov indolizínu na liečenie nemoci súvisiacich s chorobnou patologickou angiogéziou

-
- (51) A63B 71/08, A41D 13/00, A41D 13/015, A41D 31/00**
(11) E 6722
 (96) 06762642.4, 17.7.2006
 (97) 1909928, 23.9.2009
 (24) 23.9.2009
 (31) 102005036170
 (32) 2.8.2005
 (33) DE
 (73) S1Sport International Limited, Nicosia, CY;
 (72) Scheffer Harald, Merzig, NL;
 (74) Litvákova Lenka, Ing., Bratislava, SK;
 (86) PCT/EP2006/007005
 (87) WO 2007/014641
(54) Holenný chránič

-
- (51) A63B 71/08**
(11) E 6765
 (96) 07732344.2, 5.4.2007
 (97) 2004298, 28.10.2009
 (24) 28.10.2009
 (31) 0607305

- (32) 11.4.2006
 (33) GB
 (73) Opro International Limited, Hatfield, Hertfordshire, GB;
 (72) SWANN Paul, Hertfordshire, GB; SEARLE Peter, Hertfordshire, GB;
 (74) Juran Svetozár, JUDr., Bratislava, SK;
 (86) PCT/GB2007/001300
 (87) WO 2007/116213
(54) Chránič úst

-
- (51) B05D 1/02, B05D 7/00, B05B 3/02**
(11) E 6761
 (96) 05785733.6, 10.9.2005
 (97) 1789204, 25.11.2009
 (24) 25.11.2009
 (31) 102004044595
 (32) 13.9.2004
 (33) DE
 (73) BASF SE, Ludwigshafen, DE;
 (72) CALGUA Erwin, Edenkoben, DE; SCHAPER Bernd, Diepholz, DE; SCHÖN Lars, Nordhorn, DE; MALOTKI Peter, Lemförde, DE; LEHMANN Pit, Osnabrück, DE; THATER Michael, Goldenstedt, DE;
 (74) ŽOVICOVÁ & ŽOVIC IP, s. r. o., Bratislava, SK;
 (86) PCT/EP2005/009760
 (87) WO 2006/029786
(54) Spôsob výroby kompozitných prvkov na báze penových materiálov na báze izokyanátu

-
- (51) B21D 22/20, B21D 37/00, B21D 22/00**
(11) E 6693
 (96) 07728442.0, 24.4.2007
 (97) 2012948, 9.9.2009
 (24) 9.9.2009
 (31) 102006019395
 (32) 24.4.2006
 (33) DE
 (73) ThyssenKrupp Steel Europe AG, Duisburg, DE;
 (72) LENZE Franz-Josef, Lennestadt, DE; SIKORA Sascha, Lünen, DE;
 (74) Bušová Eva, JUDr., Bratislava, SK;
 (86) PCT/EP2007/053986
 (87) WO 2007/122230
(54) Spôsob tvárnenia predvlekov z ocelí vyšších a najvyšších pevností

-
- (51) B21D 53/00, E04D 13/072**
(11) E 6691
 (96) 06008986.9, 29.4.2006
 (97) 1731240, 23.9.2009
 (24) 23.9.2009
 (31) 102005026146
 (32) 6.6.2005
 (33) DE
 (73) KME Architectural Metals GmbH & Co. KG, Greven, DE;
 (72) Runde Herbert, Greven, DE; Wewer Richard, Greven, DE;
 (74) Bušová Eva, JUDr., Bratislava, SK;
(54) Spôsob výroby držiaku koryta pre odkvapový žľab a žľabový hák

- (51) **B23D 53/00, F16L 59/00**
 (11) **E 6750**
 (96) 03750754.8, 8.10.2003
 (97) 1575730, 2.12.2009
 (24) 2.12.2009
 (31) 20022106
 (32) 29.11.2002
 (33) FI
 (73) Paroc Oy Ab, Vantaa, FI;
 (72) KARJALAINEN Erkki, Lappeenranta, FI; NIK-KINEN Matti, Lappeenranta, FI;
 (74) PATENTSERVIS BRATISLAVA, a. s., Bratislava, SK;
 (86) PCT/FI2003/000741
 (87) WO 2004/050284
 (54) **Zariadenie na podávanie rohože z minerálnej vlny**
-
- (51) **B23K 35/02, B23K 35/26**
 (11) **E 6711**
 (96) 05076782.1, 27.7.2005
 (97) 1623791, 14.10.2009
 (24) 14.10.2009
 (31) 102004038280
 (32) 3.8.2004
 (33) DE
 (73) W.C. Heraeus GmbH, Hanau, DE;
 (72) Protsch Walter, Dipl.-Ing., Teltow, DE; Schulze Jürgen, Dipl.-Chem, Potsdam, DE;
 (74) ROTT, RŮŽIČKA & GUTTMANN, v. o. s., Bratislava, SK;
 (54) **Spôsob rafinácie a homogénnej distribúcie zložiek zliatin a odstránenia nežiaducich reakčných zložiek a trosiek, zvlášť z mäkkej spájky, pri výrobe jemne mletej práškovej spájky**
-
- (51) **B23K 37/04**
 (11) **E 6710**
 (96) 05023727.0, 29.10.2005
 (97) 1671741, 30.12.2009
 (24) 30.12.2009
 (31) 202004019369 U
 (32) 15.12.2004
 (33) DE
 (73) Staudinger Karl, Friedberg, DE;
 (72) Staudinger Karl, Friedberg, DE;
 (74) ROTT, RŮŽIČKA & GUTTMANN, v. o. s., Bratislava, SK;
 (54) **Upínacie zariadenie**
-
- (51) **B24B 13/00**
 (11) **E 6808**
 (96) 06726064.6, 10.3.2006
 (97) 1871572, 25.11.2009
 (24) 25.11.2009
 (31) 0502651
 (32) 17.3.2005
 (33) FR
 (73) ESSILOR INTERNATIONAL (COMPAGNIE GENERALE D'OPTIQUE), Charenton le Pont, FR;
 (72) GOURRAUD Alexandre, Charenton Le Pont, FR; QUERE Loďc, Charenton Le Pont, FR;
 (74) ROTT, RŮŽIČKA & GUTTMANN, v. o. s., Bratislava, SK;
-
- (51) **B24C 5/00**
 (11) **E 6801**
 (96) 07726558.5, 28.2.2007
 (97) 1989022, 18.11.2009
 (24) 18.11.2009
 (31) 202006003208 U, 202006003209
 (32) 1.3.2006, 1.3.2006
 (33) DE, DE
 (73) Wheelabrator Group GmbH, Metelen, DE;
 (72) LIEDTKE Herbert, Metelen, DE;
 (74) Majlingová Marta, Ing., Bratislava, SK;
 (86) PCT/EP2007/051922
 (87) WO 2007/099135
 (54) **Skriňa metacieho kolesa**
-
- (51) **B24D 11/00, B24D 13/00**
 (11) **E 6756**
 (96) 07722968.0, 28.2.2007
 (97) 1991394, 9.9.2009
 (24) 9.9.2009
 (31) 102006010366
 (32) 3.3.2006
 (33) DE
 (73) LUKAS-ERZETT VEREINIGTE SCHLEIF - UND FRÄSWERKZEUG-FABRIKEN GmbH & CO. KG, Engelskirchen, DE;
 (72) Klug Georg, Lindlar, DE;
 (74) Bušová Eva, JUDr., Bratislava, SK;
 (86) PCT/EP2007/001715
 (87) WO 2007/101589
 (54) **Brúsna lamela a brúsny kotúč ju obsahujúci**
-
- (51) **B29C 41/04, B29C 44/02, B29C 70/00, B65D 19/00**
 (11) **E 6774**
 (96) 06726910.0, 26.4.2006
 (97) 1877234, 11.11.2009
 (24) 11.11.2009
 (31) 0508419
 (32) 26.4.2005
 (33) GB
 (73) Pvaxx Research and Development Limited, Near Cirencester Gloucestershire, GB;
 (72) RIMMER Timothy, Barnsley Near Cirencester, GB; MORRIS Peter, Barnsley Near Cirencester, GB;
 (74) Fajnorová Mária, Ing., Bratislava, SK;
 (86) PCT/GB2006/001523
 (87) WO 2006/114622
 (54) **Zariadenie na prenášanie nákladov a spôsob jeho výroby**
-
- (51) **B29C 47/12, B29C 49/04, B29C 47/04, B29C 47/92**
 (11) **E 6755**
 (96) 07017388.5, 5.9.2007
 (97) 1897672, 1.7.2009
 (24) 1.7.2009
 (31) 102006042065
 (32) 5.9.2006
 (33) DE

- (73) Kautex Textron GmbH & Co. KG., Bonn, DE;
 (72) Neumann Jörg, Troisdorf, DE; Rost Uwe, Troisdorf, DE;
 (74) Bušová Eva, JUDr., Bratislava, SK;
(54) Spôsob a zariadenie na výrobu plastových predlískov vo forme pásu

-
- (51) B29C 49/04**
(11) E 6735
 (96) 04706117.1, 29.1.2004
 (97) 1599330, 4.11.2009
 (24) 4.11.2009
 (31) 341032003, 517032003
 (32) 5.3.2003, 25.3.2003
 (33) CH, CH
 (73) SOPLAR SA, Altstätten, CH;
 (72) DÜRINGER Markus, Fussach, AT; HAMMERLE Martin, Sulz, AT;
 (74) PATENTSERVIS BRATISLAVA, a. s., Bratislava, SK;
 (86) PCT/CH2004/000047
 (87) WO 2004/078457
(54) Spôsob a zariadenie na výrobu dutých telies

-
- (51) B31B 5/00**
(11) E 6706
 (96) 07023515.5, 5.12.2007
 (97) 1932658, 14.10.2009
 (24) 14.10.2009
 (31) 06025554
 (32) 11.12.2006
 (33) EP
 (73) BOBST S.A., Lausanne, CH;
 (72) Cailloux Lionel, Thonon-Les-Bains, FR; Dupertuis Roger, La Praz, CH;
 (74) PATENTSERVIS BRATISLAVA, a. s., Bratislava, SK;
(54) Spôsob a stroj na skladanie prírezu z papiera

-
- (51) B42D 15/10**
(11) E 6798
 (96) 06805788.4, 20.9.2006
 (97) 1948450, 9.12.2009
 (24) 9.12.2009
 (31) 102005045567
 (32) 23.9.2005
 (33) DE
 (73) Giesecke & Devrient GmbH, München, DE;
 (72) ENDRES Günter, München, DE; ANGERER Johann, Bad Wiessee, DE; WELLING Ando, Isen, DE;
 (74) Bušová Eva, JUDr., Bratislava, SK;
 (86) PCT/EP2006/009164
 (87) WO 2007/036319
(54) Spôsob výroby dátového nosiča vo forme karty

-
- (51) B60C 27/00**
(11) E 6771
 (96) 08011232.9, 20.6.2008
 (97) 2017096, 18.11.2009
 (24) 18.11.2009
 (31) 202007010095 U
 (32) 18.7.2007
 (33) DE

- (73) RUD Ketten Rieger & Dietz GmbH u. Co. KG, Aalen-Unterkochen, DE;
 (72) Rieger Hansjörg, Aalen, DE; Kaiser Helmut, Essingen, DE;
 (74) Guniš Jaroslav, Mgr., Bratislava, SK;
(54) Protišmykové zariadenie pre pneumatiky vozidiel s nosným popruhom z pásového materiálu, ako aj prídavné zariadenie preň

-
- (51) B60H 3/06, B60H 1/00**
(11) E 6719
 (96) 06792372.2, 5.10.2006
 (97) 1934065, 26.8.2009
 (24) 26.8.2009
 (31) 102005048841
 (32) 12.10.2005
 (33) DE
 (73) Daimler AG, Stuttgart, DE;
 (72) AROLD Klaus, Sindelfingen, DE;
 (74) Fajnorová Mária, Ing., Bratislava, SK;
 (86) PCT/EP2006/009619
 (87) WO 2007/042194
(54) Vzduchový filter pre ventilačné zariadenie motorového vozidla

-
- (51) B60J 5/04**
(11) E 6759
 (96) 02799124.9, 27.12.2002
 (97) 1463645, 2.12.2009
 (24) 2.12.2009
 (31) 0200092
 (32) 4.1.2002
 (33) FR
 (73) Peugeot Citroën Automobiles, Neuilly Sur Seine, FR;
 (72) Carre Laurent, La Celle Saint Cloud, FR;
 (74) Čechvalová Dagmar, Bratislava, SK;
 (86) PCT/FR2002/004574
 (87) WO 2003/059667
(54) Karoséria automobilového vozidla vybaveného zadržiacimi prostriedkami obmedzujúcimi vpadnutie dverí dovnútra priestoru pre cestujúcich počas bočného nárazu

-
- (51) B60J 10/00**
(11) E 6717
 (96) 05002063.5, 1.2.2005
 (97) 1561623, 4.11.2009
 (24) 4.11.2009
 (31) 102004005289, 102004021158, 202004014861 U
 (32) 3.2.2004, 29.4.2004, 23.9.2004
 (33) DE, DE, DE
 (73) GUMMI-WELZ GmbH u. Co. KG GUMMI-KUNSTSTOFFTECHNIK-SCHAUMSTOFFE, Neu-Ulm, DE;
 (72) Schiffers Dr. Herbert, Elchingen, DE; Fritsche Wolfgang, Blaustein, DE; Schneider Reiner, Ulm-Göggingen, DE; Zeissler Jörg, Elchingen-Thaltingen, DE; Lahmer Andreas, Kassel, DE;
 (74) Majlingová Marta, Ing., Bratislava, SK;
(54) Lišta na ochranu prstov s elektrickým spínacím kontaktom proti privretiu

- (51) **B60K 17/04, E01C 19/22, B60K 7/00**
 (11) **E 6726**
 (96) 05743133.0, 1.4.2005
 (97) 1868834, 28.10.2009
 (24) 28.10.2009
 (73) Bonfiglioli Riduttori S.p.A., Calderara di Reno, IT;
 (72) ZINZANI Giovanni, Faenza, IT;
 (74) Guniš Jaroslav, Mgr., Bratislava, SK;
 (86) PCT/IT2005/000179
 (87) WO 2006/103708
 (54) **Hnací systém pre dvojité kolesá, najmä typu ktorý sa používa na cestných valcoch**

- (51) **B60P 3/00, G21F 9/00**
 (11) **E 6702**
 (96) 04019241.1, 13.8.2004
 (97) 1522454, 7.10.2009
 (24) 7.10.2009
 (31) 10345351
 (32) 18.9.2003
 (33) DE
 (73) Kärcher Futuretech GmbH, Winnenden, DE;
 (72) Töpfer Hans-Joachim, Backnang, DE; Kostron Markus, Remseck, DE; Bertsch Otto-Karl, Ludwigsburg, DE;
 (74) PATENTSERVIS BRATISLAVA, a. s., Bratislava, SK;
 (54) **Mobilný dekontaminačný systém na dekontamináciu osôb a predmetov**

- (51) **B60R 11/02**
 (11) **E 6740**
 (96) 05729620.4, 15.4.2005
 (97) 1740416, 18.11.2009
 (24) 18.11.2009
 (31) 102004019188
 (32) 16.4.2004
 (33) DE
 (73) Wobben Aloys, Aurich, DE;
 (72) Wobben Aloys, Aurich, DE;
 (74) ROTT, RŮŽIČKA & GUTTMANN, v. o. s., Bratislava, SK;
 (86) PCT/EP2005/051668
 (87) WO 2005/100094
 (54) **Pridržiavacie zariadenie na upnutie mobilného koncového prístroja/monitora**

- (51) **B60S 1/46**
 (11) **E 6714**
 (96) 05732150.7, 26.2.2005
 (97) 1735198, 15.4.2009
 (24) 15.4.2009
 (31) 102004018607
 (32) 16.4.2004
 (33) DE
 (73) REHAU AG + Co, Rehau, DE;
 (72) BEYER Matthias, Böblingen, DE; STICKEL Horst, Böblingen, DE; SPORER Jürgen, Schönwald, DE; UTZ Daniel, Bad Bellingen, DE; ZIELKE Peter, Adorf/V., DE;
 (74) Majlingová Marta, Ing., Bratislava, SK;
 (86) PCT/DE2005/000328
 (87) WO 2005/100108
 (54) **Prestaviteľne uložená ostrekovacia tryska na umývaciu kvapalinu skiel motorového vozidla**

- (51) **B60S 3/04**
 (11) **E 6827**
 (96) 06829654.0, 15.12.2006
 (97) 1968829, 18.11.2009
 (24) 18.11.2009
 (31) MI20052434
 (32) 21.12.2005
 (33) IT
 (73) Ceccato, S.p.A., Alte Ceccato di Montecchio Maggiore, IT;
 (72) PUGNO VANONI Francesco, Milano, IT; PILLON Pierangelo, Brendola, IT;
 (74) Bušová Eva, JUDr., Bratislava, SK;
 (86) PCT/EP2006/012110
 (87) WO2007/071346
 (54) **Automatická umývací jednotka automobilu a spôsob**

- (51) **B62D 29/00, B62D 25/04, B62D 21/15**
 (11) **E 6683**
 (96) 06300749.6, 3.7.2006
 (97) 1759964, 2.12.2009
 (24) 2.12.2009
 (31) 0509089
 (32) 6.9.2005
 (33) FR
 (73) PEUGEOT CITROËN AUTOMOBILES S.A., Velizy Villacoublay, FR;
 (72) Patois Christophe, Thulay, FR; Kauffmann Michel, Etupes, FR; SAILLET Philippe, Valentigney, FR;
 (74) Čechvalová Dagmar, Bratislava, SK;
 (54) **Spevňujúca vložka pre karosériu automobilového vozidla**

- (51) **B64C 27/00**
 (11) **E 6675**
 (96) 05717176.1, 28.2.2005
 (97) 1731420, 2.9.2009
 (24) 2.9.2009
 (31) 200400538
 (32) 5.3.2004
 (33) ES
 (73) Industria Helicat y Alas Giratorias, S.L., Barcelona, ES;
 (72) DE LA CIERVA HOCES Juan, Madrid, ES;
 (74) Čechvalová Dagmar, Bratislava, SK;
 (86) PCT/ES2005/000092
 (87) WO 2005/087588
 (54) **Spôsob ovládania konvertibilného lietadla**

- (51) **B65B 9/10, B65B 53/00, B32B 27/08, B65D 33/02, B65D 65/40, B65D 81/34**
 (11) **E 6770**
 (96) 07005453.1, 16.3.2007
 (97) 1970310, 11.11.2009
 (24) 11.11.2009
 (73) Ludger Fuest, Euskirchen, DE;
 (72) Fink Bernhard, Wien, AT; Krainz Michael, Wien, AT; Washüttl Michael, Wien, AT;
 (74) Guniš Jaroslav, Mgr., Bratislava, SK;
 (54) **Spôsob výroby vrečka z hadice, vrečko z hadice, ako aj fólia, vhodná na výrobu vrečka z hadice**

- (51) **B65D 17/00**
 (11) **E 6754**
 (96) 06806178.7, 11.10.2006
 (97) 1945522, 16.9.2009
 (24) 16.9.2009
 (31) 05405593
 (32) 20.10.2005
 (33) EP
 (73) Alcan Technology & Management Ltd., Neuhausen am Rheinfall, CH;
 (72) BAUER Sven, Steisslingen, DE; DIETRICH Christoph, Singen, DE; GEISLER Reinhart, Gottmadingen, DE; ZIEGLER Andreas, Stetten, CH;
 (74) Bušová Eva, JUDr., Bratislava, SK;
 (86) PCT/EP2006/009808
 (87) WO 2007/045385
 (54) **Spôsob zhotovenia vieka dózy s prstencovým nákrúžkom a uzavieracou membránou**

- (51) **B65D 39/00**
 (11) **E 6807**
 (96) 04761872.3, 20.8.2004
 (97) 1660377, 23.12.2009
 (24) 23.12.2009
 (31) 149803
 (32) 1.9.2003
 (33) CH
 (73) Sulzer Mixpac AG, Haag (Rheintal), CH;
 (72) KELLER Wilhelm A., Merlischachen, CH;
 (74) Majlingová Marta, Ing., Bratislava, SK;
 (86) PCT/CH2004/000524
 (87) WO 2005/021394
 (54) **Vynášacie zariadenie s uzatváracou zátkou a blokovacím krúžkom s bajonetovými pripájacími prostriedkami**

- (51) **B65D 83/00, B05C 17/005**
 (11) **E 6730**
 (96) 06724225.5, 11.4.2006
 (97) 1871686, 21.10.2009
 (24) 21.10.2009
 (31) 102005017599
 (32) 16.4.2005
 (33) DE
 (73) fischerwerke GmbH & Co. KG, Waldachtal, DE;
 (72) GRÜN Jürgen, Bötzingen, DE; GRIESBAUM Gebhard, Sexau, DE; SCHMIDT Clemens, Denzlingen, DE;
 (74) Hörmannová Zuzana, Ing., Bratislava, SK;
 (86) PCT/EP2006/003297
 (87) WO 2006/111297
 (54) **Viaczložková kartuša**

- (51) **B65D 83/14, A61M 15/00**
 (11) **E 6773**
 (96) 07705583.8, 14.2.2007
 (97) 1984279, 11.11.2009
 (24) 11.11.2009
 (31) 2006FR00338, 20060610842
 (32) 14.2.2006, 14.12.2006
 (33) WO, US

- (73) POWER CONTAINER CORP., Somerset, New Jersey, US;
 (72) NIMMO Chris, Amersham Bucks, GB; BERTAUD Olivier, Boulogne, FR;
 (74) Majlingová Marta, Ing., Bratislava, SK;
 (86) PCT/IB2007/000342
 (87) WO2007/093889
 (54) **Zariadenie na podávanie tekutín**

- (51) **B65D 85/08**
 (11) **E 6775**
 (96) 05786900.0, 20.9.2005
 (97) 1807324, 11.11.2009
 (24) 11.11.2009
 (31) 04022366
 (32) 20.9.2004
 (33) EP
 (73) Philip Morris Products S.A., Neuchâtel, CH;
 (72) WEISS Jacques, Prevessin-Moens, CH; CHEMLA Marc, Aubonne, CH; STROTHERS Simon, Sutton Coldfield, GB; BAILEY Thomas, Coventry, GB; HOULDSWORTH Michael, Winslow Buckinghamshire MK18 3JJ, GB;
 (74) PATENTSERVIS BRATISLAVA, a. s., Bratislava, SK;
 (86) PCT/EP2005/054692
 (87) WO 2006/032661
 (54) **Balenie zachovávajúce čerstvosť pre pozdĺžne fajčiarske výrobky**

- (51) **B65G 25/00**
 (11) **E 6695**
 (96) 07022071.0, 14.11.2007
 (97) 1942065, 21.10.2009
 (24) 21.10.2009
 (31) 102007002010
 (32) 8.1.2007
 (33) DE
 (73) BWG BERGWERK- UND WALZWERK-MASCHINENBAU GMBH, Duisburg, DE;
 (72) Beuther Herbert, Duisburg, DE; Kalbfleisch Wolfgang, Alpen, DE; Noé Andreas, Kerken, DE;
 (74) Bušová Eva, JUDr., Bratislava, SK;
 (54) **Krokový dopravník**

- (51) **C02F 1/32**
 (11) **E 6821**
 (96) 05747366.2, 16.5.2005
 (97) 1756009, 2.12.2009
 (24) 2.12.2009
 (31) 869515
 (32) 16.6.2004
 (33) US
 (73) Access Business Group International LLC, Ada, Michigan, US;
 (72) BAARMAN David W., Fennville, MI, US;
 (74) Čechvalová Dagmar, Bratislava, SK;
 (86) PCT/IB2005/051584
 (87) WO2005/123601
 (54) **Systém pre úpravu vody**

(51) C03C 3/076, C03C 13/00, C03C 25/24**(11) E 6820**

(96) 08013592.4, 29.7.2008

(97) 2028166, 2.12.2009

(24) 2.12.2009

(31) 102007036774

(32) 3.8.2007

(33) DE

(73) S.D.R. Biotec Verfahrenstechnik GmbH, Neukyhna/OT Pohritzsch, DE;

(72) Teschner Roman, Dr., Delitzsch, DE; Richter Kati, Delitzsch/OT Pohritzsch, DE; Richter Hans-Peter, Dr., Delitzsch/OT Pohritzsch, DE;

(74) Čechvalová Dagmar, Bratislava, SK;

(54) Teplotné stále sklenené vlákna**(51) C07C 51/09, C07C 57/00, C07C 59/00, C07D 257/00, A61K 31/185, A61P 25/00****(11) E 6708**

(96) 06112934.2, 21.4.2006

(97) 1847524, 14.10.2009

(24) 14.10.2009

(73) Cellzome Limited, Little Chesterford, Cambridgeshire, GB;

(72) Wilson Francis, Welwin Garden City, Herts., GB; Reid Alison, Cottenham, GB; Reader Valerie, Linton, Cambridge, GB; Harrison Richard John, Saffron Walden, Essex, GB; Sunose Mihiro, Pampisford Cambridge, GB; Hernandez-Perni Remedios, Stalybridge, Cheshire, GB; Major Jeremy, Cambridge, GB; Boussard Cyrille, Saffron Walden, Essex, GB; Smelt Kathryn, London, GB; Le Formal Adeline, Saffron Walden, GB; Cansfield Andrew, Cambridge, GB; Burckhardt Svenja, Cambridge, GB; Taylor Jess, Hitchin, Hertfordshire, GB;

(74) PATENTSERVIS BRATISLAVA, a. s., Bratislava, SK;

(54) Deriváty terfenylu na liečenie Alzheimerovej choroby**(51) C07C 59/00, C07C 51/347, C07C 51/41, C07C 67/00, C07C 69/00, C07C 17/00, C07C 19/00****(11) E 6762**

(96) 06723479.9, 16.3.2006

(97) 1861352, 9.12.2009

(24) 9.12.2009

(31) 102005012408, 102005029228, 102006000839

(32) 17.3.2005, 23.6.2005, 5.1.2006

(33) DE, DE, DE

(73) BASF SE, Ludwigshafen, DE;

(72) HETTCHE Frank, Weinheim, DE; VÖLKERT Martin, Ludwigshafen, DE; JÄKEL Christoph, Limburgerhof, DE; BEY Olivier, Niederkirchen, DE;

(74) ŽOVICOVÁ & ŽOVIC IP, s. r. o., Bratislava, SK;

(86) PCT/EP2006/002435

(87) WO 2006/097314

(54) Spôsob výroby opticky aktívnych derivátov kyseliny 3-fenylpropiónovej a ich následných produktov**(51) C07C 201/00, C07C 203/00****(11) E 6763**

(96) 03747879.9, 6.8.2003

(97) 1532098, 18.11.2009

(24) 18.11.2009

(31) MI20020186

(32) 29.8.2002

(33) IT

(73) NicOx S.A., Sophia Antipolis - Valbonne, FR;

(72) DEL SOLDATO Piero, Monza, IT; SANTUS Giancarlo, Milano, IT; BENEDINI Francesca, Milano, IT;

(74) ŽOVICOVÁ & ŽOVIC IP, s. r. o., Bratislava, SK;

(86) PCT/EP2003/008698

(87) WO 2004/020384

(54) Nový spôsob prípravy nitroxyderivátov naproxénu**(51) C07C 209/00****(11) E 6743**

(96) 07785845.4, 25.6.2007

(97) 2032521, 28.10.2009

(24) 28.10.2009

(31) 06116134

(32) 27.6.2006

(33) EP

(73) Sandoz AG, Basel, CH;

(72) WIESER Josef, Polling, AT; LENGAUER Hannes, Kundl, AT; KLINGLER Elfriede, Wildschönau-Oberau, AT; PICHLER Arthur, Kundl, AT; STURM Hubert, Innsbruck, AT;

(74) Čechvalová Dagmar, Bratislava, SK;

(86) PCT/EP2007/005596

(87) WO 2008/000418

(54) Nový spôsob prípravy solí**(51) C07C 217/00, C07C 229/00, C07C 233/00, C07C 317/00, C07C 323/00, C07D 215/00, C07D 213/00, C07D 307/00, A61K 31/47, A61K 31/343, A61K 31/185, A61K 31/21, A61P 19/00, A61P 29/00, A61P 3/00, A61P 43/00****(11) E 6791**

(96) 04729243.8, 23.4.2004

(97) 1619180, 16.12.2009

(24) 16.12.2009

(31) 2003119131

(32) 23.4.2003

(33) JP

(73) Japan Tobacco Inc., Tokyo, JP;

(72) SHINAGAWA Yuko, Takatsuki-shi, Osaka, JP; INOUE Teruhiko, Takatsuki-shi, Osaka, JP; KIGUCHI Toshihiro, Takatsuki-shi, Osaka, JP; IKENOGAMI Taku, Takatsuki-shi, Osaka, JP; OGAWA Naoki, Takatsuki-shi, Osaka, JP; FUKUDA Kenji, Takatsuki-shi, Osaka, JP; NAKAGAWA Takashi, Takatsuki-shi, Osaka, JP; SHINDO Masanori, Takatsuki-shi, Osaka, JP; SOEJIMA Yuki, Takatsuki-shi, Osaka, JP;

(74) Hörmannová Zuzana, Ing., Bratislava, SK;

(86) PCT/JP2004/005886

(87) WO2004/094362

(54) CaSR antagonist

- (51) **C07C 227/00, C07C 229/00, C07C 233/00**
(11) **E 6805**
(96) 07003642.1, 22.2.2007
(97) 1961735, 18.11.2009
(24) 18.11.2009
(73) Indena S.p.A., Milano, IT;
(72) Ciceri Daniele, Milano, IT; Gabetta Bruno, Milano, IT; Vignola Nicola, Strengelbach, CH; Mittel Frieder, Zürich, CH; Weber Beat T., Zofingen, CH;
(74) Fajnorová Mária, Ing., Bratislava, SK;
(54) **Spôsob prípravy acetátovej soli metylesteru (2R,3S)-3-fenylizoserínu**

- (51) **C07C 233/00, C07D 295/00, C07C 255/00, C07D 209/00, C07D 277/00, C07D 333/00, A61K 31/132, A61K 31/165, A61K 31/403, A61K 31/425, A61P 25/00**
(11) **E 6753**
(96) 05739598.0, 6.5.2005
(97) 1745010, 5.8.2009
(24) 5.8.2009
(31) 102004023522
(32) 10.5.2004
(33) DE
(73) Grünenthal GmbH, Aachen, DE;
(72) SUNDERMANN Corinna, Aachen, DE; SUNDERMANN Bernd, Aachen, DE;
(74) Tomeš Pavol, Ing., Bratislava, SK;
(86) PCT/EP2005/004913
(87) WO 2005/110974
(54) **Substituované cyklohexyl-1,4-diamínové deriváty**

- (51) **C07C 271/00, C07D 215/00, C07D 237/00, C07D 233/00, C07D 235/00, C07D 263/00, C07D 471/00**
(11) **E 6688**
(96) 05732902.1, 25.2.2005
(97) 1720829, 14.10.2009
(24) 14.10.2009
(31) 0401949
(32) 26.2.2004
(33) FR
(73) Sanofi-Aventis, Paris, FR;
(72) ABOUABDELLAH Ahmed, Thiais, FR; BARTSCH-LI Régine, Fontenay-aux-Roses, FR; HOORNAERT Christian, Antony, FR; RAVET Antoine, Rueil-Malmaison, FR;
(74) Čechvalová Dagmar, Bratislava, SK;
(86) PCT/FR2005/000451
(87) WO 2005/090292
(54) **Heteroarylkylkarbamátové deriváty, ich príprava a ich použitie ako inhibítory enzýmu FAAH**

- (51) **C07C 311/00, A61K 31/18, A61P 19/00, A61P 35/00**
(11) **E 6828**
(96) 05729212.0, 21.3.2005
(97) 1735274, 25.11.2009
(24) 25.11.2009
(31) 555380 P
(32) 22.3.2004
(33) US

- (73) Southern Research Institute, Birmingham Alabama, US;
(72) ANANTHAN Subramaniam, Birmingham, AL, US;
(74) ROTT, RŮŽIČKA & GUTTMANN, v. o. s., Bratislava, SK;
(86) PCT/US2005/009263
(87) WO2005/092844
(54) **Nepeptidové inhibítory matrix metaloproteináz**

- (51) **C07D 207/00, C07D 401/00, A61K 31/40, A61K 31/435, A61P 25/00**
(11) **E 6799**
(96) 06738050.1, 13.3.2006
(97) 1861360, 2.12.2009
(24) 2.12.2009
(31) 662686 P
(32) 17.3.2005
(33) US
(73) ELI LILLY AND COMPANY, Indianapolis, Indiana, US;
(72) BEAVERS Lisa Selsam, Franklin, IN, US; FINLEY Don Richard, Greenwood, Indiana, US; GADSKI Robert Alan, Indianapolis, Indiana, US; HIPSKIND Philip Arthur, New Palestine, Indiana, US; JESUDASON Cynthia Darshini, Indianapolis, Indiana, US; PICKARD Richard Todd, Noblesville, Indiana, US; STEVENS Freddie Craig, Indianapolis, Indiana, US; TAKAKUWA Takako, Indianapolis, Indiana, US;
(74) Hörmannová Zuzana, Ing., Bratislava, SK;
(86) PCT/US2006/008943
(87) WO2006/101808
(54) **Pyrolidínové deriváty ako antagonisty H3-receptorov histamínu**

- (51) **C07D 209/00, C07D 403/00, C07D 471/00, C07D 231/00, C07D 235/00, C07D 417/00, C07D 401/00, C07D 409/00, C07D 487/00, C07D 405/00, C07D 491/00, C07D 498/00, C07D 413/00**
(11) **E 6809**
(96) 06706475.8, 30.1.2006
(97) 1848694, 25.11.2009
(24) 25.11.2009
(31) 05100813
(32) 7.2.2005
(33) EP
(73) F. Hoffmann-La Roche AG, Basel, CH;
(72) JOLIDON Synese, Blauen, CH; NARQUIZIAN Robert, St. Louis, FR; NORCROSS Roger David, Olsberg, CH; PINARD Emmanuel, Linsdorf, FR;
(74) Bušová Eva, JUDr., Bratislava, SK;
(86) PCT/EP2006/000761
(87) WO2006/082001
(54) **Heterocyklicky substituované fenylmetanóny ako inhibítory glycinového transportéra 1**

- (51) **C07D 213/00, A61K 31/4402, A61P 31/00**
(11) **E 6728**
(96) 08252023.0, 12.6.2008
(97) 2003120, 4.11.2009
(24) 4.11.2009
(31) 934201 P, 67627
(32) 12.6.2007, 29.2.2008
(33) US, US

- (73) CoNCERT Pharmaceuticals, Inc., Lexington, MA, US;
 (72) Harbeson Scott L., Lexington, Massachusetts, US; Tung Roger D., Lexington, Massachusetts, US;
 (74) Hörmannová Zuzana, Ing., Bratislava, SK;
(54) Azapeptidové deriváty ako inhibítory HIV proteázy

- (51) C07D 217/00, C07D 239/00, C07D 401/00, C07D 403/00, C07D 405/00, C07D 409/00, C07D 417/00, A61K 31/395, A61K 31/435**
(11) E 6793
 (96) 06776845.7, 14.8.2006
 (97) 1917246, 11.11.2009
 (24) 11.11.2009
 (31) 0516723
 (32) 15.8.2005
 (33) GB
 (73) Novartis AG, Basel, CH;
 (72) AMMON Sandra, Basel, CH; BEERLI René, Binningen, CH; WIDLER Leo, Muenchenstein, CH;
 (74) Čechvalová Dagmar, Bratislava, SK;
 (86) PCT/EP2006/008036
 (87) WO 2007/020046
(54) Benzochinazolínové deriváty a ich použitie pri liečení ochorení kostí

- (51) C07D 223/00**
(11) E 6697
 (96) 04809449.4, 16.6.2004
 (97) 1633719, 7.10.2009
 (24) 7.10.2009
 (31) 479378 P
 (32) 17.6.2003
 (33) US
 (73) Janssen Pharmaceutica NV, Beerse, BE;
 (72) PATEL Mona, Belle Mead, NJ, US; RYBCZYNSKI Philip J., Branchburg, NJ, US; XIANG Min Amy, Bridgewater, NJ, US;
 (74) Bušová Eva, JUDr., Bratislava, SK;
 (86) PCT/US2004/019460
 (87) WO 2005/037795
(54) Substituované spirobenzazepíny

- (51) C07D 237/00, C07F 7/00**
(11) E 6806
 (96) 07822162.9, 2.11.2007
 (97) 2086944, 13.1.2010
 (24) 13.1.2010
 (31) 06123461
 (32) 3.11.2006
 (33) EP
 (73) BASF SE, Ludwigshafen, DE;
 (72) RACK Michael, Eppelheim, DE; SMIDT Sebastian Peer, Mannheim, DE; LÖHR Sandra, Ludwigshafen, DE; KEIL Michael, Freinsheim, DE; DIETZ Jochen, Mannheim, DE; RHEINHEIMER Joachim, Ludwigshafen, DE; GROTE Thomas, Wachenheim, DE; ZIERKE Thomas, Böhl-iggelheim, DE; LOHMANN Jan Klaas, Ludwigshafen, DE; SUKOPP Martin, Mannheim, DE;
 (74) ŽOVICOVÁ & ŽOVIC IP, s. r. o., Bratislava, SK;

- (86) PCT/EP2007/061833
 (87) WO2008/053043
(54) Spôsob výroby difluórmetylpyrazolykarboxylátov

- (51) C07D 239/00**
(11) E 6684
 (96) 03780362.4, 9.12.2003
 (97) 1578731, 11.11.2009
 (24) 11.11.2009
 (31) 0229243, 0303589, 0318515
 (32) 16.12.2002, 17.2.2003, 7.8.2003
 (33) GB, GB, GB
 (73) AstraZeneca UK Limited, London, GB;
 (72) NEWTON Lee, Grangemouth, Stirlingshire, GB; BAILEY Mark, Grangemouth, Stirlingshire, GB;
 (74) Čechvalová Dagmar, Bratislava, SK;
 (86) PCT/GB2003/005359
 (87) WO 2004/054986
(54) Spôsob prípravy pyrimidínových zlúčenín

- (51) C07D 265/00**
(11) E 6804
 (96) 07713445.0, 12.2.2007
 (97) 1991534, 18.11.2009
 (24) 18.11.2009
 (31) MI20060258
 (32) 13.2.2006
 (33) IT
 (73) ABIOTEN PHARMA S.p.A., Ospedaletto (Pisa), IT;
 (72) NAPOLITANO Elio, Pisa, IT;
 (74) Fajnorová Mária, Ing., Bratislava, SK;
 (86) PCT/IT2007/000088
 (87) WO 2007/094022
(54) Spôsob prípravy 2-(4-hydroxy-3-morfolynil)-2-cyklohexenónu

- (51) C07D 305/00**
(11) E 6790
 (96) 05798522.8, 7.10.2005
 (97) 1797059, 9.12.2009
 (24) 9.12.2009
 (31) 616840 P, 04425752, 05007888
 (32) 8.10.2004, 8.10.2004, 11.4.2005
 (33) US, EP, EP
 (73) INDENA S.p.A., Milano, IT;
 (72) GABETTA Bruno, Milano, IT; GAMBINI Andrea, Milano, IT; BOMBARDELLI Ezio, Gropello Cairoli, IT; FONTANA Gabriele, Milano, IT;
 (74) Fajnorová Mária, Ing., Bratislava, SK;
 (86) PCT/EP2005/010822
 (87) WO 2006/037653
(54) Polosyntézny proces na prípravu 10-deacetyl-N-debenzoylpaklitaxelu

(51) C07D 307/00**(11) E 6736**

(96) 02807711.3, 29.8.2002

(97) 1532130, 4.11.2009

(24) 4.11.2009

(73) Biocon Limited, Bangalore, IN;

(72) POORNAPRAJNA Acharya, Bangalore, Karnataka, IN; SREENILAYAM Gopeekrishnan, Bangalore, Karnataka, IN; GANESH Sambasivam, Bangalore, Karnataka, IN;

(74) PATENTSERVIS BRATISLAVA, a. s., Bratislava, SK;

(86) PCT/IN2002/000178

(87) WO 2004/020426

(54) Spôsob výroby imunosupresíva**(51) C07D 333/00****(11) E 6709**

(96) 03292318.7, 22.9.2003

(97) 1403265, 25.11.2009

(24) 25.11.2009

(31) 0211765

(32) 24.9.2002

(33) FR

(73) Les Laboratoires Servier, Courbevoie Cedex, FR;

(72) Vaysse-Ludot Lucile, Saint Wandrille Rancon, FR; Lecouve Jean-Pierre, Le Havre, FR; Langlois Pascal, Saint Jean de la Neuville, FR;

(74) ROTT, RŮŽIČKA & GUTTMANN, v. o. s., Bratislava, SK;

(54) Nový spôsob priemyselnej syntézy tetraesterov kyseliny 5-[bis(karboxymetyl)amino]-3-karboxymetyl-4-kyán-2-tiofénkarboxylovej a použitia pre syntézu dvojmocných solí kyseliny ranelovej a ich hydrátov**(51) C07D 401/00, A61K 31/506, A61P 11/00****(11) E 6679**

(96) 05756403.1, 4.7.2005

(97) 1778673, 11.11.2009

(24) 11.11.2009

(31) 0401762

(32) 5.7.2004

(33) SE

(73) AstraZeneca AB, Södertälje, SE;

(72) GABOS Balint, Lund, SE; RIPA Lena, Lund, SE; STENVALL Kristina, Lund, SE;

(74) Čechvalová Dagmar, Bratislava, SK;

(86) PCT/SE2005/001092

(87) WO 2006/004532

(54) Nové deriváty hydantoínu na liečbu obštrukčných chorôb dýchacích ciest**(51) C07D 401/00, C07D 233/00, A61K 31/4164, A61P 31/00****(11) E 6751**

(96) 06706932.8, 14.2.2006

(97) 1853582, 21.10.2009

(24) 21.10.2009

(31) 102005008183

(32) 23.2.2005

(33) DE

(73) AiCuris GmbH & Co. KG, Wuppertal, DE;

(72) ZIMMERMANN Holger, Wuppertal, DE; BRÜCKNER David, Essen, DE; HENNINGER Kerstin, Wuppertal, DE; ROSENRETER Ulrich, Bienen, DE; HENDRIX Martin, Odenthal, DE; KELDENICH Jörg, Wuppertal, DE; LANG Dieter, Velbert, DE; RADTKE Martin, Erkrath, DE; PAULSEN Daniela, Wuppertal, DE; KERN Armin, Wuppertal, DE;

(74) Tomeš Pavol, Ing., Bratislava, SK;

(86) PCT/EP2006/001325

(87) WO 2006/089664

(54) Heterocyklylamidom substituované imidazoly**(51) C07D 401/00, C07D 239/00, C07D 211/00****(11) E 6749**

(96) 06794582.4, 27.9.2006

(97) 1943240, 11.11.2009

(24) 11.11.2009

(31) 0519879

(32) 30.9.2005

(33) GB

(73) AstraZeneca AB, Södertälje, SE;

(72) BLIXT Jörgen, Södertälje, SE; GOLDEN Michael David, Cheshire, GB; HOGAN Philip John, Cheshire, GB; MARTIN David Michael Glanville, Cheshire, GB; MONTGOMERY Francis Joseph, Macclesfield Cheshire, GB; PATEL Zakariya, Leicestershire, GB; PITTAM John David, Cheshire, GB; SEPENDA George Joseph, Cheshire, GB; SQUIRE Christopher John, Cheshire, GB; WRIGHT Nicholas Cartwright Alexander, Cheshire, GB;

(74) Čechvalová Dagmar, Bratislava, SK;

(86) PCT/GB2006/003587

(87) WO 2007/036713

(54) Chemické spôsoby**(51) C07D 405/00, C07D 211/00, C07F 7/00, C07D 213/00****(11) E 6742**

(96) 05779890.2, 18.2.2005

(97) 1723140, 4.11.2009

(24) 4.11.2009

(31) 04004799, 585745 P

(32) 2.3.2004, 6.7.2004

(33) EP, US

(73) Aventis Pharmaceuticals, Inc., Bridgewater, New Jersey, US;

(72) GRAF Claus-Dieter, Frankfurt am Main, DE; TAPPERTZHOFEN Christoph, Frankfurt am Main, DE; SLEDESKI Adam W., Belle Mead, NJ, US;

(74) Čechvalová Dagmar, Bratislava, SK;

(86) PCT/EP2005/001676

(87) WO 2005/095385

(54) Spôsob prípravy inhibítorov triptázy**(51) C07D 451/00, A61K 31/46, A61P 11/00****(11) E 6673**

(96) 04791029.4, 29.10.2004

(97) 1682542, 30.12.2009

(24) 30.12.2009

(31) 03025077

(32) 3.11.2003

(33) EP

- (73) Boehringer Ingelheim International GmbH, Ingelheim am Rhein, DE;
 (72) PFRENGLE Waldemar, Biberach, DE; SIEGER Peter, Mittelbiberach, DE;
 (74) Čechvalová Dagmar, Bratislava, SK;
 (86) PCT/EP2004/012269
 (87) WO 2005/042527
(54) Nový kryštalický anhydrát s anticholinergným účinkom

- (51) C07D 453/00, A61K 31/439, A61P 25/00, C07D 487/00**
(11) E 6778
 (96) 03793791.9, 3.9.2003
 (97) 1537104, 11.11.2009
 (24) 11.11.2009
 (31) 0220581
 (32) 4.9.2002
 (33) GB
 (73) Novartis AG, Basel, CH;
 (72) FEUERBACH Dominik, Müllheim, DE; HURTH Konstanze, Saint Louis, FR; RITCHIE Timothy John, London, GB;
 (74) Čechvalová Dagmar, Bratislava, SK;
 (86) PCT/EP2003/009772
 (87) WO 2004/022556
(54) Aza-bicykloalkylétery a ich použitie ako alfa7-nAChR agonistov

- (51) C07D 453/00**
(11) E 6802
 (96) 07786080.7, 16.7.2007
 (97) 2044067, 18.11.2009
 (24) 18.11.2009
 (31) 200601951
 (32) 21.7.2006
 (33) ES
 (73) Almirall, S.A., 08022 Barcelona, ES;
 (72) BUSQUETS BAQUE Nuria, Barcelona, ES; PAJUELO LORENZO Francesca, El Prat de Llobregat (Barcelona), ES;
 (74) Tomeš Pavol, Ing., Bratislava, SK;
 (86) PCT/EP2007/006278
 (87) WO 2008/009397
(54) Spôsob prípravy bromidu 3(R)-(2-hydroxy-2,2-ditién-2-ylacetoxy)-1-(3-fenoxypropyl)-1-azoniabicyklo[2.2.2.]oktánu

- (51) C07K 5/00, C07K 1/00, C07K 14/00**
(11) E 6729
 (96) 02804105.1, 11.10.2002
 (97) 1434791, 7.10.2009
 (24) 7.10.2009
 (31) 328624 P, 414155 P, 269695
 (32) 11.10.2001, 27.9.2002, 10.10.2002
 (33) US, US, US
 (73) Amgen, Inc., Thousand Oaks, CA, US;
 (72) OLINER Jonathan Daniel, Newbury, CA, US; MIN Hosung, Newbury Park, CA, US;
 (74) Hörmannová Zuzana, Ing., Bratislava, SK;
 (86) PCT/US2002/032657
 (87) WO 2003/057134
(54) Špecifické väzbové činidlá pre humánný angiotenzín 2

- (51) C07K 5/00, A61K 31/47, A61P 31/00, C07D 487/00, C07D 401/00, C07D 245/00, C07D 417/00**
(11) E 6720
 (96) 05704765.6, 28.1.2005
 (97) 1713823, 11.11.2009
 (24) 11.11.2009
 (31) 0400199, 0401288, 0402562
 (32) 30.1.2004, 19.5.2004, 22.10.2004
 (33) SE, SE, SE
 (73) Medivir AB, Huddinge, SE; Tibotec Pharmaceuticals, Little Island, Co Cork, IE;
 (72) ROSENQUIST Asa, Huddinge, SE; THORSTENSSON Fredrik, Linköping, SE; JOHANSSON Per-Ola, Linköping, SE; KVARNSTRÖM Ingemar, Linköping, SE; SAMUELSSON Bertil, Huddinge, SE; WALLBERG Hans, Huddinge, SE;
 (74) Litváková Edita, Ing., Bratislava, SK;
 (86) PCT/SE2005/000097
 (87) WO 2005/073195
(54) Inhibitory NS-3 serinproteázy HCV

- (51) C07K 5/00, A61P 31/00, A61K 38/06**
(11) E 6692
 (96) 06787475.0, 14.7.2006
 (97) 1924593, 16.9.2009
 (24) 16.9.2009
 (31) 700764 P, 724566 P
 (32) 20.7.2005, 7.10.2005
 (33) US, US
 (73) Merck Sharp & Dohme Corp., Rahway, NJ, US;
 (72) HOLLOWAY M. Katharine, Rahway, New Jersey, US; LIVERTON Nigel J., Rahway, New Jersey, US; LUDMERER Steven W., Rahway, New Jersey, US; MCCAULEY John A., Rahway, New Jersey, US; OLSEN David B., Rahway, New Jersey, US; RUDD Michael T., Rahway, New Jersey, US; VACCA Joseph P., Rahway, New Jersey, US; MCINTYRE Charles J., Rahway, New Jersey, US;
 (74) Bušová Eva, JUDr., Bratislava, SK;
 (86) PCT/US2006/027573
 (87) WO 2007/015787
(54) Inhibitory proteázy HCV NS3

- (51) C07K 14/00, C07K 14/435, A01H 5/00, A61K 38/16, C12N 15/117, A61P 31/00, A23K 1/17, C11D 3/00**
(11) E 6700
 (96) 04736507.7, 10.6.2004
 (97) 1664096, 14.10.2009
 (24) 14.10.2009
 (31) 200300865
 (32) 11.6.2003
 (33) DK
 (73) Novozymes Adenium Biotech A/S, Bagsvaerd, DK;
 (72) SEGURA Dorotea Raventos, Humlebaek, DK; MYGIND Per Holse, Soeborg, DK; HOEGENHAUG Hans-Henrik Kristensen, Holte, DK; TOSI Alessandro, Gorizia, IT;
 (74) PATENTSERVIS BRATISLAVA, a. s., Bratislava, SK;
 (86) PCT/DK2004/000400
 (87) WO 2004/108752
(54) Antimikrobiálne peptidy

- (51) **C07K 14/435**, A61K 39/002, C12N 15/30, C07K 16/18
 (11) **E 6796**
 (96) 04787138.9, 14.9.2004
 (97) 1664097, 11.11.2009
 (24) 11.11.2009
 (31) 03020898
 (32) 14.9.2003
 (33) EP
 (73) Universiteit Utrecht Holding B.V., CM Utrecht, NL;
 (72) DE VRIES Erik, JJ Rhenen, NL; GAFFAR Fasila Razzia, AG Amsterdam, NL; YATSUDA Ana Patricia, LK Utrecht, NL; SCHAAP Theodorus Cornelis, CP Beugen, NL;
 (74) Fajnorová Mária, Ing., Bratislava, SK;
 (86) PCT/EP2004/052169
 (87) WO 2005/026199
 (54) **Pirop plazmidová vakcína**

- (51) **C07K 16/18**, A61K 39/395, C07K 16/00, C12N 5/12, A61P 37/00, C12N 15/85
 (11) **E 6721**
 (96) 06773749.4, 21.6.2006
 (97) 1899378, 28.10.2009
 (24) 28.10.2009
 (31) 692830 P
 (32) 21.6.2005
 (33) US
 (73) XOMA Technology Ltd., Berkeley, CA, US;
 (72) MASAT Linda, Walnut Creek, CA, US; HAAK-FRENDSCHO Mary, Newark, CA, US; CHENG Gang, San Diego, CA, US; HORWITZ Arnold, San Leandro, CA, US; ROELL Marina, Concord, CA, US;
 (74) Litváková Edita, Ing., Bratislava, SK;
 (86) PCT/US2006/024261
 (87) WO 2007/002261
 (54) **IL-1beta viažuce protilátky a ich fragmenty**

- (51) **C07K 16/18**, C12N 15/13, A61K 39/395
 (11) **E 6767**
 (96) 04721843.3, 19.3.2004
 (97) 1654286, 24.6.2009
 (24) 24.6.2009
 (31) 03290725, 03290942
 (32) 21.3.2003, 16.4.2003
 (33) EP, EP
 (73) Biotest AG, Dreieich, DE;
 (72) WIJDENES John, Larnod, FR; JONULEIT Helmut, Ginsheim-Gustavsburg, DE;
 (74) Hörmannová Zuzana, Ing., Bratislava, SK;
 (86) PCT/EP2004/002888
 (87) WO 2004/083247
 (54) **Humanizované anti-CD4 protilátky s imunosupresívnymi vlastnosťami**

- (51) **C08K 3/00**, B01F 7/00, B01F 7/16
 (11) **E 6766**
 (96) 03758019.8, 18.10.2003
 (97) 1560877, 16.12.2009
 (24) 16.12.2009
 (31) 10249797
 (32) 24.10.2002
 (33) DE

- (73) BASF SE, Ludwigshafen, DE;
 (72) PLACHETTA Christoph, Limburgerhof, DE; HECKMANN Manfred, Mannheim, DE; HÜNGER Hans-Harald, Ellerstadt, DE; WEISS Robert, Kirchheim, DE;
 (74) ŽOVICOVÁ & ŽOVIC IP, s. r. o., Bratislava, SK;
 (86) PCT/EP2003/011574
 (87) WO 2004/037908
 (54) **Spôsob výroby polyamidu pigmentovaného oxidom titaničitým**

- (51) **C08L 23/00**, C08L 25/00, C08L 27/00
 (11) **E 6797**
 (96) 07736599.7, 26.4.2007
 (97) 2013280, 9.9.2009
 (24) 9.9.2009
 (31) CH07872006
 (32) 1.5.2006
 (33) IN
 (73) BNT Force Biodegradable Polymers PVT Ltd., Aminjikarai Chennai, IN;
 (72) SUMANAM Supreethi, Yousufguda, Hyderabad, IN;
 (74) PATENTSERVIS BRATISLAVA, a. s., Bratislava, SK;
 (86) PCT/IN2007/000165
 (87) WO 2007/125546
 (54) **Nový prostriedok biodegradovateľného polyméru vhodného na prípravu biodegradovateľného plastu a spôsob prípravy uvedeného prostriedku**

- (51) **C08L 95/00**
 (11) **E 6822**
 (96) 06831514.2, 15.12.2006
 (97) 1960472, 18.11.2009
 (24) 18.11.2009
 (31) 0501159
 (32) 16.12.2005
 (33) HU
 (73) MOL Magyar Olaj-és Gázipari Nyilvánosan Működő Részvénytársaság, Budapest, HU;
 (72) BIRO Szabolcs, Gyula, HU; BARTHA László, Veszprém, HU; DEAK Gyula, Nyiregyháza, HU; GEIGER András, Zalaegerszeg, HU;
 (74) PATENTSERVIS BRATISLAVA, a. s., Bratislava, SK;
 (86) PCT/HU2006/000114
 (87) WO2007/068990
 (54) **Chemický stabilizovaná kompozícia asfaltovej gumy a jej mechanicko-chemický spôsob prípravy**

- (51) **C09K 5/00**, C09K 3/30, C08J 9/00
 (11) **E 6779**
 (96) 05744161.0, 29.4.2005
 (97) 1716216, 18.11.2009
 (24) 18.11.2009
 (31) 837525
 (32) 29.4.2004
 (33) US

- (73) Honeywell International Inc., Morristown, NJ, US;
 (72) SINGH Rajiv R., Getzville, NY, US; PHAM Hang T., Amherst, NY, US; WILSON David P., East Amherst, NY, US; THOMAS Raymond H., Pendleton, NY, US;
 (74) Čechvalová Dagmar, Bratislava, SK;
 (86) PCT/US2005/014873
 (87) WO 2005/105947
(54) Kompozície obsahujúce fluórované olefiny

(51) C12N 15/30, C07K 14/435, A61K 39/002, C07K 16/18, A61K 39/395, G01N 33/569, A61K 48/00, C12N 15/63

(11) E 6715

- (96) 03292673.5, 24.10.2003
 (97) 1526178, 11.11.2009
 (24) 11.11.2009
 (73) INSTITUT PASTEUR, Paris Cédex 15, FR;
 (72) Druilhe Pierre, Paris, FR;
 (74) Majlingová Marta, Ing., Bratislava, SK;
(54) Rodina génov podobná MSP-3

(51) C12N 15/54, C12N 15/82, C12N 9/10, A01H 5/00, C12N 5/10, C12Q 1/48

(11) E 6732

- (96) 06844685.5, 1.12.2006
 (97) 1963510, 26.8.2009
 (24) 26.8.2009
 (31) 741166 P, 817799 P
 (32) 1.12.2005, 30.6.2006
 (33) US, US
 (73) Athenix Corporation, Research Triangle Park, NC, US;
 (72) PETERS Cheryl L., Raleigh, NC, US; HINSON Jill, Rougemont, North Carolina, US; HAMMER Philip E., Cary, NC, US; VANDE BERG Brian, Durham, NC, US; SCHOUTEN Laura Cooper, Pittsboro, NC, US; CARR Brian, Raleigh, NC, US;
 (74) Tomeš Pavol, Ing., Bratislava, SK;
 (86) PCT/US2006/045908
 (87) WO 2007/064828
(54) Gény GRG23 a GRG51 prinášajúce odolnosť voči herbicídum

(51) C12Q 1/68, G01N 33/68, G01N 33/74

(11) E 6788

- (96) 03740698.0, 30.5.2003
 (97) 1509621, 9.9.2009
 (24) 9.9.2009
 (31) 0212648
 (32) 31.5.2002
 (33) GB
 (73) ImmunoClin Limited, London, GB;
 (72) CLERICI Mario, Milano, IT; ANNONI Giorgio, Milan, IT;
 (74) Žovicová Viera, Mgr., Bratislava, SK;
 (86) PCT/GB2003/002369
 (87) WO 2003/102237
(54) Diagnostika Alzheimerovej choroby na základe analýzy polymorfizmov IL-10 génov

(51) C21D 1/56, C21D 1/62, C21D 9/08, F25B 9/00, F25B 19/00, F25D 3/10, F25D 3/00

(11) E 6685

- (96) 06015701.3, 27.7.2006
 (97) 1837410, 26.8.2009
 (24) 26.8.2009
 (31) 102006012985
 (32) 21.3.2006
 (33) DE
 (73) Linde AG, München, DE;
 (72) Aström Anders, München, DE; Wandke Ernst, Gettersried, DE;
 (74) Čechvalová Dagmar, Bratislava, SK;
(54) Spôsob a zariadenie na rýchle ochladzovanie spracovávaných predmetov

(51) C22C 19/05

(11) E 6725

- (96) 05018830.9, 30.8.2005
 (97) 1640465, 28.10.2009
 (24) 28.10.2009
 (31) 934920
 (32) 3.9.2004
 (33) US
 (73) HAYNES INTERNATIONAL, INC., Kokomo, Indiana, US;
 (72) Pike Lee M. Jr., Kokomo, Indiana, US;
 (74) Guniš Jaroslav, Mgr., Bratislava, SK;
(54) Ni-Cr-Co-Mo zliatina pre pohon plynovou turbínou

(51) C22C 19/07

(11) E 6760

- (96) 07113931.5, 7.8.2007
 (97) 1900835, 29.7.2009
 (24) 29.7.2009
 (31) 521911
 (32) 15.9.2006
 (33) US
 (73) HAYNES INTERNATIONAL, INC., Kokomo, Indiana, US;
 (72) Srivastava S. Krishna, Kokomo, IN, US;
 (74) Juran Svetozár, JUDr., Bratislava, SK;
(54) Kobalt-chróm-železníkové zliatiny podrobené nitrídovému spevneniu

(51) C22C 38/04, C22C 38/06, C21D 9/48

(11) E 6670

- (96) 03290523.4, 5.3.2003
 (97) 1347071, 2.12.2009
 (24) 2.12.2009
 (31) 0203514
 (32) 21.3.2002
 (33) FR
 (73) ArcelorMittal France, La Plaine St Denis Cedex, FR;
 (72) Bouzekri Mohamed, Rombas, FR;
 (74) Čechvalová Dagmar, Bratislava, SK;
(54) Plech tvarovaný za studena z ocele upokojenej hliníkom a spôsob výroby obalu z týchto plechov

- (51) **D03D 15/00, D02G 3/44, D02G 3/04**
 (11) **E 6810**
 (96) 06724479.8, 21.4.2006
 (97) 1877607, 6.1.2010
 (24) 6.1.2010
 (31) 05009082
 (32) 26.4.2005
 (33) EP
 (73) Teijin Aramid GmbH, Wuppertal, DE;
 (72) ZUMLOH Regine Maria, Mettmann, DE;
 (74) Majlingová Marta, Ing., Bratislava, SK;
 (86) PCT/EP2006/003654
 (87) WO 2006/114238
 (54) **Textilný plošný útvar a ochranný odev obsahujúci uvedený plošný útvar**

- (51) **D06M 15/21, D06M 15/37, C08L 33/00**
 (11) **E 6690**
 (96) 04735216.6, 28.5.2004
 (97) 1629149, 23.9.2009
 (24) 23.9.2009
 (31) 10325094
 (32) 3.6.2003
 (33) DE
 (73) Rudolf GmbH, Geretsried, DE;
 (72) SANDNER Bernhard, Geretsried, DE; DUSCHEK Gunther, Benediktbeuren, DE;
 (74) Bušová Eva, JUDr., Bratislava, SK;
 (86) PCT/EP2004/005783
 (87) WO 2004/106623
 (54) **Prípravky na oleofóbnu a hydrofóbnu úpravu plošných útvarov a ich použitie**

- (51) **D21F 3/02, C22C 38/40, C22C 38/58**
 (11) **E 6703**
 (96) 05774806.3, 19.8.2005
 (97) 1786975, 30.9.2009
 (24) 30.9.2009
 (31) 0402141
 (32) 7.9.2004
 (33) SE
 (73) Outokumpu Oyj, Espoo, FI;
 (72) LILJAS Mats, AVESTA, SE; JOHANSSON Pelle, AVESTA, SE; BERGKVIST Conny, FURUSUND, SE;
 (74) PATENTSERVIS BRATISLAVA, a. s., Bratislava, SK;
 (86) PCT/SE2005/001220
 (87) WO 2006/041344
 (54) **Oceľový plášť sacieho valca s množstvom priechodných otvorov a spôsob výroby oceľového výrobku**

- (51) **E01B 7/00**
 (11) **E 6832**
 (96) 03729697.7, 16.6.2003
 (97) 1516091, 25.11.2009
 (24) 25.11.2009
 (31) 9672002
 (32) 27.6.2002
 (33) AT
 (73) VAE EISENBAHNSYSTEME GMBH, Zeltweg, AT; VAE GmbH, Wien, AT;
 (72) FRITZ Dieter, Fohnsdorf, AT; ORASCHE Hermann, Zeltweg, AT;

- (74) Bachratá Magdaléna, Mgr., Bratislava, SK;
 (86) PCT/AT2003/000170
 (87) WO 2004/003295
 (54) **Výhybka so zosilnenou hrotnicou**

- (51) **E01B 9/00**
 (11) **E 6694**
 (96) 06818407.6, 7.11.2006
 (97) 1948865, 16.12.2009
 (24) 16.12.2009
 (31) 102005058444
 (32) 7.12.2005
 (33) DE
 (73) DB Netz AG, Frankfurt am Main, DE;
 (72) WESTERHOFF Karsten, Wetter, DE; BRECHT Jörg, Olpe, DE; DANNEBERG Erik, München, DE; RINSDORF Andreas, Freudenber, DE; HESSELMANN Bernfried, Wenden, DE; KOBELÉV Vladimír, Attendorn, DE; STAHL Michael, Olpe, DE;
 (74) Bušová Eva, JUDr., Bratislava, SK;
 (86) PCT/EP2006/010666
 (87) WO 2007/065516
 (54) **Upevňovací prostriedok na upevnenie železných koľajníc k podvalom alebo koľajovým tratiam**

- (51) **E01F 8/00, B28B 1/00**
 (11) **E 6682**
 (96) 05012379.3, 8.6.2005
 (97) 1605101, 14.10.2009
 (24) 14.10.2009
 (31) 102004027928, 102004036288
 (32) 9.6.2004, 21.7.2004
 (33) DE, DE
 (73) EUDUR-Bau GmbH & Co. KG, Herzebrock-Clarholz, DE;
 (72) Thielhorn Wulf, Gütersloh, DE;
 (74) Čechvalová Dagmar, Bratislava, SK;
 (54) **Spôsob a zariadenie na výrobu viacvrstvej dosky z betónu**

- (51) **E01F 8/00**
 (11) **E 6824**
 (96) 07468012.5, 7.12.2007
 (97) 1936035, 18.11.2009
 (24) 18.11.2009
 (31) 200600290
 (32) 22.12.2006
 (33) SI
 (73) Akripol proizvodnja in predelava polimerov, d.d., Trebnje, SI;
 (72) Japelj Bostjan, Novo mesto, SI; Krvavica Robert, Novo mesto, SI;
 (74) PATENTSERVIS BRATISLAVA, a. s., Bratislava, SK;
 (54) **Panely s protihlukovými a protifragmentačnými vlastnosťami na báze akrylového skla, spôsob ich výroby a ich použitie**

(51) **E02D 29/14**
 (11) **E 6795**
 (96) 07823526.4, 27.6.2007
 (97) 2035628, 18.11.2009
 (24) 18.11.2009
 (31) 0652815
 (32) 5.7.2006
 (33) FR
 (73) NORINCO, Saint Crepin Ibouvillers, FR;
 (72) FUMALLE Christian, Butry, FR;
 (74) Hörmannová Zuzana, Ing., Bratislava, SK;
 (86) PCT/FR2007/051542
 (87) WO2008/017770
 (54) **Zariadenie umožňujúce zachytenie osi kĺbového pripojenia do vybrania v prvku na zaklopenie, ako je napr. mriežka alebo veko vstupného otvoru vo vozovke**

(51) **E04B 1/16, E04B 2/86**
 (11) **E 6704**
 (96) 05769655.1, 28.7.2005
 (97) 1907642, 30.9.2009
 (24) 30.9.2009
 (73) VST Verbundschalungstechnik GmbH, Hennersdorf, AT;
 (72) MÜLLER Michael, Hennersdorf, AT;
 (74) PATENTSERVIS BRATISLAVA, a. s., Bratislava, SK;
 (86) PCT/EP2005/008220
 (87) WO 2007/012345
 (54) **Spôsob výroby oceľovobetónovej konštrukcie steny a stropu**

(51) **E04B 9/06**
 (11) **E 6686**
 (96) 03024197.0, 21.10.2003
 (97) 1413692, 2.12.2009
 (24) 2.12.2009
 (31) 10249783
 (32) 24.10.2002
 (33) DE
 (73) Richter-System GmbH & Co. KG, Griesheim, DE;
 (72) Knauf Alfons Jean, Griesheim, DE;
 (74) Čechvalová Dagmar, Bratislava, SK;
 (54) **Križová spojka**

(51) **E04H 9/04, F41H 5/00, B32B 3/02**
 (11) **E 6784**
 (96) 08405010.3, 15.1.2008
 (97) 1959073, 30.9.2009
 (24) 30.9.2009
 (31) 2642007
 (32) 16.2.2007
 (33) CH
 (73) Axpo AG, Baden, CH;
 (72) Schevelik Csaba, Baden, CH; Anliker Jürg, Wimmes, CH;
 (74) Čechvalová Dagmar, Bratislava, SK;
 (54) **Ľahký stavebný prvok na výrobu vystuženia steny existujúcich objektov, ako aj vystuženia steny z ľahkých stavebných prvkov**

(51) **E05B 19/00, E05B 27/00**
 (11) **E 6800**
 (96) 05101380.3, 23.2.2005
 (97) 1577469, 11.11.2009
 (24) 11.11.2009
 (31) 102004013522
 (32) 19.3.2004
 (33) DE
 (73) Aug. Winkhaus GmbH & Co. KG, Telgte, DE;
 (72) Spahn Karl-Heinz, Ostbevern, DE;
 (74) Fajnorová Mária, Ing., Bratislava, SK;
 (54) **Kľúč**

(51) **E05D 15/16, E05D 15/06**
 (11) **E 6811**
 (96) 04020444.8, 27.8.2004
 (97) 1630336, 18.11.2009
 (24) 18.11.2009
 (73) Cardo Door Production GmbH, Moosburg, DE;
 (72) Grosse Dietmar, Volkmannsdorf, DE;
 (74) ROTT, RŮŽIČKA & GUTTMANN, v. o. s., Bratislava, SK;
 (54) **Brána so zariadením na zlepšenie priebehu otvárania brány, predovšetkým sekcionálnej brány otvárajúcej sa k stropu**

(51) **E06B 1/52, E06B 3/96**
 (11) **E 6723**
 (96) 04028679.1, 3.12.2004
 (97) 1550786, 30.9.2009
 (24) 30.9.2009
 (31) 10361725, 102004007217
 (32) 30.12.2003, 13.2.2004
 (33) DE, DE
 (73) Hörmann KG Brandis, Brandis, DE;
 (72) Hörmann Thomas J., St. Wendel, DE;
 (74) Mešková Viera, Ing., Bratislava, SK;
 (54) **Zárubňa, najmä na obojstranné dvere**

(51) **F03B 13/00**
 (11) **E 6739**
 (96) 02801875.2, 27.9.2002
 (97) 1440240, 2.12.2009
 (24) 2.12.2009
 (31) 10152712
 (32) 19.10.2001
 (33) DE
 (73) Wobben Aloys, Aurich, DE;
 (72) Wobben Aloys, Aurich, DE;
 (74) ROTT, RŮŽIČKA & GUTTMANN, v. o. s., Bratislava, SK;
 (86) PCT/EP2002/010840
 (87) WO 2003/036080
 (54) **Generátor pre vodnú elektrárňu**

(51) **F03D 1/00**
 (11) **E 6738**
 (96) 07728985.8, 10.5.2007
 (97) 2018475, 16.12.2009
 (24) 16.12.2009
 (31) 102006022279
 (32) 11.5.2006
 (33) DE

- (73) Wobben Aloys, Aurich, DE;
 (72) ROHDEN Rolf, Aurich, DE;
 (74) ROTT, RŮŽIČKA & GUTTMANN, v. o. s.,
 Bratislava, SK;
 (86) PCT/EP2007/054533
 (87) WO 2007/131937
(54) List rotora pre veternú elektrárň

- (51) F16B 19/04**
(11) E 6819
 (96) 05857277.7, 6.5.2005
 (97) 1774184, 25.11.2009
 (24) 25.11.2009
 (31) 102004036621
 (32) 28.7.2004
 (33) DE
 (73) A. RAYMOND ET CIE, Grenoble, FR;
 (72) BOUBTANE Mohieddine, Seyssinet-Pariset, FR;
 RANVAL Yann, Vaulnaveys le Bas, FR; LE-
 GAT Jean-Jacques, Colombe, FR;
 (74) Bušová Eva, JUDr., Bratislava, SK;
 (86) PCT/EP2005/004934
 (87) WO 2006/012928
(54) Rozpínací nit

- (51) F16C 9/00, F16C 19/22, F16C 33/58,**
F16C 33/66
(11) E 6830
 (96) 08017547.4, 16.8.2006
 (97) 2017486, 30.12.2009
 (24) 30.12.2009
 (31) 726253 P
 (32) 13.10.2005
 (33) US
 (73) Schaeffler KG, 91074 Herzogenaurach, DE;
 (72) Tisch Siegfried, Gerlingen, DE; Solfrank Peter,
 Dr., Frensdorf, DE;
 (74) Čechvalová Dagmar, Bratislava, SK;
(54) Radiálne uloženie

- (51) F16C 9/00, F16C 19/22, F16C 33/58,**
F16C 33/66
(11) E 6829
 (96) 06118986.6, 16.8.2006
 (97) 1775484, 30.12.2009
 (24) 30.12.2009
 (31) 726253 P
 (32) 13.10.2005
 (33) US
 (73) Schaeffler KG, Herzogenaurach, DE;
 (72) Tisch Siegfried, Gerlingen, DE; Solfrank Peter,
 Frensdorf, DE;
 (74) Čechvalová Dagmar, Bratislava, SK;
(54) Radiálne uloženie

- (51) F16C 9/00, F16C 19/22, F16C 33/58,**
F16C 33/66
(11) E 6826
 (96) 08017532.6, 16.8.2006
 (97) 2014935, 30.12.2009
 (24) 30.12.2009
 (31) 726253 P
 (32) 13.10.2005
 (33) US

- (73) Schaeffler KG, Herzogenaurach, DE;
 (72) Tisch Siegfried, Gerlingen, DE; Solfrank Peter,
 Dr., Frensdorf, DE;
 (74) Čechvalová Dagmar, Bratislava, SK;
(54) Radiálne uloženie

- (51) F16J 15/32, B25B 27/00**
(11) E 6825
 (96) 07015677.3, 9.8.2007
 (97) 2023023, 6.1.2010
 (24) 6.1.2010
 (73) Carl Freudenberg KG, Weinheim, DE;
 (72) Heldmann Martin, Lindenfels, DE; Hintenlang
 Günter, Abtsteinach, DE;
 (74) Čechvalová Dagmar, Bratislava, SK;
**(54) Montážny ochranný krúžok a tesniaca zostava
 k nemu**

- (51) F16K 1/00**
(11) E 6734
 (96) 07117291.0, 26.9.2007
 (97) 1906067, 11.11.2009
 (24) 11.11.2009
 (31) 847159 P
 (32) 26.9.2006
 (33) US
 (73) Alcon, Inc., Hünenberg, CH;
 (72) Williams David Lloyd, Newport Beach, CA, US;
 (74) PATENTSERVIS BRATISLAVA, a. s., Brati-
 slava, SK;
(54) Chirurgická kazeta

- (51) F16L 21/02**
(11) E 6746
 (96) 04290385.6, 12.2.2004
 (97) 1450094, 30.9.2009
 (24) 30.9.2009
 (31) 0302198
 (32) 19.2.2003
 (33) FR
 (73) Participation Gestion Développement Industriel -
 - P.G.D.I.-S.A., Saint-Grégoire, FR;
 (72) Joncoux Jacques Olivier, Rennes, FR; Renson
 Francois, Pleumeleuc, FR;
 (74) ROTT, RŮŽIČKA & GUTTMANN, v. o. s.,
 Bratislava, SK;
(54) Spojovacia zostava pre valcové rúrky

- (51) F23D 14/04, F24C 3/08, F24C 15/10**
(11) E 6733
 (96) 03757184.1, 4.6.2003
 (97) 1514056, 12.8.2009
 (24) 12.8.2009
 (31) AN20020026
 (32) 11.6.2002
 (33) IT
 (73) SOMIPRESS - SOCIETA' METALLI INIETTA-
 TI S.P.A., Castelfidaro, IT;
 (72) ARMANNI Piero, Forlì, IT;
 (74) PATENTSERVIS BRATISLAVA, a. s., Brati-
 slava, SK;
 (86) PCT/IT2003/000352
 (87) WO 2003/104716
**(54) Čapička plynového horáka pre kuchynské var-
 né panely**

- (51) **F24F 1/02**
 (11) **E 6712**
 (96) 07100880.9, 22.1.2007
 (97) 1816408, 21.10.2009
 (24) 21.10.2009
 (31) PD20060015 U
 (32) 7.2.2006
 (33) IT
 (73) Emerson Network Power S.R.L., Piove di Sacco (PD), IT;
 (72) Lazzarato Moreno, Brugine (PD), IT;
 (74) ROTT, RŮŽIČKA & GUTTMANN, v. o. s., Bratislava, SK;
 (54) **Klimatizačné zariadenie typu s voľným chladením**

- (51) **G01R 29/00**
 (11) **E 6818**
 (96) 04764177.4, 16.8.2004
 (97) 1779126, 2.12.2009
 (24) 2.12.2009
 (73) Enel Distribuzione S.p.A., Roma, IT;
 (72) VERONI Fabio, Vimercate - Milano, IT; GIUBBINI Paolo, Rome, IT;
 (74) PATENTSERVIS BRATISLAVA, a. s., Bratislava, SK;
 (86) PCT/EP2004/009185
 (87) WO 2006/018031
 (54) **Spôsob a zariadenie na detekciu fázy elektrického zapojenia neznámeho fázového napätia vzhľadom na referenčné fázové napätie**

- (51) **G06K 19/077, G06Q 10/00**
 (11) **E 6781**
 (96) 08104495.0, 20.6.2008
 (97) 2017773, 25.11.2009
 (24) 25.11.2009
 (31) 102007029309
 (32) 22.6.2007
 (33) DE
 (73) SIEMENS AKTIENGESELLSCHAFT, München, DE;
 (72) Leikauf Friedrich-Ernst, Schwaig, DE; Rösel Wolfgang, Zirndorf, DE; Albert Christian, Gerhardshofen, DE; Spangler Raimund, Nürnberg, DE; Wirsing Joachim, Erlangen, DE;
 (74) Bušová Eva, JUDr., Bratislava, SK;
 (54) **Spôsob a zariadenie pre určenie polohy vyrábaného dielu umiestneného na dopravnom zariadení**

- (51) **G07D 7/00**
 (11) **E 6812**
 (96) 02380197.0, 23.9.2002
 (97) 1300810, 16.12.2009
 (24) 16.12.2009
 (31) 200102117
 (32) 21.9.2001
 (33) ES
 (73) FABRICA NACIONAL DE MONEDA Y TIMBRE, Madrid, ES;
 (72) Merchan Palacios Miguel, Madrid, ES; Davo Ferro Rafael, Madrid, ES;
 (74) Bušová Eva, JUDr., Bratislava, SK;
 (54) **Spôsob a zariadenie pre overovanie pravosti cenných papierov**

- (51) **G10L 19/00, H03M 7/30**
 (11) **E 6718**
 (96) 06795778.7, 25.8.2006
 (97) 1920434, 21.10.2009
 (24) 21.10.2009
 (31) 214484
 (32) 29.8.2005
 (33) US
 (73) Nokia Corporation, Espoo, FI;
 (72) VASILACHE Adriana, Tampere, FI; RÄMÖ Anssi, Tampere, FI;
 (74) Majlingová Marta, Ing., Bratislava, SK;
 (86) PCT/IB2006/052956
 (87) WO 2007/026295
 (54) **Jednočíselníkové vektorové kvantovanie pre viacrýchlostné aplikácie**

- (51) **G21F 5/005, G21F 5/00**
 (11) **E 6757**
 (96) 04805791.3, 28.10.2004
 (97) 1700315, 9.12.2009
 (24) 9.12.2009
 (31) 0350775
 (32) 3.11.2003
 (33) FR
 (73) TN International, Montigny Le Bretonneux, FR;
 (72) Chiocca René, Paris, FR;
 (74) Bušová Eva, JUDr., Bratislava, SK;
 (86) PCT/FR2004/050548
 (87) WO 2005/045849
 (54) **Zariadenia a spôsob kondicionovania súborov nukleárných palív s dvojitou bariérou opláštenia**

- (51) **H01J 7/00**
 (11) **E 6731**
 (96) 07805654.6, 21.6.2007
 (97) 2047496, 2.12.2009
 (24) 2.12.2009
 (31) MI20061344
 (32) 11.7.2006
 (33) IT
 (73) SAES GETTERS S.p.A., Lainate (Milano), IT;
 (72) CORAZZA Alessio, Como - Camnago Volta CO, IT; MASSARO Vincenzo, Albairate, IT; GAL-LITOGNOTTA Alessandro, Origgio, IT;
 (74) Hörmannová Zuzana, Ing., Bratislava, SK;
 (86) PCT/IT2007/000442
 (87) WO 2008/007404
 (54) **Spôsob uvoľňovania ortuti**

- (51) **H02K 15/00**
 (11) **E 6716**
 (96) 07734527.0, 7.5.2007
 (97) 2020075, 4.11.2009
 (24) 4.11.2009
 (31) TO20060336
 (32) 9.5.2006
 (33) IT
 (73) ATOP S.p.A., Barberino Val d'Elsa (Firenze), IT;
 (72) PONZIO Massimo, Barberino Val D'Elsa (Firenze), IT; STRATICO Gianfranco, Barberino Val D'Elsa (Firenze), IT; NESTI Paolo, Barberino Val D'Elsa (Firenze), IT; NUGELLI Maurizio, Ulignano, San Gimignano (Siena), IT;

(74) Majlingová Marta, Ing., Bratislava, SK;
 (86) PCT/IB2007/001217
 (87) WO 2007/132321
(54) Stroj a spôsob na vkladanie vinutí a krycích klinov do drážok jadier dynamoelektrického stroja

(51) H04Q 1/02, H01T 4/00, H01R 13/66, H01R 12/00
(11) E 6817
 (96) 05801752.6, 3.11.2005
 (97) 1829387, 9.12.2009
 (24) 9.12.2009
 (31) 102004061681
 (32) 22.12.2004
 (33) DE
 (73) ADC GMBH, Berlin, DE;
 (72) Neumetzler Heiko, Berlin, DE; Klein Harald, Berlin, DE;
 (74) Čechvalová Dagmar, Bratislava, SK;
 (86) PCT/EP2005/011767
 (87) WO 2006/074723
(54) Káblový konektor pre dosky s plošnými spojmi

| (51) | (11) | (51) | (11) | (51) | (11) | (51) | (11) |
|--------------|------|-------------|------|-------------|------|-------------|------|
| A01G 23/00 | 6768 | A61K 39/39 | 6689 | B65D 85/08 | 6775 | C09K 5/00 | 6779 |
| A01G 23/00 | 6758 | A61K 39/395 | 6764 | B65G 25/00 | 6695 | C12N 15/30 | 6715 |
| A01N 43/72 | 6678 | A61K 39/395 | 6776 | C02F 1/32 | 6821 | C12N 15/54 | 6732 |
| A01N 59/02 | 6724 | A61K 49/04 | 6701 | C03C 3/076 | 6820 | C12Q 1/68 | 6788 |
| A23D 7/02 | 6727 | A61K 51/02 | 6785 | C07C 51/09 | 6708 | C21D 1/56 | 6685 |
| A23K 1/16 | 6672 | A61L 27/00 | 6792 | C07C 59/00 | 6762 | C22C 19/05 | 6725 |
| A23L 1/05 | 6681 | A61M 5/24 | 6794 | C07C 201/00 | 6763 | C22C 19/07 | 6760 |
| A23L 1/164 | 6772 | A61N 2/00 | 6823 | C07C 209/00 | 6743 | C22C 38/04 | 6670 |
| A23L 1/30 | 6705 | A61P 35/00 | 6777 | C07C 217/00 | 6791 | D03D 15/00 | 6810 |
| A23L 3/3463 | 6782 | A63B 71/08 | 6765 | C07C 227/00 | 6805 | D06M 15/21 | 6690 |
| A41B 11/00 | 6814 | A63B 71/08 | 6722 | C07C 233/00 | 6753 | D21F 3/02 | 6703 |
| A44B 11/25 | 6671 | B05D 1/02 | 6761 | C07C 271/00 | 6688 | E01B 7/00 | 6832 |
| A47J 31/40 | 6748 | B21D 22/20 | 6693 | C07C 311/00 | 6828 | E01B 9/00 | 6694 |
| A47J 31/40 | 6699 | B21D 53/00 | 6691 | C07D 207/00 | 6799 | E01F 8/00 | 6824 |
| A47L 9/24 | 6815 | B23D 53/00 | 6750 | C07D 209/00 | 6809 | E01F 8/00 | 6682 |
| A61K 9/00 | 6752 | B23K 35/02 | 6711 | C07D 213/00 | 6728 | E02D 29/14 | 6795 |
| A61K 9/00 | 6769 | B23K 37/04 | 6710 | C07D 217/00 | 6793 | E04B 1/16 | 6704 |
| A61K 9/10 | 6676 | B24B 13/00 | 6808 | C07D 223/00 | 6697 | E04B 9/06 | 6686 |
| A61K 9/14 | 6677 | B24C 5/00 | 6801 | C07D 237/00 | 6806 | E04H 9/04 | 6784 |
| A61K 9/14 | 6803 | B24D 11/00 | 6756 | C07D 239/00 | 6684 | E05B 19/00 | 6800 |
| A61K 9/20 | 6787 | B29C 41/04 | 6774 | C07D 265/00 | 6804 | E05D 15/16 | 6811 |
| A61K 9/22 | 6745 | B29C 47/12 | 6755 | C07D 305/00 | 6790 | E06B 1/52 | 6723 |
| A61K 9/70 | 6741 | B29C 49/04 | 6735 | C07D 307/00 | 6736 | F03B 13/00 | 6739 |
| A61K 31/167 | 6816 | B31B 5/00 | 6706 | C07D 333/00 | 6709 | F03D 1/00 | 6738 |
| A61K 31/336 | 6696 | B42D 15/10 | 6798 | C07D 401/00 | 6749 | F16B 19/04 | 6819 |
| A61K 31/352 | 6744 | B60C 27/00 | 6771 | C07D 401/00 | 6751 | F16C 9/00 | 6826 |
| A61K 31/40 | 6813 | B60H 3/06 | 6719 | C07D 401/00 | 6679 | F16C 9/00 | 6829 |
| A61K 31/40 | 6674 | B60J 5/04 | 6759 | C07D 405/00 | 6742 | F16C 9/00 | 6830 |
| A61K 31/403 | 6680 | B60J 10/00 | 6717 | C07D 451/00 | 6673 | F16J 15/32 | 6825 |
| A61K 31/433 | 6831 | B60K 17/04 | 6726 | C07D 453/00 | 6802 | F16K 1/00 | 6734 |
| A61K 31/4412 | 6833 | B60P 3/00 | 6702 | C07D 453/00 | 6778 | F16L 21/02 | 6746 |
| A61K 31/4427 | 6737 | B60R 11/02 | 6740 | C07K 5/00 | 6692 | F23D 14/04 | 6733 |
| A61K 31/4427 | 6747 | B60S 1/46 | 6714 | C07K 5/00 | 6720 | F24F 1/02 | 6712 |
| A61K 31/485 | 6698 | B60S 3/04 | 6827 | C07K 5/00 | 6729 | G01R 29/00 | 6818 |
| A61K 31/505 | 6780 | B62D 29/00 | 6683 | C07K 14/00 | 6700 | G06K 19/077 | 6781 |
| A61K 31/60 | 6707 | B64C 27/00 | 6675 | C07K 14/435 | 6796 | G07D 7/00 | 6812 |
| A61K 31/726 | 6783 | B65B 9/10 | 6770 | C07K 16/18 | 6767 | G10L 19/00 | 6718 |
| A61K 31/74 | 6687 | B65D 17/00 | 6754 | C07K 16/18 | 6721 | G21F 5/005 | 6757 |
| A61K 33/16 | 6713 | B65D 39/00 | 6807 | C08K 3/00 | 6766 | H01J 7/00 | 6731 |
| A61K 39/02 | 6786 | B65D 83/00 | 6730 | C08L 23/00 | 6797 | H02K 15/00 | 6716 |
| A61K 39/02 | 6789 | B65D 83/14 | 6773 | C08L 95/00 | 6822 | H04Q 1/02 | 6817 |

MM4A Zaniknuté európske patenty pre nezaplatenie udržiavacích poplatkov

Oznámenie o zániku európskeho patentu s účinkami pre SR č. E 3765 (EP 1 530 464) pre nezaplatenie udržiavacích poplatkov zverejnené vo Vestníku ÚPV SR č. 6/2009 pod kódom MM4A (str. 61) je **neplatné**. Európsky patent s účinkami pre SR č. E 3765 je platný.

(11) E 126

(97) 1411908

Dátum zániku: 2.8.2009

(11) E 1015

(97) 1284226

Dátum zániku: 16.8.2009

(11) E 332

(97) 1412690

Dátum zániku: 1.8.2009

(11) E 1194

(97) 1534705

Dátum zániku: 5.8.2009

(11) E 358

(97) 1426127

Dátum zániku: 20.8.2009

(11) E 1283

(97) 1651536

Dátum zániku: 6.8.2009

(11) E 420

(97) 1532364

Dátum zániku: 15.8.2009

(11) E 1304

(97) 1406139

Dátum zániku: 19.8.2009

(11) E 433

(97) 1414438

Dátum zániku: 6.8.2009

(11) E 1335

(97) 1285857

Dátum zániku: 20.8.2009

(11) E 455

(97) 1527053

Dátum zániku: 5.8.2009

(11) E 1464

(97) 1394117

Dátum zániku: 14.8.2009

(11) E 496

(97) 1428081

Dátum zániku: 6.8.2009

(11) E 1484

(97) 1427733

Dátum zániku: 29.8.2009

(11) E 513

(97) 1432325

Dátum zániku: 28.8.2009

(11) E 1485

(97) 1507231

Dátum zániku: 6.8.2009

(11) E 674

(97) 1562737

Dátum zániku: 1.8.2009

(11) E 1798

(97) 1651117

Dátum zániku: 18.8.2009

(11) E 853

(97) 1419178

Dátum zániku: 7.8.2009

(11) E 1868

(97) 1391234

Dátum zániku: 7.8.2009

(11) E 965

(97) 1293245

Dátum zániku: 27.8.2009

(11) E 1909

(97) 1422992

Dátum zániku: 22.8.2009

(11) **E 2040**
 (97) 1536782
 Dátum zániku: 4.8.2009

(11) **E 3764**
 (97) 1658398
 Dátum zániku: 29.8.2009

(11) **E 2045**
 (97) 1537635
 Dátum zániku: 28.8.2009

(11) **E 4082**
 (97) 1654070
 Dátum zániku: 11.8.2009

(11) **E 2331**
 (97) 1440272
 Dátum zániku: 13.8.2009

(11) **E 4293**
 (97) 1535229
 Dátum zániku: 11.8.2009

(11) **E 2562**
 (97) 1540230
 Dátum zániku: 28.8.2009

(11) **E 4353**
 (97) 1634595
 Dátum zániku: 19.8.2009

(11) **E 2808**
 (97) 1625814
 Dátum zániku: 14.8.2009

(11) **E 4726**
 (97) 1671867
 Dátum zániku: 23.8.2009

(11) **E 2822**
 (97) 1673338
 Dátum zániku: 8.8.2009

(11) **E 4739**
 (97) 1668306
 Dátum zániku: 17.8.2009

(11) **E 2856**
 (97) 1656305
 Dátum zániku: 2.8.2009

(11) **E 4879**
 (97) 1680462
 Dátum zániku: 6.8.2009

(11) **E 3139**
 (97) 1658081
 Dátum zániku: 27.8.2009

(11) **E 5087**
 (97) 1910327
 Dátum zániku: 2.8.2009

(11) **E 3229**
 (97) 1526317
 Dátum zániku: 6.8.2009

(11) **E 5414**
 (97) 1510584
 Dátum zániku: 11.8.2009

(11) **E 3307**
 (97) 1660422
 Dátum zániku: 24.8.2009

(11) **E 5428**
 (97) 1660034
 Dátum zániku: 11.8.2009

(11) **E 3351**
 (97) 1663646
 Dátum zániku: 26.8.2009

(11) **E 5555**
 (97) 1411899
 Dátum zániku: 1.8.2009

(11) **E 3669**
 (97) 1287819
 Dátum zániku: 14.8.2009

PC4A**Prevody a prechody práv na európske patenty****(11) E 1465**

(97) 1295528, 27.12.2006

(73) NUTREXPA, S.L., Barcelona, ES;

Predchádzajúci majiteľ:

SOS Cuétara, S.A., Madrid, ES;

Dátum uzavretia zmluvy: 4.1.2010

Dátum zápisu do registra: 9.3.2010

(11) E 5671

(97) 1611111, 11.3.2009

(73) POXEL SAS, Lyon, FR;

Predchádzajúci majiteľ:

Merck Patent GmbH, Darmstadt, DE;

Dátum uzavretia zmluvy: 2.9.2009

Dátum zápisu do registra: 9.3.2010

(11) E 4564

(97) 1476935, 23.7.2008

(73) Gerhard Präzisionspresstechnik GmbH, Oberzenn, DE;

Predchádzajúci majiteľ:

Schunk Modultechnik GmbH, Ganderkesee, DE;

Dátum zápisu do registra: 9.3.2010

(11) E 5746

(97) 1672130, 6.5.2009

(73) Geberit International AG, Jona, CH;

Predchádzajúci majiteľ:

GEBERIT TECHNIK AG, Jona, CH;

Dátum uzavretia zmluvy: 19.2.2010

Dátum zápisu do registra: 31.3.2010

TA4A**Doplnenie pôvodcu (-ov)****(11) E 3682**

(72) Hartung Robert Michael, Blaubeuren, DE; Kinzig Volker, Gelnhausen, DE; Hartung Rolf, Blaubeuren, DE;

Vestník č. 9/2008 - SC4A, str. 34

TB4A**Opravy mien****(11) 5886**

(97) 1548032, 29.6.2005

(73) Oncotherapy Science, Inc., Kawasaki-shi, Kanagawa, JP;

Vestník č. 12/2009 - SC4A, str. 53

TC4A

Zmeny mien

(11) E 491

(97) 1485536, 14.12.2005

(73) Saint-Gobain Vetrotex France, Chambéry, FR;
Dátum zápisu do registra: 16.3.2010

(11) E 5345

(97) 1763369, 17.12.2008

(73) Almirall, S.A., Barcelona, ES;
Dátum zápisu do registra: 8.3.2010

(11) E 1501

(97) 1421200, 13.12.2006

(73) Merck Sharp & Dohme Corp., Rahway, NJ, US;
Dátum zápisu do registra: 9.3.2010

(11) E 5732

(97) 1763368, 11.3.2009

(73) Almirall, S.A., Barcelona, ES;
Dátum zápisu do registra: 8.3.2010

(11) E 1888

(97) 1581696, 17.1.2007

(73) Saint-Gobain Vetrotex France, Chambéry, FR;
Dátum zápisu do registra: 16.3.2010

(11) E 6172

(97) 1831240, 15.7.2009

(73) Bayer Schering Pharma Aktiengesellschaft, Berlin, DE;
Dátum zápisu do registra: 9.3.2010

(11) E 3529

(97) 1511140, 26.3.2008

(73) Gerlinger Industries AG, Au, CH;
Dátum zápisu do registra: 10.3.2010

TE4A

Zmeny adries

(11) E 1180

(97) 1391119, 14.6.2006

(73) Sony Corporation, Minato-ku, Tokyo, JP;
Dátum zápisu do registra: 25.3.2010

ČASŤ

ÚŽITKOVÉ VZORY

Kódy na označovanie jednotlivých druhov dokumentov (Štandard WIPO ST. 16)

- | | |
|---|--|
| U1 Zverejnené prihlášky úžitkových vzorov podľa zákona č. 517/2007 Z.z. o úžitkových vzoroch a o zmene a doplnení niektorých zákonov | Y1 Zapísané úžitkové vzory podľa zákona č. 517/2007 Z.z. o úžitkových vzoroch a o zmene a doplnení niektorých zákonov bez zmeny v porovnaní s príslušnou zverejnenou prihláškou |
| | Y2 Zapísané úžitkové vzory podľa zákona č. 517/2007 Z.z. o úžitkových vzoroch a o zmene a doplnení niektorých zákonov so zmenou v porovnaní s príslušnou zverejnenou prihláškou |

Číselné kódy na označovanie bibliografických údajov (Štandard WIPO ST. 9)

- | | |
|--|---|
| (11) Číslo dokumentu | (62) Číslo pôvodnej prihlášky v prípade vylúčenej prihlášky |
| (21) Číslo prihlášky | (67) Číslo pôvodnej patentovej prihlášky v prípade odbočenia |
| (22) Dátum podania prihlášky | (71) Meno (názov) prihlasovateľa (-ov) |
| (24) Dátum nadobudnutia účinkov úžitkového vzoru | (72) Meno pôvodcu (-ov) |
| (31) Číslo prioritnej prihlášky | (73) Meno (názov) majiteľa (-ov) |
| (32) Dátum podania prioritnej prihlášky | (74) Meno (názov) zástupcu (-ov) |
| (33) Krajina alebo regionálna organizácia priority | (86) Číslo podania medzinárodnej prihlášky podľa PCT |
| (43) Dátum zverejnenia prihlášky | (87) Číslo zverejnenia medzinárodnej prihlášky podľa PCT |
| (45) Dátum oznámenia o zápise úžitkového vzoru | (96) Číslo podania európskej patentovej prihlášky |
| (47) Dátum zápisu a sprístupnenia úžitkového vzoru verejnosti | (97) Číslo zverejnenia európskej patentovej prihlášky alebo vydania európskeho patentového spisu |
| (51) Medzinárodné patentové triedenie | |
| (54) Názov | |
| (57) Anotácia | |

Poznámka:

Symboły medzinárodného patentového triedenia uvedené v tomto vestníku zodpovedajú vydaniu 2010.01 základnej úrovne triedenia s platnosťou od 1. januára 2010.

Kódy na označovanie záhlaví oznámení publikovaných vo Vestníku ÚPV SR (Štandard WIPO ST. 17)

- | | |
|---|---|
| BA2K Zverejnené prihlášky úžitkových vzorov | FG2K Zapísané úžitkové vzory |
| FA2K Zastavené konania o prihláškach úžitkových vzorov na žiadosť prihlasovateľa | MA2K Zaniknuté úžitkové vzory vzdaním sa |
| FB2K Zastavené konania o prihláškach úžitkových vzorov | MC2K Vymazané úžitkové vzory |
| FC2K Zamietnuté prihlášky úžitkových vzorov | MG2K Čiastočne vymazané úžitkové vzory |
| GB2K Prevody a prechody práv na prihlášky úžitkových vzorov | MK2K Zaniknuté úžitkové vzory uplynutím doby platnosti |
| PD2K Zmeny dispozičných práv na prihlášky úžitkových vzorov (zálohy) | ND2K Predĺženie platnosti úžitkových vzorov |
| PD2K Zmeny dispozičných práv na prihlášky úžitkových vzorov (ukončenie zálohov) | PC2K Prevody a prechody práv na úžitkové vzory |
| | PD2K Zmeny dispozičných práv na úžitkové vzory (zálohy) |
| | PD2K Zmeny dispozičných práv na úžitkové vzory (ukončenie zálohov) |
| | QB2K Licenčné zmluvy |
| | QC2K Ukončenie platnosti licenčných zmlúv |

Opravy a zmeny

Opravy v prihláškach úžitkových vzorov

| | |
|-------------|--|
| HA2K | Doplnenie pôvodcu (-ov) |
| HB2K | Opravy mien |
| HC2K | Zmeny mien |
| HD2K | Opravy adries |
| HE2K | Zmeny adries |
| HF2K | Opravy dátumov |
| HG2K | Opravy zatriedenia podľa MPT |
| HH2K | Opravy chýb alebo zmeny všeobecne |
| HK2K | Opravy tlačových chýb vo Vestníku ÚPV SR |

Opravy v úžitkových vzoroch

| | |
|-------------|--|
| TA2K | Doplnenie pôvodcu (-ov) |
| TB2K | Opravy mien |
| TC2K | Zmeny mien |
| TD2K | Opravy adries |
| TE2K | Zmeny adries |
| TF2K | Opravy dátumov |
| TG2K | Opravy zatriedenia podľa MPT |
| TH2K | Opravy chýb alebo zmeny všeobecne |
| TK2K | Opravy tlačových chýb vo Vestníku ÚPV SR |

BA2K

Zverejnené prihlášky úžitkových vzorov

Podľa § 40 ods. 1 zákona č. 517/2007 Z. z. o úžitkových vzoroch a o zmene a doplnení niektorých zákonov, po zverejnení prihlášky úžitkového vzoru môže ktokoľvek podať v lehote troch mesiacov od tohto zverejnenia úradu námietky proti zápisu úžitkového vzoru do registra.

Obsah prihlášok úžitkových vzorov sa zverejňuje v rozsahu opisu technického riešenia, nárokov na ochranu, výkresov s obrázkami a ďalšími podkladmi, spolu s výsledkom rešerše na stav techniky, ktorú vykonal úrad podľa § 38 ods. 4 uvedeného zákona.

Zverejnené prihlášky sú dostupné prostredníctvom internetovej databázy s vybranými údajmi z registra úžitkových vzorov na stránke www.upv.sk alebo v študovni úradu, alebo môžu byť doručené v papierovej alebo elektronickej forme na základe objednávky, doručenej úradu v písomnej forme.

| | | | | | | | |
|-----------|------------|-----------|-------------|------------|------------|------------|------------|
| (21) | (51) | (21) | (51) | (21) | (51) | (21) | (51) |
| 5053-2008 | B65G 59/02 | 57-2009 | F21S 8/02 | 5081-2009 | A41D 13/00 | 50089-2009 | F24D 3/12 |
| 5068-2008 | E05B 75/00 | 67-2009 | B61H 7/00 | 5084-2009 | F21V 29/00 | 50094-2009 | A61M 16/10 |
| 38-2009 | F21S 9/00 | 68-2009 | B61F 5/00 | 5095-2009 | G09F 23/00 | 50002-2010 | F23G 7/12 |
| 40-2009 | A47B 23/00 | 5057-2009 | B23K 9/095 | 50070-2009 | A23G 3/00 | 50007-2010 | G08G 1/16 |
| 41-2009 | F21S 19/00 | 5060-2009 | A61K 31/662 | 50075-2009 | A23L 2/00 | | |

- (51) **A23G 3/00, A23G 1/00, A21D 13/00**
- (21) **50070-2009**
- (22) 1.10.2009
- (31) 2008/09107
- (32) 27.11.2008
- (33) TR
- (71) BALABAN GIDA SANAYI VE TIC. A. S., Sakarya, TR;
- (72) Balaban Meric, Sakarya, TR;
- (74) Žovicová Viera, Mgr., Bratislava, SK;
- (54) **Liaty čokoládový potravinový výrobok s marshmallow**
- (57) Je opísaný potravinový výrobok, ktorý pozostáva z liatej čokolády, ktorá tvorí vonkajšiu vrstvu a v ktorej je umiestnený marshmallow a v strede sa nachádza sušienka.

-
- (51) **A23L 2/00**
 - (21) **50075-2009**
 - (22) 2.11.2009
 - (71) RED POINT, s. r. o., Bratislava, SK;
 - (72) Gróf Lucian, Bratislava, SK;
 - (74) Belička Ivan, Ing., Banská Bystrica, SK;
 - (54) **Zmes na prípravu nápoja a nápoj**
 - (57) Zmes na prípravu nesýteného nápoja s upokojujúcimi účinkami na ľudský organizmus obsahuje 0,412 – 0,42 % hmotnostných extraktu zo šípky (*Rosa canina*), 0,136 – 0,15 % hmotnostných levanduľového extraktu (*Lavandula angustifolia*), 0,55 – 0,06 % hmotnostných prírodne - identickej arómy *Cactus fig* a 0,016 – 0,017 % hmotnostných melatonínu, 95 – 96,507 % hmotnostných fruktózy, 2,463 – 2,5 % hmotnostných kyseliny citrónovej, 0,411 – 0,5 % hmotnostných citranu sodného. Nápoj sa získa pridaním uvedenej zmesi do pitnej vody v pomere od 70 do 80 gramov na liter.

- (51) **A41D 13/00**
- (21) **5081-2009**
- (22) 10.9.2008
- (31) PUV 2007-19262
- (32) 8.10.2007
- (33) CZ
- (71) Novota Štefan, RNDr., Liberec, CZ; Novota Lubor, Liberec, CZ; Polák Jiří, RNDr., Rožňov nad Radhoštěm, CZ;
- (72) Novota Štefan, RNDr., Liberec, CZ; Novota Lubor, Liberec, CZ; Polák Jiří, RNDr., Rožňov nad Radhoštěm, CZ;
- (74) ROTT, RŮŽIČKA & GUTTMANN, v. o. s., Bratislava, SK;
- (86) PCT/CZ2008/000101
- (87) WO2009/046685
- (54) **Nosná prevliekacia krížová väzba**
- (57) Je opísaná nosná prevliekacia krížová väzba zahŕňajúca najmenej dva rovnobežné pásy (2) pozdĺžne a najmenej dva rovnobežné pásy (3) priečne, ktoré sú proti sebe uložené v jednej rovine, najčastejšie kolmo tak, že sa čiastočne prekrývajú a sú spojovacími stehmi (6) pripevnené k nosiču (1) a medzi spojovacími stehmi (6) vznikajú prepojovacie tunelíky (7). Spojovacie stehy (6) sú usporiadané v miestach prekrývajúcich sa pásov (2, 3) v línii bokov spodného prekrytého pásu (2) tak, že zachytávajú ako pás (2) pozdĺžny, tak aj pás (3) priečny a oba prekrývajúce sa pásy (2, 3) sú pripevnené k nosiču (1), pričom medzera medzi pásmi (2) pozdĺžnymi aj pásmi (3) priečnymi má v podstate zhodnú šírku, ako je šírka pásov (2, 3).

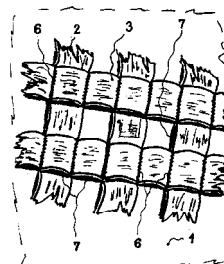

(51) A47B 23/00, A61G 7/00

(21) 40-2009

(22) 11.5.2009

(71) Marko Ladislav, doc. Ing., PhD., Bratislava, SK;

(72) Marko Ladislav, doc. Ing., PhD., Bratislava, SK;

(54) **Nadstavec na príručný stolík**

(57) Nadstavec je riešený ako priestorová bunka s tuhou kovovou kostrou (4, 5), ktorá je opláštená tenkostennými doskami (6, 7, 8, 9, 10). Nadstavec je tuho alebo odnímateľne spojený (46) s pôvodným stolíkom do jedného konštrukčného celku a ako kompaktný celok môže byť k posteli upnutý alebo iba voľne prisunutý. Na strope (6), vonkajších a vnútorných stranách (7, 8, 9, 10) opláštenia sú inštalované zariadenia na uloženie a odloženie osobných predmetov dennej potreby, potravín, zdravotných a hygienických potrieb pacienta a personálu.

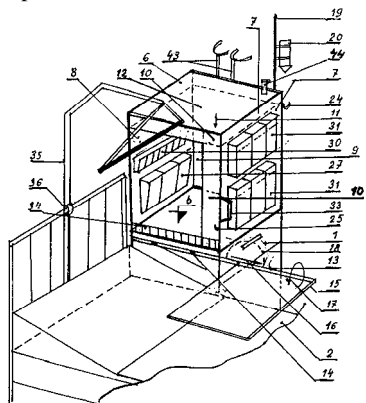

(51) A61M 16/10, C01B 13/02, G05D 7/00

(21) 50094-2009

(22) 15.12.2009

(71) Chamraz Jozef, Ing., CSc., Banka, SK;

(72) Chamraz Jozef, Ing., CSc., Banka, SK;

(74) Beleščák Ladislav, Ing., Piešťany, SK;

(54) **Elektronický systém na riadenie, kalibráciu a diagnostiku generátorov medicínálnych plynov**

(57) Technické riešenie elektronického systému pozostáva zo vzájomne prepojenej mikroprocesorovej a databázovej jednotky. Mikroprocesorová jednotka je zostavená do bloku riadiacej elektroniky (1) a obsahuje riadiaci mikroprocesor (11) pripojený vedeniami (911, 912, 913, 916) k obvodom (111, 112, 113, 116). Databázová jednotka je zostavená do bloku diagnostiky (2) a obsahuje databázu (21), na ktorú sú vedeniami (916, 1016, 1116) pripojené bloky (211, 212, 213) a cez modul riadiacich a triediacich funkcií sú pripojené moduly (221, 222, 223). Zabezpečovací blok (19) je variantne riešený pripojením na mikroprocesor (11) alebo na obvod výkonového ovládača ventilu (116).

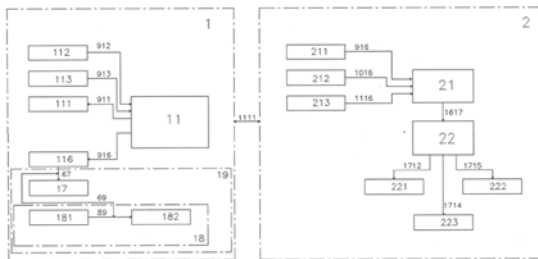

(51) A61K 31/662, A61K 47/26

(21) 5060-2009

(22) 16.7.2009

(31) 2009/00412

(32) 20.1.2009

(33) TR

(71) ZENTIVA SAGLIK URUNLERI SANAYI VE TICARET A.S., Levent, Istanbul, TR;

(72) Ferah Hulya, Corlu, Tekirdag, TR; Firat Oya Sevi, Pinarhisar, Kirklareli, TR; Oktar Mine, Corlu, Tekirdag, TR;

(74) ROTT, RŮŽIČKA & GUTTMANN, v. o. s., Bratislava, SK;

(54) **Formulácia ibandronátu a spôsob jej výroby**

(57) Technické riešenie sa týka metódy liečby alebo prevencie kostných ochorení u cicavcov, vyžadujúcej perorálne podanie farmaceuticky účinného množstva farmaceutickej substancie ibandronátu alebo jeho farmaceuticky prijateľnej soli v dávkovacej jednotke, ktorá je 150 mg, na kyslej báze v súlade s dávkovacím programom s intervalom dávkovania jedenkrát mesačne. Technické riešenie sa tiež týka procesu prípravy tablety obsahujúcej ibandronát ako aktívnu látku, pričom proces zahŕňa priamu kompresiu. Presnejšie, táto časť predkladaného technického riešenia sa týka procesu prípravy tablety obsahujúcej ibandronát ako aktívnu látku, pričom tento proces zahŕňa tvorbu zmesi miešaním aktívnej látky s plnivom, spojivom a rozmeľovadlom; mazanie zmesi klznou látkou; kompresiu výslednej lubrikovanej zmesi do požadovanej tabletovej formy a potiahnutie tablety.

(51) B23K 9/095, B23K 37/00

(21) 5057-2009

(22) 20.4.2006

(71) Beran Milan, Bratislava, SK; Belica Ján, Bratislava, SK;

(72) Beran Milan, Bratislava, SK; Belica Ján, Bratislava, SK;

(74) Šujanová Mária, Ing., Bratislava, SK;

(54) **Spôsob zviditeľnenia zväracieho procesu a zariadenie na jeho realizáciu**

(57) Technické riešenie predstavuje spôsob zviditeľnenia zväracieho procesu a zariadenie na realizáciu tohto spôsobu, ktorý je možno použiť na demonštráciu chovania sa tekutého materiálu, elektródy a zväraného materiálu, v jednoduchom zariadení pozostávajúcom z mechanickej časti, elektrickej časti a optickej časti, pričom ako zdroj svetla slúži elektrický oblúk.

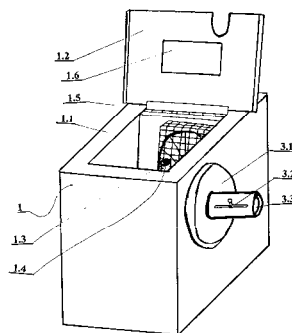

- (51) **B61F 5/00**
 (21) **68-2009**
 (22) 10.7.2009
 (71) ŽOS Vrútky, a. s., Vrútky, SK;
 (72) Bašteck Marián, doc. Ing., CSc., Vrútky, SK;
 (54) **Konzola upevnenia laminátových pásov vedenia dvojkolesia v podvozkoch GP 200 S**
 (57) Konzola (3) upevnenia laminátových pásov vedenia dvojkolesia v podvozkoch GP 200 S s okami (6) na upevnenie poistných lán je novej zosilnenej zvaranej konštrukcie so spodnou platňou (5) vybavenou otvormi.

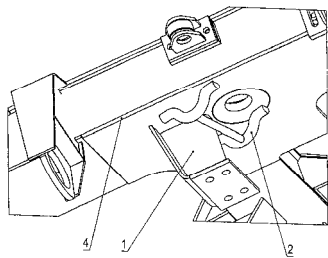

- (51) **B61H 7/00**
 (21) **67-2009**
 (22) 10.7.2009
 (71) ŽOS Vrútky, a. s., Vrútky, SK;
 (72) Bašteck Marián, doc. Ing., CSc., Vrútky, SK;
 (54) **Usporiadanie magnetickej koľajnicovej brzdy v podvozkoch GP 200 S**
 (57) Usporiadanie magnetickej koľajnicovej brzdy v podvozkoch GP 200 S pozostáva v doplnení konzol (3) na upevnenie ovládacích valcov magnetickej koľajnicovej brzdy, doplnení konzol (5) na priečne a pozdĺžne vedenie magnetickej koľajnicovej brzdy, pričom nosník pružín so stredovou priečnou väzbou je nahradený nosníkom pružín s dvomi priečnymi väzbami (7).

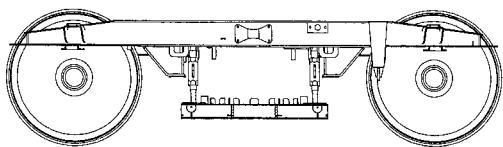

- (51) **B65G 59/02, B65G 61/00**
 (21) **5053-2008**
 (22) 4.9.2008
 (31) 2007CN/20175344.1
 (32) 5.9.2007
 (33) CN
 (71) WEI KUANG AUTOTECH Co., Ltd., Hsinchu City, Taiwan, TW;
 (72) Chin-Fu Huang, Hsinchu City, TW; Chiang Cheng Fan, Hsinchu City, TW;
 (74) Tomeš Pavol, Ing., Bratislava, SK;
 (54) **Systém na triedenie a zachytávanie zásobníka paliet panelov**
 (57) Technické riešenie sa týka systému na triedenie a zachytávanie zásobníka paliet panelov a zahŕňa oblasť (1) triedenia na vstup paliet (8); tranzitnú oblasť (2) vytvorenú vedľa oblasti (1) triedenia na výstup paliet (8); a aspoň jedno záchytné zariadenie na identifikáciu panela (9) a vložky (91)

v palete (8) oblasti (1) triedenia, umiestnené medzi oblasťou (1) triedenia a tranzitnou oblasťou (2) na prepravu panela (9) z oblasti (1) triedenia do vstupného konca protistojného záchytného zariadenia, na prepravu vložky (91) z oblasti (1) triedenia do tranzitnej oblasti (2) a na prepravu palety (8) z oblasti (1) triedenia do tranzitnej oblasti (2). Preto je toto technické riešenie schopné triediť a zachytávať viaceré panely (9) v paletách (8).

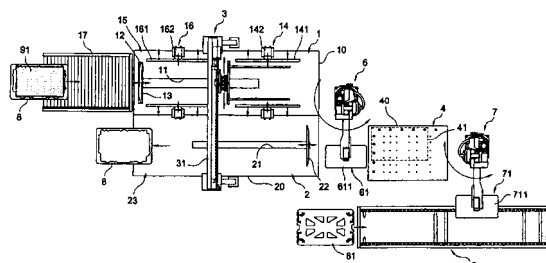

- (51) **E05B 75/00**
 (21) **5068-2008**
 (22) 14.11.2008
 (71) Hrubý Roman, Bc., Bratislava, SK; Hrubá Pavla, Bratislava, SK;
 (72) Hrubý Roman, Bc., Bratislava, SK;
 (74) Šujanová Mária, Ing., Bratislava, SK;
 (54) **Univerzálny prostriedok na fixáciu a spôsob jeho použitia**
 (57) Univerzálny prostriedok na fixáciu vytvorený pohyblivým spojením ozubeného pásu (1) a uťahovacej rukoväti (3) je vybavený zámkovou rukoväťou (2), v ktorej je vložený zámkový mechanizmus (2.1.1). Po otočení kľúča sa znemožní obojstranný pohyb uťahovacej rukoväti (3), je umožnený iba pohyb v smere skracovania slučky vytvorenej ozubeným pásom (1).

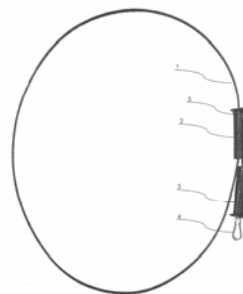

- (51) **F21S 8/02, H02J 9/04**
 (21) **57-2009**
 (22) 10.6.2009
 (71) Sedlák Jozef, Ing., Prešov, SK;
 (72) Sedlák Jozef, Ing., Prešov, SK;
 (54) **Zapojenie osvetlenia spínaného senzorom s podsvietením**
 (57) Zapojenie osvetlenia spínaného senzorom s podsvietením pozostáva zo svetelného zdroja, regulátora intenzity a senzora a má za úlohu odstrániť nepríjemný zrakový pocit súvisiaci s náhlym zopnutím osvetlenia, pričom senzor plynule mení výkon svetelného zdroja. V prípade, že je senzor neaktivovaný, svetelný zdroj svieti s veľmi nízkou úrovňou výkonu. V tom čase plní funkciu núdzového, orientačného osvetlenia.

(51) F21S 9/00, F21V 23/00, G08G 1/07

(21) 38-2009

(22) 6.5.2009

(71) Sedlák Jozef, Ing., Prešov, SK;

(72) Sedlák Jozef, Ing., Prešov, SK;

(54) **Zapojenie svetelnej signalizácie a osvetlenia na priechode pre chodcov ovládané meračom rýchlosti**

(57) Zapojenie svetelnej signalizácie a osvetlenia na priechode pre chodcov ovládané meračom rýchlosti pozostáva zo svetelného telesa signalizácie, riadenia svetelnej signalizácie, merača rýchlosti, riadenia osvetlenia priechodu a svetelného telesa osvetlenia priechodu, ktoré umožňujú využiť svetelnú signalizáciu, ako aj osvetlenie priechodu pre chodcov na spomalenie vozidiel prekračujúcich povolenú rýchlosť, ktorá je určená meračom rýchlosti.

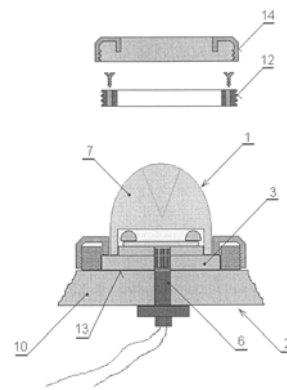

(51) F21S 19/00, F21V 23/00, H04H 20/00, H05B 37/00

(21) 41-2009

(22) 14.5.2009

(71) Sedlák Jozef, Ing., Prešov, SK;

(72) Sedlák Jozef, Ing., Prešov, SK;

(54) **Zapojenie pouličného svietidla napájaného solárnymi článkami a bezdrôtového oznamovacieho zariadenia**

(57) Je opísané zapojenie pouličného svietidla napájaného solárnymi článkami a bezdrôtového oznamovacieho zariadenia s výhodou využitia spoločného napájania, a to v čase, keď sa nevyhlasujú žiadne správy, bezdrôtové oznamovacie zariadenie prenáša riadiace povely pre svietidlo.

(51) F21V 29/00, F21V 19/00, H05B 33/00

(21) 5084-2009

(22) 29.10.2009

(71) Pokorný Otto, Bratislava, SK;

(72) Pokorný Otto, Bratislava, SK;

(74) Kováčik Štefan, Ing., Bratislava, SK;

(54) **Kompaktné usporiadanie svietidla a kompaktnej LED žiarovky**

(57) Kompaktná LED žiarovka (1) a svietidlo (2) sú prepojené cez mechanicko-elektrické rozhranie a taktiež cez mechanicko-tepelné rozhranie tak, že kompaktná LED žiarovka (1) je vybavená tepelným mostom (3), ktorým je v kontakte s teploodvádzajúcimi plochami svietidla (2). Kompaktná LED žiarovka má takú konštrukciu, že aspoň jeden polovodičový LED čipový modul (5) je elektricky prepojený s prvou časťou mechanicko-elektrického rozhrania (6) zabudovaného mimo alebo v tepelnom moste (3), na ktorý mechanicky nadväzuje úplne alebo aspoň čiastočne priehľadný kryt (7). Pritom tepelný most (3) je vybavený kontaktnou plochou (8) na odvod tepla. Svietidlo je takej konštrukcie, že teplo-odvádzajúce plochy svietidla (2) sú tvorené telesom (10) svietidla (2) alebo prídavným chladičom a druhá časť mechanicko-elektrického rozhrania (6) je vintegrovaná do alebo na chladič alebo je pripojená k telesu (10) svietidla (2).

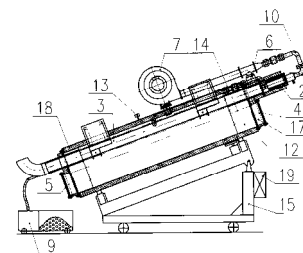

(51) F23G 7/12, C10B 53/07, B09B 3/00

(21) 50002-2010

(22) 8.1.2010

(71) Best - Business, a.s., Vyškov, CZ;

(72) Hudec Ivan, prof. doc. Ing., Phd., Bratislava, SK; Holemý Stanislav, Ing., Vyškov, CZ; Kalousek Zdeněk, Ing., Brno, CZ;

(74) Rzymanová Kamila, Ing., Poprad, SK;

(54) **Mobilné zariadenie na kontinuálnu ekologickú likvidáciu odpadu z gumených pneumatík**

(57) Mobilné zariadenie na kontinuálnu ekologickú likvidáciu odpadu z gumených pneumatík je vybavené pyrolyznou komorou (1) vybavenou prvkami na riadenie a reguláciu ohrevu a využitie pyrolyzných plynov, pričom pyrolyzná komora (1), vybavená tepelnou izoláciou, uložená na mobilnom stojane (15) vo výkyvnom a sklopnom pohone (11) je vyhrievaná najmenej jedným horákom (2), na ktorý je pripojený prívod (10) neskondenzovaného odpadového pyrolyzného plynu, pričom uhol sklonu pozdĺžnej osi (14) pyrolyznej komory (1) je do 75° a výkyv pozdĺžnej osi (14) je v rozsahu do 300°.

(51) F24D 3/12, B32B 3/26, E04C 2/54

(21) 50089-2009

(22) 27.11.2009

(71) Bartko Michal, doc. Ing., CSc., Bojnice, SK;

(72) Bartko Michal, doc. Ing., CSc., Bojnice, SK;

(74) Belička Ivan, Ing., Banská Bystrica, SK;

(54) **Usporiadanie na uchovanie tepelnej, resp. chladovej energie vo vykurovaných alebo chladených objektoch**

(57) Usporiadanie sa vyznačuje tým, že v pevnom alebo pohyblivom ráme prekrytia je minimálne medzi dvoma vrstvami prekrytia umiestnená kapilárna rohož napojená na zdroj tvorby tepla a/alebo chladu. Základom je sendvičové usporiadanie minimálne v dvoch vrstvách prekrytia a jednej kapilárnej rohože, napríklad v poradí zvonka prekrytia

krytina kapilárna rohož, krytina, prípadne ďalšia kapilárna rohož a krytina. V chladnom počasí je kapilárna rohož napojená na zdroj tepla, napríklad z tepelného čerpadla, slnečného kolektora, prípadne z iného zdroja tepla.

(51) **G08G 1/16, B61L 29/00, G09F 13/00**

(21) **50007-2010**

(22) 9.2.2010

(71) BETAMONT s.r.o., Zvolen, SK;

(72) Maciak Ondrej, Ing., Zvolen, SK; Rusňák Anton, Ing., Lubeník, SK;

(74) Beleščák Ladislav, Ing., Piešťany, SK;

(54) **Spôsob signalizácie a signalizačné zariadenie železničných priecestí a zapojenie jeho elektronického systému**

(57) Obširnejší spôsob signalizácie stavov dopravných situácií v oblasti železničných priecestí (1) umožňuje umiestnené signalizačné zariadenie (4), ktoré sníma pomocou meracej jednotky (41) prejazdovú rýchlosť vozidla (3) v zníženej rýchlostnej zóne (22) vozovky (2) a jeho elektronický systém (42) tento údaj spolu so získanými údajmi o prejazde vlaku (12) vyhodnotí a zviditeľní prostredníctvom informačnej tabule (43) na displejových poliach (431, 432).

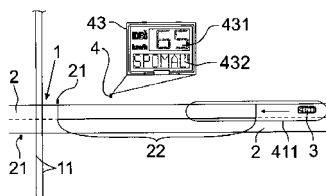

(51) **G09F 23/00, A47G 25/00**

(21) **5095-2009**

(22) 14.12.2009

(31) PÚV 2009-21378

(32) 26.6.2009

(33) CZ

(71) Fibiger Ivo, Ing. arch., Praha, CZ;

(72) Fibiger Ivo, Ing. arch., Praha, CZ;

(74) Čechvalová Dagmar, Bratislava, SK;

(54) **Papierový sendvičový nosič reklamy v tvare vešiaka na šaty**

(57) Technické riešenie sa týka papierového sendvičového nosiča reklamy v tvare vešiaka na šaty, ktorého podstata spočíva v tom, že vešiak je tvorený telom vešiaka, predchádzajúcim v hornej časti do závesu (1) a v dolnej časti do základne (2), pričom telo vešiaka je vytvorené papierovým jadrom (3) vyrobeným z troch až piatich vrstiev recyklačného papiera s hmotnosťou 500 až 1500 g/m², ktoré sú sendvičovo spojené ekologickým lepidlom. Toto papierové jadro (3) je potom na jednej alebo na oboch stranách vybavené vrchnými pohľadovými vrstvami (4) vytvorenými z papiera s hmotnosťou 15 až 300 g/m² alebo z plastovej fólie, ktoré sú potlačené reklamou (5).

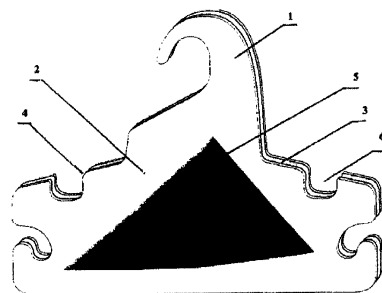

| (51) | (21) | (51) | (21) | (51) | (21) | (51) | (21) |
|-------------|------------|------------|------------|------------|-----------|------------|------------|
| A23G 3/00 | 50070-2009 | A61M 16/10 | 50094-2009 | E05B 75/00 | 5068-2008 | F23G 7/12 | 50002-2010 |
| A23L 2/00 | 50075-2009 | B23K 9/095 | 5057-2009 | F21S 8/02 | 57-2009 | F24D 3/12 | 50089-2009 |
| A41D 13/00 | 5081-2009 | B61F 5/00 | 68-2009 | F21S 9/00 | 38-2009 | G08G 1/16 | 50007-2010 |
| A47B 23/00 | 40-2009 | B61H 7/00 | 67-2009 | F21S 19/00 | 41-2009 | G09F 23/00 | 5095-2009 |
| A61K 31/662 | 5060-2009 | B65G 59/02 | 5053-2008 | F21V 29/00 | 5084-2009 | | |

FG2K

Zapísané úžitkové vzory

| (11) | (51) | (11) | (51) | (11) | (51) | (11) | (51) |
|------|------------|------|-----------|------|------------|------|------------|
| 5433 | A44B 6/00 | 5439 | A01G 9/02 | 5445 | F24J 2/00 | 5451 | C21C 5/28 |
| 5434 | G01K 7/00 | 5440 | B22D 7/00 | 5446 | A47B 46/00 | 5452 | H05B 3/34 |
| 5435 | G08G 1/017 | 5441 | E06B 7/00 | 5447 | A45B 17/00 | 5453 | F01L 7/00 |
| 5436 | A23L 2/00 | 5442 | F24J 2/00 | 5448 | H04H 20/67 | 5454 | B61L 21/00 |
| 5437 | B65B 43/26 | 5443 | F24J 2/00 | 5449 | H05B 33/02 | 5455 | B61L 29/00 |
| 5438 | B65D 1/02 | 5444 | F24J 2/00 | 5450 | G08G 1/07 | 5456 | B60T 8/00 |

(51) A01G 9/02, A01G 27/00**(11) 5439**

- (21) 79-2009
 (22) 28.7.2009
 (24) 23.3.2010
 (45) 7.5.2010
 (47) 23.3.2010
 (72) Frajman Oleg, Lanškroun, CZ;
 (73) FRAJMAN plast s. r. o., Lanškroun, CZ;
 (74) Čechvalová Dagmar, Bratislava, SK;
(54) Samozavlažovacia kvetinová debnička so spodnou reguláciou odtoku vody

(51) A47B 46/00**(11) 5446**

- (21) 94-2009
 (22) 4.9.2009
 (24) 24.3.2010
 (45) 7.5.2010
 (47) 24.3.2010
 (72) Smoleň Milan, Ing., Valaliky, SK;
 (73) Ing. Milan Smoleň - lines, Valaliky, SK;
 (74) Gruber Dalibor, Ing., Košice, SK;
(54) Zariadenie na zdvíhanie stropných skriniek

(51) A23L 2/00**(11) 5436**

- (21) 34-2009
 (22) 28.4.2009
 (24) 23.3.2010
 (45) 7.5.2010
 (47) 23.3.2010
 (72) Piar Slavomír, Bratislava, SK;
 (73) Piar Slavomír, Bratislava, SK;
(54) Spôsob výroby smrekového sirupu alebo nealkoholických nápojov s jeho obsahom

(51) B22D 7/00, B22D 41/50**(11) 5440**

- (21) 50063-2009
 (22) 3.8.2009
 (24) 24.3.2010
 (31) 08106006.3
 (32) 18.12.2008
 (33) EP
 (45) 7.5.2010
 (47) 24.3.2010
 (72) Kováč Peter, Košické Ofšany, SK;
 (73) Kováč Peter, Košické Ofšany, SK;
 (74) Majlingová Marta, Ing., Bratislava, SK;
(54) Spôsob plynulého liatia

(51) A44B 6/00**(11) 5433**

- (21) 51-2009
 (22) 4.6.2009
 (24) 23.3.2010
 (45) 7.5.2010
 (47) 23.3.2010
 (72) Novák Pavel, Ing., Dolný Kubín, SK;
 (73) Novák Pavel, Ing., Dolný Kubín, SK;
(54) Spona na košeľu

(51) B60T 8/00**(11) 5456**

- (21) 55-2008
 (22) 16.4.2008
 (24) 1.4.2010
 (45) 7.5.2010
 (47) 1.4.2010
 (72) Karaffa Roman, Prešov, SK;
 (73) Karaffa Roman, Prešov, SK;
 (74) Vojčík Peter, prof. JUDr., CSc., Košice, SK;
(54) Bezpečnostná brzdomá sústava pre motorové vozidlo

(51) A45B 17/00, A45B 25/00**(11) 5447**

- (21) 5048-2007
 (22) 4.7.2007
 (24) 24.3.2010
 (45) 7.5.2010
 (47) 24.3.2010
 (72) Neudecker Petr, Ing., Kroměříž, CZ;
 (73) MONTIS CZ s.r.o., Kroměříž, CZ;
 (74) Filípek Ján, Ing., Bratislava, SK;
(54) Slnecník, dáždnik zastrešujúcej alebo tieniacej konštrukcie

(51) B61L 21/00, B61L 5/00**(11) 5454**

- (21) 70-2009
 (22) 13.7.2009
 (24) 1.4.2010
 (31) CZ2009-21302 U
 (32) 5.6.2009
 (33) CZ
 (45) 7.5.2010
 (47) 1.4.2010

- (72) Prokopec Radek, Ing., Praha, CZ; Hlaváč Jiří, Ing., Miskovice, CZ; Klonfar Martin, Mgr., Velké Přílepy, CZ; Vodička Petr, Ing., Praha, CZ;
 (73) AŽD Praha s.r.o., Praha, CZ;
 (74) Bachratá Magdaléna, Mgr., Bratislava, SK;
(54) Zariadenie na zisťovanie prevádzkového stavu železničných výhybiiek

(51) B61L 29/00, B61L 27/00**(11) 5455**

- (21) 71-2009
 (22) 13.7.2009
 (24) 1.4.2010
 (31) CZ2009-21174 U
 (32) 5.5.2009
 (33) CZ
 (45) 7.5.2010
 (47) 1.4.2010

- (72) Prokopec Radek, Ing., Praha, CZ; Diviš Antonín, Ing., Mirošovice, CZ; Houfek Petr, Ing., Ph.D., Praha, CZ; Vodička Petr, Ing., Praha, CZ;

- (73) AŽD Praha s.r.o., Praha, CZ;
 (74) Bachratá Magdaléna, Mgr., Bratislava, SK;
(54) Diagnostický systém, najmä železničných zabezpečovacích zariadení

(51) B65B 43/26**(11) 5437**

- (21) 50-2009
 (22) 4.6.2009
 (24) 23.3.2010
 (45) 7.5.2010
 (47) 23.3.2010

- (72) Novák Pavel, Ing., Dolný Kubín, SK;

- (73) Novák Pavel, Ing., Dolný Kubín, SK;

- (54) Nástroj na otváranie plastových vreciek**

(51) B65D 1/02**(11) 5438**

- (21) 75-2009
 (22) 22.7.2009
 (24) 23.3.2010
 (45) 7.5.2010
 (47) 23.3.2010

- (72) Babic Ľuboslav, Veľký Krtíš, SK;

- (73) Babic Ľuboslav, Veľký Krtíš, SK;

- (54) Fľaša**

(51) C21C 5/28**(11) 5451**

- (21) 83-2009
 (22) 30.11.2007
 (24) 26.3.2010
 (31) A176/2007
 (32) 2.2.2007
 (33) AT
 (45) 7.5.2010
 (47) 26.3.2010

- (72) Gruber Rudolf, Prambachkirchen, AT; Staudinger Guenther, Gmunden, AT;

- (73) Siemens VAI Metals Technologies GmbH & Co, Linz, AT;

- (74) Bušová Eva, JUDr., Bratislava, SK;

- (86) PCT/EP2007/010415

- (87) WO2008/092488

- (54) Sklopný konvertor**

(51) E06B 7/00, E06B 9/00**(11) 5441**

- (21) 50067-2009
 (22) 1.9.2009
 (24) 24.3.2010
 (45) 7.5.2010
 (47) 24.3.2010

- (72) Míček Jan, Považská Bystrica, SK; Zoltán Janko, Komárno, SK;

- (73) GaVrat s. r. o., Brno, CZ;

- (74) Beleščák Ladislav, Ing., Piešťany, SK;

- (54) Clona proti prievanu**

(51) F01L 7/00**(11) 5453**

- (21) 50056-2009
 (22) 6.7.2009
 (24) 1.4.2010
 (45) 7.5.2010
 (47) 1.4.2010

- (72) Tuna Ján, Ing., Nitra, SK; Vavruš Vladimír, Ing., Trenčín, SK;

- (73) Tuna Ján, Ing., Nitra, SK; Vavruš Vladimír, Ing., Trenčín, SK;

- (74) Beleščák Ladislav, Ing., Piešťany, SK;

- (54) Ventily pre parný motor s rotujúcim piestom a ich pohon**

(51) F24J 2/00**(11) 5445**

- (21) 50023-2009
 (22) 25.3.2009
 (24) 24.3.2010
 (31) 2009-20922
 (32) 27.2.2009
 (33) CZ
 (45) 7.5.2010
 (47) 24.3.2010

- (72) Hořánek Petr, Plzeň, CZ;

- (73) Hořánek Petr, Plzeň, CZ;

- (74) Litváková Edita, Ing., Bratislava, SK;

- (54) Nosná konštrukcia fotovoltaických zariadení I**

(51) F24J 2/00**(11) 5444**

- (21) 50054-2009
 (22) 25.3.2009
 (24) 24.3.2010
 (31) 2009-20922
 (32) 27.2.2009
 (33) CZ
 (45) 7.5.2010
 (47) 24.3.2010
 (62) 50023-2009

- (72) Hořánek Petr, Plzeň, CZ;

- (73) Hořánek Petr, Plzeň, CZ;

- (74) Litváková Edita, Ing., Bratislava, SK;

- (54) Nosná konštrukcia fotovoltaických zariadení IV**

- (51) **F24J 2/00**
 (11) **5443**
 (21) 50053-2009
 (22) 25.3.2009
 (24) 24.3.2010
 (31) 2009-20922
 (32) 27.2.2009
 (33) CZ
 (45) 7.5.2010
 (47) 24.3.2010
 (62) 50023-2009
 (72) Hořánek Petr, Plzeň, CZ;
 (73) Hořánek Petr, Plzeň, CZ;
 (74) Litvákova Edita, Ing., Bratislava, SK;
 (54) **Nosná konstrukcia fotovoltických zariadení III**

- (51) **F24J 2/00**
 (11) **5442**
 (21) 50052-2009
 (22) 25.3.2009
 (24) 24.3.2010
 (31) 2009-20922
 (32) 27.2.2009
 (33) CZ
 (45) 7.5.2010
 (47) 24.3.2010
 (62) 50023-2009
 (72) Hořánek Petr, Plzeň, CZ;
 (73) Hořánek Petr, Plzeň, CZ;
 (74) Litvákova Edita, Ing., Bratislava, SK;
 (54) **Nosná konstrukcia fotovoltických zariadení II**

- (51) **G01K 7/00, C21D 9/00**
 (11) **5434**
 (21) 73-2009
 (22) 15.7.2009
 (24) 23.3.2010
 (45) 7.5.2010
 (47) 23.3.2010
 (72) Šurka Karol, Ing., Nová Baňa, SK; Macko Milan, Ing., Nová Baňa, SK;
 (73) VUEZ, a.s., Levice, SK;
 (54) **Spôsob kontroly žihacích pecí**

- (51) **G08G 1/017, G01V 15/00, B60R 13/00**
 (11) **5435**
 (21) 30-2009
 (22) 3.4.2009
 (24) 23.3.2010
 (45) 7.5.2010
 (47) 23.3.2010
 (72) Lakatoš Ján, Ing., Trebišov, SK;
 (73) Lakatoš Ján, Ing., Trebišov, SK;
 (54) **Registračná tabuľka evidencie motorového a prípojného vozidla s identifikačným rádio - frekvenčným čipom**

- (51) **G08G 1/07, G08G 1/095**
 (11) **5450**
 (21) 21-2009
 (22) 18.3.2009
 (24) 26.3.2010
 (45) 7.5.2010
 (47) 26.3.2010
 (72) Sedlák Jozef, Ing., Prešov, SK;
 (73) Sedlák Jozef, Ing., Prešov, SK;
 (54) **Zapojenie na riadenie svetelnej dopravnej signalizácie**

- (51) **H04H 20/67, H04B 7/14**
 (11) **5448**
 (21) 50032-2008
 (22) 9.7.2008
 (24) 26.3.2010
 (31) PUV 2008-19648
 (32) 5.2.2008
 (33) CZ
 (45) 7.5.2010
 (47) 26.3.2010
 (72) Tichý Zdeněk, Praha, CZ;
 (73) Tichý Zdeněk, Praha, CZ; Radio Info, s.r.o., Praha, CZ;
 (74) Holoubková Mária, Ing., Bratislava, SK;
 (54) **Zapojenie na pozemné synchronne vysielanie FM rozhlasu**

- (51) **H05B 3/34, F24D 13/02**
 (11) **5452**
 (21) 50059-2009
 (22) 8.7.2009
 (24) 1.4.2010
 (45) 7.5.2010
 (47) 1.4.2010
 (72) Hammerschmidt Ján, Ing., Mužla, SK;
 (73) Hammerschmidt Ján, Ing., Mužla, SK;
 (74) Beleščák Ladislav, Ing., Piešťany, SK;
 (54) **Vyhrievaná zostava, najmä na sedadlá lavíc**

- (51) **H05B 33/02, H05B 37/00**
 (11) **5449**
 (21) 5037-2008
 (22) 16.5.2008
 (24) 26.3.2010
 (45) 7.5.2010
 (47) 26.3.2010
 (72) Zavadský Marián, Bojná, SK;
 (73) Ledium s.r.o., Bojná, SK;
 (54) **Modul diód emitujúcich svetlo**

| | | | | | | | |
|------------|------|------------|------|-----------|------|------------|------|
| (51) | (11) | (51) | (11) | (51) | (11) | (51) | (11) |
| A01G 9/02 | 5439 | B60T 8/00 | 5456 | E06B 7/00 | 5441 | G01K 7/00 | 5434 |
| A23L 2/00 | 5436 | B61L 21/00 | 5454 | F01L 7/00 | 5453 | G08G 1/017 | 5435 |
| A44B 6/00 | 5433 | B61L 29/00 | 5455 | F24J 2/00 | 5445 | G08G 1/07 | 5450 |
| A45B 17/00 | 5447 | B65B 43/26 | 5437 | F24J 2/00 | 5442 | H04H 20/67 | 5448 |
| A47B 46/00 | 5446 | B65D 1/02 | 5438 | F24J 2/00 | 5443 | H05B 3/34 | 5452 |
| B22D 7/00 | 5440 | C21C 5/28 | 5451 | F24J 2/00 | 5444 | H05B 33/02 | 5449 |

MK2K

Zaniknuté úžitkové vzory uplynutím doby platnosti

| (11) | Dátum zániku | (11) | Dátum zániku | (11) | Dátum zániku | (11) | Dátum zániku |
|------|--------------|------|--------------|------|--------------|------|--------------|
| 2577 | 09.03.2010 | 3388 | 05.08.2009 | 4343 | 16.08.2009 | 4410 | 31.08.2009 |
| 2580 | 30.03.2010 | 3393 | 09.08.2009 | 4344 | 18.08.2009 | 4445 | 04.08.2009 |
| 2774 | 28.03.2010 | 3469 | 06.08.2009 | 4355 | 09.08.2009 | 4666 | 19.08.2009 |
| 3289 | 24.03.2010 | 3517 | 15.08.2009 | 4384 | 08.08.2009 | 4805 | 17.08.2009 |
| 3369 | 22.08.2009 | 3592 | 16.08.2009 | 4394 | 19.08.2009 | | |
| 3387 | 05.08.2009 | 4308 | 10.08.2009 | 4395 | 23.08.2009 | | |

ND2K

Predĺženie platnosti úžitkových vzorov

| (11) | (51) | (11) | (51) | (11) | (51) | (11) | (51) |
|------|------------|------|------------|------|------------|------|------------|
| 3631 | C25D 3/12 | 4477 | B62B 13/00 | 4560 | B61F 5/00 | 4620 | G06F 19/00 |
| 3682 | G07C 15/00 | 4478 | B29D 30/08 | 4568 | B65D 81/20 | 4621 | G06Q 30/00 |
| 4390 | B61C 9/00 | 4479 | F24H 1/48 | 4569 | B65D 27/00 | 4622 | G06Q 40/00 |
| 4428 | B65D 6/16 | 4481 | F02B 53/00 | 4588 | G03B 21/62 | 4623 | B01D 53/50 |
| 4439 | H01Q 9/00 | 4487 | A63B 22/00 | 4590 | H02G 9/00 | 4638 | E01D 19/00 |
| 4457 | B65D 27/00 | 4500 | B29B 17/00 | 4618 | G06Q 40/00 | 4667 | G06Q 10/00 |
| 4476 | B65D 59/00 | 4521 | B60Q 1/02 | 4619 | G06Q 50/00 | 5025 | E01F 9/00 |

(51) A63B 22/00

(11) 4487

(21) 5021-2006

(22) 28.3.2006

(73) Jaroš Vladimír, Mgr., Praha - Kbely, CZ; Kubálek Ladislav, doc. PhDr., CSc., Praha - Stodůlky, CZ;

(54) Lanové cvičisko

(51) B60Q 1/02

(11) 4521

(21) 91-2006

(22) 18.4.2006

(73) Mikula Ján, Skalité, SK;

(54) Svetlomet motorového vozidla s jednostranným vertikálnym zatienením svetla

(51) B01D 53/50, B01D 53/60

(11) 4623

(21) 5051-2006

(22) 27.6.2006

(73) Výskumný ústav pro hnědé uhlí a. s., Most, CZ; Investex Group, s. r. o., Zvolen, SK;

(54) Aditívne činidlo na odsírovanie spalín

(51) B61C 9/00

(11) 4390

(21) 5103-2005

(22) 22.11.2005

(73) SKD TRADE, a. s., Praha, CZ; CZ LOKO, a. s., Česká Třebová, CZ;

(54) Uloženie pohonu dvojkolesia trakčného vozidla

(51) B29B 17/00, B09B 3/00

(11) 4500

(21) 52-2006

(22) 17.3.2006

(73) KFŠ - DELTA, s. r. o., Bardejov, SK;

(54) Zapojenie systému na ekologické bezodpadové zhodnocovanie gumovej suroviny

(51) B61F 5/00

(11) 4560

(21) 56-2006

(22) 22.3.2006

(73) TATRAVAGÓNKA, a. s., Poprad, SK;

(54) Medzičlánok spájajúci hydropružinu s pojazdom železničného vozidla

(51) B29D 30/08, B29C 43/24, B29C 43/58

(11) 4478

(21) 55-2006

(22) 17.3.2006

(73) VIPO, a. s., Partizánske, SK; Continental Matador Rubber, s. r. o., Púchov, SK;

(54) Zariadenie na výrobu vnútornej gummy pneumatík

(51) B62B 13/00

(11) 4477

(21) 46-2006

(22) 13.3.2006

(73) Sršeň Vítazoslav, Ružomberok, SK;

(54) Kočkové sánky

(51) **B65D 6/16**
 (11) **4428**
 (21) 5104-2005
 (22) 30.11.2005
 (73) IFCO Systems GmbH, Pullach, DE;
 (54) **Prepravná debna so sklopiteľnými bočnými dielmi z plastu**

(51) **B65D 27/00**
 (11) **4457**
 (21) 5109-2005
 (22) 20.12.2005
 (73) KRPA ENVELOPE, a.s., Hostinné, CZ;
 (54) **Obálka s aspoň dvomi oddeliteľnými časťami**

(51) **B65D 27/00**
 (11) **4569**
 (21) 5026-2006
 (22) 7.4.2006
 (73) KRPA ENVELOPE, a.s., Hostinné, CZ;
 (54) **Obálka s dvomi alebo viacerými oddeliteľnými časťami**

(51) **B65D 59/00**
 (11) **4476**
 (21) 32-2006
 (22) 3.3.2006
 (73) Gramata Stanislav, Ing., CSc., Snina, SK;
 (54) **Ochranný radiátorový kryt**

(51) **B65D 81/20**
 (11) **4568**
 (21) 5019-2006
 (22) 22.3.2006
 (73) COOPBOX EASTERN, s.r.o., Nové Mesto nad Váhom, SK;
 (54) **Obal na mäsové potravinárske výrobky**

(51) **C25D 3/12**
 (11) **3631**
 (21) 126-2003
 (22) 6.6.2003
 (73) GALVANIC SERVICE, s. r. o., Čečejevce, SK;
 (54) **Medená kryštalizátorová doska**

(51) **E01D 19/00**
 (11) **4638**
 (21) 159-2006
 (22) 14.7.2006
 (73) AQUA-VITA spol. s r. o., Bratislava, SK;
 (54) **Časti prechodov dilatáčného zariadenia mostov**

(51) **E01F 9/00, A63C 19/00, E01C 13/00, G08G 1/00**
 (11) **5025**
 (21) 35-2006
 (22) 3.3.2006
 (73) Autoklub Slovenskej republiky, Bratislava, SK;
 (54) **Detské dopravné ihrisko**

(51) **F02B 53/00**
 (11) **4481**
 (21) 5013-2006
 (22) 24.2.2006
 (73) Dobrodenka Pavel, Dulov, SK;
 (54) **Konštrukčné usporiadanie rotačného motora s excentricky umiestneným trojuholníkovým piestom**

(51) **F24H 1/48, F24B 1/00**
 (11) **4479**
 (21) 5005-2006
 (22) 16.1.2006
 (73) Balejčík Henrich, Ing., Modra, SK;
 (54) **Teplovodný kotol na pyrolytické spaľovanie dreva**

(51) **G03B 21/62, G09B 5/00**
 (11) **4588**
 (21) 252-2005
 (22) 19.12.2005
 (73) Trnený Richard, Mgr., Hlohovec, SK;
 (54) **Didaktická pomôcka - interaktívna tabuľa na báze zadnej projekcie, transparentnej tabule a interaktívnej technológie**

(51) **G06F 19/00, H04L 12/00, H04M 1/00, H04N 1/00, H04W 84/00**
 (11) **4620**
 (21) 5048-2006
 (22) 21.6.2006
 (73) Tom Horn Enterprise, a. s., Bratislava, SK;
 (54) **Modulárne systémové zapojenie pre mobilných užívateľov audio- a/alebo videosignálu a multi-médií**

(51) **G06Q 10/00**
 (11) **4667**
 (21) 53-2006
 (22) 17.3.2006
 (73) Boldiš Miroslav, Ing., Banská Bystrica, SK; Šutovský Ivan, Ing., Bratislava, SK; Mác Martin, Ing., Bratislava, SK;
 (54) **Systém automatizovaného elektronického spracovania a evidencie údajov**

(51) **G06Q 30/00, H04L 12/00**
 (11) **4621**
 (21) 5049-2006
 (22) 21.6.2006
 (73) Tom Horn Enterprise, a. s., Bratislava, SK;
 (54) **Modulárne systémové zapojenie pre užívateľov mobilných aplikácií marketingu, reklamy a/alebo prieskumu verejnej mienky**

(51) **G06Q 40/00, H04L 12/00**
 (11) **4622**
 (21) 5050-2006
 (22) 21.6.2006
 (73) Tom Horn Enterprise, a. s., Bratislava, SK;
 (54) **Modulárne systémové zapojenie pre mobilných užívateľov finančných a bakovníckych služieb**

(51) **G07C 15/00, A63F 3/06**
 (11) **3682**
 (21) 56-2003
 (22) 19.3.2003
 (73) Macejka Ľubomír, JUDr., Bratislava, SK;
 (54) **Elektronický systém pre číselné a tipovacie lotérie**

(51) **G06Q 40/00, H04L 12/00**
 (11) **4618**
 (21) 5046-2006
 (22) 21.6.2006
 (73) Tom Horn Enterprise, a. s., Bratislava, SK;
 (54) **Modulárne systémové zapojenie pre mobilných užívateľov služieb poisťovní.**

(51) **H01Q 9/00**
 (11) **4439**
 (21) 217-2005
 (22) 24.10.2005
 (73) Igor Šaňo PLASTMETAL - PIS, Trebišov, SK;
 (54) **Anténa pre počítačovú komunikáciu**

(51) **G06Q 50/00, H04L 12/00**
 (11) **4619**
 (21) 5047-2006
 (22) 21.6.2006
 (73) Tom Horn Enterprise, a. s., Bratislava, SK;
 (54) **Modulárne systémové zapojenie pre užívateľov mobilného tipovania, lotérií a hazardných hier**

(51) **H02G 9/00**
 (11) **4590**
 (21) 37-2006
 (22) 6.3.2006
 (73) Valíček Štefan, Ing., Višňové, SK; Galbo Jozef, Partizánske, SK;
 (54) **Zariadenie na vyťahovanie podzemných káblov**

| | | | | | | | |
|------------|------|------------|------|------------|------|------------|------|
| (51) | (11) | (51) | (11) | (51) | (11) | (51) | (11) |
| A63B 22/00 | 4487 | B62B 13/00 | 4477 | E01D 19/00 | 4638 | G06Q 30/00 | 4621 |
| B01D 53/50 | 4623 | B65D 6/16 | 4428 | E01F 9/00 | 5025 | G06Q 40/00 | 4618 |
| B29B 17/00 | 4500 | B65D 27/00 | 4569 | F02B 53/00 | 4481 | G06Q 40/00 | 4622 |
| B29D 30/08 | 4478 | B65D 27/00 | 4457 | F24H 1/48 | 4479 | G06Q 50/00 | 4619 |
| B60Q 1/02 | 4521 | B65D 59/00 | 4476 | G03B 21/62 | 4588 | G07C 15/00 | 3682 |
| B61C 9/00 | 4390 | B65D 81/20 | 4568 | G06F 19/00 | 4620 | H01Q 9/00 | 4439 |
| B61F 5/00 | 4560 | C25D 3/12 | 3631 | G06Q 10/00 | 4667 | H02G 9/00 | 4590 |

PC2K

Prevedy a prechody práv na úžitkové vzory

(11) **4609**
 (21) 62-2006
 (73) Hamrák Stanislav, Krompachy, SK; Mikula Andrej, Krompachy, SK;
 Predchádzajúci majiteľ:
 Hamrák Stanislav, Krompachy, SK;
 Dátum uzavretia zmluvy: 13.11.2008
 Dátum zápisu do registra: 24.3.2010

(11) **4902**
 (21) 5079-2006
 (73) MTV Invest, s.r.o., Sereď, SK;
 Predchádzajúci majiteľ:
 Daniška Vladimír, Ing., Nitra, SK;
 Dátum uzavretia zmluvy: 10.12.2009
 Dátum zápisu do registra: 12.3.2010

QB2K

Licenčné zmluvy registrované alebo udelené

- (11) **4609**
(21) 62-2006
(73) Hamrák Stanislav, Krompachy, SK; Mikula Andrej, Krompachy, SK;
Nadobúdateľ:
HASMA, s.r.o., Krompachy, SK;
Druh licencie: zmluvná výlučná
Dátum uzavretia licenčnej zmluvy: 30.12.2008
Dátum zápisu do registra: 24.3.2010
-

TC2K

Zmeny mien

- (11) **4390**
(21) 5103-2005
(73) CZ LOKO, a.s., Česká Třebová, CZ;
Vestník č. 2/2006 - FG1K, str. 51
-

TE2K

Zmeny adries

- (11) **4390**
(21) 5103-2005
(72) Šlitr Milan, Ing., Kamenice, CZ;
Vestník 2/2006 - FG1K str. 51
-

- (11) **4916**
(21) 145-2007
(73) GRAND POWER, s. r. o., Banská Bystrica - Šalková, SK;
Vestník č. 12/2007 - FG2K, str. 60
-

ČASŤ

DIZAJNY

Číselné INID - kódy na označovanie bibliografických údajov (Štandard WIPO ST. 80)

| | | | |
|------|---|------|---|
| (11) | Číslo zapísaného dizajnu | (51) | Medzinárodné triedenie dizajnov |
| (15) | Dátum zápisu/predĺženia platnosti | (54) | Názov dizajnu |
| (18) | Predpokladaný dátum uplynutia platnosti zápisu/predĺženia platnosti | (55) | Vyobrazenie dizajnu/vyobrazenie dizajnu po čiastočnom výmaze |
| (21) | Číslo prihlášky | (58) | Dátum záznamu v registri, napr. zmeny mena, zániku, výmazu a pod. |
| (22) | Dátum podania prihlášky | (62) | Číslo pôvodnej prihlášky v prípade vylúčenej prihlášky |
| (24) | Dátum nadobudnutia účinkov zapísaného dizajnu | (72) | Meno pôvodcu (-ov) |
| (28) | Počet dizajnov | (73) | Meno (názov) a adresa majiteľa (-ov) |
| (31) | Číslo prioritnej prihlášky | (74) | Meno (názov) a adresa zástupcu (-ov) |
| (32) | Dátum podania prioritnej prihlášky | (78) | Meno (názov) a adresa nového majiteľa (-ov) po prevode alebo prechode |
| (33) | Krajina alebo regionálna organizácia priority | | |
| (45) | Dátum sprístupnenia zapísaného dizajnu | | |
| (46) | Dátum uplynutia odkladu zverejnenia | | |

Poznámka:

Číslo uvádzané pred kódom (51) znamená verziu Medzinárodného triedenia dizajnov.

Kódy na označovanie záhlaví oznámení publikovaných vo Vestníku ÚPV SR (Štandard WIPO ST. 17)

| | |
|-------------|--|
| FG4Q | Zapísané dizajny Zapísané dizajny s odloženým zverejnením Zverejnené zapísané dizajny po uplynutí doby odkladu zverejnenia |
| MA4Q | Zaniknuté zapísané dizajny vzdáním sa |
| MC4Q | Vymazané zapísané dizajny |
| MG4Q | Čiastočne vymazané zapísané dizajny |
| MK4Q | Zaniknuté zapísané dizajny uplynutím doby platnosti |
| ND4Q | Predĺženie platnosti zapísaných dizajnov |
| PC4Q | Prevody a prechody práv |
| PD4Q | Zmeny dispozičných práv na zapísané dizajny (zálohy) |
| PD4Q | Zmeny dispozičných práv na zapísané dizajny (ukončenie zálohov) |
| QB4Q | Licenčné zmluvy registrované |
| QC4Q | Ukončenie platnosti licenčných zmlúv |
| TA4Q | Doplnenie pôvodcu (-ov) |
| TB4Q | Opravy mien |
| TC4Q | Zmeny mien |
| TD4Q | Opravy adries |
| TE4Q | Zmeny adries |
| TF4Q | Opravy dátumov |
| TG4Q | Opravy zatriedenia podľa Medzinárodného triedenia dizajnov |
| TH4Q | Opravy chýb alebo zmeny všeobecne |
| TK4Q | Opravy tlačových chýb vo Vestníku ÚPV SR |

FG4Q

Zapísané dizajny

(11) (51)

27634 02/02.04

27635 09/01.01

9 (51) 02/02.04**(11) 27634**

(15) 25.3.2010

(18) 19.2.2015

(21) 7-2010

(22) 19.2.2010

(24) 25.3.2010

(72) Jurikovičová Helena, Mgr., Bratislava, SK;

(73) Jurikovičová Helena, Mgr., Bratislava, SK; Juri-

kovičová Oľtia, Mgr., Bratislava, SK;

(54) Slávnostná rovnošata pre Ministerstvo vnútra SR

Určenie výrobku:

Výrobky, v ktorých sú stelesnené dizajny sú súčasťami slávnostnej rovnošaty pre generálov, nižších dôstojníkov a dôstojníčok PZ.

(28) 21

(55)



2.1



1.1



3.1



1.2



3.2



1.3



3.3



3.4



4.2



3.5



5.1



3.6



6.1



4.1



7.1



7.2



9.2



8.1



9.3



8.2



10.1



10.2



9.1



11.1



12.1



12.2



12.3

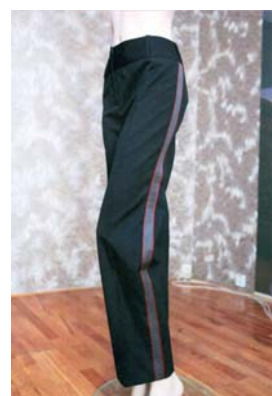

13.1



14.1



15.1



15.2



15.3



16.1



17.1



18.1



19.1



19.2



20.1



21.1

9 (51) 09/01.01**(11) 27635**

(15) 25.3.2010

(18) 22.12.2014

(21) 5029-2009

(22) 22.12.2009

(24) 25.3.2010

(72) Tančiboková Zuzana, Bratislava, SK;

(73) SNICO, s.r.o., Bratislava, SK;

(74) ROTT, RŮŽIČKA & GUTTMANN, v. o. s., Bratislava, SK;

(54) Fľaša

Určenie výrobku:

Výrobky, v ktorých budú dizajny stelesnené, sú fľaše.

(28) 1

(55)



1.1



1.2



1.3



1.4



1.5



1.6

(51)

(11)

02/02.04
09/01.01

27634
27635

MK4Q Zaniknuté zapísané dizajny uplynutím doby platnosti

| (11) | Dátum zániku | (11) | Dátum zániku | (11) | Dátum zániku | (11) | Dátum zániku |
|-------|--------------|-------|--------------|-------|--------------|-------|--------------|
| 24768 | 22.03.2010 | 25928 | 26.08.2009 | 27046 | 13.08.2009 | 27056 | 19.08.2009 |
| 24769 | 22.03.2010 | 25929 | 26.08.2009 | 27048 | 13.08.2009 | 27057 | 25.08.2009 |
| 24771 | 22.03.2010 | 27043 | 04.08.2009 | 27049 | 13.08.2009 | 27066 | 19.08.2009 |
| 25865 | 30.08.2009 | 27044 | 13.08.2009 | 27050 | 13.08.2009 | 27125 | 26.08.2009 |
| 25927 | 25.08.2009 | 27045 | 13.08.2009 | 27055 | 13.08.2009 | | |

ND4Q Predĺženie platnosti zapísaných dizajnov

| (11) | (51) | (11) | (51) | (11) | (51) | (11) | (51) |
|-------|----------|-------|----------|-------|----------|-------|----------|
| 26112 | 09/01.03 | 27169 | 09/05.08 | 27173 | 09/05.08 | 27248 | 19/04.03 |
| 26114 | 09/05.05 | 27170 | 09/05.08 | 27174 | 09/05.08 | 27278 | 19/01.00 |
| 26150 | 22/02.00 | 27171 | 09/05.08 | 27184 | 99/00.00 | | |
| 27168 | 09/05.08 | 27172 | 09/05.08 | 27240 | 19/08.05 | | |

7 (51) 09/01.03**(11) 26112**

(15) 13.10.2000

(18) 4.4.2015

(21) 63-2000

(22) 4.4.2000

(73) PARTNERS, s. r. o., Častkovce, SK;

(54) Hygienický téglík**7 (51) 09/05.05****(11) 26114**

(15) 13.10.2000

(18) 6.4.2015

(21) 68-2000

(22) 6.4.2000

(73) SOREMARTEC SA, Schoppach - Arlon, BE;

(54) Obal na potraviny, najmä cukrovinky**8 (51) 09/05.08****(11) 27169**

(15) 2.12.2005

(18) 24.3.2015

(21) 45-2005

(22) 24.3.2005

(73) MECOM GROUP s.r.o., Humenné, SK;

(54) Fólia na balenie mäsových výrobkov

Určenie výrobku:

Výrobok je určený na balenie: mäkkých mäsových výrobkov, trvanlivých tepelne opracovaných mäsových výrobkov, ostatných špeciálnych mäsových výrobkov, tepelne neopracovaných mäsových výrobkov, čerstvého výsekového mäsa.

8 (51) 09/05.08**(11) 27174**

(15) 5.12.2005

(18) 24.3.2015

(21) 50-2005

(22) 24.3.2005

(73) MECOM GROUP s.r.o., Humenné, SK;

(54) Obal na mäsový výrobok

Určenie výrobku:

Výrobok je určený na balenie tepelne opracovaných mäsových výrobkov.

8 (51) 09/05.08**(11) 27171**

(15) 2.12.2005

(18) 24.3.2015

(21) 47-2005

(22) 24.3.2005

(73) MECOM GROUP s.r.o., Humenné, SK;

(54) Obal na mäsový výrobok

Určenie výrobku:

Výrobok je určený na balenie: špeciálnych výrobkov, údených výrobkov.

8 (51) 09/05.08**(11) 27170**

(15) 2.12.2005

(18) 24.3.2015

(21) 46-2005

(22) 24.3.2005

(73) MECOM GROUP s.r.o., Humenné, SK;

(54) Obal na mäsový výrobok

Určenie výrobku:

Výrobok je určený na balenie: mäkkých mäsových výrobkov, špeciálnych mäsových výrobkov, ostatných špeciálnych mäsových výrobkov, šuniek.

8 (51) 09/05.08
(11) 27173
 (15) 5.12.2005
 (18) 24.3.2015
 (21) 49-2005
 (22) 24.3.2005
 (73) MECOM GROUP s.r.o., Humenné, SK;
(54) Obal na mäsový výrobok
 Určenie výrobku:
 Výrobok je určený na balenie tepelne nepracovaných mäsových výrobkov.

8 (51) 19/04.03
(11) 27248
 (15) 23.6.2006
 (18) 20.12.2015
 (21) 110-2005
 (22) 20.12.2005
 (73) Pastirik Radovan - Image štúdio Slovensko, Michalovce, SK;
(54) Pamätník
 Určenie výrobku:
 Pamätník na fotky, rôzne venovania, podpisy.

8 (51) 09/05.08
(11) 27172
 (15) 2.12.2005
 (18) 24.3.2015
 (21) 48-2005
 (22) 24.3.2005
 (73) MECOM GROUP s.r.o., Humenné, SK;
(54) Obal na mäsový výrobok
 Určenie výrobku:
 Výrobok je určený na balenie: špeciálnych mäsových výrobkov, ostatných špeciálnych mäsových výrobkov, šuniek.

8 (51) 19/08.05
(11) 27240
 (15) 24.5.2006
 (18) 15.11.2015
 (21) 103-2005
 (22) 15.11.2005
 (73) COMPAGNIE GERVAIS DANONE, Paris, FR;
(54) Ozdoba na obal potravinového výrobku
 Určenie výrobku:
 Dizajn je určený na zdobenie obalov potravinových výrobkov.

8 (51) 09/05.08
(11) 27168
 (15) 2.12.2005
 (18) 24.3.2015
 (21) 44-2005
 (22) 24.3.2005
 (73) MECOM GROUP s.r.o., Humenné, SK;
(54) Obal na mäsový výrobok
 Určenie výrobku:
 Výrobok je určený na balenie varených mäsových výrobkov.

7 (51) 22/02.00
(11) 26150
 (15) 27.11.2000
 (18) 1.6.2015
 (21) 112-2000
 (22) 1.6.2000
 (73) Košťál Břetislav, Ing., Praha, CZ; Kůpa Vladimír, Ing., Praha, CZ;
(54) Obušok

8 (51) 19/01.00
(11) 27278
 (15) 12.9.2006
 (18) 15.3.2016
 (21) 16-2006
 (22) 15.3.2006
 (73) Pastirik Radovan - Image štúdio Slovensko, Michalovce, SK;
(54) Maturitné oznámenie
 Určenie výrobku:
 Výrobok, v ktorom je dizajn stelesnený, predstavuje maturitné oznámenie zhotovené z kartónu, ktorého okraje sú určené špecifickým tvarom výsekovej formy podľa vyobrazenia.

8 (51) 99/00.00
(11) 27184
 (15) 12.1.2006
 (18) 1.6.2015
 (21) 61-2005
 (22) 1.6.2005
 (73) Lukášová Jana, Pardubice 17, CZ;
(54) Transportné puzdro na úradnú kremečnú popolnicu
 Určenie výrobku:
 Výrobok, v ktorom je dizajn stelesnený alebo na ktorom je použitý, je určený ako transportné puzdro na úradnú kremečnú popolnicu.

| | | | |
|----------|-------|----------|-------|
| (51) | (11) | (51) | (11) |
| 09/01.03 | 26112 | 09/05.08 | 27173 |
| 09/05.05 | 26114 | 09/05.08 | 27169 |
| 09/05.08 | 27170 | 09/05.08 | 27168 |
| 09/05.08 | 27171 | 09/05.08 | 27172 |

| | | | |
|----------|-------|----------|-------|
| (51) | (11) | (51) | (11) |
| 09/05.08 | 27174 | 22/02.00 | 26150 |
| 19/01.00 | 27278 | 99/00.00 | 27184 |
| 19/04.03 | 27248 | | |
| 19/08.05 | 27240 | | |

ČASŤ

OCHRANNÉ ZNÁMKY

Číselné kódy na označovanie bibliografických údajov (Štandard WIPO ST.60)

- (111) Číslo zápisu
(141) Dátum zániku
(151) Dátum zápisu
(156) Dátum obnovy
(180) Predpokladaný dátum uplynutia platnosti zápisu/obnovy
(210) Číslo prihlášky
(220) Dátum podania prihlášky
(310) Číslo prioritnej prihlášky
(320) Dátum podania prioritnej prihlášky
(330) Krajina alebo regionálna organizácia priority
(340) Zoznam tovarov a služieb, na ktoré sa vzťahuje čiastočná priorita
(350) Dátum práva z prihlášky, z ktorej sa uplatňuje seniorita
(360) Zoznam tovarov a služieb, na ktoré sa vzťahuje čiastočná seniorita
(442) Dátum zverejnenia prihlášky po prieskume
(450) Dátum oznámenia o zápise ochrannej známky
(510) Zoznam tovarov a/alebo služieb, ak neboli zatriedené/bez použitia triedenia
(511) Medzinárodné triedenie tovarov a/alebo služieb, a/alebo zoznam zatriedených tovarov a/alebo služieb
(540) Reprodukcia známky
(551) Údaje o kolektívnej známke
(554) Trojrozmerná známka
(580) Dátum zápisu akejkoľvek transakcie v súvislosti s prihláškou alebo zápisom ochrannej známky do registra, napr. zmena majiteľa, zmena mena alebo adresy, zrieknutie sa známky atď. (účinnosť)
(591) Údaje o uplatňovaných farbách
(641) Číslo, dátum podania, dátum seniority prihlášky ochrannej známky spoločenstva, premenou ktorej vznikla prihláška národnej ochrannej známky
(646) Číslo, dátum podania, dátum seniority ochrannej známky spoločenstva, premenou ktorej vznikla prihláška národnej ochrannej známky
(731) Meno a adresa prihlasovateľa (-ov)
(732) Meno a adresa majiteľa (-ov)
(740) Meno a adresa zástupcu (-ov)
(770) Meno a adresa predchádzajúceho prihlasovateľa (-ov) alebo majiteľa (-ov) (v prípade zmeny vlastníctva)
(771) Predchádzajúce meno alebo adresa prihlasovateľa (-ov) alebo majiteľa (-ov) (v prípade zmeny údajov)
(791) Meno a adresa držiteľa (-ov) licencie
(793) Podmienky a obmedzenia licencie
(800) Údaje o medzinárodnom zápise
(881) Číslo a dátum zápisu ochrannej známky nahradenej medzinárodným zápisom

Poznámka:

Číslo uvádzané pred kódom (511) znamená verziu Medzinárodného triedenia tovarov a služieb.

Zverejnené prihlášky ochranných znáмок

| (210) | (210) | (210) | (210) |
|-----------|----------|-----------|-----------|
| 45-2006 | 102-2010 | 257-2010 | 5049-2010 |
| 829-2006 | 103-2010 | 264-2010 | 5050-2010 |
| 830-2006 | 106-2010 | 265-2010 | 5051-2010 |
| 2105-2008 | 108-2010 | 267-2010 | 5055-2010 |
| 6195-2008 | 119-2010 | 269-2010 | 5056-2010 |
| 79-2009 | 120-2010 | 271-2010 | 5059-2010 |
| 564-2009 | 134-2010 | 272-2010 | 5061-2010 |
| 565-2009 | 142-2010 | 273-2010 | 5062-2010 |
| 566-2009 | 143-2010 | 274-2010 | 5063-2010 |
| 836-2009 | 148-2010 | 276-2010 | 5064-2010 |
| 896-2009 | 149-2010 | 277-2010 | 5065-2010 |
| 1137-2009 | 150-2010 | 279-2010 | 5066-2010 |
| 1220-2009 | 151-2010 | 280-2010 | 5067-2010 |
| 1252-2009 | 156-2010 | 285-2010 | 5069-2010 |
| 1253-2009 | 157-2010 | 290-2010 | 5070-2010 |
| 1301-2009 | 158-2010 | 292-2010 | 5080-2010 |
| 1377-2009 | 159-2010 | 295-2010 | 5084-2010 |
| 1393-2009 | 160-2010 | 296-2010 | 5092-2010 |
| 1395-2009 | 161-2010 | 297-2010 | 5094-2010 |
| 1397-2009 | 166-2010 | 298-2010 | 5101-2010 |
| 1473-2009 | 170-2010 | 304-2010 | 5102-2010 |
| 1559-2009 | 171-2010 | 307-2010 | 5103-2010 |
| 1560-2009 | 177-2010 | 308-2010 | 5104-2010 |
| 1574-2009 | 179-2010 | 311-2010 | 5105-2010 |
| 1653-2009 | 180-2010 | 312-2010 | 5106-2010 |
| 1685-2009 | 185-2010 | 313-2010 | 5107-2010 |
| 1718-2009 | 186-2010 | 316-2010 | 5108-2010 |
| 1731-2009 | 191-2010 | 317-2010 | 5109-2010 |
| 1751-2009 | 197-2010 | 322-2010 | 5110-2010 |
| 1752-2009 | 199-2010 | 325-2010 | 5113-2010 |
| 1813-2009 | 200-2010 | 328-2010 | 5118-2010 |
| 1837-2009 | 201-2010 | 332-2010 | 5123-2010 |
| 1839-2009 | 202-2010 | 333-2010 | 5124-2010 |
| 5238-2009 | 203-2010 | 335-2010 | 5125-2010 |
| 5398-2009 | 206-2010 | 336-2010 | 5129-2010 |
| 5621-2009 | 207-2010 | 342-2010 | 5130-2010 |
| 5634-2009 | 210-2010 | 343-2010 | 5142-2010 |
| 5635-2009 | 211-2010 | 344-2010 | 5143-2010 |
| 5636-2009 | 212-2010 | 346-2010 | 5151-2010 |
| 5651-2009 | 213-2010 | 347-2010 | 5173-2010 |
| 5665-2009 | 214-2010 | 348-2010 | 5174-2010 |
| 5674-2009 | 215-2010 | 355-2010 | 5181-2010 |
| 5675-2009 | 216-2010 | 357-2010 | 5182-2010 |
| 5716-2009 | 219-2010 | 358-2010 | 5192-2010 |
| 5730-2009 | 220-2010 | 363-2010 | 5194-2010 |
| 5731-2009 | 228-2010 | 364-2010 | 5195-2010 |
| 5737-2009 | 233-2010 | 371-2010 | 5196-2010 |
| 5766-2009 | 235-2010 | 377-2010 | 5205-2010 |
| 5813-2009 | 236-2010 | 378-2010 | 5212-2010 |
| 5861-2009 | 237-2010 | 407-2010 | |
| 5862-2009 | 238-2010 | 411-2010 | |
| 5906-2009 | 240-2010 | 437-2010 | |
| 5934-2009 | 241-2010 | 441-2010 | |
| 5958-2009 | 242-2010 | 5009-2010 | |
| 5973-2009 | 244-2010 | 5039-2010 | |
| 5974-2009 | 245-2010 | 5042-2010 | |
| 12-2010 | 246-2010 | 5043-2010 | |
| 20-2010 | 247-2010 | 5045-2010 | |
| 21-2010 | 248-2010 | 5046-2010 | |
| 31-2010 | 249-2010 | 5047-2010 | |
| 43-2010 | 250-2010 | 5048-2010 | |

(210) 45-2006

(220) 9.1.2006

9 (511) 9, 16, 35, 38, 39, 41, 42

(511) 9 - Magnetické nosiče údajov, nosiče zvukových záznamov, nosiče zvukovo-obrazových záznamov, audiovizuálne záznamové disky, programové vybavenie pre počítače, programy na počítačové hry.
16 - Firemné listiny, papierové propagačné materiály, letáky, prospekty, tlačivá a kancelárske potreby s výnimkou nábytku, kancelárska technika uvedená v tejto triede, náhradné diely a príslušenstvo kancelárskej techniky uvedené v tejto triede.

35 - Maloobchodná činnosť s magnetickými nosičmi údajov, s nosičmi zvukových záznamov, s nosičmi zvukovo-obrazových záznamov, s audiovizuálnymi záznamovými diskami, s programovým vybavením pre počítače, so softvérom, s počítačovými hrami, reklama, reklamné agentúry, rozširovanie reklamných materiálov zákazníkom, vydávanie a aktualizovanie reklamných materiálov, rozširovanie reklamných materiálov, prenájom reklamných plôch, zasielkové reklamné služby, spracovanie textov, uverejňovanie reklamných textov.

38 - Televízne vysielanie, satelitné vysielanie, káblové vysielanie, informačné kancelárie, tlačové kancelárie, spravodajské služby.

39 - Balenie tovarov s výnimkou potravín, uskladňovanie tovarov s výnimkou potravín, sprostredkovanie prepravy s výnimkou prepravy potravín.

41 - Vzdelávanie, zábava, zábavné parky, informácie o možnosti zábavy, služby športovísk, prevádzkovanie športových zariadení, tvorba a výroba televíznych programov, výroba audiovizuálnych programov, výroba videofilmov, televízna zábava, organizovanie kultúrnych, športových, vzdelávacích a zábavných podujatí; prenájom a požičovanie nahrávacích a premietacích zariadení, osvetľovacích zariadení, dekorácií, filmov, video pásov; filmová tvorba, činnosť filmových štúdií; zhromažďovanie a poskytovanie informácií v oblasti kultúry, športu, zábavy a vzdelávania, poskytovanie klubových služieb (výchovno-zábavných), organizovanie a vedenie koncertov, plesov, súťaží krásy, športových súťaží, vedomostných súťaží, zábavných súťaží, výstav na vzdelávacie a kultúrne účely, konferencií, školení, živých vystúpení, večierkov; služby nahrávacích štúdií, reportérske služby, vydateľská a nakladateľská činnosť s výnimkou vydávania reklamných a náborových textov, elektronická edičná činnosť (DPT služby).

42 - Zhromažďovanie a poskytovanie informácií o móde, meteorologické informácie a predpovede počasia.

(540) POPKORN

(731) SLOVENSKÁ TELEVÍZIA, Mlynská dolina, 845 45 Bratislava, SK;

(740) Holakovský Štefan, Ing., Bratislava, SK;

9 (511) 9, 16, 28, 41, 42

(511) 9 - Videohracie automaty; programy pre videohracie automaty; elektronické obvody, optické disky, magnetické disky, optické magnetické disky, magnetické pásky, magnetické karty, zásobníky ROM, kazety ROM, karty ROM, pamäťové zásobníky, pamäťové karty, CD-ROM-y, DVD-ROM-y a ďalšie pamäťové médiá, ktoré ukladajú do pamäte programy pre videohracie automaty; ďalšie diely a príslušenstvo pre videohracie automaty; spotrebiteľské videohry; programy pre spotrebiteľské videohry; elektronické obvody, optické disky, magnetické disky, optické magnetické disky, magnetické pásky, magnetické karty, zásobníky ROM, kazety ROM, karty ROM, pamäťové zásobníky, pamäťové karty, CD-ROM-y, DVD-ROM-y a ďalšie pamäťové médiá, ktoré ukladajú do pamäte programy pre spotrebiteľské videohry; riadiace jednotky a pákové ovládače (joysticks) pre spotrebiteľské videohry; ďalšie diely a príslušenstvo pre spotrebiteľské videohry; programy pre ručne držané hry s displejmi s tekutými kryštálmi; elektronické obvody, optické disky, magnetické disky, optické magnetické disky, magnetické pásky, magnetické karty, zásobníky ROM, kazety ROM, karty ROM, pamäťové zásobníky, pamäťové karty, CD-ROM-y, DVD-ROM-y a ďalšie pamäťové médiá, ktoré ukladajú do pamäte programy pre ručne držané hry s displejmi s tekutými kryštálmi; počítače; elektronické obvody, optické disky, magnetické disky, optické magnetické disky, magnetické pásky, magnetické karty, zásobníky ROM, kazety ROM, karty ROM, pamäťové zásobníky, pamäťové karty, CD-ROM-y, DVD-ROM-y a ďalšie pamäťové médiá, ktoré ukladajú do pamäte počítačové programy; počítačové programy; ďalšie elektronické stroje, prístroje a ich časti; elektronické obvody (prázdne), optické disky (prázdne), magnetické disky (prázdne), opticko-magnetické disky (prázdne), magnetické pásky (prázdne), magnetické karty (prázdne), zásobníky ROM (prázdne), kazety ROM (prázdne), karty ROM (prázdne), pamäťové karty (prázdne), CD-ROM-y (prázdne), DVD-ROM-y (prázdne) a ďalšie prázdne pamäťové médiá; laboratórne prístroje a nástroje; pedometre; ďalšie meracie a testovacie stroje a nástroje; stroje a prístroje na rozvod energie alebo kontrolné a riadiace stroje a prístroje; batérie a články; elektrické alebo magnetické merače alebo skúšačky; elektrické drôty a káble; fotografické stroje a prístroje; kinematografické stroje a prístroje; optické prístroje a nástroje; okuliare (okuliare a ochranné okuliare); záchranné zariadenia a vybavenie; mobilné telefóny; prevádzkovanie spojky pre mobilné telefóny; šnúrky, remienky a držadlá na mobilné telefóny; ďalšie diely a príslušenstvo pre mobilné telefóny; ďalšie telekomunikačné stroje a prístroje; nahrané kompaktné disky; ďalšie fonografické záznamy a gramofónové platne; elektrické obvody a CD-ROM-y s programami na automatické záznamy pre elektronické hudobné nástroje; metronómy; automaty na mince, hracie automaty uvádzané do činnosti vhođením mince; športové tréningové simulátory (trenažéry); tréningové simulátory (trenažéry) na riadenie vozidiel; rotačné konvertory a prevodníky; fázové modifikátory;

(210) 829-2006

(220) 2.5.2006

(310) MI2005C011987

(320) 11.11.2005

(330) IT

elektrické žehličky; elektrické vlasové natáčky; elektrické bzučiaky; automobilové výstražné trojuholníky; svetelné alebo mechanické dopravné značky; hlásiče požiaru; hlásiče úniku plynu; ochranné rukavice proti úrazom; hasiace prístroje; požiarne hydranty; zapaľovacia dýza (v karburátore), kropiace systémy na ochranu proti požiaru; zabezpečovacie zariadenia proti odcudzeniu a krádeži; ochranné prilby; protipožiarne oblečenie, ochranné obleky proti ohňu; masky proti prachu; plynové masky; magnetické jadrá, feritové jadrá; automobilové zapaľovače; odporové drôty; elektródy; zväračské ochranné masky; exponované kinematografické filmy; exponované diapozitívy; sklíčka na diapozitívy; nahrané videodisky a videopásky; elektronické publikácie; palyvové čerpadlá pre čerpacie stanice; predajné automaty; parkovacie brány uvádzané do chodu vhođením mince; registračné pokladnice; stroje a automaty na počítanie alebo triedenie mincí; fotokopírovacie stroje; ručne ovládané počítačové prístroje (počítačky); kresliace alebo konštrukčné a projektovacie stroje a prístroje; pečiatkovacie stroje na vyznačenie času a dátumu; dochádzkové, registračné hodiny (zariadenia na zaznamenanie času); dierovacie stroje (kancelárske); hlasovacie zariadenia (ako stroje), stroje na počítanie hlasov; fakturovacie stroje; kontrolné zariadenia na poštové známky; zaťažkávacie pásy (na akvalungové potápanie); kombinézy pre potápačov (na akvalungové potápanie); ochranné prilby na šport; vzduchové nádrže (na akvalungové potápanie); plavecké dosky na výcvik pohybu nôh; potápacie stroje a prístroje (nie na športové účely); regulátory (na akvalungové potápanie); prístroje na zväranie elektrickým oblúkom; stroje na rezanie kovov (oblúkom, plynom alebo plazmou); elektrické otváratele dverí; tampóny, zátky a upchávkové do uší.

16 - Obchodné karty (trading cards); časopisy; ďalšie tlačoviny; papierové vlajky a transparenty; papierové zástavy; menovky a visačky na batožinu; tlačené lístky na lotériu (iné ako hračky); obrazy, maľby a kaligrafické diela; fotografie; stojany na fotografie; papierový materiál; lepidlá a iné spojivá na kancelárske účely a na použitie v domácnosti; elektrické strúhadlá (orezávadlá) na ceruzky.

28 - Ručne držané hry s displejmi s tekutými kryštálmi; adaptéry striedavého prúdu pre ručne držané hry s displejmi s tekutými kryštálmi; časti, diely a príslušenstvo pre ručne držané hry s displejmi s tekutými kryštálmi; hracie karty; hračky s kartovými hrami a ich doplnky a príslušenstvo; ďalšie hračky; kartové hry a ich doplnky a príslušenstvo; hracie automaty a zariadenia, zábavné automaty a zariadenia na použitie v zábavných parkoch (iné ako videohracie automaty) uvádzané do činnosti vhođením mince s výnimkou automatov fungujúcich po pripojení na televízny prijímač; bábičky; hry Go; japonské šachy (Shogi hry); japonské hracie karty (Utagaruta); kocky; japonské hry s kockami (Sugoroku); poháre na kocky; kosoštvorcové/diamantové hry, hry na kosoštvorcovej podložke (Diamond games); šachové hry; dáma (a jej sady); trikové zariadenia a kúzelnícke potreby; domino; japonské hracie karty

(hanafuda); mah-jong (čínska spoločenská hra s kameňmi); vybavenie pre biliard; hračky pre zvieratá chované v domácnostiach (for domestic pets); športové vybavenie patriace do tejto triedy; vosky na lyže; rybárske náradie, náčinie a výstroj; nástroje na zbieranie hmyzu.

41 - Služby poskytujúce hry, resp. poskytované herňami online (z počítačovej siete); služby poskytujúce hry, resp. poskytované herňami prostredníctvom internetu; služby poskytujúce hry, resp. poskytované herňami prostredníctvom komunikácie s videohracími prístrojmi spotrebiteľa; služby poskytujúce hry, resp. poskytované herňami prostredníctvom komunikácie s ručne držanými hracími prístrojmi s displejmi s tekutými kryštálmi; služby poskytujúce hry, resp. poskytované herňami prostredníctvom komunikácie s videohracími automatmi; poskytovanie programov pre spotrebiteľské videohry prostredníctvom bezdrôtového spojenia (bez možnosti presunutia, resp. zavádzania údajov a dát); poskytovanie programov pre ručne držané hracie prístroje s displejmi s tekutými kryštálmi prostredníctvom bezdrôtového spojenia (bez možnosti presunutia, resp. zavádzania údajov a dát); poskytovanie programov pre videohracie automaty prostredníctvom bezdrôtového spojenia (bez možnosti presunutia, resp. zavádzania údajov a dát); poskytovanie programov pre počítače prostredníctvom bezdrôtového spojenia (bez možnosti presunutia, resp. zavádzania údajov a dát); obveselenie; zábava, pobavenie; informácie o možnostiach zábavy; informácie o možnostiach rekreácie; služby v oblasti estrády; hranie; hranie o peniaze; prevádzkovanie priestorov s hracími automatmi; poskytovanie zvuku a obrazu prostredníctvom komunikácie s prístrojmi pre spotrebiteľské videohry (bez možnosti presunutia, resp. zavádzania údajov a dát); poskytovanie zvuku a obrazu prostredníctvom komunikácie s ručne držanými hracími prístrojmi s displejmi s tekutými kryštálmi (bez možnosti presunutia, resp. zavádzania údajov a dát); poskytovanie zvuku a obrazu prostredníctvom komunikácie s videohracími automatmi (bez možnosti presunutia, resp. zavádzania údajov a dát); poskytovanie programov prostredníctvom komunikácie s videohracími prístrojmi spotrebiteľa (bez možnosti presunutia, resp. zavádzania údajov a dát); poskytovanie programov prostredníctvom komunikácie s ručne držanými hracími prístrojmi s displejmi s tekutými kryštálmi (bez možnosti presunutia, resp. zavádzania údajov a dát); poskytovanie programov prostredníctvom komunikácie s videohracími automatmi (bez možnosti presunutia, resp. zavádzania údajov a dát); organizovanie, riadenie alebo usporiadanie akcií s videohrami; organizovanie lotérií; služby digitálneho zobrazovania; dabing; strihanie, editovanie videopásov; akadémie (vzdelávanie); internátne školy; korešpondenčné kurzy; vzdelávacie a pedagogické informácie; preskúšavanie (pedagogická činnosť), skúšky pri vzdelávaní; vzdelávanie, vyučovanie, výcvik; gymnastický výcvik; školenia, výchovné služby; detské jasle a škôlky; telesné cvičenie a telesná výchova; praktický výcvik (názorná ukážka); náboženská výchova; vyučovanie; študijné konzultácie,

výučba; organizovanie a vedenie kolokvií; organizovanie a vedenie konferencií; organizovanie a vedenie kongresov; organizovanie a vedenie seminárov; organizovanie a vedenie sympózií; organizovanie a vedenie tréningov, dielní na výučbu; klubové služby (zábava alebo vzdelávanie); organizovanie súťaží (vedomostných alebo zábavných); organizovanie kultúrnych alebo vzdelávacích výstav a exhibícií; výcvik zvierat; prevádzkovanie zoológických záhrad; poskytovanie elektronických publikácií online (bez možnosti presunutia, resp. zavádzania údajov a dát); služby pojazdných knižníc; pojazdné knižnice; elektronické vydávanie menších publikácií v malom náklade pomocou počítača (electronic desktop publishing); vydávanie kníh; vydávanie elektronických kníh a časopisov online; vydávanie textov s výnimkou reklamných alebo náborových; organizovanie predstavení (manažérske služby); filmová tvorba, produkcia a výroba filmov; titulkovanie; výroba videofilmov; písanie scenárov; cirkusy; služby orchestrov; prezentácia živých predstavení; výroba predstavení (shows); divadelné predstavenia, divadelná produkcia; výroba rozhlasových a televíznych programov; rozhlasová zábava; televízna zábava; služby pri komponovaní hudby; umelecké módné agentúry; organizovanie športových súťaží; organizovanie súťaží krásy; služby prázdninových táborov (zábava); organizovanie plesov; organizovanie a plánovanie večierok (zábava); služby v kempingoch a táborech so športovým programom; filmové štúdiá; služby nahrávacích štúdií; služby klubov zdravia; prevádzkovanie golfových ihrísk a zariadení; prevádzkovanie športových zariadení; prenájom štadiónov; prenájom tenisových kurtov; meranie času na športových podujatiach; služby na oddych a rekreáciu, prevádzkovanie rekreačných zariadení; zábavné parky; služby diskoték; nočné kluby; prevádzkovanie kasín; poskytovanie karaoke služieb; koncertné, hudobné siene a sály; prevádzkovanie kín a kinosál; prevádzkovanie zariadení pre film a divadlo; prevádzkovanie múzeí (prezentácie, výstavy), rezervácia vstupeniek na predstavenia; požičiavanie kinofilmov; prenájom osvetľovacích prístrojov pre divadelné sály alebo televízne štúdiá; požičiavanie filmov; požičiavanie a prenájom filmových premietacích prístrojov a príslušenstva; požičiavanie potápačského výstroja; požičiavanie a prenájom športového výstroja a vybavenia s výnimkou dopravných prostriedkov; prenájom audioprístrojov; prenájom prenosných videokamier; prenájom rozhlasových a televíznych prijímačov; prenájom videokamier; prenájom videorekordérov; požičovne kníh (knižnice); prenájom audionahrávok a zariadení na záznam zvuku; požičiavanie a prenájom videopások; prenájom dekorácií a kulís na predstavenia; prenájom divadelných dekorácií a kulís; fotografovanie a filmovanie na mikrofilm; fotografovanie; nahrávanie videopások; poradenstvo pre voľbu povolania (služby pre vzdelávanie alebo školenie); fotografické reportáže; posunková reč (tlmočenie); prekladateľské a tlmočnicke služby; reportárske služby.

42 - Prenájom softvéru na videohry; prenájom softvéru na ručne držané hry.

(540) **Wii**

- (731) Nintendo Co., Ltd., 11-1, Hokotate-cho, Kamitoba, Minami-ku, Kyoto-shi, Kyoto, JP;
 (740) PATENTSERVIS BRATISLAVA a. s., Bratislava, SK;

(210) **830-2006**

(220) 2.5.2006

9 (511) **9, 16, 28, 41, 42**

(511) 9 - Videohracie automaty; programy pre videohracie automaty; elektronické obvody, optické disky, magnetické disky, optické magnetické disky, magnetické pásky, magnetické karty, zásobníky ROM, kazety ROM, karty ROM, pamäťové zásobníky, pamäťové karty, CD-ROM-y, DVD-ROM-y a ďalšie pamäťové médiá, ktoré ukladajú do pamäte programy pre videohracie automaty; ďalšie diely a príslušenstvo pre videohracie automaty; spotrebiteľské videohry; programy pre spotrebiteľské videohry; elektronické obvody, optické disky, magnetické disky, optické magnetické disky, magnetické pásky, magnetické karty, zásobníky ROM, kazety ROM, karty ROM, pamäťové zásobníky, pamäťové karty, CD-ROM-y, DVD-ROM-y a ďalšie pamäťové médiá, ktoré ukladajú do pamäte programy pre spotrebiteľské videohry; riadiace jednotky a pákové ovládače (joysticks) pre spotrebiteľské videohry; ďalšie diely a príslušenstvo pre spotrebiteľské videohry; programy pre ručne držané hry s displejmi s tekutými kryštálmi; elektronické obvody, optické disky, magnetické disky, optické magnetické disky, magnetické pásky, magnetické karty, zásobníky ROM, kazety ROM, karty ROM, pamäťové zásobníky, pamäťové karty, CD-ROM-y, DVD-ROM-y a ďalšie pamäťové médiá, ktoré ukladajú do pamäte programy pre ručne držané hry s displejmi s tekutými kryštálmi; počítače; elektronické obvody, optické disky, magnetické disky, optické magnetické disky, magnetické pásky, magnetické karty, zásobníky ROM, kazety ROM, karty ROM, pamäťové zásobníky, pamäťové karty, CD-ROM-y, DVD-ROM-y a ďalšie pamäťové médiá, ktoré ukladajú do pamäte počítačové programy; počítačové programy; ďalšie elektronické stroje, prístroje a ich časti; elektronické obvody (prázdne), optické disky (prázdne), magnetické disky (prázdne), opticko-magnetické disky (prázdne), magnetické pásky (prázdne), magnetické karty (prázdne), zásobníky ROM (prázdne), kazety ROM (prázdne), karty ROM (prázdne), pamäťové karty (prázdne), CD-ROM-y (prázdne), DVD-ROM-y (prázdne) a ďalšie prázdne pamäťové médiá; laboratórne prístroje a nástroje; pedometre; ďalšie meracie a testovacie stroje a nástroje; stroje a prístroje na rozvod energie alebo kontrolné a riadiace stroje a prístroje; batérie a články; elektrické alebo magnetické merače alebo skúšačky; elektrické drôty a káble; fotografické stroje a prístroje; kinematografické stroje a prístroje; optické prístroje a nástroje; okuliare (okuliare a ochranné okuliare); záchranné zariadenia a vybavenie; mobilné telefóny; prevádzkovanie spojky pre mobilné telefóny; šnúrky, remienky a držadlá na mobilné telefóny; ďalšie diely a príslušenstvo pre mo-

bilné telefóny; ďalšie telekomunikačné stroje a prístroje; nahrané kompaktné disky; ďalšie fonografické záznamy a gramofónové platne; elektrické obvody a CD-ROM-y s programami na automatické záznamy pre elektronické hudobné nástroje; metronómy; automaty na mince, hracie automaty uvádzané do činnosti vhođením mince; športové tréningové simulátory (trenažéry); tréningové simulátory (trenažéry) na riadenie vozidiel; rotačné konvertory a prevodníky; fázové modifikátory; elektrické žehličky; elektrické vlasové natáčky; elektrické bzučiaci; automobilové výstražné trojuholníky; svetelné alebo mechanické dopravné značky; hlásiče požiaru; hlásiče úniku plynu; ochranné rukavice proti úrazom; hasiace prístroje; požiarne hydranty; zapaľovacia dýza (v karburátore), kropiace systémy na ochranu proti požiaru; zabezpečovacie zariadenia proti odcudzeniu a krádeži; ochranné prilby; protipožiarne oblečenie, ochranné obleky proti ohňu; masky proti prachu; plynové masky; magnetické jadrá, feritové jadrá; automobilové zapaľovače; odporové drôty; elektródy; zväčškové ochranné masky; exponované kinematografické filmy; exponované diapozitívy; sklíčka na diapozitívy; nahrané videodisky a videopásy; elektronické publikácie; palivové čerpadlá pre čerpace stanice; predajné automaty; parkovacie brány uvádzané do chodu vhođením mince; registračné pokladnice; stroje a automaty na počítanie alebo triedenie mincí; fotokopírovacie stroje; ručne ovládané počítačové prístroje (počítačky); kresliace alebo konštrukčné a projektovalacie stroje a prístroje; pečiatkovacie stroje na vyznačenie času a dátumu; dochádzkové, registračné hodiny (zariadenia na zaznamenanie času); dierovacie stroje (kancelárske); hlasovacie zariadenia (ako stroje), stroje na počítanie hlasov; fakturovacie stroje; kontrolné zariadenia na poštové známky; zaťažkávacie pásy (na akvalungové potápanie); kombinézy pre potápačov (na akvalungové potápanie); ochranné prilby na šport; vzduchové nádrže (na akvalungové potápanie); plavecké dosky na výcvik pohybu nôh; potápacie stroje a prístroje (nie na športové účely); regulátory (na akvalungové potápanie); prístroje na zväranie elektrickým oblúkom; stroje na rezanie kovov (oblúkom, plynom alebo plazmou); elektrické otváratele dverí; tampóny, zátky a upchávky do uší.

16 - Obchodné karty (trading cards); časopisy; ďalšie tlačoviny; papierové vľajky a transparenty; papierové zástavy; menovky a visačky na batožinu; tlačené lístky na lotériu (iné ako hračky); obrázky, maľby a kaligrafické diela; fotografie; stojany na fotografie; papiernický tovar a študijné materiály; lepidlá a iné spojivá na kancelárske účely a na použitie v domácnosti; elektrické strúhadlá (orezávadlá) na ceruzky.

28 - Ručne držané hry s displejmi s tekutými kryštálmi; adaptéry striedavého prúdu pre ručne držané hry s displejmi s tekutými kryštálmi; časti, diely a príslušenstvo pre ručne držané hry s displejmi s tekutými kryštálmi; hracie karty; hračky s kartovými hrami a ich doplnky a príslušenstvo; ďalšie hračky; kartové hry a ich doplnky a príslušenstvo; hracie automaty a zariadenia, zábavné automaty a zariadenia na použitie v zábavných parkoch (iné ako videohracie automaty) uvádzané do činnosti vhođením mince s výnimkou auto-

matov fungujúcich po pripojení na televízny prijímač; bábiky; hry Go; japonské šachy (Shogi hry); japonské hracie karty (Utagaruta); kocky; japonské hry s kockami (Sugoroku); poháre na kocky; kosoštvorcové/diamantové hry, hry na kosoštvorcovej podložke (Diamond games); šachové hry; dáma (a jej sady); trikové zariadenia a kúzelnícke potreby; domino; japonské hracie karty (hanafuda); mah-jong (čínska spoločenská hra s kameňmi); vybavenie pre biliard; hračky pre zvieratá chované v domácnostiach (for domestic pets); športové vybavenie patriace do tejto triedy; vosky na lyže; rybárske náradie, náčinie a výstroj; nástroje na zbieranie hmyzu.

41 - Služby poskytujúce hry, resp. poskytované herňami online (z počítačovej siete); služby poskytujúce hry, resp. poskytované herňami prostredníctvom internetu; služby poskytujúce hry, resp. poskytované herňami prostredníctvom komunikácie s videohracími prístrojmi spotrebiteľa; služby poskytujúce hry, resp. poskytované herňami prostredníctvom komunikácie s ručne držanými hracími prístrojmi s displejmi s tekutými kryštálmi; služby poskytujúce hry, resp. poskytované herňami prostredníctvom komunikácie s ručne držanými hracími prístrojmi s displejmi s tekutými kryštálmi prostredníctvom bezdrôtového spojenia (bez možnosti presunutia, resp. zavádzania údajov a dát); poskytovanie programov pre ručne držané hracie prístroje s displejmi s tekutými kryštálmi prostredníctvom bezdrôtového spojenia (bez možnosti presunutia, resp. zavádzania údajov a dát); poskytovanie programov pre videohracie automaty prostredníctvom bezdrôtového spojenia (bez možnosti presunutia, resp. zavádzania údajov a dát); poskytovanie programov pre počítačové prístroje s displejmi s tekutými kryštálmi prostredníctvom bezdrôtového spojenia (bez možnosti presunutia, resp. zavádzania údajov a dát); obveselenie; zábava, pobavenie; informácie o možnostiach zábavy; informácie o možnostiach rekreácie; služby v oblasti estrády; hranie; hranie o peniaze; prevádzkovanie priestorov s hracími automatmi; poskytovanie zvuku a obrazu prostredníctvom komunikácie s prístrojmi pre spotrebné videohry (bez možnosti presunutia, resp. zavádzania údajov a dát); poskytovanie zvuku a obrazu prostredníctvom komunikácie s ručne držanými hracími prístrojmi s displejmi s tekutými kryštálmi (bez možnosti presunutia, resp. zavádzania údajov a dát); poskytovanie zvuku a obrazu prostredníctvom komunikácie s videohracími automatmi (bez možnosti presunutia, resp. zavádzania údajov a dát); poskytovanie programov prostredníctvom komunikácie s videohracími prístrojmi spotrebiteľa (bez možnosti presunutia, resp. zavádzania údajov a dát); poskytovanie programov prostredníctvom komunikácie s ručne držanými hracími prístrojmi s displejmi s tekutými kryštálmi (bez možnosti presunutia, resp. zavádzania údajov a dát); poskytovanie programov prostredníctvom komunikácie s videohracími automatmi (bez možnosti presunutia, resp. zavádzania údajov a dát); organizovanie, riadenie alebo usporiadanie akcií s videohrami; organizovanie lotérií; služby digitálneho zobrazovania; dabling; strihanie, editovanie videopások; akadémie (vzdelávanie); internátne školy; korešpondenčné kurzy;

vzdelávacie a pedagogické informácie; preskúšavanie (pedagogická činnosť), skúšky pri vzdelávaní; vzdelávanie, vyučovanie, výcvik; gymnastický výcvik; školenia, výchovné služby; detské jasle a škôlky; telesné cvičenie a telesná výchova; praktický výcvik (názorná ukážka); náboženská výchova; vyučovanie; študijné konzultácie, výučba; organizovanie a vedenie kolokvií; organizovanie a vedenie konferencií; organizovanie a vedenie kongresov; organizovanie a vedenie seminárov; organizovanie a vedenie sympózií; organizovanie a vedenie tréningov, dielní na výučbu; klubové služby (zábava alebo vzdelávanie); organizovanie súťaží (vedomostných alebo zábavných); organizovanie kultúrnych alebo vzdelávacích výstav a exhibícií; výcvik zvierat; prevádzkovanie zoológických záhrad; poskytovanie elektronických publikácií online (bez možnosti presunutia, resp. zavádzania údajov a dát); služby pojazdných knižníc; pojazdné knižnice; elektronické vydávanie menších publikácií v malom náklade pomocou počítača (electronic desktop publishing); vydávanie kníh; vydávanie elektronických kníh a časopisov online; vydávanie textov s výnimkou reklamných alebo náborových; organizovanie predstavení (manažérske služby); filmová tvorba, produkcia a výroba filmov; titulkovanie; výroba videofilmov; písanie scenárov; cirkusy; služby orchestrov; prezentácia živých predstavení; výroba predstavení (shows); divadelné predstavenia, divadelná produkcia; výroba rozhlasových a televíznych programov; rozhlasová zábava; televízna zábava; služby pri komponovaní hudby; umelecké módné agentúry; organizovanie športových súťaží; organizovanie súťaží krásy; služby prázdninových táborov (zábava); organizovanie plesov; organizovanie a plánovanie večierkov (zábava); služby v kempingoch a táboroch so športovým programom; filmové štúdiá; služby nahrávacích štúdií; služby klubov zdravia; prevádzkovanie golfových ihrísk a zariadení; prevádzkovanie športových zariadení; prenájom štadiónov; prenájom tenisových kurtov; meranie času na športových podujatiach; služby na oddych a rekreáciu, prevádzkovanie rekreačných zariadení; zábavné parky; služby diskoték; nočné kluby; prevádzkovanie kasín; poskytovanie karaoke služieb; koncertné, hudobné siene a sály; prevádzkovanie kín a kinosál; prevádzkovanie zariadení pre film a divadlo; prevádzkovanie múzeí (prezentácie, výstavy), rezervácia vstupeniek na predstavenia; požičiavanie kinofilmov; prenájom osvetľovacích prístrojov pre divadelné sály alebo televízne štúdiá; požičiavanie filmov; požičiavanie a prenájom filmových premietacích prístrojov a príslušenstva; požičiavanie potápačského výstroja; požičiavanie a prenájom športového výstroja a vybavenia s výnimkou dopravných prostriedkov; prenájom audioprístrojov; prenájom prenosných videokamier; prenájom rozhlasových a televíznych prijímačov; prenájom videokamier; prenájom videorekordérov; požičovne kníh (knižnice); prenájom audionahrávok a zariadení na záznam zvuku; požičiavanie a prenájom videopásov; prenájom dekorácií a kulís na predstavenia;

prenájom divadelných dekorácií a kulís; fotografovanie a filmovanie na mikrofilm; fotografovanie; nahrávanie videopásov; poradenstvo pre voľbu povolania (služby pre vzdelávanie alebo školenie); fotografické reportáže; posunková reč (tlmočenie); prekladateľské a tlmočnicke služby; reportážne služby.

42 - Prenájom softvéru na videohry; prenájom softvéru na ručne držané hry.

(540) Nintendo Wii

(731) Nintendo Co., Ltd., 11-1, Hokotate-cho, Kamitoba, Minami-ku, Kyoto-shi, Kyoto, JP;

(740) PATENTSERVIS BRATISLAVA, a. s., Bratislava, SK;

(210) 2105-2008

(220) 18.11.2008

9 (511) 12, 35, 41

(511) 12 - Autá, autobusy, automobilové strechy.

35 - Grafická úprava tlačovín na reklamné účely, fotokopírovanie, marketingové štúdie, maloobchodné a veľkoobchodné služby s tovarmi uvedenými v triede 12, organizovanie výstav na komerčné alebo reklamné účely, prieskum trhu, príprava inzertných stĺpcov, public relations, reklama, uverejňovanie reklamných textov, reprografia dokumentov, rozširovanie reklamných alebo inzertných oznamov, vydávanie reklamných alebo náborových textov.

41 - Prenájom dekorácií, digitálna tvorba obrazov na výstupných zariadeniach, fotografovanie, vydávanie kníh, vydávanie textov s výnimkou reklamných alebo náborových.

(540)

magnetky

(731) Žampach Aleš, Pod Horkou 16, 635 00 Brno, CZ;

(740) Rašovský Tomáš, Mgr., Brno, CZ;

(210) 6195-2008

(220) 8.10.2008

9 (511) 14, 21, 25, 41, 43

(511) 14 - Šperky, klenoty, najmä náhrdelníky, náramky, ozdobné ihlice a spony, náušnice, prstene, hodinky.

21 - Sklo, najmä sklenené poháre, poháriky (štamprlíky, kalíšky), pivové poháre; šálky a hrnceky (krčiazky).

25 - Odevy; obuv; pokrývky hlavy.

41 - Služby kasína; zábava, najmä hudobné koncerty na živo a komediálne predstavenia.

43 - Hotelierske služby, reštauračné a barové služby.

(540) ALL IS ONE

(731) Hard Rock Holdings Limited, 90 High Holborn, 7th Floor, London WC1V 6XX, GB;

(740) ROTT, RŮŽIČKA & GUTTMANN, v. o. s., Bratislava, SK;

(210) 79-2009

(220) 21.1.2009

9 (511) 16, 35, 39, 41, 42, 43, 45

(511) 16 - Knihy, časopisy, brožované knihy, periodické a neperiodické publikácie, nie na reklamné účely, brožúry, brožúrky, obrazy, kalendáre, baliaci papier, blahoprajné pohľadnice, bublinové obaly z plastických materiálov (na balenie), etikety s výnimkou textilných, fotografie, grafické zobrazenie, grafiky, kartón, lepenka, papierové kávové filtre, lepenkové alebo papierové škatule, lepenkové alebo papierové obaly na fľaše, lepenkové platne (papiernický tovar), lepiace pásky na kancelárske účely na použitie v domácnosti, obálky (papiernický tovar), obaly (papiernický tovar), papiernický tovar, plagáty, predmety z kartónu, prospekty, pútače z papiera alebo lepenky, reklamné tabule z papiera, kartónu alebo lepenky, reprodukcie grafické, tlačené reklamné materiály.

35 - Maloobchodná a veľkoobchodná činnosť s knihami, CD a DVD nosičmi, nosičmi optického záznamu, nosičmi elektronických záznamov, audiopáskami, filmami, hudobnými nosičmi, mp3 záznamami, videozáznamami a hudobnými záznamami, elektronickými knihami, hračkami, spoločenskými hrami, detskými hrami, hľavolamami, počítačovými hrami, počítačovými programami, oblečením, reklamnými predmetmi, kalendármi, plagátmi, príslušenstvom k PC, audioprehrávačmi, videoprehrávačmi, mp3 prehrávačmi, spotrebnou elektronikou, uvedené služby aj prostredníctvom internetu; marketingové štúdie, obchodný alebo podnikateľský prieskum, pomoc pri riadení obchodnej činnosti, poradenstvo v obchodnej činnosti, poskytovanie obchodných alebo podnikateľských informácií, prenájom reklamných materiálov, reklama, reklamná a propagačná činnosť, reklamné agentúry, rozširovanie reklamných oznámov, rozširovanie reklamných materiálov zákazníkom (letáky, prospekty, tlačivá, vzorky), sprostredkovanie obchodu s tovarom, televízna reklama, vydávanie a aktualizovanie reklamných materiálov a zvukovo-obrazových záznamov a periodických a neperiodických publikácií na reklamné účely, vydávanie a rozširovanie reklamných textov, vydávanie reklamných alebo náborových textov, zásielkové reklamné služby, zbieranie údajov do počítačových databáz, zoraďovanie údajov v počítačových databázach, obchodný manažment a podnikové poradenstvo, personálne poradenstvo, prieskum trhu, prieskum verejnej mienky, vzťahy s verejnosťou (prieskum vzťahov medzi podnikmi, inštitúciami a spoločenským prostredím), spracovanie textov, prenájom reklamných priestorov, prenájom reklamných plôch, reklamná a inzertná činnosť prostredníctvom telefónnej dátovej alebo informačnej siete, poskytovanie informácií a iných informačných produktov reklamného charakteru, prenájom reklamných informačných a komunikačných miest, služby riadenia ľudských zdrojov, sprostredkovanie v obchodných vzťahoch, činnosť účtovných poradcov, vedenie účtovnej evidencie, obchodné sprostredkovanie balenia a doručovania tovaru, obchodné sprostredkovanie služieb cestovných kancelárií v oblasti zábavy, obchodné sprostredkovanie služieb uvedených v triedach 35, 39, 41, 42 a 43.

39 - Distribúcia tovaru na dobierku, sprostredkovanie prepravy, skladovanie, prenájom skladov, balenie tovaru, dovoz, doprava; balenie a doručovanie darčkových a umeleckých predmetov, distribúcia umeleckých predmetov, doručovacie služby, doručovanie tovaru, informácie o balení a doručovaní darčkov a umeleckých predmetov, kuriérske služby.

41 - Športová a kultúrna činnosť, zábava, organizovanie športových podujatí a súťaží, organizovanie súťaží (vedomostných alebo zábavných), organizovanie predstavení (manažérske služby), hudobných a tanečných produkcií, činnosť umeleckej a športovej agentúry, informácie o možnostiach zábavy, filmová tvorba, fotografická reportáž, fotografovanie, organizovanie a plánovanie večierkov, organizovanie a vedenie kolokvií, organizovanie a vedenie konferencií, organizovanie a vedenie kongresov, organizovanie a vedenie seminárov, organizovanie a vedenie sympózií, organizovanie audiovizuálnych predstavení na účely kultúrne a zábavné, organizovanie kultúrnych alebo vzdelávacích výstav, organizovanie plesov, usporadúvanie koncertov, organizovanie súťaží krásy, požičiavanie nahratých nosičov zvukových a zvukovo-obrazových záznamov, prenájom hudobných nástrojov a hudobnej aparatúry, usporadúvanie predstavení divadelných, filmových, koncertných a iných, usporadúvanie koncertov, hudobných a tanečných produkcií, vydavateľská činnosť s výnimkou vydávania reklamných textov, vydávanie periodických a neperiodických publikácií s výnimkou reklamných, zverejňovanie a vydávanie kníh, revue a magazínov, výchovno-zábavné klubové služby, výroba (tvorba) videofilmov, organizovanie živých vystúpení, živé predstavenia.

42 - Grafický dizajn, navrhovanie (priemyselný dizajn), navrhovanie obalov, obalový dizajn, odborné poradenstvo týkajúce sa počítačov a príslušenstva k nim, priemyselný dizajn, štúdie technických projektov, projektová činnosť, umelecký dizajn, výskum a vývoj nových výrobkov (pre zákazníkov), prenájom počítačov, servis počítačových programov, počítačové programovanie, poradenské služby v oblasti počítačového hardvéru, poradenské služby v oblasti počítačového softvéru, prenájom počítačového softvéru, tvorba softvéru, návrhy, štruktúrovanie a programovanie či iné vytváranie počítačových programov a počítačových systémov, najmä programového vybavenia internetových, intranetových či iných vytváranie serverov, serverových staníc a systémov vrátane ich inštalácie, zavádzania, aktualizácie a údržby, návrhy, štruktúrovanie a programovanie či iné vytváranie báz dát, iných dátových systémov a aplikácií na ich spracovanie a ich inštalácie, zavádzania, aktualizácie a údržby, návrhy, štruktúrovanie a programovanie či iné vytváranie internetových či intranetových počítačových stránok a násteniek (webpages a websites) a internetových či intranetových aplikácií vrátane ich inštalácie, zavádzania, aktualizácie a údržby, hosťovanie (poskytovanie voľného priestoru) na internetové či intranetové počítačové stránky a nástenky (webpages a websites) alebo hosťovanie (poskytovanie voľného priestoru) v rámci týchto stránok či násteniek, hosťovanie (poskytovanie

voľného priestoru) na internetové či intranetové aplikácie, prevod (konverzia) počítačových programov, dát či iných údajov v elektronickej podobe z rôznych formátov do iných formátov, prevod (konverzia) dokumentov, dát či iných údajov z fyzických médií na elektronické médiá, aktualizovanie počítačových programov, hostovanie na počítačových stránkach (webových stránkach), inštalácia počítačových programov, návrh počítačových systémov, obnovovanie počítačových databáz, zhotovovanie kópií počítačových programov, prenájom počítačového softvéru, prevod a konverzia počítačových programov a údajov, prieskum v oblasti využitia počítačov, vytváranie a udržiavanie webových stránok pre zákazníkov, poradenské a konzultačné služby v oblasti hardvéru a softvéru.

43 - Barové služby, kaviarne, bufety (rýchle občerstvenie), hotelierske služby, jedálne a závodné jedálne, prevádzkovanie kempov, motelové služby, penzióny, poskytovanie prechodného ubytovania, prenájom prenosných stavieb, prenájom turistických stanov, reštaurácie (jedálne), samoobslužné reštaurácie, rezervácia hotelov, rezervácia penziónov, rezervácia prechodného ubytovania, turistické ubytované, ubytovacie kancelárie (hotely, penzióny), prenájom prechodného ubytovania.

45 - Spravovanie autorských práv, licencie práv duševného vlastníctva.

(540) MARTINUS

(731) Martinus.sk, s.r.o., M. R. Štefánika 58, 036 01 Martin, SK;

(740) Belička Ivan, Ing., Banská Bystrica, SK;

(210) 564-2009

(220) 9.4.2009

9 (511) 35, 39, 41, 42, 43, 45

(511) 35 - Reklamné služby - zabezpečovanie hostesiek na propagačné účely; grafické služby - grafická úprava tlačovín a pozvánok na reklamné účely; výroba reklamných predmetov a rekvizít; zabezpečenie vlastného personálu.

39 - Služby dopravy - poskytovanie dopravy na miesto realizácie; organizovanie výletov; organizovanie letov balónom, helikoptérou, lietania na vetroni; zabezpečenie dopravy; organizovanie zájazdov do kúpeľov.

41 - Organizovanie živých vystúpení, kultúrnych a spoločenských podujatí, a to najmä galavečero, VIP párty, VIP podujatí, recepcií, firemných mítingov, firemných party, školení, zamestnanckých víkendov, Funny day - kúzelníckych nocí, westernových parád, vodníkových rajov, pirátových dobrodružstiev; family day, teambuildingových a zážitkových programov, plesov, jarmokov, koncertov, grill párty, garden párty; festivalov, rautov, kokteil párty, tematických dní - drakulových nocí, latino day alebo night show, stredovekých jarmokov; opekačiek, súkromných večierkov, firemných večierkov a rautov, organizovanie svadobných zábav, kongresového a konferenčného servisu; slávnostných ohňostrojov, promočných osláv, narodeninových osláv, banketov, seminárov a workshopov, barbecue, kongresov, konferencií, piknikov, firemných prezentácií, pracovných posedení a rokovaní, osláv výročí, fi-

remných dní, firemných olympiád, firemných hier, módnych prehliadok, pánskych a dámskych jász, organizovanie športových relaxačných a rekondičných pobytov, sústreďení, teambuildingov; poradenstvo pri výbere priestoru na organizovanie kultúrnych podujatí; služby - plánovanie tematických návrhov priebehu slávnostného dňa; zabezpečenie a prenájom profesionálneho osvetlenia a osvetlenia, najmä ozvučenie a osvetlenie pre akcie, priestorovej laser šou a animačnej laser šou, prenájom profesionálnej zvukovej a svetelnej techniky, prenájom pódii, prenájom striech, konštrukcií a stánkov na rôzne typy akcií a prezentácií, prenájom pevného ozvučenia na kľúč; služby - fotografická reportáž, fotografovanie, služby kameramanov; služby - zabezpečovanie umeleckých vystúpení spevákov, tanečníkov, mažoretiek, hudobných skupín, kúzelníkov, klaunov, sokoliarov, cirkusantov, akrobatov, komikov, moderátorov, žonglérov, živých sôch, netradičných umelcov; prenájom dekorácií; služby - vypracovanie scenára, časového harmonogramu, organizovanie zážitkových akcií a programov, najmä raftingu a splavu rieky, paraglidingu, lyžovania z vrtníka, tandemových zoskokov, paintballu, motokár, jazdenia na koňoch, cykloturistiky, horskej turistiky, jaskyniarstva, potápania, golfu, lukostrelby, loptových hier, simulácie bezťažkového stavu, zlaňovacích akcií, športového lezenia - tarzania-lezeckého raja; prenájom osvetlenia s príslušenstvom; prenájom textilných, kobercových a podlahových dekorácií, prenájom luxusných textilných dekorácií do všetkých typov stanov; zostavovanie antistresového programu na športové účely a/alebo ako športových podujatí.

42 - Poradenstvo pri dekorácií interiérov a exteriérov; návrh scény; návrh a úprava pódii; návrh a úprava dekoračných striech, konštrukcií a stánkov na rôzne typy akcií a prezentácií; výzdoba interiérov; návrh interiérovej výzdoby; výroba dekoračných predmetov a rekvizít; navrhovanie a úprava priestorov podľa predstáv zákazníkov (napr. tematické nastieranie).

43 - Služba catering - dodávanie jedál a nápojov pri rôznych príležitostiach; prenájom inventára (stolov, stoličiek, obrusov, gastrotechniky, riadov, pohárov); zostavovanie menu rôznych štýlových kuchýň; služba - zabezpečovanie a poskytovanie nápojov a plného nápojového servisu; prenájom párty stanov a mobilných hál - najmä párty stanov luxusne dekorovaných; veľkokapacitných stanov; mobilných hál na kultúrne a prezentačné účely, pagod s možnosťou spájania a dekorovania párty stanov, stolov, stoličiek, stoličkových návlekov, obrusov a inventáru; prenájom prenosných stavieb a ich príslušenstva, a to párty stanov a mobilných hál, najmä okien z priehľadného PVC v rôznych tvaroch, veľkých presklených stien, posuvných 2-krídlových dverí, odhrňovacích vchodov, plastovo-hliníkových otváracích dverí, plastového opláštenia alebo opláštenia zo spevnenej textílie s PVC nánosom, s možnosťou montáže zvodov dažďovej vody; poradenstvo pri výbere a zostavovaní menu, jedálnych a nápojových lístkov; poskytovanie prechodného ubytovania v kúpeľoch.

45 - Služby security - zabezpečenie ochrany hostí a priestorov.

(540)



- (591) oranžová, sivá, biela
 (731) COMPLETE PARTY SERVICE, spol. s.r.o.,
 Riečna 15, 971 01 Prievidza, SK;
 (740) Gažík Igor, JUDr., Prievidza, SK;

(210) 565-2009

(220) 9.4.2009

9 (511) 35, 39, 41, 42, 43, 45

(511) 35 - Reklamné služby - zabezpečovanie hostesiek na propagačné účely; grafické služby - grafická úprava tlačovín a pozvánok na reklamné účely; výroba reklamných predmetov a rekvizít; zabezpečenie vlastného personálu.

39 - Služby dopravy - poskytovanie dopravy na miesto realizácie; organizovanie výletov; organizovanie letov balónom, helikoptérou, lietania na vetroni; zabezpečenie dopravy; organizovanie zájazdov do kúpeľov.

41 - Organizovanie živých vystúpení, kultúrnych a spoločenských podujatí, a to najmä galavečerov, VIP party, VIP podujatí, recepcií, firemných mítingov, firemných párty, školení, zamestnaneckých víkendov, Funny day - kúzelníckych nocí, westernových parád, vodníkových rajov, pirátových dobrodružstiev; family day, teambuildingových a zážitkových programov, plesov, jarmokov, koncertov, grill párty, garden párty; festivalov, rautov, kokteil párty, tematických dní - drakulových nocí, latino day alebo night show, stredovekých jarmokov; opekačiek, súkromných večierkov, firemných večierkov a rautov, organizovanie svadobných zábav, kongresového a konferenčného servisu; slávnostných ohňostrojev, promočných osláv, narodeninových osláv, banketov, seminárov a workshopov, barbecue, kongresov, konferencií, piknikov, firemných prezentácií, pracovných posedení a rokovaní, osláv výročí, firemných dní, firemných olympiád, firemných hier, módnych prehliadok, pánskych a dámskych jásd, organizovanie športových relaxačných a rekondičných pobytov, sústreďení, teambuildingov; poradenstvo pri výbere priestoru na organizovanie kultúrnych podujatí; služby - plánovanie tematických návrhov priebehu slávnostného dňa; zabezpečenie a prenájom profesionálneho ozvučenia a osvetlenia, najmä ozvučenie a osvetlenie pre akcie, priestorovej laser šou a animačnej laser šou, prenájom profesionálnej zvukovej a svetelnej techniky, prenájom pódíí, prenájom striech, konštrukcií a stánkov na rôzne typy akcií a prezentácií, prenájom pevného ozvučenia na kľúč; služby - fotografická reportáž, fotografovanie, služby kameramanov; služby - zabezpečovanie umeleckých vystúpení spevákov, tanečníkov, mažoretiek, hudobných skupín, kúzelníkov, klaunov, sokoliarov, cirkusantov, akrobatov, komikov, moderátorov, žonglérov, živých sôch, netradičných umelcov; prenájom dekorácií; služby - vypracovanie scenára, časového harmonogramu, organizovanie zážitkových akcií a programov, najmä

raftingu a splavu rieky, paraglidingu, lyžovania z vrtníka, tandemových zoskokov, paintballu, motokár, jazdenia na koňoch, cykloturistiky, horskej turistiky, jaskyniarstva, potápania, golfu, lukostrelby, loptových hier, simulácie bezťažkového stavu, zlaňovacích akcií, športového lezenia - tarzania-lezeckého raja; prenájom osvetlenia s príslušenstvom; prenájom textilných, kobercových a podlahových dekorácií, prenájom luxusných textilných dekorácií do všetkých typov stanov; zostavovanie antistresového programu na športové účely a/alebo ako športových podujatí.

42 - Poradenstvo pri dekorácií interiérov a exteriérov; návrh scény; návrh a úprava pódíí; návrh a úprava dekoračných striech, konštrukcií a stánkov na rôzne typy akcií a prezentácií; výzdoba interiérov; návrh interiérovej výzdoby; výroba dekoračných predmetov a rekvizít; navrhovanie a úprava priestorov podľa predstáv zákazníkov (napr. tematické nastieranie).

43 - Služba catering - dodávanie jedál a nápojov pri rôznych príležitostiach: prenájom inventára (stolov, stoličiek, obrusov, gastrotechniky, riadov, pohárov); zostavovanie menu rôznych štýlových kuchýň; služba - zabezpečovanie a poskytovanie nápojov a plného nápojového servisu; prenájom párty stanov a mobilných hál - najmä párty stanov luxusne dekorovaných; veľkokapacitných stanov; mobilných hál na kultúrne a prezentačné účely, pagod s možnosťou spájania a dekorovania párty stanov, stolov, stoličiek, stoličkových návkov, obrusov a inventáru; prenájom prenosných stavieb a ich príslušenstva, a to párty stanov a mobilných hál, najmä okien z prieľadného PVC v rôznych tvaroch, veľkých presklených stien, posuvných 2-krídlových dverí, odhrňovacích vchodov, plastovo-hliníkových otváracích dverí, plastového opláštenia alebo opláštenia zo spevnenej textílie s PVC nánosom, s možnosťou montáže zvodov dažďovej vody; poradenstvo pri výbere a zostavovaní menu, jedálnych a nápojových lístkov; poskytovanie prechodného ubytovania v kúpeľoch.

45 - Služby security - zabezpečenie ochrany hostí a priestorov.

(540)



- (591) oranžová, sivá, čierna
 (731) COMPLETE PARTY SERVICE, spol. s.r.o.,
 Riečna 15, 971 01 Prievidza, SK;
 (740) Gažík Igor, JUDr., Prievidza, SK;

(210) 566-2009

(220) 9.4.2009

9 (511) 35, 39, 41, 42, 43, 45

(511) 35 - Reklamné služby - zabezpečovanie hostesiek na propagačné účely; grafické služby - grafická úprava tlačovín a pozvánok na reklamné účely; výroba reklamných predmetov a rekvizít; zabezpečenie vlastného personálu.

39 - Služby dopravy - poskytovanie dopravy na miesto realizácie; organizovanie výletov; organizovanie letov balónom, helikoptérou, lietania na vetroni; zabezpečenie dopravy; organizovanie zájazdov do kúpeľov.

41 - Organizovanie živých vystúpení, kultúrnych a spoločenských podujatí, a to najmä galavečerov, VIP party, VIP podujatí, recepcií, firemných mítingov, firemných párty, školení, zamestnaneckých víkendov, Funny day - kúzelníckych nocí, westonových parád, vodníkových rajov, pirátových dobrodružstiev; family day, teambuildingových a zážitkových programov, plesov, jarmokov, koncertov, grill párty, garden párty; festivalov, rautov, kokteil párty, tematických dní - drakulových nocí, latino day alebo night show, stredovekých jarmokov; opekačiek, súkromných večierkov, firemných večierkov a rautov, organizovanie svadobných zábav, kongresového a konferenčného servisu; slávnostných ohňostrojov, promočných osláv, narodeninových osláv, banketov, seminárov a workshopov, barbecue, kongresov, konferencií, piknikov, firemných prezentácií, pracovných posedení a rokovaní, osláv výročí, firemných dní, firemných olympiád, firemných hier, módnych prehliadok, pánskych a dámskych jász, organizovanie športových relaxačných a rekondičných pobytov, sústredení, teambuildingov; poradenstvo pri výbere priestoru na organizovanie kultúrnych podujatí; služby - plánovanie tematických návrhov priebehu slávnostného dňa; zabezpečenie a prenájom profesionálneho ozvučenia a osvetlenia, najmä ozvučenie a osvetlenie pre akcie, priestorovej laser šou a animačnej laser šou, prenájom profesionálnej zvukovej a svetelnej techniky, prenájom pódíí, prenájom striech, konštrukcií a stánkov na rôzne typy akcií a prezentácií, prenájom pevného ozvučenia na kľúč; služby - fotografická reportáž, fotografovanie, služby kameramanov; služby - zabezpečovanie umeleckých vystúpení spevákov, tanečníkov, mažoretiek, hudobných skupín, kúzelníkov, klaunov, sokoliarov, cirkusantov, akrobatov, komikov, moderátorov, žonglérov, živých sóch, netradičných umelcov; prenájom dekorácií; služby - vypracovanie scenára, časového harmonogramu, organizovanie zážitkových akcií a programov, najmä raftingu a splavu rieky, paraglidingu, lyžovania z vrtuľníka, tandemových zoskokov, paintballu, motokár, jazdenia na koňoch, cykloturistiky, horskej turistiky, jaskyniarstva, potápania, golfu, lukostrelby, loptových hier, simulácie bezťažového stavu, zlaňovacích akcií, športového lezenia - tarzania-lezeckého raja; prenájom osvetlenia s príslušenstvom; prenájom textilných, kobercových a podlahových dekorácií, prenájom luxusných textilných dekorácií do všetkých typov stanov; zostavovanie antistresového programu na športové účely a/alebo ako športových podujatí.

42 - Poradenstvo pri dekorácií interiérov a exteriérov; návrh scény; návrh a úprava pódíí; návrh a úprava dekoračných striech, konštrukcií a stánkov na rôzne typy akcií a prezentácií; výzdoba interiérov; návrh interiérovej výzdoby; výroba dekoračných predmetov a rekvizít; navrhovanie a úprava priestorov podľa predstáv zákazníkov (napr. tematické nastieranie).

43 - Služba katering - dodávanie jedál a nápojov pri rôznych príležitostiach: prenájom inventára (stolov, stoličiek, obrusov, gastrotechniky, riadov, pohárov); zostavovanie menu rôznych štýlových kuchýň; služba - zabezpečovanie a poskytovanie nápojov a plného nápojového servisu; prenájom párty stanov a mobilných hál - najmä párty stanov luxusne dekorovaných; veľkokapacitných stanov; mobilných hál na kultúrne a prezentačné účely, pagod s možnosťou spájania a dekorovania párty stanov, stolov, stoličiek, stoličkových návlekov, obrusov a inventáru; prenájom prenosných stavičiek a ich príslušenstva, a to párty stanov a mobilných hál, najmä okien z priehľadného PVC v rôznych tvaroch, veľkých presklených stien, posuvných 2-krídlových dverí, odhrňovacích vchodov, plastovo-hliníkových otváracích dverí, plastového opláštenia alebo opláštenia zo spevnenej textílie s PVC nánosom, s možnosťou montáže zvodov dažďovej vody; poradenstvo pri výbere a zostavovaní menu, jedálnych a nápojových lístkov; poskytovanie prechodného ubytovania v kúpeľoch.

45 - Služby security - zabezpečenie ochrany hostí a priestorov.

(540)



(591) oranžová, sivá

(731) COMPLETE PARTY SERVICE, spol. s r.o., Riečna 15, 971 01 Prievidza, SK;

(740) Gažík Igor, JUDr., Prievidza, SK;

(210) 836-2009

(220) 11.6.2009

9 (511) 16, 25, 26, 35, 41, 45

(511) 16 - Plagáty, knihy, brožúry, časopisy, periodiká, ročenky, tlačivá, katalógy, kalendáre, príručky, prospekty, publikácie, papierové vľajky, papierové zástavky, pútače z papiera alebo lepenky, pečiatky, pečate, pečatné vosky, písacie potreby, papiernický tovar, obálky, obaly, nálepky, netextilné etikety, kancelárske potreby s výnimkou nábytku, predovšetkým kancelárske potreby použité ako reklamné predmety, adresné štítky do adresovacích strojov, obežníky, kancelársky papier, listový papier, papierové pásky, baliaci papier, albumy, atlasy, plastové fólie na balenie, formuláre, formuláre na zmluvy a podania, predmety z kartónu, lepiace štítky, lepidlá a lepiace pásky na kancelárske účely a použitie v domácnosti, spisové obaly, stolové prestieranie z papiera, papierové servítky, kopírovací papier, papierové utierky, vrecia a vrecká z papiera alebo plastických materiálov, vzory na výrobu odevov. 25 - Odevy, oblečenie, predovšetkým odevy a oblečenie ako nosiče reklamných a propagačných textov a označení, opasky, nohavice, pokrývky hlavy, cylindre, čelenky, čiapky, klobúky, šilty na pokrývky hlavy, konfekcia (odevy), obleky, košele, kožušiny ako oblečenie, kravaty, manžety ako časti odevov, náprsenky, pančuchy, plášte, ponožky, rukavice, saká, šály, šatky, šerpy, tričká, vesty, uniformy, vrchné ošatenie, zástery, závoje, zvrchníky, župany, papuče, celé topánky, pracovná obuv, sandále, kovanie na obuv.

26 - Značky na odevy, šatstvo a bielizeň, bordúry, lemy, obruby na odevy, odznaky na odevy nie z drahých kovov, ozdobné brošne, ozdobné spony, spony na obuv, vlasové ozdobné spony, ozdobné ihlice, ozdoby do vlasov, ozdoby na šaty, ozdoby na obuv a klobúky nie z drahých kovov, umelé kvety, opaskové pracky, pásky na rukávy, nažehľovacie ozdoby textilných výrobkov.

35 - Vzťahy s verejnosťou, prieskum vzťahov medzi občanmi, podnikmi, inštitúciami a spoločenským prostredím, hospodárske a ekonomické predpovede, odborné obchodné poradenstvo, reklama, reklamné činnosti, online reklama na počítačovej komunikačnej sieti, lepenie plagátov, prieskum verejnej mienky, vydávanie a aktualizovanie reklamných alebo náborových materiálov, rozširovanie materiálov, rozširovanie reklamných materiálov zákazníkom, štatistické informácie, služby zaoberajúce sa zhromažďovaním výstrižkov z časopisov, vedenie kartoték v počítači, organizovanie komerčných alebo reklamných výstav a veľtrhov, obchodné sprostredkovanie služieb uvedených v triedach 35, 41 a 45, sprostredkovanie obchodu s tovarom, predovšetkým s uvedeným tovarom.

41 - Spoločenská výchova, vzdelávanie, školenia, organizovanie a vedenie kongresov, konferencií, seminárov, organizovanie spoločenských a politických zhromaždení, organizovanie manifestácií a sprievodov, organizovanie kultúrnych alebo vzdelávacích výstav, organizovanie lotérií, plesov, športových súťaží, súťaží krásy, živých vystúpení, zverejňovanie textov iných ako reklamných, vydávanie kníh, časopisov, periodík, vydávanie textov s výnimkou reklamných alebo náborových, online vydávanie kníh a časopisov v elektronickej forme, informácie o výchove a vzdelávaní, pedagogické informácie, poradenstvo v oblasti vzdelávania, knižnice, výroba rozhlasových alebo televíznych programov, sprostredkovanie uvedených služieb.

45 - Poradenstvo v oblasti ľudských práv, právne poradenstvo, činnosť politických strán (osobné a sociálne služby poskytované tretími osobami na uspokojenie potrieb jednotlivcov), právny výskum, právne služby poskytované jednotlivcom, organizáciám a podnikom.

(540)



(591) čierna, oranžová

(731) Most - Híd, strana spolupráce - az együttműködés pártja, Trnavská cesta 37, 831 04 Bratislava, SK;

(210) 896-2009

(220) 25.6.2009

9 (511) 25

(511) 25 - Oblečenie, odevy.

(540)



(591) čierna, oranžová

(731) ZIEGLERINI s.r.o., Nerudova 3677/59, 796 01 Prostějov, CZ;

(210) 1137-2009

(220) 13.8.2009

9 (511) 6, 16, 19, 20, 21, 25, 28, 29, 30, 32, 35, 39, 41, 42, 43, 44, 45

(511) 6 - Darčkové predmety a umelecké diela z obyčajných kovov.

16 - Baliaci papier, blahoprajné pohľadnice, brožované knihy, brožúry, brožúrky, bublinové obaly z plastických materiálov (na balenie), časopisy, etikety s výnimkou textilných, fotografie, grafické zobrazenie, grafiky, kalendáre všetkých druhov, kartón, lepenka, kávové filtre papierové, knihy, lepenkové alebo papierové škatule, lepenkové alebo papierové obaly na fľaše, lepenkové platne (papiernický tovar), lepiace pásky na kancelárske účely a použitie v domácnosti, leporelá, mapy, obálky (papiernický tovar), obaly (papiernický tovar), obrazy, papiernický tovar, periodické a neperiodické publikácie, plagáty, predmety z kartónu, prospekty, pútače z papiera alebo lepenky, reklamné tabule z papiera, kartónu alebo lepenky, reprodukcie grafické, tlačené reklamné materiály, umelohmotné fólie na balenie, vrecia z papiera alebo plastických materiálov, vrecká z papiera alebo plastických materiálov, tlačivá a kancelárske potreby s výnimkou nábytku, umelohmotné fólie na balenie.

19 - Darčkové predmety a umelecké diela z kameňa, betónu a mramoru.

20 - Starožitný nábytok, nábytok ako umelecké dielo, darčkové predmety a umelecké diela z dreva, vosku, sadry a plastov.

21 - Umelecké diela z porcelánu, terakoty alebo skla.

25 - Body bielizeň, bundy, oblečenie, čelenky, čiapky, čiapkové šilty, dámske róby a šaty, futbalové oblečenie a dresy, gymnastické (telocvičné) dresy, gamaše, chrániče uší (proti chladu ako pokrývka hlavy), kombinézy (oblečenie), kombinézy na vodné lyžovanie, kabáty, košeľe, krátke nohavice, krátke kabátiky, kravaty, kožušiny (oblečenie), kostýmy, korzety, kovové časti na obuv a opasky, nohavice, nohavičky, oblečenie, oblečenie pre motoristov, oblečenie z kože, obuv, odevy, opasky, peleríny, pančuchy a pančuchové nohavice, plášte, plavky, pleteniny (oblečenie), pletiar-sky tovar, podprsienky, podvázky, polokošeľe, pokrývky hlavy, ponožky, potníky, pulóvre, pyžamá, rukavice, rukávniky, saká, sandále, spodná bielizeň, spodky, sukne, svetre, šatky, šály, šaty, športová obuv, športové tričká a dresy, spodničky, tielka, tričká, topánky, vesty, uniformy, vrchné ošatenie.

28 - Autíčka, automobilové modely, stolové hry, športové náradie, divadelné masky, šarkany, gymnastické zariadenia, telocvičné zariadenia, hojdačky, kolký, šachy, guľky na hranie, hračky, hry, hrkálky, bábky, náradie na lukostreľbu, lyže, maňušky, lopty, ozdoby na vianočné stromčeky s výnimkou osvetľovacích telies a cukrovíniok, bábi-ky, spoločenské hry, stojany na vianočné stromčeky, vianočné stromčeky umelé, šachovnice, šípky (hra), terče, hracie karty, konfety, športový a hračkársky tovar zaradený v tejto triede.

29 - Mlieko, jogurty, mliečne výrobky, mrazené ovocie a zelenina, syry, ľadová drvina, ovocná dreň, bujóny, vývary, bujóny, vývary (prípravky na -), držky, klobásky, salámy, párky, mäso, mäsové konzervy, mäsové výťažky, prípravky na výrobu polievok, zeleninové šťavy na varenie, šunka, údeniny, konzervované záhradné bylinky, zeleninové šaláty, jedlá želatína, nakladaná zelenina, nakladané uhorky, konzervovaná, sušená a zaváraná zelenina a ovocie, konzervované potraviny, arašidy (spracované), bravčová masť, džemy, hrach (konzervovaný), hranolčeky zemiakové, sušené hrozienka, hydina (nie živá), jedlé oleje a tuky, klobásky, salámy, párky, konzervy s rybami, konzervy s ovocím a zeleninou, kyslá kapusta, zemiakové lupienky, margarín, marmeláda, maslo, mäsové konzervy, paštéty, rybie plátky, konzervované ryby, sardinky, prípravky na výrobu polievok.

30 - Čokoláda, čokoládové a nečokoládové cukrovinky, cukríky, jemné pečivo, vianočné kolekcie a iné cukrovinky na ozdobovanie vianočných stromčekov, pastilky (cukríky), bonbóny, karamelky (cukríky), fondán, želé, komprimáty, mentolové cukríky, čokoládové a nečokoládové tyčinky a keksy, koláčiky, mušli, čokoládové nápoje, perníky, medovníky, pralinky, puding, sladké drievka (cukrovinky), sušienky, torty, výrobky z kakaa, zákusky, koláče, zmrzlina, žuvačky, pekárenské droždie, kvasnice, prášok do pečiva, cestá, cestá na koláče, cestoviny, droždie do cesta, chlieb, nekysnutý chlieb, chlieb všetkých druhov, pečivo (rožky), sucháre, sušienky, oblátky, sucháre, keksy, biskvity, sladké a slané žemle, koláče s plnkou, krekerky (slané pečivo), cukrovinky, palacinky, piškóty, pirohy (cestoviny), krupica, kukuričná múka, lepok, lístkové cesto, lupienky, vločky (obilninové), vločky (kukuričné), makaróny, maslové, tukové cesto, potravinárska múka, výrobky z múky, prípravky z obilnín, ovsená múka, ovsená potrava, potravinárska múka, pšeničná múka (vyrážková), chuťové prísady, príchuti do potravín s výnimkou esencií a éterických olejov, príchuti do koláčov a zákuskov s výnimkou éterických olejov, lúpaný jačmeň, mletý jačmeň, múka z jačmeňa, výrobky z kukuričnej múky, sójová múka, pochutiny na báze obilnín, ryža a výrobky z ryže, výrobky expandované, extrudované, aromatické prípravky do potravín, nálevy (na ochutenie), marináda (chuťové prísady), extrakty nie na lekárske účely, korenie, koreniny, zmes korenín, konzervačná soľ, príchute (arómy), soľ, cukor, ochutená kuchynská soľ, majonéza, horčica, kečup, sójová omáčka, paradajková omáčka, ocot.

32 - Nealkoholické nápoje, nealkoholické výťažky z ovocia, nealkoholické aperitívy, príchute na výrobu nápojov, sirupy na výrobu nápojov, stolové vody, vody ako nápoje, sóda, minerálne vody, ovocné a zeleninové šťavy a džúsy, nealkoholické výťažky z ovocia, nealkoholické nápoje na báze čaju, pivo, prášky na prípravu šumivých nápojov.

35 - Reklamné agentúry, spravovanie hotelov, obchodné alebo podnikateľské informácie, komerčné informačné kancelárie, prenájom kancelárskych strojov a zariadení, marketingové štú-

die, nábor zamestnancov, poradenstvo v obchodnej činnosti, pomoc pri riadení obchodnej činnosti, obchodný alebo podnikateľský prieskum, obchodný manažment a podnikové poradenstvo, organizovanie výstav na obchodné a reklamné účely, personálne poradenstvo, odhady v oblasti podnikania, odborné obchodné poradenstvo, poradenstvo pri vedení podnikov, prenájom predajných automatov, predvádzanie (služby modeliek), na reklamné účely a podporu predaja, predvádzanie tovaru, prenájom reklamného času vo všetkých komunikačných médiách, prenájom reklamných materiálov, prieskum trhu, prieskum verejnej mienky, reklama, sekretárske služby, obchodné sprostredkovanie služieb uvedených v triede 42 a 43.

39 - Balenie a doručovanie darčkových a umeleckých predmetov, distribúcia umeleckých predmetov, doručovacie služby, doručovanie tovaru, informácie o balení a doručovaní darčkov a umeleckých predmetov, kuriérske služby, prenájom miesta na parkovanie, služby parkovania automobilov, prenájom skladísk, prenájom garáží, distribúcia tovaru na dobierku, sprostredkovanie prepravy, skladovanie, prenájom skladov, balenie tovaru, dovoz, doprava, doručovanie tovaru.

41 - Činnosť v oblasti zábavy, kultúry a športu, organizovanie športových podujatí a súťaží, organizovanie súťaží (vedomostných alebo zábavných), organizovanie predstavení (manažérske služby), hudobných a tanečných produkcií, činnosť umeleckej a športovej agentúry, informácie o možnostiach zábavy, filmová tvorba, fotografická reportáž, fotografovanie, organizovanie a plánovanie večierkov, organizovanie a vedenie kolokvií, organizovanie a vedenie konferencií, organizovanie a vedenie kongresov, organizovanie a vedenie seminárov, organizovanie a vedenie sympózií, organizovanie audiovizuálnych predstavení na účely kultúrne a zábavné, organizovanie kultúrnych alebo vzdelávacích výstav, organizovanie plesov, usporadúvanie koncertov, organizovanie súťaží krásy, požičiavanie nahratých nosičov zvukových a zvukovo-obrazových záznamov, prenájom hudobných nástrojov a hudobnej aparatúry, usporadúvanie predstavení divadelných, filmových, koncertných a iných, usporadúvanie koncertov, hudobných a tanečných produkcií, vydavateľská činnosť s výnimkou vydávania reklamných textov, vydávanie periodických a neperiodických publikácií s výnimkou reklamných, zverejňovanie a vydávanie kníh, revue a magazínov, výchovno-zábavné klubové služby, výroba (tvorba) videofilmov, organizovanie živých vystúpení, živé predstavenia, umelecké módné agentúry, organizovanie svadobných a predsvadobných zábav a podujatí.

42 - Architektonické poradenstvo, interiérová výzdoba, inžinierska činnosť v nábytkárstve, grafický dizajn, navrhovanie (priemyselný dizajn), umelecký dizajn, navrhovanie obalov, obalový dizajn, odborné poradenstvo týkajúce sa počítačov a príslušenstva k nim, poradenské a konzultačné služby v oblasti hardvéru a softvéru, priemyselný dizajn, štúdie technických projektov, projektová činnosť, umelecký dizajn, výskum a vývoj nových výrobkov (pre zákazníkov), prenájom počítačov, servis počítačových programov, počítačové programovanie, poradenské služby v oblasti

počítačového hardvéru, poradenské služby v oblasti počítačového softvéru, prenájom počítačového softvéru, tvorba softvéru, návrhy, štruktúrovanie a programovanie či iné vytváranie počítačových programov a počítačových systémov, najmä programového vybavenia internetových, intranetových či iných sieťových serverov, serverových staníc a systémov vrátane ich inštalácie, zavádzania, aktualizácie a údržby, návrhy, štruktúrovanie a programovanie či iné vytváranie báz dát, iných dátových systémov a aplikácií na ich spracovanie vrátane poskytovania prístupu k nim a ich inštalácie, zavádzania, aktualizácie a údržby, návrhy, štruktúrovanie a programovanie či iné vytváranie internetových či intranetových počítačových stránok a násteniek (webpages a websites) a internetových či intranetových aplikácií vrátane ich inštalácie, zavádzania, aktualizácie a údržby, hostovanie (poskytovanie voľného priestoru) na internetové či intranetové počítačové stránky a nástenky (webpages a websites) alebo hostovanie (poskytovanie voľného priestoru) v rámci týchto stránok či násteniek, hostovanie (poskytovanie voľného priestoru) na internetové či intranetové aplikácie, prevod (konverzia) počítačových programov, dát či iných údajov v elektronickej podobe z rôznych formátov do iných formátov, prevod (konverzia) dokumentov, dát či iných údajov z fyzických médií na elektronické médiá, aktualizovanie počítačových programov, hostovanie na počítačových stránkach (webových stránkach), inštalácia počítačových programov, návrh počítačových systémov, obnovovanie počítačových databáz, počítačové programovanie, počítačové programy (zhotovovanie kópií), prenájom počítačového softvéru, prevod a konverzia počítačových programov a údajov, prieskum v oblasti využitia počítačov, vytváranie a udržiavanie webových stránok pre zákazníkov.

43 - Služby barov, kaviarne, rýchle občerstvenie (bufety), hotelierske služby, prenájom prednáškových sál, príprava a dodávka jedla na objednávku do domu, reštaurácie, samoobslužné reštaurácie, hotely, prenájom prechodného ubytovania, rezervácia hotelov, rezervácia penziónov, rezervácia prechodného ubytovania, ubytovacie kancelárie (prechodné ubytovanie, hotely, penzióny), zaobstarávanie ubytovania a stravovania v hoteloch, penziónoch, turistických a prázdninových táborech, ubytovniach, na farmách a rekreačných zariadeniach.

44 - Fyzioterapia, fytooterapia, akvaterapia, kadernícke salóny, parné kúpele, verejné kúpele na hygienu, lekárske služby, manikúra, masáže, ošetrovateľské služby, salóny krásy, zotavovne, poskytovanie doplnkových zdravotníckych služieb, poskytovanie komplexnej kúpeľnej starostlivosti, prevádzkovanie zariadení slúžiacich na regeneráciu a rekondíciu v súvislosti s poskytovaním zdravotnej starostlivosti, sanatória, verejné kúpele, zdravotnícka starostlivosť.

45 - Zoznamovacie služby, zoznamovacie služby poskytované prostredníctvom počítačovej siete agentúry, poskytujúce služby hostesiek, agentúry poskytujúce služby sprievodcov a sprievodkýň nie turistických, agentúry poskytujúce služby modeliek a modelov, sprevádzanie do spoločnosti,

požičiavanie oblekov a večerných šiat, služby svadobných agentúr; zabezpečovanie svadobných ceremónií, služby predmanželských a manželských poradní, spravovanie autorských práv, licencie práv duševného vlastníctva.

(540) HABAKUKY

(731) Spiežovec, spol. s r.o., Kollárova 46, 974 01 Banská Bystrica, SK;

(740) Belička Ivan, Ing., Banská Bystrica, SK;

(210) 1220-2009

(220) 27.8.2009

9 (511) 19, 20, 24, 27, 37, 42

(511) 19 - Drevené dlážky; parketové dlážky; dlážky s výnimkou kovových; parkety (parketové podlahy); dvere s výnimkou kovových; dverové prahy s výnimkou kovových; dverové rámy s výnimkou kovových; zárubne s výnimkou kovových; obklady stien a priečok s výnimkou kovových; drevené obloženia; lamelové obloženia s výnimkou kovových; schodiská s výnimkou kovových; schodnice ako časti schodísk s výnimkou kovových; stupne schodov s výnimkou kovových; stropy, stropné dosky s výnimkou kovových; žalúzie s výnimkou kovových.

20 - Nábytok; kancelársky nábytok; držiaky na záclony a závesy nie z textilných materiálov; ležoviská a búdky pre zvieratá chované v domácnosti; posteľné matrace; nábytkové paravány a zásteny; príslušenstvo nábytku s výnimkou kovového; nekovové dverové obloženia; interiérové žalúzie a rolety lamelové.

24 - Bytový textil; poťahy na nábytok; textilné tapety.

27 - Koberce; podlahové krytiny; tapety s výnimkou textilných.

37 - Inštalácia okien a dverí; inštalácia kuchynských zariadení; interiérové a exteriérové maľovanie a natieranie; údržba nábytku; reštaurovanie nábytku.

42 - Architektonické poradenstvo; architektonické služby; interiérová výzdoba; priemyselné dizajnérstvo; štúdie technických projektov a projektová činnosť.

(540)



(591) modrá, sivá, biela

(731) Jánoš Marek, Ambroseho 1, 851 02 Bratislava, SK;

(210) 1252-2009

(220) 7.9.2009

9 (511) 29, 30

(511) 29 - Mäso, ryby, hydina a zverina; mäsové výťažky; konzervovaná, zmrazená, sušená a tepelne spracovaná zelenina; rösoly; mliečne výrobky; jedlé oleje a tuky.

30 - Výrobky z obilia, chlieb, pekárske výrobky, prášky do pečiva; horčica; omáčky ako chuťové prísady; korenie; aromatické prípravky do potravín; chuťové prísady; príchute do potravín s výnimkou esencií a éterických olejov; paprika (korenina); príchute (arómy); papriková pasta.

(540)



(731) UNIVER Szövetkezeti Szolgáltató és Vagyonkezelő Zártkörűen Működő Részvénytársaság, Kátana József tér 18, Kecskemét 6000, HU;

(740) Jurková Michaela, Mgr. Ing., Bratislava, SK;

(210) 1253-2009

(220) 7.9.2009

9 (511) 29, 30

(511) 29 - Mäso, ryby, hydina a zverina; mäsové výťažky; rösoly.

30 - Omáčky ako chuťové prísady; aromatické prípravky do potravín; chuťové prísady; príchute do potravín s výnimkou esencií a éterických olejov; omáčky (prílohy jedál); príchute (arómy); papriková pasta.

(540)



(731) UNIVER Szövetkezeti Szolgáltató és Vagyonkezelő Zártkörűen Működő Részvénytársaság, Kátana József tér 18, Kecskemét 6000, HU;

(740) Jurková Michaela, Mgr. Ing., Bratislava, SK;

(210) 1301-2009

(220) 16.9.2009

9 (511) 9, 16, 35, 41

(511) 9 - Kompaktné disky, CD a DVD nosiče, CD a DVD nosiče s nahranými záznamami, disky zvukových nahrávok, elektronické diáre, elektronické perá (na vizuálne zobrazovacie zariadenia); elektronické súčiastky patriace do triedy 9, elektrické súčiastky všetkých zariadení uvedených v triede 9, hudobné automaty (uvádzané do činnosti vhodným mince), karty pamäťové a mikroprocesorové (v počítačoch); magnetické disky, magnetické nosiče údajov, magnetické pásky, monitorovacie počítačové programy; nahrané počítačové programy, nahrané a nenahrané nosiče záznamov zvuku a obrazu, nahrané a nenahrané nosiče záznamov zvuku, nosiče zvukových nahrávok, optické disky, optické nosiče údajov, pásky na zvukové nahrávanie, pásky so zvukovými nahrávkami, počítačové pamäte, počítačový softvér.

16 - Učebnice všetkých druhov, zošity, skriptá, školské potreby patriace do tejto triedy, písacie potreby uvedené v tejto triede, kancelárske potreby s výnimkou nábytku, periodické a neperiodické tlačoviny, odborná literatúra, knihy, komik-

sy, spevníky, časopisy, etikety s výnimkou textilných, fotografie, stojany na fotografie, albumy, letáky, brožované knihy, brožúry, brožúrky, kalendáre, diáre, tlačivá, formuláre, zoznamy, tlačené časové plány a harmonogramy, diagramy, hektografy, počítaacie aritmetické tabuľky, leporéla, atlasy, mapy, glóbusy, plagáty, obálky (papiernický tovar), obaly (papiernický tovar), obrázky, písacie a kancelárske potreby patriace do tejto triedy na reklamné účely, ceruzky, perá, prepisovačky, papiernický tovar, papierové zástavy, vlajky, štítky (papierové nálepky), nálepky, papier a výrobky z papiera, lepenka a výrobky z lepenky, výrobky z vlnitej lepenky, papier pre kancelárie - xerografický, papier pre tlač a baliaci papier, baliace a lepiace pásky a fólie, lepiace pásky na kancelárske účely a na použitie v domácnosti, etikety s výnimkou textilných, samolepiace fólie a papiere, obaly a fólie z polyetylénu, polypropylénu alebo iných plastických hmôt na balenie tlačovín - kníh, učebníc, zošitov a iných, magnetické tabule.

35 - Činnosť organizačných poradcov v oblasti obchodu, maloobchodná a veľkoobchodná činnosť s knihami, CD a DVD nosičmi, nosičmi optického záznamu, nosičmi elektronických záznamov, audiopáskami, filmami, hudobnými nosičmi, mp3 záznamami, videozáznamami a hudobnými záznamami, elektronickými knihami, hračkami, spoločenskými hrami, detskými hrami, hlavolamami, počítačovými hrami, počítačovými programami, oblečením, reklamnými predmetmi, kalendármi, plagátmi, služby a poradenstvo v oblasti manažmentu, riadenie firmy, marketingová činnosť, obchodný alebo podnikateľský prieskum, prieskumy trhu, personálne služby a poradenstvo, automatizované spracovanie údajov, sprostredkovanie v oblasti obchodu, usporadúvanie komerčných a komerčných a reklamných seminárov, organizovanie veľtrhov, organizovanie audiovizuálnych predstavení na komerčné a reklamné účely, organizovanie výstav na komerčné alebo reklamné účely, prenájom reklamných materiálov, reklamná a propagačná činnosť, rozširovanie reklamných oznamov, rozširovanie reklamných materiálov zákazníkom (letáky, prospekty, tlačivá, vzorky), televízna reklama, vydávanie a aktualizovanie reklamných materiálov a zvukovo-obrazových záznamov a periodických a neperiodických publikácií, vydávanie a rozširovanie reklamných textov, vydávanie a rozširovanie náborových textov, zbieranie údajov do počítačových databáz, zoraďovanie údajov v počítačových databázach, sprostredkovanie uvedených služieb; obchodné sprostredkovanie služieb uvedených v triede 41.

41 - Činnosť vzdelávacích poradcov; vyučovanie, skúšanie a preskúšavanie (pedagogická činnosť), školiaca a vzdelávacia činnosť, lektorská činnosť, výučba, organizovanie školení a kurzov, jazykových a rekvalifikačných kurzov, manažérske kurzy, výučba jazykov, organizácia a vedenie dielní na výučbu, školenie, diaľkové štúdium, detské škôlky, informácie o výchove a vzdelávaní, pedagogické informácie, internátne školy, výchovno-zábavné klubové služby, výchovná a vzdelávacia činnosť týkajúca sa duševného a telesného rozvoja osobnosti, vydavateľská a nakladateľská činnosť s výnimkou vydávania reklamných

a náborových textov, vydávanie certifikátov po absolvovaní vzdelávacích kurzov, služby vzdelávacích zariadení (škôl), poskytovanie vzdelávania prostredníctvom elektronického internetového portálu; tvorba študijných programov, pomoc pri získavaní študijných štipendií, prenájom vzdelávacích a kultúrnych zariadení, organizovanie prednášok a školení, usporadúvanie vzdelávacích a kultúrnych seminárov, veľtrhov a výstav, usporadúvanie a organizovanie kultúrnych, spoločenských, zábavných alebo športových akcií, organizovanie a vedenie kolokvií, organizovanie a vedenie konferencií, agentúrna činnosť a informačné služby v oblasti vzdelávania, organizovanie živých vystúpení, organizovanie vedomostných a zábavných súťaží, kluby zdravia (telesné cvičenia), služby na oddych a rekreáciu, telesné cvičenie, obveselenie, zábavné parky, služby prázdninových táborov (zábava), prenájom zvukových a zvukovo-obrazových záznamov, umelecká, filmová a hudobná produkcia, metodické vedenie krízových centier pre deti v oblasti výchovy a vzdelávania, výchovná a vzdelávacia starostlivosť o deti, informácie o výchove a vzdelávaní, pedagogické informácie, poradenstvo v oblasti vzdelávania, knižnice, vzdelávacie klubové služby.

(540)



(591) červená, biela

(731) Pospíšil Ivo, Ing., Povraznícka 11, 811 05 Bratislava, SK;

(740) Belička Ivan, Ing., Banská Bystrica, SK;

(210) 1377-2009

(220) 1.10.2009

9 (511) 16, 33, 35

(511) 16 - Baliaci papier, blahoprajné pohľadnice, brožované knihy, brožúry, brožúrky, bublinové obaly z plastických materiálov (na balenie), časopisy, etikety s výnimkou textilných, fotografie, grafické zobrazenie, grafiky, kalendáre všetkých druhov, kartón, lepenka, kávové filtre, papierové knihy, lepenkové alebo papierové škatule, lepenkové alebo papierové obaly na fľaše, lepenkové platne (papiernický tovar), lepiace pásy na kancelárske účely a použitie v domácnosti, leporelá, mapy, obálky (papiernický tovar), obaly (papiernický tovar), obrazy, papiernický tovar, periodické a neperiodické publikácie, plagáty, predmety z kartónu, prospekty, pútače z papiera alebo lepenky, reklamné tabule z papiera, kartónu alebo lepenky, reprodukcie grafické, tlačené reklamné materiály, umelohmotné fólie na balenie, vrecia a vrecká z papiera alebo plastických materiálov, propagačné predmety z papiera alebo z plastických hmôt v rámci tejto triedy, predovšetkým kalendáre, letáky, plagáty, ceruzky, perá, kancelárske svorky.

33 - Vodka, alkoholické nápoje s obsahom vodky, miešané alkoholické nápoje s obsahom vodky.

35 - Obchodný manažment, sprostredkovanie v obchodných vzťahoch, sprostredkovanie nákupu a predaja tovarov, reklama, organizovanie výstav na

reklamné a obchodné účely, rozširovanie reklamných oznamov, predvádzanie tovaru, rozširovanie reklamných materiálov zákazníkom (letáky, prospekty, tlačivá, vzorky), zasielanie reklamných materiálov zákazníkom, vydávanie a aktualizovanie reklamných materiálov, distribúcia vzoriek a reklamných predmetov, obchodný alebo podnikateľský prieskum, prenájom reklamných materiálov, uverejňovanie reklamných textov, vydávanie reklamných alebo náborových textov, televízna reklama, reklamné agentúry, organizovanie reklamných hier na propagáciu predaja, prenájom reklamných priestorov, prenájom reklamných plôch, podpora predaja (pre tretie osoby), podnikateľské informácie, reklamná a inzertná činnosť prostredníctvom telefónnej aj dátovej alebo informačnej siete, marketing, maloobchodná a veľkoobchodná činnosť s alkoholickými nápojmi a darčekovými predmetmi; maloobchodné služby poskytované aj online formou týkajúce sa najmä alkoholických nápojov a darčekových predmetov; aranžovanie výkladov; sprostredkovanie nákupu a predaja alkoholických nápojov a darčekových predmetov; ponuka, sprostredkovanie a výber tovaru prostredníctvom katalógu.

(540)



(591) čierna, červená, biela

(731) GAS Familia, s. r. o. Stará Ľubovňa, Prešovská 8, 064 01 Stará Ľubovňa, SK;

(210) 1393-2009

(220) 2.10.2009

9 (511) 30, 35, 38, 41, 43

(511) 30 - Káva, káva nepražená, kávové náhradky na báze rastlín, kávové nápoje, kávové príchute, kávovinové náhradky; čaj; ľadový čaj; nápoje na báze čaju; čokoláda; čokoládové nápoje; čokoládové nápoje s mliekom; cukrovinky, pekárske a cukrárske výrobky.

35 - Poradenské služby v podnikovom manažmente pri predaji tovarov a služieb; poradenstvo a manažment pre podniky; obchodný manažment, obchodná správa, obchodná administratíva; poskytovanie pomoci pri riadení obchodnej činnosti, poradenstvo súvisiace s riadením obchodnej činnosti a organizácie, reklamné, propagačné a informačné služby s tým súvisiace; personálny manažment a manažment ľudských zdrojov; umiestnenie a nábor ľudských zdrojov; sprostredkovanie nákupu a predaja tovarov, reklama, reklamná činnosť, pomoc pri realizácii obchodov a obchodných konaní obchodných spoločností prostredníctvom nákupného centra, vedenia obchodu, najmä podnikové hospodárske plánovanie nákupných stredísk, pomoc pri prevádzkovaní alebo vedení obchodných spoločností, správa spoločností, kancelárske práce; organizovanie výstav na reklamné a obchodné účely; rozširovanie reklamných oznamov; predvádzanie tovaru; rozširovanie reklamných materiálov zákazníkom (letáky, prospekty, tlačivá, vzorky); zasielanie reklamných

materiálov zákazníkom; vydávanie a aktualizovanie reklamných materiálov; distribúcia vzoriek; obchodný alebo podnikateľský prieskum; prenájom reklamných materiálov; uverejňovanie reklamných textov; vydávanie reklamných alebo náborových textov; vzťahy s verejnosťou, televízna reklama; reklamné agentúry; organizovanie reklamných hier na propagáciu predaja; zbieranie údajov do počítačových databáz; poskytovanie obchodných informačných dát v elektronickej podobe; marketingové štúdie; obchodné plánovanie, obchodné odhady, marketingový a obchodný výskum; prieskum trhu; prieskum verejnej mienky; prenájom reklamných priestorov; prenájom reklamných plôch; podpora predaja (pre tretie osoby); spracovanie textov; ponuka, sprostredkovanie a výber tovaru prostredníctvom katalógu, reklamná a inzertná činnosť, propagácia, marketing, pomoc pri podnikaní, podnikateľské informácie, organizovanie výstav na účely komerčné a reklamné, overovanie obchodných transakcií, vykonávanie uskutočnenia obchodných transakcií, reklamná, inzertná a propagačná činnosť prostredníctvom akéhokoľvek média prostredníctvom telefónnej dátovej alebo informačnej siete; poskytovanie informácií a iných informačných produktov všetkých druhov, a to reklamného charakteru; poskytovanie reklamných multimediálnych informácií, poskytovanie informácií v oblasti inzercie a marketingu; prenájom reklamných informačných a komunikačných miest; sprostredkovanie v obchodných vzťahoch; služby riadenia ľudských zdrojov; maloobchodné služby s kávou, čajom, cukrovinkami, kakaom, čokoládou, alkoholickými a nealkoholickými nápojmi, pekárenskými a cukrárenskými výrobkami, tabakovými výrobkami, cigaretami; zbieranie a zoradovanie údajov do počítačových databáz; poradenstvo a pomoc pri uvedených službách; obchodné sprostredkovanie služieb v uvedených triedach 35, 38, 41 a 43; maloobchodné a/alebo veľkoobchodné služby s potravinami, sushi, polotovarom na prípravu jedál, hotovými jedlami, kávou, čajom, alkoholickými a nealkoholickými nápojmi poskytované aj prostredníctvom internetu; obchodné sprostredkovanie kultúrnych a spoločenských podujatí; obchodné sprostredkovanie premietania filmov; obchodné sprostredkovanie reštauračných a kaviarenských služieb.

38 - Telekomunikačné služby; služby zabezpečujúce vstup do telekomunikačnej siete, prenos správ, prenos telegramov; komunikácia cez internet; šírenie programov prostredníctvom rozhlasu, televízie a cez satelit; šírenie televíznych programov v rámci teleshoppingu; komunikácia prostredníctvom počítačových terminálov, komunikácia a prenos dát, textov, zvuku a obrazu prostredníctvom národných a medzinárodných informačných komunikačných sietí, služby v oblasti prenosu vizuálnych alebo zvukových informácií a dát obsiahnutých v databankách, poskytovanie prístupu do globálnej počítačovej siete - internet; poskytovanie prístupu k počítačom na pripojenie k internetu (internetová kaviareň); prenos správ a obrázkov pomocou počítača; zasielanie správ; poskytovanie prístupu k informáciám na internete; služby elektronickej pošty; telekomunikácia pomocou platforiem a portálov na internete; poradenstvo a pomoc pri uvedených službách.

41 - Zábava; športová a kultúrna činnosť, organizovanie vedomostných alebo zábavných súťaží, organizovanie kurzov, kongresov, výcvikov a školení (manažérske služby); zverejňovanie textov okrem reklamných; vydávanie textov s výnimkou reklamných alebo náborových; vydávanie časopisov, katalógov, novín a iných periodických publikácií; tvorba, požičovanie, distribúcia videa; prevádzkovanie kinosál; prevádzkovanie zábavných klubov; umelecké módné agentúry; organizačné zabezpečenie výstav; rozmnožovanie nahraných nosičov zvukových a zvukovo-obrazových záznamov, zverejňovanie a vydávanie katalógov, novín, kníh, revuí a magazínov, časopisov a inej periodickej a neperiodickej tlače; vydávanie online kníh a časopisov; organizovanie a vedenie konferencií; organizovanie kultúrnych alebo vzdelávacích výstav; organizovanie a vedenie seminárov; prevádzkovanie a prenájom športových zariadení; výroba rozhlasových a televíznych programov; služby športovísk; rezervácia vstupeniek na predstavenia; zábavné programy; organizovanie predstavení (manažérske služby); plánovanie a organizovanie večierok na účely zábavné a kultúrne; prevádzkovanie karaoke; prevádzkovanie nočných klubov; fotografická reportáž; fotografovanie; poskytovanie online hier z počítačovej siete; informácie o možnostiach rozptýlenia; informácie o možnostiach rekreácie a zábavy; služby diskoték; výchovno-zábavné klubové služby; služby na oddych a rekreáciu; poradenské, konzultačné a informačné služby týkajúce sa uvedených služieb; poskytovanie uvedených služieb a informácií aj online formou z počítačovej databázy alebo z internetu; poradenstvo a pomoc pri uvedených službách.

43 - Reštauračné, kaviarenské a jedálne služby; služby barov; rýchle občerstvenie (bufety); hotelierske služby; kaviarne; prenájom prednáškových sál; prenájom prenosných stavieb; príprava a dodávka jedla na objednávku do domu; reštaurácie; jedálne; samoobslužné reštaurácie; hotely; prenájom prechodného ubytovania; rezervácia ubytovania; rezervácia hotelov; detské jasle a škôlky (v nákupnom centre); ubytovacie kancelárie; poradenské, konzultačné a informačné služby týkajúce sa uvedených služieb; poskytovanie uvedených informácií aj online formou z počítačovej databázy alebo z internetu; poskytovanie informácií, poradenstva a služieb manažmentu (manažérskych služieb) v oblasti poskytovania hotelového ubytovania; poradenstvo a pomoc pri uvedených službách.

(540) **RESET CAFE**

(731) KPW Investments, s.r.o., Štúrova 11, 811 02 Bratislava, SK;

(740) Brichtová Tatiana, JUDr., Bratislava, SK;

(210) **1395-2009**

(220) 2.10.2009

9 (511) **35, 38, 43**

(511) 35 - Poradenské služby v podnikovom manažmente pri predaji tovarov a služieb; poradenstvo a manažment pre podniky; obchodný manažment, obchodná správa, obchodná administratíva; poskytovanie pomoci pri riadení obchodnej činnosti, poradenstvo súvisiace s riadením obchodnej činnosti

a organizácie, reklamné, propagačné a informačné služby s tým súvisiace; personálny manažment a manažment ľudských zdrojov; umiestnenie a nábor ľudských zdrojov; sprostredkovanie nákupu a predaja tovarov, reklama, reklamná činnosť, pomoc pri realizácii obchodov a obchodných konaní obchodných spoločností prostredníctvom nákupného centra, vedenia obchodu, najmä podnikové hospodárske plánovanie nákupných stredísk, pomoc pri prevádzkovaní alebo vedení obchodných spoločností, správa spoločností, kancelárske práce; organizovanie výstav na reklamné a obchodné účely; rozširovanie reklamných oznamov; predvádzanie tovaru; rozširovanie reklamných materiálov zákazníkom, (letáky, prospekty, tlačivá, vzorky); zasielanie reklamných materiálov zákazníkom; vydávanie a aktualizovanie reklamných materiálov; distribúcia vzoriek; obchodný alebo podnikateľský prieskum; prenájom reklamných materiálov; uverejňovanie reklamných textov; vydávanie reklamných alebo náborových textov; vzťahy s verejnosťou, televízna reklama; reklamné agentúry; organizovanie reklamných hier na propagáciu predaja; zbieranie údajov do počítačových databáz; poskytovanie obchodných informačných dát v elektronickej podobe; marketingové štúdie; obchodné plánovanie, obchodné odhady, marketingový a obchodný výskum; prieskum trhu; prieskum verejnej mienky; prenájom reklamných priestorov; prenájom reklamných plôch; podpora predaja (pre tretie osoby); spracovanie textov; ponuka, sprostredkovanie a výber tovaru prostredníctvom katalógu, reklamná a inzertná činnosť, propagácia, marketing, pomoc pri podnikaní, podnikateľské informácie, organizovanie výstav na účely komerčné a reklamné, overovanie obchodných transakcií, vykonávanie uskutočnenia obchodných transakcií, reklamná, inzertná a propagačná činnosť prostredníctvom akéhokoľvek média prostredníctvom telefónnej dátovej alebo informačnej siete; poskytovanie informácií a iných informačných produktov všetkých druhov, a to reklamného charakteru; poskytovanie reklamných multimediálnych informácií, poskytovanie informácií v oblasti inzercie a marketingu; prenájom reklamných informačných a komunikačných miest; sprostredkovanie v obchodných vzťahoch; služby riadenia ľudských zdrojov; maloobchodné služby s kávou, čajom, cukrovinkami, kakaom, čokoládou, alkoholickými a nealkoholickými nápojmi, pekáarskymi a cukrárskymi výrobkami, tabakovými výrobkami, cigaretami; zbieranie a zoraďovanie údajov do počítačových databáz; poradenstvo a pomoc pri uvedených službách; obchodné sprostredkovanie služieb v uvedených triedach 35, 38 a 43; maloobchodné a/alebo veľkoobchodné služby s potravinami, sushi, polotovarimi na prípravu jedál, hotovými jedlami, kávou, čajom, alkoholickými a nealkoholickými nápojmi poskytované aj prostredníctvom internetu; obchodné sprostredkovanie reštauračných a kaviarenských služieb.

38 - Telekomunikačné služby; služby zabezpečujúce vstup do telekomunikačnej siete, prenos správ, prenos telegramov; komunikácia cez internet; šírenie programov prostredníctvom rozhlasu, televízie a cez satelit; šírenie televíznych programov

v rámci teleshoppingu; komunikácia prostredníctvom počítačových terminálov, komunikácia a prenos dát, textov, zvuku a obrazu prostredníctvom národných a medzinárodných informačných komunikačných sietí, služby v oblasti prenosu vizuálnych alebo zvukových informácií a dát obsiahnutých v databankách, poskytovanie prístupu do globálnej počítačovej siete - internet; poskytovanie prístupu k počítačom na pripojenie k internetu (internetová kaviareň); prenos správ a obrázkov pomocou počítača; zasielanie správ; poskytovanie prístupu k informáciám na internete; služby elektronickej pošty; telekomunikácia pomocou platforiem a portálov na internete; poradenstvo a pomoc pri uvedených službách.

43 - Reštauračné, kaviarenské a jedáľenské služby; služby barov; rýchle občerstvenie (bufety); hotelierske služby; kaviarne; prenájom prednáškových sál; prenájom prenosných stavieb; príprava a dodávka jedla na objednávku do domu; reštaurácie; jedálne; samoobslužné reštaurácie; hotely; prenájom prechodného ubytovania; rezervácia ubytovania; rezervácia hotelov; detské jasle a škôlky (v nákupnom centre); ubytovacie kancelárie; poradenské, konzultačné a informačné služby týkajúce sa uvedených služieb; poskytovanie uvedených informácií aj online formou z počítačovej databázy alebo z internetu; poskytovanie informácií, poradenstva a služieb manažmentu (manažérskych služieb) v oblasti poskytovania hotelového ubytovania; poradenstvo a pomoc pri uvedených službách.

(540) CAFE RESET

(731) KPW Investments, s.r.o., Štúrova 11, 811 02 Bratislava, SK;

(740) Brichtová Tatiana, JUDr., Bratislava, SK;

(210) 1397-2009

(220) 2.10.2009

9 (511) 16, 39, 41, 43

(511) 16 - Inštruktážne listy a karty, predovšetkým so zobrazením na výučbu lyžovania; grafické zobrazenia; plány; tlačené úžitkové manuály; knihy; brožúry; časopisy; periodiká; príručky; prospekty a publikácie so zameraním na výučbu lyžovania; databázy na papierových nosičoch; papierové lístky; papierové vstupenky; tlačivá; ročenky; katalógy; atlasy; kalendáre; albumy; pohľadnice; fotografie; plagáty všetkých druhov a rozmerov; grafiky; obrazy; papierové propagačné materiály; podložky na písanie; tlačené reklamné manuály; reklamné tabule z papiera, kartónu alebo lepenky; skicáre; stojany na fotografie; záložky do kníh; papierové vlajky; papierové zástavky; pútače z papiera alebo lepenky; pečiatky; pečate; piernický tovar; obálky; obaly; nálepky; netextilné etikety; kancelárske potreby s výnimkou nábytku, predovšetkým kancelárske potreby použité ako reklamné alebo darčkové predmety; predmety z kartónu; spisové obaly; stolové prestieranie z papiera; papierové servítky; papierové utierky; vrecia a vrecká z papiera alebo plastických materiálov; vzory na výrobu odevov.

39 - Organizovanie exkurzií, ciest a výletov; služby cestovnej kancelárie v oblasti dopravy a prepravy; prenájom snežných skútrov; prenájom dopravných prostriedkov; dovoz; osobná doprava; automobilová, autobusová, lodná, vzdušná doprava; sprostredkovanie automobilovej, autobusovej, lodnej, vzdušnej a železničnej dopravy; informácie o doprave a preprave; rezervácia dopravy; poskytovanie pomoci pri doprave; rezervácia miest; služby v doprave a v preprave; sprevádzanie turistov; sprostredkovanie prepravy; sprostredkovanie prenájmu lodí, vozidiel a iných dopravných prostriedkov; turistické prehliadky; zaobstarávanie víz; služby poskytované výletnými loďami; poskytovanie informácií o uvedených službách prostredníctvom komunikačných médií, elektronickej pošty, SMS správ, počítačových sietí a internetu.

41 - Prevádzkovanie lyžiarskych stredísk; prevádzkovanie lyžiarskych vlekov; výučba a výcvik lyžovania; lyžiarska škola; organizovanie lyžiarskych súťaží a turnajov; prevádzkovanie fitnesscentra; posilňovne; služby športovísk; telesné cvičenia; výcvik; kluby zdravia; organizovanie športových súťaží; požičiavanie športového výstroja, športového a rekreačného náradia s výnimkou dopravných prostriedkov; prenájom štadiónov; prenájom zjazdoviek; organizovanie zábavných súťaží; vzdelávanie; organizovanie a vedenie kongresov, konferencií, seminárov, kolokvií, sympózií, kurzov a výcvikov; vydávanie kníh, príručiek a brožúr o lyžovaní; vydávanie časopisov, novín a iných periodických publikácií s výnimkou vydávania reklamných a náborových textov; vydávanie a edícia elektronicky reprodukovateľných textov s výnimkou reklamných a náborových; tvorba videofilmov; požičiavanie videopásov; športová a kultúrna činnosť; zabezpečenie športových a kultúrnych podujatí v podobe manažérskych služieb a poskytovania informácií o týchto podujatiach; prevádzkovanie zábavných klubov; organizovanie hier, zábavy; informácie o možnostiach zábavy; poskytovanie informácií o uvedených službách prostredníctvom komunikačných médií, elektronickej pošty, SMS správ, počítačových sietí a internetu.

43 - Služby cestovnej kancelárie v oblasti ubytovania a stravovania; hotelierske služby; motelové služby; penzióny; prevádzkovanie hotelového ubytovania; poskytovanie prechodného ubytovania; služby barov; kaviarne; reštaurácie; jedálne; závodné jedálne; bufety; reštauračné služby; rýchle občerstvenie; katering; príprava a dodávka jedál na objednávku do domu; samoobslužné reštaurácie; zaobstarávanie ubytovania a stravovania v hoteloch, penziónoch, turistických táboroch, ubytovniach, na farmách, v sanatóriách a rekreačných zariadeniach; rezervácia hotelov, penziónov, ubytovania a zájazdov; prevádzkovanie kempov; prenájom turistických stanov; prenájom stoličiek, stolov; poskytovanie informácií o uvedených službách prostredníctvom komunikačných médií, elektronickej pošty, SMS správ, počítačových sietí a internetu.

(540)



(591) modrá, odtiene modrej, biela

(731) IMMOBAU s.r.o., Kuzmányho 12, 811 06 Bratislava, SK;

(740) Porubčan Róbert, Ing., Ivanka pri Dunaji, SK;

(210) 1473-2009

(220) 16.10.2009

9 (511) 1, 4, 6, 7, 9, 11, 17, 22, 35

(511) 1 - Absorbenty a priemyselné absorbenty mazľavín ako chemikálie pre priemysel; tmeliace zloženia priemyselných olejov okrem špeciálnych priemyselných olejov a mazív (ako chemikálie pre priemysel), ktoré nie sú zahrnuté v iných triedach. 4 - Priemyselné oleje a mazivá; lubrikanty; prostriedky na zvlhčovanie prachu.

6 - Železiarsky tovar; výrobky z kovov, ktoré nie sú zahrnuté v iných triedach; kovové rúry a potrubia; kovové spony, kovové spojky a rýchlospojky a kovové armatúry, fittingy pre potrubia na stlačený vzduch; kovové objímky, kovové ventily, nie ako časti strojov, kovové spojky a príchytky na káble a rúrky; kovové adaptéry a kovové koncovky, oceľové lanká v trubičke na diaľkové ovládanie mechanizmov, lanovody.

7 - Časti motorov a hnacích strojov na úpravu a prenos pary patriace do tejto triedy.

9 - Meracie prístroje a nástroje; manometre; súčasti a príslušenstvo k meracím prístrojom uvedeným v tejto triede.

11 - Stroje, prístroje a zariadenia na úpravu a čistenie vzduchu a filtrovanie vzduchu.

17 - Guma; gutaperča a kaučuk a výrobky z týchto materiálov, ktoré nie sú zahrnuté v iných triedach; gumené hadice; termoplastické a hydraulické gumené hadice; gumové objímky; zátky z týchto materiálov; armované gumené hadice.

22 - Laná; ťažné laná; ťažno-tlačné laná.

35 - Maloobchodná činnosť s tovarmi uvedenými v triedach 4, 6, 7, 9, 11, 17 a 22; reklamná a propagačná činnosť; sprostredkovanie obchodu s tovarmi uvedenými v triedach 4, 6, 7, 9, 11, 17 a 22.

(540)

HYDRATECH

(591) červená, čierna, biela

(731) HYDRATECH, s.r.o., ul. Z. Kodálya 764/37, 924 01 Galanta, SK;

(740) MILTON & DAWIS, s.r.o., Bratislava, SK;

(210) 1559-2009

(220) 5.11.2009

(310) 469832

(320) 31.7.2009

(330) CZ

9 (511) 9, 10, 42

(511) 9 - Centrálné procesorové jednotky; mikroprocesory; integrované obvody; automatické časové spínače; diaľkové ovládače; elektrické káble; elek-

trické spojky; svorky, konektory; zásuvky, zástrčky a iné elektrické spojky; identifikačné obaly na elektrické vlákna; koaxiálne káble; karty s pamäťou alebo mikroprocesorom; monitory; klávesnice; konektory, spojky, svorky elektrické; magnetické a optické nosiče dát; meracie prístroje; elektrické monitorovacie prístroje; objímky elektrických káblov; operačné systémy; počítačové pamäte; periférne zariadenia počítačov; počítačové programy; prerušovače; diaľkové spínače; ističe; rozvodné skrine; spínacie skrine; riadiace, kontrolné panely; spojky, svorky, konektory elektrické; väzbové členy (zariadenia na spracovanie dát); elektrické vodiče; vypínače, prerušovače; zápisník elektronický; zariadenia na spracovanie dát; akumulátory; poplašné zvukové zariadenia; bzučiaci; blikavé svetlá, svetelná signalizácia; elektrické články, batérie; prístroje zaznamenávajúce čas; automatické rozvádzače; dýchacie masky; dýchacie prístroje, respirátory, s výnimkou na umelé dýchanie.

10 - Lekárske prístroje a nástroje; resuscitačné prístroje; prístroje a zariadenia na lekárske analýzy; diagnostické prístroje na lekárske účely; monitory životných funkcií; teplomery na lekárske účely; elektrokardiografy; defibrilátory; galvanické pásy na lekárske účely; respirátory (dýchacie prístroje na umelé dýchanie); prístroje na meranie krvného tlaku.

42 - Návrh a vývoj počítačového hardvéru a softvéru; tvorba počítačových systémov; počítačové programovanie; technické projektové štúdie; inštalácia počítačových programov; údržba počítačových programov; aktualizácia počítačových programov.

(540) **Observer**

(731) Pharmakon, spol. s r.o., K Dubu 355, 252 42 Vestec, CZ;

(740) Žovicová Viera, Mgr., Bratislava, SK;

(210) **1560-2009**

(220) 5.11.2009

9 (511) 29, 35, 40

(511) 29 - Párky - mäkký mäsový výrobok.

35 - Maloobchodné a veľkoobchodné služby s mäsovými výrobkami; obchodné poradenstvo v oblasti mäsových výrobkov; reklamné služby; sprostredkovanie nákupu a predaja mäsových výrobkov.

40 - Konzervovanie potravín; mäsiarstvo a údenárstvo; rozoberanie a spracovanie mäsa; údenie potravín.

(540)



(591) biela, červená, čierna, hnedá, sivá, zelená, žltá

(731) MECOM GROUP s. r. o., Poľná 4, 066 01 Humenné, SK;

(740) Regina Ivan, Ing., Košice, SK;

(210) **1574-2009**

(220) 6.11.2009

9 (511) 9

(511) 9 - Programový produkt na vývoj technológií v priemysle a službách; programový produkt na tvorbu dokumentácie technickej prípravy výroby pre firmy v oblasti priemyslu a firmy v oblasti služieb; programový produkt na sledovanie a riadenie výroby pre firmy v oblasti priemyslu a firmy v oblasti služieb; programový produkt na riadenie toku dokumentácie (PDM); programový produkt na riadenie ľudských zdrojov.

(540)



(591) modrá

(731) GT Systems 2, s.r.o., Tajovského 11, 962 12 Detva, SK;

(210) **1653-2009**

(220) 26.11.2009

9 (511) 5, 10, 12, 29, 30, 35, 39

(511) 5 - Farmaceutické výrobky, hromadne vyrábané liečivé prípravky zdravotníckej, hromadne vyrábané liečivé prípravky dietetické; zdravotníckej obväzy; tlakové obväzy; chirurgické obväzy; liečivá pre ľudskú potrebu; liečivá na zverolekárske účely; liečebná kozmetika; dietetické prípravky na liečebné účely; zdravotníckej materiály a potreby, najmä obväzový materiál, hygienické vložky pre inkontinentných pacientov, absorpčné nohavičky pre inkontinentných pacientov.

10 - Prístroje a nástroje chirurgické, zubné a veterinárske; umelé údy, oči a zuby, ortopedické potreby; materiál na zošívanie rán; pomôcky pre stomikov; pomôcky ortopedické; kompresívne pančuchy a návleky; pomôcky respiračné a inhalačné; pomôcky pre diabetikov - spotrebný zdravotnícky materiál patriaci do tejto triedy, a to injekčné ihly a striekačky, prístroje na meranie hladiny cukru v krvi.

12 - Vozíky pre invalidov vrátane príslušenstva.

29 - Dietetické prípravky na neliečebné účely na báze živočíšnej patriace do tejto triedy.

30 - Dietetické prípravky na neliečebné účely na báze rastlinnej patriace do tejto triedy.

35 - Pomoc pri riadení obchodnej činnosti; obchodná administratíva; pomoc pri prevádzkovaní obchodov a obchodných činností priemyselného alebo obchodného podniku (obchodné poradenstvo); poradenské služby ekonomického charakteru; propagačná činnosť a reklama.

39 - Doprava; balenie a skladovanie tovaru; organizovanie ciest; distribučná činnosť, zásielková služba.

(540)



(591) zelená, čierna, biela

(731) B. Braun Medical s. r. o., Handlovská 19, 851 01 Bratislava, SK;

(210) 1685-2009

(220) 27.11.2009

9 (511) 19

(511) 19 - Vnútrotná univerzálna tenkovrstvová omietková zmes.

(540) **KERZAPET**

(731) LB MINERALS, s.r.o., Horní Bříza č.p. 431, 330 12 Horní Bříza, CZ;

(740) Kubínyi Peter, Bc., Trenčín, SK;

(210) 1718-2009

(220) 3.12.2009

9 (511) 9, 16, 28

(511) 9 - Počítačový softvér, počítačový hardvér; počítače, tlačiarne, skenery, monitory, klávesnice, počítačové siete, počítačové hry, programy na počítačové hry; optické prístroje, stroje na záznam, prenos a reprodukciu zvuku a/alebo obrazu; videokazety nahrané a nenahrané, zvukové disky; automatické prístroje uvádzané do činnosti vhođením mince alebo známky; hracie a hudobné automaty; nahrané a nenahrané zvukové a obrazové nosiče.

16 - Papier, výrobky z papiera, tlačoviny, časopisy, periodiká, knihy, fotografie, papiernický tovar; manuály k počítačovým programom; učebné a školské potreby; zberateľské karty, zberateľské samolepky, samolepky s reklamnou potlačou, samolepkové albumy.

28 - Hry, hračky, mechanické, hudobné, fyzikálne, hracie lopty a balónky; hojdačky, hojdačky, stavebnicové kocky a skladačky, kocky; gulečkové tága a podložky, gulečkové hry, gule pre gulečkové hry, gulečkové kolkky, gulečkové stoly; mechanické hry; telocvičné a športové potreby; lyže; kolobežky; hokejky; gymnastické náradie; náčinie a nástroje; posilňovacie náradie a nástroje; hracie karty.

(540) **GOGETTER**

(731) CORFIX DISTRIBUTION s.r.o., Komárovské náměstí 1, 617 00 Brno, CZ;

(740) Beleščák Ladislav, Ing., Piešťany, SK;

(210) 1731-2009

(220) 6.12.2009

9 (511) 1, 7, 9, 11, 37, 40

(511) 1 - Chemické prípravky na čistenie vody, kvapaliny do hydraulických obvodov, prípravky na odstraňovanie vodného kameňa, prípravky na čistenie plynov.

7 - Stroje na odstraňovanie vodného kameňa, odvodňovacie stroje, odvzdušňovače napájajúcej vody, vodovodné vykurovacie zariadenia (ako časti strojov), odlučovače vody, separátory, výmenníky tepla ako časti strojov, splynovače, stroje na rafinériu ropy.

9 - Nástroje na kontrolu kotlov, teplárenských pecí.

11 - Zariadenia na úpravu vody; ohrievače vody; kúrenie teplovodné, ohrev teplej vody (bojler); zariadenia na ohrev teplej vody, kúrenie teplovodné; ohrievače; ohrievače vody, zariadenia na horúcovodné kúrenie, chladiace zariadenia na chladenie vody, zariadenia na teplovodné kúrenie, teplovodné vykurovacie zariadenia, zariadenia

a stroje na čistenie alebo úpravu vody, teplovodné vykurovacie zariadenia, teplovzdušné rúry, teplovzdušné zariadenia, výmenníky tepla s výnimkou výmenníkov ako časti strojov, vykurovacie telesá na kúrenie tuhými, tekutými alebo plynými palivami, vykurovacie telesá do automobilov, vykurovacie telesá, teplovodné vykurovacie zariadenia.

37 - Pranie alebo čistenie, čistenie, protihrdzová úprava, inštalácia a opravy vykurovacích zariadení.

40 - Úprava vody, prenájom vykurovacích zariadení, spracovanie ropy.

(540) **SCAT**

(731) Grega Samuel, Mukačevská 10, 080 01 Prešov, SK;

(210) 1751-2009

(220) 9.12.2009

9 (511) 3, 44

(511) 3 - Kozmetické prípravky; kozmetické prípravky na zoštíhlenie.

44 - Plastická chirurgia; blefaroplastika; facelift; liposukcia; mammaplastika; lipofiling; rhinoplastika; labioplastika; zdravotnícka starostlivosť; lekárske služby; dermatológia; mezoterapia; mezolift; služby kozmetických salónov.

(540)



(591) červená, žltá, biela

(731) Esthetic, s.r.o., Partizánska 2, 811 03 Bratislava, SK;

(210) 1752-2009

(220) 9.12.2009

9 (511) 17, 21, 24

(511) 17 - Azbestové tkaniny a vlákna, gumové zátky, hadice z textilných materiálov, izolačné rukavice, plastické hmoty, polotovary.

21 - Drôtenky na použitie v domácnosti; gumový zvon na čistenie odpadových potrubí; handry na umývanie dlážky a na čistenie; jelenica na čistenie; kefy a kefy na umývanie riadu; usne na leštenie; leštiace prostriedky (okrem prípravkov z papiera a kameňa); leštiace rukavice; lopatka a zmeták na smeti; mopy; nádoby na odpadky; popelnice; potreby pre domácnosť s výnimkou potrieb z drahých kovov; prachovky; pracháče na koberce; putne, kade; rukavice pre domácnosť; semiš na čistenie; vane a vaničky na pranie; vedierka; vedrá; výlevky; záchodové kefy; špongie na použitie v domácnosti; metly, dávkovače mydla.

24 - Bavlnené textilie; látky s imitáciou kože; textilné obrúsky; plst; pružné tkaniny; umývacie rukavice; utierky na riad.

(540) **HOMIX**

(731) HOCHEL Slovakia s.r.o., Hlavná 122/116, 922 10 Trebatice, SK;

(740) Beleščák Ladislav, Ing., Piešťany, SK;

(210) 1813-2009

(220) 18.12.2009

9 (511) 41

(511) 41 - Služby v kempingoch so športovým programom; meranie času na športových podujatiach; organizovanie športových súťaží; požičiavanie športového výstroja s výnimkou dopravných prostriedkov; prevádzkovanie športových zariadení; služby športovísk.

(540)

(591) červená, čierna

(731) PERA LIGHT SHOW s.r.o., Bernolákova 2, 811 07 Bratislava, SK;

(210) 1837-2009

(220) 28.12.2009

9 (511) 35, 39, 42

(511) 35 - Reklamné služby; obchodný manažment, obchodná správa; obchodná administratíva; kancelárske práce.

39 - Distribúcia elektriny, dodávka elektriny.

42 - Poradenstvo v oblasti úspory energie.

(540)

(591) červená, biela

(731) Energetické Centrum a.s., Sartorisova 10, 821 08 Bratislava, SK;

(210) 1839-2009

(220) 28.12.2009

9 (511) 35, 36, 37, 39, 40, 42

(511) 35 - Kopírovanie alebo rozmnožovanie dokumentov, odborné obchodné poradenstvo, zbieranie údajov do počítačových databáz, zoraďovanie údajov v počítačových databázach, prenájom kancelárskych strojov a zariadení, reklama, rozširovanie reklamných oznamov, účtovníctvo, zásobovacie služby pre tretie osoby (nákup tovarov a služieb pre iné podniky).

36 - Sprostredkovanie (maklérstvo).

37 - Čistenie interiérov budov, čistenie interiérov, demolácia budov, inštalovanie a oprava elektrických spotrebičov, inštalácia a opravy meracej a regulačnej techniky, interiérové a exteriérové maľovanie a natieranie, klampiárstvo a inštalatérstvo, inštalácia a opravy klimatizačných zariadení, inštalácia a opravy vykurovacích zariadení, stavebníctvo (stavebná činnosť).

39 - Automobilová preprava, balenie tovaru, distribúcia tovaru, nákladná kamiónová doprava, preprava a skladovanie odpadu, dovoz, doprava, skladovanie, sprostredkovanie prepravy, služby v doprave a preprave, osobná doprava, rozvod vody.

40 - Likvidácia odpadu, recyklácia odpadu, spracovanie odpadu.

42 - Poradenstvo v oblasti úspory energie, štúdie technických projektov, projektová činnosť, tvorba softvéru.

(540) Regena ES

(731) Regena ES s.r.o. Strážske, Pod hradom 438, 072 22 Strážske, SK;

(210) 5238-2009

(220) 1.4.2009

9 (511) 16, 35, 36

(511) 16 - Papiernicky tovar, tlačivá, vizitky, plagáty, plagáty veľkoplošné, reklamné predmety zaradené do triedy 16, perá, písacie potreby.

35 - Reklama vo všetkých druhoch médií, pomoc pri riadení podnikov, analýzy nákladov, analýzy rizík, vyhľadávanie informácií v počítačových súboroch, oceňovanie a odhady v oblasti podnikania, vedenie a zostavovanie výpisov z účtov, zbieranie údajov do počítačových databáz, zoraďovanie údajov v počítačových databázach.

36 - Finančné analýzy, uzatváranie neživotných poisťovník, poisťky životné, dôchodkové fondy, kauce a záruky, investovanie kapitálu, poistenie proti nehodám, poistenie nehnuteľností, sprostredkovanie poistenia.

(540)**...pre istotu**

(591) zelená

(731) Groupama poisťovňa, a.s., Klemensova 2, 811 09 Bratislava, SK;

(740) Šujanová Mária, Ing., Bratislava, SK;

(210) 5398-2009

(220) 5.6.2009

9 (511) 6, 19, 37, 42

(511) 6 - Kovové stavebné konštrukcie, kovové stavebné materiály, kovové obklady, profilové konzoly, kovové stavby, stavebné výplne a výstuže.

19 - Nekovové stavebné prvky.

37 - Služby stavebného dozoru, stavebné informácie, stavebníctvo, staviteľstvo, čistenie budov, klampiarske a inštalatérске služby.

42 - Projektovanie stavieb.

(540)**SKA**

(731) Skala Luděk, Fugnerova 335, 281 04 Plaňany, CZ;

(740) Filípek Ján, Ing., Bratislava, SK;

(210) 5621-2009

(220) 24.8.2009

9 (511) 16, 30, 35, 39, 40, 41

(511) 16 - Tlačoviny, papier, kartón, lepenka a výrobky z týchto materiálov, ktoré nie sú zahrnuté v iných triedach, periodické a neperiodické publikácie, plagáty, katalógy, kalendáre, príručky, prospekty, tlačené reklamné materiály pútače z papiera alebo

lepenky, lepiace pásky na kancelárske účely a použitie v domácnosti, písacie potreby, netextilné etikety, stolové prestierania z papiera, papierové utierky, papierové obrúsky, papiernický tovar, obaly, baliaci papier, plastové fólie na balenie, nálepky, vrecia a vrecká z papiera alebo plastických materiálov, bublinové obaly z plastických materiálov (na balenie).

30 - Zemiakovo-bryndzové pirohy, zemiakovo-bryndzové pirohy s pažitkou, zemiakovo-bryndzové pirohy s kôprom, pikantné bryndzové pirohy.

35 - Obchodný manažment a podnikové poradenstvo, obchodná správa; administratívne riadenie, veľkoobchodné a maloobchodné služby súvisiace s potravinami, predvádzanie tovaru, reklama rozširovanie reklamných oznamov, rozširovanie reklamných materiálov zákazníkom (letáky, prospekty, tlačivá, vzorky), spracovanie textov, vydávanie a aktualizovanie reklamných materiálov, vydávanie a aktualizovanie zvukovo-obrazových záznamov a periodických a neperiodických publikácií na reklamné účely, vydávanie a rozširovanie reklamných textov, vydávanie reklamných alebo náborových textov, obchodné alebo podnikateľské informácie, komerčné informačné kancelárie, organizovanie audiovizuálnych predstavení na komerčné a reklamné účely, organizovanie výstav na komerčné alebo reklamné účely, personálne poradenstvo, pomoc pri riadení obchodnej činnosti, poradenstvo v obchodnej činnosti, poskytovanie obchodných alebo podnikateľských informácií, prenájom kancelárskych strojov a zariadení, marketingové štúdie, nábor zamestnancov, obchodný alebo podnikateľský prieskum, prieskum trhu, podpora predaja formou poskytovania zliav.

39 - Doprava, sprostredkovanie dopravy, distribúcia tovaru, balenie.

40 - Konzervovanie a zmrazovanie jedál, potravín a nápojov.

41 - Výchovná, zábavná, školiaca, športová a kultúrna činnosť ako organizovanie spoločenských, športových, turistických, ekologických a kultúrnych akcií a slávností, usporadúvanie školení, nakladateľská a vydavateľská činnosť.

(540)



(591) odtiene modrej, odtiene hnedej, biela, čierna, červená

(731) HO&PE FAMILY, s.r.o., 1. mája 216, 058 01 Poprad, SK;

(740) Čechvalová Dagmar, Bratislava, SK;

(210) 5634-2009

(220) 27.8.2009

9 (511) 3, 5, 10, 16, 35, 36, 39, 41, 42, 44

(511) 3 - Kozmetické prípravky.

5 - Hygienické výrobky na liečebné účely, náplasti, obväzový materiál, papierové menštručné vložky; papierové hygienické vložky.

10 - Lekárske, ortopedické a zdravotnícke potreby zahrnuté v triede 10; prístroje a nástroje chirurgické, zubné a veterinárske; umelé údy, oči a zuby; materiál na zošívanie rán.

16 - Papierové plienky, plienkové nohavičky.

35 - Maloobchodné a veľkoobchodné služby s tovarmi uvedenými v triedach 5 a 10 a so službami v triedach 41 a 44; vyhľadávanie informácií týkajúcich sa zdravotníctva v počítačových súboroch; zbieranie údajov týkajúcich sa zdravotníctva do počítačových databáz.

36 - Poradenstvo v oblasti zhromažďovania finančných prostriedkov na financovanie zdravotníctva.

39 - Logistika.

41 - Výchova, vzdelávanie.

42 - Inžinierske expertízy v zdravotníctve.

44 - Lekárske služby; veterinárne služby; starostlivosť o hygienu a krásu osôb a zvierat; poradenská činnosť v zdravotníctve; poskytovanie informácií v oblasti zdravotníctva.

(540)



(591) modrá, sivá, biela

(731) Hartmann - Rico, a.s., Masarykovo nám. 77, 664 71 Veverská Bítýška, CZ;

(740) ROTT, RŮŽIČKA & GUTTMANN, v. o. s., Bratislava, SK;

(210) 5635-2009

(220) 27.8.2009

9 (511) 3, 5, 10, 16, 35, 36, 39, 41, 42, 44

(511) 3 - Kozmetické prípravky.

5 - Hygienické výrobky na liečebné účely, náplasti, obväzový materiál, papierové menštručné vložky; papierové hygienické vložky.

10 - Lekárske, ortopedické a zdravotnícke potreby zahrnuté v triede 10; prístroje a nástroje chirurgické, zubné a veterinárske; umelé údy, oči a zuby; materiál na zošívanie rán.

16 - Papierové plienky, plienkové nohavičky.

35 - Maloobchodné a veľkoobchodné služby s tovarmi uvedenými v triedach 5 a 10 a so službami v triedach 41 a 44; vyhľadávanie informácií týkajúcich sa zdravotníctva v počítačových súboroch; zbieranie údajov týkajúcich sa zdravotníctva do počítačových databáz.

36 - Poradenstvo v oblasti zhromažďovania finančných prostriedkov na financovanie zdravotníctva.

39 - Logistika.

41 - Výchova, vzdelávanie.

42 - Inžinierske expertízy v zdravotníctve.

44 - Lekárske služby; veterinárne služby; starostlivosť o hygienu a krásu osôb a zvierat; poradenská činnosť v zdravotníctve; poskytovanie informácií v oblasti zdravotníctva.

(540)



(731) HARTMANN - Rico, a. s., Masarykovo nám. 77, 664 71 Veverská Bítýška, CZ;

(740) ROTT, RŮŽIČKA & GUTTMANN, v. o. s., Bratislava, SK;

(210) 5636-2009

(220) 27.8.2009

9 (511) 3, 5, 10, 16, 35, 36, 39, 41, 42, 44

(511) 3 - Kozmetické prípravky.

5 - Hygienické výrobky na liečebné účely, náplasti, obvazový materiál, papierové menštruačné vložky; papierové hygienické vložky.

10 - Lekárske, ortopedické a zdravotnícke potreby zahrnuté v triede 10; prístroje a nástroje chirurgické, zubné a veterinárske; umelé údy, oči a zuby; materiál na zošívanie rán.

16 - Papierové plienky, plienkové nohavičky.

35 - Maloobchodné a veľkoobchodné služby s tovarmi uvedenými v triedach 5 a 10 a so službami v triedach 41 a 44; vyhľadávanie informácií týkajúcich sa zdravotníctva v počítačových súboroch; zbieranie údajov týkajúcich sa zdravotníctva do počítačových databáz.

36 - Poradenstvo v oblasti zhromažďovania finančných prostriedkov na financovanie zdravotníctva.

39 - Logistika.

41 - Výchova, vzdelávanie.

42 - Inžinierske expertízy v zdravotníctve.

44 - Lekárske služby; veterinárne služby; starostlivosť o hygienu a krásu osôb a zvierat; poradenská činnosť v zdravotníctve; poskytovanie informácií v oblasti zdravotníctva.

(540) Hartmann Solutions

(731) HARTMANN - Rico, a. s., Masarykovo nám. 77, 664 71 Veverská Bítýška, CZ;

(740) ROTT, RŮŽIČKA & GUTTMANN, v. o. s., Bratislava, SK;

(210) 5651-2009

(220) 28.8.2009

9 (511) 1, 5, 9, 35

(511) 1 - Chemické výrobky pre poľnohospodárstvo, záhradníctvo a lesníctvo, prípravky na ochranu rastlín s výnimkou fungicídov, herbicídov, insekticídov a prípravkov na ničenie parazitov.

5 - Veterinárne výrobky; dezinfekčné prípravky patriace do tejto triedy; výrobky na hubenie škodlivých zvierat; aerosóly proti hmyzu; akaracídy (prípravky na ničenie roztočov); bakteriálne jedy; biocídy (pesticídy); fungicídy; herbicídy; prostriedky proti hlístam; repelenty najmä proti parazitom; hmyz odpudzujúce kadidlá; chemické prostriedky na ošetrovanie a liečenie viniča; insekticídy; lep na muchy; lepiace prípravky na chytanie múch (na mucholapky); prípravky proti moliam; papierové pásy na chytanie múch; prípravky na ničenie múch; chemické prípravky proti voškám; mucholapky; prípravky na ničenie myší; chemické prípravky proti obilnej sneti; oleje proti ovadom; papier proti moliam; prípravky proti parazitom; pesticídy; prípravky na ničenie škodcov; prípravky na ochranu proti hmyzu; prípravky na ničenie hmyzu; protiparazitické obojky pre zvieratá; prípravky na ničenie roztočov; prípravky na sterilizáciu pôdy; repelenty proti hmyzu; prostriedky na ničenie slimákov; rodenticídy (prípravky na ničenie hlodavcov); dymové dezinfekčné tablety; dymiace tyčinky.

9 - Elektrické odparovače proti hmyzu.

35 - Propagačné a reklamné činnosti, najmä propagácia a reklamné činnosti týkajúce sa výrobkov uvedených v triedach 1 a 5; online reklama na počítačovej sieti; rozhlasová reklama; televízna reklama; reklama v tlači; vonkajšia reklama; propagačné a reklamné činnosti pri organizovaní a zabezpečovaní veľtrhov a výstav na komerčné a reklamné účely; zriaďovanie a organizačno-ekonomické zabezpečenie výstavných stánkov doma aj v zahraničí; obchodná administratíva; kancelárske práce; prieskum a vyhodnocovanie obchodnej činnosti; obchodná a poradenská činnosť pre spotrebiteľa (spotrebiteľská poradňa); príprava inzertných stĺpikov; písanie reklamných textov; aktualizovanie reklamných materiálov; rozširovanie reklamných alebo inzertných materiálov; vydávanie, zverejňovanie, oznamovanie, uverejňovanie, publikovanie reklamných textov; rozširovanie reklamných textov zákazníkovi; rozširovanie vzoriek tovaru; vylepovanie plagátov; predvádzanie tovaru.

(540) PIF PAF

(731) Lybar, a. s., Velvěty 33, 417 62 Rtně nad Bílinou, CZ;

(740) Fajnorová Mária, Ing., Bratislava, SK;

(210) 5665-2009

(220) 8.9.2009

9 (511) 16, 30, 35, 39, 40, 41

(511) 16 - Tlačoviny, papier, kartón, lepenka a výrobky z týchto materiálov, ktoré nie sú zahrnuté v iných triedach, periodické a neperiodické publikácie, plagáty, katalógy, kalendáre, príručky, prospekty, tlačené reklamné materiály, pútače z papiera alebo lepenky, lepiace pásy na kancelárske účely a použitie v domácnosti, písacie potreby, netextilné etikety, stolové prestierania z papiera, papierové utierky, papierové obrúsky, papiernický tovar, obaly, baliaci papier, plastové fólie na balenie, nálepky, vrecia a vrecká z papiera alebo plastických materiálov, bublinové obaly z plastických materiálov (na balenie).

30 - Zemiakovo-bryndzové pirohy, zemiakovo-bryndzové pirohy s pažitkou, zemiakovo-bryndzové pirohy s kôprom, pikantné bryndzové pirohy.

35 - Obchodný manažment a podnikové poradenstvo, obchodná správa; administratívne riadenie, veľkoobchodné a maloobchodné služby súvisiace s potravinami, predvádzanie tovaru, reklama, rozširovanie reklamných oznamov, rozširovanie reklamných materiálov zákazníkovi (letáky, prospekty, tlačivá, vzorky), spracovanie textov, vydávanie a aktualizovanie reklamných materiálov, vydávanie a aktualizovanie zvukovo-obrazových záznamov a periodických a neperiodických publikácií na reklamné účely, vydávanie a rozširovanie reklamných textov, vydávanie reklamných alebo náborových textov, obchodné alebo podnikateľské informácie, komerčné informačné kancelárie, organizovanie audiovizuálnych predstavení na komerčné a reklamné účely, organizovanie výstav na komerčné alebo reklamné účely, personálne poradenstvo, pomoc pri riadení obchodnej činnosti, poradenstvo v obchodnej činnosti, poskytovanie obchodných alebo podnikateľ-

ských informácií, prenájom kancelárskych strojov a zariadení, marketingové štúdie, nábor zamestnancov, obchodný alebo podnikateľský prieskum, prieskum trhu, podpora predaja formou poskytovania zliav.

39 - Doprava, sprostredkovanie dopravy, distribúcia tovaru, balenie.

40 - Konzervovanie a zmrazovanie jedál, potravín a nápojov.

41 - Výchovná, zábavná, školiaca, športová a kultúrna činnosť ako organizovanie spoločenských, športových, turistických, ekologických a kultúrnych akcií a slávností, usporadúvanie školení, nakladateľská a vydavateľská činnosť.

(540)



(591) odtiene modrej, odtiene hnedej, biela, čierna, červená, zelená

(731) HO&PE FAMILY, s.r.o., 1. mája 216, 058 01 Poprad, SK;

(740) Čechvalová Dagmar, Bratislava, SK;

(210) 5674-2009

(220) 11.9.2009

9 (511) 29

(511) 29 - Spracované arašidy, spracované mandle, spracované oriešky, solené orechy.

(540)



(731) Jetelina Miroslav, Dražůvky 20, 696 33 Archlebov, CZ;

(210) 5675-2009

(220) 11.9.2009

9 (511) 33, 35

(511) 33 - Vína.

35 - Sprostredkovanie obchodu s tovarmi v triede 33, sprostredkovanie služieb uvedených v triede 35, obchodné alebo podnikateľské informácie, sprostredkovanie obchodných kontaktov v oblasti výrobkov uvedených v triede 33, predvádzanie tovaru, vykonávanie obchodných operácií, pomoc pri riadení obchodnej činnosti, online reklama na počítačovej komunikačnej sieti, online inzercia, reklama, propagácia, propagačná korešpondencia, šírenie propagačných materiálov, šírenie propagačných publikácií, inzercia.

(540)



(591) červená, modrá, zelená, žltá, biela, zlatá

(731) Czechoslovak Spirit s.r.o., Opletalova 1417/25, 110 00 Praha, CZ;

(740) Holoubková Mária, Ing., Bratislava, SK;

(210) 5716-2009

(220) 30.9.2009

9 (511) 30, 35, 38, 41, 43

(511) 30 - Káva, káva nepražená, kávové náhradky na báze rastlín, kávové nápoje, kávové príchuťe, kávovinové náhradky; čaj; ľadový čaj; nápoje na báze čaju; čokoláda; čokoládové nápoje; čokoládové nápoje s mliekom; cukrovinky, pekárske a cukrárske výrobky.

35 - Poradenské služby v podnikovom manažmente pri predaji tovarov a služieb; poradenstvo a manažment pre podniky; obchodný manažment, obchodná správa, obchodná administratíva; poskytovanie pomoci pri riadení obchodnej činnosti, poradenstvo súvisiace s riadením obchodnej činnosti a organizácie, reklamné, propagačné a informačné služby s tým súvisiace; personálny manažment a manažment ľudských zdrojov; umiestnenie a nábor ľudských zdrojov; sprostredkovanie nákupu a predaja tovarov, reklama, reklamná činnosť, pomoc pri realizácii obchodov a obchodných konaní obchodných spoločností prostredníctvom nákupného centra, vedenia obchodu, najmä podnikové hospodárske plánovanie nákupných stredísk, pomoc pri prevádzkovaní alebo vedení obchodných spoločností, správa spoločností, kancelárske práce; organizovanie výstav na reklamné a obchodné účely; rozširovanie reklamných oznamov; predvádzanie tovaru; rozširovanie reklamných materiálov zákazníkom, (letáky, prospekty, tlačivá, vzorky); zasielanie reklamných materiálov zákazníkom; vydávanie a aktualizovanie reklamných materiálov; distribúcia vzoriek; obchodný alebo podnikateľský prieskum; prenájom reklamných materiálov; uverejňovanie reklamných textov; vydávanie reklamných alebo náborových textov; vzťahy s verejnosťou, televízna reklama; reklamné agentúry; organizovanie reklamných hier na propagáciu predaja; zbieranie údajov do počítačových databáz; poskytovanie obchodných informačných dát v elektronickej podobe; marketingové štúdie; obchodné plánovanie, obchodné odhady, marketingový a obchodný výskum; prieskum trhu; prieskum verejnej mienky; prenájom reklamných priestorov; prenájom reklamných plôch; podpora predaja (pre tretie osoby); spracovanie textov; ponuka, sprostredkovanie a výber tovaru prostredníctvom katalógu, reklamná a inzertná činnosť, propagácia, marketing, pomoc pri podnikaní, podnikateľské informácie,

organizovanie výstav na účely komerčné a reklamné, overovanie obchodných transakcií, vykonávanie uskutočnenia obchodných transakcií, reklamná, inzertná a propagačná činnosť prostredníctvom akéhokoľvek média prostredníctvom telefónnej dátovej alebo informačnej siete; poskytovanie informácií a iných informačných produktov všetkých druhov, a to reklamného charakteru; poskytovanie reklamných multimediálnych informácií, poskytovanie informácií v oblasti inzercie a marketingu; prenájom reklamných informačných a komunikačných miest; sprostredkovanie v obchodných vzťahoch; služby riadenia ľudských zdrojov; maloobchodné služby s kávou, čajom, cukrovinkami, kakaom, čokoládou, alkoholickými a nealkoholickými nápojmi, pekářskými a cukrářskými výrobkami, tabakovými výrobkami, cigaretami; zbieranie a zoraďovanie údajov do počítačových databáz; poradenstvo a pomoc pri uvedených službách; obchodné sprostredkovanie služieb v uvedených triedach 35, 38, 41 a 43; maloobchodné a/alebo veľkoobchodné služby s potravinami, sushi, polotovarmi na prípravu jedál, hotovými jedlami, kávou, čajom, alkoholickými a nealkoholickými nápojmi poskytované aj prostredníctvom internetu; obchodné sprostredkovanie kultúrnych a spoločenských podujatí; obchodné sprostredkovanie premietania filmov; obchodné sprostredkovanie reštauračných a kaviarských služieb.

38 - Telekomunikačné služby; služby zabezpečujúce vstup do telekomunikačnej siete, prenos správ, prenos telegramov; komunikácia cez internet; šírenie programov prostredníctvom rozhlasu, televízie a cez satelit; šírenie televíznych programov v rámci teleshoppingu; komunikácia prostredníctvom počítačových terminálov, komunikácia a prenos dát, textov, zvuku a obrazu prostredníctvom národných a medzinárodných informačných komunikačných sietí, služby v oblasti prenosu vizuálnych alebo zvukových informácií a dát obsiahnutých v databankách, poskytovanie prístupu do globálnej počítačovej siete - internet; poskytovanie prístupu k počítačom na pripojenie k internetu (internetová kaviareň); prenos správ a obrázkov pomocou počítača; zasielanie správ; poskytovanie prístupu k informáciám na internete; služby elektronickej pošty; telekomunikácia pomocou platforiem a portálov na internete; poradenstvo a pomoc pri uvedených službách.

41 - Zábava; športová a kultúrna činnosť, organizovanie vedomostných alebo zábavných súťaží, organizovanie kurzov, kongresov, výcvikov a školení (manažérske služby); zverejňovanie textov, okrem reklamných; vydávanie textov s výnimkou reklamných alebo náborových; vydávanie časopisov, katalógov, novín a iných periodických publikácií; tvorba, požičiavanie, distribúcia videa; prevádzkovanie kinosál; prevádzkovanie zábavných klubov; umelecké módné agentúry; organizačné zabezpečenie výstav; rozmnožovanie nahraných nosičov zvukových a zvukovo-obrazových záznamov, zverejňovanie a vydávanie katalógov, novín, kníh, revuí a magazínov, časopisov a inej periodickej a neperiodickej tlače; vydávanie online kníh a časopisov; organizovanie a vedenie konferencií; organizovanie kultúrnych ale-

bo vzdelávacích výstav; organizovanie a vedenie seminárov; prevádzkovanie a prenájom športových zariadení; výroba rozhlasových a televíznych programov; služby športovísk; rezervácia vstupeniek na predstavenia; zábavné programy; organizovanie predstavení (manažérske služby); plánovanie a organizovanie večierkov na účely zábavné a kultúrne; prevádzkovanie karaoke; prevádzkovanie nočných klubov; fotografická reportáž; fotografovanie; poskytovanie online hier z počítačovej siete; informácie o možnostiach rozptýlenia; informácie o možnostiach rekreácie a zábavy; služby diskotiek; výchovno-zábavné klubové služby; služby na oddych a rekreáciu; poradenské, konzultačné a informačné služby týkajúce sa uvedených služieb; poskytovanie uvedených služieb a informácií aj online formou z počítačovej databázy alebo z internetu; poradenstvo a pomoc pri uvedených službách.

43 - Reštauračné, kaviarské a jedálne služby; služby barov; rýchle občerstvenie (bufety); hotelierske služby; kaviarne; prenájom prednáškových sál; prenájom prenosných stavieb; príprava a dodávka jedla na objednávku do domu; reštaurácie; jedálne; samoobslužné reštaurácie; hotely; prenájom prechodného ubytovania; rezervácia ubytovania; rezervácia hotelov; detské jasle a škôlky (v nákupnom centre); ubytovacie kancelárie; poradenské, konzultačné a informačné služby týkajúce sa uvedených služieb; poskytovanie uvedených informácií aj online formou z počítačovej databázy alebo z internetu; poskytovanie informácií, poradenstva a služieb manažmentu (manažérskych služieb) v oblasti poskytovania hotelového ubytovania; poradenstvo a pomoc pri uvedených službách.

(540)



(731) KPW Investments, s.r.o., Štúrova 11, 811 02 Bratislava, SK;

(740) Brichtová Tatiana, JUDr., Bratislava, SK;

(210) 5730-2009

(220) 2.10.2009

9 (511) 29, 30

(511) 29 - Zemiakové lupienky, zemiakové tyčinky, extrudované zemiakové výrobky obsahujúce oriešky alebo arašidy, spracované oriešky, spracované arašidy, konzervované, sušené a tepelne spracované ovocie a zelenina.

30 - Tyčinky, korenené pečivo, kreker, extrudované a granulované pečivo, cereálne výrobky, müsli, obilninové lupienky a vločky, kukuričné lupienky a vločky.

(540) DANUBIA chips WESTERN

(731) Danubia Snack, s.r.o., Zlatovská cesta 35, 911 05 Trenčín, SK;

(740) Hojčuš Peter, Ing., Bratislava, SK;

(210) 5731-2009

(220) 2.10.2009

9 (511) 29, 30

(511) 29 - Zemiakové lupienky, zemiakové tyčinky, extrudované zemiakové výrobky obsahujúce oriešky alebo arašidy, spracované oriešky, spracované arašidy, konzervované, sušené a tepelne spracované ovocie a zelenina.

30 - Tyčinky, korenené pečivo, kreker, extrudované a granulované pečivo, cereálne výrobky, mäsli, obilninové lupienky a vločky, kukuričné lupienky a vločky.

(540) **DANUBIA chips WESTERN RODEO**

(731) Danubia Snack, s.r.o., Zlatovská cesta 35, 911 05 Trenčín, SK;

(740) Hojčuš Peter, Ing., Bratislava, SK;

(210) 5737-2009

(220) 7.10.2009

9 (511) 32, 35

(511) 32 - Sýtené limonády s príchutou coly a višne.

35 - Maloobchodná činnosť v oblasti sýtených limonád s príchutou coly a višne; elektronický obchod prostredníctvom siete internet; reklamná, inzertná a propagačná činnosť; vydávanie, aktualizovanie a rozširovanie reklamných materiálov a oznamov zákazníkom; rady spotrebiteľom; obchodné sprostredkovanie s tovarmi.

(540)



(591) biela, zelená, sivá, odtiene červenej

(731) LUNACO, s.r.o., Vajanského 80, 984 01 Lučenec, SK;

(740) Litvákova Edita, Ing., Bratislava, SK;

(210) 5766-2009

(220) 19.10.2009

(310) 468295

(320) 29.5.2009

(330) CZ

9 (511) 29, 30

(511) 29 - Zeleninové zmesi s extraktom v stave sušenom, konzervovanom, mrazenom, zaváranom, v náleve, nakladaná a sušená zelenina, zeleninové šaláty, zeleninové konzervy, zeleninové šťavy na varenie, mäsové extrakty na dochucovanie potravín, mäsové výťažky, prípravky na výrobu polievok, jedlá želatína, ovocné rôsoly, sušené rastlinné plody, konzervované záhradné bylinky nie ako chuťové prísady, prípravky na bujóny, bujónové koncentráty, koncentrované vývary.

30 - Aromatické prípravky do potravín, chuťové prísady, korenie, koreniace zmesi, nové korenie, korenie chalúh, morských rias, príchute do potravín s výnimkou esencií a éterických olejov, extrakty na dochucovanie potravín s výnimkou esencií a éterických olejov, konzervované záhradné

bylinky ako chuťové prísady, zeleninové zmesi s extraktom na dochucovanie potravín, zjemňujúce látky na mäso pre domácnosť, zahusťovacie prípravky na kuchynské použitie.

(540)



(591) modrá, biela, oranžová, žltá, čierna

(731) Pěkný - Unimex s.r.o., Trojanova 16, 120 00 Praha, CZ;

(740) Fajnorová Mária, Ing., Bratislava, SK;

(210) 5813-2009

(220) 3.11.2009

9 (511) 16, 32, 33

(511) 16 - Papierové, lepenkové a kartonážne obaly, neperiodické tlačoviny.

32 - Minerálne a sýtené vody a iné nealkoholické nápoje.

33 - Vína všetkých druhov, alkoholické nápoje s výnimkou piva.

(540) **CHATEAU SELEŠŤANY**

(731) MOKAS, a. s., Jarmočná 73, 992 01 Modrý Kameň, SK;

(740) ROTT, RŮŽIČKA & GUTTMANN, v. o. s., Bratislava, SK;

(210) 5861-2009

(220) 19.11.2009

9 (511) 1, 7, 8, 17, 37

(511) 1 - Polyuretánová pena ako chemikálie, tmely ako impregnačné látky s výnimkou farieb, tmely na obkladačky, chemické kotviace lepidlá.

7 - Nástroje a náradie (ručné) na iný než ručný pohon, brúsne kamene a brúsne kotúče ako časti strojov, víťacie hlavy, víťacie korunky, vrtákové skľučovadlá, vrtáky, brúsky, všetko ako časti strojov, elektrické ručné víťacky, elektrické kladivá, pneumatikové kladivá.

8 - Abrázívne, brúsne, lamelové a diamantové kotúče, brúsne kamene, nástrojové brúsky, ostričky, vrtáky, víťacie korunky, všetko ako ručné náradie, ručné víťacky, skrutkovače, závitníky.

17 - Polyuretánová pena ako izolačný materiál.

37 - Opravy, servis elektrického ručného náradia, konzultačné a poradenské služby týkajúce sa uvedených činností.

(540)

HERMAN

(731) HLogistic, s.r.o., Muránska Dlhá Lúka 15, 050 01 Revúca, SK;

(740) Dolanská Elena, RNDr., Bratislava, SK;

(210) 5862-2009

(220) 19.11.2009

9 (511) 1, 7, 8, 17, 37

(511) 1 - Polyuretánová pena ako chemikálie, tmely ako impregnačné látky s výnimkou farieb, tmely na obkladačky, chemické kotviace lepidlá.

7 - Nástroje a náradie (ručné) na iný než ručný pohon, brúsne kamene a brúsne kotúče ako časti strojov, vrtacie hlavy, vrtacie korunky, vrtákové skľučovadlá, vrtáky, brúsky, všetko ako časti strojov, elektrické ručné vrtáčky, elektrické kladivá, pneumatikové kladivá.

8 - Abrazívne, brúsne, lamelové a diamantové kotúče, brúsne kamene, nástrojové brúsky, ostričky, vrtáky, vrtacie korunky, všetko ako ručné náradie, ručné vrtáčky, skrutkovače, závitníky.

17 - Polyuretánová pena ako izolačný materiál.

37 - Opravy, servis elektrického ručného náradia, konzultačné a poradenské služby týkajúce sa uvedených činností.

(540)

(731) HLogistic, s.r.o., Muránska Dlhá Lúka 15, 050 01 Revúca, SK;

(740) Dolanská Elena, RNDr., Bratislava, SK;

(210) 5906-2009

(220) 3.12.2009

9 (511) 1, 2, 19

(511) 1 - Polyvinylacetáty v disperznej, roztokovej, blokovej a perličkovej forme; disperzné lepidlá na priemyselné účely, lepidlá na lepenie plagátov a lepidlá na tapety.

2 - Penetračné nátery, spojivá do disperzných náterových hmôt.

19 - Prísady do mált, betónov a stavebných hmôt spojených cementom.

(540)

(591) modrá, bledomodrá, biela

(731) DUSLO, a. s., Administratívna budova, ev. č. 1236, 927 03 Šaľa, SK;

(740) Bachratá Magdaléna, Mgr., Bratislava, SK;

(210) 5934-2009

(220) 11.12.2009

9 (511) 9, 38, 41, 42

(511) 9 - Vedecké, plavebné, prieskumné, fotografické, kinematografické, optické, vážiacie, meracie, signalizačné, kontrolné, záchranné a učebné zariadenia a prístroje; zariadenia a prístroje na vedenie, spínanie, transformovanie, akumuláciu, reguláciu alebo kontrolu elektrického prúdu; zariadenia na záznam, prenos alebo reprodukciu zvuku alebo obrazu; magnetické dátové nosiče, záznamové disky; predajné automaty a mechanizmy

uvádzané do činnosti vhođením mincí; registračné pokladnice; počítačové stroje, zariadenia a stroje na spracovanie dát a počítače; hasiace prístroje; zariadenia na prenos zvuku a obrazu; telekomunikačné zariadenia; mobilné telekomunikačné zariadenia; mobilné telekomunikačné handsety; počítačový hardvér; počítačový softvér; počítačový softvér stiahnuteľný s internetu; osobné digitálne pomocné prístroje (PDA), vreckové osobné počítače, mobilné telefóny, laptopy; telekomunikačné sieťové zariadenia; softvérové ovládače pre telekomunikačné siete a pre telekomunikačné zariadenia; ochranný odev; ochranné helmy; počítačový softvér zaznamenaný na CD-ROM-och; SD-karty; okuliare, okuliarové sklá; slnečné okuliare, ochranné okuliare a ich puzdrá; kontaktné šošovky; fotoaparáty; objektívy do fotoaparátov; MP3 prehrávače; audiopásy, audiokazety, audiodisky; audio-a videopásy, audio-a videokazety, audio-a videodisky; videopásy, videokazety, videodisky; kompaktné disky (CD), digitálne videodisky (DVD); stiahnuteľné elektronické publikácie; podložky pod myš; magnety; kryty na mobilné telefóny, puzdrá na mobilné telefóny; magnetické karty, zakódované karty; časti a súčasti uvedených tovarov.

38 - Telekomunikácie; telekomunikačné služby; mobilné telekomunikačné služby; telekomunikačné portálové služby; internetové portálové služby; mobilné telekomunikačné sieťové služby; telekomunikačné služby prostredníctvom pevných liniek; poskytovanie širokopásmového telekomunikačného prístupu; telekomunikačné širokopásmové služby; služby vysielania; služby televízneho vysielania; služby vysielania vzťahujúce sa na internetový protokol TV (IPTV); poskytovanie prístupu k internetovému protokolu TV (IPTV); internetové prístupové služby; e-mailová a textová odkazová služba; informačné služby poskytované prostredníctvom telekomunikačných sietí vo vzťahu k telekomunikáciám; služby sieťového poskytovateľa, a to prenájom a riadenie prístupového času k dátovým sieťam a databázam, najmä internet; komunikačné služby na prístup k databáze, lízing prístupového času do počítačovej databázy, poskytovanie prístupu do počítačových databáz, prenájom prístupového času do počítačovej databázy; prevádzkovanie siete, ako telekomunikačné služby; informačné a poradenské služby týkajúce sa uvedených služieb; informačné a poradenské služby týkajúce sa uvedených služieb poskytovaných online prostredníctvom počítačovej databázy alebo internetu; informačné a poradenské služby týkajúce sa uvedených služieb poskytovaných prostredníctvom telekomunikačnej siete.

41 - Vzdelávanie; poskytovanie školenia; zábava; športové a kultúrne činnosti; interaktívne zábavné služby; služby elektronických hier poskytované prostredníctvom všetkých komunikačných sietí; informačné služby týkajúce sa vzdelania, školenia, zábavy, športových a kultúrnych činností poskytované prostredníctvom telekomunikačných sietí; poskytovanie spravodajských informácií; televízne produkčné služby, televízne programovacie služby; televízne produkčné a televízne programovacie služby poskytované prostredníctvom

technológie internetového protokolu; poskytovanie zábavy prostredníctvom televízie a televízie internetového protokolu; zabezpečovanie hudobných podujatí; služby zábavných klubov; diskotékové služby; zabezpečovanie živých vystúpení; nočné kluby; prenájom hudobných sál a arén; služby kasín; informačné a poradenské služby týkajúce sa uvedených služieb; informačné a poradenské služby týkajúce sa uvedených služieb poskytovaných online z počítačových databáz alebo internetu; informačné a poradenské služby týkajúce sa uvedených služieb poskytované prostredníctvom telekomunikačnej siete.

42 - Vedecké a technologické služby a ich výskum a vývoj; priemyselné analýzy a služby výskumu; tvorba a vývoj počítačového hardvéru a softvéru; služby informačných technológií (IT); služby programovania počítačov; programátorské služby; obnovovanie počítačových údajov; konzultačné služby v oblasti počítačového hardvéru; programovanie počítačov; zhotovovanie kópií počítačových programov; prenájom počítačov; tvorba počítačového softvéru; inštalácia počítačového softvéru; údržba počítačového softvéru; prenájom počítačového softvéru; prenájom počítačového hardvéru; tvorba počítačových systémov; analýzy počítačových systémov; konzultačná činnosť v oblasti počítačových softvérov; konverzia údajov a dokumentov z fyzických médií na elektronické médiá; tvorba a údržba webových stránok pre tretie osoby; konverzia počítačových programov a údajov (okrem fyzickej konverzie); hostovanie na počítačových stránkach (webstránkach); prieskumy, expertízy (inžinierske práce); odborné poradenské a konzultačné služby týkajúce sa technológií; prenájom prístrojov na spracovanie údajov a počítačov; technické služby týkajúce sa projektovania a navrhovanie zariadení pre telekomunikácie; služby informačných sprostredkovateľov a poskytovateľov, najmä prieskum produktu pre tretie osoby; predpoveď počasia; výskum v oblasti telekomunikačných technológií; monitorovanie sieťových systémov v oblasti telekomunikácií; služby technickej podpory týkajúce sa telekomunikácií a zariadení; informačné a poradenské služby týkajúce sa uvedených služieb; informačné a poradenské služby týkajúce sa uvedených služieb poskytovaných online z počítačových databáz alebo internetu; informačné a poradenské služby týkajúce sa uvedených služieb poskytované prostredníctvom telekomunikačnej siete.

(540) O2 eBALÍČEK

(731) O2 Holdings Limited, Wellington Street, Slough, Berkshire SL1 1YP, GB;
(740) Čechvalová Dagmar, Bratislava, SK;

(210) 5958-2009

(220) 17.12.2009

9 (511) 35, 43, 44

(511) 35 - Administratívna správa hotelov; administratívne spracovanie obchodných objednávok.

43 - Služby barov; bufety (rýchle občerstvenie); hotelierske služby; kaviarne; poskytovanie hotelového ubytovania; poskytovanie ubytovania pre zvieratá; prázdninové tábory (ubytovacie služby).

44 - Masáže; parné kúpele; služby solárií; služby saun; služby termálnych kúpeľov.

(540)



(591) modrá, žltá

(731) Palace, a.s., Topoľova 2, 018 51 Nová Dubnica, SK;

(740) Marko Martin, JUDr., Bratislava, SK;

(210) 5973-2009

(220) 22.12.2009

9 (511) 35, 41

(511) 35 - Reklama.

41 - Akadémie (vzdelávanie); informácie o možnostiach zábavy; informácie o výchove a vzdelávaní; organizovanie a vedenie seminárov; organizovanie kultúrnych alebo vzdelávacích výstav; organizovanie predstavení (manažérske služby); organizovanie plesov; organizovanie športových súťaží; organizovanie živých vystúpení; pedagogické informácie; plánovanie a organizovanie večierkov; školenie; skúšanie, preskúšavanie (pedagogická činnosť); organizovanie vedomostných a zábavných súťaží; telesné cvičenie; zábava, pobavenie; informácie o možnostiach rozptýlenia; gymnastický výcvik; divadelné predstavenia; praktické cvičenie (ukážky).

(540)



(591) ružová, oranžová, žltá

(731) ŠancaTanca s.r.o., Kempelenova 2, 841 04 Bratislava, SK;

(740) Ivanovič Miroslav, Mgr., Bratislava, SK;

(210) 5974-2009

(220) 22.12.2009

9 (511) 35, 41

(511) 35 - Reklama.

41 - Akadémie (vzdelávanie); informácie o možnostiach zábavy; informácie o výchove a vzdelávaní; organizovanie a vedenie seminárov; organizovanie kultúrnych alebo vzdelávacích výstav; organizovanie predstavení (manažérske služby); organizovanie plesov; organizovanie športových súťaží; organizovanie živých vystúpení; pedagogické informácie; plánovanie a organizovanie večierkov; školenie; skúšanie, preskúšavanie (pedagogická činnosť); organizovanie vedomostných a zábavných súťaží; telesné cvičenie; zábava, pobavenie; informácie o možnostiach rozptýlenia; gymnastický výcvik; divadelné predstavenia; praktické cvičenie (ukážky).

(540)



(591) ružová

(731) ŠancaTanca s.r.o., Kempelenova 2, 841 04 Bratislava, SK;

(740) Ivanovič Miroslav, Mgr., Bratislava, SK;

(210) 12-2010

(220) 6.1.2010

9 (511) 25, 35, 41

(511) 25 - Športové tričky, dresy.

35 - Reklama (online) na počítačovej komunikačnej sieti; reklama.

41 - Organizovanie športových súťaží.

(540)

(591) modrá, žltá, červená, biela

(731) FK DAC 1904, a.s., Športová 4744, 929 01 Dunajská Streda, SK;

(210) 20-2010

(220) 7.1.2010

9 (511) 9, 16, 35, 38, 41

(511) 9 - Elektronické publikácie stiahnuté z telekomunikačnej siete; zvukové prehrávacie zariadenia, prehrávače.

16 - Noviny; katalógy; knihy; publikácie; časopisy (periodiká); fotografie.

35 - Poskytovanie obchodných alebo podnikateľských informácií; rozširovanie reklamných oznámov; predvádzanie tovaru; zasielanie materiálov zákazníkom; vydávanie a aktualizovanie reklamných materiálov; dražby; marketingové štúdie; obchodný alebo podnikateľský prieskum; prenájom reklamných materiálov; poradenstvo v obchodnej činnosti; uverejňovanie reklamných textov; reklama; obchodný prieskum; reklamné agentúry; prieskum trhu; vedenie kartoték v počítači; odborné obchodné poradenstvo; hospodárske, ekonomické predpovede; obchodné alebo podnikateľské informácie; prieskum verejnej mienky; nábor zamestnancov; prenájom reklamných priestorov; podpora predaja (pre tretie osoby); odkazovacie telefónne služby (pre neprítomných predplátciteľov); spracovanie textov; zabezpečovanie predplácanie novin a časopisov; zbieranie údajov do počítačových databáz; zoraďovanie údajov v počítačových databázach; online reklama na počítačovej komunikačnej sieti; vyhľadávanie informácií v počítačových súboroch (pre zákazníkov); prenájom reklamného času vo všetkých komunikačných médiách; služby zaoberajúce sa zhromažďovaním výstrižkov z časopisov; služby porovnávania cien; prezentácia výrobkov v komunikačných médiách pre maloobchod; obchodné informácie a rady spotrebiteľom; štatistické kompilácie; grafická úprava tlačovín na reklamné účely.

38 - Posielanie správ; telegrafická komunikácia; počítačová komunikácia; prenos správ a obrazových informácií pomocou počítača; elektronická pošta; výzvy (rádiom, telefónom alebo inými elektronickými komunikačnými prostriedkami); poskytovanie telekomunikačného pripojenia na svetovú počítačovú sieť; poskytovanie užívateľského

prístupu do svetovej počítačovej siete; poskytovanie telekomunikačných kanálov na telenákupe; poskytovanie priestoru na diskusiu na internete; poskytovanie prístupu do databáz.

41 - Organizovanie súťaží (vedomostných alebo zábavných); zverejňovanie textov okrem reklamných; informácie o výchove a vzdelávaní; informácie o možnostiach rozptýlenia; informácie o možnostiach rekreácie; online vydávanie kníh a časopisov v elektronickej forme; elektronická edičná činnosť v malom (DTP služby); online poskytovanie počítačových hier (z počítačových sietí); poskytovanie elektronických publikácií online (bez možnosti kopírovania); prekladateľské služby; pomoc pri výbere povolania (poradenstvo v oblasti vzdelávania); písanie textov (okrem reklamných); formátovanie textov s výnimkou na reklamné účely; tvorba videofilmov; fotografická reportáž; fotografovanie; hudobné skladateľské služby; prenájom zvukových nahrávacích zariadení; prenájom audionahrávk.

(540) Postoy.sk

(731) Stredoeurópska podnikateľská a sociálna inštitúcia SEPSI, Miletičova 7, 821 08 Bratislava, SK;

(210) 21-2010

(220) 7.1.2010

9 (511) 9, 16, 35, 38, 41, 42

(511) 9 - Elektronické publikácie, časopisy, knihy, ročenky, prílohy, periodiká, obchodné a odborné publikácie a elektronické nosiče informácií všetkých druhov; nahraté nosiče dát, zvuku a obrazu; elektronické zoznamy a adresáre; elektronicky šírené informačné materiály; magnetické a optické nosiče údajov; DVD disky; CD disky; záznamové disky; magnetické disky; optické disky; diapozitívy; zariadenia a prístroje na prenos, reprodukciu, spracovanie alebo záznam zvuku, obrazu alebo dát; zariadenia a prístroje na čítanie alebo zapisovanie CD alebo DVD diskov; nosiče zvukových a obrazových nahrávok; videokazety; počítače; notebooky; periférne zariadenia počítačov; počítačový softvér; zariadenia na úpravu a spracovanie textu; prístroje a nástroje fotografické; informácie, údaje a databázy na elektronických, magnetických alebo optických nosičoch; informácie, údaje a databázy v elektronických, dátových a telekomunikačných sieťach.

16 - Tlačoviny; časopisy; noviny; publikácie; príručky; prospekty; periodiká; brožúry; knihy; obehovníky; ročenky; prílohy a papierové nosiče informácií všetkých druhov v časopisej a novinovej forme; reklamné a propagačné materiály patriace do tejto triedy; letáky; polygrafické výrobky všetkých druhov; fotografie; papierové etikety; formuláre; grafické zobrazenia; kalendáre; katalógy; plagáty; pohľadnice; pútače z papiera alebo lepenky; reklamné tabule z papiera, kartónu alebo lepenky; papierové vlajky; papierové zástavy; vzory najmä v oblasti módy.

35 - Reklamná, inzertná a propagačná činnosť najmä v oblasti módy; online reklama na počítačovej komunikačnej sieti najmä v oblasti módy; rozhlasová a televízna reklama najmä v oblasti

módy; grafická úprava tlačovín na reklamné účely; odborné obchodné poradenstvo; vydávanie a aktualizovanie reklamných materiálov; rozširovanie reklamných materiálov (letáky, prospekty, tlačivá, vzorky); rozširovanie reklamných oznamov; prenájom reklamných plôch a priestorov; prenájom reklamných plôch na internete; prenájom reklamných plôch na webových stránkach; predvádzanie a prezentácia tovaru na reklamné účely; predvádzanie a prezentácia modelov odevov, obuvi a odevných doplnkov na reklamné účely a podporu predaja; predvádzanie a prezentácia tovaru službou modeliek a modelov na reklamné účely a podporu predaja; organizovanie a vedenie výstav, prehliadok a iných podujatí najmä v oblasti módy na účely predaja a reklamy; prepisovanie a vyhľadávanie informácií v počítačových súboroch (pre zákazníkov); zbieranie a zoraďovanie údajov do počítačových databáz, prieskum trhu; prieskum verejnej mienky; služby v oblasti marketingu; obchodné rady a informácie spotrebiteľom; organizovanie výstav na komerčné alebo reklamné účely; poskytovanie obchodných alebo podnikateľských informácií; poskytovanie obchodných informácií a služieb pomocou internetu; sprostredkovanie obchodu s tovarmi; maloobchodná a/alebo veľkoobchodná činnosť s tovarmi uvedenými v triedach 9 a 16; konzultačná činnosť v oblasti služieb uvedených v triede 35; obchodné sprostredkovanie služieb uvedených v triedach 35 a 41; výroba rozhlasových a televíznych reklamných blokov; prezentácia a zverejňovanie rozhlasových a televíznych reklamných blokov; prezentácia a zverejňovanie rozhlasových a televíznych reklamných blokov na internete; výroba a zverejňovanie audio- a audiovizuálnych diel súvisiacich s obchodnou činnosťou na reklamné účely; výroba a zverejňovanie fotografických diel súvisiacich s obchodnou činnosťou na reklamné účely; prezentácia výrobkov v komunikačných médiách; uverejňovanie reklamných textov; rozširovanie vzoriek tovarov; vydávanie a zverejňovanie reklamných textov; zhromažďovanie a šírenie reklamných informácií z oblasti módy prostredníctvom tlačných a elektronických prostriedkov; elektronické publikačné a edičné služby s reklamnými alebo náborovými textami; poskytovanie uvedených služieb prostredníctvom komunikačných médií, elektronickej pošty, SMS správ, počítačových sietí a internetu.

38 - Telekomunikačné služby; elektronická pošta; hlasová odkazová služba; počítačová komunikácia; poskytovanie priestoru na diskusiu na internete; poskytovanie prístupu do databáz; poskytovanie telekomunikačného pripojenia do svetovej počítačovej siete; poskytovanie telekomunikačných kanálov na telenákupy; poskytovanie užívateľského prístupu do svetovej počítačovej siete; prenos správ a obrazových informácií pomocou počítača; rozhlasové vysielanie; televízne vysielanie; spravodajské agentúry; poskytovanie uvedených služieb prostredníctvom komunikačných médií, elektronickej pošty, SMS správ, počítačových sietí a internetu; rozširovanie televízneho alebo rozhlasového vysielania prostredníctvom internetu alebo satelitu; šírenie elektronických

novín, časopisov, kníh, databáz alebo iných údajov prostredníctvom internetu, satelitov, elektronických sietí.

41 - Vydavateľská činnosť; vydávanie kníh, časopisov, ročeniek, príloh, periodík, textov, tlačovín všetkých druhov v papierovej a elektronickej forme; publikovanie článkov v papierovej a elektronickej forme s výnimkou reklamných; vydávanie a zverejňovanie textov s výnimkou reklamných alebo náborových; elektronická edičná a publikačná činnosť s výnimkou vydávania reklamných alebo náborových textov; poskytovanie elektronických publikácií online; poskytovanie elektronických textov online; poskytovanie elektronických článkov online; poskytovanie elektronických fotografických diel online; poskytovanie elektronických audio- a audiovizuálnych diel online; poskytovanie elektronických časopisov online; organizovanie a vedenie konferencií; organizovanie a vedenie kongresov; organizovanie a vedenie dielní na výučbu; školenia; vyučovania; vzdelávania; praktický výcvik; organizovanie a vedenie seminárov; organizovanie a vedenie sympózií; organizovanie kultúrnych alebo vzdelávacích výstav; podujatí; organizovanie súťaží krásy; organizovanie živých vystúpení; umelecké módné agentúry; organizovanie súťaží, výstav módnych prehliadok a vystúpení; organizovanie školení v oblasti imidžu; ostatné vzdelávanie v oblasti módy; tvorba rozhlasových a televíznych programov, relácií a informačných blokov najmä v oblasti módy; prezentácia a zverejňovanie rozhlasových a televíznych programov, relácií a informačných blokov najmä v oblasti módy (okrem reklamných); prezentácia a zverejňovanie rozhlasových a televíznych programov, relácií a informačných blokov najmä v oblasti módy na internete (okrem reklamných); tvorba a zverejňovanie textových informačných blokov najmä v oblasti módy; tvorba a zverejňovanie fotografických diel najmä v oblasti módy; písanie a uverejňovanie textov, článkov najmä v oblasti módy (okrem reklamných); tvorba a zverejňovanie audio- a audiovizuálnych diel najmä z oblasti módy v komunikačných prostriedkoch (okrem reklamných); vydávanie online kníh a časopisov v elektronickej forme; konzultačná činnosť v oblasti služieb uvedených v triede 41; poskytovanie uvedených služieb prostredníctvom komunikačných médií, elektronickej pošty, SMS správ, počítačových sietí a internetu.

42 - Poskytovanie informácií o móde; poradenská činnosť v oblasti módy a obliekania; poskytovanie informácií v oblasti módy a obliekania; poradenstvo v oblasti imidžu; poskytovanie informácií v oblasti imidžu; poskytovanie uvedených služieb prostredníctvom komunikačných médií, elektronickej pošty, SMS správ, počítačových sietí a internetu.

(540)



MMM.W.SK

(731) marco mirelli, s. r. o., Žabinská 2, 911 05 Trenčín, SK;

(740) Maďar Miloš, JUDr., Banská Bystrica, SK;

(210) 31-2010

(220) 11.1.2010

9 (511) 25, 35, 41

(511) 25 - Športové tričká, dresy.

35 - Online reklama na počítačovej komunikačnej sieti; reklama.

41 - Organizovanie športových súťaží.

(540)

(591) modrá, žltá, červená, biela

(731) FK DAC 1904, a.s., Športová 4744, 929 01 Dunajská Streda, SK;

(210) 43-2010

(220) 15.1.2010

9 (511) 20

(511) 20 - Nábytok, sedacie súpravy, sedadlá, kreslá, stoličky.

(540) faze

(731) PHASE, s.r.o., Selec 276, 913 36 Selec, SK;

(740) Kubíny Peter, Bc., Trenčín, SK;

(210) 102-2010

(220) 29.1.2010

9 (511) 6, 17, 19, 37

(511) 6 - Kovové okná; kovové dvere; kovové stavebné konštrukcie; hliník; krídlové okná (okná); vystužovacie materiály kovové - pre stavebníctvo.

17 - Plastické hmoty (polotovary).

19 - Okná s výnimkou kovových, dvere s výnimkou kovových.

37 - Stavebníctvo - stavebná činnosť, inštalácia okien a dverí.

(540) FENESTRA Sk, spol. s r.o.

(731) FENESTRA Sk, spol. s r.o., Priemyselná 17, 953 01 Zlaté Moravce, SK;

(210) 103-2010

(220) 29.1.2010

9 (511) 6, 7

(511) 6 - Armatúry, fitingy (kovové) na potrubia na stlačený vzduch; klapky, ventily drenážnych rúrok; oceľoliatina, oceľ na odliatky; potrubia kovové ústredného kúrenia; kolená (kovové) ako ohyby potrubia; rúry kovové; ventily nie ako časti strojov; kovové ventily, klapky vodovodné; kovové rúry ústredného kúrenia; priemyselné armatúry - posúvače, ventily, klapky, klapky (uzatváracie, spätné) filtre, príruby, poistné ventily, kolená, redukcie, spojky, guľové kohúty z ocele, liatiny alebo zo zliatin kovov.

7 - Odvážače kondenzátu.

(540)

(731) ARMAT SLOVAKIA s.r.o., Vašinova 63, 949 01 Nitra, SK;

(210) 106-2010

(220) 29.1.2010

9 (511) 9, 16, 35, 36, 38, 41, 42, 45

(511) 9 - Zvukové, obrazové a zvukovo-obrazové nahrávky na všetkých druhoch nosičov, ako aj v digitálnej (elektronickej) podobe, informácie, dáta, databázy, katalógy, programy v elektronickej podobe; elektronické publikácie s možnosťou kopírovania; prístroje na nahrávanie, prenos a reprodukciu zvuku alebo obrazu; diapozitívy; kompaktné disky; magnetické disky; optické disky; optické kompaktné disky; elektronické publikácie (stiahnuté z telekomunikačnej siete); gramofónové platne; optické nosiče údajov; pásky na zvukové nahrávanie; magnetické nosiče údajov, nosiče zvukových záznamov, nosiče zvukovo-obrazových záznamov, audiovizuálne záznamové disky; programové vybavenie počítačov, softvér a počítačové hry; počítačové programy (stiahnuté z telekomunikačnej siete); pružné disky; videokazety; videopásky; disky zvukových nahrávok; nosiče zvukových nahrávok; pásky so zvukovými nahrávkami.

16 - Noviny, časopisy, periodiká, knihy a iné tlačoviny, výrobky z papiera, kartónu a lepenky, ktoré nie sú zahrnuté v iných triedach; papiernický tovar a písacie potreby, vzdelávacie a učebné potreby okrem prístrojov, divadelné dekorácie, firemné listiny, papierové propagačné materiály, letáky, prospekty, pohľadnice, obálky, obaly (papiernický tovar), peračníky, puzdrá na perá, štítky (papierové nálepky), vyučovacie pomôcky vo forme hier, kancelárske potreby s výnimkou nábytku, kalendáre, príručky, plagáty, listový papier, stolové prestieranie z papiera, papierové obrusy, záložky do kníh, vrecká z papiera alebo plastických materiálov, školské potreby s výnimkou prístrojov, papierové podložky na stôl, nálepky na kancelárske použitie alebo pre domácnosť, ročenky, stojany na perá a ceruzky, papierové podložky pod poháre, oznámenia (papiernický tovar), papierové vlajky, papierové zástavy, nože na papier, otvárače na listy, papierové obrúsky, puzdrá na písacie potreby, pútače z papiera alebo lepenky, papierové obrúsky, utierky, etikety s výnimkou textilných, lepiace štítky, darčekové a reklamné predmety z papiera; albumy, blahoprajné pohľadnice; časopisy (periodiká); grafiky; kalendáre; katalógy; knihy; komiksy; noviny; obežníky; periodiká; plagáty; publikácie; ročenky; tlačoviny.

35 - Prenájom kanc. strojov a zariadení, reklama, reklamné oznamy - rozširovanie, uverejňovanie reklamných textov, služby (telefónne odkazovače), poradenstvo v obchodnej činnosti, vydavateľská činnosť (vydávanie reklamných materiálov); reklamná činnosť; prenájom reklamného času vo všetkých

komunikačných médiách, ako aj v počítačovej komunikačnej sieti; prenájom reklamných materiálov; prenájom reklamných plôch; televízna a rozhlasová reklama; rozširovanie reklamných alebo inzertných oznamov a materiálov; organizovanie výstav na komerčné alebo reklamné účely; vydávanie, zverejňovanie a rozširovanie reklamných textov a materiálov; obchodný manažment a poradenstvo; prezentácia výrobkov a služieb v komunikačných médiách; organizovanie reklamných hier na propagáciu predaja; vyhľadávanie sponzorov; poradenské a informačné služby v oblasti uvedených služieb v triede 35; sprostredkovanie obchodu s magnetickými nosičmi údajov, s nosičmi zvukových záznamov, s nosičmi zvukovo-obrazových záznamov, s audiovizuálnymi záznamovými diskami, s programovým vybavením počítačov, so softvérom, s počítačovými hrami; reklama, reklamné agentúry, rozširovanie reklamných materiálov zákazníkom, vydávanie a aktualizovanie reklamných materiálov, rozširovanie reklamných materiálov, prenájom reklamných plôch, zásielkové reklamné služby, uverejňovanie reklamných textov; reklamné agentúry; grafická úprava tlačovín na reklamné účely; prezentácia výrobkov v komunikačných médiách pre maloobchod; komerčné informačné kancelárie; podpora predaja (pre tretie osoby); prenájom reklamného času vo všetkých komunikačných médiách; prenájom reklamných materiálov; reklama; reklama online na počítačovej komunikačnej sieti; rozširovanie reklamných materiálov zákazníkom (letáky, prospekty, tlačoviny, vzorky); vydávanie a aktualizovanie reklamných materiálov; rozširovanie reklamných oznamov; prenájom reklamných plôch; zásielkové reklamné služby, uverejňovanie reklamných textov; rozhlasová reklama; rozširovanie reklamných alebo inzertných oznamov; spracovanie textov; televízna reklama; predplatné telekomunikačných služieb; zasielanie reklamných materiálov zákazníkom.

36 - Organizovanie dobročinných zbierok; služby realitných kancelárií, finančné sponzorstvo.

38 - Poskytovanie telekomunikačnej služby audiotex, telefaxové služby, prenájom telekomunikačných prístrojov, telefónne služby, telekomunikačné služby, SMS služby, vysielane v elektronických médiách (TV, rozhlas, internet); televízne vysielanie, satelitné vysielanie; televízne a rozhlasové vysielanie všetkých druhov programov; komunikačné služby prostredníctvom audiotexu, teletexu, rozhlasu, televízie, počítačovej siete, mobilných telefónov, poskytovanie telekomunikačných služieb; poskytovanie telekomunikačného pripojenia do svetovej počítačovej siete; poskytovanie telekomunikačných kanálov na tele-nákupy; poskytovanie priestoru na diskusiu na internete; prenos a šírenie správ, informácií, publikácií, audiovizuálnych diel prostredníctvom komunikačných sietí vrátane internetu; informačné kancelárie; tlačové kancelárie; poradenské a informačné služby v oblasti uvedených služieb v triede 38; poskytovanie priestoru na diskusiu na internete; prenos signálu pomocou satelitu; spravodajské agentúry; spravodajské služby, televízne vysielanie; vysielanie káblovej televízie; tlačové kancelárie.

41 - Poskytovanie počítačových hier z počítačových sietí, vydavateľská činnosť (vydávanie kníh a časopisov), vydávanie online kníh a časopisov v elektronickej forme; vysielanie v elektronickej médiách (TV, rozhlas, internet); prenos zvukových a obrazových informácií elektronickými médiami; výroba televíznych a rozhlasových programov; výroba publicistických, spravodajských, zábavných, vzdelávacích, kultúrnych a športových programov; výroba hudobných programov, hudobno-skladateľské služby; organizovanie zábavných, kultúrnych, športových a vzdelávacích podujatí; vzdelávacia činnosť; organizovanie vedomostných, športových, zábavných, hudobných a športových súťaží, organizovanie zábav, karnevalov, plesov; plánovanie a organizovanie večierkov, moderovanie relácií, programov a podujatí; zábavné parky; služby a zábava poskytované v prázdninových táboroch; služby klubov zdravia; výchovno-zábavné klubové služby; organizovanie a vedenie seminárov, kongresov, školení, konferencií; organizovanie živých seminárov, kongresov, školení, konferencií; organizovanie súťaží krásy; organizovanie živých vystúpení; živé predstavenia; filmová, divadelná a hudobná tvorba, služby filmových, divadelných a nahrávacích štúdií; dabingové služby; požičovanie filmov; požičovanie filmových premietacích prístrojov a príslušenstva; divadelné predstavenia; výroba divadelných alebo iných predstavení; služby agentúr sprostredkujúcich divadelných, koncertných a vartných umelcov; rezervácia vstupeniek; výroba a prenájom zvukových a zvukovo-obrazových nahrávok; vydavateľská a nakladateľská činnosť s výnimkou vydávania reklamných materiálov; zverejňovanie a vydávanie textov okrem reklamných; poskytovanie elektronických publikácií online (bez možnosti kopírovania), vydávanie a zverejňovanie elektronických publikácií; elektronická edičná činnosť (DTP služby), organizovanie kultúrnych alebo vzdelávacích výstav; umelecké módné agentúry; kempingové služby spojené so športovým programom, služby súvisiace s telesnými cvičeniami; zábavné služby nočných klubov; poskytovanie počítačových hier (online); informácie o výchove, vzdelávaní; informácie o možnostiach rozptýlenia; informácie o možnostiach zábavy, rekreácie; prekladateľské služby; prenájom dekorácií; poskytovanie služieb na oddych a rekreáciu; prenájom audioprístrojov, videoprístrojov, videorekordérov, premietačiek, televíznych prijímačov, filmov, kultúrnych a vzdelávacích potrieb a prístrojov; prenájom športového výstroja s výnimkou dopravných prostriedkov; reportárske služby; pomoc pri výbere povolania; organizovanie lotérií a stávkových hier; poradenské a informačné služby v oblasti uvedených služieb v triede 41; všetky uvedené služby tiež vrátane služieb poskytovaných prostredníctvom internetu, online a interaktívnych počítačových služieb; digitálna tvorba obrazov na výstupných zariadeniach; elektronická edičná činnosť v malom (DTP služby); filmová tvorba; fotografická reportáž; informácie o možnostiach zábavy; nahrávanie videopások; organizovanie súťaží (vedomostných alebo zábavných); výroba rozhlasových a televíznych programov; organizovanie špor-

tových súťaží; televízna zábava; organizovanie a vedenie koncertov; organizovanie a plánovanie večierkov; vydávanie kníh; vydávanie kníh a časopisov v elektronickej forme online; výroba (tvorba) videofilmov; zábava, pobavenie; živé predstavenie; prenájom zvukových nahrávacích zariadení; organizovanie a vedenie koncertov, plesov, súťaží krásy, športových, vedomostných a zábavných súťaží; nahrávacích štúdií; výroba videofilmov, redakčné služby, reportárske služby; prevádzkovanie lotérií a stávkových hier.

42 - Zhromažďovanie a poskytovanie informácií o móde, meteorologické informácie a predpovede počasia, odborné technické poradenstvo s výnimkou obchodného, módne dizajnérstvo.

45 - Nakladanie s výsledkami tvorivej činnosti so súhlasom autora.

(540)



(591) zelená, bledozelená

(731) PHONOTEX spol. s r.o., Priehradná 8077/23, 821 07 Bratislava, SK;

(740) Bachratá Magdaléna, Mgr., Bratislava, SK;

(210) 108-2010

(220) 29.1.2010

9 (511) 16, 18, 25, 26, 35, 38, 41, 42, 45

(511) 16 - Periodiká; časopisy; ročenky; tlačoviny; katalógy; knihy; knižné záložky; plagáty; pohľadnice; portréty; obrazy, fotografie; prospekty; publikácie; pútače z papiera alebo lepenky; poznámkové zošity; príručky; kancelárske potreby s výnimkou nábytku, najmä kancelárske potreby použité na reklamné účely; kalendáre a diáre; papierové vlajky; prospekty; predmety z kartónu; brožúry; mapy; noviny; obežníky; papiernický tovar; paragóny; pečate; pečatné vosky; pečiatky; perá (kancelárske potreby); pergamenový papier; listový papier, baliaci papier; albumy; písacie potreby; obálky; poštové známky; reklamné tabule z papiera, kartónu alebo lepenky; grafické reprodukcie; rytiny; tlačivá; tlačoviny; papierové vlajky; vrecká, vrecia a vaky z papiera alebo plastických materiálov na balenie; vzory na výrobu odevov; stolové prestieranie z papiera; papierové servítky, papierové utierky; plastové fólie na balenie.

18 - Dáždniky, kožené puzdrá na navštívenky, náprsné tašky, peňaženky; aktovky, batohy, cestovné kufre, tašky, cestovné kufre, kožené puzdrá, tašky ako nosiče reklamných a propagačných textov a označení.

25 - Odevy, oblečenie, obuv a pokrývky hlavy, predovšetkým odevy, oblečenie, obuv a pokrývky hlavy ako nosiče reklamných a propagačných textov a označení.

26 - Gombíky; stuhy, stužky, šnúry; značky na bielizeň a odevy; nažehľovacie ozdoby textilných výrobkov; odznaky na odevy nie z drahých kovov; ozdobné brošne; spony; ozdobné ihlice; ozdoby na šaty; ozdoby textilných výrobkov; pracky na opasky; obruby na odevy; ozdoby do vlasov; ozdoby na obuv a klobúky nie z drahých kovov; opaskové pracky; pásky na rukávy; umelé kvety.

35 - Reklama; reklamná, inzertná a propagačná činnosť; online reklama v počítačovej komunikačnej sieti; propagačná činnosť všetkého druhu a prostredníctvom akéhokoľvek média i prostredníctvom telefónnej siete, dátovej siete, informačnej siete alebo prostredníctvom internetu; lepenie plagátov; vydávanie a aktualizovanie reklamných alebo náborových materiálov; rozširovanie reklamných materiálov; vzťahy s verejnosťou; prieskum vzťahov medzi občanmi, podnikmi, inštitúciami a spoločenským prostredím; hospodárske a ekonomické predpovede; odborné obchodné poradenstvo; lobistické služby zamerané na rozvoj podnikania a obchodu; vydávanie a rozširovanie reklamných materiálov; rozširovanie reklamných materiálov zákaznikom; štatistické informácie; služby zaoberajúce sa zhromažďovaním výstrižkov z časopisov; zhromažďovanie údajov v počítačových databázach; vedenie kartoték v počítači; organizovanie komerčných alebo reklamných výstav a veľtrhov; sprostredkovanie uvedených služieb; sprostredkovanie obchodu s tovarom, predovšetkým s tovarom uvedeným v triedach 16, 18, 25 a 26; obchodné sprostredkovanie služieb uvedených v triedach 41, 42 a 45; sprostredkovanie obchodu s tovarom, predovšetkým s tovarom uvedeným v triedach 16, 18, 25 a 26 prostredníctvom internetu; obchodné sprostredkovanie služieb uvedených v triedach 41, 42 a 45 prostredníctvom internetu.

38 - Telekomunikačné služby; elektronická pošta; služby tlačovej agentúry (kancelárie); poskytovanie tlačových správ; spravodajské agentúry; počítačová komunikácia; poskytovanie priestoru na diskusiu na internete; poskytovanie prístupu do databáz; e-mailové dátové služby; prenos správ a obrázkov pomocou počítača; online služby, a to prenos správ a informácií všetkého druhu; prenos správ, aj elektronicky; webmessaging, najmä preposielanie správ všetkých druhov na internetové adresy; zaobstarávanie prístupu k databanke na stiahnutie informácií pre elektronické médiá (internet); poskytovanie diskusných miestností na preposielanie správ medzi užívateľmi počítača; poskytovanie prístupu k internetovým multimediálnym databázam pomocou internetu pre rešerše; bezplatné sprostredkovanie a prenájom prístupových časov k databáze na stiahnutie informácií cez elektronické médiá (internet).

41 - Vzdelávanie; zabezpečovanie výcvikov, kurzov a školení; zábava; športová a kultúrna činnosť; organizovanie spoločenských podujatí, večierkov (eventov) a plesov; fotografická reportáž; fotografovanie; informácie o možnostiach zábavy; organizovanie a vedenie seminárov, konferencií, kongresov; organizovanie politických stretnutí, mítingov a manifestácií; organizovanie a vedenie koncertov; organizovanie lotérií, plesov, ankiet, športových podujatí, živých vystúpení a súťaží; nahrávanie videopások; nočné kluby; obveselenie; organizovanie kultúrnych alebo vzdelávacích výstav, veľtrhov; písanie textov (okrem reklamných); plánovanie a organizovanie večierkov; publikovanie periodickej a neperiodickej tlače; publikovanie a vydávanie tlačiarenských výrobkov vo forme elektronicky reprodukovateľných textov, grafických, obrazových a zvukových infor-

mácií, ako aj hovorových údajov, ktoré sú stiahnutelné cez dátové siete; vydávanie kníh, časopisov, periodík, ročníkov; vydávanie (online) kníh, časopisov a iných publikácií v elektronickej forme; knižnice; reportárske služby; vydávanie informácií týkajúcich sa politických, kultúrnych a spoločenských podujatí pomocou online služieb; zabezpečenie školenia, zábavy, športových a kultúrnych činností; poskytovanie informácií týkajúcich sa politických, spoločenských a kultúrnych podujatí; digitálne spracovanie obrazu; výroba rozhlasových alebo televíznych programov; výroba zvukových a zvukovo-obrazových záznamov; výroba videofilmov; digitálna tvorba obrazov na výstupných zariadeniach; požíčanie filmov; požíčanie videopások; prenájom audionahrávok; manažérske služby pri organizovaní kultúrnych, spoločenských, športových predstavení; organizovanie zverejňovanie textov s výnimkou reklamných; predvolebných kampaní.

42 - Expertné služby v oblasti politického manažmentu; spoločenské, politické alebo politologické analýzy a predpovede; vytváranie a udržiavanie počítačových webových stránok pre zákazníkov, poradenstvo v oblasti vývoja a výskumu, architektúry, urbanistického plánovania, expertíz, inžinierskych činností, kontroly kvality; vytváranie a udržiavanie počítačových databáz, softvéru a hardvéru; návrhy počítačových systémov, softvérové služby; inštalácia, aktualizácia, servis a zhotovenie kópií počítačových programov; aktualizovanie počítačových programov; hostovanie na počítačových stránkach.

45 - Poradenstvo v oblasti ľudských práv; právne poradenstvo a právny výskum; právne služby; lobistické služby na politické účely.

(540)



(731) Kresťanskodemokratické hnutie, Bajkalská 25, 821 01 Bratislava, SK;

(740) Brichtová Tatiana, JUDr., Bratislava, SK;

(210) 119-2010

(220) 2.2.2010

9 (511) 16, 32, 35

(511) 16 - Baliaci papier, blahoprajné pohľadnice, brožované knihy, brožúry, brožúrky, bublinové obaly z plastických materiálov (na balenie), časopisy, etikety s výnimkou textilných, fotografie, grafické zobrazenie, grafiky, kalendáre, kartón, lepenka, kávové filtre, papierové, knihy, lepenkové alebo papierové škatule, lepenkové alebo papierové obaly na fľaše, lepenkové platne (papiernický tovar), lepiace pásky na kancelárske účely a použitie v domácnosti, leporelá, mapy, obálky (papiernický tovar), obaly (papiernický tovar), obrazy, papiernický tovar, periodické a neperiodické publikácie, plagáty, predmety z kartónu, prospekty, pútače z papiera alebo lepenky, reklamné tabule z papiera, kartónu alebo lepenky, reprodukcie grafické, tlačené reklamné materiály, umelohmotné fólie na balenie, vrecia z papiera alebo plastických materiálov, vrecká z papiera alebo plastických materiálov.

32 - Nealkoholické nápoje, nealkoholické výťažky z ovocia, nealkoholické aperitívy, príchute na výrobu nápojov, sirupy na výrobu nápojov, stolové vody, vody ako nápoje, sóda, minerálne vody, ovocné a zeleninové šťavy a džúsy, nealkoholické výťažky z ovocia, nealkoholické nápoje na báze čaju, pivo, prášky na prípravu šumivých nápojov, príchute na výrobu nápojov.

35 - Maloobchodný a veľkoobchodný predaj nápojov, poradenské služby v podnikovom manažmente pri predaji tovarov a služieb, poradenstvo a manažment pre podniky, sprostredkovanie nákupu a predaja tovarov, reklama, organizovanie výstav na reklamné a obchodné účely, rozširovanie reklamných oznamov, predvádzanie tovaru, distribúcia vzoriek, obchodný alebo podnikateľský prieskum, prenájom reklamných materiálov, uverejňovanie reklamných textov, vydávanie reklamných alebo náborových textov, reklamné agentúry, organizovanie reklamných hier na propagáciu predaja, prenájom reklamných priestorov, prenájom reklamných plôch, podpora predaja (pre tretie osoby), spracovanie textov, ponuka, sprostredkovanie a výber tovaru prostredníctvom katalógu, marketing, pomoc pri podnikaní, podnikateľské informácie, reklamná a inzertná činnosť prostredníctvom telefónnej dátovej alebo informačnej siete, poskytovanie informácií a iných informačných produktov reklamného charakteru, prenájom reklamných informačných a komunikačných miest, sprostredkovanie v obchodných vzťahoch.

(540)

naturea

(591) modrá, biela

(731) Karaffová Michaela, PhDr., Nešporova 282/16, 040 11 Košice - Západ, SK;

(740) Belička Ivan, Ing., Banská Bystrica, SK;

(210) 120-2010

(220) 2.2.2010

9 (511) 16, 32, 35

(511) 16 - Baliaci papier, blahoprajné pohľadnice, brožované knihy, brožúry, brožúrky, bublinové obaly z plastických materiálov (na balenie), časopisy, etikety s výnimkou textilných, fotografie, grafické zobrazenie, grafiky, kalendáre, kartón, lepenka, kávové filtre, papierové, knihy, lepenkové alebo papierové škatule, lepenkové alebo papierové obaly na fľaše, lepenkové platne (papiernický tovar), lepiace pásky na kancelárske účely a použitie v domácnosti, leporelá, mapy, obálky (papiernický tovar), obaly (papiernický tovar), obrazy, papiernický tovar, periodické a neperiodické publikácie, plagáty, predmety z kartónu, prospekty, pútače z papiera alebo lepenky, reklamné tabule z papiera, kartónu alebo lepenky, reprodukcie grafické, tlačené reklamné materiály, umelohmotné fólie na balenie, vrecia z papiera alebo plastických materiálov, vrecká z papiera alebo plastických materiálov.

32 - Nealkoholické nápoje, nealkoholické výťažky z ovocia, nealkoholické aperitívy, príchute na výrobu nápojov, sirupy na výrobu nápojov, stolové vody, vody ako nápoje, sóda, minerálne vody,

ovocné a zeleninové šťavy a džúsy, nealkoholické výťažky z ovocia, nealkoholické nápoje na báze čaju, pivo, prášky na prípravu šumivých nápojov, príchute na výrobu nápojov.

35 - Maloobchodný a veľkoobchodný predaj nápojov, poradenské služby v podnikovom manažmente pri predaji tovarov a služieb, poradenstvo a manažment pre podniky, sprostredkovanie nákupu a predaja tovarov, reklama, organizovanie výstav na reklamné a obchodné účely, rozširovanie reklamných oznamov, predvádzanie tovaru, distribúcia vzoriek, obchodný alebo podnikateľský prieskum, prenájom reklamných materiálov, uverejňovanie reklamných textov, vydávanie reklamných alebo náborových textov, reklamné agentúry, organizovanie reklamných hier na propagáciu predaja, prenájom reklamných priestorov, prenájom reklamných plôch, podpora predaja (pre tretie osoby), spracovanie textov, ponuka, sprostredkovanie a výber tovaru prostredníctvom katalógu, marketing, pomoc pri podnikaní, podnikateľské informácie, reklamná a inzertná činnosť prostredníctvom telefónnej dátovej alebo informačnej siete, poskytovanie informácií a iných informačných produktov reklamného charakteru, prenájom reklamných informačných a komunikačných miest, sprostredkovanie v obchodných vzťahoch.

(540) NATUREA

(731) Karaffová Michaela, PhDr., Nešporova 282/16, 040 11 Košice - Západ, SK;

(740) Belička Ivan, Ing., Banská Bystrica, SK;

(210) 134-2010

(220) 3.2.2010

9 (511) 30

(511) 30 - Čerstvé, chladené a mrazené cukrovinky a cukrárske výrobky; pečivo; pekárske výrobky.

(540)

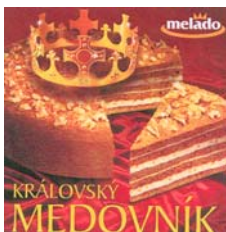

(591) červená, žltá, oranžová, zlatá, biela, hnedá,

(731) MELADO s.r.o., Průmyslový areál 127, 763 21 Slavičín, CZ;

(740) Beleščák Ladislav, Ing., Piešťany, SK;

(210) 142-2010

(220) 5.2.2010

9 (511) 5

(511) 5 - Všetky druhy náplastí vrátane náplastí na lekárske účely.

(540)



(591) oranžová, žltá, červená, hnedá, čierna, sivá, biela

(731) Anežka centrum, s. r. o., Myslavská 210, 040 16 Košice, SK;

(210) 143-2010

(220) 5.2.2010

9 (511) 14, 18, 35

(511) 14 - Amulety, prívesky (šperky); atómové hodiny; brošne ako šperky; budíky; diamanty; drahé kamene; drahé kovy ako surovina alebo polotovary; elektrické hodiny a hodinky; figuríny z drahých kovov; gagát (smolné uhlie) ako surovina alebo polotovar; gagátové ozdoby; hodinkové sklíčka; hodinky; hodinové ručičky do hodín a hodínok; hodinové skrinky; hodinové stroje; hodiny; chronometre ako hodinky; chronoskopy na meranie krátkych časových úsekov; ihlice (šperky); ingoty z drahých kovov; irídium; šperky z jantáru; kazety na šperky; klenoty, šperky z emailovej keramiky; kontrolné hodiny; hodinárske kotvičky; spony a ihlice na kravaty; hodinárske kyvadlá; kyvadlové hodiny; manžetové gombíky; medailóny (šperky); medaily; medené pliešky; mechanizmy hodín a hodínok (hodinové a hodinkové strojčeky); nástroje na meranie času, časomiery; mince, peniaze; náhrdelníky; náramkové hodinky; náramky (šperky); náramky na hodinky; náušnice; odznaky z drahých kovov; olivín (kameň); ozdobné ihlice; ozdobné skrinky na hodiny; ozdoby na klobúk z drahých kovov; ozdoby na obuv z drahých kovov; ozdoby, šperky; perly (šperky); perly z ambroidu; platina; polodrahokamy; prívesky (šperky); prívesky na kľúče; prstene (šperky); puzdrá na hodinky; retiazky (šperk); retiazky na hodinky; retiazky z drahých kovov; slonovina; sochy a sošky z drahých kovov; spinely (minerály); strieborné nite; strieborné ozdoby; strieborný drôt; striebro ako surovina alebo polotovar; škatule, schránky z drahých kovov; šperkovníce; šperky, klenoty; štras (farebné sklo); umelecké diela z drahých kovov; vlákna z drahých kovov; zlaté vlákna; zlato v surovom stave alebo ako polotovar; zliatiny drahých kovov.

18 - Aktovky; cestovné kufre; cestovné tašky; kožené cestovné tašky; dáždňiky; chlebníky; imitácie kože; jelenica s výnimkou jelenice na čistenie; kabelkové rámy; kabelky; kostry dáždňikov a slnečníkov; zvieracie kože; kožené obloženia nábytku; kožušiny; kožušiny (ako koža zvierat); kufre; kufriky; náprsné tašky; peňaženky; plážové tašky; plecniaky; psie obojky; rúčky na dáždňiky; rúčky na kufre; sieťky na nákupy; slnečníky; šatky na nosenie dojčiat; školské tašky; vaky pre turistov.

35 - Administratívne spracovanie obchodných objednávok; grafická úprava tlačovín na reklamné účely; obchodné alebo podnikateľské informácie; vyhľadávanie informácií v počítačových súboroch pre zákazníkov; kancelárie zaoberajúce sa dovozom a vývozom; obchodná správa licencií výrobkov a služieb pre tretie osoby; organizovanie výstav na obchodné a reklamné účely; poradenstvo pri vedení podnikov; poradenstvo v obchodnej činnosti; zabezpečovanie predplácania novín a časopisov; predvádzanie tovaru; prenájom reklamných materiálov; prenájom reklamných priestorov; prezentácia výrobkov v komunikačných médiách pre maloobchod; príprava inzertných stĺpcov; public relations; reklama; online reklama na počítačovej komunikačnej sieti; reklamné agentúry; rozširovanie reklamných materiálov zákazníkom (letáky, prospekty, tlačoviny, vzorky); služby outsourcingu; obchodné informácie a rady spotrebiteľom; účtovníctvo; zostavovanie výpisov z účtov; obchodný manažment v oblasti umenia; zabezpečovanie novinového predplatného (pre predplatiteľov); zasielanie reklamných materiálov zákazníkom; zásobovacie služby pre tretie osoby (nákup tovarov a služieb pre iné podniky); zbieranie údajov do počítačových databáz; zoraďovanie údajov v počítačových databázach.

(540)



(591) červená
(731) Chromá Zuzana, Armádna 1659/12, 911 01 Trenčín, SK;

(210) 148-2010

(220) 5.2.2010

9 (511) 16, 35, 41

(511) 16 - Tlač vrátane časopisov.
35 - Reklamná činnosť; marketing.
41 - Výchova; vzdelávanie; zábava; športové a kultúrne aktivity.

(540)



(591) zelená, čierna
(731) ATOZ EVENT s. r. o., Holečkova 657/29, 150 00 Praha, CZ;
(740) Beleščák Ladislav, Ing., Piešťany, SK;

(210) 149-2010

(220) 5.2.2010

9 (511) 16, 35, 41

(511) 16 - Tlač vrátane časopisov.
35 - Reklamná činnosť; marketing.
41 - Výchova; vzdelávanie; zábava; športové a kultúrne aktivity.

(540)



(591) žltá, oranžová, fialová, červená, modrá, béžová

(731) ATOZ EVENT s. r. o., Holečkova 657/29, 150 00 Praha, CZ;

(740) Beleščák Ladislav, Ing., Piešťany, SK;

(210) 150-2010

(220) 5.2.2010

9 (511) 28

(511) 28 - Vozidlá (ako hračky).

(540)



(591) čierna, biela, sivá, žltá, červená, modrá
(731) Trubač Ivan, Ing., Hlinkova 8, 900 27 Bernolákovo, SK;

(210) 151-2010

(220) 8.2.2010

9 (511) 9, 16, 18, 24, 25, 28, 30, 35, 41, 43

(511) 9 - Ochranné prilby na šport.

16 - Papier a výrobky z papiera a lepenky patriace do tejto triedy, reklamné, propagačné a úžitkové výrobky z papiera, napríklad etikety, podnosy na rýchle občerstvenie (nie pre domácnosť), papierové utierky, papierové obrusy, papierové obrúsky, papierové uteráky, tlačoviny, periodické a neperiodické publikácie, časopisy, informačné, reklamné a propagačné letáky, plagáty, plagáty na bilbordy, prospekty, brožúry, pohľadnice, mapy, sprievodcovia (ako knihy a brožúry), listové obálky, blahoprajné pohľadnice, kalendáre, samolepky, nálepky (ako papiernický tovar), obrázky, obtačky, vystrihovačky, maľovanky, vizitky, baliaci a kancelársky papier, papierové tašky, zošity, skicáre, ceruzky, tlačiarenské písmo a kartonážne výrobky, papierové pásky, dáta a databázy na papierových nosičoch, papierové reklamné stojančeky, ťažidlá, papiernictvo nezahrnuté v ďalších triedach.

18 - Športové tašky.

24 - Textil a textilné výrobky, ktoré nie sú zaradené v iných triedach, tkaniny a textílie na výrobu odevov a kusového textilu, bytového textilu, posteľnej bielizne, textilné uteráky, textilné utierky, obliečky, prestieradlá, prikrývky patriace do triedy 24, poťahy na nábytok, textilné alebo umelohmotné závesy, záclony, obrusy a prestierania s výnimkou papierových, látkové vreckovky, šatovky, nábytkové, posteľné a stolové tkaniny, darčekové predmety z textilu.

25 - Odevy, obuv, športová obuv, najmä lyžiarske topánky, športové topánky, tretry, domáca obuv, nohavice, športové odevy, teplákové súpravy, tričká, športové tričká, dresy, košele, teplákové bundy, svetre, plavky, spodná bielizeň, nepremokavé vetrovky s kapucňou, bundy, ponožky, obleky, rukavice; pokrývky hlavy; čapice; čelenky (oblečenie); športový tovar, potreby, vybavenie a náradie zaradené do triedy 25.

28 - Športové a telocvičné prístroje, náradie a nástroje vrátane ich súčiastok a doplnkov nezahrnuté v iných triedach, najmä lyže, lyžiarske palice,

výcvikové zariadenia na lyžovanie, lyžiarske viazanie, vosk na lyže, športové rukavice, hry a hračky, poťahy na lyže a surfy, športové potreby pre lyžiarov, sánkarov a horolezcov.

30 - Neliečivé potravinové doplnky na posilnenie imunity organizmu a zlepšenie zdravia, rastlinného pôvodu, na báze produktov patriacich do triedy 30, v tuhom i tekutom stave, vo forme práškových zmesí, kvapiek, sirupov, gélov, pást, tabliet, šumivých tabliet, pastiliek, dražé, toboliek, kapsúl, bombónov, želé, práškov, všetko uvedené na neliečebné účely a v rámci tejto triedy, káva a kávové náhradky, obilné vločky mäsli, čaje, kakao, cukor, ryža, maniok, ságo, múka a výrobky z obilia, chlieb, pečivo a cukrárske výrobky, zmrzlina, med, soľ, horčica, ocot, omáčky (aromatické), korenia, plevy, príchute do potravín, prášky na výrobu zmrzliny, pizza, potravinárska múka, palacinky, niťovky, muškátové orechy, med.

35 - Organizácia a usporadúvanie reklamných a propagačných akcií, promotion akcií, reklamné prezentácie firiem, výrobkov a služieb, činnosť reklamnej a marketingovej agentúry, predvádzanie modeliek na reklamné účely a podporu predaja vrátane poskytovania s tým spojených informácií, grafická úprava tlačovín na reklamné účely, vyhľadávanie a poskytovanie obchodných a podnikateľských informácií, komerčné informačné kancelárie, marketingové štúdie, personálne poradenstvo, obchodné a odborné poradenstvo, obchodný prieskum a manažment, organizovanie komerčných výstav a veľtrhov, prezentácia výrobkov v komunikačných médiách pre maloobchod, sprostredkovateľne práce.

41 - Tréning športových trénerov, inštruktorov, rozhodcov a športovcov, vzdelávanie a vyučovanie, organizácia a vedenie seminárov a výcvikových kurzov a školení, zvlášť športového lekárstva, realizácia a organizácia športových disciplín, najmä športových pretekov; činnosť športových zariadení, táborov, požičovňa športového vybavenia, organizácia a usporadúvanie spoločenských, kultúrnych, zábavných akcií, súťaží a vystúpení, exhibícií a tanečných zábav, diskoték, plesov, hudobných produkcií, koncertov, zábav, open air party, organizovanie a vedenie kolokvií, organizovanie a vedenie koncertov, vzdelávacie akademie, požičiavanie a prenájom športového výstroja s výnimkou dopravných prostriedkov, prevádzkovanie športových zariadení, športovísk, organizovanie a vedenie konferencií, kongresov, seminárov, sympózií, školení, kurzov, prezentácií, teambuildingov, kultúrnych alebo vzdelávacích výstav, organizovanie lotérií, plesov, predstavení (manažérske služby), organizovanie vedomostných alebo zábavných súťaží, organizovanie živých vystúpení, plánovanie a organizovanie večierkov, banketov, recepcií, vydávanie kníh, poskytovanie informácií o možnostiach vzdelávania, rekreácie, zábavy, vyučovanie a vzdelávanie, klubová činnosť, vydávanie periodických a neperiodických publikácií a tlačovín, vyhľadávanie a poskytovanie športových informácií.

43 - Pohostinská a reštauračná činnosť, poskytovanie gastronomických služieb, stravovacie služby, príprava jedál a výrobkov studenej kuchyne, prevádzkovanie reštaurácií, kaviarní, cybercafé, barov, internetových kaviarní a barov, bufetov a stánkov s občerstvením.

(540)



(731) Tatranské lanové dráhy, a. s., Tatranská Lomnica 7, 059 60 Vysoké Tatry, SK;

(740) Labudík Miroslav, Ing., Kysucké Nové Mesto, SK;

(210) 156-2010

(220) 2.2.2010

9 (511) 35, 37, 40

(511) 35 - Maloobchodné a veľkoobchodné služby s prípravkami a materiálmi na ostrenie, s nástrojmi na ostrenie, s brúsivami, s brúsnym plátnom, s brúsnym papierom, s brúskami, s brúsnymi kameňmi, s nástrojovými brúskami, s brúsnymi kotúčmi, s pílovými listami, s pílovými kotúčmi a pásmi, s hobľovacími nožmi, s frézovacími nástrojmi, s vrtákmi, s obrábacími a kovoobrábacími strojmi, s náradím a nástrojmi, s ručnými nástrojmi, s leštiacimi strojmi; zhromažďovanie rozličných výrobkov pre tretie osoby (okrem dopravy) s cieľom umožniť zákazníkovi, aby si mohli tieto výrobky pohodlne prehliadať a nakupovať, a to prostredníctvom maloobchodných predajní, veľkoobchodných predajní, prostredníctvom katalógového predaja alebo elektronickými prostriedkami, prostredníctvom webových stránok alebo prostredníctvom telenákupu; reklama; rozhlasová a televízna reklama; on-line reklama na počítačovej komunikačnej sieti; vydávanie a aktualizovanie reklamných alebo náborových materiálov; vedenie kartoték v počítači; vyhľadávanie informácií v počítačových súboroch pre zákazníkov; poskytovanie informácií o uvedených službách prostredníctvom komunikačných médií, elektronickej pošty, SMS správ, počítačových sietí a internetu; obchodné sprostredkovanie služieb v triedach 35, 37, 40.

37 - Ostrenie a brúsenie nožov, píľ, kotúčov; opravy a údržba strojov, kovoobrábacích a drevoobrábacích strojov a nástrojov, rezných kotúčov, pílových pásov, kotúčových píľ, frézovacích hláv, kotúčových fréz, hobľovacích nožov a iných nástrojov, najmä obrábacích nástrojov; ostrenie a brúsenie kovoobrábacích a drevoobrábacích nástrojov, rezných kotúčov, pílových pásov, kotúčových píľ, frézovacích hláv, kotúčových fréz, hobľovacích nožov a iných nástrojov, najmä obrábacích nástrojov; hľadanie alebo brúsenie pemzou; chemické čistenie; informácie o opravách; informácie o brúsení; ostrení a leštení; odborné poradenstvo v oblasti brúsenia, ostrenia, leštenia; oprava opotrebovaných alebo poškodených strojov; protihrdzová úprava; prenájom čistiacich strojov; prenájom strojov na brúsenie, ostrenie, hľadanie; lakovanie, glazovanie; poskytovanie informácií o uvedených službách prostredníctvom komunikačných médií, elektronickej pošty, SMS správ, počítačových sietí a internetu.

40 - Pílenie; rezanie; zváranie; spájkovanie; naváranie povrchových vrstiev; spájkovanie alebo naváranie rezných plátkov; frézovanie; kovoobrábanie; galvanizácia; pozinkovanie; kalenie kovov;

popúšťanie kovov; rytie, gravírovanie; elektrolytické pokovovanie; spracovanie a úprava materiálov; likvidácia odpadu; služby spojené so zaobchádzaním s materiálmi počas výroby látok alebo predmetov (okrem budov), ako napr. služby spojené s rezaním, formovaním alebo leštením pomocou brúsenia alebo pokovovania; poskytovanie informácií o uvedených službách prostredníctvom komunikačných médií, elektronickej pošty, SMS správ, počítačových sietí a internetu.

(540)

TEKOL

(591) sivá, červená

(731) TEKOL s.r.o., Hviezdoslavov 46, 930 41 Kvetoslavov, SK;

(740) Porubčan Róbert, Ing., Ivanka pri Dunaji, SK;

(210) 157-2010

(220) 8.2.2010

9 (511) 35, 38, 41

(511) 35 - Reklamné služby; obchodný manažment, obchodná správa; obchodná administratíva; kancelárske práce.

38 - Telekomunikačné služby.

41 - Vzdelávanie; zabezpečovanie výcvikových kurzov a školení; zábava; športová a kultúrna činnosť.

(540)



Takto to chceme!

(591) čierna, hnedá, zelená, oranžová

(731) Poláková Adriana, Studené 524, 900 46 Most pri Bratislave, SK;

(210) 158-2010

(220) 8.2.2010

9 (511) 32

(511) 32 - Pivo; minerálne a sytené vody a iné nealkoholické nápoje; ovocné nápoje a ovocné džúsy; sirupy a iné prípravky na výrobu nápojov.

(540) **RADOŠŤ OTVORIŤ**

(731) The Coca-Cola Company, One Coca-Cola Plaza, Atlanta, Georgia 30313, US;

(740) Ružička Csekes s. r. o., Bratislava, SK;

(210) 159-2010

(220) 8.2.2010

9 (511) 16, 35, 41

(511) 16 - Albumy; architektonické modely; brožované knihy; brožúry; držiaky na písacie potreby; etikety s výnimkou textilných; fotografie; kalendáre; katalógy; knihy; knižné záložky; listový papier; obálky (papiernický tovar); plagáty; pohľadnice; prospekty; pútače z papiera alebo z lepenky; tlačoviny; časopisy (periodiká).

35 - Komerčné informačné kancelárie; organizovanie komerčných alebo reklamných výstav a veľtrhov; organizovanie výstav na obchodné a reklamné účely; reklama; reklamné agentúry; vydávanie a aktualizovanie reklamných materiálov.

41 - Fotografická reportáž; informácie o výchove a vzdelávaní; prevádzkovanie múzeí; organizovanie a vedenie konferencií; organizovanie a vedenie kongresov; organizovanie a vedenie seminárov; organizovanie a vedenie sympózií; organizovanie kultúrnych alebo vzdelávacích výstav; tvorba videofilmov; vydávanie textov s výnimkou reklamných alebo náborových; organizovanie hudobných festivalov.

(540)



(731) International jazz Piešťany, n. o., Námestie SNP 4, 921 01 Piešťany, SK;

(740) Beleščák Ladislav, Ing., Piešťany, SK;

(210) 160-2010

(220) 8.2.2010

9 (511) 9, 16, 35, 38, 41

(511) 9 - Zvukové, obrazové a zvukovo-obrazové nahrávky na všetkých druhoch nosičov, ako aj v digitálnej (elektronickej) podobe, informácie, dáta, databázy, katalógy, programy v elektronickej podobe; elektronické publikácie s možnosťou kopírovania; prístroje na nahrávanie, prenos a reprodukciu zvuku alebo obrazu.

16 - Noviny, časopisy, periodiká, knihy a iné tlačoviny, výrobky z papiera, kartónu a lepenky, ktoré nie sú zahrnuté v iných triedach; papiernický tovar a písacie potreby, vzdelávacie a učebné potreby okrem prístrojov, divadelné dekorácie, papierové propagačné materiály, letáky, prospekty, pohľadnice, obálky, obaly (papiernický tovar), peračníky, puzdrá na perá, štítky (papierové nálepky), vyučovacie pomôcky vo forme hier, kancelárske potreby s výnimkou nábytku, kalendáre, príručky, plagáty, listový papier, stolové prestieranie z papiera, papierové obrusy, záložky do kníh, vrecká z papiera alebo plastických materiálov, školské potreby s výnimkou prístrojov, papierové podložky na stôl, nálepky na kancelárske použitie alebo pre domácnosť, ročenky, stojany na perá a ceruzky, papierové podložky pod poháre, oznámenia (papiernický tovar), papierové vlajky, papierové zástavy, nože na papier, otváratele na listy, puzdrá na písacie potreby, pútače z papiera alebo lepenky, papierové obrúsky, utierky, etikety s výnimkou textilných, lepiace štítky, darčekové a reklamné predmety z papiera.

35 - Reklamná činnosť; prenájom reklamného času vo všetkých komunikačných médiách, ako aj v počítačovej komunikačnej sieti; prenájom reklamných materiálov; prenájom reklamných plôch; televízna a rozhlasová reklama; rozširovanie reklamných alebo inzertných oznamov a materiálov; organizovanie výstav na komerčné alebo reklamné účely; vydávanie, zverejňovanie a rozširovanie reklamných textov a materiálov; obchodný manažment a poradenstvo; prezentácia výrobkov a služieb v komunikačných médiách; organizovanie reklamných hier na propagáciu predaja;

vyhľadávanie sponzorov; poradenské a informačné služby v oblasti uvedených služieb v triede 35; komerčné informačné kancelárie.

38 - Televízne a rozhlasové vysielanie všetkých druhov programov; komunikačné služby prostredníctvom audiotextu, teletextu, rozhlasu, televízie, počítačovej siete, mobilných telefónov, poskytovanie telekomunikačných služieb; poskytovanie telekomunikačného pripojenia do svetovej počítačovej siete; poskytovanie telekomunikačných kanálov na telenákupy; poskytovanie priestoru na diskusiu na internete; prenos a šírenie správ, informácií, publikácií, audiovizuálnych diel prostredníctvom komunikačných sietí vrátane internetu; tlačové kancelárie; poradenské a informačné služby v oblasti uvedených služieb v triede 38.

41 - Výroba televíznych a rozhlasových programov; výroba publicistických, spravodajských, zábavných, vzdelávacích, kultúrnych a športových programov; výroba hudobných programov; hudobné skladateľské služby; organizovanie zábavných, kultúrnych, športových a vzdelávacích podujatí; vzdelávacia činnosť; organizovanie vedomostných, zábavných, hudobných a športových súťaží; zábavné služby; organizovanie zábav, karnevalov, plesov; plánovanie a organizovanie večierkov; moderovanie relácií, programov a podujatí; zábavné parky; služby a zábava poskytované v prázdninových táborech; služby klubov zdravia; výchovno-zábavné klubové služby; organizovanie a vedenie seminárov, kongresov, školení, konferencií; organizovanie živých seminárov, kongresov, školení, konferencií; organizovanie súťaží krásy; organizovanie živých vystúpení; živé predstavenia; filmová, divadelná a hudobná tvorba, služby filmových, divadelných a nahrávacích štúdií; dabingové služby; požičiavanie filmov; požičiavanie filmových premietacích prístrojov a príslušenstva; divadelné predstavenia; výroba divadelných alebo iných predstavení; služby agentúr sprostredkujúcich divadelných, koncertných a vartietných umelcov; rezervácia vstupeniek; výroba a prenájom zvukových a zvukovo-obrazových nahrávok; vydavateľská a nakladateľská činnosť s výnimkou vydávania reklamných materiálov; zverejňovanie a vydávanie textov okrem reklamných; poskytovanie elektronických publikácií online (bez možnosti kopírovania), vydávanie a zverejňovanie elektronických publikácií; elektronická edičná činnosť (DTP služby), organizovanie kultúrnych alebo vzdelávacích výstav; umelecké módné agentúry; kempingové služby spojené so športovým programom, služby súvisiace s telesnými cvičeniami; zábavné služby nočných klubov; poskytovanie počítačových hier (online); informácie o výchove, vzdelávaní; informácie o možnostiach rozptýlenia; informácie o možnostiach zábavy, rekreácie; informácie, správy, novinky z oblasti šoubiznisu; prekladateľské služby; prenájom dekorácií; poskytovanie služieb na oddych a rekreáciu; prenájom audioprístrojov, videoprístrojov, videorekordérov, premietačiek, televíznych prijímačov, filmov, kultúrnych a vzdelávacích potrieb a prístrojov; prenájom športového výstroja s výnimkou dopravných prostriedkov; reportárske služby; pomoc pri výbere povolaní; organizovanie lotérií a stávkových hier;

poradenské a informačné služby v oblasti uvedených služieb v triede 41; všetky uvedené služby tiež vrátane služieb poskytovaných prostredníctvom internetu, online a interaktívnych počítačových služieb.

(540)



(591) fialová, tmavofialová, biela, čierna

(731) MARKÍZA - SLOVAKIA, spol. s r.o., Bratislavská 1/a, 843 56 Bratislava - Záhorská Bystrica, SK;

(740) Fajnorová Mária, Ing., Bratislava, SK;

(210) 161-2010

(220) 8.2.2010

9 (511) 9, 16, 35, 38, 41

(511) 9 - Zvukové, obrazové a zvukovo-obrazové nahrávky na všetkých druhoch nosičov, ako aj v digitálnej (elektronickej) podobe, informácie, dáta, databázy, katalógy, programy v elektronickej podobe; elektronické publikácie s možnosťou kopírovania; prístroje na nahrávanie, prenos a reprodukciu zvuku alebo obrazu.

16 - Noviny, časopisy, periodiká, knihy a iné tlačoviny, výrobky z papiera, kartónu a lepenky, ktoré nie sú zahrnuté v iných triedach; papiernický tovar a písacie potreby, vzdelávacie a učebné potreby okrem prístrojov, divadelné dekorácie, papierové propagačné materiály, letáky, prospekty, pohľadnice, obálky, obaly (papiernický tovar), peračníky, puzdrá na perá, štítky (papierové nálepky), vyučovacie pomôcky vo forme hier, kancelárske potreby s výnimkou nábytku, kalendáre, príručky, plagáty, listový papier, stolové prestieranie z papiera, papierové obrusy, záložky do kníh, vrecká z papiera alebo plastických materiálov, školské potreby s výnimkou prístrojov, papierové podložky na stôl, nálepky na kancelárske použitie alebo pre domácnosť, ročenky, stojany na perá a ceruzky, papierové podložky pod poháre, oznámenia (papiernický tovar), papierové vlajky, papierové zástavy, nože na papier, otvárače na listy, puzdrá na písacie potreby, pútače z papiera alebo lepenky, papierové obrúsky, utierky, etikety s výnimkou textilných, lepiace štítky, darčkové a reklamné predmety z papiera.

35 - Reklamná činnosť; prenájom reklamného času vo všetkých komunikačných médiách, ako aj v počítačovej komunikačnej sieti; prenájom reklamných materiálov; prenájom reklamných plôch; televízna a rozhlasová reklama; rozširovanie reklamných alebo inzertných oznamov a materiálov; organizovanie výstav na komerčné alebo reklamné účely; vydávanie, zverejňovanie a rozširovanie reklamných textov a materiálov; obchodný manažment a poradenstvo; prezentácia výrobkov a služieb v komunikačných médiách; organizovanie reklamných hier na propagáciu predaja; vyhľadávanie sponzorov; poradenské a informačné služby v oblasti uvedených služieb v triede 35; komerčné informačné kancelárie.

38 - Televízne a rozhlasové vysielanie všetkých druhov programov; komunikačné služby prostredníctvom audiotexu, teletexu, rozhlasu, televízie, počítačovej siete, mobilných telefónov, poskytovanie telekomunikačných služieb; poskytovanie telekomunikačného pripojenia do svetovej počítačovej siete; poskytovanie telekomunikačných kanálov na telenákupy; poskytovanie priestoru na diskusiu na internete; prenos a šírenie správ, informácií, publikácií, audiovizuálnych diel prostredníctvom komunikačných sietí vrátane internetu; tlačové kancelárie; poradenské a informačné služby v oblasti uvedených služieb v triede 38.

41 - Výroba televíznych a rozhlasových programov; výroba publicistických, spravodajských, zábavných, vzdelávacích, kultúrnych a športových programov; výroba hudobných programov; hudobné skladateľské služby; organizovanie zábavných, kultúrnych, športových a vzdelávacích podujatí; vzdelávacia činnosť; organizovanie vedomostných, zábavných, hudobných a športových súťaží; zábavné služby; organizovanie zábav, karnevalov, plesov; plánovanie a organizovanie večierok; moderovanie relácií, programov a podujatí; zábavné parky; služby a zábava poskytované v prázdninových táboroch; služby klubov zdravia; výchovno-zábavné klubové služby; organizovanie a vedenie seminárov, kongresov, školení, konferencií; organizovanie živých seminárov, kongresov, školení, konferencií; organizovanie súťaží krásy; organizovanie živých vystúpení; živé predstavenia; filmová, divadelná a hudobná tvorba, služby filmových, divadelných a nahrávacích štúdií; dabingové služby; požičovanie filmov; požičovanie filmových premietacích prístrojov a príslušenstva; divadelné predstavenia; výroba divadelných alebo iných predstavení; služby agentúr sprostredkujúcich divadelných, koncertných a varietných umelcov; rezervácia vstupeniek; výroba a prenájom zvukových a zvukovo-obrazových nahrávok; vydateľská a nakladateľská činnosť s výnimkou vydávania reklamných materiálov; zverejňovanie a vydávanie textov okrem reklamných; poskytovanie elektronických publikácií online (bez možnosti kopírovania), vydávanie a zverejňovanie elektronických publikácií; elektronická edičná činnosť (DTP služby), organizovanie kultúrnych alebo vzdelávacích výstav; umelecké módne agentúry; kempingové služby spojené so športovým programom, služby súvisiace s telesnými cvičeniami; zábavné služby nočných klubov; poskytovanie počítačových hier (online); informácie o výchove, vzdelávaní; informácie o možnostiach rozptýlenia; informácie o možnostiach zábavy, rekreácie; informácie, správy, novinky z oblasti šoubiznisu; prekladateľské služby; prenájom dekorácií; poskytovanie služieb na oddych a rekreáciu; prenájom audioprístrojov, videoprístrojov, videorekordérov, premietaciek, televíznych prijímačov, filmov, kultúrnych a vzdelávacích potrieb a prístrojov; prenájom športového výstroja s výnimkou dopravných prostriedkov; reportérske služby; pomoc pri výbere povolaní; organizovanie lotérií a stávkových hier;

poradenské a informačné služby v oblasti uvedených služieb v triede 41; všetky uvedené služby tiež vrátane služieb poskytovaných prostredníctvom internetu, online a interaktívnych počítačových služieb.

(540)



- (591) fialová, tmavofialová, biela, čierna
 (731) MARKÍZA - SLOVAKIA, spol. s r.o., Bratislavská 1/a, 843 56 Bratislava - Záhorská Bystrica, SK;
 (740) Fajnorová Mária, Ing., Bratislava, SK;

(210) 166-2010

(220) 9.2.2010

9 (511) 41

(511) 41 - Služby poskytované orchestrami.

(540) **SLOVAK YOUNG SWING GENERATION**

- (731) Belorid Branislav, Mgr. art., Gaštanová 2, 010 07 Žilina, SK;

(210) 170-2010

(220) 10.2.2010

9 (511) 25

(511) 25 - Odevy, obuv, klobočnícke výrobky.

(540)



- (731) AB Lindex, Nils Ericsonsplatsen 3, 411 03 Gotthenburg, SE;
 (740) Baďurová Katarína, Mgr., Bratislava, SK;

(210) 171-2010

(220) 10.2.2010

9 (511) 33

(511) 33 - Repný destilát.

(540)

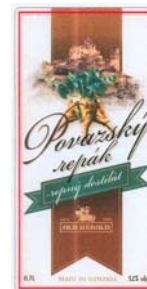

- (591) hnedá, zelená svetlá, zelená tmavá
 (731) OLD HEROLD, s. r. o., Bratislavská 36, 911 05 Trenčín, SK;

(210) 177-2010

(220) 11.2.2010

9 (511) 1, 2, 3, 19, 37, 40

- (511) 1 - Silikáty; lítium; chemikálie priemyselne.
 2 - Nátery (farby).
 3 - Leštiace a hľadacie prípravky.
 19 - Stavebný materiál s výnimkou kovového.
 37 - Stavebná činnosť; stavebné informácie; stavebný dozor.
 40 - Leštenie trením.

(540)

(731) Horváthová Tatiana Bc., BSBA, Skladová 3, 917 01 Trnava, SK;

(210) 179-2010

(220) 4.2.2010

9 (511) 9, 16, 35, 41, 45

- (511) 9 - Elektronické publikácie stiahnuté z telekomunikačnej siete; magnetické a optické nosiče údajov; CD disky; DVD disky; prístroje na nahrávanie; prenos a reprodukciu zvuku alebo obrazu; záznamové disky; zariadenia na zábavu fungujúce po pripojení k externej obrazovke alebo monitoru; počítačové programy a softvéry všetkých druhov na akomkoľvek type nosičov, t. j. nahrané na magnetických nosičoch alebo stiahnuté z externej počítačovej siete; elektronické informačné tabule; fotoaparáty; kamery; statívy na fotoaparáty a kamery; DVD a CD prehrávače; magnetofóny; diaprojektory; premietacie plátna; diapozitívy; premietacie prístroje na diapozitívy; elektronické perá na vizuálne zobrazovacie zariadenia; elektrické monitorovacie prístroje; hracie hudobné automaty uvádzané do činnosti vhođením mince; pásky na zvukové nahrávanie; monitorovacie počítačové programy; počítačový hardvér; periférne zariadenia počítačov; strihacie zariadenia na filmy; fotografické filtre; fotokomory; lasery s výnimkou laserov na lekárske účely; neónové reklamy; informačné produkty a databázy na elektronických nosičoch.

16 - Plagáty; tlačivá; papierové propagačné materiály; informačné produkty na papierových nosičoch; periodická a neperiodická tlač a publikácie; knihy; brožúry; časopisy; periodiká; noviny; katalógy; kalendáre; príručky; prospekty; ročenky; fotografie; firemné listiny; letáky; grafické reprodukcie; letáky; databázy na papierových nosičoch; tlačené reklamné a úžitkové manuály; papierové vľajky; pútače z papiera alebo lepenky; pečiatky; písacie potreby; nálepky; lepiace štítky; nálepky na kancelárske použitie alebo pre domácnosť; papiernický tovar; albumy; atlasy; formuláre; predmety z kartónu; vrecia a vrecká z papiera alebo plastových materiálov; papier; kartón; lepenka a výrobky z týchto materiálov, ktoré nie sú zahrnuté v iných triedach; lepidlá na papier a na použitie v domácnosti; písacie stroje a kancelárske potreby okrem nábytku; vzdelávacie a učebné potreby okrem prístrojov; obalové materiály z plastu, ktoré nie sú zahrnuté v iných triedach; nožíky na otváranie listov; kopírovacie

zariadenia patriace do tejto triedy; plastové obaly; vrecúška a tašky ako obalové materiály; papiernický tovar a písacie potreby.

35 - Vzťahy s verejnosťou; prieskum vzťahov medzi občanmi, podnikmi, inštitúciami a spoločenským prostredím; reklamné agentúry; reklamná činnosť; reklama; reklama (online) v počítačovej komunikačnej sieti; prenájom reklamného času vo všetkých komunikačných médiách; prenájom reklamných materiálov; zhromažďovanie rozličných výrobkov pre tretie osoby (okrem dopravy) s cieľom umožniť zákazníkovi, aby si mohli tieto výrobky pohodlne prehliadať a nakupovať, a to prostredníctvom maloobchodných predajní, veľkoobchodných predajní, prostredníctvom katalogového predaja alebo elektronickými prostriedkami, prostredníctvom webových stránok alebo prostredníctvom telenákupu; podnikateľské alebo obchodné informácie; hospodárske, ekonomické predpovede; analýzy nákladov; obchodný prieskum; prieskum trhu; marketingové štúdie; prieskum verejnej mienky; vyhľadavanie informácií pre zákazníkov v počítačových súboroch; zbieranie a zoraďovanie údajov do počítačových databáz; vedenie kartoték v počítači; vydávanie a aktualizovanie reklamných materiálov; rozširovanie reklamných materiálov zákazníkovi (letáky, prospekty, tlačivá, vzorky); rozširovanie reklamných alebo inzertných oznamov; uverejňovanie reklamných textov; služby zaoberajúce sa zhromažďovaním výstrižkov z časopisov; prepisovanie, kopírovanie alebo rozmnožovanie dokumentov, dokladov, tlačív, letákov a prospektov; spracovanie textov; lepenie plagátov; organizovanie komerčných alebo reklamných výstav a veľtrhov; organizovanie výstav na obchodné a reklamné účely; predvádzanie tovaru; administratívna správa hotelov, reštaurácií, barov; reklama v spojitosti so zábavnými, spoločenskými, športovými a vzdelávacími podujatiami, s reštauračnými, hotelierskymi službami a pohostinskou činnosťou; obchodná pomoc pri franchisingu; obchodné rady a informácie spotrebiteľom; public relations; zaobstarávanie predplatného pre tretie osoby; maloobchodné a veľkoobchodné služby v oblasti detského tovaru, hračiek, oblečenia, obuvi, detskej stravy a nápojov; sprostredkovanie obchodu s tovarom, predovšetkým s detským tovarom, hračkami, oblečením, obuvou, detskou stravou a nápojmi; poskytovanie informácií o uvedených službách prostredníctvom komunikačných médií, elektronickej pošty, SMS správ, počítačových sietí a internetu; obchodné sprostredkovanie služieb v triede 35, 41 a 45; podpora predaja pre tretie osoby; lobistické služby na obchodné účely.

41 - Vzdelávanie; školenia; výcvik; zabezpečovanie výcvikových kurzov a školení; informácie o výchove a vzdelávaní; organizovanie kultúrnych alebo vzdelávacích výstav; elektronická edičná činnosť v malom (DTP služby); poskytovanie elektronických publikácií online bez možnosti kopírovania; zverejňovanie a vydávanie textov okrem reklamných a náborových; vydávanie (online) kníh a časopisov v elektronickej forme; vydávanie kníh; informácie o možnostiach rekreácie, rozptýlenia, zábavy; organizovanie vedomostných alebo zábavných súťaží; služby na oddych a rekreáciu;

organizovanie športových súťaží; divadelné predstavenia; výroba divadelných alebo iných predstavení; manažérske služby pri organizovaní súťaží, podujatí a predstavení; organizovanie živých vystúpení; organizovanie spoločenských a zábavných podujatí najmä spoločenských a zábavných podujatí pre rodiny s deťmi; výchovno-zábavné klubové služby; zábavné parky; služby prázdninových táborov (zábava); pedagogické informácie; detské jasle a škôlky (ako zábava a vzdelávanie); organizácia a vedenie dielní na výučbu; fotografovanie; prekladateľské služby; služby na prezentáciu umeleckých a literárnych diel verejnosti na kultúrne alebo vzdelávacie účely; tvorba výchovných a vzdelávacích programov pre rodinu; odborné informovanie verejnosti a zodpovedných orgánov o výchove a vzdelávaní matiek, rodičov, detí v rodinách a v detských domovoch; poskytovanie informácií o uvedených službách prostredníctvom komunikačných médií, elektronickej pošty, SMS správ, počítačových sietí a internetu.

45 - Osobné a sociálne služby poskytované tretími osobami na uspokojovanie potrieb jednotlivcov a skupín patriace do tejto triedy; osobné a sociálne služby ako najmä starostlivosť o rodinu, podporné programy pre rodinu, starostlivosť o matku a dieťa, svojpomocné a komunitné programy patriace do tejto triedy; služby sociálnej starostlivosti na podporu rodiny, ako je poskytovanie obľebčenia; právne služby poskytované jednotlivcom, združeniam, organizáciám a podnikom; služby agentúr pre adopciu, adopcia; odborné a profesionálne poradenstvo v oblasti adopcie; adopčná pomoc deťom z detských domovov; pátranie po nezvestných osobách; pátranie po stratených osobách; zoznamovacie služby; nadväzovanie kontaktov jednotlivcov a rodín; opatrovanie detí v domácom prostredí; odborné informovanie verejnosti a zodpovedných orgánov o osobných a sociálnych problémoch života matiek, detí v rodinách a v detských domovoch, o osobných a sociálnych problémoch rodičov na materskej dovolenke; poskytovanie informácií o uvedených službách prostredníctvom komunikačných médií, elektronickej pošty, SMS správ, počítačových sietí a internetu.

(540) **Míľa pre mamu**

(731) Únia Materských Centier, Godrova 6, 811 06 Bratislava, SK;

(740) Porubčan Róbert, Ing., Ivanka pri Dunaji, SK;

(210) **180-2010**

(220) 4.2.2010

9 (511) 9, 16, 35, 41, 45

(511) 9 - Elektronické publikácie stiahnuté z telekomunikačnej siete; magnetické a optické nosiče údajov; CD disky; DVD disky; prístroje na nahrávanie; prenos a reprodukciu zvuku alebo obrazu; záznamové disky; zariadenia na zábavu fungujúce po pripojení k externej obrazovke alebo monitoru; počítačové programy a softvéry všetkých druhov na akomkoľvek type nosičov, t. j. nahrané na magnetických nosičoch alebo stiahnuté z externej počítačovej siete; elektronické infor-

mačné tabule; fotoaparáty; kamery; statívy na fotoaparáty a kamery; DVD a CD prehrávače; magnetofóny; diaprojektory; premietacie plátna; diapozitívy; premietacie prístroje na diapozitívy; elektronické perá na vizuálne zobrazovacie zariadenia; elektrické monitorovacie prístroje; hracie hudobné automaty uvádzané do činnosti vhodným mince; pásky na zvukové nahrávanie; monitorovacie počítačové programy; počítačový hardvér; periférne zariadenia počítačov; strihacie zariadenia na filmy; fotografické filtre; fotokomory; lasery s výnimkou laserov na lekárske účely; neónové reklamy; informačné produkty a databázy na elektronických nosičoch.

16 - Plagáty; tlačivá; papierové propagačné materiály; informačné produkty na papierových nosičoch; periodická a neperiodická tlač a publikácie; knihy; brožúry; časopisy; periodiká; noviny; katalógy; kalendáre; príručky; prospekty; ročenky; fotografie; firemné listiny; letáky; grafické reprodukcie; letáky; databázy na papierových nosičoch; tlačené reklamné a úžitkové manuály; papierové vľajky; pútače z papiera alebo lepenky; pečiatky; písacie potreby; nálepky; lepiace štítky; nálepky na kancelárske použitie alebo pre domácnosť; papiernický tovar; albumy; atlasy; formuláre; predmety z kartónu; vrecia a vrecká z papiera alebo plastových materiálov; papier; kartón; lepenka a výrobky z týchto materiálov, ktoré nie sú zahrnuté v iných triedach; lepidlá na papier a na použitie v domácnosti; písacie stroje a kancelárske potreby okrem nábytku; vzdelávacie a učebné potreby okrem prístrojov; obalové materiály z plastu, ktoré nie sú zahrnuté v iných triedach; nožíky na otváranie listov; kopírovacie zariadenia patriace do tejto triedy; plastové obaly; vrecúška a tašky ako obalové materiály; papiernický tovar a písacie potreby.

35 - Vzťahy s verejnosťou; prieskum vzťahov medzi občanmi, podnikmi, inštitúciami a spoločenským prostredím; reklamné agentúry; reklamná činnosť; reklama; reklama (online) v počítačovej komunikačnej sieti; prenájom reklamného času vo všetkých komunikačných médiách; prenájom reklamných materiálov; zhromažďovanie rozličných výrobkov pre tretie osoby (okrem dopravy) s cieľom umožniť zákazníkovi, aby si mohli tieto výrobky pohodlne prehliadať a nakupovať, a to prostredníctvom maloobchodných predajní, veľkoobchodných predajní, prostredníctvom katalógového predaja alebo elektronickými prostriedkami, prostredníctvom webových stránok alebo prostredníctvom telenákupu; podnikateľské alebo obchodné informácie; hospodárske, ekonomické predpovede; analýzy nákladov; obchodný prieskum; prieskum trhu; marketingové štúdie; prieskum verejnej mienky; vyhľadávanie informácií pre zákazníkov v počítačových súboroch; zbieranie a zoraďovanie údajov do počítačových databáz; vedenie kartoték v počítači; vydávanie a aktualizovanie reklamných materiálov; rozširovanie reklamných materiálov zákazníkovi (letáky, prospekty, tlačivá, vzorky); rozširovanie reklamných alebo inzertných oznamov; uverejňovanie reklamných textov; služby zaoberajúce sa zhromažďovaním výstrižkov z časopisov; prepisovanie, kopírovanie alebo rozmnožovanie dokumentov, dokladov, tla-

čív, letákov a prospektov; spracovanie textov; lepenie plagátov; organizovanie komerčných alebo reklamných výstav a veľtrhov; organizovanie výstav na obchodné a reklamné účely; predvádzanie tovaru; administratívna správa hotelov, reštaurácií, barov; reklama v spojitosti so zábavnými, spoločenskými, športovými a vzdelávacími podujatiami, s reštauračnými, hotelierskymi službami a pohostinskou činnosťou; obchodná pomoc pri franchisingu; obchodné rady a informácie spotrebiteľom; public relations; zaobstarávanie predplatného pre tretie osoby; maloobchodné a veľkoobchodné služby v oblasti detského tovaru, hračiek, oblečenia, obuvi, detskej stravy a nápojov; sprostredkovanie obchodu s tovarom, predovšetkým s detským tovarom, hračkami, oblečením, obuvou, detskou stravou a nápojmi; poskytovanie informácií o uvedených službách prostredníctvom komunikačných médií, elektronickej pošty, SMS správ, počítačových sietí a internetu; obchodné sprostredkovanie služieb v triede 35, 41 a 45; podpora predaja pre tretie osoby; lobistické služby na obchodné účely.

41 - Vzdelávanie; školenia; výcvik; zabezpečovanie výcvikových kurzov a školení; informácie o výchove a vzdelávaní; organizovanie kultúrnych alebo vzdelávacích výstav; elektronická edičná činnosť v malom (DTP služby); poskytovanie elektronických publikácií online bez možnosti kopírovania; zverejňovanie a vydávanie textov okrem reklamných a náborových; vydávanie (online) kníh a časopisov v elektronickej forme; vydávanie kníh; informácie o možnostiach rekreácie, rozptýlenia, zábavy; organizovanie vedomostných alebo zábavných súťaží; služby na oddych a rekreáciu; organizovanie športových súťaží; divadelné predstavenia; výroba divadelných alebo iných predstavení; manažérske služby pri organizovaní súťaží, podujatí a predstavení; organizovanie živých vystúpení; organizovanie spoločenských a zábavných podujatí najmä spoločenských a zábavných podujatí pre rodiny s deťmi; výchovno-zábavné klubové služby; zábavné parky; služby prázdninových táborov (zábava); pedagogické informácie; detské jasle a škôlky (ako zábava a vzdelávanie); organizácia a vedenie dielní na výučbu; fotografovanie; prekladateľské služby; služby na prezentáciu umeleckých a literárnych diel verejnosti na kultúrne alebo vzdelávacie účely; tvorba výchovných a vzdelávacích programov pre rodinu; odborné informovanie verejnosti a zodpovedných orgánov o výchove a vzdelávaní matiek, rodičov, detí v rodinách a v detských domovoch; poskytovanie informácií o uvedených službách prostredníctvom komunikačných médií, elektronickej pošty, SMS správ, počítačových sietí a internetu.

45 - Osobné a sociálne služby poskytované tretími osobami na uspokojovanie potrieb jednotlivcov a skupín patriace do tejto triedy; osobné a sociálne služby ako najmä starostlivosť o rodinu, podporné programy pre rodinu, starostlivosť o matku a dieťa, svojpomocné a komunitné programy patriace do tejto triedy; služby sociálnej starostlivosti na podporu rodiny, ako je poskytovanie oblečenia; právne služby poskytované jednotlivcom, združeniam, organizáciám a podnikom; služby agentúr pre adopciu, adopcia; odborné a profesionálne

poradenstvo v oblasti adopcie; adopčná pomoc deťom z detských domovov; pátranie po nezvestných osobách; pátranie po stratených osobách; zoznamovacie služby; nadviazovanie kontaktov jednotlivcov a rodín; opatrovanie detí v domácom prostredí; odborné informovanie verejnosti a zodpovedných orgánov o osobných a sociálnych problémoch života matiek, detí v rodinách a v detských domovoch, o osobných a sociálnych problémoch rodičov na materskej dovolenke; poskytovanie informácií o uvedených službách prostredníctvom komunikačných médií, elektronickej pošty, SMS správ, počítačových sietí a internetu.

(540)



(591) zlatá, žltá, červená, čierna, zelená, modrá, oranžová, fialová, hnedá, okrová a ich odtiene, biela

(731) Únia Materských Centier, Godrova 6, 811 06 Bratislava, SK;

(740) Porubčan Róbert, Ing., Ivanka pri Dunaji, SK;

(210) 185-2010

(220) 15.2.2010

9 (511) 35, 38, 39, 41, 43, 44, 45

(511) 35 - Maloobchodná činnosť s elektrickými, elektronickými tovarmi, počítačmi a ich príslušenstvom, počítačovým softvérom; marketingové štúdie; obchodný alebo podnikateľský prieskum; organizovanie audiovizuálnych predstavení na komerčné a reklamné účely; organizovanie výstav na komerčné alebo reklamné účely; pomoc pri riadení obchodnej činnosti; poradenstvo v obchodnej činnosti; poskytovanie obchodných alebo podnikateľských informácií; prenájom reklamných materiálov; reklama; reklamná a propagačná činnosť; reklamné agentúry; rozširovanie reklamných oznamov; rozširovanie reklamných materiálov zákazníkom (letáky, prospekty, tlačivá, vzorky); sprostredkovanie obchodu s tovarom; televízna reklama; vydávanie a aktualizovanie reklamných materiálov a zvukovo-obrazových záznamov a periodických a neperiodických publikácií na reklamné účely; vydávanie a rozširovanie reklamných textov; vydávanie reklamných alebo náborových textov; zásielkové reklamné služby; zbieranie údajov do počítačových databáz; zoraďovanie údajov v počítačových databázach; predvádzanie (služby modeliek) na reklamné účely a podporu predaja; marketingové štúdie; obchodný alebo podnikateľský prieskum; obchodný manažment a podnikové poradenstvo; personálne poradenstvo; prieskum trhu; prieskum verejnej mienky; vzťahy s verejnosťou (prieskum vzťahov medzi podnikmi, inštitúciami a spoločenským prostredím); spracovanie textov; organizovanie reklamných hier na propagáciu predaja; prenájom reklamných priestorov; prenájom reklamných plôch; podpora predaja (pre tretie osoby); reklamná a inzertná činnosť prostredníctvom telefónnej dátovej alebo informačnej siete; poskytovanie informácií a iných informač-

ných produktov reklamného charakteru; prenájom reklamných informačných a komunikačných miest; služby riadenia ľudských zdrojov; komerčné informačné kancelárie; sprostredkovanie služieb uvedených v triedach 35, 38, 39, 41, 43, 44 a 45.

38 - Elektronická pošta; informačné kancelárie; komunikácia prostredníctvom optických káblov; počítačová komunikácia; komunikácia pomocou počítačových terminálov; posielanie správ; prenos správ a obrazových informácií pomocou počítača; telekomunikačné služby poskytované prostredníctvom svetovej počítačovej siete (internet), elektronickej pošty a prenosu dát v reálnom čase (prenosu zvuku, obrazu, textu alebo iných dát či informácií) a poskytovanie a sprostredkovanie služieb s tým spojených vrátane poskytovania prístupu a pripojenia k týmto telekomunikačným sieťam vrátane internetu; prevádzkovanie verejnej alebo neverejnej telekomunikačnej siete; telekomunikačný prenos elektronických tlačovín, časopisov, periodík, kníh a iných dát prostredníctvom verejnej alebo neverejnej telekomunikačnej siete vrátane internetu; telekomunikačný prenos informácií na internete vrátane prevádzkovania elektronických nástienok, diskusných skupín a fór a poskytovanie prístupu k online informačným službám dát.

39 - Balenie a doručovanie darčkových a umeleckých predmetov; distribúcia umeleckých predmetov; doručovacie služby; doručovanie tovaru; informácie o balení a doručovaní darčkov a umeleckých predmetov; kuriérske služby; prenájom miesta na parkovanie; služby parkovania automobilov; prenájom skladísk; prenájom garáží; distribúcia tovaru na dobierku; sprostredkovanie prepravy; skladovanie; prenájom skladov; balenie tovaru; dovoz, doprava, doručovanie tovaru.

41 - Činnosť v oblasti zábavy a kultúry a športu; činnosť v oblasti zábavy a kultúry a športu, na účely kultúrne a zábavné; organizovanie športových podujatí a súťaží; organizovanie súťaží (vedomostných alebo zábavných); organizovanie predstavení (manažérske služby), hudobných a tanečných produkcií; činnosť umeleckej a športovej agentúry; informácie o možnostiach zábavy; filmová tvorba; fotografická reportáž; fotografovanie; organizovanie a plánovanie večierkov; organizovanie a vedenie kolokvií; organizovanie a vedenie konferencií; organizovanie a vedenie kongresov; organizovanie a vedenie seminárov; organizovanie a vedenie sympózií; organizovanie audiovizuálnych predstavení na účely kultúrne a zábavné; činnosť umeleckej a športovej agentúry; organizovanie kultúrnych alebo vzdelávacích výstav; organizovanie plesov; usporadúvanie koncertov; organizovanie súťaží krásy; požičovanie nahratých nosičov zvukových a zvukovo-obrazových záznamov; prenájom hudobných nástrojov a hudobnej aparatury; usporadúvanie predstavení divadelných, filmových, koncertných a iných; usporadúvanie koncertov, hudobných a tanečných produkcií; vydateľská činnosť s výnimkou vydávania reklamných textov; vydávanie periodických a neperiodických publikácií s výnimkou reklamných; zverejňovanie a vydávanie kníh, revue a magazínov; výchovno-zábavné klubové služby; výroba (tvorba) videofilmov; organizovanie živých vystúpení; živé predstavenia.

43 - Internetové kaviarne; služby barov; kaviarne; rýchle občerstvenie (bufety); hotelierske služby; prenájom prednáškových sál; príprava a dodávka jedla na objednávku do domu; reštaurácie; samoobslužné reštaurácie; hotely; prenájom prechodného ubytovania; rezervácia hotelov; rezervácia penziónov; rezervácia prechodného ubytovania; ubytovacie kancelárie (prechodné ubytovanie, hotely, penzióny), zaobstarávanie ubytovania a stravovania v hoteloch, penziónoch, turistických a prázdninových táboroch, ubytovniach, na farmách a rekreačných zariadeniach.

44 - Fyzioterapia; fytooterapia; aromaterapia; aquaterapia; kadernícke salóny; parné kúpele; verejné kúpele na hygienu; lekárske služby; manikúra; masáže; ošetrovateľské služby; salóny krásy; zotavovne; poskytovanie doplnkových zdravotníckych služieb; poskytovanie komplexnej kúpeľnej starostlivosti; prevádzkovanie zariadení slúžiacich na regeneráciu a rekondíciu v súvislosti s poskytovaním zdravotníckej starostlivosti; masáže; sanatória; verejné kúpele; zdravotná starostlivosť; zotavovne.

45 - Zoznamovacie služby; zoznamovacie služby poskytované prostredníctvom počítačovej siete; agentúry poskytujúce služby hostesiek; agentúry poskytujúce služby sprievodcov a sprievodkýň nie turistických; agentúry poskytujúce služby modeliek a modelov; sprevádzanie do spoločnosti; požičovanie oblekov a večerných šiat; služby svadobných agentúr; organizovanie svadobných a predsvadobných zábav a podujatí; zabezpečovanie svadobných ceremónií; služby predmanželských a manželských poradní.

(540)



(591) fialová, svetlozelená, biela

(731) Azet.sk, a. s., M. R. Štefánika 13, 010 01 Žilina, SK;

(740) Belička Ivan, Ing., Banská Bystrica, SK;

(210) 186-2010

(220) 15.2.2010

9 (511) 18, 25, 35

(511) 18 - Aktovky; kufríky; batohy; cestovné kufre a tašky; diplomatické kufríky; kabelky; kufríky s toaletnými potrebami; nákupné tašky; školské tašky; tašky na náradie; plážové tašky; poľovnícke tašky; retiazkové taštičky s výnimkou taštičiek z drahých kovov; tašky na nosenie detí; vaky pre turistov; vaky pre horolezcov; kľúčanky (kožená galantéria); peňaženky; meščky na peniaze; puzdrá na navštívenky; koža zvierat; imitácia kože; jelenica s výnimkou jelenice na čistenie; semiš, okrem semišu na čistenie; masťené kože; výrobky z kože, koženky a imitácie kože patriace do tejto triedy najmä kožušinové prikrývky, kožušiny, krupóny, kožené nite a šnúrky; kožené podbradníky; kožené pásy na rameno; dáždňiky; obaly na dáždňiky; slnečníky; obaly na hudobné nástroje; cestovné obaly na šaty; kožené remene a remienky; rúčky na kufre; rúčky na dáždňiky; kožené alebo kožou potiahnuté škatule; kožené škatule na klobúky; vrecká z kože na balenie.

25 - Bielizeň osobná; bielizeň zabraňujúca poteniu; body - bielizeň; bundy; cyklistické oblečenie; čelenky; čiapky; čiapkové šilty; dámske róby a šaty; gymnastické (telocvičné) dresy; chrániče uší (proti chladu ako pokrývka hlavy); kombinézy (oblečenie); kombinézy na vodné lyžovanie; kabáty; košele; krátke nohavice; krátke kabátiky; kravaty; kožušiny (oblečenie); kostýmy; korzety; kovové časti na obuv a opasky; nohavice; nohavičky; oblečenie; oblečenie pre motoristov; oblečenie z kože; obuv; odevy; opasky; peleríny; pančuchy a pančuchové nohavice; plášte; plavky; pleteniny (oblečenie); pletiarstvo; podprsenky; podvázky; polokošele; pokrývky hlavy; ponožky; potné vložky; pulóvre; pyžamá; rukavice; rukávniky; saká; sandále; spodná bielizeň; spodky; sukne; svetre; šatky; šály; šaty; športová obuv; športové tričká a dresy; spodničky; tielka; tričká; topánky; vesty; uniformy; vrchné ošatenie.

35 - Maloobchodné a veľkoobchodné služby s tovarmi uvedenými v triedach 18 a 25; aranžovanie výkladov; poradenstvo v obchodnej činnosti; poskytovanie obchodných alebo podnikateľských informácií; organizovanie komerčných alebo reklamných výstav a veľtrhov; organizovanie módnych prehliadok; podpora predaja (pre tretie osoby); predvádzanie tovaru, obchodný manažment v oblasti umenia a modelingu, personálne poradenstvo, predovšetkým personálne poradenstvo pre modelky a modelov; nábor zamestnancov a pracovníkov, predovšetkým modeliek a modelov; kastingy modeliek a modelov; modeling - sprostredkovanie práce pre modelky a modelov; výber osôb pomocou psychologických testov; zbieranie údajov do počítačových databáz; vedenie kartoték v počítači; predvádzanie (služby modeliek) na reklamné účely a podporu predaja; prieskum trhu; reklama; marketing; rozširovanie reklamných materiálov zákazníkom (letáky, prospekty, tlačivá, vzorky); vydávanie a aktualizovanie reklamných materiálov; rozširovanie reklamných alebo inzertných oznamov; rozširovanie vzoriek tovarov; vzťahy s verejnosťou; zasielanie reklamných materiálov zákazníkom; prieskum trhu, prieskum verejnej mienky, prenájom reklamných priestorov, prenájom reklamných plôch; sprostredkovanie nákupu a predaja tovarov; maloobchodné služby s tovarmi z tried 18 a 25; sprostredkovanie obchodu s tovarom; poskytovanie a sprostredkovanie služieb uvedených v triede 35 prostredníctvom komunikačných médií, elektronickej pošty, SMS správ, počítačových sietí a internetu; obchodné sprostredkovanie.

(540)



(731) VOM, s.r.o., Moyzesova 34, 040 01 Košice, SK;

(740) Bačárová Renáta, JUDr., Prešov, SK;

(210) 191-2010

(220) 15.2.2010

9 (511) 5, 16, 21, 30, 32

(511) 5 - Farmaceutické, zverolekárske výrobky; hygienické výrobky na lekárske použitie; dietetické látky prispôbené na lekárske účely, potrava pre dojčatá; náplasti, obväzový materiál; hmoty na plombovanie zubov a zubné vosky; dezinfekčné prostriedky; prípravky na ničenie hmyzu; fungicídy, herbicídy.

16 - Papier, kartón, lepenka a výrobky z týchto materiálov, ktoré nie sú zahrnuté v iných triedach; tlačoviny; knižárske výrobky; fotografie; papiernický tovar a písacie potreby; lepidlá na papier a na použitie v domácnosti; potreby pre umelcov; maliarske štetce; písacie stroje a kancelárske potreby okrem nábytku; vzdelávacie a učebné potreby okrem prístrojov; obalové materiály z plastických hmôt, ktoré nie sú zahrnuté v iných triedach; tlačiarenské písmo; štočky.

21 - Domáce a kuchynské potreby a nádoby; hrebene a špongie; kefy, štetky a štetce okrem maliarskych; materiály na výrobu kief; prostriedky a pomôcky na čistenie; oceľová vlna a drôtenky; surové sklo a sklo ako polotovar okrem skla pre stavebníctvo; výrobky zo skla, porcelánu a kameniny, ktoré nie sú zahrnuté v iných triedach.

30 - Káva, čaj, kakao, cukor, ryža, maniok, ságo, kávové náhradky; múka a výrobky z obilia, chlieb, pekárske a cukrárske výrobky, zmrzlina; med, melasový sirup; kvasnice, prášky do pečiva; soľ, horčica; ocot, omáčky ako chuťové prísady; korenie; ľad.

32 - Pivo; minerálne a sytené vody a iné nealkoholické nápoje; ovocné nápoje a ovocné šťavy; sirupy a iné prípravky na výrobu nápojov.

(540) ebenica

(731) elicsire s.r.o., Astrová 2/A, 821 01 Bratislava, SK;

(740) Kubányiová Andrea, JUDr., Trnava, SK;

(210) 197-2010

(220) 16.2.2010

9 (511) 29

(511) 29 - Mlieko a mliečne výrobky.

(540)



(591) modrá

(731) Humenská mliekareň, a. s., Poľná 1, 066 80 Humenné, SK;

(210) 199-2010

(220) 17.2.2010

9 (511) 16, 25, 35, 39, 41

(511) 16 - Baliaci papier, blahoprajné pohľadnice, brožované knihy, brožúry, brožúrky, časopisy, etikety s výnimkou textilných, fotografie, grafické zobrazenie, grafiky, kalendáre, kartón, lepenka, lepenkové alebo papierové škatule, mapy, periodické a neperiodické publikácie, plagáty, predmety z kartónu, prospekty, pútače z papiera alebo lepenky, reklamné tabule z papiera, kartónu alebo lepenky, tlačené reklamné materiály, umelohmotné fólie na balenie.

25 - Bielizeň, osobná bielizeň zabraňujúca poteniu, body-bielizeň, bundy, cyklistické oblečenie, čelenky, čiapky, čiapkové šilty, dámske róby a šaty, futbalové oblečenie a dresy, gymnastické (telocvičné) dresy, gamaše, chrániče uší (proti chladu, ako pokrývka hlavy), kombinézy (oblečenie), kombinézy na vodné lyžovanie, kabáty, košeľe, krátke nohavice, krátke kabátiky, kravaty, kožušiny (oblečenie), kostýmy, korzety, kovové časti na obuv a opasky, nohavice, nohavičky, oblečenie, oblečenie pre motoristov, oblečenie z kože, obuv, odevy, opasky, peleríny, pančuchy a pančuchové nohavice, plášte, plavky, pleteniny (oblečenie), pletiarsky tovar, podprsenky, podväzky, polokošeľe, pokrývky hlavy, ponožky, potníky, pulóvre, pyžamá, rukavice, rukávniky, saká, sandále, spodná bielizeň, spodky, sukne, svetre, šatky, šály, šaty, športová obuv, športové tričká a dresy, spodničky, tielka, tričká, topánky, vesty, uniformy, vrchné ošatenie.

35 - Maloobchodná činnosť s automobilmi, nákladnými autami a náhradnými dielmi k automobilom a autopriprušenstvom, bicyklami a odevmi, marketingové štúdie, obchodný alebo podnikateľský prieskum, organizovanie audiovizuálnych predstavení na komerčné a reklamné účely, organizovanie výstav na komerčné alebo reklamné účely, pomoc pri riadení obchodnej činnosti, poradenstvo v obchodnej činnosti, poskytovanie obchodných alebo podnikateľských informácií, predvádzanie (služby modeliek) na reklamné účely a podporu predaja, prenájom reklamných materiálov, reklama, reklamné agentúry, rozširovanie reklamných oznamov, rozširovanie reklamných materiálov zákazníkom (letáky, prospekty, tlačivá, vzorky), sprostredkovanie obchodu s tovarom, sprostredkovanie uvedených služieb, televízna reklama, vydávanie a aktualizovanie reklamných materiálov a zvukovo-obrazových záznamov a periodických a neperiodických publikácií, vydávanie a rozširovanie reklamných textov, vydávanie reklamných alebo náborových textov, zásielkové reklamné služby, zbieranie údajov do počítačových databáz, zoraďovanie údajov v počítačových databázach.

39 - Balenie a doručovanie darčkových a umeleckých predmetov, distribúcia umeleckých predmetov, doručovacie služby, doručovanie tovaru, informácie o balení a doručovaní darčkov a umeleckých predmetov, kuriérske služby, prenájom miesta na parkovanie, služby parkovania automobilov, prenájom skladišťa, prenájom garáží, distribúcia tovaru na dobierku, sprostredkovanie prepravy, skladovanie, prenájom skladov, balenie tovaru, dovoz, doprava, doručovanie tovaru.

41 - Činnosť v oblasti zábavy, kultúry a športu; činnosť v oblasti zábavy, kultúry a športu, na účely kultúrne a zábavné; organizovanie športových podujatí a súťaží; organizovanie súťaží (vedomosťných alebo zábavných); organizovanie predstavení (manažérske služby), hudobných a tanečných produkcií; činnosť umeleckej a športovej agentúry; informácie o možnostiach zábavy; filmová tvorba; fotografická reportáž; fotografovanie; organizovanie a plánovanie večierkov; organizovanie a vedenie kolokvií; organizovanie a vedenie

konferencií; organizovanie a vedenie kongresov; organizovanie a vedenie seminárov; organizovanie a vedenie sympózií; organizovanie audiovizuálnych predstavení na účely kultúrne a zábavné; činnosť umeleckej a športovej agentúry; organizovanie kultúrnych alebo vzdelávacích výstav; organizovanie plesov; usporadúvanie koncertov; organizovanie súťaží krásy; požičiavanie nabratých nosičov zvukových a zvukovo-obrazových záznamov; prenájom hudobných nástrojov a hudobnej aparatury; usporadúvanie predstavení divadelných, filmových, koncertných a iných; usporadúvanie koncertov, hudobných a tanečných produkcií; vydavateľská činnosť s výnimkou vydávania reklamných textov; vydávanie periodických a neperiodických publikácií s výnimkou reklamných; zverejňovanie a vydávanie kníh, revue a magazínov; výchovno-zábavné klubové služby; výroba (tvorba) videofilmov; organizovanie živých vystúpení; živé predstavenia.

(540)



(591) čierna, červená, biela, hnedá

(731) Podolák Martin, Ing., Bernolákova 34/2, 972 01 Bojnice, SK;

(740) Belička Ivan, Ing., Banská Bystrica, SK;

(210) 200-2010

(220) 17.2.2010

9 (511) 7, 37, 41, 43, 44

(511) 7 - Asfaltéry (asfaltovacie stroje); betónové miešačky (stroje); buldozéry; cestné stroje; motory s výnimkou motorov do pozemných vozidiel; stroje na zemné práce; nakladače; bagre.

37 - Stavebníctvo (stavebná činnosť); dokončovacie stavebné práce pri realizácii exteriérov a interiérov budov; čistenie interiérov budov; povrchové čistenie exteriérov budov; stavebné informácie; murárstvo; pokrývačské práce na strechách budov; prenájom stavebných strojov a zariadení.

41 - Služby pre oddych a rekreáciu; informácie o možnostiach rekreácie a rozptýlenia; prevádzkovanie športových zariadení; kluby zdravia (telesné cvičenia); organizovanie športových súťaží; jazda na koni, zvieratá cvičenie.

43 - Poskytovanie hotelového ubytovania; penzióny; reštaurácie (jedálne); rezervácia prechodného ubytovania; bary (služby); bufety (rýchle občerstvenia); motelové služby.

44 - Chov zvierat; sauna (služby); bazény (služby); solária (služby).

(540)



(731) EUROFENIX, s.r.o., Hurbanova 20, 085 01 Bardejov, SK;

(740) Máčajová Mária, Ing., Nitra, SK;

(210) 201-2010

(220) 17.2.2010

9 (511) 5

(511) 5 - Farmaceutické prípravky a látky.

(540) Nurofen Rapid.**Rýchlejšia úľava od bolesti.**

(731) Reckitt & Colman (Overseas) Limited, Dansom Lane, Hull, HU8 7DS, GB;

(740) ŽOVICOVÁ & ŽOVIC IP, s.r.o., Bratislava, SK;

(210) 202-2010

(220) 18.2.2010

9 (511) 32

(511) 32 - Pivo.

(540)

(591) červená, ružová, oranžová, zlatá, zelená, biela, sivá, strieborná, hnedá, čierna

(731) Plzeňský Prazdroj, a. s., U Prazdroje 7, 304 97 Plzeň, CZ;

(740) Tomeš Pavol, Ing., Bratislava, SK;

(210) 203-2010

(220) 18.2.2010

9 (511) 25, 35

(511) 25 - Pánske tričko, pánska polokošeľ a mikina, pulóver, trigovica, sveter, vesta, tepláky, tepláková súprava; dámske tričko, dámska polokošeľ a mikina, pulóver, trigovica, sveter, vesta, tepláky, tepláková súprava.

35 - Reklama maloobchodná činnosť v oblasti oblečenia, obuvi, galantérie a pokrývok hlavy, sprostredkovanie v oblasti obchodu s tovarmi; pomoc pri riadení obchodu s konfekciou a odevmi, administratívne služby pre zásielkový predaj.

(540)

(591) červená, čierna, biela

(731) THH spol. s r. o., Osloboditeľov 826/6, 920 03 Hlohovec, SK;

(210) 206-2010

(220) 18.2.2010

9 (511) 9, 16, 35, 38, 41

(511) 9 - Nahraté aj nenahraté nosiče informácií všetkého druhu ako záznamové disky, diskety, CD-ROM-y, pásky, nahraté aj nenahraté nosiče zvuku a obrazu, softvér, elektronické publikácie.

16 - Papier, výrobky z papiera, ktoré nie sú zahrnuté do iných tried; tlačoviny; periodická a neperiodická tlač, predovšetkým časopisy, noviny, knihy, prospekty, plagáty, fotografie, pohľadnice,

kalendáre, knižné výrobky, propagačné materiály a predmety z papiera, obalové materiály, tlačiarenske písmo, štočky.

35 - Marketing, reklama, organizovanie výstav na reklamné a komerčné účely, reklamné služby, inzertná a propagačná činnosť.

38 - Prenos správ a obrazových informácií pomocou počítača vrátane internetu; poskytovanie internetových fór, počítačová komunikácia.

41 - Nakladateľská a vydavateľská činnosť v odbore zábavných, odborných, spravodajských a vzdelávacích tlačovín, časopisov, periodických aj neperiodických publikácií, zvukových, textových a audiovizuálnych nosičov, produkčná a agentúrna činnosť v oblasti zábavy, kultúry a výchovy, usporadúvanie zábavných a odborných súťaží, spoločenských akcií, výstav vzdelávacích, zábavných, športových a kultúrnych akcií, odborných stretnutí, seminárov a konferencií.

(540)

(591) biela, ružová

(731) MF Media, s.r.o., Dohnányho 16, 821 08 Bratislava, SK;

(210) 207-2010

(220) 18.2.2010

9 (511) 9, 16, 35, 38, 41

(511) 9 - Nahraté aj nenahraté nosiče informácií všetkého druhu ako záznamové disky, diskety, CD-ROM-y, pásky, nahraté aj nenahraté nosiče zvuku a obrazu, softvér, elektronické publikácie.

16 - Papier, výrobky z papiera, ktoré nie sú zahrnuté do iných tried; tlačoviny; periodická a neperiodická tlač, predovšetkým časopisy, noviny, knihy, prospekty, plagáty, fotografie, pohľadnice, kalendáre, knižné výrobky, propagačné materiály a predmety z papiera, obalové materiály, tlačiarenske písmo, štočky.

35 - Marketing, reklama, organizovanie výstav na reklamné a komerčné účely, reklamné služby, inzertná a propagačná činnosť.

38 - Prenos správ a obrazových informácií pomocou počítača vrátane internetu; poskytovanie internetových fór, počítačová komunikácia.

41 - Nakladateľská a vydavateľská činnosť v odbore zábavných, odborných, spravodajských a vzdelávacích tlačovín, časopisov, periodických aj neperiodických publikácií, zvukových, textových a audiovizuálnych nosičov, produkčná a agentúrna činnosť v oblasti zábavy, kultúry a výchovy, usporadúvanie zábavných a odborných súťaží, spoločenských akcií, výstav vzdelávacích, zábavných, športových a kultúrnych akcií, odborných stretnutí, seminárov a konferencií.

(540)

(731) MF Media, s.r.o., Dohnányho 16, 821 08 Bratislava, SK;

(210) 210-2010

(220) 18.2.2010

9 (511) 35, 38, 39, 42, 45

(511) 35 - Vyhľadávanie informácií v počítačových súboroch (pre zákazníkov); obchodné alebo podnikateľské informácie; prezentácia výrobkov v komunikačných médiách pre maloobchod; marketingové štúdie; profesionálne obchodné alebo podnikateľské poradenstvo; administratívne spracovanie obchodných objednávok; obchodný alebo podnikateľský prieskum; prieskum trhu; organizovanie výstav na obchodné alebo reklamné účely; zbieranie údajov do počítačových databáz; zoraďovanie údajov v počítačových databázach; prenájom reklamných priestorov; služby outsourcingu; zásobovacie služby (nákup tovarov a služieb pre iné podniky).

38 - Poskytovanie prístupu do databáz.

39 - Distribúcia tovaru na dobierku.

42 - Aktualizovanie počítačových programov; inštalácia počítačových programov; návrh počítačových programov; počítačové programovanie; poradenstvo v oblasti počítačových programov; prenájom počítačového softvéru; poradenské služby v oblasti počítačového hardvéru; obnovovanie počítačových databáz; servis počítačových programov; tvorba softvéru; vytváranie a udržiavanie počítačových stránok (webových stránok) pre zákazníkov; zhotovovanie kópií počítačových programov; prenájom webových serverov; prevod a konverzia počítačových programov a údajov (okrem fyzickej konverzie); poskytovanie internetových vyhľadávačov.

45 - Registrácia doménových mien.

(540)

(731) Foundation, s.r.o., Horná 1, 831 52 Bratislava, SK;

(740) GARANT PARTNER legal s.r.o., Bratislava, SK;

(210) 211-2010

(220) 18.2.2010

9 (511) 35, 36, 41

(511) 35 - Reklamná činnosť; obchodný manažment, obchodná správa; obchodná administratíva; kancelárske práce.

36 - Poisťovníctvo; služby v oblasti financovania; služby v oblasti peňažníctva; služby v oblasti nehnuteľností.

41 - Vzdelávanie; zabezpečovanie výcvikov, kurzov a školení; zábava; športová a kultúrna činnosť.

(540)

(591) biela, modrá, červená

(731) TESCO STORES SR, a. s., Kamenné nám. 1/A, 815 61 Bratislava, SK;

(210) 212-2010

(220) 18.2.2010

9 (511) 35, 36, 41

(511) 35 - Reklamná činnosť; obchodný manažment, obchodná správa; obchodná administratíva; kancelárske práce.

36 - Poisťovníctvo; služby v oblasti financovania; služby v oblasti peňažníctva; služby v oblasti nehnuteľností.

41 - Vzdelávanie; zabezpečovanie výcvikov, kurzov a školení; zábava; športová a kultúrna činnosť.

(540)

(591) biela, modrá, červená

(731) TESCO STORES SR, a. s., Kamenné nám. 1/A, 815 61 Bratislava, SK;

(210) 213-2010

(220) 18.2.2010

9 (511) 35, 36, 41

(511) 35 - Reklamná činnosť; obchodný manažment, obchodná správa; obchodná administratíva; kancelárske práce.

36 - Poisťovníctvo; služby v oblasti financovania; služby v oblasti peňažníctva; služby v oblasti nehnuteľností.

41 - Vzdelávanie; zabezpečovanie výcvikov, kurzov a školení; zábava; športová a kultúrna činnosť.

(540)

(591) biela, modrá, červená

(731) TESCO STORES SR, a. s., Kamenné nám. 1/A, 815 61 Bratislava, SK;

(210) 214-2010

(220) 18.2.2010

9 (511) 35, 36, 41

(511) 35 - Reklamná činnosť; obchodný manažment, obchodná správa; obchodná administratíva; kancelárske práce.

36 - Poisťovníctvo; služby v oblasti financovania; služby v oblasti peňažníctva; služby v oblasti nehnuteľností.

41 - Vzdelávanie; zabezpečovanie výcvikov, kurzov a školení; zábava; športová a kultúrna činnosť.

(540)

(591) biela, modrá, červená

(731) TESCO STORES SR, a. s., Kamenné nám. 1/A, 815 61 Bratislava, SK;

(210) 215-2010

(220) 18.2.2010

9 (511) 35, 36, 41

(511) 35 - Reklamná činnosť; obchodný manažment, obchodná správa; obchodná administratíva; kancelárske práce.

36 - Poisťovníctvo; služby v oblasti financovania; služby v oblasti peňažníctva; služby v oblasti nehnuteľností.

41 - Vzdelávanie; zabezpečovanie výcvikov, kurzov a školení; zábava; športová a kultúrna činnosť.

(540)

(591) biela, modrá, červená

(731) TESCO STORES SR, a. s., Kamenné nám. 1/A, 815 61 Bratislava, SK;

(210) 216-2010

(220) 18.2.2010

9 (511) 9, 16, 35, 38, 41

(511) 9 - Nahraté aj nenahraté nosiče informácií všetkého druhu ako záznamové disky, diskety, CD-ROM, pásky, nahraté aj nenahraté nosiče zvuku a obrazu, softvér, elektronické publikácie.

16 - Papier, výrobky z papiera, ktoré nie sú zahrnuté do iných tried, tlačoviny, periodická a neperiodická tlač, predovšetkým časopisy, noviny, knihy, prospekty, plagáty, fotografie, pohľadnice, kalendáre, knižné výrobky, propagačné materiály a predmety z papiera, obalové materiály, tlačiarenské písmo, štočky.

35 - Marketing, reklama, organizovanie výstav na reklamné a komerčné účely, reklamné služby, inzertná a propagačná činnosť.

38 - Prenos správ a obrazových informácií pomocou počítača vrátane internetu; poskytovanie internetových fór, počítačová komunikácia.

41 - Nakladateľská a vydavateľská činnosť v odbore zábavných, odborných, spravodajských a vzdelávacích tlačovín, časopisov, periodických aj neperiodických publikácií, zvukových, textových a audiovizuálnych nosičov, produkčná a agentúrna činnosť v oblasti zábavy, kultúry a výchovy, organizovanie zábavných a odborných súťaží, spoločenských akcií, výstav, vzdelávacích, zábavných, športových a kultúrnych akcií, odborných stretnutí, seminárov a konferencií.

(540) šikovniček

(731) MF Media, s.r.o., Dohnányho 16, 821 08 Bratislava, SK;

(210) 219-2010

(220) 18.2.2010

9 (511) 29, 30, 32

(511) 29 - Konzervovaná cibuľa, konzervovaná fazuľa, konzervovaný hrach, kandizované ovocie, konzervy s ovocím, konzervy so zeleninou, nakladaná zelenina, nakladané uhorky, nasolené potraviny, konzervované ovocie.

30 - Chren ako pochutina, horčica, kečup, ocot, paradajková omáčka, sójová omáčka, omáčky do šalátov, šalátové dresingy.

32 - Sirupy na výrobu malinoviek, sirupy na výrobu nápojov.

(540)

(591) červená, žltá, hnedá

(731) Devely Holding GmbH & Co. Beteiligungs KG, Ottobrunner Straße 45, 82008 Unterhaching, DE;

(740) ROTT, RŮŽIČKA & GUTTMANN, v. o. s., Bratislava, SK;

(210) 220-2010

(220) 18.2.2010

9 (511) 9, 16, 41

(511) 9 - Zvukové, obrazové a zvukovo-obrazové nahrávky na všetkých druhoch nosičov, ako aj v digitálnej (elektronickej) podobe, informácie, dáta, databázy, katalógy, programy v elektronickej podobe; elektronické publikácie s možnosťou kopírovania.

16 - Noviny, časopisy, periodiká, knihy a iné tlačoviny, papierové propagačné materiály, letáky, prospekty, pohľadnice, obálky, darčekové a reklamné predmety z papiera.

41 - Organizovanie kultúrnych, spoločenských a zábavných podujatí; organizovanie koncertov, tanečných vystúpení, organizovanie speváckych, hudobných, slovesných a tanečných súťaží a podujatí; organizovanie folklórnych festivalov a iných podujatí; organizovanie živých vystúpení; organizovanie spoločenských večerov a plesov; organizovanie divadelných predstavení; rozhlasová a televízna zábava so zameraním na folklór; organizovanie vedomostných súťaží z oblasti folklóru; vzdelávanie v oblasti folklóru; organizovanie výstav z oblasti ľudovej kultúry a tvorby; poskytovanie informácií z uvedených oblastí; vydávanie a zverejňovanie slovesnej a hudobnej tvorby, kníh, časopisov a iných materiálov tiež v elektronickej forme s výnimkou reklamných a náborových textov; zaznamenávanie a reprodukcia zvuku a/alebo obrazu.

(540)

(731) Bajan Vladimír, Ing., Lenárdova 2, 851 02 Bratislava, SK;

(740) Fajnorová Mária, Ing., Bratislava, SK;

(210) 228-2010
(220) 19.2.2010
9 (511) 10, 35, 37, 42

(511) 10 - Zariadenia na ošetrovanie zubov; diagnostické prístroje na lekárske účely; kreslá na lekárske alebo zubolekárske účely; lekárske prístroje a nástroje; nábytok vyrobený špeciálne na lekárske účely; nádoby na chirurgické, lekárske a zubolekárske účely; odsávačky; prístroje a zariadenia na lekárske analýzy; zubárske zrkadlá; zubné prístroje a nástroje; zubné vrtáky.

35 - Kancelárie zaoberajúce sa dovozom a vývozom; obchodné alebo podnikateľské informácie; obchodný alebo podnikateľský prieskum; organizovanie výstav na obchodné a reklamné účely; pomoc pri riadení obchodnej činnosti; reklama; online reklama na počítačovej komunikačnej sieti; vydávanie a aktualizovanie reklamných materiálov.

37 - Montáž, údržba a opravy zdravotníckych zariadení.

42 - Výskum a vývoj nových výrobkov; štúdie technických projektov, projektová činnosť.

(540) **CHIRADENT**

(731) MEDIPROGRESS, s. r. o., Vrbovská cesta 17, 921 01 Piešťany, SK;

(740) Beleščák Ladislav, Ing., Piešťany, SK;

(210) 233-2010
(220) 19.2.2010
9 (511) 16

(511) 16 - Toaletné papiere; papierové kuchynské utierky; papierové vreckovky a utierky.

(540)



(591) odtiene modrej, žltá, biela

(731) Metsä Tissue a. s., Celulóžka 3494, 011 61 Žilina, SK;

(740) ROTT, RŮŽIČKA & GUTTMANN, v. o. s., Bratislava, SK;

(210) 235-2010
(220) 12.2.2010
9 (511) 35, 36, 39

(511) 35 - Prezentácia výrobkov v komunikačných médiách pre maloobchod, poradenstvo v obchodnej činnosti, profesionálne obchodné alebo podnikateľské poradenstvo.

36 - Prenájom nehnuteľností, správa nehnuteľností, sprostredkovateľská činnosť s nehnuteľnosťami.

39 - Prenájom skladísk, prenájom skladovacích kontajnerov, skladovanie, skladovanie tovaru, prenájom skladov, uskladnenie tovaru.

(540)



(591) žltá, modrá

(731) SKLADOS, s.r.o., Kopčianska 17, 851 01 Bratislava, SK;

(740) G. Lehnert, k. s., Bratislava, SK;

(210) 236-2010
(220) 12.2.2010
9 (511) 16, 31, 35, 41, 44

(511) 16 - Časopisy; noviny; periodická a neperiodická tlač; tlačoviny; knihy; brožúry; prospekty; kalendáre; príručky; plagáty; katalógy; papier, kartón, lepenka a výrobky z týchto materiálov, ktoré nie sú zahrnuté v iných triedach; informácie, údaje a databázy na papierových nosičoch; papierový tovar; predmety z kartónu; albumy; atlasy; fotografie; tlačivá; formuláre; grafické reprodukcie; grafiky; spisové obaly (zaraďovače); papierové vložky; pútače z papiera alebo lepenky; netextilné etikety; pečiatky; pečate; pečatné vosky; písacie potreby; školské potreby; písacie stroje a kancelárske potreby s výnimkou nábytku; lepiace štítky; lepidlá a lepiace pásy na kancelárske účely a použitie v domácnosti; vrecia a vrecká z papiera alebo plastických materiálov.

31 - Poľnohospodárske, záhradkárské a lesné produkty a obilniny, ktoré nie sú zahrnuté v iných triedach; živé zvieratá; čerstvé ovocie a zelenina; semená; rastliny a kvety; potrava pre zvieratá; slad; arašidové výlisky pre zvieratá; čerstvé arašidy; borovicové šišky; čerstvé záhradné bylinky; cibuľa čerstvá; citrusové ovocie; cukrová trstina; drevo neočistené od kôry; gaštany čerstvé; živé homáre; hospodárske zvieratá; čerstvé hrozno; chaluhy na humánnu alebo živočíšnu spotrebu; chmeľ; jadrové krmivo pre zvieratá; jedlé predmety na žuvanie pre zvieratá; kmene stromov; krmivo; kukurica; kvetinové cibule; lieskové oriešky; nápoje pre zvieratá; neopracované reziwo; obilie v nespracovanom stave; orechy; ovocie čerstvé; palmy; podstielka pre zvieratá; posilňujúce prípravky pre zvieratá; psie sucháre; priadka morušová; rastlinné semená; rastliny, sušené ako dekorácia; raž; rebarbora; repa; sadenice; slad na výrobu piva a liehovín; slama ako podstielka; stromy; surová kôra; surový korok; šampiňónové podhubie na rozmnožovanie; tekvica; prírodné trávniky; živé domáce zvieratá; vajíčka priadky morušovej; vedľajšie produkty spracovania obilnín na živočíšnu spotrebu; vence zo živých kvetov; vianočné stromčeky; vinič ako rastlina; prípravky na výkrm zvierat; vylisovaná cukrová trstina ako surovina; čerstvé záhradné bylinky; zemiaky čerstvé; semená zrna; chované zvieratá; nápoje pre zvieratá; zvyšky z destilácie na živočíšnu spotrebu; žihľava.

35 - Reklama; reklamné činnosti a reklamné služby; online reklama na počítačovej komunikačnej sieti; vydávanie a aktualizovanie reklamných alebo náborových materiálov; rozširovanie reklamných materiálov zákazníkom (letáky, prospekty, tlačoviny); organizovanie výstav na reklamné a obchodné účely; podpora predaja pre tretie osoby; zhromažďovanie rozličných výrobkov pre tretie osoby (okrem dopravy) s cieľom umožniť zákazníkovi, aby si mohli tieto výrobky pohodlne prehliaďať a nakupovať, a to prostredníctvom maloobchodných predajní; veľkoobchodných predajní; prostredníctvom katalógového predaja ale-

bo elektronickými prostriedkami; prostredníctvom webových stránok alebo prostredníctvom telenákupu; organizácia reklamných a obchodných výstav a predvádzacích akcií na propagáciu výrobkov a služieb; poradenstvo a pomoc pri riadení obchodných aktivít; odborné obchodné poradenstvo; služby porovnávania cien; obchodná administratíva; grafická úprava tlačovín na reklamné účely; prepisovanie; vyhľadávanie informácií v počítačových súboroch (pre zákazníkov); maloobchodné a veľkoobchodné služby s tlačovínami; časopismi; CD a DVD diskami; zbieranie a zoraďovanie údajov do počítačových databáz; prieskum trhu; distribúcia tovarov a tlačovín na reklamné účely; poskytovanie informácií o uvedených službách prostredníctvom komunikačných médií, elektronickej pošty, SMS správ, počítačových sietí a internetu; obchodné sprostredkovanie služieb uvedených v triedach 35, 41 a 44.

41 - Vzdelávanie; zabezpečovanie výcvikov, kurzov a školení; zábava; športová a kultúrna činnosť; všetky formy vzdelávania osôb alebo cvičenia zvierat; služby, ktorých zámerom je pobavenie, rozptýlenie alebo rekreácia osôb; vydávanie časopisov, novín a iných periodických a neperiodických publikácií s výnimkou vydávania reklamných a náborových textov; vydávanie kníh, časopisov; organizovanie hier, zábavy; organizovanie a vedenie konferencií, kongresov, seminárov, školení; výcvik; organizovanie súťaží, kultúrnych alebo vzdelávacích výstav; organizovanie lotérií, plesov, živých vystúpení; organizovanie zábavných súťaží; organizovanie kurzov, výcvikov; informácie o možnostiach zábavy; zábava; pobavenie; obveselenie; výchovno-zábavné klubové služby; služby v oblasti estrád, zábavy hier a kultúrnych podujatí; tvorba videofilmov; poskytovanie informácií o uvedených službách prostredníctvom komunikačných médií, elektronickej pošty, SMS správ, počítačových sietí a internetu.

44 - Fyzioterapia; aranžovanie kvetov; aromaterapeutické služby; farmaceutické poradenstvo; služby chiropraktikov; chov zvierat; kadernícke salóny; liečenie stromov; manikúra; masáže; ničenie buriny; ošetrovateľské služby; prenájom poľnohospodárskych nástrojov a zariadení; rastlinné škôlky; salóny krásy; sanatóriá; služby solárií; starostlivosť o čistotu zvierat chovaných v domácnosti; teledicínske služby; tetovanie; údržba trávnikov; verejné kúpele; veterinárna pomoc; služby vizážistov; vzdušné a pozemné rozptyľovanie hnojív a iných poľnohospodárskych chemických látok; služby záhradných architektov; záhradníctvo; zdravotnícka starostlivosť; zotavovne pre rekonvalescentov; poskytovanie informácií o uvedených službách prostredníctvom komunikačných médií, elektronickej pošty, SMS správ, počítačových sietí a internetu.

(540) Čierny Šery

(731) Grebeči Michal, Šuty 36, 831 07 Bratislava, SK;

(740) Porubčan Róbert, Ing., Ivanka pri Dunaji, SK;

(210) 237-2010

(220) 12.2.2010

9 (511) 9, 16, 35, 41

(511) 9 - Elektronické publikácie stiahnuté z telekomunikačnej siete; magnetické a optické nosiče údajov; DVD disky; CD disky; záznamové disky; magnetické disky; optické disky; MP3 prehrávače; premietacie prístroje; premietacie plátna; diazopozitívy; zariadenia a prístroje na prenos, reprodukciu, spracovanie alebo záznam zvuku, obrazu alebo dát; zariadenia a prístroje na čítanie alebo zapisovanie CD alebo DVD diskov; nosiče zvukových a obrazových nahrávok; videokazety; počítače; notebooky; periférne zariadenia počítačov; počítačový softvér; zariadenia na úpravu a spracovanie textu; prístroje a nástroje grafické; informácie, údaje a databázy na elektronických, magnetických alebo optických nosičoch; informácie, údaje a databázy v elektronických, dátových a telekomunikačných sieťach.

16 - Časopisy; noviny; periodická a neperiodická tlač; tlačoviny; knihy; brožúry; prospekty; kalendáre; príručky; plagáty; katalógy; papier, kartón, lepenka a výrobky z týchto materiálov, ktoré nie sú zahrnuté v iných triedach; informácie, údaje a databázy na papierových nosičoch; papiernický tovar; predmety z kartónu; albumy; atlasy; fotografie; tlačivá; formuláre; grafické reprodukcie; grafiky; spisové obaly (zaradovače); papierové vlajky; pútače z papiera alebo lepenky; netextilné etikety; pečiatky; pečate; pečatné vosky; písacie potreby; školské potreby; písacie stroje a kancelárske potreby s výnimkou nábytku; lepiace štítky; lepidlá a lepiace pásky na kancelárske účely a použitie v domácnosti; vrecia a vrecká z papiera alebo plastických materiálov.

35 - Reklama; reklamné činnosti a reklamné služby; online reklama na počítačovej komunikačnej sieti; vydávanie a aktualizovanie reklamných alebo náborových materiálov; rozširovanie reklamných materiálov zákazníkom (letáky, prospekty, tlačoviny); organizovanie výstav na reklamné a obchodné účely; podpora predaja pre tretie osoby; zhromažďovanie rozličných výrobkov, predovšetkým uvedených tovarov a stavebných materiálov a stavebného náradia pre tretie osoby (okrem dopravy) s cieľom umožniť zákazníkovi, aby si mohli tieto výrobky pohodlne prehliadať a nakupovať, a to prostredníctvom maloobchodných predajní, veľkoobchodných predajní, prostredníctvom katalógového predaja alebo elektronickými prostriedkami, prostredníctvom webových stránok alebo prostredníctvom telenákupu; organizácia reklamných a obchodných výstav a predvádzacích akcií na propagáciu výrobkov a služieb; poradenstvo a pomoc pri riadení obchodných aktivít; odborné obchodné poradenstvo; služby porovnávania cien; obchodná administratíva; grafická úprava tlačovín na reklamné účely; prepisovanie; vyhľadávanie informácií v počítačových súboroch (pre zákazníkov); maloobchodné a veľkoobchodné služby s tlačovínami, časopismi, CD a DVD diskami; zbieranie a zoraďovanie údajov do počítačových databáz; prieskum trhu; distribúcia tovarov a tlačovín na reklamné účely; poskytovanie informácií o uvedených službách prostredníctvom komunikačných médií, elektronickej

pošty, SMS správ, počítačových sietí a internetu; obchodné sprostredkovanie služieb uvedených v triedach 35 a 41; sprostredkovanie obchodu s tovarmi v triede 9 a 16.

41 - Vydávanie časopisov, novín a iných periodických a neperiodických publikácií s výnimkou vydávania reklamných a náborových textov; vydávanie kníh, časopisov; organizovanie hier, zábavy; organizovanie a vedenie konferencií, kongresov, seminárov, školení; výcvik; organizovanie kultúrnych alebo vzdelávacích výstav; organizovanie lotérií, plesov, športových súťaží, živých vystúpení; organizovanie zábavných súťaží; organizovanie kurzov, výcvikov; informácie o možnostiach zábavy; zábava; pobavenie; obveselenie; výchovno-zábavné klubové služby; služby v oblasti estrád, zábavy, hier a kultúrnych podujatí; tvorba videofilmov; poskytovanie informácií o uvedených službách prostredníctvom komunikačných médií, elektronickej pošty, SMS správ, počítačových sietí a internetu.

(540)



(591) čierna, modrá, zelená, sivá
(731) Citadela spol. s r.o., Stará Vajnorská 37, 831 04 Bratislava, SK;
(740) Porubčan Róbert, Ing., Ivanka pri Dunaji, SK;

(210) 238-2010

(220) 15.2.2010

9 (511) 25

(511) 25 - Obuv.

(540)



(731) CCC BOTY CZECH, s.r.o., Bucharova 1281/2, 158 00 Praha, Stodůlky, CZ;
(740) Zahatňanská Gabriela, Ing., Žilina, SK;

(210) 240-2010

(220) 15.2.2010

9 (511) 25

(511) 25 - Obuv.

(540)



(731) CCC BOTY CZECH, s.r.o., Bucharova 1281/2, 158 00 Praha, Stodůlky, CZ;
(740) Zahatňanská Gabriela, Ing., Žilina, SK;

(210) 241-2010

(220) 15.2.2010

9 (511) 25

(511) 25 - Obuv.

(540)



(731) CCC BOTY CZECH, s.r.o., Bucharova 1281/2, 158 00 Praha, Stodůlky, CZ;

(740) Zahatňanská Gabriela, Ing., Žilina, SK;

(210) 242-2010

(220) 15.2.2010

9 (511) 25

(511) 25 - Obuv.

(540)



(731) CCC BOTY CZECH, s.r.o., Bucharova 1281/2, 158 00 Praha, Stodůlky, CZ;

(740) Zahatňanská Gabriela, Ing., Žilina, SK;

(210) 244-2010

(220) 15.2.2010

9 (511) 25

(511) 25 - Obuv.

(540)



(731) CCC BOTY CZECH, s.r.o., Bucharova 1281/2, 158 00 Praha, Stodůlky, CZ;

(740) Zahatňanská Gabriela, Ing., Žilina, SK;

(210) 245-2010

(220) 15.2.2010

9 (511) 25

(511) 25 - Obuv.

(540)



(731) CCC BOTY CZECH, s.r.o., Bucharova 1281/2, 158 00 Praha, Stodůlky, CZ;

(740) Zahatňanská Gabriela, Ing., Žilina, SK;

(210) 246-2010
(220) 15.2.2010
9 (511) 25
(511) 25 - Obuv.
(540)



(731) CCC BOTY CZECH, s.r.o., Bucharova 1281/2,
158 00 Praha, Stodůlky, CZ;
(740) Zahatňanská Gabriela, Ing., Žilina, SK;

(210) 247-2010
(220) 15.2.2010
9 (511) 25
(511) 25 - Obuv.
(540)



(731) CCC BOTY CZECH, s.r.o., Bucharova 1281/2,
158 00 Praha, Stodůlky, CZ;
(740) Zahatňanská Gabriela, Ing., Žilina, SK;

(210) 248-2010
(220) 15.2.2010
9 (511) 25
(511) 25 - Obuv.
(540)



(731) CCC BOTY CZECH, s.r.o., Bucharova 1281/2,
158 00 Praha, Stodůlky, CZ;
(740) Zahatňanská Gabriela, Ing., Žilina, SK;

(210) 249-2010
(220) 15.2.2010
9 (511) 25
(511) 25 - Obuv.
(540)



(731) CCC BOTY CZECH, s.r.o., Bucharova 1281/2,
158 00 Praha, Stodůlky, CZ;
(740) Zahatňanská Gabriela, Ing., Žilina, SK;

(210) 250-2010
(220) 15.2.2010
9 (511) 25
(511) 25 - Obuv.
(540)



(731) CCC BOTY CZECH, s.r.o., Bucharova 1281/2,
158 00 Praha, Stodůlky, CZ;
(740) Zahatňanská Gabriela, Ing., Žilina, SK;

(210) 257-2010
(220) 17.2.2010
9 (511) 9, 35, 38, 41, 42

(511) 9 - Počítačové databázy, informácie a záznamy v elektronickej podobe uložené na samostatných nosičoch a/alebo v rámci internetových, intranetových, dátových, informačných či telekomunikačných sietí, nahrané počítačové programy; počítačové programy (stiahnuté z telekomunikačnej siete); CD disky, DVD disky, magnetické nosiče údajov, záznamové disky; čítacie zariadenia (informatika); kompaktné disky; magnetické disky; optické disky; elektronické publikácie (stiahnuté z telekomunikačnej siete); elektronický vreckový slovník - prekladový; informačné tabule elektronickej; monitorovacie počítačové programy; programy na počítačové hry; počítačový softvér; skenery; počítačový hardvér, vysielacie elektronickej signálov; vysielacie zariadenia (telekomunikácie); videotelefony, telefónne prístroje, najmä na telefonovanie cez internet; vysielacie (telekomunikácie).

35 - Vyhľadávanie informácií v počítačových súboroch (pre zákazníkov); zbieranie údajov do počítačových databáz; zoraďovanie údajov v počítačových databázach; komerčné informačné kancelárie; reklamné služby; obchodný manažment; obchodná správa; obchodná administratíva; kancelárske práce; online reklama na počítačovej komunikačnej sieti; administratívne spracovanie obchodných objednávok; obchodné alebo podnikateľské informácie; štatistické kompilácie; prezentácia výrobkov v komunikačných médiách pre maloobchod; kopírovanie alebo rozmnožovanie dokumentov; poskytovanie obchodných alebo podnikateľských informácií; obchodné informácie a rady spotrebiteľom; obchodný alebo podnikateľský prieskum; organizovanie komerčných alebo reklamných výstav a veľtrhov; podpora predaja (pre tretie osoby); služby porovnávania cien; predvádzanie tovaru; prenájom reklamného času vo všetkých komunikačných médiách; prenájom reklamných materiálov; public relations; reklama; reklamné agentúry; rozširovanie reklamných materiálov zákazníkom (letáky, prospekty, tlačoviny, vzorky); vydávanie a aktualizovanie reklamných materiálov; rozširovanie reklamných oznamov; televízne reklamy; vedenie kartoték v počítači; poskytovanie uvedených služieb prostredníctvom komunikačných médií, elektronickej pošty, SMS správ, počítačových sietí a internetu.

38 - Telekomunikačný prenos elektronickej tlačovín, časopisov, periodík, kníh a iných dát prostredníctvom verejnej a/alebo neverejnej telekomunikačnej siete vrátane internetu a/alebo intranetu, telekomunikačný prenos informácií na internete vrátane prevádzkovania elektronickej nástieniek, blogov, diskusných skupín, poskytovanie prístupu k online informačným dátovým službám, telekomunikačné služby; poskytovanie telekomunikačného pripojenia do svetovej počítačovej siete; poskytovanie telekomunikačných kanálov na telenákupy; elektronickej pošta; komunikácia prostredníctvom optických káblov; počítačová komunikácia; komunikácia pomocou počítačových terminálov; posielanie správ; poskytovanie priestoru na diskusiu na internete; poskytovanie užívateľského prístupu do svetovej počítačovej siete; prenájom modemov; prenájom prístupového času do svetových počítačových sietí;

prenájom zariadení na prenos informácií; prenos faxom; prenos signálu pomocou satelitu; prenos správ a obrazových informácií pomocou počítača; spravodajské agentúry; služby poskytované elektronickými tabuľkami (telekomunikačné služby); televízne vysielanie; teletextové služby; tlačové kancelárie; výzvy (rádiom, telefónom alebo inými elektronickými komunikačnými prostriedkami); poskytovanie uvedených služieb prostredníctvom komunikačných médií, elektronickej pošty, SMS správ, počítačových sietí a internetu.

41 - Vzdelávanie; zábava; digitálna tvorba obrazov na výstupných zariadeniach; elektronická edičná činnosť v malom (DTP služby); fotografická reportáž; fotografovanie; informácie o možnostiach rekreácie; informácie o možnostiach rozptýlenia; informácie o možnostiach zábavy; informácie o výchove a vzdelávaní; prevádzkovanie kasín; knižnice (požičovne kníh); vydávanie kníh; korešpondenčné kurzy; služby nahrávacích štúdií; obveselenie; organizovanie a vedenie kolokvií, konferencií, kongresov a seminárov; organizovanie kultúrnych alebo vzdelávacích výstav; organizovanie lotérií; organizovanie plesov; organizovanie predstavení (manažérske služby); organizovanie súťaží (vedomostných alebo zábavných); organizovanie súťaží krásy; organizovanie športových súťaží; organizovanie živých vystúpení; pedagogické informácie; písanie textov (okrem reklamných); pomoc pri výbere povolania (poradenstvo v oblasti vzdelávania); online poskytovanie počítačových hier (z počítačových sietí); poskytovanie elektronických publikácií online (bez možnosti kopírovania); požičovanie filmov; predaj vstupeniek na zábavné predstavenia; vyučovanie; pobavenie; prenájom videokamier; prenájom audioprístrojov; prenájom audionahrávok; poskytovanie uvedených služieb prostredníctvom komunikačných médií, elektronickej pošty, SMS správ, počítačových sietí a internetu.

42 - Poskytovanie internetových vyhľadávačov; návrh a vývoj počítačového hardvéru; aktualizovanie a inštalácia počítačových programov; návrh, vývoj, tvorba a programovanie počítačových programov a počítačových systémov, najmä pre internetové, intranetové a iné sieťové aplikácie, pre servery, serverové stanice vrátane ich inštalácie, aktualizácie a údržby; návrh, vývoj, tvorba a programovanie databáz, dátových systémov a dátových aplikácií vrátane poskytovania prístupu k nim a ich inštalácie, aktualizácie a údržby; návrh, vývoj a tvorba internetových a/alebo intranetových počítačových stránok a nástienok vrátane ich inštalácie, aktualizácie a údržby; hostovanie (poskytovanie voľného priestoru) na internetové a/alebo intranetové počítačové stránky, nástienky alebo aplikácie; služby vedecké a technologické včítane výskumu v oblasti vedy a priemyslu; priemyselné analýzy a priemyselný výskum; expertízy (inžinierske práce); grafické dizajnérstvo; kontrola kvality; obnovovanie počítačových databáz; služby ochrany proti zavíreniu počítačov; prenájom počítačov; počítačové programovanie; poradenstvo v oblasti počítačových programov; zhotovovanie kópií počítačových programov; poradenské služby v oblasti počítačového hardvéru; prevod a konverzia počítačových programov a údajov (okrem fyzickej konverzie); prevod údajov

alebo dokumentov z fyzických médií na elektronické médiá; prieskum v oblasti využitia počítačov; prenájom webových serverov; servis počítačových programov; prenájom počítačového softvéru; technický prieskum; vytváranie a udržiavanie počítačových stránok (webových stránok) pre zákazníkov; poskytovanie uvedených služieb prostredníctvom komunikačných médií, elektronickej pošty, SMS správ, počítačových sietí a internetu.

(540) XpoCard

(731) LOOXEE a. s., Plynárska 1, 821 09 Bratislava, SK;

(740) Porubčan Róbert, Ing., Ivanka pri Dunaji, SK;

(210) 264-2010

(220) 22.2.2010

9 (511) 35, 41

(511) 35 - Marketingové štúdie; reklamné agentúry; grafická úprava tlačovín na reklamné účely; organizovanie komerčných alebo reklamných výstav a veľtrhov; personálne poradenstvo; podpora predaja (pre tretie osoby); poradenstvo pri vedení podnikov; poradenstvo v obchodnej činnosti; prenájom reklamného času vo všetkých komunikačných médiách; prezentácia výrobkov v komunikačných médiách pre maloobchod; prieskum trhu; public relations; reklama; rozširovanie reklamných materiálov zákazníkom (letáky, prospekty, tlačoviny, vzorky); vydávanie a aktualizovanie reklamných materiálov.

41 - Organizovanie a vedenie konferencií; organizovanie a vedenie koncertov; organizovanie a vedenie kongresov; organizovanie a vedenie seminárov; organizovanie a vedenie sympózií; organizovanie kultúrnych alebo vzdelávacích výstav.

(540)



(591) oranžová

(731) LEO & COR, s.r.o., Strečnianska 10, 851 05 Bratislava, SK;

(210) 265-2010

(220) 22.2.2010

9 (511) 35, 41

(511) 35 - Marketingové štúdie; reklamné agentúry; grafická úprava tlačovín na reklamné účely; organizovanie komerčných alebo reklamných výstav a veľtrhov; personálne poradenstvo; podpora predaja (pre tretie osoby); poradenstvo pri vedení podnikov; poradenstvo v obchodnej činnosti; prenájom reklamného času vo všetkých komunikačných médiách; prezentácia výrobkov v komunikačných médiách pre maloobchod; prieskum trhu; public relations; reklama; rozširovanie reklamných materiálov zákazníkom (letáky, prospekty, tlačoviny, vzorky); vydávanie a aktualizovanie reklamných materiálov.

41 - Organizovanie a vedenie konferencií; organizovanie a vedenie koncertov; organizovanie a vedenie kongresov; organizovanie a vedenie seminárov; organizovanie a vedenie sympózií; organizovanie kultúrnych alebo vzdelávacích výstav.

(540)



(591) oranžová, sivá

(731) LEO & COR, s.r.o., Strečnianska 10, 851 05 Bratislava, SK;

(210) 267-2010

(220) 22.2.2010

9 (511) 35, 41, 43

(511) 35 - Sprostredkovanie obchodu s tovarom; reklama; organizovanie výstav na reklamné a obchodné účely; rozširovanie reklamných materiálov zákazníkom (letáky, prospekty, tlačivá, vzorky); rozširovanie reklamných oznamov; televízna reklama; obchodné franchisingové služby.

41 - Diskotéky; estrády; nočné kluby; organizovanie živých vystúpení, plánovanie a organizovanie večierkov; organizovanie kultúrnych alebo vzdelávacích výstav.

43 - Reštaurácie (jedálne); bary; kaviarne, stravovacie a občerstvovacie služby, príprava, predaj a dodávka jedál na objednávku do domu na recepcie a oslavy; bufety (rýchle občerstvenie).

(540) THE RUM CLUB

(731) SPICY, s.r.o., Hviezdoslavovo námestie 7, 811 02 Bratislava, SK;

(210) 269-2010

(220) 22.2.2010

9 (511) 32, 33, 35, 41, 43

(511) 32 - Koktail nealkoholický.

33 - Koktaily; alkoholické nápoje s výnimkou piva.

35 - Sprostredkovanie obchodu s tovarom; reklama; organizovanie výstav na reklamné a obchodné účely; rozširovanie reklamných materiálov zákazníkom (letáky, prospekty, tlačivá, vzorky); rozširovanie reklamných oznamov; televízna reklama; obchodné franchisingové služby.

41 - Diskotéky; estrády; nočné kluby; organizovanie živých vystúpení, plánovanie a organizovanie večierkov; organizovanie kultúrnych alebo vzdelávacích výstav.

43 - Reštaurácie (jedálne); bary; kaviarne, stravovacie a občerstvovacie služby, príprava, predaj a dodávka jedál na objednávku do domu na recepcie a oslavy; bufety (rýchle občerstvenie).

(540) LEMON TREE

(731) SPICY, s.r.o., Hviezdoslavovo námestie 7, 811 02 Bratislava, SK;

(210) 271-2010

(220) 22.2.2010

9 (511) 36, 41

(511) 36 - Poistovníctvo; finančné služby; peňažníctvo; služby prenájmu nehnuteľností; analýza poistenia a prieskum poistných rizík; expertízy poistných rizík a poistných zmlúv; služby úverových ústavov, ktoré nie sú bankami, týkajúce sa poistenia a správy poistných rizík; služby poskytované poisťovacími agentmi; doplnkové finančné služby poskytované poisťovaným osobám; doplnkové poistné služby poskytované poisťovaným osobám; služby subskripcie (predplácania) poistení; poisťovacia činnosť pre odvetvie životného poistenia; sprostredkovanie poistenia; činnosť slúžiaca na podporu a rozvoj poisťovníctva patriaca do tejto triedy; činnosť zameraná na predchádzanie škodám (zábranná činnosť); poistenie všetkých druhov majetku; poistenie zodpovednosti za škodu spôsobenú fyzickými, ale aj právnickými osobami; podnikanie v rámci finančného trhu a vykonávanie investičnej činnosti; nemocenské a dôchodkové pripoistenie; zdravotné poistenie; spravovanie financií; finančné odhady a oceňovanie (poisťovníctvo, bankovníctvo, nehnuteľnosti); finančné informácie; finančné sponzorstvo; finančný lízing; garancie, záruky, kaucie; investovanie kapitálu; kapitálové investície; ručenie; konzultačné služby v poisťovníctve; finančné konzultačné služby; správa nehnuteľností; poistenie proti nehodám; finančné oceňovanie (poisťovníctvo, bankovníctvo, nehnuteľnosti); informácie o poistení; uzatváranie poistenia; poistno-technické služby; poistné poradenstvo týkajúce sa poistných rizík; prenájom kancelárskych priestorov; spravovanie financií; správcovstvo; uzatváranie poistných zmlúv proti veľkým priemyselným rizikám; zbieranie peňazí na dobročinné účely; organizovanie zbierky; zriaďovanie fondov.

41 - Vzdelávanie; zabezpečovanie výcvikov, kurzov a školení; športová a kultúrna činnosť; akadémie; praktické ukážky; diaľkové štúdium; digitálna tvorba obrazov na výstupných zariadeniach; elektronická edičná činnosť v malom; filmová tvorba; formátovanie textov s výnimkou na reklamné účely; fotografická reportáž; fotografovanie; fotografovanie na mikrofilm; hranie o peniaze; informácie o výchove a vzdelávaní; kluby zdravia; vydávanie kníh; knižnice; organizovanie a vedenie konferencií; organizovanie a vedenie kongresov; korešpondenčné kurzy; prevádzkovanie múzea; nahrávanie videopások; organizovanie a vedenie koncertov; organizovanie a vedenie seminárov; organizovanie a vedenie sympózií; organizovanie a vedenie kultúrnych a vzdelávacích výstav; organizovanie lotérií; organizovanie plesov; organizovanie predstavení; organizovanie športových súťaží; organizovanie súťaží krásy; organizovanie vedomostných alebo zábavných súťaží; organizovanie živých vystúpení; pedagogické informácie; písanie textov okrem reklamy; plánovanie a organizovanie večierkov; poradenstvo v oblasti vzdelávania; poskytovanie elektronických publikácií online (bez možnosti kopírovania); prázdninové tábory; prekladateľské služby; školenie; výcvik; vyučovanie.

(540)

sieť KONTINUITA

- (731) KOMUNÁLNA poisťovňa, a.s. Vienna Insurance Group, Štefanikova 8, 811 05 Bratislava, SK;
 (740) Tóth Ľuboš, JUDr., Bratislava, SK;

(210) 272-2010

(220) 22.2.2010

9 (511) 35, 41

(511) 35 - Marketingové štúdie; reklamné agentúry; grafická úprava tlačovín na reklamné účely; organizovanie komerčných alebo reklamných výstav a veľtrhov; personálne poradenstvo; podpora predaja (pre tretie osoby); poradenstvo pri vedení podnikov; poradenstvo v obchodnej činnosti; prenájom reklamného času vo všetkých komunikačných médiách; prezentácia výrobkov v komunikačných médiách pre maloobchod; prieskum trhu; public relations; reklama; rozširovanie reklamných materiálov zákazníkom (letáky, prospekty, tlačoviny, vzorky); vydávanie a aktualizovanie reklamných materiálov.

41 - Organizovanie a vedenie konferencií; organizovanie a vedenie koncertov; organizovanie a vedenie kongresov; organizovanie a vedenie seminárov; organizovanie a vedenie sympózií; organizovanie kultúrnych alebo vzdelávacích výstav.

(540)



- (591) oranžová, sivá
 (731) LEO & COR, s.r.o., Strečnianska 10, 851 05 Bratislava, SK;

(210) 273-2010

(220) 22.2.2010

9 (511) 9, 16, 35, 38, 39, 41

(511) 9 - Zvukové, obrazové a zvukovo-obrazové nahrávky na všetkých druhoch nosičov, ako aj v digitálnej (elektronickej) podobe, informácie, dáta, databázy, katalógy, programy v elektronickej podobe; elektronické publikácie s možnosťou kopírovania; prístroje na nahrávanie, prenos a reprodukciu zvuku alebo obrazu.

16 - Tlačoviny; periodická a neperiodická tlač; publikácie; knihy; plagáty; letáky; prospekty; kalendáre; albumy; diáre; poznámkové bloky; samolepky; papierové nálepky; brožúry; karty; ceruzky; perá; písacie potreby; zápisníky; listový papier; reklamné materiály; papierové obrúsky; puzdrá na písacie potreby; peračníky; kancelárske potreby s výnimkou nábytku; darčekové a reklamné predmety z papiera.

35 - Reklamná a propagačná činnosť; prenájom reklamného času vo všetkých komunikačných médiách, ako aj v počítačovej komunikačnej sieti; prenájom reklamných materiálov; prenájom reklamných plôch; televízna a rozhlasová reklama; rozširovanie reklamných alebo inzertných oznamov a materiálov; organizovanie výstav na komerčné alebo reklamné účely; vydávanie, zverej-

ňovanie a rozširovanie reklamných textov a materiálov; prezentácia výrobkov a služieb v komunikačných médiách; organizovanie reklamných hier na propagáciu predaja; vyhľadávanie sponzorov.

38 - Rozhlasové a televízne vysielanie všetkých druhov programov; služby káblového a televízneho vysielania; satelitné vysielanie; komunikačné služby prostredníctvom audiotextu, teletextu, rozhlasu, televízie, počítačovej siete, mobilných telefónov; poskytovanie telekomunikačných služieb; poskytovanie telekomunikačného pripojenia na svetovú počítačovú sieť; poskytovanie telekomunikačných kanálov na telenákupy; poskytovanie priestoru na diskusiu na internete; prenos a šírenie správ, informácií, publikácií, audiovizuálnych diel prostredníctvom komunikačných sietí vrátane internetu.

39 - Archivovanie rozhlasových fondov ako skladovanie, archivovanie hotových nosičov.

41 - Výroba rozhlasových a televíznych programov; výroba publicistických, spravodajských, zábavných, vzdelávacích, kultúrnych a športových programov; výroba hudobných programov; hudobno-skladateľské služby; organizovanie zábavných, kultúrnych, športových a vzdelávacích podujatí; vzdelávacia činnosť; organizovanie vedomostných, športových, zábavných, hudobných a športových súťaží; zábavné služby; moderovanie relácií, programov, podujatí; dabingové služby; výroba a prenájom zvukových a zvukovo-obrazových nahrávok; vydavateľská a nakladateľská činnosť s výnimkou reklamných materiálov; zverejňovanie a vydávanie textov okrem reklamných; poskytovanie elektronických publikácií online (bez možnosti kopírovania), vydávanie a zverejňovanie elektronických publikácií; všetky uvedené služby tiež vrátane služieb poskytovaných prostredníctvom internetu, online a interaktívnych počítačových služieb.

(540)



- (731) Slovenský rozhlas, Mýtna 1, P. O. Box 55, 817 55 Bratislava, SK;

(210) 274-2010

(220) 22.2.2010

9 (511) 9, 16, 35, 38, 39, 41

(511) 9 - Zvukové, obrazové a zvukovo-obrazové nahrávky na všetkých druhoch nosičov, ako aj v digitálnej (elektronickej) podobe, informácie, dáta, databázy, katalógy, programy v elektronickej podobe; elektronické publikácie s možnosťou kopírovania; prístroje na nahrávanie, prenos a reprodukciu zvuku alebo obrazu.

16 - Tlačoviny; periodická a neperiodická tlač; publikácie; knihy; plagáty; letáky; prospekty; kalendáre; albumy; diáre; poznámkové bloky; samolepky; papierové nálepky; brožúry; karty; ceruzky;

perá; písacie potreby; zápisníky; listový papier; reklamné materiály; papierové obrúsky; puzdra na písacie potreby; peračníky; kancelárske potreby s výnimkou nábytku; darčekové a reklamné predmety z papiera.

35 - Reklamná a propagačná činnosť; prenájom reklamného času vo všetkých komunikačných médiách, ako aj v počítačovej komunikačnej sieti; prenájom reklamných materiálov; prenájom reklamných plôch; televízna a rozhlasová reklama; rozširovanie reklamných alebo inzertných oznámov a materiálov; organizovanie výstav na komerčné alebo reklamné účely; vydávanie, zverejňovanie a rozširovanie reklamných textov a materiálov; prezentácia výrobkov a služieb v komunikačných médiách; organizovanie reklamných hier na propagáciu predaja; vyhľadávanie sponzorov.

38 - Rozhlasové a televízne vysielanie všetkých druhov programov; služby káblového a televízneho vysielania; satelitné vysielanie; komunikačné služby prostredníctvom audiotextu, teletextu, rozhlasu, televízie, počítačovej siete, mobilných telefónov; poskytovanie telekomunikačných služieb; poskytovanie telekomunikačného pripojenia na svetovú počítačovú sieť; poskytovanie telekomunikačných kanálov na telenákupy; poskytovanie priestoru na diskusiu na internete; prenos a šírenie správ, informácií, publikácií, audiovizuálnych diel prostredníctvom komunikačných sietí vrátane internetu.

39 - Archivovanie rozhlasových fondov ako skladovanie, archivovanie hotových nosičov.

41 - Výroba rozhlasových a televíznych programov; výroba publicistických, spravodajských, zábavných, vzdelávacích, kultúrnych a športových programov; výroba hudobných programov; hudobno-skladateľské služby; organizovanie zábavných, kultúrnych, športových a vzdelávacích podujatí; vzdelávacia činnosť; organizovanie vedomostných, športových, zábavných, hudobných a športových súťaží; zábavné služby; moderovanie relácií, programov, podujatí; dabingové služby; výroba a prenájom zvukových a zvukovo-obrazových nahrávok; vydavateľská a nakladateľská činnosť s výnimkou reklamných materiálov; zverejňovanie a vydávanie textov okrem reklamných; poskytovanie elektronických publikácií online (bez možnosti kopírovania), vydávanie a zverejňovanie elektronických publikácií; všetky uvedené služby tiež vrátane služieb poskytovaných prostredníctvom internetu, online a interaktívnych počítačových služieb.

(540)



(591) červená

(731) Slovenský rozhlas, Mýtna 1, 817 55 Bratislava, SK;

(210) 276-2010

(220) 22.2.2010

9 (511) 41, 42

(511) 41 - Vydávanie časopisov; organizovanie a vedenie konferencií; seminárov; sympózií; organizovanie vzdelávacích výstav; školení; vzdelávanie.
42 - Urbanistické plánovanie; aplikovaná veda a výskum v oblasti urbanizmu a územného plánovania.

(540)



(591) modrá, čierna, biela

(731) Inštitút urbanizmu a územného plánovania UR-BION, Lamačská cesta 8, 811 04 Bratislava, SK;

(210) 277-2010

(220) 22.2.2010

9 (511) 5

(511) 5 - Liečivá, farmaceutické prípravky humánne.

(540) **TEZEO**

(731) Zentiva, k.s., U kabelovny 130, 102 37 Praha, Dolní Měcholupy, CZ;

(740) Kertész Jozef, Ing., Hlohovec, SK;

(210) 279-2010

(220) 22.2.2010

9 (511) 5

(511) 5 - Farmaceutické prípravky a látky.

(540) **Nurofen. Vyhľadá a odstráni zdroj bolesti.**

(731) Reckitt & Colman (Overseas) Limited, Dansom Lane, Hull, HU8 7DS, GB;

(740) ŽOVICOVÁ & ŽOVIC IP, s.r.o., Bratislava, SK;

(210) 280-2010

(220) 23.2.2010

9 (511) 5, 41, 44

(511) 5 - Chemicko-farmaceutické prípravky; diagnostické prípravky.

41 - Informácie o výchove vzdelávaní; informácie o možnostiach rekreácie.

44 - Farmaceutické poradenstvo; zdravotné strediská; služby nemocníc; zdravotnícka starostlivosť; lekárske služby; sanatóriá; stomatológia; plastická chirurgia.

(540)



(591) červená, čierna, sivá

(731) TFF Group spol. s r. o., Tolstého 3, 971 01 Prievidza, SK;

(210) 285-2010

(220) 24.2.2010

9 (511) 4

(511) 4 - Priemyselné oleje a tuky; mazacie oleje.

(540) **VATOIL**

(731) ELIT SLOVAKIA, s. r. o., Kolmá 4, 851 01 Bratislava, SK;

(210) 290-2010

(220) 24.2.2010

9 (511) 7, 12, 37

(511) 7 - Poľnohospodárske stroje a náradie na základné spracovanie pôdy, ako pluh, podmietače, pôdne frézy, poľnohospodárske stroje a náradie na prípravu pôdy, ako šmyky, brány, valce, kypriče, kombinátory, poľnohospodárske stroje a náradie na hnojenie pôdy, ako rozmetače strojených hnojív, poľnohospodárske stroje na hnojenie amoniakom, poľnohospodárske stroje nasávacie, sádzacie a presadzovacie, ako sádzače zemiakov a zeleniny, presadzovacie stroje, balíčkovacie stroje, poľnohospodárske stroje a náradie na kultiváciu v porastoch, ako piecky, presekávače, pracovné plošiny, poľnohospodárske stroje na ochranu rastlín, ako postrekovače, rosiče, zmlžovače, poprašovače, zariadenia na morenie osív a dezinfekciu pôdy, poľnohospodárske stroje a zariadenia na závlahu porastov, ako čerpadlá vrátane potrubí, zavlažovacie stroje na poľnohospodárske účely, za-vlažovacie rampy a mosty, podzemné zavlažovacie systémy vrátane príslušenstva na poľnohospodárske účely, poľnohospodárske stroje na zber krmovín a zberové stroje na zeleninu a jej pozberovú úpravu, ako žacie stroje ťahané, nesené alebo samohodné, mulčovače, žacie nakladače, zberacie rezačky, cepové zberače, čechrače a miagače, obracače, zhŕňače, zberacie nakladače, dosušiače sena, poľnohospodárske stroje na zber obilnín, ako zberacie mláčačky, lisy na slamu a krmoviny, poľnohospodárske stroje a náradie na sušenie a triedenie zrna, ako sušičky, dosúšače, prevzdušňovače, čističky, triedičky, dopravníky pásové, pneumatické alebo potrubné pneumatické, stroje na zber ľanu, ako trhače ľanu, odsemeňovače, prestierače, obracače a zberače ľanu, poľnohospodárske stroje a náradie na zber zemiakov, ako rozbíjače vňate, vyorávače zemiakov, zemiakové kombajny, vyorávacie nakladače, triediace linky, poľnohospodárske stroje na umývanie zeleniny, ako práčky a umývačky zeleniny, poľnohospodárske stroje a náradie na zber repy, ako orezávače, vyorávače, samohodné zberače repy, poľnohospodárske stroje a náradie na ošetrovanie dobytku, ako stroje na čistenie zvierat, zariadenia na ustajnenie dobytku, poľnohospodárske stroje a náradie na prípravu krmív, ako rezačky, šrotovníky, miešače krmív, poľnohospodárske stroje a náradie na strojné dojenie vrátane zariadenia na ošetrovanie a spracovanie mlieka, ako čerpadlá na mlieko, poľnohospodárske zariadenia spojené s dopravou ako nakladacie rampy, zdvižné zariadenia pre nákladné vozy, nákladné výťahy, dopravníky, všetko uvedené patriace do tejto triedy.

12 - Pozemné vozidlá všetkých druhov, najmä na použitie v poľnohospodárstve, ako traktory, malotraktory, motokultivátory a vlečné vozy (návesy, prívesy), vozidlá na zber poľnohospodárskych plodín, vozidlá na dopravu zeminy alebo materiálov a ich premiestňovanie, vozidlá na obrábanie pôdy, vysokozdvížne vozíky, manipulačné vozíky, pásové vozidlá, trakčné pomocné zariadenia, súčasti a príslušenstvo pre uvedené výrobky a vozidlá v triede 12, ako kabíny vodičov, bezpečnostné rámy, sedadlá, podložky sedadiel a operadla, ochranné poklopy, závesy, závesové stabilizátory,

reťaze a spojky, tyče spriahadiel, všetko na použitie s motorovými pozemnými vozidlami, ozubené kolesá, vložky valcov, súpravy vložiek valcov vrátane piestov, obsahujúce tesniace vložky, podložky a kruhové tesnenia, súpravy na opravu prevodov a ôs, obsahujúce ložiská, tesnenia, tesniace vložky, podložky a kruhové tesnenia, smerové návěsti, olejové filtre, vzduchové filtre, nápravy, otočné čapy, brzdy, brzdové obloženia, hrzdové čeľuste, brzdíacie botky, podvozky, všetko na použitie s motorovými pozemnými vozidlami, spojky, lamely spojok, meniče krútiaceho momentu, hnacie reťaze, dvere, kapoty, motory, ozubené kolesá, hydraulické súčasti, pneumatiky, kolesá, ráfiky kolies, bezpečnostné pásy, tlmiče nárazov, závesné pružiny, volanty, transmisné hriadele, ventily duší, palivové nádržky a ich uzávery, ochranné kryty proti vetru, stierače a ich ramena, všetko na použitie v motorových pozemných vozidlách patriacich do tejto triedy.

37 - Opravy a servis poľnohospodárskych strojov a zariadení, traktorov a ich účelových modifikácií, špeciálnych kolesových vozidiel, návesov a prívesov, prostriedkov malej poľnohospodárskej mechanizácie, strojov a zariadení patriacich do tried 7 a 12 vrátane ich zostáv, podzostáv, súčastí a náhradných dielov.

(540)



(731) S-Profit Opava s.r.o., Jindřichov 88, 793 83 Jindřichov, CZ;

(740) Gajdošíková Zuzana, Ing., Bratislava, SK;

(210) 292-2010

(220) 24.2.2010

9 (511) 35, 38, 41, 42

(511) 35 - Reklamné agentúry, administratívne spracovanie obchodných objednávok, vyhľadávanie informácií v počítačových súboroch (pre zákazníkov), obchodné alebo podnikateľské informácie, obchodná správa licencií výrobkov a služieb pre tretie osoby, marketingové štúdie, poskytovanie obchodných alebo podnikateľských informácií, zbieranie údajov do počítačových databáz, online reklama na počítačovej komunikačnej sieti, spracovanie textov.

38 - Elektronická pošta, komunikácia prostredníctvom optických káblov, komunikácia mobilnými telefónmi, počítačová komunikácia, poskytovanie priestoru na diskusiu na internete, poskytovanie prístupu do databáz, prenos správ a obrazových informácií pomocou počítača.

41 - Akadémia (vzdelávanie), digitálna tvorba obrazov na výstupných zariadeniach, filmová tvorba, formátovanie textov s výnimkou na reklamné účely, informácie o výchove a vzdelávaní, informácie o možnostiach zábavy, online poskytovanie počítačových hier (z počítačových sietí), školenie, elearningové vzdelávanie.

42 - Aktualizovanie počítačových programov, hostovanie na počítačových stránkach (webových stránkach), grafické dizajnérstvo, inštalácia počítačových programov, návrh počítačových systémov,

počítačové programovanie, prevod a konverzia počítačových programov a údajov (okrem fyzickej konverzie).

(540)



(591) žltá, oranžová, fialová, zelená, tmavomodrá, svetlomodrá, biela

(731) GINGERS, s.r.o., Hanulova 19, 841 02 Bratislava, SK;

(210) 295-2010

(220) 24.2.2010

9 (511) 35

(511) 35 - Obchodné alebo podnikateľské informácie; poradenstvo v obchodnej činnosti; organizovanie výstav na komerčné a reklamné účely.

(540)



(591) tmavomodrá, biela

(731) Next Level, s. r. o., Panská 9, 811 01 Bratislava, SK;

(210) 296-2010

(220) 24.2.2010

9 (511) 35

(511) 35 - Obchodné alebo podnikateľské informácie; poradenstvo v obchodnej činnosti; organizovanie výstav na komerčné a reklamné účely.

(540)



(591) tmavomodrá, biela

(731) Next Level, s. r. o., Panská 9, 811 01 Bratislava, SK;

(210) 297-2010

(220) 24.2.2010

9 (511) 1, 3

(511) 1 - Chemikálie pre priemysel, vedu, fotografiu, poľnohospodárstvo, záhradníctvo, lesníctvo; umelé živice v nespracovanom stave, plastické hmoty v nespracovanom stave; pôdne hnojivá; zmesi do hasiacich prístrojov; prípravky na kalenie a zváranie kovov; chemické látky na konzervovanie potravín; triesloviny; lepidlá a spojivá používané v priemysle.

3 - Bieliace a iné prípravky na pranie a čistenie bielizne; prípravky na čistenie, leštenie, odmasťovanie a brúsenie; mydlá; voňavkárské výrobky, éterické oleje, kozmetické prípravky, vlasové vodičky; prípravky na čistenie zubov.

(540)

ICE CAR

(731) CHEMOLAK, a. s., Továrenská 7, 919 04 Smolenice, SK;

(210) 298-2010

(220) 24.2.2010

9 (511) 1, 3

(511) 1 - Chemikálie pre priemysel, vedu, fotografiu, poľnohospodárstvo, záhradníctvo, lesníctvo; umelé živice v nespracovanom stave, plastické hmoty v nespracovanom stave; pôdne hnojivá; zmesi do hasiacich prístrojov; prípravky na kalenie a zváranie kovov; chemické látky na konzervovanie potravín; triesloviny; lepidlá a spojivá používané v priemysle.

3 - Bieliace a iné prípravky na pranie a čistenie bielizne; prípravky na čistenie, leštenie, odmasťovanie a brúsenie; mydlá; voňavkárské výrobky, éterické oleje, kozmetické prípravky, vlasové vodičky; prípravky na čistenie zubov.

(540)

SUN CAR

(731) CHEMOLAK, a. s., Továrenská 7, 919 04 Smolenice, SK;

(210) 304-2010

(220) 25.2.2010

9 (511) 5, 29, 30

(511) 5 - Prípravky a prostriedky liečebnej a profylaktickej kozmetiky na ošetrovanie pokožky a vlasov, najmä vo forme tabletiiek, dražé, kapsúl, masť, krémov, gélov, olejov, pien, tekutých suspenzií, emulzií alebo koloidných roztokov, vodičiek, zásypov a práškových zmesí, roztokov, lekárske čajových zmesí, vitamínových prípravkov, farmaceutické výrobky mimo veterinárnych, potraviny na zvláštnu výživu na lekárske účely, liečivá, doplnky výživy, bylinné doplnky, diétne doplnky stravy, doplnky stravy všetko na liečebné účely, vitamínové doplnky, minerálne doplnky, vitamínové a minerálne doplnky, potravinové doplnky obsahujúce enzýmy, enzýmy na liečebné účely, hygienické výrobky na liečebné účely, potraviny pre dojčatá a batoláta, diabetické prípravky na liečebné účely, diétne potraviny na lekárske účely, doplnky výživové na lekárske účely, všetky uvedené tovary patriace do tejto triedy. 29 - Potravinové doplnky a doplnky stravy zo surovín a tovarov patriacich do tejto triedy, doplnky výživové nie na lekárske účely zo surovín patriacich do tejto triedy, diétne doplnky stravy, diétne doplnky, diétne doplnky stravy, doplnky výživy zo surovín a tovarov patriacich do tejto triedy; potraviny živočíšneho pôvodu, mäso, ryby, hydina a zverina, mäsové výťažky, ovocie a zelenina konzervované, sušené a zavárané, želé, džemy, vajcia, mlieko a mliečne výrobky, jedlé oleje a tuky, všetky uvedené tovary patriace do tejto triedy.

30 - Potravinové doplnky a doplnky stravy, výživové doplnky a potraviny na zvláštnu výživu obsahujúce látky rastlinného pôvodu, diétne doplnky, diétne doplnky stravy, doplnky výživy zo surovín a tovarov patriacich do tejto triedy; všetky uvedené tovary patriace do tejto triedy.

(540) BIOPRON MACÍK

(731) VALOSUN, a.s., Kytnerova 403/5, 621 00 Brno, CZ;

(210) 307-2010

(220) 26.2.2010

9 (511) 5

(511) 5 - Farmaceutické prípravky - kontraceptíva s obsahom účinných látok gestodén a etinylestradiol.

(540) ARTIZIA

(731) Zentiva, k.s., U kabelovny 130, 102 37 Praha, Dolní Měcholupy, CZ;

(740) Kertész Jozef, Ing., Hlohovec, SK;

(210) 308-2010

(220) 26.2.2010

9 (511) 9, 35, 38, 41, 42

(511) 9 - Telekomunikačné komunikačné, satelitné prístroje a zariadenia; multimediálne zariadenia, SET TOP boxy) počítačové programy vrátane počítačových programov stiahnutých z telekomunikačnej siete; počítačové hry; počítačový softvér a hardvér; vysielacie zariadenia; zvukové nahrávacie a prehrávacie zariadenia; smerovače, multimediálne prijímače; magnetické karty; elektronické publikácie stiahnuté z telekomunikačnej siete; počítače, televízne prijímače; kinofilmy, videokazety, videopásky, modemy, routre, antény, koaxiálne káble. 35 - Zbieranie údajov do počítačových databáz, zoraďovanie údajov v počítačových databázach, spracovanie textu; reklama, reklama (online) na počítačovej komunikačnej sieti, prenájom reklamného času vo všetkých komunikačných médiách; vydávanie a aktualizovanie reklamných textov; obchodný prieskum; maloobchodné a veľkoobchodné služby s telekomunikačnou, výpočtovou a satelitnou technikou; sprostredkovanie obchodu s tovarom; obchodné alebo podnikateľské poradenstvo.

38 - Telekomunikačné, komunikačné služby a satelitné služby; poskytovanie telekomunikačného pripojenia do svetovej počítačovej siete, poskytovanie užívateľského prístupu do svetovej počítačovej siete, poskytovanie priestoru na diskusiu na internete, prenájom prístupového času do svetových počítačových sietí; rozhlasové a televízne vysielanie, vysielanie káblovej televízie, telekomunikačné informácie, prenájom prístrojov a zariadení pre služby uvedené v triede 38.

41 - Poskytovanie (online) elektronických publikácií bez možnosti kopírovania, poskytovanie (online) počítačových hier, prenájom filmov, prenájom televíznych prijímačov, výroba televíznych programov, zábava, organizovanie a vedenie konferencií, seminárov a workshopov poskytované online prostredníctvom telekomunikačného spojenia alebo počítačovej siete; publikácia textov s výnimkou reklamných, prenájom videonahrávok, informácie o možnostiach rekreácie, zábavy, výchove a vzdelávaní.

42 - Počítačové programovanie (vrátane aktualizácie), počítačové databázy (obnovovanie), návrh počítačových systémov, prevod a konverzia počítačových programov a údajov (okrem fyzickej konverzie), poskytovanie internetových vyhľadávačov, prenájom webových serverov, vytváranie a udržiavanie počítačových stránok (webových) pre zákazníkov, prenájom počítačového softvéru, prenájom počítačov, štúdie technických projektov, expertízy (inžinierske práce).

(540) Telecom Slovensko

(731) Slovak Telekom, a. s., Karadžičova 10, 825 13 Bratislava, SK;

(210) 311-2010

(220) 1.3.2010

9 (511) 9

(511) 9 - Predajné automaty.

(540)



(591) modrá, biela

(731) LaTerra, spoločnosť s ručením obmedzeným Poprad, Bezručova 15, 058 01 Poprad, SK;

(210) 312-2010

(220) 1.3.2010

9 (511) 6, 37, 42

(511) 6 - Oceľové stavebné konštrukcie; kovové priehradové konštrukcie; kovové stavebné konštrukcie; hliník.

37 - Interiérové a exteriérové maľovanie a natieranie; inštalácia a opravy klimatizačných zariadení; protihrdzová úprava.

42 - Štúdie technických projektov, projektová činnosť.

(540)



(731) CIPI s.r.o., Železničná 809, 034 81 Lisková, SK;

(210) 313-2010

(220) 1.3.2010

9 (511) 35

(511) 35 - Agentúry (reklamné -); organizovanie výstav na komerčné alebo reklamné účely; rozhlasová reklama; televízna reklama; prenájom reklamných priestorov; zásobovacie služby pre tretie osoby (nákup tovarov a služieb pre iné podniky); obchodný manažment a podnikové poradenstvo; poradenstvo v obchodnej činnosti.

(540)



(731) PTA spol. s r.o., Drotárska cesta 6385/19A, 811 02 Bratislava, SK;

(210) 316-2010

(220) 2.3.2010

9 (511) 5

(511) 5 - Liečivá, farmaceutické prípravky humánne.

(540) VELADA

(731) Zentiva, k.s., U kabelovny 130, 102 37 Praha, Dolní Měcholupy, CZ;

(740) Kertész Jozef, Ing., Hlohovec, SK;

(210) 317-2010

(220) 2.3.2010

9 (511) 5

(511) 5 - Liečivá, farmaceutické prípravky humánne.

(540) GYNAIKA

(731) Zentiva, k.s., U kabelovny 130, 102 37 Praha, Dolní Měcholupy, CZ;

(740) Kertész Jozef, Ing., Hlohovec, SK;

(210) 322-2010

(220) 3.3.2010

9 (511) 35, 37, 40

(511) 35 - Reklamné služby; obchodný manažment, obchodná správa; obchodná administratíva; kancelárske práce.

37 - Stavebníctvo; opravy; inštalčné služby.

40 - Spracovanie a úprava materiálov.

(540)

(591) čierna, červená

(731) Palková Annamária, L. Koššutha 69, 077 01 Kráľovský Chlmec, SK;

(210) 325-2010

(220) 4.3.2010

9 (511) 6, 7, 17, 20, 22, 24, 37, 40, 42

(511) 6 - Spojovací materiál kovový.

7 - Upchávky (časti strojov).

17 - Priemyselné tesnenia, krúžky pre tesnenia, podložky pre tesnenia, vložky pre tesnenia, tepelné izolačné materiály, tepelné izolačné prostriedky.

20 - Výrobky z korku patriace do tejto triedy.

22 - Tesniace alebo upchávacie materiály s výnimkou gumových a plastových, tesniace dosky s výnimkou gumových a plastových patriace do tejto triedy; textilné vlákna.

24 - Netkané textilie, technické textilie, netkané textilné materiály patriace do tejto triedy.

37 - Servisné a inštalčné služby v oblasti priemyselných tesnení, predovšetkým uťahovanie tesnení.

40 - Povrchové úpravy materiálov.

42 - Analytické a výskumné služby v priemysle, predovšetkým výpočty, štúdie a analýzy v oblasti priemyselných tesnení.

(540)

(731) POKORNÝ, spol. s r.o., Trnkova 115, 628 00 Brno, CZ;

(740) Beleščák Ladislav, Ing., Piešťany, SK;

(210) 328-2010

(220) 5.3.2010

9 (511) 9, 25, 28

(511) 9 - Ochrana očí; hokejové prilby; ochranné prilby na šport; ochranné masky na tvár.

25 - Hokejové dresy; vatované nohavice; návleky.

28 - Hokejové korčule; hokejové puky; hokejky na ľadový hokej a hokejbal vrátane brankárskych; čepele hokejok; chrániče na nože korčúl; taška na hokejky; taška na korčule; hokejový ochranný výstroj, najmä rukavice, chrániče ramien, brankárske chrániče vonkajšie, chrániče lakťov, chrániče kolien, chrániče predlaktia, chrániče hrudníka a chrbta, čalúnené chrániče ramien, nákolenníky, chrániče zápästia, suspenzory; futbalový výstroj, najmä náplecníky, nálakťovníky, chrániče píšťal, brankárske rukavice; lopty; športové náradie a náčinie; hry, hračky; maskoty (hračky).

(540)

(591) modrá, červená, čierna, biela

(731) Bartakovics René, Vl. Clementisa 5/11, 971 01 Prievidza, SK;

(210) 332-2010

(220) 5.3.2010

9 (511) 35, 41, 42

(511) 35 - Grafická úprava tlačovín na reklamné účely; administratívne spracovanie obchodných objednávok; reklama; vydávanie a aktualizovanie reklamných materiálov; fotokopírovanie.

41 - Fotografovanie; tvorba videofilmov; organizovanie a vedenia seminárov.

42 - Urbanistické plánovanie; grafické dizajnérstvo; projekty (štúdie technických projektov, projektová činnosť); projektovanie stavieb; architektonické poradenstvo; architektúra (architektonické služby).

(540)

(591) biela, oranžová, čierna

(731) Bc. Michal Hrabovský ARCHGROUP, Jánošíkova 514/7, 921 01 Piešťany, SK;

(210) 333-2010

(220) 5.3.2010

9 (511) 16, 26, 35, 43, 44

- (511) 16 - Albumy, časopisy (periodiká), kalendáre, knihy, mapy, noviny, obálky a obaly (papiernický tovar), obrazy, písacie potreby, pohľadnice, ročenky, školské potreby (papier, písacie potreby), zošity.
 26 - Brošne, čipky, drobné darčkové predmety (kovové, keramické, sklenené, drevené) girlandy, gombíky, kvety (umelé), lemovky, ovocie (umelé), zipsy.
 35 - Sprostredkovanie obchodu s uvedeným tovarom v triedach 16, 26 a službami v triede 44.
 43 - Bufety (rýchle občerstvenie), kaviarne, reštaurácie (jedálne), samoobslužné reštaurácie.
 44 - Kadernícke a kozmetické salóny, manikúra, masáže, pedikúra, salóny krásy.

(540)

- (591) červená, čierna, biela, hnedá
 (731) RVS, s.r.o., Cintorínska 172, 020 01 Streženice, SK;
 (740) Mrenica Jaroslav, Ing., Púchov, SK;

(210) 335-2010

(220) 5.3.2010

9 (511) 3, 8, 44

- (511) 3 - Ceruzky kozmetické; depilačné prípravky; éterické oleje a esencie; farby (kozmetické); prípravky na odstraňovanie farieb; prípravky na holenie; kolínske vody; kozmetické prípravky; kozmetické prípravky na zoštiehnenie; kozmetické taštičky; prípravky na kučeravenie vlasov; kozmetické prípravky do kúpeľa; krémy kozmetické; kúpeľové soli s výnimkou solí na liečebné účely; mejkap (práškový); lepidlá na nalepovanie umelých mihalníc; kozmetické prípravky na obočie; prípravky na líčenie; prípravky na odstraňovanie líčidla; masky skrášľovacie; kozmetické prípravky na mihalnice; mlieko čistiacie na kozmetické účely; mydlá; obočenky; riasy umelé; rúže; šampóny; špirála na riasy (maskara); tampóny z vaty na kozmetické použitie; toaletné vody; umelé mihalnice; vata a vatové tyčinky na kozmetické účely; voňavky.
 8 - Klieštiky na očné riasy; pinzety.
 44 - Kadernícke salóny; salóny krásy; vizážisti (služby); úprava a farbenie obočia a mihalníc (služby); predĺžovanie mihalníc (služby).

(540)

- (591) ružová, čierna
 (731) CREATION BUSINESS, s.r.o., Zámocká 30, 811 01 Bratislava, SK;
 (740) Máčajová Mária, Ing., Nitra, SK;

(210) 336-2010

(220) 5.3.2010

9 (511) 9, 35, 38, 41, 42

- (511) 9 - Telekomunikačné, komunikačné a satelitné prístroje a zariadenia; multimediálne zariadenia; SET TOP boxy; počítačové programy vrátane počítačových programov stiahnutých z telekomunikačnej siete; počítačové hry; počítačový softvér a hardvér; vysielacie zariadenia; zvukové nahrávacie a prehrávacie zariadenia; smerovače, multimediálne prijímače; magnetické karty; elektronické publikácie stiahnuté z telekomunikačnej siete; počítače, televízne prijímače; kinofilmy, videokazety, videopásky, modemy, routre, antény, koaxiálne káble.
 35 - Zbieranie údajov do počítačových databáz, zoradovanie údajov v počítačových databázach, spracovanie textu; reklama, reklama (online) na počítačovej komunikačnej sieti, prenájom reklamného času vo všetkých komunikačných médiách; vydávanie a aktualizovanie reklamných textov; obchodný prieskum; maloobchodné a veľkoobchodné služby s telekomunikačnou, výpočtovou a satelitnou technikou; sprostredkovanie obchodu s tovarom; obchodné alebo podnikateľské poradenstvo.
 38 - Telekomunikačné, komunikačné služby a satelitné služby; poskytovanie telekomunikačného pripojenia do svetovej počítačovej siete, poskytovanie užívateľského prístupu do svetovej počítačovej siete, poskytovanie priestoru na diskusiu na internete, prenájom prístupového času do svetových počítačových sietí; rozhlasové a televízne vysielanie, vysielanie káblovej televízie, telekomunikačné informácie, prenájom prístrojov a zariadení pre služby uvedené v triede 38.
 41 - Poskytovanie (online) elektronických publikácií bez možnosti kopírovania, poskytovanie (online) počítačových hier, prenájom filmov, prenájom televíznych prijímačov, výroba televíznych programov, zábava, organizovanie a vedenie konferencií, seminárov a workshopov poskytované online prostredníctvom telekomunikačného spojenia alebo počítačovej siete; publikácia textov s výnimkou reklamných, prenájom videonahrávok, informácie o možnostiach rekreácie, zábavy, výchovy a vzdelávania.
 42 - Počítačové programovanie (vrátane aktualizácie), počítačové databázy (obnovovanie), návrh počítačových systémov, prevod a konverzia počítačových programov a údajov (okrem fyzickej konverzie), poskytovanie internetových vyhľadávateľov, prenájom webových serverov, vytváranie a udržiavanie počítačových stránok (webových) pre zákazníkov, prenájom počítačového softvéru, prenájom počítačov, štúdie technických projektov, expertízy (inžinierske práce).

(540) Telekom Slovensko

- (731) Slovak Telekom, a. s., Karadžičova 10, 825 13 Bratislava, SK;

(210) 342-2010

(220) 8.3.2010

9 (511) 41, 43

(511) 41 - Vzdelávanie; zabezpečovanie výcvikov, kurzov a školení; zábava; športová a kultúrna činnosť.
43 - Reštauračné služby (strava); prechodné ubytovanie.

(540)

(591) fialová, biela

(731) Tatranský Permon, a.s., Pribylina 1486, 032 42 Pribylina, SK;

(740) Gasidlo Ivan, JUDr., Pribylina, SK;

(210) 343-2010

(220) 8.3.2010

9 (511) 37

(511) 37 - Stavebníctvo - asfaltárske práce, výstavba budov, ciest, prístupových komunikácií, chodníkov, ihrísk, parkovísk; prípravné práce pre stavbu; zemné, kopáčske a búracie práce; betonárske práce (prístupové cesty, chodníky, spevnené plochy - ukládanie hotových betónových dielcov).

(540)

(591) biela, červená, čierna

(731) FEDAN, s.r.o., Zlatá Baňa 110, 082 52 Zlatá Baňa, SK;

(210) 344-2010

(220) 8.3.2010

9 (511) 16, 35, 36

(511) 16 - Plagáty; noviny; periodiká; knihy; tlačoviny; brožúry; prospekty; časopisy (periodiká).

35 - Pomoc pri riadení obchodnej činnosti; obchodný manažment a podnikové poradenstvo; vydávanie a aktualizovanie reklamných materiálov; obchodné odhady; poradenstvo v obchodnej činnosti; reklama; rozhlasová reklama; televízna reklama; profesionálne obchodné alebo podnikateľské poradenstvo; obchodné alebo podnikateľské informácie; zásielkové reklamné služby; online reklama na počítačovej komunikačnej sieti; zbieranie údajov do počítačových databáz; zoraďovanie údajov v počítačových databázach; vyhľadávanie informácií v počítačových súboroch (pre zákazníkov); služby porovnávania cien.

36 - Prenájom nehnuteľností; sprostredkovanie (maklérstvo); realitné kancelárie; sprostredkovateľská činnosť s nehnuteľnosťami; sprostredkovanie poistenia; finančné pôžičky; finančné odhady a oceňovanie (poisťovníctvo, bankovníctvo, nehnuteľnosti); finančné služby; správa nehnuteľností; prenájom bytov; finančné konzultačné služby; finančné informácie; prenájom kancelárskych priestorov; finančné poradenstvo; vyberanie nájomného.

(540)

(591) červená, odtiene modrej

(731) CRETUM, s.r.o., Hurbanovo námestie 46, 972 01 Bojnice, SK;

(210) 346-2010

(220) 8.3.2010

9 (511) 36

(511) 36 - Finančné služby, poisťovníctvo, peňažníctvo, služby v oblasti nehnuteľností.

(540)

(591) červená, strieborná

(731) Wüstenrot stavebná sporiteľňa, a. s., Grösslingova 77, 824 68 Bratislava, SK;

(210) 347-2010

(220) 8.3.2010

9 (511) 18, 25, 26

(511) 18 - Aktovky; školské aktovky; aktovky (kožený tovar); batohy; cestovné kufre; cestovné tašky; kožené cestovné tašky; chlebníky; kožené chlopne; chomúty; dáždňiky; diplomatické kufriky; šatky na nosenie dojíciat; držiaky na kufre; horolezecké palice; imitácie kože; jelenica s výnimkou jelenice na čistenie; kabelkové rámy; kabelky; kľúčienky (kožená galantéria); imitácia kože; kožené nite, šnúrky; kožené nite, vlákna; kožušiny; kufre; kufre kožené a potiahnuté kožou; kufre z vulkanfíbra; nákupné tašky; peňaženky; plecniaky; športové tašky.

25 - Baretky; spodná bielizeň; body (spodná bielizeň); bundy; čelenky (oblečenie); chrániče uší (proti chladu ako pokrývka hlavy); čiapky; čiapky (priliehavé); cyklistické oblečenie; futbalová obuv; futbalové topánky (kopačky); gymnastické cvičky; gymnastické (telocvičné) dresy; kabáty; kombinézy na vodné lyžovanie; kombinézy (oblečenie); konfekcia (odevy); korbety; korbety (spodná bielizeň); košeľe; kostýmy, obleky; kožušiny (oblečenie); krátke kabátiky; krátke kabáty s kapucňou (teplé); kravaty; oblečenie pre motoristov; nepremokavý odev; nohavice; oblečenie z imitácie kože; oblečenie z kože; oblečenie; odevy; opasky; opasky na doklady a peniaze (súčasť oblečenia); pánske spodky; plavky; plážové oblečenie; pletené svetre; pleteniny (oblečenie); ponožky; pulóvre; pyžamá; rukavice; saká, bundy; šatky, šály; spodná bielizeň; športová obuv; športové tričká, dresy; sukne; svetre; tielka, tričká; tielka, vesty; vlnené šály; župany.

26 - Značky na bielizeň; zipsové uzávery na tašky a vrecká.

(540)



(731) Georgiev Roland, Tokajčicka 16, 040 22 Košice, SK;

(210) 348-2010

(220) 8.3.2010

9 (511) 18, 25, 26

(511) 18 - Aktovky; školské aktovky; aktovky (kožené tovar); batohy; cestovné kufre; cestovné tašky; kožené cestovné tašky; chlebníky; kožené chlopne; chomúty; dáždzníky; diplomatické kufříky; šatky na nosenie dojčiat; držiaky na kufre; horolezecké palice; imitácie kože; jelenica s výnimkou jelenice na čistenie; kabelkové rámy; kabelky; kľúčenky (kožená galantéria); imitácia kože; kožené nite, šnúry; kožené nite, vlákna; kožušiny; kufre; kufre kožené a potiahnuté kožou; kufre z vulkanfíbra; nákupné tašky; peňaženky; plecniaky; športové tašky.

25 - Baretky; spodná bielizeň; body (spodná bielizeň); bundy; čelenky (oblečenie); chrániče uší (proti chladu ako pokrývka hlavy); čiapky; čiapky (priliehavé); cyklistické oblečenie; futbalová obuv; futbalové topánky (kopačky); gymnastické cvičky; gymnastické (telocvičné) dresy; kabáty; kombinézy na vodné lyžovanie; kombinézy (oblečenie); konfekcia (odevy); korzety; korzety (spodná bielizeň); košele; kostýmy, obleky; kožušiny (oblečenie); krátke kabátiky; krátke kabáty s kapucňou (teplé); kravaty; oblečenie pre motoristov; nepremokavý odev; nohavice; oblečenie z imitácie kože; oblečenie z kože; oblečenie; odevy; opasky; opasky na doklady a peniaze (súčasť oblečenia); pánske spodky; plavky; plážové oblečenie; pletené svetre; pleteniny (oblečenie); ponožky; pulóvre; pyžamá; rukavice; saká, bundy; šatky, šály; spodná bielizeň; športová obuv; športové tričká, dresy; sukne; svetre; tielka, tričká; tielka, vesty; vlnené šály; župany.

26 - Značky na bielizeň; zipsové uzávery na tašky a vrecká.

(540)

CAPORICCO CR
sportswear

(731) Georgiev Roland, Tokajčicka 16, 040 22 Košice, SK;

(210) 355-2010

(220) 10.3.2010

9 (511) 5, 30, 35

(511) 5 - Dietetický chlieb všetkých druhov, dietetické pekárske a cukrárske výrobky a cukrovinky, dietetické výrobky obilné, kukuričné, strukovínové a ich zmesi na lekárske účely, dietetické cestoviny a cereálne výrobky na lekárske účely.

30 - Chlieb všetkých druhov, nekysnutý chlieb, rožky, sendviče, pekárske a cukrárske výrobky a cukrovinky, jemné a trvanlivé pečivo, sucháre, sušienky, biskvity, keksy, oblátky, zákusky, múčne jedlá,

tyčinky, kreky (slané pečivo), perníky, medovníky, cestá na koláče, pirohy (cestoviny), pirôžky s mäsom, pizza, palacinky, pralinky; torty, cukrovinky na zdobenie vianočných stromčekov, ovocné želé (cukrovinky), marcipán, pudíng, jedlé ozdoby na torty, výrobky obsahujúce obilniny alebo strukoviny a zmesi z nich, výrobky z obilnín, pochutiny na báze obilnín, zmrzlina, mrazené zmrzlinové krémy, obilniny určené na ľudskú spotrebu, ovsené vločky a vločky z iných obilnín, lupienky a vločky (obilninové), müsli, chuťovky na báze cereálií a ryže, kukuričné vločky, strúhanka, cestovinové výrobky, rezance.

35 - Maloobchodná a veľkoobchodná činnosť v oblasti predaja pekárskeho a potravinárskeho výrobkov, drogériových výrobkov, odevov, obuvi, textilu, nábytku, strojárskych výrobkov, elektrotechnických výrobkov, železiarskeho tovaru, kuchynských potrieb a športových potrieb.

(540)



(591) zelená, žltá

(731) LIBEX, s.r.o., Bytčianska 114, 010 03 Žilina, SK;

(210) 357-2010

(220) 10.3.2010

9 (511) 35, 41

(511) 35 - Reklama (propagácia projektového riadenia, propagácia vlastných služieb); poradenská činnosť v oblasti projektového riadenia.

41 - Vydávanie neperiodických publikácií (kníh); vydávanie kníh a časopisov v elektronickej forme; organizovanie a vedenie konferencií; certifikácia (nezávislé overovanie odbornej spôsobilosti a udeľovanie oprávnenia) odborníkov na projektové riadenie (podľa štandardov IPMA).

(540)



(591) modrá, červená

(731) Spoločnosť pre projektové riadenie, Kollárova 34, 917 01 Trnava, SK;

(210) 358-2010

(220) 10.3.2010

9 (511) 35, 41, 42

(511) 35 - Reklama (propagácia projektového riadenia, propagácia vlastných služieb); poradenská činnosť v oblasti projektového riadenia; administratívne služby súvisiace so združovaním fyzických a právnických osôb projektového riadenia.

41 - Vydávanie neperiodických publikácií (kníh); vydávanie kníh a časopisov v elektronickej forme; organizovanie a vedenie konferencií; požičovňa kníh (knížnica); vzdelávanie v oblasti projektového riadenia; certifikácia (skúšanie a udeľovanie oprávnenia) odborníkov na projektové riadenie (podľa medzinárodných štandardov).

42 - Výskum v oblasti projektového riadenia.

(540)



(591) modrá, červená

(731) Spoločnosť pre projektové riadenie, Kollárova 34, 917 01 Trnava, SK;

(210) 363-2010

(220) 11.3.2010

9 (511) 7, 16, 20

(511) 7 - Axiálne ložiská; brúsne stroje; čerpadlá, pumpy (stroje); finišér; guľkové ložiská; ihličkové ložiská; kladkostroje; kompresory; kovoobrábacie stroje; ložiskové krúžky; leštičky; lisovacie stroje; ložiská ako časti strojov; antifrikačné ložiská do strojov krúžky guľkových ložísk; ložiskové čapy (časti strojov); nakladacie rampy; ručné nástroje náradie na iný než ručný pohon; nástroje ako časti strojov; nástrojové brúsky; navijaky; obrábacie stroje; podstavce, stojany na ložiská hriadeľov; adhézne remene na kladky; remenice (ako časti strojov); samomazacie ložiská; stojany; podstavce na ložiskové čapy (časť stroja); valčkové ložiská; voľnobežky s výnimkou voľnobežiek do pozemných vozidiel; žeriavy.

16 - Brožované knihy; brožúry; katalógy; lepenkové alebo papierové škatule; kancelárska pomôcka na lepenie - lepiaca páska; pečiatky; plagáty; reklamné tabule z papiera; kartónu alebo lepenky; samolepky pre domácnosť a na kancelársky účely.

20 - Drevené alebo plastové debny; dopravné palety s výnimkou kovových; palety na manipuláciu s tovarom s výnimkou kovových; štítky s výnimkou kovových.

(540) ZVL SLOVAKIA

(731) ZVL SLOVAKIA, a. s., Na stanicu 22, 010 09 Žilina, SK;

(740) Labudík Miroslav, Ing., Kysucké Nové Mesto, SK;

(210) 364-2010

(220) 11.3.2010

9 (511) 7, 16, 20

(511) 7 - Axiálne ložiská; brúsne stroje; čerpadlá, pumpy (stroje); finišér; guľkové ložiská; ihličkové ložiská; kladkostroje; kompresory; kovoobrábacie stroje; ložiskové krúžky; leštičky; lisovacie stroje; ložiská ako časti strojov; antifrikačné ložiská do strojov krúžky guľkových ložísk; ložiskové čapy (časti strojov); nakladacie rampy; ručné nástroje náradie na iný než ručný pohon; nástroje ako časti strojov; nástrojové brúsky; navijaky; obrábacie stroje; podstavce, stojany na ložiská hriadeľov; adhézne remene na kladky; remenice (ako časti strojov); samomazacie ložiská; stojany; podstavce na ložiskové čapy (časť stroja); valčkové ložiská; voľnobežky s výnimkou voľnobežiek do pozemných vozidiel; žeriavy.

16 - Brožované knihy; brožúry; katalógy; lepenkové alebo papierové škatule; kancelárska pomôcka na lepenie - lepiaca páska; pečiatky; plagáty; reklamné tabule z papiera; kartónu alebo lepenky; samolepky pre domácnosť a na kancelársky účely.

20 - Drevené alebo plastové debny; dopravné palety s výnimkou kovových; palety na manipuláciu s tovarom s výnimkou kovových; štítky s výnimkou kovových.

(540)



(731) ZVL SLOVAKIA, a. s., Na stanicu 22, 010 09 Žilina, SK;

(740) Labudík Miroslav, Ing., Kysucké Nové Mesto, SK;

(210) 371-2010

(220) 11.3.2010

9 (511) 35, 39, 41

(511) 35 - Sprostredkovateľne práce; rozširovanie reklamných materiálov zákazníkom (letáky, prospekty, tlačoviny, vzorky); reklamné agentúry; predvádzanie (služby modeliek) na reklamné účely a podporu predaja; prieskum trhu; organizovanie výstav na komerčné alebo reklamné účely; podpora predaja (pre tretie osoby).

39 - Skladovanie tovaru.

41 - Klubové služby výchovno-zábavné; organizovanie a vedenie konferencií; organizovanie a vedenie kongresov; organizovanie a vedenie seminárov.

(540)



(591) oranžová, čierna

(731) ppd marketing+ s.r.o., Mokrán Záhon 2, 821 04 Bratislava, SK;

(210) 377-2010

(220) 12.3.2010

9 (511) 9, 16, 35, 38, 41

(511) 9 - Zvukové, obrazové a zvukovo-obrazové nahrávky na všetkých druhoch nosičov, ako aj v digitálnej (elektronickej) podobe, informácie, dáta, databázy, katalógy, programy v elektronickej podobe; elektronické publikácie s možnosťou kopírovania; prístroje na nahrávanie, prenos a reprodukciu zvuku alebo obrazu.

16 - Noviny, časopisy, periodiká, knihy a iné tlačoviny, výrobky z papiera, kartónu a lepenky, ktoré nie sú zahrnuté v iných triedach; papiernický tovar a písacie potreby, vzdelávacie a učebné potreby okrem prístrojov, divadelné dekorácie, papierové propagačné materiály, letáky, prospekty, pohľadnice, obálky, obaly (papiernický tovar), peračníky, puzdrá na perá, štítky (papierové nálepky), vyučovacie pomôcky vo forme hier, kancelárske potreby s výnimkou nábytku, kalendáre, príručky, plagáty, listový papier, stolové prestieranie z papiera, papierové obrusy, záložky do kníh, vrecká z papiera alebo plastických materiálov, školské potreby s výnimkou prístrojov, papierové podložky na stôl, nálepky na kancelárske použitie alebo pre domácnosť, ročenky, stojany na perá a ceruzky, papierové podložky pod poháre, oznámenia (papiernický tovar), papierové vľajky, papierové zástavy, nože na papier, otváratele na listy, puzdrá na písacie potreby, pútače z papiera

alebo lepenky, papierové obrúsky, utierky, etikety s výnimkou textilných, lepiace štítky, darčekové a reklamné predmety z papiera.

35 - Reklamná činnosť; prenájom reklamného času vo všetkých komunikačných médiách, ako aj v počítačovej komunikačnej sieti; prenájom reklamných materiálov; prenájom reklamných plôch; televízna a rozhlasová reklama; rozširovanie reklamných alebo inzertných oznamov a materiálov; organizovanie výstav na komerčné alebo reklamné účely; vydávanie, zverejňovanie a rozširovanie reklamných textov a materiálov; obchodný manažment a poradenstvo; prezentácia výrobkov a služieb v komunikačných médiách; organizovanie reklamných hier na propagáciu predaja; vyhľadávanie sponzorov; poradenské a informačné služby v oblasti uvedených služieb v triede 35; komerčné informačné kancelárie.

38 - Televízne a rozhlasové vysielanie všetkých druhov programov; komunikačné služby prostredníctvom audiotextu, teletextu, rozhlasu, televízie, počítačovej siete, mobilných telefónov, poskytovanie telekomunikačných služieb; poskytovanie telekomunikačného pripojenia do svetovej počítačovej siete; poskytovanie telekomunikačných kanálov na telenákupy; poskytovanie priestoru na diskusiu na internete; prenos a šírenie správ, informácií, publikácií, audiovizuálnych diel prostredníctvom komunikačných sietí vrátane internetu; tlačové kancelárie; poradenské a informačné služby v oblasti uvedených služieb v triede 38.

41 - Výroba televíznych a rozhlasových programov; výroba publicistických, spravodajských, zábavných, vzdelávacích, kultúrnych a športových programov; výroba hudobných programov; hudobné skladateľské služby; organizovanie zábavných, kultúrnych, športových a vzdelávacích podujatí; vzdelávacia činnosť; organizovanie vedomostných, zábavných, hudobných a športových súťaží; zábavné služby; organizovanie zábav, karnevalov, plesov; plánovanie a organizovanie večierkov; moderovanie relácií, programov a podujatí; zábavné parky; služby a zábava poskytované v prázdninových táboroch; služby klubov zdravia; výchovno-zábavné klubové služby; organizovanie a vedenie seminárov, kongresov, školení, konferencií; organizovanie živých seminárov, kongresov, školení, konferencií; organizovanie súťaží krásy; organizovanie živých vystúpení; živé predstavenia; filmová, divadelná a hudobná tvorba, služby filmových, divadelných a nahrávacích štúdií; dabingové služby; požičavanie filmov; požičavanie filmových premietacích prístrojov a príslušenstva; divadelné predstavenia; výroba divadelných alebo iných predstavení; služby agentúr sprostredkujúcich divadelných, koncertných a varietných umelcov; rezervácia vstupeniek; výroba a prenájom zvukových a zvukovo-obrazových nahrávok; vydavateľská a nakladateľská činnosť s výnimkou vydávania reklamných materiálov; zverejňovanie a vydávanie textov okrem reklamných; poskytovanie elektronických publikácií online (bez možnosti kopírovania), vydávanie a zverejňovanie elektronických publikácií; elektronická edičná činnosť (DTP služby), organizovanie kultúrnych alebo vzdelávacích výstav;

umelecké módné agentúry; kempingové služby spojené so športovým programom, služby súvisiace s telesnými cvičeniami; zábavné služby nočných klubov; poskytovanie počítačových hier (online); informácie o výchove, vzdelávaní; informácie o možnostiach rozptýlenia; informácie o možnostiach zábavy, rekreácie; informácie, správy, novinky z oblasti šoubiznisu; prekladateľské služby; prenájom dekorácií; poskytovanie služieb na oddych a rekreáciu; prenájom audioprístrojov, videoprístrojov, videorekordérov, premietacích, televíznych prijímačov, filmov, kultúrnych a vzdelávacích potrieb a prístrojov; prenájom športového výstroja s výnimkou dopravných prostriedkov; reportérske služby; pomoc pri výbere povolania; organizovanie lotérií a stávkových hier; poradenské a informačné služby v oblasti uvedených služieb v triede 41; všetky uvedené služby tiež vrátane služieb poskytovaných prostredníctvom internetu, online a interaktívnych počítačových služieb.

(540)



- (591) bordová, cyklámenová, červená, biela
 (731) MARKÍZA - SLOVAKIA, spol. s r.o., Bratislavská 1/a, 843 56 Bratislava - Záhorská Bystrica, SK;
 (740) Fajnorová Mária, Ing., Bratislava, SK;

(210) 378-2010

(220) 12.3.2010

9 (511) 16, 35, 40, 42

(511) 16 - Papier, kartón, lepenka a výrobky z týchto materiálov, ktoré nie sú zahrnuté v iných triedach; toaletný papier, papierové vreckovky, papierové obrúsky, papierové utierky; knihárske výrobky, papiernický tovar.

35 - Reklamná činnosť, propagačná činnosť, organizačné a ekonomické poradenstvo vrátane poradenstva v oblasti papiernického priemyslu; prieskum trhu; obchodný manažment (riadenie), obchodná správa, obchodná administratíva; administratívne práce; maloobchodné služby v oblasti výrobkov z papiera, kartónu a lepenky; sprostredkovanie obchodu s tovarom.

40 - Nakladanie s odpadmi - likvidácia odpadov, recyklácia odpadov, zberový papier, všetko vrátane sprostredkovateľstva; odborné konzultácie a poradenstvo týkajúce sa výroby a spracovania papiera a spracovania odpadov v papiernickom priemysle.

42 - Odborné konzultácie a poradenstvo týkajúce sa výskumu a vývoja v oblasti papiernického priemyslu.

(540) **Harmony - V harmónii
 s prírodou**

- (731) SHP Harmanec, a. s., 976 03 Harmanec, SK;
 (740) Bachratá Magdaléna, Mgr., Bratislava, SK;

(210) 407-2010

(220) 17.3.2010

9 (511) 25, 35

(511) 25 - Športové oblečenie, najmä lyžiarske, cyklistické, turistické, termobilizeň, tričká, vesty, roláky, bundy, ponožky, podkolenky, čiapky, kukly.
35 - Sprostredkovateľská činnosť v oblasti nákupu a predaja tovarov; maloobchodné a veľkoobchodné služby so športovým oblečením; reklamná činnosť.

(540)

(731) Arnox, spol. s r.o., Brežný riadok 16/198, 058 01 Poprad, SK;

(740) ŽOVICOVÁ & ŽOVIC IP, s.r.o., Bratislava, SK;

(210) 411-2010

(220) 17.3.2010

9 (511) 35, 38, 41

(511) 35 - Televízna reklama; reklama; organizovanie výstav na komerčné alebo reklamné účely; poradenstvo v obchodnej činnosti; prieskum trhu; prieskum verejnej mienky; reklamné agentúry; rozširovanie reklamných alebo inzertných oznamov; rozširovanie reklamných materiálov zákazníkovi (letáky, prospekty, tlačiva, vzorky); spracovanie textov.

38 - Televízne vysielanie; rozhlasové vysielanie; vysielanie káblovej televízie; vysielanie satelitnej televízie; prenos dát; elektronická pošta; prenos správ a obrazových informácií pomocou počítača; počítačová komunikácia.

41 - Vydávanie informačných periodických publikácií; výroba rozhlasových a televíznych programov; vzdelávanie; kultúra; šport; výroba zvukových a dátových nosičov; výstavy, prehliadky; digitálna tvorba obrazov na výstupných zariadeniach; diskotéky; fotografická reportáž; prenájom filmov; fotofovanie; filmové štúdiá; informácie o možnostiach zábavy; informácie o možnostiach rekreácie; služby nahrávacích štúdií; nahrávanie videopások; organizovanie a vedenie seminárov; organizovanie kultúrnych alebo vzdelávacích výstav; organizovanie lotérií; organizovanie plesov; poskytovanie elektronických publikácií online (bez možnosti kopírovania); postsynchronizácia, dabing; požičiavanie videopások; organizovanie predstavení (manažérske služby); reportérska služba; výroba rozhlasových a televíznych programov; strihanie videopások; televízna zábava; tvorba videofilmov; nahrávanie na videopásky; výcvik.

(540)

(591) žltá, modrá

(731) Frišo Milan, Ing., Za humnami 55, 949 01 Nitra, SK;

(210) 437-2010

(220) 23.3.2010

9 (511) 16, 35, 41

(511) 16 - Noviny, časopisy, periodické publikácie, tlačivá, tlačoviny.

35 - Reklama, reklamné agentúry, grafická úprava tlačovín na reklamné účely, vyhľadávanie a poskytovanie vedeckých, obchodných a podnikateľských informácií, komerčné informačné kancelárie, marketingové štúdie, personálne poradenstvo, obchodné a odborné poradenstvo, obchodný prieskum a manažment, organizovanie komerčných výstav a veľtrhov, prezentácia výrobkov v komunikačných médiách pre maloobchod, sprostredkovateľne práce.

41 - Rezervácia vstupeniek, organizovanie a vedenie kolokvií, organizovanie a vedenie koncertov, vzdelávacie akadémie, organizovanie a vedenie konferencií, kongresov, seminárov, sympózií, školení, kurzov, firemných dní, vzdelávacích prezentácií, vzdelávacích programov na zostavovanie a rozvíjanie pracovného a športového tímu, kultúrnych alebo vzdelávacích výstav, vzdelávacích programov v oblasti podnikania a administratívy pre začínajúcich podnikateľov, organizovanie lotérií, plesov, predstavení (manažérske služby), organizovanie vedomostných alebo zábavných súťaží, organizovanie športových súťaží, organizovanie živých vystúpení, plánovanie a organizovanie večierkov, banketov, recepcií, vydávanie kníh, poskytovanie informácií o možnostiach vzdelávania, rekreácie, zábavy, vyučovanie a vzdelávanie.

(540)

(731) Pamida International, s. r. o., Fibichova 13, 040 01 Košice, SK;

(740) Labudík Miroslav, Ing., Kysucké Nové Mesto, SK;

(210) 441-2010

(220) 24.3.2010

9 (511) 16, 32, 33

(511) 16 - Tlačoviny; reklamné, propagačné a informačné materiály patriace do tejto triedy; etikety s výnimkou textilných; obaly papierové a plastové patriace do tejto triedy; obaly a tašky z papiera patriace do tejto triedy.

32 - Minerálne a sýtené vody a iné nealkoholické nápoje; ovocné nápoje a šťavy.

33 - Vína všetkých druhov; alkoholické nápoje s výnimkou piva.

(540) Château Malanta

(731) Czako Jozef, Ing., Agátová 722/28, 951 01 Nitrianske Hrnčiarovce, SK;

(210) 5009-2010

(220) 11.1.2010

9 (511) 33

(511) 33 - Medovina.

(540) VIDIECKA MEDOVINA

(731) Zdenka Grgulová - CERA MEL, Nobelovo nám. 7, 851 01 Bratislava, SK;

(210) 5039-2010

(220) 1.2.2010

(310) 472550

(320) 3.12.2009

(330) CZ

9 (511) 29, 30

(511) 29 - Mlieko, syr a mliečne výrobky; jedlé oleje a tuky.

30 - Chladené mliečne dezerty ako cukrovinky.

(540) PRIBINACEK MIXIK

(731) BONGRAIN S. A., 42 rue Rieussec, 78220 Viroflay, FR;

(740) ČERNEJOVÁ & HRBEK, s. r. o., Bratislava, SK;

(210) 5042-2010

(220) 3.2.2010

9 (511) 35, 43

(511) 35 - Maloobchodný a veľkoobchodný predaj potravinárskych výrobkov, predaj potravinárskych výrobkov, najmä rýb, výrobkov z rýb, rybích šalátov a pekárske výrobkov prostredníctvom predajných automatov a prostredníctvom katalógov, prenájom predajných automatov.

43 - Služby súvisiace s poskytovaním jedla a nápojov; príprava jedla a nápojov; hotely, reštaurácie, rýchloobslužné reštaurácie so stálou prevádzkou, samoobslužné reštaurácie, snackbary, bary, kafetérie, služby reštaurátorov, ktorí pripravujú jedlo a dodávajú ho na objednávku domov alebo do podnikov (katering), služby poskytovania jedla a nápojov na báze take-away reštaurácií, kolektívne stravovanie a závodné jedálne, prenájom kuchynského a reštauračného vybavenia, príprava potravín alebo pokrmov na konzumáciu v alebo mimo miesta prípravy; poskytovanie potravín pre reštaurácie; poskytovanie potravín pre kaviarne; poskytovanie potravín pre prevádzky poskytujúce jedlo a nápoje.

(540)

(591) modrá, červená

(731) RYBA ŽILINA, spol. s r.o., Hviezdoslavova 5, 010 01 Žilina, SK;

(740) Baďurová Katarína, Mgr., Bratislava, SK;

(210) 5043-2010

(220) 3.2.2010

9 (511) 25, 35, 41

(511) 25 - Odevy, obuv, pokrývky hlavy.

35 - Reklama, propagácia, vydávanie reklamných materiálov, prenájom reklamných priestorov.

41 - Organizovanie športových súťaží a podujatí, organizovanie motoristických súťaží a podujatí.

(540)

(591) červená, čierna

(731) PRESSKAM, s. r. o., Vápenka 4, 841 07 Bratislava, SK;

(740) Hojčuš Peter, Ing., Bratislava, SK;

(210) 5045-2010

(220) 4.2.2010

9 (511) 9, 16, 35, 36, 41

(511) 9 - Kompaktné disky; magnetické disky; optické disky; optické kompaktné disky; záznamové disky; magnetické nosiče údajov; optické nosiče údajov; prístroje na nahrávanie, spracovanie, prenos a reprodukciu zvuku, obrazu alebo dát, nosiče s obrazovými, zvukovými, audiovizuálnymi alebo textovými dielami, nahrávkami a záznamami; rozmnoženiny obrazových, zvukových, audiovizuálnych alebo textových diel, nahrávok a záznamov na všetkých druhoch nepapierových nosičov; elektronické publikácie stiahnuté z telekomunikačnej siete; nahrané a prázdne nosiče záznamov; zariadenia na spracovanie údajov; počítače; periférne zariadenia počítačov; počítačový softvér; počítačové terminály a počítačový softvér na použitie vo finančných službách, bankových, burzových a telekomunikačných odvetviach na sprístupnenie, zúčtovanie a úhradu finančných alebo burzových operácií; počítačové programy stiahnuté z telekomunikačnej siete; elektronické časopisy; kódované karty, hlavne magnetické karty a karty obsahujúce integrované obvody, najmä na finančné využitie; audiovizuálna technika na výučbu.

16 - Listinné cenné papiere; tlačoviny; tlačivá; formuláre; periodická a neperiodická tlač; publikácie; zborníky; knihy; brožúry; časopisy; noviny; albumy; atlasy; plagáty; katalógy; kalendáre; príručky; prospekty; ročenky; fotografie; papierové propagačné materiály; papierové obaly; papierové lístky; papierové pozvánky, letáky, tlačené reklamné a úžitkové manuály; grafické reprodukcie; databázy na papierových nosičoch; papierové vlajky; pútače z papiera alebo z lepenky; pečiatky; papiernický tovar; nálepky; lepiace štítky; písacie potreby; predmety z kartónu; kancelárske potreby s výnimkou nábytku; drobné darčkové predmety z papiera, kartónu a lepenky patriace do tejto triedy.

35 - Hospodárske a ekonomické predpovede; obchodné a podnikateľské informácie; kopírovanie alebo rozmnožovanie dokumentov; licencie (obchodná správa-) výrobkov a služieb pre tretie osoby; marketingové štúdie; vedenie kartoték v počítači; zostavovanie výpisov z účtov; odborné obchodné poradenstvo; obchodný alebo podnikateľský prieskum; obchodný manažment a podnikové poradenstvo; poradenstvo v obchodnej činnosti; organizovanie komerčných alebo reklamných výstav a veľtrhov; prieskum trhu; prieskum verejnej mienky; reklama; revízia účtov; online reklama na počítačovej komunikačnej sieti; štatistické kompilácie; účtovníctvo; vedenie účtovných kníh; vydávanie a aktualizovanie reklamných materiálov; vyhľadávanie informácií v počítačových súboroch pre zákazníkov; zbieranie údajov do počítačových databáz; zoraďovanie údajov v počítačových databázach; robenie výpisov zo zoznamov akcionárov a iných papierových výstupov služieb, ktoré poskytuje depozitár; propagácia služieb depozitára cenných papierov; sprostredkovanie služieb uvedených v triede 35 tohto zoznamu; poskytovanie služieb uvedených v triede 35 tohto zoznamu prostredníctvom komunikačných médií, elektronickej pošty, počítačových sietí a internetu.

36 - Finančné informácie; finančné analýzy; finančné konzultačné služby; burzové maklérsstvo; faktoring, fortfajting; finančné odhady a oceňovanie; finančné poradenstvo; finančné služby; spravovanie financií; úschovne služby; elektronický prevod kapitálu; klíring (bezhotovostné zúčtovanie vzájomných pohľadávok a záväzkov); garancie, záruky, kaucie; finančný lízing; kapitálové investície; platobné prevody vykonávané elektronicky, prenájom nehnuteľností; správa nehnuteľností; prenájom bytov; prenájom kancelárskych priestorov; správcovstvo; sprostredkovanie (maklérsstvo); sprostredkovanie záruk; činnosť depozitára cenných papierov; vydávanie cenných papierov a cenín; uloženie a správa cenných papierov alebo iných hodnôt hospodárenia s cennými papiermi klienta na jeho účet vrátane ich poradenstva (portfólio manažment); vydávanie cenných papierov emitentov a služby súvisiace s ich umiestňovaním; prijímanie listinných cenných papierov do samostatnej a/alebo hromadnej úschovy; evidencia zaknihovaných cenných papierov a imobilizovaných cenných papierov v registroch emitentov; evidencia majiteľov zaknihovaných cenných papierov na účtoch majiteľov; evidencia údajov o cenných papieroch na klientských účtoch členov a držiteľských účtoch; evidencia zmien na účtoch majiteľov, na klientských účtoch členov a na držiteľských účtoch; evidencia údajov, zmien a ďalších údajov týkajúcich sa zaknihovaných cenných papierov a imobilizovaných cenných papierov; pridelovanie, menenie a rušenie identifikačného kódu ISIN a iných identifikačných kódov týkajúcich sa cenných papierov; zúčtovacie, evidenčné, správcovské alebo finančné služby poskytované členom centrálného depozitára, majiteľom účtov vedených centrálnym depozitárom, emitentom, majiteľom cenných papierov, obchodníkom s cennými papiermi, organizátorom verejného trhu, burze cenných papierov; poradenstvo v oblasti cenných papierov; vedenie zoznamov akcionárov pri listinných akciách na meno; zabezpečovanie splácania menovitej hodnoty cenných papierov a vyplácanie výnosov z cenných papierov, ako aj ďalšie s tým súvisiace činnosti na žiadosť emitenta; úschova a správa finančných nástrojov na účet klienta vrátane držitelskej správy a súvisiacich služieb, najmä správy peňažných prostriedkov a finančných zábezpek; prenájom bezpečnostných schránok; poskytovanie úverov alebo pôžičiek klientovi na účely vykonania obchodu s investičnými nástrojmi; zriaďovanie účtu u zahraničnej právnickej osoby s obdobným predmetom činnosti ako centrálny depozitár, u zahraničnej banky alebo zahraničného obchodníka s cennými papiermi a poskytovanie s tým súvisiacich služieb; požičiavanie cenných papierov; správa garančného fondu; finančné služby súvisiace s činnosťou centrálného depozitára; služby maklérov na burze cenných papierov; kurzové záznamy na burze; evidencia rozhodnutí prijatých ministerstvom podľa zákona o cenných papieroch; registrácia záložných práv; investovanie do cenných papierov na vlastný účet, obchodovanie s prevoditeľnými cennými papiermi; zriaďovanie a vedenie držiteľských účtov; výpisy z účtov klientov; netting (vzájomné započítavanie záväzkov a pohľadávok účastníkov systému zúčtovania

a vyrovnania z obchodov vyrovnávaných v systéme zúčtovania a vyrovnania); finančné riadenie; finančné oceňovanie podnikových súpisov a aktív; poskytovanie služieb uvedených v triede 36 tohto zoznamu prostredníctvom komunikačných médií, elektronickej pošty, počítačových sietí a internetu; zúčtovanie a vyrovnanie obchodov s investičnými nástrojmi; robenie výpisov z účtov; zverejňovanie informácií v tlačí uverejňujúcej burzovej správy a na webovej stránke inštitúcie šíriacej uvedené informácie vrátane na webovej stránke centrálného depozitára v súlade s informačnou a oznamovacou povinnosťou centrálného depozitára.

41 - Akadémie; elektronická edičná činnosť v malom (DTP služby); informácie o výchove a vzdelávaní; knižnice (požičovne kníh); organizovanie a vedenie konferencií; organizovanie a vedenie kongresov; organizovanie a vedenie kolokvií; organizovanie a vedenie seminárov; organizovanie a vedenie sympózií; organizovanie kultúrnych a vzdelávacích výstav; organizovanie a vedenie koncertov; organizovanie predstavení (manažérske služby); organizovanie živých vystúpení; služby poskytované orchestrom; plánovanie a organizovanie večierkov; poskytovanie elektronických publikácií online (bez možnosti kopírovania); školenie; výcvik; vydávanie kníh; online vydávanie kníh a časopisov v elektronickej forme; vyučovanie, vzdelávanie, predovšetkým v oblasti cenných papierov; praktické cvičenie (ukážky); písanie textov (okrem reklamných); elektronická edičná činnosť v malom (DTP služby); vydávanie kníh; vydávanie textov s výnimkou reklamných alebo náborových.

(540)



(731) Centrálny depozitár cenných papierov SR, a. s., Ul. 29. augusta 1/A, 814 80 Bratislava, SK;

(740) Neuschl Vladimír, JUDr. Ing., Bratislava, SK;

(210) 5046-2010

(220) 4.2.2010

9 (511) 9, 16, 35, 36, 41

(511) 9 - Kompaktné disky; magnetické disky; optické disky; optické kompaktné disky; záznamové disky; magnetické nosiče údajov; optické nosiče údajov; prístroje na nahrávanie, spracovanie, prenos a reprodukciu zvuku, obrazu alebo dát, nosiče s obrazovými, zvukovými, audiovizuálnymi alebo textovými dielami, nahrávkami a záznamami; rozmnoženiny obrazových, zvukových, audiovizuálnych alebo textových diel, nahrávok a záznamov na všetkých druhoch nepapierových nosičov; elektronické publikácie stiahnuté z telekomunikačnej siete; nahrané a prázdne nosiče záznamov; zariadenia na spracovanie údajov; počítače; periférne zariadenia počítačov; počítačový softvér; počítačové terminály a počítačový softvér na použitie vo finančných službách, bankových, burzových a telekomunikačných odvetviach na sprístupnenie, zúčtovanie a úhradu finančných ale-

bo burzových operácií; počítačové programy stiahnuté z telekomunikačnej siete; elektronické časopisy; kódované karty, hlavne magnetické karty a karty obsahujúce integrované obvody, najmä na finančné využitie; audiovizuálna technika na výučbu.

16 - Listinné cenné papiere; tlačoviny; tlačivá; formuláre; periodická a neperiodická tlač; publikácie; zborníky; knihy; brožúry; časopisy; noviny; albumy; atlasy; plagáty; katalógy; kalendáre; príručky; prospekty; ročenky; fotografie; papierové propagačné materiály; papierové obaly; papierové lístky; papierové pozvánky, letáky, tlačené reklamné a úžitkové manuály; grafické reprodukcie; databázy na papierových nosičoch; papierové vlajky; pútače z papiera alebo z lepenky; pečiatky; papiernický tovar; nálepky; lepiace štítky; písacie potreby; predmety z kartónu; kancelárske potreby s výnimkou nábytku; drobné darčekové predmety z papiera, kartónu a lepenky patriace do tejto triedy.

35 - Hospodárske a ekonomické predpovede; obchodné a podnikateľské informácie; kopírovanie alebo rozmnožovanie dokumentov; licencie (obchodná správa-) výrobkov a služieb pre tretie osoby; marketingové štúdie; vedenie kartoték v počítači; zostavovanie výpisov z účtov; odborné obchodné poradenstvo; obchodný alebo podnikateľský prieskum; obchodný manažment a podnikové poradenstvo; poradenstvo v obchodnej činnosti; organizovanie komerčných alebo reklamných výstav a veľtrhov; prieskum trhu; prieskum verejnej mienky; reklama; revízia účtov; online reklama na počítačovej komunikačnej sieti; štatistické kompilácie; účtovníctvo; vedenie účtovných kníh; vydávanie a aktualizovanie reklamných materiálov; vyhľadávanie informácií v počítačových súboroch pre zákazníkov; zbieranie údajov do počítačových databáz; zoraďovanie údajov v počítačových databázach; robenie výpisov zo zoznamov akcionárov a iných papierových výstupov služieb, ktoré poskytuje depozitár; propagácia služieb depozitára cenných papierov; sprostredkovanie služieb uvedených v triede 35 tohto zoznamu; poskytovanie služieb uvedených v triede 35 tohto zoznamu prostredníctvom komunikačných médií, elektronickej pošty, počítačových sietí a internetu.

36 - Finančné informácie; finančné analýzy; finančné konzultačné služby; burzové maklérsstvo; faktoring, fortfajting; finančné odhady a oceňovanie; finančné poradenstvo; finančné služby; spravovanie financií; úschovne služby; elektronický prevod kapitálu; klíring (bezhotovostné zúčtovanie vzájomných pohľadávok a záväzkov); garancie, záruky, kaucie; finančný lízing; kapitálové investície; platobné prevody vykonávané elektronicke, prenájom nehnuteľností; správa nehnuteľností; prenájom bytov; prenájom kancelárskych priestorov; správcovstvo; sprostredkovanie (maklérsstvo); sprostredkovanie záruk; činnosť depozitára cenných papierov; vydávanie cenných papierov a cenín; uloženie a správa cenných papierov alebo iných hodnôt hospodárenia s cennými papiermi klienta na jeho účet vrátane ich poradenstva (portfólio manažment); vydávanie cenných papierov emitentov a služby súvisiace s ich umiestňovaním; prijímanie listinných cenných papierov do samostatnej a/alebo hromadnej úschovy; evidencia

zaknihovaných cenných papierov a imobilizovaných cenných papierov v registroch emitentov; evidencia majiteľov zaknihovaných cenných papierov na účtoch majiteľov; evidencia údajov o cenných papieroch na klientských účtoch členov a držiteľských účtoch; evidencia zmien na účtoch majiteľov, na klientských účtoch členov a na držiteľských účtoch; evidencia údajov, zmien a ďalších údajov týkajúcich sa zaknihovaných cenných papierov a imobilizovaných cenných papierov; pridelovanie, menenie a rušenie identifikačného kódu ISIN a iných identifikačných kódov týkajúcich sa cenných papierov; zúčtovacie, evidenčné, správcovské alebo finančné služby poskytované členom centrálného depozitára, majiteľom účtov vedených centrálnym depozitárom, emitentom, majiteľom cenných papierov, obchodníkom s cennými papiermi, organizátorom verejného trhu, burze cenných papierov; poradenstvo v oblasti cenných papierov; vedenie zoznamov akcionárov pri listinných akciách na meno; zabezpečovanie splácania menovitej hodnoty cenných papierov a vyplácanie výnosov z cenných papierov, ako aj ďalšie s tým súvisiace činnosti na žiadosť emitenta; úschova a správa finančných nástrojov na účet klienta vrátane držiteľskej správy a súvisiacich služieb, najmä správy peňažných prostriedkov a finančných zábezpek; prenájom bezpečnostných schránok; poskytovanie úverov alebo pôžičiek klientovi na účely vykonania obchodu s investičnými nástrojmi; zriaďovanie účtu u zahraničnej právnickej osoby s obdobným predmetom činnosti ako centrálny depozitár, u zahraničnej banky alebo zahraničného obchodníka s cennými papiermi a poskytovanie s tým súvisiacich služieb; požičkovanie cenných papierov; správa garančného fondu; finančné služby súvisiace s činnosťou centrálného depozitára; služby maklérov na burze cenných papierov; kurzové záznamy na burze; evidencia rozhodnutí prijatých ministerstvom podľa zákona o cenných papieroch; registrácia záložných práv; investovanie do cenných papierov na vlastný účet, obchodovanie s prevoditeľnými cennými papiermi; zriaďovanie a vedenie držiteľských účtov; výpisy z účtov klientov; netting (vzájomné započítavanie záväzkov a pohľadávok účastníkov systému zúčtovania a vyrovnania z obchodov vyrovnávaných v systéme zúčtovania a vyrovnania); finančné riadenie; finančné oceňovanie podnikových súpisov a aktív; poskytovanie služieb uvedených v triede 36 tohto zoznamu prostredníctvom komunikačných médií, elektronickej pošty, počítačových sietí a internetu; zúčtovanie a vyrovnanie obchodov s investičnými nástrojmi; robenie výpisov z účtov; zverejňovanie informácií v tlači uverejňujúcej burzové správy a na webovej stránke inštitúcie šríriacej uvedené informácie vrátane na webovej stránke centrálného depozitára v súlade s informačnou a oznamovacou povinnosťou centrálného depozitára.

41 - Akadémie; elektronická edičná činnosť v malom (DTP služby); informácie o výchove a vzdelávaní; knižnice (požičovne kníh); organizovanie a vedenie konferencií; organizovanie a vedenie kongresov; organizovanie a vedenie kolokvií; organizovanie a vedenie seminárov; organizovanie a vedenie sympózií; organizovanie kultúrnych a vzde-

lávacích výstav; organizovanie a vedenie koncertov; organizovanie predstavení (manažérske služby); organizovanie živých vystúpení; služby poskytované orchestrom; plánovanie a organizovanie večierkov; poskytovanie elektronických publikácií online (bez možnosti kopírovania); školenie; výcvik; vydávanie kníh; online vydávanie kníh a časopisov v elektronickej forme; vyučovanie, vzdelávanie, predovšetkým v oblasti cenných papierov; praktické cvičenie (ukážky); písanie textov (okrem reklamných); elektronická edičná činnosť v malom (DTP služby); vydávanie kníh; vydávanie textov s výnimkou reklamných alebo náborových.

(540)



(591) sivozelená, biela

(731) Centrálny depozitár cenných papierov SR, a. s., Ul. 29. augusta 1/A, 814 80 Bratislava, SK;

(740) Neuschl Vladimír, JUDr. Ing., Bratislava, SK;

(210) 5047-2010

(220) 4.2.2010

9 (511) 9, 16, 35, 36, 41

(511) 9 - Kompaktné disky; magnetické disky; optické disky; optické kompaktné disky; záznamové disky; magnetické nosiče údajov; optické nosiče údajov; prístroje na nahrávanie, spracovanie, prenos a reprodukciu zvuku, obrazu alebo dát, nosiče s obrazovými, zvukovými, audiovizuálnymi alebo textovými dielami, nahrávkami a záznamami; rozmnoženiny obrazových, zvukových, audiovizuálnych alebo textových diel, nahrávok a záznamov na všetkých druhoch nepapierových nosičov; elektronické publikácie stiahnuté z telekomunikačnej siete; nahrané a prázdne nosiče záznamov; zariadenia na spracovanie údajov; počítače; periférne zariadenia počítačov; počítačový softvér; počítačové terminály a počítačový softvér na použitie vo finančných službách, bankových, burzových a telekomunikačných odvetviach na sprístupnenie, zúčtovanie a úhradu finančných alebo burzových operácií; počítačové programy stiahnuté z telekomunikačnej siete; elektronické časopisy; kódované karty, hlavne magnetické karty a karty obsahujúce integrované obvody, najmä na finančné využitie; audiovizuálna technika na výučbu.

16 - Listinné cenné papiere; tlačoviny; tlačivá; formuláre; periodická a neperiodická tlač; publikácie; zborníky; knihy; brožúry; časopisy; noviny; albumy; atlasy; plagáty; katalógy; kalendáre; príručky; prospekty; ročenky; fotografie; papierové propagačné materiály; papierové obaly; papierové lístky; papierové pozvánky, letáky, tlačené reklamné a úžitkové manuály; grafické reprodukcie; databázy na papierových nosičoch; papierové vlajky; pútače z papiera alebo z lepenky; pečiatky; papiernický tovar; nálepky; lepiace štítky; písacie potreby; predmety z kartónu; kance-

lárske potreby s výnimkou nábytku; drobné darčekové predmety z papiera, kartónu a lepenky patriace do tejto triedy.

35 - Hospodárske a ekonomické predpovede; obchodné a podnikateľské informácie; kopírovanie alebo rozmnožovanie dokumentov; licencie (obchodná správa-) výrobkov a služieb pre tretie osoby; marketingové štúdie; vedenie kartoték v počítači; zostavovanie výpisov z účtov; odborné obchodné poradenstvo; obchodný alebo podnikateľský prieskum; obchodný manažment a podnikové poradenstvo; poradenstvo v obchodnej činnosti; organizovanie komerčných alebo reklamných výstav a veľtrhov; prieskum trhu; prieskum verejnej mienky; reklama; revízia účtov; online reklama na počítačovej komunikačnej sieti; štatistické kompilácie; účtovníctvo; vedenie účtovných kníh; vydávanie a aktualizovanie reklamných materiálov; vyhľadávanie informácií v počítačových súboroch pre zákazníkov; zbieranie údajov do počítačových databáz; zoraďovanie údajov v počítačových databázach; robenie výpisov zo zoznamov akcionárov a iných papierových výstupov služieb, ktoré poskytuje depozitár; propagácia služieb depozitára cenných papierov; sprostredkovanie služieb uvedených v triede 35 tohto zoznamu; poskytovanie služieb uvedených v triede 35 tohto zoznamu prostredníctvom komunikačných médií, elektronickej pošty, počítačových sietí a internetu.

36 - Finančné informácie; finančné analýzy; finančné konzultačné služby; burzové maklérsstvo; faktoring, forťajting; finančné odhady a oceňovanie; finančné poradenstvo; finančné služby; spravovanie financií; úschovne služby; elektronický prenos kapitálu; klíring (bezhotovostné zúčtovanie vzájomných pohľadávok a záväzkov); garancie, záruky, kaucie; finančný lízing; kapitálové investície; platobné prevody vykonávané elektronicky; prenájom nehnuteľností; správa nehnuteľností; prenájom bytov; prenájom kancelárskych priestorov; správcovstvo; sprostredkovanie (maklérsstvo); sprostredkovanie záruk; činnosť depozitára cenných papierov; vydávanie cenných papierov a cennín; uloženie a správa cenných papierov alebo iných hodnôt hospodárenia s cennými papiermi klienta na jeho účet vrátane ich poradenstva (portfólio manažment); vydávanie cenných papierov emitentov a služby súvisiace s ich umiestňovaním; prijímanie listinných cenných papierov do samostatnej a/alebo hromadnej úschovy; evidencia zaknihovaných cenných papierov a imobilizovaných cenných papierov v registroch emitentov; evidencia majiteľov zaknihovaných cenných papierov na účtoch majiteľov; evidencia údajov o cenných papieroch na klientských účtoch členov a držiteľských účtoch; evidencia zmien na účtoch majiteľov, na klientských účtoch členov a na držiteľských účtoch; evidencia údajov, zmien a ďalších údajov týkajúcich sa zaknihovaných cenných papierov a imobilizovaných cenných papierov; pridelovanie, menenie a rušenie identifikačného kódu ISIN a iných identifikačných kódov týkajúcich sa cenných papierov; zúčtovacie, evidenčné, správovské alebo finančné služby poskytované členom centrálného depozitára, majiteľom účtov vedených centrálnym depozitárom, emitentom, majiteľom cenných papierov, obchodníkom s cennými pa-

piermi, organizátorom verejného trhu, burze cenných papierov; poradenstvo v oblasti cenných papierov; vedenie zoznamov akcionárov pri listinných akciách na meno; zabezpečovanie splácania menovitej hodnoty cenných papierov a vyplácanie výnosov z cenných papierov, ako aj ďalšie s tým súvisiace činnosti na žiadosť emitenta; úschova a správa finančných nástrojov na účet klienta vrátane držiteľskej správy a súvisiacich služieb, najmä správy peňažných prostriedkov a finančných zábezpek; prenájom bezpečnostných schránok; poskytovanie úverov alebo pôžičiek klientovi na účely vykonania obchodu s investičnými nástrojmi; zriaďovanie účtu u zahraničnej právnickej osoby s obdobným predmetom činnosti ako centrálny depozitár, u zahraničnej banky alebo zahraničného obchodníka s cennými papiermi a poskytovanie s tým súvisiacich služieb; požičiavanie cenných papierov; správa garančného fondu; finančné služby súvisiace s činnosťou centrálného depozitára; služby maklérov na burze cenných papierov; kurzové záznamy na burze; evidencia rozhodnutí prijatých ministerstvom podľa zákona o cenných papieroch; registrácia záložných práv; investovanie do cenných papierov na vlastný účet, obchodovanie s prevoditeľnými cennými papiermi; zriaďovanie a vedenie držiteľských účtov; výpisy z účtov klientov; netting (vzájomné započítavanie záväzkov a pohľadávok účastníkov systému zúčtovania a vyrovnania z obchodov vyrovnávaných v systéme zúčtovania a vyrovnania); finančné riadenie; finančné oceňovanie podnikových súpisov a aktív; poskytovanie služieb uvedených v triede 36 tohto zoznamu prostredníctvom komunikačných médií, elektronickej pošty, počítačových sietí a internetu; zúčtovanie a vyrovnanie obchodov s investičnými nástrojmi; robenie výpisov z účtov; zverejňovanie informácií v tlači uverejňujúcej burzové správy a na webovej stránke inštitúcie šíriacej uvedené informácie vrátane na webovej stránke centrálného depozitára v súlade s informačnou a oznamovacou povinnosťou centrálného depozitára.

41 - Akadémie; elektronická edičná činnosť v malom (DTP služby); informácie o výchove a vzdelávaní; knižnice (požičovne kníh); organizovanie a vedenie konferencií; organizovanie a vedenie kongresov; organizovanie a vedenie kolokvií; organizovanie a vedenie seminárov; organizovanie a vedenie sympózií; organizovanie kultúrnych a vzdelávacích výstav; organizovanie a vedenie koncertov; organizovanie predstavení (manažérske služby); organizovanie živých vystúpení; služby poskytované orchestrom; plánovanie a organizovanie večierkov; poskytovanie elektronických publikácií online (bez možnosti kopírovania); školenie; výcvik; vydávanie kníh; online vydávanie kníh a časopisov v elektronickej forme; vyučovanie, vzdelávanie, predovšetkým v oblasti cenných papierov; praktické cvičenie (ukážky); písanie textov (okrem reklamných); elektronická edičná činnosť v malom (DTP služby); vydávanie kníh; vydávanie textov s výnimkou reklamných alebo náborových.

(540)



(591) sivozelená, biela

(731) Centrálny depozitár cenných papierov SR, a. s., Ul. 29. augusta 1/A, 814 80 Bratislava, SK;

(740) Neuschl Vladimír, JUDr. Ing., Bratislava, SK;

(210) 5048-2010

(220) 4.2.2010

9 (511) 9, 16, 35, 36, 41

(511) 9 - Kompaktné disky; magnetické disky; optické disky; optické kompaktné disky; záznamové disky; magnetické nosiče údajov; optické nosiče údajov; prístroje na nahrávanie, spracovanie, prenos a reprodukciu zvuku, obrazu alebo dát, nosiče s obrazovými, zvukovými, audiovizuálnymi alebo textovými dielami, nahrávkami a záznamami; rozmnoženiny obrazových, zvukových, audiovizuálnych alebo textových diel, nahrávok a záznamov na všetkých druhoch nepapierových nosičov; elektronické publikácie stiahnuté z telekomunikačnej siete; nahrané a prázdne nosiče záznamov; zariadenia na spracovanie údajov; počítače; periférne zariadenia počítačov; počítačový softvér; počítačové terminály a počítačový softvér na použitie vo finančných službách, bankových, burzových a telekomunikačných odvetviach na sprístupnenie, zúčtovanie a úhradu finančných alebo burzových operácií; počítačové programy stiahnuté z telekomunikačnej siete; elektronické časopisy; kódované karty, hlavne magnetické karty a karty obsahujúce integrované obvody, najmä na finančné využitie; audiovizuálna technika na výučbu.

16 - Listinné cenné papiere; tlačoviny; tlačivá; formuláre; periodická a neperiodická tlač; publikácie; zborníky; knihy; brožúry; časopisy; noviny; albumy; atlasy; plagáty; katalógy; kalendáre; príručky; prospekty; ročenky; fotografie; papierové propagačné materiály; papierové obaly; papierové lístky; papierové pozvánky, letáky, tlačené reklamné a úžitkové manuály; grafické reprodukcie; databázy na papierových nosičoch; papierové vľajky; pútače z papiera alebo z lepenky; pečiatky; piernický tovar; nálepky; lepiace štítky; písacie potreby; predmety z kartónu; kancelárske potreby s výnimkou nábytku; drobné darčekové predmety z papiera, kartónu a lepenky patriace do tejto triedy.

35 - Hospodárske a ekonomické predpovede; obchodné a podnikateľské informácie; kopírovanie alebo rozmnožovanie dokumentov; licencie (obchodná správa-) výrobkov a služieb pre tretie osoby; marketingové štúdie; vedenie kartoték v počítači; zostavovanie výpisov z účtov; odborné obchodné poradenstvo; obchodný alebo podnikateľský prieskum; obchodný manažment a podnikové poradenstvo; poradenstvo v obchodnej činnosti; organizovanie komerčných alebo reklamných výstav

a veľtrhov; prieskum trhu; prieskum verejnej mienky; reklama; revízia účtov; online reklama na počítačovej komunikačnej sieti; štatistické kompilácie; účtovníctvo; vedenie účtovných kníh; vydávanie a aktualizovanie reklamných materiálov; vyhľadávanie informácií v počítačových súboroch pre zákazníkov; zbieranie údajov do počítačových databáz; zoradovanie údajov v počítačových databázach; robenie výpisov zo zoznamov akcionárov a iných papierových výstupov služieb, ktoré poskytuje depozitár; propagácia služieb depozitára cenných papierov; sprostredkovanie služieb uvedených v triede 35 tohto zoznamu; poskytovanie služieb uvedených v triede 35 tohto zoznamu prostredníctvom komunikačných médií, elektronickej pošty, počítačových sietí a internetu.

36 - Finančné informácie; finančné analýzy; finančné konzultačné služby; burzové maklérsstvo; faktoring, forťajting; finančné odhady a oceňovanie; finančné poradenstvo; finančné služby; spravovanie financií; úschovne služby; elektronický prevod kapitálu; klíring (bezhotovostné zúčtovanie vzájomných pohľadávok a záväzkov); garancie, záruky, kaucie; finančný lízing; kapitálové investície; platobné prevody vykonávané elektronicke, prenájom nehnuteľností; správa nehnuteľností; prenájom bytov; prenájom kancelárskych priestorov; správcovstvo; sprostredkovanie (maklérsstvo); sprostredkovanie záruk; činnosť depozitára cenných papierov; vydávanie cenných papierov a cenín; uloženie a správa cenných papierov alebo iných hodnôt hospodárenia s cennými papiermi klienta na jeho účet vrátane ich poradenstva (portfólio manažment); vydávanie cenných papierov emitentov a služby súvisiace s ich umiestňovaním; prijímanie listinných cenných papierov do samostatnej a/alebo hromadnej úschovy; evidencia zaknihovaných cenných papierov a imobilizovaných cenných papierov v registroch emitentov; evidencia majiteľov zaknihovaných cenných papierov na účtoch majiteľov; evidencia údajov o cenných papieroch na klientských účtoch členov a držiteľských účtoch; evidencia zmien na účtoch majiteľov, na klientských účtoch členov a na držiteľských účtoch; evidencia údajov, zmien a ďalších údajov týkajúcich sa zaknihovaných cenných papierov a imobilizovaných cenných papierov; pridelovanie, menenie a rušenie identifikačného kódu ISIN a iných identifikačných kódov týkajúcich sa cenných papierov; zúčtovacie, evidenčné, správovské alebo finančné služby poskytované členom centrálného depozitára, majiteľom účtov vedených centrálnym depozitárom, emitentom, majiteľom cenných papierov, obchodníkom s cennými papiermi, organizátorom verejného trhu, burze cenných papierov; poradenstvo v oblasti cenných papierov; vedenie zoznamov akcionárov pri listinných akciách na meno; zabezpečovanie splácania menovitej hodnoty cenných papierov a vyplácanie výnosov z cenných papierov, ako aj ďalšie s tým súvisiace činnosti na žiadosť emitenta; úschova a správa finančných nástrojov na účet klienta vrátane držiteľskej správy a súvisiacich služieb, najmä správy peňažných prostriedkov a finančných zábezpek; prenájom bezpečnostných schránok; poskytovanie úverov alebo pôžičiek klientovi na účely

vykonania obchodu s investičnými nástrojmi; zriaďovanie účtu u zahraničnej právnickej osoby s obdobným predmetom činnosti ako centrálny depozitár, u zahraničnej banky alebo zahraničného obchodníka s cennými papiermi a poskytovanie s tým súvisiacich služieb; požíčovanie cenných papierov; správa garančného fondu; finančné služby súvisiace s činnosťou centrálného depozitára; služby maklérov na burze cenných papierov; kurzové záznamy na burze; evidencia rozhodnutí prijatých ministerstvom podľa zákona o cenných papieroch; registrácia záložných práv; investovanie do cenných papierov na vlastný účet, obchodovanie s prevoditeľnými cennými papiermi; zriaďovanie a vedenie držiteľských účtov; výpisy z účtov klientov; netting (vzájomné započítavanie záväzkov a pohľadávok účastníkov systému zúčtovania a vyrovnania z obchodov vyrovnaných v systéme zúčtovania a vyrovnania); finančné riadenie; finančné oceňovanie podnikových súpisov a aktív; poskytovanie služieb uvedených v triede 36 tohto zoznamu prostredníctvom komunikačných médií, elektronickej pošty, počítačových sietí a internetu; zúčtovanie a vyrovnanie obchodov s investičnými nástrojmi; robenie výpisov z účtov; zverejňovanie informácií v tlači uverejňujúcej burzové správy a na webovej stránke inštitúcie šíriacej uvedené informácie vrátane na webovej stránke centrálného depozitára v súlade s informačnou a oznamovacou povinnosťou centrálného depozitára.

41 - Akadémie; elektronická edičná činnosť v malom (DTP služby); informácie o výchove a vzdelávaní; knižnice (požičovne kníh); organizovanie a vedenie konferencií; organizovanie a vedenie kongresov; organizovanie a vedenie kolokvií; organizovanie a vedenie seminárov; organizovanie a vedenie sympózií; organizovanie kultúrnych a vzdelávacích výstav; organizovanie a vedenie koncertov; organizovanie predstavení (manažérske služby); organizovanie živých vystúpení; služby poskytované orchestrom; plánovanie a organizovanie večierkov; poskytovanie elektronických publikácií online (bez možnosti kopírovania); školenie; výcvik; vydávanie kníh; online vydávanie kníh a časopisov v elektronickej forme; vyučovanie, vzdelávanie, predovšetkým v oblasti cenných papierov; praktické cvičenie (ukážky); písanie textov (okrem reklamných); elektronická edičná činnosť v malom (DTP služby); vydávanie kníh; vydávanie textov s výnimkou reklamných alebo náborových.

(540)



(591) sivozelená, biela

(731) Centrálny depozitár cenných papierov SR, a. s.,
Ul. 29. augusta 1/A, 814 80 Bratislava, SK;

(740) Neuschl Vladimír, JUDr. Ing., Bratislava, SK;

(210) 5049-2010

(220) 4.2.2010

9 (511) 18, 25

(511) 18 - Kabelky, peňaženky, kľúčanky, kožená galantéria.

25 - Obuv, opasky, rukavice.

(540)



(591) čierna, zlatá

(731) CUBESHOP s.r.o., Adámiho 2, 841 05 Bratislava, SK;

(740) Juran Svetozár, JUDr., Bratislava, SK;

(210) 5050-2010

(220) 4.2.2010

(310) 472785

(320) 14.12.2009

(330) CZ

9 (511) 5, 29, 30, 32

(511) 5 - Liečivé cukrárenské výrobky a cukrovinky s liečivými účinkami; vitamínové prípravky; potravínové doplnky na posilnenie imunity organizmu a zlepšenie zdravia v tuhom aj v tekutom stave vo forme práškových zmesí, kvapiek, sirupov, gélov, pást, tabliet, šumivých tabliet, pastiliek, dražé, toboliek, kapsúl, bombónov, želé, práškov; všetko uvedené na liečebné účely; minerálne doplnky potravín; minerálne doplnky s antioxidačnými účinkami; prípravky na zdravotnú prevenciu a rekonvalescenciu s liečivými účinkami; prírodné liečivé prostriedky na zvláštnu výživu; prípravky výživové obsahujúce enzýmy alebo biochemické katalyzátory s liečivými účinkami; prípravky na chudnutie s liečivými účinkami; nápoje s liečivým a/alebo liečebno-obranným účinkom; dietetické nápoje s liečivými účinkami; medicínálne sirupy; výťažky z liečivých bylín a kombinované prípravky vitamínov, minerálov, stopových prvkov a bylinných výťažkov; potravinové doplnky obohatené vitamínmi alebo minerálmi, alebo stopovými prvkami; bylinné čaje; minerálne vody a dietetické nápoje upravené na lekárske účely; vitamínová a minerálna výživa vo forme koncentrátov.

29 - Extrakty z dietetického sladu; sladové múčky; textúrované proteíny; sušená sója; prísady a činnidlá vylepšujúce múku a jej zmesi nezaradené v triedach 5 a 30; náhradky diétnych a výživných potravín vo všetkých formách; konzervované potraviny; zmesi ovocia a zeleniny; ovocné a zeleninové džemy; pyré; rôsoly; ovocie a zelenina zaváraná, zmrazená a sušená; ovocné a zeleninové sirupy; semená; orechy a suché plody; byliny v drvenej, mletej forme alebo extraktov doplnené vitamínmi, minerálnymi látkami, stopovými prvkami.

30 - Cukrárske výrobky všetkých druhov; cukrovinky a jemné pečivo; koláče, sladké pečivo vrátane tort, sušienky, sucháre, keksy, biskvity, pečivo a cukrárenský tovar; všetky tieto výrobky obyčajné a/alebo s polevou, a/alebo plnené, napr. náplňou nugátovou, čokoládovou, vanilkovou, orieškovou a/alebo korenene, najmä slané a sladké vaflové výrobky - vaničky, košíčky, tortové oplátky, trubičky prázdne aj plnené a ďalšie oplátkové doplnky pre cukrárenskú výrobu; sladkosti; dezerty; zákusky; čokoláda, kusové výrobky z čokolády; pralinky; arašidové cukrovinky; sladké drievko; škorica; vanilka; mandľové cukrovinky a mandľové cesto; med a výrobky z medu; medovníky; perník; medový perník; plnené i neplnené perníky; výrobky z perníka; čokoláda, čokoládové nápoje; kakaové nápoje; karamely; káva a kávové náhradky; kávové nápoje; mentol do cukrovínok a mentolové cukrovinky; palacinky; lievance; pudíngy; ryžové koláčiky; zmrzlina; jogurtová zmrzlina; šerbet (zmrzlinový nápoj); zmrzlinové poháre; ovocné želé ako cukrovinka; káva, kávové zmesi a náhradky; kakao, čokoláda, čaj, korenie, ako aj nápoje pripravené na báze kávy, kávových náhradiek, kakaa a čokolády; kávové nápoje s mliekom; kávové príchute; obilné vločky a iné obilné výrobky a prípravky určené na ľudskú výživu; müsli; energeticko-výživné požívatiny a prísady do jedla s vysokým obsahom vitamínov a minerálov vyrobené s cieľom doplniť bežnú stravu konzumenta, ktoré môžu priaznivo ovplyvniť zdravie konzumenta, patriace do tejto triedy; potravinové doplnky rastlinného pôvodu neliečebné na posilnenie imunity organizmu a zlepšenie zdravia v tuhom aj v tekutom stave vo forme práškových zmesí, kvapiek, sirupov, gélov, pást, tabliet, šumivých tabliet, pastiliek, dražé, toboliek, kapsúl, bombónov, želé, práškov, všetko uvedené na neliečebné účely.

32 - Nealkoholické nápoje sýtené i nesýtené vrátane nápojov minerálnych, šumivých, iónových a energetických; sirupy, koncentráty a iné prípravky na prípravu nápojov; ovocné a zeleninové šťavy; mušty; ovocné nektáre a nápoje z ovocných štiav; stolové a minerálne vody; diabetické a dietetické nápoje neliečebné; práškové nealkoholické nápoje; práškové prípravky a príchute na výrobu nealkoholických nápojov a likérov; obohatené vitamínové nápoje a koncentráty; nealkoholické aperitívy; šerbet (ovocný nápoj).

(540)



(591) čierna, biela, ružová

(731) MOCCA, spol. s r.o., Ruprechtická 848, 460 01 Liberec I, Staré Město, CZ;

(740) Litváková Lenka, Ing., Bratislava, SK;

(210) 5051-2010

(220) 4.2.2010

9 (511) 41, 43

(511) 41 - Služby v oblasti kultúry a zábavy; diskotéky; nočné kluby; prevádzkovanie priestorov s hracími automatmi; prevádzkovanie kasín; organizovanie kultúrnych, zábavných a spoločenských podujatí; organizovanie kultúrnych výstav; organizovanie predstavení (manažérske služby); organizovanie vedomostných alebo zábavných súťaží; organizovanie živých vystúpení; plánovanie a organizovanie večierok; prevádzkovanie kultúrnych, spoločenských a zábavných zariadení.

43 - Reštauračné služby; služby barov; kaviarne; príprava a dodávka jedál na objednávku; katering; bufety (rýchle občerstvenie); prevádzkovanie výdajní stravy; hotelierske služby; prevádzkovanie hotelového ubytovania; poskytovanie prechodného ubytovania; prenájom prednáškových sál.

(540)

(591) zlatohnedá, čierna

(731) Ballymore EUROVEA, a.s., Pribinova 1/B, 811 09 Bratislava, SK;

(740) Litváková Edita, Ing., Bratislava, SK;

(210) 5055-2010

(220) 5.2.2010

9 (511) 16, 35, 41

(511) 16 - Fotografie; papiernický tovar; plagáty; portréty; publikácie; reklamné tabule z papiera, kartónu alebo lepenky; písacie potreby; katalógy.

35 - Predvádzanie na reklamné účely a podporu predaja (služby modeliek); organizovanie komerčných alebo reklamných výstav a veľtrhov; marketingové štúdie; reklamná agentúra; rozširovanie reklamných materiálov zákazníkom (letáky, prospekty, tlačoviny, vzorky); rozširovanie reklamných alebo inzertných oznamov; vydávanie a aktualizovanie reklamných materiálov; public relations; poskytovanie (prenájom) reklamného času vo všetkých komunikačných médiách; účtovníctvo; prieskum verejnej mienky.

41 - Organizovanie súťaží krásy; organizovanie vedomostných alebo zábavných súťaží; vydavateľská činnosť (vydávanie textov).

(540)

(731) Evol agency, s.r.o., Mraziarenská 15, 821 08 Bratislava, SK;

(740) Advokátska kancelária JANČO A PARTNERI, s.r.o., Bratislava, SK;

(210) 5056-2010

(220) 5.2.2010

9 (511) 16, 35, 41

(511) 16 - Fotografie; papiernický tovar; plagáty; portréty; publikácie; reklamné tabule z papiera, kartónu alebo lepenky; písacie potreby; katalógy.

35 - Predvádzanie na reklamné účely a podporu predaja (služby modeliek); organizovanie komerčných alebo reklamných výstav a veľtrhov; marketingové štúdie; reklamná agentúra; rozširovanie reklamných materiálov zákazníkom (letáky, prospekty, tlačoviny, vzorky); rozširovanie reklamných alebo inzertných oznamov; vydávanie a aktualizovanie reklamných materiálov; public relations; poskytovanie (prenájom) reklamného času vo všetkých komunikačných médiách; účtovníctvo; prieskum verejnej mienky.

41 - Organizovanie súťaží krásy; organizovanie vedomostných alebo zábavných súťaží; vydavateľská činnosť (vydávanie textov).

(540)

(731) Evol agency, s.r.o., Mraziarenská 15, 821 08 Bratislava, SK;

(740) Advokátska kancelária JANČO A PARTNERI, s.r.o., Bratislava, SK;

(210) 5059-2010

(220) 9.2.2010

9 (511) 29, 30, 35

(511) 29 - Bravčové, hovädzie a hydinové mäso, ryby a zverina; klobásy, salámy, párky; jaternice, tlačienky; huspenina; šunka; slanina; pečeň; mäsové výtázky; mäsové konzervy; mäsovo-pečeňové konzervy; konzervy s rybami; konzervy so zeleninou; konzervy s ovocím; konzervované hotové jedlá termosterilizované, prevažne na báze mäsa a zeleniny; bravčová masť; bujóny; vývary; konzervované, sušené a tepelne spracované ovocie a zelenina; rôsoly, džemy, marmelády, ovocné zaváraniny, ovocné a zeleninové pretlaky; nakladaná zelenina; nasolené potraviny; spracované strukoviny; vajcia, mlieko a mliečne výrobky; jedlé oleje a tuky; zemiakové hranolčeky.

30 - Káva, čaj, kakao, cukor, ryža, maniok, ságo, kávové náhradky; múka a výrobky z obilia, chlieb, pekárske a cukrárske výrobky, zmrzliny; cukrovinky; med; melasový sirup; cestoviny; kvasnice, prášky do pečiva; soľ; horčica; ocot, kečup, omáčky ako chuťové prísady; korenie; koreniny; príchute do potravín s výnimkou esencií a éterických olejov; dresingy do šalátov; ľad; hotové jedlá obsahujúce potraviny patriace do tejto triedy.

35 - Maloobchod s tovarmi uvedenými v triede 29 a 30 tohto zoznamu; sprostredkovanie obchodu s tovarom; maloobchodná a veľkoobchodná činnosť s tovarmi uvedenými v triedach 29 a 30 tohto zoznamu prostredníctvom internetu; reklamná, propagačná a inzertná činnosť; online reklama na počítačovej komunikačnej sieti; prenájom reklamných priestorov, reklamnej plochy a reklamného času; vydávanie a aktualizovanie reklamných materiálov; rozširovanie reklamných materiálov zákazníkom (letáky, prospekty, tlačivá, vzorky).

(540) drobček

- (731) Jozef Kramec - EUROMAX, Štvrť M. R. Štefánika 2469/14, 984 01 Lučenec, SK;
 (740) Litvákova Edita, Ing., Bratislava, SK;

(210) 5061-2010

(220) 9.2.2010

9 (511) 9, 16, 35, 38, 41

(511) 9 - Zvukové, obrazové a zvukovo-obrazové nahrávky na všetkých druhoch nosičov, ako aj v digitálnej (elektronickej) podobe, informácie, dáta, databázy, katalógy, programy v elektronickej podobe; elektronické publikácie s možnosťou kopírovania; prístroje na nahrávanie, prenos a reprodukciu zvuku alebo obrazu.

16 - Noviny, časopisy, periodiká, knihy a iné tlačoviny, výrobky z papiera, kartónu a lepenky, ktoré nie sú zahrnuté v iných triedach; papierový tovar a písacie potreby, vzdelávacie a učebné potreby okrem prístrojov, divadelné dekorácie, papierové propagačné materiály, letáky, prospekty, pohľadnice, obálky, obaly (papierový tovar), peračníky, puzdrá na perá, štítky (papierové nálepky), vyučovacie pomôcky vo forme hier, kancelárske potreby s výnimkou nábytku, kalendáre, príručky, plagáty, listový papier, stolové prestieranie z papiera, papierové obrusy, záložky do kníh, vrecká z papiera alebo plastických materiálov, školské potreby s výnimkou prístrojov, papierové podložky na stôl, nálepky na kancelárske použitie alebo pre domácnosť, ročenky, stojany na perá a ceruzky, papierové podložky pod poháre, oznámenia (papierový tovar), papierové vľajky, papierové zástavy, nože na papier, otvárače na listy, puzdrá na písacie potreby, pútače z papiera alebo lepenky, papierové obrúsky, utierky, etikety s výnimkou textilných, lepiace štítky, darčekové a reklamné predmety z papiera.

35 - Reklamná činnosť; prenájom reklamného času vo všetkých komunikačných médiách, ako aj v počítačovej komunikačnej sieti; prenájom reklamných materiálov; prenájom reklamných plôch; televízna a rozhlasová reklama; rozširovanie reklamných alebo inzertných oznamov a materiálov; organizovanie výstav na komerčné alebo reklamné účely; vydávanie, zverejňovanie a rozširovanie reklamných textov a materiálov; obchodný manažment a poradenstvo; prezentácia výrobkov a služieb v komunikačných médiách; organizovanie reklamných hier na propagáciu predaja; vyhľadávanie sponzorov; poradenské a informačné služby v oblasti uvedených služieb v triede 35; komerčné informačné kancelárie.

38 - Televízne a rozhlasové vysielanie všetkých druhov programov; komunikačné služby prostredníctvom audiotexu, teletexu, rozhlasu, televízie, počítačovej siete, mobilných telefónov, poskytovanie telekomunikačných služieb; poskytovanie telekomunikačného pripojenia do svetovej počítačovej siete; poskytovanie telekomunikačných kanálov na telenákupy; poskytovanie priestoru na diskusiu na internete; prenos a šírenie správ, informácií, publikácií, audiovizuálnych diel prostredníctvom komunikačných sietí vrátane internetu; tlačové kancelárie; poradenské a informačné služby v oblasti uvedených služieb v triede 38.

41 - Výroba televíznych a rozhlasových programov; výroba publicistických, spravodajských, zábavných, vzdelávacích, kultúrnych a športových programov; výroba hudobných programov; hudobné skladateľské služby; organizovanie zábavných, kultúrnych, športových a vzdelávacích podujatí; vzdelávacia činnosť; organizovanie vedomostných, športových, zábavných, hudobných a športových súťaží; zábavné služby; organizovanie zábav, karnevalov, plesov; plánovanie a organizovanie večierkov; moderovanie relácií, programov a podujatí; zábavné parky; služby a zábava poskytované v prázdninových táboroch; služby klubov zdravia; výchovno-zábavné klubové služby; organizovanie a vedenie seminárov, kongresov, školení, konferencií; organizovanie živých seminárov, kongresov, školení, konferencií; organizovanie súťaží krásy; organizovanie živých vystúpení; živé predstavenia; filmová, divadelná a hudobná tvorba, služby filmových, divadelných a nahrávacích štúdií; dabingové služby; požičovanie filmov; požičovanie filmových premietacích prístrojov a príslušenstva; divadelné predstavenia; výroba divadelných alebo iných predstavení; služby agentúr sprostredkujúcich divadelných, koncertných a varietných umelcov; rezervácia vstupeniek; výroba a prenájom zvukových a zvukovo-obrazových nahrávok; vydateľská a nakladateľská činnosť s výnimkou vydávania reklamných materiálov; zverejňovanie a vydávanie textov okrem reklamných; poskytovanie elektronických publikácií online (bez možnosti kopírovania), vydávanie a zverejňovanie elektronických publikácií; elektronická edičná činnosť (DTP služby), organizovanie kultúrnych alebo vzdelávacích výstav; umelecké módné agentúry; kempingové služby spojené so športovým programom, služby súvisiace s telesnými cvičeniami; zábavné služby nočných klubov; poskytovanie počítačových hier (online); informácie o výchove, vzdelávaní; informácie o možnostiach rozptýlenia; informácie o možnostiach zábavy, rekreácie; informácie, správy, novinky z oblasti šoubiznisu; prekladateľské služby; prenájom dekorácií; poskytovanie služieb na oddych a rekreáciu; prenájom audioprístrojov, videoprístrojov, videorekordérov, premietačiek, televíznych prijímačov, filmov, kultúrnych a vzdelávacích potrieb a prístrojov; prenájom športového výstroja s výnimkou dopravných prostriedkov; reportárske služby; pomoc pri výbere povolania; organizovanie lotérií a stávkových hier; poradenské a informačné služby v oblasti uvedených služieb v triede 41; všetky uvedené služby tiež vrátane služieb poskytovaných prostredníctvom internetu, online a interaktívnych počítačových služieb.

(540)



(591) červená, zelená, sivá, biela

(731) MARKÍZA - SLOVAKIA, spol. s r.o., Bratislavská 1/a, 843 56 Bratislava - Záhorská Bystrica, SK;

(740) Fajnorová Mária, Ing., Bratislava, SK;

(210) 5062-2010

(220) 9.2.2010

9 (511) 9, 16, 35, 38, 41

(511) 9 - Zvukové, obrazové a zvukovo-obrazové nahrávky na všetkých druhoch nosičov, ako aj v digitálnej (elektronickej) podobe, informácie, dáta, databázy, katalógy, programy v elektronickej podobe; elektronické publikácie s možnosťou kopírovania; prístroje na nahrávanie, prenos a reprodukciu zvuku alebo obrazu.

16 - Noviny, časopisy, periodiká, knihy a iné tlačoviny, výrobky z papiera, kartónu a lepenky, ktoré nie sú zahrnuté v iných triedach; papiernický tovar a písacie potreby, vzdelávacie a učebné potreby okrem prístrojov, divadelné dekorácie, papierové propagačné materiály, letáky, prospekty, pohľadnice, obálky, obaly (papiernický tovar), peračníky, puzdrá na perá, štítky (papierové nálepky), vyučovacie pomôcky vo forme hier, kancelárske potreby s výnimkou nábytku, kalendáre, príručky, plagáty, listový papier, stolové prestieranie z papiera, papierové obrusy, záložky do kníh, vrecká z papiera alebo plastických materiálov, školské potreby s výnimkou prístrojov, papierové podložky na stôl, nálepky na kancelárske použitie alebo pre domácnosť, ročenky, stojany na perá a ceruzky, papierové podložky pod poháre, oznámenia (papiernický tovar), papierové vlajky, papierové zástavy, nože na papier, otvárače na listy, puzdrá na písacie potreby, pútače z papiera alebo lepenky, papierové obrúsky, utierky, etikety s výnimkou textilných, lepiace štítky, darčkové a reklamné predmety z papiera.

35 - Reklamná činnosť; prenájom reklamného času vo všetkých komunikačných médiách, ako aj v počítačovej komunikačnej sieti; prenájom reklamných materiálov; prenájom reklamných plôch; televízna a rozhlasová reklama; rozširovanie reklamných alebo inzertných oznamov a materiálov; organizovanie výstav na komerčné alebo reklamné účely; vydávanie, zverejňovanie a rozširovanie reklamných textov a materiálov; obchodný manažment a poradenstvo; prezentácia výrobkov a služieb v komunikačných médiách; organizovanie reklamných hier na propagáciu predaja; vyhľadávanie sponzorov; poradenské a informačné služby v oblasti uvedených služieb v triede 35; komerčné informačné kancelárie.

38 - Televízne a rozhlasové vysielanie všetkých druhov programov; komunikačné služby prostredníctvom audiotextu, teletextu, rozhlasu, televízie, počítačovej siete, mobilných telefónov, poskytovanie telekomunikačných služieb; poskytovanie telekomunikačného pripojenia do svetovej počítačovej siete; poskytovanie telekomunikačných kanálov na telenákupy; poskytovanie priestoru na diskusiu na internete; prenos a šírenie správ, informácií, publikácií, audiovizuálnych diel prostredníctvom komunikačných sietí vrátane internetu; tlačové kancelárie; poradenské a informačné služby v oblasti uvedených služieb v triede 38.

41 - Výroba televíznych a rozhlasových programov; výroba publicistických, spravodajských, zábavných, vzdelávacích, kultúrnych a športových programov; výroba hudobných programov; hudobné skladateľské služby; organizovanie zábavných, kultúrnych, športových a vzdelávacích podujatí; vzde-

lávacia činnosť; organizovanie vedomostných, športových, zábavných, hudobných a športových súťaží; zábavné služby; organizovanie zábav, karnevalov, plesov; plánovanie a organizovanie večierkov; moderovanie relácií, programov a podujatí; zábavné parky; služby a zábava poskytované v prázdninových táboroch; služby klubov zdravia; výchovno-zábavné klubové služby; organizovanie a vedenie seminárov, kongresov, školení, konferencií; organizovanie živých seminárov, kongresov, školení, konferencií; organizovanie súťaží krásy; organizovanie živých vystúpení; živé predstavenia; filmová, divadelná a hudobná tvorba, služby filmových, divadelných a nahrávacích štúdií; dabingové služby; požičiavanie filmov; požičiavanie filmových premietacích prístrojov a príslušenstva; divadelné predstavenia; výroba divadelných alebo iných predstavení; služby agentúr sprostredkujúcich divadelných, koncertných a varietných umelcov; rezervácia vstupeniek; výroba a prenájom zvukových a zvukovo-obrazových nahrávok; vydateľská a nakladateľská činnosť s výnimkou vydávania reklamných materiálov; zverejňovanie a vydávanie textov okrem reklamných; poskytovanie elektronických publikácií online (bez možnosti kopírovania), vydávanie a zverejňovanie elektronických publikácií; elektronická edičná činnosť (DTP služby), organizovanie kultúrnych alebo vzdelávacích výstav; umelecké módné agentúry; kempingové služby spojené so športovým programom, služby súvisiace s telesnými cvičeniami; zábavné služby nočných klubov; poskytovanie počítačových hier (online); informácie o výchove, vzdelávaní; informácie o možnostiach rozptýlenia; informácie o možnostiach zábavy, rekreácie; informácie, správy, novinky z oblasti šoubiznisu; prekladateľské služby; prenájom dekorácií; poskytovanie služieb na oddych a rekreáciu; prenájom audiopriestrojov, videopriestrojov, videorekordérov, premietačiek, televíznych prijímačov, filmov, kultúrnych a vzdelávacích potrieb a prístrojov; prenájom športového výstroja s výnimkou dopravných prostriedkov; reportérské služby; pomoc pri výbere povolania; organizovanie lotérií a stávkových hier; poradenské a informačné služby v oblasti uvedených služieb v triede 41; všetky uvedené služby tiež vrátane služieb poskytovaných prostredníctvom internetu, online a interaktívnych počítačových služieb.

(540)



(591) červená, zelená, sivá, tmavozelená, biela

(731) MARKÍZA - SLOVAKIA, spol. s r.o., Bratislavská 1/a, 843 56 Bratislava - Záhorská Bystrica, SK;

(740) Fajnorová Mária, Ing., Bratislava, SK;

(210) 5063-2010

(220) 9.2.2010

9 (511) 9, 16, 35, 38, 41

(511) 9 - Zvukové, obrazové a zvukovo-obrazové nahrávky na všetkých druhoch nosičov, ako aj v digitálnej (elektronickej) podobe, informácie, dáta, databázy, katalógy, programy v elektronickej podobe; elektronické publikácie s možnosťou kopírovania; prístroje na nahrávanie, prenos a reprodukciu zvuku alebo obrazu.

16 - Noviny, časopisy, periodiká, knihy a iné tlačoviny, výrobky z papiera, kartónu a lepenky, ktoré nie sú zahrnuté v iných triedach; papiernický tovar a písacie potreby, vzdelávacie a učebné potreby okrem prístrojov, divadelné dekorácie, papierové propagačné materiály, letáky, prospekty, pohľadnice, obálky, obaly (papiernický tovar), peračníky, puzdrá na perá, štítky (papierové nálepky), vyučovacie pomôcky vo forme hier, kancelárske potreby s výnimkou nábytku, kalendáre, príručky, plagáty, listový papier, stolové prestieranie z papiera, papierové obrusy, záložky do kníh, vrecká z papiera alebo plastických materiálov, školské potreby s výnimkou prístrojov, papierové podložky na stôl, nálepky na kancelárske použitie alebo pre domácnosť, ročenky, stojany na perá a ceruzky, papierové podložky pod poháre, oznámenia (papiernický tovar), papierové vlajky, papierové zástavy, nože na papier, otvárače na listy, puzdrá na písacie potreby, pútače z papiera alebo lepenky, papierové obrúsky, utierky, etikety s výnimkou textilných, lepiace štítky, darčekové a reklamné predmety z papiera.

35 - Reklamná činnosť; prenájom reklamného času vo všetkých komunikačných médiách, ako aj v počítačovej komunikačnej sieti; prenájom reklamných materiálov; prenájom reklamných plôch; televízna a rozhlasová reklama; rozširovanie reklamných alebo inzertných oznamov a materiálov; organizovanie výstav na komerčné alebo reklamné účely; vydávanie, zverejňovanie a rozširovanie reklamných textov a materiálov; obchodný manažment a poradenstvo; prezentácia výrobkov a služieb v komunikačných médiách; organizovanie reklamných hier na propagáciu predaja; vyhľadávanie sponzorov; poradenské a informačné služby v oblasti uvedených služieb v triede 35; komerčné informačné kancelárie.

38 - Televízne a rozhlasové vysielanie všetkých druhov programov; komunikačné služby prostredníctvom audiotexu, teletexu, rozhlasu, televízie, počítačovej siete, mobilných telefónov, poskytovanie telekomunikačných služieb; poskytovanie telekomunikačného pripojenia do svetovej počítačovej siete; poskytovanie telekomunikačných kanálov na telenákupy; poskytovanie priestoru na diskusiu na internete; prenos a šírenie správ, informácií, publikácií, audiovizuálnych diel prostredníctvom komunikačných sietí vrátane internetu; tlačové kancelárie; poradenské a informačné služby v oblasti uvedených služieb v triede 38.

41 - Výroba televíznych a rozhlasových programov; výroba publicistických, spravodajských, zábavných, vzdelávacích, kultúrnych a športových programov; výroba hudobných programov; hudobné skladateľské služby; organizovanie zábavných, kultúrnych, športových a vzdelávacích podujatí;

vzdelávacia činnosť; organizovanie vedomostných, športových, zábavných, hudobných a športových súťaží; zábavné služby; organizovanie zábav, karnevalov, plesov; plánovanie a organizovanie večierkov; moderovanie relácií, programov a podujatí; zábavné parky; služby a zábava poskytované v prázdninových táboroch; služby klubov zdravia; výchovno-zábavné klubové služby; organizovanie a vedenie seminárov, kongresov, školení, konferencií; organizovanie živých seminárov, kongresov, školení, konferencií; organizovanie súťaží krásy; organizovanie živých vystúpení; živé predstavenia; filmová, divadelná a hudobná tvorba, služby filmových, divadelných a nahrávacích štúdií; dabingové služby; požičovanie filmov; požičovanie filmových premiatých prístrojov a príslušenstva; divadelné predstavenia; výroba divadelných alebo iných predstavení; služby agentúr sprostredkujúcich divadelných, koncertných a varietných umelcov; rezervácia vstupeniek; výroba a prenájom zvukových a zvukovo-obrazových nahrávok; vydateľská a nakladateľská činnosť s výnimkou vydávania reklamných materiálov; zverejňovanie a vydávanie textov okrem reklamných; poskytovanie elektronických publikácií online (bez možnosti kopírovania), vydávanie a zverejňovanie elektronických publikácií; elektronická edičná činnosť (DTP služby), organizovanie kultúrnych alebo vzdelávacích výstav; umelecké módné agentúry; kempingové služby spojené so športovým programom, služby súvisiace s telesnými cvičeniami; zábavné služby nočných klubov; poskytovanie počítačových hier (online); informácie o výchove, vzdelávaní; informácie o možnostiach rozptýlenia; informácie o možnostiach zábavy, rekreácie; informácie, správy, novinky z oblasti šoubiznisu; prekladateľské služby; prenájom dekorácií; poskytovanie služieb na oddych a rekreáciu; prenájom audioprístrojov, videoprístrojov, videorekordérov, premietacích, televíznych prijímačov, filmov, kultúrnych a vzdelávacích potrieb a prístrojov; prenájom športového výstroja s výnimkou dopravných prostriedkov; reportérské služby; pomoc pri výbere povolania; organizovanie lotérií a stávkových hier; poradenské a informačné služby v oblasti uvedených služieb v triede 41; všetky uvedené služby tiež vrátane služieb poskytovaných prostredníctvom internetu, online a interaktívnych počítačových služieb.

(540)



(591) sivá, červená, zelená, tmavozelená, biela

(731) MARKÍZA - SLOVAKIA, spol. s r.o., Bratislavská 1/a, 843 56 Bratislava - Záhorská Bystrica, SK;

(740) Fajnorová Mária, Ing., Bratislava, SK;

(210) 5064-2010

(220) 9.2.2010

9 (511) 9, 16, 35, 38, 41

(511) 9 - Zvukové, obrazové a zvukovo-obrazové nahrávky na všetkých druhoch nosičov, ako aj v digitálnej (elektronickej) podobe, informácie, dáta, databázy, katalógy, programy v elektronickej podobe; elektronické publikácie s možnosťou kopírovania; prístroje na nahrávanie, prenos a reprodukciu zvuku alebo obrazu.

16 - Noviny, časopisy, periodiká, knihy a iné tlačoviny, výrobky z papiera, kartónu a lepenky, ktoré nie sú zahrnuté v iných triedach; papiernický tovar a písacie potreby, vzdelávacie a učebné potreby okrem prístrojov, divadelné dekorácie, papierové propagačné materiály, letáky, prospekty, pohľadnice, obálky, obaly (papiernický tovar), peračníky, puzdrá na perá, štítky (papierové nálepky), vyučovacie pomôcky vo forme hier, kancelárske potreby s výnimkou nábytku, kalendáre, príručky, plagáty, listový papier, stolové prestieranie z papiera, papierové obrusy, záložky do kníh, vrecká z papiera alebo plastických materiálov, školské potreby s výnimkou prístrojov, papierové podložky na stôl, nálepky na kancelárske použitie alebo pre domácnosť, ročenky, stojany na perá a ceruzky, papierové podložky pod poháre, oznámenia (papiernický tovar), papierové vlajky, papierové zástavy, nože na papier, otváratele na listy, puzdrá na písacie potreby, pútače z papiera alebo lepenky, papierové obrúsky, utierky, etikety s výnimkou textilných, lepiace štítky, darčkové a reklamné predmety z papiera.

35 - Reklamná činnosť; prenájom reklamného času vo všetkých komunikačných médiách, ako aj v počítačovej komunikačnej sieti; prenájom reklamných materiálov; prenájom reklamných plôch; televízna a rozhlasová reklama; rozširovanie reklamných alebo inzertných oznamov a materiálov; organizovanie výstav na komerčné alebo reklamné účely; vydávanie, zverejňovanie a rozširovanie reklamných textov a materiálov; obchodný manažment a poradenstvo; prezentácia výrobkov a služieb v komunikačných médiách; organizovanie reklamných hier na propagáciu predaja; vyhľadávanie sponzorov; poradenské a informačné služby v oblasti uvedených služieb v triede 35; komerčné informačné kancelárie.

38 - Televízne a rozhlasové vysielanie všetkých druhov programov; komunikačné služby prostredníctvom audiotextu, teletextu, rozhlasu, televízie, počítačovej siete, mobilných telefónov, poskytovanie telekomunikačných služieb; poskytovanie telekomunikačného pripojenia do svetovej počítačovej siete; poskytovanie telekomunikačných kanálov na telenákupy; poskytovanie priestoru na diskusiu na internete; prenos a šírenie správ, informácií, publikácií, audiovizuálnych diel prostredníctvom komunikačných sietí vrátane internetu; tlačové kancelárie; poradenské a informačné služby v oblasti uvedených služieb v triede 38.

41 - Výroba televíznych a rozhlasových programov; výroba publicistických, spravodajských, zábavných, vzdelávacích, kultúrnych a športových programov; výroba hudobných programov; hudobné skladateľské služby; organizovanie zábavných, kul-

túrnych, športových a vzdelávacích podujatí; vzdelávacia činnosť; organizovanie vedomostných, športových, zábavných, hudobných a športových súťaží; zábavné služby; organizovanie zábav, karnevalov, plesov; plánovanie a organizovanie večierkov; moderovanie relácií, programov a podujatí; zábavné parky; služby a zábava poskytované v prázdninových táboroch; služby klubov zdravia; výchovno-zábavné klubové služby; organizovanie a vedenie seminárov, kongresov, školení, konferencií; organizovanie živých seminárov, kongresov, školení, konferencií; organizovanie súťaží krásy; organizovanie živých vystúpení; živé predstavenia; filmová, divadelná a hudobná tvorba, služby filmových, divadelných a nahrávacích štúdií; dabingové služby; požičovanie filmov; požičovanie filmových premietacích prístrojov a príslušenstva; divadelné predstavenia; výroba divadelných alebo iných predstavení; služby agentúr sprostredkujúcich divadelných, koncertných a varietných umelcov; rezervácia vstupeniek; výroba a prenájom zvukových a zvukovo-obrazových nahrávok; vydavateľská a nakladateľská činnosť s výnimkou vydávania reklamných materiálov; zverejňovanie a vydávanie textov okrem reklamných; poskytovanie elektronických publikácií online (bez možnosti kopírovania), vydávanie a zverejňovanie elektronických publikácií; elektronická edičná činnosť (DTP služby), organizovanie kultúrnych alebo vzdelávacích výstav; umelecké módné agentúry; kempingové služby spojené so športovým programom, služby súvisiace s telesnými cvičeniami; zábavné služby nočných klubov; poskytovanie počítačových hier (online); informácie o výchove, vzdelávaní; informácie o možnostiach rozptýlenia; informácie o možnostiach zábavy, rekreácie; informácie, správy, novinky z oblasti šoubiznisu; prekladateľské služby; prenájom dekorácií; poskytovanie služieb na oddych a rekreáciu; prenájom audiopriestrojov, videopriestrojov, videorekordérov, premietacích, televíznych prijímačov, filmov, kultúrnych a vzdelávacích potrieb a prístrojov; prenájom športového výstroja s výnimkou dopravných prostriedkov; reportérske služby; pomoc pri výbere povolania; organizovanie lotérií a stávkových hier; poradenské a informačné služby v oblasti uvedených služieb v triede 41; všetky uvedené služby tiež vrátane služieb poskytovaných prostredníctvom internetu, online a interaktívnych počítačových služieb.

(540)



(591) sivá, červená, biela, ružová

(731) MARKÍZA - SLOVAKIA, spol. s r.o., Bratislavská 1/a, 843 56 Bratislava - Záhorská Bystrica, SK;

(740) Fajnorová Mária, Ing., Bratislava, SK;

(210) 5065-2010

(220) 9.2.2010

9 (511) 9, 16, 35, 38, 41

(511) 9 - Zvukové, obrazové a zvukovo-obrazové nahrávky na všetkých druhoch nosičov, ako aj v digitálnej (elektronickej) podobe, informácie, dáta, databázy, katalógy, programy v elektronickej podobe; elektronické publikácie s možnosťou kopírovania; prístroje na nahrávanie, prenos a reprodukciu zvuku alebo obrazu.

16 - Noviny, časopisy, periodiká, knihy a iné tlačoviny, výrobky z papiera, kartónu a lepenky, ktoré nie sú zahrnuté v iných triedach; papiernický tovar a písacie potreby, vzdelávacie a učebné potreby okrem prístrojov, divadelné dekorácie, papierové propagačné materiály, letáky, prospekty, pohľadnice, obálky, obaly (papiernický tovar), peračníky, puzdrá na perá, štítky (papierové nálepky), vyučovacie pomôcky vo forme hier, kancelárske potreby s výnimkou nábytku, kalendáre, príručky, plagáty, listový papier, stolové prestieranie z papiera, papierové obrusy, záložky do kníh, vrecká z papiera alebo plastických materiálov, školské potreby s výnimkou prístrojov, papierové podložky na stôl, nálepky na kancelárske použitie alebo pre domácnosť, ročenky, stojany na perá a ceruzky, papierové podložky pod poháre, oznámenia (papiernický tovar), papierové vlajky, papierové zástavy, nože na papier, otvárače na listy, puzdrá na písacie potreby, pútače z papiera alebo lepenky, papierové obrúsky, utierky, etikety s výnimkou textilných, lepiace štítky, darčkové a reklamné predmety z papiera.

35 - Reklamná činnosť; prenájom reklamného času vo všetkých komunikačných médiách, ako aj v počítačovej komunikačnej sieti; prenájom reklamných materiálov; prenájom reklamných plôch; televízna a rozhlasová reklama; rozširovanie reklamných alebo inzertných oznamov a materiálov; organizovanie výstav na komerčné alebo reklamné účely; vydávanie, zverejňovanie a rozširovanie reklamných textov a materiálov; obchodný manažment a poradenstvo; prezentácia výrobkov a služieb v komunikačných médiách; organizovanie reklamných hier na propagáciu predaja; vyhľadávanie sponzorov; poradenské a informačné služby v oblasti uvedených služieb v triede 35; komerčné informačné kancelárie.

38 - Televízne a rozhlasové vysielanie všetkých druhov programov; komunikačné služby prostredníctvom audiotexu, teletexu, rozhlasu, televízie, počítačovej siete, mobilných telefónov, poskytovanie telekomunikačných služieb; poskytovanie telekomunikačného pripojenia do svetovej počítačovej siete; poskytovanie telekomunikačných kanálov na telenákupy; poskytovanie priestoru na diskusiu na internete; prenos a šírenie správ, informácií, publikácií, audiovizuálnych diel prostredníctvom komunikačných sietí vrátane internetu; tlačové kancelárie; poradenské a informačné služby v oblasti uvedených služieb v triede 38.

41 - Výroba televíznych a rozhlasových programov; výroba publicistických, spravodajských, zábavných, vzdelávacích, kultúrnych a športových programov;

výroba hudobných programov; hudobné skladateľské služby; organizovanie zábavných, kultúrnych, športových a vzdelávacích podujatí; vzdelávacia činnosť; organizovanie vedomostných, športových, zábavných, hudobných a športových súťaží; zábavné služby; organizovanie zábav, karnevalov, plesov; plánovanie a organizovanie večierkov; moderovanie relácií, programov a podujatí; zábavné parky; služby a zábava poskytované v prázdninových táboroch; služby klubov zdravia; výchovno-zábavné klubové služby; organizovanie a vedenie seminárov, kongresov, školení, konferencií; organizovanie živých seminárov, kongresov, školení, konferencií; organizovanie súťaží krásy; organizovanie živých vystúpení; živé predstavenia; filmová, divadelná a hudobná tvorba, služby filmových, divadelných a nahrávacích štúdií; dabingové služby; požičiavanie filmov; požičiavanie filmových premietacích prístrojov a príslušenstva; divadelné predstavenia; výroba divadelných alebo iných predstavení; služby agentúr sprostredkujúcich divadelných, koncertných a vartných umelcov; rezervácia vstupeniek; výroba a prenájom zvukových a zvukovo-obrazových nahrávok; vydavateľská a nakladateľská činnosť s výnimkou vydávania reklamných materiálov; zverejňovanie a vydávanie textov okrem reklamných; poskytovanie elektronických publikácií online (bez možnosti kopírovania), vydávanie a zverejňovanie elektronických publikácií; elektronická edičná činnosť (DTP služby); organizovanie kultúrnych alebo vzdelávacích výstav; umelecké módné agentúry; kempingové služby spojené so športovým programom, služby súvisiace s telesnými cvičeniami; zábavné služby nočných klubov; poskytovanie počítačových hier (online); informácie o výchove, vzdelávaní; informácie o možnostiach rozptýlenia; informácie o možnostiach zábavy, rekreácie; informácie, správy, novinky z oblasti šoubiznisu; prekladateľské služby; prenájom dekorácií; poskytovanie služieb na oddych a rekreáciu; prenájom audioprístrojov, videoprístrojov, videorekordérov, premietacích, televíznych prijímačov, filmov, kultúrnych a vzdelávacích potrieb a prístrojov; prenájom športového výstroja s výnimkou dopravných prostriedkov; reportárske služby; pomoc pri výbere povolania; organizovanie lotérií a stávkových hier; poradenské a informačné služby v oblasti uvedených služieb v triede 41; všetky uvedené služby tiež vrátane služieb poskytovaných prostredníctvom internetu, online a interaktívnych počítačových služieb.

(540)



(591) červená, biela, zlatá

(731) MARKÍZA - SLOVAKIA, spol. s r.o., Bratislavská 1/a, 843 56 Bratislava - Záhorská Bystrica, SK;

(740) Fajnorová Mária, Ing., Bratislava, SK;

(210) 5066-2010

(220) 9.2.2010

9 (511) 9, 16, 35, 38, 41

(511) 9 - Zvukové, obrazové a zvukovo-obrazové nahrávky na všetkých druhoch nosičov, ako aj v digitálnej (elektronickej) podobe, informácie, dáta, databázy, katalógy, programy v elektronickej podobe; elektronické publikácie s možnosťou kopírovania; prístroje na nahrávanie, prenos a reprodukciu zvuku alebo obrazu.

16 - Noviny, časopisy, periodiká, knihy a iné tlačoviny, výrobky z papiera, kartónu a lepenky, ktoré nie sú zahrnuté v iných triedach; papiernický tovar a písacie potreby, vzdelávacie a učebné potreby okrem prístrojov, divadelné dekorácie, papierové propagačné materiály, letáky, prospekty, pohľadnice, obálky, obaly (papiernický tovar), peračníky, puzdrá na perá, štítky (papierové nálepky), vyučovacie pomôcky vo forme hier, kancelárske potreby s výnimkou nábytku, kalendáre, príručky, plagáty, listový papier, stolové prestieranie z papiera, papierové obrusy, záložky do kníh, vrecká z papiera alebo plastických materiálov, školské potreby s výnimkou prístrojov, papierové podložky na stôl, nálepky na kancelárske použitie alebo pre domácnosť, ročenky, stojany na perá a ceruzky, papierové podložky pod poháre, oznámenia (papiernický tovar), papierové vlajky, papierové zástavy, nože na papier, otvárače na listy, puzdrá na písacie potreby, pútače z papiera alebo lepenky, papierové obrúsky, utierky, etikety s výnimkou textilných, lepiace štítky, darčkové a reklamné predmety z papiera.

35 - Reklamná činnosť; prenájom reklamného času vo všetkých komunikačných médiách, ako aj v počítačovej komunikačnej sieti; prenájom reklamných materiálov; prenájom reklamných plôch; televízna a rozhlasová reklama; rozširovanie reklamných alebo inzertných oznamov a materiálov; organizovanie výstav na komerčné alebo reklamné účely; vydávanie, zverejňovanie a rozširovanie reklamných textov a materiálov; obchodný manažment a poradenstvo; prezentácia výrobkov a služieb v komunikačných médiách; organizovanie reklamných hier na propagáciu predaja; vyhľadávanie sponzorov; poradenské a informačné služby v oblasti uvedených služieb v triede 35; komerčné informačné kancelárie.

38 - Televízne a rozhlasové vysielanie všetkých druhov programov; komunikačné služby prostredníctvom audiotexu, teletexu, rozhlasu, televízie, počítačovej siete, mobilných telefónov, poskytovanie telekomunikačných služieb; poskytovanie telekomunikačného pripojenia do svetovej počítačovej siete; poskytovanie telekomunikačných kanálov na telenákupy; poskytovanie priestoru na diskusiu na internete; prenos a šírenie správ, informácií, publikácií, audiovizuálnych diel prostredníctvom komunikačných sietí vrátane internetu; tlačové kancelárie; poradenské a informačné služby v oblasti uvedených služieb v triede 38.

41 - Výroba televíznych a rozhlasových programov; výroba publicistických, spravodajských, zábavných, vzdelávacích, kultúrnych a športových programov; výroba hudobných programov; hudobné skladateľské služby; organizovanie zábavných,

kultúrnych, športových a vzdelávacích podujatí; vzdelávacia činnosť; organizovanie vedomostných, športových, zábavných, hudobných a športových súťaží; zábavné služby; organizovanie zábav, karnevalov, plesov; plánovanie a organizovanie večierkov; moderovanie relácií, programov a podujatí; zábavné parky; služby a zábava poskytované v prázdninových táboroch; služby klubov zdravia; výchovno-zábavné klubové služby; organizovanie a vedenie seminárov, kongresov, školení, konferencií; organizovanie živých seminárov, kongresov, školení, konferencií; organizovanie súťaží krásy; organizovanie živých vystúpení; živé predstavenia; filmová, divadelná a hudobná tvorba, služby filmových, divadelných a nahrávacích štúdií; dabingové služby; požičiavanie filmov; požičiavanie filmových premietacích prístrojov a príslušenstva; divadelné predstavenia; výroba divadelných alebo iných predstavení; služby agentúr sprostredkujúcich divadelných, koncertných a varietných umelcov; rezervácia vstupeniek; výroba a prenájom zvukových a zvukovo-obrazových nahrávok; vydavateľská a nakladateľská činnosť s výnimkou vydávania reklamných materiálov; zverejňovanie a vydávanie textov okrem reklamných; poskytovanie elektronických publikácií online (bez možnosti kopírovania), vydávanie a zverejňovanie elektronických publikácií; elektronická edičná činnosť (DTP služby); organizovanie kultúrnych alebo vzdelávacích výstav; umelecké módné agentúry; kempingové služby spojené so športovým programom, služby súvisiace s telesnými cvičeniami; zábavné služby nočných klubov; poskytovanie počítačových hier (online); informácie o výchove, vzdelávaní; informácie o možnostiach rozptýlenia; informácie o možnostiach zábavy, rekreácie; informácie, správy, novinky z oblasti šoubiznisu; prekladateľské služby; prenájom dekorácií; poskytovanie služieb na oddych a rekreáciu; prenájom audioprístrojov, videoprístrojov, videorekordérov, premietacích, televíznych prijímačov, filmov, kultúrnych a vzdelávacích potrieb a prístrojov; prenájom športového výstroja s výnimkou dopravných prostriedkov; reportérske služby; pomoc pri výbere povolania; organizovanie lotérií a stávkových hier; poradenské a informačné služby v oblasti uvedených služieb v triede 41; všetky uvedené služby tiež vrátane služieb poskytovaných prostredníctvom internetu, online a interaktívnych počítačových služieb.

(540)

The logo for 'SuperTalent' features the word 'SuperTalent' in a stylized, blue, sans-serif font. The letters are outlined and have a slight 3D effect. The 'S' is particularly large and prominent.

(591) modrá, tmavomodrá, biela, sivá

(731) MARKÍZA - SLOVAKIA, spol. s r.o., Bratislavská 1/a, 843 56 Bratislava - Záhorská Bystrica, SK;

(740) Fajnorová Mária, Ing., Bratislava, SK;

(210) 5067-2010

(220) 9.2.2010

9 (511) 9, 16, 35, 38, 41

(511) 9 - Zvukové, obrazové a zvukovo-obrazové nahrávky na všetkých druhoch nosičov, ako aj v digitálnej (elektronickej) podobe, informácie, dáta, databázy, katalógy, programy v elektronickej podobe; elektronické publikácie s možnosťou kopírovania; prístroje na nahrávanie, prenos a reprodukciu zvuku alebo obrazu.

16 - Noviny, časopisy, periodiká, knihy a iné tlačoviny, výrobky z papiera, kartónu a lepenky, ktoré nie sú zahrnuté v iných triedach; papiernický tovar a písacie potreby, vzdelávacie a učebné potreby okrem prístrojov, divadelné dekorácie, papierové propagačné materiály, letáky, prospekty, pohľadnice, obálky, obaly (papiernický tovar), peračníky, puzdrá na perá, štítky (papierové nálepky), vyučovacie pomôcky vo forme hier, kancelárske potreby s výnimkou nábytku, kalendáre, príručky, plagáty, listový papier, stolové prestieranie z papiera, papierové obrusy, záložky do kníh, vrecká z papiera alebo plastických materiálov, školské potreby s výnimkou prístrojov, papierové podložky na stôl, nálepky na kancelárske použitie alebo pre domácnosť, ročenky, stojany na perá a ceruzky, papierové podložky pod poháre, oznámenia (papiernický tovar), papierové vlajky, papierové zástavy, nože na papier, otvárače na listy, puzdrá na písacie potreby, pútače z papiera alebo lepenky, papierové obrúsky, utierky, etikety s výnimkou textilných, lepiace štítky, darčekové a reklamné predmety z papiera.

35 - Reklamná činnosť; prenájom reklamného času vo všetkých komunikačných médiách, ako aj v počítačovej komunikačnej sieti; prenájom reklamných materiálov; prenájom reklamných plôch; televízna a rozhlasová reklama; rozširovanie reklamných alebo inzertných oznamov a materiálov; organizovanie výstav na komerčné alebo reklamné účely; vydávanie, zverejňovanie a rozširovanie reklamných textov a materiálov; obchodný manažment a poradenstvo; prezentácia výrobkov a služieb v komunikačných médiách; organizovanie reklamných hier na propagáciu predaja; vyhľadávanie sponzorov; poradenské a informačné služby v oblasti uvedených služieb v triede 35; komerčné informačné kancelárie.

38 - Televízne a rozhlasové vysielanie všetkých druhov programov; komunikačné služby prostredníctvom audiotexu, teletexu, rozhlasu, televízie, počítačovej siete, mobilných telefónov, poskytovanie telekomunikačných služieb; poskytovanie telekomunikačného pripojenia do svetovej počítačovej siete; poskytovanie telekomunikačných kanálov na telenákupy; poskytovanie priestoru na diskusiu na internete; prenos a šírenie správ, informácií, publikácií, audiovizuálnych diel prostredníctvom komunikačných sietí vrátane internetu; tlačové kancelárie; poradenské a informačné služby v oblasti uvedených služieb v triede 38.

41 - Výroba televíznych a rozhlasových programov; výroba publicistických, spravodajských, zábavných, vzdelávacích, kultúrnych a športových programov; výroba hudobných programov; hudobné skladateľské služby; organizovanie zábavných,

kultúrnych, športových a vzdelávacích podujatí; vzdelávacia činnosť; organizovanie vedomostných, športových, zábavných, hudobných a športových súťaží; zábavné služby; organizovanie zábav, karnevalov, plesov; plánovanie a organizovanie večierkov; moderovanie relácií, programov a podujatí; zábavné parky; služby a zábava poskytované v prázdninových táboroch; služby klubov zdravia; výchovno-zábavné klubové služby; organizovanie a vedenie seminárov, kongresov, školení, konferencií; organizovanie živých seminárov, kongresov, školení, konferencií; organizovanie súťaží krásy; organizovanie živých vystúpení; živé predstavenia; filmová, divadelná a hudobná tvorba, služby filmových, divadelných a nahrávacích štúdií; dabingové služby; požičiavanie filmov; požičiavanie filmových premietacích prístrojov a príslušenstva; divadelné predstavenia; výroba divadelných alebo iných predstavení; služby agentúr sprostredkujúcich divadelných, koncertných a varietných umelcov; rezervácia vstupeniek; výroba a prenájom zvukových a zvukovo-obrazových nahrávok; vydavateľská a nakladateľská činnosť s výnimkou vydávania reklamných materiálov; zverejňovanie a vydávanie textov okrem reklamných; poskytovanie elektronických publikácií online (bez možnosti kopírovania), vydávanie a zverejňovanie elektronických publikácií; elektronická edičná činnosť (DTP služby); organizovanie kultúrnych alebo vzdelávacích výstav; umelecké módné agentúry; kempingové služby spojené so športovým programom, služby súvisiace s telesnými cvičeniami; zábavné služby nočných klubov; poskytovanie počítačových hier (online); informácie o výchove, vzdelávaní; informácie o možnostiach rozptýlenia; informácie o možnostiach zábavy, rekreácie; informácie, správy, novinky z oblasti šoubiznisu; prekladateľské služby; prenájom dekorácií; poskytovanie služieb na oddych a rekreáciu; prenájom audioprístrojov, videoprístrojov, videorekordérov, premietacích, televíznych prijímačov, filmov, kultúrnych a vzdelávacích potrieb a prístrojov; prenájom športového výstroja s výnimkou dopravných prostriedkov; reportérske služby; pomoc pri výbere povolania; organizovanie lotérií a stávkových hier; poradenské a informačné služby v oblasti uvedených služieb v triede 41; všetky uvedené služby tiež vrátane služieb poskytovaných prostredníctvom internetu, online a interaktívnych počítačových služieb.

(540)



(591) modrá, tmavomodrá, biela, žltá, fialová, sivá

(731) MARKÍZA - SLOVAKIA, spol. s r.o., Bratislavská 1/a, 843 56 Bratislava - Záhorská Bystrica, SK;

(740) Fajnorová Mária, Ing., Bratislava, SK;

(210) 5069-2010

(220) 11.2.2010

9 (511) 1, 9, 17, 37, 42, 45

(511) 1 - Hasiace zmesi.

9 - Hasiace prístroje; požiarnie hlásiče; požiarnie striekačky; hubice požiarnych hadíc; azbestové zásteny pre požiarnikov; požiarnické autá; požiarnické člny a lode; požiarnické palice; záchranné a požiarnie rebríky; záchranné zariadenia; záchranné zariadenia a prístroje na záchranu.

17 - Požiarnie hadice.

37 - Inštalácia a opravy požiarnych hlásičov.

42 - Výskum v oblasti ochrany životného prostredia; kontrola ropných veží.

45 - Hasenie požiaru; prenájom hasiacich prístrojov.

(540)

(591) červená

(731) K.E.Y.O. financial group, s.r.o., Hlavná 8E/757, 900 29 Nová Dedinka, SK;

(210) 5070-2010

(220) 12.2.2010

9 (511) 5

(511) 5 - Farmaceutické a zverolekárske prípravky; hygienické prípravky na medicínske účely; diétnické látky upravené na lekárske účely; potrava pre dojčatá; náplastí, obvazový materiál; materiál na plombovanie zubov, dentálne vosky; dezinfekčné prípravky; prípravky na ničenie škodcov; fungicídy, herbicídy.

(540) OTRIVIN. Pôžitok z dýchania.

(731) NOVARTIS AG, 4002 Basel, CH;

(740) Čechvalová Dagmar, Bratislava, SK;

(210) 5080-2010

(220) 16.2.2010

9 (511) 16, 35, 39, 41, 43

(511) 16 - Reklamné materiály z papiera, kartónu alebo lepenky; darčekové a reklamné predmety patriace do triedy 16.

35 - Poradenstvo v obchodnej činnosti v oblasti hotelierstva; administratívna správa hotelov; public relations; komerčné informačné kancelárie; prenájom reklamných plôch a priestorov; organizovanie výstav na obchodné a reklamné účely; predvádzanie (služby modeliek) na reklamné účely a podporu predaja; predvádzanie tovaru; obchodné sprostredkovanie hotelierskych služieb; obchodné sprostredkovanie služieb regenerácie a rekondície.

39 - Automobilová preprava; osobná preprava; sprostredkovanie prepravy; prenájom vozidiel; informácie o preprave; organizovanie ciest; organizovanie exkurzií a výletov; turistické prehliadky; parkovanie automobilov; prenájom miest na parkovanie; prenájom garáží; sprevádzanie turistov; rezervácia zájazdov; poskytovanie pomoci pri doprave; rezervácia miesteniek na cestovanie; služby v doprave a v preprave.

41 - Organizovanie a vedenie konferencií, kongresov, kolokvií, seminárov, sympózií, kurzov, školení; organizovanie recepcií, diskoték, živých vystúpení, prezentácií s výnimkou obchodných a reklamných a organizovanie kultúrnych, vzdelávacích a športových podujatí a súťaží; organizovanie súťaží krásy; vydávanie kníh; online vydávanie kníh a časopisov v elektronickej forme; usporiadanie divadelných, filmových, koncertných a iných predstavení na kultúrne a zábavné účely; organizovanie a plánovanie večierok; organizovanie a usporadúvanie plesov; prevádzkovanie priestorov s hracími automatmi; prevádzkovanie kasín; prevádzkovanie stávkových hier v kasínach; prevádzkovanie stávkových hier pomocou elektromagnetických ruliet; informácie o možnostiach rekreácie a zábavy; služby, ktorých zámerom je pobavenie, rozptýlenie alebo rekreácia osôb; požičiavanie športového výstroja (s výnimkou dopravných prostriedkov); prevádzkovanie športových zariadení.

43 - Služby barov; služby reštaurácií a jedální; kaviarenské služby; hotelierske služby; prevádzkovanie hotelového ubytovania; prevádzkovanie penziónov, kempingov a turistických ubytovní; prenájom prednáškových sál, prenájom stanov a prístreškov; prenájom prechodného ubytovania; rezervácia hotelov a penziónov; rezervácia prechodného ubytovania; poskytovanie reštauračných (jedálenských) a ubytovacích služieb v zariadeniach slúžiacich na regeneráciu a rekondíciu.

(540)**HOTEL CROCUS**

(591) odtiene fialovej, odtiene zelenej, sivá

(731) HOTEL CROCUS ŠTRBSKÉ PLESO, a. s., Štrbské Pleso 4078/78, 059 85 Štrba, SK;

(740) Fajnorová Mária, Ing., Bratislava, SK;

(210) 5084-2010

(220) 22.2.2010

9 (511) 9, 16, 35, 38, 41

(511) 9 - Informácie, dáta a databázy na elektronickej, magnetických a optických nosičoch všetkých druhov a v elektronickej, dátových, informačných a telekomunikačných sieťach všetkých druhov, multimediálne aplikácie, najmä elektronické informačné katalógy, časopisy a periodiká, knihy v elektronickej podobe, nahrané zvukové a zvukovo-obrazové, obrazové záznamy vrátane softvéru na CD a DVD diskoch a magnetických nosičoch, softvér pre počítače.

16 - Tlačoviny všetkých druhov, najmä periodické a neperiodické publikácie na papierových nosičoch, napríklad časopisy, noviny, knihy, prospekty, plagáty, dáta a databázy na papierových nosičoch, kalendáre, fotografie, pohľadnice, samolepky, knihárske výrobky, informačné a propagačné výrobky z papiera vrátane dekoratívnych predmetov z papiera patriace do tejto triedy, obalový materiál z papiera a baliace fólie z plastu, papierové a plastové vrecká a tašky, kancelárske potreby (s výnimkou nábytku).

35 - Sprostredkovateľské služby v oblasti obchodu a pomoc pri riadení obchodnej činnosti, sprostredkovanie obchodných kontaktov, reklamná a propagačná činnosť, poskytovanie obchodných informačných produktov, napr. multimediálnych informácií na reklamné a obchodné účely vrátane ich vyhľadávania, inzertná a propagačná činnosť vrátane online inzercie a prezentácie užívateľov v počítačovej sieti internet, obchodné využitie siete internet v oblasti vyhľadávacích služieb a e-biznisu, vydávanie reklamných a/alebo náborových textov, propagačných a inzertných tlačovín, rozširovanie reklamných a/alebo inzertných materiálov, obchodný prieskum a analýza trhu, marketing, organizácia reklamných a obchodných predvážiacich akcií výrobkov a služieb vrátane obchodných výstav a ich sprievodných akcií, napr. komerčných módných prehliadok, distribúcia tovarov a tlačovín na reklamné účely, obchodné zastúpenie tuzemských a zahraničných firiem, obchodný a podnikateľský informačný servis, obchodné poradenské a konzultačné služby.

38 - Šírenie elektronických informácií, správ textových, zvukových a zvukovo-obrazových, napr. elektronických časopisov, kníh a diel prostredníctvom počítačovej siete internet a satelitov, výmena elektronických správ a informácií, služby zabezpečujúce audiovizuálnu komunikáciu prostredníctvom informačných a telekomunikačných sietí, napr. počítačovej siete internet a satelitov, šírenie audiovizuálnych diel, správ a informácií, ankiet a súťaží, odborná informačná a poradenská činnosť v daných odboroch.

41 - Nakladateľstvo a vydavateľstvo periodických a neperiodických publikácií, najmä spoločenských, zábavných, vzdelávacích a odborných časopisov, a to tlačených na papierových nosičoch i v elektronickej podobe vrátane textových, zvukových a zvukovo-obrazových správ a informácií na elektronických, magnetických a optických nosičoch všetkých druhov, edičná a publikačná činnosť vrátane nahrávania zvukových a zvukovo-obrazových nosičov a programov pre rozhlasové a televízne vysielanie, požičkovanie publikácií a nahraných zvukových a zvukovo-obrazových nosičov, produkčná a agentúrna činnosť v oblasti zábavy, vzdelávania, kultúry a športu vrátane usporadúvania zábavných a vzdelávacích súťaží a akcií, hobby súťaží, záujmových klubov, stretnutí a prednášok vrátane akcií na podporu zdravého životného štýlu a spoločenského uplatnenia a aktivity záujmových skupín, kultúrnych a/alebo vzdelávacích výstav, informačné, konzultačné, poradenské a obstaráateľské služby v odbore nakladateľskej a vydavateľskej činnosti, produkčná a agentúrna činnosť v oblasti zábavy, kultúry, vzdelávania, záujmovej činnosti a spoločenských aktivít.

(540)



(591) červená, biela

(731) BAUER MEDIA SK v.o.s., Einsteinova 23, 851 01 Bratislava, SK;

(740) Holoubková Mária, Ing., Bratislava, SK;

(210) 5092-2010

(220) 22.2.2010

9 (511) 3, 5

(511) 3 - Kozmetické výrobky.

5 - Masti na liečebné účely, dezinfekčné prípravky, repelenty proti hmyzu.

(540)



(731) Zentiva, a. s., Nitrianska 100, 920 27 Hlohovec, SK;

(740) ROTT, RŮŽIČKA & GUTTMANN, v. o. s., Bratislava, SK;

(210) 5094-2010

(220) 22.2.2010

9 (511) 35, 36, 45

(511) 35 - Analýzy nákladov, hospodárske, ekonomické predpovede, obchodné alebo podnikateľské informácie, informačné kancelárie, pomoc pri riadení obchodných a priemyselných podnikov, marketingové štúdie, poradenstvo v obchodnej činnosti, pomoc pri riadení obchodnej činnosti, poskytovanie obchodných alebo podnikateľských informácií, profesionálne obchodné alebo podnikateľské poradenstvo, obchodný alebo podnikateľský prieskum, obchodný manažment a podnikové poradenstvo, personálne poradenstvo, poradenstvo pri vedení podnikov, posudzovanie efektívnosti prevádzky a racionalizácie práce, prieskum trhu, rozširovanie reklamných materiálov zákazníkom (letáky, prospekty, tlačivá, vzorky), zasielanie reklamných materiálov zákazníkom, vydávanie a aktualizovanie reklamných materiálov.

36 - Finančné analýzy, daňové odhady (služby), colné služby, dôchodkové fondy, finančné poradenstvo, finančné informácie; finančné služby, finančný lízing, garancie, záruky, kaucie, hypotéky, informácie o poistení, kapitálové investície, investovanie kapitálu, kancelárie zaoberajúce sa inkasovaním pohľadávok, likvidácia podnikov, sprostredkovanie nehnuteľností, prenájom nehnuteľností, správa nehnuteľností, finančné oceňovanie, realitné kancelárie, finančné riadenie, sprostredkovanie poistenia, sprostredkovanie záruk; spravovanie financií, prenájom kancelárskych priestorov, prevádzkovanie záložne, zmenárenské služby.

45 - Arbitráž, spravovanie autorských práv, sledovacie služby v oblasti duševného vlastníctva, poradenstvo v oblasti duševného vlastníctva, konzultačné služby v oblasti duševného vlastníctva, právnici, právny výskum, právne služby, licencie práv duševného vlastníctva, poskytovanie právneho poradenstva, konzultačné služby v oblasti zakladania a zmien spoločností v rozsahu triedy 45, registrácia doménových mien, mediálne služby.

(540)



(591) zelená, sivá, biela

(731) HMG & PARTNERS, s. r. o., Štefanovičova 12, 811 04 Bratislava, SK;

(210) 5101-2010

(220) 23.2.2010

9 (511) 33

(511) 33 - Džin.

(540)

(591) modrá, bledomodrá, čierna

(731) HUBERT J. E., s. r. o., Vinárska 137, 926 01 Se-red', SK;

(740) Budaj Miroslav, JUDr., Bratislava, SK;

(210) 5102-2010

(220) 23.2.2010

9 (511) 33

(511) 33 - Destilované nápoje s príchuťou sliviek, alkoholické nápoje obsahujúce slivky.

(540)

(591) modrá, červená, strieborná, čierna

(731) HUBERT J. E., s. r. o., Vinárska 137, 926 01 Se-red', SK;

(740) Budaj Miroslav, JUDr., Bratislava, SK;

(210) 5103-2010

(220) 23.2.2010

9 (511) 33

(511) 33 - Destilované nápoje s príchuťou marhúľ, alkoholické nápoje obsahujúce marhule.

(540)

(591) marhuľovooranžová, piesková, červená, čierna

(731) HUBERT J. E., s. r. o., Vinárska 137, 926 01 Se-red', SK;

(740) Budaj Miroslav, JUDr., Bratislava, SK;

(210) 5104-2010

(220) 23.2.2010

9 (511) 33

(511) 33 - Destilované nápoje s príchuťou hrušiek, alkoholické nápoje obsahujúce hrušky.

(540)

(591) bledožltozelená, piesková, červená, čierna

(731) HUBERT J. E., s. r. o., Vinárska 137, 926 01 Se-red', SK;

(740) Budaj Miroslav, JUDr., Bratislava, SK;

(210) 5105-2010

(220) 23.2.2010

9 (511) 33

(511) 33 - Destilované nápoje s príchuťou čerešní, alkoholické nápoje obsahujúce čerešne.

(540)

(591) červená, ružová, čierna

(731) HUBERT J. E., s. r. o., Vinárska 137, 926 01 Se-red', SK;

(740) Budaj Miroslav, JUDr., Bratislava, SK;

(210) 5106-2010

(220) 23.2.2010

9 (511) 33

(511) 33 - Fernet.

(540)

(591) červená, zlatá, čierna

(731) HUBERT J. E., s. r. o., Vinárska 137, 926 01 Se-red', SK;

(740) Budaj Miroslav, JUDr., Bratislava, SK;

(210) 5107-2010

(220) 23.2.2010

9 (511) 33

(511) 33 - Vodka.

(540)

(591) červená, strieborná, čierna

(731) HUBERT J. E., s. r. o., Vinárska 137, 926 01 Se-red', SK;

(740) Budaj Miroslav, JUDr., Bratislava, SK;

(210) 5108-2010

(220) 23.2.2010

9 (511) 33

(511) 33 - Slivovica.

(540)



(591) modrá, červená, strieborná

(731) HUBERT J. E., s. r. o., Vinárska 137, 926 01 Se-red', SK;

(740) Budaj Miroslav, JUDr., Bratislava, SK;

(210) 5109-2010

(220) 23.2.2010

9 (511) 33

(511) 33 - Marhuľovica.

(540)



(591) marhuľovo oranžová, smotanová, červená

(731) HUBERT J. E., s. r. o., Vinárska 137, 926 01 Se-red', SK;

(740) Budaj Miroslav, JUDr., Bratislava, SK;

(210) 5110-2010

(220) 23.2.2010

9 (511) 33

(511) 33 - Hruškovica.

(540)



(591) bledožltozelená, červená, bielo zelená

(731) HUBERT J. E., s. r. o., Vinárska 137, 926 01 Se-red', SK;

(740) Budaj Miroslav, JUDr., Bratislava, SK;

(210) 5113-2010

(220) 23.2.2010

9 (511) 9

(511) 9 - Televízne prijímače; DVD prehrávače; prehrávače a rekordéry optických diskov, mechaniky optických diskov; počítačové monitory; 3-D okuliare, audioreprodukory a zosilňovače.

(540) „A NEW DIMENSION
IN TV BY SAMSUNG“

(731) SAMSUNG ELECTRONICS CO., LTD., 416, Mae-tan-dong, Yeongtong-gu, Suwon-si, Gyeong-gido, KR;

(740) Juran Svetozár, JUDr., Bratislava, SK;

(210) 5118-2010

(220) 24.2.2010

9 (511) 5

(511) 5 - Lieky a farmaceutické prípravky na veterinárne účely.

(540) OPTIMMUNE

(731) Intervet International B.V., Wim de Körverstraat 35, 5831 AN Boxmeer, NL;

(740) ROTT, RŮŽIČKA & GUTTMANN, v. o. s., Bratislava, SK;

(210) 5123-2010

(220) 25.2.2010

9 (511) 36, 41, 42

(511) 36 - Finančné odhady a oceňovanie (poisťovníctvo; bankovníctvo), finančné poradenstvo; informácie o poistení; konzultačné služby v oblasti poisťovníctva; poistenie proti nehodám; oceňovanie (poistenie, bankovníctvo); uzatváranie poisťiek; poradenstvo v oblasti poistenia; sprostredkovanie poistenia.

41 - Organizovanie a vedenie seminárov; skúšanie, preskúšanie (pedagogická činnosť); vzdelávanie.

42 - Expertízy; expertízy (inžinierske práce); prieskumy (inžinierske práce); štúdie technických projektov.

(540)

[●●] RISK EXPERTS

(591) oranžová, modrá, čierna, biela

(731) Poór Robert, Považská 17, 831 03 Bratislava, SK;

(740) ROTT, RŮŽIČKA & GUTTMANN, v. o. s., Bratislava, SK;

(210) 5124-2010

(220) 25.2.2010

9 (511) 36, 41, 42

(511) 36 - Finančné odhady a oceňovanie (poisťovníctvo; bankovníctvo), finančné poradenstvo; informácie o poistení; konzultačné služby v oblasti poisťovníctva; poistenie proti nehodám; oceňovanie (poistenie, bankovníctvo); uzatváranie poisťiek; poradenstvo v oblasti poistenia; sprostredkovanie poistenia.

41 - Organizovanie a vedenie seminárov; skúšanie, preskúšanie (pedagogická činnosť); vzdelávanie.

42 - Expertízy; expertízy (inžinierske práce); prieskumy (inžinierske práce); štúdie technických projektov.

(540)

SARM

(591) modrá, červená, biela

(731) Poór Robert, Považská 17, 831 03 Bratislava, SK;

(740) ROTT, RŮŽIČKA & GUTTMANN, v. o. s., Bratislava, SK;

(210) 5125-2010

(220) 25.2.2010

9 (511) 5

(511) 5 - Veterinárne a humánne farmaceutické prípravky.

(540) UROTAM

(731) Valeant Czech Pharma s.r.o., Truhlárska 1104/13, 1103/15, 110 00 Praha, CZ;

(740) Guniš Jaroslav, Mgr., Bratislava, SK;

(210) 5129-2010

(220) 1.3.2010

9 (511) 32, 33, 35, 41

(511) 32 - Pivá, minerálne a sýtené vody, nealkoholické nápoje, ovocné nápoje, ovocné džúsy, sirupy a iné prípravky na výrobu nápojov.

33 - Alkoholické nápoje (okrem piva), destiláty, liehoviny, likéry, pálenky, vína, sekty, alkoholické koktaily, alkoholické extrakty.

35 - Reklama; reklamná, inzertná a propagačná činnosť, reklama online na počítačovej komunikačnej sieti; rozhlasová a televízna reklama, reklamné agentúry, vydávanie, aktualizovanie a rozširovanie reklamných materiálov zákazníkom (letáky, prospekty, tlačoviny, vzorky); prieskum trhu, marketing, podpora predaja pre tretie osoby, odborné obchodné poradenstvo, poskytovanie obchodných informácií; predvádzanie tovaru na reklamné účely a podporu predaja, maloobchodná a veľkoobchodná činnosť s tovarmi uvedenými v triedach 32 a 33.

41 - Hudobné a skladateľské služby, služby nahrávacích štúdií, organizovanie živých vystúpení, nahrávanie na video pásky, zábava, pobavenie.

(540) Paliho Kapurková

(731) Brossmann Igor, Ing., Panská Dolina 3258/57A, 949 01 Nitra - Zobor, SK;

(740) Čechvalová Dagmar, Bratislava, SK;

(210) 5130-2010

(220) 1.3.2010

9 (511) 32, 33, 35, 41

(511) 32 - Pivá, minerálne a sýtené vody, nealkoholické nápoje, ovocné nápoje, ovocné džúsy, sirupy a iné prípravky na výrobu nápojov.

33 - Alkoholické nápoje (okrem piva), destiláty, liehoviny, likéry, pálenky, vína, sekty, alkoholické koktaily, alkoholické extrakty.

35 - Reklama; reklamná, inzertná a propagačná činnosť, reklama online na počítačovej komunikačnej sieti; rozhlasová a televízna reklama, reklamné agentúry, vydávanie, aktualizovanie a rozširovanie reklamných materiálov zákazníkom (letáky, prospekty, tlačoviny, vzorky); prieskum trhu, marketing, podpora predaja pre tretie osoby, odborné obchodné poradenstvo, poskytovanie obchodných informácií; predvádzanie tovaru na reklamné účely a podporu predaja, maloobchodná a veľkoobchodná činnosť s tovarmi uvedenými v triedach 32 a 33.

41 - Hudobné a skladateľské služby, služby nahrávacích štúdií, organizovanie živých vystúpení, nahrávanie na video pásky, zábava, pobavenie.

(540)

(731) Brossmann Igor, Ing., Panská Dolina 3258/57A, 949 01 Nitra - Zobor, SK;

(740) Čechvalová Dagmar, Bratislava, SK;

(210) 5142-2010

(220) 5.3.2010

9 (511) 29

(511) 29 - Mlieko a mliečne produkty; čerstvé mliečne produkty; mliečne nápoje (prevažne z mlieka); jogurty, jogurtové nápoje, ovocné jogurty, ochutené jogurty; smotana na šľahanie (mliečny produkt), šľahačka.

(540) JO-JO

(731) YOPLAIT MARQUES INTERNATIONALES, 170 bis Boulevard du Montparnasse, 75014 Paris, FR;

(740) Fajnorová Mária, Ing., Bratislava, SK;

(210) 5143-2010

(220) 5.3.2010

9 (511) 25, 35, 40

(511) 25 - Pančuchy; ponožky; spodná bielizeň.

35 - Maloobchodný a veľkoobchodný predaj pančúch a spodnej bielizne.

40 - Farbenie a úprava textilu a textilíí.

(540)

(591) modrá, ružová

(731) Cross Enterprises s.r.o., Jozefa Gabčíka 2669/9, 901 01 Malacky, SK;

(210) 5151-2010

(220) 5.3.2010

9 (511) 5

(511) 5 - Farmaceutické prípravky.

(540) VIRUKLEAR

(731) NOVARTIS AG, 4002 Basel, CH;

(740) Čechvalová Dagmar, Bratislava, SK;

(210) 5173-2010

(220) 15.3.2010

9 (511) 9, 16, 38, 41, 44

(511) 9 - Zariadenia na spracovanie údajov a počítače.

16 - Tlačoviny; knižárske výrobky.

38 - Telekomunikačné služby.

41 - Vzdelávanie.

44 - Lekárske služby.

(540)



(591) modrá, biela
(731) Lipták Peter, MUDr., Kalinčiakova 15, 831 04 Bratislava, SK;

(210) 5174-2010

(220) 15.3.2010

9 (511) 9, 16, 38, 41, 44

(511) 9 - Zariadenia na spracovanie údajov a počítače.
16 - Tlačoviny; knižárske výrobky.
38 - Telekomunikačné služby.
41 - Vzdelávanie.
44 - Lekárske služby.

(540)



(731) Lipták Peter, MUDr., Kalinčiakova 15, 831 04 Bratislava, SK;

(210) 5181-2010

(220) 17.3.2010

9 (511) 9, 35, 42

(511) 9 - Mobilné mapy k navigačným systémom; navigačný softvér.
35 - Sprostredkovanie obchodnej činnosti s uvedenými tovarmi.
42 - Vývoj nových technológií v oblasti navigačných systémov; prenájom navigačných softvérov.

(540)



(731) Sygic, a.s., Námeste 1. mája 18, 811 06 Bratislava, SK;
(740) Kováčik Štefan, Ing., Bratislava, SK;

(210) 5182-2010

(220) 17.3.2010

9 (511) 9, 35, 42

(511) 9 - Mobilné mapy k navigačným systémom; navigačný softvér.
35 - Sprostredkovanie obchodnej činnosti s uvedenými tovarmi.
42 - Vývoj nových technológií v oblasti navigačných systémov; prenájom navigačných softvérov.

(540)



(731) Sygic, a.s., Námeste 1. mája 18, 811 06 Bratislava, SK;
(740) Kováčik Štefan, Ing., Bratislava, SK;

(210) 5192-2010

(220) 22.3.2010

9 (511) 29, 30, 32

(511) 29 - Mäso, ryby, hydina a zverina, mäsové výrobky, konzervované, mrazené, sušené a tepelne spracované ovocie a zelenina, rôsoly, džemy, vajcia, mlieko a mliečne výrobky, oleje a tuky jedlé.
30 - Káva, čaj, kakao, cukor, ryža, maniok, ságo, kávové náhradky, múka a prípravky z obilnín, chlieb, pečivo, cukrovinky, zmrzlina, med, sirup melasový, droždie, prášky do cesta, soľ, horčica, ocot, nálevy (na ochutenie), korenie, ľad na osvieženie.
32 - Pivá, minerálne vody, šumivé nápoje a iné nealkoholické nápoje, nápoje a šťavy ovocné, sirupy a iné prípravky na zhotovovanie nápojov.

(540) **KRAFKA**

(731) Quast Karel, Nupaky 141, 251 70 Nupaky, CZ;
(740) ROTT, RŮŽIČKA & GUTTMANN, v. o. s., Bratislava, SK;

(210) 5194-2010

(220) 23.3.2010

9 (511) 34

(511) 34 - Spracovaný aj nespracovaný tabak; tabakové výrobky vrátane cigár, cigariet, krátkych cigár (cigarillos), tabaku na balenie vlastných cigariet, fajkového tabaku, žuvacieho tabaku, šnupavého tabaku, ochutených cigariet (kretek); snus (zvlhčený tabak); tabakové náhradky (nie na liečebné účely); potreby pre fajčiarov vrátane cigaretových papierikov a trubičiek, cigaretových filtrov, plechoviek na tabak, cigaretových puzdiel a popolníkov; fajky; vreckové prístroje na balenie cigariet; zapalovače; zápalky.

(540)



(591) čierna, sivá, biela, modrá
(731) Philip Morris Products S. A., Quai Jeanrenaud 3, 2000 Neuchâtel, CH;
(740) Fajnorová Mária, Ing., Bratislava, SK;

(210) 5195-2010

(220) 23.3.2010

9 (511) 34

(511) 34 - Spracovaný aj nespracovaný tabak; tabakové výrobky vrátane cigár, cigariet, krátkych cigár (cigarillos), tabaku na balenie vlastných cigariet, fajkového tabaku, žuvacieho tabaku, šnupavého tabaku, ochutených cigariet (kretek); snus (zvlhčený tabak); tabakové náhradky (nie na liečebné účely); potreby pre fajčiarov vrátane cigaretových papierikov a trubičiek, cigaretových filtrov, plechoviek na tabak, cigaretových puzdiel a popolníkov; fajky; vreckové prístroje na balenie cigariet; zapalovače; zápalky.

(540)



- (591) čierna, sivá, biela, oranžová
 (731) Philip Morris Products S. A., Quai Jeanrenaud 3,
 2000 Neuchâtel, CH;
 (740) Fajnorová Mária, Ing., Bratislava, SK;

(210) 5196-2010

(220) 23.3.2010

9 (511) 5

- (511) 5 - Farmaceutické a medicínálne prípravky na hu-
 máne a veterinárne použitie.

(540) ISOZYLORAM

- (731) Ranbaxy Laboratories Limited, Plot No. 90, Sec-
 tor - 32, Gurgaon - 122001, Haryana, IN;
 (740) Bachratá Magdaléna, Mgr., Bratislava, SK;

(210) 5205-2010

(220) 24.3.2010

9 (511) 9, 16, 35, 38, 39, 41, 42

- (511) 9 - Magnetické nosiče údajov, nosiče zvukových
 záznamov, nosiče zvukovo-obrazových záznamov,
 audiovizuálne záznamové disky; programové vy-
 bavenie pre počítače, programy na počítačové hry.
 16 - Firemné listiny, papierové propagačné mate-
 riály, letáky, prospekty, tlačivá a kancelárske po-
 treby s výnimkou nábytku; kancelárska technika
 uvedená v triede 16, náhradné diely a príslušen-
 stvo kancelárskej techniky uvedené v triede 16.
 35 - Maloobchodná činnosť s magnetickými no-
 sičmi údajov, s nosičmi zvukových záznamov,
 s nosičmi zvukovo-obrazových záznamov, s audio-
 vizuálnymi záznamovými diskami, s programo-
 vým vybavením pre počítače, so softvérom, s po-
 čítačovými hrami; reklama, reklamné agentúry,
 rozširovanie reklamných materiálov zákazníkom,
 vydávanie a aktualizovanie reklamných materiá-
 lov, rozširovanie reklamných materiálov, prenájom
 reklamných plôch, zásielkové reklamné služby,
 spracovanie textov, uverejňovanie reklamných tex-
 tov, komerčné informačné kancelárie.
 38 - Televízne vysielanie, satelitné vysielanie, káb-
 lové vysielanie, tlačové kancelárie, spravodajské
 agentúry.
 39 - Balenie tovarov, uskladňovanie tovarov, spro-
 stredkovanie prepravy.
 41 - Vzdelávanie; zábava; zábavné parky; infor-
 mácie o možnosti zábavy; služby športovísk; pre-
 vádzkovanie športových zariadení; tvorba a vý-
 roba televíznych programov; výroba audiovizu-
 álnych programov; výroba videofilmov; televízna
 zábava; organizovanie kultúrnych, športových, vzde-
 ľavacích a zábavných podujatí; prenájom a poži-
 číavanie nahrávacích a premietacích zariadení,
 osvetľovacích zariadení, dekorácií, filmov, video-
 pások; filmová tvorba, činnosť filmových štúdií;

zhromažďovanie a poskytovanie informácií v oblas-
 ti kultúry, športu, zábavy a vzdelávania; poskyto-
 vanie klubových služieb (výchovno-zábavných);
 organizovanie a vedenie koncertov, plesov, súťa-
 ží krásy, športových súťaží, vedomostných súťa-
 ží, zábavných súťaží, výstav na vzdelávanie a kul-
 túrne účely, konferencií, školení, živých vystú-
 pení, večierkov; služby nahrávacích štúdií; repor-
 térske služby; vydavateľská a nakladateľská čin-
 nosť s výnimkou vydávania reklamných a nábo-
 rových textov; elektronická edičná činnosť (DTP
 služby).

42 - Poskytovanie informácií o módnom návrhá-
 rstve; meteorologické informácie a predpovede
 počasia.

(540) Teležurnál STV

- (731) SLOVENSKÁ TELEVÍZIA, Mlynská dolina,
 845 45 Bratislava, SK;
 (740) Holakovský Štefan, Ing., Bratislava, SK;

(210) 5212-2010

(220) 25.3.2010

9 (511) 29, 35

- (511) 29 - Mäso, mäsové výrobky, klobásy, salámy, pár-
 ky, šunka, údeniny, mäsové konzervy, tlačienka,
 jaternice.
 35 - Reklama, reklamná, inzertná a propagačná čin-
 nosť, reklama online na počítačovej komunikač-
 nej sieti, rozhlasová a televízna reklama, reklam-
 né agentúry, vydávanie, aktualizovanie a rozši-
 rovanie reklamných materiálov zákazníkom (letáky,
 prospekty, tlačoviny, vzorky); prieskum trhu, mar-
 keting, podpora predaja pre tretie osoby, odborné
 obchodné poradenstvo, poskytovanie obchodných
 informácií, predvádzanie tovaru na reklamné úče-
 ly a podporu predaja, maloobchodná a veľkoob-
 chodná činnosť s tovarmi uvedenými v triede 29.

(540) Paliho Kapurková

- (731) Brossmann Igor, Ing., Panská Dolina 3258/57A,
 949 01 Nitra - Zobor, SK;
 (740) Čechvalová Dagmar, Bratislava, SK;

Zverejnené prihlášky ochranných známkov vzniknuté premenou prihlášok ochranných známkov spoločenstva

Účinky prihlášok ochranných známkov a zapísaných ochranných známkov vzniknutých premenou prihlášok ochranných známkov spoločenstva a ochranných známkov spoločenstva s dátumom podania, priority a seniority pred dňom prístupu Slovenskej republiky k EÚ nastávajú na území SR dňom 1. 5. 2004.

(210)

1652-2009
341-2010

(210) 1652-2009

(220) 13.4.2005

9 (511) 18, 25, 35

(511) 18 - Atletické tašky, atletické tašky na všetky účely, športové tašky na všetky účely, gymnastické tašky, súdkovité tašky, plážové tašky, tašky so sponovým uzáverom, vakové tašky, kožené nákupné tašky, tašky na rameno, tašky pre objemné veci, kozmetické puzdrá predávané prázdne, toaletné puzdrá predávané prázdne, kozmetické tašky predávané prázdne, peňaženky na drobné, peňaženky so sponovým uzáverom, peňaženky na mince, šnúrkové vaky, kabelky, peňaženky.

25 - Odev, odevné doplnky, obuv a pokrývky hlavy vrátane nízkyh ponožiek (ponožky), vetrovky, športová obuv, športové topánky, šatky na hlavu, babušky, šatky, stuhy do vlasov, čelenky, čelenky proti poteniu, manžety, plavky, dámske plavky, trenírkové plavky, kúpacie plášte, plážové šaty, plážové oblečenie, opasky na peniaze, opasky na odev, baret, bermudy, šatové podbradníky, bikini, saká, blúzy, bluzóny, vysoké topánky, spodky, boxerky, podprsienky, spodná bielizeň, krátke nohavice, trenírky, (spodná bielizeň), korzety, živôtky, pláštenky, čapice (ošatenie), kardigány, dámske košeľe, šľapky, kabáty, kožené kabáty, zvrchníky, pršíplášte, športové plášte, overaly, prikrývky, nohavicové sukne, kostýmy, montérky, chrániče na uši, tenisky, obuv, gaučá, rukavice, športové šortky, topy s ramienkami okolo krku, klobúky, pletený tovar, saká, kožené saká, vetru odolné bundy, džínsy, pletené svetre (ošatenie), oblečenie pre džoging, halenky, pulóvre, kombinézy, šatky, podkolenky, nohavičky, pletené blúzy, legíny, dámska bielizeň, domáce oblečenie, celé plavky, minisukne, palčiaky, mokašiny, šály (oblečenie), večerné šaty, nočné košeľe, overaly, pyžamá, dámske nohavičky, nohavice, tepláky, športové bundy s kapucňou, nohavice po lýtka, šortky, kapry, polokošeľe, pončá, pulóvre, župany, kombinézy, detské kombinézy, sandále, šerpy, šály, veľké šály, blúzky, polokošeľe, športové košeľe, mikiny, tielka, topánky, golfové topánky, šortkový tovar, šortky, športové šortky, sukne, nohavice, nočné úbory, papuče, kombinety, tenisky, ponožky, saká, tenké teplákové súpravy, hrubé teplákové súpravy, svetre, roláky, ponožky, tričká, tielka, vietnamky (obuv), topy (oblečenie), teplákové súpravy, nohavice, spodná bielizeň, spodná bielizeň, pánske spodky, spodná bielizeň, vesty a výstroj do zlého počasia.

35 - Maloobchodné služby, elektronický maloobchod cez internet/celosvetovú sieť, katalógový maloobchodný predaj, poštové objednávky a telefonické objednávky pre maloobchodný predaj, všetko pre obuv.

(540) AE

(641) 004386827, 13.4.2005

(731) Retail Royalty Company, 101 Convention Center Drive, 89109 Las Vegas, US;

(740) Suchoňová Katarína, JUDr., Banská Bystrica, SK;

(210) 341-2010

(220) 23.10.2008

9 (511) 3

(511) 3 - Parfumy, toaletné vody; kúpeľňové a sprchovacie gély a soli nie na lekárske účely; toaletné mydlá; deodoranty na osobné použitie; kozmetika, najmä krémy, mlieka, vodičky, gély a púdre na tvár, telo a ruky; opaľovacie mlieka, gély a oleje a prípravky po opaľovaní (kozmetika); prípravky na líčenie; šampóny; gély, peny a balzamy, prípravky v podobe aerosólov na úpravu účesu a starostlivosť o vlasy; laky na vlasy; prípravky na farbenie a odfarbovanie vlasov; prípravky na trvalé ondulovanie a plisovanie vlasov; esenciálne oleje.

(540) HIGH HEELS

(641) 007337231, 23.10.2008

(731) L' OREAL, Société anonyme, 14 Rue Royale, 75008 Paris, FR;

(740) Považanová Andrea, JUDr., Bratislava, SK;

Zapísané ochranné známky bez zmeny

| (210) | (111) | (210) | (111) | (210) | (111) | (210) | (111) |
|-----------|--------|-----------|--------|-----------|--------|-----------|--------|
| 2061-2006 | 227298 | 1146-2009 | 227254 | 1359-2009 | 227165 | 5608-2009 | 227191 |
| 1406-2007 | 227223 | 1149-2009 | 227291 | 1362-2009 | 227280 | 5609-2009 | 227192 |
| 1659-2008 | 227224 | 1166-2009 | 227255 | 1363-2009 | 227281 | 5615-2009 | 227193 |
| 2239-2008 | 227155 | 1175-2009 | 227256 | 1364-2009 | 227282 | 5630-2009 | 227194 |
| 2271-2008 | 227225 | 1183-2009 | 227257 | 1369-2009 | 227283 | 5631-2009 | 227195 |
| 5784-2008 | 227226 | 1185-2009 | 227258 | 1381-2009 | 227166 | 5652-2009 | 227196 |
| 5927-2008 | 227293 | 1198-2009 | 227259 | 1386-2009 | 227167 | 5655-2009 | 227290 |
| 6238-2008 | 227156 | 1199-2009 | 227260 | 1396-2009 | 227169 | 5660-2009 | 227197 |
| 155-2009 | 227227 | 1201-2009 | 227261 | 1425-2009 | 227170 | 5661-2009 | 227198 |
| 239-2009 | 227228 | 1204-2009 | 227292 | 1431-2009 | 227171 | 5663-2009 | 227199 |
| 334-2009 | 227229 | 1218-2009 | 227262 | 1435-2009 | 227284 | 5664-2009 | 227200 |
| 665-2009 | 227230 | 1219-2009 | 227263 | 1446-2009 | 227285 | 5691-2009 | 227201 |
| 724-2009 | 227231 | 1231-2009 | 227264 | 1448-2009 | 227172 | 5692-2009 | 227202 |
| 780-2009 | 227232 | 1260-2009 | 227158 | 1462-2009 | 227174 | 5699-2009 | 227203 |
| 783-2009 | 227233 | 1265-2009 | 227265 | 1463-2009 | 227175 | 5706-2009 | 227204 |
| 812-2009 | 227236 | 1272-2009 | 227266 | 1477-2009 | 227176 | 5707-2009 | 227205 |
| 814-2009 | 227157 | 1285-2009 | 227267 | 1478-2009 | 227173 | 5709-2009 | 227206 |
| 827-2009 | 227237 | 1290-2009 | 227268 | 1482-2009 | 227177 | 5710-2009 | 227207 |
| 924-2009 | 227238 | 1296-2009 | 227269 | 1483-2009 | 227178 | 5714-2009 | 227208 |
| 1002-2009 | 227239 | 1304-2009 | 227270 | 5119-2009 | 227179 | 5723-2009 | 227209 |
| 1020-2009 | 227300 | 1305-2009 | 227159 | 5208-2009 | 227180 | 5724-2009 | 227210 |
| 1033-2009 | 227240 | 1323-2009 | 227271 | 5328-2009 | 227181 | 5728-2009 | 227211 |
| 1039-2009 | 227241 | 1329-2009 | 227272 | 5526-2009 | 227182 | 5733-2009 | 227212 |
| 1059-2009 | 227242 | 1341-2009 | 227273 | 5532-2009 | 227183 | 5734-2009 | 227213 |
| 1060-2009 | 227243 | 1343-2009 | 227274 | 5535-2009 | 227184 | 5735-2009 | 227214 |
| 1096-2009 | 227244 | 1344-2009 | 227275 | 5556-2009 | 227286 | 5736-2009 | 227215 |
| 1097-2009 | 227245 | 1345-2009 | 227276 | 5557-2009 | 227287 | 5739-2009 | 227216 |
| 1098-2009 | 227246 | 1346-2009 | 227160 | 5558-2009 | 227288 | 5746-2009 | 227217 |
| 1099-2009 | 227247 | 1348-2009 | 227161 | 5559-2009 | 227289 | 5747-2009 | 227218 |
| 1100-2009 | 227248 | 1349-2009 | 227277 | 5560-2009 | 227185 | 5748-2009 | 227220 |
| 1115-2009 | 227249 | 1352-2009 | 227278 | 5565-2009 | 227186 | 5750-2009 | 227219 |
| 1119-2009 | 227250 | 1353-2009 | 227279 | 5601-2009 | 227187 | 5763-2009 | 227221 |
| 1134-2009 | 227251 | 1354-2009 | 227162 | 5603-2009 | 227188 | 5777-2009 | 227222 |
| 1142-2009 | 227252 | 1355-2009 | 227163 | 5605-2009 | 227189 | | |
| 1145-2009 | 227253 | 1356-2009 | 227164 | 5607-2009 | 227190 | | |

(111) 227155

(151) 16.3.2010
 (180) 9.12.2018
 (210) 2239-2008
 (220) 9.12.2008
 (442) 7.12.2009
 (732) PERFEKT - SH, s. r. o., Hliníková 45, 952 01 Vrábľe, SK;
 (740) Beľešćák Ladislav, Ing., Piešćany, SK;

(111) 227157

(151) 16.3.2010
 (180) 5.6.2019
 (210) 814-2009
 (220) 5.6.2009
 (442) 7.12.2009
 (732) SAGITTA spol. s r.o., Turbínova 1, 831 04 Bratislava, SK;
 (740) Bachratá Magdaléna, Mgr., Bratislava, SK;

(111) 227156

(151) 16.3.2010
 (180) 17.10.2018
 (210) 6238-2008
 (220) 17.10.2008
 (442) 7.12.2009
 (732) VOPA spol. s r.o., Družstevná 20, 900 28 Ivanka pri Dunaji, SK;
 (740) Porubćan Róbert, Ing., Ivanka pri Dunaji, SK;

(111) 227158

(151) 16.3.2010
 (180) 8.9.2019
 (210) 1260-2009
 (220) 8.9.2009
 (442) 7.12.2009
 (732) WEXA, s. r. o., Fedinova 18, 851 01 Bratislava, SK; Slovická Eva, Kališćná 11, 841 07 Bratislava, SK;
 (740) Beľićka Ivan, Ing., Banská Bystrica, SK;

(111) 227159

(151) 16.3.2010
 (180) 16.9.2019
 (210) 1305-2009
 (220) 16.9.2009
 (442) 7.12.2009
 (732) The Coca-Cola Company, One Coca-Cola Plaza,
 Atlanta, Georgia 30313, US;
 (740) Ružička Csekes s. r. o., Bratislava, SK;

(111) 227160

(151) 16.3.2010
 (180) 23.9.2019
 (210) 1346-2009
 (220) 23.9.2009
 (442) 7.12.2009
 (732) Krajmerová Eva, Vajnorská 49, 831 03 Bratislava,
 SK;

(111) 227161

(151) 16.3.2010
 (180) 23.9.2019
 (210) 1348-2009
 (220) 23.9.2009
 (442) 7.12.2009
 (732) Pivovary Topvar, a.s., Krušovská 2092, 955 14
 Topoľčany, SK;
 (740) Beleščák Ladislav, Ing., Piešťany, SK;

(111) 227162

(151) 16.3.2010
 (180) 24.9.2019
 (210) 1354-2009
 (220) 24.9.2009
 (442) 7.12.2009
 (732) DRUCKER s.r.o., Vavrečka 217, 029 01 Vavrečka,
 SK;

(111) 227163

(151) 16.3.2010
 (180) 25.9.2019
 (210) 1355-2009
 (220) 25.9.2009
 (442) 7.12.2009
 (732) Motor-Press Slovakia, s. r. o., Prievozská 18,
 824 51 Bratislava, SK;
 (740) Holakovský Štefan, Ing., Bratislava, SK;

(111) 227164

(151) 16.3.2010
 (180) 25.9.2019
 (210) 1356-2009
 (220) 25.9.2009
 (442) 7.12.2009
 (732) Motor - Presse Slovakia, s. r. o., Prievozská 18,
 824 51 Bratislava, SK;
 (740) Holakovský Štefan, Ing., Bratislava, SK;

(111) 227165

(151) 16.3.2010
 (180) 25.9.2019
 (210) 1359-2009
 (220) 25.9.2009
 (442) 7.12.2009
 (732) LABAŠ s.r.o., Textilná 1, 040 01 Košice, SK;
 (740) Regina Ivan, Ing., Košice, SK;

(111) 227166

(151) 16.3.2010
 (180) 2.10.2019
 (210) 1381-2009
 (220) 2.10.2009
 (442) 7.12.2009
 (732) Pivovary Topvar, a.s., Krušovská 2092, 955 14
 Topoľčany, SK;
 (740) Beleščák Ladislav, Ing., Piešťany, SK;

(111) 227167

(151) 16.3.2010
 (180) 2.10.2019
 (210) 1386-2009
 (220) 2.10.2009
 (442) 7.12.2009
 (732) Horkýže Slíže, s.r.o., Tribečská 11, 949 01 Nitra, SK;

(111) 227169

(151) 16.3.2010
 (180) 2.10.2019
 (210) 1396-2009
 (220) 2.10.2009
 (442) 7.12.2009
 (732) NISSAN Sales Central & Eastern Europe Kft.,
 Neumann János u. 1/C, 1117 Budapest, HU;
 (740) Bachratá Magdaléna, Mgr., Bratislava, SK;

(111) 227170

(151) 16.3.2010
 (180) 8.10.2019
 (210) 1425-2009
 (220) 8.10.2009
 (442) 7.12.2009
 (732) Berlin-Chemie AG, Glienicke Weg 125, D-12489
 Berlin, DE;
 (740) Hörmannová Zuzana, Ing., Bratislava, SK;

(111) 227171

(151) 16.3.2010
 (180) 8.10.2019
 (210) 1431-2009
 (220) 8.10.2009
 (442) 7.12.2009
 (732) PROFIL INVEST SLOVAKIA, s.r.o., Staničná 1250,
 093 01 Vranov nad Topľou, SK;

(111) 227172

(151) 16.3.2010
(180) 12.10.2019
(210) 1448-2009
(220) 12.10.2009
(442) 7.12.2009
(732) eBIZ s. r. o., Židovská 5, 811 01 Bratislava, SK;
(740) Bartošík Peter, Mgr., B & S Legal s. r. o., Bratislava, SK;

(111) 227173

(151) 16.3.2010
(180) 16.10.2019
(210) 1478-2009
(220) 16.10.2009
(442) 7.12.2009
(732) RETRO BAR, s. r. o., Kováčska 49, 040 01 Košice, SK;

(111) 227174

(151) 16.3.2010
(180) 15.10.2019
(210) 1462-2009
(220) 15.10.2009
(442) 7.12.2009
(732) Oleofin a.s., Anglická 140/20, 120 00 Praha, CZ;
(740) Tomeš Pavol, Ing., Bratislava, SK;

(111) 227175

(151) 16.3.2010
(180) 15.10.2019
(210) 1463-2009
(220) 15.10.2009
(442) 7.12.2009
(732) Oleofin a.s., Anglická 140/20, 120 00 Praha, CZ;
(740) Tomeš Pavol, Ing., Bratislava, SK;

(111) 227176

(151) 16.3.2010
(180) 16.10.2019
(210) 1477-2009
(220) 16.10.2009
(442) 7.12.2009
(732) RETRO BAR, s. r. o., Kováčska 49, 040 01 Košice, SK;

(111) 227177

(151) 16.3.2010
(180) 16.10.2019
(210) 1482-2009
(220) 16.10.2009
(442) 7.12.2009
(732) Švarc a P. spol. s r.o., Výtocká 329/2, 922 21 Moravany nad Váhom, SK;
(740) Majlingová Marta, Ing., Bratislava, SK;

(111) 227178

(151) 16.3.2010
(180) 19.10.2019
(210) 1483-2009
(220) 19.10.2009
(442) 7.12.2009
(732) Z & Z PARKETY, s.r.o., Rastislavova 104, 040 01 Košice, SK;

(111) 227179

(151) 16.3.2010
(180) 20.2.2019
(210) 5119-2009
(220) 20.2.2009
(442) 7.12.2009
(732) STAUFČÍK, s.r.o., Boršice 659, 687 09 Boršice, CZ;
(740) Juran Svetozár, JUDr., Bratislava, SK;

(111) 227180

(151) 16.3.2010
(180) 19.3.2019
(210) 5208-2009
(220) 19.3.2009
(442) 7.12.2009
(732) BROTHER INDUSTRIES, LTD., 15-1, Naeshiro-cho, Mizuho-ku, Nagoya, JP;
(740) Bušová Eva, JUDr., Bratislava, SK;

(111) 227181

(151) 16.3.2010
(180) 30.4.2019
(210) 5328-2009
(220) 30.4.2009
(442) 7.12.2009
(732) CEPS a. s., Belnická 628, 252 42 Jesenice, CZ;
(740) ROTT, RŮŽIČKA & GUTTMANN, v. o. s., Bratislava, SK;

(111) 227182

(151) 16.3.2010
(180) 15.7.2019
(210) 5526-2009
(220) 15.7.2009
(442) 7.12.2009
(732) Slovenský inštitút vzdelávania, Hurbanovo námestie 5, 811 03 Bratislava, SK;

(111) 227183

(151) 16.3.2010
(180) 21.7.2019
(210) 5532-2009
(220) 21.7.2009
(310) 2009700832
(320) 22.1.2009
(330) RU
(442) 7.12.2009
(732) COLGATE-PALMOLIVE COMPANY, 300 Park Avenue, New York, New York 10022, US;
(740) Čechvalová Dagmar, Bratislava, SK;

(111) 227184

(151) 16.3.2010
 (180) 23.7.2019
 (210) 5535-2009
 (220) 23.7.2009
 (442) 7.12.2009
 (732) KON - RAD spol. s r. o., Cesta na Senec 15725/24,
 830 06 Bratislava, SK;
 (740) Litváková Edita, Ing., Bratislava, SK;

(111) 227185

(151) 16.3.2010
 (180) 5.8.2019
 (210) 5560-2009
 (220) 5.8.2009
 (442) 7.12.2009
 (732) C.E.N., s.r.o., Gagarinova 12, 821 05 Bratislava, SK;
 (740) Holoubková Mária, Ing., Bratislava, SK;

(111) 227186

(151) 16.3.2010
 (180) 7.8.2019
 (210) 5565-2009
 (220) 7.8.2009
 (442) 7.12.2009
 (732) BARRINGTON FURNITURE, s.r.o., K. Mašity 215,
 252 31 Všenory, CZ;
 (740) Juran Svetozár, JUDr., Bratislava, SK;

(111) 227187

(151) 16.3.2010
 (180) 19.8.2019
 (210) 5601-2009
 (220) 19.8.2009
 (442) 7.12.2009
 (732) Švantner Milan, Sklárska 14, 987 01 Poltár, SK;
 Golian Ivan, Fučíkova 620/7, 987 01 Poltár, SK;
 (740) Hojčuš Peter, Ing., Bratislava, SK;

(111) 227188

(151) 16.3.2010
 (180) 20.8.2019
 (210) 5603-2009
 (220) 20.8.2009
 (442) 7.12.2009
 (732) neumann & partner s.r.o., Gajova 15, 811 09 Bra-
 tislava, SK;
 (740) JUDr. Boris Reken - advokát, s.r.o., Bratislava, SK;

(111) 227189

(151) 16.3.2010
 (180) 20.8.2019
 (210) 5605-2009
 (220) 20.8.2009
 (442) 7.12.2009
 (732) Internet Services s. r. o., Branecského 14, 911 01
 Trenčín, SK;
 (740) Litváková Lenka, Ing., Bratislava, SK;

(111) 227190

(151) 16.3.2010
 (180) 20.8.2019
 (210) 5607-2009
 (220) 20.8.2009
 (442) 7.12.2009
 (732) PALMA Group, a.s., Račianska 76, 836 04 Brati-
 slava, SK;
 (740) Čechvalová Dagmar, Bratislava, SK;

(111) 227191

(151) 16.3.2010
 (180) 20.8.2019
 (210) 5608-2009
 (220) 20.8.2009
 (442) 7.12.2009
 (732) PALMA Group, a.s., Račianska 76, 836 04 Brati-
 slava, SK;
 (740) Čechvalová Dagmar, Bratislava, SK;

(111) 227192

(151) 16.3.2010
 (180) 20.8.2019
 (210) 5609-2009
 (220) 20.8.2009
 (442) 7.12.2009
 (732) PALMA Group, a.s., Račianska 76, 836 04 Brati-
 slava, SK;
 (740) Čechvalová Dagmar, Bratislava, SK;

(111) 227193

(151) 16.3.2010
 (180) 21.8.2019
 (210) 5615-2009
 (220) 21.8.2009
 (442) 7.12.2009
 (732) Banskobystrický pivovar, a.s., Sládkovičova 37,
 974 05 Banská Bystrica, SK;
 (740) Čechvalová Dagmar, Bratislava, SK;

(111) 227194

(151) 16.3.2010
 (180) 26.8.2019
 (210) 5630-2009
 (220) 26.8.2009
 (442) 7.12.2009
 (732) EVONA electronic, spol. s r. o., Stará Vajnorská
 cesta 17, 831 04 Bratislava, SK;
 (740) Šujanová Mária, Ing., Bratislava, SK;

(111) 227195

(151) 16.3.2010
 (180) 26.8.2019
 (210) 5631-2009
 (220) 26.8.2009
 (442) 7.12.2009
 (732) EVONA electronic, spol. s r. o., Stará Vajnorská
 cesta 17, 831 04 Bratislava, SK;
 (740) Šujanová Mária, Ing., Bratislava, SK;

(111) 227196

(151) 16.3.2010
(180) 28.8.2019
(210) 5652-2009
(220) 28.8.2009
(442) 7.12.2009
(732) Sappe s.r.o., Goláňova 3140/5, 821 03 Bratislava, SK;
(740) Blaško Rastislav, Mgr., Ivanka pri Dunaji, SK;

(111) 227197

(151) 16.3.2010
(180) 3.9.2019
(210) 5660-2009
(220) 3.9.2009
(442) 7.12.2009
(732) STOCK Plzeň - Božkov s.r.o., Palírenská 641/2, 326 00 Plzeň, CZ;
(740) Bušová Eva, JUDr., Bratislava, SK;

(111) 227198

(151) 16.3.2010
(180) 3.9.2019
(210) 5661-2009
(220) 3.9.2009
(442) 7.12.2009
(732) STOCK Plzeň-Božkov s.r.o., Palírenská 641/2, 326 00 Plzeň-Božkov, CZ;
(740) Bušová Eva, JUDr., Advokátska kancelária JUDr. Eva Bušová, Bratislava, SK;

(111) 227199

(151) 16.3.2010
(180) 4.9.2019
(210) 5663-2009
(220) 4.9.2009
(310) 52534/2009
(320) 6.3.2009
(330) CH
(442) 7.12.2009
(732) Philip Morris Products S. A., Quai Jeanrenaud 3, 2000 Neuchâtel, CH;
(740) Fajnorová Mária, Ing., Bratislava, SK;

(111) 227200

(151) 16.3.2010
(180) 7.9.2019
(210) 5664-2009
(220) 7.9.2009
(442) 7.12.2009
(732) LUO WEI, Líščie Nivy 10, 831 02 Bratislava, SK;

(111) 227201

(151) 16.3.2010
(180) 17.9.2019
(210) 5691-2009
(220) 17.9.2009
(442) 7.12.2009
(732) ELCOP Bratislava, s.r.o., Haburská 35, 821 01 Bratislava, SK;
(740) Gajdošová Slávka, JUDr., Bratislava, SK;

(111) 227202

(151) 16.3.2010
(180) 17.9.2019
(210) 5692-2009
(220) 17.9.2009
(442) 7.12.2009
(732) ELCOP Bratislava, s.r.o., Haburská 35, 821 01 Bratislava, SK;
(740) Gajdošová Slávka, JUDr., Bratislava, SK;

(111) 227203

(151) 16.3.2010
(180) 23.9.2019
(210) 5699-2009
(220) 23.9.2009
(442) 7.12.2009
(732) Business Intelligence Solutions, k.s., Leškova 4, 811 04 Bratislava, SK;

(111) 227204

(151) 16.3.2010
(180) 25.9.2019
(210) 5706-2009
(220) 25.9.2009
(442) 7.12.2009
(732) Optimize EBIT, s.r.o., Palisády 21, 811 03 Bratislava, SK;

(111) 227205

(151) 16.3.2010
(180) 25.9.2019
(210) 5707-2009
(220) 25.9.2009
(442) 7.12.2009
(732) Optimize EBIT, s.r.o., Palisády 21, 811 03 Bratislava, SK;

(111) 227206

(151) 16.3.2010
(180) 28.9.2019
(210) 5709-2009
(220) 28.9.2009
(442) 7.12.2009
(732) Drazby.sk s.r.o., Mudroňova 63, 811 03 Bratislava, SK;
(740) Kollár Pavol, JUDr., Bratislava, SK;

(111) 227207

(151) 16.3.2010
(180) 28.9.2019
(210) 5710-2009
(220) 28.9.2009
(442) 7.12.2009
(732) Dražba s.r.o., Mudroňova 63, 811 03 Bratislava, SK;
(740) Kollár Pavol, JUDr., Bratislava, SK;

(111) 227208

(151) 16.3.2010
 (180) 29.9.2019
 (210) 5714-2009
 (220) 29.9.2009
 (442) 7.12.2009
 (732) RED POINT, s.r.o., Ružová dolina 26, 821 09 Bratislava, SK;

(111) 227209

(151) 16.3.2010
 (180) 1.10.2019
 (210) 5723-2009
 (220) 1.10.2009
 (442) 7.12.2009
 (732) WBI, s.r.o., Žižkova 42, 811 02 Bratislava, SK;
 (740) MCGA legal, s. r. o., Bratislava, SK;

(111) 227210

(151) 16.3.2010
 (180) 1.10.2019
 (210) 5724-2009
 (220) 1.10.2009
 (442) 7.12.2009
 (732) FAMILY DAVO, s.r.o., Provodov 291, 763 45 Provodov, CZ;
 (740) Čechvalová Dagmar, Bratislava, SK;

(111) 227211

(151) 16.3.2010
 (180) 2.10.2019
 (210) 5728-2009
 (220) 2.10.2009
 (442) 7.12.2009
 (732) Wm. WRIGLEY Jr. Company, 410 North Michigan Avenue, Chicago, Illinois 60611, US;
 (740) ROTT, RŮŽIČKA & GUTTMANN, v. o. s., Bratislava, SK;

(111) 227212

(151) 16.3.2010
 (180) 6.10.2019
 (210) 5733-2009
 (220) 6.10.2009
 (442) 7.12.2009
 (732) BONGRAIN S.A., 42, rue Rieussec, 78220 Viroflay, FR;
 (740) ČERNEJOVÁ & HRBEK, s. r. o., Bratislava, SK;

(111) 227213

(151) 16.3.2010
 (180) 6.10.2019
 (210) 5734-2009
 (220) 6.10.2009
 (442) 7.12.2009
 (732) crooce.com - the internet company, s.r.o., Panenská 24, 811 03 Bratislava, SK;
 (740) ROTT, RŮŽIČKA & GUTTMANN, v. o. s., Bratislava, SK;

(111) 227214

(151) 16.3.2010
 (180) 6.10.2019
 (210) 5735-2009
 (220) 6.10.2009
 (442) 7.12.2009
 (732) crooce.com - the internet company, s.r.o., Panenská 24, 811 03 Bratislava, SK;
 (740) ROTT, RŮŽIČKA & GUTTMANN, v. o. s., Bratislava, SK;

(111) 227215

(151) 16.3.2010
 (180) 6.10.2019
 (210) 5736-2009
 (220) 6.10.2009
 (442) 7.12.2009
 (732) crooce.com - the internet company, s.r.o., Panenská 24, 811 03 Bratislava, SK;
 (740) ROTT, RŮŽIČKA & GUTTMANN, v. o. s., Bratislava, SK;

(111) 227216

(151) 16.3.2010
 (180) 7.10.2019
 (210) 5739-2009
 (220) 7.10.2009
 (442) 7.12.2009
 (732) NOVARTIS AG, 4002 Basel, CH;
 (740) Čechvalová Dagmar, Bratislava, SK;

(111) 227217

(151) 16.3.2010
 (180) 9.10.2019
 (210) 5746-2009
 (220) 9.10.2009
 (442) 7.12.2009
 (732) ALIZÉ, s. r. o., Hurbanovo nám. 6, 811 03 Bratislava, SK;
 (740) BARRISTER, s. r. o., Bratislava, SK;

(111) 227218

(151) 16.3.2010
 (180) 9.10.2019
 (210) 5747-2009
 (220) 9.10.2009
 (442) 7.12.2009
 (732) ALIZÉ, s. r. o., Hurbanovo nám. 6, 811 03 Bratislava, SK;
 (740) BARRISTER, s. r. o., Bratislava, SK;

(111) 227219

(151) 16.3.2010
 (180) 9.10.2019
 (210) 5750-2009
 (220) 9.10.2009
 (442) 7.12.2009
 (732) Kia Motors Corporation, 231, Yangjae-dong, Seocho-gu, Seoul, KR;
 (740) ROTT, RŮŽIČKA & GUTTMANN, v. o. s., Bratislava, SK;

(111) 227220

(151) 16.3.2010
(180) 9.10.2019
(210) 5748-2009
(220) 9.10.2009
(442) 7.12.2009
(732) AGROVITA spol. s r. o., Nádražná 28, 900 28 Ivanka pri Dunaji, SK;
(740) ČERNEJOVÁ & HRBEK, s. r. o., Bratislava, SK;

(111) 227221

(151) 16.3.2010
(180) 16.10.2019
(210) 5763-2009
(220) 16.10.2009
(442) 7.12.2009
(732) Bossreal, s.r.o., Košická 52, 821 08 Bratislava, SK;
(740) Tencerová Miroslava, JUDr., Bratislava, SK;

(111) 227222

(151) 16.3.2010
(180) 20.10.2019
(210) 5777-2009
(220) 20.10.2009
(442) 7.12.2009
(732) Valeant Czech Pharma, s. r. o., Truhlárska 1104/13-1103/15, 110 00 Praha, CZ;
(740) Guniš Jaroslav, Mgr., Bratislava, SK;

(111) 227223

(151) 16.3.2010
(180) 26.7.2017
(210) 1406-2007
(220) 26.7.2007
(442) 7.12.2009
(732) HIKMA PHARMACEUTICALS LTD. CO., organizačná zložka, Klincová 30, 821 08 Bratislava, SK;
(740) Advokátska kancelária NIŽNÍK, spol. s r.o., Košice, SK;

(111) 227224

(151) 16.3.2010
(180) 4.9.2018
(210) 1659-2008
(220) 4.9.2008
(442) 7.12.2009
(732) Závadský Peter, GLOBTAKTIK, Jazmínova 2, 040 11 Košice, SK; Langer Ivo, LOMAX, Nobeľovo námestie č. 7 - 8, 851 01 Bratislava, SK;
(740) Mišľanová Mária, Košice, SK;

(111) 227225

(151) 16.3.2010
(180) 12.12.2018
(210) 2271-2008
(220) 12.12.2008
(442) 7.12.2009
(732) Kúpele Trenčianske Teplice, a. s., T. G. Masaryka 21, 914 51 Trenčianske Teplice, SK;
(740) Belička Ivan, Ing., Banská Bystrica, SK;

(111) 227226

(151) 16.3.2010
(180) 18.6.2018
(210) 5784-2008
(220) 18.6.2008
(442) 7.12.2009
(732) Maár Karol, Bullova 5, 841 02 Bratislava, SK;
(740) Blaško Rastislav, Mgr., Pezinok, SK;

(111) 227227

(151) 16.3.2010
(180) 2.2.2019
(210) 155-2009
(220) 2.2.2009
(442) 7.12.2009
(732) PannAqua, a. s., Južná trieda 93, 040 01 Košice, SK;

(111) 227228

(151) 16.3.2010
(180) 12.2.2019
(210) 239-2009
(220) 12.2.2009
(442) 7.12.2009
(732) TATRAPHIM, s. r. o., Vrbov 302, 059 72 Vrbov, SK;
(740) Mišľanová Mária, Košice, SK;

(111) 227229

(151) 16.3.2010
(180) 10.3.2019
(210) 334-2009
(220) 10.3.2009
(442) 7.12.2009
(732) PESTICO BB, spol. s r.o., Družstevná 105, 976 32 Badín, SK;
(740) Belička Ivan, Ing., Banská Bystrica, SK;

(111) 227230

(151) 16.3.2010
(180) 30.4.2019
(210) 665-2009
(220) 30.4.2009
(442) 7.12.2009
(732) SCB - Slovak Credit Bureau, s.r.o., Malý trh 2/A, 811 08 Bratislava, SK;

(111) 227231

(151) 16.3.2010
(180) 14.5.2019
(210) 724-2009
(220) 14.5.2009
(442) 7.12.2009
(732) Aramex International Ltd., Canons Court 22 Victoria Street, Hamilton, BM;
(740) Bachratá Magdaléna, Mgr., Bratislava, SK;

(111) 227232

(151) 16.3.2010
(180) 29.5.2019
(210) 780-2009
(220) 29.5.2009

(442) 7.12.2009
 (732) RADIX spol. s r.o., Kremnička 36, 974 05 Banská Bystrica, SK;
 (740) Belička Ivan, Ing., Banská Bystrica, SK;

(111) 227233
 (151) 16.3.2010
 (180) 30.5.2019
 (210) 783-2009
 (220) 30.5.2009
 (442) 7.12.2009
 (732) Heineken Slovensko, a. s., Novozámocká 2, 947 12 Hurbanovo, SK;
 (740) Porubčan Róbert, Ing., Ivanka pri Dunaji, SK;

(111) 227236
 (151) 16.3.2010
 (180) 5.6.2019
 (210) 812-2009
 (220) 5.6.2009
 (442) 7.12.2009
 (732) HYDRATECH, s.r.o., ul. Z. Kodálya 764/37, 924 01 Galanta, SK;
 (740) MILTON & DAWIS, s.r.o., Bratislava, SK;

(111) 227237
 (151) 16.3.2010
 (180) 26.1.2019
 (210) 827-2009
 (220) 26.1.2009
 (442) 7.12.2009
 (732) LIBERTY Invest, a.s., Vansovej 2, 811 03 Bratislava, SK;
 (740) Záthurecký Eugen, JUDr., Banská Bystrica, SK;

(111) 227238
 (151) 16.3.2010
 (180) 2.7.2019
 (210) 924-2009
 (220) 2.7.2009
 (442) 7.12.2009
 (732) Združenie technických športov a činností POBYS, Mládežnícka 2481/35, 017 01 Považská Bystrica, SK;
 (740) Beleščák Ladislav, Ing., Piešťany, SK;

(111) 227239
 (151) 16.3.2010
 (180) 17.7.2019
 (210) 1002-2009
 (220) 17.7.2009
 (442) 7.12.2009
 (732) Bődök Ladislav, M. Corvina 1581/1, 932 01 Veľký Meder, SK;
 (740) Záthurecký Eugen, JUDr., Banská Bystrica, SK;

(111) 227240
 (151) 16.3.2010
 (180) 23.7.2019
 (210) 1033-2009
 (220) 23.7.2009

(442) 7.12.2009
 (732) Szabó Alexander, A & A Szabó s.r.o., Hlavná 327, 900 50 Kráľová pri Senci, SK;

(111) 227241
 (151) 16.3.2010
 (180) 22.7.2019
 (210) 1039-2009
 (220) 22.7.2009
 (442) 7.12.2009
 (732) ILUMA +, s.r.o., Bárdošova 33, 833 12 Bratislava, SK;

(111) 227242
 (151) 16.3.2010
 (180) 28.7.2019
 (210) 1059-2009
 (220) 28.7.2009
 (442) 7.12.2009
 (732) Ing. František György - Q PRODUCTS, Rybníčná 36/E, 831 06 Bratislava, SK;

(111) 227243
 (151) 16.3.2010
 (180) 28.7.2019
 (210) 1060-2009
 (220) 28.7.2009
 (442) 7.12.2009
 (732) Jiangsu Sinorgchem Technology CO., Ltd., Room 212, No. 1 Yaocheng Avenue, Taizhou City Jiangsu Province China, CN;
 (740) Čechvalová Dagmar, Bratislava, SK;

(111) 227244
 (151) 16.3.2010
 (180) 3.8.2019
 (210) 1096-2009
 (220) 3.8.2009
 (442) 7.12.2009
 (732) Slovenská atlantická komisia, Kuzmányho 3, 974 01 Banská Bystrica, SK;

(111) 227245
 (151) 16.3.2010
 (180) 3.8.2019
 (210) 1097-2009
 (220) 3.8.2009
 (442) 7.12.2009
 (732) Slovenská atlantická komisia, Kuzmányho 3, 974 01 Banská Bystrica, SK;

(111) 227246
 (151) 16.3.2010
 (180) 3.8.2019
 (210) 1098-2009
 (220) 3.8.2009
 (442) 7.12.2009
 (732) BALIARNE OBCHODU, a. s. POPRAD, Hraničná 664/16, 058 01 Poprad, SK;
 (740) Žuffa Ladislav, Ing., Poprad, SK;

(111) 227247

(151) 16.3.2010
(180) 3.8.2019
(210) 1099-2009
(220) 3.8.2009
(442) 7.12.2009
(732) BALIARNE OBCHODU, a. s. POPRAD, Hra-
ničná 664/16, 058 01 Poprad, SK;
(740) Žuffa Ladislav, Ing., Poprad, SK;

(111) 227248

(151) 16.3.2010
(180) 3.8.2019
(210) 1100-2009
(220) 3.8.2009
(442) 7.12.2009
(732) BALIARNE OBCHODU, a. s. POPRAD, Hra-
ničná 664/16, 058 01 Poprad, SK;
(740) Žuffa Ladislav, Ing., Poprad, SK;

(111) 227249

(151) 16.3.2010
(180) 6.8.2019
(210) 1115-2009
(220) 6.8.2009
(442) 7.12.2009
(732) MACRO COMPONENTS, s.r.o., Vysokoškolá-
kov 6, 010 08 Žilina, SK;

(111) 227250

(151) 16.3.2010
(180) 7.8.2019
(210) 1119-2009
(220) 7.8.2009
(442) 7.12.2009
(732) UNISTAV NB s.r.o., Hrádza 6, 968 01 Nová
Baňa, SK;
(740) Belička Ivan, Ing., Banská Bystrica, SK;

(111) 227251

(151) 16.3.2010
(180) 12.8.2019
(210) 1134-2009
(220) 12.8.2009
(442) 7.12.2009
(732) ERPOS, spol. s r.o., Vysokoškolákov 4, 010 08
Žilina, SK;
(740) Zahatňanská Gabriela, Ing., Žilina - Strážov, SK;

(111) 227252

(151) 16.3.2010
(180) 13.8.2019
(210) 1142-2009
(220) 13.8.2009
(442) 7.12.2009
(732) ABSOLUTGAZ, s.r.o., Južná trieda 3, 040 01
Košice, SK;
(740) Danko Andrej, JUDr., Bratislava, SK;

(111) 227253

(151) 16.3.2010
(180) 14.8.2019
(210) 1145-2009
(220) 14.8.2009
(442) 7.12.2009
(732) LICITOR group, a.s., Tajovského 5, 010 01 Žili-
na, SK;
(740) Kubinec Martin, JUDr. PhD., Banská Bystrica, SK;

(111) 227254

(151) 16.3.2010
(180) 14.8.2019
(210) 1146-2009
(220) 14.8.2009
(442) 7.12.2009
(732) LICITOR group, a.s., Tajovského 5, 010 01 Žili-
na, SK;
(740) Kubinec Martin, JUDr. PhD., Banská Bystrica, SK;

(111) 227255

(151) 16.3.2010
(180) 18.8.2019
(210) 1166-2009
(220) 18.8.2009
(442) 7.12.2009
(732) Vojenské zdravotnícke zariadenia, a.s., Teplická 81,
921 01 Piešťany, SK;
(740) Belička Ivan, Ing., Banská Bystrica, SK;

(111) 227256

(151) 16.3.2010
(180) 20.8.2019
(210) 1175-2009
(220) 20.8.2009
(442) 7.12.2009
(732) IZING, s. r. o., Priemyselná 12, 971 01 Prievi-
dza, SK;
(740) Gruber Dalibor, Ing., Košice, SK;

(111) 227257

(151) 16.3.2010
(180) 21.8.2019
(210) 1183-2009
(220) 21.8.2009
(442) 7.12.2009
(732) Gallaher Limited, Members Hill, Brooklands Road,
Weybridge, Surrey KT13 0Qu, GB;
(740) Tomeš Pavol, Ing., Bratislava, SK;

(111) 227258

(151) 16.3.2010
(180) 21.8.2019
(210) 1185-2009
(220) 21.8.2009
(442) 7.12.2009
(732) KZT akciová spoločnosť, Kukuričná 1, 831 03
Bratislava, SK;

(111) 227259

(151) 16.3.2010
 (180) 24.8.2019
 (210) 1198-2009
 (220) 24.8.2009
 (442) 7.12.2009
 (732) HC CAPITAL, a. s., Kolárska 8, 811 06 Bratislava, SK;

(111) 227260

(151) 16.3.2010
 (180) 24.8.2019
 (210) 1199-2009
 (220) 24.8.2009
 (442) 7.12.2009
 (732) HC CAPITAL, a. s., Kolárska 8, 811 06 Bratislava, SK;

(111) 227261

(151) 16.3.2010
 (180) 24.8.2019
 (210) 1201-2009
 (220) 24.8.2009
 (442) 7.12.2009
 (732) MARKÍZA - SLOVAKIA, spol. s r. o., Bratislavská 1/a, 843 56 Bratislava, SK;
 (740) Fajnorová Mária, Ing., Bratislava, SK;

(111) 227262

(151) 16.3.2010
 (180) 27.8.2019
 (210) 1218-2009
 (220) 27.8.2009
 (442) 7.12.2009
 (732) PROMO STARS s.r.o., Popradská 68, 040 01 Košice, SK;

(111) 227263

(151) 16.3.2010
 (180) 27.8.2019
 (210) 1219-2009
 (220) 27.8.2009
 (442) 7.12.2009
 (732) PROMO STARS s.r.o., Popradská 68, 040 01 Košice, SK;

(111) 227264

(151) 16.3.2010
 (180) 2.9.2019
 (210) 1231-2009
 (220) 2.9.2009
 (442) 7.12.2009
 (732) Kúpele Vyšné Ružbachy, a. s., Vyšné Ružbachy 48, 065 02 Vyšné Ružbachy, SK;

(111) 227265

(151) 16.3.2010
 (180) 8.9.2019
 (210) 1265-2009
 (220) 8.9.2009
 (442) 7.12.2009
 (732) eSlovensko o.z., M.R. Štefánika 13, 984 01 Lučenec, SK;

(111) 227266

(151) 16.3.2010
 (180) 10.9.2019
 (210) 1272-2009
 (220) 10.9.2009
 (442) 7.12.2009
 (732) Global Supply, a.s., Potočná 334, 909 01 Skalica, SK;

(111) 227267

(151) 16.3.2010
 (180) 14.9.2019
 (210) 1285-2009
 (220) 14.9.2009
 (442) 7.12.2009
 (732) BM Production s.r.o., Jantárova 30/2442, 040 01 Košice, SK;

(111) 227268

(151) 16.3.2010
 (180) 14.9.2019
 (210) 1290-2009
 (220) 14.9.2009
 (442) 7.12.2009
 (732) RT com s.r.o., Palackého 360, 769 01 Holešov, CZ;
 (740) Porubčan Róbert, Ing., Ivanka pri Dunaji, SK;

(111) 227269

(151) 16.3.2010
 (180) 14.9.2019
 (210) 1296-2009
 (220) 14.9.2009
 (442) 7.12.2009
 (732) PPD Services, s.r.o., Košická 37, 821 09 Bratislava, SK;

(111) 227270

(151) 16.3.2010
 (180) 16.9.2019
 (210) 1304-2009
 (220) 16.9.2009
 (442) 7.12.2009
 (732) The Coca-Cola Company, One Coca-Cola Plaza, Atlanta, Georgia 30313, US;
 (740) Ružička Csekes s. r. o., Bratislava, SK;

(111) 227271

(151) 16.3.2010
 (180) 17.9.2019
 (210) 1323-2009
 (220) 17.9.2009
 (442) 7.12.2009
 (732) Mgr. Tomáš Šebo - DIVADLO MAŠKRTA PRODUCTION, Diamantová 9, 040 11 Košice, SK;

(111) 227272

(151) 16.3.2010
 (180) 21.9.2019
 (210) 1329-2009
 (220) 21.9.2009
 (442) 7.12.2009
 (732) DATASUN s.r.o., Tekovská 42/2070, 953 01 Zlaté Moravce, SK;
 (740) Labudík Miroslav, Ing., Kysucké Nové Mesto, SK;

(111) 227273

(151) 16.3.2010
(180) 23.9.2019
(210) 1341-2009
(220) 23.9.2009
(442) 7.12.2009
(732) Upside Down, a. s., Laurinská 4, 811 01 Bratislava, SK;
(740) PROLEGAL, s.r.o., Bratislava, SK;

(111) 227274

(151) 16.3.2010
(180) 23.9.2019
(210) 1343-2009
(220) 23.9.2009
(442) 7.12.2009
(732) Sajado - sk, s.r.o., Stará Vajnorská 17/B, 831 04 Bratislava, SK;
(740) OLEXOVA VASILISIN s.r.o., Bratislava, SK;

(111) 227275

(151) 16.3.2010
(180) 23.9.2019
(210) 1344-2009
(220) 23.9.2009
(442) 7.12.2009
(732) Sajado - sk, s.r.o., Stará Vajnorská 17/B, 831 04 Bratislava, SK;
(740) OLEXOVA VASILISIN s.r.o., Bratislava, SK;

(111) 227276

(151) 16.3.2010
(180) 23.9.2019
(210) 1345-2009
(220) 23.9.2009
(442) 7.12.2009
(732) Sajado - sk, s.r.o., Stará Vajnorská 17/B, 831 04 Bratislava, SK;
(740) OLEXOVA VASILISIN s.r.o., Bratislava, SK;

(111) 227277

(151) 16.3.2010
(180) 23.9.2019
(210) 1349-2009
(220) 23.9.2009
(442) 7.12.2009
(732) InsData, spol. s r.o., Palárikova 3, 949 01 Nitra, SK;
(740) Gruber Dalibor, Ing., Košice, SK;

(111) 227278

(151) 16.3.2010
(180) 24.9.2019
(210) 1352-2009
(220) 24.9.2009
(442) 7.12.2009
(732) Ďuriš Juraj, Ing., Švabinského 16, 851 01 Bratislava, SK;

(111) 227279

(151) 16.3.2010
(180) 24.9.2019
(210) 1353-2009
(220) 24.9.2009
(442) 7.12.2009
(732) MODUL-Bausystem, s.r.o., Hollého 716/38, 905 01 Senica, SK;

(111) 227280

(151) 16.3.2010
(180) 28.9.2019
(210) 1362-2009
(220) 28.9.2009
(442) 7.12.2009
(732) INCHEBA, a. s., Viedenská cesta 3-7, 851 01 Bratislava, SK;
(740) Hrková Jolana, JUDr., Bratislava, SK;

(111) 227281

(151) 16.3.2010
(180) 28.9.2019
(210) 1363-2009
(220) 28.9.2009
(442) 7.12.2009
(732) INCHEBA, a. s., Viedenská cesta 3-7, 851 01 Bratislava, SK;
(740) Hrková Jolana, JUDr., Bratislava, SK;

(111) 227282

(151) 16.3.2010
(180) 28.9.2019
(210) 1364-2009
(220) 28.9.2009
(442) 7.12.2009
(732) INCHEBA, a. s., Viedenská cesta 3-7, 851 01 Bratislava, SK;
(740) Hrková Jolana, JUDr., Bratislava, SK;

(111) 227283

(151) 16.3.2010
(180) 30.9.2019
(210) 1369-2009
(220) 30.9.2009
(442) 7.12.2009
(732) HAMI PAPI s.r.o., Tríbečská 663/10, 949 01 Nitra, SK;

(111) 227284

(151) 16.3.2010
(180) 9.10.2019
(210) 1435-2009
(220) 9.10.2009
(442) 7.12.2009
(732) VARIANT ALFA s.r.o., Topásová 54, 040 11 Košice, SK;
(740) Regina Ivan, Ing., Košice, SK;

(111) 227285

(151) 16.3.2010
 (180) 12.10.2019
 (210) 1446-2009
 (220) 12.10.2009
 (442) 7.12.2009
 (732) Mini Mix, s.r.o., Tyršovo nábrežie 11, 040 01 Košice, SK;

(111) 227286

(151) 16.3.2010
 (180) 5.8.2019
 (210) 5556-2009
 (220) 5.8.2009
 (442) 7.12.2009
 (732) E. I. du Pont de Nemours and Company, 1007 Market Street, Wilmington, Delaware 19898, US;
 (740) Bušová Eva, JUDr., Bratislava, SK;

(111) 227287

(151) 16.3.2010
 (180) 5.8.2019
 (210) 5557-2009
 (220) 5.8.2009
 (442) 7.12.2009
 (732) NIHON NOHYAKU CO., LTD., 2-5, Nihonbashi 1-chome, Chuo-ku, Tokyo, JP;
 (740) Bušová Eva, JUDr., Bratislava, SK;

(111) 227288

(151) 16.3.2010
 (180) 5.8.2019
 (210) 5558-2009
 (220) 5.8.2009
 (442) 7.12.2009
 (732) C.E.N., s.r.o., Gagarinova 12, 821 05 Bratislava, SK;
 (740) Holoubková Mária, Ing., Bratislava, SK;

(111) 227289

(151) 16.3.2010
 (180) 5.8.2019
 (210) 5559-2009
 (220) 5.8.2009
 (442) 7.12.2009
 (732) C.E.N., s.r.o., Gagarinova 12, 821 05 Bratislava, SK;
 (740) Holoubková Mária, Ing., Bratislava, SK;

(111) 227290

(151) 16.3.2010
 (180) 28.8.2019
 (210) 5655-2009
 (220) 28.8.2009
 (442) 7.12.2009
 (732) SVET OKIEN SK, s.r.o., Rybárska 1, 915 01 Nové Mesto nad Váhom, SK;
 (740) Holoubková Mária, Ing., Bratislava, SK;

(111) 227291

(151) 16.3.2010
 (180) 4.12.2018
 (210) 1149-2009
 (220) 4.12.2008
 (442) 7.12.2009
 (732) Claessens International Limited, Claessens House, 3 Mandeville Place, WIU 3AP London, GB;
 (740) ROTT, RŮŽIČKA & GUTTMANN, v. o. s., Bratislava, SK;

(111) 227292

(151) 16.3.2010
 (180) 29.4.2018
 (210) 1204-2009
 (220) 29.4.2008
 (442) 7.12.2009
 (732) The Goodyear Tire & Rubber Company, 1144 East Market Street, Akron, Ohio 44316-0001, US;
 (740) Majlingová Marta, Ing., Bratislava, SK;

(111) 227293

(151) 16.3.2010
 (180) 28.7.2018
 (210) 5927-2008
 (220) 28.7.2008
 (442) 7.5.2009
 (732) HLIVASPOL, s. r. o., Komenského 317/135, 943 01 Štúrovo, SK;
 (740) Porubčan Róbert, Ing., Ivanka pri Dunaji, SK;

(111) 227298

(151) 31.3.2010
 (180) 10.11.2016
 (210) 2061-2006
 (220) 10.11.2006
 (442) 4.1.2007
 (732) Mokoš Michal, Slnecná 58, 974 04 Banská Bystrica, SK;
 (740) Belička Ivan, Ing., Banská Bystrica, SK;

(111) 227300

(151) 31.3.2010
 (180) 20.7.2019
 (210) 1020-2009
 (220) 20.7.2009
 (442) 7.10.2009
 (732) Ľubica Kadorová - PLAY, Kragujevská 19, 010 01 Žilina, SK;

Zapísané ochranné známky so zmenou

| (210) | (111) | (210) | (111) | (210) | (111) | (210) | (111) |
|-----------|--------|----------|--------|----------|--------|-----------|--------|
| 1122-2007 | 227301 | 433-2009 | 227234 | 953-2009 | 227295 | 1380-2009 | 227297 |
| 67-2009 | 227294 | 446-2009 | 227299 | 954-2009 | 227296 | 1391-2009 | 227168 |
| 432-2009 | 227235 | | | | | | |

(111) 227168

(151) 16.3.2010
 (180) 2.10.2019
 (210) 1391-2009
 (220) 2.10.2009
 (442) 7.12.2009

9 (511) 16, 35, 41

(511) 16 - Propagačné, reklamné a inzertné materiály v papierovej forme, knihy, časopisy, letáky, tlačoviny, brožúry, tlačivá, plagáty, prospekty, pohľadnice, fotografie.

35 - Reklamná, propagačná a inzertná činnosť, sprostredkovanie reklamy, propagácie a inzercie, sprostredkovanie výroby propagačných a reklamných predmetov, sprostredkovanie obchodu a sprostredkovanie obchodných služieb.

41 - Vydavateľská a publikačná činnosť, výchova a vzdelávanie v oblasti zdravotnej starostlivosti, organizovanie prednášok, seminárov, konferencií, kurzov v oblasti zdravotnej starostlivosti.

(540)

(591) tmavomodrá, svetlomodrá, červená

(732) Harbuľák Peter, MUDr., Hlavná 7, 831 03 Bratislava, SK;

(111) 227234

(151) 16.3.2010
 (180) 24.3.2019
 (210) 433-2009
 (220) 24.3.2009
 (442) 7.9.2009

9 (511) 9, 38, 42

(511) 9 - Elektrické a elektronické komunikačné a telekomunikačné prístroje a nástroje; komunikačné a telekomunikačné prístroje a nástroje; elektrické a elektronické prístroje a nástroje, všetky na spracovanie, zaznamenávanie, ukladanie, prenos, vyhľadávanie alebo príjem dát; prístroje a nástroje na zaznamenávanie, prenos, zosilnenie alebo reprodukciu zvuku, obrazu, informácií alebo kódovaných údajov; fotoaparáty a kamery; fotografické prístroje, nástroje a zariadenia; prístroje, nástroje a zariadenia na spracovanie obrazu; televízne a rádiové prístroje a nástroje; telekomunikačné, rádiové a televízne vysielače a prijímače; prístroje umožňujúce prístup k vysielaným alebo prenášaným programom; hologramy; počítače;

periférne zariadenia pre počítače; programované elektronické obvody nesúce údaje; počítačové programy; počítačový softvér; disky, pásky a vodiče, všetky ako magnetické nosiče údajov; nenahraté a nahraté magnetické karty; dátové karty; pamäťové karty; inteligentné čipové karty (smart cards); karty s mikroprocesormi; karty s integrovanými obvodmi; elektronické identifikačné karty; telefónne karty; telefónne kreditné karty; kreditné karty; platobné karty; karty na elektronické hry určené na použitie s telefónmi; CD-ROM-y; magnetické, digitálne a optické nosiče údajov; magnetické, digitálne a optické médiá na nahrávanie a ukladanie údajov (nenahraté a nahraté); počítačový softvér dodávaný z internetu; elektronické publikácie (kopírovateľné) poskytované online z počítačových databáz alebo internetu; počítačový softvér a telekomunikačné prístroje (vrátane modemov) umožňujúce pripojenie k databázam, miestnym sieťam a internetu; počítačový softvér umožňujúci telekonferenčné, videokonferenčné a videofonne služby; počítačový softvér umožňujúci prehrávanie a vyhľadávanie údajov; počítačový softvér umožňujúci prístup k databázam, telekomunikačným službám, počítačovým sieťam a elektronickým výveskám (electronic bulletin boards); softvér na počítačové hry; digitálna hudba (kopírovateľná) poskytovaná z počítačových databáz alebo internetu; digitálna hudba (kopírovateľná) poskytovaná z MP3 webových internetových stránok; zariadenia na prehrávanie hudby získanej z internetu; MP3 prehrávače; fotografie, obrázky, grafiky, zvukové bajty (sound bytes), filmy, videá a audiovizuálne programy (kopírovateľné) poskytované online alebo z počítačových databáz alebo z internetu alebo internetových webových stránok; diaľkové monitorovacie prístroje a nástroje; počítačový softvér na diaľkové monitorovanie; satelitné vysielače a prijímače; telekomunikačné a vysielačie satelity; rádiatelefonne signalizačné stanice a telefónne stožiare; elektrické vodiče a káble; optické káble; odporové vodiče; elektródy; telekomunikačné systémy a zariadenia; terminály pre telefónne siete; telefónne ústredne; zariadenia na vstup, ukladanie, konverziu a spracovanie telekomunikačného signálu; telefónne zariadenia; zariadenia pre pevné, prenosné, mobilné, hands-free alebo zvukovo aktivované telefóny; multimediálne terminály; interaktívne terminály na zobrazenie a objednávanie tovarov a služieb; paginovacie, rádiopaginovacie a rádiatelefonne prístroje a nástroje; telefóny, mobilné telefóny a telefónne slúchadlá; faxovacie prístroje; príslušenstvá pre telefóny a telefónne slúchadlá a súpravy; adaptéry na použitie s telefónmi; nabíjačky batérií na použitie s telefónmi; jednotky na

upevnenie na stole alebo v aute so zabudovanými reproduktormi umožňujúce používanie telefónnych súprav bez držania rukami (hands-free); držiačky telefónnych súprav do vozidiel; tašky a puzdrá a obaly špeciálne upravené na držanie alebo nosenie prenosných telefónov a telefónnych zariadení a príslušenstva; počítačové osobné organizéry; antény; batérie; mikroprocesory; klávesnice; modemy; kalkulačky; displejové obrazovky; elektronické globálne zameriavacie systémy; elektronické navigačné, sledovacie a zameriavacie prístroje a nástroje; monitorovacie (iné než in vivo monitorovacie) prístroje a nástroje; rádiové prístroje a nástroje; elektrické radiace, testovacie (iné než in vivo testovacie), signalizačné, kontrolné a učebné prístroje a nástroje; optické a elektrooptické prístroje a nástroje; videofilmy; audiovizuálne prístroje a zariadenia; prístroje a zariadenia na elektronické hry; elektrické a elektronické príslušenstvo a periférne zariadenia určené a prispôbené na použitie s počítačmi; audiovizuálne prístroje a zariadenia a prístroje na elektronické hry; časti a fitingy pre všetky uvedené tovary.

38 - Telekomunikačné služby; komunikačné služby; telefónne služby, služby mobilných telefónov, faxové služby, telexové služby, služby zberu a prenosu správ a odkazov, rádiové paginovacie služby, presmerovanie hovorov, telefónny záznamník, informácie o telefónnych číslach a služby elektronickej pošty; prenos, doručovanie a príjem zvuku, dát, obrazov, hudby a informácií; služby doručovania elektronických správ; online informačné služby týkajúce sa telekomunikácií; služby výmeny dát; prenos dát prostredníctvom telekomunikácií; satelitné komunikačné služby; služby vysielania; vysielanie alebo prenos rozhlasových alebo televíznych programov a filmov, webshoppingových a webshoppingových programov; videotextové a teletextové služby, služby elektronického systému výberu údajov cez TV; vysielanie a doručovanie multimediálnych obsahov prostredníctvom elektronických komunikačných sietí; služby zasielania videospráv; konferenčné videoslužby; telefónne videoslužby; telekomunikácia informácií (vrátane webových stránok), prenos počítačových programov a akýchkoľvek iných dát prostredníctvom telekomunikácie; poskytovanie užívateľského prístupu k internetu; poskytovanie telekomunikačných spojení alebo liniek k internetu alebo databázam; poskytovanie užívateľského prístupu k internetu (služby providerov); poskytovanie a prevádzkovanie elektronických konferenčných, diskusných skupín a chat roomov; poskytovanie prístupu k digitálnym hudobným webovým stránkam na internete; poskytovanie prístupu k MP3 webovým stránkam na internete; doručovanie digitálnej hudby prostredníctvom telekomunikácií; poskytovanie prístupu k telekomunikačným infraštruktúram pre iných operátorov; prevádzkovanie a poskytovanie vyhľadávacích zariadení; telekomunikačné prístupové služby; počítačmi podporovaný prenos správ a obrazov; komunikácia prostredníctvom počítačov; služby spravodajských agentúr; prenos spravodajstva a informácií o aktuálnych udalostiach; nájom alebo prenájom zariadení, nástrojov, inštalácií alebo

komponentov na použitie pri poskytovaní uvedených služieb; poradenské, informačné a konzultačné služby týkajúce sa všetkých uvedených služieb; poskytovanie prístupu k elektronickej online sieti na vyhľadávanie informácií; prenájom prístupového času k počítačovým databázam; prenájom prístupového času k počítačovým spravodajským výveskám (bulletin boards) a výveskám správ (message boards) a k počítačovým sieťam; služby providerov internetových služieb.

42 - Vedecké a technologické služby a výskum a dizajn týkajúci sa týchto služieb; služby laboratórneho výskumu; manažment výskumných, dizajnových a vývojových projektov; výskum, dizajn a vývoj produktov; technický výskum; výskumné, dizajnové a vývojové služby týkajúce sa počítačov, počítačových programov, počítačových systémov, riešení počítačových softvérových aplikácií, systémov na spracovanie údajov, manažmentu údajov, systémov na spracovanie informácií uložených v počítači, komunikačných služieb, komunikačných riešení, komunikačných systémov a sieťových prepojení; počítačové služby; údržba, aktualizácia a navrhovanie počítačového hardvéru, počítačového firmvéru, počítačového softvéru a počítačových programov; služby počítačového programovania; príprava a poskytovanie informácií týkajúcich sa počítačov a počítačových sieťových zariadení; služby technického poradenstva a konzultačné služby v oblasti informačných technológií a telekomunikácií; navrhovanie a vývoj počítačových systémov a telekomunikačných systémov a zariadení; služby počítačového manažmentu; prevádzkové podporné služby pre počítačové siete, telekomunikačné siete a siete na prenos dát; online počítačové služby; programovacie služby poskytované online; prenájom počítačov; dizajn, kreslenie a písanie na objednávku, všetko na kompiláciu webových stránok na internete; služby virtuálneho a interaktívneho vytvárania obrazov; vytváranie, prevádzkovanie a údržba databáz, intranetov a webových stránok; hostovanie na webových stránkach iných; inštalácia a údržba počítačového softvéru; vytváranie, prevádzkovanie a údržba webových stránok, webových stránok a portálov na zaznamenávanie textu, obrazov a hudby poskytovaných buď prostredníctvom počítačov, alebo prostredníctvom mobilných telefónov; predpoveď počasia; informačné služby o počasí; služby interiérového dizajnu; informačné a poradenské služby týkajúce sa všetkých uvedených služieb.

(540)

FiberTel

(591) oranžová, čierna, biela

(732) Orange Brand Services Limited, St. James Court, Great Park Road, Almondsbury Park, Bradley Stoke, Bristol, GB;

(740) Ružička Csekes s. r. o., Bratislava, SK;

(111) 227235

(151) 16.3.2010

(180) 24.3.2019

(210) 432-2009

(220) 24.3.2009

(442) 7.9.2009

9 (511) 9, 38, 42

(511) 9 - Elektrické a elektronické komunikačné a telekomunikačné prístroje a nástroje; komunikačné a telekomunikačné prístroje a nástroje; elektrické a elektronické prístroje a nástroje, všetky na spracovanie, zaznamenávanie, ukladanie, prenos, vyhľadávanie alebo príjem dát; prístroje a nástroje na zaznamenávanie, prenos, zosilnenie alebo reprodukciu zvuku, obrazu, informácií alebo kódovaných údajov; fotoaparáty a kamery; fotografické prístroje, nástroje a zariadenia; prístroje, nástroje a zariadenia na spracovanie obrazu; televízne a rádiové prístroje a nástroje; telekomunikačné, rádiové a televízne vysielače a prijímače; prístroje umožňujúce prístup k vysielaným alebo prenášaným programom; hologramy; počítače; periférne zariadenia pre počítače; programované elektronické obvody nesúce údaje; počítačové programy; počítačový softvér; disky, pásky a vodiče, všetky ako magnetické nosiče údajov; nenahraté a nahraté magnetické karty; dátové karty; pamäťové karty; inteligentné čipové karty (smart cards); karty s mikroprocesormi; karty s integrovanými obvodymi; elektronické identifikačné karty; telefónne karty; telefónne kreditné karty; kreditné karty; platobné karty; karty na elektronické hry určené na použitie s telefónmi; CD-ROM-y; magnetické, digitálne a optické nosiče údajov; magnetické, digitálne a optické médiá na nahrávanie a ukladanie údajov (nenahraté a nahraté); počítačový softvér dodávaný z internetu; elektronické publikácie (kopírovateľné) poskytované online z počítačových databáz alebo internetu; počítačový softvér a telekomunikačné prístroje (vrátane modemov) umožňujúce pripojenie k databázam, miestnym sieťam a internetu; počítačový softvér umožňujúci telekonferenčné, videokonferenčné a videofónne služby; počítačový softvér umožňujúci prehľadávanie a vyhľadávanie údajov; počítačový softvér umožňujúci prístup k databázam, telekomunikačným službám, počítačovým sieťam a elektronickým výveskám (electronic bulletin boards); softvér na počítačové hry; digitálna hudba (kopírovateľná) poskytovaná z počítačových databáz alebo internetu; digitálna hudba (kopírovateľná) poskytovaná z MP3 webových internetových stránok; zariadenia na prehrávanie hudby získanej z internetu; MP3 prehrávače; fotografie, obrázky, grafiky, zvukové bajty (sound bytes), filmy, videá a audiovizuálne programy (kopírovateľné) poskytované online alebo z počítačových databáz alebo z internetu alebo internetových webových stránok; diaľkové monitorovacie prístroje a nástroje; počítačový softvér na diaľkové monitorovanie; satelitné vysielače a prijímače; telekomunikačné a vysielačie satelity; rádiatelefonné signalizačné stanice a telefónne stožiare; elektrické vodiče a káble; optické káble; odporové vodiče; elektródy; telekomunikačné systémy a zariadenia; terminály pre telefónne siete; telefónne ústredne; zariadenia na vstup,

ukladanie, konverziu a spracovanie telekomunikačného signálu; telefónne zariadenia; zariadenia pre pevné, prenosné, mobilné, hands-free alebo zvukovo aktivované telefóny; multimediálne terminály; interaktívne terminály na zobrazenie a objednávanie tovarov a služieb; paginovanie, rádiopaginovanie a rádiatelefonné prístroje a nástroje; telefóny, mobilné telefóny a telefónne slúchadlá; faxovacie prístroje; príslušenstvá pre telefóny a telefónne slúchadlá a súpravy; adaptéry na použitie s telefónmi; nabíjačky batérií na použitie s telefónmi; jednotky na upevnenie na stole alebo v aute so zabudovanými reproduktormi umožňujúce používanie telefónnych súprav bez držania rukami (hands-free); držiaky telefónnych súprav do vozidiel; tašky a obaly špeciálne upravené na držanie alebo nosenie prenosných telefónov a telefónnych zariadení a príslušenstva; počítačové osobné organizéry; antény; batérie; mikroprocesory; klávesnice; modemy; kalkulačky; displejové obrazovky; elektronické globálne zameriavacie systémy; elektronické navigačné, sledovacie a zameriavacie prístroje a nástroje; monitorovacie (iné než in vivo monitorovacie) prístroje a nástroje; rádiové prístroje a nástroje; elektrické riadiace, testovacie (iné než in vivo testovacie), signalizačné, kontrolné a učebné prístroje a nástroje; optické a elektrooptické prístroje a nástroje; videofilmy; audiovizuálne prístroje a zariadenia; prístroje a zariadenia na elektronické hry; elektrické a elektronické príslušenstvo a periférne zariadenia určené a prispôbené na použitie s počítačmi; audiovizuálne prístroje a zariadenia a prístroje na elektronické hry; časti a fittingy pre všetky uvedené tovary.

38 - Telekomunikačné služby; komunikačné služby; telefónne služby, služby mobilných telefónov, faxové služby, telexové služby, služby zberu a prenosu správ a odkazov, rádiové paginovacie služby, presmerovanie hovorov, telefónny záznamník, informácie o telefónnych číslach a služby elektronickej pošty; prenos, doručovanie a príjem zvuku, dát, obrazov, hudby a informácií; služby doručovania elektronických správ; online informačné služby týkajúce sa telekomunikácií; služby výmeny dát; prenos dát prostredníctvom telekomunikácií; satelitné komunikačné služby; služby vysielania; vysielanie alebo prenos rozhlasových alebo televíznych programov a filmov, teleshoppingových a webshoppingových programov; videotextové a teletextové služby, služby elektronického systému výberu údajov cez TV; vysielanie a doručovanie multimediálnych obsahov prostredníctvom elektronických komunikačných sietí; služby zasielania videospráv; konferenčné videosluby; telefónne videosluby; telekomunikácia informácií (vrátane webových stránok), prenos počítačových programov a akýchkoľvek iných dát prostredníctvom telekomunikácie; poskytovanie užívateľského prístupu k internetu; poskytovanie telekomunikačných spojení alebo liniek k internetu alebo databázam; poskytovanie užívateľského prístupu k internetu (služby providerov); poskytovanie a prevádzkovanie elektronických konferenčných, diskusných skupín a chat roomov; poskytovanie prístupu k digitálnym hudobným webovým stránkam na internete; poskyto-

nie prístupu k MP3 webovým stránkam na internete; doručovanie digitálnej hudby prostredníctvom telekomunikácií; poskytovanie prístupu k telekomunikačným infraštruktúram pre iných operátorov; prevádzkovanie a poskytovanie vyhľadávacích zariadení; telekomunikačné prístupové služby; počítačmi podporovaný prenos správ a obrazov; komunikácia prostredníctvom počítačov; služby spravodajských agentúr; prenos spravodajstva a informácií o aktuálnych udalostiach; nájom alebo prenájom zariadení, nástrojov, inštalácií alebo komponentov na použitie pri poskytovaní uvedených služieb; poradenské, informačné a konzultačné služby týkajúce sa všetkých uvedených služieb; poskytovanie prístupu k elektronickej online sieti na vyhľadávanie informácií; prenájom prístupového času k počítačovým databázam; prenájom prístupového času k počítačovým spravodajským výveskám (bulletin boards) a výveskám správ (message boards) a k počítačovým sieťam; služby providerov internetových služieb.

42 - Vedecké a technologické služby a výskum a dizajn týkajúci sa týchto služieb; služby laboratórneho výskumu; manažment výskumných, dizajnových a vývojových projektov; výskum, dizajn a vývoj produktov; technický výskum; výskumné, dizajnové a vývojové služby týkajúce sa počítačov, počítačových programov, počítačových systémov, riešení počítačových softvérových aplikácií, systémov na spracovanie údajov, manažmentu údajov, systémov na spracovanie informácií uložených v počítači, komunikačných služieb, komunikačných riešení, komunikačných systémov a sieťových prepojení; počítačové služby; údržba, aktualizácia a navrhovanie počítačového hardvéru, počítačového firmvéru, počítačového softvéru a počítačových programov; služby počítačového programovania; príprava a poskytovanie informácií týkajúcich sa počítačov a počítačových sieťových zariadení; služby technického poradenstva a konzultačné služby v oblasti informačných technológií a telekomunikácií; navrhovanie a vývoj počítačových systémov a telekomunikačných systémov a zariadení; služby počítačového manažmentu; prevádzkové podporné služby pre počítačové siete, telekomunikačné siete a siete na prenos dát; online počítačové služby; programovacie služby poskytované online; prenájom počítačov; dizajn, kreslenie a písanie na objednávku, všetko na kompiláciu webových stránok na internete; služby virtuálneho a interaktívneho vytvárania obrazov; vytváranie, prevádzkovanie a údržba databáz, intranetov a webových stránok; hostovanie na webových stránkach iných; inštalácia a údržba počítačového softvéru; vytváranie, prevádzkovanie a údržba webových stránok, webových stránok a portálov na zaznamenávanie textu, obrazov a hudby poskytovaných buď prostredníctvom počítačov, alebo prostredníctvom mobilných telefónov; predpoveď počasia; informačné služby o počasí; služby interiérového dizajnu; informačné a poradenské služby týkajúce sa všetkých uvedených služieb.

(540)



- (591) oranžová, čierna, biela
 (732) Orange Brand Services Limited, St. James Court, Great Park Road, Almondsbury Park, Bradley Stoke, Bristol, GB;
 (740) Ružička Csekés s. r. o., Bratislava, SK;

(111) 227294

- (151) 16.3.2010
 (180) 16.1.2019
 (210) 67-2009
 (220) 16.1.2009
 (442) 5.6.2009

9 (511) 33, 35, 40, 42

- (511) 33 - Vína všetkých druhov.
 35 - Pomoc pri riadení obchodnej činnosti a prostredkovaní obchodnej činnosti v odbore vinárstva, patriace do tejto triedy, vrátane propagácie.
 40 - Odborné poradenstvo a konzultačné služby v odbore vinárstva.
 42 - Výskum a vývoj v odbore vinárstva.

(540)

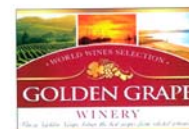

- (591) zlatá, červená, čierna, žltá, zelená
 (732) Českomoravská vína, spol. s r.o., K Vápence 1675/603E, 692 11 Mikulov, CZ;
 (740) Kubínyi Peter, Bc., Trenčín, SK;

(111) 227295

- (151) 30.3.2010
 (180) 6.7.2019
 (210) 953-2009
 (220) 6.7.2009
 (442) 5.11.2009

9 (511) 1, 5

- (511) 1 - Chemikálie pre poľnohospodárstvo, záhradníctvo, lesníctvo; pôdne hnojivá.
 5 - Prípravky na ničenie hmyzu; fungicídy, herbicídy.

(540) PROPICOLAM

- (732) CHEM TRADE Slovakia s.r.o., Fraňa Mojtu 23, 949 01 Nitra, SK;
 (740) Baňáková Petra, JUDr., Nitra, SK;

(111) 227296

(151) 30.3.2010
 (180) 6.7.2019
 (210) 954-2009
 (220) 6.7.2009
 (442) 5.11.2009

9 (511) 1, 5

(511) 1 - Chemikálie pre poľnohospodárstvo, záhradníctvo, lesníctvo; pôdne hnojivá.
 5 - Prípravky na ničenie hmyzu; fungicídy, herbicídy.

(540) METAMILAM

(732) CHEM TRADE Slovakia s.r.o., Fraňa Mojtu 23, 949 01 Nitra, SK;
 (740) Baňáková Petra, JUDr., Nitra, SK;

(111) 227297

(151) 30.3.2010
 (180) 2.10.2019
 (210) 1380-2009
 (220) 2.10.2009
 (442) 7.12.2009

9 (511) 16, 32

(511) 16 - Etikety s výnimkou textilných; papierové a plastové obaly a tašky; papierové podložky pod poháre; reklamné, propagačné a informačné materiály patriace do tejto triedy; tlačoviny.
 32 - Pivná mladinka, pivo.

(540) ŠARIŠ RED

(732) Pivovary Topvar, a.s., Krušovská 2092, 955 14 Topoľčany, SK;
 (740) Beleščák Ladislav, Ing., Piešťany, SK;

(111) 227299

(151) 31.3.2010
 (180) 26.3.2019
 (210) 446-2009
 (220) 26.3.2009
 (442) 5.11.2009

9 (511) 9, 37, 38, 42

(511) 9 - Elektrické a elektronické komunikačné a telekomunikačné zariadenia a nástroje; komunikačné a telekomunikačné zariadenia a nástroje; elektrické a elektronické zariadenia a nástroje na spracovanie, prihlasovanie, uchovávanie, prenos, nápravu alebo príjem údajov; zariadenia a nástroje na zaznamenávanie, prenos, zosilňovanie alebo reprodukciu zvuku, obrazov, informácií alebo kódovaných údajov; kamery; fotografické prístroje, zariadenia a nástroje; zariadenia, prístroje a nástroje na spracovanie obrazov; televízne a rádiové prístroje a zariadenia; vysielacie a prijímače telekomunikačného, rádiového a televízneho vysielania; prístroje na zabezpečenie prístupu k vysielaným alebo prenášaným programom; hologramy; počítače; periférne vybavenie počítačov; programované elektronické obvody na prenos údajov; počítačové programy; počítačový softvér; disky, pásky a drôty, pričom všetky sú magnetické nosiče údajov; čisté a už nahrané magnetické karty; pamäťové médiá; pamäťové karty; počítačové karty; karty obsahujúce mikroprocesory; karty pamäťové a mikroprocesorové; elektronické identifikačné karty; telefónne karty; telefónne kreditné karty; kreditné karty; debetné karty; karty

na elektronické hry určené na použitie s telefónmi; CD-ROM; magnetické, digitálne a optické prenášače údajov; magnetické, digitálne a optické médiá na zaznamenávanie a uchovávanie údajov (čisté a už nahrané); počítačový softvér z internetu; elektronické publikácie (ktoré možno načítať) poskytované online z počítačových databáz alebo internetu; počítačový softvér a telekomunikačné zariadenia (vrátane modemov) umožňujúce pripojenie k databázam, lokálnym počítačovým sieťam a internetu; počítačový softvér umožňujúci telekonferenciu, videokonferenciu a videotelefonne služby; počítačový softvér umožňujúci vyhľadávanie a nápravu údajov; počítačový softvér na prístup k databázam, telekomunikačným službám, počítačovým sieťam a elektronickým tabuľkám; softvér na počítačové hry; digitálna hudba (ktorú možno načítať) poskytovaná z počítačovej databázy alebo internetu; digitálna hudba (ktorú možno načítať) poskytovaná z internetových webových stránok vo formáte MP3; zariadenia na prehrávanie hudby z internetu; MP3 prehrávače; fotografie, obrázky, grafiky, zvukové byty, filmy, videá a audiovizuálne programy (ktoré možno načítať) poskytované online alebo z počítačových databáz alebo internetu, alebo internetových stránok; diaľkové monitorovacie zariadenia a prístroje; počítačový softvér na použitie v diaľkovom monitorovaní; satelitné vysielacie a prijímače; telekomunikačné a vysielacie satelity; telefónne stožiare; elektrické drôty a káble; optické káble; odporové káble; elektródy na použitie s telefónnymi prístrojmi, počítačmi a batériami; terminály na telefónne siete; telefónne ústredne; prístroje na uchovanie, premenu a spracovanie telekomunikačných signálových vstupov; telefónne zariadenia; prístroje na pevné, schopné prevozu, mobilné, hands-free telefóny alebo telefóny aktivovateľné zvukom; multimediálne terminály; interaktívne terminály na zobrazenie a objednanie tovarov a služieb; pager, rádiopager a rádiotelefonne prístroje a zariadenia; telefóny, mobilné telefóny a telefónne príručné zariadenia; faksimilné prístroje; príslušenstvo k telefónom a príručným telefónnym zariadeniam; adaptéry, ktoré možno používať s telefónmi; nabíjačky batérií, ktoré sa používajú s telefónmi; stolové alebo do auta zabudovateľné jednotky obsahujúce reproduktory umožňujúce používanie príručných telefónnych zariadení bez použitia rúk; držiaky príručných telefónov zabudovateľné do auta; tašky a kufriky špeciálne upravené na držanie alebo prenášanie prenosných telefónov a telefónneho vybavenia a príslušenstva; osobné počítačové organizéry; antény; batérie; mikroprocesory; klávesnice; modemy; kalkulačky; premietačky; globálne elektronické systémy určujúce polohu; elektronické navigačné, sledovacie a polohu určujúce zariadenia a nástroje; zariadenia a nástroje na monitoring (iný ako monitoring typu in vivo); rádiazariadenia a nástroje; elektrické ovládacie, testovacie zariadenia (iné ako testovanie typu in vivo), signalizačné, kontrolné (dohliadacie) a vyučovacie zariadenia a nástroje; optické a elektrooptické zariadenia a nástroje; videofilmy; audiovizuálne prístroje a zariadenia; prístroje a zariadenia na elektronické hry fungujúce po pripojení na externú obrazovku alebo monitor; elektrické a elektro-

nické príslušenstvo a periférne vybavenie určené alebo prispôbené na používanie s počítačmi, audiovizuálne zariadenia a vybavenie a nástroje pre elektronické hry fungujúce po pripojení na externú obrazovku alebo monitor; časti a súčasti pre všetky spomenuté tovary.

37 - Údržba a aktualizácia počítačového hardvéru; údržba počítačov (hardvéru); operačné podporné služby pre počítačové siete (hardvér).

38 - Telekomunikačné služby; komunikačné služby; zber a prenos správ telefónom, mobilným telefónom, faxom, telexom, rádiopaginovacie služby, presmerovanie hovoru, hlasová odkazová služba, služby adresárov a služby elektronickej pošty; prenos, dodanie a príjem zvuku, údajov, obrázkov, hudby a informácií; služby doručovania elektronických správ; online informačné služby súvisiace s telekomunikáciami; služby výmeny údajov; prenos údajov telekomunikáciami; služby satelitnej komunikácie; vysielacie služby; vysielanie alebo prenos rádiových alebo televíznych programov a filmov, programov teleshoppingu a webshoppingu; služby prenosu videotextu, teletextu a prehládania údajov; vysielanie a dodanie multimedialného obsahu cez elektronické komunikačné siete; služby prenosu videospráv; služby videokonferencií; služby videotelefónu; telekomunikačný prenos informácií a poskytovanie telekomunikačného pripojenia do svetovej počítačovej siete, počítačových programov a iných údajov; poskytovanie užívateľského prístupu na internet; poskytovanie telekomunikačných spojení alebo línk na internet alebo k databázam; poskytovanie a prevádzka elektronických konferencií, diskusných skupín a diskusných miestností; poskytovanie prístupu na webové stránky s digitálnou hudbou na internete; poskytovanie prístupu na MP3 webové stránky na internete; dodanie digitálnej hudby telekomunikáciami; poskytovanie prístupu k telekomunikačným infraštruktúram pre iných operátorov; prevádzka a poskytovanie internetových vyhľadávacích strojov; služby telekomunikačného prístupu; prenos správ a obrazov pomocou výpočtovej techniky; komunikácia cez počítač; služby spravodajskej agentúry; prenos správ a informácií o súčasnom dianí; prenájom zariadení, nástrojov, prostriedkov alebo komponentov slúžiacich na poskytovanie spomenutých služieb; poradenské, informačné a konzultačné služby súvisiace s uvedeným; technické poradenstvo a konzultačné služby v oblasti telekomunikácií; operačné podporné služby pre telekomunikačné siete a dátové prenosové siete; prenájom prístupového času k počítačovej databáze; prenájom prístupového času k počítačovým spravodajským a odkazovým tabuľkám a k počítačovým sieťam.

42 - Vedecké a technologické služby a výskum a s tým súvisiace navrhovanie; výskumné laboratórne služby; riadenie výskumných, návrhových a vývojových projektov; výskum, navrhovanie a vývoj produktov; technický výskum; výskumné, navrhovacie a vývojové služby súvisiace s počítačmi, počítačovými programami, počítačovými systémami, riešeniami používania počítačových softvérov, so systémami spracúvajúcimi údaje, správou údajov, počítačovými systémami spracúvajúcimi informácie, komunikačnými službami, komunikačnými riešeniami, komunikačnými-

mi systémami a sieťovými prepojeniami; navrhovanie počítačového hardvéru; údržba, aktualizácia a navrhovanie počítačového mikroprogramového vybavenia, počítačového softvéru a počítačových programov; počítačové programovanie; príprava a poskytovanie informácií v súvislosti s počítačmi a zariadeniami počítačových sietí; technické poradenstvo a konzultačné služby v oblasti informačných technológií; navrhovanie a vývoj počítačových systémov a telekomunikačných systémov a zariadení; operačné podporné služby pre počítačové siete (softvér); počítačové programovanie online; poskytovanie prístupu k elektronickej online sieti na nápravu informácií; prenájom počítačov; navrhovanie, náčrt a poverená príprava kompilácie webových stránok na internete; služby virtuálnej a interaktívnej tvorby obrázkov; tvorba, prevádzka a údržba databáz, intranetov a webových stránok; hostovanie na počítačových stránkach (webových stránkach); inštalácia a údržba počítačového softvéru; služby poskytovateľa internetu; tvorba, prevádzka a údržba webových stránok, webovej stránky a portálu pre prihlasovací text, obrázky a hudbu poskytovanú buď prostredníctvom počítačov, alebo mobilných telefónov; predpoveď počasia; informačné služby o počasí; služby interiérového dizajnu; informačné a poradenské služby súvisiace s uvedeným.

(540)



spolu dokážeme viac

(591) oranžová, biela, čierna

(732) Orange Brand Services Limited, St. James Court, Great Park Road, Almondsbury Park, Bradley Stoke, Bristol, GB;

(740) Ružička Csekes s. r. o., Bratislava, SK;

(111) 227301

(151) 1.4.2010

(180) 21.6.2017

(210) 11.22.2007

(220) 21.6.2007

(442) 7.12.2009

9 (511) 9, 35, 37, 38, 42

(511) 9 - Hardvér pre počítače; počítačový softvér; počítačové programy; periférne zariadenia pre počítače.

35 - Vyhľadávanie informácií v počítačových súboroch pre zákazníkov; prenájom kancelárskych strojov a zariadení; spracovanie textov.

37 - Montáž, údržba a opravy kancelárskych strojov a zariadení; montáž, údržba a opravy počítačov; montáž, údržba a opravy telekomunikačných zariadení.

38 - Prenájom zariadení na prenos informácií; služby poskytované elektronicnými tabuľkami.

42 - Hostovanie na počítačových stránkach (webových stránkach); návrh počítačových systémov; poradenstvo v oblasti počítačového hardvéru; prenájom počítačového softvéru; prevod a konverzia

počítačových programov a údajov (okrem fyzickej konverzie); prevod a konverzia údajov a dokumentov z fyzických médií na elektronické médiá; prieskum v oblasti využitia počítačov; servis počítačových programov; vytváranie a udržiavanie počítačových stránok (webstránok) pre zákazníkov; zhotovovanie kópií počítačových programov.

(540) ICSS

(732) ICS Systems s.r.o., Mýtna 558/10, 916 01 Stará Turá, SK;

(740) Kubínyi Peter, Bc., Trenčín, SK;

Obnovené ochranné známky

| (210) | (111) | (210) | (111) | (210) | (111) | (210) | (111) |
|-------|--------|--------|--------|----------|--------|-----------|--------|
| 715 | 150133 | 57007 | 168544 | 715-99 | 193030 | 568-2000 | 195868 |
| 717 | 150132 | 57031 | 168063 | 1079-99 | 195367 | 573-2000 | 199383 |
| 1714 | 113395 | 57046 | 168443 | 1408-99 | 193724 | 578-2000 | 195875 |
| 2465A | 91997A | 57052 | 168022 | 1473-99 | 195582 | 582-2000 | 196969 |
| 3148 | 150458 | 57114 | 168303 | 1678-99 | 193786 | 602-2000 | 195891 |
| 10381 | 99580 | 57115 | 168304 | 1708-99 | 193797 | 617-2000 | 195895 |
| 18909 | 99593 | 57138 | 173061 | 1923-99 | 194022 | 627-2000 | 197497 |
| 19165 | 150299 | 57145 | 167878 | 2288-99 | 195250 | 645-2000 | 204130 |
| 19475 | 104349 | 57148 | 169512 | 2427-99 | 194259 | 677-2000 | 198019 |
| 20538 | 97564 | 57155 | 168259 | 2441-99 | 194602 | 680-2000 | 199384 |
| 20972 | 101752 | 57161 | 170723 | 2571-99 | 194316 | 681-2000 | 196973 |
| 21224 | 94970 | 57163 | 170384 | 2658-99 | 195106 | 682-2000 | 196974 |
| 21601 | 154239 | 57225 | 168085 | 2688-99 | 194616 | 683-2000 | 196975 |
| 21630 | 154229 | 57246 | 171523 | 2797-99 | 196596 | 684-2000 | 196976 |
| 21637 | 97798 | 57286 | 168227 | 2848-99 | 194769 | 708-2000 | 192078 |
| 21775 | 154251 | 57311 | 168609 | 2885-99 | 195155 | 722-2000 | 196203 |
| 22158 | 113340 | 57325 | 169322 | 3057-99 | 195322 | 732-2000 | 200098 |
| 22658 | 99401 | 57338 | 168229 | 3058-99 | 195323 | 733-2000 | 196209 |
| 22660 | 104351 | 57403 | 168207 | 3234-99 | 199515 | 734-2000 | 196210 |
| 22662 | 91072 | 57451 | 168859 | 3235-99 | 199516 | 735-2000 | 196211 |
| 23033 | 154379 | 57489 | 168446 | 3264-99 | 195169 | 736-2000 | 196212 |
| 23034 | 154380 | 57592 | 168553 | 3344-99 | 195077 | 737-2000 | 200099 |
| 23036 | 154382 | 57594 | 168437 | 3345-99 | 195078 | 740-2000 | 196215 |
| 23037 | 154383 | 57595 | 168440 | 21-2000 | 196693 | 741-2000 | 196216 |
| 23138 | 154503 | 57596 | 168441 | 34-2000 | 195517 | 771-2000 | 198683 |
| 43826 | 159612 | 57598 | 168335 | 40-2000 | 195520 | 772-2000 | 198684 |
| 43898 | 159603 | 57603 | 168439 | 86-2000 | 195622 | 778-2000 | 195806 |
| 44002 | 159643 | 57694 | 168714 | 95-2000 | 195816 | 779-2000 | 195807 |
| 44026 | 160114 | 57697 | 168716 | 96-2000 | 195817 | 780-2000 | 195814 |
| 44027 | 160115 | 57699 | 168718 | 106-2000 | 202382 | 782-2000 | 200100 |
| 44028 | 160116 | 57761 | 168371 | 129-2000 | 195538 | 795-2000 | 197091 |
| 44053 | 160121 | 57792 | 168489 | 166-2000 | 196304 | 851-2000 | 196083 |
| 44116 | 161178 | 57879 | 169396 | 175-2000 | 195556 | 866-2000 | 196456 |
| 44117 | 159776 | 57883 | 168567 | 190-2000 | 196001 | 869-2000 | 196092 |
| 44128 | 159632 | 57980 | 170307 | 191-2000 | 196002 | 935-2000 | 196121 |
| 44138 | 159772 | 58113 | 168805 | 209-2000 | 197855 | 966-2000 | 196247 |
| 44144 | 160104 | 58204 | 168947 | 237-2000 | 195652 | 987-2000 | 193294 |
| 44158 | 159717 | 58250 | 169189 | 238-2000 | 195714 | 1011-2000 | 198026 |
| 44160 | 159715 | 58252 | 170368 | 253-2000 | 195852 | 1012-2000 | 196134 |
| 44204 | 160078 | 58264 | 168689 | 267-2000 | 193266 | 1033-2000 | 197862 |
| 44205 | 160077 | 58473 | 175316 | 283-2000 | 196707 | 1034-2000 | 197863 |
| 44248 | 160069 | 58474 | 169184 | 343-2000 | 197278 | 1041-2000 | 193295 |
| 44439 | 159846 | 58476 | 169183 | 373-2000 | 196322 | 1058-2000 | 198687 |
| 44441 | 159885 | 58478 | 169182 | 374-2000 | 196323 | 1083-2000 | 196400 |
| 44833 | 160223 | 58480 | 170685 | 397-2000 | 196480 | 1090-2000 | 196251 |
| 51363 | 164251 | 58481 | 169493 | 398-2000 | 196481 | 1091-2000 | 196252 |
| 51552 | 164396 | 58482 | 169179 | 416-2000 | 195741 | 1150-2000 | 197295 |
| 51570 | 164563 | 58483 | 169180 | 454-2000 | 196014 | 1213-2000 | 196989 |
| 51576 | 164801 | 58586 | 169816 | 457-2000 | 196015 | 1214-2000 | 199244 |
| 51582 | 164413 | 58588 | 169819 | 485-2000 | 192079 | 1260-2000 | 192504 |
| 51596 | 164527 | 58589 | 169818 | 486-2000 | 192080 | 1269-2000 | 199520 |
| 51764 | 164817 | 58594 | 169822 | 504-2000 | 198015 | 1282-2000 | 192505 |
| 51765 | 164701 | 58719 | 169437 | 507-2000 | 195672 | 1283-2000 | 192506 |
| 51766 | 164757 | 58827 | 169883 | 519-2000 | 195756 | 1288-2000 | 202215 |
| 51771 | 164769 | 59086 | 169535 | 520-2000 | 198681 | 1289-2000 | 202216 |
| 51793 | 164734 | 59239 | 169880 | 521-2000 | 197085 | 1296-2000 | 196832 |
| 51887 | 164662 | 59534 | 170411 | 531-2000 | 204040 | 1297-2000 | 196833 |
| 56477 | 167703 | 59707 | 169680 | 553-2000 | 199382 | 1302-2000 | 196760 |
| 56762 | 168133 | 59708 | 169502 | 561-2000 | 195863 | 1305-2000 | 196763 |
| 56907 | 169252 | 59709 | 169503 | 564-2000 | 196332 | 1326-2000 | 199141 |
| 56928 | 167623 | 59734 | 170756 | 565-2000 | 195866 | 1353-2000 | 196521 |
| 56967 | 167919 | 437-98 | 195467 | 566-2000 | 199639 | 1375-2000 | 196534 |
| 56983 | 168044 | 576-99 | 192982 | 567-2000 | 195867 | 1376-2000 | 196535 |

| (210) | (111) | (210) | (111) | (210) | (111) | (210) | (111) |
|-----------|--------|-----------|--------|-----------|--------|-----------|--------|
| 1415-2000 | 196770 | 1711-2000 | 196428 | 1974-2000 | 197536 | 2916-2000 | 198281 |
| 1417-2000 | 196771 | 1716-2000 | 196430 | 1975-2000 | 197727 | 3188-2000 | 198608 |
| 1444-2000 | 196549 | 1807-2000 | 197010 | 1977-2000 | 197537 | 3541-2000 | 199953 |
| 1462-2000 | 197312 | 1809-2000 | 197012 | 2091-2000 | 197174 | 3829-2000 | 198742 |
| 1463-2000 | 197313 | 1811-2000 | 197014 | 2092-2000 | 197392 | 3832-2000 | 198745 |
| 1587-2000 | 196850 | 1814-2000 | 197017 | 2258-2000 | 196905 | 3835-2000 | 198748 |
| 1607-2000 | 197321 | 1851-2000 | 197135 | 2329-2000 | 197760 | 3946-2000 | 199370 |
| 1654-2000 | 196858 | 1878-2000 | 197053 | 2331-2000 | 197761 | | |
| 1693-2000 | 192918 | 1957-2000 | 197373 | 2339-2000 | 213038 | | |
| 1696-2000 | 192920 | 1973-2000 | 197722 | 2383-2000 | 197574 | | |

(111) 91072

- (151) 20.8.1930
 (156) 20.8.2010
 (180) 20.8.2020
 (210) 22662
 (220) 20.8.1930

7 (511) 1, 3, 5

- (510) Lekárske, chemické, dietetické, kozmetické, liečivé a dezinfekčné výrobky.

(540) Proskaben

- (732) Biopharm, Výzkumný ústav biofarmacie a veterinárných liečiv a. s., Pohoří-Chotouň 55 - 56, 254 49 Jílové u Prahy, CZ;
 (740) Guniš Jaroslav, Mgr., Bratislava, SK;

(111) 91997A

- (151) 30.11.1939
 (156) 30.11.2009
 (180) 30.11.2019
 (210) 2465A
 (220) 30.11.1939

9 (511) 6, 7, 8, 9, 11, 12

- (511) 6 - Kovy, zliatiny, kovové výrobky, kovový tovar, všetky výrobky strojárského priemyslu, všetko pre nákladné vozidlá a iné úžitkové vozidlá akéhokoľvek druhu.

7 - Stroje všetkých druhov a ich súčiastky pre nákladné vozidlá a iné úžitkové vozidlá akéhokoľvek druhu, stroje a príslušenstvo všetkých druhov pre nákladné vozidlá a iné úžitkové vozidlá akéhokoľvek druhu, všetky výrobky strojárského priemyslu pre nákladné vozidlá a iné úžitkové vozidlá akéhokoľvek druhu, ventily pre nákladné vozidlá a iné úžitkové vozidlá akéhokoľvek druhu.

8 - Náradie, náčinie pre nákladné vozidlá a iné úžitkové vozidlá akéhokoľvek druhu, všetky výrobky strojárského priemyslu, všetko pre nákladné vozidlá a iné úžitkové vozidlá akéhokoľvek druhu.

9 - Meracie zariadenia, signálne zariadenia, prístroje a aparáty, ich súčiastky, prístroje a zariadenia na všetku telefóniu a telegrafiu, elektrotechnické a rádiotechnické aparáty, zariadenia, prístroje a ich súčiastky, akumulátory, všetky výrobky strojárského priemyslu, všetko pre nákladné vozidlá akéhokoľvek druhu; signalizačné zariadenia na jazdu dozadu.

11 - Reflektory, elektrické osvetľovacie súpravy, telesá a ich súčiastky, všetko pre nákladné vozidlá a iné úžitkové vozidlá akéhokoľvek druhu.

12 - Nákladné a úžitkové automobily a nákladné a úžitkové vozidlá akéhokoľvek druhu (vrátane autobusov, autokarov, sanitiek, dodávkových vozidiel a kamiónov) ich súčiastky (okrem motorov Avia D 407, 421, 422 a 432) vrátane podvozkov, kapôt, náprav, vyvažovacích zariadení kolies, karosérií, spojok, spojovacích tyčí, konvertorov, spriahadiel, kľukových skriň, dverí, hnacích reťazí, prevodových skriň, prevodov a súkolesí, vyklápacích zariadení, vyklápacích stien, ťažných zariadení, palivových nádrží a spíc kolies; elektrické motory, stroje a príslušenstvo pre nákladné vozidlá a iné úžitkové vozidlá akéhokoľvek druhu, propelery pre nákladné vozidlá a iné úžitkové vozidlá akéhokoľvek druhu; motory všetkých druhov pre nákladné vozidlá a iné úžitkové vozidlá akéhokoľvek druhu a ich súčiastky okrem motorov Avia D 407, 421, 422 a 432, elektrické motory pre nákladné vozidlá a iné úžitkové vozidlá akéhokoľvek druhu, brzdy pre nákladné vozidlá a iné úžitkové vozidlá akéhokoľvek druhu, kolesá pre nákladné vozidlá a iné úžitkové vozidlá akéhokoľvek druhu.

(540) AVIA

- (732) Avia Ashok Leyland Motors s. r. o., Beranových 140, 199 03 Praha, CZ;
 (740) Neuschl Vladimír, Mgr. Ing., Bratislava, SK;

(111) 94970

- (151) 10.2.1920
 (156) 10.2.2010
 (180) 10.2.2020
 (210) 21224
 (220) 10.2.1920

7 (511) 9

- (511) 9 - Hovoriace stroje, ihly k hovoriacim strojom, platne pre hovoriace stroje a iné príslušenstvá hovoriacich strojov.

(540)

- (732) HMV (IP) Limited, Shelley House, 2-4 York Road, Maidenhead SL6 1SR, GB;

- (740) Beleščák Ladislav, Ing., Piešťany, SK;

(111) 97564

(151) 19.3.1920
(156) 19.3.2010
(180) 19.3.2020
(210) 20538
(220) 19.3.1920

7 (511) 7

(510) Šijacie stroje a ich súčasti.

(540) Union Special

(732) Union Special Corporation, spoločnosť zriadená podľa zákonov štátu Delaware, Chicago, Illinois, US;
(740) Tomeš Pavol, Ing., Bratislava, SK;

(111) 97798

(151) 24.6.1930
(156) 24.6.2010
(180) 24.6.2020
(210) 21637
(220) 24.6.1930

7 (511) 1, 11

(510) Jemne rozdrvený pevný materiál s výberovo polhčovacími vlastnosťami na filtrovanie, deemulgáciu alebo dehydratáciu tekutín.

(540)

HYFLO

(732) Celite Corporation, spoločnosť organizovaná a existujúca podľa zákonov štátu Delaware, 130 Castilian Drive, Santa Barbara, California 93117, US;
(740) Tomeš Pavol, Ing., Bratislava, SK;

(111) 99401

(151) 6.9.1930
(156) 6.9.2010
(180) 6.9.2020
(210) 22658
(220) 6.9.1930

7 (511) 5

(510) Liečebné prostriedky.

(540) Vermocid

(732) Biopharm, Výzkumný ústav biofarmacie a veterinárných liečiv a. s., Pohoří-Chotouň 55 - 56, 254 49 Jílové u Prahy, CZ;
(740) Guniš Jaroslav, Mgr., Bratislava, SK;

(111) 99580

(151) 22.2.1940
(156) 22.2.2010
(180) 22.2.2020
(210) 10381
(220) 22.2.1940

7 (511) 1, 3, 5

(510) Chemické výrobky; kozmetické prípravky; lekárenské prípravky a liečivá.

(540) Kapatrom

(732) Biopharm, Výzkumný ústav biofarmacie a veterinárných liečiv a. s., Pohoří-Chotouň 55 - 56, 254 49 Jílové u Prahy, CZ;
(740) Guniš Jaroslav, Mgr., Bratislava, SK;

(111) 99593

(151) 25.9.1940
(156) 25.9.2010
(180) 25.9.2020
(210) 18909
(220) 25.9.1940

7 (511) 1, 3, 5

(510) Chemické, lekárnické, kozmetické a dietetické výrobky.

(540) Caladren

(732) Biopharm, Výzkumný ústav biofarmacie a veterinárných liečiv a. s., Pohoří-Chotouň 55 - 56, 254 49 Jílové u Prahy, CZ;
(740) Guniš Jaroslav, Mgr., Bratislava, SK;

(111) 101752

(151) 12.3.1920
(156) 12.3.2010
(180) 12.3.2020
(210) 20972
(220) 12.3.1920

7 (511) 9

(510) Výskumné a vedecké nástroje, prístroje na užitočné účely, nástroje a prístroje na vyučovanie.

(540) Dictaphone

(732) Dictaphone Corporation, One Wayside Road, Burlington, MA 01803, US;
(740) ŽOVICOVÁ & ŽOVIC IP, s.r.o., Bratislava, SK;

(111) 104349

(151) 26.6.1940
(156) 26.6.2010
(180) 26.6.2020
(210) 19475
(220) 26.6.1940

7 (511) 1, 3, 5, 10

(510) Zubné prípravky a liečivá, prístroje a nástroje. Liečivá, chemikálie, dietetické, farmaceutické a kozmetické prípravky, obväzové látky, chemikálie, žriedlové soli, zubolekárske a zubotechnické preparáty, pomôcky a potreby. Zubné cementy. Zubotechnické kovy (plechy, liatiny a spájky).

(540) Silisan

(732) SPOFA - DENTAL, a. s., Černokostecká 84, 100 31 Praha - Strašnice, CZ;
(740) Juran Svetozár, JUDr., Bratislava, SK;

(111) 104351

(151) 26.6.1940
(156) 26.6.2010
(180) 26.6.2020
(210) 22660
(220) 26.6.1940

7 (511) 1, 3, 5, 10, 32

(510) Chemické prípravky a liečivá, prístroje a nástroje. Liečivá, chemikálie, dietetické, farmaceutické a kozmetické prípravky, obväzové látky, chemikálie, žriedlové soli, zubolekárske a zubotechnické preparáty, pomôcky a potreby. Zubné cementy. Zubotechnické kovy (plechy, liatiny a spájky).

(540) Silfolit

(732) SPOFA - DENTAL, a. s., Černokostecká 84,
100 31 Praha - Strašnice, CZ;
(740) Juran Svetozár, JUDr., Bratislava, SK;

(111) 113340

(151) 3.7.1920
(156) 3.7.2010
(180) 3.7.2020
(210) 22158
(220) 3.7.1920

7 (511) 16

(510) Posuvné krejóny (coulisseau), puzdrá s ceruzkami obyčajnými, snímacími a farebnými, držadlá na perá, skrinky na farby, držadlá na perá s vložkami, zasunovacie držadlá na skrytie pier a ceruziek, peračníky, plniace perá (úplne zložené a rozobrané), puzdrá na plniace perá, klipsy na plniace perá na nosenie týchto pier vo vrecku atď., napínače, škripce na kriedy, spájadlá na spojenie voľných listov, chrániadlá na ceruzky všetkých druhov, písacie perá z drahocenných alebo obyčajných kovov na plniace perá, osušovače s pijakom, ceruzky presunovacie, penovce, ceruzky obyčajné, ceruzky obyčajné s posuvnou tuhou, vložky (obyčajné, snímacie, bridlicové a farebné v dreve a bez dreva pre mechanické držadlá), ceruzky farebné, ceruzky farebné s posuvnou tuhou, vitríny s tuhami, tuha, ceruzky snímacie, ceruzky snímacie s posuvnou tuhou, kriedy na písanie, kreslenie a značkovanie v dreve, uhol' rysovací, ceruzky bridlicové, ceruzky bridlicové s posuvnou tuhou, chemické papiere na rozmnožovanie, gumové pásky, krúžky a tablety, guma na miesenie všetkých druhov, elastické tabuľky počítacie, zápisníky bridlicové, obyčajné písacie perá, uhľový papier, guma stieracia všetkých druhov.

(540) Koh-i-noor

(732) KOH-I-NOOR HARDTMUTH, a. s., F. A. Gerstnera 3, 371 30 České Budějovice, CZ;
(740) Fajnorová Mária, Ing., Bratislava, SK;

(111) 113395

(151) 24.7.1940
(156) 24.7.2010
(180) 24.7.2020
(210) 1714
(220) 24.7.1940

7 (511) 16

(510) Ceruzky obyčajné, farebné a kopírovacie a kriedy bez dreva.

(540) PROGRESSO

(732) KOH-I-NOOR HARDTMUTH, a. s., F. A. Gerstnera 3, 371 30 České Budějovice, CZ;
(740) Fajnorová Mária, Ing., Bratislava, SK;

(111) 150132

(151) 3.5.1950
(156) 3.5.2010
(180) 3.5.2020
(210) 717
(220) 3.5.1950

7 (511) 13

(510) Lovecké nábojnice a náboje.
(540)



(732) Sellier & Bellot, a. s., Lidická 667, 258 13 Vlašim, CZ;

(740) ROTT, RŮŽIČKA & GUTTMANN, v. o. s., Bratislava, SK;

(111) 150133

(151) 3.5.1950
(156) 3.5.2010
(180) 3.5.2020
(210) 715
(220) 3.5.1950

7 (511) 13

(510) Lovecké nábojnice a náboje.
(540)



(732) Sellier & Bellot, a. s., Lidická 667, 258 13 Vlašim, CZ;

(740) ROTT, RŮŽIČKA & GUTTMANN, v. o. s., Bratislava, SK;

(111) 150299

(151) 15.7.1950
(156) 15.7.2010
(180) 15.7.2020
(210) 19165
(220) 15.7.1950

7 (511) 1, 3, 5, 10, 32

(510) Liečivá, drogy, farmaceutické prípravky humánne a veterinárne, chemické výrobky pre priemysel, lekárstvo, hygienu, farmáciu a vedu, prípravky baktericídne, fungicídne, insekticídne, dezinfekčné prípravky, prípravky proti nákaze, prípravky na konzervovanie, prostriedky na hubenie škodcov a ničenie rastlín, čistiace prostriedky, liečebné mydlá, vonné a kozmetické prípravky, látky na kozmetiku a parfumériu, éterické oleje, prípravky posilňujúce a dietetické, náplasti.

(540) GASTROGEL - SPOFA

(732) Zentiva, a. s., Nitrianska 100, 920 27 Hlohovec, SK;

(740) ROTT, RŮŽIČKA & GUTTMANN, v. o. s., Bratislava, SK;

(111) 150458

(151) 4.11.1950
(156) 4.11.2010
(180) 4.11.2020
(210) 3148
(220) 4.11.1950

7 (511) 16

(510) Grafitové, snímacie, bridlicové a farebné ceruzky a tuhy všetkých druhov, farebné kriedy všetkých druhov, mechanické ceruzky všetkých druhov a ostatné potreby na písanie a kreslenie.

(540)

"KOH-I-NOOR" Polycolor

(732) KOH-I-NOOR HARDTMUTH, a. s., F. A. Gerstnera 3, 371 30 České Budějovice, CZ;

(740) Fajnorová Mária, Ing., Bratislava, SK;

(111) 154229

(151) 22.4.1960
(156) 22.3.2010
(180) 22.3.2020
(210) 21630
(220) 22.3.1960

7 (511) 30

(511) 30 - Káva a čaj.

(540) MAXWELL HOUSE

(732) Kraft Foods Global Brands LLC, Three Lakes Drive, Northfield, IL 60093, US;

(111) 154239

(151) 27.4.1960
(156) 14.3.2010
(180) 14.3.2020
(210) 21601
(220) 14.3.1960

7 (511) 3, 29

(510) Jedlé oleje a tuhy, mydlá, mydlové prášky, saponátové pracie prostriedky.

(540)



(732) PALMA Group, a.s., Račianska 76, 836 04 Bratislava, SK;

(740) Čechvalová Dagmar, Bratislava, SK;

(111) 154251

(151) 11.5.1960
(156) 31.3.2010
(180) 31.3.2020
(210) 21775
(220) 31.3.1960

7 (511) 32

(510) Pivo všetkých druhov.

(540) BUDWEISER

(732) Budějovický Budvar, národní podnik, Karolíny Světlé 4, 370 21 České Budějovice, CZ;

(740) Bušová Eva, JUDr., Bratislava, SK;

(111) 154379

(151) 21.9.1960
(156) 7.6.2010
(180) 7.6.2020
(210) 23033
(220) 7.6.1960
(310) 545673
(320) 10.12.1959
(330) JP

7 (511) 23

(510) Priadze a nite zo syntetických vlákien, umelé hodvábne priadze a nite.

(540) ASAHI KASEI

(732) ASAHI KASEI KABUSHIKI KAISHA, 3-23 Nakanoshima 3-chome, Kita-ku, Osaka-shi, Osaka, JP;

(740) Bušová Eva, JUDr., Bratislava, SK;

(111) 154380

(151) 21.9.1960
(156) 7.6.2010
(180) 7.6.2020
(210) 23034
(220) 7.6.1960

7 (511) 18, 20, 24, 27

(510) Prikrývky, vankúše, posteľná bielizeň, prikrývky, obliečky, hune, visuté lôžka, koberce, rohožky, záclony.

(540) ASAHI KASEI

(732) ASAHI KASEI KABUSHIKI KAISHA, 3-23 Nakanoshima 3-chome, Kita-ku, Osaka-shi, Osaka, JP;

(740) Bušová Eva, JUDr., Bratislava, SK;

(111) 154382

(151) 21.9.1960
(156) 7.6.2010
(180) 7.6.2020
(210) 23036
(220) 7.6.1960
(310) 545353
(320) 7.12.1959
(330) JP

7 (511) 22

(510) Textilné vlákna.

(540) ASAHI KASEI

(732) ASAHI KASEI KABUSHIKI KAISHA, 3-23 Nakanoshima 3-chome, Kita-ku, Osaka-shi, Osaka, JP;

(740) Bušová Eva, JUDr., Bratislava, SK;

(111) 154383

(151) 21.9.1960
(156) 7.6.2010
(180) 7.6.2020
(210) 23037
(220) 7.6.1960
(310) 550197
(320) 24.3.1960
(330) JP

7 (511) 24, 25

(510) Odevy, klobúky, košele, pančuchový tovar, kúpacie obleky, rukavice, popelíny, pančuchy, kravaty, šály, šatky, vreckovky.

(540) ASAHI KASEI

- (732) ASAHI KASEI KABUSHIKI KAISHA, 3-23 Nakano-shima 3-chome, Kita-ku, Osaka-shi, Osaka, JP;
 (740) Bušová Eva, JUDr., Bratislava, SK;

(111) 154503

- (151) 22.12.1960
 (156) 19.10.2010
 (180) 19.10.2020
 (210) 23138
 (220) 19.10.1960

7 (511) 3, 5, 10, 32

- (510) Liečivá, drogy, farmaceutické prípravky humánne a veterinárne, organopreparáty, očkovacie látky; séra a výrobky z krvi, chemické výrobky pre lekárstvo, hygienu, farmáciu a vedu; prípravky baktericídne, fungicídne, insekticídne; dezinfekčné prípravky; prípravky proti nákaze; prípravky na konzervovanie; prostriedky na ničenie škodcov a rastlín; čistiace prostriedky, liečebné mydlá; prípravky posilňujúce a dietetické; prípravky na ošetrovanie zubov a ústnej dutiny; zubné výplne a protézy; náplasti, obvazový a šijací materiál pre chirurgiu; diagnostiká; jedy a sytené minerálne vody.

(540) KINEDRYL

- (732) Noventis s. r. o., Filmová 174, 761 79 Zlín, CZ;
 (740) ROTT, RŮŽIČKA & GUTTMANN, v. o. s., Bratislava, SK;

(111) 159603

- (151) 16.3.1970
 (156) 9.1.2010
 (180) 9.1.2020
 (210) 43898
 (220) 9.1.1970

7 (511) 1, 5, 32

- (510) Výrobky chemické pre zdravotnícky priemysel, umelé a syntetické živice, chemikálie na konzervovanie potravín. Výrobky lekárske, zverolekárske a zdravotnícke; liečivá pre ľudí a zvieratá; výrobky dietetické pre deti a chorých; náplasti, obvazový materiál; dezinfekčné prostriedky s výnimkou dezinfekčných prostriedkov na viazanie prachu; prostriedky na ničenie burín a živočíšnych škodcov; medicínálne vína. Sytené vody minerálne (nie prírodné), medicínálne nápoje, šumivé nápoje, nealkoholické osviežujúce nápoje z ovocia, sirupy na farmaceutické účely a na prípravu nealkoholických nápojov.

(540) STOMARAN

- (732) LEROS, spol. s r. o., U Národní galerie 470, 150 00 Praha - Zbraslav, CZ;
 (740) Guniš Jaroslav, Mgr., Bratislava, SK;

(111) 159612

- (151) 17.3.1970
 (156) 15.12.2009
 (180) 15.12.2019
 (210) 43826
 (220) 15.12.1969

7 (511) 1, 2, 3, 4, 5, 14, 17, 19

- (510) Chemické výrobky na priemyselné a vedecké účely. Chemické výrobky pre fotografiu, poľnohospodárstvo, záhradníctvo a lesníctvo. Živice umelé a syntetické, plastické hmoty v surovom stave (v prášku, v tekutom stave alebo v pastách). Pôdne hnojivá umelé. Hasiace prostriedky. Prostriedky na kalenie a zváranie. Chemické prostriedky na konzervovanie potravín. Triesloviny. Priemyselné spájadlá. Farby, fermeže, laky. Prostriedky proti hrdzi a proti poškodeniu dreva. Farbiace prostriedky. Moridlá. Prírodné živice. Kovy vo fólii alebo v prášku na účely maliarske a dekoratívne. Pracie a bieliace prípravky. Čistiace prípravky, leštiace prípravky, odmasťovacie prípravky, prostriedky na brúsenie, mydlá. Priemyselné oleje a tuky. Mazadlá. Výrobky farmaceutické, zverolekárske a zdravotnícke. Výrobky dietetické pre deti a chorých. Náplasti, obvazový materiál. Hmoty určené na plombovanie zubov a na odtlačky zubov. Dezinfekčné prostriedky. Prostriedky na hubenie rastlinných a živočíšnych škodcov. Drahé kovy a ich zliatiny. Fólie, dosky, pruhy z plastických hmôt (polotovary). Hmoty tesniace, upchávacie a izolačné. Nekovové pružné rúry. Stavebné hmoty, najmä výrobky, látky a polotovary chemicky vyrobené. Umelý kameň, cement, vápno, malta, sadra a štrk. Kameninové a cementové rúry. Stavebný materiál na stavbu ciest.

(540) SPOLOSTAN

- (732) Enapol a. s., Velvěty 79, 415 01 Teplice 1, CZ;
 (740) Mešková Viera, Ing., Bratislava, SK;

(111) 159632

- (151) 27.3.1970
 (156) 18.3.2010
 (180) 18.3.2020
 (210) 44128
 (220) 18.3.1970

7 (511) 1

- (510) Chemické výrobky na priemyselné a vedecké účely, chemické výrobky pre fotografiu, poľnohospodárstvo, záhradníctvo a lesníctvo, živice umelé, plastické hmoty v surovom stave (v prášku alebo v tekutom stave), pôdne hnojivá prírodné a umelé, hasiace prostriedky, prostriedky na kalenie a na zváranie, chemické prostriedky na konzervovanie potravín, triesloviny, priemyselné spájadlá.

(540) SUMILIZER

- (732) SUMITOMO CHEMICAL CO., LTD., 27-1, Shin-kawa 2-chome, Chuo-ku, Tokyo 104-8260, JP;
 (740) Bušová Eva, JUDr., Bratislava, SK;

(111) 159643

- (151) 4.4.1970
 (156) 11.2.2010
 (180) 11.2.2020
 (210) 44002
 (220) 11.2.1970

7 (511) 3

- (510) 3 - Parfémy, toaletné prípravky (nie lekárske), kozmetické prípravky, zubné prípravky, prípravky na depiláciu, toaletné prípravky (nezahrnuté do iných tried), šampóny, mydlá a éterické oleje.

(540) IMPERIAL LEATHER

(732) PZ Cussons (International) Limited, PZ Cussons House, Bird Hall Lane, Stockport, Cheshire SK3 OXN, GB;
(740) Bušová Eva, JUDr., Bratislava, SK;

(111) 159715

(151) 7.5.1970
(156) 27.3.2010
(180) 27.3.2020
(210) 44160
(220) 27.3.1970

7 (511) 3

(510) Pracie a namáčacie prostriedky.

(540) MÁČ

(732) PALMA Group, a.s., Račianska 76, 836 04 Bratislava, SK;
(740) Čechvalová Dagmar, Bratislava, SK;

(111) 159717

(151) 7.5.1970
(156) 27.3.2010
(180) 27.3.2020
(210) 44158
(220) 27.3.1970

7 (511) 29

(510) Rastlinné jedlé tuky.

(540) PALMAS

(732) PALMA Group, a.s., Račianska 76, 836 04 Bratislava, SK;
(740) Čechvalová Dagmar, Bratislava, SK;

(111) 159772

(151) 5.6.1970
(156) 23.3.2010
(180) 23.3.2020
(210) 44138
(220) 23.3.1970

7 (511) 1, 5, 32

(510) Výrobky chemické pre zdravotnícky priemysel, umelé a syntetické živice, chemikálie na konzervovanie potravín. Výrobky lekárske, zverolekárske a zdravotnícke, prípravky liečebnej kozmetiky, liečivá pre ľudí a zvieratá, výrobky diietické pre deti a chorých, dezinfekčné prostriedky s výnimkou dezinfekčných prostriedkov na viazanie prachu, medicínálne vína, náplasti, obväzový materiál, prostriedky na ničenie buriny a hubenie živočíšnych škodcov. Sýtené minerálne vody (nie prírodné), medicínálne nápoje, šumivé nápoje, nealkoholické nápoje osviežujúce z ovocia, sirupy na farmaceutické účely a na prípravu nealkoholických nápojov.

(540) PULMORAN

(732) LEROS, spol. s r. o., U Národní galerie 470, 150 00 Praha - Zbraslav, CZ;
(740) Guniš Jaroslav, Mgr., Bratislava, SK;

(111) 159776

(151) 17.6.1970
(156) 13.3.2010
(180) 13.3.2020
(210) 44117
(220) 13.3.1970

7 (511) 1

(510) Chemické výrobky na priemyselné a vedecké účely, chemické výrobky pre fotografiu, poľnohospodárstvo, záhradníctvo a lesníctvo, živice umelé, plastické hmoty v surovom stave (v prášku alebo v tekutom stave), pôdne hnojivá prírodné a umelé, hasiace prostriedky, prostriedky na kalenie a na zváranie, chemické prostriedky na konzervovanie potravín, triesloviny, priemyselné spájadlá.

(540) SUMIKATHENE

(732) SUMITOMO CHEMICAL CO., LTD., 27-1, Shin-kawa 2-chome, Chuo-ku, Tokyo 104-8260, JP;
(740) Bušová Eva, JUDr., Bratislava, SK;

(111) 159846

(151) 27.7.1970
(156) 18.6.2010
(180) 18.6.2020
(210) 44439
(220) 18.6.1970

7 (511) 1, 5, 10

(511) 1 - Výrobky chemické pre zdravotnícky priemysel; umelé a syntetické živice; chemikálie na konzervovanie potravín.
5 - Výrobky lekárske, veterinárne a zdravotnícke; liečivá pre ľudí a zvieratá; výrobky diietické pre deti a chorých; náplasti, materiál na obväzy; hmoty na plombovanie zubov a na odtlačky zubov; liečivá pre dentistov; dezinfekčné prostriedky s výnimkou dezinfekčných prostriedkov na viazanie prachu; prostriedky na ničenie buriny a škodlivých zvierat; medicínálne nápoje, sirupy na farmaceutické účely.
10 - Protézy.

(540) DESIDENT

(732) SPOFA - DENTAL, a. s., Černokostecká 84, 100 31 Praha - Strašnice, CZ;
(740) Juran Svetozár, JUDr., Bratislava, SK;

(111) 159885

(151) 17.8.1970
(156) 18.6.2010
(180) 18.6.2020
(210) 44441
(220) 18.6.1970

7 (511) 1, 5, 10

(510) Výrobky chemické pre zdravotnícky priemysel, umelé a syntetické živice; chemikálie na konzervovanie potravín. Výrobky lekárske, veterinárne a zdravotnícke; liečivá pre ľudí a zvieratá; výrobky diietické pre deti a chorých; náplasti, materiál na obväzy; hmoty na plombovanie zubov a na odtlačky zubov; liečivá pre dentistov; dezinfekčné prostriedky s výnimkou dezinfekčných prostriedkov na viazanie prachu; prostriedky na ničenie buriny a škodlivých zvierat; medicínálne vína, medicínálne nápoje, sirupy na farmaceutické účely. Protézy.

(540) PROVIMAT

- (732) SPOFA - DENTAL, a. s., Černokostecká 84,
100 31 Praha - Strašnice, CZ;
(740) Juran Svetozár, JUDr., Bratislava, SK;

(111) 160069

- (151) 8.12.1970
(156) 6.5.2010
(180) 6.5.2020
(210) 44248
(220) 6.5.1970

7 (511) 30

- (511) 30 - Káva, čaj, kakao a náhradky kávy.

(540) MAXIM

- (732) Kraft Foods Global Brands LLC, Three Lakes
Drive, Northfield, IL 60093, US;

(111) 160077

- (151) 18.12.1970
(156) 17.4.2010
(180) 17.4.2020
(210) 44205
(220) 17.4.1970

7 (511) 7, 8, 9, 11

- (510) Remeselnícke ručné náradie, ručné nástroje, ručné hospodárske nástroje, drevené metre a vodováhy, kovové zvinovacie metre a meracie pásma, ručné píly a okružné píly na drevo, ručné nástroje na opracovanie dreva, batériové svietidlá, petrolejové svietidlá, ochranné kukly a ochranné prilby.

(540)

- (732) KOVEX W. K., spol. s r. o., Škrbeňská 988, 739 34
Šenov, CZ;

- (740) Guniš Jaroslav, Mgr., Bratislava, SK;

(111) 160078

- (151) 18.12.1970
(156) 17.4.2010
(180) 17.4.2020
(210) 44204
(220) 17.4.1970

7 (511) 7, 8, 9, 11

- (510) Remeselnícke ručné náradie, ručné nástroje, ručné hospodárske nástroje, drevené metre a vodováhy, kovové zvinovacie metre a meracie pásma, ručné píly a okružné píly na drevo, ručné nástroje na opracovanie dreva, batériové svietidlá, petrolejové svietidlá, ochranné kukly a ochranné prilby.

(540)

- (591) modrá, biela, čierna, červená

- (732) KOVEX W. K., spol. s r. o., Škrbeňská 988, 739 34
Šenov, CZ;

- (740) Guniš Jaroslav, Mgr., Bratislava, SK;

(111) 160104

- (151) 8.1.1971
(156) 24.3.2010
(180) 24.3.2020
(210) 44144
(220) 24.3.1970

7 (511) 7, 12

- (510) Stroje a obrábacie stroje (s výnimkou tých, ktoré sú zahrnuté v tr. 9-12 a 16), motory; súkolesia a hnacie remene; poľnohospodárske stroje a liahne, mazačky. Pozemné vozidlá; motory do pozemných vozidiel, poháňacie súkolesia a hnacie remene do pozemných vozidiel; zariadenie na leteckú, lodnú a pozemnú dopravu.

(540) PENTA

- (732) Volvo Trademark Holding AB, S-405 08 Göteborg,
SE;

- (740) Suchoňová Katarína, JUDr., Banská Bystrica, SK;

(111) 160114

- (151) 14.1.1971
(156) 23.2.2010
(180) 23.2.2020
(210) 44026
(220) 23.2.1970

7 (511) 29, 30

- (510) Zemiakové lupienky, zemiakové zákusky, zákusky, zájedky a chuťovky vyrobené z mäsa, rýb, hydiny, zveriny, zeleniny, ovocia, rôsolov, zaváranín, vajec. Chlieb, sušienky, sucháre, koláče, pekárske a cukrárske výrobky, zákusky, zájedky a chuťovky vyrobené z kávy, čaju, cukru, ryže, tapioky, sága, kávových náhradiek, múky, obilných výrobkov, zmrzliny, medu, horčice, soli, čierneho korenia, octu, chuťových omáčok a korenia.

(540)**PREMIUM**

- (732) Kraft Foods Global Brands LLC, Three Lakes
Drive, Northfield, IL 60093, US;

(111) 160115

- (151) 14.1.1971
(156) 23.2.2010
(180) 23.2.2020
(210) 44027
(220) 23.2.1970

7 (511) 29, 30

- (510) Zemiakové lupienky, zemiakové zákusky, zákusky, zájedky a chuťovky vyrobené z mäsa, rýb, hydiny, zveriny, zeleniny, ovocia, rôsolov, zaváranín, vajec. Chlieb, sušienky, sucháre, koláče, pekárske a cukrárske výrobky, zákusky, zájedky a chuťovky vyrobené z kávy, čaju, cukru, ryže, tapioky, sága, kávových náhradiek, múky, obilných výrobkov, zmrzliny, medu, horčice, soli, čierneho korenia, octu, chuťových omáčok a korenia.

(540)

RITZ

(732) Kraft Foods Global Brands LLC, Three Lakes Drive, Northfield, IL 60093, US;

(111) 160116

(151) 14.1.1971

(156) 23.2.2010

(180) 23.2.2020

(210) 44028

(220) 23.2.1970

7 (511) 29, 30

(510) Zemiakové lupienky, zemiakové zákusky, zákusky, zájedky a chuťovky vyrobené z mäsa, rýb, hydiny, zveriny, zeleniny, ovocia, rôsolov, zaváranín, vajec. Chlieb, sušienky, sucháre, koláče, pekárské a cukrárske výrobky, zákusky, zájedky a chuťovky vyrobené z kávy, čaju, cukru, ryže, tapioky, sága, kávoových náhradiek, múky, obilných výrobkov, zmrzlíny, medu, horčice, soli, čierneho korenia, octu, chuťových omáčok a korenia.

(540)



(732) Kraft Foods Global Brands LLC, Three Lakes Drive, Northfield, IL 60093, US;

(111) 160121

(151) 25.1.1971

(156) 4.3.2010

(180) 4.3.2020

(210) 44053

(220) 4.3.1970

7 (511) 31

(510) Krmivá, totiž krmivá pre ryby.

(540) **TETRAMIN**

(732) Tetra GmbH, Herrenteich 78, 49324 Melle, DE;

(740) Čechvalová Dagmar, Bratislava, SK;

(111) 160223

(151) 15.3.1971

(156) 16.11.2010

(180) 16.11.2020

(210) 44833

(220) 16.11.1970

7 (511) 3

(510) Skrášľujúce pleťové krémy.

(540) **ULTIMA**

(732) Revlon Consumer Products Corporation, spoločnosť zriadená podľa zákonov štátu Delaware, 625 Madison Avenue, New York, New York 10022, US;

(740) Tomeš Pavol, Ing., Bratislava, SK;

(111) 161178

(151) 15.12.1972

(156) 13.3.2010

(180) 13.3.2020

(210) 44116

(220) 13.3.1970

7 (511) 1

(510) Chemické výrobky na priemyselné a vedecké účely, chemické výrobky pre fotografiu, poľnohospodárstvo, záhradníctvo a lesníctvo, živice umelé, plastické hmoty v surovom stave (v prášku alebo v tekutom stave), pôdne hnojivá prírodné a umelé, hasiace prostriedky, prostriedky na kalenie a na zváranie, chemické prostriedky na konzervovanie potravín, triesloviny, priemyselné spájadlá.

(540) **EVATATE**

(732) SUMITOMO CHEMICAL CO., LTD., 27-1, Shin-kawa 2-chome, Chuo-ku, Tokyo 104-8260, JP;

(740) Bušová Eva, JUDr., Bratislava, SK;

(111) 164251

(151) 3.1.1980

(156) 19.10.2009

(180) 19.10.2019

(210) 51363

(220) 19.10.1979

7 (511) 7, 9, 11

(510) Elektrotechnické výrobky pre priemysel a domácnosť, najmä rotačné spotrebiče, ako sú univerzálne a špeciálne kuchynské spotrebiče (elektrické mlynčeky na kávu, šľahače, miesiče cesta, lisy na ovocie, odstredivky ovocia, brúsky na nože, miesičy, rezačky na mäso, strúhadlá, strojčeky na zmrzlinu, škrabky na zemiaky), spotrebiče na upratovanie (elektrické vysávače prachu, leštiče parkiet, šampónovače, pracháče, drôtikovače), spotrebiče na tepelnú úpravu (el. žehličky všetkých druhov, mangle, ondulačné spotrebiče), všetky elektrické tepelné spotrebiče na princípe priameho a nepriameho kúrenia (el. variče, ohrievače vody, el. kachle, klimatizátory, telesá na ohrev rôznych kúpeľov, sušiče vlasov), strojčeky do domácich dielní, leštičky nábytku, ako aj ich súčasti a príslušenstvo.

(540) **ETA**

(732) ETA, a. s., Poličská 444, 539 01 Hlinsko, CZ;

(740) Litváková Lenka, Ing., Bratislava, SK;

(111) 164396

(151) 6.5.1980

(156) 27.2.2010

(180) 27.2.2020

(210) 51552

(220) 27.2.1980

7 (511) 1

(510) Chemické výrobky používané v priemysle, umelé a syntetické živice.

(540) **BREOX**

(732) BP p. l. c., 1 St. James's Square, London SW1Y 4PD, GB;

(740) Fajnorová Mária, Ing., Bratislava, SK;

(111) 164413

(151) 15.5.1980
 (156) 21.3.2010
 (180) 21.3.2020
 (210) 51582
 (220) 21.3.1980

7 (511) 4

(510) Priemyselné oleje, mazadlá.

(540) BREOX

(732) BP p. l. c., 1 St. James's Square, London SW1Y 4PD, GB;
 (740) Fajnorová Mária, Ing., Bratislava, SK;

(111) 164527

(151) 29.9.1980
 (156) 24.3.2010
 (180) 24.3.2020
 (210) 51596
 (220) 24.3.1980

7 (511) 5

(510) Výrobky farmaceutické, zverolekárske a zdravotnícke; výrobky dietetické pre deti a chorých; náplasti, obväzový materiál, hmoty určené na plombovanie zubov a na odtlačky zubov; dezinfekčné prostriedky; prostriedky na hubenie rastlinných a živočíšnych škodcov, antiparazitné látky.

(540) IVOMEK

(732) Merial LLC, 3239 Satellite Boulevard, Building 500, Duluth, Georgia 30096, US;
 (740) Bušová Eva, JUDr., Bratislava, SK;

(111) 164563

(151) 31.10.1980
 (156) 6.3.2010
 (180) 6.3.2020
 (210) 51570
 (220) 6.3.1980
 (310) 4750/79
 (320) 3.10.1979
 (330) FI

7 (511) 8, 22, 28

(510) Ručné nástroje a náradie na použitie v rybárstve, nožiarske výrobky na použitie v rybárstve, najmä nože na lov a spracovanie rýb, zbrane sečné a bodné na použitie v rybárstve, povrazy, struny, laná, motúzy z prírodných, umelých alebo plastických látok, stany, lodné plachty, vrecia, siete, všetko na použitie na rybárske účely, športové rybárske potreby, najmä vnaďidlá a iná rybárska výbava.

(540) RAPALA

(732) Rapala VMC Oyj, sídlo: Asikkala, Fínsko, Teh-
 taantie 2, FIN-17200 Vääksy, FI;
 (740) Bušová Eva, JUDr., Bratislava, SK;

(111) 164662

(151) 23.1.1981
 (156) 4.9.2010
 (180) 4.9.2020
 (210) 51887
 (220) 4.9.1980

7 (511) 30

(511) 30 - Káva a čaj, kakao, cukor, ryža, tapioka, ságo, kávové náhradky, múka, výrobky z obilovín, chlieb, piškóty, koláče, torty a cukrárske výrobky, zmrzliny, med, sirupy, kvasnice, prášok do pečiva, soľ, horčica, čierne korenie, ocot, omáčky, korenia, ľad.

(540) DREAM TOPPING

(732) Kraft Foods Global Brands LLC, Three Lakes Drive, Northfield, IL 60093, US;

(111) 164701

(151) 20.2.1981
 (156) 23.6.2010
 (180) 23.6.2020
 (210) 51765
 (220) 23.6.1980

7 (511) 1

(510) Indikátorové reagenčné papieriky.

(540) HEPTAPHAN

(732) PLIVA-Lachema Diagnostika s.r.o., Karásek 1,
 621 33 Brno, CZ;
 (740) Hojčuš Peter, Ing., Bratislava, SK;

(111) 164734

(151) 3.4.1981
 (156) 27.6.2010
 (180) 27.6.2020
 (210) 51793
 (220) 27.6.1980

7 (511) 5

(510) Výrobky farmaceutické, zverolekárske a zdravotnícke; výrobky dietetické pre deti a chorých; náplasti, obväzový materiál, hmoty určené na plombovanie zubov a na odtlačky zubov; dezinfekčné prostriedky; prostriedky na hubenie rastlinných a živočíšnych škodcov, antiparazitné látky.

(540) EQVALAN

(732) Merial LLC, 3239 Satellite Boulevard, Building 500, Duluth, Georgia 30096, US;
 (740) Bušová Eva, JUDr., Bratislava, SK;

(111) 164757

(151) 17.4.1981
 (156) 23.6.2010
 (180) 23.6.2020
 (210) 51766
 (220) 23.6.1980

7 (511) 1

(510) Indikátorové reagenčné papieriky.

(540) PENTAPHAN

(732) PLIVA-Lachema Diagnostika s.r.o., Karásek 1,
 621 33 Brno, CZ;
 (740) Hojčuš Peter, Ing., Bratislava, SK;

(111) 164769

(151) 6.5.1981
 (156) 23.6.2010
 (180) 23.6.2020
 (210) 51771
 (220) 23.6.1980

7 (511) 1

(510) Indikátorové reagenčné papieriky.

(540) NEFROPHAN

(732) PLIVA-Lachema Diagnostika s.r.o., Karásek 1, 621 33 Brno, CZ;

(740) Hojčuš Peter, Ing., Bratislava, SK;

(111) 164801

(151) 15.5.1981

(156) 18.3.2010

(180) 18.3.2020

(210) 51576

(220) 18.3.1980

7 (511) 9

(511) 9 - Vedecké, navigačné, zameriavacie elektrické prístroje a zariadenia (vrátane bezdrôtových), filmové, optické, vážiace, signalizačné, kontrolné, zabezpečovacie a vyučovacie prístroje a zariadenia, peňažné automaty alebo automaty uvádzané do činnosti vhođením mince alebo známky, simulátory hovorenej reči, kontrolné pokladnice, počítačové stroje, magnetické záznamové a reprodukčné videozariadenia, videopásky, videopásky v cievkach, videoplatne na magnetické záznamové a reprodukčné videozariadenia; dopredu nahraté videopásky, videopásky v kazetách a videoplatne na magnetické záznamové a reprodukčné videozariadenia.

(540)



(732) VICTOR COMPANY OF JAPAN, LIMITED, No. 12, 3-chome, Moriya-cho, Kanagawa-ku, Yokohama City, JP;

(740) Fajnorová Mária, Ing., Bratislava, SK;

(111) 164817

(151) 11.6.1981

(156) 23.6.2010

(180) 23.6.2020

(210) 51764

(220) 23.6.1980

7 (511) 1, 5

(510) Indikátorové reagenčné papieriky.

(540) DIAPHAN

(732) PLIVA-Lachema Diagnostika s.r.o., Karásek 1, 621 33 Brno, CZ;

(740) Hojčuš Peter, Ing., Bratislava, SK;

(111) 167623

(151) 20.3.1990

(156) 1.2.2010

(180) 1.2.2020

(210) 56928

(220) 1.2.1990

7 (511) 30

(510) Kakao, čokoláda, čokoládové a nečokoládové cukrovinky, polotovary a žuvačky.

(540)



(732) Kraft Foods Slovakia, a. s., Račianska 44, 832 42 Bratislava, SK;

(740) Majlingová Marta, Ing., Bratislava, SK;

(111) 167703

(151) 16.5.1990

(156) 18.8.2009

(180) 18.8.2019

(210) 56477

(220) 18.8.1989

7 (511) 9, 16, 41

(510) Prístroje a nástroje na záznam, reprodukciu a zosilňovanie alebo na prenos zvuku alebo obrazov; zvukové alebo videozáznamy, všetko vo forme gramofónových platní, pásov, diskov alebo kaziet; časti a príslušenstvo uvedeného tovaru. Publikácie a tlačoviny. Služby na vzdelávanie a zábavu.

(540)



(732) ELEKTRA ENTERTAINMENT GROUP INC., 75 Rockefeller Plaza, New York, NY, US;

(740) Tomeš Pavol, Ing., Bratislava, SK;

(111) 167878

(151) 20.8.1990

(156) 16.3.2010

(180) 16.3.2020

(210) 57145

(220) 16.3.1990

7 (511) 22, 24, 25, 26, 28

(510) Pletené ošatenie, napr. pulóvre, vesty, košele, tréningové súpravy, teplákové výrobky, pletené odevy pre ženy a mužov, pletená bielizeň, napr. slippy, tielka, nohavičky, drobné pletené výrobky, napr. rukavice, šály, kukly, pančuchové výrobky, napr. ponožky, gamaše, návleky, tyly, čipky, výšivky, všetky druhy sietí na športové účely, výrobky z pletených kožušín, napr. poťahové plášte, čiapky, odevné vložky, všetky druhy stuh a ozdobných šnúr na obrubovanie, športová obuv.

(540)



(732) ALEA sportswear spol. s r. o., Pražská 263, 397 01 Písek, CZ;

(740) ROTT, RŮŽIČKA & GUTTMANN, v. o. s., Bratislava, SK;

(111) 167919

(151) 18.9.1990
 (156) 9.2.2010
 (180) 9.2.2020
 (210) 56967
 (220) 9.2.1990

7 (511) 25

(510) Pánske a chlapčenské futbalové dresy, atletické šortky, pánske kravaty, pánske šatky, futbalové svetre, blúzky, tenké tepláky, tielka, teplákové bundy, teplákové nohavice, tenké teplákové súpravy, tričká, jednodielne a dvojdielne telocvičné úbory, pulóvre, dámske rovné vestičky, blúzy na pólo, kloúbiky, čapice, detské podbradníčky, blúzy na bejzbal.

(540)

(732) Champion Products Europe Limited, Blanchardstown Corporate Park, Unit 4B, Block 2, 1st Floor, Blanchardstown Dublin 15, IE;

(740) PATENTSERVIS BRATISLAVA, a. s., Bratislava, SK;

(111) 168022

(151) 19.11.1990
 (156) 1.3.2010
 (180) 1.3.2020
 (210) 57052
 (220) 1.3.1990

7 (511) 9

(510) Osobné mikropočítače na obchodnú administráciu, na domáce účely a na vzdelávacie účely v školstve, zásobníky zahrnujúce ovládací pult osobných mikropočítačov, diskety, pásky a iné zariadenia obsahujúce programy na programovanie na týchto mikropočítačoch; hracie zábavné automaty vrátane mechanických a elektronických hracích strojov uvádzaných do činnosti vhođením mince.

(540)

(732) KABUSHIKI KAISHA SEGA d/b/a SEGA CORPORATION, 2-12, Haneda 1-chome, Ohta-ku, Tokyo, JP;

(740) ROTT, RŮŽIČKA & GUTTMANN, v. o. s., Bratislava, SK;

(111) 168044

(151) 14.11.1990
 (156) 13.2.2010
 (180) 13.2.2020
 (210) 56983
 (220) 13.2.1990

7 (511) 34

(510) Tabak, cigarety, potreby pre fajčiarov.

(540) MISTY

(732) British American Tobacco (Brands) Inc., 2711 Centerville Road, Suite 300, Wilmington, Delaware 19808, US;

(740) ŽOVICOVÁ & ŽOVIC IP, s.r.o., Bratislava, SK;

(111) 168063

(151) 29.11.1990
 (156) 26.2.2010
 (180) 26.2.2020
 (210) 57031
 (220) 26.2.1990

7 (511) 7, 12

(510) Motory (nie do pozemných vozidiel) a prevodovky, ako aj diely na tieto výrobky, vozidlá, motory a prevodovky, ako aj diely na tieto výrobky.

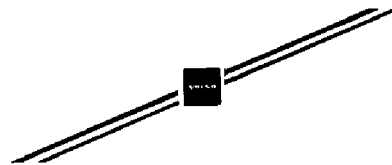
(540)

(732) Volvo Trademark Holding AB, S - 405 08 Göteborg, SE;

(740) Suchoňová Katarína, JUDr., Banská Bystrica, SK;

(111) 168085

(151) 20.12.1990
 (156) 29.3.2010
 (180) 29.3.2020
 (210) 57225
 (220) 29.3.1990

7 (511) 12

(510) Automobily určené pre viac ako 6 dospelých osôb.

(540)**BLUEBIRD**

(732) NISSAN JIDOSHA KABUSHIKI KAISHA, No. 2 Takaracho, Kanagawa-ku, Yokohama-shi, Kanagawa-ken, JP;

(740) PATENTSERVIS BRATISLAVA, a. s., Bratislava, SK;

(111) 168133

(151) 18.1.1991
 (156) 20.12.2009
 (180) 20.12.2019
 (210) 56762
 (220) 20.12.1989

7 (511) 1

(510) Petrochemické výrobky (etylén, propylén, butadién), plastické hmoty ako suroviny (LD - polyetylén, plastický PVC, polystyrén), priemyselné chemikálie (anhydrid kyseliny ftalovej).

(540)

(591) žltozelená, tyrkysová, hnedá

(732) Neste Oil Oy, Keilaranta 21, 02150 Espoo, FI;

(740) Bušová Eva, JUDr., Advokátska kancelária

(111) 168207

(151) 28.2.1991
(156) 27.4.2010
(180) 27.4.2020
(210) 57403
(220) 27.4.1990

7 (511) 19, 37

(510) Keramické obkladové materiály a poskytovanie služieb s touto výrobou súvisiacich (obklady, montáže).

(540) NOVOKER

(732) NOVOKER, a. s., Zvolenská cesta 2740, 984 01 Lučenec, SK;

(111) 168227

(151) 22.3.1991
(156) 9.4.2010
(180) 9.4.2020
(210) 57286
(220) 9.4.1990

7 (511) 9, 11

(510) Umývačky na stolový riad, videomagnetofóny, prehrávače videopások, videokamery, televízory, televideo (súprava videomagnetofónu a televízora), telefaxy, telefóny, spoločné televízne antény, rádiá, nízkofrekvenčné prehrávače pásov, prehrávače kompaktných platní, satelitné rozhlasové prijímače, digitálne magnetofóny, laserové gramofóny, osobné počítače, mikrovlnné rúry, elektrické sporáky, sporáky s opekačom hriankov, zariadenie na pečenie chleba, klimatizačné zariadenie, chladiče.

(540)



(732) Funai Electric Company Limited, 7-1, Nakagaito 7-Chome, Daito-Shi, Osaka, JP;

(740) ROTT, RŮŽIČKA & GUTTMANN, v. o. s., Bratislava, SK;

(111) 168229

(151) 22.3.1991
(156) 17.4.2010
(180) 17.4.2020
(210) 57338
(220) 17.4.1990

7 (511) 5

(510) Farmaceutické substancie a prípravky na protizápalové, analgetické a antipyretické účely.

(540) ALEVE

(732) Bayer Consumer Care AG, Peter Merian-Str. 84, 4052 Basel, CH;

(111) 168259

(151) 25.4.1991
(156) 19.3.2010
(180) 19.3.2020
(210) 57155
(220) 19.3.1990

7 (511) 11, 20, 21

(510) Kohútiky vrátane záchodových kohútikov, kuchynských kohútikov, kohútikové rukováti, točkové ventily, výlevkové hrdlá, sudové hrdlá, sprchové a sudové fittingy vrátane sprchových hláv, sprchové ventily, pulzačné sprchové hlavy do ruky, vaňové, sprchové výtoky, vaňové, sprchové odvádzacie kanály, ventily montované na kryte vaňovej nádoby, vaňové výpusty, odpadové súpravy na vaňové nádoby, stokové výlevky vrátane záchodových mís, kombinácie záchodových mís a výtokových hrdiel, kuchynské výlevky, výlevky z nehrdzavejúcej ocele, košové lapače, inštalatérske súpravy vrátane otočných rozprašovačov, rozprašovače, dávkovače mydla, ozdobné lišty, krycie dosky, zariadenia na fontánové výtoky pitnej vody, bidetové armatúry, tekuté rozpúšťadlá a splachovacie nádrže záchodové. Tyče na uteráky, kruhy na uteráky, zrkadlá a sklenené police. Držiaky záchodového papiera, mydlové misky, držiaky zubných kefiek a pohárov, toaletné kefky a držiaky.

(540)



(732) MOEN INCORPORATED, 25300 Al Moen Drive, North Olmsted, Ohio, US;

(740) PATENTSERVIS BRATISLAVA, a. s., Bratislava, SK;

(111) 168303

(151) 13.5.1991
(156) 13.3.2010
(180) 13.3.2020
(210) 57114
(220) 13.3.1990

7 (511) 25, 28

(510) Odevy, obuv a výrobky na šport, najmä oblečenie na šport, športové čiapky, športové topánky, gymnastické a športové náradie, hry a hračky.

(540) EVERLAST

(732) EVERLAST WORLDS BOXING HEADQUARTERS CORPORATION, spoločnosť zriadená podľa zákonov štátu New York, Bronx, New York, US;

(740) Bušová Eva, JUDr., Bratislava, SK;

(111) 168304

(151) 14.5.1991
(156) 13.3.2010
(180) 13.3.2020
(210) 57115
(220) 13.3.1990

7 (511) 25, 28

(510) Odevy, najmä topánky, košele, tielka, tričká, spodky, trikoty, cvičebné úbory, tepláky a otepľovačky, dámske večerné šaty spoločenské a večerné.

(540)**EVERLAST**

- (732) EVERLAST WORLDS BOXING HEADQUARTERS CORPORATION, spoločnosť zriadená podľa zákona štátu New York, Bronx, New York, US;
 (740) Bušová Eva, JUDr., Bratislava, SK;

(111) 168335

- (151) 28.5.1991
 (156) 28.5.2010
 (180) 28.5.2020
 (210) 57598
 (220) 28.5.1990

7 (511) 16

- (510) Týždenné časopisy.

(540)**THE
NEW YORKER**

- (732) Advance Magazine Publishers Inc., Four Times Square, New York, New York 10036, US;
 (740) PATENTSERVIS BRATISLAVA, a. s., Bratislava, SK;

(111) 168371

- (151) 14.6.1991
 (156) 14.6.2010
 (180) 14.6.2020
 (210) 57761
 (220) 14.6.1990

7 (511) 16

- (510) Plniace perá, guľôčkové perá, perá, stolové súpravy s ceruzkami, atramentové vložky, atramentové náplne, atrament, mazacie gummy, tuhy.

(540) DUOFOLD

- (732) PARKER PEN PRODUCTS, Parker House, Estate Road, New Haven, East Sussex BN9 0AU, GB;
 (740) Haspel Ladislav, JUDr., CSc., Piešťany, SK;

(111) 168437

- (151) 4.7.1991
 (156) 28.5.2010
 (180) 28.5.2020
 (210) 57594
 (220) 28.5.1990

7 (511) 16

- (511) 16 - Časopisy.

(540) MADEMOISELLE

- (732) Advance Magazine Publishers Inc., Four Times Square, New York, New York 10036, US;
 (740) PATENTSERVIS BRATISLAVA, a. s., Bratislava, SK;

(111) 168439

- (151) 4.7.1991
 (156) 28.5.2010
 (180) 28.5.2020
 (210) 57603
 (220) 28.5.1990

7 (511) 16

- (510) Časopisy a neperiodické publikácie.

(540)*Gourmet*

- (732) Advance Magazine Publishers Inc., Four Times Square, New York, New York 10036, US;
 (740) PATENTSERVIS BRATISLAVA, a. s., Bratislava, SK;

(111) 168440

- (151) 4.7.1991
 (156) 28.5.2010
 (180) 28.5.2020
 (210) 57595
 (220) 28.5.1990

7 (511) 16

- (510) Magazíny pre ženy zaoberajúce sa podmienkami zdravia z hľadiska všetkých jeho aspektov.

(540) SELF

- (732) Advance Magazine Publishers Inc., Four Times Square, New York, New York 10036, US;
 (740) PATENTSERVIS BRATISLAVA, a. s., Bratislava, SK;

(111) 168441

- (151) 4.7.1991
 (156) 28.5.2010
 (180) 28.5.2020
 (210) 57596
 (220) 28.5.1990

7 (511) 16

- (510) Časopisy venujúce sa literatúre, umeniu, politike a zábave.

(540) VANITY FAIR

- (732) Advance Magazine Publishers Inc., Four Times Square, New York, New York 10036, US;
 (740) PATENTSERVIS BRATISLAVA, a. s., Bratislava, SK;

(111) 168443

- (151) 10.7.1991
 (156) 28.2.2010
 (180) 28.2.2020
 (210) 57046
 (220) 28.2.1990

7 (511) 32

- (510) Ovocné a zeleninové džúsy, najmä využívané ako nápoje; nealkoholické nápoje, prípravky na výrobu nápojov, nápoje obsahujúce max. 2 % alkoholu (v objeme).

(540) BRITVIC

- (732) Britvic Soft Drinks Limited, Britvic House, Broomfield Road, Chelmsford, Essex, CM1 1TU, GB;
 (740) Bušová Eva, JUDr., Bratislava, SK;

(111) 168446

(151) 10.7.1991
(156) 14.5.2010
(180) 14.5.2020
(210) 57489
(220) 14.5.1990
(450) 5.11.1997

7 (511) 29

(511) 29 - Mäso, ryby vrátane mäkkýšov a kôrovcov, hydina, zverina; mäsové výťažky, konzervovaná sušená a varená zelenina a ovocie; rôsoly, zaváraniny, vajcia, mlieko a iné mliečne výrobky vrátane mliečnych nápojov, jedlé oleje a tuky; konzervované potraviny; zelenina naložená v octe.

(540) SINGLES

(732) Kraft Foods Global Brands LLC, Three Lakes Drive, Northfield, IL 60093, US;

(111) 168489

(151) 27.8.1991
(156) 20.6.2010
(180) 20.6.2020
(210) 57792
(220) 20.6.1990

7 (511) 42

(510) Poradenské a konzultačné služby v oblasti priemyselných farieb a ich výroby; vykonávanie analýz a technické informácie na úseku priemyselných farieb.

(540) TINTEX

(732) AKZO NOBEL COATINGS INTERNATIONAL B. V., Velperweg 76, 6824 BM, Arnhem, NL;
(740) ROTT, RŮŽIČKA & GUTTMANN, v. o. s., Bratislava, SK;

(111) 168544

(151) 19.8.1991
(156) 20.2.2010
(180) 20.2.2020
(210) 57007
(220) 20.2.1990

7 (511) 5, 16

(510) Farmaceutické prípravky a látky, liečebné prostriedky z bylín, kvetov a rastlín, tlačoviny a publikácie vrátane kníh, brožúr, plagátov, fotografií, inštrukčných a učebných materiálov.

(540) RESCUE REMEDY

(732) BACH FLOWER REMEDIES LIMITED, 5 Endeavour Way, Wimbledon, London SW19 9UH, GB;
(740) Bušová Eva, JUDr., Bratislava, SK;

(111) 168553

(151) 28.8.1991
(156) 28.5.2010
(180) 28.5.2020
(210) 57592
(220) 28.5.1990

7 (511) 42

(510) Reštauračné služby.

(540) SUBWAY

(732) DOCTOR'S ASSOCIATES INC., 3000 NE 30 Place, Suite 207, Fort Lauderdale, Florida 33306, US;
(740) Bachratá Magdaléna, Mgr., Bratislava, SK;

(111) 168567

(151) 29.8.1991
(156) 29.6.2010
(180) 29.6.2020
(210) 57883
(220) 29.6.1990

7 (511) 34

(510) Cigarety, tabak, tabakové výrobky, potreby pre fajčiarov, zapalovače a zápalky.

(540)



(732) BRITISH AMERICAN TOBACCO (BRANDS) LIMITED, Globe House, 4 Temple Place, London WC2R 2PG, GB;

(740) ŽOVICOVÁ & ŽOVIC IP, s.r.o., Bratislava, SK;

(111) 168609

(151) 16.9.1991
(156) 12.4.2010
(180) 12.4.2020
(210) 57311
(220) 12.4.1990

7 (511) 9

(510) Prístroje a nástroje na vedecké a laboratórne účely, prístroje a nástroje navigačné, t. j. prístroje a nástroje určené na prenos rozkazov na meranie a prístroje všeobecne používané na riadenie lodí a lietadiel, prístroje a nástroje geodetické a elektrické nezačlenené do iných tried, prístroje a nástroje na bezdrôtovú telegrafiu, prístroje fotografické, kinematografické, optické vrátane premietáčov obrazov a zväčšovacích prístrojov, prístroje a nástroje na váženie a meranie, prístroje a nástroje signalizačné vrátane píšťaliek (signálnych), prístroje a nástroje určené na kontrolné účely, prístroje a nástroje na účely záchranné a učebné, automaty uvádzané do činnosti vhođením mince alebo zámky, prístroje na záznam a reprodukciu hovoreného slova, zapisovacie pokladnice a počítačové stroje vrátane kancelárskych a dierovacích strojov, hasiace prístroje, špeciálne puzdrá na prístroje a nástroje, ktoré sú zaradené do tejto triedy.

(540)



(732) R.S. Components Limited, Northamptonshire, Corby, GB;

(740) ROTT, RŮŽIČKA & GUTTMANN, v. o. s., Bratislava, SK;

(111) 168689

(151) 8.10.1991
 (156) 6.8.2010
 (180) 6.8.2020
 (210) 58264
 (220) 6.8.1990

7 (511) 29

(510) Mäso, ryby, hydina.

(540) SIBYLLA

(732) Atria Scandinavia Aktiebolag, 697 80 Sköllersta, SE;
 (740) PATENTSERVIS BRATISLAVA, a. s., Bratislava, SK;

(111) 168714

(151) 16.10.1991
 (156) 5.6.2010
 (180) 5.6.2020
 (210) 57694
 (220) 5.6.1990

7 (511) 30

(510) Káva, kávové esencie a kávové extrakty, zmesi kávy a cigorky, kávové náhradky, čaj, čajové extrakty, kakao a prípravky majúce za základ kakao, čokoláda, čokoládové výrobky (na jedenie), cukrovinky, cukor, múka, prípravky vyrobené z obilnín a/alebo z ryže, a/alebo z múky na konzumáciu ľuďmi, chlieb, sušienky, keksy, piškóty, sladké pečivo, zmrzlina, ľadové nápoje, mrazené cukrovinky a prípravky na výrobu zmrzliny a/alebo ľadových nápojov, a/alebo mrazených cukroviniek, med a náhradky medu, malé občerstvenia, hotové jedlá, múčniky a puding.

(540)

(732) Sociétés des Produits Nestlé S.A., 1800 Vevey, CH;

(111) 168716

(151) 16.10.1991
 (156) 5.6.2010
 (180) 5.6.2020
 (210) 57697
 (220) 5.6.1990

7 (511) 30

(511) 30 - Káva, kávové esencie a kávové extrakty, zmesi kávy a cigorky, kávové náhradky, čaj, čajové extrakty, kakao a prípravky majúce za základ kakao, čokoláda, čokoládové výrobky (na jedenie), cukrovinky, cukor, múka, prípravky vyrobené z obilnín a/alebo z ryže, a/alebo z múky na konzumáciu ľuďmi, chlieb, sušienky, keksy, piškóty, sladké pečivo, zmrzlina, ľadové nápoje, mrazené cukrovinky a prípravky na výrobu zmrzliny a/alebo ľadových nápojov, a/alebo mrazených cukroviniek, med a náhradky medu, malé občerstvenia, hotové jedlá, múčniky a puding.

(540) LION

(732) Sociétés des Produits Nestlé S.A., 1800 Vevey, CH;

(111) 168718

(151) 16.10.1991
 (156) 5.6.2010
 (180) 5.6.2020
 (210) 57699
 (220) 5.6.1990

7 (511) 30

(511) 30 - Káva, kávové esencie a kávové extrakty, zmesi kávy a cigorky, kávové náhradky, čaj, čajové extrakty, kakao a prípravky majúce za základ kakao, čokoláda, čokoládové výrobky (na jedenie), cukrovinky, cukor, múka, prípravky vyrobené z obilnín a/alebo z ryže, a/alebo z múky na konzumáciu ľuďmi, chlieb, sušienky, keksy, piškóty, sladké pečivo, zmrzlina, ľadové nápoje, mrazené cukrovinky a prípravky na výrobu zmrzliny a/alebo ľadových nápojov, a/alebo mrazených cukroviniek, med a náhradky medu, malé občerstvenia, hotové jedlá, múčniky a puding.

(540) AFTER EIGHT

(732) Sociétés des Produits Nestlé S.A., 1800 Vevey, CH;

(111) 168805

(151) 11.11.1991
 (156) 25.7.2010
 (180) 25.7.2020
 (210) 58113
 (220) 25.7.1990
 (450) 5.6.1996

7 (511) 33

(510) Liehoviny

(540) ČERNÝ ŠVIHÁK

(732) STOCK Plzeň-Božkov s.r.o., Palírenská 641/2, 326 00 Plzeň-Božkov, CZ;

(111) 168859

(151) 13.11.1991
 (156) 7.5.2010
 (180) 7.5.2020
 (210) 57451
 (220) 7.5.1990

7 (511) 39, 42

(510) Doprava, preprava a skladovanie, prenájom automobilov a služby spojené s prenájomom.

x(540) DOLLAR

(732) Dollar Rent A Car, Inc., 5330 E. 31st Street, Tulsa, Oklahoma 74153-0985, US;
 (740) Fajnorová Mária, Ing., Bratislava, SK;

(111) 168947

(151) 9.12.1991
 (156) 1.8.2010
 (180) 1.8.2020
 (210) 58204
 (220) 1.8.1990
 (450) 2.10.1996

7 (511) 18, 25

(510) Odevy, opasky.

(540) GANT

(732) Gant AB, Engelbrektskatan 7, SE-114 32 Stockholm, SE;
 (740) Bušová Eva, JUDr., Bratislava, SK;

(111) **169179**
 (151) 29.1.1992
 (156) 3.9.2010
 (180) 3.9.2020
 (210) 58482
 (220) 3.9.1990
 (450) 5.11.1997

7 (511) 29

(511) 29 - Syrové nátierky.

(540) **CHEEZ WHIZ**

(732) Kraft Foods Global Brands LLC, Three Lakes Drive, Northfield, IL 60093, US;

(111) **169180**
 (151) 29.1.1992
 (156) 3.9.2010
 (180) 3.9.2020
 (210) 58483
 (220) 3.9.1990
 (450) 5.11.1997

7 (511) 30, 32

(510) Prípravky na výrobu nápojov a mrazených cukrárskych výrobkov.

(540) **CRYSTAL LIGHT**

(732) Kraft Foods Global Brands LLC, Three Lakes Drive, Northfield, IL 60093, US;

(111) **169182**
 (151) 29.1.1992
 (156) 3.9.2010
 (180) 3.9.2020
 (210) 58478
 (220) 3.9.1990
 (450) 5.11.1997

7 (511) 29, 30

(510) Hotové predkrmy z nátierok, zeleniny alebo mäsa.

(540) **MIRACOLI**

(732) Kraft Foods Global Brands LLC, Three Lakes Drive, Northfield, IL 60093, US;

(111) **169183**
 (151) 29.1.1992
 (156) 3.9.2010
 (180) 3.9.2020
 (210) 58476
 (220) 3.9.1990
 (450) 5.11.1997

7 (511) 29

(511) 29 - Tvarohy a syry.

(540) **PHILADELPHIA MOUSSE**

(732) Kraft Foods Global Brands LLC, Three Lakes Drive, Northfield, IL 60093, US;

(111) **169184**
 (151) 29.1.1992
 (156) 3.9.2010
 (180) 3.9.2020
 (210) 58474
 (220) 3.9.1990
 (450) 5.11.1997

7 (511) 30

(511) 30 - Káva a čaj, kakao, zmesi kávy a cigorky.
 (540)



(732) Kraft Foods Global Brands LLC, Three Lakes Drive, Northfield, IL 60093, US;

(111) **169189**
 (151) 30.1.1992
 (156) 7.8.2010
 (180) 7.8.2020
 (210) 58250
 (220) 7.8.1990

7 (511) 42

(510) Služby pri vzájomnej spolupráci, najmä pri podpore a rozvoji medzinárodného obchodu a medzinárodných hospodárskych vzťahov.

(540)



(732) World Trade Centers Association Inc., spoločnosť zriadená podľa zákonov štátu Delaware, One World Trade Center, New York, US;

(740) Bušová Eva, JUDr., Bratislava, SK;

(111) **169252**
 (151) 29.2.1992
 (156) 30.1.2010
 (180) 30.1.2020
 (210) 56907
 (220) 30.1.1990

7 (511) 25

(511) 25 - Odevy, pokrývky hlavy, obuv na každodenné nosenie, voľný čas, šport a kúpanie, obleky na surfovanie, obleky na cyklistiku, košeľe, tričká, dámske vesty, blúzky, kabáty, bundy, svetre, pulóvre, sukne, dámske šaty, nohavice, ľahké tepláky, krátke nohavice, topánky, tretry, sandále, plážová obuv, ponožky, opasky k odevom, čiapky a čapice so šiltom, plavky, neoprénové odevy na použitie pod vodou.

(540) **GOTCHA**

(732) Gotcha International, L. P., 3030 Airway Avenue, Costa Mesa, California, US;

(740) Žovicová Viera, Mgr., Bratislava, SK;

(111) **169322**
 (151) 25.2.1992
 (156) 13.4.2010
 (180) 13.4.2020
 (210) 57325
 (220) 13.4.1990

7 (511) 28

(511) 28 - Bezpečnostné lyžiarske viazania.

(540) TWINCAM

(732) Marker Völkl (International) GmbH, Ruessenstrasse 6, CH-6340 Baar, CH;
 (740) Bušová Eva, JUDr., Bratislava, SK;

(111) 169396

(151) 10.3.1992
 (156) 29.6.2010
 (180) 29.6.2020
 (210) 57879
 (220) 29.6.1990

7 (511) 34

(510) Cigarety, tabak, tabakové výrobky, potreby pre fajčiarov, zapalovače a zápalky.

(540)

(732) British American Tobacco (Brands) Inc., 2711 Centerville Road, Suite 300, Wilmington, Delaware 19808, US;

(740) ŽOVICOVÁ & ŽOVIC IP, s.r.o., Bratislava, SK;

(111) 169437

(151) 26.3.1992
 (156) 25.9.2010
 (180) 25.9.2020
 (210) 58719
 (220) 25.9.1990
 (450) 6.5.1998

7 (511) 12

(511) 12 - Motorové vozidlá, súčasti a fittingy.

(540) DISCOVERY

(732) Land Rover, Banbury Road, Lighthorne, Warwick, Warwickshire CV35 0RG, GB;

(740) Bušová Eva, JUDr., Bratislava, SK;

(111) 169493

(151) 20.3.1992
 (156) 3.9.2010
 (180) 3.9.2020
 (210) 58481
 (220) 3.9.1990
 (450) 6.11.1996

7 (511) 29, 30, 32

(510) Šalátové polevy; majonézy; zaváraniny; cukrovinky; polotovarové obedy a večere porciované v škatuľkovom balení; ovocné nápoje, ovocné šťavy a sirupy, esencie na prípravu nápojov.

(540) KRAFT

(732) Kraft Foods Global Brands LLC, Three Lakes Drive, Northfield, IL 60093, US;

(111) 169502

(151) 10.3.1992
 (156) 17.12.2010
 (180) 17.12.2020
 (210) 59708
 (220) 17.12.1990

7 (511) 34

(510) Cigarety, tabak, tabakové výrobky, potreby pre fajčiarov, zapalovače a zápalky.

(540)

(732) BRITISH AMERICAN TOBACCO (BRANDS) LIMITED, Globe House, 4 Temple Place, London WC2R 2PG, GB;

(740) ŽOVICOVÁ & ŽOVIC IP, s.r.o., Bratislava, SK;

(111) 169503

(151) 10.3.1992
 (156) 17.12.2010
 (180) 17.12.2020
 (210) 59709
 (220) 17.12.1990

7 (511) 34

(510) Cigarety, tabak, tabakové výrobky, potreby pre fajčiarov, zapalovače a zápalky.

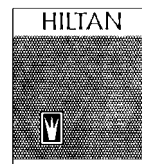
(540)

(732) British American Tobacco (Brands) Inc., 2711 Centerville Road, Suite 300, Wilmington, Delaware 19808, US;

(740) ŽOVICOVÁ & ŽOVIC IP, s.r.o., Bratislava, SK;

(111) 169512

(151) 10.4.1992
 (156) 16.3.2010
 (180) 16.3.2020
 (210) 57148
 (220) 16.3.1990

7 (511) 33

(510) Vína, liehoviny, likéry.

(540)

(732) Diageo Brands B. V., Molenwerf 10-12, 1014 BG Amsterdam, NL;

(740) Majlingová Marta, Ing., Bratislava, SK;

(111) **169535**

(151) 24.3.1992
(156) 25.10.2010
(180) 25.10.2020
(210) 59086
(220) 25.10.1990

7 (511) **34**

(510) Cigarety.

(540) **PYRAMID**

(732) EVE HOLDINGS INC., 1105 N. Market Street, Suite 617, Wilmington, Delaware 19801, US;
(740) PATENTSERVIS BRATISLAVA, a. s., Bratislava, SK;

(111) **169680**

(151) 10.4.1992
(156) 17.12.2010
(180) 17.12.2020
(210) 59707
(220) 17.12.1990

7 (511) **34**

(510) Cigarety, tabak, tabakové výrobky, potreby pre fajčiarov, zapalovače a zápalky.

(540)

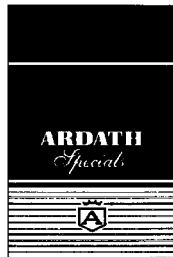

(732) Ardath Tobacco Company Limited, Globe House, 4 Temple Place, London WC2R 2PG, GB;
(740) ŽOVICOVÁ & ŽOVIC IP, s.r.o., Bratislava, SK;

(111) **169816**

(151) 27.4.1992
(156) 13.9.2010
(180) 13.9.2020
(210) 58586
(220) 13.9.1990

7 (511) **29, 30**

(510) Mäso a mäsové výrobky.

(540) **OSCAR MAYER**

(732) Kraft Foods Global Brands LLC, Three Lakes Drive, Northfield, IL 60093, US;

(111) **169818**

(151) 27.4.1992
(156) 13.9.2010
(180) 13.9.2020
(210) 58589
(220) 13.9.1990

7 (511) **29, 30**

(510) Balené jedlá pripravené zo zmesi mäsa, hydiny, syrov, krokiet, omáčok a/alebo dezertov.

(540) **LUNCHABLES**

(732) Kraft Foods Global Brands LLC, Three Lakes Drive, Northfield, IL 60093, US;

(111) **169819**

(151) 27.4.1992
(156) 13.9.2010
(180) 13.9.2020
(210) 58588
(220) 13.9.1990

7 (511) **29, 30**

(510) Balené jedlá pripravené zo zmesi mäsa, hydiny, syrov, krokiet, omáčok a/alebo dezertov.

(540) **LUNCH BREAKS**

(732) Kraft Foods Global Brands LLC, Three Lakes Drive, Northfield, IL 60093, US;

(111) **169822**

(151) 27.4.1992
(156) 13.9.2010
(180) 13.9.2020
(210) 58594
(220) 13.9.1990

7 (511) **29, 30**

(510) Mäso a mäsové výrobky.

(540)



(732) Kraft Foods Global Brands LLC, Three Lakes Drive, Northfield, IL 60093, US;

(111) **169880**

(151) 30.4.1992
(156) 2.11.2010
(180) 2.11.2020
(210) 59239
(220) 2.11.1990

7 (511) **25**

(510) Odevy, bielizeň, topánky, črievice, šľapky.

(540) **HENRI BENDEL**

(732) Henri Bendel, Inc., a Delaware corporation, 666 Fifth Avenue, New York, New York 10103, US;
(740) Fajnorová Mária, Ing., Bratislava, SK;

(111) **169883**

(151) 30.4.1992
(156) 5.10.2010
(180) 5.10.2020
(210) 58827
(220) 5.10.1990

7 (511) **34**

(510) Tabak v surovom stave, tabakové výrobky; potreby pre fajčiarov; zápalky.

(540) **FREE**

(732) Souza Cruz S. A., Rua Candelaria 66, Rio de Janeiro, BR;
(740) ŽOVICOVÁ & ŽOVIC IP, s.r.o., Bratislava, SK;

(111) 170307

(151) 30.9.1992
 (156) 12.7.2010
 (180) 12.7.2020
 (210) 57980
 (220) 12.7.1990

7 (511) 1

(511) 1 - Chemické výrobky na priemyselné účely; nepracované umelé živice a plastické hmoty; vo vode rozpustné polyméry na priemyselné účely.

(540) NEXTON

(732) Hercules Incorporated, spoločnosť zriadená podľa zákonov štátu Delaware, Wilmington, Delaware, US;
 (740) ŽOVICOVÁ & ŽOVIC IP, s.r.o., Bratislava, SK;

(111) 170368

(151) 15.6.1992
 (156) 7.8.2010
 (180) 7.8.2020
 (210) 58252
 (220) 7.8.1990

7 (511) 42

(510) Služby pri vzájomnej spolupráci, najmä pri podpore a rozvoji medzinárodného obchodu a medzinárodných hospodárskych vzťahov.

(540) WTC

(732) World Trade Centers Association Inc., spoločnosť zriadená podľa zákonov štátu Delaware, One World Trade Center, New York, US;
 (740) Bušová Eva, JUDr., Bratislava, SK;

(111) 170384

(151) 30.6.1992
 (156) 21.3.2010
 (180) 21.3.2020
 (210) 57163
 (220) 21.3.1990

7 (511) 34

(510) Tabakové výrobky, fajčiarske potreby, zápalky.

(540)

(591) červená, zlatá
 (732) House of Prince A/S, Tobaksvejen 4, DK-2860 Søborg, DK;
 (740) ŽOVICOVÁ & ŽOVIC IP, s.r.o., Bratislava, SK;

(111) 170411

(151) 30.6.1992
 (156) 3.12.2010
 (180) 3.12.2020
 (210) 59534
 (220) 3.12.1990

7 (511) 34

(510) Cigarety, tabak, tabakové výrobky, potreby pre fajčiarov, zapaľovače a zápalky.

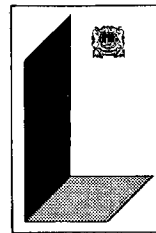
(540)

(732) BRITISH AMERICAN TOBACCO (BRANDS) LIMITED, Globe House, 4 Temple Place, London WC2R 2PG, GB;

(740) ŽOVICOVÁ & ŽOVIC IP, s.r.o., Bratislava, SK;

(111) 170685

(151) 28.7.1992
 (156) 3.9.2010
 (180) 3.9.2020
 (210) 58480
 (220) 3.9.1990
 (450) 5.11.1997

7 (511) 29

(511) 29 - Polevy na šaláty, šalátové nátierky.

(540) MIRACLE WHIP

(732) Kraft Foods Global Brands LLC, Three Lakes Drive, Northfield, IL 60093, US;

(111) 170723

(151) 28.7.1992
 (156) 21.3.2010
 (180) 21.3.2020
 (210) 57161
 (220) 21.3.1990

7 (511) 34

(510) Tabakové výrobky, fajčiarske potreby, zápalky.

(540)

(732) House of Prince A/S, Tobaksvejen 4, DK-2860 Søborg, DK;

(740) ŽOVICOVÁ & ŽOVIC IP, s.r.o., Bratislava, SK;

(111) 170756

(151) 28.7.1992
 (156) 18.12.2010
 (180) 18.12.2020
 (210) 59734
 (220) 18.12.1990

7 (511) 34

(510) Tabak v surovom stave, tabakové výrobky, potreby pre fajčiarov, zápalky.

(540)

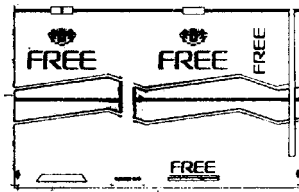

- (732) Souza Cruz S. A., Rua Candelaria 66, Rio de Janeiro, BR;
 (740) ŽOVICOVÁ & ŽOVIC IP, s.r.o., Bratislava, SK;

(111) 171523

- (151) 18.11.1992
 (156) 2.4.2010
 (180) 2.4.2020
 (210) 57246
 (220) 2.4.1990

7 (511) 1, 5

- (510) Súbory mikrotestov na rutinné určenie a identifikáciu baktérií a bakteriálnych skupín v mikrobiologických laboratóriách a prevádzkach v zdravotníctve, humánnej a veterinárnej medicíne, potravinárskych prevádzkach a úpravniach vody.

(540) **MIKRO-LA-TEST**

- (732) PLIVA-Lachema Diagnostika s.r.o., Karásek 1, 621 33 Brno, CZ;
 (740) Hojčuš Peter, Ing., Bratislava, SK;

(111) 173061

- (151) 5.12.1994
 (156) 15.3.2010
 (180) 15.3.2020
 (210) 57138
 (220) 15.3.1990
 (450) 8.3.1995

7 (511) 1, 2, 3, 4, 7, 8, 16, 17

- (510) Chemické látky, chemické výrobky, lepidlá a spojivá, rezné chladiace kvapaliny, spodné nátery na báze syntetických živíc, základné nátery, farby, fermeže, laky, konzervačné materiály proti hrdzi, farbivá, šelaky, povrchové povlaky, antikorózne prostriedky, čistiacie, leštiace a abrazívne prostriedky, mydlá, prostriedky na odstránenie hrdze, mazivá, priemyselné oleje a tuky, stroje na priemyselné použitie a ich časti, nástroje a ich doplnky, ručné dávkovače vrátane dávkovačov na kvapalné lepidlá a tesniace materiály, papier, výrobky z papiera, tlačoviny, knihy, materiály na väzbu kníh, lepidlá (kancelárske) a kancelárske potreby, materiály pre umelcov, štetce na farby, materiály na balenie, zátkovanie alebo izoláciu; tesnenia a tesniace materiály.

(540) **LOCTITE**

- (732) Henkel Corporation, One Henkel Way, Rocky Hill, Connecticut, US;
 (740) Majlingová Marta, Ing., Bratislava, SK;

(111) 175316

- (151) 28.7.1995
 (156) 3.9.2010
 (180) 3.9.2020
 (210) 58473
 (220) 3.9.1990
 (450) 11.10.1995

7 (511) 29, 31

- (510) Ibištek, zaváraniny, obedy a večere porciované v škatuľkovom balení.

(540)



- (732) Kraft Foods Global Brands LLC, Three Lakes Drive, Northfield, IL 60093, US;

(111) 192078

- (151) 13.9.2000
 (156) 13.3.2010
 (180) 13.3.2020
 (210) 708-2000
 (220) 13.3.2000
 (442) 12.6.2000
 (450) 11.12.2000

7 (511) 9, 42

- (511) 9 - Nosiče údajov, počítače, počítačový hardvér, počítačový softvér.
 42 - Počítačové programovanie, poradenstvo v oblasti počítačového hardvéru, tvorba softvéru.

(540) **Junkers**

- (732) JUNKERS SOFTWARE Prešov, s. r. o., Sedliackeho povstania 4, 080 01 Prešov, SK;
 (740) Mrenica Jaroslav, Ing., Púchov, SK;

(111) 192079

- (151) 25.9.2000
 (156) 21.2.2010
 (180) 21.2.2020
 (210) 485-2000
 (220) 21.2.2000
 (442) 12.6.2000
 (450) 11.12.2000

7 (511) 5, 29, 30, 31

- (511) 5 - Dietetické a diabetické potraviny upravené na lekárske účely; dietetické a diabetické výrobky obilné, kukuričné, strukovinové a ich zmesi na lekárske účely; dietetické a diabetické cestoviny a cereálne výrobky na lekárske účely; detská a dojčenská strava; jedlé rastlinné vlákničky; medicínálne čaje.

29 - Sušené, konzervované a varené ovocie a zelenina; zmesi sušeného ovocia; zmesi sušeného ovocia a oreškov; ovocné šupky; arašidové maslo; kokosové maslo; kokos sušený; hrozienka; jedlé oleje a tuky; kukuričný olej; mandle spracované; arašidy spracované; datle; zemiakové lupienky; výrobky zo sóje; sójové sušené mlieko, morské riasy; jablkový prášok; mlieko a iné mliečne výrobky vrátane mliečnych nápojov; konzervy s rybami; konzervované mäso.

30 - Pekárske, cestovinárske a cukrárske výrobky; múka (potravinárska), múčne výrobky; chlieb, pečivo, jemné pečivo, koláče, zákusky, sušienky, sucháre, slané tyčinky, cestoviny, strúhanka, cukrovinky, sójové potraviny; obilné, kukuričné a strukovinové výrobky a ich zmesi; ryža; olejiny upravené na ľudskú výživu a vegetariánsku stravu včítane ich zmesí; müsli; potraviny škrobovité; káva; čaj; kakao; sušené kvasinky; kvasnice; prášky do pečiva; chuťové omáčky; med; kuchynská soľ.

31 - Poľnohospodárske plodiny neupravené; orechy; oriešky lieskové, kešu, sójové a cícerové; mak; kokosové orechy; mandle (ovocie); arašidy; obilniny neupravené; strukoviny neupravené; olejiny neupravené; kukurica neupravená; čerstvé ovocie a zelenina.

(540) **GAZDOVSKÁ KUCHYŇA**

(732) BONAVIDA SERVIS spol. s r. o., Šustekova 18, 851 04 Bratislava, SK;

(740) Kastler Anton, Bratislava, SK;

(111) **192080**

(151) 25.9.2000

(156) 21.2.2010

(180) 21.2.2020

(210) 486-2000

(220) 21.2.2000

(442) 12.6.2000

(450) 11.12.2000

7 (511) **5, 29, 30, 31**

(511) 5 - Dietetické a diabetické potraviny upravené na lekárske účely; dietetické a diabetické výrobky obilné, kukuričné, strukovinové a ich zmesi na lekárske účely; dietetické a diabetické cestoviny a cereálne výrobky na lekárske účely; detská a dojčenská strava; jedlé rastlinné vlákničky; medicínálne čaje.

29 - Sušené, konzervované a varené ovocie a zelenina; zmesi sušeného ovocia; zmesi sušeného ovocia a orieškov; ovocné šupky; arašidové maslo; kokosové maslo; kokos sušený; hrozienka; jedlé oleje a tuky; kukuričný olej; mandle spracované; arašidy spracované; datle; zemiakové lupienky; výrobky zo sóje; sójové sušené mlieko, morské riasy; jablkový prášok; mlieko a iné mliečne výrobky vrátane mliečnych nápojov; konzervy s rybami; konzervované mäso.

30 - Pekárske, cestovinárske a cukrárske výrobky; múka (potravinárska), múčne výrobky; chlieb, pečivo, jemné pečivo, koláče, zákusky, sušienky, sucháre, slané tyčinky, cestoviny, strúhanka, cukrovinky, sójové potraviny; obilné, kukuričné a strukovinové výrobky a ich zmesi; ryža; olejiny upravené na ľudskú výživu a vegetariánsku stravu včítane ich zmesí; müsli; potraviny škrobovité; káva; čaj; kakao; sušené kvasinky; kvasnice; prášky do pečiva; chuťové omáčky; med; kuchynská soľ.

31 - Poľnohospodárske plodiny neupravené; orechy; oriešky lieskové, kešu, sójové a cícerové; mak; kokosové orechy; mandle (ovocie); arašidy; obilniny neupravené; strukoviny neupravené; olejiny neupravené; kukurica neupravená; čerstvé ovocie a zelenina.

(540) **ZELÉNÉ ÚDOLIE**

(732) BONAVIDA SERVIS spol. s r. o., Šustekova 18, 851 04 Bratislava, SK;

(740) Kastler Anton, Bratislava, SK;

(111) **192504**

(151) 17.10.2000

(156) 27.4.2010

(180) 27.4.2020

(210) 1260-2000

(220) 27.4.2000

(442) 11.7.2000

(450) 18.1.2001

7 (511) **5, 29, 30, 31**

(511) 5 - Dietetické a diabetické potraviny upravené na lekárske účely; dietetické a diabetické výrobky obilné, kukuričné, strukovinové a ich zmesi na lekárske účely; dietetické a diabetické cestoviny a cereálne výrobky na lekárske účely; detská a dojčenská strava; jedlé rastlinné vlákničky; medicínálne čaje.

29 - Sušené, konzervované a varené ovocie a zelenina; zmesi sušeného ovocia; zmesi sušeného ovocia a orieškov; ovocné šupky; arašidové maslo; kokosové maslo; kokos sušený; hrozienka; jedlé oleje a tuky; kukuričný olej; mandle spracované; arašidy spracované; datle; zemiakové lupienky; výrobky zo sóje; sójové sušené mlieko, morské riasy; jablkový prášok; mlieko a iné mliečne výrobky vrátane mliečnych nápojov; konzervy s rybami; konzervované mäso.

30 - Pekárske, cestovinárske a cukrárske výrobky; múka (potravinárska), múčne výrobky; chlieb, pečivo, jemné pečivo, koláče, zákusky, sušienky, sucháre, slané tyčinky, cestoviny, strúhanka, cukrovinky, sójové potraviny; obilné, kukuričné a strukovinové výrobky a ich zmesi; ryža; olejiny upravené na ľudskú výživu a vegetariánsku stravu vrátane ich zmesí; müsli; potraviny škrobovité; káva; čaj; kakao; sušené kvasinky; kvasnice; prášky do pečiva; chuťové omáčky; med; soľ kuchynská.

31 - Poľnohospodárske plodiny neupravené; orechy; oriešky lieskové, kešu, sójové a cícerové; mak; kokosové orechy; mandle (ovocie); arašidy; obilniny neupravené; strukoviny neupravené; olejiny neupravené; kukurica neupravená; čerstvé ovocie a zelenina.

(540) **VITA TEAM**

(732) BONAVIDA SERVIS spol. s r. o., Šustekova 18, 851 04 Bratislava, SK;

(740) Kastler Anton, Bratislava, SK;

(111) **192505**

(151) 17.10.2000

(156) 28.4.2010

(180) 28.4.2020

(210) 1282-2000

(220) 28.4.2000

(442) 11.7.2000

(450) 18.1.2001

7 (511) **6, 19**

(511) 6 - Drôtené systémy spojené do blokov, kaziet a košov na budovanie oporných múrov, zárubňových múrov a protihlukových stien.

19 - Kamenné systémy, štrkové systémy spojené drôtom do blokov, kaziet a košov na budovanie oporných múrov, zárubňových múrov a protihlukových stien.

(540)

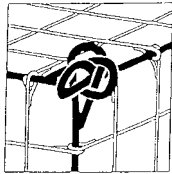

(732) COMPAG SK, s. r. o., Galvaniho 8, 821 04 Bratislava, SK;
(740) ŽOVICOVÁ & ŽOVIC IP, s.r.o., Bratislava, SK;

(111) 192506

(151) 17.10.2000
(156) 28.4.2010
(180) 28.4.2020
(210) 1283-2000
(220) 28.4.2000
(442) 11.7.2000
(450) 18.1.2001

7 (511) 6, 19

(511) 6 - Drôtené systémy spojené do blokov, kaziet a košov na budovanie oporných múrov, zárubných múrov a protihlukových stien.
19 - Kamenné systémy, štrkové systémy spojené drôtom do blokov, kaziet a košov na budovanie oporných múrov, zárubných múrov a protihlukových stien.

(540)

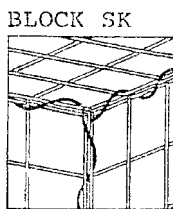

(732) COMPAG SK, s. r. o., Galvaniho 8, 821 04 Bratislava, SK;
(740) ŽOVICOVÁ & ŽOVIC IP, s.r.o., Bratislava, SK;

(111) 192918

(151) 16.11.2000
(156) 8.6.2010
(180) 8.6.2020
(210) 1693-2000
(220) 8.6.2000
(442) 14.8.2000
(450) 12.2.2001

7 (511) 12

(511) 12 - Pneumatiky.

(540) **VARIANT**

(732) Continental Matador Rubber, s. r. o., Terézie Vansovej 1054, 020 01 Púchov, SK;
(740) Fajnorová Mária, Ing., Bratislava, SK;

(111) 192920

(151) 16.11.2000
(156) 8.6.2010
(180) 8.6.2020
(210) 1696-2000
(220) 8.6.2000
(442) 14.8.2000

(450) 12.2.2001

7 (511) 12

(511) 12 - Pneumatiky.

(540) **ELITE**

(732) Continental Matador Rubber, s. r. o., Terézie Vansovej 1054, 020 01 Púchov, SK;
(740) Fajnorová Mária, Ing., Bratislava, SK;

(111) 192982

(151) 16.11.2000
(156) 8.3.2009
(180) 8.3.2019
(210) 576-99
(220) 8.3.1999
(442) 14.8.2000
(450) 12.2.2001

7 (511) 32

(511) 32 - Nealkoholické nápoje.

(540) **ZLATÁ STUDŇA**

(732) ZLATÁ STUDŇA, s. r. o., Široké 631, 082 37 Široké, SK;

(111) 193030

(151) 16.11.2000
(156) 22.3.2009
(180) 22.3.2019
(210) 715-99
(220) 22.3.1999
(442) 14.8.2000
(450) 12.2.2001

7 (511) 32

(511) 32 - Nealkoholické nápoje.

(540) **LIMCO**

(732) ZLATÁ STUDŇA, s. r. o., Široké 631, 082 37 Široké, SK;

(111) 193266

(151) 20.11.2000
(156) 3.2.2010
(180) 3.2.2020
(210) 267-2000
(220) 3.2.2000
(442) 14.8.2000
(450) 12.2.2001

7 (511) 35, 41

(511) 35 - Reklama; vydávanie a aktualizovanie reklamných materiálov.
41 - Organizovanie športových súťaží; vydávanie textov s výnimkou reklamných alebo náborových.

(540)



Medzinárodné cyklistické preteky
OKOLO SLOVENSKA

(591) biela, modrá, červená, čierna

(732) Medzinárodné cyklistické preteky OKOLO SLOVENSKA, Kalinčiakova 27 A, 831 04 Bratislava, SK;

(740) Regina Ivan, Ing., Košice, SK;

(111) 193294

(151) 15.12.2000
 (156) 3.4.2010
 (180) 3.4.2020
 (210) 987-2000
 (220) 3.4.2000
 (442) 12.9.2000
 (450) 12.3.2001

7 (511) 9, 16, 20

(511) 9 - Projekčná technika, audio- a videotechnika, tlmočnické zariadenia, spätné projektory, diaprojektory, data- a videoprojektory, premietacie plátna, ozvučovací technika. Špeciálny nábytok do laboratórií.

16 - Školské a kancelárske tabule, biele magnetické tabule na popis fixom, biele keramické tabule na popis fixom, zelené magnetické tabule na popis kriedou, flipcharty, napichovacie tabule korkové, napichovacie tabule textilné, pylónové tabule, trojdielne tabule, otočné - preklápacie tabule, plánovacie tabule, kombinované tabule, rámované mapy napichovacie, rámované mapy popisovateľné fixom, rámované mapy magnetické, lištované mapy, koľajnicové tabuľové systémy a doplnky.

20 - Školský nábytok kovový, ako sú školské stoličky, školské stoly, katedry, učiteľské stoličky, audio- a videoskrine, stolíky pod spätné projektory, šatne, počítačové stolíky, stojany na mapy, stojany na sušenie výkresov, nábytok do laboratórií, jedálenské stoly, jedálenské stoličky, regály, zatemňovacie interiérové mechanizmy okien a svetlíkov, zatemňovacie závesy nie z textilných materiálov, rolety, žalúzie a rolety lamelové interiérové, vitríny, paravány; školský nábytok drevený, ako sú školské stoly, katedry, stolíky pod počítače, skrine, police, regály, vybavenie internátov, ako sú skrine, stoly, posteľe; kancelársky nábytok kovový ako sú kancelárske stoly, stoličky, rokovacie stoly, počítačové stolíky, regály, skrine, rečnícke pulty; kancelársky nábytok drevený, ako sú kancelárske stoly, rokovacie stoly, skrine, police, počítačové stolíky, regály, rečnícke pulty.

(540) ŠKOLEX

(732) ŠKOLEX, spol. s r. o., Horárska 12, 821 09 Bratislava, SK;
 (740) Kováčik Štefan, Ing., Bratislava, SK;

(111) 193295

(151) 15.12.2000
 (156) 6.4.2010
 (180) 6.4.2020
 (210) 1041-2000
 (220) 6.4.2000
 (442) 12.9.2000
 (450) 12.3.2001

7 (511) 11, 19

(511) 11 - Zmiešavacie batérie na vodovodné potrubia.
 19 - Dlaždice, obkladačky stavebné (nekovové), mozaiky (stavebníctvo).

(540)

Ceramica
la futura
Original J&P Design

(591) červená, modrá

(732) W. A. W., spol. s r. o., Mlynské luhy 17, 821 05 Bratislava, SK;

(111) 193724

(151) 16.1.2001
 (156) 3.6.2009
 (180) 3.6.2019
 (210) 1408-99
 (220) 3.6.1999
 (442) 9.10.2000
 (450) 9.4.2001

7 (511) 7, 37, 40

(511) 7 - Čistiace stroje, nitovacie stroje, obrábacie stroje, osievacie stroje, zatavovacie stroje na priemyselné účely, zväračky.

37 - Elektrické spotrebiče (inštalovanie a opravy), stroje (montáž, údržba, opravy).

40 - Úprava a spracovanie kovov, zváranie.

(540)

HANUZ

(732) Hanzlík Peter, Ing. - HANUZ, Tematínska 19, 915 01 Nové Mesto nad Váhom, SK;

(111) 193786

(151) 16.1.2001
 (156) 1.7.2009
 (180) 1.7.2019
 (210) 1678-99
 (220) 1.7.1999
 (442) 9.10.2000
 (450) 9.4.2001

7 (511) 9, 35, 38, 41

(511) 9 - Audio- a videonosiče.

35 - Reklamná, propagačná a inzertná činnosť, sprostredkovanie obchodu s tovarom.

38 - Rozhlasové vysielanie, prevádzka rozhlasovej stanice.

41 - Vydavateľská činnosť, tvorba vzdelávacích a zábavných programov.

(540) EXPRES

(732) D. EXPRES, a. s., Lamačská cesta 3, 831 04 Bratislava, SK;

(111) 193797

(151) 16.1.2001
 (156) 8.7.2009
 (180) 8.7.2019
 (210) 1708-99
 (220) 8.7.1999
 (442) 9.10.2000
 (450) 9.4.2001

7 (511) 39, 42

(511) 39 - Doprava.

42 - Strážna a detektívna služba.

(540)



(591) zelená, čierna, žltá
(732) SBS DYNASTY, a. s., Hraničná 18, 821 05 Bratislava, SK;

(111) 194022

(151) 16.1.2001
(156) 2.8.2009
(180) 2.8.2019
(210) 1923-99
(220) 2.8.1999
(442) 9.10.2000
(450) 9.4.2001

7 (511) 3, 5, 10, 21

(511) 3 - Avivážne prostriedky, čistiace prípravky, dezinfekčné mydlá, dezodoračné mydlá, kozmetické prípravky, krémy (kozmetické), medicínálne mydlá, mydlá, mydlá proti poteniu, mydlá s protipotivými účinkami, kúpeľové soli, leštiace prípravky - zubné protézky, mydlá dezinfekčné, mydlá dezodoračné, vatové tyčinky na kozmetické účely, namáčacie prípravky, prípravky na čistenie umelých chrupov, prípravky na čistenie zubov, šampóny, ústne vody (nie na lekárske účely), pracie prípravky, mlieko čistiace, kozmetické prípravky do kúpeľa, líčidla.
5 - Liečivé prípravky na zuby, dámske vložky.
10 - Cumlíky na detské fľaše, cumlíky pre dojčatá.
21 - Hrebene, kefy, kozmetické pomôcky, zubné kefy, špongie na umývanie, hrebene na rozčesávanie vlasov (riedke).

(540) QUO

(732) Mattes Slovakia, spol. s r. o., Záhradná 1/5760, 841 07 Bratislava, SK;

(111) 194259

(151) 12.2.2001
(156) 23.9.2009
(180) 23.9.2019
(210) 2427-99
(220) 23.9.1999
(442) 7.11.2000
(450) 10.5.2001

7 (511) 40

(511) 40 - Organizovanie živých vystúpení, tvorba divadelných alebo iných predstavení, živé predstavenia.

(540) NOČNÉ PREHLIADKY

TREŇCIANSKEHO HRADU

(732) Ján Gajdošík - HINFO-CULTOUR, Horné Srnie 168, 914 40 Horné Srnie, SK;
(740) Kubínyi Peter, Bc., Trenčín, SK;

(111) 194316

(151) 12.2.2001
(156) 12.10.2009
(180) 12.10.2019
(210) 2571-99
(220) 12.10.1999
(310) 75/746.504
(320) 9.7.1999
(330) US
(442) 7.11.2000
(450) 10.5.2001

7 (511) 9, 35

(511) 9 - Komunikačné a energetické drôty a káble, drôty a káble na elektrické použitie; neizolované a izolované elektrické drôty a káble; ohybné elektrické šnúry; elektrické predlžovacie šnúry; výrobky z optických drôtov a káblov na komunikačné účely; komunikačné káble; stavebné hliníkové káble; zabezpečovacie pancierové káble; v zemi uložené a vzdušné rozvodné a odbočovacie káble; upínacie drôty; pretlakové káble; prenosové káble; stavebné drôty; drôty odolné poveternostným vplyvom; silnoprúdové káble s plastovou izoláciou; plošné káble; elektronické a telekomunikačné káble; hliníkové káble; automobilové prepojovacie káble; termostaty automobilových radiátorov a chladičov.
35 - Zásielkové služby a služby svetových počítačových sietí v oblasti báz dát týkajúcich sa drôtov a káblov.

(540)



(732) General Cable Technologies Corporation, 4 Tesseer Drive, Highland Heights, Kentucky 41076-9753, US;

(740) Fajnorová Mária, Ing., Bratislava, SK;

(111) 194602

(151) 16.3.2001
(156) 27.9.2009
(180) 27.9.2019
(210) 2441-99
(220) 27.9.1999
(442) 11.12.2000
(450) 11.6.2001

7 (511) 24, 25, 26, 35, 42

(511) 24 - Hodváb, textílie, tkaniny.

25 - Pánske, dámske, detské, spoločenské odevy, pánske, dámske, detské a svadobné šaty, obuv, klobúky, rukavice, čiapky.

26 - Výšivky, stuhy a šnúrky patriace do tejto triedy, gombíky patriace do tejto triedy, brošne (doplňky), čipky, čipkové golieri, umelé kvety, ozdobné spony, ozdoby na šaty patriace do tejto triedy, sieťky na vlasy, vlasové príčesky, značky na bielizeň a šatstvo.

35 - Aranžovanie výkladov, predvádzanie (služby modeliek) na reklamné účely a podporu predaja, reklama, sprostredkovateľské služby v uvedených oblastiach.

42 - Fotoateliéry, módný dizajn, požičovanie svadobných šiat a spoločenských odevov, sprostredkovateľské služby v uvedených oblastiach.

(540)



- (591) bledožltá, sivá
 (732) Bulko Marián, Salón Nicole, Nad lomom 32, 811 02 Bratislava, SK;
 (740) Benčíková Zdenka, JUDr., Bratislava, SK;

(111) 194616

- (151) 16.3.2001
 (156) 25.10.2009
 (180) 25.10.2019
 (210) 2688-99
 (220) 25.10.1999
 (442) 11.12.2000
 (450) 11.6.2001

7 (511) 31

- (511) 31 - Krmivá pre zvieratá, najmä pre domáce zvieratá.
 (540)

PROPEŠKO

- (732) Provimi Pet Food CZ s r. o., Brniště 139, 471 29 Brniště, CZ;
 (740) Kubíny Peter, Bc., Trenčín, SK;

(111) 194769

- (151) 16.3.2001
 (156) 9.11.2009
 (180) 9.11.2019
 (210) 2848-99
 (220) 9.11.1999
 (442) 11.12.2000
 (450) 11.6.2001

7 (511) 24, 25

- (511) 24 - Pleteniny patriace do tejto triedy.
 25 - Bielizeň, pančuchy, pančuškové nohavice, ponožky.

(540)

T

- (732) TATRASVIT SVIT - SOCKS, a. s., Mierová 1, 059 21 Svit, SK;

(111) 195077

- (151) 20.4.2001
 (156) 27.12.2009
 (180) 27.12.2019
 (210) 3344-99
 (220) 27.12.1999
 (442) 18.1.2001
 (450) 10.7.2001

7 (511) 7, 9, 11, 35, 42

- (511) 7 - Výmenníky tepla (ako časti strojov); kondenzačné zariadenia; parné kondenzátory (ako časti strojov); hydraulické motory, hydraulické turbíny; sušičky (ako prístroje), všetko vrátane náhradných dielov.

9 - Elektronické, pneumatické a elektrické regulátory a regulačné systémy vrátane náhradných dielov.
 11 - Bojlery, ohrievače vody; hydraulické zásobníky; chladiace komory, chladiace nádoby; chladiace prístroje, nástroje, zariadenia a stroje; chladiace zariadenia na chladenie vody; chladiarne; chladiace vodné systémy; tepelné regulátory a regulačné systémy, tepelné generátory, tepelné čerpadlá; tepelné izolanty; horúcovodné a teplovodné vykurovacie zariadenia, olejové vykurovacie zariadenia; teplovzdušné zariadenia, teplovzdušné rúry; výhrevné platne, vyhrievacie telesá; vykurovacie články, vykurovacie telesá, vykurovacie zariadenia; výmenníky tepla (s výnimkou výmenníkov ako častí strojov); prívodné zariadenia ku kúrenárskym a teplárenským kotlom; tlakové zásobníky vody vrátane horúcovodných; regulačno-bezpečnostné prídavné zariadenia na vodné zariadenia; zariadenia na výrobu a rozvod pary vrátane regulačných systémov; sušičky (ako stroje) vrátane vyhrievacích systémov na sušenie dreva; spaľovacie komory na drevo, drevný prach, plyn alebo olej na výrobu pary, horúcej vody alebo tepelného oleja; konvertorové stanice a prevádzky na diaľkové vykurovanie alebo pre tepelný priemysel, všetko vrátane náhradných dielov.

35 - Sprostredkovateľská činnosť v oblasti nákupu a predaja tovarov.

42 - Inžinierska činnosť, projektová činnosť, štúdie technických projektov; odborné technické poradenstvo vrátane sprostredkovania.

(540)



- (591) modrá, červená, čierna, biela
 (732) Scheiter Ges. mbH. Wärmetechnische Anlagen, Lastenstrasse 8, A-8020 Graz, AT;
 (740) Majlingová Marta, Ing., Bratislava, SK;

(111) 195078

- (151) 20.4.2001
 (156) 27.12.2009
 (180) 27.12.2019
 (210) 3345-99
 (220) 27.12.1999
 (442) 18.1.2001
 (450) 10.7.2001

7 (511) 16, 20, 28, 42

- (511) 16 - Pohľadnice, fotografie.
 20 - Figuríny z dreva, vosku, sadry alebo plastu.
 28 - Šachové hry, hračky, spomienkové predmety/suveníry.
 42 - Pohostinská činnosť.

(540)



- (591) čierna, biela, zelená, žltá
 (732) GRÉMIUMHOLDING, spol. s r. o., Zrúnskeho 19, 811 01 Bratislava, SK;
 (740) Juran Svetozár, JUDr., Bratislava, SK;

(111) 195106

- (151) 24.4.2001
- (156) 20.10.2009
- (180) 20.10.2019
- (210) 2658-99
- (220) 20.10.1999
- (310) 75/746.502
- (320) 9.7.1999
- (330) US
- (442) 18.1.2001
- (450) 10.7.2001

7 (511) 9, 35

(511) 9 - Vodiče a káble na komunikačné, energetické a elektrické použitie; neizolované a izolované elektrické vodiče a káble; ohybné elektrické šnúry; elektrické predlžovacie šnúry; vodiče a káble s optickými vláknami a výrobky z nich na komunikačné použitie; komunikačné káble; stavebné hliníkové vodiče; blokovacie pancierové káble; podzemné a nadzemné rozvodné a prípojné káble; upínacie vodiče; pretlakové káble; prenosové šnúry; stavebné vodiče; vodiče odolné proti poveternostným vplyvom; silové káble s plastovou izoláciou; ploché káble; elektronické a telekomunikačné káble; hliníkové káble; automobilové prepojovacie káble; termostaty na automobilové výhrevné telesá a chladiče.

35 - Zásielkové služby a zaznamenávanie, zhromažďovanie, systematizácia dát a informácií týkajúcich sa vodičov a káblov do katalógov poskytovaných prostredníctvom svetových počítačových sietí.

(540)



(732) General Cable Technologies Corporation, 4 Tesseener Drive, Highland Heights, Kentucky 41076-9753, US;

(740) Fajnorová Mária, Ing., Bratislava, SK;

(111) 195155

- (151) 16.5.2001
- (156) 15.11.2009
- (180) 15.11.2019
- (210) 2885-99
- (220) 15.11.1999
- (442) 12.2.2001
- (450) 6.8.2001

7 (511) 19

(511) 19 - Trvalo montované typy bazénov v triede 19.

(540) PACIFIC POOLS

(732) Latham Manufacturing Corp., 787 Watervliet Shaker Road, 12110 Latham, New York, US;

(740) Bušová Eva, JUDr., Bratislava, SK;

(111) 195169

- (151) 16.5.2001
- (156) 17.12.2009
- (180) 17.12.2019
- (210) 3264-99
- (220) 17.12.1999
- (442) 12.2.2001
- (450) 6.8.2001

7 (511) 30

(511) 30 - Mrazené krémy, zmrzlina.

(540) RUSLAN

(732) FROST, s. r. o., Jesenná 12, 080 05 Prešov, SK;

(111) 195250

- (151) 17.5.2001
- (156) 3.9.2009
- (180) 3.9.2019
- (210) 2288-99
- (220) 3.9.1999
- (442) 12.2.2001
- (450) 6.8.2001

7 (511) 19, 20, 35, 36, 37

(511) 19 - Brány s výnimkou kovových, dlážky parketové, dlážky s výnimkou kovových, drevené dlážky, drevené dyhy, drevené obloženie, dvere s výnimkou kovových, dverové prahy s výnimkou kovových, dverové rámy s výnimkou kovových, hranoly, lišty s výnimkou kovových, obklady stien a priečok s výnimkou kovových, obloženie (drevené), obloženie (lamelové) s výnimkou kovového, okenice s výnimkou kovových, okenné rámy s výnimkou kovových, okná s výnimkou kovových, parkety (parketové podlahy), ploty s výnimkou kovových, rámové konštrukcie s výnimkou kovových, rámy, mriežky s výnimkou kovových, schodiská s výnimkou kovových, skladacie dvere s výnimkou kovových, stĺpkové zábradlie, stĺpy (nekovové), stojky s výnimkou kovových, stožiare s výnimkou kovových, stropné dosky s výnimkou kovových, trámy s výnimkou kovových, výplne dverí s výnimkou kovových, zárubne s výnimkou kovových, betón, cementové potery, betónové podpery, stĺpy, budovy, debnenie s výnimkou kovového (stavebníctvo), dlažba s výnimkou kovovej, malta (stavebná), náterové hmoty, omietky pre stavebníctvo, nosníky s výnimkou kovových, obloženie s výnimkou kovového (stavebníctvo), potrubie (nekovové, prírodné), priečky s výnimkou kovových, stavebný materiál s výnimkou kovového, strechy s výnimkou kovových, stropy, vonkajšie plášte budov s výnimkou kovových.

20 - Detské ohrádky, divány, pohovky, dosky a stoly, dosky na krájanie, dosky, poličky na písacie stroje, drevené alebo plastové debny, drevené hrany a kostry na nábytok, držiaky na záclony a závesy nie z textilných materiálov, dvierka na nábytok, kancelársky nábytok, kartotékové skrine, knižnicové police, komody, zásuvkové kontajnery, bielizníky, stojany na kvety, lavice, pulty, lavičky (nábytok), ležadlá, masážne stoly, mobiliár (nábytok), nábytok, obrazové rámy, písacie stoly, police, posteľe, pracovné stoly, príslušenstvo k nábytku (s výnimkou kovových), pútače z dreva, drevené rebríky, regály, rysovacie stoly, sofy, stolárske výrobky, stoly.

35 - Poskytovanie obchodných alebo podnikateľských informácií, poradenstvo v obchodnej činnosti, sprostredkovateľská činnosť v oblasti obchodu s nábytkom a materiálom na jeho výrobu.

36 - Prenájom nehnuteľností, sprostredkovanie nehnuteľností.

37 - Čalúnenie, čalúnnické opravy, montáž kuchynských zariadení, demolácia budov, dozor nad stavbami, izolovanie stavieb, klmpiarstvo a inštalatérstvo, maľovanie a natieranie, montovanie lešení, murárstvo, prenájom stavebných strojov a zariadení, stavebníctvo.

(540)



(732) POLY AKT, a. s., Šaľa, Diakovská cesta 13, 927 00 Šaľa, SK;

(740) Gruber Dalibor, Ing., Košice, SK;

(111) 195322

(151) 17.5.2001

(156) 1.12.2009

(180) 1.12.2019

(210) 3057-99

(220) 1.12.1999

(442) 12.2.2001

(450) 6.8.2001

7 (511) 9, 12, 37

(511) 9 - Prístroje navigačné, elektrické, signalizačné, zariadenia na spracovanie údajov a počítače: čítacie zariadenia (informatika), diaľkové ovládanie, elektrické zariadenia proti krádeži, elektrické monitorovacie prístroje, navigačné nástroje, počítačový softvér.

12 - Zabezpečovacie zariadenia proti odcudzeniu vozidiel.

37 - Opravy, montáž a inštaláčne služby.

(540)



(591) tmavomodrá parížska, jasnožltá

(732) INFOCAR a.s., Račianska 30/A, 831 02 Bratislava, SK;

(111) 195323

(151) 17.5.2001

(156) 1.12.2009

(180) 1.12.2019

(210) 3058-99

(220) 1.12.1999

(442) 12.2.2001

(450) 6.8.2001

7 (511) 9, 12, 37

(511) 9 - Prístroje navigačné, elektrické, signalizačné, zariadenia na spracovanie údajov a počítače: čítacie zariadenia (informatika), diaľkové ovládanie, elektrické zariadenia proti krádeži, elektrické monitorovacie prístroje, navigačné nástroje, počítačový softvér.

12 - Zabezpečovacie zariadenia proti odcudzeniu vozidiel.

37 - Opravy, montáž a inštaláčne služby.

(540)



(591) tmavomodrá parížska, jasnožltá

(732) INFOCAR a.s., Račianska 30/A, 831 02 Bratislava, SK;

(111) 195367

(151) 17.5.2001

(156) 18.9.2010

(180) 18.9.2020

(210) 1079-99

(220) 18.9.2000

(442) 12.2.2001

(450) 6.8.2001

7 (511) 2

(511) 2 - Farby, laky, emaily, fermeže, náterové látky, riedidlá do náterových látok, farieb a lakov, zlatolaky, tmely, farbivá, moridlá, ochranné prostriedky proti hrdzi a hnilobe dreva, práškové náterové látky, práškové farby, moridlá na drevo, elektroforózne náterové látky, nástrekové hmoty na báze organických spojív a organických plnidiel.

(540) PARKETOLAK

(732) CHEMOLAK, a. s., Továrenská 7, 919 04 Smolenice, SK;

(111) 195467

(151) 15.6.2001

(156) 7.8.2010

(180) 7.8.2020

(210) 437-98

(220) 7.8.2000

(442) 12.3.2001

(450) 11.9.2001

7 (511) 32, 33

(511) 33 - Vína všetkých druhov.

(540) Bohemia Vinum

(732) BOHEMIA SEKT, a. s., Smetanova 220, 332 02 Starý Plzenec, CZ;

(740) Litváková Edita, Ing., Bratislava, SK;

(111) 195517

(151) 15.6.2001

(156) 11.1.2010

(180) 11.1.2020

(210) 34-2000

(220) 11.1.2000

(442) 12.3.2001

(450) 11.9.2001

7 (511) 16, 38, 41

(511) 16 - Periodické a neperiodické tlačoviny všetkých druhov, najmä časopisy, tlačiarenské výrobky, najmä pohľadnice, odtlačky, záložky, fotografie, papiernický tovar všetkých druhov, kancelárske potreby, najmä bloky, kalendáre, fotoalbumy, listové papiere, dosky, písacie potreby, drobné kancelárske potreby z plastov a kovu, učebné pomôcky, plastické obaly (nezaradené do iných tried), hracie karty, štočky.

38 - Šírenie tlačovín, časopisov, periodík v elektronickej podobe prostredníctvom počítačovej siete vrátane internetu.

41 - Vydavateľská a nakladateľská činnosť, zábava, športové a kultúrne aktivity, najmä súťaže, estrády.

(540)



- (732) Sanoma Magazines Praha s. r. o., Malá Štěpánská 17, 120 79 Praha, CZ;
 (740) Brichtová Tatiana, JUDr., Bratislava, SK;

(111) 195520

- (151) 15.6.2001
 (156) 13.1.2010
 (180) 13.1.2020
 (210) 40-2000
 (220) 13.1.2000
 (442) 12.3.2001
 (450) 11.9.2001

7 (511) 5

- (511) 5 - Kardiovaskulárne liečivá, najmä liečivá obsahujúce činidlá redukujúce lipidy.

(540) LIPANTHYL TER

- (732) FOURNIER INDUSTRIE ET SANTE, 28 boulevard Clémenceau, 21000 Dijon, FR;
 (740) Fajnorová Mária, Ing., Bratislava, SK;

(111) 195538

- (151) 15.6.2001
 (156) 21.1.2010
 (180) 21.1.2020
 (210) 129-2000
 (220) 21.1.2000
 (442) 12.3.2001
 (450) 11.9.2001

7 (511) 25, 40

- (511) 25 - Odevy.
 40 - Šitie odevov na zákazku.

(540)



- (732) ZORNICA BANKO FASHION, a. s., Textilná 4, 957 12 Bánovce nad Bebravou, SK;

(111) 195556

- (151) 15.6.2001
 (156) 27.1.2010
 (180) 27.1.2020
 (210) 175-2000
 (220) 27.1.2000
 (442) 12.3.2001
 (450) 11.9.2001

7 (511) 9, 35, 38, 41

- (511) 9 - Audio- a videonosiče.
 35 - Reklamná, propagačná a inzertná činnosť, sprostredkovanie obchodu s tovarom.
 38 - Rozhlasové vysielanie, prevádzka rozhlasovej stanice.
 41 - Vydavateľská činnosť, tvorba vzdelávacích a zábavných programov.

(540) INFOEXPRES

- (732) D. EXPRES, a. s., Lamačská cesta 3, 831 04 Bratislava, SK;

(111) 195582

- (151) 18.6.2001
 (156) 10.6.2009
 (180) 10.6.2019
 (210) 1473-99
 (220) 10.6.1999
 (442) 12.3.2001
 (450) 11.9.2001

7 (511) 9, 42

- (511) 9 - Meracie prístroje, oscilografy, počítače, počítače - periférne zariadenia, počítačové programy, počítačové periférie.
 42 - Výskum a vývoj nových výrobkov, služby v oblasti počítačového programovania.

(540)



- (732) ETC, s. r. o., Rosinská cesta 8, 010 08 Žilina, SK;

(111) 195622

- (151) 18.6.2001
 (156) 17.1.2010
 (180) 17.1.2020
 (210) 86-2000
 (220) 17.1.2000
 (442) 12.3.2001
 (450) 11.9.2001

7 (511) 33

- (511) 33 - Vína všetkých druhov.

(540)



- (732) HABÁNSKE SKLEPY, spol. s r. o., Čejkovská 1324, 691 02 Velké Bílovice, CZ;
 (740) Kubínyi Peter, Bc., Trenčín, SK;

(111) 195652

- (151) 18.6.2001
 (156) 31.1.2010
 (180) 31.1.2020
 (210) 237-2000
 (220) 31.1.2000
 (442) 12.3.2001
 (450) 11.9.2001

7 (511) 6, 11, 19, 28, 37

- (511) 6 - Bazény patriace do triedy 6.
 11 - Vírivé kúpeľové vane a bazény, saunovacie zariadenia, sprchovacie zariadenia, solária, vodovodné zariadenia, kúpeľňové zariadenia.
 19 - Bazény patriace do triedy 19.
 28 - Bazény na hru a šport.
 37 - Údržba a oprava uvedených tovarov.

(540) Aquamarine Spa

- (732) Aquamarine Spa, s. r. o., Na Ježově 370, 251 66 Senohraby, CZ;
 (740) Fajnorová Mária, Ing., Bratislava, SK;

(111) 195672

(151) 18.6.2001
 (156) 23.2.2010
 (180) 23.2.2020
 (210) 507-2000
 (220) 23.2.2000
 (442) 12.3.2001
 (450) 11.9.2001

7 (511) 33

(511) 33 - Alkoholické nápoje.

(540) LAVÍNA

(732) Jan Becher - Karlovarská becherovka, a. s., T. G. Masaryka 57, 360 00 Karlovy Vary, CZ;
 (740) Bušová Eva, JUDr., Bratislava, SK;

(111) 195714

(151) 19.6.2001
 (156) 31.1.2010
 (180) 31.1.2020
 (210) 238-2000
 (220) 31.1.2000
 (442) 12.3.2001
 (450) 11.9.2001

7 (511) 6, 11, 19, 28, 37

(511) 6 - Bazény patriace do triedy 6.
 11 - Vírivé kúpeľové vane a bazény, saunovacie zariadenia, sprchovacie zariadenia, soláriá, vodovodné zariadenia, kúpeľňové zariadenia.
 19 - Bazény patriace do triedy 19.
 28 - Bazény na hru a šport.
 37 - Údržba a oprava uvedených tovarov.

(540)**Sundance Spas**

(732) Aquamarine Spa, s. r. o., Na Ježově 370, 251 66 Senohraby, CZ;
 (740) Fajnorová Mária, Ing., Bratislava, SK;

(111) 195741

(151) 19.6.2001
 (156) 14.2.2010
 (180) 14.2.2020
 (210) 416-2000
 (220) 14.2.2000
 (442) 12.3.2001
 (450) 11.9.2001

7 (511) 39, 41, 42

(511) 39 - Turistické kancelárie s výnimkou poskytujúcich rezerváciu hotelového ubytovania; sprevádzanie turistov; prenájom automobilov; organizovanie okružných výletov; turistické prehliadky; prenájom vozidiel; služby v doprave a preprave; organizovanie ciest; rezervácia miesteníek; sprostredkovanie prepravy; informácie o preprave.
 41 - Služby pre oddych a rekreáciu; prevádzkovanie športových zariadení; informácie o možnostiach rozptýlenia; informácie o možnostiach zábavy; kluby zdravia (služby); služby prázdninových táborov (zábava); informácie o možnostiach rekreácie; požičiavanie športového náradia s výnimkou dopravných prostriedkov; služby kempingov.

42 - Motelové služby; prenájom turistických stanov; prevádzkovanie hotelového ubytovania; ubytovacie kancelárie (hotely, penzióny); prevádzkovanie kempingov; poskytovanie prechodného ubytovania; prenajímanie a prechodné ubytovanie; turistické ubytovne; rezervácia penziónov; rezervácia hotelov; ubytovacie služby prázdninových táborov; rezervácia prechodného ubytovania.

(540)**SENECA**
Tours

(732) Seneca Tours, s. r. o., Lichnerova 40, 903 01 Senec, SK;
 (740) Beleščák Ladislav, Ing., Piešťany, SK;

(111) 195756

(151) 19.6.2001
 (156) 24.2.2010
 (180) 24.2.2020
 (210) 519-2000
 (220) 24.2.2000
 (442) 12.3.2001
 (450) 11.9.2001

7 (511) 28

(511) 28 - Hokejky, čepele hokejok.

(540) NEMO

(732) Nemček Martin, Malé Pálenisko 32, 821 05 Bratislava, SK;
 (740) Bachratá Magdaléna, Mgr., Bratislava, SK;

(111) 195806

(151) 19.6.2001
 (156) 17.3.2010
 (180) 17.3.2020
 (210) 778-2000
 (220) 17.3.2000
 (310) 150062
 (320) 20.12.1999
 (330) CZ
 (442) 12.3.2001
 (450) 11.9.2001

7 (511) 32

(511) 32 - Pivo, minerálne vody, stolové vody, šumivé nápoje a iné nápoje nealkoholické, nápoje a šťavy ovocné, sirupy a iné prípravky na výrobu nápojov.

(540)**AQUA BELLA**

(732) FONTEA a. s., Veselí nad Lužnicí 596/I, 391 81 Veselí nad Lužnicí, CZ;
 (740) Kajabová Monika, JUDr., Bratislava, SK;

(111) 195807

(151) 19.6.2001
 (156) 17.3.2010
 (180) 17.3.2020
 (210) 779-2000
 (220) 17.3.2000
 (310) 150063
 (320) 20.12.1999
 (330) CZ
 (442) 12.3.2001
 (450) 11.9.2001

7 (511) 32

(511) 32 - Pivo, minerálne vody, stolové vody, šumivé nápoje a iné nápoje nealkoholické, nápoje a šťavy ovocné, sirupy a iné prípravky na výrobu nápojov.

(540)



(732) FONTEA a. s., Veselí nad Lužnicí 596/I, 391 81 Veselí nad Lužnicí, CZ;

(740) Kajabová Monika, JUDr., Bratislava, SK;

(111) 195814

(151) 19.6.2001
 (156) 17.3.2010
 (180) 17.3.2020
 (210) 780-2000
 (220) 17.3.2000
 (310) 150064
 (320) 20.12.1999
 (330) CZ
 (442) 12.3.2001
 (450) 11.9.2001

7 (511) 32

(511) 32 - Pivo, minerálne vody, stolové vody, šumivé nápoje a iné nápoje nealkoholické, nápoje a šťavy ovocné, sirupy a iné prípravky na výrobu nápojov.

(540)



(732) FONTEA a. s., Veselí nad Lužnicí 596/I, 391 81 Veselí nad Lužnicí, CZ;

(740) Kajabová Monika, JUDr., Bratislava, SK;

(111) 195816

(151) 19.6.2001
 (156) 17.1.2010
 (180) 17.1.2020
 (210) 95-2000
 (220) 17.1.2000
 (442) 12.3.2001
 (450) 11.9.2001

7 (511) 16, 35, 41

(511) 16 - Tlačoviny všetkých druhov, periodická a neperiodická tlač a publikácie, najmä časopisy, noviny, knihy, katalógy, prospekty, plagáty, fotografie, pohľadnice, korešpondenčné lístky, listový papier, kalendáre, obálky, formuláre, tlačivá; knižárske výrobky; propagačné materiály a predmety z papiera a plastických hmôt.

35 - Reklamná a inzertná činnosť; vydávanie reklamných materiálov; sprostredkovanie v uvedených činnostiach.

41 - Vydávanie tlačovín, periodík a neperiodických publikácií; sprostredkovanie v oblasti vydavateľskej činnosti.

(540)



(732) Petit Press, a. s., Lazaretská 12, 811 08 Bratislava, SK;

(740) Hojčuš Peter, Ing., Bratislava, SK;

(111) 195817

(151) 19.6.2001
 (156) 17.1.2010
 (180) 17.1.2020
 (210) 96-2000
 (220) 17.1.2000
 (442) 12.3.2001
 (450) 11.9.2001

7 (511) 16, 35, 41

(511) 16 - Tlačoviny všetkých druhov, periodická a neperiodická tlač a publikácie, najmä časopisy, noviny, knihy, katalógy, prospekty, plagáty, fotografie, pohľadnice, korešpondenčné lístky, listový papier, kalendáre, obálky, formuláre, tlačivá; knižárske výrobky; propagačné materiály a predmety z papiera a plastických hmôt.

35 - Reklamná a inzertná činnosť; vydávanie reklamných materiálov; sprostredkovanie v uvedených činnostiach.

41 - Vydávanie tlačovín, periodík a neperiodických publikácií; sprostredkovanie v oblasti vydavateľskej činnosti.

(540)



(732) Petit Press, a. s., Lazaretská 12, 811 08 Bratislava, SK;

(740) Hojčuš Peter, Ing., Bratislava, SK;

(111) 195852

(151) 11.7.2001
 (156) 2.2.2010
 (180) 2.2.2020
 (210) 253-2000
 (220) 2.2.2000
 (442) 9.4.2001
 (450) 8.10.2001

7 (511) 1, 2

(511) 1 - Syntetické a umelé živice, aditíva do náterových látok ako chemikálie, impregnačné prípravky na drevo a na betón, ochranné prostriedky proti ohňu, plastické hmoty v surovom stave.

2 - Farby, laky, emaily, fermeže, náterové látky, riedidlá do náterových látok, farieb a lakov, zlatolaky, farbivá, moridlá, ochranné prostriedky proti hrdzi a hnilobe dreva, ohňovzdorné nátery, práškové náterové látky, práškové farby, moridlá na drevo, elektroforézne náterové látky, nástrekové látky, nástrekové hmoty na báze organických spojív a organických plnidiel.

(540) DREVOLUX

(732) CHEMOLAK, a. s., Továrnská 7, 919 04 Smolenice, SK;

(111) 195863

(151) 11.7.2001
(156) 28.2.2010
(180) 28.2.2020
(210) 561-2000
(220) 28.2.2000
(442) 9.4.2001
(450) 8.10.2001

7 (511) 42

(511) 42 - Hotelové a reštauračné služby.

(540) MILLENNIUM CLUB

(732) BRC Property, a. s., Rybné nám. 1, 811 02 Bratislava, SK;
(740) SKLEGAL s.r.o., Bratislava, SK;

(111) 195866

(151) 11.7.2001
(156) 28.2.2010
(180) 28.2.2020
(210) 565-2000
(220) 28.2.2000
(442) 9.4.2001
(450) 8.10.2001

7 (511) 2, 16, 17

(511) 2 - Antikorózne prostriedky.
16 - Antikorózne obaly a obalové materiály.
17 - Antikorózne fólie na báze plastov.

(540) EXCOR

(732) Northern Technologies International Corporation, 4201 Woodland, 55014 Circle Pines, Minnesota, US;
(740) Beleščák Ladislav, Ing., Piešťany, SK;

(111) 195867

(151) 11.7.2001
(156) 28.2.2010
(180) 28.2.2020
(210) 567-2000
(220) 28.2.2000
(442) 9.4.2001
(450) 8.10.2001

7 (511) 1, 3, 5

(511) 1 - Chemické prípravky pre priemysel, poľnohospodárstvo a lesníctvo.
3 - Mydlá, avivážne prostriedky, soli na bielenie, bieliace prípravky, krémy na obuv, leštiace prípravky, kozmetické prípravky, čistiace prípravky, namáčacie prípravky, toaletné prípravky, dezodoračné mydlá, odhrdzovacie prípravky.
5 - Chemické dezinfekčné prostriedky na WC, chemicko-farmaceutické prípravky, čistiace prípravky, dezinfekčné prípravky na hygienické účely.

(540) MOTO STYLE

(732) PERFEKT - SH, s. r. o., Hliníková 45, 952 01 Vrábľa, SK;
(740) Beleščák Ladislav, Ing., Piešťany, SK;

(111) 195868

(151) 11.7.2001
(156) 28.2.2010
(180) 28.2.2020
(210) 568-2000
(220) 28.2.2000
(442) 9.4.2001
(450) 8.10.2001

7 (511) 1, 3, 5

(511) 1 - Chemické prípravky pre priemysel, poľnohospodárstvo a lesníctvo.
3 - Mydlá, avivážne prostriedky, soli na bielenie, bieliace prípravky, krémy na obuv, leštiace prípravky, kozmetické prípravky, čistiace prípravky, namáčacie prípravky, toaletné prípravky, dezodoračné mydlá, odhrdzovacie prípravky.
5 - Chemické dezinfekčné prostriedky na WC, chemicko-farmaceutické prípravky, čistiace prípravky, dezinfekčné prípravky na hygienické účely.

(540) PEDANT

(732) PERFEKT - SH, s. r. o., Hliníková 45, 952 01 Vrábľa, SK;
(740) Beleščák Ladislav, Ing., Piešťany, SK;

(111) 195875

(151) 11.7.2001
(156) 28.2.2010
(180) 29.2.2020
(210) 578-2000
(220) 29.2.2000
(442) 9.4.2001
(450) 8.10.2001

7 (511) 12

(511) 12 - Pozemné vozidlá, ich časti a príslušenstvá, motory do pozemných vozidiel, všetky uvedené tovary patriace do triedy 12.

(540) DI-D

(732) Mitsubishi Jidosha Kogyo Kabushiki Kaisha, 16-4, Konan 2-Chome, Minato-ku, Tokyo, JP;
(740) Fajnorová Mária, Ing., Bratislava, SK;

(111) 195891

(151) 11.7.2001
(156) 2.3.2010
(180) 2.3.2020
(210) 602-2000
(220) 2.3.2000
(442) 9.4.2001
(450) 8.10.2001

7 (511) 28

(511) 28 - Hokejové palice a čepele hokejových palíc.

(540) CHRISTIAN

(732) Christian Brothers, Inc., 1001 State Street North, Warroad, Minnesota 56763, US;
(740) Suchoňová Katarína, JUDr., Banská Bystrica, SK;

(111) 195895

(151) 11.7.2001
(156) 6.3.2010
(180) 6.3.2020
(210) 617-2000
(220) 6.3.2000
(442) 9.4.2001
(450) 8.10.2001

7 (511) 1

(511) 1 - Chemikálie na použitie v priemyselných vodných a spracovateľských systémoch a pri úprave vody.

(540) DETAC

(732) Hercules Incorporated, Hercules Plaza, 1313 North Market Street, Wilmington, Delaware 19894-0001, US;
(740) ŽOVICOVÁ & ŽOVIC IP, s.r.o., Bratislava, SK;

(111) 196001

(151) 12.7.2001
(156) 27.1.2010
(180) 27.1.2020
(210) 190-2000
(220) 27.1.2000
(442) 9.4.2001
(450) 8.10.2001

7 (511) 33

(511) 33 - Víno, alkoholické nápoje okrem piva.

(540)



(732) HUBERT J. E., s. r. o., Vinárska 137, 926 01 Se-red', SK;

(111) 196002

(151) 12.7.2001
(156) 27.1.2010
(180) 27.1.2020
(210) 191-2000
(220) 27.1.2000
(442) 9.4.2001
(450) 8.10.2001

7 (511) 33

(511) 33 - Nápoje alkoholické okrem piva.

(540)



(732) HUBERT J. E., s. r. o., Vinárska 137, 926 01 Se-red', SK;

(111) 196014

(151) 12.7.2001
(156) 18.2.2010
(180) 18.2.2020
(210) 454-2000
(220) 18.2.2000
(442) 9.4.2001
(450) 8.10.2001

7 (511) 38

(511) 38 - Šírenie, zverejňovanie a prenos informácií a správ prostredníctvom teletextu, televízne vy-sielanie.

(540) NEMOHANDL

(732) ANNONCE Publishing, s.r.o., Loreťanské nám. 109/3, 118 00 Praha, CZ;
(740) ROTT, RŮŽIČKA & GUTTMANN, v. o. s., Bratislava, SK;

(111) 196015

(151) 12.7.2001
(156) 18.2.2010
(180) 18.2.2020
(210) 457-2000
(220) 18.2.2000
(442) 9.4.2001
(450) 8.10.2001

7 (511) 35

(511) 35 - Služby v oblasti zamestnania vrátane infor-mácií o zamestnaniach prístupných na on-line sys-témoch, služby týkajúce sa zhromažďovania (sú-stred'ovania) životopisov (osobných údajov), obchod-né informačné služby, reklamné (inzertné) a obchod-né služby v oblasti zadávania inzercie (reklamy), služby týkajúce sa zverejňovania osobných dát a prehľadov na celosvetový web, na iné webové stránky a obstarávanie (zabezpečovanie) informá-cí o zamestnávateľoch, o predmetoch obchodu a o zamestnaniach, informačné služby o zaintereso-vaných stranách špecifikované prostredníctvom celosvetového webu alebo systému on-line.

(540) MONSTER

(732) MONSTER WORLDWIDE, INC., 622 Third Ave-nue, New York, New York 10017, US;
(740) ROTT, RŮŽIČKA & GUTTMANN, v. o. s., Bratislava, SK;

(111) 196083

(151) 16.7.2001
(156) 22.3.2010
(180) 22.3.2020
(210) 851-2000
(220) 22.3.2000
(442) 9.4.2001
(450) 8.10.2001

7 (511) 1, 3, 5

(511) 1 - Chemické výrobky a chemikálie pre priemy-sel a vedu, chemické látky na konzervovanie po-travín, triesloviny.

3 - Éterické oleje, kozmetické prípravky, vlasové vodičky, prípravky na čistenie zubov, dezodoran-ty na osobnú potrebu, sanitárne prípravky, vo-ňavkárské výrobky.

5 - Farmaceutické a zverolekárske prípravky, ča-joviny a čajové zmesi s liečivým účinkom, far-maceutické prípravky s obsahom rastlinných vý-ťažkov, chemické látky na zdravotnícke účely, ochranné pracovné masti a krémy, emulzie, lieči-vé masti, prášky a zásypy, vitamínové prípravky, dietetické látky prispôsobené na lekárske účely, dezinfekčné prípravky, sanitárne prípravky na lie-čivé účely a osobnú hygienu, želatínové kapsuly, antiseptické a dezinfekčné prostriedky, utišujúce prostriedky a prípravky proti kašľu, pastilky, lie-čivé byliny, čaje a čajové zmesi, dietetické po-traviny, nápoje na liečebné účely, liečivé tinktúry a kvapky, prísady do kúpeľa s obsahom liečivých bylín, inhalačné zmesi, vitamínové prípravky, žuvacie gumy s liečivým účinkom.

(540)



(732) Noventis s.r.o., Filmová 174, 761 79 Zlín, CZ;
(740) Beleščák Ladislav, Ing., Piešťany, SK;

(111) 196092

(151) 16.7.2001
 (156) 23.3.2010
 (180) 23.3.2020
 (210) 869-2000
 (220) 23.3.2000
 (442) 9.4.2001
 (450) 8.10.2001

7 (511) 5

(511) 5 - Farmaceutické prípravky a látky na humánne a veterinárne použitie, lieky, veterinárne prípravky, zdravotnícke prípravky; dietetické látky prispôbené na lekárske účely, potrava pre dojčatá; náplasti, obväzový materiál; hmoty na plombovanie zubov a zubné vosky; dezinfekčné prostriedky; prípravky na ničenie škodcov; fungicídy, herbicídy.

(540)

(732) Pfizer Enterprises SARL, Rond-Point du Kirchberg, 51, Avenue J. F. Kennedy, L-1855 Luxembourg, LU;

(740) Bušová Eva, JUDr., Bratislava, SK;

(111) 196121

(151) 16.7.2001
 (156) 29.3.2010
 (180) 29.3.2020
 (210) 935-2000
 (220) 29.3.2000
 (442) 9.4.2001
 (450) 8.10.2001

7 (511) 42

(511) 42 - Certifikácia manažérskych systémov a personálu.

(540) QSCert

(732) QSCert, spol. s r. o., Strážska cesta 7892, 960 01 Zvolen, SK;

(111) 196134

(151) 16.7.2001
 (156) 5.4.2010
 (180) 5.4.2020
 (210) 1012-2000
 (220) 5.4.2000
 (442) 9.4.2001
 (450) 8.10.2001

7 (511) 5, 30

(511) 5 - Cukrovinkárske a pečivárske výrobky s posilňujúcim a podporným liečivým účinkom; cukrovinkárske a pečivárske výrobky pre diabetikov.

30 - Trvanlivé, polotrvanlivé a jemné pečivo, čokoládové a nečokoládové cukrovinky, bonbóny a cukríky, čokoláda, fondán, karamelky, keksy, koláče, krekerky, lízanky, oplátky, perníky, medovníky, biskvity, sucháre, sušienky, piškóty, vianočné kolekcie a iné cukrovinky na ozdobovanie vianočných stromčekov, vafle, trubičky, dezerty, komprimáty, želé, napolitánky, pastilky, tyčinky, kakao, žuvačky, diavýrobky uvedených tovarov.

(540) SENZA

(732) Internsack Group GmbH & Co. KG, Peter-Müller-Strasse 18, 40468 Düsseldorf, DE;
 (740) Fajnorová Mária, Ing., Bratislava, SK;

(111) 196203

(151) 14.8.2001
 (156) 15.3.2010
 (180) 15.3.2020
 (210) 722-2000
 (220) 15.3.2000
 (310) 08320/1999
 (320) 16.9.1999
 (330) CH
 (442) 10.5.2001
 (450) 6.11.2001

7 (511) 16

(511) 16 - Tlačené materiály, noviny, informačné bulletin.

(540) DENTORA

(732) The Procter & Gamble Company, spoločnosť zriadená podľa zákonov štátu Ohio, One Procter & Gamble Plaza, Cincinnati, Ohio, US;

(740) Štros David, JUDr., Bratislava, SK;

(111) 196209

(151) 14.8.2001
 (156) 16.3.2010
 (180) 16.3.2020
 (210) 733-2000
 (220) 16.3.2000
 (442) 10.5.2001
 (450) 6.11.2001

7 (511) 7

(511) 7 - Stroje a obrábacie stroje; motory a hnacie stroje okrem motorov do pozemných vozidiel; súkolesia a prevody a ich časti okrem súkolesia a prevodov do pozemných vozidiel; poľnohospodárske náradie; časti a súčasti vozidla používaných v poľnohospodárstve motorových vozidiel, automobilov, ťahačov, ťažných vozidiel, dodávok, nákladných vozidiel, traktorov a vozidiel používaných v poľnohospodárstve patriace do triedy 7, ako sú napríklad alternátory, dynamá, filtre na čistenie a chladenie vzduchu, generátory prúdy, karburátory, palivové konvertory do zážihových motorov, prúdové zdroje; poľnohospodárske stroje; obrábacie stroje a zariadenia; elektrické nástroje a zariadenia pre domácnosť určené na čistenie; čerpadlá ako časti strojov, motorov a hnacích strojov; chladiče do motorov a hnacích strojov; dynamá; filtre ako časti strojov alebo motorov; kardanové spojky; katalyzátory do motorov; kľukové hriadele; kolesá ako časti strojov; ložiská ako časti strojov; regulátory ako časti strojov; regulátory otáčok na stroje, motory a hnacie stroje; remene na motory a hnacie stroje; remenice ako časti strojov; riadiace mechanizmy strojov, motorov a hnacích strojov; separátory, odlučovače; šetriče paliva do motorov; ťahadlá (spojovacie tyče) na stroje, motory a hnacie stroje; tlmiče (piesty) ako časti strojov; tlmiče motorov; piesty do valcov; valce do motorov a hnacích strojov;

valivé ložiská do strojov; ventilátory motorov a hnačích strojov; ventily (časti strojov, motorov a hnačích strojov); vstrekovania do motorov; výfuky motorov; vzduchové chladiče; zapaľovacie sviečky do spaľovacích motorov; zapaľovače zážihových motorov; žeravice sviečky do dieselových motorov.

(540)



(732) Ford Motor Company, The American Road, Dearborn, Michigan 48121, US;

(740) Bušová Eva, JUDr., Bratislava, SK;

(111) 196210

(151) 14.8.2001

(156) 16.3.2010

(180) 16.3.2020

(210) 734-2000

(220) 16.3.2000

(442) 10.5.2001

(450) 6.11.2001

7 (511) 9

(511) 9 - Elektrické a vedecké prístroje; prístroje a nástroje vedecké, navigačné, elektrické, fotografické, kinematografické, optické, signalizačné, kontrolné, záchranné, vzdelávacie a prístroje a nástroje na meranie a váženie; prístroje na nahrávanie, prenos a reprodukciu zvuku alebo obrazu; magnetické nosiče údajov, záznamové disky; hsiacie prístroje; časti a súčasti motorových vozidiel, automobilov, ťahačov, ťažných vozidiel, nákladných vozidiel, dodávkových áut, traktorov, poľnohospodárskych strojov a poľnohospodárskeho náradia patriace do triedy 9, ako sú napríklad elektrické akumulátory do vozidiel, ampérmetre, anódové batérie, antény, elektrické automatické otváratele dverí, automobilové výstražné trojuholníky, automobilové zapaľovače, autorádiá, meracie zariadenia na benzín, ukazovatele smeru, elektrické cievky, automatické časové spínače, galvanické články, diaľkové ovládače, elektrické meracie zariadenia, nabíjacie agregáty elektrických batérií, otáčkomery, poplašné zariadenia, regulátory napätia do automobilov, reproduktory, tachometre do vozidiel, samoregulačné palivové čerpadlá, teplomery, termostaty do dopravných prostriedkov, elektrické tlmiče svetla, vzduchomery, zabezpečovacie zariadenia proti odcudzeniu, zapaľovacie dýzy; počítače, rádiá a televízory; kazety a magnetofónové pásky; prehrávače zvukových diskov; optické prístroje a nástroje; okuliare, rámy na okuliare a okuliarové sklá; acidometre do batérií, antikatódy, akumulátorové nádoby, platne do akumulátorov, elektrické batérie do automobilov, automatické časové spínače, kompaktné disky, magnetické disky, optické disky, elektrické drôty, poistkové drôty zo zliatin kovov, elektrické káble, elektrické spojky, elektromagnetické cievky, galvanometre, indukčné cievky, katódy, elektrické kolektory, koncovky (elektrotechnika), elektrické kondenzátory, elektrické kontakty, elektrické meniče, mikroprocesory, mriežky na elektrické akumulátory, nabíjačky akumulátorov, optické nosi-

če údajov, obmedzovače (elektrotechnika), odbočnice, odbočné skrinky (elektrotechnika), elektrické odpory, odrušovače (elektronika), ohmmetre, periférne zariadenia počítačov, plášte elektrických káblov, automatické zariadenia signalizujúce nízky tlak v pneumatikách, počítačové pamäte, počítačový softvér, poistky, polovodiče, prípojky (elektronika), prúdové usmerňovače, elektrické regulátory svetla, elektrické relé, reostaty, automatické riadenie na dopravné prostriedky, rozhranie (počítače), rozvodné skrine, spínacie skrine, sonary, ultrazvukové lokátory, spínače, elektrické spriahadlá, svorky (elektrotechnika), taxametre, snímače teploty, transformátory (elektrotechnika), tranzistory, vypínače, vysielacie elektronických prístrojov, batérie na zapaľovanie, elektrické zariadenie na zapaľovanie, zásuvky, zástrčky a iné elektrické spojky, zariadenia na zaznamenávanie vzdialenosti, zosilňovače.

(540)



(732) Ford Motor Company, The American Road, Dearborn, Michigan 48121, US;

(740) Bušová Eva, JUDr., Bratislava, SK;

(111) 196211

(151) 14.8.2001

(156) 16.3.2010

(180) 16.3.2020

(210) 735-2000

(220) 16.3.2000

(442) 10.5.2001

(450) 6.11.2001

7 (511) 16

(511) 16 - Tlačoviny; knižárske výrobky; publikácie v tlačenej alebo on-line forme, ako sú knihy, časopisy, noviny, brožúry, inštrukčné a učebné materiály a brožúry; obalové materiály z papiera alebo plastických hmôt nezahrnuté v iných triedach; plagáty, nálepky, lepiace štítky, poznámkové lístky, obálky; kalendáre, pohľadnice, piernický tovar, fotografie, plánovače, perá, ceruzky; papier, kartón, lepenka a výrobky z týchto materiálov nezahrnuté v iných triedach.

(540)



(732) Ford Motor Company, The American Road, Dearborn, Michigan 48121, US;

(740) Bušová Eva, JUDr., Bratislava, SK;

(111) 196212

(151) 14.8.2001

(156) 16.3.2010

(180) 16.3.2020

(210) 736-2000

(220) 16.3.2000

(442) 10.5.2001

(450) 6.11.2001

7 (511) 12

(511) 12 - Automobily, motorové vozidlá, ťahače, ťažné vozidlá, nákladné vozy, dodávky, traktory, vozidlá používané v poľnohospodárstve, ich časti a súčasti patriace do triedy 12.

(540)

(732) Ford Motor Company, The American Road, Dearborn, Michigan 48121, US;

(740) Bušová Eva, JUDr., Bratislava, SK;

(111) 196215

(151) 14.8.2001

(156) 16.3.2010

(180) 16.3.2020

(210) 740-2000

(220) 16.3.2000

(442) 10.5.2001

(450) 6.11.2001

7 (511) 3

(511) 3 - Parfuméria, šampóny, vlasová kozmetika, kozmetické prípravky.

(540) SALON TEXTURES

(732) KVATROFIN, s. r. o., Škarniclovská 1, 909 01 Skalica, SK;

(740) Beleščák Ladislav, Ing., Piešťany, SK;

(111) 196216

(151) 14.8.2001

(156) 16.3.2010

(180) 16.3.2020

(210) 741-2000

(220) 16.3.2000

(442) 10.5.2001

(450) 6.11.2001

7 (511) 1

(511) 1 - Kvapalnú dusíkatú hnojivo s obsahom síry.

(540) DUSADAM

(732) Duslo, a. s., Administratívna budova, ev. č. 1236, 927 03 Šaľa, SK;

(740) Bachratá Magdaléna, Mgr., Bratislava, SK;

(111) 196247

(151) 14.8.2001

(156) 30.3.2010

(180) 30.3.2020

(210) 966-2000

(220) 30.3.2000

(442) 10.5.2001

(450) 6.11.2001

7 (511) 16

(511) 16 - Pijavé papierové obrúsky (servítky) a vreckovky, najmä obrúsky na tvár, toaletné obrúsky, papierové uteráky a papierové stolové obrusy.

(540)

(732) Kimberly - Clark Worldwide, Inc., Neenah, Wisconsin 54956, US;

(740) ROTT, RŮŽIČKA & GUTTMANN, v. o. s., Bratislava, SK;

(111) 196251

(151) 14.8.2001

(156) 11.4.2010

(180) 11.4.2020

(210) 1090-2000

(220) 11.4.2000

(442) 10.5.2001

(450) 6.11.2001

7 (511) 30

(511) 30 - Prípravky vyrobené z obilnín.

(540) SIMILAC

(732) ABBOTT LABORATORIES, 100 Abbott Park, Illinois, IL 60064-3500, US;

(740) ROTT, RŮŽIČKA & GUTTMANN, v. o. s., Bratislava, SK;

(111) 196252

(151) 14.8.2001

(156) 11.4.2010

(180) 11.4.2020

(210) 1091-2000

(220) 11.4.2000

(442) 10.5.2001

(450) 6.11.2001

7 (511) 5, 30, 32

(511) 5 - Dietetické vitamínové tablety.

30 - Cukrovinky, čokoláda, čokoládové nápoje, fondán, jemné pečivo, kakao, kakaové nápoje, karamelky, kávové krémy, koláče, marcipán, oblátky, pečivo, perníky, príchuť do koláčov a zákuskov.

32 - Nápojové zmesi a prášky.

(540)

(732) Sociétés des Produits Nestlé S. A., Vevey, CH;

(111) 196304

(151) 15.8.2001

(156) 26.1.2010

(180) 26.1.2020

(210) 166-2000

(220) 26.1.2000

(442) 10.5.2001

(450) 6.11.2001

7 (511) 19

(511) 19 - Nekovové stavebné materiály; nekovové rúry pre stavebníctvo; asfalt, smola, bitúmen nie na izolačné účely; nekovové prenosné stavby; pomníky okrem kovových; najmä izolačné podkladové materiály (fólie) na skládky, nádrže a jazerá; podkladové materiály a fólie na steny a plochy; flexibilné vodonepriepustné bariérové materiály obsahujúce bentonitovú hlinu zachytenú vláknitými materiálmi; všetko na použitie ako podkladové materiály (fólie) na skládky, nádrže, jazerá a na použitie ako vodu neprepúšťajúce materiály na podklad stien a konkrétnych plôch.

(540) VOLTEX

(732) AMCOL INTERNATIONAL CORPORATION, 2870 Forbs Avenue, Hoffman Estates, Illinois 60192, US;

(740) Čechvalová Dagmar, Bratislava, SK;

(111) 196322

(151) 15.8.2001
(156) 11.2.2010
(180) 11.2.2020
(210) 373-2000
(220) 11.2.2000
(442) 10.5.2001
(450) 6.11.2001

7 (511) 16, 35, 41, 42

(511) 16 - Časopisy, periodiká, neperiodické tlačoviny, kalendáre, prospekty a reklamné materiály, propagačné materiály.

35 - Reklamná a propagačno-osvetová činnosť, činnosť reklamnej agentúry, aranžovanie, kopírovanie, rozmnožovanie tlačovín, lepenie plagátov a propagačných materiálov, organizovanie komerčných alebo reklamných výstav, predvádzanie tovarov, prenájom reklamných materiálov, prieskum záujmu o tovary a služby, vydávanie, rozširovanie, zasielanie a aktualizácia reklamných materiálov a prospektov, prenájom reklamných plôch, rozhlasová a televízna reklama.

41 - Organizovanie a vedenie konferencií, seminárov, školení, organizovanie kultúrnych, spoločenských a vzdelávacích podujatí, vzdelávacích (nekomerčných) výstav, vydávanie kníh, časopisov, periodickej a neperiodickej tlače, kalendárov.

42 - Zdravotné poradenstvo, zdravotnícke informácie.

(540) ALERGIA

(732) Biath Ladislav, Ing., Šalviová 28, 821 01 Bratislava, SK;

(740) Kováčik Štefan, Ing., Bratislava, SK;

(111) 196323

(151) 15.8.2001
(156) 11.2.2010
(180) 11.2.2020
(210) 374-2000
(220) 11.2.2000
(442) 10.5.2001
(450) 6.11.2001

7 (511) 16, 35, 41

(511) 16 - Časopisy, periodiká, neperiodické tlačoviny, kalendáre, prospekty a reklamné materiály, propagačné materiály.

35 - Reklamná a propagačno-osvetová činnosť, činnosť reklamnej agentúry, aranžovanie, kopírovanie, rozmnožovanie tlačovín, lepenie plagátov a propagačných materiálov, organizovanie komerčných alebo reklamných výstav, predvádzanie tovarov, prenájom reklamných materiálov, prieskum záujmu o tovary a služby, vydávanie, rozširovanie, zasielanie a aktualizácia reklamných materiálov a prospektov, prenájom reklamných plôch, rozhlasová a televízna reklama.

41 - Organizovanie a vedenie konferencií, seminárov, školení, organizovanie kultúrnych, spoločenských a vzdelávacích podujatí, vzdelávacích (nekomerčných) výstav, vydávanie kníh, časopisov, periodickej a neperiodickej tlače, kalendárov.

(540) ŽELEZNICA

(732) Biath Ladislav, Ing., Šalviová 28, 821 01 Bratislava, SK;

(740) Kováčik Štefan, Ing., Bratislava, SK;

(111) 196332

(151) 15.8.2001
(156) 28.2.2010
(180) 28.2.2020
(210) 564-2000
(220) 28.2.2000
(442) 10.5.2001
(450) 6.11.2001

7 (511) 9, 16, 17, 25

(511) 9 - Záchranné vesty a kabátiky, záchranné bóje a záchranné pásy s reflexnými komponentmi, výstražné trojuholníky, reflexné značky a pruhy na umiestnenie na stĺpoch, bareloch a kužeľoch používaných na cestách, reflexné značky na vozovku.

16 - Svetloodrážajúce nálepky na dekoračné a bezpečnostné účely.

17 - Svetloodrážajúce výrobky a polotovary na báze polymérnych materiálov, hlavne plošné materiály s retroreflexným efektom obsahujúcim aspoň jednu vrstvu z plastu.

25 - Svetloodrážajúce odevy, obuv, opasky, rukavice, šerpy, klobúky, pásky na rukávy, pásky na ramená, pásky na nohy, pásky okolo pása, pásky okolo čela.

(540) RETROX

(732) SPUR, a. s., Tř. T. Bati 299, 764 22 Zlín, CZ;

(740) Beleščák Ladislav, Ing., Piešťany, SK;

(111) 196400

(151) 15.8.2001
(156) 10.4.2010
(180) 10.4.2020
(210) 1083-2000
(220) 10.4.2000
(442) 10.5.2001
(450) 6.11.2001

7 (511) 29

(511) 29 - Ryby, mäso, hydina, mäsové výťažky, konzervované, sušené a varené ovocie a zelenina, rôsoly, marmelády, džemy, kompóty, vajcia, syry, mliečne a mliekarenské výrobky, jedlé oleje a tuky.

(540)



- (591) modrá, biela
 (732) BONGRAIN S. A., 42 rue Rieussec, 78220 Vi-roflay, FR;
 (740) Guniš Jaroslav, Mgr., Bratislava, SK;

(111) 196428

- (151) 15.8.2001
 (156) 9.6.2010
 (180) 9.6.2020
 (210) 1711-2000
 (220) 9.6.2000
 (442) 10.5.2001
 (450) 6.11.2001

7 (511) 5

- (511) 5 - Výrobky farmaceutické a zdravotnícke.

(540) RAPIGESIC

- (732) GRÜNENTHAL GmbH, Zieglerstrasse 6, D-52078 Aachen, DE;
 (740) PATENTSERVIS BRATISLAVA, a. s., Bratislava, SK;

(111) 196430

- (151) 15.8.2001
 (156) 9.6.2010
 (180) 9.6.2020
 (210) 1716-2000
 (220) 9.6.2000
 (442) 10.5.2001
 (450) 6.11.2001

7 (511) 5, 31, 35, 39, 42

- (511) 5 - Semená a embryá hovädzieho dobytká; genetický materiál pochádzajúci zo živých zvierat.
 31 - Živé zvieratá.
 35 - Propagácia genetického materiálu z hovädzieho dobytká.
 39 - Distribúcia genetického materiálu z hovädzieho dobytká.
 42 - Vývoj a výskum genetického materiálu z hovädzieho dobytká.

(540) SEMEX

- (732) THE SEMEX ALLIANCE, 130 Stone Road, West, Guelph, Ontario M1G 3Z2 CA, US;
 (740) Bezák Marián, Ing., Bratislava, SK;

(111) 196456

- (151) 16.8.2001
 (156) 23.3.2010
 (180) 23.3.2020
 (210) 866-2000
 (220) 23.3.2000
 (310) 148564
 (320) 4.11.1999
 (330) CZ
 (442) 9.4.2001
 (450) 6.11.2001

7 (511) 32

- (511) 32 - Pivo, minerálne vody, stolové vody, šumivé nápoje a iné nápoje nealkoholické, nápoje a šťavy ovocné, sirupy a iné prípravky na výrobu nápojov.

(540) MAXXI'S

- (732) FONTEA a. s., Veselý nad Lužnicí 596/I, 391 81 Veselý nad Lužnicí, CZ;
 (740) Kajabová Monika, JUDr., Bratislava, SK;

(111) 196480

- (151) 24.8.2001
 (156) 11.2.2010
 (180) 11.2.2020
 (210) 397-2000
 (220) 11.2.2000
 (442) 10.5.2001
 (450) 6.11.2001

7 (511) 6, 7, 8, 9, 37, 40, 41, 42

- (511) 6 - Kovové rozvádzače, regály, nástrojárske výrobky, iné výrobky z kovu (nie z drahých kovov) neobsiahnuté v iných triedach.

7 - Stroje, ako jednocelové stroje, zariadenia a prostriedky na mechanizáciu, robotizáciu a racionalizáciu technologických procesov, stroje na spracovanie kovu, plastických hmôt a odpadov z nich, formy, modely, šablóny, nožnice, nástroje na lisovanie kovových dielcov; nástroje na lisovanie plastických hmôt a keramiky; montážne, zvráacie a kalibračné prípravky.

8 - Ručné palety a vozíky, ručné lisy, náradie a prípravky k ručným lisom, ručné rezné nástroje, strihacie prípravky.

9 - Prístroje a nástroje elektrické a elektronické, prístroje na meranie, signalizáciu, prístroje kontrolné na chránenie a istenie (zabezpečenie), prístroje na reguláciu a kontrolu elektrických prúdov, elektrické zariadenia na diaľkovú kontrolu priemyselných operácií a elektrických systémov, testery, rozvádzače, prípojkové a rozpojovacie skrine a piliere, tlakové a plavákové spínače, výkonové poistky nožové a valcové vrátane príslušenstva, poistky na istenie polovodičov vrátane príslušenstva, poistkové odpojovače a odpínače vrátane príslušenstva; ističe vrátane doplnkov a príslušenstva, vypínače, zvodnice napätia (prepätia), chrániče, stýkače, spínacie prístroje, tlačidlá, prístroje na domové a priemyselné rozvody, zásuvky, spúšťače motorov, relé všetkých druhov, transformátory, spínacie hodiny, návěsti, plastové rozvádzače, prevlečné kryty, variabilné plastové kryty, prepájovacie prvky a modulové elektrické prístroje, izolačné skrine, rozbočovacie mostíky, rozvodnice, elektrické vodiče, káble a elektrovodné pásy, pružné elektrické spojky koľajové a vagónové, testovacie prístroje a zariadenia na elektrické prístroje.

37 - Montáže, opravy, úpravy a údržba výrobkov, strojov, prístrojov a technických pomôcok uvedených v triede 9, rekonštrukcie elektrického káblového a prístrojového vybavenia, riadiacich a kontrolných systémov vo vybavení budov a priemyselných objektov.

40 - Galvanizácia, tepelné a chemické zošľachtovanie kovov, povrchové úpravy nástrekom.

41 - Organizovanie zábavnej činnosti a športových akcií.

42 - Poradenské, konzultačné, projekčné, kontrolné, skúšobné a návrhové činnosti v odbore elektro, meranie fyzikálnych a chemických veličín a súvisiace meracie, testovacie, diagnostické a regulačné techniky vrátane služieb oživovacích, inšpekčných a revízných, vývoj a poskytovanie softvéru na automatizované riadiace systémy priemyselných technológií a automatické spracovanie dát, služby súvisiace s prevádzkovaním reštaurácií, hotelov, motelov, snack-barov, bistier, hostincov a služby rýchleho občerstvenia, spoločného stravovania, služby ubytovacie a stravovacie vo vlastných rekreačných zariadeniach.

(540)



(732) OEZ, s. r. o., Šedivská 339, 561 51 Letohrad, CZ;

(740) Beleščák Ladislav, Ing., Piešťany, SK;

(111) 196481

(151) 24.8.2001

(156) 11.2.2010

(180) 11.2.2020

(210) 398-2000

(220) 11.2.2000

(442) 10.5.2001

(450) 6.11.2001

7 (511) 6, 7, 8, 9, 37, 40, 41, 42

(511) 6 - Kovové rozvádzače, regály, nástrojárske výrobky, iné výrobky z kovu (nie z drahých kovov) neobsiahnuté v iných triedach.

7 - Stroje, ako jednoúčelové stroje, zariadenia a prostriedky na mechanizáciu, robotizáciu a racionalizáciu technologických procesov, stroje na spracovanie kovu, plastických hmôt a odpadov z nich, formy, modely, šablóny, nožnice, nástroje na lisovanie kovových dielcov; nástroje na lisovanie plastických hmôt a keramiky; montážne, zväracie a kalibračné prípravky.

8 - Ručné palety a vozíky, ručné lisy, náradie a prípravky k ručným lisom, ručné rezné nástroje, strihacie prípravky.

9 - Prístroje a nástroje elektrické a elektronické, prístroje na meranie, signalizáciu, prístroje kontrolné na chránenie a istenie (zabezpečenie), prístroje na reguláciu a kontrolu elektrických prúdov, elektrické zariadenia na diaľkovú kontrolu priemyselných operácií a elektrických systémov, testery, rozvádzače, prípojkové a rozpojovacie skrine a piliere, tlakové a plavákové spínače, výkonové poistky nožové a valcové vrátane príslušenstva, poistky na istenie polovodičov vrátane príslušenstva, poistkové odpojovače a odpínače vrátane príslušenstva; ističe vrátane doplnkov a príslušenstva, vypínače, zvodnice napätia (prepätia), chrániče, stykače, spínacie prístroje, tlačidlá, prístroje na domové a priemyselné rozvody, zásuvky, spúšťače motorov, relé všetkých druhov, transformátory, spínacie hodiny, návesti, plastové rozvádzače, prevlečné kryty, variabilné plastové kryty, prepojovacie prvky a modulové elektrické prístroje, izolačné skrine, rozbočovacie mostíky, rozvodnice, elektrické vodiče, káble a elektrovodné

pásky, pružné elektrické spojky koľajové a vagónové, testovacie prístroje a zariadenia na elektrické prístroje.

37 - Montáže, opravy, úpravy a údržba výrobkov, strojov, prístrojov a technických pomôcok uvedených v triede 9, rekonštrukcie elektrického káblového a prístrojového vybavenia, riadiacich a kontrolných systémov vo vybavení budov a priemyselných objektov.

40 - Galvanizácia, tepelné a chemické zošľachtovanie kovov, povrchové úpravy nástrekom.

41 - Organizovanie zábavnej činnosti a športových akcií.

42 - Poradenské, konzultačné, projekčné, kontrolné, skúšobné a návrhové činnosti v odbore elektro, meranie fyzikálnych a chemických veličín a súvisiace meracie, testovacie, diagnostické a regulačné techniky vrátane služieb oživovacích, inšpekčných a revízných, vývoj a poskytovanie softvéru na automatizované riadiace systémy priemyselných technológií a automatické spracovanie dát, služby súvisiace s prevádzkovaním reštaurácií, hotelov, motelov, snack-barov, bistier, hostincov a služby rýchleho občerstvenia, spoločného stravovania, služby ubytovacie a stravovacie vo vlastných rekreačných zariadeniach.

(540)



(732) OEZ, s. r. o., Šedivská 339, 561 51 Letohrad, CZ;

(740) Beleščák Ladislav, Ing., Piešťany, SK;

(111) 196521

(151) 18.9.2001

(156) 9.5.2010

(180) 9.5.2020

(210) 1353-2000

(220) 9.5.2000

(442) 11.6.2001

(450) 3.12.2001

7 (511) 41

(511) 41 - Prevádzkovanie kasín a herní, služby hier a stávkovania; zábavné a hudobno-zábavné služby na živo; služby nočných klubov; služby pre zdravotné a odpočinkové kluby; zaistovanie zariadení na šport, odpočinkovú a rekreáciu; usporadúvanie a vedenie recepcií, konferencií, zhromažďovania výstav, seminárov a schôdzí; rezervácia vstupeniek do divadiel, opery a koncertov.

(540) HILTON

(732) HLT INTERNATIONAL IP LLC, 9336 Civic Center Drive, Beverly Hills 90210, California, US;

(740) Bušová Eva, JUDr., Bratislava, SK;

(111) 196534

(151) 18.9.2001

(156) 11.5.2010

(180) 11.5.2020

(210) 1375-2000

(220) 11.5.2000

(442) 11.6.2001

(450) 3.12.2001

7 (511) 5

(511) 5 - Farmaceutické prípravky a substancie na ľudské a veterinárne použitie, lieky, veterinárne prípravky, zdravotnícke prípravky; dietetické látky prispôbené na lekárske účely, potrava pre dojčatá; náplasti, obväzový materiál; hmoty na plombovanie zubov a zubné vosky; dezinfekčné prostriedky; prípravky na ničenie škodcov; fungicidy, herbicidy.

(540) NOXAFIL

(732) Schering-Plough Ltd., Weystrasse 20, CH-6000 Lucerne 6, CH;

(740) Fajnorová Mária, Ing., Bratislava, SK;

(111) 196535

(151) 18.9.2001

(156) 11.5.2010

(180) 11.5.2020

(210) 1376-2000

(220) 11.5.2000

(442) 11.6.2001

(450) 3.12.2001

7 (511) 5

(511) 5 - Farmaceutické prípravky a substancie na ľudské a veterinárne použitie, lieky, veterinárne prípravky, zdravotnícke prípravky; dietetické látky prispôbené na lekárske účely, potrava pre dojčatá; náplasti, obväzový materiál; hmoty na plombovanie zubov a zubné vosky; dezinfekčné prostriedky; prípravky na ničenie škodcov; fungicidy, herbicidy.

(540) SPRIAFIL

(732) Schering-Plough Ltd., Weystrasse 20, CH-6000 Lucerne 6, CH;

(740) Fajnorová Mária, Ing., Bratislava, SK;

(111) 196549

(151) 18.9.2001

(156) 17.5.2010

(180) 17.5.2020

(210) 1444-2000

(220) 17.5.2000

(442) 11.6.2001

(450) 3.12.2001

7 (511) 5

(511) 5 - Fungicidy, herbicidy, insekticidy a pesticidy na použitie v poľnohospodárstve, záhradníctve a lesníctve, na trávniky dostihových dráh a okrasné trávniky, na okrasné kroviny, kríky a kvetiny a na domáce a priemyselné použitie, nie na ľudské účely.

(540) ZOXIUM

(732) Margarita Internacional Comércio e Serviços, Sociedade Unipessoal Limitada, Rua dos Ilhéus, n°6, Sé, Funchal, Madeira, PT;

(740) ROTT, RŮŽIČKA & GUTTMANN, v. o. s., Bratislava, SK;

(111) 196596

(151) 19.9.2001

(156) 2.11.2009

(180) 2.11.2019

(210) 2797-99

(220) 2.11.1999

(442) 11.6.2001

(450) 3.12.2001

7 (511) 1, 12, 17, 37

(511) 1 - Lepidlá na priemyselné účely.

12 - Autosklo ako náhradné diely do áut.

17 - Tesniace alebo vypchávkové materiály z gumy alebo plastov; tesniace materiály.

37 - Opravy automobilov, autoopravnice, autoservis.

(540)



(732) EUROP-AUTOSKLO, s. r. o., Ivánska cesta 10, 821 04 Bratislava, SK;

(740) Gruber Dalibor, Ing., Košice, SK;

(111) 196693

(151) 20.9.2001

(156) 7.1.2010

(180) 7.1.2020

(210) 21-2000

(220) 7.1.2000

(442) 11.6.2001

(450) 3.12.2001

7 (511) 16, 18, 25, 35, 41, 42

(511) 16 - Tlačoviny a časopisy.

18 - Výrobky z kože, kožená galantéria, najmä aktovky, kufričky; batohy; cestovné kufre; cestovné tašky; kabelky; kľúčenky; kufričky na toaletné potreby; cestovné obaly na odevy; peňaženky; tašky; puzdrá na navštívenky; pleciaky; kožené vrecká na balenie vecí; dáždnyky; opasky; puzdrá na okuliare; rukavice; kožušiny.

25 - Odevy, textil a obuv.

35 - Reklamná a propagačná činnosť; sprostredkovanie nákupu a predaja tovarov.

41 - Organizovanie školení a kurzov v oblasti rehabilitácie a zdravého životného štýlu, vydavateľská činnosť.

42 - Organizovanie rekondičných a odtučňovacích pobytov.

(540) AM MOLET

(732) Merková Anna, Kolárska 14, 811 06 Bratislava, SK;

(740) Brichtová Tatiana, JUDr., Bratislava, SK;

(111) 196707

(151) 20.9.2001

(156) 7.2.2010

(180) 7.2.2020

(210) 283-2000

(220) 7.2.2000

(442) 11.6.2001

(450) 3.12.2001

7 (511) 1, 3, 5

(511) 1 - Chemické výrobky určené pre priemysel, na vedecké účely, pre fotografiu, poľnohospodárstvo, záhradníctvo, lesníctvo; umelé živice, plastické hmoty v surovom stave, t. j. v prášku, pastách, v tekutom stave; pôdne hnojivá prírodné aj umelé; hasiace prípravky, prípravky na kalenie,

spájkovanie a zváranie kovov; chemické prípravky na konzervovanie potravín, priemyselné spojivá a lepidlá, ortuť, rubídium, antimón, bauxit.

3 - Kozmetické prípravky; prípravky WC hygieny, čističe škvŕn, výrobky bytovej a spotrebnej chémie s výnimkou výrobkov bytovej a spotrebnej chémie zaradených do iných tried, najmä čistiace prípravky na WC, kúpeľne, kuchyne, domácnosť a komunálnu hygienu, prípravky na čistenie textílií a iných predmetov, hygienické potreby s výnimkou hygienických potrieb zaradených do iných tried, ako medicínálne mydlá, mydlá tekuté, šampóny vlasové aj telové, peny a soli do kúpeľa, čistiace prípravky na pleť, prípravky na rast vlasov, opaľovacie krémy, pleťové masky, balzamy na pery, krémy, zubné pasty, prášky, vodičky; prípravky na čistenie, leštenie a odmasťovanie; prípravky na čistenie zubných protéz; brúsne prípravky, voňavkárské výrobky, parfumy, éterické oleje; dekoratívna kozmetika, ako sú rúže, umelé riasy, mejkapy a pod.

5 - Výrobky dietetické na liečebné účely; potraviny pre deti, batol'atá a chorých na liečebné účely; potravinové prípravky a doplnky všetkých druhov, ako sú posilňujúce požívatiny, vitamínové prípravky, požívatiny na doplnenie redukčných diét alebo prípravkov na chudnutie, všetko s liečivými účinkami; prípravky s liečivými účinkami obsahujúce biochemické katalyzátory, najmä pre fyzicky aktívne osoby, rekonvalescentov a chorých všetko uvedené na liečebné účely; dezinfekčné prípravky; prípravky na ničenie buriny a na hubenie živočíšnych škodcov; výrobky zdravotníckej s výnimkou výrobkov zdravotníckych zaradených do iných tried, farmaceutické a zveľokárske prípravky.

(540)



(732) STYL, družstvo pro chemickou výrobu, Ohradní 65, 140 00 Praha, CZ;

(740) Beleščák Ladislav, Ing., Piešťany, SK;

(111) 196760

(151) 20.9.2001

(156) 2.5.2010

(180) 2.5.2020

(210) 1302-2000

(220) 2.5.2000

(442) 11.6.2001

(450) 3.12.2001

7 (511) 1, 3

(511) 1 - Chemikálie pre priemysel, vedu a fotografiu.

3 - Prípravky na bielenie a iné prostriedky na pranie, prípravky na čistenie, odmasťovanie a brúsenie, mydlá.

(540) **KAMENOŽROUT**

(732) Černý František, Husova 316, 549 01 Nové Město nad Metují, CZ;

(740) Bušová Eva, JUDr., Bratislava, SK;

(111) 196763

(151) 20.9.2001

(156) 2.5.2010

(180) 2.5.2020

(210) 1305-2000

(220) 2.5.2000

(442) 11.6.2001

(450) 3.12.2001

7 (511) 1, 3

(511) 1 - Chemikálie pre priemysel, vedu a fotografiu.

3 - Prípravky na bielenie a iné prostriedky na pranie, prípravky na čistenie, odmasťovanie a brúsenie, mydlá.

(540) **DEDRA**

(732) Černý František, Husova 316, 549 01 Nové Město nad Metují, CZ;

(740) Bušová Eva, JUDr., Bratislava, SK;

(111) 196770

(151) 20.9.2001

(156) 15.5.2010

(180) 15.5.2020

(210) 1415-2000

(220) 15.5.2000

(442) 11.6.2001

(450) 3.12.2001

7 (511) 30

(511) 30 - Cukríky a cukrovinky.

(540)



(554) trojrozmerná známka

(732) Perfetti Van Melle S. p. A., Via XXV Aprile 7, Lainate (province of Milano), IT;

(740) PATENTSERVIS BRATISLAVA a. s., Bratislava, SK;

(111) 196771

(151) 20.9.2001

(156) 16.5.2010

(180) 16.5.2020

(210) 1417-2000

(220) 16.5.2000

(442) 11.6.2001

(450) 3.12.2001

7 (511) 5

(511) 5 - Fungicídy, herbicídy, insekticídy a pesticídy na použitie v poľnohospodárstve, záhradníctve a lesníctve, na trávniky dostihových dráh a okrasné trávniky, na okrasné kroviny, kríky, kvetiny a na domáce a priemyselné použitie, nie na humánne účely.

(540) **ELECTIS**

- (732) Margarita Internacional Comércio e Serviços, Sociedade Unipessoal Limitada, Rua dos Ilhéus, n°6, Sé, Funchal, Madeira, PT;
 (740) ROTT, RŮŽIČKA & GUTTMANN, v. o. s., Bratislava, SK;

(111) 196832

- (151) 15.10.2001
 (156) 2.5.2010
 (180) 2.5.2020
 (210) 1296-2000
 (220) 2.5.2000
 (442) 10.7.2001
 (450) 7.1.2002

7 (511) 1, 3

- (511) 1 - Chemikálie pre priemysel, vedu a fotografiu, ako aj pre poľnohospodárstvo a lesníctvo okrem insekticídov, herbicídov a fungicídov.
 3 - Prípravky na bielenie a iné prípravky na pranie, prípravky na čistenie, odmasťovanie a brúsenie, mydlá.

(540) SENSEA

- (732) Černý František, Husova 316, 549 01 Nové Město nad Metují, CZ;
 (740) Bušová Eva, JUDr., Bratislava, SK;

(111) 196833

- (151) 15.10.2001
 (156) 2.5.2010
 (180) 2.5.2020
 (210) 1297-2000
 (220) 2.5.2000
 (442) 10.7.2001
 (450) 7.1.2002

7 (511) 1, 3

- (511) 1 - Chemikálie pre priemysel, vedu a fotografiu, ako aj pre poľnohospodárstvo a lesníctvo okrem insekticídov, herbicídov a fungicídov.
 3 - Prípravky na bielenie a iné prípravky na pranie, prípravky na čistenie, odmasťovanie a brúsenie, mydlá.

(540) JEANSER

- (732) Černý František, Husova 316, 549 01 Nové Město nad Metují, CZ;
 (740) Bušová Eva, JUDr., Bratislava, SK;

(111) 196850

- (151) 15.10.2001
 (156) 31.5.2010
 (180) 31.5.2020
 (210) 1587-2000
 (220) 31.5.2000
 (442) 10.7.2001
 (450) 7.1.2002

7 (511) 30

- (511) 30 - Káva, čaj, kakao, cukor, ryža, tapioka, ságo, kávové náhradky, múka a prípravky z obilnín, chlieb, pečivo, sucháre, koláče, jemné pečivo a cukrovinky, zmrzlina, med, melasový sirup, kvasnice, prášky do pečiva, soľ, horčica, ocot, chuťové omáčky (okrem šalátových dresingov), korenie, ľad na chladenie, sladové extrakty do potravín na ľudskú spotrebu.

(540) BIOFERM

- (732) LESAFFRE & CIE, 41, rue Etienne Marcel, 75001 Paris, FR;
 (740) PATENTSERVIS BRATISLAVA, a. s., Bratislava, SK;

(111) 196858

- (151) 15.10.2001
 (156) 7.6.2010
 (180) 7.6.2020
 (210) 1654-2000
 (220) 7.6.2000
 (442) 10.7.2001
 (450) 7.1.2002

7 (511) 5

- (511) 5 - Prípravky na ničenie škodcov a parazitov, najmä fungicídy, herbicídy, insekticídy a pesticídy na použitie v poľnohospodárstve, záhradníctve a lesníctve, na trávniky dostihových dráh a okrasné trávniky, na okrasné kroviny, kríky a kvetiny, na domáce a priemyselné použitie, nie na humánne účely.

(540) ROXAM

- (732) Margarita Internacional Comércio e Serviços, Sociedade Unipessoal Limitada, Rua dos Ilhéus, n°6, Sé, Funchal, Madeira, PT;
 (740) ROTT, RŮŽIČKA & GUTTMANN, v. o. s., Bratislava, SK;

(111) 196905

- (151) 15.10.2001
 (156) 31.7.2010
 (180) 31.7.2020
 (210) 2258-2000
 (220) 31.7.2000
 (310) 156013
 (320) 2.6.2000
 (330) CZ
 (442) 10.7.2001
 (450) 7.1.2002

7 (511) 30

- (511) 30 - Čokoláda a čokoládové cukrovinky, trvanlivé pečivo.

(540) Orion Sandwich

- (732) Sociétés des Produits Nestlé S. A., Vevey, CH;

(111) 196969

- (151) 15.10.2001
 (156) 1.3.2010
 (180) 1.3.2020
 (210) 582-2000
 (220) 1.3.2000
 (442) 10.7.2001
 (450) 7.1.2002

7 (511) 21, 39, 42

- (511) 21 - Smetníky, nádoby na odpadky.
 39 - Preprava a skladovanie odpadu; prenájom skladovacích kontajnerov.
 42 - Triedenie odpadu a recyklovanie surovín.

(540) O VÁŠ ODPAD POSTARÁ SA

- (732) A. S. A. International Holding GmbH, Graf Starhemberg-Gasse 25, 1040 Wien, AT;
 (740) Holakovský Štefan, Ing., Bratislava, SK;

(111) 196973

(151) 15.10.2001
(156) 10.3.2010
(180) 10.3.2020
(210) 681-2000
(220) 10.3.2000
(442) 10.7.2001
(450) 7.1.2002

7 (511) 41

(511) 41 - Vzdelávacie, výučbové a zábavné služby, predovšetkým príprava rozhlasových a televíznych programov; výroba filmov a zábavných programov vysielaných v priamom prenose; výroba animovaných filmov a televíznych programov; služby týkajúce sa filmovej zábavy, televíznej zábavy a zábavných predstavení vysielaných v priamom prenose; služby týkajúce sa vydávania kníh, časopisov a periodík.

(540)



(732) VIACOM INTERNATIONAL INC., 1515 Broadway, New York, New York, US;
(740) Tomeš Pavol, Ing., Bratislava, SK;

(111) 196974

(151) 15.10.2001
(156) 10.3.2010
(180) 10.3.2020
(210) 682-2000
(220) 10.3.2000
(442) 10.7.2001
(450) 7.1.2002

7 (511) 41

(511) 41 - Vzdelávacie, výučbové a zábavné služby, predovšetkým príprava rozhlasových a televíznych programov; výroba filmov a zábavných programov vysielaných v priamom prenose; výroba animovaných filmov a televíznych programov; služby týkajúce sa filmovej zábavy, televíznej zábavy a zábavných predstavení vysielaných v priamom prenose; služby týkajúce sa vydávania kníh, časopisov a periodík.

(540)



(732) VIACOM INTERNATIONAL INC., 1515 Broadway, New York, NY 10036, US;
(740) Tomeš Pavol, Ing., Bratislava, SK;

(111) 196975

(151) 15.10.2001
(156) 10.3.2010
(180) 10.3.2020
(210) 683-2000
(220) 10.3.2000
(442) 10.7.2001

(450) 7.1.2002

7 (511) 41

(511) 41 - Vzdelávacie, výučbové a zábavné služby, predovšetkým príprava rozhlasových a televíznych programov; výroba filmov a zábavných programov vysielaných v priamom prenose; výroba animovaných filmov a televíznych programov; služby týkajúce sa filmovej zábavy, televíznej zábavy a zábavných predstavení vysielaných v priamom prenose; služby týkajúce sa vydávania kníh, časopisov a periodík.

(540)



(732) VIACOM INTERNATIONAL INC., 1515 Broadway, New York, NY 10036, US;
(740) Tomeš Pavol, Ing., Bratislava, SK;

(111) 196976

(151) 15.10.2001
(156) 10.3.2010
(180) 10.3.2020
(210) 684-2000
(220) 10.3.2000
(442) 10.7.2001
(450) 7.1.2002

7 (511) 41

(511) 41 - Vzdelávacie, výučbové a zábavné služby, predovšetkým príprava rozhlasových a televíznych programov; výroba filmov a zábavných programov vysielaných v priamom prenose; výroba animovaných filmov a televíznych programov; služby týkajúce sa filmovej zábavy, televíznej zábavy a zábavných predstavení vysielaných v priamom prenose; služby týkajúce sa vydávania kníh, časopisov a periodík.

(540)



(732) VIACOM INTERNATIONAL INC., 1515 Broadway, New York, NY 10036, US;
(740) Tomeš Pavol, Ing., Bratislava, SK;

(111) 196989

(151) 15.10.2001
(156) 25.4.2010
(180) 25.4.2020
(210) 1213-2000
(220) 25.4.2000
(442) 10.7.2001
(450) 7.1.2002

7 (511) 35, 36, 37, 41, 42

(511) 35 - Reklama, reklamné agentúry, rozširovanie letákov, prospektov, tlačív, vzoriek a iných reklamných materiálov zákazníkom, rozhlasová reklama, sprostredkovanie nákupu a predaja tovaru, televízna reklama; vydávanie a aktualizovanie reklamných materiálov, rozširovanie reklamných alebo inzertných oznamov, uverejňovanie reklamných

textov, reprografia dokumentov, spracovanie textov, vydávanie reklamných alebo náborových textov, kopírovanie, kopírovanie alebo rozmnožovanie dokumentov, dokladov atď.; prieskum trhu, služby a poradenstvo v obchodnej činnosti, prenájom reklamných plôch.

36 - Sprostredkovateľská činnosť, ako sprostredkovanie nákupu, predaja a prenájmu nehnuteľností, faktoring a forfajting.

37 - Maľovanie a opravy reklamných tabúľ, propagačná a výstavnícka činnosť, vydavateľská činnosť, nakladanie s výsledkami tvorivej činnosti so súhlasom autora.

41 - Sprostredkovanie kultúrnych a spoločenských podujatí.

42 - Tlač, tlačenie, poradenská a sprostredkovateľská činnosť pre polygrafiu.

(540)



DANUBIASERVIS

(732) DANUBIASERVIS, s. r. o., Rádiová 4029/35, 821 04 Bratislava, SK;

(740) Kováčik Štefan, Ing., Bratislava, SK;

(111) 197010

(151) 15.10.2001

(156) 20.6.2010

(180) 20.6.2020

(210) 1807-2000

(220) 20.6.2000

(442) 10.7.2001

(450) 7.1.2002

7 (511) 9, 38, 41

(511) 9 - Nosiče zvuku s nahrávkami, predovšetkým hudobných a hudobno-slovných diel.

38 - Rozhlasové vysielanie.

41 - Výroba rozhlasových programov (relácií), vydavateľská činnosť (vydávanie hudobných a hudobno-slovných diel).

(540) Nočná pyramída

(732) Slovenský rozhlas, Mýtna 1, 817 55 Bratislava, SK;

(111) 197012

(151) 15.10.2001

(156) 20.6.2010

(180) 20.6.2020

(210) 1809-2000

(220) 20.6.2000

(442) 10.7.2001

(450) 7.1.2002

7 (511) 9, 38, 41

(511) 9 - Nosiče zvuku s nahrávkami, predovšetkým hudobných a hudobno-slovných diel.

38 - Rozhlasové vysielanie.

41 - Výroba rozhlasových programov (relácií), vydavateľská činnosť (vydávanie hudobných a hudobno-slovných diel).

(540) Štúdio Svet

(732) Slovenský rozhlas, Mýtna 1, 817 55 Bratislava, SK;

(111) 197014

(151) 15.10.2001

(156) 20.6.2010

(180) 20.6.2020

(210) 1811-2000

(220) 20.6.2000

(442) 10.7.2001

(450) 7.1.2002

7 (511) 9, 38, 41

(511) 9 - Nosiče zvuku s nahrávkami, predovšetkým hudobných a hudobno-slovných diel.

38 - Rozhlasové vysielanie.

41 - Výroba rozhlasových programov (relácií), vydavateľská činnosť (vydávanie hudobných a hudobno-slovných diel).

(540) Ranné ladenie

(732) Slovenský rozhlas, Mýtna 1, 817 55 Bratislava, SK;

(111) 197017

(151) 15.10.2001

(156) 20.6.2010

(180) 20.6.2020

(210) 1814-2000

(220) 20.6.2000

(442) 10.7.2001

(450) 7.1.2002

7 (511) 9, 38, 41

(511) 9 - Nosiče zvuku s nahrávkami, predovšetkým hudobných a hudobno-slovných diel.

38 - Rozhlasové vysielanie.

41 - Výroba rozhlasových programov (relácií), vydavateľská činnosť (vydávanie hudobných a hudobno-slovných diel).

(540) Skicár

(732) Slovenský rozhlas, Mýtna 1, 817 55 Bratislava, SK;

(111) 197053

(151) 17.10.2001

(156) 23.6.2010

(180) 23.6.2020

(210) 1878-2000

(220) 23.6.2000

(442) 11.6.2001

(450) 7.1.2002

7 (511) 9

(511) 9 - Prístroje a nástroje vedecké, elektrické, fotografické, kinematografické, optické signalizačné, kontrolné, záchranné, výrobné, vzdelávacie prístroje na nahrávanie, prenos a reprodukciu zvuku alebo obrazu, najmä kamery a kamerové systémy, objektívy, televízne zariadenia, monitorovacie prístroje; prístroje a nástroje elektrické, najmä detektory, detektory dymu, elektrické káble, elektrické hlásiče, elektrické zariadenia proti krádeži, poplašné zariadenia na objekty, signalizačné panely, signalizačné zvonce, sirény, snímače dymu, zabezpečovacie zariadenia proti odcudzeniu, elektrické zámky, zvukové poplašné zariadenia, zvukové signálne zariadenia, prístroje na nahrávanie.

(540)

IntelliSense

(732) Honeywell International Inc., 101 Columbia Road, Morristown, NJ 07962, US;

(740) Bachratá Magdaléna, Mgr., Bratislava, SK;

(111) 197085

(151) 12.11.2001
(156) 24.2.2010
(180) 24.2.2020
(210) 521-2000
(220) 24.2.2000
(442) 6.8.2001
(450) 5.2.2002

7 (511) 41, 42

(511) 41 - Vzdelávanie a zabezpečovanie kurzov a školení.
42 - Obhajoba práv odborárov a presadzovanie ich pracovných, sociálnych, kultúrnych a ďalších záujmov a potrieb zamestnancov.

(540)



(732) Konfederácia odborových zväzov Slovenskej republiky, Odborárske nám. 3, 815 70 Bratislava, SK;

(111) 197091

(151) 12.11.2001
(156) 20.3.2010
(180) 20.3.2020
(210) 795-2000
(220) 20.3.2000
(442) 6.8.2001
(450) 5.2.2002

7 (511) 35, 42

(511) 35 - Účtovníctvo, spracovanie miezd, reklamné činnosti.
42 - Poskytovanie softvéru, poradenská činnosť v oblasti softvéru a hardvéru, poskytovanie hotových počítačových programov na základe zmluvy s autorom.

(540)



(732) HOUR, spol. s r. o., 010 01 Žilina, SK;

(111) 197135

(151) 12.11.2001
(156) 22.6.2010
(180) 22.6.2020
(210) 1851-2000
(220) 22.6.2000
(442) 6.8.2001
(450) 5.2.2002

7 (511) 29, 30, 32

(511) 29 - Výrobky zo zeleniny, ovocia, mäsa, hydiny, rýb a potravinárske výrobky pochádzajúce z mora, všetko vo forme výtlačkov, polievok, želé, pást, konzerv, šalátov a pretlakov, hotových a mrazených jedál alebo dehydratovaných konzerv, ako aj v pikantnej forme; nátierky na báze mäsa, rýb, zveriny, hydiny, zeleniny; zaváraniny, džemy; vajcia, mlieko, syry a iné potravinárske prípravky na báze mlieka, náhradky mliečnych výrobkov; oleje a jedlé tuky; prípravky z proteínov pre potravinárstvo; paštéty.

30 - Káva a výtlačky z kávy, náhradky kávy a výtlačky z náhradiek kávy; čaje a výtlačky z čaju; kakao a prípravky na báze kakaa; cukrárske a čokoládové výrobky, cukrovinky, nátierky na báze cukru, pekárske výrobky; dezerty, pudinky; zmrzlíny, prášky na prípravu zmrzlín, prísady do zmrzlín; med a náhradky medu, potravinárske výrobky na báze ryže, múky a obilnín, tiež vo forme hotových jedál, výrobky z obilnín (cereálne výrobky); omáčky, šalátové omáčky, majonézy, droždie, horčica, korenie, koreniny, kečup, ocot, výrobky na aromatizáciu alebo ochutenie pokrmov; prášok do pečiva.

32 - Ovocné džúsy, minerálne vody a nealkoholické nápoje, sirupy, výtlačky a esencie na prípravu nealkoholických nápojov, nápojové zmesi a prášky.

(540)



(591) zelená, biela, žltá

(732) Société des Produits Nestlé S. A., 1800 Vevey, CH;

(740) Mešková Viera, Ing., Bratislava, SK;

(111) 197174

(151) 12.11.2001
(156) 18.7.2010
(180) 18.7.2020
(210) 2091-2000
(220) 18.7.2000
(310) 470137
(320) 18.1.2000
(330) CH
(442) 6.8.2001
(450) 5.2.2002

7 (511) 16, 35, 41

(511) 16 - Tlačoviny, noviny, časopisy, brožúry, prospekty.

35 - Reklama, služby reklamných agentúr, získavanie a administratíva reklamných záležitostí; distribúcia reklamného materiálu, letákov, prospektov, tlačovín, vzoriek; poradenstvo reklamných agentúr, usporadúvanie a vedenie reklamných kampaní, uverejňovanie reklamných textov, prenájom reklamných materiálov a prenájom reklamných plôch.

41 - Tvorba, vyučovanie (vzdelávanie) a publikovanie novín, časopisov, brožúr, prospektov, periodík a tlačovín vo všeobecnosti.

(540)



(732) Metro International S. A., 2-4, Avenue Marie-Therese, L-2132 Luxembourg, LU;

(740) ROTT, RŮŽIČKA & GUTTMANN, v. o. s., Bratislava, SK;

(111) 197278

(151) 12.11.2001
(156) 10.2.2010
(180) 10.2.2020
(210) 343-2000
(220) 10.2.2000

(442) 6.8.2001

(450) 5.2.2002

7 (511) 1, 2, 5

(511) 1 - Chemické prípravky pre priemysel, chemické zlúčeniny odolné proti kyselinám, rozpúšťadlá na laky, lepidlá na použitie vo všetkých priemyselných odboroch, najmä v stavebníckom a drevárskom priemysle.

2 - Náterové hmoty, ako farbivá, farby, laky, fermeže, moridlá.

5 - Prostriedky na ničenie rastlinných a živočíšnych škodcov, antiparazitné látky.

(540)

(591) žltá, oranžová, zelená, modrá, čierna

(732) COLOR Company, s. r. o., Štúrova 1504, 018 41 Dubnica nad Váhom, SK;

(740) Bačík Kvetoslav, Ing., Nová Dubnica, SK;

(111) 197295

(151) 12.11.2001

(156) 17.4.2010

(180) 17.4.2020

(210) 1150-2000

(220) 17.4.2000

(442) 6.8.2001

(450) 5.2.2002

7 (511) 29, 30, 32, 35, 42

(511) 29 - Kokos sušený, kandizované ovocie, sušené ovocie, sušené vajcia, hrozienka, kokosový tuk, dreň ovocná, džemy, jedlá želatína, jedlé oleje, jedlé tuky, maslo, srvátka, srvátkové nápoje.

30 - Aníz; arašidové cukrovinky; aromatické prípravky do potravín; čaj; badián; cestá; cestá na koláče; cestoviny; cigória; cukor; cukríky; cukrovinky; jedlá z jačmeňa; jemné pečivo; kakao; čokoláda, cukrovinky, pekárske a cukrárske výrobky, cestoviny; káva; kávové príchuťi; kávové nápoje; kávovinové náhradky; keksy; klinčeky (korenie); koláče s plnkou; krupica; kukuričný škrob; lístkové cesto; lupienky, vločky (obilninové); makaróny; mandľové cukrovinky; marcipán; maslové (tukové) cesto; med; melasový sirup; mentol pre cukrárstvo; múčne potraviny; potravinárska múka; výrobky z múky; kávovinové náhradky; prísady do nápojov (kakaové, kávové, destilované, čokoládové); nekysnutý chlieb, niťovky; obľátky; ocot; droždie; orechy muškátové; ovos (lúpaný, mletý); jedlé ozdoby na torty; palacinky; pečivo; perníky; pirohy; potravinárska múka; príchuťi do potravín s výnimkou esencií a éterických olejov; prášok do pečiva; príchuťi (arómy); vyrážková pšeničná múka; ravioly; rezance; sendviče; sladké drievka (cukrovinky); sladový výťažok ako potraviny; sladidlá; rezance; sójová múka; soľ; sucháre; sušienky; biskvity; škrob; špagety; šťavy s výnimkou dresingov; torty; vanilín; vanilka; vločky; výrobky z kakaa; výrobky z obilnín; zákusky; koláče; zázvor; žemle.

32 - Mušty, nápoje z nealkoholických štiav, nealkoholické výťažky z ovocia, ovocné šťavy, prášky na prípravu šumivých nápojov, príchuťi na výrobu nápojov, sirupy na výrobu malinoviek, sirupy na výrobu nápojov.

35 - Sprostredkovanie obchodu s výrobkami.

42 - Poradenstvo v oblasti potravinárskej výroby.

(540) KURRIKULKY

(732) EVA, s. r. o., Nižný Hrušov, Nižný Hrušov 201, 094 22 Nižný Hrušov, SK;

(740) Lobodová Dagmar, Ing., Košice, SK;

(111) 197312

(151) 12.11.2001

(156) 19.5.2010

(180) 19.5.2020

(210) 1462-2000

(220) 19.5.2000

(442) 6.8.2001

(450) 5.2.2002

7 (511) 12

(511) 12 - Pneumatiky na kolesá vozidiel; disky, ochranné vložky na ráfiky, ráfiky a duše na pneumatiky vozidiel; výbava, náradie a príslušenstvo na opravu pneumatík.

(540) SP SPORT 9000

(732) SP Brand Holding EEIG, Rue du Luxembourg 14A, B1000 Brussels, BE;

(740) Majlingová Marta, Ing., Bratislava, SK;

(111) 197313

(151) 12.11.2001

(156) 19.5.2010

(180) 19.5.2020

(210) 1463-2000

(220) 19.5.2000

(442) 6.8.2001

(450) 5.2.2002

7 (511) 12

(511) 12 - Pneumatiky na kolesá vozidiel; disky, ochranné vložky na ráfiky, ráfiky a duše na pneumatiky vozidiel; výbava, náradie a príslušenstvo na opravu pneumatík.

(540) SP SPORT 3000

(732) SP Brand Holding EEIG, Rue du Luxembourg 14A, B1000 Brussels, BE;

(740) Majlingová Marta, Ing., Bratislava, SK;

(111) 197321

(151) 12.11.2001

(156) 2.6.2010

(180) 2.6.2020

(210) 1607-2000

(220) 2.6.2000

(442) 6.8.2001

(450) 5.2.2002

7 (511) 10

(511) 10 - Prístroje a nástroje chirurgické, lekárske, zubárske a zverolekárske; lekárske zariadenia na podávanie farmaceutických prípravkov; umelé končatiny, umelé oči a zubné protézy; ortopedické pomôcky; šijacie materiály.

(540) POCKETHALER

(732) Schering-Plough Ltd., Weyrstrasse 20, CH-6000 Lucerne 6, CH;
(740) Fajnorová Mária, Ing., Bratislava, SK;

(111) 197373

(151) 12.11.2001
(156) 4.7.2010
(180) 4.7.2020
(210) 1957-2000
(220) 4.7.2000
(442) 6.8.2001
(450) 5.2.2002

7 (511) 5

(511) 5 - Farmaceutické a liečivé prípravky a substancie.

(540)



(732) LG Life Sciences, Ltd., 20, Yoido-dong, Young-dungpo-gu, Seoul, KR;

(740) Fajnorová Mária, Ing., Bratislava, SK;

(111) 197392

(151) 13.11.2001
(156) 18.7.2010
(180) 18.7.2020
(210) 2092-2000
(220) 18.7.2000
(310) RM2000 C000338
(320) 24.1.2000
(330) IT
(442) 6.8.2001
(450) 5.2.2002

7 (511) 16, 35, 41

(511) 16 - Tlačoviny, noviny, časopisy, brožúry, prospekty.
35 - Reklama, služby reklamných agentúr, získavanie a administratíva reklamných záležitostí; distribúcia reklamného materiálu, letákov, prospektov, tlačovín, vzoriek; poradenstvo reklamných agentúr, usporadúvanie a vedenie reklamných kampaní, uverejňovanie reklamných textov, prenájom reklamných materiálov a prenájom reklamných plôch.
41 - Tvorba, vyučovanie (vzdelávanie) a publikovanie novín, časopisov, brožúr, prospektov, periodík a tlačovín vo všeobecnosti.

(540) METROPOL

(732) Metro International S. A., 2-4, Avenue Marie-Therese, L-2132 Luxembourg, LU;

(740) ROTT, RŮŽIČKA & GUTTMANN, v. o. s., Bratislava, SK;

(111) 197497

(151) 14.12.2001
(156) 6.3.2010
(180) 6.3.2020
(210) 627-2000
(220) 6.3.2000
(442) 11.9.2001
(450) 5.3.2002

7 (511) 2

(511) 2 - Farby, laky, emaily, fermeže, náterové látky, riedidlá do náterových látok, farieb a lakov, zlatolaky, tmely (na báze oleja a lakov, striekacie), farbivá, moridlá, ochranné prostriedky proti hrdzi a hnilobe dreva, práškové náterové látky, práškové farby, moridlá na drevo, elektroforézne náterové látky, nástrekové hmoty na báze organických spojív a organických plnidiel.

(540) MASK

(732) CHEMOLAK, a. s., Továrenská 7, 919 04 Smolenice, SK;

(111) 197536

(151) 14.12.2001
(156) 6.7.2010
(180) 6.7.2020
(210) 1974-2000
(220) 6.7.2000
(442) 11.9.2001
(450) 5.3.2002

7 (511) 3, 25

(511) 3 - Voňavky.
25 - Odevy, obuv a pokrývky hlavy.

(540) MARC ECKO

(732) IP Holdings Unltd LLC, 1450 Broadway, New York, New York 10018, US;

(740) ŽOVICOVÁ & ŽOVIC IP, s.r.o., Bratislava, SK;

(111) 197537

(151) 14.12.2001
(156) 6.7.2010
(180) 6.7.2020
(210) 1977-2000
(220) 6.7.2000
(442) 11.9.2001
(450) 5.3.2002

9 (511) 3, 9, 14, 18, 25

(511) 3 - Voňavky.
9 - Okuliare.
14 - Šperky.
18 - Kufre a športové tašky.
25 - Odevy, obuv a pokrývky hlavy.

(540)



(732) IP Holdings Unltd LLC, 1450 Broadway, New York, New York 10018, US;

(740) ŽOVICOVÁ & ŽOVIC IP, s.r.o., Bratislava, SK;

(111) 197574

(151) 14.12.2001
(156) 9.3.2010
(180) 9.3.2020
(210) 2383-2000
(220) 9.3.2000
(442) 11.9.2001
(450) 5.3.2002

7 (511) 9

(511) 9 - Kontaktné šošovky.

(540) WILDEYES

(732) NOVARTIS AG, CH-4002 Basel, CH;
(740) Čechvalová Dagmar, Bratislava, SK;

(111) 197722

(151) 20.12.2001
(156) 6.7.2010
(180) 6.7.2020
(210) 1973-2000
(220) 6.7.2000
(442) 11.9.2001
(450) 5.3.2002

9 (511) 18, 25

(511) 18 - Kufre a športové tašky.
25 - Odevy a pokrývky hlavy.

(540) ECKO UNLTD.

(732) IP Holdings Unltd LLC, 1450 Broadway, New York, New York 10018, US;
(740) ŽOVICOVÁ & ŽOVIC IP, s.r.o., Bratislava, SK;

(111) 197727

(151) 20.12.2001
(156) 6.7.2010
(180) 6.7.2020
(210) 1975-2000
(220) 6.7.2000
(442) 11.9.2001
(450) 5.3.2002

7 (511) 25

(511) 25 - Odevy a pokrývky hlavy.

(540) ECKORED

(732) IP Holdings Unltd LLC, 1450 Broadway, New York, New York 10018, US;
(740) ŽOVICOVÁ & ŽOVIC IP, s.r.o., Bratislava, SK;

(111) 197760

(151) 15.1.2002
(156) 4.8.2010
(180) 4.8.2020
(210) 2329-2000
(220) 4.8.2000
(442) 8.10.2001
(450) 4.4.2002

7 (511) 5

(511) 5 - Farmaceutické prípravky.

(540) Rhinolog

(732) Krewel Meuselbach GmbH, Postfach 1263, D-53775 Eitorf, DE;
(740) Čechvalová Dagmar, Bratislava, SK;

(111) 197761

(151) 15.1.2002
(156) 4.8.2010
(180) 4.8.2020
(210) 2331-2000
(220) 4.8.2000
(442) 8.10.2001
(450) 4.4.2002

7 (511) 30

(511) 30 - Zmrzliny, zmrzlinové krémy, zmrzlinové výrobky, mrazené cukrovinky a cukrárske výrobky; suché zmesi na prípravu zmrzlinových výrobkov, prísady do zmrzlín.

(540)

(732) Société des Produits Nestlé S. A., 1800 Vevey, CH;
(740) Mešková Viera, Ing., Bratislava, SK;

(111) 197855

(151) 15.1.2002
(156) 28.1.2010
(180) 28.1.2020
(210) 209-2000
(220) 28.1.2000
(310) 150224
(320) 22.12.1999
(330) CZ
(442) 8.10.2001
(450) 4.4.2002

7 (511) 1, 2, 3, 4, 5, 7, 8, 16, 17, 18, 19, 20, 21, 22, 24, 25, 26, 27, 28, 29, 30, 31, 32, 33, 35, 39, 40, 42

(511) 1 - Aktívne uhlie, bentonit, jodidovaná bielkovina, sladová bielkovina, bielkovina živočíšna alebo rastlinná (ako surovina), číriace prípravky, prípravky na čistenie tekutín, najmä vody, destilovaná voda, dextrín (apretúra), dolomit na priemyselné účely, dusíkaté vápno (hnojivo), filtračné materiály (chemické prípravky), filtračné materiály (minerálne látky), filtračné materiály (plastické látky v surovom stave), filtračné materiály (rastlinné látky), fosfáty (hnojivá), poľnohospodárske hnojivá, humus, impregnačné látky chemické na kožu a textil, indikátorový papier, kamenec, kaolín, kompost, chemické látky na konzervovanie potravín, rašelina (hnojivo), zemina na pestovanie, prípravky na ochranu proti ohňu, kalcinovaná sóda, kamenná soľ, štepárske vosky, látky na vytvrdenie vápenca.
2 - Kalofónia.

2 - Kalofónia.

3 - Mydlá, čistiace mlieka na toaletné účely, čistiace prípravky, toaletné prípravky, kamenec (antiseptický prípravok), kolínske vody, kozmetické prípravky, kúpeľové soli s výnimkou solí na liečebné účely, kozmetické prípravky určené na starostlivosť o pleť, najmä pleťové masky, krémy na obuv, krémy na kožu, kozmetické krémy, krieda na čistenie, parfumy, lúh sodný, pracie a namáčacie prípravky, šampóny, terpentín na odmasťovanie, toaletné prípravky, ústne vody nie na lekárske účely, vlasové vody, holiace prípravky, najmä vody po holení, voňavky, depilačný vosk, krajčírsky vosk, vosk na fúzy, vosk na leštenie, vosk na parkety, obuvnícke vosky, prípravky na čistenie zubov.

4 - Palivové brikety, drevené uhlie (palivo), lampové knôty, sviečkové knôty, palivá, bionafta, palivové drevo, parafín.

5 - Bielkovinová potrava na lekárske účely, liečivé byliny, bylinkové čaje, cukrovinky s liečivými prísadami, diabetický chlieb, dietetické nápoje upravené na lekárske účely, diétne potraviny upra-

vené na lekárske účely, minerálne doplnky potravín, glukóza na lekárske účely, repelenty proti hmyzu, prípravky na chudnutie, liečivé prípravky do kúpeľov, prísady do krmív na lekárske účely, minerálne vody na liečenie, minerálne soli, mlieko obohatené bielkovinami, prípravky proti moliam, prípravky na hubenie húb a ostatného hmyzu, lepiace prípravky na chytanie múch, prípravky proti parazitom, potrava pre dojčatá.

7 - Mlynčeky na obilie, mlynčeky na korenie s výnimkou ručných, elektrické kuchynské stroje, mechanické ručné nástroje a náradie, pluhy, drviče (šrotovníky), elektrické lisy na ovocie pre domácnosť, vínne lisy, elektrické stroje na šúpanie ovocia a zeleniny, žacie stroje, odstredivky, krosná, stroje na výrobu cestovín, poľnohospodárske stroje.

8 - Brúsy (ručné náradie), oberače na ovocie (ručné náradie), mažiare (ručné náradie), ručné náradie na hubenie rastlinných škodcov, kosy, brúsky (ručné náradie), krájače na zeleninu, hrable, luskáčiky s výnimkou luskáčikov z drahých kovov, lyžice (ručné náradie), ručné nástroje a ručné náradie, lovecké nože, nože do mlynčekov, nože na zeleninu, príbory (nože, vidličky a lyžice), nožnice, záhradnícke nožnice, oblúkové píly, ocieľky, kuričské náradie, obojručné nože, rašple (ručné nástroje), rýle, sekery, kosáky, ručné mlynčeky, vidly, záhradné náradie.

16 - Blahoprajné pohľadnice, brožúry, fólie z regenerovanej celulózy na balenie (celofán), periodiká, jednorazové detské plienky z papiera alebo buničiny, listový papier, etikety s výnimkou textilných, filtračný papier, fotografie, grafické reprodukcie, grafiky, modelovacie materiály, hracie karty, kalendáre, papierové vreckovky, knihy, mapy, nože na papier (kancelárske pomôcky), otvárače na listy (kancelárske pomôcky), obálky, obaly (papierenský tovar), obaly (papiernický tovar), papierové obaly na spisy, obtačky, toaletný papier, papierenský tovar, papiernický tovar, papierové obrúsky, papierové obrusy, pečatné vosky, plagáty, plány, pohľadnice, obrúsky (papierové prestieranie), vrecká z papiera alebo plastov, papierové uteráky, ceruzky, spevníky.

17 - Kovové fólie na izolácie, izolačné materiály, izolačné tkaniny, lepiace pásy s výnimkou pásov na kancelárske účely a na použitie v domácnosti, izolačná plsť, izolačné hmoty zabráňujúce sáľaniu tepla, materiály na zabránenie tepelnej radiácii, azbestové tesnenia, tesnenia (dverí alebo oblokov), gumové alebo vulkanfíbrové tesnenia (tesniace krúžky).

18 - Školské aktovky, aktovky, kufríky, batohy, cestovné tašky, cestovné kufre, dáždniky, diplomatické kufríky, vychádzkové palice, chlebníky, kabelky, kožená galantéria, kožušiny, nákupné tašky, náprsné tašky (peňaženky), puzdrá a obaly z vulkanfíbra, puzdrá na navštevnenky, psie obojky, peňaženky, kožené poťahy, plecniaky, kožené remienky, sedlárske výrobky, slnečníky, šnúry kožené, tašky na kolieskach, vodidlá.

19 - Altánky, bridlice, tehly, dlaždice s výnimkou kovových, drenážne rúry s výnimkou kovových, drevené obloženie, drevo spracované, dvere s výnimkou kovových, sošky z kameňa, betónu alebo mramoru, kameň, strešné krytiny s výnimkou ko-

vových, koly s výnimkou kovových, laty s výnimkou kovových, mramor, náterové hmoty, omietky pre stavebníctvo, obkladačky, dlaždice stavebné (nekovové), obklady stien a priečok s výnimkou kovových, parketové výlisky, parkety (parketové podlahy), dosky (stavebné drevo), preglejka, kameniny pre stavebníctvo, schodiská s výnimkou kovových, prenosné skleníky s výnimkou kovových, stavby prenosné s výnimkou kovových, škridly s výnimkou kovových, tyče, žrde, vápenec, vápno, podlahové vlny s výnimkou kovových, brány s výnimkou kovových, odkvapové žľaby s výnimkou kovových, žula ako stavebný a kamenársky materiál.

20 - Bambus, búdy pre zvieratá chované v domácnosti, nábytok bytový, príchytky (rozperky), kade s výnimkou kovových, kolísky, koše s výnimkou kovových, kreslá, lavičky (nábytok), ležadlá rozkladacie, chaise longue (typ čalúneného kresla), divány, pohovky, posteľné matrace, obrazové lišty a rámy, slamenice (pletená slama), police, vankúše, stoly stolárske a zámočnícke s výnimkou kovových, posteľ (nábytok), bielizníky (nábytok), dosky na krájanie, príručný tovar, košíkársky tovar, ratan, rúčky a rukoväti na náradie nie kovové, pletená slama, slamníky, stolíky a stoly (nábytok), stolárske umelecké výrobky, tyče na záclony, podstavce na kvety, drevené alebo plastové stoličky.

21 - Kanvice s výnimkou elektrických, cedidlá pre domácnosť, cedidlá s výnimkou cedidiel z drahých kovov, cestovné fľaše, cukorničky s výnimkou cukorničiek z drahých kovov, čajníky s výnimkou čajníkov z drahých kovov, čajové súpravy s výnimkou súprav z drahých kovov, nástroje na čistenie, dávkovače papierových uterákov, dávkovače toaletného papiera, demizóny, klieťky pre zvieratá chované v domácnosti, drôtenky na čistenie, drôtenky na použitie v kuchyni, džbániky, figúrky z porcelánu, terakoty alebo skla, kuchynské formy a formičky na pečenie, formy na zákusky a koláče, grily, handry na čistenie, hlboké misy, umývacie hubky, hrnce, hrnčeky, hrnčiarsky tovar, hrebene, chladiace nádoby, kuchynské dosky na krájanie, schránky na chlieb, kefy, zubné kefky, kastroly, kávové súpravy s výnimkou súprav z drahých kovov, vedrá, kvetináče, kvetníky, nádoby na odpadky, kotlíky (hrnce), kuchynský riad (hrnce), kuchynský riad s výnimkou riadu z drahých kovov, lisy na ovocie pre domácnosť s výnimkou elektrických, majolika, misy, ručné mixéry, ručné mlynčeky pre domácnosť, mopy, naberačky kuchynské, nádoby na použitie v domácnosti alebo v kuchyni s výnimkou nádob z drahých kovov, nádoby na smeti, lieviky, dentálne nite, nočníky, obaly na mydlo, otvárače na fľaše, panvice, špáradlá, pasce na hmyz, pasce na hlodavce, koreničky okrem koreničiek z drahých kovov, lapačky na muchy, pracháče na koberce, podnosy na použitie v domácnosti s výnimkou podnosov z drahých kovov, porcelán, kuchynské potreby pre domácnosť s výnimkou potrieb z drahých kovov, toaletné pomôcky, kolíky na bielizeň, sušiaci na bielizeň, dosky na žehlenie, schránky na jedlo, pudrenky s výnimkou pudreniek z drahých kovov, kropsiace zariadenia, rozstrekovače, ražne kovové na po-

užitie v kuchyni, rukavice pre domácnosť, servisy (porcelánové), tabuľové sklo (surovina), soľníčky s výnimkou soľníčiek z drahých kovov, zmetačky, stolové stojany s výnimkou stojanov z drahých kovov, strúhadlá pre domácnosť, svietniky okrem svietnikov z drahých kovov, šálky, džbery nie kovové, šľahače s výnimkou elektrických, šrotovníky s výnimkou elektrických (drviče), kade, putne, papierové táčne, papierové taniere, taniere s výnimkou tanierov z drahých kovov, tepelnoizolačné nádoby (termosky), tlakové hrnce s výnimkou elektrických, utierky na riad, války na cesto, vaničky, vedierka na ľad (na chladenie nápojov), vykrajujacie formičky na pečivo, výrobky z krištáľového skla, vývrtky, nádoby na pitie s objemom 0,4 litra (žajdlíky).

22 - Laná s výnimkou kovových, konopné povrazy, kúdeľ, vypchávkové materiály s výnimkou gumových a plastových, lyko, markízy (plátenné strechy), motúzy, papierové motúzy, pásky s výnimkou kovových na zväzovanie, plachty, popruhy na manipuláciu s nákladom s výnimkou kovových, mechy látkové, vrecia látkové, siete, stany.

24 - Bavlnené látky, barchet, brokát, cestovné prikrývky, damask, flanel, flauš, hodváb, jutový textil, kaliko, kanava, textilné vreckovky, kartún, krep, vlnené látky, posteľné pokrývky a prikrývky, posteľná bielizeň, lôžkoviny, menčestre, povlaky na matrace, moskytiéry, nábytkové poťahy, záclony, konopné plátno, plsť, textilné podšívky, poťahy na nábytok, posteľná a stolová bielizeň, plachty, obliečky, plédy, tkanina najmä na výrobu vriec (vrecovina), textilné rolety, utierky, uteráky, zamat, spacie vaky, súkno, sypkovina, taft, textilie, tkaniny, tyl, úplety, vlajky, záclonovina.

25 - Papuče, baret, topánky, bundy, čiapky, čapice, detské plienky textilné, galoše, čižmy, kabáty, plienkové nohavičky, nohavičky, gamaše, kapucne, klobúky, kombinézy, konfekcia, kostýmy, košele, kožušiny (oblečenie), kravaty, goliere, oblečenie, obuv, športová obuv, odevy nepremokavé, opasky, plavky, papuče, pletený tovar, podprsenky, podväzky, ponožky, spodná bielizeň, pulóvre, pančuchy, pyžamá, rukavice, saká, sandále, spodky, ľahké topánky (črievice), sukne, svetre, šály, šatky, plecnice (traky), tielka, uniformy, vesty, výbavičky pre novorodencov, zástery, župany.

26 - Brmbolce, značky na bielizeň, kovové vyšivacie priadze (dracúny), flitre, galantéria, galantérny tovar s výnimkou priadzí, gummy do bielizne, štopkacie hrbíky, ihelníky, ihlice na pletenie a háčkovanie, ihly, stužky, garniere, volány, gombíky, škatule na šijacie potreby, čipky, umelé kvety, lacetky, lemovky, náprsenky, natáčky do vlasov, nažehľovacie záplaty, ovocie umelé, ozdobné ihlice, ozdobné spony, ozdoby do vlasov, ozdoby na klobúky s výnimkou ozdôb z drahých kovov, ozdoby na šaty, parochne, patentné gombíky, lemy, bordúry, obruby (prámikársky tovar), pracky, sieťky na vlasy, spony, vlasové stuhy, stužky, šnúrky, šnúry, šnúrky na opásanie, pásy na uväzovanie (viazačky), výšivky, zipsy.

27 - Koberce, linoleum, podlahové krytíny, predložky, rohožky, tapety.

28 - Autíčka, biliardy, boby a sane, stolové hry, športové náradie, divadelné masky, šarkany, golfové vybavenie, rybárske vybavenie, športový tovar, ako sú bazény, chrániče na pšťaľy, nákolenníky, sánky, hokejky a pod., hojdačky, kolky, šachy, guľky na hranie, hračky, hry s kockami, kolky (hra), šípky (hra), zariadenia na elektronické hry s výnimkou hier využívajúcich televízne prijímače, hrkálky, stacionárne bicykle na cvičenie, kolobežky, bábky, náradie na lukostreľbu, maňušky, lopty, rybárske náčinie, návnady, ozdoby na vianočné stromčeky s výnimkou osvetľovacích telies, bábiky, športové rukavice bejzbalové, boxerské, golfové, hracie, lyžiarske, šermiarske, siete ako športové potreby, spoločenské hry, stojany na vianočné stromčeky, vianočné stromčeky umelé, šachovnice, terče.

29 - Ančovky, spracované arašidy, bielok, zemiacové lupienky, bujóny, byliny konzervované, cibuľa konzervovaná, šošovica konzervovaná, datle, droby, hydina, džemy, fazuľa konzervovaná, neživé garnáty, hrach konzervovaný, hranolčeky, hrozienka, huspeniny, pečienka, jedlé oleje a tuky, jogurt, kandizované ovocie, kaviár, kefír, klobásy, salámy, párky, kokosová múčka, konzervy mäsové, konzervy rybacie, konzervovaná zelenina, kôrovce, krevety nie živé, ovocné šupky, kyslá kapusta, langusty s výnimkou živých, konzervované hľuzovky, losos, spracované mandle, margarín, marmeláda, maslo, mäso, mäsové extrakty, mäkkýše (neživé), mliečne nápoje, mliečne výrobky, mlieko, mrazené ovocie, mušle (nie živé), nakladaná zelenina, nasolené potraviny, olivy konzervované, orešky spracované, konzervované ovocie, ovocné rôsoly, paštéty, raky s výnimkou živých, paradajkový pretlak, ryby, ovocné a zeleninové šaláty, sardinky, slede, slanina, smotana, sušené vajcia, šľahačka, šunka, tofu, tuniak, údeniny, vajcia, zelenina konzervovaná, sušená a varená, divina, konzervované a sušené huby, želatína jedlá.

30 - Aníz, aromatické prípravky do potravín, badián, bombóny, zemiaková múčka na ľudskú spotrebu, cigória, cukor, cukríky, cukrovinky, čaj, čokoláda, čokoládové nápoje, torty, droždie, glukóza na ľudskú spotrebu, horčica, pečivo, chlieb, chuťové prísady, jačmeň, jemné pečivo, kakao, kakaové nápoje, kandis ako potrava, kapary, karí, ovsená kaša (mliečna), káva, kávoviny, kávové nápoje, keksy, koláče, koreniny, krekerky, krúpy na ľudskú spotrebu, krupica, kuchynská soľ, kukurica mletá, kukurica pražená, kypriaci prášok, sladké drievka (cukrovinky), lepok, lístkové cesto, majonéza, maltóza, mäsové pirohy, med, perníky, melasa, potravinárska múka, müsli, muškátové orechy, destilované nápoje, nové korenie, ocot, sójová omáčka, obľátky, vločky, palacinky, paprika (korenie), pastilky (cukríky), čierne korenie, pizza, škrobovité potraviny, pralinky, príchuť, pudinky, ryža, ságo, sendviče, škorica, sucháre, sušienky, šafran (korenie), škrob ako potrava, tapioka, cestá, cestoviny, vanilín, vanilka, zákusky, šalátové zálievky, zázvor, zmrzlina, žemle, žuvačky.

31 - Arašidy, bielkoviny pre zvieratá, borievky, zemiaky, byliny, cibuľa, citrusové ovocie, čakanka šalátová, čerstvé ovocie, drevo, fazuľa, hlávkový šalát, hospodárske zvieratá, huby, hrach, hrozno, struky rohovníka, chmeľ, chovateľské a pestovateľské produkty, jačmeň, ikry, plody, gaštany, kríky, kolové orechy, kôrovce, koreň čakanky, krmivá, krmne zmesi, kukurica, kvety, langusty, múčka pre zvieratá, obilie, uhorky, olivy, orechy, otruby, ovos, ovocie, krmivo, podstiелky, podhubia, pokrutiny, pór, psie sucháre, pšenica, rašelina, rebarbora, vinič, rastliny, ružové kríky, živé ryby, repa, sadby, semená rastlín, seno, sépie, sezam, slad na výrobu piva a liehovín, slama, stelivo, šrot, tekvica, vianočné stromčeky, zelenina, zrnó, zvieratá domáce a hospodárske, žito.

32 - Nealkoholické nápoje, ovocné a zeleninové šťavy, výťažky z ovocia, iónové nápoje, pivo, prášky na prípravu šumivých nápojov, príchuti a prípravky na nápoje, prípravky na výrobu likérov, sódová voda, minerálky, sirupy, sladové nápoje, stolové vody, srvátkové nápoje.

33 - Alkoholové esencie, alkoholické nápoje, alkoholové extrakty, aperitívy, brandy, destilované nápoje, likéry a pálenky, džin, mušty s alkoholom, koktaily, liehoviny, medovina, rum, saké, víno, vodka, whisky.

35 - Predvádzanie tovaru umožňujúce spotrebiteľom pohodlne si prehliadnúť, posúdiť a zakúpiť tento tovar.

39 - Balenie tovaru.

40 - Mlynárstvo, konzervovanie potravín a nápojov.

42 - Pohostinská činnosť.

(540)



(732) AHOLD Czech Republic, a. s., Slavíčková 1a, 638 00 Brno, CZ;

(740) Kubínyi Peter, Bc., Trenčín, SK;

(111) 197862

(151) 15.1.2002

(156) 6.4.2010

(180) 6.4.2020

(210) 1033-2000

(220) 6.4.2000

(442) 8.10.2001

(450) 4.4.2002

7 (511) 3, 16, 21

(511) 3 - Obrúsky a utierky na jedno použitie predvhlčené alebo impregnované čistiacimi roztokmi.

16 - Utierky z buničiny na jedno použitie.

21 - Utierky z textilu alebo z netkaných materiálov na čistenie a utieranie.

(540) WYPALL

(732) Kimberly - Clark Worldwide, Inc., Neenah, Wisconsin 54956, US;

(740) ROTT, RŮŽIČKA & GUTTMANN, v. o. s., Bratislava, SK;

(111) 197863

(151) 15.1.2002

(156) 6.4.2010

(180) 6.4.2020

(210) 1034-2000

(220) 6.4.2000

(442) 8.10.2001

(450) 4.4.2002

7 (511) 3, 16, 21

(511) 3 - Obrúsky a utierky na jedno použitie predvhlčené alebo impregnované čistiacimi roztokmi.

16 - Obrúsky a utierky z papiera na jedno použitie.

21 - Obrúsky a utierky z netkaných materiálov na jedno použitie na čistenie a utieranie.

(540) KIMTECH

(732) Kimberly - Clark Worldwide, Inc., Neenah, Wisconsin 54956, US;

(740) ROTT, RŮŽIČKA & GUTTMANN, v. o. s., Bratislava, SK;

(111) 198015

(151) 11.2.2002

(156) 22.2.2010

(180) 22.2.2020

(210) 504-2000

(220) 22.2.2000

(442) 6.11.2001

(450) 9.5.2002

7 (511) 36, 39

(511) 36 - Lízingové služby v oblasti motorových vozidiel, lízingové služby všetkých druhov a na ne sa vzťahujúce úradné odhady, poistenie a poskytovanie úverov, odhad a úhrada škody pri poistných udalostiach.

39 - Dlhodobý prenájom motorových vozidiel s možnosťou odkúpenia a služby prenájmu automobilov.

(540) MASTERLEASE

(732) GMAC Inc., 200 Renaissance Center, P.O. Box 200, Detroit, MI 48265-2000, US;

(740) Fajnorová Mária, Ing., Bratislava, SK;

(111) 198019

(151) 11.2.2002

(156) 9.3.2010

(180) 9.3.2020

(210) 677-2000

(220) 9.3.2000

(442) 6.11.2001

(450) 9.5.2002

7 (511) 12, 35, 39

(511) 12 - Prívesy, návesy a úžitkové vozidlá.

35 - Obchodné poradenstvo a sprostredkovanie obchodu s uvedenými tovarmi.

39 - Prenájom prívesov, návesov a úžitkových vozidiel.

(540)



(732) CENTRAL EUROPE TRAILER, s. r. o., Diaľničná cesta 16, 903 01 Senec, SK;

(740) Holoubková Mária, Ing., Bratislava, SK;

(111) 198026

(151) 11.2.2002
 (156) 5.4.2010
 (180) 5.4.2020
 (210) 1011-2000
 (220) 5.4.2000
 (442) 6.11.2001
 (450) 9.5.2002

7 (511) 9

(511) 9 - Analógové riadiace jednotky na videohry, najmä joysticky; zábavné prístroje adaptované len na použitie s televíznymi prijímačmi; CD-ROM riadiace jednotky; DVD-ROM riadiace jednotky; CD-ROM zakódovaný softvér na videohry; DVD-ROM zakódovaný softvér na videohry; CD-ROM zakódovaný softvér počítačových hier; DVD-ROM zakódovaný softvér počítačových hier; mechanizmy na mince na televízne súpravy; videohry na mince; prenosné zariadenia počítačových hier obsahujúce pamäťové zariadenia a vybavené kryštálovými displejmi; prístroje na videohry na osobné používanie; prístroje na videohry na obchodné využitie; počítačové klávesnice; počítačové periférne zariadenia; počítače (vrátane centrálnych spracovateľských jednotiek a periférneho vybavenia počítačov); spoje na elektrické vedenia; elektrické káble; elektrické zásuvky, zástrčky a ďalšie kontakty; elektrické terminály; zakódované magnetické karty; hracie zariadenia obsahujúce pamäťové zariadenia, najmä elektronické magnetické disky; pamäťové karty na videohry; pamäťové jednotky na ručné jednotky na hranie elektronických hier; myši (zariadenie na spracovanie dát); podložky pod myši; kazety videohier; prenosné puzdrá na CD-ROM; prenosné puzdrá na DVD-ROM.

(540)

PlayStation

(732) Kabushiki Kaisha Sony Computer Entertainment (Sony Computer Entertainment Inc.), 2-6-21, Minami-aoyama, Minato-ku, Tokyo 107-0062, JP;
 (740) Bušová Eva, JUDr., Bratislava, SK;

(111) 198281

(151) 12.2.2002
 (156) 2.10.2010
 (180) 2.10.2020
 (210) 2916-2000
 (220) 2.10.2000
 (442) 6.11.2001
 (450) 9.5.2002

7 (511) 1, 2, 17

(511) 1 - Chemické výrobky určené pre priemysel, syntetické a umelé živice ako surovina, priemyselné spojivá a lepidlá, aditíva do náterových látok ako priemyselné chemikálie, ochranné prostriedky proti ohňu, plastické hmoty v surovom stave, odmasťovacie prostriedky používané pri priemyselných technológiách.
 2 - Farby, laky, emaily, fermeže, náterové látky, riedidlá do náterových látok, farieb a lakov, zlato-laky, tmely, farbivá, moridlá, ochranné prostriedky proti hrdzi a hnilobe dreva, ohňovzdorné nátery,

práškové náterové látky, práškové farby, impregnačné prostriedky na drevo a na betón vo forme farieb, moridlá na drevo, elektroforézne náterové látky, nástrekové hmoty na báze organických spojív a organických plnidiel.

17 - Hmoty tesniace a izolačné, elektroizolačné laky.

(540) FOBAL

(732) CHEMOLAK, a. s., Továrnská 7, 919 04 Smolenice, SK;

(111) 198608

(151) 8.3.2002
 (156) 26.10.2010
 (180) 26.10.2020
 (210) 3188-2000
 (220) 26.10.2000
 (442) 3.12.2001
 (450) 4.6.2002

7 (511) 35, 42

(511) 35 - Dražby; podnikateľské alebo obchodné informácie; profesionálne obchodné alebo podnikateľské poradenstvo; poradenstvo pri vedení podnikov; poradenstvo - služby v obchodnej činnosti; poradenské služby v oblasti obchodného alebo podnikateľského riadenia.
 42 - Odborné poradenstvo s výnimkou obchodného.

(540)

(732) Aukčná a dražobná, s. r. o., Švabinského 13, 851 01 Bratislava, SK;

(740) Kajabová Monika, JUDr., Bratislava, SK;

(111) 198681

(151) 15.4.2002
 (156) 24.2.2010
 (180) 24.2.2020
 (210) 520-2000
 (220) 24.2.2000
 (442) 7.1.2002
 (450) 2.7.2002

7 (511) 41, 42

(511) 41 - Vzdelávanie a zabezpečovanie kurzov a školení.
 42 - Obhajoba práv odborárov a presadzovanie ich pracovných, sociálnych, kultúrnych a ďalších záujmov a potrieb zamestnancov.

(540) Konfederácia odborových zväzov Slovenskej republiky

(732) Konfederácia odborových zväzov Slovenskej republiky, Odborárske nám. 3, 815 70 Bratislava, SK;

(111) 198683

(151) 15.4.2002
 (156) 17.3.2010
 (180) 17.3.2020
 (210) 771-2000
 (220) 17.3.2000
 (442) 7.1.2002
 (450) 2.7.2002

7 (511) 38, 39, 41

- (511) 38 - Komunikačné služby, a to služby televízneho vysielania, káblovej televízie a satelitnej televízie.
39 - Distribúcia televíznych programov, hraných filmov, nahraných audiokaziet a videokaziet, nahraných audiopások a videopások, nahraných audiodiskov a videodiskov a CD-ROM.
41 - Služby v oblasti zábavy, najmä produkcia televíznych programov, hraných filmov, nahraných audiokaziet a videokaziet, nahraných audiopások a videopások, nahraných audiodiskov a videodiskov a CD-ROM; poskytovanie on-line informácií v oblasti športu, televízie, filmov, videozábavy a audiozábavy prostredníctvom globálnej komunikačnej siete.

(540) FOX SPORTS

- (732) TWENTIETH CENTURY FOX FILM CORPORATION, spoločnosť zriadená podľa zákonov štátu Delaware, 10201 West Pico Boulevard, Los Angeles, California 90035, US;
(740) Tomeš Pavol, Ing., Bratislava, SK;

(111) 198684

- (151) 15.4.2002
(156) 17.3.2010
(180) 17.3.2020
(210) 772-2000
(220) 17.3.2000
(442) 7.1.2002
(450) 2.7.2002

7 (511) 38, 39, 41

- (511) 38 - Komunikačné služby, a to služby televízneho vysielania, káblovej televízie a satelitnej televízie.
39 - Distribúcia televíznych programov, hraných filmov, nahraných audiokaziet a videokaziet, nahraných audiopások a videopások, nahraných audiodiskov a videodiskov a CD-ROM.
41 - Služby v oblasti zábavy, najmä produkcia televíznych programov, hraných filmov, nahraných audiokaziet a videokaziet, nahraných audiopások a videopások, nahraných audiodiskov a videodiskov a CD-ROM; poskytovanie on-line informácií v oblasti športu, televízie, filmov, videozábavy a audiozábavy prostredníctvom globálnej komunikačnej siete.

(540)



- (732) TWENTIETH CENTURY FOX FILM CORPORATION, spoločnosť zriadená podľa zákonov štátu Delaware, 10201 West Pico Boulevard, Los Angeles, California 90035, US;
(740) Tomeš Pavol, Ing., Bratislava, SK;

(111) 198687

- (151) 15.4.2002
(156) 7.4.2010
(180) 7.4.2020
(210) 1058-2000
(220) 7.4.2000
(442) 7.1.2002
(450) 2.7.2002

7 (511) 39

- (511) 39 - Služby prenájmu vozidiel; automatizované prenájomové služby vozidiel poskytované v reálnom čase prostredníctvom globálnej počítačovej siete.

(540) THRIFTY

- (732) Thrifty Rent-A-Car System, Inc., 5310 E. 31st Street, Tulsa, Oklahoma 74135, US;
(740) Fajnorová Mária, Ing., Bratislava, SK;

(111) 198742

- (151) 15.4.2002
(156) 18.12.2010
(180) 18.12.2020
(210) 3829-2000
(220) 18.12.2000
(442) 7.1.2002
(450) 2.7.2002

7 (511) 35, 41

- (511) 35 - Akvizičná, marketingová, propagačná, reklamná, informačná a inzertná činnosť, distribúcia tovaru na reklamné účely, najmä v oblasti výrobkov trvanlivého pečiva.
41 - Organizovanie a usporadúvanie súťaží na podporu predaja výrobkov trvanlivého pečiva.

(540) Tatranky Opavia Energie sbalená na cesty

- (732) Opavia - LU, s. r. o., Vinohradská 2828/151, 130 00 Praha, Žižkov, CZ;
(740) Fritz Martin, JUDr., Bratislava, SK;

(111) 198745

- (151) 15.4.2002
(156) 18.12.2010
(180) 18.12.2020
(210) 3832-2000
(220) 18.12.2000
(310) 158255
(320) 15.8.2000
(330) CZ
(442) 7.1.2002
(450) 2.7.2002

7 (511) 30

- (511) 30 - Pečivo, trvanlivé pečivo čokoládové a nečokoládové, sušienky, vafle, tyčinky, piškóty, kakaové, čokoládové, kávové a ovocné náplne a krémy, mrazené krémy, čokoládové a nečokoládové polevy, pečivo so slanými príchutami.

(540) Zlaté Delikatesky

- (732) Opavia - LU, s. r. o., Vinohradská 2828/151, 130 00 Praha, Žižkov, CZ;
(740) Fritz Martin, JUDr., Bratislava, SK;

(111) 198748

- (151) 15.4.2002
(156) 18.12.2010
(180) 18.12.2020
(210) 3835-2000
(220) 18.12.2000
(310) 158258
(320) 15.8.2000
(330) CZ
(442) 7.1.2002

(450) 2.7.2002

7 (511) 30

(511) 30 - Pečivo, trvanlivé pečivo čokoládové a nečokoládové, sušienky, vafle, tyčinky, piškóty, kakaové, čokoládové, kávové a ovocné náplne a krémy, mrazené krémy, čokoládové a nečokoládové polevy, pečivo so slanými príchutami.

(540) Moje malá Opavia

(732) Opavia - LU, s. r. o., Vinohradská 2828/151, 130 00 Praha, Žižkov, CZ;

(740) Fritz Martin, JUDr., advokát, Bratislava, SK;

(111) 199141

(151) 14.5.2002

(156) 3.5.2010

(180) 3.5.2020

(210) 1326-2000

(220) 3.5.2000

(442) 5.2.2002

(450) 6.8.2002

7 (511) 19, 21

(511) 19 - Stavebné sklo, pokrývané sklo, tvrdené sklo, vrstvené sklo, výrobky vyrobené úplne alebo hlavne z uvedeného skla, zložené zasklievacie jednotky, stavebné zasklievacie jednotky.

21 - Sklo a výrobky vyrobené úplne alebo hlavne z neho.

(540)**K GLASS**

(732) Pilkington plc, Prescott Road, St Helens, Merseyside, WA10 3 TT, GB;

(740) ROTT, RŮŽIČKA & GUTTMANN, v. o. s., Bratislava, SK;

(111) 199244

(151) 15.5.2002

(156) 25.4.2010

(180) 25.4.2020

(210) 1214-2000

(220) 25.4.2000

(442) 10.7.2001

(450) 6.8.2002

7 (511) 29

(511) 29 - Mliečne výrobky, syr, produkty vyrobené zo syra, smotana, nátierky, maslo a maslové nátierky, výrobky z masla, syrové nátierky, zmesi vytvorené kombináciou hociktorých z uvedených tovarov.

(540) MILKANA

(732) EDELWEISS GMBH & CO.KG, Oberstdorfer Strasse 7, 87435 Kempten, DE;

(740) ČERNEJOVÁ & HRBEK, s. r. o., Bratislava, SK;

(111) 199370

(151) 10.6.2002

(156) 27.12.2010

(180) 27.12.2020

(210) 3946-2000

(220) 27.12.2000

(442) 5.3.2002

(450) 10.9.2002

7 (511) 30

(511) 30 - Trvanlivé pečivo, sušienky, vafle, koktailové trvanlivé pečivo so slanými príchutami.

(540)

(591) fialová, modrá, červená, žltá, biela, okrová, čierna

(732) Opavia - LU, s. r. o., Vinohradská 2828/151, 130 00 Praha, Žižkov, CZ;

(740) Fritz Martin, JUDr., Bratislava, SK;

(111) 199382

(151) 11.6.2002

(156) 27.2.2010

(180) 27.2.2020

(210) 553-2000

(220) 27.2.2000

(442) 5.3.2002

(450) 10.9.2002

7 (511) 9

(511) 9 - Telekomunikačné zariadenia a počítačový softvér na prevádzkovanie, sledovanie, riadenie, spájanie a/alebo integráciu telekomunikačných zariadení a systémov.

(540) ADC

(732) ADC Telecommunications, Inc., 13625 Technology Drive, Eden Prairie MN 55344-2252, US;

(740) Bušová Eva, JUDr., Bratislava, SK;

(111) 199383

(151) 11.6.2002

(156) 28.2.2010

(180) 28.2.2020

(210) 573-2000

(220) 28.2.2000

(442) 5.3.2002

(450) 10.9.2002

7 (511) 36

(511) 36 - Nákup a predaj na splátky - finančný lízing.

(540)

(591) červená, modrá

(732) Consumer Finance Holding, a. s., Hlavné námestie 12, 060 01 Kežmarok, SK;

(740) Hojčuš Peter, Ing., Bratislava, SK;

(111) 199384

- (151) 11.6.2002
- (156) 10.3.2010
- (180) 10.3.2020
- (210) 680-2000
- (220) 10.3.2000
- (442) 5.3.2002
- (450) 10.9.2002

7 (511) 1

- (511) 1 - Chemikálie používané ako antioxidanty pri výrobe predmetov z vulkanizovaného kaučuku, buď z prírodného alebo syntetického.

(540) QDI

- (732) FLEXSYS AMERICA, L. P., 260 Springside Drive, Akron, Ohio, US;
- (740) Bezák Marián, Ing., Bratislava, SK;

(111) 199515

- (151) 9.7.2002
- (156) 15.12.2009
- (180) 15.12.2019
- (210) 3234-99
- (220) 15.12.1999
- (442) 4.4.2002
- (450) 8.10.2002

7 (511) 6, 9, 12, 35

- (511) 6 - Kovové zámky na vozidlá s výnimkou elektrických.
- 9 - Elektrické zámky na vozidlá, telefónne prístroje a príslušenstvo, telefónne automaty, telefónne ústredne, mobilné telefóny vrátane príslušenstva, mobilné rádiotelefónne siete, všetky telekomunikačné prístroje a zariadenia patriace do tejto triedy, zariadenia na záznam, prenos a reprodukciu zvuku alebo obrazu, kancelárska a výpočtová technika.
- 12 - Mechanické zabezpečovacie zariadenia proti odcudzeniu motorových vozidiel, stavebné vložkové systémy a mechanické zamykacie zariadenia pre automobily, hlavne zámky na uzamykanie riadiacej páky, odnímateľné zatváracie závory na volant, elektronické zabezpečovacie zariadenia proti odcudzeniu motorových vozidiel, hlavne imobilizéry, alarmy, centrálné elektronické sťahovanie a dvíhanie okien vozidiel.
- 35 - Sprostredkovanie obchodu s tovarmi v oblasti mechanických zabezpečovacích zariadení proti odcudzeniu motorových vozidiel bezpečnostných zámok všetkých druhov, stavebných vložkových systémov a mechanických zamkynacích zariadení na automobily, hlavne zámok na uzamykanie riadiacej páky, odnímateľných zatváracích závor na volant, ďalej v oblasti elektronických zabezpečovacích zariadení proti odcudzeniu motorových vozidiel, hlavne imobilizérov, alarmov, centrálného zamkynania vozidiel, centrálného elektronického sťahovania a dvíhanie okien vozidiel, telefónnych prístrojov a ich príslušenstva, telefónnych automatov, telefónnych ústrední, mobilných telefónov vrátane príslušenstva, mobilných rádiotelefónnych sietí, všetkých telekomunikačných prístrojov a zariadení patriacich do triedy 9, zariadení na záznam, prenos a reprodukciu zvuku alebo obrazu, kancelárskej a výpočtovej techniky.

(540)



- (591) zelená, žltá, čierna, béžová, sivá
- (732) ROYAL DEFEND HOLDING, a. s., Ostrovského 3/253, Ženské domovy, 155 00 Praha, CZ;
- (740) Filípek Ján, Ing., Bratislava, SK;

(111) 199516

- (151) 9.7.2002
- (156) 15.12.2009
- (180) 15.12.2019
- (210) 3235-99
- (220) 15.12.1999
- (442) 4.4.2002
- (450) 8.10.2002

7 (511) 6, 9, 12, 35

- (511) 6 - Kovové zámky na vozidlá s výnimkou elektrických.
- 9 - Elektrické zámky na vozidlá, telefónne prístroje a príslušenstvo, telefónne automaty, telefónne ústredne, mobilné telefóny vrátane príslušenstva, mobilné rádiotelefónne siete, všetky telekomunikačné prístroje a zariadenia patriace do tejto triedy, zariadenia na záznam, prenos a reprodukciu zvuku alebo obrazu, kancelárska a výpočtová technika.
- 12 - Mechanické zabezpečovacie zariadenia proti odcudzeniu motorových vozidiel, stavebné vložkové systémy a mechanické zamykacie zariadenia na automobily, hlavne zámky na uzamykanie riadiacej páky, odnímateľné zatváracie závory na volant, elektronické zabezpečovacie zariadenia proti odcudzeniu motorových vozidiel, hlavne imobilizéry, alarmy, centrálné elektronické sťahovanie a dvíhanie okien vozidiel.
- 35 - Sprostredkovanie obchodu s tovarmi v oblasti mechanických zabezpečovacích zariadení proti odcudzeniu motorových vozidiel bezpečnostných zámok všetkých druhov, stavebných vložkových systémov a mechanických zamkynacích zariadení na automobily, hlavne zámok na uzamykanie riadiacej páky, odnímateľných zatváracích závor na volant, ďalej v oblasti elektronických zabezpečovacích zariadení proti odcudzeniu motorových vozidiel, hlavne imobilizérov, alarmov, centrálného zamkynania vozidiel, centrálného elektronického sťahovania a dvíhanie okien vozidiel, telefónnych prístrojov a ich príslušenstva, telefónnych automatov, telefónnych ústrední, mobilných telefónov vrátane príslušenstva, mobilných rádiotelefónnych sietí, všetkých telekomunikačných prístrojov a zariadení patriacich do triedy 9, zariadení na záznam, prenos a reprodukciu zvuku alebo obrazu, kancelárskej a výpočtovej techniky.

(540)



- (591) zelená, žltá, čierna, sivá
 (732) ROYAL DEFEND HOLDING, a. s., Ostrovského 3/253, Ženské domovy, 155 00 Praha, CZ;
 (740) Filípek Ján, Ing., Bratislava, SK;

(111) 199520

- (151) 9.7.2002
 (156) 28.4.2010
 (180) 28.4.2020
 (210) 1269-2000
 (220) 28.4.2000
 (442) 4.4.2002
 (450) 8.10.2002

7 (511) 1, 17

- (511) 1 - Chemikálie pre priemysel, vedu, fotografiu, poľnohospodárstvo, záhradníctvo, lesníctvo, umelé živice v nespracovanom stave, plastické hmoty v nespracovanom stave, plastické hmoty v nespracovanom stave, prípravky na reguláciu rastu rastlín, tekutý kaučuk.
 17 - Kaučuk surový alebo ako polotovary, syntetický kaučuk, plasty ako polotovary, syntetické živice ako polotovary, izolačné materiály.

(540) ZEON

- (732) Zeon Corporation, 1-6-2 Marunouchi, Chiyoda-ku, Tokyo 100-8246, JP;
 (740) Hörmannová Zuzana, Ing., Bratislava, SK;

(111) 199639

- (151) 16.7.2002
 (156) 28.2.2010
 (180) 28.2.2020
 (210) 566-2000
 (220) 28.2.2000
 (442) 4.4.2002
 (450) 8.10.2002

7 (511) 1, 3, 5

- (511) 1 - Chemické prípravky pre priemysel, poľnohospodárstvo a lesníctvo.
 3 - Mydlá, avivážne prostriedky, soli na bielenie, bieliace prípravky, krémy na obuv, leštiace prípravky, kozmetické prípravky, čistiace prípravky, namáčacie prípravky, toaletné prípravky, dezodoračné mydlá, odhrdzovacie prípravky, čistiacie prípravky.
 5 - Chemické dezinfekčné prostriedky na WC, chemicko-farmaceutické prípravky, dezinfekčné prípravky na hygienické účely.

(540) DEZI PRIM

- (732) PERFEKT - SH, s. r. o., Hliníková 45, 952 01 Vrábľa, SK;
 (740) Beleščák Ladislav, Ing., Piešťany, SK;

(111) 199953

- (151) 15.8.2002
 (156) 27.11.2010
 (180) 27.11.2020
 (210) 3541-2000
 (220) 27.11.2000
 (442) 9.5.2002
 (450) 6.11.2002

7 (511) 32

- (511) 32 - Nealkoholické nápoje, minerálne vody, sýtené a stolové vody, sirupy a iné prípravky na prípravu nápojov.

(540) KORUNA

- (732) NEALKO ORAVAN, spol. s r. o., Priemyselná 392, 027 42 Podbiel, SK;

(111) 200098

- (151) 6.9.2002
 (156) 16.3.2010
 (180) 16.3.2020
 (210) 732-2000
 (220) 16.3.2000
 (442) 4.6.2002
 (450) 3.12.2002

7 (511) 41, 42

- (511) 41 - Podpora verejného povedomia ohľadne environmentálnych problémov; tréningové služby, najmä uskutočňovanie vzdelávacích predvážacích akcií v oblasti recyklácie, použitia a prevádzky recyklačných zariadení; dobročinné služby v oblasti environmentálneho povedomia, zábavné výstavy týkajúce sa environmentálneho povedomia a recyklácie.
 42 - Kontrola kvality pri demontáži motorových vozidiel a ich častí, pri ohodnotení a uskladnení demontovaných častí motorových vozidiel a pri spracovaní surovín z nich pochádzajúcich; ohodnotenie stavu demontovaných častí motorových vozidiel na účely recyklácie.

(540)



- (732) Ford Motor Company, The American Road, Dearborn, Michigan 48121, US;
 (740) Bušová Eva, JUDr., Bratislava, SK;

(111) 200099

- (151) 6.9.2002
 (156) 16.3.2010
 (180) 16.3.2020
 (210) 737-2000
 (220) 16.3.2000
 (442) 4.6.2002
 (450) 3.12.2002

7 (511) 11

- (511) 11 - Zariadenia na vykurovanie, vetranie a kontrolu prostredia; zariadenia na osvetľovanie, vykurovanie, chladenie a sušenie, vetracie, vodárenské a sanitárne zariadenia; klimatizačné zariadenia; zariadenia na úpravu vzduchu; zariadenia na ohrievanie vzduchu, resp. ohrievanie vzduchom;

zariadenia proti osľňovaniu; svietidlá; lampy; žiarovky; elektrické vyhrievacie zariadenia; elektrické vykurovacie telesá; osvetľovacie prístroje a zariadenia; ventilátory a ventilačné zariadenia; vyhrievacie zariadenia; vyhrievacie zariadenia proti zaroseniu, zahmleniu a na rozmrazovanie okien; automobilové reflektory, filtre (klimatizačné), klimatizačné zariadenia do vozidiel, kúrenie (vykurovacie telesá do automobilov), odmrazovače automobilov, odsol'ovacie zariadenia, ohrievacie podušky (elektrické) s výnimkou podušiek na lekárske účely, osvetľovacie prístroje a zariadenia, osvetľovacie zariadenia na dopravné prostriedky, prostriedky na odstraňovanie zápachu s výnimkou prostriedkov na osobnú potrebu, automobilové reflektory, sporiče paliva, svetlá automobilových smeroviek, svetlá na dopravné prostriedky, zariadenia a stroje na čistenie alebo úpravu vody, ventilátory, vetracie zariadenia, osvetľovacie zariadenia na vozidlá, zariadenia na filtrovanie vzduchu, zariadenia na osvieženie vzduchu, žiarivky, žiariče.

(540)



(732) Ford Motor Company, The American Road, Dearborn, Michigan 48121, US;

(740) Bušová Eva, JUDr., Bratislava, SK;

(111) 200100

(151) 6.9.2002

(156) 17.3.2010

(180) 17.3.2020

(210) 782-2000

(220) 17.3.2000

(310) 151888

(320) 14.2.2000

(330) CZ

(442) 4.6.2002

(450) 3.12.2002

7 (511) 32

(511) 32 - Pivo, minerálne vody, stolové vody, šumivé nápoje a iné nápoje nealkoholické, nápoje a šťavy ovocné, sirupy a iné prípravky na výrobu nápojov.

(540)



(554) trojrozmerná známka

(732) FONTEA a. s., Veselí nad Lužnicí 596/I, 391 81 Veselí nad Lužnicí, CZ;

(740) Kajabová Monika, JUDr., Bratislava, SK;

(111) 202215

(151) 5.3.2003

(156) 28.4.2010

(180) 28.4.2020

(210) 1288-2000

(220) 28.4.2000

(442) 3.12.2002

(450) 3.6.2003

7 (511) 1, 2, 3, 19

(511) 1 - Lepidlo na tapety, lepidlá na lemy a prečnievajúce okraje, lepidlá na opravu tapiet a iných poťahov stien; prípravky na zakrytie škvŕn na povrchoch; vyplňovacie prípravky; prípravky na vyplňovanie povrchov dvorov, terás, ciest a chodníkov; prípravky na báze epoxidových živíc na použitie na drevo, všetky uvedené tovary sú na priemyselné účely.

2 - Farby, fermeže, laky; prípravky na odstraňovanie tapiet, náterov (ako je farba) na stenách a stropoch.

3 - Čistiace prípravky; čistiace prípravky na ruky; prípravky na opravu (obnovu, regeneráciu a údržbu) a čistenie kief, štetiek a štetcov; cukrové mydlo (čistiaci prostriedok na povrchy); prípravky na odstraňovanie plesne; prípravky na odstraňovanie farieb, lakov a fermeží; prípravky na čistenie dlažby z betónových blokov a prírodného kameňa; prípravky na odstraňovanie výplní.

19 - Nekovové stavebné materiály; prípravky na vyplňanie trhlín, priehlbín a iných defektov v povrchoch alebo v dreve ako stavebné materiály; rozpínavé peny; spevňovač dreva; cement na obkladačky a dlaždice; prípravky z cementovej malty; prípravky na nátery z cementovej malty; náterové hmoty a omietky na steny a stropy; náterové hmoty a omietky, ako sú sadra a sadrová malta; prípravky na opravu a vyhladzovanie sadrových povrchov a omietok.

(540) POLYCELL

(732) POLYCELL PRODUCTS LIMITED, 26th Floor, Portland House, Bressenden Place, London SW1E 5BG, GB;

(740) ROTT, RŮŽIČKA & GUTTMANN, v. o. s., Bratislava, SK;

(111) 202216

(151) 5.3.2003

(156) 28.4.2010

(180) 28.4.2020

(210) 1289-2000

(220) 28.4.2000

(442) 3.12.2002

(450) 3.6.2003

7 (511) 1, 2, 3, 19

(511) 1 - Lepidlo na tapety, lepidlá na lemy a prečnievajúce okraje, lepidlá na opravu tapiet a iných poťahov stien; prípravky na zakrytie škvŕn na povrchoch; vyplňovacie prípravky; prípravky na vyplňovanie povrchov dvorov, terás, ciest a chodníkov; prípravky na báze epoxidových živíc na použitie na drevo, všetky uvedené tovary sú na priemyselné účely.

2 - Farby, fermeže, laky; prípravky na odstraňovanie tapiet, náterov (ako je farba) na stenách a stropoch.

3 - Čistiace prípravky; čistiace prípravky na ruky; prípravky na opravu (obnovu, regeneráciu a údržbu) a čistenie kief, štetiek a štetcov; cukrové mydlo (čistiaci prostriedok na povrchy); prípravky na odstraňovanie plesne; prípravky na odstraňovanie farieb, lakov a fermeží; prípravky na čistenie dlažby z betónových blokov a prírodného kameňa; prípravky na odstraňovanie výplní.
19 - Nekovové stavebné materiály; prípravky na vyplňanie trhlín, priehlbín a iných defektov v povrchoch alebo v dreve ako stavebné materiály; rozpínavé peny; spevňovač dreva; cement na obkladačky a dlaždice; prípravky z cementovej malty; prípravky na nátery z cementovej malty; náterové hmoty a omietky na steny a stropy; náterové hmoty a omietky, ako sú sadra a sadrová malta; prípravky na opravu a vyhladzovanie sadrových povrchov a omietok.

(540) POLYFILLA

(732) POLYCELL PRODUCTS LIMITED, 26th Floor, Portland House, Bressenden Place, London SW1E 5BG, GB;

(740) ROTT, RŮŽIČKA & GUTTMANN, v. o. s., Bratislava, SK;

(111) 202382

(151) 14.4.2003

(156) 18.1.2010

(180) 18.1.2020

(210) 106-2000

(220) 18.1.2000

(442) 9.1.2003

(450) 1.7.2003

7 (511) 35

(511) 35 - Sprostredkovanie obchodných záležitostí v odbo-re drogéria, parfuméria a kozmetika, usporadúvanie komerčných výstav a prehliadok.

(540) Z HENNY

(732) Kytlica Pavel, Ing., Jiráskova 2, 741 01 Nový Jičín, CZ;

(740) Beleščák Ladislav, Ing., Piešťany, SK;

(111) 204040

(151) 16.9.2003

(156) 25.2.2010

(180) 25.2.2020

(210) 531-2000

(220) 25.2.2000

(442) 3.6.2003

(450) 2.12.2003

7 (511) 39

(511) 39 - Prenájom vozidiel vrátane osobných automobilov, nákladných automobilov a trajlerov, parkovacie služby, parkovanie vozidiel, preprava, doprava, balenie, skladovanie a distribúcia tovaru, organizovanie ciest, tankovacie služby, tankovacie služby čerpacích staníc, tankovanie motorových vozidiel, dodávky a zásobovanie benzínom, naftou, vzduchom, vodou, skvapalneným ropným plynom a stlačeným prírodným plynom.

(540)

(554) trojrozmerná známka

(591) zelená, žltá

(732) BP p. l. c., 1 St. James's Square, London SW1Y 4PD, GB;

(740) Fajnorová Mária, Ing., Bratislava, SK;

(111) 204130

(151) 7.10.2003

(156) 7.3.2010

(180) 7.3.2020

(210) 645-2000

(220) 7.3.2000

(310) 75/799005

(320) 10.9.1999

(330) US

(442) 1.7.2003

(450) 8.1.2004

8 (511) 9, 16, 35, 36, 37, 38, 41, 42

(511) 9 - Počítačový softvér; počítače a vybavenie k počítačom, komponenty, zdroje a systémy všetkých druhov; televízne vybavenie, komponenty, zdroje a systémy všetkých druhov; strojom čitateľné kódované karty; vyvolávače a vyhľadávače; káble, laná, spínače, vypínače a prepínače a vybavenie k nim, komponenty, zdroje a systémy všetkých druhov; vybavenie, komponenty, zdroje a systémy všetkých druhov na prenos, príjem alebo iný prístup ku komunikačným sieťam; audio- a videonahrávky; telekomunikačné vybavenie, komponenty, zdroje a systémy všetkých druhov.

16 - Tlačoviny; tlačené publikácie; vzdelávacie a učebné potreby okrem prístrojov a zariadení; adresáre, zoznamy, telefónne zoznamy, katalógy; potlačené papierové a plastové karty.

35 - Reklamné služby; propagácia výrobkov a služieb na zákazku; poskytovanie adresárových služieb na propagáciu výrobkov a služieb na zákazku; obchodný manažment a konzultačné služby v oblasti obchodu a podnikania; komerčné informačné služby; účtovnícke služby; služby spracovania dát; maloobchodné služby v oblasti telekomunikácií a informačných technológií; katalógové služby, služby telefonického objednávaného a elektronického objednávaného, všetko v oblastiach telekomunikácií a informačných technológií; prenájom kancelárskeho vybavenia s vlnkou kancelárskeho vybavenia na prenos informácií a telekomunikačného vybavenia; služby elektronického obchodovania v oblastiach telekomunikácií a informačných technológií.

36 - Služby v oblasti financovania; služby realitných kancelárií; služby kreditných kariet; procesné služby elektronických debetných a kreditných kariet, služby transferu financií a platobné procesné služby; lízing telekomunikačných zariadení, komponentov, systémov a doplnkov.

37 - Stavebníctvo, montážne služby, údržba a opravy.

38 - Telekomunikačné služby a služby informačných technológií, najmä prenos hlasu, dát obrazu, audio-, video- a informácií prostredníctvom telefónu, televízie a globálnych komunikačných sietí; osobné komunikačné služby; pagerové služby; prenájom telekomunikačných zariadení, komponentov, systémov a doplnkov; služby elektronickej pošty; televízne vysielacie služby; prenos a vysielanie audio- a videoprogramov; poskytovanie viacuzivateľského prístupu vrátane interaktívneho ku globálnym komunikačným sieťam vrátane internetu, na prenos, príjem a iný prístup k informáciám a na ich používanie; prevádzkovanie elektronických informačných sietí; služby prenájmu serverového priestoru; prenájom zariadení na prenos informácií a telekomunikačného vybavenia.

41 - Služby vzdelávania a zábavy, najmä televízne a produkčné videoslужby; poskytovanie správ, zábavy a informácií z oblasti vzdelávania a zábavy prostredníctvom telefónu, televízie a globálnych komunikačných sietí.

42 - Navrhovanie webových stránok; konzultačné a dizajnérske služby v oblasti informačných technológií, počítačového programovania, telekomunikačných a globálnych komunikačných sietí vrátane internetu; prenájom vybavenia v oblasti informačných technológií.

(540) VERIZON

(732) Verizon Trademark Services LLC, 1320 North Court House Road, 8th Floor, Arlington, Virginia 22201, US;

(740) Bachratá Magdaléna, Mgr., Bratislava, SK;

(111) 213038

(151) 9.2.2006

(156) 18.7.2010

(180) 18.7.2020

(210) 2339-2000

(220) 18.7.2000

(442) 8.10.2001

(450) 4.5.2006

8 (511) 9

(511) 9 - Elektronické publikácie (prenositeľné počítačovou sieťou) poskytované on-line z internetu.

(540)



(732) Metro International S. A., 2-4, Avenue Marie-Therese, L-2132 Luxembourg, LU;

(740) ROTT, RŮŽIČKA & GUTTMANN, v. o. s., Bratislava, SK;

Prevody a prechody práv

(111) 88931

(210) 26538
 (732) GENERAL MOTORS COMPANY, 300 Renaissance Center, Detroit, Michigan 48265-3000, US;
 (770) Motors Liquidation Company, 300 Renaissance Center, Detroit, Michigan 48265-3000, US;
 Dátum uzavretia zmluvy: 4.9.2009
 (580) 22.3.2010

(111) 92149

(210) 554
 (732) GENERAL MOTORS COMPANY, 300 Renaissance Center, Detroit, Michigan 48265-3000, US;
 (770) Motors Liquidation Company, 300 Renaissance Center, Detroit, Michigan 48265-3000, US;
 Dátum uzavretia zmluvy: 4.9.2009
 (580) 22.3.2010

(111) 151610

(210) 2979
 (732) GENERAL MOTORS COMPANY, 300 Renaissance Center, Detroit, Michigan 48265-3000, US;
 (770) Motors Liquidation Company, 300 Renaissance Center, Detroit, Michigan 48265-3000, US;
 Dátum uzavretia zmluvy: 4.9.2009
 (580) 22.3.2010

(111) 155814

(210) 30490
 (732) Aspen Global Incorporated, C/o Kross Border Trust Services Ltd., St. Louis Business Centre, Cnr Desroches & St. Louis Streets, Port Louis, MU;
 (770) Glaxo Group Limited, Glaxo Wellcome House, Berkeley Avenue, Greenford, Middlesex UB6 0NN, GB;
 Dátum uzavretia zmluvy: 21.4.2009
 (580) 19.3.2010

(111) 155890

(210) 31207
 (732) Aspen Global Incorporated, C/o Kross Border Trust Services Ltd., St. Louis Business Centre, Cnr Desroches & St. Louis Streets, Port Louis, MU;
 (770) Glaxo Group Limited, Glaxo Wellcome House, Berkeley Avenue, Greenford, Middlesex UB6 0NN, GB;
 Dátum uzavretia zmluvy: 21.4.2009
 (580) 19.3.2010

(111) 159726

(210) 43612
 (732) Aspen Global Incorporated, C/o Kross Border Trust Services Ltd., St. Louis Business Centre, Cnr Desroches & St. Louis Streets, Port Louis, MU;
 (770) Glaxo Group Limited, Glaxo Wellcome House, Berkeley Avenue, Greenford, Middlesex UB6 0NN, GB;
 Dátum uzavretia zmluvy: 21.4.2009
 (580) 19.3.2010

(111) 164408

(210) 50570
 (732) Delphi Technologies Holding S.á.r.L., Avenue de Luxembourg, L-4940 Bascharage, G.D., LU;
 (770) DELPHI TECHNOLOGIES, INC., 5725 Delphi Drive, Troy, Michigan 48098-2815, US;
 Dátum uzavretia zmluvy: 28.1.2010
 (580) 30.3.2010

(111) 164409

(210) 50571
 (732) Delphi Technologies Holding S.á.r.L., Avenue de Luxembourg, L-4940 Bascharage, G.D., LU;
 (770) DELPHI TECHNOLOGIES, INC., 5725 Delphi Drive, Troy, Michigan 48098-2815, US;
 Dátum uzavretia zmluvy: 28.1.2010
 (580) 30.3.2010

(111) 164913

(210) 52165
 (732) Runeko, spol. s r.o., Bottova 6/45, 010 01 Žilina, SK;
 (770) ROONAMID, a. s., Kamenná 21, 010 01 Žilina, SK;
 Dátum uzavretia zmluvy: 25.11.2009
 (580) 16.3.2010

(111) 168133

(210) 56762
 (732) Fortum Oil Oy, P.O.Box 100, FIN-00048 Fortum, Espoo, FI;
 (770) Fortum Oil and Gas Oy, Keilaniemi, 02150 Espoo, FI;
 (580) 17.3.2010

(111) 168654

(210) 56781
 (732) Quiksilver Americas, Inc., 15202 Graham Street, Huntington Beach, California 92649, US;
 (770) Quiksilver, Inc., 15202 Graham Street, Huntington Beach, California 92649, US;
 Dátum uzavretia zmluvy: 22.1.2010
 (580) 30.3.2010

(111) 168689

(210) 58264
 (732) Atria Scandinavia Aktiebolag, 697 80 Sköllersta, SE;
 (770) Atria Retail AB, 697 80 Sköllersta, SE;
 (580) 17.3.2010

(111) 170541

(210) 60931
 (732) LITTLEWOODS LIMITED, 1st Floor, Skyways House, Speke Road, Speke, Liverpool L70 1AB, GB;
 (770) Woolworths p.l.c., Londýn, GB;
 Dátum uzavretia zmluvy: 30.1.2009
 (580) 22.3.2010

(111) 172561

(210) 1641-93
 (732) GEMMA a.s., Krajná 49/B, 821 04 Bratislava, SK;
 (770) Hupka Juraj, Ing., GEMMA, spol. s r. o., Krajná 49/B, 821 04 Bratislava, SK;
 (580) 18.3.2010

(111) 173829

(210) 71182
 (732) Bloomberg L. P., 731 Lexington Avenue, New York, New York 10022, US;
 (770) The McGraw-Hill Companies, Inc., 1221 Avenue of the Americas, New York, N. Y. 10020, US;
 Dátum uzavretia zmluvy: 1.12.2009
 (580) 17.3.2010

(111) 176103

(210) 65469
 (732) Brouk a Babka, s.r.o., Na Hutích 661/9, 160 00 Praha, CZ;
 (770) Košut Jaroslav, RNDr., CSc., MBA, Na Hutích 661/9, 160 00 Praha, CZ;
 Dátum uzavretia zmluvy: 15.1.2010
 (580) 18.3.2010

(111) 177658

(210) 68336
 (732) Skanska a.s., Líbalova 1/2348, 149 00 Praha, Chodov, CZ;
 (770) Skanska CZ a.s., Líbalova 1/2348, 149 00 Praha, Chodov, CZ;
 (580) 26.3.2010

(111) 177858

(210) 70408
 (732) Chr. Hansen A/S, Boge Allé 10-12, DK-2970 Hørsholm, DK;
 (770) MEDIPHARM AB, BYGATAN 2, S 260 23 Kägerod, SE;
 Dátum uzavretia zmluvy: 10.11.2009
 (580) 23.3.2010

(111) 177859

(210) 70409
 (732) Chr. Hansen A/S, Boge Allé 10-12, DK-2970 Hørsholm, DK;
 (770) MEDIPHARM AB, BYGATAN 2, S 260 23 Kägerod, SE;
 Dátum uzavretia zmluvy: 10.11.2009
 (580) 23.3.2010

(111) 177860

(210) 70410
 (732) Chr. Hansen A/S, Boge Allé 10-12, DK-2970 Hørsholm, DK;
 (770) MEDIPHARM AB, BYGATAN 2, S 260 23 Kägerod, SE;
 Dátum uzavretia zmluvy: 10.11.2009
 (580) 23.3.2010

(111) 177861

(210) 70411
 (732) Chr. Hansen A/S, Boge Allé 10-12, DK-2970 Hørsholm, DK;
 (770) MEDIPHARM AB, BYGATAN 2, S 260 23 Kägerod, SE;
 Dátum uzavretia zmluvy: 10.11.2009
 (580) 23.3.2010

(111) 181375

(210) 1488-94
 (732) GENERAL MOTORS COMPANY, 300 Renaissance Center, Detroit, Michigan 48265-3000, US;
 (770) Motors Liquidation Company, 300 Renaissance Center, Detroit, Michigan 48265-3000, US;
 Dátum uzavretia zmluvy: 4.9.2009
 (580) 22.3.2010

(111) 182321

(210) 3229-95
 (732) Orange Brand Services Limited, St. James Court, Great Park Road, Almondsbury Park, Bradley Stoke, Bristol, GB;
 (770) Orange Personal Communications Services Limited, St. James Court, Great Park Road, Almondsbury Park, Bradley Stoke, Bristol, GB;
 Dátum uzavretia zmluvy: 30.10.2009
 (580) 15.3.2010

(111) 182322

(210) 3230-95
 (732) Orange Brand Services Limited, St. James Court, Great Park Road, Almondsbury Park, Bradley Stoke, Bristol, GB;
 (770) Orange Personal Communications Services Limited, St. James Court, Great Park Road, Almondsbury Park, Bradley Stoke, Bristol, GB;
 Dátum uzavretia zmluvy: 30.10.2009
 (580) 15.3.2010

(111) 182542

(210) 2261-95
 (732) Suncor Energy Inc., 112-4th Avenue S.W., P.O. Box 38, Calgary, Alberta, CA;
 (770) Petro-Canada, 150-6th Avenue, S.W., Calgary, Alberta, CA;
 (580) 15.3.2010

(111) 182543

(210) 2262-95
 (732) Suncor Energy Inc., 112-4th Avenue S.W., P.O. Box 38, Calgary, Alberta, CA;
 (770) Petro-Canada, 150-6th Avenue, S.W., Calgary, Alberta, CA;
 (580) 15.3.2010

(111) 183244

(210) 2666-95
(732) GENERAL MOTORS COMPANY, 300 Renaissance Center, Detroit, Michigan 48265-3000, US;
(770) Motors Liquidation Company, 300 Renaissance Center, Detroit, Michigan 48265-3000, US;
Dátum uzavretia zmluvy: 4.9.2009
(580) 22.3.2010

(111) 183245

(210) 2667-95
(732) GENERAL MOTORS COMPANY, 300 Renaissance Center, Detroit, Michigan 48265-3000, US;
(770) Motors Liquidation Company, 300 Renaissance Center, Detroit, Michigan 48265-3000, US;
Dátum uzavretia zmluvy: 4.9.2009
(580) 22.3.2010

(111) 188064

(210) 2858-97
(732) GENERAL MOTORS COMPANY, 300 Renaissance Center, Detroit, Michigan 48265-3000, US;
(770) Motors Liquidation Company, 300 Renaissance Center, Detroit, Michigan 48265-3000, US;
Dátum uzavretia zmluvy: 4.9.2009
(580) 22.3.2010

(111) 189486

(210) 3729-97
(732) S-EPI, s.r.o., M. Rázusa 23A, 010 01 Žilina, SK;
(770) Informačné centrum podnikateľov, s. r. o., Martina Rázusa 23A/8336, 010 01 Žilina, SK;
Dátum uzavretia zmluvy: 10.11.2009
(580) 10.3.2010

(111) 192982

(210) 576-99
(732) ZLATÁ STUDŇA, s. r. o., Široké 631, 082 37 Široké, SK;
(770) Ján Šofranko - NÁPOJE, Široké 23, 082 37 Široké, SK;
Dátum uzavretia zmluvy: 31.12.2009
(580) 3.3.2010

(111) 193030

(210) 715-99
(732) ZLATÁ STUDŇA, s. r. o., Široké 631, 082 37 Široké, SK;
(770) Ján Šofranko - NÁPOJE, Široké 23, 082 37 Široké, SK;
Dátum uzavretia zmluvy: 31.12.2004
(580) 3.3.2010

(111) 193044

(210) 3047-97
(732) HORNONITRIANSKE BANE zamestnanecká, akciová spoločnosť (v skratke HBz, a.s.), Matice slovenskej 10, 971 01 Prievidza, SK;
(770) Hornonitrianske bane Prievidza, a. s. v skratke HBP, a.s., Matice slovenskej 10, 971 71 Prievidza, SK;
Dátum uzavretia zmluvy: 15.1.2010
(580) 10.3.2010

(111) 194616

(210) 2688-99
(732) Bohemia Safari s.r.o., Brniště 139, 47129 Brniště, CZ;
(770) Továrna na krmiva MÍKA a spol. s r. o., Jateční 470/ II, 391 81 Veselí nad Lužnicí, CZ;
(580) 11.3.2010

(111) 195155

(210) 2885-99
(732) Latham Investments, Inc., 787 Watervliet Shaker Road, 12110 Latham, New York, US;
(770) Latham Plastics, Inc., 787 Watervliet Shaker Road, Latham, New York 12110, US;
(580) 30.3.2010

(111) 195155

(210) 2885-99
(732) Latham Manufacturing Corp., 787 Watervliet Shaker Road, 12110 Latham, New York, US;
(770) Latham Investments, Inc., 787 Watervliet Shaker Road, 12110 Latham, New York, US;
(580) 30.3.2010

(111) 195191

(210) 3309-99
(732) Quiksilver Americas, Inc., 15202 Graham Street, Huntington Beach, California 92649, US;
(770) Quiksilver, Inc., 15202 Graham Street, Huntington Beach, California 92649, US;
Dátum uzavretia zmluvy: 22.1.2010
(580) 30.3.2010

(111) 196083

(210) 851-2000
(732) Noventis s.r.o., Filmová 174, 761 79 Zlín, CZ;
(770) Zentiva, a. s., Nitrianska 100, 920 27 Hlohovec, SK;
Dátum uzavretia zmluvy: 7.12.2009
(580) 29.3.2010

(111) 197347

(210) 1792-2000
(732) GENERAL MOTORS COMPANY, 300 Renaissance Center, Detroit, Michigan 48265-3000, US;
(770) Motors Liquidation Company, 300 Renaissance Center, Detroit, Michigan 48265-3000, US;
Dátum uzavretia zmluvy: 4.9.2009
(580) 22.3.2010

(111) 197536

(210) 1974-2000
(732) IP Holdings Unltd LLC, 1450 Broadway, New York, New York 10018, US;
(770) Yakira L. L. C., a New Jersey limited liability company, 40 West 23rd Street, New York, New York, US;
Dátum uzavretia zmluvy: 30.10.2009
(580) 12.3.2010

(111) 197537

(210) 1977-2000
 (732) IP Holdings Unltd LLC, 1450 Broadway, New York, New York 10018, US;
 (770) Yakira L. L. C., a New Jersey limited liability company, 40 West 23rd Street, New York, New York, US;
 Dátum uzavretia zmluvy: 30.10.2009
 (580) 12.3.2010

(111) 197722

(210) 1973-2000
 (732) IP Holdings Unltd LLC, 1450 Broadway, New York, New York 10018, US;
 (770) Yakira L. L. C., a New Jersey limited liability company, 40 West 23rd Street, New York, New York, US;
 Dátum uzavretia zmluvy: 30.10.2009
 (580) 12.3.2010

(111) 197727

(210) 1975-2000
 (732) IP Holdings Unltd LLC, 1450 Broadway, New York, New York 10018, US;
 (770) Yakira L. L. C., a New Jersey limited liability company, 40 West 23rd Street, New York, New York, US;
 Dátum uzavretia zmluvy: 30.10.2009
 (580) 12.3.2010

(111) 198233

(210) 3477-2000
 (732) ATELIÉR INTERIÉRU, s.r.o., Heydukova 17, 811 08 Bratislava, SK;
 (770) X Style, s. r. o., Račianska 12, 831 04 Bratislava, SK;
 Dátum uzavretia zmluvy: 14.12.2009
 (580) 16.3.2010

(111) 199521

(210) 1509-2000
 (732) APA - Art Production Agency, s.r.o., Na pasienku 62/1630, 900 25 Chorvátsky Grob, SK;
 (770) Spišiak Roman, JUDr., Wilsonova 8, 811 07 Bratislava, SK;
 Dátum uzavretia zmluvy: 17.12.2009
 (580) 19.3.2010

(111) 200166

(210) 722-2002
 (732) Slovenská demokratická a kresťanská únia - Demokratická strana, Ružinovská 28, 821 03 Bratislava, SK;
 (770) INVOLVE s.r.o., Banskobystrická 4, 811 06 Bratislava, SK;
 Dátum uzavretia zmluvy: 10.2.2010
 (580) 15.3.2010

(111) 201412

(210) 2519-2001
 (732) Skanska a.s., Líbalova 1/2348, 149 00 Praha, Chodov, CZ;
 (770) Skanska CZ a.s., Líbalova 1/2348, 149 00 Praha, Chodov, CZ;
 (580) 26.3.2010

(111) 201413

(210) 2520-2001
 (732) Skanska a.s., Líbalova 1/2348, 149 00 Praha, Chodov, CZ;
 (770) Skanska CZ a.s., Líbalova 1/2348, 149 00 Praha, Chodov, CZ;
 (580) 26.3.2010

(111) 201414

(210) 2521-2001
 (732) Skanska a.s., Líbalova 1/2348, 149 00 Praha, Chodov, CZ;
 (770) Skanska CZ a.s., Líbalova 1/2348, 149 00 Praha, Chodov, CZ;
 (580) 26.3.2010

(111) 201415

(210) 2522-2001
 (732) Skanska a.s., Líbalova 1/2348, 149 00 Praha, Chodov, CZ;
 (770) Skanska CZ a.s., Líbalova 1/2348, 149 00 Praha, Chodov, CZ;
 (580) 26.3.2010

(111) 201416

(210) 2523-2001
 (732) Skanska a.s., Líbalova 1/2348, 149 00 Praha, Chodov, CZ;
 (770) Skanska CZ a.s., Líbalova 1/2348, 149 00 Praha, Chodov, CZ;
 (580) 26.3.2010

(111) 201417

(210) 2524-2001
 (732) Skanska a.s., Líbalova 1/2348, 149 00 Praha, Chodov, CZ;
 (770) Skanska CZ a.s., Líbalova 1/2348, 149 00 Praha, Chodov, CZ;
 (580) 26.3.2010

(111) 201418

(210) 2525-2001
 (732) Skanska a.s., Líbalova 1/2348, 149 00 Praha, Chodov, CZ;
 (770) Skanska CZ a.s., Líbalova 1/2348, 149 00 Praha, Chodov, CZ;
 (580) 26.3.2010

(111) 201419

(210) 2526-2001
(732) Skanska a.s., Líbalova 1/2348, 149 00 Praha, Chodov, CZ;
(770) Skanska CZ a.s., Líbalova 1/2348, 149 00 Praha, Chodov, CZ;
(580) 26.3.2010

(111) 201420

(210) 2527-2001
(732) Skanska a.s., Líbalova 1/2348, 149 00 Praha, Chodov, CZ;
(770) Skanska CZ a.s., Líbalova 1/2348, 149 00 Praha, Chodov, CZ;
(580) 26.3.2010

(111) 201684

(210) 3221-2001
(732) ÚSOVSKO a. s., Klopina 33, 789 73 Úsov, CZ;
(770) ZP Šumvald, a. s., Šumvald 22, 783 85 Šumvald, CZ;
(580) 16.3.2010

(111) 202329

(210) 1321-2000
(732) GENERAL MOTORS COMPANY, 300 Renaissance Center, Detroit, Michigan 48265-3000, US;
(770) Motors Liquidation Company, 300 Renaissance Center, Detroit, Michigan 48265-3000, US;
Dátum uzavretia zmluvy: 4.9.2009
(580) 22.3.2010

(111) 203973

(210) 1968-2002
(732) Orange Brand Services Limited, St. James Court, Great Park Road, Almondsbury Park, Bradley Stoke, Bristol, GB;
(770) Orange Personal Communications Services Limited, St. James Court, Great Park Road, Almondsbury Park, Bradley Stoke, Bristol, GB;
Dátum uzavretia zmluvy: 30.10.2009
(580) 15.3.2010

(111) 204423

(210) 2135-2002
(732) GENERAL MOTORS COMPANY, 300 Renaissance Center, Detroit, Michigan 48265-3000, US;
(770) Motors Liquidation Company, 300 Renaissance Center, Detroit, Michigan 48265-3000, US;
Dátum uzavretia zmluvy: 4.9.2009
(580) 22.3.2010

(111) 207370

(210) 2940-2002
(732) FINE REALITY, a.s., Vídeňská 635/8, 779 00 Olomouc, CZ;
(770) Apetit food a. s., Hněvotín 410, 783 47 Hněvotín, CZ;
Dátum uzavretia zmluvy: 29.12.2009
(580) 17.3.2010

(111) 207370

(210) 2940-2002
(732) Outcomm s.r.o., Malá Štěpánská 1932/3, 120 00 Praha, Nové Město, CZ;
(770) FINE REALITY, a.s., Vídeňská 635/8, 779 00 Olomouc, CZ;
Dátum uzavretia zmluvy: 14.1.2010
(580) 17.3.2010

(111) 207414

(210) 1154-2003
(732) Orange Brand Services Limited, St. James Court, Great Park Road, Almondsbury Park, Bradley Stoke, Bristol, GB;
(770) Orange Personal Communications Services Limited, St. James Court, Great Park Road, Almondsbury Park, Bradley Stoke, Bristol, GB;
Dátum uzavretia zmluvy: 30.10.2009
(580) 15.3.2010

(111) 207415

(210) 1155-2003
(732) Orange Brand Services Limited, St. James Court, Great Park Road, Almondsbury Park, Bradley Stoke, Bristol, GB;
(770) Orange Personal Communications Services Limited, St. James Court, Great Park Road, Almondsbury Park, Bradley Stoke, Bristol, GB;
Dátum uzavretia zmluvy: 30.10.2009
(580) 15.3.2010

(111) 207416

(210) 1156-2003
(732) Orange Brand Services Limited, St. James Court, Great Park Road, Almondsbury Park, Bradley Stoke, Bristol, GB;
(770) Orange Personal Communications Services Limited, St. James Court, Great Park Road, Almondsbury Park, Bradley Stoke, Bristol, GB;
Dátum uzavretia zmluvy: 30.10.2009
(580) 15.3.2010

(111) 207417

(210) 1157-2003
(732) Orange Brand Services Limited, St. James Court, Great Park Road, Almondsbury Park, Bradley Stoke, Bristol, GB;
(770) Orange Personal Communications Services Limited, St. James Court, Great Park Road, Almondsbury Park, Bradley Stoke, Bristol, GB;
Dátum uzavretia zmluvy: 30.10.2009
(580) 15.3.2010

(111) 207524

(210) 2941-2002
(732) FINE REALITY, a.s., Vídeňská 635/8, 779 00 Olomouc, CZ;
(770) Apetit food a. s., Hněvotín 410, 783 47 Hněvotín, CZ;
Dátum uzavretia zmluvy: 29.12.2009
(580) 17.3.2010

(111) 207524
 (210) 2941-2002
 (732) Outcomm s.r.o., Malá Štěpánská 1932/3, 120 00 Praha, Nové Město, CZ;
 (770) FINE REALITY, a.s., Vídeňská 635/8, 779 00 Olomouc, CZ;
 Dátum uzavretia zmluvy: 14.1.2010
 (580) 17.3.2010

(111) 209259
 (210) 1072-2002
 (732) GENERAL MOTORS COMPANY, 300 Renaissance Center, Detroit, Michigan 48265-3000, US;
 (770) Motors Liquidation Company, 300 Renaissance Center, Detroit, Michigan 48265-3000, US;
 Dátum uzavretia zmluvy: 4.9.2009
 (580) 22.3.2010

(111) 210551
 (210) 1308-2004
 (732) Blaško Matúš, Čeľadice 1, 951 03 Čeľadice, SK;
 (770) Blaško Matej, Ing., Čeľadice 1, 951 03 Čeľadice, SK;
 Dátum uzavretia zmluvy: 17.5.2009
 (580) 19.3.2010

(111) 212292
 (210) 2944-2004
 (732) ZLATÁ STUDŇA, s. r. o., Široké 631, 082 37 Široké, SK;
 (770) Ján Šofranko - NÁPOJE, Široké 23, 082 37 Široké, SK;
 Dátum uzavretia zmluvy: 31.12.2004
 (580) 3.3.2010

(111) 212738
 (210) 5143-2005
 (732) GENERAL MOTORS COMPANY, 300 Renaissance Center, Detroit, Michigan 48265-3000, US;
 (770) Motors Liquidation Company, 300 Renaissance Center, Detroit, Michigan 48265-3000, US;
 Dátum uzavretia zmluvy: 4.9.2009
 (580) 22.3.2010

(111) 213249
 (210) 5102-2005
 (732) GENERAL MOTORS COMPANY, 300 Renaissance Center, Detroit, Michigan 48265-3000, US;
 (770) Motors Liquidation Company, 300 Renaissance Center, Detroit, Michigan 48265-3000, US;
 Dátum uzavretia zmluvy: 4.9.2009
 (580) 22.3.2010

(111) 213500
 (210) 5500-2005
 (732) GENERAL MOTORS COMPANY, 300 Renaissance Center, Detroit, Michigan 48265-3000, US;
 (770) Motors Liquidation Company, 300 Renaissance Center, Detroit, Michigan 48265-3000, US;
 Dátum uzavretia zmluvy: 4.9.2009
 (580) 22.3.2010

(111) 213619
 (210) 599-2005
 (732) EYEMAXX International Holding & Consulting GmbH, Wildgansgasse 1b/Haus 2, 2332 Hennersdorf, AT;
 (770) BIG BOX Management s.r.o., Tolstého 9, 811 06 Bratislava, SK;
 Dátum uzavretia zmluvy: 25.9.2009
 (580) 19.3.2010

(111) 213620
 (210) 600-2005
 (732) EYEMAXX International Holding & Consulting GmbH, Wildgansgasse 1b/Haus 2, 2332 Hennersdorf, AT;
 (770) BIG BOX Management s.r.o., Tolstého 9, 811 06 Bratislava, SK;
 Dátum uzavretia zmluvy: 25.9.2009
 (580) 19.3.2010

(111) 213636
 (210) 732-2005
 (732) EYEMAXX International Holding & Consulting GmbH, Wildgansgasse 1b/Haus 2, 2332 Hennersdorf, AT;
 (770) BIG BOX Management s.r.o., Tolstého 9, 811 06 Bratislava, SK;
 Dátum uzavretia zmluvy: 25.9.2009
 (580) 19.3.2010

(111) 213637
 (210) 737-2005
 (732) EYEMAXX International Holding & Consulting GmbH, Wildgansgasse 1b/Haus 2, 2332 Hennersdorf, AT;
 (770) BIG BOX Management s.r.o., Tolstého 9, 811 06 Bratislava, SK;
 Dátum uzavretia zmluvy: 25.9.2009
 (580) 19.3.2010

(111) 213638
 (210) 740-2005
 (732) EYEMAXX International Holding & Consulting GmbH, Wildgansgasse 1b/Haus 2, 2332 Hennersdorf, AT;
 (770) BIG BOX Management s.r.o., Tolstého 9, 811 06 Bratislava, SK;
 (580) 19.3.2010

(111) 214731
 (210) 2371-2003
 (732) KARLOFF, s. r. o., M. R. Štefánika 18, 919 43 Cífer, SK;
 (770) Steffan Distillery Company, s.r.o., Svodín 1120, 943 54 Svodín, SK;
 Dátum uzavretia zmluvy: 31.3.2008
 (580) 30.3.2010

(111) 216470

- (210) 6318-2005
(732) Skanska a.s., Líbalova 1/2348, 149 00 Praha, Chodov, CZ;
(770) Skanska CZ a.s., Líbalova 1/2348, 149 00 Praha, Chodov, CZ;
(580) 26.3.2010
-

(111) 219554

- (210) 6085-2006
(732) Orange Brand Services Limited, St. James Court, Great Park Road, Almondsbury Park, Bradley Stoke, Bristol, GB;
(770) Orange Personal Communications Services Limited, St. James Court, Great Park Road, Almondsbury Park, Bradley Stoke, Bristol, GB;
Dátum uzavretia zmluvy: 30.10.2009
(580) 15.3.2010
-

(111) 219555

- (210) 6086-2006
(732) Orange Brand Services Limited, St. James Court, Great Park Road, Almondsbury Park, Bradley Stoke, Bristol, GB;
(770) Orange Personal Communications Services Limited, St. James Court, Great Park Road, Almondsbury Park, Bradley Stoke, Bristol, GB;
Dátum uzavretia zmluvy: 30.10.2009
(580) 15.3.2010
-

(111) 219556

- (210) 6087-2006
(732) Orange Brand Services Limited, St. James Court, Great Park Road, Almondsbury Park, Bradley Stoke, Bristol, GB;
(770) Orange Personal Communications Services Limited, St. James Court, Great Park Road, Almondsbury Park, Bradley Stoke, Bristol, GB;
Dátum uzavretia zmluvy: 30.10.2009
(580) 15.3.2010
-

(111) 220045

- (210) 383-2007
(732) NAJ NÁBYTOK, s. r. o., Športová 2757, 024 01 Kysucké Nové Mesto, SK;
(770) FORTES, s. r. o., Športová 2757, 024 01 Kysucké Nové Mesto, SK;
Dátum uzavretia zmluvy: 11.12.2009
(580) 5.3.2010
-

(111) 220059

- (210) 581-2007
(732) IMMO-FINANZ HOLDING, spol. s r.o., Janka Kráľa 140/1, 962 71 Dudince, SK;
(770) VIKTOR Loaders s. r. o., Devičie 124, 962 65 Devičie, SK;
Dátum uzavretia zmluvy: 9.9.2009
(580) 12.3.2010
-

(111) 220514

- (210) 6436-2006
(732) Orange Brand Services Limited, St. James Court, Great Park Road, Almondsbury Park, Bradley Stoke, Bristol, GB;
(770) Orange Personal Communications Services Limited, St. James Court, Great Park Road, Almondsbury Park, Bradley Stoke, Bristol BS32 4QJ, GB;
Dátum uzavretia zmluvy: 30.10.2009
(580) 15.3.2010
-

(111) 221280

- (210) 5997-2007
(732) Orange Brand Services Limited, St. James Court, Great Park Road, Almondsbury Park, Bradley Stoke, Bristol, GB;
(770) Orange Personal Communications Services Limited, St. James Court, Great Park Road, Almondsbury Park, Bradley Stoke, Bristol BS32 4QJ, GB;
Dátum uzavretia zmluvy: 30.10.2009
(580) 15.3.2010
-

(111) 221281

- (210) 5998-2007
(732) Orange Brand Services Limited, St. James Court, Great Park Road, Almondsbury Park, Bradley Stoke, Bristol, GB;
(770) Orange Personal Communications Services Limited, St. James Court, Great Park Road, Almondsbury Park, Bradley Stoke, Bristol BS32 4QJ, GB;
Dátum uzavretia zmluvy: 30.10.2009
(580) 15.3.2010
-

(111) 221961

- (210) 6153-2007
(732) GENERAL MOTORS COMPANY, 300 Renaissance Center, Detroit, Michigan 48265-3000, US;
(770) Motors Liquidation Company, 300 Renaissance Center, Detroit, Michigan 48265-3000, US;
Dátum uzavretia zmluvy: 4.9.2009
(580) 22.3.2010
-

(111) 222009

- (210) 2509-2004
(732) Nagyová Marta, Železničná 154/45, 946 14 Zemianska Oľča, SK;
(770) Bődök Ladislav, Kúpeľná 2, 932 01 Veľký Meder, SK;
Dátum uzavretia zmluvy: 9.11.2009
(580) 30.3.2010
-

(111) 222339

- (210) 1992-2007
(732) Orange Brand Services Limited, St. James Court, Great Park Road, Almondsbury Park, Bradley Stoke, Bristol, GB;
(770) Orange Personal Communications Services Limited, St. James Court, Great Park Road, Almondsbury Park, Bradley Stoke, Bristol, GB;
Dátum uzavretia zmluvy: 30.10.2009
(580) 15.3.2010
-

(111) 222948

(210) 6354-2007

(732) Orange Brand Services Limited, St. James Court, Great Park Road, Almondsbury Park, Bradley Stoke, Bristol, GB;

(770) Orange Personal Communications Services Limited, St. James Court, Great Park Road, Almondsbury Park, Bradley Stoke, Bristol BS32 4QJ, GB; Dátum uzavretia zmluvy: 30.10.2009

(580) 15.3.2010

(111) 222949

(210) 6355-2007

(732) Orange Brand Services Limited, St. James Court, Great Park Road, Almondsbury Park, Bradley Stoke, Bristol, GB;

(770) Orange Personal Communications Services Limited, St. James Court, Great Park Road, Almondsbury Park, Bradley Stoke, Bristol BS32 4QJ, GB; Dátum uzavretia zmluvy: 30.10.2009

(580) 15.3.2010

(111) 222950

(210) 6356-2007

(732) Orange Brand Services Limited, St. James Court, Great Park Road, Almondsbury Park, Bradley Stoke, Bristol, GB;

(770) Orange Personal Communications Services Limited, St. James Court, Great Park Road, Almondsbury Park, Bradley Stoke, Bristol BS32 4QJ, GB; Dátum uzavretia zmluvy: 30.10.2009

(580) 15.3.2010

(111) 222951

(210) 6357-2007

(732) Orange Brand Services Limited, St. James Court, Great Park Road, Almondsbury Park, Bradley Stoke, Bristol, GB;

(770) Orange Personal Communications Services Limited, St. James Court, Great Park Road, Almondsbury Park, Bradley Stoke, Bristol BS32 4QJ, GB; Dátum uzavretia zmluvy: 30.10.2009

(580) 15.3.2010

(111) 222952

(210) 6358-2007

(732) Orange Brand Services Limited, St. James Court, Great Park Road, Almondsbury Park, Bradley Stoke, Bristol, GB;

(770) Orange Personal Communications Services Limited, St. James Court, Great Park Road, Almondsbury Park, Bradley Stoke, Bristol BS32 4QJ, GB; Dátum uzavretia zmluvy: 30.10.2009

(580) 15.3.2010

(111) 222953

(210) 6359-2007

(732) Orange Brand Services Limited, St. James Court, Great Park Road, Almondsbury Park, Bradley Stoke, Bristol, GB;

(770) Orange Personal Communications Services Limited, St. James Court, Great Park Road, Almondsbury Park, Bradley Stoke, Bristol BS32 4QJ, GB; Dátum uzavretia zmluvy: 30.10.2009

(580) 15.3.2010

(111) 222976

(210) 460-2008

(732) maybe-sk, spol. s r. o., Kalinčiaková 1469/10, 921 01 Piešťany, SK;

(770) Šturdík Mario, Šaštínska 23, 841 04 Bratislava, SK;

Dátum uzavretia zmluvy: 23.11.2009

(580) 11.3.2010

(111) 223106

(210) 1305-2008

(732) MEGGLE AG, Megglestrasse 6-12, 83512 Wasserburg, DE;

(770) RAJO, a. s., Studená 35, 823 55 Bratislava, SK;

Dátum uzavretia zmluvy: 31.8.2009

(580) 5.3.2010

(111) 223143

(210) 331-2008

(732) EMPIRIA EVENTS, s. r. o., Stavbárska 7, 821 07 Bratislava, SK;

(770) Empiria Group s. r. o. "v likvidácii", Stavbárska 7, 821 07 Bratislava, SK;

Dátum uzavretia zmluvy: 11.8.2009

(580) 11.3.2010

(111) 223206

(210) 703-2008

(732) Orange Brand Services Limited, St. James Court, Great Park Road, Almondsbury Park, Bradley Stoke, Bristol, GB;

(770) Orange Personal Communications Services Limited, St. James Court, Great Park Road, Almondsbury Park, Bradley Stoke, Bristol, GB; Dátum uzavretia zmluvy: 30.10.2009

(580) 15.3.2010

(111) 223207

(210) 704-2008

(732) Orange Brand Services Limited, St. James Court, Great Park Road, Almondsbury Park, Bradley Stoke, Bristol, GB;

(770) Orange Personal Communications Services Limited, St. James Court, Great Park Road, Almondsbury Park, Bradley Stoke, Bristol, GB; Dátum uzavretia zmluvy: 30.10.2009

(580) 15.3.2010

(111) 223208

(210) 705-2008

(732) Orange Brand Services Limited, St. James Court, Great Park Road, Almondsbury Park, Bradley Stoke, Bristol, GB;

(770) Orange Personal Communications Services Limited, St. James Court, Great Park Road, Almondsbury Park, Bradley Stoke, Bristol, GB; Dátum uzavretia zmluvy: 30.10.2009

(580) 15.3.2010

(111) 223209

- (210) 706-2008
(732) Orange Brand Services Limited, St. James Court, Great Park Road, Almondsbury Park, Bradley Stoke, Bristol, GB;
(770) Orange Personal Communications Services Limited, St. James Court, Great Park Road, Almondsbury Park, Bradley Stoke, Bristol, GB;
Dátum uzavretia zmluvy: 30.10.2009
(580) 15.3.2010
-

(111) 223434

- (210) 260-2008
(732) Orange Brand Services Limited, St. James Court, Great Park Road, Almondsbury Park, Bradley Stoke, Bristol, GB;
(770) Orange Personal Communications Services Limited, St. James Court, Great Park Road, Almondsbury Park, Bradley Stoke, Bristol, GB;
Dátum uzavretia zmluvy: 30.10.2009
(580) 15.3.2010
-

(111) 223659

- (210) 947-2008
(732) Orange Brand Services Limited, St. James Court, Great Park Road, Almondsbury Park, Bradley Stoke, Bristol, GB;
(770) Orange Personal Communications Services Limited, St. James Court, Great Park Road, Almondsbury Park, Bradley Stoke, Bristol, GB;
Dátum uzavretia zmluvy: 30.10.2009
(580) 15.3.2010
-

(111) 223660

- (210) 948-2008
(732) Orange Brand Services Limited, St. James Court, Great Park Road, Almondsbury Park, Bradley Stoke, Bristol, GB;
(770) Orange Personal Communications Services Limited, St. James Court, Great Park Road, Almondsbury Park, Bradley Stoke, Bristol, GB;
Dátum uzavretia zmluvy: 30.10.2009
(580) 15.3.2010
-

(111) 225375

- (210) 992-2008
(732) Dražobná a finančná spoločnosť, s.r.o., Seberínho 9, 821 03 Bratislava, SK;
(770) I.S.A.-Group LLC, 1220 N Market Street, Suite 606, Wilmington, New Castle 19801, Delaware, US;
Dátum uzavretia zmluvy: 1.7.2009
(580) 25.3.2010
-

(111) 225375

- (210) 992-2008
(732) TOPLIMO a. s., Pod kalváriou 2103/60, 955 14 Topoľčany, SK;
(770) Dražobná a finančná spoločnosť, s.r.o., Seberínho 9, 821 03 Bratislava, SK;
Dátum uzavretia zmluvy: 20.7.2009
(580) 25.3.2010
-

(111) 225376

- (210) 993-2008
(732) Dražobná a finančná spoločnosť, s.r.o., Seberínho 9, 821 03 Bratislava, SK;
(770) I.S.A.-Group LLC, 1220 N Market Street, Suite 606, Wilmington, New Castle 19801, Delaware, US;
Dátum uzavretia zmluvy: 1.7.2009
(580) 25.3.2010
-

(111) 225376

- (210) 993-2008
(732) TOPLIMO a. s., Pod kalváriou 2103/60, 955 14 Topoľčany, SK;
(770) Dražobná a finančná spoločnosť, s.r.o., Seberínho 9, 821 03 Bratislava, SK;
Dátum uzavretia zmluvy: 20.7.2009
(580) 25.3.2010
-

(111) 225412

- (210) 5856-2008
(732) Orange Brand Services Limited, St. James Court, Great Park Road, Almondsbury Park, Bradley Stoke, Bristol, GB;
(770) Orange Personal Communications Services Limited, St. James Court, Great Park Road, Almondsbury Park, Bradley Stoke, Bristol, GB;
Dátum uzavretia zmluvy: 30.10.2009
(580) 15.3.2010
-

(111) 226379

- (210) 409-2009
(732) SLOVKARPATIA, s.r.o., Bajkalská 25/A, 825 03 Bratislava, SK;
(770) City Hotels, s. r. o., Seberínho 9, 821 03 Bratislava, SK;
Dátum uzavretia zmluvy: 15.12.2009
(580) 16.3.2010
-

(111) 226574

- (210) 890-2009
(732) KOVÁČ JOZEF, spol. s r.o., Korytnická 5, 821 07 Bratislava, SK;
(770) Mária Kováč - PEGAS, Korytnická 5166/5, 821 06 Bratislava - Podunajské Biskupice, SK;
Dátum uzavretia zmluvy: 20.12.2009
(580) 29.3.2010
-

(111) 226932

- (210) 735-2008
(732) MEDIPROGRESS, s.r.o., Vrbovská 17, 921 01 Piešťany, SK;
(770) MEDIPROGRESS Humenné, s. r. o., Štefánikova 26, 066 01 Humenné, SK;
Dátum uzavretia zmluvy: 2.11.2009
(580) 17.3.2010
-

Zmeny v údajoch o majiteľoch/prihlasovateľoch**(111) 88931**

(210) 26538

(732) GENERAL MOTORS LLC, 300 Renaissance Center, Detroit, Michigan 48265-3000, US;

(580) 22.3.2010

(111) 92149

(210) 554

(732) GENERAL MOTORS LLC, 300 Renaissance Center, Detroit, Michigan 48265-3000, US;

(580) 22.3.2010

(111) 97798

(210) 21637

(732) Celite Corporation, spoločnosť organizovaná a existujúca podľa zákonov štátu Delaware, 130 Castilian Drive, Santa Barbara, California 93117, US;

(580) 16.3.2010

(111) 98291

(210) 3873

(732) FOURNIER INDUSTRIE ET SANTE, 28 boulevard Clémenceau, 21000 Dijon, FR;

(580) 10.3.2010

(111) 101752

(210) 20972

(732) Dictaphone Corporation, One Wayside Road, Burlington, MA 01803, US;

(580) 16.3.2010

(111) 151610

(210) 2979

(732) GENERAL MOTORS LLC, 300 Renaissance Center, Detroit, Michigan 48265-3000, US;

(580) 22.3.2010

(111) 154379

(210) 23033

(732) ASAHI KASEI KABUSHIKI KAISHA, 3-23 Nakanoshima 3-chome, Kita-ku, Osaka-shi, Osaka, JP;

(580) 15.3.2010

(111) 154380

(210) 23034

(732) ASAHI KASEI KABUSHIKI KAISHA, 3-23 Nakanoshima 3-chome, Kita-ku, Osaka-shi, Osaka, JP;

(580) 15.3.2010

(111) 154382

(210) 23036

(732) ASAHI KASEI KABUSHIKI KAISHA, 3-23 Nakanoshima 3-chome, Kita-ku, Osaka-shi, Osaka, JP;

(580) 15.3.2010

(111) 154383

(210) 23037

(732) ASAHI KASEI KABUSHIKI KAISHA, 3-23 Nakanoshima 3-chome, Kita-ku, Osaka-shi, Osaka, JP;

(580) 15.3.2010

(111) 159612

(210) 43826

(732) Enaspol a. s., Velvěty 79, 415 01 Teplice 1, CZ;

(580) 22.1.2010

(111) 159632

(210) 44128

(732) SUMITOMO CHEMICAL CO., LTD., 27-1, Shin-kawa 2-chome, Chuo-ku, Tokyo 104-8260, JP;

(580) 29.3.2010

(111) 159776

(210) 44117

(732) SUMITOMO CHEMICAL CO., LTD., 27-1, Shin-kawa 2-chome, Chuo-ku, Tokyo 104-8260, JP;

(580) 29.3.2010

(111) 161178

(210) 44116

(732) SUMITOMO CHEMICAL CO., LTD., 27-1, Shin-kawa 2-chome, Chuo-ku, Tokyo 104-8260, JP;

(580) 29.3.2010

(111) 164527

(210) 51596

(732) Merial LLC, 3239 Satellite Boulevard, Building 500, Duluth, Georgia 30096, US;

(580) 12.3.2010

(111) 164734

(210) 51793

(732) Merial LLC, 3239 Satellite Boulevard, Building 500, Duluth, Georgia 30096, US;

(580) 12.3.2010

(111) 166777

(210) 54321

(732) Wheelabrator Technologies Inc., spoločnosť zriadená podľa zákonov štátu Delaware, 4 Liberty Lane West, Hampton, New Hampshire 03842, US;

(580) 10.3.2010

(111) 167703

(210) 56477

(732) ELEKTRA ENTERTAINMENT GROUP INC., 75 Rockefeller Plaza, New York, NY, US;

(580) 16.3.2010

(111) 167919

(210) 56967

(732) Champion Products Europe Limited, Blanchardstown Corporate Park, Unit 4B, Block 2, 1st Floor, Blanchardstown Dublin 15, IE;

(580) 30.3.2010

(111) 167940

(210) 56917

(732) COFAP FABRICADORA DE PEÇAS LTDA, Av. Alexandre de Gusmao 1395, Sao Paulo, BR;

(580) 11.3.2010

(111) 168022

(210) 57052

(732) KABUSHIKI KAISHA SEGA d/b/a SEGA CORPORATION, 2-12, Haneda 1-chome, Ohta-ku, Tokyo, JP;

(580) 18.3.2010

(111) 168044

(210) 56983

(732) British American Tobacco (Brands) Inc., 2711 Centerville Road, Suite 300, Wilmington, Delaware 19808, US;

(580) 12.3.2010

(111) 168133

(210) 56762

(732) Neste Oil Oy, Keilaranta 21, 02150 Espoo, FI;

(580) 17.3.2010

(111) 168371

(210) 57761

(732) PARKER PEN PRODUCTS, Parker House, Estate Road, New Haven, East Sussex BN9 0AU, GB;

(580) 16.3.2010

(111) 168689

(210) 58264

(732) Atria Retail AB, 697 80 Sköllersta, SE;

(580) 17.3.2010

(111) 169396

(210) 57879

(732) British American Tobacco (Brands) Inc., 2711 Centerville Road, Suite 300, Wilmington, Delaware 19808, US;

(580) 12.3.2010

(111) 169503

(210) 59709

(732) British American Tobacco (Brands) Inc., 2711 Centerville Road, Suite 300, Wilmington, Delaware 19808, US;

(580) 12.3.2010

(111) 169880

(210) 59239

(732) Henri Bendel, Inc., a Delaware corporation, 666 Fifth Avenue, New York, New York 10103, US;

(580) 16.3.2010

(111) 173061

(210) 57138

(732) Henkel Corporation, One Henkel Way, Rocky Hill, Connecticut, US;

(580) 29.3.2010

(111) 176103

(210) 65469

(732) Košut Jaroslav, RNDr., CSc., MBA, Na Hutích 661/9, 160 00 Praha, CZ;

(580) 18.3.2010

(111) 176155

(210) 72061

(732) Carefusion 303, Inc., 3750 Torrey View Court, San Diego, California, CA 92130, US;

(580) 16.3.2010

(111) 176176

(210) 67706

(732) NORTEL NETWORKS LIMITED, 5945 Airport Road, Suite 360, Mississauga, Ontario L4V 1R9, CA;

(580) 30.3.2010

(111) 177218

(210) 1109-93

(732) Abbott Medical Optics, Inc., 1700 East St. Andrew Place, Santa Ana, California 92705-4933, US;

(580) 10.3.2010

(111) 179752

(210) 1673-94

(732) SYSTÉM INZERTNÍCH SLUŽEB, spol. s r. o., Jánská 12, 602 00 Brno, CZ;

(580) 16.3.2010

(111) 180297

(210) 891-93

(732) DATALAN, a. s., Galvaniho 17/A, 821 04 Bratislava, SK;

(580) 10.3.2010

(111) 181375

(210) 1488-94

(732) GENERAL MOTORS LLC, 300 Renaissance Center, Detroit, Michigan 48265-3000, US;

(580) 22.3.2010

(111) 181711
(210) 723-95
(732) FOURNIER INDUSTRIE ET SANTE, 28 boulevard Clémenceau, 21000 Dijon, FR;
(580) 30.3.2010

(111) 183244
(210) 2666-95
(732) GENERAL MOTORS LLC, 300 Renaissance Center, Detroit, Michigan 48265-3000, US;
(580) 22.3.2010

(111) 183245
(210) 2667-95
(732) GENERAL MOTORS LLC, 300 Renaissance Center, Detroit, Michigan 48265-3000, US;
(580) 22.3.2010

(111) 187579
(210) 2123-97
(732) Carefusion 303, Inc., 3750 Torrey View Court, San Diego, California, CA 92130, US;
(580) 16.3.2010

(111) 188064
(210) 2858-97
(732) GENERAL MOTORS LLC, 300 Renaissance Center, Detroit, Michigan 48265-3000, US;
(580) 22.3.2010

(111) 188942
(210) 2695-97
(732) DATALAN, a. s., Galvaniho 17/A, 821 04 Bratislava, SK;
(580) 10.3.2010

(111) 192078
(210) 708-2000
(732) JUNKERS SOFTWARE Prešov, s. r. o., Sedliackeho povstania 4, 080 01 Prešov, SK;
(580) 23.3.2010

(111) 192189
(210) 2251-98
(732) NORTEL NETWORKS LIMITED, 5945 Airport Road, Suite 360, Mississauga, Ontario L4V 1R9, CA;
(580) 30.3.2010

(111) 192505
(210) 1282-2000
(732) COMPAG SK, s. r. o., Galvaniho 8, 821 04 Bratislava, SK;
(580) 29.3.2010

(111) 192506
(210) 1283-2000
(732) COMPAG SK, s. r. o., Galvaniho 8, 821 04 Bratislava, SK;
(580) 29.3.2010

(111) 193044
(210) 3047-97
(732) Hornonitrianske bane Prievidza, a. s. v skratke HBP, a.s., Matice slovenskej 10, 971 71 Prievidza, SK;
(580) 10.3.2010

(111) 193049
(210) 2305-98
(732) APOLLO TYRES SOUTH AFRICA (PROPRIETARY) LIMITED, 265 Sydney Road, Durban, 4001, Kwa-Zulu Natal, ZA;
(580) 22.3.2010

(111) 193295
(210) 1041-2000
(732) W. A. W., spol. s r. o., Mlynské luhy 17, 821 05 Bratislava, SK;
(580) 29.3.2010

(111) 193797
(210) 1708-99
(732) SBS DYNASTY, a. s., Hraničná 18, 821 05 Bratislava, SK;
(580) 10.3.2010

(111) 194022
(210) 1923-99
(732) Mattes Slovakia, spol. s r. o., Záhradná 1/5760, 841 07 Bratislava, SK;
(580) 23.3.2010

(111) 194259
(210) 2427-99
(732) Ján Gajdošík - HINFO-CULTOUR, Horné Smie 168, 914 40 Horné Srnie, SK;
(580) 16.3.2010

(111) 194602
(210) 2441-99
(732) Bulko Marián, Salón Nicole, Nad lomom 32, 811 02 Bratislava, SK;
(580) 3.3.2010

(111) 194616
(210) 2688-99
(732) Provimi Pet Food CZ s r. o., Brniště 139, 471 29 Brniště, CZ;
(580) 11.3.2010

(111) 195074
(210) 3337-99
(732) Carefusion 303, Inc., 3750 Torrey View Court, San Diego, California, CA 92130, US;
(580) 16.3.2010

(111) 195322
(210) 3057-99
(732) INFOCAR a.s., Račianska 30/A, 831 02 Bratislava, SK;
(580) 3.3.2010

(111) 195323
(210) 3058-99
(732) INFOCAR a.s., Račianska 30/A, 831 02 Bratislava, SK;
(580) 3.3.2010

(111) 195520
(210) 40-2000
(732) FOURNIER INDUSTRIE ET SANTE, 28 boulevard Clémenceau, 21000 Dijon, FR;
(580) 10.3.2010

(111) 195652
(210) 237-2000
(732) Aquamarine Spa, s. r. o., Na Ježově 370, 251 66 Senohraby, CZ;
(580) 29.3.2010

(111) 195714
(210) 238-2000
(732) Aquamarine Spa, s. r. o., Na Ježově 370, 251 66 Senohraby, CZ;
(580) 29.3.2010

(111) 195741
(210) 416-2000
(732) Seneca Tours, s. r. o., Lichnerova 40, 903 01 Senec, SK;
(580) 29.3.2010

(111) 195756
(210) 519-2000
(732) Nemček Martin, Malé Pálenisko 32, 821 05 Bratislava, SK;
(580) 16.3.2010

(111) 195875
(210) 578-2000
(732) Mitsubishi Jidosha Kogyo Kabushiki Kaisha, 16-4, Konan 2-Chome, Minato-ku, Tokyo, JP;
(580) 16.3.2010

(111) 196014
(210) 454-2000
(732) ANNONCE Publishing, s.r.o., Loretánské nám. 109/3, 118 00 Praha, CZ;
(580) 30.3.2010

(111) 196121
(210) 935-2000
(732) QSCert, spol. s r. o., Strážska cesta 7892, 960 01 Zvolen, SK;
(580) 24.3.2010

(111) 196304
(210) 166-2000
(732) AMCOL INTERNATIONAL CORPORATION, 2870 Forbs Avenue, Hoffman Estates, Illinois 60192, US;
(580) 11.3.2010

(111) 196534
(210) 1375-2000
(732) Schering-Plough Ltd., Weyrstrasse 20, CH-6000 Lucerne 6, CH;
(580) 15.3.2010

(111) 196535
(210) 1376-2000
(732) Schering-Plough Ltd., Weyrstrasse 20, CH-6000 Lucerne 6, CH;
(580) 15.3.2010

(111) 196707
(210) 283-2000
(732) STYL, družstvo pro chemickou výrobu, Ohradní 65, 140 00 Praha, CZ;
(580) 29.3.2010

(111) 197174
(210) 2091-2000
(732) Metro International S. A., 2-4, Avenue Marie-Therese, L-2132 Luxembourg, LU;
(580) 25.3.2010

(111) 197312
(210) 1462-2000
(732) SP Brand Holding EEIG, Rue du Luxembourg 14A, B1000 Brussels, BE;
(580) 23.3.2010

(111) 197313
(210) 1463-2000
(732) SP Brand Holding EEIG, Rue du Luxembourg 14A, B1000 Brussels, BE;
(580) 23.3.2010

(111) 197321
(210) 1607-2000
(732) Schering-Plough Ltd., Weyrstrasse 20, CH-6000 Lucerne 6, CH;
(580) 15.3.2010

(111) 197347
(210) 1792-2000
(732) GENERAL MOTORS LLC, 300 Renaissance Center, Detroit, Michigan 48265-3000, US;
(580) 22.3.2010

(111) 197392
(210) 2092-2000
(732) Metro International S. A., 2-4, Avenue Marie-Therese, L-2132 Luxembourg, LU;
(580) 25.3.2010

(111) 197492
(210) 403-2000
(732) Carefusion 303, Inc., 3750 Torrey View Court, San Diego, California, CA 92130, US;
(580) 16.3.2010

(111) 197536

(210) 1974-2000

(732) Yakira L. L. C., a New Jersey limited liability company, 40 West 23rd Street, New York, New York, US;

(580) 12.3.2010

(111) 197719

(210) 899-2001

(732) Carefusion 303, Inc., 3750 Torrey View Court, San Diego, California, CA 92130, US;

(580) 16.3.2010

(111) 197722

(210) 1973-2000

(732) Yakira L. L. C., a New Jersey limited liability company, 40 West 23rd Street, New York, New York, US;

(580) 12.3.2010

(111) 197727

(210) 1975-2000

(732) Yakira L. L. C., a New Jersey limited liability company, 40 West 23rd Street, New York, New York, US;

(580) 12.3.2010

(111) 197809

(210) 2997-2000

(732) Abbott Medical Optics, Inc., 1700 East St. Andrew Place, Santa Ana, California 92705-4933, US;

(580) 10.3.2010

(111) 198019

(210) 677-2000

(732) CENTRAL EUROPE TRAILER, s. r. o., Diaľničná cesta 16, 903 01 Senec, SK;

(580) 11.3.2010

(111) 198026

(210) 1011-2000

(732) Kabushiki Kaisha Sony Computer Entertainment (Sony Computer Entertainment Inc.), 2-6-21, Minami-aoyama, Minato-ku, Tokyo 107-0062, JP;

(580) 29.3.2010

(111) 198220

(210) 3446-2000

(732) K-system, spol. s r. o., SNP 2780/170, 966 24 Kosorín, SK;

(580) 24.3.2010

(111) 198221

(210) 3447-2000

(732) K-system, spol. s r. o., SNP 2780/170, 966 24 Kosorín, SK;

(580) 24.3.2010

(111) 198222

(210) 3448-2000

(732) K-system, spol. s r. o., SNP 2780/170, 966 24 Kosorín, SK;

(580) 24.3.2010

(111) 198223

(210) 3449-2000

(732) K-system, spol. s r. o., SNP 2780/170, 966 24 Kosorín, SK;

(580) 24.3.2010

(111) 198315

(210) 3462-2000

(732) Abbott Medical Optics, Inc., 1700 East St. Andrew Place, Santa Ana, California 92705-4933, US;

(580) 10.3.2010

(111) 198366

(210) 3720-2000

(732) Abbott Medical Optics, Inc., 1700 East St. Andrew Place, Santa Ana, California 92705-4933, US;

(580) 10.3.2010

(111) 198608

(210) 3188-2000

(732) Aukčná a dražobná, s. r. o., Švabinského 13, 851 01 Bratislava, SK;

(580) 29.3.2010

(111) 198826

(210) 2409-98

(732) NORTEL NETWORKS LIMITED, 5945 Airport Road, Suite 360, Mississauga, Ontario L4V 1R9, CA;

(580) 30.3.2010

(111) 199318

(210) 320-2001

(732) RECAR Slovensko a. s., Námestie slobody 28, 811 06 Bratislava, SK;

(580) 23.3.2010

(111) 199382

(210) 553-2000

(732) ADC Telecommunications, Inc., 13625 Technology Drive, Eden Prairie MN 55344-2252, US;

(580) 19.3.2010

(111) 199536

(210) 3461-2000

(732) Abbott Medical Optics, Inc., 1700 East St. Andrew Place, Santa Ana, California 92705-4933, US;

(580) 10.3.2010

(111) 200166

(210) 722-2002

(732) INVOLVE s.r.o., Banskobystrická 4, 811 06 Bratislava, SK;

(580) 15.3.2010

(111) 201267
(210) 2980-2001
(732) K-system, spol. s r. o., SNP 2780/170, 966 24
Kosorín, SK;
(580) 24.3.2010

(111) 201268
(210) 2981-2001
(732) K-system, spol. s r. o., SNP 2780/170, 966 24
Kosorín, SK;
(580) 24.3.2010

(111) 201269
(210) 2982-2001
(732) K-system, spol. s r. o., SNP 2780/170, 966 24
Kosorín, SK;
(580) 24.3.2010

(111) 201270
(210) 2983-2001
(732) K-system, spol. s r. o., SNP 2780/170, 966 24
Kosorín, SK;
(580) 24.3.2010

(111) 202329
(210) 1321-2000
(732) GENERAL MOTORS LLC, 300 Renaissance Cen-
ter, Detroit, Michigan 48265-3000, US;
(580) 22.3.2010

(111) 204309
(210) 1648-2002
(732) DATALAN, a. s., Galvaniho 17/A, 821 04 Brati-
slava, SK;
(580) 10.3.2010

(111) 204423
(210) 2135-2002
(732) GENERAL MOTORS LLC, 300 Renaissance
Center, Detroit, Michigan 48265-3000, US;
(580) 22.3.2010

(111) 204653
(210) 2251-2002
(732) DATALAN, a. s., Galvaniho 17/A, 821 04 Brati-
slava, SK;
(580) 10.3.2010

(111) 204654
(210) 2252-2002
(732) DATALAN, a. s., Galvaniho 17/A, 821 04 Brati-
slava, SK;
(580) 10.3.2010

(111) 205238
(210) 3129-2002
(732) ZDRUŽENIE PRE ZDRAVIE A VÝŽIVU, Mic-
kiewiczova 2, 811 07 Bratislava, SK;
(580) 11.3.2010

(111) 205693
(210) 115-2003
(732) Carefusion 303, Inc., 3750 Torrey View Court, San
Diego, California, CA 92130, US;
(580) 16.3.2010

(111) 206371
(210) 98-2003
(732) DATALAN, a. s., Galvaniho 17/A, 821 04 Brati-
slava, SK;
(580) 10.3.2010

(111) 206372
(210) 99-2003
(732) DATALAN, a. s., Galvaniho 17/A, 821 04 Brati-
slava, SK;
(580) 10.3.2010

(111) 206585
(210) 2634-2001
(732) GRAND POWER, s. r. o., Poľovnícka 29, 974 06
Banská Bystrica - Šalková, SK;
(580) 16.3.2010

(111) 206865
(210) 1722-2002
(732) K-system, spol. s r. o., SNP 2780/170, 966 24
Kosorín, SK;
(580) 24.3.2010

(111) 206882
(210) 114-2003
(732) Carefusion 303, Inc., 3750 Torrey View Court, San
Diego, California, CA 92130, US;
(580) 16.3.2010

(111) 206925
(210) 879-2003
(732) Carefusion 303, Inc., 3750 Torrey View Court, San
Diego, California, CA 92130, US;
(580) 17.3.2010

(111) 207128
(210) 1140-2003
(732) Carefusion 303, Inc., 3750 Torrey View Court, San
Diego, California, CA 92130, US;
(580) 16.3.2010

(111) 207217
(210) 1569-2003
(732) GRAND POWER, s. r. o., Poľovnícka 29, 974 06
Banská Bystrica - Šalková, SK;
(580) 16.3.2010

(111) 208624
(210) 2406-2003
(732) K-system, spol. s r. o., SNP 2780/170, 966 24
Kosorín, SK;
(580) 24.3.2010

(111) 209259
(210) 1072-2002
(732) GENERAL MOTORS LLC, 300 Renaissance Center, Detroit, Michigan 48265-3000, US;
(580) 22.3.2010

(111) 210352
(210) 1241-2004
(732) RECAR Slovensko a. s., Námestie slobody 28, 811 06 Bratislava, SK;
(580) 23.3.2010

(111) 210551
(210) 1308-2004
(732) Blaško Matej, Ing., Čeladice 1, 951 03 Čeladice, SK;
(580) 19.3.2010

(111) 211646
(210) 1082-2004
(732) K-system, spol. s r. o., SNP 2780/170, 966 24 Kosorín, SK;
(580) 24.3.2010

(111) 212002
(210) 3353-2004
(732) RECAR Slovensko a. s., Námestie slobody 28, 811 06 Bratislava, SK;
(580) 23.3.2010

(111) 212004
(210) 3355-2004
(732) RECAR Slovensko a. s., Námestie slobody 28, 811 06 Bratislava, SK;
(580) 23.3.2010

(111) 212006
(210) 3357-2004
(732) RECAR Slovensko a. s., Námestie slobody 28, 811 06 Bratislava, SK;
(580) 23.3.2010

(111) 212108
(210) 3351-2004
(732) RECAR Slovensko a. s., Námestie slobody 28, 811 06 Bratislava, SK;
(580) 23.3.2010

(111) 212182
(210) 5240-2004
(732) DATALAN, a. s., Galvaniho 17/A, 821 04 Bratislava, SK;
(580) 10.3.2010

(111) 212738
(210) 5143-2005
(732) GENERAL MOTORS LLC, 300 Renaissance Center, Detroit, Michigan 48265-3000, US;
(580) 22.3.2010

(111) 213038
(210) 2339-2000
(732) Metro International S. A., 2-4, Avenue Marie-Therese, L-2132 Luxembourg, LU;
(580) 25.3.2010

(111) 213249
(210) 5102-2005
(732) GENERAL MOTORS LLC, 300 Renaissance Center, Detroit, Michigan 48265-3000, US;
(580) 22.3.2010

(111) 213500
(210) 5500-2005
(732) GENERAL MOTORS LLC, 300 Renaissance Center, Detroit, Michigan 48265-3000, US;
(580) 22.3.2010

(111) 214731
(210) 2371-2003
(732) Steffan Distillery Company, s.r.o., Svodín 1120, 943 54 Svodín, SK;
(580) 30.3.2010

(111) 215217
(210) 1823-2005
(732) SM Complicité, s.r.o., Partizánska cesta 106, 974 01 Banská Bystrica, SK;
(580) 22.3.2010

(111) 220153
(210) 1293-2006
(732) DATALAN, a. s., Galvaniho 17/A, 821 04 Bratislava, SK;
(580) 10.3.2010

(111) 220524
(210) 800-2007
(732) RECAR Slovensko a. s., Námestie slobody 28, 811 06 Bratislava, SK;
(580) 23.3.2010

(111) 220526
(210) 802-2007
(732) RECAR Slovensko a. s., Námestie slobody 28, 811 06 Bratislava, SK;
(580) 23.3.2010

(111) 220755
(210) 5608-2007
(732) DATALAN, a. s., Galvaniho 17/A, 821 04 Bratislava, SK;
(580) 10.3.2010

(111) 220757
(210) 5610-2007
(732) DATALAN, a. s., Galvaniho 17/A, 821 04 Bratislava, SK;
(580) 10.3.2010

(111) 221961

(210) 6153-2007
(732) GENERAL MOTORS LLC, 300 Renaissance
Center, Detroit, Michigan 48265-3000, US;
(580) 22.3.2010

(111) 223143

(210) 331-2008
(732) Empiria Group s. r. o. "v likvidácii", Stavbárska 7,
821 07 Bratislava, SK;
(580) 11.3.2010

(111) 224032

(210) 1401-2008
(732) CHEM TRADE Slovakia s.r.o., Fraňa Mojtu 23,
949 01 Nitra, SK;
(580) 26.3.2010

(111) 224033

(210) 1402-2008
(732) CHEM TRADE Slovakia s.r.o., Fraňa Mojtu 23,
949 01 Nitra, SK;
(580) 26.3.2010

(111) 224034

(210) 1404-2008
(732) CHEM TRADE Slovakia s.r.o., Fraňa Mojtu 23,
949 01 Nitra, SK;
(580) 26.3.2010

(111) 224266

(210) 1396-2008
(732) CHEM TRADE Slovakia s.r.o., Fraňa Mojtu 23,
949 01 Nitra, SK;
(580) 26.3.2010

(111) 224267

(210) 1397-2008
(732) CHEM TRADE Slovakia s.r.o., Fraňa Mojtu 23,
949 01 Nitra, SK;
(580) 26.3.2010

(111) 224268

(210) 1398-2008
(732) CHEM TRADE Slovakia s.r.o., Fraňa Mojtu 23,
949 01 Nitra, SK;
(580) 26.3.2010

(111) 224269

(210) 1399-2008
(732) CHEM TRADE Slovakia s.r.o., Fraňa Mojtu 23,
949 01 Nitra, SK;
(580) 26.3.2010

(111) 224270

(210) 1400-2008
(732) CHEM TRADE Slovakia s.r.o., Fraňa Mojtu 23,
949 01 Nitra, SK;
(580) 26.3.2010

(111) 224462

(210) 5983-2008
(732) DATALAN, a. s., Galvaniho 17/A, 821 04 Brati-
slava, SK;
(580) 10.3.2010

(111) 224463

(210) 5984-2008
(732) DATALAN, a. s., Galvaniho 17/A, 821 04 Brati-
slava, SK;
(580) 10.3.2010

(111) 224464

(210) 5985-2008
(732) DATALAN, a. s., Galvaniho 17/A, 821 04 Brati-
slava, SK;
(580) 10.3.2010

(111) 224465

(210) 5986-2008
(732) DATALAN, a. s., Galvaniho 17/A, 821 04 Brati-
slava, SK;
(580) 10.3.2010

(111) 225506

(210) 2280-2008
(732) SLOVAKIA RING s. r. o., Orechová Potôň č. 800,
930 02 SK;
(580) 30.3.2010

(111) 226769

(210) 950-2009
(732) CHEM TRADE Slovakia s.r.o., Fraňa Mojtu 23,
949 01 Nitra, SK;
(580) 26.3.2010

(111) 226770

(210) 951-2009
(732) CHEM TRADE Slovakia s.r.o., Fraňa Mojtu 23,
949 01 Nitra, SK;
(580) 26.3.2010

(111) 226771

(210) 952-2009
(732) CHEM TRADE Slovakia s.r.o., Fraňa Mojtu 23,
949 01 Nitra, SK;
(580) 26.3.2010

(111) 226772

(210) 955-2009
(732) CHEM TRADE Slovakia s.r.o., Fraňa Mojtu 23,
949 01 Nitra, SK;
(580) 26.3.2010

Licenčné zmluvy registrované**(111) 177480**

(210) 73137
(732) Opavia - LU, s. r. o., Vinohradská 2828/151, 130 00 Praha, Žižkov, CZ;
(791) Opavia - LU, s. r. o., Priemyselná ulica, 905 01 Senica, SK;
(793) zmluvná výlučná
Dátum uzavretia licenčnej zmluvy: 1.1.2000
(580) 3.3.2010

(111) 201820

(210) 496-2001
(732) Orange Personal Communications Services Limited, St. James Court, Great Park Road, Almondsbury Park, Bradley Stoke, Bristol, GB;
(791) Orange Slovensko, a. s., Prievozská 6/A, 821 09 Bratislava, SK;
(793) zmluvná nevýlučná
Dátum uzavretia licenčnej zmluvy: 4.12.2008
(580) 4.3.2010

(111) 201826

(210) 1105-2001
(732) Orange Personal Communications Services Limited, St. James Court, Great Park Road, Almondsbury Park, Bradley Stoke, Bristol, GB;
(791) Orange Slovensko, a. s., Prievozská 6/A, 821 09 Bratislava, SK;
(793) zmluvná nevýlučná
Dátum uzavretia licenčnej zmluvy: 4.12.2008
(580) 4.3.2010

(111) 215274

(210) 842-2006
(732) CONSULTATIO Consulting, s. r. o., Framborská 253/21, 010 01 Žilina, SK;
(791) HOMEWARE Production, s.r.o., Framborská 253/21, 010 01 Žilina, SK;
(793) zmluvná nevýlučná
Dátum uzavretia licenčnej zmluvy: 1.1.2009
(580) 17.3.2010

(111) 216367

(210) 286-2006
(732) HOKEJOVÝ KLUB HC TOPOĽČANY, občianske združenie, Puškinova 1 - zimný štadión, 955 01 Topoľčany, SK;
(791) Offensive s.r.o., Zátíšie 10, 831 03 Bratislava, SK;
(793) zmluvná nevýlučná
Dátum uzavretia licenčnej zmluvy: 12.11.2009
(580) 4.3.2010

Ukončenie platnosti licenčných zmlúv**(111) 177480**

(210) 73137
(732) Opavia - LU, s. r. o., Vinohradská 2828/151, 130 00 Praha, Žižkov, CZ;
(791) Opavia - LU, s. r. o., Priemyselná ulica, 905 01 Senica, SK;
(793) Dátum ukončenia platnosti licenčnej zmluvy:
23.10.2009
(580) 3.3.2010

(111) 186197

(210) 217-97
(732) Králiková Renáta - SPEED SPORT, Gorkého 35/3, 971 01 Prievidza, SK;
(791) Produtex s.r.o., Teplárenská 1, 971 01 Prievidza, SK;
(793) Dátum ukončenia platnosti licenčnej zmluvy:
15.5.2009
(580) 18.3.2010

(111) 187063

(210) 218-97
(732) Králiková Renáta - SPEED SPORT, Gorkého 35/3, 971 01 Prievidza, SK;
(791) Produtex s.r.o., Teplárenská 1, 971 01 Prievidza, SK;
(793) Dátum ukončenia platnosti licenčnej zmluvy:
15.5.2009
(580) 18.3.2010

(111) 201252

(210) 2870-2001
(732) OREA HOTELS a.s., Na Pankráci 1062/58, 140 00 Praha, CZ;
(791) OREA - SK, s. r. o., Odbojárov 3, 831 04 Bratislava, SK;
(793) Dátum ukončenia platnosti licenčnej zmluvy:
30.6.2009
(580) 4.3.2010

(111) 201820
(210) 496-2001
(732) Orange Personal Communications Services Limited, St. James Court, Great Park Road, Almondsbury Park, Bradley Stoke, Bristol, GB;
(791) Orange Slovensko, a. s., Prievozská 6/A, 821 09 Bratislava, SK;
(793) Dátum ukončenia platnosti licenčnej zmluvy: 4.3.2010
(580) 4.3.2010

(111) 201826
(210) 1105-2001
(732) Orange Personal Communications Services Limited, St. James Court, Great Park Road, Almondsbury Park, Bradley Stoke, Bristol, GB;
(791) Orange Slovensko, a. s., Prievozská 6/A, 821 09 Bratislava, SK;
(793) Dátum ukončenia platnosti licenčnej zmluvy: 4.3.2010
(580) 4.3.2010

Sublicenčné zmluvy registrované

(111) 215274
(210) 842-2006
(732) CONSULTATIO Consulting, s. r. o., Framborská 253/21, 010 01 Žilina, SK;
(791) HOMEWARE Production, s.r.o., V. Spanyola 45, 010 01 Žilina, SK;
(793) zmluvná nevýlučná
Dátum uzavretia sublicenčnej zmluvy: 1.1.2009
(580) 17.3.2010

Zmeny dispozičných práv na ochranné známky (zálohy)

(111) 173591
(210) 70386
(732) Feron, a. s., Havlíčkova 1043/11, 111 82 Praha, CZ;
Záložný veriteľ:
HSBC Bank plc 8 Canada Square London E14 5HQ, GB konajúca prostredníctvom organizačnej zložky HSBC Bank plc - pobočka Praha, Millenium Plaza, V Celnici 10, 117 21 Praha, CZ;
Dátum uzavretia zmluvy: 15.2.2010
(580) 10.3.2010

(111) 175647
(210) 70390
(732) Feron, a. s., Havlíčkova 1043/11, 111 82 Praha, CZ;
Záložný veriteľ:
HSBC Bank plc 8 Canada Square London E14 5HQ, GB konajúca prostredníctvom organizačnej zložky HSBC Bank plc - pobočka Praha, Millenium Plaza, V Celnici 10, 117 21 Praha, CZ;
Dátum uzavretia zmluvy: 15.2.2010
(580) 10.3.2010

(111) 173713
(210) 70387
(732) Feron, a. s., Havlíčkova 1043/11, 111 82 Praha, CZ;
Záložný veriteľ:
HSBC Bank plc 8 Canada Square London E14 5HQ, GB konajúca prostredníctvom organizačnej zložky HSBC Bank plc - pobočka Praha, Millenium Plaza, V Celnici 10, 117 21 Praha, CZ;
Dátum uzavretia zmluvy: 15.2.2010
(580) 10.3.2010

(111) 175828
(210) 70388
(732) Feron, a. s., Havlíčkova 1043/11, 111 82 Praha, CZ;
Záložný veriteľ:
HSBC Bank plc 8 Canada Square London E14 5HQ, GB konajúca prostredníctvom organizačnej zložky HSBC Bank plc - pobočka Praha, Millenium Plaza, V Celnici 10, 117 21 Praha, CZ;
Dátum uzavretia zmluvy: 15.2.2010
(580) 10.3.2010

(111) 175829
(210) 70389
(732) Feron, a. s., Havlíčkova 1043/11, 111 82 Praha, CZ;
Záložný veriteľ:
HSBC Bank plc 8 Canada Square London E14 5HQ, GB konajúca prostredníctvom organizačnej zložky HSBC Bank plc - pobočka Praha, Millenium Plaza, V Celnici 10, 117 21 Praha, CZ;
Dátum uzavretia zmluvy: 15.2.2010
(580) 10.3.2010

(111) 179174
(210) 2499-94
(732) BEPON, spol. s r. o., Lachova 35, 851 03 Bratislava, SK;
Záložný veriteľ:
Slovenská sporiteľňa, a.s., Tomášikova 48, 832 37 Bratislava, Citibank Europe plc, pobočka zahraničnej banky, Mlynské nivy 43, 825 01 Bratislava, SK;
Dátum uzavretia zmluvy: 27.1.2010
(580) 26.3.2010

(111) 179175
(210) 2500-94
(732) BEPON, spol. s r. o., Lachova 35, 851 03 Bratislava, SK;
Záložný veriteľ:
Slovenská sporiteľňa, a.s., Tomášikova 48, 832 37 Bratislava, Citibank Europe plc, pobočka zahraničnej banky, Mlynské nivy 43, 825 01 Bratislava, SK;
Dátum uzavretia zmluvy: 27.1.2010
(580) 13.4.2010

(111) 179744
(210) 1435-94
(732) Feron, a. s., Havlíčkova 1043/11, 111 82 Praha, CZ;
Záložný veriteľ:
HSBC Bank plc 8 Canada Square London E14 5HQ, GB konajúca prostredníctvom organizačnej zložky HSBC Bank plc - pobočka Praha, Millenium Plaza, V Celnici 10, 117 21 Praha, CZ;
Dátum uzavretia zmluvy: 15.2.2010
(580) 10.3.2010

(111) 205357
(210) 1627-2002
(732) Feron, a. s., Havlíčkova 1043/11, 111 82 Praha, CZ;
Záložný veriteľ:
HSBC Bank plc 8 Canada Square London E14 5HQ, GB konajúca prostredníctvom organizačnej zložky HSBC Bank plc - pobočka Praha, Millenium Plaza, V Celnici 10, 117 21 Praha, CZ;
Dátum uzavretia zmluvy: 15.2.2010
(580) 10.3.2010

Zmeny dispozičných práv na ochranné známky (ukončenie záloh)

(111) 183067
(210) 660-95
(732) Králiková Renáta - SPEED SPORT, Gorkého 35/3, 971 01 Prievidza, SK;
Záložný veriteľ:
Produtex s.r.o., Teplárenská 1, 971 01 Prievidza, SK;
Dátum ukončenia platnosti zmluvy: 16.7.2009
(580) 11.4.2007

(111) 186197
(210) 217-97
(732) Králiková Renáta - SPEED SPORT, Gorkého 35/3, 971 01 Prievidza, SK;
Záložný veriteľ:
Produtex s.r.o., Teplárenská 1, 971 01 Prievidza, SK;
Dátum ukončenia platnosti zmluvy: 16.7.2009
(580) 11.4.2007

(111) 187063
(210) 218-97
(732) Králiková Renáta - SPEED SPORT, Gorkého 35/3, 971 01 Prievidza, SK;
Záložný veriteľ:
Produtex s.r.o., Teplárenská 1, 971 01 Prievidza, SK;
Dátum ukončenia platnosti zmluvy: 16.7.2009
(580) 11.4.2007

Medzinárodne zapísané ochranné známky

(111) 186358
(220) 25.11.1996
(800) 876851

Dátum medzinárodného zápisu: 29.10.2009

(111) 209657
(220) 27.12.2004
(800) 860081

Dátum medzinárodného zápisu: 11.12.2009

(111) 225446
(220) 26.11.2008
(800) 1030889

Dátum medzinárodného zápisu: 18.9.2010

(111) 225596
(220) 29.1.2009
(800) 1028163

Dátum medzinárodného zápisu: 2.11.2009

(111) 225597
(220) 29.1.2009
(800) 1028162

Dátum medzinárodného zápisu: 2.11.2009

(111) 226461
(220) 17.4.2009
(800) 1031839

Dátum medzinárodného zápisu: 6.10.2009

(111) 226924
(220) 25.6.2009
(800) 1030210

Dátum medzinárodného zápisu: 16.12.2009

(111) 227150
(220) 12.8.2009
(800) 1029336

Dátum medzinárodného zápisu: 13.8.2009

(111) 227191
(220) 20.8.2009
(800) 1022550

Dátum medzinárodného zápisu: 12.11.2009

(111) 227192
(220) 20.8.2009
(800) 1022549

Dátum medzinárodného zápisu: 12.11.2009

(111) 227203
(220) 23.9.2009
(800) 1026153

Dátum medzinárodného zápisu: 12.10.2009

Zastavené konania o prihláškach ochranných známok

(210)

1473-2008
1806-2008
5660-2008
5661-2008
1382-2009
1542-2009
5239-2009

Zamietnuté prihlášky ochranných známok

(210)

1546-2002
2907-2002
6317-2006
320-2007
438-2007
1811-2008
2317-2008

Zaniknuté ochranné známky

| (111) | (141) | (111) | (141) | (111) | (141) | (111) | (141) |
|--------|------------|--------|------------|--------|------------|--------|------------|
| 91067 | 07.08.2009 | 194024 | 05.08.2009 | 194429 | 26.08.2009 | 195107 | 11.08.2009 |
| 95159 | 12.08.2009 | 194025 | 05.08.2009 | 194431 | 26.08.2009 | 195392 | 05.08.2009 |
| 99553 | 13.08.2009 | 194026 | 05.08.2009 | 194432 | 26.08.2009 | 195396 | 09.08.2009 |
| 99555 | 13.08.2009 | 194028 | 06.08.2009 | 194433 | 26.08.2009 | 195397 | 10.08.2009 |
| 107790 | 06.08.2009 | 194034 | 06.08.2009 | 194434 | 26.08.2009 | 195400 | 16.08.2009 |
| 107796 | 17.08.2009 | 194035 | 06.08.2009 | 194436 | 26.08.2009 | 195401 | 16.08.2009 |
| 107797 | 17.08.2009 | 194044 | 23.08.2009 | 194437 | 26.08.2009 | 195492 | 03.08.2009 |
| 107804 | 30.08.2009 | 194045 | 23.08.2009 | 194438 | 26.08.2009 | 195493 | 09.08.2009 |
| 110560 | 23.08.2009 | 194046 | 23.08.2009 | 194440 | 27.08.2009 | 195494 | 23.08.2009 |
| 111588 | 22.08.2009 | 194049 | 27.08.2009 | 194441 | 27.08.2009 | 195495 | 23.08.2009 |
| 153957 | 05.08.2009 | 194050 | 27.08.2009 | 194442 | 27.08.2009 | 195496 | 23.08.2009 |
| 154041 | 11.08.2009 | 194051 | 27.08.2009 | 194444 | 30.08.2009 | 195796 | 27.08.2009 |
| 154042 | 11.08.2009 | 194052 | 27.08.2009 | 194445 | 30.08.2009 | 195797 | 27.08.2009 |
| 154043 | 11.08.2009 | 194053 | 27.08.2009 | 194447 | 30.08.2009 | 195843 | 03.08.2009 |
| 154072 | 11.08.2009 | 194054 | 27.08.2009 | 194449 | 31.08.2009 | 195844 | 03.08.2009 |
| 154074 | 11.08.2009 | 194057 | 27.08.2009 | 194452 | 31.08.2009 | 195845 | 13.08.2009 |
| 159200 | 13.08.2009 | 194058 | 27.08.2009 | 194453 | 31.08.2009 | 195846 | 25.08.2009 |
| 159261 | 01.08.2009 | 194225 | 03.08.2009 | 194494 | 19.08.2009 | 195847 | 26.08.2009 |
| 159572 | 08.08.2009 | 194232 | 17.08.2009 | 194566 | 30.08.2009 | 195912 | 03.08.2009 |
| 159709 | 18.08.2009 | 194234 | 17.08.2009 | 194858 | 03.08.2009 | 195987 | 03.08.2009 |
| 160044 | 29.08.2009 | 194236 | 17.08.2009 | 194859 | 03.08.2009 | 196174 | 03.08.2009 |
| 160048 | 08.08.2009 | 194237 | 17.08.2009 | 194860 | 03.08.2009 | 196175 | 03.08.2009 |
| 167607 | 09.08.2009 | 194239 | 18.08.2009 | 194861 | 03.08.2009 | 196594 | 03.08.2009 |
| 167608 | 09.08.2009 | 194240 | 18.08.2009 | 194862 | 03.08.2009 | 196818 | 13.08.2009 |
| 167609 | 09.08.2009 | 194241 | 18.08.2009 | 194864 | 03.08.2009 | 196940 | 17.08.2009 |
| 167704 | 24.08.2009 | 194242 | 18.08.2009 | 194865 | 03.08.2009 | 196942 | 23.08.2009 |
| 167705 | 28.08.2009 | 194243 | 18.08.2009 | 194866 | 03.08.2009 | 196943 | 23.08.2009 |
| 167715 | 24.08.2009 | 194244 | 18.08.2009 | 194868 | 09.08.2009 | 196944 | 23.08.2009 |
| 167764 | 29.08.2009 | 194246 | 18.08.2009 | 194869 | 10.08.2009 | 196945 | 23.08.2009 |
| 167799 | 30.03.2009 | 194247 | 18.08.2009 | 194871 | 10.08.2009 | 196946 | 23.08.2009 |
| 167830 | 09.08.2009 | 194388 | 20.08.2009 | 194872 | 12.08.2009 | 198426 | 04.08.2009 |
| 167997 | 03.08.2009 | 194389 | 20.08.2009 | 194877 | 13.08.2009 | 198538 | 13.08.2009 |
| 168162 | 06.08.2009 | 194390 | 20.08.2009 | 194878 | 13.08.2009 | 199509 | 23.08.2009 |
| 169401 | 07.08.2009 | 194391 | 20.08.2009 | 194879 | 13.08.2009 | 199510 | 23.08.2009 |
| 170694 | 02.08.2009 | 194392 | 20.08.2009 | 194880 | 13.08.2009 | 199511 | 23.08.2009 |
| 189237 | 19.08.2009 | 194393 | 20.08.2009 | 194882 | 13.08.2009 | 199512 | 23.08.2009 |
| 189238 | 19.08.2009 | 194394 | 20.08.2009 | 194883 | 13.08.2009 | 199630 | 23.08.2009 |
| 190080 | 27.08.2009 | 194395 | 20.08.2009 | 194884 | 13.08.2009 | 199631 | 23.08.2009 |
| 190676 | 23.08.2009 | 194396 | 20.08.2009 | 194885 | 13.08.2009 | 199632 | 23.08.2009 |
| 190711 | 19.08.2009 | 194401 | 24.08.2009 | 194887 | 13.08.2009 | 199633 | 23.08.2009 |
| 191338 | 11.11.2008 | 194402 | 24.08.2009 | 194888 | 13.08.2009 | 200093 | 05.08.2009 |
| 192123 | 30.08.2009 | 194403 | 24.08.2009 | 194890 | 16.08.2009 | 201771 | 25.08.2009 |
| 192507 | 03.08.2009 | 194404 | 24.08.2009 | 194892 | 17.08.2009 | 201772 | 25.08.2009 |
| 193424 | 02.08.2009 | 194411 | 25.08.2009 | 194893 | 17.08.2009 | 202359 | 25.08.2009 |
| 193427 | 03.08.2009 | 194419 | 25.08.2009 | 194897 | 26.08.2009 | 202943 | 25.08.2009 |
| 193428 | 03.08.2009 | 194420 | 25.08.2009 | 194898 | 26.08.2009 | 204537 | 18.08.2009 |
| 193745 | 18.06.2009 | 194425 | 25.08.2009 | 195007 | 05.08.2009 | 205168 | 04.08.2009 |
| 193746 | 18.06.2009 | 194427 | 25.08.2009 | 195009 | 05.08.2009 | 208704 | 18.08.2009 |
| 194023 | 03.08.2009 | 194428 | 26.08.2009 | 195010 | 05.08.2009 | | |

Zmeny v zozname tovarov a služieb

(111) 179566
(210) 1847-94
9 (511) 5, 9, 10
(511) 5 - Výrobky farmaceutické, zverolekárske a zdravotnícke na oftalmické použitie; dezinfekčné prostriedky na oftalmické použitie.
9 - Prístroje a nástroje na vedecké a laboratórne účely na oftalmické použitie.
10 - Prístroje a nástroje chirurgické a lekárske, vrátane špeciálneho nábytku pre tieto odbory a vrátane prístrojov a zdravotníckych pomôcok, očné šošovky a nástroje na optometrické a diagnostické použitie.
(580) 16.3.2010

(111) 197722
(210) 1973-2000
9 (511) 18, 25
(511) 18 - Kufre a športové tašky.
25 - Odevy a pokrývky hlavy.
(580) 12.3.2010

Opravy zoznamu zatriedených tovarov a/alebo služieb

(111) 227390
(210) 1460-2009
(511) 9 - Zvukové, obrazové a zvukovo-obrazové nahrávky na všetkých druhoch nosičov, ako aj v digitálnej (elektronickej) podobe, informácie, dáta, databázy, katalógy, programy v elektronickej podobe; elektronické publikácie s možnosťou kopírovania; prístroje na nahrávanie, prenos a reprodukciu zvuku alebo obrazu.
Vestník č. 1/2010 - str. 130

(111) 227391
(210) 1461-2009
(511) 9 - Zvukové, obrazové a zvukovo-obrazové nahrávky na všetkých druhoch nosičov, ako aj v digitálnej (elektronickej) podobe, informácie, dáta, databázy, katalógy, programy v elektronickej podobe; elektronické publikácie s možnosťou kopírovania; prístroje na nahrávanie, prenos a reprodukciu zvuku alebo obrazu.
Vestník č. 1/2010 - str. 131
