

VESTNÍK

**ÚRADU PRIEMYSELNÉHO VLASTNÍCTVA
SLOVENSKEJ REPUBLIKY**

Banská Bystrica 7. apríl 2010

4

OBSAH

Zverejnené patentové prihlášky	9
Udelené patenty	10
Európske patenty	25
Dodatkové ochranné osvedčenia	62
Zverejnené prihlášky úžitkových vzorov	67
Zapísané úžitkové vzory	79
Zapísané dizajny	88
Zverejnené prihlášky ochranných známk	98
Zapísané ochranné známky bez zmeny	168
Zapísané ochranné známky so zmenou	187
Obnovené ochranné známky	190
Prevody ochranných známk	252
Zmeny v údajoch o majiteľoch ochranných známk	259
Licenčné zmluvy (ochranné známky)	270

INHALT

Veröffentlichung der Patentanmeldungen	9
Erteilte Patente	10
Europäische Patente	25
Ergänzende Schutzzertifikate	62
Veröffentlichte Gebrauchsmuster	67
Eingetragene Gebrauchsmuster	79
Eingetragene Designs	88
Veröffentlichte Markenmeldung	98
Registrierte Warenzeichen ohne Änderung	168
Registrierte Warenzeichen mit Änderung	187
Erneuerte Warenzeichen	190
Warenzeichenübertragungen	252
Änderungen im Angaben von den Warenzeicheninhabers	259
Kontraktlizenz (Warenzeichen)	270

CONTENTS

Publication of Patent Applications	9
Granted Patents	10
European Patents	25
Supplementary Protection Certificates	62
Publication of Utility Model Applications	67
Registered Utility Models	79
Registered Designs	88
Published Trademark Applications	98
Registered Trademarks without Modification	168
Registered Trademarks with Modification	187
Renewal Trademarks	190
Transfers of Trademarks	252
Modification of data of Trademark holders	259
Licence contracts (Trademarks)	270

**Dvojpísmenové kódové označenia krajín a medzinárodných organizácií
(Štandard WIPO ST. 3)**

AD Andorra	DK Dánsko	IL Izrael
AE Spojené arabské emiráty	DM Dominika	IM Ostrov Man
AF Afganistan	DO Dominikánska republika	IN India
AG Antigua a Barbuda	DZ Alžírsko	IQ Irak
AI Anguilla		IR Irán
AL Albánsko	EA Eurázijská patentová organizácia (EAPO)	IS Island
AM Arménsko	EC Ekvádor	IT Taliansko
AN Holandské Antily	EE Estónsko	JE Jersey
AO Angola	EG Egypt	JM Jamajka
AP Africká regionálna organizácia priemyselného vlastníctva (ARIPO)	EH Západná Sahara	JO Jordánsko
AR Argentína	EM Úrad pre harmonizáciu na vnútornom trhu (OHIM)	JP Japonsko
AT Rakúsko	EP Európsky patentový úrad	KE Keňa
AU Austrália	ER Eritrea	KG Kirgizsko
AW Aruba	ES Španielsko	KH Kambodža
AZ Azerbajdžan	ET Etiópia	KI Kiribati
		KM Komory
BA Bosna a Hercegovina	FI Fínsko	KN Svätý Krištof a Nevis
BB Barbados	FJ Fidži	KP Kórejská ľudovodemokratická republika
BD Bangladéš	FK Falklandy	KR Kórejská republika
BE Belgicko	FO Faerské ostrovy	KW Kuvajt
BF Burkina Faso	FR Francúzsko	KY Kajmanie ostrovy
BG Bulharsko		KZ Kazachstan
BH Bahrain	GA Gabun	
BI Burundi	GB Veľká Británia	LA Laos
BJ Benin	GC Patentový úrad Rady pre spoluprácu arabských štátov v Golskom zálive (GCC)	LB Libanon
BM Bermudy		LC Svätá Lucia
BN Brunej	GD Grenada	LI Lichtenštajnsko
BO Bolívia	GE Gruzínsko	LK Srí Lanka
BR Brazília	GG Guernsey	LR Libéria
BS Bahamy	GH Ghana	LS Lesotho
BT Bhutan	GI Gibraltár	LT Litva
BV Buvetov ostrov	GL Grónsko	LU Luxembursko
BW Botswana	GM Gambia	LV Lotyšsko
BX Benelux	GN Guinea	LY Líbya
BY Bielorusko	GQ Rovníková Guinea	MA Maroko
BZ Belize	GR Grécko	MC Monako
CA Kanada	GS Južná Georgia a Južné Sandvičové ostrovy	MD Moldavsko
CD Konžská demokratická republika	GT Guatemala	ME Čierna Hora
CF Stredoafriická republika	GW Guinea-Bissau	MG Madagaskar
CG Kongo	GY Guyana	MK Macedónsko
CH Švajčiarsko		ML Mali
CI Pobrežie Slonoviny		MM Myanmar
CK Cookove ostrovy	HK Hongkong	MN Mongolsko
CL Chile	HN Honduras	MO Macao
CM Kamerun	HR Chorvátsko	MP Severné Mariány
CN Čína	HT Haiti	MR Mauritánia
CO Kolumbia	HU Maďarsko	MS Montserrat
CR Kostarika		MT Malta
CU Kuba	IB Medzinárodný úrad Svetovej organizácie duševného vlastníctva (WIPO)	MU Maurícius
CV Kapverdy		MV Maledivy
CY Cyprus		MW Malawi
CZ Česká republika		MX Mexiko
		MY Malajzia
DE Nemecko	ID Indonézia	MZ Mozambik
DJ Džibutsko	IE Írsko	

NA	Namíbia	TC	Turks a Caicos
NE	Niger	TD	Čad
NG	Nigéria	TG	Togo
NI	Nikaragua	TH	Thajsko
NL	Holandsko	TJ	Tadžikistan
NO	Nórsko	TL	Timor-Leste
NP	Nepál	TM	Turkménsko
NR	Nauru	TN	Tunisko
NZ	Nový Zéland	TO	Tonga
		TR	Turecko
OA	Africká organizácia du- ševného vlastníctva (OAPI)	TT	Trinidad a Tobago
OM	Omán	TV	Tuvalu
		TW	Taiwan
		TZ	Tanzánia
PA	Panama	UA	Ukrajina
PE	Peru	UG	Uganda
PG	Papua-Nová Guinea	US	Spojené štáty americké
PH	Filipíny	UY	Uruguaj
PK	Pakistan	UZ	Uzbekistan
PL	Poľsko		
PT	Portugalsko	VA	Vatikán
PW	Palau	VC	Svätý Vincent a Grenadiny
PY	Paraguaj	VE	Venezuela
		VG	Britské Panenské ostrovy
QA	Katar	VN	Vietnam
		VU	Vanuatu
RO	Rumunsko		
RS	Srbsko	WO	Svetová organizácia duševného vlastníctva (WIPO)
RU	Rusko	WS	Samoa
RW	Rwanda		
		YE	Jemen
SA	Saudská Arábia		
SB	Šalamúnové ostrovy	ZA	Juhoafrická republika
SC	Seychely	ZM	Zambia
SD	Sudán	ZW	Zimbabwe
SE	Švédsko		
SG	Singapur		
SH	Svätá Helena		
SI	Slovinsko		
SK	Slovensko		
SL	Sierra Leone		
SM	San Maríno		
SN	Senegal		
SO	Somálsko		
SR	Surinam		
ST	Svätý Tomáš a Princov ostrov		
SV	Salvádor		
SY	Sýria		
SZ	Svazijsko		

ČASŤ

PATENTY

Kódy na označovanie jednotlivých druhov dokumentov (Štandard WIPO ST. 16)

- | | |
|---|--|
| <p>A3 Zverejnené patentové prihlášky podľa zákona č. 435/2001 Z. z. o patentoch, dodatkových ochranných osvedčeniach a o zmene a doplnení niektorých zákonov</p> | <p>B6 Udelené patenty podľa zákona č. 435/2001 Z. z. o patentoch, dodatkových ochranných osvedčeniach a o zmene a doplnení niektorých zákonov</p> |
|---|--|

Číselné kódy na označovanie bibliografických údajov (Štandard WIPO ST. 9)

- | | |
|--|---|
| <p>(11) Číslo dokumentu
(21) Číslo prihlášky
(22) Dátum podania prihlášky
(24) Dátum nadobudnutia účinkov patentu
(31) Číslo prioritnej prihlášky
(32) Dátum podania prioritnej prihlášky
(33) Krajina alebo regionálna organizácia priority
(40) Dátum zverejnenia prihlášky
(47) Dátum sprístupnenia patentu verejnosti
(51) Medzinárodné patentové triedenie
(54) Názov
(57) Anotácia</p> | <p>(62) Číslo pôvodnej prihlášky v prípade vylúčenej prihlášky
(71) Meno (názov) prihlasovateľa (-ov)
(72) Meno pôvodcu (-ov)
(73) Meno (názov) majiteľa (-ov)
(74) Meno (názov) zástupcu (-ov)
(86) Číslo podania medzinárodnej prihlášky podľa PCT
(87) Číslo zverejnenia medzinárodnej prihlášky podľa PCT</p> |
|--|---|

Poznámka:

Symbody medzinárodného patentového triedenia uvedené v tomto vestníku zodpovedajú vydaniu 2010.01 základnej úrovne triedenia s platnosťou od 1. januára 2010.

Kódy na označovanie záhlaví oznámení publikovaných vo Vestníku ÚPV SR (Štandard WIPO ST. 17)

- | | |
|--|--|
| <p>BA9A Zverejnené patentové prihlášky
FA9A Zastavené konania o patentových prihláškach na žiadosť prihlasovateľa
FB9A Zastavené konania o patentových prihláškach
FC9A Zamietnuté patentové prihlášky
FD9A Zastavené konania pre nezaplatenie poplatku
PC9A Prevody a prechody práv na patentové prihlášky
PD9A Zmeny dispozičných práv na patentové prihlášky (zálohy)
Zmeny dispozičných práv na patentové prihlášky (ukončenie zálohov)
QA9A Ponuky licencií</p> | <p>FG4A Udelené patenty
MA4A Zaniknuté patenty vzdaním sa
MA4F Zaniknuté autorské osvedčenia vzdaním sa
MC4A Zrušené patenty
MC4F Zrušené autorské osvedčenia
MG4A Čiastočne zrušené patenty
MG4F Čiastočne zrušené autorské osvedčenia
MK4A Zaniknuté patenty uplynutím doby platnosti
MK4F Zaniknuté autorské osvedčenia uplynutím doby platnosti
MM4A Zaniknuté patenty pre nezaplatenie udržiavacích poplatkov
MM4F Zaniknuté autorské osvedčenia pre nezaplatenie udržiavacích poplatkov
PA4A Zmeny autorských osvedčení na patenty
PC4A Prevody a prechody práv na patenty
PC4F Prevody a prechody práv na autorské osvedčenia
PD4A Zmeny dispozičných práv na patenty (zálohy)
Zmeny dispozičných práv na patenty (ukončenie zálohov)
PD4F Zmeny dispozičných práv na autorské osvedčenia (zálohy)
Zmeny dispozičných práv na autorské osvedčenia (ukončenie zálohov)
QA4A Ponuky licencií
QB4A Licenčné zmluvy registrované alebo udelené na patenty
QB4F Licenčné zmluvy registrované alebo udelené na autorské osvedčenia
QC4A Ukončenie platnosti licenčných zmlúv na patenty
QC4F Ukončenie platnosti licenčných zmlúv na autorské osvedčenia
SB4A Patenty zapísané do registra po odtajnení
SB4F Autorské osvedčenia zapísané do registra po odtajnení</p> |
|--|--|

Opravy a zmeny

Opravy v patentových prihláškach

- HA9A** Doplnenie pôvodcu (-ov)
- HB9A** Opravy mien
- HC9A** Zmeny mien
- HD9A** Opravy adries
- HE9A** Zmeny adries
- HF9A** Opravy dátumov
- HG9A** Opravy zatriedenia podľa MPT
- HH9A** Opravy chýb alebo zmeny všeobecne
- HK9A** Opravy tlačových chýb vo Vestníku ÚPV SR

Opravy v udelených ochranných dokumentoch

- TA4A** Doplnenie pôvodcu (-ov)
- TB4A** Opravy mien
- TC4A** Zmeny mien
- TD4A** Opravy adries
- TE4A** Zmeny adries
- TF4A** Opravy dátumov
- TG4A** Opravy zatriedenia podľa MPT
- TH4A** Opravy chýb alebo zmeny všeobecne
- TK4A** Opravy tlačových chýb vo Vestníku ÚPV SR

- TA4F** Doplnenie pôvodcu (-ov)
- TB4F** Opravy mien
- TC4F** Zmeny mien
- TD4F** Opravy adries
- TE4F** Zmeny adries
- TF4F** Opravy dátumov
- TG4F** Opravy zatriedenia podľa MPT
- TH4F** Opravy chýb alebo zmeny všeobecne
- TK4F** Opravy tlačových chýb vo Vestníku ÚPV SR

BA9A

Zverejnené patentové prihlášky

(21) (51)
60-2008 G01N 33/49
61-2008 C07C 59/00

(21) (51)
50033-2008 C12P 17/02
14-2009 A61F 9/007

(51) **A61F 9/007**

(21) **14-2009**

(22) 26.9.2008

(71) Böhm Peter, MUDr., Bratislava, SK;

(72) Böhm Peter, MUDr., Bratislava, SK;

(74) Brichtová Tatiana, JUDr., Bratislava, SK;

(54) **Irigačný dúhovkový retraktor**

(57) Irigačný dúhovkový retraktor pozostáva z dutého manipulátora, ktorý je v prednej časti ukončený dutou operačnou vyhnutou násadou (1) so zaslepeným koncom (2) a s dvoma irigačnými otvormi (8) v koncovej stenovej časti násady (1). Prítom zaslepený koniec (2) dutej operačnej zakrivenej násady (1) je nesymetricky zaoblený. Na konci vnútornej strany zakrivenia dutej operačnej zakrivenej násady (1) zaslepený koniec (2) prechádza do výstupku (3), na ktorého pozdĺžnu os je kolmo na vonkajšiu stranu zakrivenia dutej operačnej zakrivenej násady (1) umiestnený kolík (4) na konci vybavený vysunutou nadstavbou (5). Vysunutá nadstavba (5) je plochého tvaru a má plôšku (6), ktorá je rovinná alebo mierne zaoblená, alebo vysunutá nadstavba (5) je gombíkového tvaru a má plôšku (6), ktorá je časťou guľovej čiapočky alebo elipsoidu.

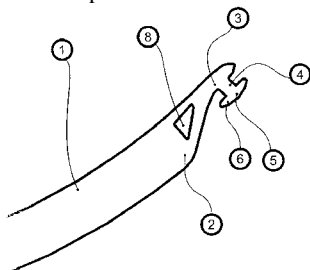

(51) **C07C 59/00, C07C 51/00**

(21) **61-2008**

(22) 16.9.2008

(71) VUP, a. s., Prievidza, SK;

(72) Komora Ladislav, Ing., CSc., Prievidza, SK; Grolmus Peter, Ing., Prievidza, SK; Chromý Dušan, Ing., CSc., Prievidza, SK; Kavala Miroslav, Ing., CSc., Prievidza, SK;

(54) **Spôsob prípravy kyseliny hydroxypivalovej**

(57) Spôsob prípravy kyseliny hydroxypivalovej (3-hydroxy-2,2-dimetylpropionovej kyseliny) oxidáciou hydroxypivalaldehydu s peroxidom vodíka. Oxidácia sa uskutočňuje za prítomnosti oxylov 2,2,6,6-tetrametylpiiperidínu alebo jeho v polohe 4 substi-

tuovaných derivátov alebo ich prekursorov. Uvedené látky sa používajú v katalytickom množstve, pričom ich prítomnosť počas oxidácie podstatne zvyšuje množstvo izolovanej hydroxypivalovej kyseliny.

(51) **C12P 17/02, C12P 19/00, C13K 13/00, C07H 1/00, C07H 3/00**

(21) **50033-2008**

(22) 30.9.2008

(71) STU Fakulta chemickej a potravinárskej technológie, Bratislava, SK;

(72) Rosenberg Michal, doc. Ing., PhD., Bratislava, SK; Gdovin Miroslav, Ing., Sečovce, SK; Grosová Zuzana, Ing., Piešťany, SK; Rebroš Martin, Ing., Čadca, SK;

(74) Holoubková Mária, Ing., Bratislava, SK;

(54) **Spôsob výroby D-galaktózy**

(57) Je opísaný spôsob, v ktorom sa imobilizované kvasinky rodu *Saccharomyces* a imobilizovaný enzým β -galaktozidázia submerzne kultivujú pri teplote 10 až 40 °C, pri hodnote pH 3,0 až 7,0 v prítomnosti 5 až 25 % laktózového média, pričom D-galaktózu je možné pripraviť z vyfermentovaných médií kryštalizáciou.

(51) **G01N 33/49**

(21) **60-2008**

(22) 8.9.2008

(71) Kováč Anton, MUDr., Košice, SK;

(72) Kováč Anton, MUDr., Košice, SK;

(54) **Spôsob elektronickej transkutánnej analýzy parametrov vnútorného prostredia krvi**

(57) Spôsob elektronickej transkutánnej analýzy parametrov vnútorného prostredia krvi spočíva v tom, že transkutánne snímané hodnoty parciálneho tlaku kyslíka a oxidu uhličitého sú v impulzoch privádzané do počítačovej jednotky s matematickou simuláciou Bohrovho efektu s posuvom Δ pH, určujúcou hodnotu hladiny pH krvi a algoritme programu vyhodnocujú aj ostatné parametre vnútorného prostredia krvi, čím sa vykonáva riadenie napríklad rôznych typov oxygenoterapie, impulznej terapie alebo diabetes mellitus. Spôsob elektronickej transkutánnej analýzy parametrov vnútorného prostredia krvi je určený na vyhodnocovanie parametrov vnútorného prostredia krvi transkutánnou analýzou acidobázy, iónovej rovnováhy či iných parametrov vnútorného prostredia krvi.

(51) (21)
A61F 9/007 14-2009
C07C 59/00 61-2008

(51) (21)
C12P 17/02 50033-2008
G01N 33/49 60-2008

FG4A

Udelené patenty

(11)	(51)	(11)	(51)	(11)	(51)	(11)	(51)
287231	A61K 45/00	287241	C07C 229/00	287251	B61H 1/00	287262	C07D 451/00
287232	F16H 55/17	287242	B67D 1/00	287252	C07D 213/00	287263	B61F 5/00
287233	C05G 1/00	287243	C07D 417/00	287253	C07C 229/00	287264	C07D 471/00
287234	H01H 9/30	287244	A61K 45/00	287254	A61K 31/55	287265	B22D 11/04
287235	A61K 31/55	287245	C07D 401/00	287255	C07C 15/00	287266	B22D 11/04
287236	C07D 307/00	287246	H01R 24/00	287256	A01G 9/10	287267	B22D 11/04
287237	C07C 311/00	287247	C07C 229/00	287258	C10L 5/00	287268	B24D 5/00
287238	C07D 401/00	287248	C07D 513/00	287259	C07D 213/00		
287239	G01W 1/14	287249	A61K 31/155	287260	C07D 215/00		
287240	B61L 29/00	287250	C07C 229/00	287261	A61K 39/15		

(51) A01G 9/10**(11) 287256**

(21) 153-2002

(22) 29.1.2002

(24) 7.4.2010

(31) 01610078.6

(32) 12.7.2001

(33) EP

(40) 1.4.2003

(73) LEGRO GARTNERI A/S, Karlslunde, DK;

(72) Hogholt Niels, Karlslunde, DK; Hogholt Lars, Karlslunde, DK;

(74) ROTT, RŮŽIČKA & GUTTMANN, v. o. s., Bratislava, SK;

(54) Spôsob pestovania dvoch alebo viacerých rastlín na vytvorenie zloženej alebo kombinovanej rastlinnej štruktúry a rastlinná štruktúra**(51) A61K 31/155, A61P 17/00****(11) 287249**

(21) 1658-2002

(22) 23.5.2001

(24) 7.4.2010

(31) 00/06798

(32) 26.5.2000

(33) FR

(40) 1.4.2003

(73) CENTRE NATIONAL DE LA RECHERCHE SCIENTIFIQUE (CNRS), Paris, FR;

(72) Potier Pierre Jean-Paul, Paris, FR; Sasaki Nobumichi-André, Les Ulis, FR; I/Achab Maria Conception, Gif-sur-Yvette, FR; Franck Gisele, Cachan, FR; Thal Claude, Sceaux, FR; Bakala Joanna, Paris, FR;

(74) PATENTSERVIS BRATISLAVA, a. s., Bratislava, SK;

(86) PCT/FR01/01598

(87) WO01/91696

(54) Liečivé produkty s cikatrizačným účinkom obsahujúce biguanidové deriváty**(51) A61K 31/55, A61P 9/00****(11) 287254**

(21) 1082-2001

(22) 10.2.2000

(24) 7.4.2010

(31) 199 06 310.9

(32) 16.2.1999

(33) DE

(40) 5.3.2002

(73) Solvay Pharmaceuticals GmbH, Hannover, DE;

(72) Wilkins Martin R., Buckinghamshire, GB; Thor-mählen Dirk, Rheden, DE; Waldeck Harald, Isernhagen, DE;

(74) PATENTSERVIS BRATISLAVA, a. s., Bratislava, SK;

(86) PCT/EP00/01068

(87) WO00/48601

(54) Použitie derivátov benzazepín-N-kyseliny octovej na výrobu farmaceutických prípravkov na liečbu vysokého krvného tlaku**(51) A61K 31/55, A61P 25/00****(11) 287235**

(21) 1315-2003

(22) 18.4.2002

(24) 7.4.2010

(31) 101 19 862.0

(32) 24.4.2001

(33) DE

(40) 6.4.2004

(73) HF ARZNEIMITTELFORSCHUNG GMBH, Werne, DE;

(72) Opitz Klaus, Münster, DE; Moormann Joachim, Werne, DE; Hille Thomas, Neuwied, DE; Becher Frank, Koblenz, DE;

(74) ROTT, RŮŽIČKA & GUTTMANN, v. o. s., Bratislava, SK;

(86) PCT/EP02/04277

(87) WO02/085370

(54) Použitie galantamínu ako voľnej bázy alebo ako adičnej soli s kyselinou na výrobu liečiva na liečenie kognitívnych porúch

- (51) **A61K 39/15, C12N 7/04**
(11) 287261
 (21) 243-2002
 (22) 15.8.2000
 (24) 7.4.2010
 (31) 9919468.0, 9927336.9
 (32) 17.8.1999, 18.11.1999
 (33) GB, GB
 (40) 10.9.2002
 (73) SMITHKLINE BEECHAM BIOLOGICALS S.A., Rixensart, BE;
 (72) Colau Brigitte Desiree Alberte, Rixensart, BE; Denamur Francoise, Rixensart, BE; Knott Isabelle, Rixensart, BE; Poliszczak Annick, Rixensart, BE; Thiry Georges, Rixensart, BE; Vande Velde Vincent, Rixensart, BE;
 (74) Majlingová Marta, Ing., Bratislava, SK;
 (86) PCT/EP00/07965
 (87) WO01/12797
(54) Oslabená ľudská rotavírusová populácia, spôsob jej výroby, vakcínový prostriedok s jej obsahom a jej použitie

- (51) **A61K 45/00, A61K 31/138, A61K 31/44, A61P 11/00**
(11) 287231
 (21) 255-2002
 (22) 11.8.2000
 (24) 7.4.2010
 (31) 99116447.6
 (32) 21.8.1999
 (33) EP
 (40) 4.6.2002
 (73) Nycomed GmbH, Konstanz, DE;
 (72) Kilian Ulrich, Reichenau, DE; Beume Rolf, Konstanz, DE; Bundschuh Daniela, Konstanz, DE; Hatzelmann Armin, Konstanz, DE; Schudt Christian, Konstanz, DE; Weimar Christian, Konstanz, DE;
 (74) Majlingová Marta, Ing., Bratislava, SK;
 (86) PCT/EP00/07852
 (87) WO01/13953
(54) Liečivo zahŕňajúce PDE inhibítor a agonistu β 2 adrenoreceptora

- (51) **A61K 45/00, A61K 38/24, A61P 15/00, A61K 38/08, A61K 31/565**
(11) 287244
 (21) 1384-2001
 (22) 21.3.2000
 (24) 7.4.2010
 (31) 60/127 241, 60/131 632
 (32) 31.3.1999, 28.4.1999
 (33) US, US
 (40) 10.9.2002
 (73) Zentaris IVF GmbH, Frankfurt am Main, DE;
 (72) Engel Jürgen, Alzenau, DE; Riethmüller-Winzen Hilde, Frankfurt, DE;
 (74) Bušová Eva, JUDr., Bratislava, SK;
 (86) PCT/EP00/02466
 (87) WO00/59542
(54) Farmaceutický kit na terapiu infertility a jeho použitie

- (51) **B22D 11/04, B22D 11/07, B22D 11/08, B22D 11/124**
(11) 287267
 (21) 22-2009
 (22) 13.10.1998
 (24) 7.4.2010
 (31) 08/954 784
 (32) 21.10.1997
 (33) US
 (40) 7.11.2000
 (73) NOVELIS INC., Toronto, Ontario, CA;
 (72) Wagstaff Robert Bruce, Veradale, WA, US;
 (74) Hörmannová Zuzana, Ing., Bratislava, SK;
 (86) PCT/US98/21567
 (87) WO99/20418
(54) Spôsob odlievania roztaveného kovu do telesa, ktoré si samo udržiava svoj tvar

- (51) **B22D 11/04, B22D 11/07, B22D 11/08, B22D 11/124**
(11) 287265
 (21) 571-2000
 (22) 13.10.1998
 (24) 7.4.2010
 (31) 08/954 784
 (32) 21.10.1997
 (33) US
 (40) 11.12.2000
 (73) NOVELIS INC., Toronto, Ontario, CA;
 (72) Wagstaff Robert Bruce, Veradale, WA, US;
 (74) Hörmannová Zuzana, Ing., Bratislava, SK;
 (86) PCT/US98/21567
 (87) WO99/20418
(54) Spôsob a zariadenie na odlievanie roztaveného kovu

- (51) **B22D 11/04, B22D 11/07, B22D 11/08, B22D 11/124**
(11) 287266
 (21) 21-2009
 (22) 13.10.1998
 (24) 7.4.2010
 (31) 08/954 784
 (32) 21.10.1997
 (33) US
 (40) 11.12.2000
 (73) NOVELIS INC., Toronto, Ontario, CA;
 (72) Wagstaff Robert Bruce, Veradale, WA, US;
 (74) Hörmannová Zuzana, Ing., Bratislava, SK;
 (86) PCT/US98/21567
 (87) WO99/20418
(54) Spôsob odlievania roztaveného kovu do telesa, ktoré si samo udržiava svoj tvar

- (51) **B24D 5/00, B24D 7/00**
(11) 287268
 (21) 142-2002
 (22) 24.7.2000
 (24) 7.4.2010
 (31) 09/364 235
 (32) 29.7.1999
 (33) US
 (40) 2.7.2002

- (73) SAINT-GOBAIN ABRASIVES, INC., Worcester, MA, US;
 (72) Mota José Roberto, Sao Paulo, BR; Albrecht Jean-Marie, Amboise, FR;
 (74) Kováčik Štefan, Ing., Bratislava, SK;
 (86) PCT/IB00/01021
 (87) WO01/08849
(54) Vystužené brúsne kotúče

- (51) B61F 5/00**
(11) 287263
 (21) 682-2002
 (22) 17.11.2000
 (24) 7.4.2010
 (31) 99/14443
 (32) 17.11.1999
 (33) FR
 (40) 6.11.2002
 (73) TECHNI INDUSTRIE, Bonchamp les Laval, FR;
 (72) Lelasseux Gérard, Bonchamp, FR;
 (74) ROTT, RŮŽIČKA & GUTTMANN, v. o. s., Bratislava, SK;
 (86) PCT/FR00/03202
 (87) WO01/36246
(54) Priečny nosník na konštrukciu podvozkov

- (51) B61H 1/00, B61H 13/00**
(11) 287251
 (21) 699-2002
 (22) 16.11.2000
 (24) 7.4.2010
 (31) 9904185-7
 (32) 18.11.1999
 (33) SE
 (40) 4.3.2003
 (73) SAB WABCO AB, Landskrona, SE;
 (72) Emilsson Fred, Trelleborg, SE; Nyman Johan, Lund, SE;
 (74) PATENTSERVIS BRATISLAVA, a. s., Bratislava, SK;
 (86) PCT/SE00/02246
 (87) WO01/36247
(54) Držiak bloku pre podvozkovú brzdu

- (51) B61L 29/00**
(11) 287240
 (21) 21-2002
 (22) 7.1.2002
 (24) 7.4.2010
 (31) PV 2001-635
 (32) 19.2.2001
 (33) CZ
 (40) 10.9.2002
 (73) AŽD Praha, s. r. o., Praha, CZ;
 (72) Minařík Karel, Ing., CSc., Kolín, CZ; Houser Jiří, Ing., Praha, CZ; Bukač Pavel, Ing., Kolín, CZ;
 (74) Kubínyi Peter, Bc., Trenčín, SK;
(54) Spôsob bezpečného vyhodnotenia informácie na vstupnom obvode zabezpečovacieho zariadenia a bezpečný vstupný obvod na vykonávanie tohto spôsobu

- (51) B67D 1/00, B67C 3/00**
(11) 287242
 (21) 27-2001
 (22) 15.7.1999
 (24) 7.4.2010
 (31) 1009654
 (32) 15.7.1998
 (33) NL
 (40) 6.8.2001
 (73) Heineken Technical Services B.V., Amsterdam, NL;
 (72) Timp Piet Hein Willem, Heemstede, NL; Van Baal Patrick Michael, Leiden, NL;
 (74) PATENTSERVIS BRATISLAVA, a. s., Bratislava, SK;
 (86) PCT/NL99/00454
 (87) WO00/03944
(54) Ventilová zostava na nápojový kontajner, nádobu na nápoj a spôsob naplnenia a vyprázdňovania nápojového kontajnera

- (51) C05G 1/00, C05C 1/00, C05C 3/00, C05D 5/00, C05D 9/00**
(11) 287233
 (21) 106-2006
 (22) 26.7.2006
 (24) 7.4.2010
 (40) 5.2.2008
 (73) Duslo, a. s., Šaľa, SK;
 (72) Lencsés Ladislav, Ing., Horná Kráľová, SK; Králik Milan, doc. Ing., PhD., Bratislava, SK; Lehocký Peter, Ing., Nitra, SK; Štefancová Radka, Ing., Banská Belá, SK; Kerďo Pavol, Ing., Veľké Úľany, SK; Ferenci Michal, Ing., Malý Cetín, SK; Polák Anton, Ing., Dolná Streda, SK;
 (74) Bachratá Magdaléna, Mgr., Bratislava, SK;
(54) Granulované hnojivo s obsahom vodorozpustných foriem dusíka, horčička a síry s amónnymi a horečnatými kationmi, síranovými a dusičnanovými aniónmi a spôsob jeho prípravy

- (51) C07C 15/00, C07C 7/00, C07D 209/00**
(11) 287255
 (21) 889-2003
 (22) 23.1.2002
 (24) 7.4.2010
 (31) 101 03 208.0
 (32) 24.1.2001
 (33) DE
 (40) 4.11.2003
 (73) RÜTGERS CHEMICALS AG, Castrop - Rauxel, DE;
 (72) Büttner Thomas W., Wachtberg-Villip, DE; Knips Ulrich, Kamen, DE; Stolzenberg Konrad, Waltrop, DE; Talbiersky Jörg, Dorsten, DE; Führmann Edgar, Castrop-Rauxel, DE; Alsmeyer Friedhelm, Essen, DE; Bergins Wolfgang, Castrop-Rauxel, DE; Giertler Siegfried, Oer-Erkenschwick, DE; Scholl Dietmar, Mülheim, DE; Vierhaus Bernd, Schwerte, DE; Dialer Klaus, Winterthur, DE; Bischof Rudolf, Walenstadt, DE; Nikzad Ali, Zürich, DE;
 (74) PATENTSERVIS BRATISLAVA, a. s., Bratislava, SK;
 (86) PCT/EP02/00605
 (87) WO02/064533
(54) Spôsob získania antracénu a karbazolu a ich následných produktov kryštalizáciou tavením

(51) C07C 229/00, C07C 227/00, C07D 209/00, C07C 233/00, C07C 235/00, C07C 211/00

(11) 287241

(21) 414-2002

(22) 25.9.2000

(24) 7.4.2010

(31) 9922830.6

(32) 27.9.1999

(33) GB

(40) 6.8.2002

(73) NOVARTIS AG, Basel, CH;

(72) Acemoglu Murat, Basel, CH; Allmendinger Thomas, Lörrach, DE; Calienni John Vincent, Cranford, NJ, US; Cercus Jacques, Rixheim, FR; Loiseleur Olivier, Saint-Louis, FR; Sedelmeier Gottfried, Schallstadt, DE; Xu David, Whippany, NJ, US;

(74) Čechvalová Dagmar, Bratislava, SK;

(86) PCT/EP00/09346

(87) WO01/23346

(54) Spôsob prípravy derivátov kyseliny fenylactovej

(51) C07C 229/00, C07C 59/00

(11) 287250

(21) 1155-2002

(22) 9.2.2001

(24) 7.4.2010

(31) RM2000A000060

(32) 10.2.2000

(33) IT

(40) 3.12.2002

(73) SIGMA-TAU INDUSTRIE FARMACEUTICHE RIUNITE S.P.A., Roma, IT;

(72) Bagolini Carlo Alberto, Rome, IT; De Luca Angelo, Rome, IT;

(74) PATENTSERVIS BRATISLAVA, a. s., Bratislava, SK;

(86) PCT/IT01/00056

(87) WO01/58850

(54) Spôsob prípravy solí L-karnitínu a alkanoyl L-karnitínu s kyselinou galaktarovou

(51) C07C 229/00, A61K 31/185, A61P 25/00, A61P 1/00

(11) 287247

(21) 1764-2001

(22) 31.5.2000

(24) 7.4.2010

(31) 60/138 485

(32) 10.6.1999

(33) US

(40) 8.10.2002

(73) WARNER-LAMBERT COMPANY LLC, New York, N.Y., US;

(72) Belliotti Thomas Richard, Saline, MI, US; Bryans Justin Stephen, Balsham, GB; Ekhato Ihoezo Victor, West Chester, PA, US; Osuma Augustine Tobi, Canton, MI, US; Schelkun Robert Michael, Milan, MI, US; Schwarz Jacob Bradley, Ann Arbor, MI, US; Thorpe Andrew John, Ann Arbor, MI, US; Wise Lawrence David, Ann Arbor, MI, US; Wustrow David Juergen, Ann Arbor, MI, US; Yuen Po-Wai, Ann Arbor, MI, US;

(74) Bušová Eva, JUDr., Bratislava, SK;

(86) PCT/US00/15070

(87) WO00/76958

(54) Kyselina (3S,5R)-3-amínometyl-5-metyloktánová, jej použitie na výrobu liečiva a farmaceutický prostriedok s jej obsahom

(51) C07C 229/00, A61K 8/11, A61K 9/127, A61K 8/14, A61K 8/30, A61P 35/00

(11) 287253

(21) 1431-2001

(22) 11.4.2000

(24) 7.4.2010

(31) RM99A000220

(32) 13.4.1999

(33) IT

(40) 5.2.2002

(73) SIGMA-TAU INDUSTRIE FARMACEUTICHE RIUNITE S.P.A., Roma, IT;

(72) Pisano Claudio, Aprilia, IT; Tinti Maria Ornella, Rome, IT; Santaniello Mose, Nettuno, IT; Critelli Luciana, Pomezia, IT; Salvatori Giovanni, Rome, IT;

(74) PATENTSERVIS BRATISLAVA, a. s., Bratislava, SK;

(86) PCT/IT00/00137

(87) WO00/61543

(54) Estery L-karnitínu alebo alkanoyl-L-karnitínov

(51) C07C 311/00, C07C 335/00, C07D 307/00, A61K 31/18, A61K 31/64

(11) 287237

(21) 1669-2001

(22) 6.5.2000

(24) 7.4.2010

(31) 199 23 086.2

(32) 20.5.1999

(33) DE

(40) 4.4.2002

(73) Sanofi-Aventis Deutschland GmbH, Frankfurt, DE;

(72) Heitsch Holger, Mainz-Kastel, DE; Englert Heinrich Christian, Hofheim, DE; Wirth Klaus, Kriftel, DE; Gögelein Heinz, Frankfurt am Main, DE;

(74) Čechvalová Dagmar, Bratislava, SK;

(86) PCT/EP00/04091

(87) WO00/71513

(54) Deriváty cinamoylaminoalkylom substituovaných benzénsulfónamidov, spôsob ich prípravy a farmaceutický prostriedok

(51) C07D 213/00, A61K 31/44, C07D 215/00, A61K 31/47, C07D 233/00, A61K 31/415, C07D 405/00, A61P 35/00

(11) 287259

(21) 628-2001

(22) 8.11.1999

(24) 7.4.2010

(31) 9824579.8

(32) 10.11.1998

(33) GB

(40) 11.9.2001

(73) NOVARTIS AG, Basel, CH; Schering Aktiengesellschaft, Berlin, DE;

(72) Altmann Karl-Heinz, Reinach, CH; Bold Guido, Gipf-Oberfrick, CH; Furet Pascal, Thann, FR; Manley Paul William, Arlesheim, CH; Wood Jeanette Marjorie, Biel-Benken, CH; Ferrari Stefano, Muttenz, CH; Hofmann Francesco, Bottmingen, CH;

- Mestan Jürgen, Emmendingen, DE; Huth Andreas, Berlin, DE; Krüger Martin, Berlin, DE; Seidelmann Dieter, Berlin, DE; Menrad Andreas, Oranienburg, DE; Haberey Martin, Berlin, DE; Thierauch Karl-Heinz, Berlin, DE;
- (74) Čechvalová Dagmar, Bratislava, SK;
- (86) PCT/EP99/08545
- (87) WO00/27820
- (54) Deriváty amidov N-arylantranilovej kyseliny, farmaceutický prostriedok, ktorý ich obsahuje, spôsob ich prípravy a ich použitie ako inhibítory VEGF receptora tyrozínkinázy**

-
- (51) C07D 213/00, A61K 31/4406, A61P 35/00**
- (11) 287252**
- (21) 261-2002
- (22) 29.8.2000
- (24) 7.4.2010
- (31) 11/242444
- (32) 30.8.1999
- (33) JP
- (40) 10.9.2002
- (73) SCHERING AKTIENGESELLSCHAFT, Berlin, DE;
- (72) Ishibashi Masahiko, Chiba, JP; Sakabe Masahiro, Chiba, JP; Sakai Ikuo, Chiba, JP; Suzuki Tsuneji, Chiba, JP; Ando Tomoyuki, Chiba, JP;
- (74) PATENTSERVIS BRATISLAVA, a. s., Bratislava, SK;
- (86) PCT/EP00/08421
- (87) WO01/16106
- (54) Farmaceutický prípravok s obsahom benzamidového derivátu**

-
- (51) C07D 215/00, A61K 31/137, A61P 43/00, C07D 405/00, C07C 233/00, C07C 215/00, C07C 311/00, A61K 31/167, A61K 31/18, A61K 31/21, A61K 31/4704, A61P 11/00, A61P 15/00, A61P 25/00, A61P 37/00, C07C 211/00**
- (11) 287260**
- (21) 1743-2001
- (22) 2.6.2000
- (24) 7.4.2010
- (31) 9913083.3
- (32) 4.6.1999
- (33) GB
- (40) 4.6.2002
- (73) NOVARTIS AG, Basel, CH;
- (72) Cuenoud Bernard, Horsham, West Sussex, GB; Bruce Ian, Horsham, West Sussex, GB; Fairhurst Robin Alec, Horsham, West Sussex, GB; Beattie David, Horsham, West Sussex, GB;
- (74) Čechvalová Dagmar, Bratislava, SK;
- (86) PCT/EP00/05058
- (87) WO00/75114
- (54) Agonisty beta-2-adrenoreceptorov, spôsob ich prípravy, ich použitie a farmaceutický prostriedok s ich obsahom**

- (51) C07D 307/00**
- (11) 287236**
- (21) 320-2003
- (22) 14.8.2001
- (24) 7.4.2010
- (31) PA 2000 01231
- (32) 18.8.2000
- (33) DK
- (40) 5.8.2003
- (73) H. LUNDBECK A/S, Valby-Copenhagen, DK;
- (72) Petersen Hans, Vanløse, DK; Ahmadian Haleh, Solrød Strand, DK;
- (74) Majlingová Marta, Ing., Bratislava, SK;
- (86) PCT/DK01/00541
- (87) WO02/16341
- (54) Spôsob prípravy citalopramu**

-
- (51) C07D 401/00**
- (11) 287245**
- (21) 92-2004
- (22) 9.7.2002
- (24) 7.4.2010
- (31) 01202696.9
- (32) 16.7.2001
- (33) EP
- (40) 3.8.2004
- (73) JANSSEN PHARMACEUTICA N. V., Beerse, BE;
- (72) Broeckx Rudy Laurent Maria, Beerse, BE; De Smaele Dirk, Beerse, BE; Leurs Stefan Marcel Herman, Beerse, BE;
- (74) Bušová Eva, JUDr., Bratislava, SK;
- (86) PCT/EP02/07693
- (87) WO03/008406
- (54) Zlepšený spôsob prípravy zlúčenín benzimidazolového typu**

-
- (51) C07D 401/00, C07D 239/00, C07D 403/00, C07D 405/00, C07D 409/00, A61K 31/505, A61P 43/00**
- (11) 287238**
- (21) 1311-2001
- (22) 13.3.2000
- (24) 7.4.2010
- (31) 9906279.6, 9926667.8
- (32) 17.3.1999, 11.11.1999
- (33) GB, GB
- (40) 4.6.2002
- (73) AstraZeneca AB, Södertälje, SE;
- (72) Brown Dearg Sutherland, Macclesfield, Cheshire, GB;
- (74) Čechvalová Dagmar, Bratislava, SK;
- (86) PCT/GB00/00912
- (87) WO00/55153
- (54) Amidové deriváty, spôsob ich prípravy, farmaceutická kompozícia, ktorá ich obsahuje, a ich použitie**

-
- (51) C07D 417/00, A61K 31/44, A61P 3/00**
- (11) 287243**
- (21) 143-2003
- (22) 3.8.2001
- (24) 7.4.2010
- (31) 0019223.7
- (32) 4.8.2000
- (33) GB

- (40) 2.3.2004
 (73) SmithKline Beecham p. l. c., Brentford, Middlesex, GB;
 (72) Choudary Bernadette Marie, Tonbridge, Kent, GB; Craig Andrew Simon, Tonbridge, Kent, GB; Ho Tim Chien Ting, Tonbridge, Kent, GB; Mackenzie Donald Colin, Harlow, Essex, GB; O'Keeffe Deirde, Tonbridge, Kent, GB;
 (74) Bušová Eva, JUDr., Bratislava, SK;
 (86) PCT/GB01/03506
 (87) WO02/12231
(54) Soľ 5-[4-[2-(N-metyl-N-(2-pyridyl)amino)etoxy]benzyl]thiazolidín-2,4-diónu a kyseliny L (+) vínnej, spôsob jej prípravy a použitie, farmaceutická kompozícia s jej obsahom

- (51) C07D 451/00, A61K 31/46, A61P 11/00**
(11) 287262
 (21) 52-2004
 (22) 8.6.2002
 (24) 7.4.2010
 (31) 101 29 710.6, 102 15 436.8
 (32) 22.6.2001, 8.4.2002
 (33) DE, DE
 (40) 8.6.2004
 (73) BOEHRINGER INGELHEIM PHARMA GMBH & CO. KG, Ingelheim am Rhein, DE;
 (72) Werthmann Ulrike, Biberach, DE; Sieger Peter, Mittelbiberach, DE;
 (74) Majlingová Marta, Ing., Bratislava, SK;
 (86) PCT/EP02/06291
 (87) WO03/000265
(54) Kryštalický bezvodný tiotropiumbromid, spôsob jeho výroby, farmaceutický prostriedok s jeho obsahom a jeho použitie

- (51) C07D 471/00, A61K 31/4353, A61P 31/00, A61P 35/00, C07D 235/00, C07D 221/00**
(11) 287264
 (21) 710-2003
 (22) 6.12.2001
 (24) 7.4.2010
 (31) 60/254 218
 (32) 8.12.2000
 (33) US
 (40) 7.10.2003
 (73) 3M INNOVATIVE PROPERTIES COMPANY, Saint Paul, MN, US;
 (72) Dellaria Joseph F., Woodbury, MN, US; Merrill Bryon A., River Falls, WI, US; Radmer Matthew R., Robbinsdale, MN, US;
 (74) ROTT, RŮŽIČKA & GUTTMANN, v. o. s., Bratislava, SK;
 (86) PCT/US01/46697
 (87) WO02/46192
(54) Deriváty imidazochinolínu a tetrahydroimidazochinolínu, farmaceutické kompozície s ich obsahom a ich použitie

- (51) C07D 513/00, A61K 31/55, A61P 25/00, C07D 281/00, C07D 209/00**
(11) 287248
 (21) 130-2003
 (22) 26.7.2001
 (24) 7.4.2010
 (31) RM2000A000432
 (32) 1.8.2000
 (33) IT
 (40) 2.5.2003
 (73) SIGMA-TAU INDUSTRIE FARMACEUTICHE RIUNITE S.P.A., Roma, IT;
 (72) Minetti Patrizia, Pomezia, IT; Di Cesare Assunta, Pomezia, IT; Mastroianni Domenico, Pomezia, IT; Campiani Giuseppe, Chianciano Terme, IT; Nacci Vito, Siena, IT;
 (74) PATENTSERVIS BRATISLAVA, a. s., Bratislava, SK;
 (86) PCT/IT01/00406
 (87) WO02/10175
(54) Pyrol[2,1-b][1,3]benzotiazepíny a ich použitie na prípravu liečiv s antipsychotickou aktivitou

- (51) C10L 5/00, C10L 5/40, C02F 11/12**
(11) 287258
 (21) 60-2006
 (22) 29.3.2006
 (24) 7.4.2010
 (40) 4.10.2007
 (73) Šiška Jozef, RNDr., Bratislava, SK;
 (72) Šiška Jozef, RNDr., Bratislava, SK;
(54) Spôsob výroby biopaliva z biokalov a jeho použitie

- (51) F16H 55/17**
(11) 287232
 (21) 340-2002
 (22) 23.8.2000
 (24) 7.4.2010
 (31) GM 635/99
 (32) 16.9.1999
 (33) AT
 (40) 6.8.2002
 (73) MIBA SINTERMETALL AKTIENGESELLSCHAFT, Laakirchen, AT;
 (72) Blaimschein Franz, Sattledt, AT;
 (74) Hörmannová Zuzana, Ing., Bratislava, SK;
 (86) PCT/AT00/00225
 (87) WO01/20194
(54) Koleso prevodu ozubeným remeňom alebo reťazou

- (51) G01W 1/14**
(11) 287239
 (21) 5093-2006
 (22) 25.10.2006
 (24) 7.4.2010
 (40) 6.5.2008
 (73) Schwarz Juraj, Ing., Bratislava, SK;
 (72) Schwarz Juraj, Ing., Bratislava, SK;
(54) Automatický korekčný váhový zrážkomer

(51) H01H 9/30, H01H 33/04**(11) 287234**

(21) 5099-2005

(22) 8.12.2005

(24) 7.4.2010

(31) PV 2004-1197

(32) 8.12.2004

(33) CZ

(40) 7.7.2006

(73) HESS TRADING SR, spol. s r. o., Skalica, SK;
JOVEAN & ROGY ELECTRICAL HOLDING
CO., LTD, Liushi Wenzhou, CN;(72) Valent Ferdinand, Bratislava, SK; Jurčacko Ľu-
dovít, Bratislava, SK;

(74) Kastler Anton, Bratislava, SK;

(54) Zhášacia komora ističa**(51) H01R 24/00****(11) 287246**

(21) 790-2002

(22) 16.11.2000

(24) 7.4.2010

(31) 199 59 823.1

(32) 10.12.1999

(33) DE

(40) 4.3.2003

(73) KRONE GmbH, Berlin, DE;

(72) Gwiazdowski Michael, Berlin, DE; Mössner Frank,
Berlin, DE;

(74) Bušová Eva, JUDr., Bratislava, SK;

(86) PCT/EP00/11348

(87) WO01/43239

**(54) Spojovací kábel a zariadenia na predbežnú
výrobu kábla**

(51)	(11)	(51)	(11)	(51)	(11)	(51)	(11)
A01G 9/10	287256	B24D 5/00	287268	C07C 229/00	287241	C07D 471/00	287264
A61K 31/155	287249	B61F 5/00	287263	C07C 311/00	287237	C07D 513/00	287248
A61K 31/55	287235	B61H 1/00	287251	C07D 213/00	287252	C10L 5/00	287258
A61K 31/55	287254	B61L 29/00	287240	C07D 213/00	287259	F16H 55/17	287232
A61K 39/15	287261	B67D 1/00	287242	C07D 215/00	287260	G01W 1/14	287239
A61K 45/00	287231	C05G 1/00	287233	C07D 307/00	287236	H01H 9/30	287234
A61K 45/00	287244	C07C 15/00	287255	C07D 401/00	287238	H01R 24/00	287246
B22D 11/04	287265	C07C 229/00	287253	C07D 401/00	287245		
B22D 11/04	287266	C07C 229/00	287247	C07D 417/00	287243		
B22D 11/04	287267	C07C 229/00	287250	C07D 451/00	287262		

FB9A Zastavené konania o patentových prihláškach

(21)	(21)	(21)	(21)
354-2001	749-2002	1653-2002	698-2003
498-2001	769-2002	1665-2002	5031-2004
670-2001	856-2002	1680-2002	103-2005
1026-2001	875-2002	1710-2002	127-2005
1895-2001	883-2002	1787-2002	130-2006
1912-2001	909-2002	1802-2002	134-2006
193-2002	1136-2002	182-2003	142-2006
251-2002	1212-2002	250-2003	155-2006
462-2002	1400-2002	275-2003	5072-2006
575-2002	1522-2002	497-2003	5088-2006
597-2002	1603-2002	544-2003	5073-2007

FC9A Zamietnuté patentové prihlášky

(21)	(21)	(21)	(21)
489-2001	695-2002	1391-2002	261-2003
690-2001	721-2002	1414-2002	284-2003
1052-2001	897-2002	1421-2002	570-2003
1894-2001	1063-2002	1426-2002	657-2003
70-2002	1125-2002	1577-2002	765-2003
174-2002	1146-2002	1606-2002	906-2003
198-2002	1191-2002	1637-2002	1056-2003
206-2002	1248-2002	1663-2002	1135-2003
464-2002	1368-2002	1759-2002	16-2006
520-2002	1378-2002	1831-2002	

FD9A Zastavené konania pre nezaplatenie poplatku

(21)	(21)	(21)	(21)
997-99	248-2002	853-2002	1398-2002
441-2001	822-2002	1250-2002	1437-2002

MK4A Zaniknuté patenty uplynutím doby platnosti

(11)	Dátum zániku	(11)	Dátum zániku	(11)	Dátum zániku	(11)	Dátum zániku
275049	16.02.2010	278441	06.02.2010	279029	06.02.2010	280411	06.02.2010
277973	13.02.2010	278712	09.02.2010	279530	22.02.2010	281437	06.02.2010

MM4A Zaniknuté patenty pre nezaplatenie udržiavacích poplatkov

(11)	Dátum zániku	(11)	Dátum zániku	(11)	Dátum zániku	(11)	Dátum zániku
278379	13.07.2009	282843	08.07.2009	284915	29.07.2009	285913	14.07.2009
278716	29.07.2009	283073	13.07.2009	284923	02.07.2009	285919	11.07.2009
279498	04.07.2009	283120	18.07.2009	285047	02.07.2009	286006	30.07.2009
279554	15.07.2009	283133	28.07.2009	285070	26.07.2009	286030	08.07.2009
279990	10.07.2009	283153	07.07.2009	285071	26.07.2009	286116	12.07.2009
280009	31.07.2009	283247	25.07.2009	285072	30.07.2009	286157	25.07.2009
280236	04.07.2009	283278	16.07.2009	285218	31.07.2009	286234	08.07.2009
280275	23.07.2009	283389	27.07.2009	285262	19.07.2009	286376	17.07.2009
280296	24.11.2004	283484	10.07.2009	285344	28.07.2009	286482	06.07.2009
280323	24.07.2009	283965	16.07.2009	285484	16.07.2009	286701	17.07.2009
281438	07.07.2009	284231	26.07.2009	285608	23.07.2009	286763	06.03.2009
281557	12.07.2009	284567	01.07.2009	285730	28.07.2009	286774	13.03.2009
281678	14.07.2009	284738	26.07.2009	285835	02.07.2009	286787	20.03.2009
282289	01.07.2009	284866	20.07.2009	285844	03.07.2009	286788	23.03.2009
282456	06.07.2009	284908	26.07.2009	285912	07.07.2009	286789	23.03.2009

PC4A Prevody a prechody práv na patenty

- (11) **280665**
 (21) 82-93
 (73) Etablissement Francais du Sang, La Plaine Saint Denis, FR;
 Predchádzajúci majiteľ:
 Association Pour L Essor de la Transfusion Sanguine Dans La Region du Nord, Lille, FR;
 Dátum zápisu do registra: 15.2.2010
-

HC9A Zmeny mien

- (21) **897-2003**
 (71) Merck Sharp & Dohme Corp., Rahway, NJ, US;
 Dátum zápisu do registra: 3.2.2010
-

TC4A

Zmeny mien

(11) **279387**
(21) 1480-94
(73) Merck Sharp & Dohme Corp., Rahway, NJ, US;
Dátum zápisu do registra: 2.2.2010

(11) **280831**
(21) 1169-95
(73) Merck Sharp & Dohme Corp., Rahway, NJ, US;
Dátum zápisu do registra: 4.2.2010

(11) **281093**
(21) 1600-94
(73) Merck Sharp & Dohme Corp., Rahway, NJ, US;
Dátum zápisu do registra: 2.2.2010

(11) **281301**
(21) 1362-95
(73) Merck Sharp & Dohme Corp., Rahway, NJ, US;
Dátum zápisu do registra: 2.2.2010

(11) **281510**
(21) 539-96
(73) Merck Sharp & Dohme Corp., Rahway, NJ, US;
Dátum zápisu do registra: 2.2.2010

(11) **281684**
(21) 209-96
(73) Merck Sharp & Dohme Corp., Rahway, NJ, US;
Dátum zápisu do registra: 2.2.2010

(11) **281864**
(21) 523-94
(73) Merck Sharp & Dohme Corp., Rahway, NJ, US;
Dátum zápisu do registra: 2.2.2010

(11) **281969**
(21) 1448-98
(73) Merck Sharp & Dohme Corp., Rahway, NJ, US;
Dátum zápisu do registra: 3.2.2010

(11) **282100**
(21) 731-95
(73) Merck Sharp & Dohme Corp., Rahway, NJ, US;
Dátum zápisu do registra: 2.2.2010

(11) **282276**
(21) 161-95
(73) Merck Sharp & Dohme Corp., Rahway, NJ, US;
Dátum zápisu do registra: 2.2.2010

(11) **282352**
(21) 448-96
(73) Merck Sharp & Dohme Corp., Rahway, NJ, US;
Dátum zápisu do registra: 2.2.2010

(11) **282412**
(21) 1569-97
(73) Merck Sharp & Dohme Corp., Rahway, NJ, US;
Dátum zápisu do registra: 3.2.2010

(11) **282527**
(21) 1136-95
(73) Merck Sharp & Dohme Corp., Rahway, NJ, US;
Dátum zápisu do registra: 2.2.2010

(11) **282800**
(21) 753-96
(73) Merck Sharp & Dohme Corp., Rahway, NJ, US;
Dátum zápisu do registra: 2.2.2010

(11) **282872**
(21) 1350-97
(73) Merck Sharp & Dohme Corp., Rahway, NJ, US;
Dátum zápisu do registra: 3.2.2010

(11) **283115**
(21) 1079-97
(73) Merck Sharp & Dohme Corp., Rahway, NJ, US;
Dátum zápisu do registra: 3.2.2010

(11) **283811**
(21) 422-2000
(73) Merck Sharp & Dohme Corp., Rahway, NJ, US;
Dátum zápisu do registra: 3.2.2010

(11) **283851**
(21) 583-98
(73) Merck Sharp & Dohme Corp., Rahway, NJ, US;
Dátum zápisu do registra: 3.2.2010

(11) **283997**
(21) 1793-98
(73) Merck Sharp & Dohme Corp., Rahway, NJ, US;
Dátum zápisu do registra: 3.2.2010

(11) **283998**
(21) 1293-97
(73) Merck Sharp & Dohme Corp., Rahway, NJ, US;
Dátum zápisu do registra: 3.2.2010

(11) **284043**
(21) 1694-98
(73) Merck Sharp & Dohme Corp., Rahway, NJ, US;
Dátum zápisu do registra: 3.2.2010

(11) **284281**
(21) 1278-97
(73) Merck Sharp & Dohme Corp., Rahway, NJ, US;
Dátum zápisu do registra: 3.2.2010

(11) **284359**
(21) 109-98
(73) Merck Sharp & Dohme Corp., Rahway, NJ, US;
Dátum zápisu do registra: 3.2.2010

(11) **284369**
(21) 1691-98
(73) Merck Sharp & Dohme Corp., Rahway, NJ, US;
Dátum zápisu do registra: 3.2.2010

(11) **284522**
(21) 829-2000
(73) Merck Sharp & Dohme Corp., Rahway, NJ, US;
Dátum zápisu do registra: 3.2.2010

(11) **284791**
(21) 322-2000
(73) Merck Sharp & Dohme Corp., Rahway, NJ, US;
Dátum zápisu do registra: 3.2.2010

(11) **284805**
(21) 1589-2000
(73) Merck Sharp & Dohme Corp., Rahway, NJ, US;
Dátum zápisu do registra: 3.2.2010

(11) **284935**
(21) 1055-99
(73) Merck Sharp & Dohme Corp., Rahway, NJ, US;
Dátum zápisu do registra: 3.2.2010

(11) **285037**
(21) 1436-99
(73) Merck Sharp & Dohme Corp., Rahway, NJ, US;
Dátum zápisu do registra: 3.2.2010

(11) **285446**
(21) 1562-99
(73) Merck Sharp & Dohme Corp., Rahway, NJ, US;
Dátum zápisu do registra: 3.2.2010

(11) **285644**
(21) 1872-99
(73) Merck Sharp & Dohme Corp., Rahway, NJ, US;
Dátum zápisu do registra: 3.2.2010

(11) **286371**
(21) 1206-2001
(73) Merck Sharp & Dohme Corp., Rahway, NJ, US;
Dátum zápisu do registra: 3.2.2010

(11) **286628**
(21) 691-2002
(73) Merck Sharp & Dohme Corp., Rahway, NJ, US;
Dátum zápisu do registra: 3.2.2010

(11) **286630**
(21) 932-2003
(73) Merck Sharp & Dohme Corp., Rahway, NJ, US;
Dátum zápisu do registra: 3.2.2010

(11) **286917**
(21) 1087-2003
(73) Merck Sharp & Dohme Corp., Rahway, NJ, US;
Dátum zápisu do registra: 3.2.2010

(11) **287174**
(21) 1670-2002
(73) Merck Sharp & Dohme Corp., Rahway, NJ, US;
Dátum zápisu do registra: 3.2.2010

ČASŤ

**EURÓPSKE PATENTY
S URČENÍM PRE SLOVENSKÚ REPUBLIKU**

Kódy na označovanie jednotlivých druhov dokumentov (Štandard WIPO ST. 16)

T1	Preklad patentových nárokov európskej patentevej prihlášky	T3	Preklad európskeho patentového spisu
T2	Opravený preklad patentových nárokov európskej patentevej prihlášky	T4	Opravený preklad európskeho patentového spisu
		T5	Preklad zmeneného európskeho patentového spisu

Číselné kódy na označovanie bibliografických údajov (Štandard WIPO ST. 9)

(11)	Číslo dokumentu	(62)	Číslo pôvodnej prihlášky v prípade vylúčenej prihlášky
(21)	Číslo prihlášky	(71)	Meno (názov) prihlasovateľa (-ov)
(22)	Dátum podania prihlášky	(72)	Meno pôvodcu (-ov)
(24)	Dátum nadobudnutia účinkov európskeho patentu	(73)	Meno (názov) majiteľa (-ov)
(31)	Číslo prioritnej prihlášky	(74)	Meno (názov) zástupcu (-ov)
(32)	Dátum podania prioritnej prihlášky	(86)	Číslo podania medzinárodnej prihlášky podľa PCT
(33)	Krajina alebo regionálna organizácia priority	(87)	Číslo zverejnenia medzinárodnej prihlášky podľa PCT
(45)	Dátum sprístupnenia prekladu patentového spisu alebo zmeneného patentového spisu	(96)	Číslo a dátum podania európskej patentevej prihlášky
(46)	Dátum sprístupnenia prekladu patentových nárokov	(97)	Číslo a dátum zverejnenia európskej patentevej prihlášky alebo vydania európskeho patentového spisu
(48)	Dátum sprístupnenia opraveného prekladu patentových nárokov alebo patentového spisu		
(51)	Medzinárodné patentové triedenie		
(54)	Názov		

Poznámka:

Symbody medzinárodného patentového triedenia uvedené v tomto vestníku zodpovedajú vydaniu 2010.01 základnej úrovne triedenia s platnosťou od 1. januára 2010.

Kódy na označovanie záhlaví oznámení publikovaných vo Vestníku ÚPV SR (Štandard WIPO ST. 17)

BA9A	Sprístupnené preklady a opravené preklady patentových nárokov európskych patentových prihlášok
SC4A	Sprístupnené preklady a opravené preklady európskych patentových spisov
SC4A	Sprístupnené preklady zmenených európskych patentových spisov
FA9A	Zastavené konania o európskych patentových prihláškach z dôvodu späťvzatia
GA9A	Zmeny európskych patentových prihlášok na národné prihlášky
MA4A	Zaniknuté európske patenty vzdáním sa patentu
MC4A	Zrušené európske patenty
MG4A	Čiastočne zrušené európske patenty
MK4A	Zaniknuté európske patenty uplynutím doby platnosti
MM4A	Zaniknuté európske patenty pre nezaplatenie udržiavacích poplatkov
PC9A	Prevody a prechody práv na európske patentevej prihlášky
PC4A	Prevody a prechody práv na európske patenty
PD9A	Zmeny dispozičných práv na európske patentevej prihlášky (zálohy)
PD4A	Zmeny dispozičných práv na európske patenty (zálohy)
PD9A	Zmeny dispozičných práv na európske patentevej prihlášky (ukončenie zálohov)
PD4A	Zmeny dispozičných práv na európske patenty (ukončenie zálohov)
QA9A	Ponuky licencií na európske patentevej prihlášky
QA4A	Ponuky licencií na európske patenty
QB9A	Licenčné zmluvy registrované alebo udelené na európske patentevej prihlášky
QB4A	Licenčné zmluvy registrované alebo udelené na európske patenty
QC9A	Ukončenie platnosti licenčných zmlúv na európske patentevej prihlášky
QC4A	Ukončenie platnosti licenčných zmlúv na európske patenty

Opravy a zmeny

Opravy v európskych patentových prihláškach

- HA9A** Doplnenie pôvodcu (-ov)
- HB9A** Opravy mien
- HC9A** Zmeny mien
- HD9A** Opravy adries
- HE9A** Zmeny adries
- HF9A** Opravy dátumov
- HG9A** Opravy zatriedenia podľa MPT
- HH9A** Opravy chýb alebo zmeny všeobecne
- HK9A** Opravy tlačových chýb vo Vestníku ÚPV SR

Opravy v európskych patentoch

- TA4A** Doplnenie pôvodcu (-ov)
- TB4A** Opravy mien
- TC4A** Zmeny mien
- TD4A** Opravy adries
- TE4A** Zmeny adries
- TF4A** Opravy dátumov
- TG4A** Opravy zatriedenia podľa MPT
- TH4A** Opravy chýb alebo zmeny všeobecne
- TK4A** Opravy tlačových chýb vo Vestníku ÚPV SR

BA9A

**Sprístupnené preklady patentových nárokov
európskych patentových prihlášok**

(11) (51)

2116755 A47G 1/16

(51) A47G 1/16, F16M 13/02

(11) 2116755

(96) 09159736.9, 8.5.2009

(97) 2116755, 11.11.2009

(31) 20080043078, 20080066779,
20080120211, 20090015819

(32) 8.5.2008, 10.7.2008, 30.11.2008, 25.2.2009

(33) KR, KR, KR, KR

(71) Samsung Electronics Co., Ltd, Suwon-si, Gyeong-
gi-do 442-742, KR;

(72) Park Jae Hoo, Gyeonggi-do, KR; Yoon Boo Keun,
Gyeonggi-do, KR; Kim Sang Hak, Gyeonggi-do,
KR; Tae Gi Hyun, Kyungki-do, KR; Kim Bong
Joo, Gyeonggi-do, KR;

(74) Majlingová Marta, Ing., Bratislava, SK;

(54) Zdvíhacie zariadenie zobrazovacieho prístroja

(51) (11)

A47G 1/16 2116755

SC4A Sprístupnené preklady európskych patentových spisov

(11)	(51)	(11)	(51)	(11)	(51)	(11)	(51)
6484	A01N 43/64	6544	C07D 413/00	6604	A61P 31/00	6664	F28D 15/02
6485	G01F 1/66	6545	C07D 405/00	6605	C07D 333/00	6665	C08J 7/00
6486	A61K 31/42	6546	A61K 31/4164	6606	A61K 31/7042	6666	H04W 12/00
6487	H02G 3/30	6547	B29C 45/16	6607	C07D 209/00	6667	F16K 1/22
6488	C12N 15/40	6548	B65G 47/91	6608	A61K 31/403	6668	C07D 277/00
6489	H01R 13/42	6549	B21F 43/00	6609	A61M 5/145	6669	C07D 211/00
6490	A61K 47/34	6550	C07D 471/00	6610	B07C 5/04		
6491	F03D 11/00	6551	A61K 9/107	6611	C12Q 1/68		
6492	A61M 5/24	6552	C12Q 1/48	6612	A61K 31/352		
6493	C07D 213/00	6553	D06B 3/00	6613	A61F 2/82		
6494	C12P 13/00	6554	C07D 209/00	6614	B65D 83/14		
6495	A61B 3/103	6555	C07K 14/435	6615	B32B 3/12		
6496	A61K 31/485	6556	H02G 3/04	6616	B28D 1/26		
6497	C12N 9/02	6557	H04W 4/06	6617	C07D 241/00		
6498	C07D 491/00	6558	H04W 68/00	6618	A61K 31/496		
6499	A01N 43/34	6559	B23B 51/10	6619	C07C 309/00		
6500	C07D 491/00	6560	F27D 17/00	6620	E04C 5/16		
6501	A61K 9/48	6561	E02D 5/74	6621	A61K 47/16		
6502	A23L 2/02	6562	C07D 233/00	6622	F28D 7/00		
6503	A01K 13/00	6563	C07D 413/00	6623	C22C 32/00		
6504	B05B 5/00	6564	C07D 217/00	6624	C08F 6/00		
6505	B23K 20/10	6565	C07J 1/00	6625	B65B 31/02		
6506	F16H 1/32	6566	B41J 2/44	6626	E04F 15/02		
6507	A61K 39/39	6567	A61B 5/00	6627	C07D 471/00		
6508	C09K 11/06	6568	B23P 19/04	6628	C07D 401/00		
6509	B21B 37/28	6569	A61L 31/08	6629	C08J 9/00		
6510	C07D 487/00	6570	C07D 471/00	6630	A61K 33/26		
6511	F21S 9/00	6571	A61K 39/095	6631	C07K 1/00		
6512	A01B 61/00	6572	E04H 6/28	6632	B31B 1/00		
6513	E05C 1/00	6573	B29C 63/26	6633	E02D 29/14		
6514	H04B 3/54	6574	C04B 35/01	6634	B21D 55/00		
6515	C07D 223/00	6575	H01L 21/02	6635	B65H 45/28		
6516	C07K 16/18	6576	E04H 12/00	6636	H04L 29/06		
6517	F24C 3/08	6577	C07D 313/00	6637	C07D 261/00		
6518	B65H 23/188	6578	C06B 21/00	6638	C07K 7/00		
6519	B21D 45/00	6579	C07D 213/00	6639	C07D 401/00		
6520	B21D 28/02	6580	C07D 413/00	6640	A01K 1/02		
6521	F16L 15/00	6581	C07C 231/00	6641	C07K 14/435		
6522	A61K 9/00	6582	B60J 10/00	6642	C03C 17/06		
6523	C07C 227/00	6583	H04L 12/28	6643	E05C 9/00		
6524	C07K 14/435	6584	C07D 405/00	6644	A61K 31/47		
6525	B22C 9/00	6585	C08G 73/00	6645	C07D 417/00		
6526	B32B 15/08	6586	A61K 47/24	6646	C12P 21/02		
6527	A01N 47/28	6587	A61L 27/00	6647	A61K 36/185		
6528	B65D 19/38	6588	B60J 10/00	6648	G02B 6/25		
6529	H04R 25/00	6589	A61K 31/045	6649	C07J 41/00		
6530	F16K 3/02	6590	E06B 9/17	6650	B60R 13/02		
6531	A61B 17/064	6591	B60P 7/06	6651	C07D 487/00		
6532	H04W 24/00	6592	G08B 13/02	6652	C12N 9/48		
6533	B65G 15/08	6593	A61K 36/185	6653	A61K 31/00		
6534	F21V 11/00	6594	B44C 1/22	6654	A21D 2/00		
6535	E04D 13/10	6595	C08L 83/00	6655	B29D 30/06		
6536	B21D 31/00	6596	A62C 2/00	6656	B29D 30/00		
6537	B21D 22/20	6597	A61K 31/4164	6657	F16D 23/02		
6538	B64D 25/00	6598	C07D 239/00	6658	C07D 209/00		
6539	G01N 33/557	6599	F16L 55/162	6659	E04H 6/28		
6540	C25B 9/12	6600	F42B 12/02	6660	C07D 235/00		
6541	C07D 239/00	6601	A61K 31/426	6661	B23D 33/00		
6542	B21D 51/26	6602	C07D 215/00	6662	E05F 15/00		
6543	A61K 31/55	6603	C07D 241/00	6663	A61K 31/726		

(51) A01B 61/00
(11) E 6512
(96) 07013171.9, 5.7.2007
(97) 1880590, 23.9.2009
(24) 23.9.2009
(31) 102006033119
(32) 18.7.2006
(33) DE
(73) Amazonen-Werke H. Dreyer GmbH & Co. KG, Hasbergen, DE;
(72) Goretzko Robert, Bremen, DE; Steen Rüdiger, Hude, DE;
(74) Juran Svetozár, JUDr., Bratislava, SK;

(54) Závesné zariadenie poľnohospodárskeho stroja

(51) A01K 1/02
(11) E 6640
(96) 06115215.3, 9.6.2006
(97) 1747717, 21.10.2009
(24) 21.10.2009
(31) 12642005
(32) 27.7.2005
(33) CH
(73) Inauen R. AG, Appenzell AI, CH;
(72) Inauen Urs, Appenzell AI, CH; Morgenegg Fritz, Niederbüren SG, CH;
(74) Majlingová Marta, Ing., Bratislava, SK;

(54) Hniezdo pre odstavčatá

(51) A01K 13/00
(11) E 6503
(96) 06100699.5, 23.1.2006
(97) 1665927, 19.8.2009
(24) 19.8.2009
(31) BS20050032
(32) 11.3.2005
(33) IT
(73) Agricow S.r.l., Carpenedolo (BS), IT;
(72) Musicco Alberto, Carpenedolo (BS), IT;
(74) Fajnorová Mária, Ing., Bratislava, SK;

(54) Zariadenie na kefovanie dobytky

(51) A01N 43/34, B27K 3/34, C14C 9/00, C02F 1/50, A01N 55/00, A01N 51/00, A01N 47/28, A01N 47/02, A01N 43/64
(11) E 6499
(96) 04803278.3, 25.11.2004
(97) 1689232, 21.10.2009
(24) 21.10.2009
(31) 525602 P
(32) 26.11.2003
(33) US
(73) Syngenta Participations AG, Basel, CH;
(72) STEINER Johann, Basel, CH; THYS Amber Paula M., Beerse, BE; VAN DER FLAAS Mark A.J, Beerse, BE;
(74) Čechvalová Dagmar, Bratislava, SK;
(86) PCT/EP2004/013392
(87) WO 2005/051081

(54) Spôsob ochrany materiálov

(51) A01N 43/64, A01P 3/00, A01C 1/06
(11) E 6484
(96) 06793096.6, 31.8.2006
(97) 1928240, 21.10.2009
(24) 21.10.2009
(31) 102005043166
(32) 9.9.2005
(33) DE
(73) BASF SE, Ludwigshafen, DE;
(72) SEMAR Martin, Gleiszellen-Gleishorbach, DE; STROBEL Dieter, Herxheim am Berg, DE; BRUNS Jens, Neustadt, DE; STIERL Reinhard, Freinsheim, DE; WERNER Frank, Neustadt, DE;
(74) Žovicová Viera, Mgr., Bratislava, SK;
(86) PCT/EP2006/065854
(87) WO 2007/028754

(54) Fungicídne zmesi na báze triazolov

(51) A01N 47/28
(11) E 6527
(96) 07723825.1, 30.3.2007
(97) 2023731, 5.8.2009
(24) 5.8.2009
(31) 2006116578
(32) 20.4.2006
(33) JP
(73) Bayer CropScience AG, Monheim, DE;
(72) SUZUKI Hisato, Ibaraki, JP; TANIGUCHI Kiyoshi, Ibaraki, JP; KIHARA Kunio, Ibaraki, JP;
(74) Hörmannová Zuzana, Ing., Bratislava, SK;
(86) PCT/EP2007/002883
(87) WO 2007/121825

(54) Herbicídna kompozícia na trávniky

(51) A21D 2/00
(11) E 6654
(96) 04806521.3, 17.12.2004
(97) 1715747, 14.10.2009
(24) 14.10.2009
(31) 0329517, 571500 P
(32) 19.12.2003, 17.5.2004
(33) GB, US
(73) DANISCO A/S, Copenhagen K., DK;
(72) BARFOD Niels Michael, Risskov, DK; DA LIO Matteo, Venezia, IT; CHRISTENSEN Finn Hjort, Odder, DK;
(74) Čechvalová Dagmar, Bratislava, SK;
(86) PCT/IB2004/004361
(87) WO 2005/060763

(54) Spôsob výroby mrazeného potravinového produktu

(51) A23L 2/02
(11) E 6502
(96) 04787066.2, 30.9.2004
(97) 1679981, 23.9.2009
(24) 23.9.2009
(31) 10348539
(32) 20.10.2003
(33) DE
(73) RUDOLF WILD GmbH & CO. KG, Heidelberg, DE;
(72) WILD Hans-Peter, Eppelheim, DE; ELLER Thomas, Berlin, DE; SASS Matthias, Oftersheim, DE; RIMMLER Susanne, Plankstadt, DE;

- (74) Guniš Jaroslav, Mgr., Bratislava, SK;
 (86) PCT/EP2004/010931
 (87) WO 2005/046361
(54) Proteínový prášok a nápoj z neho pripravený, ktorý obsahuje proteín

- (51) A61B 3/103**
(11) E 6495
 (96) 07003204.0, 15.2.2007
 (97) 1844704, 23.9.2009
 (24) 23.9.2009
 (31) 102006017389
 (32) 11.4.2006
 (33) DE
 (73) Oculus Optikgeräte GmbH, Wetzlar-Dutenhofen, DE;
 (72) Köst Gert, Hannover, DE;
 (74) Bušová Eva, JUDr., Bratislava, SK;
(54) Refrakčné meracie zariadenie na určenie refrakčných vlastností oka

- (51) A61B 5/00, G01N 21/64**
(11) E 6567
 (96) 06828784.6, 17.5.2006
 (97) 1898779, 9.9.2009
 (24) 9.9.2009
 (31) 102005024578
 (32) 25.5.2005
 (33) DE
 (73) RAUMEDIC AG, Helmbrechts, DE;
 (72) KUNZE Gerd, Zwönitz, DE;
 (74) Bušová Eva, JUDr., Bratislava, SK;
 (86) PCT/EP2006/004664
 (87) WO 2007/033707
(54) Sonda pre meranie obsahu kyslíka v biologickom tkanive a katéter s takou sondou

- (51) A61B 17/064, A61B 17/68, A61B 17/068, A61B 17/00**
(11) E 6531
 (96) 07110792.4, 21.6.2007
 (97) 1870042, 29.7.2009
 (24) 29.7.2009
 (31) 0605548
 (32) 21.6.2006
 (33) FR
 (73) Textile Hi-Tec (T.H.T.), Verreries de Moussans, FR;
 (72) Houard William, Labastide Rouairoux, FR;
 (74) Hörmannová Zuzana, Ing., Bratislava, SK;
(54) Chirurgická súprava na umiestňovanie kompresnej svorky

- (51) A61F 2/82, A61F 2/06, A61M 25/00**
(11) E 6613
 (96) 06001450.3, 24.1.2006
 (97) 1685813, 5.8.2009
 (24) 5.8.2009
 (31) 202005001416 U
 (32) 28.1.2005
 (33) DE
 (73) Urovision Gesellschaft für Medizinischen Technologie Transfer mbH, Bad Aibling, DE;

- (72) Berg Hendrik, Samerberg - Törwang, DE; Maier Florian, Bad Aibling, DE;
 (74) Bušová Eva, JUDr., Bratislava, SK;
(54) Stent-graft

- (51) A61K 9/00, A61K 9/19, C08L 5/00, C08B 37/00**
(11) E 6522
 (96) 05824526.7, 23.12.2005
 (97) 1978925, 12.8.2009
 (24) 12.8.2009
 (73) LABORATOIRE MEDIDOM S.A., Geneva, CH;
 (72) SCHUETZ Yannic, Troistorrents, CH; CARATTI-BESSON Virginie, Morges, CH; JORDAN Olivier, Prangins, CH; GURNY Robert, Genève, CH;
 (74) ROTT, RŮŽIČKA & GUTTMANN, v. o. s., Bratislava, SK;
 (86) PCT/EP2005/013980
 (87) WO 2007/073749
(54) Teplom tvrditeľná neutralizovaná chitosanová kompozícia tvoriaca hydrogél, lyofilizát a spôsob ich prípravy

- (51) A61K 9/107, A61K 31/21**
(11) E 6551
 (96) 04757141.9, 21.7.2004
 (97) 1648413, 7.10.2009
 (24) 7.10.2009
 (31) 489559 P
 (32) 23.7.2003
 (33) US
 (73) Theravance, Inc., South San Francisco, CA, US;
 (72) JENKINS Thomas E., La Honda, CA, US; BOLTON Jennifer, San Francisco, CA, US;
 (74) Čechvalová Dagmar, Bratislava, SK;
 (86) PCT/US2004/023275
 (87) WO 2005/009420
(54) Farmaceutické kompozície krátko pôsobiaceho hypnotického činidla

- (51) A61K 9/48, A61K 8/11, B01J 13/04, A23L 1/00**
(11) E 6501
 (96) 06809049.7, 21.6.2006
 (97) 1898889, 7.10.2009
 (24) 7.10.2009
 (31) PCT/EP2005/008502, PCT/EP2005/009226
 (32) 21.6.2005, 5.8.2005
 (33) WO, WO
 (73) V. Mane Fils, Bar sur Loup, FR;
 (72) HARTMANN Didier, Cannes La Bocca, FR; HANNETEL Jean-Michel, Grasse, FR; COURSIERES Nathalie, St Cezaire sur Siagne, FR; MANE Jean, Grasse, FR;
 (74) Majlingová Marta, Ing., Bratislava, SK;
 (86) PCT/IB2006/002905
 (87) WO 2007/012981
(54) Gelánové bezšvíkové krehké kapsuly a spôsob ich výroby

- (51) **A61K 31/00, A61K 31/60, A61P 25/00**
(11) **E 6653**
(96) 03770801.3, 29.10.2003
(97) 1677772, 26.8.2009
(24) 26.8.2009
(73) Kriwin Philippe, Bruxelles, BE; Powis de Tenbossche Roland, Epegem, BE; Mendlewicz Julien, Dworp, BE;
(72) Kriwin Philippe, Bruxelles, BE; Powis de Tenbossche Roland, Epegem, BE; Mendlewicz Julien, Dworp, BE;
(74) Holoubková Mária, Ing., Bratislava, SK;
(86) PCT/BE2003/000181
(87) WO 2005/039545
(54) **Orálne antidepresívum obsahujúce kyselinu acetylsalicylovú na urýchlenie nástupu účinku**

- (51) **A61K 31/045, A61K 31/21, A61P 27/00**
(11) **E 6589**
(96) 05751168.5, 12.5.2005
(97) 1744736, 18.11.2009
(24) 18.11.2009
(31) 571162 P
(32) 14.5.2004
(33) US
(73) Alcon, Inc., Hünenberg, CH;
(72) KLIMKO Peter G., Fort Worth, TX, US; HELLBERG Mark R., Arlington, TX, US; GAMACHE Daniel A., Arlington, TX, US;
(74) Bušová Eva, JUDr., Bratislava, SK;
(86) PCT/US2005/016646
(87) WO 2005/112905
(54) **Spôsob liečenia syndrómu suchého oka a uveitídy**

- (51) **A61K 31/352, A61K 36/16, A61K 36/185, A61P 15/00**
(11) **E 6612**
(96) 07005600.7, 6.7.2004
(97) 1797876, 9.9.2009
(24) 9.9.2009
(31) MI20031428
(32) 11.7.2003
(33) IT
(73) INDENA S.p.A., Milano, IT;
(72) Bombardelli Ezio, Gropello Cairoli PV, IT;
(74) Fajnorová Mária, Ing., Bratislava, SK;
(54) **Kombinácie vazoaktívnych látok a ich použitie na liečenie sexuálnych dysfunkcií**

- (51) **A61K 31/403, C07D 209/00, C07C 317/00, A61P 35/00**
(11) **E 6608**
(96) 03721414.5, 20.3.2003
(97) 1485087, 26.8.2009
(24) 26.8.2009
(31) 366515 P, 438450 P
(32) 20.3.2002, 7.1.2003
(33) US, US
(73) CELGENE CORPORATION, Summit, NJ, US;
(72) SCHAFER, Peter, H., Somerset, NJ, US; MULLER George W., Bridgewater, NJ, US; MAN Hon-Wah, Princeton, NJ, US; GE Chuansheng, Belle Mead, NJ, US;

- (74) Fajnorová Mária, Ing., Bratislava, SK;
(86) PCT/US2003/008738
(87) WO 2003/080049
(54) **(+)-2-[1-(3-etoxy-4-metoxifenyl)-2-metylsulfonyletyl]-4-acetylaminoizoidolín-1,3-dión na použitie na liečenie psoriázy orálnym podávaním**

- (51) **A61K 31/4164, A61K 31/185, C07D 401/00, A61K 31/44**
(11) **E 6597**
(96) 03732397.9, 16.5.2003
(97) 1507529, 22.4.2009
(24) 22.4.2009
(31) 381547 P
(32) 17.5.2002
(33) US
(73) NOVARTIS AG, Basel, CH;
(72) Shetty Suraj Shivappa, Far Hills, NJ, US; Webb Randy Lee, Flemington, NJ, US;
(74) Čechvalová Dagmar, Bratislava, SK;
(86) PCT/EP2003/005180
(87) WO 2003/097045
(54) **Kombinácia obsahujúca valsartan, amlodipín a hydrochlorotiazid**

- (51) **A61K 31/4164, A61K 31/4353, C07D 471/00, A61P 25/00**
(11) **E 6546**
(96) 07803831.2, 3.7.2007
(97) 2040703, 21.10.2009
(24) 21.10.2009
(31) 0606010
(32) 3.7.2006
(33) FR
(73) Sanofi-Aventis, Paris, FR;
(72) EL-AHMAD Youssef, Antony, FR; PEYRONEL Jean-François, Antony, FR;
(74) Čechvalová Dagmar, Bratislava, SK;
(86) PCT/FR2007/001123
(87) WO 2008/003854
(54) **2-Benzoylimidazopyridínové deriváty, ich príprava a ich použitie v liečivách**

- (51) **A61K 31/42, A61P 25/00**
(11) **E 6486**
(96) 05815995.5, 14.11.2005
(97) 1817029, 16.9.2009
(24) 16.9.2009
(31) MI20042187
(32) 16.11.2004
(33) IT
(73) ZAMBON S.p.A., Bresso MI, IT;
(72) NAPOLETANO Mauro, MILANO, IT; MORIGI Ermanno, BUSTO ARSIZIO, IT;
(74) Hörmannová Zuzana, Ing., Bratislava, SK;
(86) PCT/EP2005/055940
(87) WO2006/053860
(54) **Izoxazolové deriváty vhodné na zmiernenie neuropatickej bolesti**

- (51) **A61K 31/426, A61K 31/519, A61K 31/4353, A61P 35/00**
 (11) **E 6601**
 (96) 05852316.8, 28.11.2005
 (97) 1819331, 14.10.2009
 (24) 14.10.2009
 (31) 631837 P
 (32) 30.11.2004
 (33) US
 (73) Novartis AG, Basel, CH;
 (72) HUANG Jerry Min-Jian, Florham Park, New Jersey, US; JOHRI Anandhi Ranganathan, Short Hills, New Jersey, US; LINNARTZ Ronald Richard, Andover, New Jersey, US; MCSHEEHY Paul M. J., Loerrach-Stetten, DE;
 (74) Čechvalová Dagmar, Bratislava, SK;
 (86) PCT/US2005/042975
 (87) WO 2006/060331
 (54) **Kombinácie obsahujúce epotilóny a inhibítor proteín-tyrozínkinázy a ich farmaceutické použitie**

- (51) **A61K 31/47, C07D 215/00, C07D 401/00, A61P 29/00**
 (11) **E 6644**
 (96) 03757025.6, 5.6.2003
 (97) 1513531, 21.10.2009
 (24) 21.10.2009
 (31) MI20021247
 (32) 7.6.2002
 (33) IT
 (73) Menarini Ricerche S.p.A., Pomezia, IT;
 (72) CALVANI Federico, Pomezia, IT; CATRAMBONE Fernando, Pomezia, IT; FELICETTI Patrizia, Pomezia, IT; FINCHAM Christopher Ingo, POMEZIA, IT; GIOLITTI Alessandro, Pomezia, IT; MAGGI Carlo Alberto, Pomezia, IT; QUARTARA Laura, Pomezia, IT; ROSSI Cristina, Pomezia, IT; TERRACCIANO Rosa, Pomezia, IT;
 (74) Fajnorová Mária, Ing., Bratislava, SK;
 (86) PCT/EP2003/005893
 (87) WO 2003/103671
 (54) **Bázické nepeptidové antagonisty bradykinínu a ich farmaceutické prostriedky**

- (51) **A61K 31/485, A61P 25/00, A61K 9/20**
 (11) **E 6496**
 (96) 06700652.8, 17.1.2006
 (97) 1838318, 21.10.2009
 (24) 21.10.2009
 (31) 645490 P
 (32) 18.1.2005
 (33) US
 (73) EURO-CELTIQUE S.A., Luxembourg, LU;
 (72) DREWES Asbjorn Mohr, Silkeborg, DK; NIELSEN Lars Arendt, Aalborg, DK;
 (74) Bušová Eva, JUDr., Bratislava, SK;
 (86) PCT/EP2006/050252
 (87) WO 2006/077212
 (54) **Použitie oxykodónu na liečenie viscerálnej bolesti**

- (51) **A61K 31/496, A61K 47/12, A61P 25/00**
 (11) **E 6618**
 (96) 03751859.4, 14.8.2003
 (97) 1542668, 15.4.2009
 (24) 15.4.2009
 (31) 404713 P
 (32) 20.8.2002
 (33) US
 (73) Bristol-Myers Squibb Company, Princeton, NJ, US;
 (72) NERURKAR Manoj, Monmouth Junction, NJ, US; NARINGREKAR Vijay, Paramus, NJ, US; DOMINICK Mark, Evansville, IN, US;
 (74) Bušová Eva, JUDr., Bratislava, SK;
 (86) PCT/US2003/025573
 (87) WO 2004/017897
 (54) **Formulácia aripiprazolového komplexu a spôsob jeho použitia**

- (51) **A61K 31/55, C07D 491/00, A61P 25/00**
 (11) **E 6543**
 (96) 05808194.4, 23.11.2005
 (97) 1861105, 26.8.2009
 (24) 26.8.2009
 (31) MI20042413
 (32) 17.12.2004
 (33) IT
 (73) INDENA S.p.A., Milano, IT;
 (72) GABETTA Bruno, Milano, IT; MERCALLI Enrico, Milano, IT;
 (74) Fajnorová Mária, Ing., Bratislava, SK;
 (86) PCT/EP2005/012521
 (87) WO 2006/063666
 (54) **Spôsob prípravy hydrobromidu galantamínu**

- (51) **A61K 31/7042, A61P 37/00**
 (11) **E 6606**
 (96) 05728461.4, 17.3.2005
 (97) 1891961, 16.9.2009
 (24) 16.9.2009
 (73) Proyecto de Biomedicina Cima, S.L., Cizur Mayor-Navarra, ES;
 (72) VILLOSLADA DIAZ Pablo, Pamplona, ES; AVILA ZARAGOZA Matías, Pamplona, ES; MORENO BRUNA Beatriz, Pamplona, ES; CORRALES IZQUIERDO Fernando, Pamplona, ES; BERASAIN LASARTE Carmen, Pamplona, ES; RUIZ GARCIA-TREVIJANO Elena, Valencia, ES;
 (74) Belička Ivan, Ing., Banská Bystrica, SK;
 (86) PCT/ES2005/000139
 (87) WO 2006/097547
 (54) **Použitie 5'-metyltioadenozínu (MTA) pri prevencii a/alebo liečbe autoimunitných ochorení a/alebo odmietnutí transplantátov**

- (51) **A61K 31/726, A61K 31/662, A61P 19/00**
 (11) **E 6663**
 (96) 06841087.7, 21.12.2006
 (97) 1976538, 28.10.2009
 (24) 28.10.2009
 (31) MI20052515
 (32) 29.12.2005
 (33) IT

- (73) ABIOTEN PHARMA S.p.A., Ospedaletto (Pisa), IT;
 (72) ROSINI Sergio, Ospedaletto, IT; TRASCIATTI Silvia, Ospedaletto, IT;
 (74) Fajnorová Mária, Ing., Bratislava, SK;
 (86) PCT/EP2006/012367
 (87) WO 2007/073921
(54) Farmaceutický prostriedok na liečenie osteoartritídy obsahujúci kyselinu klodronovú a kyselinu hyaluronovú

(51) A61K 33/26, A61K 47/26, A61P 25/00, A61P 37/00

(11) E 6630

(96) 06707742.0, 18.1.2006

(97) 1848446, 14.10.2009

(24) 14.10.2009

(31) 05100907

(32) 9.2.2005

(33) EP

(73) VIFOR (INTERNATIONAL) AG, St. Gallen, CH;

(72) TANNER-BAUMGARTNER Jessica, St. Gallen, CH; CHANDRA Ranjeet, Etobicoke, Ontario, CA; GEISSER Peter, St. Gallen, CH;

(74) Bušová Eva, JUDr., Bratislava, SK;

(86) PCT/EP2006/050276

(87) WO 2006/084782

(54) Použitie železitých komplexných zlúčenín

(51) A61K 36/185

(11) E 6593

(96) 05791751.0, 5.10.2005

(97) 1796702, 11.11.2009

(24) 11.11.2009

(31) 102004048716

(32) 6.10.2004

(33) DE

(73) Dr. Willmar Schwabe GmbH & Co. KG, Karlsruhe, DE;

(72) DIENEL Angelika, Karlsruhe, DE; NÖLDNER Michael, Karlsruhe, DE;

(74) PATENTSERVIS BRATISLAVA, a. s., Bratislava, SK;

(86) PCT/EP2005/010732

(87) WO 2006/037629

(54) Použitie levandulevej silice na profylaxiu a liečbu somatoforných porúch a posttraumatickej stresovej poruchy

(51) A61K 36/185

(11) E 6647

(96) 06754350.4, 14.6.2006

(97) 1901698, 21.10.2009

(24) 21.10.2009

(31) MI20051349

(32) 14.7.2005

(33) IT

(73) Indena S.p.A., Milano, IT;

(72) BOMBARDELLI Ezio, Gropello Cairoli, IT; GIORI Andrea, Milano, IT; ANELLI Alessandro, Milano, IT;

(74) Fajnorová Mária, Ing., Bratislava, SK;

(86) PCT/EP2006/005703

(87) WO 2007/006384

(54) Spôsob extrakcie derivátov salicínu z vrb

(51) A61K 39/095, A61K 47/48, G01N 33/50

(11) E 6571

(96) 05740675.3, 29.4.2005

(97) 1755662, 12.8.2009

(24) 12.8.2009

(31) 0409745

(32) 30.4.2004

(33) GB

(73) Novartis Vaccines and Diagnostics S.r.l., Siena (SI), IT;

(72) COSTANTINO Paulo, Siena, IT;

(74) Bušová Eva, JUDr., Bratislava, SK;

(86) PCT/IB2005/001536

(87) WO 2005/105141

(54) Kombinované meningokokové konjugáty so spoločným nosičovým proteínom

(51) A61K 39/39

(11) E 6507

(96) 07859275.5, 6.11.2007

(97) 2029170, 28.10.2009

(24) 28.10.2009

(31) 0622282

(32) 8.11.2006

(33) GB

(73) Novartis AG, Basel, CH;

(72) KLEIN Norbert, Marburg, DE;

(74) Bušová Eva, JUDr., Bratislava, SK;

(86) PCT/IB2007/004229

(87) WO 2008/056263

(54) Spôsoby kontroly kvality pre emulzie typu olej vo vode obsahujúce skvalén

(51) A61K 47/16, A61K 38/29, A61P 19/00

(11) E 6621

(96) 02794796.9, 16.8.2002

(97) 1420827, 23.9.2009

(24) 23.9.2009

(31) 313048 P

(32) 17.8.2001

(33) US

(73) Novartis AG, Basel, CH;

(72) AZRIA Moise, Basel, CH; BATEMAN Simon David, Randolph, NJ 07869, US;

(74) Čechvalová Dagmar, Bratislava, SK;

(86) PCT/EP2002/009181

(87) WO 2003/015822

(54) 5-CNAC ako činidlo na orálne podanie pre fragmenty paratyroidného hormónu

(51) A61K 47/24, A61K 47/36, A61K 9/00, A61P 11/00

(11) E 6586

(96) 05807395.8, 5.10.2005

(97) 1802347, 10.6.2009

(24) 10.6.2009

(31) 0411153

(32) 20.10.2004

(33) FR

(73) Omega Pharma Capital NV, Nazareth, BE;

(72) ANTON Jean-Christophe, Strasbourg, FR;

(74) ROTT, RŮŽIČKA & GUTTMANN, v. o. s., Bratislava, SK;

(86) PCT/FR2005/002444

(87) WO 2006/042926

(54) Kompozícia proti chrápaniu

- (51) **A61K 47/34, A61K 9/06, A61K 31/59, A61K 8/00, A61K 47/10, A61K 47/14**
 (11) **E 6490**
 (96) 06778599.8, 15.6.2006
 (97) 1893237, 16.9.2009
 (24) 16.9.2009
 (31) 0506183
 (32) 17.6.2005
 (33) FR
 (73) Galderma Research & Development, Biot, FR;
 (72) BARTHEZ Nathalie, SAINT LAURENT DU VAR, FR; TONGLET Emilie, Mougins Le Haut, FR; ORSONI Sandrine, Mandelieu, FR; FREDON Laurent, Roquefort les Pins, FR;
 (74) PATENTSERVIS BRATISLAVA, a. s., Bratislava, SK;
 (86) PCT/FR2006/001357
 (87) WO 2006/134272
 (54) **Farmaceutické zloženie obsahujúce organopolysiloxanový elastomér a rozpustenú účinnú látku**

- (51) **A61L 27/00**
 (11) **E 6587**
 (96) 04797669.1, 5.11.2004
 (97) 1680150, 4.11.2009
 (24) 4.11.2009
 (31) 10351661
 (32) 5.11.2003
 (33) DE
 (73) Dritte Patentportfolio Beteiligungsgesellschaft mbH & Co. KG, Schönefeld / Waltersdorf, DE;
 (72) ZEHBE Rolf-Dieter, Berlin, DE; SCHUBERT Helmut, Berlin, DE;
 (74) Bušová Eva, JUDr., Bratislava, SK;
 (86) PCT/EP2004/012564
 (87) WO 2005/044325
 (54) **Kompozitný materiál obsahujúci hydrogél vyrobený elektricky vyvolanou precipitáciou tuhej fázy**

- (51) **A61L 31/08, A61L 31/14**
 (11) **E 6569**
 (96) 06791282.4, 12.10.2006
 (97) 1937328, 26.8.2009
 (24) 26.8.2009
 (31) 251441
 (32) 14.10.2005
 (33) US
 (73) CV THERAPEUTICS, INC., Palo Alto, CA, US;
 (72) RYPACEK Frantisek, Prague, CZ; LAPCIKOVA Monika, Prague, CZ; MACHOVA Ludka, Prague, CZ;
 (74) Bušová Eva, JUDr., Bratislava, SK;
 (86) PCT/CZ2006/000066
 (87) WO 2007/041972
 (54) **Polymérny obal pre lekárske zariadenia**

- (51) **A61M 5/145**
 (11) **E 6609**
 (96) 02804960.9, 16.12.2002
 (97) 1465689, 2.9.2009
 (24) 2.9.2009
 (31) 0130139
 (32) 18.12.2001
 (33) GB

- (73) DCA Design International Limited, Warwick, GB;
 (72) LANGLEY Christopher Nigel, Warwickshire, GB; VEASEY Robert Frederick, Keamington Spa, GB; WOOLSTON Robert, Warwickshire, GB; DAY Shane Alistair, Warwick, GB;
 (74) Čechvalová Dagmar, Bratislava, SK;
 (86) PCT/GB2002/005695
 (87) WO 2003/051429
 (54) **Lekárske vstrekovacie zariadenie s časomerým zariadením**

- (51) **A61M 5/24, G09F 3/03**
 (11) **E 6492**
 (96) 04018989.6, 11.8.2004
 (97) 1527795, 23.9.2009
 (24) 23.9.2009
 (31) 10350422
 (32) 29.10.2003
 (33) DE
 (73) Arzneimittel GmbH Apotheker Vetter & Co. Ravensburg, Ravensburg, DE;
 (72) Frasch Eugen, Oberteuringen, DE;
 (74) Hörmannová Zuzana, Ing., Bratislava, SK;
 (54) **Zariadenie na identifikáciu vopred naplnených medicínskych injekčných striekačiek**

- (51) **A61P 31/00, A61K 31/365, A61K 31/63, A61K 31/425, A61K 31/435, A61K 31/47, A61K 31/495, A61K 45/00**
 (11) **E 6604**
 (96) 02793018.9, 12.12.2002
 (97) 1458447, 9.9.2009
 (24) 9.9.2009
 (31) 01204841
 (32) 12.12.2001
 (33) EP
 (73) Tibotec Pharmaceuticals, Co Cork, IE;
 (72) VAN DER GEEST Ronald, Breda, NL; STOFFELS Paul, Hoogstraten, BE; GROEN Cornelis, Oudenbosch, NL; JOCHMANS Dirk Edward Désiré, Herent, BE;
 (74) Čechvalová Dagmar, Bratislava, SK;
 (86) PCT/EP2002/014277
 (87) WO2003/049746
 (54) **Kombinácia proteázových inhibítorov závislých na cytochrómu P450**

- (51) **A62C 2/00**
 (11) **E 6596**
 (96) 06700499.4, 13.1.2006
 (97) 1838396, 23.9.2009
 (24) 23.9.2009
 (31) 102005002172
 (32) 17.1.2005
 (33) DE
 (73) Amrona AG, Zug, CH;
 (72) WAGNER Ernst-Werner, Winsen/Aller, DE;
 (74) Čechvalová Dagmar, Bratislava, SK;
 (86) PCT/EP2006/000267
 (87) WO 2006/074942
 (54) **Spôsob inertizácie na zamedzenie požiaru**

- (51) **B05B 5/00**
 (11) **E 6504**
 (96) 06808150.4, 18.9.2006
 (97) 1926560, 25.11.2009
 (24) 25.11.2009
 (31) 0509543
 (32) 19.9.2005
 (33) FR
 (73) SAMES Technologies, Meylan, FR;
 (72) LE STRAT Cédric, Fontaine, FR; THOME Caryl, Saint Egreve, FR;
 (74) Bušová Eva, JUDr., Bratislava, SK;
 (86) PCT/FR2006/002128
 (87) WO 2007/034058
 (54) **Inštalácia pre nástrek viacložkového náterového produktu**

- (51) **B07C 5/04**
 (11) **E 6610**
 (96) 05800275.9, 20.9.2005
 (97) 1812176, 2.9.2009
 (24) 2.9.2009
 (31) 970312
 (32) 20.10.2004
 (33) US
 (73) OWENS-BROCKWAY GLASS CONTAINER INC., Perrysburg, OH, US;
 (72) DANIEL Benjamin L., Bellevue, OH, US;
 (74) Čechvalová Dagmar, Bratislava, SK;
 (86) PCT/US2005/034013
 (87) WO 2006/044104
 (54) **Systém a spôsob na kontrolu a triedenie tvárnených zásobníkov**

- (51) **B21B 37/28, B21B 37/68**
 (11) **E 6509**
 (96) 05819333.5, 5.12.2005
 (97) 1833624, 16.9.2009
 (24) 16.9.2009
 (31) 102004060342
 (32) 15.12.2004
 (33) DE
 (73) SIEMENS AKTIENGESELLSCHAFT, München, DE;
 (72) THIELE Konrad, Hemhofen, DE;
 (74) Bušová Eva, JUDr., Bratislava, SK;
 (86) PCT/EP2005/056460
 (87) WO 2006/063948
 (54) **Spôsob prevádzky pre valcovaciu trať a jemu zodpovedajúce zariadenie**

- (51) **B21D 22/20, B21D 24/00, G05B 19/00**
 (11) **E 6537**
 (96) 04818248.9, 10.11.2004
 (97) 1688196, 16.9.2009
 (24) 16.9.2009
 (31) 2003381285, 2004264022
 (32) 11.11.2003, 10.9.2004
 (33) JP, JP
 (73) Nippon Steel Corporation, Tokyo, JP; Arcelor-Mittal France, Saint Denis, FR;
 (72) SUZUKI Noriyuki, Futttsu-shi, Chiba, JP; UENISHI Akihiro, Futttsu-shi, Chiba, JP; KURIYAMA Yukihisa, Futttsu-shi, Chiba, JP; NIWA To-

- shiyuki, Futttsu-shi, Chiba, JP; KUWAYAMA Takuya, Futttsu-shi, Chiba, JP; YAMAGATA Mitsuharu, Futttsu-shi, Chiba, JP;
 (74) Hörmannová Zuzana, Ing., Bratislava, SK;
 (86) PCT/JP2004/016651
 (87) WO 2005/044481
 (54) **Zariadenie na tvarovanie lisovaním, spôsob tvarovania lisovaním, počítačový program, a záznamové médium**

- (51) **B21D 28/02, B21D 24/00, B30B 15/28**
 (11) **E 6520**
 (96) 05799523.5, 5.10.2005
 (97) 1799372, 26.8.2009
 (24) 26.8.2009
 (31) 102004049149
 (32) 7.10.2004
 (33) DE
 (73) Feintool International Management AG, Lyss, CH;
 (72) OP DE HIPT Michael, Evillard, CH; WELK Rudolf, Illertissen, DE;
 (74) Mešková Viera, Ing., Bratislava, SK;
 (86) PCT/EP2005/010872
 (87) WO 2006/040105
 (54) **Spôsob a zariadenie na výrobu a/alebo spracovanie dielov**

- (51) **B21D 31/00**
 (11) **E 6536**
 (96) 07711713.3, 28.2.2007
 (97) 1993754, 16.9.2009
 (24) 16.9.2009
 (31) 102006010795
 (32) 8.3.2006
 (33) DE
 (73) Protektorwerk Florenz Maisch GmbH & Co. KG, Gaggenau, DE;
 (72) WILLERSCHIED Heiner, Lauf, DE; GASPERINI Mario, Gaggenau, DE; SPISSINGER Bernd, Baiersbronn, DE; KRETTENAUER Kilian, Gaggenau, DE;
 (74) Hörmannová Zuzana, Ing., Bratislava, SK;
 (86) PCT/EP2007/001734
 (87) WO 2007/101594
 (54) **Zariadenie a spôsob na rozširovanie kovových prvkov**

- (51) **B21D 45/00**
 (11) **E 6519**
 (96) 05759294.1, 4.7.2005
 (97) 1763413, 9.9.2009
 (24) 9.9.2009
 (31) 102004032826
 (32) 6.7.2004
 (33) DE
 (73) Feintool International Management AG, Lyss, CH;
 (72) GRIMM Willi, Kallnach, CH; TAKAHASHI Shin, Hadano City Kanagawa pre, JP;
 (74) Mešková Viera, Ing., Bratislava, SK;
 (86) PCT/EP2005/007180
 (87) WO 2006/002964
 (54) **Spôsob a zariadenie na výrobu výliskov**

(51) B21D 51/26, B65D 83/14
(11) E 6542
 (96) 06016571.9, 27.6.2003
 (97) 1731239, 2.9.2009
 (24) 2.9.2009
 (31) 224256
 (32) 20.8.2002
 (33) US
 (73) Exal Corporation, Yongstown, OH, US;
 (72) Chupak Thomas, West Middlesex, PA, US;
 (74) Dolanská Elena, RNDr., Bratislava, SK;
(54) Spôsob výroby hliníkovej aerosólvej plechovky z hliníkového vinutého materiálu

(51) B21D 55/00, H01H 3/02
(11) E 6634
 (96) 06817467.1, 29.11.2006
 (97) 1957217, 14.10.2009
 (24) 14.10.2009
 (31) 19282005
 (32) 30.11.2005
 (33) AT
 (73) Trumpf Maschinen Austria GmbH & CO. KG., Pasching, AT;
 (72) SPERRER Gerhard, Oberschlierbach, AT;
 (74) Hörmannová Zuzana, Ing., Bratislava, SK;
 (86) PCT/AT2006/000490
 (87) WO 2007/062441
(54) Spínací mechanizmus, predovšetkým nožný spínač pre výrobné zariadenie

(51) B21F 43/00, B21F 27/00, B21F 1/00
(11) E 6549
 (96) 03799612.1, 10.12.2003
 (97) 1694451, 14.10.2009
 (24) 14.10.2009
 (73) Koussaifi Ghattas Youssef, Ghattas Koussaifi Bldg, LB;
 (72) Koussaifi Ghattas Youssef, Ghattas Koussaifi Bldg, LB;
 (74) Majlingová Marta, Ing., Bratislava, SK;
 (86) PCT/FR2003/003667
 (87) WO 2005/065863
(54) Spôsob výroby súvislého zvaraného kovového pletiva

(51) B22C 9/00, B22C 13/00, B22C 15/00
(11) E 6525
 (96) 07005348.3, 15.3.2007
 (97) 1849537, 23.9.2009
 (24) 23.9.2009
 (31) 6682006
 (32) 24.4.2006
 (33) CH
 (73) Lüber GmbH, Bazenheid, CH;
 (72) Bovens Wilhelm, Kreuzlingen, CH;
 (74) PATENTSERVIS BRATISLAVA, a. s., Bratislava, SK;
(54) Spôsob vytvrdnutia jadier a foriem z materiálu obsahujúceho piesok s anorganickým spojivom

(51) B23B 51/10
(11) E 6559
 (96) 05808507.7, 2.11.2005
 (97) 1827743, 23.9.2009
 (24) 23.9.2009
 (31) 102004054989
 (32) 13.11.2004
 (33) DE
 (73) Heule Ulf, Balgach, CH;
 (72) HEULE Heinrich, Au, CH;
 (74) Hörmannová Zuzana, Ing., Bratislava, SK;
 (86) PCT/EP2005/011676
 (87) WO 2006/050841
(54) Odhrotovací nástroj na odhrotovanie dier s malým priemerom

(51) B23D 33/00
(11) E 6661
 (96) 04740749.9, 7.7.2004
 (97) 1651375, 30.9.2009
 (24) 30.9.2009
 (31) 10335675
 (32) 4.8.2003
 (33) DE
 (73) SMS Siemag AG, Düsseldorf, DE;
 (72) KRETSCHMER Matthias, Köln, DE; BEHRENS Holger, Erkrath, DE; SOHL Ralf-Hartmut, Solingen, DE; DE KOCK Peter, Oberhausen, DE;
 (74) Hörmannová Zuzana, Ing., Bratislava, SK;
 (86) PCT/EP2004/007436
 (87) WO 2005/016585
(54) Spôsob a zariadenie na orezávanie okrajov kovového odliatku

(51) B23K 20/10, H01R 43/02
(11) E 6505
 (96) 05760759.0, 7.7.2005
 (97) 1765545, 14.10.2009
 (24) 14.10.2009
 (31) 102004033575
 (32) 9.7.2004
 (33) DE
 (73) Schunk Sonosystems GmbH, Wettenberg, DE;
 (72) STEINER Ernst, Heuchelheim, DE; DIETERLE Horst, Niederweimar, DE; STROH Dieter, Wettenberg, DE; STROH Heiko, Wettenberg, DE; WAGNER Peter, Wettenberg, DE;
 (74) Bušová Eva, JUDr., Bratislava, SK;
 (86) PCT/EP2005/007346
 (87) WO 2006/005509
(54) Usporiadanie na zvaranie súčastí prostredníctvom ultrazvukového zvaracieho zariadenia

(51) B23P 19/04, B27M 3/00
(11) E 6568
 (96) 06405472.9, 7.11.2006
 (97) 1785220, 26.8.2009
 (24) 26.8.2009
 (31) 18182005
 (32) 14.11.2005
 (33) CH
 (73) Holliger Paletten Logistik AG, Boniswil, CH;
 (72) Holliger Robert, Boniswil, CH;
 (74) Bušová Eva, JUDr., Bratislava, SK;
(54) Spôsob a zariadenie na opravu poškodených paliet

(51) **B28D 1/26**
 (11) **E 6616**
 (96) 06012847.7, 22.6.2006
 (97) 1736289, 5.8.2009
 (24) 5.8.2009
 (31) VI20050182
 (32) 24.6.2005
 (33) IT
 (73) Lovato Claudio, Verona, IT;
 (72) Lovato Claudio, Verona, IT;
 (74) Bušová Eva, JUDr., Bratislava, SK;
 (54) **Zariadenie na zdrsňovanie povrchových plôch, najmä pri opracovávaní dosák z tvrdého materiálu**

(51) **B29C 45/16**
 (11) **E 6547**
 (96) 07728010.5, 12.4.2007
 (97) 2015914, 11.11.2009
 (24) 11.11.2009
 (31) 102006020696
 (32) 4.5.2006
 (33) DE
 (73) KraussMaffei Technologies GmbH, München, DE;
 (72) SIEVERDING Matthias, Newton, NC, US; ZWIESELE Jochen, München, DE; GRUBER Marco, München, DE; MITZLER Jochen, Dachau, DE;
 (74) Bušová Eva, JUDr., Bratislava, SK;
 (86) PCT/EP2007/053542
 (87) WO 2007/128645
 (54) **Spôsob výroby povrstveného termoplastického materiálu**

(51) **B29C 63/26, B32B 17/02, B32B 17/04, B65D 90/04, C08J 5/04**
 (11) **E 6573**
 (96) 08405003.8, 7.1.2008
 (97) 1952973, 12.8.2009
 (24) 12.8.2009
 (31) 1772007
 (32) 2.2.2007
 (33) CH
 (73) OnO Waterprotection GmbH, Innsbruck, AT;
 (72) Werner Bachmann, Ballwil, CH;
 (74) PATENTSERVIS BRATISLAVA, a. s., Bratislava, SK;
 (54) **Viacvrstvová tkanina zo sklenených vlákien a z nej vyrobený zásobník s dvojitou stenou**

(51) **B29D 30/00**
 (11) **E 6656**
 (96) 07729429.6, 23.5.2007
 (97) 2046566, 4.11.2009
 (24) 4.11.2009
 (31) 102006033987
 (32) 22.7.2006
 (33) DE
 (73) Continental Aktiengesellschaft, Hannover, DE;
 (72) MEHLAU Volker, Holzminden, DE; GERIGHAUSEN Martin, Barsinghausen, DE;
 (74) Čechvalová Dagmar, Bratislava, SK;
 (86) PCT/EP2007/054991
 (87) WO 2008/012126
 (54) **Podávacie zariadenie**

(51) **B29D 30/06, B60C 15/04**
 (11) **E 6655**
 (96) 07100785.0, 19.1.2007
 (97) 1832412, 11.11.2009
 (24) 11.11.2009
 (31) 102006011157
 (32) 10.3.2006
 (33) DE
 (73) Continental Aktiengesellschaft, Hannover, DE;
 (72) Ludwig Jens, Hannover, DE; Komischke Ralf, Lehrte, DE;
 (74) Čechvalová Dagmar, Bratislava, SK;
 (54) **Zariadenie na výrobu združeného vystuženia pätky**

(51) **B31B 1/00**
 (11) **E 6632**
 (96) 06356146.8, 14.12.2006
 (97) 1832413, 26.8.2009
 (24) 26.8.2009
 (31) 0601969
 (32) 6.3.2006
 (33) FR
 (73) SAVOYE, Dijon, FR;
 (72) Foulon Joel, Combertault, FR;
 (74) Čechvalová Dagmar, Bratislava, SK;
 (54) **Spôsob a zariadenie na výrobu kartónových obalov s variabilným objemom**

(51) **B32B 3/12, A47B 13/08**
 (11) **E 6615**
 (96) 07115506.3, 23.3.2006
 (97) 1891875, 29.7.2009
 (24) 29.7.2009
 (31) 102005014276
 (32) 24.3.2005
 (33) DE
 (73) Fritz Egger GmbH & Co., Unterradlberg, AT;
 (72) Riepertinger Manfred, Bad Endorf, DE;
 (74) Bušová Eva, JUDr., Bratislava, SK;
 (54) **Stavebná doska, predovšetkým nábytková stavebná doska**

(51) **B32B 15/08, B65D 51/18**
 (11) **E 6526**
 (96) 07110921.9, 22.6.2007
 (97) 2014461, 7.10.2009
 (24) 7.10.2009
 (73) Selig Sealing Products, Inc., Forrest, IL, US;
 (72) Sachs Victor, Sanderstead, Surrey, GB; O'Brien David John, Oxney, Hertfordshire, GB; Mclean Andrew Fenwick, Tilehurst, Reading Berkshire, GB;
 (74) PATENTSERVIS BRATISLAVA, a. s., Bratislava, SK;
 (54) **Tesnenie obalu**

(51) **B41J 2/44, B42D 15/00, B42D 15/10**
 (11) **E 6566**
 (96) 07019074.9, 27.9.2007
 (97) 2050574, 2.9.2009
 (24) 2.9.2009
 (73) FOBA Technology & Services GmbH, Lüdenscheid, DE;

- (72) Hörl Michael, Recklinghausen, DE; Hölterhoff Karl, Dr., Beckum, DE;
 (74) Bušová Eva, JUDr., Bratislava, SK;
(54) Zariadenie a spôsob opisovania nakloniteľnej zobrazovacej štruktúry

(51) B44C 1/22, E04F 15/022, B32B 21/00, B32B 38/00

- (11) E 6594**
 (96) 04000862.5, 16.1.2004
 (97) 1555141, 19.8.2009
 (24) 19.8.2009
 (73) BERRY FINANCE NV, Oostrozebeke, BE;
 (72) Ljosland Alf, Lyngdal, NO; Hindersland Leif Kare, Lyngdal, NO;
 (74) Guniš Jaroslav, Mgr., Bratislava, SK;
(54) Panel, spôsob výroby panelov a stroj na výrobu panelov

(51) B60J 10/00

- (11) E 6588**
 (96) 07118682.9, 17.10.2007
 (97) 1935694, 30.9.2009
 (24) 30.9.2009
 (31) 102006060390
 (32) 20.12.2006
 (33) DE
 (73) METZELER Automotive Profile Systems GmbH, Lindau, DE;
 (72) Poppele Christoph, Lindau, DE;
 (74) Bušová Eva, JUDr., Bratislava, SK;
(54) Tesniaci profil, najmä na utesnenie dverí proti karosérii motorového vozidla

(51) B60J 10/00, E05F 15/00, H01H 3/02

- (11) E 6582**
 (96) 07012273.4, 22.6.2007
 (97) 1876048, 28.10.2009
 (24) 28.10.2009
 (31) 202006010582 U
 (32) 8.7.2006
 (33) DE
 (73) GUMMI-WELZ GmbH u. Co. KG GUMMI-KUNSTSTOFFTECHNIK-SCHAUMSTOFFE, Neu-Ulm, DE;
 (72) Fritsche Wolfgang, Blaustein, DE; Grein Horst, Schrecksbach, DE; Schiffers Herbert, Dr., Elchingen, DE;
 (74) Majlingová Marta, Ing., Bratislava, SK;
(54) Lišta na ochranu prstov, najmä pre vonkajšie a vnútorné otočné dvere

(51) B60P 7/06, B65D 90/00

- (11) E 6591**
 (96) 07747502.8, 11.6.2007
 (97) 1937511, 26.8.2009
 (24) 26.8.2009
 (31) 1031973
 (32) 9.6.2006
 (33) NL
 (73) Container Quick Lock Luxembourg S.A., Strassen, Luxembourg, LU;

- (72) STRIEN Cornelis Gerardus, Polsbroek, NL; VAN BRITSOM Rony, Sint Antonius Zoersel, BE;
 (74) PATENTSERVIS BRATISLAVA, a. s., Bratislava, SK;
 (86) PCT/NL2007/050279
 (87) WO 2007/142531
(54) Blokovacie zariadenie

(51) B60R 13/02, F16B 37/04, F16B 37/08

- (11) E 6650**
 (96) 07704325.5, 2.2.2007
 (97) 1979193, 19.8.2009
 (24) 19.8.2009
 (31) 202006001894 U
 (32) 3.2.2006
 (33) DE
 (73) Carcoustics TechConsult GmbH, Leverkusen, DE;
 (72) EBERLE Diego, Azmoos, CH; WOLF Andreas, Schwarzenberg, AT; KORBMACHER Uwe, Minden, DE; MANDJIK Gerhard, Schwarzach, AT;
 (74) Fajnorová Mária, Ing., Bratislava, SK;
 (86) PCT/EP2007/051038
 (87) WO 2007/088202
(54) Upevňovací prvok pre časti vozidla

(51) B64D 25/00, A62B 99/00

- (11) E 6538**
 (96) 04767600.2, 7.7.2004
 (97) 1646562, 9.9.2009
 (24) 9.9.2009
 (31) 0308402
 (32) 9.7.2003
 (33) FR
 (73) Tardy Jean-François, Courbevoie, FR;
 (72) Tardy Jean-François, Courbevoie, FR;
 (74) Hörmannová Zuzana, Ing., Bratislava, SK;
 (86) PCT/FR2004/001765
 (87) WO 2005/005253
(54) Kôš so zaistením roztvoriateľných ramien

(51) B65B 31/02, B65D 81/20

- (11) E 6625**
 (96) 07021861.5, 10.11.2007
 (97) 1935789, 7.10.2009
 (24) 7.10.2009
 (31) 102006061309
 (32) 22.12.2006
 (33) DE
 (73) Jörg von Seggern Maschinenbau GmbH, Oldenburg, DE;
 (72) Seggern Jörg von, Oldenburg, DE;
 (74) Majlingová Marta, Ing., Bratislava, SK;
(54) Spôsob a zariadenie na plynotesné balenie predmetov

(51) B65D 19/38, B65D 19/02

- (11) E 6528**
 (96) 06116061.0, 26.6.2006
 (97) 1736415, 30.9.2009
 (24) 30.9.2009
 (31) 0506458
 (32) 24.6.2005
 (33) FR

- (73) DS Smith Kaysersberg, Kunheim, FR;
 (72) LEUILLIER Paul, LE PLESSIER ROZAINVILLIERS, FR; BOISARD Philippe, SAINT JUST EN CHAUSSEE, FR; GUARDIOLA Pierre-Henri, SUNDHOFFEN, FR;
 (74) Hörmannová Zuzana, Ing., Bratislava, SK;
(54) Paleta z lepenky alebo kartónu, obsahujúca prostriedok na spojenie s obalom, a paleta s týmto obalom

(51) B65D 83/14, B65D 81/26

(11) E 6614

(96) 06700424.2, 11.1.2006

(97) 1843954, 16.9.2009

(24) 16.9.2009

(31) 1027998

(32) 11.1.2005

(33) NL

(73) Heineken Supply Chain B.V., Amsterdam, NL;
 (72) WOLTERS Wolter, MT Alphen a/d Rijn, NL; VLOOSWIJK Johannes Jacobus Thomas, HS Papkop, NL;

(74) PATENTSERVIS BRATISLAVA, a. s., Bratislava, SK;

(86) PCT/NL2006/000013

(87) WO 2006/091069

(54) Zariadenie na kontrolu tlaku pre kontajnery stredného objemu

(51) B65G 15/08, B65G 15/60

(11) E 6533

(96) 05794422.5, 15.10.2005

(97) 1948537, 29.7.2009

(24) 29.7.2009

(73) FLSMIDTH Koch GmbH, Wadgassen, DE;

(72) STORCH Thomas, Göttlesbrunn, AT;

(74) Hörmannová Zuzana, Ing., Bratislava, SK;

(86) PCT/EP2005/011117

(87) WO 2007/045255

(54) Dopravník, obzvlášť hadicový dopravník

(51) B65G 47/91, B65G 57/00

(11) E 6548

(96) 05753070.1, 20.6.2005

(97) 1761446, 21.10.2009

(24) 21.10.2009

(31) 869927

(32) 18.6.2004

(33) US

(73) Blueprint Automation B.V., Woerden, NL;

(72) RENOUX Gerald E., Lyons, CO, US;

(74) PATENTSERVIS BRATISLAVA, a. s., Bratislava, SK;

(86) PCT/NL2005/000447

(87) WO 2005/123554

(54) Nasávací hlava

(51) B65H 23/188, B65H 26/00

(11) E 6518

(96) 06026051.0, 15.12.2006

(97) 1932791, 9.9.2009

(24) 9.9.2009

(73) Texmag GmbH Vertriebsgesellschaft, Thalwil, CH;
 (72) Werber Rudolf, Königsbrunn, DE; Thurner Frank, Augsburg, DE; Hain Tobias, Augsburg, DE; Seibold Hans-Richard, Diedorf, DE;

(74) Mešková Viera, Ing., Bratislava, SK;

(54) Spôsob merania ťahového napätia bežiacého pásu

(51) B65H 45/28

(11) E 6635

(96) 04721983.7, 19.3.2004

(97) 1611042, 21.10.2009

(24) 21.10.2009

(31) FI20030085

(32) 28.3.2003

(33) IT

(73) TAU MACHINES S.R.L., Massa e Cozzile (PT), IT;

(72) TOMMASI Renzo, Montecatini Terme, IT;

(74) Hörmannová Zuzana, Ing., Bratislava, SK;

(86) PCT/IT2004/000134

(87) WO 2004/085301

(54) Skladací valec pre listový materiál

(51) C03C 17/06, C03C 21/00

(11) E 6642

(96) 05737930.7, 27.4.2005

(97) 1753702, 2.12.2009

(24) 2.12.2009

(31) 102004023779

(32) 7.5.2004

(33) DE

(73) Sklostroj Turnov CZ, s.r.o., Turnov, CZ;

(72) Hessenkemper Heiko, Grossschirma, DE;

(74) ROTT, RŮŽIČKA & GUTTMANN, v. o. s., Bratislava, SK;

(86) PCT/EP2005/051903

(87) WO 2005/110936

(54) Spôsob spracovania povrchu skiel kovovým hliníkom

(51) C04B 35/01, C10C 1/00

(11) E 6574

(96) 05700787.4, 11.1.2005

(97) 1704128, 30.9.2009

(24) 30.9.2009

(31) 102004002561

(32) 17.1.2004

(33) DE

(73) RÜTGERS Germany GmbH, Castrop-Rauxel, DE;

(72) ANEZIRIS Christos, Freiberg, DE; BOENIGK

Winfried, Lüdinghausen, DE; BORZOV Dmitry, Dieblich, DE; JACOB Christoph, Essen, DE; STIEGERT Jens, Dortmund, DE; SCHNITZLER Dirk, Herne, DE; ULBRICHT Joachim, Freiberg, DE;

(74) PATENTSERVIS BRATISLAVA, a. s., Bratislava, SK;

(86) PCT/EP2005/000147

(87) WO 2005/068391

(54) Výroba uhlík viažucích žiaruvzdorných produktov, ktoré sú priaznivé voči životnému prostrediu, podľa postupu miešania za studena

(51) C06B 21/00, C06B 45/00**(11) E 6578**

(96) 03290123.3, 17.1.2003

(97) 1333015, 4.11.2009

(24) 4.11.2009

(31) 0201213

(32) 1.2.2002

(33) FR

(73) EURENCO, Paris, FR;

(72) Augier Jean-Paul, Macau, FR; Mahe Bernard, Le Thor, FR; Bonnel Alain, Sorgues, FR;

(74) Hörmannová Zuzana, Ing., Bratislava, SK;

(54) Semikontinuálny spôsob výroby explozívnej kompozitnej náložej obsahujúcej polyuretánovú maticu s použitím dvoch komponentov**(51) C07C 227/00, C07C 229/00, C07D 265/00****(11) E 6523**

(96) 03292145.4, 1.9.2003

(97) 1362845, 14.10.2009

(24) 14.10.2009

(73) Les Laboratoires Servier, Courbevoie Cedex, FR;

(72) Breard Fabienne, Petit Quevilly, FR; Fugier Claude, Gruchet Le Valasse, FR;

(74) ROTT, RŮŽIČKA & GUTTMANN, v. o. s., Bratislava, SK;

(54) Nový spôsob syntézy esterov *N*-[(*S*)-1-karboxybutyl]-(*S*)-alanínu a ich použitie pri syntéze perindoprilu**(51) C07C 231/00, C07C 233/00, A61K 31/165****(11) E 6581**

(96) 02786502.1, 23.10.2002

(97) 1446380, 2.12.2009

(24) 2.12.2009

(31) 37183

(32) 9.11.2001

(33) US

(73) Sepracor Inc., Marlborough, Massachusetts, US;

(72) TANOURY Gerald J., Hudson, MA, US; SENANAYAKE Chris H., Shrewsbury, MA, US; KESSLER Donald W., Groton, MA, US;

(74) Majlingová Marta, Ing., Bratislava, SK;

(86) PCT/US2002/034118

(87) WO 2003/042165

(54) Príprava vínanu formoterolu a jeho modifikácia**(51) C07C 309/00, C07D 295/00, C07D 277/00, A61K 31/21, A61P 11/00****(11) E 6619**

(96) 05729779.8, 21.3.2005

(97) 1776336, 30.9.2009

(24) 30.9.2009

(31) 04101202

(32) 23.3.2004

(33) EP

(73) Dompe' S.P.A., L'Aquila, IT;

(72) ALLEGRETTI Marcello, L'Aquila, IT; BERTINI Riccardo, L'Aquila, IT; CESTA Maria Candida, L'Aquila, IT; MOSCA Marco, L'Aquila, IT; COLOTTA Francesco, L'Aquila, IT;

(74) Fajnorová Mária, Ing., Bratislava, SK;

(86) PCT/EP2005/051302

(87) WO 2005/090295

(54) Deriváty kyseliny 2-fenylpropiónovej a farmaceutické prostriedky s ich obsahom**(51) C07D 209/00, A61K 31/403, A61P 9/00****(11) E 6607**

(96) 05815876.7, 5.12.2005

(97) 1838670, 14.10.2009

(24) 14.10.2009

(31) 04106438

(32) 9.12.2004

(33) EP

(73) ZaCh System S.p.A., Bresso (Milano), IT;

(72) TREPAT GUIXER Elisenda, Sta Perpetua de Mogoda, ES; MUNOZ ALVAREZ Anna, Sta Perpetua de Mogoda, ES; POMARES MARCO Marta, Sta Perpetua de Mogoda, ES; MARQUILLAS OLONDRIZ Francisco, Sta Perpetua de Mogoda, ES;

(74) Hörmannová Zuzana, Ing., Bratislava, SK;

(86) PCT/EP2005/056469

(87) WO2006/061364

(54) Spôsob prípravy karvedilolu a jeho enantiomérov**(51) C07D 209/00, A61K 31/403, A61P 11/00****(11) E 6658**

(96) 03764279.0, 15.7.2003

(97) 1551802, 2.12.2009

(24) 2.12.2009

(31) 0202241, 0203713

(32) 17.7.2002, 13.12.2002

(33) SE, SE

(73) AstraZeneca AB, Södertälje, SE;

(72) BONNERT Roger, Leicestershire, GB; DICKINSON Mark, Leicestershire, GB; MOHAMMED Rukhsana, Loughborough, Leicestershire, GB; SANGANEE Hitesh, Leicestershire, GB; TEAGUE Simon, Leicestershire, GB;

(74) Čechvalová Dagmar, Bratislava, SK;

(86) PCT/SE2003/001216

(87) WO 2004/007451

(54) Indolové deriváty substituované v polohe 3 skupinou obsahujúcou síru**(51) C07D 209/00, A61K 31/403, A61P 11/00, A61P 37/00****(11) E 6554**

(96) 06726357.4, 10.3.2006

(97) 1856045, 9.9.2009

(24) 9.9.2009

(31) 0505048

(32) 11.3.2005

(33) GB

(73) Oxagen Limited, Oxfordshire, GB;

(72) ARMER Richard Edward, Abingdon, Oxfordshire, GB; BOYD Edward Andrew, Abingdon, Oxon, GB; HAY Philip Andrew, Abingdon, Oxon, GB;

(74) Hörmannová Zuzana, Ing., Bratislava, SK;

(86) PCT/GB2006/000851

(87) WO 2006/095183

(54) Deriváty kyseliny indol-1-octovej, ktoré majú PGD2 antagonistickú účinnosť

- (51) **C07D 211/00, A61K 31/44, A61P 9/00**
(11) **E 6669**
(96) 05106264.4, 5.8.2002
(97) 1600441, 30.12.2009
(24) 30.12.2009
(31) MI20011726
(32) 6.8.2001
(33) IT
(73) Recordati Ireland Limited, Ringaskiddy, County Cork, IE;
(72) Bonifacio Fausto, Latina, IT; Campana Francesco, Rocca Priora, IT; De Iasi Gianluca, Aprilia, IT; Leonardi Amedeo, Milano, IT;
(74) Fajnorová Mária, Ing., Bratislava, SK;
(54) **Kryštalická forma hydrochloridu lerkanidipínu na použitie ako antihypertenzívna látka**

- (51) **C07D 213/00**
(11) **E 6579**
(96) 04718315.7, 8.3.2004
(97) 1606261, 4.11.2009
(24) 4.11.2009
(31) 03005245
(32) 10.3.2003
(33) EP
(73) Nycomed GmbH, Konstanz, DE;
(72) KOHL Bernhard, Konstanz, DE; MUELLER Bernd, Konstanz, DE; PALOSCH Walter, Rielsingen, DE;
(74) Majlingová Marta, Ing., Bratislava, SK;
(86) PCT/EP2004/050272
(87) WO 2004/080967
(54) **Nový spôsob prípravy roflumilastu**

- (51) **C07D 213/00, C07D 417/00, C07D 413/00, A61K 31/435, A61P 25/00**
(11) **E 6493**
(96) 05766092.0, 20.6.2005
(97) 1758860, 2.9.2009
(24) 2.9.2009
(31) 102004030099
(32) 22.6.2004
(33) DE
(73) Grünenthal GmbH, Aachen, DE;
(72) SUNDERMANN Bernd, Aachen, DE; HENNIES Hagen-Heinrich, Simmerath, DE; SCHIENE Klaus, Düsseldorf, DE; BLOMS-FUNKE Petra, Würselen, DE; ENGLBERGER Werner, Stolberg, DE; FRORMANN Sven, Aachen, DE; SAUNDERS Derek, Aachen, DE;
(74) Tomeš Pavol, Ing., Bratislava, SK;
(86) PCT/EP2005/006624
(87) WO 2005/123681
(54) **Nasýtené a nenasýtené 3-pyridyl-benzocykloalkylmetyl-amíny na použitie pri liečbe bolesti, depresíí a stavov úzkosti**

- (51) **C07D 215/00, C07D 401/00, C07D 409/00, C07D 417/00, C07D 471/00, A61K 31/47, A61K 31/4709, A61K 31/5375, A61K 31/4353, A61P 31/00, A61P 43/00**
(11) **E 6602**
(96) 03811532.5, 20.11.2003
(97) 1564210, 16.9.2009
(24) 16.9.2009

- (31) 2002336843, 2003065807, 2003139616
(32) 20.11.2002, 11.3.2003, 16.5.2003
(33) JP, JP, JP
(73) Japan Tobacco Inc., Tokyo, JP;
(72) SATOH Motohide, Takatsuki-shi, Osaka, JP; KAWAKAMI Hiroshi, Takatsuki-shi, Osaka, JP; ITOH Yoshiharu, Takatsuki-shi, Osaka, JP; SHINKAI Hisashi, Takatsuki-shi, Osaka, JP; MOTOMURA Takahisa, Takatsuki-shi, Osaka, JP; ARAMAKI Hisateru, Takatsuki-shi, Osaka, JP; MATSUZAKI Yuji, Takatsuki-shi, Osaka, JP; WATANABE Wataru, Nobeoka, Miyazaki, JP; WAMAKI Shuichi, Takatsuki-shi, Osaka, JP;
(74) Hörmannová Zuzana, Ing., Bratislava, SK;
(86) PCT/JP2003/014773
(87) WO 2004/046115
(54) **4-Oxochinolínová zlúčenina a jej použitie ako inhibítora HIV integrázy**

- (51) **C07D 217/00, A61K 31/472, A61P 25/00**
(11) **E 6564**
(96) 03725018.0, 14.4.2003
(97) 1501804, 26.8.2009
(24) 26.8.2009
(31) 02009253
(32) 26.4.2002
(33) EP
(73) F. Hoffmann-La Roche AG, Basel, CH;
(72) CESURA Andrea, Crans-près-Celigny, CH; RODRIGUEZ SARMIENTO Rosa Maria, Basel, CH; SCALONE Michelangelo, Birsfelden, CH; THOMAS Andrew William, Birsfelden, CH; WYLER Rene, Zuerich, CH;
(74) Bušová Eva, JUDr., Bratislava, SK;
(86) PCT/EP2003/003845
(87) WO 2003/091219
(54) **Inhibítory MAO-B na báze izochinolínových derivátov**

- (51) **C07D 223/00, A61K 31/55, A61P 3/00, A61P 25/00**
(11) **E 6515**
(96) 05855526.9, 20.12.2005
(97) 1838677, 9.9.2009
(24) 9.9.2009
(31) 638221 P
(32) 21.12.2004
(33) US
(73) Arena Pharmaceuticals, Inc., San Diego, CA, US;
(72) AGARWAL Rajesh Kumar, San Diego, California, US; BETTS III William L., San Diego, California, US; HENSHILWOOD James A., Carlsbad, California, US; KIANG Yuan-Hon, Newbury Park, California, US; POST Noah, San Diego, California, US;
(74) Majlingová Marta, Ing., Bratislava, SK;
(86) PCT/US2005/046983
(87) WO 2006/069363
(54) **Kryštalické formy hydrochloridu (R)-8-chlór-1-metyl-2,3,4,5-tetrahydro-1H-3-benzazepínu**

(51) C07D 233/00, A61K 31/4164, A61P 25/00**(11) E 6562**

(96) 06841028.1, 19.12.2006

(97) 1963278, 18.11.2009

(24) 18.11.2009

(31) 102005061430

(32) 22.12.2005

(33) DE

(73) Grüenthal GmbH, Aachen, DE;

(72) MERLA Beatrix, Aachen, DE; OBERBÖRSCH Stefan, Aachen, DE; SUNDERMANN Bernd, Friedrichsdorf, DE; ENGLBERGER Werner, Stolberg, DE; HENNIES Hagen-Heinrich, Simmerath, DE; GRAUBAUM Heinz, Berlin, DE;

(74) Hörmannová Zuzana, Ing., Bratislava, SK;

(86) PCT/EP2006/012221

(87) WO 2007/079927

(54) Substituované deriváty imidazolínu**(51) C07D 235/00, B01J 21/00****(11) E 6660**

(96) 05790107.6, 4.10.2005

(97) 1802584, 16.9.2009

(24) 16.9.2009

(31) DE19572004

(32) 11.10.2004

(33) IN

(73) Ranbaxy Laboratories Limited, Gurgaon, Haryana, IN;

(72) KUMAR Neela Praveen, Andhra Pradesh, IN; KHANNA Mahavir Singh, New Delhi, Delhi, IN; PRASAD Mohan, Gurgaon, Haryana, IN; KUMAR Yatendra, Gurgaon, Haryana, IN;

(74) ROTT, RŮŽIČKA & GUTTMANN, v. o. s., Bratislava, SK;

(86) PCT/IB2005/002946

(87) WO 2006/040635

(54) Spôsoby prípravy substituovaných sulfoxidov**(51) C07D 239/00, C07D 401/00, C07D 405/00****(11) E 6541**

(96) 05726205.7, 10.1.2005

(97) 1701944, 29.7.2009

(24) 29.7.2009

(31) 534898 P

(32) 8.1.2004

(33) US

(73) MILLENNIUM PHARMACEUTICALS, INC., Cambridge, MA, US;

(72) FLEMING Paul E., Wellesley, MA, US; SHI Zhan, Concord, MA, US; CHEN Shaowu, Sudbury, MA, US; SCHMIDT Jane F., Bolton, MA, US; READER John C., Linton, Cambridgeshire, GB; HONE Neal D., Brighton, ast Sussex, GB; CIAVARRI Jeffrey P., Reading, MA, US;

(74) Hörmannová Zuzana, Ing., Bratislava, SK;

(86) PCT/US2005/000663

(87) WO 2005/066139

(54) 2-(Amino-substituované)-4-arylpirimidíny a príbuzné zlúčeniny vhodné na liečenie zápalových ochorení**(51) C07D 239/00, A61K 31/505, A61P 35/00, A61P 31/00****(11) E 6598**

(96) 06763989.8, 30.6.2006

(97) 1902037, 2.9.2009

(24) 2.9.2009

(31) 05106007

(32) 1.7.2005

(33) EP

(73) Boehringer Ingelheim International GmbH, Ingelheim am Rhein, DE;

(72) ZAHN Stephan Karl, Wien, AT; BOEHMELT Guido, Gaaden, AT; MANTOULIDIS Andreas, Wien, DE; REISER Ulrich, Wien, AT; TREU Matthias, Wien, AT; GUERTLER Ulrich, Wien, AT; SCHOOP Andreas, Neuried, AT; SOLCA Flavio, Wien, AT; TONTSCH-GRUNT Ulrike, Baden, AT; BRUECKNER Ralph, Wien, AT; REITHER Charlotte, Wien, AT; HERFURTH Lars, Appenheim, DE; KRAEMER Oliver, Wien, AT; STADTMUELLER Heinz, Vienna, AT; ENGELHARDT Harald, Ebreichsdorf, AT;

(74) Čechvalová Dagmar, Bratislava, SK;

(86) PCT/EP2006/063736

(87) WO 2007/003596

(54) 2,4-diamino pyrimidíny ako inhibítory aurory**(51) C07D 241/00, C07D 401/00, C07D 403/00, C07D 405/00, C07D 491/00, C07D 409/00, A61K 31/4965, A61P 25/00****(11) E 6603**

(96) 02780507.6, 15.11.2002

(97) 1446387, 4.11.2009

(24) 4.11.2009

(31) 332052 P, 358546 P, 338285 P, 410378 P

(32) 21.11.2001, 21.2.2002, 13.6.2002, 13.9.2002

(33) US, US, US, US

(73) Pharmacia & Upjohn Company LLC, Kalamazoo, MI, US;

(72) VERHOEST Patrick R., Augusta, MI, US; HOFFMAN Robert L., Kalamazoo, MI, US; CORBETT Jeffrey W., Portage, MI, US; ENNIS Michael D., Mattawan, MI, US; FRANK Kristine E., Portage, MI, US; FU Jian-Min, Kalamazoo, MI, US;

(74) Tomeš Pavol, Ing., Bratislava, SK;

(86) PCT/US2002/033642

(87) WO 2003/045924

(54) Substituované aryl 1,4-pyrazínové deriváty**(51) C07D 241/00, A01N 43/48****(11) E 6617**

(96) 08760876.6, 11.6.2008

(97) 2054394, 18.11.2009

(24) 18.11.2009

(31) 07110125

(32) 12.6.2007

(33) EP

(73) BASF SE, Ludwigshafen, DE;

(72) HUPE Eike, Mannheim, DE; SEITZ Thomas, Viernheim, DE; WITSCHEL Matthias, Bad Dürkheim, DE; SONG Dschun, Mannheim, DE; MÖBERG William Karl, Hassloch, DE; PARRA RAPADO Liliana, Offenburg, DE; STELZER Frank, Mannheim, DE; VESCOVI Andrea, Barcelona, ES; NEWTON Trevor William, Neustadt,

- DE; REINHARD Robert, Limburgerhof, DE; SIEVERNICH Bernd, Hassloch, DE; GROSSMANN Klaus, Neuhausen, DE; EHRHARDT Thomas, Speyer, DE; RACK Michael, Eppenheim, DE; KIBLER Elmar, Hassloch, DE;
- (74) Žovicová Viera, Mgr., Bratislava, SK;
- (86) PCT/EP2008/057328
- (87) WO 2008/152072
- (54) Piperazínové zlúčeniny s herbicídnyim účinkom**
-
- (51) C07D 261/00, C07D 413/00, A61K 31/423, A61K 31/4427, A61P 29/00**
- (11) E 6637**
- (96) 06742972.0, 18.5.2006
- (97) 1888541, 5.8.2009
- (24) 5.8.2009
- (31) 102005023589, 102005038947
- (32) 18.5.2005, 16.8.2005
- (33) DE, DE
- (73) Grünenthal GmbH, Aachen, DE;
- (72) Frank Robert, Aachen, DE; Merla Beatrix, Aachen, DE; Reich Melanie, Aachen, DE; Jostock Ruth, Stolberg, DE;
- (74) Tomeš Pavol, Ing., Bratislava, SK;
- (86) PCT/EP2006/004698
- (87) WO 2006/122799
- (54) Benzo(d)izoxazol-3-yl-aminové zlúčeniny a ich použitie ako ligandov vaniloidného receptora**
-
- (51) C07D 277/00, A61K 31/426, A61K 31/421, A61K 31/4164, C07D 263/00, C07D 233/00, C07D 417/00**
- (11) E 6668**
- (96) 06703590.7, 17.1.2006
- (97) 1874745, 11.11.2009
- (24) 11.11.2009
- (31) 37233205
- (32) 19.1.2005
- (33) PL
- (73) Adamed SP. Z O.O., Czosnów k/Warszawy, PL;
- (72) MAJKA Zbigniew, Lubzina, PL; RUSIN Katarzyna, Warszawa, PL; KLUDEKIEWICZ Dominik, Warszawa, PL; SULIKOWSKI Daniel, Gubin, PL; KUROWSKI Krzysztof, Siedlce, PL; MATUSIEWICZ Katarzyna, Lwówek Slaski, PL; STAWINSKI Tomasz, Wiazowna, PL; KOWALCZYK Piotr, Warszawa, PL;
- (74) ROTT, RŮŽIČKA & GUTTMANN, v. o. s., Bratislava, SK;
- (86) PCT/EP2006/050234
- (87) WO 2006/077206
- (54) Nové deriváty 3-fenylpropiónovej kyseliny a ich použitie ako ligandov PPAR-gama receptora**
-
- (51) C07D 313/00, C07D 491/00**
- (11) E 6577**
- (96) 06112333.7, 6.4.2006
- (97) 1710241, 4.11.2009
- (24) 4.11.2009
- (31) 05102742
- (32) 7.4.2005
- (33) EP
- (73) N.V. Organon, Oss, NL;
- (72) Kemperman Gerardus Johannes, Oss, NL; Van der linden Jacobus Johannes Maria, Oss, NL; Reeder Michael R., SKILLMAN, NJ, US;
- (74) Majlingová Marta, Ing., Bratislava, SK;
- (54) Medziproductové zlúčeniny na prípravu trans-5-chlór-2-metyl-2,3,3a,12b-tetrahydro-1H-dibenz[2,3:6,7]-oxepino[4,5-c]pyrolu**
-
- (51) C07D 333/00, A61P 3/00, A61K 31/381**
- (11) E 6605**
- (96) 06720513.8, 9.2.2006
- (97) 1856090, 14.10.2009
- (24) 14.10.2009
- (31) 652492 P
- (32) 11.2.2005
- (33) US
- (73) ELI LILLY AND COMPANY, Indianapolis, Indiana, US;
- (72) CHAPPELL Mark Donald, Noblesville, Indiana, US; CONNER Scott Eugene, Indianapolis, Indiana, US; TRIPP Allie Edward, Indianapolis, Indiana, US; ZHU Guoxin, Shanghai, CN;
- (74) Hörmannová Zuzana, Ing., Bratislava, SK;
- (86) PCT/US2006/004461
- (87) WO 2006/086488
- (54) Substituované tiofénové deriváty ako antagonisty glukagónového receptora**
-
- (51) C07D 401/00, C07D 413/00, A61K 31/506, A61K 31/4523, A61P 3/00**
- (11) E 6639**
- (96) 07023528.8, 9.1.2006
- (97) 1911756, 21.10.2009
- (24) 21.10.2009
- (31) 642840 P
- (32) 10.1.2005
- (33) US
- (73) Arena Pharmaceuticals, Inc., San Diego, CA, US;
- (72) Hurst David, Santee, California, US; Jones Robert M., San Diego, California, US; Wong Amy Siu-Ting, Poway, CA, US; Lehmann Juerg, San Diego, California, US; Shin Young-jun, San Diego, California, US;
- (74) Majlingová Marta, Ing., Bratislava, SK;
- (54) Substituované pyridinylové a pyrimidinylové deriváty ako modulátory metabolizmu a liečenie ochorení s ním súvisiacich**
-
- (51) C07D 401/00, C07D 405/00, C07D 409/00, C07D 413/00, C07D 217/00, A61K 31/472, A61P 11/00, A61P 27/00**
- (11) E 6628**
- (96) 06754323.1, 13.6.2006
- (97) 1899322, 2.9.2009
- (24) 2.9.2009
- (31) 05013868
- (32) 28.6.2005
- (33) EP
- (73) Sanofi-Aventis, Paris, FR;
- (72) PLETTENBURG Oliver, Frankfurt am Main, DE; HOFMEISTER Armin, Frankfurt am Main, DE; KADEREIT Dieter, Frankfurt am Main, DE; PEUKERT Stefan, Arlington, MA, US; RUF Sven,

- Frankfurt am Main, DE; RITTER Kurt, Frankfurt am Main, DE; LÖHN Matthias, Frankfurt am Main, DE; IVASHCHENKO Yuri, Frankfurt am Main, DE; MONECKE Peter, Frankfurt am Main, DE; DREYER Matthias, Frankfurt am Main, DE; KANNT Aimo, Frankfurt am Main, DE;
- (74) Čechvalová Dagmar, Bratislava, SK;
- (86) PCT/EP2006/005648
- (87) WO 2007/000240
- (54) Izochinolínové deriváty ako inhibítory RHO-kinázy**
-
- (51) C07D 405/00, C07D 239/00, C07D 487/00, C07D 491/00, C07D 495/00**
- (11) E 6545**
- (96) 04795080.3, 14.10.2004
- (97) 1678166, 29.7.2009
- (24) 29.7.2009
- (31) 511486 P, 511489 P, 608529 P
- (32) 14.10.2003, 14.10.2003, 9.9.2004
- (33) US, US, US
- (73) The Arizona Board of Regents on behalf of the University of Arizona, Tucson, AZ, US; SuperGen, Inc., Dublin, California, US;
- (72) Hurley Laurence H., Tucson, AZ, US; Mahadevan Daruka, Tucson, AZ, US; Han Haiyong, Chandler, AZ, US; Bearss David J., Highland, UT, US; Vankayalapati Hariprasad, Draper, UT, US; Bashyam Sridevi, Nandina Layout, Bangalore Karnataka, IN; Munoz Ruben M., Chandler, AZ, US; Warner Steven L., Mesa, AZ, US; Della Croce Kimiko, Tucson, AZ, US; Von Hoff Daniel D., Scottsdale, AZ, US; Grand Cory L., Salt Lake City, UT, US;
- (74) Hörmannová Zuzana, Ing., Bratislava, SK;
- (86) PCT/US2004/033870
- (87) WO 2005/037825
- (54) Inhibítory proteínkinázy**
-
- (51) C07D 405/00**
- (11) E 6584**
- (96) 05290383.8, 21.2.2005
- (97) 1614687, 11.11.2009
- (24) 11.11.2009
- (31) 0403828
- (32) 13.4.2004
- (33) FR
- (73) Les Laboratoires Servier, Courbevoie Cédex, FR;
- (72) Lerestif Jean-Michel, Yvetot, FR; Lecouve Jean-Pierre, Le Havre, FR; Souvie Jean-Claude, Le Havre, FR; Brigot Daniel, Sainte-Marie-Des-Champs, FR;
- (74) ROTT, RŮŽIČKA & GUTTMANN, v. o. s., Bratislava, SK;
- (54) Nový spôsob syntézy derivátov 1,3,4,5-tetrahydro-2H-3-benzazepín-2-ónu a ich použitie pri syntéze ivabradínu a jeho adičných solí s farmaceuticky prijateľnou kyselinou**
-
- (51) C07D 413/00, A61K 31/4245, A61P 9/00**
- (11) E 6544**
- (96) 07075609.3, 23.2.2005
- (97) 1857457, 19.8.2009
- (24) 19.8.2009
- (31) 2004048928, 31057
- (32) 25.2.2004, 7.1.2005
- (33) JP, US
- (73) Takeda Pharmaceutical Company Limited, Osaka, JP;
- (72) Kuroita Takanobu, Katano-shi Osaka, JP; Sakamoto Hiroki, Amagasaki-shi Hyogo, JP; Ojima Mami, Amagasaki-shi Hyogo, JP;
- (74) Litváková Edita, Ing., Bratislava, SK;
- (54) Derivát benzimidazolu a jeho použitie ako antagonistu receptora AII**
-
- (51) C07D 413/00, C07D 417/00, C07D 401/00, C07D 403/00, C07D 471/00, C07D 495/00, A61K 31/517, A61P 35/00**
- (11) E 6580**
- (96) 06837728.2, 15.11.2006
- (97) 1971601, 21.10.2009
- (24) 21.10.2009
- (31) 736289 P, 817019 P
- (32) 15.11.2005, 28.6.2006
- (33) US, US
- (73) Array Biopharma Inc., Boulder, CO, US;
- (72) LYSSIKATOS Joseph P., Piedmont, CA, US; MARM-SATER Fredrik P., Boulder, CO, US; ZHAO Qian, Superior, CO, US; GRESCHUK Julie Marie, Erie, CO, US;
- (74) Majlingová Marta, Ing., Bratislava, SK;
- (86) PCT/US2006/044431
- (87) WO 2007/059257
- (54) N4-fenyl-chinazolín-4-amínové deriváty a príbuzné zlúčeniny ako inhibítory tyrozín kinázového receptora typu I ErbB na liečenie hyperproliferatívnych ochorení**
-
- (51) C07D 413/00, C07D 209/00, C07D 401/00, C07D 417/00, C07D 409/00, C07D 403/00, A61K 31/403, A61P 3/00**
- (11) E 6563**
- (96) 05751959.7, 26.4.2005
- (97) 1756096, 12.8.2009
- (24) 12.8.2009
- (31) 04101889
- (32) 3.5.2004
- (33) EP
- (73) F.HOFFMANN-LA ROCHE AG, Basel, CH;
- (72) DEHMLOW Henrietta, Grenzach-Wyhlen, DE; KUHN Bernd, Liestal, CH; PANDAY Narendra, München, DE; RATNI Hasane, Habsheim, FR; SCHULZ-GASCH Tanja, Liestal, CH; WRIGHT Matthew Blake, Basel, CH;
- (74) Bušová Eva, JUDr., Bratislava, SK;
- (86) PCT/EP2005/004454
- (87) WO 2005/105791
- (54) Indolylové deriváty ako modulátory pečeneového receptora X**
-
- (51) C07D 417/00, A61K 31/4164**
- (11) E 6645**
- (96) 02793210.2, 7.11.2002
- (97) 1450750, 21.10.2009
- (24) 21.10.2009
- (31) 0114508, 352978 P
- (32) 9.11.2001, 30.1.2002
- (33) FR, US

- (73) Aventis Pharma S.A., Antony, FR;
 (72) BACQUE Eric, Gif sur Yvette, FR; BIGOT Antony, Massy, FR; CARRY Jean-Christophe, Saint Maur des fosses, FR; MIGNANI Serge, Chateaufort, FR; RONAN Baptiste, Clamart, FR; TABART Michel, La Norville, FR;
 (74) Čechvalová Dagmar, Bratislava, SK;
 (86) PCT/FR2002/003808
 (87) WO 2003/039446
(54) 2-Amino-4-pyridylmetyltiazolínové deriváty a ich použitie ako inhibítory indukovateľnej NO-syntázy

- (51) C07D 471/00, A61K 31/4353, A61P 7/00, C07D 413/00**
(11) E 6570
 (96) 02775843.2, 17.9.2002
 (97) 1427415, 12.8.2009
 (24) 12.8.2009
 (31) 324165 P
 (32) 21.9.2001
 (33) US
 (73) Bristol-Myers Squibb Company, Princeton, NJ, US;
 (72) PINTO Donald, Kennett Square, PA, US; QUAN Mimi, Yardley, PA, US; ORWAT Michael, New Hope, PA, US; LI Yun-Long, Wilmington, DE, US; HAN Wei, Yardley, PA, US; QIAO Jennifer X., Princeton, NJ, US; LAM Patrick, Chadds Ford, PA, US; KOCH Stephanie, Newark, DE, US;
 (74) Bušová Eva, JUDr., Bratislava, SK;
 (86) PCT/US2002/029491
 (87) WO 2003/026652
(54) Zlúčeniny obsahujúce laktám a ich deriváty ako inhibítory faktora Xa

- (51) C07D 471/00, A61K 31/4709, A61P 31/00**
(11) E 6627
 (96) 05716236.4, 19.3.2005
 (97) 1737859, 2.12.2009
 (24) 2.12.2009
 (31) 102004015981
 (32) 1.4.2004
 (33) DE
 (73) Bayer Animal Health GmbH, Leverkusen, DE;
 (72) RAST Hubert, Leverkusen, DE; HEEP Iris, Köln, DE; GRUNENBERG Alfons, Dormagen, DE; HALLENBACH Werner, Monheim, DE; BENET-BOCHHOLZ Jordi, Altafulla, ES;
 (74) Hörmannová Zuzana, Ing., Bratislava, SK;
 (86) PCT/EP2005/002953
 (87) WO 2005/097789
(54) Nová kryštalická forma kyseliny 8-kyano-1-cyklopropyl-7-(1S,6S-2,8-diazabicyklo[4.3.0]-nonán-8-yl)-6-fluór-1,4-dihydro-4-oxo-3-chinolínkarboxylovej

- (51) C07D 471/00, C07D 487/00, A61K 31/4995, A61P 25/00**
(11) E 6550
 (96) 04717644.1, 5.3.2004
 (97) 1603910, 26.8.2009
 (24) 26.8.2009
 (31) 03290570, 03290571
 (32) 7.3.2003, 7.3.2003
 (33) EP, EP

- (73) Sanofi-Aventis, Paris, FR; Mitsubishi Tanabe Pharma Corporation, Osaka-shi, Osaka, JP;
 (72) LOCHEAD Alistair, Charenton le Pont, FR; SAADY Mourad, Paris, FR; SLOWINSKI Franck, Thieux, FR; YAICHE Philippe, Les Lilas, FR;
 (74) Čechvalová Dagmar, Bratislava, SK;
 (86) PCT/EP2004/003050
 (87) WO 2004/078759
(54) Substituované 2-(diazabicykloalkyl)pyrimidónové deriváty

- (51) C07D 487/00, C07D 519/00, A61K 31/53, A61P 35/00**
(11) E 6510
 (96) 04815269.8, 23.12.2004
 (97) 1699797, 23.9.2009
 (24) 23.9.2009
 (31) 533335 P
 (32) 29.12.2003
 (33) US
 (73) Bristol-Myers Squibb Company, Princeton, NJ, US; FINK Brian E., Princeton Junction, New Jersey, US; GAVAI Ashvinikumar V., Princeton Junction, New Jersey, US; VITE Gregory D., Titusville, New Jersey, US; CHEN Ping, Belle Mead, New Jersey, US; MASTALERZ Harold, Guilford, Connecticut, US; NORRIS Derek J., Pennington, New Jersey, US; TOKARSKI John S., Princeton, New Jersey, US; ZHAO Yufen, Pennington, NJ, US; HAN Wen-Ching, Newtown, Pennsylvania, US;
 (74) Bušová Eva, JUDr., Bratislava, SK;
 (86) PCT/US2004/043169
 (87) WO 2005/066176
(54) Pyrrolotriazínové zlúčeniny ako inhibítory kinázy

- (51) C07D 487/00**
(11) E 6651
 (96) 06755018.6, 4.5.2006
 (97) 1883640, 26.8.2009
 (24) 26.8.2009
 (31) FI20050093
 (32) 5.5.2005
 (33) IT
 (73) L. MOLteni & C. DEI FRATELLI ALITTI SOCIETA' DI ESERCIZIO SOCIETA' PER AZIONI, Scandicci, IT;
 (72) PASCHETTA Valentina, San Gimignano, IT; DEMARTIS Salvatore, SCANDICCI, IT; VELDERS Aldo Hendrikus, VELDERS Aldo Hendrikus c/o L. MOLteni & C. DEI FRATELLI ALITTI - SOCIETA DI ESERCIZIO S.P.A., SCANDICCI, IT; RONCUCCI Gabrio, Colle Val D'Elsa, IT; NISTRI Daniele, EK Hengelo, NL; CHITI Giacomo, SCANDICCI, IT; DEI DONATA, SCANDICCI, IT;
 (74) Fajnorová Mária, Ing., Bratislava, SK;
 (86) PCT/EP2006/062059
 (87) WO 2006/117396
(54) Spôsob prípravy chloridov ftalokyanínových derivátov obsahujúcich najmenej jednu kvarternú amónovú skupinu

- (51) **C07D 491/00, C07D 471/00, A61K 31/4738**
(11) E 6498
 (96) 06794287.0, 4.8.2006
 (97) 1910376, 30.9.2009
 (24) 30.9.2009
 (31) 0508365
 (32) 5.8.2005
 (33) FR
 (73) Les Laboratoires Servier, Courbevoie Cedex, FR;
 (72) LAVIELLE Gilbert, La Celle Saint Cloud, FR;
 HAUTEFAYE Patrick, Servon Brie Comte Robert, FR; PIERRE Alain, Les Alluets le Roi, FR;
 HICKMAN John, Paris, FR; LEONCE Stéphane, Versailles, FR;
 (74) ROTT, RŮŽIČKA & GUTTMANN, v. o. s., Bratislava, SK;
 (86) PCT/FR2006/001900
 (87) WO 2007/017584
(54) Nové zlúčeniny analogické kamptotecínu, spôsob ich prípravy a farmaceutické kompozície s ich obsahom

- (51) **C07D 491/00, C07D 207/00, C07C 39/00, C07C 69/00, C07F 7/00**
(11) E 6500
 (96) 07801417.2, 3.7.2007
 (97) 2044076, 14.10.2009
 (24) 14.10.2009
 (31) 06116660
 (32) 5.7.2006
 (33) EP
 (73) N.V. Organon, AB Oss, NL;
 (72) KEMPERMAN Gerardus Johannes, BH OSS, NL; STUK Timothy Lee, Mattawan, USA MI, US; LINDEN VAN DER Jacobus Johannes Maria, BH Oss, NL;
 (74) Majlingová Marta, Ing., Bratislava, SK;
 (86) PCT/EP2007/005876
 (87) WO 2008/003460
(54) Spôsob prípravy azenapínu a medziprodukty použité v uvedenom spôsobe

- (51) **C07J 1/00, C07D 413/00, C07D 273/00**
(11) E 6565
 (96) 04729157.0, 23.4.2004
 (97) 1633771, 15.7.2009
 (24) 15.7.2009
 (31) 20030324
 (32) 24.4.2003
 (33) HR
 (73) GlaxoSmithKline istrazivacki centar Zagreb d.o.o., Zagreb, HR;
 (72) MERCEP Mladen, Zagreb, HR; MESIC Milan, Zagreb, HR; TOMASKOVIC Linda, Zagreb, HR; MARKOVIC Stribor, Zagreb, HR; HRVACIC Boska, Zagreb, HR; MAKARUHA Oresta, Zagreb, HR; POLJAK Visnja, Zagreb, HR;
 (74) Bušová Eva, JUDr., Bratislava, SK;
 (86) PCT/IB2004/001235
 (87) WO 2004/094449
(54) Konjugované makrolidy s protizápalovou účinnosťou

- (51) **C07J 41/00, A61K 31/575, A61P 25/00**
(11) E 6649
 (96) 06841943.1, 15.12.2006
 (97) 1963355, 30.9.2009
 (24) 30.9.2009
 (31) 0512947
 (32) 20.12.2005
 (33) FR
 (73) Trophos, 13288 Marseille Cedex 9, FR;
 (72) DROUOT Cyrille, Draguignan, FR; MAUX Delphine, Grasse, FR;
 (74) Fajnorová Mária, Ing., Bratislava, SK;
 (86) PCT/FR2006/002740
 (87) WO 2007/080270
(54) Nové deriváty oxímu cholest-4-én-3-ónu, farmaceutické kompozície s ich obsahom a spôsob prípravy

- (51) **C07K 1/00**
(11) E 6631
 (96) 06819816.7, 28.11.2006
 (97) 1968996, 30.9.2009
 (24) 30.9.2009
 (31) 05111733
 (32) 6.12.2005
 (33) EP
 (73) VIFOR (INTERNATIONAL) AG, St. Gallen, CH;
 (72) KLOTZ Jürgen, Dr., Teufen, CH; REIM Stefan, St. Gallen, CH; PHILIPP Erik, Dr., Wittenbach, CH; MÜLLER Hans-Martin, Engelburg, CH; GEISER Peter, Dr., St. Gallen, CH;
 (74) Bušová Eva, JUDr., Bratislava, SK;
 (86) PCT/EP2006/068994
 (87) WO 2007/065812
(54) Spôsob výroby ferrisukcinylkazeínu

- (51) **C07K 7/00, C07K 14/435**
(11) E 6638
 (96) 05752606.3, 24.5.2005
 (97) 1761553, 21.10.2009
 (24) 21.10.2009
 (31) 102004026135
 (32) 25.5.2004
 (33) DE
 (73) Immatics Biotechnologies GmbH, Tübingen, DE;
 (72) WEINSCHENK Toni, Esslingen, DE; LEMMEL Claudia, Tübingen, DE; RAMMENSEE Hans-Georg, Tübingen-Unterjesingen, DE; STEVANOVIĆ Stefan, Tübingen, DE;
 (74) PATENTSERVIS BRATISLAVA, a. s., Bratislava, SK;
 (86) PCT/EP2005/005619
 (87) WO 2005/116051
(54) S nádorom asociované peptidy viažuce sa na molekulu MHC

- (51) **C07K 14/435, A61K 38/36**
(11) E 6524
 (96) 07701339.9, 23.2.2007
 (97) 1987063, 23.9.2009
 (24) 23.9.2009
 (31) 3022006
 (32) 23.2.2006
 (33) AT

- (73) Fibrex Medical Research & Development GmbH, Wien, AT;
 (72) PETZELBAUER Peter, Wien, AT; HENNING Rainer, Uetliburg, CH; REINGRUBER Sonja, Wien, AT;
 (74) PATENTSERVIS BRATISLAVA, a. s., Bratislava, SK;
 (86) PCT/AT2007/000096
 (87) WO 2007/095661
(54) Peptidy a deriváty peptidov, ich výroba a použitie na prípravu liečebne a/alebo preventívne aktívneho lieku

(51) C07K 14/435, A61K 38/28

(11) E 6641

(96) 02766246.9, 6.9.2002

(97) 1430082, 28.10.2009

(24) 28.10.2009

(31) 318197 P, 36744, 349462 P

(32) 7.9.2001, 21.12.2001, 18.1.2002

(33) US, US, US

(73) Biocon Limited, Bangalore, Karnataka, IN;

(72) SOLTERO Richard, Holly Springs, NC, US; RADHAKRISHNAN Balasingham, Chapel Hill, NC, US; EKWURIBE Nnochiri N., Cary, NC, US;

(74) Majlingová Marta, Ing., Bratislava, SK;

(86) PCT/US2002/028428

(87) WO 2003/022996

(54) Spôsoby syntézy konjugátov inzulínový polypeptid-oligomér, a konjugáty proinzulínový polypeptid-oligomér a spôsoby ich syntézy

(51) C07K 14/435, C12P 21/00, A61K 38/18

(11) E 6555

(96) 05775749.4, 26.7.2005

(97) 1789442, 30.9.2009

(24) 30.9.2009

(31) 606805 P

(32) 2.9.2004

(33) US

(73) ELILILLY AND COMPANY, Indianapolis, IN, US;

(72) FRYE Christopher Carl, Bargersville, Indiana, US; HUANG Lihua, Carmel, Indiana, US; MICANOVIC Radmila, Indianapolis, Indiana, US;

(74) Hörmannová Zuzana, Ing., Bratislava, SK;

(86) PCT/US2005/026398

(87) WO 2006/028595

(54) Muteíny fibroblastového rastového faktora 21

(51) C07K 16/18, A61P 25/00

(11) E 6516

(96) 04806128.7, 20.12.2004

(97) 1711530, 26.8.2009

(24) 26.8.2009

(31) 0329684, 0329711

(32) 22.12.2003, 22.12.2003

(33) GB, GB

(73) GLAXO GROUP LIMITED, Greenford, Middlesex, GB;

(72) Ellis Jonathan Henry, Stevenage, Hertfordshire, GB; Eon-Duval Alexandre, Stevenage, Hertfordshire, GB; Grundy Robert Ian, Harlow, Essex, GB; Hussain Farhana, Stevenage, Hertfordshire, GB; McAdam Ruth, Stevenage, Hertfordshire, GB; Plump-

ton Christopher, Stevenage, Hertfordshire, GB; Prinjha Rabinder Kumar, Harlow, Essex, GB; Wilson Paul Alexander, Stevenage, Hertfordshire, GB;

(74) Majlingová Marta, Ing., Bratislava, SK;

(86) PCT/GB2004/005325

(87) WO 2005/061544

(54) Imunoglobulíny neutralizujúce Nogo-A na liečenie neurologických ochorení

(51) C08F 6/00, C08L 27/00, C08J 3/02

(11) E 6624

(96) 05028256.5, 22.12.2005

(97) 1676867, 16.9.2009

(24) 16.9.2009

(31) MI20042553

(32) 30.12.2004

(33) IT

(73) Solvay Solexis S.p.A., Milano, IT;

(72) Malvasi Marco, Novi Ligure Alessandria, IT; Poggio Tiziana, Montechiaro d'Acqui Alessandria, IT; Kapeliouchko Valeri, Alessandria, IT;

(74) Čechvalová Dagmar, Bratislava, SK;

(54) Spôsob prípravy disperzií fluór-polymérov

(51) C08G 73/00, C08L 39/00

(11) E 6585

(96) 08164715.8, 3.11.2004

(97) 2009042, 14.10.2009

(24) 14.10.2009

(31) 701385, 806495, 965044

(32) 3.11.2003, 22.3.2004, 13.10.2004

(33) US, US, US

(73) Ilypsa, Inc., Thousand Oaks, CA, US;

(72) Connor Eric, Los Gatos, CA, US; Charmot Dominique, Campbell, CA, US; Chang Ting Han, Livermore, CA, US; Roger Florence, Mountain View, CA, US; Klaerner Gerrit, Los Gatos, CA, US; Nguyen Hoai Son, San Jose, CA, US;

(74) ROTT, RŮŽIČKA & GUTTMANN, v. o. s., Bratislava, SK;

(54) Anión-viažuce polyméry a ich použitie

(51) C08J 7/00, C09B 65/00, C09K 13/00, C23C 18/20

(11) E 6665

(96) 07015812.6, 10.8.2007

(97) 2025708, 14.10.2009

(24) 14.10.2009

(73) Enthone Inc., West Haven, CT, US;

(72) Schildmann Mark Peter, Solingen, DE; Werner Christoph, Dr., Düsseldorf, DE; Prinz Ulrich, Dr., Solingen, DE;

(74) Knopp Juraj, Ing., CSc., Bratislava, SK;

(54) Bezchrómové moridlo na plastové povrchy

(51) C08J 9/00, C08J 3/20

(11) E 6629

(96) 06017299.6, 2.10.2003

(97) 1783161, 9.12.2009

(24) 9.12.2009

(31) 200300056, 20307608 U

(32) 20.1.2003, 15.5.2003

(33) TR, DE

- (73) Deutsche Amphibolin-Werke von Robert Murjahn Stiftung & Co KG, Ober-Ramstadt, DE;
 (72) Jager Jürgen, Walluf, DE; Schmitt Günter, Lauenbach, DE; Wagner Frank, Wald-Michelbach, DE; Treiber Christian, Simmertal, DE;
 (74) Bušová Eva, JUDr., Bratislava, SK;
(54) Izolačný penový materiál

- (51) C08L 83/00, B29C 33/56, C10M 173/02, C08J 3/02**
(11) E 6595
 (96) 03746336.1, 11.4.2003
 (97) 1495076, 12.8.2009
 (24) 12.8.2009
 (31) 0204633, 0214757
 (32) 12.4.2002, 25.11.2002
 (33) FR, FR
 (73) Bluestar Silicones France, Lyon, FR;
 (72) GUICHARD Gérald, Givors, FR; HAWKINS Ian, Northumberland NE45 5JG Angleterre, GB; MARTIN Nadia, Lyon, FR; MONTARNAL Serge, Bourg St-Christophe, FR;
 (74) Čechvalová Dagmar, Bratislava, SK;
 (86) PCT/FR2003/001151
 (87) WO 2003/087227
(54) Kompozícia na báze siloxanu neuvofňujúca vodík určená na formovanie-odformovanie pneumatík

- (51) C09K 11/06, C07F 15/00, B42D 15/00, G03G 21/04, G07D 7/00**
(11) E 6508
 (96) 05380153.6, 12.7.2005
 (97) 1616929, 16.9.2009
 (24) 16.9.2009
 (31) 200401711
 (32) 13.7.2004
 (33) ES
 (73) FABRICA NACIONAL DE MONEDA Y TIMBRE - REAL CASA DE LA MONEDA, Madrid, ES;
 (72) Orellana Moraleta Guillermo, Madrid, ES; Garcia Fresnadillo David, Madrid, ES; Grande Vicente Cristina, Madrid, ES; Diez Lopez Raul, Madrid, ES; Delgado Alonso Jesus, Madrid, ES; Garcia Alonso Jose Luis, Madrid, ES; Gamo Aranda Francisco Javier, Madrid, ES; Sanchez Gonzalez Marcelino, Madrid, ES;
 (74) Bušová Eva, JUDr., Bratislava, SK;
(54) Použitie luminiscenčných pigmentov typu ruténium (II) v bezpečnostných dokumentoch, a spôsob a zariadenia k ich detekcii

- (51) C12N 9/02, A61K 38/43, A61P 35/00**
(11) E 6497
 (96) 03706586.9, 27.2.2003
 (97) 1481056, 2.9.2009
 (24) 2.9.2009
 (31) MI20020404
 (32) 28.2.2002
 (33) IT
 (73) Mancini Aldo, Napoli, IT;
 (72) MANCINI Aldo, Napoli, IT;
 (74) Fajnorová Mária, Ing., Bratislava, SK;

- (86) PCT/EP2003/002017
 (87) WO 2003/072768
(54) Modifikovaná ľudská mangánová superoxid dismutáza a jej použitia

- (51) C12N 9/48**
(11) E 6652
 (96) 02761635.8, 12.9.2002
 (97) 1432793, 19.8.2009
 (24) 19.8.2009
 (31) 322350 P
 (32) 13.9.2001
 (33) US
 (73) Genentech, Inc., South San Francisco, CA, US;
 (72) JOLY John C., San Mateo, CA, US;
 (74) Majlingová Marta, Ing., Bratislava, SK;
 (86) PCT/US2002/029015
 (87) WO 2003/023030
(54) Aminopeptidáza B2324

- (51) C12N 15/40, A61K 39/295, C07K 14/005, C12N 15/62, A61K 39/21**
(11) E 6488
 (96) 05769948.0, 3.8.2005
 (97) 1773999, 23.9.2009
 (24) 23.9.2009
 (31) 0417494
 (32) 5.8.2004
 (33) GB
 (73) GlaxoSmithKline Biologicals S.A., Rixensart, BE;
 (72) ABRECHT Helge, Rixensart, BE; DELCHAMBRE Martine, Rixensart, BE; MARCHAND Martine, Rixensart, BE; MATHY Nathalie Louise, Rixensart, BE; PERMANNE Philippe Jean Gervais Ghislain, Rixensart, BE; VOSS Gerald Hermann, Rixensart, BE;
 (74) Majlingová Marta, Ing., Bratislava, SK;
 (86) PCT/EP2005/008434
 (87) WO2006/013106
(54) Vakcína na prevenciu a liečenie HIV - infekcie

- (51) C12P 13/00, C12P 7/40**
(11) E 6494
 (96) 05718347.7, 1.4.2005
 (97) 1745136, 7.10.2009
 (24) 7.10.2009
 (31) 562133 P
 (32) 14.4.2004
 (33) US
 (73) Pfizer Products Inc., Groton, CT, US;
 (72) BURNS Michael Paul, Groton, CT, US; WEAVER Justin Kaine, Kalamazoo, MI, US; WONG John Wing, Groton, CT, US;
 (74) Tomeš Pavol, Ing., Bratislava, SK;
 (86) PCT/IB2005/000873
 (87) WO 2005/100580
(54) Spôsob enzymatickej prípravy (S)-3-kyano-5-metylhexánovej kyseliny

(51) C12P 21/02, C12N 15/62**(11) E 6646**

(96) 05791482.2, 26.8.2005

(97) 1781802, 21.10.2009

(24) 21.10.2009

(31) 605379 P

(32) 27.8.2004

(33) US

(73) Wyeth Research Ireland Limited, Newbridge, Kildare, IE;

(72) DRAPEAU Denis, Salem, NH, US; LUAN Yen-Tung, Chelmsford, MA, US; MERCER James R., Derry, NH, US; WANG Wenge, North Chelmsford, MA, US; LASKO Daniel R., Medford, MA, US;

(74) Fajnorová Mária, Ing., Bratislava, SK;

(86) PCT/US2005/030439

(87) WO 2006/026447

(54) Výroba TNFR-Ig fúzneho proteínu**(51) C12Q 1/48****(11) E 6552**

(96) 06716936.7, 24.2.2006

(97) 1856275, 12.8.2009

(24) 12.8.2009

(31) 0500432

(32) 25.2.2005

(33) SE

(73) Rönnerbol International AB, Uppsala, SE;

(72) GRONOWITZ Simon, Uppsala, SE;

(74) Čechvalová Dagmar, Bratislava, SK;

(86) PCT/SE2006/000246

(87) WO 2006/091158

(54) Spôsob a súprava na stanovenie tymidínkinázovej aktivity a ich použitie**(51) C12Q 1/68****(11) E 6611**

(96) 03785912.1, 22.12.2003

(97) 1576187, 9.9.2009

(24) 9.9.2009

(31) MI20022743

(32) 23.12.2002

(33) IT

(73) ISTITUTO NAZIONALE PER LO STUDIO E LA CURA DEI TUMORI, Milano, IT;

(72) SOZZI Gabriella, Milano, IT;

(74) Fajnorová Mária, Ing., Bratislava, SK;

(86) PCT/EP2003/014719

(87) WO 2004/057024

(54) Spôsob determinácie množstva cirkulujúcej DNA v plazme a detekcie rakoviny**(51) C22C 32/00, B22F 9/08, C22C 1/10, H01H 1/02, C23C 4/06, C23C 4/12****(11) E 6623**

(96) 03025163.1, 4.11.2003

(97) 1433867, 14.10.2009

(24) 14.10.2009

(31) 10261303

(32) 27.12.2002

(33) DE

(73) Wieland-Werke AG, Ulm, DE;

(72) Buresch Isabell, Dr., Illertissen, DE; Strum Hermann, Bellenberg, DE; Binder Roland, Vöhringen, DE;

(74) Tomeš Pavol, Ing., Bratislava, SK;

(54) Zložený materiál na výrobu elektrických kontaktov a spôsob jeho výroby**(51) C25B 9/12, C25B 1/00****(11) E 6540**

(96) 07712245.5, 19.2.2007

(97) 1987175, 23.9.2009

(24) 23.9.2009

(31) MI20060309

(32) 21.2.2006

(33) IT

(73) Industrie de Nora S.p.A., Milan, IT;

(72) Meneghini Giovanni, Milan, IT; Bertin Raffaello, Vignole Borbera, IT;

(74) Žovicová Viera, Mgr., Bratislava, SK;

(86) PCT/EP2007/051576

(87) WO 2007/096338

(54) Koncový box pre článok s ortuťovou katódou na elektrolýzu alkalických chloridov**(51) D06B 3/00, B60N 2/58, D06M 13/00, D06M 23/00****(11) E 6553**

(96) 08151255.0, 11.2.2008

(97) 2088230, 30.9.2009

(24) 30.9.2009

(73) Mattes & Ammann GmbH & Co. KG, Messstetten (Tieringen), DE;

(72) Larsén Christoph Sven, Messstetten (Tieringen), DE;

(74) ROTT, RŮŽIČKA & GUTTMANN, v. o. s., Bratislava, SK;

(54) Spôsob výroby textilného pásu pre poťahy sedadiel**(51) E02D 5/74****(11) E 6561**

(96) 06004436.9, 4.3.2006

(97) 1707684, 2.9.2009

(24) 2.9.2009

(31) 102005010957

(32) 10.3.2005

(33) DE

(73) Dywidag-Systems International GmbH, Aschheim, DE;

(74) Tomeš Pavol, Ing., Bratislava, SK;

(54) Spôsob a zariadenie pre napínanie stupňovej kotvy**(51) E02D 29/14****(11) E 6633**

(96) 06292001.2, 20.12.2006

(97) 1818458, 1.7.2009

(24) 1.7.2009

(31) 0650520

(32) 14.2.2006

(33) FR

(73) NORINCO, Saint Crepin Ibouvillers, FR;

(72) Monneret Jean-Jacques, Lyon, FR;

(74) Hörmannová Zuzana, Ing., Bratislava, SK;

(54) Zariadenie umožňujúce uzavrieť rám, obsahujúce snímateľnú dosku kĺbovo namontovanú na ráme

(51) **E04C 5/16**
 (11) **E 6620**
 (96) 03027158.9, 26.11.2003
 (97) 1424453, 21.10.2009
 (24) 21.10.2009
 (31) 10255295
 (32) 26.11.2002
 (33) DE
 (73) Pfeifer Holding GmbH & Co. KG, Memmingen, DE;
 (72) Kintscher Matthias, Memmingen, DE;
 (74) Hörmannová Zuzana, Ing., Bratislava, SK;
 (54) **Spojovacia objímka**

(51) **E04D 13/10**
 (11) **E 6535**
 (96) 04450112.0, 21.5.2004
 (97) 1479843, 29.7.2009
 (24) 29.7.2009
 (31) 7992003
 (32) 22.5.2003
 (33) AT
 (73) Domico Dach-, Wand- und Fassadensysteme Gesellschaft m.b.H. & Co. KG, Vöcklamarkt, AT;
 (72) Hummer Josef, Pötting, AT;
 (74) Hörmannová Zuzana, Ing., Bratislava, SK;
 (54) **Zariadenie na upevňovanie nosného profilu na plechovej streche**

(51) **E04F 15/02**
 (11) **E 6626**
 (96) 06753868.6, 24.5.2006
 (97) 1885970, 7.10.2009
 (24) 7.10.2009
 (31) 102005024366
 (32) 27.5.2005
 (33) DE
 (73) Interglarion Limited, Engomi, Nikosia, CY;
 (72) SCHITTER Leonhard, Hallwang, AT;
 (74) Majlingová Marta, Ing., Bratislava, SK;
 (86) PCT/EP2006/004998
 (87) WO 2006/125646
 (54) **Spôsob ukladania a mechanického spájania panelov**

(51) **E04H 6/28**
 (11) **E 6572**
 (96) 04727216.6, 14.4.2004
 (97) 1618268, 12.8.2009
 (24) 12.8.2009
 (31) 20031063
 (32) 15.4.2003
 (33) CZ
 (73) Koma- Loziska S.r.o., Cesky Tesin, CZ;
 (72) Kotajny Gustav, Cesky Tesin, CZ; Zalaba David, Zdar nad Sazavou, CZ;
 (74) Bušová Eva, JUDr., Bratislava, SK;
 (86) PCT/CZ2004/000021
 (87) WO 2004/092512
 (54) **Zariadenie na skladovanie predmetov v otočných poschodových medzikružiach**

(51) **E04H 6/28**
 (11) **E 6659**
 (96) 07733846.5, 29.3.2007
 (97) 2004934, 30.9.2009
 (24) 30.9.2009
 (31) 0600280
 (32) 6.4.2006
 (33) HU
 (73) Friwaldszky Gyula, Budapest, HU; Friwaldszky Gyulané, Budapest, HU;
 (72) Friwaldszky Gyula, Budapest, HU; Friwaldszky Gyulané, Budapest, HU;
 (74) PATENTSERVIS BRATISLAVA, a. s., Bratislava, SK;
 (86) PCT/HU2007/000029
 (87) WO 2007/113602
 (54) **Mechanizovaná uskladňovacia prevádzka pozostávajúca z kovových stavebných dielcov**

(51) **E04H 12/00, E01F 9/011**
 (11) **E 6576**
 (96) 02755034.2, 3.7.2002
 (97) 1415058, 16.9.2009
 (24) 16.9.2009
 (31) 20011489
 (32) 6.7.2001
 (33) FI
 (73) Jerol Industri AB, Tierp, SE;
 (72) JERNSTRÖM Rolf, Ekenäs, FI;
 (74) Beleščák Ladislav, Ing., Piešťany, SK;
 (86) PCT/FI2002/000599
 (87) WO 2003/004801
 (54) **Stĺpik**

(51) **E05C 1/00, E05C 7/00**
 (11) **E 6513**
 (96) 06123545.3, 6.11.2006
 (97) 1790805, 21.10.2009
 (24) 21.10.2009
 (31) 102005000164
 (32) 24.11.2005
 (33) DE
 (73) Aug. Winkhaus GmbH & Co. KG, Telgte, DE;
 (72) Niehues Stefan, Warendorf, DE; Prinz Hubert, Telgte, DE;
 (74) Majlingová Marta, Ing., Bratislava, SK;
 (54) **Pákový mechanizmus pre kovanie ojnice krídla**

(51) **E05C 9/00**
 (11) **E 6643**
 (96) 06124037.0, 14.11.2006
 (97) 1801334, 21.10.2009
 (24) 21.10.2009
 (31) 102005000192
 (32) 20.12.2005
 (33) DE
 (73) Aug. Winkhaus GmbH & Co. KG, Telgte, DE;
 (72) Thiedig Roland, Beckum, DE; Schenck Hans-Peter, Münster, DE; Garbers Christian, Warendorf, DE; Rüter Detlef, Telgte, DE; Bernsmann Wolfgang, Telgte, DE; Lukas Torsten, Beckum, DE;
 (74) Majlingová Marta, Ing., Bratislava, SK;
 (54) **Uzáver pre kovanie ojnice krídla a okno s týmto uzáverom**

(51) E05F 15/00, H01H 3/02, F16P 3/00**(11) E 6662**

(96) 02018942.9, 26.8.2002

(97) 1310624, 7.10.2009

(24) 7.10.2009

(31) 10155466

(32) 12.11.2001

(33) DE

(73) Beckhausen Karlheinz, Köln, DE;

(72) Beckhausen Karlheinz, Köln, DE; Menz Jürgen, Köln, DE;

(74) Tomeš Pavol, Ing., Bratislava, SK;

(54) Bezpečnostný profil zatváracieho okraja**(51) E06B 9/17****(11) E 6590**

(96) 04001773.3, 28.1.2004

(97) 1455047, 9.9.2009

(24) 9.9.2009

(31) 20302277 U

(32) 12.2.2003

(33) DE

(73) LAKAL GmbH, Saarbrücken, DE;

(72) Gilges Fred, Dipl.-Ing., Saarbrücken, DE; Parino Jürgen, Bildstock, DE;

(74) Bušová Eva, JUDr., Bratislava, SK;

(54) Vstupný lievik**(51) F03D 11/00, F03D 1/00****(11) E 6491**

(96) 03704591.1, 12.2.2003

(97) 1476659, 30.9.2009

(24) 30.9.2009

(31) 10205988

(32) 14.2.2002

(33) DE

(73) Wobben Aloys, Aurich, DE;

(72) Wobben Aloys, Aurich, DE;

(74) ROTT, RŮŽIČKA & GUTTMANN, v. o. s., Bratislava, SK;

(86) PCT/EP2003/001352

(87) WO2003/069156

(54) Veterná elektrárň**(51) F16D 23/02, F16H 63/30****(11) E 6657**

(96) 06425138.2, 2.3.2006

(97) 1830092, 9.9.2009

(24) 9.9.2009

(73) ELASIS - Società Consortile per Azioni, Pomigliano d'Arco, IT;

(72) Di Martino Alessandro, Pomigliano d'Arco, IT;

(74) Guniš Jaroslav, Mgr., Bratislava, SK;

(54) Synchronizačné zariadenie pre riadiaci mechanizmus motorového vozidla**(51) F16H 1/32, B23B 35/00, B25J 9/10****(11) E 6506**

(96) 07356015.3, 5.2.2007

(97) 1816374, 11.11.2009

(24) 11.11.2009

(31) 0601032

(32) 6.2.2006

(33) FR

(73) STAUBLI FAVERGES, FAVERGES, FR;

(72) Gerat Vincent, Saint Jorioz, FR; Mariotte Pascal, Menthon Saint Bernard, FR;

(74) Bušová Eva, JUDr., Bratislava, SK;

(54) Spôsob výroby epicykloidálneho redukčného prevodu, redukčný prevod a robot týmto redukčným prevodom vybavený**(51) F16K 1/22****(11) E 6667**

(96) 06460013.3, 16.5.2006

(97) 1731805, 14.10.2009

(24) 14.10.2009

(31) 37517705

(32) 17.5.2005

(33) PL

(73) AFT Sp. z o.o., Poznan, PL;

(72) Spalony Wojciech, Poznan, PL;

(74) Holoubková Mária, Ing., Bratislava, SK;

(54) Disk škrtiacej klapky a spôsob jeho výroby**(51) F16K 3/02****(11) E 6530**

(96) 06019345.5, 15.9.2006

(97) 1900984, 4.11.2009

(24) 4.11.2009

(73) Hawle Armaturen GmbH, Freilassing, DE;

(72) Schmid Erich, Saaldorf-Surheim, DE;

(74) Hörmannová Zuzana, Ing., Bratislava, SK;

(54) Uzatvárací posúvač pre tlakové potrubia**(51) F16L 15/00, F16L 13/00****(11) E 6521**

(96) 06741014.2, 26.5.2006

(97) 1886056, 12.8.2009

(24) 12.8.2009

(31) 3502005

(32) 27.5.2005

(33) AT

(73) "ALWAG" Tunnelausbau Gesellschaft m.b.H., Pasching, AT;

(72) MOCIVNIK Josef, Fohnsdorf, AT; WAGNER Alfred, Linz, AT;

(74) ROTT, RŮŽIČKA & GUTTMANN, v. o. s., Bratislava, SK;

(86) PCT/AT2006/000215

(87) WO 2006/125241

(54) Spojenie rúrok**(51) F16L 55/162, F16L 55/18, B29C 63/36****(11) E 6599**

(96) 06751199.8, 24.4.2006

(97) 1886059, 23.9.2009

(24) 23.9.2009

(31) 411213, 674420 P, 700632 P

(32) 24.4.2006, 25.4.2005, 19.7.2005

(33) US, US, US

(73) INA Acquisition Corp., Wilmington, DE, US;

(72) DELANEY Charles L., Troy, Missouri, US;

HIRTZ Steve J., Foristell, Missouri, US; COLLIER

Jeffrey S., Pacific, Missouri, US; SCHLAKE Kurt,

Eureka, Missouri, US; COYNE Joseph M., St.

Charles, Missouri, US; POLIVKA Richard C.,

Lemont, Illinois, US; DRIVER F. Thomas, St.

Charles, Missouri, US;

- (74) Čechvalová Dagmar, Bratislava, SK;
 (86) PCT/US2006/015404
 (87) WO 2006/116266
(54) Zariadenie a spôsob na obracanie vložky naruby vzduchom a ich vytvrdzovanie na mieste parou

-
- (51) F21S 9/00**
(11) E 6511
 (96) 03762133.1, 26.6.2003
 (97) 1516144, 29.7.2009
 (24) 29.7.2009
 (31) 180958, 603568
 (32) 26.6.2002, 25.6.2003
 (33) US, US
 (73) WEBER-STEPHEN PRODUCTS CO., Palatine, IL, US;
 (72) Choi Daniel S., Mundelein, IL, US; Bruno Adrian A., Rolling Meadows, IL, US;
 (74) Brichtová Tatiana, JUDr., Bratislava, SK;
 (86) PCT/US2003/020316
 (87) WO 2004/003430
(54) Modulárne svietidlo

-
- (51) F21V 11/00, F21V 7/00, F21S 8/10**
(11) E 6534
 (96) 06291099.7, 3.7.2006
 (97) 1746340, 29.7.2009
 (24) 29.7.2009
 (31) 0507785
 (32) 21.7.2005
 (33) FR
 (73) VALEO VISION, Bobigny Cedex, FR;
 (72) Meyrenaud Jean-Luc, Livrey Gargan, FR;
 (74) Hörmannová Zuzana, Ing., Bratislava, SK;
(54) Optický modul pre osvetľovacie zariadenie motorového vozidla

-
- (51) F24C 3/08**
(11) E 6517
 (96) 02292014.4, 9.8.2002
 (97) 1286118, 30.9.2009
 (24) 30.9.2009
 (31) 0110952
 (32) 21.8.2001
 (33) FR
 (73) Burner Systems International (BSI), Veigné, FR;
 (72) Hunault Patrick, Montbazon, FR; Dane Bernard, Montbazon, FR;
 (74) Majlingová Marta, Ing., Bratislava, SK;
(54) Plynové zariadenie na varenie s bezpečným umiestnením hlavice horáka

-
- (51) F27D 17/00**
(11) E 6560
 (96) 06723278.5, 8.3.2006
 (97) 1866589, 2.9.2009
 (24) 2.9.2009
 (31) 5112005
 (32) 24.3.2005
 (33) AT

- (73) Siemens VAI Metals Technologies GmbH & Co, Linz, AT;
 (72) FLEISCHANDERL Alexander, Grünau, AT; NEUHOLD Robert, Villach, AT;
 (74) Hörmannová Zuzana, Ing., Bratislava, SK;
 (86) PCT/EP2006/002111
 (87) WO 2006/099948
(54) Spôsob a zariadenia na úpravu plynných splodín zo spekacích zariadení

-
- (51) F28D 7/00, F24H 1/22, F28F 1/24**
(11) E 6622
 (96) 04290751.9, 19.3.2004
 (97) 1464907, 28.10.2009
 (24) 28.10.2009
 (31) 0304196
 (32) 4.4.2003
 (33) FR
 (73) Geminox, Saint Thegonnec, FR;
 (72) Kerautret André, Landivisiau, FR;
 (74) ROTT, RŮŽIČKA & GUTTMANN, v. o. s., Bratislava, SK;
(54) Špirálový tepelný výmenník s rebrami a kotol vybavený týmto výmenníkom

-
- (51) F28D 15/02**
(11) E 6664
 (96) 07017988.2, 13.9.2007
 (97) 1921410, 4.11.2009
 (24) 4.11.2009
 (31) 200620149000 U
 (32) 10.11.2006
 (33) CN
 (73) Golden Sun News Techniques Co., Ltd., Wugu Township, Taipei County 248, TW; CPUMATE INC., Wugu Township, Taipei County 248, TW;
 (72) Cheng Chih-Hung, Wugu Township, Taipei County 248, TW; Hsu Ken, Wugu Township, Taipei County 248, TW;
 (74) Holoubková Mária, Ing., Bratislava, SK;
(54) Kombinovaná zostava upevňovacej dosky a teplovodnej rúrky

-
- (51) F42B 12/02, F42B 12/00**
(11) E 6600
 (96) 05735953.1, 9.5.2005
 (97) 1745260, 16.9.2009
 (24) 16.9.2009
 (31) 569876 P
 (32) 11.5.2004
 (33) US
 (73) RUAG Ammotec AG, Thun, CH;
 (72) SPATZ Peter, Thun, CH; BAUMGARTNER Hans, Thun, CH; SCHAER Fritz, Spiezwiler, CH;
 (74) Čechvalová Dagmar, Bratislava, SK;
 (86) PCT/CH2005/000257
 (87) WO 2005/108908
(54) Bezolovnatá strela

- (51) **G01F 1/66, A61M 1/36**
 (11) **E 6485**
 (96) 07104078.6, 13.3.2007
 (97) 1840534, 30.9.2009
 (24) 30.9.2009
 (31) 391748
 (32) 29.3.2006
 (33) US
 (73) Alcon, Inc., Hünenberg, CH;
 (72) Hopkins Mark A., Mission Viejo, CA, US; Nazarifar Nader, Laguna Niguel, CA, US; Chun Jeffrey J., Irvine, CA, US; Williams David L., Newport Beach, CA, US;
 (74) PATENTSERVIS BRATISLAVA, a. s., Bratislava, SK;
 (54) **Chirurgický systém obsahujúci kazetu s akustickou väzbou**
-
- (51) **G01N 33/557, G01N 33/53**
 (11) **E 6539**
 (96) 06724740.3, 5.5.2006
 (97) 1880217, 5.8.2009
 (24) 5.8.2009
 (31) 0509419
 (32) 9.5.2005
 (33) GB
 (73) Orion Diagnostica Oy, Espoo, FI;
 (72) Kahma Kauko, Espoo, FI;
 (74) Tomeš Pavol, Ing., Bratislava, SK;
 (86) PCT/EP2006/004244
 (87) WO 2006/119933
 (54) **Meranie rýchlosti väzby väzbovej látky a analytu**
-
- (51) **G02B 6/25**
 (11) **E 6648**
 (96) 06700422.6, 10.1.2006
 (97) 1853953, 21.10.2009
 (24) 21.10.2009
 (31) 0502091
 (32) 2.2.2005
 (33) GB
 (73) Tyco Electronics Raychem BVBA, Kessel-Lo, BE;
 (72) PLAISIER Yvette Jogien, Antwerp, BE; WATTE Jan, Grimbergen, BE; VANDENBROECK Jan, Aarschot, BE;
 (74) PATENTSERVIS BRATISLAVA, a. s., Bratislava, SK;
 (86) PCT/GB2006/000090
 (87) WO 2006/082355
 (54) **Mechanizmus na zalamovanie optických vlákien**
-
- (51) **G08B 13/02, G08B 21/00**
 (11) **E 6592**
 (96) 04767003.9, 20.8.2004
 (97) 1661097, 23.9.2009
 (24) 23.9.2009
 (31) 20031172, 20040044
 (32) 20.8.2003, 15.1.2004
 (33) FI, FI
 (73) Elsi Technologies Oy, Vantaa, FI;
 (72) SEPPONEN Raimo, Helsinki, FI;
- (74) PATENTSERVIS BRATISLAVA, a. s., Bratislava, SK;
 (86) PCT/FI2004/000489
 (87) WO 2005/020171
 (54) **Spôsob a zariadenie na sledovanie miesta, pohybu a vlastností objektu**
-
- (51) **H01L 21/02**
 (11) **E 6575**
 (96) 08000989.7, 19.1.2008
 (97) 1956647, 12.8.2009
 (24) 12.8.2009
 (31) 102007006706
 (32) 10.2.2007
 (33) DE
 (73) SEMIKRON Elektronik GmbH & Co. KG, Nürnberg, DE;
 (72) Beckedahl Peter, Oberasbach, DE; Braml Heiko, Wiesental, DE; Göbl Christian, Nürnberg, DE; Heilbronner Heinrich, Dr., Stein, DE;
 (74) PATENTSERVIS BRATISLAVA, a. s., Bratislava, SK;
 (54) **Usporiadanie obvodov so spojovacím zariadením a spôsob jeho výroby**
-
- (51) **H01R 13/42**
 (11) **E 6489**
 (96) 06002579.8, 8.2.2006
 (97) 1724880, 9.9.2009
 (24) 9.9.2009
 (31) 133820
 (32) 19.5.2005
 (33) US
 (73) Deutsch Engineered Connecting Devices, Inc., Hemet, CA, US;
 (72) Milligan Bob, San Jacinto, California, US; Van Dien Richard A., Hemet, California, US; Reed Robin D., Banning, California, US;
 (74) PATENTSERVIS BRATISLAVA, a. s., Bratislava, SK;
 (54) **Konektor palivového vstrekovača**
-
- (51) **H02G 3/04, F16L 9/18**
 (11) **E 6556**
 (96) 05026663.4, 7.12.2005
 (97) 1670111, 14.10.2009
 (24) 14.10.2009
 (31) 102004059593
 (32) 10.12.2004
 (33) DE
 (73) gabo Systemtechnik GmbH, Niederwinkling, DE;
 (72) Bauer Peter, Konzell, DE; Karl Markus, Bogen, DE; Lederer Roland, Schwarzach, DE;
 (74) Hörmannová Zuzana, Ing., Bratislava, SK;
 (54) **Zväzok rúrok**
-
- (51) **H02G 3/30**
 (11) **E 6487**
 (96) 06005146.3, 14.3.2006
 (97) 1703609, 14.10.2009
 (24) 14.10.2009
 (31) 102005012462
 (32) 18.3.2005
 (33) DE

- (73) Tehalit GmbH, Heltersberg, DE;
 (72) Klöckner Oliver, Rodalben, DE;
 (74) Hörmannová Zuzana, Ing., Bratislava, SK;
(54) Zariadenie a spôsob na vytvorenie elektroinštalácie v stenách postavených nasucho

(51) H04B 3/54, H02G 15/00

- (11) E 6514**
 (96) 06726931.6, 28.4.2006
 (97) 1880481, 21.10.2009
 (24) 21.10.2009
 (31) 0508673
 (32) 28.4.2005
 (33) GB
 (73) Manx Electricity Authority, Douglas, Isle of Man, GB;
 (72) JONES Alfred, Douglas, Isle of Man, GB; MC-GHEE Stephen, Douglas, Isle of Man, GB; PATRICK Matthew William, Douglas, Isle of Man, GB;
 (74) Majlingová Marta, Ing., Bratislava, SK;
 (86) PCT/GB2006/001549
 (87) WO 2006/114636
(54) Prenos dát

(51) H04L 12/28

- (11) E 6583**
 (96) 03785061.7, 8.8.2003
 (97) 1527565, 7.10.2009
 (24) 7.10.2009
 (31) 215701, 252849
 (32) 9.8.2002, 23.9.2002
 (33) US, US
 (73) Wavelink Corporation, Midvale, UT, US;
 (72) WHELAN Robert, Kirkland, WA, US; VAN WAGENEN Lamar, Sandy, UT, US; MORRIS Roy, Bothell, WA, US;
 (74) Fajnorová Mária, Ing., Bratislava, SK;
 (86) PCT/US2003/024885
 (87) WO 2004/015930
(54) Riadenie konfigurácie mobilnej jednotky pre WLAN siete

(51) H04L 29/06, H04N 7/167

- (11) E 6636**
 (96) 07731020.9, 21.2.2007
 (97) 1987652, 19.8.2009
 (24) 19.8.2009
 (31) 0601564
 (32) 22.2.2006
 (33) FR
 (73) Viaccess, Paris La Defense Cedex, FR;
 (72) CARLES Philippe, Meudon, FR;
 (74) Tomeš Pavol, Ing., Bratislava, SK;
 (86) PCT/FR2007/000313
 (87) WO 2007/096522
(54) Spôsob určenia kryptografického kľúča medzi centrom siete a prijímačom

(51) H04R 25/00

- (11) E 6529**
 (96) 07022518.0, 20.11.2007
 (97) 1933590, 7.10.2009
 (24) 7.10.2009
 (31) 102006058520
 (32) 12.12.2006
 (33) DE
 (73) GEERS Hörakustik AG & Co. KG, Dortmund, DE;
 (72) Schmalfuss Georg, Dr.-Ing., Radebeul, DE; Haubold Jörg, Dr.-Ing., Dortmund, DE;
 (74) Hörmannová Zuzana, Ing., Bratislava, SK;
(54) Spôsob prispôsobenia načúvacích prístrojov

(51) H04W 4/06

- (11) E 6557**
 (96) 04798010.7, 19.11.2004
 (97) 1692906, 5.8.2009
 (24) 5.8.2009
 (31) 03026785
 (32) 21.11.2003
 (33) EP
 (73) T-Mobile Deutschland GmbH, Bonn, DE;
 (72) BRASS Volker, Bonn, DE; GRETHE Walter, Köln, DE; SIEREDZKI Thomas, Bonn, DE;
 (74) Hörmannová Zuzana, Ing., Bratislava, SK;
 (86) PCT/EP2004/013158
 (87) WO 2005/055631
(54) Krátke správy pre službu skupinového hlasového hovoru

(51) H04W 12/00

- (11) E 6666**
 (96) 03700144.3, 13.1.2003
 (97) 1500289, 19.8.2009
 (24) 19.8.2009
 (31) 0200942, 0223063
 (32) 16.1.2002, 4.10.2002
 (33) GB, GB
 (73) Broca Communications Limited, Rawtenstall, Lancashire, GB;
 (72) HAWKES Michael, Staffordshire, GB;
 (74) Brichtová Tatiana, JUDr., Bratislava, SK;
 (86) PCT/GB2003/000083
 (87) WO 2003/063528
(54) Bezpečné posielanie správ cez mobilnú komunikačnú sieť

(51) H04W 24/00

- (11) E 6532**
 (96) 04725279.6, 2.4.2004
 (97) 1611757, 9.9.2009
 (24) 9.9.2009
 (31) 10315629
 (32) 4.4.2003
 (33) DE
 (73) T-Mobile Deutschland GmbH, Bonn, DE;
 (72) BEYER Jürgen, Netphen, DE; BRÜCKEN Reinhold, Köln, DE;
 (74) Hörmannová Zuzana, Ing., Bratislava, SK;
 (86) PCT/DE2004/000715
 (87) WO 2004/091103
(54) Spôsob na analýzu interferenčnej situácie a situácie pokrytia v UMTS podsieťach

- (51) H04W 68/00
 (11) E 6558
 (96) 07724821.9, 3.5.2007
 (97) 2016783, 2.9.2009
 (24) 2.9.2009
 (31) 102006021342
 (32) 5.5.2006
 (33) DE
 (73) T-Mobile International AG, Bonn, DE;
 (72) SCHMITT Harald, Bendorf, DE;
 (74) Hörmannová Zuzana, Ing., Bratislava, SK;
 (86) PCT/EP2007/003895
 (87) WO 2007/128486
 (54) Spôsob obmedzovania počiatocnej doby oneskorenia na základe paging procedúry pri sieťou iniciovanom prenose dát v GPRS mobilných rádiových sieťach

(51)	(11)	(51)	(11)	(51)	(11)	(51)	(11)
A01B 61/00	6512	B21D 28/02	6520	C07D 223/00	6515	C22C 32/00	6623
A01K 1/02	6640	B21D 31/00	6536	C07D 233/00	6562	C25B 9/12	6540
A01K 13/00	6503	B21D 45/00	6519	C07D 235/00	6660	D06B 3/00	6553
A01N 43/34	6499	B21D 51/26	6542	C07D 239/00	6598	E02D 5/74	6561
A01N 43/64	6484	B21D 55/00	6634	C07D 239/00	6541	E02D 29/14	6633
A01N 47/28	6527	B21F 43/00	6549	C07D 241/00	6617	E04C 5/16	6620
A21D 2/00	6654	B22C 9/00	6525	C07D 241/00	6603	E04D 13/10	6535
A23L 2/02	6502	B23B 51/10	6559	C07D 261/00	6637	E04F 15/02	6626
A61B 3/103	6495	B23D 33/00	6661	C07D 277/00	6668	E04H 6/28	6659
A61B 5/00	6567	B23K 20/10	6505	C07D 313/00	6577	E04H 6/28	6572
A61B 17/064	6531	B23P 19/04	6568	C07D 333/00	6605	E04H 12/00	6576
A61F 2/82	6613	B28D 1/26	6616	C07D 401/00	6628	E05C 1/00	6513
A61K 9/00	6522	B29C 45/16	6547	C07D 401/00	6639	E05C 9/00	6643
A61K 9/107	6551	B29C 63/26	6573	C07D 405/00	6584	E05F 15/00	6662
A61K 9/48	6501	B29D 30/00	6656	C07D 405/00	6545	E06B 9/17	6590
A61K 31/00	6653	B29D 30/06	6655	C07D 413/00	6563	F03D 11/00	6491
A61K 31/045	6589	B31B 1/00	6632	C07D 413/00	6580	F16D 23/02	6657
A61K 31/352	6612	B32B 3/12	6615	C07D 413/00	6544	F16H 1/32	6506
A61K 31/403	6608	B32B 15/08	6526	C07D 417/00	6645	F16K 1/22	6667
A61K 31/4164	6546	B41J 2/44	6566	C07D 471/00	6550	F16K 3/02	6530
A61K 31/4164	6597	B44C 1/22	6594	C07D 471/00	6627	F16L 15/00	6521
A61K 31/42	6486	B60J 10/00	6582	C07D 471/00	6570	F16L 55/162	6599
A61K 31/426	6601	B60J 10/00	6588	C07D 487/00	6651	F21S 9/00	6511
A61K 31/47	6644	B60P 7/06	6591	C07D 487/00	6510	F21V 11/00	6534
A61K 31/485	6496	B60R 13/02	6650	C07D 491/00	6500	F24C 3/08	6517
A61K 31/496	6618	B64D 25/00	6538	C07D 491/00	6498	F27D 17/00	6560
A61K 31/55	6543	B65B 31/02	6625	C07J 1/00	6565	F28D 7/00	6622
A61K 31/7042	6606	B65D 19/38	6528	C07J 41/00	6649	F28D 15/02	6664
A61K 31/726	6663	B65D 83/14	6614	C07K 1/00	6631	F42B 12/02	6600
A61K 33/26	6630	B65G 15/08	6533	C07K 7/00	6638	G01F 1/66	6485
A61K 36/185	6593	B65G 47/91	6548	C07K 14/435	6555	G01N 33/557	6539
A61K 36/185	6647	B65H 23/188	6518	C07K 14/435	6641	G02B 6/25	6648
A61K 39/095	6571	B65H 45/28	6635	C07K 14/435	6524	G08B 13/02	6592
A61K 39/39	6507	C03C 17/06	6642	C07K 16/18	6516	H01L 21/02	6575
A61K 47/16	6621	C04B 35/01	6574	C08F 6/00	6624	H01R 13/42	6489
A61K 47/24	6586	C06B 21/00	6578	C08G 73/00	6585	H02G 3/04	6556
A61K 47/34	6490	C07C 227/00	6523	C08J 7/00	6665	H02G 3/30	6487
A61L 27/00	6587	C07C 231/00	6581	C08J 9/00	6629	H04B 3/54	6514
A61L 31/08	6569	C07C 309/00	6619	C08L 83/00	6595	H04L 12/28	6583
A61M 5/145	6609	C07D 209/00	6554	C09K 11/06	6508	H04L 29/06	6636
A61M 5/24	6492	C07D 209/00	6658	C12N 9/02	6497	H04R 25/00	6529
A61P 31/00	6604	C07D 209/00	6607	C12N 9/48	6652	H04W 4/06	6557
A62C 2/00	6596	C07D 211/00	6669	C12N 15/40	6488	H04W 12/00	6666
B05B 5/00	6504	C07D 213/00	6493	C12P 13/00	6494	H04W 24/00	6532
B07C 5/04	6610	C07D 213/00	6579	C12P 21/02	6646	H04W 68/00	6558
B21B 37/28	6509	C07D 215/00	6602	C12Q 1/48	6552		
B21D 22/20	6537	C07D 217/00	6564	C12Q 1/68	6611		

SC4A Sprístupnené opravené preklady európskych patentových spisov**(11) E 5610**

(97) 1442026, 8.4.2009

(24) 8.4.2009

(45) 7.10.2009

(54) Triazolové deriváty ako inhibítory cyklooxygenázy (COX)

(11) E 6088

(97) 1889059, 8.7.2009

(24) 8.7.2009

(45) 7.1.2010

(54) Vylepšené metódy imunoanalytických stanovení

(11) E 6378

(97) 1751988, 26.8.2009

(24) 26.8.2009

(45) 8.3.2010

(54) Hladké prepínanie medzi jednotkami s nezávislým prístupom multiplexované vo viacuhlovom zobrazení multimediálneho prúdu

MM4A Zaniknuté európske patenty pre nezaplatenie udržiavacích poplatkov

Oznámenie o zániku európskeho patentu s účinkami pre SR č. E 4301 (EP 1 482 790) pre nezaplatenie udržiavacích poplatkov zverejnené vo Vestníku ÚPV SR č. 12/2009 pod kódom MM4A (str. 67) je **neplatné**. Európsky patent s účinkami pre SR č. E 4301 je platný.

(11) **E 1**
(97) 1275647
Dátum zániku: 11.7.2009

(11) **E 679**
(97) 1273713
Dátum zániku: 1.7.2009

(11) **E 24**
(97) 1275968
Dátum zániku: 12.7.2009

(11) **E 756**
(97) 1520735
Dátum zániku: 7.7.2009

(11) **E 51**
(97) 1395347
Dátum zániku: 10.7.2009

(11) **E 776**
(97) 1384561
Dátum zániku: 11.7.2009

(11) **E 81**
(97) 1275641
Dátum zániku: 11.7.2009

(11) **E 827**
(97) 1523516
Dátum zániku: 21.7.2009

(11) **E 106**
(97) 1412332
Dátum zániku: 31.7.2009

(11) **E 836**
(97) 1402270
Dátum zániku: 4.7.2009

(11) **E 107**
(97) 1279853
Dátum zániku: 19.7.2009

(11) **E 909**
(97) 1500491
Dátum zániku: 8.7.2009

(11) **E 227**
(97) 1419163
Dátum zániku: 31.7.2009

(11) **E 936**
(97) 1531982
Dátum zániku: 31.7.2009

(11) **E 385**
(97) 1382470
Dátum zániku: 18.7.2009

(11) **E 953**
(97) 1412306
Dátum zániku: 30.7.2009

(11) **E 411**
(97) 1492869
Dátum zániku: 11.7.2009

(11) **E 1054**
(97) 1401727
Dátum zániku: 3.7.2009

(11) **E 453**
(97) 1502996
Dátum zániku: 31.7.2009

(11) **E 1094**
(97) 1544201
Dátum zániku: 29.7.2009

(11) **E 668**
(97) 1386761
Dátum zániku: 30.7.2009

(11) **E 1254**
(97) 1409789
Dátum zániku: 5.7.2009

(11) **E 1392**
(97) 1401728
Dátum zániku: 3.7.2009

(11) **E 1420**
(97) 1502786
Dátum zániku: 13.7.2009

(11) **E 1521**
(97) 1660485
Dátum zániku: 12.7.2009

(11) **E 1661**
(97) 1612352
Dátum zániku: 2.7.2009

(11) **E 1682**
(97) 1302497
Dátum zániku: 29.7.2009

(11) **E 1743**
(97) 1649132
Dátum zániku: 9.7.2009

(11) **E 1821**
(97) 1384985
Dátum zániku: 3.7.2009

(11) **E 1867**
(97) 1539803
Dátum zániku: 18.7.2009

(11) **E 1903**
(97) 1406591
Dátum zániku: 18.7.2009

(11) **E 1928**
(97) 1420911
Dátum zániku: 15.7.2009

(11) **E 1959**
(97) 1539796
Dátum zániku: 21.7.2009

(11) **E 2016**
(97) 1712696
Dátum zániku: 27.7.2009

(11) **E 2077**
(97) 1561460
Dátum zániku: 16.7.2009

(11) **E 2175**
(97) 1414824
Dátum zániku: 3.7.2009

(11) **E 2252**
(97) 1426240
Dátum zániku: 1.7.2009

(11) **E 2308**
(97) 1423108
Dátum zániku: 23.7.2009

(11) **E 2310**
(97) 1618873
Dátum zániku: 14.7.2009

(11) **E 2328**
(97) 1532139
Dátum zániku: 30.7.2009

(11) **E 2332**
(97) 1658295
Dátum zániku: 15.7.2009

(11) **E 2338**
(97) 1412686
Dátum zániku: 15.7.2009

(11) **E 2456**
(97) 1519756
Dátum zániku: 5.7.2009

(11) **E 2510**
(97) 1666405
Dátum zániku: 30.7.2009

(11) **E 2684**
(97) 1279808
Dátum zániku: 10.7.2009

(11) **E 2746**
(97) 1406616
Dátum zániku: 5.7.2009

(11) **E 2747**
(97) 1502544
Dátum zániku: 30.7.2009

(11) **E 2786**
(97) 1614553
Dátum zániku: 1.7.2009

(11) **E 2828**
 (97) 1378595
 Dátum zániku: 2.7.2009

(11) **E 3645**
 (97) 1557462
 Dátum zániku: 11.7.2009

(11) **E 2857**
 (97) 1534793
 Dátum zániku: 31.7.2009

(11) **E 3903**
 (97) 1527115
 Dátum zániku: 23.7.2009

(11) **E 3065**
 (97) 1415381
 Dátum zániku: 31.7.2009

(11) **E 4012**
 (97) 1277893
 Dátum zániku: 11.7.2009

(11) **E 3084**
 (97) 1382308
 Dátum zániku: 17.7.2009

(11) **E 4013**
 (97) 1525347
 Dátum zániku: 16.7.2009

(11) **E 3100**
 (97) 1778812
 Dátum zániku: 30.7.2009

(11) **E 4078**
 (97) 1380243
 Dátum zániku: 12.7.2009

(11) **E 3107**
 (97) 1495957
 Dátum zániku: 7.7.2009

(11) **E 4602**
 (97) 1649051
 Dátum zániku: 26.7.2009

(11) **E 3188**
 (97) 1606307
 Dátum zániku: 2.7.2009

(11) **E 4823**
 (97) 1389684
 Dátum zániku: 15.7.2009

(11) **E 3343**
 (97) 1411923
 Dátum zániku: 29.7.2009

(11) **E 4882**
 (97) 1723307
 Dátum zániku: 21.7.2009

(11) **E 3377**
 (97) 1553940
 Dátum zániku: 25.7.2009

(11) **E 4909**
 (97) 1747745
 Dátum zániku: 10.7.2009

(11) **E 3381**
 (97) 1771500
 Dátum zániku: 29.7.2009

(11) **E 5072**
 (97) 1416843
 Dátum zániku: 25.7.2009

(11) **E 3389**
 (97) 1656842
 Dátum zániku: 21.7.2009

(11) **E 3458**
 (97) 1502545
 Dátum zániku: 30.7.2009

(11) **E 3558**
 (97) 1512350
 Dátum zániku: 23.7.2009

PC4A

Prevody a prechody práv na európske patenty

(11) **E 53**

(97) 1300080, 22.9.2004

(73) NUTREXPA, S.L., Barcelona, ES;

Predchádzajúci majiteľ:

SOS Cuétara, S.A., Madrid, ES;

Dátum uzavretia zmluvy: 4.1.2010

Dátum zápisu do registra: 1.3.2010

TC4A

Zmeny mien

(11) **E 1440**

(97) 1457208, 16.8.2006

(73) Bayer Schering Pharma Aktiengesellschaft, Berlin, DE;

Dátum zápisu do registra: 17.2.2010

ČASŤ

DODATKOVÉ OCHRANNÉ OSVEDČENIA

Číselné kódy na označovanie bibliografických údajov (Štandard WIPO ST. 9)

- | | |
|---|--|
| <p>(11) Číslo dokumentu
 (21) Číslo žiadosti
 (22) Dátum podania žiadosti
 (23) Dátum podania žiadosti o predĺženie doby platnosti
 (24) Dátum/Predpokladaný dátum nadobudnutia účinkov dodatkového ochranného osvedčenia
 (54) Názov vynálezu základného patentu
 (68) Číslo základného patentu
 (71) Meno (názov) žiadateľa (-ov)
 (73) Meno (názov) majiteľa (-ov)
 (74) Meno (názov) zástupcu (-ov)</p> | <p>(92) Číslo a dátum prvého povolenia uviesť liečivo alebo výrobok na ochranu rastlín na trh v Slovenskej republike
 (93) Číslo, dátum a štát prvého povolenia uviesť liečivo alebo výrobok na ochranu rastlín na trh v Spoločenstve
 (94) Predpokladaný dátum uplynutia platnosti osvedčenia/Predpokladaný dátum uplynutia predĺženej doby platnosti osvedčenia/Opravený predpokladaný dátum uplynutia doby platnosti osvedčenia/Opravený predpokladaný dátum uplynutia predĺženej doby platnosti osvedčenia
 (95) Názov liečiva/výrobku na ochranu rastlín
 Typ: (liečivo/výrobok na ochranu rastlín)</p> |
|---|--|

Udelené dodatkové ochranné osvedčenia

(11) 79

- (21) 5003-2009
 (22) 18.6.2009
 (24) 10.12.2019
 (68) 286635
 (54) N-Substituované 2-kyanopyrolidíny, farmaceutický prostriedok, ktorý ich obsahuje a ich použitie na výrobu liečiva
 (71) NOVARTIS AG, Basel, CH;
 (74) Čechvalová Dagmar, Bratislava, SK;
 (92) EU/1/07/414/001, EU/1/07/414/002, EU/1/07/414/003, EU/1/07/414/004, EU/1/07/414/005, EU/1/07/414/006, EU/1/07/414/007, EU/1/07/414/008, EU/1/07/414/009, EU/1/07/414/010, EU/1/07/414/011, EU/1/07/414/012, EU/1/07/414/013, EU/1/07/414/014, EU/1/07/414/015, EU/1/07/414/016, EU/1/07/414/017, 26.9.2007
 (93) EU/1/07/414/001, EU/1/07/414/002, EU/1/07/414/003, EU/1/07/414/004, EU/1/07/414/005, EU/1/07/414/006, EU/1/07/414/007, EU/1/07/414/008, EU/1/07/414/009, EU/1/07/414/010, EU/1/07/414/011, EU/1/07/414/012, EU/1/07/414/013, EU/1/07/414/014, EU/1/07/414/015, EU/1/07/414/016, EU/1/07/414/017, 26.9.2007, EU
 (95) **Vildagliptín**
 typ: Liečivo
 (94) 26.9.2022

(11) 80

- (21) 5007-2009
 (22) 10.9.2009
 (24) 14.11.2018
 (68) 286886
 (54) Azapolycyklické zlúčeniny s anelovanou arylskupinou, ich použitie, farmaceutické kompozície na ich báze a medziprodukty
 (71) Pfizer Products Inc., Groton, CT, US;
 (74) Bušová Eva, JUDr., Bratislava, SK;
 (92) EU/1/06/360/001, EU/1/06/360/002, EU/1/06/360/003, EU/1/06/360/004, EU/1/06/360/005, EU/1/06/360/006, EU/1/06/360/007, EU/1/06/360/008, EU/1/06/360/009, EU/1/06/360/010, 26.9.2006
 (93) EU/1/06/360/001, EU/1/06/360/002, EU/1/06/360/003, EU/1/06/360/004, EU/1/06/360/005, EU/1/06/360/006, EU/1/06/360/007, EU/1/06/360/008, EU/1/06/360/009, EU/1/06/360/010, 26.9.2006, EU
 (95) **Vareniklín**
 typ: Liečivo
 (94) 26.9.2021

TC4A Zmeny v údajoch o majiteľoch dodatkového ochranného osvedčenia

(21) 6-2008

- (73) Merck Sharp & Dohme Corp., Rahway, NJ, US;
 Dátum zápisu do registra: 26.2.2010

(21) 4-2007

- (73) Merck Sharp & Dohme Corp., Rahway, NJ, US;
 Dátum zápisu do registra: 26.2.2010

(11) 2

- (21) 4-2002
 (73) Merck Sharp & Dohme Corp., Rahway, NJ, US;
 Dátum zápisu do registra: 26.2.2010

(11) 12

- (21) 11-2002
 (73) Merck Sharp & Dohme Corp., Rahway, NJ, US;
 Dátum zápisu do registra: 26.2.2010

(11) 29

- (21) 3-2004
 (73) Merck Sharp & Dohme Corp., Rahway, NJ, US;
 Dátum zápisu do registra: 26.2.2010

(11) 77

- (21) 5006-2008
 (73) Merck Sharp & Dohme Corp., Rahway, NJ, US;
 Dátum zápisu do registra: 26.2.2010

ČASŤ

ÚŽITKOVÉ VZORY

Kódy na označovanie jednotlivých druhov dokumentov (Štandard WIPO ST. 16)

- | | |
|---|--|
| U1 Zverejnené prihlášky úžitkových vzorov podľa zákona č. 517/2007 Z.z. o úžitkových vzoroch a o zmene a doplnení niektorých zákonov | Y1 Zapísané úžitkové vzory podľa zákona č. 517/2007 Z.z. o úžitkových vzoroch a o zmene a doplnení niektorých zákonov bez zmeny v porovnaní s príslušnou zverejnenou prihláškou |
| | Y2 Zapísané úžitkové vzory podľa zákona č. 517/2007 Z.z. o úžitkových vzoroch a o zmene a doplnení niektorých zákonov so zmenou v porovnaní s príslušnou zverejnenou prihláškou |

Číselné kódy na označovanie bibliografických údajov (Štandard WIPO ST. 9)

- | | |
|--|---|
| (11) Číslo dokumentu | (62) Číslo pôvodnej prihlášky v prípade vylúčenej prihlášky |
| (21) Číslo prihlášky | (67) Číslo pôvodnej patentovej prihlášky v prípade odbočenia |
| (22) Dátum podania prihlášky | (71) Meno (názov) prihlasovateľa (-ov) |
| (24) Dátum nadobudnutia účinkov úžitkového vzoru | (72) Meno pôvodcu (-ov) |
| (31) Číslo prioritnej prihlášky | (73) Meno (názov) majiteľa (-ov) |
| (32) Dátum podania prioritnej prihlášky | (74) Meno (názov) zástupcu (-ov) |
| (33) Krajina alebo regionálna organizácia priority | (86) Číslo podania medzinárodnej prihlášky podľa PCT |
| (43) Dátum zverejnenia prihlášky | (87) Číslo zverejnenia medzinárodnej prihlášky podľa PCT |
| (45) Dátum oznámenia o zápise úžitkového vzoru | (96) Číslo podania európskej patentovej prihlášky |
| (47) Dátum zápisu a sprístupnenia úžitkového vzoru verejnosti | (97) Číslo zverejnenia európskej patentovej prihlášky alebo vydania európskeho patentového spisu |
| (51) Medzinárodné patentové triedenie | |
| (54) Názov | |
| (57) Anotácia | |

Poznámka:

Symbody medzinárodného patentového triedenia uvedené v tomto vestníku zodpovedajú vydaniu 2010.01 základnej úrovne triedenia s platnosťou od 1. januára 2010.

Kódy na označovanie záhlaví oznámení publikovaných vo Vestníku ÚPV SR (Štandard WIPO ST. 17)

- | | |
|---|---|
| BA2K Zverejnené prihlášky úžitkových vzorov | FG2K Zapísané úžitkové vzory |
| FA2K Zastavené konania o prihláškach úžitkových vzorov na žiadosť prihlasovateľa | MA2K Zaniknuté úžitkové vzory vzdaním sa |
| FB2K Zastavené konania o prihláškach úžitkových vzorov | MC2K Vymazané úžitkové vzory |
| FC2K Zamietnuté prihlášky úžitkových vzorov | MG2K Čiastočne vymazané úžitkové vzory |
| GB2K Prevody a prechody práv na prihlášky úžitkových vzorov | MK2K Zaniknuté úžitkové vzory uplynutím doby platnosti |
| PD2K Zmeny dispozičných práv na prihlášky úžitkových vzorov (zálohy) | ND2K Predĺženie platnosti úžitkových vzorov |
| PD2K Zmeny dispozičných práv na prihlášky úžitkových vzorov (ukončenie zálohov) | PC2K Prevody a prechody práv na úžitkové vzory |
| | PD2K Zmeny dispozičných práv na úžitkové vzory (zálohy) |
| | PD2K Zmeny dispozičných práv na úžitkové vzory (ukončenie zálohov) |
| | QB2K Licenčné zmluvy |
| | QC2K Ukončenie platnosti licenčných zmlúv |

Opravy a zmeny

Opravy v prihláškach úžitkových vzorov

- HA2K** Doplnenie pôvodcu (-ov)
- HB2K** Opravy mien
- HC2K** Zmeny mien
- HD2K** Opravy adries
- HE2K** Zmeny adries
- HF2K** Opravy dátumov
- HG2K** Opravy zatriedenia podľa MPT
- HH2K** Opravy chýb alebo zmeny všeobecne
- HK2K** Opravy tlačových chýb vo Vestníku ÚPV SR

Opravy v úžitkových vzoroch

- TA2K** Doplnenie pôvodcu (-ov)
- TB2K** Opravy mien
- TC2K** Zmeny mien
- TD2K** Opravy adries
- TE2K** Zmeny adries
- TF2K** Opravy dátumov
- TG2K** Opravy zatriedenia podľa MPT
- TH2K** Opravy chýb alebo zmeny všeobecne
- TK2K** Opravy tlačových chýb vo Vestníku ÚPV SR

BA2K

Zverejnené prihlášky úžitkových vzorov

Podľa § 40 ods. 1 zákona č. 517/2007 Z. z. o úžitkových vzoroch a o zmene a doplnení niektorých zákonov, po zverejnení prihlášky úžitkového vzoru môže ktokoľvek podať v lehote troch mesiacov od tohto zverejnenia úradu námietky proti zápisu úžitkového vzoru do registra.

Obsah prihlášok úžitkových vzorov sa zverejňuje v rozsahu opisu technického riešenia, nárokov na ochranu, výkresov s obrázkami a ďalšími podkladmi, spolu s výsledkom rešerše na stav techniky, ktorú vykonal úrad podľa § 38 ods. 4 uvedeného zákona.

Zverejnené prihlášky sú dostupné prostredníctvom internetovej databázy s vybranými údajmi z registra úžitkových vzorov na stránke www.upv.sk alebo v študovni úradu, alebo môžu byť doručené v papierovej alebo elektronickej forme na základe objednávky, doručenej úradu v písomnej forme.

(21)	(51)	(21)	(51)	(21)	(51)	(21)	(51)
5070-2007	H04L 9/32	105-2009	E03B 3/00	5085-2009	H02H 9/04	50084-2009	B60R 22/00
87-2008	B23K 9/12	110-2009	B60R 25/00	5086-2009	A41D 13/00	50086-2009	A47C 3/00
50067-2008	A61J 3/00	112-2009	B61D 45/00	5087-2009	F03D 3/00	50087-2009	B61D 17/00
31-2009	B60S 1/02	117-2009	E04H 17/14	5089-2009	B60B 15/00	50090-2009	E04C 2/26
45-2009	B22D 18/06	125-2009	C04B 2/00	5094-2009	F16C 3/04	50092-2009	E01B 11/00
56-2009	E04B 2/56	5062-2009	G06Q 40/00	5098-2009	H02H 7/18	50093-2009	E03F 5/04
58-2009	H02J 13/00	5063-2009	D21H 25/00	50068-2009	H05K 5/00	50098-2009	B60F 1/00
62-2009	F21L 4/00	5075-2009	E04D 13/064	50069-2009	E06B 5/00	50100-2009	B61C 15/00
90-2009	F23J 13/00	5077-2009	C12G 3/00	50072-2009	G01F 23/24		
96-2009	B01D 53/26	5080-2009	E04B 1/62	50073-2009	F24J 2/42		
102-2009	B62K 17/00	5082-2009	A61B 5/04	50083-2009	G09F 3/03		

(51) A41D 13/00, A41D 13/015, A41D 13/05

(21) 5086-2009

- (22) 6.11.2009
- (31) PUV 2008-20643
- (32) 9.12.2008
- (33) CZ

- (71) Jiruš Václav, Hrdějovice, CZ;
- (72) Jiruš Václav, Hrdějovice, CZ;
- (74) Hojčuš Peter, Ing., Bratislava, SK;

(54) Nohavice na šport s odnímateľnými chráničmi kolien

(57) Nohavice (1) na šport s odnímateľnými chráničmi (2) kolien, usporiadanými vyberateľne vo vrecku (3) vo vnútri nohavíc, sú riešené tak, že vrecko (3) je vytvorené v návleku (4) usposobenom na flexibilné obopnutie nohy v oblasti kolena, ktorý je upevnený aspoň v oblasti svojho horného okraja (5) na vnútornom obvode nohavice (6) v jej kolennej alebo nadkolennej časti, pričom návlek (4) je upevnený k vnútornej strane nohavice (6) v kolennej alebo podkolennej časti pomocou aspoň jedného príchytneho prvku (8) a chránič (2) je vo vrecku (3) uložený posuvne s možnosťou aretácie vo zvolenej polohe pomocou aretačného prostriedku (9).

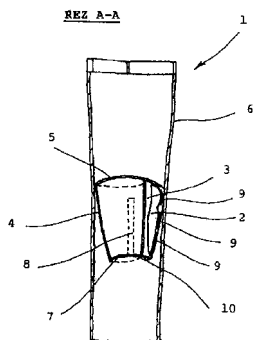

(51) A47C 3/00, A47C 15/00, A47C 5/00

(21) 50086-2009

- (22) 21.11.2009
- (71) Zepelin, s. r. o., Trenčianske Teplice, SK;
- (72) Ochodnický Pavol, Trenčín, SK;
- (74) Kubínyi Peter, Bc., Trenčín, SK;

(54) Sedací vak plnený polystyrénovou zmesou

(57) Opísaný je sedací vak plnený polystyrénovou zmesou, ktorý obsahuje pneumatický vankúš (3) vybavený ventilom (4).

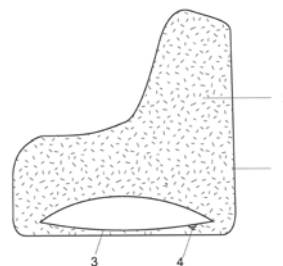

(51) A61B 5/04, A61B 5/02

(21) 5082-2009

- (22) 26.10.2009
- (71) Fakulta biomedicínskeho inžinýrství, České vysoké učení technické v Praze, Kladno, CZ; Ústav merania SAV, Bratislava, SK;
- (72) Kneppo Peter, prof. Ing. DrSc., Bratislava, SK; Tyšler Milan, doc. Ing. CSc., Bratislava, SK; Hána Karel, Ing. Ph.D., Říčany u Prahy, CZ; Rosík Vladimír, Ing., Bratislava, SK; Smrčka Pavel, Ing. Ph.D., Praha, CZ; Karas Slavomír, Ing., Martin, SK; Mužík Jan, Ing., Praha, CZ;
- (74) Guniš Jaroslav, Mgr., Bratislava, SK;

(54) Systém na polygrafické snímanie a vyhodnocovanie biologických signálov v reálnom čase

- (57) Riešenie sa týka systému na polygrafické snímanie a vyhodnocovanie biologických signálov v reálnom čase, ktorého podstata spočíva v tom, že je tvorený snímacou jednotkou (7) so vstupnými zosilňovačmi (1) s voliteľným ziskom a prenášaným kmitočtovým pásmom, prepojenými s výkonným signálovým procesorom (4) s užívateľsky meniteľnou programovou pamäťou na priame spracovanie príznakov snímajúcich súpravy biologických a/alebo technických signálov v reálnom čase, pričom každý kanál zosilňovača (1) je vybavený A/D prevodníkom (2). Podľa jedného uskutočnenia priamo v snímacej jednotke (7) sú zabudované vizuálne a/alebo akustické, a/alebo komunikačné prvky (3) na signalizáciu diagnostických príznakov snímajúcich súpravy biologických a/alebo technických signálov v reálnom čase. Podľa ďalšieho uskutočnenia snímacia jednotka (7) je vybavená zariadením na spracovávanie a kódovanie príznakov na akceleráciu zobrazovania diagnostických 2D a/alebo 3D vizualizácií a máp v nadriadenom grafickom subsystéme (10) v reálnom čase. Snímacia jednotka (7) je pripojená k nadriadenému systému (8) na interaktívnu zmenu algoritmov výpočtu príznakov na snímajúcich súpravy biologických signálov a/alebo ich signalizáciu v jednotke (7), a/alebo konfiguráciu vstupných zosilňovačov (1). Snímacia jednotka (7) je ďalej vybavená výmenným modulom (5) komunikačného rozhrania a vymeniteľným dobíjajúcim napájacím zdrojom (6).

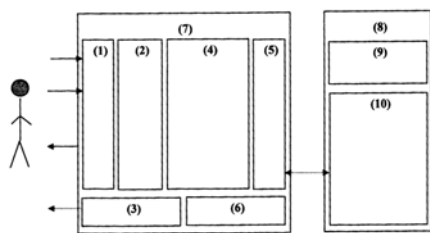

- (51) **A61J 3/00, A61J 7/00, G09F 11/00**
 (21) **50067-2008**
 (22) 29.10.2008
 (71) Stahlbrandt Bo Gustav, Bratislava, SK;
 (72) Stahlbrandt Bo Gustav, Bratislava, SK;
 (74) Porubčan Róbert, Ing., Ivanka pri Dunaji, SK;
 (54) **Puzdro s časovým záznamom na lieky a/alebo aplikačné pomôcky, spôsob zaznamenávania**
 (57) Puzdro s časovým záznamom na lieky a/alebo na aplikačné pomôcky, predovšetkým na inzulín a/alebo na inzulínové pero má na vnútornej strane (3) chlopne (2) mechanický ukazovateľ času aplikácie s aspoň dvoma polohami indikácie, chlopňa (2) je priehľadná alebo priesvitná. Mechanický ukazovateľ je tvorený záložkovým pásmom (4) s aspoň dvoma, výhodne štyrmi kapsami (5) na založenie indikátora (6). Opísaný je spôsob zaznamenávania užitia lieku.

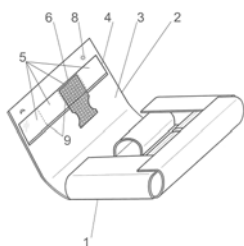

- (51) **B01D 53/26**
 (21) **96-2009**
 (22) 10.9.2009
 (31) 20 2008 012 371.2
 (32) 11.9.2008
 (33) DE
 (71) Helmholtz-Zentrum für Umweltforschung GmbH-UFZ, Leipzig, DE;
 (72) Ulf Roland, Dr., Leipzig, DE;
 (74) Hörmannová Zuzana, Ing., Bratislava, SK;
 (54) **Zariadenie na spracovanie plynov, najmä na sušenie plynu alebo bioplynu**
 (57) Technické riešenie sa týka zariadenia na oddeľovanie zložiek plynnej zmesi prostredníctvom adsorpcie na lôžku pevnej látky a možnosti tepelnej regenerácie lôžka pevnej látky. Zariadenie obsahuje duté teleso (1) tvoriace priestor na adsorpciu, v dutom telese (1) usporiadané lôžko (4) pevnej látky, ktoré je spôsobilé aspoň jednu plynnú zložku aspoň čiastočne absorbovať, prvý otvor (2) spôsobilý zavádzať plynnú zmes do dutého telesa (1), druhý otvor (3) spôsobilý plynnú zmes odvádzať z dutého telesa (1) a aspoň jednu elektródu (5, 6), ktorá je spojená s vysokofrekvenčným (VF) generátorom (8) s frekvenciou medzi 1 a 50 MHz. Zariadenie je charakteristické tým, že aspoň jedna elektróda (5, 6) vytvára časť plynotesného dutého telesa (1) a/alebo je s ním elektricky vodivo spojená, a/alebo aspoň časť jednej elektródy (5, 6) je usporiadaná vnútri lôžka (4) pevnej látky a vedľa druhého otvoru (3) je v lôžku (4) pevnej látky umiestnený senzor (15) vlhkosti.

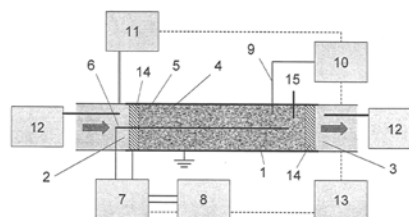

- (51) **B22D 18/06**
 (21) **45-2009**
 (22) 4.6.2009
 (71) Novák Pavel, Ing., Dolný Kubín, SK;
 (72) Novák Pavel, Ing., Dolný Kubín, SK;
 (54) **Zariadenie na vákuové odlievanie**
 (57) Zariadenie na vákuové odlievanie pozostáva z nádrže (5), z potrubia (3), z vákuovej kaskády (2), z vákuového klobúka (1), zdvihovej plošiny (39), vákuového zariadenia (24) a procesora (41), pričom nádrž (5) je prepojená cez potrubie (3) s kaskádou (2), ktorá je napojená na klobúk (1), ktorý je hermeticky uzavretý s príslušnou zdvihovou plošinou (39), pričom priestory potrubia (3), kaskády (2) a klobúka (1) sú napojené na vákuové zariadenie (24) cez potrubie (22). Atmosférický tlak nad hladinou roztaveného kovu v nádrži (5) a podtlak v priestoroch klobúka (1), kaskády (2) a potrubia (3) spôsobujú, že tekutý kov sa transformuje zo spodku nádrže (5), kde je najčistejší kov, cez potrubie (3) do vákuovej kaskády (2), cez ktorú kov pomaly preteká, pričom sa zbavuje plynových prímies až sa dostane do výtokového otvoru (18), z ktorého sa vlieva do evakuovanej formy (6). Automatický proces odlievania je kontrolovaný riadiacim procesorom (41).

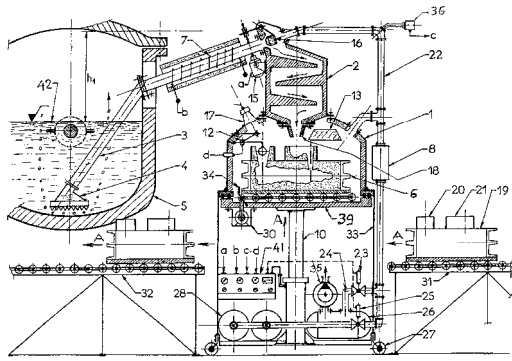

(51) **B23K 9/12, B23K 37/00**

(21) **87-2008**

(22) 25.7.2008

(71) PRVÁ ZVÁRAČSKÁ, a. s., Bratislava, Bratislava, SK;

(72) Guspan Jozef, Ing., Košice, SK; Kolenič František, Ing., PhD., Bratislava, SK; Fodrek Peter, Ing., PhD., Bratislava, SK;

(54) **Poloautomatizovaná linka na výrobu zváraných konštrukčných prvkov**

(57) Poloautomatizovaná linka na výrobu zváraných konštrukčných prvkov pozostáva z troch podsystémov. Na prvom podsystéme sa ručne stehujú nízke priame nosníky, pričom sa vykonáva špeciálny medzioperačný postup, zabezpečený mechanizmami podsystému. Vysoké a tvarovo nesymetrické nosníky sa stehujú na druhom podsystéme, kde sa dielce nakladajú zošíkmením smerom dolu. Tieto dva podsystémy tvoria paralelnú výrobnú vetvu pred podsystémom automatizovaného zvárania. Zostehované dielce sa presúvajú v reálnom čase na podsystém automatizovaného oblúkového zvárania súbežným chodom dvoch alebo štyroch horákov, kde prebieha automatizované, programom riadené zváranie technológiou súbežného zvárania dvoma alebo štyrmi horákmi. Celý výrobný proces v linke je charakteristický tým, že prebieha pri stojatej polohe nosníka.

(51) **B60B 15/00, B60C 11/14**

(21) **5089-2009**

(22) 18.11.2009

(71) Hurčík Lubomír, Ing., Bratislava, SK;

(72) Hurčík Lubomír, Ing., Bratislava, SK;

(74) Brichtová Tatiana, JUDr., Bratislava, SK;

(54) **Spôsob vysúvania a zasúvania protišmykových hrotov na pneumatike a pneumatika s protišmykovými hrotmi**

(57) Spôsob vysúvania a zasúvania protišmykových hrotov na pneumatike je založený na tom, že protišmykové hroty sú z behúňa pneumatiky riadene vysúvateľné alebo zasúvateľné elektro-mechanicky alebo pneumatically-mechanicky zmenou tlaku vzduchovej alebo plynovej náplne pneumatiky alebo nezávislého tlakového priestoru vo vnútri pneumatiky. Pneumatika s protišmykovými hrotmi podľa technického riešenia je charakteristická tým, že behúň (1) pneumatiky obsahuje sústavu riadene vysúvateľných a zasúvateľných protišmykových hrotov (2). Zadná strana protišmykových

hrotov (2) pritom zasahuje do vnútorného priestoru (3) pneumatiky alebo do nezávislého tlakového priestoru (4) vo vnútri pneumatiky priamo alebo cez prepojenie s piestikom (5).

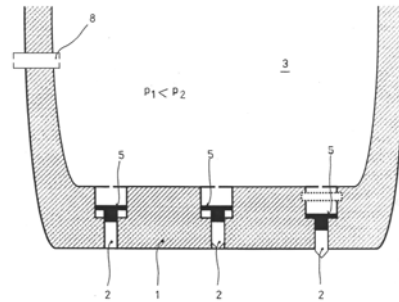

(51) **B60F 1/00**

(21) **50098-2009**

(22) 18.12.2009

(71) SaZ Invest s. r. o., Skalica, SK;

(72) Štefánek Peter, Martin, SK;

(74) Rzymanová Kamila, Ing., Poprad, SK;

(54) **Železničné vozidlo**

(57) Železničné vozidlo má na stávajúci rám nákladnej plošiny pripojené najmenej dva železničné podvozky (2,3) a najmenej jednu cestnú nápravu (10) a na zvýšenej voľnej prednej časti rámu (1) nákladnej plošiny má umiestnenú kabínu (6) vozidla, hydraulický systém (5) a motorovú jednotku (4), pričom kolesá predného podvozku (2) sú v nefunkčnom stave sklopené nad spodnú hranu zdvihnutého pozdĺžnika predného podvozku (2).

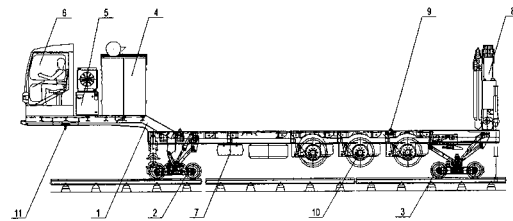

(51) **B60R 22/00**

(21) **50084-2009**

(22) 18.11.2009

(71) Stanko Peter, MUDr., Modra, SK;

(72) Stanko Peter, MUDr., Modra, SK;

(74) Bachratá Magdaléna, Mgr., Bratislava, SK;

(54) **Bezpečnostný pás pre cestujúcich v motorových vozidlách**

(57) Podstatou je bezpečnostný upínací pás s dvojicou popruhov, tvorenou dvoma párami popruhov – ľavým párom (X) a pravým párom (V). Horné časti popruhov (X.1, V.1) sú prostredníctvom samonavíjacieho mechanizmu (Z) ukotvené v horných bočných oblúkoch sedadla (O) a dolné časti (X.2, V.2) popruhov sú upevnené v kostre sedadla približne vo výške dolnej časti hrudníka. Páry popruhov sú vybavené navzájom spojitelnou dvojicou spojovacích prvkov (A) na ich bezpečnostné spojenie počas jazdy, napr. hák-oko. Dvojica spojovacích prvkov môže byť ďalej vybavená pružným mechanizmom na bezpečné a rýchle uvoľnenie spojenia, napr. pružinou.

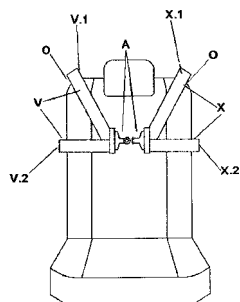
(51) **B60R 25/00**(21) **110-2009**

(22) 30.10.2009

(71) Sabó Atila, Banská Bystrica, SK;

(72) Sabó Atila, Banská Bystrica, SK;

(54) **Zabezpečovacie zariadenie pre motorové vozidlá**

(57) Zabezpečovacie zariadenie pre motorové vozidlá, je charakteristické tým, že medzi diagnostický konektor (8) a vozidlový systém je zaradený spínací modul (2), ktorý je ovládaný centrálnym modulom zabezpečovacieho zariadenia, a tým je nemožné v režime zabezpečenia diagnostikovať motorové vozidlo. Druhý spínací modul prerušuje obvod motorového vozidla potrebný na naštartovanie motora a je tiež ovládaný centrálnym modulom zabezpečovacieho zariadenia. K centrálnemu modulu je pripojený tretí modul, ktorým sa pri zapnutom kľúčiku zapalovania aktivuje servisný režim, nakoľko je spínaný magnetickým poľom.

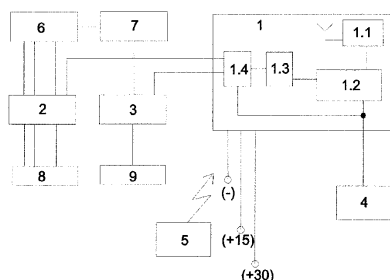
(51) **B60S 1/02**(21) **31-2009**

(22) 7.4.2009

(71) Stanek Dušan, Rožňava, SK;

(72) Stanek Dušan, Rožňava, SK;

(54) **Výmenník tepla pre ostrekovač autoskiel**

(57) Prídavné zariadenie automobilu umožňujúce ohrev vody ostrekovača autoskiel tým, že jeho prídavná komora, umiestnená na hadici odvádzajúcej odpadové teplo motora do chladiča, je vyrobená z kovu, umožňujúceho aktívnu výmenu tepla, aby pri ostrekovaní autoskiel mohla byť použitá teplá voda, čo v podstatnej miere zvyšuje účinnosť stieračov.

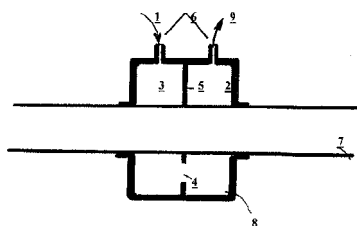
(51) **B61C 15/00**(21) **50100-2009**

(22) 22.12.2009

(31) PUV 2008-20720

(32) 22.12.2008

(33) CZ

(71) Vašíček Jaroslav, Ing., Brno, CZ;

(72) Vašíček Jaroslav, Ing., Brno, CZ;

(74) Kubínyi Peter, Bc., Trenčín, SK;

(54) **Pieskovacie zariadenie pre koľajové vozidlá, najmä pre železničné lokomotívy a motorové vozne**

(57) Pieskovacie zariadenie pre koľajové vozidlá, najmä pre železničné lokomotívy a motorové vozne, pripojiteľné na zdroj tlakového vzduchu a na zdroj elektrickej energie. Zariadenie obsahuje aspoň jeden zásobník (64, 65, 74, 75) piesku, s ktorým je spriahnutý dávkovací mechanizmus (44, 45, 54, 55) piesku obsahujúci sífonový uzáver (104) s prepádovou hrádzou (105). Pred prepádovou hrádzou (105) ústi do prietokového prierezu sífonového uzáveru (104) prírodné potrubie dávkovacieho tlakového vzduchu a za dávkovacím mechanizmom je usporiadaná dopravná trubica (8) piesku. Za prepádovou hrádzou (105) sífonového uzáveru (104) dávkovacieho mechanizmu (44, 45, 54, 55) piesku a pred vstupom do dopravnej trubice (8) piesku je usporiadaná výsypná komora (46, 47, 56, 57), do ktorej ústi výstupné hrdlo (108) dopravného tlakového vzduchu.

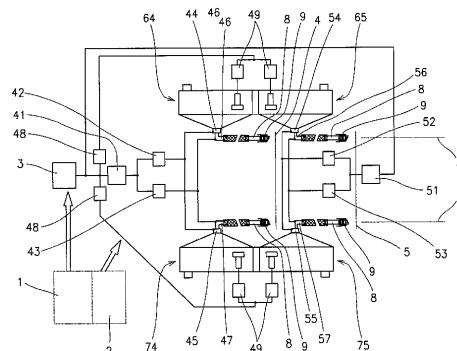
(51) **B61D 17/00, E05D 15/10**(21) **50087-2009**

(22) 24.11.2009

(71) TATRAVAGÓNKA, a. s., Poprad, SK;

(72) Hlinka Jiří, Ing., Poprad - Veľká, SK;

(74) Rzymanová Kamila, Ing., Poprad, SK;

(54) **Mechanizmus na zaistenie bočnice krytého nákladného železničného vozňa**

(57) Mechanizmus na zaistenie bočnice krytého nákladného železničného vozňa pozostáva z uzamykacej poistky (1), ťahadla (4) a páky (2), ktorá je vybavená objímkou (3), pričom uzamykacia poistka (1) je spojená prostredníctvom ťahadla (4), páky (2) a objímky (3) so stávajúcim otočným hriadeľom (6) nastaviteľne.

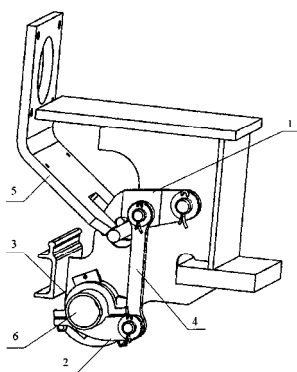

- (51) **B61D 45/00**
 (21) **112-2009**
 (22) 6.11.2009
 (71) TATRAVAGÓNKA, a. s., Poprad, SK;
 (72) Hlinka Jiří, Ing., Poprad - Veľká, SK; Cerva Eduard, Ing., Spišská Teplica, SK;
 (74) Rzymanová Kamila, Ing., Poprad, SK;
 (54) **Klanicový systém s otočne uloženými klanicami**
 (57) Klanicový systém s otočne uloženými klanicami, ktoré možno uviesť do vzpriamenej pracovnej polohy a do sklopenej odkladacej polohy, ktorého podstatnými časťami sú navzájom spojené klanica (1), podval (7) a nosič (16), čo umožňuje klanica (1) vybavená otočným čapom (2), nad ktorým je umiestnený palec (3) klanice, zapadajúci do drážky 4 háku 5 podvalu 7, a pod ktorým je umiestnená spodná časť (6) klanice, ktorá sa opiera o nosič (16), pričom podval (7) a nosič (16) sú s plochou železničného vozňa spojené pevným spojom a klanica (1) pohyblivým spojom.

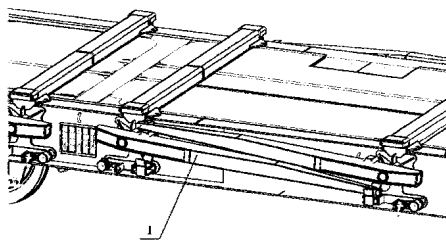
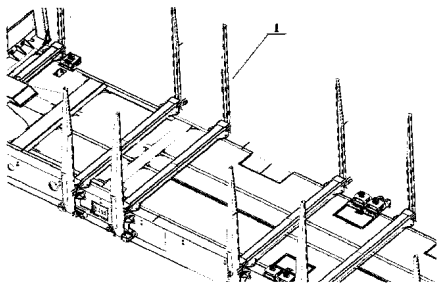

- (51) **B62K 17/00**
 (21) **102-2009**
 (22) 9.10.2009
 (71) Gavalec Milan, Podbrezová, SK; Gavalec Milan, Ing., Košice, SK;
 (72) Gavalec Milan, Podbrezová, SK; Gavalec Milan, Ing., Košice, SK;
 (54) **Cestné vozidlá s pohonom sily nôh, na prepravu osôb, batožín a zvierat**
 (57) Vozidlá jednostopové dvojkolesové, jednostopové trojkolesové a dvojstopové trojkolesové sú určené hlavne na rodinnú turistiku, vrátane prevozu malých detí, poznávanie ďalekých krajín, cestu do práce, prevoz väčšieho množstva batožiny, atď. pretože sedadlá všetkých modelov sú umiestnené nízko nad zemou a ani pri páde prakticky nehrozí ublíženie na zdraví, dajú sa dobre využiť aj pre ľudí, ktorí majú zdravotné problémy, ako napr. poruchu rovnováhy. Pri všetkých troch modeloch je prakticky rovnaké: hlavný nosný rám (10), umiestnenie riadidla (4) a ovládanie smeru pohybu predného kolesa (7.1) prostredníctvom prevodníkov (1) a (3), umiestnenie pohonných mechanizmov (8), (8.1) a (8.1.1), sedadla (5) a (5.1), ale tiež úložnej plochy na batožinu (21). Výnimku tvorí len model dvojstopový, ktorý má dva nosné rámy (10) a (10.1), dva pohonné mechanizmy (8.1) a tiež dve, vedľa seba umiestnené sedadlá (5.2). Taktiež istou výnimkou je možnosť pripojenia postranného vozíka (11) s úložnou plochou na batožinu (21) k jednostopovému dvojkolesovému modelu, čím sa podstatne rozšíri jeho použiteľnosť.

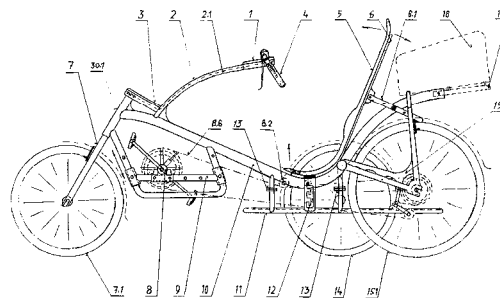

- (51) **C04B 2/00, C01F 11/00**
 (21) **125-2009**
 (22) 30.11.2009
 (71) Hečko František, Ing., Bojnice, SK; Marušinec František, Prievidza, SK;
 (72) Hečko František, Ing., Bojnice, SK; Marušinec František, Prievidza, SK;
 (54) **Vápenatý hydrát v práškovej forme**
 (57) Technické riešenie sa týka hydroxidu vápenatého v práškovej forme na báze odpadového karbidového vápna, ktorý pozostáva z 50 až 99 % hmotn. odpadového karbidového vápna a z 50 až 1 % hmotn. sušiackej prísady, ktorú predstavujú priemyselne odpadové, buď vyžihnaný prach z dymových plynov výroby karbidu vápnika, alebo zmes vyžihnaného prachu dymových plynov výroby karbidu vápnika a vápenného odprašku z dopravných ciest výroby karbidu vápnika, prípadne vápenného odprašku z rotačnej pece výroby vápna.

(51) C12G 3/00, A23L 2/00**(21) 5077-2009**

(22) 2.10.2009

(71) Kubík Ivan, Bratislava, SK;

(72) Kubík Ivan, Bratislava, SK;

(74) Hojčuš Peter, Ing., Bratislava, SK;

(54) Nápoj s obsahom alkoholu

(57) Nápoj s obsahom alkoholu je plnený do jednorazových alebo vratných obalov a pozostáva z 30 až 70 % obj. minerálnej vody alebo sódy a 30 až 70 % obj. vína alebo vínneho produktu, pričom minerálna voda je slabá až stredne mineralizovaná.

(51) D21H 25/00**(21) 5063-2009**

(22) 21.7.2005

(71) STU Fakulta chemickej a potravinárskej technológie, Bratislava, SK;

(72) Krkoška Pavel, doc. Ing., Bratislava, SK; Hanus Jozef, Ing., PhD., Bratislava, SK; Vrška Milan, Ing., PhD., Bratislava, SK; Vizárová Katarína, Ing., PhD., Bratislava, SK; Mináriková Jarmila, RNDr., Bratislava, SK; Kováčová Martina, Ing., Lúky, SK;

(74) Holoubková Mária, Ing., Bratislava, SK;

(54) Prípravok na odkysľovanie a následné zvýšenie pevnosti a stálosti papierových nosičov informácií a spôsob jeho použitia

(57) Podstata technického riešenia spočíva v tom, že sa vodný roztok zlúčenín zirkónia, tvorený uhličitanom zirkoničito-draselným s koncentráciou najviac 6 % hmotn., obsahujúci prídavok vodorozpustných polysacharidických zlúčenín s koncentráciou najviac 2 % hmotn., nanáša alebo strieka na papierové nosiče informácií počas najviac 30 min. pri izbovej teplote. Takto upravené papierové nosiče informácií sa ďalej sušia a v prípade potreby lisujú pri izbovej teplote.

(51) E01B 11/00**(21) 50092-2009**

(22) 1.12.2009

(71) Trnavská stavebná spoločnosť a.s., Trnava, SK;

(72) Páleník Jozef, Trnava, SK;

(74) Beleščák Ladislav, Ing., Piešťany, SK;

(54) Elektrický izolovaný koľajnicový spoj

(57) Elektrický izolovaný koľajnicový spoj je tvorený izolačnou vložkou uloženou v štrbine koľajnice (1) v mieste prerušenia jej elektrovodivého spojenia a spojovacou zostavou (2), ktorú tvorí dvojica odizolovaných kovových spojok (21) pripojených ku koľajnici súborom minimálne dvoch skrutkových spojov (2), pričom izolovaný spoj tvorí izolačná vrstva (3) tvorená preplátovanými vrstvami sklenených tkanín a rohoží, vytvrdená zmesou roztoku živice s katalyzátorom, a lepiaca vrstva (4) tvorená zmesou roztoku živice so zahusťovadlom a katalyzátorom.

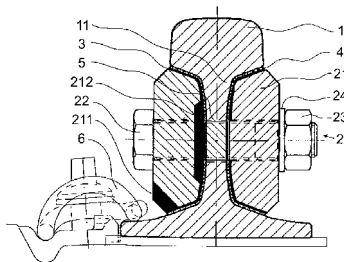
**(51) E03B 3/00, F25B 15/02, B01D 5/00****(21) 105-2009**

(22) 12.10.2009

(71) Bílik Ivan, Ing., Trnava, SK;

(72) Bílik Ivan, Ing., Trnava, SK;

(54) Atmosferická studňa

(57) Atmosférická studňa je autonómne zariadenie, ktoré len pomocou slnečného svetla premieňa vzdušnú vlhkosť na pitnú vodu. Využíva princíp absorpčného chladenia a ako jediný zdroj energie sa využívajú solárne trubice. V zariadení nie sú žiadne pohyblivé časti ako motory či čerpadlá a neobsahuje žiadnu elektroniku, preto životnosť zariadenia je nad 50 rokov.

(51) E03F 5/04, E02D 29/14**(21) 50093-2009**

(22) 8.12.2009

(71) Litvík Ľuboš, Bratislava, SK;

(72) Litvík Ľuboš, Bratislava, SK;

(74) Litváková Lenka, Ing., Bratislava, SK;

(54) Kanálový vpust

(57) Kanálový vpust určený na odvod vody v tekutom aj tuhom skupenstve pozostávajúci z hlavného telesa, na vrchu ktorého je upevnený otvárací kryt, a z dorazov osadenia hlavného telesa. Hlavné teleso je umiestniteľné do kanálového otvoru, ktorý môže byť vybavený rámom, a dorazy osadenia hlavného telesa sú umiestnené po obvode hlavného telesa tak, aby časť hlavného telesa po umiestnení do kanálového otvoru vyčnievala nad zemským povrchom. Kanálový vpust je doplnený zberným košom na mechanické nečistoty.

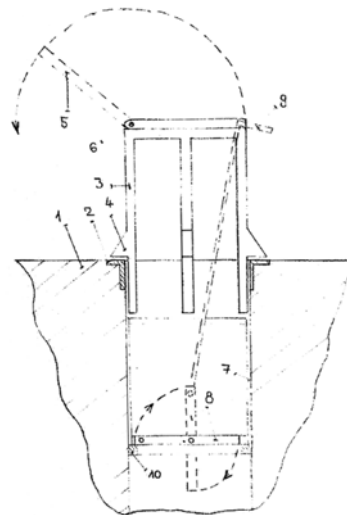
**(51) E04B 1/62****(21) 5080-2009**

(22) 16.10.2009

(71) Haasová Marie, Klatovy, CZ; Menhart Libor, Kolinec, CZ;

(72) Haasová Marie, Klatovy, CZ; Menhart Libor, Kolinec, CZ;

(74) Gajdošíková Zuzana, Ing., Bratislava, SK;

(54) Reflexná tepelná parotesná izolácia

- (57) Reflexná tepelná parotesná izolácia je tvorená viacvrstvou fóliou pozostávajúcou z najmenej dvoch preložených hliníkových fólií (1) preložených najmenej jednou plastovou fóliou (3) v termoplaste s uzatvorenou bunkovou štruktúrou (5) s inou hustotou, ako je hustota plastovej fólie (3). Jedna strana hliníkovej fólie (1) je vybavená pevnostnou sklolaminátovou mriežkou (2), ktorá je krytá vonkajšou plastovou fóliou (7). Z jednej vonkajšej strany hliníkovej fólie (1) vybavenej sklolaminátovou mriežkou (2) s vonkajšou plastovou fóliou (7) je napevno umiestnená výstužná armovacia sieť (4) so zapenenými EPS šošovkami. Na jednej vonkajšej strane hliníkovej fólie (1) je napevno nainštalovaná geotextília (6) s gramážou 200 - 3000g/m².

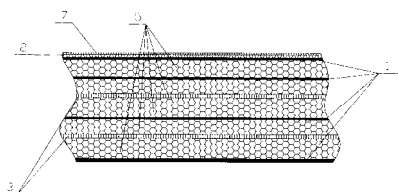

(51) E04B 2/56

(21) 56-2009

(22) 10.6.2009

(71) Mesarč Ľuboš, Ing., Prešov, SK;

(72) Mesarč Ľuboš, Ing., Prešov, SK;

(54) **Stavebná rámová konštrukcia obvodových stien a priečok a nosný konštrukčný prvok rámovej konštrukcie**

- (57) Uloženie nosných prvkov konštrukčného systému rámových konštrukcií obvodových stien a priečok spočíva v tom, že nosné prvky konštrukcie (s) sú rozmiestnené v rozstupoch podľa statického výpočtu (L) pod uhlom (α), ktorý zviaza pôdorys domu (o) s osou stojky (x) menším ako 90°, teda po diagonále. Nosný prvok rámovej konštrukcie s prerušeným tepelným mostom tvoria drevené pásnice (1) optimalizovaného tvaru a priečnik (2), ktorý je konštrukčne nosným materiálom. V prípade náročnejších konštrukcií sa k stojkám (1) prilepí, priskrutkuje alebo priklinčuje hranolček (3).

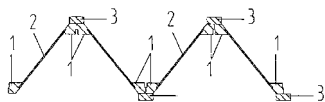

(51) E04C 2/26

(21) 50090-2009

(22) 1.12.2009

(71) PREFA Bytča - Hrabové.SK, s r.o., Bytča - Hrabové, SK;

(72) Vnuk Juraj, Ing., Žilina - Závodie, SK;

(74) Labudík Miroslav, Ing., Kysucké Nové Mesto, SK;

(54) **Spôsob konštrukčného osadenia tepelne izolovaných sendvičových stenových panelov**

- (57) Spôsob konštrukčného osadenia tepelne izolovaných sendvičových stenových panelov, tvorených tepelnoizolačnou polyuretánovou výplňou (2.1) prilepenou medzi vnútorným keramzitovým betónovým plášťom (1.1) a vonkajším keramzito-

vým betónovým plášťom (1.2), z ktorých aspoň jeden z bočných strán presahuje polyuretánovú výplň (2.1) o vzdialenosť väčšiu alebo rovnú, ako jej hrúbka, a v čelách aspoň jedného z keramzitových betónových plášťov (1.1, 1.2) je vytvorené aspoň jedno spojovacie zahĺbenie s aspoň jednou šikmou stenou. Pri montáži sú pritom vzájomne spojené susedné konce sendvičových stenových panelov pevným spojom, výhodne zvarom, fixačných výstuží v hornej i spodnej časti a následne vyplnené spojovacie zahĺbenia vnútorných keramzitových betónových plášťov (1.1) spojovacou výplňou (3) a susedné drážky (2.2) medzi polyuretánovými výplňami (2.1) polyuretánovou penou. Časť spojovacieho zahĺbenia niektorej z dvojice keramzitových betónových plášťov (1.1, 1.2) môže byť vytvorená v čele keramzitovej betónovej priečky (1.3) so šikmými stenami. Spojovacia výplň (3) môže byť tvorená keramzitovou maltovou zálievkou alebo betónom, príp. keramzitovým betónom a keramzitový betónový plášť (1.1, 1.2) a/alebo keramzitová betónová priečka (1.3), a/alebo spojovacia výplň (3) môže byť vybavená železnou armatúrou.

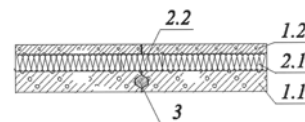

(51) E04D 13/064

(21) 5075-2009

(22) 30.9.2009

(31) W -117936

(32) 13.1.2009

(33) PL

(71) Burylo Szczepan Galeco Project Management, Kraków, PL;

(72) Burylo Szczepan, Kraków, PL;

(74) Litvákova Lenka, Ing., Bratislava, SK;

(54) **Rohové odkvapové spojenie**

- (57) Spojenie je tvorené dvoma rovnými dielmi (a) spojenými v pravom uhle prostredníctvom oblúkového dielu (b). Na koncoch rovných dielov (a) sa nachádzajú odkvapové spojenia (c) s labyrintovými tesneniami umiestnenými v ich vnútri (9). Odkvapové spojenia (c) pozdĺž predných okrajov (2) majú upínacie svorky (d), ktoré pozostávajú zo závesnej páky (3) a napínacej spony, spojených pohyblivým spojím. Koniec závesnej páky (3) je ohnutý do závesu (4) odkvapu (10). Druhý koniec napínacieho odkvapu je pripevnený v naklonenej polohe prostredníctvom pevného spoja s rotačnou osou umiestnenou pozdĺž predného okraja (2) na vonkajší povrch steny odkvapového spojenia (c).

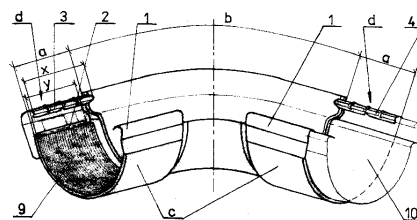

(51) E04H 17/14**(21) 117-2009**

(22) 12.11.2009

(71) LUKABETON, s.r.o., Sereď, SK;

(72) Lukáč Ladislav, Vinohrady nad Váhom, SK;

(74) Máčajová Mária, Ing., Nitra, SK;

(54) Doskové dielce bariérového oplotenia a spôsob ich výroby

(57) Doskové dielce bariérového oplotenia s upraveným povrchom podľa tohto riešenia pozostávajú z betónových doskových dielcov pozdĺžneho tvaru, pričom jedna stena dielcov je tvarovaná, s výhodou je vybavená dvomi výstupkami umiestnenými po okrajoch dielcov, a druhá, protiahla stena je rovná a povrchovo upravená minimálne na jednej časti na vzhľad tehál, keramiky, kameňa alebo dreva. Spôsob výroby doskových dielcov bariérového oplotenia spočíva v tom, že do formy sa naleje betón a pred zatvrdnutím sa na rovnú stenu doskového dielca položí mriežka v tvare tehál, kameňa, dreva alebo keramických prvkov, na voľné plochy mriežky sa aplikujú farebné vsypy pozostávajúce z 20 až 40 % hmotnostných cementu, 60 až 80 % hmotnostných piesku a 3 až 5 % hmotnostných farieb, vzhľadom na hmotnosť cementu, vsypy sa manuálne zapracujú do betónu a betón sa nechá vyzrieť. Alternatívne možno doskové dielce bariérového oplotenia vyrábať tak, že do formy sa naleje obyčajný alebo zafarbený betón a pred zatvrdnutím sa na rovnú stenu doskového dielca položí naolejovaná mriežka v tvare tehál, kameňa, dreva alebo keramických prvkov, na voľné plochy mriežky sa aplikuje posyp z cementu, najmä bieleho, mriežka sa odtlačí do farebného betónu a betón sa nechá vyzrieť.

(51) E06B 5/00**(21) 50069-2009**

(22) 1.10.2009

(71) Čekal Petr, Kovářská, CZ;

(72) Čekal Petr, Kovářská, CZ;

(74) Žovicová Viera, Mgr., Bratislava, SK;

(54) Protipožiarna dvere s ventilačnou klapkou

(57) Technické riešenie sa týka protipožiarnych dverí s aspoň jedným otvárateľným dverným krídlom, v ktorom je vytvorený minimálne jeden otvor, pričom dverné krídlo (26) je vybavené najmenej jedným otvorom (13), v ktorom je posuvne uložená klapka (20) z požiarna odolného materiálu, nachádzajúca sa v otvorenej polohe, v ktorej je profil otvoru (13) aspoň čiastočne priestupný pre prúdiaci vzduch, zaistená zariadením reagujúcim na tepelné, chemické či optické účinky požiaru, a klapka (20) je usporiadaná tak, že po odistení tohto zariadenia sa klapka pod vplyvom gravitačnej sily a/alebo sily predpätého pružného prvku presunie do uzavretej polohy, v ktorej je profil otvoru (13) úplne uzavretý.

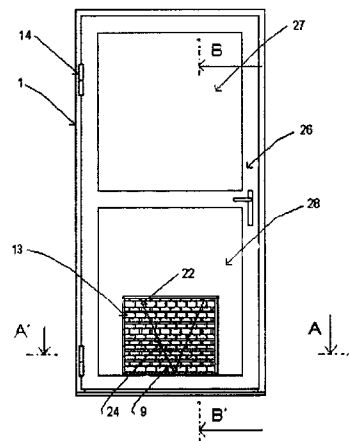
**(51) F03D 3/00, F03D 11/00, F03B 17/00****(21) 5087-2009**

(22) 12.11.2009

(31) PUV 2009-21111

(32) 15.4.2009

(33) CZ

(71) Milata Milan, Český Brod, CZ; Šilhavý František, Praha, CZ; Lakron Petr, Praha, CZ; Hubený Emanuel, Ing., Praha, CZ; Bugajdová Lúbia, Praha, CZ;

(72) Milata Milan, Český Brod, CZ; Šilhavý František, Praha, CZ;

(74) Gajdošíková Zuzana, Ing., Bratislava, SK;

(54) Zariadenie na využitie prúdenia plynov a kvapalín

(57) Zariadenie je tvorené rotorom (1), na ktorého ramenách sú otočne upevnené najmenej dve dosky (2), ktoré sú pomocou synchronizácie (3) spojené so smerovým veterníkom (4), pričom rotor (1) a smerový veterník (4) sú otočne uložené na nosnej osi (5).

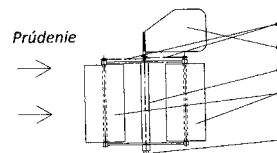
**(51) F16C 3/04****(21) 5094-2009**

(22) 9.12.2009

(71) Dobrodenka Peter, Ing., Ladce, SK; Dobrodenka Pavel, Dulov, SK; Dobrodenka Anton, Dulov, SK;

(72) Dobrodenka Peter, Ing., Ladce, SK; Dobrodenka Pavel, Dulov, SK; Dobrodenka Anton, Dulov, SK;

(74) Kováčik Štefan, Ing., Bratislava, SK;

(54) Kľukový mechanizmus hviezdového motora

(57) Pozostáva z neúplného hlavného kľukového hriadeľa tvoreného výstupným hriadeľom (1) a naň cez hlavnú kľuku (2) s hlavným ojnicným čapom nadväzujúcou ojnicnou hlavou (3). Následne pozostáva minimálne z dvoch neúplných pomocných kľukových hriadeľov pozostávajúcich zo zapustených hriadeľov (10), na ktoré nadväzujú pomocné kľuky (7) s pomocnými ojnicnými čapmi (8) uloženými v ojnicnej hlave (3). Prítom zapustené hriadele (10) sú otočne uložené v skrini (5) motora. Na každom pomocnom ojnicnom čape (8) je uložená ojnica (6).

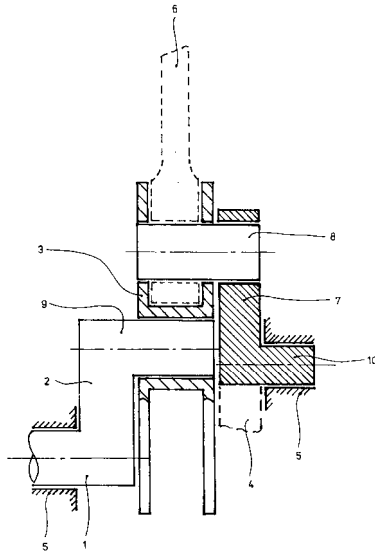

- (51) **F21L 4/00, F21V 31/00**
 (21) **62-2009**
 (22) 25.6.2009
 (71) Apto Group s. r. o., Beroun Město, CZ;
 (72) Mulač Jakub, Mgr., MSc., Račice, CZ;
 (74) Regina Ivan, Ing., Košice, SK;
 (54) **Kompaktné okrúhle signalizačné LED svietidlo**
 (57) Kompaktné okrúhle signalizačné LED svietidlo pozostáva z kruhového vodotesného a tlaku odolného telesa (1), chráneného pred poškodením pružným vonkajším obalom (3), a z viacerých zdrojov (2) svetla vo vyhotovení úsporných svetelných diód (LED), umiestnených po kruhovom obvode telesa (1). K objektom na mieste použitia sa upevňuje magnetom (4) alebo pomocou závesného oka (7). Pre nabíjanie akumulátora je teleso (1) svietidla osadené kontaktmi (5), vystupujúcimi cez vonkajší obal (3). Na ovládanie slúži ovládač (6), ktorý je prístupný cez vonkajší obal (3).

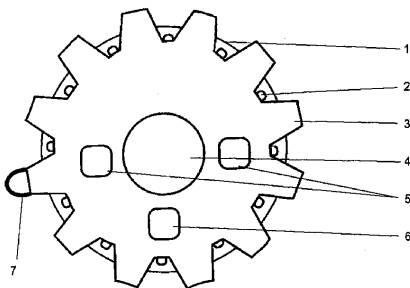

- (51) **F23J 13/00**
 (21) **90-2009**
 (22) 25.8.2009
 (71) Piroch Peter, Ing., PhD., Spišská Nová Ves, SK;
 (72) Piroch Peter, Ing., PhD., Spišská Nová Ves, SK;
 (54) **Komín, tepelne izolovaný**
 (57) Komín, tepelne izolovaný, zvyčajne tvorený aspoň jedným prieduchom (1), je vybavený obvodovým plášťom (2), ktorý má aspoň na jednom mieste, zvyčajne v hornej časti obvodového plášťa (2) naprieč jeho prierezom, vloženú aspoň jed-

nu tepelnoizolačnú vložku (3) s vyšším tepelným odporom ako má samotný obvodový plášť (2), v ktorom je vložená.

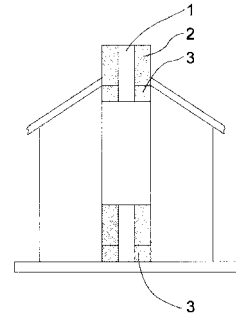

- (51) **F24J 2/42, E04H 12/22**
 (21) **50073-2009**
 (22) 28.10.2009
 (71) GoldenSUN Slovakia, s. r. o., Liptovský Mikuláš, SK;
 (72) Župa Peter, Mgr., Liptovský Mikuláš, SK; Hyža Pavol, Ing., Ružomberok, SK;
 (74) Belička Ivan, Ing., Banská Bystrica, SK;
 (54) **Stacionárna konštrukcia**
 (57) Stacionárna konštrukcia, ktorej podstatou je, že betónová časť konštrukcie je tvorená betónovými dielcami poskladanými z betónových tvárnic vyplnených liatym betónom, ktoré sú umiestnené na podklade bez potreby akéhokoľvek zásahu do podkladu, a oceľovou časťou, ktorá je tvorená oceľovým profilom zaliatou do betónovej časti, pričom k oceľovému profilu pomocou dvojice plechových dielov sú pripojené nosné profily.

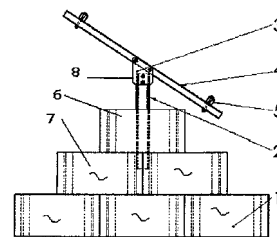

- (51) **G01F 23/24, G01F 23/22**
 (21) **50072-2009**
 (22) 22.10.2009
 (71) Partner mb, s. r. o., Praha - Libuš, CZ;
 (72) Březina Michal, Ing., Praha - Libuš, CZ;
 (74) Bachratá Magdaléna, Mgr., Bratislava, SK;
 (54) **Zariadenie na meranie hladiny kvapaliny v zásobníku**
 (57) Technické riešenie sa týka zariadenia na meranie hladiny kvapaliny v zásobníku, najmä nafty v nádržiach automobilov, kde v uzavretom telese hlavy (1) zariadenia sú usporiadané elektronické obvody, zahŕňajúce napájací zdroj (8) a oscilátor (6) s kondenzátorom (11), ktorého tvarované póly, usporiadané ako tyče, rúrky alebo ich kombinácie, zasahujú do vnútorného priestoru zásobníka kvapaliny, kde oscilátor (6) s kondenzátorom (11) je spojený s procesorom (10). K procesoru (10) je pripojený aspoň jeden snímač (3) teploty vnútri

zásobníka kvapaliny a/alebo najmenej jeden snímač permitivity kvapaliny vnútri tohto zásobníka, pričom procesor (10) je spojený s blokom (9) vstupu a výstupu zariadenia. Tvarované póly kondenzátora (11) sú vybavené povrchovou elektricky izolačnou vrstvou. K telesu hlavy (1) zariadenia môže byť pripravený náklonomer (13), pripojený k procesoru (10).

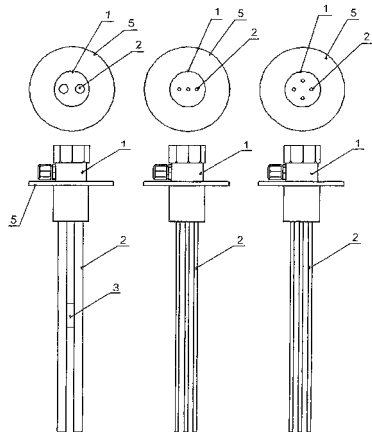

(51) **G06Q 40/00, G06Q 30/00**

(21) **5062-2009**

(22) 5.8.2009

(31) 2008-20322 U

(32) 16.9.2008

(33) CZ

(71) MONET+, a.s., Zlín - Štípa, CZ;

(72) Endrys Břetislav, Ing., Zlín, CZ;

(74) ROTT, RŮŽIČKA & GUTTMANN, v. o. s., Bratislava, SK;

(54) **Systém na vystavovanie, správu a sprístupňovanie elektronických zjednodušených daňových dokladov**

(57) Technické riešenie opisuje systém na vystavovanie, správu a sprístupňovanie elektronických zjednodušených daňových dokladov zabezpečujúci k nim vzdialený prístup, ktorý spočíva v tom, že je tvorený centrálnym úložiskom (1) zjednodušených daňových dokladov, ktoré je cez prístupový a autentizačný server (2) spracovania zjednodušených daňových dokladov a elektrickú dátovú sieť (3) prepojené so zariadením (4) na vystavovanie a vybavenie zjednodušeného daňového dokladu identifikátorom (8) zákazníka, pričom uvedené zariadenie (4) je spojené so zariadením (5) na čítanie identifikátorov (8) zákazníkov, zároveň je centrálnym úložiskom (1) zjednodušených daňových dokladov cez uvedený server (2) spracovania a elektrickú dátovú sieť (3) prepojené s klientským prístupovým bodom (6) zákazníka, pričom vstup do centrálného úložiska (1) zjednodušených daňových dokladov pre obchodníka je uskutočnený na základe registrácie, predaním plnej identity obchodníka, t. j. identifikačných, tak aj autentizačných dát obchodníka, vstup do centrálného úložiska (1) zjednodušených daňových dokladov je pre zákazníka uskutočnený na úrovni anonymného identifikátora (8), ktorým je jednoznačný kód na dátovom nosiči identifikátora (8), pričom identifikátor (8) zákazníka je na strane obchodníka

čitateľný zariadením (5) na čítanie identifikátora (8) zákazníka, v centrálnom úložisku (1) zjednodušených daňových dokladov je zaistená integrita a neodmietnuteľnosť zodpovednosti za dátový obsah zjednodušených daňových dokladov.

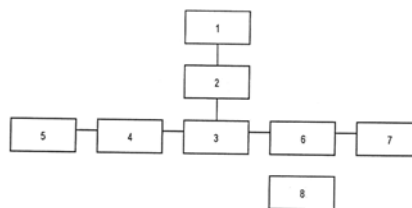

(51) **G09F 3/03, B65D 55/02**

(21) **50083-2009**

(22) 16.11.2009

(71) Hamrák Stanislav, Krompachy, SK; Hajdu Dušan, Ing., Košice, SK;

(72) Hamrák Stanislav, Krompachy, SK; Hajdu Dušan, Ing., Košice, SK;

(74) Beleščák Ladislav, Ing., Piešťany, SK;

(54) **Bezpečnostná plomba, najmä na plombovanie prístrojov**

(57) Bezpečnostná plomba (1) slúži na zabezpečenie ochrany proti neoprávnenému otvoreniu a pozostáva z plastového tela (2), v ktorom je vytvorený minimálne jeden otvor (3) na vedenie plombovacieho drôtu (4), pevne zaisteného v plastovom tele (2) prostredníctvom plombovacích klieští, pričom minimálne jedna vonkajšia plocha (21, 22) je vyhladená na umiestnenie identifikačnej značky.

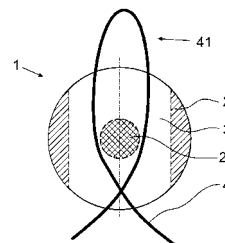

(51) **H02H 7/18**

(21) **5098-2009**

(22) 22.12.2009

(71) Varinský Tibor, Ing., Nitra, SK; Kučera Marián, doc. Ing., PhD., Nitra, SK; Malý Vlastimil, Ing., Nitra, SK;

(72) Varinský Tibor, Ing., Nitra, SK; Kučera Marián, doc. Ing., PhD., Nitra, SK; Malý Vlastimil, Ing., Nitra, SK;

(74) Kováčik Štefan, Ing., Bratislava, SK;

(54) **Automatický a/alebo riadený odpojovač batérie, najmä autobatérie**

(57) Automatický a/alebo riadený odpojovač batérie, najmä autobatérie pozostáva z prvého odpojovacieho člena (1) s prvým výkonovým vstupom/výstupom (2) a z druhého odpojovacieho člena (3) s druhým výkonovým vstupom/výstupom (4). Stykové plochy prvého a druhého odpojovacieho člena (1, 3), s výhodou kužeľové, vytvárajú rozpojiteľný elektrický kontakt, pričom v osi rozpo-

jenia je k prvému alebo druhému odpojovaciemu členu (1, 3) orientované vysúvateľné jadro (5) cievky (6) elektromagnetu. Cievka (6) elektromagnetu má automatický a/alebo riadiaci napät'ový vstup (7) z vhodného aktivačného snímača, čidla pre airbag alebo iného vhodného aktivačného snímača, čidla poskytujúce napät'ový impulz pre cievku elektromagnetu.

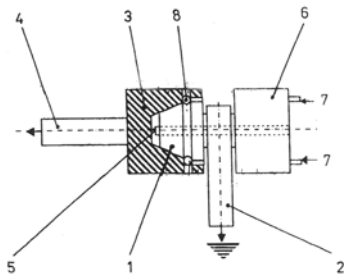

- (51) **H02H 9/04, H02H 3/20, H01C 7/10**
 (21) **5085-2009**
 (22) 2.11.2009
 (31) PUV 2009-21045
 (32) 30.3.2009
 (33) CZ
 (71) SALTEK s. r. o., Ústí nad Labem, CZ;
 (72) Suchý Jaromír, Ing., Ústí nad Labem, CZ;
 (74) Holoubková Mária, Ing., Bratislava, SK;
(54) Varistorová prepät'ová ochrana s kompaktným tepelným odpojovačom
 (57) Varistorová prepät'ová ochrana s kompaktným tepelným odpojovačom je tvorená varistorom (1) vloženým do priestoru vymedzeného stenami kontaktného plechu (4) tvarovaného v tvare ležatej písmena U. Varistor (1) najmenej jednou bočnou stenou dolieha na jednu bočnú plochu kontaktného plechu (4). Zároveň je v ohybe kontaktného plechu (4) vytvorený priestor na vloženie prednapnutej tlačenej pružiny (6), ktorá sa jedným koncom opiera o izolačnú podložku tvoriacu opornú plochu (5) a druhým koncom je v kontakte so spodným koncom tyčky (7) z izolačného materiálu. Tyčka (7) horným koncom voľne dolieha na spodnú stranu prepojavacieho kovového pásika (9), ktorý je elektricky vodivo spojený s doskou plošného spoja (10), ktorá tvorí jeden pól prívodu prúdu. Druhý koniec (8) prepojavacieho kovového pásika (9) je nízkotaviteľnou spájkou elektricky vodivo a tepelne spojený s vonkajšou plochou kontaktného plechu (4). Ku kontaktnému plechu je zároveň elektricky vodivo pripojený jeden vývod (2.1) varistora (1). Súčasne je druhý vývod (2.2) varistora (1) elektricky vodivo pripojený k doske (10) plošného spoja, ktorá tvorí druhý pól prívodu prúdu.

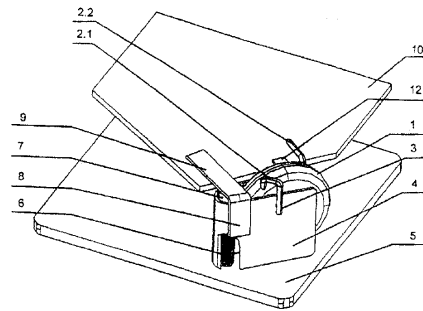

- (51) **H02J 13/00, H05B 37/02, H04B 3/54**
 (21) **58-2009**
 (22) 15.6.2009
 (71) Sedlák Jozef, Ing., Prešov, SK;
 (72) Sedlák Jozef, Ing., Prešov, SK;
(54) Spôsob amplitúdovej modulácie na účely prenosu informácie vo výkonovom vedení 230V a zapojenie na vykonávanie tohto spôsobu
 (57) Amplitúdová modulácia sieťového napájacieho napätia slúži na bezdrôtový prenos informácií. Predpokladá sa použitie hlavne pri osvetlení vonkajšom a vnútornom, všade tam, kde je potrebné riadiť intenzitu osvetlenia a kde nie je možné inštalovať dodatočné rozvody radiaceho vedenia. Riešenie spočíva vo vhodnej modulácii amplitúd napájacieho napätia a následnej demodulácii, pričom toto napätie slúži aj na samotné výkonové napájanie spotrebiča.

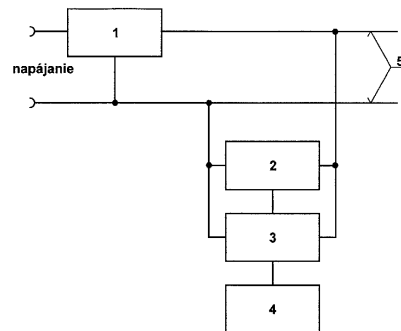

- (51) **H04L 9/32, H04L 9/00, G06Q 10/00**
 (21) **5070-2007**
 (22) 17.10.2007
 (71) ANASOFT APR, spol. s r. o., Bratislava, SK;
 (72) Ohrablo Michal, Láb, SK;
 (74) Porubčan Róbert, Ing., Ivanka pri Dunaji, SK;
(54) Spôsob priradenia osoby k certifikátu elektronického podpisu, zapojenie na podpisovanie a certifikát
 (57) Priradenie osoby k certifikátu elektronického podpisu spočíva v tom, že certifikačná autorita priradí k certifikátu osobné údaje zahŕňajúce jednoznačnú identifikáciu držiteľa certifikátu a potom potvrdí autenticitu tohto priradenia, predovšetkým tak, že priradenie podpíše vlastným privátnym kľúčom. Potvrdená informácia o priradení certifikátu k osobným údajom držiteľa a/alebo k súboru priradovacích dát sa zašle prijímateľom podpísaných dokumentov priamo z certifikačnej autority

alebo prenosovým kanálom od držiteľa, ktorý zároveň týmto dáva súhlas na spracovanie jeho osobných údajov. Technické riešenie tiež popisuje zapojenie na priradenie osoby držiteľa k certifikátu elektronického podpisu, pri ktorom je blok vydávania certifikátov spojený so vstupným blokom na zadávanie osobných údajov držiteľa a je tiež spojený s blokom podpisovania priradenia certifikátu k súboru priradovacích dát pomocou privátneho kľúča certifikačnej autority. Elektronický certifikát na podpisovanie dokumentov má u prijímateľa podpísaných dokumentov priradený súbor priradovacích dát s osobnými údajmi držiteľa a priradenie je podpísané certifikačnou autoritou.

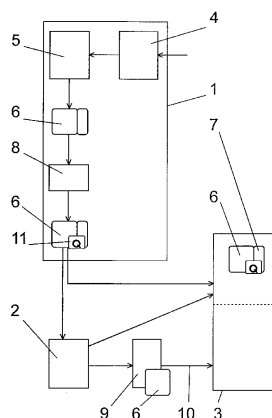

- (51) **H05K 5/00, H02B 1/00**
 (21) **50068-2009**
 (22) 28.9.2009
 (71) HASMA, s.r.o., Krompachy, SK;
 (72) Hamrák Stanislav, Krompachy, SK; Mikula Andrej, Krompachy, SK;
 (74) Beleščák Ladislav, Ing., Piešťany, SK;
 (54) **Plastová bezpečnostná skrinka, najmä na elektrické alebo plynové rozvody**
 (57) Plastová bezpečnostná skrinka (1), najmä na elektrické alebo plynové rozvody, ktorá má na minimálne jednej bočnej stene (2) z vnútornej alebo z vonkajšej strany upevnenú bočnú výstuhu (3) a/alebo na dverách (4) z vnútornej alebo vonkajšej strany upevnenú dverovú výstuhu (5) na spevnenie skrinky (1). Výstuby (3, 5) sú s výhodou vyhotovené z pozinkovaného plechu s hrúbkou minimálne 2mm a upevnené pomocou skrutiek (6) s plochou guľovou hlavou so štvorhranom zaistených maticami.

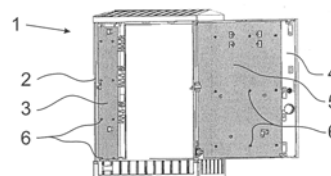

(51)	(21)	(51)	(21)	(51)	(21)	(51)	(21)
A41D 13/00	5086-2009	B60S 1/02	31-2009	E04B 1/62	5080-2009	G01F 23/24	50072-2009
A47C 3/00	50086-2009	B61C 15/00	50100-2009	E04B 2/56	56-2009	G06Q 40/00	5062-2009
A61B 5/04	5082-2009	B61D 17/00	50087-2009	E04C 2/26	50090-2009	G09F 3/03	50083-2009
A61J 3/00	50067-2008	B61D 45/00	112-2009	E04D 13/064	5075-2009	H02H 7/18	5098-2009
B01D 53/26	96-2009	B62K 17/00	102-2009	E04H 17/14	117-2009	H02H 9/04	5085-2009
B22D 18/06	45-2009	C04B 2/00	125-2009	E06B 5/00	50069-2009	H02J 13/00	58-2009
B23K 9/12	87-2008	C12G 3/00	5077-2009	F03D 3/00	5087-2009	H04L 9/32	5070-2007
B60B 15/00	5089-2009	D21H 25/00	5063-2009	F16C 3/04	5094-2009	H05K 5/00	50068-2009
B60F 1/00	50098-2009	E01B 11/00	50092-2009	F21L 4/00	62-2009		
B60R 22/00	50084-2009	E03B 3/00	105-2009	F23J 13/00	90-2009		
B60R 25/00	110-2009	E03F 5/04	50093-2009	F24J 2/42	50073-2009		

FG2K

Zapísané úžitkové vzory

(11)	(51)	(11)	(51)	(11)	(51)	(11)	(51)
5403	A63C 19/00	5411	B30B 9/00	5419	E01C 13/00	5427	B64C 27/00
5404	E01C 13/00	5412	A63G 21/00	5420	B60N 3/04	5428	A47L 15/00
5405	F24J 2/00	5413	A61K 36/185	5421	A01K 23/00	5429	D21H 17/00
5406	B60R 25/10	5414	F23N 1/02	5422	A46B 11/00	5430	A47H 1/00
5407	G06Q 90/00	5415	A61K 36/185	5423	A63F 13/08	5431	A01K 23/00
5408	G05B 6/00	5416	A61M 16/00	5424	C11C 3/00	5432	E02D 5/80
5409	H01R 13/627	5417	C14B 7/00	5425	G09F 21/00		
5410	H02M 7/00	5418	B61G 5/00	5426	A01M 1/00		

(51) A01K 23/00**(11) 5431**

(21) 80-2009

(22) 28.7.2009

(24) 1.3.2010

(31) CZ2009-21266 U

(32) 1.6.2009

(33) CZ

(45) 7.4.2010

(47) 1.3.2010

(72) Kudrna Otakar, Most, CZ;

(73) KERAMOST, a. s., Most, CZ;

(74) Gajdošíková Zuzana, Ing., Bratislava, SK;

(54) Stelivo na zachytenie tekutých výkalov**(51) A01K 23/00, A01K 1/00, B01J 20/00****(11) 5421**

(21) 5059-2009

(22) 16.7.2009

(24) 1.3.2010

(31) CZ2009-21127 U

(32) 20.4.2009

(33) CZ

(45) 7.4.2010

(47) 1.3.2010

(72) Kudrna Otakar, Most, CZ;

(73) KERAMOST, a. s., Most, CZ;

(74) Gajdošíková Zuzana, Ing., Bratislava, SK;

(54) Stelivo na zachytenie tekutých výkalov**(51) A01M 1/00****(11) 5426**

(21) 5046-2009

(22) 3.6.2009

(24) 1.3.2010

(45) 7.4.2010

(47) 1.3.2010

(72) Varkonda Štefan, RNDr., CSc., Bratislava, SK;

(73) Ujhelyiová Liana, Ing., CSc., Jelka, SK; Nesrsta Miroslav, RNDr., Uherské Hradiště - Rybárny, CZ;

(74) Fytofarm, spol. s r. o., Bratislava, SK;

(74) Čechvalová Dagmar, Bratislava, SK;

(54) Bariérový lapač na infikovanie odchyteného hmyzu**(51) A46B 11/00****(11) 5422**

(21) 5053-2009

(22) 19.6.2009

(24) 1.3.2010

(45) 7.4.2010

(47) 1.3.2010

(72) Sihelník Vladimír, Bratislava, SK;

(73) Sihelník Vladimír, Bratislava, SK;

(74) Brichtová Tatiana, JUDr., Bratislava, SK;

(54) Zubná kefka**(51) A47H 1/00, A47H 2/00, A47H 5/00****(11) 5430**

(21) 50060-2009

(22) 14.7.2009

(24) 1.3.2010

(45) 7.4.2010

(47) 1.3.2010

(72) Venesová Denisa, Komárno, SK; Drozdíková Oľga, Komárno, SK;

(73) Venesová Denisa, Komárno, SK; Drozdíková Oľga, Komárno, SK;

(74) Majlingová Marta, Ing., Bratislava, SK;

(54) Spúšťacia garníža**(51) A47L 15/00, A47L 17/00****(11) 5428**

(21) 50014-2009

(22) 2.3.2009

(24) 1.3.2010

(31) 20 2008 003 018.8 U

(32) 3.3.2008

(33) DE

(45) 7.4.2010

(47) 1.3.2010

(72) Bersch Dirk, Halsenbach, DE;

(73) DUNET s.r.o., Tucheměřice, CZ;

(74) Kubínyi Peter, Bc., Trenčín, SK;

(54) Zariadenie na čistenie výčapných nádob**(51) A61K 36/185, A61K 31/683, A61P 39/00****(11) 5415**

(21) 33-2009

(22) 28.4.2009

(24) 26.2.2010

(45) 7.4.2010

(47) 26.2.2010

(72) Osztoš Ladislav, Prievidza, SK;

(73) Osztoš Ladislav, Prievidza, SK;

(54) Liečivé tonikum na obnovu buniek

(51) A61K 36/185, A61K 36/11, A61P 35/00

(11) 5413

(21) 15-2009

(22) 24.2.2009

(24) 26.2.2010

(45) 7.4.2010

(47) 26.2.2010

(67) 00015-2009

(72) Osztoš Ladislav, Prievidza, SK;

(73) Osztoš Ladislav, Prievidza, SK;

(54) Prírodné antioxidanty na protirakovinovú liečbu

(51) A61M 16/00, A61M 16/04

(11) 5416

(21) 50051-2009

(22) 5.2.2008

(24) 26.2.2010

(45) 7.4.2010

(47) 26.2.2010

(67) 50005-2008

(72) Kalas Ladislav, Ing., Považská Bystrica, SK; Török Pavol, h.Doc.MUDr., CSc., Vranov nad Topľou, SK;

(73) KALAS Medical, s. r. o., Považská Bystrica, SK;

(74) Ďurica Ján, Ing., Považská Bystrica, SK;

(54) Multidýzový dvojsmerný generátor tlaku na ventiláciu pľúc

(51) A63C 19/00, A63B 71/02, E04H 3/14

(11) 5403

(21) 50049-2009

(22) 18.6.2009

(24) 10.2.2010

(45) 7.4.2010

(47) 10.2.2010

(72) Černák Martin, Šaľa, SK;

(73) SPORTER s.r.o., Bratislava, SK;

(74) Litváková Edita, Ing., Bratislava, SK;

(54) Mantinelový systém pre športové ihriská

(51) A63F 13/08, G07C 15/00, G07F 17/32

(11) 5423

(21) 5012-2009

(22) 6.3.2009

(24) 1.3.2010

(45) 7.4.2010

(47) 1.3.2010

(72) Kantyka Marian, Nysa, PL;

(73) FOX - GROUP Sp. z o. o., Siechnice, PL;

(74) Litváková Edita, Ing., Bratislava, SK;

(54) Výherný prístroj

(51) A63G 21/00, E04B 1/18

(11) 5412

(21) 50058-2009

(22) 30.6.2008

(24) 26.2.2010

(45) 7.4.2010

(47) 26.2.2010

(67) 46-2008

(72) Kabát Vojtech, Ing., CSc., Piešťany, SK; Pašák Jozef, Ing., Piešťany, SK; Baranovič Ján, Ing., Piešťany, SK;

(73) Welding, s.r.o., Topoľčany, SK;

(74) Beleščák Ladislav, Ing., Piešťany, SK;

(54) Zariadenie na polohovanie priestorovo tvarovaných profilov a spôsob polohovania s ním

(51) B30B 9/00, A23N 1/00

(11) 5411

(21) 50061-2009

(22) 22.7.2009

(24) 26.2.2010

(45) 7.4.2010

(47) 26.2.2010

(72) Soška Tomáš, Sosnová, CZ;

(73) Soška Tomáš, Sosnová, CZ;

(74) Ďurica Ján, Ing., Považská Bystrica, SK;

(54) Mobilné lisovacie zariadenie

(51) B60N 3/04

(11) 5420

(21) 50042-2009

(22) 3.6.2009

(24) 1.3.2010

(45) 7.4.2010

(47) 1.3.2010

(72) Vingrálek Pavel, Dr., Moravský Beroun, CZ;

(73) Gumárny Zubří, a. s., Zubří, CZ;

(74) Beleščák Ladislav, Ing., Piešťany, SK;

(54) Recyklovateľná rohož do auta

(51) B60R 25/10

(11) 5406

(21) 29-2009

(22) 1.4.2009

(24) 17.2.2010

(45) 7.4.2010

(47) 17.2.2010

(72) Kalaš Andrej, Ing., PhD., Bratislava, SK;

(73) SLOVENSKÁ TECHNICKÁ UNIVERZITA V BRATISLAVE, Bratislava, SK;

(54) Zariadenie na signalizáciu nárazových síl na zaparkovaný automobil

(51) B61G 5/00, B60D 1/00

(11) 5418

(21) 5039-2009

(22) 25.5.2009

(24) 26.2.2010

(45) 7.4.2010

(47) 26.2.2010

(72) Mačuš Peter, Ing., Žilina, SK; Tribula Rastislav, Ing., Zborov, SK; Lábaj Ján, Bc., Revúca, SK; Medvecký Štefan, prof. Ing., PhD., Žilina, SK;

(73) CEIT, s. r. o., Žilina, SK;

(74) Kováčik Štefan, Ing., Bratislava, SK;

(54) Spôsob pripájania ťahaného vozíka k automaticky vedenému vozidlu a zariadenie

(51) B64C 27/00, F16H 48/00**(11) 5427**

(21) 5056-2009

(22) 3.7.2009

(24) 1.3.2010

(45) 7.4.2010

(47) 1.3.2010

(72) Dobrodenka Peter, Ing., Ladce, SK; Dobrodenka Pavel, Dulov, SK; Dreksler Josef, Zlín, CZ;

(73) Dobrodenka Peter, Ing., Ladce, SK; Dobrodenka Pavel, Dulov, SK; Dreksler Josef, Zlín, CZ;

(74) Kováčik Štefan, Ing., Bratislava, SK;

(54) Kompaktný reduktor pre vrtuľník**(51) C11C 3/00, C10L 1/00****(11) 5424**

(21) 5014-2009

(22) 19.9.2008

(24) 1.3.2010

(45) 7.4.2010

(47) 1.3.2010

(67) 5084-2008

(72) Radovanovič Dobrosav, Mgr., Stupava, SK;

(73) Radovanovič Dobrosav, Mgr., Stupava, SK; Radovanovič Matija, Mgr., Stupava, SK;

(54) Reakčná kolóna výroby bionafty s gravitačným separátorom na oddeľovanie a spôsob výroby bionafty**(51) C14B 7/00, C14C 13/00****(11) 5417**

(21) 5036-2009

(22) 22.5.2009

(24) 26.2.2010

(45) 7.4.2010

(47) 26.2.2010

(72) Vitteková Patrícia, Bratislava, SK;

(73) Vitteková Patrícia, Bratislava, SK;

(74) Brichtová Tatiana, JUDr., Bratislava, SK;

(54) Spôsob výroby prírodnej usne**(51) D21H 17/00****(11) 5429**

(21) 50043-2009

(22) 2.6.2009

(24) 1.3.2010

(45) 7.4.2010

(47) 1.3.2010

(67) 50031-2009

(72) Vizárová Katarína, Ing., PhD., Bratislava, SK; Kirschnerová Soňa, Ing., Mýtna, SK; Kazíková Jana, Ing., Bratislava, SK; Považanec František, doc. Ing., PhD., Bratislava, SK; Katusčák Svetozár, prof. Ing., PhD., Bratislava, SK;

(73) STU Fakulta chemickej a potravinárskej technológie, Bratislava, SK;

(74) Holoubková Mária, Ing., Bratislava, SK;

(54) Prípravok na chemickú modifikáciu starého papiera**(51) E01C 13/00****(11) 5419**

(21) 50047-2009

(22) 18.6.2009

(24) 1.3.2010

(45) 7.4.2010

(47) 1.3.2010

(72) Černák Martin, Šaľa, SK;

(73) SPORTER s.r.o., Bratislava, SK;

(74) Litváková Edita, Ing., Bratislava, SK;

(54) Športové ihrisko s antukovým povrchom**(51) E01C 13/00****(11) 5404**

(21) 50048-2009

(22) 18.6.2009

(24) 12.2.2010

(45) 7.4.2010

(47) 12.2.2010

(72) Černák Martin, Šaľa, SK;

(73) SPORTER s.r.o., Bratislava, SK;

(74) Litváková Edita, Ing., Bratislava, SK;

(54) Systém podkladových vrstiev športového ihriska s umelým povrchom**(51) E02D 5/80, E02D 27/12, E02D 27/10, E04H 12/22****(11) 5432**

(21) 50022-2009

(22) 25.3.2009

(24) 4.3.2010

(31) 2009-20873

(32) 16.2.2009

(33) CZ

(45) 7.4.2010

(47) 4.3.2010

(72) Hořánek Petr, Plzeň, CZ;

(73) Hořánek Petr, Plzeň, CZ;

(74) Litváková Edita, Ing., Bratislava, SK;

(54) Zavrtávací základňa**(51) F23N 1/02, F23N 3/00****(11) 5414**

(21) 50034-2009

(22) 22.4.2009

(24) 26.2.2010

(45) 7.4.2010

(47) 26.2.2010

(72) Müllerová Jana, Ing., PhD., Žilina - Závodie, SK; Borovička Alojz, Ing., Partizánske, SK; Valíček Jan, doc. Ing., PhD., Uherské Hradiště, CZ; Müller Miroslav, Ing., Rimavská Sobota - Čerenčany, SK; Hloch Sergej, doc. Ing., PhD., Prešov, SK; Lupták Miloslav, Ing., PhD., Košice, SK;

(73) MAGA, s.r.o., Rimavská Sobota - Čerenčany, SK;

(74) Labudík Miroslav, Ing., Kysucké Nové Mesto, SK;

(54) Spôsob regulácie výkonu splynovacieho kotla

- (51) **F24J 2/00**
 (11) **5405**
 (21) 52-2009
 (22) 4.6.2009
 (24) 15.2.2010
 (45) 7.4.2010
 (47) 15.2.2010
 (72) Nedliak Peter, Ing., Lutina, SK;
 (73) ULTRA PLAST, s.r.o., Lipany, SK;
 (74) Belička Ivan, Ing., Banská Bystrica, SK;
 (54) **Solárny zásobník**

- (51) **G05B 6/00**
 (11) **5408**
 (21) 5036-2008
 (22) 13.5.2008
 (24) 26.2.2010
 (31) PUV 2007-18885
 (32) 8.6.2007
 (33) CZ
 (45) 7.4.2010
 (47) 26.2.2010
 (72) Benda Milan, Ing., Praha, CZ; Weinbauer Jaroslav, Ing., Praha, CZ;
 (73) DICONT a.s., Praha, Karlín, CZ;
 (74) Litvák Edita, Ing., Bratislava, SK;
 (54) **Modul na úpravu signálu ovládača elektrických servopohonov**

- (51) **G06Q 90/00**
 (11) **5407**
 (21) 5059-2007
 (22) 20.8.2007
 (24) 25.2.2010
 (45) 7.4.2010
 (47) 25.2.2010
 (72) Dermíšek Peter, Bratislava, SK;
 (73) Dermíšek Peter, Bratislava, SK;
 (74) Porubčan Róbert, Ing., Ivanka pri Dunaji, SK;
 (54) **Prepojenie skladových systémov obchodných partnerov a príloha faktúry na toto prepojenie**

- (51) **G09F 21/00**
 (11) **5425**
 (21) 5035-2009
 (22) 22.5.2009
 (24) 1.3.2010
 (45) 7.4.2010
 (47) 1.3.2010
 (72) Podhradský Jaroslav, Bratislava, SK;
 (73) Podhradský Jaroslav, Bratislava, SK;
 (54) **Pohybujúci sa reklamný nosič**

- (51) **H01R 13/627**
 (11) **5409**
 (21) 5079-2008
 (22) 27.4.2007
 (24) 26.2.2010
 (31) 200603238-7
 (32) 11.5.2006
 (33) SG
 (45) 7.4.2010
 (47) 26.2.2010
 (72) Xia YueXue, Singapore, SG; Toh Mui Lian Jessica, Singapore, SG; Loh Chee Foo Richard, Singapore, SG;
 (73) VOLEX (ASIA) PTE LTD, Singapore, SG;
 (74) ROTT, RŮŽIČKA & GUTTMANN, v. o. s., Bratislava, SK;
 (86) PCT/SG2007/000120
 (87) WO2007/133165
 (54) **Zostava konektora, konektor a zásuvka prístroja**

- (51) **H02M 7/00**
 (11) **5410**
 (21) 50044-2009
 (22) 15.6.2009
 (24) 26.2.2010
 (31) 2009-20845 U
 (32) 11.2.2009
 (33) CZ
 (45) 7.4.2010
 (47) 26.2.2010
 (72) Hauptman Radim, Ing., Praha, CZ; Müller Zdeněk, Ing., Praha, CZ; Vydra David, Ing., Praha, CZ;
 (73) ČKD ELEKTROTECHNIKA, a. s., Praha, CZ;
 (74) Žovicová Viera, Mgr., Bratislava, SK;
 (54) **Sťahovacie konštrukcie vysokonapäťových polovodičových meničov**

(51)	(11)	(51)	(11)	(51)	(11)	(51)	(11)
A01K 23/00	5421	A61M 16/00	5416	B64C 27/00	5427	F24J 2/00	5405
A01K 23/00	5431	A63C 19/00	5403	C11C 3/00	5424	G05B 6/00	5408
A01M 1/00	5426	A63F 13/08	5423	C14B 7/00	5417	G06Q 90/00	5407
A46B 11/00	5422	A63G 21/00	5412	D21H 17/00	5429	G09F 21/00	5425
A47H 1/00	5430	B30B 9/00	5411	E01C 13/00	5404	H01R 13/627	5409
A47L 15/00	5428	B60N 3/04	5420	E01C 13/00	5419	H02M 7/00	5410
A61K 36/185	5415	B60R 25/10	5406	E02D 5/80	5432		
A61K 36/185	5413	B61G 5/00	5418	F23N 1/02	5414		

MC2K

Vymazané úžitkové vzory

- (11) **5014**
 (21) 5050-2007
 (22) 9.7.2007
 (54) **Mantinelový systém pre športoviská**
 Dátum výmazu: 11.1.2010
-

MK2K

Zaniknuté úžitkové vzory uplynutím doby platnosti

(11)	Dátum zániku	(11)	Dátum zániku	(11)	Dátum zániku	(11)	Dátum zániku
2546	04.02.2010	3367	19.07.2009	4266	06.07.2009	4340	11.07.2009
2573	11.02.2010	3392	17.07.2009	4268	06.07.2009	4341	13.07.2009
2574	24.02.2010	3396	15.07.2009	4302	07.07.2009	4359	13.07.2009
2669	24.02.2010	3397	15.07.2009	4303	11.07.2009	4371	28.07.2009
2696	25.02.2010	3414	19.07.2009	4305	15.07.2009	4437	19.07.2009
3320	19.07.2009	3533	03.07.2009	4306	22.07.2009	4454	08.07.2009
3321	19.07.2009	3591	29.07.2009	4322	28.07.2009		
3356	09.07.2009	4265	01.07.2009	4330	12.07.2009		

ND2K

Predĺženie platnosti úžitkových vzorov

(11)	(51)	(11)	(51)	(11)	(51)	(11)	(51)
3496	F41H 11/00	4468	B02C 18/06	4610	B26D 3/08	5358	B28D 1/14
3540	F16H 3/02	4537	H02K 33/00	5227	B07C 1/00		
3692	G09F 3/03	4606	E04C 5/01	5346	E04C 2/26		
(51)	B02C 18/06, B26D 3/00, A23N 1/00	(51)	B28D 1/14, B23Q 16/00	(11)	5358		
(11)	4468	(21)	26-2006	(21)	5028-2009		
(21)	26-2006	(22)	23.2.2006	(22)	13.1.2006		
(73)	MEDIUM TRADE, spoločnosť s ručením obmedzeným, Prešov, SK;	(73)	AMV Slovakia, s.r.o., Nové Zámky, SK;	(54)	Spôsob vŕtania presných otvorov a zariadenie na jeho realizáciu		
(54)	Zariadenie na jemné rezanie a drvenie surovín						
(51)	B07C 1/00	(51)	E04C 2/26	(11)	5346		
(11)	5227	(21)	5058-2008	(21)	5058-2008		
(21)	50049-2008	(22)	15.2.2006	(22)	11.4.2005		
(22)	15.2.2006	(73)	Kimerling Stanislav, Ing., Bratislava, SK;	(73)	Kimerling Stanislav, Ing., Bratislava, SK;		
(73)	PPG PERNER PUBLISHING GROUP AG, Gollach, CH;	(54)	Spôsob výroby kombinovaného stavebného dielca, kombinovaný stavebný dielca a jeho použitie				
(54)	Triediace zariadenie						
(51)	B26D 3/08, B26D 5/02, D21F 3/00	(51)	E04C 5/01, E04B 1/80, E04B 1/78	(11)	4606		
(11)	4610	(21)	5023-2006	(21)	5023-2006		
(21)	111-2006	(22)	3.4.2006	(22)	3.4.2006		
(22)	9.5.2006	(73)	Odehnal Arnošt, Ing., Lipůvka, CZ; Jeniš Leo, Ing., Brno, CZ;	(73)	Odehnal Arnošt, Ing., Lipůvka, CZ; Jeniš Leo, Ing., Brno, CZ;		
(73)	MiF, s.r.o., Dubnica nad Váhom, SK;	(54)	Armovací prvok				
(54)	Perforovaný papier a zariadenie na jeho výrobu						

(51) **F16H 3/02, F16H 3/08, F16H 1/04**
 (11) **3540**
 (21) 21-2003
 (22) 5.2.2003
 (73) COLAR, s.r.o., Košice, SK;
 (54) **Ozubené segmenty s premenlivým prevodovým pomerom**

(51) **G09F 3/03, G09F 3/08**
 (11) **3692**
 (21) 90-2003
 (22) 16.4.2003
 (73) NATURFONTANA Ing. Štefan CSÉMI, Dunajská Streda, SK;
 (54) **Plombovacía objímka**

(51) **F41H 11/00**
 (11) **3496**
 (21) 4-2003
 (22) 14.1.2003
 (73) HONT-stav, spoločnosť s ručením obmedzeným, Krupina, SK;
 (54) **Odmínovací komplet**

(51) **H02K 33/00, H02K 35/00, H01F 7/02**
 (11) **4537**
 (21) 48-2006
 (22) 14.3.2006
 (73) Ivanov Georgi, Olomouc, CZ;
 (54) **Hnací modul**

(51)	(11)	(51)	(11)	(51)	(11)	(51)	(11)
B02C 18/06	4468	B28D 1/14	5358	F16H 3/02	3540	H02K 33/00	4537
B07C 1/00	5227	E04C 2/26	5346	F41H 11/00	3496		
B26D 3/08	4610	E04C 5/01	4606	G09F 3/03	3692		

PC2K

Prevody a prechody práv na úžitkové vzory

(11) **4020**
 (21) 77-2004
 (73) Vojenský opravárenský podnik Trenčín, a.s., Trenčín, SK;
 Predchádzajúci majiteľ:
 Vojenský technický ústav, a.s., Liptovský Mikuláš, SK;
 Dátum zápisu do registra: 5.3.2010

TA2K

Doplnenie pôvodcu (-ov)

(11) **3891**
 (21) 90-2004
 (72) Gomboš Ladislav, Košice, SK; Ihnát Miloš, Ing., Košice, SK;
 Vestník č. 8/2004 - str. 59

ČASŤ

DIZAJNY

Číselné INID - kódy na označovanie bibliografických údajov (Štandard WIPO ST. 80)

(11)	Číslo zapísaného dizajnu	(51)	Medzinárodné triedenie dizajnov
(15)	Dátum zápisu/predĺženia platnosti	(54)	Názov dizajnu
(18)	Predpokladaný dátum uplynutia platnosti zápisu/predĺženia platnosti	(55)	Vyobrazenie dizajnu/vyobrazenie dizajnu po čiastočnom výmaze
(21)	Číslo prihlášky	(58)	Dátum záznamu v registri, napr. zmeny mena, zániku, výmazu a pod.
(22)	Dátum podania prihlášky	(62)	Číslo pôvodnej prihlášky v prípade vylúčenej prihlášky
(24)	Dátum nadobudnutia účinkov zapísaného dizajnu	(72)	Meno pôvodcu (-ov)
(28)	Počet dizajnov	(73)	Meno (názov) a adresa majiteľa (-ov)
(31)	Číslo prioritnej prihlášky	(74)	Meno (názov) a adresa zástupcu (-ov)
(32)	Dátum podania prioritnej prihlášky	(78)	Meno (názov) a adresa nového majiteľa (-ov) po prevode alebo prechode
(33)	Krajina alebo regionálna organizácia priority		
(45)	Dátum sprístupnenia zapísaného dizajnu		
(46)	Dátum uplynutia odkladu zverejnenia		

Poznámka:

Číslo uvádzané pred kódom (51) znamená verziu Medzinárodného triedenia dizajnov.

Kódy na označovanie záhlaví oznámení publikovaných vo Vestníku ÚPV SR (Štandard WIPO ST. 17)

FG4Q	Zapísané dizajny Zapísané dizajny s odloženým zverejnením Zverejnené zapísané dizajny po uplynutí doby odkladu zverejnenia
MA4Q	Zaniknuté zapísané dizajny vzdáním sa
MC4Q	Vymazané zapísané dizajny
MG4Q	Čiastočne vymazané zapísané dizajny
MK4Q	Zaniknuté zapísané dizajny uplynutím doby platnosti
ND4Q	Predĺženie platnosti zapísaných dizajnov
PC4Q	Prevody a prechody práv
PD4Q	Zmeny dispozičných práv na zapísané dizajny (zálohy)
PD4Q	Zmeny dispozičných práv na zapísané dizajny (ukončenie zálohov)
QB4Q	Licenčné zmluvy registrované
QC4Q	Ukončenie platnosti licenčných zmlúv
TA4Q	Doplnenie pôvodcu (-ov)
TB4Q	Opravy mien
TC4Q	Zmeny mien
TD4Q	Opravy adries
TE4Q	Zmeny adries
TF4Q	Opravy dátumov
TG4Q	Opravy zatriedenia podľa Medzinárodného triedenia dizajnov
TH4Q	Opravy chýb alebo zmeny všeobecne
TK4Q	Opravy tlačových chýb vo Vestníku ÚPV SR

FG4Q

Zapísané dizajny

(11) (51)

27628 07/99.00
 27629 23/01.07
 27630 20/03.02
 27631 06/06.02
 27632 04/02.01
 27633 06/01.09

9 (51) 04/02.01**(11) 27632**

(15) 3.3.2010

(18) 8.12.2014

(21) 61-2009

(22) 8.12.2009

(24) 3.3.2010

(72) Líška Marián, Ing., Bratislava, SK;

(73) Líška Marián, Ing., Bratislava, SK;

(74) Gruber Dalibor, Ing., Košice, SK;

(54) Multifunkčná zubná kefka

Určenie výrobku:

Výrobkom, v ktorom je dizajn stelesnený, je Multifunkčná zubná kefka, určená na čistenie zubov.

(28) 3

(55)

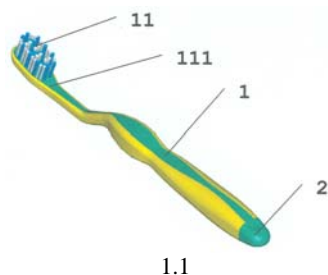

1.1



1.2

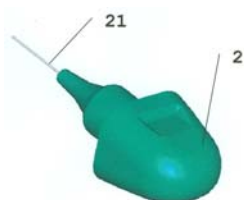

1.3

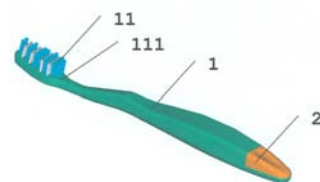

2.1



2.2

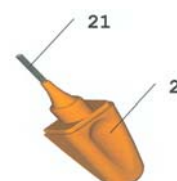

2.3

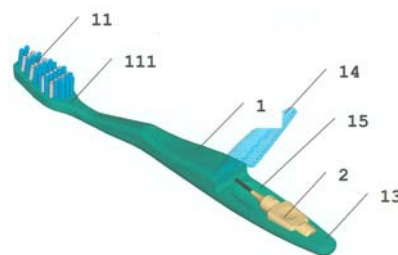

3.1



3.2

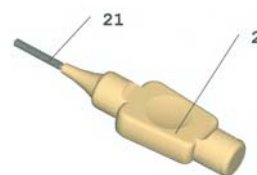

3.3

9 (51) 06/01.09

(11) **27633**

(15) 3.3.2010

(18) 15.12.2014

(21) 63-2009

(22) 15.12.2009

(24) 3.3.2010

(72) Baláž Miroslav, Veľké Chlievany, SK;

(73) NABAZ plus s.r.o., Bánovce nad Bebravou, SK;

(74) Labudík Miroslav, Ing., Kysucké Nové Mesto, SK;

(54) Sedacia súprava

Určenie výrobku:

Výrobok, v ktorom je dizajn stelesnený je sedacia súprava určená na sedenie a spanie osôb bez úložného priestoru.

(28) 2

(55)



1.1



1.2



1.3



2.1

(54) Rohový policový vešiak

Určenie výrobku:

Výrobok, v ktorom je dizajn stelesnený je rohový policový vešiak určený do obytných priestorov na zavesenie zvrchníkov alebo ramienok.

(28) 1

(55)

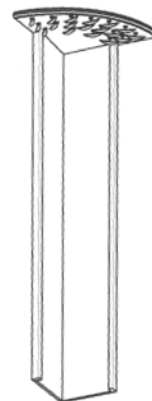

1.1



1.2



1.3

9 (51) 06/06.02

(11) **27631**

(15) 3.3.2010

(18) 3.12.2014

(21) 60-2009

(22) 3.12.2009

(24) 3.3.2010

(72) Šuch Dušan, doc. Ing., PhD., Košice, SK;

(73) Šuch Dušan, doc. Ing., PhD., Košice, SK;



1.4

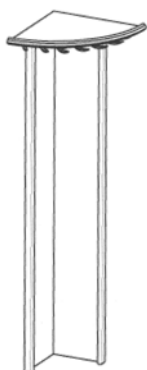

1.5



1.6



1.7

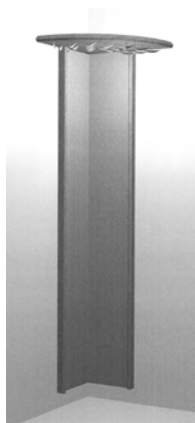

1.8

9 (51) 07/99.00

(11) 27628

(15) 10.2.2010

(18) 3.9.2014

(21) 37-2009

(22) 3.9.2009

(24) 10.2.2010

(72) Bartík Michal, Trenčín, SK;

(73) Bartík Michal, Trenčín, SK; Vančová Marcela, Trenčín, SK;

(54) Držiak na škatule od nápojov

Určenie výrobku:

Výrobok, v ktorom je dizajn stelesnený, je držiak určený na prichytenie škatúľ na 1 liter mlieka.

(28) 1

(55)



1.1



1.2



1.3



1.4



1.5



1.6



1.7



1.8



1.9



1.10

9 (51) 20/03.02

(11) 27630

(15) 3.3.2010

(18) 12.11.2014

(21) 57-2009

(22) 12.11.2009

(24) 3.3.2010

(72) Gajdoš Vladimír, Košice, SK;

(73) Ing. Vladimír Gajdoš - GaMa, Košice, SK;

(74) Vojčík Peter, prof. JUDr., CSc., Košice, SK;

(54) **Dizajn veľkoplôšnej svetelnej propagácie**

Určenie výrobku:

Výrobok, v ktorom je dizajn stelesnený, predstavuje veľkoplôšnú svetelnú prezentáciu propagácie určenú pre architektonické diela, stavby a umelecké diela ako je most Apollo, železničné mosty, moderné stavby štadiónov alebo budov ako napr. škôl, priemyselných alebo nákupných centier.

(28) 2

(55)

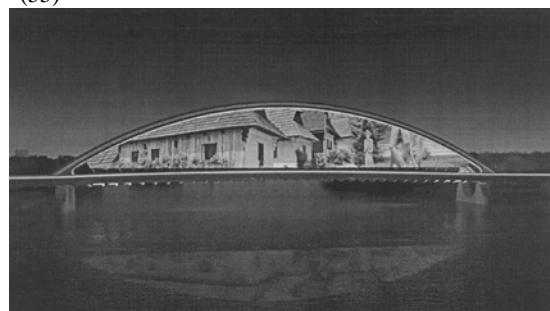

1.1

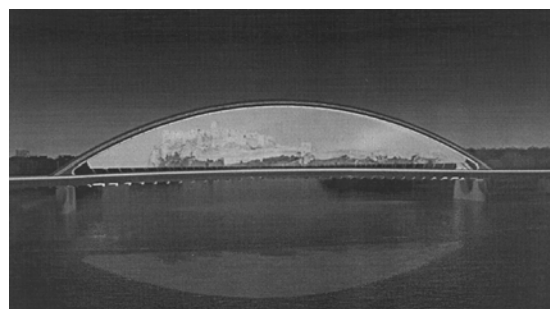

2.1

9 (51) 23/01.07

(11) 27629

(15) 1.3.2010

(18) 15.12.2014

(21) 5027-2009

(22) 15.12.2009

(24) 1.3.2010

(72) Veselý Zdeněk, Horažďovice, CZ;

(73) BOCR Trading s.r.o., Planá nad Lužnicí, CZ;

(74) Gajdošíková Zuzana, Ing., Bratislava, SK;

(54) **Vodomerná šachta**

Určenie výrobku:

Výrobky, na ktorých sú dizajny stelesnené, sú určené ako vodomerné šachty najmä pre domové vodovodné prípojky.

(28) 1

(55)



1.1



1.2

(51) (11)

04/02.01 27632

06/01.09 27633

06/06.02 27631

07/99.00 27628

20/03.02 27630

23/01.07 27629

MK4Q Zaniknuté zapísané dizajny uplynutím doby platnosti

(11)	Dátum zániku	(11)	Dátum zániku	(11)	Dátum zániku	(11)	Dátum zániku
24706	03.02.2010	25955	02.07.2009	26057	28.07.2009	27073	26.07.2009
24708	06.02.2010	25997	26.07.2009	27042	30.07.2009	27177	16.07.2009

ND4Q Predĺženie platnosti zapísaných dizajnov

(11) (51)

26049 14/02.03
 26098 12/13.07
 26264 25/02.02
 26300 25/02.09
 27101 15/05.03
 27117 09/01.01

8 (51) 09/01.01**(11) 27117**

(15) 19.7.2005

(18) 31.1.2015

(21) 17-2005

(22) 31.1.2005

(73) TRINOM, a. s., Nitra, SK;

(54) Fľaša s viničovým prútkom

Určenie výrobku:

Výrobok podľa dizajnu je určený ako sklenená fľaša na balenie vín.

8 (51) 15/05.03**(11) 27101**

(15) 24.5.2005

(18) 20.12.2014

(21) 201-2004

(22) 20.12.2004

(73) DUNET s. r. o., Tuchoměřice, CZ;

(54) Umývačka na ručné umývanie skla a nádoba umývačky

Určenie výrobku:

Výrobok, v ktorom je dizajn stelesnený, slúži na ručné umývanie skla, najmä pivného skla.

7 (51) 12/13.07**(11) 26098**

(15) 25.9.2000

(18) 21.3.2015

(21) 53-2000

(22) 21.3.2000

(73) TATRA, a. s., Kopřivnice, CZ;

(54) Podvozok motorového vozidla**7 (51) 25/02.02****(11) 26264**

(15) 15.5.2001

(18) 31.3.2015

(21) 61-2000

(22) 31.3.2000

(73) DIRICKX GROUPE SA, Congrier, FR;

(54) Brána a prvky na túto bránu**7 (51) 14/02.03****(11) 26049**

(15) 17.7.2000

(18) 3.2.2015

(21) 15-2000

(22) 3.2.2000

(73) Research In Motion Limited, Waterloo, Ontario, CA;

(54) Držadlo elektronického zariadenia s klávesnicou prispôbenou na použitie s palcami**7 (51) 25/02.09****(11) 26300**

(15) 24.7.2001

(18) 31.3.2015

(21) 60-2000

(22) 31.3.2000

(73) DIRICKX GROUPE SA, Congrier, FR;

(54) Stĺpik na plot s krytom

(51) (11)

09/01.01 27117
 12/13.07 26098
 14/02.03 26049
 15/05.03 27101
 25/02.02 26264
 25/02.09 26300

PC4Q

Prevody a prechody práv

- (11) **26898**
(21) 210-2003
(78) Vojenský opravárenský podnik Trenčín, a.s., Trenčín, SK;
Predchádzajúci majiteľ:
Vojenský technický ústav, a.s., Liptovský Mikuláš, SK;
(58) 5.3.2010
-

- (11) **26972**
(21) 53-2004
(78) Vojenský opravárenský podnik Trenčín, a.s., Trenčín, SK;
Predchádzajúci majiteľ:
Vojenský technický ústav, a.s., Liptovský Mikuláš, SK;
(58) 5.3.2010
-

- (11) **27243**
(21) 107-2005
(78) Vojenský opravárenský podnik Trenčín, a.s., Trenčín, SK; Ministerstvo obrany SR, sekcia vyzbrojovania, Bratislava, SK;
Predchádzajúci majiteľ:
Vojenský technický ústav, a.s., Liptovský Mikuláš, SK; Ministerstvo obrany SR, sekcia vyzbrojovania, Bratislava, SK;
(58) 5.3.2010
-

- (11) **27367**
(21) 27-2007
(78) Vojenský opravárenský podnik Trenčín, a.s., Trenčín, SK; Ministerstvo obrany SR/SEOPMZ, Bratislava, SK;
Predchádzajúci majiteľ:
Vojenský technický ústav, a.s., Liptovský Mikuláš, SK; Ministerstvo obrany SR/SEOPMZ, Bratislava, SK;
(58) 5.3.2010
-

- (11) **27559**
(21) 5027-2008
(78) IMBIZ s.r.o., Spišská Nová Ves, SK;
Predchádzajúci majiteľ:
Jakubcová Zuzana, Harichovce, SK;
Dátum uzavretia zmluvy: 10.11.2009
(58) 5.3.2010
-

- (11) **27612**
(21) 39-2009
(78) GAS Familia, s.r.o. Stará Lubovňa, Stará Lubovňa, SK;
Predchádzajúci majiteľ:
Lisbon, s.r.o., Bratislava, SK;
Dátum uzavretia zmluvy: 21.12.2009
(58) 24.2.2010
-

ČASŤ

OCHRANNÉ ZNÁMKY

Číselné kódy na označovanie bibliografických údajov (Štandard WIPO ST.60)

- (111) Číslo zápisu
(141) Dátum zániku
(151) Dátum zápisu
(156) Dátum obnovy
(180) Predpokladaný dátum uplynutia platnosti zápisu/obnovy
(210) Číslo prihlášky
(220) Dátum podania prihlášky
(310) Číslo prioritnej prihlášky
(320) Dátum podania prioritnej prihlášky
(330) Krajina alebo regionálna organizácia priority
(340) Zoznam tovarov a služieb, na ktoré sa vzťahuje čiastočná priorita
(350) Dátum práva z prihlášky, z ktorej sa uplatňuje seniorita
(360) Zoznam tovarov a služieb, na ktoré sa vzťahuje čiastočná seniorita
(442) Dátum zverejnenia prihlášky po prieskume
(450) Dátum oznámenia o zápise ochrannej známky
(510) Zoznam tovarov a/alebo služieb, ak neboli zatriedené/bez použitia triedenia
(511) Medzinárodné triedenie tovarov a/alebo služieb, a/alebo zoznam zatriedených tovarov a/alebo služieb
(540) Reprodukcia známky
(551) Údaje o kolektívnej známke
(554) Trojrozmerná známka
(580) Dátum zápisu akejkoľvek transakcie v súvislosti s prihláškou alebo zápisom ochrannej známky do registra, napr. zmena majiteľa, zmena mena alebo adresy, zrieknutie sa známky atď. (účinnosť)
(591) Údaje o uplatňovaných farbách
(641) Číslo, dátum podania, dátum seniority prihlášky ochrannej známky spoločenstva, premenou ktorej vznikla prihláška národnej ochrannej známky
(646) Číslo, dátum podania, dátum seniority ochrannej známky spoločenstva, premenou ktorej vznikla prihláška národnej ochrannej známky
(731) Meno a adresa prihlasovateľa (-ov)
(732) Meno a adresa majiteľa (-ov)
(740) Meno a adresa zástupcu (-ov)
(770) Meno a adresa predchádzajúceho prihlasovateľa (-ov) alebo majiteľa (-ov) (v prípade zmeny vlastníctva)
(771) Predchádzajúce meno alebo adresa prihlasovateľa (-ov) alebo majiteľa (-ov) (v prípade zmeny údajov)
(791) Meno a adresa držiteľa (-ov) licencie
(793) Podmienky a obmedzenia licencie
(800) Údaje o medzinárodnom zápise
(881) Číslo a dátum zápisu ochrannej známky nahradenej medzinárodným zápisom

Poznámka:

Číslo uvádzané pred kódom (511) znamená verziu Medzinárodného triedenia tovarov a služieb.

Zverejnené prihlášky ochranných znáмок

(210)	(210)	(210)	(210)
1756-2006	5838-2009	84-2010	5011-2010
6464-2007	5856-2009	86-2010	5014-2010
2069-2008	5885-2009	87-2010	5015-2010
6433-2008	5886-2009	94-2010	5017-2010
27-2009	5909-2009	96-2010	5018-2010
368-2009	5910-2009	97-2010	5020-2010
436-2009	5911-2009	98-2010	5021-2010
865-2009	5912-2009	99-2010	5022-2010
870-2009	5913-2009	100-2010	5026-2010
876-2009	5914-2009	101-2010	5028-2010
1004-2009	5916-2009	104-2010	5029-2010
1010-2009	5919-2009	105-2010	5030-2010
1030-2009	5952-2009	107-2010	5031-2010
1107-2009	5954-2009	113-2010	5032-2010
1136-2009	5955-2009	114-2010	5033-2010
1308-2009	5959-2009	115-2010	5035-2010
1310-2009	5975-2009	116-2010	5036-2010
1394-2009	5978-2009	117-2010	5037-2010
1398-2009	3-2010	125-2010	5038-2010
1444-2009	5-2010	126-2010	5052-2010
1456-2009	6-2010	127-2010	5053-2010
1466-2009	8-2010	128-2010	5054-2010
1548-2009	9-2010	131-2010	5071-2010
1749-2009	13-2010	132-2010	5073-2010
1768-2009	14-2010	133-2010	5074-2010
1771-2009	16-2010	135-2010	5078-2010
1780-2009	17-2010	136-2010	5082-2010
1781-2009	18-2010	137-2010	5083-2010
1785-2009	19-2010	139-2010	5087-2010
1788-2009	22-2010	140-2010	5088-2010
1789-2009	23-2010	141-2010	5089-2010
1791-2009	24-2010	144-2010	5090-2010
1801-2009	25-2010	145-2010	
1802-2009	26-2010	146-2010	
1803-2009	27-2010	152-2010	
1807-2009	28-2010	153-2010	
1808-2009	29-2010	162-2010	
1826-2009	36-2010	163-2010	
1827-2009	37-2010	164-2010	
1829-2009	38-2010	165-2010	
1830-2009	39-2010	167-2010	
1831-2009	40-2010	172-2010	
1836-2009	42-2010	173-2010	
1860-2009	44-2010	174-2010	
1864-2009	48-2010	176-2010	
1870-2009	51-2010	195-2010	
5287-2009	55-2010	198-2010	
5520-2009	56-2010	229-2010	
5545-2009	59-2010	251-2010	
5546-2009	61-2010	252-2010	
5547-2009	64-2010	253-2010	
5685-2009	65-2010	254-2010	
5686-2009	66-2010	255-2010	
5687-2009	67-2010	256-2010	
5688-2009	69-2010	263-2010	
5693-2009	70-2010	282-2010	
5702-2009	74-2010	283-2010	
5703-2009	75-2010	289-2010	
5715-2009	77-2010	5001-2010	
5756-2009	79-2010	5004-2010	
5827-2009	82-2010	5005-2010	
5837-2009	83-2010	5007-2010	

(210) 1756-2006

(220) 28.9.2006

8 (511) 8, 9, 11, 14, 16, 18, 20, 21, 24, 25, 26, 27, 28, 30, 34, 35, 39, 41, 42, 43, 44

(511) 8 - Príbory, lyžice, nože, vidličky, vreckové nože, nožičky, holiace potreby, puzdrá na holiace potreby, luskáčiky, naberačky, otvárače na konzervy (ručné náradie).

9 - Nahrané a nenahrané nosiče záznamov zvuku a obrazu, kompaktné disky, videokazety, pamäťové karty a pamäťové médiá, flash pamäte, drobné periférne zariadenia k počítačom.

11 - Lampáže, svietidlá, svietidlá ako kľúčenky, ručné svietidlá.

14 - Umelecké diela, darčekové a dekoratívne predmety z drahých kovov, bižutéria, kľúčenky (bižutéria), ozdobné spony, spony do kravát, ozdobné ihlice, odznaky z drahých kovov, náramkové hodinky, náramky, nástenné hodiny, retiazky z drahých kovov, prívesky, pozlátené výrobky, manžetové gombíky, amulety, prívesky (šperky), pamätné mince, mince z drahých kovov, popolníky z drahých kovov.

16 - Baliaci papier, blahoprajné pohľadnice, brožované knihy, brožúry, brožúrky, bublinkové obaly z plastických materiálov (na balenie), časopisy, drobné reklamné materiály z papiera, etikety, s výnimkou textilných, fotografie, grafické zobrazenie, grafiky, kalendáre, kartón, lepenka, katalógy, papierové, knihy, lepenkové alebo papierové škatule, lepenkové alebo papierové obaly na fľaše, lepenkové platne (papiernický tovar), lepiace pásky na kancelárske účely a použitie v domácnosti, leporelá, mapy, obálky (papiernický tovar), obaly (papiernický tovar), obrazy, papiernický tovar, periodické a neperiodické publikácie, plagáty, predmety z kartónu, prospekty, pútače z papiera alebo lepenky, reklamné tabule z papiera, kartónu alebo lepenky, reprodukcie grafické, tlačené reklamné materiály, umelecké litografie, umelohmotné fólie na balenie, vrecia z papiera alebo plastických materiálov, fotografie, najmä úspešných športovcov, hráčskych družstiev a klubových ocenení, hráčske kartičky, plagáty, brožúry, papierové čiapky, papierové zástavy a zástavky, iné propagačné a spomienkové predmety z papiera, kartónu alebo lepenky, spojené so športovou činnosťou klubu, perá, ceruzky, písacie potreby, samolepky, magnetky (kancelárske a reklamné predmety), podložky na písanie, podložky pod myš, aroma - dresy (voňavé visáčiky), tlačoviny - darčekové poukážky, lístky (vstupenky), žreby, výherné karty.

18 - Aktovky, kufričky, cestovné tašky, kufre, tašky, vaky, batohy, chlebníky, kabelky, dáždnyky, obaly na dáždnyky, slnečníky, rúčky na dáždnyky, peňaženky, kľúčenky (kožená galantéria), remienky, šnúrky na mobily, kufričky s toaletnými potrebami, plážové tašky, meštekky na peniaze, puzdrá na navštvienky, puzdrá na mobily, puzdrá na doklady.

20 - Spomienkové predmety z plastov a dreva, sochy z dreva, vosku, sadry alebo plastov, stolárske umelecké výrobky, vývesné štítky z dreva alebo plastických hmôt, rámy na obrazy, držiačky na ŠPZ (EČV), nábytok, stoličky, barové a re-

cepčné pulty, reštauračný nábytok, hotelový nábytok, kancelársky nábytok, ležadlá a lavičky, ležadlá (rozkladacie), podnosy, s výnimkou kovových, podstavce na kvety, posteľové vybavenie, s výnimkou kovového, háčiky na šaty, s výnimkou kovových, háčiky vešiakové, s výnimkou kovových, lavice, pulty, lavičky (nábytok).

21 - Spomienkové predmety zo skla a porcelánu, busty z porcelánu, terakoty alebo skla, čaše s výnimkou čiaš z drahých kovov, krčahy s výnimkou krčahov z drahých kovov, bonboniéry, okrem bonboniér z drahých kovov, figuríny z porcelánu, terakoty alebo skla, fľaše, karafy, hrnčeky, šálky, kávové súpravy s výnimkou súprav z drahých kovov, krištál (výrobky z krištáľového skla), misky, otvárače na fľaše, poháriky papierové alebo plastové, sklenené poháre, tácie, podnosy, s výnimkou z drahých kovov, termosky, toaletné pomôcky, toaletné kufričky, vázy, s výnimkou váz z drahých kovov, vývrtky.

24 - Zástavy a zástavky, najmä klubové, vlajky, najmä klubové, spomienkové predmety z textilu, markízy (plátenné strechy), tapety (textilné), uteráky a utierky (textilné), obliečky na vankúše a periny, posteľná bielizeň, vreckovky, deky, poťahy na nábytok, obrusy s výnimkou papierových, textilné obrúsky, textilné vreckovky.

25 - Bielizeň osobná, bielizeň zabraňujúca poteniu, body - bielizeň, bundy, cyklistické oblečenie, čelenky, čiapky, čiapkové šilty, dámske róby a šaty, futbalové oblečenie a dresy, gymnastické (telocvičné) dresy, gamaše, chrániče uší (proti chladu, ako pokrývka hlavy), kombinézy (oblečenie), kombinézy na vodné lyžovanie, kabáty, košele, krátke nohavice, krátke kabátiky, kravaty, kožušiny (oblečenie), kostýmy, korzety, kovové časti na obuv a opasky, nohavice, nohavičky, oblečenie, oblečenie pre motoristov, oblečenie z kože, obuv, odevy, opasky, peleríny, papuče, pančuchy a pančuchové nohavice, plášte, plavky, pleteniny (oblečenie), pletiarstvo, podprsienky, podvázky, polokošeľe, pokrývky hlavy, ponožky, poné vložky, pulóvre, pyžamá, rukavice, rukávniky, saká, sandále, spodná bielizeň, spodky, sukne, svetre, šatky, šály, šaty, športová obuv, športové tričká a dresy, spodničky, tielka, tričká, topánky, vesty, uniformy, vrchné ošatenie, zástery, župany.

26 - Odznaky s výnimkou z drahých kovov, miniatúry klubových ocenení vo forme suvenírov, brošne (doplňky oblečenia), gombíky, monogramy (značky na bielizni), opaskové pracky, ozdobné brošne, ozdobné ihlice, ozdobné spony, ozdoby do vlasov, ozdoby na klobúky, obuv a šaty s výnimkou ozdôb z drahých kovov.

27 - Tapety papierové, tapety s výnimkou textilných, koberce, sadák (podložka na sedenie), dverové rohožky, kúpeľňové rohožky, protišmykové rohožky.

28 - Športový a hračkársky tovar zaradený v tejto triede, futbalové lopty, lopty a loptičky, chrániče na holene (športový tovar), chrániče na lakte (ako športové potreby), chrániče na lakte (ako športové potreby), automobilové modely, bazény ako objekty na hru a šport, biliardy, body, topánky na korčuľovanie s pripevnenými korčuľami, zariadenie na bowling, boxerské rukavice, korčule, činky, stolové hry, športové náradie, šarkany, gymnastické

zariadenia, telocvičné zariadenia, hokejky, hojdačky, koly, šachy, hračky, hry, hrkálky, stacionárne bicykle na cvičenie, kapsle do kapsľových pištolí, kolieskové korčule, kolobežky, bábky, náradie na lukostreľbu, lyže, surfvacie a vodné lyže, maňušky, lopty, puzzle, ozdoby na vianočné stromčeky s výnimkou osvetľovacích telies a cukrovíniok, hokejky, golfové palice, lyžiarske palice, bábiky, plutvy, puky, športové rukavice bejzbalové, boxerské, golfové, hracie, lyžiarske, šermiarske, futbalové, siete ako športové potreby, skejtbordy, spoločenské hry, stojany na vianočné stromčeky, vianočné stromčeky umelé, šachovnice, šípky (hra), terče, hracie karty, konfety.

30 - Čokoláda, čokoládové a nečokoládové cukrovinky, cukríky, vianočné kolekcie a iné cukrovinky na ozdobenie vianočných stromčekov, pastilky (cukríky), bonbóny, karamelky (cukríky), koláčiky, jemné pečivo, čokoládové nápoje, perníky, medovníky, pralinky, puding, sušienky, torty, zákusky, koláče, žuvačky, cestoviny, sucháre, jemné pečivo, sušienky, oblátky, keksy, biskvity, zákusky, krekerly (slané pečivo), cukrovinky, cukor, kuchynská soľ, majonéza, horčica, kečup.

34 - Popolníky, nie z drahých kovov, zapalovače, zápalky, kazety na cigary a cigarety, s výnimkou kaziet z drahých kovov, tabatierky na cigarety s výnimkou tabatierok z drahých kovov.

35 - Dražby, manažment v oblasti umenia, marketingové štúdie, obchodný alebo podnikateľský prieskum, obchodný manažment a podnikové poradenstvo, obchodný manažment v oblasti umenia, organizovanie audiovizuálnych predstavení na komerčné a reklamné účely, organizovanie výstav na komerčné alebo reklamné účely, personálne poradenstvo, pomoc pri riadení obchodnej činnosti, poradenstvo v obchodnej činnosti, poskytovanie obchodných alebo podnikateľských informácií, predvádzanie (služby modeliek) na reklamné účely a podporu predaja, predvádzanie tovaru, prenájom reklamných materiálov, prieskum trhu, prieskum verejnej mienky, reklama, reklamná a propagačná činnosť, reklamné agentúry, rozhlasová reklama, rozširovanie reklamných oznamov, rozširovanie reklamných materiálov zákazníkom (letáky, prospekty, tlačivá, vzorky), spracovanie textov, sprostredkovanie obchodu s tovarom, sprostredkovanie obchodu s umeleckými dielmi a starožitnosťami, sprostredkovanie uvedených služieb, televízna reklama, vydávanie a aktualizovanie reklamných materiálov a zvukovo-obrazových záznamov a periodických a neperiodických publikácií, vydávanie a rozširovanie reklamných textov, vydávanie reklamných alebo náborových textov, vzťahy s verejnosťou (prieskum vzťahov medzi podnikmi, inštitúciami a spoločenským prostredím), zásielkové reklamné služby, prenájom plôch na mantineloch a iných priestoroch futbalového štadióna na účely reklamy.

39 - Balenie a doručovanie darčkových a umeleckých predmetov, balenie tovaru, distribúcia tovaru na dobierku, distribúcia umeleckých predmetov, doručovacie služby, kuriérske služby, doručovanie tovaru, informácie o balení a doručovaní darčkov a umeleckých predmetov, kuriérske služby, oceňovanie umeleckých diel, organizovanie dobročinných zbierok, zabezpečovanie a sprostredkovanie balenia a doručovanie tovaru.

41 - Prevádzkovanie športových zariadení; prevádzkovanie telovýchovných zariadení slúžiacich na regeneráciu a rekondíciu; organizovanie športových súťaží; požičiavanie športového náradia a športového výstroja, s výnimkou dopravných prostriedkov; športoviská (služby); organizovanie športových podujatí, tréningy, činnosť umeleckej a športovej agentúry, činnosť v oblasti zábavy, kultúry a športu, filmová tvorba, fotografická reportáž, fotografovanie, organizovanie a plánovanie večierkov, organizovanie a vedenie kolokvií, organizovanie a vedenie konferencií, organizovanie a vedenie kongresov, organizovanie a vedenie seminárov, organizovanie a vedenie sympózií, organizovanie audiovizuálnych predstavení na účely kultúrne a zábavné, organizovanie kultúrnych alebo vzdelávacích výstav, organizovanie plesov, organizovanie predstavení (manažérske služby), organizovanie súťaží (vedomostných alebo zábavných), organizovanie súťaží krásy, organizovanie športových podujatí a súťaží, organizovanie športových súťaží, organizovanie živých vystúpení, prevádzkovanie galérie, sprostredkovanie uvedených služieb, umelecké módné agentúry, usporadúvanie divadelných, filmových, koncertných a iných predstavení na účely kultúrne a zábavné, usporadúvanie koncertov, hudobných a tanečných produkcií, vydávanie periodických a neperiodických publikácií s výnimkou reklamných, vydavateľská činnosť s výnimkou vydávania reklamných textov, výchovno-zábavné klubové služby, výroba (tvorba) videofilmov, výroba divadelných alebo iných predstavení, živé predstavenia, prevádzkovanie, športových zariadení, prevádzka a prenájom futbalových ihrísk, zabezpečovanie športových výcvikov, kurzov a školení, výchova a zdokonaľovanie futbalových hráčov, organizovanie turnajov a súťaží vo futbale, výchovné a vzdelávacie aktivity na podporu boja proti drogám.

42 - Poradenská činnosť v oblasti športu, grafický dizajn, módný dizajn, navrhovanie (priemyselný dizajn), navrhovanie obalov, obalový dizajn, odborné poradenstvo týkajúce sa počítačov a príslušenstva k nim, priemyselný dizajn, spravovanie autorských práv, sprostredkovanie uvedených služieb v triede 42, štúdie technických projektov, projektová činnosť, umelecký dizajn, výskum a vývoj nových výrobkov (pre zákazníkov).

43 - Barové služby, bufety (rýchle občerstvenie), hotelierske služby, jedálne a závodné jedálne, kaviarne, prevádzkovanie kempov, motelové služby, penzióny, poskytovanie prechodného ubytovania, prenájom prenosných stavieb, prenájom turistických stanov, reštauračné (jedálne), samoobslužné reštaurácie, rezervácia hotelov, rezervácia penziónov, rezervácia prechodného ubytovania, turistické ubytovne, ubytovacie kancelárie (hotely, penzióny), prenájom prechodného ubytovania, sprostredkovanie uvedených služieb.

44 - Masáže, fyzioterapia, fytooterapia, aromaterapia, aquaterapia, kadernícke salóny, parné kúpele, verejné kúpele na hygienu, lekárske služby, zdravotnícka starostlivosť, ošetrovateľské služby, manikúra, salóny krásy, zotavovne, súkromné kliniky alebo sanatóriá, starostlivosť o deti, sprostredkovanie uvedených služieb.

(540)



- (591) belasá, červená, biela, modrá
 (731) ŠK SLOVAN Bratislava futbal a. s., Viktora Tegelhoffa 4, 831 04 Bratislava, SK;
 (740) Belička Ivan, Ing., Banská Bystrica, SK;

(210) 6464-2007

(220) 21.12.2007

9 (511) 12, 35, 36, 37, 39, 41, 42, 43

- (511) 12 - Dopravné prostriedky na pohyb po zemi, vo-
 de, vo vzduchu, autá, automobily, autobusy, auto-
 kary, automobilové obývacie prívesy, automobi-
 lové pneumatiky, automobilové podvozky, karo-
 série automobilov, karosérie dopravných pro-
 striedkov, automobilové strechy, plátenné strechy
 na automobily, autopoťahy, autosedadlá, batoži-
 nové nosiče na vozidlá, batožinové kufre na mo-
 tocykle, bezpečnostné pásy na sedadlá automobi-
 lov, bezpečnostné sedačky pre deti do automobi-
 lov, bicykle, blatníky, brzdové diely do vozidiel,
 čalúnenie automobilov, čelné sklá, dvere na do-
 pravné prostriedky, elektromobily, motory do
 pozemných vozidiel, kamióny, nákladné vozidlá,
 kapoty na vozidlá, karavany (obytné prívesy),
 kolesá vozidiel, motocykle, náboje kolies automo-
 bilov, nafukovacie vankúše (ochranné prostried-
 ky pre vodičov pri nehodách), opravy vozidiel,
 nárazníky vozidiel, nosiče lyží na autá, opierky
 na sedadlá automobilov, opravárske náradie na
 opravu pneumatík, zariadenia do automobilov pro-
 ti oslneniu, ozubené kolesá a ozubené prevody do
 pozemných vozidiel, pneumatiky, protišmykové
 zariadenia na pneumatiky automobilov, poťahy
 na sedadlá vozidiel, prevodovky do pozemných
 vozidiel, protišmykové reťaze, snehové reťaze,
 tlmiace pružiny do dopravných prostriedkov, ráfy
 kolies automobilov, rámy, podvozky automobilov,
 sedadlá automobilov, sklopné zadné dosky (časti
 dopravných prostriedkov), smerovky na vozidlá,
 spätné zrkadlá, stierače, hydraulické obvody pre
 vozidlá, tlmiče automobilov, ložiskové čapy hria-
 del'ov a náprav, volanty vozidiel, poťahy na vo-
 lanty vozidiel, diaľkovo ovládané vozidlá iné než
 hračky, zabezpečovacie poplašné zariadenia proti
 odcudzeniu vozidiel, zabezpečovacie zariadenia
 proti odcudzeniu vozidiel, závažie na vyváženie
 kolies vozidiel, kryty na automobilové kolesá,
 disky na kolesá vozidiel, okenné tabule pre okná vo-
 zidiel, ťažné zariadenia pre vozidlá, časti a súčas-
 tí dopravných prostriedkov patriace do triedy 12.
 35 - Maloobchodná činnosť v oblasti predaja ojaz-
 dených motorových vozidiel všetkého druhu, ma-
 loobchodná činnosť v oblasti vozidiel, náhrad-
 ných dielov pre vozidlá, súčastí vozidiel, autodo-
 plnkov, maloobchodná činnosť v oblasti povinnej
 a doplnkovej výbavy vozidiel, zhromažďovanie
 rozličných výrobkov, predovšetkým vozidiel pre
 tretie osoby (okrem dopravy) s cieľom umožniť
 zákazníkovi, aby si mohli tieto výrobky pohodlne

prehliadať a nakupovať, a to prostredníctvom
 maloobchodných predajní, veľkoobchodných pre-
 dajní, prostredníctvom katalógového predaja ale-
 bo elektronickými prostriedkami, prostredníctvom
 webových stránok alebo prostredníctvom telená-
 kupu, sprostredkovanie obchodu s novými alebo
 ojazdenými vozidlami, maloobchodná činnosť
 v oblasti predaja softvéru, kancelárie zaoberajúce
 sa dovozom a vývozom, určovanie polohy vozi-
 diel pomocou počítačov, oceňovanie vozidiel,
 pomoc pri riadení obchodných aktivít, obchodný
 manažment a riadenie, pomoc pri riadení obchod-
 nej činnosti, marketingové služby, marketingové
 poradenstvo a štúdie, ekonomické a organizačné
 poradenstvo, prieskum trhu, vedenie kartoték
 v počítači, vyhľadávanie informácií v počítačo-
 vých súboroch pre zákazníkov, služby porovná-
 vania cien, organizovanie komerčných výstav a veľ-
 trhov, podpora predaja pre tretie osoby, predvá-
 dzanie tovaru, prezentácia tovarov v komunikač-
 ných médiách pre maloobchod, sekretárske služ-
 by, administratívne práce, administratívne sprac-
 ovanie obchodných objednávok, administratívna
 správa hotelov, analýzy nákladov, prepisovanie,
 spracovanie textov, obchodné rady a informácie
 spotrebiteľom, public relations, obchodné spros-
 tredkovanie lízingových zmlúv, najmä na do-
 pravné prostriedky, obchodná sprostredkovateľská
 činnosť v oblasti výroby, obchodu servisu a služieb
 v automobilovom priemysle, obchodná barterová
 činnosť, poskytovanie a sprostredkovanie uvede-
 ných služieb prostredníctvom komunikačných
 médií, elektronickej pošty, SMS správ, počítačo-
 vých sietí a internetu, obchodné sprostredkovanie
 služieb v triedach 35 až 45; obchodné sprostred-
 kovanie spravovania autorských práv; obchodné
 sprostredkovanie licencií k právam duševného
 vlastníctva, predovšetkým k počítačovým prog-
 ramom so súhlasom autora.

36 - Lízingová činnosť patriaca do tejto triedy,
 služby v oblasti nehnuteľností v rámci develo-
 perskej činnosti, finančný lízing, finančný lízing
 dopravných prostriedkov, poisťovníctvo, služby
 týkajúce sa poistenia, informácie o poistení v oblas-
 ti poistenia dopravných prostriedkov, uzatváranie
 a sprostredkovanie poisťiek, poistenie proti neho-
 dám, poistenie pri pozemnej doprave, služby v oblasti
 financovania a peňažníctva, služby úverových
 ústavov, ktoré nie sú bankami, ako napríklad sa-
 mostatné finančné spoločnosti, služby investič-
 ných trustov a holdingových spoločností, finanč-
 né informácie, finančné záruky, kaucie a garancie,
 platenie na splátky, finančné a daňové ohodnoco-
 vanie, služby týkajúce sa úverových kariet, zme-
 nárenské služby, služby bankových ústavov ale-
 bo im podobných inštitúcií, ako napr. zmenáren-
 ské a klíringové, organizovanie zbierok, záložňa,
 realitné kancelárie, služby v oblasti nehnuteľnos-
 tí, služby poskytované správcami nehnuteľného
 majetku, ako tiché spoločníctvo alebo financova-
 nie, prenájom nehnuteľností, správa nehnuteľ-
 ností, oceňovanie nehnuteľností, sprostredkova-
 tel'ská činnosť s nehnuteľnosťami, vedenie nájom-
 ných domov, prenájom kancelárskych priestorov,
 bytov a fariem, inkasovanie nájomného, posky-
 tovanie uvedených služieb prostredníctvom ko-
 munikačných médií, elektronickej pošty, SIVIS
 správ, počítačových sietí a internetu.

37 - Inštalácia, montáž a opravy výrobných a opravárskych technológií v automobilovom priemysle, poradenská činnosť v oblasti inštalácie a servisu v automobilovom priemysle, autoopravné (údržba, opravy a tankovanie), umývanie dopravných prostriedkov, opravy, montážne a inštalačné služby, služby klampiarov, autoservisy, nastavovanie dopravných prostriedkov, informácie o opravách vozidiel, údržba a opravy vozidiel, protikorozívne nátery ako ošetrovanie vozidiel, čalúnenie a čalúnnické opravy interiérov v dopravných prostriedkoch, oprava opotrebovaných alebo poškodených motorov, inštalácia a opravy zabezpečovacích zariadení proti odcudzeniu vozidiel, protektorovanie pneumatík, vulkanizácia pneumatík (oprava), leštenie a mazanie vozidiel, čistenie vozidiel, čistenie interiérov vozidiel, montáž a demontáž častí a súčastí motorových vozidiel, montáž a demontáž autopríslušenstva, stavebníctvo (stavebná činnosť), poskytovanie uvedených služieb prostredníctvom komunikačných médií, elektronickej pošty, SMS správ, počítačových sietí a internetu.

39 - Prenájom a zapožičiavanie automobilov, prenájom dopravných prostriedkov, prenájom nosičov na automobily, informácie o doprave, odťahová služba, ťahanie alebo vlečenie dopravných prostriedkov pri poruchách alebo nehodách, informácie o doprave, automobilová preprava, služby parkovania automobilov, poskytovanie pomoci pri doprave, preprava výrobných a opravárskych technológií v automobilovom priemysle, prenájom garáží, prenájom miesta na parkovanie, skladovanie tovaru, sprostredkovanie prepravy, služby vodičov, poskytovanie uvedených služieb prostredníctvom komunikačných médií, elektronickej pošty, SMS správ, počítačových sietí a internetu.

41 - Vzdelávanie, vyučovanie, zabezpečovanie výcvikových kurzov a školení, informácie o výcvikoch, kurzoch a školeniach, pedagogické informácie, skúšanie a preskúšavanie ako pedagogická činnosť, ukážky praktických cvičení, organizácia a vedenie dielní na výučbu, organizovanie a vedenie konferencií, seminárov, kolokvií a kongresov, služby zamerané na rekreáciu osôb (rekreačné služby), výchovno-zábavné klubové služby, poskytovanie uvedených služieb prostredníctvom komunikačných médií, elektronickej pošty, SMS správ, počítačových sietí a internetu.

42 - Služby vedecké a technologické včítane výskumu v oblasti vedy a priemyslu, priemyselné analýzy a priemyselný výskum, developerská činnosť v stavebníctve (komplexná činnosť prípravy a realizácie projektov), návrh a vývoj počítačového hardvéru a softvéru, služby inžinierov, ktorí sa zaoberajú odhadmi, ohodnocovaním, výskumom a výstupnými správami v oblasti vedy a technológií, priemyselné dizajnérstvo, skúšky materiálov, štúdie technických projektov, projektová činnosť, technická kontrola automobilov, vytváranie a udržiavanie počítačových webstránkach pre zákazníkov, hostovanie na počítačových webstránkach; dizajn, testovanie, rešerše, analýzy, časové zdieľanie, technická podpora a iné technické a poradenské služby vo vzťahu k softvéru, počítačom a k vývoju počítačových programov, príprava softvérového rozhrania cez sieť s umožnením špecifického zákaznickeho prístupu na glo-

bálnu, celosvetovú počítačovo-informačnú sieť na prenos a rozširovanie informácií, počítačové programovanie, návrh softvéru, návrh počítačových systémov, poradenstvo v oblasti počítačového hardvéru a softvéru, odborné poradenstvo a diagnostika v oblasti počítačových zostáv, serverov, sieťových systémov, tlačiarň, kopírovacích strojov, elektroniky a multimédií, výskum a vývoj v oblasti softvéru, počítačov a počítačových komponentov, servis a aktualizovanie počítačových programov, zhotovovanie kópií počítačových programov, inštalácia počítačových programov, analýza softvéru, diagnostikovanie a testovanie softvéru, prenájom počítačov a počítačového softvéru, prenájom počítačových periférnych zariadení, prevod a konverzia údajov a dokumentov z fyzických médií na elektronické médiá, vytváranie a udržiavanie počítačových stránok pre zákazníkov, hostovanie na počítačových stránkach, grafický a priemyselný dizajn, navrhovanie obalov, poskytovanie uvedených služieb prostredníctvom komunikačných médií, elektronickej pošty, SMS správ, počítačových sietí alebo internetu.

43 - Reštauračné a kaviarenské služby, prevádzka reštaurácií a kaviarní, služby ponúkané osobami alebo podnikmi, ktorých cieľom je príprava potravín alebo nápojov na konzumáciu, ako aj služby ponúkajúce ubytovanie, nocľah, prístrešok v hoteli, penzióne alebo iné zariadenia zabezpečujúce dočasné ubytovanie, prechodné ubytovanie, bufety (rýchle občerstvenie), jedálne a závodné jedálne, hotelierske služby, služby barov, poskytovanie hotelového ubytovania, služby motelov, penziónov, prenájom prechodného ubytovania, rezervácia prechodného ubytovania, rezervácia penziónov a hotelov, poskytovanie uvedených služieb prostredníctvom komunikačných médií, elektronickej pošty, SMS správ, počítačových sietí a internetu.

(540) T.O.P. AUTO

(731) T.O.P. AUTO Bratislava, a.s., Rožňavská 30, 821 04 Bratislava, SK;

(740) Porubčan Róbert, Ing., Ivanka pri Dunaji, SK;

(210) 2069-2008

(220) 11.11.2008

9 (511) 1, 17, 19

(511) 1 - Cementové lepidlá; stavebné lepidlá, lepidlá a spojivá na priemyselné účely; lepidlá a spojivá na obkladačky; chemické látky na prevzdušnenie betónu; konzervačné prípravky a výrobky na konzervovanie betónu s výnimkou farieb a olejov; spojivá do betónu.

17 - Materiály tesniace, upchávacie.

19 - Bitúmen, asfalt, živice; bridlica; stavebná malta; nekovové prenosné konštrukcie; smola; nekovový stavebný materiál; suché stavebné zmesi na výrobu alebo prípravu omietok, lepidiel, stierok alebo podlahových vrstiev a poterov; cement; suché stavebné lepidlá na báze cementu; murovacía malta; omietky pre stavebníctvo; dekoratívne omietky; potery s výnimkou kovových; betón; štrk; vápno; vápenný hydrát; piesok patriaci do tejto triedy.

(540) RAPID SET

- (731) EXCEL MIX, s. r. o., Priemysel'ná 497/8, 922 31 Sokolovce, SK;
 (740) Beleš'ák Ladislav, Ing., Piešťany, SK;

(210) 6433-2008

(220) 16.12.2008

9 (511) 43

- (511) 43 - Bary, kaviarne, reštaurácie, hotelové služby.

(540) HOTEL CALIFORNIA

- (731) HOTEL CALIFORNIA, spol. s r.o., Rebarborova 1/A, 821 07 Bratislava, SK;
 (740) Dolanská Elena, RNDr., Bratislava, SK;

(210) 27-2009

(220) 8.1.2009

9 (511) 3, 4, 6, 8, 9, 11, 14, 17, 18, 19, 20, 21, 22, 24, 27, 28, 29, 30, 31

- (511) 3 - Bieliace a iné prípravky na pranie a čistenie bielizne; prípravky na čistenie, leštenie, odmasťovanie a brúsenie; mydlá; voňavkárske výrobky, éterické oleje, kozmetické prípravky, vlasové vodičky; prípravky na čistenie zubov.

4 - Priemyselné oleje a tuky; mazacie oleje; prostriedky na pohlcovanie, zvlhčovanie a viazanie prachu; palivá pohonných hmôt do motorových vozidiel a svietiace materiály; sviečky a knôty na svietenie.

6 - Obyčajné kovy a ich zliatiny; stavebný materiál z kovu; prenosné stavby z kovu; kovový materiál na železničné trate; káble a drôty z obyčajných kovov s výnimkou elektrických; železiarsky tovar; drobný železiarsky tovar; kovové potrubia a rúry; bezpečnostné schránky; iné výrobky z kovu, ktoré nie sú zahrnuté v iných triedach; rudy.

8 - Ručné nástroje a ručné náradia; nožiarsky tovar a príbory; bodné zbrane; britvy, žiletky, holiace čepele, holiace strojčeky.

9 - Prístroje a nástroje vedecké, námorné, geodetické, fotografické, kinematografické, optické, signalizačné, kontrolné (inšpekcia), záchranné, vzdelávacie a prístroje a nástroje na meranie a váženie; prístroje a nástroje na vedenie, distribúciu, transformáciu, akumuláciu, reguláciu alebo kontrolu elektrického prúdu; prístroje na nahrávanie, prenos alebo reprodukciu zvuku alebo obrazu; magnetické nosiče údajov, záznamové disky; predajné automaty a mechanizmy prístrojov uvádzaných do činnosti vhođením mince; registračné pokladnice, počítaťacie stroje, zariadenia na spracovanie údajov a počítače; hasiace prístroje.

11 - Zariadenia na osvetľovanie, vykurovanie, parné kotly, zariadenia na varenie, chladenie a sušenie, vetracie, vodárenské a sanitárne zariadenia.

14 - Drahé kovy a ich zliatiny, výrobky z drahých kovov alebo výrobky pokovované drahými kovmi, ktoré nie sú zahrnuté v iných triedach; šperky, drahokamy; hodinárske výrobky a iné chronometre.

17 - Kaučuk, gutaperča, guma, azbest, sl'uda a výrobky z týchto materiálov, ktoré nie sú zahrnuté v iných triedach; plastové výlisky ako polotovary; tesniace upchávacie a izolačné materiály; ohybné rúry a hadice s výnimkou kovových.

18 - Usne, koženky a výrobky z týchto materiálov nezahrnuté v iných triedach; koža, surové kože; kufre a cestovné tašky; dáždnyky, slnečníky a vychádzkové palice; biče, postroje a sedlárske výrobky.

19 - Nekomové stavebné materiály s výnimkou nekovových deliacich dverí, nekovových dverových rámov a nekovových dverových zárubní; nekovové rúry pre stavebníctvo; asfalt, smola a bitúmen; nekovové prenosné stavby; pomníky okrem kovových.

20 - Nábytok, zrkadlá, rámy na obrazy; výrobky (nezahrnuté do iných tried) z dreva, korku, trstiny, prútia, rohoviny, kostí, slonovinevej kosti, veľrybích kostíc, mušlí, korytnačiny, jantáru, perlete, sépiolitu a náhradiek týchto materiálov alebo z plastov.

21 - Domáce a kuchynské potreby a nádoby nie z drahých kovov alebo pokovené drahými kovmi; hrebene a špongie; kefy a štetce okrem maliarskych; materiály na výrobu kief; prostriedky a pomôcky na čistenie; oceľová vlna a drôtenky; surové sklo a sklo ako polotovar okrem skla pre stavebníctvo; výrobky zo skla, porcelánu a kameniny, ktoré nie sú zahrnuté v iných triedach.

22 - Povrazy, motúzy, siene, stany, markízy, baldachýny, nepremokavé plachty, lodné plachty, vrecia a vaky, ktoré nie sú zahrnuté v iných triedach; materiál na čalúnenie a vypchávanie okrem gummy a plastov; surové textilné vlákna.

24 - Textilie a textilné výrobky, ktoré nie sú zahrnuté v iných triedach; posteľné prikrývky a pokrývky na stôl.

27 - Koberce, predložky, rohože, rohožky, linoleum a iné podlahové krytiny; tapety okrem textilných.

28 - Hry a hračky; telocvičné a športové potreby, ktoré nie sú zahrnuté v iných triedach; ozdoby na vianočný stromček.

29 - Mäso, ryby, hydina a zverina; mäsové výrobky; konzervované, sušené a tepelne spracované ovocie a zelenina; rôsoly, džemy, marmelády, kompóty; vajcia, mlieko a mliečne výrobky; jedlé oleje a tuky.

30 - Káva, čaj, kakao, cukor, ryža, maniok, ságo, kávové náhradky; múka a výrobky z obilnín, chlieb, pekárske a cukrárske výrobky, zmrzliny; med, melasový sirup; kvasnice, prášky do pečiva; soľ, horčica; ocot, omáčky ako chuťové prísady; korenie; ľad.

31 - Čerstvé ovocie a zelenina; semená, rastliny a kvety; potrava pre zvieratá.

(540) STANFORD

- (731) Heatons Limited, Heaton House, IDA Business Park, Whitestown, Dublin 24, IE;
 (740) Fajnorová Mária, Ing., Bratislava, SK;

(210) 368-2009

(220) 16.3.2009

9 (511) 9, 16, 35, 41

- (511) 9 - Nahraté aj nenahraté nosiče informácií všetkého druhu ako záznamové disky, diskety, CD-ROM, pásky, nahraté aj nenahraté nosiče zvuku a obrazu, softvér, elektronické publikácie.

16 - Papier, výrobky z papiera, ktoré nie sú zahrnuté do iných tried, tlačoviny, periodická a neperiodická tlač, predovšetkým časopisy, noviny,

knihy, prospekty, plagáty, fotografie, pohľadnice, kalendáre, knižné výrobky, propagačné materiály a predmety z papiera, obalové materiály, tlačiarenske písmo, štočky.

35 - Marketing, reklama, organizovanie výstav na reklamné a komerčné účely, reklamné služby, inzertná a propagačná činnosť.

41 - Nakladateľská a vydavateľská činnosť v odbore zábavných, odborných, spravodajských a vzdelávacích tlačovín, časopisov, periodických aj neperiodických publikácií, zvukových, textových a audiovizuálnych nosičov, produkčná a agentúrna činnosť v oblasti zábavy, kultúry a výchovy, organizovanie zábavných a odborných súťaží, spoločenských akcií, výstav, vzdelávacích, zábavných, športových a kultúrnych akcií, odborných stretnutí, seminárov a konferencií.

(540)

MOJAPSYCHOLOGIA

(731) MF Media, s.r.o., Dohnányho 16, 821 08 Bratislava, SK;

(210) 436-2009

(220) 25.3.2009

9 (511) 16, 29, 35

(511) 16 - Baliaci papier; brožúry; brožúrky; bublinové obaly z plastických materiálov (na balenie); časopisy; etikety s výnimkou textilných; grafické zobrazenia; grafiky; chromolitografie (polygrafia); kalendáre; kartón; lepenka; lepenkové alebo papierové škatule; lepenkové alebo papierové obaly na fľaše; lepenkové platne (papiernický tovar); lepiace pásy na kancelárske účely a použitie v domácnosti; obálky (papiernický tovar); obaly (papiernický tovar); papiernický tovar, periodické a neperiodické publikácie; plagáty; polygrafické písmo; predmety z kartónu; prospekty; pútače z papiera alebo lepenky; reklamné tabule z papiera; kartónu alebo lepenky; reprodukcie grafické; tlačené reklamné materiály; umelohmotné fólie na balenie; vrecia z papiera alebo plastických materiálov.

29 - Slnecnicový olej, margarín a stužený rastlinný tuk.

35 - Maloobchodné a veľkoobchodné služby s tovarmi uvedenými v triede 16 a 29; marketing; reklamná a propagačná činnosť; reklamné agentúry; podpora predaja pre tretie osoby; prieskum trhu; prieskum verejnej mienky; vzťahy s verejnosťou (prieskum vzťahov medzi podnikmi, inštitúciami a spoločenským prostredím); spracovanie textov; sprostredkovateľská činnosť v oblasti predaja reklamných predmetov; vydávanie a aktualizovanie reklamných materiálov; rozširovanie reklamných oznamov; prenájom reklamných materiálov; vydávanie a aktualizovanie reklamných materiálov a zvukovoobrazových záznamov a periodických a neperiodických publikácií; predvádzanie (služby modeliek) na reklamné účely a podporu predaja; predvádzanie tovaru; obchodné a podnikateľské informácie; komerčné informačné kancelárie; marketingové štúdie; obchodný a podnikateľský prieskum; personálne poradenstvo, pomoc pri riadení obchodnej činnosti; poradenstvo

v obchodnej činnosti; obchodný manažment a podnikové poradenstvo; podpora predaja (pre tretie osoby); organizovanie audiovizuálnych predstavení na komerčné a reklamné účely; organizovanie výstav na komerčné alebo reklamné účely; vydávanie a rozširovanie reklamných textov; vydávanie reklamných alebo náborových textov, zásielkové reklamné služby; zbieranie údajov do počítačových databáz; zoraďovanie údajov v počítačových databázach; sprostredkovanie obchodu s tovarom; obchodné sprostredkovanie služieb uvedených v triede 35.

(540)



(591) žltá, červená, biela, hnedá, modrá, zelená, čierna

(731) Althea CMT, s. r. o., Šafárikova 5, 902 01 Pezinok, SK;

(740) Belička Ivan, Ing., Banská Bystrica, SK;

(210) 865-2009

(220) 18.6.2009

9 (511) 3

(511) 3 - Toaletné mydlá, parfumsy, voňavky, kozmetické prípravky, vonné olejčky, vlasové vodičky, prípravky na čistenie, starostlivosť a skrásľovanie pokožky, pokožky hlavy a vlasov, deodoranty a antiperspiranty na osobné použitie.

(540) **CYPRUS**

(731) The Procter & Gamble Company, One Procter & Gamble Plaza, Cincinnati, Ohio 45202, US;

(740) Štros David, JUDr., Bratislava, SK;

(210) 870-2009

(220) 19.6.2009

9 (511) 3

(511) 3 - Toaletné mydlá, parfumsy, voňavky, kozmetické prípravky, vonné olejčky, vlasové vodičky, prípravky na čistenie, starostlivosť a skrásľovanie pokožky, pokožky hlavy a vlasov, deodoranty a antiperspiranty na osobné použitie.

(540) **BAHAMAS**

(731) The Procter & Gamble Company, One Procter & Gamble Plaza, Cincinnati, Ohio 45202, US;

(740) Štros David, JUDr., Bratislava, SK;

(210) 876-2009

(220) 22.6.2009

9 (511) 9, 35, 37, 41, 42

(511) 9 - Prístroje a nástroje na meranie energií.

35 - Maloobchodný a veľkoobchodný predaj s tovarmi uvedenými v triede 9, maloobchodné a veľkoobchodné služby s počítačovým softvérom, obchodné sprostredkovanie s tovarom, marketingová činnosť.

37 - Inštalácia, oprava, údržba elektrických zariadení.

41 - Organizovanie školení a seminárov.

42 - Výskum a vývoj strojov a prístrojov v oblasti merania energií; inžinierska činnosť v strojárstve a elektrotechnike; projektovanie strojových zariadení, kresličské práce (ako inžinierska činnosť); projektovanie elektrických zariadení; kalibrácia meradiel; tvorba softvéru, prenájom softvéru.

(540)



(591) modrá

(731) Applied Meters, a.s., Budovateľská 50, 080 01 Prešov, SK;

(210) 1004-2009

(220) 19.7.2009

9 (511) 29, 35, 40

(511) 29 - Údená šunka výberová.

35 - Maloobchodné a veľkoobchodné služby s mäsovými výrobkami; reklamné služby; sprostredkovanie nákupu a predaja mäsových výrobkov.

40 - Konzervovanie potravín; mäsiarstvo a údenárstvo; rozoberanie a spracovanie mäsa; údenie potravín.

(540) FIDELIO

(731) Camibona, a.s., Križkova 9, 811 04 Bratislava, SK;

(740) Regina Ivan, Ing., Košice, SK;

(210) 1010-2009

(220) 19.7.2009

9 (511) 29, 35, 40

(511) 29 - Bravčová panenka; surový solený mäsový výrobok.

35 - Maloobchodné a veľkoobchodné služby s mäsovými výrobkami; obchodné poradenstvo v oblasti mäsových výrobkov; sprostredkovanie nákupu a predaja mäsových výrobkov.

40 - Konzervovanie potravín; mäsiarstvo a údenárstvo; rozoberanie a spracovanie mäsa; údenie potravín.

(540) NABUCCO

(731) Camibona, a.s., Križkova 9, 811 04 Bratislava, SK;

(740) Regina Ivan, Ing., Košice, SK;

(210) 1030-2009

(220) 23.7.2009

9 (511) 41

(511) 41 - Poskytovanie služieb golfovými ihriskami škótskeho typu; organizovanie športových súťaží na golfových ihriskách škótskeho typu; meranie času na športových podujatiach; služby na oddych a rekreáciu poskytované tretím osobám na golfových ihriskách škótskeho typu.

(540)



(591) žltá, zelená, modrá, biela

(731) VODNÝ SVET, s.r.o., Veľkonecplská 17, 971 01 Prievidza, SK;

(740) Martin Pavle s.r.o., Bratislava, SK;

(210) 1107-2009

(220) 5.8.2009

9 (511) 22, 25

(511) 22 - Tašky a kabelky typu "tote" vyrobené z textilu.

25 - Oblečenie, najmä košeľe, tričká, klobúky a mikiny.

(540) CHOCOLOVE

(731) Creative Natural Products, Inc., P. O. Box 18357, 80308-1357 Boulder, CO, US;

(740) Ďurica Ján, Ing., Považská Bystrica, SK;

(210) 1136-2009

(220) 13.8.2009

9 (511) 16, 35, 41

(511) 16 - Baliaci papier, blahoprajné pohľadnice, brožované knihy, brožúry, brožúrky, bublinové obaly z plastických materiálov (na balenie), časopisy, etikety s výnimkou textilných, fotografie, grafické zobrazenie, grafiky, kalendáre všetkých druhov, kartón, lepenka, kávové filtre papierové, knihy, lepenkové alebo papierové škatule, lepenkové alebo papierové obaly na fľaše, lepenkové platne (papiernický tovar), lepiace pásky na kancelárske účely a použité v domácnosti, leporelá, mapy, obálky (papiernický tovar); obaly (papiernický tovar), obrazy, papiernický tovar, periodické a neprírodné publikácie, plagáty, predmety z kartónu, prospekty, pútače z papiera alebo lepenky, reklamné tabule z papiera, kartónu alebo lepenky, reprodukcie grafické, tlačené reklamné materiály, umelohmotné fólie na balenie, vrecia z papiera alebo plastických materiálov, vrecká z papiera alebo plastických materiálov, tlačivá a kancelárske potreby s výnimkou nábytku, umelohmotné fólie na balenie.

35 - Reklamné agentúry, spravovanie hotelov, obchodné alebo podnikateľské informácie; komerčné informačné kancelárie, prenájom kancelárskych strojov a zariadení, marketingové štúdie, nábor zamestnancov, poradenstvo v obchodnej činnosti, pomoc pri riadení obchodnej činnosti, obchodný alebo podnikateľský prieskum, obchodný manažment a podnikové poradenstvo, organizovanie výstav na obchodné a reklamné účely, personálne poradenstvo, odhady v oblasti podnikania, odborné obchodné poradenstvo, poradenstvo pri vedení podnikov, prenájom predajných automatov, predvádzanie (služby modeliek) na reklamné účely a podporu predaja, predvádzanie tovaru, prenájom reklamného času vo všetkých komunikačných médiách, prenájom reklamných materiálov, prieskum trhu, prieskum verejnej mienky, reklama, sekretárske služby.

41 - Činnosť v oblasti zábavy, kultúry a športu, organizovanie športových podujatí a súťaží, organizovanie súťaží (vedomostných alebo zábavných), organizovanie predstavení (manažérske služby), hudobných a tanečných produkcií, činnosť umeleckej a športovej agentúry, informácie o možnostiach zábavy, filmová tvorba, fotografická reportáž, fotografovanie, organizovanie a plánovanie večierkov, organizovanie a vedenie kolokvií, organizovanie a vedenie konferencií; organizovanie a vedenie kongresov, organizovanie a vedenie seminárov, organizovanie a vedenie sympózií, organizovanie predstavení na účely kultúrne

a zábavné, činnosť umeleckej a športovej agentúry, organizovanie kultúrnych alebo vzdelávacích výstav, organizovanie plesov, usporadúvanie koncertov, organizovanie súťaží krásy, požíčanie nahratých nosičov zvukových a zvukovo-obrazových záznamov, prenájom hudobných nástrojov a hudobnej aparatury; usporadúvanie predstavení divadelných, filmových, koncertných a iných, usporadúvanie koncertov, hudobných a tanečných produkcií, vydavateľská činnosť s výnimkou vydávanie reklamných textov, vydávanie periodických a neperiodických publikácií s výnimkou reklamných, zverejňovanie a vydávanie kníh, revue a magazínov, výchovno-zábavné klubové služby, výroba (tvorba) videofilmov, organizovanie živých vystúpení, živé predstavenia.

(540)



(591) zelená, biela, čierna, sivá

(731) Spiežovec, spol. s r.o., Kollárova 46, 974 01 Banská Bystrica, SK;

(740) Belička Ivan, Ing., Banská Bystrica, SK;

(210) 1308-2009

(220) 17.9.2009

9 (511) 35, 41

(511) 35 - Kúpa tovaru s cieľom jeho predaja konečnému spotrebiteľovi, maloobchodné a veľkoobchodné služby s elektrotechnikou (s osvetľovacími prístrojmi a zariadeniami, s ozvučovacími prístrojmi a zariadeniami, s projekčnými zariadeniami, s výpočtovou technikou); reklamná a propagačná činnosť.

41 - Technicko-organizačné zabezpečenie kultúrno-spoločenských podujatí.

(540)



(731) HURRICANE, s.r.o., Seberíniho 13, 821 03 Bratislava, SK;

(210) 1310-2009

(220) 17.9.2009

9 (511) 16, 35, 36, 41

(511) 16 - Tlačoviny; knihy a tlačené publikácie; časopisy; noviny; brožúry; prospekty; sprievodcovia a príručky všetko v súvislosti s nehnuteľnosťami; príručky o nehnuteľnostiach; aritmetické tabuľky; grafy; diagramy; papierové schémy a príručky obsahujúce informácie o nehnuteľnostiach.

35 - Fotokopírovanie; kopírovanie alebo rozmnožovanie dokumentov; sekretárske služby; poradeniské a konzultačné služby v oblasti obchodnej činnosti a podnikania; poskytovanie obchodných alebo podnikateľských informácií; marketing; marketingové štúdie; obchodný alebo podnikateľský prieskum; prieskum verejnej mienky; prieskum trhu; vzťahy s verejnosťou (prieskum vzťahov medzi podnikmi, inštitúciami a spoločenským prostredím); organizovanie výstav na komerčné ale-

bo reklamné účely; predvádzanie tovaru na reklamné účely a podporu predaja; vylepovanie plagátov; rozširovanie reklamných alebo inzertných oznamov, rozširovanie reklamných materiálov zákaznikom (letáky, prospekty, tlačivá, vzorky); zasielanie reklamných materiálov zákaznikom; vydávanie a aktualizovanie reklamných materiálov; uverejňovanie reklamných textov; prenájom reklamných plôch; vydávanie reklamného alebo náborových textov; rozhlasová reklama; televízne reklamy; reklamná, inzertná a propagačná činnosť prostredníctvom akéhokoľvek média, prostredníctvom televíznej siete, dátovej siete, informačnej siete, elektronickej siete; komunikačnej siete alebo počítačovej siete; poskytovanie informácií a iných informačných produktov komerčného alebo reklamného charakteru, multimediálnych informácií komerčného alebo reklamného charakteru; komerčné využitie internetu na poskytovanie služieb uvedených v triede 35 tohto zoznamu; online inzercia; sprostredkovanie obchodu s tovarom; analýzy nákladov.

36 - Oceňovanie a odhady nehnuteľností; prenájom nehnuteľností; prenájom izieb a bytov; prenájom kancelárskych priestorov; realitná kancelária; sprostredkovanie nákupu, predaja a prenájmu nehnuteľností; správa nehnuteľností; správcovstvo; sprostredkovanie nehnuteľností; vedenie nájomných domov; sprostredkovanie (maklérstvo); investovanie kapitálu; finančný lízing; finančné pôžičky

41 - Prekladateľské služby; vyučovanie, vzdelávanie; zábava; pobavenie; organizovanie a vedenie konferencií; organizovanie a vedenie kolokvií; organizovanie a vedenie kongresov; organizovanie a vedenie sympózií; organizovanie a vedenie seminárov; organizovanie a vedenie koncertov; organizovanie a vedenie kultúrnych a vzdelávacích výstav; organizovanie a vedenie plesov; organizovanie a vedenie predstavení; organizovanie a vedenie vedomostných a zábavných súťaží; organizovanie a vedenie súťaží krásy, športových súťaží; organizovanie a vedenie živých vystúpení; vydávanie kníh; online vydávanie kníh a časopisov v elektronickej forme.

(540)



(591) zelená, žltá

(731) ARCHEUS reality center s.r.o., Konštantínova 12, 080 01 Prešov, SK;

(740) Neuschl Vladimír, JUDr. Ing., Bratislava, SK;

(210) 1394-2009

(220) 2.10.2009

9 (511) 6, 8, 19, 40

(511) 6 - Výrobky z kovov a oceliarske výrobky patriace do triedy 6; oceľ nespracovaná alebo ako polotovár; uhlíkové ocele pre dlhé oceľové výrobky; termomechanicky upravené oceľové tyče; oceľové tyče spevnené deformáciou za studena; vysoko pevnostné oceľové tyče; dlhé oceľové výrobky ako drôty a tyče; oceľový plech; pásy ocele; stavebná oceľ; stavebná tyčová oceľ; stavebná

tyčová oceľ vo zvitkoch; tyčová oceľ; profilovaná oceľ; stavebné kovové dielce; kovové kostry budov; kovový stavebný materiál; kovové vystužovacie materiály pre stavebníctvo; oceľové konštrukcie; kovy obyčajné (surové alebo ako polotovary); drôty z obyčajných kovov; valcovaný drôt; valcovaný drôt na ďalšie ťahanie.

8 - Sochory.

19 - Troska ako stavebný materiál; demetalizovaná metalurgická troska.

40 - Odlievanie kovov; úprava a spracovanie kovov; kalenie kovov; valcovanie kovov; popúšťanie kovov; informácie o úprave a spracovaní materiálov.

(540)



(591) červená, čierna

(731) SLOVAKIA STEEL MILLS, a. s., Priemyselná 720, 072 22 Strážske, SK;

(740) Kubínyiová Denisa, JUDr., Trenčín, SK;

(210) 1398-2009

(220) 5.10.2009

9 (511) 41, 43

(511) 41 - Športové a kultúrne aktivity; zábava; zabezpečovanie výcvikov, kurzov a školení; organizovanie športových a kultúrnych podujatí; prevádzkovanie športovísk a športových zariadení; meranie času na športových podujatiach, organizovanie športových súťaží, požičiavanie športového náradia s výnimkou dopravných prostriedkov; záujmová športová činnosť, organizácia a vedenie profesionálnych a amatérskych športových klubov v oblasti kolektívnych a individuálnych športov, činnosť verejných telovýchovných škôl, kurzy cvičiteľov, trénerov a rozhodcov patriace do tejto triedy, odborné poradenstvo v oblasti telovýchovnej činnosti, služby telesnej regenerácie (nie na lekárske účely).

43 - Poskytovanie prechodného ubytovania; služby bufetov.

(540) **URSUS**

(731) Hrbáček Michal, Ožvoldíkova 10, 841 02 Bratislava, SK;

(740) Florovič Juraj, Mgr., Bratislava, SK;

(210) 1444-2009

(220) 9.10.2009

9 (511) 16, 33, 35

(511) 16 - Etikety, s výnimkou textilných; papierové a plastové obaly a tašky; papierové podložky pod poháre; reklamné, propagačné a informačné materiály patriace do tejto triedy.

33 - Liehové nápoje s arómou marhúľ.

35 - Reklama.

(540)



(731) VANAPO, s.r.o., Festivalová 802/9, 089 01 Svidník, SK;

(740) Beleščák Ladislav, Ing., Piešťany, SK;

(210) 1456-2009

(220) 13.10.2009

9 (511) 3, 5, 44

(511) 3 - Bieliace a iné prípravky na pranie a čistenie bielizne; prípravky na čistenie, leštenie, odmasťovanie a brúsenie; mydlá; voňavkárske výrobky, éterické oleje, kozmetické prípravky, vlasové vodičky; prípravky na čistenie zubov.

5 - Farmaceutické, zverolekárske výrobky; hygienické výrobky na lekárske použitie; dietetické látky prispôbené na lekárske účely, potrava pre dojčatá; náplasti, obväzový materiál; hmoty na plombovanie zubov a zubné vosky; dezinfekčné prostriedky; prípravky na ničenie hmyzu; fungicidy, herbicidy.

44 - Lekárske služby; veterinárne služby; starostlivosť o hygienu a krásu ľudí alebo zvierat; poľnohospodárske, záhradnícke a lesnícke služby.

(540) **NEBITRIX**

(731) Glenmark Pharmaceuticals s.r.o., Hvězdova 1716/2b, 140 78 Praha, CZ;

(740) Sedláčková Kateřina, Mgr., Praha, CZ;

(210) 1466-2009

(220) 15.10.2009

9 (511) 9, 16, 35, 36, 38, 41, 42

(511) 9 - Počítačové softvéry; počítačové softvéry na ochranu dát.

16 - Noviny; tlačoviny reklamného a informačného charakteru; sprievodca pre užívateľov softvéru.

35 - Poskytovanie obchodných alebo podnikateľských informácií; rozširovanie reklamných oznámov; predvádzanie tovaru; zasielanie reklamných materiálov zákazníkom; vydávanie a aktualizovanie reklamných materiálov; marketingové štúdie; obchodný alebo podnikateľský prieskum; prenájom reklamných materiálov; poradenstvo v obchodnej činnosti; uverejňovanie reklamných textov; reklama; reklamné agentúry; prieskum trhu; vedenie kartoték v počítači; odborné obchodné poradenstvo; hospodárske, ekonomické predpovede; obchodné alebo podnikateľské informácie; prieskum verejnej mienky; prenájom reklamných priestorov; podpora predaja (pre tretie osoby); spracovanie textov; zbieranie údajov do počítačových databáz; zoradovanie údajov v počítačových databázach; online reklama na počítačovej

komunikačnej sieti; vyhľadávanie informácií v počítačových súboroch (pre zákazníkov); prenájom reklamného času vo všetkých komunikačných médiách; služby zaoberajúce sa zhromažďovaním výstrižkov z časopisov; služby porovnávania cien; prezentácia výrobkov v komunikačných médiách pre maloobchod; obchodné informácie a rady spotrebiteľom; štatistické kompilácie; grafická úprava tlačovín na reklamné účely.

36 - Realitné kancelárie; finančné informácie.

38 - Počítačová komunikácia, prenos správ a obrazových informácií pomocou počítača, telegrafická komunikácia; poskytovanie užívateľského prístupu do svetovej počítačovej siete; poskytovanie priestoru na diskusiu na internete; poskytovanie prístupu do databáz.

41 - Zverejňovanie textov okrem reklamných; informácie o výchove a vzdelávaní; informácie o možnostiach rozptýlenia; informácie o možnostiach rekreácie; online vydávanie kníh a časopisov v elektronickej forme; elektronická edičná činnosť.

42 - Tvorba, výroba a vývoj počítačových softvérov, a to najmä počítačových pre oblasť spracovania dát k nehnuteľnostiam; poradenské, konzultčné a expertízne služby v oblasti počítačových softvérov; poskytovanie informácií v oblasti počítačových softvérov; prenájom počítačov a príslušenstva k počítačom; odborné poradenstvo v oblasti počítačov, počítačových programov a v oblasti zariadení na spracovanie dát; vytváranie a udržiavanie počítačových stránok (webových stránok) pre zákazníkov; hostovanie na počítačových stránkach (webových stránkach); inštalácia počítačových programov; prevod a konverzia počítačových programov a údajov (okrem fyzickej konverzie); poskytovanie internetových vyhľadávačov.

(540) **easyreal**

(731) Web Site Design s.r.o., Sibírska 23, 831 02 Bratislava, SK;

(740) Huňady Ján, JUDr., Bratislava, SK;

(210) **1548-2009**

(220) 30.10.2009

9 (511) **3, 5, 35**

(511) 3 - Prípravky na bielenie a iné práce prostriedky; prípravky na čistenie, leštenie, odmasťovanie a brúsenie; mydlá; parfuméria, vonné oleje, kozmetika, vlasové vody (lotions); zubné pasty; medicínske mydlá, prípravky na ošetrovanie a pestovanie pokožky alebo vlasov, dezodoračné prípravky na osobnú potrebu, hygienické prípravky (toaletné prípravky).

5 - Hygienické výrobky na liečebné účely; náplasti, obväzový materiál; materiály na plombovanie zubov a na zubné odtlačky; dezinfekčné prípravky; výrobky na ničenie škodlivých zvierat; fungicídy, herbicídy, balzamy, krémy a masti na lekárske účely; chemické prípravky na lekárske účely s antiseptickým účinkom, dezinfekčné krémy a vody.

35 - Propagačná činnosť; reklama; pomoc pri riadení obchodnej činnosti; obchodná administratíva; kancelárske práce, sprostredkovateľská činnosť a maloobchodná činnosť v oblasti obchodu s výrobkami uvedenými v tr. 3 a 5.

(540) **VIRUSEPT**

(731) WALMARK, spol. s r. o., Na stanicu 22, 010 09 Žilina, SK;

(740) Mešková Viera, Ing., Bratislava, SK;

(210) **1749-2009**

(220) 9.12.2009

9 (511) **29, 30**

(511) 29 - Mäso, ryby, hydina, mäsové výtázky, konzervovaná, sušená a tepelne spracovaná zelenina, syry.

30 - Pita chlieb alebo tortilly obsahujúce jednu alebo viac nasledujúcich ingrediencií - kura, mäso (tepelne spracované alebo konzervované), ryby a/alebo omáčky (chuťové prísady).

(540)



(731) Kentucky Fried Chicken International Holdings, Inc., 1441 Gardiner Lane, Louisville, Kentucky 40213, US;

(740) Tomeš Pavol, Ing., Bratislava, SK;

(210) **1768-2009**

(220) 10.12.2009

9 (511) **33**

(511) 33 - Alkoholické nápoje s výnimkou piva a vína.

(540) **Marcus**

(731) GAS Familia, s.r.o., Prešovská 8, 064 01 Stará Ľubovňa, SK;

(210) **1771-2009**

(220) 10.12.2009

9 (511) **33**

(511) 33 - Vodka.

(540)



(591) modrá, biela

(731) GAS Familia, s.r.o., Prešovská 8, 064 01 Stará Ľubovňa, SK;

(210) **1780-2009**

(220) 16.12.2009

9 (511) **35, 37**

(511) 35 - Maloobchodná činnosť so stavebnými výrobkami; obchodné sprostredkovanie služieb v triede 37.

37 - Údržba, obnova, oprava striech budov a izolácie; stavebné činnosti, stavebný dozor, utesňovanie stavieb, izolovanie stavieb, izolovanie proti vlhkosti, odborné poradenstvo v oblasti izolovania stavieb, stavebné informácie; klampiarske a pokrývačské práce na strechách budov, stavebná činnosť v oblasti inžinierskych, priemyselných, bytových a občianskych stavieb.

(540)



(731) STREMAX BAU, s.r.o., Zakvášov 1489/1, 017 01 Považská Bystrica, SK;

(210) 1781-2009

(220) 16.12.2009

9 (511) 20, 21, 35

(511) 20 - Korkové uzávery na víno a šampanské; vákuové uzávery na nádoby s výnimkou kovových. 21 - Náčinie a malé prístroje pre domácnosť s ručným pohonom; súpravy kuchynského riadu; panvice na vyprážanie; pokrievky na riad; kuchynské hrnce na varenie a dusenie; panvice so špeciálnymi povlakmi; neelektrické malé prenosné nástroje, náradie a prípravky do kuchyne a domácnosti z plechu, hliníka, plastických hmôt a iných materiálov; náčinie kuchynské neelektrické na sekanie, drvenie, miešanie, miesenie, rozmliažďovanie, mletie, strúhanie, šľahanie, krájanie, vytlačovanie, rozdrobovanie, emulgovanie a ďalšie patriace do tejto triedy; nástroje a potreby na varenie, pečenie a vyprážanie okrem elektrických; panvice jednostranné aj obojstranné; panvice na pečenie jednostranné aj obojstranné; formy na pečenie; kuchynské potreby do mikrovlnných rúr; riad do mraziacich a chladiacich boxov; kuchynské náradie a ostatné pomôcky do kuchyne, ako formičky, pierka na potieranie, metličky na šľahanie, naberačky, cedidlá, sitká, lieviky, násypky, skladacie rošty, vejáre na naparovanie, podložky na naparovanie, strúhadlá, valčeky, formičky na cesto, vykrajovače na cesto, nástroje na zdobenie, servírovacie lopatky, dózy, dávkovacie dózy, kuchynské zásobníky; sklenené uzávery na víno a šampanské, chladiace nádoby pre domácnosť s výnimkou elektrických; vákuové pumpy pre domácnosť, vákuové dózy.

35 - Sprostredkovanie obchodu s tovarom v oblasti kuchynského riadu a náradia.

(540) PROFILUX

(731) Schörg Christian, Sonnwendgasse 30/1/4/15, 1100 Wien, AT;

(740) Tomeš Pavol, Ing., Bratislava, SK;

(210) 1785-2009

(220) 16.12.2009

9 (511) 16, 35, 45

(511) 16 - Brožúry; informačné bulletiny; publikácie a materiály súvisiace s právnymi vecami vydané tlačou; formuláre; obežníky; záznamy.

35 - Obchodné a podnikateľské informácie; obchodná správa licencií výrobkov a služieb pre tretie osoby; pomoc pri riadení obchodnej činnosti a pomoc pri riadení obchodných spoločností; poradenstvo v obchodnej činnosti; reklamné služby; rozširovanie reklamných materiálov zákazníkom (letáky, prospekty, tlačoviny); vyhľadávanie informácií v počítačových súboroch (pre zákazníkov); zbieranie údajov do počítačových databáz.

45 - Spravovanie autorských práv; poradenstvo v oblasti práv duševného vlastníctva; právne služby pre licencie na počítačové programy; licencie na práva duševného vlastníctva; právny výskum; právne služby poskytované jednotlivcom, združeniam a podnikom; poradenské a konzultačné služby súvisiace s právnymi službami; služby advokátov; poskytovanie odbornej pomoci fyzickým a právnickým osobám vo veciach týkajúcich sa priemyselného vlastníctva; právne zastupovanie v konaniach týkajúcich sa patentov, úžitkových vzorov, ochranných známkov, dizajnov, označení pôvodu, topografií, licencií zaradených do triedy 45 a v konaniach vedených proti porušovaniu práv týkajúcich sa priemyselného vlastníctva; odborné poradenstvo v oblasti licencií zaradených do triedy 45; odborné poradenstvo v oblasti autorských práv; právna poradenská činnosť v oblasti boja proti nekalej súťaži; odborné poradenstvo v oblasti registrácie doménových mien; sledovacie služby v oblasti duševného vlastníctva.

(540)



(731) DZIACKY LEGAL, s.r.o., Prieľohy 1012/1C, 010 07 Žilina, SK;

(740) Vojčík Peter, prof. JUDr., CSc., Košice, SK;

(210) 1788-2009

(220) 17.12.2009

9 (511) 32, 33

(511) 32 - Nealkoholické nápoje, mušty, ovocné šťavy, šumivé a sýtené nápoje.

33 - Vína, destilované nápoje, alkoholické nápoje všetkých druhov s výnimkou piva.

(540)

VILLA MODUR
VÍNOHRADNÍCTVO A VINÁRSTVO

(731) Čistý Rastislav Ing. VILLA MODUR, Kalinčičkova 35, 900 01 Modra, SK;

(210) 1789-2009

(220) 17.12.2009

9 (511) 33, 35, 40, 41, 43

(511) 33 - Alkoholické nápoje všetkých druhov s výnimkou piva.

35 - Reklamné služby; grafická úprava tlačovín na reklamné účely; obchodné alebo podnikateľské informácie; obchodný alebo podnikateľský prieskum; organizovanie komerčných výstav alebo veľtrhov; organizovanie výstav na obchodné alebo reklamné účely; odborné obchodné poradenstvo; predvádzanie na reklamné účely a podporu predaja; prieskum trhu; prieskum verejnej mienky; public relations; reklama; reklamné agentúry; online reklama na počítačovej komunikačnej sieti; rozširovanie reklamných materiálov zákazníkom (letáky, prospekty, tlačoviny, vzorky); uverejňovanie reklamných textov; vydávanie a aktualizovanie reklamných materiálov; maloobchodné služby s nealkoholickými nápojmi, s vínom a s ostatnými alkoholickými nápojmi.

40 - Odborné poradenstvo a konzultačné služby v odbore spracovania liehovín, vína a nealkoholických nápojov; konzultačné služby v odbore výroby liehovín, vína a nealkoholických nápojov.

41 - Vzdelávanie; zábava; športová a kultúrna činnosť; organizovanie spoločenských podujatí, večierkov (eventov); organizovanie degustácií; vydávanie kníh; organizovanie a vedenie seminárov, konferencií, kongresov; organizovanie kultúrnych alebo vzdelávacích výstav; organizovanie plesov; organizovanie súťaží; organizovanie športových súťaží, živých vystúpení; plánovanie a organizovanie večierkov; usporadúvanie a organizovanie nekomerčných výstav, veľtrhov vín, miestnych vinotiek, výstav umeleckých a ľudových remesiel, prezentácia regiónu na výstavách s výnimkou komerčných výstav; online vydávanie kníh a časopisov v elektronickej forme; vydávanie informácií o podujatiach pomocou online služieb; zabezpečovanie školenia, zábavy, športových a kultúrnych činností; poskytovanie informácií týkajúcich sa športových, spoločenských a kultúrnych podujatí; organizácia a zabezpečenie festivalov a vinobrania.

43 - Bufety; bary; jedálne a závodné jedálne; kaviarne; penzióny; reštaurácie; reštauračné služby; prechodné ubytovanie; turistické ubytovne; vinárne; víne pivnice; vinotéky.

(540)



(591) čierna, modrá, červená, žltá

(731) Európsky vinársky rytiersky stav, M. R. Štefánika 1, 902 01 Pezinok, SK;

(740) Rohutný Pavol, JUDr., Viničné, SK;

(210) 1791-2009

(220) 17.12.2009

9 (511) 33, 35, 40, 41, 43

(511) 33 - Alkoholické nápoje všetkých druhov s výnimkou piva.

35 - Reklamné služby; grafická úprava tlačovín na reklamné účely; obchodné alebo podnikateľské informácie; obchodný alebo podnikateľský prieskum; organizovanie komerčných výstav alebo veľtrhov; organizovanie výstav na obchodné alebo reklamné účely; odborné obchodné poradenstvo; predvádzanie na reklamné účely a podporu predaja; prieskum trhu; prieskum verejnej mienky; public relations; reklama; reklamné agentúry; online reklama na počítačovej komunikačnej sieti; rozširovanie reklamných materiálov zákazníkovi (letáky, prospekty, tlačoviny, vzorky); uverejňovanie reklamných textov; vydávanie a aktualizovanie reklamných materiálov; maloobchodné služby s nealkoholickými nápojmi, s vínom a s ostatnými alkoholickými nápojmi.

40 - Odborné poradenstvo a konzultačné služby v odbore spracovania liehovín, vína a nealkoholických nápojov; konzultačné služby v odbore výroby liehovín, vína a nealkoholických nápojov.

41 - Vzdelávanie; zábava; športová a kultúrna činnosť; organizovanie spoločenských podujatí, večierkov (eventov); organizovanie degustácií; vydávanie kníh; organizovanie a vedenie seminárov, konferencií, kongresov; organizovanie kultúrnych alebo vzdelávacích výstav; organizovanie plesov; organizovanie súťaží; organizovanie športových súťaží, živých vystúpení; plánovanie a organizovanie večierkov; usporadúvanie a organizovanie nekomerčných výstav, veľtrhov vín, miestnych vinotiek, výstav umeleckých a ľudových remesiel, prezentácia regiónu na výstavách s výnimkou komerčných výstav; online vydávanie kníh a časopisov v elektronickej forme; vydávanie informácií o podujatiach pomocou online služieb; zabezpečovanie školenia, zábavy, športových a kultúrnych činností; poskytovanie informácií týkajúcich sa športových, spoločenských a kultúrnych podujatí; organizácia a zabezpečenie festivalov a vinobrania.

43 - Bufety; bary; jedálne a závodné jedálne; kaviarne; penzióny; reštaurácie; reštauračné služby; prechodné ubytovanie; turistické ubytovne; vinárne; víne pivnice; vinotéky.

(540)



(591) bordová, zlatá, zelená, čierna

(731) Európsky vinársky rytiersky stav, M. R. Štefánika 1, 902 01 Pezinok, SK;

(740) Rohutný Pavol, JUDr., Viničné, SK;

(210) 1801-2009

(220) 14.12.2009

9 (511) 16, 41, 43

(511) 16 - Papier, kartón, lepenka a výrobky z týchto materiálov, tlačoviny, knihárske výrobky, plastíkové obaly, vrecúška a tašky ako obalové materiály, fotografie, papiernický tovar a písacie potreby, lepidlá na papier a na použitie v domácnosti, potreby pre umelcov; maliarske štetce, kancelárske potreby, vzdelávacie a učebné potreby okrem prístrojov, obalové materiály z plastických hmôt, tlačiarenské písmo.

41 - Vzdelávanie, zabezpečovanie výcvikových kurzov a školení, zábava, športová a kultúrna činnosť.

43 - Reštauračné služby (strava), prechodné ubytovanie.

(540)



(591) ružová, červená, zelená, modrá

(731) Funiversity, s.r.o., Gajova 21, 811 09 Bratislava, SK;

(210) 1802-2009

(220) 14.12.2009

9 (511) 16, 41, 43

(511) 16 - Papier, kartón, lepenka a výrobky z týchto materiálov, tlačoviny, knižárske výrobky, plastické obaly, vrecúška a tašky ako obalové materiály, fotografie, papiernický tovar a písacie potreby, lepidlá na papier a na použitie v domácnosti, potreby pre umelcov; maliarske štetce, kancelárske potreby, vzdelávacie a učebné potreby okrem prístrojov, obalové materiály z plastických hmôt, tlačiarenské písmo.

41 - Vzdelávanie, zabezpečovanie výcvikov, kurzov a školení, zábava, športová a kultúrna činnosť.

43 - Reštauračné služby (strava), prechodné ubytovanie.

(540)

(591) modrá, červená, zelená, žltá

(731) Funiversity, s.r.o., Gajova 21, 811 09 Bratislava, SK;

(210) 1803-2009

(220) 14.12.2009

9 (511) 16, 41, 43

(511) 16 - Papier, kartón, lepenka a výrobky z týchto materiálov, tlačoviny, knižárske výrobky, plastické obaly, vrecúška a tašky ako obalové materiály, fotografie, papiernický tovar a písacie potreby, lepidlá na papier a na použitie v domácnosti, potreby pre umelcov; maliarske štetce, kancelárske potreby, vzdelávacie a učebné potreby okrem prístrojov, obalové materiály z plastických hmôt, tlačiarenské písmo.

41 - Vzdelávanie, zabezpečovanie výcvikov, kurzov a školení, zábava, športová a kultúrna činnosť.

43 - Reštauračné služby (strava), prechodné ubytovanie.

(540)

(591) modrá, červená, zelená, žltá, ružová

(731) Funiversity, s.r.o., Gajova 21, 811 09 Bratislava, SK;

(210) 1807-2009

(220) 15.12.2009

9 (511) 11, 19, 20

(511) 11 - Kúpacie vane; záchody; umývadlá; zmiešavacie batérie na vodovodné potrubia; bidety; sprchovacie kúty; vykurovacie telesá.

19 - Dlažby s výnimkou kovových; dlaždice s výnimkou kovových; dlaždice, obkladačky stavebné (nekovové); stavebné materiály s výnimkou kovových.

20 - Kúpeľňový nábytok; zrkadlá; police.

(540)

(591) modrá, zelená, biela

(731) Ing. Ľudevít Kurpas - K.R.T., Družstevná 2221, 031 01 Liptovský Mikuláš, SK;

(210) 1808-2009

(220) 15.12.2009

9 (511) 35, 39, 41

(511) 35 - Maloobchodná činnosť s obkladmi, dlažbami, sanitou, armatúrami, stavebnou chémiou, kúpeľňovým nábytkom, kúpeľňovými doplnkami, vykurovacími telesami, záhradnou technikou, náradím; veľkoobchodná činnosť s obkladmi, dlažbami, sanitou, armatúrami, stavebnou chémiou, kúpeľňovým nábytkom, kúpeľňovými doplnkami, vykurovacími telesami, záhradnou technikou, náradím; obchodné sprostredkovanie služieb v oblasti zabezpečenia stavebných prác; rozširovanie reklamných alebo inzertných oznamov; rozširovanie reklamných materiálov zákazníkom (letáky, prospekty, tlačoviny, vzorky); vydávanie a aktualizovanie reklamných materiálov.

39 - Doručovanie tovaru tretím osobám; skladovanie tovarov.

41 - Organizovanie športových a iných spoločenských podujatí.

(540)

(591) modrá, zelená

(731) Ing. Ľudevít Kurpas - K.R.T., Družstevná 2221, 031 01 Liptovský Mikuláš, SK;

(210) 1826-2009

(220) 22.12.2009

9 (511) 34

(511) 34 - Cigary, tabak, tabakové výrobky.

(540) GOLEM

(731) maybe-sk, spol. s r. o., Kalinčiaková 1469/10, 921 01 Piešťany, SK;

(210) 1827-2009

(220) 23.12.2009

9 (511) 16, 35, 41, 43, 44

(511) 16 - Baliaci papier, blahoprajné pohľadnice, brožované knihy, brožúry, brožúrky, bublinkové obaly z plastických materiálov (na balenie), časopisy, drobné reklamné materiály z papiera, etikety, s výnimkou textilných, fotografie, grafické zobrazenie, grafiky, kalendáre, kartón, lepenka, katalógy, papierové, knihy, lepenkové alebo papierové škatule, lepenkové platne (papiernický tovar), lepiace pásky na kancelárske účely a použitie v domácnosti, leporelá, mapy, obálky (papiernický tovar), obaly (papiernický tovar), obrazy, papiernický tovar, periodické a neperiodické publikácie, plagáty, predmety z kartónu, prospekty, pútače

z papiera alebo lepenky, reklamné tabule z papiera, kartónu alebo lepenky, reprodukcie grafické, tlačené reklamné materiály, umelecké litografie, umelohmotné fólie na balenie, vrecia z papiera alebo plastických materiálov, fotografie, plagáty, brožúry, papierové čiapky, papierové zástavy a zástavky, iné propagačné a spomienkové predmety z papiera, kartónu alebo lepenky, perá, ceruzky, písacie potreby, samolepky, magnetky (kancelárske a reklamné predmety), podložky na písanie, aróma - dresy (voňavé visačky), tlačoviny - darčekové poukážky, lístky (vstupenky), žreby, výherné karty.

35 - Maloobchodné služby s odevmi a obuvou, galantérnym tovarom, textilom, nábytkom, umeleckými dekoratívnymi a darčekovými tovarmi a najmä s tovarom uvedeným vyššie, administratívna správa hotelov, reklamné agentúry, spravovanie hotelov, obchodné alebo podnikateľské informácie, komerčné informačné kancelárie, prenájom kancelárskych strojov a zariadení, marketingové štúdiá, nábor zamestnancov, poradenstvo v obchodnej činnosti, pomoc pri riadení obchodnej činnosti, obchodný alebo podnikateľský prieskum, obchodný manažment a podnikové poradenstvo, organizovanie výstav na obchodné a reklamné účely, personálne poradenstvo, oceňovanie a odhady v oblasti podnikania, odborné obchodné poradenstvo, poradenstvo pri vedení podnikov, prenájom predajných automatov, predvádzanie (služby modeliek) na reklamné účely a podporu predaja, predvádzanie tovaru, prenájom reklamného času vo všetkých komunikačných médiách, prenájom reklamných materiálov, prieskum trhu, prieskum verejnej mienky, reklama, sekretárske služby, obchodné sprostredkovanie služieb prihlasovaných v triedach 41, 43 a 44.

41 - Prevádzkovanie športových zariadení, prevádzkovanie bazénov, služby na oddych a rekreáciu, telesné cvičenia, výcvik, služby v kempingoch so športovým programom, výchovno-zábavné klubové služby, kluby zdravia (telesné cvičenia), informácie o možnosti rekreácie, informácie o možnostiach rozptýlenia, informácie o možnostiach zábavy, obveselenie, prevádzkovanie kasín, prevádzkovanie priestorov s hracími automatmi, koncertné siene, sály, organizovanie a vedenie konferencií, organizovanie a vedenie kongresov, meranie časov na športových podujatiach, nočné kluby, organizovanie a vedenie seminárov, organizovanie kultúrnych alebo vzdelávacích výstav, organizovanie športových súťaží, organizovanie živých vystúpení, zábavné parky, požíčovanie potápačského výstroja, požíčovanie športového výstroja s výnimkou dopravných prostriedkov, služby prázdninových táborov (zábava), praktický výcvik (ukážky), prekladateľské služby, prenájom audio-prístrojov, prenájom štadiónov, prenájom tenisových kurtov, prenájom videokamier a videorekordérov, služby poskytované na štadiónoch a športových ihriskách patriace do triedy 41.

43 - Barové služby, bufety (rýchle občerstvenie), hotelierske služby, jedálne a závodné jedálne, kaviarne, prevádzkovanie kempov, motelové služby, penzióny, poskytovanie prechodného ubytovania, prenájom prenosných stavieb, prenájom turistických stanov, reštaurácie (jedálne), samoobslužné reštaurácie, rezervácia hotelov, rezervá-

cia penziónov, rezervácia prechodného ubytovania, turistické ubytovne, ubytovacie kancelárie (hotely, penzióny), prenájom prechodného ubytovania.

44 - Fyzioterapia, fytooterapia, aromaterapia, aquaterapia, kadernícke salóny, parné kúpele, verejné kúpele na hygienu, lekárske služby, manikúra, masáže, ošetrovateľské služby, salóny krásy, zotavovne, poskytovanie doplnkových zdravotníckych služieb; poskytovanie komplexnej kúpeľnej starostlivosti; prevádzkovanie zariadení slúžiacich na regeneráciu a rekondíciu v súvislosti s poskytovaním zdravotníckej starostlivosti, masáže, sanatória, verejné kúpele, zdravotná starostlivosť, zotavovne.

(540)



(591) modrá, biela

(731) A.N.E.S., a.s., Maďarovská 4, 935 87 Santovka, SK;

(740) Belička Ivan, Ing., Banská Bystrica, SK;

(210) 1829-2009

(220) 23.12.2009

(310) 1191823

(320) 11.11.2009

(330) BX

9 (511) 30

(511) 30 - Zmrzliny, smotanové zmrzliny, vodové zmrzliny, mrazené cukrovinky.

(540)



(591) červená, biela, odtiene hnedej

(731) UNILEVER N. V., Weena 455, 3013 AL Rotterdam, NL;

(740) Fajnorová Mária, Ing., Bratislava, SK;

(210) 1830-2009

(220) 23.12.2009

9 (511) 29, 30, 39, 43

(511) 29 - Hydina nie živá; kôrovce; mäkkýše; mäso; mäso konzervované; mäsové konzervy; mäsové výťažky; mliečne nápoje (s vysokým obsahom mlieka); mliečne výrobky; mušle, olivy konzervované; ovocné šaláty; pečienka; polievky; potraviny z rýb; ryby s výnimkou živých; ryby (potravínárske výrobky); rýchle občerstvenie na báze ovocia; šaláty (zeleninové); syry; údeniny; vývary; zelenina (konzervovaná, sušená, varená).

30 - Čaj; čaj ľadový; čaj (nápoje na báze); cestá na koláče; cestoviny; chlieb, chuťové prísady; čokoláda; čokoládové nápoje; dresingy do šalátov, kakaové nápoje; káva; kávové nápoje; koláče s plnkou; lístkové cesto; marináda (chuťové prísady); mliečne čokoládové nápoje, mliečne kakaové nápoje; mliečne kávové nápoje; múka; nápoje na bá-

ze čajov; palacinky; pizza; ravioly; rezance; sendviče; šerbety (zmrzlinové); nápoje; slíže; špagety; torty; zákusky; koláče; zmrzlina.

39 - Doručovanie tovaru; dovoz; doprava; distribúcia tovaru.

43 - Reštaurácie (jedálne); reštaurácie (samoobslužné); príprava a dodávka jedál na objednávku do domu; bary, bufety (rýchle občerstvenie); hotelierske služby; kaviarne, poskytovanie hotelového ubytovania.

(540)



(591) červená, zelená, čierna

(731) Di Mare, s.r.o., Pifflova 2, 851 01 Bratislava, SK;

(740) Mendlová Alica, Mgr., Bratislava, SK;

(210) 1831-2009

(220) 23.12.2009

9 (511) 3

(511) 3 - Prípravky na čistenie, leštenie, odmasťovanie a brúsenie; prípravky na čistenie odtokov; mydlá; detergenty.

(540) DUCK POWER WHITE & BRIGHT

(731) Duck Global Licensing AG (Duck Global Licensing SA) (Duck Global Licensing Ltd) c/o Fischer & Partner, Schulhausstrasse 9, 6052 Hergiswil, CH;

(740) ŽOVICOVÁ & ŽOVIC IP, s.r.o. Bratislava, SK;

(210) 1836-2009

(220) 28.12.2009

9 (511) 16, 35, 41, 42, 44

(511) 16 - Albumy; atlasy; brožúry; časopisy; periodiká; formuláre; katalógy; knihy; litografie; noviny; príručky; prospekty; plagáty všetkých druhov a rozmerov; grafiky; obrazy, obrazy ako maľby zarámované aj nezarámované; papierové propagačné materiály; plány; kalendáre; pohľadnice; fotografie; grafické zobrazenia; príručky; prospekty, publikácie; tlačoviny; podložky na písanie; tlačené reklamné a úžitkové manuály; reklamné tabule z papiera, kartónu alebo lepenky; skicáre; stojany na fotografie; tlačivá; ročenky; prospekty; papierové vľajky; pútače z papiera alebo z lepenky; pečiatky; pečate; pečatné vosky; papiernický tovar; obálky; obaly patriace do triedy 16; nálepky a lepiace štítky; netextilné etikety; kancelárske potreby s výnimkou nábytku, predovšetkým kancelárske potreby použité ako reklamné alebo darčkové predmety; umelohmotné fólie na balenie; predmety z kartónu; spisové obaly; stolové prestieranie z papiera; papierové servítky; papierové utierky; vrecia a vrecká z papiera alebo z umelohmotných materiálov; písacie potreby; obaly na doklady; papierové obaly na spisy; obežníky; kancelársky papier; listový papier; kopírovací papier; papierové pásy; baliaci papier; formuláre, formuláre na zmluvy a podania; lepidlá a lepiace pásy na kancelárske účely a použitie v domácnosti; vzory na výrobu odevov.

35 - Fotokopírovanie; kopírovanie alebo rozmnožovanie dokumentov; sekretárske služby; poradenské a konzultačné služby v oblasti obchodnej činnosti a podnikania; poskytovanie obchodných alebo podnikateľských informácií; marketing; marketingové štúdie; obchodný alebo podnikateľský prieskum; prieskum verejnej mienky; prieskum trhu; vzťahy s verejnosťou (prieskum vzťahov medzi podnikmi, inštitúciami a spoločenským prostredím); organizovanie výstav na komerčné alebo reklamné účely; predvádzanie tovaru na reklamné účely a podporu predaja; vylepovanie plagátov; rozširovanie reklamných alebo inzertných oznámov, rozširovanie reklamných materiálov zákazníkom (letáky, prospekty, tlačivá, vzorky); zasielanie reklamných materiálov zákazníkom; vydávanie a aktualizovanie reklamných materiálov; uverejňovanie reklamných textov; prenájom reklamných plôch; vydávanie reklamných alebo náborových textov; rozhlasová reklama; televízne reklamy; reklamná, inzertná a propagačná činnosť prostredníctvom akéhokoľvek média, prostredníctvom televíznej siete, dátovej siete, informačnej siete, elektronickej siete; komunikačnej siete alebo počítačovej siete; poskytovanie informácií a iných informačných produktov komerčného alebo reklamného charakteru, multimediálnych informácií komerčného alebo reklamného charakteru; komerčné využitie internetu na poskytovanie služieb patriacich do triedy 35, online inzercia; sprostredkovanie obchodu s tovarom.

41 - Prekladateľské služby; vyučovanie, vzdelávanie; zábava; pobavenie; organizovanie a vedenie konferencií; organizovanie a vedenie kolokvií; organizovanie a vedenie kongresov; organizovanie a vedenie sympózií; organizovanie a vedenie seminárov; organizovanie a vedenie koncertov; organizovanie a vedenie kultúrnych a vzdelávacích výstav; organizovanie a vedenie plesov; organizovanie a vedenie predstavení; organizovanie a vedenie vedomostných a zábavných súťaží; organizovanie a vedenie živých vystúpení; vydávanie kníh; vydávanie online kníh a časopisov.

42 - Poskytovanie služieb lekárskeho výskumu; biologický, farmaceutický a lekárske výskum; hosťovanie na webových stránkach poskytujúcich lekárske a farmaceutické informácie.

44 - Služby lekárskej a zdravotnej starostlivosti; konzultácie týkajúce sa farmaceutických a zdravotníckych záležitostí; poskytovanie informácií týkajúcich sa lekárskeho tém a tém z oblasti medicíny, prostredníctvom všetkých informačných prostriedkov vrátane internetu.

(540)



(591) sivá, bledomodrá

(731) CALVIN COMPANY, s.r.o., Majerská 31, 821 07 Bratislava, SK;

(740) Rohutný Pavol, JUDr., Viničné, SK;

(210) 1860-2009

(220) 30.12.2009

9 (511) 18, 25, 28, 41

(511) 18 - Dáždniky, nákupné tašky, batohy, tašky na pás, tašky pre kuriérov, kabelky, peňaženky, športové tašky, cestovné obaly na šaty, plecniaky, peňaženky na mince, športové vaky, plážové tašky.

25 - Plavky, kúpacie plášte, plážové oblečenie, opasky, krátke nohavice, bundy, kabáty, ponožky, obuv, šatky, svetre, halloweenske kostýmy, maškarné kostýmy, kostýmy postáv, javiskové kostýmy, šaty, rukavice, trenky na cvičenie, ušianky, kravaty, pyžamá, nohavice, košele, mikiny, lyžiarske oblečenie, snečné šilty, traky, roláky, spodná bielizeň, vesty, tepláky, pokrývky hlavy.

28 - Hry a hračky menovite, kartové hry, šípky, bábiky; nafukovacie hračky; plyšové bábiky; plyšové hračky; akčné postavičky a príslušenstvo k nim; samostatné videoherné zariadenia využívajúce CD-ROM disky, ktoré nevyužívajú externý monitor, samostatné videoherné zariadenia, ktoré nevyužívajú externý monitor, samostatné herné zariadenia so zvukovým výstupom, ktoré nevyužívajú externý monitor a stolové hry; športové potreby, menovite golfové palice, bejzbalové lopaty, futbalové lopty, mäkké lopty, lopty rozvíjajúce ďalšie činnosti, bejzbalové palice; ozdoby na vianočné stromčeky.

41 - Služby v oblasti zábavy v podobe atrakcií v zábavnom parku, zábava, športové a kultúrne služby vrátane výroby rozhlasových a televíznych programov; produkcia filmov a zábavných celovečerných programov priamym prenosom; výroba animovaných hracích filmov a televíznych predstavení; služby filmových a televíznych štúdií; filmová zábava, služby v oblasti televíznej zábavy vrátane živých zábavných vystúpení a podujatí, publikácia kníh, časopisov a periodík; poskytovanie informácií o zábavných službách veľkému množstvu účastníkov prostredníctvom internetu alebo iných online báz dát; produkcia tanečných vystúpení, hudobných vystúpení a podujatí udeľovania cien za videá; komediálne predstavenia, hracie a športové podujatia v priamom prenose, ktoré sú vysielané naživo, alebo zaznamenané pre neskoršie vysielanie; živé hudobné koncerty; televízne spravodajské programy; organizovanie súťaží pre talenty a podujatia odovzdávania hudobných a televíznych cien; organizovanie a prezentovanie zábavných prehliadok týkajúcich sa štýlu a módy; poskytovanie informácií v oblasti zábavy prostriedkami globálnej počítačovej siete.

(540) NICKELODEON V JAKO VICTORIA

(731) Viacom International Inc., 1515 Broadway, New York, New York 10036, US;

(740) Tomeš Pavol, Ing., Bratislava, SK;

(210) 1864-2009

(220) 30.12.2009

9 (511) 1, 17, 19

(511) 1 - Cementové lepidlá; stavebné lepidlá; lepidlá a spojivá na priemyselné účely; lepidlá a spojivá na obkladačky; chemické látky na prevzdušnenie betónu; konzervačné prípravky a výrobky na kon-

zervovanie betónu s výnimkou farieb a olejov; spojivá do betónu; suché stavebné zmesi na výrobu alebo prípravu lepidiel; suché stavebné lepidlá na báze cementu; vápenný hydrát.

17 - Materiály tesniace, upchávacie.

19 - Bitúmen, asfalt, živice; bridlica; stavebná malta; nekovové prenosné konštrukcie; smola; nekovový stavebný materiál; suché stavebné zmesi na výrobu alebo prípravu omietok, stierok alebo podlahových vrstiev a poterov; cement; murovací malta; omietky pre stavebníctvo; dekoratívne omietky; stavebná malta; potery s výnimkou kovových; betón; štrk; vápno; piesok do tejto triedy.

(540) TS SPECIAL

(731) EXCEL MIX, s. r. o., Priemyselná 497/8, 922 31 Sokolovce, SK;

(740) Beleščák Ladislav, Ing., Piešťany, SK;

(210) 1870-2009

(220) 30.12.2009

9 (511) 9

(511) 9 - Prístroje a zariadenia na záznam, prenos a spracovanie zvuku a obrazu, príslušenstvo pre uvedený tovar; počítače, počítačové systémy, počítačové periférne zariadenia, počítačové siete; zariadenia a príslušenstvo potrebné na pripojenie k počítačovým sieťam; zariadenia a príslušenstvo potrebné na pripojenie k audio- a videozariadeniam, audio- a videorozhrania; softvér.

(540) Ambicon

(731) MediaTech spol. s r.o., Drieňová 34, 821 02 Bratislava, SK;

(740) Hörmann Tomáš, Ing., Bratislava, SK;

(210) 5287-2009

(220) 16.4.2009

9 (511) 32, 33, 35, 43

(511) 32 - Pivo, pivná mladinka, sladové pivo, zázvorové pivo, nealkoholické pivo, prípravky na výrobu piva, extrakty zo sladu a chmeľu na výrobu piva, nealkoholické nápoje s obsahom alebo príchutou piva, energetické nealkoholické nápoje s obsahom alebo príchutou piva, prípravky na výrobu nápojov s obsahom alebo príchutou piva. 33 - Alkoholové extrakty s obsahom alebo príchutou piva, digestívy s obsahom alebo príchutou piva, alkoholické výťažky z ovocia s obsahom alebo príchutou piva.

35 - Maloobchodná a veľkoobchodná činnosť s pivom, alkoholickými a nealkoholickými nápojmi, zhromažďovanie rozličných výrobkov, predovšetkým nápojov pre tretie osoby (okrem dopravy) s cieľom umožniť zákazníkovi, aby si mohli tieto výrobky pohodlne prehliadať a nakupovať, a to prostredníctvom maloobchodných predajní, veľkoobchodných predajní, prostredníctvom katalógového predaja alebo elektronickými prostriedkami, prostredníctvom webových stránok alebo prostredníctvom telenákupu, kancelárie zaoberajúce sa dovozom a vývozom, reklama, online reklama na počítačovej komunikačnej sieti, vydávanie a aktualizovanie reklamných alebo náborových materiálov, pomoc pri riadení obchodnej činnosti, marketingové služby, prieskum trhu,

organizovanie komerčných alebo reklamných výstav a veľtrhov, podpora predaja pre tretie osoby, predvádzanie tovaru, poskytovanie uvedených služieb prostredníctvom komunikačných médií, elektronickej pošty, SMS správ, počítačových sietí a internetu, obchodné sprostredkovanie služieb v triedach 35 a 43.

43 - Služby barov, kaviarne, reštaurácie, jedálne, bufety, rýchle občerstvenie, katering, príprava a dodávka jedál na objednávku do domu, samoobslužné reštaurácie, hotelierske služby, poskytovanie prechodného ubytovania, prenájom obrusov a sklenených výrobkov, poskytovanie uvedených služieb prostredníctvom komunikačných médií, elektronickej pošty, SMS správ, počítačových sietí a internetu.

(540) Zlatý Bažant SVETOVÉ SLOVENSKÉ PIVO

(731) Heineken Slovensko, a. s., Novozámocká 2, 947 12 Hurbanovo, SK;

(740) Porubčan Róbert, Ing., Ivanka pri Dunaji, SK;

(210) 5520-2009

(220) 9.7.2009

9 (511) 3, 5, 25

(511) 3 - Prípravky pracie a bieliace, čistiace, leštiace, odmasťovacie, mydlo, výrobky kozmetické, najmä krémy, telové mlieka, výrobky voňavkárské, najmä parfumsy, toaletné vody, éterické oleje, vodičky a farby na vlasy, zubné pasty, ústne vody a prášky na zuby, osobné a ústne dezodoranty, vlasové prípravky.

5 - Výrobky veterinárske a farmaceutické, hygienické výrobky na liečebné účely, výrobky dietecké pre deti a chorých na liečebné účely, potravinové doplnky na liečebné účely, posilňujúce a podporné minerálne látky a vitamíny na liečebné účely, balzamy, krémy na masť na lekárske účely, náplasti, obväzový materiál, prostriedky dezinfekčné, na ničenie rastlinných a živočíšnych škodcov, antiparazitné látky.

25 - Odevy, obuv, šľapky, plavky, spodná bielizeň.

(540)

MultiFactor

(731) NOVA COAST INC., 255 Keele St., Toronto, Ontario M6P-2K1, CA;

(740) Mešková Viera, Ing., Bratislava, SK;

(210) 5545-2009

(220) 4.8.2009

9 (511) 35, 41, 43

(511) 35 - Maloobchodné služby v oblasti stravovania; administratívne spracovanie ubytovacích a reštauračných zariadení; reklamná činnosť, vydávanie a aktualizovanie reklamných materiálov a náborových textov; prenájom reklamných priestorov; prieskum trhu; obchodné a podnikateľské poradenstvo; všetko vrátane sprostredkovania; sprostredkovanie služieb uvedených v triedach 41 a 43.

41 - Fotografovanie; vydavateľská činnosť okrem vydávania a aktualizovania reklamných materiálov a náborových textov; organizovanie kultúrnych podujatí - koncertov, stretnutí diskotekárov. 43 - Pohostinská činnosť, reštauračné služby; reštaurácie, bufety, jedálne, závodné jedálne, samoobslužné reštaurácie, služby barov, kaviarne, motely, penzióny; hotelierske služby; služby rýchleho občerstvenia; príprava a dodávka jedál na objednávku; prenájom pohostinského a reštauračného vybavenia; poradenstvo v oblasti pohostinskej činnosti.

(540) PRIMI

(731) Štecková Bronislava, Súťažná 3, 821 08 Bratislava, SK;

(210) 5546-2009

(220) 4.8.2009

9 (511) 35, 41, 43

(511) 35 - Maloobchodné služby v oblasti stravovania; administratívne spracovanie ubytovacích a reštauračných zariadení; reklamná činnosť, vydávanie a aktualizovanie reklamných materiálov a náborových textov; prenájom reklamných priestorov; prieskum trhu; obchodné a podnikateľské poradenstvo; všetko vrátane sprostredkovania; sprostredkovanie služieb uvedených v triedach 41 a 43.

41 - Fotografovanie; vydavateľská činnosť okrem vydávania a aktualizovania reklamných materiálov a náborových textov; organizovanie kultúrnych podujatí - koncertov, stretnutí diskotekárov. 43 - Pohostinská činnosť, reštauračné služby; reštaurácie, bufety, jedálne, závodné jedálne, samoobslužné reštaurácie, služby barov, kaviarne, motely, penzióny; hotelierske služby; služby rýchleho občerstvenia; príprava a dodávka jedál na objednávku; prenájom pohostinského a reštauračného vybavenia; poradenstvo v oblasti pohostinskej činnosti.

(540) DUE AMICI

(731) Štecková Bronislava, Súťažná 3, 821 08 Bratislava, SK;

(210) 5547-2009

(220) 4.8.2009

9 (511) 35, 41, 43

(511) 35 - Maloobchodné služby v oblasti stravovania; administratívne spracovanie ubytovacích a reštauračných zariadení; reklamná činnosť, vydávanie a aktualizovanie reklamných materiálov a náborových textov; prenájom reklamných priestorov; prieskum trhu; obchodné a podnikateľské poradenstvo; všetko vrátane sprostredkovania; sprostredkovanie služieb uvedených v triedach 41 a 43.

41 - Fotografovanie; vydavateľská činnosť okrem vydávania a aktualizovania reklamných materiálov a náborových textov; organizovanie kultúrnych podujatí - koncertov, stretnutí diskotekárov. 43 - Pohostinská činnosť, reštauračné služby; reštaurácie, bufety, jedálne, závodné jedálne, samoobslužné reštaurácie, služby barov, kaviarne, motely, penzióny; hotelierske služby; služby rýchleho občerstvenia; príprava a dodávka jedál na objednávku; prenájom pohostinského a reštauračného vybavenia; poradenstvo v oblasti pohostinskej činnosti.

(540) PREŠBURG

(731) Štecková Bronislava, Súťažná 3, 821 08 Bratislava, SK;

(210) 5685-2009

(220) 14.9.2009

9 (511) 10, 35, 36, 41, 44

(511) 10 - Lekárske, liečebné nástroje a prístroje na prevenciu proti chrápaniu, najmä vo forme svoriek, podpier, výstuh, ktoré sa dajú zasunúť do úst; zdravotnícke a nemocničné nástroje a prístroje na prevenciu proti chrápaniu, najmä vo forme svoriek, podpier, výstuh, ktoré sa dajú zasunúť do úst; skladovacie tašky alebo škatule a puzdrá na uschovanie týchto prístrojov a nástrojov.

35 - Pomoc pri riadení obchodných prevádzok poskytujúcich starostlivosť o telo, kozmetickú starostlivosť, starostlivosť o krásu, starostlivosť o zdravie alebo wellness.

36 - Prenájom priestorov na poskytovanie starostlivosti o telo, kozmetickej starostlivosti, starostlivosti o krásu, starostlivosti o zdravie alebo wellness starostlivosti.

41 - Cvičenia, tréningy, výcvik, kurzy a vzdelávanie na starostlivosť o telo, kozmetickú starostlivosť, starostlivosť o krásu a starostlivosť o zdravie.

44 - Služby spojené so starostlivosťou o telo, kozmetickou starostlivosťou, starostlivosťou o krásu a starostlivosťou o zdravie, najmä služby lekárov, zubárov a/alebo terapeutov; starostlivosť o zdravie a wellness starostlivosť; konzultácie a poradenstvo týkajúce sa starostlivosti o telo, kozmetickej starostlivosti, starostlivosti o krásu a starostlivosti o zdravie, najmä wellness.

(540) Ronchex

(731) Scheuermann Walter, Bahnhofstrasse 279, 8262 Ramsen, CH; Scheuermann Ursula, Bahnhofstrasse 279, 8262 Ramsen, CH;

(740) PATENTSERVIS BRATISLAVA, a. s., Bratislava, SK;

(210) 5686-2009

(220) 14.9.2009

9 (511) 10, 35, 36, 41, 44

(511) 10 - Lekárske, liečebné nástroje a prístroje na prevenciu proti chrápaniu, najmä vo forme svoriek, podpier, výstuh, ktoré sa dajú zasunúť do úst; zdravotnícke a nemocničné nástroje a prístroje na prevenciu proti chrápaniu, najmä vo forme svoriek, podpier, výstuh, ktoré sa dajú zasunúť do úst; skladovacie tašky alebo škatule a puzdrá na uschovanie týchto prístrojov a nástrojov.

35 - Pomoc pri riadení obchodných prevádzok poskytujúcich starostlivosť o telo, kozmetickú starostlivosť, starostlivosť o krásu, starostlivosť o zdravie alebo wellness.

36 - Prenájom priestorov na poskytovanie starostlivosti o telo, kozmetickej starostlivosti, starostlivosti o krásu, starostlivosti o zdravie alebo wellness starostlivosti.

41 - Cvičenia, tréningy, výcvik, kurzy a vzdelávanie na starostlivosť o telo, kozmetickú starostlivosť, starostlivosť o krásu a starostlivosť o zdravie.

44 - Služby spojené so starostlivosťou o telo, kozmetickou starostlivosťou, starostlivosťou o krásu a starostlivosťou o zdravie, najmä služby lekárov, zubárov a/alebo terapeutov; starostlivosť o zdravie a wellness starostlivosť; konzultácie a poradenstvo týkajúce sa starostlivosti o telo, kozmetickej starostlivosti, starostlivosti o krásu a starostlivosti o zdravie, najmä wellness.

(540) Roncho

(731) Scheuermann Walter, Bahnhofstrasse 279, 8262 Ramsen, CH; Scheuermann Ursula, Bahnhofstrasse 279, 8262 Ramsen, CH;

(740) PATENTSERVIS BRATISLAVA, a. s., Bratislava, SK;

(210) 5687-2009

(220) 14.9.2009

9 (511) 10, 35, 36, 41, 44

(511) 10 - Lekárske, liečebné nástroje a prístroje na prevenciu proti chrápaniu, najmä vo forme svoriek, podpier, výstuh, ktoré sa dajú zasunúť do úst; zdravotnícke a nemocničné nástroje a prístroje na prevenciu proti chrápaniu, najmä vo forme svoriek, podpier, výstuh, ktoré sa dajú zasunúť do úst; skladovacie tašky alebo škatule a puzdrá na uschovanie týchto prístrojov a nástrojov.

35 - Pomoc pri riadení obchodných prevádzok poskytujúcich starostlivosť o telo, kozmetickú starostlivosť, starostlivosť o krásu, starostlivosť o zdravie alebo wellness.

36 - Prenájom priestorov na poskytovanie starostlivosti o telo, kozmetickej starostlivosti, starostlivosti o krásu, starostlivosti o zdravie alebo wellness starostlivosti.

41 - Cvičenia, tréningy, výcvik, kurzy a vzdelávanie na starostlivosť o telo, kozmetickú starostlivosť, starostlivosť o krásu a starostlivosť o zdravie.

44 - Služby spojené so starostlivosťou o telo, kozmetickou starostlivosťou, starostlivosťou o krásu a starostlivosťou o zdravie, najmä služby lekárov, zubárov a/alebo terapeutov; starostlivosť o zdravie a wellness starostlivosť; konzultácie a poradenstvo týkajúce sa starostlivosti o telo, kozmetickej starostlivosti, starostlivosti o krásu a starostlivosti o zdravie, najmä wellness.

(540) Roncholine

(731) Scheuermann Walter, Bahnhofstrasse 279, 8262 Ramsen, CH; Scheuermann Ursula, Bahnhofstrasse 279, 8262 Ramsen, CH;

(740) PATENTSERVIS BRATISLAVA, a. s., Bratislava, SK;

(210) 5688-2009

(220) 14.9.2009

9 (511) 10, 35, 36, 41, 44

(511) 10 - Lekárske, liečebné nástroje a prístroje na prevenciu proti chrápaniu, najmä vo forme svoriek, podpier, výstuh, ktoré sa dajú zasunúť do úst; zdravotnícke a nemocničné nástroje a prístroje na prevenciu proti chrápaniu, najmä vo forme svoriek, podpier, výstuh, ktoré sa dajú zasunúť do úst; skladovacie tašky alebo škatule a puzdrá na uschovanie týchto prístrojov a nástrojov.

35 - Pomoc pri riadení obchodných prevádzok poskytujúcich starostlivosť o telo, kozmetickú starostlivosť, starostlivosť o krásu, starostlivosť o zdravie alebo wellness.

36 - Prenájom priestorov na poskytovanie starostlivosti o telo, kozmetickú starostlivosť, starostlivosti o krásu, starostlivosti o zdravie alebo wellness starostlivosti.

41 - Cvičenia, tréningy, výcvik, kurzy a vzdelávanie na starostlivosť o telo, kozmetickú starostlivosť, starostlivosť o krásu a starostlivosť o zdravie.

44 - Služby spojené so starostlivosťou o telo, kozmetickou starostlivosťou, starostlivosťou o krásu a starostlivosťou o zdravie, najmä služby lekárov, zubárov a/alebo terapeutov; starostlivosť o zdravie a wellness starostlivosť; konzultácie a poradenstvo týkajúce sa starostlivosti o telo, kozmetickú starostlivosť, starostlivosti o krásu a starostlivosti o zdravie, najmä wellness.

(540) Ronch

(731) Scheuermann Walter, Bahnhofstrasse 279, 8262 Ramsen, CH; Scheuermann Ursula, Bahnhofstrasse 279, 8262 Ramsen, CH;

(740) PATENTSERVIS BRATISLAVA, a. s., Bratislava, SK;

(210) 5693-2009

(220) 18.9.2009

9 (511) 16, 35, 41

(511) 16 - Papier, kartón, lepenka a výrobky z týchto materiálov, ktoré nie sú zahrnuté v iných triedach, periodické a neperiodické publikácie, tlačoviny, reklamné tlačoviny, brožúrky, letáky, plagáty, kalendáre, prospekty, fotografie, pohľadnice, všetko v oblasti lotérií a stávkových hier; lósy; tikety. 35 - Reklamná, inzertná a propagačná činnosť, online reklama na počítačovej komunikačnej sieti, rozhlasová a televízna reklama, vydávanie, aktualizovanie reklamných materiálov; zasielanie a rozširovanie reklamných materiálov (letáky, prospekty, tlačivá, vzorky) zákazníkom, všetko v oblasti lotérií a stávkových hier.

41 - Zábava, pobavenie, tvorba televíznych programov, organizovanie živých vystúpení, organizovanie zábavných a športových súťaží, všetko v oblasti lotérií a stávkových hier; organizovanie a prevádzkovanie lotérií a stávkových hier; organizovanie lotérií a stávkových hier prostredníctvom internetu; organizovanie a prevádzkovanie spotrebiteľských lotérií; organizovanie a prevádzkovanie žrebových lotérií; organizovanie kurzových stávk; organizovanie kurzových stávk prostredníctvom internetu; organizovanie a prevádzkovanie doplnkových televíznych hier k lotériám.

(540) DRAHOKAMY

(731) TIPOS, národná loteriová spoločnosť, a. s., Brechtanova 1, 830 07 Bratislava, SK;

(740) Litvákova Edita, Ing., Bratislava, SK;

(210) 5702-2009

(220) 24.9.2009

9 (511) 9, 35, 38, 41, 42

(511) 9 - Telekomunikačná technika a výpočtová technika všetkého druhu, najmä: počítače (vrátane počítačových doplnkov); počítačové programy, najmä: počítačové programy na prístup na internet a jeho použitie, počítačové programy na riadenie siete, počítačové programy na záznam, spracovanie, príjem, reprodukciu, prenos, modifikáciu, komprimovanie a dekomprimovanie dát, počítačové programy stiahnuté z telekomunikačnej siete; počítačové hry; počítačový softvér na umožnenie pripojenia k bázam dát a k internetu; počítačový softvér na umožnenie vyhľadávania dát; vysielanie elektronických signálov; telegrafy; telefónne prístroje; prenosné telefóny; modemy; vysielacie zariadenia; zvukové nahrávacie a prehrávacie zariadenia; magnetické karty; elektronické publikácie stiahnuté z telekomunikačnej siete; televízne prijímače, multimediálne zariadenia, videofilmy.

35 - Spracovanie textu, reklama (online) na počítačovej komunikačnej sieti, televízna reklama, prenájom reklamného času vo všetkých komunikačných médiách; poradenstvo odborné obchodné, vyhľadávacie informácií v počítačových súboroch pre zákazníkov, vydávanie a aktualizovanie reklamných textov, maloobchodná a veľkoobchodná činnosť s tovarmi uvedenými v triede 9, obchodné alebo podnikateľské poradenstvo, sprostredkovanie obchodu s tovarmi uvedenými v triede 9.

38 - Telekomunikačné a komunikačné služby; najmä služby zabezpečujúce vstup do telekomunikačných sietí, poskytovanie telekomunikačného pripojenia do svetovej počítačovej siete, poskytovanie užívateľského prístupu do svetovej počítačovej siete, počítačová komunikácia, poskytovanie priestoru na diskusiu na internete, poskytovanie prístupu do báz dát, komunikácia pomocou počítačových terminálov, telefonické služby, elektronická pošta, hlasová odkazová služba, prenosy správ faxmi, prenosy správ a obrázkových informácií pomocou počítačov, prenos signálov pomocou satelitu, televízne vysielanie, vysielanie káblovej televízie, telekonferenčné služby, telekomunikačné informácie, poskytovanie telekomunikačných kanálov na telenákupy, služby poskytované elektronickými tabuľkami, prenájom prístupového času do svetových počítačových sietí, prenájom telefónov, prenájom modemov, prenájom telekomunikačných prístrojov.

41 - Poskytovanie (online) elektronických publikácií bez možnosti kopírovania, poskytovanie (online) počítačových hier, prenájom televíznych prijímačov, výroba televíznych programov, zábava, organizovanie a vedenie konferencií, seminárov a workshopov poskytované online prostredníctvom telekomunikačného spojenia alebo počítačovej siete; publikácia textov s výnimkou reklamných, videopožičovňa, informácie o možnostiach rekreácie, zábavy, výchovy a vzdelávania.

42 - Počítačové programovanie, obnovovanie počítačových databáz, návrh počítačových systémov, prevod a konverzia počítačových programov a údajov (okrem fyzickej konverzie), poskytovanie internetových vyhľadávačov, prenájom

webových serverov, vytváranie a udržiavanie počítačových stránok (webových) pre zákazníkov, prenájom počítačového softvéru, prenájom počítačov.

(540)



(591) čierna, magenta

(731) Slovak Telekom, a. s., Karadžičova 10, 825 13 Bratislava, SK;

(210) 5703-2009

(220) 24.9.2009

9 (511) 9, 35, 38, 41, 42

(511) 9 - Telekomunikačná technika a výpočtová technika všetkého druhu, najmä: počítače (vrátane počítačových doplnkov); počítačové programy, najmä: počítačové programy na prístup na internet a jeho použitie, počítačové programy na riadenie siete, počítačové programy na záznam, spracovanie, príjem, reprodukciu, prenos, modifikáciu, komprimovanie a dekomprimovanie dát, počítačové programy stiahnuté z telekomunikačnej siete; počítačové hry; počítačový softvér na umožnenie pripojenia k bázam dát a k internetu; počítačový softvér na umožnenie vyhľadávania dát; vysielanie elektronických signálov; telegrafy; telefónne prístroje; prenosné telefóny; modemy; vysielacie zariadenia; zvukové nahrávacie a prehrávacie zariadenia; magnetické karty; elektronické publikácie stiahnuté z telekomunikačnej siete; televízne prijímače, multimediálne zariadenia, videofilm.

35 - Spracovanie textu, reklama (online) na počítačovej komunikačnej sieti, televízna reklama, prenájom reklamného času vo všetkých komunikačných médiách; poradenstvo odborné obchodné, vyhľadávacie informácií v počítačových súboroch pre zákazníkov, vydávanie a aktualizovanie reklamných textov, maloobchodná a veľkoobchodná činnosť s tovarmi uvedenými v triede 9, obchodné alebo podnikateľské poradenstvo, sprostredkovanie obchodu s tovarmi uvedenými v triede 9.

38 - Telekomunikačné a komunikačné služby; najmä služby zabezpečujúce vstup do telekomunikačných sietí, poskytovanie telekomunikačného pripojenia do svetovej počítačovej siete, poskytovanie užívateľského prístupu do svetovej počítačovej siete, počítačová komunikácia, poskytovanie priestoru na diskusiu na internete, poskytovanie prístupu do báz dát, komunikácia pomocou počítačových terminálov, telefonické služby, elektronická pošta, hlasová odkazová služba, prenosy správ faxmi, prenosy správ a obrázkových informácií pomocou počítačov, prenos signálov pomocou satelitu, televízne vysielanie, vysielanie káblovej televízie, telekonferenčné služby, telekomunikačné informácie, poskytovanie telekomunikačných kanálov na telenákupy, služby poskytované elektronickými tabuľkami, prenájom prístupového času do svetových počítačových sietí, prenájom telefónov, prenájom modemov, prenájom telekomunikačných prístrojov.

41 - Poskytovanie (online) elektronických publikácií bez možnosti kopírovania, poskytovanie (online) počítačových hier, prenájom televíznych prijímačov, výroba televíznych programov, zábava, organizovanie a vedenie konferencií, seminárov a workshopov poskytované online prostredníctvom telekomunikačného spojenia alebo počítačovej siete; publikácia textov s výnimkou reklamných, videopožičovňa, informácie o možnostiach rekreácie, zábavy, výchove a vzdelávaní.

42 - Počítačové programovanie, obnovovanie počítačových databáz, návrh počítačových systémov, prevod a konverzia počítačových programov a údajov (okrem fyzickej konverzie), poskytovanie internetových vyhľadávačov, prenájom webových serverov, vytváranie a udržiavanie počítačových stránok (webových) pre zákazníkov, prenájom počítačového softvéru, prenájom počítačov.

(540)



(591) čierna, magenta

(731) Slovak Telekom, a. s., Karadžičova 10, 825 13 Bratislava, SK;

(210) 5715-2009

(220) 30.9.2009

9 (511) 16, 35, 37, 38, 39, 41, 42, 45

(511) 16 - Neperiodická a periodická tlač; publikácie; príručky; manuály; časopisy.

35 - Vedenie registra lietadiel; evidencia letísk a leteckých pozemných zariadení pre tretie osoby (administratívne služby).

37 - Dozor nad stavbami, najmä pre civilné letectvo; dozor nad stavbami leteckých pozemných zariadení a lietajúcich športových zariadení; opravy a údržba lietadiel a pozemných leteckých zariadení.

38 - Telekomunikačné služby v oblasti letectva, a to pridelovanie frekvencií a frekvenčných pásiem pre tretie osoby.

39 - Civilná letecká doprava.

41 - Organizovanie verejných a športových podujatí, a to leteckých dní a leteckých súťaží, nie na reklamné a komerčné účely; organizovanie a vedenie vzdelávacích podujatí v oblasti letectva; služby leteckej školy, a to výcvik a vzdelávanie leteckého personálu; vydávanie osvedčení a povolení v oblasti civilného letectva pre tretie osoby.

42 - Štátny odborný dozor v oblasti civilnej leteckej dopravy; vykonávanie kontroly dokladov a letovej spôsobilosti lietadiel; služby odbornej komisie na vyšetrovanie letových nehôd a incidentov (analýzy).

45 - Právne služby, a to príprava všeobecne záväzných právnych predpisov.

(540)



(591) modrá, biela

(731) Letecký úrad Slovenskej republiky, Letisko M. R. Štefánika, 823 05 Bratislava, SK;

(740) Gajdošíková Zuzana, Ing., Bratislava, SK;

(210) 5756-2009

(220) 13.10.2009

9 (511) 5, 30, 42

(511) 5 - Diétny chlieb a iné diétné pečivo na liečebné účely, tiež pripravené na rozpekanie.

30 - Múka a prípravky vyrobené z obilnín; cestoviny; chlieb, plátkový chlieb, tiež pripravený na rozpekanie; pečivo, tiež pripravené na rozpekanie; pečivo a cukrovinky, sladkosti, doteraz nezaraďované do iných tried, taktiež pripravené na rozpekanie; čokoláda a čokoládové výrobky; čokoládové hmoty a polevy; kakaový prášok a výrobky z kakaa; nugát a nugátové výrobky; pralinky a cukrárske výrobky; prášky do cesta, zmesi na pečenie, zmesi na prípravu chleba; chlebové knedle a žemľové knedle a iné knedle; diétny chlieb a iné dietetické pečivo nie na lekárenské účely, taktiež pripravené na rozpekanie; cestá, taktiež hlbokozmrazené, na výrobu chleba, pečiva, jemného pečiva, sladkostí a cukrovínok; koreniny, zmesi korenia.

43 - Príprava receptov na pečenie chleba, pečiva, jemného pečiva, cukrárskeho výrobkov a cukrovínok.

(540) **biblický chlieb**

(731) Backaldrin Österreich GmbH, Johann-Schorsch-Gasse 3, A-1140 Wien, AT;

(740) Juran Svetozár, JUDr., Bratislava, SK;

(210) 5827-2009

(220) 6.11.2009

9 (511) 36

(511) 36 - Služby kreditných kariet.

(540)

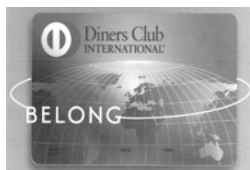

(731) Diners Club International Ltd., 2500 Lake Cook Road, Riverwoods, IL 60015, US;

(740) Guniš Jaroslav, Mgr., Bratislava, SK;

(210) 5837-2009

(220) 9.11.2009

9 (511) 33, 41, 43

(511) 33 - Alkoholické nápoje s výnimkou piva; vína všetkých druhov; alkoholické výťažky z ovocia, alkoholické extrakty; alkoholické nápoje obsahujúce ovocie.

41 - Organizovanie a plánovanie večierok, zábava, pobavenie, nočné kluby.

43 - Kaviarne, bary (služby), reštaurácie, jedálne.

(540)



(554) trojrozmerná známka

(591) oranžová, modrá, sivá, biela

(731) PEREG, s.r.o., Koreňova 16, 851 10 Bratislava, SK;

(740) Juran Svetozár, JUDr., Bratislava, SK;

(210) 5838-2009

(220) 9.11.2009

9 (511) 33, 41, 43

(511) 33 - Alkoholické nápoje s výnimkou piva; vína všetkých druhov; alkoholické výťažky z ovocia, alkoholické extrakty; alkoholické nápoje obsahujúce ovocie.

41 - Organizovanie a plánovanie večierok, zábava, pobavenie, nočné kluby.

43 - Kaviarne, bary (služby), reštaurácie, jedálne.

(540)



(591) oranžová, čierna, sivá, biela

(731) PEREG, s.r.o., Koreňova 16, 851 10 Bratislava, SK;

(740) Juran Svetozár, JUDr., Bratislava, SK;

(210) 5856-2009

(220) 18.11.2009

9 (511) 5, 30

(511) 5 - Cukrovinkárske výrobky s posilňujúcim a podporným liečivým účinkom, cukrovinkárske výrobky s liečivými prísadami.

30 - Potravinové doplnky obsiahnuté v triede 30, cukrovinky, cukríky.

(540) **GluCandy**

(731) Liečivé rastliny, s.r.o., Dukelských hrdinov 651, 901 01 Malacky, SK; Natures, s. r. o., A. Sládkoviča 33, 917 00 Trnava, SK;

(740) Guniš Jaroslav, Mgr., Bratislava, SK;

(210) 5885-2009

(220) 27.11.2009

9 (511) 35, 40, 41

(511) 35 - Reklamná a propagačná činnosť, sprostredkovateľská činnosť v reklamnej produkcii, sprostredkovateľská činnosť v oblasti kúpy a predaja tovaru, poradenstvo odborné obchodné.

40 - Tlačiarenská činnosť, sadzba a zhotovenie tlačiarenských predlôh, odborné poradenstvo týkajúce sa uvedených služieb.

41 - Výchovná a zábavná činnosť, služby vydavateľstva patriace do tejto triedy.

(540)



(591) oranžová, fialová, biela

(731) IMAGEWELL, s.r.o., Zochova 16, 811 03 Bratislava, SK;

(740) ROTT, RŮŽIČKA & GUTTMANN, v. o. s., Bratislava, SK;

(210) 5886-2009

(220) 27.11.2009

9 (511) 35, 36, 40

(511) 35 - Reklamná a propagačná činnosť, sprostredkovateľská činnosť v reklamnej produkcii, sprostredkovateľská činnosť v oblasti kúpy a predaja tovaru, poradenstvo odborné obchodné.

36 - Poradenstvo a sprostredkovanie v oblasti kúpy, predaja a prenájmu nehnuteľností.

40 - Tlačiarenská činnosť, sadzba a zhotovenie tlačiarenských predlôh, odborné poradenstvo týkajúce sa uvedených služieb.

(540)

(591) červená, čierna, biela

(731) IMAGEWELL, s.r.o., Zochova 16, 811 03 Bratislava, SK;

(740) ROTT, RŮŽIČKA & GUTTMANN, v. o. s., Bratislava, SK;

(210) 5909-2009

(220) 3.12.2009

9 (511) 9, 16, 35, 36, 38, 41, 42, 45

(511) 9 - Zvukové, obrazové a zvukovo-obrazové nahrávky na všetkých druhoch nosičov, ako aj v digitálnej (elektronickej) podobe, informácie, dáta, databázy, katalógy, programy v elektronickej podobe; elektronické publikácie s možnosťou kopírovania; prístroje na nahrávanie, prenos a reprodukciu zvuku alebo obrazu.

16 - Noviny, časopisy, periodiká, knihy a iné tlačoviny, výrobky z papiera, kartónu a lepenky, ktoré nie sú zahrnuté v iných triedach; papiernický tovar a písacie potreby, vzdelávacie a učebné potreby okrem prístrojov, divadelné dekorácie, papierové propagačné materiály, letáky, prospekty, pohľadnice, obálky, obaly (papiernický tovar), peračníky, puzdrá na perá, štítky (papierové nálepky), vyučovacie pomôcky vo forme hier, kancelárske potreby s výnimkou nábytku, kalendáre, príručky, plagáty, listový papier, stolové prestieranie z papiera, papierové obrusy, záložky do kníh, vrecká z papiera alebo plastických materiálov, školské potreby s výnimkou prístrojov, papierové podložky na stôl, nálepky na kancelárske použitie alebo pre domácnosť, ročenky, stojany na perá a ceruzky, papierové podložky pod poháre, oznámenia (papiernický tovar), papierové vlajky, papierové zástavy, nože na papier, otvárače na listy, papierové obrúsky, puzdrá na písacie potreby, pútače z papiera alebo lepenky, utierky, etikety s výnimkou textilných, lepiace štítky, darčekové a reklamné predmety z papiera.

35 - Reklamná činnosť; prenájom reklamného času vo všetkých komunikačných médiách, ako aj v počítačovej komunikačnej sieti; prenájom reklamných materiálov; prenájom reklamných plôch; televízna a rozhlasová reklama; rozširovanie reklamných alebo inzertných oznamov a materiálov; organizovanie výstav na komerčné alebo reklamné účely; vydávanie, zverejňovanie a rozširovanie reklamných textov a materiálov; obchodný manažment a poradenstvo; prezentácia výrobkov a služieb v komunikačných médiách; organizo-

vane reklamných hier na propagáciu predaja; vyhľadávanie sponzorov; poradenské a informačné služby v oblasti uvedených služieb v triede 35.

36 - Organizovanie dobročinných zbierok; služby realitných kancelárií, finančné sponzorstvo.

38 - Televízne a rozhlasové vysielanie všetkých druhov programov; komunikačné služby prostredníctvom audiotextu, teletextu, rozhlasu, televízie, počítačovej siete, mobilných telefónov, poskytovanie telekomunikačných služieb; poskytovanie telekomunikačného pripojenia do svetovej počítačovej siete; poskytovanie telekomunikačných kanálov na telenákupy; poskytovanie priestoru na diskusiu na internete; prenos a šírenie správ, informácií, publikácií, audiovizuálnych diel prostredníctvom komunikačných sietí vrátane internetu; informačné kancelárie (spravodajské); tlačové kancelárie; poradenské a informačné služby v oblasti uvedených služieb v triede 38.

41 - Výroba televíznych a rozhlasových programov; výroba publicistických, spravodajských, zábavných, vzdelávacích, kultúrnych a športových programov; výroba hudobných programov, hudobno-skladateľské služby; organizovanie zábavných, kultúrnych, športových a vzdelávacích podujatí; vzdelávacia činnosť; organizovanie vedomostných, športových, zábavných, hudobných a športových súťaží, organizovanie zábav, karnevalov, plesov; plánovanie a organizovanie večierok, moderovanie relácií, programov a podujatí; zábavné parky; služby a zábava poskytované v prázdninových táboroch; služby klubov zdravia; výchovno-zábavné klubové služby; organizovanie a vedenie seminárov, kongresov, školení, konferencií; organizovanie živých seminárov, kongresov, školení, konferencií; organizovanie súťaží krásy; organizovanie živých vystúpení; živé predstavenia; filmová, divadelná a hudobná tvorba, služby filmových, divadelných a nahrávacích štúdií; dabingové služby; požičiavanie filmov; požičiavanie filmových premietacích prístrojov a príslušenstva; divadelné predstavenia; výroba divadelných alebo iných predstavení; služby agentúr sprostredkujúcich divadelných, koncertných a variatných umelcov; rezervácia vstupeniek; výroba a prenájom zvukových a zvukovo-obrazových nahrávok; vydavateľská a nakladateľská činnosť s výnimkou vydávania reklamných materiálov; zverejňovanie a vydávanie textov okrem reklamných; poskytovanie elektronických publikácií online (bez možnosti kopírovania), vydávanie a zverejňovanie elektronických publikácií; elektronická edičná činnosť (DTP služby), organizovanie kultúrnych alebo vzdelávacích výstav; umelecké módné agentúry; kempingové služby spojené so športovým programom, služby súvisiace s telesnými cvičeniami; zábavné služby nočných klubov; poskytovanie počítačových hier (online); informácie o výchove, vzdelávaní; informácie o možnostiach rozptýlenia; informácie o možnostiach zábavy, rekreácie; prekladateľské služby; prenájom dekorácií; poskytovanie služieb na oddych a rekreáciu; prenájom audiopriestrojov, videopriestrojov, videorekordérov, premietačiek, televíznych prijímačov, filmov, kultúrnych a vzdelávacích potrieb a prístrojov; prenájom športového výstroja s výnimkou dopravných prostriedkov; reportážne služby; pomoc pri výbere povolania; orga-

nizovanie lotérií a stávkových hier; poradenské a informačné služby v oblasti uvedených služieb v triede 41; všetky uvedené služby tiež vrátane služieb poskytovaných prostredníctvom internetu, online a interaktívnych počítačových služieb.

42 - Predpovede počasia; módné dizajnérstvo.

45 - Spravovanie autorských práv, právne služby.

(540) KUULfabrik

(731) THE KUUL s.r.o., Liptovská 31, 821 09 Bratislava, SK;

(740) PROLEGAL, s.r.o., Bratislava, SK;

(210) 5910-2009

(220) 3.12.2009

9 (511) 9, 16, 35, 36, 38, 41, 42, 45

(511) 9 - Zvukové, obrazové a zvukovo-obrazové nahrávky na všetkých druhoch nosičov, ako aj v digitálnej (elektronickej) podobe, informácie, dáta, databázy, katalógy, programy v elektronickej podobe; elektronické publikácie s možnosťou kopírovania; prístroje na nahrávanie, prenos a reprodukciu zvuku alebo obrazu.

16 - Noviny, časopisy, periodiká, knihy a iné tlačoviny, výrobky z papiera, kartónu a lepenky, ktoré nie sú zahrnuté v iných triedach; papiernický tovar a písacie potreby, vzdelávacie a učebné potreby okrem prístrojov, divadelné dekorácie, papierové propagačné materiály, letáky, prospekty, pohľadnice, obálky, obaly (papiernický tovar), peračníky, puzdrá na perá, štítky (papierové nálepky), vyučovacie pomôcky vo forme hier, kancelárske potreby s výnimkou nábytku, kalendáre, príručky, plagáty, listový papier, stolové prestieranie z papiera, papierové obrusy, záložky do kníh, vrecká z papiera alebo plastických materiálov, školské potreby s výnimkou prístrojov, papierové podložky na stôl, nálepky na kancelárske použitie alebo pre domácnosť, ročenky, stojany na perá a ceruzky, papierové podložky pod poháre, oznámenia (papiernický tovar), papierové vľajky, papierové zástavy, nože na papier, otvárače na listy, papierové obrúsky, puzdrá na písacie potreby, pútače z papiera alebo lepenky, papierové obrúsky, utierky, etikety s výnimkou textilných, lepiace štítky, darčekové a reklamné predmety z papiera.

35 - Reklamná činnosť; prenájom reklamného času vo všetkých komunikačných médiách, ako aj v počítačovej komunikačnej sieti; prenájom reklamných materiálov; prenájom reklamných plôch; televízna a rozhlasová reklama; rozširovanie reklamných alebo inzertných oznamov a materiálov; organizovanie výstav na komerčné alebo reklamné účely; vydávanie, zverejňovanie a rozširovanie reklamných textov a materiálov; obchodný manažment a poradenstvo; prezentácia výrobkov a služieb v komunikačných médiách; organizovanie reklamných hier na propagáciu predaja; vyhľadávanie sponzorov; poradenské a informačné služby v oblasti uvedených služieb v triede 35.

36 - Organizovanie dobročinných zbierok; služby realitných kancelárií, finančné sponzorstvo.

38 - Televízne a rozhlasové vysielenie všetkých druhov programov; komunikačné služby prostredníctvom audiotexu, teletexu, rozhlasu, televízie,

počítačovej siete, mobilných telefónov, poskytovanie telekomunikačných služieb; poskytovanie telekomunikačného pripojenia do svetovej počítačovej siete; poskytovanie telekomunikačných kanálov na telenákupy; poskytovanie priestoru na diskusiu na internete; prenos a šírenie správ, informácií, publikácií, audiovizuálnych diel prostredníctvom komunikačných sietí vrátane internetu; informačné kancelárie (spravodajské); tlačové kancelárie; poradenské a informačné služby v oblasti uvedených služieb v triede 38.

41 - Výroba televíznych a rozhlasových programov; výroba publicistických, spravodajských, zábavných, vzdelávacích, kultúrnych a športových programov; výroba hudobných programov, hudobno-skladateľské služby; organizovanie zábavných, kultúrnych, športových a vzdelávacích podujatí; vzdelávacia činnosť; organizovanie vedomostných, športových, zábavných, hudobných a športových súťaží, organizovanie zábav, karnevalov, plesov; plánovanie a organizovanie večierkov, moderovanie relácií, programov a podujatí; zábavné parky; služby a zábava poskytované v prázdninových táboroch; služby klubov zdravia; výchovno-zábavné klubové služby; organizovanie a vedenie seminárov, kongresov, školení, konferencií; organizovanie živých seminárov, kongresov, školení, konferencií; organizovanie súťaží krásy; organizovanie živých vystúpení; živé predstavenia; filmová, divadelná a hudobná tvorba, služby filmových, divadelných a nahrávacích štúdií; dabingové služby; požičiavanie filmov; požičiavanie filmových premietacích prístrojov a príslušenstva; divadelné predstavenia; výroba divadelných alebo iných predstavení; služby agentúr sprostredkujúcich divadelných, koncertných a varietných umelcov; rezervácia vstupeniek; výroba a prenájom zvukových a zvukovo-obrazových nahrávok; vydateľská a nakladateľská činnosť s výnimkou vydávania reklamných materiálov; zverejňovanie a vydávanie textov okrem reklamných; poskytovanie elektronických publikácií online (bez možnosti kopírovania), vydávanie a zverejňovanie elektronických publikácií; elektronická edičná činnosť (DTP služby), organizovanie kultúrnych alebo vzdelávacích výstav; umelecké módné agentúry; kempingové služby spojené so športovým programom, služby súvisiace s telesnými cvičeniami; zábavné služby nočných klubov; poskytovanie počítačových hier (online); informácie o výchove, vzdelávaní; informácie o možnostiach rozptýlenia; informácie o možnostiach zábavy, rekreácie; prekladateľské služby; prenájom dekorácií; poskytovanie služieb na oddych a rekreáciu; prenájom audiopriístrojov, videopriístrojov, videorekordérov, premietacích, televíznych prijímačov, filmov, kultúrnych a vzdelávacích potrieb a prístrojov; prenájom športového výstroja s výnimkou dopravných prostriedkov; reportérske služby; pomoc pri výbere povolania; organizovanie lotérií a stávkových hier; poradenské a informačné služby v oblasti uvedených služieb v triede 41; všetky uvedené služby tiež vrátane služieb poskytovaných prostredníctvom internetu, online a interaktívnych počítačových služieb.

42 - Predpovede počasia; módné dizajnérstvo.

45 - Spravovanie autorských práv, právne služby.

(540) KUUL

(731) THE KUUL s.r.o., Liptovská 31, 821 09 Bratislava, SK;

(740) PROLEGAL, s.r.o., Bratislava, SK;

(210) 5911-2009

(220) 3.12.2009

9 (511) 9, 16, 35, 36, 38, 41, 42, 45

(511) 9 - Zvukové, obrazové a zvukovo-obrazové nahrávky na všetkých druhoch nosičov, ako aj v digitálnej (elektronickej) podobe, informácie, dáta, databázy, katalógy, programy v elektronickej podobe; elektronické publikácie s možnosťou kopírovania; prístroje na nahrávanie, prenos a reprodukciu zvuku alebo obrazu.

16 - Noviny, časopisy, periodiká, knihy a iné tlačoviny, výrobky z papiera, kartónu a lepenky, ktoré nie sú zahrnuté v iných triedach; papierový tovar a písacie potreby, vzdelávacie a učebné potreby okrem prístrojov, divadelné dekorácie, papierové propagačné materiály, letáky, prospekty, pohľadnice, obálky, obaly (papierový tovar), peračníky, puzdrá na perá, štítky (papierové nálepky), vyučovacie pomôcky vo forme hier, kancelárske potreby s výnimkou nábytku, kalendáre, príručky, plagáty, listový papier, stolové prestieranie z papiera, papierové obrusy, záložky do kníh, vrecká z papiera alebo plastických materiálov, školské potreby s výnimkou prístrojov, papierové podložky na stôl, nálepky na kancelárske použitie alebo pre domácnosť, ročenky, stojany na perá a ceruzky, papierové podložky pod poháre, oznámenia (papierový tovar), papierové vľajky, papierové zástavy, nože na papier, otváratele na listy, papierové obrúsky, puzdrá na písacie potreby, pútače z papiera alebo lepenky, papierové obrúsky, utierky, etikety s výnimkou textilných, lepiace štítky, darčekové a reklamné predmety z papiera.

35 - Reklamná činnosť; prenájom reklamného času vo všetkých komunikačných médiách, ako aj v počítačovej komunikačnej sieti; prenájom reklamných materiálov; prenájom reklamných plôch; televízna a rozhlasová reklama; rozširovanie reklamných alebo inzertných oznamov a materiálov; organizovanie výstav na komerčné alebo reklamné účely; vydávanie, zverejňovanie a rozširovanie reklamných textov a materiálov; obchodný manažment a poradenstvo; prezentácia výrobkov a služieb v komunikačných médiách; organizovanie reklamných hier na propagáciu predaja; vyhľadávanie sponzorov; poradenské a informačné služby v oblasti uvedených služieb v triede 35.

36 - Organizovanie dobročinných zbierok; služby realitných kancelárií, finančné sponzorstvo.

38 - Televízne a rozhlasové vysielanie všetkých druhov programov; komunikačné služby prostredníctvom audiotexu, teletexu, rozhlasu, televízie, počítačovej siete, mobilných telefónov, poskytovanie telekomunikačných služieb; poskytovanie telekomunikačného pripojenia do svetovej počítačovej siete; poskytovanie telekomunikačných kanálov na telenáku; poskytovanie priestoru na diskusiu na internete; prenos a šírenie správ, informácií, publikácií, audiovizuálnych diel prostredníctvom komunikačných sietí vrátane internetu;

informačné kancelárie (spravodajské); tlačové kancelárie; poradenské a informačné služby v oblasti uvedených služieb v triede 38.

41 - Výroba televíznych a rozhlasových programov; výroba publicistických, spravodajských, zábavných, vzdelávacích, kultúrnych a športových programov; výroba hudobných programov, hudobno-skladateľské služby; organizovanie zábavných, kultúrnych, športových a vzdelávacích podujatí; vzdelávacia činnosť; organizovanie vedomostných, športových, zábavných, hudobných a športových súťaží, organizovanie zábav, karnevalov, plesov; plánovanie a organizovanie večierkov, moderovanie relácií, programov a podujatí; zábavné parky; služby a zábava poskytované v prázdninových táboroch; služby klubov zdravia; výchovno-zábavné klubové služby; organizovanie a vedenie seminárov, kongresov, školení, konferencií; organizovanie živých seminárov, kongresov, školení, konferencií; organizovanie súťaží krásy; organizovanie živých vystúpení; živé predstavenia; filmová, divadelná a hudobná tvorba, služby filmových, divadelných a nahrávacích štúdií; dabingové služby; požičiavanie filmov; požičiavanie filmových premietacích prístrojov a príslušenstva; divadelné predstavenia; výroba divadelných alebo iných predstavení; služby agentúr sprostredkujúcich divadelných, koncertných a vartných umelcov; rezervácia vstupeniek; výroba a prenájom zvukových a zvukovo-obrazových nahrávok; vydavateľská a nakladateľská činnosť s výnimkou vydávania reklamných materiálov; zverejňovanie a vydávanie textov okrem reklamných; poskytovanie elektronických publikácií online (bez možnosti kopírovania), vydávanie a zverejňovanie elektronických publikácií; elektronická edičná činnosť (DTP služby), organizovanie kultúrnych alebo vzdelávacích výstav; umelecké módne agentúry; kempingové služby spojené so športovým programom, služby súvisiace s telesnými cvičeniami; zábavné služby nočných klubov; poskytovanie počítačových hier (online); informácie o výchove, vzdelávaní; informácie o možnostiach rozptýlenia; informácie o možnostiach zábavy, rekreácie; prekladateľské služby; prenájom dekorácií; poskytovanie služieb na oddych a rekreáciu; prenájom audioprístrojov, videoprístrojov, videorekordérov, premietaciek, televíznych prijímačov, filmov, kultúrnych a vzdelávacích potrieb a prístrojov; prenájom športového výstroja s výnimkou dopravných prostriedkov; reportérske služby; pomoc pri výbere povolania; organizovanie lotérií a stávkových hier; poradenské a informačné služby v oblasti uvedených služieb v triede 41; všetky uvedené služby tiež vrátane služieb poskytovaných prostredníctvom internetu, online a interaktívnych počítačových služieb.

42 - Predpovede počasia; módne dizajnérstvo.

45 - Spravovanie autorských práv, právne služby.

(540)



(731) THE KUUL s.r.o., Liptovská 31, 821 09 Bratislava, SK;

(740) PROLEGAL, s.r.o., Bratislava, SK;

(210) 5912-2009

(220) 3.12.2009

9 (511) 9, 16, 35, 36, 38, 41, 42, 45

(511) 9 - Zvukové, obrazové a zvukovo-obrazové nahrávky na všetkých druhoch nosičov, ako aj v digitálnej (elektronickej) podobe, informácie, dáta, databázy, katalógy, programy v elektronickej podobe; elektronické publikácie s možnosťou kopírovania; prístroje na nahrávanie, prenos a reprodukciu zvuku alebo obrazu.

16 - Noviny, časopisy, periodiká, knihy a iné tlačoviny, výrobky z papiera, kartónu a lepenky, ktoré nie sú zahrnuté v iných triedach; papiernický tovar a písacie potreby, vzdelávacie a učebné potreby okrem prístrojov, divadelné dekorácie, papierové propagačné materiály, letáky, prospekty, pohľadnice, obálky, obaly (papiernický tovar), peračníky, puzdrá na perá, štítky (papierové nálepky), vyučovacie pomôcky vo forme hier, kancelárske potreby s výnimkou nábytku, kalendáre, príručky, plagáty, listový papier, stolové prestieranie z papiera, papierové obrusy, záložky do kníh, vrecká z papiera alebo plastických materiálov, školské potreby s výnimkou prístrojov, papierové podložky na stôl, nálepky na kancelárske použitie alebo pre domácnosť, ročenky, stojany na perá a ceruzky, papierové podložky pod poháre, oznámenia (papiernický tovar), papierové vlajky, papierové zástavy, nože na papier, otvárače na listy, papierové obrúsky, puzdrá na písacie potreby, pútače z papiera alebo lepenky, papierové obrúsky, utierky, etikety s výnimkou textilných, lepiace štítky, darčekové a reklamné predmety z papiera.

35 - Reklamná činnosť; prenájom reklamného času vo všetkých komunikačných médiách, ako aj v počítačovej komunikačnej sieti; prenájom reklamných materiálov; prenájom reklamných plôch; televízna a rozhlasová reklama; rozširovanie reklamných alebo inzertných oznamov a materiálov; organizovanie výstav na komerčné alebo reklamné účely; vydávanie, zverejňovanie a rozširovanie reklamných textov a materiálov; obchodný manažment a poradenstvo; prezentácia výrobkov a služieb v komunikačných médiách; organizovanie reklamných hier na propagáciu predaja; vyhľadávanie sponzorov; poradenské a informačné služby v oblasti uvedených služieb v triede 35.

36 - Organizovanie dobročinných zbierok; služby realitných kancelárií, finančné sponzorstvo.

38 - Televízne a rozhlasové vysielaťie všetkých druhov programov; komunikačné služby prostredníctvom audiotexu, teletexu, rozhlasu, televízie, počítačovej siete, mobilných telefónov, poskytovanie telekomunikačných služieb; poskytovanie telekomunikačného pripojenia do svetovej počítačovej siete; poskytovanie telekomunikačných kanálov na telenákupy; poskytovanie priestoru na diskusiu na internete; prenos a šírenie správ, informácií, publikácií, audiovizuálnych diel prostredníctvom komunikačných sietí vrátane internetu; informačné kancelárie (spravodajské); tlačové kancelárie; poradenské a informačné služby v oblasti uvedených služieb v triede 38.

41 - Výroba televíznych a rozhlasových programov; výroba publicistických, spravodajských, zábavných, vzdelávacích, kultúrnych a športových programov;

výroba hudobných programov, hudobno-skladateľské služby; organizovanie zábavných, kultúrnych, športových a vzdelávacích podujatí; vzdelávacia činnosť; organizovanie vedomostných, športových, zábavných, hudobných a športových súťaží, organizovanie zábav, karnevalov, plesov; plánovanie a organizovanie večierkov, moderovanie relácií, programov a podujatí; zábavné parky; služby a zábava poskytované v prázdninových táboroch; služby klubov zdravia; výchovno-zábavné klubové služby; organizovanie a vedenie seminárov, kongresov, školení, konferencií; organizovanie živých seminárov, kongresov, školení, konferencií; organizovanie súťaží krásy; organizovanie živých vystúpení; živé predstavenia; filmová, divadelná a hudobná tvorba, služby filmových, divadelných a nahrávacích štúdií; dabingové služby; požičiavanie filmov; požičiavanie filmových premietacích prístrojov a príslušenstva; divadelné predstavenia; výroba divadelných alebo iných predstavení; služby agentúr sprostredkujúcich divadelných, koncertných a varetých umelcov; rezervácia vstupeniek; výroba a prenájom zvukových a zvukovo-obrazových nahrávok; vydavateľská a nakladateľská činnosť s výnimkou vydávania reklamných materiálov; zverejňovanie a vydávanie textov okrem reklamných; poskytovanie elektronických publikácií online (bez možnosti kopírovania), vydávanie a zverejňovanie elektronických publikácií; elektronická edičná činnosť (DTP služby), organizovanie kultúrnych alebo vzdelávacích výstav; umelecké módné agentúry; kempingové služby spojené so športovým programom, služby súvisiace s telesnými cvičeniami; zábavné služby nočných klubov; poskytovanie počítačových hier (online); informácie o výchove, vzdelávaní; informácie o možnostiach rozptýlenia; informácie o možnostiach zábavy, rekreácie; prekladateľské služby; prenájom dekorácií; poskytovanie služieb na oddych a rekreáciu; prenájom audiopriestrojov, videopriestrojov, videorekordérov, premietaciek, televíznych prijímačov, filmov, kultúrnych a vzdelávacích potrieb a prístrojov; prenájom športového výstroja s výnimkou dopravných prostriedkov; reportážne služby; pomoc pri výbere povolania; organizovanie lotérií a stávkových hier; poradenské a informačné služby v oblasti uvedených služieb v triede 41; všetky uvedené služby tiež vrátane služieb poskytovaných prostredníctvom internetu, online a interaktívnych počítačových služieb.

42 - Predpovede počasia; módné dizajnérstvo.

45 - Spravovanie autorských práv, právne služby.

(540)**KUUL**

(731) THE KUUL s.r.o., Liptovská 31, 821 09 Bratislava, SK;

(740) PROLEGAL, s.r.o., Bratislava, SK;

(210) 5913-2009

(220) 3.12.2009

9 (511) 9, 16, 35, 36, 38, 41, 42, 45

(511) 9 - Zvukové, obrazové a zvukovo-obrazové nahrávky na všetkých druhoch nosičov, ako aj v digitálnej (elektronickej) podobe, informácie, dáta, databázy, katalógy, programy v elektronickej podobe; elektronické publikácie s možnosťou kopírovania; prístroje na nahrávanie, prenos a reprodukciu zvuku alebo obrazu.

16 - Noviny, časopisy, periodiká, knihy a iné tlačoviny, výrobky z papiera, kartónu a lepenky, ktoré nie sú zahrnuté v iných triedach; papiernický tovar a písacie potreby, vzdelávacie a učebné potreby okrem prístrojov, divadelné dekorácie, papierové propagačné materiály, letáky, prospekty, pohľadnice, obálky, obaly (papiernický tovar), peračníky, puzdrá na perá, štítky (papierové nálepky), vyučovacie pomôcky vo forme hier, kancelárske potreby s výnimkou nábytku, kalendáre, príručky, plagáty, listový papier, stolové prestieranie z papiera, papierové obrusy, záložky do kníh, vrecká z papiera alebo plastických materiálov, školské potreby s výnimkou prístrojov, papierové podložky na stôl, nálepky na kancelárske použitie alebo pre domácnosť, ročenky, stojany na perá a ceruzky, papierové podložky pod poháre, oznámenia (papiernický tovar), papierové vlajky, papierové zástavy, nože na papier, otvárače na listy, papierové obrúsky, puzdrá na písacie potreby, pútače z papiera alebo lepenky, papierové obrúsky, utierky, etikety s výnimkou textilných, lepiace štítky, darčekové a reklamné predmety z papiera.

35 - Reklamná činnosť; prenájom reklamného času vo všetkých komunikačných médiách, ako aj v počítačovej komunikačnej sieti; prenájom reklamných materiálov; prenájom reklamných plôch; televízna a rozhlasová reklama; rozširovanie reklamných alebo inzertných oznamov a materiálov; organizovanie výstav na komerčné alebo reklamné účely; vydávanie, zverejňovanie a rozširovanie reklamných textov a materiálov; obchodný manažment a poradenstvo; prezentácia výrobkov a služieb v komunikačných médiách; organizovanie reklamných hier na propagáciu predaja; vyhľadávanie sponzorov; poradenské a informačné služby v oblasti uvedených služieb v triede 35.

36 - Organizovanie dobročinných zbierok; služby realitných kancelárií, finančné sponzorstvo.

38 - Televízne a rozhlasové vysielanie všetkých druhov programov; komunikačné služby prostredníctvom audiotexu, teletexu, rozhlasu, televízie, počítačovej siete, mobilných telefónov, poskytovanie telekomunikačných služieb; poskytovanie telekomunikačného pripojenia do svetovej počítačovej siete; poskytovanie telekomunikačných kanálov na telenákupy; poskytovanie priestoru na diskusiu na internete; prenos a šírenie správ, informácií, publikácií, audiovizuálnych diel prostredníctvom komunikačných sietí vrátane internetu; informačné kancelárie (spravodajské); tlačové kancelárie; poradenské a informačné služby v oblasti uvedených služieb v triede 38.

41 - Výroba televíznych a rozhlasových programov; výroba publicistických, spravodajských, zábavných, vzdelávacích, kultúrnych a športových programov; výroba hudobných programov, hudobno-sklada-

teľské služby; organizovanie zábavných, kultúrnych, športových a vzdelávacích podujatí; vzdelávacia činnosť; organizovanie vedomostných, športových, zábavných, hudobných a športových súťaží, organizovanie zábav, karnevalov, plesov; plánovanie a organizovanie večierkov, moderovanie relácií, programov a podujatí; zábavné parky; služby a zábava poskytované v prázdninových táboroch; služby klubov zdravia; výchovno-zábavné klubové služby; organizovanie a vedenie seminárov, kongresov, školení, konferencií; organizovanie živých seminárov, kongresov, školení, konferencií; organizovanie súťaží krásy; organizovanie živých vystúpení; živé predstavenia; filmová, divadelná a hudobná tvorba, služby filmových, divadelných a nahrávacích štúdií; dabingové služby; požičiavanie filmov; požičiavanie filmových premietacích prístrojov a príslušenstva; divadelné predstavenia; výroba divadelných alebo iných predstavení; služby agentúr sprostredkujúcich divadelných, koncertných a varietných umelcov; rezervácia vstupeniek; výroba a prenájom zvukových a zvukovo-obrazových nahrávok; vydavateľská a nakladateľská činnosť s výnimkou vydávania reklamných materiálov; zverejňovanie a vydávanie textov okrem reklamných; poskytovanie elektronických publikácií online (bez možnosti kopírovania), vydávanie a zverejňovanie elektronických publikácií; elektronická edičná činnosť (DTP služby), organizovanie kultúrnych alebo vzdelávacích výstav; umelecké módné agentúry; kempingové služby spojené so športovým programom, služby súvisiace s telesnými cvičeniami; zábavné služby nočných klubov; poskytovanie počítačových hier (online); informácie o výchove, vzdelávaní; informácie o možnostiach rozptýlenia; informácie o možnostiach zábavy, rekreácie; prekladateľské služby; organizovanie dekorácií; poskytovanie služieb na oddych a rekreáciu; prenájom audiopriestrojov, videopriestrojov, videorekordérov, premietacích, televíznych prijímačov, filmov, kultúrnych a vzdelávacích potrieb a prístrojov; prenájom športového výstroja s výnimkou dopravných prostriedkov; reportérské služby; pomoc pri výbere povolania; organizovanie lotérií a stávkových hier; poradenské a informačné služby v oblasti uvedených služieb v triede 41; všetky uvedené služby tiež vrátane služieb poskytovaných prostredníctvom internetu, online a interaktívnych počítačových služieb.

42 - Predpovede počasia; módné dizajnérstvo.

45 - Spravovanie autorských práv, právne služby.

(540)

(731) THE KUUL s.r.o., Liptovská 31, 821 09 Bratislava, SK;

(740) PROLEGAL, s.r.o., Bratislava, SK;

(210) 5914-2009

(220) 3.12.2009

9 (511) 9, 16, 35, 36, 38, 41, 42, 45

(511) 9 - Zvukové, obrazové a zvukovo-obrazové nahrávky na všetkých druhoch nosičov, ako aj v digitálnej (elektronickej) podobe, informácie, dáta, databázy, katalógy, programy v elektronickej podobe; elektronické publikácie s možnosťou kopírovania; prístroje na nahrávanie, prenos a reprodukciu zvuku alebo obrazu.

16 - Noviny, časopisy, periodiká, knihy a iné tlačoviny, výrobky z papiera, kartónu a lepenky, ktoré nie sú zahrnuté v iných triedach; papiernický tovar a písacie potreby, vzdelávacie a učebné potreby okrem prístrojov, divadelné dekorácie, papierové propagačné materiály, letáky, prospekty, pohľadnice, obálky, obaly (papiernický tovar), peračníky, puzdrá na perá, štítky (papierové nálepky), vyučovacie pomôcky vo forme hier, kancelárske potreby s výnimkou nábytku, kalendáre, príručky, plagáty, listový papier, stolové prestieranie z papiera, papierové obrusy, záložky do kníh, vrecká z papiera alebo plastických materiálov, školské potreby s výnimkou prístrojov, papierové podložky na stôl, nálepky na kancelárske použitie alebo pre domácnosť, ročenky, stojany na perá a ceruzky, papierové podložky pod poháre, oznámenia (papiernický tovar), papierové vlajky, papierové zástavy, nože na papier, otvárače na listy, papierové obrúsky, puzdrá na písacie potreby, pútače z papiera alebo lepenky, papierové obrúsky, utierky, etikety s výnimkou textilných, lepiace štítky, darčekové a reklamné predmety z papiera.

35 - Reklamná činnosť; prenájom reklamného času vo všetkých komunikačných médiách, ako aj v počítačovej komunikačnej sieti; prenájom reklamných materiálov; prenájom reklamných plôch; televízna a rozhlasová reklama; rozširovanie reklamných alebo inzertných oznamov a materiálov; organizovanie výstav na komerčné alebo reklamné účely; vydávanie, zverejňovanie a rozširovanie reklamných textov a materiálov; obchodný manažment a poradenstvo; prezentácia výrobkov a služieb v komunikačných médiách; organizovanie reklamných hier na propagáciu predaja; vyhľadávanie sponzorov; poradenské a informačné služby v oblasti uvedených služieb v triede 35.

36 - Organizovanie dobročinných zbierok; služby realitných kancelárií, finančné sponzorstvo.

38 - Televízne a rozhlasové vysielanie všetkých druhov programov; komunikačné služby prostredníctvom audiotextu, teletextu, rozhlasu, televízie, počítačovej siete, mobilných telefónov, poskytovanie telekomunikačných služieb; poskytovanie telekomunikačného pripojenia do svetovej počítačovej siete; poskytovanie telekomunikačných kanálov na telenákupy; poskytovanie priestoru na diskusiu na internete; prenos a šírenie správ, informácií, publikácií, audiovizuálnych diel prostredníctvom komunikačných sietí vrátane internetu; informačné kancelárie (spravodajské); tlačové kancelárie; poradenské a informačné služby v oblasti uvedených služieb v triede 38.

41 - Výroba televíznych a rozhlasových programov; výroba publicistických, spravodajských, zábavných, vzdelávacích, kultúrnych a športových programov;

výroba hudobných programov, hudobno-skladateľské služby; organizovanie zábavných, kultúrnych, športových a vzdelávacích podujatí; vzdelávacia činnosť; organizovanie vedomostných, športových, zábavných, hudobných a športových súťaží, organizovanie zábav, karnevalov, plesov; plánovanie a organizovanie večierkov, moderovanie relácií, programov a podujatí; zábavné parky; služby a zábava poskytované v prázdninových táboroch; služby klubov zdravia; výchovno-zábavné klubové služby; organizovanie a vedenie seminárov, kongresov, školení, konferencií; organizovanie živých seminárov, kongresov, školení, konferencií; organizovanie súťaží krásy; organizovanie živých vystúpení; živé predstavenia; filmová, divadelná a hudobná tvorba, služby filmových, divadelných a nahrávacích štúdií; dabingové služby; požičiavanie filmov; požičiavanie filmových premietacích prístrojov a príslušenstva; divadelné predstavenia; výroba divadelných alebo iných predstavení; služby agentúr sprostredkujúcich divadelných, koncertných a varietných umelcov; rezervácia vstupeniek; výroba a prenájom zvukových a zvukovo-obrazových nahrávok; vydavateľská a nakladateľská činnosť s výnimkou vydávania reklamných materiálov; zverejňovanie a vydávanie textov okrem reklamných; poskytovanie elektronických publikácií online (bez možnosti kopírovania), vydávanie a zverejňovanie elektronických publikácií; elektronická edičná činnosť (DTP služby), organizovanie kultúrnych alebo vzdelávacích výstav; umelecké módné agentúry; kempingové služby spojené so športovým programom, služby súvisiace s telesnými cvičeniami; zábavné služby nočných klubov; poskytovanie počítačových hier (online); informácie o výchove, vzdelávaní; informácie o možnostiach rozptýlenia; informácie o možnostiach zábavy, rekreácie; prekladateľské služby; prenájom dekorácií; poskytovanie služieb na oddych a rekreáciu; prenájom audioprístrojov, videoprístrojov, videorekordérov, premietáčiek, televíznych prijímačov, filmov, kultúrnych a vzdelávacích potrieb a prístrojov; prenájom športového výstroja s výnimkou dopravných prostriedkov; reportérske služby; pomoc pri výbere povolania; organizovanie lotérií a stávkových hier; poradenské a informačné služby v oblasti uvedených služieb v triede 41; všetky uvedené služby tiež vrátane služieb poskytovaných prostredníctvom internetu, online a interaktívnych počítačových služieb.

42 - Predpovede počasia; módné dizajnérstvo.

45 - Spravovanie autorských práv, právne služby.

(540)

(731) THE KUUL s.r.o., Liptovská 31, 821 09 Bratislava, SK;

(740) PROLEGAL, s.r.o., Bratislava, SK;

(210) 5916-2009

(220) 3.12.2009

9 (511) 3, 5, 25

(511) 3 - Prípravky pracie a bieliace, čistiace, leštiace, odmasťovacie, mydlo, výrobky kozmetické, najmä krémy, telové mlieka, výrobky voňavkárské, najmä parfumsy, toaletné vody, éterické oleje, vodičky a farby na vlasy, zubné pasty, ústne vody a prášky na zuby, osobné a ústne dezodoranty, vlasové prípravky.

5 - Výrobky veterinárske a farmaceutické, výrobky hygienické v rámci tejto triedy (napr. zdravotné nohavičky, obrúsky napustené farmaceutickými vodičkami, vložky, vata, tampóny), výrobky dietetické pre deti na liečebné účely, výrobky chemické na lekárske účely, multivitamínové prípravky a nápoje na liečebné účely, potravinové doplnky na liečebné účely, posilňujúce a podporné minerálne látky a vitamíny na liečebné účely, balzamy, krémy a masť na lekárske účely, náplasti, obväzový materiál, prostriedky dezinfekčné, na ničenie rastlinných a živočíšnych škodcov, antiparazitné látky.

25 - Odevy, obuv, šľapky, plavky, spodná bielizeň.

(540) GLUCOSADRIN

(731) NOVA COAST INC., 255 Keele St., Toronto, Ontario M6P-2K1, CA;

(740) Mešková Viera, Ing., Bratislava, SK;

(210) 5919-2009

(220) 4.12.2009

9 (511) 33, 35

(511) 33 - Víno.

35 - Sprostredkovanie obchodu s tovarom uvedeným v triede 33, reklamná a propagačná činnosť, maloobchodná činnosť s vínom.

(540)

*Nasé
Cuvée*

Akustné víno značkové
biele polosuché

(591) biela, čierna, červená, zelená, modrá

(731) DUDO Miroslav - VMD, Potočná 1, 900 01 Modra, SK;

(740) Juran Svetozár, JUDr., Bratislava, SK;

(210) 5952-2009

(220) 17.12.2009

9 (511) 9, 16, 28, 35, 38, 41, 42, 44, 45

(511) 9 - Zvukové, obrazové a zvukovo-obrazové nahrávky na všetkých druhoch nosičov, ako aj v digitálnej (elektronickej) podobe, informácie, dáta, databázy, katalógy, programy v elektronickej podobe; elektronické publikácie s možnosťou kopírovania; prístroje na nahrávanie, prenos a reprodukciu zvuku alebo obrazu; diapozitívy; kompaktné disky; magnetické disky; optické disky; optické kompaktné disky; elektronické publikácie (stiahnuté z telekomunikačnej siete); gramofónové plat-

ne; optické nosiče údajov; pásky na zvukové nahrávanie; magnetické nosiče údajov, nosiče zvukových záznamov, nosiče zvukovo-obrazových záznamov, audiovizuálne záznamové disky; programové vybavenie počítačov, softvér a počítačové hry; počítačové programy (stiahnuté z telekomunikačnej siete); pružné disky; videokazety; videopásky; disky zvukových nahrávok; nosiče zvukových nahrávok; pásky so zvukovými nahrávkami.

16 - Noviny, periodiká, knihy, časopisy (periodiká aj neperiodiká) a iné tlačoviny, výrobky z papiera, kartónu a lepenky, ktoré nie sú zahrnuté v iných triedach; piernický tovar a písacie potreby, vzdelávacie a učebné potreby okrem prístrojov, divadelné dekorácie, firemné listiny, papierové propagačné materiály, letáky, prospekty, pohľadnice, obálky, obaly (piernický tovar), peračníky, puzdrá na perá, štítky (papierové nálepky), vyučovacie pomôcky vo forme hier, kancelárske potreby s výnimkou nábytku, príručky, listový papier, stolové prestieranie z papiera, papierové obrusy, záložky do kníh, vrecká z papiera alebo plastických materiálov, školské potreby s výnimkou prístrojov, papierové podložky na stôl, nálepky na kancelárske použitie alebo pre domácnosť, ročenky, stojany na perá a ceruzky, papierové podložky pod poháre, oznámenia (piernický tovar), papierové vľajky, papierové zástavy, nože na papier, otvárače na listy, puzdrá na písacie potreby, pútače z papiera alebo lepenky, papierové obrúsky, utierky, etikety s výnimkou textilných, lepiace štítky, darčekové a reklamné predmety z papiera; albumy, blahoprajné pohľadnice; grafiky; kalendáre; katalógy; komiksy; obežníky; plagáty; publikácie; ročenky.

28 - Hracie karty; tarotové karty; hry.

35 - Prenájom kancelárskych strojov a zariadení; odkazovacie telefónne služby (pre neprítomných predplatiteľov); poradenstvo v obchodnej činnosti; organizovanie výstav na komerčné alebo reklamné účely; obchodný manažment a podnikové poradenstvo; informácie (obchodné alebo podnikateľské); sprostredkovanie obchodu s magnetickými nosičmi údajov, s nosičmi zvukových záznamov, s nosičmi zvukovo-obrazových záznamov, s audiovizuálnymi záznamovými diskami, s programovým vybavením počítačov, so softvérom, s počítačovými hrami; reklamné agentúry; grafická úprava tlačovín na reklamné účely; prezentácia výrobkov v komunikačných médiách pre maloobchod; komerčné informačné kancelárie; podpora predaja (pre tretie osoby); prenájom reklamného času vo všetkých komunikačných médiách; prenájom reklamných materiálov; reklama; reklama online na počítačovej komunikačnej sieti; rozširovanie reklamných materiálov zákazníkom (letáky, prospekty, tlačoviny, vzorky); vydávanie a aktualizovanie reklamných materiálov; prenájom reklamných plôch; zásielkové reklamné služby; uverejňovanie reklamných textov; rozhlasová reklama; rozširovanie reklamných alebo inzertných oznamov; spracovanie textov; televízna reklama; predplatné telekomunikačných služieb.

38 - Poskytovanie telekomunikačnej služby audio-
tex, telefaxové služby, prenájom telekomunikač-
ných prístrojov, telefónne služby, telekomuni-
kačné služby, SMS služby, vysielane v elektro-
nických médiách (TV, rozhlas, internet); satelitné
vysielanie; televízne a rozhlasové vysielanie všet-
kých druhov programov; komunikačné služby pros-
tredníctvom audiotexu, teletexu, rozhlasu, televí-
zie, počítačovej siete, mobilných telefónov, pos-
kytovanie telekomunikačných služieb; poskyto-
vanie telekomunikačného pripojenia do svetovej
počítačovej siete; poskytovanie telekomunikačných
kanálov na telenáky; poskytovanie priestoru na
diskusiu na internete; prenos a šírenie správ, infor-
mácií, publikácií, audiovizuálnych diel prostred-
níctvom komunikačných sietí vrátane internetu;
informačné kancelárie; tlačové kancelárie; pora-
denské a informačné služby v oblasti uvedených
služieb v triede 38; poskytovanie priestoru na
diskusiu na internete; prenos signálu pomocou
satelitu; spravodajské agentúry a služby; vysie-
lanie káblovej televízie; tlačové kancelárie.

41 - Poskytovanie počítačových hier z počítačo-
vých sietí, vydavateľská činnosť (vydávanie kníh
a časopisov), vydávanie online kníh a časopisov
v elektronickej forme; výroba televíznych a roz-
hlasových programov; redakčné služby, reportér-
ske služby; výroba publicistických, spravodajských,
zábavných, vzdelávacích, kultúrnych a športo-
vých programov; výroba hudobných programov,
hudobno-skladateľské služby; organizovanie zá-
bavných, kultúrnych, športových a vzdelávacích
podujatí; vzdelávacia činnosť; organizovanie ve-
domostných, zábavných, hudobných a športových
súťaží, organizovanie zábav, karnevalov, plesov;
plánovanie a organizovanie večierkov, modero-
vanie relácií, programov a podujatí; zábavné par-
ky; služby a zábava poskytované v prázdnino-
vých táboroch; služby klubov zdravia; výchovno-
zábavné klubové služby; organizovanie a vede-
nie seminárov, kongresov, školení, konferencií; orga-
nizovanie súťaží krásy; organizovanie živých vy-
stúpení; živé predstavenia; filmová, divadelná
a hudobná tvorba, služby filmových, divadelných
a nahrávacích štúdií; dabingové služby; požičia-
vanie filmov; požičovanie filmových premieta-
cích prístrojov a príslušenstva; divadelné pred-
stavenia; výroba divadelných alebo iných pred-
stavení; služby agentúr sprostredkujúcich di-
vadelných, koncertných a variétnych umelcov;
rezervácia vstupeniek; výroba a prenájom zv-
ukových a zvukovo-obrazových nahrávok; vyda-
vateľská a nakladateľská činnosť s výnimkou vy-
dávania reklamných materiálov; zverejňovanie
a vydávanie textov okrem reklamných; poskyto-
vanie elektronických publikácií online (bez mož-
nosti kopírovania), vydávanie a zverejňovanie
elektronických publikácií; elektronická edičná čin-
nosť (DTP služby), organizovanie kultúrnych ale-
bo vzdelávacích výstav; umelecké módné agen-
túry; kempingové služby spojené so športovým
programom, služby súvisiace s telesnými cviče-
niami; zábavné služby nočných klubov; poskyto-
vanie počítačových hier (online); informácie o vý-
chove, vzdelávaní; informácie o možnostiach roz-
ptýlenia; informácie o možnostiach zábavy, rek-
reácie; prekladateľské služby; prenájom dekorá-
cií; poskytovanie služieb na oddych a rekreáciu;

prenájom audioprístrojov, videoprístrojov, video-
rekordérov, premietacích, televíznych prijímačov,
filmov, kultúrnych a vzdelávacích potrieb a prís-
trojov; prenájom športového výstroja s výnim-
kou dopravných prostriedkov; pomoc pri výbere
povolania; organizovanie lotérií a stávkových hier;
poradenské a informačné služby v oblasti uvede-
ných služieb v triede 41; všetky uvedené služby
tiež vrátane služieb poskytovaných prostrední-
ctvom internetu, online a interaktívnych počítačo-
vých služieb; digitálna tvorba obrazov na vý-
stupných zariadeniach; elektronická edičná čin-
nosť v malom (DTP služby); filmová tvorba; fo-
tografická reportáž; informácie o možnostiach
zábavy; nahrávanie videopások; televízna zába-
va; organizovanie a vedenie koncertov; vydávanie
kníh; vydávanie kníh a časopisov v elektro-
nickej forme online; výroba (tvorba) videofilmov;
zábava, pobavenie; živé predstavenie; prenájom
zvukových nahrávacích zariadení; nahrávacích
štúdií; prevádzkovanie lotérií a stávkových hier.

42 - Zhromažďovanie a poskytovanie informácií
o móde, meteorologické informácie a predpovede
počasí, odborné poradenstvo s výnimkou obchod-
ného; módné dizajnérstvo; nakladanie s výsled-
kami tvorivej činnosti so súhlasom autora.

44 - Alternatívne zdravotnícke služby (aromate-
rapia, psychologické služby, zdravotnícka sta-
roslivosť...).

45 - Zostavovanie horoskopov; poradenstvo v oblas-
ti numerológie; poradenstvo z oblasti ezoteriky;
predpovede z oblasti ezoteriky.

(540) TVOJ ANJEL

(731) PHONOTEX spol. s r.o., Priehradná 8077/23,
821 07 Bratislava, SK;

(740) Bachratá Magdaléna, Mgr., Bratislava, SK;

(210) 5954-2009

(220) 17.12.2009

9 (511) 9, 16, 28, 35, 38, 41, 42, 44, 45

(511) 9 - Zvukové, obrazové a zvukovo-obrazové na-
hrávky na všetkých druhoch nosičov, ako aj v digi-
tálnej (elektronickej) podobe, informácie, dáta,
databázy, katalógy, programy v elektronickej po-
dobe; elektronické publikácie s možnosťou kopí-
rovania; prístroje na nahrávanie, prenos a repro-
dukciiu zvuku alebo obrazu; diapozitívy; kom-
paktne disky; magnetické disky; optické disky;
optické kompaktné disky; elektronické publiká-
cie (stiahnuté z telekomunikačnej siete); gramo-
fónové platne; optické nosiče údajov; pásky na
zvukové nahrávanie; magnetické nosiče údajov,
nosiče zvukových záznamov, nosiče zvukovo-
obrazových záznamov, audiovizuálne záznamové
disky; programové vybavenie počítačov, softvér
a počítačové hry; počítačové programy (stiahnuté
z telekomunikačnej siete); pružné disky; video-
kazety; videopásky; disky zvukových nahrávok;
nosiče zvukových nahrávok; pásky so zvukový-
mi nahrávkami.

16 - Noviny, časopisy, periodiká, knihy a iné tla-
čoviny, výrobky z papiera, kartónu a lepenky,
ktoré nie sú zahrnuté v iných triedach; papiernic-
ký tovar a písacie potreby, vzdelávacie a učebné
potreby okrem prístrojov, divadelné dekorácie,
firemné listiny, papierové propagačné materiály,

letáky, prospekty, pohľadnice, obálky, obaly (papiernický tovar), peračníky, puzdrá na perá, štítky (papierové nálepky), vyučovacie pomôcky vo forme hier, kancelárske potreby s výnimkou nábytku, kalendáre, príručky, plagáty, listový papier, stolové prestieranie z papiera, papierové obrusy, záložky do kníh, vrečky z papiera alebo plastických materiálov, školské potreby s výnimkou prístrojov, papierové podložky na stôl, nálepky na kancelárske použitie alebo pre domácnosť, ročenky, stojany na perá a ceruzky, papierové podložky pod poháre, oznámenia (papiernický tovar), papierové vlajky, papierové zástavy, nože na papier, otvárače na listy, papierové obrúsky, puzdrá na písacie potreby, pútače z papiera alebo lepenky, papierové obrúsky, utierky, etikety s výnimkou textilných, lepiace štítky, darčekové a reklamné predmety z papiera; albumy, blahoprajné pohľadnice; časopisy (periodiká); grafiky; kalendáre; katalógy; knihy; komiksy; noviny; obežníky; periodiká; plagáty; publikácie; ročenky; tlačoviny.

28 - Hracie karty; tarotové karty; hry.

35 - Prenájom kancelárskych strojov a zariadení, reklama, reklamné oznamy - rozširovanie, uverejňovanie reklamných textov, služby (telefónne odkazovače), poradenstvo v obchodnej činnosti, vydavateľská činnosť (vydávanie reklamných materiálov); reklamná činnosť; prenájom reklamného času vo všetkých komunikačných médiách, ako aj v počítačovej komunikačnej sieti; prenájom reklamných materiálov; prenájom reklamných plôch; televízna a rozhlasová reklama; rozširovanie reklamných alebo inzertných oznamov a materiálov; organizovanie výstav na komerčné alebo reklamné účely; vydávanie, zverejňovanie a rozširovanie reklamných textov a materiálov; obchodný manažment a poradenstvo; prezentácia výrobkov a služieb v komunikačných médiách; organizovanie reklamných hier na propagáciu predaja; vyhľadávanie sponzorov; poradenské a informačné služby v oblasti uvedených služieb v triede 35; sprostredkovanie obchodu s magnetickými nosičmi údajov, s nosičmi zvukových záznamov, s nosičmi zvukovo-obrazových záznamov, s audiovizuálnymi záznamovými diskami, s programovým vybavením počítačov, so softvérom, s počítačovými hrami; reklama, reklamné agentúry, rozširovanie reklamných materiálov zákazníkom, vydávanie a aktualizovanie reklamných materiálov, rozširovanie reklamných materiálov, prenájom reklamných plôch, zásielkové reklamné služby, uverejňovanie reklamných textov; reklamné agentúry; grafická úprava tlačovín na reklamné účely; prezentácia výrobkov v komunikačných médiách pre maloobchod; komerčné informačné kancelárie; podpora predaja (pre tretie osoby); prenájom reklamného času vo všetkých komunikačných médiách; prenájom reklamných materiálov; reklama; reklama online na počítačovej komunikačnej sieti; rozširovanie reklamných materiálov zákazníkom (letáky, prospekty, tlačoviny, vzorky); vydávanie a aktualizovanie reklamných materiálov; rozširovanie reklamných oznamov; prenájom reklamných plôch; zásielkové reklamné služby, uverejňovanie reklamných textov; rozhlasová reklama; rozširovanie reklamných alebo

inzertných oznamov; spracovanie textov; televízna reklama; predplatné telekomunikačných služieb; zasielanie reklamných materiálov zákazníkom. 38 - Poskytovanie telekomunikačnej služby audio-tex, telefaxové služby, prenájom telekomunikačných prístrojov, telefónne služby, telekomunikačné služby, SMS služby, vysielane v elektronických médiách (TV, rozhlas, internet); televízne vysielanie, satelitné vysielanie; televízne a rozhlasové vysielanie všetkých druhov programov; komunikačné služby prostredníctvom audiotexu, teletexu, rozhlasu, televízie, počítačovej siete, mobilných telefónov, poskytovanie telekomunikačných služieb; poskytovanie telekomunikačného pripojenia do svetovej počítačovej siete; poskytovanie telekomunikačných kanálov na telenáklady; poskytovanie priestoru na diskusiu na internete; prenos a šírenie správ, informácií, publikácií, audiovizuálnych diel prostredníctvom komunikačných sietí vrátane internetu; informačné kancelárie; tlačové kancelárie; poradenské a informačné služby v oblasti uvedených služieb v triede 38; poskytovanie priestoru na diskusiu na internete; prenos signálu pomocou satelitu; spravodajské agentúry; spravodajské služby, televízne vysielanie; vysielanie káblovej televízie; tlačové kancelárie.

41 - Poskytovanie počítačových hier z počítačových sietí, vydavateľská činnosť (vydávanie kníh a časopisov), vydávanie online kníh a časopisov v elektronickej forme; vysielanie v elektronických médiách (TV, rozhlas, internet); prenos zvukových a obrazových informácií elektronickými médiami; výroba televíznych a rozhlasových programov; výroba publicistických, spravodajských, zábavných, vzdelávacích, kultúrnych a športových programov; výroba hudobných programov, hudobno-skladateľské služby; organizovanie zábavných, kultúrnych, športových a vzdelávacích podujatí; vzdelávacia činnosť; organizovanie vedomostných, športových, zábavných, hudobných a športových súťaží, organizovanie zábav, karnevalov, plesov; plánovanie a organizovanie večierkov, moderovanie relácií, programov a podujatí; zábavné parky; služby a zábava poskytované v prázdninových táboroch; služby klubov zdravia; výchovno-zábavné klubové služby; organizovanie a vedenie seminárov, kongresov, školení, konferencií; organizovanie živých seminárov, kongresov, školení, konferencií; organizovanie súťaží krásy; organizovanie živých vystúpení; živé predstavenia; filmová, divadelná a hudobná tvorba, služby filmových, divadelných a nahrávacích štúdií; dabingové služby; požičiavanie filmov; požičiavanie filmových premietacích prístrojov a príslušenstva; divadelné predstavenia; výroba divadelných alebo iných predstavení; služby agentúr sprostredkujúcich divadelných, koncertných a varietných umelcov; rezervácia vstupeniek; výroba a prenájom zvukových a zvukovo-obrazových nahrávok; vydavateľská a nakladateľská činnosť s výnimkou vydávania reklamných materiálov; zverejňovanie a vydávanie textov okrem reklamných; poskytovanie elektronických publikácií online (bez možnosti kopírovania), vydávanie a zverejňovanie elektronických publikácií; elektronická edičná činnosť (DTP služby),

organizovanie kultúrnych alebo vzdelávacích výstav; umelecké módné agentúry; kempingové služby spojené so športovým programom, služby súvisiace s telesnými cvičeniami; zábavné služby nočných klubov; poskytovanie počítačových hier (online); informácie o výchove, vzdelávaní; informácie o možnostiach rozptýlenia; informácie o možnostiach zábavy, rekreácie; prekladateľské služby; prenájom dekorácií; poskytovanie služieb na oddych a rekreáciu; prenájom audioprístrojov, videoprístrojov, videorekordérov, premietačiek, televíznych prijímačov, filmov, kultúrnych a vzdelávacích potrieb a prístrojov; prenájom športového výstroja s výnimkou dopravných prostriedkov; reportérske služby; pomoc pri výbere povolania; organizovanie lotérií a stávkových hier; poradenské a informačné služby v oblasti uvedených služieb v triede 41; všetky uvedené služby tiež vrátane služieb poskytovaných prostredníctvom internetu, online a interaktívnych počítačových služieb; digitálna tvorba obrazov na výstupných zariadeniach; elektronická edičná činnosť v malom (DTP služby); filmová tvorba; fotografická reportáž; informácie o možnostiach zábavy; nahrávanie videopások; organizovanie súťaží (vedomostných alebo zábavných); výroba rozhlasových a televíznych programov; organizovanie športových súťaží; televízna zábava; organizovanie a vedenie koncertov; organizovanie a plánovanie večierkov; vydávanie kníh; vydávanie kníh a časopisov v elektronickej forme online; výroba (tvorba) videofilmov; zábava, pobavenie; živé predstavenie; prenájom zvukových nahrávacích zariadení; organizovanie a vedenie koncertov, plesov, súťaží krásy, športových, vedomostných a zábavných súťaží; nahrávacích štúdií; výroba videofilmov, redakčné služby, reportérske služby; prevádzkovanie lotérií a stávkových hier.

42 - Zhromažďovanie a poskytovanie informácií o móde, meteorologické informácie a predpovede počasia, odborné poradenstvo s výnimkou obchodného, redakčné služby, reportérske služby, spravodajské služby; módné dizajnérstvo; nakladanie s výsledkami tvorivej činnosti so súhlasom autora.

44 - Alternatívne zdravotnícke služby (aromaterapia, psychologické služby, zdravotnícka starostlivosť).

45 - Zostavovanie horoskopov; poradenstvo v oblasti numerológie; poradenstvo z oblasti ezoteriky; predpovede z oblasti ezoteriky.

(540) SNÁR TV8

(731) PHONOTEX spol. s r.o., Priehradná 8077/23, 821 07 Bratislava, SK;

(740) Bachratá Magdaléna, Mgr., Bratislava, SK;

(210) 5955-2009

(220) 17.12.2009

9 (511) 9, 16, 28, 35, 38, 41, 42

(511) 9 - Zvukové, obrazové a zvukovo-obrazové nahrávky na všetkých druhoch nosičov, ako aj v digitálnej (elektronickej) podobe, informácie, dáta, databázy, katalógy, programy v elektronickej podobe; elektronické publikácie s možnosťou kopírovania; prístroje na nahrávanie, prenos a reprodukciu zvuku alebo obrazu; diapozitívy; kompaktné disky; magnetické disky; optické disky;

optické kompaktné disky; elektronické publikácie (stiahnuté z telekomunikačnej siete); gramofónové platne; optické nosiče údajov; pásky na zvukové nahrávanie; magnetické nosiče údajov, nosiče zvukových záznamov, nosiče zvukovo-obrazových záznamov, audiovizuálne záznamové disky; programové vybavenie počítačov, softvér a počítačové hry; počítačové programy (stiahnuté z telekomunikačnej siete); pružné disky; videokazety; videopásky; disky zvukových nahrávok; nosiče zvukových nahrávok; pásky so zvukovými nahrávkami.

16 - Noviny, periodiká, knihy, časopisy (periodiká aj neperiodiká) a iné tlačoviny, výrobky z papiera, kartónu a lepenky, ktoré nie sú zahrnuté v iných triedach; piernický tovar a písacie potreby, vzdelávacie a učebné potreby okrem prístrojov, divadelné dekorácie, firemné listiny, papierové propagačné materiály, letáky, prospekty, pohľadnice, obálky, obaly (piernický tovar), peračníky, puzdrá na perá, štítky (papierové nálepky), vyučovacie pomôcky vo forme hier, kancelárske potreby s výnimkou nábytku, príručky, listový papier, stolové prestieranie z papiera, papierové obrusy, záložky do kníh, vrecká z papiera alebo plastických materiálov, školské potreby s výnimkou prístrojov, papierové podložky na stôl, nálepky na kancelárske použitie alebo pre domácnosť, ročenky, stojany na perá a ceruzky, papierové podložky pod poháre, oznámenia (piernický tovar), papierové vlajky, papierové zástavy, nože na papier, otvárače na listy, puzdrá na písacie potreby, pútače z papiera alebo lepenky, papierové obrúsky, utierky, etikety s výnimkou textilných, lepiace štítky, darčekové a reklamné predmety z papiera; albumy, blahoprajné pohľadnice; grafiky; kalendáre; katalógy; komiksy; obežníky; plagáty; publikácie; ročenky.

28 - Hracie karty; tarotové karty; hry.

35 - Prenájom kancelárskych strojov a zariadení; odkazovacie telefónne služby (pre neprítomných predplatiteľov); poradenstvo v obchodnej činnosti; organizovanie výstav na komerčné alebo reklamné účely; obchodný manažment a podnikové poradenstvo; informácie (obchodné alebo podnikateľské); sprostredkovanie obchodu s magnetickými nosičmi údajov, s nosičmi zvukových záznamov, s nosičmi zvukovo-obrazových záznamov, s audiovizuálnymi záznamovými diskami, s programovým vybavením počítačov, so softvérom, s počítačovými hrami; reklamné agentúry; grafická úprava tlačovín na reklamné účely; prezentácia výrobkov v komunikačných médiách pre maloobchod; komerčné informačné kancelárie; podpora predaja (pre tretie osoby); prenájom reklamného času vo všetkých komunikačných médiách; prenájom reklamných materiálov; reklama; reklama online na počítačovej komunikačnej sieti; rozširovanie reklamných materiálov zákazníkom (letáky, prospekty, tlačoviny, vzorky); vydávanie a aktualizovanie reklamných materiálov; prenájom reklamných plôch; zásielkové reklamné služby; uverejňovanie reklamných textov; rozhlasová reklama; rozširovanie reklamných alebo inzertných oznamov; spracovanie textov; televízna reklama; predplatné telekomunikačných služieb.

38 - Poskytovanie telekomunikačnej služby audiotex, telefaxové služby, prenájom telekomunikačných prístrojov, telefónne služby, telekomunikačné služby, SMS služby, vysielane v elektronických médiách (TV, rozhlas, internet); satelitné vysielanie; televízne a rozhlasové vysielanie všetkých druhov programov; komunikačné služby prostredníctvom audiotexu, teletexu, rozhlasu, televízie, počítačovej siete, mobilných telefónov, poskytovanie telekomunikačných služieb; poskytovanie telekomunikačného pripojenia do svetovej počítačovej siete; poskytovanie telekomunikačných kanálov na telenákupy; poskytovanie priestoru na diskusiu na internete; prenos a šírenie správ, informácií, publikácií, audiovizuálnych diel prostredníctvom komunikačných sietí vrátane internetu; informačné kancelárie; tlačové kancelárie; poradenské a informačné služby v oblasti uvedených služieb v triede 38; poskytovanie priestoru na diskusiu na internete; prenos signálu pomocou satelitu; spravodajské agentúry a služby; vysielanie káblovej televízie; tlačové kancelárie.

41 - Poskytovanie počítačových hier z počítačových sietí, vydavateľská činnosť (vydávanie kníh a časopisov), vydávanie online kníh a časopisov v elektronickej forme; výroba televíznych a rozhlasových programov; redakčné služby, reportérské služby; výroba publicistických, spravodajských, zábavných, vzdelávacích, kultúrnych a športových programov; výroba hudobných programov, hudobno-skladateľské služby; organizovanie zábavných, kultúrnych, športových a vzdelávacích podujatí; vzdelávacia činnosť; organizovanie vedomostných, zábavných, hudobných a športových súťaží, organizovanie zábav, karnevalov, plesov; plánovanie a organizovanie večierkov, moderovanie relácií, programov a podujatí; zábavné parky; služby a zábava poskytované v prázdninových táboroch; služby klubov zdravia; výchovno-zábavné klubové služby; organizovanie a vedenie seminárov, kongresov, školení, konferencií; organizovanie súťaží krásy; organizovanie živých vystúpení; živé predstavenia; filmová, divadelná a hudobná tvorba, služby filmových, divadelných a nahrávacích štúdií; dabingové služby; požičiavanie filmov; požičiavanie filmových premietacích prístrojov a príslušenstva; divadelné predstavenia; výroba divadelných alebo iných predstavení; služby agentúr sprostredkujúcich divadelných, koncertných a variétnych umelcov; rezervácia vstupeniek; výroba a prenájom zvukových a zvukovo-obrazových nahrávok; vydavateľská a nakladateľská činnosť s výnimkou vydávania reklamných materiálov; zverejňovanie a vydávanie textov okrem reklamných; poskytovanie elektronických publikácií online (bez možnosti kopírovania), vydávanie a zverejňovanie elektronických publikácií; elektronická edičná činnosť (DTP služby), organizovanie kultúrnych alebo vzdelávacích výstav; umelecké módne agentúry; kempingové služby spojené so športovým programom, služby súvisiace s telesnými cvičeniami; zábavné služby nočných klubov; poskytovanie počítačových hier (online); informácie o výchove, vzdelávaní; informácie o možnostiach rozptýlenia; informácie o možnostiach zábavy, rekreácie; prekladateľské služby; prenájom dekorácií; poskytovanie služieb na oddych a rekreáciu;

prenájom audioprístrojov, videoprístrojov, videorekordérov, premietačiek, televíznych prijímačov, filmov, kultúrnych a vzdelávacích potrieb a prístrojov; prenájom športového výstroja s výnimkou dopravných prostriedkov; pomoc pri výbere povolania; organizovanie lotérií a stávkových hier; poradenské a informačné služby v oblasti uvedených služieb v triede 41; všetky uvedené služby tiež vrátane služieb poskytovaných prostredníctvom internetu, online a interaktívnych počítačových služieb; digitálna tvorba obrazov na výstupných zariadeniach; elektronická edičná činnosť v malom (DTP služby); filmová tvorba; fotografická reportáž; informácie o možnostiach zábavy; nahrávanie videopások; televízna zábava; organizovanie a vedenie koncertov; vydávanie kníh; vydávanie kníh a časopisov v elektronickej forme online; výroba (tvorba) videofilmov; zábava, pobavenie; živé predstavenie; prenájom zvukových nahrávacích zariadení; nahrávacích štúdií; prevádzkovanie lotérií a stávkových hier.

42 - Zhromažďovanie a poskytovanie informácií o móde, meteorologické informácie a predpovede počasia, odborné poradenstvo s výnimkou obchodného; módne dizajnérstvo; nakladanie s výsledkami tvorivej činnosti so súhlasom autora.

(540) IQVÍZ

(731) PHONOTEX spol. s r.o., Priehradná 8077/23, 821 07 Bratislava, SK;

(740) Bachratá Magdaléna, Mgr., Bratislava, SK;

(210) 5959-2009

(220) 17.12.2009

9 (511) 5, 16, 35, 44

(511) 5 - Dietetické výrobky na liečebné účely; fyto-terapeutické výrobky a liečebné prostriedky; žriedlové soli; liečivé kúpeľové soli; potravinové doplnky, najmä so zdravotnými liečebnými účinkami; liečivé byliny; bylinné čaje na liečivé účely; liečivé čaje.

16 - Papier a papierové výrobky vrátane obalov; reklamné, propagačné, inzertné a informačné materiály všetkých druhov uvedené v tejto triede; periodické a neperiodické tlačoviny; fotografie; grafické diela; grafické reprodukcie a iné vyobrazenia; etikety s výnimkou textilných; samolepky pre domácnosť a na kancelárske účely; grafické návrhy, grafické diela; pohľadnice; kalendáre; diáre; tlačivá; listový a kancelársky papier; obálky; iné kancelárske potreby obsiahnuté v tejto triede; tašky s potlačou z papiera a plastov; obaly z plastov.

35 - Sprostredkovanie obchodu s tovarom; reklamná, propagačná a inzertná činnosť; predvádzanie produktov; prezentácie služieb.

44 - Zdravotná starostlivosť preventívna, diagnostická, liečebná, rehabilitačná, rekondičná; liečebné a regeneračné masáže; liečebné a regeneračné kúpele; akupunktúra; akupresúra; poradenstvo v odbore starostlivosti o zdravie vrátane používania potravinových doplnkov na účely udržiavania fyzickej kondície, rekonvalescencie, zlepšenia zdravotného stavu.

(540)



(731) Benediktová Aneta, Bukovany 47, 357 55 Bukovany, CZ;

(740) Hojčuš Peter, Ing., Bratislava, SK;

(210) 5975-2009

(220) 22.12.2009

9 (511) 9, 35, 42

(511) 9 - Softvér, hardvér, nahrané programy pre počítače na rôznych druhoch médií.

35 - Propagačná a reklamná činnosť, marketing, pomoc pri riadení podnikov, analýzy nákladov, analýzy rizík, informácie v počítačových súboroch, vedenie a zostavovanie výpisov z počítačových databáz, zbieranie údajov do počítačových databáz, správa databáz, konsolidácia informácií z rôznych zdrojov.

42 - Návrhy a tvorba počítačových systémov, softvér, hardvér; servis počítačových programov, projektová činnosť.

(540)



(591) bordová, sivá

(731) exe, s. r. o., Na Hrebienku 5, 811 02 Bratislava, SK;

(740) Šujanová Mária, Ing., Bratislava, SK;

(210) 5978-2009

(220) 22.12.2009

9 (511) 5

(511) 5 - Farmaceutické prípravky; zverolekárske prípravky; liečivá na ľudskú spotrebu; liečivá na zverolekárske účely.

(540) Synza

(731) +pharma arzneimittel s.r.o., Vysoká 14, 811 06 Bratislava, SK;

(740) Beňa Matej, JUDr., Bratislava, SK;

(210) 3-2010

(220) 4.1.2010

9 (511) 5

(511) 5 - Farmaceutické humánne prípravky.

(540) AFLUDITEN

(731) Biotika, a. s., Slovenská Lupča, 976 13 Slovenská Lupča, SK;

(210) 5-2010

(220) 4.1.2010

9 (511) 35, 36, 45

(511) 35 - Reklamné služby; obchodný manažment, obchodná správa; obchodná administratíva; kancelárske práce.

36 - Poisťovníctvo; finančné služby; peňažníctvo; služby v oblasti nehnuteľností.

45 - Právne služby poskytované jednotlivcom, združeniam, organizáciám a podnikom; osobné a sociálne služby poskytované tretími osobami na uspokojovanie potrieb jednotlivcov.

(540)



(591) fialová, čierna, biela

(731) Perényiová Judita, Mgr., Agátová 22, 900 45 Malinovo, SK;

(210) 6-2010

(220) 5.1.2010

9 (511) 35, 41, 45

(511) 35 - Reklamné služby; obchodný manažment; obchodná správa; obchodná administratíva; kancelárske práce.

41 - Vzdelávanie; zabezpečovanie výcvikových kurzov a školení; zábava; športová a kultúrna činnosť.

45 - Právne služby poskytované jednotlivcom, združeniam, organizáciám a podnikom; osobné a sociálne služby poskytované tretími osobami na uspokojovanie potrieb jednotlivcov; bezpečnostné služby na ochranu osôb a majetku.

(540)



(591) modrá, strieborná

(731) BASTARD s.r.o., Továrnská 9, 811 09 Bratislava, SK;

(210) 8-2010

(220) 5.1.2010

9 (511) 32, 33

(511) 32 - Nealkoholické nápoje.

33 - Alkoholické nápoje s výnimkou piva.

(540) Jolanka

(731) Vojtech Szuma SUMA - Značkový veľkosklad, Škultétyho 91, 990 01 Veľký Krtíš, SK;

(210) 9-2010

(220) 5.1.2010

9 (511) 32, 33

(511) 32 - Nealkoholické nápoje.

33 - Alkoholické nápoje s výnimkou piva.

(540) Milenka

(731) Vojtech Szuma SUMA - Značkový veľkosklad, Škultétyho 91, 990 01 Veľký Krtíš, SK;

(210) 13-2010

(220) 7.1.2010

9 (511) 34

(511) 34 - Tabak, cigarety, zápalky.

(540) RICHMOND „King Size“

(731) felpa Espanola s.r.o., Gorkého 3, 811 01 Bratislava, SK;

(210) 14-2010

(220) 7.1.2010

9 (511) 18, 25

(511) 18 - Športové tašky.

25 - Športové tričká, dresy; športová obuv.

(540)

(591) oranžová, modrá

(731) KYMA SPORT AGENCY s.r.o., Nám. Sv. Michala 24, 920 01 Hlohovec, SK;

(210) 16-2010

(220) 7.1.2010

9 (511) 5

(511) 5 - Farmaceutické produkty, vitamíny, minerály a stopové prvky, výživové a dietetické prípravky, liečivé sirupy, výťažky z liečivých rastlín, kombinované prípravky z vitamínov, minerálov, stopových prvkov a výťažkov z liečivých rastlín, doplnky výživy s obsahom vitamínov alebo minerálov, alebo stopových prvkov, vitamínové prípravky, multivitamínové prípravky, rastlinné čaje, liečivé rastliny, cukríky alebo pastilky, alebo tablety, alebo želatínové kapsuly alebo žuvacie prípravky obsahujúce liečivé prísady, dietetické prípravky pre medicínske použitie, minerálne vody a dietetické nápoje pre medicínske použitie, dietetické potraviny pre medicínske použitie, doplnky stravy pre medicínske použitie, proteínové prípravky pre medicínske použitie, balzamy, krémy a masti na medicínske použitie, chemické produkty pre medicínske použitie, liečivé oleje, oleje pre medicínske použitie, gély pre medicínske použitie, liečivé soli pre medicínske použitie, tinktúry pre medicínske použitie, rastlinné výťažky alebo sirupy, vitamínmi a minerálmi obohatené potraviny vo forme koncentrátov, proteínové koncentráty na medicínske použitie ako výživové doplnky stravy, kvasnice pre farmaceutické použitie, liečivé doplnky stravy, výživové a dietetické preparáty na medicínske účely používané ako denné doplnky stravy v instantnej forme alebo ako samostatná prímies do jedál, obzvlášť pozostávajúcich zo sušeného mlieka alebo zo živočíšnych alebo rastlinných proteínov, taktiež s prídavkom vitamínov alebo minerálov, alebo stopových prvkov.

(540) Prohepan

(731) HS Medik, s.r.o., SNP 64, 044 42 Rozhanovce, SK;

(210) 17-2010

(220) 7.1.2010

9 (511) 5

(511) 5 - Farmaceutické produkty, vitamíny, minerály a stopové prvky, výživové a dietetické prípravky, liečivé sirupy, výťažky z liečivých rastlín, kombinované prípravky z vitamínov, minerálov, stopových prvkov a výťažkov z liečivých rastlín, doplnky výživy s obsahom vitamínov alebo minerálov, alebo stopových prvkov, vitamínové prípravky, multivitamínové prípravky, rastlinné čaje, liečivé rastliny, cukríky alebo pastilky, alebo tablety, alebo želatínové kapsuly alebo žuvacie

prípravky obsahujúce liečivé prísady, dietetické prípravky pre medicínske použitie, minerálne vody a dietetické nápoje pre medicínske použitie, dietetické potraviny pre medicínske použitie, doplnky stravy pre medicínske použitie, proteínové prípravky pre medicínske použitie, balzamy, krémy a masti na medicínske použitie, chemické produkty pre medicínske použitie, liečivé oleje, oleje pre medicínske použitie, gély pre medicínske použitie, liečivé soli pre medicínske použitie, tinktúry pre medicínske použitie, rastlinné výťažky alebo sirupy, vitamínmi a minerálmi obohatené potraviny vo forme koncentrátov, proteínové koncentráty na medicínske použitie ako výživové doplnky stravy, kvasnice pre farmaceutické použitie, liečivé doplnky stravy, výživové a dietetické preparáty na medicínske účely používané ako denné doplnky stravy v instantnej forme alebo ako samostatná prímies do jedál, obzvlášť pozostávajúcich zo sušeného mlieka alebo zo živočíšnych alebo rastlinných proteínov, taktiež s prídavkom vitamínov alebo minerálov, alebo stopových prvkov.

(540) Prostaff

(731) HS Medik, s.r.o., SNP 64, 044 42 Rozhanovce, SK;

(210) 18-2010

(220) 7.1.2010

9 (511) 36

(511) 36 - Bankovníctvo, poisťovníctvo.

(540)

(591) modrá, červená

(731) Exportno-importná banka Slovenskej republiky, skratene EXIMBANKA SR, Grösslingová 1, 813 50 Bratislava, SK;

(210) 19-2010

(220) 7.1.2010

9 (511) 9, 10, 35, 44

(511) 9 - Očná optika každého druhu patriaca do triedy 9.
10 - Oftalmologické prístroje.
35 - Sprostredkovateľská činnosť v oblasti obchodu; export, import, veľkoobchod, maloobchod a internetový obchod - všetko s tovarmi v triede 9 a 10; reklama, propagácia a inzercia všetkými druhmi médií; marketing; obchodné sprostredkovanie služieb uvedených v triede 44.
44 - Poskytovanie zdravotníckych služieb, najmä v oblasti očného lekárstva (oftalmológia); zdravotnícke zariadenia; poradenská činnosť v uvedených oblastiach v rámci tejto triedy.

(540)

(591) červená, modrá, žltá, zelená

(731) OPHTALASER a. s., V Celnici 1031/4, 110 00 Praha - Nové Město, CZ;

(740) Máčajová Mária, Ing., Nitra, SK;

(210) 22-2010

(220) 7.1.2010

9 (511) 9, 16, 35, 38, 41

(511) 9 - Zvukové, obrazové a zvukovo-obrazové nahrávky na všetkých druhoch nosičov, ako aj v digitálnej (elektronickej) podobe, informácie, dáta, databázy, katalógy, programy v elektronickej podobe; elektronické publikácie s možnosťou kopírovania; prístroje na nahrávanie, prenos a reprodukciu zvuku alebo obrazu.

16 - Noviny, časopisy, periodiká, knihy a iné tlačoviny, výrobky z papiera, kartónu a lepenky, ktoré nie sú zahrnuté v iných triedach; papiernický tovar a písacie potreby, vzdelávacie a učebné potreby okrem prístrojov, divadelné dekorácie, papierové propagačné materiály, letáky, prospekty, pohľadnice, obálky, obaly (papiernický tovar), peračníky, puzdrá na perá, štítky (papierové nálepky), vyučovacie pomôcky vo forme hier, kancelárske potreby s výnimkou nábytku, kalendáre, príručky, plagáty, listový papier, stolové prestieranie z papiera, papierové obrusy, záložky do kníh, vrecká z papiera alebo plastických materiálov, školské potreby s výnimkou prístrojov, papierové podložky na stôl, nálepky na kancelárske použitie alebo pre domácnosť, ročenky, stojany na perá a ceruzky, papierové podložky pod poháre, oznámenia (papiernický tovar), papierové vlajky, papierové zástavy, nože na papier, otvárače na listy, puzdrá na písacie potreby, pútače z papiera alebo lepenky, papierové obrúsky, utierky, etikety s výnimkou textilných, lepiace štítky, darčkové a reklamné predmety z papiera.

35 - Reklamná činnosť; prenájom reklamného času vo všetkých komunikačných médiách, ako aj v počítačovej komunikačnej sieti; prenájom reklamných materiálov; prenájom reklamných plôch; televízna a rozhlasová reklama; rozširovanie reklamných alebo inzertných oznamov a materiálov; organizovanie výstav na komerčné alebo reklamné účely; vydávanie, zverejňovanie a rozširovanie reklamných textov a materiálov; obchodný manažment a poradenstvo; prezentácia výrobkov a služieb v komunikačných médiách; organizovanie reklamných hier na propagáciu predaja; vyhľadávanie sponzorov; poradenské a informačné služby v oblasti uvedených služieb v triede 35.

38 - Televízne a rozhlasové vysielanie všetkých druhov programov; komunikačné služby prostredníctvom audiotexu, teletexu, rozhlasu, televízie, počítačovej siete, mobilných telefónov, poskytovanie telekomunikačných služieb; poskytovanie telekomunikačného pripojenia do svetovej počítačovej siete; poskytovanie telekomunikačných kanálov na telenáky; poskytovanie priestoru na diskusiu na internete; prenos a šírenie správ, informácií, publikácií, audiovizuálnych diel prostredníctvom komunikačných sietí vrátane internetu; tlačové kancelárie; poradenské a informačné služby v oblasti uvedených služieb v triede 38.

41 - Výroba televíznych a rozhlasových programov; výroba publicistických, spravodajských, zábavných, vzdelávacích, kultúrnych a športových programov; výroba hudobných programov; hudobné skladateľské služby; organizovanie zábavných, kultúrnych, športových a vzdelávacích podujatí; vzdelávacia činnosť; organizovanie vedomostných,

športových, zábavných, hudobných a športových súťaží; zábavné služby; organizovanie zábav, karnevalov, plesov; plánovanie a organizovanie večierkov; moderovanie relácií, programov a podujatí; zábavné parky; služby a zábava poskytované v prázdninových táboroch; služby klubov zdravia; výchovno-zábavné klubové služby; organizovanie a vedenie seminárov, kongresov, školení, konferencií; organizovanie živých seminárov, kongresov, školení, konferencií; organizovanie súťaží krásy; organizovanie živých vystúpení; živé predstavenia; filmová, divadelná a hudobná tvorba, služby filmových, divadelných a nahrávacích štúdií; dabingové služby; požíčovanie filmov; požíčovanie filmových premietacích prístrojov a príslušenstva; divadelné predstavenia; výroba divadelných alebo iných predstavení; služby agentúr sprostredkujúcich divadelných, koncertných a varietných umelcov; rezervácia vstupeniek; výroba a prenájom zvukových a zvukovo-obrazových nahrávok; vydateľská a nakladateľská činnosť s výnimkou vydávania reklamných materiálov; zverejňovanie a vydávanie textov okrem reklamných; poskytovanie elektronických publikácií online (bez možnosti kopírovania), vydávanie a zverejňovanie elektronických publikácií; elektronická edičná činnosť (DTP služby), organizovanie kultúrnych alebo vzdelávacích výstav; umelecké módné agentúry; kempingové služby spojené so športovým programom, služby súvisiace s telesnými cvičeniami; zábavné organizovanie kultúrnych alebo vzdelávacích výstav; umelecké módné agentúry; kempingové služby spojené so športovým programom, služby súvisiace s telesnými cvičeniami; zábavné služby nočných klubov; poskytovanie počítačových hier (online); informácie o výchove, vzdelávaní; informácie o možnostiach rozptylenia; informácie o možnostiach zábavy, rekreácie; informácie, správy, novinky z oblasti šoubiznisu; prekladateľské služby; prenájom dekorácií; poskytovanie služieb na oddych a rekreáciu; prenájom audioprístrojov, videoprístrojov, videorekordérov, premietačiek, televíznych prijímačov, filmov, kultúrnych a vzdelávacích potrieb a prístrojov; prenájom športového výstroja s výnimkou dopravných prostriedkov; reportárske služby; pomoc pri výbere povolania; organizovanie lotérií a stávkových hier; poradenské a informačné služby v oblasti uvedených služieb v triede 41; všetky uvedené služby tiež vrátane služieb poskytovaných prostredníctvom internetu, online a interaktívnych počítačových služieb.

(540)



(591) odtiene modrej, sivá, čierna

(731) MARKÍZA - SLOVAKIA, spol. s r.o., Bratislavská 1/a, 843 56 Bratislava - Záhorská Bystrica, SK;

(740) Fajnorová Mária, Ing., Bratislava, SK;

(210) 23-2010

(220) 7.1.2010

9 (511) 5

(511) 5 - Liečivá, farmaceutické prípravky humánne.

(540) TEZEOR

(731) Zentiva, k.s., U kabelovny 130, 102 37 Praha, Dolní Měcholupy, CZ;

(740) Kertész Jozef, Ing., Hlohovec, SK;

(210) 24-2010

(220) 7.1.2010

9 (511) 5

(511) 5 - Liečivá, farmaceutické prípravky humánne.

(540) RIVERIN

(731) Zentiva, k.s., U kabelovny 130, 102 37 Praha, Dolní Měcholupy, CZ;

(740) Kertész Jozef, Ing., Hlohovec, SK;

(210) 25-2010

(220) 7.1.2010

9 (511) 5

(511) 5 - Liečivá, farmaceutické prípravky humánne.

(540) RIVERO

(731) Zentiva, k.s., U kabelovny 130, 102 37 Praha, Dolní Měcholupy, CZ;

(740) Kertész Jozef, Ing., Hlohovec, SK;

(210) 26-2010

(220) 7.1.2010

9 (511) 5

(511) 5 - Liečivá, farmaceutické prípravky humánne.

(540) RILTAX

(731) Zentiva, k.s., U kabelovny 130, 102 37 Praha, Dolní Měcholupy, CZ;

(740) Kertész Jozef, Ing., Hlohovec, SK;

(210) 27-2010

(220) 7.1.2010

9 (511) 5

(511) 5 - Liečivá, farmaceutické prípravky humánne.

(540) RILMEX

(731) Zentiva, k.s., U kabelovny 130, 102 37 Praha, Dolní Měcholupy, CZ;

(740) Kertész Jozef, Ing., Hlohovec, SK;

(210) 28-2010

(220) 7.1.2010

9 (511) 5

(511) 5 - Liečivá, farmaceutické prípravky humánne.

(540) Multivitamíny Calibrum Vás vrátia do hry

(731) Zentiva, k.s., U kabelovny 130, 102 37 Praha, Dolní Měcholupy, CZ;

(740) Kertész Jozef, Ing., Hlohovec, SK;

(210) 29-2010

(220) 11.1.2010

9 (511) 5

(511) 5 - Liečivá, lieky, farmaceutické produkty na použitie pre ľudí, chemické prípravky a substancie na farmaceutické účely, nie na dezinfekciu a kozmetiku, dietetické prípravky na lekárske účely, medicínálne bylinky a rastliny.

(540)

(591) modrá, biela, žltá, červená, čierna, sivá

(731) Natur Produkt Zdovit Sp. z o. o., ul. Nocznickiego 31, 01-918 Warszawa, PL;

(740) Belička Ivan, Ing., Banská Bystrica, SK;

(210) 36-2010

(220) 13.1.2010

9 (511) 9, 16, 35, 38, 41

(511) 9 - Zvukové, obrazové a zvukovo-obrazové nahrávky na všetkých druhoch nosičov, ako aj v digitálnej (elektronickej) podobe, informácie, dáta, databázy, katalógy, programy v elektronickej podobe; elektronické publikácie s možnosťou kopírovania; prístroje na nahrávanie, prenos a reprodukciu zvuku alebo obrazu.

16 - Noviny, časopisy, periodiká, knihy a iné tlačoviny, výrobky z papiera, kartónu a lepenky, ktoré nie sú zahrnuté v iných triedach; papiernický tovar a písacie potreby, vzdelávacie a učebné potreby okrem prístrojov, divadelné dekorácie, papierové propagačné materiály, letáky, prospekty, pohľadnice, obálky, obaly (papiernický tovar), peračníky, puzdrá na perá, štítky (papierové nálepky), vyučovacie pomôcky vo forme hier, kancelárske potreby s výnimkou nábytku, kalendáre, príručky, plagáty, listový papier, stolové prestieranie z papiera, papierové obrusy, záložky do kníh, vrecká z papiera alebo plastických materiálov, školské potreby s výnimkou prístrojov, papierové podložky na stôl, nálepky na kancelárske použitie alebo pre domácnosť, ročenky, stojany na perá a ceruzky, papierové podložky pod poháre, oznámenia (papiernický tovar), papierové vľajky, papierové zástavy, nože na papier, otvárače na listy, puzdrá na písacie potreby, pútače z papiera alebo lepenky, papierové obrúsky, utierky, etikety s výnimkou textilných, lepiace štítky, darčkové a reklamné predmety z papiera.

35 - Reklamná činnosť; prenájom reklamného času vo všetkých komunikačných médiách, ako aj v počítačovej komunikačnej sieti; prenájom reklamných materiálov; prenájom reklamných plôch; televízna a rozhlasová reklama; rozširovanie reklamných alebo inzertných oznamov a materiálov; organizovanie výstav na komerčné alebo reklamné účely; vydávanie, zverejňovanie a rozširovanie reklamných textov a materiálov; obchodný manažment a poradenstvo; prezentácia výrobkov a služieb v komunikačných médiách; organizovanie reklamných hier na propagáciu predaja; vyhľadávanie sponzorov; poradenské a informačné služby v oblasti uvedených služieb v triede 35.

38 - Televízne a rozhlasové vysielanie všetkých druhov programov; komunikačné služby prostredníctvom audiotextu, teletextu, rozhlasu, televízie, počítačovej siete, mobilných telefónov, poskytovanie telekomunikačných služieb; poskytovanie telekomunikačného pripojenia do svetovej počítačovej siete; poskytovanie telekomunikačných kanálov na telenákupy; poskytovanie priestoru na diskusiu na internete; prenos a šírenie správ, informácií, publikácií, audiovizuálnych diel prostredníctvom komunikačných sietí vrátane internetu; tlačové kancelárie; poradenské a informačné služby v oblasti uvedených služieb v triede 38.

41 - Výroba televíznych a rozhlasových programov; výroba publicistických, spravodajských, zábavných, vzdelávacích, kultúrnych a športových programov; výroba hudobných programov; hudobné skladateľské služby; organizovanie zábavných, kultúrnych, športových a vzdelávacích podujatí; vzdelávacia činnosť; organizovanie vedomostných, športových, zábavných, hudobných a športových súťaží; zábavné služby; organizovanie zábav, karnevalov, plesov; plánovanie a organizovanie večierkov; moderovanie relácií, programov a podujatí; zábavné parky; služby a zábava poskytované v prázdninových táboroch; služby klubov zdravia; výchovno-zábavné klubové služby; organizovanie a vedenie seminárov, kongresov, školení, konferencií; organizovanie živých seminárov, kongresov, školení, konferencií; organizovanie súťaží krásy; organizovanie živých vystúpení; živé predstavenia; filmová, divadelná a hudobná tvorba, služby filmových, divadelných a nahrávacích štúdií; dabingové služby; požíčovanie filmov; požíčovanie filmových premietacích prístrojov a príslušenstva; divadelné predstavenia; výroba divadelných alebo iných predstavení; služby agentúr sprostredkujúcich divadelných, koncertných a varietných umelcov; rezervácia vstupeniek; výroba a prenájom zvukových a zvukovo-obrazových nahrávok; vydateľská a nakladateľská činnosť s výnimkou vydávania reklamných materiálov; zverejňovanie a vydávanie textov okrem reklamných; poskytovanie elektronických publikácií online (bez možnosti kopírovania), vydávanie a zverejňovanie elektronických publikácií; elektronická edičná činnosť (DTP služby), organizovanie kultúrnych alebo vzdelávacích výstav; umelecké módné agentúry; kempingové služby spojené so športovým programom, služby súvisiace s telesnými cvičeniami; zábavné organizovanie kultúrnych alebo vzdelávacích výstav; umelecké módné agentúry; kempingové služby spojené so športovým programom, služby súvisiace s telesnými cvičeniami; zábavné služby nočných klubov; poskytovanie počítačových hier (online); informácie o výchove, vzdelávaní; informácie o možnostiach rozptýlenia; informácie o možnostiach zábavy, rekreácie; informácie, správy, novinky z oblasti šoubiznisu; prekladateľské služby; prenájom dekorácií; poskytovanie služieb na oddych a rekreáciu; prenájom audioprístrojov, videoprístrojov, videorekordérov, premietáčiek, televíznych prijímačov, filmov, kultúrnych a vzdelávacích potrieb a prístrojov; prenájom športového výstroja s výnimkou dopravných prostriedkov; reportážne služby; pomoc pri výbere povolania; organizovanie lotérií a stávkových hier; poradenské

a informačné služby v oblasti uvedených služieb v triede 41; všetky uvedené služby tiež vrátane služieb poskytovaných prostredníctvom internetu, online a interaktívnych počítačových služieb.

(540) L.O.V.E.

- (731) MARKÍZA - SLOVAKIA, spol. s r. o., Bratislavská 1/a, 843 56 Bratislava, SK;
 (740) Fajnorová Mária, Ing., Bratislava, SK;

(210) 37-2010

(220) 14.1.2010

9 (511) 9, 16, 35, 38, 41

(511) 9 - Zvukové, obrazové a zvukovo-obrazové nahrávky na všetkých druhoch nosičov, ako aj v digitálnej (elektronickej) podobe; informácie, dáta, databázy, katalógy, programy v elektronickej podobe; elektronické publikácie s možnosťou kopírovania; prístroje na nahrávanie, prenos a reprodukciu zvuku alebo obrazu.

16 - Noviny; časopisy; periodiká, knihy a iné tlačoviny, výrobky z papiera, kartónu a lepenky, ktoré nie sú zahrnuté v iných triedach; papiernický tovar a písacie potreby, vzdelávacie a učebné potreby okrem prístrojov, divadelné dekorácie, papierové propagačné materiály, letáky, prospekty, pohľadnice, obálky, obaly (papiernický tovar), peračníky, puzdrá na perá, štítky (papierové nálepky), vyučovacie pomôcky vo forme hier, kancelárske potreby s výnimkou nábytku, kalendáre, príručky, plagáty, listový papier, stolové prestieranie z papiera, papierové obrusy, záložky do kníh, vrecká z papiera alebo plastických materiálov, školské potreby s výnimkou prístrojov, papierové podložky na stôl, nálepky na kancelárske použitie alebo pre domácnosť, ročenky, stojany na perá a ceruzky, papierové podložky pod poháre, oznámenia (papiernický tovar), papierové vlajky, papierové zástavy, nože na papier, otváratele na listy, puzdrá na písacie potreby, pútače z papiera alebo lepenky, papierové obrúsky, utierky, etikety s výnimkou textilných, lepiace štítky, darčekové a reklamné predmety z papiera.

35 - Reklamná činnosť; prenájom reklamného času vo všetkých komunikačných médiách, ako aj v počítačovej komunikačnej sieti; prenájom reklamných materiálov; prenájom reklamných plôch; televízna a rozhlasová reklama; rozširovanie reklamných alebo inzertných oznamov a materiálov; organizovanie výstav na komerčné alebo reklamné účely; vydávanie, zverejňovanie a rozširovanie reklamných textov a materiálov; obchodný manažment a poradenstvo; prezentácia výrobkov a služieb v komunikačných médiách; organizovanie reklamných hier na propagáciu predaja; vyhľadávanie sponzorov; poradenské a informačné služby v oblasti uvedených služieb v triede 35.

38 - Televízne a rozhlasové vysielanie všetkých druhov programov; komunikačné služby prostredníctvom audiotextu, teletextu, rozhlasu, televízie, počítačovej siete, mobilných telefónov, poskytovanie telekomunikačných služieb; poskytovanie telekomunikačného pripojenia do svetovej počítačovej siete; poskytovanie telekomunikačných kanálov na telenákupy; poskytovanie priestoru na diskusiu na internete; prenos a šírenie správ, informácií, publikácií, audiovizuálnych diel prostred-

níctvom komunikačných sietí vrátane internetu; tlačové kancelárie; poradenské a informačné služby v oblasti uvedených služieb v triede 38.

41 - Výroba televíznych a rozhlasových programov; výroba publicistických, spravodajských, zábavných, vzdelávacích, kultúrnych a športových programov; výroba hudobných programov; hudobné skladateľské služby; organizovanie zábavných, kultúrnych, športových a vzdelávacích podujatí; vzdelávacia činnosť; organizovanie vedeckých, zábavných, hudobných a športových súťaží; zábavné služby; organizovanie zábav, karnevalov, plesov; plánovanie a organizovanie večierok; moderovanie relácií, programov a podujatí; zábavné parky; služby a zábava poskytované v prázdninových táboroch; výchovno-zábavné klubové služby; organizovanie a vedenie seminárov, kongresov, školení, konferencií; organizovanie živých seminárov, kongresov, školení, konferencií; organizovanie živých vystúpení; živé predstavenia; filmová, divadelná a hudobná tvorba; služby, filmových, divadelných a nahrávacích štúdií; dabingové služby; požičiavanie filmov; divadelné predstavenia; výroba divadelných alebo iných predstavení; služby agentúr sprostredkujúcich divadelných, koncertných a varietných umelcov; výroba a prenájom zvukových a zvukovo-obrazových nahrávok; vydateľská a nakladateľská činnosť s výnimkou vydávania reklamných materiálov; zverejňovanie a vydávanie textov okrem reklamných; poskytovanie elektronických publikácií online (bez možnosti kopírovania); vydávanie a zverejňovanie elektronických publikácií; elektronická edičná činnosť (DTP služby); organizovanie kultúrnych alebo vzdelávacích výstav; kempingové služby spojené so športovým programom, služby súvisiace s telesnými cvičeniami; zábavné služby nočných klubov; poskytovanie počítačových hier (online); informácie o výchove, vzdelávaní; informácie o možnostiach rozptýlenia; informácie o možnostiach zábavy, rekreácie; informácie, správa, novinky z oblasti šoubiznisu; poskytovanie služieb na oddych a rekreáciu; prenájom audioprístrojov, videoprístrojov, videorekordérov; prenájom televíznych prijímačov, filmov, kultúrnych a vzdelávacích potrieb a prístrojov; reportárske služby; organizovanie lotérií a stávkových hier; poradenské a informačné služby v oblasti uvedených služieb v triede 41.

(540) Dilinovi

(731) Šuchta Robert, Mgr. Art., Maurerova 3, 040 22 Košice, SK;

(740) Ciulisová Sylvia, JUDr., Prešov, SK;

(210) 38-2010

(220) 14.1.2010

9 (511) 42, 45

(511) 42 - Hosťovanie na počítačových stránkach (webových stránkach).

45 - Registrácia doménových mien.

(540) HOTWIRE WEBHOSTING

(731) Media Construx, s.r.o., Janka Kráľa 8404/19, 010 01 Žilina, SK;

(210) 39-2010

(220) 14.1.2010

9 (511) 25, 35

(511) 25 - Pánske alebo chlapčenské zvrchníky, plášte, vetrovky, bundy, peleríny, ako aj pletené alebo háčkové, pánske alebo chlapčenské obleky, komplety, kabáty, saká, blejzre, nohavice s náprsníkom a s plecnicami, lýtkové a krátke nohavice, ako aj pletené alebo háčkové, pánske alebo chlapčenské košele, pletené alebo háčkové, pánske alebo chlapčenské spodky, nočné košele, pyžamá, kúpacie plášte, župany, ako aj pletené alebo háčkové pánske alebo chlapčenské košele, pánske alebo chlapčenské tielka, spodky, nočné košele, pyžamá, kúpacie plášte, župany, pánske alebo chlapčenské plavky, dámske alebo dievčenské zvrchníky, plášte, peleríny, bundy, vetrovky, ako aj pletené alebo háčkové dámske alebo dievčenské obleky, komplety, saká, kabáty, blejzernohavicové sukne, nohavice, krátke nohavice, nohavice s náprsníkom a s plecnicami, lýtkové a krátke nohavice, pletené alebo háčkové, dámske alebo dievčenské blúzky, košele a košeľové blúzky, pletené alebo háčkové, dámske alebo dievčenské kombiné, spodničky, pyžamá, kúpacie plášte, župany, pletené alebo háčkové, dámske alebo dievčenské kostýmy, kabátiky, šaty, sukne, dámske plavky, dámske alebo dievčenské plavky, tielka, tričká, pletené alebo háčkové pulóvre, svetre, vesty, pletené alebo háčkové, dojčenské odevy, pletené alebo háčkové pančuchové nohavice, pančuchy, ponožky, dojčenské odevy, tepláky, lyžiarske odevy, podprsenky, nohavičky, osobná bielizeň, podväzky pásy, korzety, plecnice, vreckovky, pléty, šatky, mantily, závoje, viazanky, motýliky, kravaty, živôtky, pleteniny (oblečenie), krátke kabátiky, župany, konfekcia, klobúky, kapucne, čiapky, šatky, šály, členky, pančuškové nohavice, pokrývky hlavy, rukavice.

35 - Reklama, maloobchodná činnosť v oblasti oblečenia, obuvi, galantérie a pokrývok hlavy, sprostredkovanie v oblasti obchodu s tovarmi, pomoc pri riadení obchodu s konfekciou a odevmi, administratívne služby pre zásielkový predaj.

(540) REYMO

(731) THH spol. s r. o., Osloboditeľov 826/6, 920 03 Hlohovec, SK;

(210) 40-2010

(220) 14.1.2010

9 (511) 9, 16, 35, 38, 41

(511) 9 - Zvukové, obrazové a zvukovo-obrazové nahrávky na všetkých druhoch nosičov, ako aj v digitálnej (elektronickej) podobe, informácie, dáta, databázy, katalógy, programy v elektronickej podobe; elektronické publikácie s možnosťou kopírovania; prístroje na nahrávanie, prenos a reprodukciu zvuku alebo obrazu.

16 - Noviny, časopisy, periodiká, knihy a iné tlačoviny, výrobky z papiera, kartónu a lepenky, ktoré nie sú zahrnuté v iných triedach; papiernický tovar a písacie potreby, vzdelávacie a učebné potreby okrem prístrojov, divadelné dekorácie, papierové propagačné materiály, letáky, prospekty, pohľadnice, obálky, obaly (papiernický tovar),

peračníky, puzdrá na perá, štítky (papierové nálepky), vyučovacie pomôcky vo forme hier, kancelárske potreby s výnimkou nábytku, kalendáre, príručky, plagáty, listový papier, stolové prestieranie z papiera, papierové obrusy, záložky do kníh, vrecká z papiera alebo plastických materiálov, školské potreby s výnimkou prístrojov, papierové podložky na stôl, nálepky na kancelárske použitie alebo pre domácnosť, ročenky, stojany na perá a ceruzky, papierové podložky pod poháre, oznámenia (papiernický tovar), papierové vlajky, papierové zástavy, nože na papier, otvárače na listy, puzdrá na písacie potreby, pútače z papiera alebo lepenky, papierové obrúsky, utierky, etikety s výnimkou textilných, lepiace štítky, darčkové a reklamné predmety z papiera.

35 - Reklamná činnosť; prenájom reklamného času vo všetkých komunikačných médiách, ako aj v počítačovej komunikačnej sieti; prenájom reklamných materiálov; prenájom reklamných plôch; televízna a rozhlasová reklama; rozširovanie reklamných alebo inzertných oznamov a materiálov; organizovanie výstav na komerčné alebo reklamné účely; vydávanie, zverejňovanie a rozširovanie reklamných textov a materiálov; obchodný manažment a poradenstvo; prezentácia výrobkov a služieb v komunikačných médiách; organizovanie reklamných hier na propagáciu predaja; vyhľadávanie sponzorov; poradenské a informačné služby v oblasti uvedených služieb v triede 35.

38 - Televízne a rozhlasové vysielanie všetkých druhov programov; komunikačné služby prostredníctvom audiotextu, teletextu, rozhlasu, televízie, počítačovej siete, mobilných telefónov, poskytovanie telekomunikačných služieb; poskytovanie telekomunikačného pripojenia do svetovej počítačovej siete; poskytovanie telekomunikačných kanálov na telenákupy; poskytovanie priestoru na diskusiu na internete; prenos a šírenie správ, informácií, publikácií, audiovizuálnych diel prostredníctvom komunikačných sietí vrátane internetu; tlačové kancelárie; poradenské a informačné služby v oblasti uvedených služieb v triede 38.

41 - Výroba televíznych a rozhlasových programov; výroba publicistických, spravodajských, zábavných, vzdelávacích, kultúrnych a športových programov; výroba hudobných programov; hudobné skladateľské služby; organizovanie zábavných, kultúrnych, športových a vzdelávacích podujatí; vzdelávacia činnosť; organizovanie vedeckých, športových, zábavných, hudobných a športových súťaží; zábavné služby; organizovanie zábav, karnevalov, plesov; plánovanie a organizovanie večierok; moderovanie relácií, programov a podujatí; zábavné parky; služby a zábava poskytované v prázdninových táboroch; služby klubov zdravia; výchovno-zábavné klubové služby; organizovanie a vedenie seminárov, kongresov, školení, konferencií; organizovanie živých seminárov, kongresov, školení, konferencií; organizovanie súťaží krásy; organizovanie živých vystúpení; živé predstavenia; filmová, divadelná a hudobná tvorba, služby filmových, divadelných a nahrávacích štúdií; dabingové služby; požičiavanie filmov; požičiavanie filmových premietačích prístrojov a príslušenstva; divadelné predstavenia; výroba divadelných alebo iných predstavení; služby agentúr sprostredkujúcich diva-

delných, koncertných a varietných umelcov; rezervácia vstupeniek; výroba a prenájom zvukových a zvukovo-obrazových nahrávok; vydavateľská a nakladateľská činnosť s výnimkou vydávania reklamných materiálov; zverejňovanie a vydávanie textov okrem reklamných; poskytovanie elektronických publikácií online (bez možnosti kopírovania), vydávanie a zverejňovanie elektronických publikácií; elektronická edičná činnosť (DTP služby); organizovanie kultúrnych alebo vzdelávacích výstav; umelecké módné agentúry; kempingové služby spojené so športovým programom, služby súvisiace s telesnými cvičeniami; zábavné organizovanie kultúrnych alebo vzdelávacích výstav; umelecké módné agentúry; kempingové služby spojené so športovým programom, služby súvisiace s telesnými cvičeniami; zábavné služby nočných klubov; poskytovanie počítačových hier (online); informácie o výchove, vzdelávaní; informácie o možnostiach rozptýlenia; informácie o možnostiach zábavy, rekreácie; informácie, správy, novinky z oblasti šoubiznisu; prekladateľské služby; prenájom dekorácií; poskytovanie služieb na oddych a rekreáciu; prenájom audioprístrojov, videoprístrojov, videorekordérov, premietačiek, televíznych prijímačov, filmov, kultúrnych a vzdelávacích potrieb a prístrojov; prenájom športového výstroja s výnimkou dopravných prostriedkov; reportérske služby; pomoc pri výbere povolania; organizovanie lotérií a stávkových hier; poradenské a informačné služby v oblasti uvedených služieb v triede 41; všetky uvedené služby tiež vrátane služieb poskytovaných prostredníctvom internetu, online a interaktívnych počítačových služieb.

(540) TOMU NEUVERÍŠ !

- (731) MARKÍZA - SLOVAKIA, spol. s r.o., Bratislavská 1/a, 843 56 Bratislava - Záhorská Bystrica, SK;
(740) Fajnorová Mária, Ing., Bratislava, SK;

(210) 42-2010

(220) 15.1.2010

9 (511) 30, 32

- (511) 30 - Nápoje na báze čaju pochádzajúce z Rajca.
32 - Minerálne vody, šumivé nápoje a iné nápoje nealkoholické, nápoje všetko pochádzajúce z Rajca a šťavy ovocné, sirupy a iné prípravky na zhotovenie nápojov.

(540)



- (731) Kofola Holding, a. s., Nad Porubkou 2278/31a, 708 00 Ostrava, CZ;
(740) Záthurecký Eugen, JUDr., Banská Bystrica, SK;

(210) 44-2010

(220) 18.1.2010

9 (511) 33

- (511) 33 - Výťažky zo sliviek alkoholické.

(540) Pravá Zemianska slivovica Original

- (731) TURDAR, spol. s r.o., Jána Kostru 38/53, 038 51 Turčianska Štiavnička, SK;

(210) 48-2010

(220) 18.1.2010

9 (511) 6, 7, 11, 29, 30, 37, 40, 42, 43

(511) 6 - Kovové brány; kovové ploty; drôtené pletivo; kovové pokladničky a trezory; kovové skrinky a debny.
7 - Čerpadlá do vykurovacích zariadení; expanzné nádoby ako časti strojov.

11 - Ohrievače vody všetkých druhov; výhrevné kotly všetkých druhov; zásobníky teplej vody; bojler, ohrievače vody; expanzné nádrže na ústredné kúrenie; horáky, zariadenia na horúcovodné kúrenie; kachle; kostry pecí; výhrevné kotly a ich príslušenstvo a náhradné súčiastky; pece; sporáky; piecky; zariadenia na teplovodné kúrenie; tvarovky pre pece; ohrievače vody; vykurovacie telesá na kúrenie tuhými, tekutými alebo plynými palivami.

29 - Výrobky studenej kuchyne patriace do triedy 29, najmä ovocné a zeleninové šaláty, aspiky.

30 - Výrobky studenej kuchyne patriace do triedy 30 (s výnimkou syrov a mliečnych výrobkov), najmä bagety, obložené chleby, chlebičky, výrobky z ciest a cestovín, chlieb, pečivo, žemle, rožky, cukrárske výrobky, hotové jedlá, polotovary, múčne výrobky a prípravky z obilnín; cukríky; cukrovinky; ovocné želé; bonbóny, zákusky; koláče; koláče s plnkou; káva, mliečne čokoládové, kakaové a kávové nápoje; pizza, pečivo, torty a tortily; výrobky z kakaa, zmrzlina.

37 - Údržbárske, stolárske, tesárske a stavebné drevárske práce (stavebníctvo); klampiarstvo a inštalatérsstvo; inštalácia a opravy klimatizačného zariadenia; murárstvo; budovanie a opravy stavieb pod úrovňou vody; stavebná činnosť; stavebný dozor; čistenie a opravy kotlov.

40 - Tepelná úprava mäsových výrobkov a polotovarov.

42 - Projektová činnosť, výskum a vývoj v oblasti vykurovania.

43 - Služby pohostinské, služby verejného stravovania, služby poskytované v súvislosti s prípravou a úpravou jedál a ďalšej stravy alebo nápojov v hoteloch, moteloch, ubytovniach, reštauráciách, rekreačných zariadeniach, bistrách, snackbaroch, kaviarňach a nočných kluboch, ako i príprava pokrmov rýchleho občerstvenia a pokrmov podávaných v pouličnom predaji, prevádzkovanie bufetov, stánkov a jedální rýchleho občerstvenia; zabezpečovanie rezervácií hotelového ubytovania.

(540)

(591) modrá, zelená

(731) MAGA, s. r. o., Samuela Kollára 86, 979 01 Rimavská Sobota - Čerenčany, SK;

(740) Labudík Miroslav, Ing., Kysucké Nové Mesto, SK;

(210) 51-2010

(220) 18.1.2010

9 (511) 30, 32

(511) 30 - Nápoje na báze čaju pochádzajúce z Rajca.
32 - Minerálne vody, šumivé nápoje a iné nealkoholické nápoje, ovocné nápoje všetko pochádzajúce z Rajca, ovocné šťavy, sirupy a iné prípravky na zhotovenie nápojov.

(540)

(731) Kofola Holding, a. s., Nad Porubkou 2278/31a, 708 00 Ostrava, CZ;

(740) Záhurecký Eugen, JUDr., Banská Bystrica, SK;

(210) 55-2010

(220) 19.1.2010

9 (511) 16, 35, 41

(511) 16 - Brožované knihy; brožúry; katalógy; kalendáre; listový papier; perá (kancelárske potreby); písacie potreby; plagáty; príručky; publikácie; tlačoviny.

35 - Rozširovanie reklamných materiálov (letáky, prospekty, tlačoviny, vzorky); vydávanie reklamných alebo náborových textov; uverejňovanie textov na internete.

41 - Organizovanie a vedenie konferencií; organizovanie a vedenie kongresov; organizovanie a vedenie kolokvií; organizovanie a vedenie seminárov; organizovanie a vedenie sympózií; organizovanie kultúrnych alebo vzdelávacích výstav; pedagogické informácie; písanie textov (okrem reklamných); školenie; skúšanie, preskúšavanie (pedagogická činnosť); zverejňovanie textov (okrem reklamných).

(540)

(591) modrá, červená, biela

(731) Slovenská akademická asociácia pre medzinárodnú spoluprácu, Svoradova 1, 811 03 Bratislava, SK;

(740) GARANT PARTNER legal s.r.o., Bratislava, SK;

(210) 56-2010

(220) 19.1.2010

9 (511) 2, 17, 19

(511) 2 - Náterové hmoty; farby; laky; riedidlá do náterových hmôt; farbivá; moridlá; ochranné prostriedky proti korózií kovov a hnilobe dreva; práškové náterové látky; práškové farby; impregnačné prostriedky na drevo a na betón; moridlá na drevo; elektroforézne náterové látky; aditíva do náterových hmôt; penetračné a základné náterové hmoty; farby na stavebné účely patriace do triedy 2; fasádne farby; interiérové farby.

17 - Izolačné náterové a nástrekové hmoty; tmely patriace do triedy 17; nekovové zateplňovacie systémy plášťov budov.

19 - Omietky; maltovinové spojivá; stavebné zmesi pre liate podlahy patriace do triedy 19; asfaltové nátery; stavebné nástrekové hmoty na báze organických spojív a organických plnidiel patriace do triedy 19; lepiace a štrkové hmoty patriace do triedy 19.

(540)

(731) EKOLAK s.r.o., Bílovice 497, okres Uherské Hradiště, 687 12 Bílovice, CZ;

(740) Beleščák Ladislav, Ing., Piešťany, SK;

(210) 59-2010

(220) 19.1.2010

9 (511) 2, 17, 19

(511) 2 - Náterové hmoty; farby; laky; riedidlá do náterových hmôt; farbivá; moridlá; ochranné prostriedky proti korózií kovov a hnilobe dreva; práškové náterové látky; práškové farby; impregnačné prostriedky na drevo a na betón; moridlá na drevo; elektroforézne náterové látky; aditíva do náterových hmôt; penetračné a základné náterové hmoty; farby na stavebné účely patriace do triedy 2; fasádne farby; interiérové farby.

17 - Izolačné náterové a nástrekové hmoty; tmely patriace do triedy 17.

19 - Omietky; maltovinové spojivá; stavebné zmesi pre liate podlahy patriace do triedy 19; asfaltové nátery; stavebné nástrekové hmoty na báze organických spojív a organických plnidiel patriace do triedy 19; lepiace a štrkové hmoty patriace do triedy 19.

(540) EKODUR

(731) EKOLAK s.r.o., Bílovice 497, okres Uherské Hradiště, 687 12 Bílovice, CZ;

(740) Beleščák Ladislav, Ing., Piešťany, SK;

(210) 61-2010

(220) 19.1.2010

9 (511) 2, 17, 19

(511) 2 - Náterové hmoty; farby; laky; riedidlá do náterových hmôt; farbivá; moridlá; ochranné prostriedky proti korózií kovov a hnilobe dreva; práškové náterové látky; práškové farby; impregnačné prostriedky na drevo a na betón; moridlá na drevo; elektroforézne náterové látky; aditíva do náterových hmôt; penetračné a základné náterové hmoty; farby na stavebné účely patriace do triedy 2; fasádne farby; interiérové farby.

17 - Izolačné náterové a nástrekové hmoty; tmely patriace do triedy 17.

19 - Omietky; maltovinové spojivá; stavebné zmesi pre liate podlahy patriace do triedy 19; asfaltové nátery; stavebné nástrekové hmoty na báze organických spojív a organických plnidiel patriace do triedy 19; lepiace a štrkové hmoty patriace do triedy 19.

(540) EKOSAN

(731) EKOLAK s.r.o., Bílovice 497, okres Uherské Hradiště, 687 12 Bílovice, CZ;

(740) Beleščák Ladislav, Ing., Piešťany, SK;

(210) 64-2010

(220) 19.1.2010

9 (511) 5

(511) 5 - Liečivá, farmaceutické prípravky humánne zo skupiny imunosupresíva s obsahom účinnej látky mykofenolát mofetil.

(540) ZENTRANS

(731) Zentiva, k.s., U kabelovny 130, 102 37 Praha, Dolní Měcholupy, CZ;

(740) Kertész Jozef, Ing., Hlohovec, SK;

(210) 65-2010

(220) 19.1.2010

9 (511) 5

(511) 5 - Liečivá, farmaceutické prípravky humánne zo skupiny imunosupresíva s obsahom účinnej látky mykofenolát mofetil.

(540) ZENPLANT

(731) Zentiva, k.s., U kabelovny 130, 102 37 Praha, Dolní Měcholupy, CZ;

(740) Kertész Jozef, Ing., Hlohovec, SK;

(210) 66-2010

(220) 19.1.2010

9 (511) 35, 41, 44

(511) 35 - Reklamná činnosť; obchodný manažment; obchodná správa; obchodná administratíva; kancelárske práce.

41 - Vzdelávanie, zabezpečovanie výcvikov, kurzov a školení; zábava; športová a kultúrna činnosť.

44 - Lekárske služby; veterinárne služby; starostlivosť o hygienu a krásu ľudí alebo zvierat; poľnohospodárske, záhradnícke a lesnícke služby.

(540)**SHARMANT**

(591) purpurová

(731) SHARMANT s.r.o., Vajnorská 10, 831 03 Bratislava, SK;

(210) 67-2010

(220) 20.1.2010

9 (511) 16, 35, 39

(511) 16 - Baliaci papier, blahoprajné pohľadnice, brožované knihy, brožúry, brožúrky, bublinkové obaly z plastických materiálov (na balenie), časopisy, drobné reklamné materiály z papiera, etikety, s výnimkou textilných, fotografie, grafické zobrazenie, grafiky, kalendáre, kartón, lepenka, katalógy, papierové, knihy, lepenkové alebo papierové škatule, lepenkové alebo papierové obaly na fľaše, lepenkové platne (papiernický tovar), lepiace pásy na kancelárske účely a použitie v domácnosti, leporelá, mapy, obálky (papiernický tovar), obaly (papiernický tovar), obrazy, papiernický tovar, periodické a neperiodické publikácie, plagáty, predmety z kartónu, prospekty, pútače z papiera alebo lepenky, reklamné tabule z papiera, kartónu alebo lepenky, reprodukcie grafické, tlačené reklamné materiály, umelecké litografie, umelohmotné fólie na balenie, vrecia z papiera alebo plastických materiálov, papierové čiapky, papierové zástavy a zástavky, iné propagačné a spomienkové predmety z papiera, kartónu alebo lepenky, perá, ceruzky, písacie potreby, samolepky, magnetky (kancelárske a reklamné predmety), podložky na písanie, podložky pod myš, aróma - dresy (voňavé visačky), tlačoviny - darčekové poukážky, lístky (vstupenky), žreby, výherné karty.

35 - Poradenské služby v podnikovom manažmente pri predaji tovarov a služieb; poradenstvo a manažment pre podniky; dekorácia a aranžovanie výkladov; obchodný manažment, sprostred-

kovanie nákupu a predaja tovarov, reklama, organizovanie výstav na reklamné a obchodné účely; rozširovanie reklamných oznamov; predvádzanie tovaru; rozširovanie reklamných materiálov zákaznikom (letáky, prospekty, tlačivá, vzorky); zasielanie reklamných materiálov zákaznikom; vydávanie a aktualizovanie reklamných materiálov; distribúcia vzoriek; obchodný alebo podnikateľský prieskum; prenájom reklamných materiálov; uverejňovanie reklamných textov; vydávanie reklamných alebo náborových textov; televízna reklama; reklamné agentúry; organizovanie reklamných hier na propagáciu predaja; prenájom reklamných priestorov; prenájom reklamných plôch; podpora predaja (pre tretie osoby); spracovanie textov; ponuka, sprostredkovanie a výber tovaru prostredníctvom katalógu, marketing, pomoc pri podnikaní, podnikateľské informácie, reklamná a inzertná činnosť prostredníctvom telefónnej dátovej alebo informačnej siete; poskytovanie informácií a iných informačných produktov reklamného charakteru; prenájom reklamných informačných a komunikačných miest; sprostredkovanie v obchodných vzťahoch; služby riadenia ľudských zdrojov, zásielkové reklamné služby.

39 - Autobusová doprava, automobilová doprava, doprava osôb, doprava osôb nemotorovými prostriedkami, poskytovanie prepravných služieb nemotorovými vozidlami, letecká doprava, lodná doprava, prenájom automobilov, sprevádzanie cestujúcich, informácie o doprave, rezervácia dopravy, doručovacie služby, kuriérske služby, organizovanie okružných ciest, organizovanie exkurzií, organizovanie turistických plavieb, služby parkovania automobilov, poskytovanie pomoci pri doprave, prenájom dopravných prostriedkov, prenájom garáží, prenájom miesta na parkovanie, sprostredkovanie prepravy, taxislužba, turistické prehliadky, služby vodičov.

(540)



(731) LUXURY SERVICES s.r.o., Tuhovská 1/A, 831 07 Bratislava, SK;

(740) Belička Ivan, Ing., Banská Bystrica, SK;

(210) 69-2010

(220) 20.1.2010

9 (511) 16, 35, 41

(511) 16 - Učebnice všetkých druhov, zošity, skriptá, školské potreby patriace do tejto triedy, písacie potreby uvedené v tejto triede, kancelárske potreby s výnimkou nábytku, periodické a neperiodické tlačoviny, odborná literatúra, knihy, časopisy, fotografie, letáky, brožúry, kalendáre, diáre, písacie a kancelárske potreby patriace do tejto triedy na reklamné účely, papier a výrobky z papiera, kartón a výrobky z kartónu, lepenka a výrobky z lepenky, výrobky z vlnitej lepenky, papier pre kancelárie - xerografický, papier pre tlač a baliaci papier, baliace a lepiace pásy a fólie, lepiace pásy na kancelárske účely a na použitie

v domácnosti, etikety s výnimkou textilných, samolepiace fólie a papiere, obaly a fólie z polyetylénu, polypropylénu alebo iných plastických hmôt na balenie tlačovín - kníh, učebníc, zošitov a iných, magnetické tabule pre vzdelávacie a učebné potreby.

35 - Činnosť ekonomických a organizačných poradcov, služby a poradenstvo v oblasti manažmentu, riadenie firmy, marketingová a reklamná činnosť, prieskumy trhu, daňové a účtovnícke služby a poradenstvo, personálne služby a poradenstvo, riadenie elektronického obchodu (internetového e-shopu), automatizované spracovanie údajov, sprostredkovanie v oblasti obchodu, organizovanie veľtrhov a komerčných alebo reklamných výstav, príprava študijných spolupráce s tuzemskými a zahraničnými vzdelávacími zariadeniami, sprostredkovanie v oblasti vzdelávania.

41 - Školiaca a vzdelávacia činnosť, lektorská činnosť, výučba so zameraním na ekonómiu, manažment a jazyky, organizovanie školení rôzneho charakteru, jazykové kurzy, rekvalifikačné kurzy, manažérske a obchodné kurzy, vydateľská a nakladateľská činnosť, odborné publikovanie, elektronické publikovanie, prevádzkovanie vzdelávacieho zariadenia - vysokej školy, poskytovanie vzdelávania prostredníctvom elektronického internetového vzdelávacieho portálu, služby v oblasti zabezpečenia štúdia v zahraničí, tvorba študijných programov, prenájom vzdelávacích a kultúrnych zariadení, organizovanie vzdelávacích a kultúrnych seminárov a výstav s výnimkou komerčných a reklamných, usporadovanie a organizovanie kultúrnych, spoločenských, zábavných alebo športových akcií, agentúrna činnosť a informačné služby v oblasti vzdelávania, požičiavanie a prenájom kníh, filmov, hudby a vzdelávacích pomôcok, umelecká, filmová a hudobná produkcia, organizovanie komerčných a reklamných seminárov.

(540)



(731) VŠEM, s.r.o., Nárožní 2600/9a, 158 00 Praha - Stodůlky, CZ;

(740) Máčajová Mária, Ing., Nitra, SK;

(210) 70-2010

(220) 20.1.2010

9 (511) 9, 25, 45

(511) 9 - Ochranné helmy; ochranné masky; okuliare; osobné ochranné prostriedky proti nehodám; požiarne hadice; hubice požiarnej hadice; ochranné rukavice; ochranné tvárové štíty; tampóny do uší; zväračské prilby; hasiace prístroje.

25 - Nepremokavý odev; oblečenie; protišmykové pomôcky na obuv; odevy; pracovné plášte; rukavice; rukávniky; topánky; tričká; vesty; zástery.

45 - Inšpekcia tovární kvôli bezpečnosti; poradenstvo v oblasti bezpečnosti.

(540)



(591) červená, modrá

(731) HABALA, s.r.o., Košovská cesta 28, 971 01 Prievidza, SK;

(210) 74-2010

(220) 21.1.2010

9 (511) 35, 36, 41

(511) 35 - Reklama; online reklama na počítačovej komunikačnej sieti; rozhlasová reklama; televízna reklama; služby zabezpečenia vonkajšej reklamy; rozširovanie reklamných materiálov zákazníkom (letáky, prospekty, tlačoviny, vzorky); vydávanie a aktualizovanie reklamných materiálov; prieskum trhu a verejnej mienky; reklamné služby súvisiace s nehnuteľnosťami; poradenské služby v odbore všeobecného podnikania; podnikateľské informácie; podnikateľský prieskum.

36 - Služby v oblasti nehnuteľností; správa nehnuteľností; správa hnutel'ného a nehnuteľného majetku; realitné kancelárie; finančné a poisťovacie služby; maklérsstvo a finančné odhady v oblasti nehnuteľností a konzultačné služby s tým spojené; prenájom komerčných a rezidenčných priestorov a nehnuteľností a sprostredkovateľská činnosť s komerčnými a rezidenčnými priestormi a nehnuteľnosťami.

41 - Vykona'vanie mimoškolskej vzdelávacej činnosti; školenia; výcvik.

(540) RELAND

(731) RELAND, s.r.o., Boženy Němcovej 9, 811 04 Bratislava, SK;

(210) 75-2010

(220) 21.1.2010

9 (511) 35, 36, 41

(511) 35 - Reklama; online reklama na počítačovej komunikačnej sieti; rozhlasová reklama; televízna reklama; služby zabezpečenia vonkajšej reklamy; rozširovanie reklamných materiálov zákazníkom (letáky, prospekty, tlačoviny, vzorky); vydávanie a aktualizovanie reklamných materiálov; prieskum trhu a verejnej mienky; reklamné služby súvisiace s nehnuteľnosťami; poradenské služby v odbore všeobecného podnikania; podnikateľské informácie; podnikateľský prieskum.

36 - Služby v oblasti nehnuteľností; správa nehnuteľností; správa hnutel'ného a nehnuteľného majetku; realitné kancelárie; finančné a poisťovacie služby; maklérsstvo a finančné odhady v oblasti nehnuteľností a konzultačné služby s tým spojené; prenájom komerčných a rezidenčných priestorov a nehnuteľností a sprostredkovateľská činnosť s komerčnými a rezidenčnými priestormi a nehnuteľnosťami.

41 - Vykona'vanie mimoškolskej vzdelávacej činnosti; školenia; výcvik.

(540)



(591) tmavozelená, biela, čierna, zlatá

(731) RELAND, s.r.o., Boženy Němcovej 9, 811 04 Bratislava, SK;

(210) 77-2010

(220) 22.1.2010

9 (511) 16, 35, 39, 41, 44

(511) 16 - Tlačoviny, tlačivá, bulletiny, kalendáre, publikácie, ročenky, brožované knihy, brožúry, obrázky (mal'by), plagáty, reklamné materiály z papiera, kartónu alebo lepenky.

35 - Reklama, reklamná a propagačná činnosť, vydávanie periodických a neperiodických publikácií na reklamné účely, kopírovanie alebo rozmnožovanie dokumentov, dokladov, spracovanie textov.

39 - Organizovanie exkurzií, organizovanie okružných výletov, sprevádzanie turistov, turistické prehliačky, organizovanie výletov, rezervácia zájazdov.

41 - Výchovno-zábavné klubové služby, kluby zdravia (telesné cvičenia), korešpondenčné kurzy, organizácia a vedenie dielní na výučbu, organizovanie a vedenie seminárov a kultúrnych alebo vzdelávacích výstav, požičiavanie videopások, požičovne kníh (knížnice), praktický výcvik, služby poskytované prázdninovými tábormi, služby na oddych rekreáciu, skúšanie, preskúšavanie (pedagogická činnosť), školenie, detské škôlky, detské jasle, telesné cvičenia, vyučovanie, vzdelávanie, pedagogické informácie, vydávanie textov okrem reklamných a náborových.

44 - Aromaterapeutické služby, fyzioterapia, služby chiropraktikov, ošetrovateľské služby, zdravotnícka starostlivosť, zotavovne pre rekonvalescentov, psychologické služby, liečebné služby v soľných jaskyniach, masáže, starostlivosť o postihnuté deti, duchovné cvičenia v rámci zdravotníckej starostlivosti.

(540)



(591) biela, ružová, žltá, modrá

(731) Občianske združenie - Fénysugár SK, Rákocziho 11768/82, 943 01 Štúrovo, SK;

(210) 79-2010

(220) 22.1.2010

9 (511) 35, 36, 42

(511) 35 - Obchodný manažment, obchodná administratíva, administratívne spracovanie obchodných objednávok, analýza nákladov, hospodárske a ekonomické predpovede, podnikateľské a obchodné informácie, poradenstvo v obchodnej činnosti, podpora pri zakladaní a rozširovaní pôsobenia obchodnej spoločnosti.

36 - Služby v oblasti nehnuteľností, organizačné zabezpečenie investícií a obchodu s realitami, poradenstvo v oblasti investovania kapitálu, podpora pri nákupe, predaji a prenájme komerčných nehnuteľností a pozemkov.

42 - Developerské služby pre oblasť realizácie investičných projektov.

(540)



(591) sivá, žltá

(731) Bečár Martin, Družstevná 1, 900 65 Záhorská Ves, SK;

(210) 82-2010

(220) 22.1.2010

9 (511) 29, 30, 32, 43

(511) 29 - Mäso, ryby, hydina a zverina; mäsové extrakty; zavárané, sušené a tepelne upravené ovocie a zelenina; ovocné želé, rôsoly, džemy, marmelády, kompóty; vajcia, mlieko a mliečne produkty; jedlé oleje a tuky.

30 - Káva, čaj, kakao, cukor, ryža, maniok, ságo, kávové náhradky; múka a prípravky vyrobené z obilnín, chlieb, pekárske a cukrárske výrobky, jemné pečivo a cukrovinky, zmrzliny; med, melasový sirup; kvasnice, prášky do pečiva; soľ, horčica; ocot, omáčky ako chuťové prísady; kořeniny; potravinársky ľad.

32 - Pivo, minerálne a sýtené vody a iné nealkoholické nápoje; ovocné nápoje a ovocné šťavy; sirupy a iné prípravky na prípravu nápojov.

43 - Služby v oblasti poskytovania jedla a nápojov, prechodné ubytovanie.

(540) UNIKIT

(731) UNILEVER N. V., Weena 455, 3013 AL Rotterdam, NL;

(740) Fajnorová Mária, Ing., Bratislava, SK;

(210) 83-2010

(220) 25.1.2010

9 (511) 12, 35, 37, 39, 41

(511) 12 - Autá; automobily; športové autá.

35 - Organizovanie komerčných alebo reklamných výstav a veľtrhov; organizovanie výstav na komerčné alebo reklamné účely; organizovanie výstav na obchodné a reklamné účely; reklama; online reklama na počítačovej komunikačnej sieti; rozširovanie reklamných materiálov zákazníkom (letáky, prospekty, tlačoviny, vzorky); vydávanie a aktualizovanie reklamných materiálov; rozširovanie reklamných oznamov; uverejňovanie reklamných textov; vyhľadávanie sponzorov; vydávanie a aktualizácia reklamných materiálov; zásielkové reklamné služby.

37 - Čistenie automobilov; leštenie automobilov; mazanie automobilov; údržba automobilov.

39 - Organizovanie ciest.

41 - Fotografická reportáž; fotografovanie; informácie o možnostiach rekreácie; informácie o možnostiach rozptýlenia; informácie o možnostiach zábavy; výchovno-zábavné klubové služby; organizovanie kultúrnych alebo vzdelávacích výstav;

organizovanie predstavení (manažérske služby); organizovanie živých vystúpení; plánovanie a organizovanie večierkov; organizovanie športových súťaží; výroba (tvorba) videofilmov; predaj vstupeniiek na zábavné predstavenie; rezervácia vstupeniiek; živé predstavenie.

(540) Mustang Club Slovakia

(731) Mustang Club Slovakia, Einsteinova 13, 851 01 Bratislava, SK;

(740) Falis Ján, JUDr., Bratislava, SK;

(210) 84-2010

(220) 25.1.2010

9 (511) 18, 25, 35

(511) 18 - Usne, koženky a výrobky z týchto materiálov obsiahnuté v tr. 18; koža, imitácia kože; surové kože; kufre a cestovné tašky, cestovné kufre, aktovky, diplomatické kufre, kufre kožené a potiahnuté kožou; kožené výstelky na obuv; kabelky, kľúčenky, peňaženky, remene, plecniaky, dážd-níky, slnečníky a vychádzkové palice.

25 - Odevy, obuv a pokrývky hlavy; pančuchy; protišmykové pomôcky na obuv.

35 - Poradenstvo v obchodnej činnosti; obchodné alebo podnikateľské informácie; predvádzanie tovaru; reklama.

(540)



(731) MIXER, s.r.o., Čapková 2, 811 04 Bratislava, SK;

(740) Benčíková Zdenka, JUDr., Bratislava, SK;

(210) 86-2010

(220) 25.1.2010

9 (511) 6, 9, 17, 19, 20, 22, 37

(511) 6 - Vonkajšie kovové rolety a žalúzie, kovové žalúzie.

9 - Clony proti oslepeniu.

17 - Antireflexné fólie na okná (farebné).

19 - Žalúzie s výnimkou kovových.

20 - Lamelové interiérové žalúzie a rolety.

22 - Markízy (plátenné strechy).

37 - Inštalácia všetkých uvedených výrobkov.

(540)



(731) Jacko Blažej, Michalovská 1417/88, 073 01 Sobrance, SK;

(210) 87-2010

(220) 25.1.2010

9 (511) 36

(511) 36 - Bankovníctvo; finančné služby.

(540)



(591) fialová

(731) Banco Mais S.A., Avenida 24 de Julho, no 98, 1200-870 Lisabon, PT;

(210) 94-2010

(220) 26.1.2010

9 (511) 14, 32, 35

(511) 14 - Klenoty, šperky, ozdoby, bižutéria.

32 - Minerálne vody, nealkoholické nápoje, najmä šumivé nápoje, nealkoholické nápoje, prípravky na zhotovenie nápojov.

35 - Reklama; reklamná činnosť, najmä vydávanie a aktualizovanie reklamných materiálov, rozširovanie reklamných materiálov, propagačná a inzertná činnosť vrátane poskytovania uvedených služieb online (prostredníctvom počítačových a iných sietí), poskytovanie obchodných rád a informácií spotrebiteľom, prieskum trhu, podpora predaja pre tretie osoby, odborné obchodné poradenstvo, poskytovanie obchodných informácií, organizovanie a budovanie vernostného systému pre zákazníkov včítane prieskumu, vyhodnocovanie a odmeňovanie nákupného správania spotrebiteľov.

(540)

(591) zelená, biela, čierna

(731) Kofola a. s., Rajecká Lesná 1, 013 15 Rajecká Lesná, SK;

(740) Záhurecký Eugen, JUDr., Banská Bystrica, SK;

(210) 96-2010

(220) 27.1.2010

9 (511) 35, 36, 41

(511) 35 - Obchodný manažment, obchodná správa; obchodná administratíva; kancelárske práce.

36 - Služby v oblasti financovania; služby v oblasti nehnuteľností.

41 - Vzdelávanie; zabezpečovanie výcvikov, kurzov a školení.

(540)

(591) červená, oranžová, čierna

(731) KEY Office s.r.o., Klincová 37/B, 821 08 Bratislava, SK;

(210) 97-2010

(220) 27.1.2010

9 (511) 35, 36, 41

(511) 35 - Obchodný manažment, obchodná správa; obchodná administratíva; kancelárske práce.

36 - Služby v oblasti financovania; služby v oblasti nehnuteľností.

41 - Vzdelávanie; zabezpečovanie výcvikov, kurzov a školení.

(540)

(591) modrá, čierna

(731) KEY Business s.r.o., Klincová 37/B, 821 08 Bratislava, SK;

(210) 98-2010

(220) 28.1.2010

9 (511) 5, 29, 30, 31, 32

(511) 5 - Chlieb pre diabetikov, potrava pre dojčatá.

29 - Mäso, ryby, hydina a zverina; mäsové výťažky; konzervované, sušené a tepelne spracované ovocie a zelenina; rôsoly, džemy, marmelády, ovocné zaváraniny, ovocné pretlaky; vajcia, mlieko a mliečne výrobky; jedlé oleje a tuky.

30 - Káva, čaj, kakao, cukor, ryža, maniok, kávové náhradky; múka a výrobky z obilia, chlieb, pekárske a cukrárske výrobky, zmrzliny; med, melasový sirup; kvasnice, prášky do pečiva; soľ, horčica; ocot, omáčky ako chuťové prísady; korenie; ľad.

31 - Poľnohospodárske, záhradkárske a lesné produkty a obilniny, ktoré nie sú zahrnuté v iných triedach; živé zvieratá; čerstvé ovocie a zelenina; semená, rastliny a kvety; potrava pre zvieratá, slad.

32 - Minerálne a sýtené vody a iné nealkoholické nápoje; ovocné nápoje a ovocné šťavy; sirupy a iné prípravky na výrobu nápojov.

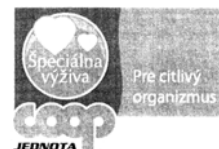
(540)

(731) COOP Jednota Slovensko, spotrebné družstvo, Bajkalská 25, 827 18 Bratislava, SK;

(210) 99-2010

(220) 28.1.2010

9 (511) 29, 30, 31, 32

(511) 29 - Mäso, ryby, hydina a zverina; mäsové výťažky; konzervované, sušené a tepelne spracované ovocie a zelenina; rôsoly, džemy, marmelády, ovocné zaváraniny, ovocné pretlaky; vajcia, mlieko a mliečne výrobky; jedlé oleje a tuky.

30 - Káva, čaj, kakao, cukor, ryža, maniok, kávové náhradky; múka a výrobky z obilia, chlieb, pekárske a cukrárske výrobky, zmrzliny; med, melasový sirup; kvasnice, prášky do pečiva; soľ, horčica; ocot, omáčky ako chuťové prísady; korenie; ľad.

31 - Poľnohospodárske, záhradkárske a lesné produkty a obilniny, ktoré nie sú zahrnuté v iných triedach; živé zvieratá; čerstvé ovocie a zelenina; semená, rastliny a kvety; potrava pre zvieratá, slad.

32 - Minerálne a sýtené vody a iné nealkoholické nápoje; ovocné nápoje a ovocné šťavy; sirupy a iné prípravky na výrobu nápojov.

(540)



(731) COOP Jednota Slovensko, spotrebné družstvo, Bajkalská 25, 827 18 Bratislava, SK;

(210) 100-2010

(220) 28.1.2010

9 (511) 9, 35, 36, 41, 45

(511) 9 - Disky so zvukovými nahrávkami; nosiče zvukových nahrávok; pásky so zvukovými nahrávkami.

35 - Uverejňovanie reklamných textov.

36 - Oceňovanie umeleckých diel.

41 - Hudobné skladateľské služby; organizovanie predstavení (manažérske služby); výroba divadelných alebo iných predstavení; výroba rozhlasových a televíznych programov; organizovanie a vedenie koncertov; organizovanie vedomostných alebo zábavných súťaží; organizovanie živých vystúpení; organizovanie predstavení.

(540)

Bratislavská lýra



(591) zlatá

(731) MedSafe spol. s r.o., Matúšova 2, 811 04 Bratislava, SK;

(210) 101-2010

(220) 29.1.2010

9 (511) 35, 39

(511) 35 - Maloobchodná a veľkoobchodná činnosť s automobilovými súčiastkami; s čistiacimi prostriedkami na čistenie karosérií a interiérov automobilov.

39 - Distribúcia tovaru; doručovanie tovaru; dovoz doprava, prepravné služby; skladovanie tovarov.

(540) KORMIM

(731) AUTO PELA SLOVAKIA spol. s r.o., Partizánska cesta 97, 974 00 Banská Bystrica, SK;

(210) 104-2010

(220) 29.1.2010

9 (511) 32, 33

(511) 32 - Prírodné minerálne vody, pramenité vody a iné nealkoholické nápoje.

33 - Alkoholické nápoje, s výnimkou piva.

(540)

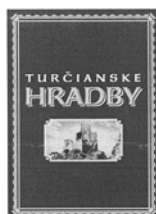

(731) KTT - INVEST, a.s., SNP 519, 039 12 Turčianske Teplice, SK;

(740) Advokátska kancelária G. Lehnert, k.s., Bratislava, SK;

(210) 105-2010

(220) 29.1.2010

9 (511) 20, 35, 40

(511) 20 - Mobilár (dekoratívne prenosné predmety ako doplnok nábytku); stolárske umelecké výrobky, umelecké diela z dreva, vosku, sadry, plastov, korku, trstiny, prútia, rohoviny, kostí, slonovej kosti, škrupín vajec, mušlí, korytnačiny, jantáru, perlete a náhradiek týchto materiálov, resp. v kombinácii s menším podielom iných materiálov.

35 - Propagačná činnosť v oblasti ľudovej umeleckej činnosti, rozširovanie reklamných materiálov (letáky, prospekty, tlačivá, vzorky) zákazníkom, zásielkové reklamné služby, rozširovanie reklamných oznamov, maloobchodné a veľkoobchodné služby s darčekomými predmetmi, výrobkami tradičných remesiel, ľudovými krojmi, výrobkami ľudového umenia, úžitkového umenia, ručne pletenými odevmi, remeselníckymi nástrojmi, remeselníckymi potrebami a materiálmi, publikáciami a časopismi, starožitnými predmetmi z oblasti ľudovej kultúry, reklamná činnosť, marketing.

40 - Konzultačné a informačné služby týkajúce sa zdobenia kraslíc, gravírovanie, rytie, tlačenie vzorov.

(540)



(731) PhDr. Zuzana Almáši Koreňová, SueArt design, Borovianska cesta, 960 01 Zvolen, SK;

(210) 107-2010

(220) 29.1.2010

9 (511) 16, 32, 33, 35

(511) 16 - Etikety s výnimkou textilných; papierové a plastové obaly a tašky; papierové podložky pod poháre; reklamné, propagačné a informačné materiály patriace do tejto triedy; tlačoviny.

32 - Ovocné a zeleninové šťavy a nápoje z nich; výťažky z chmeľu na výrobu piva; minerálne a sýtené vody a iné nealkoholické nápoje; pivná mladinka; pivo.

33 - Alkoholické nápoje s výnimkou piva.

35 - Kancelárie zaoberajúce sa dovozom a vývozem; obchodné alebo podnikateľské informácie; prieskum trhu; reklama a inzercia; vydávanie, aktualizovanie a rozširovanie reklamných materiálov; zbieranie údajov do počítačových databáz; účtovníctvo.

(540) SRDCOM VÝCHODNIAR

(731) Pivovary Topvar, a.s., Krušovská 2092, 955 14 Topoľčany, SK;

(740) Beleščák Ladislav, Ing., Piešťany, SK;

(210) 113-2010

(220) 1.2.2010

9 (511) 37

(511) 37 - Inštalácia a opravy chladiacích zariadení; inštalácia a opravy klimatizačných zariadení; inštalácia, údržba a opravy strojov; inštalácia a opravy vykurovacích zariadení.

(540)



(591) modrá, biela

(731) KLIMA TREND, spol. s r.o., Štúrova 165, 949 01 Nitra, SK;

(210) 114-2010

(220) 1.2.2010

9 (511) 29, 30, 35, 43

(511) 29 - Mäso, hydina, kurčatá (nie živé); džemy, marmelády, ovocné zaváraniny, vajcia, mlieko a mliečne výrobky; jedlé oleje a tuky.

30 - Káva, čaj, kakao, cukor, ryža, maniok, ságo, kávové náhradky; múka a výrobky z obilí, chlieb, pekárské a cukrárske výrobky, zmrzliny; med, melasový sirup; kvasnice, prášky do pečiva; soľ, horčica; ocot, omáčky ako chuťové prísady; korenie; ľad.

35 - Reklamné služby; obchodný manažment, obchodná správa; obchodná administratíva; kancelárske práce.

43 - Reštauračné služby (strava); prechodné ubytovanie.

(540) **Začnite deň s úsmevom**

(731) Queensway Restaurants Slovakia s.r.o., Lubinská 23/A, 811 03 Bratislava, SK;

(210) 115-2010

(220) 1.2.2010

9 (511) 30

(511) 30 - Cukor.

(540)



(591) tmavá modrá a modrá, biela

(731) SOVEREIGN SLOVAKIA s.r.o., Malookošská 356/11, 930 28 Okoč, SK;

(740) Molnárová Eva, Mgr., Dunajská Streda, SK;

(210) 116-2010

(220) 2.2.2010

9 (511) 41

(511) 41 - Organizovanie športových turnajov a podujatí.

(540)



(591) červená, biela

(731) Športový klub Rebels 91 Topoľčany - občianske združenie, Pribinova 14, 955 01 Topoľčany, SK;

(210) 117-2010

(220) 2.2.2010

9 (511) 30, 35

(511) 30 - Bonbóny; čokoláda; cukrovinky; pralinky.

35 - Reklama; marketing; maloobchod s tovarmi v triede 30.

(540)

Omárove Slzy

(731) Kaščáková Renáta, Mgr., Hodžova 11, 911 01 Trenčín, SK; Dajča Stanislav, Ing., Jána Poničana 15, 841 08 Bratislava, SK;

(210) 125-2010

(220) 3.2.2010

9 (511) 9, 35, 42

(511) 9 - Čítače čiarového kódu; optické čítače; čítacie zariadenia (informatika); monitorovacie počítačové programy; programy na počítačové hry; nahrané počítačové programy; počítačové programy (stiahnuté z telekomunikačnej siete); počítačový softvér, elektronické publikácie (stiahnuté z telekomunikačnej siete); rozhrania (pre počítače).

35 - Administratívne spracovanie obchodných objednávok; reklamné agentúry; analýzy nákladov; grafická úprava tlačovín na reklamné účely; hospodárske, ekonomické predpovede; vyhľadávanie informácií v počítačových súboroch (pre zákazníkov); obchodné alebo podnikateľské informácie; štatistické kompilácie; marketingové štúdie; pomoc pri riadení obchodnej činnosti; poradenstvo v obchodnej činnosti; profesionálne obchodné alebo podnikateľské poradenstvo; obchodné odhady; obchodný alebo podnikateľský prieskum; obchodný manažment a podnikové poradenstvo; obchodné odhady; podpora predaja (pre tretie osoby); prieskum trhu; prieskum verejnej mienky; obchodný prieskum; príprava inzertných stĺpcov; public relations; reklama; online reklama na počítačovej komunikačnej sieti; reklamné agentúry; rozširovanie reklamných materiálov zákazníkom (letáky, prospekty, tlačoviny, vzorky); vydávanie a aktualizovanie reklamných materiálov; rozširovanie reklamných oznamov; prenájom reklamných plôch; zásielkové reklamné služby; uverejňovanie reklamných textov; rozhlasová reklama; rozširovanie reklamných alebo inzertných oznamov; služby outsourcingu; štatistické kompilácie; predplatné telekomunikačných služieb; televízna reklama; vydávanie a aktualizovanie reklamných materiálov; vydávanie reklamných alebo náborových textov; zbieranie údajov do počítačových databáz; zoraďovanie údajov v počítačových databázach.

42 - Aktualizovanie počítačových programov; grafické dizajnérstvo; hosťovanie na počítačových stránkach (webových stránkach); inštalácia počítačových programov; poskytovanie internetových vyhľadávačov; návrh počítačových systémov; navrhovanie obalov, obalové dizajnérstvo; obnovenie počítačových databáz; služby ochrany proti zavrúseniu počítačov; prenájom počítačov; obnovenie počítačových databáz; počítačové programovanie; aktualizovanie počítačových programov; inštalácia počítačových programov; poradenstvo v oblasti počítačových programov; zhotovovanie kópií počítačových programov; návrh

počítačových systémov; poradenské služby v oblasti počítačového hardvéru; poskytovanie internetových vyhľadávačov; prenájom počítačového softvéru; prevod a konverzia počítačových programov a údajov (okrem fyzickej konverzie); prevod údajov alebo dokumentov z fyzických médií na elektronické médiá; prieskum v oblasti využitia počítačov; prenájom webových serverov; servis počítačových programov; tvorba softvéru; vytváranie a udržiavanie počítačových stránok (webových stránok) pre zákazníkov.

(540) you CAN .. we DOO .. CANDOO

(731) CANDOO, s.r.o., Murániho 32/4, 949 11 Nitra, SK;

(210) 126-2010

(220) 3.2.2010

9 (511) 9, 35, 42

(511) 9 - Čítače čiarového kódu; optické čítače; čítacie zariadenia (informatika); monitorovacie počítačové programy; programy na počítačové hry; nahrané počítačové programy; počítačové programy (stiahnuté z telekomunikačnej siete); počítačový softvér, elektronické publikácie (stiahnuté z telekomunikačnej siete); rozhrania (pre počítače).

35 - Administratívne spracovanie obchodných objednávok; reklamné agentúry; analýzy nákladov; grafická úprava tlačovín na reklamné účely; hospodárske, ekonomické predpovede; vyhľadávanie informácií v počítačových súboroch (pre zákazníkov); obchodné alebo podnikateľské informácie; štatistické kompilácie; marketingové štúdie; pomoc pri riadení obchodnej činnosti; poradenstvo v obchodnej činnosti; profesionálne obchodné alebo podnikateľské poradenstvo; obchodné odhady; obchodný alebo podnikateľský prieskum; obchodný manažment a podnikové poradenstvo; obchodné odhady; podpora predaja (pre tretie osoby); prieskum trhu; prieskum verejnej mienky; obchodný prieskum; príprava inzertných stĺpcov; public relations; reklama; online reklama na počítačovej komunikačnej sieti; reklamné agentúry; rozširovanie reklamných materiálov zákazníkom (letáky, prospekty, tlačoviny, vzorky); vydávanie a aktualizovanie reklamných materiálov; rozširovanie reklamných oznamov; prenájom reklamných plôch; zásielkové reklamné služby; uverejňovanie reklamných textov; rozhlasová reklama; rozširovanie reklamných alebo inzertných oznamov; služby outsourcingu; štatistické kompilácie; predplatné telekomunikačných služieb; televízna reklama; vydávanie a aktualizovanie reklamných materiálov; vydávanie reklamných alebo náborových textov; zbieranie údajov do počítačových databáz; zoraďovanie údajov v počítačových databázach.

42 - Aktualizovanie počítačových programov; grafické dizajnérstvo; hosťovanie na počítačových stránkach (webových stránkach); inštalácia počítačových programov; poskytovanie internetových vyhľadávačov; návrh počítačových systémov; navrhovanie obalov, obalové dizajnérstvo; obnovenie počítačových databáz; služby ochrany proti zavíruseniu počítačov; prenájom počítačov; obnovenie počítačových databáz; počítačové programovanie; aktualizovanie počítačových programov; inštalácia počítačových programov; po-

radenstvo v oblasti počítačových programov; zhotovovanie kópií počítačových programov; návrh počítačových systémov; poradenské služby v oblasti počítačového hardvéru; poskytovanie internetových vyhľadávačov; prenájom počítačového softvéru; prevod a konverzia počítačových programov a údajov (okrem fyzickej konverzie); prevod údajov alebo dokumentov z fyzických médií na elektronické médiá; prieskum v oblasti využitia počítačov; prenájom webových serverov; servis počítačových programov; tvorba softvéru; vytváranie a udržiavanie počítačových stránok (webových stránok) pre zákazníkov.

(540) Peter Hodák

(731) Hodák Peter, Mgr., Murániho 32/4, 949 11 Nitra, SK;

(210) 127-2010

(220) 3.2.2010

9 (511) 9, 35, 42

(511) 9 - Čítače čiarového kódu; optické čítače; čítacie zariadenia (informatika); monitorovacie počítačové programy; programy na počítačové hry; nahrané počítačové programy; počítačové programy (stiahnuté z telekomunikačnej siete); počítačový softvér, elektronické publikácie (stiahnuté z telekomunikačnej siete); rozhrania (pre počítače).

35 - Administratívne spracovanie obchodných objednávok; reklamné agentúry; analýzy nákladov; grafická úprava tlačovín na reklamné účely; hospodárske, ekonomické predpovede; vyhľadávanie informácií v počítačových súboroch (pre zákazníkov); obchodné alebo podnikateľské informácie; štatistické kompilácie; marketingové štúdie; pomoc pri riadení obchodnej činnosti; poradenstvo v obchodnej činnosti; profesionálne obchodné alebo podnikateľské poradenstvo; obchodné odhady; obchodný alebo podnikateľský prieskum; obchodný manažment a podnikové poradenstvo; obchodné odhady; podpora predaja (pre tretie osoby); prieskum trhu; prieskum verejnej mienky; obchodný prieskum; príprava inzertných stĺpcov; public relations; reklama; online reklama na počítačovej komunikačnej sieti; reklamné agentúry; rozširovanie reklamných materiálov zákazníkom (letáky, prospekty, tlačoviny, vzorky); vydávanie a aktualizovanie reklamných materiálov; rozširovanie reklamných oznamov; prenájom reklamných plôch; zásielkové reklamné služby; uverejňovanie reklamných textov; rozhlasová reklama; rozširovanie reklamných alebo inzertných oznamov; služby outsourcingu; štatistické kompilácie; predplatné telekomunikačných služieb; televízna reklama; vydávanie a aktualizovanie reklamných materiálov; vydávanie reklamných alebo náborových textov; zbieranie údajov do počítačových databáz; zoraďovanie údajov v počítačových databázach.

42 - Aktualizovanie počítačových programov; grafické dizajnérstvo; hosťovanie na počítačových stránkach (webových stránkach); inštalácia počítačových programov; poskytovanie internetových vyhľadávačov; návrh počítačových systémov; navrhovanie obalov, obalové dizajnérstvo; obnovenie počítačových databáz; služby ochrany proti zavíruseniu počítačov; prenájom počítačov;

obnovovanie počítačových databáz; počítačové programovanie; aktualizovanie počítačových programov; inštalácia počítačových programov; poradenstvo v oblasti počítačových programov; zhotovovanie kópií počítačových programov; návrh počítačových systémov; poradenské služby v oblasti počítačového hardvéru; poskytovanie internetových vyhľadávačov; prenájom počítačového softvéru; prevod a konverzia počítačových programov a údajov (okrem fyzickej konverzie); prevod údajov alebo dokumentov z fyzických médií na elektronické médiá; prieskum v oblasti využitia počítačov; prenájom webových serverov; servis počítačových programov; tvorba softvéru; vytváranie a udržiavanie počítačových stránok (webových stránok) pre zákazníkov.

(540) CANDOO

(731) CANDOO, s.r.o., Murániho 32/4, 949 11 Nitra, SK;

(210) 128-2010

(220) 3.2.2010

9 (511) 9, 35, 42

(511) 9 - Čítače čiarového kódu; optické čítače; čítacie zariadenia (informatika); monitorovacie počítačové programy; programy na počítačové hry; nahrané počítačové programy; počítačové programy (stiahnuté z telekomunikačnej siete); počítačový softvér, elektronické publikácie (stiahnuté z telekomunikačnej siete); rozhrania (pre počítače).

35 - Administratívne spracovanie obchodných objednávok; reklamné agentúry; analýzy nákladov; grafická úprava tlačovín na reklamné účely; hospodárske, ekonomické predpovede; vyhľadávanie informácií v počítačových súboroch (pre zákazníkov); obchodné alebo podnikateľské informácie; štatistické kompilácie; marketingové štúdie; pomoc pri riadení obchodnej činnosti; poradenstvo v obchodnej činnosti; profesionálne obchodné alebo podnikateľské poradenstvo; obchodné odhady; obchodný alebo podnikateľský prieskum; obchodný manažment a podnikové poradenstvo; obchodné odhady; podpora predaja (pre tretie osoby); prieskum trhu; prieskum verejnej mienky; obchodný prieskum; príprava inzertných stĺpcov; public relations; reklama; online reklama na počítačovej komunikačnej sieti; reklamné agentúry; rozširovanie reklamných materiálov zákazníkom (letáky, prospekty, tlačoviny, vzorky); vydávanie a aktualizovanie reklamných materiálov; rozširovanie reklamných oznamov; prenájom reklamných plôch; zásielkové reklamné služby; uverejňovanie reklamných textov; rozhlasová reklama; rozširovanie reklamných alebo inzertných oznamov; služby outsourcingu; štatistické kompilácie; predplatné telekomunikačných služieb; televízna reklama; vydávanie a aktualizovanie reklamných materiálov; vydávanie reklamných alebo náborových textov; zbieranie údajov do počítačových databáz; zoraďovanie údajov v počítačových databázach.

42 - Aktualizovanie počítačových programov; grafické dizajnérstvo; hosťovanie na počítačových stránkach (webových stránkach); inštalácia počítačových programov; poskytovanie internetových

vyhľadávačov; návrh počítačových systémov; navrhovanie obalov, obalové dizajnérstvo; obnovovanie počítačových databáz; služby ochrany proti zavíraniu počítačov; prenájom počítačov; obnovovanie počítačových databáz; počítačové programovanie; aktualizovanie počítačových programov; inštalácia počítačových programov; poradenstvo v oblasti počítačových programov; zhotovovanie kópií počítačových programov; návrh počítačových systémov; poradenské služby v oblasti počítačového hardvéru; poskytovanie internetových vyhľadávačov; prenájom počítačového softvéru; prevod a konverzia počítačových programov a údajov (okrem fyzickej konverzie); prevod údajov alebo dokumentov z fyzických médií na elektronické médiá; prieskum v oblasti využitia počítačov; prenájom webových serverov; servis počítačových programov; tvorba softvéru; vytváranie a udržiavanie počítačových stránok (webových stránok) pre zákazníkov.

(540)

(731) CANDOO, s.r.o., Murániho 32/4, 949 11 Nitra, SK;

(210) 131-2010

(220) 3.2.2010

9 (511) 29, 35, 43

(511) 29 - Mäso, ryby (neživé), kôrovce (neživé), mäkkýše (neživé), hydina a zverina, konzervované, sušené a tepelne spracované ovocie a zelenina, džemy, marmelády, ovocné zaváraniny, vajcia, mlieko a mliečne výrobky vrátane mliečnych nápojov, konzervované mäso, ryby, hydina a zverina.

35 - Maloobchodné služby v oblasti stravovania, reklamná činnosť, vydávanie a aktualizovanie reklamných materiálov a náborových textov, prenájom reklamných priestorov, prieskum trhu, obchodné a podnikateľské poradenstvo, obchodné sprostredkovanie služieb uvedených v triedach 35 a 43.

43 - Pohostinská činnosť, reštauračné služby, reštaurácie, bufety, jedálne, závodné jedálne, samoobslužné reštaurácie, bary, kaviarne, rýchle občerstvenie, príprava a dodávka jedál na objednávku, prenájom pohostinského a reštauračného vybavenia, poradenstvo v oblasti pohostinskej činnosti, zaisťovanie jedla objednaného online prostredníctvom siete.

(540)

(731) Mr. DESIGN, spol. s r.o., Hlavatého 4, 811 03 Bratislava, SK;

(210) 132-2010

(220) 3.2.2010

9 (511) 29, 35, 43

(511) 29 - Mäso, ryby (neživé), kôrovce (neživé), mäkyše (neživé), hydina a zverina, konzervované, sušené a tepelne spracované ovocie a zelenina, džemy, marmelády, ovocné zaváraniny, vajcia, mlieko a mliečne výrobky vrátane mliečnych nápojov, konzervované mäso, ryby, hydina a zverina.
35 - Maloobchodné služby v oblasti stravovania, reklamná činnosť, vydávanie a aktualizovanie reklamných materiálov a náborových textov, prenájom reklamných priestorov, prieskum trhu, obchodné a podnikateľské poradenstvo, obchodné sprostredkovanie služieb uvedených v triedach 35 a 43.
43 - Pohostinská činnosť, reštauračné služby, reštaurácie, bufety, jedálne, závodné jedálne, samoobslužné reštaurácie, bary, kaviarne, rýchle občerstvenie, príprava a dodávka jedál na objednávku, prenájom pohostinského a reštauračného vybavenia, poradenstvo v oblasti pohostinskej činnosti, zaisťovanie jedla objednaného online prostredníctvom siete.

(540)

(731) Mr. DESIGN, spol. s r.o., Hlavatého 4, 811 03 Bratislava, SK;

(210) 133-2010

(220) 3.2.2010

9 (511) 14, 32, 35

(511) 14 - Klenoty, šperky, ozdoby, bižutéria.
32 - Minerálne vody, nealkoholické nápoje, najmä šumivé nápoje, nealkoholické nápoje, prípravky na zhotovenie nápojov.
35 - Reklama; reklamná činnosť, najmä vydávanie a aktualizovanie reklamných materiálov, rozširovanie reklamných materiálov, propagačná a inzertná činnosť vrátane poskytovania uvedených služieb online (prostredníctvom počítačových a iných sietí), poskytovanie obchodných rád a informácií spotrebiteľom, prieskum trhu, podpora predaja pre tretie osoby, odborné obchodné poradenstvo, poskytovanie obchodných informácií; organizovanie a budovanie vernostného systému pre zákazníkov včítane prieskumu, vyhodnocovanie a odmeňovanie nákupného správania spotrebiteľov.

(540)

(731) Kofola a. s., Rajecká Lesná 1, 013 15 Rajecká Lesná, SK;

(740) Záthurecký Eugen, JUDr., Banská Bystrica, SK;

(210) 135-2010

(220) 4.2.2010

9 (511) 16

(511) 16 - Krepový a hladký papier, výrobky vyrobené z papiera a/alebo celulózy na domáce použitie, na osobnú očistu, hygienu a starostlivosť včítane

vrečkoviek, odličovacích tampónov, detských plienok, papierových obrusov, servítok, roliek nasia-kavého papiera, kuchynských papierových utierok a toaletného papiera, oboje v balení pre domácnosť a v balení pre veľkoodberateľov.

(540)

(731) SOFFAS S.P.A., Via Fossanuova 59, Porcari (LU), IT;

(740) Hörmann Tomáš, Ing., Bratislava, SK;

(210) 136-2010

(220) 4.2.2010

9 (511) 37, 42

(511) 37 - Montáž, údržba a opravy zariadení vysokého napätia a nízkeho napätia vrátane dodávok technológií; montáž, údržba a opravy slaboprúdových rozvodov, zabezpečovacích zariadení, požiarnej signalizácie a ozvučovacích systémov vrátane dodávok technológií; poskytovanie technických služieb.
42 - Revízie (skúšky) zariadení vysokého napätia a zariadení nízkeho napätia s vydávaním certifikátu; revízie (skúšky) slaboprúdových rozvodov, zabezpečovacích zariadení, požiarnej signalizácie a ozvučovacích systémov s vydávaním certifikátu.

(540) BK Mechanical

(731) BK group a.s., Dopravná 19, 921 01 Piešťany, SK;

(210) 137-2010

(220) 5.2.2010

9 (511) 35

(511) 35 - Obchodné informácie a rady spotrebiteľom.

(540)

(591) červená, zelená, čierna

(731) Združenie na ochranu práv spotrebiteľov v Poprade, Šrobárova 2676/30, 058 01 Poprad, SK;

(210) 139-2010

(220) 5.2.2010

9 (511) 5

(511) 5 - Prípravky na ničenie škodcov, fungicídy, herbicídy.

(540) GRAMIN

(731) F&N Agro Slovensko s.r.o., Jašíkova 2, 821 03 Bratislava, SK;

(210) 140-2010

(220) 5.2.2010

9 (511) 5

(511) 5 - Prípravky na ničenie škodcov, fungicídy, herbicídy.

(540) QUIZ

(731) F&N Agro Slovensko s.r.o., Jašíkova 2, 821 03 Bratislava, SK;

(210) 141-2010

(220) 5.2.2010

9 (511) 5

(511) 5 - Prípravky na ničenie škodcov, fungicídy, herbicídy.

(540) QUIZART

(731) F&N Agro Slovensko s.r.o., Jašíkova 2, 821 03 Bratislava, SK;

(210) 144-2010

(220) 5.2.2010

9 (511) 44

(511) 44 - Kadernícke salóny.

(540)

 The logo for BIBI CHIC features the word "BIBI" in a bold, orange, sans-serif font above the word "CHIC" in a smaller, orange, sans-serif font. The letters are slightly spaced out.

(591) oranžová

(731) BIBI CHIC s.r.o., Vodná 15, 917 05 Trnava, SK;

(210) 145-2010

(220) 5.2.2010

9 (511) 35

(511) 35 - Administratívne spracovanie obchodných objednávok; reklamné agentúry; grafická úprava tlačovín na reklamné účely; spravovanie hotelov; prezentácia výrobkov v komunikačných médiách pre maloobchod; analýzy nákupných a veľkoobchodných cien; pomoc pri riadení obchodnej činnosti; poradenstvo v obchodnej činnosti; obchodné informácie a rady spotrebiteľom; obchodný manažment a podnikové poradenstvo; organizovanie komerčných alebo reklamných výstav a veľtrhov; podpora predaja (pre tretie osoby); prenájom reklamného času vo všetkých komunikačných médiách; prenájom reklamných materiálov; reklama; reklama (online -) na počítačovej komunikačnej sieti.

(540) BodyWorld

(731) BIO 5, s.r.o., Ružová dolina 6, 821 08 Bratislava, SK;

(210) 146-2010

(220) 5.2.2010

9 (511) 29, 32

(511) 29 - Bielkoviny ako potrava; kazeín ako potrava; mliečne nápoje s vysokým obsahom mlieka; mliečne výrobky; proteín na ľudskú spotrebu; srvátka; sušené vajcia.

32 - Nealkoholický koktail; prípravky na výrobu nápojov; nápoje izotonické; nealkoholické ovocné nápoje; srvátkové nápoje.

(540) HydroTT

(731) BIO 5, s.r.o., Ružová dolina 6, 821 08 Bratislava, SK;

(210) 152-2010

(220) 8.2.2010

9 (511) 12, 35, 42(511) 12 - Osobné automobily a z nich odvodené modifikácie, spaľovacie motory do osobných automobilov; náhradné dielce a súčiastky k nim, najmä závesné zariadenia, spojery, liate disky kolies, vyklápacie strechy a strešné nosiče.
35 - Reklama, televízna reklama, rozhlasová reklama, online reklama na počítačovej komunikačnej sieti, reklama prostredníctvom mobilných telefónov, obchodný manažment, sprostredkovanie nákupu a predaja tovarov, organizovanie výstav na reklamné a obchodné účely; rozširovanie reklamných oznamov; predvádzanie tovaru; rozširovanie reklamných materiálov zákazníkom, (letáky, prospekty, tlačivá, vzorky); zasielanie reklamných materiálov zákazníkom; produkcia reklamných spotov, vydávanie a aktualizovanie reklamných materiálov; distribúcia vzoriek; obchodný alebo podnikateľský prieskum; prenájom reklamných materiálov; uverejňovanie reklamných textov, rozširovanie reklamných materiálov zákazníkom, rozširovanie reklamných oznamov; vydávanie reklamných alebo náborových textov; vzťahy s verejnosťou, televízna reklama; reklamné agentúry; organizovanie reklamných hier na propagáciu predaja; prieskum trhu; verejnej mienky; prenájom reklamných priestorov; prenájom reklamných plôch; podpora predaja (pre tretie osoby); poradenstvo v oblasti reklamy a propagácie, sprostredkovateľská a poradenská činnosť v oblasti reklamy, sprostredkovanie nákupu a predaja filmov, reklám, zábavných a audiovizuálnych programov, sprostredkovanie nákupu a predaja audiovizuálnej techniky, maloobchodné služby v oblasti audiovizuálnej techniky, maloobchodná činnosť s nahratými audio- a/alebo videonosičmi, maloobchodná činnosť s počítačovými hrami, maloobchodná činnosť so softvérom; spracovanie textov; ponuka, sprostredkovanie a výber tovaru prostredníctvom katalógu, reklamná a inzertná činnosť, propagácia, marketing, pomoc pri podnikaní, podnikateľské informácie, overovanie obchodných transakcií, vykonávanie uskutočnenia obchodných transakcií, reklamná, inzertná a propagačná činnosť prostredníctvom akéhokoľvek média prostredníctvom telefónnej dátovej alebo informačnej siete; poskytovanie informácií, multimediálnych informácií a iných informačných produktov charakteru reklamného, inzercie a marketingu; prenájom reklamných informačných a komunikačných miest; sprostredkovanie v obchodných vzťahoch.
42 - Návrhy a grafické služby každého druhu, grafický dizajn; spravovanie autorských práv; navrhovanie obalov; obalový dizajn; výroba grafických návrhov a inzerátov spracovaných pomocou počítača; poradenstvo v oblasti grafického dizajnu; umelecký dizajn; vytváranie počítačových stránok pre zákazníkov.

(540)



- (591) sivá, bordová, čierna
 (731) Wiktor Leo Burnett, s.r.o., Leškova 5, 811 04 Bratislava, SK;
 (740) Kontrová Martina, Mgr., Bratislava, SK;

(210) 153-2010

(220) 8.2.2010

9 (511) 12, 35, 42

- (511) 12 - Osobné automobily a z nich odvodené modifikácie, spaľovacie motory do osobných automobilov; náhradné dielce a súčiastky k nim, najmä závesné zariadenia, spojery, liate disky kolies, vyklápacie strechy a strešné nosiče.

35 - Reklama, televízna reklama, rozhlasová reklama, online reklama na počítačovej komunikačnej sieti, reklama prostredníctvom mobilných telefónov, obchodný manažment, sprostredkovanie nákupu a predaja tovarov, organizovanie výstav na reklamné a obchodné účely; rozširovanie reklamných oznamov; predvádzanie tovaru; rozširovanie reklamných materiálov zákazníkom, (letáky, prospekty, tlačivá, vzorky); zasielanie reklamných materiálov zákazníkom; produkcia reklamných spotov, vydávanie a aktualizovanie reklamných materiálov; distribúcia vzoriek; obchodný alebo podnikateľský prieskum; prenájom reklamných materiálov; uverejňovanie reklamných textov, rozširovanie reklamných materiálov zákazníkom, rozširovanie reklamných oznamov; vydávanie reklamných alebo náborových textov; vzťahy s verejnosťou, televízna reklama; reklamné agentúry; organizovanie reklamných hier na propagáciu predaja; prieskum trhu; verejnej mienky; prenájom reklamných priestorov; prenájom reklamných plôch; podpora predaja (pre tretie osoby); poradenstvo v oblasti reklamy a propagácie, sprostredkovateľská a poradenská činnosť v oblasti reklamy, sprostredkovanie nákupu a predaja filmov, reklám, zábavných a audiovizuálnych programov, sprostredkovanie nákupu a predaja audiovizuálnej techniky, maloobchodné služby v oblasti audiovizuálnej techniky, maloobchodná činnosť s nahratými audio- a/alebo videonosičmi, maloobchodná činnosť s počítačovými hrami, maloobchodná činnosť so softvérom; spracovanie textov; ponuka, sprostredkovanie a výber tovaru prostredníctvom katalógu, reklamná a inzertná činnosť, propagácia, marketing, pomoc pri podnikaní, podnikateľské informácie, overovanie obchodných transakcií, vykonávanie uskutočnenia obchodných transakcií, reklamná, inzertná a propagačná činnosť prostredníctvom akéhokoľvek média prostredníctvom telefónnej dátovej alebo informačnej siete; poskytovanie informácií, multimediálnych informácií a iných informačných produktov charakteru reklamného, inzercie a marketingu; prenájom reklamných informačných a komunikačných miest; sprostredkovanie v obchodných vzťahoch.

42 - Návrhy a grafické služby každého druhu, grafický dizajn; spravovanie autorských práv; navrhovanie obalov; obalový dizajn; výroba grafických návrhov a inzerátov spracovaných pomocou počítača; poradenstvo v oblasti grafického dizajnu; umelecký dizajn; vytváranie počítačových stránok pre zákazníkov.

(540)

BE OPEN.

- (731) Wiktor Leo Burnett, s.r.o., Leškova 5, 811 04 Bratislava, SK;
 (740) Kontrová Martina, Mgr., Bratislava, SK;

(210) 162-2010

(220) 9.2.2010

9 (511) 35, 36, 42

- (511) 35 - Analýzy nákladov, fakturácia, hospodárske a ekonomické predpovede, obchodné odhady, služby porovnávania cien, posudzovanie efektívnosti v obchodnej činnosti, prieskum trhu, obchodný prieskum, prenájom reklamných materiálov, reklama, reprografia dokumentov, rozširovanie reklamných materiálov zákazníkom (letáky, prospekty, tlačoviny, vzorky), vydávanie a aktualizovanie reklamných materiálov, vydávanie reklamných alebo náborových textov.

36 - Finančné odhady a oceňovanie (poisťovníctvo, bankovníctvo, nehnuteľností), konzultačné služby v oblasti poisťovníctva, informácie o poistení, oceňovanie nákladov na opravu, oceňovanie nehnuteľností, finančné oceňovanie (poistenie, bankovníctvo, nehnuteľností), poradenstvo v oblasti poistenia, sprostredkovanie poistenia, sprostredkovanie (maklérstvo).

42 - Geologické expertízy, expertízy (inžinierske práce), prieskumy (inžinierske práce), projektová činnosť, skúšky materiálov, štúdie technických projektov, technická kontrola automobilov, technický prieskum, biologický výskum, geologický výskum, strojársky výskum.

(540)



- (591) zelená, biela
 (731) LAPA Service, s.r.o., Sobotské námestie 1774/31, 058 01 Poprad, SK;

(210) 163-2010

(220) 9.2.2010

9 (511) 14, 18, 35

- (511) 14 - Brošne ako šperky; drahé kovy ako surovina alebo polotovar; hodinky; hodiny; hodinové skrinky; mechanizmy hodín a hodínok; perá (hodinových strojov); figuríny z drahých kovov; manžetové gombíky; ozdobné skrinky na hodinky; hodinové stroje; puzdrá na hodinky; hodinkové sklíčka; ihlice (šperky); chronometre ako hodinky; kazety na šperky; klenoty; spony a ihlice na kravaty; medailóny (šperky); náhrdelníky; náramky na hodinky; náramky (šperky); ozdoby

(šperky); perly (šperky); polodrahokamy; prívesky (šperky); prstene (šperky); remienky na hodinky; retiazky z drahých kovov; retiazky (šperky); šperkovnice; strieborné ozdoby; striebro ako surovina alebo polotovary; umelecké diela z drahých kovov; zlato v surovom stave alebo ako polotovar; zliatiny z drahých kovov; platina; diamanty; slonovina; drahé kamene.

18 - Kabelky; kufre; peňaženky; náprsné tašky; kožené alebo kožou potiahnuté škatule.

35 - Reklama; marketing; maloobchod s tovarmi uvedenými v triedach 14 a 18.

(540)

R Rubio

(731) Pecháč Norbert, Ing., Kpt. Jaroša 45, 927 01 Šaľa, SK;

(210) 164-2010

(220) 9.2.2010

9 (511) 3, 5

(511) 3 - Mydlá.

5 - Antibakteriálne prípravky na lekárske účely.

(540)



(591) žltá, modrá, biela

(731) Reckitt & Colman (Overseas) Limited, Dansom Lane, Hull, HU8 7DS, GB;

(740) ŽOVICOVÁ & ŽOVIC IP, s.r.o. Bratislava, SK;

(210) 165-2010

(220) 9.2.2010

9 (511) 1, 2, 4

(511) 1 - Chemikálie a chemické prípravky pre priemysel používané hlavne na zníženie trenia kovových súčastí; chemické prísady do mazacích olejov a pohonných hmôt.

2 - Prípravky na ochranu proti korózii.

4 - Mazacie oleje; mazacie tuky; nechemické prísady do mazacích olejov a pohonných hmôt.

(540)



(731) N.C.N. Slovakia s.r.o., Ul. Svornosti 50, 821 06 Bratislava, SK;

(210) 167-2010

(220) 9.2.2010

9 (511) 9, 35, 38, 42

(511) 9 - Telekomunikačná technika všetkých druhov vrátane rozhraní pre počítače na spojenie s výpočtovou technikou; výpočtová technika všetkých druhov vrátane periférnych zariadení; počítače;

počítačový hardvér; užívateľské počítače; prenosné počítače; notebooky; prístroje na záznam, príjem, reprodukciu, prenos, modifikáciu, komprimovanie a dekomprimovanie, vysielanie, mixovanie a/alebo rozširovanie zvuku, videozáznamov, obrázkov, grafiky a dát; magnetické a optické nosiče údajov; elektronické obvody na prenos programových dát; MP3 prehrávače; modemy; audiovizuálne prístroje a zariadenia na elektronické hry fungujúce po pripojení na externú obrazovku alebo monitor; set-top boxy ako audio- a videoprijímače (hardvér spojený s televíznym prijímačom, umožňujúci jeho prepojenie s internetom prostredníctvom iných káblových digitálnych zdrojov a tak fungovať ako počítač); prístroje na spracovanie dát; počítačový softvér, najmä počítačový softvér poskytovaný z internetu, počítačový softvér na umožnenie pripojenia k bázam dát a k internetu, počítačový softvér na umožnenie vyhľadávania dát; kopírovateľné elektronické publikácie poskytované online z počítačových báz dát alebo z internetu; antény; diaľkové ovládače; koaxiálne káble; satelitné prístroje.

35 - Zbieranie a zoraďovanie údajov do počítačových databáz, spracovanie dát; vyhľadávanie informácií v počítačových súboroch; prenájom reklamného času vo všetkých komunikačných médiách; služby obchodnej správy na spracovanie predaja prostredníctvom internetu; obchodné informačné služby; poradenstvo v obchodnej činnosti; reklama a predvádzanie služieb a výrobkov na reklamné účely a podporu predaja; online reklama na počítačovej sieti; inzercia výrobkov a služieb; prieskum trhu; spracovanie a zasielanie reklamných materiálov zákazníkom; vzťahy s verejnosťou; sprostredkovanie obchodných služieb. 38 - Prenos signálu pomocou satelitu; telekomunikačné a komunikačné služby, najmä služby zabezpečujúce vstup do telekomunikačných sietí, poskytovanie telekomunikačného pripojenia a prepojenia pre užívateľov sietí, poskytovanie telekomunikačného pripojenia a užívateľského prístupu na internet alebo do bázy dát; vysielanie a prenos rozhlasových, televíznych a ostatných komunikačných a telekomunikačných signálov a správ; informačné kancelárie na poskytovanie poradenstva o uvedených službách; poskytovanie poradenstva o uvedených službách.

42 - Tvorba softvéru a počítačových programov; navrhovanie softvéru; inštalácia softvéru; prevod a konverzia počítačových programov a údajov (okrem fyzickej konverzie); prevod údajov a dokumentov z fyzických médií na elektronické médiá; návrh počítačových systémov; programovanie internetových databázových systémov a internetových aplikácií; tvorba webových prezentácií pre zákazníkov; vytváranie a úprava webových softvérov; údržba a aktualizácia počítačových programov; zhotovovanie kópií počítačových programov; poskytovanie informácií týkajúcich sa počítačov a vybavenia počítačových sietí online; prenájom počítačov a počítačových softvérov; služby počítačového programovania poskytované online; vytváranie a údržba webových stránok; poradenstvo o uvedených službách poskytované online z počítačových báz dát alebo prostredníctvom internetu; hosťovanie na počítačových stránkach (webových stránkach); prog-

ramovanie multimedialných aplikácií; vytváranie interaktívnych počítačových programov; vytváranie počítačových animácií a vizualizácií; obnovenie počítačových databáz; tvorba špeciálnych softvérov pre služby zaistovania bezpečnosti a ochrany informácií pred zneužitím.

(540)



(591) modrá, biela

(731) AB - COM, s. r. o., M. Rázusa 1795, 955 01 Topoľčany, SK;

(740) Záthurecká Romana, JUDr., Banská Bystrica, SK;

(210) 172-2010

(220) 10.2.2010

9 (511) 16, 30, 35

(511) 16 - Firemné listiny, papiernický tovar, papierové propagačné materiály, informačné brožúry, fotografie, katalógy, kalendáre, mapy, knihy, noviny, časopisy, tlačivá.

30 - Potravinárska múka, bezlepková múka, škrobová múčna zmes ako potrava.

35 - Maloobchodné služby s potravinárskymi výrobkami; činnosti reklamnej agentúry, rozširovanie, vydávanie a aktualizovanie reklamných materiálov, prenájom reklamných priestorov a plôch, prenájom reklamných materiálov, zásielkové reklamné služby, uverejňovanie reklamných textov, prenájom kancelárskych strojov a zariadení, aranžovanie výkladov, analýzy nákladov, inzertné činnosti; obchodný alebo podnikateľský prieskum, poradenstvo v obchodnej činnosti, obchodný manažment a podnikové poradenstvo; organizovanie výstav na obchodné a reklamné účely; odborné obchodné poradenstvo; prieskum trhu, sekretárske služby, účtovníctvo, vedenie účtovných kníh.

(540)



(731) NOVALIM, spol. s r.o., Húščavova 1, 841 01 Bratislava, SK;

(740) Gruber Dalibor, Ing., Košice, SK;

(210) 173-2010

(220) 10.2.2010

9 (511) 16, 30, 35

(511) 16 - Firemné listiny, papiernický tovar, papierové propagačné materiály, informačné brožúry, fotografie, katalógy, kalendáre, mapy, knihy, noviny, časopisy, tlačivá.

30 - Cestá na koláče, cestoviny, pečivo, obľátky, chlieb, nekysnutý chlieb, chuťové prísady, výrobky z múky, múčne jedlá, prípravky z obilniny, výrobky zo škrobu, výrobky z obilnín, sušienky, sucháre, keksy, biskvity, potravinárska múka, škrob ako potrava.

35 - Maloobchodné služby s potravinárskymi výrobkami; činnosti reklamnej agentúry, rozširovanie, vydávanie a aktualizovanie reklamných materiálov, prenájom reklamných priestorov a plôch, prenájom reklamných materiálov, zásielkové reklamné služby, uverejňovanie reklamných textov, aranžovanie výkladov, analýzy nákladov, inzertné činnosti; obchodný alebo podnikateľský prieskum, poradenstvo v obchodnej činnosti, prenájom kancelárskych strojov a zariadení, obchodný manažment a podnikové poradenstvo; organizovanie výstav na obchodné a reklamné účely; odborné obchodné poradenstvo; prieskum trhu, sekretárske služby, účtovníctvo, vedenie účtovných kníh.

(540)



(731) NOVALIM, spol. s r.o., Húščavova 1, 841 01 Bratislava, SK;

(740) Gruber Dalibor, Ing., Košice, SK;

(210) 174-2010

(220) 10.2.2010

9 (511) 16, 30, 35

(511) 16 - Firemné listiny, papiernický tovar, papierové propagačné materiály, informačné brožúry, fotografie, katalógy, kalendáre, mapy, knihy, noviny, časopisy, tlačivá.

30 - Potravinárska múka, nízkobielkovinová múka, škrobová múčna zmes ako potrava.

35 - Maloobchodné služby s potravinárskymi výrobkami; činnosti reklamnej agentúry, rozširovanie, vydávanie a aktualizovanie reklamných materiálov, prenájom reklamných priestorov a plôch, prenájom reklamných materiálov, zásielkové reklamné služby, uverejňovanie reklamných textov, prenájom kancelárskych strojov a zariadení, aranžovanie výkladov, analýzy nákladov, inzertné činnosti; obchodný alebo podnikateľský prieskum, poradenstvo v obchodnej činnosti, obchodný manažment a podnikové poradenstvo; organizovanie výstav na obchodné a reklamné účely; odborné obchodné poradenstvo; prieskum trhu, sekretárske služby, účtovníctvo, vedenie účtovných kníh.

(540)



(731) NOVALIM, spol. s r.o., Húščavova 1, 841 01 Bratislava, SK;

(740) Gruber Dalibor, Ing., Košice, SK;

(210) 176-2010

(220) 11.2.2010

9 (511) 11, 17, 19, 20, 37

(511) 11 - Kozuby.

17 - Gutaperča, guma, balata a náhradky týchto hmôt zahrnuté v tejto triede, polotovary z plastických hmôt v tvare fólií, dosiek, tyčí a pod., penové materiály na báze gummy a plastických hmôt, tesniace hmoty a tmely, tepelné, elektrické a zvukové upchávky a izolácie, izolačné nátery, azbest, slúda a výrobky z azbestu a slúdy zahrnuté v tejto triede, hadice s výnimkou kovových.

19 - Stavebný materiál s výnimkou kovového vrátane polospracovaného reziva, trámy, dosky, drevené panely, preglejka, kompozitné stavebné materiály na báze dreva a iných materiálov, tehly, sklenené tehly, tvárnice, dlaždice, obkladačky stavebné nekovové, preklady, dechtová krycia lepenka, podlahové krytiny stavebného charakteru s výnimkou kovových, prírodný a umelý kameň, cement, vápno, spojivá na stavebné účely, malta, sadra, štrk, kameninové a cementové rúry, stavebný materiál na stavbu ciest s výnimkou kovového, asfalt, smola, živec, prenosné domy s výnimkou kovových, kamenné pomníky.

20 - Nábytok vrátane kovového a kempingového nábytku, brúsené sklá a zrkadlá, rámy, výrobky z dreva, korku, trstiny, prútia, vrbového prútia, rohoviny, kostí, slonoviny, kostíc, korytnačiny, jantáru, perlete, morskej peny, celulózy ako nábytkové doplnky, výrobky z plastických hmôt ako nábytkové doplnky, posteľové vybavenie s výnimkou kovového, lôžkoviny s výnimkou posteľnej bielizne, matrace, podušky.

37 - Montáž a opravy nábytku.

(540)

INDECO

(731) INDECO s. r. o., Tormáš 4401, 979 01 Rimavská Sobota, SK;

(210) 195-2010

(220) 16.2.2010

9 (511) 33, 35

(511) 33 - Medovina.

35 - Reklama; sprostredkovanie obchodu s uvedeným tovarom v triede 33.

(540)



(591) hnedá, zelená, zlatá, biela

(731) ZAJÍČEK Ivan - VČELÁRSTVO, Zámecká 166, 900 68 Plavecký Štvrtok, SK;

(740) Mrenica Jaroslav, Ing., Púchov, SK;

(210) 198-2010

(220) 16.2.2010

9 (511) 16, 35, 37, 39, 42

(511) 16 - Firemné listiny, papiernický tovar, papierové propagačné materiály, informačné brožúry, fotografie, katalógy, kalendáre, mapy, knihy, noviny, časopisy, tlačivá.

35 - Maloobchodné služby s hutníckymi výrobkami s hutníckymi materiálmi, so strojmi, so strojovými zariadeniami, s drevárskymi výrobkami, so stavebným materiálom, so sklom, s keramikou, so železiarskymi výrobkami, s remeselníckymi potrebami, s armatúrami, s plastovými výrobkami, s kovmi a kovovými výrobkami, s kamenárskymi výrobkami, s obrábacími strojmi, so stavebnými strojmi, s náradím, so stavebným debnením, so stavebnými dielcami, s konzolami a s podperami pre stavebníctvo, so stavebnými obkladmi, so stavebnými panelmi, so stavebnými rámami, so stavebným kovaním, s kovovými stojkami, so stavebným lešením, s drobným železiarskym tovarom; s vibrátormi na priemyselné účely, s elektrickými meničmi, s tesniacim materiálom; činnosti reklamnej agentúry, rozširovanie, vydávanie a aktualizovanie reklamných materiálov, prenájom reklamných priestorov a plôch, prenájom reklamných materiálov; uverejňovanie reklamných textov; obchodný alebo podnikateľský prieskum; poradenstvo v obchodnej činnosti, obchodné alebo podnikateľské poradenstvo, obchodný manažment a podnikové poradenstvo, organizovanie výstav na obchodné a reklamné účely, odborné obchodné poradenstvo, prieskum trhu, marketingové štúdie.

37 - Stavebná činnosť, stavebný dozor, murovanie, murárstvo, utesňovanie stavieb; izolovanie stavieb, demolácia budov, prenájom stavebných strojov a zariadení; montovanie lešení, izolovanie proti vlhkosti, pokrývačské práce, klampiarstvo a inštalatérstvo, maľovanie a natieranie, lakovanie.

39 - Balenie tovarov, nákladná kamiónová doprava, skladovanie, uskladňovanie tovarov, sprostredkovanie prepravy, kuriérske služby, doručovanie tovaru, preprava a skladovanie odpadu, prenájom dopravných prostriedkov, prenájom skladísk; prepravné služby.

42 - Výskum a vývoj nových výrobkov, expertízy, kontrola kvality, prieskumy, skúšky materiálov, projektovanie stavieb, štúdie technických projektov, technický prieskum, vypracovanie stavebných výkresov, projektová činnosť.

(540)



(731) TEBAU, spol. s r.o., Bojnická 18/C, 831 04 Bratislava, SK;

(740) Gruber Dalibor, Ing., Košice, SK;

(210) 229-2010

(220) 19.2.2010

9 (511) 41, 43, 44

(511) 41 - Organizovanie a vedenie seminárov, školenie, športoviská (služby -), organizovanie športových súťaží, organizovanie vedomostných a zábavných súťaží.

43 - Domovy dôchodcov, jedálne a závodné jedálne, prenájom prechodného ubytovania.

44 - Útulky, ošetrovateľské služby, sanatóriá, súkromné sanatóriá alebo kliniky, zotavovne.

(540) SVETLUŠKA

(731) FORZA, a. s., Skuteckého 23, 974 01 Banská Bystrica, SK;

(740) Ernek Július, Mgr., Banská Bystrica, SK;

(210) 251-2010

(220) 15.2.2010

9 (511) 25

(511) 25 - Obuv.

(540)

(731) CCC BOTY CZECH, s.r.o., Bucharova 1281/2, 158 00 Praha, Stodůlky, CZ;

(740) Zahatňanská Gabriela, Ing., Žilina, SK;

(210) 252-2010

(220) 15.2.2010

9 (511) 25

(511) 25 - Obuv.

(540)

Platinum

(731) CCC BOTY CZECH, s.r.o., Bucharova 1281/2, 158 00 Praha, Stodůlky, CZ;

(740) Zahatňanská Gabriela, Ing., Žilina, SK;

(210) 253-2010

(220) 15.2.2010

9 (511) 25

(511) 25 - Obuv.

(540)

(731) CCC BOTY CZECH, s.r.o., Bucharova 1281/2, 158 00 Praha, Stodůlky, CZ;

(740) Zahatňanská Gabriela, Ing., Žilina, SK;

(210) 254-2010

(220) 15.2.2010

9 (511) 25

(511) 25 - Obuv.

(540)

urba

(731) CCC BOTY CZECH, s.r.o., Bucharova 1281/2, 158 00 Praha, Stodůlky, CZ;

(740) Zahatňanská Gabriela, Ing., Žilina, SK;

(210) 255-2010

(220) 15.2.2010

9 (511) 25

(511) 25 - Obuv.

(540)

Cesare Cave

(731) CCC BOTY CZECH, s.r.o., Bucharova 1281/2, 158 00 Praha, Stodůlky, CZ;

(740) Zahatňanská Gabriela, Ing., Žilina, SK;

(210) 256-2010

(220) 15.2.2010

9 (511) 25

(511) 25 - Obuv.

(540)

Oliva Calderon

(731) CCC BOTY CZECH, s.r.o., Bucharova 1281/2, 158 00 Praha, Stodůlky, CZ;

(740) Zahatňanská Gabriela, Ing., Žilina, SK;

(210) 263-2010

(220) 22.2.2010

9 (511) 45

(511) 45 - Poskytovanie právnych služieb zastupováním klientov v konaní pred súdmi, orgánmi verejnej moci a inými právnymi subjektami, obhajoba v trestnom konaní, poskytovanie právnych rád, spisovanie listín o právnych úkonoch, spracúvanie právnych rozborov, správa majetku klientov a ďalšie formy právneho poradenstva a právnej pomoci.

(540)

AGILITA

(591) modrá

(731) AGILITA ADVOKÁTSKA KANCELÁRIA, v.o.s., Panenská 7, 811 03 Bratislava, SK;

(210) 282-2010

(220) 23.2.2010

9 (511) 30

(511) 30 - Pekárske a cukrárske výrobky.

(540)**Čierny Princ**

(591) čierna, červená, žltá, hnedá

(731) TERBO s. r. o., Kravany nad Dunajom č. 141, 946 36 Kravany nad Dunajom, SK;

(740) Poláková Noémi, Mgr, Levice, SK;

(210) 283-2010

(220) 23.2.2010

9 (511) 30

(511) 30 - Pekárske a cukrárske výrobky.

(540)**Čierny Princ**

(591) čierna, červená, žltá, hnedá

(731) TERBO s. r. o., Kravany nad Dunajom č. 141, 946 36 Kravany nad Dunajom, SK;

(740) Poláková Noémi, Mgr, Levice, SK;

(210) 289-2010

(220) 24.2.2010

9 (511) 9, 16, 41

(511) 9 - Výučbový softvér.

16 - Učebné, didaktické a vyučovacie pomôcky s výnimkou prístrojov a zariadení.

41 - Organizovanie kultúrnych, zábavných a spoločenských podujatí, školení a kurzov, vzdelávanie, školenie.

(540)

(591) červená, žltá, čierna

(731) MIKA SK, s.r.o., Mostná 29, 949 01 Nitra, SK;

(210) 5001-2010

(220) 4.1.2010

9 (511) 3

(511) 3 - Parfumy, toaletné vody, gély, soli do kúpeľa a sprchy (nie na medicínske účely), toaletné mydlá, telové dezodoranty, kozmetické prípravky, najmä krémy, mlieka, pleťové vody, gély a púdre na tvár, telo a ruky, prípravky na opaľovanie (kozmetické prípravky), prípravky typu mejkap, šampóny, gély, spreje, peny a balzamy na styling vlasov a starostlivosť o vlasy, laky na vlasy, farbivé a odfarbujúce prípravky vlasov, prípravky na trvalú onduláciu a skučeravenie vlasov, esenciálne oleje na osobné použitie.

(540) L' OREAL PERFECT CLEAR

(731) L' OREAL, Sociétés anonymes, 14 Rue Royale, 75008 Paris, FR;

(740) Bušová Eva, JUDr., Bratislava, SK;

(210) 5004-2010

(220) 4.1.2010

9 (511) 37

(511) 37 - Údržba a opravy motorových vozidiel; údržba dopravných prostriedkov.

(540)

(591) červená, sivá, biela

(731) Kia Motors Corporation, 231, Yangjae-dong, Seocho-gu, Seoul, KR;

(740) ROTT, RŮŽIČKA & GUTTMANN, v. o. s., Bratislava, SK;

(210) 5005-2010

(220) 5.1.2010

9 (511) 33, 35

(511) 33 - Hroznové vína z rôznych odrôd viniča ušľachtiteľného, stolové víno, akostné odrodové víno, akostné značkové víno, akostné víno vyrobené vo vymedzených regiónoch, výberové odrodové víno s prívlastkom, výberové víno kabinetné, výberové víno s prívlastkom neskorý zber, výberové víno s prívlastkom výber z hrozna, výberové víno s prívlastkom bobuľový výber, výberové víno s prívlastkom hroziakový výber, výberové víno s prívlastkom ľadový zber, víno syténé oxidom uhličitým.

35 - Reklamná činnosť v oblasti predaja a distribúcie vín.

(540)

(591) zelená, biela, zlatá

(731) Vinárske závody Topoľčianky, s.r.o., Cintorínska 31, 951 93 Topoľčianky, SK;

(740) Budaj Miroslav, JUDr., Bratislava, SK;

(210) 5007-2010

(220) 7.1.2010

9 (511) 41

(511) 41 - Organizovanie kultúrnej a vzdelávacej výstavy.

(540)

(591) modrá, zelená, oranžová, červená

(731) Ing. arch. Vladislav Drgonec - Expo Design, Cesťa na Červený most 10, 811 05 Bratislava, SK;

(210) 5011-2010

(220) 12.1.2010

9 (511) 16, 30, 35, 39, 43

(511) 16 - Papiernický tovar, oznámenia (papiernický tovar), lístky, mapy, nálepky na kancelárske použitie alebo pre domácnosť, nálepky, lepiace štítky, samolepky pre domácnosť a na kancelárske účely, štítky (papierové nálepky), vrecká z papiera alebo plastických materiálov, obtačky, výrobky z kartónu, lepenky, ktoré patria do triedy 16, bublinové obaly z plastických materiálov (na balenie), lepenkové alebo papierové škatule, baliaci papier, lepenkové alebo papierové obaly na fľaše, umelohmotné fólie na balenie, papierové obrúsky, obrúsky (papierové prestieranie), papierové obrusy, papierové prikrývky na stôl, stolové prestieranie z papiera, papierové obrúsky, utierky, papierové podložky pod poháre, podložky pod pivo poháre, papierové podbradníky, podbradníky, plagáty, pútače z papiera alebo lepenky, reklamné tabule z papiera, kartónu alebo z lepenky, papierové vlajky, papierové klobúky.

30 - Múka a prípravky vyrobené z obilnín, chlieb, pečivo a cukrovinky, zmrzlina, ľad, med, kvasnice, kypriaci prášok, soľ, horčica, ocot, korenie, omáčky ako chuťové prísady, ochucovadlá a chuťové prísady, biele pečivo, sušienky, strúhanka, koláče, ryža, pizza, omáčky na pizzu, plnená pizza s posypom, cesto na pizzu, cestoviny a plnené cestoviny, šalátové dresingy, pizza a prísady spojené s výrobou pizze, cestoviny, hotové jedlá z uvedených surovín, cukrovinky, káva, čaj, kakaové a čokoládové nápoje, dezerty, cukor, tapioka, kávové náhradky, cereálne potraviny, sirup z melasy, prášky do pečiva.

35 - Pomoc pri riadení obchodnej činnosti, obchodné franchisingové služby, obchodné poradenské služby, reklama, propagačné služby, organizovanie, vykonávanie a riadenie predajných a propagačných motivačných akcií, distribúcia brožúr a prospektov, obstarávanie obchodných informácií; rozširovanie reklamných materiálov, informačné a poradenské služby súvisiace s uvedenými službami.

39 - Dovoz tovaru, sprevádzanie turistov.

43 - Reštaurácie, bary, bistrá, kaviarne, vínné bary, hotelierske služby, poskytovanie hotelového ubytovania, stravovacie služby poskytované penziónm, poskytovanie ubytovania v penziónoch, odnášanie a dodávanie jedál a nápojov, informácie a poradenské služby súvisiace s uvedenými službami; zaisťovanie jedla objednaného prostredníctvom online počítačovej siete, príprava a dodávka jedál na objednávku do domu, služby kaviarní, kafetérií, jedální, reštaurácií, snackbarov a verejného stravovania a dodávky jedál na objednávku do domu.

(540)

(591) oranžová, čierna, biela

(731) GastroNet a.s., Liptovská 21, 821 09 Bratislava, SK;

(740) Neuschl Vladimír, JUDr. Ing., Bratislava, SK;

(210) 5014-2010

(220) 13.1.2010

9 (511) 16, 35, 41

(511) 16 - Časopisy (periodiká), brožované knihy, brožúry, fotografie, kalendáre, katalógy, knihy, papiernický tovar, periodiká, plagáty, plány, príručky, prospekty, publikácie, ročenky, tlačoviny, trhacie kalendáre.

35 - Reklamné agentúry, marketingové štúdie, obchodná činnosť (poradenstvo), podpora predaja pre tretie osoby, zaobstarávanie predplatného pre tretie osoby, prieskum trhu, reklama, reklama (online) na počítačovej komunikačnej sieti, reklamné agentúry, rozširovanie reklamných materiálov, vydávanie a aktualizovanie reklamných materiálov, reklamné oznamy, reklamné služby, reklamné texty, rozširovanie reklamných materiálov zákazníkom, uverejňovanie reklamných textov, vydávanie reklamných a náborových textov, zaslanie reklamných materiálov zákazníkom, zbieranie údajov do počítačových databáz.

41 - Fotografická reportáž, zverejňovanie textov okrem reklamných, vydávanie kníh a časopisov, online vydávanie kníh a časopisov v elektronickej forme.

(540)

(591) čierna, červená

(731) Sportmedia, s. r. o., Na Hrebienku 35, 811 02 Bratislava, SK;

(210) 5015-2010

(220) 15.1.2010

9 (511) 5

(511) 5 - Farmaceutické prípravky na humánne použitie (okrem farmaceutických prípravkov na liečenie rán), vitamínové prípravky a výživové doplnky.

(540) ZIZZ

(731) EGIS Gyógyszergyár Nyilvánosan Működő Részvénytársaság, 30-38 Keresztúri út., H-1106 Budapest, HU;

(740) Fajnorová Mária, Ing., Bratislava, SK;

(210) 5017-2010

(220) 15.1.2010

9 (511) 9, 35, 41, 42

(511) 9 - Prístroje a nástroje na vedecké a laboratórne účely, prístroje a nástroje navigačné, t. j. prístroje a nástroje určené na prenášanie rozkazov, prístroje a nástroje na meranie, signalizovanie a kontrolu činnosti programovateľných riadiacich automatov a terminálov najmä na riadenie infraštruktúry v doprave, zdravotníctve, školstve a priemyselných areáloch, riadiace automaty na riadenie vzduchotechniky, vykurovania a dodávok technologických plynov, akustické poplašné zariadenia, centrálné procesorové jednotky, čítačky čiarových kódov, čipy, elektrické zariadenia na diaľkové ovládanie priemyselných procesov, detektory, elektrické meniče, materiály na elektrické vedenie, elektronické oznamovacie tabule, hlásiče (elektrické indikátory), magnetické identifikačné karty, karty s pamäťou alebo mikroprocesorom,

meracie prístroje, meracie zariadenia, meradlá, prístroje a nástroje na váženie, prístroje a nástroje signalizačné, prístroje a nástroje na bezdrôtovú telegrafiu, prístroje fotografické, kinematografické, optické vrátane premietačov obrazov a zväčšovacích prístrojov, prístroje a nástroje záchranné a učebné, prístroje na záznam a reprodukciu hovoreného slova alebo obrazu, počítače a ich súčasti, monitorovacie prístroje elektrické, operačné systémy (nahrané programy), panely rozvodné, analyzátory plynu (prístroje na rozbor), počítačové programy nahrané, poplašné zariadenia, regulátory elektrické, regulátory tepelné, rozvádzače automatické, rozvodné pulty, rozvodné skrine, elektromery, riadiace kontrolné panely, signalizačné panely, termostaty, snímače teploty, batérie (nabíjacie články), káble, vodiče a meniče elektrické, vodoznaky (ukazovatele výšky hladiny), vysielacie zariadenia, zabezpečovacie zariadenia proti krádeži, zariadenia na spracovanie dát, hasiace prístroje.

35 - Reklamná, inzertná a propagačná činnosť prostredníctvom akéhokoľvek média, poskytovanie informácií komerčného alebo reklamného charakteru, poskytovanie pomoci pri prevádzke obchodu a hospodárskej činnosti, konzultácia a odborná obchodno-technická pomoc v odbore programovateľných riadiacich automatov a terminálov, automatizované spracovanie dát.

41 - Výchova, vzdelávanie, zábava, organizovanie odborných kurzov, školení, lektorská činnosť, športové a kultúrne aktivity, organizácia a usporiadanie kultúrnych akcií, nahrávanie zvukových a obrazových záznamov, fotografické reportáže.

42 - Projektová činnosť v oblasti riadiacich automatizovaných systémov a terminálov, činnosť technických poradcov v oblasti elektrotechnických systémov, inžinierske služby v tejto oblasti, expertízy (technické), projektovanie elektrotechnických systémov, tvorba počítačových systémov, prenájom počítačov, regenerácia počítačových dát, počítačové programovanie, aktualizácia počítačových programov, inštalácia počítačových programov, kopírovanie počítačových programov, počítačové systémové analýzy, poradenstvo v oblasti počítačového softvéru a hardvéru, údržba počítačových programov, poradenstvo v uvedených oblastiach.

(540) SBsys

(731) SBsys, s.r.o., Litevská 1174/8, 100 00 Praha, CZ;
(740) Baďurová Katarína, Mgr., Bratislava, SK;

(210) 5018-2010

(220) 18.1.2010

9 (511) 9, 16, 41

(511) 9 - Zvukové, obrazové a zvukovo-obrazové nahrávky na všetkých druhoch nosičov, ako aj v digitálnej (elektronickej) podobe, informácie, dáta, databázy, katalógy, programy v elektronickej podobe; elektronické publikácie s možnosťou kopírovania; prístroje na nahrávanie, prenos a reprodukciu zvuku alebo obrazu.

16 - Noviny, časopisy, periodiká, knihy a iné tlačoviny, výrobky z papiera, kartónu a lepenky, ktoré nie sú zahrnuté v iných triedach; papiernický tovar a písacie potreby, papierové propagačné

materiály, letáky, prospekty, pohľadnice, obálky, obaly (papiernický tovar), peračníky, puzdrá na perá, štítky (papierové nálepky), kalendáre, príručky, plagáty, listový papier, stolové prestieranie z papiera, papierové obrusy, záložky do kníh, vrecká z papiera alebo plastických materiálov, nálepky na kancelárske použitie alebo pre domácnosť, ročenky, oznámenia (papiernický tovar), papierové vlajky, papierové zástavy, papierové obrúsky, papierové obrúsky, utierky, etikety s výnimkou textilných, lepiace štítky, darčekové a reklamné predmety z papiera.

41 - Poskytovanie elektronických publikácií online (bez možnosti kopírovania).

(540)



(591) čierna, červená, biela, zelená, modrá, oranžová, žltá, béžová, fialová

(731) CREATIVE PRO s.r.o., Tajovského 3339/16, 811 04 Bratislava, SK;

(740) Kalabová Katarína, JUDr., Bratislava, SK;

(210) 5020-2010

(220) 19.1.2010

9 (511) 9, 16, 36, 41

(511) 9 - Softvér stiahnuteľný z internetu vzťahujúci sa na bankovníctvo a finančníctvo.

16 - Publikácie vzťahujúce sa na bankovníctvo a finančníctvo.

36 - Finančné služby; bankové služby, online poskytovanie bankových služieb; poskytovanie možností úspor (savings) a úverov (credit facilities); informačné a poradenské služby týkajúce sa uvedených služieb.

41 - Školiace služby vo vzťahu k bankovníctvu a finančníctvu.

(540) EQUA

(731) Credoma a.s., Sokolovská 394/17, 180 00 Praha, CZ;

(740) Čechvalová Dagmar, Bratislava, SK;

(210) 5021-2010

(220) 19.1.2010

9 (511) 35

(511) 35 - Prezentácia výrobkov v komunikačných médiách pre maloobchod, podpora predaja, prenájom reklamných materiálov, prenájom reklamných priestorov, reklama, rozširovanie reklamných materiálov zákazníkom (letákov, prospektov, tlačovín a vzoriek), prenájom reklamných plôch.

(540)



(591) červená, sivá, čierna

(731) CREATIVE PRO s.r.o., Tajovského 3339/16, 811 04 Bratislava, SK;

(740) Kalabová Katarína, JUDr., Bratislava, SK;

(210) 5022-2010

(220) 20.1.2010

9 (511) 5, 30

(511) 5 - Čaj a čaju podobné výrobky (bylinné čaje a ovocné čaje) na liečebné účely, tiež obohatené vitamínmi a/alebo aromatizované, a/alebo instantné, a/alebo obohatené minerálmi.

30 - Čaj a čaju podobné výrobky (bylinné čaje a ovocné čaje) na účely konzumácie, tiež obohatené vitamínmi a/alebo aromatizované, a/alebo instantné, a/alebo obohatené minerálmi; čajové extrakty; ľadový čaj; nápoje s prídavkom čaju/bylinného čaju/ovocného čaju alebo na báze čaju/bylinného čaju/ovocného čaju (vrátane instantnej formy); prípravky obsahujúce predovšetkým čajové extrakty a/alebo extrakty s čajom podobných výrobkov v práškovej a/alebo granulovanej, a/alebo instantnej forme, tiež aromatizované a/alebo obohatené vitamínmi, a/alebo obohatené minerálmi, a/alebo s korením, a/alebo s mliečnou zložkou, a/alebo s ďalšími prísadami; nápoje v prášku a instantné nápoje (pokiaľ sú obsiahnuté v triede 30), najmä na báze čaju, čajových extraktov, kávy, kávových extraktov, kávových náhradiek, extraktov z kávových náhradiek, kakaa, sladu, cukru, náhradiek cukru, cigorky a/alebo iných prísad na zlepšenie chuti (a to s jednou prísadou alebo s kombináciou prísad); kakao, káva, kávové náhrady.

(540) Teekanne Ranní šálek

(731) R. Seelig & Hille oHG, Kevelaerer Strasse 21-23, 40549 Düsseldorf, DE;

(740) Čechvalová Dagmar, Bratislava, SK;

(210) 5026-2010

(220) 25.1.2010

9 (511) 29, 30

(511) 29 - Mäso, ryby, hydina a zverina; mäsové extrakty; konzervované, sušené, varené a inak spracované ovocie a zelenina; vajčička, mliečne produkty; želé, rôsol, huspenina, aspik, džemy, kompóty; mlieko a mliečne nápoje; malé občerstvenia medzi hlavnými jedlami zložené prevažne z produktov patriacich do triedy 29; hotové jedlá a zložky pre jedlá obsahujúce prevažne produkty patriace do triedy 29.

30 - Káva a kávové náhrady; čaj, kakao, tekutá čokoláda; cukor, ryža, tapioka, ságo; múka a prípravky vyrobené z obilnín; chlieb, biskvity, sušienky, kekсы a sucháre, koláče a zákusky, jemné pečivo, múčniky, sladké pečivo, čokoláda a cukrovinky, smotanová zmrzlina; jedlá cukrová poleva, ľad, zmrzlina; med, melasový sirup; kuchynská soľ; horčica; ocot, omáčky; pesto; chuťové prísady; bylinky; koreniny; malé občerstvenia medzi hlavnými jedlami zložené prevažne z produktov patriacich do triedy 30; hotové jedlá a ich zložky obsahujúce prevažne produkty patriace do triedy 30.

(540)

(731) Mars, Incorporated, 6885 Elm Street, McLean, Virginia 22101-3883, US;

(740) Majlingová Marta, Ing., Bratislava, SK;

(210) 5028-2010

(220) 26.1.2010

9 (511) 5, 35, 41, 44

(511) 5 - Farmaceutické výrobky; chemické prípravky na farmaceutické alebo lekárske účely; zverolekárske výrobky; chemické činidlá na lekárske a zverolekárske účely; narkotiká; liečivá na ľudskú spotrebu; digestívy na farmaceutické účely; enzýmy na lekárske účely; krv na lekárske účely; liečivé prípravky do kúpeľa; liečivé nápoje; liečivé čaje; dezinfekčné prípravky; hygienické výrobky na lekárske použitie; dietetické látky prispôbené na lekárske účely; potrava pre dojčatá; náplasti; obväzový materiál; prípravky na ničenie hmyzu; fungicídy; herbicídy.

35 - Maloobchodné a veľkoobchodné služby s liekmi a liečivami, farmaceutickými a zverolekárske prípravkami, s potravinami, s doplnkami výživy, s tlačivami, časopismi, knihami; organizovanie výstav a verejných prezentácií na obchodné alebo reklamné účely, predovšetkým v súvislosti s tovarmi v triede 5 a v súvislosti s lekárskejšími a zdravotníckymi službami; sprostredkovanie obchodu s tovarom, predovšetkým s liekmi a liečivami; odborné obchodné poradenstvo, predovšetkým obchodné poradenstvo v zdravotníctve a farmácii; reklamné činnosti; propagačná činnosť so zameraním na zdravotnú osvetu; online reklama na počítačovej komunikačnej sieti; vydávanie a aktualizovanie reklamných alebo náborových materiálov; vzťahy s verejnosťou; marketingové štúdie; vedenie kartoték v počítači; poskytovanie informácií o uvedených službách prostredníctvom komunikačných médií, elektronickej pošty, SMS správ, počítačových sietí a internetu.

41 - Vydávanie periodickej a neperiodickej tlače, časopisov, novín, kníh, predovšetkým z oblasti zdravotníctva, farmácie a zdravej životosprávy; vydávanie online kníh a časopisov v elektronickej podobe; zabezpečovanie výcvikov, kurzov a školení; vydávanie a zverejňovanie textov s výnimkou reklamných alebo náborových; vzdelávanie; skúšanie, preskúšavanie; organizovanie a vedenie konferencií, kongresov, seminárov, kultúrnych alebo vzdelávacích výstav; zábava; informácie o zdravej výžive, výchove, vzdelávaní a možnostiach zábavy; športová a kultúrna činnosť; poskytovanie informácií o uvedených službách prostredníctvom komunikačných médií, elektronickej pošty, SMS správ, počítačových sietí a internetu.

44 - Lekárske služby; psychoterapeutické služby; psychologické služby; fyzioterapia; služby chiropraktikov; zdravotné strediská; diagnostické strediská; zdravotnícka starostlivosť; služby nemocníc; aromaterapeutické služby; detoxikácia toxikomanov; farmaceutické poradenstvo; zdravotné alebo zdravotnícke poradenstvo; odborné poradenstvo pre nemocnice, kliniky, sanatóriá, zdravotné strediská, diagnostické strediská, lekárne; starostlivosť o hygienu a krásu ľudí alebo zvierat; ošetrovateľské služby; plastická chirurgia; stomatológia; sanatória; súkromné kliniky alebo sanatória; umelé oplodňovanie; implantovanie vlasov; masáže; útulky; poľnohospodárske, záhradnícke a lesnícke služby; veterinárne služby; poradenstvo, poskytovanie informácií o uvedených

službách prostredníctvom komunikačných médií, elektronickej pošty, SMS správ, počítačových sietí a internetu.

(540)



- (591) tmavomodrá, bledomodrá a ich odtiene, fialová, žltá
 (731) Albertová Ľubomíra, Mgr., Repašského 3, 841 02 Bratislava, SK;
 (740) Porubčan Róbert, Ing., Ivanka pri Dunaji, SK;

(210) 5029-2010

(220) 26.1.2010

9 (511) 33

(511) 33 - Medovina.

(540) **PREŠPORSKÁ MEDOVINA**

- (731) Včelco s.r.o., Tehelná 7701/1A, 917 01 Trnava, SK;
 (740) Hojčuš Peter, Ing., Bratislava, SK;

(210) 5030-2010

(220) 27.1.2010

9 (511) 30

(511) 30 - Cukrovinky, žuvacia guma, žuvačky všetkých druhov, cukríky, mäťové/vetrové/mentolové cukríky, dropsy a pastilky.

(540) **EXTREM ARCTIC**

- (731) Wm. WRIGLEY Jr. Company, 410 North Michigan Avenue, Chicago, Illinois 60611, US;
 (740) ROTT, RŮŽIČKA & GUTTMANN, v. o. s., Bratislava, SK;

(210) 5031-2010

(220) 27.1.2010

9 (511) 9, 16, 35, 38, 39, 40, 41, 42, 45

(511) 9 - Nahrané nosiče informácií, dát, zvuku a obrazu; elektronicke publikácie, najmä s obsahom reportáží, správ, informácií; elektronicke zoznamy a adresáre; elektronicke šírené informačné materiály, noviny, časopisy, knihy, obchodné a odborné publikácie.

16 - Tlačoviny a polygrafické výrobky; periodická a neperiodická tlač, najmä časopisy, noviny, prílohy novín, knihy, prospekty, letáky, brožúry, katalógy zoznamy, adresáre, programy, plagáty, fotografie, pohľadnice, kalendáre, záložky; knižárske výrobky; propagačné materiály a predmety z papiera a plastických hmôt patriace do triedy 16, najmä brožúry, letáky, obtačky; obalový materiál z papiera a plastických hmôt patriaci do tejto triedy; štočky; kancelárske potreby s výnimkou nábytku; písacie potreby.

35 - Reklamná, inzertná a propagačná činnosť; reklamná, inzertná a propagačná činnosť prostredníctvom počítačovej komunikačnej siete, najmä internetu; komerčné informačné služby; komerčné informačné kancelárie; prenájom reklamného času na všetkých komunikačných prostriedkoch;

prenájom reklamných plôch, usporadúvanie predvážacích akcií tovarov a služieb; usporadúvanie reklamných a obchodných výstav; distribúcia tovarov na reklamné účely; vydávanie reklamných tlačovín; podnikateľské poradenstvo, prieskum trhu, spracovanie textov; zhromažďovanie údajov do počítačových databáz; sekretárske služby; pomoc pri riadení obchodu; konzultačná a poradenská činnosť v oblasti obchodu, prieskumu trhu, propagácie, reklamy a podnikania; sprostredkovanie obchodu s tovarmi, obchodné sprostredkovanie služieb uvedených v triedach 35, 38, 39, 40, 41, 42 a 45.

38 - Šírenie správ, informácií elektronickeho časopisov a novín, elektronickeho periodík, kníh v elektronickej podobe prostredníctvom elektronickej, telekomunikačnej alebo počítačovej siete, najmä internetu; tlačové agentúry; poskytovanie interaktívneho, elektronickeho zvukového a obrazového spojenia; informačné služby zverejňované cez sieťový distribučný systém, prostredníctvom alebo pomocou sieťového distribučného systému, poskytovanie priestoru na diskusiu na internete; poradenstvo v oblasti uvedených služieb.

39 - Distribučná činnosť v odbore zábavných, odborných a vzdelávacích tlačovín, publikácií, správ a informácií vrátane ich expedície.

40 - Polygrafické služby všetkých druhov, najmä tlačiarenské.

41 - Vydavateľská a nakladateľská činnosť; redakčná činnosť; najmä vydávanie časopisov a iných periodických publikácií; vydavateľská a nakladateľská činnosť v odbore zábavných, odborných, spravodajských a vzdelávacích tlačovín, publikácií, správ a informácií, zvukových a audiovizuálnych nosičov; vydávanie tlačovín v elektronickej podobe (okrem reklamných); organizovanie odborných akcií, školení, kurzov, prednášok konferencií, seminárov, sympózií, kongresov, diskusných klubov, spoločenských akcií a súťaží; vyhlasovanie a organizovanie súťaží; vyhlasovanie výsledkov súťaží; propagácia výhercov súťaží; prednášková a školiaca činnosť v oblasti ekonomiky a politiky; usporadúvanie kultúrnych výstav; organizovanie kultúrnych, spoločenských a športových podujatí; produkčná a agentúrna činnosť v oblasti zábavy, výchovy a kultúry; poskytovanie elektronickeho publikácií (online) bez možnosti kopírovania; reportérske služby; fotografovanie; fotografická reportáž; zverejňovanie textov s výnimkou reklamných; grafická tvorba; digitálna tvorba obrazov na výstupných zariadeniach; elektronicke editačná činnosť (DTP); poradenstvo v oblasti uvedených služieb.

42 - Grafický dizajn; grafika; poradenstvo v oblasti uvedených služieb.

45 - Spravovanie autorských práv; poradenstvo v oblasti autorských práv.

(540)



(591) čierna, zlatá

- (731) ECOPRESS a. s., Seberínho 1, 820 07 Bratislava, SK;
 (740) Hojčuš Peter, Ing., Bratislava, SK;

(210) 5032-2010

(220) 27.1.2010

9 (511) 9, 16, 35, 38, 39, 40, 41, 42, 45

(511) 9 - Nahrané nosiče, informácií, dát, zvuku a obrazu; elektronické publikácie, najmä s obsahom reportáží, správ, informácií; elektronické zoznamy a adresáre; elektronicky šírené informačné materiály, noviny, časopisy, knihy, obchodné a odborné publikácie.

16 - Tlačoviny a polygrafické výrobky; periodická a neperiodická tlač, najmä časopisy, noviny, prílohy novín, knihy, prospekty, letáky, brožúry, katalógy zoznamy, adresáre, programy, plagáty, fotografie, pohľadnice, kalendáre, záložky; knižárske výrobky; propagačné materiály a predmety z papiera a plastických hmôt patriace do triedy 16, najmä brožúry, letáky, obtačky; obalový materiál z papiera a plastických hmôt patriaci do tejto triedy; štočky; kancelárske potreby s výnimkou nábytku; písacie potreby.

35 - Reklamná, inzertná a propagačná činnosť; reklamná, inzertná a propagačná činnosť prostredníctvom počítačovej komunikačnej siete, najmä internetu; komerčné informačné služby; komerčné informačné kancelárie; prenájom reklamného času na všetkých komunikačných prostriedkoch; prenájom reklamných plôch, usporadúvanie predvádzacích akcií tovarov a služieb; usporadúvanie reklamných a obchodných výstav; distribúcia tovarov na reklamné účely; vydávanie reklamných tlačovín; podnikateľské poradenstvo, prieskum trhu, spracovanie textov; zhromažďovanie údajov do počítačových databáz; sekretárske služby; pomoc pri riadení obchodu; konzultačná a poradenská činnosť v oblasti obchodu, prieskumu trhu, propagácie, reklamy a podnikania; sprostredkovanie obchodu s tovarmi, obchodné sprostredkovanie služieb uvedených v triedach 35, 38, 39, 40, 41, 42 a 45.

38 - Šírenie správ, informácií elektronických časopisov a novín, elektronických periodík, kníh v elektronickej podobe prostredníctvom elektronickej, telekomunikačnej alebo počítačovej siete, najmä internetu; tlačové agentúry; poskytovanie interaktívneho, elektronického zvukového a obrazového spojenia; informačné služby zverejňované cez sieťový distribučný systém, prostredníctvom alebo pomocou sieťového distribučného systému, poskytovanie priestoru na diskusiu na internete; poradenstvo v oblasti uvedených služieb.

39 - Distribučná činnosť v odbore zábavných, odborných a vzdelávacích tlačovín, publikácií, správ a informácií vrátane ich expedície.

40 - Polygrafické služby všetkých druhov, najmä tlačiarenské.

41 - Vydavateľská a nakladateľská činnosť; redakčná činnosť; najmä vydávanie časopisov a iných periodických publikácií; vydavateľská a nakladateľská činnosť v odbore zábavných, odborných, spravodajských a vzdelávacích tlačovín, publikácií, správ a informácií, zvukových a audiovizuálnych nosičov; vydávanie tlačovín v elektronickej

podobe (okrem reklamných); organizovanie odborných akcií, školení, kurzov, prednášok konferencií, seminárov, sympózií, kongresov, diskusných klubov, spoločenských akcií a súťaží; vyhlasovanie a organizovanie súťaží; vyhlasovanie výsledkov súťaží; propagácia výhercov súťaží; prednášková a školiaca činnosť v oblasti ekonomiky a politiky; usporadúvanie kultúrnych výstav; organizovanie kultúrnych, spoločenských a športových podujatí; produkčná a agentúrna činnosť v oblasti zábavy, výchovy a kultúry; poskytovanie elektronických publikácií (online) bez možnosti kopírovania; reportérske služby; fotografovanie; fotografická reportáž; zverejňovanie textov s výnimkou reklamných; grafická tvorba; digitálna tvorba obrazov na výstupných zariadeniach; elektronická edičná činnosť (DTP); poradenstvo v oblasti uvedených služieb.

42 - Grafický dizajn; grafika; poradenstvo v oblasti uvedených služieb.

45 - Spravovanie autorských práv; poradenstvo v oblasti autorských práv.

(540)



(591) sivá, oranžová

(731) ECOPRESS a. s., Seberínho 1, 820 07 Bratislava, SK;

(740) Hojčuš Peter, Ing., Bratislava, SK;

(210) 5033-2010

(220) 28.1.2010

9 (511) 30

(511) 30 - Cukrovinky, žuvacia guma, žuvačky všetkých druhov, cukríky, mäťové/vetrové/mentolové cukríky, dropsy a pastilky.

(540) **ATOMIC APPLE**

(731) Wm. WRIGLEY Jr. Company, 410 North Michigan Avenue, Chicago, Illinois 60611, US;

(740) ROTT, RŮŽIČKA & GUTTMANN, v. o. s., Bratislava, SK;

(210) 5035-2010

(220) 29.1.2010

9 (511) 35, 36, 38

(511) 35 - Poradenské služby v oblasti obchodného a podnikateľského riadenia; obchodné alebo podnikateľské informácie pre zákazníkov z databáz banky; poskytovanie a sprostredkovanie uvedených služieb prostredníctvom komunikačných médií, telekomunikačných prostriedkov, elektronických médií, elektronickej pošty (e-mailu) a svetovej počítačovej siete (internet).

36 - Bankovníctvo vrátane elektronického bankovníctva; bankové služby; bankové služby priamo k zákazníkovi (homebanking); finančníctvo; prijímanie vkladov vrátane termínovaných vkladov; vedenie bankových účtov klientov; vedenie vkladných knižiek; vydávanie cenín a cenných papierov; investovanie do cenných papierov na

vlastný účet; kapitálové investície; klíring (bezhotovostné zúčtovávanie vzájomných pohľadávok a záväzkov); klíring (zúčtovávanie vzájomných pohľadávok a záväzkov - bezhotovostné platenie); prevod kapitálu; bankové služby poskytované prostredníctvom bankomatov; záruky, kaucie, ručenie; otváranie akreditívov; obchodovanie na vlastný účet alebo na účet klienta s valutami a devízovými hodnotami a v oblasti termínovaných obchodov a opcí vrátane kurzových a úrokových obchodov; obchodovanie s prevoditeľnými cennými papiermi; obhospodarovanie cenných papierov klienta na jeho účet; činnosť depozitára; poradenstvo v oblasti bankovníctva a financií; finančné analýzy; poskytovanie bankových a finančných informácií; poskytovanie a sprostredkovanie všetkých uvedených služieb prostredníctvom komunikačných médií, telekomunikačných prostriedkov, elektronických médií, elektronickej pošty (e-mailu) a svetovej počítačovej siete (internet).

38 - Elektronická pošta; elektronické zobrazovanie, komunikácia posielanie a prenos správ, dát a obrázkov prostredníctvom komunikačných médií, telekomunikačných prostriedkov, elektronických médií, elektronickej pošty (e-mailu) a svetovej počítačovej siete (internet).

(540) mFONDY - Hypermarket podielových fondov

(731) BRE Bank SA, ul. Senatorska 18, 00-950 Warszawa, PL;

(740) Gajdošíková Zuzana, Ing., Bratislava, SK;

(210) 5036-2010

(220) 29.1.2010

9 (511) 35, 36, 37

(511) 35 - Administratívna správa hotelov, spravovanie hotelov, obchodné alebo podnikateľské informácie, marketingové štúdie, poradenstvo v obchodnej činnosti, reklama, rozširovanie reklamných materiálov zákazníkom.

36 - Prenájom bytov, vedenie nájomných domov, inkasovanie nájomného, oceňovanie a odhady nehnuteľností, prenájom nehnuteľností, správa nehnuteľností, sprostredkovateľská činnosť s nehnuteľnosťami, prenájom kancelárskych priestorov, realitné kancelárie, ubytovacie kancelárie (byty), vyberanie nájomného.

37 - Stavebníctvo (stavebná činnosť), stavebný dozor, stavebné informácie.

(540)



(591) oranžová, svetlozelená, tmavozelená

(731) Nechasim, s.r.o., Bottova 7, 811 07 Bratislava, SK;

(210) 5037-2010

(220) 29.1.2010

9 (511) 35, 36, 37

(511) 35 - Administratívna správa hotelov, spravovanie hotelov, obchodné alebo podnikateľské informácie, marketingové štúdie, poradenstvo v obchodnej činnosti, reklama, rozširovanie reklamných materiálov zákazníkom.

36 - Prenájom bytov, vedenie nájomných domov, inkasovanie nájomného, oceňovanie a odhady nehnuteľností, prenájom nehnuteľností, správa nehnuteľností, sprostredkovateľská činnosť s nehnuteľnosťami, prenájom kancelárskych priestorov, realitné kancelárie, ubytovacie kancelárie (byty), vyberanie nájomného.

37 - Stavebníctvo (stavebná činnosť), stavebný dozor, stavebné informácie.

(540)



(591) čierna, červená, žltá

(731) Vara 7, s.r.o., Bottova 7, 811 07 Bratislava, SK;

(210) 5038-2010

(220) 1.2.2010

9 (511) 30, 32, 35

(511) 30 - Pekárske výrobky, trvanlivé, polotrvanlivé a jemné pečivo sladké aj slané, cukrárske výrobky, výrobky z obilnín, cereálne výrobky, čokoládové a nečokoládové cukrovinky, oplátky, napolitánky, trvanlivé pečivo čokoládové a nečokoládové, sušienky, vafle, tyčinky, piškóty, kakaové, čokoládové, kávové a ovocné náplne a krémy, kakaové, čokoládové a nečokoládové polevy, kávové, kakaové a čokoládové nápoje.

32 - Nápojové zmesi a prášky, nealkoholické nápoje, ovocné nápoje a šťavy, sirupy, nápojové zmesi a iné prípravky na výrobu nápojov.

35 - Akvizičná, marketingová, propagačná, reklamná, informačno-obchodná a inzertná činnosť, distribúcia tovarov na reklamné účely, najmä v oblasti výrobkov trvanlivého pečiva, organizovanie a usporadúvanie súťaží na podporu predaja výrobkov trvanlivého pečiva.

(540) Miňonky Mini

(731) Opavia - LU, s. r. o., Vinohradská 2828/151, 130 00 Praha, Žižkov, CZ;

(740) Fritz Martin, JUDr., Bratislava, SK;

(210) 5052-2010

(220) 5.2.2010

9 (511) 9, 36, 38, 42

(511) 9 - Počítačový softvér, dáta, databázy a iné informačné produkty na nosičoch dát a v elektronických dátových, informačných, telekomunikačných sieťach všetkých druhov; multimedialne informačné katalógy; elektronické dokumenty; elektronické nosiče informácií všetkých druhov, najmä zvukových, obrazových a zvukovo-obrazových záznamov; elektronické publikácie; počítačový hardvér; fotografické, kinematografické a optické

ké prístroje a nástroje; prístroje na záznam a reprodukciu zvuku a obrazu; počítačové hry; počítačové disky; počítače; tlačiarne; multimediálne prístroje; čipy; počítačové rozhrania; modemy; skenery; mikrofóny; monitory; reproduktory; CD-ROM; zvukové karty; diskové mechaniky; videá; myši; textové procesory; faxové prístroje; satelitné antény; kompaktné disky; telefóny; fotokopírky; časti a diely pre všetky uvedené tovary.

36 - Poskytovanie informácií o poisťovníctve a bankovníctve; finančné analýzy v poisťovníctve a bankovníctve.

38 - Poskytovanie telekomunikačných informácií; služby prenosu údajov a informácií prostredníctvom telekomunikačných prostriedkov.

42 - Poskytovanie softvéru; programátorské práce; vypracovávanie programov na hromadné spracovanie dát; projektovanie informačných technológií počítačových databáz pre oblasť obchodu, elektroniky, výroby, poisťovníctva, bankovníctva a telekomunikácií.

(540)



ataccama

(731) Ataccama Software, s.r.o., Karolínská 654/2, 186 00 Praha, CZ;

(740) Kováčik Štefan, Ing., Bratislava, SK;

(210) 5053-2010

(220) 5.2.2010

9 (511) 9, 36, 38, 42

(511) 9 - Počítačový softvér, dáta, databázy a iné informačné produkty na nosičoch dát a v elektronických dátových, informačných, telekomunikačných sieťach všetkých druhov; multimediálne informačné katalógy; elektronické dokumenty; elektronické nosiče informácií všetkých druhov, najmä zvukových, obrazových a zvukovo-obrazových záznamov; elektronické publikácie; počítačový hardvér; fotografické, kinematografické a optické prístroje a nástroje; prístroje na záznam a reprodukciu zvuku a obrazu; počítačové hry; počítačové disky; počítače; tlačiarne; multimediálne prístroje; čipy; počítačové rozhrania; modemy; skenery; mikrofóny; monitory; reproduktory; CD-ROM; zvukové karty; diskové mechaniky; videá; myši; textové procesory; faxové prístroje; satelitné antény; kompaktné disky; telefóny; fotokopírky; časti a diely pre všetky uvedené tovary.

36 - Poskytovanie informácií o poisťovníctve a bankovníctve; finančné analýzy v poisťovníctve a bankovníctve.

38 - Poskytovanie telekomunikačných informácií; služby prenosu údajov a informácií prostredníctvom telekomunikačných prostriedkov.

42 - Poskytovanie softvéru; programátorské práce; vypracovávanie programov na hromadné spracovanie dát; projektovanie informačných technológií počítačových databáz pre oblasť obchodu, elektroniky, výroby, poisťovníctva, bankovníctva a telekomunikácií.

(540)



ataccama

(731) Ataccama Software, s.r.o., Karolínská 654/2, 186 00 Praha, CZ;

(740) Kováčik Štefan, Ing., Bratislava, SK;

(210) 5054-2010

(220) 5.2.2010

9 (511) 35, 36, 45

(511) 35 - Administratívna správa hotelov; administratívne spracovanie obchodných objednávok; analýza nákladov; príprava a vyhotovenie daňových priznaní; dražby; fakturácia; fotokopírovanie; grafická úprava tlačovín na reklamné účely; obchodné alebo podnikateľské informácie; komerčné informačné kancelárie; kancelárie zaoberajúce sa dovozom a vývozom; kopírovanie alebo rozmnožovanie dokumentov; lepenie plagátov; marketingové štúdie; príprava miezd a výplatných listín; nábor zamestnancov; poradenstvo v obchodnej činnosti; poskytovanie obchodných alebo podnikateľských informácií; profesionálne obchodné alebo podnikateľské poradenstvo; obchodné rady a informácie spotrebiteľom; obchodný alebo podnikateľský prieskum; obchodný manažment a podnikové poradenstvo; obchodný manažment v oblasti umenia; obchodné odhady; odkazovacie telefónne služby pre neprítomných predplatiteľov; organizovanie komerčných alebo reklamných výstav; organizovanie výstav na obchodné alebo reklamné účely; personálne poradenstvo; písanie na stroji; zbieranie údajov vo počítačových databázach; zoraďovanie údajov vo počítačových databázach; podpora predaja pre tretie osoby; pomoc pri riadení obchodnej činnosti; poradenstvo pri vedení podnikov; služby porovnávania cien; posudzovanie efektívnosti v obchodnej činnosti; zabezpečovanie predplácania novín a časopisov, zaobstarávanie predplatného pre tretie osoby; predplatné telekomunikačných služieb; hospodárske a ekonomické predpovede; predvádzanie tovaru; predvádzanie (služby modeliek) na reklamné účely a podporu predaja; služby týkajúce sa premiestňovania prevádzok a podnikov; prenájom kancelárskych strojov a zariadení; prenájom kopírovacích strojov; prenájom predajných automatov; prenájom reklamného času vo všetkých komunikačných médiách; prenájom reklamných materiálov; prenájom reklamných priestorov; prepisovanie; prezentácia výrobkov v komunikačných médiách pre maloobchod; prieskum trhu; prieskum verejnej mienky; príprava inzertných stĺpcov; public relations; reklama; online na počítačovej komunikačnej sieti; reklamné agentúry; rozširovanie reklamných materiálov zákazníkom (letáky, prospekty, tlačoviny vzorky); vydávanie a aktualizovanie reklamných materiálov; zásielkové reklamné služby; vydávanie reklamných alebo náborových textov; reprografia dokumentov; revízia účtov; poskytovanie pomoci pri riadení obchodných alebo priemyselných podnikov; poradenské služby v oblasti obchodného alebo podnikateľského riadenia; rozhlasová

reklama; rozširovanie reklamných alebo inzertných oznamov; rozširovanie vzoriek tovarov; sekretárske služby; služby outsourcingu; vyhľadávanie sponzorov; spracovanie textov; obchodná správa licencií, výrobkov a služieb pre tretie osoby; sprostredkovateľne práce; štatistické kompilácie; televízna reklama; zostavovanie výpisov z účtov; vedenie účtovných kníh; vyhľadávanie informácií v počítačových súboroch pre zákazníkov.

36 - Bankovníctvo; burzové maklérsstvo; prenájom bytov; faktoring; finančné odhady a oceňovanie (poisťovníctvo, bankovníctvo, nehnuteľnosti); finančné poradenstvo; finančné služby; finančné sponzorstvo; finančný lízing; garancie, záruky, kaucie; hypotéky (poskytovanie pôžičiek); informácie o poistení; investovanie kapitálu; klíring (zúčtovanie vzájomných pohľadávok a záväzkov - bezhotovostné platenie); konzultačné služby v oblasti poisťovníctva; likvidácie podnikov (finančné služby); vedenie nájomných domov; inkasovanie nájomného; oceňovanie nákladov na opravu; oceňovanie a odhady nehnuteľností; prenájom nehnuteľností; správa nehnuteľností; sprostredkovateľská činnosť v oblasti nehnuteľností; prenájom fariem; prenájom kancelárskych priestorov; realitné kancelárie; správcovstvo; spravovanie financií; sprostredkovanie poistenia; sprostredkovanie (maklérsstvo); ubytovacie kancelárie (byty); úschovne služby, úschova v bezpečnostných schránkach; úverové debetné karty (služby); vydávanie cenných papierov; zbieranie peňazí na dobrovoľné účely; zmenárenské služby; zriaďovanie fondov.

45 - Spravovanie autorských práv; obývanie bytov a domov počas neprítomnosti majiteľov; detektívne kancelárie; opatrovanie detí doma; opatrovanie domácich zvierat - doma; registrácia doménových mien; sledovacie služby v oblasti duševného vlastníctva; služby komerčných právnikov; kontrola batožiny z bezpečnostných dôvodov; licencie na počítačové programy (právne služby); licencie práv duševného vlastníctva; manželské agentúry (svadobky); mediálne služby; vrátenie nájdených predmetov; nočné stráženie; osobní strážcovia; pátranie po minulosti osôb; otváranie bezpečnostných zámkov; pátranie po nezvestných osobách; poradenstvo v oblasti bezpečnosti; právny výskum; sledovanie alarmov proti krádeži; zoznamovacie služby.

(540)



(591) čierna, biela, zlatá

(731) Mikrowitz & Partners s.r.o., DIGITAL PARK, Einsteinova 23, 851 01 Bratislava, SK;

(740) Reken Boris, JUDr., Bratislava, SK;

(210) 5071-2010

(220) 12.2.2010

9 (511) 33

(511) 33 - Hroznové vína z rôznych odrôd viniča ušľachtitého, stolové víno, akostné odrodové víno, akostné značkové víno, akostné víno vyrobené vo vymedzených regiónoch, výberové odrodové víno

s prívlastkom výberové víno kabinetné, výberové víno s prívlastkom neskorý zber, výberové víno s prívlastkom výber z hrozna, výberové víno s prívlastkom bobuľový výber, výberové víno s prívlastkom hroziakový výber, výberové víno s prívlastkom ľadový zber, víno sytené oxidom uhličitým.

(540) **Cervus**

(731) Vinárske závody Topoľčianky, s.r.o., Cintorínska 31, 951 93 Topoľčianky, SK;

(740) Budaj Miroslav, JUDr., Bratislava, SK;

(210) 5073-2010

(220) 15.2.2010

9 (511) 5, 32, 35

(511) 5 - Liečivé nápoje, minerálne potravinové doplnky v tuhom i tekutom stave, diabetické a dietetické nápoje na lekárske účely, nápoje pre dojčatá.

32 - Nealkoholické nápoje, minerálne vody prírodné, ochutené stolové a pramenité vody, sytené nápoje nealkoholické, ovocné šťavy, sirupy a prípravky na prípravu nápojov, pivá.

35 - Sprostredkovanie obchodnej činnosti na výrobky uvedené v triedach 5 a 32, propagačná a reklamná činnosť, prieskumy trhu, prenájom reklamných miest.

(540) **KORUNNÍ**

(731) Karlovarská Korunní s.r.o., Stráž nad Ohří 77, 363 01 Stráž nad Ohří, CZ;

(740) Bachratá Magdaléna, Mgr., Bratislava, SK;

(210) 5074-2010

(220) 15.2.2010

9 (511) 5, 32, 35

(511) 5 - Liečivé nápoje, minerálne potravinové doplnky v tuhom i tekutom stave, diabetické a dietetické nápoje na lekárske účely, nápoje pre dojčatá.

32 - Nealkoholické nápoje, minerálne vody prírodné, ochutené stolové a pramenité vody, sytené nápoje nealkoholické, ovocné šťavy, sirupy a prípravky na prípravu nápojov, pivá.

35 - Sprostredkovanie obchodnej činnosti na výrobky uvedené v triedach 5 a 32, propagačná a reklamná činnosť, prieskumy trhu, prenájom reklamných miest.

(540)



(731) Karlovarská Korunní s.r.o., Stráž nad Ohří 77, 363 01 Stráž nad Ohří, CZ;

(740) Bachratá Magdaléna, Mgr., Bratislava, SK;

(210) 5078-2010

(220) 16.2.2010

9 (511) 36

(511) 36 - Finančné služby vrátane služieb v oblasti kreditných kariet a debetných kariet; vydávanie kreditných a debetných kariet; finančné záležitosti; poisťovacie služby; vydávanie predplatených kariet; vydávanie cenných papierov; zmenárenské služby; elektronické kreditné a debetné transakcie;

vyplácanie hotovosti a náhrada hotovosti prostredníctvom kreditných kariet; elektronický prenos kapitálov; bankomatové služby; služby v oblasti overovania, preplácania a úhrady šekov; služby v oblasti spracovania elektronických platieb; služby v oblasti overovania platobných transakcií a kreditných kariet; bankové služby; služby v oblasti platby a predkladania účtov; elektronické online platobné služby prostredníctvom globálnej počítačovej siete; poskytovanie finančných informácií vrátane údajov a správ o kreditných a debetných kartách a správy finančných záznamov; služby elektronického prevodu prostriedkov; služby správy úverov; šírenie finančných informácií prostredníctvom globálnej počítačovej siete.

(540)



(731) Discover Financial Services, 2500 Lake Cook Road, Riverwoods, IL 60015, US;

(740) Fajnorová Mária, Ing., Bratislava, SK;

(210) 5082-2010

(220) 22.2.2010

9 (511) 36

(511) 36 - Finančné analýzy; bankové služby priamo k zákazníkom (homebanking); bankovníctvo; burzové maklérsstvo; prenájom bytov; vydávanie cenín; úschova cenností; vydávanie cestovných šekov; colné služby; daňové odhady (služby); služby na využívanie dôchodkových fondov; elektronický prevod kapitálu; faktoring; spravovanie financií; finančné informácie; finančné odhady a oceňovanie (poisťovníctvo, bankovníctvo, nehnuteľnosti); finančné poradenstvo; finančné služby; finančné sponzorstvo; finančný lízing; garancie; záruky; kaucie; hypotéky (poskytovanie pôžičiek); informácie o poisťenií; kapitálové investície; investovanie kapitálu; kancelárie zaoberajúce sa inkasovaním pohľadávok; ručenie; klíring (bezhotovostné zúčtovávanie vzájomných pohľadávok a záväzkov); finančné konzultačné služby; konzultačné služby v oblasti poisťovníctva; kurzové záznamy na burze; likvidácia podnikov (finančné služby); inkasovanie nájomného; vedenie nájomných domov; oceňovanie nákladov na opravu; oceňovanie a odhady nehnuteľností; prenájom nehnuteľností; správa nehnuteľností; sprostredkovateľská činnosť s nehnuteľnosťami; poisťenie proti nehodám; finančné oceňovanie (poistenie, bankovníctvo, nehnuteľnosti); oceňovanie a odhady (daňové); oceňovanie alebo odhadovanie numizmatických zbierok; oceňovanie mincí; oceňovanie nehnuteľností; oceňovanie starožitností; oceňovanie šperkov; oceňovanie umeleckých diel; oceňovanie známkov; organizovanie dobročinných zbierok; organizovanie zbierok; overovanie šekov; platenie splátok; zdravotné poistenie; poisťenie (pri námornej preprave); uzatváranie poisťiek; poisťky životné; poisťno-technické služby (štatistika); poradenstvo v oblasti poistenia; záručná pôžička; pôžičky (finančné); prenájom fariem; prenájom

kancelárskych priestorov; platobné prevody vykonávané elektronicky; realitné kancelárie; sporiťelne; správcovstvo; sprostredkovanie poistenia; sprostredkovanie záruk; sprostredkovanie (maklérsstvo); ubytovacie kancelárie (byty); úschovné služby; úschova v bezpečnostných schránkach; úverové banky; služby úverových debetných kariet; služby úverových kreditných kariet; uzatváranie poisťiek proti požiaru; vyberanie nájomného; vydávanie cenných papierov; vydávanie kreditných kariet; prevádzkovanie záložní; zbieranie peňazí na dobročinné účely; zmenárenské služby; zriaďovanie fondov.

(540)



(591) biela, červená, čierna, modrá

(731) ReMax - reality s.r.o., Mudroňova 63, 811 03 Bratislava, SK;

(740) Kollár Pavol, JUDr., Bratislava, SK;

(210) 5083-2010

(220) 22.2.2010

9 (511) 35, 36, 37

(511) 35 - Administratívna správa hotelov, spravovanie hotelov, obchodné alebo podnikateľské informácie, marketingové štúdie, poradenstvo v obchodnej činnosti, reklama, rozširovanie reklamných materiálov zákazníkom.

36 - Prenájom bytov, vedenie nájomných domov, inkasovanie nájomného, oceňovanie a odhady nehnuteľností, prenájom nehnuteľností, správa nehnuteľností, sprostredkovateľská činnosť s nehnuteľnosťami, prenájom kancelárskych priestorov, realitné kancelárie, ubytovacie kancelárie (byty), vyberanie nájomného.

37 - Stavebníctvo (stavebná činnosť), stavebný dozor, stavebné informácie.

(540)



(591) sivá, červená

(731) HOME CENTRUM, s.r.o., Bottova 7, 811 07 Bratislava, SK;

(210) 5087-2010

(220) 22.2.2010

9 (511) 3, 5

(511) 3 - Kozmetické výrobky.

5 - Masti na liečebné účely, dezinfekčné prípravky, repelenty proti hmyzu.

(540)

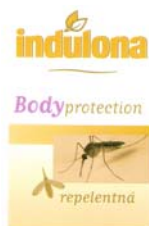

(591) odtiene hnedej, biela, fialovoružová, čierna, hnedá
 (731) Zentiva, a. s., Nitrianska 100, 920 27 Hlohovec, SK;
 (740) ROTT, RŮŽIČKA & GUTTMANN, v. o. s., Bratislava, SK;

(210) 5088-2010
 (220) 22.2.2010
 9 (511) 3, 5
 (511) 3 - Kozmetické výrobky.
 5 - Masti na liečebné účely, dezinfekčné prípravky, repelenty proti hmyzu.

(540)



(591) odtiene ružovej, biela, zelená, hnedá
 (731) Zentiva, a. s., Nitrianska 100, 920 27 Hlohovec, SK;
 (740) ROTT, RŮŽIČKA & GUTTMANN, v. o. s., Bratislava, SK;

(210) 5089-2010
 (220) 22.2.2010
 9 (511) 3, 5
 (511) 3 - Kozmetické výrobky.
 5 - Masti na liečebné účely, dezinfekčné prípravky, repelenty proti hmyzu.

(540)



(591) odtiene hnedej, biela, zelená, ružovohnedá, žltá
 (731) Zentiva, a. s., Nitrianska 100, 920 27 Hlohovec, SK;
 (740) ROTT, RŮŽIČKA & GUTTMANN, v. o. s., Bratislava, SK;

(210) 5090-2010

(220) 22.2.2010

9 (511) 3, 5

(511) 3 - Kozmetické výrobky.
 5 - Masti na liečebné účely, dezinfekčné prípravky, repelenty proti hmyzu.

(540)



(591) odtiene modrej, biela, zelená
 (731) Zentiva, a. s., Nitrianska 100, 920 27 Hlohovec, SK;
 (740) ROTT, RŮŽIČKA & GUTTMANN, v. o. s., Bratislava, SK;

Zverejnené prihlášky ochranných znáмок vzniknuté premenou prihlášok ochranných znáмок spoločenstva

Účinky prihlášok ochranných znáмок a zapísaných ochranných znáмок vzniknutých premenou prihlášok ochranných znáмок spoločenstva a ochranných znáмок spoločenstva s dátumom podania, priority a seniority pred dňom prístupu Slovenskej republiky k EÚ nastávajú na území SR dňom 1. 5. 2004.

(210)

1530-2009
1787-2009
1838-2009

(210) 1530-2009

(220) 20.4.2006

9 (511) 35, 36, 37, 38, 41, 42

(511) 35 - Reklama; vedenie, riadenie spoločností a podnikov; správa podnikov; kancelárske práce vrátane písárskych a sekretárskych prác; poskytovanie správ v obchodných a podnikateľských záležitostiach; poskytovanie informácií v podnikateľských záležitostiach; správa dát pomocou počítačov; poradenstvo v otázkach vedenia a riadenia podnikov; plánovanie, zriaďovanie a správa počítačových databáz; zhromažďovanie a systematizácia dát v počítačových databázach; výpočet miezd a plátov; služby výpočtového strediska pre tretie osoby vrátane oblasti personálneho manažmentu, ako aj výpočtu miezd a plátov; poradenstvo v oblasti podnikového hospodárstva a podnikovej organizácie; organizačné poradenstvo pre zákazníkov; poradenstvo v oblasti personálneho manažmentu; účtovníctvo; rozmnožovanie dokumentov; zostavenie výťahov faktúr; služby audítora; služby pre elektronické systémy používajúce platobné a kreditné karty, najmä vydávanie kariet a prevádzka vlastných predajní obchodníka; služby spracovania dát a zhromažďovanie dát; služby spracovania a zhromažďovania dát pre vydávanie na mikrofilme (COM-zápis) a pre archíváciu na pamäťových médiách, najmä na optických pamäťových médiách.

36 - Služby daňového poradcu; poisťovníctvo; finančníctvo; peňažné transakcie; realitné služby; bankové operácie; služby makléra cenných papierov; evidenciac, vykonávanie a zabezpečenie termínovaných obchodov; poskytovanie správ v záležitostiach poisťovníctva a finančníctva; facility manažment, najmä vývoj koncepcie využitia nehnuteľností z finančného hľadiska a správa nehnuteľností, ako aj sprostredkovanie a prenájom nehnuteľností a pozemkov; finančné analýzy; finančné poradenstvo; finančný odhad a vyhodnotenie v záležitostiach poisťovníctva, bankovníctva a pozemkov; financovanie; zmenárenstvo; homebanking; elektronický prenos kapitálu; sprostredkovanie úverov; leasing; životné poistenie; lombardné obchody; online banking; odhady nehnuteľností; kontrola šekov; poistenie dopravných nehôd a úrazové poistenie; poskytovanie pôžičiek; sprostredkovanie uloženia majetku do fondov;

sprostredkovanie poistenia; správa majetku; poradenstvo v poisťovníctve; poisťovníctvo; vedenie účtov; vydávanie kreditných, debetných, peňažných a iných kariet v súvislosti s uvedenými službami v triede 36.

37 - Údržba, servis a oprava prístrojov na spracovanie dát.

38 - Telekomunikácie; telekomunikačné dátové služby v súvislosti s finančnými službami, najmä pre aplikačné oblasti zákonného ohlasovania, obchod s peniazmi, cennými papiermi a finančnými derivátmi, platobný styk a správu majetku; telekomunikačné dátové služby v súvislosti s finančnými službami vrátane bankových obchodov, home banking a online banking; prepojenie telefónnych hovorov, skupinové spojenie po telefóne; príprava a poskytovanie telekomunikačných spojení vrátane spojení do svetových počítačových sietí; príprava portálov na internet; prevádzka a prenájom zariadení pre telekomunikačné služby; služby call centra; e-mailové služby; služby hotline; riadiace, smerovacie a spojovacie služby pre telekomunikácie; služby telefónnych konferencií; prenos správ a obrazov prostredníctvom počítačov; telefónne služby; sprostredkovanie telefónnych služieb; zber a prenos a doručovanie správ prostredníctvom počítačov; informácie o telekomunikáciách; prenájom prístrojov pre telekomunikačné služby; prenos prostredníctvom satelitov.

41 - Výučba a ďalšie vzdelávanie, školenie pre užívateľov, ako sú usporiadanie, uskutočnenie, realizácia, vedenie a riadenie seminárov a workshopov vrátane oblasti prístrojov na spracovanie dát a programov na spracovanie dát, finančných služieb, personálneho manažmentu, ako aj výpočtu miezd a plátov; vyučovanie vrátane názorného vyučovania v praktických cvičeniach.

42 - Poskytovanie programovacích služieb; návrh, vývoj, prenájom a poskytovanie licencií na prístroje na spracovanie dát, najmä EDV-chránených výstupných jednotiek, jednotiek na výdaj peňazí, tlačiarň výpisov z účtov a prístrojov samoobslužných zón pre zákazníkov v banke a programov na spracovanie dát vrátane uplatnenia vo finančných službách, home banking a online banking; návrh a zhotovenie prístrojov na spracovanie dát; zhotovenie, inštalácia, aktualizácia a údržba

programov na spracovanie dát vrátane počítačových databáz a užívateľských programov pre počítačové databázy; implementácia a príprava programov na spracovanie dát v počítačových sieťach; konverzia programov na spracovanie dát a dát ako takých; technické plánovanie projektov; služby EDV-programátorov, EDV-poradenstva; analýzy počítačových systémov; technické poradenstvo pre zákazníkov.

(540) FIDUCIA

(641) 005065594, 20.4.2006

(731) FIDUCIA IT AG, Fiduciastr. 20, D-76227 Karlsruhe, DE;

(740) Majlingová Marta, Ing., Bratislava, SK;

(210) 1787-2009

(220) 28.10.2003

(310) 2339191

(320) 29.7.2003

(330) GB

9 (511) 17, 19

(511) 17 - Nekovové potrubné spoje a spojky rúrok.

19 - Nekovové materiály a súčasti na použitie v odvodňovacích a kanalizačných sústavách v stavebnom a civilnom inžinierstve a stavebnej technike; odvodňovacie a kanalizačné sústavy, aparatury a inštalácie; odvodňovacie priekopy a drenáže, časti a diely odvodňovacích priekop a drenáží, hrablice, mreže a rošty, súčasti, časti a príslušenstvo na použitie v odvodňovacích a kanalizačných sústavách - všetok tu uvedený tovar nekovový.

(540) QMAX

(641) 003454667, 28.10.2003; 2339191, 29.7.2003

(731) ACO Technologies plc, Aco Business Park, Hitchin Road, Shefford, Bedfordshire SG17 5TE, GB;

(740) ROTT, RŮŽIČKA & GUTTMANN, v. o. s., Bratislava, SK;

(210) 1838-2009

(220) 2.5.2008

9 (511) 17, 19

(511) 17 - Izolačné materiály; protipožiarne materiály; nanášacie materiály, materiály na utesnenie alebo upchávanie.

19 - Nekovové stavebné materiály so zvukovoizolačnými, tepelneizolačnými alebo protipožiarneizolačnými vlastnosťami a na obkladanie povrchov.

(540) FENDOLITE

(641) 006886303, 2.5.2008

(731) Promat UK Limited, The Sterling Centre, Eastern Road, Bracknell, Berkshire RG12 2TD, GB;

(740) Hörmann Tomáš, Ing., Bratislava, SK;

Zapísané ochranné známky bez zmeny

(210)	(111)	(210)	(111)	(210)	(111)	(210)	(111)
5957-2005	227051	1027-2009	226993	1261-2009	227035	5640-2009	227126
605-2006	226940	1045-2009	226994	1266-2009	227036	5641-2009	227127
1713-2007	226941	1046-2009	226995	1268-2009	227076	5642-2009	227128
6391-2007	226942	1047-2009	226996	1271-2009	227077	5643-2009	227129
212-2008	226943	1048-2009	227058	1282-2009	227078	5644-2009	227130
498-2008	226944	1049-2009	227059	1283-2009	227079	5645-2009	227131
643-2008	226945	1053-2009	226997	1284-2009	227080	5646-2009	227132
866-2008	226946	1061-2009	226998	1289-2009	227081	5647-2009	227133
895-2008	226947	1072-2009	227060	1302-2009	227082	5648-2009	227134
1960-2008	227052	1103-2009	226999	1315-2009	227083	5649-2009	227135
1994-2008	226948	1106-2009	227000	1320-2009	227084	5650-2009	227136
2260-2008	227053	1118-2009	227001	1321-2009	227037	5653-2009	227137
2261-2008	227054	1121-2009	227002	1322-2009	227038	5654-2009	227138
5153-2008	226949	1123-2009	227003	1326-2009	227085	5657-2009	227139
5527-2008	227055	1124-2009	227004	1328-2009	227086	5659-2009	227140
5929-2008	226950	1131-2009	227061	1330-2009	227087	5662-2009	227141
5959-2008	226951	1132-2009	227150	5003-2009	227039	5666-2009	227046
6020-2008	226952	1139-2009	227005	5005-2009	227040	5667-2009	227047
6431-2008	226953	1143-2009	227062	5206-2009	227088	5668-2009	227048
73-2009	226954	1152-2009	227006	5275-2009	227041	5669-2009	227049
147-2009	226955	1154-2009	227007	5276-2009	227042	5670-2009	227050
229-2009	226956	1155-2009	227008	5277-2009	227043	5676-2009	227142
336-2009	226957	1158-2009	227009	5278-2009	227089	5677-2009	227143
342-2009	226958	1159-2009	227010	5279-2009	227090	5678-2009	227144
396-2009	227152	1161-2009	227011	5280-2009	227091	5680-2009	227145
457-2009	226959	1162-2009	227012	5348-2009	227092	5689-2009	227146
525-2009	227057	1163-2009	227013	5385-2009	227044	5701-2009	227147
563-2009	226960	1165-2009	227014	5444-2009	227093		
568-2009	226961	1168-2009	227015	5446-2009	227094		
598-2009	226962	1169-2009	227016	5447-2009	227095		
649-2009	226963	1170-2009	227017	5452-2009	227096		
650-2009	226964	1176-2009	227063	5468-2009	227097		
663-2009	226965	1193-2009	227018	5469-2009	227098		
755-2009	226966	1194-2009	227019	5498-2009	227099		
761-2009	226967	1197-2009	227064	5511-2009	227100		
770-2009	226968	1202-2009	227020	5512-2009	227101		
798-2009	226969	1203-2009	227021	5516-2009	227102		
829-2009	226970	1205-2009	227065	5528-2009	227103		
858-2009	226971	1206-2009	227066	5533-2009	227104		
859-2009	226972	1207-2009	227067	5534-2009	227105		
895-2009	226973	1208-2009	227068	5536-2009	227106		
903-2009	227056	1209-2009	227069	5537-2009	227107		
916-2009	226974	1210-2009	227070	5563-2009	227108		
917-2009	226975	1212-2009	227022	5575-2009	227045		
920-2009	226976	1213-2009	227071	5577-2009	227109		
921-2009	226977	1214-2009	227072	5578-2009	227110		
947-2009	226978	1221-2009	227023	5579-2009	227111		
970-2009	226979	1223-2009	227024	5580-2009	227112		
971-2009	226980	1224-2009	227025	5583-2009	227113		
972-2009	226981	1225-2009	227026	5584-2009	227114		
973-2009	226982	1226-2009	227073	5585-2009	227115		
975-2009	226983	1227-2009	227074	5586-2009	227116		
976-2009	226984	1230-2009	227075	5598-2009	227117		
977-2009	226985	1232-2009	227027	5612-2009	227118		
981-2009	226986	1233-2009	227028	5616-2009	227119		
982-2009	226987	1234-2009	227029	5619-2009	227120		
983-2009	226988	1235-2009	227030	5620-2009	227121		
1006-2009	226989	1236-2009	227031	5622-2009	227122		
1007-2009	226990	1243-2009	227032	5623-2009	227123		
1014-2009	226991	1248-2009	227033	5638-2009	227124		
1021-2009	226992	1258-2009	227034	5639-2009	227125		

(111) 226940

(151) 11.2.2010
 (180) 29.3.2016
 (210) 605-2006
 (220) 29.3.2006
 (442) 5.11.2009
 (732) ATY ART agency, s. r. o., Šalgotarijárska 3, 974 04 Banská Bystrica, SK;
 (740) Belička Ivan, Ing., Banská Bystrica, SK;

(111) 226946

(151) 11.2.2010
 (180) 2.5.2018
 (210) 866-2008
 (220) 2.5.2008
 (442) 5.11.2009
 (732) DVA PLUS, s. r. o., Novomeského 39, 949 11 Nitra, SK;
 (740) Máčajová Mária, Ing., Nitra, SK;

(111) 226941

(151) 11.2.2010
 (180) 14.9.2017
 (210) 1713-2007
 (220) 14.9.2007
 (442) 5.11.2009
 (732) RAINY ENTERTAINMENT CO., LTD., 3F, 89-8 Chungdam-dong, Gangnam-gu, Seoul 135-100, KR;
 (740) Fajnorová Mária, Ing., Bratislava, SK;

(111) 226947

(151) 11.2.2010
 (180) 9.5.2018
 (210) 895-2008
 (220) 9.5.2008
 (442) 5.11.2009
 (732) TAURIS, a. s., Potravínárska 6, 979 01 Rimavská Sobota, SK;
 (740) Belička Ivan, Ing., Banská Bystrica, SK;

(111) 226942

(151) 11.2.2010
 (180) 10.12.2017
 (210) 6391-2007
 (220) 10.12.2007
 (442) 5.11.2009
 (732) Plastové prepravné obaly s.r.o., Brněnská 2938/25, 671 81 Znojmo, CZ;
 (740) Filípek Ján, Ing., Bratislava, SK;

(111) 226948

(151) 11.2.2010
 (180) 31.10.2018
 (210) 1994-2008
 (220) 31.10.2008
 (442) 5.11.2009
 (732) WINTER média, a. s., Winterova 62, 921 01 Piešťany, SK;
 (740) Jurga Branislav, Mgr., advokát, Piešťany, SK;

(111) 226943

(151) 11.2.2010
 (180) 4.2.2018
 (210) 212-2008
 (220) 4.2.2008
 (442) 5.11.2009
 (732) PUBLICIS/KNUT, s.r.o., Nové Záhrady 1/13, 821 05 Bratislava, SK; poppins s. r. o., Špitálska 10, 811 01 Bratislava, SK;
 (740) Kamenec Tomáš, Mgr., Bratislava, SK;

(111) 226949

(151) 11.2.2010
 (180) 19.2.2018
 (210) 5153-2008
 (220) 19.2.2008
 (442) 5.11.2009
 (732) Lidl Stiftung & Co. KG, Stiftsbergstraße 1, 74167 Neckarsulm, DE;
 (740) Čechvalová Dagmar, Bratislava, SK;

(111) 226944

(151) 11.2.2010
 (180) 14.3.2018
 (210) 498-2008
 (220) 14.3.2008
 (442) 5.11.2009
 (732) Chmelář Jaroslav, Dukelská 603, 549 01 Nové Město nad Meují, CZ;
 (740) Kastler Anton, Bratislava, SK;

(111) 226950

(151) 11.2.2010
 (180) 28.7.2018
 (210) 5929-2008
 (220) 28.7.2008
 (442) 5.11.2009
 (732) Auto Business Media s. r. o., Drieňová 23, 821 01 Bratislava, SK;
 (740) Dolanská Elena, RNDr., Bratislava, SK;

(111) 226945

(151) 11.2.2010
 (180) 9.4.2018
 (210) 643-2008
 (220) 9.4.2008
 (442) 5.11.2009
 (732) BURIAN & BURIAN s.r.o., Dr. Stejskala 427/13, 370 01 České Budějovice, CZ;
 (740) Žovicová Viera, Mgr., Bratislava, SK;

(111) 226951

(151) 11.2.2010
 (180) 5.8.2018
 (210) 5959-2008
 (220) 5.8.2008
 (442) 5.11.2009
 (732) CÍGLER SOFTWARE, a.s., Račianska 66, 831 02 Bratislava, SK;
 (740) Porubčan Róbert, Ing., Ivanka pri Dunaji, SK;

(111) 226952

(151) 11.2.2010
(180) 21.8.2018
(210) 6020-2008
(220) 21.8.2008
(442) 5.11.2009
(732) Oktagon, s. r. o., Kopčianska 14, 851 01 Bratislava, SK;

(111) 226953

(151) 11.2.2010
(180) 16.12.2018
(210) 6431-2008
(220) 16.12.2008
(442) 5.11.2009
(732) Motor-Press Slovakia, s. r. o., Prievozská 18, 824 51 Bratislava, SK;
(740) Holakovský Štefan, Ing., Bratislava, SK;

(111) 226954

(151) 11.2.2010
(180) 19.1.2019
(210) 73-2009
(220) 19.1.2009
(442) 5.11.2009
(732) GET RICH, s.r.o., Kysucká cesta 8405/16C, 010 01 Žilina, SK;

(111) 226955

(151) 11.2.2010
(180) 30.1.2019
(210) 147-2009
(220) 30.1.2009
(442) 5.11.2009
(732) CS servis, spol. s r. o., Kopčianska 3033, 908 51 Holíč, SK;
(740) Beleščák Ladislav, Ing., Piešťany, SK;

(111) 226956

(151) 11.2.2010
(180) 12.2.2019
(210) 229-2009
(220) 12.2.2009
(442) 5.11.2009
(732) KRÁL, s. r. o., Predmestská 83, 010 01 Žilina, SK;
(740) Belička Ivan, Ing., Banská Bystrica, SK;

(111) 226957

(151) 11.2.2010
(180) 10.3.2019
(210) 336-2009
(220) 10.3.2009
(442) 5.11.2009
(732) Fontes, s. r. o., Olympionikov 4, 971 01 Prievidza, SK;

(111) 226958

(151) 11.2.2010
(180) 13.3.2019
(210) 342-2009
(220) 13.3.2009

(442) 5.11.2009

(732) VISIBLE BRAND, s.r.o., Dukelských Hrdinov 16, 960 01 Zvolen, SK;
(740) Bužek Michal, Mgr., Bratislava, SK;

(111) 226959

(151) 11.2.2010
(180) 27.3.2019
(210) 457-2009
(220) 27.3.2009
(442) 5.11.2009
(732) Lovell s.r.o., N. Teslu 4404/1, 921 01 Piešťany, SK;

(111) 226960

(151) 11.2.2010
(180) 9.4.2019
(210) 563-2009
(220) 9.4.2009
(442) 5.11.2009
(732) VULKAN Intim Brands a. s., U Gumovky 379, 463 34 Hrádek nad Nisou, CZ;
(740) Labudík Miroslav, Ing., Kysucké Nové Mesto, SK;

(111) 226961

(151) 11.2.2010
(180) 9.4.2019
(210) 568-2009
(220) 9.4.2009
(442) 5.11.2009
(732) RECYCLING Slovakia, s.r.o., Budatínska 23, 851 05 Bratislava, SK;
(740) Beleščák Ladislav, Ing., Piešťany, SK;

(111) 226962

(151) 11.2.2010
(180) 17.4.2019
(210) 598-2009
(220) 17.4.2009
(442) 5.11.2009
(732) Šebeň Ján, Cerovo 193, 962 52 Cerovo, SK;

(111) 226963

(151) 11.2.2010
(180) 28.4.2019
(210) 649-2009
(220) 28.4.2009
(442) 5.11.2009
(732) BALIARNE OBCHODU, a. s. POPRAD, Hraničná 664/16, 058 01 Poprad, SK;
(740) Žuffa Ladislav, Ing., Poprad, SK;

(111) 226964

(151) 11.2.2010
(180) 28.4.2019
(210) 650-2009
(220) 28.4.2009
(442) 5.11.2009
(732) BALIARNE OBCHODU, a. s. POPRAD, Hraničná 664/16, 058 01 Poprad, SK;
(740) Žuffa Ladislav, Ing., Poprad, SK;

(111) 226965

(151) 11.2.2010
 (180) 30.4.2019
 (210) 663-2009
 (220) 30.4.2009
 (442) 5.11.2009
 (732) Schery s. r. o., Nám. 4. Apríla 8, 900 33 Marianka, SK;
 (740) Hörmann Tomáš, Ing., Bratislava, SK;

(111) 226966

(151) 11.2.2010
 (180) 22.5.2019
 (210) 755-2009
 (220) 22.5.2009
 (442) 5.11.2009
 (732) Vitteková Patrícia, Nad Lomom 13, 811 02 Bratislava, SK;
 (740) Brichtová Tatiana, JUDr., Bratislava, SK;

(111) 226967

(151) 11.2.2010
 (180) 25.5.2019
 (210) 761-2009
 (220) 25.5.2009
 (442) 5.11.2009
 (732) KanKan.sk, s.r.o., Mlynárska 16, 040 01 Košice, SK;

(111) 226968

(151) 11.2.2010
 (180) 27.5.2019
 (210) 770-2009
 (220) 27.5.2009
 (442) 5.11.2009
 (732) KONTAKT / JUVEN, s. r. o., Národná 18, 010 01 Žilina, SK;

(111) 226969

(151) 11.2.2010
 (180) 3.6.2019
 (210) 798-2009
 (220) 3.6.2009
 (442) 5.11.2009
 (732) Československá filmová spoločnosť, s.r.o., Slévačská 744/1, 198 00 Praha, CZ;
 (740) Máčajová Mária, Ing., Nitra, SK;

(111) 226970

(151) 11.2.2010
 (180) 10.6.2019
 (210) 829-2009
 (220) 10.6.2009
 (442) 5.11.2009
 (732) živé ateliéry s.r.o., Jána Stanislava 35, 841 05 Bratislava, SK;

(111) 226971

(151) 11.2.2010
 (180) 17.6.2019
 (210) 858-2009
 (220) 17.6.2009

(442) 5.11.2009

(732) Profesia, spol. s r.o., Pribinova 25, 811 09 Bratislava, SK;
 (740) Holakovský Štefan, Ing., Bratislava, SK;

(111) 226972

(151) 11.2.2010
 (180) 17.6.2019
 (210) 859-2009
 (220) 17.6.2009
 (442) 5.11.2009
 (732) ILKO Attila, Mgr., Vojanska 42, 079 01 Veľké Kapušany, SK;

(111) 226973

(151) 11.2.2010
 (180) 25.6.2019
 (210) 895-2009
 (220) 25.6.2009
 (442) 5.11.2009
 (732) KONCEPT EKOTECH s.r.o., Za zámečkom 746/39, 158 00 Praha, CZ;

(111) 226974

(151) 11.2.2010
 (180) 1.7.2019
 (210) 916-2009
 (220) 1.7.2009
 (442) 5.11.2009
 (732) Szabó Radomír, Ing., Vysoká 87/4, 010 03 Žilina, SK;

(111) 226975

(151) 11.2.2010
 (180) 1.7.2019
 (210) 917-2009
 (220) 1.7.2009
 (442) 5.11.2009
 (732) Szabó Radomír, Ing., Vysoká 87/4, 010 03 Žilina, SK;

(111) 226976

(151) 11.2.2010
 (180) 2.7.2019
 (210) 920-2009
 (220) 2.7.2009
 (442) 5.11.2009
 (732) Brutto s.r.o., Trnavská cesta 912, 926 01 Sereď, SK;

(111) 226977

(151) 11.2.2010
 (180) 2.7.2019
 (210) 921-2009
 (220) 2.7.2009
 (442) 5.11.2009
 (732) STROJE A MECHANIZMY, a.s., Galantská cesta 4, 929 01 Dunajská Streda, SK;
 (740) Sádecký Igor, Ing., Komárno, SK;

(111) 226978

(151) 11.2.2010
(180) 6.7.2019
(210) 947-2009
(220) 6.7.2009
(442) 5.11.2009
(732) Juraj Málík - JÁNOŠÍKOV DVOR, Horný Val 24,
010 01 Žilina, SK;
(740) GARANT PARTNER legal s.r.o., Bratislava, SK;

(111) 226979

(151) 11.2.2010
(180) 13.7.2019
(210) 970-2009
(220) 13.7.2009
(442) 5.11.2009
(732) Športové ceny s.r.o., Malé námestie 2873/22, 901 01
Malacky, SK;
(740) Veselská Petra, Malacky, SK;

(111) 226980

(151) 11.2.2010
(180) 13.7.2019
(210) 971-2009
(220) 13.7.2009
(442) 5.11.2009
(732) Českomoravský beton, a. s., Beroun 660, 266 01
Beroun, CZ;
(740) Litváková Edita, Ing., Bratislava, SK;

(111) 226981

(151) 11.2.2010
(180) 13.7.2019
(210) 972-2009
(220) 13.7.2009
(442) 5.11.2009
(732) Českomoravský beton, a. s., Beroun 660, 266 01
Beroun, CZ;
(740) Litváková Edita, Ing., Bratislava, SK;

(111) 226982

(151) 11.2.2010
(180) 13.7.2019
(210) 973-2009
(220) 13.7.2009
(442) 5.11.2009
(732) Českomoravský beton, a. s., Beroun 660, 266 01
Beroun, CZ;
(740) Litváková Edita, Ing., Bratislava, SK;

(111) 226983

(151) 11.2.2010
(180) 13.7.2019
(210) 975-2009
(220) 13.7.2009
(442) 5.11.2009
(732) Českomoravský beton, a. s., Beroun 660, 266 01
Beroun, CZ;
(740) Litváková Edita, Ing., Bratislava, SK;

(111) 226984

(151) 11.2.2010
(180) 13.7.2019
(210) 976-2009
(220) 13.7.2009
(442) 5.11.2009
(732) Českomoravský beton, a. s., Beroun 660, 266 01
Beroun, CZ;
(740) Litváková Edita, Ing., Bratislava, SK;

(111) 226985

(151) 11.2.2010
(180) 13.7.2019
(210) 977-2009
(220) 13.7.2009
(442) 5.11.2009
(732) Českomoravský beton, a. s., Beroun 660, 266 01
Beroun, CZ;
(740) Litváková Edita, Ing., Bratislava, SK;

(111) 226986

(151) 11.2.2010
(180) 13.7.2019
(210) 981-2009
(220) 13.7.2009
(442) 5.11.2009
(732) Českomoravský beton, a. s., Beroun 660, 266 01
Beroun, CZ;
(740) Litváková Edita, Ing., Bratislava, SK;

(111) 226987

(151) 11.2.2010
(180) 13.7.2019
(210) 982-2009
(220) 13.7.2009
(442) 5.11.2009
(732) Českomoravský beton, a. s., Beroun 660, 266 01
Beroun, CZ;
(740) Litváková Edita, Ing., Bratislava, SK;

(111) 226988

(151) 11.2.2010
(180) 13.7.2019
(210) 983-2009
(220) 13.7.2009
(442) 5.11.2009
(732) Českomoravský beton, a. s., Beroun 660, 266 01
Beroun, CZ;
(740) Litváková Edita, Ing., Bratislava, SK;

(111) 226989

(151) 11.2.2010
(180) 19.7.2019
(210) 1006-2009
(220) 19.7.2009
(442) 5.11.2009
(732) Carnibona, a.s., Križkova 9, 811 04 Bratislava, SK;
(740) Regina Ivan, Ing., Košice, SK;

(111) 226990

(151) 11.2.2010
 (180) 19.7.2019
 (210) 1007-2009
 (220) 19.7.2009
 (442) 5.11.2009
 (732) Carnibona, a.s., Križkova 9, 811 04 Bratislava, SK;
 (740) Regina Ivan, Ing., Košice, SK;

(111) 226991

(151) 11.2.2010
 (180) 19.7.2019
 (210) 1014-2009
 (220) 19.7.2009
 (442) 5.11.2009
 (732) Safety - Kleen Slovakia, s. r. o., Nádražná 34, 900 28 Ivanka pri Dunaji, SK;
 (740) Porubčan Róbert, Ing., Ivanka pri Dunaji, SK;

(111) 226992

(151) 11.2.2010
 (180) 20.7.2019
 (210) 1021-2009
 (220) 20.7.2009
 (442) 5.11.2009
 (732) Ľubica Kadorová - PLAY, Kragujevská 19, 010 01 Žilina, SK;

(111) 226993

(151) 11.2.2010
 (180) 21.7.2019
 (210) 1027-2009
 (220) 21.7.2009
 (442) 5.11.2009
 (732) EKOSERVIS SLOVENSKO, s. r. o., Stredná 126, 059 91 Veľký Slavkov, SK;
 (740) Žuffa Ladislav, Ing., Poprad, SK;

(111) 226994

(151) 11.2.2010
 (180) 24.7.2019
 (210) 1045-2009
 (220) 24.7.2009
 (442) 5.11.2009
 (732) BALIARNE OBCHODU, a. s. POPRAD, Hraničná 664/16, 058 01 Poprad, SK;
 (740) Žuffa Ladislav, Ing., Poprad, SK;

(111) 226995

(151) 11.2.2010
 (180) 24.7.2019
 (210) 1046-2009
 (220) 24.7.2009
 (442) 5.11.2009
 (732) BALIARNE OBCHODU, a. s. POPRAD, Hraničná 664/16, 058 01 Poprad, SK;
 (740) Žuffa Ladislav, Ing., Poprad, SK;

(111) 226996

(151) 11.2.2010
 (180) 24.7.2019
 (210) 1047-2009
 (220) 24.7.2009
 (442) 5.11.2009
 (732) BALIARNE OBCHODU, a. s. POPRAD, Hraničná 664/16, 058 01 Poprad, SK;
 (740) Žuffa Ladislav, Ing., Poprad, SK;

(111) 226997

(151) 11.2.2010
 (180) 27.7.2019
 (210) 1053-2009
 (220) 27.7.2009
 (442) 5.11.2009
 (732) Marie Kučerová ART MEHRID, Garbiarska 242/26, 971 01 Prievidza, SK;
 (740) Murgašová Eva, Bc., Prievidza, SK;

(111) 226998

(151) 11.2.2010
 (180) 28.7.2019
 (210) 1061-2009
 (220) 28.7.2009
 (310) 469191
 (320) 1.7.2009
 (330) CZ
 (442) 5.11.2009
 (732) VITAR, s. r. o., tř. T. Bati 385, 763 03 Zlín, CZ;
 (740) Záthurecký Eugen, JUDr., Banská Bystrica, SK;

(111) 226999

(151) 11.2.2010
 (180) 4.8.2019
 (210) 1103-2009
 (220) 4.8.2009
 (442) 5.11.2009
 (732) TAMEX, spol. s r. o., Kováčová 359, 851 10 Bratislava, SK;
 (740) Gruber Dalibor, Ing., Košice, SK;

(111) 227000

(151) 11.2.2010
 (180) 5.8.2019
 (210) 1106-2009
 (220) 5.8.2009
 (442) 5.11.2009
 (732) Rodetti, s.r.o., Za stanicou 10, 831 04 Bratislava, SK;
 (740) Fridrich Jaroslav, JUDr., Bratislava, SK;

(111) 227001

(151) 11.2.2010
 (180) 6.8.2019
 (210) 1118-2009
 (220) 6.8.2009
 (442) 5.11.2009
 (732) ABC LIVE, s. r. o., Odborárska 52, 831 02 Bratislava, SK;
 (740) Beleščák Ladislav, Ing., Piešťany, SK;

(111) 227002

(151) 11.2.2010
(180) 7.8.2019
(210) 1121-2009
(220) 7.8.2009
(442) 5.11.2009
(732) Tatra banka, a. s., Hodžovo námestie 3, 811 06 Bratislava, SK;

(111) 227003

(151) 11.2.2010
(180) 7.8.2019
(210) 1123-2009
(220) 7.8.2009
(442) 5.11.2009
(732) SOLID Corp., s.r.o., Nad Medzou 14, 052 01 Spišská Nová Ves, SK;
(740) Čech Anton, Ing., Košice, SK;

(111) 227004

(151) 11.2.2010
(180) 7.8.2019
(210) 1124-2009
(220) 7.8.2009
(442) 5.11.2009
(732) TANAX TRUCKS, a.s., Červeňova 28, 811 03 Bratislava, SK;
(740) Mrenica Jaroslav, Ing., Púchov, SK;

(111) 227005

(151) 11.2.2010
(180) 13.8.2019
(210) 1139-2009
(220) 13.8.2009
(442) 5.11.2009
(732) Dentamed Slovakia, s.r.o., Páříčkova 18, 821 08 Bratislava, SK;

(111) 227006

(151) 11.2.2010
(180) 14.8.2019
(210) 1152-2009
(220) 14.8.2009
(442) 5.11.2009
(732) Avery Dennison Corporation, A Delaware Corporation, 150 North Orange Grove Boulevard, Pasadena, California 91103-3596, US;
(740) Žovicová Viera, Mgr., Bratislava, SK;

(111) 227007

(151) 11.2.2010
(180) 17.8.2019
(210) 1154-2009
(220) 17.8.2009
(442) 5.11.2009
(732) SLOVAKIA GROUP s.r.o., Plátenícka 24, 821 09 Bratislava, SK;

(111) 227008

(151) 11.2.2010
(180) 17.8.2019
(210) 1155-2009
(220) 17.8.2009
(442) 5.11.2009
(732) FEX PLUS s.r.o., Továrnská 1105, 908 73 Veľké Leváre, SK;

(111) 227009

(151) 11.2.2010
(180) 17.8.2019
(210) 1158-2009
(220) 17.8.2009
(442) 5.11.2009
(732) UniEx, s.r.o., Bakossova 6, 974 01 Banská Bystrica, SK;

(111) 227010

(151) 11.2.2010
(180) 17.8.2019
(210) 1159-2009
(220) 17.8.2009
(442) 5.11.2009
(732) J.A.M. FILM 1999, s. r. o., Gallyova 19, 841 02 Bratislava, SK;

(111) 227011

(151) 11.2.2010
(180) 17.8.2019
(210) 1161-2009
(220) 17.8.2009
(442) 5.11.2009
(732) STEFE SK, a.s., Zvolenská cesta 1, 974 05 Banská Bystrica, SK;

(111) 227012

(151) 11.2.2010
(180) 18.8.2019
(210) 1162-2009
(220) 18.8.2009
(442) 5.11.2009
(732) LUBOCONS CHEMICALS, s.r.o., Dlhá 1, 900 31 Stupava, SK;

(111) 227013

(151) 11.2.2010
(180) 18.8.2019
(210) 1163-2009
(220) 18.8.2009
(442) 5.11.2009
(732) LUBOCONS CHEMICALS, s.r.o., Dlhá 1, 900 31 Stupava, SK;

(111) 227014

(151) 11.2.2010
(180) 18.8.2019
(210) 1165-2009
(220) 18.8.2009
(442) 5.11.2009
(732) LUBOCONS CHEMICALS, s.r.o., Dlhá 1, 900 31 Stupava, SK;

(111) 227015

(151) 11.2.2010
 (180) 19.8.2019
 (210) 1168-2009
 (220) 19.8.2009
 (442) 5.11.2009
 (732) SAURUS s.r.o., Zádubnie 209, 010 03 Žilina, SK;

(111) 227016

(151) 11.2.2010
 (180) 19.8.2019
 (210) 1169-2009
 (220) 19.8.2009
 (442) 5.11.2009
 (732) SAURUS s.r.o., Zádubnie 209, 010 03 Žilina, SK;

(111) 227017

(151) 11.2.2010
 (180) 19.8.2019
 (210) 1170-2009
 (220) 19.8.2009
 (442) 5.11.2009
 (732) SAURUS s.r.o., Zádubnie 209, 010 03 Žilina, SK;

(111) 227018

(151) 11.2.2010
 (180) 24.8.2019
 (210) 1193-2009
 (220) 24.8.2009
 (442) 5.11.2009
 (732) COOP Jednota Slovensko, spotrebné družstvo, Bajkalská 25, 827 18 Bratislava, SK;

(111) 227019

(151) 11.2.2010
 (180) 24.8.2019
 (210) 1194-2009
 (220) 24.8.2009
 (442) 5.11.2009
 (732) COOP Jednota Slovensko, spotrebné družstvo, Bajkalská 25, 827 18 Bratislava, SK;

(111) 227020

(151) 11.2.2010
 (180) 14.4.2019
 (210) 1202-2009
 (220) 14.4.2009
 (310) 1171478
 (320) 27.11.2008
 (330) BX
 (442) 5.11.2009
 (732) FOURNIER INDUSTRIE ET SANTE, 28 bd Clemanceau, Dijon 21000, FR;
 (740) Fajnorová Mária, Ing., Bratislava, SK;

(111) 227021

(151) 11.2.2010
 (180) 26.8.2019
 (210) 1203-2009
 (220) 26.8.2009

(442) 5.11.2009

(732) COLORLAK, a. s., Tovární ul. 1076, 686 02 Staré Město, CZ;

(740) Beleščák Ladislav, Ing., Piešťany, SK;

(111) 227022

(151) 11.2.2010
 (180) 26.8.2019
 (210) 1212-2009
 (220) 26.8.2009
 (442) 5.11.2009
 (732) Bödök Ladislav, M. Corvina 1581/1, 932 01 Veľký Meder, SK;
 (740) Záhurecký Eugen, JUDr., Banská Bystrica, SK;

(111) 227023

(151) 11.2.2010
 (180) 28.8.2019
 (210) 1221-2009
 (220) 28.8.2009
 (442) 5.11.2009
 (732) Fekiač Marian, Bárdošova 9, 831 01 Bratislava, SK;
 (740) Žovicová Viera, Mgr., Bratislava, SK;

(111) 227024

(151) 11.2.2010
 (180) 31.8.2019
 (210) 1223-2009
 (220) 31.8.2009
 (442) 5.11.2009
 (732) Auto Kelly, a.s., K Červenému dvoru 10, 100 00 Praha, CZ;
 (740) Máčajová Mária, Ing., Nitra, SK;

(111) 227025

(151) 11.2.2010
 (180) 31.8.2019
 (210) 1224-2009
 (220) 31.8.2009
 (442) 5.11.2009
 (732) Auto Kelly, a.s., K Červenému dvoru 10, 100 00 Praha, CZ;
 (740) Máčajová Mária, Ing., Nitra, SK;

(111) 227026

(151) 11.2.2010
 (180) 31.8.2019
 (210) 1225-2009
 (220) 31.8.2009
 (442) 5.11.2009
 (732) Auto Kelly, a.s., K Červenému dvoru 10, 100 00 Praha, CZ;
 (740) Máčajová Mária, Ing., Nitra, SK;

(111) 227027

(151) 11.2.2010
 (180) 3.9.2019
 (210) 1232-2009
 (220) 3.9.2009
 (442) 5.11.2009
 (732) Kudláč Peter Ing. / APIMED, Dolná Krupá 645, 919 65 Dolná Krupá, SK;

(111) 227028

(151) 11.2.2010
(180) 4.9.2019
(210) 1233-2009
(220) 4.9.2009
(442) 5.11.2009
(732) DOM FARIEB, spol. s r. o., Háľkova 4, 831 03 Bratislava, SK;

(111) 227029

(151) 11.2.2010
(180) 4.9.2019
(210) 1234-2009
(220) 4.9.2009
(442) 5.11.2009
(732) DOM FARIEB, spol. s r. o., Háľkova 4, 831 03 Bratislava III, SK;

(111) 227030

(151) 11.2.2010
(180) 4.9.2019
(210) 1235-2009
(220) 4.9.2009
(442) 5.11.2009
(732) DOM FARIEB, spol. s r. o., Háľkova 4, 831 03 Bratislava III, SK;

(111) 227031

(151) 11.2.2010
(180) 4.9.2019
(210) 1236-2009
(220) 4.9.2009
(442) 5.11.2009
(732) BEAMATIC, spol. s r.o., Lomonosovova 30, 040 01 Košice, SK;
(740) Gruber Dalibor, Ing., Košice, SK;

(111) 227032

(151) 11.2.2010
(180) 4.9.2019
(210) 1243-2009
(220) 4.9.2009
(442) 5.11.2009
(732) The Procter & Gamble Company, One Procter & Gamble Plaza, Cincinnati, Ohio 45202, US;
(740) Štros David, JUDr., Bratislava, SK;

(111) 227033

(151) 11.2.2010
(180) 7.9.2019
(210) 1248-2009
(220) 7.9.2009
(442) 5.11.2009
(732) 3fin s.r.o., Źelezničarska 16, 080 01 Prešov, SK;

(111) 227034

(151) 11.2.2010
(180) 7.9.2019
(210) 1258-2009
(220) 7.9.2009
(442) 5.11.2009
(732) VIENNA INSURANCE GROUP (V.I.G.) WIENER STÄDTISCHE Versicherung AG, Schottenring 30, 1010 Viedeň, AT;
(740) Ružička Csekes s. r. o., Bratislava, SK;

(111) 227035

(151) 11.2.2010
(180) 8.9.2019
(210) 1261-2009
(220) 8.9.2009
(442) 5.11.2009
(732) Zobek Drahomír, Angyalova 465/83, 967 01 Kremnica, SK;

(111) 227036

(151) 11.2.2010
(180) 9.9.2019
(210) 1266-2009
(220) 9.9.2009
(442) 5.11.2009
(732) Správa ciest Košického samosprávneho kraja, Námestie Maratónu mieru 1, 042 66 Košice, SK;

(111) 227037

(151) 11.2.2010
(180) 18.9.2019
(210) 1321-2009
(220) 18.9.2009
(442) 5.11.2009
(732) PEZA a.s., K cintorínu 47, 011 49 Źilina - Bánová, SK;

(111) 227038

(151) 11.2.2010
(180) 18.9.2019
(210) 1322-2009
(220) 18.9.2009
(442) 5.11.2009
(732) PEZA a.s., K cintorínu 47, 011 49 Źilina - Bánová, SK;

(111) 227039

(151) 11.2.2010
(180) 9.1.2019
(210) 5003-2009
(220) 9.1.2009
(310) 359916
(320) 10.7.2008
(330) PE
(442) 5.11.2009
(732) COLGATE-PALMOLIVE COMPANY, 300 Park Avenue, New York, New York 10022, US;
(740) Čechvalová Dagmar, Bratislava, SK;

(111) 227040

(151) 11.2.2010
 (180) 9.1.2019
 (210) 5005-2009
 (220) 9.1.2009
 (310) 359918
 (320) 10.7.2008
 (330) PE
 (442) 5.11.2009
 (732) COLGATE-PALMOLIVE COMPANY, 300 Park Avenue, New York, New York 10022, US;
 (740) Čechvalová Dagmar, Bratislava, SK;

(111) 227041

(151) 11.2.2010
 (180) 9.4.2019
 (210) 5275-2009
 (220) 9.4.2009
 (442) 5.11.2009
 (732) MG real, s.r.o., Palárikova 14, 811 04 Bratislava, SK;
 (740) Brichtová Tatiana, JUDr., Bratislava, SK;

(111) 227042

(151) 11.2.2010
 (180) 9.4.2019
 (210) 5276-2009
 (220) 9.4.2009
 (442) 5.11.2009
 (732) MG real, s.r.o., Palárikova 14, 811 04 Bratislava, SK;
 (740) Brichtová Tatiana, JUDr., Bratislava, SK;

(111) 227043

(151) 11.2.2010
 (180) 9.4.2019
 (210) 5277-2009
 (220) 9.4.2009
 (442) 5.11.2009
 (732) MG real, s.r.o., Palárikova 14, 811 04 Bratislava, SK;
 (740) Brichtová Tatiana, JUDr., Bratislava, SK;

(111) 227044

(151) 11.2.2010
 (180) 2.6.2019
 (210) 5385-2009
 (220) 2.6.2009
 (442) 5.11.2009
 (732) 3H - CREATIVE STUDIO, spol. s r. o., Sch. Trnavského 20, 841 01 Bratislava, SK;
 (740) Juran Svetozár, JUDr., Bratislava, SK;

(111) 227045

(151) 11.2.2010
 (180) 11.8.2019
 (210) 5575-2009
 (220) 11.8.2009
 (442) 5.11.2009
 (732) Respect Slovakia, s.r.o., Valova 38, 921 01 Piešťany, SK;
 (740) SOUKENÍK - ŠTRPKA, s.r.o., Bratislava, SK;

(111) 227046

(151) 11.2.2010
 (180) 9.9.2019
 (210) 5666-2009
 (220) 9.9.2009
 (442) 5.11.2009
 (732) Babyweb SK, s.r.o., Jašíkova 2, 821 03 Bratislava, SK;
 (740) Knopp Juraj, Ing., CSc., Bratislava, SK;

(111) 227047

(151) 11.2.2010
 (180) 9.9.2019
 (210) 5667-2009
 (220) 9.9.2009
 (442) 5.11.2009
 (732) Babyweb SK, s.r.o., Jašíkova 2, 821 03 Bratislava, SK;
 (740) Knopp Juraj, Ing., CSc., Bratislava, SK;

(111) 227048

(151) 11.2.2010
 (180) 10.9.2019
 (210) 5668-2009
 (220) 10.9.2009
 (442) 5.11.2009
 (732) Wyeth Holdings Corporation, Five Giralda Farms, Madison, New Jersey 07940, US;
 (740) Fajnorová Mária, Ing., Bratislava, SK;

(111) 227049

(151) 11.2.2010
 (180) 10.9.2019
 (210) 5669-2009
 (220) 10.9.2009
 (442) 5.11.2009
 (732) Wyeth Holdings Corporation, Five Giralda Farms, Madison, New Jersey 07940, US;
 (740) Fajnorová Mária, Ing., Bratislava, SK;

(111) 227050

(151) 11.2.2010
 (180) 10.9.2019
 (210) 5670-2009
 (220) 10.9.2009
 (442) 5.11.2009
 (732) LABORATOIRE GARNIER & CIE, 281, Rue Saint-Honoré, 75008 Paris, FR;
 (740) Bušová Eva, JUDr., Bratislava, SK;

(111) 227051

(151) 12.2.2010
 (180) 19.8.2015
 (210) 5957-2005
 (220) 19.8.2005
 (442) 5.11.2009
 (732) Pivovar Janáček, a. s., Neradice 369, 688 16 Uherský Brod, CZ;
 (740) Kastler Anton, Bratislava, SK;

(111) 227052

(151) 12.2.2010
(180) 29.10.2018
(210) 1960-2008
(220) 29.10.2008
(442) 5.11.2009
(732) Azet.sk, a. s., M. R. Štefánika 13, 010 01 Žilina, SK;
(740) Belička Ivan, Ing., Banská Bystrica, SK;

(111) 227053

(151) 12.2.2010
(180) 12.12.2018
(210) 2260-2008
(220) 12.12.2008
(442) 5.11.2009
(732) WINTER média, a. s., Winterova 62, 921 01 Piešťany, SK;
(740) Jurga Branislav, Mgr., Piešťany, SK;

(111) 227054

(151) 12.2.2010
(180) 12.12.2018
(210) 2261-2008
(220) 12.12.2008
(442) 5.11.2009
(732) WINTER média, a. s., Winterova 62, 921 01 Piešťany, SK;
(740) Jurga Branislav, Mgr., Piešťany, SK;

(111) 227055

(151) 12.2.2010
(180) 30.4.2018
(210) 5527-2008
(220) 30.4.2008
(442) 5.11.2009
(732) AB Cosmetics, s.r.o., Senecká cesta 23, 931 01 Šamorín, SK;
(740) Brichtová Tatiana, JUDr., Bratislava, SK;

(111) 227056

(151) 12.2.2010
(180) 26.6.2019
(210) 903-2009
(220) 26.6.2009
(442) 5.11.2009
(732) Vitteková Patrícia, Nad Lomom 13, 811 02 Bratislava, SK;
(740) Brichtová Tatiana, JUDr., Bratislava, SK;

(111) 227057

(151) 12.2.2010
(180) 6.4.2019
(210) 525-2009
(220) 6.4.2009
(442) 5.11.2009
(732) Program spol. s r.o., Brnianska 10, 911 05 Trenčín, SK;
(740) Mrenica Jaroslav, Ing., Púchov, SK;

(111) 227058

(151) 12.2.2010
(180) 24.7.2019
(210) 1048-2009
(220) 24.7.2009
(442) 5.11.2009
(732) BALIARNE OBCHODU, a. s. POPRAD, Hraničná 664/16, 058 01 Poprad, SK;
(740) Žuffa Ladislav, Ing., Poprad, SK;

(111) 227059

(151) 12.2.2010
(180) 24.7.2019
(210) 1049-2009
(220) 24.7.2009
(442) 5.11.2009
(732) BALIARNE OBCHODU, a. s. POPRAD, Hraničná 664/16, 058 01 Poprad, SK;
(740) Žuffa Ladislav, Ing., Poprad, SK;

(111) 227060

(151) 12.2.2010
(180) 30.7.2019
(210) 1072-2009
(220) 30.7.2009
(442) 5.11.2009
(732) ENVIS, s.r.o., Starohájska 2, 851 02 Bratislava, SK;
(740) Kováčik Štefan, Ing., Bratislava, SK;

(111) 227061

(151) 12.2.2010
(180) 10.8.2019
(210) 1131-2009
(220) 10.8.2009
(442) 5.11.2009
(732) CONDIT, s. r. o., Krivošľanska 369, 072 22 Strážske, SK;
(740) Regina Ivan, Ing., Košice, SK;

(111) 227062

(151) 12.2.2010
(180) 13.8.2019
(210) 1143-2009
(220) 13.8.2009
(442) 5.11.2009
(732) NUMEROLOGIA.sk, s.r.o., Záfortňa 579/11, 957 01 Bánovce nad Bebravou, SK;
(740) Máčajová Mária, Ing., Nitra, SK;

(111) 227063

(151) 12.2.2010
(180) 20.8.2019
(210) 1176-2009
(220) 20.8.2009
(442) 5.11.2009
(732) LE JOUR s.r.o., Koncová 18, 971 01 Prievidza, SK;

(111) 227064

(151) 12.2.2010
 (180) 24.8.2019
 (210) 1197-2009
 (220) 24.8.2009
 (442) 5.11.2009
 (732) Blue step spol. s r.o., Kráľovská 796/43, 927 01 Šaľa, SK;

(111) 227065

(151) 12.2.2010
 (180) 26.8.2019
 (210) 1205-2009
 (220) 26.8.2009
 (442) 5.11.2009
 (732) CITROËN SLOVAKIA, s.r.o., Prievozská 4/C, 821 09 Bratislava, SK;

(111) 227066

(151) 12.2.2010
 (180) 26.8.2019
 (210) 1206-2009
 (220) 26.8.2009
 (442) 5.11.2009
 (732) CITROËN SLOVAKIA, s.r.o., Prievozská 4/C, 821 09 Bratislava, SK;

(111) 227067

(151) 12.2.2010
 (180) 26.8.2019
 (210) 1207-2009
 (220) 26.8.2009
 (442) 5.11.2009
 (732) CITROËN SLOVAKIA, s.r.o., Prievozská 4/C, 821 09 Bratislava, SK;

(111) 227068

(151) 12.2.2010
 (180) 26.8.2019
 (210) 1208-2009
 (220) 26.8.2009
 (442) 5.11.2009
 (732) CITROËN SLOVAKIA, s.r.o., Prievozská 4/C, 821 09 Bratislava, SK;

(111) 227069

(151) 12.2.2010
 (180) 26.8.2019
 (210) 1209-2009
 (220) 26.8.2009
 (442) 5.11.2009
 (732) CITROËN SLOVAKIA, s.r.o., Prievozská 4/C, 821 09 Bratislava, SK;

(111) 227070

(151) 12.2.2010
 (180) 26.8.2019
 (210) 1210-2009
 (220) 26.8.2009
 (442) 5.11.2009
 (732) LAND PRESS a. s., Radvanská 38, 811 01 Bratislava, SK;
 (740) Bohunický Michal, JUDr., Bratislava, SK;

(111) 227071

(151) 12.2.2010
 (180) 26.8.2019
 (210) 1213-2009
 (220) 26.8.2009
 (442) 5.11.2009
 (732) Bödök Ladislav, M. Corvina 1581/1, 932 01 Veľký Meder, SK;
 (740) Záhurecký Eugen, JUDr., Banská Bystrica, SK;

(111) 227072

(151) 12.2.2010
 (180) 26.8.2019
 (210) 1214-2009
 (220) 26.8.2009
 (442) 5.11.2009
 (732) Bödök Ladislav, M. Corvina 1581/1, 932 01 Veľký Meder, SK;
 (740) Záhurecký Eugen, JUDr., Banská Bystrica, SK;

(111) 227073

(151) 12.2.2010
 (180) 31.8.2019
 (210) 1226-2009
 (220) 31.8.2009
 (442) 5.11.2009
 (732) ALIMEX SECURITY s. r. o., Trenčianska 2467, 915 01 Nové Mesto nad Váhom, SK;
 (740) Mrenica Jaroslav, Ing., Púchov, SK;

(111) 227074

(151) 12.2.2010
 (180) 31.8.2019
 (210) 1227-2009
 (220) 31.8.2009
 (442) 5.11.2009
 (732) ALIMEX SECURITY s. r. o., Trenčianska 2467, 915 01 Nové Mesto nad Váhom, SK;
 (740) Mrenica Jaroslav, Ing., Púchov, SK;

(111) 227075

(151) 12.2.2010
 (180) 2.9.2019
 (210) 1230-2009
 (220) 2.9.2009
 (442) 5.11.2009
 (732) KLARTEC, spol. s r. o., Mikovíniho 8, 917 01 Trnava, SK;
 (740) Karlubík Martin, Mgr., Trnava, SK;

(111) 227076

(151) 12.2.2010
(180) 10.9.2019
(210) 1268-2009
(220) 10.9.2009
(442) 5.11.2009
(732) G.L. PHARMA GMBH, Schloßplatz 1, 8502 Lan-nach, AT;
(740) Majlingová Marta, Ing., Bratislava, SK;

(111) 227077

(151) 12.2.2010
(180) 10.9.2019
(210) 1271-2009
(220) 10.9.2009
(442) 5.11.2009
(732) KASO TECHNOLOGIES, s.r.o., Dobšinského 18/A, 811 05 Bratislava, SK;
(740) Gruber Dalibor, Ing., Košice, SK;

(111) 227078

(151) 12.2.2010
(180) 14.9.2019
(210) 1282-2009
(220) 14.9.2009
(442) 5.11.2009
(732) UniMoCom Development, s.r.o., J. Jesenského 68/8, 957 01 Bánovce nad Bebravou, SK;
(740) Advokátska kancelária JUDr. Zuzana Čížová, s.r.o., Bánovce nad Bebravou, SK;

(111) 227079

(151) 12.2.2010
(180) 14.9.2019
(210) 1283-2009
(220) 14.9.2009
(442) 5.11.2009
(732) UniMoCom Development, s.r.o., J. Jesenského 68/8, 957 01 Bánovce nad Bebravou, SK;
(740) Advokátska kancelária JUDr. Zuzana Čížová, s.r.o., Bánovce nad Bebravou, SK;

(111) 227080

(151) 12.2.2010
(180) 14.9.2019
(210) 1284-2009
(220) 14.9.2009
(442) 5.11.2009
(732) Zentiva, k.s., U kabelovny 130, 102 37 Praha, Dolní Měcholupy, CZ;
(740) Kertész Jozef, Ing., Hlohovec, SK;

(111) 227081

(151) 12.2.2010
(180) 14.9.2019
(210) 1289-2009
(220) 14.9.2009
(442) 5.11.2009
(732) STELOS, s.r.o., Tolstého 3, 811 06 Bratislava, SK;

(111) 227082

(151) 12.2.2010
(180) 16.9.2019
(210) 1302-2009
(220) 16.9.2009
(442) 5.11.2009
(732) PHOTO ACADEMY s.r.o., Ivanská cesta 7, 821 04 Bratislava, SK;

(111) 227083

(151) 12.2.2010
(180) 18.9.2019
(210) 1315-2009
(220) 18.9.2009
(442) 5.11.2009
(732) ASP CZECH, s.r.o., K Teplinám 679, 763 15 Slu-šovice, CZ;
(740) Labudík Miroslav, Ing., Kysucké Nové Mesto, SK;

(111) 227084

(151) 12.2.2010
(180) 18.9.2019
(210) 1320-2009
(220) 18.9.2009
(442) 5.11.2009
(732) PRVÁ BRATISLAVSKÁ PEKÁRENSKÁ a.s., Budatínska 36, 851 05 Bratislava, SK;

(111) 227085

(151) 12.2.2010
(180) 21.9.2019
(210) 1326-2009
(220) 21.9.2009
(442) 5.11.2009
(732) MEDOCHEMIE LTD., Constatinoupoleos Str., P.O. Box 51409, CY-3505 Limassol, CY;
(740) Csekes Erika, JUDr., Bratislava, SK;

(111) 227086

(151) 12.2.2010
(180) 21.9.2019
(210) 1328-2009
(220) 21.9.2009
(442) 5.11.2009
(732) LUKABETON s.r.o., Hornočepenská 4394, 926 01 Sered', SK;
(740) Máčajová Mária, Ing., Nitra, SK;

(111) 227087

(151) 12.2.2010
(180) 21.9.2019
(210) 1330-2009
(220) 21.9.2009
(442) 5.11.2009
(732) HEAVY SOFT, spol. s r.o., Nám. sv. Egídia 42/97, 058 01 Poprad, SK;

(111) 227088

(151) 12.2.2010
 (180) 18.3.2019
 (210) 5206-2009
 (220) 18.3.2009
 (442) 5.11.2009
 (732) DP Beverages Limited, P. O. Box GT 309GT, Ugl-land House, South Church Street, George Town, Grand Cayman, KY;
 (740) Ružička Csekes s. r. o., Bratislava, SK;

(111) 227089

(151) 12.2.2010
 (180) 9.4.2019
 (210) 5278-2009
 (220) 9.4.2009
 (442) 5.11.2009
 (732) MG real, s.r.o., Palárikova 14, 811 04 Bratislava, SK;
 (740) Brichtová Tatiana, JUDr., Bratislava, SK;

(111) 227090

(151) 12.2.2010
 (180) 9.4.2019
 (210) 5279-2009
 (220) 9.4.2009
 (442) 5.11.2009
 (732) MG real, s.r.o., Palárikova 14, 811 04 Bratislava, SK;
 (740) Brichtová Tatiana, JUDr., Bratislava, SK;

(111) 227091

(151) 12.2.2010
 (180) 9.4.2019
 (210) 5280-2009
 (220) 9.4.2009
 (442) 5.11.2009
 (732) MG real, s.r.o., Palárikova 14, 811 04 Bratislava, SK;
 (740) Brichtová Tatiana, JUDr., Bratislava, SK;

(111) 227092

(151) 12.2.2010
 (180) 14.5.2019
 (210) 5348-2009
 (220) 14.5.2009
 (442) 5.11.2009
 (732) Global Investments Ltd., Hodges Lane, Roseau, Commonwealth of Dominica, West Indies, DM;
 (740) Mešková Viera, Ing., Bratislava, SK;

(111) 227093

(151) 12.2.2010
 (180) 18.6.2019
 (210) 5444-2009
 (220) 18.6.2009
 (442) 5.11.2009
 (732) Vivartia Industrial & Commercial Company of Food Products & Catering Services, 10, Ziridi str., Marousi, 15123 Attica, GR;
 (740) ROTT, RŮŽIČKA & GUTTMANN, v. o. s., Bratislava, SK;

(111) 227094

(151) 12.2.2010
 (180) 19.6.2019
 (210) 5446-2009
 (220) 19.6.2009
 (442) 5.11.2009
 (732) Bratislavská vodárenská spoločnosť, a. s., Prešovská 48, 826 46 Bratislava, SK;
 (740) Bachratá Magdaléna, Mgr., Bratislava, SK;

(111) 227095

(151) 12.2.2010
 (180) 19.6.2019
 (210) 5447-2009
 (220) 19.6.2009
 (442) 5.11.2009
 (732) Bratislavská vodárenská spoločnosť, a. s., Prešovská 48, 826 46 Bratislava, SK;
 (740) Bachratá Magdaléna, Mgr., Bratislava, SK;

(111) 227096

(151) 12.2.2010
 (180) 22.6.2019
 (210) 5452-2009
 (220) 22.6.2009
 (442) 5.11.2009
 (732) TIPOS, národná lotériová spoločnosť, a. s., Brečtanova 1, 830 07 Bratislava, SK;
 (740) Litváková Edita, Ing., Bratislava, SK;

(111) 227097

(151) 12.2.2010
 (180) 24.6.2019
 (210) 5468-2009
 (220) 24.6.2009
 (442) 5.11.2009
 (732) Peter Šarek - AX INZERT, L. Fullu 60, 841 05 Bratislava, SK;
 (740) Gajdošíková Zuzana, Ing., Bratislava, SK;

(111) 227098

(151) 12.2.2010
 (180) 25.6.2019
 (210) 5469-2009
 (220) 25.6.2009
 (442) 5.11.2009
 (732) Čanda Václav, Moyzesova 11, 010 01 Žilina, SK;
 (740) Litváková Edita, Ing., Bratislava, SK;

(111) 227099

(151) 12.2.2010
 (180) 1.7.2019
 (210) 5498-2009
 (220) 1.7.2009
 (442) 5.11.2009
 (732) Hudák Pavol, Mgr., Jarná 3040/2, 058 01 Poprad, SK;
 (740) Hojčuš Peter, Ing., Bratislava, SK;

(111) 227100

(151) 12.2.2010
(180) 8.7.2019
(210) 5511-2009
(220) 8.7.2009
(442) 5.11.2009
(732) JOHN PAUL HODGE, Orenburská 66, 821 06 Bratislava, SK;
(740) Fajnorová Mária, Ing., Bratislava, SK;

(111) 227101

(151) 12.2.2010
(180) 9.7.2019
(210) 5512-2009
(220) 9.7.2009
(442) 5.11.2009
(732) Beluša Foods, s. r. o., Farská 1746, 018 61 Beluša, SK;
(740) Holoubková Mária, Ing., Bratislava, SK;

(111) 227102

(151) 12.2.2010
(180) 9.7.2019
(210) 5516-2009
(220) 9.7.2009
(442) 5.11.2009
(732) Hruškovič Samuel, Ing., Antona Bernoláka 436, 013 03 Varín, SK;
(740) Holoubková Mária, Ing., Bratislava, SK;

(111) 227103

(151) 12.2.2010
(180) 15.7.2019
(210) 5528-2009
(220) 15.7.2009
(442) 5.11.2009
(732) SIOLA-CZECHTRADE s.r.o., Klariská 7, 811 03 Bratislava, SK;
(740) Neuschl Vladimír, JUDr. Ing., Bratislava, SK;

(111) 227104

(151) 12.2.2010
(180) 23.7.2019
(210) 5533-2009
(220) 23.7.2009
(442) 5.11.2009
(732) REÁL HUNGARIA Élelmiszer Kft., Könyves Kálmán krt. 12-14, 1097 Budapešť, HU;
(740) Brichtová Tatiana, JUDr., Bratislava, SK;

(111) 227105

(151) 12.2.2010
(180) 23.7.2019
(210) 5534-2009
(220) 23.7.2009
(442) 5.11.2009
(732) SURF CO LTDA., Rua Guaianazes 1448, Sao Paulo, BR;
(740) Kastler Anton, Bratislava, SK;

(111) 227106

(151) 12.2.2010
(180) 23.7.2019
(210) 5536-2009
(220) 23.7.2009
(442) 5.11.2009
(732) Danubia Snack, s.r.o., Zlatovská cesta 35, 911 05 Trenčín, SK;
(740) Hojčuš Peter, Ing., Bratislava, SK;

(111) 227107

(151) 12.2.2010
(180) 23.7.2019
(210) 5537-2009
(220) 23.7.2009
(442) 5.11.2009
(732) Danubia Snack, s.r.o., Zlatovská cesta 35, 911 05 Trenčín, SK;
(740) Hojčuš Peter, Ing., Bratislava, SK;

(111) 227108

(151) 12.2.2010
(180) 6.8.2019
(210) 5563-2009
(220) 6.8.2009
(442) 5.11.2009
(732) CETRAN s.r.o., Palisády 33, 811 06 Bratislava, SK;
(740) Hojčuš Peter, Ing., Bratislava, SK;

(111) 227109

(151) 12.2.2010
(180) 11.8.2019
(210) 5577-2009
(220) 11.8.2009
(442) 5.11.2009
(732) BYTY CZ s.r.o., Nad Želivkou 499, 164 00 Praha - Nebušice, CZ;
(740) Baďurová Katarína, Mgr., Bratislava, SK;

(111) 227110

(151) 12.2.2010
(180) 11.8.2019
(210) 5578-2009
(220) 11.8.2009
(442) 5.11.2009
(732) BYTY CZ s.r.o., Nad Želivkou 499, 164 00 Praha - Nebušice, CZ;
(740) Baďurová Katarína, Mgr., Bratislava, SK;

(111) 227111

(151) 12.2.2010
(180) 11.8.2019
(210) 5579-2009
(220) 11.8.2009
(442) 5.11.2009
(732) BYTY CZ s.r.o., Nad Želivkou 499, 164 00 Praha - Nebušice, CZ;
(740) Baďurová Katarína, Mgr., Bratislava, SK;

(111) 227112

(151) 12.2.2010
 (180) 11.8.2019
 (210) 5580-2009
 (220) 11.8.2009
 (442) 5.11.2009
 (732) BYTY CZ s.r.o., Nad Želivkou 499, 164 00 Praha - Nebušice, CZ;
 (740) Baďurová Katarína, Mgr., Bratislava, SK;

(111) 227113

(151) 12.2.2010
 (180) 12.8.2019
 (210) 5583-2009
 (220) 12.8.2009
 (442) 5.11.2009
 (732) SPOLOČNOSŤ 7 PLUS, s. r. o., Panónska cesta 9, 852 32 Bratislava, SK;

(111) 227114

(151) 12.2.2010
 (180) 13.8.2019
 (210) 5584-2009
 (220) 13.8.2009
 (442) 5.11.2009
 (732) ČERVA EXPORT IMPORT a.s., Na Radosti 419, 155 21 Praha 5 - Zličín, CZ;
 (740) Bachratá Magdaléna, Mgr., Bratislava, SK;

(111) 227115

(151) 12.2.2010
 (180) 14.8.2019
 (210) 5585-2009
 (220) 14.8.2009
 (442) 5.11.2009
 (732) NAY a.s., Tuhovská 15, 830 06 Bratislava, SK;
 (740) Makeľová Katarína, Mgr., Bratislava, SK;

(111) 227116

(151) 12.2.2010
 (180) 14.8.2019
 (210) 5586-2009
 (220) 14.8.2009
 (442) 5.11.2009
 (732) NAY a.s., Tuhovská 15, 830 06 Bratislava, SK;
 (740) Makeľová Katarína, Mgr., Bratislava, SK;

(111) 227117

(151) 12.2.2010
 (180) 18.8.2019
 (210) 5598-2009
 (220) 18.8.2009
 (442) 5.11.2009
 (732) Respect Slovakia, s.r.o., Valova 38, 921 01 Piešťany, SK;
 (740) SOUKENÍK - ŠTRPKA, s.r.o., Bratislava, SK;

(111) 227118

(151) 12.2.2010
 (180) 21.8.2019
 (210) 5612-2009
 (220) 21.8.2009
 (442) 5.11.2009
 (732) Hajabáč Roman, 29. augusta 5, 934 01 Levice, SK;
 (740) Juraj Ivan, Levice, SK;

(111) 227119

(151) 12.2.2010
 (180) 21.8.2019
 (210) 5616-2009
 (220) 21.8.2009
 (442) 5.11.2009
 (732) WOODCUT, s.r.o., Račianska 95, 821 03 Bratislava, SK;
 (740) Blaško Rastislav, Mgr., Pezinok, SK;

(111) 227120

(151) 12.2.2010
 (180) 24.8.2019
 (210) 5619-2009
 (220) 24.8.2009
 (442) 5.11.2009
 (732) HO&PE FAMILY, s.r.o., 1. mája 216, 058 01 Poprad, SK;
 (740) Čechvalová Dagmar, Bratislava, SK;

(111) 227121

(151) 12.2.2010
 (180) 24.8.2019
 (210) 5620-2009
 (220) 24.8.2009
 (442) 5.11.2009
 (732) HO&PE FAMILY, s.r.o., 1. mája 216, 058 01 Poprad, SK;
 (740) Čechvalová Dagmar, Bratislava, SK;

(111) 227122

(151) 12.2.2010
 (180) 25.8.2019
 (210) 5622-2009
 (220) 25.8.2009
 (442) 5.11.2009
 (732) CWS s.r.o., Tovární 1378/40, 400 01 Ústí nad Labem, CZ;
 (740) Hojčuš Peter, Ing., Bratislava, SK;

(111) 227123

(151) 12.2.2010
 (180) 25.8.2019
 (210) 5623-2009
 (220) 25.8.2009
 (442) 5.11.2009
 (732) CWS s.r.o., Tovární 1378/40, 400 01 Ústí nad Labem, CZ;
 (740) Hojčuš Peter, Ing., Bratislava, SK;

(111) 227124

(151) 12.2.2010
(180) 27.8.2019
(210) 5638-2009
(220) 27.8.2009
(442) 5.11.2009
(732) AXIF s.r.o., Skladová 4, 917 01 Trnava, SK;
(740) Ivanovič Miroslav, Mgr., Zlaté Moravce, SK;

(111) 227125

(151) 12.2.2010
(180) 28.8.2019
(210) 5639-2009
(220) 28.8.2009
(442) 5.11.2009
(732) City Air Terminal Betriebsgesellschaft m.b.H.,
Postfach 1, Wien-Flughafen A-1300, AT;
(740) Šiška & Partners s.r.o., Bratislava, SK;

(111) 227126

(151) 12.2.2010
(180) 28.8.2019
(210) 5640-2009
(220) 28.8.2009
(442) 5.11.2009
(732) City Air Terminal Betriebsgesellschaft m.b.H.,
Postfach 1, Wien-Flughafen A-1300, AT;
(740) Šiška & Partners s.r.o., Bratislava, SK;

(111) 227127

(151) 12.2.2010
(180) 28.8.2019
(210) 5641-2009
(220) 28.8.2009
(442) 5.11.2009
(732) City Air Terminal Betriebsgesellschaft m.b.H.,
Postfach 1, Wien-Flughafen A-1300, AT;
(740) Šiška & Partners s.r.o., Bratislava, SK;

(111) 227128

(151) 12.2.2010
(180) 28.8.2019
(210) 5642-2009
(220) 28.8.2009
(442) 5.11.2009
(732) City Air Terminal Betriebsgesellschaft m.b.H.,
Postfach 1, Wien-Flughafen A-1300, AT;
(740) Šiška & Partners s.r.o., Bratislava, SK;

(111) 227129

(151) 12.2.2010
(180) 28.8.2019
(210) 5643-2009
(220) 28.8.2009
(442) 5.11.2009
(732) City Air Terminal Betriebsgesellschaft m.b.H.,
Postfach 1, Wien-Flughafen A-1300, AT;
(740) Šiška & Partners s.r.o., Bratislava, SK;

(111) 227130

(151) 12.2.2010
(180) 28.8.2019
(210) 5644-2009
(220) 28.8.2009
(442) 5.11.2009
(732) City Air Terminal Betriebsgesellschaft m.b.H.,
Postfach 1, Wien-Flughafen A-1300, AT;
(740) Šiška & Partners s.r.o., Bratislava, SK;

(111) 227131

(151) 12.2.2010
(180) 28.8.2019
(210) 5645-2009
(220) 28.8.2009
(442) 5.11.2009
(732) City Air Terminal Betriebsgesellschaft m.b.H.,
Postfach 1, Wien-Flughafen A-1300, AT;
(740) Šiška & Partners s.r.o., Bratislava, SK;

(111) 227132

(151) 12.2.2010
(180) 28.8.2019
(210) 5646-2009
(220) 28.8.2009
(442) 5.11.2009
(732) City Air Terminal Betriebsgesellschaft m.b.H.,
Postfach 1, Wien-Flughafen A-1300, AT;
(740) Šiška & Partners s.r.o., Bratislava, SK;

(111) 227133

(151) 12.2.2010
(180) 28.8.2019
(210) 5647-2009
(220) 28.8.2009
(442) 5.11.2009
(732) City Air Terminal Betriebsgesellschaft m.b.H.,
Postfach 1, Wien-Flughafen A-1300, AT;
(740) Šiška & Partners s.r.o., Bratislava, SK;

(111) 227134

(151) 12.2.2010
(180) 28.8.2019
(210) 5648-2009
(220) 28.8.2009
(442) 5.11.2009
(732) City Air Terminal Betriebsgesellschaft m.b.H.,
Postfach 1, Wien-Flughafen A-1300, AT;
(740) Šiška & Partners s.r.o., Bratislava, SK;

(111) 227135

(151) 12.2.2010
(180) 28.8.2019
(210) 5649-2009
(220) 28.8.2009
(442) 5.11.2009
(732) City Air Terminal Betriebsgesellschaft m.b.H.,
Postfach 1, Wien-Flughafen A-1300, AT;
(740) Šiška & Partners s.r.o., Bratislava, SK;

(111) 227136

(151) 12.2.2010
 (180) 28.8.2019
 (210) 5650-2009
 (220) 28.8.2009
 (442) 5.11.2009
 (732) City Air Terminal Betriebsgesellschaft m.b.H.,
 Postfach 1, Wien-Flughafen A-1300, AT;
 (740) Šiška & Partners s.r.o., Bratislava, SK;

(111) 227142

(151) 12.2.2010
 (180) 11.9.2019
 (210) 5676-2009
 (220) 11.9.2009
 (442) 5.11.2009
 (732) LG Corp., 20, Yoido-dong, Yongdungpo-gu, Seoul,
 KR;
 (740) Čechvalová Dagmar, Bratislava, SK;

(111) 227137

(151) 12.2.2010
 (180) 28.8.2019
 (210) 5653-2009
 (220) 28.8.2009
 (442) 5.11.2009
 (732) POLYSTON s.r.o., Družstevná 111, 976 32 Ba-
 dín, SK;
 (740) Blaško Rastislav, Mgr., Ivanka pri Dunaji, SK;

(111) 227143

(151) 12.2.2010
 (180) 11.9.2019
 (210) 5677-2009
 (220) 11.9.2009
 (442) 5.11.2009
 (732) LG Corp., 20, Yoido-dong, Yongdungpo-gu, Seoul,
 KR;
 (740) Čechvalová Dagmar, Bratislava, SK;

(111) 227138

(151) 12.2.2010
 (180) 28.8.2019
 (210) 5654-2009
 (220) 28.8.2009
 (442) 5.11.2009
 (732) EDUINFO s.r.o., Mojmirovce 611, 951 15 Moj-
 mírovce, SK;
 (740) Blaško Rastislav, Mgr., Pezinok, SK;

(111) 227144

(151) 12.2.2010
 (180) 11.9.2019
 (210) 5678-2009
 (220) 11.9.2009
 (442) 5.11.2009
 (732) LG Corp., 20, Yoido-dong, Yongdungpo-gu, Seoul,
 KR;
 (740) Čechvalová Dagmar, Bratislava, SK;

(111) 227139

(151) 12.2.2010
 (180) 2.9.2019
 (210) 5657-2009
 (220) 2.9.2009
 (442) 5.11.2009
 (732) PODRAVKA prehrambena industrija, d. d., Ante
 Starčevića 32, HR-48000 Koprivnica, HR;
 (740) Bachratá Magdaléna, Mgr., Bratislava, SK;

(111) 227145

(151) 12.2.2010
 (180) 14.9.2019
 (210) 5680-2009
 (220) 14.9.2009
 (442) 5.11.2009
 (732) Uhliar Tomáš, Ing., Stupy 2179/13, 974 05 Ban-
 ská Bystrica, SK;

(111) 227140

(151) 12.2.2010
 (180) 3.9.2019
 (210) 5659-2009
 (220) 3.9.2009
 (442) 5.11.2009
 (732) L' Oreal, S.A., 14 rue Royale, 75008 Paris, FR;
 (740) Bušová Eva, JUDr., Bratislava, SK;

(111) 227146

(151) 12.2.2010
 (180) 16.9.2019
 (210) 5689-2009
 (220) 16.9.2009
 (442) 5.11.2009
 (732) G.P.R. spol. s r.o., Rybníčná 40/E, 831 07 Brati-
 slava, SK;

(111) 227141

(151) 12.2.2010
 (180) 3.9.2019
 (210) 5662-2009
 (220) 3.9.2009
 (442) 5.11.2009
 (732) STOCK Plzeň-Božkov s.r.o., Palírenská 641/2,
 326 00 Plzeň-Božkov, CZ;
 (740) Bušová Eva, JUDr., Bratislava, SK;

(111) 227147

(151) 12.2.2010
 (180) 24.9.2019
 (210) 5701-2009
 (220) 24.9.2009
 (442) 5.11.2009
 (732) LABORATOIRE GARNIER & Cie, 281, rue Saint
 Honoré, 75008 Paris, FR;
 (740) Čechvalová Dagmar, Bratislava, SK;

(111) 227150

(151) 16.2.2010

(180) 12.8.2019

(210) 1132-2009

(220) 12.8.2009

(442) 5.11.2009

(732) ALFA BIO SLOVAKIA, s.r.o., Lieskovská cesta 6,
960 01 Zvolen, SK;

(740) Beleščák Ladislav, Ing., Piešťany, SK;

(111) 227152

(151) 17.2.2010

(180) 18.3.2019

(210) 396-2009

(220) 18.3.2009

(442) 6.7.2009

(732) IMPOL, s.r.o., Ľubochnianska 2, 080 06 Ľuboti-
ce, SK;

Zapísané ochranné známky so zmenou

(210)	(111)
2227-2006	227154
1522-2008	227148
6026-2008	227151
520-2009	227149
1351-2009	227153

(111) 227148
 (151) 12.2.2010
 (180) 6.8.2018
 (210) 1522-2008
 (220) 6.8.2008
 (442) 5.3.2009

9 (511) 27, 37

(511) 27 - Koberce; kúpeľňové predložky; podlahové krytiny; linoleum; vinylové podlahové krytiny; protišmykové rohože; rohožky; umelé trávniky.
 37 - Služby v oblasti stavebníctva, montáž podlahových krytín, nábytku, parkiet, zatieňovacej techniky; čalúnické opravy; montáž dverí; maľovanie; stavebné informácie.

(540)



(591) čierna, biela, zelená, sivá
 (732) MRK CONTRACT, s. r. o., Československej armády, 974 01 Banská Bystrica, SK;

(111) 227149
 (151) 12.2.2010
 (180) 6.4.2019
 (210) 520-2009
 (220) 6.4.2009
 (442) 6.7.2009

9 (511) 14, 25, 26

(511) 14 - Ihlice na kravaty; spony na kravaty; kazety na šperky; manžetové gombíky; hodinky; hodiny.
 25 - Kravaty; košeľe; kostýmy; obleky; spodná bielizeň; bundy; čiapky; kabáty; manžety; oblečenie; obuv; opasky; opasky na doklady a peniaze (súčasť oblečenia); pánske spodky; ponožky; pulóvre; pyžamá; rukavice; saká; šatky, šály; šaty; svetre; tielka; tričká; vesty; vlnené šály; župan; vreckovka (ozdobná časť oblečenia); vrchné ošatenie; motýliky na pánske košeľe.
 26 - Háčiky (galantérny tovar); ozdobné spony; nažehľovacie ozdoby textilných výrobkov; parochne; patentné gombíky; traky (upínadlá) na tašky a vrecká; značky na bielizeň a šatstvo.

(540)



(732) TRINITY GROUP s. r. o., Clementisa 5/14, 971 01 Prievidza, SK;

(111) 227151
 (151) 17.2.2010
 (180) 22.8.2018
 (210) 6026-2008
 (220) 22.8.2008
 (442) 7.5.2009

9 (511) 32, 33, 35, 43

(511) 32 - Pivo, pivná mladinka, sladové pivo, zázvorové pivo, nealkoholické pivo, prípravky na výrobu piva, extrakty zo sladu a chmeľu na výrobu piva, nealkoholické nápoje s obsahom alebo s príchutou piva, energetické nealkoholické nápoje s obsahom alebo s príchutou piva, prípravky na výrobu nápojov s obsahom alebo príchutou piva.
 33 - Alkoholové extrakty s obsahom alebo s príchutou piva, digestíva s obsahom alebo s príchutou piva, alkoholické výťažky z ovocia s obsahom alebo s príchutou piva.
 35 - Maloobchodná a veľkoobchodná činnosť s pivom, alkoholickými a nealkoholickými nápojmi, zhromažďovanie rozličných výrobkov, predovšetkým nápojov pre tretie osoby (okrem dopravy) s cieľom umožniť zákazníkovi, aby si mohli tieto výrobky pohodlne prehliadať a nakupovať, a to prostredníctvom maloobchodných predajní, veľkoobchodných predajní, prostredníctvom katalógového predaja alebo elektronickými prostriedkami, prostredníctvom webových stránok alebo prostredníctvom telenákupu, kancelárie zaoberajúce sa dovozom a vývozom, reklama, online reklama na počítačovej komunikačnej sieti, vydávanie a aktualizovanie reklamných alebo náborových materiálov, pomoc pri riadení obchodnej činnosti, marketingové služby, prieskum trhu, organizovanie komerčných alebo reklamných výstav a veľtrhov, podpora predaja pre tretie osoby, predvádzanie tovaru, poskytovanie uvedených služieb prostredníctvom komunikačných médií, elektronickej pošty, SMS správ, počítačových sietí a internetu, obchodné sprostredkovanie služieb v triedach 35 a 43.
 43 - Služby barov, kaviarne, reštaurácie, jedálne, bufety, rýchle občerstvenie, katering, príprava a dodávka jedál na objednávku do domu, samoobslužné reštaurácie, hotelierske služby, poskytovanie prechodného ubytovania, prenájom obrusov a sklenených výrobkov, poskytovanie uvedených služieb prostredníctvom komunikačných médií, elektronickej pošty, SMS správ, počítačových sietí a internetu.

(540)



- (591) zelená, zlatá, odlesky zlatej, hnedá, červená, sivá, biela
 (732) Heineken Slovensko, a. s., Novozámocká 2, 947 12 Hurbanovo, SK;
 (740) Porubčan Róbert, Ing., Ivanka pri Dunaji, SK;

(111) 227153

- (151) 19.2.2010
 (180) 24.9.2019
 (210) 1351-2009
 (220) 24.9.2009
 (442) 5.11.2009

9 (511) 14, 25, 26

- (511) 14 - Ihlice na kravaty; spony na kravaty; kazety na šperky; manžetové gombíky; hodinky; hodiny.
 25 - Kravaty; košeľe; kostýmy; obleky; spodná bielizeň; bundy; čiapky; kabáty; manžety; oblečenie; obuv; opasky; opasky na doklady a peniaze (súčasť oblečenia); pánske spodky; ponožky; pulóvre; pyžamá; rukavice; saká; šatky; šály; šaty; svetre; tielka; tričká; vesty; vlnené šály; župany; vreckovka (ozdobná časť oblečenia); vrchné ošatenie; motýliky na pánske košeľe.
 26 - Háčiky (galantérny tovar); ozdobné spony; nažehľovacie ozdoby textilných výrobkov; parochne; patentové gombíky; upínadlá na traky; zipsové uzávery na tašky a vrecká; značky na bielizeň a šatstvo.

(540)



- (732) Sabo Branislav, Dlhá 375/48, 971 01 Prievidza, SK;
 (740) Belička Ivan, Ing., Banská Bystrica, SK;

(111) 227154

- (151) 24.2.2010
 (180) 4.12.2016
 (210) 2227-2006
 (220) 4.12.2006
 (442) 5.4.2007

9 (511) 16, 18, 24, 25, 35

- (511) 16 - Katalógy, databázy na papierových nosičoch, albumy, pohľadnice, fotografie, grafické zobrazenia, plagáty všetkých druhov a rozmerov, grafiky, obrazy, obrazy ako maľby zarámované aj nezarámované, papierové propagačné materiály, plány, podložky na písanie, tlačené reklamné a užitkové manuály, reklamné tabule z papiera, kartónu alebo lepenky, skicáre, stojany na fotografie, záložky do kníh, knihy, brožúry, časopisy, periodiká, tlačivá, ročenky, kalendáre, príručky, prospekty, publikácie, papierové vľajky, papierové zás-

tašky, pútače z papiera alebo lepenky, pečiatky, pečate, papiernický tovar, obálky, obaly, nálepky, netextilné etikety, kancelárske potreby s výnimkou nábytku, predovšetkým kancelárske potreby použité ako reklamné alebo darčkové predmety, atlasy, plastové fólie na balenie, formuláre, predmety z kartónu, spisové obaly, stolové prestieranie z papiera, papierové servítky, papierové utierky, vrecia a vrecká z papiera alebo plastických materiálov, vzory na výrobu odevov, papier, kartón, lepenka a výrobky z týchto materiálov, ktoré nie sú zahrnuté v iných triedach.

18 - Usne, koženky a výrobky z týchto materiálov nezahrnuté v iných triedach, koža; surová koža, imitácia kože; koženky; kožené alebo kožou potiahnuté škatule; kožené lepenky; kožené nite, šnúrky a povrázky; cestovné potreby ako sú aktovky; školské tašky; batohy; kufre; kufriky; lodné kufre; torby, diplomatické kufriky; kabelky; vaky pre turistov; tašky na náradie; peňaženky; kľúčenky z kože; puzdrá na navštívenky; kožené remene a remienky; dáždniky; slnečníky; jelenica s výnimkou jelenice na čistenie; kabelkové rámy; kožené obloženia nábytku; kožušiny; kožené ozdoby na nábytok; náhubky a obojky pre zvieratá; postroje pre zvieratá; kožené náramenné pásy; usne ako surovina alebo polotovary; vrecia, tašky a vrecká z kože na balenie; puzdrá a obaly z vulkanfíbru; postroje a sedlárske výrobky.

24 - Látky na textilné využitie, textílie, tkaniny, posteľné pokrývky a prikrývky, textilné tapety, textílie na obuv, umývacie rukavice, utierky na riad, textilné utierky, obrúsky, látkové značky, bavlnené textílie, plátenná bielizeň, posteľná a stolová bielizeň, látky s imitáciou kože, cestovné prikrývky, čalúnické látky, dverové závesy, gáza, závoj, látky z hodvábu, hrubé plátno, jutová látka, kúpeľňové textílie s výnimkou oblečenia, moleskin ako textília, sieťky proti moskytom, poťahy na nábytok, netkané textílie, obliečky na matrace, obliečky na podušky, obliečky na vankúše, textilné obrúsky, obrusy nie papierové, plachty, pleteniny, prikrývky, textilné podšívky, vľajky s výnimkou papierových, textilné vreckovky, záclonky, zástavy s výnimkou papierových, textilné alebo umelohmotné závesy.

25 - Konfekcia, odevy, oblečenie, bielizeň, bundy, boa, body, cyklistické oblečenie, cylindre, čelenky, čiapky, chrániče uší ako pokrývka hlavy, detská výbavička, textilné detské plienky, golie-re, kabáty, kapucne, klobúky, kombiné, kombinézy ako oblečenie, korzety, kostýmy, obleky, košeľe, kožušiny ako oblečenie, krátke kabátiky, peleríny, krátke kabáty s kapucňou, krátke nohavice jazdecké alebo spodné, kravaty, kúpacie plášte, manžety ako časti odevov, náprsenky, nohavice, pánske spodky, plášte, plavky, plážové oblečenie, plášte na kúpanie, pleteniny ako oblečenie, oblečenie z imitácie kože, podprsenky, pokrývky hlavy, pracovné plášte, pulóvre, pyžamá, saká, spodničky, sukne, šály, šaty, šatky, šerpy, tielka, potítka, tričká, vesty, uniformy, vrchné ošatenie, zástery, závoje, zvrchníky, župany, vrecká na odevy, gymnastické dresy, maškarné kostýmy, šilty na pokrývky hlavy.

35 - Maloobchodné služby v oblasti odevov, obuvi, textilu, textilných výrobkov, galantérie, koženej galantérie, kožušín, ozdôb a doplnkov pre textil, reklamných nosičov a predmetov, kancelárie zaoberajúce sa dovozom a vývozom, reklama, reklamné činnosti, online reklama v počítačovej komunikačnej sieti, vydávanie a aktualizovanie reklamných alebo náborových materiálov, prieskum trhu, prieskum vzťahov s verejnosťou, zbieranie a zoraďovanie údajov do počítačových databáz, vedenie kartoték v počítači, vyhľadávanie informácií v počítačových súboroch, kopírovanie alebo rozmnožovanie dokumentov, poradenstvo v obchodnej činnosti, obchodné alebo podnikateľské informácie, poradenstvo a pomoc pri riadení obchodných aktivít, aranžovanie výkladov, predvádzanie tovaru, organizovanie komerčných alebo reklamných výstav a veľtrhov, podpora predaja pre tretie osoby, sprostredkovanie uvedených služieb, sprostredkovanie obchodu s tovarom, predovšetkým s uvedenými tovarmi, poskytovanie a sprostredkovanie uvedených služieb prostredníctvom komunikačných médií, elektronickej pošty, SMS správ, počítačových sietí a internetu.

(540)



(591) zelená, čierna, červená

(732) SPARKS, s. r. o., Gagarinova 7/a, 821 03 Bratislava, SK;

(740) Porubčan Róbert, Ing., Ivanka pri Dunaji, SK;

Obnovené ochranné známky

(210)	(111)	(210)	(111)	(210)	(111)	(210)	(111)
15360	97274	57184	168945	2487-99	202344	440-2000	196328
15361	97275	57222	168082	2488-99	202345	445-2000	195750
20427	91725	57229	168262	2558-99	196052	446-2000	195751
20950	97480	57231	168398	2934-99	194787	449-2000	195753
20976	154118	57367	170583	2952-99	197270	461-2000	203518
20997	150030	57368	170584	2953-99	196198	462-2000	217408
21591	154360	57436	169041	2960-99	194966	463-2000	196017
21623	154425	57437	168353	2961-99	194967	464-2000	196018
21800	92982	57438	169044	2962-99	190608	465-2000	196019
22087B	154256B	57439	168292	2963-99	190609	466-2000	200275
22597	104259	57440	168294	2986-99	204060	467-2000	201296
23076B	154462B	57441	169042	3152-99	195038	468-2000	200934
23399	154490	57442	169043	3153-99	195039	469-2000	196020
23610	154521	57443	168748	3236-99	196825	474-2000	196023
43950	160054	57492	168267	3237-99	196826	480-2000	196027
44435	160263	57493	168268	3327-99	195065	500-2000	196038
44474	159921	57494	168269	3332-99	195070	502-2000	195671
44497	159930	57517	168348	25-2000	195512	532-2000	196039
44655	160898	57518	168349	44-2000	195523	595-2000	195884
44828	160221	57604	168507	71-2000	198003	610-2000	198017
44835	160286	57644	170479	72-2000	198004	628-2000	202213
44836	160315	57677	169199	74-2000	198006	629-2000	202214
45003	160224	57708	170641	113-2000	214413	631-2000	197086
51509	164760	57715	168431	120-2000	198011	637-2000	196076
51525	164548	57716	168434	134-2000	195541	638-2000	196077
51558	164652	57717	168430	146-2000	200441	639-2000	196078
51565	164484	57718	168749	182-2000	195563	649-2000	191733
51580	164504	57719	168433	193-2000	195569	650-2000	202955
51598	164424	57720	168432	200-2000	195643	656-2000	196336
51599	164528	57870	169967	244-2000	195718	667-2000	197857
51607	164618	57871	170059	245-2000	195719	676-2000	196714
51662	164806	57888	168629	246-2000	196701	688-2000	195765
51706	164675	58577	170452	247-2000	195720	689-2000	195766
51711	164584	58641	169232	248-2000	195721	696-2000	195769
51814	164688	58642	169233	256-2000	196962	697-2000	195770
51900	164695	58920	169274	257-2000	196963	705-2000	196342
51907	164720	58935	169128	263-2000	196305	726-2000	213706
56325	167717	58936	169141	272-2000	195724	826-2000	195918
56601	167692	58937	169142	273-2000	195725	829-2000	195919
56640	167618	58943	168908	296-2000	198999	870-2000	196093
56764	167933	58944	168909	304-2000	195730	876-2000	196096
56765	168134	58947	168906	308-2000	195731	877-2000	196097
56799	167882	58949	168914	324-2000	196478	922-2000	196111
56972	168160	58950	168911	361-2000	196009	933-2000	196120
56998	167847	58951	168910	362-2000	196165	1088-2000	198690
57006	167991	58952	168912	368-2000	195663	1101-2000	197092
57029	168510	58953	168913	378-2000	208972	1152-2000	196359
57057	167961	59119	169549	379-2000	202106	1308-2000	196137
57058	167962	59169	170213	380-2000	208968	1315-2000	196279
57119	173074	59171	170210	381-2000	208973	1338-2000	197306
57122	169991	59218	169312	382-2000	208969	1391-2000	197445
57124	169992	59271	169889	383-2000	198678	1452-2000	196786
57125	169993	59272	169891	384-2000	197489	1474-2000	196618
57134	168257	59273	169890	385-2000	208970	1523-2000	196575
57135	168258	59400	176870	386-2000	198679	1554-2000	196643
57153	168215	59401	176869	387-2000	208971	1592-2000	196853
57175	168948	2168-97	191394	388-2000	202107	1669-2000	197005
57176	168964	2170-97	191396	389-2000	202108	1672-2000	196863
57177	169195	3194-98	193168	390-2000	197490	1673-2000	197120
57178	168949	1779-99	201433	391-2000	197491	1700-2000	197125
57181	169895	1973-99	195008	392-2000	202109	1703-2000	196421
57182	169343	2285-99	195848	393-2000	208974	1707-2000	196424
57183	169344	2332-99	194585	400-2000	195668	1708-2000	196425

(210)	(111)	(210)	(111)	(210)	(111)	(210)	(111)
1717-2000	196665	2441-2000	197212	3287-2000	198174	3691-2000	198655
1871-2000	196440	2448-2000	197214	3356-2000	198301	3700-2000	199032
1875-2000	196669	2581-2000	197936	3357-2000	198302	3701-2000	199033
2089-2000	196890	2961-2000	198285	3421-2000	199780	3756-2000	198656
2113-2000	197546	2962-2000	197801	3466-2000	198318	3817-2000	202226
2244-2000	197888	2964-2000	198573	3471-2000	198227	3890-2000	198884
2313-2000	197900	2982-2000	197805	3571-2000	198332	4005-2000	199667
2314-2000	197901	3222-2000	198164	3641-2000	198352	4006-2000	200289

(111) 91725

(151) 9.4.1920

(156) 9.4.2010

(180) 9.4.2020

(210) 20427

(220) 9.4.1920

7 (511) 3

(510) Mastenec a púder a prípravky na umývanie vlasov.

(540) Palmolive

(732) Colgate - Palmolive Company, spoločnosť zriadená podľa zákonov štátu Delaware, 300 Park Avenue, New York, NY 10022-7499, US;

(740) Čechvalová Dagmar, Bratislava, SK;

(111) 92982

(151) 11.6.1930

(156) 11.6.2010

(180) 11.6.2020

(210) 21800

(220) 11.6.1930

7 (511) 34

(510) Tabak na fajčenie a cigarety.

(540)



(732) Philip Morris Products S. A., Quai Jeanrenaud 3, CH-2000 Neuchâtel, CH;

(740) Bušová Eva, JUDr., Bratislava, SK;

(111) 97274

(151) 5.6.1929

(156) 5.6.2009

(180) 5.6.2019

(210) 15360

(220) 5.6.1929

7 (511) 7, 12

(510) Výbušné motory, zvlášť letecké a automobilové, motorové vozidlá, zvlášť automobily a motorové kolesá, súčasti a príslušenstvo motorov a vozidiel všetkých druhov.

(540) Walter

(732) GE Aviation Czech s.r.o., Beranových 65, 199 02 Praha, CZ;

(740) PATENTSERVIS BRATISLAVA a. s., Bratislava, SK;

(111) 97275

(151) 5.6.1929

(156) 5.6.2009

(180) 5.6.2019

(210) 15361

(220) 5.6.1929

7 (511) 7, 12

(510) Výbušné motory, zvlášť letecké a automobilové, motorové vozidlá, zvlášť automobily a motorové kolesá, súčasti a príslušenstvo motorov a vozidiel všetkých druhov.

(540)

Walter

(732) GE Aviation Czech s.r.o., Beranových 65, 199 02 Praha, CZ;

(740) PATENTSERVIS BRATISLAVA a. s., Bratislava, SK;

(111) 97480

(151) 2.3.1920

(156) 2.3.2010

(180) 2.3.2020

(210) 20950

(220) 2.3.1920

7 (511) 34

(510) Fajčiarsky tabak a cigarety.

(540)

CAMEL

(732) JAPAN TOBACCO INC., spoločnosť zriadená podľa zákonov štátu Japonsko, 2-2-1 Toranomom, Minato-ku, Tokyo, JP;

(740) Bezák Marián, Ing., Bratislava, SK;

(111) 104259

(151) 2.7.1910

(156) 2.7.2010

(180) 2.7.2020

(210) 22597

(220) 2.7.1910

7 (511) 6, 26

(510) Kovový tovar, gombíky všetkých druhov, hlavne stláčacie gombíky.

(540) Cavalier

(732) KOH-I-NOOR, a. s., Vršovická 51, 101 15 Praha, CZ;

(740) ROTT, RŮŽIČKA & GUTTMANN, v. o. s., Bratislava, SK;

(111) 150030

(151) 31.1.1950
 (156) 31.1.2010
 (180) 31.1.2020
 (210) 20997
 (220) 31.1.1950

7 (511) 12

(511) 12 - Pozemné motorové vozidlá a ich súčasti.

(540) LANDROVER

(732) Land Rover, Banbury Road, Gaydon, Warwick, Warwickshire CV35 0RG, GB;
 (740) Bušová Eva, JUDr., Bratislava, SK;

(111) 154118

(151) 29.12.1959
 (156) 15.12.2009
 (180) 15.12.2019
 (210) 20976
 (220) 15.12.1959

7 (511) 11

(510) Akékoľvek vzduchotechnické zariadenia.

(540)

(732) ZVVZ, a. s., Sažinova 888, 399 25 Milevsko, CZ;
 (740) PATENTSERVIS BRATISLAVA, a. s., Bratislava, SK;

(111) 154256B

(151) 18.5.1960
 (156) 22.4.2010
 (180) 22.4.2020
 (210) 22087B
 (220) 22.4.1960

9 (511) 7

(511) 7 - Grafické, tlačiarenské a iné rozmnožovacie stroje všetkých druhov, ich časti a príslušenstvo.

(540)

(732) KBA - Grafitec s. r. o., Opočenská 83, 518 19 Dobruška, CZ;
 (740) Labudík Miroslav, Ing., Kysucké Nové Mesto, SK;

(111) 154360

(151) 31.8.1960
 (156) 10.3.2010
 (180) 10.3.2020
 (210) 21591
 (220) 10.3.1960

7 (511) 1, 3, 5, 10, 32

(510) Liečivá, drogy, farmaceutické prípravky humánne a veterinárne, organopreparáty, očkovacie látky, séra a výrobky z krvi, chemické výrobky pre priemysel, lekárstvo, hygienu, farmáciu a vedu; prípravky baktericídne, fungicídne, insekticídne; dezinfekčné prípravky; prípravky proti nákaze;

prípravky na konzervovanie; prostriedky na hubenie škodcov a ničenie rastlín; čistiace prostriedky, liečebné mydlá; prípravky posilňujúce a dietetické; náplasti.

(540) DIKACID

(732) Biomedica, spol. s r. o., Pekařská 8, 155 00 Praha, CZ;
 (740) Bachratá Magdaléna, Mgr., Bratislava, SK;

(111) 154425

(151) 31.10.1960
 (156) 18.3.2010
 (180) 18.3.2020
 (210) 21623
 (220) 18.3.1960

7 (511) 1, 5

(510) Chemické výrobky všetkých druhov pre priemysel, vedu, fotografiu, poľnohospodárstvo, záhradníctvo, lesníctvo, čidlá všetkých druhov, najmä regeneračné indikátorové papieriky, výrobky lekárenské, veterinárne a zdravotnícke.

(540) PHAN

(732) PLIVA-Lachema Diagnostika s.r.o., Karásek 1, 621 33 Brno, CZ;
 (740) Hojčuš Peter, Ing., Bratislava, SK;

(111) 154462B

(151) 16.11.1960
 (156) 16.9.2010
 (180) 16.9.2020
 (210) 23076B
 (220) 16.9.1960

9 (511) 7

(511) 7 - Grafické, tlačiarenské a iné rozmnožovacie stroje všetkých druhov, ich časti a príslušenstvo.

(540)

(732) KBA - Grafitec s. r. o., Opočenská 83, 518 19 Dobruška, CZ;
 (740) Labudík Miroslav, Ing., Kysucké Nové Mesto, SK;

(111) 154490

(151) 19.12.1960
 (156) 25.11.2010
 (180) 25.11.2020
 (210) 23399
 (220) 25.11.1960

7 (511) 1, 3, 5, 10

(510) Liečivá, drogy, farmaceutické prípravky humánne a veterinárne, organopreparáty, očkovacie látky, séra a výrobky z krvi, chemické výrobky pre lekárstvo, hygienu, farmáciu a vedu, prípravky baktericídne, fungicídne, insekticídne, dezinfekčné prípravky, prípravky proti nákaze, prípravky na konzervovanie, prostriedky na hubenie škodcov a ničenie rastlín, čistiace prostriedky, liečebná a preventívna kozmetika, mydlá, prípravky posilňujúce a dietetické, náplasti, obväzový a šijací materiál pre chirurgiu, diagnostiká, jedy a sýtené vody minerálne.

(540) LOTANAX

(732) Zentiva, k.s., U kabelovny 130, 102 37 Praha, Dolní Měcholupy, CZ;

(111) 154521

(151) 15.2.1961
(156) 24.12.2010
(180) 24.12.2020
(210) 23610
(220) 24.12.1960

7 (511) 9, 14

(510) Hodinové prístroje a zariadenia, časomiere a časomeracie prístroje, vreckové hodinky, puzdrá na hodinky, stroje do hodiniiek, ciferníky na hodinky a ich súčiastky a príslušenstvá vrátane hodinových strojčekov na pohon mechanický, elektrický, elektronický a zvukový do takýchto prístrojov a zariadení. Elektrické a elektronické prístroje a zariadenia, elektrické a elektronické časovacie strojčeky, elektrické obvody a ich súčiastky vrátane batérií, vedecké, matematické, meracie a výskumné prístroje, zariadenia a nástroje, presné stroje, zvukové a mikrozvukové prístroje a zariadenia. Tovar z drahocenných a polodrahocenných materiálov a kovov, šperky, náramky, hodinové náramky a pásky.

(540) ACCUTRON

(732) Bulova Corporation, One Bulova Avenue, Woodside, New York, US;
(740) Bušová Eva, JUDr., Bratislava, SK;

(111) 159921

(151) 31.8.1970
(156) 3.7.2010
(180) 3.7.2020
(210) 44474
(220) 3.7.1970

7 (511) 33

(511) 33 - Hroznové víno.

(540)



(591) červená, čierna, zlatá
(732) HUBERT J. E., s. r. o., Vinárska 137, 926 01 Seereď, SK;
(740) Benčík Ivan, JUDr., Budmerice, SK;

(111) 159930

(151) 3.9.1970
(156) 9.7.2010
(180) 9.7.2020
(210) 44497
(220) 9.7.1970

7 (511) 7, 9, 11, 12

(510) Vzduchové kompresory, vzduchové pumpy na dodávanie vzduchu, alternátory, valivé ložiská, ochranné štíty proti postriekaniu olejom, nápravy, balatové strojové remene, strojové remene,

guľkové ložiská, guľkové krúžky na ložiská, brzdy, obtokové ventily, karburátory na tekuté palivo, centrifugálne pumpy, reťaze, rýchlostné prevodovky, spojky, palcové kolesá, spaľovacie motory, ojnice, chladiace radiátory na stroje s vnútorným spaľovaním, predlohoové hriadele, voľnobežné spojky, kľukové hriadele, elektrické generátory, hlavy strojových valcov, jednosmerné motory s kontrolovateľnou rýchlosťou, diskové kolesá, vypínacie ústrojenstvo, pohonné motory, prístroje na elektrické zapalovanie motorov s vnútorným spaľovaním, časovače na elektrické zapalovanie motorov s vnútorným spaľovaním, elektrické motory, zotrvačníky, súčasti strojov a motorov (nie špeciálne na pozemné vozidlá), piesty, zariadenia na ovládanie rýchlosti strojov, sviečky do zážihových motorov, filtre, olejové filtre, zariadenia na ovládanie palivovej zmesi do zážihových motorov, palivové pumpy, mastiace čapy, skrine na spojky a nápravy, hydraulické stroje, zdvíhaky, mazacie pumpy, strojové kolesá, zapalovacie magnety na motory, štartovacie zariadenia motorov a strojov, stieracie krúžky na oleje, tlmiče, perá na piestové krúžky, prevodové hriadele, kovové rúry a rúrky, hydraulické turbíny, výrobky s automotívnym použitím, teda varovné zariadenia proti krádeži, alternátory a ich časti, komutátory a ich časti, kondenzátory a ich časti, distribútor a ich časti, elektrické akumulčné batérie a články, elektrické bzučiaky, elektrické prerušovače okruhu, elektrické uzatvárače okruhu, elektrické cievky a držiaky cievok, elektrické iskrové indukory, elektrické konduktory, elektrické káble a káblový materiál, elektrické spojky, elektrické zariadenia na zapájanie kontaktu a vypínača, elektrické konvertory, obmedzovače prúdu, rektifikátory a prerušovače, ampérmetre a dištančné indikátory, prístroje na zaznamenávanie vzdialenosti, kolektory, ohybné vodiče, poistkové drôty, indukčné prístroje, relé, rezistory, prepájače polarít, spínače a spínacie žiarovky, svorky, počítadlá na skúšanie a analyzovanie spaľovacích motorov, termostaty, tachometre, rýchlomery, zariadenia na skúšanie činnosti kolies a bŕzd a na skúšanie a overovanie výkonu automotívnych častí, prístroje na presnú prácu a prístroje na meranie presnosti, elektrické zapalovače cigár, prístroje na kontrolovanie rýchlosti vozidla, izolované drôty a káble, plynové manometre, tlakové manometre, voltmetre, regulátory a ich časti, ovládače rýchlosti (pokiaľ patria do triedy 9), merače rýchlosti, reostaty a termostaty, indikátory kvantít, rádiové prístroje a ich časti, prístroje na bezdrôtovú telegrafiu, ich časti a antény, rádiové prijímače, ich zariadenia a lampy; klimatizačné zariadenia, ohrievače, radiátory a ich uzávery, zariadenia proti oslňovaniu, jednotky zvláštnych reflektorových žiaroviek (tzv. zapečatených lúčov), žiarovky a šošovky, osvetľovacie zariadenia a ich príslušenstvo, súčasti vozidiel, voľnobežné hlavičky, klaksóny, balóniky klaksónov, gombíky klaksónov, nosiče evidenčných značiek, nosiče rezervných kolies, blatníky, hadice, brzdy, brzdové obloženie, čeluste bŕzd, brzdové pedále, brzdové súpravy, spojky a spojkové súpravy, indikátory smeru, hnacie reťaze, hnacie hriadele, voľnobežné spojky, nosiče nákladu, benzínové tanky a benzínové pedále, stroje s vnútorným spaľovaním do

pozemných a námorných vozidiel a ich časti, ťažné stroje, tlmiče a perá, zariadenia na prenášanie sily, volanty, riadiace zariadenia a prevodové skrine, planétové prevody na pohonné zariadenia do pozemných vozidiel, prevodovky na meranie rýchlosti, nárazníky, listové pružiny, ložiská náprav kolies, nápravy kolies, stredy kolies a hlavy, diskové kolesá, kolesové ráfiky, spice kolies, vzduchové pumpy, pneumatiky, plášte pneumatík, ventily pneumatík, hustilky, puzdrá na pneumatiky, potreby na opravu pneumatík, zariadenia proti oslňovaniu svetlom (ktoré nie sú súčasťou lúčov) na vozidlá, univerzálne spojky, ochranné tyče, výfukové rúrky, valce, stierače, čelné sklá, štartéry, elektrické štartéry a štartovacie zariadenia.

(540) AUTOLITE

(732) Honeywell International Inc., 101 Columbia Road, Morristown, New Jersey, US;
(740) Fajnorová Mária, Ing., Bratislava, SK;

(111) 160054

(151) 25.11.1970
(156) 28.1.2010
(180) 28.1.2020
(210) 43950
(220) 28.1.1970

7 (511) 14

(511) 14 - Hodiny, hodinky a ich súčiastky.

(540) CARAVELLE

(732) Bulova Corporation, One Bulova Avenue, Woodside, New York, US;
(740) Bušová Eva, JUDr., Bratislava, SK;

(111) 160221

(151) 15.3.1971
(156) 16.11.2010
(180) 16.11.2020
(210) 44828
(220) 16.11.1970

7 (511) 3

(511) 3 - Lak na nechty, rúže, rúže na tvár, tekutý prášok na tvár, mejkap, mejkap na tvár a krémový mejkap, nemedicínálne lotiony na použitie na pleť.

(540) TOUCH AND GLOW

(732) Revlon Consumer Products Corporation, spoločnosť zriadená podľa zákonov štátu Delaware, 625 Madison Avenue, New York, New York 10022, US;
(740) Tomeš Pavol, Ing., Bratislava, SK;

(111) 160224

(151) 15.3.1971
(156) 16.11.2010
(180) 16.11.2020
(210) 45003
(220) 16.11.1970

7 (511) 3

(511) 3 - Lak na nechty, rúže, maskara, tekutý mejkap.

(540) ULTIMA

(732) Revlon Consumer Products Corporation, spoločnosť zriadená podľa zákonov štátu Delaware, 625 Madison Avenue, New York, New York 10022, US;
(740) Tomeš Pavol, Ing., Bratislava, SK;

(111) 160263

(151) 20.4.1971
(156) 17.6.2010
(180) 17.6.2020
(210) 44435
(220) 17.6.1970

7 (511) 34

(510) Cigarety a tabak do fajok.

(540) SOBRANIE

(732) Gallaher Limited, Members Hill, Brooklands Road, Weybridge, Surrey KT13 0QU, GB;
(740) Tomeš Pavol, Ing., Bratislava, SK;

(111) 160286

(151) 28.4.1971
(156) 16.11.2010
(180) 16.11.2020
(210) 44835
(220) 16.11.1970

7 (511) 3

(511) 3 - Polotrvanlivé farbiace vlasové prostriedky.

(540) COLORSILK

(732) Revlon Consumer Products Corporation, spoločnosť zriadená podľa zákonov štátu Delaware, 625 Madison Avenue, New York, New York 10022, US;
(740) Tomeš Pavol, Ing., Bratislava, SK;

(111) 160315

(151) 15.5.1971
(156) 16.11.2010
(180) 16.11.2020
(210) 44836
(220) 16.11.1970

7 (511) 3

(511) 3 - Pleťové krémy.

(540) ETERNA 27

(732) Revlon Consumer Products Corporation, spoločnosť zriadená podľa zákonov štátu Delaware, 625 Madison Avenue, New York, New York 10022, US;
(740) Tomeš Pavol, Ing., Bratislava, SK;

(111) 160898

(151) 6.6.1972
(156) 8.9.2010
(180) 8.9.2020
(210) 44655
(220) 8.9.1970

7 (511) 34

(510) Cigarety z virginského tabaku.

(540)

(732) Gallaher Limited, Members Hill, Brooklands Road, Weybridge, Surrey KT13 0QU, GB;
(740) Tomeš Pavol, Ing., Bratislava, SK;

(111) 164424

(151) 3.6.1980
(156) 25.3.2010
(180) 25.3.2020
(210) 51598
(220) 25.3.1980

7 (511) 3

(510) Pracie a bieliace prípravky, čistiace prípravky, mydlo, leštiace prípravky, výrobky kozmetické, voňavkárske vrátane éterických olejov, vodičky na vlasy, zubné pasty, prášky, odmasťovacie prípravky.

(540)



(591) červená, čierna

(732) PMPI LLC, 9711 Farrar Court, Richmond, Virginia 23236, US;

(111) 164484

(151) 5.8.1980
(156) 4.3.2010
(180) 4.3.2020
(210) 51565
(220) 4.3.1980

7 (511) 3, 9, 14, 18, 25

(510) Kozmetické prípravky, najmä pleťové vody a parfumy, slnečné okuliare, bižutéria, najmä príviesky na náhrdelníky a pracky na opasky, dáždniky, kabelky a peňaženky, pánske a dámske džínsy, košele, svetre a kazajky, šály, topánky, črievice, kožuchy, bielizeň a detské odevy.

(540) JORDACHE

(732) Jordache Enterprises, Inc., spoločnosť zriadená podľa zákonov štátu New York, New York, US;

(740) Guniš Jaroslav, Mgr., Bratislava, SK;

(111) 164504

(151) 30.9.1980
(156) 18.3.2010
(180) 18.3.2020
(210) 51580
(220) 18.3.1980

7 (511) 32

(511) 32 - Nealkoholické nápoje.

(540)

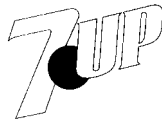

(732) The Concentrate Manufacturing Company of Ireland, Hamilton, Bermuda, BM;

(740) Bezák Marián, Ing., Bratislava, SK;

(111) 164528

(151) 30.9.1980
(156) 25.3.2010
(180) 25.3.2020
(210) 51599
(220) 25.3.1980

7 (511) 3

(511) 3 - Šampóny na vlasy, pomocné prípravky (krémové oplachovacie prostriedky), sprej na vlasy, tužidlá.

(540) REVLON REFLEX

(732) REVLON (SUISSE) S. A., Badenerstrasse 116, CH-8952 Schlieren, CH;

(740) Bezák Marián, Ing., Bratislava, SK;

(111) 164548

(151) 11.10.1980
(156) 8.2.2010
(180) 8.2.2020
(210) 51525
(220) 8.2.1980

7 (511) 7, 8

(510) Vítacie a sekacie prístroje, vítačky (elektrické, ručné), búracie a sekacie kladivá (pneumatické); vítačky, búracie a sekacie kladivá.

(540)



(591) čierna, červená

(732) HILTI Aktiengesellschaft, FI - 9494 Schaan, LI;

(740) PATENTSERVIS BRATISLAVA, a. s., Bratislava, SK;

(111) 164584

(151) 11.11.1980
(156) 4.6.2010
(180) 4.6.2020
(210) 51711
(220) 4.6.1980

7 (511) 34

(510) Tabak v surovom stave, tabakové výrobky, potreby pre fajčiarov, zápalky.

(540)



(591) bordová

(732) JAPAN TOBACCO INC., spoločnosť zriadená podľa zákonov štátu Japonsko, 2-2-1 Toranomon, Minato-ku, Tokyo, JP;

(740) Bezák Marián, Ing., Bratislava, SK;

(111) 164618

(151) 5.12.1980
 (156) 28.3.2010
 (180) 28.3.2020
 (210) 51607
 (220) 28.3.1980

7 (511) 5

(511) 5 - Prípravky insekticídne, fungicídne, herbicídne.

(540) NIMBUS

(732) Syngenta Limited, Syngenta European Regional Centre, Priestley Road, Surrey Research Park, Guildford, Surrey GU2 7YH, GB;
 (740) Čechvalová Dagmar, Bratislava, SK;

(111) 164652

(151) 8.1.1981
 (156) 28.2.2010
 (180) 29.2.2020
 (210) 51558
 (220) 29.2.1980

7 (511) 17

(511) 17 - Mikroporézne filmy z plastických hmôt.

(540) CELGARD

(732) CELGARD INC., 4838 Jenkins Avenue, North Charleston, South Carolina 29405, US;
 (740) Fajnorová Mária, Ing., Bratislava, SK;

(111) 164675

(151) 4.2.1981
 (156) 3.6.2010
 (180) 3.6.2020
 (210) 51706
 (220) 3.6.1980

7 (511) 34

(510) Cigarety.

(540) SILK CUT

(732) Gallaher Limited, Members Hill, Brooklands Road, Weybridge, Surrey KT13 0Qu, GB;
 (740) Tomeš Pavol, Ing., Bratislava, SK;

(111) 164688

(151) 6.2.1981
 (156) 18.7.2010
 (180) 18.7.2020
 (210) 51814
 (220) 18.7.1980

7 (511) 5

(511) 5 - Antibiotické prípravky na veterinárne použitie.

(540) ALBADRY PLUS

(732) Pfizer Enterprises SARL, Rond-Point du Kirchberg, 51, Avenue J. F. Kennedy, L-1855 Luxembourg, LU;
 (740) Bušová Eva, JUDr., Bratislava, SK;

(111) 164695

(151) 6.2.1981
 (156) 10.9.2010
 (180) 10.9.2020
 (210) 51900
 (220) 10.9.1980

7 (511) 1

(511) 1 - Zeolitické materiály, najmä syntetické živicové zeolity na filtráciu a čistenie kvapalín a plynov.

(540) DUOLITE

(732) ROHM AND HAAS COMPANY, 100 Independence Mall West, Philadelphia, PA 19106-2399, US;
 (740) ROTT, RŮŽIČKA & GUTTMANN, v. o. s., Bratislava, SK;

(111) 164720

(151) 6.3.1981
 (156) 22.9.2010
 (180) 22.9.2020
 (210) 51907
 (220) 22.9.1980

7 (511) 21

(511) 21 - Kefky na zuby.

(540) KOLYNOS

(732) COLGATE - PALMOLIVE COMPANY, spoločnosť zriadená podľa zákonov štátu Delaware, 300 Park Avenue, New York, NY 10022, US;
 (740) Čechvalová Dagmar, Bratislava, SK;

(111) 164760

(151) 22.4.1981
 (156) 5.2.2010
 (180) 5.2.2020
 (210) 51509
 (220) 5.2.1980

7 (511) 3

(511) 3 - Bieliace prípravky a iné látky na pracie účely, prípravky čistiace, leštiace, na drhnutie a na brúsenie, mydlá.

(540) SKIP

(732) UNILEVER N. V., Weena 455, 3013 AL Rotterdam, NL;
 (740) Fajnorová Mária, Ing., Bratislava, SK;

(111) 164806

(151) 3.6.1981
 (156) 8.5.2010
 (180) 8.5.2020
 (210) 51662
 (220) 8.5.1980
 (310) 256421
 (320) 1.4.1980
 (330) US

7 (511) 34

(510) Cigarety.

(540)

(591) modrá, čierna, zlatá, červená
 (732) Philip Morris Products S. A., a Swiss corporation, Quai Jeanrenaud 3, Neuchâtel, CH;
 (740) Bušová Eva, JUDr., Bratislava, SK;

(111) 167618

(151) 20.3.1990
(156) 2.11.2009
(180) 2.11.2019
(210) 56640
(220) 2.11.1989

7 (511) 1

(510) Syntetické lisovacie živice.

(540) CELANEX

(732) CELANESE INTERNATIONAL CORPORATION,
Dallas, Texas, US;
(740) Fajnorová Mária, Ing., Bratislava, SK;

(111) 167692

(151) 8.5.1990
(156) 12.10.2009
(180) 12.10.2019
(210) 56601
(220) 12.10.1989

7 (511) 30

(510) Medový perník.

(540)



(732) HSF spol. s r.o., U divadla 341, 356 01 Sokolov, CZ;
(740) Gajdošíková Zuzana, Ing., Bratislava, SK;

(111) 167717

(151) 21.5.1990
(156) 2.6.2009
(180) 2.6.2019
(210) 56325
(220) 2.6.1989

7 (511) 29, 30

(511) 29 - Výrobky z kandizovaných paradajok, olivové oleje.
30 - Cestá, kečupy.

(540) NAPOLINA

(732) Napolina Limited, Royal Liver Building, Pier Head,
Liverpool, L3 1NX, GB;
(740) Fajnorová Mária, Ing., Bratislava, SK;

(111) 167847

(151) 3.8.1990
(156) 19.2.2010
(180) 19.2.2020
(210) 56998
(220) 19.2.1990

7 (511) 7, 10, 12, 28

(510) Motory všetkých druhov, najmä letecké; náhrady ľudských kĺbov, dentálne implantáty vrátane lekárskeho inštrumentov; súčasti a príslušenstvo bicyklov; horolezecké karabíny.

(540)



(732) GE Aviation Czech s.r.o., Beranových 65, 199 02 Praha, CZ;
(740) PATENTSERVIS BRATISLAVA a. s., Bratislava, SK;

(111) 167882

(151) 20.8.1990
(156) 2.1.2010
(180) 2.1.2020
(210) 56799
(220) 2.1.1990

7 (511) 33

(511) 33 - Liehoviny a destiláty.

(540)



(732) OLD HEROLD, s. r. o., Bratislavská 36, 911 05 Trenčín, SK;

(111) 167933

(151) 20.9.1990
(156) 20.12.2009
(180) 20.12.2019
(210) 56764
(220) 20.12.1989

7 (511) 39

(511) 39 - Služby v oblasti dopravy a skladovania, najmä odoberanie, doprava a doručovanie obálok, balíčkov, škatúl a nákladov pomocou pozemných vozidiel a letadiel.

(540) FEDEX

(732) FEDERAL EXPRES CORPORATION, spoločnosť zriadená podľa zákonov štátu Delaware, 2005 Corporate Avenue, Memphis, Tennessee, US;
(740) Bušová Eva, JUDr., Bratislava, SK;

(111) 167961

(151) 8.10.1990
(156) 1.3.2010
(180) 1.3.2020
(210) 57057
(220) 1.3.1990

7 (511) 5

(510) Farmaceutické prípravky a substancie na použitie pre ľudí.

(540) LUCEBANOL

(732) Takeda Pharmaceutical Company Limited, 1-1, Doshomachi 4-chome, Chuo-ku, Osaka, JP;
(740) Bušová Eva, JUDr., Bratislava, SK;

(111) 167962

(151) 8.10.1990
(156) 1.3.2010
(180) 1.3.2020
(210) 57058
(220) 1.3.1990

7 (511) 5

(511) 5 - Farmaceutické prípravky a substancie na použitie pre ľudí.

(540) CERESTABON

(732) Takeda Pharmaceutical Company Limited, 1-1, Doshomachi 4-chome, Chuo-ku, Osaka, JP;
(740) Bušová Eva, JUDr., Bratislava, SK;

(111) 167991

(151) 19.10.1990
(156) 20.2.2010
(180) 20.2.2020
(210) 57006
(220) 20.2.1990

7 (511) 30

(510) Omáčky na varenie.

(540)

**KIKKOMAN
TERIYAKI**

(732) KIKKOMAN CORPORATION, 250, Noda, Noda City, Chiba, JP;

(740) Fajnorová Mária, Ing., Bratislava, SK;

(111) 168082

(151) 20.12.1990
(156) 29.3.2010
(180) 29.3.2020
(210) 57222
(220) 29.3.1990

7 (511) 12

(511) 12 - Automobily a iné vozidlá, zariadenia na pozemnú, vzdušnú a vodnú dopravu, časti a príslušenstvo týchto výrobkov zahrnuté v tr. 12.

(540)

INFINITI

(732) NISSAN JIDOSHA KABUSHIKI KAISHA, No. 2 Takaracho, Kanagawa-ku, Yokohama-shi, Kanagawa-ken, JP;

(740) PATENTSERVIS BRATISLAVA, a. s., Bratislava, SK;

(111) 168134

(151) 18.1.1991
(156) 20.12.2009
(180) 20.12.2019
(210) 56765
(220) 20.12.1989

7 (511) 39

(511) 39 - Služby v oblasti dopravy a skladovania, najmä odoberanie, doprava a doručovanie obálok, balíčkov, škatúl a nákladov pomocou pozemných vozidiel a lietadiel.

(540)

**FEDERAL
EXPRES**

(732) FEDERAL EXPRES CORPORATION, spoločnosť zriadená podľa zákonov štátu Delaware, 2005 Corporate Avenue, Memphis, Tennessee, US;

(740) Bušová Eva, JUDr., Bratislava, SK;

(111) 168160

(151) 20.1.1991
(156) 9.2.2010
(180) 9.2.2020
(210) 56972
(220) 9.2.1990

7 (511) 1, 5

(510) Súbory mikrotestov na rutinné určenie a identifikáciu baktérií a bakteriálnych skupín v mikrobiologických laboratóriách a prevádzkach v zdravotníctve, humánnej a veterinárnej medicíne, potravinárskych prevádzkach a úpravniach vody.

(540)

MIKRO -  - TEST

(732) PLIVA-Lachema Diagnostika s.r.o., Karásek 1, 621 33 Brno, CZ;

(740) Hojčuš Peter, Ing., Bratislava, SK;

(111) 168215

(151) 27.3.1991
(156) 16.3.2010
(180) 16.3.2020
(210) 57153
(220) 16.3.1990

7 (511) 30

(511) 30 - Cukrárske výrobky.

(540) HALLS

(732) Cadbury Ireland Ltd., an Ireland company, Malahide Road, Coolock, Dublin 5, IE;

(740) Bušová Eva, JUDr., Bratislava, SK;

(111) 168257

(151) 25.4.1991
(156) 15.3.2010
(180) 15.3.2020
(210) 57134
(220) 15.3.1990

7 (511) 5

(511) 5 - Herbicídy, fungicídy a insekticídy.

(540) HARNESS

(732) MONSANTO TECHNOLOGY LLC, spoločnosť zriadená podľa zákonov štátu Delaware, 800 North Lindbergh Boulevard, St. Louis, Missouri, US;

(740) Bezák Marián, Ing., Bratislava, SK;

(111) 168258

(151) 25.4.1991
(156) 15.3.2010
(180) 15.3.2020
(210) 57135
(220) 15.3.1990

7 (511) 5

(511) 5 - Herbicídy, fungicídy a insekticídy.

(540) GUARDIAN

(732) MONSANTO TECHNOLOGY LLC, spoločnosť zriadená podľa zákonov štátu Delaware, 800 North Lindbergh Boulevard, St. Louis, Missouri, US;

(740) Bezák Marián, Ing., Bratislava, SK;

(111) 168262

(151) 25.4.1991
(156) 29.3.2010
(180) 29.3.2020
(210) 57229
(220) 29.3.1990

7 (511) 25

(511) 25 - Tričká.

(540) BEEFY

(732) HBI Branded Apparel Limited, Inc., 1000 East Hanes Mill Road, Winston-Salem, North Carolina 27105, US;

(740) Fajnorová Mária, Ing., Bratislava, SK;

(111) 168267

(151) 30.4.1991
(156) 14.5.2010
(180) 14.5.2020
(210) 57492
(220) 14.5.1990

7 (511) 9

(511) 9 - Prístroje používané v spojení so spracovávaním, záznamom, reprodukciou, prenosom a príjmom elektronických signálov; integrované obvody; vopred nahraté magnetofónové pásky; vopred nahraté videodisky; kinematografické filmy; napájacie zdroje a vyrovnávacie a testovacie zariadenie na elektronické prístroje.

(540) DOLBY

(732) Dolby Laboratories Licensing Corporation, spoločnosť zriadená podľa zákonov štátu New York, San Francisco, California, US;

(740) PATENTSERVIS BRATISLAVA, a. s., Bratislava, SK;

(111) 168268

(151) 30.4.1991
(156) 14.5.2010
(180) 14.5.2020
(210) 57493
(220) 14.5.1990

7 (511) 9

(511) 9 - Prístroje používané v spojení so spracovávaním, záznamom, reprodukciou, prenosom a príjmom elektronických signálov; vopred nahraté magnetofónové pásky; vopred nahraté videodisky; kinematografické filmy; napájacie zdroje.

(540)



(732) Dolby Laboratories Licensing Corporation, spoločnosť zriadená podľa zákonov štátu New York, San Francisco, California, US;

(740) PATENTSERVIS BRATISLAVA, a. s., Bratislava, SK;

(111) 168269

(151) 30.4.1991
(156) 14.5.2010
(180) 14.5.2020
(210) 57494
(220) 14.5.1990

7 (511) 9

(511) 9 - Prístroje používané v spojení so spracovávaním, záznamom, reprodukciou, prenosom a príjmom elektronických signálov; integrované obvody; vopred nahraté magnetofónové pásky; vopred nahraté videodisky; kinematografické filmy; napájacie zdroje a vyrovnávacie a testovacie zariadenie na elektronické prístroje.

(540)



(732) Dolby Laboratories Licensing Corporation, spoločnosť zriadená podľa zákonov štátu New York, San Francisco, California, US;

(740) PATENTSERVIS BRATISLAVA, a. s., Bratislava, SK;

(111) 168292

(151) 30.4.1991
(156) 3.5.2010
(180) 3.5.2020
(210) 57439
(220) 3.5.1990

7 (511) 30, 37, 42

(510) Obložené chlebíčky, mäsové sendviče, bravčové sendviče, rybie sendviče, kuracie sendviče, sušienky, chlieb, koláče, pečivo, čokoláda, káva, kávové náhradky, čaj, horčica, ovsené vločky, cestá, omáčky, korenie, cukor, cukrovinky. Služby poskytované v reštauráciách a iných zariadeniach podávajúcich pokrmy a nápoje pripravené na konzumáciu, ako aj pri predaji a ponuke pokrmových špecialít, príprava pokrmov podávaných cez ulicu, služby poskytované pri navrhovaní, stavbe, vybavovaní a prevádzke reštaurácií a podobných zariadení.

(540) McDONALDLAND

(732) McDonald's Corporation, spoločnosť zriadená podľa zákonov štátu Delaware, One McDonald's Plaza, Oak Brook, Illinois, US;

(740) Ondruš Ján, JUDr., Bratislava, SK;

(111) 168294

(151) 30.4.1991
(156) 3.5.2010
(180) 3.5.2020
(210) 57440
(220) 3.5.1990

7 (511) 30

(511) 30 - Obložené chlebíčky, mäsové sendviče, bravčové sendviče, rybie sendviče, kuracie sendviče, sušienky, chlieb, koláče, pečivo, čokoláda, káva, kávové náhradky, čaj, horčica, ovsené vločky, cestá, omáčky, korenie, cukor, cukrovinky.

(540) McNUGGETS

(732) McDonald's Corporation, spoločnosť zriadená podľa zákonov štátu Delaware, One McDonald's Plaza, Oak Brook, Illinois, US;

(740) Ondruš Ján, JUDr., Bratislava, SK;

(111) 168348

(151) 28.5.1991
 (156) 17.5.2010
 (180) 17.5.2020
 (210) 57517
 (220) 17.5.1990

7 (511) 5

(511) 5 - Výrobky farmaceutické, zverolekárske a zdravotnícké; výrobky dietetické pre deti a chorých; náplasti, obväzový materiál; hmoty určené na plombovanie zubov a na odtlačky zubov; dezinfekčné prostriedky; prostriedky na hubenie rastlinných a živočíšnych škodcov; fungicídy, herbicídy.

(540) ZOLOFT

(732) Pfizer Inc., spoločnosť zriadená podľa zákonov štátu Delaware, New York, N.Y., US;
 (740) Bušová Eva, JUDr., Bratislava, SK;

(111) 168349

(151) 28.5.1991
 (156) 17.5.2010
 (180) 17.5.2020
 (210) 57518
 (220) 17.5.1990

7 (511) 5

(511) 5 - Výrobky farmaceutické, zverolekárske a zdravotnícké, výrobky dietetické pre deti a chorých, náplasti, obväzový materiál, hmoty určené na plombovanie zubov a na odtlačky zubov, dezinfekčné prostriedky, prostriedky na hubenie rastlinných a živočíšnych škodcov, fungicídy, herbicídy.

(540) DECTOMAX

(732) PFIZER Inc., 235 East 42nd Street, New York, New York 10017, US;
 (740) Bušová Eva, JUDr., Bratislava, SK;

(111) 168353

(151) 28.5.1991
 (156) 3.5.2010
 (180) 3.5.2020
 (210) 57437
 (220) 3.5.1990

7 (511) 25, 37, 42

(510) Detské oblečenie. Služby poskytované v reštauráciách a iných zariadeniach podávajúcich pokrmy a nápoje pripravené na konzumáciu, ako aj pri predaji a ponuke pokrmových špecialít, príprava pokrmov podávaných cez ulicu, služby poskytované pri navrhovaní, stavbe, vybavovaní a prevádzke reštaurácií a podobných zariadení.

(540) McKIDS

(732) McDonald's Corporation, spoločnosť zriadená podľa zákonov štátu Delaware, One McDonald's Plaza, Oak Brook, Illinois, US;
 (740) Ondruš Ján, JUDr., Bratislava, SK;

(111) 168398

(151) 20.6.1991
 (156) 29.3.2010
 (180) 29.3.2020
 (210) 57231
 (220) 29.3.1990

7 (511) 25

(511) 25 - Košeľe, tričká, šortky, spodky, ponožky, tenké bundy, tenké tepláky, slipy, boxerské šortky, teplá spodná bielizeň, trikotový tovar, pančuchy, vesty, spodné nohavičky a obuv.

(540) HANES

(732) HBI Branded Apparel Limited, Inc., 1000 East Hanes Mill Road, Winston-Salem, North Carolina 27105, US;
 (740) Fajnorová Mária, Ing., Bratislava, SK;

(111) 168430

(151) 4.7.1991
 (156) 7.6.2010
 (180) 7.6.2020
 (210) 57717
 (220) 7.6.1990

7 (511) 3

(511) 3 - Bielizlá na bielizeň.

(540) CLOROX 2

(732) THE CLOROX COMPANY, spoločnosť zriadená podľa zákonov štátu Delaware, 1221 Broadway, Oakland, California 94612, US;
 (740) ROTT, RŮŽIČKA & GUTTMANN, v. o. s., Bratislava, SK;

(111) 168431

(151) 4.7.1991
 (156) 7.6.2010
 (180) 7.6.2020
 (210) 57715
 (220) 7.6.1990

7 (511) 3, 5

(510) Bieliace a čistiace prostriedky, baktericídne a dezinfekčné prostriedky.

(540) CLOROX CLEAN-UP

(732) THE CLOROX COMPANY, spoločnosť zriadená podľa zákonov štátu Delaware, 1221 Broadway, Oakland, California 94612, US;
 (740) ROTT, RŮŽIČKA & GUTTMANN, v. o. s., Bratislava, SK;

(111) 168432

(151) 4.7.1991
 (156) 7.6.2010
 (180) 7.6.2020
 (210) 57720
 (220) 7.6.1990

7 (511) 3, 5

(510) Bieliace a čistiace prostriedky, baktericídne a dezinfekčné prostriedky.

(540) CLOROX PLUS

(732) THE CLOROX COMPANY, spoločnosť zriadená podľa zákonov štátu Delaware, 1221 Broadway, Oakland, California 94612, US;
 (740) ROTT, RŮŽIČKA & GUTTMANN, v. o. s., Bratislava, SK;

(111) 168433

(151) 4.7.1991
(156) 7.6.2010
(180) 7.6.2020
(210) 57719
(220) 7.6.1990

7 (511) 3, 5

(510) Bieliace a čistiace prostriedky, baktericídne a dezinfekčné prostriedky.

(540) CLORO PLUS

(732) THE CLOROX COMPANY, spoločnosť zriadená podľa zákonov štátu Delaware, 1221 Broadway, Oakland, California 94612, US;

(740) ROTT, RŮŽIČKA & GUTTMANN, v. o. s., Bratislava, SK;

(111) 168434

(151) 4.7.1991
(156) 7.6.2010
(180) 7.6.2020
(210) 57716
(220) 7.6.1990

7 (511) 3

(511) 3 - Odstraňovače plesňových škvrín a čističe.

(540) TILEX

(732) THE CLOROX COMPANY, spoločnosť zriadená podľa zákonov štátu Delaware, 1221 Broadway, Oakland, California 94612, US;

(740) ROTT, RŮŽIČKA & GUTTMANN, v. o. s., Bratislava, SK;

(111) 168507

(151) 16.9.1991
(156) 28.5.2010
(180) 28.5.2020
(210) 57604
(220) 28.5.1990

7 (511) 16

(510) Časopisy pre mužov zaoberajúce sa módou, umením a ďalšími oblastami záujmov.

(540) GQ

(732) Advance Magazine Publishers Inc., Four Times Square, New York, New York 10036, US;

(740) PATENTSERVIS BRATISLAVA, a. s., Bratislava, SK;

(111) 168510

(151) 9.8.1991
(156) 26.2.2010
(180) 26.2.2020
(210) 57029
(220) 26.2.1990

7 (511) 4, 6, 7, 8, 9, 12

(510) Mazivá a mazacie tuky. Guľôčky z ocele a mosadze, odliatky, kladky, podložky, zaist'ovacie matice a prichytky, objímky, mazacie hlavice. Guľôčkové a valčekové ložiská, kĺzavé ložiská, hydrostatické ložiská, ich časti a príslušenstvo, tesnenie ložísk, ložiskové skrine, brzdové bubny a kotúče, kuželové súkolesia, kladky, kľukové hriadele, strojové súčiastky, najmä spojky, prevody, kardanové kĺby, vretená obrábacích strojov, ozubené kolesá a prevodové skrine, kladičky posúva-

júce sa po vačke, guľôčkové puzdrá, guľôčkové drážkové bežce, guľôčkové a valčekové skrutky, reduktory rýchlostí, kolesá, výkyvné kolieska, spojkové valčeky, tyčové konce, piestne čapy a tyče, pružinové prídržné krúžky, pílové listy a pružiny, kovové pracovné nástroje najmä vrtáky všetkých druhov, frézy, čelné valcové frézy, drážkovacie vítačky, výstružníky, kotúčové píly, držiaky nástrojov, závitníky, držiaky nástrojov bez vložky a s vložkou, odpichovacie nože, doštičky s reznou hranou, montážne nástroje ako hydraulické olejové injektory a hydraulické vyťahováky, nástroje ovládané olejom, maznice olejovou hmlou, mazivové systémy a ústrojenstvo, časti uvedeného tovaru a príslušenstvo k nemu, obrábacie stroje, súčasti textilných strojov, najmä spriadacie vretená, preťahovacie valčeky, podnožkové valce, valčeky na hriadele, excentrické valčeky, vretenové vložky, napínacie a voľné kladky, snímače vačkov, kyvadlové vyvažovacie ramená, horné valčeky, dolné valčekové ložiská, mazacie prístroje na spriadanie vretena, privádzače priadze, bezvretenové spriadacie jednotky. Ručné nástroje, najmä vrtáky všetkých druhov, výstružníky, nástroje na rezanie závitov, kľúče na matice, ložiskové vyťahovače, svorníkové kľúče, mazacie ručné lisy, hákové kľúče, nárazové kľúče. Meracie zariadenia a nástroje, najmä mierky, teplomery, nárazové pulzomery, skúšobné prostriedky, zariadenia na skúšanie maziva, elektronické stetoskopy, digitálne tachometre, zariadenie na dohľad nad teplotou maziva, časti uvedeného tovaru a ich príslušenstvo. Ložiská do vozidiel, ložiskové jednotky a nápravové skrine pozemných vozidiel, brzdové bubny a kotúče, kľukové hriadele, spojky, prevody, ozubené kolesá a prevodové skrine, unášače a kolesové náboje, všetko do poľnohospodárskych strojov, súčasti draku lietadla, tyče a lanká na ovládanie letu, ložiská leteckých motorov, ložiská kormidla, kolesá a výkyvné kolieska pozemných vozidiel.

(540)



(591) modrá, červená, biela

(732) Aktiebolaget SKF, Göteborg, SE;

(740) PATENTSERVIS BRATISLAVA, a. s., Bratislava, SK;

(111) 168629

(151) 18.9.1991
(156) 29.6.2010
(180) 29.6.2020
(210) 57888
(220) 29.6.1990

7 (511) 5

(510) Veterinárne antibiotikum.

(540) ADVOCIN

(732) PFIZER Inc., 235 East 42nd Street, New York, New York 10017, US;

(740) Bušová Eva, JUDr., Bratislava, SK;

(111) 168748

(151) 22.10.1991
 (156) 3.5.2010
 (180) 3.5.2020
 (210) 57443
 (220) 3.5.1990

7 (511) 30

(511) 30 - Obložené chlebíčky, mäsové sendviče, rybie sendviče.

(540) FILET-O-FISH

(732) McDonald's Corporation, spoločnosť zriadená podľa zákonov štátu Delaware, One McDonald's Plaza, Oak Brook, Illinois, US;
 (740) Ondruš Ján, JUDr., Bratislava, SK;

(111) 168749

(151) 22.10.1991
 (156) 7.6.2010
 (180) 7.6.2020
 (210) 57718
 (220) 7.6.1990

7 (511) 3

(511) 3 - Detergenty, odmasťovače.

(540) FORMULA 409

(732) THE CLOROX COMPANY, spoločnosť zriadená podľa zákonov štátu Delaware, 1221 Broadway, Oakland, California 94612, US;
 (740) ROTT, RŮŽIČKA & GUTTMANN, v. o. s., Bratislava, SK;

(111) 168906

(151) 18.11.1991
 (156) 15.10.2010
 (180) 15.10.2020
 (210) 58947
 (220) 15.10.1990

7 (511) 9, 14, 16, 24, 25, 28

(510) Videopásky, nahrané videokazety, laserové optické disky, filmy, rádiá, kamery, premietacie diapozitívov, slnečné okuliare. Klenoty a šperky, hodinky, chronometrické zariadenia. Periodiká, knihy, komiksy, rozprávkové knižky, knižky na vyfarbovanie, potreby pre umelcov, a to farebné ceruzky, farbičky, štetce, kresliace uhle, farebné opisovače, prepisovacie ceruzky, ceruzky, súpravy vodových farieb, kriedy, súpravy ceruziek a uhl'ov, súpravy na aktívnu tvorivosť, potreby na čmáranie, potreby na škrabanie, bloky na kreslenie, knihy na nalepovanie výstrižkov, knihy, nožničky, puzdrá na ceruzky, strúhadlá na ceruzky, gummy na vymazávanie, pravítka, papiernický tovar, a to memobloky, bloky papiera na písanie s obálkami, bloky na poznámky a cvičenie, zápisníky, diáre, memoknihy, baliaci papier, papier na darčeky, pohľadnice, karty. Plátenný tovar, posteľná a stolová bielizeň, lôžkoviny vrátane plachiet a obliečok, obliečky na vankúše, vankúše, prešívané pokrývky, pokrývky, uteráky a osušky, obrusy, servítky. Odevy, a to t-tričká, bavlnené trička, svetre, šortky, športové oblečenie, nočné oblečenie, a to slipy, pyžamá, nočné košeľe a pokrývky, oblečenie na aktívny šport, a to tepláky na beh a tenké teplákové súpravy, detské kombinézy, detské opaľovačky, zladené súpravy, spodná bielizeň, šatky, rukavice, rukavice s odstrihnutými prs-

tami, rukávniky, pončá, nepremokavé plášte, oblečenie do dažďa, pracovné plášte na maľovanie, pásiky, podväzky, pokrývky na hlavu, a to klobúky, čiapky a štítiky, obuv, a to topánky, črievičky, plátenky, sandále a slipy. Hry a hračky, a to plyšové hračky, bábiky a oblečenie pre bábiky, bublinové komory a farebné formy, farebné detské knihy s priestorovými obrazmi, hračky z plastických materiálov, ktoré menia rozmery pri zahriatí, šijacie karty, vrecúška, figuríny, hracie súpravy, farbičky, elektronické hračky, a to elektronické hry, rádiá, kazetové hry, nahrávače a mikrofóny, plávacie kolesá na plávanie, plávacie vesty, pásiky na plecica, vzduchové matrace a bazény, nafukovacie balóny do vody, draky a balóniky, gombičky, plagáty, albumy plagátov, terčová loptička, balóniky na nabodávanie, kefy a zrkadlá ako hračky, kabelky, otieracie oblačky, magnety, hádanky v postavení 3D, hry, elektronické hry, hry zručnosti, a to hry vyžadujúce zručnosť rúk, hry, a to kartové hry, slovné hry, magické hry, hádanky (na lepenke a dreve), telocvičné a športové zariadenie, ozdoby a ornamente na vianočné stromčeky.

(540)**HUEY**

(732) The Walt Disney Company, spoločnosť zriadená podľa zákonov štátu Delaware, 500 S. Buena Vista Street, Burbank, California 91521, US;
 (740) Bušová Eva, JUDr., Bratislava, SK;

(111) 168908

(151) 18.11.1991
 (156) 15.10.2010
 (180) 15.10.2020
 (210) 58943
 (220) 15.10.1990

7 (511) 9, 14, 16, 24, 25, 28

(510) Videopásky, nahrané videokazety, laserové optické disky, filmy, rádiá, kamery, premietacie diapozitívov, slnečné okuliare. Klenoty a šperky, hodinky, chronometrické zariadenia. Periodiká, knihy, komiksy, rozprávkové knižky, knižky na vyfarbovanie, potreby pre umelcov, a to farebné ceruzky, farbičky, štetce, kresliace uhle, farebné opisovače, prepisovacie ceruzky, ceruzky, súpravy vodových farieb, kriedy, súpravy ceruziek a uhl'ov, súpravy na aktívnu tvorivosť, potreby na čmáranie, potreby na škrabanie, bloky na kreslenie, knihy na nalepovanie výstrižkov, knihy, nožničky, puzdrá na ceruzky, strúhadlá na ceruzky, gummy na vymazávanie, pravítka, papiernický tovar, a to memobloky, bloky papiera na písanie s obálkami, bloky na poznámky a cvičenie, zápisníky, diáre, memoknihy, baliaci papier, papier na darčeky, pohľadnice, karty. Plátenný tovar, posteľná a stolová bielizeň, lôžkoviny vrátane plachiet a obliečok, obliečky na vankúše, vankúše, prešívané pokrývky,

pokrývky, uteráky a osušky, obrusy, servítky. Odevy, a to t-tričká, bavlnené tričká, svetre, šortky, športové oblečenie, nočné oblečenie, a to slipy, pyžamá, nočné košeľe a pokrývky, oblečenie na aktívny šport, a to tepláky na beh a tenké teplákové súpravy, detské kombinézy, detské opaľovačky, zladené súpravy, spodná bielizeň, šatky, rukavice, rukavice s odstrihnutými prstami, rukávniky, pončá, nepremokavé plášte, oblečenie do dažďa, pracovné plášte na maľovanie, pásiky, podväzky, pokrývky na hlavu, a to klobúky, čiapky a štičky, obuv, a to topánky, črievičky, plátenky, sandále a slipy. Hry a hračky, a to plyšové hračky, bábiky a oblečenie pre bábiky, bublinové komory a farebné formy, farebné detské knihy s priestorovými obrazmi, hračky z plastických materiálov, ktoré menia rozmery pri zahriatí, šijacie karty, vrecúška, figuríny, hracie súpravy, farbičky, elektronické hračky, a to elektronické hry, rádiá, kazetové hry, nahrávače a mikrofóny, plávacie kolesá na plávanie, plávacie vesty, pásiky na plecيا, vzduchové matrace a bazény, nafukovacie balóny do vody, draky a balóniky, gombičky, plagáty, albumy plagátov, terčová loptička, balóniky na nabodávanie, kefy a zrkadlá ako hračky, kabelky, otieracie obtačky, magnety, hádanky v postavení 3D, hry, elektronické hry, hry zručnosti, a to hry vyžadujúce zručnosť rúk, hry, a to kartové hry, slovné hry, magické hry, hádanky (na lepenke a dreve), telocvičné a športové zariadenie, ozdoby a ornamente na vianočné stromčeky.

(540)



CHIP

- (732) The Walt Disney Company, spoločnosť zriadená podľa zákonov štátu Delaware, 500 S. Buena Vista Street, Burbank, California 91521, US;
 (740) Bušová Eva, JUDr., Bratislava, SK;

(111) 168909

- (151) 18.11.1991
 (156) 15.10.2010
 (180) 15.10.2020
 (210) 58944
 (220) 15.10.1990

7 (511) 9, 14, 16, 24, 25, 28

- (510) Videopásy, nahrané videokazety, laserové optické disky, filmy, rádiá, kamery, premietacie diapoziťvov, slnečné okuliare. Klenoty a šperky, hodinky, chronometrické zariadenia. Periodiká, knihy, komiksy, rozprávkové knižky, knižky na vyfarbovanie, potreby pre umelcov, a to farebné ceruzky, farbičky, štetce, kresliace uhle, farebné opisovače, prepisovacie ceruzky, ceruzky, súpravy vodových farieb, kriedy, súpravy ceruziek a uhľov, súpravy na aktívnu tvorivosť, potreby na čmáranie, potreby na škrabanie, bloky na kreslenie, knihy na nalepovanie výstrižkov, knihy, nožničky, puzdrá na ceruzky, strúhadlá na ceruzky, gummy

na vymazávanie, pravítka, piernický tovar, a to memobloky, bloky papiera na písanie s obálkami, bloky na poznámky a cvičenie, zápisníky, diáre, memoknihy, baliaci papier, papier na darčeky, pohľadnice, karty. Plátenný tovar, posteľná a stolová bielizeň, lôžkoviny vrátane plachiet a obliečok, obliečky na vankúše, vankúše, prešívane pokrývky, pokrývky, uteráky a osušky, obrusy, servítky. Odevy, a to t-tričká, bavlnené tričká, svetre, šortky, športové oblečenie, nočné oblečenie, a to slipy, pyžamá, nočné košeľe a pokrývky, oblečenie na aktívny šport, a to tepláky na beh a tenké teplákové súpravy, detské kombinézy, detské opaľovačky, zladené súpravy, spodná bielizeň, šatky, rukavice, rukavice s odstrihnutými prstami, rukávniky, pončá, nepremokavé plášte, oblečenie do dažďa, pracovné plášte na maľovanie, pásiky, podväzky, pokrývky na hlavu, a to klobúky, čiapky a štičky, obuv, a to topánky, črievičky, plátenky, sandále a slipy. Hry a hračky, a to plyšové hračky, bábiky a oblečenie pre bábiky, bublinové komory a farebné formy, farebné detské knihy s priestorovými obrazmi, hračky z plastických materiálov, ktoré menia rozmery pri zahriatí, šijacie karty, vrecúška, figuríny, hracie súpravy, farbičky, elektronické hračky, a to elektronické hry, rádiá, kazetové hry, nahrávače a mikrofóny, plávacie kolesá na plávanie, plávacie vesty, pásiky na plecيا, vzduchové matrace a bazény, nafukovacie balóny do vody, draky a balóniky, gombičky, plagáty, albumy plagátov, terčová loptička, balóniky na nabodávanie, kefy a zrkadlá ako hračky, kabelky, otieracie obtačky, magnety, hádanky v postavení 3D, hry, elektronické hry, hry zručnosti, a to hry vyžadujúce zručnosť rúk, hry, a to kartové hry, slovné hry, magické hry, hádanky (na lepenke a dreve), telocvičné a športové zariadenie, ozdoby a ornamente na vianočné stromčeky.

(540)



DEWEY

- (732) The Walt Disney Company, spoločnosť zriadená podľa zákonov štátu Delaware, 500 S. Buena Vista Street, Burbank, California 91521, US;
 (740) Bušová Eva, JUDr., Bratislava, SK;

(111) 168910

- (151) 18.11.1991
 (156) 15.10.2010
 (180) 15.10.2020
 (210) 58951
 (220) 15.10.1990

7 (511) 9, 14, 16, 24, 25, 28

- (510) Videopásy, nahrané videokazety, laserové optické disky, filmy, rádiá, kamery, premietacie diapoziťvov, slnečné okuliare. Klenoty a šperky, hodinky, chronometrické zariadenia. Periodiká, knihy, komiksy, rozprávkové knižky, knižky na vyfarbovanie, potreby pre umelcov, a to farebné ceruzky, farbičky, štetce, kresliace uhle, farebné opisovače,

prepisovacie ceruzky, ceruzky, súpravy vodových farieb, kriedy, súpravy ceruziek a uhľov, súpravy na aktívnu tvorivosť, potreby na čmáranie, potreby na škrabanie, bloky na kreslenie, knihy na nalepovanie výstrižkov, knihy, nožničky, puzdrá na ceruzky, strúhadlá na ceruzky, gumy na vymazávanie, pravítka, papiernický tovar, a to memobloky, bloky papiera na písanie s obálkami, bloky na poznámky a cvičenie, zápisníky, diáre, memoknihy, baliaci papier, papier na darčeky, pohľadnice, karty. Plátenný tovar, posteľná a stolová bielizeň, lôžkoviny vrátane plachiet a obliečok, obliečky na vankúše, vankúše, prešívané pokrývky, pokrývky, uteráky a osušky, obrusy, servítky. Odevy, a to t-tričká, bavlnené tričká, svetre, šortky, športové oblečenie, nočné oblečenie, a to slippy, pyžamá, nočné košele a pokrývky, oblečenie na aktívny šport, a to tepláky na beh a tenké teplákové súpravy, detské kombinézy, detské opaľovačky, zladené súpravy, spodná bielizeň, šatky, rukavice, rukavice s odstrihnutými prstami, rukávniky, pončá, nepremokavé plášte, oblečenie do dažďa, pracovné plášte na maľovanie, pásiky, podväzky, pokrývky na hlavu, a to klobúky, čiapky a štítky, obuv, a to topánky, črievičky, plátenky, sandále a slippy. Hry a hračky, a to plyšové hračky, bábiky a oblečenie pre bábiky, bublinové komory a farebné formy, farebné detské knihy s priestorovými obrazmi, hračky z plastických materiálov, ktoré menia rozmery pri zahriatí, šijacie karty, vrecúška, figuríny, hracie súpravy, farbičky, elektronické hračky, a to elektronické hry, rádiá, kazetové hry, nahrávače a mikrofóny, plávacie kolesá na plávanie, plávacie vesty, pásiky na plecía, vzduchové matrace a bazény, nafukovacie balóny do vody, draky a balóniky, gombičky, plagáty, albumy plagátov, terčová loptička, balóniky na nabodávanie, kefy a zrkadlá ako hračky, kabelky, otieracie obtlačky, magnety, hádanky v postavení 3D, hry, elektronické hry, hry zručností, a to hry vyžadujúce zručnosť rúk, hry, a to kartové hry, slovné hry, magické hry, hádanky (na lepenke a dreve), telocvičné a športové zariadenie, ozdoby a ornamentey na vianočné stromčeky.

(540)



DONALD DUCK

(732) The Walt Disney Company, spoločnosť zriadená podľa zákonov štátu Delaware, 500 S. Buena Vista Street, Burbank, California 91521, US;

(740) Bušová Eva, JUDr., Bratislava, SK;

(111) 168911

(151) 18.11.1991

(156) 15.10.2010

(180) 15.10.2020

(210) 58950

(220) 15.10.1990

7 (511) 9, 14, 16, 24, 25, 28

(510) Videopásy, nahrané videokazety, laserové optické disky, filmy, rádiá, kamery, premietacie diapoziťov, slnečné okuliare. Klenoty a šperky, hodinky, chronometrické zariadenia. Periodiká, knihy, komiksy, rozprávkové knižky, knižky na vyfarbovanie, potreby pre umelcov, a to farebné ceruzky, farbičky, štetce, kresliace uhle, farebné opisovače, prepisovacie ceruzky, ceruzky, súpravy vodových farieb, kriedy, súpravy ceruziek a uhľov, súpravy na aktívnu tvorivosť, potreby na čmáranie, potreby na škrabanie, bloky na kreslenie, knihy na nalepovanie výstrižkov, knihy, nožničky, puzdrá na ceruzky, strúhadlá na ceruzky, gumy na vymazávanie, pravítka, papiernický tovar, a to memobloky, bloky papiera na písanie s obálkami, bloky na poznámky a cvičenie, zápisníky, diáre, memoknihy, baliaci papier, papier na darčeky, pohľadnice, karty. Plátenný tovar, posteľná a stolová bielizeň, lôžkoviny vrátane plachiet a obliečok, obliečky na vankúše, vankúše, prešívané pokrývky, pokrývky, uteráky a osušky, obrusy, servítky. Odevy, a to t-tričká, bavlnené tričká, svetre, šortky, športové oblečenie, nočné oblečenie, a to slippy, pyžamá, nočné košele a pokrývky, oblečenie na aktívny šport, a to tepláky na beh a tenké teplákové súpravy, detské kombinézy, detské opaľovačky, zladené súpravy, spodná bielizeň, šatky, rukavice, rukavice s odstrihnutými prstami, rukávniky, pončá, nepremokavé plášte, oblečenie do dažďa, pracovné plášte na maľovanie, pásiky, podväzky, pokrývky na hlavu, a to klobúky, čiapky a štítky, obuv, a to topánky, črievičky, plátenky, sandále a slippy. Hry a hračky, a to plyšové hračky, bábiky a oblečenie pre bábiky, bublinové komory a farebné formy, farebné detské knihy s priestorovými obrazmi, hračky z plastických materiálov, ktoré menia rozmery pri zahriatí, šijacie karty, vrecúška, figuríny, hracie súpravy, farbičky, elektronické hračky, a to elektronické hry, rádiá, kazetové hry, nahrávače a mikrofóny, plávacie kolesá na plávanie, plávacie vesty, pásiky na plecía, vzduchové matrace a bazény, nafukovacie balóny do vody, draky a balóniky, gombičky, plagáty, albumy plagátov, terčová loptička, balóniky na nabodávanie, kefy a zrkadlá ako hračky, kabelky, otieracie obtlačky, magnety, hádanky v postavení 3D, hry, elektronické hry, hry zručností, a to hry vyžadujúce zručnosť rúk, hry, a to kartové hry, slovné hry, magické hry, hádanky (na lepenke a dreve), telocvičné a športové zariadenie, ozdoby a ornamentey na vianočné stromčeky.

(540)



LOUIE

(732) The Walt Disney Company, spoločnosť zriadená podľa zákonov štátu Delaware, 500 S. Buena Vista Street, Burbank, California 91521, US;

(740) Bušová Eva, JUDr., Bratislava, SK;

(111) 168912

(151) 18.11.1991

(156) 15.10.2010

(180) 15.10.2020

(210) 58952

(220) 15.10.1990

7 (511) 9, 14, 16, 24, 25, 28

(510) Videopásy, nahrané videokazety, laserové optické disky, filmy, rádiá, kamery, premietacie diapozitívov, slnečné okuliare. Klenoty a šperky, hodinky, chronometrické zariadenia. Periodiká, knihy, komiksy, rozprávkové knižky, knižky na vyfarbovanie, potreby pre umelcov, a to farebné ceruzky, farbičky, štetce, kresliace uhle, farebné opisovače, prepisovacie ceruzky, ceruzky, súpravy vodových farieb, kriedy, súpravy ceruziek a uhl'ov, súpravy na aktívnu tvorivosť, potreby na čmáranie, potreby na škrabanie, bloky na kreslenie, knihy na nalepovanie výstrižkov, knihy, nožničky, puzdrá na ceruzky, strúhadlá na ceruzky, gummy na vymazávanie, pravítka, piernický tovar, a to memobloky, bloky papiera na písanie s obálkami, bloky na poznámky a cvičenie, zápisníky, diáre, memoknihy, baliaci papier, papier na darčeky, pohľadnice, karty. Plátenný tovar, posteľná a stolová bielizeň, lôžkoviny vrátane plachiet a obliečok, obliečky na vankúše, vankúše, prešívane pokrývky, pokrývky, uteráky a osušky, obrusy, servítky. Odevy, a to t-tričká, bavlnené tričká, svetre, šortky, športové oblečenie, nočné oblečenie, a to slipy, pyžamá, nočné košeľe a pokrývky, oblečenie na aktívny šport, a to tepláky na beh a tenké teplákové súpravy, detské kombinézy, detské opaľovačky, zladené súpravy, spodná bielizeň, šatky, rukavice, rukavice s odstrihnutými prstami, rukávniky, pončá, nepremokavé plášte, oblečenie do dažďa, pracovné plášte na maľovanie, pásiky, podväzky, pokrývky na hlavu, a to klobúky, čiapky a štičky, obuv, a to topánky, črievičky, plátenky, sandále a slipy. Hry a hračky, a to plyšové hračky, bábiky a oblečenie pre bábiky, bublinové komory a farebné formy, farebné detské knihy s priestorovými obrazmi, hračky z plastických materiálov, ktoré menia rozmery pri zahriatí, šijacie karty, vrecúška, figuríny, hracie súpravy, farbičky, elektronické hračky, a to elektronické hry, rádiá, kazetové hry, nahrávače a mikrofóny, plávajúce kolesá na plávanie, plávajúce vesty, pásiky na plecía, vzduchové matrace a bazény, nafukovacie balóny do vody, draky a balóniky, gombičky, plagáty, albumy plagátov, terčová loptička, balóniky na nabodávanie, kefy a zrkadlá ako hračky, kabelky, otieracie obtlačky, magnety, hádanky v postavení 3D, hry, elektronické hry, hry zručnosti, a to hry vyžadujúce zručnosť rúk, hry, a to kartové hry, slovné hry, magické hry, hádanky (na lepenke a dreve), telocvičné a športové zariadenie, ozdoby a ornamenti na vianočné stromčeky.

(540)



MICKEY
MOUSE

(732) The Walt Disney Company, spoločnosť zriadená podľa zákonov štátu Delaware, 500 S. Buena Vista Street, Burbank, California 91521, US;

(740) Bušová Eva, JUDr., Bratislava, SK;

(111) 168913

(151) 18.11.1991

(156) 15.10.2010

(180) 15.10.2020

(210) 58953

(220) 15.10.1990

7 (511) 9, 14, 16, 24, 25, 28

(510) Videopásy, nahrané videokazety, laserové optické disky, filmy, rádiá, kamery, premietacie diapozitívov, slnečné okuliare. Klenoty a šperky, hodinky, chronometrické zariadenia. Periodiká, knihy, komiksy, rozprávkové knižky, knižky na vyfarbovanie, potreby pre umelcov, a to farebné ceruzky, farbičky, štetce, kresliace uhle, farebné opisovače, prepisovacie ceruzky, ceruzky, súpravy vodových farieb, kriedy, súpravy ceruziek a uhl'ov, súpravy na aktívnu tvorivosť, potreby na čmáranie, potreby na škrabanie, bloky na kreslenie, knihy na nalepovanie výstrižkov, knihy, nožničky, puzdrá na ceruzky, strúhadlá na ceruzky, gummy na vymazávanie, pravítka, piernický tovar, a to memobloky, bloky papiera na písanie s obálkami, bloky na poznámky a cvičenie, zápisníky, diáre, memoknihy, baliaci papier, papier na darčeky, pohľadnice, karty. Plátenný tovar, posteľná a stolová bielizeň, lôžkoviny vrátane plachiet a obliečok, obliečky na vankúše, vankúše, prešívane pokrývky, pokrývky, uteráky a osušky, obrusy, servítky. Odevy, a to t-tričká, bavlnené tričká, svetre, šortky, športové oblečenie, nočné oblečenie, a to slipy, pyžamá, nočné košeľe a pokrývky, oblečenie na aktívny šport, a to tepláky na beh a tenké teplákové súpravy, detské kombinézy, detské opaľovačky, zladené súpravy, spodná bielizeň, šatky, rukavice, rukavice s odstrihnutými prstami, rukávniky, pončá, nepremokavé plášte, oblečenie do dažďa, pracovné plášte na maľovanie, pásiky, podväzky, pokrývky na hlavu, a to klobúky, čiapky a štičky, obuv, a to topánky, črievičky, plátenky, sandále a slipy. Hry a hračky, a to plyšové hračky, bábiky a oblečenie pre bábiky, bublinové komory a farebné formy, farebné detské knihy s priestorovými obrazmi, hračky z plastických materiálov, ktoré menia rozmery pri zahriatí, šijacie karty, vrecúška, figuríny, hracie súpravy, farbičky, elektronické hračky, a to elektronické hry, rádiá, kazetové hry, nahrávače a mikrofóny, plávajúce kolesá na plávanie, plávajúce vesty, pásiky na plecía, vzduchové matrace a bazény, nafukovacie balóny do vody, draky a balóniky, gombičky, plagáty, albumy plagátov, terčová loptička, balóniky na nabodávanie, kefy a zrkadlá ako hračky, kabelky, otieracie obtlačky, magnety, hádanky v postavení 3D, hry, elektronické hry, hry zručnosti, a to hry vyžadujúce zručnosť rúk, hry, a to kartové hry, slovné hry, magické hry, hádanky (na lepenke a dreve), telocvičné a športové zariadenie, ozdoby a ornamenti na vianočné stromčeky.

(540)



MINNIE MOUSE

(732) The Walt Disney Company, spoločnosť zriadená podľa zákonov štátu Delaware, 500 S. Buena Vista Street, Burbank, California 91521, US;

(740) Bušová Eva, JUDr., Bratislava, SK;

(111) 168914

(151) 18.11.1991

(156) 15.10.2010

(180) 15.10.2020

(210) 58949

(220) 15.10.1990

7 (511) 9, 14, 16, 24, 25, 28

(510) Videopásy, nahrané videokazety, laserové optické disky, filmy, rádiá, kamery, premietacie diaprojektory, slnečné okuliare. Klenoty a šperky, hodinky, chronometrické zariadenia. Periodiká, knihy, komiksy, rozprávkové knižky, knižky na vyfarbovanie, potreby pre umelcov, a to farebné ceruzky, farbičky, štetce, kresliace uhle, farebné opisovače, prepisovacie ceruzky, ceruzky, súpravy vodových farieb, kriedy, súpravy ceruziek a uhľov, súpravy na aktívnu tvorivosť, potreby na čmáranie, potreby na škrabanie, bloky na kreslenie, knihy na nalepovanie výstrižkov, knihy, nožničky, puzzle na ceruzky, strúhadlá na ceruzky, gumené na vymazávanie, pravítka, papiernický tovar, a to memobloky, bloky papiera na písanie s obálkami, bloky na poznámky a cvičenie, zápisníky, diáre, memoknihy, baliaci papier, papier na darčeky, pohľadnice, karty. Plátenný tovar, posteľná a stolová bielizeň, lôžkoviny vrátane plachiet a obliečok, obliečky na vankúše, vankúše, prešívané pokrývky, pokrývky, uteráky a osušky, obrusy, servítky. Odevy, a to t-tričká, bavlnené tričká, svetre, šortky, športové oblečenie, nočné oblečenie, a to slippy, pyžamá, nočné košeľe a pokrývky, oblečenie na aktívny šport, a to tepláky na beh a tenké teplákové súpravy, detské kombinézy, detské opaľovačky, zladené súpravy, spodná bielizeň, šatky, rukavice, rukavice s odstrihnutými prstami, rukávniky, pončá, nepremokavé plášte, oblečenie do dažďa, pracovné plášte na maľovanie, pásiky, podväzky, pokrývky na hlavu, a to klobúky, čiapky a štičky, obuv, a to topánky, črievičky, plátanky, sandále a slippy. Hry a hračky, a to plyšové hračky, bábiky a oblečenie pre bábiky, bublinové komory a farebné formy, farebné detské knihy s priestorovými obrazmi, hračky z plastických materiálov, ktoré menia rozmery pri zahriatí, šijacie karty, vrecúška, figuríny, hračky súpravy, farbičky, elektronické hračky, a to elektronické hry, rádiá, kazetové hry, nahrávače a mikrofóny, plávajúce kolesá na plávanie, plávajúce vesty, pásiky na plecica, vzduchové matrace a bazény, nafukovacie balónky do vody, draky a balóniky, gombičky, plagáty, albumy plagátov, ter-

čová loptička, balóniky na nabodávanie, kefy a zrkadlá ako hračky, kabelky, otieracie obtláčky, magnet, hádanky v postavení 3D, hry, elektronické hry, hry zručnosti, a to hry vyžadujúce zručnosť rúk, hry, a to kartové hry, slovné hry, magické hry, hádanky (na lepenke a dreve), telocvičné a športové zariadenie, ozdoby a ornamente na vianočné stromčeky.

(540)

UNCLE SCROOGE
McDUCK

(732) The Walt Disney Company, spoločnosť zriadená podľa zákonov štátu Delaware, 500 S. Buena Vista Street, Burbank, California 91521, US;

(740) Bušová Eva, JUDr., Bratislava, SK;

(111) 168945

(151) 9.12.1991

(156) 22.3.2010

(180) 22.3.2020

(210) 57184

(220) 22.3.1990

7 (511) 28

(510) Hračky, hry a veci na hranie.

(540)



(732) HASBRO, INC., spoločnosť zriadená podľa zákonov štátu Rhode Island, Pawtucket, Rhode Island, US;

(740) Bušová Eva, JUDr., Bratislava, SK;

(111) 168948

(151) 9.12.1991

(156) 22.3.2010

(180) 22.3.2020

(210) 57175

(220) 22.3.1990

7 (511) 28

(510) Hračky, hry a veci na hranie.

(540) ACTION FORCE

(732) HASBRO, INC., spoločnosť zriadená podľa zákonov štátu Rhode Island, Pawtucket, Rhode Island, US;

(740) Bušová Eva, JUDr., Bratislava, SK;

(111) 168949

(151) 9.12.1991

(156) 22.3.2010

(180) 22.3.2020

(210) 57178

(220) 22.3.1990

7 (511) 28

(510) Hračky, hry a veci na hranie.

(540) THE TRANSFORMERS

(732) HASBRO, INC., spoločnosť zriadená podľa zákonov štátu Rhode Island, Pawtucket, Rhode Island, US;
(740) Bušová Eva, JUDr., Bratislava, SK;

(111) 168964

(151) 9.12.1991
(156) 22.3.2010
(180) 22.3.2020
(210) 57176
(220) 22.3.1990

7 (511) 28

(510) Hračky, hry a veci na hranie.

(540) HASBRO

(732) HASBRO, INC., spoločnosť zriadená podľa zákonov štátu Rhode Island, Pawtucket, Rhode Island, US;
(740) Bušová Eva, JUDr., Bratislava, SK;

(111) 169041

(151) 20.12.1991
(156) 3.5.2010
(180) 3.5.2020
(210) 57436
(220) 3.5.1990

7 (511) 29, 30

(510) Pokrmu pripravené z mäsových, bravčových, rybiech a hydínových výrobkov, mäsové sendviče, bravčové sendviče, rybie sendviče, kuracie sendviče, konzervované a varené ovocie a zelenina, vajcia, syr, mlieko, mliečne výrobky, nakladaná zelenina, zákusky, obložené chlebíčky, sušienky, chlieb, koláče, pečivo, čokoláda, káva, kávové náhradky, čaj, horčica, ovsené vločky, cestá, omáčky, korenie, cukor, cukrovinky.

(540) McPIZZA

(732) McDonald's Corporation, spoločnosť zriadená podľa zákonov štátu Delaware, One McDonald's Plaza, Oak Brook, Illinois, US;
(740) Ondruš Ján, JUDr., Bratislava, SK;

(111) 169042

(151) 20.12.1991
(156) 3.5.2010
(180) 3.5.2020
(210) 57441
(220) 3.5.1990

7 (511) 30

(511) 30 - Obložené chlebíčky, mäsové sendviče, bravčové sendviče, rybie sendviče, kuracie sendviče, sušienky, chlieb, koláče, pečivo, čokoláda, káva, kávové náhradky, čaj, horčica, ovsené vločky, cestá, omáčky, korenie, cukor, cukrovinky.

(540) McCHICKEN

(732) McDonald's Corporation, spoločnosť zriadená podľa zákonov štátu Delaware, One McDonald's Plaza, Oak Brook, Illinois, US;
(740) Ondruš Ján, JUDr., Bratislava, SK;

(111) 169043

(151) 20.12.1991
(156) 3.5.2010
(180) 3.5.2020
(210) 57442
(220) 3.5.1990

7 (511) 30

(511) 30 - Obložené chlebíčky, mäsové sendviče, bravčové sendviče, rybie sendviče, kuracie sendviče, sušienky, chlieb, koláče, pečivo, čokoláda, káva, kávové náhradky, čaj, horčica, ovsené vločky, cestá, omáčky, korenie, cukor, cukrovinky.

(540) McMUFFIN

(732) McDonald's Corporation, spoločnosť zriadená podľa zákonov štátu Delaware, One McDonald's Plaza, Oak Brook, Illinois, US;
(740) Ondruš Ján, JUDr., Bratislava, SK;

(111) 169044

(151) 20.12.1991
(156) 3.5.2010
(180) 3.5.2020
(210) 57438
(220) 3.5.1990

7 (511) 30

(511) 30 - Obložené chlebíčky, mäsové sendviče, bravčové sendviče, rybie sendviče, kuracie sendviče, sušienky, chlieb, koláče, pečivo, čokoláda, káva, kávové náhradky, čaj, horčica, ovsené vločky, cestá, omáčky, korenie, cukor, cukrovinky.

(540) McBURGER

(732) McDonald's Corporation, spoločnosť zriadená podľa zákonov štátu Delaware, One McDonald's Plaza, Oak Brook, Illinois, US;
(740) Ondruš Ján, JUDr., Bratislava, SK;

(111) 169128

(151) 29.1.1992
(156) 15.10.2010
(180) 15.10.2020
(210) 58935
(220) 15.10.1990

7 (511) 9, 14, 16, 24, 25, 28

(510) Videopásky, nahrané videokazety, laserové optické disky, filmy, rádiá, kamery, premietače diazopozitívov, slnečné okuliare. Klenoty a šperky, hodinky, chronometrické zariadenia. Periodiká, knihy, komiksy, rozprávkové knižky, knižky na vyfarbovanie, potreby pre umelcov, a to farebné ceruzky, farbičky, štetce, kresliace uhle, farebné opisovače, prepisovacie ceruzky, ceruzky, súpravy vodových farieb, kriedy, súpravy ceruziek a uhľov, súpravy na aktívnu tvorivosť, potreby na čmáranie, potreby na škrabanie, bloky na kreslenie, knihy na nalepovanie výstrižkov, knihy, nožničky, puzdrá na ceruzky, strúhadlá na ceruzky, gumené na vymazávanie, pravítka, papiernický tovar, a to memobloky, bloky papiera na písanie s obálkami, bloky na poznámky a cvičenie, zápisníky, diáre, memoknihy, baliaci papier, papier na darčeky, pohľadnice, karty. Plátnenný tovar, posteľná a stolová bielizeň, lôžkoviny vrátane plachiet a obliečok, obliečky na vankúše,

vankúše, prešívané pokrývky, pokrývky, uteráky a osušky, obrusy, servítky. Odevy, a to t-tričká, bavlnené tričká, svetre, šortky, športové oblečenie, nočné oblečenie, a to slipy, pyžamá, nočné košele a pokrývky, oblečenie na aktívny šport, a to tepláky na beh a tenké teplákové súpravy, detské kombinézy, detské opaľovačky, zladené súpravy, spodná bielizeň, šatky, rukavice, rukavice s odstrihnutými prstami, rukávniky, pončá, nepremokavé plášte, oblečenie do dažďa, pracovné plášte na maľovanie, pásiky, podväzky, pokrývky na hlavu, a to klobúky, čiapky a štičky, obuv, a to topánky, črievičky, plátenky, sandále a slipy. Hry a hračky, a to plyšové hračky, bábiky a oblečenie pre bábiky, bublinové komory a farebné formy, farebné detské knihy s priestorovými obrazmi, hračky z plastických materiálov, ktoré menia rozmery pri zahriatí, šijacie karty, vrecúška, figuríny, hracie súpravy, farbičky, elektronické hračky, a to elektronické hry, rádiá, kazetové hry, nahrávače a mikrofóny, plávacie kolesá na plávanie, plávacie vesty, pásiky na plecيا, vzduchové matrace a bazény, nafukovacie balóny do vody, draky a balóniky, gombičky, plagáty, albumy plagátov, terčová loptička, balóniky na nabodávanie, kefy a zrkadlá ako hračky, kabelky, otieracie oblačky, magnety, hádanky v postavení 3D, hry, elektronické hry, hry zručnosti, a to hry vyžadujúce zručnosť rúk, hry, a to kartové hry, slovné hry, magické hry, hádanky (na lepenke a dreve), telocvičné a športové zariadenie, ozdoby a ornamente na vianočné stromčeky.

(540)



DALE

(732) The Walt Disney Company, spoločnosť zriadená podľa zákonov štátu Delaware, 500 S. Buena Vista Street, Burbank, California 91521, US;

(740) Bušová Eva, JUDr., Bratislava, SK;

(111) 169141

(151) 29.2.1992

(156) 15.10.2010

(180) 15.10.2020

(210) 58936

(220) 15.10.1990

7 (511) 9, 14, 16, 24, 25, 28

(510) Videopásy, nahrané videokazety, laserové optické disky, filmy, rádiá, kamery, premietacie diapozitívov, slnečné okuliare. Klenoty a šperky, hodinky, chronometrické zariadenia. Periodiká, knihy, komiksy, rozprávkové knižky, knižky na vyfarbovanie, potreby pre umelcov, a to farebné ceruzky, farbičky, štetce, kresliace uhle, farebné opisovače, prepisovacie ceruzky, ceruzky, súpravy vodových farieb, kriedy, súpravy ceruziek a uhľov, súpravy na aktívnu tvorivosť, potreby na čmáranie, potreby na škrabanie, bloky na kreslenie, knihy na nalepovanie výstrižkov, knihy, nožničky, puzdrá na ceruzky, strúhadlá na ceruzky, gummy

na vymazávanie, pravítka, piernický tovar, a to memobloky, bloky papiera na písanie s obálkami, bloky na poznámky a cvičenie, zápisníky, diáre, memoknihy, baliaci papier, papier na darčeky, pohľadnice, karty. Plátenný tovar, posteľná a stolová bielizeň, lôžkoviny vrátane plachiet a obliečok, obliečky na vankúše, vankúše, prešívané pokrývky, pokrývky, uteráky a osušky, obrusy, servítky. Odevy, a to t-tričká, bavlnené tričká, svetre, šortky, športové oblečenie, nočné oblečenie, a to slipy, pyžamá, nočné košele a pokrývky, oblečenie na aktívny šport, a to tepláky na beh a tenké teplákové súpravy, detské kombinézy, detské opaľovačky, zladené súpravy, spodná bielizeň, šatky, rukavice, rukavice s odstrihnutými prstami, rukávniky, pončá, nepremokavé plášte, oblečenie do dažďa, pracovné plášte na maľovanie, pásiky, podväzky, pokrývky na hlavu, a to klobúky, čiapky a štičky, obuv, a to topánky, črievičky, plátenky, sandále a slipy. Hry a hračky, a to plyšové hračky, bábiky a oblečenie pre bábiky, bublinové komory a farebné formy, farebné detské knihy s priestorovými obrazmi, hračky z plastických materiálov, ktoré menia rozmery pri zahriatí, šijacie karty, vrecúška, figuríny, hracie súpravy, farbičky, elektronické hračky, a to elektronické hry, rádiá, kazetové hry, nahrávače a mikrofóny, plávacie kolesá na plávanie, plávacie vesty, pásiky na plecيا, vzduchové matrace a bazény, nafukovacie balóny do vody, draky a balóniky, gombičky, plagáty, albumy plagátov, terčová loptička, balóniky na nabodávanie, kefy a zrkadlá ako hračky, kabelky, otieracie oblačky, magnety, hádanky v postavení 3D, hry, elektronické hry, hry zručnosti, a to hry vyžadujúce zručnosť rúk, hry, a to kartové hry, slovné hry, magické hry, hádanky (na lepenke a dreve), telocvičné a športové zariadenie, ozdoby a ornamente na vianočné stromčeky.

(540)



GOOFY

(732) The Walt Disney Company, spoločnosť zriadená podľa zákonov štátu Delaware, 500 S. Buena Vista Street, Burbank, California 91521, US;

(740) Bušová Eva, JUDr., Bratislava, SK;

(111) 169142

(151) 29.1.1992

(156) 15.10.2010

(180) 15.10.2020

(210) 58937

(220) 15.10.1990

7 (511) 9, 14, 16, 24, 25, 28

(510) Videopásy, nahrané videokazety, laserové optické disky, filmy, rádiá, kamery, premietacie diapozitívov, slnečné okuliare. Klenoty a šperky, hodinky, chronometrické zariadenia. Periodiká, knihy, komiksy, rozprávkové knižky, knižky na vyfarbovanie, potreby pre umelcov, a to farebné ce-

ruzky, farbičky, štetce, kresliace uhle, farebné opiso-
sovače, prepisovacie ceruzky, ceruzky, súpravy
vodových farieb, kriedy, súpravy ceruziek a uhl'ov,
súpravy na aktívnu tvorivosť, potreby na čmáranie,
potreby na škrabanie, bloky na kreslenie, knihy na nalepovanie výstrižkov, knihy, nožničky,
puzdrá na ceruzky, strúhadlá na ceruzky, gummy na vymazávanie, pravítka, piernický tovar,
a to memobloky, bloky papiera na písanie s obálkami,
bloky na poznámky a cvičenie, zápisníky, diáre,
memoknihy, baliaci papier, papier na darčeky,
pohľadnice, karty. Plátenný tovar, posteľná
a stolová bielizeň, lôžkoviny vrátane plachiet
a obliečok, obliečky na vankúše, vankúše, prešívané
pokrývky, pokrývky, uteráky a osušky, obrusy,
servítky. Odevy, a to t-tričká, bavlnené tričká,
svetre, šortky, športové oblečenie, nočné oblečenie,
a to slipy, pyžamá, nočné košele a pokrývky,
oblečenie na aktívny šport, a to tepláky na beh
a tenké teplákové súpravy, detské kombinézy,
detské opaľovačky, zladené súpravy, spodná bielizeň,
šatky, rukavice, rukavice s odstrihnutými prstami,
rukávniky, pončá, nepremokavé plášte, oblečenie
do dažďa, pracovné plášte na maľovanie,
pásiky, podväzky, pokrývky na hlavu, a to klobúky,
čiapky a štítiky, obuv, a to topánky, črievičky,
plátenky, sandále a slipy. Hry a hračky, a to
plyšové hračky, bábiky a oblečenie pre bábiky,
bublinové komory a farebné formy, farebné
detské knihy s priestorovými obrazmi, hračky
z plastických materiálov, ktoré menia rozmery
pri zahriatí, šijacie karty, vrecúška, figuríny,
hračie súpravy, farbičky, elektronické hračky, a to
elektronické hry, rádiá, kazetové hry, nahrávače
a mikrofóny, plávacie kolesá na plávanie, plávacie
vesty, pásiky na plecica, vzduchové matrace a
bazény, nafukovacie balónky do vody, draky a
balóniky, gombičky, plagáty, albumy plagátov,
terčová loptička, balóniky na nabodávanie, kefy
a zrkadlá ako hračky, kabelky, otieracie obtačky,
magnety, hádanky v postavení 3D, hry, elektronické
hry, hry zručností, a to hry vyžadujúce zručnosť
rúk, hry, a to kartové hry, slovné hry, magické
hry, hádanky (na lepenke a dreve), telocvičné a
športové zariadenie, ozdoby a ornamenty na
vianočné stromčeky.

(540)



PLUTO

(732) The Walt Disney Company, spoločnosť zriadená podľa zákonov štátu Delaware, 500 S. Buena Vista Street, Burbank, California 91521, US;

(740) Bušová Eva, JUDr., Bratislava, SK;

(111) 169195

(151) 31.1.1992

(156) 22.3.2010

(180) 22.3.2020

(210) 57177

(220) 22.3.1990

7 (511) 28

(510) Hračky, hry a veci na hranie.

(540) **G. I. JOE**

(732) HASBRO, INC., spoločnosť zriadená podľa zákonov štátu Rhode Island, Pawtucket, Rhode Island, US;

(740) Bušová Eva, JUDr., Bratislava, SK;

(111) 169199

(151) 31.1.1992

(156) 4.6.2010

(180) 4.6.2020

(210) 57677

(220) 4.6.1990

7 (511) 5

(511) 5 - Farmaceutické prípravky a látky. tr. 5.

(540) **FLIXONASE**

(732) Glaxo Group Limited, Glaxo Wellcome House, Berkeley Avenue, Greenford, Middlesex UB6 0NN, GB;

(740) ROTT, RŮŽIČKA & GUTTMANN, v. o. s., Bratislava, SK;

(111) 169232

(151) 29.2.1992

(156) 19.9.2010

(180) 19.9.2020

(210) 58641

(220) 19.9.1990

7 (511) 3

(511) 3 - Bieliace prípravky a iné prostriedky na použitie pri praní; čistiacie, leštiace, pracie a brúsne prípravky, prípravky na odstraňovanie škvŕn, prípravky na odstraňovanie náterov, odlakovače, mydlá, detergenty, vosky, prípravky charakteru voskov na aplikáciu na upravené a neupravené povrchy, prípravky na odstraňovanie voskov, leštidlá na obuv, krémy na obuv, čistiacie prostriedky na obuv.

(540) **PLIZ**

(732) S. C. JOHNSON & SON, INC., 1525 Howe Street, Racine, Wisconsin 53403-2236, US;

(740) Žovicová Viera, Mgr., Bratislava, SK;

(111) 169233

(151) 29.2.1992

(156) 19.9.2010

(180) 19.9.2020

(210) 58642

(220) 19.9.1990

7 (511) 3

(511) 3 - Bieliace prípravky a iné prostriedky na použitie pri praní; čistiacie, leštiace, pracie a brúsne prípravky, prípravky na odstraňovanie škvŕn, prípravky na odstraňovanie náterov, odlakovače, mydlá, detergenty, vosky, prípravky charakteru voskov na aplikáciu na upravené povrchy, prípravky na odstraňovanie voskov, leštidlá na obuv, krémy na obuv, čistiacie prostriedky na obuv.

(540) **SHOUT**

(732) S. C. JOHNSON & SON, INC., 1525 Howe Street, Racine, Wisconsin 53403-2236, US;

(740) Žovicová Viera, Mgr., Bratislava, SK;

(111) 169274

(151) 17.2.1992
 (156) 15.10.2010
 (180) 15.10.2020
 (210) 58920
 (220) 15.10.1990
 (450) 5.6.1996

7 (511) 29

(511) 29 - Margarín, rastlinné jedlé tuky.

(540) PERLA

(732) UNILEVER N. V., Weena 455, 3013 AL Rotterdam, NL;
 (740) Fajnorová Mária, Ing., Bratislava, SK;

(111) 169312

(151) 29.2.1992
 (156) 1.11.2010
 (180) 1.11.2020
 (210) 59218
 (220) 1.11.1990
 (450) 9.4.1997

7 (511) 25

(511) 25 - Dámske a pánske odevy, spodná a nočná bielizeň: luxusná spodná bielizeň, rúcha, kaftany, kimóna, pyžamá, košele, nohavice, šaty, sukne, svetre, kombinézy, športové bavlnené svetie a pulóvre, bundy, tričká, šatky na krk, pančucháče, cvičebné trikoty, plavky, plážové tričká, pančuchy, chlapčenské trenírky, kravaty.

(540) VICTORIA'S SECRET

(732) VICTORIA'S SECRET STORES BRAND MANAGEMENT, INC., Four Limited Parkway, Reynoldsburg, Ohio 43068, US;
 (740) Fajnorová Mária, Ing., Bratislava, SK;

(111) 169343

(151) 26.2.1992
 (156) 22.3.2010
 (180) 22.3.2020
 (210) 57182
 (220) 22.3.1990

7 (511) 28

(510) Hračky, hry a veci na hranie.

(540) MY LITTLE PONY

(732) HASBRO, INC., spoločnosť zriadená podľa zákonov štátu Rhode Island, Pawtucket, Rhode Island, US;
 (740) Bušová Eva, JUDr., Bratislava, SK;

(111) 169344

(151) 26.2.1992
 (156) 22.3.2010
 (180) 22.3.2020
 (210) 57183
 (220) 22.3.1990

7 (511) 28

(510) Hračky, hry a veci na hranie.

(540) MB - MILTON BRADLEY

(732) HASBRO, INC., spoločnosť zriadená podľa zákonov štátu Rhode Island, Pawtucket, Rhode Island, US;
 (740) Bušová Eva, JUDr., Bratislava, SK;

(111) 169549

(151) 24.3.1992
 (156) 26.10.2010
 (180) 26.10.2020
 (210) 59119
 (220) 26.10.1990

7 (511) 3

(511) 3 - Bieliace prípravky a iné prostriedky na pranie, prípravky čistiace, leštiace, umývacie a abrazívne, prípravky na odstraňovanie škvŕn, prípravky na odstraňovanie náterov a fermeže, mydlá, saponáty, vosky, prípravky v prírodnej alebo voskovej podobe na upravené a neupravené povrchy, prípravky na odstraňovanie voskov, leštidlá, krémy a čistidlá na obuv.

(540) RALLY

(732) S. C. JOHNSON & SON, INC., 1525 Howe Street, Racine, Wisconsin 53403-2236, US;
 (740) Žovicová Viera, Mgr., Bratislava, SK;

(111) 169889

(151) 30.4.1992
 (156) 7.11.2010
 (180) 7.11.2020
 (210) 59271
 (220) 7.11.1990

7 (511) 29

(511) 29 - Nealkoholické nápoje, sirupy a iné prípravky na prípravu nápojov.

(540) McCOLA

(732) McDonald's Corporation, spoločnosť zriadená podľa zákonov štátu Delaware, One McDonald's Plaza, Oak Brook, Illinois, US;
 (740) Ondruš Ján, JUDr., Bratislava, SK;

(111) 169890

(151) 30.4.1992
 (156) 7.11.2010
 (180) 7.11.2020
 (210) 59273
 (220) 7.11.1990

7 (511) 29

(511) 29 - Pokrmu pripravené z mäsových, bravčových, rybích a hydínových výrobkov, mäsové sendviče, bravčové sendviče, rybie sendviče, kuracie sendviče, konzervované a varené ovocie a zelenina, vajcia, syr, mlieko, mliečne výrobky, nakladaná zelenina, zákusky.

(540) MACFRIES

(732) McDonald's Corporation, spoločnosť zriadená podľa zákonov štátu Delaware, One McDonald's Plaza, Oak Brook, Illinois, US;
 (740) Ondruš Ján, JUDr., Bratislava, SK;

(111) 169891

(151) 30.4.1992
 (156) 7.11.2010
 (180) 7.11.2020
 (210) 59272
 (220) 7.11.1990

7 (511) 29, 30, 32

(510) Pokrmy pripravené z mäsových, bravčových, rybích a hydínových výrobkov, mäsové sendviče, bravčové sendviče, rybie sendviče, kuracie sendviče, konzervované a varené ovocie a zelenina, vajcia, syr, mlieko, mliečne výrobky, nakladaná zelenina, zákusky, obložené chlebíčky, sušienky, chlieb, koláče, pečivo, čokoláda, káva, kávové náhradky, čaj, horčica, ovsené vločky, cestá, omáčky, korenie, cukor, cukrovinky; nealkoholické nápoje, sirupy a iné prípravky na prípravu nápojov.

(540) HAPPY MEAL

(732) McDonald's Corporation, spoločnosť zriadená podľa zákonov štátu Delaware, One McDonald's Plaza, Oak Brook, Illinois, US;

(740) Ondruš Ján, JUDr., Bratislava, SK;

(111) 169895

(151) 30.4.1992

(156) 22.3.2010

(180) 22.3.2020

(210) 57181

(220) 22.3.1990

7 (511) 28

(510) Hračky, hry a veci na hranie.

(540)

PLAYSKOOL

(732) HASBRO, INC., spoločnosť zriadená podľa zákonov štátu Rhode Island, Pawtucket, Rhode Island, US;

(740) Bušová Eva, JUDr., Bratislava, SK;

(111) 169967

(151) 13.5.1992

(156) 28.6.2010

(180) 28.6.2020

(210) 57870

(220) 28.6.1990

7 (511) 5

(511) 5 - Farmaceutické prípravky a substancie.

(540) PANADEINE

(732) Glaxo Group Limited, Glaxo Wellcome House, Berkeley Avenue, Greenford, Middlesex UB6 0NN, GB;

(111) 169991

(151) 25.5.1992

(156) 14.3.2010

(180) 14.3.2020

(210) 57122

(220) 14.3.1990

7 (511) 30

(511) 30 - Trvanlivé a jemné pečivo, najmä koláče, bábovky, buchty a vafle.

(540) MILCHSCHNITTE

(732) Ferrero OHG mbH, Rheinstrasse 5-7, 3570 Stadallendorf, DE;

(740) Hörmannová Zuzana, Ing., Bratislava, SK;

(111) 169992

(151) 25.5.1992

(156) 14.3.2010

(180) 14.3.2020

(210) 57124

(220) 14.3.1990

7 (511) 30

(511) 30 - Čokoládové výrobky, najmä plnené bonbóny.

(540) ROCHER

(732) Ferrero OHG mbH, Stadallendorf, DE;

(740) Hörmannová Zuzana, Ing., Bratislava, SK;

(111) 169993

(151) 25.5.1992

(156) 14.3.2010

(180) 14.3.2020

(210) 57125

(220) 14.3.1990

7 (511) 30

(511) 30 - Čokoláda, čokoládové výrobky, zvlášť duté telesá z čokolády s vloženými hračkami, najmä malými hračkami, ako aj ozdobami a šperkmi.

(540) KINDERÜBERRASCHUNG

(732) Ferrero OHG mbH, Stadallendorf, DE;

(740) Hörmannová Zuzana, Ing., Bratislava, SK;

(111) 170059

(151) 18.5.1992

(156) 28.6.2010

(180) 28.6.2020

(210) 57871

(220) 28.6.1990

7 (511) 5

(511) 5 - Farmaceutické prípravky a substancie.

(540) PANADOL

(732) SmithKline Beecham Limited, 980 Great West Road, Brentford, Middlesex TW8 9GS, GB;

(740) Fajnorová Mária, Ing., Bratislava, SK;

(111) 170210

(151) 31.5.1992

(156) 30.10.2010

(180) 30.10.2020

(210) 59171

(220) 30.10.1990

7 (511) 5, 32

(510) Výrobky farmaceutické, zverolekárske a zdravotnícke, výrobky dietetické pre deti a chorých, náplastí, obväzový materiál, hmoty určené na plombovanie zubov a na odtlačky zubov, dezinfekčné prostriedky, prostriedky na hubenie rastlinných a živočíšnych škodcov, antiparazitné látky, pivo, aj ľahké piva a ležiaky, minerálne vody, šumivé a iné nealkoholické nápoje, sirupy a iné prípravky na prípravu nápojov, ovocné šťavy a nápoje z ovocných štiav.

(540) LUCOZADE

(732) Glaxo Group Limited, Glaxo Wellcome House, Berkeley Avenue, Greenford, Middlesex UB6 0NN, GB;

(740) Žovicová Viera, Mgr., Bratislava, SK;

(111) 170213

(151) 31.5.1992
 (156) 30.10.2010
 (180) 30.10.2020
 (210) 59169
 (220) 30.10.1990

7 (511) 5, 32

(510) Výrobky farmaceutické, zverolekárske a zdravotnícke, výrobky diietické pre deti a chorých, náplasti, obväzový materiál, hmoty určené na plombovanie zubov a na odtlačky zubov, dezinfekčné prostriedky, prostriedky na hubenie rastlinných a živočíšnych škodcov, antiparazitné látky, pivo, aj ľahké pívá a ležiaky, minerálne vody, šumivé a iné nealkoholické nápoje, sirupy a iné prípravky na prípravu nápojov, ovocné šťavy a nápoje z ovocných štiav.

(540) RIBENA

(732) Glaxo Group Limited, Glaxo Wellcome House, Berkeley Avenue, Greenford, Middlesex UB6 0NN, GB;
 (740) Žovicová Viera, Mgr., Bratislava, SK;

(111) 170452

(151) 23.6.1992
 (156) 12.9.2010
 (180) 12.9.2020
 (210) 58577
 (220) 12.9.1990

7 (511) 16, 36

(510) Tlačoviny a publikácie, obchod s nehnuteľnosťami, zjednávanie hypoték, poisťovacie služby a finančné služby spojené s uvedenou činnosťou.

(540) CENTURY 21

(732) Century 21 Real Estate LLC, 1 Campus Drive, Parsippany, New Jersey 07054, US;
 (740) ROTT, RŮŽIČKA & GUTTMANN, v. o. s., Bratislava, SK;

(111) 170479

(151) 24.6.1992
 (156) 31.5.2010
 (180) 31.5.2020
 (210) 57644
 (220) 31.5.1990

7 (511) 3

(511) 3 - Leštiace prípravky na nábytok; čistiace, leštiace, hladiace a brúsne prípravky, prípravky na čistenie škvŕn, farieb, náterov, lakov, voskov, prípravky na použitie na hladkom aj drsnom povrchu, bieliace a pracie prostriedky, mydlá, detergenty, parfumy, olejové esencie, kozmetické prípravky a vodičky na vlasy.

(540) PRONTO

(732) S. C. JOHNSON & SON, INC., 1525 Howe Street, Racine, Wisconsin 53403-2236, US;
 (740) Žovicová Viera, Mgr., Bratislava, SK;

(111) 170583

(151) 28.7.1992
 (156) 23.4.2010
 (180) 23.4.2020
 (210) 57367
 (220) 23.4.1990

7 (511) 32

(511) 32 - Pivo, ale (anglické nadkvasené vrchné pivo), stout (pivo s vyšším obsahom alkoholu), ležiak a porter (silné tmavé pivo), pívá a ležiaky nealkoholické a s nízkym obsahom alkoholu, nealkoholické nápoje a prípravky na výrobu takýchto nápojov, ovocné šťavy.

(540) TENNENT'S

(732) BRANDBREW S. A., Parc D'Activité Syrdall 5, L-5365 Munsbach, LU;
 (740) Fajnorová Mária, Ing., Bratislava, SK;

(111) 170584

(151) 7.7.1992
 (156) 23.4.2010
 (180) 23.4.2020
 (210) 57368
 (220) 23.4.1990

7 (511) 32

(511) 32 - Pivo, ale (anglické nadkvasené vrchné pivo), stout (pivo s vyšším obsahom alkoholu), ležiak a porter (silné tmavé pivo), pívá a ležiaky nealkoholické a s nízkym obsahom alkoholu, nealkoholické nápoje a prípravky na výrobu takýchto nápojov, ovocné šťavy.

(540)

(732) BRANDBREW S. A., Parc D'Activité Syrdall 5, L-5365 Munsbach, LU;
 (740) Fajnorová Mária, Ing., Bratislava, SK;

(111) 170641

(151) 28.7.1992
 (156) 6.6.2010
 (180) 6.6.2020
 (210) 57708
 (220) 6.6.1990

8 (511) 1, 2, 6, 8, 17, 19, 21, 24, 37

(510) Chemické výrobky na priemyselné, vedecké, fotografické, poľnohospodárske, záhradnícke a lesnícke účely, umelé živice v surovom stave, plastické hmoty v surovom stave; hnojivá, hasiace prostriedky, prostriedky na kalenie a na zváranie kovov; chemické prostriedky na konzervovanie potravín; triesloviny; priemyselné spojivá; farby, laky, fermeže; antikorozívne prostriedky, prostriedky na konzervovanie dreva; farbiarske prostriedky, moridlá; prírodné živice v surovom stave, kovové fólie a kovy v prášku pre maliarov, dekorátorov, tlačiarov a umelcov; obyčajné kovy a ich zliatiny; stavebné materiály z kovu; kovové káble a drôty (nie na elektrické účely); zámočnícke výrobky a drobný železiarsky tovar; kovové rúry;

nedobytné pokladnice; kovové výrobky, pokiaľ nie sú zaradené v iných triedach, rudy; ručné nástroje a prístroje; nožiarske výrobky, vidličky a lyžice; zbrane sečné a bodné; holiace stroje; kaučuk, gutaperča, guma, azbest, sľuda a výrobky z nich zhotovené, pokiaľ nie sú obsiahnuté v iných triedach; výrobky z plastov (polotovary); tesniace hmoty, vypchávkový a izolácie; hadice (nekovové); stavebný materiál (nekovový), trstie na stavebné účely, asfalt, smola a živica; prenosné domy (nekovové), pomníky (nekovové); náradie a nádoby na domáce a kuchynské účely (nie z ušľachtilých kovov alebo plátované), hrebene a špongie, kefy (s výnimkou štetcov), materiály na výrobu kief, čistiace látky, drôtenky, surové alebo čiastočne spracované sklo (s výnimkou stavebného skla), sklenený tovar, porcelán a kamenina, pokiaľ nie sú obsiahnuté v iných triedach, tkaniny a textilný tovar, pokiaľ nie sú obsiahnuté v iných triedach, lôžkoviny a obrusy, stavebníctvo, uskutočňovanie opráv a údržba.

(540) ERGO

(732) ERGO Gesellschaft m. b. H., Korbelweg 224, A-3871 Nagelberg, AT;
(740) Bušová Eva, JUDr., Bratislava, SK;

(111) 173074

(151) 6.12.1994
(156) 14.3.2010
(180) 14.3.2020
(210) 57119
(220) 14.3.1990
(450) 8.3.1995

7 (511) 30

(511) 30 - Čokoláda, čokoládové výrobky.

(540) KINDER

(732) Ferrero OHGmbH, Rheinstrasse 5-7, 3570 Stad-
tallendorf, DE;
(740) Tomeš Pavol, Ing., Bratislava, SK;

(111) 176869

(151) 25.4.1996
(156) 21.11.2010
(180) 21.11.2020
(210) 59401
(220) 21.11.1990
(450) 7.8.1996

7 (511) 12, 37

(511) 12 - Motorové dopravné prostriedky, ich časti a príslušenstvo;
37 - Automobilové opravárstvo a servis.

(540) LAURIN & KLEMENT

(732) ŠKODA AUTO, a. s., Tř. Václava Klementa 869,
293 60 Mladá Boleslav, CZ;
(740) PATENTSERVIS BRATISLAVA, a. s., Bratislava, SK;

(111) 176870

(151) 25.4.1996
(156) 21.11.2010
(180) 21.11.2020
(210) 59400
(220) 21.11.1990
(450) 7.8.1996

7 (511) 12, 37

(511) 12 - Motorové dopravné prostriedky, ich časti a príslušenstvo.
37 - Automobilové opravárstvo a servis.

(540)



(732) ŠKODA AUTO, a. s., Tř. Václava Klementa 869,
293 60 Mladá Boleslav, CZ;
(740) PATENTSERVIS BRATISLAVA, a. s., Bratislava, SK;

(111) 190608

(151) 17.5.2000
(156) 22.11.2009
(180) 22.11.2019
(210) 2962-99
(220) 22.11.1999
(442) 14.2.2000
(450) 14.8.2000

7 (511) 36, 38

(511) 36 - Bankovníctvo vrátane elektronického bankovníctva, home banking, bankové služby prostredníctvom elektronických komunikačných médií.
38 - Elektronická pošta, elektronické zobrazovanie, komunikácia a posielanie správ prostredníctvom mobilných telefónov a e-mailu, komunikácia prostredníctvom telefónu, telekomunikačné spojenie cez svetovú počítačovú sieť.

(540)



(591) tmavomodrá
(732) Tatra banka, a. s., Hodžovo námestie 3, 811 06 Bratislava, SK;

(111) 190609

(151) 17.5.2000
(156) 22.11.2009
(180) 22.11.2019
(210) 2963-99
(220) 22.11.1999
(442) 14.2.2000
(450) 14.8.2000

7 (511) 35, 36, 38

(511) 35 - Vyhľadavanie informácií v počítačových bankových súboroch pre zákazníkov.
36 - Bankovníctvo vrátane elektronického bankovníctva, home banking, bankové služby prostredníctvom elektronických komunikačných médií a telefónu.

38 - Elektronická pošta, komunikácia a posielanie správ prostredníctvom telefónu, telekomunikačné spojenie cez svetovú počítačovú sieť, podávanie informácií prostredníctvom telefónu.

(540)



(591) modrá

(732) Tatra banka, a. s., Hodžovo námestie 3, 811 06 Bratislava, SK;

(111) 191394

(151) 17.7.2000

(156) 28.7.2007

(180) 28.7.2017

(210) 2168-97

(220) 28.7.1997

(442) 10.4.2000

(450) 9.10.2000

7 (511) 16, 35, 40, 41, 42

(511) 16 - Papier, kartón, lepenka a výrobky z týchto materiálov, knižárske výrobky a iné publikácie a materiály, tlačivá, papiernický tovar a písacie potreby, potreby pre umelcov príslušné na zatriedenie do tejto triedy, písacie stroje a kancelárske potreby, vzdelávacie a učebné potreby, obalové materiály z plastických hmôt, typografické písmo, tlačiarenské štočky a stereotypy.

35 - Účtovnícke poradenstvo, organizačno-ekonomické poradenstvo.

40 - Knižárstvo, kreslenie, rysovanie laserom, laminovanie, úprava papiera.

41 - Knižnice a knižničné služby, vydávanie kníh, vydávanie textov a tlačív okrem reklamných.

42 - Ofsetová tlač, usporadúvanie a prevádzkovanie výstav, redakčné služby, spracovanie autorských práv, tlač.

(540)

**ELITA**

(732) Vydavateľstvo ELITA spol. s r.o., Klincova 35, 821 06 Bratislava, SK;

(740) Filípek Ján, Ing., Bratislava, SK;

(111) 191396

(151) 17.7.2000

(156) 28.7.2007

(180) 28.7.2017

(210) 2170-97

(220) 28.7.1997

(442) 10.4.2000

(450) 9.10.2000

7 (511) 16, 35, 40, 41, 42

(511) 16 - Papier, kartón, lepenka a výrobky z týchto materiálov, knižárske výrobky a iné publikácie a materiály, tlačivá, papiernický tovar a písacie potreby, potreby pre umelcov príslušné na zatriedenie do tejto triedy, písacie stroje a kancelárske potreby, vzdelávacie a učebné potreby, obalové materiály z plastických hmôt, typografické písmo, tlačiarenské štočky a stereotypy.

35 - Účtovnícke poradenstvo, organizačno-ekonomické poradenstvo.

40 - Knižárstvo, kreslenie, rysovanie laserom, laminovanie, úprava papiera.

41 - Knižnice a knižničné služby, vydávanie kníh, vydávanie textov a tlačív okrem reklamných.

42 - Ofsetová tlač, usporadúvanie a prevádzkovanie výstav, redakčné služby, spracovanie autorských práv, tlač.

(540) **ELITA**

(732) Vydavateľstvo ELITA spol. s r. o., Klincova 35, 821 06 Bratislava, SK;

(740) Filípek Ján, Ing., Bratislava, SK;

(111) 191733

(151) 18.8.2000

(156) 8.3.2010

(180) 8.3.2020

(210) 649-2000

(220) 8.3.2000

(442) 16.5.2000

(450) 7.11.2000

7 (511) 29, 30, 32

(511) 29 - Konzervované, sušené a tepelne spracované ovocie, rôsoly, džemy, marmelády, ovocné zaváraniny, ovocné pretlaky.

30 - Ocot, chuťové prísady.

32 - Citronády a citrónové šťavy, sirupy a iné prípravky na výrobu nápojov, nealkoholické nápoje, ovocné nápoje a ovocné šťavy.

(540)



(732) HYGESIA, spol. s r. o., Matúškovská cesta 881, 924 00 Galanta, SK;

(740) Litvákova Edita, Ing., Bratislava, SK;

(111) 193168

(151) 16.11.2000

(156) 11.2.2010

(180) 11.2.2020

(210) 3194-98

(220) 11.2.2000

(442) 14.8.2000

(450) 12.2.2001

7 (511) 35, 41, 42

(511) 35 - Organizovanie výstav na komerčné alebo reklamné účely, rozširovanie reklamných materiálov zákazníkom (letáky, prospekty, tlačivá, vzorky), vydávanie a aktualizovanie reklamných materiálov, prenájom reklamných priestorov.

41 - Organizovanie kultúrnych a vzdelávacích výstav.

42 - Usporadúvanie a prevádzkovanie výstav.

(540) **BURZA LETNÝCH DOVOLENIEK**

(732) INCHEBA, a. s., Viedenská cesta 3 - 7, 852 51 Bratislava, SK;

(111) 194585

(151) 16.3.2001
(156) 9.9.2009
(180) 9.9.2019
(210) 2332-99
(220) 9.9.1999
(442) 11.12.2000
(450) 11.6.2001

7 (511) 32

(511) 32 - Pivo.

(540)



(591) červená, čierna

(732) STEIN beverages a.s., Blumentálska 26, 811 07 Bratislava, SK;

(111) 194787

(151) 16.3.2001
(156) 18.11.2009
(180) 18.11.2019
(210) 2934-99
(220) 18.11.1999
(442) 11.12.2000
(450) 11.6.2001

7 (511) 16, 35, 41, 42

(511) 16 - Tlačoviny, knižárske výrobky, fotografie, typografické písmo.

35 - Reklamná činnosť, obchodný manažment.

41 - Vzdelávanie, zabezpečovanie výcvikov, kurzov a školení.

42 - Služby v oblasti počítačového programovania.

(540)



(732) ui 42, spol. s r. o., Sibírska 62, 832 01 Bratislava, SK;

(111) 194966

(151) 20.4.2001
(156) 22.11.2009
(180) 22.11.2019
(210) 2960-99
(220) 22.11.1999
(442) 18.1.2001
(450) 10.7.2001

7 (511) 35, 36, 38

(511) 35 - Poradenské služby v oblasti podnikania; vyhládavanie informácií v počítačových bankových súboroch pre zákazníkov.

36 - Bankovníctvo vrátane elektronického bankovníctva; homebanking; bankové služby vrátane služieb prostredníctvom elektronických komunikačných médií; vedenie účtov; prijímanie vkladov vrátane termínovaných; vedenie vkladných knižiek; vydávanie cenín a cenných papierov; úschova cenností v bezpečnostných schránkach; prenájom nočného trezoru; vydávanie a správa platobných prostriedkov, najmä cestovných šekov a platobných kariet; klíring; elektronický prevod kapitálu; finančné odhady a oceňovanie v oblasti ban-

kovníctva; hypotéky; kaucie; záruky; garancie; ručenie; overovanie šekov; financovanie formou pôžičiek; poskytovanie úverov; zmenárenské služby; finančný lízing; otváranie akreditívov; obstarávanie inkasa; platobný styk a zúčtovanie; obchodovanie s devízami; obchodovanie v oblasti termínových obchodov a opcií vrátane kurzových a úrokových obchodov; obchodovanie s prevoditeľnými cennými papiermi; obchodovanie so zlatými a striebornými mincami; finančné maklérsstvo; investície kapitálové; obhospodarovanie cenných papierov klienta na jeho účet vrátane poradenstva (portfólio manažment); uloženie a správa cenných papierov alebo iných hodnôt; výkon funkcie depozitára; finančné informácie; finančné poradenstvo; konzultačné služby v oblasti financií; poskytovanie bankových informácií; sprostredkovanie v uvedených službách.

38 - Elektronická pošta; elektronické zobrazovanie; komunikácia a posielanie správ prostredníctvom telefónu a e-mailu; telekomunikačné spojenie cez svetovú počítačovú sieť.

(540)



(591) biela, bledomodrá, tmavomodrá

(732) Tatra banka, a. s., Hodžovo námestie 3, 811 06 Bratislava, SK;

(111) 194967

(151) 20.4.2001
(156) 22.11.2009
(180) 22.11.2019
(210) 2961-99
(220) 22.11.1999
(442) 18.1.2001
(450) 10.7.2001

7 (511) 35, 36, 38

(511) 35 - Poradenské služby v oblasti podnikania; vyhládavanie informácií v počítačových bankových súboroch pre zákazníkov.

36 - Bankovníctvo vrátane elektronického bankovníctva; homebanking; bankové služby vrátane služieb prostredníctvom elektronických komunikačných médií; vedenie účtov; prijímanie vkladov vrátane termínovaných; vedenie vkladných knižiek; vydávanie cenín a cenných papierov; úschova cenností v bezpečnostných schránkach; prenájom nočného trezoru; vydávanie a správa platobných prostriedkov, najmä cestovných šekov a platobných kariet; klíring; elektronický prevod kapitálu; finančné odhady a oceňovanie v oblasti bankovníctva; hypotéky; kaucie; záruky; garancie; ručenie; overovanie šekov; financovanie formou pôžičiek; poskytovanie úverov; zmenárenské služby; finančný lízing; otváranie akreditívov; obstarávanie inkasa; platobný styk a zúčtovanie; obchodovanie s devízami; obchodovanie v oblasti termínových obchodov a opcií vrátane kurzových a úrokových obchodov; obchodovanie s prevoditeľnými cennými papiermi; obchodovanie so zlatými a striebornými mincami; finančné maklérsstvo;

investície kapitálové; obhospodarovanie cenných papierov klienta na jeho účet vrátane poradenstva (portfólio manažment); uloženie a správa cenných papierov alebo iných hodnôt; výkon funkcie depozitára; finančné informácie; finančné poradenstvo; konzultačné služby v oblasti financií; poskytovanie bankových informácií; sprostredkovanie v uvedených službách.

38 - Elektronická pošta; elektronické zobrazovanie; komunikácia a posielanie správ prostredníctvom telefónu a e-mailu; telekomunikačné spojenie cez svetovú počítačovú sieť.

(540)



(591) tmavomodrá, bledomodrá, biela
(732) Tatra banka, a. s., Hodžovo námestie 3, 811 06 Bratislava, SK;

(111) 195008

(151) 20.4.2001
(156) 5.8.2009
(180) 5.8.2019
(210) 1973-99
(220) 5.8.1999
(442) 18.1.2001
(450) 10.7.2001

7 (511) 30, 32

(511) 30 - Káva, kakao, instantná káva.
32 - Prášky na prípravu instantných nápojov.

(540) TCHIBO Cappuccino Classic

(732) Tchibo Markenverwaltungs GmbH & Co. KG, Am Heisterbusch 11, 19258 Gallin, DE;

(111) 195038

(151) 20.4.2001
(156) 9.12.2009
(180) 9.12.2019
(210) 3152-99
(220) 9.12.1999
(442) 18.1.2001
(450) 10.7.2001

7 (511) 30

(511) 30 - Ryža, tapioka, ságo; prípravky z obilnín, cestoviny; omáčky patriace so triedy 30.

(540)



(591) čierna, biela, zelená, žltá, červená, béžová
(732) Panzani, 4, rue Boileau, 69000 Lyon, FR;
(740) Bušová Eva, JUDr., Bratislava, SK;

(111) 195039

(151) 20.4.2001
(156) 9.12.2009
(180) 9.12.2019
(210) 3153-99
(220) 9.12.1999
(442) 18.1.2001
(450) 10.7.2001

7 (511) 30

(511) 30 - Ryža, tapioka, ságo; prípravky z obilnín, cestoviny; omáčky patriace do triedy 30.

(540)



(591) čierna, biela, zelená, žltá, červená, béžová
(732) Panzani, 4, rue Boileau, 69000 Lyon, FR;
(740) Bušová Eva, JUDr., Bratislava, SK;

(111) 195065

(151) 20.4.2001
(156) 23.12.2009
(180) 23.12.2019
(210) 3327-99
(220) 23.12.1999
(442) 18.1.2001
(450) 10.7.2001

7 (511) 3

(511) 3 - Avivážne prípravky; chemické avivážne prípravky na použitie v domácnosti; prípravky na čistenie povrchov; čistiace prípravky na tapety; leštiace prípravky na nábytok a dlážku; pracie prípravky; namáčacie a predpieracie prípravky; prípravky na čistenie bielizne a šatstva.

(540) BIELAN

(732) WIKTOR LEO BURNETT, s. r. o., Leškova 5, 811 04 Bratislava, SK;
(740) Čechvalová Dagmar, Bratislava, SK;

(111) 195070

(151) 20.4.2001
(156) 23.12.2009
(180) 23.12.2019
(210) 3332-99
(220) 23.12.1999
(442) 18.1.2001
(450) 10.7.2001

7 (511) 36

(511) 36 - Služby v oblasti finančnictva, zhromažďovanie peňažných prostriedkov s cieľom ich investovať do majetku, kapitálové investície, vytváranie a správa podielových fondov, poskytovanie služieb investičným fondom.

(540)



(591) bledomodrá, tmavomodrá, biela

(732) Tatra Asset Management, správčovská spoločnosť, akciová spoločnosť, Hodžovo námestie 3, 811 06 Bratislava, SK;

(111) 195512

(151) 15.6.2001
(156) 10.1.2010
(180) 10.1.2020
(210) 25-2000
(220) 10.1.2000
(442) 12.3.2001
(450) 11.9.2001

7 (511) 11

(511) 11 - Prístroje, zariadenia a aparatúry na kúrenie; domáce zariadenia a prístroje na kúrenie; kotly a bojler; plynové kúrenie, kachle, variče a kozuby; plynové kotly a bojler; kontrolné systémy na plynové kúrenie, kachle, variče a kozuby, kotly a bojler; osvetľovacie efekty na plynové kachle a kozuby; dymové a ohňové regulátory ťahu a dymové hradítka; regulátory ťahu na použitie pri kúrení a vo ventilačných prístrojoch a zariadeniach, regulátory ťahu na použitie vo vzduchových potrubných systémoch, poháňacie zariadenia stykových plôch na regulátory ťahu; prístroje pre ventiláciu a vzduchovú kontrolu; častia fitingy na všetkých uvedených tovarov.

(540) BAXI

(732) Baxi Heating UK Limited, 16 Stanier Way, The Wyvern Business Park, Derby, Derbyshire, DE21 6BF, GB;
(740) PATENTSERVIS BRATISLAVA, a. s., Bratislava, SK;

(111) 195523

(151) 15.6.2001
(156) 13.1.2010
(180) 13.1.2020
(210) 44-2000
(220) 13.1.2000
(442) 12.3.2001
(450) 11.9.2001

7 (511) 30

(511) 30 - Káva, čaj, kakao, cukor, ryža, kávovinové náhradky, múka a výrobky z obilnín, zmrzlina, med, pochutiny, korenie.

(540)



(732) Arcor S. A. I. C., Avda. Fulvio Pagani 487, Arroyito, Province of Córdoba, AR;

(740) PATENTSERVIS BRATISLAVA, a. s., Bratislava, SK;

(111) 195541

(151) 15.6.2001
(156) 21.1.2010
(180) 21.1.2020
(210) 134-2000
(220) 21.1.2000
(442) 12.3.2001
(450) 11.9.2001

7 (511) 3

(511) 3 - Parfumy, parfumové vody, toaletné vody, parfumované mlieka, krémy, vody a púdre na starostlivosť o telo, holiace krémy, vody na použitie pred holením a po holení, kúpeľové a sprchové gély, mydlá, dezodoranty na osobné použitie, jemné púdre, výrobky určené na starostlivosť o pleť a pokožku.

(540)



(732) Oscar de la Renta, Ltd., 550 Seventh Avenue, New York, New York 10018, US;

(740) Fajnorová Mária, Ing., Bratislava, SK;

(111) 195563

(151) 15.6.2001
(156) 27.1.2010
(180) 27.1.2020
(210) 182-2000
(220) 27.1.2000
(442) 12.3.2001
(450) 11.9.2001

7 (511) 30

(511) 30 - Zmrzliny.

(540) DRACULA

(732) UNILEVER N. V., Weena 455, 3013 AL Rotterdam, NL;

(740) Fajnorová Mária, Ing., Bratislava, SK;

(111) 195569

(151) 15.6.2001
(156) 28.1.2010
(180) 28.1.2020
(210) 193-2000
(220) 28.1.2000
(442) 12.3.2001
(450) 11.9.2001

7 (511) 8

(511) 8 - Britvy, holiace čepele, holiace strojčky; dávkovače, zásobníky a kazety obsahujúce žiletky; súčasti a príslušenstvá uvedeného tovaru; ručné nástroje a náradie; nožiarsky tovar; jedálenské príbory.

(540) SHOWERSAFE

(732) THE GILLETTE COMPANY, Prudential Tower Building, Boston, Massachusetts 02199, US;

(740) Štros David, JUDr., Bratislava, SK;

(111) 195643

(151) 18.6.2001
 (156) 28.1.2010
 (180) 28.1.2020
 (210) 200-2000
 (220) 28.1.2000
 (442) 12.3.2001
 (450) 11.9.2001

7 (511) 6, 7, 10, 20, 21

(511) 6 - Plechy a fólie, potrubia a rúrky, kontajnery, zásobníky, uzávery, kryty, puzdrá, veká, viečka, vrchnáky, pokrievky a závery; podnosy, tácky; všetko vyrobené len alebo hlavne z kovu, alebo kovu pokrytého, alebo potiahnutého iným materiálom; všetko v triede 6.

7 - Komerčné baliace stroje; stroje na použitie pri výrobe, formovaní a úprave plastov, kovov, papiera a lepenky; stroje na použitie pri formovaní, úprave, dokončovaní, uzatváraní a plnení zásobníkov, pri viazaní a balení tovarov, pri manipulácii s balíkmi, kontajnermi, zásobníkmi, časťami zásobníkov a tovarov; súčasti a príslušenstvo všetkých uvedených tovarov; všetko v triede 7.

10 - Kontajnery, zásobníky; nádoby; dávkovače; nádobky; aerosólové dávkovače a nádobky; súčasti a príslušenstvo všetkých uvedených tovarov; všetko na chirurgické, lekárske, zubárske a veterinárne použitie; všetko v triede 10.

20 - Kontajnery, zásobníky; podnosy, tácky; uzávery, kryty, puzdrá, veká, viečka, vrchnáky, pokrievky a závery; dávkovače, nádobky a súčasti a príslušenstvo dávkovačov a nádobiek; všetko vyrobené len alebo hlavne z nekovových materiálov; všetko v triede 20.

21 - Domáce a kuchynské prístroje, nástroje a riady; stolné náčinie; koše, nádoby na smeti; fľaše; kontajnery a zásobníky; vrchnáky, kryty a uzávery na všetok uvedený tovar; podnosy a tácky; všetko v triede 21.

(540) CARNAUDMETALBOX

(732) Crown Cork & Seal Technologies Corporation, 11535 S. Central Avenue, Alsip, Illinois 60803-2599, US;

(740) Bezák Marián, Ing., Bratislava, SK;

(111) 195663

(151) 18.6.2001
 (156) 11.2.2010
 (180) 11.2.2020
 (210) 368-2000
 (220) 11.2.2000
 (310) 75-772484
 (320) 11.8.1999
 (330) US
 (442) 12.3.2001
 (450) 11.9.2001

7 (511) 36

(511) 36 - Peňažné zákazkové služby a elektronický prevod kapitálu.

(540)



(732) MONEYGRAM PAYMENT SYSTEMS, INC., 1550 Utica Avenue South, Minneapolis, Minnesota 55416, US;

(740) Fajnorová Mária, Ing., Bratislava, SK;

(111) 195668

(151) 18.6.2001
 (156) 14.2.2010
 (180) 14.2.2020
 (210) 400-2000
 (220) 14.2.2000
 (442) 12.3.2001
 (450) 11.9.2001

7 (511) 33

(511) 33 - Vodky, brandy a likéry.

(540)



(732) Przedsiębiorstwo "Polmos" Białystok, Spółka Akcyjna, Ul. Elewatorska 20, 15-950 Białystok, PL;

(740) Bušová Eva, JUDr., Bratislava, SK;

(111) 195671

(151) 18.6.2001
 (156) 22.2.2010
 (180) 22.2.2020
 (210) 502-2000
 (220) 22.2.2000
 (442) 12.3.2001
 (450) 11.9.2001

7 (511) 6, 19, 37

(511) 6 - Konštrukcie kovové stavebné, kovové stavebné dielce, kovové výstuže.

19 - Stavebné debnenia, nekovové stavebné materiály, stavebné drevo, vápno, mletý vápenec, vápenný hydrát.

37 - Prenájom stavebných strojov, zariadení a stavebných dopravných prostriedkov, stavebníctvo, stavebný dozor, sprostredkovanie činností v stavebníctve, práce vykonané bankským spôsobom.

(540)



(591) tmavozelená, zlatá, biela, čierna

(732) COMBIN Banská Štiavnica, spol. s r. o., Kysihýbelská 29, 969 01 Banská Štiavnica, SK;

(111) 195718

(151) 19.6.2001
 (156) 2.2.2010
 (180) 2.2.2020
 (210) 244-2000
 (220) 2.2.2000
 (442) 12.3.2001
 (450) 11.9.2001

7 (511) 12

(511) 12 - Pozemné vozidlá, ich časti a príslušenstvá.

(540) JAGUAR B-TYPE

(732) JAGUAR CARS LIMITED, Browns Lane, Allesley, Coventry, Warwickshire CV5 9DR, GB;
(740) Bušová Eva, JUDr., Bratislava, SK;

(111) 195719

(151) 19.6.2001
(156) 2.2.2010
(180) 2.2.2020
(210) 245-2000
(220) 2.2.2000
(442) 12.3.2001
(450) 11.9.2001

7 (511) 12

(511) 12 - Pozemné vozidlá, ich časti a príslušenstvá.

(540) JAGUAR P-TYPE

(732) JAGUAR CARS LIMITED, Browns Lane, Allesley, Coventry, Warwickshire CV5 9DR, GB;
(740) Bušová Eva, JUDr., Bratislava, SK;

(111) 195720

(151) 19.6.2001
(156) 2.2.2010
(180) 2.2.2020
(210) 247-2000
(220) 2.2.2000
(442) 12.3.2001
(450) 11.9.2001

7 (511) 9, 31, 35, 42

(511) 9 - Softvér.

31 - Lesnícke produkty vrátane nespracovaného dreva, semená, ktoré nie sú zaradené do iných tried, živé zvieratá, čerstvé ovocie a zelenina.

35 - Automatizované spracovanie dát, organizačné a ekonomické poradenstvo, poradenstvo v otázkach podnikania a v prevádzkovo-ekonomických otázkach, marketing, marketingové poradenstvo, marketingové stratégie.

42 - Geodetické a geologické práce a služby, zememeračské činnosti a poradenstvo v tejto oblasti, lesnícke služby, spracovanie lesných hospodárskych plánov a lesných hospodárskych osnov, tvorba informačných systémov a softvéru.

(540)



(732) FORESTA SG, a. s., Horní nám. 1, 755 01 Vsetín, CZ;

(740) Beleščák Ladislav, Ing., Piešťany, SK;

(111) 195721

(151) 19.6.2001
(156) 2.2.2010
(180) 2.2.2020
(210) 248-2000
(220) 2.2.2000
(442) 12.3.2001
(450) 11.9.2001

7 (511) 9, 31, 35, 42

(511) 9 - Softvér.

31 - Lesnícke produkty vrátane nespracovaného dreva, semená, ktoré nie sú zaradené do iných tried, živé zvieratá, čerstvé ovocie a zelenina.

35 - Automatizované spracovanie dát, organizačné a ekonomické poradenstvo, poradenstvo v otázkach podnikania a v prevádzkovo-ekonomických otázkach, marketing, marketingové poradenstvo, marketingové stratégie.

42 - Geodetické a geologické práce a služby, zememeračské činnosti a poradenstvo v tejto oblasti, lesnícke služby, spracovanie lesných hospodárskych plánov a lesných hospodárskych osnov, tvorba informačných systémov a softvéru.

(540)

Foresta

(732) FORESTA SG, a. s., Horní nám. 1, 755 01 Vsetín, CZ;

(740) Beleščák Ladislav, Ing., Piešťany, SK;

(111) 195724

(151) 19.6.2001
(156) 4.2.2010
(180) 4.2.2020
(210) 272-2000
(220) 4.2.2000
(442) 12.3.2001
(450) 11.9.2001

7 (511) 21

(511) 21 - Neelektrické a elektrické zubné kefky.

(540) COLGATE PREMIER ULTRA

(732) COLGATE-PALMOLIVE COMPANY, 300 Park Avenue, New York, New York 10022, US;

(740) Čechvalová Dagmar, Bratislava, SK;

(111) 195725

(151) 19.6.2001
(156) 4.2.2010
(180) 4.2.2020
(210) 273-2000
(220) 4.2.2000
(442) 12.3.2001
(450) 11.9.2001

7 (511) 5

(511) 5 - Farmaceutické prípravky a substancie na ľudské a veterinárne použitie, lieky, veterinárne prípravky, zdravotnícke prípravky; dietetické látky prispôbené na lekárske účely, potrava pre dobytá; náplasti, obväzový materiál; hmoty na plombovanie zubov a zubné vosky; dezinfekčné prípravky; prípravky na ničenie škodcov; fungicídy, herbicídy; antialergické prípravky.

(540) AERIUS

(732) SCHERING-PLOUGH LTD., Weyrstrasse 20, CH-6000 Lucerne 6, CH;

(740) Fajnorová Mária, Ing., Bratislava, SK;

(111) 195730

(151) 19.6.2001
 (156) 9.2.2010
 (180) 9.2.2020
 (210) 304-2000
 (220) 9.2.2000
 (442) 12.3.2001
 (450) 11.9.2001

7 (511) 31

(511) 31 - Potrava pre zvieratá chované v domácnosti.

(540) FAVORIT

(732) Cargill, Incorporated, 15407 McGinty Road West, Wayzata, Minnesota 55391-2399, US;
 (740) Bušová Eva, JUDr., Bratislava, SK;

(111) 195731

(151) 19.6.2001
 (156) 9.2.2010
 (180) 9.2.2020
 (210) 308-2000
 (220) 9.2.2000
 (442) 12.3.2001
 (450) 11.9.2001

7 (511) 29

(511) 29 - Vajcia, mlieko a mliečne výrobky; maslo, syr; jedlé oleje a jedlé tuky.

(540) EDELWEISS

(732) UNILEVER N. V., Weena 455, 3013 AL Rotterdam, NL;
 (740) Fajnorová Mária, Ing., Bratislava, SK;

(111) 195750

(151) 19.6.2001
 (156) 18.2.2010
 (180) 18.2.2020
 (210) 445-2000
 (220) 18.2.2000
 (442) 12.3.2001
 (450) 11.9.2001

7 (511) 1, 5

(511) 1 - Chemikálie na použitie v poľnohospodárstve, záhradníctve a lesníctve; umelé hnojivá a hnojivá; rastlinné rastové regulátory; prípravky na ošetrovanie semien.
 5 - Herbicídy, insekticídy, fungicídy, pesticídy, rodenticídy, prípravky na ničenie škodcov.

(540) AURIGEN

(732) Syngenta Limited, Syngenta European Regional Centre, Priestley Road, Surrey Research Park, Guildford, Surrey GU2 7YH, GB;
 (740) Čechvalová Dagmar, Bratislava, SK;

(111) 195751

(151) 19.6.2001
 (156) 18.2.2010
 (180) 18.2.2020
 (210) 446-2000
 (220) 18.2.2000
 (442) 12.3.2001
 (450) 11.9.2001

7 (511) 1, 5

(511) 1 - Chemikálie na použitie v poľnohospodárstve, záhradníctve a lesníctve; umelé hnojivá a hnojivá; rastlinné rastové regulátory; prípravky na ošetrovanie semien.

5 - Herbicídy, insekticídy, fungicídy, pesticídy, rodenticídy, prípravky na ničenie škodcov.

(540) ZACRO

(732) Syngenta Limited, Syngenta European Regional Centre, Priestley Road, Surrey Research Park, Guildford, Surrey GU2 7YH, GB;
 (740) Čechvalová Dagmar, Bratislava, SK;

(111) 195753

(151) 19.6.2001
 (156) 18.2.2010
 (180) 18.2.2020
 (210) 449-2000
 (220) 18.2.2000
 (442) 12.3.2001
 (450) 11.9.2001

7 (511) 3

(511) 3 - Zubné pasty a ústne vody.

(540) COLGATE GERMDEFENSE

(732) COLGATE-PALMOLIVE COMPANY, 300 Park Avenue, New York, New York, US;
 (740) Čechvalová Dagmar, Bratislava, SK;

(111) 195765

(151) 19.6.2001
 (156) 10.3.2010
 (180) 10.3.2020
 (210) 688-2000
 (220) 10.3.2000
 (442) 12.3.2001
 (450) 11.9.2001

7 (511) 35, 41, 42

(511) 35 - Organizovanie výstav (komerčných alebo reklamných), organizovanie výstav na komerčné alebo reklamné účely, rozširovanie reklamných materiálov zákazníkovi (letáky, prospekty, tlačivá, vzorky), vydávanie a aktualizovanie reklamných materiálov, prenájom reklamných priestorov.
 41 - Organizovanie kultúrnych a vzdelávacích výstav.
 42 - Usporadúvanie a prevádzkovanie výstav, prevádzkovanie výstav.

(540)

(591) modrá, biela, červená

(732) INCHEBA, a. s., Viedenská cesta 3 - 7, 852 51 Bratislava, SK;

(111) 195766

(151) 19.6.2001
 (156) 10.3.2010
 (180) 10.3.2020
 (210) 689-2000
 (220) 10.3.2000
 (442) 12.3.2001

- (450) 11.9.2001
7 (511) 35, 41, 42
 (511) 35 - Organizovanie výstav (komerčných alebo reklamných), organizovanie výstav na komerčné alebo reklamné účely, rozširovanie reklamných materiálov zákazníkom (letáky, prospekty, tlačivá, vzorky), vydávanie a aktualizovanie reklamných materiálov, prenájom reklamných priestorov.
 41 - Organizovanie kultúrnych a vzdelávacích výstav.
 42 - Usporiadávanie a prevádzkovanie výstav, prevádzkovanie výstav.

(540)



- (591) modrá, červená, žltá, zelená, biela, čierna
 (732) INCHEBA, a. s., Viedenská cesta 3 - 7, 852 51 Bratislava, SK;

- (111) 195769**
 (151) 19.6.2001
 (156) 13.3.2010
 (180) 13.3.2020
 (210) 696-2000
 (220) 13.3.2000
 (442) 12.3.2001
 (450) 11.9.2001
7 (511) 5
 (511) 5 - Farmaceutické prípravky na použitie pre ľudí.
 (540)



- (591) zelená, žltá, červená, hnedá, modrá
 (732) Takeda Pharmaceutical Company Limited, 1-1, Doshomachi 4-chome, Chuo-ku, Osaka, JP;
 (740) Kováčik Štefan, Ing., Bratislava, SK;

- (111) 195770**
 (151) 19.6.2001
 (156) 13.3.2010
 (180) 13.3.2020
 (210) 697-2000
 (220) 13.3.2000
 (442) 12.3.2001
 (450) 11.9.2001
7 (511) 5
 (511) 5 - Farmaceutické prípravky na použitie pre ľudí.
 (540)



- (591) zelená, červená, žltá, hnedá, modrá
 (732) Takeda Pharmaceutical Company Limited, 1-1, Doshomachi 4-chome, Chuo-ku, Osaka, JP;
 (740) Kováčik Štefan, Ing., Bratislava, SK;

- (111) 195848**
 (151) 11.7.2001
 (156) 3.9.2009
 (180) 3.9.2019
 (210) 2285-99
 (220) 3.9.1999
 (442) 9.4.2001
 (450) 8.10.2001
7 (511) 24, 25, 40
 (511) 24 - Textilie; tkaniny.
 25 - Obuv; športová obuv; topánky; pokrývky hlavy; čiapky; klobúky; konfekcia; oblečenie; odevy; športové oblečenie; vrchné ošatenie.
 40 - Úprava a spracovanie textilu a textílií; výroba športového oblečenia.
(540) AQUA SHELL
 (732) AES Properties Corp., 5 Burlington Square, Burlington, VT 05401, US;
 (740) Brichtová Tatiana, JUDr., Bratislava, SK;

- (111) 195884**
 (151) 11.7.2001
 (156) 2.3.2010
 (180) 2.3.2020
 (210) 595-2000
 (220) 2.3.2000
 (442) 9.4.2001
 (450) 8.10.2001
9 (511) 29
 (511) 29 - Syry.
(540) PRIMÁTOR
 (732) MILEX, Nové Mesto nad Váhom, a. s., Piešťanská 31, 915 53 Nové Mesto nad Váhom, SK;
 (740) Beleščák Ladislav, Ing., Piešťany, SK;

- (111) 195918**
 (151) 11.7.2001
 (156) 20.3.2010
 (180) 20.3.2020
 (210) 826-2000
 (220) 20.3.2000
 (442) 9.4.2001
 (450) 8.10.2001
7 (511) 3
 (511) 3 - Mydlá, tekuté mydlá, šampóny, kondicionéry, šampóny telové, peny do kúpeľa, pleťová a telová kozmetika, krémy, prípravky na bielenie, pracie prostriedky (i tekuté), aviváže, tekuté umývadacie a čistiace prostriedky, zubné pasty, prípravky na čistenie, leštenie a odmasťovanie, telové mlieka, čistiace mlieka, pleťové vody.
 (540)

$\alpha\beta\Omega$ COMPLEX

- (732) TOMIL, spol. s r. o., Vonkajší rad 792, 926 01 Sereď, SK;

(111) 195919

(151) 11.7.2001
 (156) 21.3.2010
 (180) 21.3.2020
 (210) 829-2000
 (220) 21.3.2000
 (442) 9.4.2001
 (450) 8.10.2001

7 (511) 5, 16

(511) 5 - Farmaceutické, veterinárne a zdravotnícke prípravky; dietetické substancie upravené na použitie v lekárstve, detská výživa; náplasti, obvazové prostriedky; materiál na zubné výplne, dentálny vosk; dezinfekčné prostriedky; prípravky na hubenie škodlivého hmyzu; fungicídy, herbicídy.

16 - Papier, lepenka a výrobky z týchto materiálov neobsiahnuté v iných triedach; tlačiarenský materiál; knihársky materiál; fotografie; papiernický tovar; lepidlá na papiernické a domáce použitie; výtvarné potreby; maliarske štetce; písacie stroje a iné kancelárske potreby (s výnimkou nábytku); inštruktážne a učebné pomôcky (s výnimkou prístrojov); plasty na baliace účely (neobsiahnuté v iných triedach); hracie karty; tlačiarenská sadzba; tlačiarenské štočky.

(540)

(732) The Procter & Gamble Company, spoločnosť zriadená podľa zákonov štátu Ohio, One Procter & Gamble Plaza, Cincinnati, Ohio, US;

(740) Štros David, JUDr., Bratislava, SK;

(111) 196009

(151) 12.7.2001
 (156) 11.2.2010
 (180) 11.2.2020
 (210) 361-2000
 (220) 11.2.2000
 (442) 9.4.2001
 (450) 8.10.2001

7 (511) 3, 5, 16, 21

(511) 3 - Bieliace prípravky a iné prostriedky na pranie bielizne; čistiace, leštiace, vymývacie a brúsiace prípravky; mydlá; parfuméria, éterické oleje, kozmetika, vlasové vody, prípravky na čistenie zubov, prípravky na čistenie, starostlivosť a skrášlenie pokožky tela, pokožky temena hlavy a vlasov, dezodoranty na osobné použitie.

5 - Farmaceutické, veterinárske a zdravotnícke prípravky; dietetické substancie upravené na použitie v lekárstve, detská výživa; náplasti; obvazové prostriedky; materiál na zubné výplne, dentálny vosk; dezinfekčné prostriedky; prípravky na hubenie škodlivého hmyzu; fungicídy, herbicídy.

16 - Papier, lepenka a výrobky z týchto materiálov neobsiahnuté v iných triedach; tlačiarenský materiál; knihársky materiál; fotografie, papiernický tovar, lepidlá na papiernické a domáce použitie; výtvarné potreby, maliarske štetce; písacie

stroje a iné kancelárske potreby (s výnimkou kancelárskeho nábytku); inštruktážne a učebné pomôcky (s výnimkou prístrojov); plasty na baliace účely (neobsiahnuté v iných triedach); hracie karty; tlačiarenská sadzba; tlačiarenské štočky.

21 - Domáce alebo kuchynské potreby a nádoby (okrem nádob z drahých kovov alebo potiahnutých drahými kovmi); hrebene a špongie; štetce (okrem maliarskych); materiály na výrobu štetcov; čistiace prostriedky; drôtenky; nespracované alebo čiastočne spracované sklo (okrem skla pre stavebníctvo); sklenené, porcelánové a hlinené výrobky, ktoré nie sú zahrnuté v iných triedach.

(540)

(732) The Procter & Gamble Company, spoločnosť zriadená podľa zákonov štátu Ohio, One Procter & Gamble Plaza, Cincinnati, Ohio, US;

(740) Štros David, JUDr., Bratislava, SK;

(111) 196017

(151) 12.7.2001
 (156) 18.2.2010
 (180) 18.2.2020
 (210) 463-2000
 (220) 18.2.2000
 (442) 9.4.2001
 (450) 8.10.2001

7 (511) 32

(511) 32 - Nealkoholické nápoje, nealkoholické výtlačky z ovocia, príchuti na výrobu nápojov, sirupy na výrobu nápojov, stolové vody, vody ako nápoje.

(540) VINA

(732) Kofola a. s., Rajecká Lesná 1, 013 15 Rajecká Lesná, SK;

(740) Záthurecký Eugen, JUDr., Banská Bystrica, SK;

(111) 196018

(151) 12.7.2001
 (156) 18.2.2010
 (180) 18.2.2020
 (210) 464-2000
 (220) 18.2.2000
 (442) 9.4.2001
 (450) 8.10.2001

7 (511) 32

(511) 32 - Nealkoholické nápoje, nealkoholické výtlačky z ovocia, príchuti na výrobu nápojov, sirupy na výrobu nápojov, stolové vody, vody ako nápoje.

(540) VINEANA

(732) Kofola a. s., Rajecká Lesná 1, 013 15 Rajecká Lesná, SK;

(740) Záthurecký Eugen, JUDr., Banská Bystrica, SK;

(111) 196019

(151) 12.7.2001
(156) 18.2.2010
(180) 18.2.2020
(210) 465-2000
(220) 18.2.2000
(442) 9.4.2001
(450) 8.10.2001

7 (511) 32

(511) 32 - Nealkoholické nápoje, nealkoholické výťažky z ovocia, príchuť na výrobu nápojov, sirupy na výrobu nápojov, stolové vody, vody ako nápoje.

(540) INEA

(732) Kofola a. s., Rajecká Lesná 1, 013 15 Rajecká Lesná, SK;
(740) Záthurecký Eugen, JUDr., Banská Bystrica, SK;

(111) 196020

(151) 12.7.2001
(156) 18.2.2010
(180) 18.2.2020
(210) 469-2000
(220) 18.2.2000
(442) 9.4.2001
(450) 8.10.2001

7 (511) 33

(511) 33 - Víno.

(540)



(591) žltá, čierna, modrá
(732) HUBERT J. E., s. r. o., Vinárska 137, 926 01 Seereď, SK;
(740) Benčík Ivan, JUDr., Budmerice, SK;

(111) 196023

(151) 12.7.2001
(156) 21.2.2010
(180) 21.2.2020
(210) 474-2000
(220) 21.2.2000
(310) 001299452
(320) 6.9.1999
(330) EM
(442) 9.4.2001
(450) 8.10.2001

7 (511) 3, 5, 35, 41, 42

(511) 3 - Pracie a bieliace prostriedky, čistiace, leštiace, vymývacie a brúsne prípravky; mydlá; parfumérové výrobky, éterické oleje, prípravky na starostlivosť o telo a jeho krásu, vlasové vody; prostriedky na čistenie zubov.

5 - Farmaceutické a veterinárne prípravky, prípravky na starostlivosť o zdravie; dietetické substancie upravené na lekárske použitie, detská výživa; náplasti, obvazové prostriedky; materiál na zubné výplne, dentálny vosk; dezinfekčné prostriedky; prípravky na hubenie škodlivého hmyzu; fungicídy, herbicídy.

35 - Udeľovanie koncesie alebo licenčného práva na prevádzkovanie parfumérií a obchodov s kozmetikou a kozmetických škôl poskytnutím organizačného know-how; poradenstvo pre takýchto užívateľov koncesie či licencie s ohľadom na podobu, usporiadanie a prevádzkovanie obchodu, najmä školení v oblasti marketingu, reklamy a personalistiky a v oblasti vedenia podniku.

41 - Výučba a vzdelávanie odborníkov v odbore parfumérie a kozmetiky; školenia a semináre v oblasti starostlivosti o krásu; vzdelávanie takýchto užívateľov koncesie či licencie s ohľadom na podobu, usporiadanie a prevádzkovanie obchodu, najmä školení v oblasti marketingu, reklamy a personalistiky a v oblasti vedenia podniku.

42 - Starostlivosť o zdravie a krásu; poradenstvo v oblasti starostlivosti o krásu; poradenstvo v oblasti výživy; usporadúvanie módnych prehliadok a prezentácie kozmetiky; kozmetická starostlivosť; (poradenské) služby obchodov s prostriedkami starostlivosti o krásu, fariem krásy a výskumných kozmetických ústavov; vývoj kozmetických prípravkov a parfumov; udeľovanie koncesie alebo licenčného práva parfumériám a obchodom s prostriedkami starostlivosti o krásu poskytnutím technického a remeselnického know-how.

(540) P&G PRESTIGE BEAUTE

(732) The Procter & Gamble Company, spoločnosť zriadená podľa zákonov štátu Ohio, One Procter & Gamble Plaza, Cincinnati, Ohio, US;
(740) Štros David, JUDr., Bratislava, SK;

(111) 196027

(151) 12.7.2001
(156) 21.2.2010
(180) 21.2.2020
(210) 480-2000
(220) 21.2.2000
(442) 9.4.2001
(450) 8.10.2001

7 (511) 5

(511) 5 - Farmaceutické prípravky na liečenie kardiovaskulárnych chorôb iba na ľudské použitie.

(540) CRESTOR

(732) IPR PHARMACEUTICALS INC., Sabana Gardens Industrial Park, Carolina, Puerto Rico PR 00984, US;
(740) Žovicová Viera, Mgr., Bratislava, SK;

(111) 196038

(151) 12.7.2001
(156) 22.2.2010
(180) 22.2.2020
(210) 500-2000
(220) 22.2.2000
(442) 9.4.2001
(450) 8.10.2001

7 (511) 5

(511) 5 - Farmaceutické prípravky.

(540) AKNOREN

(732) BOCHEMIE a. s., Lidická 326, 735 95 Bohumín, CZ;
(740) ROTT, RŮŽIČKA & GUTTMANN, v. o. s., Bratislava, SK;

(111) 196039

(151) 12.7.2001
 (156) 25.2.2010
 (180) 25.2.2020
 (210) 532-2000
 (220) 25.2.2000
 (442) 9.4.2001
 (450) 8.10.2001

7 (511) 5

(511) 5 - Farmaceutické prípravky.

(540) Nimesil

(732) Berlin-Chemie AG, Glienicker Weg 125, D-12489 Berlin, DE;
 (740) Hörmannová Zuzana, Ing., Bratislava, SK;

(111) 196052

(151) 16.7.2001
 (156) 11.10.2009
 (180) 11.10.2019
 (210) 2558-99
 (220) 11.10.1999
 (442) 9.4.2001
 (450) 8.10.2001

7 (511) 7, 9, 41, 42

(511) 7 - Elektronické prístroje a stroje.

9 - Počítačové programy, počítačový softvér, zariadenia na spracovanie údajov, zariadenia a prvky na šifrovanie a dešifrovanie údajov, hardvér a softvér počítačov na overovanie (autentifikáciu) používateľov, softvér počítačov na šifrovanie a dešifrovanie údajov, hardvér a softvér počítačov na ochranu údajov pred neoprávneným prístupom a použitím, zariadenia na prístupové systémy, zariadenia na dochádzkové systémy, prístroje a nástroje na vedecké a laboratórne účely, zariadenia na meranie a detekciu plynov, registračné pokladnice a ich súčasti, elektronické a elektrotechnické prvky a prístroje.

41 - Zabezpečovanie výcvikových kurzov a školení v oblasti informačnej bezpečnosti, zabezpečovanie výcvikových kurzov a školení v oblasti mikroelektroniky, zabezpečovanie výcvikových kurzov a školení v oblasti športu.

42 - Služby v oblasti počítačového programovania, služby v oblasti vedy a priemyslu, služby v oblasti návrhu a programovania hradlových polí, služby v oblasti programovania mikroprocesorov, služby v oblasti návrhu dosiek plošných spojov, služby v oblasti návrhu hybridných integrovaných obvodov, služby v oblasti návrhu elektronických systémov, strojov a prístrojov.

(540)

(732) MICRONIC, s. r. o., Trebejov č. 41, 044 81 Kyšak, SK;

(740) Gruber Dalibor, Ing., Košice, SK;

(111) 196076

(151) 16.7.2001
 (156) 7.3.2010
 (180) 7.3.2020
 (210) 637-2000
 (220) 7.3.2000
 (442) 9.4.2001
 (450) 8.10.2001

7 (511) 16

(511) 16 - Časti odevov na jedno použitie vyrobené hlavne z papierov vrátane plienok na jedno použitie a cvičebných nohavičiek na jedno použitie.

(540) DRYNITES

(732) Kimberly - Clark Worldwide, Inc., Neenah, Wisconsin 54956, US;
 (740) ROTT, RŮŽIČKA & GUTTMANN, v. o. s., Bratislava, SK;

(111) 196077

(151) 16.7.2001
 (156) 7.3.2010
 (180) 7.3.2020
 (210) 638-2000
 (220) 7.3.2000
 (442) 9.4.2001
 (450) 8.10.2001

7 (511) 16

(511) 16 - Časti odevov na jedno použitie vyrobené hlavne z papierov vrátane plienok na jedno použitie a cvičebných nohavičiek na jedno použitie.

(540) PULL-UPS

(732) Kimberly - Clark Worldwide, Inc., Neenah, Wisconsin 54956, US;
 (740) ROTT, RŮŽIČKA & GUTTMANN, v. o. s., Bratislava, SK;

(111) 196078

(151) 16.7.2001
 (156) 7.3.2010
 (180) 7.3.2020
 (210) 639-2000
 (220) 7.3.2000
 (442) 9.4.2001
 (450) 8.10.2001

7 (511) 25

(511) 25 - Detské plavecké odevy určené na jednorazové použitie.

(540) HUGGIES LITTLE SWIMERS

(732) Kimberly - Clark Worldwide, Inc., Neenah, Wisconsin 54956, US;
 (740) ROTT, RŮŽIČKA & GUTTMANN, v. o. s., Bratislava, SK;

(111) 196093

(151) 16.7.2001
 (156) 23.3.2010
 (180) 23.3.2020
 (210) 870-2000
 (220) 23.3.2000
 (310) 152223
 (320) 23.2.2000
 (330) CZ
 (442) 9.4.2001
 (450) 8.10.2001

7 (511) 1, 17, 19, 37

- (511) 1 - Lepidlá na priemyselné účely, lepidlá, tmely, spojivá na obkladačky, lepidlá iné ako kancelárske a pre domácnosť, silikáty, najmä na povrchovú úpravu.
 17 - Tesniace tmely a tmely na vyplňanie.
 19 - Glazúrované a neglazúrované keramické dlažby, univerzálne keramické obkladové materiály.
 37 - Ukladanie keramických obkladov a dlažieb, opravy keramických obkladov a dlažieb, informácie stavebného charakteru o keramických dlažbách a obkladoch a o ich ukladaní, informácie o opravách dlažieb, obkladov.

(540)



- (732) LB Cemix, s.r.o., Tovární 36, 373 12 Borovany, CZ;
 (740) Kubínyi Peter, Bc., Trenčín, SK;

(111) 196096

- (151) 16.7.2001
 (156) 24.3.2010
 (180) 24.3.2020
 (210) 876-2000
 (220) 24.3.2000
 (442) 9.4.2001
 (450) 8.10.2001

7 (511) 3, 5, 16, 25

- (511) 3 - Mydlá, parfumérové výrobky, éterické oleje, prípravky na starostlivosť o telo a jeho skráslenie, vlasové vody (lotion); prípravky na starostlivosť o zuby.
 5 - Hygienické výrobky.
 16 - Impregnované utierky z papiera a/alebo celulózy; papierové alebo celulózové výrobky na hygienické účely vrátane papierových a/alebo celulózových plienok na jedno použitie.
 25 - Odevné výrobky.

(540)



- (732) The Procter & Gamble Company, spoločnosť zriadená podľa zákonov štátu Ohio, One Procter & Gamble Plaza, Cincinnati, Ohio, US;
 (740) Štros David, JUDr., Bratislava, SK;

(111) 196097

- (151) 16.7.2001
 (156) 24.3.2010
 (180) 24.3.2020
 (210) 877-2000
 (220) 24.3.2000
 (442) 9.4.2001
 (450) 8.10.2001

7 (511) 3, 5, 16, 25

- (511) 3 - Mydlá, parfumérové výrobky, éterické oleje, prípravky na starostlivosť o telo a jeho skráslenie, vlasové vody (lotion); prípravky na starostlivosť o zuby.

5 - Hygienické výrobky.

- 16 - Impregnované utierky z papiera a/alebo celulózy; papierové alebo celulózové výrobky na hygienické účely vrátane papierových a/alebo celulózových plienok na jedno použitie.
 25 - Odevné výrobky.

(540)



- (732) The Procter & Gamble Company, spoločnosť zriadená podľa zákonov štátu Ohio, One Procter & Gamble Plaza, Cincinnati, Ohio, US;
 (740) Štros David, JUDr., Bratislava, SK;

(111) 196111

- (151) 16.7.2001
 (156) 27.3.2010
 (180) 27.3.2020
 (210) 922-2000
 (220) 27.3.2000
 (442) 9.4.2001
 (450) 8.10.2001

7 (511) 9, 38

- (511) 9 - Elektronické časopisy, elektronické periodiká a knihy v elektronickej podobe na nosičoch všetkých druhov.
 38 - Šírenie elektronických časopisov, elektronických periodík a kníh v elektronickej podobe prostredníctvom počítačovej siete.

(540) FRAGMENT

- (732) Vydavateľstvo Fragment, s. r. o., Kominárska 2, 4, 831 04 Bratislava, SK;
 (740) Mešková Viera, Ing., Bratislava, SK;

(111) 196120

- (151) 16.7.2001
 (156) 29.3.2010
 (180) 29.3.2020
 (210) 933-2000
 (220) 29.3.2000
 (310) 75/812, 467
 (320) 30.9.1999
 (330) US
 (442) 9.4.2001
 (450) 8.10.2001

7 (511) 9

- (511) 9 - Sieťové zobrazovacie systémy.

(540) DIGIMASTER

- (732) EASTMAN KODAK COMPANY, 343 State Street, Rochester, New York, US;
 (740) Žovicová Viera, Mgr., Bratislava, SK;

(111) 196137

- (151) 16.7.2001
 (156) 2.5.2010
 (180) 2.5.2020
 (210) 1308-2000
 (220) 2.5.2000
 (442) 9.4.2001
 (450) 8.10.2001

7 (511) 30

(511) 30 - Cukrovinky.

(540) TREBOR

(732) Trebor Bassett Limited, 25 Berkeley Square, London, GB;

(740) Bušová Eva, JUDr., Bratislava, SK;

(111) 196165

(151) 19.7.2001

(156) 11.2.2010

(180) 11.2.2020

(210) 362-2000

(220) 11.2.2000

(442) 12.3.2001

(450) 8.10.2001

7 (511) 33

(511) 33 - Alkoholické nápoje.

(540)

(732) 1872 HOLDINGS, V. O. F., Road Town, Tortola, VG;

(740) Bachratá Magdaléna, Mgr., Bratislava, SK;

(111) 196198

(151) 14.8.2001

(156) 19.11.2009

(180) 19.11.2019

(210) 2953-99

(220) 19.11.1999

(442) 10.5.2001

(450) 6.11.2001

7 (511) 7, 9, 11, 12, 41, 42

(511) 7 - Elektrické točivé stroje, asynchrónne a synchrónne elektrické motory, synchrónne generátory, rovnomerné stroje, špeciálne elektrické stroje, elektrické pohony, elektrické zdrojové sústroje. 9 - Elektrické prístroje a zariadenia na kontrolu a riadenie priemyselných procesov, elektrické rozvádzače, svorkovnice a spínače, štartovacie zdroje, zariadenia silnoprúdej a slaboprúdej elektrotechniky, rovnomerné a striedavé prístroje, elektronika silová a riadiaca, uzemňovače, odpojovače a pripojovače, transformátory, tlmivky, meniče, usmerňovače, odporníky, radiče, stýkače, relé, poistky, prístroje na kontrolu a detekciu, zariadenia na kontrolu technologických procesov, signalizačné prístroje, meracie, diagnostické a regulačné prístroje a zariadenia, prístroje a zariadenia optické, geodetické, fotografické, filmové, vedecké a námorné, zariadenia na záznam, prevod a reprodukciu zvuku a/alebo obrazu, magnetické nosiče zvukových záznamov, zariadenia a prístroje na spracovanie informácií a počítače, softvér, vonkajšie a vnútorné elektrické osvetlenia vozidiel, kúrenie vozidiel.

11 - Prístroje a zariadenia na osvetlenie, kúrenie, chladenie, sušenie, ventiláciu, distribúciu vody a plynu, priemyselné chladiace zariadenia a ich súčasti.

12 - Elektrické trakčné motory a generátory, koľajnicové brzdy, pantografy.

41 - Školenie a výučba v oblastiach elektrických prístrojov a zariadení, softvéru, účtovníctva a riadenia podnikov.

42 - Počítačové programovanie, odborné poradenstvo v oblasti elektrických prístrojov a zariadení.

(540)

(732) ALFA UNION, a. s., Mezi Vodami 1955, 143 00 Praha, CZ;

(740) Kastler Anton, Bratislava, SK;

(111) 196279

(151) 14.8.2001

(156) 2.5.2010

(180) 2.5.2020

(210) 1315-2000

(220) 2.5.2000

(442) 10.5.2001

(450) 6.11.2001

7 (511) 35, 41, 42

(511) 35 - Organizovanie výstav (komerčných alebo reklamných), organizovanie výstav na komerčné alebo reklamné účely, rozširovanie reklamných materiálov zákazníkom (letáky, prospekty, tlačivá, vzorky), vydávanie a aktualizovanie reklamných materiálov, prenájom reklamných priestorov.

41 - Organizovanie kultúrnych a vzdelávacích výstav.

42 - Usporiadávanie a prevádzkovanie výstav, prevádzkovanie výstav.

(540) MOTOCYKEL

(732) Incheba, a. s., Viedenská cesta 7, 852 51 Bratislava, SK;

(111) 196305

(151) 15.8.2001

(156) 3.2.2010

(180) 3.2.2020

(210) 263-2000

(220) 3.2.2000

(310) 2000 00938

(320) 17.1.2000

(330) HK

(442) 10.5.2001

(450) 6.11.2001

7 (511) 28

(511) 28 - Vzduchové pištole (hračky), zariadenia na elektronické hry s výnimkou hier využívajúcich televízne prijímače, automatické hry, lopty na hranie, stavebnicové kocky (hračky), stavebnice, kapsle do kapsľových pištolí (hračky), bábiky, postieľky pre bábiky, šaty pre bábiky, domčeky pre bábiky, izby pre bábiky, hry, inteligentné hračky, hry a hračky do interiéru, autá (hračky), ozdoby alebo darčeky rozdávané hosťom pri večierkoch a tanečných zábavách, ozdoby na vianočné stromčeky s výnimkou osvetľovacích telies a cukroví, hracie lopty, balónky na hranie, atrapy, zmenšené modely vozidiel, guľky na hranie, hračkárske autá, hračky, hračky pre zvieratá chované v domácnostiach, hračkárske pištole, hračkárske vozidlá.

(540)



(732) New-Ray Toys Company Limited, Craigmuir Chambers, Road Town, Tortola, VG;

(740) Čechvalová Dagmar, Bratislava, SK;

(111) 196328

(151) 15.8.2001

(156) 17.2.2010

(180) 17.2.2020

(210) 440-2000

(220) 17.2.2000

(442) 10.5.2001

(450) 6.11.2001

7 (511) 16, 35

(511) 16 - Brožúry, časopisy (periodiká), etikety s výnimkou textilných, grafické znaky, grafické zobrazovanie, grafiky, katalógy, knihy, litografie, obrazy (malby), zarámované aj nezarámované plagáty, pohľadnice, pútače z papiera, kartónu alebo lepenky a na kancelárske potreby, štítky (papierové nálepky), tlačoviny, výšivkové vzory.

35 - Lepenie plagátov, organizovanie výstav (komerčných alebo reklamných), podpora predaja (pre tretie osoby), predvádzanie (služby modeliek) na reklamné účely a podporu predaja, predvádzanie tovaru, prenájom reklamných materiálov, prenájom reklamných priestorov, reklama, reklamné agentúry, rozširovanie reklamných materiálov zákazníkom (letáky, prospekty, tlačivá, vzorky), vydávanie a aktualizovanie reklamných materiálov, rozširovanie reklamných oznamov, prenájom reklamných plôch, uverejňovanie textov, rozširovanie reklamných alebo inzertných oznamov, zasielanie reklamných materiálov zákazníkom.

(540)



(591) biela, modrá, červená

(732) Kohár Lubomír, AKRA, Tajovského 7, 974 01 Banská Bystrica, SK;

(111) 196336

(151) 15.8.2001

(156) 8.3.2010

(180) 8.3.2020

(210) 656-2000

(220) 8.3.2000

(442) 10.5.2001

(450) 6.11.2001

7 (511) 6, 9, 35, 37, 41, 42

(511) 6 - Kovové svorky; spájky; lamely; vložky; kovové tenké doštičky; drôty; kovové rúry; lišty, laty; spájkovací drôt; objímky; prstence; kovové škatule, skrinky, škatule; kovové spojky a príchytky na káble a rúrky; kovové prípojky a odbočky potrubia; kovové navíjacie cievky s výnimkou mechanických na navíjanie hadíc; kovové koncové svorky; kovové obruče a spojky; kovové

spojovacie skrutky na káble; kovové objímky; kovové vodiace lišty; zástrčky (spájacie kontakty).

9 - Spájkovačky elektrické; elektrické zväracie zariadenia a prístroje; počítače a komponenty k nim; zosilňovacie elektrónky; odrušovače; skriňové rozvádzače; signalizačné zariadenia; nabíjacie agregáty na elektrické batérie; koncovky; odbočnice; odbočné skrinky; prípojky; elektrické zariadenia na diaľkové ovládanie priemyselných procesov; elektroinštalračné rúry; spínače; spojky; svorky; spojovacie skrinky; vypínače; obmedzovače; zásuvky; zástrčky a iné elektrické spojky; telefónne slúchadlá; tvárnice vedenie na káble; elektrické káble; elektrické spriahadlá; elektrické relé; zväracie elektródy; vysielacie elektronických signálov; vysielacie zariadenia; skúšobné prístroje s výnimkou na lekárske účely; elektrické drôty; nabíjačky akumulátorov; vysokofrekvenčné prístroje; presné meracie prístroje; optické prístroje a nástroje; optické výrobky; nástroje a náradie na montáž optických trás patriace do tejto triedy; výrobky súvisiace s vlákňovou optikou patriace do tejto triedy; optické vlákna; rádiotelefonne zariadenia; telefónne prístroje; elektrické odpory; telefónne mikrofóny; vysielacie; integrované obvody; telefónne drôty; periférne zariadenia počítačov; snímače.

35 - Sprostredkovanie kúpy a predaja optických výrobkov, prvkov a zariadení.

37 - Inštalovanie a opravy elektrických spotrebičov; montáž, údržba a opravy strojov a prístrojov, najmä elektrických; odrušovanie elektrických prístrojov a zariadení; montáž, prekládka a opravy miestnych telekomunikačných vedení a optických káblov vrátane nadväzujúcich súborov; montáž, prekládka, opravy a servis telefonných ústrední, pobočkových ústrední a iných telekomunikačných zariadení; výstavba káblových rozvodov, plynovodov a vodovodov; čistenie interiérov a exteriérov; čistenie okien; inštalračné služby; sprostredkovanie inštalračie optických systémov; sprostredkovanie elektroinštalračných prác; zafukovanie a zaťahovanie optických káblov.

41 - Organizovanie a vedenie školení, seminárov a sympózií.

42 - Poradenské služby v oblasti elektrotechniky a vlákňovej optiky; poradenské služby v oblasti projektovania a inštalračie optických systémov; odborné profesionálne poradenstvo s výnimkou obchodného alebo podnikateľského.

(540) OPTOKON

(732) OPTOTEL, spol. s r. o., Medved'ovej 19, 851 04 Bratislava, SK;

(740) Kajabová Monika, JUDr., Bratislava, SK;

(111) 196342

(151) 15.8.2001

(156) 13.3.2010

(180) 13.3.2020

(210) 705-2000

(220) 13.3.2000

(442) 10.5.2001

(450) 6.11.2001

7 (511) 35, 41, 42

- (511) 35 - Organizovanie výstav (komerčných alebo reklamných); organizovanie výstav na komerčné alebo reklamné účely; rozširovanie reklamných materiálov zákazníkom (letáky, prospekty, tlačivá, vzorky); vydávanie a aktualizovanie reklamných materiálov; prenájom reklamných priestorov.
41 - Organizovanie kultúrnych a vzdelávacích výstav.
42 - Usporiadávanie a prevádzkovanie výstav; prevádzkovanie výstav.

(540)



- (591) červená, žltá, biela, čierna
(732) INCHEBA, a. s., Viedenská cesta 3 - 7, 852 51 Bratislava, SK;

(111) 196359

- (151) 15.8.2001
(156) 17.4.2010
(180) 17.4.2020
(210) 1152-2000
(220) 17.4.2000
(442) 10.5.2001
(450) 6.11.2001

7 (511) 30, 32

- (511) 30 - Káva, čaj, kakao, cukor; múka a obilninové prípravky; chlieb, jemné pečivo a cukrovinky; biskvity, sušienky a sucháre.
32 - Nealkoholické nápoje; prípravky na prípravu nápojov.

(540) HORLICKS

- (732) SmithKline Beecham Limited, 980 Great West Road, Brentford, Middlesex TW8 9GS, GB;
(740) Fajnorová Mária, Ing., Bratislava, SK;

(111) 196421

- (151) 15.8.2001
(156) 9.6.2010
(180) 9.6.2020
(210) 1703-2000
(220) 9.6.2000
(442) 10.5.2001
(450) 6.11.2001

7 (511) 5

- (511) 5 - Farmaceutické prípravky, predovšetkým na prevenciu a liečenie ochorení kostí/skeletu.

(540) FORTEO

- (732) Eli Lilly and Company, Lilly Corporate Center, Indianapolis, Indiana 46285, US;
(740) Bezák Marián, Ing., Bratislava, SK;

(111) 196424

- (151) 15.8.2001
(156) 9.6.2010
(180) 9.6.2020
(210) 1707-2000
(220) 9.6.2000
(310) 75/875.861
(320) 20.12.1999
(330) US

(442) 10.5.2001

(450) 6.11.2001

7 (511) 5

- (511) 5 - Farmaceutické prípravky na liečenie bolesti, epi-lepsie, porúch nálady, úzkosti, onkologických stavov, kardiovaskulárnych stavov, porúch imunity a s tým súvisiacich stavov.

(540) EXTORM

- (732) PARKE, DAVIS & COMPANY LLC, a Michigan Limited Liability Company, 201 Tabor Road, Morris Plains, New Jersey 07950, US;
(740) Bušová Eva, JUDr., Bratislava, SK;

(111) 196425

- (151) 15.8.2001
(156) 9.6.2010
(180) 9.6.2020
(210) 1708-2000
(220) 9.6.2000
(310) 75/875.649
(320) 20.12.1999
(330) US
(442) 10.5.2001
(450) 6.11.2001

7 (511) 5

- (511) 5 - Farmaceutické prípravky na liečenie bolesti, epi-lepsie, porúch nálady, úzkosti, onkologických stavov, kardiovaskulárnych stavov, porúch imunity a s tým súvisiacich stavov.

(540) LYRICA

- (732) C. P. Pharmaceuticals International C. V. A Limited Liability Partnership, c/o General Partners, Pfizer Manufacturing LLC and Pfizer Production LLC, 235 East 42nd Street, New York, NY 10017, US;
(740) Bušová Eva, JUDr., Bratislava, SK;

(111) 196440

- (151) 15.8.2001
(156) 23.6.2010
(180) 23.6.2020
(210) 1871-2000
(220) 23.6.2000
(442) 10.5.2001
(450) 6.11.2001

7 (511) 5

- (511) 5 - Farmaceutické a veterinárne prípravky, farmaceutické prípravky na veterinárne účely, lieky.

(540) ORBENIN

- (732) Glaxo Group Limited, Glaxo Wellcome House, Berkeley Avenue, Greenford, Middlesex UB6 0NN, GB;
(740) Žovicová Viera, Mgr., Bratislava, SK;

(111) 196478

- (151) 23.8.2001
(156) 9.2.2010
(180) 9.2.2020
(210) 324-2000
(220) 9.2.2000
(442) 10.5.2001
(450) 6.11.2001

7 (511) 33

(511) 33 - Víno, alkoholické nápoje s výnimkou piva.

(540) BAKCHUS

(732) HUBERT J. E., s. r. o., Vinárska 137, 926 01 Se-
red', SK;

(740) Benčík Ivan, JUDr., Budmerice, SK;

(111) 196575

(151) 18.9.2001

(156) 26.5.2010

(180) 26.5.2020

(210) 1523-2000

(220) 26.5.2000

(442) 11.6.2001

(450) 3.12.2001

7 (511) 3

(511) 3 - Zubné pasty a ústne vody.

(540)



(591) červená, biela, modrá, zelená, tmavomodrá

(732) COLGATE-PALMOLIVE COMPANY, 300 Park
Avenue, New York, New York, US;

(740) Čechvalová Dagmar, Bratislava, SK;

(111) 196618

(151) 19.9.2001

(156) 22.5.2010

(180) 22.5.2020

(210) 1474-2000

(220) 22.5.2000

(442) 11.6.2001

(450) 3.12.2001

7 (511) 3

(511) 3 - Mydlá, tekuté mydlá, šampóny, kondicionéry,
šampóny telové, peny do kúpeľa, pleťová a telo-
vá kozmetika, krémy, prípravky na bielenie, pra-
cie prostriedky (i tekuté), aviváže, tekuté umývacie
a čistiace prostriedky, zubné pasty, prípravky na
čistenie, leštenie a odmasťovanie, telové mlieka,
čistiace mlieka, pleťové vody.

(540) BUTTERFLY

(732) TOMIL, spol. s r. o., Vonkajší rad 792, 926 01
Sered', SK;

(111) 196643

(151) 19.9.2001

(156) 29.5.2010

(180) 29.5.2020

(210) 1554-2000

(220) 29.5.2000

(310) 154622

(320) 19.4.2000

(330) CZ

(442) 11.6.2001

(450) 3.12.2001

7 (511) 1, 17, 19

(511) 1 - Lepidlá na priemyselné účely.

17 - Materiály tesniace, upchávacie a izolačné.

19 - Stavebné materiály nekovové, najmä suché
maltové zmesi, samonivelizačné liate podlahové
hmoty, cementové lepiace a štrkovacie tmely.

(540) CALOSAP

(732) LB Cemix, s.r.o., Tovární 36, 373 12 Borovany, CZ;

(740) Kubínyi Peter, Bc., Trenčín, SK;

(111) 196665

(151) 19.9.2001

(156) 9.6.2010

(180) 9.6.2020

(210) 1717-2000

(220) 9.6.2000

(442) 11.6.2001

(450) 3.12.2001

7 (511) 9, 35, 42

(511) 9 - Počítačový hardvér, počítačový softvér, počí-
tačové periférne zariadenia, počítače v sieti, inštruk-
tážne materiály na nosičoch dát.

35 - Poskytovanie informácií v oblasti produkti-
vity administratívy a počítačovej technológie pro-
stredníctvom globálnej počítačovej siete; obchod-
né informácie.

42 - Poskytovanie prístupu k širokej škále infor-
mácií prostredníctvom globálnej počítačovej sie-
te; zákazková tvorba miest na sprístupnenie infor-
mácií a umožnenie prístupu k iným zdrojom dostup-
ným na počítačových sieťach.

(540) MY SUN

(732) SUN MICROSYSTEMS, Inc., 4150 Network Cir-
cle, Santa Clara, CA 95054, US;

(740) Tomeš Pavol, Ing., Bratislava, SK;

(111) 196669

(151) 19.9.2001

(156) 23.6.2010

(180) 23.6.2020

(210) 1875-2000

(220) 23.6.2000

(442) 11.6.2001

(450) 3.12.2001

7 (511) 32, 33, 35

(511) 32 - Nealkoholické nápoje, nealkoholické výťažky
z ovocia, príchuť na výrobu nápojov, sirupy na
výrobu nápojov, stolové vody, vody ako nápoje.

33 - Víno, alkoholické nápoje.

35 - Sprostredkovanie obchodu s tovarom, reklam-
ná činnosť.

(540) GAZDOVSKÉ

(732) HUBERT J. E., s. r. o., Vinárska 137, 926 01 Se-
red', SK;

(740) Benčík Ivan, JUDr., Budmerice, SK;

(111) 196701

(151) 20.9.2001

(156) 2.2.2010

(180) 2.2.2020

(210) 246-2000

(220) 2.2.2000

(442) 11.6.2001

(450) 3.12.2001

7 (511) 3, 5, 21

(511) 3 - Prípravky na starostlivosť a hygienu úst, zubov,
hrdla, ďasien a bukálnych kavít, vyplachovacie
prípravky na prevenciu zubného kameňa a zub-
ného kazu, prípravky na čistenie zubov, prípravky

na starostlivosť o zuby, zubný prášok, zubné pas-
ty, ústne vody, ústne spreje, zubné gély, fluorid-
dové gély, fluoridové ústne vody, čistiace prášky,
tabletky na farbenie zubného kameňa.

5 - Medikované prípravky na starostlivosť a hy-
gienu úst, zubov, hrdla, ďasien a bukálnych ka-
vít, vyplachovacie prípravky na prevenciu zub-
ného kameňa a zubného kazu, prípravky na čis-
tenie zubov, prípravky na starostlivosť o zuby,
zubný prášok, zubné pasty, ústne vody, ústne
spreje, zubné gély, fluoridové gély, fluoridové ústne
vody, čistiace prášky, tabletky na farbenie zubné-
ho kameňa, prípravky na preventívne ošetrovanie
zubov a ďasien, žuvacie tabletky na starostlivosť
o zuby, výrobky čistiace a starajúce sa o umelý
chrup, svorky, spony a mostíky na umelý chrup,
adhezívne prípravky na umelé zuby, adhezívne práš-
ky; všetky uvedené tovary sú s liečivými účinkami.
21 - Zubné kefky.

(540)



- (591) biela, čierna, červená, modrá, oranžová
(732) The Procter & Gamble Company, spoločnosť zria-
dená podľa zákonov štátu Ohio, One Procter &
Gamble Plaza, Cincinnati, Ohio, US;
(740) Štros David, JUDr., Bratislava, SK;

(111) 196714

- (151) 20.9.2001
(156) 9.3.2010
(180) 9.3.2020
(210) 676-2000
(220) 9.3.2000
(442) 11.6.2001
(450) 3.12.2001

7 (511) 16, 35, 41, 42

(511) 16 - Tlačoviny; reklamné a propagačné materiály
z papiera, kartónu alebo lepenky, formuláre, pros-
pekty; brožúry, bulletiny, časopisy, katalógy, kni-
hy; plagáty; pútače z papiera alebo lepenky; prí-
ručky, publikácie; kalendáre.

35 - Reklamná a propagačná činnosť vrátane vy-
davateľstva; komunikácia s verejnosťou, vzťahy
s verejnosťou (public relations).

41 - Organizovanie a usporadúvanie verejných, spo-
ločenských a kultúrnych podujatí, divadelných po-
dujatí; divadelné predstavenia; divadelné dekora-
térstvo; scénografia; agentúrna a sprostredkova-
ateľská činnosť v oblasti kultúry; vydateľská čin-
nosť s výnimkou vydávania reklamných a nábo-
rových textov; služby agentúr v oblasti kultúry;
konzultačná činnosť v oblasti kultúry; sprostred-
kovateľstvo v oblasti verejných, spoločenských,
divadelných a kultúrnych podujatí (kultúrne a ume-
lecké).

42 - Odborné poradenstvo (kultúrne a spoločenské).

(540)



- (732) Štúdio L + S, s. r. o., Nám. 1. mája 5, 811 06
Bratislava, SK;
(740) Bachratá Magdaléna, Mgr., Bratislava, SK;

(111) 196786

- (151) 24.9.2001
(156) 18.5.2010
(180) 18.5.2020
(210) 1452-2000
(220) 18.5.2000
(442) 11.6.2001
(450) 3.12.2001

7 (511) 34

(511) 34 - Surový alebo spracovaný tabak, najmä ciga-
rety, cigary, viržinky, tabak na balenie cigariet,
fajkový tabak, žuvací tabak, šnupavý tabak, ta-
bakové náhradky (nie na lekárske účely); fajčiar-
ske potreby, najmä cigaretový papier a dutinky,
cigaretové filtre, plechovky na tabak, puzdrá na
cigarety a popolníky nie z drahých kovov, ich
zliatin alebo nimi potiahnuté; fajky, vreckový
prístroj na balenie cigariet, zapaľovače; zápalky.

(540)

PARLIAMENT



- (591) biela, svetlomodrá, tmavomodrá, zlatá, červená, žltá
(732) Philip Morris Products S. A., Quai Jeanrenaud 3,
CH-2000 Neuchâtel, CH;
(740) Bušová Eva, JUDr., Bratislava, SK;

(111) 196825

- (151) 15.10.2001
(156) 15.12.2009
(180) 15.12.2019
(210) 3236-99
(220) 15.12.1999
(442) 10.7.2001
(450) 7.1.2002

7 (511) 6, 9, 12, 35

(511) 6 - Kovové zámky na vozidlá s výnimkou elek-
trických.

9 - Elektrické zámky na vozidlá, telefónne prí-
stroje a príslušenstvo, telefónne automaty, tele-
fónne ústredne, mobilné telefóny vrátane príslu-
šenstva, mobilné rádiotelefónne siete, všetky tele-
komunikačné prístroje a zariadenia patriace do
tejto triedy, zariadenia na záznam, prenos a rep-
rodukciiu zvuku alebo obrazu, kancelárska a vý-
počtová technika.

12 - Mechanické zabezpečovacie zariadenia proti
odcudzeniu motorových vozidiel, stavebné vlož-
kové systémy a mechanické zamykacie zaria-
denia do automobilov, hlavne zámky na uzamyka-
nie riadiacej páky, odnímateľné zatváracie závo-
ry na volant, elektronické zabezpečovacie zaria-
denia proti odcudzeniu motorových vozidiel,
hlavne imobilizéry, alarmy, centrálné elektronic-
ké sťahovanie a dvíhanie okien vozidiel.

35 - Sprostredkovanie obchodu s tovarmi v oblas-
ti mechanických zabezpečovacích zariadení proti
odcudzeniu motorových vozidiel bezpečnostných
zámkov všetkých druhov, stavebných vložkových
systémov a mechanických zamkávacích zaria-
dení do automobilov, hlavne zámkov na uzamykanie

riadiacej páky, odnímateľných zatváracích závor na volant, ďalej v oblasti elektronických zabezpečovacích zariadení proti odcudzeniu motorových vozidiel, hlavne imobilizérov, alarmov, centrálného zamkynania vozidiel, centrálného elektronického sťahovania a dvíhania okien vozidiel, telefónnych prístrojov a ich príslušenstva, telefónnych automatov, telefónnych ústrední, mobilných telefónov vrátane príslušenstva, mobilných rádiotelefónnych sietí, všetkých telekomunikačných prístrojov a zariadení patriacich do triedy 9, zariadení na záznam, prenos a reprodukciu zvuku alebo obrazu, kancelárskej a výpočtovej techniky.

(540) AKO PRIKLINCOVANÉ

(732) ROYAL DEFEND HOLDING, a. s., Ostrovského 3/253, Ženské domovy, 155 00 Praha, CZ;
(740) Beleščák Ladislav, Ing., Piešťany, SK;

(111) 196826

(151) 15.10.2001
(156) 15.12.2009
(180) 15.12.2019
(210) 3237-99
(220) 15.12.1999
(442) 10.7.2001
(450) 7.1.2002

7 (511) 6, 9, 12, 35

(511) 6 - Kovové zámky na vozidlá s výnimkou električkových.

9 - Elektrické zámky na vozidlá, telefónne prístroje a príslušenstvo, telefónne automaty, telefónne ústredne, mobilné telefóny vrátane príslušenstva, mobilné rádiotelefónne siete, všetky telekomunikačné prístroje a zariadenia patriace do tejto triedy, zariadenia na záznam, prenos a reprodukciu zvuku alebo obrazu, kancelárska a výpočtová technika.

12 - Mechanické zabezpečovacie zariadenia proti odcudzeniu motorových vozidiel, stavebné vložkové systémy a mechanické zamykacie zariadenia do automobilov, hlavne zámky na uzamykanie riadiacej páky, odnímateľné zatváracie závo-ry na volant, elektronické zabezpečovacie zariadenia proti odcudzeniu motorových vozidiel, hlavne imobilizéry, alarmy, centrálné elektronické sťahovanie a dvíhanie okien vozidiel.

35 - Sprostredkovanie obchodu s tovarmi v oblasti mechanických zabezpečovacích zariadení proti odcudzeniu motorových vozidiel bezpečnostných zámok všetkých druhov, stavebných vložkových systémov a mechanických zamkynacích zariadení do automobilov, hlavne zámok na uzamykanie riadiacej páky, odnímateľných zatváracích závor na volant, ďalej v oblasti elektronických zabezpečovacích zariadení proti odcudzeniu motorových vozidiel, hlavne imobilizérov, alarmov, centrálného zamkynania vozidiel, centrálného elektronického sťahovania a dvíhania okien vozidiel, telefónnych prístrojov a ich príslušenstva, telefónnych automatov, telefónnych ústrední, mobilných telefónov vrátane príslušenstva, mobilných rádiotelefónnych sietí, všetkých telekomunikačných prístrojov a zariadení patriacich do triedy 9, zariadení na záznam, prenos a reprodukciu zvuku alebo obrazu, kancelárskej a výpočtovej techniky.

(540) VÁŠ TICHÝ SPOLOČNÍK

(732) ROYAL DEFEND HOLDING, a. s., Ostrovského 3/253, Ženské domovy, 155 00 Praha, CZ;
(740) Beleščák Ladislav, Ing., Piešťany, SK;

(111) 196853

(151) 15.10.2001
(156) 1.6.2010
(180) 1.6.2020
(210) 1592-2000
(220) 1.6.2000
(442) 10.7.2001
(450) 7.1.2002

7 (511) 5

(511) 5 - Farmaceutické a liečivé prípravky a substancie na humánne použitie, lieky; vakcíny.

(540) TWINRIX

(732) GlaxoSmithKline Biologicals S. A., Rue de l'Institut 89, B-1330 Rixensart, BE;
(740) Fajnorová Mária, Ing., Bratislava, SK;

(111) 196863

(151) 15.10.2001
(156) 8.6.2010
(180) 8.6.2020
(210) 1672-2000
(220) 8.6.2000
(442) 10.7.2001
(450) 7.1.2002

7 (511) 34

(511) 34 - Cigary a súvisiace fajčiarske potreby.

(540)



(732) Tabacalera Brands, Inc., 300 Delaware Avenue, Suite 1267, Wilmington, Delaware 19801, US;
(740) Čechvalová Dagmar, Bratislava, SK;

(111) 196890

(151) 15.10.2001
(156) 18.7.2010
(180) 18.7.2020
(210) 2089-2000
(220) 18.7.2000
(310) 75/899.483
(320) 18.1.2000
(330) US
(442) 10.7.2001
(450) 7.1.2002

7 (511) 42

(511) 42 - Navrhovanie technológie, vývoj a konzultačné služby; navrhovanie počítačového hardvéru, vývoj a konzultačné služby; navrhovanie počítačového softvéru, vývoj a konzultačné služby; a poskytovanie širokej škály informácií na rôzne témy prostredníctvom globálnej počítačovej siete.

(540) IFORCE

(732) SUN MICROSYSTEMS, INC., spoločnosť zriadená podľa zákonov štátu Delaware, 4150 Network Circle, Santa Clara, California 95054, US;
(740) Tomeš Pavol, Ing., Bratislava, SK;

(111) 196962

(151) 15.10.2001
 (156) 3.2.2010
 (180) 3.2.2020
 (210) 256-2000
 (220) 3.2.2000
 (442) 10.7.2001
 (450) 7.1.2002

7 (511) 12

(511) 12 - Pozemné vozidlá, ich časti a súčasti.

(540) JAGUAR T-TYPE

(732) JAGUAR CARS LIMITED, Browns Lane, Allesley, Coventry, Warwickshire CV5 9DR, GB;
 (740) Bušová Eva, JUDr., Bratislava, SK;

(111) 196963

(151) 15.10.2001
 (156) 3.2.2010
 (180) 3.2.2020
 (210) 257-2000
 (220) 3.2.2000
 (442) 10.7.2001
 (450) 7.1.2002

7 (511) 12

(511) 12 - Pozemné vozidlá, ich časti a súčasti.

(540) JAGUAR X-TYPE

(732) JAGUAR CARS LIMITED, Browns Lane, Allesley, Coventry, Warwickshire CV5 9DR, GB;
 (740) Bušová Eva, JUDr., Bratislava, SK;

(111) 197005

(151) 15.10.2001
 (156) 8.6.2010
 (180) 8.6.2020
 (210) 1669-2000
 (220) 8.6.2000
 (442) 10.7.2001
 (450) 7.1.2002

7 (511) 34

(511) 34 - Cigarety a súvisiace fajčiarske potreby.

(540) HAV-A-TAMPA

(732) Tabacalera Brands, Inc., 300 Delaware Avenue, Suite 1267, Wilmington, Delaware 19801, US;
 (740) Čechvalová Dagmar, Bratislava, SK;

(111) 197086

(151) 12.11.2001
 (156) 6.3.2010
 (180) 6.3.2020
 (210) 631-2000
 (220) 6.3.2000
 (442) 6.8.2001
 (450) 5.2.2002

7 (511) 9, 16, 41

(511) 9 - Nosiče zvukových a obrazových záznamov (MC, CD, DVD, video).

16 - Publikácie - notové záznamy, spevníky a iná literatúra.

41 - Príprava a organizovanie predstavení; vystupovanie speváckeho zboru v oblastiach: spev, hudba, dramatické prvky; tvorba piesní; tvorba

hudby; tvorba textov; nahrávanie nosičov zvukových a obrazových záznamov (MC, CD, DVD, video); vydávanie zvukových a obrazových záznamov (MC, CD, DVD, video); vydávanie notových záznamov, spevníkov a inej literatúry.

(540) JAS

(732) JAS, Súľovská 2, 821 05 Bratislava, SK;

(111) 197092

(151) 12.11.2001
 (156) 12.4.2010
 (180) 12.4.2020
 (210) 1101-2000
 (220) 12.4.2000
 (442) 6.8.2001
 (450) 5.2.2002

7 (511) 9, 18, 25, 28

(511) 9 - Slnecné okuliare, okuliare na šport; ochranné helmy a ochranné oblečenie.

18 - Koža a imitácie kože a tovary vyrobené z týchto materiálov, pokiaľ nie sú zahrnuté v iných triedach; kufre a cestovné tašky, plecniaky, športové tašky; dáždniky, slnečníky a vychádzkové palice.

25 - Oblečenie, obuv, pokrývky hlavy.

28 - Športové a gymnastické predmety (okrem predmetov patriacich do iných tried).

(540) EQ

(732) Intersport Austria Gesellschaft m.b.H., Flugplatzstraße 10a, 4600 Wels, AT;
 (740) Fajnorová Mária, Ing., Bratislava, SK;

(111) 197120

(151) 12.11.2001
 (156) 8.6.2010
 (180) 8.6.2020
 (210) 1673-2000
 (220) 8.6.2000
 (442) 6.8.2001
 (450) 5.2.2002

7 (511) 9

(511) 9 - Prístroje a nástroje vedecké, navigačné, zeme-meračské, elektrické, fotografické, kinematografické, optické, signalizačné, kontrolné, záchranné, vzdelávacie, prístroje a nástroje na meranie a váženie; prístroje na nahrávanie, prenos a reprodukciu zvuku alebo obrazu; magnetické nosiče údajov, záznamové disky; predajné automaty a mechanizmy prístrojov uvádzaných do činnosti vhođením mince; registračné pokladnice, počítaacie stroje, zariadenia na spracovanie údajov a počítače, počítačový softvér, počítačový hardvér, integrované obvody, mikroprocesory, polovodiče a sieťové prístroje, hasiace prístroje.

(540) INTEL NETBURST

(732) Intel Corporation, a Delaware corporation, 2200 Mission College Boulevard, Santa Clara, California 95052-8119, US;

(740) Bušová Eva, JUDr., Bratislava, SK;

(111) 197125

- (151) 12.11.2001
- (156) 9.6.2010
- (180) 9.6.2020
- (210) 1700-2000
- (220) 9.6.2000
- (310) 75/867.543
- (320) 9.12.1999
- (330) US
- (442) 6.8.2001
- (450) 5.2.2002

7 (511) 5

- (511) 5 - Farmaceutické prípravky na liečenie ochorení a porúch centrálného nervového systému.

(540) CYMBALTA

- (732) Eli Lilly and Company, Lilly Corporate Center, Indianapolis, Indiana 46285, US;
- (740) Bezák Marián, Ing., Bratislava, SK;

(111) 197212

- (151) 12.11.2001
- (156) 16.8.2010
- (180) 16.8.2020
- (210) 2441-2000
- (220) 16.8.2000
- (442) 6.8.2001
- (450) 5.2.2002

7 (511) 3

- (511) 3 - Čistiace, leštiace, odmasťovacie a brúsne prípravky; odlakovače; prípravky na odstraňovanie voskov; prípravky na čistenie odpadov a odtokov; mydlá; detergenty.

(540) SCRUBBING BUBBLES

- (732) S. C. Johnson & Son, Inc., 1525 Howe Street, Racine, Wisconsin 53403-2236, US;
- (740) Žovicová Viera, Mgr., Bratislava, SK;

(111) 197214

- (151) 12.11.2001
- (156) 16.8.2010
- (180) 16.8.2020
- (210) 2448-2000
- (220) 16.8.2000
- (442) 6.8.2001
- (450) 5.2.2002

7 (511) 7, 9, 42

- (511) 7 - Obrábacie stroje, rezacie stroje.
- 9 - Elektrické meracie zariadenia, elektrické regulátory, monitorovacie počítačové programy, periférne zariadenia počítačov, počítačové dosky, počítačové stroje, počítače, počítače - periférne zariadenia, počítačové programy, počítačový softvér, programy obsluhujúce počítač, rozhrania - počítače, rozvodné panely.
- 42 - Aktualizovanie, inštalácia a spúšťanie počítačových programov, počítačové programovanie, servis počítačových programov.

(540)



- (591) biela, modrá
- (732) MicroStep - HDO s. r. o., Tomášikova 28, 821 01 Bratislava, SK;

(111) 197270

- (151) 12.11.2001
- (156) 19.11.2009
- (180) 19.11.2019
- (210) 2952-99
- (220) 19.11.1999
- (442) 6.8.2001
- (450) 5.2.2002

7 (511) 7, 9, 11, 12, 41, 42

- (511) 7 - Elektrické točivé stroje, asynchrónne a synchrónne elektrické motory, synchrónne generátory, rovnomerné stroje, špeciálne elektrické stroje, elektrické pohony, elektrické zdrojové sústroje.
- 9 - Elektrické prístroje a zariadenia, elektrické stacionárne prístroje, štartovacie zdroje, zariadenia silnoprúdovej a slaboprúdovej elektrotechniky, rovnomerné a striedavé prístroje, elektronika silová a riadiaca, uzemňovače, odpojovače a pripojovače, transformátory, tlmivky, meniče, usmerňovače, odporníky, radiče, stykače, relé, poistky, prístroje na kontrolu a detekciu, zariadenia na kontrolu technologických procesov, signalizačné prístroje, meracie, diagnostické a regulačné prístroje a zariadenia, prístroje a zariadenia optické, geodetické, fotografické, filmové, vedecké a národné, zariadenia na záznam, prevod a reprodukciu zvuku a/alebo obrazu, magnetické nosiče zvukových záznamov, zariadenia a prístroje na spracovanie informácií a počítače, softvér.
- 11 - Prístroje a zariadenia na osvetlenie, kúrenie, chladenie, sušenie, ventiláciu, distribúciu vody a plynu, priemyselné chladiace zariadenia a ich súčasť, regulačné prístroje a zariadenia.
- 12 - Elektrické trakčné motory a generátory, elektrické výzbroje vozidiel všetkých druhov, koľajnicové brzdy, pantografy, zariadenia a súčasti elektrickej výzbroje vozidiel.
- 41 - Školenie a výučba v oblastiach elektrických prístrojov a zariadení, softvér, účtovníctvo a riadenie podnikov.
- 42 - Počítačové programovanie, ekonomické poradenstvo, odborné poradenstvo v oblasti elektrických prístrojov a zariadení.

(540) ALFA UNION

- (732) ALFA UNION, a. s., Mezi Vodami 1955, 143 00 Praha, CZ;
- (740) Kastler Anton, Bratislava, SK;

(111) 197306

- (151) 12.11.2001
- (156) 4.5.2010
- (180) 4.5.2020
- (210) 1338-2000
- (220) 4.5.2000
- (442) 6.8.2001
- (450) 5.2.2002

7 (511) 9

- (511) 9 - Zvukové procesory na zlepšenie čistoty a/alebo zrozumiteľnosti hudby, reči alebo hovoreného slova; zariadenia na použitie pri spracovaní zvukových elektronických signálov na vytvorenie rozšíreného a zlepšeného akustického obrazu pri prehrávaní zvukových signálov cez reproduktory; zariadenia na použitie pri spracovaní a/alebo nahrávaní analógových a/alebo digitálnych elektronických signálov na použitie v audio- a/alebo audio-

vizuálnej oblasti; čisté a nahraté médiá na ukládanie analógových a/alebo digitálnych elektronických signálov na použitie v audio- a/alebo audiovizuálnej oblasti; zariadenia na použitie pri spracovaní zvukových elektronických signálov na zakódovanie viacstopovej zvukovej informácie do limitovaného počtu zvukových stôp a na dekodovanie limitovaného počtu zvukových stôp na viackanálovú zvukovú alebo priestorovú zvukovú informáciu; elektronické a elektrické zariadenia na záznam, uchovávanie, prenos a/alebo reprodukciu zvukových, vizuálnych a audiovizuálnych údajov; viackanálové zvukové procesory; videomonitor; stereoprijímače a zosilňovače; magnetofónové šasi; stereoprístroje do áut; televízne prijímače; prenosné stereoprístroje; stereoprocesory na použitie v kinách; zariadenia na prehrávanie a/alebo záznam na videodisky; zariadenia na prehrávanie a/alebo záznam zvuku; domáce audiovizuálne záznamové zariadenia; vybavenie na karaoke; zariadenia na prehrávanie a/alebo záznam na DVD; videomagnetofóny; reproduktory; zariadenia na prehrávanie a/alebo záznam na CD; kazety a/alebo pásky s videohrami; prijímače a dekodéry na káblovú televíziu; prijímače a dekodéry na satelitnú televíziu; diaľkové ovládače na tieto tovary; telefóny, prenosné telefóny a mobilné telefóny; počítače; počítačové obvody na spracovanie zvuku; vybavenie na počítačové hry; počítačový hardvér vrátane počítačových pružných diskov, pevných diskov, CD ROM diskov, digitálnych videodiskov, optických pamäťových diskov, magnetických pásov, firmvéru a počítačových zásobníkov; zariadenia na prehrávanie a/alebo záznam na CD-ROM; elektronické hudobné nástroje; prenosné elektronické klávesové nástroje; zvukové a/alebo audiovizuálne nahraté médiá obsahujúce zábavný materiál vo forme hovoreného slova, hudby a iných zvukov vrátane filmov, videokaziet, laserových diskov, videodiskov, kompaktných diskov, optických diskov, analógových alebo digitálnych zvukových kaziet, analógových alebo digitálnych videokaziet a ďalších permanentných alebo vymazateľných médií na uchovávanie, záznam a reprodukciu údajov.

(540)

SRS (●)

(732) SRS Labs, Inc., 2909 Daimler, Santa Ana, CA 92705, US;

(740) Fajnorová Mária, Ing., Bratislava, SK;

(111) 197445

(151) 19.11.2001

(156) 12.5.2010

(180) 12.5.2020

(210) 1391-2000

(220) 12.5.2000

(442) 11.6.2001

(450) 5.2.2002

7 (511) 34

(511) 34 - Tabak, surový alebo spracovaný, potreby pre fajčiarov, zápalky, cigarety, tabakové náhradky.

(540)

(591) biela, modrá, zlatá, červená

(732) Philip Morris Products S. A., Quai Jeanrenaud 3, CH-2000 Neuchâtel, CH;

(740) Bušová Eva, JUDr., Bratislava, SK;

(111) 197489

(151) 14.12.2001

(156) 11.2.2010

(180) 11.2.2020

(210) 384-2000

(220) 11.2.2000

(442) 11.9.2001

(450) 5.3.2002

9 (511) 35, 41

(511) 35 - Reklamná činnosť, sprostredkovateľská činnosť v oblasti obchodu s tovarmi, podnikateľské poradenstvo, činnosť účtovných poradcov, automatizované spracovanie dát.

41 - Organizovanie školení a kurzov.

(540) PRIMA ZDROJ

(732) PRIMA ZDROJ Považská Bystrica, spol. s r.o., Tatranská 295, 017 01 Považská Bystrica, SK;

(111) 197490

(151) 14.12.2001

(156) 11.2.2010

(180) 11.2.2020

(210) 390-2000

(220) 11.2.2000

(442) 11.9.2001

(450) 5.3.2002

9 (511) 35, 41

(511) 35 - Reklamná činnosť, sprostredkovateľská činnosť v oblasti obchodu s tovarmi, podnikateľské poradenstvo, činnosť účtovných poradcov, automatizované spracovanie dát.

41 - Organizovanie školení a kurzov.

(540) PRIMA ZDROJ Group

(732) PRIMA ZDROJ Považská Bystrica, spol. s r.o., Tatranská 295, 017 01 Považská Bystrica, SK;

(111) 197491

(151) 14.12.2001

(156) 11.2.2010

(180) 11.2.2020

(210) 391-2000

(220) 11.2.2000

(442) 11.9.2001

(450) 5.3.2002

9 (511) 35, 41

(511) 35 - Reklamná činnosť, sprostredkovateľská činnosť v oblasti obchodu s tovarmi, podnikateľské poradenstvo, činnosť účtovných poradcov, automatizované spracovanie dát.

41 - Organizovanie školení a kurzov.

(540) PRIMA ZDROJ skupina

(732) PRIMA ZDROJ Považská Bystrica, spol. s r.o.,
Tatranská 295, 017 01 Považská Bystrica, SK;

(111) 197546

(151) 14.12.2001
(156) 21.7.2010
(180) 21.7.2020
(210) 2113-2000
(220) 21.7.2000
(442) 11.9.2001
(450) 5.3.2002

7 (511) 5, 30

(511) 5 - Cukrovinky s liečivými účinkami.
30 - Cukrovinky.

(540) HALLS ICE BLUE

(732) Cadbury Ireland Ltd., an Ireland company, Malahide Road, Coolock, Dublin 5, IE;
(740) Bušová Eva, JUDr., Bratislava, SK;

(111) 197801

(151) 15.1.2002
(156) 6.10.2010
(180) 6.10.2020
(210) 2962-2000
(220) 6.10.2000
(442) 8.10.2001
(450) 4.4.2002

7 (511) 29, 30

(511) 29 - Mäso, ryby, hydina a zverina; mäsové výrobky; konzervované, sušené a tepelne spracované ovocie a zelenina; rôsoly, džemy, ovocné závaraniny, ovocné šťavy a omáčky; vajcia, mlieko a mliečne výrobky; jedlé oleje a tuky, najmä margarín a zmesi vytvorené kombináciou hoci ktorých z uvedených tovarov.

30 - Káva, čaj, kakao, cukor, ryža, tapioka, ságo, kávové náhradky; múka a výrobky z obilnín, chlieb, jemné pečivo, pekárské a cukrárske výrobky, zmrzliny; med, melasový sirup; kvasnice, prášok do pečiva; soľ, horčica; ocot, omáčky ako chuťové prísady; koreniny; potravinársky ľad.

(540) RAMA HARMONIA

(732) UNILEVER N. V., Weena 455, 3013 AL Rotterdam, NL;
(740) Fajnorová Mária, Ing., Bratislava, SK;

(111) 197805

(151) 15.1.2002
(156) 9.10.2010
(180) 9.10.2020
(210) 2982-2000
(220) 9.10.2000
(442) 8.10.2001
(450) 4.4.2002

7 (511) 29, 30

(511) 29 - Mäso, ryby, hydina a zverina; mäsové výrobky; konzervované, sušené a tepelne spracované ovocie a zelenina; rôsoly, džemy, ovocné závaraniny, ovocné šťavy a omáčky; vajcia, mlieko a mliečne výrobky; jedlé oleje a tuky, najmä margarín a zmesi vytvorené kombináciou hoci ktorých z uvedených tovarov.

30 - Káva, čaj, kakao, cukor, ryža, tapioka, ságo, kávové náhradky; múka a výrobky z obilnín, chlieb, jemné pečivo, pekárské a cukrárske výrobky, zmrzliny; med, melasový sirup; kvasnice, prášok do pečiva; soľ, horčica; ocot, omáčky ako chuťové prísady; koreniny; potravinársky ľad.

(540)

Rama

(591) modrá

(732) UNILEVER N. V., Weena 455, 3013 AL Rotterdam, NL;

(740) Fajnorová Mária, Ing., Bratislava, SK;

(111) 197857

(151) 15.1.2002
(156) 8.3.2010
(180) 8.3.2020
(210) 667-2000
(220) 8.3.2000
(310) 39955671.0/09
(320) 9.9.1999
(330) DE
(442) 8.10.2001
(450) 4.4.2002

7 (511) 9, 16, 42

(511) 9 - Zariadenia na spracovanie dát a počítače, počítačové periférne zariadenia, zariadenia na vstup dát, výstup dát, ukladanie dát a zariadenia na prenos dát, počítačové programy a bázy dát, počítačový hardvér a softvér vrátane počítačového softvéru na aplikáciu v sieti a v systémovej riadení, rovnako ako aj na vývoj ďalšieho softvéru, počítačový hardvér a softvér vrátane počítačového softvéru na vkladanie a vyvolávanie informácií v internete a WWW, počítačové programy na použitie v internete alebo WWW, počítačové programy distribuované on-line prostredníctvom internetu a WWW, počítačové programy zavádzané z globálnej počítačovej siete, počítačový hardvér a softvér, najmä na prístup na internetové systémy a ich použitie, operačné a užívateľské inštrukcie ukladané v digitálnej forme pre počítače a počítačový softvér, najmä na floppydisky a CD-ROM.
16 - Inštruktážne manuály, tlačené materiály a publikácie, najmä pre počítače.

42 - Poskytovanie počítačového softvéru, ktorý môže byť zavádzaný z globálnej počítačovej siete, poskytovanie počítačových programov dátových sietí, najmä internetu a WWW, poskytovanie prístupu k bázam dát, počítačové konzultačné služby, aktualizácia počítačového softvéru, vývoj počítačového softvéru, prenájom počítačového softvéru, vývoj programov na spracovanie dát, poskytovanie prenájmu zariadení na spracovanie dát, prenájom času na prístup do bázy dát, prenájom prístupu do dátových sietí, najmä do internetu, na internetové fóra, WWW a k serverovým službám, počítačové programovanie.

(540) JAIN

(732) SUN MICROSYSTEMS, INC., spoločnosť zriadená podľa zákonov štátu Delaware, 4150 Network Circle, Santa Clara, California 95054, US;

(740) Tomeš Pavol, Ing., Bratislava, SK;

(111) 197888

(151) 15.1.2002
 (156) 28.7.2010
 (180) 28.7.2020
 (210) 2244-2000
 (220) 28.7.2000
 (442) 8.10.2001
 (450) 4.4.2002

7 (511) 21

(511) 21 - Zubné kefky, špáradlá a dentálne nite.

(540) AQUAFRESH MAX. ACTIVE

(732) SmithKline Beecham Limited, 980 Great West Road, Brentford, Middlesex TW8 9GS, GB;
 (740) Fajnorová Mária, Ing., Bratislava, SK;

(111) 197900

(151) 15.1.2002
 (156) 4.8.2010
 (180) 4.8.2020
 (210) 2313-2000
 (220) 4.8.2000
 (442) 8.10.2001
 (450) 4.4.2002

7 (511) 3, 5

(511) 3 - Saponáty a detergenty, pracie prípravky a látky; prípravky na úpravu tkanín; bieliace prípravky; prípravky na čistenie, leštenie, odmasťovanie a brúsenie; mydlá; dezodoranty na osobné použitie; prípravky na umývanie rúk; tkaniny, obrúsky a handričky impregnované prípravkami a substanciami na čistenie a leštenie.

5 - Dezinfekčné prípravky; hygienické prípravky; prípravky na ničenie škodcov, parazitov, hmyzu a iných škodlivých a obťažujúcich zvierat; fungicídy; germicídy; baktericídy; parazitocídy; algicídy; insekticídy; prípravky na ničenie buriny; dezodoranty okrem dezodorantov na osobné použitie; prípravky na osvieženie vzduchu; repelenty proti hmyzu.

(540)

(554) trojrozmerná známka
 (591) oranžová, biela, bezfarebná
 (732) UNILEVER N. V., Weena 455, 3013 AL Rotterdam, NL;
 (740) Fajnorová Mária, Ing., Bratislava, SK;

(111) 197901

(151) 15.1.2002
 (156) 4.8.2010
 (180) 4.8.2020
 (210) 2314-2000
 (220) 4.8.2000
 (442) 8.10.2001
 (450) 4.4.2002

7 (511) 3, 5

(511) 3 - Saponáty a detergenty, pracie prípravky a látky; prípravky na úpravu tkanín; bieliace prípravky; prípravky na čistenie, leštenie, odmasťovanie a brúsenie; mydlá; dezodoranty na osobné použitie; prípravky na umývanie rúk; tkaniny, obrúsky a handričky impregnované prípravkami a substanciami na čistenie a leštenie.

5 - Dezinfekčné prípravky; hygienické prípravky; prípravky na ničenie škodcov, parazitov, hmyzu a iných škodlivých a obťažujúcich zvierat; fungicídy; germicídy; baktericídy; parazitocídy; algicídy; insekticídy; prípravky na ničenie buriny; dezodoranty okrem dezodorantov na osobné použitie; prípravky na osvieženie vzduchu; repelenty proti hmyzu.

(540)

(554) trojrozmerná známka
 (591) zelená, biela, bezfarebná
 (732) UNILEVER N. V., Weena 455, 3013 AL Rotterdam, NL;
 (740) Fajnorová Mária, Ing., Bratislava, SK;

(111) 197936

(151) 15.1.2002
 (156) 31.8.2010
 (180) 31.8.2020
 (210) 2581-2000
 (220) 31.8.2000
 (442) 8.10.2001
 (450) 4.4.2002

7 (511) 3

(511) 3 - Čistiace, pracie, bieliace, avivážne, odmasťovacie, leštiace prípravky.

(540) GLANC

(732) BOCHEMIE a. s., Lidická 326, 735 95 Bohumín, CZ;
 (740) ROTT, RŮŽIČKA & GUTTMANN, v. o. s., Bratislava, SK;

(111) 198003

(151) 11.2.2002
 (156) 14.1.2010
 (180) 14.1.2020
 (210) 71-2000
 (220) 14.1.2000
 (442) 10.7.2001
 (450) 9.5.2002

7 (511) 29, 30

(511) 29 - Mäso, ryby, hydina, mäkkýše, kôrovce, zverina, mäsové a hydínové výrobky a výťažky, výrobky z rýb, všetko aj upravené konzervovaním; konzervované, sušené a tepelne spracované ovocie a zelenina vrátane konzervovaných strukovín

a ovocných pretlakov; výrobky zo zeleniny, aj upravené konzervovaním; konzervované huby a záhradné bylinky; rôsoly, džemy, marmelády, zaváraniny; vajcia, mlieko a mliečne výrobky vrátane mliečnych nápojov; jedlé oleje a tuky; zelenina naložená v octe; želatína na potravinárske účely.

30 - Káva, čaj, kakao, ryža, maniok, ságo, tapioka, kávové náhradky, múka a obilné výrobky určené na ľudskú výživu, cestoviny, nápoje z kávy, kakaa, čokolády, chlieb, sucháre, sušienky, jemné pečivo, keksy, koláče s plnkou, perníky, medovníky, torty, ovsené vločky, droždie do cesta, cukrovinky, zmrzlina, med, sirup z melasy, prášok do pečiva, soľ, čierne korenie, ocot, chuťové omáčky, korenie, ľad.

(540) KRÁLOVSKÉ MEDAILÓNY

(732) Bernard Matthews PLC, Great Witchingham Hall, Norwich, Norfolk NR9 5QD, GB;

(740) Mešková Viera, Ing., Bratislava, SK;

(111) 198004

(151) 11.2.2002

(156) 14.1.2010

(180) 14.1.2020

(210) 72-2000

(220) 14.1.2000

(442) 10.7.2001

(450) 9.5.2002

7 (511) 29, 30

(511) 29 - Mäso, ryby, hydina, mäkkýše, kôrovce, zverina, mäsové a hydinové výrobky a výťažky, výrobky z rýb, všetko aj upravené konzervovaním; konzervované, sušené a tepelne spracované ovocie a zelenina vrátane konzervovaných strukovín a ovocných pretlakov; výrobky zo zeleniny, aj upravené konzervovaním; konzervované huby a záhradné bylinky; rôsoly, džemy, marmelády, zaváraniny; vajcia, mlieko a mliečne výrobky vrátane mliečnych nápojov; jedlé oleje a tuky; zelenina naložená v octe; želatína na potravinárske účely.

30 - Káva, čaj, kakao, ryža, maniok, ságo, tapioka, kávové náhradky, múka a obilné výrobky určené na ľudskú výživu, cestoviny, nápoje z kávy, kakaa, čokolády, chlieb, sucháre, sušienky, jemné pečivo, keksy, koláče s plnkou, perníky, medovníky, torty, ovsené vločky, droždie do cesta, cukrovinky, zmrzlina, med, sirup z melasy, prášok do pečiva, soľ, čierne korenie, ocot, chuťové omáčky, korenie, ľad.

(540) ZLATÉ DUKÁTY

(732) Bernard Matthews PLC, Great Witchingham Hall, Norwich, Norfolk NR9 5QD, GB;

(740) Mešková Viera, Ing., Bratislava, SK;

(111) 198006

(151) 11.2.2002

(156) 14.1.2010

(180) 14.1.2020

(210) 74-2000

(220) 14.1.2000

(442) 10.7.2001

(450) 9.5.2002

7 (511) 29, 30

(511) 29 - Mäso, ryby, hydina, mäkkýše, kôrovce, zverina, mäsové a hydinové výrobky a výťažky, výrobky z rýb, všetko aj upravené konzervovaním; konzervované, sušené a tepelne spracované ovocie a zelenina vrátane konzervovaných strukovín a ovocných pretlakov; výrobky zo zeleniny, aj upravené konzervovaním; konzervované huby a záhradné bylinky; rôsoly, džemy, marmelády, zaváraniny; vajcia, mlieko a mliečne výrobky vrátane mliečnych nápojov; jedlé oleje a tuky; zelenina naložená v octe; želatína na potravinárske účely.

30 - Káva, čaj, kakao, ryža, maniok, ságo, tapioka, kávové náhradky, múka a obilné výrobky určené na ľudskú výživu, cestoviny, nápoje z kávy, kakaa, čokolády, chlieb, sucháre, sušienky, jemné pečivo, keksy, koláče s plnkou, perníky, medovníky, torty, ovsené vločky, droždie do cesta, cukrovinky, zmrzlina, med, sirup z melasy, prášok do pečiva, soľ, čierne korenie, ocot, chuťové omáčky, korenie, ľad.

(540) DINOSAURY

(732) Bernard Matthews PLC, Great Witchingham Hall, Norwich, Norfolk NR9 5QD, GB;

(740) Mešková Viera, Ing., Bratislava, SK;

(111) 198011

(151) 11.2.2002

(156) 20.1.2010

(180) 20.1.2020

(210) 120-2000

(220) 20.1.2000

(442) 6.11.2001

(450) 9.5.2002

7 (511) 3, 5, 21

(511) 3 - Prípravky na starostlivosť a hygienu úst, zubov, hrdla, ďasien a bukálnych kavít, vyplachovacie prípravky na prevenciu zubného kameňa a zubného kazu, prípravky na čistenie zubov, prípravky na starostlivosť o zuby, zubný prášok, zubné pasty, ústne vody, ústne spreje, zubné gély, fluoridové gély, fluoridové ústne vody, čistiace prášky, tabletky na farbenie zubného kameňa.

5 - Medikované prípravky na starostlivosť a hygienu úst, zubov, hrdla, ďasien a bukálnych kavít, vyplachovacie prípravky na prevenciu zubného kameňa a zubného kazu, prípravky na čistenie zubov, prípravky na starostlivosť o zuby, zubný prášok, zubné pasty, ústne vody, ústne spreje, zubné gély, fluoridové gély, fluoridové ústne vody, čistiace prášky, tabletky na farbenie zubného kameňa, prípravky na preventívne ošetrovanie zubov a ďasien, žuvacie tabletky na starostlivosť o zuby, výrobky čistiace a starajúce sa o umelý chrup, svorky, spony a mostíky na umelý chrup, adhezívne prípravky na umelé zuby, adhezívne prášky; všetky uvedené tovary sú s liečivými účinkami.

21 - Zubné kefky.

(540)



(591) biela, modrá, zelená, ružová

- (732) The Procter & Gamble Company, spoločnosť zriadená podľa zákonov štátu Ohio, One Procter & Gamble Plaza, Cincinnati, Ohio, US;
 (740) Štros David, JUDr., Bratislava, SK;

- (111) 198017**
 (151) 11.2.2002
 (156) 3.3.2010
 (180) 3.3.2020
 (210) 610-2000
 (220) 3.3.2000
 (442) 6.11.2001
 (450) 9.5.2002

7 (511) 42

- (511) 42 - Poskytovanie reštauračných služieb vyššej kategórie.

(540) SAVOY

- (732) Carlton Property, s. r. o., Hviezdoslavovo nám. 3, 811 02 Bratislava, SK;
 (740) SKLEGAL s.r.o., Bratislava, SK;

- (111) 198164**
 (151) 11.2.2002
 (156) 30.10.2010
 (180) 30.10.2020
 (210) 3222-2000
 (220) 30.10.2000
 (310) 0973598
 (320) 19.9.2000
 (330) BX
 (442) 6.11.2001
 (450) 9.5.2002

7 (511) 34

- (511) 34 - Cigaretový papier a cigaretové dutinky, cigarety.

(540)

PaperSelect

- (732) Philip Morris Products S. A., Quai Jeanrenaud 3, CH-2000 Neuchâtel, CH;
 (740) Bušová Eva, JUDr., Bratislava, SK;

- (111) 198174**
 (151) 11.2.2002
 (156) 6.11.2010
 (180) 6.11.2020
 (210) 3287-2000
 (220) 6.11.2000
 (442) 6.11.2001
 (450) 9.5.2002

7 (511) 5

- (511) 5 - Insekticídy, repelenty proti hmyzu.

(540) OFF! MAX

- (732) S. C. Johnson & Son, Inc., 1525 Howe Street, Racine, Wisconsin 53403-2236, US;
 (740) Žovicová Viera, Mgr., Bratislava, SK;

- (111) 198227**
 (151) 11.2.2002
 (156) 22.11.2010
 (180) 22.11.2020
 (210) 3471-2000
 (220) 22.11.2000
 (442) 6.11.2001
 (450) 9.5.2002

7 (511) 34

- (511) 34 - Spracovaný aj nespracovaný tabak; tabak na fajčenie, fajkový tabak, tabak na šúľanie, žuvací tabak; cigarety, cigary, krátke cigary; substancie na fajčenie predávané samostatne alebo miešané s tabakom nie na liečivé alebo liečebné účely; šnupavý tabak; potreby pre fajčiarov obsiahnuté v triede 34; cigaretové papieriky, cigaretové dutinky a zápalky.

(540) BENSON & HEDGES RED

- (732) Gallaher Limited, Members Hill, Brooklands Road, Weybridge, Surrey KT13 0QU, GB;
 (740) Tomeš Pavol, Ing., Bratislava, SK;

- (111) 198285**
 (151) 12.2.2002
 (156) 6.10.2010
 (180) 6.10.2020
 (210) 2961-2000
 (220) 6.10.2000
 (442) 6.11.2001
 (450) 9.5.2002

7 (511) 29, 30

- (511) 29 - Mäso, ryby, hydina a zverina; mäsové výťažky; konzervované, sušené a tepelne spracované ovocie a zelenina; rósoly, džemy, ovocné zaváraniny, ovocné šťavy a omáčky; vajcia, mlieko a mliečne výrobky; jedlé oleje a tuky, najmä margarín a zmesi vytvorené kombináciou hociktorých z uvedených tovarov.

30 - Káva, čaj, cukor, ryža, tapioka, ságo, kávové náhradky; múka a výrobky z obilnín, chlieb, jemné pečivo, pekárske a cukrárske výrobky, zmrzliny; med, melasový sirup; kvasnice, prášok do pečiva; soľ, horčica; ocot, omáčky ako chuťové príslady; koreniny; potravinársky ľad.

(540) PERLA TIP

- (732) UNILEVER N. V., Weena 455, 3013 AL Rotterdam, NL;
 (740) Fajnorová Mária, Ing., Bratislava, SK;

- (111) 198301**
 (151) 12.2.2002
 (156) 10.11.2010
 (180) 10.11.2020
 (210) 3356-2000
 (220) 10.11.2000
 (442) 6.11.2001
 (450) 9.5.2002

7 (511) 25, 35, 38, 41, 42

- (511) 25 - Odevy.
 35 - Reklama, reklama (on line) na počítačovej sieti, vyhľadávanie informácií v počítačových súboroch.
 38 - On line komunikácia prostredníctvom počítačových sietí.
 41 - Organizovanie hier a súťaží.

42 - Služby zoznamovacích agentúr vrátane zoznamovacích služieb prostredníctvom internetu a audiotextu, teletextu, prostredníctvom tlače, rozhlasu a televízie, zoznamovacia inzercia.

(540) POKEC

(732) Azet.sk, a. s., M. R. Štefánika 13, 010 01 Žilina, SK;
(740) Belička Ivan, Ing., Banská Bystrica, SK;

(111) 198302

(151) 12.2.2002
(156) 10.11.2010
(180) 10.11.2020
(210) 3357-2000
(220) 10.11.2000
(442) 6.11.2001
(450) 9.5.2002

7 (511) 25, 35, 38, 41, 42

(511) 25 - Odevy.
35 - Reklama, reklama (on line) na počítačovej sieťi, vyhľadavanie informácií v počítačových súboroch.
38 - On line komunikácia prostredníctvom počítačových sietí.
41 - Organizovanie hier a súťaží.
42 - Služby zoznamovacích agentúr vrátane zoznamovacích služieb prostredníctvom internetu a audiotextu, teletextu, prostredníctvom tlače, rozhlasu a televízie, zoznamovacia inzercia.

(540) ZOZNAMKA

(732) Azet.sk, a. s., M. R. Štefánika 13, 010 01 Žilina, SK;
(740) Belička Ivan, Ing., Banská Bystrica, SK;

(111) 198318

(151) 12.2.2002
(156) 22.11.2010
(180) 22.11.2020
(210) 3466-2000
(220) 22.11.2000
(442) 6.11.2001
(450) 9.5.2002

7 (511) 30

(511) 30 - Káva, kávové výťažky, kávové náhradky, kakao, čokoláda, kakaové nápoje, čokoládové nápoje, kávové nápoje a prípravky na prípravu týchto nápojov, čaj; pekárské výrobky, jemné pečivo a cukrovinky, najmä cukrové cukrovinky a čokoládové cukrovinky, výrobky z cesta, prípravky z vyrobené obilnín, zmrzliny.

(540) ARÓMA ZBLÍŽENIA

(732) Kraft Foods Deutschland Holding GmbH, Langemarckstrasse 4-20, 28199 Bremen, DE;
(740) Majlingová Marta, Ing., Bratislava, SK;

(111) 198332

(151) 12.2.2002
(156) 29.11.2010
(180) 29.11.2020
(210) 3571-2000
(220) 29.11.2000
(442) 6.11.2001
(450) 9.5.2002

7 (511) 5

(511) 5 - Prípravky na ničenie burín a ničenie škodcov; insekticídy; prípravky proti moľom; repelenty proti hmyzu; fungicídy; rodenticídy.

(540) RAID MAX

(732) S. C. Johnson & Son, Inc., 1525 Howe Street, Racine, Wisconsin 53403-2236, US;
(740) Žovicová Viera, Mgr., Bratislava, SK;

(111) 198352

(151) 12.2.2002
(156) 1.12.2010
(180) 1.12.2020
(210) 3641-2000
(220) 1.12.2000
(442) 6.11.2001
(450) 9.5.2002

7 (511) 16, 21

(511) 16 - Jednorazové utierky na upratovanie v domácnosti nenapustené chemikáliami alebo zlúčeninami.
21 - Mopy; jednorazové prachovky napustené chemikáliami alebo zlúčeninami.

(540) PRONTO

(732) S. C. Johnson & Son, Inc., 1525 Howe Street, Racine, Wisconsin 53403-2236, US;
(740) Žovicová Viera, Mgr., Bratislava, SK;

(111) 198573

(151) 8.3.2002
(156) 6.10.2010
(180) 6.10.2020
(210) 2964-2000
(220) 6.10.2000
(442) 3.12.2001
(450) 4.6.2002

7 (511) 29, 30

(511) 29 - Mäso, ryby, hydina a zverina; mäsové výťažky; konzervované, sušené a tepelne spracované ovocie a zelenina; rôsoly, džemy, ovocné zaváraniny, ovocné šťavy a omáčky; vajcia, mlieko a mliečne výrobky; jedlé oleje a tuky, najmä margarín a zmesi vytvorené kombináciou hociktorých z uvedených tovarov.

30 - Káva, čaj, cukor, ryža, tapioka, ságo, kávové náhradky; múka a výrobky z obilnín, chlieb, jemné pečivo, pekárské a cukrárske výrobky, zmrzliny; med, melasový sirup; kvasnice, prášok do pečiva; soľ, horčica; ocot, omáčky ako chuťové prísady; koreniny; potravinársky ľad.

(540)



(591) modrá, biela, svetlomodrá
(732) UNILEVER N. V., Weena 455, 3013 AL Rotterdam, NL;
(740) Fajnorová Mária, Ing., Bratislava, SK;

(111) 198655

(151) 11.3.2002
 (156) 8.12.2010
 (180) 8.12.2020
 (210) 3691-2000
 (220) 8.12.2000
 (442) 3.12.2001
 (450) 4.6.2002

7 (511) 3

(511) 3 - Zubné pasty a ústne vody.

(540) PLAX

(732) Colgate - Palmolive Company, 300 Park Avenue, New York, New York, US;
 (740) Čechvalová Dagmar, Bratislava, SK;

(111) 198656

(151) 11.3.2002
 (156) 15.12.2010
 (180) 15.12.2020
 (210) 3756-2000
 (220) 15.12.2000
 (442) 3.12.2001
 (450) 4.6.2002

7 (511) 3

(511) 3 - Zubné pasty a ústne vody.

(540)

(591) červená, biela, sivá, tmavomodrá, modrá
 (732) COLGATE-PALMOLIVE COMPANY, 300 Park Avenue, New York, New York, US;
 (740) Čechvalová Dagmar, Bratislava, SK;

(111) 198678

(151) 15.4.2002
 (156) 11.2.2010
 (180) 11.2.2020
 (210) 383-2000
 (220) 11.2.2000
 (442) 7.1.2002
 (450) 2.7.2002

9 (511) 35, 41

(511) 35 - Reklamná činnosť, sprostredkovateľská činnosť v oblasti obchodu s tovarmi, podnikateľské poradenstvo, činnosť účtovných poradcov, automatizované spracovanie dát.
 41 - Organizovanie školení a kurzov.

(540) PRIMA cena

(732) PRIMA ZDROJ Považská Bystrica, spol. s r.o., Tatranská 295, 017 01 Považská Bystrica, SK;

(111) 198679

(151) 15.4.2002
 (156) 11.2.2010
 (180) 11.2.2020
 (210) 386-2000
 (220) 11.2.2000
 (442) 7.1.2002
 (450) 2.7.2002

9 (511) 35

(511) 35 - Reklamná činnosť, sprostredkovateľská činnosť v oblasti obchodu s tovarmi, podnikateľské poradenstvo, činnosť účtovných poradcov, automatizované spracovanie dát.

(540) PRIMA nákup

(732) PRIMA ZDROJ Považská Bystrica, spol. s r.o., Tatranská 295, 017 01 Považská Bystrica, SK;

(111) 198690

(151) 15.4.2002
 (156) 11.4.2010
 (180) 11.4.2020
 (210) 1088-2000
 (220) 11.4.2000
 (442) 7.1.2002
 (450) 2.7.2002

7 (511) 5

(511) 5 - Farmaceutické prípravky a látky na humánne a veterinárne použitie, lieky, veterinárne prípravky, zdravotnícke prípravky; multivitamínové a multiminerálne prípravky, výživové doplnky, dietetické látky prispôbené na lekárske účely, potrava pre dojčatá; náplasti, obväzový materiál; hmoty na plombovanie zubov a zubné vosky; dezinfekčné prostriedky; prípravky na ničenie škodcov; fungicidy, herbicidy.

(540) PODPORA VÝŽIVY OD HLAVY PO PÄTY

(732) Wyeth Holdings Corporation, Five Giralda Farms, Madison, New Jersey 07940, US;
 (740) Fajnorová Mária, Ing., Bratislava, SK;

(111) 198884

(151) 15.4.2002
 (156) 21.12.2010
 (180) 21.12.2020
 (210) 3890-2000
 (220) 21.12.2000
 (442) 7.1.2002
 (450) 2.7.2002

7 (511) 29, 30

(511) 29 - Mlieko a mliečne výrobky, syrové výrobky, jedlé oleje a tuky, margaríny, ochutené sladké a slané margaríny a nátierky vyrobené z jedlých olejov, rösoly, džemy, lekváre, marmelády.
 30 - Nátierky, napríklad ochutené sladké a slané nátierky, cukrárske a pekárske výrobky, cukrovinky.

(540)

(591) modrá, zelená, biela, žltá, hnedá, červená, čierna
 (732) UNILEVER N. V., Weena 455, 3013 AL Rotterdam, NL;
 (740) Fajnorová Mária, Ing., Bratislava, SK;

(111) 198999

(151) 29.4.2002
 (156) 7.2.2010
 (180) 7.2.2020
 (210) 296-2000
 (220) 7.2.2000
 (442) 10.5.2001
 (450) 2.7.2002

7 (511) 29, 30

(511) 29 - Mäso, ryby, hydina, mäkkýše, kôrovce, zverina, mäsové a hydinové výrobky a výťažky, výrobky z rýb, všetko upravené aj konzervovaním; konzervované, sušené a tepelne spracované ovocie a zelenina vrátane konzervovaných strukovín a ovocných pretlakov; výrobky zo zeleniny, aj upravené konzervovaním; konzervované huby a záhradné bylinky; rôsoly, džemy, marmelády, zaváraniny; vajcia; mlieko a mliečne výrobky vrátane mliečnych nápojov; jedlé oleje a tuky; zelenina naložená v octe; želatína na potravinárske účely.
 30 - Káva, čaj, kakao, ryža, maniok, ságo, tapioka, kávové náhradky, múka a obilné výrobky určené na ľudskú výživu, cestoviny, nápoje z kávy, kakaa, čokolády, chlieb, sucháre, sušienky, jemné pečivo, keksy, koláče s plnkou, perníky, medovníky, torty, ovsené vločky, droždie do cesta, cukrovinky, zmrzlina, med, sirup z melasy, prášok do pečiva, soľ, čierne korenie, ocot, chuťové omáčky, korenie, ľad.

(540) ZLATÉ PALIČKY

(732) Bernard Matthews PLC, Great Witchingham Hall, Norwich, Norfolk NR9 5QD, GB;
 (740) Mešková Viera, Ing., Bratislava, SK;

(111) 199032

(151) 13.5.2002
 (156) 11.12.2010
 (180) 11.12.2020
 (210) 3700-2000
 (220) 11.12.2000
 (442) 5.2.2002
 (450) 6.8.2002

7 (511) 34

(511) 34 - Tabak, surový alebo spracovaný vrátane cigár, cigariet, krátkych cigár, tabaku na balenie cigariet, tabaku do fajok, žuvacieho tabaku, šnupavého tabaku, tabakových náhradiek (nie na lekárske účely); fajčiarske potreby vrátane cigaretového papiera a dutiniek, cigaretových filtrov, plechoviek na tabak, cigaretových puzdier a popolníkov nie z drahých kovov a ich zliatin alebo drahými kovmi a ich zliatinami potiahnutými, fajky, vreckové prístroje na balenie cigariet, zapaľovače, zápalky.

(540) COME TO MARLBORO COUNTRY

(732) Philip Morris Products S. A., Quai Jeanrenaud 3, CH-2000 Neuchâtel, CH;
 (740) Bušová Eva, JUDr., Bratislava, SK;

(111) 199033

(151) 13.5.2002
 (156) 11.12.2010
 (180) 11.12.2020
 (210) 3701-2000
 (220) 11.12.2000
 (442) 5.2.2002
 (450) 6.8.2002

7 (511) 34

(511) 34 - Tabak, surový alebo spracovaný vrátane cigár, cigariet, krátkych cigár, tabaku na balenie cigariet, tabaku do fajok, žuvacieho tabaku, šnupavého tabaku, tabakových náhradiek (nie na lekárske účely); fajčiarske potreby vrátane cigaretového papiera a dutiniek, cigaretových filtrov, plechoviek na tabak, cigaretových puzdier a popolníkov nie z drahých kovov a ich zliatin alebo drahými kovmi a ich zliatinami potiahnutými, fajky, vreckové prístroje na balenie cigariet, zapaľovače, zápalky.

(540) COME TO WHERE THE FLAVOR IS

(732) Philip Morris Products S. A., Quai Jeanrenaud 3, CH-2000 Neuchâtel, CH;
 (740) Bušová Eva, JUDr., Bratislava, SK;

(111) 199667

(151) 16.7.2002
 (156) 27.12.2010
 (180) 27.12.2020
 (210) 4005-2000
 (220) 27.12.2000
 (442) 4.4.2002
 (450) 8.10.2002

7 (511) 35, 37, 41

(511) 35 - Organizovanie výstav (komerčných alebo reklamných); vydávanie a aktualizovanie reklamných materiálov; rozširovanie reklamných materiálov zákazníkom (letáky, prospekty, tlačivá, vzorky).
 37 - Výstavba obchodných a veľtrhových stavieb.
 41 - Organizovanie a vedenie seminárov, organizovanie a vedenie sympózií; organizovanie kultúrnych alebo vzdelávacích výstav.

(540) CZECHOSLOVAK OPEN

(732) Incheba, a. s., Viedenská cesta 5, 852 51 Bratislava, SK;

(111) 199780

(151) 14.8.2002
 (156) 17.11.2010
 (180) 17.11.2020
 (210) 3421-2000
 (220) 17.11.2000
 (442) 9.5.2002
 (450) 6.11.2002

7 (511) 3

(511) 3 - Bieliace a iné prípravky na pranie a čistenie bielizne, zmäkčovače tkanín a obdobné výrobky, prípravky na čistenie, leštenie, odmasťovanie a brúsenie; mydlá; voňavkárske výrobky, vonné oleje, kozmetické prípravky, vlasové vodičky; zubné pasty.

(540) ABC

(732) COLGATE-PALMOLIVE COMPANY, 300 Park Avenue, New York, New York 10022, US;
 (740) Čechvalová Dagmar, Bratislava, SK;

(111) 200275

(151) 9.9.2002
 (156) 18.2.2010
 (180) 18.2.2020
 (210) 466-2000
 (220) 18.2.2000
 (442) 4.6.2002
 (450) 3.12.2002

7 (511) 33

(511) 33 - Alkoholické nápoje.

(540)

(591) čierna, zelená, červená, zlatá

(732) HUBERT J. E., s. r. o., Vinárska 137, 926 01 Se-red', SK;

(740) Benčík Ivan, JUDr., Budmerice, SK;

(111) 200289

(151) 9.9.2002
 (156) 22.12.2010
 (180) 22.12.2020
 (210) 4006-2000
 (220) 22.12.2000
 (442) 4.6.2002
 (450) 3.12.2002

7 (511) 35, 36, 37, 39, 41, 42

(511) 35 - Reklamné agentúry; obchodné alebo podnikateľské poradenstvo (profesionálne); organizovanie komerčných alebo reklamných výstav; podpora predaja pre tretie osoby; prenájom reklamných priestorov.

36 - Colné služby, prenájom nehnuteľností, správa nehnuteľností, vydávanie cenných papierov, zme-nárenské služby.

37 - Výstavba obchodných a veľtrhových stánkov.

39 - Kamiónová nákladná doprava, parkovanie automobilov (služby); služby v doprave a preprave.

41 - Koncertné siene, sály, organizovanie a vedenie kongresov, organizovanie a vedenie konferencií, organizovanie športových súťaží, organizovanie živých vystúpení (diskotéky, estrády, atď.), organizovanie a vedenie seminárov, organizovanie a vedenie sympózií, organizovanie kultúrnych alebo vzdelávacích výstav, organizovanie plesov, organizovanie predstavení (manažérske služby), prenájom tenisových kurtov.

42 - Prenájom prednáškových sál, prenájom stoličiek, stolov, obrusov a sklenených výrobkov, prevádzkovanie hotelového ubytovania, hotelierske služby, reštaurácie, jedálne a závodné jedálne, bufety, prenajímanie a prechodné ubytovanie, usporadúvanie a prevádzkovanie výstav, prevádzkovanie výstav, ofsetová tlač, ofsetové tlačenie, ofsetová tlač, prekladateľské a tlmočnicke služby, samoobslužné reštaurácie.

(540)

(591) modrá, biela, čierna

(732) Incheba, a. s., Viedenská cesta 5, 852 51 Bratislava, SK;

(111) 200441

(151) 7.10.2002
 (156) 24.1.2010
 (180) 24.1.2020
 (210) 146-2000
 (220) 24.1.2000
 (442) 2.7.2002
 (450) 9.1.2003

7 (511) 9, 16, 41, 42

(511) 9 - Počítačový softvér, počítačové programy, počítačové databázy; dáta zaznamenané v elektronickej, optickej či magnetickej forme; nosiče dát; audionahrávky a vizuálne nahrávky; napred nahraté videozáznamy; napred nahraté videopásy; CD-ROM; CDI; publikácie v elektronickej forme poskytované on-line z databáz alebo zariadení na internete (vrátane webových stránok).

16 - Tlačoviny, tlačené publikácie, časopisy, žurnály, periodické publikácie, noviny, knihy, oznámenia, sprievodcovia (tlačoviny).

41 - Informácie poskytované on-line z počítačových databáz alebo z internetu vzťahujúce sa na zábavu, odpočinok, šport, telesnú formu a hudbu; vydávanie tlačených publikácií a vydávanie elektronických publikácií on-line.

42 - Informácie poskytované on-line z počítačových databáz alebo z internetu vzťahujúce sa na módu.

(540) FHM

(732) Bauer Consumer Media Limited, 21 Holborn Viaduct, London EC1A 2DY, GB;

(740) Bušová Eva, JUDr., Bratislava, SK;

(111) 200934

(151) 11.11.2002
 (156) 18.2.2010
 (180) 18.2.2020
 (210) 468-2000
 (220) 18.2.2000
 (442) 6.8.2002
 (450) 4.2.2003

7 (511) 33, 35

(511) 33 - Alkoholické nápoje.

35 - Sprostredkovanie obchodu s tovarom, reklamná činnosť.

(540)

(591) čierna, zlatá

(732) HUBERT J. E., s. r. o., Vinárska 137, 926 01 Se-red', SK;

(740) Benčík Ivan, JUDr., Budmerice, SK;

(111) 201296

(151) 16.12.2002
(156) 18.2.2010
(180) 18.2.2020
(210) 467-2000
(220) 18.2.2000
(442) 10.9.2002
(450) 4.3.2003

7 (511) 33

(511) 33 - Víno.

(540)



(732) HUBERT J. E., s. r. o., Vinárska 137, 926 01 Se-
red', SK;

(740) Benčík Ivan, JUDr., Budmerice, SK;

(111) 201433

(151) 20.12.2002
(156) 16.7.2009
(180) 16.7.2019
(210) 1779-99
(220) 16.7.1999
(442) 11.12.2000
(450) 4.3.2003

7 (511) 25

(511) 25 - Odevy.

(540)



(732) Liberty Footwear Co., Liberty House, 4/42, Pun-
jabi Bagh, New Delhi - 110 026, IN;

(740) Tomeš Pavol, Ing., Bratislava, SK;

(111) 202106

(151) 5.3.2003
(156) 11.2.2010
(180) 11.2.2020
(210) 379-2000
(220) 11.2.2000
(442) 3.12.2002
(450) 3.6.2003

9 (511) 35

(511) 35 - Reklamná činnosť, sprostredkovateľská činnosť
v oblasti obchodu s tovarmi, podnikateľské pora-
denstvo, činnosť účtovných poradcov, automati-
zované spracovanie dát.

(540) PRIMA novinky

(732) PRIMA ZDROJ Považská Bystrica, spol. s r.o.,
Tatranská 295, 017 01 Považská Bystrica, SK;

(111) 202107

(151) 5.3.2003
(156) 11.2.2010
(180) 11.2.2020
(210) 388-2000
(220) 11.2.2000
(442) 3.12.2002
(450) 3.6.2003

9 (511) 35

(511) 35 - Reklamná činnosť, sprostredkovateľská činnosť
v oblasti obchodu s tovarmi, podnikateľské po-
radenstvo, činnosť účtovných poradcov, automa-
tizované spracovanie dát.

(540) PRIMA pre Vás

(732) PRIMA ZDROJ Považská Bystrica, spol. s r.o.,
Tatranská 295, 017 01 Považská Bystrica, SK;

(111) 202108

(151) 5.3.2003
(156) 11.2.2010
(180) 11.2.2020
(210) 389-2000
(220) 11.2.2000
(442) 3.12.2002
(450) 3.6.2003

9 (511) 35

(511) 35 - Reklamná činnosť, sprostredkovateľská čin-
nosť v oblasti obchodu s tovarmi, podnikateľské
poradenstvo, činnosť účtovných poradcov, auto-
matizované spracovanie dát.

(540) PRIMA ALIANCIA

(732) PRIMA ZDROJ Považská Bystrica, spol. s r.o.,
Tatranská 295, 017 01 Považská Bystrica, SK;

(111) 202109

(151) 5.3.2003
(156) 11.2.2010
(180) 11.2.2020
(210) 392-2000
(220) 11.2.2000
(442) 3.12.2002
(450) 3.6.2003

9 (511) 35

(511) 35 - Reklamná činnosť, sprostredkovateľská činnosť
v oblasti obchodu s tovarmi, podnikateľské po-
radenstvo, činnosť účtovných poradcov, automa-
tizované spracovanie dát.

(540) PRIMA SLOVAKIA

(732) PRIMA ZDROJ Považská Bystrica, spol. s r.o.,
Tatranská 295, 017 01 Považská Bystrica, SK;

(111) 202213

(151) 5.3.2003
(156) 6.3.2010
(180) 6.3.2020
(210) 628-2000
(220) 6.3.2000
(442) 3.12.2002
(450) 3.6.2003

7 (511) 35, 38, 39, 41, 42

(511) 35 - Inzerčná, reklamná a propagačná činnosť, poskytovanie pomoci pri výkone hospodárskej činnosti, informácie a informačné služby obchodného a podnikateľského charakteru, sprostredkovanie informácií obchodného a podnikateľského charakteru, sprostredkovanie informácií medzi právnickými a fyzickými osobami na obchodné účely, sprostredkovanie informácií o firmách, výrobných a službách, výstavníctvo na komerčné účely, vydávanie reklamných materiálov alebo náborových textov, sprostredkovateľské služby v oblasti obchodu s tovarom, informácie o všetkých uvedených službách v tejto triede, prostredníctvom internetu.

38 - Informačné služby v oblasti telekomunikácií prostredníctvom internetu.

39 - Doprava, preprava a skladovanie, sprostredkovanie cestovných služieb s výnimkou rezervácie ubytovania, sprostredkovanie dopravy, sprostredkovanie v oblasti distribúcie tlačovín, informácie o všetkých uvedených službách v tejto triede, prostredníctvom internetu.

41 - Sprostredkovanie informácií o kultúrnych, spoločenských a športových akciách, vzdelávacia a zábavná činnosť, usporadúvanie konferencií, vydavateľská a nakladateľská činnosť s výnimkou vydávania reklamných alebo náborových textov, sprostredkovanie v oblasti vydávania tlačovín, informácie o všetkých uvedených službách v tejto triede, prostredníctvom internetu.

42 - Služby cestovnej kancelárie v oblasti rezervácie ubytovania, pohostinská činnosť, informácie o všetkých uvedených službách v tejto triede, prostredníctvom internetu.

(540) CITYSERVIS

(732) Sára Ladislav, Ing., Klábalka 475, 760 01 Zlín - Mladcová, CZ;

(740) Beleščák Ladislav, Ing., Piešťany, SK;

(111) 202214

(151) 5.3.2003

(156) 6.3.2010

(180) 6.3.2020

(210) 629-2000

(220) 6.3.2000

(442) 3.12.2002

(450) 3.6.2003

7 (511) 35, 38, 39, 41, 42

(511) 35 - Inzerčná, reklamná a propagačná činnosť, poskytovanie pomoci pri výkone hospodárskej činnosti, informácie a informačné služby obchodného a podnikateľského charakteru, sprostredkovanie informácií obchodného a podnikateľského charakteru, sprostredkovanie informácií medzi právnickými a fyzickými osobami na obchodné účely, sprostredkovanie informácií o firmách, výrobných a službách, výstavníctvo na komerčné účely, vydávanie reklamných materiálov alebo náborových textov, sprostredkovateľské služby v oblasti obchodu s tovarom, informácie o všetkých uvedených službách v tejto triede, prostredníctvom internetu.

38 - Informačné služby v oblasti telekomunikácií prostredníctvom internetu.

39 - Doprava, preprava a skladovanie, sprostredkovanie cestovných služieb s výnimkou rezervácie ubytovania, sprostredkovanie dopravy, sprostredkovanie v oblasti distribúcie tlačovín, informácie o všetkých uvedených službách v tejto triede, prostredníctvom internetu.

41 - Sprostredkovanie informácií o kultúrnych, spoločenských a športových akciách, vzdelávacia a zábavná činnosť, usporadúvanie konferencií, vydavateľská a nakladateľská činnosť s výnimkou vydávania reklamných alebo náborových textov, sprostredkovanie v oblasti vydávania tlačovín, informácie o všetkých uvedených službách v tejto triede, prostredníctvom internetu.

42 - Služby cestovnej kancelárie v oblasti rezervácie ubytovania, pohostinská činnosť, informácie o všetkých uvedených službách v tejto triede, prostredníctvom internetu.

(540) INFOCITY

(732) Sára Ladislav, Ing., Klábalka 475, 760 01 Zlín - Mladcová, CZ;

(740) Beleščák Ladislav, Ing., Piešťany, SK;

(111) 202226

(151) 5.3.2003

(156) 18.12.2010

(180) 18.12.2020

(210) 3817-2000

(220) 18.12.2000

(442) 3.12.2002

(450) 3.6.2003

7 (511) 1, 3, 5, 7, 9, 21

(511) 1 - Chemické prípravky na odstraňovanie voskov.

3 - Bieliace prípravky a iné prostriedky na bielizeň; prípravky na čistenie, leštenie, odmasťovanie a brúsenie; prípravky na odstraňovanie škvŕn; prípravky na odstraňovanie farby; odlakovače; mydlá; detergenty s výnimkou detergentov na použitie vo výrobnom procese a na lekárske účely; vosky patriace do triedy 3; prípravky na báze voskov na použitie na povrchy s konečnou úpravou a nedokončené povrchy; prípravky na odstraňovanie žuvačiek; leštiace krémy na obuv; čistiacie prípravky na obuv.

5 - Baktericídne prípravky; dezinfekčné prípravky; prípravky na ničenie burín a hubenie hmyzu; insekticídy; repelenty proti hmyzu; fungicídy; osviežovače vzduchu; vzdušné dezodoranty; textilné dezodoranty; prípravky proti moľom; dekoncentračné prípravky na odstraňovanie a zabraňovanie hromadeniu choroboplodných a infekciu vyvolávajúcich pôvodcov vo vzduchu.

7 - Elektrické stroje a prístroje napájané batériou na čistenie, leštenie, kefovanie, obrusovanie a voskovanie podláh a iných povrchov; prístroje napájané batériou na čistenie koberec.

9 - Elektrické zariadenia určené pre domácnosť na čistenie, leštenie, kefovanie, obrusovanie a voskovanie podláh a iných povrchov; elektrické prístroje určené pre domácnosť na čistenie koberec.

21 - Domáce potreby a nádoby okrem nádob z drahých kovov alebo potiahnutých drahými kovmi; hrebene a špongie; kefy okrem maliarskych; materiály na výrobu kief; neelektrické pomôcky a potreby na čistenie, leštenie, obrusovanie a voskovanie patriace do triedy 21; dávkovače mydla; oceľová vlna.

(540) JONTEC

(732) JohnsonDiversey, Inc., 8310 16th Street, Sturtevant, Wisconsin 53177-0902, US;
 (740) Žovicová Viera, Mgr., Bratislava, SK;

(111) 202344

(151) 27.3.2003
 (156) 4.10.2009
 (180) 4.10.2019
 (210) 2487-99
 (220) 4.10.1999
 (442) 18.1.2001
 (450) 3.6.2003

7 (511) 5, 29, 30, 31, 32, 33, 42

(511) 5 - Výrobky diabetické na liečebné účely, potraviny pre deti na liečebné účely, potraviny pre batoľatá, vitamínové a multivitamínové prípravky a nápoje.

29 - Potraviny a potravinárske výrobky patriace do triedy 29 (s výnimkou mliečnych potravín), ako sú potraviny z rýb a potraviny solené, mäso, mäso v jatočnej úprave, mäsové výt'ažky, mäsové a údenárske výrobky, ryby vrátane mäkkýšov a kôrovcov, hydina, zverina, konzervované, sušené a varené ovocie a zelenina, r'osoly, zaváraniny, vajcia, jedlé oleje a tuky, potraviny v konzervách patriace do triedy 29 s výnimkou mliečnych potravín, paradajkový pretlak.

30 - Káva, čaj, kakao, cukor, ryža, tapioka, ságo, kávové náhradky, múka a obilné prípravky, chlieb, sušienky, sucháre, koláče, jemné pečivo a cukrovinky, zmrzlina, med, sirup z melasy, kvasnice, prášky do pečiva, horčica, ocot, chuťové omáčky, kečupy, korenie, ľad na chladenie; soľ kuchynská a soľ na konzervovanie potravín; slad na ľudskú spotrebu, majonézy s výnimkou majonéz obsahujúcich mlieko alebo mliečny výrobok.

31 - Výrobky poľnohospodárske, záhradnícke, lesnícke a obilniny, pokiaľ nie sú zahrnuté v iných triedach, živé zvieratá, čerstvé ovocie a zelenina, semená, rastliny a kvety, čerstvé lesné plody, krmivo pre zvieratá, slad na výrobu piva a liehovín.

32 - Pivo, ľahké pívá i ležiaky, minerálne vody, šumivé a iné nealkoholické nápoje, sirupy a iné prípravky na prípravu nápojov, ovocné šťavy a nápoje z ovocných štiav.

33 - Vína, liehoviny, likéry.

42 - Hostinské, reštauračné, hotelové a iné súvisiace služby pre hostí zahrnuté v tejto triede vrátane rezervácie ubytovania.

(540) NELI

(732) NELI, a.s., Na Hraničkách 589/34, 682 01 Vyškov, CZ;
 (740) Litvákova Edita, Ing., Bratislava, SK;

(111) 202345

(151) 27.3.2003
 (156) 4.10.2009
 (180) 4.10.2019
 (210) 2488-99
 (220) 4.10.1999
 (442) 18.1.2001
 (450) 3.6.2003

7 (511) 5, 29, 30, 31, 32, 33, 42

(511) 5 - Výrobky diabetické na liečebné účely, potraviny pre deti na liečebné účely, potraviny pre batoľatá, vitamínové a multivitamínové prípravky a nápoje.

29 - Potraviny a potravinárske výrobky patriace do triedy 29 (s výnimkou mliečnych potravín), ako sú potraviny z rýb a potraviny solené, mäso, mäso v jatočnej úprave, mäsové výt'ažky, mäsové a údenárske výrobky, ryby vrátane mäkkýšov a kôrovcov, hydina, zverina, konzervované, sušené a varené ovocie a zelenina, r'osoly, zaváraniny, vajcia, jedlé oleje a tuky, potraviny v konzervách patriace do triedy 29 s výnimkou mliečnych potravín, paradajkový pretlak.

30 - Káva, čaj, kakao, cukor, ryža, tapioka, ságo, kávové náhradky, múka a obilné prípravky, chlieb, sušienky, sucháre, koláče, jemné pečivo a cukrovinky, zmrzlina, med, sirup z melasy, kvasnice, prášky do pečiva, horčica, ocot, chuťové omáčky, kečupy, korenie, ľad na chladenie; soľ kuchynská a soľ na konzervovanie potravín; slad na ľudskú spotrebu, majonézy s výnimkou majonéz obsahujúcich mlieko alebo mliečny výrobok.

31 - Výrobky poľnohospodárske, záhradnícke, lesnícke a obilniny, pokiaľ nie sú zahrnuté v iných triedach, živé zvieratá, čerstvé ovocie a zelenina, semená, rastliny a kvety, čerstvé lesné plody, krmivo pre zvieratá, slad na výrobu piva a liehovín.

32 - Pivo, ľahké pívá i ležiaky, minerálne vody, šumivé a iné nealkoholické nápoje, sirupy a iné prípravky na prípravu nápojov, ovocné šťavy a nápoje z ovocných štiav.

33 - Vína, liehoviny, likéry.

42 - Hostinské, reštauračné, hotelové a iné súvisiace služby pre hostí zahrnuté v tejto triede vrátane rezervácie ubytovania.

(540)



(732) NELI, a.s., Na Hraničkách 589/34, 682 01 Vyškov, CZ;

(740) Litvákova Edita, Ing., Bratislava, SK;

(111) 202955

(151) 9.6.2003
 (156) 8.3.2010
 (180) 8.3.2020
 (210) 650-2000
 (220) 8.3.2000
 (442) 9.4.2001
 (450) 11.9.2003

8 (511) 29, 30

(511) 29 - Konzervované, sušené a tepelne spracované ovocie, r'osoly, džemy, marmelády, ovocné zaváraniny, ovocné pretlaky.

30 - Ocot, chuťové prísady.

(540)



(591) žltá, červená, čierna, zelená

(732) HYGESIA, spol. s r. o., Matúškovská cesta 881, 924 00 Galanta, SK;

(740) Litváková Edita, Ing., Bratislava, SK;

(111) 203518

(151) 6.8.2003

(156) 18.2.2010

(180) 18.2.2020

(210) 461-2000

(220) 18.2.2000

(442) 2.5.2003

(450) 4.11.2003

7 (511) 32, 33, 35

(511) 32 - Nealkoholické nápoje, nealkoholické výťažky z ovocia, príchuti na výrobu nápojov, sirupy na výrobu nápojov, stolové vody, vody ako nápoje.

33 - Víno, alkoholické nápoje.

35 - Sprostredkovanie obchodu s tovarom, reklamná činnosť.

(540)



(732) HUBERT J. E., s. r. o., Vinárska 137, 926 01 Seereď, SK;

(740) Benčík Ivan, JUDr., Budmerice, SK;

(111) 204060

(151) 7.10.2003

(156) 24.11.2009

(180) 24.11.2019

(210) 2986-99

(220) 24.11.1999

(310) 148205

(320) 26.10.1999

(330) CZ

(442) 10.7.2001

(450) 8.1.2004

8 (511) 1, 2, 3, 4, 5, 6, 7, 8, 9, 10, 11, 12, 13, 14, 15, 16, 17, 18, 19, 20, 21, 22, 23, 24, 25, 26, 27, 28, 29, 30, 31, 32, 34, 35, 36, 37, 38, 39, 40, 41, 42

(511) 1 - Abrazíva, agrochemikálie, aktívne uhlie, etylalkohol, amoniak, apretácie, farby, bieliace prípravky, bentonit, benzoová kyselina, bielkoviny, brzdové kvapaliny, celulóza, prostriedky na černenie tekutín, prípravky na vyčiňovanie koží, chemické činidlá, prípravky na čistenie tekutín, najmä vody, prípravky proti zahmlievaniu šošoviek, defolianty, dehydratačné prostriedky, fotocitlivé dosky, destilovaná voda, dextrín, dolomit, metylalkohol, dusíkaté vápno, filmy, filtračné materiály, fosfáty, fotografické vývojky, fotografický papier, chemikálie pre fotografiu, galvanizačné prípravky, glazúry, glycerín, grafit, hnojivá, humus, hydraulické kvapaliny, chemikálie pre lesníctvo, chemikálie na vedecké účely, impregnačné chemické prípravky na kožu a textil, indikátorový papier, kamenec, kaolín, kompost, prípravky na konzerváciu potravín, rašelina, kyseliny, lepidlá, leštidlá, lúhy, prípravky na nakladanie a údenie mäsa, peroxid vodíka, zemina na pestovanie, proti-

požiarné prípravky, priemyselné chemikálie, rozpušťadlá na fermeže a laky, sladidlá, sóda, kamená soľ, štepársky vosk, vápenec.

2 - Farby, laky, antikorózne prípravky, farbivá, prostriedky na ochranu dreva a kovu, moridlá, práškové kovy a fólie pre maliarov, kolofónia, sklenársky tmel, riedidlá, sadze, šelak.

3 - Alkálie, amoniak, mydlá, antistatické prípravky, apretačné prípravky, farby na vlasy, odfarbovače, bieliace prípravky, brúsivá, brúsne plátna a papier, leštidlá, čistiace mlieko, toaletné a čistiace prípravky, depilačné prípravky, dezodoranty, prípravky na holenie, kamenec, kvapaliny do ostrekovačov, kolínska voda, kozmetické neceséry, kozmetické prípravky, kozmetické ceruzky, kúpeľové soli, pleťové masky, krém na obuv a kožu, kozmetické krémy, krieda, parfémy, laky na vlasy, lepidlá na kozmetické účely, leštiace prípravky, líčidlá, lúh sodný na pranie, oblačky na kozmetické účely, očné riasy, prípravky na odstránenie líčidiel, vlasové prípravky, peroxid vodíka, politúry, pracie a namáčacie prostriedky, tyčinky na farbenie perí, riasy, šampóny, toaletný terpentín, toaletné prípravky a potreby, ústne vody, vlasové vody, vody po holení, voňavky, vosky, zubné pasty.

4 - Benzín, palivové brikety, drevené uhlie, knôty, konzervačné oleje a tuky, lieh na pálenie, mazacie oleje a tuky, nafta, vykurovací olej, motorový olej, palivá, pohonné látky, palivové drevo, parafín, podpaľovače, uhlie.

5 - Absorpčné tampóny, vata, alkohol, bikarbonát sodný, bielkovinová potrava, byliny, bylinné čaje, cukrovinky s liečebnými prísadami, diabeticke chlieb, dietetické nápoje a potraviny, doplnky potravín, farmaceutické prípravky, pesticídy, fungicídy, gáza, glukóza, herbicídy, repelenty, prípravky na chudnutie, hygienické nohavičky, obrúsky a vložky, obvazy, sírové knôty, liečivé prípravky do kúpeľov, prísady do krmív, prostriedky na kurie oká, liečivá pre ľudskú medicínu, liečivá pre veterinárnu medicínu, lekárnice, leuokoplast, minerálne vody a soli, mlieko pre dojčatá, prípravky proti moliam, muchám a ostatnému hmyzu, mucholapky, prípravky na hubenie hľadavcov, dietetické nápoje, ovínadlá, obvazy, prípravky proti parazitom, potrava pre dojčatá, prípravky na umývanie psov, prípravky na starostlivosť o ústnu dutinu.

6 - Alobal, armatúry do betónu, armatúry na potrubia, barely, bazény, debny na náradie, reťaze, drôty, drôtené pletivo, kovové dvere, kovanie dverí a okien, kovové rámy dverí a okien, železiarsky tovar, klince, laná, kľúče, dverové kľučky a klopadlá, nákovy, kovania na nábytok, kovové potrubia, kovový tovar, kovová strešná krytina, skrutky, matice, nity, plechy, odkvapové žľaby a rúry, spájky, skoby, kramle, zámky, vrata, skrutky do dreva, podložky, výstuže, rebríky.

7 - Alternátory, striekacie pištole, brúsky, čerpadlá, generátory, elektrické mlynčeky, frézky, vysávače prachu, zdvíhaky, zdvíhadlá (hevery), hoblivačky, kompresory, dynamá, karburátory, kladkostroje, obrábacie stroje, elektrické kuchynské stroje, lisy, ložiská, mangle, mechanické ručné nástroje a náradie, miešačky, umývačky riadu, nástroje, ručné nástroje a náradie, píly, pluhy, práčky, kosačky na trávu, zvracie stroje, šijacie stroje, šrotovníky, vŕtačky.

8 - Brúsky, brúsy, holiace čepele, česáky na ovocie, depilačné prístroje, diamanty pre sklenárov, dláta, frézy, zdvihadlá (hevery), závitové hlavy, mažiare, hoblíky, súpravy na holenie, holiace strojčeky, hrable, vyťahovače klincov, zariadenia na hubenie rastlinných škodcov, hustilky pneumatík, pilníky, vreckové nože, kladivá, kliešte, maticové kľúče, vrtáky, otvárače konzerv, kosy, krájače, krompáče, lopaty, luskáčky na orechy, píly, lyžice, špachtle, motyčky, naberačky, nástroje a ručné náradie, nebožiece, neceséry a holiace potreby, nože, príbory, nožnice, záhradnícke nožnice, oblúkové píly, ocieľky, palice, pinzety, ručné pistole na vytlačanie tmelu, kutáče, obojručné nože (strúhače), priebojníky, rašple, rýle, rezné nástroje, sekery, kosáky, ručné mlynčeky, zveráky, škrabky, skrutkovače, vidly, vrtáky, ručné vrtáčky, výhrubníky, výstružníky, záhradnícke náradie, závitníky, murárske lyžice.

9 - Nabíjačky, akumulátory, akustické a svetelné poplachové zariadenia, ampérmetre, reproduktory, antény, automobilové výstražné trojuholníky, autorádiá, barometre, batérie, okuliare, puzdrá na okuliare, buzoly, buzičky, šošovky, ďalekohľady, požiarna hlásiče, diapozitívy, premietacie prístroje, diktafóny, magnetické disky, kompaktné disky, disky nahrané, disky optické, dozimetre, elektrické drôty, dýchacie prístroje na plávanie pod vodou, elektrické dverové zvončeky, elektrické káble, elektrické spojky, svorky a konektory, elektrické zvracie prístroje, elektrické zariadenia na vábenie a ničenie hmyzu, elektricky vyhrievané vlasové natáčky, zvracie elektródy, elektromotory, expozimetre, faxy, filmové kamery, filmy, fotografické filtre, fotoaparáty, gramofónové platne, gramofóny, hasiace prístroje, hviezdárske ďalekohľady, ističe, poistky, kalkulačky, vreckové svietidlá, kondenzátory, kopírovacie stroje, kozmetické stroje elektrické, plávacie kruhy, ďalekohľady (malé ďalekohľady), laptopy, leštičky na fotografie, vodováhy, liehomery, magnetické nosiče dát, magnetofóny, ochranné masky, matematické prístroje, megafóny, meracie prístroje, meradlá, mikrofóny, mikroskopy, nepriestrelné vesty, nosiče dát, ochranné obleky a obuv, ochranné prilby, ochranné rukavice, ochranné štíty na tvár, olovnice, programy na počítače, optické výrobky, premietacie plátna, plotre, plávacie pásy a vesty, počítače, počítačové periférie, vypínače, audio- a videoprijímače, prístroje na nahrávanie a reprodukciu zvuku či obrazu, telefóny, radary, rádiá, spínače, statívy, teplomery, váhy, videotelefóny, žiarivky, zástrčky, zásuvky a ostatné elektrické spojky, závažia, telefónne záznamníky, zrkadlá, zväčšovacie prístroje, žiarovky.

10 - Bandáže, barly, cumlíky, detské fľašky, pomôcky na dojčenie, kondómy, masážne prístroje, elastické pančuchy, chirurgické rukavice, teplomery.

11 - Akvarijné prístroje na vykurovanie a čistenie, vodovodné batérie, baterky (svietidlá), bideity, bojler, vykurovacie články, drezy, elektrické kávovary, elektrické lampy, elektricky vyhrievané podušky a príkrývky, filtre na pitnú vodu, fontány, fritézy, grily, chladiace stroje, prístroje a zariadenia, chladničky, jogurtovače, sprchovacie kabíny, kachle, pece, sporáky, klimatizačné zariadenia, kohútiky, elektrické kanvice, kotly, vane,

kúpeľňové armatúry, obklady, kozuby, kuchynské odsávacie zariadenia, lampy, lustre, mrazničky, elektricky vyhrievané nánožníky, zariadenia na ohrievanie teplej vody, ohrievače, hriankovače, osvetľovacie prístroje a zariadenia, rúry na pečenie, pisače, plechy na pečenie, reťaze farebných žiaroviek, sanitárne prístroje a zariadenia, saunovacie zariadenia, sedadlá, splachovače, sprchovacie kúty, sprchy, tienidlá, stropné svetlá a lustre, práčky, sušičky bielizne, šamot, toalety, umývadlá, vianočné svetlá, ventilátory, vodovodné zariadenia, výbojky, zapaľovače, žiarovky.

12 - Autá, autobusy, pneumatiky, bezpečnostné sedačky pre deti, detské kočíky, trojkolky, duše, záplaty na opravy duší, dvojkolesové vozíky, elektromobily, galusky, hnacie mechanizmy pre pozemné vozidlá, húkačky, bicykle, karosérie automobilov, táčky, tragače, lode, mopedy, motocykle, poťahy vozidiel, snehové reťaze, sane, poťahy sedadiel, traktory, veslá, volanty, nákupné vozíky, nosiče na batožinu, stoličky kolieskové, náhradné diely.

13 - Broky, ohňostroje, prskavky, vzduchové zbrane.

14 - Brošne, budíky, dublé, hodinky, klenoty, medailóny, nože z drahých kovov, príbor z drahých kovov, riad z drahých kovov, náhrdelníky, náramky, náušnice, šperky, šperkovníce, štras, strieborný a zlatý tovar s výnimkou nožov a príborov.

15 - Hudobné nástroje.

16 - Hárky papiera, albumy, atlasy, baliaci papier, farbiace pásy do písacích strojov, farby vodové, blahoprajné pohľadnice, bloky, brožúry, celofán, periodiká, tuš, číslovačky, dierovačky, spisové obaly, jednorazové detské plienky z papiera alebo buničiny, listový papier, etikety, filtračný papier, fotografie, glóbusy, reprodukcie, grafiky, gumené gumovanie, modelovacia hmota, hubky, hracie karty, atramenty, kalendáre, kancelárske potreby, kancelárske spinky, papierové vreckovky, kartóny, knihy, konfety, verzatilky, krividlá, lepiace pásy, lepidlá, lístky, maliarske potreby, mapy, pripínáčky, noviny, nože, nožičky, obálky, obaly, obtačky, orezávadlá, papier, toaletný papier, papiernický tovar, obrúsky, obrusy, pastelky, pečatné vosky, plagáty, plány, pohľadnice, poštové známky, potreby na písanie, zástavky, pravítka, prestieranie, písacie stroje, vrecká, pečiatky, papierové uteráky, rysovacie potreby, zošity, zošívачky, skicáre, školské potreby, štetce, ťažidlá, tlačoviny, ceruzky, učebné pomôcky, fólie na balenie z plastických hmôt, maliarske valčeky, zápisníky, spevníky.

17 - Fólie z plastických hmôt, hadice, izolácie, izolačné materiály, izolačné tkaniny, lepiace pásy, minerálna vlna, plst' izolačná, tesniace podložky, guma, materiály zabraňujúce sálaníu tepla, sklenená vlna, tepelneizolačné prostriedky, tesnenia, tesniace tmely, upchávky, vypchávky z gumy alebo z plastov.

18 - Aktovky, batohy, tašky, cestovné kufre, dáždňníky, diplomatky, palice, chlebníky, kabelky, kožená galantéria, kožušiny, kufříky, nákupné tašky, náprsné tašky, puzdrá, obojky, peňaženky, kožené poťahy, plecniaky, remienky, sedlárske výrobky, slnečníky, šnúrky kožené, tašky na kolieskach, vodidlá.

19 - Akváriá, altánky, asfalt, bazény, betón, bridlice, cement, cementový tovar, tehly, decht, lepenka, cementové dosky, dlaždice, drenáže, drevené obloženia, drevo opracované, dvere, sošky, geotextílie, kameň, komíny, stavebné konštrukcie, strešné krytiny, koly, laty, malta, mramor, náterové hmoty, nosníky, obkladačky, obklady stien, okná, omietky, parkety, piesok, dosky, preglejka, kamenina, sadra, schody, skleníky, sklo, stavby prenosné, šamot, štrk, škridla, tvárnice, vápenec, vápno, podlahové vlisy, brány, odkvapové žľaby, žula.

20 - Bambus, búdy pre domáce zvieratá, nábytok bytový a kancelársky, gauče, príchytky, kade, kolísky, koše, kreslá, lavičky, ležadlá rozkladacie, leňošky, matrace, obrazové lišty a rámy, slamenice, pohovky, police, vankúše, hoblice, posteľe, bielizníky, dosky na mäso, prútený tovar, ratan, rúčky a rukoväti na náradie, pletená slama, slamníky, stolčeky a stoly, stolárske umelecké výrobky, tyče na záclony, podnosy na rastliny, rebríky, stoličky.

21 - Kanvy, cedidlá, cestovné fľaše, cukorničky, čajníky, čajové súpravy, čistiace nástroje, dávkovače mydla, dávkovače papierových uterákov, dávkovače toaletného papiera, demižóny, kliečky pre domáce zvieratá, drôtenky, džbániky, figúrky z porcelánu, terakoty alebo skla, kuchynské formy a formičky, formy na koláče, grily, handry na čistenie, hlboké misy, umývacie huby, hrnce, hrnčiarsky tovar, hrebene, chladiace nádoby, lopáriky a schránky na chlieb, kefy, zubné kefky, kastroly, kávové súpravy, vedrá, kvetníky, koše na odpadky, kotlíky, kuchynský riad, lisy na ovocie, majolika, misy, ručné mixery, ručné mlynčeky, mopy, naberáčky, kuchynské nádoby, nádoby na smeti, lieviky, zubná niť, nočníky, obaly na mydlo, otvárate na fľaše, panvice, špáradlá, pasce na hmyz a hlodavce, koreničky, lapače na muchy, pracháče na koberce, podnosy, porcelán, kuchynské potreby, toaletné potreby, kolíky na bielizeň, sušiaci na bielizeň, dosky na žehlenie, schránky na jedlo, pudrenky, rozstrekovače, ražne, rukavice pre domácnosť, naberáčky, servisy, tabuľové sklo, soľničky, zmetáky, stojančeky, strúhadlá, svietniky, šálky, džbery, šľahače ručné, šrotovníky, kade, papierové tácie, papierové tanieri, tanieri, tepelnoizolačné nádoby (termosky), tlakové hrnce, utierky, války na cesto, vaničky, viedierka, vykrajovacie formičky na pečivo, výrobky z krištáľového skla, vývrtky, žajdlíky.

22 - Laná, povrazy, kúdel, látka na vypchávkový lyko, markízy, motúzy, papierové motúzy, pásky na balenie, plachty, popruhy, mechy, vrecia, siete, stany.

23 - Nite a priadze.

24 - Bavlnené látky, barchet, brokát, cestovné prikrývky, damask, flanel, flauš, hodváb, jutový textil, kaliko, kanava, vreckovky, kartún, krep, látky, posteľné pokrývky a prikrývky, posteľná bielizeň, lôžkoviny, menčester, matracovina, moskytiéry, nábytkové poťahy, záclony, plátňo, plst', podšívky, poťahy, posteľná a stolová bielizeň, plachty, obliečky, plédy, vrecoviny, rolety, uteráky, zamat, spacie vaky, súkno, sypkovina, taft, textílie, textilné rolety, tkaniny, tyl, úplety, vlajky, záclonovina.

25 - Papuče, barety, topánky, bundy, čiapky, čapice, detské plienky textilné, galoše, čižmy, kabáty, plienkové nohavičky, gamaše, kapucne, klobúky, kombinézy, konfekcia, korzety, kostýmy, košele, kúpacie plášte, kožušiny (oblečenie), kravaty, legínsy, goliere, lyžiarske topánky, oblečenie, obuv, športová obuv, odevy, odevy nepremokavé, športové odevy, opasky, plavky, pantofle, pletený tovar, podprsienky, podvážky, ponožky, spodná bielizeň, pulóvre, pančuchy, pyžamá, rukavice, saká, sandále, spodky, črievce, sukne, svetre, šály, šatky, plecnice (traky), tielka, uniformy, vesty, výbavičky pre novorodencov, zásterky, župany.

26 - Brmbolce, značky na bielizeň, kovové vyšivacie priadze (dracúny), filtre, textilná galantéria, gummy do bielizne, látacie hríbiky, ihelníky, ihlice na pletenie a háčkovanie, ihly, stužky, garníre, volány, gombíky, škatule na šijacie potreby, čipky, umelé kvety, lacetky, lemky, náprsenky, natáčky do vlasov, nažehľovacie záplaty, umelé ovocie, ozdobné ihlice, ozdoby, parochne, patentné gombíky, prámikársky tovar, pracky, sieťky na vlasy, spony, stuchy, šnurovadlá, šnúrký, šnúry na opásanie, viazačky, vyšivky, zipsy.

27 - Izolačné podlahové krytiny, koberce, linoleum, podlahové krytiny, predložky, rohožky, tapety, telocvičné žinenky, umelé trávniky.

28 - Autička, automobilové modely, bazény, biliardy, boby, topánky na korčuľovanie s pripevnenými korčuľami, zariadenie na bowling, boxerské rukavice, korčule, činky, stolové hry, športové náradie, divadelné masky, šarkany, golfové vybavenie, gymnastické zariadenia, rybárske vybavenie, hokejky, športový tovar, horolezecký výstroj, hojdačky, kolky, šachy, guľky na hranie, hračky, hry, hrkálky, bicykle, kapsle, závesné klzáky, kolieskové korčule, kolobežky, bábky, náradie na lukostreľbu, lyže, surfvacie a vodné lyže, maňušky, lopty, rybárske náčinie, návnady, ozdoby na vianočné stromčeky, pálky, bábiky, plutvy, puky, športové rukavice, siete, skejtbordy, spoločenské hry, stojany na vianočné stromčeky, vianočné stromčeky umelé, šachovnice, šípky, terče, lyžiarske viazanie.

29 - Ančovky, arašidy, bielok, zemiakové lupienky, bujóny, byliny konzervované, cibuľa konzervovaná, šošovica konzervovaná, datle, droby, hydina, džemy, fazuľa konzervovaná, garnáty, hrach konzervovaný, hranolčeky, hrozienka, huspeniny, pečienka, jedlé oleje a tuky, jogurt, kandizované ovocie, kaviár, kefir, klobásy, salámy, párky, kokosová múčka, konzervy mäsové, konzervy rybacie, konzervovaná zelenina, kôrovce, krevety, ovocné šupky, kyslá kapusta, langusty, hlúžovky, losos, mandle, margarín, marmeláda, maslo, mäso, mäsové extrakty, mäkkýše, mliečne nápoje, mliečne výrobky, mlieko, mrazené ovocie, mušle, nakladaná zelenina, nasolené potraviny, olivy, oriešky, konzervované ovocie, ovocné rôsoly, paštéty, raky, paradajkový pretlak, ryby, šaláty, sardinky, slede, slanina, sušené vajcia, srvátka, šľahačka, šunka, tofu, tuniak, údeniny, vajcia, zelenina, divina, huby, želatína.

30 - Aníz, aromatické prípravky do potravín, badián, bonbóny, zemiaková múčka, cigória, cukor, cukríky, cukrovinky, čaj, čokoláda, čokoládové nápoje, torty, droždie, glukóza, horčica, pečivo,

chlieb, chuťové prísady, jačmeň, jemné pečivo, kakao, kakaové nápoje, kandis, kapary, karí, kaša, kávoviny, kávové nápoje, keksy, koláče, koreniny, krekerky, krúpy, krupica, kuchynská soľ, kukurica, kypriaci prášok, sladké drierko, lepok, lístkové cesto, majonéza, maltóza, mäsové pirohy, med, perníky, melasa, múky, müsli, muškátové orechy, nápoje, nové korenie, ocot, sójová omáčka, obľátky, vločky, palacinky, paprika, pastilky, čierne korenie, pizza, potraviny, pralinky, príchuti, pudinky, ryža, ságo, sendviče, škorica, sucháre, sušienky, šafrán, škrob, tapioka, cestá, cestoviny, vanilín, vanilka, zákusky, zálievky, zázvor, zmrzlina, želé, žemle, žuvačky.

31 - Arašidy, bielkoviny pre zvieratá, borievky, zemiaky, byliny, cibuľa, citrusové ovocie, čakanka šalátová, čerstvé ovocie, drevo, fazuľa, hlávkový šalát, hospodárske zvieratá, huby, hrach, hrozno, struky rohovníka, chmeľ, chovateľské a pestovateľské produkty, jačmeň, ikry, plôdik, gaštany, kríky, kolové orechy, kôrovce, koreň čakanky, krmivá, krmne zmesi, kukurica, kvety, langusty, múčka pre zvieratá, obilie, uhorky, olivy, orechy, otruby, ovos, ovocie, krmivo, podstielky, podhubia, pokrutiny, pór, psie sucháre, pšenica, rašelina, rebarbora, vinič, rastliny, ružové kríky, živé ryby, repa, sadenice, semená rastlín, seno, sépie, sezam, slad, slama, stelivo, šrot, tekvica, ustrice, vianočné stromčeky, zelenina, zrno, zvieratá domáce a hospodárske, žito.

32 - Nealkoholické nápoje, ovocné a zeleninové šťavy, výťažky z ovocia, iónové nápoje, pivo, prášky na prípravu šumivých nápojov, príchuti a prípravky na nápoje, prípravky na výrobu likérov, sódová voda, minerálky, sirupy, sladové nápoje, stolové vody, srvátkové nápoje.

34 - Cigaretové filtre, cigaretové papieriky, cigaretové špičky, cigarety, čističe na fajky, cigary, dózy na tabak, fajky, plyn do zapalovačov, popoľníky, šnupavý tabak, tabak, tabatierky, zapalovače, žuvací tabak.

35 - Hospodárske prognózy, informácie obchodné a podnikateľské, marketingové štúdie, organizačné a ekonomické poradenstvo, predvádzanie tovarov.

36 - Prenájom a správa nehnuteľností, realitná kancelária.

37 - Stavebníctvo.

38 - Komunikácia pomocou počítačových terminálov, prenos správ a obrazov pomocou počítačov.

39 - Balenie tovaru, prenájom parkovísk.

40 - Mlynárstvo, konzervovanie potravín a nápojov.

41 - Výcvik, školenia a skúšky, hodnotenie spôsobilosti v rámci podnikania, najmä zamestnancov.

42 - Projektová činnosť, hostinská činnosť.

(540) ALBERT

(732) AHOLD Czech Republic, a. s., Slavíčkova 1a, 638 00 Brno, CZ;

(740) Kubínyi Peter, Bc., Trenčín, SK;

(111) 208968

(151) 16.3.2005

(156) 11.2.2010

(180) 11.2.2020

(210) 380-2000

(220) 11.2.2000

(442) 11.9.2003

(450) 2.6.2005

9 (511) 35

(511) 35 - Reklamná činnosť, sprostredkovateľská činnosť v oblasti obchodu s tovarmi, podnikateľské poradenstvo, činnosť účtovných poradcov, automatizované spracovanie dát.

(540) PRIMA deň

(732) PRIMA ZDROJ Považská Bystrica, spol. s r.o., Tatranská 295, 017 01 Považská Bystrica, SK;

(111) 208969

(151) 16.3.2005

(156) 11.2.2010

(180) 11.2.2020

(210) 382-2000

(220) 11.2.2000

(442) 5.8.2003

(450) 2.6.2005

9 (511) 35

(511) 35 - Reklamná činnosť, sprostredkovateľská činnosť v oblasti obchodu s tovarmi, podnikateľské poradenstvo, činnosť účtovných poradcov, automatizované spracovanie dát.

(540) PRIMA

(732) PRIMA ZDROJ Považská Bystrica, spol. s r.o., Tatranská 295, 017 01 Považská Bystrica, SK;

(111) 208970

(151) 16.3.2005

(156) 11.2.2010

(180) 11.2.2020

(210) 385-2000

(220) 11.2.2000

(442) 5.8.2003

(450) 2.6.2005

9 (511) 35

(511) 35 - Reklamná činnosť, sprostredkovateľská činnosť v oblasti obchodu s tovarmi, podnikateľské poradenstvo, činnosť účtovných poradcov, automatizované spracovanie dát.

(540) PRIMA zľava

(732) PRIMA ZDROJ Považská Bystrica, spol. s r.o., Tatranská 295, 017 01 Považská Bystrica, SK;

(111) 208971

(151) 16.3.2005

(156) 11.2.2010

(180) 11.2.2020

(210) 387-2000

(220) 11.2.2000

(442) 5.8.2003

(450) 2.6.2005

9 (511) 35

(511) 35 - Reklamná činnosť, sprostredkovateľská činnosť v oblasti obchodu s tovarmi, podnikateľské poradenstvo, činnosť účtovných poradcov, automatizované spracovanie dát.

(540) PRIMA ponuka

(732) PRIMA ZDROJ Považská Bystrica, spol. s r.o., Tatranská 295, 017 01 Považská Bystrica, SK;

(111) 208972

(151) 16.3.2005
 (156) 11.2.2010
 (180) 11.2.2020
 (210) 378-2000
 (220) 11.2.2000
 (442) 5.8.2003
 (450) 2.6.2005

9 (511) 35

(511) 35 - Reklamná činnosť, sprostredkovateľská činnosť v oblasti obchodu s tovarmi, podnikateľské poradenstvo, činnosť účtovných poradcov, automatizované spracovanie dát.

(540) PRIMA INTERNATIONAL

(732) PRIMA ZDROJ Považská Bystrica, spol. s r.o., Tatranská 295, 017 01 Považská Bystrica, SK;

(111) 208973

(151) 16.3.2005
 (156) 11.2.2010
 (180) 11.2.2020
 (210) 381-2000
 (220) 11.2.2000
 (442) 5.8.2003
 (450) 2.6.2005

9 (511) 35

(511) 35 - Reklamná činnosť, sprostredkovateľská činnosť v oblasti obchodu s tovarmi, podnikateľské poradenstvo, činnosť účtovných poradcov, automatizované spracovanie dát.

(540) PRIMA sortiment

(732) PRIMA ZDROJ Považská Bystrica, spol. s r.o., Tatranská 295, 017 01 Považská Bystrica, SK;

(111) 208974

(151) 16.3.2005
 (156) 11.2.2010
 (180) 11.2.2020
 (210) 393-2000
 (220) 11.2.2000
 (442) 5.8.2003
 (450) 2.6.2005

9 (511) 35

(511) 35 - Reklamná činnosť, sprostredkovateľská činnosť v oblasti obchodu s tovarmi, podnikateľské poradenstvo, činnosť účtovných poradcov, automatizované spracovanie dát.

(540) PRIMA kvalita

(732) PRIMA ZDROJ Považská Bystrica, spol. s r.o., Tatranská 295, 017 01 Považská Bystrica, SK;

(111) 213706

(151) 26.4.2006
 (156) 15.3.2010
 (180) 15.3.2020
 (210) 726-2000
 (220) 15.3.2000
 (442) 10.5.2001
 (450) 7.7.2006

7 (511) 10

(511) 10 - Aerosólové dávkovače na lekárske účely, kvapkacie ampulky na lekárske účely, prístroje a zariadenia na lekárske analýzy, anesteziologické prístroje, antifóny, podporné bandáže, barly, brušné korzety a pásy, chirurgické prístroje a nástroje, dávkovače piluliek, dilatátory, dýchacie prístroje, elektródy na lekárske použitie, elektrodiagramy, fyzioterapeutické zariadenia, galvanické terapeutické zariadenia, gastroskopy, hematometre, implatibilné defibrilátory, katétre, kardiostimulátory, umelé chlopne, ihly na lekárske účely, prístroje na inhaláciu, inkubátory na lekárske účely, umelé končatiny, lampy na lekárske účely, lekárske a zubolekárske kreslá, kvapkadlá, lance ty, lekárske tašky, lekárske prístroje a nástroje, masážne prístroje, misky na lekárske účely, nábytok vyrobený na lekárske účely, načúvacie prístroje pre hluchých, nádoby na moč, kazety na lekárske nástroje, dentálne nite, chirurgické nite, nosidlá pre pacientov, termoelektrické obklady, podporné obvazy, ortopedické výrobky a obuv, odsávačky, umelé oči, oftalmometre, operačné stoly, elektrické pásy na lekárske účely, pesary, umelé pľúca, vyhrievané podušky na lekárske účely, pôrodnice nástroje, prístroje na vykonávanie krvných skúšok, umelé končatiny, pumpy na lekárske účely, rádiologické prístroje na lekárske účely, resuscitačné prístroje, röntgenové prístroje a zariadenia, rozprašovače, skalpely, skúšobné prístroje na lekárske účely, sondy na lekárske účely, spirometre, stetoskopy, operačné stoly, injekčné striekačky, materiály na šitie pre chirurgiu, šošovky, špachtle, teplomery na lekárske účely, tlakomery, drenážne trubice na lekárske účely, umelé cievy, prístroje na umelé dýchanie, umelé prsníky, uretrálne sondy, urologické prístroje a nástroje, chrániče uší, UV-lampy na lekárske účely, vibromasážne prístroje, zariadenia na zvädzanie vzduchu alebo látok do telových dutín, zdravotná obuv, zubné prístroje a nástroje, zverolekárske prístroje a nástroje.

(540)

(732) Operatíva medicínska spoločnosť, spol. s r. o., Púchovská 8, 831 06 Bratislava, SK;

(740) Guniš Jaroslav, Mgr., Bratislava, SK;

(111) 214413

(151) 19.6.2006
 (156) 18.1.2010
 (180) 18.1.2020
 (210) 113-2000
 (220) 18.1.2000
 (442) 6.8.2001
 (450) 7.9.2006

7 (511) 7, 8, 9, 11, 21, 35

(511) 7 - Práčky klasické a automatické, sušičky a umývačky riadu, kuchynské prístroje elektromechanické, hlavne kuchynské roboty, elektrické drviče na potraviny, šľahače a mixéry, elektrické nože, krájače a multikrájače, elektrické odšťavovače a lisy na ovocie, elektrické mlynčeky na kávu, mlynčeky na mäso, vysávače a čističe kobercov, filtre do vysávačov.

8 - Nástroje a prístroje s ručným pohonom, nože, vidličky a lyžice, sekacie zbrane, britvy, manikúrové súpravy, sekery, lovecké nože, skladacie ručné nástroje, súpravy nástrojov, súpravy záhradného nástrojov, holiace strojčeky a epilátory, zastrihovacie vlasov a fúzov, sušiče vlasov, kulmy a ondulačné zariadenia.

9 - Prístroje a nástroje elektrické, rádioprijímače, tunery, videorekordéry, magnetofóny, diktafóny, gramofóny, CD prehrávače, Hi-Fi súpravy vrátane komponentov; reproduktory, mikrofóny, slúchadlá, meniče a zosilňovače; televízne prijímače vrátane antén a satelitov; diaľkové ovládače, prenosné rozhlasové a televízne prijímače a prehrávače, autorádiá a autoreproduktory; nahrané a nenahrané záznamové nosiče ako audio- a videokazety, magnetofónové kazety, kompaktné disky a floppydisky; žehličky vrátane naparovacích.

11 - Chladničky, mrazničky a výrobníky ľadu, elektrické, plynové a kombinované zariadenia na varenie, pečenie, smaženie a opekanie, hlavne sporáky, rúry elektrické, plynové i mikrovlnné, grily, sendvičovače, hriankovače a opekače hriankov, fritovacie hrnce, panvice a formy na pečenie, variče a varné dosky, sporáky na tuhé palivá, kávovary, stroje espresso, instantné dávkovače horúcej vody, rýchlovarné kanvice, zariadenia vetracie a klimatizačné, prístroje na úpravu vzduchu v miestnostiach, ako sú filtračné zariadenia, zvlhčovače a odvlhčovače, odsávače pár, elektrické a plynové ohrievacie zariadenia vrátane kotlov, radiátorov, plynových ohrievačov, elektrických ohrievacích telies, infražiaričov a konektorov, elektrické a plynové ohrievače vody, filtre do odsávačov pár, vodovodné batérie, bojler.

21 - Drobné nástroje a prenosné nádoby pre domácnosť a kuchyňu, hlavne ručné mlynčeky, mixéry, šľahače, strúhadlá, váhy, panvice, hrnce, malé hrnce, kanvice, súpravy na varenie a pitie kávy, filtre do kávovarov, elektrické zubné kefky.

35 - Prieskum a analýza trhu, sprostredkovanie obchodných záležitostí v odbore výroby, predaja a propagácie elektrospotrebičov a súvisiaceho tovaru; poradenstvo v otázkach organizovania obchodnej činnosti, riadenie obchodných sietí, usporadúvanie komerčných výstav veľtrhov.

(540) HP TRONIC

(732) HP TRONIC Zlín, spol. s r. o., Kútiky 637, 760 01 Zlín, CZ;

(740) Beleščák Ladislav, Ing., Piešťany, SK;

(111) 217408

(151) 12.4.2007

(156) 18.2.2010

(180) 18.2.2020

(210) 462-2000

(220) 18.2.2000

(442) 4.1.2007

(450) 7.6.2007

7 (511) 32

(511) 32 - Nealkoholické nápoje, nealkoholické výtlačky z ovocia, príchuťi na výrobu nápojov, sirupy na výrobu nápojov, stolové vody, vody ako nápoje.

(540) VINIA

(732) Kofola a. s., Rajecká Lesná 1, 013 15 Rajecká Lesná, SK;

(740) Záhurecký Eugen, JUDr., Banská Bystrica, SK;

Prevody a prechody práv

(111) 97274

(210) 15360

(732) GEAE Technology, Inc., One Neumann Way, Cincinnati, Ohio 452215, US;

(770) WALTER ENGINES a.s., Jinonická 329, 150 07 Praha - Jinonice, CZ;

Dátum uzavretia zmluvy: 25.8.2007

(580) 16.2.2010

(111) 97274

(210) 15360

(732) GE Aviation Czech s.r.o., Beranových 65, 199 02 Praha, CZ;

(770) GEAE Technology, Inc., One Neumann Way, Cincinnati, Ohio 452215, US;

Dátum uzavretia zmluvy: 18.3.2009

(580) 16.2.2010

(111) 97275

(210) 15361

(732) GEAE Technology, Inc., One Neumann Way, Cincinnati, Ohio 452215, US;

(770) WALTER ENGINES a.s., Jinonická 329, 150 07 Praha - Jinonice, CZ;

Dátum uzavretia zmluvy: 25.8.2007

(580) 16.2.2010

(111) 97275

(210) 15361

(732) GE Aviation Czech s.r.o., Beranových 65, 199 02 Praha, CZ;

(770) GEAE Technology, Inc., One Neumann Way, Cincinnati, Ohio 452215, US;

Dátum uzavretia zmluvy: 18.3.2009

(580) 16.2.2010

(111) 154425

(210) 21623

(732) PLIVA-Lachema Diagnostika s.r.o., Karásek 1, 621 33 Brno, CZ;

(770) PLIVA-Lachema a. s., Karásek 1, 621 33 Brno, CZ;

(580) 16.2.2010

(111) 156400

(210) 34492

(732) PLIVA-Lachema Diagnostika s.r.o., Karásek 1, 621 33 Brno, CZ;

(770) PLIVA-Lachema a. s., Karásek 1, 621 33 Brno, CZ;

(580) 16.2.2010

(111) 156420

(210) 34499

(732) PLIVA-Lachema Diagnostika s.r.o., Karásek 1, 621 33 Brno, CZ;

(770) PLIVA-Lachema a. s., Karásek 1, 621 33 Brno, CZ;

(580) 16.2.2010

(111) 161200

(210) 46522

(732) PLIVA-Lachema Diagnostika s.r.o., Karásek 1, 621 33 Brno, CZ;

(770) PLIVA-Lachema a. s., Karásek 1, 621 33 Brno, CZ;

(580) 16.2.2010

(111) 161201

(210) 46523

(732) PLIVA-Lachema Diagnostika s.r.o., Karásek 1, 621 33 Brno, CZ;

(770) PLIVA-Lachema a. s., Karásek 1, 621 33 Brno, CZ;

(580) 16.2.2010

(111) 161202

(210) 46524

(732) PLIVA-Lachema Diagnostika s.r.o., Karásek 1, 621 33 Brno, CZ;

(770) PLIVA-Lachema a. s., Karásek 1, 621 33 Brno, CZ;

(580) 16.2.2010

(111) 162529

(210) 48715

(732) PLIVA-Lachema Diagnostika s.r.o., Karásek 1, 621 33 Brno, CZ;

(770) PLIVA-Lachema a. s., Karásek 1, 621 33 Brno, CZ;

(580) 16.2.2010

(111) 162530

(210) 48716

(732) PLIVA-Lachema Diagnostika s.r.o., Karásek 1, 621 33 Brno, CZ;

(770) PLIVA-Lachema a. s., Karásek 1, 621 33 Brno, CZ;

(580) 16.2.2010

(111) 164424

(210) 51598

(732) PMPI LLC, 9711 Farrar Court, Richmond, Virginia 23236, US;

(770) Philip Morris Products Inc., 9711 Farrar Court, Richmond, Virginia 23236, US;

(580) 2.3.2010

(111) 164701

(210) 51765

(732) PLIVA-Lachema Diagnostika s.r.o., Karásek 1, 621 33 Brno, CZ;

(770) PLIVA-Lachema a. s., Karásek 1, 621 33 Brno, CZ;

(580) 16.2.2010

(111) 164757

(210) 51766

(732) PLIVA-Lachema Diagnostika s.r.o., Karásek 1, 621 33 Brno, CZ;

(770) PLIVA-Lachema a. s., Karásek 1, 621 33 Brno, CZ;

(580) 16.2.2010

(111) 164767
 (210) 51767
 (732) PLIVA-Lachema Diagnostika s.r.o., Karásek 1,
 621 33 Brno, CZ;
 (770) PLIVA-Lachema a. s., Karásek 1, 621 33 Brno, CZ;
 (580) 16.2.2010

(111) 164769
 (210) 51771
 (732) PLIVA-Lachema Diagnostika s.r.o., Karásek 1,
 621 33 Brno, CZ;
 (770) PLIVA-Lachema a. s., Karásek 1, 621 33 Brno, CZ;
 (580) 16.2.2010

(111) 164786
 (210) 51772
 (732) PLIVA-Lachema Diagnostika s.r.o., Karásek 1,
 621 33 Brno, CZ;
 (770) PLIVA-Lachema a. s., Karásek 1, 621 33 Brno, CZ;
 (580) 16.2.2010

(111) 164789
 (210) 51769
 (732) PLIVA-Lachema Diagnostika s.r.o., Karásek 1,
 621 33 Brno, CZ;
 (770) PLIVA-Lachema a. s., Karásek 1, 621 33 Brno, CZ;
 (580) 16.2.2010

(111) 164817
 (210) 51764
 (732) PLIVA-Lachema Diagnostika s.r.o., Karásek 1,
 621 33 Brno, CZ;
 (770) PLIVA-Lachema a. s., Karásek 1, 621 33 Brno, CZ;
 (580) 16.2.2010

(111) 167692
 (210) 56601
 (732) Goldfein CZ, s.r.o., Rožkova 1009, 530 02 Par-
 dubice, CZ;
 (770) JIBA, spol. s r. o., Na Ležánkách 1624, 530 03
 Pardubice, CZ;
 Dátum uzavretia zmluvy: 29.3.2007
 (580) 3.2.2010

(111) 167692
 (210) 56601
 (732) HSF spol. s r.o., U divadla 341, 356 01 Sokolov,
 CZ;
 (770) Goldfein CZ, s.r.o., Rožkova 1009, 530 02 Par-
 dubice, CZ;
 Dátum uzavretia zmluvy: 28.11.2007
 (580) 3.2.2010

(111) 167847
 (210) 56998
 (732) GEAE Technology, Inc., One Neumann Way,
 Cincinnati, Ohio 452215, US;
 (770) WALTER ENGINES a.s., Jinonická 329, 150 07
 Praha - Jinonice, CZ;
 Dátum uzavretia zmluvy: 25.8.2007
 (580) 16.2.2010

(111) 167847
 (210) 56998
 (732) GE Aviation Czech s.r.o., Beranových 65, 199 02
 Praha, CZ;
 (770) GEAE Technology, Inc., One Neumann Way, Cin-
 cinnati, Ohio 452215, US;
 Dátum uzavretia zmluvy: 18.3.2009
 (580) 16.2.2010

(111) 168160
 (210) 56972
 (732) PLIVA-Lachema Diagnostika s.r.o., Karásek 1,
 621 33 Brno, CZ;
 (770) PLIVA-Lachema a. s., Karásek 1, 621 33 Brno, CZ;
 (580) 16.2.2010

(111) 171523
 (210) 57246
 (732) PLIVA-Lachema Diagnostika s.r.o., Karásek 1,
 621 33 Brno, CZ;
 (770) PLIVA-Lachema a. s., Karásek 1, 621 33 Brno, CZ;
 (580) 16.2.2010

(111) 174341
 (210) 233-95
 (732) PADERTEG SLOVAKIA, s. r. o., Závodná 459,
 027 43 Nižná, SK;
 (770) dimax, spol. s r. o., Palárikova 1083, 022 01 Čad-
 ca, SK;
 Dátum uzavretia zmluvy: 31.12.2008
 (580) 11.2.2010

(111) 174341A
 (210) 233-95A
 (732) PADERTEG SLOVAKIA, s. r. o., Závodná 459,
 027 43 Nižná, SK;
 (770) dimax, spol. s r. o., Palárikova 1083, 022 01 Čad-
 ca, SK;
 Dátum uzavretia zmluvy: 31.12.2008
 (580) 11.2.2010

(111) 174525
 (210) 65984
 (732) AKM Group Ltd., Suite 102, Ground Floor, Bla-
 ke Building, Corner Eyre & Hutson Streets, Beli-
 ze City, BZ;
 (770) MATVĚJEV Aleksandr Aleksejevič, Institutska-
 ja 15, Krasnodar, RU;
 Dátum uzavretia zmluvy: 4.10.2009
 (580) 22.2.2010

(111) 174527
 (210) 65983
 (732) AKM Group Ltd., Suite 102, Ground Floor, Bla-
 ke Building, Corner Eyre & Hutson Streets, Beli-
 ze City, BZ;
 (770) MATVĚJEV Aleksandr Aleksejevič, Institutska-
 ja 15, Krasnodar, RU;
 Dátum uzavretia zmluvy: 4.10.2009
 (580) 22.2.2010

(111) 174528

(210) 65985
(732) AKM Group Ltd., Suite 102, Ground Floor, Blake Building, Corner Eyre & Hutson Streets, Belize City, BZ;
(770) MATVĚJEV Aleksandr Aleksejevič, Institutska-ja 15, Krasnodar, RU;
Dátum uzavretia zmluvy: 4.10.2009
(580) 22.2.2010

(111) 174529

(210) 65986
(732) AKM Group Ltd., Suite 102, Ground Floor, Blake Building, Corner Eyre & Hutson Streets, Belize City, BZ;
(770) MATVĚJEV Aleksandr Aleksejevič, Institutska-ja 15, Krasnodar, RU;
Dátum uzavretia zmluvy: 4.10.2009
(580) 22.2.2010

(111) 174531

(210) 65987
(732) AKM Group Ltd., Suite 102, Ground Floor, Blake Building, Corner Eyre & Hutson Streets, Belize City, BZ;
(770) MATVĚJEV Aleksandr Aleksejevič, Institutska-ja 15, Krasnodar, RU;
Dátum uzavretia zmluvy: 4.10.2009
(580) 22.2.2010

(111) 174532

(210) 65988
(732) AKM Group Ltd., Suite 102, Ground Floor, Blake Building, Corner Eyre & Hutson Streets, Belize City, BZ;
(770) MATVĚJEV Aleksandr Aleksejevič, Institutska-ja 15, Krasnodar, RU;
Dátum uzavretia zmluvy: 4.10.2009
(580) 22.2.2010

(111) 176840

(210) 69085
(732) AKM Group Ltd., Suite 102, Ground Floor, Blake Building, Corner Eyre & Hutson Streets, Belize City, BZ;
(770) MATVĚJEV Aleksandr Aleksejevič, Institutska-ja 15, Krasnodar, RU;
Dátum uzavretia zmluvy: 4.10.2009
(580) 22.2.2010

(111) 176841

(210) 69086
(732) AKM Group Ltd., Suite 102, Ground Floor, Blake Building, Corner Eyre & Hutson Streets, Belize City, BZ;
(770) MATVĚJEV Aleksandr Aleksejevič, Institutska-ja 15, Krasnodar, RU;
Dátum uzavretia zmluvy: 4.10.2009
(580) 22.2.2010

(111) 176849

(210) 72804
(732) AKM Group Ltd., Suite 102, Ground Floor, Blake Building, Corner Eyre & Hutson Streets, Belize City, BZ;
(770) MATVĚJEV Aleksandr Aleksejevič, Institutska-ja 15, Krasnodar, RU;
Dátum uzavretia zmluvy: 4.10.2009
(580) 22.2.2010

(111) 179486

(210) 68804
(732) Ingres Corporation, 500 Arguello Street, Suite 200, Redwood City, California 94063, US;
(770) CA, Inc., One Computer Associates Plaza, Islandia, New York 11788-7000, US;
Dátum uzavretia zmluvy: 14.2.2008
(580) 15.2.2010

(111) 188707

(210) 1288-96
(732) Revent International AB, Box 714, S-19427 Upp-lands Väsby, SE;
(770) Revent Praha, s. r. o., Sinkulova 83, 140 00 Praha, CZ;
Dátum uzavretia zmluvy: 24.11.2009
(580) 11.2.2010

(111) 191394

(210) 2168-97
(732) Vydavateľstvo ELITA spol. s r.o., Klincova 35, 821 06 Bratislava, SK;
(770) Vilhelm Daniel, Ing., CSc. - ELITA, Klincová 35, 821 08 Bratislava, SK;
Dátum uzavretia zmluvy: 5.8.2000
(580) 1.2.2010

(111) 191396

(210) 2170-97
(732) Vydavateľstvo ELITA spol. s r. o., Klincova 35, 821 06 Bratislava, SK;
(770) Vilhelm Daniel, Ing., CSc. - ELITA, Klincová 35, 821 08 Bratislava, SK;
Dátum uzavretia zmluvy: 5.8.2000
(580) 1.2.2010

(111) 192693

(210) 250-99
(732) Natura, a.s., Hamry 1596, 580 01 Havlíčkův Brod, CZ;
(770) NATURA, a. s., Podbabská 20, 160 46 Praha, CZ;
(580) 24.2.2010

(111) 195008

(210) 1973-99
(732) Tchibo Markenverwaltungs GmbH & Co. KG, Am Heisterbusch 11, 19258 Gallin, DE;
(770) Tchibo GmbH, Überseering 18, 2000 Hamburg, DE;
Dátum uzavretia zmluvy: 8.6.2009
(580) 17.2.2010

(111) 201573

(210) 3302-2001

(732) AKM Group Ltd., Suite 102, Ground Floor, Blake Building, Corner Eyre & Hutson Streets, Belize City, BZ;

(770) MATVĚJEV Aleksandr Aleksejevič, Institutska-ja 15, Krasnodar, RU;

Dátum uzavretia zmluvy: 4.10.2009

(580) 22.2.2010

(111) 201574

(210) 3303-2001

(732) AKM Group Ltd., Suite 102, Ground Floor, Blake Building, Corner Eyre & Hutson Streets, Belize City, BZ;

(770) MATVĚJEV Aleksandr Aleksejevič, Institutska-ja 15, Krasnodar, RU;

Dátum uzavretia zmluvy: 4.10.2009

(580) 22.2.2010

(111) 201708

(210) 3304-2001

(732) AKM Group Ltd., Suite 102, Ground Floor, Blake Building, Corner Eyre & Hutson Streets, Belize City, BZ;

(770) MATVĚJEV Aleksandr Aleksejevič, Institutska-ja 15, Krasnodar, RU;

Dátum uzavretia zmluvy: 4.10.2009

(580) 22.2.2010

(111) 201711

(210) 3308-2001

(732) AKM Group Ltd., Suite 102, Ground Floor, Blake Building, Corner Eyre & Hutson Streets, Belize City, BZ;

(770) MATVĚJEV Aleksandr Aleksejevič, Institutska-ja 15, Krasnodar, RU;

Dátum uzavretia zmluvy: 4.10.2009

(580) 22.2.2010

(111) 201712

(210) 3309-2001

(732) AKM Group Ltd., Suite 102, Ground Floor, Blake Building, Corner Eyre & Hutson Streets, Belize City, BZ;

(770) MATVĚJEV Aleksandr Aleksejevič, Institutska-ja 15, Krasnodar, RU;

Dátum uzavretia zmluvy: 4.10.2009

(580) 22.2.2010

(111) 201864

(210) 3266-2001

(732) AKM Group Ltd., Suite 102, Ground Floor, Blake Building, Corner Eyre & Hutson Streets, Belize City, BZ;

(770) MATVĚJEV Aleksandr Aleksejevič, Institutska-ja 15, Krasnodar, RU;

Dátum uzavretia zmluvy: 4.10.2009

(580) 22.2.2010

(111) 201866

(210) 3268-2001

(732) AKM Group Ltd., Suite 102, Ground Floor, Blake Building, Corner Eyre & Hutson Streets, Belize City, BZ;

(770) MATVĚJEV Aleksandr Aleksejevič, Institutska-ja 15, Krasnodar, RU;

Dátum uzavretia zmluvy: 4.10.2009

(580) 22.2.2010

(111) 201867

(210) 3269-2001

(732) AKM Group Ltd., Suite 102, Ground Floor, Blake Building, Corner Eyre & Hutson Streets, Belize City, BZ;

(770) MATVĚJEV Aleksandr Aleksejevič, Institutska-ja 15, Krasnodar, RU;

Dátum uzavretia zmluvy: 4.10.2009

(580) 22.2.2010

(111) 201869

(210) 3301-2001

(732) AKM Group Ltd., Suite 102, Ground Floor, Blake Building, Corner Eyre & Hutson Streets, Belize City, BZ;

(770) MATVĚJEV Aleksandr Aleksejevič, Institutska-ja 15, Krasnodar, RU;

Dátum uzavretia zmluvy: 4.10.2009

(580) 22.2.2010

(111) 202188

(210) 101-2002

(732) AKM Group Ltd., Suite 102, Ground Floor, Blake Building, Corner Eyre & Hutson Streets, Belize City, BZ;

(770) MATVĚJEV Aleksandr Aleksejevič, Institutska-ja 15, Krasnodar, RU;

Dátum uzavretia zmluvy: 4.10.2009

(580) 22.2.2010

(111) 202342

(210) 3305-2001

(732) AKM Group Ltd., Suite 102, Ground Floor, Blake Building, Corner Eyre & Hutson Streets, Belize City, BZ;

(770) MATVĚJEV Aleksandr Aleksejevič, Institutska-ja 15, Krasnodar, RU;

Dátum uzavretia zmluvy: 4.10.2009

(580) 22.2.2010

(111) 202457

(210) 2528-2001

(732) Pacific Food Products Sdn Bhd, Lot 1, Air Keroh Industrial area, 75450 Melaka, MY;

(770) SINGA, spol. s r. o., Konojedská 3232/28, 100 00 Praha, CZ;

Dátum uzavretia zmluvy: 4.11.2009

(580) 17.2.2010

(111) 202545

(210) 3740-2001
(732) Winkler Martin, Špitálska 51, 811 08 Bratislava, SK;
(770) MTS invest, s. r. o., Špitálska 51, 811 08 Bratislava, SK;
Dátum uzavretia zmluvy: 6.11.2009
(580) 5.2.2010

(111) 202924

(210) 626-2002
(732) AKM Group Ltd., Suite 102, Ground Floor, Blake Building, Corner Eyre & Hutson Streets, Belize City, BZ;
(770) MATVĚJEV Aleksandr Aleksejevič, Institutska-ja 15, Krasnodar, RU;
Dátum uzavretia zmluvy: 4.10.2009
(580) 22.2.2010

(111) 204577

(210) 3834-2001
(732) AKM Group Ltd., Suite 102, Ground Floor, Blake Building, Corner Eyre & Hutson Streets, Belize City, BZ;
(770) MATVĚJEV Aleksandr Aleksejevič, Institutska-ja 15, Krasnodar, RU;
Dátum uzavretia zmluvy: 4.10.2009
(580) 22.2.2010

(111) 205191

(210) 2265-2003
(732) Winkler Martin, Špitálska 51, 811 08 Bratislava, SK;
(770) MTS invest, s. r. o., Špitálska 51, 811 08 Bratislava, SK;
Dátum uzavretia zmluvy: 6.11.2009
(580) 5.2.2010

(111) 205995

(210) 3253-2002
(732) AKM Group Ltd., Suite 102, Ground Floor, Blake Building, Corner Eyre & Hutson Streets, Belize City, BZ;
(770) MATVĚJEV Aleksandr Aleksejevič, Institutska-ja 15, Krasnodar, RU;
Dátum uzavretia zmluvy: 4.10.2009
(580) 22.2.2010

(111) 207699

(210) 1820-2004
(732) DHW Slovakia, s. r. o., Klariská 7/333, 811 03 Bratislava, SK;
(770) Biofaktory, s. r. o., Černyševského 26, 851 01 Bratislava, SK;
(580) 8.2.2010

(111) 207700

(210) 1821-2004
(732) DHW Slovakia, s. r. o., Klariská 7/333, 811 03 Bratislava, SK;
(770) Biofaktory, s. r. o., Černyševského 26, 851 01 Bratislava, SK;
(580) 8.2.2010

(111) 207701

(210) 1822-2004
(732) DHW Slovakia, s. r. o., Klariská 7/333, 811 03 Bratislava, SK;
(770) Biofaktory, s. r. o., Černyševského 26, 851 01 Bratislava, SK;
(580) 8.2.2010

(111) 207702

(210) 1823-2004
(732) DHW Slovakia, s. r. o., Klariská 7/333, 811 03 Bratislava, SK;
(770) Biofaktory, s. r. o., Černyševského 26, 851 01 Bratislava, SK;
(580) 8.2.2010

(111) 207703

(210) 1824-2004
(732) DHW Slovakia, s. r. o., Klariská 7/333, 811 03 Bratislava, SK;
(770) Biofaktory, s. r. o., Černyševského 26, 851 01 Bratislava, SK;
(580) 8.2.2010

(111) 207854

(210) 394-2003
(732) AKM Group Ltd., Suite 102, Ground Floor, Blake Building, Corner Eyre & Hutson Streets, Belize City, BZ;
(770) MATVĚJEV Aleksandr Aleksejevič, Institutska-ja 15, Krasnodar, RU;
Dátum uzavretia zmluvy: 4.10.2009
(580) 22.2.2010

(111) 207967

(210) 1819-2004
(732) DHW Slovakia, s. r. o., Klariská 7/333, 811 03 Bratislava, SK;
(770) Biofaktory, s. r. o., Černyševského 26, 851 01 Bratislava, SK;
(580) 8.2.2010

(111) 210328

(210) 846-2004
(732) AKM Group Ltd., Suite 102, Ground Floor, Blake Building, Corner Eyre & Hutson Streets, Belize City, BZ;
(770) MATVĚJEV Aleksandr Aleksejevič, Institutska-ja 15, Krasnodar, RU;
Dátum uzavretia zmluvy: 4.10.2009
(580) 22.2.2010

(111) 210882
 (210) 2102-2004
 (732) Mediatex s.r.o., Bojnická 18, 831 04 Bratislava, SK;
 (770) EXPANDEX, s. r. o., Kremnická 26, 851 01 Bratislava, SK;
 Dátum uzavretia zmluvy: 23.9.2008
 (580) 19.2.2010

(111) 211511
 (210) 2668-2004
 (732) AKM Group Ltd., Suite 102, Ground Floor, Blake Building, Corner Eyre & Hutson Streets, Belize City, BZ;
 (770) MATVĚJEV Aleksandr Aleksejevič, Institutska-ja 15, Krasnodar, RU;
 Dátum uzavretia zmluvy: 4.10.2009
 (580) 22.2.2010

(111) 211512
 (210) 2669-2004
 (732) AKM Group Ltd., Suite 102, Ground Floor, Blake Building, Corner Eyre & Hutson Streets, Belize City, BZ;
 (770) MATVĚJEV Aleksandr Aleksejevič, Institutska-ja 15, Krasnodar, RU;
 Dátum uzavretia zmluvy: 4.10.2009
 (580) 22.2.2010

(111) 212721
 (210) 5050-2005
 (732) AKM Group Ltd., Suite 102, Ground Floor, Blake Building, Corner Eyre & Hutson Streets, Belize City, BZ;
 (770) MATVĚJEV Aleksandr Aleksejevič, Institutska-ja 15, Krasnodar, RU;
 Dátum uzavretia zmluvy: 4.10.2009
 (580) 22.2.2010

(111) 215112
 (210) 2006-2003
 (732) ZIOLOPEX sp. z o.o., Wykroty, ul. Wyzwolenia 38, 59-730 Nowogrodziec, PL;
 (770) "ZIOLOPEX" Sp. z o. o., Piatek Maly 24, 62-820 Stawiszyn, PL;
 Dátum uzavretia zmluvy: 8.1.2010
 (580) 1.3.2010

(111) 216380
 (210) 313-2006
 (732) Food Impex, s.r.o., Petöfiho 18, 935 62 Pohronský Ruskov, SK;
 (770) IMFOOD, s. r. o., Petöfiho 18, 935 62 Pohronský Ruskov, SK;
 Dátum uzavretia zmluvy: 23.6.2009
 (580) 1.2.2010

(111) 216381
 (210) 314-2006
 (732) Food Impex, s.r.o., Petöfiho 18, 935 62 Pohronský Ruskov, SK;
 (770) IMFOOD, s. r. o., Petöfiho 18, 935 62 Pohronský Ruskov, SK;
 Dátum uzavretia zmluvy: 23.6.2009
 (580) 1.2.2010

(111) 216382
 (210) 315-2006
 (732) Food Impex, s.r.o., Petöfiho 18, 935 62 Pohronský Ruskov, SK;
 (770) IMFOOD, s. r. o., Petöfiho 18, 935 62 Pohronský Ruskov, SK;
 Dátum uzavretia zmluvy: 23.6.2009
 (580) 1.2.2010

(111) 216383
 (210) 317-2006
 (732) Food Impex, s.r.o., Petöfiho 18, 935 62 Pohronský Ruskov, SK;
 (770) IMFOOD, s. r. o., Petöfiho 18, 935 62 Pohronský Ruskov, SK;
 Dátum uzavretia zmluvy: 23.6.2009
 (580) 1.2.2010

(111) 217632
 (210) 5586-2006
 (732) AKM Group Ltd., Suite 102, Ground Floor, Blake Building, Corner Eyre & Hutson Streets, Belize City, BZ;
 (770) MATVĚJEV Aleksandr Aleksejevič, Institutska-ja 15, Krasnodar, RU;
 Dátum uzavretia zmluvy: 4.10.2009
 (580) 22.2.2010

(111) 217884
 (210) 5934-2006
 (732) Českomoravská vína, spol. s r.o., Průmyslová oblast 1220, 692 11 Mikulov, CZ;
 (770) Českomoravská vinařská společnost, s. r. o., Velvarská 1626/45, 160 00 Praha, CZ;
 (580) 2.3.2010

(111) 219012
 (210) 634-2007
 (732) C FASHIONS OPCO LIMITED, The Triangle, Stanton Harcourt Industrial Estate, Stanton Harcourt, Witney, Oxfordshire OX29 5UT, GB;
 (770) Coast Stores Limited, The Triangle, Stanton Harcourt Industrial Estate, Stanton Harcourt, OX29 5UT Witney Oxfordshire, GB;
 Dátum uzavretia zmluvy: 12.8.2009
 (580) 5.2.2010

(111) 219013

(210) 636-2007

(732) C FASHIONS OPCO LIMITED, The Triangle, Stanton Harcourt Industrial Estate, Stanton Harcourt, Witney, Oxfordshire OX29 5UT, GB;

(770) Coast Stores Limited, The Triangle, Stanton Harcourt Industrial Estate, Stanton Harcourt, OX29 5UT Witney Oxfordshire, GB;

Dátum uzavretia zmluvy: 12.8.2009

(580) 5.2.2010

(111) 219242

(210) 2144-2006

(732) Národní broadbandová knihovna, a.s., U Plynárny 1002/97, 101 00 Praha, CZ;

(770) ALEF NULA, a. s., U Plynárny 1002/97, 101 00 Praha, CZ;

(580) 17.2.2010

(111) 219369

(210) 316-2006

(732) Food Impex, s.r.o., Petöfihö 18, 935 62 Pohronský Ruskov, SK;

(770) IMFOOD, s. r. o., Petöfihö 18, 935 62 Pohronský Ruskov, SK;

Dátum uzavretia zmluvy: 23.6.2009

(580) 1.2.2010

(111) 221778

(210) 1410-2007

(732) COFIDIS PARTICIPATIONS, 4, Place de la République, 59170 Croix, FR;

(770) 3 SUISSES INTERNATIONAL, 4 place de la République, 59170 Croix, FR;

(580) 18.2.2010

(111) 221824

(210) 1894-2007

(732) EXPROF, s.r.o., Nitrianska 248, 925 53 Pata, SK;

(770) dem - ter SK, s. r. o., Clementisova 909/6, 949 01 Nitra, SK;

Dátum uzavretia zmluvy: 16.12.2009

(580) 22.2.2010

(111) 222039

(210) 884-2007

(732) COFIDIS PARTICIPATIONS, 4, Place de la République, 59170 Croix, FR;

(770) 3 SUISSES INTERNATIONAL, 4 place de la République, 59170 Croix, FR;

(580) 18.2.2010

(111) 223123

(210) 1099-2006

(732) W FASHIONS OPCO LIMITED, The Triangle, Stanton Harcourt Industrial Estate, Stanton Harcourt, Witney, Oxfordshire OX29 5UT, GB;

(770) Warehouse Fashion Limited, The Triangle, Stanton Harcourt Industrial Estate, Stanton Harcourt, Witney, Oxfordshire OX29 5UT, GB;

Dátum uzavretia zmluvy: 12.8.2009

(580) 5.2.2010

(111) 224306

(210) 1530-2008

(732) RAPPÁ, s. r. o., Komárňanská cesta (sady), 940 64 Nové Zámky, SK;

(770) Barkociová Lívia, PhDr., Jánošíkova 6, 946 51 Nesvady, SK;

Dátum uzavretia zmluvy: 19.10.2009

(580) 22.2.2010

(111) 224665

(210) 1491-2008

(732) DEVELOPMENT 4, s.r.o., Priemyselná 6, 821 09 Bratislava, SK;

(770) HRIVIS group, s. r. o., Galvániho 7/D, 821 04 Bratislava, SK;

Dátum uzavretia zmluvy: 23.11.2009

(580) 22.2.2010

(111) 225739

(210) 77-2009

(732) Trčálek Karel, Bc., Dolní Jásenka 751, 755 01 Vsetín, CZ;

(770) THERM-MIX s.r.o., Košútska 8, 036 01 Martin, SK;

Dátum uzavretia zmluvy: 1.12.2009

(580) 3.2.2010

Zmeny v údajoch o majiteľoch/prihlasovateľoch**(111) 160503**

(210) 45302
(732) Hamé s. r. o., Na Draháč 814, 686 04 Kunovice,
CZ;
(580) 24.2.2010

(111) 161264

(210) 46033
(732) Merck Sharp & Dohme Corp., One Merck Drive,
Whitehouse Station, New Jersey 08889-0100, US;
(580) 3.2.2010

(111) 161964

(210) 47265
(732) Merck Sharp & Dohme Corp., One Merck Drive,
Whitehouse Station, New Jersey 08889-0100, US;
(580) 3.2.2010

(111) 162359

(210) 47544
(732) Merck Sharp & Dohme Corp., One Merck Drive,
Whitehouse Station, New Jersey 08889-0100, US;
(580) 3.2.2010

(111) 164332

(210) 51132
(732) Merck Sharp & Dohme Corp., One Merck Drive,
Whitehouse Station, New Jersey 08889-0100, US;
(580) 3.2.2010

(111) 164424

(210) 51598
(732) Philip Morris Products Inc., 9711 Farrar Court,
Richmond, Virginia 23236, US;
(580) 2.3.2010

(111) 165429

(210) 52916
(732) Merck Sharp & Dohme Corp., One Merck Drive,
Whitehouse Station, New Jersey 08889-0100, US;
(580) 3.2.2010

(111) 165436

(210) 52918
(732) Merck Sharp & Dohme Corp., One Merck Drive,
Whitehouse Station, New Jersey 08889-0100, US;
(580) 3.2.2010

(111) 165678

(210) 53089
(732) Merck Sharp & Dohme Corp., One Merck Drive,
Whitehouse Station, New Jersey 08889-0100, US;
(580) 3.2.2010

(111) 167123

(210) 55639
(732) Merck Sharp & Dohme Corp., One Merck Drive,
Whitehouse Station, New Jersey 08889-0100, US;
(580) 3.2.2010

(111) 167220

(210) 55956
(732) Merck Sharp & Dohme Corp., One Merck Drive,
Whitehouse Station, New Jersey 08889-0100, US;
(580) 3.2.2010

(111) 167729

(210) 56468
(732) Hamé s. r. o., Na Draháč 814, 686 04 Kunovice,
CZ;
(580) 24.2.2010

(111) 167813

(210) 56737
(732) Haw Par Corporation Limited, 401 Commonwealth
Drive #03-03, Haw Par Technocentre, Singapore
149598, SG;
(580) 24.2.2010

(111) 167818

(210) 56736
(732) Haw Par Corporation Limited, 401 Commonwealth
Drive #03-03, Haw Par Technocentre, Singapore
149598, SG;
(580) 24.2.2010

(111) 169851

(210) 60079
(732) Merck Sharp & Dohme Corp., One Merck Drive,
Whitehouse Station, New Jersey 08889-0100, US;
(580) 3.2.2010

(111) 170059

(210) 57871
(732) SmithKline Beecham Limited, 980 Great West Road,
Brentford, Middlesex TW8 9GS, GB;
(580) 15.2.2010

(111) 170145

(210) 61034
(732) Merck Sharp & Dohme Corp., One Merck Drive,
Whitehouse Station, New Jersey 08889-0100, US;
(580) 3.2.2010

(111) 171778

(210) 61886
(732) Merck Sharp & Dohme Corp., One Merck Drive,
Whitehouse Station, New Jersey 08889-0100, US;
(580) 3.2.2010

(111) 171939
(210) 62139
(732) Merck Sharp & Dohme Corp., One Merck Drive,
Whitehouse Station, New Jersey 08889-0100, US;
(580) 3.2.2010

(111) 172758
(210) 521-93
(732) GRIFOLS, S. A., C/ JESÚS Y MARÍA, 6, 08022
BARCELONA (BARCELONA), ES;
(580) 24.2.2010

(111) 173286
(210) 387-93
(732) Merck Sharp & Dohme Corp., One Merck Drive,
Whitehouse Station, New Jersey 08889-0100, US;
(580) 3.2.2010

(111) 173711
(210) 65038
(732) Merck Sharp & Dohme Corp., One Merck Drive,
Whitehouse Station, New Jersey 08889-0100, US;
(580) 3.2.2010

(111) 173728
(210) 67117
(732) Merck Sharp & Dohme Corp., One Merck Drive,
Whitehouse Station, New Jersey 08889-0100, US;
(580) 3.2.2010

(111) 174371
(210) 65375
(732) GRIFOLS, S. A., C/ JESÚS Y MARÍA, 6, 08022
BARCELONA (BARCELONA), ES;
(580) 24.2.2010

(111) 174397
(210) 66348
(732) GRIFOLS, S. A., C/ JESÚS Y MARÍA, 6, 08022
BARCELONA (BARCELONA), ES;
(580) 24.2.2010

(111) 174901
(210) 69411
(732) Merck Sharp & Dohme Corp., One Merck Drive,
Whitehouse Station, New Jersey 08889-0100, US;
(580) 3.2.2010

(111) 175295
(210) 67885
(732) Merck Sharp & Dohme Corp., One Merck Drive,
Whitehouse Station, New Jersey 08889-0100, US;
(580) 3.2.2010

(111) 175631
(210) 66349
(732) GRIFOLS, S. A., C/ JESÚS Y MARÍA, 6, 08022
BARCELONA (BARCELONA), ES;
(580) 24.2.2010

(111) 176113
(210) 69338
(732) Merck Sharp & Dohme Corp., One Merck Drive,
Whitehouse Station, New Jersey 08889-0100, US;
(580) 3.2.2010

(111) 177079
(210) 70979
(732) Merck Sharp & Dohme Corp., One Merck Drive,
Whitehouse Station, New Jersey 08889-0100, US;
(580) 3.2.2010

(111) 177197
(210) 73536
(732) Merck Sharp & Dohme Corp., One Merck Drive,
Whitehouse Station, New Jersey 08889-0100, US;
(580) 3.2.2010

(111) 179211
(210) 2102-93
(732) Merck Sharp & Dohme Corp., One Merck Drive,
Whitehouse Station, New Jersey 08889-0100, US;
(580) 3.2.2010

(111) 179486
(210) 68804
(732) CA, Inc., One Computer Associates Plaza, Islan-
dia, New York 11788-7000, US;
(580) 15.2.2010

(111) 179945
(210) 1261-93
(732) Merck Sharp & Dohme Corp., One Merck Drive,
Whitehouse Station, New Jersey 08889-0100, US;
(580) 3.2.2010

(111) 179969
(210) 1262-93
(732) Merck Sharp & Dohme Corp., One Merck Drive,
Whitehouse Station, New Jersey 08889-0100, US;
(580) 3.2.2010

(111) 181094
(210) 1425-95
(732) Merck Sharp & Dohme Corp., One Merck Drive,
Whitehouse Station, New Jersey 08889-0100, US;
(580) 3.2.2010

(111) 181302
(210) 128-95
(732) Merck Sharp & Dohme Corp., One Merck Drive,
Whitehouse Station, New Jersey 08889-0100, US;
(580) 3.2.2010

(111) 181867
(210) 2065-95
(732) ICZ a. s., Na hřebenech II 1718/10, 147 00 Pra-
ha, Nusle, CZ;
(580) 1.3.2010

(111) 182171
(210) 2039-95
(732) Merck Sharp & Dohme Corp., One Merck Drive,
Whitehouse Station, New Jersey 08889-0100, US;
(580) 3.2.2010

(111) 182921
(210) 2390-95
(732) Merck Sharp & Dohme Corp., One Merck Drive,
Whitehouse Station, New Jersey 08889-0100, US;
(580) 3.2.2010

(111) 183708
(210) 1583-95
(732) Hamé s. r. o., Na Drahách 814, 686 04 Kunovice,
CZ;
(580) 24.2.2010

(111) 185040
(210) 1532-96
(732) Merck Sharp & Dohme Corp., One Merck Drive,
Whitehouse Station, New Jersey 08889-0100, US;
(580) 3.2.2010

(111) 185041
(210) 1533-96
(732) Merck Sharp & Dohme Corp., One Merck Drive,
Whitehouse Station, New Jersey 08889-0100, US;
(580) 3.2.2010

(111) 185059
(210) 1700-96
(732) Merck Sharp & Dohme Corp., One Merck Drive,
Whitehouse Station, New Jersey 08889-0100, US;
(580) 3.2.2010

(111) 185495
(210) 1694-96
(732) HI LIMITED PARTNERSHIP, CT Corporation
System, 1200 South Pine Island Road, Tallahas-
see, Florida 32301-2525, US;
(580) 9.9.2009

(111) 186492
(210) 862-97
(732) Merck Sharp & Dohme Corp., One Merck Drive,
Whitehouse Station, New Jersey 08889-0100, US;
(580) 3.2.2010

(111) 186848
(210) 1113-97
(732) Merck Sharp & Dohme Corp., One Merck Drive,
Whitehouse Station, New Jersey 08889-0100, US;
(580) 3.2.2010

(111) 187432
(210) 1197-97
(732) Merck Sharp & Dohme Corp., One Merck Drive,
Whitehouse Station, New Jersey 08889-0100, US;
(580) 3.2.2010

(111) 187981
(210) 2407-97
(732) 2 LUMU, s. r. o., Vážska 1/3560, 921 01 Piešť-
any, SK;
(580) 1.2.2010

(111) 187982
(210) 2408-97
(732) 2 LUMU, s. r. o., Vážska 1/3560, 921 01 Piešť-
any, SK;
(580) 1.2.2010

(111) 188036
(210) 2559-97
(732) Merck Sharp & Dohme Corp., One Merck Drive,
Whitehouse Station, New Jersey 08889-0100, US;
(580) 3.2.2010

(111) 188037
(210) 2561-97
(732) Merck Sharp & Dohme Corp., One Merck Drive,
Whitehouse Station, New Jersey 08889-0100, US;
(580) 3.2.2010

(111) 188039
(210) 2563-97
(732) Merck Sharp & Dohme Corp., One Merck Drive,
Whitehouse Station, New Jersey 08889-0100, US;
(580) 3.2.2010

(111) 188040
(210) 2564-97
(732) Merck Sharp & Dohme Corp., One Merck Drive,
Whitehouse Station, New Jersey 08889-0100, US;
(580) 3.2.2010

(111) 188042
(210) 2566-97
(732) Merck Sharp & Dohme Corp., One Merck Drive,
Whitehouse Station, New Jersey 08889-0100, US;
(580) 3.2.2010

(111) 188043
(210) 2567-97
(732) Merck Sharp & Dohme Corp., One Merck Drive,
Whitehouse Station, New Jersey 08889-0100, US;
(580) 3.2.2010

(111) 189226
(210) 3304-97
(732) Northern Technologies International Corporation,
4201 Woodland, 55014 Circle Pines, Minnesota, US;
(580) 1.2.2010

(111) 189227
(210) 3305-97
(732) Northern Technologies International Corporation,
4201 Woodland, 55014 Circle Pines, Minnesota, US;
(580) 1.2.2010

(111) 189228
(210) 3306-97
(732) Northern Technologies International Corporation,
4201 Woodland, 55014 Circle Pines, Minnesota, US;
(580) 1.2.2010

(111) 189438
(210) 3156-97
(732) Merck Sharp & Dohme Corp., One Merck Drive,
Whitehouse Station, New Jersey 08889-0100, US;
(580) 3.2.2010

(111) 189986
(210) 800-98
(732) Merck Sharp & Dohme Corp., One Merck Drive,
Whitehouse Station, New Jersey 08889-0100, US;
(580) 3.2.2010

(111) 190431
(210) 1375-98
(732) AXASOFT, a. s., Radničné námestie 4, 821 05
Bratislava, SK;
(580) 3.3.2010

(111) 190432
(210) 1376-98
(732) AXASOFT, a. s., Radničné námestie 4, 821 05
Bratislava, SK;
(580) 3.3.2010

(111) 190433
(210) 1377-98
(732) AXASOFT, a. s., Radničné námestie 4, 821 05
Bratislava, SK;
(580) 3.3.2010

(111) 190447
(210) 1396-98
(732) Merck Sharp & Dohme Corp., One Merck Drive,
Whitehouse Station, New Jersey 08889-0100, US;
(580) 3.2.2010

(111) 190608
(210) 2962-99
(732) Tatra banka, a. s., Hodžovo námestie 3, 811 06
Bratislava, SK;
(580) 4.2.2010

(111) 190609
(210) 2963-99
(732) Tatra banka, a. s., Hodžovo námestie 3, 811 06
Bratislava, SK;
(580) 4.2.2010

(111) 191031
(210) 2663-96
(732) Merck Sharp & Dohme Corp., One Merck Drive,
Whitehouse Station, New Jersey 08889-0100, US;
(580) 3.2.2010

(111) 191559
(210) 1786-98
(732) AXASOFT, a. s., Radničné námestie 4, 821 05
Bratislava, SK;
(580) 3.3.2010

(111) 191959
(210) 2638-98
(732) Hamé s. r. o., Na Drahách 814, 686 04 Kunovice,
CZ;
(580) 24.2.2010

(111) 191960
(210) 2639-98
(732) Hamé s. r. o., Na Drahách 814, 686 04 Kunovice,
CZ;
(580) 24.2.2010

(111) 191961
(210) 2640-98
(732) Hamé s. r. o., Na Drahách 814, 686 04 Kunovice,
CZ;
(580) 24.2.2010

(111) 191962
(210) 2643-98
(732) Hamé s. r. o., Na Drahách 814, 686 04 Kunovice,
CZ;
(580) 24.2.2010

(111) 191963
(210) 2645-98
(732) Hamé s. r. o., Na Drahách 814, 686 04 Kunovice,
CZ;
(580) 24.2.2010

(111) 192637
(210) 245-99
(732) Merck Sharp & Dohme Corp., One Merck Drive,
Whitehouse Station, New Jersey 08889-0100, US;
(580) 3.2.2010

(111) 192671
(210) 2669-98
(732) Hamé s. r. o., Na Drahách 814, 686 04 Kunovice,
CZ;
(580) 24.2.2010

(111) 193823
(210) 1772-99
(732) Hamé s. r. o., Na Drahách 814, 686 04 Kunovice,
CZ;
(580) 24.2.2010

(111) 194196
(210) 1533-99
(732) Merck Sharp & Dohme Corp., One Merck Drive,
Whitehouse Station, New Jersey 08889-0100, US;
(580) 3.2.2010

(111) 194199
(210) 1536-99
(732) Merck Sharp & Dohme Corp., One Merck Drive,
Whitehouse Station, New Jersey 08889-0100, US;
(580) 3.2.2010

(111) 194325
(210) 2597-99
(732) Merck Sharp & Dohme Corp., One Merck Drive,
Whitehouse Station, New Jersey 08889-0100, US;
(580) 3.2.2010

(111) 194585
(210) 2332-99
(732) STEIN beverages a.s., Blumentálska 26, 811 07
Bratislava, SK;
(580) 4.2.2010

(111) 194787
(210) 2934-99
(732) ui 42, spol. s r. o., Sibírska 62, 832 01 Bratislava,
SK;
(580) 10.2.2010

(111) 194966
(210) 2960-99
(732) Tatra banka, a. s., Hodžovo námestie 3, 811 06
Bratislava, SK;
(580) 4.2.2010

(111) 194967
(210) 2961-99
(732) Tatra banka, a. s., Hodžovo námestie 3, 811 06
Bratislava, SK;
(580) 4.2.2010

(111) 195008
(210) 1973-99
(732) Tchibo GmbH, Überseering 18, 2000 Hamburg, DE;
(580) 17.2.2010

(111) 195065
(210) 3327-99
(732) WIKTOR LEO BURNETT, s. r. o., Leškova 5,
811 04 Bratislava, SK;
(580) 22.2.2010

(111) 195070
(210) 3332-99
(732) Tatra Asset Management, správcovská spoločnosť,
akciová spoločnosť, Hodžovo námestie 3, 811 06
Bratislava, SK;
(580) 3.2.2010

(111) 195512
(210) 25-2000
(732) Baxi Heating UK Limited, 16 Stanier Way, The Wy-
vern Business Park, Derby, Derbyshire, DE21 6BF,
GB;
(580) 10.2.2010

(111) 195671
(210) 502-2000
(732) COMBIN Banská Štiavnica, spol. s r. o., Kysi-
hýbelská 29, 969 01 Banská Štiavnica, SK;
(580) 8.2.2010

(111) 195725
(210) 273-2000
(732) SCHERING-PLOUGH LTD., Weyrstrasse 20,
CH-6000 Lucerne 6, CH;
(580) 11.2.2010

(111) 195866
(210) 565-2000
(732) Northern Technologies International Corporation,
4201 Woodland, 55014 Circle Pines, Minnesota, US;
(580) 1.2.2010

(111) 196052
(210) 2558-99
(732) MICRONIC, s. r. o., Trebejov č. 41, 044 81 Ky-
sak, SK;
(580) 5.2.2010

(111) 196198
(210) 2953-99
(732) ALFA UNION, a. s., Mezi Vodami 1955, 143 00
Praha, CZ;
(580) 10.2.2010

(111) 196359
(210) 1152-2000
(732) SmithKline Beecham Limited, 980 Great West
Road, Brentford, Middlesex TW8 9GS, GB;
(580) 15.2.2010

(111) 196436
(210) 1863-2000
(732) AXASOFT, a. s., Radničné námestie 4, 821 05
Bratislava, SK;
(580) 3.3.2010

(111) 196437
(210) 1864-2000
(732) AXASOFT, a. s., Radničné námestie 4, 821 05
Bratislava, SK;
(580) 3.3.2010

(111) 196611
(210) 1460-2000
(732) LEVITON MANUFACTURING CO., INC., 201
North Service Road, Melville, New York 11747, US;
(580) 22.2.2010

(111) 196863
(210) 1672-2000
(732) Tabacalera Brands, Inc., 300 Delaware Avenue,
Suite 1267, Wilmington, Delaware 19801, US;
(580) 1.3.2010

(111) 196877
(210) 2052-2000
(732) Hamé s. r. o., Na Drahách 814, 686 04 Kunovice,
CZ;
(580) 24.2.2010

(111) 196890
(210) 2089-2000
(732) SUN MICROSYSTEMS, INC., spoločnosť zria-
dená podľa zákonov štátu Delaware, 4150 Net-
work Circle, Santa Clara, California 95054, US;
(580) 16.2.2010

(111) 197005
(210) 1669-2000
(732) Tabacalera Brands, Inc., 300 Delaware Avenue,
Suite 1267, Wilmington, Delaware 19801, US;
(580) 1.3.2010

(111) 197048
(210) 2642-98
(732) Hamé s. r. o., Na Drahách 814, 686 04 Kunovice,
CZ;
(580) 24.2.2010

(111) 197270
(210) 2952-99
(732) ALFA UNION, a. s., Mezi Vodami 1955, 143 00
Praha, CZ;
(580) 10.2.2010

(111) 197449
(210) 2641-98
(732) Hamé s. r. o., Na Drahách 814, 686 04 Kunovice,
CZ;
(580) 24.2.2010

(111) 197857
(210) 667-2000
(732) SUN MICROSYSTEMS, INC., spoločnosť zria-
dená podľa zákonov štátu Delaware, 4150 Net-
work Circle, Santa Clara, California 95054, US;
(580) 16.2.2010

(111) 197888
(210) 2244-2000
(732) SmithKline Beecham Limited, 980 Great West
Road, Brentford, Middlesex TW8 9GS, GB;
(580) 15.2.2010

(111) 198395
(210) 1281-96
(732) Hamé s. r. o., Na Drahách 814, 686 04 Kunovice,
CZ;
(580) 24.2.2010

(111) 198805
(210) 209-2001
(732) Merck Sharp & Dohme Corp., One Merck Drive,
Whitehouse Station, New Jersey 08889-0100, US;
(580) 3.2.2010

(111) 198946
(210) 210-2001
(732) Merck Sharp & Dohme Corp., One Merck Drive,
Whitehouse Station, New Jersey 08889-0100, US;
(580) 3.2.2010

(111) 199317
(210) 319-2001
(732) RECAR Slovensko a. s., Námestie slobody 28,
811 06 Bratislava, SK;
(580) 25.2.2010

(111) 199319
(210) 321-2001
(732) RECAR Slovensko a. s., Námestie slobody 28,
811 06 Bratislava, SK;
(580) 25.2.2010

(111) 199614
(210) 851-97
(732) Hamé s. r. o., Na Drahách 814, 686 04 Kunovice,
CZ;
(580) 24.2.2010

(111) 199615
(210) 852-97
(732) Hamé s. r. o., Na Drahách 814, 686 04 Kunovice,
CZ;
(580) 24.2.2010

(111) 199616
(210) 853-97
(732) Hamé s. r. o., Na Drahách 814, 686 04 Kunovice,
CZ;
(580) 24.2.2010

(111) 200239
(210) 1659-2001
(732) Merck Sharp & Dohme Corp., One Merck Drive,
Whitehouse Station, New Jersey 08889-0100, US;
(580) 3.2.2010

(111) 200958
(210) 990-2001
(732) Hamé s. r. o., Na Drahách 814, 686 04 Kunovice,
CZ;
(580) 24.2.2010

(111) 202077
(210) 2124-94
(732) Hamé s. r. o., Na Drahách 814, 686 04 Kunovice,
CZ;
(580) 24.2.2010

(111) 202344
(210) 2487-99
(732) NELI, a.s., Na Hraničkách 589/34, 682 01 Vyškov, CZ;
(580) 18.2.2010

(111) 202345
(210) 2488-99
(732) NELI, a.s., Na Hraničkách 589/34, 682 01 Vyškov, CZ;
(580) 18.2.2010

(111) 202614
(210) 316-2002
(732) Merck Sharp & Dohme Corp., One Merck Drive, Whitehouse Station, New Jersey 08889-0100, US;
(580) 3.2.2010

(111) 203662
(210) 794-2002
(732) Merck Sharp & Dohme Corp., One Merck Drive, Whitehouse Station, New Jersey 08889-0100, US;
(580) 3.2.2010

(111) 204383
(210) 2219-2002
(732) Merck Sharp & Dohme Corp., One Merck Drive, Whitehouse Station, New Jersey 08889-0100, US;
(580) 3.2.2010

(111) 204384
(210) 2220-2002
(732) Merck Sharp & Dohme Corp., One Merck Drive, Whitehouse Station, New Jersey 08889-0100, US;
(580) 3.2.2010

(111) 204414
(210) 2742-2002
(732) Hamé s. r. o., Na Drahách 814, 686 04 Kunovice, CZ;
(580) 24.2.2010

(111) 204906
(210) 2413-2002
(732) Merck Sharp & Dohme Corp., One Merck Drive, Whitehouse Station, New Jersey 08889-0100, US;
(580) 3.2.2010

(111) 205130
(210) 3613-2002
(732) Merck Sharp & Dohme Corp., One Merck Drive, Whitehouse Station, New Jersey 08889-0100, US;
(580) 3.2.2010

(111) 205131
(210) 3614-2002
(732) Merck Sharp & Dohme Corp., One Merck Drive, Whitehouse Station, New Jersey 08889-0100, US;
(580) 3.2.2010

(111) 205759
(210) 3714-2002
(732) Hamé s. r. o., Na Drahách 814, 686 04 Kunovice, CZ;
(580) 24.2.2010

(111) 205760
(210) 3716-2002
(732) Hamé s. r. o., Na Drahách 814, 686 04 Kunovice, CZ;
(580) 24.2.2010

(111) 205761
(210) 3717-2002
(732) Hamé s. r. o., Na Drahách 814, 686 04 Kunovice, CZ;
(580) 24.2.2010

(111) 206016
(210) 40-2003
(732) Hamé s. r. o., Na Drahách 814, 686 04 Kunovice, CZ;
(580) 24.2.2010

(111) 206062
(210) 621-2003
(732) Hamé s. r. o., Na Drahách 814, 686 04 Kunovice, CZ;
(580) 24.2.2010

(111) 206121
(210) 2279-2002
(732) Northern Technologies International Corporation, 4201 Woodland, 55014 Circle Pines, Minnesota, US;
(580) 1.2.2010

(111) 206698
(210) 853-2003
(732) Hamé s. r. o., Na Drahách 814, 686 04 Kunovice, CZ;
(580) 24.2.2010

(111) 206699
(210) 854-2003
(732) Hamé s. r. o., Na Drahách 814, 686 04 Kunovice, CZ;
(580) 24.2.2010

(111) 206700
(210) 855-2003
(732) Hamé s. r. o., Na Drahách 814, 686 04 Kunovice, CZ;
(580) 24.2.2010

(111) 206701
(210) 857-2003
(732) Hamé s. r. o., Na Drahách 814, 686 04 Kunovice, CZ;
(580) 24.2.2010

(111) 206702
(210) 858-2003
(732) Hamé s. r. o., Na Drahách 814, 686 04 Kunovice,
CZ;
(580) 24.2.2010

(111) 206703
(210) 859-2003
(732) Hamé s. r. o., Na Drahách 814, 686 04 Kunovice,
CZ;
(580) 24.2.2010

(111) 206937
(210) 1104-2003
(732) Merck Sharp & Dohme Corp., One Merck Drive,
Whitehouse Station, New Jersey 08889-0100, US;
(580) 3.2.2010

(111) 207108
(210) 934-2003
(732) Hamé s. r. o., Na Drahách 814, 686 04 Kunovice,
CZ;
(580) 24.2.2010

(111) 207329
(210) 2363-2000
(732) Hamé s. r. o., Na Drahách 814, 686 04 Kunovice,
CZ;
(580) 24.2.2010

(111) 207330
(210) 2364-2000
(732) Hamé s. r. o., Na Drahách 814, 686 04 Kunovice,
CZ;
(580) 15.3.2010

(111) 207390
(210) 856-2003
(732) Hamé s. r. o., Na Drahách 814, 686 04 Kunovice,
CZ;
(580) 24.2.2010

(111) 207431
(210) 1199-2003
(732) Merck Sharp & Dohme Corp., One Merck Drive,
Whitehouse Station, New Jersey 08889-0100, US;
(580) 3.2.2010

(111) 207676
(210) 3506-2001
(732) Hamé s. r. o., Na Drahách 814, 686 04 Kunovice,
CZ;
(580) 24.2.2010

(111) 207699
(210) 1820-2004
(732) Trow Nutrition Slovakia, s. r. o., Trnavská cesta 4,
926 01 Sereď, SK;
(580) 8.2.2010

(111) 207700
(210) 1821-2004
(732) Trow Nutrition Slovakia, s. r. o., Trnavská cesta 4,
926 01 Sereď, SK;
(580) 8.2.2010

(111) 207701
(210) 1822-2004
(732) Trow Nutrition Slovakia, s. r. o., Trnavská cesta 4,
926 01 Sereď, SK;
(580) 8.2.2010

(111) 207702
(210) 1823-2004
(732) Trow Nutrition Slovakia, s. r. o., Trnavská cesta 4,
926 01 Sereď, SK;
(580) 8.2.2010

(111) 207703
(210) 1824-2004
(732) Trow Nutrition Slovakia, s. r. o., Trnavská cesta 4,
926 01 Sereď, SK;
(580) 8.2.2010

(111) 207967
(210) 1819-2004
(732) Trow Nutrition Slovakia, s. r. o., Trnavská cesta 4,
926 01 Sereď, SK;
(580) 8.2.2010

(111) 209003
(210) 2740-2002
(732) Hamé s. r. o., Na Drahách 814, 686 04 Kunovice,
CZ;
(580) 24.2.2010

(111) 209115
(210) 2741-2002
(732) Hamé s. r. o., Na Drahách 814, 686 04 Kunovice,
CZ;
(580) 24.2.2010

(111) 209204
(210) 3627-2003
(732) Merck Sharp & Dohme Corp., One Merck Drive,
Whitehouse Station, New Jersey 08889-0100, US;
(580) 3.2.2010

(111) 209205
(210) 3628-2003
(732) Merck Sharp & Dohme Corp., One Merck Drive,
Whitehouse Station, New Jersey 08889-0100, US;
(580) 3.2.2010

(111) 209519
(210) 3487-2003
(732) Hamé s. r. o., Na Drahách 814, 686 04 Kunovice,
CZ;
(580) 24.2.2010

(111) 210187
(210) 1162-2004
(732) Hamé s. r. o., Na Drahách 814, 686 04 Kunovice,
CZ;
(580) 24.2.2010

(111) 210882
(210) 2102-2004
(732) EXPANDEX, s. r. o., Kremnická 26, 851 01 Bra-
tislava, SK;
(580) 19.2.2010

(111) 210989
(210) 1323-2004
(732) Hamé s. r. o., Na Drahách 814, 686 04 Kunovice,
CZ;
(580) 24.2.2010

(111) 210990
(210) 1324-2004
(732) Hamé s. r. o., Na Drahách 814, 686 04 Kunovice,
CZ;
(580) 24.2.2010

(111) 210991
(210) 1325-2004
(732) Hamé s. r. o., Na Drahách 814, 686 04 Kunovice,
CZ;
(580) 24.2.2010

(111) 212003
(210) 3354-2004
(732) RECAR Slovensko a. s., Námestie slobody 28,
811 06 Bratislava, SK;
(580) 25.2.2010

(111) 212005
(210) 3356-2004
(732) RECAR Slovensko a. s., Námestie slobody 28,
811 06 Bratislava, SK;
(580) 25.2.2010

(111) 212107
(210) 3350-2004
(732) RECAR Slovensko a. s., Námestie slobody 28,
811 06 Bratislava, SK;
(580) 25.2.2010

(111) 212109
(210) 3352-2004
(732) RECAR Slovensko a. s., Námestie slobody 28,
811 06 Bratislava, SK;
(580) 25.2.2010

(111) 212461
(210) 5326-2004
(732) Merck Sharp & Dohme Corp., One Merck Drive,
Whitehouse Station, New Jersey 08889-0100, US;
(580) 3.2.2010

(111) 212962
(210) 398-2005
(732) RVC sportswear s.r.o., Pasecká 5575, 760 01
Zlín, CZ;
(580) 8.2.2010

(111) 213228
(210) 478-2005
(732) Hamé s. r. o., Na Drahách 814, 686 04 Kunovice,
CZ;
(580) 24.2.2010

(111) 213757
(210) 336-2005
(732) Hamé s. r. o., Na Drahách 814, 686 04 Kunovice,
CZ;
(580) 24.2.2010

(111) 213977
(210) 5534-2005
(732) Merck Sharp & Dohme Corp., One Merck Drive,
Whitehouse Station, New Jersey 08889-0100, US;
(580) 3.2.2010

(111) 213978
(210) 5535-2005
(732) Merck Sharp & Dohme Corp., One Merck Drive,
Whitehouse Station, New Jersey 08889-0100, US;
(580) 3.2.2010

(111) 214221
(210) 5769-2005
(732) Merck Sharp & Dohme Corp., One Merck Drive,
Whitehouse Station, New Jersey 08889-0100, US;
(580) 3.2.2010

(111) 214410
(210) 2637-98
(732) Hamé s. r. o., Na Drahách 814, 686 04 Kunovice,
CZ;
(580) 24.2.2010

(111) 214411
(210) 2644-98
(732) Hamé s. r. o., Na Drahách 814, 686 04 Kunovice,
CZ;
(580) 24.2.2010

(111) 214556
(210) 1417-2005
(732) VIA-MED spol. s r.o., 9. mája 24, 985 59 Vidiná,
SK;
(580) 23.2.2010

(111) 214595
(210) 1418-2005
(732) VIA-MED spol. s r.o., 9. mája 24, 985 59 Vidiná,
SK;
(580) 23.2.2010

(111) 214728
(210) 3325-2002
(732) Hamé s. r. o., Na Drahách 814, 686 04 Kunovice,
CZ;
(580) 24.2.2010

(111) 214729
(210) 3715-2002
(732) Hamé s. r. o., Na Drahách 814, 686 04 Kunovice,
CZ;
(580) 24.2.2010

(111) 214730
(210) 3718-2002
(732) Hamé s. r. o., Na Drahách 814, 686 04 Kunovice,
CZ;
(580) 24.2.2010

(111) 215414
(210) 6385-2005
(732) Merck Sharp & Dohme Corp., One Merck Drive,
Whitehouse Station, New Jersey 08889-0100, US;
(580) 3.2.2010

(111) 215415
(210) 6386-2005
(732) Merck Sharp & Dohme Corp., One Merck Drive,
Whitehouse Station, New Jersey 08889-0100, US;
(580) 3.2.2010

(111) 216045
(210) 5370-2006
(732) Merck Sharp & Dohme Corp., One Merck Drive,
Whitehouse Station, New Jersey 08889-0100, US;
(580) 3.2.2010

(111) 216108
(210) 2234-2005
(732) Hamé s. r. o., Na Drahách 814, 686 04 Kunovice,
CZ;
(580) 24.2.2010

(111) 217884
(210) 5934-2006
(732) Českomoravská vína, spol. s.r.o., K Vápence 1675/603E,
692 11 Mikulov, CZ;
(580) 2.3.2010

(111) 218285
(210) 1809-2006
(732) Hamé s. r. o., Na Drahách 814, 686 04 Kunovice,
CZ;
(580) 24.2.2010

(111) 219012
(210) 634-2007
(732) Coast Fashions Limited, The Triangle, Stanton Har-
court Industrial Estate, Stanton Harcourt, Witney,
Oxfordshire OX29 5UT, GB;
(580) 5.2.2010

(111) 219013
(210) 636-2007
(732) Coast Fashions Limited, The Triangle, Stanton Har-
court Industrial Estate, Stanton Harcourt, Witney,
Oxfordshire OX29 5UT, GB;
(580) 5.2.2010

(111) 219981
(210) 682-2007
(732) HBM Pharma s. r. o., Sklabinská 30, 036 80
Martin, SK;
(580) 1.3.2010

(111) 220058
(210) 557-2007
(732) TEXO PARTNER a. s., Votrubova 28, 821 09
Bratislava, SK;
(580) 9.2.2010

(111) 220523
(210) 799-2007
(732) RECAR Slovensko a. s., Námestie slobody 28,
811 06 Bratislava, SK;
(580) 25.2.2010

(111) 220525
(210) 801-2007
(732) RECAR Slovensko a. s., Námestie slobody 28,
811 06 Bratislava, SK;
(580) 25.2.2010

(111) 220756
(210) 5609-2007
(732) DATALAN, a. s., Galvaniho 17/A, 821 04 Brati-
slava, SK;
(580) 10.3.2010

(111) 220819
(210) 709-2007
(732) GLOBAL RESOURCE s. r. o., Tulska 1358/6,
960 01 Zvolen, SK;
(580) 3.2.2010

(111) 222301
(210) 477-2005
(732) Hamé s. r. o., Na Drahách 814, 686 04 Kunovice,
CZ;
(580) 24.2.2010

(111) 223123
(210) 1099-2006
(732) WAREHOUSE FASHIONS LIMITED, The Trian-
gle, Stanton Harcourt Industrial Estate, Stanton
Harcourt, Witney, Oxfordshire OX29 5UT, GB;
(580) 5.2.2010

(111) 223338
(210) 5403-2008
(732) QUEEN MARY s.r.o., Pánska 17, 811 01 Bratislava, SK;
(580) 23.2.2010

(111) 223339
(210) 5404-2008
(732) QUEEN MARY s.r.o., Pánska 17, 811 01 Bratislava, SK;
(580) 23.2.2010

(111) 223454
(210) 573-2008
(732) Hamé s. r. o., Na Drahách 814, 686 04 Kunovice, CZ;
(580) 24.2.2010

(111) 223473
(210) 718-2008
(732) QUEEN MARY s.r.o., Pánska 17, 811 01 Bratislava, SK;
(580) 23.2.2010

(111) 223494
(210) 881-2008
(732) Hamé s. r. o., Na Drahách 814, 686 04 Kunovice, CZ;
(580) 24.2.2010

(111) 223495
(210) 882-2008
(732) Hamé s. r. o., Na Drahách 814, 686 04 Kunovice, CZ;
(580) 24.2.2010

(111) 223496
(210) 883-2008
(732) Hamé s. r. o., Na Drahách 814, 686 04 Kunovice, CZ;
(580) 24.2.2010

(111) 223519
(210) 719-2008
(732) QUEEN MARY s.r.o., Pánska 17, 811 01 Bratislava, SK;
(580) 23.2.2010

(111) 223891
(210) 335-2005
(732) Hamé s. r. o., Na Drahách 814, 686 04 Kunovice, CZ;
(580) 24.2.2010

(111) 224807
(210) 1677-2008
(732) QUEEN MARY s.r.o., Pánska 17, 811 01 Bratislava, SK;
(580) 23.2.2010

(111) 226698
(210) 588-2009
(732) ALFA SORTI s.r.o., Lieskovská cesta 6, 960 01 Zvolen, SK;
(580) 3.2.2010

(111) 226835
(210) 961-2009
(732) LOOXEE a. s., Plynárenská 1, 821 09 Bratislava, SK;
(580) 3.2.2010

Licenčné zmluvy registrované**(111) 120003**

(210) 17383
(732) MATADOR HOLDING, a. s., Streženická cesta 45,
020 01 Púchov, SK;
(791) MATADOR RUBBER, s.r.o., Terézie Vansovej 1054, 020 01 Púchov, SK;
(793) zmluvná výlučná
Dátum uzavretia licenčnej zmluvy: 2.11.2007
(580) 12.2.2010

(111) 120003

(210) 17383
(732) MATADOR HOLDING, a. s., Streženická cesta 45,
020 01 Púchov, SK;
(791) Continental Matador Rubber, s.r.o., Terézie Vansovej 1054, 020 01 Púchov, SK;
(793) zmluvná výlučná
Dátum uzavretia licenčnej zmluvy: 2.11.2007
(580) 12.2.2010

(111) 120093

(210) 16902
(732) MATADOR HOLDING, a. s., Streženická cesta 45,
020 01 Púchov, SK;
(791) MATADOR RUBBER, s.r.o., Terézie Vansovej 1054, 020 01 Púchov, SK;
(793) zmluvná výlučná
Dátum uzavretia licenčnej zmluvy: 2.11.2007
(580) 2.3.2010

(111) 120093

(210) 16902
(732) MATADOR HOLDING, a. s., Streženická cesta 45,
020 01 Púchov, SK;
(791) Continental Matador Rubber, s.r.o., Terézie Vansovej 1054, 020 01 Púchov, SK;
(793) zmluvná výlučná
Dátum uzavretia licenčnej zmluvy: 2.11.2007
(580) 2.3.2010

(111) 120098

(210) 432
(732) MATADOR HOLDING, a. s., Streženická cesta 45,
020 01 Púchov, SK;
(791) Continental Matador Rubber, s.r.o., Terézie Vansovej 1054, 020 01 Púchov, SK;
(793) zmluvná výlučná
Dátum uzavretia licenčnej zmluvy: 2.11.2007
(580) 12.2.2010

(111) 120098

(210) 432
(732) MATADOR HOLDING, a. s., Streženická cesta 45,
020 01 Púchov, SK;
(791) MATADOR RUBBER, s.r.o., Terézie Vansovej 1054, 020 01 Púchov, SK;
(793) zmluvná výlučná
Dátum uzavretia licenčnej zmluvy: 2.11.2007
(580) 12.2.2010

(111) 170499

(210) 60354
(732) MATADOR HOLDING, a. s., Streženická cesta 45,
020 01 Púchov, SK;
(791) MATADOR RUBBER, s.r.o., Terézie Vansovej 1054, 020 01 Púchov, SK;
(793) zmluvná výlučná
Dátum uzavretia licenčnej zmluvy: 2.11.2007
(580) 12.2.2010

(111) 170499

(210) 60354
(732) MATADOR HOLDING, a. s., Streženická cesta 45,
020 01 Púchov, SK;
(791) Continental Matador Rubber, s.r.o., Terézie Vansovej 1054, 020 01 Púchov, SK;
(793) zmluvná výlučná
Dátum uzavretia licenčnej zmluvy: 2.11.2007
(580) 12.2.2010

(111) 172459

(210) 478-93
(732) MATADOR HOLDING, a. s., Streženická cesta 45,
020 01 Púchov, SK;
(791) Continental Matador Rubber, s.r.o., Terézie Vansovej 1054, 020 01 Púchov, SK;
(793) zmluvná výlučná
Dátum uzavretia licenčnej zmluvy: 2.11.2007
(580) 12.2.2010

(111) 185495

(210) 1694-96
(732) HI LIMITED PARTNERSHIP, CT Corporation System, 1200 South Pine Island Road, Tallahassee, Florida 32301-2525, US;
(791) HOOTERS OF AMERICA, INC., 1815 The Exchange, Atlanta, Georgia 30339, US;
(793) zmluvná nevýlučná
Dátum uzavretia licenčnej zmluvy: 1.6.2001
(580) 9.9.2009

(111) 187981

(210) 2407-97
(732) 2 LUMU, s. r. o., Vážska 1/3560, 921 01 Piešťany, SK;
(791) COOP Jednota Slovensko, spotrebné družstvo, Bajkalská 25, 827 18 Bratislava, SK;
(793) zmluvná výlučná
Dátum uzavretia licenčnej zmluvy: 24.4.2009
(580) 1.2.2010

(111) 187982

(210) 2408-97
(732) 2 LUMU, s. r. o., Vážska 1/3560, 921 01 Piešťany, SK;
(791) COOP Jednota Slovensko, spotrebné družstvo, Bajkalská 25, 827 18 Bratislava, SK;
(793) zmluvná výlučná
Dátum uzavretia licenčnej zmluvy: 24.4.2009
(580) 1.2.2010

(111) 212500

(210) 1648-2005
(732) MATADOR HOLDING, a. s., Streženická cesta 45,
020 01 Púchov, SK;
(791) MATADOR RUBBER, s.r.o., Terézie Vansovej 1054, 020 01 Púchov, SK;
(793) zmluvná výlučná
Dátum uzavretia licenčnej zmluvy: 2.11.2007
(580) 12.2.2010

(111) 212500

(210) 1648-2005
(732) MATADOR HOLDING, a. s., Streženická cesta 45,
020 01 Púchov, SK;
(791) Continental Matador Rubber, s.r.o., Terézie Vansovej 1054, 020 01 Púchov, SK;
(793) zmluvná výlučná
Dátum uzavretia licenčnej zmluvy: 2.11.2007
(580) 12.2.2010

(111) 214070

(210) 2267-2005
(732) MATADOR HOLDING, a. s., Streženická cesta 45,
020 01 Púchov, SK;
(791) MATADOR RUBBER, s.r.o., Terézie Vansovej 1054, 020 01 Púchov, SK;
(793) zmluvná výlučná
Dátum uzavretia licenčnej zmluvy: 2.11.2007
(580) 12.2.2010

(111) 214070

(210) 2267-2005
(732) MATADOR HOLDING, a. s., Streženická cesta 45,
020 01 Púchov, SK;
(791) Matador Automotive, a.s., Továrenská 1, 018 41
Dubnica nad Váhom, SK;
(793) zmluvná nevýlučná
Dátum uzavretia licenčnej zmluvy: 27.2.2009
(580) 22.2.2010

(111) 214070

(210) 2267-2005
(732) MATADOR HOLDING, a. s., Streženická cesta 45,
020 01 Púchov, SK;
(791) Continental Matador Rubber, s.r.o., Terézie Vansovej 1054, 020 01 Púchov, SK;
(793) zmluvná nevýlučná
Dátum uzavretia licenčnej zmluvy: 2.11.2007
(580) 12.2.2010

(111) 214070

(210) 2267-2005
(732) MATADOR HOLDING, a. s., Streženická cesta 45,
020 01 Púchov, SK;
(791) MATADOR Automotive Vráble, a.s., Staničná 1045,
952 12 Vráble, SK;
(793) zmluvná nevýlučná
Dátum uzavretia licenčnej zmluvy: 27.2.2009
(580) 22.2.2010

(111) 214071

(210) 2268-2005
(732) MATADOR HOLDING, a. s., Streženická cesta 45,
020 01 Púchov, SK;
(791) Continental Matador Rubber, s.r.o., Terézie Vansovej 1054, 020 01 Púchov, SK;
(793) zmluvná nevýlučná
Dátum uzavretia licenčnej zmluvy: 2.11.2007
(580) 12.2.2010

(111) 214071

(210) 2268-2005
(732) MATADOR HOLDING, a. s., Streženická cesta 45,
020 01 Púchov, SK;
(791) Matador Automotive, a.s., Továrenská 1, 018 41
Dubnica nad Váhom, SK;
(793) zmluvná nevýlučná
Dátum uzavretia licenčnej zmluvy: 27.2.2009
(580) 22.2.2010

(111) 214071

(210) 2268-2005
(732) MATADOR HOLDING, a. s., Streženická cesta 45,
020 01 Púchov, SK;
(791) MATADOR RUBBER, s.r.o., Terézie Vansovej 1054, 020 01 Púchov, SK;
(793) zmluvná výlučná
Dátum uzavretia licenčnej zmluvy: 2.11.2007
(580) 12.2.2010

(111) 214071

(210) 2268-2005
(732) MATADOR HOLDING, a. s., Streženická cesta 45,
020 01 Púchov, SK;
(791) MATADOR Automotive Vráble, a.s., Staničná 1045,
952 12 Vráble, SK;
(793) zmluvná nevýlučná
Dátum uzavretia licenčnej zmluvy: 27.2.2009
(580) 22.2.2010

(111) 217024

(210) 2269-2005
(732) MATADOR HOLDING, a. s., Streženická cesta 45,
020 01 Púchov, SK;
(791) Continental Matador Rubber, s.r.o., Terézie Vansovej 1054, 020 01 Púchov, SK;
(793) zmluvná nevýlučná
Dátum uzavretia licenčnej zmluvy: 2.11.2007
(580) 12.2.2010

(111) 217024

(210) 2269-2005
(732) MATADOR HOLDING, a. s., Streženická cesta 45,
020 01 Púchov, SK;
(791) MATADOR RUBBER, s.r.o., Terézie Vansovej 1054,
020 01 Púchov, SK;
(793) zmluvná výlučná
Dátum uzavretia licenčnej zmluvy: 2.11.2007
(580) 12.2.2010

(111) 217024

(210) 2269-2005
(732) MATADOR HOLDING, a. s., Streženická cesta 45,
020 01 Púchov, SK;
(791) Matador Automotive, a.s., Továrenská 1, 018 41
Dubnica nad Váhom, SK;
(793) zmluvná nevýlučná
Dátum uzavretia licenčnej zmluvy: 27.2.2009
(580) 22.2.2010

(111) 217024

(210) 2269-2005
(732) MATADOR HOLDING, a. s., Streženická cesta 45,
020 01 Púchov, SK;
(791) MATADOR Automotive Vráble, a.s., Staničná 1045,
952 12 Vráble, SK;
(793) zmluvná nevýlučná
Dátum uzavretia licenčnej zmluvy: 27.2.2009
(580) 22.2.2010

(111) 217045

(210) 843-2006
(732) MATADOR HOLDING, a. s., Streženická cesta 45,
020 01 Púchov, SK;
(791) MATADOR Automotive Vráble, a.s., Staničná 1045,
952 12 Vráble, SK;
(793) zmluvná nevýlučná
Dátum uzavretia licenčnej zmluvy: 27.2.2009
(580) 22.2.2010

(111) 217045

(210) 843-2006
(732) MATADOR HOLDING, a. s., Streženická cesta 45,
020 01 Púchov, SK;
(791) MATADOR RUBBER, s.r.o., Terézie Vansovej
1054, 020 01 Púchov, SK;
(793) zmluvná výlučná
Dátum uzavretia licenčnej zmluvy: 2.11.2007
(580) 12.2.2010

(111) 217045

(210) 843-2006
(732) MATADOR HOLDING, a. s., Streženická cesta 45,
020 01 Púchov, SK;
(791) Matador Automotive, a.s., Továrenská 1, 018 41
Dubnica nad Váhom, SK;
(793) zmluvná nevýlučná
Dátum uzavretia licenčnej zmluvy: 27.2.2009
(580) 22.2.2010

(111) 217045

(210) 843-2006
(732) MATADOR HOLDING, a. s., Streženická cesta 45,
020 01 Púchov, SK;
(791) Continental Matador Rubber, s.r.o., Terézie Vansovej
1054, 020 01 Púchov, SK;
(793) zmluvná nevýlučná
Dátum uzavretia licenčnej zmluvy: 2.11.2007
(580) 12.2.2010

(111) 217393

(210) 2109-2006
(732) MATADOR HOLDING a. s., Streženická cesta 45,
020 01 Púchov, SK;
(791) MATADOR Automotive Vráble, a.s., Staničná 1045,
952 12 Vráble, SK;
(793) zmluvná nevýlučná
Dátum uzavretia licenčnej zmluvy: 27.2.2009
(580) 22.2.2010

(111) 217393

(210) 2109-2006
(732) MATADOR HOLDING a. s., Streženická cesta 45,
020 01 Púchov, SK;
(791) MATADOR RUBBER, s.r.o., Terézie Vansovej
1054, 020 01 Púchov, SK;
(793) zmluvná výlučná
Dátum uzavretia licenčnej zmluvy: 2.11.2007
(580) 12.2.2010

(111) 217393

(210) 2109-2006
(732) MATADOR HOLDING a. s., Streženická cesta 45,
020 01 Púchov, SK;
(791) Continental Matador Rubber, s.r.o., Terézie Vansovej
1054, 020 01 Púchov, SK;
(793) zmluvná nevýlučná
Dátum uzavretia licenčnej zmluvy: 2.11.2007
(580) 12.2.2010

(111) 217393

(210) 2109-2006
(732) MATADOR HOLDING a. s., Streženická cesta 45,
020 01 Púchov, SK;
(791) Matador Automotive, a.s., Továrenská 1, 018 41
Dubnica nad Váhom, SK;
(793) zmluvná nevýlučná
Dátum uzavretia licenčnej zmluvy: 27.2.2009
(580) 22.2.2010

(111) 218067

(210) 2058-2006
(732) MATADOR HOLDING a. s., Streženická cesta 45,
020 01 Púchov, SK;
(791) MATADOR RUBBER, s.r.o., Terézie Vansovej
1054, 020 01 Púchov, SK;
(793) zmluvná výlučná
Dátum uzavretia licenčnej zmluvy: 2.11.2007
(580) 12.2.2010

(111) 218067

(210) 2058-2006
(732) MATADOR HOLDING a. s., Streženická cesta 45,
020 01 Púchov, SK;
(791) MATADOR Automotive Vráble, a.s., Staničná 1045,
952 12 Vráble, SK;
(793) zmluvná nevýlučná
Dátum uzavretia licenčnej zmluvy: 27.2.2009
(580) 22.2.2010

(111) 218067
(210) 2058-2006
(732) MATADOR HOLDING a. s., Streženická cesta 45,
020 01 Púchov, SK;
(791) Matador Automotive, a.s., Továrnská 1, 018 41
Dubnica nad Váhom, SK;
(793) zmluvná nevýlučná
Dátum uzavretia licenčnej zmluvy: 27.2.2009
(580) 22.2.2010

(111) 218277
(210) 1768-2006
(732) BZ-SERVICE, s. r. o., Železničná 2615/28, 058 01
Poprad, SK;
(791) PERKINS, a. s., Partizánska 3540/84, 058 01
Poprad, SK;
(793) zmluvná výlučná
Dátum uzavretia licenčnej zmluvy: 26.7.2008
(580) 16.2.2010

(111) 218067
(210) 2058-2006
(732) MATADOR HOLDING a. s., Streženická cesta 45,
020 01 Púchov, SK;
(791) Continental Matador Rubber, s.r.o., Terézie Van-
sovej 1054, 020 01 Púchov, SK;
(793) zmluvná nevýlučná
Dátum uzavretia licenčnej zmluvy: 2.11.2007
(580) 12.2.2010

(111) 226151
(210) 5110-2009
(732) TREND Representative, s.r.o., Tomášikova 23,
821 01 Bratislava, SK;
(791) TREND Holding, spol. s r.o., Tomášikova 23,
821 01 Bratislava, SK;
(793) zmluvná nevýlučná
Dátum uzavretia licenčnej zmluvy: 23.9.2009
(580) 18.2.2010

Ukončenie platnosti licenčných zmlúv

(111) 120093
(210) 16902
(732) MATADOR HOLDING, a. s., Streženická cesta 45,
020 01 Púchov, SK;
(791) MATADOR, a. s., T. Vansovej 1054/45, 020 32
Púchov, SK;
(793) Dátum ukončenia platnosti licenčnej zmluvy:
2.3.2010
(580) 2.3.2010

(111) 212500
(210) 1648-2005
(732) MATADOR HOLDING, a. s., Streženická cesta 45,
020 01 Púchov, SK;
(791) MATADOR a. s., Terézie Vansovej 1054, 020 01
Púchov, SK;
(793) Dátum ukončenia platnosti licenčnej zmluvy:
12.2.2010
(580) 12.2.2010

(111) 120093
(210) 16902
(732) MATADOR HOLDING, a. s., Streženická cesta 45,
020 01 Púchov, SK;
(791) MATADOR a. s., Terézie Vansovej 1054, 020 01
Púchov, SK;
(793) Dátum ukončenia platnosti licenčnej zmluvy:
2.3.2010
(580) 2.3.2010

(111) 214070
(210) 2267-2005
(732) MATADOR HOLDING, a. s., Streženická cesta 45,
020 01 Púchov, SK;
(791) MATADOR a. s., Terézie Vansovej 1054, 020 01
Púchov, SK;
(793) Dátum ukončenia platnosti licenčnej zmluvy:
12.2.2010
(580) 12.2.2010

(111) 183067
(210) 660-95
(732) Králiková Renáta - SPEED SPORT, Gorkého 35/3,
971 01 Prievidza, SK;
(791) ProduTex s.r.o., Teplárenská 1, 971 01 Prievidza,
SK;
(793) Dátum ukončenia platnosti licenčnej zmluvy:
15.5.2009
(580) 11.2.2010

(111) 214071
(210) 2268-2005
(732) MATADOR HOLDING, a. s., Streženická cesta 45,
020 01 Púchov, SK;
(791) MATADOR a. s., Terézie Vansovej 1054, 020 01
Púchov, SK;
(793) Dátum ukončenia platnosti licenčnej zmluvy:
12.2.2010
(580) 12.2.2010

(111) 217024

(210) 2269-2005

(732) MATADOR HOLDING, a. s., Streženická cesta 45,
020 01 Púchov, SK;(791) MATADOR a. s., Terézie Vansovej 1054, 020 01
Púchov, SK;(793) Dátum ukončenia platnosti licenčnej zmluvy:
12.2.2010(580) 12.2.2010

(111) 217045

(210) 843-2006

(732) MATADOR HOLDING, a. s., Streženická cesta 45,
020 01 Púchov, SK;(791) MATADOR a. s., Terézie Vansovej 1054, 020 01
Púchov, SK;(793) Dátum ukončenia platnosti licenčnej zmluvy:
12.2.2010(580) 12.2.2010

Sublicenčné zmluvy registrované**(111) 185495**

(210) 1694-96

(732) HI LIMITED PARTNERSHIP, CT Corporation
System, 1200 South Pine Island Road, Tallahas-
see, Florida 32301-2525, US;(791) Na zdraví Ventures, a.s., Radotín, Štěrková 1003/18,
153 00 Praha, CZ;(793) zmluvná nevýlučná
Dátum uzavretia sublicenčnej zmluvy:
12.12.2008(580) 9.2.2010

Zmeny dispozičných práv na ochranné známky (zálohy)

(111) 160503

(210) 45302

(732) Hamé s. r. o., Na Drahách 814, 686 04 Kunovice, CZ;

Záložný veriteľ:

Československá obchodní banka, a.s., Radlická 333/150, 150 57 Praha, CZ;

Dátum uzavretia zmluvy: 21.12.2009

(580) 24.2.2010

(111) 190432

(210) 1376-98

(732) AXASOFT, a. s., Radničné námestie 4, 821 05 Bratislava, SK;

Záložný veriteľ:

Všeobecná úverová banka, a. s., Mlynské nivy 1, 829 90 Bratislava, SK;

Dátum uzavretia zmluvy: 30.9.2009

(580) 3.3.2010

(111) 167729

(210) 56468

(732) Hamé s. r. o., Na Drahách 814, 686 04 Kunovice, CZ;

Záložný veriteľ:

Československá obchodní banka, a.s., Radlická 333/150, 150 57 Praha, CZ;

Dátum uzavretia zmluvy: 21.12.2009

(580) 24.2.2010

(111) 190433

(210) 1377-98

(732) AXASOFT, a. s., Radničné námestie 4, 821 05 Bratislava, SK;

Záložný veriteľ:

Všeobecná úverová banka, a. s., Mlynské nivy 1, 829 90 Bratislava, SK;

Dátum uzavretia zmluvy: 30.9.2009

(580) 3.3.2010

(111) 176323

(210) 2619-95

(732) HERMAN Slovakia, s. r. o., Mokrá Lúka 226, 050 01 Revúca, SK;

Záložný veriteľ:

HServis s.r.o., Mokrá Lúka 226, 050 01 Revúca, SK;

Dátum uzavretia zmluvy: 14.12.2009

(580) 3.2.2010

(111) 191559

(210) 1786-98

(732) AXASOFT, a. s., Radničné námestie 4, 821 05 Bratislava, SK;

Záložný veriteľ:

Všeobecná úverová banka, a. s., Mlynské nivy 1, 829 90 Bratislava, SK;

Dátum uzavretia zmluvy: 30.9.2009

(580) 3.3.2010

(111) 176324

(210) 2620-95

(732) HERMAN Slovakia, s. r. o., Mokrá Lúka 226, 050 01 Revúca, SK;

Záložný veriteľ:

HServis s.r.o., Mokrá Lúka 226, 050 01 Revúca, SK;

Dátum uzavretia zmluvy: 14.12.2009

(580) 3.2.2010

(111) 191959

(210) 2638-98

(732) Hamé s. r. o., Na Drahách 814, 686 04 Kunovice, CZ;

Záložný veriteľ:

Československá obchodní banka, a.s., Radlická 333/150, 150 57 Praha, CZ;

Dátum uzavretia zmluvy: 21.12.2009

(580) 24.2.2010

(111) 183708

(210) 1583-95

(732) Hamé s. r. o., Na Drahách 814, 686 04 Kunovice, CZ;

Záložný veriteľ:

Československá obchodní banka, a.s., Radlická 333/150, 150 57 Praha, CZ;

Dátum uzavretia zmluvy: 21.12.2009

(580) 24.2.2010

(111) 191960

(210) 2639-98

(732) Hamé s. r. o., Na Drahách 814, 686 04 Kunovice, CZ;

Záložný veriteľ:

Československá obchodní banka, a.s., Radlická 333/150, 150 57 Praha, CZ;

Dátum uzavretia zmluvy: 21.12.2009

(580) 24.2.2010

(111) 190431

(210) 1375-98

(732) AXASOFT, a. s., Radničné námestie 4, 821 05 Bratislava, SK;

Záložný veriteľ:

Všeobecná úverová banka, a. s., Mlynské nivy 1, 829 90 Bratislava, SK;

Dátum uzavretia zmluvy: 30.9.2009

(580) 3.3.2010

(111) 191961

(210) 2640-98

(732) Hamé s. r. o., Na Drahách 814, 686 04 Kunovice, CZ;

Záložný veriteľ:

Československá obchodní banka, a.s., Radlická 333/150, 150 57 Praha, CZ;

Dátum uzavretia zmluvy: 21.12.2009

(580) 24.2.2010

(111) 191962

(210) 2643-98

(732) Hamé s. r. o., Na Drahách 814, 686 04 Kunovice, CZ;

Záložný veriteľ:

Československá obchodní banka, a.s., Radlická 333/150, 150 57 Praha, CZ;

Dátum uzavretia zmluvy: 21.12.2009

(580) 24.2.2010

(111) 191963

(210) 2645-98

(732) Hamé s. r. o., Na Drahách 814, 686 04 Kunovice, CZ;

Záložný veriteľ:

Československá obchodní banka, a.s., Radlická 333/150, 150 57 Praha, CZ;

Dátum uzavretia zmluvy: 21.12.2009

(580) 24.2.2010

(111) 192671

(210) 2669-98

(732) Hamé s. r. o., Na Drahách 814, 686 04 Kunovice, CZ;

Záložný veriteľ:

Československá obchodní banka, a.s., Radlická 333/150, 150 57 Praha, CZ;

Dátum uzavretia zmluvy: 21.12.2009

(580) 24.2.2010

(111) 193823

(210) 1772-99

(732) Hamé s. r. o., Na Drahách 814, 686 04 Kunovice, CZ;

Záložný veriteľ:

Československá obchodní banka, a.s., Radlická 333/150, 150 57 Praha, CZ;

Dátum uzavretia zmluvy: 21.12.2009

(580) 24.2.2010

(111) 195012

(210) 3099-99

(732) Hamé s. r. o., Na Drahách 814, 686 04 Kunovice, CZ;

Záložný veriteľ:

Československá obchodní banka, a.s., Radlická 333/150, 150 57 Praha, CZ;

Dátum uzavretia zmluvy: 21.12.2009

(580) 24.2.2010

(111) 196109

(210) 913-2000

(732) HERMAN Slovakia, s. r. o., Mokrý Lúka 226, 050 01 Revúca, SK;

Záložný veriteľ:

HServis s.r.o., Mokrý Lúka 226, 050 01 Revúca, SK;

Dátum uzavretia zmluvy: 14.12.2009

(580) 3.2.2010

(111) 196110

(210) 914-2000

(732) HERMAN Slovakia, s. r. o., Mokrý Lúka 226, 050 01 Revúca, SK;

Záložný veriteľ:

HServis s.r.o., Mokrý Lúka 226, 050 01 Revúca, SK;

Dátum uzavretia zmluvy: 14.12.2009

(580) 3.2.2010

(111) 196436

(210) 1863-2000

(732) AXASOFT, a. s., Radničné námestie 4, 821 05 Bratislava, SK;

Záložný veriteľ:

Všeobecná úverová banka, a. s., Mlynské nivy 1, 829 90 Bratislava, SK;

Dátum uzavretia zmluvy: 30.9.2009

(580) 3.3.2010

(111) 196437

(210) 1864-2000

(732) AXASOFT, a. s., Radničné námestie 4, 821 05 Bratislava, SK;

Záložný veriteľ:

Všeobecná úverová banka, a. s., Mlynské nivy 1, 829 90 Bratislava, SK;

Dátum uzavretia zmluvy: 30.9.2009

(580) 3.3.2010

(111) 196877

(210) 2052-2000

(732) Hamé s. r. o., Na Drahách 814, 686 04 Kunovice, CZ;

Záložný veriteľ:

Československá obchodní banka, a.s., Radlická 333/150, 150 57 Praha, CZ;

Dátum uzavretia zmluvy: 21.12.2009

(580) 24.2.2010

(111) 197048

(210) 2642-98

(732) Hamé s. r. o., Na Drahách 814, 686 04 Kunovice, CZ;

Záložný veriteľ:

Československá obchodní banka, a.s., Radlická 333/150, 150 57 Praha, CZ;

Dátum uzavretia zmluvy: 21.12.2009

(580) 24.2.2010

(111) 197449

(210) 2641-98

(732) Hamé s. r. o., Na Drahách 814, 686 04 Kunovice, CZ;

Záložný veriteľ:

Československá obchodní banka, a.s., Radlická 333/150, 150 57 Praha, CZ;

Dátum uzavretia zmluvy: 21.12.2009

(580) 24.2.2010

(111) 198395

(210) 1281-96

(732) Hamé s. r. o., Na Draháč 814, 686 04 Kunovice, CZ;

Záložný veriteľ:

Československá obchodní banka, a.s., Radlická 333/150, 150 57 Praha, CZ;

Dátum uzavretia zmluvy: 21.12.2009

(580) 24.2.2010

(111) 204414

(210) 2742-2002

(732) Hamé s. r. o., Na Draháč 814, 686 04 Kunovice, CZ;

Záložný veriteľ:

Československá obchodní banka, a.s., Radlická 333/150, 150 57 Praha, CZ;

Dátum uzavretia zmluvy: 21.12.2009

(580) 24.2.2010

(111) 199614

(210) 851-97

(732) Hamé s. r. o., Na Draháč 814, 686 04 Kunovice, CZ;

Záložný veriteľ:

Československá obchodní banka, a.s., Radlická 333/150, 150 57 Praha, CZ;

Dátum uzavretia zmluvy: 21.12.2009

(580) 24.2.2010

(111) 205759

(210) 3714-2002

(732) Hamé s. r. o., Na Draháč 814, 686 04 Kunovice, CZ;

Záložný veriteľ:

Československá obchodní banka, a.s., Radlická 333/150, 150 57 Praha, CZ;

Dátum uzavretia zmluvy: 21.12.2009

(580) 24.2.2010

(111) 199615

(210) 852-97

(732) Hamé s. r. o., Na Draháč 814, 686 04 Kunovice, CZ;

Záložný veriteľ:

Československá obchodní banka, a.s., Radlická 333/150, 150 57 Praha, CZ;

Dátum uzavretia zmluvy: 21.12.2009

(580) 24.2.2010

(111) 205760

(210) 3716-2002

(732) Hamé s. r. o., Na Draháč 814, 686 04 Kunovice, CZ;

Záložný veriteľ:

Československá obchodní banka, a.s., Radlická 333/150, 150 57 Praha, CZ;

Dátum uzavretia zmluvy: 21.12.2009

(580) 24.2.2010

(111) 199616

(210) 853-97

(732) Hamé s. r. o., Na Draháč 814, 686 04 Kunovice, CZ;

Záložný veriteľ:

Československá obchodní banka, a.s., Radlická 333/150, 150 57 Praha, CZ;

Dátum uzavretia zmluvy: 21.12.2009

(580) 24.2.2010

(111) 205761

(210) 3717-2002

(732) Hamé s. r. o., Na Draháč 814, 686 04 Kunovice, CZ;

Záložný veriteľ:

Československá obchodní banka, a.s., Radlická 333/150, 150 57 Praha, CZ;

Dátum uzavretia zmluvy: 21.12.2009

(580) 24.2.2010

(111) 200958

(210) 990-2001

(732) Hamé s. r. o., Na Draháč 814, 686 04 Kunovice, CZ;

Záložný veriteľ:

Československá obchodní banka, a.s., Radlická 333/150, 150 57 Praha, CZ;

Dátum uzavretia zmluvy: 21.12.2009

(580) 24.2.2010

(111) 206016

(210) 40-2003

(732) Hamé s. r. o., Na Draháč 814, 686 04 Kunovice, CZ;

Záložný veriteľ:

Československá obchodní banka, a.s., Radlická 333/150, 150 57 Praha, CZ;

Dátum uzavretia zmluvy: 21.12.2009

(580) 24.2.2010

(111) 202077

(210) 2124-94

(732) Hamé s. r. o., Na Draháč 814, 686 04 Kunovice, CZ;

Záložný veriteľ:

Československá obchodní banka, a.s., Radlická 333/150, 150 57 Praha, CZ;

Dátum uzavretia zmluvy: 21.12.2009

(580) 24.2.2010

(111) 206062

(210) 621-2003

(732) Hamé s. r. o., Na Draháč 814, 686 04 Kunovice, CZ;

Záložný veriteľ:

Československá obchodní banka, a.s., Radlická 333/150, 150 57 Praha, CZ;

Dátum uzavretia zmluvy: 21.12.2009

(580) 24.2.2010

(111) 206698

(210) 853-2003

(732) Hamé s. r. o., Na Drahách 814, 686 04 Kunovice, CZ;

Záložný veriteľ:

Československá obchodní banka, a.s., Radlická 333/150, 150 57 Praha, CZ;

Dátum uzavretia zmluvy: 21.12.2009

(580) 24.2.2010

(111) 207108

(210) 934-2003

(732) Hamé s. r. o., Na Drahách 814, 686 04 Kunovice, CZ;

Záložný veriteľ:

Československá obchodní banka, a.s., Radlická 333/150, 150 57 Praha, CZ;

Dátum uzavretia zmluvy: 21.12.2009

(580) 24.2.2010

(111) 206699

(210) 854-2003

(732) Hamé s. r. o., Na Drahách 814, 686 04 Kunovice, CZ;

Záložný veriteľ:

Československá obchodní banka, a.s., Radlická 333/150, 150 57 Praha, CZ;

Dátum uzavretia zmluvy: 21.12.2009

(580) 24.2.2010

(111) 207329

(210) 2363-2000

(732) Hamé s. r. o., Na Drahách 814, 686 04 Kunovice, CZ;

Záložný veriteľ:

Československá obchodní banka, a.s., Radlická 333/150, 150 57 Praha, CZ;

Dátum uzavretia zmluvy: 21.12.2009

(580) 24.2.2010

(111) 206700

(210) 855-2003

(732) Hamé s. r. o., Na Drahách 814, 686 04 Kunovice, CZ;

Záložný veriteľ:

Československá obchodní banka, a.s., Radlická 333/150, 150 57 Praha, CZ;

Dátum uzavretia zmluvy: 21.12.2009

(580) 24.2.2010

(111) 207330

(210) 2364-2000

(732) Hamé s. r. o., Na Drahách 814, 686 04 Kunovice, CZ;

Záložný veriteľ:

Československá obchodní banka, a.s., Radlická 333/150, 150 57 Praha, CZ;

Dátum uzavretia zmluvy: 21.12.2009

(580) 15.3.2010

(111) 206701

(210) 857-2003

(732) Hamé s. r. o., Na Drahách 814, 686 04 Kunovice, CZ;

Záložný veriteľ:

Československá obchodní banka, a.s., Radlická 333/150, 150 57 Praha, CZ;

Dátum uzavretia zmluvy: 21.12.2009

(580) 24.2.2010

(111) 207390

(210) 856-2003

(732) Hamé s. r. o., Na Drahách 814, 686 04 Kunovice, CZ;

Záložný veriteľ:

Československá obchodní banka, a.s., Radlická 333/150, 150 57 Praha, CZ;

Dátum uzavretia zmluvy: 21.12.2009

(580) 24.2.2010

(111) 206702

(210) 858-2003

(732) Hamé s. r. o., Na Drahách 814, 686 04 Kunovice, CZ;

Záložný veriteľ:

Československá obchodní banka, a.s., Radlická 333/150, 150 57 Praha, CZ;

Dátum uzavretia zmluvy: 21.12.2009

(580) 24.2.2010

(111) 207676

(210) 3506-2001

(732) Hamé s. r. o., Na Drahách 814, 686 04 Kunovice, CZ;

Záložný veriteľ:

Československá obchodní banka, a.s., Radlická 333/150, 150 57 Praha, CZ;

Dátum uzavretia zmluvy: 21.12.2009

(580) 24.2.2010

(111) 206703

(210) 859-2003

(732) Hamé s. r. o., Na Drahách 814, 686 04 Kunovice, CZ;

Záložný veriteľ:

Československá obchodní banka, a.s., Radlická 333/150, 150 57 Praha, CZ;

Dátum uzavretia zmluvy: 21.12.2009

(580) 24.2.2010

(111) 209003

(210) 2740-2002

(732) Hamé s. r. o., Na Drahách 814, 686 04 Kunovice, CZ;

Záložný veriteľ:

Československá obchodní banka, a.s., Radlická 333/150, 150 57 Praha, CZ;

Dátum uzavretia zmluvy: 21.12.2009

(580) 24.2.2010

(111) 209115
 (210) 2741-2002
 (732) Hamé s. r. o., Na Drahách 814, 686 04 Kunovice, CZ;
 Záložný veriteľ:
 Československá obchodní banka, a.s., Radlická 333/150, 150 57 Praha, CZ;
 Dátum uzavretia zmluvy: 21.12.2009
 (580) 24.2.2010

(111) 210990
 (210) 1324-2004
 (732) Hamé s. r. o., Na Drahách 814, 686 04 Kunovice, CZ;
 Záložný veriteľ:
 Československá obchodní banka, a.s., Radlická 333/150, 150 57 Praha, CZ;
 Dátum uzavretia zmluvy: 21.12.2009
 (580) 24.2.2010

(111) 209519
 (210) 3487-2003
 (732) Hamé s. r. o., Na Drahách 814, 686 04 Kunovice, CZ;
 Záložný veriteľ:
 Československá obchodní banka, a.s., Radlická 333/150, 150 57 Praha, CZ;
 Dátum uzavretia zmluvy: 21.12.2009
 (580) 24.2.2010

(111) 210991
 (210) 1325-2004
 (732) Hamé s. r. o., Na Drahách 814, 686 04 Kunovice, CZ;
 Záložný veriteľ:
 Československá obchodní banka, a.s., Radlická 333/150, 150 57 Praha, CZ;
 Dátum uzavretia zmluvy: 21.12.2009
 (580) 24.2.2010

(111) 210187
 (210) 1162-2004
 (732) Hamé s. r. o., Na Drahách 814, 686 04 Kunovice, CZ;
 Záložný veriteľ:
 Československá obchodní banka, a.s., Radlická 333/150, 150 57 Praha, CZ;
 Dátum uzavretia zmluvy: 21.12.2009
 (580) 24.2.2010

(111) 213228
 (210) 478-2005
 (732) Hamé s. r. o., Na Drahách 814, 686 04 Kunovice, CZ;
 Záložný veriteľ:
 Československá obchodní banka, a.s., Radlická 333/150, 150 57 Praha, CZ;
 Dátum uzavretia zmluvy: 21.12.2009
 (580) 24.2.2010

(111) 210546
 (210) 1219-2004
 (732) HERMAN Slovakia, s. r. o., Mokrý Lúka 226, 050 01 Revúca, SK;
 Záložný veriteľ:
 HServis s.r.o., Mokrý Lúka 226, 050 01 Revúca, SK;
 Dátum uzavretia zmluvy: 14.12.2009
 (580) 3.2.2010

(111) 213757
 (210) 336-2005
 (732) Hamé s. r. o., Na Drahách 814, 686 04 Kunovice, CZ;
 Záložný veriteľ:
 Československá obchodní banka, a.s., Radlická 333/150, 150 57 Praha, CZ;
 Dátum uzavretia zmluvy: 21.12.2009
 (580) 24.2.2010

(111) 210547
 (210) 1220-2004
 (732) HERMAN Slovakia, s. r. o., Mokrý Lúka 226, 050 01 Revúca, SK;
 Záložný veriteľ:
 HServis s.r.o., Mokrý Lúka 226, 050 01 Revúca, SK;
 Dátum uzavretia zmluvy: 14.12.2009
 (580) 3.2.2010

(111) 214410
 (210) 2637-98
 (732) Hamé s. r. o., Na Drahách 814, 686 04 Kunovice, CZ;
 Záložný veriteľ:
 Československá obchodní banka, a.s., Radlická 333/150, 150 57 Praha, CZ;
 Dátum uzavretia zmluvy: 21.12.2009
 (580) 24.2.2010

(111) 210989
 (210) 1323-2004
 (732) Hamé s. r. o., Na Drahách 814, 686 04 Kunovice, CZ;
 Záložný veriteľ:
 Československá obchodní banka, a.s., Radlická 333/150, 150 57 Praha, CZ;
 Dátum uzavretia zmluvy: 21.12.2009
 (580) 24.2.2010

(111) 214411
 (210) 2644-98
 (732) Hamé s. r. o., Na Drahách 814, 686 04 Kunovice, CZ;
 Záložný veriteľ:
 Československá obchodní banka, a.s., Radlická 333/150, 150 57 Praha, CZ;
 Dátum uzavretia zmluvy: 21.12.2009
 (580) 24.2.2010

(111) 214728

(210) 3325-2002

(732) Hamé s. r. o., Na Drahách 814, 686 04 Kunovice, CZ;

Záložný veriteľ:

Československá obchodní banka, a.s., Radlická 333/150, 150 57 Praha, CZ;

Dátum uzavretia zmluvy: 21.12.2009

(580) 24.2.2010

(111) 223454

(210) 573-2008

(732) Hamé s. r. o., Na Drahách 814, 686 04 Kunovice, CZ;

Záložný veriteľ:

Československá obchodní banka, a.s., Radlická 333/150, 150 57 Praha, CZ;

Dátum uzavretia zmluvy: 21.12.2009

(580) 24.2.2010

(111) 214729

(210) 3715-2002

(732) Hamé s. r. o., Na Drahách 814, 686 04 Kunovice, CZ;

Záložný veriteľ:

Československá obchodní banka, a.s., Radlická 333/150, 150 57 Praha, CZ;

Dátum uzavretia zmluvy: 21.12.2009

(580) 24.2.2010

(111) 223494

(210) 881-2008

(732) Hamé s. r. o., Na Drahách 814, 686 04 Kunovice, CZ;

Záložný veriteľ:

Československá obchodní banka, a.s., Radlická 333/150, 150 57 Praha, CZ;

Dátum uzavretia zmluvy: 21.12.2009

(580) 24.2.2010

(111) 214730

(210) 3718-2002

(732) Hamé s. r. o., Na Drahách 814, 686 04 Kunovice, CZ;

Záložný veriteľ:

Československá obchodní banka, a.s., Radlická 333/150, 150 57 Praha, CZ;

Dátum uzavretia zmluvy: 21.12.2009

(580) 24.2.2010

(111) 223495

(210) 882-2008

(732) Hamé s. r. o., Na Drahách 814, 686 04 Kunovice, CZ;

Záložný veriteľ:

Československá obchodní banka, a.s., Radlická 333/150, 150 57 Praha, CZ;

Dátum uzavretia zmluvy: 21.12.2009

(580) 24.2.2010

(111) 216108

(210) 2234-2005

(732) Hamé s. r. o., Na Drahách 814, 686 04 Kunovice, CZ;

Záložný veriteľ:

Československá obchodní banka, a.s., Radlická 333/150, 150 57 Praha, CZ;

Dátum uzavretia zmluvy: 21.12.2009

(580) 24.2.2010

(111) 223496

(210) 883-2008

(732) Hamé s. r. o., Na Drahách 814, 686 04 Kunovice, CZ;

Záložný veriteľ:

Československá obchodní banka, a.s., Radlická 333/150, 150 57 Praha, CZ;

Dátum uzavretia zmluvy: 21.12.2009

(580) 24.2.2010

(111) 218285

(210) 1809-2006

(732) Hamé s. r. o., Na Drahách 814, 686 04 Kunovice, CZ;

Záložný veriteľ:

Československá obchodní banka, a.s., Radlická 333/150, 150 57 Praha, CZ;

Dátum uzavretia zmluvy: 21.12.2009

(580) 24.2.2010

(111) 223891

(210) 335-2005

(732) Hamé s. r. o., Na Drahách 814, 686 04 Kunovice, CZ;

Záložný veriteľ:

Československá obchodní banka, a.s., Radlická 333/150, 150 57 Praha, CZ;

Dátum uzavretia zmluvy: 21.12.2009

(580) 24.2.2010

(111) 222301

(210) 477-2005

(732) Hamé s. r. o., Na Drahách 814, 686 04 Kunovice, CZ;

Záložný veriteľ:

Československá obchodní banka, a.s., Radlická 333/150, 150 57 Praha, CZ;

Dátum uzavretia zmluvy: 21.12.2009

(580) 24.2.2010

Zmeny dispozičných práv na ochranné známky (ukončenie záloh)

(111) 156439

(210) 35128

(732) M. O. C., s. r. o., Nám. Dr. A. Schweitzera 194,
916 01 Stará Turá, SK;

Záložný veriteľ:

Citibank (Slovakia) a. s., Viedenská cesta 5, 851 01
Bratislava, SK;

(580) 25.8.2003

(111) 160503

(210) 45302

(732) Hamé s. r. o., Na Drahách 814, 686 04 Kunovice,
CZ;

Záložný veriteľ:

Československá obchodní banka, a.s., Radlic-
ká 333/150, 150 57 Praha, CZ;

Dátum ukončenia platnosti zmluvy: 24.2.2010

(580) 8.4.2009

(111) 167729

(210) 56468

(732) Hamé s. r. o., Na Drahách 814, 686 04 Kunovice,
CZ;

Záložný veriteľ:

Československá obchodní banka, a.s., Radlic-
ká 333/150, 150 57 Praha, CZ;

Dátum ukončenia platnosti zmluvy: 24.2.2010

(580) 8.4.2009

(111) 183708

(210) 1583-95

(732) Hamé s. r. o., Na Drahách 814, 686 04 Kunovice,
CZ;

Záložný veriteľ:

Československá obchodní banka, a.s., Radlic-
ká 333/150, 150 57 Praha, CZ;

Dátum ukončenia platnosti zmluvy: 24.2.2010

(580) 8.4.2009

(111) 191959

(210) 2638-98

(732) Hamé s. r. o., Na Drahách 814, 686 04 Kunovice,
CZ;

Záložný veriteľ:

Československá obchodní banka, a.s., Radlic-
ká 333/150, 150 57 Praha, CZ;

Dátum ukončenia platnosti zmluvy: 24.2.2010

(580) 8.4.2009

(111) 191960

(210) 2639-98

(732) Hamé s. r. o., Na Drahách 814, 686 04 Kunovice,
CZ;

Záložný veriteľ:

Československá obchodní banka, a.s., Radlic-
ká 333/150, 150 57 Praha, CZ;

Dátum ukončenia platnosti zmluvy: 24.2.2010

(580) 8.4.2009

(111) 191961

(210) 2640-98

(732) Hamé s. r. o., Na Drahách 814, 686 04 Kunovice,
CZ;

Záložný veriteľ:

Československá obchodní banka, a.s., Radlic-
ká 333/150, 150 57 Praha, CZ;

Dátum ukončenia platnosti zmluvy: 24.2.2010

(580) 8.4.2009

(111) 191962

(210) 2643-98

(732) Hamé s. r. o., Na Drahách 814, 686 04 Kunovice,
CZ;

Záložný veriteľ:

Československá obchodní banka, a.s., Radlic-
ká 333/150, 150 57 Praha, CZ;

Dátum ukončenia platnosti zmluvy: 24.2.2010

(580) 8.4.2009

(111) 191963

(210) 2645-98

(732) Hamé s. r. o., Na Drahách 814, 686 04 Kunovice,
CZ;

Záložný veriteľ:

Československá obchodní banka, a.s., Radlic-
ká 333/150, 150 57 Praha, CZ;

Dátum ukončenia platnosti zmluvy: 24.2.2010

(580) 8.4.2009

(111) 192671

(210) 2669-98

(732) Hamé s. r. o., Na Drahách 814, 686 04 Kunovice,
CZ;

Záložný veriteľ:

Československá obchodní banka, a.s., Radlic-
ká 333/150, 150 57 Praha, CZ;

Dátum ukončenia platnosti zmluvy: 24.2.2010

(580) 8.4.2009

(111) 193823

(210) 1772-99

(732) Hamé s. r. o., Na Drahách 814, 686 04 Kunovice,
CZ;

Záložný veriteľ:

Československá obchodní banka, a.s., Radlic-
ká 333/150, 150 57 Praha, CZ;

Dátum ukončenia platnosti zmluvy: 24.2.2010

(580) 8.4.2009

(111) 195012

(210) 3099-99

(732) Hamé s. r. o., Na Drahách 814, 686 04 Kunovice,
CZ;

Záložný veriteľ:

Československá obchodní banka, a.s., Radlic-
ká 333/150, 150 57 Praha, CZ;

Dátum ukončenia platnosti zmluvy: 24.2.2010

(580) 8.4.2009

(111) 196877

(210) 2052-2000

(732) Hamé s. r. o., Na Draháč 814, 686 04 Kunovice, CZ;

Záložný veriteľ:

Československá obchodní banka, a.s., Radlická 333/150, 150 57 Praha, CZ;

Dátum ukončenia platnosti zmluvy: 24.2.2010

(580) 8.4.2009

(111) 199616

(210) 853-97

(732) Hamé s. r. o., Na Draháč 814, 686 04 Kunovice, CZ;

Záložný veriteľ:

Československá obchodní banka, a.s., Radlická 333/150, 150 57 Praha, CZ;

Dátum ukončenia platnosti zmluvy: 24.2.2010

(580) 8.4.2009

(111) 197048

(210) 2642-98

(732) Hamé s. r. o., Na Draháč 814, 686 04 Kunovice, CZ;

Záložný veriteľ:

Československá obchodní banka, a.s., Radlická 333/150, 150 57 Praha, CZ;

Dátum ukončenia platnosti zmluvy: 24.2.2010

(580) 8.4.2009

(111) 200958

(210) 990-2001

(732) Hamé s. r. o., Na Draháč 814, 686 04 Kunovice, CZ;

Záložný veriteľ:

Československá obchodní banka, a.s., Radlická 333/150, 150 57 Praha, CZ;

Dátum ukončenia platnosti zmluvy: 24.2.2010

(580) 8.4.2009

(111) 197449

(210) 2641-98

(732) Hamé s. r. o., Na Draháč 814, 686 04 Kunovice, CZ;

Záložný veriteľ:

Československá obchodní banka, a.s., Radlická 333/150, 150 57 Praha, CZ;

Dátum ukončenia platnosti zmluvy: 24.2.2010

(580) 8.4.2009

(111) 202077

(210) 2124-94

(732) Hamé s. r. o., Na Draháč 814, 686 04 Kunovice, CZ;

Záložný veriteľ:

Československá obchodní banka, a.s., Radlická 333/150, 150 57 Praha, CZ;

Dátum ukončenia platnosti zmluvy: 24.2.2010

(580) 8.4.2009

(111) 198395

(210) 1281-96

(732) Hamé s. r. o., Na Draháč 814, 686 04 Kunovice, CZ;

Záložný veriteľ:

Československá obchodní banka, a.s., Radlická 333/150, 150 57 Praha, CZ;

Dátum ukončenia platnosti zmluvy: 24.2.2010

(580) 8.4.2009

(111) 204414

(210) 2742-2002

(732) Hamé s. r. o., Na Draháč 814, 686 04 Kunovice, CZ;

Záložný veriteľ:

Československá obchodní banka, a.s., Radlická 333/150, 150 57 Praha, CZ;

Dátum ukončenia platnosti zmluvy: 24.2.2010

(580) 8.4.2009

(111) 199614

(210) 851-97

(732) Hamé s. r. o., Na Draháč 814, 686 04 Kunovice, CZ;

Záložný veriteľ:

Československá obchodní banka, a.s., Radlická 333/150, 150 57 Praha, CZ;

Dátum ukončenia platnosti zmluvy: 24.2.2010

(580) 8.4.2009

(111) 205759

(210) 3714-2002

(732) Hamé s. r. o., Na Draháč 814, 686 04 Kunovice, CZ;

Záložný veriteľ:

Československá obchodní banka, a.s., Radlická 333/150, 150 57 Praha, CZ;

Dátum ukončenia platnosti zmluvy: 24.2.2010

(580) 8.4.2009

(111) 199615

(210) 852-97

(732) Hamé s. r. o., Na Draháč 814, 686 04 Kunovice, CZ;

Záložný veriteľ:

Československá obchodní banka, a.s., Radlická 333/150, 150 57 Praha, CZ;

Dátum ukončenia platnosti zmluvy: 24.2.2010

(580) 8.4.2009

(111) 205760

(210) 3716-2002

(732) Hamé s. r. o., Na Draháč 814, 686 04 Kunovice, CZ;

Záložný veriteľ:

Československá obchodní banka, a.s., Radlická 333/150, 150 57 Praha, CZ;

Dátum ukončenia platnosti zmluvy: 24.2.2010

(580) 8.4.2009

(111) 205761
 (210) 3717-2002
 (732) Hamé s. r. o., Na Draháč 814, 686 04 Kunovice, CZ;
 Záložný veriteľ:
 Československá obchodní banka, a.s., Radlická 333/150, 150 57 Praha, CZ;
 Dátum ukončenia platnosti zmluvy: 24.2.2010
 (580) 8.4.2009

(111) 206701
 (210) 857-2003
 (732) Hamé s. r. o., Na Draháč 814, 686 04 Kunovice, CZ;
 Záložný veriteľ:
 Československá obchodní banka, a.s., Radlická 333/150, 150 57 Praha, CZ;
 Dátum ukončenia platnosti zmluvy: 24.2.2010
 (580) 8.4.2009

(111) 206016
 (210) 40-2003
 (732) Hamé s. r. o., Na Draháč 814, 686 04 Kunovice, CZ;
 Záložný veriteľ:
 Československá obchodní banka, a.s., Radlická 333/150, 150 57 Praha, CZ;
 Dátum ukončenia platnosti zmluvy: 24.2.2010
 (580) 8.4.2009

(111) 206702
 (210) 858-2003
 (732) Hamé s. r. o., Na Draháč 814, 686 04 Kunovice, CZ;
 Záložný veriteľ:
 Československá obchodní banka, a.s., Radlická 333/150, 150 57 Praha, CZ;
 Dátum ukončenia platnosti zmluvy: 24.2.2010
 (580) 8.4.2009

(111) 206062
 (210) 621-2003
 (732) Hamé s. r. o., Na Draháč 814, 686 04 Kunovice, CZ;
 Záložný veriteľ:
 Československá obchodní banka, a.s., Radlická 333/150, 150 57 Praha, CZ;
 Dátum ukončenia platnosti zmluvy: 24.2.2010
 (580) 8.4.2009

(111) 206703
 (210) 859-2003
 (732) Hamé s. r. o., Na Draháč 814, 686 04 Kunovice, CZ;
 Záložný veriteľ:
 Československá obchodní banka, a.s., Radlická 333/150, 150 57 Praha, CZ;
 Dátum ukončenia platnosti zmluvy: 24.2.2010
 (580) 8.4.2009

(111) 206698
 (210) 853-2003
 (732) Hamé s. r. o., Na Draháč 814, 686 04 Kunovice, CZ;
 Záložný veriteľ:
 Československá obchodní banka, a.s., Radlická 333/150, 150 57 Praha, CZ;
 Dátum ukončenia platnosti zmluvy: 24.2.2010
 (580) 8.4.2009

(111) 207108
 (210) 934-2003
 (732) Hamé s. r. o., Na Draháč 814, 686 04 Kunovice, CZ;
 Záložný veriteľ:
 Československá obchodní banka, a.s., Radlická 333/150, 150 57 Praha, CZ;
 Dátum ukončenia platnosti zmluvy: 24.2.2010
 (580) 8.4.2009

(111) 206699
 (210) 854-2003
 (732) Hamé s. r. o., Na Draháč 814, 686 04 Kunovice, CZ;
 Záložný veriteľ:
 Československá obchodní banka, a.s., Radlická 333/150, 150 57 Praha, CZ;
 Dátum ukončenia platnosti zmluvy: 24.2.2010
 (580) 8.4.2009

(111) 207329
 (210) 2363-2000
 (732) Hamé s. r. o., Na Draháč 814, 686 04 Kunovice, CZ;
 Záložný veriteľ:
 Československá obchodní banka, a.s., Radlická 333/150, 150 57 Praha, CZ;
 Dátum ukončenia platnosti zmluvy: 24.2.2010
 (580) 8.4.2009

(111) 206700
 (210) 855-2003
 (732) Hamé s. r. o., Na Draháč 814, 686 04 Kunovice, CZ;
 Záložný veriteľ:
 Československá obchodní banka, a.s., Radlická 333/150, 150 57 Praha, CZ;
 Dátum ukončenia platnosti zmluvy: 24.2.2010
 (580) 8.4.2009

(111) 207330
 (210) 2364-2000
 (732) Hamé s. r. o., Na Draháč 814, 686 04 Kunovice, CZ;
 Záložný veriteľ:
 Československá obchodní banka, a.s., Radlická 333/150, 150 57 Praha, CZ;
 Dátum ukončenia platnosti zmluvy: 24.2.2010
 (580) 15.3.2010

(111) 207390

(210) 856-2003

(732) Hamé s. r. o., Na Draháč 814, 686 04 Kunovice, CZ;

Záložný veriteľ:

Československá obchodní banka, a.s., Radlická 333/150, 150 57 Praha, CZ;

Dátum ukončenia platnosti zmluvy: 24.2.2010

(580) 8.4.2009

(111) 210989

(210) 1323-2004

(732) Hamé s. r. o., Na Draháč 814, 686 04 Kunovice, CZ;

Záložný veriteľ:

Československá obchodní banka, a.s., Radlická 333/150, 150 57 Praha, CZ;

Dátum ukončenia platnosti zmluvy: 24.2.2010

(580) 8.4.2009

(111) 207676

(210) 3506-2001

(732) Hamé s. r. o., Na Draháč 814, 686 04 Kunovice, CZ;

Záložný veriteľ:

Československá obchodní banka, a.s., Radlická 333/150, 150 57 Praha, CZ;

Dátum ukončenia platnosti zmluvy: 24.2.2010

(580) 8.4.2009

(111) 210990

(210) 1324-2004

(732) Hamé s. r. o., Na Draháč 814, 686 04 Kunovice, CZ;

Záložný veriteľ:

Československá obchodní banka, a.s., Radlická 333/150, 150 57 Praha, CZ;

Dátum ukončenia platnosti zmluvy: 24.2.2010

(580) 8.4.2009

(111) 209003

(210) 2740-2002

(732) Hamé s. r. o., Na Draháč 814, 686 04 Kunovice, CZ;

Záložný veriteľ:

Československá obchodní banka, a.s., Radlická 333/150, 150 57 Praha, CZ;

Dátum ukončenia platnosti zmluvy: 24.2.2010

(580) 8.4.2009

(111) 210991

(210) 1325-2004

(732) Hamé s. r. o., Na Draháč 814, 686 04 Kunovice, CZ;

Záložný veriteľ:

Československá obchodní banka, a.s., Radlická 333/150, 150 57 Praha, CZ;

Dátum ukončenia platnosti zmluvy: 24.2.2010

(580) 8.4.2009

(111) 209115

(210) 2741-2002

(732) Hamé s. r. o., Na Draháč 814, 686 04 Kunovice, CZ;

Záložný veriteľ:

Československá obchodní banka, a.s., Radlická 333/150, 150 57 Praha, CZ;

Dátum ukončenia platnosti zmluvy: 24.2.2010

(580) 8.4.2009

(111) 213228

(210) 478-2005

(732) Hamé s. r. o., Na Draháč 814, 686 04 Kunovice, CZ;

Záložný veriteľ:

Československá obchodní banka, a.s., Radlická 333/150, 150 57 Praha, CZ;

Dátum ukončenia platnosti zmluvy: 24.2.2010

(580) 8.4.2009

(111) 209519

(210) 3487-2003

(732) Hamé s. r. o., Na Draháč 814, 686 04 Kunovice, CZ;

Záložný veriteľ:

Československá obchodní banka, a.s., Radlická 333/150, 150 57 Praha, CZ;

Dátum ukončenia platnosti zmluvy: 24.2.2010

(580) 8.4.2009

(111) 213757

(210) 336-2005

(732) Hamé s. r. o., Na Draháč 814, 686 04 Kunovice, CZ;

Záložný veriteľ:

Československá obchodní banka, a.s., Radlická 333/150, 150 57 Praha, CZ;

Dátum ukončenia platnosti zmluvy: 24.2.2010

(580) 8.4.2009

(111) 210187

(210) 1162-2004

(732) Hamé s. r. o., Na Draháč 814, 686 04 Kunovice, CZ;

Záložný veriteľ:

Československá obchodní banka, a.s., Radlická 333/150, 150 57 Praha, CZ;

Dátum ukončenia platnosti zmluvy: 24.2.2010

(580) 8.4.2009

(111) 214410

(210) 2637-98

(732) Hamé s. r. o., Na Draháč 814, 686 04 Kunovice, CZ;

Záložný veriteľ:

Československá obchodní banka, a.s., Radlická 333/150, 150 57 Praha, CZ;

Dátum ukončenia platnosti zmluvy: 24.2.2010

(580) 27.4.2009

(111) 214411
 (210) 2644-98
 (732) Hamé s. r. o., Na Drahách 814, 686 04 Kunovice, CZ;
 Záložný veriteľ:
 Československá obchodní banka, a.s., Radlická 333/150, 150 57 Praha, CZ;
 Dátum ukončenia platnosti zmluvy: 24.2.2010
 (580) 27.4.2009

(111) 214728
 (210) 3325-2002
 (732) Hamé s. r. o., Na Drahách 814, 686 04 Kunovice, CZ;
 Záložný veriteľ:
 Československá obchodní banka, a.s., Radlická 333/150, 150 57 Praha, CZ;
 Dátum ukončenia platnosti zmluvy: 24.2.2010
 (580) 8.4.2009

(111) 214729
 (210) 3715-2002
 (732) Hamé s. r. o., Na Drahách 814, 686 04 Kunovice, CZ;
 Záložný veriteľ:
 Československá obchodní banka, a.s., Radlická 333/150, 150 57 Praha, CZ;
 Dátum ukončenia platnosti zmluvy: 24.2.2010
 (580) 8.4.2009

(111) 214730
 (210) 3718-2002
 (732) Hamé s. r. o., Na Drahách 814, 686 04 Kunovice, CZ;
 Záložný veriteľ:
 Československá obchodní banka, a.s., Radlická 333/150, 150 57 Praha, CZ;
 (580) 8.4.2009

(111) 216108
 (210) 2234-2005
 (732) Hamé s. r. o., Na Drahách 814, 686 04 Kunovice, CZ;
 Záložný veriteľ:
 Československá obchodní banka, a.s., Radlická 333/150, 150 57 Praha, CZ;
 Dátum ukončenia platnosti zmluvy: 24.2.2010
 (580) 8.4.2009

(111) 218285
 (210) 1809-2006
 (732) Hamé s. r. o., Na Drahách 814, 686 04 Kunovice, CZ;
 Záložný veriteľ:
 Československá obchodní banka, a.s., Radlická 333/150, 150 57 Praha, CZ;
 Dátum ukončenia platnosti zmluvy: 24.2.2010
 (580) 8.4.2009

(111) 222301
 (210) 477-2005
 (732) Hamé s. r. o., Na Drahách 814, 686 04 Kunovice, CZ;
 Záložný veriteľ:
 Československá obchodní banka, a.s., Radlická 333/150, 150 57 Praha, CZ;
 Dátum ukončenia platnosti zmluvy: 24.2.2010
 (580) 8.4.2009

(111) 223454
 (210) 573-2008
 (732) Hamé s. r. o., Na Drahách 814, 686 04 Kunovice, CZ;
 Záložný veriteľ:
 Československá obchodní banka, a.s., Radlická 333/150, 150 57 Praha, CZ;
 Dátum ukončenia platnosti zmluvy: 24.2.2010
 (580) 8.4.2009

(111) 223494
 (210) 881-2008
 (732) Hamé s. r. o., Na Drahách 814, 686 04 Kunovice, CZ;
 Záložný veriteľ:
 Československá obchodní banka, a.s., Radlická 333/150, 150 57 Praha, CZ;
 Dátum ukončenia platnosti zmluvy: 24.2.2010
 (580) 8.4.2009

(111) 223495
 (210) 882-2008
 (732) Hamé s. r. o., Na Drahách 814, 686 04 Kunovice, CZ;
 Záložný veriteľ:
 Československá obchodní banka, a.s., Radlická 333/150, 150 57 Praha, CZ;
 Dátum ukončenia platnosti zmluvy: 24.2.2010
 (580) 8.4.2009

(111) 223496
 (210) 883-2008
 (732) Hamé s. r. o., Na Drahách 814, 686 04 Kunovice, CZ;
 Záložný veriteľ:
 Československá obchodní banka, a.s., Radlická 333/150, 150 57 Praha, CZ;
 Dátum ukončenia platnosti zmluvy: 24.2.2010
 (580) 8.4.2009

(111) 223891
 (210) 335-2005
 (732) Hamé s. r. o., Na Drahách 814, 686 04 Kunovice, CZ;
 Záložný veriteľ:
 Československá obchodní banka, a.s., Radlická 333/150, 150 57 Praha, CZ;
 Dátum ukončenia platnosti zmluvy: 24.2.2010
 (580) 8.4.2009

Medzinárodne zapísané ochranné známky

(111) 176956
(220) 27.12.1995
(800) 660230

Dátum medzinárodného zápisu: 16.12.2009

(111) 226415
(220) 28.4.2009
(800) 1026797

Dátum medzinárodného zápisu: 28.4.2009

(111) 197129
(220) 16.6.2000
(800) 1025980

Dátum medzinárodného zápisu: 20.6.2009

(111) 226697
(220) 24.3.2009
(800) 1026489

Dátum medzinárodného zápisu: 14.8.2009

(111) 219383
(220) 12.12.2006
(800) 977227

Dátum medzinárodného zápisu: 29.10.2008

(111) 226700
(220) 10.9.2008
(800) 1020391

Dátum medzinárodného zápisu: 14.8.2009

(111) 219383
(220) 12.12.2006
(800) 977227

Dátum medzinárodného zápisu: 11.10.2007

(111) 226957
(220) 10.3.2009
(800) 1022482

Dátum medzinárodného zápisu: 5.8.2009

(111) 219388
(220) 28.2.2007
(800) 977226

Dátum medzinárodného zápisu: 11.10.2007

(111) 226993
(220) 21.7.2009
(800) 1025982

Dátum medzinárodného zápisu: 9.10.2009

(111) 219388
(220) 28.2.2007
(800) 977226

Dátum medzinárodného zápisu: 29.10.2008

(111) 227023
(220) 28.8.2009
(800) 1019272

Dátum medzinárodného zápisu: 9.9.2009

(111) 226413
(220) 28.4.2009
(800) 1026649

Dátum medzinárodného zápisu: 28.4.2009

Ochranné známky vyhlásené za neplatné

(111) 219522
(210) 418-2007
(220) 1.3.2007

Zastavené konania o prihláškach ochranných známok

(210)

1585-2008

Zamietnuté prihlášky ochranných známok

(210)

1552-2008

Zaniknuté ochranné známky

(111)	(141)	(111)	(141)	(111)	(141)	(111)	(141)
91272	19.07.2009	188677	19.07.2009	193982	19.07.2009	194215	22.07.2009
98753	07.07.2009	189250	15.07.2009	193983	20.07.2009	194217	23.07.2009
104169	06.07.2009	189428	16.07.2009	193984	20.07.2009	194220	29.07.2009
107642	08.07.2009	189429	16.07.2009	193985	20.07.2009	194221	29.07.2009
107702	12.07.2009	189430	16.07.2009	193986	20.07.2009	194552	09.07.2009
111592	23.07.2009	189431	16.07.2009	193987	20.07.2009	194553	09.07.2009
111593	23.07.2009	189432	16.07.2009	193996	21.07.2009	194555	13.07.2009
111594	23.07.2009	189433	16.07.2009	193997	21.07.2009	194556	13.07.2009
153926	10.07.2009	193264	26.07.2009	193998	21.07.2009	194559	22.07.2009
153926A	10.07.2009	193405	01.07.2009	193999	22.07.2009	194560	27.07.2009
153927	29.07.2009	193406	01.07.2009	194000	22.07.2009	194561	27.07.2009
153979	27.07.2009	193407	01.07.2009	194001	22.07.2009	194963	19.07.2009
154027	22.07.2009	193408	01.07.2009	194002	22.07.2009	195100	28.07.2009
154037	27.07.2009	193409	01.07.2009	194003	22.07.2009	195386	27.07.2009
159172	08.07.2009	193410	01.07.2009	194004	22.07.2009	195387	27.07.2009
159178	01.07.2009	193412	01.07.2009	194005	22.07.2009	195388	27.07.2009
159179	02.07.2009	193415	01.07.2009	194007	23.07.2009	195389	28.07.2009
159220	16.07.2009	193417	02.07.2009	194008	23.07.2009	195390	30.07.2009
159260	31.07.2009	193418	02.07.2009	194009	23.07.2009	195589	16.07.2009
159312	15.07.2009	193421	30.07.2009	194010	26.07.2009	195590	30.07.2009
159319	15.07.2009	193422	30.07.2009	194011	26.07.2009	195837	06.07.2009
159455	16.07.2009	193423	30.07.2009	194012	26.07.2009	195838	14.07.2009
159644	08.07.2009	193660	01.07.2009	194013	26.07.2009	195840	16.07.2009
159865	03.07.2009	193661	01.07.2009	194014	27.07.2009	195982	14.07.2009
159866	03.07.2009	193790	06.07.2009	194016	28.07.2009	195983	14.07.2009
159867	03.07.2009	193791	06.07.2009	194017	28.07.2009	196189	14.07.2009
164297	10.07.2009	193792	06.07.2009	194019	30.07.2009	196294	30.07.2009
167451	04.07.2009	193793	07.07.2009	194031	15.07.2009	196460	30.07.2009
167491	24.07.2009	193794	07.07.2009	194093	26.07.2009	196498	14.07.2009
167536	17.07.2009	193798	09.07.2009	194176	19.07.2009	196692	14.07.2009
167538	17.07.2009	193806	09.07.2009	194177	19.07.2009	197045	30.07.2009
167539	17.07.2009	193807	09.07.2009	194178	19.07.2009	197851	30.07.2009
167540	17.07.2009	193808	12.07.2009	194179	19.07.2009	197974	28.07.2009
167541	20.07.2009	193811	12.07.2009	194180	19.07.2009	198670	26.07.2009
167595	26.07.2009	193812	13.07.2009	194181	19.07.2009	199507	16.07.2009
167596	26.07.2009	193813	13.07.2009	194182	19.07.2009	199508	16.07.2009
167726	17.07.2009	193816	14.07.2009	194183	19.07.2009	199628	15.07.2009
167828	05.07.2009	193817	14.07.2009	194184	19.07.2009	199629	26.07.2009
167829	05.07.2009	193818	14.07.2009	194201	12.07.2009	200757	29.07.2009
167973	26.07.2009	193820	15.07.2009	194202	13.07.2009	200931	29.07.2009
169300	26.07.2009	193821	15.07.2009	194204	13.07.2009	201293	12.07.2009
188133	01.07.2009	193822	15.07.2009	194205	13.07.2009	201941	17.08.2009
188673	15.07.2009	193824	15.07.2009	194208	19.07.2009	204615	16.12.2008
188674	15.07.2009	193826	16.07.2009	194210	20.07.2009		
188675	15.07.2009	193979	16.07.2009	194211	22.07.2009		
188676	15.07.2009	193981	19.07.2009	194212	22.07.2009		

Zmeny v zozname tovarov a služieb

- (111) 197489
(210) 384-2000
9 (511) 35, 41
(511) 35 - Reklamná činnosť, sprostredkovateľská činnosť v oblasti obchodu s tovarmi, podnikateľské poradenstvo, činnosť účtovných poradcov, automatizované spracovanie dát.
41 - Organizovanie školení a kurzov.
(580) 9.2.2010
-
- (111) 197490
(210) 390-2000
9 (511) 35,41
(511) 35 - Reklamná činnosť, sprostredkovateľská činnosť v oblasti obchodu s tovarmi, podnikateľské poradenstvo, činnosť účtovných poradcov, automatizované spracovanie dát.
41 - Organizovanie školení a kurzov.
(580) 9.2.2010
-
- (111) 197490
(210) 390-2000
9 (511) 35,41
(511) 35 - Reklamná činnosť, sprostredkovateľská činnosť v oblasti obchodu s tovarmi, podnikateľské poradenstvo, činnosť účtovných poradcov, automatizované spracovanie dát.
41 - Organizovanie školení a kurzov.
(580) 9.2.2010
-
- (111) 197491
(210) 391-2000
9 (511) 35,41
(511) 35 - Reklamná činnosť, sprostredkovateľská činnosť v oblasti obchodu s tovarmi, podnikateľské poradenstvo, činnosť účtovných poradcov, automatizované spracovanie dát.
41 - Organizovanie školení a kurzov.
(580) 9.2.2010
-
- (111) 198678
(210) 383-2000
9 (511) 35,41
(511) 35 - Reklamná činnosť, sprostredkovateľská činnosť v oblasti obchodu s tovarmi, podnikateľské poradenstvo, činnosť účtovných poradcov, automatizované spracovanie dát.
41 - Organizovanie školení a kurzov.
(580) 9.2.2010
-
- (111) 198679
(210) 386-2000
9 (511) 35
(511) 35 - Reklamná činnosť, sprostredkovateľská činnosť v oblasti obchodu s tovarmi, podnikateľské poradenstvo, činnosť účtovných poradcov, automatizované spracovanie dát.
(580) 9.2.2010
-
- (111) 202106
(210) 379-2000
9 (511) 35
(511) 35 - Reklamná činnosť, sprostredkovateľská činnosť v oblasti obchodu s tovarmi, podnikateľské poradenstvo, činnosť účtovných poradcov, automatizované spracovanie dát.
(580) 9.2.2010
-
- (111) 202107
(210) 388-2000
9 (511) 35
(511) 35 - Reklamná činnosť, sprostredkovateľská činnosť v oblasti obchodu s tovarmi, podnikateľské poradenstvo, činnosť účtovných poradcov, automatizované spracovanie dát.
(580) 9.2.2010
-
- (111) 202108
(210) 389-2000
9 (511) 35
(511) 35 - Reklamná činnosť, sprostredkovateľská činnosť v oblasti obchodu s tovarmi, podnikateľské poradenstvo, činnosť účtovných poradcov, automatizované spracovanie dát.
(580) 9.2.2010
-
- (111) 202109
(210) 392-2000
9 (511) 35
(511) 35 - Reklamná činnosť, sprostredkovateľská činnosť v oblasti obchodu s tovarmi, podnikateľské poradenstvo, činnosť účtovných poradcov, automatizované spracovanie dát.
(580) 9.2.2010
-
- (111) 208968
(210) 380-2000
9 (511) 35
(511) 35 - Reklamná činnosť, sprostredkovateľská činnosť v oblasti obchodu s tovarmi, podnikateľské poradenstvo, činnosť účtovných poradcov, automatizované spracovanie dát.
(580) 9.2.2010
-
- (111) 208969
(210) 382-2000
9 (511) 35
(511) 35 - Reklamná činnosť, sprostredkovateľská činnosť v oblasti obchodu s tovarmi, podnikateľské poradenstvo, činnosť účtovných poradcov, automatizované spracovanie dát.
(580) 9.2.2010
-

(111) 208970
 (210) 385-2000
9 (511) 35
 (511) 35 - Reklamná činnosť, sprostredkovateľská činnosť v oblasti obchodu s tovarmi, podnikateľské poradenstvo, činnosť účtovných poradcov, automatizované spracovanie dát.
 (580) 9.2.2010

(111) 208973
 (210) 381-2000
9 (511) 35
 (511) 35 - Reklamná činnosť, sprostredkovateľská činnosť v oblasti obchodu s tovarmi, podnikateľské poradenstvo, činnosť účtovných poradcov, automatizované spracovanie dát.
 (580) 9.2.2010

(111) 208971
 (210) 387-2000
9 (511) 35
 (511) 35 - Reklamná činnosť, sprostredkovateľská činnosť v oblasti obchodu s tovarmi, podnikateľské poradenstvo, činnosť účtovných poradcov, automatizované spracovanie dát.
 (580) 9.2.2010

(111) 208974
 (210) 393-2000
9 (511) 35
 (511) 35 - Reklamná činnosť, sprostredkovateľská činnosť v oblasti obchodu s tovarmi, podnikateľské poradenstvo, činnosť účtovných poradcov, automatizované spracovanie dát.
 (580) 9.2.2010

(111) 208972
 (210) 378-2000
9 (511) 35
 (511) 35 - Reklamná činnosť, sprostredkovateľská činnosť v oblasti obchodu s tovarmi, podnikateľské poradenstvo, činnosť účtovných poradcov, automatizované spracovanie dát.
 (580) 9.2.2010

Opravy adries

(111) 160999
 (210) 43692
 (732) Rockwood Pigments NA, Inc., 7101 Muirkirk Road, Beltsville, Maryland 20705-1333, US;
 Vestník č. 3/2010 - str. 242

ČASŤ

ÚRADNÉ OZNAMY

OZNAM

Zmena poplatkov za medzinárodnú rešerš a medzinárodný predbežný prieskum

Úrad priemyselného vlastníctva SR oznamuje, že Európsky patentový úrad (EPÚ) s platnosťou od **1. apríla 2010** zvyšuje poplatky za medzinárodnú rešerš z 1700 € na **1785 €** a za medzinárodný predbežný prieskum z 1675 € na **1760 €** na medzinárodné prihlášky podané po uvedenom dátume.

Informácie o ďalších zmenách v poplatkoch stanovených EPÚ nájdete v PCT Applicant's Guide:

<http://www.wipo.int/pct/guide/en/gdvol2/annexes/ep.pdf>

http://www.wipo.int/pct/guide/en/gdvol1/annexes/annexe/ax_e_ep.pdf

http://www.wipo.int/pct/guide/en/gdvol1/annexes/annexd/ax_d_ep.pdf
