

VESTNÍK

**ÚRADU PRIEMYSELNÉHO VLASTNÍCTVA
SLOVENSKEJ REPUBLIKY**

Banská Bystrica 8. február 2010

2

OBSAH

Zverejnené patentové prihlášky	9
Udelené patenty	13
Európske patenty	31
Dodatkové ochranné osvedčenia	52
Zverejnené prihlášky úžitkových vzorov	57
Zapísané úžitkové vzory	61
Zapísané dizajny	72
Zverejnené prihlášky ochranných známk	96
Zapísané ochranné známky bez zmeny	168
Zapísané ochranné známky so zmenou	186
Obnovené ochranné známky	196
Prevody ochranných známk	215
Zmeny v údajoch o majiteľoch ochranných známk	223
Licenčné zmluvy (ochranné známky)	225
Úradné oznamy	237

INHALT

Veröffentlichung der Patentanmeldungen	9
Erteilte Patente	13
Europäische Patente	31
Ergänzende Schutzzertifikate	52
Veröffentlichte Gebrauchsmuster	57
Eingetragene Gebrauchsmuster	61
Eingetragene Designs	72
Veröffentlichte Markenmeldung	96
Registrierte Warenzeichen ohne Änderung	168
Registrierte Warenzeichen mit Änderung	186
Erneuerte Warenzeichen	196
Warenzeichenübertragungen	215
Änderungen im Angaben von den Warenzeicheninhabers	223
Kontraktlizenz (Warenzeichen)	225
Amtliche Mitteilungen	237

CONTENTS

Publication of Patent Applications	9
Granted Patents	13
European Patents	31
Supplementary Protection Certificates	52
Publication of Utility Model Applications	57
Registered Utility Models	61
Registered Designs	72
Published Trademark Applications	96
Registered Trademarks without Modification	168
Registered Trademarks with Modification	186
Renewal Trademarks	196
Transfers of Trademarks	215
Modification of data of Trademark holders	223
Licence contracts (Trademarks)	225
Official Announcements	237

**Dvojpísmenové kódové označenia krajín a medzinárodných organizácií
(Štandard WIPO ST. 3)**

AD Andorra	DK Dánsko	IL Izrael
AE Spojené arabské emiráty	DM Dominika	IM Ostrov Man
AF Afganistan	DO Dominikánska republika	IN India
AG Antigua a Barbuda	DZ Alžírsko	IQ Irak
AI Anguilla		IR Irán
AL Albánsko	EA Eurázijská patentová organizácia (EAPO)	IS Island
AM Arménsko	EC Ekvádor	IT Taliansko
AN Holandské Antily	EE Estónsko	JE Jersey
AO Angola	EG Egypt	JM Jamajka
AP Africká regionálna organizácia priemyselného vlastníctva (ARIPO)	EH Západná Sahara	JO Jordánsko
AR Argentína	EM Úrad pre harmonizáciu na vnútornom trhu (OHIM)	JP Japonsko
AT Rakúsko	EP Európsky patentový úrad	KE Keňa
AU Austrália	ER Eritrea	KG Kirgizsko
AW Aruba	ES Španielsko	KH Kambodža
AZ Azerbajdžan	ET Etiópia	KI Kiribati
		KM Komory
BA Bosna a Hercegovina	FI Fínsko	KN Svätý Krištof a Nevis
BB Barbados	FJ Fidži	KP Kórejská ľudovodemokratická republika
BD Bangladéš	FK Falklandy	KR Kórejská republika
BE Belgicko	FO Faerské ostrovy	KW Kuvajt
BF Burkina Faso	FR Francúzsko	KY Kajmanie ostrovy
BG Bulharsko		KZ Kazachstan
BH Bahrain	GA Gabun	
BI Burundi	GB Veľká Británia	LA Laos
BJ Benin	GC Patentový úrad Rady pre spoluprácu arabských štátov v Golskom zálive (GCC)	LB Libanon
BM Bermudy		LC Svätá Lucia
BN Brunej	GD Grenada	LI Lichtenštajnsko
BO Bolívia	GE Gruzínsko	LK Srí Lanka
BR Brazília	GG Guernsey	LR Libéria
BS Bahamy	GH Ghana	LS Lesotho
BT Bhutan	GI Gibraltár	LT Litva
BV Buvetov ostrov	GL Grónsko	LU Luxembursko
BW Botswana	GM Gambia	LV Lotyšsko
BX Benelux	GN Guinea	LY Líbya
BY Bielorusko	GQ Rovníková Guinea	MA Maroko
BZ Belize	GR Grécko	MC Monako
CA Kanada	GS Južná Georgia a Južné Sendvičové ostrovy	MD Moldavsko
CD Konžská demokratická republika	GT Guatemala	ME Čierna Hora
CF Stredoafriická republika	GW Guinea-Bissau	MG Madagaskar
CG Kongo	GY Guyana	MK Macedónsko
CH Švajčiarsko		ML Mali
CI Pobrežie Slonoviny		MM Myanmar
CK Cookove ostrovy	HK Hongkong	MN Mongolsko
CL Chile	HN Honduras	MO Macao
CM Kamerun	HR Chorvátsko	MP Severné Mariány
CN Čína	HT Haiti	MR Mauritánia
CO Kolumbia	HU Maďarsko	MS Montserrat
CR Kostarika		MT Malta
CU Kuba	IB Medzinárodný úrad Svetovej organizácie duševného vlastníctva (WIPO)	MU Maurícius
CV Kapverdy		MV Maledivy
CY Cyprus		MW Malawi
CZ Česká republika		MX Mexiko
		MY Malajzia
DE Nemecko	ID Indonézia	MZ Mozambik
DJ Džibutsko	IE Írsko	

NA	Namíbia	TC	Turks a Caicos
NE	Niger	TD	Čad
NG	Nigéria	TG	Togo
NI	Nikaragua	TH	Thajsko
NL	Holandsko	TJ	Tadžikistan
NO	Nórsko	TL	Timor-Leste
NP	Nepál	TM	Turkménsko
NR	Nauru	TN	Tunisko
NZ	Nový Zéland	TO	Tonga
		TR	Turecko
OA	Africká organizácia du- ševného vlastníctva (OAPI)	TT	Trinidad a Tobago
OM	Omán	TV	Tuvalu
		TW	Taiwan
		TZ	Tanzánia
PA	Panama	UA	Ukrajina
PE	Peru	UG	Uganda
PG	Papua-Nová Guinea	US	Spojené štáty americké
PH	Filipíny	UY	Uruguaj
PK	Pakistan	UZ	Uzbekistan
PL	Poľsko		
PT	Portugalsko	VA	Vatikán
PW	Palau	VC	Svätý Vincent a Grenadiny
PY	Paraguaj	VE	Venezuela
		VG	Britské Panenské ostrovy
QA	Katar	VN	Vietnam
		VU	Vanuatu
RO	Rumunsko		
RS	Srbsko	WO	Svetová organizácia duševného vlastníctva (WIPO)
RU	Rusko	WS	Samoa
RW	Rwanda		
		YE	Jemen
SA	Saudská Arábia		
SB	Šalamúnové ostrovy	ZA	Juhoafrická republika
SC	Seychely	ZM	Zambia
SD	Sudán	ZW	Zimbabwe
SE	Švédsko		
SG	Singapur		
SH	Svätá Helena		
SI	Slovinsko		
SK	Slovensko		
SL	Sierra Leone		
SM	San Maríno		
SN	Senegal		
SO	Somálsko		
SR	Surinam		
ST	Svätý Tomáš a Princov ostrov		
SV	Salvádor		
SY	Sýria		
SZ	Svazijsko		

ČASŤ

PATENTY

Kódy na označovanie jednotlivých druhov dokumentov (Štandard WIPO ST. 16)

- | | |
|--|---|
| A3 Zverejnené patentové prihlášky podľa zákona č. 435/2001 Z. z. o patentoch, dodatkových ochranných osvedčeniach a o zmene a doplnení niektorých zákonov | B6 Udelené patenty podľa zákona č. 435/2001 Z. z. o patentoch, dodatkových ochranných osvedčeniach a o zmene a doplnení niektorých zákonov |
|--|---|

Číselné kódy na označovanie bibliografických údajov (Štandard WIPO ST. 9)

- | | |
|---|--|
| (11) Číslo dokumentu | (62) Číslo pôvodnej prihlášky v prípade vylúčenej prihlášky |
| (21) Číslo prihlášky | (71) Meno (názov) prihlasovateľa (-ov) |
| (22) Dátum podania prihlášky | (72) Meno pôvodcu (-ov) |
| (24) Dátum nadobudnutia účinkov patentu | (73) Meno (názov) majiteľa (-ov) |
| (31) Číslo prioritnej prihlášky | (74) Meno (názov) zástupcu (-ov) |
| (32) Dátum podania prioritnej prihlášky | (86) Číslo podania medzinárodnej prihlášky podľa PCT |
| (33) Krajina alebo regionálna organizácia priority | (87) Číslo zverejnenia medzinárodnej prihlášky podľa PCT |
| (40) Dátum zverejnenia prihlášky | |
| (47) Dátum sprístupnenia patentu verejnosti | |
| (51) Medzinárodné patentové triedenie | |
| (54) Názov | |
| (57) Anotácia | |

Poznámka:

Symbody medzinárodného patentového triedenia uvedené v tomto vestníku zodpovedajú vydaniu 2010.01 základnej úrovne triedenia s platnosťou od 1. januára 2010.

Kódy na označovanie záhlaví oznámení publikovaných vo Vestníku ÚPV SR (Štandard WIPO ST. 17)

- | | |
|---|---|
| BA9A Zverejnené patentové prihlášky | FG4A Udelené patenty |
| FA9A Zastavené konania o patentových prihláškach na žiadosť prihlasovateľa | MA4A Zaniknuté patenty vzdáním sa |
| FB9A Zastavené konania o patentových prihláškach | MA4F Zaniknuté autorské osvedčenia vzdáním sa |
| FC9A Zamietnuté patentové prihlášky | MC4A Zrušené patenty |
| FD9A Zastavené konania pre nezaplatenie poplatku | MC4F Zrušené autorské osvedčenia |
| PC9A Prevody a prechody práv na patentové prihlášky | MG4A Čiastočne zrušené patenty |
| PD9A Zmeny dispozičných práv na patentové prihlášky (zálohy) | MG4F Čiastočne zrušené autorské osvedčenia |
| Zmeny dispozičných práv na patentové prihlášky (ukončenie zálohov) | MK4A Zaniknuté patenty uplynutím doby platnosti |
| QA9A Ponuky licencií | MK4F Zaniknuté autorské osvedčenia uplynutím doby platnosti |
| | MM4A Zaniknuté patenty pre nezaplatenie udržiavacích poplatkov |
| | MM4F Zaniknuté autorské osvedčenia pre nezaplatenie udržiavacích poplatkov |
| | PA4A Zmeny autorských osvedčení na patenty |
| | PC4A Prevody a prechody práv na patenty |
| | PC4F Prevody a prechody práv na autorské osvedčenia |
| | PD4A Zmeny dispozičných práv na patenty (zálohy) |
| | Zmeny dispozičných práv na patenty (ukončenie zálohov) |
| | PD4F Zmeny dispozičných práv na autorské osvedčenia (zálohy) |
| | Zmeny dispozičných práv na autorské osvedčenia (ukončenie zálohov) |
| | QA4A Ponuky licencií |
| | QB4A Licenčné zmluvy registrované alebo udelené na patenty |
| | QB4F Licenčné zmluvy registrované alebo udelené na autorské osvedčenia |
| | QC4A Ukončenie platnosti licenčných zmlúv na patenty |
| | QC4F Ukončenie platnosti licenčných zmlúv na autorské osvedčenia |
| | SB4A Patenty zapísané do registra po odtajnení |
| | SB4F Autorské osvedčenia zapísané do registra po odtajnení |

Opravy a zmeny

Opravy v patentových prihláškach

- HA9A** Doplnenie pôvodcu (-ov)
- HB9A** Opravy mien
- HC9A** Zmeny mien
- HD9A** Opravy adries
- HE9A** Zmeny adries
- HF9A** Opravy dátumov
- HG9A** Opravy zatriedenia podľa MPT
- HH9A** Opravy chýb alebo zmeny všeobecne
- HK9A** Opravy tlačových chýb vo Vestníku ÚPV SR

Opravy v udelených ochranných dokumentoch

- TA4A** Doplnenie pôvodcu (-ov)
- TB4A** Opravy mien
- TC4A** Zmeny mien
- TD4A** Opravy adries
- TE4A** Zmeny adries
- TF4A** Opravy dátumov
- TG4A** Opravy zatriedenia podľa MPT
- TH4A** Opravy chýb alebo zmeny všeobecne
- TK4A** Opravy tlačových chýb vo Vestníku ÚPV SR

- TA4F** Doplnenie pôvodcu (-ov)
- TB4F** Opravy mien
- TC4F** Zmeny mien
- TD4F** Opravy adries
- TE4F** Zmeny adries
- TF4F** Opravy dátumov
- TG4F** Opravy zatriedenia podľa MPT
- TH4F** Opravy chýb alebo zmeny všeobecne
- TK4F** Opravy tlačových chýb vo Vestníku ÚPV SR

BA9A

Zverejnené patentové prihlášky

(21)	(51)	(21)	(51)	(21)	(51)	(21)	(51)
22-2008	E04D 1/02	5010-2008	E06B 1/70	50002-2008	G06Q 90/00	50008-2008	E04D 1/02
33-2008	H02M 3/22	5066-2008	A62C 2/00	50007-2008	E04D 1/12	50009-2008	E04D 1/12
53-2008	F17D 1/00						

(51) A62C 2/00

(21) 5066-2008

(22) 11.7.2008

(71) IMOS - Systemair, s.r.o., Kalinkovo, SK;

(72) Mocný Ernest, Ing., CSc., Bratislava, SK;

(74) Čechvalová Dagmar, Bratislava, SK;

(54) Usporiadanie požiarnej klapky

(57) Vynález sa týka špecifického usporiadania požiarnej klapky pozostávajúcej z plášťa a otočne uloženého listu vytvoreného z ohňovzdorných dosiek, kde na boku plášťa je upevnený držiak servomotora s oddeleným termostatom. V plášti je centrálné, kolmo na os plášťa osadený náboj na otočné uloženie čapu na jednom konci spojeného so servomotorom a plášť je v časti zodpovedajúcej zatvorenej polohe listu klapky vybavený radmi otvorov vytvorených na jeho obvode v žľabe. V mieste otvorov je súčasne z vnútornej strany vybavený prstencom z teplom vypniteľnej hmoty. Navzájom spojené dosky listu (1) sú nerovnaké hrúbky a list (1) je v mieste ich spoja po svojom obvode vybavený excentricky upevneným profilovým tesnením (3). Prstenc z teplom vypniteľnej hmoty (4) z vnútornej strany pokrýva fólia z plastickej hmoty. Na druhom konci čapu je pripojené krátke rameno otočné v jednej rovine a spojené s tiahom a držiakom listu excentricky pripojeným k listu klapky. Na boku tiaha (11) je bočný doraz (13) a na konci tiaha (11) je koncový doraz (14).

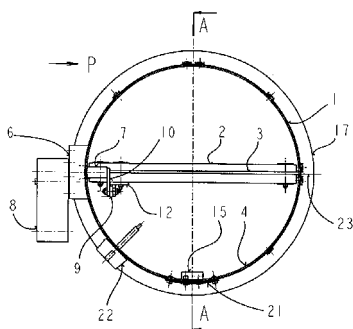

(51) E04D 1/02

(21) 22-2008

(22) 19.3.2008

(31) GM 175/2007

(32) 20.3.2007

(33) AT

(71) Tondach Gleinstätten AG, Gleinstätten, AT;

(72) Olbrich Franz, Gleinstätten, AT;

(74) Hörmannová Zuzana, Ing., Bratislava, SK;

(54) Škridle

(57) Vynález opisuje škridlu (1) s plochou (2) so spodnou a hornou stranou škridle (1), ktorá je pri pohľade zhora ohraničená okrajom hornej a dolnej priečnej strany (3,4) a okrajom ľavej a pravej pozdĺžnej strany (5,6), ako aj aspoň jednou bočnou drážkou (7) nadväzujúcou na plochu (2) škridle (1) v oblasti okraja pozdĺžnej strany (5,6) a žliabkom (8) s hĺbkou (18) v oblasti plochy (2) škridle (1). Žliabok (8) tvorí z hľadiska plošného rozsahu 50 % až 85 % hornej strany plochy (2) škridle (1).

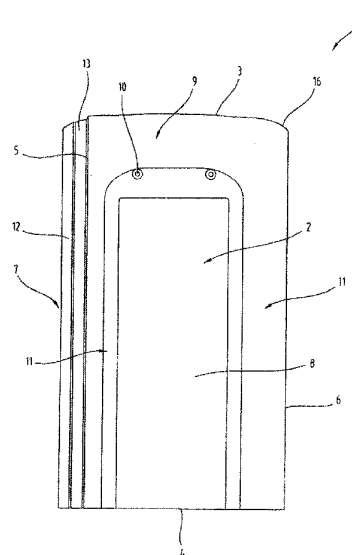

(51) E04D 1/02

(21) 50008-2008

(22) 25.3.2008

(71) VECTOR - COMPANY, s.r.o., Brezno, SK;

(72) Berčík Miroslav, Brezno, SK;

(74) Belička Ivan, Ing., Banská Bystrica, SK;

(54) Škridlavý šindel s drážkou

(57) Škridlavý šindel s drážkou je tvorený základnou plochou (1) vybavenou v hornej polovici aspoň jedným zachytávacím nosom (9) a vonkajšou klinovou plochou (2), kde na základovej ploche (1) od okraja na hrubšej hrane škridlavého šindľa je vytvorené pozdĺžne vybranie (5), pozostávajúce z dvoch oblých drážok (3) a medzi nimi umiestnenej rovnej plochy (4), pričom na klinovitej ploche (2) na tenšej hrane škridlavého šindľa je vytvorené pozdĺžne osadenie (6) inverzného tvaru, ako je tvar pozdĺžneho vybrania (5) na základovej ploche (1), kde toto osadenie (6) začína strmým výstupkom (7), potom je klinovitá plocha (2) vybavená pozdĺžnym drážkovaním (8).

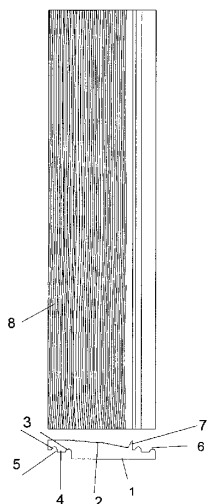
**(51) E04D 1/12****(21) 50007-2008**

(22) 25.3.2008

(71) VECTOR - COMPANY, s.r.o., Brezno, SK;

(72) Berčík Miroslav, Brezno, SK;

(74) Belička Ivan, Ing., Banská Bystrica, SK;

(54) Drevený šindel'

(57) Drevený šindel' má v pôdorysnom pohľade obdĺžnikový tvar a v priečnom reze má tvar rovnoramenného trojuholníka. Odvesny (1, 2) majú súmerný konvexný eliptický tvar a strana prepony (3) obsahuje drážku (4) tvaru V na zapadnutie ďalšieho šindľa vrcholom spojnic odvesien (1, 2) eliptického tvaru. Vrchná časť šindľa je vybavená pozdĺžnym drážkovaním (5).

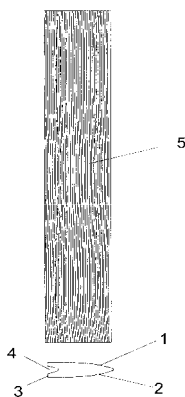
**(51) E04D 1/12****(21) 50009-2008**

(22) 25.3.2008

(71) VECTOR - COMPANY, s.r.o., Brezno, SK;

(72) Berčík Miroslav, Brezno, SK;

(74) Belička Ivan, Ing., Banská Bystrica, SK;

(54) Škridlavý šindel' bez drážky

(57) Škridlavý šindel' bez drážky má v priečnom reze tvar obdĺžnika a v pozdĺžnom priečnom reze tvar klina, pričom vonkajšia strana škridlavého šindľa je vybavená pozdĺžnym drážkovaním (1), kde vnútorná strana (2) škridlavého šindľa je v hornej polovici vybavená aspoň jedným zachytávacím nosom (3).

**(51) E06B 1/70****(21) 5010-2008**

(22) 1.2.2008

(71) Bobik Mikuláš, Ing. PhD., Bratislava, SK;

(72) Bobik Mikuláš, Ing. PhD., Bratislava, SK;

(74) Guniš Jaroslav, Mgr., Bratislava, SK;

(54) Multifunkčná parapetná doska

(57) Riešenie sa týka multifunkčnej parapetnej dosky, ktorá pozostáva z kanála (5) na prívod teplého prúdiaceho vzduchu z vykurovacieho telesa do tesnej blízkosti spodnej časti vertikálneho okna a najmenej jedného vetracieho kanála (6) so spätným získavaním tepla a/alebo tlmičom hluku (8). Vo vetracom kanáli (6) zo strany interiéru je umiestnené teleso (7) s vysokou tepelnou kapacitou. Podľa iného uskutočnenia je vo vetracom kanáli (6) zo strany exteriéru umiestnený tlmič hluku (8). Podľa inej alternatívy je vo vetracom kanáli (6) umiestnené teleso (7) s vysokou tepelnou kapacitou bez tlmiča hluku (8). Podľa ďalšej alternatívy je vo vetracom kanáli (6) umiestnený tlmič hluku (8) bez telesa (7) s vysokou tepelnou kapacitou. Podľa ďalšieho riešenia multifunkčná parapetná doska pozostáva z kanála (5) na prívod teplého prúdiaceho vzduchu do spodnej časti okna, pričom jej hrana s nosom presahuje do interiéru nad vykurovacie teleso (2).

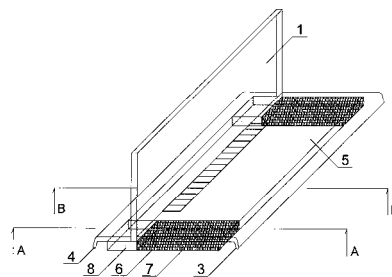
**(51) F17D 1/00, F17D 3/00****(21) 53-2008**

(22) 15.7.2008

(71) Michal Martin, Ing., Poprad, SK; Žuffa Ladislav, Ing., Poprad, SK;

(72) Michal Martin, Ing., Poprad, SK; Žuffa Ladislav, Ing., Poprad, SK;

(54) Zapojenie odbernej regulačnej jednotky plynu

(57) Zapojenie odbernej regulačnej jednotky plynu je tvorené tým, že ku vysokotlakovej vetve plynovodu (1) je napojená odberná vysokotlaková vetva (2), ktorá je vedená cez regulačný blok (5) na

vstup do diferenciálneho ohrevno-chladiaceho člena (4) a nízkotlakový teplý výstup (7) je napojený do odbernej nízkotlakovej vetvy (3), pričom nízkotlakový studený výstup (8.1) je napojený na sekundárnu stranu výmenníka tepla (9), ktorý je primárnou stranou zaradený do vysokotlakovej vetvy plynovodu (1) alebo môže byť primárnou stranou zaradený do obehu tepelného čerpadla (15), prípadne tiež primárnou stranou napojený na zdroj tepla, pričom nízkotlakový ohriaty studený výstup (8.2) z výmenníka (9) je ďalej napojený do výstupnej nízkotlakovej vetvy (3), a z jedného z výstupov (7), (8.1) je tlakový signál vedený do regulačného bloku (5), pričom v nízkotlakovej časti je zaradený najmenej jeden ochrannno-bezpečnostný prvok (10).

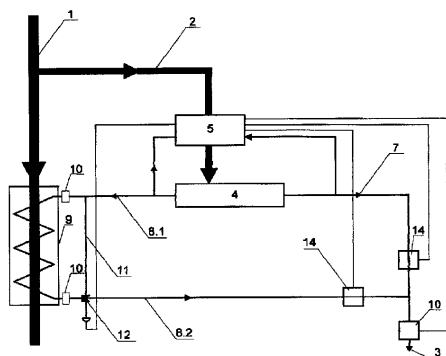

- (51) G06Q 90/00
- (21) 50002-2008
- (22) 18.1.2008
- (31) PV2007-436
- (32) 26.6.2007
- (33) CZ
- (71) European Business Enterprise, a. s., Říčany, CZ;
- (72) Paclík Vladimír, Ing., Strančice, CZ; Paclíková Jitka, Strančice, CZ; Janečka Tomáš, Horní Kruty, CZ;
- (74) Bachratá Magdaléna, Mgr., Bratislava, SK;
- (54) **Informačný systém na vytváranie, aktualizáciu a publikáciu väzieb medzi subjektmi verejnej správy, ich pôsobnosťami a činnosťami**
- (57) Informačný systém verejnej správy poskytuje ucelený zdroj informácií s operatívnu komunikáciu s užívateľmi s možnosťou prístupu pre každého občana, zaisťuje zabezpečeným spôsobom komplexnú evidenciu a aktualizáciu informácií o kontaktoch na jednotlivé úrady, pôsobnostiach úradov na území, činnostiach úradov a metadátových informácií o verejnej správe a ich vzájomné prepojenie, informačný systém verejnej správy sa skladá z dvoch častí – z časti verejne dostupnej a z časti neverejnej, pričom verejne dostupná časť systému – užívateľské rozhranie slúži ako nástroj na poskytovanie služieb, výmenu informácií medzi poskytovateľom a užívateľom a neverejná časť informačného systému slúži na vytváranie väzieb medzi jednotlivými informáciami, zaisťuje procesy aktualizácie a procesy maximálneho pokrytia všetkých služieb poskytovaných systémom, riešenie je založené na architektúre IBM Lotus Notes/Domino, ktorá zaisťuje dátovú, prezentačnú i aplikačnú vrstvu.

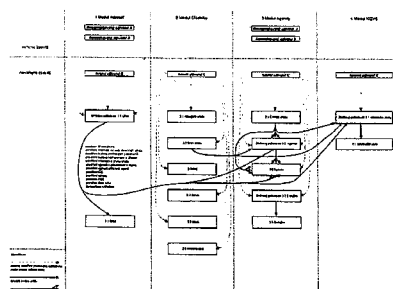
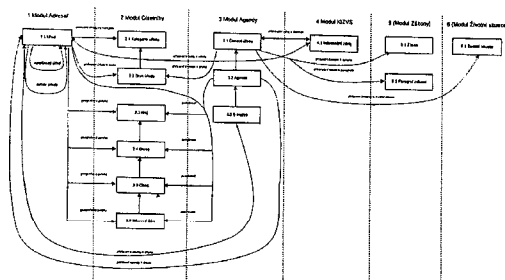

- (51) H02M 3/22
- (21) 33-2008
- (22) 16.5.2008
- (71) Dudrík Jaroslav, doc. Ing., PhD., Košice, SK; Ruščin Vladimír, Ing., Košice, SK; Bodor Marcel, Košice, SK;
- (72) Dudrík Jaroslav, doc. Ing., PhD., Košice, SK; Ruščin Vladimír, Ing., Košice, SK; Bodor Marcel, Košice, SK;
- (54) **Bezstratový obvod na zníženie vypínacích strát v nepriamom jednosmernom meniči s výstupným riadeným usmerňovačom**
- (57) Bezstratový obvod na zníženie vypínacích strát (20) v nepriamom jednosmernom meniči s výstupným riadeným usmerňovačom je tvorený jednou indukčnosťou 16, dvoma kondenzátormi (17, 21) a štyrmi diódami (15, 18, 19, 22), kde jeden koniec indukčnosti je pripojený na anódu nulovej diódy (26) a druhý koniec na anódu diód (18) a (22). Kondenzátory bezstratového obvodu (17, 21) sú pripojené paralelne ku sekundárnym polovodičovým spínačom (121, 14) cez diódy (18, 22).

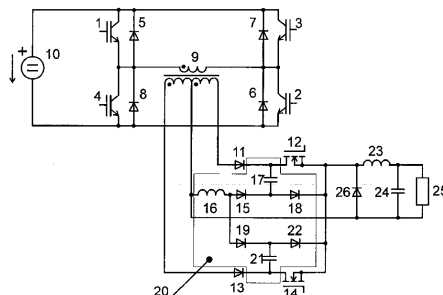

(51)	(21)	(51)	(21)	(51)	(21)	(51)	(21)
A62C 2/00	5066-2008	E04D 1/12	50009-2008	E06B 1/70	5010-2008	G06Q 90/00	50002-2008
E04D 1/02	50008-2008	E04D 1/12	50007-2008	F17D 1/00	53-2008	H02M 3/22	33-2008
E04D 1/02	22-2008						

FG4A

Udelené patenty

(11)	(51)	(11)	(51)	(11)	(51)	(11)	(51)
287157	B23B 31/20	287166	C10L 5/40	287175	C07C 335/00	287184	A47L 7/00
287158	B23Q 16/00	287167	C08K 3/00	287176	E05B 49/00	287185	A61K 31/425
287159	B62D 65/00	287168	A23L 1/39	287177	C11D 11/00	287186	C08F 8/00
287160	C08G 18/00	287169	C07D 209/00	287178	C11C 3/00	287187	A61K 9/00
287161	C07D 487/00	287170	A61K 31/495	287179	F16L 58/02	287188	C07D 487/00
287162	A61H 23/02	287171	C07D 281/00	287180	A61K 31/55	287189	H02P 1/16
287163	C07D 237/00	287172	C08J 5/04	287181	C07D 401/00	287190	C07D 513/00
287164	B67D 1/00	287173	C07D 211/00	287182	A01N 25/04	287191	C12N 15/12
287165	C04B 28/00	287174	C07D 213/00	287183	C07H 15/00	287192	A61K 31/00

(51) A01N 25/04, A01N 25/10, A01P 23/00, C08G 83/00

(11) 287182

(21) 1270-2001

(22) 7.3.2000

(24) 8.2.2010

(31) 99/02975

(32) 8.3.1999

(33) FR

(40) 4.4.2002

(73) Aventis CropScience S. A., Lyon Cedex, FR;

(72) Caminade Anne-Marie, Toulouse, FR; Gauffre-Guirardel Fabienne, Pessac, FR; Majoral Jean-Pierre, Ramonville Saint-Agne, FR; Marmillon Christelle, Montpellier, FR; Rump Elmar, Miribel, FR; Vors Jean-Pierre, Lyon, FR; Zerrouk Robert, Dunieres, FR;

(74) Čechvalová Dagmar, Bratislava, SK;

(86) PCT/FR00/00557

(87) WO00/53009

(54) Gélová kompozícia použiteľná v oblasti poľnohospodárstva, verejného zdravia alebo domácej hygieny, spôsob jej prípravy, prášková kompozícia a spôsob ošetrovania a ochrany

(51) A23L 1/39, A23P 1/02, A23P 1/10

(11) 287168

(21) 1384-2002

(22) 12.3.2001

(24) 8.2.2010

(31) 00106664.6

(32) 29.3.2000

(33) EP

(40) 4.2.2003

(73) SOCIÉTÉ DES PRODUITS NESTLÉ S.A., Vevey, CH;

(72) Mahe Yannick, Winterthur, CH; Isler Ernst, Felben - Wellhausen, CH; Froehlich Markus, Zurich, CH;

(74) Fajnorová Mária, Ing., Bratislava, SK;

(86) PCT/EP01/02724

(87) WO01/72148

(54) Prípravok na varenie

(51) A47L 7/00, A47L 9/14

(11) 287184

(21) 23-2002

(22) 28.7.2000

(24) 8.2.2010

(31) 199 35 356.5, 100 30 958.5

(32) 29.7.1999, 24.6.2000

(33) DE, DE

(40) 6.8.2002

(73) VORWERK & CO. INTERHOLDING GmbH, Wuppertal, DE;

(72) Rodemann Thomas, Bochum, DE; Sauer Ralf, Hattingen, DE; Lehmann Petra, Schwerte, DE;

(74) ROTT, RŮŽIČKA & GUTTMANN, v. o. s., Bratislava, SK;

(86) PCT/EP00/07257

(87) WO01/08543

(54) Spôsob vysávania prachu vysávačom prachu a zberný priestor na prach

(51) A61H 23/02, A61H 39/04

(11) 287162

(21) 437-2001

(22) 13.6.2000

(24) 8.2.2010

(31) BS99A000076

(32) 30.7.1999

(33) IT

(40) 7.1.2002

(73) Taverna Lucia, Milano, IT; Marinelli Luciano, Iseo, IT; Bertoli Henry, Concesio, IT; Bertoli Louis, Concesio, IT;

(72) Taverna Lucia, Milano, IT; Marinelli Luciano, Iseo, IT; Bertoli Henry, Concesio, IT; Bertoli Louis, Concesio, IT;

(74) Bušová Eva, JUDr., Bratislava, SK;

(86) PCT/IT00/00242

(87) WO01/08628

(54) Masážny vibrátor na uľahčenie od bolesti

- (51) **A61K 9/00, A61K 9/16, A61K 9/20, A61K 9/46, A61K 31/485, A61K 31/506, A61K 31/519, A61K 47/46, A61P 25/00, A61P 31/00**
(11) 287187
 (21) 1510-2002
 (22) 20.4.2001
 (24) 8.2.2010
 (31) 09/553 528
 (32) 20.4.2000
 (33) US
 (40) 3.6.2003
 (73) ETHYPHARM, Houdan, FR;
 (72) Robinson Joseph R., Madison, WI, US; McGinity James Williams, Austin, TX, US; Delmas Pascal, Quebec, CA;
 (74) Guniš Jaroslav, Mgr., Bratislava, SK;
 (86) PCT/EP01/05017
 (87) WO01/80822
(54) Šumivé granuly a spôsob ich výroby

- (51) **A61K 31/00**
(11) 287192
 (21) 299-2002
 (22) 31.8.2000
 (24) 8.2.2010
 (31) 09/386 141
 (32) 31.8.1999
 (33) US
 (40) 2.7.2002
 (73) Bayer Schering Pharma Aktiengesellschaft, Berlin, DE;
 (72) Chwalisz Kristof, Berlin, DE; Elger Walter, Berlin, DE; Schubert Gerd, Jena, DE;
 (74) Čechvalová Dagmar, Bratislava, SK;
 (86) PCT/US00/23770
 (87) WO01/15679
(54) Meziprogestíny (modulátory receptora pre progesterón) na liečenie a prevenciu benígnych gynekologických ochorení závislých od hormónov

- (51) **A61K 31/425, A61K 47/12, A61K 47/44, A61K 9/08, A61K 9/48**
(11) 287185
 (21) 5083-2007
 (22) 25.5.2000
 (24) 8.2.2010
 (31) 09/325 826
 (32) 4.6.1999
 (33) US
 (40) 5.3.2002
 (73) ABBOTT LABORATOIRES, Abbott Park, IL, US;
 (72) Alani Laman A., Morris Plains, NJ, US; Ghosh Soumojeet, Lindenhurst, IL, US;
 (74) ROTT, RŮŽIČKA & GUTTMANN, v. o. s., Bratislava, SK;
 (86) PCT/US00/14342
 (87) WO00/74677
(54) Vylepšené farmaceutické kompozície obsahujúce ritonavir

- (51) **A61K 31/495, A61P 27/00, A61P 29/00, C07D 471/00, C07D 223/00, C07D 221/00**
(11) 287170
 (21) 1336-2003
 (22) 26.4.2002
 (24) 8.2.2010
 (31) 60/290 861
 (32) 14.5.2001
 (33) US
 (40) 3.11.2004
 (73) Pfizer Products Inc., Groton, CT, US;
 (72) Bogle David Everett, Groton, CT, US; Rose Peter Robert, Groton, CT, US; Williams Glenn Robert, Groton, CT, US;
 (74) Bušová Eva, JUDr., Bratislava, SK;
 (86) PCT/IB02/01437
 (87) WO02/092089
(54) Tartrátová soľ 5,8,14-triazatetracyklo-[10.3.-1.02,11.04,9]-hexadeca-2(11),3,5,7,9-pentaénu, jej použitie a farmaceutická kompozícia s jej obsahom

- (51) **A61K 31/55, A61K 31/485, A61K 31/185, A61K 31/519, A61P 25/00**
(11) 287180
 (21) 1565-2003
 (22) 15.6.2002
 (24) 8.2.2010
 (31) 101 29 265.1
 (32) 18.6.2001
 (33) DE
 (40) 6.4.2004
 (73) HF Arzneimittelforschung GmbH, Werne, DE;
 (72) Moormann Joachim, Werne, DE; Mucke Hermann, Wien, AT; Opitz Klaus, Münster, DE;
 (74) ROTT, RŮŽIČKA & GUTTMANN, v. o. s., Bratislava, SK;
 (86) PCT/EP02/06630
 (87) WO02/102388
(54) Kombinácia účinných látok na medikamentóznou terapiu návykových alebo omamných prostriedkov

- (51) **B23B 31/20, B23Q 16/00**
(11) 287157
 (21) 27-2002
 (22) 8.1.2002
 (24) 8.2.2010
 (40) 5.8.2003
 (73) Erowa AG, Reinach, CH;
 (72) Lüschler Marcel, Lenzburg, CH; Freis Karl, Reinach, CH;
 (74) Bušová Eva, JUDr., Bratislava, SK;
(54) Zariadenie na polohovo definované upnutie obrobku v pracovnej oblasti obrábacieho stroja

- (51) **B23Q 16/00, B23Q 3/00**
(11) 287158
 (21) 933-2002
 (22) 26.6.2002
 (24) 8.2.2010
 (40) 8.1.2004
 (73) Erowa AG, Reinach, CH;
 (72) Fries Karl, Reinach, CH;
 (74) Bušová Eva, JUDr., Bratislava, SK;
(54) Upínacie zariadenie na polohovo definované upnutie nástroja alebo obrobku

- (51) **B62D 65/00**
 (11) **287159**
 (21) 1859-2001
 (22) 21.6.2000
 (24) 8.2.2010
 (31) 199 28 335.4
 (32) 21.6.1999
 (33) DE
 (40) 4.6.2002
 (73) ROFA-Lehmer Förderanlagen GmbH, Bodenwöhr, DE;
 (72) Wagner Wolfgang, Waldenbuch, DE; Werner Marc Oliver, Esslingen, DE;
 (74) PATENTSERVIS BRATISLAVA, a. s., Bratislava, SK;
 (86) PCT/EP00/05750
 (87) WO00/78594
 (54) **Zariadenie na dopravu a spôsob dopravy vyrobených alebo čiastočne vyrobených vozidiel**

- (51) **B67D 1/00, B67D 7/06, B65D 83/14**
 (11) **287164**
 (21) 1384-2000
 (22) 16.3.1999
 (24) 8.2.2010
 (31) 1008601
 (32) 16.3.1998
 (33) NL
 (40) 10.5.2001
 (73) Heineken Technical Services B.V., Amsterdam, NL;
 (72) Vlooswijk Johannes Jacobus Thomas, Linschoten, NL;
 (74) PATENTSERVIS BRATISLAVA, a. s., Bratislava, SK;
 (86) PCT/NL99/00144
 (87) WO99/47451
 (54) **Zariadenie na dávkovanie tlakovej kvapaliny, spôsob udržiavania kvapaliny pod tlakom a jej dávkovanie a tlaková nádoba**

- (51) **C04B 28/00**
 (11) **287165**
 (21) 151-2001
 (22) 18.2.1999
 (24) 8.2.2010
 (31) PCT/US98/15874, 09/138 355, PCT/US98/17293, 09/249 814
 (32) 30.7.1998, 21.8.1998, 21.8.1998, 16.2.1999
 (33) US, US, US, US
 (40) 8.10.2001
 (73) UNITED STATES GYPSUM COMPANY, Chicago, IL, US;
 (72) Yu Qiang, Grayslake, IL, US; Sutech Steven W., Lake Villa, IL, US; Groza Brent E., Grayslake, IL, US; Mlinac Raymond J., Wildwood, IL, US; Jones Frederick T., Grayslake, IL, US; Boehner Frederick M., Highland Park, IL, US;
 (74) Žovicová Viera, Mgr., Bratislava, SK;
 (86) PCT/US99/01879
 (87) WO00/06518
 (54) **Spôsob výroby sadru obsahujúceho výrobku so zvýšenou odolnosťou voči trvalej deformácii**

- (51) **C07C 335/00, A61K 31/18, A61P 9/00**
 (11) **287175**
 (21) 1458-2001
 (22) 4.4.2000
 (24) 8.2.2010
 (31) 199 17 233.1
 (32) 16.4.1999
 (33) DE
 (40) 7.1.2002
 (73) Sanofi-Aventis Deutschland GmbH, Frankfurt, DE;
 (72) Englert Heinrich Christian, Hofheim, DE; Gerlach Uwe, Hattersheim, DE; Metzenthin Tobias, Frankfurt, DE; Schneider Harald, Offenbach, DE;
 (74) Čechvalová Dagmar, Bratislava, SK;
 (86) PCT/EP00/02984
 (87) WO00/63167
 (54) **Kryštalické modifikácie sodnej soli 5-chlór-2-metoxi-N-[2-(4-metoxi-3-metylamino)tiokarbonylamino]sulfonylfenyl)etyl]benzamidú, spôsob ich prípravy a farmaceutický prípravok s ich obsahom**

- (51) **C07D 209/00, C07D 401/00, A61K 31/403, C07K 5/00, A61K 38/06, A61K 45/00, A61K 31/4523, A61P 3/00, A61P 5/00, A61P 19/00, A61P 41/00**
 (11) **287169**
 (21) 1756-2002
 (22) 13.6.2001
 (24) 8.2.2010
 (31) 60/211 326, 60/234 928
 (32) 13.6.2000, 26.9.2000
 (33) US, US
 (40) 2.5.2003
 (73) Zentaris AG, Frankfurt/Main, DE;
 (72) Martinez Jean, Saussan, FR; Fehrentz Jean-Alain, St. Nazaire de Pezan, FR; Guerlavais Vincent, Montpellier, FR;
 (74) Fajnorová Mária, Ing., Bratislava, SK;
 (86) PCT/EP01/06717
 (87) WO01/96300
 (54) **Zlúčeniny zvyšujúce sekréciu rastového hormónu, farmaceutický prostriedok s ich obsahom a ich použitie**

- (51) **C07D 211/00, A61K 31/45, A61P 37/00**
 (11) **287173**
 (21) 1017-2002
 (22) 9.1.2001
 (24) 8.2.2010
 (31) 100 02 509.9
 (32) 21.1.2000
 (33) DE
 (40) 4.2.2003
 (73) GRÜNENTHAL GMBH, Aachen, DE;
 (72) Germann Tieno, Herzogenrath, DE; Frosch Stefanie, Aachen, DE; Wade Erik, Aachen, DE; Buschmann Helmut, Aachen, DE; Zimmer Oswald, Wirselen, DE;
 (74) Hörmannová Zuzana, Ing., Bratislava, SK;
 (86) PCT/EP01/00155
 (87) WO01/53261
 (54) **Substituované glutarimidy, spôsob ich výroby a ich použitie ako liečiv**

(51) C07D 213/00, A61K 31/4427, A61P 29/00, A61P 1/00, A61P 15/00, A61P 17/00, A61P 19/00, A61P 21/00, A61P 25/00, A61P 31/00, A61P 43/00

(11) 287174

(21) 1670-2002

(22) 22.5.2001

(24) 8.2.2010

(31) 60/208 017

(32) 26.5.2000

(33) US

(40) 2.5.2003

(73) MERCK & CO., INC., Rahway, NJ, US;

(72) Crocker Louis S., Rahway, NJ, US; Davies Ian W., Rahway, NJ, US; Osifchin Richard G., Rahway, NJ, US; Kotliar Andrew, Rahway, NJ, US;

(74) Majlingová Marta, Ing., Bratislava, SK;

(86) PCT/US01/16566

(87) WO01/92230

(54) Polymorfna forma V 5-chlór-3-(4-metánsulfonylfenyl)-6'-metyl-[2,3'-bipyridinylu, spôsob jej výroby, farmaceutický prostriedok s jej obsahom a jej použitie

(51) C07D 237/00, A61K 31/50, A61P 9/00, A61K 31/502

(11) 287163

(21) 1288-2002

(22) 12.3.2001

(24) 8.2.2010

(31) 20000577

(32) 13.3.2000

(33) FI

(40) 3.6.2003

(73) ORION CORPORATION, Espoo, FI;

(72) Pystynen Jarmo, Espoo, FI; Pippuri Aino, Espoo, FI; Luiro Anne, Helsinki, FI; Nore Pentti, Helsinki, FI; Bäckström Reijo, Helsinki, FI; Lönnberg Kari, Turku, FI; Haikala Heimo, Espoo, FI; Levijoki Jouko, Helsinki, FI; Kaheinen Petri, Helsinki, FI; Kaivola Juha, Helsinki, FI;

(74) Bušová Eva, JUDr., Bratislava, SK;

(86) PCT/FI01/00241

(87) WO01/68611

(54) Pyridazinylfenylhydrazón užitočný proti kongestívnemu zlyhaniu srdca a farmaceutická kompozícia s jeho obsahom

(51) C07D 281/00, C07D 295/00

(11) 287171

(21) 1060-2002

(22) 24.1.2001

(24) 8.2.2010

(31) P 0000283

(32) 25.1.2000

(33) HU

(40) 6.11.2002

(73) EGIS GYÓGYSZERGYÁR RT., Budapest, HU;

(72) Bózsing Dániel, Budapest, HU; Koványiné Lax Györgyi, Budapest, HU; Simig Gyula, Budapest, HU; Rákóczy Györgyné, Budapest, HU; Tömpe Péter, Budapest, HU; Krasznai György, Budapest, HU; Vereckeyné Donáth Györgyi, Budapest, HU; Nagy Kálmán, Budapest, HU;

(74) ROTT, RŮŽIČKA & GUTTMANN, v. o. s., Bratislava, SK;

(86) PCT/HU01/00010

(87) WO01/55125

(54) Spôsob prípravy chetiafínu a jeho medziproduktov

(51) C07D 401/00, C07D 405/00, C07D 409/00, A61K 31/4704

(11) 287181

(21) 272-2003

(22) 11.9.2001

(24) 8.2.2010

(31) 60/232 159

(32) 11.9.2000

(33) US

(40) 4.11.2003

(73) Novartis Vaccines & Diagnostics, Inc., Emeryville, CA, US;

(72) Renhowe Paul, Danville, CA, US; Pecchi Sabina, Oakland, CA, US; Machajewski Tim, Martinez, CA, US; Shafer Cynthia, El Sobrante, CA, US; Taylor Clarke, Albany, CA, US; McCrea Bill, Berkeley, CA, US; McBride Chris, Oakland, CA, US; Jazan Elisa, Richmond, CA, US;

(74) Bezák Marián, Ing., Bratislava, SK;

(86) PCT/US01/42131

(87) WO02/22598

(54) Chinolinónový derivát a jeho použitie a farmaceutický prostriedok s obsahom tohto derivátu

(51) C07D 487/00, A61K 31/5365, A61P 9/00, A61P 13/00, A61P 15/00

(11) 287161

(21) 709-2000

(22) 31.10.1998

(24) 8.2.2010

(31) 197 50 085.4, 198 12 462.7, 198 40 289.9

(32) 12.11.1997, 23.3.1998, 4.9.1998

(33) DE, DE, DE

(40) 12.3.2001

(73) Bayer HealthCare AG, Leverkusen, DE;

(72) Niewöhner Ulrich, Wermelskirchen, DE; Es-Sayed Mazen, Wuppertal, DE; Haning Helmut, Wuppertal, DE; Schenke Thomas, Bergisch Gladbach, DE; Schlemmer Karl-Heinz, Wuppertal, DE; Keldenich Jörg, Wuppertal, DE; Bischoff Erwin, Wuppertal, DE; Perzborn Elisabeth, Wuppertal, DE; Dembowski Klaus, Schriesheim, DE; Serno Peter, Bergisch Gladbach, DE; Nowakowski Marc, Wuppertal, DE;

(74) Hörmannová Zuzana, Ing., Bratislava, SK;

(86) PCT/EP98/06910

(87) WO99/24433

(54) 2-Fenylsubstituované imidazotriazinóny, spôsob ich výroby, liečivá obsahujúce tieto látky a ich použitie

- (51) **C07D 487/00, A61K 31/519, A61P 37/00, C07D 239/00, C07D 209/00**
(11) 287188
 (21) 756-2002
 (22) 23.11.2000
 (24) 8.2.2010
 (31) 60/170 179
 (32) 10.12.1999
 (33) US
 (40) 5.8.2003
 (73) Pfizer Products Inc., Groton, CT, US;
 (72) Blumenkopf Todd Andrew, Groton, CT, US; Flanagan Mark Edward, Groton, CT, US; Munchhof Michael John, Groton, CT, US;
 (74) Bušová Eva, JUDr., Bratislava, SK;
 (86) PCT/IB00/01742
 (87) WO01/42246
(54) Pyrolo [2,3-d]pyrimidínová zlúčenina, jej použitie a farmaceutická kompozícia alebo kombinácia s jej obsahom

- (51) **C07D 513/00, A61K 31/554, A61P 25/00, C07D 281/00, C07D 209/00**
(11) 287190
 (21) 126-2003
 (22) 20.7.2001
 (24) 8.2.2010
 (31) RM2000A000434
 (32) 1.8.2000
 (33) IT
 (40) 2.3.2004
 (73) SIGMA-TAU INDUSTRIE FARMACEUTICHE RIUNITE S.P.A., Roma, IT;
 (72) Minetti Patrizia, Pomezia, IT; Mastroianni Domenico, Pomezia, IT;
 (74) PATENTSERVIS BRATISLAVA, a. s., Bratislava, SK;
 (86) PCT/IT01/00391
 (87) WO02/10174
(54) Spôsob prípravy 9-aminosubstituovaných 9,10-dihydropyrol [2,1-B][1,3] benzodiazepínov

- (51) **C07H 15/00, A61K 31/7028, A61P 43/00, A61P 3/00, C07C 69/00, C07C 323/00, C07C 39/00, C07C 43/00**
(11) 287183
 (21) 1297-2002
 (22) 15.3.2001
 (24) 8.2.2010
 (31) 2000-77304
 (32) 17.3.2000
 (33) JP
 (40) 1.7.2003
 (73) KISSEI PHARMACEUTICAL CO., LTD., Nagano, JP;
 (72) Fujikura Hideki, Nagano, JP; Fushimi Nobuhiko, Nagano, JP; Nishimura Toshihiro, Nagano, JP; Tatan Kazuya, Nagano, JP; Katsuno Kenji, Nagano, JP; Hiratochi Masahiro, Nagano, JP; Tokutake Yoshiki, Nagano, JP; Isaji Masayuki, Nagano, JP;
 (74) Bušová Eva, JUDr., Bratislava, SK;
 (86) PCT/JP01/02041
 (87) WO01/68660
(54) Glukopyranoxyloxybenzylbenzenový derivát, farmaceutická kompozícia s jeho obsahom, ich použitie a medziprodukt

- (51) **C08F 8/00, C10L 1/10, C10M 159/00**
(11) 287186
 (21) 428-2002
 (22) 5.10.2000
 (24) 8.2.2010
 (31) 199 48 111.3
 (32) 6.10.1999
 (33) DE
 (40) 3.12.2002
 (73) BASF AKTIENGESELLSCHAFT, Ludwigshafen, DE;
 (72) Lange Arno, Dürkheim, DE; Rath Hans Peter, Grünstadt, DE; Posselt Dietmar, Heidelberg, DE; Trötsch-Schaller Irene, Bissersheim, DE; Walter Marc, Frankenthal, DE;
 (74) Žovicová Viera, Mgr., Bratislava, SK;
 (86) PCT/EP00/09746
 (87) WO01/25294
(54) Postup na prípravu Mannichových aduktov obsahujúcich polyizobutenylfenol, Mannichov adukt, jeho použitie a kompozícia s jeho obsahom

- (51) **C08G 18/00**
(11) 287160
 (21) 1628-2002
 (22) 7.5.2001
 (24) 8.2.2010
 (31) 100 24 624.9
 (32) 18.5.2000
 (33) DE
 (40) 2.5.2003
 (73) BAYER AKTIENGESELLSCHAFT, Leverkusen, DE;
 (72) Laas Hans-Josef, Köln, DE; Halpaap Reinhard, Odenthal, DE;
 (74) Hörmannová Zuzana, Ing., Bratislava, SK;
 (86) PCT/EP01/05143
 (87) WO01/88006
(54) Modifikované polyizokyanáty, spôsob ich výroby, použitie, prostriedok na vytváranie povlakov a substrát vybavený povlakom

- (51) **C08J 5/04, C08L 23/00, B29C 55/14**
(11) 287172
 (21) 66-2002
 (22) 12.7.2000
 (24) 8.2.2010
 (31) 199 32 417.4
 (32) 15.7.1999
 (33) DE
 (40) 4.6.2002
 (73) TRESPAPHAN GMBH, Neunkirchen, DE;
 (72) Hütt Detlef, Heusweiler, DE; Dries Thomas, Schwabenheim, DE; Lauer Albert, Neunkirchen, DE;
 (74) Hörmannová Zuzana, Ing., Bratislava, SK;
 (86) PCT/EP00/06614
 (87) WO01/38425
(54) Biaxiálne orientovaná polymérna fólia podobajúca sa papieru, spôsob výroby tejto fólie a jej použitie

(51) C08K 3/00, C08L 77/00, C08G 69/00**(11) 287167**

(21) 1401-2003

(22) 17.5.2002

(24) 8.2.2010

(31) 101 25 137.8

(32) 22.5.2001

(33) DE

(40) 4.5.2004

(73) BASF AKTIENGESELLSCHAFT, Ludwigshafen, DE;

(72) Weiss Robert, Kirchheim, DE; Neuberg Rainer, Dannstadt-Schauernheim, DE; Wilms Axel, Weisenheim, DE; Klostermann Rainer, Hockenheim, DE; Richter Konrad, Ludwigshafen, DE;

(74) Žovicová Viera, Mgr., Bratislava, SK;

(86) PCT/EP02/05475

(87) WO02/094921

(54) Polymérny materiál, vlákna, fóliové materiály a lisované výrobky s jeho obsahom**(51) C10L 5/40, C04B 7/00****(11) 287166**

(21) 91-2006

(22) 15.6.2006

(24) 8.2.2010

(40) 5.3.2008

(73) Považská cementáreň, a. s., Ladce, SK;

(72) Martauz Pavel, Ing., Ladce, SK; Strigáč Július, Ing., PhD., Trenčín, SK;

(74) Kubínyi Peter, Bc., Trenčín, SK;

(54) Spôsob výroby cementárskeho slinku s použitím výliskov a extrahovaných šrotov z repky olejnej pri jeho výpale**(51) C11C 3/00****(11) 287178**

(21) 5062-2006

(22) 29.6.2006

(24) 8.2.2010

(40) 2.11.2007

(73) STU Fakulta chemickej a potravinárskej technológie, Bratislava, SK;

(72) Kocsisová Teodora, Ing., Selice, SK; Rotheneder Heinz, Wien, AT; Cvengroš Ján, doc. Ing., DrSc., Bratislava, SK;

(74) Holoubková Mária, Ing., Bratislava, SK;

(54) Spôsob úpravy rastlinných olejov a/alebo živočíšnych tukov so zvýšenou kyslosťou**(51) C11D 11/00, C11D 17/06****(11) 287177**

(21) 1623-2000

(22) 17.4.1999

(24) 8.2.2010

(31) 198 18 966.4

(32) 28.4.1998

(33) DE

(40) 9.4.2001

(73) HENKEL AG & Co. KGaA, Düsseldorf, DE;

(72) Harth Hubert, Perchtoldsdorf, AT; Madle Petra-Stefanie, Wien, AT; Nitsch Gisela, Bisamberg, AT; Pfeifer Franz, Wien, AT; Seif Johann, Sentenberg, AT; Senger Herbert, Wien, AT;

(74) Majlingová Marta, Ing., Bratislava, SK;

(86) PCT/EP99/02595

(87) WO99/55820

(54) Spôsob výroby granulátov pracieho alebo čistiaceho prostriedku**(51) C12N 15/12, C07K 14/435, C12Q 1/68,****C12N 1/19, C12N 1/21, C07K 16/18,****C12N 15/16, A61K 8/30, A61K 38/00,****A61K 48/00****(11) 287191**

(21) 221-97

(22) 17.8.1995

(24) 8.2.2010

(31) 08/483 211, 08/438 431, 08/347 563, 08/292 345

(32) 7.6.1995, 10.5.1995, 30.11.1994, 17.8.1994

(33) US, US, US, US

(40) 4.2.1998

(73) THE ROCKEFELLER UNIVERSITY, New York, NY, US;

(72) Friedman Jeffrey M., New York, NY, US; Zhang Yiyang, New York, NY, US; Proenca Ricardo, Astoria, NY, US; Maffei Margherita, New York, NY, US; Halaas Jeffrey L., New York, NY, US; Gajiwala Ketan, New York, NY, US; Burley Stephen K., New York, NY, US;

(74) PATENTSERVIS BRATISLAVA, a. s., Bratislava, SK;

(86) PCT/US95/10479

(87) WO96/05309

(54) Obezitný polypeptid modulujúci telesnú hmotnosť, jeho analógy, zodpovedajúce nukleové kyseliny a farmaceutický prostriedok s jeho obsahom**(51) E05B 49/00****(11) 287176**

(21) 1604-2001

(22) 5.5.2000

(24) 8.2.2010

(31) 9901643-8, 0000794-8, 0000795-5

(32) 6.5.1999, 10.3.2000, 10.3.2000

(33) SE, SE, SE

(40) 8.10.2002

(73) ASSA ABLOY AB, Stockholm, SE;

(72) Lidén Inge, Eskilstuna, SE; Magnusson Björn, Eskilstuna, SE; Norberg Rolf, Täby, SE; Warnström Johan, Järna, SE; Hakkarainen Reijo, Joensuu, FI; Sivonen Hannu, Marjovaara, FI; Brennecke Gudrun, Berlin, DE; Chanel Christophe, Berlin, DE; Gürtler Jens, Rangsdorf, DE; Krühn Jürgen, Berlin, DE; Varenne Alain, Vendat, FR; Thomas J. M., Woignarue, FR; Schoell Lance G., Roanoke, VA, US; Andre Gilbert, Torvilliers, FR; Darmanin Christian, Troyes, FR; Lefebvre Arnaud, Troyes, FR; Hammer Walter, Enges, CH; Jaquet Claude-Eric, Les Joux-Derriere, CH; Peguiron Nicolas, Le Locle, CH;

(74) Fajnorová Mária, Ing., Bratislava, SK;

(86) PCT/SE00/00899

(87) WO00/68536

(54) Kľúčové a uzamykacie zariadenie

- (51) F16L 58/02, F16L 57/00, F16L 55/162**
(11) 287179
 (21) 1639-2003
 (22) 7.6.2002
 (24) 8.2.2010
 (31) PR 5572
 (32) 8.6.2001
 (33) AU
 (40) 4.5.2004
 (73) RIB LOC AUSTRALIA PTY LTD, Gepps Cross, S. A., AU;
 (72) Bateman Ian Roger, Happy Valley, S. A., AU;
 (74) Kováčik Štefan, Ing., Bratislava, SK;
 (86) PCT/AU02/00736
 (87) WO02/101278
(54) Stroj na vinutie rúr malého priemeru na mieste a spôsob jeho používania

- (51) H02P 1/16**
(11) 287189
 (21) 59-2006
 (22) 29.3.2006
 (24) 8.2.2010
 (40) 5.3.2008
 (73) Technická univerzita v Košiciach, Košice, SK;
 (72) Dudrik Jaroslav, doc. Ing., PhD., Košice, SK;
(54) Prídavný obvod na riadený rozbeh zdroja

(51)	(11)	(51)	(11)	(51)	(11)	(51)	(11)
A01N 25/04	287182	B23B 31/20	287157	C07D 237/00	287163	C08J 5/04	287172
A23L 1/39	287168	B23Q 16/00	287158	C07D 281/00	287171	C08K 3/00	287167
A47L 7/00	287184	B62D 65/00	287159	C07D 401/00	287181	C10L 5/40	287166
A61H 23/02	287162	B67D 1/00	287164	C07D 487/00	287188	C11C 3/00	287178
A61K 9/00	287187	C04B 28/00	287165	C07D 487/00	287161	C11D 11/00	287177
A61K 31/00	287192	C07C 335/00	287175	C07D 513/00	287190	C12N 15/12	287191
A61K 31/425	287185	C07D 209/00	287169	C07H 15/00	287183	E05B 49/00	287176
A61K 31/495	287170	C07D 211/00	287173	C08F 8/00	287186	F16L 58/02	287179
A61K 31/55	287180	C07D 213/00	287174	C08G 18/00	287160	H02P 1/16	287189

FA9A Zastavené konania o patentových prihláškach na žiadosť prihlasovateľa

(21)

281-2004

FB9A Zastavené konania o patentových prihláškach

(21)

279-98
204-99
1432-99
354-2000
1663-2000
224-2001
411-2001
671-2001
746-2001
781-2001
922-2001

(21)

1187-2001
1369-2001
1371-2001
1775-2001
755-2002
776-2002
779-2002
852-2002
903-2002
928-2002
935-2002

(21)

1099-2002
1283-2002
1554-2002
1566-2002
1593-2002
1734-2002
1826-2002
73-2003
287-2003
115-2005
62-2006

(21)

70-2006
72-2006
75-2006
88-2006
102-2006
108-2006
109-2006
110-2006
111-2006
140-2006
5047-2006

FC9A**Zamietnuté patentové prihlášky**

(21)

672-99
350-2000
220-2001
274-2001
306-2001
308-2001
314-2001
362-2001
363-2001
364-2001
388-2001
508-2001
652-2001
751-2001
1284-2001
1435-2001

(21)

1887-2001
127-2002
164-2002
170-2002
238-2002
288-2002
296-2002
594-2002
653-2002
747-2002
870-2002
899-2002
902-2002
961-2002
964-2002
970-2002

(21)

1001-2002
1055-2002
1074-2002
1097-2002
1410-2002
1511-2002
1513-2002
1530-2002
1558-2002
1602-2002
1605-2002
1625-2002
1662-2002
1705-2002
1708-2002
1718-2002

(21)

1747-2002
1762-2002
1792-2002
1836-2002
174-2003
255-2003
421-2003
528-2003
1127-2003
1261-2003
356-2004
5031-2005
7-2006
164-2006

FD9A**Zastavené konania pre nezaplatenie poplatku**

(21)

1576-2000
942-2002
1386-2003
64-2004
24-2005
5044-2006

MG4A

Čiastočne zrušené patenty

(11) 284202

(21) 62-98

(22) 8.7.1996

(54) **Kryštalické formy I, II a IV atorvastatínu, to je semivápenatej soli kyseliny [R-(R*,R*)]-2-(4-fluórfenyl)- β , δ -dihydroxy-5-(1-metyletyl)-3-fenyl-4-(fenylamino)karbonyl]-1H-pyrol-1-heptánovej, alebo jeho hydrátu, farmaceutické kompozície obsahujúce uvedené kryštalické formy a kryštalické formy na použitie ako liečivo**

Dátum účinnosti rozhodnutia o čiastočnom zrušení: 7.12.2009

Patentové nároky sa stanovujú v tomto znení:

1. Kryštalická forma I hydrátu atorvastatínu, to je semivápenatej soli kyseliny [R-(R*,R*)]-2-(4-fluórfenyl)- β , δ -dihydroxy-5-(1-metyletyl)-3-fenyl-4-(fenylamino)-karbonyl]-1H-pyrol-1-heptánovej, ktorá má röntgenový práškový difrakčný vzor, nameraný s použitím CuK α žiarenia, obsahujúce nasledujúce 2 θ hodnoty, d-rovinné rozostupy a relatívne intenzity, s relatívnou intenzitou väčšou ako 20 % nameranou po dvojminútovom drvení:

2 θ	d	Relatívna intenzita (> 20 %) Drvené 2 minúty
9,150	9,6565	42,60
9,470	9,3311	41,94
10,266	8,6098	55,67
10,560	8,3705	29,33
11,853	7,4601	41,74
12,195	7,2518	24,62
17,075	5,1887	60,12
19,485	4,5520	73,59
21,626	4,1059	00,00
21,960	4,0442	49,44
22,748	3,9059	45,85
23,335	3,8088	44,72
23,734	3,7457	63,04
24,438	3,6394	21,10
28,915	3,0853	23,42
29,234	3,0524	23,36

2. Kryštalická forma I hydrátu atorvastatínu, ktorá má ¹³C nukleárno magnetickú rezonanciu v pevnom stave majúcu nasledujúce chemické posuny, vyjadrené v dieloch na milión:

Priradenie (7 kHz)	Chemický posun
C12 alebo C25	182,8
C12 alebo C25	178,4
C16	166,7 (široký pás) a 159,3
Aromatické uhlíky	
C2-C5, C13-C18, C19-C24, C27-C32	137,0
	134,9
	131,1
	129,5
	127,6
	123,5
	120,9
	118,2
	113,8
C8, C10	73,1
	70,5
	68,1
	64,9
Metylénové uhlíky	
C6, C7, C9, C11	47,4
	41,9
	40,2
C33	26,4
	25,2
C34	21,3

3. Kryštalická forma I hydrátu atorvastatínu podľa ktoréhokoľvek z predchádzajúcich nárokov, ktorá obsahuje 1 až 8 molov vody.
4. Kryštalická forma I hydrátu atorvastatínu podľa ktoréhokoľvek z predchádzajúcich nárokov, ktorá obsahuje 3 moly vody.
5. Farmaceutická kompozícia, **v y z n a č u j ú c a s a t ý m**, že obsahuje kryštalickú formu I hydrátu atorvastatínu podľa ktoréhokoľvek z predchádzajúcich nárokov v zmesi s aspoň jedným farmaceuticky prijateľným excipientom, riedidlom alebo nosičom.
6. Farmaceutická kompozícia podľa nároku 5, **v y z n a č u j ú c a s a t ý m**, že má formu tabliet, piluliek, dispergovateľných granúl, toboliek, kapsúl, práškov, pastiliek, čapíkov alebo retenčných klystírov.
7. Kryštalická forma I hydrátu atorvastatínu podľa ktoréhokoľvek z nárokov 1 až 4 na použitie ako liečivo.
8. Kryštalická forma II atorvastatínu alebo jeho hydrátu, ktorá má röntgenový práškový difrakčný vzor, nameraný s použitím CuK_α žiarenia, obsahujúci nasledujúce 2θ hodnoty, d-rovinné rozostupy a relatívne intenzity, s relatívnou intenzitou väčšou ako 20 % nameranou po dvojminútovom drvení:

2θ	d	Relatívna intenzita (> 20 %) Drvené 2 minúty
5,582	15,8180	42,00
7,384	11,9620	38,63
8,533	10,3534	100,00
9,040	9,7741	92,06
12,440 (široký pás)	7,1094	30,69
15,771 (široký pás)	5,6146	38,78
17,120-17,360 (široký pás)	5,1750-5,1040	63,66-55,11
19,490	4,5507	56,64
20,502	4,3283	67,20
22,706-23,159 (široký pás)	3,9129-3,8375	49,20-48,00
25,697 (široký pás)	3,4639	38,93
29,504	3,0250	37,86

9. Kryštalická forma II atorvastatínu alebo jeho hydrátu charakterizovaná ^{13}C nukleárno magnetickorezonančným spektrom v pevnom stave, ktoré má nasledujúce chemické posuny vyjadrené v dieloch na milión:

Priradenie	Chemický posun
Spinový bočný pás	209,1
Spinový bočný pás	206,8
C12 alebo C25	181 (široký pás)
C12 alebo C25	163 (široký pás)
C16	161 (široký pás)
Aromatické uhlíky	
C2-C5, C13-C18, C19-C24, C27-C32	140,5
	134,8
	133,3
	129,0
	122,9
	121,4
	120,3
	119,0
	117,1
	115,7
	114,7
	70,6
	69,0
	68,0
	67,3
Spinový bočný pás	49,4
Spinový bočný pás	48,9
Metylénové uhlíky	
C6, C7, C9, C11	43,4
	42,3
	41,7
	40,2
C33	27,5
C34	22,8 (široký pás)

10. Farmaceutická kompozícia, **v y z n a č u j ú c a s a t ý m**, že obsahuje kryštalickú formu II atorvastatínu alebo jeho hydrátu podľa ktoréhokoľvek z predchádzajúcich nárokov 8 a 9 v zmesi s aspoň jedným farmaceuticky prijateľným excipientom, riedidlom alebo nosičom.

11. Farmaceutická kompozícia podľa nároku 10, **v y z n a č u j ú c a s a t ý m**, že má formu tabliet, piluliek, dispergovateľných granúl, toboliek, kapsúl, práškov, pastiliek, čapíkov alebo retenčných preplachov.

12. Kryštalická forma II atorvastatínu alebo jeho hydrátu podľa ktoréhokoľvek z predchádzajúcich nárokov 8 a 9 na použitie ako liečivo.

13. Kryštalická forma IV atorvastatínu alebo jeho hydrátu, ktorá má röntgenový práškový difrakčný vzor, nameraný s použitím CuK_α žiarenia, obsahujúci nasledujúce 2 θ hodnoty, d-rovinné rozostupy a relatívne intenzity, s relatívnou intenzitou väčšou ako 15 %:

2 θ	d	Relatívna intenzita (> 15 %)
4,889	18,605	38,45
5,424	16,2804	20,12
5,940	14,8660	17,29
7,997	11,0465	100,00
9,680	9,1295	67,31
10,416	8,4859	20,00
12,355	7,1584	19,15
17,662	5,0175	18,57
18,367	4,8265	23,50
19,200	4,6189	18,14
19,569	4,5327	54,79
21,723	4,0879	17,99
23,021	3,8602	28,89
23,651	3,7587	33,39
24,143	3,6832	17,23

14. Kryštalická forma IV atorvastatínu alebo jeho hydrátu charakterizovaná ^{13}C nukleárno magnetickorezonančným spektrom v pevnom stave, ktoré má nasledujúce chemické posuny vyjadrené v dieloch na milión:

Priradenie	Chemický posun
C12 alebo C25	186,4
	184,9
C12 alebo C25	181,4
	179,3
C16	166,1 (široký pás) a 159,0 (široký pás)
Aromatické uhlíky C2-C5, C13-C18, C19-C24, C27-C32	138,1 (široký pás) 134,7 129,2 127,1 122,7 119,8 115,7
C8, C10	71,5 67,9 66,3 63,5
Metylénové uhlíky C6, C7, C9, C11	46,1 43,4 42,1 40,0
C33	25,9
C34	20,3 19,4 17,9

15. Farmaceutická kompozícia, **v y z n a ě u j ú c a s a t ý m**, že obsahuje kryštalickú formu IV atorvastatínu alebo jeho hydrátu podľa ktoréhokoľvek z predchádzajúcich nárokov 13 a 14 v zmesi s aspoň jedným farmaceuticky prijateľným excipientom, riedidlom alebo nosičom.

16. Farmaceutická kompozícia podľa nároku 15, **v y z n a ě u j ú c a s a t ý m**, že má formu tabliet, piluliek, dispergovateľných granúl, toboliek, kapsúl, práškov, pastiliek, čapíkov alebo retenčných preplachov.

17. Kryštalická forma IV atorvastatínu alebo jeho hydrátu podľa ktoréhokoľvek z predchádzajúcich nárokov 13 a 14 na použitie ako liečivo.

MK4A**Zaniknuté patenty uplynutím doby platnosti**

(11) Dátum zániku

279135	27.12.2009
279768	20.12.2009
280567	28.12.2009
280834	28.12.2009

MM4A**Zaniknuté patenty pre nezaplatenie udržiavacích poplatkov**

(11)	Dátum zániku	(11)	Dátum zániku	(11)	Dátum zániku	(11)	Dátum zániku
275150	07.05.2009	282520	26.05.2009	284590	08.05.2009	286156	06.05.2009
277629	07.05.2009	282618	19.05.2009	284624	25.05.2009	286198	08.05.2009
278606	16.05.2009	282721	23.05.2009	284642	31.05.2009	286262	21.05.2009
278638	20.05.2009	282722	23.05.2009	284730	11.05.2009	286287	12.05.2009
279438	20.05.2009	282748	18.05.2009	284860	15.05.2009	286430	18.05.2009
280133	04.05.2009	282832	30.05.2009	285041	26.05.2009	286437	18.05.2009
280151	17.05.2009	282899	15.05.2009	285247	31.05.2009	286448	14.05.2009
280237	02.05.2009	282919	02.05.2009	285280	28.05.2009	286504	28.05.2009
280443	23.05.2009	283065	02.05.2009	285397	19.05.2009	286527	19.05.2009
280584	14.05.2009	283099	24.05.2009	285443	15.05.2009	286640	08.01.2009
280621	07.05.2009	283215	24.05.2009	285763	06.05.2009	286643	08.01.2009
280706	13.05.2009	283584	06.05.2009	285780	10.05.2009	286668	13.01.2009
280716	10.05.2009	283701	20.05.2009	286078	07.05.2009	286669	13.01.2009
281191	26.05.2009	283778	06.05.2009	286084	28.05.2009	286679	15.01.2009
281387	04.05.2009	283964	02.05.2009	286091	03.05.2009	286681	15.01.2009
281635	13.05.2009	283967	02.05.2009	286115	07.05.2009	286685	15.01.2009
282092	05.05.2009	283977	14.05.2009	286123	11.05.2009	286698	20.01.2009
282203	05.05.2009	284433	05.05.2009	286146	24.05.2009	286707	21.01.2009
282363	28.05.2009	284513	02.05.2009	286150	22.05.2009		

PC4A**Prevody a prechody práv na patenty****(11) 281975**

(21) 1071-98

(73) Královský pivovar Krušovice a. s., Krušovice 1, CZ;
Predchádzajúci majiteľ:
STAROBRNO, a. s., Brno, CZ;
Dátum zápisu do registra: 11.12.2009

(11) 283464

(21) 1436-98

(73) Alloystream Holdings /Proprietary/ Limited, Pretoria, Gauteng, ZA;
Predchádzajúci majiteľ:
IPCOR NV, Curacao, AN;
Dátum zápisu do registra: 3.12.2009

(11) 284053

(21) 102-99

(73) Alloystream Holdings /Proprietary/ Limited, Pretoria, Gauteng, ZA;
Predchádzajúci majiteľ:
IPCOR N.V., Curacao, AN;
Dátum zápisu do registra: 3.12.2009

(11) 284456

(21) 1997-2000

(73) Alloystream Holdings /Proprietary/ Limited, Pretoria, Gauteng, ZA;
Predchádzajúci majiteľ:
IPCOR N.V., Curacao, AN;
Dátum zápisu do registra: 3.12.2009

(11) 286067

(21) 838-2000

(73) Schur Intellectuals A/S, Horsens, DK;
Predchádzajúci majiteľ:
UNIGREEN INTERNATIONAL A/S, Vedbæk, DK;
Dátum zápisu do registra: 11.12.2009

QB4A**Licenčné zmluvy registrované alebo udelené na patenty****(11) 285947**

(21) 1536-2002

(73) THERMO FLUOR - Ing. Peter Červinka, Bratislava, SK;
Nadobúdateľ:
EUROFLUID HYDRAULIK SR s.r.o., Bratislava, SK;
Druh licencie: Zmluvná nevýlučná
Dátum uzavretia licenčnej zmluvy: 22.5.2009
Dátum zápisu do registra: 11.12.2009

HA9A**Doplnenie pôvodcu (-ov)****(21) 603-2001**

(72) De Corte Bart, Southampton, PA, US; De Jonge Marc René, Tilburg, NL; Heeres Jan, Vosselaar, BE; Ho Chih Yung, Lansdale, PA, US; Janssen Paul Adriaan Jan, Vosselaar, BE; Kavash Robert W., Glenside, PA, US; Koymans Lucien Maria Henricus, Retie, BE; Kukla Michael Joseph, Maple Glen, PA, US; Ludovici Donald William, Quakertown, PA, US; Van Aken Koen Jeanne Alfons, Turnhout, BE; Andries Koenraad Jozef Lodewijk Marcel Beerse, BE;
Vestník č. 1/2002 - BA9A, str. 29

HC9A**Zmeny mien**

(21) **299-2002**

(71) Bayer Schering Pharma Aktiengesellschaft, Berlin, DE;

Dátum zápisu do registra: 4.12.2009

HE9A**Zmeny adries**

(21) **160-2004**

(71) SIGMA-TAU Research Switzerland S.A., Mendrisio, CH;

Dátum zápisu do registra: 4.12.2009

ČASŤ

**EURÓPSKE PATENTY
S URČENÍM PRE SLOVENSKÚ REPUBLIKU**

Kódy na označovanie jednotlivých druhov dokumentov (Štandard WIPO ST. 16)

T1	Preklad patentových nárokov európskej patentevej prihlášky	T3	Preklad európskeho patentového spisu
T2	Opravený preklad patentových nárokov európskej patentevej prihlášky	T4	Opravený preklad európskeho patentového spisu
		T5	Preklad zmeneného európskeho patentového spisu

Číselné kódy na označovanie bibliografických údajov (Štandard WIPO ST. 9)

(11)	Číslo dokumentu	(62)	Číslo pôvodnej prihlášky v prípade vylúčenej prihlášky
(21)	Číslo prihlášky	(71)	Meno (názov) prihlasovateľa (-ov)
(22)	Dátum podania prihlášky	(72)	Meno pôvodcu (-ov)
(24)	Dátum nadobudnutia účinkov európskeho patentu	(73)	Meno (názov) majiteľa (-ov)
(31)	Číslo prioritnej prihlášky	(74)	Meno (názov) zástupcu (-ov)
(32)	Dátum podania prioritnej prihlášky	(86)	Číslo podania medzinárodnej prihlášky podľa PCT
(33)	Krajina alebo regionálna organizácia priority	(87)	Číslo zverejnenia medzinárodnej prihlášky podľa PCT
(45)	Dátum sprístupnenia prekladu patentového spisu alebo zmeneného patentového spisu	(96)	Číslo a dátum podania európskej patentevej prihlášky
(46)	Dátum sprístupnenia prekladu patentových nárokov	(97)	Číslo a dátum zverejnenia európskej patentevej prihlášky alebo vydania európskeho patentového spisu
(48)	Dátum sprístupnenia opraveného prekladu patentových nárokov alebo patentového spisu		
(51)	Medzinárodné patentové triedenie		
(54)	Názov		

Poznámka:

Symbody medzinárodného patentového triedenia uvedené v tomto vestníku zodpovedajú vydaniu 2010.01 základnej úrovne triedenia s platnosťou od 1. januára 2010.

Kódy na označovanie záhlaví oznámení publikovaných vo Vestníku ÚPV SR (Štandard WIPO ST. 17)

BA9A	Sprístupnené preklady a opravené preklady patentových nárokov európskych patentových prihlášok
SC4A	Sprístupnené preklady a opravené preklady európskych patentových spisov
SC4A	Sprístupnené preklady zmenených európskych patentových spisov
FA9A	Zastavené konania o európskych patentových prihláškach z dôvodu späťvzatia
GA9A	Zmeny európskych patentových prihlášok na národné prihlášky
MA4A	Zaniknuté európske patenty vzdaním sa patentu
MC4A	Zrušené európske patenty
MG4A	Čiastočne zrušené európske patenty
MK4A	Zaniknuté európske patenty uplynutím doby platnosti
MM4A	Zaniknuté európske patenty pre nezaplatenie udržiavacích poplatkov
PC9A	Prevody a prechody práv na európske patentové prihlášky
PC4A	Prevody a prechody práv na európske patenty
PD9A	Zmeny dispozičných práv na európske patentové prihlášky (zálohy)
PD4A	Zmeny dispozičných práv na európske patenty (zálohy)
PD9A	Zmeny dispozičných práv na európske patentové prihlášky (ukončenie zálohov)
PD4A	Zmeny dispozičných práv na európske patenty (ukončenie zálohov)
QA9A	Ponuky licencií na európske patentové prihlášky
QA4A	Ponuky licencií na európske patenty
QB9A	Licenčné zmluvy registrované alebo udelené na európske patentové prihlášky
QB4A	Licenčné zmluvy registrované alebo udelené na európske patenty
QC9A	Ukončenie platnosti licenčných zmlúv na európske patentové prihlášky
QC4A	Ukončenie platnosti licenčných zmlúv na európske patenty

Opravy a zmeny

Opravy v európskych patentových prihláškach

- HA9A** Doplnenie pôvodcu (-ov)
- HB9A** Opravy mien
- HC9A** Zmeny mien
- HD9A** Opravy adries
- HE9A** Zmeny adries
- HF9A** Opravy dátumov
- HG9A** Opravy zatriedenia podľa MPT
- HH9A** Opravy chýb alebo zmeny všeobecne
- HK9A** Opravy tlačových chýb vo Vestníku ÚPV SR

Opravy v európskych patentoch

- TA4A** Doplnenie pôvodcu (-ov)
- TB4A** Opravy mien
- TC4A** Zmeny mien
- TD4A** Opravy adries
- TE4A** Zmeny adries
- TF4A** Opravy dátumov
- TG4A** Opravy zatriedenia podľa MPT
- TH4A** Opravy chýb alebo zmeny všeobecne
- TK4A** Opravy tlačových chýb vo Vestníku ÚPV SR

SC4A Sprístupnené preklady európskych patentových spisov

(11)	(51)	(11)	(51)	(11)	(51)	(11)	(51)
6251	A01B 73/00	6275	C04B 38/08	6299	C07D 223/00	6323	B67B 7/00
6252	H01L 51/42	6276	B21B 27/03	6300	A61K 31/4164	6324	G01R 31/28
6253	B42C 7/00	6277	B61F 3/00	6301	C12N 15/82	6325	C07C 315/00
6254	G11B 27/031	6278	A61K 39/04	6302	B29C 65/02	6326	C07D 489/00
6255	A61K 38/18	6279	B29B 11/16	6303	A61K 9/16	6327	A61K 31/551
6256	A61L 27/00	6280	B01J 8/02	6304	B65D 1/22	6328	C22C 38/18
6257	A61K 31/44	6281	B08B 9/02	6305	G01N 21/88	6329	H03M 13/00
6258	A23L 1/29	6282	C07D 495/00	6306	C12N 15/10	6330	A61K 31/40
6259	C13D 1/00	6283	A01N 57/00	6307	A01N 47/28	6331	A01G 3/00
6260	B61C 3/00	6284	C12Q 1/68	6308	G01N 33/68	6332	A61K 9/14
6261	C07D 239/00	6285	C07K 14/195	6309	C07D 491/00	6333	A61K 9/48
6262	C07K 14/435	6286	C07D 401/00	6310	B26D 7/01	6334	C12N 15/31
6263	A61M 5/30	6287	C07D 215/00	6311	F21S 8/10	6335	F16J 3/00
6264	B65D 47/06	6288	C07D 401/00	6312	G06Q 20/00	6336	A47B 43/00
6265	B60B 17/00	6289	A47C 27/14	6313	B60J 10/00	6337	C07C 259/00
6266	A61C 1/08	6290	B01D 53/50	6314	A61K 31/4353	6338	C07K 14/435
6267	C08G 59/00	6291	B65G 1/04	6315	C07K 14/435	6339	C07D 471/00
6268	C09J 123/00	6292	C07C 65/00	6316	B29C 44/02	6340	A61K 31/4353
6269	C07K 16/18	6293	C07D 405/00	6317	E05D 5/00	6341	B65D 81/32
6270	A61K 31/553	6294	A61K 9/00	6318	B65D 33/34	6342	A47K 10/24
6271	B26D 1/00	6295	A61K 31/519	6319	C12N 15/01	6343	F25B 47/02
6272	A61K 38/43	6296	A61M 5/315	6320	A61K 38/36	6344	E01D 19/00
6273	C07D 417/00	6297	C07D 487/00	6321	A24D 3/00		
6274	F16D 13/64	6298	C08K 5/00	6322	G01N 27/416		

(51) A01B 73/00

(11) E 6251

(96) 07009936.1, 18.5.2007

(97) 1859665, 12.8.2009

(24) 12.8.2009

(31) 102006024479

(32) 26.5.2006

(33) DE

(73) Amazonen-Werke H. Dreyer GmbH & Co. KG, Hasbergen, DE;

(72) Thielicke René, Dr., Markranstädt, DE; Sosnicki Jürgen, Leipzig, DE; Faber Andreas, Taucha, DE;

(74) Juran Svetozár, JUDr., Bratislava, SK;

(54) Ťažné poľnohospodárske zariadenie s veľkou pracovnou šírkou

(51) A01G 3/00, A01D 34/412, A01D 34/63, A01D 34/00

(11) E 6331

(96) 04425257.5, 7.4.2004

(97) 1486111, 19.8.2009

(24) 19.8.2009

(31) AR20030029

(32) 10.6.2003

(33) IT

(73) Brogi Loriano, Castelfranco di Sopra (Arezzo), IT;

(72) Brogi Loriano, Castelfranco di Sopra (Arezzo), IT;

(74) ROTT, RŮŽIČKA & GUTTMANN, v. o. s., Bratislava, SK;

(54) Ohybná sekacia zostava pre krovinořezy

(51) A01N 47/28, A01N 43/34, A01P 7/00, A01P 5/00

(11) E 6307

(96) 06778193.0, 8.8.2006

(97) 1937072, 14.10.2009

(24) 14.10.2009

(31) 707312 P

(32) 11.8.2005

(33) US

(73) BASF SE, Ludwigshafen, DE;

(72) FINCH Charles W., Garner, North Carolina, US;

(74) ŽOVICOVÁ & ŽOVIC IP, s. r. o., Bratislava, SK;

(86) PCT/EP2006/065134

(87) WO 2007/017501

(54) Pesticídne zmesi zahrňajúce fenylsemikarbazón

(51) A01N 57/00

(11) E 6283

(96) 03725433.1, 22.5.2003

(97) 1509085, 15.7.2009

(24) 15.7.2009

(31) 0211924

(32) 23.5.2002

(33) GB

(73) Syngenta Limited, Guildford, Surrey, GB; Syngenta Participations AG, Basel, CH;

(72) STOCK David, Bracknell, Berkshire, GB; PIPER

Catherine Julia, Bracknell, Berkshire, GB; RAM-

SAY Julie Lynne, Bracknell, Berkshire, GB; BIRCH-

MORE Mark S., Basel, CH; MULQUEEN Patrick

Joseph, Bracknell, Berkshire, GB; PERRY Richard

Brian, Bracknell, Berkshire, GB;

(74) Čechvalová Dagmar, Bratislava, SK;

(86) PCT/GB2003/002210

(87) WO 2003/099012

(54) Fosfonáty a ich deriváty ako synergisty insekticídov

(51) A23L 1/29, A23C 9/00**(11) E 6258**

(96) 04709282.0, 9.2.2004

(97) 1605780, 20.5.2009

(24) 20.5.2009

(31) 0302929, 0304482, 0318270

(32) 10.2.2003, 27.2.2003, 5.8.2003

(33) GB, GB, GB

(73) UNIVERSITY COLLEGE LONDON, London, GB;

(72) SINGHAL Atul, Watford, GB; LUCAS Alan, Cambridge, GB;

(74) Bušová Eva, JUDr., Bratislava, SK;

(86) PCT/GB2004/000518

(87) WO 2004/068968

(54) Systém pre výživu detí**(51) A24D 3/00****(11) E 6321**

(96) 06808983.8, 21.6.2006

(97) 1906775, 19.8.2009

(24) 19.8.2009

(31) PCT/EP2005/008503, PCT/EP2005/009227

(32) 21.6.2005, 5.8.2005

(33) WO, WO

(73) V. Mane Fils, Bar sur Loup, FR;

(72) HARTMANN Didier, Grasse, FR; HANNETEL Jean-Michel, Grasse, FR; COURSIERES Nathalie, St Cézaire sur Siagne, FR; MANE Jean, Grasse, FR;

(74) Majlingová Marta, Ing., Bratislava, SK;

(86) PCT/IB2006/002818

(87) WO 2007/010407

(54) Fajčiarský prípravok zahŕňajúci krehkú kapsulu, krehká kapsula a spôsob výroby uvedenej kapsuly**(51) A47B 43/00, A47B 87/00, A01G 9/14****(11) E 6336**

(96) 05026914.1, 9.12.2005

(97) 1707077, 19.8.2009

(24) 19.8.2009

(31) 202005005087 U

(32) 31.3.2005

(33) DE

(73) Korte Hermann, Dipl.-Ing., Surwold, DE;

(72) Korte Hermann, Dipl.-Ing., Surwold, DE; Schomaker Rudolf, Segel, DE; Trinczek Reinhold, Büchen, DE;

(74) ROTT, RŮŽIČKA & GUTTMANN, v. o. s., Bratislava, SK;

(54) Skladovacia platforma na skladovanie a zavlažovanie rastlín, ako aj zavlažovacie zariadenie**(51) A47C 27/14****(11) E 6289**

(96) 06812806.5, 31.10.2006

(97) 1956945, 1.7.2009

(24) 1.7.2009

(31) 20055064

(32) 31.10.2005

(33) NO

(73) Ekornes ASA, Ikorndes, NO;

(72) EKORNES Arve, Ikorndes, NO;

(74) Bušová Eva, JUDr., Bratislava, SK;

(86) PCT/NO2006/000389

(87) WO 2007/053035

(54) Vypchávková vložka pre nábytok**(51) A47K 10/24****(11) E 6342**

(96) 02292237.1, 12.9.2002

(97) 1295556, 19.8.2009

(24) 19.8.2009

(31) 0112324

(32) 25.9.2001

(33) FR

(73) Georgia-Pacific France, Kunheim, FR;

(72) Guillemette Philippe, Caen, FR; Neveu Jean-Louis, Colmar, FR;

(74) Hörmannová Zuzana, Ing., Bratislava, SK;

(54) Modulárny dávkovač**(51) A61C 1/08****(11) E 6266**

(96) 02748481.5, 8.7.2002

(97) 1404244, 25.3.2009

(24) 25.3.2009

(31) 200100463

(32) 6.7.2001

(33) BE

(73) Dental Vision BVBA, Tervuren, BE;

(72) De Clerck René, Tervuren, BE;

(74) PATENTSERVIS BRATISLAVA, a. s., Bratislava, SK;

(86) PCT/BE2002/000117

(87) WO 2003/003933

(54) Spôsob výroby nadstavby zubnej protézy**(51) A61K 9/00, A61K 9/107, A61K 9/48, A61K 9/16, A61K 9/20, A61K 9/14, A61K 9/70, A61K 31/565****(11) E 6294**

(96) 05708751.2, 10.3.2005

(97) 1748756, 29.4.2009

(24) 29.4.2009

(31) 04075713, 551355 P

(32) 10.3.2004, 10.3.2004

(33) EP, US

(73) Bayer Schering Pharma Aktiengesellschaft, Berlin, DE;

(72) FUNKE Adrian, D-14055 Berlin, DE; WAGNER Torsten, Berlin, DE;

(74) Čechvalová Dagmar, Bratislava, SK;

(86) PCT/IB2005/000665

(87) WO 2005/087194

(54) Kompozícia obsahujúca molekulárne dispergovaný drospirenón**(51) A61K 9/14****(11) E 6332**

(96) 05718248.7, 10.3.2005

(97) 1765290, 9.9.2009

(24) 9.9.2009

(31) 04075714, 551330 P

(32) 10.3.2004, 10.3.2004

(33) EP, US

- (73) Bayer Schering Pharma Aktiengesellschaft, Berlin, DE;
 (72) FUNKE Adrian, Berlin, DE; WAGNER Torsten, Berlin, DE; LIPP Ralph, Zionsville, IN, US;
 (74) Čechvalová Dagmar, Bratislava, SK;
 (86) PCT/IB2005/000748
 (87) WO 2005/087199
(54) Stabilizované presýtené pevné roztoky steroidných liečiv

(51) A61K 9/16, A61K 9/28, A61K 9/20

(11) E 6303

(96) 02796612.6, 12.12.2002

(97) 1465602, 5.8.2009

(24) 5.8.2009

(31) 01129830

(32) 14.12.2001

(33) EP

(73) Solvay Pharmaceuticals GmbH, Hannover, DE;

(72) THUMBECK Bernd, Nordstemmen, DE; BUD-

DE Klaus, Neustadt, DE; KRISTEN Gerhard, Burg-

dorf, DE; WIARDS Margit, Barsinghausen, DE;

(74) PATENTSERVIS BRATISLAVA, a. s., Bratislava, SK;

(86) PCT/EP2002/014103

(87) WO 2003/051336

(54) Farmaceutická matricová tableta s kontrolovaným uvoľňovaním prirodzených zmesí konjugovaných estrogénov

(51) A61K 9/48, A61K 9/28, A61P 25/00, A61K 31/498

(11) E 6333

(96) 06708346.9, 17.2.2006

(97) 1853232, 19.8.2009

(24) 19.8.2009

(31) 654149 P

(32) 18.2.2005

(33) US

(73) Solvay Pharmaceuticals B.V., Weesp, NL;

(72) EIJGENDAAL Irene, Weesp, NL; KLEIN Gerrit,

Weesp, NL; TERHORST-VAN AMSTEL Maria

J.L., Weesp, NL; ZWIER Klaas, Weesp, NL;

BRUINS Nico, Weesp, NL; RIGTER Hendrikus

T., Weesp, NL; GOUT Eric, Weesp, NL; BOON

Caroline, Weesp, NL; DE VRIES Michiel H.,

Weesp, NL;

(74) Čechvalová Dagmar, Bratislava, SK;

(86) PCT/EP2006/060055

(87) WO 2006/087369

(54) Stabilná kryštalická forma bifeprunox mezylátu, jej dávkové formy a spôsoby použitia

(51) A61K 31/40, A61K 31/58, A61K 31/4015, A61P 11/00, A61P 29/00, A61P 1/00, A61P 13/00, A61P 17/00, A61P 19/00, A61P 5/00, A61P 37/00

(11) E 6330

(96) 06829226.7, 1.12.2006

(97) 1971369, 19.8.2009

(24) 19.8.2009

(31) 752058 P

(32) 21.12.2005

(33) US

(73) MEDA Pharma GmbH & Co. KG, Bad Homburg, DE;

(72) MAUS Joachim, Mühlheim, DE; KASTRUP Horst,

Münster, DE; BAUHOFFER Artur, Marburg, DE;

CNOTA Peter, Bad Homburg, DE; SZELENYI

Istvan, Schwaig, DE;

(74) ROTT, RŮŽIČKA & GUTTMANN, v. o. s.,

Bratislava, SK;

(86) PCT/EP2006/011536

(87) WO 2007/071313

(54) Kombinácia R,R-glykopyrolátu, rolipramu a budezonidu na liečbu zápalových ochorení

(51) A61K 31/4164, A61P 33/00

(11) E 6300

(96) 05850375.6, 29.12.2005

(97) 1835912, 26.8.2009

(24) 26.8.2009

(31) 102005000746

(32) 5.1.2005

(33) DE

(73) Bayer Animal Health GmbH, Leverkusen, DE;

(72) GREIF Gisela, Remagen, DE; FROYMAN Rob-

recht, Monheim, DE;

(74) Hörmannová Zuzana, Ing., Bratislava, SK;

(86) PCT/EP2005/014119

(87) WO 2006/072448

(54) Substituované benzimidazoly na ošetrovanie histomoniázy

(51) A61K 31/4353

(11) E 6340

(96) 06772240.5, 6.6.2006

(97) 1896019, 2.9.2009

(24) 2.9.2009

(31) 689183 P

(32) 10.6.2005

(33) US

(73) ELI LILLY AND COMPANY, Indianapolis, IN, US;

(72) DZIENNIK David Brian, Fortville, Indiana, US;

EDELMAN Tamara Beth, Noblesville, Indiana, US;

OREN Peter Lloyd, Fishers, Indiana, US; TERNIK

Robert Louis, Fishers, Indiana, US;

(74) Hörmannová Zuzana, Ing., Bratislava, SK;

(86) PCT/US2006/021860

(87) WO 2006/135605

(54) Formulácia tienopyridínového inhibítora zhlukovania krvných doštičiek

(51) A61K 31/4353, C07D 471/00, A61P 3/00

(11) E 6314

(96) 06808267.6, 31.8.2006

(97) 1919474, 5.8.2009

(24) 5.8.2009

(31) 713459 P, 0510482

(32) 1.9.2005, 14.10.2005

(33) US, FR

(73) LABORATOIRES FOURNIER SA, Dijon, FR;

(72) BOUBIA Benaissa, Saint Apollinaire, FR; BARTH

Martine, Asnieres les Dijon, FR; BINET Jean,

Fontaine les Dijon, FR; DODEY Pierre, Fontaine

les Dijon, FR; LEGENDRE Christiane, Velard

Sur Ouche, FR; POUPARDIN-OLIVIER Olivia,

Varois et Chaignot, FR;

(74) Hörmannová Zuzana, Ing., Bratislava, SK;

- (86) PCT/FR2006/050827
 (87) WO 2007/026104
(54) Pyrolopyridínové deriváty a ich použitie ako modulátorov receptora PPAR

- (51) A61K 31/44, A61K 31/445**
(11) E 6257
 (96) 02756988.8, 6.8.2002
 (97) 1414451, 20.5.2009
 (24) 20.5.2009
 (31) 310536 P
 (32) 6.8.2001
 (33) US
 (73) EURO-CELTIQUE S.A., Luxembourg, LU;
 (72) BREDER Christopher, Greenwich, CT, US; OSHLACK Benjamin, New York, NY, US; WRIGHT Curtis, Norwalk, CT, US;
 (74) Bušová Eva, JUDr., Bratislava, SK;
 (86) PCT/US2002/024944
 (87) WO 2003/013525
(54) Formulácie opioídneho agonistu s uvoľniteľným a oddeleným antagonistom

- (51) A61K 31/519, A61K 31/135, A61K 31/7028, A61K 31/00, A61K 31/565, A61K 31/57, A61K 31/4415, A61P 15/00, A61K 31/58**
(11) E 6295
 (96) 06753787.8, 15.5.2006
 (97) 1888077, 29.4.2009
 (24) 29.4.2009
 (31) 102005023301, 102006016285
 (32) 13.5.2005, 3.4.2006
 (33) DE, DE
 (73) Bayer Schering Pharma AG, Berlin, DE; Merck Eprova AG, Schaffhausen, CH;
 (72) STROTHMANN Kai, Oberursel, DE; SMITH Gavin Welch, Berlin, DE; KING Kristina, Berlin, DE; MOSER Rudolf, Schaffhausen, CH; PIETRZIK Klaus, Meckenheim, DE;
 (74) Čechvalová Dagmar, Bratislava, SK;
 (86) PCT/EP2006/004858
 (87) WO 2006/120035
(54) Farmaceutická kompozícia obsahujúca gesta-gény a/alebo estrogény a 5-metyl-(6S)-tetrahydrofolát

- (51) A61K 31/551**
(11) E 6327
 (96) 05728747.6, 18.3.2005
 (97) 1727551, 9.9.2009
 (24) 9.9.2009
 (31) 0406279
 (32) 19.3.2004
 (33) GB
 (73) Arrow Therapeutics Limited, London, GB;
 (72) POWELL Kenneth, London, GB; KELSEY Richard, London, GB; CARTER Malcom, London, GB; DOWDELL Verity, London, GB; ALBER Dagmar, London, GB; HENDERSON Elisa, London, GB;
 (74) PATENTSERVIS BRATISLAVA, a. s., Bratislava, SK;

- (86) PCT/GB2005/001029
 (87) WO 2005/089771
(54) Farmaceutický prostriedok obsahujúci derivát benzodiazepínu a inhibítor RVS fúzneho proteínu

- (51) A61K 31/553, A61P 3/00, A61P 1/00, A61P 9/00, A61P 13/00, A61P 17/00, A61P 19/00, A61P 25/00, A61P 31/00, A61P 33/00, A61P 35/00, A61P 37/00**
(11) E 6270
 (96) 05778429.0, 29.7.2005
 (97) 1771178, 5.8.2009
 (24) 5.8.2009
 (31) 591880 P, 647007 P
 (32) 29.7.2004, 27.1.2005
 (33) US, US
 (73) Creabilis Therapeutics S.P.A., Colletterto Giocosa, IT; Bio3Research Srl., Milano, IT;
 (72) FUMERO Silvano, Ivrea (TO), IT; PILATO Francesco P., Milano, IT; BARONE Domenico, Torino, IT; BERTARIONE RAVA Rossa Luisa, Pavone Canavese (TO), IT; MAINERO Valentina, Ivrea (TO), IT; TRAVERSA Silvio, Palazzo Canavese (TO), IT;
 (74) Majlingová Marta, Ing., Bratislava, SK;
 (86) PCT/EP2005/008258
 (87) WO 2006/010628
(54) Použitie K-252a a inhibítora kinázy na prevenciu alebo liečenie patológií spojených s HMGB1

- (51) A61K 38/18, A61K 9/06**
(11) E 6255
 (96) 07712399.0, 1.3.2007
 (97) 1988913, 22.4.2009
 (24) 22.4.2009
 (31) 102006009437
 (32) 1.3.2006
 (33) DE
 (73) Bioceuticals Arzneimittel AG, Bad Vilbel, DE;
 (72) MACK Michael, Bad Vilbel, DE; BLASCHKE Ulrich Kurt, Wiesbaden, DE;
 (74) Bušová Eva, JUDr., Bratislava, SK;
 (86) PCT/EP2007/051947
 (87) WO 2007/099145
(54) Kvapalná formulácia G-CSF

- (51) A61K 38/36, A61P 7/00, A61P 9/00**
(11) E 6320
 (96) 05752350.8, 24.6.2005
 (97) 1691827, 19.8.2009
 (24) 19.8.2009
 (31) 10872004, 402005
 (32) 25.6.2004, 13.1.2005
 (33) AT, AT
 (73) Fibrex Medical Research & Development GmbH, Wien, AT;
 (72) PETZELBAUER Peter, Wien, AT; ZACHAROWSKI Kai, Düsseldorf, DE;
 (74) PATENTSERVIS BRATISLAVA, a. s., Bratislava, SK;
 (86) PCT/AT2005/000228
 (87) WO 2006/000007
(54) Použitie peptidu na prípravu farmaceutického prostriedku na liečenie šoku

- (51) **A61K 38/43, A23L 1/305**
 (11) **E 6272**
 (96) 05758617.4, 6.7.2005
 (97) 1763363, 3.6.2009
 (24) 3.6.2009
 (31) 11502004
 (32) 7.7.2004
 (33) AT
 (73) Sciotec Diagnostic Technologies GmbH, Tulln, AT;
 (72) MISSBICHLER Albert, Wien, AT; GABOR Franz, Gerersdorf, AT; REICHL Herwig, Ilz, AT;
 (74) Hörmannová Zuzana, Ing., Bratislava, SK;
 (86) PCT/EP2005/053234
 (87) WO 2006/003213
 (54) **Farmaceutické prípravky, ktoré obsahujú di-aminooxidázu**
-
- (51) **A61K 39/04, A61P 37/00**
 (11) **E 6278**
 (96) 04791401.5, 29.10.2004
 (97) 1690549, 15.4.2009
 (24) 15.4.2009
 (31) 200302551
 (32) 31.10.2003
 (33) ES
 (73) Archivel Farma, SL, Badalona, Barcelona, ES;
 (72) CARDONA IGLESIAS Pere Joan, Mataro, ES; AMAT RIERA Isabel, Mataro, ES;
 (74) Hörmannová Zuzana, Ing., Bratislava, SK;
 (86) PCT/ES2004/000482
 (87) WO 2005/042013
 (54) **Imunoterapeutické činidlo, ktoré sa používa na kombinovanú liečbu tuberkulózy spolu s ďalšími farmaceutikami**
-
- (51) **A61L 27/00**
 (11) **E 6256**
 (96) 05025607.2, 24.11.2005
 (97) 1671661, 15.7.2009
 (24) 15.7.2009
 (31) 102004060666
 (32) 15.12.2004
 (33) DE
 (73) Heraeus Kulzer GmbH, Hanau, DE;
 (72) Kühn Klaus-Dieter, Dr., Marburg, DE; Vogt Sebastian, Dr., Erfurt, DE;
 (74) Bušová Eva, JUDr., Bratislava, SK;
 (54) **Antibiotikum/antibiotiká obsahujúce náhradný kostný materiál s nepretržitým uvoľňovaním účinnej látky**
-
- (51) **A61M 5/30**
 (11) **E 6263**
 (96) 02785119.5, 10.9.2002
 (97) 1427464, 22.4.2009
 (24) 22.4.2009
 (31) 0121914
 (32) 11.9.2001
 (33) GB
 (73) Glide Pharmaceutical Technologies Limited, Abingdon, Oxfordshire, GB;
 (72) POTTER Charles David Ogilvy, Witney, Oxfordshire, GB; POTTER David Stuart, Cowes, Isle of Wight, GB;
-
- (74) PATENTSERVIS BRATISLAVA, a. s., Bratislava, SK;
 (86) PCT/EP2002/010394
 (87) WO 2003/023773
 (54) **Bezihlové zariadenie**
-
- (51) **A61M 5/315**
 (11) **E 6296**
 (96) 08075101.9, 14.9.2005
 (97) 1913967, 5.8.2009
 (24) 5.8.2009
 (31) 04023628
 (32) 4.10.2004
 (33) EP
 (73) Sanofi-Aventis Deutschland GmbH, Frankfurt am Main, DE; TERUMO CORPORATION, Tokyo, JP;
 (72) Saiki Masaru, Yamanashi-ken, JP;
 (74) Čechvalová Dagmar, Bratislava, SK;
 (54) **Mechanizmus ukazovateľa dávky pre zariadenie na dodávku liečiv**
-
- (51) **B01D 53/50**
 (11) **E 6290**
 (96) 04026427.7, 8.11.2004
 (97) 1629880, 18.2.2009
 (24) 18.2.2009
 (73) AE & E Austria GmbH & Co KG, Raaba, AT;
 (72) Maier Hermann, Dipl.-Ing. Dr., Graz, AT; Wur-zinger Rainer, Graz, AT;
 (74) Bušová Eva, JUDr., Bratislava, SK;
 (54) **Spôsob a rozstrekovacia kolóna pre kontakto-vanie plynov a kvapiek kvapalín pre výmenu hmoty a/alebo tepla**
-
- (51) **B01J 8/02, B01J 8/04**
 (11) **E 6280**
 (96) 06753438.8, 27.4.2006
 (97) 1877173, 10.6.2009
 (24) 10.6.2009
 (31) 102005020943
 (32) 4.5.2005
 (33) DE
 (73) Linde AG, München, DE;
 (72) KANDZIORA Bernd, Baierbrunn, DE; LAHNE Ulrich, Deisenhofen, DE; MÖBUS Helge, Mün-nerstadt, DE; RANKE Harald, Pöcking, DE;
 (74) Čechvalová Dagmar, Bratislava, SK;
 (86) PCT/EP2006/003943
 (87) WO 2006/117136
 (54) **Spôsob a reaktor na uskutočňovanie endoter-mických katalytických reakcií**
-
- (51) **B08B 9/02, B67D 1/00**
 (11) **E 6281**
 (96) 05718811.2, 10.3.2005
 (97) 1740323, 24.6.2009
 (24) 24.6.2009
 (31) 20040152
 (32) 12.3.2004
 (33) IE
 (73) Moore Gregory, County Meath, IE;
 (72) MOORE Gregory, Moynalty, Kells, County Meath, IE; DONNELLAN Clint, Kells, County Meath, IE;
 (74) Čechvalová Dagmar, Bratislava, SK;

- (86) PCT/IE2005/000021
 (87) WO 2005/087397
(54) Zariadenie a spôsob na čistenie nápojových potrubí

-
- (51) B21B 27/03**
(11) E 6276
 (96) 06776129.6, 5.7.2006
 (97) 1838469, 10.6.2009
 (24) 10.6.2009
 (31) 102005032126, 102006002773
 (32) 7.7.2005, 20.1.2006
 (33) DE, DE
 (73) SMS Siemag AG, Düsseldorf, DE;
 (72) MÖCKEL Jörg, Chemnitz, DE; KLEIN Achim, Kreuztal, DE; MÜLLER Heinz-Adolf, Wilnsdorf, DE; MÜNKER Jochen, Kreuztal, DE; SOHLER Jörn, Kreuztal, DE; BERGER Maik, Chemnitz, DE;
 (74) Hörmannová Zuzana, Ing., Bratislava, SK;
 (86) PCT/EP2006/006557
 (87) WO 2007/006467
(54) Oporný valec pre valcovaciu trať

-
- (51) B26D 1/00, B29D 30/38, B26D 1/01, B26D 9/00**
(11) E 6271
 (96) 07004107.4, 28.2.2007
 (97) 1839822, 1.7.2009
 (24) 1.7.2009
 (31) 102006013609
 (32) 22.3.2006
 (33) DE
 (73) Karl Eugen Fischer GmbH, Burgkunstadt, DE;
 (72) Klenner Ralf, Hochstadt, DE; Hoffmann Bernd, Burgkunstadt, DE;
 (74) Majlingová Marta, Ing., Bratislava, SK;
(54) Rezacie zariadenie na rezanie pásového materiálu, najmä textilných alebo oceľových korodových pásov

-
- (51) B26D 7/01, B26D 1/00, B26F 1/38**
(11) E 6310
 (96) 06724480.6, 21.4.2006
 (97) 1888306, 19.8.2009
 (24) 19.8.2009
 (31) 102005020468
 (32) 29.4.2005
 (33) DE
 (73) Albrecht Bäumer GmbH & Co. KG Spezialmaschinenfabrik, Freudenberg, DE;
 (72) SCHMITT Rudolf, Pleckhausen, DE; MEES Walter, Kirchen, DE; SCHORNSTEIN Jörg, Kreuztal, DE; WENIGER Jochen, Freudenberg, DE;
 (74) Hörmannová Zuzana, Ing., Bratislava, SK;
 (86) PCT/EP2006/003658
 (87) WO 2006/117086
(54) Pridržiavač na stroje

- (51) B29B 11/16**
(11) E 6279
 (96) 05857577.0, 20.10.2005
 (97) 1814704, 8.7.2009
 (24) 8.7.2009
 (31) 621463 P, 717965 P, 718025 P, 725399 P
 (32) 22.10.2004, 16.9.2005, 16.9.2005, 11.10.2005
 (33) US, US, US, US
 (73) DOW GLOBAL TECHNOLOGIES INC., Midland, MI, US;
 (72) MCLEOD David G., Rochester, Michigan, US; D'HOOGHE Edward L., Hulst, NL; TELI Samar R., Rochester Hills, Michigan, US;
 (74) PATENTSERVIS BRATISLAVA, a. s., Bratislava, SK;
 (86) PCT/US2005/037729
 (87) WO 2006/091245
(54) Plastové kompozitné produkty a spôsob ich výroby

-
- (51) B29C 44/02**
(11) E 6316
 (96) 06118652.4, 9.8.2006
 (97) 1757426, 21.10.2009
 (24) 21.10.2009
 (31) 102005039973
 (32) 23.8.2005
 (33) DE
 (73) BASF SE, Ludwigshafen, DE;
 (72) Fricke Bernd, Quernheim, DE;
 (74) ŽOVICOVÁ & ŽOVIC IP, s. r. o., Bratislava, SK;
(54) Spôsob výroby kompozitného materiálu obsahujúceho polyizokyanátové adičné produkty, najmä zásobník teplej vody obsahujúci polyuretány

-
- (51) B29C 65/02, E03F 5/00**
(11) E 6302
 (96) 06014994.5, 19.7.2006
 (97) 1880829, 8.7.2009
 (24) 8.7.2009
 (73) Predl Manfred, Bönitz, DE;
 (72) Predl Manfred, Bönitz, DE;
 (74) Litvákova Edita, Ing., Bratislava, SK;
(54) Kotviace mostíky celoplošne navarené na šachtové dna z termoplastickej umelej hmoty (umelohmotné profilované lišty a umelohmotný granulát)

-
- (51) B42C 7/00**
(11) E 6253
 (96) 03007728.3, 4.4.2003
 (97) 1371502, 22.7.2009
 (24) 22.7.2009
 (31) MI20021332
 (32) 14.6.2002
 (33) IT
 (73) SCS Automaberg SNC, Dalmine (BG), IT;
 (72) Scarpellini Massimo, Brusaporto, Bergamo, IT; Scarpellini Dario, Brusaporto, Bergamo, IT; Crovetto Claudio, Seritate, Bergamo, IT;
 (74) ŽOVICOVÁ & ŽOVIC IP, s. r. o., Bratislava, SK;
(54) Stroj na zaobl'ovanie rohov tvrdých obalov na knihy

(51) B60B 17/00**(11) E 6265**

(96) 04000586.0, 14.1.2004

(97) 1440817, 27.5.2009

(24) 27.5.2009

(31) 20030120

(32) 15.1.2003

(33) CZ

(73) Bonatrans Group a.s., Bohumín, CZ;

(72) Zima Radim, Orlova-Mesto, CZ; Pavco Jaromir, Bohumin-Skrecon, CZ; Pavco Petr, Bohumin-Skrecon, CZ; Vampola Vladimir, Albrechtice, CZ;

(74) PATENTSERVIS BRATISLAVA, a. s., Bratislava, SK;

(54) Stabilné železničné koleso**(51) B60J 10/00****(11) E 6313**

(96) 05817895.5, 21.12.2005

(97) 1858720, 2.9.2009

(24) 2.9.2009

(31) 202005004005 U

(32) 12.3.2005

(33) DE

(73) Meteor Gummiwerke K.H. Bädje GmbH & Co. KG, Bockenem, DE;

(72) ZELAZO Paavo, Hildesheim, DE;

(74) Hörmannová Zuzana, Ing., Bratislava, SK;

(86) PCT/EP2005/013751

(87) WO 2006/097147

(54) Usporiadanie tesnenia**(51) B61C 3/00, B61C 17/00****(11) E 6260**

(96) 07803552.4, 18.9.2007

(97) 1963157, 10.6.2009

(24) 10.6.2009

(31) 102006044396

(32) 18.9.2006

(33) DE

(73) Bombardier Transportation GmbH, Berlin, DE;

(72) DIENING Marc, Rüschnikon, CH; MOSCHNER Lothar, Löbau, DE; NISCHWITZ Georg, Berlin, DE; SCHARF Steffen, Potsdam, DE; GEIPEL Michael, Bautzen, DE;

(74) Bušová Eva, JUDr., Bratislava, SK;

(86) PCT/EP2007/059860

(87) WO 2008/034830

(54) Koľajové vozidlo s hnacím zariadením**(51) B61F 3/00, B61D 17/04, B61D 3/00****(11) E 6277**

(96) 03005663.4, 13.3.2003

(97) 1348605, 29.4.2009

(24) 29.4.2009

(31) 10213435

(32) 26.3.2002

(33) DE

(73) ALSTOM Transport Deutschland GmbH, Salzgitter, DE;

(72) Krüger Andreas, Dipl.-Ing., Braunschweig, DE; Krieg Andreas, Dipl.-Ing., Wasbüttel, DE;

(74) Hörmannová Zuzana, Ing., Bratislava, SK;

(54) Spojovací a prechodový systém pre kĺbovo spolu navzájom spojené a spoločným podvozkom nesené články niekoľkočlenného koľajového vozidla**(51) B65D 1/22, B65D 5/00, B65D 5/54****(11) E 6304**

(96) 05109771.5, 20.10.2005

(97) 1746031, 9.9.2009

(24) 9.9.2009

(31) BO20050478

(32) 18.7.2005

(33) IT

(73) Giornelli Pietro, Lugo RA, IT;

(72) Giornelli Pietro, Lugo RA, IT;

(74) ROTT, RŮŽIČKA & GUTTMANN, v. o. s., Bratislava, SK;

(54) Viacnásobné balenie**(51) B65D 33/34, B65D 75/52****(11) E 6318**

(96) 05008398.9, 18.4.2005

(97) 1714895, 19.8.2009

(24) 19.8.2009

(73) Kraft Foods R & D, Inc., Northfield, IL, US;

(72) Exner Ron, Icking, DE; Dagestad Olav, Oslo, NO;

(74) PATENTSERVIS BRATISLAVA, a. s., Bratislava, SK;

(54) Obal, potravinársky výrobok balený do obalu, spôsob výroby baliaceho materiálu a obalový materiál**(51) B65D 47/06****(11) E 6264**

(96) 04713334.3, 20.2.2004

(97) 1601582, 15.7.2009

(24) 15.7.2009

(31) 452372 P

(32) 6.3.2003

(33) US

(73) Alcon, Inc., Hünenberg, CH;

(72) CLIFFORD Julia A., Arlington, TX, US; McCUNE William E., Fort Worth, TX, US; ASHLIN JR. Robert W., Holly Lake Ranch, TX, US;

(74) PATENTSERVIS BRATISLAVA, a. s., Bratislava, SK;

(86) PCT/US2004/005074

(87) WO 2004/080367

(54) Zariadenie na dávkovanie tekutých liekov**(51) B65D 81/32****(11) E 6341**

(96) 07700209.5, 24.1.2007

(97) 1986929, 19.8.2009

(24) 19.8.2009

(31) 202006002989 U

(32) 24.2.2006

(33) DE

(73) fischerwerke GmbH & Co. KG, Waldachtal, DE;

(72) GRÜN Jürgen, Bötzingen, DE; PFAFF Reinhold, Denzlingen, DE; SCHMIDT Clemens, Denzlingen, DE; SCHWAAB Frank, Sexau, DE;

(74) Hörmannová Zuzana, Ing., Bratislava, SK;

- (86) PCT/EP2007/000178
 (87) WO 2007/098822
(54) Viaczložková kartuša
-
- (51) B65G 1/04**
(11) E 6291
 (96) 06793708.6, 21.9.2006
 (97) 1934120, 12.8.2009
 (24) 12.8.2009
 (31) 102005048379
 (32) 10.10.2005
 (33) DE
 (73) HÄNEL & CO., Altstätten SG, CH;
 (72) HÄNEL Joachim, Bad Friedrichshall, DE;
 (74) Bušová Eva, JUDr., Bratislava, SK;
 (86) PCT/EP2006/066585
 (87) WO 2007/042381
(54) Skladový regál so značným množstvom regálových jednotiek
-
- (51) B67B 7/00**
(11) E 6323
 (96) 05812837.2, 6.12.2005
 (97) 1841683, 19.8.2009
 (24) 19.8.2009
 (31) 20482004
 (32) 6.12.2004
 (33) AT
 (73) Ottakringer Brauerei AG, Wien, AT;
 (72) FINK Bernhard, WIEN, AT;
 (74) Beleščák Ladislav, Ing., Piešťany, SK;
 (86) PCT/AT2005/000491
 (87) WO 2006/060834
(54) Zariadenie na otváranie fľaše uzatvorenej korkovým uzáverom
-
- (51) C04B 38/08, C04B 35/565, B01D 53/94, F01N 3/022**
(11) E 6275
 (96) 06794485.0, 19.7.2006
 (97) 1910249, 8.4.2009
 (24) 8.4.2009
 (31) 0552393
 (32) 29.7.2005
 (33) FR
 (73) Saint-Gobain Centre de Recherches et d'Études Européen, Courbevoie, FR;
 (72) URFFER Daniel, Saint-saturin, FR; BARATAUD-DIEN Carine, Lambesc, FR;
 (74) Hörmannová Zuzana, Ing., Bratislava, SK;
 (86) PCT/FR2006/050731
 (87) WO 2007/012777
(54) Spôsob prípravy poréznej štruktúry použitím činidiel tvoriacich póry na báze oxidu kremičitého
-
- (51) C07C 65/00, C07C 59/00, C07C 69/00, A61P 37/00, A61P 31/00, A61K 31/185, A61K 31/21**
(11) E 6292
 (96) 02784388.7, 5.11.2002
 (97) 1472209, 4.3.2009
 (24) 4.3.2009
 (31) 338684 P
 (32) 6.11.2001
 (33) US
- (73) Bayer Schering Pharma Aktiengesellschaft, Berlin, DE;
 (72) BAUMAN John G., El Sobrante, CA, US; GUILFORD William J., Belmont, CA, US; PARKINSON John F., Martinez, CA, US; SKUBALLA Werner, Berlin, DE; SUBRAMANYAM Babu, Benicia, CA, US;
 (74) Čechvalová Dagmar, Bratislava, SK;
 (86) PCT/US2002/035318
 (87) WO 2003/040080
(54) Analógy lipoxínov A4
-
- (51) C07C 259/00**
(11) E 6337
 (96) 04749791.2, 6.4.2004
 (97) 1611088, 17.6.2009
 (24) 17.6.2009
 (31) 461286 P, 464448 P
 (32) 7.4.2003, 21.4.2009
 (33) US, US
 (73) Pharmacyclics, Inc., Sunnyvale, CA, US;
 (72) VERNER Eric J., Foster City, CA, US; SENDZIK Martin, San Mateo, CA, US; BASKARAN Chitra, Foster City, CA, US; BUGGY Joseph J., San Carlos, CA, US; ROBINSON James, Sacramento, CA, US;
 (74) Záthurecký Eugen, JUDr., Banská Bystrica, SK;
 (86) PCT/US2004/010549
 (87) WO 2004/092115
(54) Hydroxylované deriváty amidov (hydroxamáty) ako terapeutické činidlá
-
- (51) C07C 315/00, C07C 317/00, A61K 31/275, A61P 5/00, A61P 43/00**
(11) E 6325
 (96) 02788815.5, 13.12.2002
 (97) 1462442, 26.8.2009
 (24) 26.8.2009
 (31) 2001380686, 2002166213
 (32) 13.12.2001, 6.6.2002
 (33) JP, JP
 (73) Sumitomo Chemical Company, Limited, Tokyo, JP;
 (72) SHINTAKU Tetsuya, Osaka-shi, Osaka, JP; KATSURA Tadashi, Osaka-shi, Osaka, JP; ITAYA Nobushige, Osaka-shi, Osaka, JP;
 (74) PATENTSERVIS BRATISLAVA, a. s., Bratislava, SK;
 (86) PCT/JP2002/013058
 (87) WO 2003/053920
(54) Kryštály bikalutamidu a spôsob ich výroby
-
- (51) C07D 215/00**
(11) E 6287
 (96) 04715306.9, 27.2.2004
 (97) 1599450, 24.6.2009
 (24) 24.6.2009
 (31) 450945 P
 (32) 28.2.2003
 (33) US
 (73) Novartis AG, Basel, CH;
 (72) LOHSE Olivier, Rixheim, FR; VOGEL Caspar, Binningen, CH;
 (74) Čechvalová Dagmar, Bratislava, SK;

- (86) PCT/EP2004/001981
(87) WO 2004/076422
(54) **Spôsob prípravy solí 5-[(R)-2-(5,6-dietylindán-2-ylamino)-1-hydroxyetyl]-8-hydroxy-(1H)-chinolín-2-ónu, ktoré sú užitočné ako agonisty adrenoceptorov**
-
- (51) **C07D 223/00, C07D 401/00, C07D 403/00, C07D 409/00, C07D 417/00, A61K 31/55, A61P 3/00, A61P 25/00**
(11) **E 6299**
(96) 06802858.8, 1.9.2006
(97) 1924560, 5.8.2009
(24) 5.8.2009
(31) 713495 P
(32) 1.9.2005
(33) US
(73) ELILILLY AND COMPANY, Indianapolis, IN, US;
(72) ALLEN John Gordon, Newbury Park, CA, US; BRINER Karin, Indianapolis, IN, US; GALKA Christopher Stanley, Carmel, IN, US; HOYING Richard Charles, Plainfield, IN, US; MARTINEZ-GRAU Maria Angeles, Alcobendas, Madrid, ES; MIYASHIRO Julie, Morton Grove, IL, US; POKROVSKAIA Natalia, New Westminster, CA; REINHARD Matthew Robert, Indianapolis, IN, US;
(74) Hörmannová Zuzana, Ing., Bratislava, SK;
(86) PCT/US2006/034334
(87) WO 2007/028082
(54) **6-Substituované 2,3,4,5-tetrahydro-1H-benzodiazepíny ako agonisty receptora 5-HT_{2C}**
-
- (51) **C07D 239/00, C07D 405/00, C07D 401/00, C07D 417/00, C07D 409/00, C07D 221/00, A61K 31/505, A61K 31/5355**
(11) **E 6261**
(96) 03759708.5, 3.10.2003
(97) 1673354, 22.4.2009
(24) 22.4.2009
(73) Ortho-McNeil-Janssen Pharmaceuticals, Inc., Raritan, NJ, US;
(72) HEINTZELMAN Geoffrey R., Annandale, NJ, US; BULLINGTON James L., Hamilton Square, NJ, US; RUPERT Kenneth C., South Orange, NJ, US;
(74) Bušová Eva, JUDr., Bratislava, SK;
(86) PCT/US2003/031471
(87) WO 2005/042500
(54) **Arylindenopyridíny a arylindenopyrimidíny a ich použitie ako antagonistov adenosínového A_{2A} receptora**
-
- (51) **C07D 401/00, A61K 31/551, A61P 25/00**
(11) **E 6288**
(96) 05741783.4, 23.3.2005
(97) 1732917, 29.7.2009
(24) 29.7.2009
(31) 102004015723
(32) 29.3.2004
(33) DE
(73) BOEHRINGER INGELHEIM INTERNATIONAL GMBH, Ingelheim, DE;
(72) Mueller Stephan Georg, Warthausen, DE; Rudolf Klaus, Warthausen, DE; Lustenberger Philipp, Basel, CH; Stenkamp Dirk, Biberach, DE; Dreyer Alexander, Gutenzell-Hürbel, DE; Arndt Kirsten, Biberach, DE; Doods Henri, Warthausen, DE; Schanzle Gerhard, Biberach-Mettenberg, DE; Santagostino Marco, Mittelbiberach, DE; Paleari Fabio, Monza, IT;
(74) Čechvalová Dagmar, Bratislava, SK;
(86) PCT/EP2005/003094
(87) WO 2005/092880
(54) **Vybrané CGRP-antagonisty, spôsob ich výroby a ich použitie ako liečivá**
-
- (51) **C07D 401/00, C07D 513/00, A61K 31/473, A61P 27/00**
(11) **E 6286**
(96) 06121714.7, 6.3.2003
(97) 1757601, 5.8.2009
(24) 5.8.2009
(31) 02005117
(32) 7.3.2002
(33) EP
(73) Novartis AG, Basel, CH;
(72) Gull Peter, Pfeffingen, CH; Pombo Villar Esteban, Basel, CH;
(74) Čechvalová Dagmar, Bratislava, SK;
(54) **Deriváty chinolínu a ich použitie pri glaukóme a myopii**
-
- (51) **C07D 405/00, C07D 307/00, C07C 69/00, A61K 31/47, A61P 29/00**
(11) **E 6293**
(96) 05808294.2, 11.11.2005
(97) 1844039, 15.7.2009
(24) 15.7.2009
(31) 102004055633, 102005020331
(32) 12.11.2004, 26.4.2005
(33) DE, DE
(73) Bayer Schering Pharma Aktiengesellschaft, Berlin, DE;
(72) JAROCH Stefan, Berlin, DE; REHWINKEL Hartmut, Berlin, DE; SCHÄCKE Heike, Berlin, DE; SCHMEES Norbert, Berlin, DE; SKUBALLA Werner, Berlin, DE; SCHNEIDER Matthias, Berlin, DE; HÜBNER Jan, Berlin, DE; PETROV Orlin, Berlin, DE; DINTER Christian, Berlin, DE;
(74) Čechvalová Dagmar, Bratislava, SK;
(86) PCT/EP2005/012531
(87) WO 2006/050998
(54) **5-substituované deriváty chinolínu a izochinolínu, spôsob ich prípravy a ich použitie ako protizápalové látky**
-
- (51) **C07D 417/00, C07D 453/00, A61K 31/496**
(11) **E 6273**
(96) 04742333.0, 24.3.2004
(97) 1606288, 3.6.2009
(24) 3.6.2009
(31) 0303602, 0304530
(32) 25.3.2003, 11.4.2003
(33) FR, FR
(73) LABORATOIRES FOURNIER SA, Dijon, FR;
(72) BARTH Martine, ASNIERES-LES-DIJON, FR; BONDOUX Michel, FONTAINE-LES-DIJON, FR; DODEY Pierre, FONTAINE-LES-DIJON, FR; MASSARDIER Christine, DIJON, FR; THOMAS Didier, SAINT-APOLLINAIRE, FR; LUCCARINI Jean-Michel, DIJON, FR;

- (74) Hörmannová Zuzana, Ing., Bratislava, SK;
 (86) PCT/FR2004/000723
 (87) WO 2004/087700
(54) Benzénsulfónamidové deriváty, spôsob ich prípravy a použitie týchto derivátov na liečbu bolesti

- (51) C07D 471/00, A61K 31/4353, A61P 25/00**
(11) E 6339
 (96) 06724098.6, 7.4.2006
 (97) 1869038, 8.7.2009
 (24) 8.7.2009
 (31) 102005016547
 (32) 8.4.2005
 (33) DE
 (73) Grüenthal GmbH, Aachen, DE;
 (72) FRANK Robert, Aachen, DE; SUNDERMANN Bernd, Aachen, DE; SUNDERMANN Corinna, Aachen, DE;
 (74) Tomeš Pavol, Ing., Bratislava, SK;
 (86) PCT/EP2006/003153
 (87) WO 2006/105971
(54) Substituované 5,6,7,8-tetrahydroimidazo[1,2-a]pyridín-2-yl-aminové zlúčeniny a ich použitie pri výrobe liekov

- (51) C07D 487/00, C07D 471/00, A61K 31/4353, A61K 31/4985, A61K 31/5025, A61K 31/519, A61K 31/53, A61P 11/00, A61P 17/00, A61P 25/00, A61P 35/00**
(11) E 6297
 (96) 05742128.1, 31.3.2005
 (97) 1740591, 17.6.2009
 (24) 17.6.2009
 (31) 559250 P
 (32) 2.4.2004
 (33) US
 (73) OSI Pharmaceuticals, Inc., Melville, NY, US;
 (72) ARNOLD Lee D., Farmingdale, NY, US; CESARIO Cara, Mishawaka, IN, US; COATE Heather, Farmingdale, NY, US; CREW Andrew Philip, Farmingdale, NY, US; DONG Hanqing, Farmingdale, NY, US; FOREMAN Kenneth, Farmingdale, NY, US; HONDA Ayako, Farmingdale, NY, US; LAUFER Radoslaw, Farmingdale, NY, US; LI An-Hu, Farmingdale, NY, US; MULVIHILL Kristen Michelle, Farmingdale, NY, US; MULVIHILL Mark Joseph, Farmingdale, NY, US; NIGRO Anthony, Farmingdale, NY, US; PANICKER Bijoy, Farmingdale, NY, US; STEINIG Arno G., Farmingdale, NY, US; SUN Yingchuan, Waltham, MA, US; WENG Qinghua, Farmingdale, NY, US; WERNER Douglas S., Farmingdale, NY, US; WYLE Michael J., Farmingdale, NY, US; ZHANG Tao, Waltham, MA, US;
 (74) Bušová Eva, JUDr., Bratislava, SK;
 (86) PCT/US2005/010606
 (87) WO 2005/097800
(54) 6,6-bicycklické substituované heterobicycklické proteínkinázové inhibítory

- (51) C07D 489/00**
(11) E 6326
 (96) 06845842.1, 18.12.2006
 (97) 1981891, 2.9.2009
 (24) 2.9.2009
 (31) 756380 P
 (32) 5.1.2006
 (33) US
 (73) MALLINCKRODT, INC., St. Louis, Missouri, US;
 (72) MANNINO Anthony, Maryland Heights, Missouri, US; HOEFGEN Erik R., Springfield, Illinois, US; HILL Lloyd P., St. Louis, Missouri, US; BUEHLER Henry J., St. Louis, Missouri, US;
 (74) PATENTSERVIS BRATISLAVA, a. s., Bratislava, SK;
 (86) PCT/US2006/048479
 (87) WO 2007/081506
(54) Použitie oripavínu ako východiskového materiálu pre buprenorfín

- (51) C07D 491/00, A61K 31/4353, A61P 35/00, A61P 31/00, A61P 33/00**
(11) E 6309
 (96) 03730481.3, 28.5.2003
 (97) 1509529, 12.8.2009
 (24) 12.8.2009
 (31) RM20020306
 (32) 31.5.2002
 (33) IT
 (73) SIGMA-TAU Industrie Farmaceutiche Riunite S.p.A., Roma, IT; ISTITUTO NAZIONALE PER LO STUDIO E LA CURA DEI TUMORI, Milano, IT;
 (72) MARZI Mauro, Pomezia, IT; ALLOATTI Domenico, Pomezia, IT; PISANO Claudio, Pomezia, IT; TINTI Maria Ornella, Pomezia, IT; VESCI Loredana, Pomezia, IT; ZUNINO Franco, Milano, IT;
 (74) Hörmannová Zuzana, Ing., Bratislava, SK;
 (86) PCT/IT2003/000329
 (87) WO 2003/101996
(54) Estery kamptotecínu v polohe 20

- (51) C07D 495/00, A61P 11/00, A61K 31/519**
(11) E 6282
 (96) 06743350.8, 19.4.2006
 (97) 1874781, 24.6.2009
 (24) 24.6.2009
 (31) 102005019201
 (32) 21.4.2005
 (33) DE
 (73) Boehringer Ingelheim International GmbH, Ingelheim am Rhein, DE;
 (72) POUZET Pascale, Biberach, DE; HOENKE Christoph, Ingelheim, DE; MARTYRES Domnic, Biberach, DE; NICKOLAUS Peter, Warthausen, DE; JUNG Birgit, Laupheim, DE;
 (74) Čechvalová Dagmar, Bratislava, SK;
 (86) PCT/EP2006/061680
 (87) WO 2006/111549
(54) Dihydrotienopyrimidíny na liečbu zápalových ochorení

- (51) **C07K 14/195**
 (11) **E 6285**
 (96) 04710796.6, 13.2.2004
 (97) 1597274, 22.7.2009
 (24) 22.7.2009
 (31) 0303507
 (32) 14.2.2003
 (33) GB
 (73) Novartis AG, Basel, CH;
 (72) GRIFFITHS Steven Gareth, Fredericton, New Brunswick, CA; RITCHIE Rachel Jane, Fredericton, New Brunswick, CA; SIMARD Nathalie C., Fredericton, New Brunswick, CA;
 (74) Čechvalová Dagmar, Bratislava, SK;
 (86) PCT/EP2004/001368
 (87) WO 2004/071387
 (54) **Hsp60 z *Arthrobacter***
-
- (51) **C07K 14/435**
 (11) **E 6262**
 (96) 04760998.7, 12.5.2004
 (97) 1629007, 15.4.2009
 (24) 15.4.2009
 (31) 469993 P, 470244 P
 (32) 12.5.2003, 12.5.2003
 (33) US, US
 (73) Affymax, Inc., Palo Alto, CA, US;
 (72) HOLMES Christopher P., Saratoga, CA, US; YIN Qun, Palo Alto, CA, US; LALONDE Guy, Woodside, CA, US; SCHATZ Peter, Cupertino, CA, US; TUMELTY David, Sunnyvale, CA, US; PALANI Balu, Cupertino, CA, US; ZEMEDE Gemete H., Santa Clara, CA, US;
 (74) Bušová Eva, JUDr., Bratislava, SK;
 (86) PCT/US2004/014889
 (87) WO 2004/101606
 (54) **Nové peptidy, ktoré sa viažu k receptoru erythropoetínu**
-
- (51) **C07K 14/435, C12N 15/00, A61K 38/00, A61K 39/00, C12P 21/00**
 (11) **E 6338**
 (96) 05019255.8, 5.9.2005
 (97) 1760089, 19.8.2009
 (24) 19.8.2009
 (73) Immatix Biotechnologies GmbH, Tübingen, DE;
 (72) Singh Harpreet, Tübingen, DE; Emmerich Niels, Tübingen, DE; Walter Steffen, Dusslingen, DE; Weinschenk Toni, Aichwald, DE;
 (74) PATENTSERVIS BRATISLAVA, a. s., Bratislava, SK;
 (54) **Nádorovo asociované peptidy viažuce sa na molekuly ľudského leukocytového antigénu (HLA) triedy I alebo II a súvisiaca protirakovinová vakcína**
-
- (51) **C07K 14/435**
 (11) **E 6315**
 (96) 06117339.9, 2.12.2004
 (97) 1752470, 12.8.2009
 (24) 12.8.2009
 (31) 19522003
 (32) 4.12.2003
 (33) AT
-
- (51) **C07K 16/18, C12N 5/10, C12N 15/12, C12N 15/63, A61K 39/395**
 (11) **E 6269**
 (96) 03716836.6, 27.3.2003
 (97) 1527100, 1.7.2009
 (24) 1.7.2009
 (31) 369044 P
 (32) 29.3.2002
 (33) US
 (73) Schering Corporation, Kenilworth, NJ, US; Abgenix, Inc., Fremont, CA, US;
 (72) GREENFEDER Scott, Metuchen, NJ, US; CORVALAN Jose, Foster City, CA, US;
 (74) Majlingová Marta, Ing., Bratislava, SK;
 (86) PCT/US2003/009260
 (87) WO 2003/085089
 (54) **Humánne monoklonálne protilátky proti interleukínu-5 a spôsoby a kompozície, ktoré ich zahŕňajú**
-
- (51) **C08G 59/00, C08L 63/00**
 (11) **E 6267**
 (96) 06721115.1, 28.2.2006
 (97) 1885764, 20.5.2009
 (24) 20.5.2009
 (31) 05004304
 (32) 28.2.2005
 (33) EP
 (73) DOW GLOBAL TECHNOLOGIES INC., Midland, MI, US;
 (72) Frick Karsten, Birmenstorf, Aargau, CH; Lutz Andreas, Galgenen, CH; WIPF Isabell, Kallern, CH;
 (74) PATENTSERVIS BRATISLAVA, a. s., Bratislava, SK;
 (86) PCT/US2006/007053
 (87) WO 2006/093949
 (54) **Dvojzložkový epoxidový lepiaci prípravok**
-
- (51) **C08K 5/00, C08K 3/00**
 (11) **E 6298**
 (96) 05104160.6, 18.5.2005
 (97) 1600472, 8.4.2009
 (24) 8.4.2009
 (31) 102004026317
 (32) 26.5.2004
 (33) DE
 (73) Rhein Chemie Rheinau GmbH, Mannheim, DE;
 (72) Steger Lothar, München, DE; Früh Thomas, Limburgerhof, DE; Heiliger Ludger, Neustadt, DE;
 (74) Hörmannová Zuzana, Ing., Bratislava, SK;
 (54) **Spôsob výroby kaučukových zmesí**
-
- (51) **C09J 123/00, C08K 5/00, C08L 23/00, C08J 3/12**
 (11) **E 6268**
 (96) 04713542.1, 23.2.2004
 (97) 1599557, 27.5.2009
 (24) 27.5.2009
 (31) 0304276
 (32) 25.2.2003
 (33) GB

- (73) DOW GLOBAL TECHNOLOGIES INC., Midland, MI, US;
 (72) KRABBENBORG Franciscus J. T., Terneuzen, NL; BELOT Philippe, Lachen, CH; LEON Josiane, Thiers sur Theve, FR; MANGNUS Marc M., Clinge, NL;
 (74) PATENTSERVIS BRATISLAVA, a. s., Bratislava, SK;
 (86) PCT/EP2004/001757
 (87) WO 2004/076507
(54) Reaktívne tavné lepidlo

- (51) C12N 15/01, C12N 9/02, C12N 1/21, C12P 7/02, C12P 7/24**
(11) E 6319
 (96) 05717405.4, 12.1.2005
 (97) 1704230, 19.8.2009
 (24) 19.8.2009
 (31) 0400214
 (32) 12.1.2004
 (33) FR
 (73) Metabolic Explorer, Saint Beazire, FR;
 (72) MEYNIAL-SALLES Isabelle, Fourquevaux, FR; GONZALEZ Benjamin, Riom, FR; SOUCAILLE Philippe, Deyme, FR;
 (74) PATENTSERVIS BRATISLAVA, a. s., Bratislava, SK;
 (86) PCT/FR2005/000070
 (87) WO 2005/073364
(54) Mikroorganizmus evolučne vyvinutý na produkciu 1,2-propandiolu

- (51) C12N 15/10**
(11) E 6306
 (96) 05716544.1, 6.4.2005
 (97) 1751283, 9.9.2009
 (24) 9.9.2009
 (31) 04008556
 (32) 8.4.2004
 (33) EP
 (73) Boehringer Ingelheim RCV GmbH & Co KG, Wien, AT;
 (72) Huber Hans, Vienna, AT; Weigl Gerhard, Amstetten, AT; Buchinger Wolfgang, Vienna, AT;
 (74) Čechvalová Dagmar, Bratislava, SK;
 (86) PCT/EP2005/003599
 (87) WO 2005/097990
(54) Prítokový fermentačný proces a kultivačné médium na produkciu plazmidovej DNA v E.coli v priemyselnom meradle

- (51) C12N 15/31, C07K 14/195, C07K 16/12, C12Q 1/68, A61K 39/09, G01N 33/68**
(11) E 6334
 (96) 04716233.4, 2.3.2004
 (97) 1601770, 2.9.2009
 (24) 2.9.2009
 (31) 03450061
 (32) 4.3.2003
 (33) EP
 (73) Intercell AG, Vienna, AT;
 (72) MEINKE Andreas, Pressbaum, AT; NAGY Eszter, Vienna, AT; WINKLER Birgit, Vienna, AT; GELBMANN Dieter, Andau, AT;
 (74) Bušová Eva, JUDr., Bratislava, SK;

- (86) PCT/EP2004/002087
 (87) WO 2004/078907
(54) Antigény Streptococcus pyogenes

- (51) C12N 15/82, C07K 14/195, A01H 5/00**
(11) E 6301
 (96) 03722597.6, 29.4.2003
 (97) 1504104, 12.8.2009
 (24) 12.8.2009
 (31) 137682
 (32) 3.5.2002
 (33) US
 (73) Bayer BioScience N.V., Gent, BE;
 (72) JANSSENS Stefan, Gent, BE; VAN HOUDT Sara, Zottegem, BE; REYNAERTS Arlette, Drogen, BE;
 (74) Hörmannová Zuzana, Ing., Bratislava, SK;
 (86) PCT/EP2003/004700
 (87) WO 2003/093484
(54) Rastliny odolné voči hmyzu a spôsoby ich výroby

- (51) C12Q 1/68, A61K 31/21**
(11) E 6284
 (96) 03747881.5, 6.8.2003
 (97) 1529116, 1.7.2009
 (24) 1.7.2009
 (31) 401694 P
 (32) 7.8.2002
 (33) US
 (73) Novartis AG, Basel, CH;
 (72) LANE Roger Michael, New York, NY, US; POLYMERPOULOS Mihael Hristos, Potomac, MD, US;
 (74) Čechvalová Dagmar, Bratislava, SK;
 (86) PCT/EP2003/008719
 (87) WO 2004/015140
(54) Spôsoby liečenia demencie

- (51) C13D 1/00, A23N 1/00, C13D 3/00, B01D 11/04, C13C 3/00**
(11) E 6259
 (96) 03782438.0, 18.12.2003
 (97) 1576195, 27.5.2009
 (24) 27.5.2009
 (31) 10260983
 (32) 18.12.2002
 (33) DE
 (73) Südzucker Aktiengesellschaft Mannheim/Ochsenfurt, Mannheim, DE;
 (72) FRENZEL Stefan, weinheim, DE; MICHELBERGER Thomas, Grünstadt, DE; WITTE Günter, Berlin, DE;
 (74) Bušová Eva, JUDr., Bratislava, SK;
 (86) PCT/EP2003/014442
 (87) WO 2004/055219
(54) Získavanie obsahových látok z biologického materiálu

(51) **C22C 38/18, C22C 38/20, C22C 38/24, C22C 38/28, C22C 38/40, C21D 9/02**
 (11) **E 6328**
 (96) 06841905.0, 11.12.2006
 (97) 1966407, 7.10.2009
 (24) 7.10.2009
 (31) 0512775
 (32) 15.12.2005
 (33) FR
 (73) ASCOMETAL, Courbevoie, FR;
 (72) YOSHIHARA Nao, Hyogo, JP; KAWATA Kazuhisa, Hyogo, JP; MOUGIN Julie, Pontcharra, FR; LANGUILLAUME Jacques, Arvillard, FR;
 (74) Tomeš Pavol, Ing., Bratislava, SK;
 (86) PCT/FR2006/002700
 (87) WO 2007/080256
 (54) **Pružinová oceľ, spôsob výroby pružinovej ocele a pružina**

(51) **E01D 19/00**
 (11) **E 6344**
 (96) 03009104.5, 19.4.2003
 (97) 1359254, 1.4.2009
 (24) 1.4.2009
 (31) 6692002
 (32) 30.4.2002
 (33) AT
 (73) Reisner & Wolff Engineering Gesellschaft m.b.H., Wels, AT;
 (72) Wolff Georg Michael, Wels, AT;
 (74) Hörmannová Zuzana, Ing., Bratislava, SK;
 (54) **Zariadenie na preklopenie dilatčných škár konštrukcií**

(51) **E05D 5/00, E05D 7/04**
 (11) **E 6317**
 (96) 04733575.7, 18.5.2004
 (97) 1630332, 19.8.2009
 (24) 19.8.2009
 (31) 200301210
 (32) 23.5.2003
 (33) ES
 (73) KLEIN IBÉRICA, S.A., Montcada i Reixac (Barcelona), ES;
 (72) TARREGA I LLORET Miguel Angel, Barcelona, ES;
 (74) PATENTSERVIS BRATISLAVA, a. s., Bratislava, SK;
 (86) PCT/ES2004/000220
 (87) WO 2004/104341
 (54) **Spojovací systém skladacích dvier**

(51) **F16D 13/64**
 (11) **E 6274**
 (96) 06125844.8, 11.12.2006
 (97) 1798434, 12.8.2009
 (24) 12.8.2009
 (31) 0553856
 (32) 13.12.2005
 (33) FR
 (73) Valeo Matériaux de Friction, Limoges, FR;
 (72) Vatin Gérard, Rilhac Rancon, FR; Walter Philippe, Couzeix, FR;
 (74) Hörmannová Zuzana, Ing., Bratislava, SK;
 (54) **Trecie zariadenie pre spojku, najmä pre motorové vozidlo**

(51) **F16J 3/00, F16L 55/04**
 (11) **E 6335**
 (96) 07108358.8, 16.5.2007
 (97) 1867900, 15.7.2009
 (24) 15.7.2009
 (31) 102006027724
 (32) 16.6.2006
 (33) DE
 (73) ProMinent Dosiertechnik GmbH, Heidelberg, DE;
 (72) Freissler Bernd, Dielheim, DE; Bubb Alexander, Plankstadt, DE;
 (74) Bušová Eva, JUDr., Bratislava, SK;
 (54) **Oddeľovací prvok**

(51) **F21S 8/10, F21V 7/00**
 (11) **E 6311**
 (96) 06291149.0, 13.7.2006
 (97) 1746339, 12.8.2009
 (24) 12.8.2009
 (31) 0507786
 (32) 21.7.2005
 (33) FR
 (73) VALEO VISION, Bobigny Cédex, FR;
 (72) Gasquet Jean-Claude, Saint Clement, FR;
 (74) Hörmannová Zuzana, Ing., Bratislava, SK;
 (54) **Osvetľovacie alebo signalizačné zariadenia, hlavne pre motorové vozidlo**

(51) **F25B 47/02, F25B 5/00**
 (11) **E 6343**
 (96) 05466002.2, 11.3.2005
 (97) 1577624, 27.5.2009
 (24) 27.5.2009
 (31) 20040367, 20040459
 (32) 15.3.2004, 5.4.2004
 (33) CZ, CZ
 (73) Mach Stanislav, Moravský Krumlov, CZ;
 (72) Mach Stanislav, Moravský Krumlov, CZ;
 (74) Kubínyi Peter, Bc., Trenčín, SK;
 (54) **Tepelné čerpadlo**

(51) **G01N 21/88, B07C 5/34**
 (11) **E 6305**
 (96) 06837922.1, 17.11.2006
 (97) 1955055, 5.8.2009
 (24) 5.8.2009
 (31) 287331
 (32) 23.11.2005
 (33) US
 (73) OWENS-BROCKWAY GLASS CONTAINER INC., Perrysburg, OH, US;
 (72) LANGENDERFER Brian A., Sylvania, OH, US; JUVINALL John W., Ottawa Lake, MI, US;
 (74) Čechvalová Dagmar, Bratislava, SK;
 (86) PCT/US2006/044698
 (87) WO 2007/061855
 (54) **Spôsob zaistenia otáčania zásobníka počas kontroly a zariadenie na uskutočňovanie tohto spôsobu**

- (51) **G01N 27/416**
 (11) **E 6322**
 (96) 04016940.1, 19.7.2004
 (97) 1500926, 19.8.2009
 (24) 19.8.2009
 (31) 11342003
 (32) 21.7.2003
 (33) AT
 (73) Vaillant GmbH, Remscheid, DE;
 (72) Altendorf Frank, Köln, DE; Ernst Thomas, Remscheid, DE; Fassbender Hubert, Korschenbroich, DE; Grüneberg Richard, Wuppertal, DE; Klepka Michael, Wuppertal, DE; Richter Klaus, Remscheid, DE;
 (74) Bačík Kvetoslav, Ing., Nová Dubnica, SK;
 (54) **Spôsob kompenzácie starnutia senzora na snímanie koncentrácie plynu**
-
- (51) **G01N 33/68**
 (11) **E 6308**
 (96) 07723032.4, 3.3.2007
 (97) 1991875, 23.9.2009
 (24) 23.9.2009
 (31) 102006010647
 (32) 6.3.2006
 (33) DE
 (73) Latza Reinhard, Dr., St. Ingbert, DE;
 (72) Latza Reinhard, Dr., St. Ingbert, DE;
 (74) ŽOVICOVÁ & ŽOVIC IP, s. r. o., Bratislava, SK;
 (86) PCT/EP2007/001844
 (87) WO 200/101631
 (54) **Test na detegovanie patologických príónov**
-
- (51) **G01R 31/28, H04L 1/02, B61L 7/00, B61L 21/00**
 (11) **E 6324**
 (96) 06828477.7, 21.12.2006
 (97) 1979758, 15.7.2009
 (24) 15.7.2009
 (31) 20060058
 (32) 26.1.2006
 (33) CZ
 (73) AŽD Praha S.R.O., Praha, CZ;
 (72) FARAN Antonín, Praha, CZ; MLNAŘÍK Karel, Kolín, CZ; SRB Stanislav, Praha, CZ; BUKAČ Pavel, Kolín, CZ; DOBIÁŠ Radek, Praha, CZ;
 (74) Kubínyi Peter, Bc., Trenčín, SK;
 (86) PCT/CZ2006/000095
 (87) WO 2007/085208
 (54) **Spôsob jednorazovej kalibrácie digitálnej meracej sústavy pracujúcej v režime minimálneho počtu vetiev zo všetkých možných vetiev**
-
- (51) **G06Q 20/00, G07F 7/10, H04L 29/06, H04W 12/00**
 (11) **E 6312**
 (96) 06723492.2, 17.3.2006
 (97) 1869921, 12.8.2009
 (24) 12.8.2009
 (31) 102005014639
 (32) 31.3.2005
 (33) DE
 (73) T-Mobile International AG, Bonn, DE;
 (72) KRAMARZ-VON KOHOUT Gerhard, Bonn, DE; MOHRS Walter, Bonn, DE;
 (74) Hörmannová Zuzana, Ing., Bratislava, SK;
 (86) PCT/EP2006/002448
 (87) WO 2006/102999
 (54) **Spôsob na zlepšenie ochrany proti zneužitiu pri čipovej karte a čipová karta na uskutočnenie spôsobu**
-
- (51) **G11B 27/031, H04N 1/21**
 (11) **E 6254**
 (96) 04706672.5, 30.1.2004
 (97) 1709640, 1.7.2009
 (24) 1.7.2009
 (31) 10304098
 (32) 31.1.2003
 (33) DE
 (73) Trivid GmbH, Dettenhausen, DE;
 (72) KILIAN Ulrich, Graz, AT;
 (74) ROTT, RŮŽIČKA & GUTTMANN, v. o. s., Bratislava, SK;
 (86) PCT/EP2004/000825
 (87) WO 2004/068495
 (54) **Spôsob a zariadenie na riadenie vyhotovenia obrazovej sekvencie spojenjej so zvukovou sekvenciou a program na to určený**
-
- (51) **H01L 51/42**
 (11) **E 6252**
 (96) 06752049.4, 1.5.2006
 (97) 2022108, 24.6.2009
 (24) 24.6.2009
 (73) Wake Forest University, Winston-Salem, NC, US;
 (72) Carroll David Loren, Winston-salem, North Carolina, US; LIU Jiwen, Winston-salem, North Carolina, US; Namboothiry Manoj A.G., Winston-salem, North Carolina, US;
 (74) Fajnorová Mária, Ing., Bratislava, SK;
 (86) PCT/US2006/016730
 (87) WO 2007/130025
 (54) **Organické optoelektronické zariadenia a ich použitie**
-
- (51) **H03M 13/00, H04L 27/26, H04L 1/00**
 (11) **E 6329**
 (96) 08253420.7, 22.10.2008
 (97) 2056471, 16.9.2009
 (24) 16.9.2009
 (31) 0721270, 0721269, 0722645, 0722728
 (32) 30.10.2007, 30.10.2007, 19.11.2007, 20.11.2007
 (33) GB, GB, GB, GB
 (73) Sony Corporation, Tokyo, JP;
 (72) Taylor Matthew Paul Athol, Ringwood, Hampshire, GB; Atungsiri Samuel Asangbeng, Basingstoke, Hampshire, GB; Wilson John Nicholas, Hook, Hampshire, GB;
 (74) Tomeš Pavol, Ing., Bratislava, SK;
 (54) **Zariadenie a spôsob na spracovanie dát**
-

(51)	(11)	(51)	(11)	(51)	(11)	(51)	(11)
A01B 73/00	6251	A61K 38/43	6272	B67B 7/00	6323	C09J 123/00	6268
A01G 3/00	6331	A61K 39/04	6278	C04B 38/08	6275	C12N 15/01	6319
A01N 47/28	6307	A61L 27/00	6256	C07C 65/00	6292	C12N 15/10	6306
A01N 57/00	6283	A61M 5/30	6263	C07C 259/00	6337	C12N 15/31	6334
A23L 1/29	6258	A61M 5/315	6296	C07C 315/00	6325	C12N 15/82	6301
A24D 3/00	6321	B01D 53/50	6290	C07D 215/00	6287	C12Q 1/68	6284
A47B 43/00	6336	B01J 8/02	6280	C07D 223/00	6299	C13D 1/00	6259
A47C 27/14	6289	B08B 9/02	6281	C07D 239/00	6261	C22C 38/18	6328
A47K 10/24	6342	B21B 27/03	6276	C07D 401/00	6286	E01D 19/00	6344
A61C 1/08	6266	B26D 1/00	6271	C07D 401/00	6288	E05D 5/00	6317
A61K 9/00	6294	B26D 7/01	6310	C07D 405/00	6293	F16D 13/64	6274
A61K 9/14	6332	B29B 11/16	6279	C07D 417/00	6273	F16J 3/00	6335
A61K 9/16	6303	B29C 44/02	6316	C07D 471/00	6339	F21S 8/10	6311
A61K 9/48	6333	B29C 65/02	6302	C07D 487/00	6297	F25B 47/02	6343
A61K 31/40	6330	B42C 7/00	6253	C07D 489/00	6326	G01N 21/88	6305
A61K 31/4164	6300	B60B 17/00	6265	C07D 491/00	6309	G01N 27/416	6322
A61K 31/4353	6314	B60J 10/00	6313	C07D 495/00	6282	G01N 33/68	6308
A61K 31/4353	6340	B61C 3/00	6260	C07K 14/195	6285	G01R 31/28	6324
A61K 31/44	6257	B61F 3/00	6277	C07K 14/435	6315	G06Q 20/00	6312
A61K 31/519	6295	B65D 1/22	6304	C07K 14/435	6338	G11B 27/031	6254
A61K 31/551	6327	B65D 33/34	6318	C07K 14/435	6262	H01L 51/42	6252
A61K 31/553	6270	B65D 47/06	6264	C07K 16/18	6269	H03M 13/00	6329
A61K 38/18	6255	B65D 81/32	6341	C08G 59/00	6267		
A61K 38/36	6320	B65G 1/04	6291	C08K 5/00	6298		

SC4A Sprístupnené preklady európskych patentových spisov v zmenenom znení

- (11) **E 1248**
(97) 1529530, 2.9.2009
(24) 2.9.2009
(45) 5.4.2007
(54) **Zlúčeniny ovplyvňujúce glukokinázu**
-

SC4A Sprístupnené opravené preklady európskych patentových spisov

- (11) **E 5867**
(97) 1894583, 22.4.2009
(24) 22.4.2009
(45) 7.12.2009
(54) **Chirurgický systém a kazeta s ultrazvukovým snímačom prúdenia**
-

- (11) **E 6157**
(97) 1407759, 22.7.2009
(24) 22.7.2009
(45) 7.1.2010
(54) **Kozmetická kompozícia v koloidnej forme zahrnujúca kyseliny hyalurónové a chitosan**
-

MM4A Zaniknuté európske patenty pre nezaplatenie udržiavacích poplatkov

- (11) **E 464**
(97) 1480283
Dátum zániku: 19.5.2009
-

- (11) **E 1329**
(97) 1503894
Dátum zániku: 2.5.2009
-

- (11) **E 1053**
(97) 1620614
Dátum zániku: 6.5.2009
-

- (11) **E 1364**
(97) 1509478
Dátum zániku: 12.5.2009
-

- (11) **E 1124**
(97) 1513863
Dátum zániku: 8.5.2009
-

- (11) **E 1448**
(97) 1631575
Dátum zániku: 11.5.2009
-

- (11) **E 1227**
(97) 1626846
Dátum zániku: 17.5.2009
-

- (11) **E 1649**
(97) 1628988
Dátum zániku: 11.5.2009
-

- (11) **E 1269**
(97) 1482127
Dátum zániku: 11.5.2009
-

- (11) **E 1663**
(97) 1507863
Dátum zániku: 19.5.2009
-

- (11) **E 1281**
(97) 1629161
Dátum zániku: 22.5.2009
-

- (11) **E 1710**
(97) 1513861
Dátum zániku: 22.5.2009
-

(11) **E 1725**
(97) 1648742
Dátum zániku: 22.5.2009

(11) **E 1793**
(97) 1632042
Dátum zániku: 27.5.2009

(11) **E 1795**
(97) 1634032
Dátum zániku: 21.5.2009

(11) **E 1828**
(97) 1628989
Dátum zániku: 11.5.2009

(11) **E 2436**
(97) 1620516
Dátum zániku: 6.5.2009

(11) **E 2588**
(97) 1626938
Dátum zániku: 6.5.2009

(11) **E 2819**
(97) 1742765
Dátum zániku: 2.5.2009

(11) **E 2966**
(97) 1600393
Dátum zániku: 25.5.2009

(11) **E 3358**
(97) 1753966
Dátum zániku: 28.5.2009

(11) **E 3374**
(97) 1507565
Dátum zániku: 26.5.2009

(11) **E 3429**
(97) 1633644
Dátum zániku: 6.5.2009

(11) **E 3525**
(97) 1748916
Dátum zániku: 23.5.2009

(11) **E 3537**
(97) 1748231
Dátum zániku: 7.5.2009

(11) **E 3803**
(97) 1722041
Dátum zániku: 4.5.2009

(11) **E 3818**
(97) 1753619
Dátum zániku: 18.5.2009

(11) **E 4381**
(97) 1369640
Dátum zániku: 24.5.2009

(11) **E 4425**
(97) 1660054
Dátum zániku: 30.5.2009

(11) **E 4432**
(97) 1743121
Dátum zániku: 4.5.2009

(11) **E 4434**
(97) 1773680
Dátum zániku: 13.5.2009

(11) **E 4465**
(97) 1776299
Dátum zániku: 12.5.2009

(11) **E 4506**
(97) 1513824
Dátum zániku: 15.5.2009

(11) **E 4516**
(97) 1505992
Dátum zániku: 7.5.2009

(11) **E 4612**
(97) 1648882
Dátum zániku: 28.5.2009

(11) **E 4626**
(97) 1726327
Dátum zániku: 23.5.2009

(11) **E 4988**
(97) 1598358
Dátum zániku: 3.5.2009

PC4A

Prevody a prechody práv na európske patenty

(11) **E 5256**

(97) 1927806, 18.3.2009

(73) DAKU Kunststoff GmbH, St. Ingbert, DE;

Predchádzajúci majiteľ:

DA-Kunststoff GmbH, Remscheid, DE;

Dátum zápisu do registra: 13.1.2010

ČASŤ

DODATKOVÉ OCHRANNÉ OSVEDČENIA

Číselné kódy na označovanie bibliografických údajov (Štandard WIPO ST. 9)

- | | |
|---|--|
| <p>(11) Číslo dokumentu
 (21) Číslo žiadosti
 (22) Dátum podania žiadosti
 (23) Dátum podania žiadosti o predĺženie doby platnosti
 (24) Dátum/Predpokladaný dátum nadobudnutia účinkov dodatkového ochranného osvedčenia
 (54) Názov vynálezu základného patentu
 (68) Číslo základného patentu
 (71) Meno (názov) žiadateľa (-ov)
 (73) Meno (názov) majiteľa (-ov)
 (74) Meno (názov) zástupcu (-ov)</p> | <p>(92) Číslo a dátum prvého povolenia uviesť liečivo alebo výrobok na ochranu rastlín na trh v Slovenskej republike
 (93) Číslo, dátum a štát prvého povolenia uviesť liečivo alebo výrobok na ochranu rastlín na trh v Spoločenstve
 (94) Predpokladaný dátum uplynutia platnosti osvedčenia/Predpokladaný dátum uplynutia predĺženej doby platnosti osvedčenia/Opravený predpokladaný dátum uplynutia doby platnosti osvedčenia/Opravený predpokladaný dátum uplynutia predĺženej doby platnosti osvedčenia
 (95) Názov liečiva/výrobku na ochranu rastlín
 Typ: (liečivo/výrobok na ochranu rastlín)</p> |
|---|--|

Udelené dodatkové ochranné osvedčenia

- (11) **78**
 - (21) 3-2009
 - (22) 21.5.2009
 - (24) 24.9.2016
 - (68) 283107
 - (54) Prostriedok na ničenie škodlivých húb a spôsob ničenia škodlivých húb
 - (71) BASF SE, Ludwigshafen, DE;
 - (74) ŽOVICOVÁ & ŽOVIC IP, s. r. o., Bratislava, SK;
 - (92) 09-02-1036, 17.2.2009
 - (93) 5533-00, 27.5.2005, DE
 - (95) **Boscalid a dimoxystrobin**
Typ: Výrobok na ochranu rastlín
 - (94) 27.5.2020
-

ČASŤ

ÚŽITKOVÉ VZORY

Kódy na označovanie jednotlivých druhov dokumentov (Štandard WIPO ST. 16)

- | | |
|---|--|
| U1 Zverejnené prihlášky úžitkových vzorov podľa zákona č. 517/2007 Z.z. o úžitkových vzoroch a o zmene a doplnení niektorých zákonov | Y1 Zapísané úžitkové vzory podľa zákona č. 517/2007 Z.z. o úžitkových vzoroch a o zmene a doplnení niektorých zákonov bez zmeny v porovnaní s príslušnou zverejnenou prihláškou |
| | Y2 Zapísané úžitkové vzory podľa zákona č. 517/2007 Z.z. o úžitkových vzoroch a o zmene a doplnení niektorých zákonov so zmenou v porovnaní s príslušnou zverejnenou prihláškou |

Číselné kódy na označovanie bibliografických údajov (Štandard WIPO ST. 9)

- | | |
|--|---|
| (11) Číslo dokumentu | (62) Číslo pôvodnej prihlášky v prípade vylúčenej prihlášky |
| (21) Číslo prihlášky | (67) Číslo pôvodnej patentovej prihlášky v prípade odbočenia |
| (22) Dátum podania prihlášky | (71) Meno (názov) prihlasovateľa (-ov) |
| (24) Dátum nadobudnutia účinkov úžitkového vzoru | (72) Meno pôvodcu (-ov) |
| (31) Číslo prioritnej prihlášky | (73) Meno (názov) majiteľa (-ov) |
| (32) Dátum podania prioritnej prihlášky | (74) Meno (názov) zástupcu (-ov) |
| (33) Krajina alebo regionálna organizácia priority | (86) Číslo podania medzinárodnej prihlášky podľa PCT |
| (43) Dátum zverejnenia prihlášky | (87) Číslo zverejnenia medzinárodnej prihlášky podľa PCT |
| (45) Dátum oznámenia o zápise úžitkového vzoru | (96) Číslo podania európskej patentovej prihlášky |
| (47) Dátum zápisu a sprístupnenia úžitkového vzoru verejnosti | (97) Číslo zverejnenia európskej patentovej prihlášky alebo vydania európskeho patentového spisu |
| (51) Medzinárodné patentové triedenie | |
| (54) Názov | |
| (57) Anotácia | |

Poznámka:

Symbole medzinárodného patentového triedenia uvedené v tomto vestníku zodpovedajú vydaniu 2010.01 základnej úrovne triedenia s platnosťou od 1. januára 2010.

Kódy na označovanie záhlaví oznámení publikovaných vo Vestníku ÚPV SR (Štandard WIPO ST. 17)

- | | |
|---|---|
| BA2K Zverejnené prihlášky úžitkových vzorov | FG2K Zapísané úžitkové vzory |
| FA2K Zastavené konania o prihláškach úžitkových vzorov na žiadosť prihlasovateľa | MA2K Zaniknuté úžitkové vzory vzdaním sa |
| FB2K Zastavené konania o prihláškach úžitkových vzorov | MC2K Vymazané úžitkové vzory |
| FC2K Zamietnuté prihlášky úžitkových vzorov | MG2K Čiastočne vymazané úžitkové vzory |
| GB2K Prevody a prechody práv na prihlášky úžitkových vzorov | MK2K Zaniknuté úžitkové vzory uplynutím doby platnosti |
| PD2K Zmeny dispozičných práv na prihlášky úžitkových vzorov (zálohy) | ND2K Predĺženie platnosti úžitkových vzorov |
| PD2K Zmeny dispozičných práv na prihlášky úžitkových vzorov (ukončenie zálohov) | PC2K Prevody a prechody práv na úžitkové vzory |
| | PD2K Zmeny dispozičných práv na úžitkové vzory (zálohy) |
| | PD2K Zmeny dispozičných práv na úžitkové vzory (ukončenie zálohov) |
| | QB2K Licenčné zmluvy |
| | QC2K Ukončenie platnosti licenčných zmlúv |

Opravy a zmeny

Opravy v prihláškach úžitkových vzorov

HA2K	Doplnenie pôvodcu (-ov)
HB2K	Opravy mien
HC2K	Zmeny mien
HD2K	Opravy adries
HE2K	Zmeny adries
HF2K	Opravy dátumov
HG2K	Opravy zatriedenia podľa MPT
HH2K	Opravy chýb alebo zmeny všeobecne
HK2K	Opravy tlačových chýb vo Vestníku ÚPV SR

Opravy v úžitkových vzoroch

TA2K	Doplnenie pôvodcu (-ov)
TB2K	Opravy mien
TC2K	Zmeny mien
TD2K	Opravy adries
TE2K	Zmeny adries
TF2K	Opravy dátumov
TG2K	Opravy zatriedenia podľa MPT
TH2K	Opravy chýb alebo zmeny všeobecne
TK2K	Opravy tlačových chýb vo Vestníku ÚPV SR

BA2K

Zverejnené prihlášky úžitkových vzorov

Podľa § 40 ods. 1 zákona č. 517/2007 Z. z. o úžitkových vzoroch a o zmene a doplnení niektorých zákonov, po zverejnení prihlášky úžitkového vzoru môže ktokoľvek podať v lehote troch mesiacov od tohto zverejnenia úradu námietky proti zápisu úžitkového vzoru do registra.

Obsah prihlášok úžitkových vzorov sa zverejňuje v rozsahu opisu technického riešenia, nárokov na ochranu, výkresov s obrázkami a ďalšími podkladmi, spolu s výsledkom rešerše na stav techniky, ktorú vykonal úrad podľa § 38 ods. 4 uvedeného zákona.

Zverejnené prihlášky sú dostupné prostredníctvom internetovej databázy s vybranými údajmi z registra úžitkových vzorov na stránke www.upv.sk alebo v študovni úradu, alebo môžu byť doručené v papierovej alebo elektronickej forme na základe objednávky, doručenej úradu v písomnej forme.

(21)	(51)	(21)	(51)	(21)	(51)	(21)	(51)
118-2008	E04D 1/30	61-2009	H05B 37/02	93-2009	B65D 23/10	50013-2009	C02F 11/00
39-2009	H02J 3/26	69-2009	F23J 15/00	116-2009	B65D 47/34	50030-2009	A61H 33/00
43-2009	H02J 3/00	72-2009	G01R 31/08	5061-2009	G07F 1/00	50031-2009	A61H 33/14
60-2009	H05B 41/38	86-2009	A23B 7/00	5072-2009	F23G 7/00	50096-2009	F41H 7/00

(51) A23B 7/00, A23B 7/005, A23B 7/02, A23L 1/212

(21) 86-2009

(22) 6.8.2009

(71) Kernová Elena, Slatina nad Bebravou, SK;

(72) Kernová Elena, Slatina nad Bebravou, SK;

(54) Spôsob konzervovania sušeného ovocia

(57) Spôsob konzervovania sušeného ovocia, pri ktorom je sušené ovocie podrobené tepelnej sterilizácii.

je naplnená do viac ako 50 % svojho objemu vodou s teplotou 30 °C až 39,5 °C, obsahujúcej pivný extrakt. Médium v plynovom potrubí je obohatené ozónom.

(51) A61H 33/00, A47K 3/02, A61K 8/96, A61Q 19/10, A61G 10/00

(21) 50030-2009

(22) 9.4.2009

(71) Hradil Alexandr, Mr., Nové Sedlice, CZ;

(72) Hradil Alexandr, Mr., Nové Sedlice, CZ;

(74) Litváková Lenka, Ing., Bratislava, SK;

(54) Zariadenie na ozdravné a relaxačné procedúry

(57) Zariadenie na ozdravné a relaxačné procedúry pozostáva minimálne z jednej relaxačnej kade naplnenej do viac ako 50 % svojho objemu vodou s teplotou 30 °C až 41 °C, s prímiesou pivného extraktu a/alebo z minimálne jedného výčapného zariadenia na čapovanie piva, umiestneného v bezprostrednej blízkosti relaxačnej kade, a minimálne jedného relaxačného lôžka, vyplneného voľne uloženou slamou.

(51) B65D 23/10, B65D 5/46

(21) 93-2009

(22) 3.9.2009

(71) Bartík Michal, Trenčín, SK; Vančová Marcela, Trenčín, SK;

(72) Bartík Michal, Trenčín, SK;

(54) Držiak na prichytenie škatúľ od nápojov

(57) Držiak na prichytenie škatúľ sa skladá z obvodového prichytenia (1) na zasunutie škatule, puzdra (2) na zasunutie cípu (4) a z rukoväte (3), ktorá je pripojená k puzdru (2).

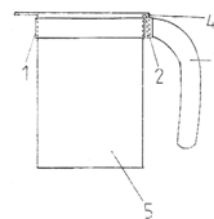

(51) A61H 33/14, A61H 33/02, A47K 3/02, A61K 8/96, A61Q 19/10

(21) 50031-2009

(22) 9.4.2009

(71) Hradil Alexandr, Mr., Nové Sedlice, CZ;

(72) Hradil Alexandr, Mr., Nové Sedlice, CZ;

(74) Litváková Lenka, Ing., Bratislava, SK;

(54) Relaxačný kúpeľ na ozdravné a relaxačné procedúry

(57) Relaxačný kúpeľ na ozdravné a relaxačné procedúry pozostáva minimálne z jednej drevenej kade oválneho pôdorysu, v ktorej je vyústené plynové potrubie, v ktorom je tlak média minimálne o 50 mbar väčší ako tlak atmosférický, pričom drevená kaďa

(51) B65D 47/34, B67D 1/00

(21) 116-2009

(22) 9.11.2009

(71) Strelec Ján, Víglaš, SK;

(72) Strelec Ján, Víglaš, SK;

(54) Dávkovací uzáver PET fľaše

(57) Navrhovaný dávkovací uzáver PET fľaše je možné použiť na čapovanie sýtených nápojov. Na svoju činnosť využíva tlakovú energiu CO₂, ktorá sa zo sýtených nápojov postupne uvoľňuje a udržuje obsah PET fľaše pod potrebným tlakom. Uvoľnený CO₂ pritom stále ostáva súčasťou objemu PET fľaše. Dávkovací uzáver PET fľaš sa ovláda tlačidlom (4), ktoré je spojené s dávkovacím ventilom (2).

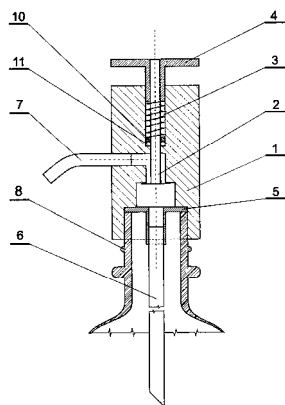

(51) C02F 11/00

(21) 50013-2009

(22) 25.2.2009

(71) Vojček Lorant, Ing., Banská Bystrica, SK;

(72) Vojček Lorant, Ing., Banská Bystrica, SK;

(74) Belička Ivan, Ing., Banská Bystrica, SK;

(54) **Spôsob spracovania olejových kalov a zariadenie na vykonávanie tohto spôsobu**

(57) Zariadenie na vykonávanie spôsobu pozostáva zo zásobníka (1) s jednotkou ohrevu, čo môže byť rúrkový ohrievač a ohrievacím médiom je horúca voda alebo para, alebo elektrina, potom za týmto zásobníkom (1) je zaradená prvá filtračná jednotka (2), za ktorou môže nasledovať sedimentačná jednotka (3) a nasleduje odstredovacia jednotka (6), pričom odstredovacia jednotka (6) je vytvorená ako tricantér, decantér, centrifúga alebo sorticantér, pričom za týmto nasleduje zberná nádobica s neutralizačným činidlom za touto odstredovacou jednotkou (6) je zaradená odparovacia vákuová podtlaková jednotka (4) na odseparovanie prchavých frakcií, ako sú napríklad zbytková voda, benzíny a ľahké oleje, pričom za touto odparovacou jednotkou (4) je zaradená druhá filtračná jednotka (5) na odstránenie zbytkových nečistôt, ktorou môže byť pieskový filter alebo podobné zariadenie, v ktorom sa kontinuálne odstraňuje filtračný koláč.

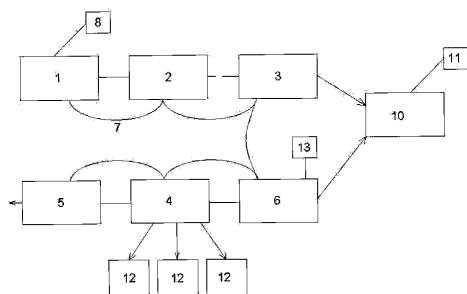

(51) E04D 1/30, E04D 1/02

(21) 118-2008

(22) 24.9.2008

(71) VIOS a. s., Jamník, SK;

(72) Kapusta Marián, Odorín, SK;

(74) Mišľanová Mária, Košice, SK;

(54) **Ukončovaci hrebenáč**

(57) Ukončovaci hrebenáč je vyrobený z plechu hrúbky 0,40 – 0,80 mm lisovaním za studena. Je to teleso (1) tvaru pravidelného, podľa pozdĺžnej osi, symetrického výrezu povrchu oblého priestorového geometrického útvaru, ktorým môže byť najčastejšie valec, zrezaný kužeľ, pričom na jednej strane je plynule ukončené hlavou (2) tvaru symetrického výrezu plášťa gule, kužeľa, zrezaného a/alebo ich kombinácií, na druhej strane je voľne ukončené v tvare elipsovitého alebo kruhového výseku. Teleso (1) ukončovacieho hrebenáča môže mať po celom obvode alebo len po jeho časti lem (3), ktorý môže byť súvislý, prerušovaný, plynule alebo nepravidelne rozšírený alebo zúžený a môže mať priečne a/alebo pozdĺžne jednoduché alebo kombinované profilovanie. Vonkajší a vnútorný povrch hrebenáča môže mať povrchovú úpravu neobmedzenou paletou odtieňov rôznych druhov farieb a farebných ochranných plástov, vyznačujúcu sa vysokou odolnosťou proti atmosférickým vplyvom.

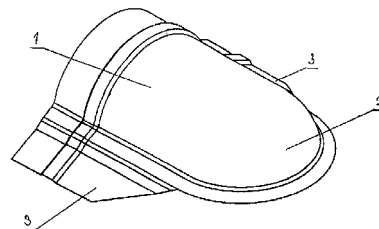

(51) F23G 7/00, F23D 5/00

(21) 5072-2009

(22) 7.9.2009

(71) Štibrányi Ladislav, doc. Ing., CSc., Bratislava, SK; Timár Pavel, Ing., CSc., Bratislava, SK;

(72) Štibrányi Ladislav, doc. Ing., CSc., Bratislava, SK; Timár Pavel, Ing., CSc., Bratislava, SK;

(74) Kováčik Štefan, Ing., Bratislava, SK;

(54) **Spôsob spaľovania glycerínu alebo glycerínových zmesí a atmosférický odparovací horák**

(57) Spôsob spaľovania glycerínu alebo glycerínových zmesí je riešený tak, že glycerín alebo zmes s obsahom glycerínu sa privádzajú k atmosférickému odparovaciemu horáku z organizovanej alebo neorganizovanej poréznej a/alebo vláknitej hmoty alebo materiálu s tepelnou vodivosťou $\lambda = 1$ až 430 W.m-1.K-1. Na povrchu horiaceho atmosférického odparovacieho horáka dochádza k odparovaniu glycerínu a následne k spaľovaniu vzniknutých pár najmä s obsahom glycerínu za prítomnosti vzdušného kyslíka. S výhodou atmosférický odparovací horák je úplne alebo čiastočne kovový. Atmosférický odparovací horák môže byť z ocelevej vaty alebo je tvorený organizovanou štruktúrou z kovových vlákien s prípadným obsahom aj organických vlákien.

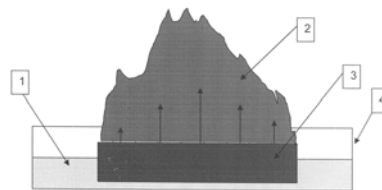

(51) F23J 15/00, F23J 15/06, F23J 15/02

(21) 69-2009

(22) 13.7.2009

(71) Kuchar Bohuš, PhDr., Bratislava, SK;

(72) Kuchar Bohuš, PhDr., Bratislava, SK;

(54) Zariadenie na spracovanie dymu z komínov

(57) Zariadenie na spracovanie dymu z komínov pozostáva z prípojného dymovodu (1), vzduchotesných prepojení jednotlivých častí (2), chladiča (3), filtračnej nádoby (4), ventilátora (5), zásobníka plynu (6) a vývodu do zvoleného spotrebiča (7).

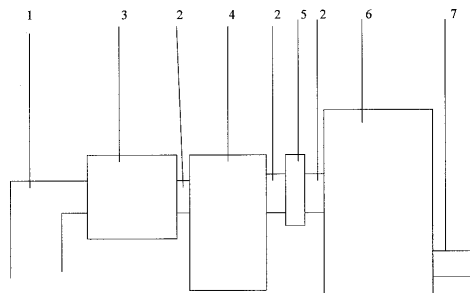

(51) F41H 7/00, B62D 65/00

(21) 50096-2009

(22) 16.12.2009

(71) VÝVOJ Martin, a. s., Martin, SK;

(72) Valášek Jozef, Ing., Dražkovce, SK;

(74) Porubčan Róbert, Ing., Ivanka pri Dunaji, SK;

(54) Pancierovaný automobil s možnosťou nesenia rôznych účelových nadstavieb

(57) Pancierovaný automobil má motorizovaný kolesový podvozok (1) s kabínou (2) vodiča a pancierovanú nadstavbu (3) rôzneho účelu, pričom nadstavba je tvorená samostatne demontovateľným celkom, ktorý je pripravený na podvozok (1) vzhľadom na kabínu (2). Kabína (2) vodiča je vybavená prostriedkami na samostatné, od nadstavby oddelené zabezpečenie potrieb osôb v kabíne. Kabína (2) a tiež nadstavba (3) môžu byť vybavené pretlakovou filtroventiláciou, protimínovou ochranou (8), klimatizáciou. Nehermetizovaný priestor v prednej časti nadstavby automobilu tvorí priestor na umiestnenie podporných technických prostriedkov, najmä nádrže automobilu, filtroventilačného zariadenia (11), nezávislého kúrenia (17), automatického protipožiarneho zariadenia a výhodne aspoň časti výstroja automobilu. Nadstavba automobilu môže byť vybavená samostatnou zdrojovou jednotkou, ktorá slúži najmä na pohon kompresorov klimatizácie a na pohon dobíjania batérie nadstavby. Zdrojová jednotka (7) je alternatívne poháňaná spaľovacím motorom, ktorý používa palivo z nádrží automobilu, alebo je poháňaná elektromotorom v prípade napojenia na vonkajšiu elektrickú sieť.

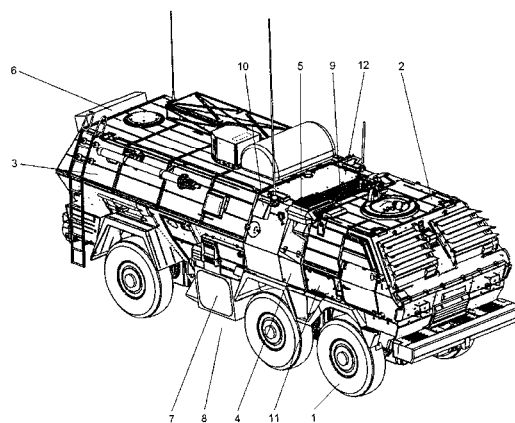

(51) G01R 31/08, G01R 31/00

(21) 72-2009

(22) 13.7.2009

(31) CZ2009-21294 U

(32) 4.6.2009

(33) CZ

(71) AŽD Praha s.r.o., Praha, CZ;

(72) Prokopec Radek, Ing., Praha, CZ; Burda Martin, Ing., Plumlov, CZ; Doubek Pavel, Ing., Praha, CZ; Šrotýř Milan, Ing., Praha, CZ; Vodička Petr, Ing., Praha, CZ;

(74) Bachratá Magdaléna, Mgr., Bratislava, SK;

(54) Zariadenie na meranie izolačného odporu napájacích sústav

(57) Riešenie sa týka zariadenia na meranie izolačného odporu aspoň jednej napájacej sústavy proti zemi, zahŕňajúceho zdroj (1) jednosmerného skúšobného napätia, ktorý je pripojený jedným svojím pólom cez merač (R1 až R4) izolačného odporu, spínače (S2, S4 až S10) a príslušné väzobné a referenčné rezistory k meracím vstupom (S1A až S4A, S1B až S4B), ktorými je zariadenie pripojené k príslušnej napájacej sústave a svojím druhým pólom cez ďalší spínač (S1) k zemiacim svorkám (ZA a ZB). Zariadenie je pripojené dvojvodičovo k zemiacim svorkám (ZA a ZB) a tiež svojimi meracími vstupmi (S1A až S4A, S1B až S4B) je pripojené dvojvodičovo k príslušnej napájacej sústave, pričom obe miesta pripojenia zariadenia k zemi sú od seba oddelené a súčasne galvanicky spojené zemou a tiež obe miesta pripojenia zariadenia na meranie napájacej sústavy sú od seba oddelené a súčasne galvanicky spojené meranou napájacou sústavou.

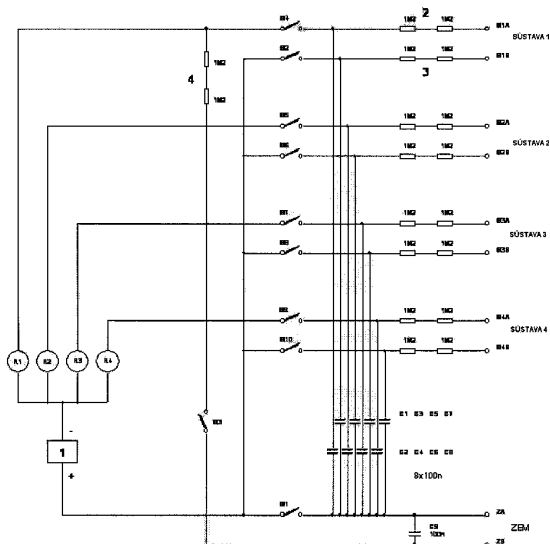

(51) G07F 1/00, G07F 9/06

(21) 5061-2009

(22) 3.8.2009

(71) VIZA Design, s.r.o., Bratislava, SK;

(72) Šulek Anton, Bratislava, SK;

(74) Juran Svetozár, JUDr., Bratislava, SK;

(54) Lišta na uloženie a prichytenie mincí

(57) Opísaná je lišta na prehľadné uloženie, ako aj prichytenie mincí rôznych nominálnych hodnôt. Lištu v jednom prípade tvorí spodná vertikálna vodiaca plocha (1), ktorá má ohybom vytvorenú ľavú rovnobežnú vertikálnu vodiacu bočnicu (2) a ďalším ohybom vytvorenú vrchnú vertikálnu prítlačnú kryciu plochu (3). Pritom spodná vertikálna plocha (1) je vybavená ohybom v tvare písmena „U“. V ďalšom prípade môže byť lišta vybavená pravou vodiacou bočnicou (6), pritom je výhodné ak spodná vertikálna vodiaca plocha (1) obsahuje prelis (5) proti vypadnutiu mincí.

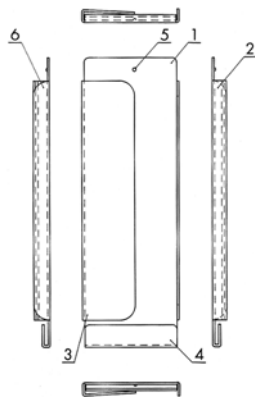

(51) H02J 3/00, H02J 3/26

(21) 43-2009

(22) 20.5.2009

(71) Západoslovenská energetika, a. s., Bratislava, SK;

(72) Galbavý Jozef, Ing., Bratislava, SK;

(54) Zapojenie aktivácie rozbehového člena vo viacfázových sústavách

(57) Zapojenie aktivácie rozbehového člena vo viacfázových viazaných sústavách vyznačujúce sa tým, že prvý vstup (11) bloku (4) logického súčiny je cez prepój (7) logického zníženia hladiny symetrickej zložky spojený s výstupom komparátora (2) zníženia hladiny symetrickej zložky, pričom vstup komparátora (2) zníženia hladiny symetrickej zložky je cez prepój (5) zníženia hladiny symetrickej zložky spojený s energetickou sústavou (1) a druhý vstup (12) bloku (4) logického súčiny je cez prepój (8) logického zvýšenia hladiny asymetrickej zložky spojený s výstupom komparátora (3) zvýšenia hladiny asymetrickej zložky a vstup komparátora (3) zvýšenia hladiny asymetrickej zložky je cez prepój (6) zvýšenia hladiny asymetrickej zložky spojený s energetickou sústavou (1), pričom výstup bloku (4) logického súčiny je cez prepój (9) rozbehového člena spojený s rozbehovým členom (10).

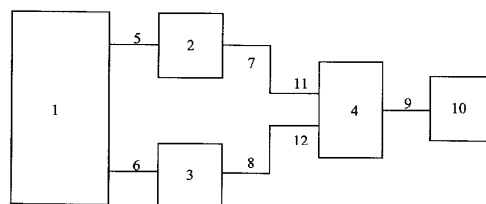

(51) H02J 3/26, H02J 3/00

(21) 39-2009

(22) 20.5.2009

(71) Západoslovenská energetika, a. s., Bratislava, SK;

(72) Galbavý Jozef, Ing., Bratislava, SK;

(54) Zapojenie asymetrickeho člena vo viacfázových symetrických sústavách

(57) Zapojenie asymetrickeho člena vo viacfázových symetrických sústavách sa vyznačuje tým, že na vytvorenie regulovaných asymetrických pomerov v oboch prevádzkovaných symetrických sústavách sa oblasť (1) fázovo galvanicky oddelenej elektrizačnej sústavy A spojí cez symetrický prepój (4) viacfázových sústav A s asymetrickým členom (3) viacfázových sústav, pričom asymetrický člen (3) viacfázových sústav je spojený cez symetrický prepój (5) viacfázových sústav B, s oblasťou (2) fázovo galvanicky oddelenej elektrizačnej sústavy A.

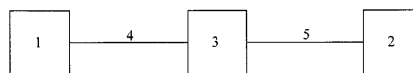

(51) H05B 37/02, H04B 3/54

(21) 61-2009

(22) 24.6.2009

(71) Sedlák Jozef, Ing., Prešov, SK;

(72) Sedlák Jozef, Ing., Prešov, SK;

(54) Zapojenie elektronického predradníka s detektorom riadiaceho signálu

(57) Zapojenie elektronického predradníka s detektorom riadiacich signálov po výkonovom vedení je spôsob bezdrôtového diaľkového ovládania intenzity osvetlenia. Detektor detekuje riadiace signály v napájacom vedení, pomocou ktorých sa riadi výkon elektronického predradníka.

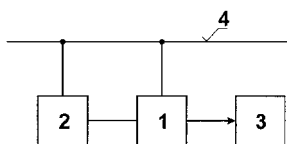

(51) **H05B 41/38, H05B 37/02**

(21) **60-2009**

(22) 18.6.2009

(71) Sedlák Jozef, Ing., Prešov, SK;

(72) Sedlák Jozef, Ing., Prešov, SK;

(54) **Zapojenie elektrického regulátora s diaľkovým ovládaním**

(57) Zapojenie elektrického regulátora s diaľkovým ovládaním pre vysokotlakovú výbojku s konvenčným predradníkom je riešenie, ktoré sa týka hlavne osvetlenia pomocou vysokotlakových výbojok. Regulátor je schopný regulovať výkon v rozsahu 100 % až 10 %. Pripája sa na svietidlo s konvenčným predradníkom. Obsahuje obvod detekcie signálov prenášaných po výkonovom vedení. Regulátor, ktorý je umiestnený prevažne v blízkosti svietidla, môžeme na diaľku bez dodatočného vedenia regulovať.

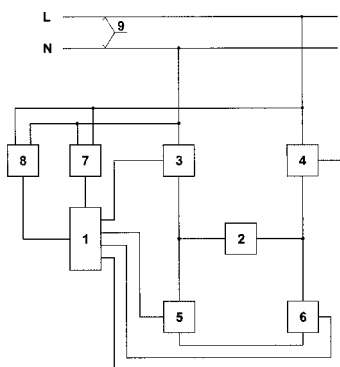

(51)	(21)	(51)	(21)	(51)	(21)	(51)	(21)
A23B 7/00	86-2009	C02F 11/00	50013-2009	G01R 31/08	72-2009	H05B 41/38	60-2009
A61H 33/00	50030-2009	E04D 1/30	118-2008	G07F 1/00	5061-2009		
A61H 33/14	50031-2009	F23G 7/00	5072-2009	H02J 3/00	43-2009		
B65D 23/10	93-2009	F23J 15/00	69-2009	H02J 3/26	39-2009		
B65D 47/34	116-2009	F41H 7/00	50096-2009	H05B 37/02	61-2009		

FG2K

Zapísané úžitkové vzory

(11)	(51)	(11)	(51)	(11)	(51)	(11)	(51)
5340	A63B 51/00	5347	E01C 13/00	5354	G01V 15/00	5361	F03B 7/00
5341	H02J 9/00	5348	E04H 1/02	5355	A63F 13/08	5362	H05K 7/14
5342	F42D 1/00	5349	F23B 10/00	5356	A63F 13/08	5363	B23B 19/00
5343	E04D 15/00	5350	F23B 10/00	5357	B42F 15/00	5364	A61G 19/00
5344	B65H 75/02	5351	E04F 11/02	5358	B28D 1/14	5365	F17D 1/00
5345	E06B 1/70	5352	B65D 85/57	5359	F16B 39/00		
5346	E04C 2/26	5353	F24J 2/00	5360	B60P 3/00		

(51) A61G 19/00**(11) 5364**

- (21) 50021-2009
 (22) 24.3.2009
 (24) 22.12.2009
 (45) 8.2.2010
 (47) 22.12.2009
 (72) Bederka Milan, Chropov, SK;
 (73) Bederka Milan, Chropov, SK;
 (74) Porubčan Róbert, Ing., Ivanka pri Dunaji, SK;
(54) Polohovacie zariadenie na rakvu

(51) B23B 19/00**(11) 5363**

- (21) 5018-2009
 (22) 23.3.2009
 (24) 22.12.2009
 (45) 8.2.2010
 (47) 22.12.2009
 (72) Šooš Lubomír, doc. Ing., PhD., Bratislava, SK;
 (73) Šooš Lubomír, doc. Ing., PhD., Bratislava, SK;
 (74) Kováčik Štefan, Ing., Bratislava, SK;
(54) Generátor skladaných rotačných pohybov

(51) A63B 51/00, A63B 49/02**(11) 5340**

- (21) 76-2008
 (22) 23.6.2008
 (24) 16.12.2009
 (45) 8.2.2010
 (47) 16.12.2009
 (72) Wohlschläger Jozef, Zubák, SK; Sedlák Peter, Mgr., Košice, SK;
 (73) Wohlschläger Jozef, Zubák, SK; Sedlák Peter, Mgr., Košice, SK;
(54) Kostra tenisového výpletu

(51) B28D 1/14, B23Q 16/00**(11) 5358**

- (21) 5028-2009
 (22) 13.1.2006
 (24) 18.12.2009
 (45) 8.2.2010
 (47) 18.12.2009
 (67) 5003-2006
 (72) Višňovský Andrej, Ing., Nové Zámky, SK;
 (73) AMV Slovakia, s.r.o., Nové Zámky, SK;
 (74) Šujanová Mária, Ing., Bratislava, SK;
(54) Spôsob vrtania presných otvorov a zariadenie na jeho realizáciu

(51) A63F 13/08, G07F 17/32**(11) 5356**

- (21) 5013-2009
 (22) 6.3.2009
 (24) 18.12.2009
 (45) 8.2.2010
 (47) 18.12.2009
 (72) Kantyka Marian, Nysa, PL;
 (73) FOX - GROUP Sp. z o. o., Siechnice, PL;
 (74) Litváková Edita, Ing., Bratislava, SK;
(54) Výherný prístroj

(51) B42F 15/00, B42F 13/00, B32B 33/00, B32B 27/30, B32B 27/32**(11) 5357**

- (21) 5023-2009
 (22) 9.4.2009
 (24) 18.12.2009
 (45) 8.2.2010
 (47) 18.12.2009
 (72) Kadvolt Miroslav, Ing., Bratislava, SK;
 (73) Štatistické a evidenčné vydavateľstvo tlačív, a. s., Bratislava, SK;
 (74) ROTT, RŮŽIČKA & GUTTMANN, v. o. s., Bratislava, SK;
(54) Prezentačný blok

(51) A63F 13/08, G07F 17/32**(11) 5355**

- (21) 5011-2009
 (22) 6.3.2009
 (24) 17.12.2009
 (45) 8.2.2010
 (47) 17.12.2009
 (72) Kantyka Marian, Nysa, PL;
 (73) FOX - GROUP Sp. z o. o., Siechnice, PL;
 (74) Litváková Edita, Ing., Bratislava, SK;
(54) Výherný a hrací prístroj

(51) B60P 3/00, B60P 7/06, B61D 3/00, B61D 15/00**(11) 5360**

- (21) 50018-2009
 (22) 20.3.2009
 (24) 18.12.2009
 (31) PV 2008-795
 (32) 10.12.2008
 (33) CZ

- (45) 8.2.2010
 (47) 18.12.2009
 (72) Šindel Radek, Krmelín, CZ;
 (73) VADS, a. s., Bohumín, CZ;
 (74) Labudík Miroslav, Ing., Kysucké Nové Mesto, SK;
(54) Nadstavba dopravných prostriedkov na prepravu plochých veľkorozmerných predmetov

(51) B65D 85/57, B65D 27/00
(11) 5352

- (21) 13-2009
 (22) 26.2.2009
 (24) 17.12.2009
 (31) PUV 2008-19703
 (32) 27.2.2008
 (33) CZ
 (45) 8.2.2010
 (47) 17.12.2009
 (72) Lukáč Jakub, Praha 5, CZ;
 (73) Pragopacket s.r.o., Říčany, Radošovice, CZ;
 (74) Mešková Viera, Ing., Bratislava, SK;
(54) Obálka na distribúciu kompaktných diskov a polovýrobov na jej zhotovenie

(51) B65H 75/02, B65H 49/00
(11) 5344

- (21) 146-2008
 (22) 27.11.2008
 (24) 16.12.2009
 (45) 8.2.2010
 (47) 16.12.2009
 (72) Szolnoky Peter, Šenov u Nového Jičína, CZ;
 (73) Szolnoky Peter, Šenov u Nového Jičína, CZ;
(54) Skladací odvíjač káblov

(51) E01C 13/00
(11) 5347

- (21) 5070-2008
 (22) 20.11.2008
 (24) 17.12.2009
 (31) PUV 2008-20283
 (32) 4.9.2008
 (33) CZ
 (45) 8.2.2010
 (47) 17.12.2009
 (72) Viktorín Jiří, Ing., Zlín - Malenovice, CZ;
 (73) TENNIS ZLÍN, a.s., Zlín, Louky, CZ;
 (74) Juran Svetozár, JUDr., Bratislava, SK;
(54) Podkladová vrstva pre viacúčelové ihrisko so športovým povrchom, najmä pre školské ihrisko

(51) E04C 2/26
(11) 5346

- (21) 5058-2008
 (22) 11.4.2005
 (24) 16.12.2009
 (45) 8.2.2010
 (47) 16.12.2009
 (67) 5031-2005
 (72) Kimerling Stanislav, Ing., Bratislava, SK;
 (73) Kimerling Stanislav, Ing., Bratislava, SK;
 (74) Šujanová Mária, Ing., Bratislava, SK;
(54) Spôsob výroby kombinovaného stavebného dielca, kombinovaný stavebný dielec a jeho použitie

(51) E04D 15/00
(11) 5343

- (21) 145-2008
 (22) 24.11.2008
 (24) 16.12.2009
 (45) 8.2.2010
 (47) 16.12.2009
 (72) Mrázik Roman, Ing., Zvolen, SK;
 (73) Mrázik Roman, Ing., Zvolen, SK;
(54) Vozík na strešnú krytinu

(51) E04F 11/02
(11) 5351

- (21) 50068-2008
 (22) 30.10.2008
 (24) 17.12.2009
 (31) 2008-19751 U
 (32) 13.3.2008
 (33) CZ
 (45) 8.2.2010
 (47) 17.12.2009
 (72) Furst Pavel, Ing., Praha, CZ;
 (73) PF Group a. s., Velká Bíteš, CZ;
 (74) ŽOVICOVÁ & ŽOVIC IP, s. r. o., Bratislava, SK;
(54) Systém na montáž obkladov schodísk

(51) E04H 1/02, E04B 1/02
(11) 5348

- (21) 50008-2008
 (22) 2.5.2008
 (24) 17.12.2009
 (45) 8.2.2010
 (47) 17.12.2009
 (72) Jankovič Ladislav, Holíč, SK;
 (73) Jankovič Ladislav, Holíč, SK;
 (74) Beleščák Ladislav, Ing., Piešťany, SK;
(54) Zostava montovaného domu

(51) E06B 1/70
(11) 5345

- (21) 5052-2008
 (22) 22.8.2008
 (24) 16.12.2009
 (45) 8.2.2010
 (47) 16.12.2009
 (72) Skala Luděk, Plaňany, CZ;
 (73) Skala Luděk, Plaňany, CZ;
 (74) Filípek Ján, Ing., Bratislava, SK;
(54) Vonkajší okenný parapet

(51) F03B 7/00
(11) 5361

- (21) 50026-2009
 (22) 30.3.2009
 (24) 18.12.2009
 (45) 8.2.2010
 (47) 18.12.2009
 (72) Müller Vladimír, Gajary, SK;
 (73) Müller Vladimír, Gajary, SK;
 (74) Majlingová Marta, Ing., Bratislava, SK;
(54) Plávajúce vodné koleso najmä ako multifunkčný generátor energie

- (51) **F16B 39/00**
 (11) **5359**
 (21) 5031-2009
 (22) 6.5.2009
 (24) 18.12.2009
 (45) 8.2.2010
 (47) 18.12.2009
 (72) Cimpl Lukáč, Ing., Dolný Kubín, SK;
 (73) Žilinská univerzita v Žiline, Strojnícka fakulta, Žilina, SK;
 (74) Kováčik Štefan, Ing., Bratislava, SK;
 (54) **Skrutkový spoj so zamedzením proti samovoľného uvoľneniu**

- (51) **F17D 1/00, F17D 3/00**
 (11) **5365**
 (21) 84-2008
 (22) 16.7.2008
 (24) 22.12.2009
 (45) 8.2.2010
 (47) 22.12.2009
 (72) Michal Martin, Ing., Poprad, SK; Žuffa Ladislav, Ing., Poprad, SK;
 (73) Michal Martin, Ing., Poprad, SK; Žuffa Ladislav, Ing., Poprad, SK;
 (54) **Zapojenie odberovej regulačnej jednotky plynu**

- (51) **F23B 10/00, F24H 1/00, F24B 1/00**
 (11) **5350**
 (21) 50035-2008
 (22) 9.7.2008
 (24) 17.12.2009
 (31) PUV 2008-19916
 (32) 7.5.2008
 (33) CZ
 (45) 8.2.2010
 (47) 17.12.2009
 (72) Cankař Jaroslav, Bělá pod Bezdězem, CZ;
 (73) Cankař Jaroslav, Bělá pod Bezdězem, CZ;
 (74) Beleščák Ladislav, Ing., Piešťany, SK;
 (54) **Spaľovacia komora splynovacieho teplotného kotla**

- (51) **F23B 10/00, F24H 1/00, F24B 1/00**
 (11) **5349**
 (21) 50034-2008
 (22) 9.7.2008
 (24) 17.12.2009
 (31) PUV 2008-19918
 (32) 7.5.2008
 (33) CZ
 (45) 8.2.2010
 (47) 17.12.2009
 (72) Cankař Jaroslav, Bělá pod Bezdězem, CZ;
 (73) Cankař Jaroslav, Bělá pod Bezdězem, CZ;
 (74) Beleščák Ladislav, Ing., Piešťany, SK;
 (54) **Kúrenisko splynovacieho kotla**

- (51) **F24J 2/00**
 (11) **5353**
 (21) 19-2009
 (22) 17.3.2009
 (24) 17.12.2009
 (45) 8.2.2010
 (47) 17.12.2009
 (72) Balent Karol, Vyšný Kubín, SK;
 (73) Metal Steel Industry s. s r. o., Vyšný Kubín, SK;
 (74) Pecho Stanislav, Ing., Lúčky pri Ružomberku, SK;
 (54) **Potrubný spoj slnečného kolektora**

- (51) **F42D 1/00**
 (11) **5342**
 (21) 128-2008
 (22) 6.11.2008
 (24) 16.12.2009
 (45) 8.2.2010
 (47) 16.12.2009
 (72) Tvarožek Ján, Ing., PhD., Dubnica nad Váhom, SK; Nemčok Matúš, Ing., Poprad, SK;
 (73) Tvarožek Ján, Ing., PhD., Dubnica nad Váhom, SK; Nemčok Matúš, Ing., Poprad, SK;
 (54) **Odpalovač pyrotechnických náloží**

- (51) **G01V 15/00, G06K 7/10, B65D 1/34**
 (11) **5354**
 (21) 28-2009
 (22) 30.3.2009
 (24) 17.12.2009
 (31) PUV 2008-20662
 (32) 12.12.2008
 (33) CZ
 (45) 8.2.2010
 (47) 17.12.2009
 (72) Čech Jan, Ing., Sosnová, CZ;
 (73) ALFA PLASTIK, a.s., Bruntál, CZ;
 (74) Bačík Kvetoslav, Ing., Nová Dubnica, SK;
 (54) **Identifikovateľný prepravný obal z plastu**

- (51) **H02J 9/00**
 (11) **5341**
 (21) 99-2008
 (22) 27.8.2008
 (24) 16.12.2009
 (45) 8.2.2010
 (47) 16.12.2009
 (72) Dlhohucký Ján, Ing., Beňuš, SK;
 (73) Dlhohucký Ján, Ing., Beňuš, SK;
 (54) **Efektívny spínač periférnych zariadení**

- (51) **H05K 7/14, H05K 7/18, H01R 12/00**
 (11) **5362**
 (21) 50032-2009
 (22) 9.4.2009
 (24) 18.12.2009
 (45) 8.2.2010
 (47) 18.12.2009
 (72) Hrčka Jozef, Bc., Košolná, SK;
 (73) Hrčka Jozef, Bc., Košolná, SK;
 (74) Porubčan Róbert, Ing., Ivanka pri Dunaji, SK;
 (54) **Rám na manipuláciu s doskou plošného spoja**

(51)	(11)	(51)	(11)	(51)	(11)	(51)	(11)
A61G 19/00	5364	B60P 3/00	5360	E04H 1/02	5348	F24J 2/00	5353
A63B 51/00	5340	B65D 85/57	5352	E06B 1/70	5345	F42D 1/00	5342
A63F 13/08	5356	B65H 75/02	5344	F03B 7/00	5361	G01V 15/00	5354
A63F 13/08	5355	E01C 13/00	5347	F16B 39/00	5359	H02J 9/00	5341
B23B 19/00	5363	E04C 2/26	5346	F17D 1/00	5365	H05K 7/14	5362
B28D 1/14	5358	E04D 15/00	5343	F23B 10/00	5349		
B42F 15/00	5357	E04F 11/02	5351	F23B 10/00	5350		

MC2K**Vymazané úžitkové vzory**

- (11) **3440**
 (21) 209-2002
 (22) 18.7.2002
 (54) **Klzný kontakt zberača na elektrické zariadenia, predovšetkým žeriavy**
 Dátum výmazu: 27.11.2009
-

MG2K**Čiastočne vymazané úžitkové vzory**

- (11) **4690**
 (21) 238-2006
 (22) 27.11.2006
 (54) **Stavebnicový mozaikový soľnopanelový obkladový systém**
 Dátum účinnosti rozhodnutia o čiastočnom výmaze: 30.11.2009
 Nároky na ochranu sa stanovujú v tomto znení:
 1. Stavebnicový mozaikový soľnopanelový obkladový systém, obsahujúci celkovo 1 až 99 % hmotn. kamennej soli (111) a 1 až 99 % hmotn. morskej soli (112), určený na výstavbu a dekoráciu soľných miestností, **v y z n a ě u j ú c i s a t ý m**, že je tvorený najmenej jedným osvetľovacím prvkom (4) uloženým medzi nosnou stenou (5) a najmenej dvoma vedľa seba uloženými soľnými panelmi (1) s najmenej jedným montážnym otvorom (13) s výstužou (131), ktoré sú tvorené spojovacou vrstvou (12), do ktorej sú z vrchnej strany pripevnené soľné kryštály (11), ktoré sú prostredníctvom najmenej jednej kotviacej sústavy (2) s upevneným najmenej jedným masokovacím soľným kryštálom (3) pripevnené na nosnú stenu (5).
 2. Stavebnicový mozaikový soľnopanelový obkladový systém, podľa nároku 1, **v y z n a ě u j ú c i s a t ý m**, že spojovacou vrstvou (12) je živica.
 3. Stavebnicový mozaikový soľnopanelový obkladový systém, podľa nárokov 1 a 2, **v y z n a ě u j ú c i s a t ý m**, že morskou soľou (112) je soľ z mŕtveho mora.
-

MK2K**Zaniknuté úžitkové vzory uplynutím doby platnosti**

(11)	Dátum zániku	(11)	Dátum zániku	(11)	Dátum zániku	(11)	Dátum zániku
2442	23.12.2009	2587	17.12.2009	4254	04.05.2009	4362	11.05.2009
2446	20.12.2009	2588	17.12.2009	4255	18.05.2009	4376	27.05.2009
2463	16.12.2009	3380	30.05.2009	4256	20.05.2009	4383	18.05.2009
2464	20.12.2009	3407	20.05.2009	4263	16.05.2009	4397	24.05.2009
2465	20.12.2009	3995	20.05.2009	4312	05.05.2009	4575	12.05.2009
2466	20.12.2009	4228	17.05.2009	4333	24.05.2009	4722	07.05.2009
2467	23.12.2009	4243	02.05.2009	4353	04.05.2009	4748	17.05.2009
2468	23.12.2009	4247	04.05.2009	4354	16.05.2009		
2563	21.12.2009	4248	04.05.2009	4361	05.05.2009		

ND2K

Predĺženie platnosti úžitkových vzorov

(11)	(51)	(11)	(51)	(11)	(51)	(11)	(51)
3482	H02B 1/00	4387	B60Q 7/00	4443	G01N 1/22	4703	B62D 1/00
3534	B65D 59/00	4418	H02G 3/04	4444	H02G 7/00	4935	B29D 30/38
3593	E01F 8/00	4419	G01N 1/22	4494	H01H 73/00		
4276	G06F 17/00	4422	A01C 7/00	4597	E04B 2/28		
<p>(51) A01C 7/00 (11) 4422 (21) 258-2005 (22) 29.12.2005 (73) Vogel & Noot Seed Solutions s. r. o., Leopoldov, SK; (54) Disková výsevná jednotka</p>				<p>(51) E04B 2/28 (11) 4597 (21) 14-2006 (22) 27.1.2006 (73) PR Querkus, s. r. o., Banská Bystrica, SK; (54) Stenová zostava</p>			
<p>(51) B29D 30/38, B29C 47/02 (11) 4935 (21) 142-2007 (22) 15.2.2006 (73) Continental Matador Rubber, s. r. o., Púchov, SK; (54) Zariadenie na prípravu pogumovaného textilného kordu vhodného na použitie ako vinutého prekrývacieho nárazníka</p>				<p>(51) G01N 1/22 (11) 4419 (21) 250-2005 (22) 16.12.2005 (73) ENVItech, s. r. o., Trenčín, SK; (54) Vstupná časť plynovej sondy</p>			
<p>(51) B60Q 7/00, G09F 13/16 (11) 4387 (21) 230-2005 (22) 21.11.2005 (73) Logman-Považan, a. s., Púchov, SK; (54) Podstavec výstražného trojuholníka</p>				<p>(51) G01N 1/22 (11) 4443 (21) 251-2005 (22) 16.12.2005 (73) ENVItech, s. r. o., Trenčín, SK; (54) Výstupná časť plynovej sondy</p>			
<p>(51) B62D 1/00 (11) 4703 (21) 212-2005 (22) 17.10.2005 (73) Chovanec Pavel, Ing., Slatinské Lazy, SK; (54) Bezpečnostné katapultážne riadenie volantu do všetkých mobilných energetických prostriedkov</p>				<p>(51) G06F 17/00 (11) 4276 (21) 128-2005 (22) 6.6.2005 (73) IMPERIO Computers, spol. s r. o., Košice, SK; (54) Zapojenie internetového predajného systému</p>			
<p>(51) B65D 59/00 (11) 3534 (21) 251-2002 (22) 9.9.2002 (73) Gramata Stanislav, Ing., CSc., Snina, SK; (54) Plastový ochranný roh na radiátory s odnímateľným čelom uzavretého tvaru</p>				<p>(51) H01H 73/00 (11) 4494 (21) 5107-2005 (22) 8.12.2005 (73) HESS TRADING SR, spol. s r. o., Skalica, SK; JOVEAN & ROGY ELECTRICAL HOLDING CO., LTD, Liushi Wenzhou, CN; (54) Zhášacia komora ističa</p>			
<p>(51) E01F 8/00 (11) 3593 (21) 348-2002 (22) 4.12.2002 (73) VÚSAPL, a. s., Nitra, SK; (54) Zvukovopohltivý konštrukčný prvok s vysokou zvukovou pohltivosťou</p>				<p>(51) H02B 1/00, H02G 3/08, H05K 5/02 (11) 3482 (21) 203-2002 (22) 15.7.2002 (73) Hamrák Stanislav, Krompachy, SK; Mikula Andrej, Krompachy, SK; (54) Skrinka na pripevnenie k stĺpu</p>			

(51) H02G 3/04, H02G 9/00**(11) 4418**

(21) 245-2005

(22) 6.12.2005

(73) Graspoinner Holding GmbH, Oberwand, AT;

(54) Betónový žľab**(51) H02G 7/00, A01M 29/00****(11) 4444**

(21) 256-2005

(22) 24.12.2005

(73) Kučera Dušan, Ing., Dolný Lieskov, SK;

(54) Systém na ochranu vtákov pred úrazom elektrickým prúdom

(51)	(11)	(51)	(11)	(51)	(11)	(51)	(11)
A01C 7/00	4422	B65D 59/00	3534	G01N 1/22	4419	H02G 3/04	4418
B29D 30/38	4935	E01F 8/00	3593	G06F 17/00	4276	H02G 7/00	4444
B60Q 7/00	4387	E04B 2/28	4597	H01H 73/00	4494		
B62D 1/00	4703	G01N 1/22	4443	H02B 1/00	3482		

TB2K**Opravy mien**

(21) 161-2001

(73) Betamont, s. r. o., Zvolen, SK;

Vestník č. 11/2002 - FG1K, str. 79,

č. 8/2005 - ND2K, str. 49,

č. 8/2008 - ND2K, str. 72.

ČASŤ

DIZAJNY

Číselné INID - kódy na označovanie bibliografických údajov (Štandard WIPO ST. 80)

(11)	Číslo zapísaného dizajnu	(51)	Medzinárodné triedenie dizajnov
(15)	Dátum zápisu/predĺženia platnosti	(54)	Názov dizajnu
(18)	Predpokladaný dátum uplynutia platnosti zápisu/predĺženia platnosti	(55)	Vyobrazenie dizajnu/vyobrazenie dizajnu po čiastočnom výmaze
(21)	Číslo prihlášky	(58)	Dátum záznamu v registri, napr. zmeny mena, zániku, výmazu a pod.
(22)	Dátum podania prihlášky	(62)	Číslo pôvodnej prihlášky v prípade vylúčenej prihlášky
(24)	Dátum nadobudnutia účinkov zapísaného dizajnu	(72)	Meno pôvodcu (-ov)
(28)	Počet dizajnov	(73)	Meno (názov) a adresa majiteľa (-ov)
(31)	Číslo prioritnej prihlášky	(74)	Meno (názov) a adresa zástupcu (-ov)
(32)	Dátum podania prioritnej prihlášky	(78)	Meno (názov) a adresa nového majiteľa (-ov) po prevode alebo prechode
(33)	Krajina alebo regionálna organizácia priority		
(45)	Dátum sprístupnenia zapísaného dizajnu		
(46)	Dátum uplynutia odkladu zverejnenia		

Poznámka:

Číslo uvádzané pred kódom (51) znamená verziu Medzinárodného triedenia dizajnov.

Kódy na označovanie záhlaví oznámení publikovaných vo Vestníku ÚPV SR (Štandard WIPO ST. 17)

FG4Q	Zapísané dizajny Zapísané dizajny s odloženým zverejnením Zverejnené zapísané dizajny po uplynutí doby odkladu zverejnenia
MA4Q	Zaniknuté zapísané dizajny vzdaním sa
MC4Q	Vymazané zapísané dizajny
MG4Q	Čiastočne vymazané zapísané dizajny
MK4Q	Zaniknuté zapísané dizajny uplynutím doby platnosti
ND4Q	Predĺženie platnosti zapísaných dizajnov
PC4Q	Prevody a prechody práv
PD4Q	Zmeny dispozičných práv na zapísané dizajny (zálohy)
PD4Q	Zmeny dispozičných práv na zapísané dizajny (ukončenie zálohov)
QB4Q	Licenčné zmluvy registrované
QC4Q	Ukončenie platnosti licenčných zmlúv
TA4Q	Doplnenie pôvodcu (-ov)
TB4Q	Opravy mien
TC4Q	Zmeny mien
TD4Q	Opravy adries
TE4Q	Zmeny adries
TF4Q	Opravy dátumov
TG4Q	Opravy zatriedenia podľa Medzinárodného triedenia dizajnov
TH4Q	Opravy chýb alebo zmeny všeobecne
TK4Q	Opravy tlačových chýb vo Vestníku ÚPV SR

FG4Q

Zapísané dizajny

(11)	(51)	(11)	(51)	(11)	(51)	(11)	(51)
27606	06/01.01	27610	14/04.00	27614	13/01.04	27618	01/01.02
27607	06/03.03	27611	25/02.09	27615	02/02.04		
27608	25/02.05	27612	09/01.01	27616	26/06.00		
27609	06/03.02	27613	20/03.03	27617	12/16.11		

9 (51) 01/01.02, 11/99.00**(11) 27618**

(15) 22.12.2009

(18) 11.8.2014

(21) 5013-2009

(22) 11.8.2009

(24) 22.12.2009

(72) Kolóny Peter, Ing., Piešťany, SK;

(73) SLOVENSKÉ LIEČEBNÉ KÚPELE PIEŠŤANY,
a.s., Piešťany, SK;

(74) Holoubková Mária, Ing., Bratislava, SK;

(54) Torta s logom v obale

Určenie výrobku:

Výrobok v ktorom je dizajn stelesnený je torta
s logom.

(28) 2

(55)



1.1



1.2



1.3



1.4



1.5



2.1

9 (51) 02/02.04**(11) 27615**

(15) 21.12.2009

(18) 18.11.2014

(21) 59-2009

(22) 18.11.2009

(24) 21.12.2009

(72) Hegedúš Vincent, Mgr., Dulovce, SK;

(73) ARMA, s.r.o., Dulovce, SK;

**(54) Výstrojná súčiastka pre ASR 1. bunda zimná
poľná 97 pre PrV**

Určenie výrobku:

Výrobok, v ktorom je dizajn stelesnený je zimná poľná bunda, ktorá je určená na ochranu tela vojakov pred nepriaznivými klimatickými podmienkami.

(28) 1
(55)



1.1



1.2



1.3



1.4

9 (51) 06/01.01

(11) 27606

(15) 4.12.2009

(18) 18.9.2014

(21) 5017-2009

(22) 18.9.2009

(24) 4.12.2009

(72) Kremková Kristína, Bc., Piešťany, SK;

(73) Polytrade CE, s.r.o., Praha, CZ;

(74) Šujanová Mária, Ing., Bratislava, SK;

(54) Stolička

Určenie výrobku:

Výrobok, v ktorom je alebo bude dizajn „STOLIČKA“ stelesnený, je stolička, používaná ako barová stolička alebo pri pultoch rýchleho občerstvenia.

(28) 3

(55)

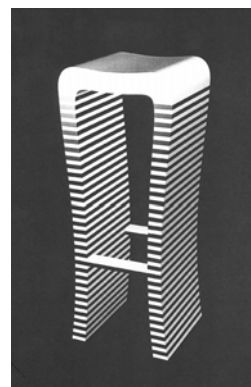

1.1

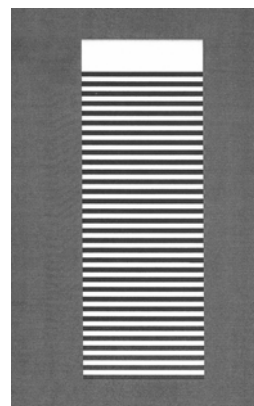

1.2

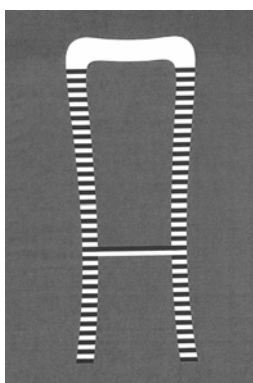

1.3

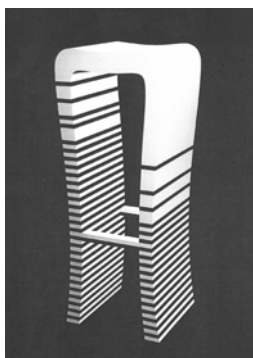

2.1

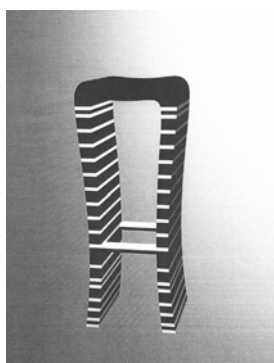

3.1

(55)



1.1



2.1



3.1

9 (51) 06/03.02, 06/04.10**(11) 27609**

(15) 7.12.2009

(18) 17.3.2014

(21) 11-2009

(22) 17.3.2009

(24) 7.12.2009

(72) Reháč Miroslav, Ing., Tajov, SK;

(73) Ing. Marián Vávra - MSJ Fashion, Zvolen, SK;

(74) Belička Ivan, Ing., Banská Bystrica, SK;

(54) Nábytková zostava

Určenie výrobku:

Výrobok, v ktorom je dizajn stelesnený, predstavuje nábytkovú kancelársku zostavu.

(28) 3

9 (51) 06/03.03**(11) 27607**

(15) 4.12.2009

(18) 18.9.2014

(21) 5018-2009

(22) 18.9.2009

(24) 4.12.2009

(72) Poliaková Zdenka, Mgr. art., Prievidza, SK;

(73) Polytrade CE, s.r.o., Praha, CZ;

(74) Šujanová Mária, Ing., Bratislava, SK;

(54) Stôl tulip

Určenie výrobku:

Výrobok, v ktorom je alebo bude dizajn „STÔL TULIP“ stelesnený, je kateringový stôl, skladací nábytok alebo prenosný nábytok. Vymenované použitie neobmedzuje iné použitie stola.

(28) 1
(55)

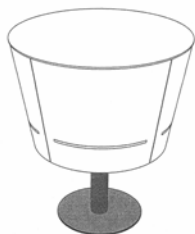

1.1

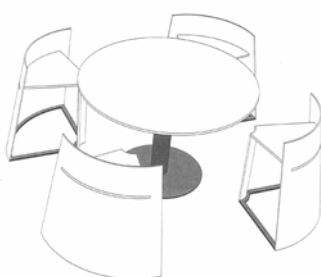

1.2

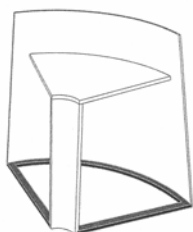

1.3

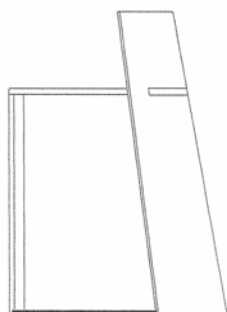

1.4

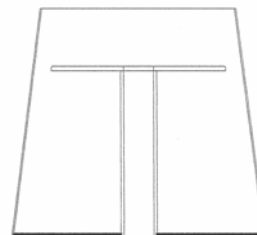

1.5

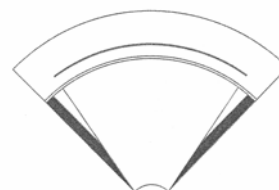

1.6

9 (51) 09/01.01

(11) 27612

(15) 7.12.2009

(18) 1.10.2014

(21) 39-2009

(22) 1.10.2009

(24) 7.12.2009

(72) Černák Matúš, Mgr. Art, Dunajská Lužná, SK;

(73) Lisbon, s.r.o., Bratislava, SK;

(74) Brichtová Tatiana, JUDr., Bratislava, SK;

(54) Sklenená fľaša

Určenie výrobku:

Výrobok podľa dizajnu, v ktorom je stelesnené vonkajšie tvarové a grafické riešenie fľaše a jej uzáveru, je určený na napĺňanie nápojov, najmä destilátov.

(28) 1

(55)



1.1



1.2



1.3



1.4



1.3



1.4



1.5

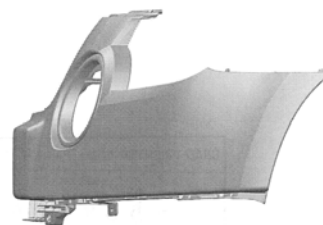

1.6

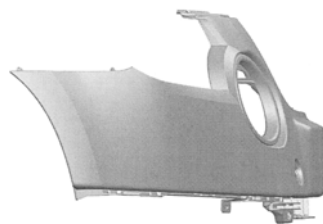

1.7



2.1

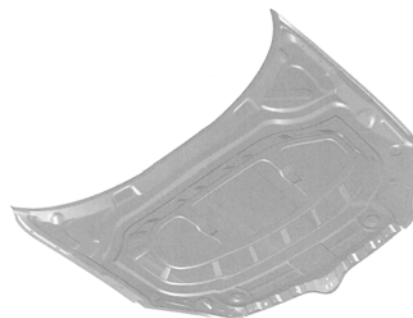

2.2

9 (51) 12/16.11, 12/16.08, 12/16.06

(11) 27617

(15) 22.12.2009

(18) 30.10.2014

(21) 5020-2009

(22) 30.10.2009

(24) 22.12.2009

(31) PVZ 2009-37764

(32) 4.5.2009

(33) CZ

(72) Manske Jens, Mladá Boleslav, CZ;

(73) ŠKODA AUTO a. s., Mladá Boleslav, CZ;

(74) ROTT, RŮŽIČKA & GUTTMANN, v. o. s., Bratislava, SK;

(54) Súčasti automobilu

Určenie výrobku:

Výrobky, v ktorých budú dizajny stelesnené, sú vybrané súčasti karosérie automobilu.

(28) 13

(55)



1.1



1.2

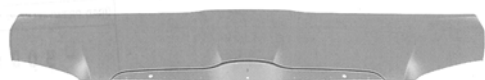

2.3



2.4

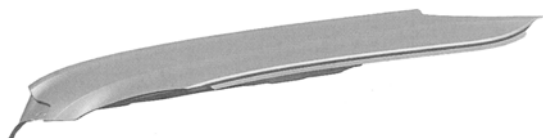

2.5



2.6



3.1



3.2



3.3



3.4



3.5



4.1



4.2



4.3



4.4



4.5

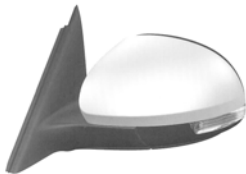

5.1

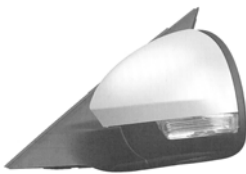

5.2



5.3



5.4

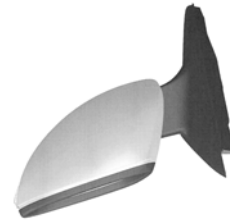

5.5



5.6

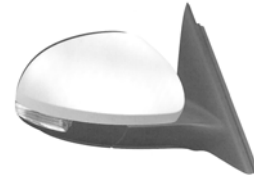

6.1

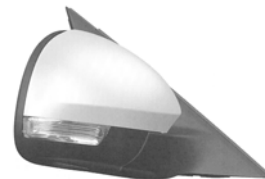

6.2



6.3



6.4



6.5



6.6



7.1



7.2



7.3



7.4



7.5



8.1



8.2



8.3

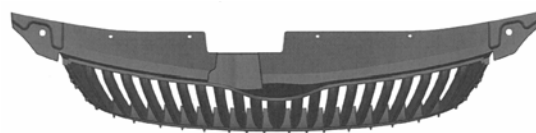

8.4



8.5



9.1



9.2



9.3



9.4



9.5



10.1

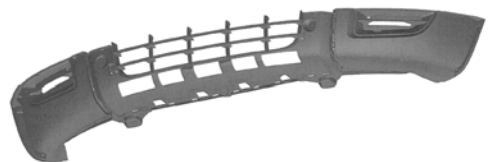

10.2



10.3



10.4



10.5



10.6



11.1



11.2

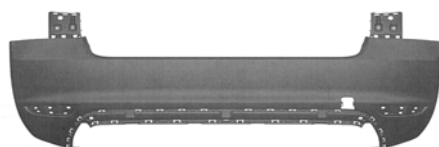

11.3



11.4



11.5



11.6



11.7



12.1



12.2



12.3

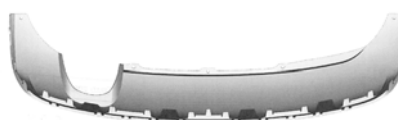

12.4



12.5

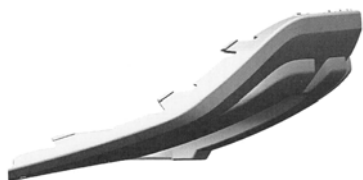

12.6

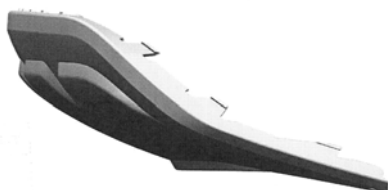

12.7



13.1



13.2



13.3



13.4



13.5



13.6

9 (51) 13/01.04

(11) 27614

(15) 21.12.2009

(18) 15.10.2014

(21) 42-2009

(22) 15.10.2009

(24) 21.12.2009

(72) Lukáčová Denisa, Púchov, SK; Bechynský Vít, Lipová-Lázně, CZ; Lukáč Vladimír, Ing., Púchov, SK;

(73) PRODUKT SK s.r.o., Púchov, SK;

(74) Kubínyi Peter, Bc., Trenčín, SK;

(54) **Nosič fotovoltaických článkov**

Určenie výrobku:

Výrobok v ktorom je dizajn stelesnený a na ktorom je dizajn použitý je nosič fotovoltaických článkov.

(28) 5

(55)



1.1



1.2

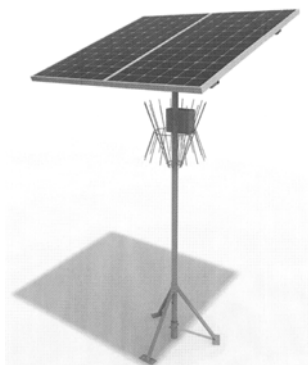

1.3

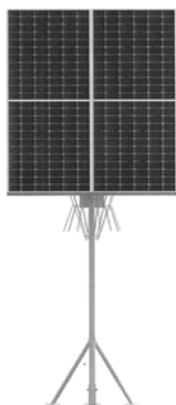

2.1

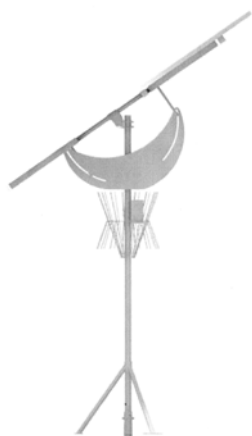

2.2

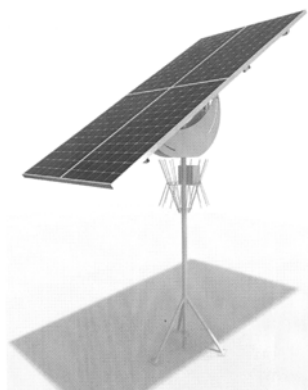

2.3



3.1



3.2

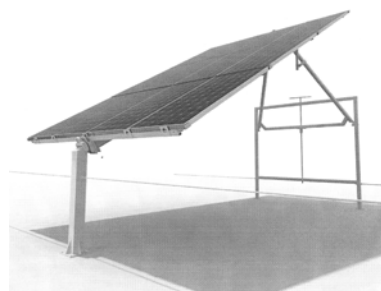

3.3

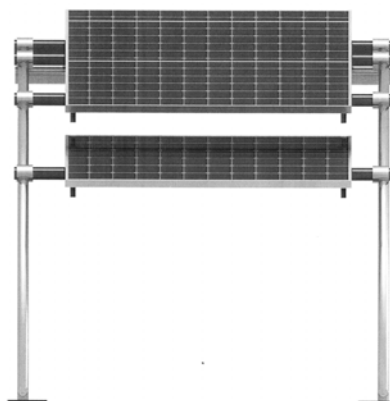

4.1



4.2

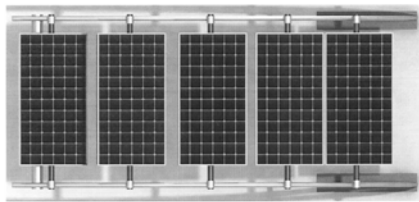

4.3



4.4

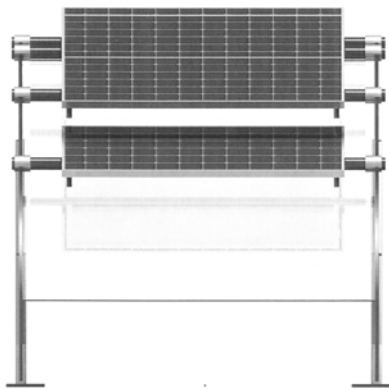

5.1



5.2

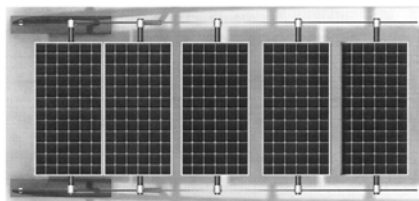

5.3

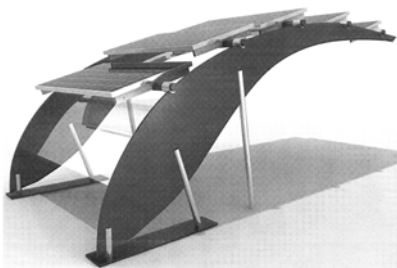

5.4

9 (51) 14/04.00

(11) 27610

(15) 7.12.2009

(18) 23.10.2014

(21) 44-2009

(22) 23.10.2009

(24) 7.12.2009

(72) Kőkény Ivan, Bratislava, SK;

(73) EUROADMA Ivan Kőkény, Bratislava, SK;

(54) **Webová stránka**

Určenie výrobku:

Tento dizajn je určený ako webová stránka na propagáciu a ponuky služieb platbou on-line.

(28) 1

(55)



1.1



1.2



1.3



1.6



1.4



1.7



1.5

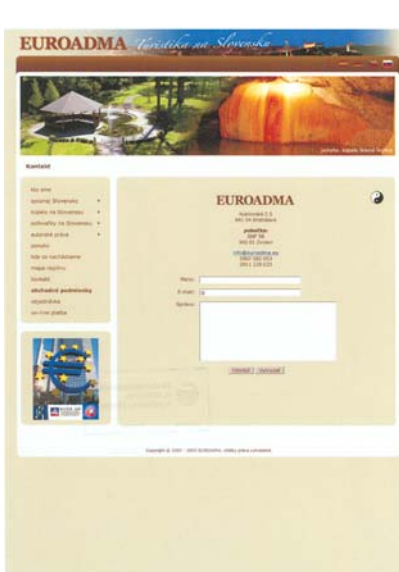

1.8



1.9



1.12



1.10



1.11

9 (51) 20/03.03

(11) 27613

(15) 18.12.2009

(18) 15.10.2014

(21) 41-2009

(22) 15.10.2009

(24) 18.12.2009

(72) Lukáčová Denisa, Púchov, SK; Bechynský Vít, Li-

pová-Lázně, CZ; Lukáč Vladimír, Ing., Púchov, SK;

(73) PRODUKT SK s.r.o., Púchov, SK;

(74) Kubíny Peter, Bc., Trenčín, SK;

(54) **Nosič reklamnej alebo informačnej plochy**

Určenie výrobku:

Výrobok v ktorom je dizajn stelesnený a na ktorom je dizajn použitý je nosič reklamnej alebo informačnej plochy.

(28) 1

(55)



1.1



1.2

9 (51) 25/02.05**(11) 27608**

(15) 4.12.2009

(18) 11.9.2014

(21) 38-2009

(22) 11.9.2009

(24) 4.12.2009

(72) Medzihorský Juraj, Banská Bystrica, SK;

(73) Medzihorský Juraj, Banská Bystrica, SK;

(54) Bezpečnostná podokenica

Určenie výrobku:

Výrobok, v ktorom je dizajn stelesnený, je bezpečnostná okenica určená na zabránenie malým deťom vo vyšplhaní sa až ku oknu.

(28) 1

(55)



1.1

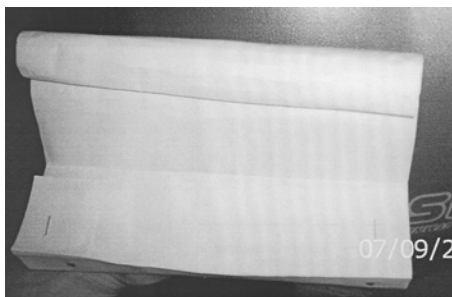

1.2

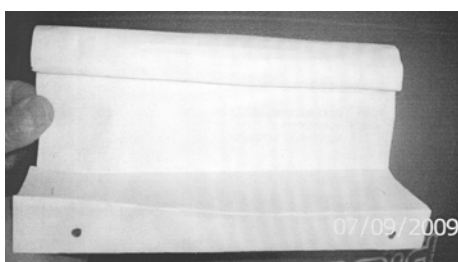

1.3

9 (51) 25/02.09**(11) 27611**

(15) 7.12.2009

(18) 14.10.2014

(21) 40-2009

(22) 14.10.2009

(24) 7.12.2009

(72) Lexman Marián, Trenčín, SK;

(73) JHL - Produkt, s.r.o., Trenčín, SK;

(74) Bačík Kvetoslav, Ing., Nová Dubnica, SK;

(54) Hrot stĺpika a hrot podpery stĺpika oplotenía

Určenie výrobku:

Hrot stĺpika oplotenía je základňou stĺpa plota, určenou na zatlačenie platňového kríža do zeme bez výkopu a betónovania a na nasadenie a upevnenie stĺpa na výstupnú rúrku. Hrot podpery stĺpika oplotenía je spodný diel bočnej podpery stĺpa plota určený na zatlačenie hrotu do zeme bez výkopu a betónovania a na nasadenie a upevnenie podpery na jeho výstupnú rúrku.

(28) 2

(55)

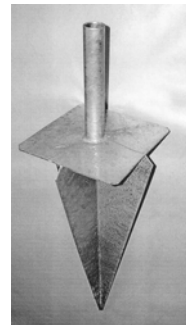

1.1

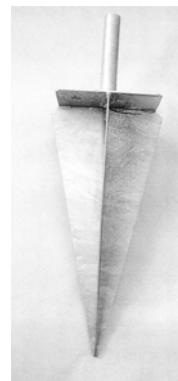

1.2

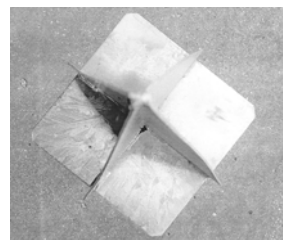

1.3



2.1



2.2

9 (51) 26/06.00

(11) 27616

(15) 21.12.2009

(18) 30.10.2014

(21) 5021-2009

(22) 30.10.2009

(24) 21.12.2009

(31) PVZ 2009-37765

(32) 4.5.2009

(33) CZ

(72) Manske Jens, Mladá Boleslav, CZ;

(73) ŠKODA AUTO a. s., Mladá Boleslav, CZ;

(74) ROTT, RŮŽIČKA & GUTTMANN, v. o. s.,
Bratislava, SK;

(54) Svetelné vybavenie vozidla

Určenie výrobku:

Výrobky, v ktorých budú dizajny stelesnené, sú
svetlomety a svetidlá vozidla.

(28) 6

(55)



1.1



1.2

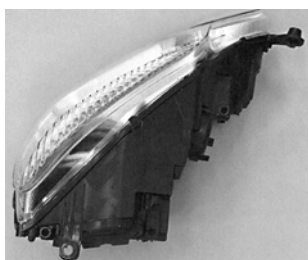

1.3

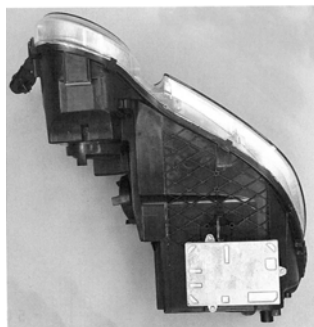

1.4

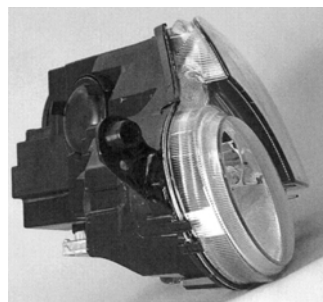

1.5



1.6



2.1



2.2



2.3



2.4

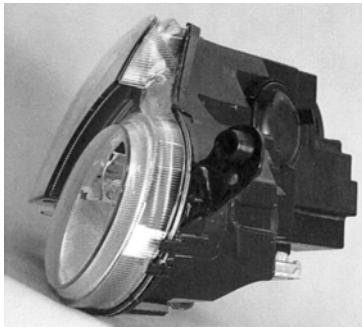

2.5

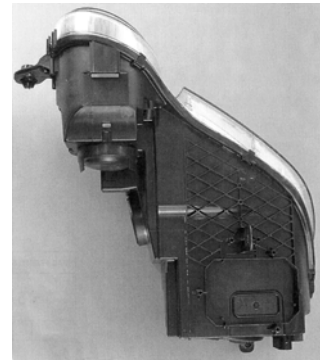

3.4



2.6



3.5

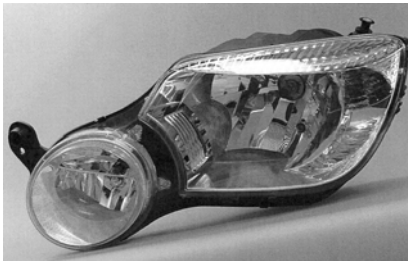

3.1

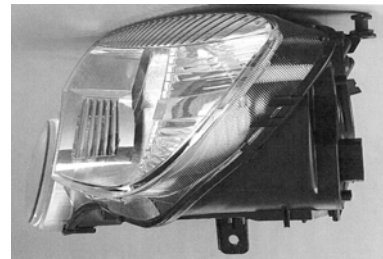

3.6



3.2

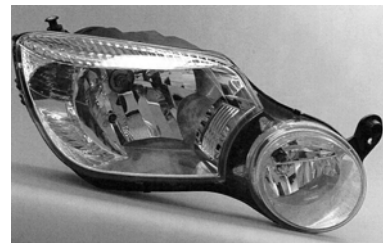

4.1



3.3



4.2

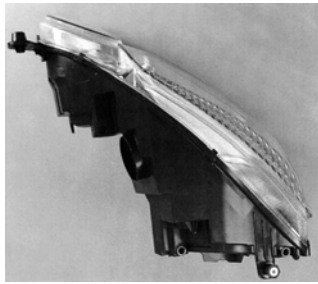

4.3

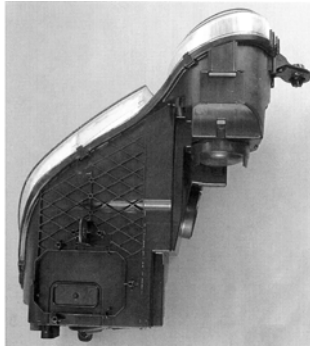

4.4



4.5



4.6

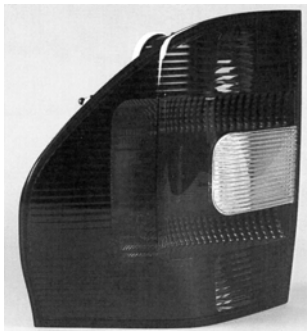

5.1

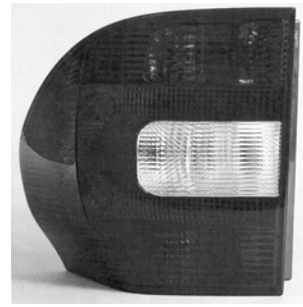

5.2

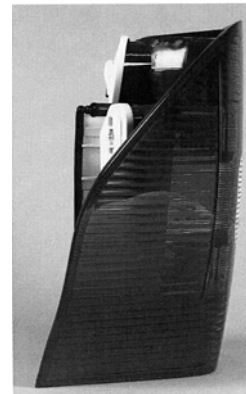

5.3

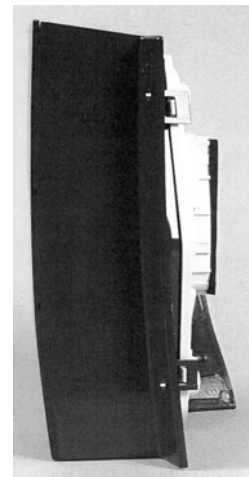

5.4

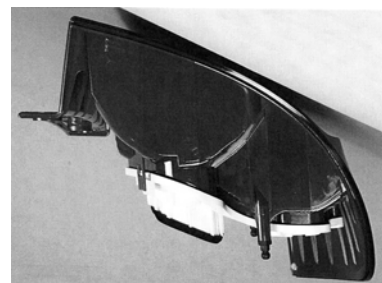

5.5

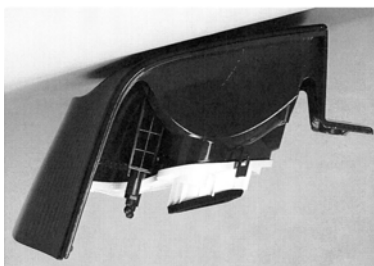

5.6

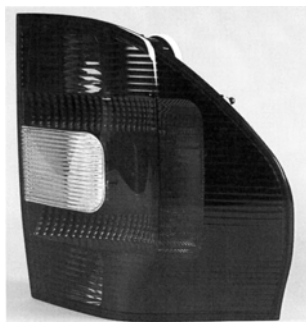

6.1

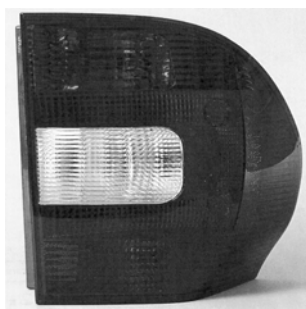

6.2

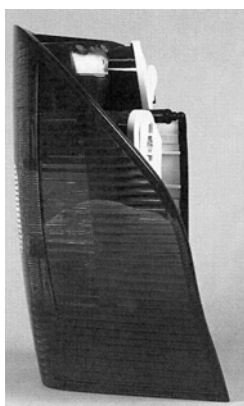

6.3

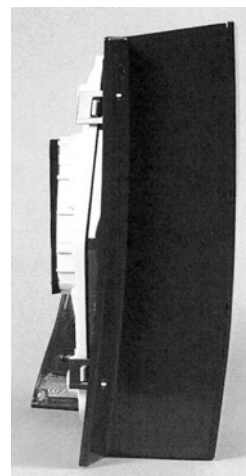

6.4

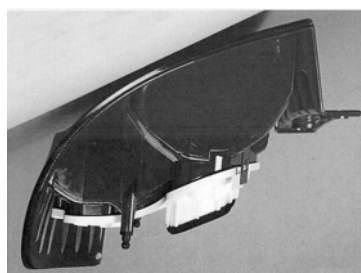

6.5

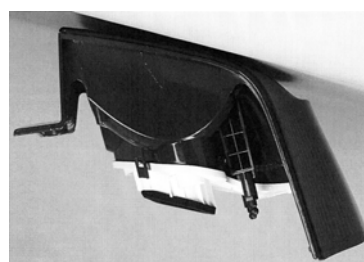

6.6

(51)	(11)	(51)	(11)	(51)	(11)	(51)	(11)
01/01.02	27618	06/03.03	27607	14/04.00	27610	26/06.00	27616
02/02.04	27615	09/01.01	27612	20/03.03	27613		
06/01.01	27606	12/16.11	27617	25/02.05	27608		
06/03.02	27609	13/01.04	27614	25/02.09	27611		

MK4Q Zaniknuté zapísané dizajny uplynutím doby platnosti

(11)	Dátum zániku	(11)	Dátum zániku	(11)	Dátum zániku	(11)	Dátum zániku
24807	01.12.2009	25906	07.05.2009	27018	06.05.2009	27023	27.05.2009
25876	04.05.2009	25922	31.05.2009	27019	06.05.2009	27035	31.05.2009
25887	27.05.2009	26465	03.05.2009	27021	17.05.2009	27080	24.05.2009
25892	14.05.2009	27016	03.05.2009	27022	18.05.2009	27206	24.05.2009

ND4Q Predĺženie platnosti zapísaných dizajnov

(11)	(51)	(11)	(51)
26013	09/01.01	26069	09/01.01
26036	14/02.01	27105	09/01.03
26046	09/01.01	27140	13/03.01

7 (51) 09/01.01
(11) 26013
 (15) 31.5.2000
 (18) 13.12.2014
 (21) 272-99
 (22) 13.12.1999
 (73) GUERLAIN SOCIETE ANONYME, Paris, FR;
(54) Fľaštička

7 (51) 09/01.01
(11) 26046
 (15) 14.7.2000
 (18) 4.1.2015
 (21) 1-2000
 (22) 4.1.2000
 (73) Henkel Kommanditgesellschaft auf Aktien, Düsseldorf, DE;
(54) Fľaša

7 (51) 09/01.01
(11) 26069
 (15) 22.8.2000
 (18) 9.2.2015
 (21) 23-2000
 (22) 9.2.2000
 (73) Henkel Kommanditgesellschaft auf Aktien, Düsseldorf, DE;
(54) Dávkovacia fľaša

8 (51) 09/01.03, 09/05.08
(11) 27105
 (15) 21.6.2005
 (18) 7.12.2014
 (21) 196-2004
 (22) 7.12.2004
 (73) PARTNERS, s. r. o., Častkovce, SK;
(54) Hygienický téglík

Určenie výrobku:
 Výrobok, ktorým je dizajn stelesnený, je hygienický téglík určený na uloženie polotuhých a tuhých potravín, ako napríklad šalátov, rýb a majonéz.

8 (51) 13/03.01
(11) 27140
 (15) 4.10.2005
 (18) 14.12.2014
 (21) 5013-2004
 (22) 14.12.2004
 (73) TRACON SLOVAKIA, s. r. o., Komárno, SK;
(54) Elektrické stýkače
 Určenie výrobku:
 Výrobkom je 5 dizajnov elektrických stýkačov.

7 (51) 14/02.01
(11) 26036
 (15) 27.6.2000
 (18) 10.12.2014
 (21) 268-99
 (22) 10.12.1999
 (73) Sony Computer Entertainment Inc., Tokyo, JP;
(54) Aritmetická a riadiaca jednotka

(51)	(11)
09/01.01	26046
09/01.01	26013
09/01.01	26069

(51)	(11)
09/01.03	27105
13/03.01	27140
14/02.01	26036

PC4Q**Prevody a prechody práv****(11) 27290**

(21) 5007-2006

(78) SHARK AIRCRAFT a.s., Trenčín, SK;

Predchádzajúci majiteľ:

Šustek František, Ing., FLY - FAN, Trenčín, SK;

Dátum uzavretia zmluvy: 24.8.2009

(58) 18.12.2009

(11) 27582

(21) 22-2009

(78) Kazarka Milan, Žiar nad Hronom, SK; Dúbravský Marián, Bc., Lovča, SK;

Predchádzajúci majiteľ:

Kazarka Milan, Žiar nad Hronom, SK;

Dátum uzavretia zmluvy: 20.11.2009

(58) 12.1.2010

ČASŤ

OCHRANNÉ ZNÁMKY

Číselné kódy na označovanie bibliografických údajov (Štandard WIPO ST.60)

- (111) Číslo zápisu
(141) Dátum zániku
(151) Dátum zápisu
(156) Dátum obnovy
(180) Predpokladaný dátum uplynutia platnosti zápisu/obnovy
(210) Číslo prihlášky
(220) Dátum podania prihlášky
(310) Číslo prioritnej prihlášky
(320) Dátum podania prioritnej prihlášky
(330) Krajina alebo regionálna organizácia priority
(340) Zoznam tovarov a služieb, na ktoré sa vzťahuje čiastočná priorita
(350) Dátum práva z prihlášky, z ktorej sa uplatňuje seniorita
(360) Zoznam tovarov a služieb, na ktoré sa vzťahuje čiastočná seniorita
(442) Dátum zverejnenia prihlášky po prieskume
(450) Dátum oznámenia o zápise ochrannej známky
(510) Zoznam tovarov a/alebo služieb, ak neboli zatriedené/bez použitia triedenia
(511) Medzinárodné triedenie tovarov a/alebo služieb, a/alebo zoznam zatriedených tovarov a/alebo služieb
(540) Reprodukcia známky
(551) Údaje o kolektívnej známke
(554) Trojrozmerná známka
(580) Dátum zápisu akejkoľvek transakcie v súvislosti s prihláškou alebo zápisom ochrannej známky do registra, napr. zmena majiteľa, zmena mena alebo adresy, zrieknutie sa známky atď. (účinnosť)
(591) Údaje o uplatňovaných farbách
(641) Číslo, dátum podania, dátum seniority prihlášky ochrannej známky spoločenstva, premenou ktorej vznikla prihláška národnej ochrannej známky
(646) Číslo, dátum podania, dátum seniority ochrannej známky spoločenstva, premenou ktorej vznikla prihláška národnej ochrannej známky
(731) Meno a adresa prihlasovateľa (-ov)
(732) Meno a adresa majiteľa (-ov)
(740) Meno a adresa zástupcu (-ov)
(770) Meno a adresa predchádzajúceho prihlasovateľa (-ov) alebo majiteľa (-ov) (v prípade zmeny vlastníctva)
(771) Predchádzajúce meno alebo adresa prihlasovateľa (-ov) alebo majiteľa (-ov) (v prípade zmeny údajov)
(791) Meno a adresa držiteľa (-ov) licencie
(793) Podmienky a obmedzenia licencie
(800) Údaje o medzinárodnom zápise
(881) Číslo a dátum zápisu ochrannej známky nahradenej medzinárodným zápisom

Poznámka:

Číslo uvádzané pred kódom (511) znamená verziu Medzinárodného triedenia tovarov a služieb.

Zverejnené prihlášky ochranných známok

(210)	(210)	(210)	(210)
5302-2004	1556-2009	1698-2009	5876-2009
6224-2007	1558-2009	1699-2009	5884-2009
1832-2008	1562-2009	1760-2009	5888-2009
5150-2008	1573-2009	1761-2009	5892-2009
365-2009	1575-2009	1763-2009	5893-2009
688-2009	1582-2009	1764-2009	5925-2009
756-2009	1583-2009	1805-2009	5926-2009
813-2009	1584-2009	5118-2009	
830-2009	1587-2009	5353-2009	
948-2009	1596-2009	5354-2009	
974-2009	1606-2009	5355-2009	
978-2009	1608-2009	5356-2009	
1044-2009	1610-2009	5384-2009	
1104-2009	1611-2009	5396-2009	
1153-2009	1618-2009	5465-2009	
1244-2009	1619-2009	5466-2009	
1267-2009	1620-2009	5561-2009	
1273-2009	1621-2009	5587-2009	
1286-2009	1623-2009	5588-2009	
1287-2009	1629-2009	5610-2009	
1288-2009	1631-2009	5613-2009	
1297-2009	1632-2009	5637-2009	
1298-2009	1634-2009	5708-2009	
1314-2009	1635-2009	5743-2009	
1316-2009	1638-2009	5749-2009	
1318-2009	1639-2009	5754-2009	
1333-2009	1640-2009	5778-2009	
1334-2009	1641-2009	5782-2009	
1336-2009	1642-2009	5786-2009	
1337-2009	1645-2009	5803-2009	
1371-2009	1646-2009	5804-2009	
1384-2009	1647-2009	5809-2009	
1405-2009	1648-2009	5815-2009	
1408-2009	1650-2009	5823-2009	
1409-2009	1651-2009	5824-2009	
1440-2009	1654-2009	5825-2009	
1441-2009	1655-2009	5826-2009	
1442-2009	1666-2009	5828-2009	
1443-2009	1667-2009	5832-2009	
1457-2009	1668-2009	5839-2009	
1464-2009	1669-2009	5842-2009	
1469-2009	1670-2009	5845-2009	
1479-2009	1671-2009	5848-2009	
1480-2009	1674-2009	5852-2009	
1501-2009	1675-2009	5859-2009	
1502-2009	1676-2009	5860-2009	
1503-2009	1677-2009	5864-2009	
1504-2009	1681-2009	5865-2009	
1505-2009	1682-2009	5866-2009	
1506-2009	1683-2009	5867-2009	
1507-2009	1687-2009	5868-2009	
1527-2009	1693-2009	5869-2009	
1533-2009	1694-2009	5871-2009	
1534-2009	1695-2009	5872-2009	
1545-2009	1696-2009	5873-2009	
1553-2009	1697-2009	5875-2009	

(210) 5302-2004

(220) 2.12.2004

9 (511) 9, 16, 35, 37, 38, 42

(511) 9 - Držiaky príručných telefónov zabudovateľné do auta, tašky a kufríky špeciálne upravené na držanie alebo prenášanie prenosných telefónov a telefónneho vybavenia a príslušenstva.

16 - Papier, kartón, lepenka a tovary vyrobené z týchto materiálov, neobsiahnuté v iných triedach, s výnimkou tlačенých materiálov, rámčeky na obrazy, prenosné tašky z papiera, kartónu a plastu obsiahnuté v triede 16.

35 - Spracovanie administratívy a organizovanie poštových objednávacích služieb, poskytovanie úradníckych a sekretárskych služieb, výstrižkové a informačné služby týkajúce sa správ a aktuálnych záležitostí a informačné služby, maloobchodný predaj telekomunikačných a komunikačných prístrojov, nástrojov a systémov, elektrických prístrojov a nástrojov, počítačového hardvéru a softvéru a príslušenstva k týmto veciam, aukcie cez internet, poskytovanie informácií a poradenstva pri dodávaní a propagovaní komodít a výber a zobrazovanie tovarov, poskytovanie informácií a poradenstva perspektívnym kupujúcim komodít a tovarov, zhromažďovanie rozličných tovarov v prospech iných (okrem ich prepravy), umožňovanie pohodlného prehliadania zákazníkom a nákup týchto tovarov, všetko uvedené poskytované online z počítačovej databázy alebo cez internet, alebo poskytované inými prostriedkami, služby telefonického odpovedania a spracúvania odkazov.

37 - Inštalácia, údržba a oprava telekomunikačných zariadení a systémov, telefónov, mobilných telefónov a telefónnych príručných zariadení, zariadení pre paging, zariadení pre rádiopaging, rádio-telefónnych zariadení, počítačových a osobných organizérov, počítačového hardvéru, satelitných vysielateľov a prijímačov, informačné, poradenské a konzultačné služby súvisiace so všetkým uvedeným poskytované online z počítačovej databázy alebo internetu, alebo poskytované inými prostriedkami, informačné a poradenské služby súvisiace s domovou výstavbou, údržbou a opravami, všetky poskytované prostredníctvom telefónneho spojenia, informačné a poradenské služby súvisiace s údržbou automobilov a opravami, všetko poskytované prostredníctvom telekomunikačného spojenia, informačné služby súvisiace s opravami a inštaláciami poskytované online z počítačovej databázy alebo internetu.

38 - Prevádzka vyhľadávacích strojov, služby spravodajskej agentúry, poradenské, informačné a konzultačné služby súvisiace s uvedeným.

42 - Počítačové služby, online počítačové služby, údržba, aktualizácia a návrh počítačového softvéru a programov, všetko s výnimkou počítačového programovania, príprava a poskytovanie informácií v súvislosti s počítačmi a zariadeniami počítačových sietí, návrh, nákres a sprostredkovateľské písanie, všetko na kompiláciu webových stránok na internete, tvorba a údržba webových stránok, s výnimkou počítačového programovania, hostovanie na webových stránkach iných, inštalácia a údržba počítačového softvéru, prenájom prístupu do počítačových databáz, kompilácia,

tvorenie a údržba registra doménových názvov, poskytovanie informácií a poradenských služieb online z počítačovej databázy alebo cez internet, predpoveď počasia, služby návrhu interiérov, informačné a poradenské služby súvisiace so všetkými uvedenými službami.

(540) Relax

(731) T-Mobile Slovensko, a. s., Vajnorská 100/A, 831 03 Bratislava, SK;

(740) ROTT, RŮŽIČKA & GUTTMANN, v. o. s., Bratislava, SK;

(210) 6224-2007

(220) 19.10.2007

9 (511) 3, 5, 29, 30, 31, 32, 33, 35, 43

(511) 3 - Kozmetické prípravky, bieliace a iné prípravky na pranie a čistenie bielizne, prípravky na čistenie, leštenie, odmasťovanie a brusenie, mydlá, voňavkárské výrobky, éterické oleje, vlasové vodičky, prípravky na čistenie zubov, dezodoranty na osobné použitie, sanitárne prípravky, antistatické prípravky na použitie v domácnosti, avivážne prípravky, bieliace prípravky na kozmetické účely, voňavé vrecúška do bielizne, čistiace prípravky na toaletné účely, depilačné a epilačné prípravky, farbivá na toaletné účely, prípravky na holenie, kozmetické krémy, kozmetické prípravky do kúpeľov, kúpeľové soli s výnimkou solí na liečebné účely, laky na vlasy a nechty, výťažky a oleje pre parfumériu, parfumovaná voda, prípravky s protipotivými účinkami, oleje na kozmetické a toaletné účely, vata a vatové tyčinky na kozmetické účely, krém na obuv, leštiace krémy na obuv, leštidlá na obuv, obuvnícke vosky, vonné tyčinky.

5 - Cukor na lekárske účely, mlieko obohatené bielkovinami, mliečny cukor (laktóza), sušené mlieko (pre dojčatá); dietetické nápoje upravené na lekárske účely, liečivé nápoje, bylinkové čaje na lekárske použitie, liečivé čaje, minerálne vody na liečenie, prípravky na pitie obsahujúce stopové prvky pre ľudí.

29 - Konzervované, mrazené, sušené a tepelne spracované ovocie a zelenina, rösoly, džemy, marmelády, ovocné zaváraniny, ovocné pretlaky, mäso, ryby, hydina a zverina, mäsové výťažky, jedlé oleje a tuky, mäsové a údenárske výrobky z mäsa, konzervované ryby a rybie výrobky vrátane mrazených, hydina vrátane mrazenej a výrobky z hydiny, saláma v cestičku, mlieko a mliečne výrobky, huspenina, špik ako potrava, chuťovky na báze ovocia, jedlá želatína, kandizované ovocie, mrazené ovocie, maslo, margarín, zemiakové lupienky, masť, bravčová masť, divina, prípravky na bujóny a vývary, ovocná dreň, jedlá na báze kvasenej zeleniny (kimchi), jogurt, kefir, zeleninové, ovocné a rybacie konzervy, nakladaná zelenina, nasolené potraviny, konzervované zeleninové a ovocné šťavy, paštéty, polievky, potraviny z rýb, syry, šampiňóny konzervované, údeniny.

30 - Čaj, čokoláda a výrobky z nej, zmrzlina, prírodné sladidlá, med, melasa, melasový sirup, sladové prášky a polevy, kvasnice, prášky do pečiva, sóda bikarbóna na pečenie, potravinársky

škrob, soľ, horčica, ocot, pивný ocot, omáčky ako chuťové prísady, mak, rasca, korenie a koreninové zmesi, kuchynská soľ, konzervačná soľ, zahusťovacie prípravky na kuchynské použitie, cukrovinky na zdobenie vianočných stromčekov, ovocné želé (cukrovinky), marcipán, puding, droždie, droždie do cesta, droždie v prášku, droždie v tabletkách nie na lekárske účely, aromatické prípravky do potravín, príchute do potravín, koláčov a zákuskov s výnimkou éterických olejov, jedlé ozdoby na torty, strúhanka, cukor, dresingy do šalátov, jogurty mrazené (mrazené potraviny), zmrzlina, karamelky (cukríky), kečup, majonéza, marináda (chuťové prísady), mäsové šťavy, prášky na výrobu zmrzliny, príchute (arómy), príchute s výnimkou éterických olejov, propolis na ľudskú spotrebu, prírodné sladidlá, suši, prípravky na stuženie šľahačky, konzervované záhradné bylinky ako chuťové prísady, žuvačky nie na lekárske použitie, ľad, nápoje na báze čaju, čokoládové nápoje, chuťové prísady, kakaové nápoje, kávové nápoje a príchute, mliečne kávové, čokoládové a kakaové nápoje, príchute do nápojov s výnimkou esencií, šerbety (zmrzlinové nápoje).

31 - Čerstvé ovocie a zelenina, čerstvé hríby, čerstvé bylinky, poľnohospodárske, záhradkárske a lesné produkty, ktoré nie sú zahrnuté v iných triedach, rastliny a kvety, slad.

32 - Sirupy a iné prípravky na výrobu nápojov, sirupy na výrobu malinoviek, nealkoholické nápoje, izotonické nápoje, energetické nealkoholické nápoje, prípravky na výrobu nápojov, prášky na prípravu šumivých nápojov, tablety alebo pastilky na výrobu šumivých nápojov, príchute na výrobu nápojov, nealkoholický aperitív, nealkoholické džúsy a šťavy, nealkoholické výťažky z ovocia, zeleniny alebo rastlín, sytená voda, sódová voda, šerbety ako nápoje, stolové vody, ovocné šťavy, zeleninové šťavy, pivo, citrónády, nealkoholický koktail, prípravky na výrobu minerálnych vôd, minerálne vody ako nápoje, dealkoholizované nápoje, prípravky na výrobu likérov, pivo, pivná mladinka, sladina, sladové pivo, zázvorové pivo, minerálne a sytené vody a iné nealkoholické nápoje.

33 - Alkoholické nápoje s výnimkou piva, alkoholové extrakty, destilované nápoje, digestívy, likéry a pálenky, liehoviny, alkoholické ovocné mušty, víno, alkoholické mušty, alkoholické výťažky z ovocia, aperitívy, brandy, vínovica, liehové esencie a výťažky, medovina, rum, whisky, vodka, saké.

35 - Maloobchodná a veľkoobchodná činnosť s biopotravínami, bioproduktmi, biokozmetikou, maloobchodná a veľkoobchodná činnosť s uvedenými tovarmi, maloobchodná a veľkoobchodná činnosť s potravinárskymi, pekárskymi a cestovinárskymi výrobkami, so záhradkárskymi, poľnohospodárskymi a lesnými produktmi a obilninami, s ovocím a zeleninou, mäsom, rybami, hydinou a zverinou, maloobchodná a veľkoobchodná činnosť s diietickými nápojmi, nealkoholickými nápojmi, džúsmi, šťavami, s alkoholickými nápojmi, alkoholovými extraktmi, likérm, liehovinami, vínom, sprostredkovanie obchodu s uvedenými tovarmi, maloobchodné služby supermarketov a hypermarketov, zhromažďovanie (okrem dopravy) rôzneho tovaru, najmä uvedeného tovaru pre tretie osoby umožňujúce spotrebiteľom,

aby si prezreli a zakúpili tovar prostredníctvom katalógov, korešpondenčného (zásielkového) predaja, prostredníctvom internetu, teleshoppingu alebo prostredníctvom iných komunikačných médií, kancelárie zaoberajúce sa dovozom a vývozom, reklama, rozhlasová a televízna reklama, online reklama na počítačovej komunikačnej sieti, vydávanie a aktualizovanie reklamných alebo nábových materiálov, rozširovanie reklamných materiálov zákazníkom (letáky, prospekty, tlačoviny, vzorky), rozširovanie a distribúcia vzoriek tovarov, analýzy nákladov, obchodné alebo podnikateľské informácie, marketingové štúdie, pomoc pri riadení obchodných aktivít, ako aj služby reklamných a inzertných organizácií poskytované predovšetkým vo forme komunikácie s verejnosťou a inzerciou prostredníctvom všetkých komunikačných prostriedkov a týkajúce sa všetkých druhov výrobkov alebo služieb, obchodný manažment a riadenie, pomoc pri riadení obchodnej činnosti, marketingové štúdie, prieskum trhu, zbieranie údajov do počítačových databáz, zoraďovanie údajov v počítačových databázach, vedenie kartoték v počítači, vyhľadávanie informácií v počítačových súboroch pre zákazníkov, organizovanie komerčných alebo reklamných výstav a veľtrhov, podpora predaja pre tretie osoby, predvádzanie tovaru, prezentácia tovarov v komunikačných médiách pre maloobchod, administratívne spracovanie obchodných objednávok, posudzovanie efektívnosti prevádzky a racionalizácie práce, poskytovanie a sprostredkovanie uvedených služieb prostredníctvom komunikačných médií, elektronickej pošty, SMS správ, počítačových sietí a internetu, obchodné sprostredkovanie služieb v triede 35 a 43.

43 - Reštauračné a kaviarské služby, predovšetkým reštauračné a kaviarské služby s biopotravou, reštaurácie s rýchlym občerstvením, samoobslužné reštaurácie, prevádzka reštaurácií a kaviarní, bufety (rýchle občerstvenie), jedálne a závodné jedálne, služby barov, catering, príprava a dodávka jedál a nápojov na objednávku do domu, služby ponúkané osobami alebo podnikmi, ktorých cieľom je príprava potravín alebo nápojov na konzumáciu, ako aj služby ponúkajúce ubytovanie, nocľah, prístrešok v hoteli, penzióny alebo iné zariadenia zabezpečujúce dočasné ubytovanie, zaobstarávanie ubytovania a stravovania v podnikoch, hoteloch, penziónoch, turistických táboroch, ubytovniach, na farmách, prechodné ubytovanie, hotelové služby, poskytovanie hotelového ubytovania, služby motelov, penziónov, prenájom prechodného ubytovania, rezervácia prechodného ubytovania, hotelierske služby, prenájom stoličiek, stolov, obrusov a sklenených výrobkov, služby cestovnej kancelárie v oblasti ubytovania a stravovania, služby poskytované alebo spojené s franchisingom v oblasti stravovania a ubytovania, poskytovanie uvedených služieb prostredníctvom komunikačných médií, elektronickej pošty, SMS správ, počítačových sietí a internetu.

(540) ZRNKO-BIO

(731) CEREUS, s.r.o., Tomášikova 13, 821 01 Bratislava, SK;

(740) Porubčan Róbert, Ing., Ivanka pri Dunaji, SK;

(210) 1832-2008

(220) 7.10.2008

9 (511) 9, 16, 35, 38, 41

(511) 9 - Prístroje na nahrávanie, prenos a reprodukciu zvuku alebo obrazu.

16 - Výrobky z papiera, kartónu a lepenky, ktoré nie sú zahrnuté v iných triedach; papiernický tovar a písacie potreby, vzdelávacie a učebné potreby okrem prístrojov, divadelné dekorácie, papierové propagačné materiály, letáky, prospekty, pohľadnice, obálky, peračníky, puzdrá na perá, štítky (papierové nálepky), vyučovacie pomôcky vo forme hier, kancelárske potreby s výnimkou nábytku, listový papier, stolové prestieranie z papiera, papierové obrusy, záložky do kníh, školské potreby s výnimkou prístrojov, papierové podložky na stôl, nálepky na kancelárske použitie alebo pre domácnosť, stojany na perá a ceruzky, papierové podložky pod poháre, oznámenia (papiernický tovar), papierové vlajky, papierové zástavy, nože na papier, otvárače na listy, papierové obrúsky, puzdrá na písacie potreby, pútače z papiera alebo lepenky, papierové obrúsky, utierky, etikety s výnimkou textilných, lepiace štítky, darčkové a reklamné predmety z papiera.

35 - Prenájom reklamného času vo všetkých komunikačných médiách, ako aj v počítačovej komunikačnej sieti; prenájom reklamných materiálov; prenájom reklamných plôch; vyhľadávanie sponzorov.

38 - Televízne a rozhlasové vysielanie všetkých druhov programov; poskytovanie telekomunikačných služieb; poskytovanie telekomunikačného pripojenia do svetovej počítačovej siete; poskytovanie telekomunikačných kanálov na telenákupe; poskytovanie priestoru na diskusiu na internete; tlačové kancelárie; poradenské a informačné služby v oblasti uvedených služieb v triede 38.

41 - Vzdelávacia činnosť; dabingové služby; požíčovanie filmov; požíčovanie filmových premietacích prístrojov a príslušenstva; rezervácia vstupeniek; výroba a prenájom zvukových a zvukovo-obrazových nahrávok; kempingové služby spojené so športovým programom, služby súvisiace s telesnými cvičeniami; zábavné služby nočných klubov; poskytovanie počítačových hier (online); informácie o výchove, vzdelávaní; prekladateľské služby; prenájom dekorácií; poskytovanie služieb pre oddych a rekreáciu; prenájom audioprístrojov, videoprístrojov, videorekordérov, premietáčiek, televíznych prijímačov, filmov, kultúrnych a vzdelávacích potrieb a prístrojov; prenájom športového výstroja s výnimkou dopravných prostriedkov; reportárske služby; pomoc pri výbere povolania; organizovanie lotérií a stávkových hier; poradenské a informačné služby v oblasti uvedených služieb v triede 41; všetky uvedené služby tiež vrátane služieb poskytovaných prostredníctvom internetu, online a prostredníctvom interaktívnych počítačových služieb.

(540) GALA

(731) MARKÍZA - SLOVAKIA, spol. s r. o., Bratislavská 1/a, 843 56 Bratislava - Záhorská Bystrica, SK;

(740) Fajnorová Mária, Ing., Bratislava, SK;

(210) 5150-2008

(220) 19.2.2008

9 (511) 16, 35, 39, 41

(511) 16 - Papier, kartón lepenka a výrobky z týchto materiálov, ktoré nie sú zahrnuté v iných triedach; obalové materiály z plastických hmôt, ktoré nie sú zahrnuté v iných triedach; kartónové škatule a obaly; periodické a neperiodické publikácie; tlačoviny informačného charakteru; vzdelávacie, odborné a zábavné tlačoviny a publikácie; príručky pre používateľov; propagačné materiály v podobe brožúr, príručiek, kníh, letákov a iných tlačených materiálov zaradených do triedy 16 a používaných na propagačné účely; hlavíčkový papier; tlačené materiály vrátane správ, kníh a štúdií; baliaci papier; umelohmotné fólie na balenie; papierové obrúsky; obrúsky (papierové prestieranie); papierové obrusy; papierové prikrývky na stôl; stolové prestieranie z papiera; papierové utierky; papierové podložky pod poháre; podložky na pivové poháre; papierové podbradníky; papierové ručníky; papierové servítky; toaletný papier; papierové vreckovky; kalendáre; listový papier; detské knihy.

35 - Reklamné služby; administratívne spracovanie obchodných objednávok; rozširovanie reklamných oznamov, vydávanie, aktualizovanie reklamných materiálov, uverejňovanie reklamných textov, vydávanie reklamných alebo náborových textov, prenájom reklamných priestorov vrátane virtuálnych; spracovanie textov; reklamná a inzertná činnosť prostredníctvom akéhokoľvek média vrátane dátovej alebo informačnej siete; propagačná činnosť; reklama; online reklama na počítačovej komunikačnej sieti, poskytovanie informácií vrátane multimediálnych; poskytovanie informácií o iných produktoch reklamného charakteru; prenájom reklamných informačných a komunikačných miest; sprostredkovanie v obchodných vzťahoch; sprostredkovateľská činnosť v oblasti obchodu; obchodný manažment a podnikové poradenstvo; online sprostredkovanie obchodu pomocou svetovej počítačovej siete; public relations; prieskum trhu a verejnej mienky; obchodná správa; kancelárske práce; obchodná administratíva; zabezpečovanie tovarov pre tretie osoby; obchodné sprostredkovanie tlačeného vzorov na tovary; obchodné alebo podnikateľské informácie; obchodný alebo podnikateľský prieskum; organizovanie výstav na reklamné a/alebo obchodné účely; zbieranie údajov do počítačových databáz; podpora predaja pre tretie osoby; prezentácia výrobkov v komunikačných médiách pre maloobchod; zasielkové reklamné služby; rozširovanie vzoriek tovarov; zasielanie reklamných materiálov zákazníkom; zásobovacie služby pre tretie osoby (nákup tovarov a služieb pre iné podniky); komerčné informačné kancelárie, informačné služby v oblasti reklamy, inzercie a marketingu, usporadúvanie predvádzacích akcií tovarov a služieb, distribúcia tovarov na reklamné účely, vydávanie reklamných materiálov, sprostredkovanie obchodovania s tovarmi; maloobchodné služby týkajúce sa najmä výrobkov určených pre novorodencov, dojčatá, pre tehotné ženy a pre matky ako sú detské knihy, CD nosiče, nahraté CD nosiče, kozmetika a drogérstický tovar, kočky, detské a tehotenské

oblečenie, baby phone zariadenia, detský nábytok, detské hračky a dojčenská a detská výživa; maloobchodné služby s tovarmi uvedenými v triede 16 a s detskými hračkami, s detskými knihami, CD nosičmi, nahrávkami CD nosičmi, kozmetikou a drogeristickým tovarom, kočkami, detským a tehotenským oblečením, baby phone zariadeniami, detským nábytkom a dojčenskou a detskou výživou poskytované aj prostredníctvom internetu; maloobchodné služby s tovarmi uvedenými v triede 16 a s detskými hračkami, s detskými knihami, CD nosičmi, nahrávkami CD nosičmi, kozmetikou a drogeristickým tovarom, kočkami, detským a tehotenským oblečením, baby phone zariadeniami, detským nábytkom a dojčenskou a detskou výživou na dobierku.

39 - Preprava; balenie a skladovanie tovaru; distribúcia tovaru na dobierku; doručovacie služby, kuriérske služby; doručovanie balíkov; doručovanie novín a časopisov; doručovanie tovaru; dovoz, doprava; prepravné služby; skladovanie; skladovanie tovaru; služby v doprave a preprave; sprostredkovanie prepravy; uskladnenie tovaru.

41 - Vydavateľská činnosť s výnimkou vydávania reklamných materiálov a textov, organizovanie súťaží, záujmových klubov a spoločenských akcií; elektronická edičná činnosť, DTP služby, poskytovanie a správa informácií o vydavateľskej činnosti, spoločenských akciách, záujmových kluboch, zábave, športovej a kultúrnej činnosti a vzdelávaní; vzdelávanie; zabezpečovanie kurzov, výcvikov a školení; zábava; športová a kultúrna činnosť.

(540) **BABYBAG**

(731) ORBIS IN, s.r.o., Cintorínska 17, 811 09 Bratislava, SK;

(740) Brichtová Tatiana, JUDr., Bratislava, SK;

(210) **365-2009**

(220) 16.3.2009

9 (511) 9, 16, 35, 41

(511) 9 - Nahraté aj nenahraté nosiče informácií všetkého druhu ako záznamové disky, diskety, CD-ROM, pásky, nahraté aj nenahraté nosiče zvuku a obrazu, softvér, elektronické publikácie.

16 - Papier, výrobky z papiera, ktoré nie sú zahrnuté do iných tried, tlačoviny, periodická a neperiodická tlač predovšetkým časopisov, noviny, knihy, prospekty, plagáty, fotografie, pohľadnice, kalendáre, knižné výrobky, propagačné materiály a predmety z papiera, obalové materiály, tlačiarenské písmo, štočky.

35 - Marketing, reklama, organizovanie výstav na reklamné a komerčné účely, reklamné služby, inzertná a propagačná činnosť.

41 - Nakladateľská a vydavateľská činnosť v odbore zábavných, odborných, spravodajských a vzdelávacích tlačovín, časopisov, periodických aj neperiodických publikácií, zvukových, textových a audiovizuálnych nosičov, produkčná a agentúrna činnosť v oblasti zábavy, kultúry a výchovy, organizovanie zábavných a odborných súťaží, spoločenských akcií, výstav, vzdelávacích, zábavných, športových a kultúrnych akcií, odborných stretnutí, seminárov a konferencií.

(540)

BývanieStavbyReality

(731) MF Media, s.r.o., Dohnányho 16, 821 08 Bratislava, SK;

(210) **688-2009**

(220) 7.5.2009

9 (511) 9, 16, 35, 38, 41

(511) 9 - Zvukové, obrazové a zvukovo-obrazové nahrávky na všetkých druhoch nosičov, ako aj v digitálnej (elektronickej) podobe, informácie, dáta, databázy, katalógy, programy v elektronickej podobe; elektronické publikácie s možnosťou kopírovania; prístroje na nahrávanie, prenos a reprodukciu zvuku alebo obrazu.

16 - Písacie potreby, divadelné dekorácie, peračníky, puzdrá na perá, stojany na perá a ceruzky, nože na papier, otvárače na listy, puzdrá na písacie potreby.

35 - Prenájom reklamného času vo všetkých komunikačných médiách, ako aj v počítačovej komunikačnej sieti; prenájom reklamných materiálov; prenájom reklamných plôch; televízna a rozhlasová reklama; rozširovanie reklamných alebo inzertných oznamov a materiálov; organizovanie výstav na komerčné alebo reklamné účely; vydávanie reklamných textov, zverejňovanie a rozširovanie reklamných textov a materiálov; prezentácia výrobkov a služieb v komunikačných médiách; organizovanie reklamných hier na propagáciu predaja; vyhľadávanie sponzorov.

38 - Televízne a rozhlasové vysielanie všetkých druhov programov; komunikačné služby prostredníctvom audiotextu, teletextu, rozhlasu, televízie, počítačovej siete, mobilných telefónov, poskytovanie telekomunikačných služieb; poskytovanie telekomunikačného pripojenia do svetovej počítačovej siete; poskytovanie telekomunikačných kanálov na telenáky; poskytovanie priestoru na diskusiu na internete; prenos a šírenie správ, informácií, publikácií, audiovizuálnych diel prostredníctvom komunikačných sietí vrátane internetu; informačné kancelárie; tlačové kancelárie; poradenské a informačné služby v oblasti uvedených služieb v triede 38.

41 - Výroba televíznych a rozhlasových programov; výroba publicistických, spravodajských, zábavných, vzdelávacích, kultúrnych a športových programov; výroba hudobných programov; hudobné skladateľské služby; organizovanie zábavných, kultúrnych, športových a vzdelávacích podujatí; vzdelávacia činnosť; organizovanie vedomostných, športových, zábavných, hudobných a športových súťaží; zábavné služby; organizovanie zábav, karnevalov, plesov; plánovanie a organizovanie večierkov; moderovanie relácií, programov a podujatí; zábavné parky; služby a zábava poskytované v prázdninových táboroch; služby klubov zdravia; výchovno-zábavné klubové služby; organizovanie a vedenie seminárov, kongresov, školení, konferencií; organizovanie živých seminárov, kongresov, školení, konferencií; organizovanie súťaží krásy; organizovanie živých vystúpení; živé

predstavenia; filmová, divadelná a hudobná tvorba, služby filmových, divadelných a nahrávacích štúdií; dabingové služby; požičiavanie filmov; požičiavanie filmových premietacích prístrojov a príslušenstva; divadelné predstavenia; výroba divadelných alebo iných predstavení; služby agentúr sprostredkujúcich divadelných, koncertných a varietných umelcov; rezervácia vstupeniek; výroba a prenájom zvukových a zvukovo-obrazových nahrávok; organizovanie kultúrnych alebo vzdelávacích výstav; umelecké módné agentúry; kempingové služby spojené so športovým programom, služby súvisiace s telesnými cvičeniami; zábavné služby nočných klubov; poskytovanie počítačových hier (online); informácie o výchove, vzdelávaní; informácie o možnostiach rozptýlenia; informácie o možnostiach zábavy, rekreácie; informácie, správy, novinky z oblasti šoubiznisu; prekladateľské služby; prenájom dekorácií; poskytovanie služieb pre oddych a rekreáciu; prenájom audioprístrojov, videoprístrojov, videorekordérov, premietáčiek, televíznych prijímačov, filmov, kultúrnych a vzdelávacích potrieb a prístrojov; prenájom športového výstroja s výnimkou dopravných prostriedkov; reportérske služby; pomoc pri výbere povolania; organizovanie lotérií a stávkových hier; poradenské a informačné služby v oblasti uvedených služieb v triede 41; všetky uvedené služby tiež vrátane služieb poskytovaných prostredníctvom internetu, online a prostredníctvom interaktívnych počítačových služieb.

(540) DOMA

(731) MARKÍZA - SLOVAKIA, spol. s r. o., Bratislavská 1/a, 843 56 Bratislava - Záhorská Bystrica, SK;

(740) Fajnorová Mária, Ing., Bratislava, SK;

(210) 756-2009

(220) 22.5.2009

9 (511) 9, 16, 18, 35, 37, 40

(511) 9 - Puzdrá na mobily.

16 - Puzdrá na doklady.

18 - Koža a výrobky z kože; koža zvierat; koža z hydiny; imitácia kože; koženky a výrobky z týchto materiálov nezahrnuté v iných triedach; surové kože; kufre a cestovné tašky; dáždniky; slnečníky a vychádzkové palice; kľúčienky (kožená galantéria), prívesky na kľúče; kožené kazety (na šperky); peňaženky, mešteký na peniaze, puzdrá na navštívenky, jelenica s výnimkou jelenice na čistenie, semiš, okrem semišu na čistenie, mastené kože, kožušínové prikrývky, kožušiny, kožené remene a remienky, kožené šnúrký; kožené alebo kožou potiahnuté škatule, kožené škatule na klobúky, vrecká z kože na balenie; aktovky; batohy; diplomatické kufríky; kožené chlopne; kabelky; kožené lepenky; kožené nite, vlákna; kožené obloženia nábytku; kožené ozdoby na nábytok; náprsné tašky; obaly na dáždniky; cestovné obaly na odevy; obojky na zvieratá; kožené povrázky; psie obojky; rúčky na vychádzkové palice; usne ako surovina alebo polotovar; vrecká z kože na balenie; špeciálne usne z odpadovej kože hrabavej a vodnej hydiny a výrobky z tohto materiálu; sochy a sošky z kože a koženky.

35 - Reklamná a inzertná činnosť; obchodný manažment a podnikové poradenstvo; obchodná administratíva; poskytovanie obchodných alebo podnikateľských informácií; sprostredkovanie nákupu a predaja tovarov; odborné obchodné alebo podnikateľské poradenstvo; obchodný alebo podnikateľský prieskum; prieskum trhu; poradenstvo v obchodnej činnosti; obchodná činnosť s tovarmi prihlasovanými v triede 9, 16 a 18; podpora predaja pre tretie osoby; poradenské služby v oblasti obchodného alebo podnikateľského riadenia; reklama; rozširovanie reklamných materiálov zákaznikom (letáky, prospekty, tlačoviny, vzorky); reklama (online) na počítačovej komunikačnej sieti; organizovanie výstav na reklamné a obchodné účely; vydávanie a aktualizovanie reklamných materiálov; rozširovanie reklamných oznamov; rozširovanie reklamných alebo inzertných oznamov; predvádzanie tovaru; distribúcia vzoriek tovarov; uverejňovanie reklamných textov; public relations; televízna reklama; reklamné agentúry; organizovanie reklamných hier na propagáciu predaja; ponuka, sprostredkovanie a výber tovaru prostredníctvom katalógu; propagácia; marketing; pomoc pri riadení obchodnej činnosti; reklamná, inzertná a propagačná činnosť prostredníctvom akéhokoľvek média prostredníctvom telefónnej dátovej alebo informačnej siete; agentúry poskytujúce služby modeliek, fotomodeliek a modelov na reklamné účely; sprostredkovanie obchodu a maloobchodné služby s tovarmi uvedenými v triede 18 aj prostredníctvom komunikačných médií, elektronickej pošty, SMS správ, počítačových sietí a internetu; poskytovanie služieb uvedených v triede 35 aj prostredníctvom komunikačných médií, elektronickej pošty, SMS správ, počítačových sietí a internetu; obchodné sprostredkovanie služieb uvedených v triedach 35, 37 a 40.

37 - Meranie a montáž nábytku; údržba a oprava nábytku; reštaurovanie nábytku; opravy umeleckých výrobkov; opravy zlatých výrobkov, hodín, hodínok, klenotov, šperkov; údržba, čistenia a opravy kože a kožušiny; poskytovanie služieb uvedených v triede 37 aj prostredníctvom komunikačných médií, elektronickej pošty, SMS správ, počítačových sietí a internetu.

40 - Spracovanie a úprava materiálov; spracovanie kože; farbenie kože; garbiarstvo; šitie; poskytovanie služieb uvedených v triede 40 aj prostredníctvom komunikačných médií, elektronickej pošty, SMS správ, počítačových sietí a internetu.

(540) VESTIGIA

(731) Vitteková Patrícia, Nad Lomom 13, 811 02 Bratislava, SK;

(740) Brichtová Tatiana, JUDr., Bratislava, SK;

(210) 813-2009

(220) 5.6.2009

9 (511) 9, 40

(511) 9 - Šošovky.

40 - Úprava okuliarových šošoviek.

(540) MICROLIT

(731) SAGITTA spol. s r.o., Turbínova 1, 831 04 Bratislava, SK;

(740) Bachratá Magdaléna, Mgr., Bratislava, SK;

(210) 830-2009

(220) 10.6.2009

9 (511) 30

(511) 30 - Chut'ovky na báze cereálií, obilninové lupienky.

(540)

(731) Golden Snack s.r.o., Záhostice 40, 391 55 Chýnov, CZ;

(740) Tomeš Pavol, Ing., Bratislava, SK;

(210) 948-2009

(220) 6.7.2009

9 (511) 16, 35, 36, 41, 45

(511) 16 - Papier a výrobky z papiera, ktoré nie sú zaradené v iných triedach; tlačoviny; fotografie; papiernický tovar; kancelárske potreby; vzdelávacie a učebné potreby okrem prístrojov.

35 - Propagačná činnosť, reklama; pomoc pri riadení obchodnej činnosti; obchodná administratíva; kancelárske práce; daňové poradenstvo - príprava a vyhotovenie daňových priznaní; účtovníctvo; audítorské služby týkajúce sa revízie účtov; správa obchodných spoločností; dražobná činnosť.

36 - Finančné služby; peňažníctvo; služby v oblasti nehnuteľností; daňové poradenstvo - daňové odhady; audítorské služby týkajúce sa daní.

41 - Vzdelávanie; výchova; športová a kultúrna činnosť.

45 - Právne služby; arbitrážne služby; mediácia; zakladanie obchodných spoločností ako právna služba.

(540)

(731) PRK Partners s.r.o., Gorkého 3, 811 01 Bratislava, SK;

(210) 974-2009

(220) 13.7.2009

9 (511) 16, 17, 19, 37, 39, 42

(511) 16 - Papier; lepenka a výrobky z týchto materiálov, ktoré nie sú zaradené do iných tried; nosiče informácií v rozsahu triedy 16, napríklad tlačoviny všetkého druhu.

17 - Tepelnoizolačné materiály.

19 - Nekomový stavebný materiál s výnimkou betónu a betónových zmesí; neohybné nekovové rúrky pre stavebníctvo; asfalt; živica; prenosné nekovové konštrukcie; nekovové pomníky; stavebný materiál s výnimkou betónu a betónových zmesí; betónové prefabrikáty; samonivelačné liate zmesi a potery tak na báze cementov, ako aj síranu vápenatého; cementové malty a omietky (ručné); priemyselné podlahy, tepelnoizolačné materiály patriace do triedy 19.

37 - Inštaláčne služby s výnimkou inštalácie počítačových programov; prenájom zariadení spojených s technológiou betónu, maltových zmesí a samonivelačných podlahových zmesí a poterov; poradenská a konzultačná činnosť v stavebníctve.

39 - Doprava; balenie a skladovanie tovaru; organizovanie ciest; preprava, doprava, čerpanie a skladovanie uvedených výrobkov.

42 - Vedecké a technologické služby a súvisiaci výskum; analytické a výskumné služby v priemysle; navrhovanie a vývoj počítačového hardvéru a softvéru; inštalácia počítačových programov.

(540) PERMACRETE

(731) Českomoravský beton, a. s., Beroun 660, 266 01 Beroun, CZ;

(740) Litváková Edita, Ing., Bratislava, SK;

(210) 978-2009

(220) 13.7.2009

9 (511) 16, 17, 37, 39, 42

(511) 16 - Papier; lepenka a výrobky z týchto materiálov, ktoré nie sú zaradené do iných tried; nosiče informácií v rozsahu triedy 16, napríklad tlačoviny všetkého druhu.

17 - Tepelnoizolačné materiály.

37 - Inštaláčne služby s výnimkou inštalácie počítačových programov; prenájom zariadení spojených s technológiou betónu, maltových zmesí a samonivelačných podlahových zmesí a poterov; poradenská a konzultačná činnosť v stavebníctve.

39 - Doprava; balenie a skladovanie tovaru; organizovanie ciest; preprava, doprava, čerpanie a skladovanie uvedených výrobkov.

42 - Vedecké a technologické služby a súvisiaci výskum; analytické a výskumné služby v priemysle; navrhovanie a vývoj počítačového hardvéru a softvéru; inštalácia počítačových programov.

(540) STEELCRETE

(731) Českomoravský beton, a. s., Beroun 660, 266 01 Beroun, CZ;

(740) Litváková Edita, Ing., Bratislava, SK;

(210) 1044-2009

(220) 24.7.2009

9 (511) 20, 35, 42

(511) 20 - Sofy; divány; pohovky; kreslá; ležadlá; sedadlá; taburetky; trojnožky; kožený nábytok; kožené sofy; kožené divány; stoly; stoličky; vankúše.

35 - Maloobchod s tovarmi uvedenými v triede 20; sprostredkovanie obchodu s tovarom; obchodné sprostredkovanie služieb uvedených v triedach 20, 35 a 42; konzultačná činnosť v oblasti služieb uvedených v triede 35.

42 - Profesionálne poradenstvo týkajúce sa nábytku a interiérov; architektonické poradenstvo a architektonické služby v oblasti interiérov; interiérová výzdoba; konzultačná činnosť v oblasti služieb uvedených v triede 42.

(540)



(591) oranžová, čierna

(731) Intersofa s.r.o., Jilemnického 2/532, 911 01 Trenčín, SK;

(210) 1104-2009

(220) 4.8.2009

9 (511) 6, 14, 16, 18, 19, 20, 21, 24, 35, 40, 41, 42, 45

(511) 6 - Obyčajné kovy a ich zliatiny, predmety z kovov a ich zliatin, predmety pokované obyčajnými kovmi, umelecké diela z obyčajných kovov.

14 - Drahé kovy a ich zliatiny, predmety z drahých kovov a ich zliatin, predmety pokované drahými kovmi, ktoré nie sú zahrnuté v iných triedach, šperky, bižutéria, drahokamy, hodinárske výrobky a iné chronometrie, nádoby z drahých kovov alebo potiahnutých drahými kovmi, umelecké diela z drahých kovov, flakóny z drahých kovov.

16 - Papier, kartón, lepenka a predmety z týchto materiálov, ktoré nie sú zahrnuté v iných triedach, tlačoviny, knihárske výrobky, fotografie, obrazy, papiernický tovar, potreby pre umelcov, maliarske štetce, kancelárske potreby, okrem nábytku, propagačný materiál a suveníry vyrobené z papiera patriace do tejto triedy, baliaci papier; rozmnožovacie blany; bridlicové tabuľky; brožované knihy; brožúry; bublinové obaly z plastických materiálov (na balenie); časopisy (periodiká); fólie z regenerovanej celulózy na balenie; ceruzky; čínsky tuš; drevitý papier; etikety s výnimkou textilných; filtračný materiál (papier); filtračný papier; formuláre; grafiky; papierové gule; háčky papiera; kalendáre; lístky; listový papier; mapy; nálepky, lepiace štítky; noviny; obaly (papiernický tovar); papierová kaša (drvina); papierové pásky; papier; parafínový papier; pergamenový papier; pijavý papier; písacie potreby; plagáty; plastické hmoty na modelovanie; poznámkové zošity; prísuvitý papier (pauzovací); grafické reprodukcie; rezačky na papier; rozmnožovacie zariadenia a stroje; papierové ručníky; školské potreby (papier, písacie potreby); skrinky na kancelárske potreby; stolové prestieranie z papiera, prenosné tlačiarňičky (kancelárska pomôcka); vrecia a vrecká z papiera alebo plastických materiálov; papierové vreckovky; vyučovacie pomôcky s výnimkou prístrojov a zariadení; zošity, umelecké litografie.

18 - Predmety z kože a z imitácií kože.

19 - Kameň a predmety z kameňa, pomníky, okrem kovových, umelecké diela z kameňa, betónu a mramoru.

20 - Nábytok, zrkadlá, rámy na obrazy, výrobky (nezahrnuté do iných tried) z dreva, korku, trstiny, prútia, rohoviny, kosti, slonovinej kosti, veľrybích kostíc, mušlí, korytnačiny, jantáru, perlete, sépiolitu a náhradiek týchto materiálov a z plastov, kovový a záhradný nábytok; poštové schránky s výnimkou murovaných a kovových, starožitný nábytok, nábytok ako umelecké dielo, umelecké diela z dreva, vosku, sadry a plastov.

21- Predmety porcelánové a keramické, poháre, busty z porcelánu, držiaky na sviece nie z drahých kovov, džbány a krčahy nie z drahých kovov, umelecké diela z porcelánu, terakoty alebo skla, hrnčiarsky tovar, surové sklo a sklo ako polotovar, okrem skla pre stavebníctvo, výrobky zo skla, porcelánu a kameniny, ktoré nie sú zahrnuté v iných triedach.

24 - Textilie a textilné výrobky, ktoré nie sú zahrnuté v iných triedach.

35 - Maloobchod a veľkoobchod s umeleckými dielami, dielami spotrebného umenia, starožitnosťami, darčkovými a reklamnými predmetmi, dovoz a vývoz týchto tovarov, dražby, manažment v oblasti umenia, marketingové štúdie, obchodný alebo podnikateľský prieskum, obchodný manažment a podnikové poradenstvo, obchodný manažment v oblasti umenia, organizovanie audiovizuálnych predstavení na komerčné alebo reklamné účely, organizovanie výstav na komerčne alebo reklamné účely, personálne poradenstvo, pomoc pri riadení obchodnej činnosti, poradenstvo v obchodnej činnosti, poskytovanie obchodných alebo podnikateľských informácií, predvádzanie (služby modeliek) na reklamné účely a podporu predaja, predvádzanie tovaru, prenájom reklamných materiálov, prieskum trhu, prieskum verejnej mienky, reklama, reklamná a propagačná činnosť, reklamné agentúry, rozhlasová reklama, rozširovanie reklamných oznamov, rozširovanie reklamných materiálov zákazníkom (letáky, prospekty, tlačivá, vzorky), spracovanie textov, sprostredkovanie obchodu s tovarom, sprostredkovanie obchodu s umeleckými dielami a starožitnosťami, sprostredkovanie uvedených služieb, televízna reklama, vydávanie a aktualizovanie reklamných materiálov a periodických a neperiodických publikácií na reklamné účely, vydávanie a rozširovanie reklamných textov, vydávanie reklamných alebo náborových textov, vzťahy s verejnosťou (prieskum vzťahov medzi podnikmi, inštitúciami a spoločenským prostredím), zásielkové reklamné služby, zbieranie údajov do počítačových databáz, zoraďovanie údajov v počítačových databázach, obchodné sprostredkovanie služieb uvedených v triede 42.

40 - Spracovanie a úprava materiálov, spracovanie dreva; fototlače; ofsetová tlač; spracovanie papiera; úprava papiera; tlač; tlačenie; tlačenie vzorov, úprava a zošľachtenie kameňa v blokoch, pozlacovačstvo, kamenosochárstvo, odlievanie skla, odlievanie kovu.

41- Činnosť umeleckej a športovej agentúry, činnosť v oblasti zábavy, kultúry a športu, filmová tvorba, fotografická reportáž, fotografovanie, organizovanie a vedenie konferencií, organizovanie a vedenie kongresov, organizovanie a vedenie seminárov, organizovanie a vedenie sympózií, organizovanie audiovizuálnych predstavení na účely kultúrne a zábavné, organizovanie kultúrnych alebo vzdelávacích výstav, organizovanie športových podujatí a súťaží, organizovanie športových súťaží, organizovanie živých vystúpení, prevádzkovanie galérie, sprostredkovanie uvedených služieb, umelecké módné agentúry, usporadúvanie divadelných, filmových, koncertných a iných predstavení na účely kultúrne a zábavné, usporadúvanie koncertov, hudobných a tanečných produkcií,

vydávanie periodických a neperiodických publikácií s výnimkou reklamných, vydavateľská činnosť s výnimkou vydávania reklamných textov, výchovno-zábavné klubové služby, výroba (tvorba) videofilmov, výroba multimediálnych diel, výroba divadelných alebo iných predstavení, výroba zvukovo-obrazových záznamov nie na reklamné účely, živé predstavenia.

42 - Projektovanie stavieb; interiérová výzdoba - návrh, projektovanie a zariaďovanie interiéru, grafický dizajn, módný dizajn, navrhovanie (priemyselný dizajn), navrhovanie obalov, obalový dizajn, priemyselný dizajn, štúdie technických projektov, projektová činnosť, umelecký dizajn, výskum a vývoj nových výrobkov (pre zákazníkov).
45 - Poskytovanie licencií k autorským právam.

(540)

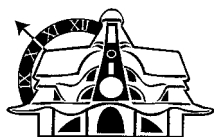

SLOVENSKÝ ORLOJ
Stará Bystrica

(731) art byzant s. r. o., Dostojevského rad 1, 811 09 Bratislava, SK;

(740) Sallem Michal, Mgr., Bratislava, SK;

(210) 1153-2009

(220) 17.8.2009

9 (511) 9, 35, 42

(511) 9 - Monitorovacie počítačové programy, nahrané počítačové programy, počítačové programy (stiahnuté z telekomunikačnej siete), počítačový softvér, nahrané programy obsluhujúce počítač, všetky uvedené programy súvisiace so správou realitných ponúk.

35 - Podpora predaja (pre tretie osoby), zbieranie údajov do počítačových databáz, zoradovanie údajov v počítačových databázach, online reklama na počítačovej komunikačnej sieti, vyhľadávanie informácií v počítačových súboroch (pre zákazníkov).

42 - Grafické dizajnérstvo, inštalácia počítačových programov, návrh počítačových systémov, obnovenie počítačových databáz, počítačové programovanie, aktualizovanie počítačových programov, zhotovovanie kópií počítačových programov, poradenstvo v oblasti počítačových programov, poskytovanie internetových vyhľadávačov, prenájom webových serverov, prevod a konverzia počítačových programov a údajov (okrem fyzickej konverzie), servis počítačových programov, prenájom počítačového softvéru, tvorba softvéru, vytváranie a udržiavanie počítačových stránok (webových) pre zákazníkov, všetky uvedené služby súvisiace so správou realitných ponúk.

(540) backOFFICE

(731) biz mediator, s.r.o., Svätovojeťská 3, 831 03 Bratislava, SK;

(740) Šubrt Marek, Mag.oec., Bratislava, SK;

(210) 1244-2009

(220) 7.9.2009

9 (511) 5, 30, 35, 43

(511) 5 - Dietetický chlieb všetkých druhov, dietetické pekárske a cukrárske výrobky a cukrovinky, dietetické výrobky obilné, kukuričné, strukovinové a ich zmesi na lekárske účely, dietetické cestoviny a cereálne výrobky na lekárske účely.

30 - Chlieb všetkých druhov, nekysnutý chlieb, rožky, sendviče, pekárske a cukrárske výrobky a cukrovinky, jemné a trvanlivé pečivo, sucháre, sušienky, biskvity, keksy, oblátky, zákusky, múčne jedlá, tyčinky, kreky (slané pečivo), perníky, medovníky, cestá na koláče, pirohy (cestoviny), pirôžky s mäsom, pizza, palacinky, pralinky; torty, cukrovinky na zdobenie vianočných stromčekov, ovocné želé (cukrovinky), marcipán, puding, jedlé ozdoby na torty, výrobky obsahujúce obilniny alebo strukoviny a zmesi z nich, výrobky z obilia, pochutiny na báze obilnín, zmrzlina, mrazené zmrzlinové krémy, obilniny určené na ľudskú spotrebu, ovsené vločky a vločky z iných obilnín, lupienky a vločky (obilninové), müsli, chutovky na báze, cereálií a ryže, kukuričné vločky, strúhanka, cestovinové výrobky, rezance.

35 - Maloobchodná a veľkoobchodná činnosť v oblasti predaja pekárskeho a potravinárskeho výrobkov, drogériových výrobkov, odevov, obuvi, textilu, nábytku, strojárskeho výrobkov, elektrotechnických výrobkov, železiarskeho tovaru, kuchynských potrieb a športových potrieb.

43 - Kaviarne, reštaurácie (jedálne), samoobslužné reštaurácie.

(540)



(731) LIBEX, s.r.o., Bytčianska 114, 010 03 Žilina, SK;

(740) United BG, a.s., Považská Bystrica, SK;

(210) 1267-2009

(220) 9.9.2009

9 (511) 6, 20, 35, 37, 39, 40

(511) 6 - Držadlá, rukoväte, kovové kľučky, kovové vešiakové háčiky, stavebné kovanie, kovanie na nábytok; príchytky (kolíky), kovové západky, drobný železiarsky tovar.

20 - Nábytok, nekovové kolíky, kancelársky nábytok, kovový nábytok, pulty, stoly, regály, stolové dosky, školský nábytok.

35 - Reklama; účtovníctvo, zásobovacie služby pre tretie osoby (nákup tovarov a služieb pre iné podniky).

37 - Demolácia budov, izolovanie stavieb, izolovanie proti vlhkosti, interiérové a exteriérové maľovanie a natieranie, stavebníctvo (stavebná činnosť), štukovanie, sadrovanie.

39 - Balenie tovaru, kamiónová nákladná doprava, preprava nábytku, prenájom automobilov, prenájom dopravných prostriedkov, skladovanie tovaru, služby v doprave a preprave, preprava a skladovanie odpadu.

40 - Hobľovanie, obrábanie kovov, spracovanie dreva, zvráanie.

(540) INNA

(731) Ján Kaščák - INNA, Budovateľská 1300/63, 093 01 Vranov nad Topľou, SK;

(210) 1273-2009

(220) 10.9.2009

9 (511) 6, 7, 35

(511) 6 - Gulky a valčeky z ocele; oceľové krúžky a poistné podložky; oceľové upínacie i sťahovacie puzdrá a ich oceľové matice; výkovky a odliatky z ocele a ich zliatin; stavebný materiál z kovu, kovové potrubia a rúry; kovové tyče, profily, plechy a pásy.

7 - Gulkové, valčekové, kuželíkové, súdkové a ihlové ložiská; špeciálne ložiská; vodiace kladky ako súčasti strojov; ozubené kolesá a hriadele strojov.

35 - Sprostredkovanie obchodu s uvedenými výrobkami.

(540)



(591) modrá, biela

(731) Global Supply, a.s., Potočná 334, 909 01 Skalica, SK;

(210) 1286-2009

(220) 14.9.2009

9 (511) 9, 16, 35, 38, 39, 41, 42

(511) 9 - Telekomunikačná technika a výpočtová technika všetkého druhu, najmä: počítače (vrátane počítačových doplnkov); počítačové programy, najmä: počítačové programy na prístup na internet a jeho použitie, počítačové programy na riadenie siete, počítačové programy na záznam, spracovanie, príjem, reprodukciu, prenos, modifikáciu, komprimovanie a dekomprimovanie dát, počítačové programy stiahnuté z telekomunikačnej siete; počítačové hry; počítačový softvér na umožnenie pripojenia k bázam dát a k internetu; počítačový softvér na umožnenie vyhľadávania dát; vysielacie elektronických signálov; telegrafy; telefónne prístroje; prenosné telefóny; modemy; vysielacie zariadenia; zvukové nahrávacie a prehrávacie zariadenia; routery, multimediálne prijímače; magnetické karty; elektronické publikácie stiahnuté z telekomunikačnej siete; televízne prijímače; kinofilmy, videokazety, videopásy.

16 - Tlačoviny všetkých druhov, periodické a neperiodické publikácie, časopisy, noviny, magazíny, knihy vrátane príloh a mimoriadnych vydaní, katalógy, prospekty, plagáty, fotografie, pohľadnice, korešpondenčné lístky, listový papier, kalendáre, obálky, formuláre, tlačivá; propagačné materiály a predmety z papiera a plastických hmôt; obalové materiály z papiera, kartónu, lepenky a z plastických hmôt, písacie potreby, držiačky na písacie potreby, knižné záložky, papierové obrúsky, papierové obrusy, pohľadnice, poznámkové zošity, pútače a reklamné tabule z papiera,

kartónu alebo lepenky, stojany na fotografie, pečiatky, perá, ceruzky, plagáty, nálepky, lepiace štítky, príručky, kancelársky materiál (s výnimkou nábytku).

35 - Zbieranie údajov do počítačových báz dát, zoraďovanie údajov v počítačových bázach dát, spracovanie textu, reklama (online) na počítačovej komunikačnej sieti, televízna reklama, prenájom reklamného času vo všetkých komunikačných médiách; poradenstvo odborné obchodné, odkazovacie telefónne služby pre neprítomných predplatiteľov, vyhľadávacie informácie v počítačových súboroch pre zákazníkov, vydávanie a aktualizovanie reklamných textov, maloobchodná a veľkoobchodná činnosť s tovarmi uvedenými v triedach 9 a 16, obchodné alebo podnikateľské poradenstvo.

38 - Telekomunikačné a komunikačné služby; najmä služby zabezpečujúce vstup do telekomunikačných sietí, poskytovanie telekomunikačného pripojenia do svetovej počítačovej siete, poskytovanie užívateľského prístupu do svetovej počítačovej siete, počítačová komunikácia, poskytovanie priestoru na diskusiu na internete, poskytovanie prístupu do báz dát, komunikácia prostredníctvom optických káblov, komunikácia pomocou počítačových terminálov, telefónické služby, elektronická pošta, hlasová odkazová služba, telekonferenčné služby, prenosy správ faxmi, prenosy správ a obrázkových informácií pomocou počítačov, prenos signálov pomocou satelitu, televízne vysielanie, vysielanie káblovej televízie, telekonferenčné služby, telekomunikačné informácie, poskytovanie telekomunikačných kanálov pre telenákupy, služby poskytované elektronickými tabuľami, prenájom prístupového času do svetových počítačových sietí, prenájom telefónov, prenájom modemov, prenájom telekomunikačných prístrojov.

39 - Distribúcia televíznych programov, hraných filmov, audio- a/alebo videonosičov; balenie tovarov, uskladňovanie tovarov, sprostredkovanie prepravy; distribúcia periodickej a neperiodickej tlače; sprostredkovanie v uvedenej činnosti.

41 - Poskytovanie (online) elektronických publikácií bez možnosti kopírovania, poskytovanie (online) počítačových hier, prenájom filmov, prenájom televíznych prijímačov, výroba televíznych programov, zábava, organizovanie a vedenie konferencií, seminárov a workshopov poskytované online prostredníctvom telekomunikačného spojenia alebo počítačovej siete; publikácia textov s výnimkou reklamných, prenájom kinematografických filmov, prenájom audionahrávok, informácie o možnostiach rekreácie, zábavy, výchovy a vzdelávania.

42 - Počítačové programovanie (vrátane aktualizácie), počítačové databázy (obnovovanie), návrh počítačových systémov, prevod a konverzia počítačových programov a údajov (okrem fyzickej konverzie), poskytovanie internetových vyhľadávačov, prenájom webových serverov, vytváranie a udržiavanie počítačových stránok (webových) pre zákazníkov, prenájom počítačového softvéru, prenájom počítačov, štúdie technických projektov, expertízy (inžinierske práce), kalibrácia.

(540)



- (591) tmavozelá, svetlozelená, biela
 (731) MadNet, a.s., Kúpeľná 3318, 932 01 Veľký Meder, SK;
 (740) Gulyášová Eva, Mgr., Dunajská Streda, SK;

(210) 1287-2009

(220) 14.9.2009

9 (511) 9, 16, 35, 38, 39, 41, 42

(511) 9 - Telekomunikačná technika a výpočtová technika všetkého druhu, najmä: počítače (vrátane počítačových doplnkov); počítačové programy, najmä: počítačové programy na prístup na internet a jeho použitie, počítačové programy na riadenie siete, počítačové programy na záznam, spracovanie, príjem, reprodukciu, prenos, modifikáciu, komprimovanie a dekomprimovanie dát, počítačové programy stiahnuté z telekomunikačnej siete; počítačové hry; počítačový softvér na umožnenie pripojenia k bázam dát a k internetu; počítačový softvér na umožnenie vyhľadávania dát; vysielacie elektronických signálov; telegrafy; telefónne prístroje; prenosné telefóny; modemy; vysielacie zariadenia; zvukové nahrávacie a prehrávacie zariadenia; routery, multimediálne prijímače; magnetické karty; elektronické publikácie stiahnuté z telekomunikačnej siete; televízne prijímače; kinofilmy, videokazety, videopásky.

16 - Tlačoviny všetkých druhov, periodické a neperiodické publikácie, časopisy, noviny, magazíny, knihy vrátane príloh a mimoriadnych vydaní, katalógy, prospekty, plagáty, fotografie, pohľadnice, korešpondenčné lístky, listový papier, kalendáre, obálky, formuláre, tlačivá; propagačné materiály a predmety z papiera a plastických hmôt; obalové materiály z papiera, kartónu, lepenky a z plastických hmôt, písacie potreby, držiačky na písacie potreby, knižné záložky, papierové obrúsky, papierové obrusy, pohľadnice, poznámkové zošity, pútače a reklamné tabule z papiera, kartónu alebo lepenky, stojany na fotografie, pečiatky, perá, ceruzky, plagáty, nálepky, lepiace štítky, príručky, kancelársky materiál (s výnimkou nábytku).

35 - Zbieranie údajov do počítačových báz dát, zoraďovanie údajov v počítačových bázach dát, spracovanie textu, reklama (online) na počítačovej komunikačnej sieti, televízna reklama, prenájom reklamného času vo všetkých komunikačných médiách; poradenstvo odborné obchodné, odkazovacie telefónne služby pre neprítomných predplatiteľov, vyhľadávacie informácie v počítačových súboroch pre zákazníkov, vydávanie a aktualizovanie reklamných textov, maloobchodná a veľkoobchodná činnosť s tovarmi uvedenými v triedach 9 a 16, obchodné alebo podnikateľské poradenstvo.

38 - Telekomunikačné a komunikačné služby; najmä služby zabezpečujúce vstup do telekomunikačných sietí, poskytovanie telekomunikačného pripojenia do svetovej počítačovej siete, poskytovanie užívateľského prístupu do svetovej počítačovej siete, počítačová komunikácia, poskytovanie priestoru na diskusiu na internete, poskyto-

vanie prístupu do báz dát, komunikácia prostredníctvom optických káblov, komunikácia pomocou počítačových terminálov, telefonické služby, elektronická pošta, hlasová odkazová služba, telekonferenčné služby, prenosy správ faxmi, prenosy správ a obrázkových informácií pomocou počítačov, prenos signálov pomocou satelitu, televízne vysielanie, vysielanie káblovej televízie, telekonferenčné služby, telekomunikačné informácie, poskytovanie telekomunikačných kanálov pre telenákupy, služby poskytované elektronickými tabuľkami, prenájom prístupového času do svetových počítačových sietí, prenájom telefónov, prenájom modemov, prenájom telekomunikačných prístrojov.

39 - Distribúcia televíznych programov, hraných filmov, audio- a/alebo videonosičov; balenie tovarov, uskladňovanie tovarov, sprostredkovanie prepravy; distribúcia periodickej a neperiodickej tlače; sprostredkovanie v uvedenej činnosti.

41 - Poskytovanie (online) elektronických publikácií bez možnosti kopírovania, poskytovanie (online) počítačových hier, prenájom filmov, prenájom televíznych prijímačov, výroba televíznych programov, zábava, organizovanie a vedenie konferencií, seminárov a workshopov poskytované online prostredníctvom telekomunikačného spojenia alebo počítačovej siete; publikácia textov s výnimkou reklamných, prenájom kinematografických filmov, prenájom audionahrávok, informácie o možnostiach rekreácie, zábavy, výchovy a vzdelávania.

42 - Počítačové programovanie (vrátane aktualizácie), počítačové databázy (obnovovanie), návrh počítačových systémov, prevod a konverzia počítačových programov a údajov (okrem fyzickej konverzie), poskytovanie internetových vyhľadávateľov, prenájom webových serverov, vytváranie a udržiavanie počítačových stránok (webových) pre zákazníkov, prenájom počítačového softvéru, prenájom počítačov, štúdie technických projektov, expertízy (inžinierske práce), kalibrácia.

(540)



- (591) tmavozelá, svetlozelená, biela
 (731) MadNet, a.s., Kúpeľná 3318, 932 01 Veľký Meder, SK;
 (740) Gulyášová Eva, Mgr., Dunajská Streda, SK;

(210) 1288-2009

(220) 14.9.2009

9 (511) 9, 16, 35, 38, 39, 41, 42

(511) 9 - Telekomunikačná technika a výpočtová technika všetkého druhu, najmä: počítače (vrátane počítačových doplnkov); počítačové programy, najmä: počítačové programy na prístup na internet a jeho použitie, počítačové programy na riadenie siete, počítačové programy na záznam, spracovanie, príjem, reprodukciu, prenos, modifikáciu, komprimovanie a dekomprimovanie dát, počítačové programy stiahnuté z telekomunikačnej siete; počítačové hry; počítačový softvér na umožnenie pripojenia k bázam dát a k internetu; počí-

tačový softvér na umožnenie vyhľadávania dát; vysielacie elektronických signálov; telegrafy; telefónne prístroje; prenosné telefóny; modemy; vysielacie zariadenia; zvukové nahrávacie a prehrávacie zariadenia; routery, multimediálne prijímače; magnetické karty; elektronické publikácie stiahnuté z telekomunikačnej siete; televízne prijímače; kinofilm, videokazety, videopásky.

16 - Tlačoviny všetkých druhov, periodické a neperiodické publikácie, časopisy, noviny, magazíny, knihy vrátane príloh a mimoriadnych vydaní, katalógy, prospekty, plagáty, fotografie, pohľadnice, korešpondenčné lístky, listový papier, kalendáre, obálky, formuláre, tlačivá; propagačné materiály a predmety z papiera a plastických hmôt; obalové materiály z papiera, kartónu, lepenky a z plastických hmôt, písacie potreby, držiaky na písacie potreby, knižné záložky, papierové obrúsky, papierové obrusy, pohľadnice, poznámkové zošity, pútače a reklamné tabule z papiera, kartónu alebo lepenky, stojany na fotografie, pečiatky, perá, ceruzky, plagáty, nálepky, lepiace štítky, príručky, kancelársky materiál (s výnimkou nábytku).

35 - Zbieranie údajov do počítačových báz dát, zoradovanie údajov v počítačových bázach dát, spracovanie textu, reklama (online) na počítačovej komunikačnej sieti, televízna reklama, prenájom reklamného času vo všetkých komunikačných médiách; poradenstvo odborné obchodné, odkazovacie telefónne služby pre neprítomných predplatiteľov, vyhľadavanie informácií v počítačových súboroch pre zákazníkov, vydávanie a aktualizovanie reklamných textov, maloobchodná a veľkoobchodná činnosť s tovarmi uvedenými v triedach 9 a 16, obchodné alebo podnikateľské poradenstvo.

38 - Telekomunikačné a komunikačné služby; najmä služby zabezpečujúce vstup do telekomunikačných sietí, poskytovanie telekomunikačného pripojenia do svetovej počítačovej siete, poskytovanie užívateľského prístupu do svetovej počítačovej siete, počítačová komunikácia, poskytovanie priestoru na diskusiu na internete, poskytovanie prístupu do báz dát, komunikácia prostredníctvom optických káblov, komunikácia pomocou počítačových terminálov, telefonické služby, elektronická pošta, hlasová odkazová služba, telekonferenčné služby, prenosy správ faxmi, prenosy správ a obrázkových informácií pomocou počítačov, prenos signálov pomocou satelitu, televízne vysielanie, vysielanie káblovej televízie, telekonferenčné služby, telekomunikačné informácie, poskytovanie telekomunikačných kanálov pre telenákupy, služby poskytované elektronickými tabuľami, prenájom prístupového času do svetových počítačových sietí, prenájom telefónov, prenájom modemov, prenájom telekomunikačných prístrojov.

39 - Distribúcia televíznych programov, hraných filmov, audio- a/alebo videonosičov; balenie tovarov, uskladňovanie tovarov, sprostredkovanie prepravy; distribúcia periodickej a neperiodickej tlače; sprostredkovanie v uvedenej činnosti.

41 - Poskytovanie (online) elektronických publikácií bez možnosti kopírovania, poskytovanie (online) počítačových hier, prenájom filmov, prenájom televíznych prijímačov, výroba televíznych

programov, zábava, organizovanie a vedenie konferencií, seminárov a workshopov poskytované online prostredníctvom telekomunikačného spojenia alebo počítačovej siete; publikácia textov s výnimkou reklamných, prenájom kinematografických filmov, prenájom audionahrávok, informácie o možnostiach rekreácie, zábavy, výchovy a vzdelávania.

42 - Počítačové programovanie (vrátane aktualizácie), počítačové databázy (obnovovanie), návrh počítačových systémov, prevod a konverzia počítačových programov a údajov (okrem fyzickej konverzie), poskytovanie internetových vyhľadávčov, prenájom webových serverov, vytváranie a udržiavanie počítačových stránok (webových) pre zákazníkov, prenájom počítačového softvéru, prenájom počítačov, štúdie technických projektov, expertízy (inžinierske práce), kalibrácia.

(540)

Fiber Internet

(591) tmavozelená, svetlozelená, biela

(731) MadNet, a.s., Kúpeľná 3318, 932 01 Veľký Meder, SK;

(740) Gulyášová Eva, Mgr., Dunajská Streda, SK;

(210) 1297-2009

(220) 14.9.2009

9 (511) 9

(511) 9 - Elektrické a elektronické zabezpečovacie a bezpečnostné zariadenia objektov vrátane príslušného softvéru, prvky a zariadenia na signalizáciu a detekciu (detektory pohybu infrapásivne a mikrovlonné, detektory rozbitia skla, otrasové detektory, infrazávory, požiarne detektory, detektory teplotné a teplotné-diferenciálne, detektory plynu, tiesňové hlásiče), poplachové ústredne, vnútorné a vonkajšie sirény, stroboskopy, signalizačné LED, prístupové systémy na elektronické a elektrické otváranie dverí vrátane čítačiek a prístupových kariet, digitálne a hlasové komunikátory, GSM zariadenia na prenos správ, TCP/IP komunikácie, elektrické akumulátory a batérie, transformátory a elektrické zdroje, káble zabezpečovacích zariadení.

(540) **VAR-TEC**

(731) VAR-TEC, s.r.o., Pekná 5162/10, 040 01 Košice, SK;

(210) 1298-2009

(220) 14.9.2009

9 (511) 9

(511) 9 - Elektrické a elektronické zabezpečovacie a bezpečnostné zariadenia objektov vrátane príslušného softvéru, prvky a zariadenia na signalizáciu a detekciu (detektory pohybu infrapásivne a mikrovlonné, detektory rozbitia skla, otrasové detektory, infrazávory, požiarne detektory, detektory teplotné a teplotné-diferenciálne, detektory plynu, tiesňové hlásiče), poplachové ústredne, vnútorné a vonkajšie sirény, stroboskopy, signalizačné LED, prístupové systémy na elektronické a elektrické otváranie dverí vrátane čítačiek a prístupových kariet, digitálne a hlasové komunikátory, GSM

zariadenia na prenos správ, TCP/IP komunikácie, elektrické akumulátory a batérie, transformátory a elektrické zdroje, káble zabezpečovacích zariadení.

(540)



(591) zelená, sivá, modrá

(731) VAR-TEC, s.r.o., Pekná 5162/10, 040 01 Košice, SK;

(210) 1314-2009

(220) 18.9.2009

9 (511) 16, 25, 35, 41

(511) 16 - Baliaci papier, brožúry, brožúrky, bublinové obaly z plastických materiálov (na balenie), časopisy, etikety, s výnimkou textilných, fotografie, grafické zobrazenia, grafiky, kalendáre, kartón, lepenka, katalógy, papierové kávové filtre, knihy, lepenkové alebo papierové škatule, lepenkové alebo papierové obaly na fľaše, lepenkové platne (papiernický tovar), lepiace pásky na kancelárske účely a použitie v domácnosti, obálky (papiernický tovar), obaly (papiernický tovar), papiernický tovar, periodické a neperiodické publikácie, plagáty, predmety z kartónu, prospekty, pútače z papiera alebo lepenky, reklamné tabule z papiera, kartónu alebo lepenky, grafické reprodukcie, tlačene reklamné materiály, umelecké litografie, umelohmotné fólie na balenie, vrecia z papiera alebo plastických materiálov, umelecké diela, darčekové a dekoratívne predmety z kartónu, z papiera alebo plastických materiálov.

25 - Bielizeň osobná; bielizeň zabraňujúca poteniu, body-bielizeň, bundy, cyklistické oblečenie, čelenky, čiapky, čiapkové šilty, dámske róby a šaty, gymnastické (telocvičné) dresy, gamaše, chrániče uší (proti chladu ako prikrývka hlavy), kombinézy (oblečenie), kombinézy na šport, kombinézy na vodné lyžovanie, kabáty, košele, krátke nohavice, krátke kabátiky, kravaty, kožušiny (oblečenie), kostýmy, korzety, kovové časti na obuv a opasky, nohavice, nohavičky, oblečenie, oblečenie pre motoristov, oblečenie z džinsoviny, oblečenie z kože, obuv, odevy, opasky, peleríny, pančuchy a pančuchové nohavice, plášte, plavky, pleteniny (oblečenie), pletiarový tovar, podprsenky, podväzky, polokošele, pokrývky hlavy, ponožky, potné vložky, pulóvre, pyžamá, rukavice, rukávniky, saká, sandále, spodná bielizeň, spodky, sukne, svetre, šatky, šály, šaty, šľapky, športová obuv, športové tričká a dresy, športové oblečenie, spodničky, tielka, tričká, topánky, vesty, vetrovky, uniformy, vrchné ošatenie.

35 - Manažment v oblasti umenia, marketingové štúdié, obchodný alebo podnikateľský prieskum, obchodný manažment a podnikové poradenstvo, obchodný manažment v oblasti umenia, organizovanie audiovizuálnych predstavení na komerčné a reklamné účely, organizovanie výstav na komerčné alebo reklamné účely, personálne poradenstvo, pomoc pri riadení obchodnej činnosti, poradenstvo v obchodnej činnosti, poskytovanie obchodných

alebo podnikateľských informácií, predvádzanie (služby modeliek) na reklamné účely a podporu predaja, predvádzanie tovaru, prenájom reklamných materiálov, prieskum trhu, prieskum verejnej mienky, reklama, reklamná a propagačná činnosť, reklamné agentúry, rozhlasová reklama, rozširovanie reklamných oznamov, rozširovanie reklamných materiálov zákazníkom (letáky, prospekty, tlačivá, vzorky), spracovanie textov, sprostredkovanie obchodu s tovarom, sprostredkovanie obchodu s umeleckými dielami a starožitnosťami, sprostredkovanie uvedených služieb, televízna reklama, vydávanie a aktualizovanie reklamných materiálov a zvukovo-obrazových záznamov a periodických a neperiodických publikácií, vydávanie a rozširovanie reklamných textov, vydávanie reklamných alebo náborových textov, vzťahy s verejnosťou (prieskum vzťahov medzi podnikmi, inštitúciami a spoločenských prostredím), zasielkové reklamné služby, zbieranie údajov do počítačových databáz, zoraďovanie údajov v počítačových databázach, obchodné sprostredkovanie služieb uvedených v triedach 35 a 41.

41 - Činnosť umeleckej a športovej agentúry, činnosť v oblasti zábavy a kultúry a športu, filmová tvorba, fotografická reportáž, fotografovanie, organizovanie a plánovanie večierkov, organizovanie a vedenie kolokvií, organizovanie a vedenie konferencií, organizovanie a vedenie kongresov, organizovanie a vedenie seminárov, organizovanie a vedenie sympózií, organizovanie a vedenie školení, organizovanie audiovizuálnych predstavení na účely kultúrne a zábavné, organizovanie kultúrnych alebo vzdelávacích výstav, organizovanie plesov, organizovanie predstavení (manažérske služby), organizovanie súťaží (vedomostných alebo zábavných), organizovanie súťaží krásy, organizovanie športových podujatí a súťaží, organizovanie športových súťaží, organizovanie živých vystúpení, prevádzkovanie galérie, umelecké módne agentúry, usporadúvanie divadelných, filmových, koncertných a iných predstavení na účely kultúrne a zábavné, usporadúvanie koncertov, hudobných a tanečných produkcií, vydávanie periodických a neperiodických publikácií s výnimkou reklamných, vydavateľská činnosť s výnimkou vydávanie reklamných textov, výchovno-zábavné klubové služby, výroba (tvorba) videofilmov, výroba divadelných alebo iných predstavení, živé predstavenia, organizovanie podujatí spojených s udeľovaním ocenení v rôznych oblastiach obchodu a verejného života.

(540) **POSPOLITOSŤ**

(731) Belička Miroslav, Javorová 3, 974 01 Banská Bystrica, SK;

(740) Belička Ivan, Ing., Banská Bystrica, SK;

(210) 1316-2009

(220) 18.9.2009

9 (511) 16, 18, 24, 26

(511) 16 - Brožúry, časopisy, ceruzky, figuríny z papierovej drviny, grafické zobrazenia, grafické znaky, kalendáre, nálepky, lepiace štítky, obaly, papiernický tovar, perá, peračníky, plagáty, tlačoviny.

18 - Dáždniky, kľúčienky.

24 - Textilné látky, uteráky a utierky na tvár (textilné).

26 - Odstznaky na odevy s výnimkou drahých kovov, značky na bielizeň.

(540)



Úsmev pre život

(591) čierna, červená

(731) B.Braun Medical, s.r.o., Handlovská 19, 851 01 Bratislava, SK;

(210) 1318-2009

(220) 18.9.2009

9 (511) 9

(511) 9 - Elektrické a elektronické zabezpečovacie a bezpečnostné zariadenia vrátane príslušného softvéru, prvky a zariadenia na signalizáciu a detekciu (detektory pohybu infrapasívne a mikrovlnné, detektory rozbitia skla, otrasové detektory, infrazávory, požiarne detektory, detektory teplotné a teplotné-diferenciálne, detektory plynu, tiesňové hlásiče), poplachové ústredne, vnútorné a vonkajšie sirény, stroboskopy, signalizačné diódy, prístupové systémy a pre elektronické a elektrické otváranie dverí vrátane čítačiek a prístupových kariet, digitálne a hlasové komunikátory, GSM zariadenia na prenos správ, sieťové komunikačné protokoly (TCP/IP), akumulátory a batérie, transformátory a elektrické zdroje, káble pre zabezpečovacie zariadenia.

(540) VAR-NET

(731) VAR-TEC, s.r.o., Pekná 5162/10, 040 01 Košice, SK;

(210) 1333-2009

(220) 21.9.2009

9 (511) 3, 5, 44

(511) 3 - Bieliace a iné prípravky na pranie a čistenie bielizne; prípravky na čistenie, leštenie, odmasťovanie a brúsenie; mydlá; voňavkárské výrobky, éterické oleje, kozmetické prípravky, vlasové vodičky; prípravky na čistenie zubov.

5 - Farmaceutické, zverolekárské výrobky; hygienické výrobky na lekárske použitie; dietetické látky prispôbené na lekárske účely, potrava pre dojčatá; náplasti, obväzový materiál; hmoty na plombovanie zubov a zubné vosky; dezinfekčné prostriedky; prípravky na ničenie hmyzu; fungicídny, herbicídny.

44 - Lekárske služby; veterinárne služby; starostlivosť o hygienu a krásu ľudí alebo zvierat; poľnohospodárske, záhradnícke a lesnícke služby.

(540) COGNEZIL

(731) Glenmark Pharmaceuticals s.r.o., Hvězdova 1716/2b, 140 78 Praha, CZ;

(740) Sedláčková Kateřina, Mgr., Praha, CZ;

(210) 1334-2009

(220) 21.9.2009

9 (511) 3, 5, 44

(511) 3 - Bieliace a iné prípravky na pranie a čistenie bielizne; prípravky na čistenie, leštenie, odmasťovanie a brúsenie; mydlá; voňavkárské výrobky, éterické oleje, kozmetické prípravky, vlasové vodičky; prípravky na čistenie zubov.

5 - Farmaceutické, zverolekárské výrobky; hygienické výrobky na lekárske použitie; dietetické látky prispôbené na lekárske účely, potrava pre dojčatá; náplasti, obväzový materiál; hmoty na plombovanie zubov a zubné vosky; dezinfekčné prostriedky; prípravky na ničenie hmyzu; fungicídny, herbicídny.

44 - Lekárske služby; veterinárne služby; starostlivosť o hygienu a krásu ľudí alebo zvierat; poľnohospodárske, záhradnícke a lesnícke služby.

(540) GLEPARK

(731) Glenmark Pharmaceuticals s.r.o., Hvězdova 1716/2b, 140 78 Praha, CZ;

(740) Sedláčková Kateřina, Mgr., Praha, CZ;

(210) 1336-2009

(220) 21.9.2009

9 (511) 3, 5, 44

(511) 3 - Bieliace a iné prípravky na pranie a čistenie bielizne; prípravky na čistenie, leštenie, odmasťovanie a brúsenie; mydlá; voňavkárské výrobky, éterické oleje, kozmetické prípravky, vlasové vodičky; prípravky na čistenie zubov.

5 - Farmaceutické, zverolekárské výrobky; hygienické výrobky na lekárske použitie; dietetické látky prispôbené na lekárske účely, potrava pre dojčatá; náplasti, obväzový materiál; hmoty na plombovanie zubov a zubné vosky; dezinfekčné prostriedky; prípravky na ničenie hmyzu; fungicídny, herbicídny.

44 - Lekárske služby; veterinárne služby; starostlivosť o hygienu a krásu ľudí alebo zvierat; poľnohospodárske, záhradnícke a lesnícke služby.

(540)



(591) zlatá, tyrkysová

(731) Glenmark Pharmaceuticals s.r.o., Hvězdova 1716/2b, 140 78 Praha, CZ;

(740) Sedláčková Kateřina, Mgr., Praha, CZ;

(210) 1337-2009

(220) 21.9.2009

9 (511) 3, 5, 44

(511) 3 - Bieliace a iné prípravky na pranie a čistenie bielizne; prípravky na čistenie, leštenie, odmasťovanie a brúsenie; mydlá; voňavkárské výrobky, éterické oleje, kozmetické prípravky, vlasové vodičky; prípravky na čistenie zubov.

5 - Farmaceutické, zverolekárské výrobky; hygienické výrobky na lekárske použitie; dietetické látky prispôbené na lekárske účely, potrava pre dojčatá; náplasti, obväzový materiál; hmoty na plombovanie zubov a zubné vosky; dezinfekčné prostriedky; prípravky na ničenie hmyzu; fungicídny, herbicídny.

44 - Lekárske služby; veterinárne služby; starostlivosť o hygienu a krásu ľudí alebo zvierat; poľnohospodárske, záhradnícke a lesnícke služby.

(540)



(591) čierna, červená, modrá, biela

(731) Glenmark Pharmaceuticals s.r.o., Hvězdova 1716/2b, 140 78 Praha, CZ;

(740) Sedláčková Kateřina, Mgr., Praha, CZ;

(210) 1371-2009

(220) 30.9.2009

9 (511) 9, 35

(511) 9 - Satelitný prijímač; digitálny terestriálny prijímač; antény (satelitné a iné); elektrické káble; koaxiálne káble; prístroje na nahrávanie, prenos a reprodukciu zvuku alebo obrazu; počítačové klávesnice; počítačové pamäte; procesory; snímače; záznamové disky; počítačový hardvér; mikroprocesory; programy na počítačové hry; tlačiarne k počítačom; počítačový softvér; elektronické zariadenia na prijímanie televízie a globálneho komunikačného sieťového prenosu a ich prevádzania do televízie alebo iného zobrazovacieho zariadenia; počítač - zápisník (notebook); audio- a video-prijímače; videokamery.

35 - Reklamná činnosť; analýzy nákupných cien; veľkoobchodných cien; pomoc pri riadení obchodnej činnosti; obchodné alebo podnikateľské poradenstvo; obchodný manažment a podnikové poradenstvo; inzertná a propagačná činnosť prostredníctvom akýchkoľvek médií; reklama; sprostredkovanie obchodu s tovarom.

(540) DEEP

(731) Daniel Zmij - A.V.S., Jesenná 4, 056 01 Gelnica, SK;

(740) Tajták Ján, JUDr., Košice, SK;

(210) 1384-2009

(220) 2.10.2009

9 (511) 9, 35, 38, 41

(511) 9 - Audiotechnika a videotechnika; filmová a televízna technika; prístroje digitálne, káblové, internetovej televízie a rozhlasu; prístroje fotografické a optické; prístroje telekomunikačnej techniky; satelitná technika - reproduktory, zosilňovače, zariadenia na úpravu zvuku a mixáž hudby; pamäťové médiá všetkých druhov - nahrané (najmä filmy a hudba) i nenahrané; elektronické a magnetické audiovizuálne záznamy; prístroje na vedenie, výrobu, prepínanie, premenu, akumuláciu, reguláciu alebo riadenie elektrického prúdu; elektronické kľúče/kódy; zariadenie na vysielanie, kódovanie a dekódovanie signálov/informácií; elektrické batérie a akumulátory; elektrické vodiče - káble všetkých druhov; elektronické hry s prepojením na TV; ochranné pomôcky uvedené v tejto triede.

35 - Činnosť podnikateľských, organizačných a ekonomických poradcov; služby public relations; reklamná a marketingová činnosť; inzertná činnosť; televízna reklama; distribúcia tovaru na reklamné účely; sprostredkovanie v oblasti obchodu s tovarmi

uvedenými v triede 9; automatizované spracovanie údajov; obchodné zastúpenie podnikateľských subjektov; maloobchodné a veľkoobchodné služby s audiovizuálnymi nahrávkami (najmä s filmami) a s audionahrávkami (najmä s hudbou) prostredníctvom internetu; sprostredkovateľská činnosť s uvedenými službami zaradenými v triede 35; obchodné sprostredkovanie služieb uvedených v triedach 38 a 41; obchodné sprostredkovanie v oblasti kultúry a zábavy.

38 - Televízne a rozhlasové vysielanie; vysielanie digitálne, káblové, internetovej televízie alebo rozhlasu; rozširovanie a zverejňovanie informácií, údajov a správ prostredníctvom informačných a telekomunikačných sietí; počítačová digitálna komunikácia; elektronická pošta; prenájom vysielacieho času alebo komunikačného elektronického priestoru.

41 - Tvorba filmovej a hudobnej produkcie; kultúrna, spoločenská, výchovná a zábavná činnosť; výroba televíznych, filmových a rozhlasových programov; organizovanie a usporadovanie kultúrnych a spoločenských akcií; filmových a hudobných festivalov a veľtrhov; požičiavanie/prenájom filmovej, televíznej a hudobnej techniky; požičiavanie/prenájom audiovizuálnych záznamov - filmov a hudby; nakladateľská a vydavateľská činnosť s výnimkou vydávania reklamných a náborových textov; elektronická edičná činnosť v malom (DTP služby); činnosti umeleckej agentúry v rámci tejto triedy.

(540)



(731) Československá filmová spoločnosť, s.r.o., Slévačská 744/1, 198 00 Praha, CZ;

(740) Máčajová Mária, Ing., Nitra, SK;

(210) 1405-2009

(220) 6.10.2009

9 (511) 9

(511) 9 - Satelitný prijímač.

(540) Digitálny prijímač OPENBOX

(731) Daniel Zmij - A.V.S., Jesenná 4, 056 01 Gelnica, SK;

(740) Tajták Ján, JUDr., Košice, SK;

(210) 1408-2009

(220) 6.10.2009

9 (511) 5

(511) 5 - Farmaceutické prípravky.

(540) METYPRED

(731) Orion Corporation, Orionintie 1, 02200 Espoo, FI;

(740) Majlingová Marta, Ing., Bratislava, SK;

(210) 1409-2009

(220) 6.10.2009

9 (511) 5

(511) 5 - Farmaceutické prípravky.

(540) NORMACID

(731) Orion Corporation, Orionintie 1, 02200 Espoo, FI;

(740) Majlingová Marta, Ing., Bratislava, SK;

(210) 1440-2009

(220) 9.10.2009

9 (511) 16, 33, 35

(511) 16 - Etikety, s výnimkou textilných; papierové a plastové obaly a tašky; papierové podložky pod poháre; reklamné, propagačné a informačné materiály patriace do tejto triedy.

33 - Alkoholické nápoje s príchuťou slivky, slivovica.

35 - Reklama.

(540)



(731) VANAPO, s.r.o., Festivalová 802/9, 089 01 Svidník, SK;

(740) Beleščák Ladislav, Ing., Piešťany, SK;

(210) 1441-2009

(220) 9.10.2009

9 (511) 16, 33, 35

(511) 16 - Etikety s výnimkou textilných; papierové a plastové obaly a tašky; papierové podložky pod poháre; reklamné, propagačné a informačné materiály patriace do tejto triedy.

33 - Alkoholické nápoje s príchuťou hrušky, hruškovica.

35 - Reklama.

(540)

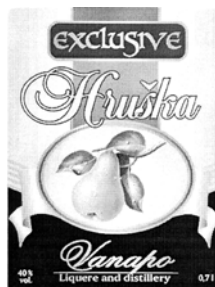

(731) VANAPO, s.r.o., Festivalová 802/9, 089 01 Svidník, SK;

(740) Beleščák Ladislav, Ing., Piešťany, SK;

(210) 1442-2009

(220) 9.10.2009

9 (511) 16, 33, 35

(511) 16 - Etikety s výnimkou textilných; papierové a plastové obaly a tašky; papierové podložky pod poháre; reklamné, propagačné a informačné materiály patriace do tejto triedy.

33 - Alkoholické nápoje s príchuťou čerešne, čerešňovica.

35 - Reklama.

(540)



(731) VANAPO, s.r.o., Festivalová 802/9, 089 01 Svidník, SK;

(740) Beleščák Ladislav, Ing., Piešťany, SK;

(210) 1443-2009

(220) 9.10.2009

9 (511) 16, 33, 35

(511) 16 - Etikety, s výnimkou textilných; papierové a plastové obaly a tašky; papierové podložky pod poháre; reklamné, propagačné a informačné materiály patriace do tejto triedy.

33 - Alkoholické nápoje s príchuťou borievky, borovička.

35 - Reklama.

(540)



(731) VANAPO, s.r.o., Festivalová 802/9, 089 01 Svidník, SK;

(740) Beleščák Ladislav, Ing., Piešťany, SK;

(210) 1457-2009

(220) 13.10.2009

9 (511) 17, 19, 37

(511) 17 - Izolanty; izolačné materiály; tepelné izolanty, nevodivé materiály; izolačné hmoty zabraňujúce sáľaniu tepla; materiály zabraňujúce vyžarovaniu, sáľaniu tepla; zvukovo-izolačné materiály; izolačné látky proti vlhkosti; látky na izolovanie budov od vlhkosti; izolačné povlaky; izolačné náterové farby a laky; izolačný tmel; izolačné pásky; izolačné tkaniny; izolačná plst'; izolačné oleje; izolačný papier; kovové fólie na izoláciu; minerálna vlna ako izolačný materiál, izolátor; sklená vlna ako izolačný materiál; sklené vlákna na izoláciu; tkaniny, látky zo sklenených vlákien na izoláciu; tesnenia; tesniace materiály; tesniace krúžky; tesniace obloženia; tesniace tmely; tesnenia dilatčných spojov; výplne dilatčných spojov; oceľové tesnenia; tesniace alebo vypchávkové materiály z gumy alebo plastov; nekovové hadice; chemické prípravky na opravu dier; tesnenia dverí alebo okien.

19 - Nekovové stavebné konštrukcie; nekovové vonkajšie plášte budov; nekovové stavebné panely; nekovové priečky; nekovový stavebný materiál; vystužovacie materiály pre stavebníctvo; nekovové nosníky, trámy, preklady, lávky; nekovové lišty; nekovové uholníky; nekovové stropy, stropné dosky; nekovový obkladový materiál na budovy; nekovové obklady, obloženia ako stavebné konštrukcie; nekovové obklady stien a priečok; nekovové lamelové obloženie; žiaruvzdorné (refrakčné) nekovové stavebné materiály; nekovové prenosné stavby; altánky; nekovové stavebné dlaždice a obkladačky; nekovové dlaždice, nekovové dlaždicové podlahy; nekovová dlažba; asfaltové dlažby; nekovové dlažky; drevené dlažky; parketová dlažka; parkety na parketové podlahy; parketové vlasy; nekovové stĺpy; nekovové podpory; nekovové stojky; betónové podpory, stĺpy; nekovové ploty; nekovové pletivo; drevo ako polotovar; pílené drevo; spracované, opracované drevo; stavebné drevo; opracované stolárske drevo; hranoly; dosky ako stavebné drevo; dosky, laty, latky; drevené obloženie; kameň; stavebný kameň; kameniny pre stavebníctvo; kamenárske výrobky; umelý kameň; umelé kamenivo ako stavebný materiál; štrk; hrubý štrk ako stavebný materiál; makadam; piesok s výnimkou lejárského; kremený piesok; striebronosný piesok; stavebná malta; spojivá do muriva; omietky pre stavebníctvo; omietky ako stavebný materiál; betón; dielce, výrobky, prefabrikáty z betónu; bitúmen, asfalt, asfaltové, bitúmenové výrobky pre stavebníctvo; lepenka na stavebné účely; lepenkové platne pre stavebníctvo; asfaltová, bitúmenová lepenka; stavebné sklo; izolačné stavebné sklo; geotextílie; nekovové strechy; nekovové strechy obsahujúce solárne články; strešné krokvy; nekovové strešné uholníky; nekovové strešné krytiny; nekovové škridly; asfaltové, bitúmenové potery, povlaky, pokryvy na strechy; pokrývačská dechtová lepenka; šindle; náročia striech; nekovové úžľabia; nekovové žľaby; nekovové odkvapové rúry; nekovové komíny, dymovody; nekovové komínové rúry; nekovové komínové nadstavce; nekovové rúrkové komínové nadstavce; nekovové brány; nekovové dvere; nekovové dverové rámy; nekovové zárubne; nekovové výplne dverí; nekovové prahy; nekovové skladacie dvere; nekovové okná; nekovové krídlové okná; nekovové okenné rámy; nekovové okenice; nekovové debnenie pre stavebníctvo; nekovové drenážne rúry; nekovové potrubia pre vzduchotechniku a klimatizáciu; nekovové vodovodné rúry, potrubia; vodovodné ventily s výnimkou kovových a plastových; nekovové prírodné potrubie, tlakové potrubie; nekovové odbočky, prípojky potrubia; neohybné nekovové rúry pre stavebníctvo; kameninové rúry; materiály na stavbu ciest a na cestné pokryvy; spojovacie materiály na opravu ciest; náhradné diely, časti a súčasti na uvedené tovary; obaly, puzdrá a stojany na uvedené tovary patriace do tejto triedy.

37 - Stavebné informácie; stavebníctvo, stavebná činnosť; poradensko-konzultačná činnosť v stavebníctve; stavebný dozor; dozor nad stavbami; demolácia budov; montovanie lešení; budovanie závodov a tovární; výstavba obchodných a veľtrhových stánkov; výstavba a opravy skladov; murovanie, murárstvo; štukovanie, sadrovanie; klam-

piarstvo a inštalatérsvo; pokrývačské práce na strechách budov; izolovanie stavieb; utesňovanie stavieb a budov; izolovanie proti vlhkosti; údržba bazénov; inštalácia okien a dverí; interiérové a exteriérové maľovanie a natieranie; čistenie exteriérov budov; povrchové čistenie exteriérov budov; čistenie interiérov budov; čistenie okien; budovanie prístavov; budovanie prístavných hrádzí; realizácia, kladenie cestných povrchov; asfaltovanie; prenájom stavebných strojov a zariadení; prenájom buldozérov, bagrov a rýpadiel; zámočnícke práce - inštalácia a oprava železných predmetov; nitovanie; hľadanie alebo brúsenie pemzou; lakovanie, glazovanie; úprava proti hrdzi; precínovanie ako oprava; inštalácia, servis, záručný servis, opravy, údržba tovarov uvedených v triedach 17 a 19 tohto zoznamu; poradenské, konzultačné a informačné služby týkajúce sa uvedených služieb.

(540)



(731) STAVIZOL, s.r.o., D. Dlabača 775/33, 010 01 Žilina, SK;

(740) Zahatňanská Gabriela, Ing., Žilina, SK;

(210) 1464-2009

(220) 15.10.2009

9 (511) 16, 21, 30, 35

(511) 16 - Vrecia a vrecká z papiera alebo plastických materiálov na balenie, lepenkové alebo papierové škatule; firemné listiny, papiernický tovar, papierové propagačné materiály, informačné brožúry, fotografie, katalógy, kalendáre, mapy, knihy, noviny, časopisy, tlačivá, etikety, nálepky, lepiace štítky, papierové obrúsky, papierové podložky pod poháre.

21 - Formy na pečivo uvedené v tejto triede, škatulky na pečivo alebo keksy uvedené v tejto triede, bonboniéry ako kazety na cukrovinky, formy na zákusky a koláče uvedené v tejto triede, kávové súpravy uvedené v tejto triede.

30 - Pečivo, rožky, jemné pečivo, kreker, slané pečivo a tyčinky, cukor, cukríky, cukrovinky, sladké pečivo a tyčinky, cukrovinky na zdobenie vianočných stromčekov, arašidové a mandľové cukrovinky, torty, jedlé ozdoby na torty, jedlé ozdoby na zákusky, perníky a medovníky, zákusky a koláče, karamelky, pastilky, mentolové cukríky, príchute do koláčov a zákuskov s výnimkou éterických olejov, mrazené krémy, čokoláda, cesta na koláče, lístkové cesto, maslové, tukové cesto, sušienky, sucháre, keksy, biskvity, bombóny, chuťové prísady, múčne jedlá, kávové príchute, koláče s plnkou, musli, oblátky, pizza, pralinky, quiches ako pečivo, sladké drierka, suši, tacos, tortilky, sladké žemle.

35 - Maloobchodná činnosť s potravinami a potravinárskymi výrobkami, so strojmi a zariadeniami na výrobu potravín, s potravinárskymi strojmi, s obalmi; obchodné odborné poradenstvo v oblasti potravinárstva; činnosti reklamnej agentúry, rozširovanie, vydávanie a aktualizovanie reklamných materiálov, prenájom reklamných priestorov a plôch, prenájom reklamných materiálov, zásielkové reklamné služby, uverejňovanie reklamných textov,

aranžovanie výkladov, analýzy nákladov, inzertné činnosti, obchodný alebo podnikateľský prieskum, poradenstvo v obchodnej činnosti, prenájom kancelárskych strojov a zariadení, obchodný manažment a podnikové poradenstvo, organizovanie výstav na obchodné a reklamné účely, odborné obchodné poradenstvo, prieskum trhu, prieskum verejnej mienky, sekretárske služby, účtovníctvo, vedenie účtovných kníh, marketingové štúdie.

(540)



Ku kávičke

(731) SWEET EXPERT GROUP s.r.o., Okružná 236, 022 04 Čadca, SK;

(740) Gruber Dalibor, Ing., Košice, SK;

(210) 1469-2009

(220) 15.10.2009

9 (511) 16, 35, 36, 38, 41, 42

(511) 16 - Noviny; tlačoviny reklamného a informačného charakteru.

35 - Poskytovanie obchodných alebo podnikateľských informácií; rozširovanie reklamných oznámov; predvádzanie tovaru; zasielanie reklamných materiálov zákazníkom; vydávanie a aktualizovanie reklamných materiálov; marketingové štúdie; obchodný alebo podnikateľský prieskum; prenájom reklamných materiálov; poradenstvo v obchodnej činnosti; uverejňovanie reklamných textov; reklama; reklamné agentúry; prieskum trhu; vedenie kartoték v počítači; odborné obchodné poradenstvo; hospodárske, ekonomické predpovede; obchodné alebo podnikateľské informácie; prieskum verejnej mienky; prenájom reklamných priestorov; podpora predaja (pre tretie osoby); spracovanie textov; zbieranie údajov do počítačových databáz; zoraďovanie údajov v počítačových databázach; online reklama na počítačovej komunikačnej sieti; vyhľadávanie informácií v počítačových súboroch (pre zákazníkov); prenájom reklamného času vo všetkých komunikačných médiách; služby zaoberajúce sa zhromažďovaním výstrižkov z časopisov; služby porovnávania cien; prezentácia výrobkov v komunikačných médiách pre maloobchod; obchodné informácie a rady spotrebiteľom; štatistické kompilácie; grafická úprava tlačovín na reklamné účely.

36 - Realitné kancelárie; finančné informácie.

38 - Počítačová komunikácia, prenos správ a obrazových informácií pomocou počítača, telegrafická komunikácia; poskytovanie užívateľského prístupu do svetovej počítačovej siete; poskytovanie priestoru na diskusiu na internete; poskytovanie prístupu do databáz.

41 - Zverejňovanie textov okrem reklamných; informácie o výchove a vzdelávaní; informácie o možnostiach rozptýlenia; informácie o možnostiach rekreácie; online vydávanie kníh a časopisov v elektronickej forme; elektronická edičná činnosť.

42 - Poskytovanie internetových vyhľadávačov.

(540)



(591) oranžová, čierna, červená

(731) Web Site Design s.r.o., Sibírska 23, 831 02 Bratislava, SK;

(740) Huňady Ján, JUDr., Bratislava, SK;

(210) 1479-2009

(220) 16.10.2009

9 (511) 1, 2, 17

(511) 1 - Priemyselné lepidlá.

2 - Práškové kovové pigmenty, farby, laky, moridlá na drevo, prípravky na ochranu a konzerváciu dreva, farby a nátery na ochranu proti korózií, maliarske farby.

17 - Tesniace a izolačné tmely na drevo, kov a betón.

(540) **PREMAL**

(731) SLOVLAK Košeca, a.s., Továrenská 545, 018 64 Košeca, SK;

(740) Bachratá Magdaléna, Mgr., Bratislava, SK;

(210) 1480-2009

(220) 16.10.2009

9 (511) 37

(511) 37 - Stavebníctvo (stavebná činnosť).

(540)



(591) modrá, sivá, biela

(731) GORDON CONSTRUCT, s.r.o., Kapitulská 26, 917 00 Trnava, SK;

(210) 1501-2009

(220) 22.10.2009

9 (511) 35, 41

(511) 35 - Reklamné služby zamerané na propagáciu regionálnych gastronomických špecialít; reklamné služby zamerané na podporu cestovného ruchu.

41 - Zábava; služby cestovného ruchu v oblasti zábavy a kultúrnej činnosti; kultúrna činnosť s celoregionálnym zameraním; služby poskytované s cieľom poskytnúť zábavu; služby, ktorých zámerom je pobavenie, rozptýlenie a rekreácia osôb.

(540)



(591) červená, oranžová, čierna, tmavozelená

(731) Bratislavský samosprávny kraj, Sabinovská 16, 820 02 Bratislava, SK;

(210) 1502-2009

(220) 22.10.2009

9 (511) 41, 43

(511) 41 - Vzdelávanie; zabezpečovanie výcvikov, kurzov a školení, zábava, športová a kultúrna činnosť.
43 - Reštauračné služby (strava), prechodné ubytovanie.

(540)

(591) modrá, čierna

(731) Tatranský Permon, a.s., Pribylina 1486, 032 42 Pribylina, SK;

(740) Gasidlo Ivan, JUDr., Liptovský Mikuláš, SK;

(210) 1503-2009

(220) 22.10.2009

9 (511) 41, 43

(511) 41 - Vzdelávanie; zabezpečovanie výcvikov, kurzov a školení, zábava, športová a kultúrna činnosť.
43 - Reštauračné služby (strava), prechodné ubytovanie.

(540)

(591) tmavoružová, čierna

(731) Tatranský Permon, a.s., Pribylina 1486, 032 42 Pribylina, SK;

(740) Gasidlo Ivan, JUDr., Liptovský Mikuláš, SK;

(210) 1504-2009

(220) 22.10.2009

9 (511) 41, 43

(511) 41 - Vzdelávanie; zabezpečovanie výcvikov, kurzov a školení, zábava, športová a kultúrna činnosť.
43 - Reštauračné služby (strava), prechodné ubytovanie.

(540)

(591) modrá, čierna

(731) Tatranský Permon, a.s., Pribylina 1486, 032 42 Pribylina, SK;

(740) Gasidlo Ivan, JUDr., Liptovský Mikuláš, SK;

(210) 1505-2009

(220) 22.10.2009

9 (511) 41, 43

(511) 41 - Vzdelávanie; zabezpečovanie výcvikov, kurzov a školení, zábava, športová a kultúrna činnosť.
43 - Reštauračné služby (strava), prechodné ubytovanie.

(540)

(591) zelená, čierna.

(731) Tatranský Permon, a.s., Pribylina 1486, 032 42 Pribylina, SK;

(740) Gasidlo Ivan, JUDr., Liptovský Mikuláš, SK;

(210) 1506-2009

(220) 22.10.2009

9 (511) 41, 43

(511) 41 - Vzdelávanie; zabezpečovanie výcvikov, kurzov a školení, zábava, športová a kultúrna činnosť.
43 - Reštauračné služby (strava), prechodné ubytovanie.

(540)

(591) žltá, čierna.

(731) Tatranský Permon, a.s., Pribylina 1486, 032 42 Pribylina, SK;

(740) Gasidlo Ivan, JUDr., Liptovský Mikuláš, SK;

(210) 1507-2009

(220) 22.10.2009

9 (511) 41, 43

(511) 41 - Vzdelávanie; zabezpečovanie výcvikov, kurzov a školení, zábava, športová a kultúrna činnosť.
43 - Reštauračné služby (strava), prechodné ubytovanie.

(540)

(591) modrá

(731) Tatranský Permon, a.s., Pribylina 1486, 032 42 Pribylina, SK;

(740) Gasidlo Ivan, JUDr., Liptovský Mikuláš, SK;

(210) 1527-2009

(220) 28.10.2009

9 (511) 35, 38

(511) 35 - Reklamné služby; prezentácia výrobkov v komunikačných médiách pre maloobchod; zhromažďovanie rozličných výrobkov pre tretie osoby s cieľom umožniť spotrebiteľovi pohodlne prehliadať a nakupovať (okrem prepravy); veľkoobchodná a maloobchodná činnosť s tovarmi v oblasti športových potrieb a športového oblečenia aj s využitím telekomunikačnej a výpočtovej techniky; obchodný manažment; obchodné rady a informácie spotrebiteľom; podpora predaja pre tretie osoby; administratívne spracovanie obchodných objednávok; informačné služby týkajúce sa obchodu poskytované online z internetu; služby porovnávaní cien; zásobovacie služby pre tretie osoby (nákup tovarov a služieb pre iné podniky); marketingové štúdie.

38 - Počítačová komunikácia; poskytovanie dát, informácií alebo obrázkov prostredníctvom poskytovania prístupu do databáz; prenos správ a obrazových informácií pomocou internetu.

(540)

morešportu

(591) čierna, biela, modrá

(731) GREKOL, s.r.o., Trenčianska 53, 821 09 Bratislava, SK;

(210) 1533-2009

(220) 29.10.2009

9 (511) 9, 16, 35, 38, 41

(511) 9 - Zvukové, obrazové a zvukovo-obrazové nahrávky na všetkých druhoch nosičov, ako aj v digitálnej (elektronickej) podobe, informácie, dáta, databázy, katalógy, programy v elektronickej podobe; elektronické publikácie s možnosťou kopírovania; prístroje na nahrávanie, prenos a reprodukciu zvuku alebo obrazu.

16 - Tlačoviny, brožúry, časopisy, knihy, fotografie, komiksy, kalendáre, reklamné materiály z papiera a papierové podložky, papiernický tovar a písacie potreby, obalové materiály z plastických hmôt patriace do triedy 16, potreby pre umelcov patriace do triedy 16.

35 - Reklamná činnosť; prenájom reklamného času vo všetkých komunikačných médiách, ako aj v počítačovej komunikačnej sieti; prenájom reklamných materiálov; prenájom reklamných plôch; televízna a rozhlasová reklama; rozširovanie reklamných alebo inzertných oznamov a materiálov; organizovanie výstav na komerčné alebo reklamné účely; vydávanie, zverejňovanie a rozširovanie reklamných textov a materiálov; obchodný manažment a poradenstvo; prezentácia výrobkov a služieb v komunikačných médiách; organizovanie reklamných hier na propagáciu predaja; vyhľadávanie sponzorov; poradenské a informačné služby v oblasti uvedených služieb v tejto triede; komerčné informačné kancelárie.

38 - Televízne a rozhlasové vysielanie všetkých druhov programov; komunikačné služby prostredníctvom audiotexu, teletexu, rozhlasu, televízie, počítačovej siete, mobilných telefónov, poskytovanie telekomunikačných služieb; poskytovanie telekomunikačného pripojenia do svetovej počítačovej siete; poskytovanie telekomunikačných kanálov na telenákupy; poskytovanie priestoru na diskusiu na internete; prenos a šírenie správ, informácií, publikácií, audiovizuálnych diel prostredníctvom komunikačných sietí vrátane internetu; tlačové kancelárie; poradenské a informačné služby v oblasti uvedených služieb v tejto triede.

41 - Výroba televíznych a rozhlasových programov; výroba publicistických, spravodajských, zábavných, vzdelávacích, kultúrnych a športových programov; výroba hudobných programov; hudobné skladateľské služby, organizovanie zábavných, kultúrnych, športových a vzdelávacích podujatí; vzdelávacia činnosť; organizovanie vedomostných, športových, zábavných, hudobných a športových súťaží; zábavné služby; organizovanie zábav, karnevalov, plesov; plánovanie a organizovanie večierkov; moderovanie relácií, programov a podujatí; zábavné parky; služby a zábava poskytované v prázdninových táboroch; služby klubov zdravia; výchovno-zábavné klubové služby; organizovanie

a vedenie seminárov, kongresov, školení, konferencií; organizovanie živých seminárov, kongresov, školení, konferencií; organizovanie súťaží krásy; organizovanie živých vystúpení; živé predstavenia; filmová, divadelná a hudobná tvorba, služby filmových, divadelných a nahrávacích štúdií; dabingové služby; požičovanie filmov; požičovanie filmových premietacích prístrojov a príslušenstva; divadelné predstavenia; výroba divadelných alebo iných predstavení; služby agentúr sprostredkujúcich divadelných, koncertných a varietných umelcov; rezervácia vstupeniek; výroba a prenájom zvukových a zvukovo-obrazových nahrávok; vydateľská a nakladateľská činnosť s výnimkou vydávania reklamných materiálov; zverejňovanie a vydávanie textov okrem reklamných; poskytovanie elektronických publikácií online (bez možnosti kopírovania), vydávanie a zverejňovanie elektronických publikácií; elektronická edičná činnosť (DTP služby), organizovanie kultúrnych alebo vzdelávacích výstav; umelecké móde agentúry.

(540) npor. Tomáš Benkovský

(731) D.N.A., s.r.o., Šancová 3563/100, 831 04 Bratislava, SK;

(210) 1534-2009

(220) 29.10.2009

9 (511) 9, 16, 35, 38, 41

(511) 9 - Zvukové, obrazové a zvukovo-obrazové nahrávky na všetkých druhoch nosičov, ako aj v digitálnej (elektronickej) podobe, informácie, dáta, databázy, katalógy, programy v elektronickej podobe; elektronické publikácie s možnosťou kopírovania; prístroje na nahrávanie, prenos a reprodukciu zvuku alebo obrazu.

16 - Tlačoviny, brožúry, časopisy, knihy, fotografie, komiksy, kalendáre, reklamné materiály z papiera a papierové podložky, papiernický tovar a písacie potreby, obalové materiály z plastických hmôt patriace do triedy 16, potreby pre umelcov patriace do triedy 16.

35 - Reklamná činnosť; prenájom reklamného času vo všetkých komunikačných médiách, ako aj v počítačovej komunikačnej sieti; prenájom reklamných materiálov; prenájom reklamných plôch; televízna a rozhlasová reklama; rozširovanie reklamných alebo inzertných oznamov a materiálov; organizovanie výstav na komerčné alebo reklamné účely; vydávanie, zverejňovanie a rozširovanie reklamných textov a materiálov; obchodný manažment a poradenstvo; prezentácia výrobkov a služieb v komunikačných médiách; organizovanie reklamných hier na propagáciu predaja; vyhľadávanie sponzorov; poradenské a informačné služby v oblasti uvedených služieb v tejto triede; komerčné informačné kancelárie.

38 - Televízne a rozhlasové vysielanie všetkých druhov programov; komunikačné služby prostredníctvom audiotexu, teletexu, rozhlasu, televízie, počítačovej siete, mobilných telefónov, poskytovanie telekomunikačných služieb; poskytovanie telekomunikačného pripojenia do svetovej počítačovej siete; poskytovanie telekomunikačných kanálov na telenákupy; poskytovanie priestoru na

diskusiu na internete; prenos a šírenie správ, informácií, publikácií, audiovizuálnych diel prostredníctvom komunikačných sietí vrátane internetu; tlačové kancelárie; poradenské a informačné služby v oblasti uvedených služieb v tejto triede.

41 - Výroba televíznych a rozhlasových programov; výroba publicistických, spravodajských, zábavných, vzdelávacích, kultúrnych a športových programov; výroba hudobných programov; hudobné skladateľské služby, organizovanie zábavných, kultúrnych, športových a vzdelávacích podujatí; vzdelávacia činnosť; organizovanie vedomostných, športových, zábavných, hudobných a športových súťaží; zábavné služby; organizovanie zábav, karnevalov, plesov; plánovanie a organizovanie večierkov; moderovanie relácií, programov a podujatí; zábavné parky; služby a zábava poskytované v prázdninových táboroch; služby klubov zdravia; výchovno-zábavné klubové služby; organizovanie a vedenie seminárov, kongresov, školení, konferencií; organizovanie živých seminárov, kongresov, školení, konferencií; organizovanie súťaží krásy; organizovanie živých vystúpení; živé predstavenia; filmová, divadelná a hudobná tvorba, služby filmových, divadelných a nahrávacích štúdií; dabingové služby; požičiavanie filmov; požičiavanie filmových premietacích prístrojov a príslušenstva; divadelné predstavenia; výroba divadelných alebo iných predstavení; služby agentúr sprostredkujúcich divadelných, koncertných a varietných umelcov; rezervácia vstupeniek; výroba a prenájom zvukových a zvukovo-obrazových nahrávok; vydateľská a nakladateľská činnosť s výnimkou vydávania reklamných materiálov; zverejňovanie a vydávanie textov okrem reklamných; poskytovanie elektronických publikácií online (bez možnosti kopírovania), vydávanie a zverejňovanie elektronických publikácií; elektronická edičná činnosť (DTP služby), organizovanie kultúrnych alebo vzdelávacích výstav; umelecké módné agentúry.

(540) mjr. Ivan Tomeček

(731) D.N.A., s.r.o., Šancová 3563/100, 831 04 Bratislava, SK;

(210) 1545-2009

(220) 30.10.2009

9 (511) 35, 41, 42

(511) 35 - Marketingové štúdie, obchodný alebo podnikateľský prieskum, organizovanie audiovizuálnych predstavení na komerčné a reklamné účely, organizovanie výstav na komerčné alebo reklamné účely, pomoc pri riadení obchodnej činnosti, poradenstvo v obchodnej činnosti, poskytovanie obchodných alebo podnikateľských informácií, prenájom reklamných materiálov, reklama, reklamná a propagačná činnosť, reklamné agentúry, rozširovanie reklamných oznamov, rozširovanie reklamných materiálov zákazníkom (letáky, prospekty, tlačivá, vzorky), sprostredkovanie obchodu s tovarom, televízna reklama, vydávanie a aktualizovanie reklamných materiálov a zvukovo-obrazových záznamov a periodických a neperiodických publikácií na reklamné účely, vydávanie a rozširovanie reklamných textov, vydávanie reklam-

ných alebo náborových textov, zásielkové reklamné služby, zbieranie údajov do počítačových databáz, zoraďovanie údajov v počítačových databázach, pomoc pri riadení obchodnej činnosti, poradenstvo v obchodnej činnosti, poskytovanie obchodných alebo podnikateľských informácií, predvádzanie (služby modeliek) na reklamné účely a podporu predaja, obchodný manažment a podnikové poradenstvo, personálne poradenstvo, prieskum trhu, prieskum verejnej mienky, vzťahy s verejnosťou (prieskum vzťahov medzi podnikmi, inštitúciami a spoločenským prostredím), spracovanie textov, organizovanie reklamných hier na propagáciu predaja, prenájom reklamných priestorov, prenájom reklamných plôch, podpora predaja (pre tretie osoby) reklamná a inzertná činnosť prostredníctvom telefónnej dátovej alebo informačnej siete, poskytovanie informácií a iných informačných produktov reklamného charakteru, prenájom reklamných informačných a komunikačných miest, služby riadenia ľudských zdrojov, obchodné sprostredkovanie služieb uvedených v triedach 35, 41 a 42.

41 - Činnosť v oblasti zábavy, kultúry a športu na účely kultúrne a zábavné, organizovanie športových podujatí a súťaží, organizovanie súťaží (vedomostných alebo zábavných), organizovanie predstavení (manažérske služby), hudobných a tanečných produkcií, činnosť umeleckej a športovej agentúry, informácie o možnostiach zábavy, filmová tvorba, fotografická reportáž, fotografovanie, organizovanie a plánovanie večierkov, organizovanie a vedenie kolokvií, organizovanie a vedenie konferencií, organizovanie a vedenie kongresov, organizovanie a vedenie seminárov, organizovanie a vedenie sympózií, organizovanie audiovizuálnych predstavení na účely kultúrne a zábavné, organizovanie kultúrnych alebo vzdelávacích výstav, organizovanie plesov, organizovanie súťaží krásy, požičiavanie nahratých nosičov zvukových a zvukovo-obrazových záznamov, prenájom hudobných nástrojov a hudobnej aparatury, usporadúvanie predstavení divadelných, filmových, koncertných a iných, usporadúvanie koncertov, hudobných a tanečných produkcií, vydateľská činnosť s výnimkou vydávania reklamných textov, vydávanie periodických a neperiodických publikácií s výnimkou reklamných, zverejňovanie a vydávanie kníh, revue a magazínov, výchovno-zábavné klubové služby, výroba (tvorba) videofilmov, organizovanie živých vystúpení, živé predstavenia.

42 - Grafický dizajn, navrhovanie (priemyselný dizajn), navrhovanie obalov, obalový dizajn, odborné poradenstvo týkajúce sa počítačov a príslušenstva k nim, poradenské a konzultačné služby v oblasti hardvéru a softvéru, priemyselný dizajn, štúdie technických projektov, projektová činnosť, umelecký dizajn, výskum a vývoj nových výrobkov (pre zákazníkov), prenájom počítačov, servis počítačových programov, počítačové programovanie, poradenské služby v oblasti počítačového hardvéru, poradenské služby v oblasti počítačového softvéru, prenájom počítačového softvéru, tvorba softvéru, návrhy, štruktúrovanie a programovanie či iné vytváranie počítačových programov a počítačových systémov, najmä programového vybavenia internetových, intranetových

či iných sieťových serverov, serverových staníc a systémov vrátane ich inštalácie, zavádzania, aktualizácie a údržby, návrhy, štruktúrovanie a programovanie či iné vytváranie báz dát, iných dátových systémov a aplikácií na ich spracovanie vrátane poskytovania prístupu k nim a ich inštalácie, zavádzania, aktualizácie a údržby, návrhy, štruktúrovanie a programovanie či iné vytváranie internetových či intranetových počítačových stránok a nástieniek (webpages a websites) a internetových či intranetových aplikácií vrátane ich inštalácie, zavádzania, aktualizácie a údržby, hostovanie (poskytovanie voľného priestoru) na internetové či intranetové počítačové stránky a nástienky (webpages a websites) alebo hostovanie (poskytovanie voľného priestoru) v rámci týchto stránok či nástieniek, hostovanie (poskytovanie voľného priestoru) v rámci týchto stránok či nástieniek, hostovanie (poskytovanie voľného priestoru) na internetové či intranetové aplikácie, prevod (konverzia) počítačových programov, dát či iných údajov v elektronickej podobe z rôznych formátov do iných formátov, prevod (konverzia) dokumentov, dát či iných údajov z fyzických médií na elektronické médiá, aktualizovanie počítačových programov, hostovanie na počítačových stránkach (webových stránkach), inštalácia počítačových programov, návrh počítačových systémov, obnovovanie počítačových databáz, počítačové programovanie, počítačové programy (zhotovovanie kópií), prevod a konverzia počítačových programov a údajov, prieskum v oblasti využitia počítačov, vytváranie a udržiavanie webových stránok pre zákazníkov.

(540)



- (591) červená, sivá, biela
 (731) Air Creative, s. r. o., Račianska 66, 831 02 Bratislava, SK;
 (740) Belička Ivan, Ing., Banská Bystrica, SK;

(210) 1553-2009

(220) 29.10.2009

9 (511) 35, 36, 43

- (511) 35 - Organizovanie komerčných alebo reklamných výstav a veľtrhov; organizovanie výstav na obchodné a reklamné účely; rozširovanie reklamných materiálov zákazníkom (letáky, prospekty, tlačivá, vzorky); vydávanie a aktualizovanie reklamných materiálov; prenájom reklamných plôch.
 36 - Prenájom kancelárskych priestorov; prenájom nehnuteľností.
 43 - Prevádzkovanie ubytovania (poskytovanie prechodného ubytovania, prevádzkovanie hotelového ubytovania).

(540)



- (591) červená, modrá
 (731) INCHEBA, a. s., Viedenská cesta 3-7, 851 01 Bratislava, SK;
 (740) Hrkčková Jolana, JUDr., Bratislava, SK;

(210) 1556-2009

(220) 4.11.2009

9 (511) 36, 41, 44

- (511) 36 - Finančné poradenstvo.

41 - Informácie o výchove a vzdelávaní; kluby zdravia (telesné cvičenia); vydávanie kníh; organizovanie a vedenie konferencií; organizovanie a vedenie kongresov; organizovanie a vedenie seminárov; organizovanie a vedenie sympózií; školenie; telesné cvičenie; vyučovanie, vzdelávanie.
 44 - Telemedicínske služby; lekárske služby; služby optikov; stomatológia; súkromné kliniky alebo sanatóriá; zdravotné strediská; zdravotnícka starostlivosť; farmaceutické poradenstvo.

(540)



- (591) zelená, oranžová
 (731) LaSalus, a.s., Boženy Němcovej 8, 811 04 Bratislava, SK;

(210) 1558-2009

(220) 4.11.2009

9 (511) 16, 35, 39

- (511) 16 - Tlačoviny všetkých druhov vrátane propagačných materiálov, reklamných tlačovín, plagáty, katalógy, fotografie, neperiodická tlač, programy, bulletiny, drobné propagačné predmety patriace do tejto triedy vrátane predmetov z plastu, napríklad ceruzky, perá, nože na rezanie papiera, zápisníky, listové papiere, blahopriania, kalendáre, tašky, ťažidlá, fotografie, karty, papierové vložky, vložky z plastov.

35 - Propagačná činnosť, reklama a inzercia všetkými druhmi médií, výstavné akcie reklamného a obchodného charakteru; sprostredkovanie a organizovanie aukcií a dražieb, verejné aukcie, internetové aukcie, sprostredkovanie obchodu s dopravnými prostriedkami a autopríslušenstvom, najmä v oblasti historických vozidiel.

39 - Doprava, organizovanie ciest najmä historickými vozidlami, organizovanie poznávacích a klubových zájazdov; organizovanie jász historických vozidiel.

41 - Športové a kultúrne aktivity, zábavná a klubová činnosť zameraná na oblasť historických vozidiel, organizovanie zrazov historických vozidiel a ich priaznivcov sprevádzaných športovými a kultúrnymi programami (nie na reklamné účely), organizovanie súťaží o najkrajšie historické vozidlá (nie na reklamné účely); múzejné a s tým súvisiace činnosti patriace do triedy 41, organizovanie výstav na kultúrne a vzdelávacie účely.

(540)



- (731) Pešák Lubomír, Ing., Sladovní 103/3, 779 00 Olomouc, CZ;
 (740) Labudík Miroslav, Ing., Kysucké Nové Mesto, SK;

(210) 1562-2009

(220) 5.11.2009

9 (511) 33

(511) 33 - Vodka.

(540) Goral Vodka

(731) GAS Familia, s.r.o., Prešovská 8, 064 01 Stará Ľubovňa, SK;

39 - Balenie tovaru; prenájom chladiacich zariadení; doručovanie tovaru, dovoz, doprava; prenájom chladiarenských boxov; skladovanie tovaru.

40 - Konzervovanie potravín a nápojov; zmrazovanie potravín.

(540)

(591) zelenomodrá, červená, sivá

(731) Gallik František, Tehelňa 2, 060 01 Kežmarok, SK;

(740) Baranec Miloš, JUDr., Banská Bystrica, SK;

(210) 1573-2009

(220) 9.11.2009

9 (511) 29, 30, 35, 39, 40

(511) 29 - Bravčové mäso; bravčová masť; chuťovky na báze ovocia; divina; držky; garnáty (morské raky) neživé; holotúrie (morské živočíchy) (nie živé); homáre (nie živé); zemiakové hranolčeky; huspenina; hydina nie živá; kaviár, klobásy, salámy, párky, kôrovce (s výnimkou živých) kreveťy nie živé; krokety krvavá jaternica, krvavnica; krvavé jaternice; krvná tlačienka; langusty s výnimkou živých; losos, mäkkýše (neživé); mäso; mäsové výťažky; mrazené ovocie; mušle jedlé (nie živé); mušle (slávka jedlá) (nie živé); ovocná dreň; ovocné šaláty; pečienka; rybie plátky; potraviny z rýb; raky (s výnimkou živých) rybie plátky (filé); ryby s výnimkou živých; potravinárske výrobky z rýb; sardely; sardinky; slanina; špik ako potrava; špik z kostí zvierat na jenie; šunka; tuniaky; ustrice s výnimkou živých; zeleninové šaláty; brusnicový kompót; konzervovaná cibuľa; džemy; konzervovaná fazuľa; konzervované hľuzovky; konzervovaný hrach; jablkový kompót; jedlá na báze kvasenej zeleniny (kimchi); konzervy s ovocím; konzervy s rybami; konzervy so zeleninou; kyslá kapusta; marmeláda; konzervované mäso; mäsové konzervy; nakladaná zelenina; nakladané uhorky; olivy konzervované; konzervované ovocie; zavárané presladené ovocie; zavárané sladené ovocie; ovocie (kompóty); paradajkový pretlak; konzervované ryby; šampiňóny konzervované; sójové bôby konzervované ako potrava; šošovica konzervovaná; zázvorový džem; konzervovaná zelenina.

30 - Cestá na koláče; droždie do cesta; droždie; jogurty mrazené (mrazené potraviny); lístkové cesto; pirohy (cestoviny); pirôžky s mäsom; šerbety (zmrzlinové nápoje); suši; konzervované záhradné bylinky ako chuťové prísady; zmrzlina.

35 - Ambulantný predaj s výrobkami uvedenými v triede 29 a 30; maloobchodné služby s výrobkami uvedenými v triede 29 a 30; veľkoobchodné služby s výrobkami uvedenými v triede 29 a 30; administratívne spracovanie obchodných objednávok; marketingové štúdie, obchodné informácie a rady spotrebiteľom; predvádzanie tovaru; prezentácia výrobkov v komunikačných médiách pre maloobchod; rozširovanie reklamných alebo inzertných oznamov; rozširovanie reklamných materiálov zákazníkom (letáky, prospekty, tlačoviny, vzorky); rozširovanie vzoriek tovarov; vydávanie a aktualizovanie reklamných materiálov; distribúcia vzoriek tovarov; zasielanie reklamných materiálov zákazníkom; zásobovacie služby pre tretie osoby (nákup tovarov a služieb pre iné podniky).

(210) 1575-2009

(220) 9.11.2009

9 (511) 29, 30, 35, 39, 40

(511) 29 - Bravčové mäso; bravčová masť; chuťovky na báze ovocia; divina; držky; garnáty (morské raky) neživé; holotúrie (morské živočíchy) (nie živé); homáre (nie živé); zemiakové hranolčeky; huspenina; hydina nie živá; kaviár, klobásy, salámy, párky, kôrovce (s výnimkou živých); kreveťy nie živé; krokety krvavá jaternica, krvavnica; krvavé jaternice; krvná tlačienka; langusty s výnimkou živých; losos, mäkkýše (neživé); mäso; mäsové výťažky; mrazené ovocie; mušle jedlé (nie živé); mušle (slávka jedlá) (nie živé); ovocná dreň; ovocné šaláty; pečienka; rybie plátky; potraviny z rýb; raky (s výnimkou živých); rybie plátky (filé); ryby s výnimkou živých; potravinárske výrobky z rýb; sardely; sardinky; slanina; špik ako potrava; špik z kostí zvierat na jenie; šunka; tuniaky; ustrice s výnimkou živých; zeleninové šaláty; brusnicový kompót; konzervovaná cibuľa; džemy; konzervovaná fazuľa; konzervované hľuzovky; konzervovaný hrach; jablkový kompót; jedlá na báze kvasenej zeleniny (kimchi); konzervy s ovocím; konzervy s rybami; konzervy so zeleninou; kyslá kapusta; marmeláda; konzervované mäso; mäsové konzervy; nakladaná zelenina; nakladané uhorky; olivy konzervované; konzervované ovocie; zavárané presladené ovocie; zavárané sladené ovocie; ovocie (kompóty); paradajkový pretlak; konzervované ryby; šampiňóny konzervované; sójové bôby konzervované ako potrava; šošovica konzervovaná; zázvorový džem; konzervovaná zelenina.

30 - Cestá na koláče; droždie do cesta; droždie; jogurty mrazené (mrazené potraviny); lístkové cesto; pirohy (cestoviny); pirôžky s mäsom; šerbety (zmrzlinové nápoje); suši; konzervované záhradné bylinky ako chuťové prísady; zmrzlina.

35 - Ambulantný predaj s výrobkami uvedenými v triede 29 a 30; maloobchodné služby s výrobkami uvedenými v triede 29 a 30; veľkoobchodné služby s výrobkami uvedenými v triede 29 a 30; administratívne spracovanie obchodných objednávok; marketingové štúdie, obchodné informácie a rady spotrebiteľom; predvádzanie tovaru; prezentácia výrobkov v komunikačných médiách pre maloobchod; rozširovanie reklamných alebo inzertných oznamov; rozširovanie reklamných materiálov zákazníkom (letáky, prospekty, tlačoviny, vzorky); rozširovanie vzoriek tovarov; vydávanie

a aktualizovanie reklamných materiálov; distribúcia vzoriek tovarov; zasielanie reklamných materiálov zákazníkom; zásobovacie služby pre tretie osoby (nákup tovarov a služieb pre iné podniky).
39 - Balenie tovaru; prenájom chladiacich zariadení; doručovanie tovaru, dovoz, doprava; prenájom chladiarenských boxov; skladovanie tovaru.
40 - Konzervovanie potravín a nápojov; zmrazovanie potravín.

(540)



(591) zelená, purpurovoružová
(731) Gallik František, Tehelňa 2, 060 01 Kežmarok, SK;
(740) Baranec Miloš, JUDr., Banská Bystrica, SK;

(210) 1582-2009

(220) 9.11.2009

9 (511) 7, 8, 21

(511) 7 - Stroje a obrábacie stroje; motory a hnacie stroje okrem motorov do pozemných vozidiel; súkolesia, prevody a ich časti okrem súkolesí a prevodov do pozemných vozidiel; poľnohospodárske náradie okrem náradia na ručný pohon; liahne.
8 - Ručné nástroje a ručné náradia; nožiarsky tovar a príbory; bodné zbrane; britvy.
21 - Domáce a kuchynské potreby a nádoby; výrobky zo skla, porcelánu.

(540)



(731) Vetro-plus, s r.o., Hviezdoslavova 33, 010 01 Žilina, SK;
(740) Švanda Slavomír, Žilina, SK;

(210) 1583-2009

(220) 9.11.2009

9 (511) 20, 24, 25

(511) 20 - Nábytok, zrkadlá, rámy na obrazy; výrobky (nezahnuté do iných tried) z dreva, korku, trstiny.
24 - Textilie a textilné výrobky, ktoré nie sú zahrnuté v iných triedach; posteľné prikrývky a pokrývky na stôl.
25 - Odevy, obuv a pokrývky hlavy.

(540)



(731) Vetro-plus, s r.o., Hviezdoslavova 33, 010 01 Žilina, SK;
(740) Švanda Slavomír, Žilina, SK;

(210) 1584-2009

(220) 9.11.2009

9 (511) 7, 8, 11

(511) 7 - Stroje a obrábacie stroje; motory a hnacie stroje okrem motorov do pozemných vozidiel; súkolesia, prevody a ich časti okrem súkolesí a prevodov do pozemných vozidiel; poľnohospodárske náradie okrem náradia na ručný pohon; liahne.
8 - Ručné nástroje a ručné náradia; nožiarsky tovar a príbory; bodné zbrane; britvy.
11 - Zariadenia na osvetľovanie, vykurovanie, parné kotly, zariadenia na varenie, chladenie a sušenie.

(540)



(731) Vetro-plus, s r.o., Hviezdoslavova 33, 010 01 Žilina, SK;
(740) Švanda Slavomír, Žilina, SK;

(210) 1587-2009

(220) 10.11.2009

9 (511) 1, 5, 35, 42

(511) 1 - Poľnohospodárske hnojivá; tekuté a tuhé hnojivá; vodorozpustné hnojivá; kvapalné listové hnojivá; pôdne hnojivá; morské chaluhy (hnojivo); rašelina (hnojivo); troska (hnojivo); dusičnan vápenatý (hnojivo); dusíkaté hnojivá; dusíkaté vápno (hnojivo); fosfáty (hnojivá); koncentráty stopových prvkov; prípravky na hnojenie; chemické prípravky, predovšetkým prípravky na hnojenie rastlín - hnojivá listové a pôdne; chemické prípravky na zlepšenie pôdy; hydroponická výživa (hnojivo); kompost; humus; humus na povrchové hnojenie; expandovaná hlina na pestovanie hydroponických rastlín ako substrát; hlina; prípravky obsahujúce stopové prvky pre rastliny; karbonyl na ošetrovanie rastlín; hormóny na aktiváciu a zrýchlenie dozrievania ovocia; rašelinové kvetníky na záhradnícke účely; prípravky na reguláciu rastlín; chemické prostriedky na výživu trávnikov; prípravky na konzervovanie a ochranu kvetov; výplne stromových dutín (lesníctvo); štepárske vosky a tmely; agrochemikálie s výnimkou fungicídov, herbicídov, insekticídov a prípravkov na ničenie buriny a parazitov; chemikálie pre lesníctvo okrem fungicídov, herbicídov, insekticídov a prípravkov na ničenie parazitov; chemické prípravky proti sneti; prísady chemické do fungicídov; prísady chemické do insekticídov (prostriedkov proti hmyzu); vzácne zeminy; rozsievková zemina; zemina na pestovanie; diatomová zemina, diatomit; chemikálie pre poľnohospodárstvo, záhradníctvo, lesníctvo, priemysel, vedu a fotografiu; plastické hmoty v nespracovanom stave; zmesi do hasiacich prístrojov; prípravky na kalenie a zvráňanie kovov; chemické látky na konzervovanie potravín; lepidlá a spojivá používané v priemysle; soľ na konzervovanie s výnimkou konzervovania potravín.
5 - Prípravky na ničenie hmyzu, burín, hubovitých ochorení; prípravky na ničenie škodlivých patogénov v súvislosti s pestovaním rastlín; prípravky na ochranu rastlín proti ich škodcom; prípravky na ničenie hmyzu; fungicídy; herbicídy;

zverolekárske výrobky; prípravky proti parazitolom; repelenty proti hmyzu; repelenty pre psov; lep na muchy; lepiace prípravky na chytanie múch; prípravky na hubenie múch; prípravky na ničenie hlodavcov; oleje proti ovadom; prípravky na sterilizovanie a sterilizáciu pôdy; prípravky na ničenie lariev; prípravky na ničenie slimákov; prípravky na ničenie škodcov; prípravky na ničenie suchej hniloby.

35 - Maloobchodná a veľkoobchodná činnosť s poľnohospodárskymi hnojivami, koncentrátmi stopových prvkov, hydroponickou výživou, prostriedkami na ničenie hmyzu, burín, hubovitých ochorení a ostatných škodlivých patogénov v súvislosti s pestovaním rastlín, prípravkami na ochranu rastlín proti ich škodcom; zhromažďovanie rozličných výrobkov, poľnohospodárskych hnojív, koncentrátov stopových prvkov, hydroponickej výživy, prostriedkov na ničenie hmyzu, burín, hubovitých ochorení a iných škodlivých patogénov v súvislosti s pestovaním rastlín a prípravkov na ničenie škodcov a hlodavcov (okrem dopravy) s cieľom umožniť zákazníkovi, aby si mohli tieto výrobky pohodlne prehliadať a nakupovať, a to prostredníctvom maloobchodných predajní, veľkoobchodných predajní, prostredníctvom katalógového predaja alebo elektronickými prostriedkami, prostredníctvom webových stránok alebo prostredníctvom telenákupu; obchodný manažment a riadenie; pomoc pri riadení obchodnej činnosti; marketingové štúdie; prieskum trhu; reklama; rozhlasová a televízna reklama; online reklama na počítačovej komunikačnej sieti; vydávanie a aktualizovanie reklamných alebo náborových materiálov; služby porovnávania cien; organizovanie komerčných alebo reklamných výstav a veľtrhov; podpora predaja pre tretie osoby; predvádzanie tovaru, predovšetkým poľnohospodárskych hnojív, hydroponickej výživy, prostriedkov na ničenie hmyzu, burín, hubovitých ochorení a iných škodlivých patogénov v súvislosti s pestovaním rastlín a prípravkov na ničenie škodcov a hlodavcov; poskytovanie informácií o uvedených službách prostredníctvom komunikačných médií, elektronickej pošty, SMS správ, počítačových sietí a internetu, obchodné sprostredkovanie služieb v triedach 35 a 42.

42 - Služby vedecké a technologické včítane výskumu v oblasti vedy a priemyslu; priemyselné analýzy a priemyselný výskum; služby chemikov a inžinierov, ktorí sa zaoberajú odhadmi, ohodnocovaním, výskumom a výstupnými správami v oblasti vedy a technológií; bakteriologický výskum; výskum v oblasti chémie; skúšky materiálov; biologický výskum; návrh a vývoj počítačového hardvéru a softvéru; dizajn, testovanie, rešerše, analýzy, časové zdieľanie, technická podpora a iné technické a poradenské služby vo vzťahu k softvéru, počítačom a k vývoju počítačových programov; tvorba a návrh softvéru; návrh počítačových systémov; počítačové programovanie; poradenstvo v oblasti počítačového hardvéru a softvéru; servis a aktualizovanie počítačových programov; zhotovovanie kópií počítačových programov; inštalácia počítačových programov; prenájom počítačov a počítačového soft-

véru; prenájom počítačových periférnych zariadení; prevod a konverzia údajov a dokumentov z fyzických médií na elektronické média; vytváranie a udržiavanie počítačových stránok pre zákazníkov; hostovanie na počítačových stránkach; grafický a priemyselný dizajn; navrhovanie obalov; poskytovanie informácií o uvedených službách prostredníctvom komunikačných médií, elektronickej pošty, SMS správ, počítačových sietí alebo internetu.

(540) HARMAVIT

(731) AGRICHEM XIMIX, s.r.o., Vištucká 4, 900 81 Šenkvice, SK;

(740) Porubčan Róbert, Ing., Ivanka pri Dunaji, SK;

(210) 1596-2009

(220) 12.11.2009

9 (511) 29, 30, 43

(511) 29 - Bujóny; vývary; divina a hydina nie živá; džemy; jedlé oleje a tuky; mlieko a mliečne výrobky; vajcia; mäso a mäsové výťažky; ovocie a zelenina sušená, nakladaná, konzervovaná; potravinové polotovary a jedlá patriace do tejto triedy; ryby, s výnimkou živých; šaláty; údeniny; kakaové maslo.

30 - Chlieb, pečivo, sušienky; cukor, ryža; káva, čaj, kakao, kakaové nápoje, mliečne kakaové nápoje; cukrovinky; čokoláda a čokoládové výrobky; múka, múčne potraviny; príchute, s výnimkou éterických olejov; soľ, koreniny, omáčky, droždie, kvasnice, ocot.

43 - Kateringové služby; kaviarne, samoobslužné reštaurácie, jedálne; príprava a dodávka jedál na objednávku do domu.

(540)



(731) JASTI, s.r.o., Vrbovská 7, 921 01 Piešťany, SK;

(740) Beleščák Ladislav, Ing., Piešťany, SK;

(210) 1606-2009

(220) 13.11.2009

9 (511) 29, 30, 31

(511) 29 - Zemiakové výrobky ako malé občerstvenia (snack) vyrobené extrudovaním a granulovaním alebo inými spôsobmi; pražené, sušené, solené, korenené, ochutené a spracované orechy a oriešky vrátane orechov a orieškov s polevami; konzervované, sušené a tepelne spracované ovocie.

30 - Tapiokové, maniokové, ryžové, kukuričné, pšeničné a iné cereálne výrobky ako malé občerstvenia (snack) vyrobené extrudovaním a granulovaním alebo inými spôsobmi; pikantné biskvity; tyčinky a praclíky; müsli tyčinky prevažne obsahujúce orechy, sušené ovocie, spracované obilniny; čokoláda a čokoládové výrobky; omáčky.

31 - Nespracované orechy a semená rastlín.

(540)



- (591) červená, žltá
 (731) Intersnack Group GmbH & Co. KG, Peter-Müller-Strasse 18, 40468 Düsseldorf, DE;
 (740) Fajnorová Mária, Ing., Bratislava, SK;

(210) 1608-2009

(220) 13.11.2009

9 (511) 20

- (511) 20 - Nábytok, sedacie súpravy, sedadlá, kreslá, stoličky.

(540)



- (591) červená, čierna
 (731) PHASE, s.r.o., Selec 276, 913 36 Selec, SK;
 (740) Kubínyi Peter, Bc., Trenčín, SK;

(210) 1610-2009

(220) 16.11.2009

9 (511) 11, 19, 37, 42

- (511) 11 - Bojlery, ohrievače vody, chladiace prístroje a zariadenia, čistiace zariadenia na odpadovú vodu, elektrické lampy, expanzné nádrže na ústredné vykurovanie, filtre na pitnú vodu, filtre (časti zariadení pre priemysel alebo domácnosť), zariadenia na horúcovodné kúrenie, inštalčný materiál na vane, sprchovacie kabíny, kachle, kávovary elektrické, kanvice elektrické, klimatizačné prístroje, klimatizačné zariadenia, koberce elektricky vyhrievané, kohútiky a kohúty na potrubia, komínové dúchadlo, ventilátor, komínové rúry, dymovody, konštrukcie pecí, kotlové rúry do vykurovacích zariadení, kotlové rúry vykurovacích kotlov, kotly výhrevné, kozuby, kozuby (domové), lampy na svietenie, lustre, medziprehrievače vzduchu, mikrovlnné rúry, ochladzovacie zariadenia a stroje, ohrievače, ohrievadlá, osvetľovacie prístroje a zariadenia, pece, sporáky, piecky, plynové bojlery, regulačné a bezpečnostné príslušenstvo pre plynové potrubia, podložky, krúžky vodovodné, polievacie zariadenia na automatické zavlažovanie, prívodné zariadenia ku kúrenárskym a teplárenským kotlom, radiátorové uzávery, radiátory ústredného kúrenia, radiátory elektrické, radiátory (na kúrenie), príslušenstvo na reguláciu vodných alebo plynových zariadení a na vodovodné alebo plynové potrubia, sanitárne (toaletné) prístroje a zariadenia, saunovacie zariadenia, šetriče paliva, solárne kolektory, solárne pece, splachovacie zariadenia, sporáky, tepelné čerpadlá, teplovodné vykurovacie zariadenia, teplovzdušné zariadenia, termostatické ventily (ako časti ústredného kúrenia), zariadenia a stroje na čistenie alebo úpravu vody, ventilátory (ako časti vetracích zariadení), ventilátory (klimatizácia), vetracie zariadenia, elektrické vykurovacie vlákna,

vodovodné zariadenia, vodovody, výhrevné platne, vyhrievacie telesá, vykurovacie telesá, vykurovacie články, vykurovacie telesá na kúrenie tuhými, tekutými alebo plynými palivami, vykurovacie telesá elektrické, vykurovacie zariadenia, vyhrievacie zariadenia, výmenníky tepla s výnimkou výmenníkov ako časti strojov, ionizátory vzduchu, ohrievače vzduchu, zásobníky vody tlakové, zvlhčovače vzduchu na radiátory ústredného kúrenia.

19 - Asfaltové (bitúmenové) potery, povlaky, pokrývky na strechy, asfaltové (bitúmenové) výrobky pre stavebníctvo, bazény (nekovové konštrukcie), betón, dielce, výrobky, prefabrikáty z betónu, betónové podpery, stĺpy, brány s výnimkou kovových, bridlica, bridlica ako strešná krytina, cementové omietky ohňovzdorné, cementové platne, cement, debnenie s výnimkou kovového (stavebníctvo), dlaždice, obkladačky stavebné (nekovové), dlážky s výnimkou kovových, stavebné drevo, dvere s výnimkou kovových, dverové rámy s výnimkou kovových, hrubý štrk (stavebný materiál), kamenárske výrobky, kameniny pre stavebníctvo, komínové nadstavce s výnimkou kovových, komíny, dymovody s výnimkou kovových, konštrukcie stavebné s výnimkou kovových, krídlové okná s výnimkou kovových, krokvy strešné, lepenka na stavebné účely, lepenkové platne pre stavebníctvo, malta stavebná, mozaiky (stavebníctvo), spojivá do murív, strešné nárožia, nekovové strechy obsahujúce solárne články, nosníky s výnimkou kovových, obkladačky, dlaždice stavebné nekovové, obkladový materiál na budovy s výnimkou kovového, obklady stien a priečok s výnimkou kovových, nekovové obklady (stavebné konštrukcie), obloženie drevené, okenné rámy s výnimkou kovových, okenné sklo s výnimkou okenného skla na okná automobilov, okná s výnimkou kovových, olivín pre stavebníctvo, omietky pre stavebníctvo, palisády s výnimkou kovových, nekovové stavebné panely, stavebný papier, ploty s výnimkou kovových, plstený materiál na budovy, podpery s výnimkou kovových, podvaly s výnimkou kovových, potery s výnimkou kovových, potrubia nekovové na vzducho-techniku a klimatizáciu, priečky s výnimkou kovových, rámové konštrukcie s výnimkou kovových, rámy okenné s výnimkou kovových, rímasy s výnimkou kovových, rolety (vonkajšie) okrem kovových a textilných, rúry komínové nekovové, neohybné nekovové rúry (pre stavebníctvo), schodiská s výnimkou kovových, izolačné stavebné sklo, prenosné stavby s výnimkou kovových, stavebný materiál s výnimkou kovového, strechy s výnimkou kovových, strešné krytiny s výnimkou kovových, strešné uholníky s výnimkou kovových, stropy, stropné dosky s výnimkou kovových, štrk, tabuľové sklo pre stavebníctvo, tehly, trstina na stavebné účely, vonkajšie plášte budov s výnimkou kovových, výplne dverí s výnimkou kovových, vystužovacie materiály nekovové pre stavebníctvo, žalúzie s výnimkou kovových, zárubne s výnimkou kovových.

37 - Budovanie závodov a tovární, prenájom buldozérov, realizácia cestných povrchov (kladenie), inštalácia a opravy chladiacích zariadení, čistenie interiérov budov, čistenie komínov, demolácia budov, dozor nad stavbami, inštalovanie a opravy

elektrických spotrebičov, stavebné informácie, inštalácia okien a dverí, izolovanie proti vlhkosti, izolovanie stavieb, inštalácia a opravy klimatizačných zariadení, čistenie a opravy kotlov, inštalácia kuchynských zariadení, interiérové a exteriérové maľovanie a natieranie, murárstvo, murovanie, pokrývačské práce na strechách budov, inštalácia a opravy poplašných systémov proti vlámaniu, povrchové čistenie exteriérov budov, inštalácia a opravy požiarnych hlásičov, prenájom stavebných strojov a zariadení, stavebníctvo (stavebná činnosť), služby utesňovania budov, utesňovanie stavieb, vŕtanie studní, inštalácia a opravy vykurovacích zariadení, inštalácia a opravy zavlžovacích zariadení.

42 - Architektonické poradenstvo, architektúra (architektonické služby), interiérová výzdoba, kontrola kvality, poradenstvo v oblasti úspory energie, projektovanie stavieb, vypracovanie stavebných výkresov, štúdie technických projektov, projektová činnosť, poradenstvo v oblasti úspory energie, výskum v oblasti ochrany životného prostredia.

(540)



(591) zelená, tmavosivá

(731) Ľuboš Kolesár, Hemerkova 33, 040 23 Košice, SK;

(210) 1611-2009

(220) 16.11.2009

9 (511) 35, 41, 43

(511) 35 - Reklamné služby, obchodný manažment, obchodná správa, obchodná administratíva, kancelárske práce.

41 - Vzdelávanie, zabezpečovanie výcvikových kurzov a školení, zábava, športová a kultúrna činnosť.

43 - Reštauračné služby (strava), prechodné ubytovanie.

(540)



(591) hnedá, zelená

(731) GOLF ALPINKA, s.r.o., Františkánska 5, 040 01 Košice, SK;

(210) 1618-2009

(220) 18.11.2009

9 (511) 34

(511) 34 - Spracovaný aj nespracovaný tabak; tabakové výrobky vrátane cigár, cigariet, krátkych cigár (cigarillos), tabaku na balenie vlastných cigariet, fajkového tabaku, žuvacieho tabaku, šnupavého tabaku, ochutených cigariet (kretek); snus (zvlhčený tabak); tabakové náhradky (nie na liečebné účely); potreby pre fajčiarov vrátane cigaretových papierikov a trubičiek, cigaretových filtrov, plechoviek na tabak, cigaretových puzdier a popolníkov; fajky; vreckové prístroje na balenie cigariet; zapalovače; zápalky.

(540)



(591) modrá, sivá, biela, čierna

(731) Philip Morris Products S. A., Quai Jeanrenaud 3, 2000 Neuchâtel, CH;

(740) Fajnorová Mária, Ing., Bratislava, SK;

(210) 1619-2009

(220) 18.11.2009

9 (511) 34

(511) 34 - Spracovaný aj nespracovaný tabak; tabakové výrobky vrátane cigár, cigariet, krátkych cigár (cigarillos), tabaku na balenie vlastných cigariet, fajkového tabaku, žuvacieho tabaku, šnupavého tabaku, ochutených cigariet (kretek); snus (zvlhčený tabak); tabakové náhradky (nie na liečebné účely); potreby pre fajčiarov vrátane cigaretových papierikov a trubičiek, cigaretových filtrov, plechoviek na tabak, cigaretových puzdier a popolníkov; fajky; vreckové prístroje na balenie cigariet; zapalovače; zápalky.

(540)



(591) oranžová, sivá, biela, čierna

(731) Philip Morris Products S. A., Quai Jeanrenaud 3, 2000 Neuchâtel, CH;

(740) Fajnorová Mária, Ing., Bratislava, SK;

(210) 1620-2009

(220) 18.11.2009

9 (511) 30

(511) 30 - Zmrzliny, smotanové zmrzliny, vodové zmrzliny, mrazené cukrovinky, prípravky na výrobu uvedených tovarov.

(540) FESTINI

(731) UNILEVER N. V., Weena 455, 3013 AL Rotterdam, NL;

(740) Fajnorová Mária, Ing., Bratislava, SK;

(210) 1621-2009

(220) 18.11.2009

9 (511) 6, 17, 37

(511) 6 - Kovové koľajnice a iný kovový materiál pre železnice; vystužovacie kovové materiály na stavbu železníc, ciest a budov; kovové armatúry na potrubia; kovové rúry, potrubia; kovové spojky a príchytky na koľajnice, káble a rúrky; kovové stavebné dielce; drôt; drôtené pletivo; kovové držadlá, rukoväte, kľučky; kovové dvere, zárubne, okná a okenné rámy; kovové kovania na dvere a okná; kovové stavebné kovania; kovové nádrže; kovové komíny; kovové laná; kovové lešenia; kovové stavebné obklady; oceľové stavebné konštrukcie; kovové stavebné panely; kovové prefabrikáty; kovové preklady; kovové rímasy; kovový stavebný materiál; kovové stĺpy pre stavebníctvo; kovové stožiare; kovové strešné krytiny; kovové vystužovacie materiály do betónu.

17 - Izolačné farby a fermeže; izolačné povlaky; izolačné náterové farby; izolačné laky; izolačné oleje; elektrické, tepelné a akustické izolačné materiály na použitie vo výrobe a v stavebníctve.

37 - Stavebná činnosť, stavebníctvo; stavebné práce v odboroch podzemného, inžinierskeho, priemyselného, pozemného a železničného staviteľstva; výstavba stavebných objektov, ich údržba, rekonštrukcie a opravy; výstavba železničných objektov, ich údržba, rekonštrukcie a opravy; interiérové a exteriérové maľovanie a natieranie; vŕtanie studní; montáž a opravy výťahov; montovanie lešení; montáže konštrukcií; murárstvo; pokrývačské práce; demolácia budov; vykonávanie trhacích prác; vykonávanie priemyselných, inžinierskych, vodohospodárskych, dopravných, železničných, bytových a občianskych stavieb, dozor nad stavbami; výkon činnosti stavbyvedúceho; montáž, inštalácia, údržba a opravy strojov, prístrojov a zariadení vrátane železničných, elektrických zariadení, vykurovacích, vodovodných, vodárenských, ventilačných, klimatizačných, protipožiarňých, plynových, zabezpečovacích, osvetľovacích systémov a zariadení; montáž interiérov a interiérových prvkov; oprava motorových vozidiel; montáž, údržba a opravy oceľových konštrukcií; klampiarstvo a inštalatérsťvo; prenájom stavebných strojov a zariadení; prenájom železničných strojov a zariadení; prenájom náradia a stavebných materiálov; prenájom čistiacich strojov; elektroinštalatérsťvo; opravy zámkov; stavebné informácie, informácie o údržbe a opravách; odborné poradenstvo v stavebníctve; kontrola stavebných plánov; čistenie interiérov; čistenie interiérov a exteriérov budov; povrchové čistenie exteriérov budov.

(540) IZATSS

(731) Trnavská stavebná spoločnosť a.s., Bratislavská 4, 917 00 Trnava, SK;

(740) Beleščák Ladislav, Ing., Piešťany, SK;

(210) 1623-2009

(220) 19.11.2009

9 (511) 15, 35, 41

(511) 15 - Akordeóny, bubny (hudobné nástroje), citary, činely, dirigentské paličky, elektronické hudobné nástroje, flauty, gajdy, gitary, gongy, harmoniky, hracie prstene (plektrum), hudobné nástroje, hudobné skrinky, husle, jazýčky (na fúkacích nástrojoch), klávesy pre hudobné nástroje, kobylky hudobných nástrojov, kolíky pre hudobné nástroje, kontrabasy, kože na bubon, ladiace kľúče alebo kladivká, ladičky, nožné páky pre hudobné nástroje, opierky na husle, paličky (bubenické -), paličky na bubon, puzdrá na hudobné nástroje, sláčiky, strunové nástroje (hudobné -), struny pre hudobné nástroje, tlmiče na hudobné nástroje, trúbky (hudobné nástroje).

35 - Maloobchodná a veľkoobchodná činnosť s hudobnými nástrojmi, elektrickými, elektronickými tovarmi, prístrojmi a zariadeniami spotrebnej elektroniky, televíznymi, video-, audio- a rozhlasovými zariadeniami, počítačmi, maloobchodné služby týkajúce sa nahraných a nenahraných nosičov zvukových a zvukovo-obrazových záznamov, marketingové štúdie, obchodný alebo podnikateľský prieskum, organizovanie audiovizuálnych predstavení na komerčné a reklamné účely, organizovanie výstav na komerčné alebo reklamné účely, pomoc pri riadení obchodnej činnosti, poradenstvo v obchodnej činnosti, poskytovanie obchodných alebo podnikateľských informácií, predvádzanie (služby modeliek) na reklamné účely a podporu predaja, prenájom reklamných materiálov, reklama, reklamné agentúry, rozširovanie reklamných materiálov zákazníkovi (letáky, prospekty, tlačivá, vzorky), sprostredkovanie obchodu s tovarom, sprostredkovanie uvedených služieb, televízna reklama, vydávanie a aktualizovanie reklamných materiálov a zvukovo-obrazových záznamov a periodických a neperiodických publikácií na komerčné účely, vydávanie a rozširovanie reklamných textov, vydávanie reklamných alebo náborových textov, zásielkové reklamné služby, zbieranie údajov do počítačových databáz, zoraďovanie údajov v počítačových databázach.

41 - Vydávanie a aktualizovanie zvukovo-obrazových záznamov, požičiavanie nahraných nosičov zvukových a zvukovo-obrazových záznamov, organizovanie vedomostných alebo zábavných súťaží, organizovanie kurzov, výcvikov a školení (manažérske služby), prenájom hudobných nástrojov a hudobnej aparatúry, zverejňovanie textov, okrem reklamných, vydávanie textov s výnimkou reklamných alebo náborových, vydávanie časopisov, katalógov, novín a iných periodických publikácií, tvorba, požičiavanie, distribúcia videofilmov, sprostredkovanie kultúrnych a spoločenských podujatí, sprostredkovanie premietania filmov, prevádzkovanie kinosál, prevádzkovanie zábavných klubov, organizačné zabezpečenie výstav, prenájom videopások, rozmnožovanie nahraných nosičov zvukových a zvukovo-obrazových záznamov, sprostredkovanie služieb cestovných kancelárií patriacich do tejto triedy (informácie o možnostiach rekreácie, rozptýlenia a zábavy), zverejňovanie

a vydávanie kníh, revue a magazínov, časopisov periodických a neperiodických publikácií s výnimkou reklamných, umelecké módne agentúry, informácie o možnostiach rozptýlenia a zábavy, požičiavanie nahraných nosičov zvukových a zvukovo obrazových záznamov, prenájom hudobných nástrojov a hudobnej aparatury, usporadúvanie divadelných, filmových, koncertných a iných hudobných a tanečných produkcií na účely kultúrne a zábavné, fotografická reportáž, fotografovanie, organizovanie a plánovanie večierkov, organizovanie a vedenie kolokvií, organizovanie a vedenie konferencií, organizovanie a vedenie kongresov, organizovanie a vedenie seminárov, organizovanie a vedenie sympózií, organizovanie audiovizuálnych predstavení na účely kultúrne a zábavné.

(540) GITARIÁDA

- (731) Advertis, s. r. o., Námestie Š. Moysesu 15, 974 01 Banská Bystrica, SK;
 (740) Belička Ivan, Ing., Banská Bystrica, SK;

(210) 1629-2009

(220) 20.11.2009

9 (511) 5

- (511) 5 - Gynekologiká, gynekologické antimykotiká s obsahom účinnej látky clotrimazol.

(540) GYNOMAX

- (731) Zentiva, k.s., U kabelovny 130, 102 37 Praha, Dolní Měcholupy, CZ;
 (740) Kertész Jozef, Ing., Hlohovec, SK;

(210) 1631-2009

(220) 20.11.2009

9 (511) 24, 25, 40, 42

- (511) 24 - Bavlnené textilie, brokáty, bytový textil, damask (tkanina), džersej (pleteniny), flanel, flauš, tkaniny z hodvábu, textilné klobúkové podšívky, konopné tkaniny, ľanové tkaniny, vlnené látky, netkané textilie, obliečky na podušky, obliečky na vankúše, pružné tkaniny, rajón (umelý hodváb ako látka), textilné látky, tkaniny na použitie v odevnom priemysle, zamat, látkové značky.
 25 - Baretky, spodná bielizeň, bundy, čiapky, gabardénové plášte, kabáty, kapucne, klobúky, korzety, košeľe, kostýmy, obleky, kožušínové kabáty, kožušínové štóly, kožušiny (oblečenie), krátke kabátiky, krátke kabáty s kapucňou (teplé), kravaty, manžety (časti odevov), maškarné kostýmy, nohavice, oblečenie z imitácie kože, oblečenie z kože, opasky, pančuchy, pančuchové nohavice, pánske spodky, plavky, plážové oblečenie, pletené svetre, pleteniny (oblečenie), podprsenky, podšívky (časti odevov), podväzky, pokrývky hlavy, ponožky, pulóvre, pyžamá, rukavice, saká, bundy, šály, šatky, závoje, šaty, šerpy, spodničky, sukne, svetre, tielka, tričká, vesty, vlnené šály, vrchné ošate, vrecká na odevy, vreckovka ozdobná (súčasť oblečenia), zástery, závoje, čipková šatka, živôtky, korzety (spodná bielizeň), župany, zvrchníky.
 40 - Dámske krajčírstvo, šitie, farbenie kožušín, farbenie látok, farbenie textilu a textílií, lemovanie alebo obšívanie látok, lemovanie šiat, pánske krajčírstvo, prešívanie oblečenia, úprava textilných látok, úprava tkanín, tlačenie vzorov, úprava odevov, vyšívanie.
 42 - Módné dizajnérstvo.

(540)



- (591) čierna, biela, fialová
 (731) Kósová Annamária, Nová ulica 30, 931 01 Šamorín, SK;

(210) 1632-2009

(220) 20.11.2009

9 (511) 11, 37

- (511) 11 - Vodárenské a sanitárne zariadenia.
 37 - Inštaláčne služby.

(540)



- (591) modrá
 (731) ZEN - SERVIS, spol. s r. o., Lietavská 9, 851 06 Bratislava, SK;
 (740) Gajniak Ján, JUDr., Bratislava, SK;

(210) 1634-2009

(220) 20.11.2009

9 (511) 37, 41, 42

- (511) 37 - Stavebný dozor, stavebné informácie.
 41 - Vydávanie textov s výnimkou reklamných alebo náborových, organizovanie a vedenie školení a seminárov, prekladateľské služby, písanie textov (okrem reklamných).
 42 - Chemické analýzy, projektovanie stavieb, skúšky materiálov, expertízy (inžinierske práce), kalibrácia, kontrola kvality, poradenstvo v oblasti úspory energie, výskum v oblasti životného prostredia.

(540)



- (591) modrá, žltá
 (731) Technický a skúšobný ústav stavebný, n.o., Studená 3, 821 04 Bratislava, SK;
 (740) Pálka Dušan, JUDr., advokát, Bratislava, SK;

(210) 1635-2009

(220) 20.11.2009

9 (511) 37, 41, 42

- (511) 37 - Stavebný dozor, stavebné informácie.
 41 - Vydávanie textov s výnimkou reklamných alebo náborových, organizovanie a vedenie školení a seminárov, prekladateľské služby, písanie textov (okrem reklamných).
 42 - Chemické analýzy, projektovanie stavieb, skúšky materiálov, expertízy (inžinierske práce), kalibrácia, kontrola kvality, poradenstvo v oblasti úspory energie, výskum v oblasti životného prostredia.

(540)



- (591) modrá, žltá
 (731) Technický a skúšobný ústav stavebný, n.o., Studená 3, 821 04 Bratislava, SK;
 (740) Pálka Dušan, JUDr., advokát, Bratislava, SK;

(210) 1638-2009

(220) 23.11.2009

9 (511) 35, 41, 43

(511) 35 - Reklamné služby, obchodný manažment, obchodná správa; obchodná administratíva, kancelárske práce.

41 - Vzdelávanie, zabezpečovanie výcvikov, kurzov a školení; zábava, športová a kultúrna činnosť.

43 - Reštauračné služby (strava), prechodné ubytovanie.

(540)

(591) červená, čierna

(731) M. S. I. Slovakia, s.r.o., Štúrova 15, 059 21 Svit, SK;

(210) 1639-2009

(220) 23.11.2009

9 (511) 16, 35, 36, 45

(511) 16 - Papier, kartón, lepenka a výrobky z týchto materiálov obsiahnuté v triede 16; tlačoviny; reklamné tlačoviny; periodické a neperiodické publikácie; noviny a časopisy vrátane ich príloh a mimoriadnych vydaní; katalógy; prospekty; plagáty; kalendáre; pohľadnice; brožúry; pútače z papiera alebo lepenky; letáky; pozvánky; platobné poukážky.

35 - Reklamná, propagačná a inzertná činnosť na podporu humanitárnych cieľov, zdravotníctva, školstva a športu; online reklama v počítačovej komunikačnej sieti; rozširovanie materiálov zákazníkom - letáky, prospekty, tlačivá, vzorky; vydávanie reklamných materiálov; uverejňovanie reklamných textov; prenájom reklamnej plochy a času; zásielkové reklamné služby; rozhlasová reklama; televízne reklamy; organizovanie komerčných alebo reklamných výstav a veľtrhov; reklamné agentúry; organizovanie zábavných, kultúrnych a spoločenských podujatí na reklamné, obchodné a dobročinné účely; vylepovanie plagátov; maloobchodná činnosť s tovarmi uvedenými v triede 16.

36 - Služby v oblasti finančníctva, zabezpečovanie a zhromažďovanie finančných prostriedkov na podporu humanitárnych cieľov, zdravotníctva, školstva a športu; organizovanie dobročinných a dobročinných finančných zbierok; zbieranie peňazí na dobročinné účely; hypotéky; poskytovanie pôžičiek; životné pôžičky; dôchodkové fondy; finančné poradenstvo; platobné prevody vykonávané elektronicky; sprostredkovanie - maklérsstvo; sprostredkovanie poistenia; poradenstvo v oblasti poistenia; bankové služby priamo k zákazníkom (home banking).

45 - Osobné a sociálne služby poskytované tretími osobami na uspokojovanie potrieb jednotlivcov v oblasti humanitnej a rozvojovej pomoci.

(540) LAVIČKA ĽUĎOM

(731) Valušková Klaudia, Strmý Vršok 71, 841 06 Bratislava, SK;

(210) 1640-2009

(220) 23.11.2009

9 (511) 3, 4, 5, 16, 29, 30, 31, 32, 35, 39, 41

(511) 3 - Bieliace a iné prípravky na pranie a čistenie bielizne; prípravky na čistenie, leštenie, odmasťovanie a brúsenie; mydlá; voňavkárské výrobky, éterické oleje, kozmetické prípravky, vlasové vodičky; prípravky na čistenie zubov.

4 - Priemyselné oleje a tuky; mazacie oleje; prostriedky na pohlcovanie, zvlhčovanie a viazanie prachu; palivá vrátane pohonných hmôt do motorových vozidlov a svietiace materiály; sviečky a knôty na svietenie.

5 - Farmaceutické, zverolekárske výrobky; hygienické výrobky na lekárske použitie; dietetické látky prispôbosené na lekárske účely, potrava pre dojčatá; náplasti, obvazový materiál; hmoty na plombovanie zubov a zubné vosky; dezinfekčné prostriedky; prípravky na ničenie hmyzu; fungicídy, herbicídy.

16 - Papier, kartón, lepenka a výrobky z týchto materiálov, ktoré nie sú zahrnuté v iných triedach; tlačoviny; knižárske výrobky; fotografie; papiernický tovar a písacie potreby; lepidlá na papier a na použitie v domácnosti; potreby pre umelcov; maliarske štetce; písacie stroje a kancelárske potreby okrem nábytku; vzdelávacie a učebné potreby okrem prístrojov; obalové materiály z plastických hmôt, ktoré nie sú zahrnuté v iných triedach; tlačiarenské písmo; štočky; typografické písmo; tlačiarenské štočky a stereotypy.

29 - Mäso, ryby, hydina a zverina; mäsové výrobky; konzervované, sušené a tepelne spracované ovocie a zelenina; rösoly, džemy, marmelády, ovocné zaváraniny, ovocné pretlakky; vajcia, mlieko a mliečne výrobky.

30 - Káva čaj, kakao, cukor, ryža, maniok, ságo, kávové náhradky; múka a výrobky z obilia, chlieb, pekárske a cukrárske výrobky; zmrzliny; med, melasový sirup; kvasnice, prášky do pečiva; horčica; ocot, omáčky ako chuťové prísady; korenie; ľad.

31 - Poľnohospodárske, záhradkárské a lesné produkty a obilniny, ktoré nie sú zahrnuté v iných triedach; živé zvieratá; čerstvé ovocie a zelenia; semená, rastliny a kvety; potrava pre zvieratá, slad.

32 - Pivo; minerálne a sytené vody a iné nealkoholické nápoje; ovocné nápoje a ovocné šťavy; sirupy a iné prípravky na výrobu nápojov.

35 - Reklamná činnosť; obchodný manažment, obchodná správa; obchodná administratíva; kancelárske práce.

39 - Preprava; balenie a skladovanie tovaru; služby spojené s cestovaním, a to preprava, doprava, organizovanie ciest, informácia o doprave, rezervácia zjazdov.

41 - Vzdelávanie; zabezpečovanie výcvikov, kurzov a školení; zábava; športová a kultúrna činnosť.

(540)

(591) žltá, zelená

(731) Mgr. Branislav Hornung / LeVia s.r.o., Národná 34, 010 01 Žilina, SK;

(210) 1641-2009

(220) 23.11.2009

9 (511) 30, 31, 32, 43

(511) 30 - Káva, čaj, kakao, cukor, ryža, maniok, ságo, kávové náhradky; múka a výrobky z obilia, chlieb, pekárské a cukrárske výrobky, zmrzliny; med, melasový sirup; kvasnice; prášky do pečiva; soľ, horčica; ocot, omáčky ako chuťové prísady; korenie; ľad.

31 - Poľnohospodárske, záhradkárské a lesné produkty a obilniny, ktoré nie sú zahrnuté v iných triedach; živé zvieratá; čerstvé ovocie a zelenina; semená, rastliny a kvety; potrava pre zvieratá, slad.

32 - Pivo; minerálne a sýtené vody a iné nealkoholické nápoje; ovocné nápoje a ovocné šťavy; sirupy a iné prípravky na výrobu nápojov.

43 - Reštauračné služby (strava); prechodné ubytovanie.

(540)

(591) červená, žltá, oranžová

(731) Mgr. Branislav Hornung / LeVia s.r.o., Národná 34, 010 01 Žilina, SK;

(210) 1642-2009

(220) 23.11.2009

9 (511) 4, 9, 35

(511) 4 - Priemyselné oleje a tuky, mazacie oleje, pohonné hmoty do motorových vozidiel.

9 - Prístroje a nástroje vedecké, elektrické, optické, signalizačné a kontrolné, benzínové čerpacie stanice, destilačné prístroje laboratórne, nahrané operačné programy, počítačový softvér, palivové čerpadlá a čerpacie stanice.

35 - Reklamná činnosť; obchodný manažment; obchodná správa; riadenie priemyselných alebo obchodných podnikov; ekonomické a organizačné poradenstvo; sprostredkovateľská činnosť v oblasti obchodu s tovarom; poradenstvo vo veciach obchodu a služieb; poradenstvo vo veciach personalistiky; obchodné sprostredkovanie ako podpora zabezpečenia odbytu produkcie klientov a ďalej sprostredkovanie uzatvorenia zmlúv o jednorazových či dlhodobých dodávkach surovínových zdrojov.

(540) UNIPETROL SLOVENSKO

(731) UNIPETROL SLOVENSKO s.r.o., Panónska cesta 7, 850 00 Bratislava, SK;

(740) KRION Partners s.r.o., Bratislava, SK;

(210) 1645-2009

(220) 25.11.2009

9 (511) 5

(511) 5 - Pesticídy, prípravky na ničenie škodcov, fungicídy, herbicídy a insekticídy.

(540) QUINOS

(731) Dow AgroSciences LLC, 9330 Zionsville Road, Indianapolis, Indiana 46268, US;

(740) Tomeš Pavol, Ing., Bratislava, SK;

(210) 1646-2009

(220) 25.11.2009

9 (511) 5

(511) 5 - Pesticídy, prípravky na ničenie škodcov, fungicídy, herbicídy a insekticídy.

(540) BONAXA

(731) Dow AgroSciences LLC, 9330 Zionsville Road, Indianapolis, Indiana 46268, US;

(740) Tomeš Pavol, Ing., Bratislava, SK;

(210) 1647-2009

(220) 24.11.2009

9 (511) 29, 35, 40

(511) 29 - Syry všetkých druhov, syrové výrobky, maslo, smotana, tvaroh, syrové pasty, syrové, mäsové a zeleninové nátierky, nátierky prevažne z produktov obsiahnutých v triede 29.

35 - Sprostredkovanie nákupu a predaja uvedených tovarov, maloobchodné služby s uvedenými tovarmi, veľkoobchodná činnosť s uvedenými tovarmi, predvádzanie tovaru.

40 - Spracovanie mlieka, syrov, zeleniny a mäsa pre tretie osoby.

(540)**KRÉMOVÝ TAVENÁČIK**

(731) NIKA, spol. s r.o., Nová 135, 017 01 Považská Bystrica, SK;

(740) Fajnorová Mária, Ing., Bratislava, SK;

(210) 1648-2009

(220) 24.11.2009

9 (511) 29, 35, 40

(511) 29 - Syry všetkých druhov, syrové výrobky, maslo, smotana, tvaroh, syrové pasty, syrové, mäsové a zeleninové nátierky, nátierky prevažne z produktov obsiahnutých v triede 29.

35 - Sprostredkovanie nákupu a predaja uvedených tovarov, maloobchodné služby s uvedenými tovarmi, veľkoobchodná činnosť s uvedenými tovarmi, predvádzanie tovaru.

40 - Spracovanie mlieka, syrov, zeleniny a mäsa pre tretie osoby.

(540)

(554) trojrozmerná známka

(591) bledomodrá, modrá, červená, biela, čierna

(731) NIKA, spol. s r.o., Nová 135, 017 01 Považská Bystrica, SK;

(740) Fajnorová Mária, Ing., Bratislava, SK;

(210) 1650-2009

(220) 25.11.2009

9 (511) 35, 41

(511) 35 - Reklama; online reklama na počítačovej komunikačnej sieti; rozširovanie reklamných materiálov zákazníkom (letáky, prospekty, tlačoviny, vzorky); rozširovanie reklamných oznamov.

41 - Akadémia (vzdelávanie); cvičenie (praktické ukážky); informácie o výchove a vzdelávaní; pedagogické informácie; školenie; vyučovanie; vzdelávanie.

(540)



(731) Cibul'a Stanislav, Novozámocká 3210/23, 960 01 Zvolen, SK;

(210) 1651-2009

(220) 25.11.2009

9 (511) 41

(511) 41 - Hudobné a skladateľské služby; organizovanie predstavení; organizovanie živých vystúpení.

(540) **Trampské zvony**

(731) Kramár Peter, Muškátova 25, 902 01 Pezinok, SK;

(210) 1654-2009

(220) 26.11.2009

9 (511) 35, 41, 43

(511) 35 - Sprostredkovanie obchodu s tovarom; reklama; organizovanie výstav na reklamné a obchodné účely; rozširovanie reklamných materiálov zákazníkom (letáky, prospekty, tlačivá, vzorky); rozširovanie reklamných oznamov; televízna reklama; obchodné franchisingové služby.

41 - Diskotéky; estrády, nočné kluby, organizovanie živých vystúpení, plánovanie a organizovanie večierkov, organizovanie kultúrnych alebo vzdelávacích výstav.

43 - Reštaurácie (jedálne); bary; kaviarne, stravovacie a občerstvovacie služby, príprava, predaj a dodávka jedál na objednávku do domu na recepcie a oslavy; bufety (rýchle občerstvenie).

(540)



(591) fialová, biela

(731) POSH, spol. s r.o., Hviezdoslavovo nám. 13, 811 01 Bratislava, SK;

(210) 1655-2009

(220) 26.11.2009

9 (511) 35, 41, 43

(511) 35 - Sprostredkovanie obchodu s tovarom; reklama; organizovanie výstav na reklamné a obchodné účely; rozširovanie reklamných materiálov zákazníkom (letáky, prospekty, tlačivá, vzorky); rozširovanie reklamných oznamov; televízna reklama; obchodné franchisingové služby.

41 - Diskotéky; estrády, nočné kluby, organizovanie živých vystúpení, plánovanie a organizovanie večierkov, organizovanie kultúrnych alebo vzdelávacích výstav.

43 - Reštaurácie (jedálne); bary; kaviarne, stravovacie a občerstvovacie služby, príprava, predaj a dodávka jedál na objednávku do domu na recepcie a oslavy; bufety (rýchle občerstvenie).

(540)



(591) červená, čierna, biela

(731) B & N, spol. s r.o., Hviezdoslavovo nám. 13, 811 01 Bratislava, SK;

(210) 1666-2009

(220) 26.11.2009

9 (511) 2, 17, 19

(511) 2 - Náterové hmoty; farby; laky; riedidlá do náterových hmôt; tmely patriace do triedy 2; farbivá; moridlá; ochranné prostriedky proti korózii kovov a hnilobe dreva; práškové náterové látky; práškové farby; impregnačné prostriedky na drevo a na betón; moridlá na drevo; elektroforézne náterové látky; aditíva do náterových hmôt; farby na stavebné účely; fasádne farby; interiérové farby.

17 - Izolačné náterové a nástrekové hmoty.

19 - Penetračné a základné náterové hmoty; omietky; maltovinové spojivá; liate podlahy; asphaltové nátery; stavebné nástrekové hmoty na báze organických spojív a organických plnidiel; lepiace a štrkové hmoty.

(540) **ANTISPOT**

(731) EKOLAK s.r.o., Bílovice 497, okres Uherské Hradiště, 687 12 Bílovice, CZ;

(740) Beleščák Ladislav, Ing., Piešťany, SK;

(210) 1667-2009

(220) 26.11.2009

9 (511) 2, 17, 19

(511) 2 - Náterové hmoty; farby; laky; riedidlá do náterových hmôt; tmely patriace do triedy 2; farbivá; moridlá; ochranné prostriedky proti korózii kovov a hnilobe dreva; práškové náterové látky; práškové farby; impregnačné prostriedky na drevo a na betón; moridlá na drevo; elektroforézne náterové látky; aditíva do náterových hmôt; farby na stavebné účely; fasádne farby; interiérové farby.

17 - Izolačné náterové a nástrekové hmoty.

19 - Penetračné a základné náterové hmoty; omietky; maltovinové spojivá; liate podlahy; asphaltové nátery; stavebné nástrekové hmoty na báze organických spojív a organických plnidiel; lepiace a štrkové hmoty.

(540) **PENSIL**

(731) EKOLAK s.r.o., Bílovice 497, okres Uherské Hradiště, 687 12 Bílovice, CZ;

(740) Beleščák Ladislav, Ing., Piešťany, SK;

(210) 1668-2009

(220) 26.11.2009

9 (511) 2, 17, 19

(511) 2 - Náterové hmoty; farby; laky; riedidlá do náterových hmôt; tmely patriace do triedy 2; farbivá; moridlá; ochranné prostriedky proti korózii kovov a hnilobe dreva; práškové náterové látky; práškové farby; impregnačné prostriedky na drevo a na betón; moridlá na drevo; elektroforézne náterové látky; aditíva do náterových hmôt; farby na stavebné účely; fasádne farby; interiérové farby.

17 - Izolačné náterové a nástrekové hmoty.

19 - Penetračné a základné náterové hmoty; omietky; maltovinové spojivá; liate podlahy; asfaltové nátery; stavebné nástrekové hmoty na báze organických spojív a organických plnidiel; lepiace a štrkové hmoty.

(540) PENSIKON

(731) EKOLAK s.r.o., Bílovice 497, okres Uherské Hradiště, 687 12 Bílovice, CZ;

(740) Beleščák Ladislav, Ing., Piešťany, SK;

(210) 1669-2009

(220) 26.11.2009

9 (511) 2, 17, 19

(511) 2 - Náterové hmoty; farby; laky; riedidlá do náterových hmôt; tmely patriace do triedy 2; farbivá; moridlá; ochranné prostriedky proti korózii kovov a hnilobe dreva; práškové náterové látky; práškové farby; impregnačné prostriedky na drevo a na betón; moridlá na drevo; elektroforézne náterové látky; aditíva do náterových hmôt; farby na stavebné účely; fasádne farby; interiérové farby.

17 - Izolačné náterové a nástrekové hmoty.

19 - Penetračné a základné náterové hmoty; omietky; maltovinové spojivá; liate podlahy; asfaltové nátery; stavebné nástrekové hmoty na báze organických spojív a organických plnidiel; lepiace a štrkové hmoty.

(540) VAZAFIX

(731) EKOLAK s.r.o., Bílovice 497, okres Uherské Hradiště, 687 12 Bílovice, CZ;

(740) Beleščák Ladislav, Ing., Piešťany, SK;

(210) 1670-2009

(220) 26.11.2009

9 (511) 2, 17, 19

(511) 2 - Náterové hmoty; farby; laky; riedidlá do náterových hmôt; tmely patriace do triedy 2; farbivá; moridlá; ochranné prostriedky proti korózii kovov a hnilobe dreva; práškové náterové látky; práškové farby; impregnačné prostriedky na drevo a na betón; moridlá na drevo; elektroforézne náterové látky; aditíva do náterových hmôt; farby na stavebné účely; fasádne farby; interiérové farby.

17 - Izolačné náterové a nástrekové hmoty.

19 - Penetračné a základné náterové hmoty; omietky; maltovinové spojivá; liate podlahy; asfaltové nátery; stavebné nástrekové hmoty na báze organických spojív a organických plnidiel; lepiace a štrkové hmoty.

(540) VAZAKRYL

(731) EKOLAK s.r.o., Bílovice 497, okres Uherské Hradiště, 687 12 Bílovice, CZ;

(740) Beleščák Ladislav, Ing., Piešťany, SK;

(210) 1671-2009

(220) 26.11.2009

9 (511) 2, 17, 19

(511) 2 - Náterové hmoty; farby; laky; riedidlá do náterových hmôt; tmely patriace do triedy 2; farbivá; moridlá; ochranné prostriedky proti korózii kovov a hnilobe dreva; práškové náterové látky; práškové farby; impregnačné prostriedky na drevo a na betón; moridlá na drevo; elektroforézne náterové látky; aditíva do náterových hmôt; farby na stavebné účely; fasádne farby; interiérové farby.

17 - Izolačné náterové a nástrekové hmoty.

19 - Penetračné a základné náterové hmoty; omietky; maltovinové spojivá; liate podlahy; asfaltové nátery; stavebné nástrekové hmoty na báze organických spojív a organických plnidiel; lepiace a štrkové hmoty.

(540) EKO GIPS

(731) EKOLAK s.r.o., Bílovice 497, okres Uherské Hradiště, 687 12 Bílovice, CZ;

(740) Beleščák Ladislav, Ing., Piešťany, SK;

(210) 1674-2009

(220) 27.11.2009

9 (511) 7, 16, 17, 20, 21, 24, 36, 39, 40

(511) 7 - Zariadenia na odstraňovanie odpadu.

16 - Bublinové obaly z plastických materiálov (na balenie); vrecká na odpadky z papiera alebo plastov; vrecká (vrecia, vaky) z papiera alebo plastických materiálov, recyklované polyetylénové fólie na balenie, umelohmotné fólie na balenie.

17 - Fólie z plastických materiálov na poľnohospodárske účely; umelohmotné fólie nie ako obalovací materiál, prané vložky z polyetyléntereftalátu ako polotovar, regranulát polyetyléntereftalátu ako polotovar, regranulát polyetylénu ako polotovar, plastické hmoty ako polotovary.

20 - Drevené alebo plastové debny; drevené alebo plastové schránky; obalové nádoby z plastických hmôt; pútače z dreva alebo plastických hmôt.

21 - Koše na použitie v domácnosti; nádoby na odpadky, koše na smeti.

24 - Závesy na sprchu z textilných alebo plastových materiálov.

36 - Prenájom bytov; prenájom kancelárskych priestorov; prenájom nehnuteľností.

39 - Prenájom garáží; prenájom miesta na parkovanie; prenájom skladísk; prenájom skladovacích kontajnerov; preprava a skladovanie odpadu; skladovanie.

40 - Likvidácia odpadu; recyklácia odpadu; triedenie odpadu a recyklovateľného materiálu.

(540) General Plastic

(731) General Plastic, s.r.o., Priemyselný areál 3677, 946 03 Kolárovo, SK;

(740) G. Lehnert, k. s., Bratislava 1, SK;

(210) 1675-2009

(220) 27.11.2009

9 (511) 1

(511) 1 - Priemyselné chemikálie; ochranné plyny na zváranie; chemické prípravky na zváranie; uhlík; vodík.

(540) Grieson

(731) Messer Tatragas, spol. s r.o., Chalupkova 9, 819 44 Bratislava, SK;

(210) 1676-2009

(220) 27.11.2009

9 (511) 1

(511) 1 - Chemické látky na konzervovanie potravín; priemyselné chemikálie; kyslík; uhlík; dusík; argón.

(540) Gourmet

(731) Messer Tatragas, spol. s r.o., Chalupkova 9, 819 44 Bratislava, SK;

(210) 1677-2009

(220) 27.11.2009

9 (511) 41

(511) 41 - Prenájom športového výstroja s výnimkou dopravných prostriedkov.

(540)

(591) čierna, biela, oranžová, žltá, zelená, červená

(731) Vibra Max spol. s r.o., Haanova 17, 851 04 Bratislava, SK;

(210) 1681-2009

(220) 27.11.2009

9 (511) 35, 36, 42

(511) 35 - Organizovanie výstav (komerčných a reklamných), podpora predaja (pre tretie osoby), reklama. 36 - Sprostredkovatelia nehnuteľností.

42 - Architektonické poradenstvo, architektúra, grafický dizajn, interiérová výzdoba.

(540)

(731) ATELIER INTERIERU, s.r.o., Heydukova 17, 811 08 Bratislava I, SK;

(210) 1682-2009

(220) 27.11.2009

9 (511) 36

(511) 36 - Služby v oblasti nehnuteľností; finančné služby; poisťovníctvo.

(540)

(591) modrá, zelená

(731) INVEST - CONSULT, s.r.o., M. R. Štefánika 167/16, 017 01 Považská Bystrica, SK;

(210) 1683-2009

(220) 27.11.2009

9 (511) 35, 39, 41

(511) 35 - Administratívna správa hotelov; administratívne spracovanie obchodných objednávok; reklamné agentúry; analýzy nákladov; aranžovanie výkladov; príprava a vyhotovenie daňových priznaní; dražby; fakturácia; fotokopírovanie; grafická úprava tlačovín na reklamné účely; spravovanie hotelov; obchodné alebo podnikateľské informácie; vyhľadávanie informácií v počítačových súboroch (pre zákazníkov); komerčné informačné kancelárie; kancelárie zaoberajúce sa dovozom a vývozom; prenájom kancelárskych strojov a zariadenia; štatistické kompilácie; prezentácia výrobkov v komunikačných médiách pre maloobchod; kopírovanie alebo rozmnožovanie dokumentov; obchodná správa licencií výrobkov a služieb pre tretie osoby; marketingové štúdie; príprava miezd a výplatných listín; nábor zamestnancov; analýzy nákupných, veľkoobchodných cien; obchodné rady a informácie spotrebiteľom; obchodný alebo podnikateľský prieskum; obchodný manažment a podnikové poradenstvo; obchodné odhady; organizovanie výstav na obchodné a reklamné účely; personálne poradenstvo; podpora predaja pre tretie osoby; pomoc pri riadení obchodnej činnosti; pomoc pri riadení priemyselných alebo obchodných podnikov; poradenstvo v obchodnej činnosti; služby porovnávania cien; posudzovanie efektívnosti v obchodnej činnosti; prenájom predajných automatov; predplácanie novín a časopisov; zaobstarávanie predplatného pre tretie osoby; predplatné telekomunikačných služieb; hospodárske alebo ekonomické predpovede; predvádzanie (služby modeliek) na reklamné účely a podporu predaja; predvádzanie tovaru; služby týkajúce sa premiestňovania prevádzok a podnikov; prenájom kopírovacích strojov; prenájom reklamného času vo všetkých komunikačných médiách; prenájom reklamných materiálov; prenájom reklamných priestorov; prepisovanie; prieskum trhu; prieskum verejnej mienky; príprava inzertných stĺpcov; public relation; reklama; online reklama na počítačovej komunikačnej sieti; rozširovanie reklamných materiálov zákazníkom (letáky, prospekty, tlačoviny, vzorky); prenájom reklamných plôch; zásielkové reklamné služby; uverejňovanie reklamných textov; revízia účtov; poradenské služby v oblasti obchodného alebo podnikateľského riadenia; rozhlasová reklama; rozširovanie reklamných alebo inzertných oznamov; rozširovanie vzoriek tovarov; sekretárske služby; služby outsourcingu; vyhľadávanie sponzorov; spracovanie textov; sprostredkovateľne práce; stenografia; televízna reklama; psychologické testovanie na účely výberu; účtovníctvo; zostavovanie výpisov z účtov; obchodný manažment v oblasti umenia; vedenie kartoték v počítači; vedenie účtovných kníh; vydávanie a aktualizovanie reklamných materiálov; vydávanie reklamných alebo náborových textov; vylepovanie plagátov; distribúcia vzoriek tovarov; zasielanie reklamných materiálov zákazníkom; zásobovacie služby pre tretie osoby (nákup tovarov a služieb pre iné podniky); zbieranie údajov do počítačových databáz; zoraďovanie údajov v počítačových databázach.

39 - Autobusová doprava; automobilová preprava; preprava cestujúcich; sprevádzanie cestujúcich; distribúcia tovaru; informácia o doprave; rezervácia dopravy; doručovanie novín a časopisov; lodná doprava; lodná preprava tovaru; dovoz, doprava; lodná trajektová doprava; sprostredkovanie námornej dopravy; organizovanie okružných plavieb; organizovanie ciest; organizovanie exkurzií; organizovanie turistických plavieb; osobná doprava; služby parkovania automobilov; pilotovanie (riadenie lietadla); podmorské záchranné práce; poskytovanie pomoci pri doprave; požičiavanie nosičov na autá; požičiavanie potápačských skafandrov; prenajímanie plavidiel; prenájom automobilov; prenájom dopravných prostriedkov; prenájom garáží; prenájom koní; prenájom miesta na parkovanie; prenájom potápačských oblekov; prenájom potápačských zvonov; prenájom pretekárskych vozidiel; prenájom skladísk; prenájom skladovacích kontajnerov; preprava a skladovanie odpadu; preprava cennosti; preprava nábytku; preprava ropovodom; prepravné služby; riadenie prieplavových vrát; remorkáž; rezervácia miesteniek na cestovanie; riečna doprava; riečna preprava; rozvod elektriny; sanitka (prevoz); informácie o skladovaní; skladovanie tovaru; sťahovanie; sťahovanie nábytku; taxi-slужba; turistické prehliadky; úschova lodí a člnov; uskladnenie tovaru; zásobovanie vodou; služby vodičov; organizovanie výletov; vzdušná doprava; podmorská záchrana; záchrana lodí, plavidiel; záchranné služby; rezervácia zájazdov.

41 - Akadémie (vzdelávanie); praktické cvičenie (ukážky); prenájom dekorácií; drezúra zvierat; služby v oblasti estrád; filmová tvorba; filmové štúdiá; prenájom filmov; formátovanie textov s výnimkou na reklamné účely; fotografická reportáž; fotografovanie; fotografovanie na mikrofilm; prevádzkovanie priestorov s hracími automatmi; informácie o možnostiach rekreácie; informácie o možnostiach zábavy; informácie o výchove a vzdelávaní; prevádzkovanie kasín; služby v kempingoch; klubové služby (výchovno-zábavné); kluby zdravia (telesné cvičenia); vydávanie kníh; koncertné siene, sály; organizovanie, vedenie konferencií; korešpondenčné kurzy; organizovanie lotérií; prevádzkovanie múzeí; služby nahrávacích štúdií; nahrávanie videopások; nočné kluby; obveselenie; organizovanie a vedenie koncertov; organizovanie a vedenie seminárov; organizovanie plesov; organizovanie predstavení (manažérske služby); organizovanie vedomostných alebo zábavných súťaží; organizovanie súťaží krásy; organizovanie športových súťaží; organizovanie živých vystúpení; plánovanie a organizovanie večierkov; postsynchronizácia, dabing; požičiavanie potápačských výstrojov; praktický výcvik (ukážky); prenájom audionahrávok; prevádzkovanie karaoke; služby pre oddych a rekreáciu; rezervácia vstupeniek; školenie; služby športovísk; prenájom štadiónov; titulky; umelecké módne agentúry; výcvik; vydávanie online kníh v elektronickej podobe; vyučovanie; vzdelávanie; zábava, pobavenie; zábavné parky; prenájom zvukových nahrávacích zariadení.

(540)

EUROADMA

(591) hnedá

(731) EUROADMA Ivan Kókény, Kuklovská 5, 841 04 Bratislava, SK;

(210) 1687-2009

(220) 30.11.2009

9 (511) 35, 36

(511) 35 - Reklamné služby; obchodný manažment, obchodná správa; obchodná administratíva; kancelárske práce.

36 - Poistovníctvo; finančné služby; peňažníctvo; služby v oblasti nehnuteľností.

(540)



(731) Black Swan Investments & Consultancy, s. r. o., Mickiewiczova 14, 811 07 Bratislava, SK;

(210) 1693-2009

(220) 1.12.2009

9 (511) 29, 35

(511) 29 - Mlieko, mliečne nápoje (s vysokým obsahom mlieka), mliečne výrobky.

35 - Prezentácia výrobkov v komunikačných médiách, podpora predaja, predvádzanie tovaru, prieskum trhu, reklama, vzťahy s verejnosťou.

(540)



(591) modrá, sivá, červená

(731) SWAM, spol. s r.o., Vozárova 1, 040 17 Košice, SK;

(740) Cicholes Štefan, Ing., Košice, SK;

(210) 1694-2009

(220) 1.12.2009

9 (511) 29, 35

(511) 29 - Mlieko, mliečne nápoje (s vysokým obsahom mlieka), mliečne výrobky.

35 - Prezentácia výrobkov v komunikačných médiách, podpora predaja, predvádzanie tovaru, prieskum trhu, reklama, vzťahy s verejnosťou.

(540)



(591) modrá, čierna, červená, ružová, svetlohnedá

(731) SWAM, spol. s r.o., Vozárova 1, 040 17 Košice, SK;

(740) Cicholes Štefan, Ing., Košice, SK;

(210) 1695-2009

(220) 1.12.2009

9 (511) 9, 16, 41

(511) 9 - Prístroje a nástroje vedecké, námorné, geodetické, fotografické, filmové, optické, prístroje na vedenie, prepínanie, premenu, akumuláciu, reguláciu alebo riadenie elektrického prúdu, prístroje na váženie, meranie, signalizáciu, kontrolu (inšpekciu), záchranu a prístroje na vyučovanie, puzdrá na tieto nástroje a prístroje patriace do tr. 9, prístroje na záznam, prevod, reprodukciu zvuku alebo obrazu, magnetické nosiče zvukových záznamov, softvér, gramofónové platne, automatické distribútory a mechanizmy prístrojov na mince, zapisovacie pokladne, počítaacie stroje, prístroje na spracovanie informácií, počítače, hasiace prístroje, ručné elektrické zväračky, elektrické žehličky, elektrické zapaľovače v automobiloch, špeciálne záchranné odevy, ochranné odevy proti úrazom, športové dýchacie prístroje, elektronické hry používané výhradne s TV prijímačom, slnečné okuliare, okuliare, monokle, zväčšovacie sklá a šošovky, divadelné ďalekohľady, magnetofónové pásky a kazety, CD, CD-ROM, videopásky, exponované filmy hrané aj kreslené, kopírovacie stroje.

16 - Papier a výrobky z papiera, lepenka a kartónážno výrobky, tlačoviny, časopisy, periodiká, knihy, výrobky knižárske, kalendáre, pohľadnice, fotografie, písacie potreby, lepidlá kancelárske a pre domácnosť, ceruzky, pastely, uhly, štetce, písacie stroje, kancelárske potreby okrem nábytku, školské zošity, skicáre, farbičky, tuhy, gummy na mazanie, strúhadlá, strúhacie strojčeky, peračníky, papierové servítky, vreckovky a plienky, vrecia a vrecká z plastov pre obalovú techniku, papierové obaly, papierové vrecká a tašky, obrazy, maľovanky, oblačky, karty, pečiatky, typy tlačiarenských (písmená), tlačiarenských štočky, kopírovacie zariadenia (cyklostyly).

41 - Výchovná a zábavná činnosť, vydavateľstvo a nakladateľstvo, školiaca činnosť, usporadúvanie kurzov, prevádzka galérie, usporadúvanie výstav na kultúrne a vzdelávacie účely, agentúra a produkčná činnosť v oblasti kultúry, vzdelania a zábavy, usporadúvanie a zabezpečovanie audiovizuálnych akcií, usporadúvanie koncertov, stretnutí, prednášok, kurzov, seminárov a besied, zábavné hudobné produkcie, vystupovanie výkonných umelcov, športové aktivity.

(540)

Záhradníctvo

(731) Profi Press s.r.o., Drtinova 8, 150 00 Praha, CZ;

(740) Mešková Viera, Ing., Bratislava, SK;

(210) 1696-2009

(220) 1.12.2009

9 (511) 9, 16, 35, 38, 41

(511) 9 - Zvukové, obrazové a zvukovo-obrazové nahrávky na všetkých druhoch nosičov, ako aj v digitálnej (elektronickej) podobe, informácie, dáta, databázy, katalógy, programy v elektronickej podobe; elektronické publikácie s možnosťou kopírovania; prístroje na nahrávanie, prenos a reprodukciu zvuku alebo obrazu.

16 - Noviny, časopisy, periodiká, knihy a iné tlačoviny, výrobky z papiera, kartónu a lepenky, ktoré nie sú zahrnuté v iných triedach; papiernický tovar a písacie potreby, vzdelávacie a učebné potreby okrem prístrojov, divadelné dekorácie, papierové propagačné materiály, letáky, prospekty, pohľadnice, obálky, obaly (papiernický tovar), peračníky, puzdrá na perá, štitky (papierové nálepky), vyučovacie pomôcky vo forme hier, kancelárske potreby a výnimkou nábytku, kalendáre, príručky, plagáty, listový papier, stolové prestieranie z papiera, papierové obrusy, záložky do kníh, vrecká z papiera alebo plastických materiálov, školské potreby s výnimkou prístrojov, papierové podložky na stôl, nálepky na kancelárske použitie alebo pre domácnosť, ročenky, stojany na perá a ceruzky, papierové podložky pod poháre, oznámenia (papiernický tovar), papierové vlajky, papierové zástavy, nože na papier, otváratele na listy, papierové obrúsky, puzdrá na písacie potreby, pútače z papiera alebo lepenky, papierové obrúsky, utierky, etikety s výnimkou textilných, lepiace štitky, darčekové a reklamné predmety z papiera.

35 - Reklamná činnosť; prenájom reklamného času vo všetkých komunikačných médiách, ako aj v počítačovej komunikačnej sieti; prenájom reklamných materiálov; prenájom reklamných plôch; televízna a rozhlasová reklama; rozširovanie reklamných alebo inzertných oznamov a materiálov; organizovanie výstav na komerčné alebo reklamné účely; vydávanie, zverejňovanie a rozširovanie reklamných textov a materiálov; obchodný manažment a poradenstvo; prezentácia výrobkov a služieb v komunikačných médiách; organizovanie reklamných hier na propagáciu predaja; vyhľadávanie sponzorov; poradenské a informačné služby v oblasti uvedených služieb v triede 35; komerčné informačné kancelárie.

38 - Televízne a rozhlasové vysielanie všetkých druhov programov; komunikačné služby prostredníctvom audiotextu, teletextu, rozhlasu, televízie, počítačovej siete, mobilných telefónov, poskytovanie telekomunikačných služieb; poskytovanie telekomunikačného pripojenia do svetovej počítačovej siete; poskytovanie telekomunikačných kanálov na telenákupe; poskytovanie priestoru na diskusiu na internete; prenos a šírenie správ, informácií, publikácií, audiovizuálnych diel prostredníctvom komunikačných sietí vrátane internetu; tlačové kancelárie; poradenské a informačné služby v oblasti uvedených služieb v triede 38.

41 - Výroba televíznych a rozhlasových programov; výroba publicistických, spravodajských, zábavných, vzdelávacích, kultúrnych a športových programov; výroba hudobných programov; hudobno-skladateľské služby; organizovanie zábavných, kultúrnych, športových a vzdelávacích podujatí; vzdelávacia činnosť; organizovanie vedomostných, športových, zábavných, hudobných a športových súťaží; zábavné služby; organizovanie zábav, karnevalov, plesov; plánovanie a organizovanie večierkov; moderovanie relácií, programov a podujatí; zábavné parky; služby a zábava poskytované v prázdninových táboroch; služby klubov zdravia; výchovno-zábavné klubové služby; organizovanie a vedenie seminárov, kongresov; školení, konferencií; organizovanie živých seminárov, kongresov, školení, konferencií; organizovanie sú-

ťaží krásy; organizovanie živých vystúpení; živé predstavenia; filmová, divadelná a hudobná tvorba, služby filmových, divadelných a nahrávacích štúdií; dabingové služby; požičiavanie filmov; požičiavanie filmových premietacích prístrojov a príslušenstva; divadelné predstavenia; výroba divadelných alebo iných predstavení; služby agentúr sprostredkujúcich divadelných, koncertných a varietských umelcov; rezervácia vstupeniek; výroba a prenájom zvukových a zvukovo-obrazových nahrávok; vydateľská a nakladateľská činnosť s výnimkou vydávania reklamných materiálov; zverejňovanie a vydávanie textov okrem reklamných; poskytovanie elektronických publikácií online (bez možnosti kopírovania), vydávanie a zverejňovanie elektronických publikácií; elektronická edičná činnosť (DTP služby), organizovanie kultúrnych alebo vzdelávacích výstav; umelecké módne agentúry; kempingové služby spojené so športovým programom, služby súvisiace s telesnými cvičeniami; zábavné služby nočných klubov; poskytovanie počítačových hier (online); informácie o výchove, vzdelávaní; informácie o možnostiach rozptýlenia; informácie o možnostiach zábavy, rekreácie; informácie, správy, novinky z oblasti šoubiznisu; prekladateľské služby; prenájom dekorácií; poskytovanie služieb pre oddych a rekreáciu; prenájom audioprístrojov, videoprístrojov, videorekordérov, premietacích, televíznych prijímačov, filmov, kultúrnych a vzdelávacích potrieb a prístrojov; prenájom športového výstroja s výnimkou dopravných prostriedkov; reportárske služby; pomoc pri výbere povolania; organizovanie lotérií a stávkových hier; poradenské a informačné služby v oblasti uvedených služieb v triede 41; všetky uvedené služby tiež vrátane služieb poskytovaných prostredníctvom internetu, online a interaktívnych počítačových služieb.

(540)



(591) cyklámenová, tyrkysová, biela

(731) MARKÍZA - SLOVAKIA, spol. s r. o., Bratislavská 1/a, 843 56 Bratislava, SK;

(740) Fajnorová Mária, Ing., Bratislava, SK;

(210) 1697-2009

(220) 1.12.2009

9 (511) 9, 16, 35, 38, 41

(511) 9 - Zvukové, obrazové a zvukovo-obrazové nahrávky na všetkých druhoch nosičov, ako aj v digitálnej (elektronickej) podobe, informácie, dáta, databázy, katalógy, programy v elektronickej podobe; elektronické publikácie s možnosťou kopírovania; prístroje na nahrávanie, prenos a reprodukciu zvuku alebo obrazu.

16 - Noviny, časopisy, periodiká, knihy a iné tlačoviny, výrobky z papiera, kartónu a lepenky, ktoré nie sú zahrnuté v iných triedach; papiernický tovar a písacie potreby, vzdelávacie a učebné potreby okrem prístrojov, divadelné dekorácie, papierové propagačné materiály, letáky, prospekty, pohľadnice, obálky, obaly (papiernický tovar),

peračníky, puzdrá na perá, štítky (papierové nálepky), vyučovacie pomôcky vo forme hier, kancelárske potreby s výnimkou nábytku, kalendáre, príručky, plagáty, listový papier, stolové prestieranie z papiera, papierové obrusy, záložky do kníh, vrecká z papiera alebo plastických materiálov, školské potreby s výnimkou prístrojov, papierové podložky na stôl, nálepky na kancelárske použitie alebo pre domácnosť, ročenky, stojany na perá a ceruzky, papierové podložky pod poháre, oznámenia (papiernický tovar), papierové vlajky, papierové zástavy, nože na papier, otvárače na listy, papierové obrúsky, puzdrá na písacie potreby, pútače z papiera alebo lepenky, papierové obrúsky, utierky, etikety s výnimkou textilných, lepiace štítky, darčkové a reklamné predmety z papiera.

35 - Reklamná činnosť; prenájom reklamného času vo všetkých komunikačných médiách, ako aj v počítačovej komunikačnej sieti; prenájom reklamných materiálov; prenájom reklamných plôch; televízna a rozhlasová reklama; rozširovanie reklamných alebo inzertných oznamov a materiálov; organizovanie výstav na komerčné alebo reklamné účely; vydávanie, zverejňovanie a rozširovanie reklamných textov a materiálov; obchodný manažment a poradenstvo; prezentácia výrobkov a služieb v komunikačných médiách; organizovanie reklamných hier na propagáciu predaja; vyhľadávanie sponzorov; poradenské a informačné služby v oblasti uvedených služieb v triede 35; komerčné informačné kancelárie.

38 - Televízne a rozhlasové vysielanie všetkých druhov programov; komunikačné služby prostredníctvom audiotextu, teletextu, rozhlasu, televízie, počítačovej siete, mobilných telefónov, poskytovanie telekomunikačných služieb; poskytovanie telekomunikačného pripojenia do svetovej počítačovej siete; poskytovanie telekomunikačných kanálov na telenákupy; poskytovanie priestoru na diskusiu na internete; prenos a šírenie správ, informácií, publikácií, audiovizuálnych diel prostredníctvom komunikačných sietí vrátane internetu; tlačové kancelárie; poradenské a informačné služby v oblasti uvedených služieb v triede 38.

41 - Výroba televíznych a rozhlasových programov; výroba publicistických, spravodajských, zábavných, vzdelávacích, kultúrnych a športových programov; výroba hudobných programov; hudobno-skladateľské služby; organizovanie zábavných, kultúrnych, športových a vzdelávacích podujatí; vzdelávacia činnosť; organizovanie vedomostných, športových, zábavných, hudobných a športových súťaží; zábavné služby; organizovanie zábav, karnevalov, plesov; plánovanie a organizovanie večierok; moderovanie relácií, programov a podujatí; zábavné parky; služby a zábava poskytované v prázdninových táboroch; služby klubov zdravia; výchovno-zábavné klubové služby; organizovanie a vedenie seminárov, kongresov; školení, konferencií; organizovanie živých seminárov, kongresov, školení, konferencií; organizovanie súťaží krásy; organizovanie živých vystúpení; živé predstavenia; filmová, divadelná a hudobná tvorba, služby filmových, divadelných a nahrávacích štúdií; dabingové služby; požičiavanie filmov; požičiavanie filmových premieta-

cích prístrojov a príslušenstva; divadelné predstavenia; výroba divadelných alebo iných predstavení; služby agentúr sprostredkujúcich divadelných, koncertných a varetných umelcov; rezervácia vstupeniek; výroba a prenájom zvukových a zvukovo-obrazových nahrávok; vydavateľská a nakladateľská činnosť s výnimkou vydávania reklamných materiálov; zverejňovanie a vydávanie textov okrem reklamných; poskytovanie elektronických publikácií online (bez možnosti kopírovania), vydávanie a zverejňovanie elektronických publikácií; elektronická edičná činnosť (DTP služby), organizovanie kultúrnych alebo vzdelávacích výstav; umelecké módne agentúry; kempingové služby spojené so športovým programom, služby súvisiace s telesnými cvičeniami; zábavné služby nočných klubov; poskytovanie počítačových hier (online); informácie o výchove, vzdelávaní; informácie o možnostiach rozptýlenia; informácie o možnostiach zábavy, rekreácie; informácie, správy, novinky z oblasti šoubiznisu; prekladateľské služby; prenájom dekorácií; poskytovanie služieb pre oddych a rekreáciu; prenájom audioprístrojov, videoprístrojov, videorekordérov, premietaciek, televíznych prijímačov, filmov, kultúrnych a vzdelávacích potrieb a prístrojov; prenájom športového výstroja s výnimkou dopravných prostriedkov; reportérske služby; pomoc pri výbere povolania; organizovanie lotérií a stávkových hier; poradenské a informačné služby v oblasti uvedených služieb v triede 41; všetky uvedené služby tiež vrátane služieb poskytovaných prostredníctvom internetu, online a interaktívnych počítačových služieb.

(540)



(591) modrá

(731) MARKÍZA - SLOVAKIA, spol. s r. o., Bratislavská 1/a, 843 56 Bratislava - Záhorská Bystrica, SK;

(740) Fajnorová Mária, Ing., Bratislava, SK;

(210) 1698-2009

(220) 1.12.2009

9 (511) 9, 16, 35, 38, 41

(511) 9 - Zvukové, obrazové a zvukovo-obrazové nahrávky na všetkých druhoch nosičov, ako aj v digitálnej (elektronickej) podobe, informácie, dáta, databázy, katalógy, programy v elektronickej podobe; elektronické publikácie s možnosťou kopírovania; prístroje na nahrávanie, prenos a reprodukciu zvuku alebo obrazu.

16 - Noviny, časopisy, periodiká, knihy a iné tlačoviny, výrobky z papiera, kartónu a lepenky, ktoré nie sú zahrnuté v iných triedach; papiernický tovar a písacie potreby, vzdelávacie a učebné potreby okrem prístrojov, divadelné dekorácie, papierové propagačné materiály, letáky, prospekty, pohľadnice, obálky, obaly (papiernický tovar), peračníky, puzdrá na perá, štítky (papierové nálepky), vyučovacie pomôcky vo forme hier, kancelárske potreby s výnimkou nábytku, kalendáre,

príručky, plagáty, listový papier, stolové prestieranie z papiera, papierové obrusy, záložky do kníh, vrecká z papiera alebo plastických materiálov, školské potreby s výnimkou prístrojov, papierové podložky na stôl, nálepky na kancelárske použitie alebo pre domácnosť, ročenky, stojany na perá a ceruzky, papierové podložky pod poháre, oznámenia (papiernický tovar), papierové vlajky, papierové zástavy, nože na papier, otvárače na listy, papierové obrúsky, puzdrá na písacie potreby, pútače z papiera alebo lepenky, papierové obrúsky, utierky, etikety s výnimkou textilných, lepiace štítky, darčekové a reklamné predmety z papiera.

35 - Reklamná činnosť; prenájom reklamného času vo všetkých komunikačných médiách, ako aj v počítačovej komunikačnej sieti; prenájom reklamných materiálov; prenájom reklamných plôch; televízna a rozhlasová reklama; rozširovanie reklamných alebo inzertných oznamov a materiálov; organizovanie výstav na komerčné alebo reklamné účely; vydávanie, zverejňovanie a rozširovanie reklamných textov a materiálov; obchodný manažment a poradenstvo; prezentácia výrobkov a služieb v komunikačných médiách; organizovanie reklamných hier na propagáciu predaja; vyhľadávanie sponzorov; poradenské a informačné služby v oblasti uvedených služieb v triede 35; komerčné informačné kancelárie.

38 - Televízne a rozhlasové vysielanie všetkých druhov programov; komunikačné služby prostredníctvom audiotexu, teletexu, rozhlasu, televízie, počítačovej siete, mobilných telefónov, poskytovanie telekomunikačných služieb; poskytovanie telekomunikačného pripojenia do svetovej počítačovej siete; poskytovanie telekomunikačných kanálov na telenákupy; poskytovanie priestoru na diskusiu na internete; prenos a šírenie správ, informácií, publikácií, audiovizuálnych diel prostredníctvom komunikačných sietí vrátane internetu; tlačové kancelárie; poradenské a informačné služby v oblasti uvedených služieb v triede 38.

41 - Výroba televíznych a rozhlasových programov; výroba publicistických, spravodajských, zábavných, vzdelávacích, kultúrnych a športových programov; výroba hudobných programov; hudobno-skladateľské služby; organizovanie zábavných, kultúrnych, športových a vzdelávacích podujatí; vzdelávacia činnosť; organizovanie vedomostných, športových, zábavných, hudobných a športových súťaží; zábavné služby; organizovanie zábav, karnevalov, plesov; plánovanie a organizovanie večierkov; moderovanie relácií, programov a podujatí; zábavné parky; služby a zábava poskytované v prázdninových táboroch; služby klubov zdravia; výchovno-zábavné klubové služby; organizovanie a vedenie seminárov, kongresov; školení, konferencií; organizovanie živých seminárov, kongresov, školení, konferencií; organizovanie súťaží krásy; organizovanie živých vystúpení; živé predstavenia; filmová, divadelná a hudobná tvorba, služby filmových, divadelných a nahrávacích štúdií; dabingové služby; požičiavanie filmov; požičiavanie filmových premietacích prístrojov a príslušenstva; divadelné predstavenia; výroba divadelných alebo iných predstavení; služby agentúr sprostredkujúcich divadelných, koncertných a varetných umelcov; rezervácia vstupeniek;

výroba a prenájom zvukových a zvukovo-obrazových nahrávok; vydavateľská a nakladateľská činnosť s výnimkou vydávania reklamných materiálov; zverejňovanie a vydávanie textov okrem reklamných; poskytovanie elektronických publikácií online (bez možnosti kopírovania), vydávanie a zverejňovanie elektronických publikácií; elektronická edičná činnosť (DTP služby), organizovanie kultúrnych alebo vzdelávacích výstav; umelecké módné agentúry; kempingové služby spojené so športovým programom, služby súvisiace s telesnými cvičeniami; zábavné služby nočných klubov; poskytovanie počítačových hier (online); informácie o výchove, vzdelávaní; informácie o možnostiach rozptýlenia; informácie o možnostiach zábavy, rekreácie; informácie, správy, novinky z oblasti šoubiznisu; prekladateľské služby; prenájom dekorácií; poskytovanie služieb pre oddych a rekreáciu; prenájom audioprístrojov, videoprístrojov, videorekordérov, premiatáčiek, televíznych prijímačov, filmov, kultúrnych a vzdelávacích potrieb a prístrojov; prenájom športového výstroja s výnimkou dopravných prostriedkov; reportérské služby; pomoc pri výbere povolania; organizovanie lotérií a stávkových hier; poradenské a informačné služby v oblasti uvedených služieb v triede 41; všetky uvedené služby tiež vrátane služieb poskytovaných prostredníctvom internetu, online a interaktívnych počítačových služieb.

(540)



- (591) červená, žltá
 (731) MARKÍZA - SLOVAKIA, spol. s r. o., Bratislavská 1/a, 843 56 Bratislava - Záhorská Bystrica, SK;
 (740) Fajnorová Mária, Ing., Bratislava, SK;

(210) 1699-2009

(220) 2.12.2009

9 (511) 35, 41, 42

- (511) 35 - Reklama; propagácia v tlačených materiáloch.
 41 - Vzdelávanie; organizovanie a vedenie seminárov, konferencií, diskusných fór; organizovanie kultúrnych a vzdelávacích výstav zameraných na osvetu v oblasti úspor energií.
 42 - Poradenstvo v oblasti úspory energií.

(540)



- (591) okrová, tmavosivá
 (731) INŠTITÚT PRE ENERGETICKY PASÍVNE DOMY, Líščie údolie 68, 841 01 Bratislava, SK;

(210) 1760-2009

(220) 10.12.2009

9 (511) 1, 17, 37

- (511) 1 - Spojivá, tmely a lepidlá uvedené v tejto triede, silikóny, prípravky izolujúce proti vlhkosti muriva s výnimkou farieb, ochranné prípravky na tehlové murivo okrem farieb, konzervačné prípravky do cementu s výnimkou farieb a mazadiel.
 17 - Polyuretánové peny, izolačné farby, filtračný materiál (polospracované peny alebo plastické blany), izolačné hmoty zabraňujúce sálaniu tepla, izolačné materiály, izolačné náterové farby.
 37 - Izolovanie proti vlhkosti, izolovanie stavieb, poradenské služby v rámci tejto triedy, utesňovanie stavieb.

(540)



- (591) červená, biela, čierna, zlatá
 (731) Den Braven SK s. r. o., Polianky 17, 844 31 Bratislava, SK;
 (740) Šupáková Martina, JUDr., Trenčín, SK;

(210) 1761-2009

(220) 10.12.2009

9 (511) 1, 19, 37

- (511) 1 - Spojivá a tmely patriace do tejto triedy, adhezíva (lepiace materiály) na priemyselné účely, gleje (lepidlá) s výnimkou glejov na kancelárske použitie a pre domácnosť, lepidlá na obkladačky, lepidlá na priemyselné účely, konzervačné prípravky na murivo s výnimkou farieb a lakov, látky na ochranu muriva s výnimkou farieb a olejov, ochranné prípravky na tehlové murivo okrem farieb, prípravky izolujúce proti vlhkosti muriva s výnimkou farieb, chemické látky na prevzdušnenie betónu, konzervačné prípravky na konzervovanie betónu s výnimkou farieb a olejov, výrobky na konzervovanie betónu s výnimkou farieb a olejov.
 19 - Stavebná malta, betón, dielce, výrobky, prefabrikáty z betónu, betónové podpery, stĺpy, spojivá do muriva, prísady do malty, betónu a stavebných hmôt spojených cementom, penetračné prípravky.
 37 - Asfaltovanie, izolovanie proti vlhkosti, izolovanie stavieb, poradenské služby v rámci tejto triedy, realizácia (kladenie) cestných povrchov, stavebníctvo (stavebná činnosť), štukovanie, sadrovanie, utesňovanie stavieb.

(540)



- (591) červená, biela, čierna
 (731) Den Braven SK s. r. o., Polianky 17, 844 31 Bratislava, SK;
 (740) Šupáková Martina, JUDr., Trenčín, SK;

(210) 1763-2009

(220) 10.12.2009

9 (511) 17, 19, 37

(511) 17 - Izolačné laky, izolačné povlaky, izolačné hmoty zabraňujúce sálaniu tepla, izolačné materiály, chemické prípravky na opravu dier, izolačné farby, látky na izolovanie budov od vlhkosti.

19 - Asfalt, asfaltové izolácie, asfaltové (bitúmenové) výrobky pre stavebníctvo, asfaltové dlažby, bitúmen, živice, decht, betón, dielce, výrobky, prefabrikáty z betónu, betónové podpery, stĺpy, dechtová lepenka (pokryvačská), spojivá do muriva, omietky pre stavebníctvo, potery s výnimkou kovových, stavebný materiál s výnimkou kovového, nekovové vystužovacie materiály pre stavebníctvo.

37 - Asfaltovanie, izolovanie proti vlhkosti, izolovanie stavieb, poradenské služby v rámci tejto triedy, utesňovanie stavieb, pokrývačské práce na strechách budov, stavebné informácie, lakovanie, glazovanie.

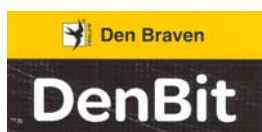
(540)

(591) žltá, biela, čierna

(731) Den Braven SK s. r. o., Polianky 17, 844 31 Bratislava, SK;

(740) Šupáková Martina, JUDr., Trenčín, SK;

(210) 1764-2009

(220) 10.12.2009

9 (511) 1, 17, 37

(511) 1 - Spojivá, tmely a lepidlá uvedené v tejto triede, silikóny, prípravky izolujúce proti vlhkosti muriva s výnimkou farieb, ochranné prípravky na tehlové murivo okrem farieb, konzervačné prípravky do cementu s výnimkou farieb a mazadiel.

17 - Polyuretánové peny, izolačné farby, filtračný materiál (polospracované peny alebo plastické blany), izolačné hmoty zabraňujúce sálaniu tepla, izolačné materiály, izolačné náterové farby.

37 - Izolovanie proti vlhkosti, izolovanie stavieb, poradenské služby v rámci tejto triedy, utesňovanie stavieb.

(540)

(591) červená, biela, čierna, sivá

(731) Den Braven SK s. r. o., Polianky 17, 844 31 Bratislava, SK;

(740) Šupáková Martina, JUDr., Trenčín, SK;

(210) 1805-2009

(220) 14.12.2009

9 (511) 6, 19, 37

(511) 6 - Kovania na dvere.

19 - Dvere s výnimkou kovových.

37 - Inštalácia okien a dverí.

(540)

apex

(731) apex Banská Bystrica, s.r.o., 29. augusta 5, 974 01 Banská Bystrica, SK;

(210) 5118-2009

(220) 20.2.2009

9 (511) 7, 12, 42

(511) 7 - Poľnohospodárske stroje, trávnikové žacie stroje a žacie adaptéry, pluhy, vyorávacie radlice, kultivátory, brány, hrobkovače, sejacie stroje, obracače a zhŕňače, mulčovače lístia a pokosenej trávy, zametacie kefy, rozmetadlá hnojiva a posýpače, drviče záhradného odpadu, postrekovače na ochranu rastlín, záhradné čerpadlá, zhŕňacie radlice, snehové frézy, vrátane náhradných dielov na uvedené výrobky.

12 - Malotraktory jednoosové a dvojosové pre malú poľnohospodársku a záhradnú mechanizáciu a na ošetrovanie a údržbu parkov, areálov športových, výstavných, letiskových i vojenských (patriace do triedy 12), hnacie motorové jednotky do pozemných vozidiel, prevodovky do pozemných vozidiel, spojky pozemných vozidiel, spojky, spriahadlá na vlečenie vozidiel, ťažné nápravy, ťahané a tlačené vozíky, náhradné diely na uvedené výrobky.

42 - Vývoj a inovácia výrobkov pre malú poľnohospodársku a záhradnú mechanizáciu vrátane technického poradenstva.

(540) MKS

(731) STAUFČÍK, s.r.o., Boršice 659, 687 09 Boršice, CZ;

(740) Juran Svetozár, JUDr., Bratislava, SK;

(210) 5353-2009

(220) 19.5.2009

9 (511) 29, 30, 31, 35, 36, 39, 40, 41

(511) 29 - Zelenina a zemiaky (konzervované, sušené alebo varené), ovocie (konzervované, sušené alebo varené), hríby (konzervované, sušené alebo varené), mäso, hydina, zverina, ryby a morské živočíchov, všetky tieto produkty tiež vo forme výtlačkov (s výnimkou nealkoholických výtlačkov z ovocia), ďalej vo forme zaváranín, hotových jedál, a to mrazených alebo dehydrovaných, polievky zo zeleniny a zemiakov (konzervovanej/konzervovaných, sušenej/sušených alebo varenej/varených), z ovocia (konzervovaného, sušeného alebo vareného), z hríbov (konzervovaných, sušených alebo varených), z mäsa, z hydiny, zo zveriny, z rýb a z morských živočíchov, rôsoly zo zeleniny a zemiakov, z ovocia, z hríbov, z mäsa, z hydiny, zo zveriny, z rýb a z morských živočíchov;

džemy; vajcia; mlieko, smotana, maslo, syr a iné výrobky pripravené na báze mlieka; sójové mlieko ako náhradka mlieka; mliečne nápoje (s vysokým obsahom mlieka); dezerty vyrobené z mlieka a smotany; jogurty; konzervované sójové bôby ako potrava, jedlé oleje a tuky; proteínové prípravky na ľudskú výživu; tukové nátierky na chlieb; klobásy; údeniny; orieškové maslo; polievky; polievkové koncentráty, mäsové vývary, bujónové kocky, bujóny, vývary.

30 - Káva, kávové výťažky, výrobky a nápoje pripravené na báze kávy; ľadová káva; kávové náhradky, výťažky z kávových náhradiek, výrobky a nápoje pripravené na báze kávových náhradiek; cigória; čaj, čajové výťažky, výrobky a nápoje pripravené na báze čaju; ľadový čaj; prípravky zo sladú okrem prípravkov zo sladú na výrobu piva a liehovín; kakao a výrobky (okrem kakaového masla) a nápoje na báze kakaa; čokoláda, čokoládové výrobky, výrobky a nápoje pripravené na báze čokolády; cukrovinky, sladkosti, cukríky; cukor; žuvačky; prírodné sladidlá; pekárske výrobky, chlieb, kvasnice, cestoviny; biskvity, koláče, sušienky, vafle, karamelky, pudinky, zmrzliny, vodové zmrzliny, šerbety ako zmrzlinové nápoje, mrazené cukrovinky, mrazené koláče, jemné zmrzliny, mrazené dezerty ako cukrovinky, mrazené jogurty; spojovacie prísady na výrobu zmrzlín a/alebo vodových zmrzlín, a/alebo šerbetov, a/alebo mrazených cukrovínok, a/alebo mrazených koláčov, a/alebo jemných zmrzlín, a/alebo mrazených dezertov, a/alebo mrazených jogurtov; med a náhradky medu; cereálie, müsli, kukuričné lupienky, cereálne tyčinky, hotové jedlá z cereálií; cereálne výrobky; ryža; cestoviny; rezance; potraviny vyrobené na základe ryže, múky alebo cereálií, tiež vo forme hotových jedál; pizza; sendviče; zmesí cestovín a cesta pripraveného na pečenie v rúre; omáčky ako chuťové prísady; sójová omáčka; sójová múka; anglický krém; kečup; aromatické alebo korenisté výrobky na jedlo, korenie, šalátové zálievky, majonézy, horčica; ocot.

31- Poľnohospodárske, záhradnícke a lesnícke výrobky vrátane nespracovaného dreva nezahnuté v iných triedach, semená, čerstvé ovocie a zelenina; sadenice, živé rastliny a prírodné kvetiny; krmivá pre zvieratá; slad.

35 - Reklama, propagácia a inzercia prostredníctvom všetkých druhov komunikačných médií; organizovanie reklamných výstav; prieskum trhu; sprostredkovateľská činnosť v oblasti obchodu s výrobkami patriacimi do tried 1 - 34; maloobchodná činnosť s tovarmi uvedenými v triedach 29, 30, 31 a s chemikáliami pre priemysel, vedu, fotografiu, poľnohospodárstvo, záhradníctvo, lesníctvo; s umelými živcami v nespracovanom stave, s plastickými hmotami v nespracovanom stave; pôdnymi hnojivami; so zmesami do hasiacich prístrojov; s prípravkami na kalenie a zváranie kovov; s chemickými látkami na konzervovanie potravín; trieslovinami; lepidlami a spojivami používaných v priemysle; s farbami, fermežami, lakmi; s ochrannými prostriedkami proti hrdzi a poškodeniu dreva; s farbivami; s moridlami; s prírodnými živcami v surovom stave; s kovmi vo forme fólií a práškov pre maliarov, dekoratérov,

tlačiarov a umelcov; s bieliacimi a inými prípravkami na pranie a čistenie bielizne; s prípravkami na čistenie, leštenie, odmasťovanie a brúsenie; s mydlami; s voňavkárskymi výrobkami, éterickými olejmi, kozmetickými prípravkami, vlasovými vodičkami; s prípravkami na čistenie zubov; s priemyselnými olejmi a tukmi; mazacími olejmi; s prostriedkami na pohlčovanie, zvlhčovanie a viazanie prachu; s palivami vrátane pohonných hmôt do motorových vozidiel a svietiacich materiálov; so sviečkami a knôtmi na svietenie; s farmaceutickými a zverolekárske výrobnými výrobkami; s hygienickými výrobkami na lekárske použitie; s dietetickými látkami prispôbenými na lekárske účely, potravou pre dojčatá; s náplastami, obväzovým materiálom; s hmotami na plombovanie zubov a zubných voskov; s dezinfekčnými prostriedkami; s prípravkami na ničenie hmyzu; s fungicídmi a herbicídmi; s obyčajnými kovmi a ich zliatinami; so stavebným materiálom z kovu; s prenosnými stavbami z kovu; s kovovým materiálom pre železničné trate; s káblami a drôti z obyčajných kovov; so železiarskym tovarom; s kovovými potrubiami a rúrami; s bezpečnostnými schránkami; s inými výrobkami z kovu; s rudami; so strojmi a obrábacími strojmi; s motormi a hnacími strojmi; so súkolesiami a prevodmi a ich časťami; s poľnohospodárskym náradím; s liahňami; s ručnými nástrojmi a ručným náradím; s nožiarskym tovarom a príbormi; s bodnými zbraňami; s britvami, žiletkami, holiacimi čepeľami, holiacimi strojčekmi; s prístrojmi a nástrojmi vedeckými, námornými, geodetickými, fotografickými, kinematografickými, optickými, signalizačnými, kontrolnými, záchrannými, vzdelávacími a s prístrojmi a nástrojmi na meranie a váženie; s prístrojmi a nástrojmi na vedenie, distribúciu, transformáciu, akumuláciu, reguláciu alebo kontrolu elektrického prúdu; s prístrojmi na nahrávanie, prenos a reprodukciu zvuku alebo obrazu; s magnetickými nosičmi údajov, so záznamovými diskami; s predajnými automatmi a mechanizmami prístrojov uvádzanými do činnosti vhođením mince; s registračnými pokladňami, s počítačmi a strojmi, so zariadeniami na spracovanie údajov a počítačmi; s hasiacimi prístrojmi; s prístrojmi a nástrojmi chirurgickými, lekárskymi, zubárskymi a zverolekárske výrobnými; s umelými končatinami; s umelými očami a zubnými protézami; s ortopedickými pomôckami; so šijacími materiálmi; so zariadeniami na osvetľovanie, vykurovanie, s parnými kotlami, so zariadeniami na varenie, chladenie a sušenie, s vetracími, vodárenskými a sanitárnymi zariadeniami; s vozidlami; so zariadeniami na pohyb po zemi, vode alebo vo vzduchu; so strelnými zbraňami; so strelivom a nábojmi; s výbušnami, s pyrotechnikou; s drahými kovmi a ich zliatinami, s výrobkami z drahých kovov alebo s výrobkami pokovanými drahými kovmi; so šperkami, drahokamami, s hodinárskymi výrobkami a s inými chronometrami; s hudobnými nástrojmi; s papierom, kartónom, lepenkou a s výrobkami z týchto materiálov; s tlačovinami, knihárskymi výrobkami; s fotografiami; s papiernickým tovarom a písacími potrebami; s lepidlami na papier a na použitie v domácnosti; s potrebami pre umelcov;

s maliarskymi štetcami; s písacími strojmi a kancelárskymi potrebami; so vzdelávacími a učebnými potrebami; s obalovými materiálmi z plastických hmôt; s tlačiarenským písmom; so štočkami; typografickým písmom; s tlačiarenskými štočkami a stereotypmi; s kaučukom, gutaperčou, gumou, azbestom, sľudou a výrobkami z týchto materiálov; s plastovými výliskami ako polotovarmi; baliacimi, tesniacimi a izolačnými materiálmi; s ohybnými rúrami a hadicami; s usňami, koženkou a výrobkami z týchto materiálov; s kožou a surovou kožou; s kuframi a cestovnými taškami; s dáždníkmi, slnečníkmi a vychádzkovými palicami; bičmi, postrojmi a sedláorskými výrobkami; s nekovovými stavebnými materiálmi; nekovovými rúrami pre stavebníctvo; s asfaltom, smolou a bitúmenom; s nekovovými prenosnými stavbami; s pomníkmi; s nábytkom; zrkadlami, rámami na obrazy; výrobkami z dreva, korku, trstiny, prútia, rohoviny, kostí, slonovinej kosti, z veľrybích kostíc, mušlí, korytnačiny, jantáru, perlete, sépiolitu a náhradiek týchto materiálov a z plastov; s domácimi a kuchynskými potrebami a nádobami; s hrebeňmi a špongiami; s kefami, štetkami a štetcami; s materiálmi na výrobu kief; s prostriedkami a pomôckami na čistenie; s oceľovou vlnou a drôtenkami; so surovým sklom a sklom ako polotovarom; s výrobkami zo skla, porcelánu a kameniny; s povrazmi, motúzmi, sieťami, stanmi, markízami, baldachýnmi, nepremokavými plachtami, lodnými plachtami, vrecami a vakmi; s materiálmi na čalúnenie a vypchávanie; so surovými textilnými vláknami; s niťami a priadzami na textilné účely; s textíliami a textilnými výrobkami; s posteľnými prikrývkami a pokrývkami na stoly; s čipkami a výšivkami, so stužkami a šnúrkami; s gombíkmi, háčikmi a očkami; so špendlíkmi a ihlami; s umelými kvetmi; s kobercami, predložkami, rohožami, linoleom a inými podlahovými krytinami; s tapetami; s hrami a hračkami; s telocvičnými a športovými potrebami; s ozdobami na vianočné stromčeky; s pivom; minerálnymi a sytenými vodami a inými nealkoholickými nápojmi; ovocnými nápojmi a ovocnými šťavami; so sirupmi a inými prípravkami na výrobu nápojov; s alkoholickými nápojmi; s tabakom; s potrebami pre fajčiarov; so záparkami prostredníctvom internetu; maloobchodná a veľkoobchodná činnosť s tovarmi uvedenými v triedach 29, 30, 31 a s chemikáliami pre priemysel, vedu, fotografiu, poľnohospodárstvo, záhradníctvo, lesníctvo; s umelými živcami v nespracovanom stave, s plastickými hmotami v nespracovanom stave; pôdnymi hnojivami; so zmesami do hasiacich prístrojov; s prípravkami na kalenie a zváranie kovov; s chemickými látkami na konzervovanie potravín; trieslovinami; lepidlami a spojivami používaných v priemysle; s farbami, fermežami, lakmi; s ochrannými prostriedkami proti hrdzi a poškodeniu dreva; s farbivami; s moridlami; s prírodnými živcami v surovom stave; s kovmi vo forme fólií a práškov pre maliarov, dekoratérov, tlačiarov a umelcov; s bieliacimi a inými prípravkami na pranie a čistenie bielizne; s prípravkami na čistenie, leštenie, odmasťovanie a brúsenie; s mydlami; s voňavkárskymi výrobkami, éterickými olejmi, kozmetickými prípravkami, vlasovými vodičkami; s prípravkami

na čistenie zubov; s priemyselnými olejmi a tukmi; mazacími olejmi; s prostriedkami na pohlcovanie, zvlhčovanie a viazanie prachu; s palivami vrátane pohonných hmôt do motorových vozidiel a svietiacich materiálov; so sviečkami a knôtmami na svietenie; s farmaceutickými a zverolekáorskými výrobkami; s hygienickými výrobkami na lekárske použitie; s dietetickými látkami prispôbenými na lekárske účely, potravou pre dojčatá; s náplastami, obväzovým materiálom; s hmotami na plombovanie zubov a zubných voskov; s dezinfekčnými prostriedkami; s prípravkami na ničenie hmyzu; s fungicídmi a herbicídmi; s obyčajnými kovmi a ich zliatinami; so stavebným materiálom z kovu; s prenosnými stavbami z kovu; s kovovým materiálom pre železničné trate; s káblami a drôtmami z obyčajných kovov; so železiarskym tovarom; s kovovými potrubiami a rúrami; s bezpečnostnými schránkami; s inými výrobkami z kovov; s rudami; so strojmi a obrábacími strojmi; s motormi a hnacími strojmi; so súkolesiami a prevodmi a ich časťami; s poľnohospodárskym náradím; s liahňami; s ručnými nástrojmi a ručným náradím; s nožiarskym tovarom a príbormi; s bodnými zbraňami; s britvami, žiletkami, holiacimi čepeľami, holiacimi strojčekmi; s prístrojmi a nástrojmi vedeckými, námornými, geodetickými, fotografickými, kinematografickými, optickými, signalizačnými, kontrolnými, záchrannými, vzdelávacími a s prístrojmi a nástrojmi na mernie a váženie; s prístrojmi a nástrojmi na vedenie, distribúciu, transformáciu, akumuláciu, reguláciu alebo kontrolu elektrického prúdu; s prístrojmi na nahrávanie, prenos a reprodukciu zvuku alebo obrazu; s magnetickými nosičmi údajov, so záznamovými diskami; s predajnými automatmi a mechanizmami prístrojov uvádzanými do činnosti vhođením mince; s registračnými pokladňami, s počítačmi strojmi, so zariadeniami na spracovanie údajov a počítačmi; s hasiacimi prístrojmi; s prístrojmi a nástrojmi chirurgickými, lekáorskými, zubárskymi a zverolekáorskými; s umelými končatinami; s umelými očami a zubnými protézami; s ortopedickými pomôckami; so šijacími materiálmi; so zariadeniami na osvetľovanie, vykurovanie, s parnými kotlami, so zariadeniami na varenie, chladenie a sušenie, s vetracími, vodárskymi a sanitárnymi zariadeniami; s vozidlami; so zariadeniami na pohyb po zemi, vode alebo vo vzduchu; so strelnými zbraňami; so strelivom a nábojmi; s výbušnínami, s pyrotechnikou; s drahými kovmi a ich zliatinami, s výrobkami z drahých kovov alebo s výrobkami pokovanými drahými kovmi; so šperkmi, drahokamami, s hodinárskymi výrobkami a s inými chronometrami; s hudobnými nástrojmi; s papierom, kartónom, lepenkou a s výrobkami z týchto materiálov; s tlačovinami, knihárskymi výrobkami; s fotografiami; s papiernickým tovarom a písacími potrebami; s lepidlami na papier a na použitie v domácnosti; s potrebami pre umelcov; s maliarskymi štetcami; s písacími strojmi a kancelárskymi potrebami; so vzdelávacími a učebnými potrebami; s obalovými materiálmi z plastických hmôt; s tlačiarenským písmom; so štočkami; typografickým písmom; s tlačiarenskými štočkami a stereotypmi; s kaučukom, gutaperčou, gumou, azbestom, sľudou a výrobkami z týchto materiálov; s plasto-

vými výliskami ako polotovarmi; baliacimi, tesniacimi a izo-lačnými materiálmi; s ohybnými rúrami a hadicami; s sušami, koženkou a výrobkami z týchto materiálov; s kožou a surovou kožou; s kuframi a cestovnými taškami; s dáždňíkmi, slnečníkmi a vychádzkovými palicami; bičmi, strojmi a sedláorskými výrobkami; s nekovovými stavebnými materiálmi; nekovovými rúrami pre stavebníctvo; s asfaltom, smolou a bitúmenom; s nekovovými prenosnými stavbami; s pomníkmi; s nábytkom; zrkadlami, rámami na obrazy; výrobkami z dreva, korku, trstiny, prútia, rohoviny, kostí, slonovinej kosti, z veľrybích kostí, mušlí, korytnačiny, jantáru, perlete, sépiolitu a náhradiek týchto materiálov a z plastov; s domácimi a kuchynskými potrebami a nádobami; s hrebeňmi a špongiami; s kefami, štetkami a štetkami; s materiálmi na výrobu kief; s prostriedkami a pomôckami na čistenie; s oceľovou vlnou a drôtenkami; so surovým sklom a sklom ako polotovarom; s výrobkami zo skla, porcelánu a kameňiny; s povrazmi, motúzmi, sieťami, stanmi, markízami, baldachýnmi, nepremokavými plachtami, lodnými plachtami, vrecami a vakmi; s materiálmi na čalúnenie a vypchávanie; so surovými textilnými vláknamy; s niťami a priadzami na textilné účely; s textíliami a textilnými výrobkami; s posteľnými prikrývkami a pokrývkami na stoly; s čípkami a výšivkami, so stužkami a šnúrkami; s gombíkmi, háčikmi a očkami; so špendlíkmi a ihlami; s umelými kvetmi; s kobercami, predložkami, rohožami, linoleom a inými podlahovými krytinami; s tapetami; s hrmi a hračkami; s telocvičnými a športovými potrebami; s ozdobami na vianočné stromčeky; s pivom; minerálnymi a sytenými vodami a inými nealkoholickými nápojmi; ovocnými nápojmi a ovocnými šťavami; so sirupmi a inými prípravkami na výrobu nápojov; s alkoholickými nápojmi; s tabakom; s potrebami pre fajčiarov; so zápalkami; obchodné odborné poradenstvo; prezentácie firmy na reklamné účely.

36 - Finančný lízing technologického zariadenia súvisiaceho s výrobou, skladovaním a distribúciou mraziarenských a rybných výrobkov.

39 - Skladovanie.

40 - Spracovanie ovocia, zeleniny, mäsa, rýb a morských živočíchov.

41 - Organizovanie súťaží; organizovanie ochutnávok; organizovanie mediálnych kampaní; prezentácie firmy nie na reklamné účely.

(540)



(591) biela, modrá, červená

(731) RADOMA SK, a.s., Vážska 32, 821 07 Bratislava, SK;

(740) Mešková Viera, Ing., Bratislava, SK;

(210) 5354-2009

(220) 19.5.2009

9 (511) 29, 30, 31, 35, 36, 39, 40, 41

(511) 29 - Zelenina a zemiaky (konzervované, sušené alebo varené), ovocie (konzervované, sušené alebo varené), hríby (konzervované, sušené alebo varené), mäso, hydina, zverina, ryby a morské živočichy, všetky tieto produkty tiež vo forme výťažkov (s výnimkou nealkoholických výťažkov z ovocia), ďalej vo forme zaváranín, hotových jedál, a to mrazených alebo dehydrovaných, polievky zo zeleniny a zemiakov (konzervovanej/konzervovaných, sušenej/sušených alebo varenej/varených), z ovocia (konzervovaného, sušeného alebo vareného), z hríbov (konzervovaných, sušených alebo varených), z mäsa, z hydiny, z zveriny, z rýb a z morských živočíchov, rôsoly zo zeleniny a zemiakov, z ovocia, z hríbov, z mäsa, z hydiny, zo zveriny, z rýb a z morských živočíchov; džemy; vajcia; mlieko, smotana, maslo, syr a iné výrobky pripravené na báze mlieka; sójové mlieko ako náhradka mlieka; mliečne nápoje (s vysokým obsahom mlieka); dezerty vyrobené z mlieka a smotany; jogurty; konzervované sójové bôby ako potrava, jedlé oleje a tuky; proteínové prípravky na ľudskú výživu; tukové nátierky na chlieb; klobásy; údeniny; orieškové maslo; polievky; polievkové koncentráty, mäsové vývary, bujónové kocky, bujóny, vývary.

30 - Káva, kávové výťažky, výrobky a nápoje pripravené na báze kávy; ľadová káva; kávové náhradky, výťažky z kávových náhradiek, výrobky a nápoje pripravené na báze kávových náhradiek; cigória; čaj, čajové výťažky, výrobky a nápoje pripravené na báze čaju; ľadový čaj; prípravky zo sladu okrem prípravkov zo sladu na výrobu piva a liehovín; kakao a výrobky (okrem kakaového masla) a nápoje na báze kakaa; čokoláda, čokoládové výrobky, výrobky a nápoje pripravené na báze čokolády; cukrovinky, sladkosti, cukríky; cukor; žuvačky; prírodné sladidlá; pekárske výrobky, chlieb, kvasnice, cestoviny; biskvity, koláče, sušienky, vafle, karamelky, pudíngy, zmrzliny, vodové zmrzliny, šerbety ako zmrzlinové nápoje, mrazené cukrovinky, mrazené koláče, jemné zmrzliny, mrazené dezerty ako cukrovinky, mrazené jogurty; spojovacie prísady na výrobu zmrzlín a/alebo vodových zmrzlín, a/alebo šerbetov, a/alebo mrazených cukrovíniek, a/alebo mrazených koláčov, a/alebo jemných zmrzlín, a/alebo mrazených dezertov, a/alebo mrazených jogurtov; med a náhradky medu; cereálie, müsli, kukuričné lupienky, cereálne tyčinky, hotové jedlá z cereálií; cereálne výrobky; ryža; cestoviny; rezance; potraviny vyrobené na základe ryže, múky alebo cereálií, tiež vo forme hotových jedál; pizza; sendviče; zmesi cestovín a cesta pripraveného na pečenie v rúre; omáčky ako chuťové prísady; sójová omáčka; sójová múka; anglický krém; kečup; aromatické alebo korenisté výrobky na jedlo, korenie, šalátové zálievky, majonézy, horčica; ocot.

31- Poľnohospodárske, záhradnícke a lesnícke výrobky vrátane nespracovaného dreva nezahnuté v iných triedach, semená, čerstvé ovocie a zelenina; sadenice, živé rastliny a prírodné kvetiny; krmivá pre zvieratá; slad.

35 - Reklama, propagácia a inzercia prostredníctvom všetkých druhov komunikačných médií; organizovanie reklamných výstav; prieskum trhu; sprostredkovateľská činnosť v oblasti obchodu s výrobkami patriacimi do tried 1 - 34; maloobchodná činnosť s tovarmi uvedenými v triedach 29, 30, 31 a s chemikáliami pre priemysel, vedu, fotografiu, poľnohospodárstvo, záhradníctvo, lesníctvo; s umelými živcami v nespracovanom stave, s plastickými hmotami v nespracovanom stave; pôdnymi hnojivami; so zmesami do hasiacich prístrojov; s prípravkami na kalenie a zváranie kovov; s chemickými látkami na konzervovanie potravín; trieslovinami; lepidlami a spojivami používaných v priemysle; s farbami, fermežami, lakmi; s ochrannými prostriedkami proti hrdzi a poškodeniu dreva; s farbivami; s moridlami; s prírodnými živcami v surovom stave; s kovmi vo forme fólií a práškov pre maliarov, dekoratérov, tlačiarov a umelcov; s bieliacimi a inými prípravkami na pranie a čistenie bielizne; s prípravkami na čistenie, leštenie, odmasťovanie a brúsenie; s mydlami; s voňavkárskymi výrobkami, éterickými olejmi, kozmetickými prípravkami, vlasovými vodičkami; s prípravkami na čistenie zubov; s priemyselnými olejmi a tukmi; mazacími olejmi; s prostriedkami na pohlcovanie, zvlhčovanie a viazanie prachu; s palivami vrátane pohonných hmôt do motorových vozidiel a svietiacich materiálov; so sviečkami a knôtmi na svietenie; s farmaceutickými a zverolekáorskými výrobkami; s hygienickými výrobkami na lekárske použitie; s dietetickými látkami prispôbenými na lekárske účely, potravou pre dojčatá; s náplastami, obväzovým materiálom; s hmotami na plombovanie zubov a zubných voskov; s dezinfekčnými prostriedkami; s prípravkami na ničenie hmyzu; s fungicídmi a herbicídmi; s obyčajnými kovmi a ich zliatinami; so stavebným materiálom z kovu; s prenosnými stavbami z kovu; s kovovým materiálom pre železničné trate; s káblami a drôtni z obyčajných kovov; so železiarskym tovarom; s kovovými potrubiami a rúrami; s bezpečnostnými schránkami; s inými výrobkami z kovu; s rudami; so strojmi a obrábacími strojmi; s motormi a hnacími strojmi; so súkolesiami a prevodmi a ich časťami; s poľnohospodárskym náradím; s liahňami; s ručnými nástrojmi a ručným náradím; s nožiarskym tovarom a príbormi; s bodnými zbraňami; s britvami, žiletkami, holiacimi čepeľami, holiacimi strojčekmi; s prístrojmi a nástrojmi vedeckými, námornými, geodetickými, fotografickými, kinematografickými, optickými, signalizačnými, kontrolnými, záchrannými, vzdelávacími a s prístrojmi a nástrojmi na meranie a váženie; s prístrojmi a nástrojmi na vedenie, distribúciu, transformáciu, akumuláciu, reguláciu alebo kontrolu elektrického prúdu; s prístrojmi na nahrávanie, prenos a reprodukciu zvuku alebo obrazu; s magnetickými nosičmi údajov, so záznamovými diskami; s predajnými automatmi a mechanizmami prístrojov uvádzanými do činnosti vhođením mince; s registračnými pokladňami, s počítačmi strojmi, so zariadeniami na spracovanie údajov a počítačmi; s hasiacimi prístrojmi; s prístrojmi a nástrojmi chirurgickými, lekáorskými, zubárskymi a zverolekáorskými; s umelými

končatinami; s umelými očami a zubnými protézami; s ortopedickými pomôckami; so šijacími materiálmi; so zariadeniami na osvetľovanie, vykurovanie, s parnými kotlami, so zariadeniami na varenie, chladenie a sušenie, s vetracími, vodárskymi a sanitárnymi zariadeniami; s vozidlami; so zariadeniami na pohyb po zemi, vode alebo vo vzduchu; so strelnými zbraňami; so strelivom a nábojmi; s výbušnínami, s pyrotechnikou; s drahými kovmi a ich zliatinami, s výrobkami z drahých kovov alebo s výrobkami pokovanými drahými kovmi; so šperkmi, drahokamami, s hodinárskymi výrobkami a s inými chronometrami; s hudobnými nástrojmi; s papierom, kartónom, lepenkou a s výrobkami z týchto materiálov; s tlačovinami, knižárskymi výrobkami; s fotografiami; s papierníckym tovarom a písacími potrebami; s lepidlami na papier a na použitie v domácnosti; s potrebami pre umelcov; s maliarskymi štetkami; s písacími strojmi a kancelárskymi potrebami; so vzdelávacími a učebnými potrebami; s obalovými materiálmi z plastických hmôt; s tlačiarenským písmom; so štočkami; typografickým písmom; s tlačiarenskými štočkami a stereotypmi; s kaučukom, gutaperčou, gumou, azbestom, sludou a výrobkami z týchto materiálov; s plastovými výliskami ako polotovarmi; baliacimi, tesniacimi a izolačnými materiálmi; s ohybnými rúrami a hadicami; s usňami, koženou a výrobkami z týchto materiálov; s kožou a surovou kožou; s kuframi a cestovnými taškami; s daždníkmi, slnečníkmi a vychádzkovými palicami; bičmi, postrojmi a sedláorskými výrobkami; s nekovovými stavebnými materiálmi; nekovovými rúrami pre stavebníctvo; s asfaltom, smolou a bitúmenom; s nekovovými prenosnými stavbami; s pomníkmi; s nábytkom; zrkadlami, rárami na obrazy; výrobkami z dreva, korku, trstiny, prútia, rohoviny, kostí, slonovinej kosti, z veľrybích kostíc, mušlí, korytnačiny, jantáru, perlete, sépionu a náhradiek týchto materiálov a z plastov; s domácimi a kuchynskými potrebami a nádobami; s hrebeňmi a špongiami; s kefami, štetkami a štetkami; s materiálmi na výrobu kief; s prostriedkami a pomôckami na čistenie; s oceľovou vlnou a drôtenkami; so surovým sklom a sklom ako polotovarom; s výrobkami zo skla, porcelánu a kameniny; s povrazmi, motúzmi, sieťami, stanmi, markízami, baldachýnmi, nepremokavými plachtami, lodnými plachtami, vrecami a vakmi; s materiálmi na čalúnenie a vypchávanie; so surovými textilnými vláknammi; s niťami a priadzami na textilné účely; s textíliami a textilnými výrobkami; s posteľnými prikrývkami a pokrývkami na stoly; s čípkami a výšivkami, so stužkami a šnúrkami; s gombíkmi, háčikmi a očkami; so špendlíkmi a ihlami; s umelými kvetmi; s kobercami, predložkami, rohožami, linoleom a inými podlahovými krytinami; s tapetami; s hrami a hračkami; s telocvičnými a športovými potrebami; s ozdobami na vianočné stromčeky; s pivom; minerálnymi a syťenými vodami a inými nealkoholickými nápojmi; ovocnými nápojmi a ovocnými šťavami; so sirupmi a inými prípravkami na výrobu nápojov; s alkoholickými nápojmi; s tabakom; s potrebami pre fajčiarov; so zápalkami prostredníctvom internetu; maloobchodná a veľkoobchodná činnosť s tovarmi uvedenými v triedach 29,

30, 31 a s chemikáliami pre priemysel, vedu, fotografiiu, poľnohospodárstvo, záhradníctvo, lesníctvo; s umelými živcami v nespracovanom stave, s plastickými hmotami v nespracovanom stave; pôdnymi hnojivami; so zmesami do hasiacich prístrojov; s prípravkami na kalenie a zváranie kovov; s chemickými látkami na konzervovanie potravín; trieslovinami; lepidlami a spojivami používaných v priemysle; s farbami, fermezami, lakmi; s ochrannými prostriedkami proti hrdzi a poškodeniu dreva; s farbivami; s moridlami; s prírodnými živcami v surovom stave; s kovmi vo forme fólií a práškov pre maliarov, dekoratérov, tlačiarov a umelcov; s bieliacimi a inými prípravkami na pranie a čistenie bielizne; s prípravkami na čistenie, leštenie, odmasťovanie a brúsenie; s mydlami; s voňavkárskymi výrobkami, éterickými olejmi, kozmetickými prípravkami, vlasovými vodičkami; s prípravkami na čistenie zubov; s priemyselnými olejmi a tukmi; mazacími olejmi; s prostriedkami na pohlčovanie, zvlhčovanie a viazanie prachu; s palivami vrátane pohonných hmôt do motorových vozidiel a svietiacich materiálov; so sviečkami a knôtmami na svietenie; s farmaceutickými a zverolekáorskými výrobkami; s hygienickými výrobkami na lekárske použitie; s dietetickými látkami prispôsobenými na lekárske účely, potravou pre dojčatá; s náplastami, obväzovým materiálom; s hmotami na plombovanie zubov a zubných voskov; s dezinfekčnými prostriedkami; s prípravkami na ničenie hmyzu; s fungicídmi a herbicídmi; s obyčajnými kovmi a ich zliatinami; so stavebným materiálom z kovu; s prenosnými stavbami z kovu; s kovovým materiálom pre železničné trate; s káblami a drôtmami z obyčajných kovov; so železiarskym tovarom; s kovovými potrubiami a rúrami; s bezpečnostnými schránkami; s inými výrobkami z kovu; s rudami; so strojmi a obrábacími strojmi; s motormi a hnacími strojmi; so súkolesiami a prevodmi a ich časťami; s poľnohospodárskym náradím; s liahňami; s ručnými nástrojmi a ručným náradím; s nožiarskym tovarom a príbormi; s bodnými zbraňami; s britvami, žiletkami, holiacimi čepeľami, holiacimi strojčekmi; s prístrojmi a nástrojmi vedeckými, námornými, geodetickými, fotografickými, kinematografickými, optickými, signalizačnými, kontrolnými, záchrannými, vzdelávacími a s prístrojmi a nástrojmi na meranie a váženie; s prístrojmi a nástrojmi na vedenie, distribúciu, transformáciu, akumuláciu, reguláciu alebo kontrolu elektrického prúdu; s prístrojmi na nahrávanie, prenos a reprodukciu zvuku alebo obrazu; s magnetickými nosičmi údajov, so záznamovými diskami; s predajnými automatmi a mechanizmami prístrojov uvádzanými do činnosti vhođením mince; s registračnými pokladňami, s počítačmi strojmi, so zariadeniami na spracovanie údajov a počítačmi; s hasiacimi prístrojmi; s prístrojmi a nástrojmi chirurgickými, lekáorskými, zubárskymi a zverolekáorskými; s umelými končatinami; s umelými očami a zubnými protézami; s ortopedickými pomôckami; so šijacími materiálmi; so zariadeniami na osvetľovanie, vykurovanie, s parnými kotlami, so zariadeniami na varenie, chladenie a sušenie, s vetracími, vodárenskými a sanitárnymi zariadeniami; s vozidlami; so zariadeniami na pohyb po zemi, vode alebo vo vzduchu;

so strelnými zbraňami; so strelivom a nábojmi; s výbušnami, s pyrotechnikou; s drahými kovmi a ich zliatinami, s výrobkami z drahých kovov alebo s výrobkami pokovanými drahými kovmi; so šperkami, drahokamami, s hodinárskymi výrobkami a s inými chronometrami; s hudobnými nástrojmi; s papierom, kartónom, lepenkou a s výrobkami z týchto materiálov; s tlačovinami, knižárskymi výrobkami; s fotografiami; s papiernickým tovarom a písacími potrebami; s lepidlami na papier a na použitie v domácnosti; s potrebami pre umelcov; s maliarskymi štetcami; s písacími strojmi a kancelárskymi potrebami; so vzdelávacími a učebnými potrebami; s obalovými materiálmi z plastických hmôt; s tlačiarenským písmom; so štočkami; typografickým písmom; s tlačiarenskými štočkami a stereotypmi; s kaučukom, gutaperčou, gumou, azbestom, sľudou a výrobkami z týchto materiálov; s plastovými výliskami ako polotovarmi; baliacimi, tesniacimi a izolačnými materiálmi; s ohybnými rúrami a hadicami; s usňami, koženkou a výrobkami z týchto materiálov; s kožou a surovou kožou; s kuframi a cestovnými taškami; s dáždňikmi, slnečníkmi a vychádzkovými palicami; bičmi, postrojmi a sedláorskými výrobkami; s nekovovými stavebnými materiálmi; nekovovými rúrami pre stavebníctvo; s asfaltom, smolou a bitúmenom; s nekovovými prenosnými stavbami; s pomníkmi; s nábytkom; zrkadlami, rámami na obrazy; výrobkami z dreva, korku, trstiny, prútia, rohoviny, kostí, slonovinevej kosti, z veľrybích kostíc, mušlí, korytnačiny, jantáru, perlete, sépiolitu a náhradiek týchto materiálov a z plastov; s domácimi a kuchynskými potrebami a nádobami; s hrebeňmi a špongiami; s kefami, štetkami a štetcami; s materiálmi na výrobu kief; s prostriedkami a pomôckami na čistenie; s oceľovou vlnou a drôtenkami; so surovým sklom a sklom ako polotovarom; s výrobkami zo skla, porcelánu a kameniny; s povrazmi, motúzmi, sieťami, stanmi, markízami, baldachýnmi, nepremokavými plachtami, lodnými plachtami, vrecami a vakmi; s materiálmi na čalúnenie a vypchávanie; so surovými textilnými vláknammi; s niťami a priadzami na textilné účely; s textíliami a textilnými výrobkami; s posteľnými prikrývkami a pokrývkami na stoly; s čípkami a výšivkami, so stužkami a šnúrkami; s gombíkmi, háčikmi a očkami; so špendlíkmi a ihlami; s umelými kvetmi; s kobercami, predložkami, rohožami, linoleom a inými podlahovými krytinami; s tapetami; s hrami a hračkami; s telocvičnými a športovými potrebami; s ozdobami na vianočné stromčeky; s pivom; minerálnymi a sytenými vodami a inými nealkoholickými nápojmi; ovocnými nápojmi a ovocnými šťavami; so sirupmi a inými prípravkami na výrobu nápojov; s alkoholickými nápojmi; s tabakom; s potrebami pre fajčiarov; so zápalkami; obchodné odborné poradenstvo; prezentácie firmy na reklamné účely.

36 - Finančný lízing technologického zariadenia súvisiaceho s výrobou, skladovaním a distribúciou mraziarenských a rybných výrobkov.

39 - Skladovanie.

40 - Spracovanie ovocia, zeleniny, mäsa, rýb a morských živočíchov.

41 - Organizovanie súťaží; organizovanie ochutnávok; organizovanie mediálnych kampaní; prezentácie firmy nie na reklamné účely.

(540)



(731) RADOMA SK, a.s., Vážska 32, 821 07 Bratislava, SK;

(740) Mešková Viera, Ing., Bratislava, SK;

(210) 5355-2009

(220) 19.5.2009

9 (511) 14, 16, 17, 18, 21, 24, 25, 28, 29, 30, 31, 34, 35, 36, 39, 40, 41

(511) 14 - Hodinky, budíky, nástenné hodiny.

16 - Výrobky z papiera nezahrnuté v iných triedach, letáky, prospekty, ponukové listy, papierové zástavky, vývesné tabule, diáre, kalendáre, perá, nálepky, lepiace štítky; reklamné a propagačné materiály a predmety z papiera, kartónu a lepenky; darčekové predmety z papiera, kartónu alebo lepenky.

17 - Nálepky s výnimkou nálepiek na kancelárske účely a použitie v domácnosti (nálepky na mraziaci box, auto, odpadkový kôš a iné).

18 - Nákupné igelitové tašky, cestovné igelitové tašky; slnečníky.

21 - Výrobky zo skla, ktoré nie sú zahrnuté v iných triedach, hrnčeky, fľaše; termosky, termosky na jedlo, termotašky; odpadkové koše; rukavice (chňapky) pre domácnosť.

24 - Textilie, ktoré nie sú zahrnuté v iných triedach, textilné uteráky.

25 - Tričká, polokošeľe, mikiny, zástery, čiapky, čiapky so šiltom.

28 - Hračky, autíčka, plyšové a plastové hračky; maskot ako hračka, darčekové predmety ako hračky.

29 - Zelenina a zemiaky (konzervované, sušené alebo varené), ovocie (konzervované, sušené alebo varené), hriby (konzervované, sušené alebo varené), mäso, hydina, zverina, ryby a morské živočíchy, všetky tieto produkty tiež vo forme výťažkov (s výnimkou nealkoholických výťažkov z ovocia), ďalej vo forme zaváranín, hotových jedál, a to mrazených alebo dehydrovaných, polievky zo zeleniny a zemiakov (konzervovanej/konzervovaných, sušenej/sušených alebo varenej/varených), z ovocia (konzervovaného, sušeného alebo vareného), z hřibov (konzervovaných, sušených alebo varených), z mäsa, z hydiny, zo zveriny, z rýb a z morských živočíchov, rôsoly zo zeleniny a zemiakov, z ovocia, z hřibov, z mäsa, z hydiny, zo zveriny, z rýb a z morských živočíchov; džemy; vajcia; mlieko, smotana, maslo, syr a iné výrobky pripravené na báze mlieka; sójové mlieko ako náhradka mlieka; mliečne nápoje (s vysokým obsahom mlieka); dezerty vyrobené z mlieka a smotany; jogurty; konzervované sójové bôby ako potrava, jedlé oleje a tuky; proteínové prípravky na ľudskú výživu; tukové nátierky na chlieb; klobásy; údeniny; orieškové maslo; polievky; polievkové koncentráty, mäsové vývary, bujónové kocky, bujóny, vývary.

30 - Káva, kávové výťažky, výrobky a nápoje pripravené na báze kávy; ľadová káva; kávové náhradky, výťažky z kávových náhradiek, výrobky a nápoje pripravené na báze kávových náhradiek; cigória; čaj, čajové výťažky, výrobky a nápoje pripravené na báze čaju; ľadový čaj; prípravky zo sladu okrem prípravkov zo sladu na výrobu piva a liehovín; kakao a výrobky (okrem kakaového masla) a nápoje na báze kakaa; čokoláda, čokoládové výrobky, výrobky a nápoje pripravené na báze čokolády; cukrovinky, sladkosti, cukríky; cukor; žuvačky; prírodné sladidlá; pekárske výrobky, chlieb, kvasnice, cestoviny; biskvity, koláče, sušienky, vafle, karamelky, pudinky, zmrzliny, vodové zmrzliny, šerbety ako zmrzlinové nápoje, mrazené cukrovinky, mrazené koláče, jemné zmrzliny, mrazené dezerty ako cukrovinky, mrazené jogurty; spojovacie prísady na výrobu zmrzlín a/alebo vodových zmrzlín, a/alebo šerbetov, a/alebo mrazených cukrovínok, a/alebo mrazených koláčov, a/alebo jemných zmrzlín, a/alebo mrazených dezertov, a/alebo mrazených jogurtov; med a náhradky medu; cereálie, müsli, kukuričné lupienky, cereálne tyčinky, hotové jedlá z cereálií; cereálne výrobky; ryža; cestoviny; rezance; potraviny vyrobené na základe ryže, múky alebo cereálií, tiež vo forme hotových jedál; pizza; sendviče; zmesi cestovín a cesta pripraveného na pečenie v rúre; omáčky ako chuťové prísady; sójová omáčka; sójová múka; anglický krém; kečup; aromatické alebo korenisté výrobky na jedlo, korenie, šalátové zálievky, majonézy, horčica; ocot.

31 - Poľnohospodárske, záhradnícke a lesnícke výrobky vrátane nespracovaného dreva nezahrnuté v iných triedach, semená, čerstvé ovocie a zelenina; sadenice, živé rastliny a prírodné kvetiny; krmivá pre zvieratá; slad.

34 - Zapaľovače.

35 - Reklama, propagácia a inzercia prostredníctvom všetkých druhov komunikačných médií; organizovanie reklamných výstav; prieskum trhu; sprostredkovateľská činnosť v oblasti obchodu s výrobkami patriacimi do tried 1 - 34; maloobchodná činnosť s tovarmi uvedenými v triedach 14, 16, 17, 18, 21, 24, 25, 28, 29, 30, 31 a 34 a s chemikáliami pre priemysel, vedu, fotografiu, poľnohospodárstvo, záhradníctvo, lesníctvo; s umelými živcami v nespracovanom stave, s plastickými hmotami v nespracovanom stave; pôdnymi hnojivami; so zmesami do hasiacich prístrojov; s prípravkami na kalenie a zváranie kovov; s chemickými látkami na konzervovanie potravín; trieslovinami; lepidlami a spojivami používaných v priemysle; s farbami, fermežami, lakmi; s ochrannými prostriedkami proti hrdzi a poškodeniu dreva; s farbivami; s moridlami; s prírodnými živcami v surovom stave; s kovmi vo forme fólií a práškov pre maliarov, dekoratérov, tlačiarov a umelcov; s bieliacimi a inými prípravkami na pranie a čistenie bielizne; s prípravkami na čistenie, leštenie, odmasťovanie a brúsenie; s mydlami; s voňavkárskymi výrobkami, éterickými olejmi, kozmetickými prípravkami, vlasovými vodičkami; s prípravkami na čistenie zubov; s priemyselnými olejmi a tukmi; mazacími olejmi;

s prostriedkami na pohlcovanie, zvlhčovanie a viazanie prachu; s palivami vrátane pohonných hmôt do motorových vozidiel a svietiacich materiálov; so sviečkami a knôtmi na svietenie; s farmaceutickými a zverolekáorskými výrobkami; s hygienickými výrobkami na lekárske použitie; s dieteckými výrobkami prispôsobenými na lekárske účely, potravou pre dojčatá; s náplastami, obväzovým materiálom; s hmotami na plombovanie zubov a zubných voskov; s dezinfekčnými prostriedkami; s prípravkami na ničenie hmyzu; s fungicídmi a herbicídmi; s obyčajnými kovmi a ich zliatinami; so stavebným materiálom z kovu; s prenosnými stavbami z kovu; s kovovým materiálom pre železničné trate; s káblami a drôtmami z obyčajných kovov; so železiarskym tovarom; s kovovými potrubiami a rúrami; s bezpečnostnými schránkami; s inými výrobkami z kovu; s rudami; so strojmi a obrábacími strojmi; s motormi a hnacími strojmi; so súkolesiami a prevodmi a ich časťami; s poľnohospodárskym náradím; s liahňami; s ručnými nástrojmi a ručným náradím; s nožiarskym tovarom a príbormi; s bodnými zbraňami; s britvami, žiletkami, holiacimi čepeľami, holiacimi strojčekmi; s prístrojmi a nástrojmi vedeckými, námornými, geodetickými, fotografickými, kinematografickými, optickými, signalizačnými, kontrolnými, záchrannými, vzdelávacími a s prístrojmi a nástrojmi na meranie a váženie; s prístrojmi a nástrojmi na vedenie, distribúciu, transformáciu, akumuláciu, reguláciu alebo kontrolu elektrického prúdu; s prístrojmi na nahrávanie, prenos a reprodukciu zvuku alebo obrazu; s magnetickými nosičmi údajov, so záznamovými diskami; s predajnými automatmi a mechanizmami prístrojov uvádzanými do činnosti vhođením mince; s registračnými pokladňami, s počítačmi strojmi, so zariadeniami na spracovanie údajov a počítačmi; s hasiacimi prístrojmi; s prístrojmi a nástrojmi chirurgickými, lekáorskými, zubárskymi a zverolekáorskými; s umelými končatinami; s umelými očami a zubnými protézami; s ortopedickými pomôckami; so šijacími materiálmi; so zariadeniami na osvetľovanie, vykurovanie, s parnými kotlami, so zariadeniami na varenie, chladenie a sušenie, s vetracími, vodárskymi a sanitárnymi zariadeniami; s vozidlami; so zariadeniami na pohyb po zemi, vode alebo vo vzduchu; so strelnými zbraňami; so strelivom a nábojmi; s výbušnami, s pyrotechnikou; s drahými kovmi a ich zliatinami, s výrobkami z drahých kovov alebo s výrobkami pokovaných drahými kovmi; so šperkmi, drahokamami, s hodinárskymi výrobkami a s inými chronometrami; s hudbnými nástrojmi; s papierom, kartónom, lepenkou a s výrobkami z týchto materiálov; s tlačovinami, knihárskymi výrobkami; s fotografiami; s papiernickým tovarom a písacími potrebami; s lepidlami na papier a na použitie v domácnosti; s potrebami pre umelcov; s maliarskymi štetkami; s písacími strojmi a kancelárskymi potrebami; so vzdelávacími a učebnými potrebami; s obalovými materiálmi z plastických hmôt; s tlačiarenským písmom; so štočkami; typografickým písmom; s tlačiarenskými štočkami a stereotypmi; s kaučukom, gutaperčou, gumou, azbestom, sľudou a výrobkami z týchto materiálov; s plastovými výliskami ako polotovarmi; baliacimi, tesniacimi a izolačnými materiálmi; s ohybnými

rúrami a hadicami; s usňami, koženkou a výrobkami z týchto materiálov; s kožou a surovou kožou; s kuframi a cestovnými taškami; s dáždnicami, slnečníkmi a vychádzkovými palicami; bičmi, postrojmi a sedláorskými výrobkami; s nekovovými stavebnými materiálmi; nekovovými rúrami pre stavebníctvo; s asfaltom, smolou a bitúmenom; s nekovovými prenosnými stavbami; s pomníkmi; s nábytkom; zrkadlami, rámami na obrazy; výrobkami z dreva, korku, trstiny, prútia, rohoviny, kostí, slonovinej kosti, z veľrybích kostíc, mušlí, korytnačiny, jantáru, perlete, sépionu a náhradiek týchto materiálov a z plastov; s domácimi a kuchynskými potrebami a nádobami; s hrebeňmi a špongiami; s kefami, štetkami a štetkami; s materiálmi na výrobu kief; s prostriedkami a pomôckami na čistenie; s oceľovou vlnou a drôtenkami; so surovým sklom a sklom ako polotovarmi; s výrobkami zo skla, porcelánu a kameniny; s povrazmi, motúzmi, sieťami, stanmi, markízami, baldachýnmi, nepremokavými plachtami, lodnými plachtami, vrecami a vakmi; s materiálmi na čalúnenie a vypchávanie; so surovými textilnými vláknammi; s niťami a priadzami na textilné účely; s textíliami a textilnými výrobkami; s posteľnými prikrývkami a pokrývkami na stoly; s čípkami a výšivkami, so stužkami a šnúrkami; s gombíkmi, háčikmi a očkami; so špendlíkmi a ihlami; s umelými kvetmi; s kobercami, predložkami, rohožami, linoleom a inými podlahovými krytinami; s tapetami; s hrami a hračkami; s telocvičnými a športovými potrebami; s ozdobami na vianočné stromčeky; s pivom; minerálnymi a sytenými vodami a inými nealkoholickými nápojmi; ovocnými nápojmi a ovocnými šťavami; so sirupmi a inými prípravkami na výrobu nápojov; s alkoholickými nápojmi; s tabakom; s potrebami pre fajčiarov; so zápalkami prostredníctvom internetu; maloobchodná a veľkoobchodná činnosť s tovarmi uvedenými v triedach 14, 16, 17, 18, 21, 24, 25, 28, 29, 30, 31 a 34 a s chemikáliami pre priemysel, vedu, fotografiu, poľnohospodárstvo, záhradníctvo, lesníctvo; s umelými živcami v nespracovanom stave, s plastickými hmotami v nespracovanom stave; pôdnymi hnojivami; so zmesami do hasiacich prístrojov; s prípravkami na kalenie a zváranie kovov; s chemickými látkami na konzervovanie potravín; trieslovinami; lepidlami a spojivami používanými v priemysle; s farbami, fermežami, lakmi; s ochrannými prostriedkami proti hrdzi a poškodeniu dreva; s farbivami; s moridlami; s prírodnými živcami v surovom stave; s kovmi vo forme fólií a práškov pre maliarov, dekorátorov, tlačiarov a umelcov; s bieliacimi a inými prípravkami na pranie a čistenie bielizne; s prípravkami na čistenie, leštenie, odmasťovanie a brúsenie; s mydlami; s voňavkáorskými výrobkami, éterickými olejmi, kozmetickými prípravkami, vlasovými vodičkami; s prípravkami na čistenie zubov; s priemyselnými olejmi a tukmi; mazacími olejmi; s prostriedkami na pohlcovanie, zvlhčovanie a viazanie prachu; s palivami vrátane pohonných hmôt do motorových vozidiel a svietiacich materiálov; so sviečkami a knôtmi na svietenie; s farmaceutickými a zverolekáorskými výrobkami; s hygienickými výrobkami na lekárske použitie; s dieteckými látkami prispôsobenými na lekárske účely, potravou pre dojčatá;

s náplastami, obväzovým materiálom; s hmotami na plombovanie zubov a zubných voskov; s dezinfekčnými prostriedkami; s prípravkami na ničenie hmyzu; s fungicídmi a herbicídmi; s obyčajnými kovmi a ich zliatinami; so stavebným materiálom z kovu; s prenosnými stavbami z kovu; s kovovým materiálom pre železničné trate; s káblami a drôtmi z obyčajných kovov; so železiarskym tovarom; s kovovými potrubiami a rúrami; s bezpečnostnými schránkami; s inými výrobkami z kovov; s rudami; so strojmi a obrábacími strojmi; s motormi a hnacími strojmi; so súkolesiami a prevodmi a ich časťami; s poľnohospodárskym náradím; s liahňami; s ručnými nástrojmi a ručným náradím; s nožiarskym tovarom a príbormi; s bodnými zbraňami; s britvami, žiletkami, holiacimi čepeľami, holiacimi strojčekmi; s prístrojmi a nástrojmi vedeckými, námornými, geodetickými, fotografickými, kinematografickými, optickými, signalizačnými, kontrolnými, záchrannými, vzdelávacími a s prístrojmi a nástrojmi na meranie a váženie; s prístrojmi a nástrojmi na vedenie, distribúciu, transformáciu, akumuláciu, reguláciu alebo kontrolu elektrického prúdu; s prístrojmi na nahrávanie, prenos a reprodukciu zvuku alebo obrazu; s magnetickými nosičmi údajov, so záznamovými diskami; s predajnými automatmi a mechanizmami prístrojov uvádzanými do činnosti vhođením mince; s registračnými pokladňami, s počítacími strojmi, so zariadeniami na spracovanie údajov a počítačmi; s hasiacimi prístrojmi; s prístrojmi a nástrojmi chirurgickými, lekáorskými, zubárskymi a zverolekáorskými; s umelými končatinami; s umelými očami a zubnými protézami; s ortopedickými pomôckami; so šijacími materiálmi; so zariadeniami na osvetľovanie, vykurovanie, s parnými kotlami, so zariadeniami na varenie, chladenie a sušenie, s vetracími, vodárenskými a sanitárnymi zariadeniami; s vozidlami; so zariadeniami na pohyb po zemi, vode alebo vo vzduchu; so strelnými zbraňami; so strelivom a nábojmi; s výbušnami, s pyrotechnikou; s drahými kovmi a ich zliatinami, s výrobkami z drahých kovov alebo s výrobkami pokovaných drahými kovmi; so šperkami, drahokamami, s hodinárskymi výrobkami a s inými chronometrami; s hudobnými nástrojmi; s papierom, kartónom, lepenkou a s výrobkami z týchto materiálov; s tlačovinami, knižárskymi výrobkami; s fotografiami; s papierenic-kým tovarom a písacími potrebami; s lepidlami na papier a na použitie v domácnosti; s potrebami pre umelcov; s maliarskymi štetkami; s písacími strojmi a kancelárskymi potrebami; so vzdelávacími a učebnými potrebami; s obalovými materiálmi z plastických hmôt; s tlačiarenským písmom; so štočkami; typografickým písmom; s tlačiarenskými štočkami a stereotypmi; s kaučukom, gutaperčou, gumou, azbestom, sľudou a výrobkami z týchto materiálov; s plastovými výliskami ako polotovarmi; baliacimi, tesniacimi a izolačnými materiálmi; s ohybnými rúrami a hadicami; s usňami, koženkou a výrobkami z týchto materiálov; s kožou a surovou kožou; s kuframi a cestovnými taškami; s dáždňikmi, slnečníkmi a vychádzkovými palicami; bičmi, postrojmi a sedláorskými výrobkami; s nekovovými stavebnými materiálmi; nekovovými rúrami pre stavebníctvo;

s asfaltom, smolou a bitúmenom; s nekovovými prenosnými stavbami; s pomníkmi; s nábytkom; zrkadlami, rámami na obrazy; výrobkami z dreva, korku, trstiny, prútia, rohoviny, kostí, slonovinej kosti, z veľrybích kostíc, mušlí, korytnačiny, jantáru, perlete, sépiolitu a náhradiek týchto materiálov a z plastov; s domácimi a kuchynskými potrebami a nádobami; s hrebeňmi a špongiami; s kefami, štetkami a štetkami; s materiálmi na výrobu kief; s prostriedkami a pomôckami na čistenie; s oceľovou vlnou a drôtenkami; so surovým sklom a sklom ako polotovarom; s výrobkami zo skla, porcelánu a kameniny; s povrazmi, motúzmi, sieťami, stanmi, markízami, baldachýnmi, nepremokavými plachtami, lodnými plachtami, vrecami a vakmi; s materiálmi na čalúnenie a vypchávanie; so surovými textilnými vláknami; s niťami a priadzami na textilné účely; s textíliami a textilnými výrobkami; s posteľnými prikrývkami a pokrývkami na stoly; s čípkami a výšivkami, so stužkami a šnúrkami; s gombíkmi, háčikmi a očkami; so špendlíkmi a ihlami; s umelými kvetmi; s kobercami, predložkami, rohožami, linoleom a inými podlahovými krytinami; s tapetami; s hrami a hračkami; s telocvičnými a športovými potrebami; s ozdobami na vianočné stromčeky; s pivom; minerálnymi a sytenými vodami a inými nealkoholickými nápojmi; ovocnými nápojmi a ovocnými šťavami; so sirupmi a inými prípravkami na výrobu nápojov; s alkoholickými nápojmi; s tabakom; s potrebami pre fajčiarov; so zápalkami; obchodné odborné poradenstvo; prezentácie firmy na reklamné účely.

36 - Finančný lízing technologického zariadenia súvisiaceho s výrobou, skladovaním a distribúciou mraziarenských a rybných výrobkov.

39 - Skladovanie.

40 - Spracovanie ovocia, zeleniny, mäsa, rýb a morských živočíchov.

41 - Organizovanie súťaží; organizovanie ochutnávok; organizovanie mediálnych kampaní; prezentácie firmy nie na reklamné účely.

(540)



(591) biela, modrá, červená

(731) RADOMA SK, a.s., Vážska 32, 821 07 Bratislava, SK;

(740) Mešková Viera, Ing., Bratislava, SK;

(210) 5356-2009

(220) 19.5.2009

9 (511) 14, 16, 17, 18, 21, 24, 25, 28, 29, 30, 31, 34, 35, 36, 39, 40, 41

(511) 14 - Hodinky, budíky, nástenné hodiny.

16 - Výrobky z papiera nezahrnuté v iných triedach, letáky, prospekty, ponukové listy, papierové zástavky, vývesné tabule, diáre, kalendáre, perá, nálepky, lepiace štítky; reklamné a propagačné materiály a predmety z papiera, kartónu a lepenky; darčekové predmety z papiera, kartónu alebo lepenky.

17 - Nálepky s výnimkou nálepiek na kancelárske účely a použitie v domácnosti (nálepky na mraziaci box, auto, odpadkový kôš a iné).

18 - Nákupné igelitové tašky, cestovné igelitové tašky; slnečníky.

21 - Výrobky zo skla, ktoré nie sú zahrnuté v iných triedach, hrnčeky, fľaše; termosky, termosky na jedlo, termotašky; odpadkové koše; rukavice (chňapky) pre domácnosť.

24 - Textilie, ktoré nie sú zahrnuté v iných triedach, textilné uteráky.

25 - Tričká, polokošeľe, mikiny, zástery, čiapky, čiapky so šiltom.

28 - Hračky, autíčka, plyšové a plastové hračky; maskot ako hračka, darčekové predmety ako hračky.

29 - Zelenina a zemiaky (konzervované, sušené alebo varené), ovocie (konzervované, sušené alebo varené), hríby (konzervované, sušené alebo varené), mäso, hydina, zverina, ryby a morské živočíchy, všetky tieto produkty tiež vo forme výťažkov (s výnimkou nealkoholických výťažkov z ovocia), ďalej vo forme zaváranín, hotových jedál, a to mrazených alebo dehydrovaných, polievky zo zeleniny a zemiakov (konzervovanej/konzervovaných, sušenej/sušených alebo varenej/varených), z ovocia (konzervovaného, sušeného alebo vareného), z hríbov (konzervovaných, sušených alebo varených), z mäsa, z hydiny, zo zveriny, z rýb a z morských živočíchov, rösoly zo zeleniny a zemiakov, z ovocia, z hríbov, z mäsa, z hydiny, zo zveriny, z rýb a z morských živočíchov; džemy; vajcia; mlieko, smotana, maslo, syr a iné výrobky pripravené na báze mlieka; sójové mlieko ako náhradka mlieka; mliečne nápoje (s vysokým obsahom mlieka); dezerty vyrobené z mlieka a smotany; jogurty; konzervované sójové bôby ako potrava, jedlé oleje a tuky; proteínové prípravky na ľudskú výživu; tukové nátierky na chlieb; klobásy; údeniny; orieškové maslo; polievky; polievkové koncentráty, mäsové vývary, bujónové kocky, bujóny, vývary.

30 - Káva, kávové výťažky, výrobky a nápoje pripravené na báze kávy; ľadová káva; kávové náhradky, výťažky z kávových náhradiek, výrobky a nápoje pripravené na báze kávových náhradiek; cigória; čaj, čajové výťažky, výrobky a nápoje pripravené na báze čaju; ľadový čaj; prípravky zo sladú okrem prípravkov zo sladú na výrobu piva a liehovín; kakao a výrobky (okrem kakaového masla) a nápoje na báze kakaa; čokoláda, čokoládové výrobky, výrobky a nápoje pripravené na báze čokolády; cukrovinky, sladkosti, cukríky; cukor; žuvačky; prírodné sladidlá; pekárske výrobky, chlieb, kvasnice, cestoviny; biskvity, koláče, sušienky, vafle, karamelky, pudingy, zmrzlina, vodové zmrzlina, šerbet ako zmrzlinové nápoje, mrazené cukrovinky, mrazené koláče, jemné zmrzlina, mrazené dezerty ako cukrovinky, mrazené jogurty; spojovacie prísady na výrobu zmrzlín a/alebo vodových zmrzlín, a/alebo šerbetov, a/alebo mrazených cukrovíniok, a/alebo mrazených koláčov, a/alebo jemných zmrzlín, a/alebo mrazených dezertov, a/alebo mrazených jogurtov; med a náhradky medu; cereálie, müsli, kukuričné lupienky, cereálne tyčinky, hotové jedlá z cereálií; cereálne výrobky; ryža; cestoviny; rezance; potraviny vyrobené na základe ryže, múky alebo cereálií, tiež vo forme hotových jedál; pizza;

sendviče; zmesi cestovín a cesta pripraveného na pečenie v rúre; omáčky ako chuťové prísady; sójová omáčka; sójová múka; anglický krém; kečup; aromatické alebo korenisté výrobky na jedlo, korenie, šalátové zálievky, majonézy, horčica; ocot. 31 - Poľnohospodárske, záhradnícke a lesnícke výrobky vrátane nespracovaného dreva nezahrnuté v iných triedach, semená, čerstvé ovocie a zelenina; sadenice, živé rastliny a prírodné kvetiny; krmivá pre zvieratá; slad.

34 - Zapaľovače.

35 - Reklama, propagácia a inzercia prostredníctvom všetkých druhov komunikačných médií; organizovanie reklamných výstav; prieskum trhu; sprostredkovateľská činnosť v oblasti obchodu s výrobkami patriacimi do tried 1 - 34; maloobchodná činnosť s tovarmi uvedenými v triedach 14, 16, 17, 18, 21, 24, 25, 28, 29, 30, 31 a 34 a s chemikáliami pre priemysel, vedu, fotografiu, poľnohospodárstvo, záhradníctvo, lesníctvo; s umelými živcami v nespracovanom stave, s plastickými hmotami v nespracovanom stave; pôdnymi hnojivami; so zmesami do hasiacich prístrojov; s prípravkami na kalenie a zváranie kovov; s chemickými látkami na konzervovanie potravín; trieslovinami; lepidlami a spojivami používaných v priemysle; s farbami, fermežami, lakmi; s ochrannými prostriedkami proti hrdzi a poškodeniu dreva; s farbivami; s moridlami; s prírodnými živcami v surovom stave; s kovmi vo forme fólií a práškov pre maliarov, dekoratérov, tlačiarov a umelcov; s bieliacimi a inými prípravkami na pranie a čistenie bielizne; s prípravkami na čistenie, leštenie, odmasťovanie a brúsenie; s mydlami; s voňavkárskymi výrobkami, éterickými olejmi, kozmetickými prípravkami, vlasovými vodičkami; s prípravkami na čistenie zubov; s priemyselnými olejmi a tukmi; mazacími olejmi; s prostriedkami na pohlcovanie, zvlhčovanie a viazanie prachu; s palivami vrátane pohonných hmôt do motorových vozidiel a svietiacich materiálov; so sviečkami a knôtmí na svietenie; s farmaceutickými a zverolekářskými výrobkami; s hygienickými výrobkami na lekárske použitie; s dietetickými látkami prispôbenými na lekárske účely, potravou pre dojčatá; s náplastami, obväzovým materiálom; s hmotami na plombovanie zubov a zubných voskov; s dezinfekčnými prostriedkami; s prípravkami na ničenie hmyzu; s fungicídmi a herbicídmi; s obyčajnými kovmi a ich zliatinami; so stavebným materiálom z kovu; s prenosnými stavbami z kovu; s kovovým materiálom pre železničné trate; s káblami a drôtmí z obyčajných kovov; so železiarskym tovarom; s kovovými potrubiami a rúrami; s bezpečnostnými schránkami; s inými výrobkami z kovov; s rudami; so strojmi a obrábacími strojmi; s motormi a hnacími strojmi; so súkolesiami a prevodmi a ich časťami; s poľnohospodárskym náradím; s liahňami; s ručnými nástrojmi a ručným náradím; s nožiarskym tovarom a príbormi; s bodnými zbraňami; s britvami, žiletkami, holiacimi čepeľami, holiacimi strojčkami; s prístrojmi a nástrojmi vedeckými, námornými, geodetickými, fotografickými, kinematografickými, optickými, signalizačnými, kontrolnými, záchrannými, vzdelávacími a s prístrojmi a nástrojmi na meranie a váženie; s prístrojmi a nástrojmi na vedenie,

distribúciu, transformáciu, akumuláciu, reguláciu alebo kontrolu elektrického prúdu; s prístrojmi na nahrávanie, prenos a reprodukciu zvuku alebo obrazu; s magnetickými nosičmi údajov, so záznamovými diskami; s predajnými automatmi a mechanizmami prístrojov uvádzanými do činnosti vhođením mince; s registračnými pokladňami, s počítačmi strojmi, so zariadeniami na spracovanie údajov a počítačmi; s hasiacimi prístrojmi; s prístrojmi a nástrojmi chirurgickými, lekáskymi, zubárskymi a zverolekáskymi; s umelými končatinami; s umelými očami a zubnými protézami; s ortopedickými pomôckami; so šijacími materiálmi; so zariadeniami na osvetľovanie, vykurovanie, s parnými kotlami, so zariadeniami na varenie, chladenie a sušenie, s vetracími, vodárskymi a sanitárnymi zariadeniami; s vozidlami; so zariadeniami na pohyb po zemi, vode alebo vo vzduchu; so strelnými zbraňami; so strelivom a nábojmi; s výbušnami, s pyrotechnikou; s drahými kovmi a ich zliatinami, s výrobkami z drahých kovov alebo s výrobkami pokovaných drahými kovmi; so šperkmi, drahokamami, s hodinárskymi výrobkami a s inými chronometrami; s hudobnými nástrojmi; s papierom, kartónom, lepenkou a s výrobkami z týchto materiálov; s tlačovinami, knihárskymi výrobkami; s fotografiami; s piernickým tovarom a písacími potrebami; s lepidlami na papier a na použitie v domácnosti; s potrebami pre umelcov; s maliarskymi štetkami; s písacími strojmi a kancelárskymi potrebami; so vzdelávacími a učebnými potrebami; s obalovými materiálmi z plastických hmôt; s tlačiarenským písmom; so štočkami; typografickým písmom; s tlačiarenskými štočkami a stereotypmi; s kaučukom, gutaperčou, gumou, azbestom, sľudou a výrobkami z týchto materiálov; s plastovými výliskami ako polotovarmi; baliacimi, tesniacimi a izolačnými materiálmi; s ohybnými rúrami a hadicami; s usňami, koženkou a výrobkami z týchto materiálov; s kožou a surovou kožou; s kuframi a cestovnými taškami; s dáždnikmi, slnečníkmi a vychádzkovými palicami; bičmi, postrojmi a sedláskymi výrobkami; s nekovovými stavebnými materiálmi; nekovovými rúrami pre stavebníctvo; s asfaltom, smolou a bitúmenom; s nekovovými prenosnými stavbami; s pomníkmi; s nábytkom; zrkadlami, rárami na obrazy; výrobkami z dreva, korku, trstiny, prútia, rohoviny, kostí, slonovinevej kosti, z veľrybích kostíc, mušlí, korytnačiny, jantáru, perlete, sépiolitu a náhradiek týchto materiálov a z plastov; s domácimi a kuchynskými potrebami a nádobami; s hrebeňmi a špongiami; s kefami, štetkami a štetcami; s materiálmi na výrobu kief; s prostriedkami a pomôckami na čistenie; s oceľovou vlnou a drôtenkami; so surovým sklom a sklom ako polotovarom; s výrobkami zo skla, porcelánu a kameniny; s povrazmi, motúzmi, sieťami, stanmi, markízami, baldachýnmi, nepremokavými plachtami, lodnými plachtami, vrecami a vakmi; s materiálmi na čalúnenie a vypchávanie; so surovými textilnými vláknammi; s niťami a priadzami na textilné účely; s textíliami a textilnými výrobkami; s posteľnými prikrývkami a pokrývkami na stoly; s čípkami a výšivkami, so stužkami a šnúrkami; s gombíkmi, háčikmi a očkami; so špendlíkmi a ihlami; s ume-

lými kvetmi; s kobercami, predložkami, rohožami, linoleom a inými podlahovými krytinami; s tapetami; s hrami a hračkami; s telocvičnými a športovými potrebami; s ozdobami na vianočné stromčeky; s pivom; minerálnymi a sytenými vodami a inými nealkoholickými nápojmi; ovocnými nápojmi a ovocnými šťavami; so sirupmi a inými prípravkami na výrobu nápojov; s alkoholickými nápojmi; s tabakom; s potrebami pre fajčiarov; so zápalkami prostredníctvom internetu; maloobchodná a veľkoobchodná činnosť s tovarmi uvedenými v triedach 14, 16, 17, 18, 21, 24, 25, 28, 29, 30, 31 a 34 a s chemikáliami pre priemysel, vedu, fotografiu, poľnohospodárstvo, záhradníctvo, lesníctvo; s umelými živcami v nespracovanom stave; s plastickými hmotami v nespracovanom stave; pôdnymi hnojivami; so zmesami do hasiacich prístrojov; s prípravkami na kalenie a zváranie kovov; s chemickými látkami na konzervovanie potravín; trieslovinami; lepidlami a spojivami používanými v priemysle; s farbami, fermežami, lakmi; s ochrannými prostriedkami proti hrdzi a poškodeniu dreva; s farbivami; s moridlami; s prírodnými živcami v surovom stave; s kovmi vo forme fólií a práškov pre maliarov, dekoratérov, tlačiarov a umelcov; s bieliacimi a inými prípravkami na pranie a čistenie bielizne; s prípravkami na čistenie, leštenie, odmasťovanie a brúsenie; s mydlami; s voňavkárskymi výrobkami, éterickými olejmi, kozmetickými prípravkami, vlasovými vodičkami; s prípravkami na čistenie zubov; s priemyselnými olejmi a tukmi; mazačnými olejmi; s prostriedkami na pohlčovanie, zvlhčovanie a viazanie prachu; s palivami vrátane pohonných hmôt do motorových vozidiel a svietiacich materiálov; so sviečkami a knôtmami na svietenie; s farmaceutickými a zverolekáskymi výrobkami; s hygienickými výrobkami na lekárske použitie; s dietetickými látkami prispôbenými na lekárske účely, potravou pre dojčatá; s náplastami, obväzovým materiálom; s hmotami na plombovanie zubov a zubných voskov; s dezinfekčnými prostriedkami; s prípravkami na ničenie hmyzu; s fungicídmi a herbicídmi; s obyčajnými kovmi a ich zliatinami; so stavebným materiálom z kovu; s prenosnými stavbami z kovu; s kovovým materiálom pre železničné trate; s káblami a drôtmami z obyčajných kovov; so železiarskym tovarom; s kovovými potrubiami a rúrami; s bezpečnostnými schránkami; s inými výrobkami z kovov; s rudami; so strojmi a obrábacími strojmi; s motormi a hnacími strojmi; so súkolesiami a prevodmi a ich časťami; s poľnohospodárskym náradím; s liahňami; s ručnými nástrojmi a ručným náradím; s nožiarskym tovarom a príbormi; s bodnými zbraňami; s britvami, žiletkami, holiacimi čepeľami, holiacimi strojčekmi; s prístrojmi a nástrojmi vedeckými, námornými, geodetickými, fotografickými, kinematografickými, optickými, signalizačnými, kontrolnými, záchrannými, vzdelávacími a s prístrojmi a nástrojmi na meranie a váženie; s prístrojmi a nástrojmi na vedenie, distribúciu, transformáciu, akumuláciu, reguláciu alebo kontrolu elektrického prúdu; s prístrojmi na nahrávanie, prenos a reprodukciu zvuku alebo obrazu; s magnetickými nosičmi údajov, so záznamovými diskami;

s predajnými automatmi a mechanizmami prístrojov uvádzanými do činnosti vhadením mince; s registračnými pokladňami, s počítačmi strojmi, so zariadeniami na spracovanie údajov a počítačmi; s hasiacimi prístrojmi; s prístrojmi a nástrojmi chirurgickými, lekáorskými, zubárskymi a zverolekáorskými; s umelými končatinami; s umelými očami a zubnými protézami; s ortopedickými pomôčkami; so šijacími materiálmi; so zariadeniami na osvetľovanie, vykurovanie, s parnými kotlami, so zariadeniami na varenie, chladenie a sušenie, s vetracími, vodárenskými a sanitárnymi zariadeniami; s vozidlami; so zariadeniami na pohyb po zemi, vode alebo vo vzduchu; so strelnými zbraňami; so strelivom a nábojmi; s výbušnami, s pyrotechnikou; s drahými kovmi a ich zliatinami, s výrobkami z drahých kovov alebo s výrobkami pokovaných drahými kovmi; so šperkmi, drahokamami, s hodinárskymi výrobkami a s inými chronometrami; s hudobnými nástrojmi; s papierom, kartónom, lepenkou a s výrobkami z týchto materiálov; s tlačovinami, knižárskymi výrobkami; s fotografiami; s papiernickým tovarom a písacími potrebami; s lepidlami na papier a na použitie v domácnosti; s potrebami pre umelcov; s maliarskymi štetkami; s písacími strojmi a kancelárskymi potrebami; so vzdelávacími a učebnými potrebami; s obalovými materiálmi z plastických hmôt; s tlačiarenským písmom; so štočkami; typografickým písmom; s tlačiarenskými štočkami a stereotypmi; s kaučukom, gutaperčou, gumou, azbestom, sľudou a výrobkami z týchto materiálov; s plastovými výliskami ako polotovarmi; baliacimi, tesniacimi a izolačnými materiálmi; s ohybnými rúrami a hadicami; s usňami, koženkou a výrobkami z týchto materiálov; s kožou a surovou kožou; s kuframi a cestovnými taškami; s dáždňikmi, slnečnkmi a vychádzkovými palicami; bičmi, postrojmi a sedláorskými výrobkami; s nekovovými stavebnými materiálmi; nekovovými rúrami pre stavebníctvo; s asfaltom, smolou a bitúmenom; s nekovovými prenosnými stavbami; s pomníkmi; s nábytkom; zrkadlami, rámami na obrazy; výrobkami z dreva, korku, trstiny, prútia, rohoviny, kostí, slonovínovej kosti, z veľrybích kostíc, mušlí, korytnačiny, jantáru, perlete, sépiolitu a náhradiek týchto materiálov a z plastov; s domácimi a kuchynskými potrebami a nádobami; s hrebeňmi a špongiami; s kefami, štetkami a štetkami; s materiálmi na výrobu kief; s prostriedkami a pomôčkami na čistenie; s oceľovou vlnou a drôtenkami; so surovým sklom a sklom ako polotovarom; s výrobkami zo skla, porcelánu a kameniny; s povrazmi, motúzmi, sieťami, stanmi, markízami, baldachýnmi, nepremokavými plachtami, lodnými plachtami, vrecami a vakmi; s materiálmi na čalúnenie a vypchávanie; so surovými textilnými vláknami; s niťami a priadzami na textilné účely; s textíliami a textilnými výrobkami; s posteľnými prikrývkami a pokrývkami na stoly; s čipkami a výšivkami, so stužkami a šnúrkami; s gombíkmi, háčikmi a očkami; so špendlíkmi a ihlami; s umelými kvetmi; s kobercami, predložkami, rohožami, linoleom a inými podlahovými krytinami; s tapetami; s hrami a hračkami; s telocvičnými a športovými potrebami; s ozdobami na vianočné stromčeky; s pivom; minerálnymi a sýtenými vodami

a inými nealkoholickými nápojmi; ovocnými nápojmi a ovocnými šťavami; so sirupmi a inými prípravkami na výrobu nápojov; s alkoholickými nápojmi; s tabakom; s potrebami pre fajčiarov; so zápalkami; obchodné odborné poradenstvo; prezentácie firmy na reklamné účely.

36 - Finančný lízing technologického zariadenia súvisiaceho s výrobou, skladovaním a distribúciou mraziarenských a rybných výrobkov.

39 - Skladovanie.

40 - Spracovanie ovocia, zeleniny, mäsa, rýb a morských živočíchov.

41 - Organizovanie súťaží; organizovanie ochutnávok; organizovanie mediálnych kampaní; prezentácie firmy nie na reklamné účely.

(540)



(731) RADOMA SK, a.s., Vážska 32, 821 07 Bratislava, SK;

(740) Mešková Viera, Ing., Bratislava, SK;

(210) 5384-2009

(220) 2.6.2009

9 (511) 16, 35, 43

(511) 16 - Tlačiarenské výrobky, knihy, brožúry, katalógy, sprievodcovia, mapy, všetko vo vzťahu k hotelom; písacie potreby, stolové prestieranie z papiera, listový papier, papiernické tovary, papierové značky, papierové obrúsky a ostatný dekoratívny papierový tovar, papierové obrusy a prikrývky na stôl, papierové stužky a vľajky na spoločenské zábavy, blahoželania, štítky a nálepky na kancelárske použitie alebo pre domácnosť, transparenty z papiera alebo lepenky.

35 - Obchodné poradenstvo vo veciach výstavby, riadenia a financovania hotelov; reklamné služby pre hotely; administratívna správa hotelov.

43 - Reštauračné a kaviarenské služby, služby barov, hotelierske služby, poskytovanie ubytovania.

(540)



(731) 3H - CREATIVE STUDIO, spol. s r. o., Sch. Trnavského 20, 841 01 Bratislava, SK;

(740) Juran Svetozár, JUDr., Bratislava, SK;

(210) 5396-2009

(220) 5.6.2009

9 (511) 16, 35, 38, 41, 45

(511) 16 - Albumy, baliaci papier, blahoprajné pohľadnice, brožúry, časopisy, drevitý papier, farebné pásky, formuláre, fotografie, grafické znaky, grafické zobrazenia, grafiky, hárky papiera, kalendáre, kartón, kartotékové lístky, katalógy, knihy, knižné záložky, lepenka, kartón, lepenkové alebo papierové škatule, lístky, listový papier, litografie, nálepky, lepiace štítky, noviny, obálky, obaly, obrúsky, oblačky, olejotlače, oznámenia, papierové pasy, pečiatky, periodiká, plagáty, pohľadnice, po-

lygrafické písmo, portréty, poštové známky, prospekty, publikácie, pútače z papiera alebo lepenky, reklamné tabule z papiera, kartónu alebo lepenky, reprodukcie, šablóny, štítky, tlač (rytina), tlačivá, tlačoviny, útržkové bloky, papierové vlajky, výšivkové vzory, záložky, stužky do kníh, papierové zástavy, zoznamy.

35 - Reklamné agentúry, grafická úprava tlačovín na reklamné účely, vyhľadávanie informácií v počítačových súboroch pre zákazníkov, komerčné informačné kancelárie, marketingové štúdie, poradenstvo v obchodnej činnosti, obchodná správa licencií výrobkov a služieb pre tretie osoby, obchodné alebo podnikateľské informácie, obchodné alebo podnikateľské poradenstvo, obchodné informácie a rady spotrebiteľom, obchodný alebo podnikateľský prieskum, obchodný manažment v oblasti umenia, organizovanie komerčných alebo reklamných výstav a veľtrhov, organizovanie výstav na komerčné alebo reklamné účely, podpora predaja pre tretie osoby, predvádzanie tovaru, predvádzanie (služby modeliek) na reklamné účely a podporu predaja, prenájom kancelárskych strojov a zariadenia, prenájom reklamného času vo všetkých komunikačných médiách, prenájom reklamných materiálov, prenájom reklamných priestorov, prieskum trhu, prieskum verejnej mienky, public relations, reklama, reklama na počítačovej komunikačnej sieti, rozširovanie reklamných oznamov, reklamné služby, uverejňovanie reklamných textov, rozširovanie reklamných alebo inzertných oznamov, rozširovanie reklamných materiálov zákazníkom, sekretárske služby, služby outsourcingu, služby porovnávania cien, vyhľadávanie sponzorov, spracovanie textov, vedenie kartoték v počítači, vydávanie a aktualizovanie reklamných materiálov, vyhľadávanie informácií v počítačových súboroch, zasielanie reklamných materiálov zákazníkom, zbieranie údajov do počítačových databáz, zoraďovanie údajov v počítačových databázach.

38 - Elektronická pošta, počítačová komunikácia, posielanie správ, poskytovanie priestoru na diskusiu na internete, poskytovanie prístupu do databáz, prenos správ a obrazových informácií pomocou počítača, televízne vysielanie.

41 - Prenájom dekorácií, digitálna tvorba obrazov na výstupných zariadeniach, elektronická edičná činnosť v malom, filmová tvorba, prenájom filmov, fotografická reportáž, fotografovanie, hudobné skladateľské služby, informácie o možnostiach rozptýlenia, informácie o možnostiach zábavy, koncertné siene, sály, nahrávanie videopások, obveselenie, organizovanie a vedenie konferencií, organizovanie a vedenie kongresov, organizovanie a vedenie seminárov, organizovanie a vedenie sympózií, organizovanie kultúrnych alebo vzdelávacích výstav, organizovanie plesov, organizovanie predstavení, organizovanie súťaží krásy, organizovanie súťaží, organizovanie živých vystúpení, písanie textov okrem reklamných, plánovanie a organizovanie večierok, poskytovanie elektronických publikácií online, praktický výcvik, reportárske služby, školenie, strihanie videopások, televízna zábava, výroba televíznych programov, tvorba videofilmov, umelecké módné agentúry, vedenie

koncertov, vydávanie kníh, vydávanie textov s výnimkou reklamných alebo náborových, vydávanie kníh a časopisov v elektronickej forme, vyučovanie, vzdelávanie, zábava, pobavenie.

45 - Manželské agentúry, požičiavanie oblečenia, požičiavanie oblekov a večerných šiat, požičiavanie odevov, požičovňa šiat, zoznamovacie služby.

(540) **nevesta.sk**

(731) Grznáriková Eva, MgA., Kláštorská 40, 949 01 Nitra, SK;

(740) Hojčuš Peter, Ing., Bratislava, SK;

(210) **5465-2009**

(220) 23.6.2009

9 (511) **35, 36, 37, 38, 41, 42, 43**

(511) 35 - Poradenské služby v podnikovom manažmente pri predaji tovarov a služieb; poradenstvo a manažment pre podniky; obchodný manažment, poskytovanie pomoci pri riadení obchodnej činnosti, poradenstvo súvisiace s riadením obchodnej činnosti a organizácie, reklamné, propagačné a informačné služby s tým súvisiace; personálny manažment a manažment ľudských zdrojov; umiestnenie a nábor ľudských zdrojov; sprostredkovanie nákupu a predaja tovarov, reklama, pomoc pri realizácii obchodov a obchodných konaní obchodných spoločností prostredníctvom nákupného centra, vedenia obchodu, najmä podnikové hospodárske plánovanie nákupných stredísk, pomoc pri prevádzkovaní alebo vedení obchodných spoločností, správa spoločností, kancelárske práce; organizovanie výstav na reklamné a obchodné účely; rozširovanie reklamných oznamov; predvádzanie tovaru; rozširovanie reklamných materiálov zákazníkom, (letáky, prospekty, tlačivá, vzorky); zasielanie reklamných materiálov zákazníkom; vydávanie a aktualizovanie reklamných materiálov; distribúcia vzoriek; obchodný alebo podnikateľský prieskum; prenájom reklamných materiálov; uverejňovanie reklamných textov; vydávanie reklamných alebo náborových textov; vzťahy s verejnosťou, televízna reklama; reklamné agentúry; organizovanie reklamných hier na propagáciu predaja; zbieranie údajov do počítačových databáz, poskytovanie obchodných informačných dát v elektronickej podobe; marketingové štúdie; obchodné plánovanie, obchodné odhady, marketingový a obchodný výskum; prieskum trhu; prieskum verejnej mienky; prenájom reklamných priestorov; prenájom reklamných plôch; podpora predaja (pre tretie osoby); spracovanie textov; ponuka, sprostredkovanie a výber tovaru prostredníctvom katalógu, reklamná a inzertná činnosť, propagácia, marketing, pomoc pri podnikaní, podnikateľské informácie, overovanie obchodných transakcií, vykonávanie uskutočnenia obchodných transakcií, reklamná, inzertná a propagačná činnosť prostredníctvom akéhokoľvek média prostredníctvom telefónnej dátovej alebo informačnej siete; poskytovanie informácií a iných informačných produktov všetkých druhov, a to reklamného charakteru; poskytovanie reklamných multimedialných informácií; poskytovanie informácií a informačných produktov v oblasti inzercie

a marketingu; prenájom reklamných informačných a komunikačných miest; sprostredkovanie v obchodných vzťahoch; služby riadenia ľudských zdrojov; poradenstvo a pomoc pri uvedených službách; aranžovanie nákupných centier; obchodné sprostredkovanie služieb uvedených v triedach 35, 37, 38, 41 a 43; komerčné informačné agentúry; obchodné sprostredkovanie kultúrnych a spoločenských podujatí; obchodné sprostredkovanie premietania filmov; obchodné sprostredkovanie reštauračných a kaviarenských služieb; maloobchodné a/alebo veľkoobchodné služby s toaletnými potrebami, čistiacimi potrebami na osobné použitie, drogérickým tovarom, parfumami, kozmetikou, prípravkami na starostlivosť o pokožku, farmaceutickými a hygienickými prípravkami, ústnymi vodami, prípravkami starostlivosti o zdravie a prípravkami na osobnú starostlivosť, s kľúčenkami, zámkami, stavebným materiálom, drobným železiarskym tovarom, výrobkami z kovu a kovových zliatin, elektrickými strojmi a zariadeniami, prístrojmi na nahrávanie, prenos a reprodukciu zvuku alebo obrazu, magnetickými nosičmi údajov, záznamovými diskami, počítačimi strojmi a zariadeniami na spracovanie údajov, počítačmi, ortopedickými pomôckami, zariadeniami na osvetľovanie, vykurovanie, varenie, chladenie, sušenie; s nábytkom, rámami, výrobkami z dreva, korku, trstiny a prútia; holiacimi strojčekmi, elektrickými holiacimi strojčekmi, žiletkami, zubnými kefkami, elektrickými zubnými kefkami, hrebeňmi, špongiami, rámkami na fotografie a obrázky; zrkadlami, domácim riadom a nádobami, skleneným tovarom, porcelánom, kryštálom a hrnčiarskymi výrobkami; príbormi a stolovým prestieraním, klenotmi, hodinárskymi a časometrickými prístrojmi, papierom, kartónom a tovarom z týchto materiálov, tlačovinami, knihami, magazínmi, plagátmi, novinami, papierovým tovarom, s písacími potrebami, hracími kartami, koženým tovarom a tovarom vyrábaným z imitácie kože, kuframi a cestovnými taškami, dážd-níkmi, palicami na chodenie, vakmi a taškami, textilným tovarom, odevmi, pokrývkami hlavy a obuvi, kobercami, predložkami, rohožami, linoleom a inými podlahovými krytinami, tapetami, hrami a hračkami, telocvičňovými a športovými výrobkami, vianočnými dekoráciami a stromčekmi, s potravinami, jedlom a nápojmi, s konzervovaným jedlom, s rastlinami a kvetmi, jedlom rýchleho občerstvenia, cukrovinkami, s čerstvým ovocím a zeleninou, s alkoholickými a/alebo nealkoholickými nápojmi; pivom, tabakom, cigaretami a fajčiarskymi predmetmi a zápalkami prostredníctvom internetu.

36 - Poistenie; finančné služby; prenájom nehnuteľností, prenájom obchodných priestorov, bytov a nebytových priestorov, kancelárskych priestorov a obchodných prevádzok; sprostredkovanie kúpy, predaja a prenájmu nehnuteľností; realitné kancelárie; správa nehnuteľností; obstarávanie služieb spojených so správou nehnuteľností, sprostredkovanie finančných služieb, finančné oceňovanie (poistenie, bankovníctvo, nehnuteľnosti), odhady nehnuteľností; finančný lízing, predaj na splátky; zmenárenské služby; úverové financovanie predaja; služby finančného manažmentu a účtovníckych sústav a správa hotovosti, poistenie

(všetko spojené s nákupom a predajom nábytku, zariadenia, interiérového dekoratívneho tovaru pre dom a rodinu); investovanie kapitálu; správa majetku; sprostredkovanie uvedených služieb; poradenstvo a pomoc pri uvedených službách; finančné plánovanie nákupných centier.

37 - Stavebníctvo (stavebná činnosť), stavebný dozor, stavebné informácie; opravy; inštalačné a zriaďovacie služby; stavebné informácie; výstavba obchodných domov a veľtrhových stánkov; informácie o opravách; budovanie obchodných domov, hotelov, reštaurácií a nebytových priestorov, závodov a tovární; montáž lešení; poradenstvo a pomoc pri uvedených službách.

38 - Telekomunikačné služby; spravodajské agentúry, tlačové kancelárie; telegrafická, telefonická a televízna komunikácia; prenos správ, prenos telegramov; komunikácia cez internet; šírenie programov prostredníctvom rozhlasu, televízie a cez satelit; šírenie televíznych programov v rámci teleshoppingu; komunikácia prostredníctvom počítačových terminálov, komunikácia a prenos dát, textov, zvuku a obrazu prostredníctvom národných a medzinárodných informačných komunikačných sietí, služby v oblasti prenosu vizuálnych alebo zvukových informácií a dát obsiahnutých v databankách, poskytovanie prístupu do globálnej počítačovej siete; prenos správ a obrázkov pomocou počítača; zasielanie správ; poskytovanie prístupu k informáciám na internete; služby elektronickej pošty; telekomunikácia pomocou platforiem a portálov na internete; poradenstvo a pomoc pri uvedených službách.

41 - Organizovanie vedomostných alebo zábavných súťaží, organizovanie kurzov, kongresov, výcvikov a školení (manažérske služby); zverejňovanie textov, okrem reklamných; vydávanie textov s výnimkou reklamných alebo náborových; vydávanie časopisov, katalógov, novín a iných periodických publikácií; tvorba, požíčovanie, distribúcia videa; prevádzkovanie kinosál; prevádzkovanie zábavných klubov; umelecké módné agentúry; organizačné zabezpečenie výstav; rozmnožovanie nahraných nosičov zvukových

a zvukovo-obrazových záznamov, zverejňovanie a vydávanie katalógov, novín, kníh, revuí a magazínov, časopisov a inej periodickej a neperiodickej tlače; vydávanie online kníh a časopisov; organizovanie a vedenie konferencií; organizovanie kultúrnych alebo vzdelávacích výstav; organizovanie a vedenie seminárov; prevádzkovanie a prenájom športových zariadení; výroba rozhlasových a televíznych programov; služby športovísk; rezervácia vstupeniek na predstavenia; zábavné programy; organizovanie predstavení (manažérske služby); fotografická reportáž; fotografovanie; poskytovanie online hier z počítačovej siete; informácie o možnostiach rozptýlenia; informácie o možnostiach rekreácie a zábavy; prenájom klziskovej plochy; služby nákupno-zábavného centra; služby diskoték; poskytovanie služieb golfovými ihriskami a golfovými trenažermi v uzavretých priestoroch; výchovno-zábavné klubové služby; služby na oddych a rekreáciu; zábavné parky, poradenské, konzultačné a informačné služby týkajúce sa uvedených služieb; poskytovanie uvedených služieb a informácií aj on-

line formou z počítačovej databázy alebo z internetu; poradenstvo a pomoc pri uvedených službách; výroba rozhlasových a televíznych relácií.

42 - Grafický dizajn; grafické návrhy a grafické služby každého druhu; dizajnovanie interiéru a exteriéru, najmä reštaurácií, kancelárií alebo miest určených na nákupy, konferencie, semináre a výstavy; navrhovanie interiéru; architektonické poradenstvo a architektúra (architektonické služby); projektovanie nákupných centier a obchodných domov; stavebná projekcia a zememeračstvo; tvorba, servis, testovanie a analyzovanie počítačových softvérových systémov a programov; počítačové služby zamerané na implementáciu internetových stránok pre iných; hosťovanie na internetových stránkach iných a na počítačovom serveri s prístupom na globálnu počítačovú sieť; tvorba internetových stránok a softvéru na globálnej počítačovej sieti a na miestnych a interných obchodných na vytváranie (zostavovanie) webstránok; poskytovanie uvedených informácií aj online formou z počítačovej databázy alebo z internetu; poradenstvo a pomoc pri uvedených službách.

43 - Služby barov; rýchle občerstvenie (bufety); hotelierske služby; kaviarne; prenájom prednáškových sál; prenájom prenosných staviieb; príprava a dodávka jedla na objednávku do domu; reštaurácie; jedálne; samoobslužné reštaurácie; hotely; prenájom prechodného ubytovania; rezervácia ubytovania; rezervácia hotelov; detské jasle a škôlky (v nákupnom centre); ubytovacie kancelárie; poradenské, konzultačné a informačné služby týkajúce sa uvedených služieb; poskytovanie uvedených informácií aj online formou z počítačovej databázy alebo z internetu; poskytovanie informácií, poradenstva a služieb manažmentu (manažérskych služieb) v oblasti poskytovania hotelového ubytovania; poradenstvo a pomoc pri uvedených službách.

(540)



(731) VACULIK ADVERTISING, s.r.o., Odbojárov 1, 831 04 Bratislava, SK;

(740) Brichtová Tatiana, JUDr., Bratislava, SK;

(210) 5466-2009

(220) 23.6.2009

9 (511) 35, 36, 37, 38, 41, 42, 43

(511) 35 - Poradenské služby v podnikovom manažmente pri predaji tovarov a služieb; poradenstvo a manažment pre podniky; obchodný manažment, poskytovanie pomoci pri riadení obchodnej činnosti, poradenstvo súvisiace s riadením obchodnej činnosti a organizácie, reklamné, propagačné a informačné služby s tým súvisiace; personálny manažment a manažment ľudských zdrojov; umiestnenie a nábor ľudských zdrojov; sprostredkovanie nákupu a predaja tovarov, reklama, pomoc pri

realizácii obchodov a obchodných konaní obchodných spoločností prostredníctvom nákupného centra, vedenia obchodu, najmä podnikové hospodárske plánovanie nákupných stredísk, pomoc pri prevádzkovaní alebo vedení obchodných spoločností, správa spoločností, kancelárske práce; organizovanie výstav na reklamné a obchodné účely; rozširovanie reklamných oznamov; predvádzanie tovaru; rozširovanie reklamných materiálov zákazníkom (letáky, prospekty, tlačivá, vzorky); zasielanie reklamných materiálov zákazníkom; vydávanie a aktualizovanie reklamných materiálov; distribúcia vzoriek; obchodný alebo podnikateľský prieskum; prenájom reklamných materiálov; uverejňovanie reklamných textov; vydávanie reklamných alebo náborových textov; vzťahy s verejnosťou, televízna reklama; reklamné agentúry; organizovanie reklamných hier na propagáciu predaja; zbieranie údajov do počítačových databáz, poskytovanie obchodných informačných dát v elektronickej podobe; marketingové štúdie; obchodné plánovanie, obchodné odhady, marketingový a obchodný výskum; prieskum trhu; prieskum verejnej mienky; prenájom reklamných priestorov; prenájom reklamných plôch; podpora predaja (pre tretie osoby); spracovanie textov; ponuka, sprostredkovanie a výber tovaru prostredníctvom katalógu, reklamná a inzertná činnosť, propagácia, marketing, pomoc pri podnikaní, podnikateľské informácie, overovanie obchodných transakcií, vykonávanie uskutočnenia obchodných transakcií, reklamná, inzertná a propagačná činnosť prostredníctvom akéhokoľvek média prostredníctvom telefónnej dátovej alebo informačnej siete; poskytovanie informácií a iných informačných produktov všetkých druhov, a to reklamného charakteru; poskytovanie reklamných multimedialných informácií; poskytovanie informácií a informačných produktov v oblasti inzercie a marketingu; prenájom reklamných informačných a komunikačných miest; sprostredkovanie v obchodných vzťahoch; služby riadenia ľudských zdrojov; poradenstvo a pomoc pri uvedených službách; aranžovanie nákupných centier; obchodné sprostredkovanie služieb uvedených v triedach 35, 37, 38, 41 a 43; komerčné informačné agentúry; obchodné sprostredkovanie kultúrnych a spoločenských podujatí; obchodné sprostredkovanie premietania filmov; obchodné sprostredkovanie reštauračných a kaviarenských služieb; maloobchodné a/alebo veľkoobchodné služby s toaletnými potrebami, čistiacimi potrebami na osobné použitie, drogérskym tovarom, parfumami, kozmetikou, prípravkami na starostlivosť o pokožku, farmaceutickými a hygienickými prípravkami, ústnymi vodami, prípravkami starostlivosťou o zdravie a prípravkami na osobnú starostlivosť, s kľúčenkami, zámkami, stavebným materiálom, drobným železiarskym tovarom, výrobkami z kovov a kovových zliatin, elektrickými strojmi a zariadeniami, prístrojmi na nahrávanie, prenos a reprodukciu zvuku alebo obrazu, magnetickými nosičmi údajov, záznamovými diskami, počítačmi strojmi a zariadeniami na spracovanie údajov, počítačmi, ortopedickými pomôckami, zariadeniami na osvetľovanie, vykurovanie, varenie, chladenie, sušenie; s nábytkom, ráhami, výrobkami

z dreva, korku, trstiny a prútia; holiacimi strojčekmi, elektrickými holiacimi strojčekmi, žiletkami, zubnými kefkami, elektrickými zubnými kefkami, hrebeňmi, špongiami, rámkami na fotografie a obrázky; zrkadlami, domácim riadom a nádobami, skleneným tovarom, porcelánom, kryštálom a hrnčiariskými výrobkami; príbormi a stolovým prestieraním, klenotmi, hodinárskymi a časometrickými prístrojmi, papierom, kartónom a tovarom z týchto materiálov, tlačovinami, knihami, magazínmi, plagátmi, novinami, papierovým tovarom, s písacími potrebami, hracími kartami, koženým tovarom a tovarom vyrábaným z imitácie kože, kuframi a cestovnými taškami, dáždňikmi, palicami na chodenie, vakmi a taškami, textilným tovarom, odevmi, pokrývkami hlavy a obuvi, kobercami, predložkami, rohožami, linoleom a inými podlahovými krytinami, tapetami, hrami a hračkami, telocvičňovými a športovými výrobkami, vianočnými dekoráciami a stromčekmi, s potravinami, jedlom a nápojmi, s konzervovaným jedlom, s rastlinami a kvetmi, jedlom rýchleho občerstvenia, cukrovinkami, s čerstvým ovocím a zeleninou, s alkoholickými a/alebo nealkoholickými nápojmi; pivom, tabakom, cigaretami a fajčiarskymi predmetmi a zápalkami prostredníctvom internetu.

36 - Poistenie; finančné služby; prenájom nehnuteľností, prenájom obchodných priestorov, bytov a nebytových priestorov, kancelárskych priestorov a obchodných prevádzok; sprostredkovanie kúpy, predaja a prenájmu nehnuteľností; realitné kancelárie; správa nehnuteľností; obstarávanie služieb spojených so správou nehnuteľností, sprostredkovanie finančných služieb, finančné oceňovanie (poistenie, bankovníctvo, nehnuteľnosti), odhady nehnuteľností; finančný lízing, predaj na splátky; zmenárenské služby; úverové financovanie predaja; služby finančného manažmentu a účtovníckych sústav a správa hotovosti, poistenie (všetko spojené s nákupom a predajom nábytku, zariadenia, interiérového dekoračného tovaru pre dom a rodinu); investovanie kapitálu; správa majetku; sprostredkovanie uvedených služieb; poradenstvo a pomoc pri uvedených službách; finančné plánovanie nákupných centier.

37 - Stavebníctvo (stavebná činnosť), stavebný dozor, stavebné informácie; opravy; inštalačné a zriaďovacie služby; stavebné informácie; výstavba obchodných domov a veľtrhových stánkov; informácie o opravách; budovanie obchodných domov, hotelov, reštaurácií a nebytových priestorov, závodov a tovární; montáž lešení; poradenstvo a pomoc pri uvedených službách.

38 - Telekomunikačné služby; spravodajské agentúry, tlačové kancelárie; telegrafická, telefonická a televízna komunikácia; prenos správ, prenos telegramov; komunikácia cez internet; šírenie programov prostredníctvom rozhlasu, televízie a cez satelit; šírenie televíznych programov v rámci teleshoppingu; komunikácia prostredníctvom počítačových terminálov, komunikácia a prenos dát, textov, zvuku a obrazu prostredníctvom národných a medzinárodných informačných komunikačných sietí, služby v oblasti prenosu vizuálnych alebo zvukových informácií a dát obsiahnutých v databankách, poskytovanie prístupu do globálnej počítačovej siete; prenos správ a obráz-

kov pomocou počítača; zasielanie správ; poskytovanie prístupu k informáciám na internete; služby elektronickej pošty; telekomunikácia pomocou platforiem a portálov na internete; poradenstvo a pomoc pri uvedených službách.

41 - Organizovanie vedomostných alebo zábavných súťaží, organizovanie kurzov, kongresov, výcvikov a školení (manažérske služby); zverejňovanie textov okrem reklamných; vydávanie textov s výnimkou reklamných alebo náborových; vydávanie časopisov, katalógov, novín a iných periodických publikácií; tvorba, požíčovanie, distribúcia videa; prevádzkovanie kinosál; prevádzkovanie zábavných klubov; umelecké módné agentúry; organizačné zabezpečenie výstav; rozmnožovanie nahraných nosičov zvukových a zvukovo-obrazových záznamov, zverejňovanie a vydávanie katalógov, novín, kníh, revuí a magazínov, časopisov a inej periodickej a neperiodickej tlače; vydávanie online kníh a časopisov; organizovanie a vedenie konferencií; organizovanie kultúrnych alebo vzdelávacích výstav; organizovanie a vedenie seminárov; prevádzkovanie a prenájom športových zariadení; výroba rozhlasových a televíznych programov; služby športovísk; rezervácia vstupeniek na predstavenia; zábavné programy; organizovanie predstavení (manažérske služby); fotografická reportáž; fotografovanie; poskytovanie online hier z počítačovej siete; informácie o možnostiach rozptýlenia; informácie o možnostiach rekreácie a zábavy; prenájom klziskovej plochy; služby nákupno-zábavného centra; služby diskoték; poskytovanie služieb golfovými ihriskami a golfovými trenažermi v uzavretých priestoroch; výchovno-zábavné klubové služby; služby na oddych a rekreáciu; zábavné parky, poradenské, konzultačné a informačné služby týkajúce sa uvedených služieb; poskytovanie uvedených služieb a informácií aj online formou z počítačovej databázy alebo z internetu; poradenstvo a pomoc pri uvedených službách; výroba rozhlasových a televíznych relácií.

42 - Grafický dizajn; grafické návrhy a grafické služby každého druhu; dizajnovanie interiéru a exteriéru, najmä reštaurácií, kancelárií alebo miest určených na nákupy, konferencie, semináre a výstavy; navrhovanie interiéru; architektonické poradenstvo a architektúra (architektonické služby); projektovanie nákupných centier a obchodných domov; stavebná projekcia a zememeračstvo; tvorba, servis, testovanie a analyzovanie počítačových softvérových systémov a programov; počítačové služby zamerané na implementáciu internetových stránok pre iných; hostovanie na internetových stránkach iných a na počítačovom serveri s prístupom na globálnu počítačovú sieť; tvorba internetových stránok a softvéru na globálnej počítačovej sieti a na miestnych a interných obchodných počítačových sieťach; počítačové programovanie, tvorba a vývoj počítačových softvérov a systémov; náčrty, kreslenie, písanie na vytváranie (zostavovanie) webstránok; poskytovanie uvedených informácií aj online formou z počítačovej databázy alebo z internetu; poradenstvo a pomoc pri uvedených službách.

43 - Služby barov; rýchle občerstvenie (bufety); hotelierske služby; kaviarne; prenájom prednáškových sál; prenájom prenosných stavieb; prí-

prava a dodávka jedla na objednávku do domu; reštaurácie; jedálne; samoobslužné reštaurácie; hotely; prenájom prechodného ubytovania; rezervácia ubytovania; rezervácia hotelov; detské jasle a škôlky (v nákupnom centre); ubytovacie kancelárie; poradenské, konzultačné a informačné služby týkajúce sa uvedených služieb; poskytovanie uvedených informácií aj online formou z počítačovej databázy alebo z internetu; poskytovanie informácií, poradenstva a služieb manažmentu (manažérskych služieb) v oblasti poskytovania hotelového ubytovania; poradenstvo a pomoc pri uvedených službách.

(540)



(731) VACULIK ADVERTISING, s.r.o., Odbojárov 1, 831 04 Bratislava, SK;

(740) Brichtová Tatiana, JUDr., Bratislava, SK;

(210) 5561-2009

(220) 5.8.2009

9 (511) 28, 41, 45

(511) 28 - Hry.

41 - Organizovanie lotérií.

45 - Registrácia doménových mien.

(540) **Vyhraj sen**

(731) T.N.X., s.r.o., Moravský Svätý Ján 527, 908 71 Moravský Svätý Ján, SK;

(210) 5587-2009

(220) 17.8.2009

9 (511) 9, 16, 35, 37, 38, 41, 42

(511) 9 - Počítačový softvér vrátane softvéru na zálohovanie dát, vyhľadávanie, spracovanie, vyhodnocovanie a indexovanie informácií, nahraný softvér na optických nosičoch údajov, CD a DVD diskoch a magnetických médiách; softvér nahrateľný zo vzdialených počítačov; serverový softvér, softvér pre správu počítačových systémov, správu počítačov; monitorovací a komunikačný softvér; hardvér na získavanie, spracovanie a indexovanie dát a informácií; sieťové počítače vrátane počítačových doplnkov; periférne zariadenia k počítačom.

16 - Periodické a neperiodické publikácie týkajúce sa správy počítačových systémov, manažmentu technických a obchodných činností súvisiacich s prevádzkou a využitím výpočtovej techniky; tlačoviny informačného charakteru; príručky pre používateľov softvéru.

35 - Maloobchodné služby v oblasti výpočtovej techniky; maloobchodné služby v oblasti počítačového softvéru; rozširovanie reklamných oznámov, vydávanie, aktualizovanie reklamných materiálov, uverejňovanie reklamných textov, vydávanie reklamných alebo náborových textov, prenájom reklamných priestorov vrátane virtuálnych; spracovanie textov; reklamná a inzertná činnosť

prostredníctvom akéhokoľvek média, najmä prostredníctvom dátovej alebo informačnej siete; online reklama na počítačovej komunikačnej sieti, poskytovanie informácií vrátane multimediálnych a iných informačných produktov všetkých druhov reklamného charakteru; prenájom reklamných informačných a komunikačných miest; sprostredkovanie v obchodných vzťahoch; automatizované spracovanie dát; nákup a predaj uvedených tovarov a služieb (maloobchod, veľkoobchod); sprostredkovateľská činnosť v oblasti obchodu; obchodný manažment a podnikové poradenstvo; online sprostredkovanie obchodu pomocou svetovej počítačovej siete, online nákup tovaru a služieb pomocou svetovej počítačovej siete; administrácia počítačových systémov; sprostredkovanie telefónnej komunikácie; sprostredkovanie hostovania na počítačových serveroch; sprostredkovanie grafického dizajnu; automatizované spracovanie údajov.

37 - Montáž, inštalácia, údržba a opravy výpočtovej techniky; poradenstvo v oblasti montáže, inštalácie, údržby a opráv výpočtovej techniky; údržba počítačových systémov; vytváranie dočasných a trvalých počítačových sietí (hardvér).

38 - Elektronická pošta, počítačová komunikácia, prenos správ a obrazových informácií pomocou počítača; telefónna komunikácia; komunikácia prostredníctvom optických káblov; služby zabezpečujúce vstup do telekomunikačných sietí; telekomunikačné služby vrátane videokonferencií, poskytovanie telekomunikačného pripojenia do svetovej počítačovej siete, poskytovanie užívateľského pripojenia do svetovej počítačovej siete, poradenstvo v oblasti telekomunikačných služieb; poskytovanie služieb na komunikáciu medzi užívateľmi v reálnom čase (chatting); online prístup ku správam, novinám a informáciám; prenos správ a obrazových informácií pomocou počítača; služby diaľkových dátových prenosov.

41 - Online vydávanie publikácií, elektronická publikačná činnosť v oblasti správy počítačových systémov, manažmentu technických a obchodných činností súvisiacich s prevádzkou a využitím výpočtovej techniky; produkcia multimediálnych diel s výnimkou reklamných alebo náborových; poskytovanie elektronických publikácií online bez možnosti kopírovania; vzdelávanie v oblasti výpočtovej techniky, obchodu a podnikania; vzdelávacie služby pomocou výpočtovej techniky; zabezpečovanie výcvikov, kurzov a školení.

42 - Grafický dizajn; hosťovanie na webových stránkach; hosťovanie na počítačových serveroch; správa počítačových serverov a počítačových sietí; inštalácia počítačových programov; obnovenie počítačových databáz; počítačové programovanie; servis počítačových programov; poradenské služby v oblasti počítačového hardvéru a softvéru; prenájom počítačového softvéru; prenájom počítačovej pamäteovej kapacity; prenájom počítačového strojového času; vytváranie a udržiavanie webových stránok pre zákazníkov; analýza softvéru; analýza počítačového hardvéru s výnimkou fyzickej analýzy; navrhovanie počítačových systémov a dátových sietí; poradenské, konzultačné a expertízne služby v oblasti počítačových softvérov a hardvérov; poskytovanie

informácií v oblasti počítačových softvérov a hardvérov; tvorba softvéru; zabezpečovanie a poskytovanie inteligentného komunikačného a monitorovacieho systému pre správu počítačových systémov; počítačová podpora v oblasti softvéru pre technické a obchodné procesy vo firmách; projektovanie dočasných a trvalých počítačových sietí; vytváranie dočasných a trvalých počítačových sietí (softvér); online poskytovanie informácií pomocou počítačovej siete ohľadom poskytovania služieb serverhousingu a virtuálneho serverhousingu; online poskytovanie informácií pomocou počítačovej siete ohľadom prenájmu výpočtovej a úložnej kapacity na serveroch poskytovateľa; online poskytovanie informácií pomocou počítačovej siete ohľadom administrácie serverov a archivácie dát; online poskytovanie informácií pomocou počítačovej siete ohľadom prenájmu serverov vrátane programového vybavenia.

(540) SELF VIRTUAL

(731) VNET a.s., Námestie Hraničiarov 39, 851 03 Bratislava, SK;

(740) Brichtová Tatiana, JUDr., Bratislava, SK;

(210) 5588-2009

(220) 17.8.2009

9 (511) 9, 16, 35, 37, 38, 41, 42

(511) 9 - Počítačový softvér vrátane softvéru na zálohovanie dát, vyhľadávanie, spracovanie, vyhodnocovanie a indexovanie informácií, nahraný softvér na optických nosičoch údajov, CD a DVD diskoch a magnetických médiách; softvér nahrateľný zo vzdialených počítačov; serverový softvér; softvér pre správu počítačových systémov, správu počítačov; monitorovací a komunikačný softvér; hardvér na získavanie, spracovanie a indexovanie dát a informácií; sieťové počítače vrátane počítačových doplnkov; periférne zariadenia k počítačom.

16 - Periodické a neperiodické publikácie týkajúce sa správy počítačových systémov, manažmentu technických a obchodných činností súvisiacich s prevádzkou a využitím výpočtovej techniky; tlačoviny informačného charakteru; príručky pre používateľov softvéru.

35 - Maloobchodné služby v oblasti výpočtovej techniky; maloobchodné služby v oblasti počítačového softvéru; rozširovanie reklamných oznámov, vydávanie, aktualizovanie reklamných materiálov, uverejňovanie reklamných textov, vydávanie reklamných alebo náborových textov, prenájom reklamných priestorov vrátane virtuálnych; spracovanie textov; reklamná a inzertná činnosť prostredníctvom akéhokoľvek média, najmä prostredníctvom dátovej alebo informačnej siete; online reklama na počítačovej komunikačnej sieti, poskytovanie informácií vrátane multimediálnych a iných informačných produktov všetkých druhov reklamného charakteru; prenájom reklamných informačných a komunikačných miest; sprostredkovanie v obchodných vzťahoch; automatizované spracovanie dát; nákup a predaj uvedených tovarov a služieb (maloobchod, veľkoobchod); sprostredkovateľská činnosť v oblasti obchodu; obchodný manažment a podnikové poradenstvo;

online sprostredkovanie obchodu pomocou svetovej počítačovej siete, online nákup tovaru a služieb pomocou svetovej počítačovej siete; administrácia počítačových systémov; sprostredkovanie telefónnej komunikácie; sprostredkovanie hosťovania na počítačových serveroch; sprostredkovanie grafického dizajnu; automatizované spracovanie údajov.

37 - Montáž, inštalácia, údržba a opravy výpočtovej techniky; poradenstvo v oblasti montáže, inštalácie, údržby a opráv výpočtovej techniky; údržba počítačových systémov; vytváranie dočasných a trvalých počítačových sietí (hardvér).

38 - Elektronická pošta, počítačová komunikácia, prenos správ a obrazových informácií pomocou počítača; telefónna komunikácia; komunikácia prostredníctvom optických káblov; služby zabezpečujúce vstup do telekomunikačných sietí; telekomunikačné služby vrátane videokonferencií, poskytovanie telekomunikačného pripojenia do svetovej počítačovej siete, poskytovanie užívateľského pripojenia do svetovej počítačovej siete, poradenstvo v oblasti telekomunikačných služieb; poskytovanie služieb na komunikáciu medzi užívateľmi v reálnom čase (chatting); online prístup ku správam, novinám a informáciám; prenos správ a obrazových informácií pomocou počítača; služby diaľkových dátových prenosov.

41 - Online vydávanie publikácií, elektronická publikačná činnosť v oblasti správy počítačových systémov, manažmentu technických a obchodných činností súvisiacich s prevádzkou a využitím výpočtovej techniky; produkcia multimediálnych diel s výnimkou reklamných alebo náborových; poskytovanie elektronických publikácií online bez možnosti kopírovania; vzdelávanie v oblasti výpočtovej techniky, obchodu a podnikania; vzdelávacie služby pomocou výpočtovej techniky; zabezpečovanie výcvikov, kurzov a školení.

42 - Grafický dizajn; hosťovanie na webových stránkach; hosťovanie na počítačových serveroch; správa počítačových serverov a počítačových sietí; inštalácia počítačových programov; obnovovanie počítačových databáz; počítačové programovanie; servis počítačových programov; poradenské služby v oblasti počítačového hardvéru a softvéru; prenájom počítačového softvéru; prenájom počítačovej pamätevej kapacity; prenájom počítačového strojového času; vytváranie a udržiavanie webových stránok pre zákazníkov; analýza softvéru; analýza počítačového hardvéru s výnimkou fyzickej analýzy; navrhovanie počítačových systémov a dátových sietí; poradenské, konzultačné a expertízne služby v oblasti počítačových softvérov a hardvérov; poskytovanie informácií v oblasti počítačových softvérov a hardvérov; tvorba softvéru; zabezpečovanie a poskytovanie inteligentného komunikačného a monitorovacieho systému pre správu počítačových systémov; počítačová podpora v oblasti softvéru pre technické a obchodné procesy vo firmách; projektovanie dočasných a trvalých počítačových sietí; vytváranie dočasných a trvalých počítačových sietí (softvér); online poskytovanie informácií pomocou počítačovej siete ohľadom poskytovania služieb serverhousingu a virtuálneho serverhousingu; online poskytovanie informácií pomo-

cou počítačovej siete ohľadom prenájmu výpočtovej a úložnej kapacity na serveroch poskytovateľa; online poskytovanie informácií pomocou počítačovej siete ohľadom administrácie serverov a archivácie dát; online poskytovanie informácií pomocou počítačovej siete ohľadom prenájmu serverov vrátane programového vybavenia.

(540)



(591) čierna, oranžová, sivá

(731) VNET a.s., Námestie Hraničiarov 39, 851 03 Bratislava, SK;

(740) Brichtová Tatiana, JUDr., Bratislava, SK;

(210) 5610-2009

(220) 20.8.2009

9 (511) 3, 5, 25

(511) 3 - Prípravky pracie a bieliace, čistiace, leštiace, odmasťovacie, mydlo, výrobky kozmetické, najmä krémy, telové mlieka, výrobky voňavkárské, najmä parfumsy, toaletné vody, éterické oleje, vodičky a farby na vlasy, zubné pasty, ústne vody a prášky na zuby, osobné a ústne dezodoranty, vlasové prípravky.

5 - Výrobky veterinárske a farmaceutické, hygienické výrobky na liečebné účely, výrobky diietické pre deti a chorých na liečebné účely, potravinové doplnky na liečebné účely, posilňujúce a podporné minerálne látky a vitamíny na liečebné účely, balzamy, krémy a masti na lekárske účely, náplasti, obväzový materiál, prostriedky dezinfekčné, na ničenie rastlinných a živočíšnych škodcov, antiparazitné látky.

25 - Odevy, obuv, šľapky, plavky, spodná bielizeň.

(540) **BlockFactor**

(731) NOVA COAST INC., 255 Keele St., Toronto, Ontario M6P-2K1, CA;

(740) Mešková Viera, Ing., Bratislava, SK;

(210) 5613-2009

(220) 21.8.2009

9 (511) 5, 29, 30

(511) 5 - Prípravky a prostriedky liečebnej a profylaktickej kozmetiky na ošetrovanie pokožky a vlasov, najmä vo forme tabletiiek, dražé, kapsúl, mastí, krémov, gélov, olejov, pien, tekutých suspenzií, emulzií alebo koloidných roztokov, vodičiek, zásypov a práškových zmesí, roztokov, lekárskeho čajových zmesí, vitamínových prípravkov, farmaceutické výrobky mimo veterinárnych, potraviny pre zvláštnu výživu na lekárske účely, liečivá; doplnok výživy, bylinné doplnky, diétne doplnky stravy, doplnky stravy všetko na liečebné účely, vitamínové doplnky, minerálne doplnky, vitamínové a minerálne doplnky, potravinové doplnky obsahujúce enzýmy, enzýmy na liečebné účely, hygienické výrobky na liečebné účely, potraviny pre dojčatá a batolaťá, diabetické prípravky na liečebné účely, diétne potraviny upravené na lekárske účely, doplnky výživové na lekárske účely, všetko v tejto triede.

29 - Potravinové doplnky a doplnky stravy zo surovín a tovarov patriacich do tejto triedy, doplnky výživové nie na lekárske účely zo surovín patriacich do tejto triedy; bylinné doplnky stravy, diétne doplnky, diétne doplnky stravy, doplnky výživy zo surovín a tovarov patriacich do tejto triedy; potraviny živočíšneho pôvodu, mäso, ryby, hydina a zverina, mäsové výťažky, ovocie a zelenina konzervované, sušené a zavárané, želé, džemy, zverina, mäsové výťažky, ovocie a zelenina konzervované, sušené a zavárané, želé, džemy, vajcia, mlieko a mliečne výrobky, oleje a tuky jedlé, všetko v rámci tejto triedy.

30 - Potravinové doplnky a doplnky stravy, výživové doplnky a potraviny pre zvláštnu výživu obsahujúce látky rastlinného pôvodu; diétne doplnky, diétne doplnky stravy, doplnky výživy zo surovín a tovarov patriacich do tejto triedy; všetko patriace do tejto triedy.

(540) **PROIMUN**

(731) VALOSUN a. s., Kytnerova 403/5, 621 00 Brno, CZ;

(210) 5637-2009

(220) 27.8.2009

9 (511) 35, 36

(511) 35 - Rozširovanie reklamných alebo inzertných oznámov; reklamné služby; prenájom reklamných priestorov; uverejňovanie reklamných textov; zoraďovanie údajov v počítačových databázach.

36 - Sprostredkovateľská činnosť s nehnuteľnosťami.

(540)



(591) červená, sivá

(731) Topreality.sk s. r. o., Mnešická 1672, 915 01 Nové Mesto nad Váhom, SK;

(740) Ivanovič Miroslav, Mgr., Zlaté Moravce, SK;

(210) 5708-2009

(220) 25.9.2009

9 (511) 1, 2, 16, 19, 35, 37, 39, 40

(511) 1 - Tmely na karosérie automobilov, olejové tmely, sklárske tmely, štepárske tmely na stromy, tmel na pneumatiky, konzervačné a proti vode odolné tmely, chemické výrobky požívané v stavebníctve, priemysle, vede a poľnohospodárstve vrátane výrobkov slúžiacich na výrobu tovarov patriacich do iných tried, chemikálie pre stavebníctvo, adhezíva (lepiace materiály) na stavebné a priemyselné účely, priemysel, vedu, fotografiu, poľnohospodárstvo, záhradníctvo a lesníctvo, prípravky na kalenie a zváranie kovov, lepidlá a spojivá používané v stavebníctve a priemysle, gleje (lepidlá) s výnimkou glejov na kancelárske použitie a pre domácnosť, tekuté lepenky, chemické látky na prevzdušňovanie betónu a mált, prísady do betónov a mált, vhodné disperzie ako prísady do betónov a mált, konzervačné prípravky na konzervovanie betónu s výnimkou farieb a olejov,

spojivá do betónu, chemické prípravky do cementu odolné proti vode s výnimkou farieb, olejov a mazadiel, cementačný prípravok, nauhličovadlo (metalurgia), konzervačné prípravky na murivo s výnimkou farieb, lakov a olejov.

2 - Fermeže, laky, ochranné vrstvy na kov a drevo, ochranné prostriedky a prípravky proti hrdzi a poškodeniu dreva, konzervačné prostriedky na drevo, antikoročné mazivá, moridlá, nátery zabráňujúce nánosom a usadeninám, prírodné živice v surovom stave, kovy vo forme fólií a práškov pre maliarov, dekoratérov, tlačiarov a umelcov, fermeže a laky pre priemysel, remeselnú a umeleckú výrobu.

16 - Papier, kartón, lepenka a výrobky z týchto materiálov, ktoré nie sú zahrnuté v iných triedach, výrobky z papiera, knižárske výrobky, maliarske štetce, adresové štítky do adresových strojov, strojčeky na tlačenie adries, papiernický tovar, obálky, obaly, kancelársky papier, listový papier, papier do písacích a kopírovacích strojov, papier do tlačiarň, papierové pásy, baliaci papier, albumy, atlasy, knihy, brožúry, časopisy, tlačivá, plagáty, katalógy, kalendáre, príručky, prospekty, publikácie, pútače z papiera alebo lepenky, písacie potreby, bublinové obaly z plastických materiálov, netextilné etikety, plastové fólie na balenie, formuláre, formuláre na zmluvy a podania, kancelárske potreby s výnimkou nábytku, predmety z kartónu, knižársky materiál, nálepky, lepiace štítky, lepidlá a lepiace pásy na kancelárske účely a použitie v domácnosti, pásy do počítačových tlačiarň, spisové obaly, stolové prestieranie z papiera, stroje na lepenie obálok, uhľový kopírovací papier, naťahovacie plastové fólie na paletizáciu, papierové utierky, papierové vlajky, vrecia a vrecká z papiera alebo z plastických materiálov, vzory na výrobu odevov, papierové zástavky, samoprepisovacie formuláre a tlačivá, predtlačie na zmluvy, školské farby, plastikové obaly, vrecúška a tašky ako obalové materiály.

19 - Vystužovanie nekovové materiály pre stavebníctvo, nekovové stavebné materiály, nekovové rúry pre stavebníctvo, asphalt, smola a bitúmen, nekovové stavby, betón, dielce, výrobky, prefabrikáty z betónu, nekovové debnenie, nekovová dlažba, nekovové dlaždice, obkladačky, parketové a drevené dlažky, dosky, laty, figuríny, sochy, sošky z kameňa, betónu alebo mramoru, kameň, kamenárske výrobky, kameniny pre stavebníctvo, sadra, sadrokartón.

35 - Veľkoobchodné a maloobchodné služby s tmelmi, lepidlami, lepenkami, prísadami do betónov a mált, vodnými disperznými, klznými hmotami na opravy nerovností klzných plôch, tuširovacími pastami a ochrannými prostriedkami a prípravkami na kov a drevo, zhromažďovanie (okrem dopravy) rôzneho tovaru (najmä uvedeného tovaru) pre tretie osoby umožňujúce spotrebiteľom, aby si prezreli a zakúpili tovar prostredníctvom katalógov, korešpondenčného (zásielkového) predaja, prostredníctvom internetu, teleshoppingu alebo prostredníctvom iných komunikačných médií, reklama, rozhlasová a televízna reklama, reklamná činnosť, reklamné a inzertné služby, online reklama v počítačovej komunikačnej sieti, rozširovanie reklamných materiálov a inzertných ma-

teriálov, šírenie informácií reklamného, propagačného a komerčného charakteru, kancelárie zaoberajúce sa dovozom a vývozom, poradenstvo v obchodnej činnosti; obchodné alebo podnikateľské informácie; organizovanie komerčných alebo reklamných výstav a veľtrhov; predvádzanie tovaru; podpora predaja pre tretie osoby.

37 - Natieranie, interiérové maľovanie a exteriérové maľovanie, čistenie, chemické čistenie, čistenie automobilov, čistenie vagónov, čistenie ciest, čistenie komínov, čistenie kotlov, čistenie okien, čistenie interiérov, čistenie exteriérov a interiérov budov, povrchové čistenie exteriérov budov; prenájom stavebných strojov a zariadení, stavebné činnosti, asfaltovanie, stavebný dozor, murovanie, murárstvo, utesňovanie stavieb, demolácia budov, čistiace práce; dláždičské práce, pokládka parkiet a podláh, montovanie lešení, čalúnenie, čalúnnické práce, čalúnnické opravy, údržba nábytku, umelecká stolárska výroba, reštaurovanie nábytku; izolačné práce; pokrývačské práce, klampiarske práce, inštalačné práce; tapetárske práce, lakovacie práce, glazovacie práce, sadrovacie práce; tapetárske práce, maľovanie a opravy reklamných tabúľ, vŕtanie; cínovanie, nitovanie, pieskovanie, protihrdzová úprava; inštalácia, montáž, údržba a opravy strojných a priemyselných zariadení, kovových výrobkov a zariadení, drevárskych výrobkov a zariadení.

39 - Balenie tovarov, nákladná a kamiónová doprava, skladovanie, uskladňovanie tovarov; sprostredkovanie prepravy, kuriérske služby, doručovanie tovaru; preprava nábytku; organizovanie ciest; exkurzií; okružných výletov, preprava a skladovanie odpadu; prenájom skladísk, prepravné služby, prenájom plavidiel; prenájom dopravných prostriedkov, prenájom garáží.

40 - Spracovanie a úprava materiálov, mechanické alebo chemické spracovania predmetov alebo anorganických a organických látok, brúsenie, rezanie materiálov, služby spojené so zaoberaním s materiálmi počas látok alebo predmetov (okrem budov), služby spojené s rezaním, formovaním alebo leštením pomocou brúsenia alebo pokovovania, služby týkajúce sa premeny predmetov alebo látok a akéhokoľvek procesy majúce za následok premenu ich základných vlastností, spájanie materiálov (pre tretie osoby), informácie o spracovaní a úprava materiálov, vodovzdorná úprava látok, vodovzdorná impregnácia látok, poskytovanie uvedených služieb prostredníctvom komunikačných médií, elektronickej pošty, SMS správ, počítačových sietí a internetu.

(540)



(591) červená, žltá, biela

(731) Jiří Vylimec - MOVYCHEM, Švábska 1433, 951 31 Močenok, SK;

(740) Blaško Rastislav, Mgr., Pezinok, SK;

(210) 5743-2009

(220) 8.10.2009

9 (511) 38, 41

(511) 38 - Telekomunikačné služby; televízne vysielanie a s ním spojené telekomunikačné služby; služby prenosu videa a televízneho vysielania na vyžiadanie; prenos televíznych programov a filmov s možnosťou stiahnutia; prenos televíznych programov, filmov a audio-, video- a audiovizuálneho materiálu cez internet; distribúcia interaktívnych videohier a hier do mobilov telekomunikačnými prostriedkami.

41 - Výroba a distribúcia televíznych programov a filmov; televízne programové služby; poskytovanie videa a televíznych programov a filmov bez možnosti stiahnutia a mobilných hier; výroba interaktívnych video- a mobilných hier; poskytovanie zábavy, najmä poskytovanie online hier, webových hier, interaktívnych hier, videohier a mobilných hier.

(540) SYFY

(731) Universal City Studios LLLP, 100 Universal City Plaza, Universal City, California 91608, US;

(740) Guniš Jaroslav, Mgr., Bratislava, SK;

(210) 5749-2009

(220) 9.10.2009

9 (511) 9, 36, 38, 39, 42

(511) 9 - Softvérové produkty pre pokladničné systémy; automaty na predaj tovaru; automaty na vydávanie lístkov; hracie automaty fungujúce po pripojení na externú obrazovku alebo monitor; predajné automaty a mechanizmy prístrojov uvádzané do činnosti vhođením mince; registračné pokladne; zariadenia na spracovanie dát.

36 - Finančné zúčtovacie služby; spracovanie a verifikácia elektronických finančných transakcií.

38 - Autentizácia klienta k vzdialenému úložisku dát ako telekomunikačná služba; služba distribúcie elektronických daňových dokladov pomocou telekomunikačných prostriedkov; služby prenosu dát.

39 - Skladovanie daňových dokladov elektronicky uložených.

42 - Vývoj softvérových produktov pre elektronické daňové doklady; vývoj softvéru pre účtovné agendy a evidenčné systémy; elektronické ukladanie dát; elektronické ukladanie daňových dokladov; kryptografická ochrana dát; služby priradovania elektronického podpisu.

(540) IDTAX

(731) MONET +, a. s., Za Dvorem 505, 763 14 Zlín, Štípa, CZ;

(740) ROTT, RŮŽIČKA & GUTTMANN, v. o. s., Bratislava, SK;

(210) 5754-2009

(220) 13.10.2009

9 (511) 12, 16, 17, 24, 25, 35, 41

(511) 12 - Dopravné prostriedky na pohyb po zemi, vode, vo vzduchu a po koľajniciach.

16 - Brožované knihy, brožúry, časopisy, ceruzky, baliaci papier, držiaky na písacie potreby, farebné pásky, formuláre, fotografie, kalendáre, hárky papiera, predmety z kartónu, kancelárske

potreby s výnimkou nábytku, knihy, knižné záložky, lepiace pásky na kancelárske účely a použitie v domácnosti, listový papier, nálepky, lepiace štítky, noviny, obálky, obaly, papier do kopírovacích strojov, papierový tovar, pečiatky, perá, písacie potreby, plagáty, prospekty, príručky, publikácie, puzdrá na písacie potreby, reklamné tabule z papiera, kartónu a lepenky, samolepky pre domácnosť a kancelárske účely, spisové obaly, stojany na perá a ceruzky, tlačivá, vľajky (papierové), vzdelávacie a učebné potreby okrem prístrojov a zariadení, zástavy (papierové), záložky do kníh, zošity, tlačené publikácie zamerané na výučbu jazykov.

17 - Samolepky s výnimkou samolepiek na lekárske a kancelárske účely alebo na použitie pre domácnosť.

24 - Vľajky s výnimkou papierových, textilné výrobky, ktoré nie sú zahrnuté v iných triedach.

25 - Odevy, čiapky a pokrývky hlavy, tričká, obuv.

35 - Reklamné služby; obchodný manažment, obchodná správa; obchodná administratíva; kancelárske práce.

41 - Vyučovanie, vzdelávanie, organizovanie a vedenie seminárov, školenie, vydávanie kníh, vydávanie textov s výnimkou reklamných alebo náboženských, vydavateľská činnosť, výchovné a školiace služby, organizácia a realizácie vzdelávacích podujatí zameraných na rekvalifikáciu zvyšovanie kvalifikácie a rekvalifikáciu, individuálne záujmy občanov.

(540) tila

(731) Slovenský inštitút vzdelávania, Hurbanovo námestie 5, 811 03 Bratislava, SK;

(210) 5778-2009

(220) 20.10.2009

9 (511) 35, 37, 39

(511) 35 - Maloobchodné a veľkoobchodné služby so stavebným materiálom, nekovovými stavebnými tvárnicami, debniacimi, stĺpcovými, nosnými, vencovými, stropnými a priečkovými tvárnicami, betónom, betónovými zmesami, cementom, omietkami, stavebnými hmotami, s asfaltovými (bitúmenovými) výrobkami pre stavebníctvo, s náterovými hmotami, zatepl'ovacím systémami, s chemikáliami pre stavebný priemysel administratívne spracovanie obchodných objednávok, odborné obchodné poradenstvo, obchodný alebo podnikateľský prieskum, reklama a propagácia nehnuteľností, stavebných činností, reklama online na počítačovej komunikačnej sieti, organizovanie výstav na obchodné a reklamné účely, sprostredkovanie obchodu so stavebným materiálom, omietkami, lepidlami, obchodné sprostredkovanie služieb uvedených v triedach 35, 37 a 39, odborné obchodné poradenstvo, predovšetkým obchodné poradenstvo pri predaji nehnuteľností a pri stavebných činnostiach, poskytovanie uvedených služieb prostredníctvom komunikačných médií, elektronickej pošty, SMS správ, počítačových sietí a internetu, sprostredkovanie obchodu s tovarom.

37 - Stavebníctvo, stavebné činnosti, vykonávanie dopravných a priemyselných stavieb, vykonávanie inžinierskych, bytových a občianskych

stavieb, výstavba polyfunkčných objektov, administratívnych budov a rodinných domov, budovanie závodov a tovární; výstavba obchodných a veľtrhových stánkov; výstavba a opravy skladov; výstavba kanalizačných a vodovodných sietí, budovanie retenčných nádrží, vodojemov a čerpacích staníc, výstavba čistiarní odpadových vôd, úpravni vôd a zosilňovacích staníc pitnej a úžitkovej vody, stavebné úpravy vodných tokov; výstavba a rekonštrukcia inžinierskych sietí, rekonštrukcie a intenzifikácie čistiarní odpadových vôd, výstavba a rekonštrukcia úpravovní vôd a vodojemov, výstavba priemyselných hál z ocele alebo železobetónu, stavebné činnosti vrátane budovania elektroinštalácií, zdravotníckych, plynoinštalácií a rozvodov plynu, vzduchotechniky, kúrenia a technológií, murovanie, murárstvo, interiérové a exteriérové maľovanie a natieranie, štukovanie, sadrovanie, stierkovanie, tapetovanie, klampiarstvo a inštalatérstvo, čistenie, čistenie exteriérov a interiérov, omietanie, omietanie stavebných povrchov, natieranie a penetrovanie stavebných povrchov, izolovanie stavieb a budov, nanášanie podlahových poterov, zemné výkopové práce pri zakladaní stavby, prípravné a pomocné stavebné práce, prípravné práce pre stavbu, dozor nad stavbami, kontrola stavebných činností, služby stavbyvedúceho, stavebný dozor, izolovanie stavieb, montovanie lešení, montážne služby, opravy a údržba, montáž interiérov a interiérových prvkov, prenájom stavebných strojov a zariadení, prenájom čistiacich strojov, prenájom miešadiel a dopravníkov na omietky a malty, buldozéro, bagrov a rýpadiel; prenájom staveniskových žeriavov, servis, záručný servis, opravy; stavebné informácie, odborné poradenstvo v stavebníctve, poradensko-konzultačná činnosť v stavebníctve; demolácia a zemné práce, demolácia budov, výstavba ciest a pozemných komunikácií, asfaltovanie; čistenie ciest; realizácia, kladenie cestných povrchov; vrtanie studní; výstavba a údržba ropovodov; stavebné informácie, poradenská činnosť a návrhy riešení pre rekonštrukciu existujúcich sietí, opravy, poskytovanie uvedených služieb prostredníctvom komunikačných médií, elektronickej pošty, SMS správ, počítačových sietí a internetu.

39 - Dovozy, doprava, preprava, prepravné služby, predovšetkým nákladná automobilová doprava, nákladná a kamiónová doprava, doprava sypkých materiálov a ťažkých nákladov, zasielateľské služby, zasielanie a odovzdávanie tovaru, služby vodičov, balenie tovarov, skladovanie, uskladňovanie tovarov; prekladanie tovaru, preprava a uskladnenie stavebného odpadu, skladovanie odpadu, sprostredkovanie prepravy, kuriérske služby, doručovanie tovaru; preprava nábytku; organizovanie ciest; okružných výletov, prenájom skladísk, prenájom dopravných prostriedkov, prenájom automobilov a dopravných prostriedkov; prenájom skladovacích kontajnerov, prenájom plavidiel, špedičné služby, logistické služby v doprave a skladovaní; prenájom garáží, sprostredkovateľská činnosť v tejto oblasti, poskytovanie uvedených služieb prostredníctvom komunikačných médií, elektronickej pošty, SMS správ, počítačových sietí a internetu.

(540)



(731) ZEMPRA, s.r.o., Záhradnícka 270, 019 01 Ilava, SK;
(740) Blaško Rastislav, Mgr., Pezinok, SK;

(210) 5782-2009

(220) 21.10.2009

9 (511) 29, 30

(511) 29 - Mäso, ryby, hydina a zverina; mäsové výt'azky; konzervované, mrazené, sušené a tepelne spracované ovocie a zelenina; želé, džemy, marmelády, mlieko a mliečne výrobky; potravinové prípravky a hotové jedlá obsahujúce mlieko a mliečne výrobky; mliečne nápoje alebo nápoje s prevažujúcim obsahom mlieka; jedlé oleje a tuky.
30 - Káva, čaj, kakao, cukor, ryža, tapioka, ságo, múka a prípravky z obilnín, chlieb, pečivo a cukrovinky, ľad na osvieženie, zmrzlina; med, melasový sirup; droždie, prášky do pečiva; soľ, horčica; ocot, nálevy (na ochutenie); korenie; ľad na ochladenie.

(540)



(591) modrá, biela

(731) CLAUDEL ROUSTANG GALAC, 33 Avenue du Maine - Tour Maine Montparnasse, 75015 Paris, FR;

(740) ROTT, RŮŽIČKA & GUTTMANN, v. o. s., Bratislava, SK;

(210) 5786-2009

(220) 22.10.2009

9 (511) 44

(511) 44 - Lekárske služby, veterinárne služby, starostlivosť o hygienu a krásu ľudí a zvierat, poľnohospodárske, záhradnícke a lesnícke služby.

(540) SHINE SPA

(731) SHERATON INTERNATIONAL, INC. (a Delaware Corporation), 1111 Westchester Avenue, White Plains, N.Y. 10604, US;

(740) ROTT, RŮŽIČKA & GUTTMANN, v. o. s., Bratislava, SK;

(210) 5803-2009

(220) 2.11.2009

9 (511) 41

(511) 41 - Výchovno-zábavné klubové služby; organizovanie športových súťaží; praktický výcvik (ukážky); služby prázdninových táborov (zábava); služby športovísk.

(540)



(591) biela, sivá, červená, čierna

(731) Klub športového potápania - ŽRALOK, Karloveská 64, 842 58 Bratislava, SK;

(210) 5804-2009

(220) 2.11.2009

9 (511) 41

(511) 41 - Výchovno-zábavné klubové služby; organizovanie športových súťaží; praktický výcvik (ukážky); služby prázdninových táborov (zábava); služby športovísk.

(540)



(591) žltá, modrá, zelená, čierna, sivá, červená, biela

(731) Plavecká akadémia, s.r.o., Drobneho 7, 841 01 Bratislava, SK;

(210) 5809-2009

(220) 2.11.2009

9 (511) 9, 16, 35, 38, 41

(511) 9 - Informácie, dáta a databázy na elektronických, magnetických a optických nosičoch všetkých druhov a v elektronických, dátových, informačných a telekomunikačných sieťach všetkých druhov, multimediálne aplikácie, najmä elektronické informačné katalógy, časopisy a periodiká, knihy v elektronickej podobe, nahrané zvukové a zvukovo-obrazové a obrazové záznamy vrátane softvéru na CD a DVD diskoch a magnetických nosičoch, počítačový softvér.

16 - Tlačoviny všetkých druhov, najmä periodické a neperiodické publikácie na papierových nosičoch, napríklad časopisy, noviny, knihy, prospecty, plagáty, dáta a databázy na papierových nosičoch, kalendáre, fotografie, pohľadnice, samolepky, knihárske výrobky, informačné a propagačné výrobky z papiera vrátane dekoračných predmetov z papiera patriace do tejto triedy, obalový materiál z papiera a baliace fólie z plastu, papierové a plastové vrecká a tašky, kancelárske potreby (s výnimkou nábytku).

35 - Sprostredkovateľské služby v oblasti obchodu a pomoc pri riadení obchodnej činnosti, sprostredkovanie obchodných kontaktov, reklamná a propagačná činnosť, poskytovanie obchodných informačných produktov, napr. multimediálnych informácií na reklamné a obchodné účely vrátane ich vyhľadávania, inzertná a propagačná činnosť vrátane online inzercie a prezentácie užívateľov v počítačovej sieti internet, obchodné využitie siete internet v oblasti vyhľadávacích služieb a e-biznisu, vydávanie reklamných a/alebo náborových textov, propagačných a inzertných tlačovín, rozširovanie reklamných a/alebo inzertných materiálov, obchodný prieskum a analýza trhu, marketing, organizácia reklamných a obchodných predvzácich akcií výrobkov a služieb vrátane obchodných výstav a ich sprievodných akcií, napr. komerčných módných prehliadok, distribúcia tovarov a tlačovín na reklamné účely, obchodné zastúpenie tuzemských a zahraničných firiem, obchodný a podnikateľský informačný servis, obchodné poradenské a konzultačné služby.

38 - Šírenie elektronických informácií, správ textových, zvukových a zvukovo-obrazových, napr. elektronických časopisov, kníh a diel prostredníctvom počítačovej siete internet a satelitov, výmena elektronických správ a informácií, služby zabezpečujúce audiovizuálnu komunikáciu prostredníctvom informačných a telekomunikačných sietí, napr. počítačovej siete internet a satelitov, šírenie audiovizuálnych diel, správ a informácií, ankiet a súťaží, odborná informačná a poradenská činnosť v daných odboroch.

41 - Nakladateľstvo a vydavateľstvo periodických a neperiodických publikácií, najmä spoločenských, zábavných, vzdelávacích a odborných časopisov, a to tlačených na papierových nosičoch i v elektronickej podobe vrátane textových, zvukových a zvukovo-obrazových správ a informácií na elektronických, magnetických a optických nosičoch všetkých druhov, edičná a publikačná činnosť vrátane nahrávania zvukových a zvukovo-obrazových nosičov a programov pre rozhlasové a televízne vysielanie, požičiavanie publikácií a nahraných zvukových a zvukovo-obrazových nosičov, produkčná a agentúrna činnosť v oblasti zábavy, vzdelávania, kultúry a športu vrátane usporadúvania zábavných a vzdelávacích súťaží a akcií, hobby súťaží, záujmových klubov, stretnutí a prednášok vrátane akcií na podporu zdravého životného štýlu a spoločenského uplatnenia a aktivity záujmových skupín, kultúrnych a/alebo vzdelávacích výstav, informačné, konzultačné, poradenské a obstarávateľské služby v odbore nakladateľskej a vydavateľskej činnosti, produkčná a agentúrna činnosť v oblasti zábavy, kultúry, vzdelávania, záujmovej činnosti a spoločenských aktivít.

(540) **Alena**

(731) BAUER MEDIA SK v.o.s., Einsteinova 23, 851 01 Bratislava, SK;

(740) Holoubková Mária, Ing., Bratislava, SK;

(210) 5815-2009

(220) 3.11.2009

9 (511) 9, 35

(511) 9 - Okuliare; rámy na okuliare; puzdrá na okuliare; slnečné okuliare.

35 - Maloobchodná činnosť s okuliarmi, s rámami na okuliare, s puzdrami na okuliare a so slnečnými okuliarmi.

(540) **MANIA**

(731) INFINITY optics, s.r.o., Podlužany 1, 935 27 Podlužany, SK;

(740) Marko Jozef, JUDr., Bratislava, SK;

(210) 5823-2009

(220) 6.11.2009

9 (511) 32, 35, 37, 39

(511) 32 - Citronády; hroznový mušt (nekvasený); jablkový džús (nealkoholický); koktail nealkoholický; prípravky na výrobu minerálnych vôd; mušty; nealkoholické nápoje; nápoje z nealkoholických štiav; nealkoholické výťažky z ovocia; ovocné šťavy; nealkoholické nápoje z ovocných štiav; nealkoholické ovocné výťažky; paradajková šťava (nápoj); pivo; sirupy na výrobu malinoviek; sirupy na výrobu nápojov; sóda; stolové vody; sytená voda; sódová voda.

35 - Zásobovacie služby pre tretie osoby (nákup tovarov a služieb pre iné podniky); maloobchodné a veľkoobchodné služby s tovarmi uvedenými v triede 32.

37 - Opravy automobilov; údržba automobilov; autoopravovne; autoservisy; informácie o opravách; umývanie automobilov.

39 - Automobilová preprava; balenie tovaru; distribúcia tovaru na dobierku; informácie o doprave; ťahanie alebo vlečenie dopravných prostriedkov pri poruchách; doručovacie služby; kuriérske služby; doručovanie tovaru; dovoz; doprava; informácie o preprave; informácie o uskladnení; nákladná doprava (kamiónová); poskytovanie pomoci (pri doprave); prenájom automobilov; prenájom dopravných prostriedkov; prenájom chladiarenských boxov; prenájom skladísk; prenájom skladovacích kontajnerov; prenájom vozidiel; prepravné služby; rezervácia (v doprave); prenájom skladovacích kontajnerov; skladovanie; skladovanie tovaru; prenájom skladov; služby v doprave a preprave; sprostredkovanie prepravy; uskladnenie tovaru.

(540) KAV HURBAN

(731) Hurban Boris, Mgr., Pri štadióne 1383, 908 41 Šaštín - Stráže, SK;

(740) Holakovský Štefan, Ing., Bratislava, SK;

(210) 5824-2009

(220) 6.11.2009

9 (511) 32, 35, 37, 39

(511) 32 - Citronády; hroznový mušt (nekvasený); jablkový džús (nealkoholický); koktail nealkoholický; prípravky na výrobu minerálnych vôd; mušty; nealkoholické nápoje; nápoje z nealkoholických štiav; nealkoholické výťažky z ovocia; ovocné šťavy; nealkoholické nápoje z ovocných štiav; nealkoholické ovocné výťažky; paradajková šťava (nápoj); pivo; sirupy na výrobu malinoviek; sirupy na výrobu nápojov; sóda; stolové vody; sýtená voda; sódová voda.

35 - Zásobovacie služby pre tretie osoby (nákup tovarov a služieb pre iné podniky); maloobchodné a veľkoobchodné služby s tovarmi uvedenými v triede 32.

37 - Opravy automobilov; údržba automobilov; autoopravovne; autoservisy; informácie o opravách; umývanie automobilov.

39 - Automobilová preprava; balenie tovaru; distribúcia tovaru na dobierku; informácie o doprave; ťahanie alebo vlečenie dopravných prostriedkov pri poruchách; doručovacie služby; kuriérske služby; doručovanie tovaru; dovoz; doprava; informácie o preprave; informácie o uskladnení; nákladná doprava (kamiónová); poskytovanie pomoci (pri doprave); prenájom automobilov; prenájom dopravných prostriedkov; prenájom chladiarenských boxov; prenájom skladísk; prenájom skladovacích kontajnerov; prenájom vozidiel; prepravné služby; rezervácia (v doprave); prenájom skladovacích kontajnerov; skladovanie; skladovanie tovaru; prenájom skladov; služby v doprave a preprave; sprostredkovanie prepravy; uskladnenie tovaru.

(540)

KAV HURBAN

(591) čierna, červená

(731) Hurban Boris, Mgr., Pri štadióne 1383, 908 41 Šaštín - Stráže, SK;

(740) Holakovský Štefan, Ing., Bratislava, SK;

(210) 5825-2009

(220) 6.11.2009

9 (511) 32, 35

(511) 32 - Citronády; hroznový mušt (nekvasený); jablkový džús (nealkoholický); koktail nealkoholický; prípravky na výrobu minerálnych vôd; mušty; nealkoholické nápoje; nápoje z nealkoholických štiav; nealkoholické výťažky z ovocia; ovocné šťavy; nealkoholické nápoje z ovocných štiav; paradajková šťava (nápoj); pivo; sirupy na výrobu malinoviek; sirupy na výrobu nápojov; sóda; stolové vody; sýtená voda; sódová voda.

35 - Zásobovacie služby pre tretie osoby (nákup tovarov a služieb pre iné podniky); maloobchodné a veľkoobchodné služby s tovarmi uvedenými v triede 32.

(540) SENAPO

(731) SENAPO, s. r. o., Priemyselná 280/39, 905 01 Senica, SK;

(740) Holakovský Štefan, Ing., Bratislava, SK;

(210) 5826-2009

(220) 6.11.2009

9 (511) 32, 35

(511) 32 - Citronády; hroznový mušt (nekvasený); jablkový džús (nealkoholický); koktail nealkoholický; prípravky na výrobu minerálnych vôd; mušty; nealkoholické nápoje; nápoje z nealkoholických štiav; nealkoholické výťažky z ovocia; ovocné šťavy; nealkoholické nápoje z ovocných štiav; paradajková šťava (nápoj); pivo; sirupy na výrobu malinoviek; sirupy na výrobu nápojov; sóda; stolové vody; sýtená voda; sódová voda.

35 - Zásobovacie služby pre tretie osoby (nákup tovarov a služieb pre iné podniky); maloobchodné a veľkoobchodné služby s tovarmi uvedenými v triede 32.

(540)



(591) zelená, modrá

(731) SENAPO, s. r. o., Priemyselná 280/39, 905 01 Senica, SK;

(740) Holakovský Štefan, Ing., Bratislava, SK;

(210) 5828-2009

(220) 6.11.2009

9 (511) 12

(511) 12 - Motorové pozemné vozidlá.

(540) CADILLAC ATS

(731) GENERAL MOTORS LLC, 300 Renaissance Center, Detroit, Michigan 48265-3000, US;

(740) Guniš Jaroslav, Mgr., Bratislava, SK;

(210) 5832-2009

(220) 6.11.2009

9 (511) 9, 16, 35, 38, 41

(511) 9 - Informácie, dáta a databázy na elektronických, magnetických a optických nosičoch všetkých druhov a v elektronických, dátových, informačných a telekomunikačných sieťach všetkých druhov, multimediálne aplikácie, najmä elektronické informačné katalógy, časopisy a periodiká, knihy v elektronickej podobe, nahrané zvukové a zvukovo-obrazové a obrazové záznamy vrátane softvéru na CD a DVD diskoch a magnetických nosičoch, softvér pre počítače.

16 - Tlačoviny všetkých druhov, najmä periodické a neperiodické publikácie na papierových nosičoch, napríklad časopisy, noviny, knihy, prospekty, plagáty, dáta a databázy na papierových nosičoch, kalendáre, fotografie, pohľadnice, samolepky, knihárske výrobky, informačné a propagačné výrobky z papiera vrátane dekoratívnych predmetov z papiera patriace do tejto triedy, obalový materiál z papiera a baliace fólie z plastu, papierové a plastové vrecká a tašky, kancelárske potreby (s výnimkou nábytku).

35 - Sprostredkovateľské služby v oblasti obchodu a pomoc pri riadení obchodnej činnosti, sprostredkovanie obchodných kontaktov, reklamná a propagačná činnosť, poskytovanie obchodných informačných produktov, napr. multimediálnych informácií na reklamné a obchodné účely vrátane ich vyhľadávania, inzertná a propagačná činnosť vrátane online inzercie a prezentácie užívateľov v počítačovej sieti internet, obchodné využitie siete internet v oblasti vyhľadávacích služieb a e-biznisu, vydávanie reklamných a/alebo náborových textov, propagačných a inzertných tlačovín, rozširovanie reklamných a/alebo inzertných materiálov, obchodný prieskum a analýza trhu, marketing, organizácia reklamných a obchodných predvádzacích akcií výrobkov a služieb vrátane obchodných výstav a ich sprievodných akcií, napr. komerčných módných prehliadok, distribúcia tovarov a tlačovín na reklamné účely, obchodné zastúpenie tuzemských a zahraničných firiem, obchodný a podnikateľský informačný servis, obchodné poradenské a konzultačné služby.

38 - Šírenie elektronických informácií, správ textových, zvukových a zvukovo-obrazových, napr. elektronických časopisov, kníh a diel prostredníctvom počítačovej siete internet a satelitov, výmena elektronických správ a informácií, služby zabezpečujúce audiovizuálnu komunikáciu prostredníctvom informačných a telekomunikačných sietí, napr. počítačovej siete internet a satelitov, šírenie audiovizuálnych diel, správ a informácií, ankiet a súťaží, odborná informačná a poradenská činnosť v daných odboroch.

41 - Nakladateľstvo a vydavateľstvo periodických a neperiodických publikácií, najmä spoločenských, zábavných, vzdelávacích a odborných časopisov, a to tlačených na papierových nosičoch i v elektronickej podobe vrátane textových, zvukových a zvukovo-obrazových správ a informácií na elektronických, magnetických a optických nosičoch všetkých druhov, edičná a publikačná činnosť

vrátane nahrávania zvukových a zvukovo-obrazových nosičov a programov pre rozhlasové a televízne vysielanie, požičiavanie publikácií a nahraných zvukových a zvukovo-obrazových nosičov, produkčná a agentúrna činnosť v oblasti zábavy, vzdelávania, kultúry a športu vrátane usporadúvania zábavných a vzdelávacích súťaží a akcií, hobby súťaží, záujmových klubov, stretnutí a prednášok vrátane akcií na podporu zdravého životného štýlu a spoločenského uplatnenia a aktivity záujmových skupín, kultúrnych a/alebo vzdelávacích výstav, informačné, konzultačné, poradenské a obstarávateľské služby v odbore nakladateľskej a vydavateľskej činnosti, produkčná a agentúrna činnosť v oblasti zábavy, kultúry, vzdelávania, záujmovej činnosti a spoločenských aktivít.

(540)



(591) červená, biela

(731) BAUER MEDIA SK v.o.s., Einsteinova 23, 851 01 Bratislava, SK;

(740) Holoubková Mária, Ing., Bratislava, SK;

(210) 5839-2009

(220) 9.11.2009

9 (511) 6, 7, 8, 35, 40

(511) 6 - Ložiskový kov, guľky, valčeky a výkovky z ocele, oceľové krúžky a poistné podložky, oceľové upínacie i sťahovacie puzdrá a ich oceľové matice. 7 - Axiálne ložiská, ihličkové ložiská, guľkové ložiská, valčekové ložiská, ložiská ako časti strojov, samomazacie ložiská, vodiace kladky ako súčasti strojov, ozubené kolesá a hriadele strojov, kovoobrábacie stroje, stroje na spracovanie kovov, obrábacie stroje a stroje na ložiskovú výrobu, ako aj na výrobu súčasti ložísk, rezné nástroje ako časti strojov.

8 - Predmety zo železa ako ručné nástroje s výnimkou elektrických; ručné nástroje na spracovanie kovov na ručný pohon.

35 - Veľkoobchodná a maloobchodná činnosť s tovarmi uvedenými v triedach 6 a 7, sprostredkovanie obchodu s tovarmi uvedenými v triedach 6 a 7, obchodné poradenstvo, marketingové štúdie; reklamná a propagačná činnosť; personálne poradenstvo; obchodný manažment; organizovanie výstav na obchodné a komerčné účely; rozširovanie reklamných materiálov zákazníkom (letáky, prospekty, tlačivá, vzorky); zasielanie reklamných materiálov zákazníkom, vydávanie a aktualizovanie reklamných materiálov.

40 - Kováčstvo, odlievanie kovov, obrábanie kovov, plátovanie, pokovovanie, popúšťanie kovov, spájkovanie.

(540) HTC - ZVL

(731) HTC holding a. s., Dobrovičova 8, 811 09 Bratislava, SK;

(210) 5842-2009

(220) 10.11.2009

9 (511) 30

(511) 30 - Kakao, čokoláda, kakaové nápoje, čokoládové nápoje a prípravky pre takéto nápoje; pekárske výrobky, biskvity, sušienky, keksy, pečivo, jemné pečivo a cukrovinky, najmä cukrové a čokoládové cukrovinky, výrobky z cesta, prípravky vyrobené z obilnín, jedlé cukrové polevy, zmrzlina a ľady.

(540) NAŠE CHVÍLE

(731) Kraft Foods Slovakia, a. s., Račianska 44, 832 42 Bratislava, SK;

(740) Majlingová Marta, Ing., Bratislava, SK;

(210) 5845-2009

(220) 12.11.2009

9 (511) 41, 42, 44

(511) 41 - Vzdelávanie; organizovanie a vykonávanie výcvikových kurzov, seminárov a školení.

42 - Vedecký výskum a vývoj v oblasti stomatológie.

44 - Stomatologické služby; zubné lekárstvo; protetiká; stomatochirurgia; dentálna hygiena; lekárske služby; poskytovanie služieb v oblasti zdravotnej starostlivosti; stomatologické zariadenia alebo kliniky; lekárske vyšetrenia; diagnostické vyšetrenia; plánovanie a riadenie liečby, konzultačné a poradenské služby v oblasti zdravotnej starostlivosti.

(540)

(591) biela, tmavomodrá, svetlomodrá

(731) DENTLY Alexejenko s.r.o., Prievozská 4, 821 09 Bratislava, SK; DENTLY Babčan s.r.o., Prievozská 4, 821 09 Bratislava, SK;

(210) 5848-2009

(220) 13.11.2009

9 (511) 29

(511) 29 - Nátierky obsahujúce mliečne zložky, nátierky s obsahom rastlinného tuku, termizované nátierky s obsahom rastlinného tuku, nátierky prevažne z produktov obsiahnutých v triede 29.

(540)

(731) MILSY, a. s., Partizánska 224/B, 957 01 Bánovce nad Bebravou, SK;

(740) Holoubková Mária, Ing., Bratislava, SK;

(210) 5852-2009

(220) 16.11.2009

9 (511) 6, 14, 20, 28, 41

(511) 6 - Umelecké diela z obyčajných kovov, kovové interiérové doplnky patriace do triedy 6.

14 - Šperky.

20 - Nábytok, dekoratívne ozdoby s výnimkou textilných patriace do triedy 20, umelecké diela z dreva, drevené interiérové doplnky patriace do triedy 20, záhradný nábytok, lavičky (nábytok).

28 - Hračky, drevené preliezačky, kovové preliezačky.

41 - Organizácia a vedenie odborných seminárov a workshopov.

(540) NAOMAK

(731) Hanula Michal, Mgr. art., J. Páričku 12, 034 01 Ružomberok, SK;

(740) Čechvalová Dagmar, Bratislava, SK;

(210) 5859-2009

(220) 18.11.2009

9 (511) 3

(511) 3 - Kozmetické prípravky; prípravky na starostlivosť, čistenie, tónovanie, farbenie, odfarbovanie, fixovanie a kučeračenie vlasov.

(540) DESIGNER LOOK

(731) HENKEL AG & Co. KGaA, Henkelstrasse 67, 40589 Düsseldorf, DE;

(740) Majlingová Marta, Ing., Bratislava, SK;

(210) 5860-2009

(220) 18.11.2009

9 (511) 3

(511) 3 - Kozmetické prípravky; prípravky na starostlivosť, čistenie, tónovanie, farbenie, odfarbovanie, fixovanie a kučeračenie vlasov.

(540) GLAM LOOK

(731) HENKEL AG & Co. KGaA, Henkelstrasse 67, 40589 Düsseldorf, DE;

(740) Majlingová Marta, Ing., Bratislava, SK;

(210) 5864-2009

(220) 19.11.2009

9 (511) 9, 11, 16, 19, 35, 42

(511) 9 - Prístroje a nástroje vedecké, námorné, geodetické, fotografické, kinematografické, optické, signalizačné, kontrolné (inšpekcia), záchranné, vzdelávacie a prístroje a nástroje na meranie a váženie; prístroje a nástroje na vedenie, distribúciu, transformáciu, akumuláciu, reguláciu alebo kontrolu elektrického prúdu; zariadenia na spracovanie údajov a počítače; bzučiaky, elektrické bzučiaky, prístroje na zaznamenávanie času, automatické časové spínače, elektrické káble, koaxiálne káble, kontrolné a regulačné prístroje elektrické, konektory, spojky (elektrina); kryty na elektrické zásuvky, meracie prístroje, elektrické meracie zariadenia, meracie pomôcky, mriežky pre elektrické akumulátory, elektrické objímky, objímky elektrických káblov, poistky, elektrické relé, reostaty (regulátory na tlmenie svetla) elektrické, elektrické regulátory svetla, elektroinštalačné rúry, svetelné alebo mechanické signalizačné panely, elektrické signalizačné zvončeky, signalizačné (návestné) zvonce a zvony, termostaty, elektrické tlmiče svetla, tlakomery na ventily, transformátory (elektrotechnika), voltmetre, vypínače, vzduchomery, zástrčky, zásuvky (elektrické kontakty); CD disky, DVD disky, záznamové disky, magnetické

a optické nosiče údajov, prístroje na nahrávanie, spracovanie, prenos a reprodukciu zvuku, obrazu alebo dát, nosiče s obrazovými zvukovými, audio-vizuálnymi alebo textovými dielami, nahrávkami a záznamami, publikácie v elektronickej forme online s možnosťou kopírovania, počítače, periférne zariadenia počítačov, počítačový softvér, počítačové programy stiahnuté s telekomunikačnej siete, elektronické časopisy, elektronické publikácie stiahnuté z telekomunikačnej siete.

11 - Zariadenia na klimatizáciu, vetranie, osvetľovanie, vykurovanie, parné kotly, zariadenia na varenie, chladenie a sušenie, vetracie, vodárenské, sanitárne zariadenia a prístroje na ovládanie a reguláciu uvedených zariadení; elektrické ventilátory (stolové), komínové dýchadlo, ventilátor, termostatické ventily (ako časti ústredného kúrenia), ventilátory (ako časti vetracích zariadení), ventilátory (klimatizácia), regulačné ventily na reguláciu hladiny v nádržiach, vzduchové ventily na parné vykurovacie telesá, vetracie zariadenia, baterky (svietidlá), bezpečnostné lampy, lampáše, lampióny, bezpečnostné príslušenstvo vodných alebo plynových zariadení a na vodovodné alebo plynové potrubia, chromatografické prístroje (na priemyselné účely), cylindre, cylindre svietidiel, elektrické lampy, klimatizačné prístroje, klimatizačné zariadenia, kohútiky a kohúty na potrubia, kozuby, lampy na svietenie, lustre, objímky na elektrické svetlá, objímky na svietidlá, oblúkové lampy, osvetľovacie prístroje a zariadenia, ionizátory na čistenie vzduchu; ohrievače vzduchu, tepelné akumulátory; výhrevné akumulátory; chladiace zariadenia a stroje; chladiace komory; konce potrubí; zvlhčovače vzduchu; zariadenie na osviežovanie vzduchu; regulátory na vodné alebo plynové zariadenia a potrubia; regulačno-bezpečnostné zariadenia na plynové potrubia; regulačno-bezpečnostné prídavné zariadenia na vodné zariadenia; regulácia (príslušenstvo vzduchotechnických a klimatizačných zariadení); teplovzdušné zariadenia; vykurovacie články; výmenníky tepla; horáky; zariadenia na filtrovanie vzduchu; vetracie zariadenia; prístroje na chladenie vzduchu; vyhrievacie telesá; tepelné čerpadlá; filtre (ako časti zariadení pre priemysel alebo domácnosť).

16 - Papier, kartón, lepenka a výrobky z týchto materiálov, ktoré nie sú zahrnuté v iných triedach, výrobky z papiera, knihárske výrobky, maliarske štetce, adresné štítky do adresných strojov, strojčeky na tlačenie adres, papiernický tovar, obálky, obaly, kancelársky papier, listový papier, papier do písacích a kopírovacích strojov, papier do tlačiarň, papierové pásy, baliaci papier, albumy, atlasy, knihy, brožúry, časopisy, periodiká, tlačivá, plagáty, katalógy, papierové propagačné materiály, letáky, kalendáre, príručky, prospekty, publikácie, pútače z papiera alebo lepenky, písacie potreby bublinové obaly z plastických materiálov, netextilné etikety, plastové fólie na balenie, firemné listiny, formuláre, formuláre na zmluvy a podania, kancelárske potreby s výnimkou nábytku, predmety z kartónu, knihársky materiál, nálepky, lepiace štítky, lepidlá a lepiace pásy na kancelárske účely a použitie v domácnosti, pásy do počítačových tlačiarň, spisové obaly, stolové prestieranie z papiera, stroje na le-

penie obálok, uhl'ový kopírovací papier, naľahovacie plastové fólie na paletizáciu, papierové utierky, papierové vľajky, vrecia a vrecká z papiera alebo z plastických materiálov, vzory na výrobu odevov, papierové zástavky, samoprepisovacie formuláre a tlačivá, predtlačé na zmluvy, školské farby, plastické obaly, vrecúška a tašky ako obalové materiály, kancelárska technika uvedená v tejto triede, náhradné diely a príslušenstvo kancelárskej techniky uvedené v tejto triede.

19 - Nekovové potrubia pre vzduchotechniku a klimatizáciu; nekovové prívodné potrubie, nekovové tlakové potrubie; klapy, ventily drenážnych rúrok (s výnimkou kovových a plastových), vodovodné ventily s výnimkou kovových a plastových, konštrukčné materiály s výnimkou kovových; komínové rúry nekovové, komínové plášte; rámy, mriežky s výnimkou kovových; nekovové signalizačné panely s výnimkou svetelných a mechanických; tyče, žrde, žalúzie s výnimkou kovových.

35 - Veľkoobchodné a maloobchodné služby s tovarmi uvedenými v triedach 9, 11, 16 a 19; veľkoobchodné a maloobchodné služby s ventilačnou technikou, s elektronickými prístrojmi, s elektroinštalačným materiálom; reklama, reklamné agentúry, reklamná a propagačná činnosť, public relations; sprostredkovanie reklamy a propagácie, vydávanie a aktualizovanie reklamných materiálov a zvukovo-obrazových záznamov, vydávanie a rozširovanie periodických a neperiodických publikácií na reklamné účely alebo náborových materiálov, rozhlasová reklama; televízna reklama; reklama na nástenných reklamných plochách, prenájom reklamných plôch; prenájom reklamných priestorov; prenájom reklamného času vo všetkých komunikačných médiách; prenájom reklamných materiálov, prieskum trhu, prieskum vzťahov s verejnosťou, prieskum verejnej mienky, uverejňovanie reklamných textov; vylepovanie plagátov; rozširovanie reklamných alebo inzertných oznamov; príprava inzertných stĺpcov; zasielanie reklamných materiálov zákazníkom; uverejňovanie reklamných textov; organizovanie výstav na komerčné alebo reklamné účely; predvádzanie tovaru; zabezpečovanie predplácania novín a časopisov; komerčné využitie internetu v oblasti komunikačných internetových médií a vyhľadávacích služieb, zásielkové reklamné služby; inzertné, reklamné a obchodné propagačné služby vrátane zaistovania reklamných a náborových textov a ich rozširovanie, spracovanie textov, rozširovanie reklamných materiálov zákazníkom (letáky, prospekty, tlačoviny, vzorky); rozširovanie propagačnej tlače, rozširovanie reklamných alebo inzertných oznamov; predvádzanie (služby modeliek) na reklamné účely a podporu predaja, profesionálne obchodné alebo podnikateľské poradenstvo; poskytovanie obchodných alebo podnikateľských informácií, obchodný manažment a podnikové poradenstvo; personálne poradenstvo; odborné obchodné poradenstvo; poradenstvo pri vedení podnikov; personálne poradenstvo, obchodné informácie a rady spotrebiteľom; administratívne spracovanie obchodných objednávok; poradenstvo v obchodnej činnosti; analýzy nákupných a veľkoobchodných cien; prezentácia výrobkov

v komunikačných médiách pre maloobchod; zásobovacie služby pre tretie osoby (nákup tovarov a služieb pre iné podniky); sekretárske služby, zbieranie a zoraďovanie údajov do počítačových databáz, vedenie kartoték v počítači, vyhľadávanie informácií v počítačových súboroch, prenájom kancelárskych strojov, zariadení, kopírovacích strojov, predajných automatov, kopírovanie alebo rozmnožovanie dokumentov, organizovanie výstav na obchodné a reklamné účely, podpora predaja pre tretie osoby, poradenstvo a pomoc pri riadení obchodných aktivít, sprostredkovanie obchodu s tovarom, predovšetkým s uvedeným tovarom, poskytovanie a sprostredkovanie uvedených služieb prostredníctvom komunikačných médií, elektronickej pošty, SMS správ, počítačových sietí a internetu, obchodné sprostredkovanie služieb patriacich do triedy 42.

42 - Vytváranie a udržiavanie počítačových webových stránok pre zákazníkov, hosťovanie na počítačových webových stránkach; odborné poradenské služby vo vzťahu k softvéru, počítačom a k vývoju počítačových programov, príprava a tvorba softvérového rozhrania cez sieť s umožnením špecifického zákaznického prístupu na globálnu, celosvetovú počítačovo-informačnú sieť kvôli prenosu a rozširovaniu informácií, tvorba softvéru, počítačové programovanie, prenájom počítačových periférnych zariadení, prevod a konverzia údajov a dokumentov z fyzických médií na elektronické médiá, vytváranie a udržiavanie počítačových stránok pre zákazníkov, hosťovanie na počítačových stránkach, grafický a priemyselný dizajn, navrhovanie obalov.

(540)



(591) zelená, biela

(731) Tamáši Richard, Osiková 3210/2, 010 07 Žilina, SK;

(740) Blaško Rastislav, Mgr., Pezinok, SK;

(210) 5865-2009

(220) 24.11.2009

9 (511) 16, 35, 37

(511) 16 - Tlačoviny; časopisy; katalógy.

35 - Maloobchodné a veľkoobchodné služby, internetový obchod: s prístrojmi a zariadeniami na záznam, prenos a reprodukciu zvuku a obrazu; s telekomunikačnými zariadeniami a prístrojmi; nahratými a nenahratými nosičmi obrazu a/alebo zvuku; počítačovou technikou a súvisiacimi a doplnkovými prístrojmi a zariadeniami; kancelárskou technikou a vybavením kancelárií, kancelárskymi potrebami; nábytkom; meracími, signalizačnými, kontrolnými, navigačnými a záchrannými zariadeniami, nástrojmi a prístrojmi; fotoaparátmi; vzdelávacími a učebnými pomôckami a potrebami; domácimi a kuchynskými spotrebičmi; holiacimi a depilačnými nástrojmi a prístrojmi; prístrojmi a nástrojmi na udržiavanie zdravia a krásy; farmaceutickými výrobkami a doplnkami výživy; strojmi a zariadeniami; ručnými nástrojmi a náradím; elektrickými prístrojmi a nástrojmi; medicínskymi, lekáorskými prístrojmi, ná-

strojmi a pomôckami; zariadeniami na osvetľovanie, vykurovanie, varenie, chladenie a sušenie, vetranie; vodárenskými a sanitárnymi zariadeniami; bicyklami, vozidlami, súčasťami a doplnkami vozidiel a bicyklov; pneumatikami; hodinárskymi výrobkami a inými chronometrami; hudobnými nástrojmi; detskými kočíkmi, sedačkami, nosičmi a inými pomôckami pre deti; domácimi a kuchynskými potrebami a nádobami; hrami a hračkami; športovými potrebami a náradím; odevmi a obuvou; kozmetickými prípravkami; prípravkami na pranie, čistenie, leštenie a brúsenie; autokozmetikou; toaletnými prípravkami; potravinami a nápojmi; reklamná činnosť; inzertná a propagačná činnosť prostredníctvom počítačovej siete; služby inzertného elektronického portálu; online inzercia; systemizácia informácií do počítačových databáz; poskytovanie reklamného priestoru po sieti pre tretie osoby.

37 - Inštalčné a servisné služby týkajúce sa predávaných tovarov.

(540) seleQtop

(731) Piteľ Miroslav, Šándorova 3, 821 03 Bratislava, SK;

(740) Fajnorová Mária, Ing., Bratislava, SK;

(210) 5866-2009

(220) 24.11.2009

9 (511) 16, 35, 37

(511) 16 - Tlačoviny; časopisy; katalógy.

35 - Maloobchodné a veľkoobchodné služby, internetový obchod: s prístrojmi a zariadeniami na záznam, prenos a reprodukciu zvuku a obrazu; s telekomunikačnými zariadeniami a prístrojmi; nahratými a nenahratými nosičmi obrazu a/alebo zvuku; počítačovou technikou a súvisiacimi a doplnkovými prístrojmi a zariadeniami; kancelárskou technikou a vybavením kancelárií, kancelárskymi potrebami; nábytkom; meracími, signalizačnými, kontrolnými, navigačnými a záchrannými zariadeniami, nástrojmi a prístrojmi; fotoaparátmi; vzdelávacími a učebnými pomôckami a potrebami; domácimi a kuchynskými spotrebičmi; holiacimi a depilačnými nástrojmi a prístrojmi; prístrojmi a nástrojmi na udržiavanie zdravia a krásy; farmaceutickými výrobkami a doplnkami výživy; strojmi a zariadeniami; ručnými nástrojmi a náradím; elektrickými prístrojmi a nástrojmi; medicínskymi, lekáorskými prístrojmi, nástrojmi a pomôckami; zariadeniami na osvetľovanie, vykurovanie, varenie, chladenie a sušenie, vetranie; vodárenskými a sanitárnymi zariadeniami; bicyklami, vozidlami, súčasťami a doplnkami vozidiel a bicyklov; pneumatikami; hodinárskymi výrobkami a inými chronometrami; hudobnými nástrojmi; detskými kočíkmi, sedačkami, nosičmi a inými pomôckami pre deti; domácimi a kuchynskými potrebami a nádobami; hrami a hračkami; športovými potrebami a náradím; odevmi a obuvou; kozmetickými prípravkami; prípravkami na pranie, čistenie, leštenie a brúsenie; autokozmetikou; toaletnými prípravkami; potravinami a nápojmi; reklamná činnosť; inzertná a propagačná činnosť prostredníctvom počítačovej siete; služby inzertného elektronického portálu; online inzercia; systemizácia informácií do počítačových databáz; poskytovanie reklamného priestoru po sieti pre tretie osoby.

37 - Inštalačné a servisné služby týkajúce sa predávaných tovarov.

(540)

seleQtop

(731) Piteľ Miroslav, Šándorova 3, 821 03 Bratislava, SK;
(740) Fajnorová Mária, Ing., Bratislava, SK;

(210) 5867-2009

(220) 24.11.2009

9 (511) 30

(511) 30 - Káva, výrobky z kávy, kávové náhradky.

(540)



(591) červená, čierna, žltá, hnedá, biela, sivá
(731) BALIARNE MAXIN, spol. s r.o., Továrenská 804, 908 01 Kúty, SK;
(740) Bachratá Magdaléna, Mgr., Bratislava, SK;

(210) 5868-2009

(220) 24.11.2009

9 (511) 30

(511) 30 - Káva, výrobky z kávy, kávové náhradky.

(540)



(591) červená, čierna, žltá, hnedá, biela, sivá, zlatá
(731) BALIARNE MAXIN, spol. s r.o., Továrenská 804, 908 01 Kúty, SK;
(740) Bachratá Magdaléna, Mgr., Bratislava, SK;

(210) 5869-2009

(220) 24.11.2009

9 (511) 35, 38, 42

(511) 35 - Sprostredkovanie obchodu s tovarom, reklamná a propagačná činnosť, vydávanie a rozširovanie periodických a neperiodických publikácií na reklamné účely, rozširovanie reklamných alebo inzertných oznamov, vylepovanie plagátov, príprava inzertných stĺpcov, podnikateľské poradenstvo, služby organizačných a ekonomických poradcov, kancelárske práce, sekretárske práce,

obchodný manažment a podnikové poradenstvo, marketingové štúdie, marketing, dražby, prieskum trhu a verejnej mienky, inzertné, reklamné a obchodné propagačné služby vrátane zaisťovania reklamných a náborových textov a ich rozširovanie, rozširovanie propagačnej tlače, komerčné využitie internetu v oblasti komunikačných internetových médií a vyhľadávacích služieb, prezentácia výrobkov v komunikačných médiách pre maloobchod, online reklama na počítačovej komunikačnej sieti, vedenie kartoték v počítači, vyhľadávanie informácií v počítačových súboroch (pre zákazníkov), zbieranie údajov do počítačových databáz, zoraďovanie údajov v počítačových databázach.

38 - Počítačová komunikácia, komunikácia pomocou počítačových terminálov, poskytovanie priestoru na diskusiu na internete, poskytovanie prístupu do databáz, poskytovanie telekomunikačného pripojenia do svetovej počítačovej siete, poskytovanie užívateľského prístupu do svetovej počítačovej siete, prenájom prístupového času do svetových počítačových sietí, prenos správ a obrazových informácií pomocou počítača, prenosy správ alebo obrázkov pomocou počítačov, výzvy (rádiom, telefónom alebo inými elektronickými komunikačnými prostriedkami).

42 - Aktualizovanie počítačových programov, hostovanie na počítačových stránkach (webových stránkach), inštalácia počítačových programov, návrh počítačových systémov, obnovenie počítačových databáz, služby ochrany proti zavrúseniu počítačov, počítačové programovanie, aktualizovanie počítačových programov, inštalácia počítačových programov, poradenstvo v oblasti počítačových programov, zhotovovanie kópií počítačových programov, návrh počítačových systémov, poradenské služby v oblasti počítačového hardvéru, poradenstvo v oblasti počítačových programov, poskytovanie internetových vyhľadávčov, prenájom počítačov, prenájom počítačového softvéru, prenájom webových serverov, prevod a konverzia počítačových programov a údajov (okrem fyzickej konverzie), prevod údajov alebo dokumentov z fyzických médií na elektronické médiá, prieskum v oblasti využitia počítačov, servis počítačových programov, tvorba softvéru, vytváranie a udržiavanie počítačových stránok (webových) pre zákazníkov, výskum a vývoj nových výrobkov (pre zákazníkov).

(540)



(591) zlatá
(731) Dražba s.r.o., Mudroňova 63, 811 03 Bratislava, SK;
(740) Kollár Pavol, JUDr., Bratislava, SK;

(210) 5871-2009

(220) 24.11.2009

9 (511) 5, 29, 30

(511) 5 - Farmaceutické a veterinárske výrobky v rámci tejto triedy, potraviny na zvláštnu výživu na lekárske účely, liečivá, doplnky výživy, bylinné doplnky stravy, diétne stravy - všetko na liečebné účely, vitamínové a minerálne doplnky stravy, hygienické výrobky na liečebné účely, potraviny pre dojčatá a batolátá, diabetické prípravky na liečebné účely, diétne potraviny upravené na lekárske účely, výživové doplnky na lekárske účely, prípravky a prostriedky liečebnej a profylaktickej kozmetiky na ošetrovanie pokožky a vlasov, najmä vo forme tabliet, dražé, kapsúl, masť, krémov, gélov, olejov, pien, tekutých suspenzií, emulzií alebo koloidných roztokov, vodičiek, zásypov a práškových zmesí, roztokov, medicínálnych čajových zmesí, vitamínových prípravkov a pod.

29 - Výživové doplnky (nie na lekárske účely), doplnky stravy v rámci tejto triedy, potravinové doplnky, potraviny živočíšneho pôvodu (mäso, ryby, hydina a zverina, mäsové výťažky, ovocie a zelenina konzervovaná, sušená a zaváraná, želé, džemy, vajcia, mlieko a mliečne výrobky, jedlé oleje a tuky.

30 - Potravinové doplnky a doplnky stravy v rámci tejto triedy, výživové doplnky a potraviny na zvláštnu výživu obsahujúce látky rastlinného pôvodu.

(540) Elli MenoOsteo

(731) Simply You a. s., Roháčova 188/37, 130 00 Praha, CZ;

(740) Gálik Tomáš, JUDr., Bratislava, SK;

(210) 5872-2009

(220) 24.11.2009

9 (511) 5, 29, 30

(511) 5 - Farmaceutické a veterinárske výrobky v rámci tejto triedy, potraviny na zvláštnu výživu na lekárske účely, liečivá, doplnky výživy, bylinné doplnky stravy, diétne stravy - všetko na liečebné účely, vitamínové a minerálne doplnky stravy, hygienické výrobky na liečebné účely, potraviny pre dojčatá a batolátá, diabetické prípravky na liečebné účely, diétne potraviny upravené na lekárske účely, výživové doplnky na lekárske účely, prípravky a prostriedky liečebnej a profylaktickej kozmetiky na ošetrovanie pokožky a vlasov, najmä vo forme tabliet, dražé, kapsúl, masť, krémov, gélov, olejov, pien, tekutých suspenzií, emulzií alebo koloidných roztokov, vodičiek, zásypov a práškových zmesí, roztokov, medicínálnych čajových zmesí, vitamínových prípravkov a pod.

29 - Výživové doplnky (nie na lekárske účely), doplnky stravy v rámci tejto triedy, potravinové doplnky, potraviny živočíšneho pôvodu (mäso, ryby, hydina a zverina, mäsové výťažky, ovocie a zelenina konzervovaná, sušená a zaváraná, želé, džemy, vajcia, mlieko a mliečne výrobky, jedlé oleje a tuky.

30 - Potravinové doplnky a doplnky stravy v rámci tejto triedy, výživové doplnky a potraviny na zvláštnu výživu obsahujúce látky rastlinného pôvodu.

(540) Ive InkontinStop

(731) Simply You a. s., Roháčova 188/37, 130 00 Praha, CZ;

(740) Gálik Tomáš, JUDr., Bratislava, SK;

(210) 5873-2009

(220) 24.11.2009

9 (511) 5, 29, 30

(511) 5 - Farmaceutické a veterinárske výrobky v rámci tejto triedy, potraviny na zvláštnu výživu na lekárske účely, liečivá, doplnky výživy, bylinné doplnky stravy, diétne stravy - všetko na liečebné účely, vitamínové a minerálne doplnky stravy, hygienické výrobky na liečebné účely, potraviny pre dojčatá a batolátá, diabetické prípravky na liečebné účely, diétne potraviny upravené na lekárske účely, výživové doplnky na lekárske účely, prípravky a prostriedky liečebnej a profylaktickej kozmetiky na ošetrovanie pokožky a vlasov, najmä vo forme tabliet, dražé, kapsúl, masť, krémov, gélov, olejov, pien, tekutých suspenzií, emulzií alebo koloidných roztokov, vodičiek, zásypov a práškových zmesí, roztokov, medicínálnych čajových zmesí, vitamínových prípravkov a pod.

29 - Výživové doplnky (nie na lekárske účely), doplnky stravy v rámci tejto triedy, potravinové doplnky, potraviny živočíšneho pôvodu (mäso, ryby, hydina a zverina, mäsové výťažky, ovocie a zelenina konzervovaná, sušená a zaváraná, želé, džemy, vajcia, mlieko a mliečne výrobky, jedlé oleje a tuky.

30 - Potravinové doplnky a doplnky stravy v rámci tejto triedy, výživové doplnky a potraviny na zvláštnu výživu obsahujúce látky rastlinného pôvodu.

(540) PROSTAMEN F1

(731) Simply You a. s., Roháčova 188/37, 130 00 Praha, CZ;

(740) Gálik Tomáš, JUDr., Bratislava, SK;

(210) 5875-2009

(220) 24.11.2009

9 (511) 1

(511) 1 - Polykarbonátové živice; polybutylén tereftalátové živice; polyetylén tereftalátové živice; akrylonitril butadién styrenové živice; fenolové živice; polyesterové živice; laurylové živice; polyuretánové živice; polypropylénové živice; celulózoové plastické živice; kazeínové živice; plastické hmoty ako suroviny; syntetické živice v surovom stave.

(540) TRIMMA

(731) SAMYANG CORPORATION, 263, Yeonji-dong, Chongno-gu, Seoul, KR;

(740) ROTT, RŮŽIČKA & GUTTMANN, v. o. s., Bratislava, SK;

(210) 5876-2009

(220) 24.11.2009

9 (511) 1

(511) 1 - Polykarbonátové živice; polybutylén tereftalátové živice; polyetylén tereftalátové živice; akrylonitril butadién styrenové živice; fenolové živice; polyesterové živice; laurylové živice; polyuretánové živice; polypropylénové živice; celulózoové plastické živice; kazeínové živice; plastické hmoty ako suroviny; syntetické živice v surovom stave.

(540) TRILOY

- (731) SAMYANG CORPORATION, 263, Yeonji-dong, Chongno-gu, Seoul, KR;
 (740) ROTT, RŮŽIČKA & GUTTMANN, v. o. s., Bratislava, SK;

(210) 5884-2009

(220) 27.11.2009

9 (511) 9, 10, 11, 16, 35

- (511) 9 - Prístroje na vedecké a laboratórne účely.
 10 - Špeciálny nábytok na lekárske účely.
 11 - Lampy na ohrev a sušenie, prístroje na ventiláciu.
 16 - Učebné a vyučovacie pomôcky s výnimkou prístrojov.
 35 - Pomoc v oblasti riadenia obchodnej činnosti, obchodná administratíva, kancelárske práce.

(540)



- (591) modrá, biela
 (731) HELAGO - CZ s. r. o., Kladská 1082, 500 03 Hradec Králové, CZ;
 (740) Považanová Andrea, JUDr., Bratislava, SK;

(210) 5888-2009

(220) 27.11.2009

9 (511) 5

- (511) 5 - Farmaceutické prípravky; zverolekárske prípravky; liečivá na ľudskú spotrebu; liečivá na zverolekárske účely.

(540) ADOZOL

- (731) +pharma Arzneimittel s.r.o., Vysoká 14, 811 06 Bratislava, SK;
 (740) Beňa Matej, JUDr., Bratislava, SK;

(210) 5892-2009

(220) 2.12.2009

9 (511) 41

- (511) 41 - Akadémie (vzdelávanie); praktické cvičenie (ukážky); detské škôlky; diaľkové štúdium; informácie o výchove a vzdelávaní; korešpondenčné kurzy; organizovanie kultúrnych alebo vzdelávacích výstav; pedagogické informácie; pomoc pri výbere povolania (poradenstvo v oblasti vzdelávania); organizovanie a vedenie seminárov; školenie; skúšanie, preskúšavanie (pedagogická činnosť); organizovanie vedomostných a zábavných súťaží; poradenstvo pri voľbe povolania (poradenstvo v oblasti vzdelávania); vyučovanie; vzdelávanie.

(540) iavsvarc.sk

- (731) MEGGY s.r.o., Staničná 26, 951 73 Jelenec, SK;
 (740) Gálik Tomáš, JUDr., Bratislava, SK;

(210) 5893-2009

(220) 2.12.2009

9 (511) 41

- (511) 41 - Akadémie (vzdelávanie); praktické cvičenie (ukážky); detské škôlky; diaľkové štúdium; informácie o výchove a vzdelávaní; korešpondenčné kurzy; organizovanie kultúrnych alebo vzdelávacích výstav; pedagogické informácie; pomoc pri výbere povolania (poradenstvo v oblasti vzdelávania); organizovanie a vedenie seminárov; školenie; skúšanie, preskúšavanie (pedagogická činnosť); organizovanie vedomostných a zábavných súťaží; poradenstvo pri voľbe povolania (poradenstvo v oblasti vzdelávania); vyučovanie; vzdelávanie.

(540) IAVŠVARC

- (731) MEGGY s.r.o., Staničná 26, 951 73 Jelenec, SK;
 (740) Gálik Tomáš, JUDr., Bratislava, SK;

(210) 5925-2009

(220) 8.12.2009

9 (511) 9, 35, 36, 38

- (511) 9 - Kreditné, debetné, platobné, splátkové a úverové karty, ako sú magnetické zakódované karty a karty obsahujúce čip s integrovaným obvodom (elektronické karty).
 35 - Poskytovanie poradenských služieb vo veciach podnikania; vyhľadávanie informácií v počítačových bankových súboroch pre zákazníkov.
 36 - Bankovníctvo vrátane elektronického bankovníctva; poisťovníctvo; home banking; bankové služby vrátane služieb prostredníctvom elektronických komunikačných sietí a telekomunikačných sietí; vedenie účtov; klíring; finančné odhady a oceňovanie v oblasti bankovníctva; poskytovanie úverov; poskytovanie pôžičiek; investovanie do cenných papierov na vlastný účet; kapitálové investície; platobný styk a zúčtovanie; elektronický prevod kapitálu; platobné prevody vykonávané elektronicky; vydávanie a správa platobných prostriedkov, napr. platobných kariet, cestovných šekov; overovanie šekov; poskytovanie záruk; garancie, kaucie; ručenie; otváranie akreditívov; obstarávanie inkasa; uloženie a správa cenných papierov alebo iných hodnôt; poskytovanie bankových informácií; poskytovanie informácií o poistení; poskytovanie informácií o lízingu; finančné analýzy a informácie; prenájom bezpečnostných schránok; prijímanie vkladov; finančný prenájom; finančný lízing; lízing motorových vozidiel; lízing strojov a zariadení; lízing nehnuteľností; lízing spojený s financovaním; účasť na vydávaní cenných papierov a poskytovanie súvisiacich služieb; finančné poradenstvo; výkon funkcie depozitára; zmenárenská činnosť; obchodovanie na vlastný účet alebo na účet klienta s devízovými hodnotami, v oblasti termínovaných obchodov (futures) a opcií (options) vrátane kurzových a úrokových obchodov, s prevoditeľnými cennými papiermi, so zlatými a striebornými mincami, pamätnými mincami, hárkami bankoviek a so súbormi obehových mincí; vykonávanie hypotekárnych obchodov; obhospodarovanie cenných papierov klienta na jeho účet vrátane poradenstva (portfólio manažment); sprostredkovateľská činnosť v oblasti bankovníctva

a poisťovníctva, služby kreditných, debetných, platobných, splátkových a úverových kariet, služby elektronických kariet.

38 - Elektronická pošta; služby poskytované elektronickými tabuľami - telekomunikačné služby; komunikácia a posielanie správ prostredníctvom telefónu a e-mailu; telekomunikačné spojenie cez svetovú počítačovú sieť.

(540)



(591) oranžová, zelená

(731) VUB poisťovací maklér s.r.o., Mlynské nivy 1, 820 05 Bratislava, SK;

(740) Hojčuš Peter, Ing., Bratislava, SK;

(540) **EHRMANN STRÍBRO**

(731) Ehrmann AG Oberschöneck im Allgäu, 87770 Oberschöneck, DE;

(740) Bušová Eva, JUDr., Bratislava, SK;

(210) 5926-2009

(220) 9.12.2009

9 (511) 29, 30, 32

(511) 29 - Konzervované, sušené a varené ovocie a zelenina, kompóty, rôsoly (želé), lekváre, džemy, polievky; mlieko, práškové mlieko, mlieko s konzistenciou gélu, aromatizované a napenené mlieko, mliečne produkty, najmä mliečne dezerty, jogurt, jogurtový nápoj, penové pokrmy, krémy, dezertné krémy, čerstvá smotana, maslo, syry, roztierateľné syry, zrejúce syry, zrejúce plesňové syry, nezrejúce čerstvé syry a syry naložené v slanom náleve, tvaroh, čerstvý syr v tekutej alebo pastovej forme, prírodný alebo aromatizovaný, dezerty pozostávajúce v podstate z mlieka a/alebo jogurtu, a/alebo tvarohu, a/alebo šľahačky, tiež so spojivami na báze škrobu, nápoje s prevažným podielom mlieka alebo mliečnych výrobkov, mliečne nápoje s obsahom ovocia, fermentované mliečne výrobky (prírodné alebo aromatizované), mliečne fermenty s prevažným podielom mlieka, všetky uvedené výrobky tiež ako diétne potraviny alebo potravinové doplnky na nemedicínske účely.

30 - Káva, čaj, kakao, kávové nápoje, kakaové nápoje, čokoládové nápoje, torty a paštéty (sladké aj slané), vafle, koláče, jemné pečivo, všetky tieto výrobky prírodné a/alebo s polevou, a/alebo s náplňou, a/alebo aromatizované; cukrárske výrobky, zmrzlina, zmrzlina prevažne z jogurtu, zmrzlinové krémy, sorbety (zmrzlina), jogurtová zmrzlina (zmrzlina), aromatizovaný ľad, všetky tieto výrobky tiež ako diétne potraviny alebo potravinové doplnky na nemedicínske účely.

32 - Sýtené alebo nesýtené vody (minerálne vody alebo neminerálne), ovocné alebo zeleninové šťavy, ovocné alebo zeleninové nápoje, limonády, sódočky, sorbety (nápoje), prípravky na prípravu nápojov, sirupy pre nápoje, ovocné a zeleninové extrakty bez alkoholu, nápoje s malým podielom mliečnych fermentov bez alkoholu, všetky tieto výrobky tiež ako diétne potraviny alebo potravinové doplnky na nemedicínske účely.

Zverejnené prihlášky ochranných znáмок vzniknuté premenou prihlášok ochranných znáмок spoločenstva

Účinky prihlášok ochranných znáмок a zapísaných ochranných znáмок vzniknutých premenou prihlášok ochranných znáмок spoločenstva a ochranných znáмок spoločenstva s dátumom podania, priority a seniority pred dňom prístupu Slovenskej republiky k EÚ nastávajú na území SR dňom 1. 5. 2004.

(210)

1374-2009

(210) 1374-2009

(220) 9.7.2004

9 (511) 42

(511) 42 - Lekárske služby; poskytovanie lekárskeho a farmaceutických informácií na internete.

(540) RE-MODEL

(641) 003917978, 9.7.2004; ;

(731) Boehringer Ingelheim International GmbH, Binger Strasse 173, D-55216 Ingelheim am Rhein, DE;

(740) Majlingová Marta, Ing., Bratislava, SK;

Zapísané ochranné známky na základe prihlášok ochranných znáмок vzniknutých premenou ochranných znáмок spoločenstva

Účinky prihlášok ochranných znáмок a zapísaných ochranných znáмок vzniknutých premenou prihlášok ochranných znáмок spoločenstva a ochranných znáмок spoločenstva s dátumom podania, priority a seniority pred dňom prístupu Slovenskej republiky k EÚ nastávajú na území SR dňom 1. 5. 2004.

(210) (111)

1476-2009 226696

(111) 226696

(151) 14.12.2009

(180) 6.9.2019

(210) 1476-2009

(220) 6.9.1999

9 (511) 36

(511) 36 - Finančné, bankové a peňažné služby.

(540)



(646) 001315514, 6.9.1999

(732) Union Bancaire Privée, UBP, Rue du Rhône 96-98, CH-1211 Geneve 1, CH;

(740) ROTT, RŮŽIČKA & GUTTMANN, v. o. s., Bratislava, SK;

Zapísané ochranné známky bez zmeny

(210)	(111)	(210)	(111)	(210)	(111)	(210)	(111)
176-2005	226718	569-2009	226608	857-2009	226623	5433-2009	226661
2271-2005	226490	574-2009	226525	871-2009	226569	5434-2009	226662
52-2006	226692	576-2009	226526	873-2009	226570	5435-2009	226663
1916-2007	226688	587-2009	226527	875-2009	226624	5437-2009	226664
1917-2007	226687	588-2009	226698	878-2009	226571	5438-2009	226665
5989-2007	226491	592-2009	226609	881-2009	226572	5441-2009	226666
640-2008	226685	593-2009	226610	882-2009	226625	5442-2009	226667
677-2008	226706	594-2009	226693	886-2009	226626	5443-2009	226668
1500-2008	226492	601-2009	226528	889-2009	226573	5467-2009	226669
1676-2008	226710	602-2009	226529	890-2009	226574	5470-2009	226670
1793-2008	226493	605-2009	226530	897-2009	226627	5471-2009	226590
1794-2008	226494	620-2009	226531	900-2009	226628	5473-2009	226671
1997-2008	226495	624-2009	226532	910-2009	226575	5474-2009	226591
2156-2008	226496	627-2009	226533	927-2009	226699	5483-2009	226672
2251-2008	226683	687-2009	226534	928-2009	226576	5484-2009	226673
2273-2008	226497	695-2009	226535	959-2009	226629	5485-2009	226674
5372-2008	226597	697-2009	226536	965-2009	226577	5486-2009	226675
5373-2008	226598	698-2009	226537	966-2009	226578	5487-2009	226676
5477-2008	226599	708-2009	226611	967-2009	226579	5488-2009	226677
5479-2008	226600	722-2009	226538	968-2009	226580	5489-2009	226678
5760-2008	226498	725-2009	226539	5006-2009	226630	5490-2009	226679
5926-2008	226499	726-2009	226540	5134-2009	226631	5496-2009	226680
6048-2008	226715	728-2009	226541	5148-2009	226581	5504-2009	226592
6059-2008	226500	729-2009	226542	5173-2009	226582	5505-2009	226593
6111-2008	226700	733-2009	226543	5174-2009	226583	5523-2009	226594
6263-2008	226501	735-2009	226544	5175-2009	226632	5524-2009	226595
6264-2008	226601	742-2009	226545	5232-2009	226633	5525-2009	226681
6265-2008	226602	744-2009	226546	5233-2009	226634	5527-2009	226682
6266-2008	226603	772-2009	226547	5234-2009	226635		
6340-2008	226502	775-2009	226548	5236-2009	226636		
6347-2008	226604	781-2009	226549	5248-2009	226637		
6412-2008	226503	782-2009	226550	5249-2009	226638		
4-2009	226504	784-2009	226551	5253-2009	226584		
5-2009	226505	785-2009	226552	5254-2009	226585		
6-2009	226506	789-2009	226553	5255-2009	226586		
7-2009	226507	790-2009	226554	5256-2009	226587		
164-2009	226508	794-2009	226555	5258-2009	226639		
186-2009	226509	795-2009	226556	5264-2009	226588		
241-2009	226510	799-2009	226557	5282-2009	226640		
262-2009	226695	807-2009	226558	5313-2009	226641		
281-2009	226511	810-2009	226612	5343-2009	226642		
292-2009	226512	811-2009	226559	5344-2009	226643		
304-2009	226513	815-2009	226560	5345-2009	226644		
307-2009	226605	816-2009	226613	5347-2009	226589		
322-2009	226514	817-2009	226614	5362-2009	226645		
324-2009	226515	818-2009	226615	5363-2009	226646		
356-2009	226516	819-2009	226616	5364-2009	226647		
371-2009	226517	820-2009	226617	5365-2009	226648		
373-2009	226518	822-2009	226561	5366-2009	226649		
422-2009	226519	823-2009	226562	5372-2009	226650		
426-2009	226697	832-2009	226563	5373-2009	226651		
434-2009	226520	833-2009	226564	5379-2009	226652		
435-2009	226521	838-2009	226565	5381-2009	226653		
437-2009	226522	841-2009	226566	5382-2009	226654		
463-2009	226523	842-2009	226618	5383-2009	226655		
501-2009	226694	843-2009	226619	5386-2009	226656		
510-2009	226684	844-2009	226567	5394-2009	226657		
511-2009	226713	846-2009	226568	5412-2009	226658		
528-2009	226524	847-2009	226620	5414-2009	226659		
541-2009	226606	848-2009	226621	5416-2009	226596		
549-2009	226607	855-2009	226622	5417-2009	226660		

(111) 226490

(151) 11.12.2009
 (180) 9.12.2015
 (210) 2271-2005
 (220) 9.12.2005
 (442) 7.9.2009
 (732) RINGIER SLOVAKIA a. s., Prievozská 14, 821 09 Bratislava, SK;

(111) 226491

(151) 11.12.2009
 (180) 22.8.2017
 (210) 5989-2007
 (220) 22.8.2007
 (442) 7.9.2009
 (732) GRUPO BIMBO S.A.B. DE C.V., Prolongación Paseo de la Reforma No. 1000, Colonia Pena Blanca Santa Fe, 01210, Mexico, Distrito Federal, MX;
 (740) ROTT, RŮŽIČKA & GUTTMANN, v. o. s., Bratislava, SK;

(111) 226492

(151) 11.12.2009
 (180) 31.7.2018
 (210) 1500-2008
 (220) 31.7.2008
 (442) 7.9.2009
 (732) Bulko Marián, Nad lomom 32, 811 02 Bratislava, SK;
 (740) Benčíková Zdenka, JUDr., Bratislava, SK;

(111) 226493

(151) 11.12.2009
 (180) 29.9.2018
 (210) 1793-2008
 (220) 29.9.2008
 (442) 7.9.2009
 (732) Blue step spol. s r.o., Kráľovská 796/43, 927 01 Šaľa, SK;

(111) 226494

(151) 11.12.2009
 (180) 29.9.2018
 (210) 1794-2008
 (220) 29.9.2008
 (442) 7.9.2009
 (732) Blue step spol. s r.o., Kráľovská 796/43, 927 01 Šaľa, SK;

(111) 226495

(151) 11.12.2009
 (180) 31.10.2018
 (210) 1997-2008
 (220) 31.10.2008
 (442) 7.9.2009
 (732) WINTER média, a. s., Krajinská 3, 921 01 Piešťany, SK;
 (740) Jurga Branislav, Mgr., Piešťany, SK;

(111) 226496

(151) 11.12.2009
 (180) 24.11.2018
 (210) 2156-2008
 (220) 24.11.2008
 (442) 7.9.2009
 (732) Jindřich Záhumerský EXKLUZÍV, Škultétyho 1597, 955 01 Topoľčany, SK;
 (740) Reháč Marek, Topoľčany, SK;

(111) 226497

(151) 11.12.2009
 (180) 12.12.2018
 (210) 2273-2008
 (220) 12.12.2008
 (442) 7.9.2009
 (732) Haberkorn Ulmer s.r.o., Jurečkova 31, 746 01 Opava, CZ;
 (740) Máčajová Mária, Ing., Nitra, SK;

(111) 226498

(151) 11.12.2009
 (180) 13.6.2018
 (210) 5760-2008
 (220) 13.6.2008
 (442) 7.9.2009
 (732) Ján Paták Víno Harmonia, M.R.Štefánika 20, 902 01 Pezinok, SK;
 (740) Litváková Edita, Ing., Bratislava, SK;

(111) 226499

(151) 11.12.2009
 (180) 24.7.2018
 (210) 5926-2008
 (220) 24.7.2008
 (442) 7.9.2009
 (732) Procter & Gamble International Operations S.A., Route de Saint-Georges 47, 1213 Petit-Lancy 1, Geneva, CH;
 (740) Bušová Eva, JUDr., Bratislava, SK;

(111) 226500

(151) 11.12.2009
 (180) 28.8.2018
 (210) 6059-2008
 (220) 28.8.2008
 (442) 7.9.2009
 (732) POLYTEX, spol. s r. o., Kysucká cesta 22, 010 01 Žilina, SK;
 (740) Porubčan Róbert, Ing., Ivanka pri Dunaji, SK;

(111) 226501

(151) 11.12.2009
 (180) 22.10.2018
 (210) 6263-2008
 (220) 22.10.2008
 (442) 7.9.2009
 (732) ALO jewelry, s.r.o., Na Maninách 1040/14, 117 00 Praha, CZ;
 (740) Brichtová Tatiana, JUDr., Bratislava, SK;

(111) 226502

(151) 11.12.2009
(180) 14.11.2018
(210) 6340-2008
(220) 14.11.2008
(442) 7.9.2009
(732) PubRes s. r. o., Grösslingova 51, 811 09 Bratislava, SK;

(111) 226503

(151) 11.12.2009
(180) 10.12.2018
(210) 6412-2008
(220) 10.12.2008
(442) 7.9.2009
(732) Kreidenhuber Kornel, Mag., Glockengasse 11/5, 1020 Vienna, AT;
(740) Fajnorová Mária, Ing., Bratislava, SK;

(111) 226504

(151) 11.12.2009
(180) 2.1.2019
(210) 4-2009
(220) 2.1.2009
(442) 7.9.2009
(732) Petráš Marek, Mäsiarska 63, 040 01 Košice, SK;
(740) Horkay Tomáš, Mgr., Košice, SK;

(111) 226505

(151) 11.12.2009
(180) 2.1.2019
(210) 5-2009
(220) 2.1.2009
(442) 7.9.2009
(732) Petráš Marek, Mäsiarska 63, 040 01 Košice, SK;
(740) Horkay Tomáš, Mgr., Košice, SK;

(111) 226506

(151) 11.12.2009
(180) 2.1.2019
(210) 6-2009
(220) 2.1.2009
(442) 7.9.2009
(732) Petráš Marek, Mäsiarska 63, 040 01 Košice, SK;
(740) Horkay Tomáš, Mgr., Košice, SK;

(111) 226507

(151) 11.12.2009
(180) 2.1.2019
(210) 7-2009
(220) 2.1.2009
(442) 7.9.2009
(732) Petráš Marek, Mäsiarska 63, 040 01 Košice, SK;
(740) Horkay Tomáš, Mgr., Košice, SK;

(111) 226508

(151) 11.12.2009
(180) 3.2.2019
(210) 164-2009
(220) 3.2.2009
(442) 7.9.2009

(732) CAFE EXPRES s.r.o., Chodovská 3/228, 141 00 Praha, CZ;
(740) Kubínyi Peter, Bc., Trenčín, SK;

(111) 226509

(151) 11.12.2009
(180) 6.2.2019
(210) 186-2009
(220) 6.2.2009
(442) 7.9.2009
(732) Deák Ernest, JUDr., Suchá 4, 831 01 Bratislava, SK;

(111) 226510

(151) 11.12.2009
(180) 13.2.2019
(210) 241-2009
(220) 13.2.2009
(442) 7.9.2009
(732) FEBIO, spol. s r. o., Růžová 13, 110 00 Praha, CZ;
(740) Bachratá Magdaléna, Mgr., Bratislava, SK;

(111) 226511

(151) 11.12.2009
(180) 19.2.2019
(210) 281-2009
(220) 19.2.2009
(442) 7.9.2009
(732) Chauvin ankerpharm GmbH, Brunsbutteler Damm 165-173, 13581 Berlín, DE;
(740) Šupáková Martina, JUDr., Trenčín, SK;

(111) 226512

(151) 11.12.2009
(180) 25.2.2019
(210) 292-2009
(220) 25.2.2009
(442) 7.9.2009
(732) DEK a. s., Tiskařská 10/257, 108 00 Praha, CZ;
(740) Kubínyi Peter, Bc., Trenčín, SK;

(111) 226513

(151) 11.12.2009
(180) 2.3.2019
(210) 304-2009
(220) 2.3.2009
(442) 7.9.2009
(732) J. Starling & Partners s.r.o., Svetlá 1, 811 02 Bratislava, SK;

(111) 226514

(151) 11.12.2009
(180) 5.3.2019
(210) 322-2009
(220) 5.3.2009
(442) 7.9.2009
(732) Citicom, s.r.o., Ľ. Ondrejova 21/II. 757, 971 01 Prievidza, SK;

(111) 226515

(151) 11.12.2009
 (180) 5.3.2019
 (210) 324-2009
 (220) 5.3.2009
 (442) 7.9.2009
 (732) Slovenka Resort, s. r. o., Matušková 49, 976 31 Vlkánová, SK;

(111) 226516

(151) 11.12.2009
 (180) 16.3.2019
 (210) 356-2009
 (220) 16.3.2009
 (442) 7.9.2009
 (732) Špeciálna základná škola, Malý Slivník 28, 082 67 Malý Slivník, SK;

(111) 226517

(151) 11.12.2009
 (180) 16.3.2019
 (210) 371-2009
 (220) 16.3.2009
 (442) 7.9.2009
 (732) MF Media, s.r.o., Dohnányho 16, 821 08 Bratislava, SK;

(111) 226518

(151) 11.12.2009
 (180) 16.3.2019
 (210) 373-2009
 (220) 16.3.2009
 (442) 7.9.2009
 (732) MF Media, s.r.o., Dohnányho 16, 821 08 Bratislava, SK;

(111) 226519

(151) 11.12.2009
 (180) 23.3.2019
 (210) 422-2009
 (220) 23.3.2009
 (442) 7.9.2009
 (732) ADRIALAND s.r.o., Údolní 11, 602 00 Brno, CZ;
 (740) Kubínyi Peter, Bc., Trenčín, SK;

(111) 226520

(151) 11.12.2009
 (180) 25.3.2019
 (210) 434-2009
 (220) 25.3.2009
 (442) 7.9.2009
 (732) REJA CORPORATION, s.r.o., Muškátova 4, 075 01 Trebišov, SK;
 (740) Belička Ivan, Ing., Banská Bystrica, SK;

(111) 226521

(151) 11.12.2009
 (180) 25.3.2019
 (210) 435-2009
 (220) 25.3.2009
 (442) 7.9.2009

(732) REJA CORPORATION, s.r.o., Muškátova 4, 075 01 Trebišov, SK;
 (740) Belička Ivan, Ing., Banská Bystrica, SK;

(111) 226522

(151) 11.12.2009
 (180) 25.3.2019
 (210) 437-2009
 (220) 25.3.2009
 (442) 7.9.2009
 (732) REJA CORPORATION, s.r.o., Muškátova 4, 075 01 Trebišov, SK;
 (740) Belička Ivan, Ing., Banská Bystrica, SK;

(111) 226523

(151) 11.12.2009
 (180) 27.3.2019
 (210) 463-2009
 (220) 27.3.2009
 (442) 7.9.2009
 (732) BRC Property, a. s., Rybné nám. 1, 811 02 Bratislava, SK;
 (740) SKLEGAL s.r.o., Bratislava, SK;

(111) 226524

(151) 11.12.2009
 (180) 6.4.2019
 (210) 528-2009
 (220) 6.4.2009
 (442) 7.9.2009
 (732) HYUNDAI CORPORATION, 226, Shinmunro-1ka, Jongno-gu, Seoul, KR;
 (740) Kubínyi Peter, Trenčín, SK;

(111) 226525

(151) 11.12.2009
 (180) 14.4.2019
 (210) 574-2009
 (220) 14.4.2009
 (442) 7.9.2009
 (732) MEDIA/ST, s. r. o., Moyzesova 35, 010 01 Žilina, SK;

(111) 226526

(151) 11.12.2009
 (180) 14.4.2019
 (210) 576-2009
 (220) 14.4.2009
 (442) 7.9.2009
 (732) MEDIA/ST, s. r. o., Moyzesova 35, 010 01 Žilina, SK;

(111) 226527

(151) 11.12.2009
 (180) 16.4.2019
 (210) 587-2009
 (220) 16.4.2009
 (442) 7.9.2009
 (732) I.D.C. Holding, a. s., Drieňová 3, 821 01 Bratislava, SK;
 (740) Kubányiová Andrea, JUDr., Trnava, SK;

(111) 226528

(151) 11.12.2009
(180) 20.4.2019
(210) 601-2009
(220) 20.4.2009
(442) 7.9.2009
(732) HIMEX, a.s., Mudrochova 2, 835 27 Bratislava, SK;
(740) Jánošík Július, JUDr., Bratislava, SK;

(111) 226529

(151) 11.12.2009
(180) 20.4.2019
(210) 602-2009
(220) 20.4.2009
(442) 7.9.2009
(732) HIMEX, a.s., Mudrochova 2, 835 27 Bratislava, SK;
(740) Jánošík Július, JUDr., Bratislava, SK;

(111) 226530

(151) 11.12.2009
(180) 20.4.2019
(210) 605-2009
(220) 20.4.2009
(442) 7.9.2009
(732) Glenmark Pharmaceuticals s.r.o., Hvězdova 1716/2b,
140 78 Praha, CZ;
(740) Sedláčková Kateřina, Mgr., Praha, CZ;

(111) 226531

(151) 11.12.2009
(180) 22.4.2019
(210) 620-2009
(220) 22.4.2009
(442) 7.9.2009
(732) Cott Beverages Limited, Citrus Grove, Side Ley,
Kegworth, Derby DE74 2FJ, GB;
(740) Hörmann Tomáš, Ing., Bratislava, SK;

(111) 226532

(151) 11.12.2009
(180) 27.4.2019
(210) 624-2009
(220) 27.4.2009
(442) 7.9.2009
(732) Král' Július, Ing., Dolné Srnie 119, 916 41 Dolné
Srnie, SK;
(740) GARANT PARTNER legal s.r.o., Bratislava, SK;

(111) 226533

(151) 11.12.2009
(180) 27.4.2019
(210) 627-2009
(220) 27.4.2009
(442) 7.9.2009
(732) CREDAT INDUSTRIES, a. s., V. Palkovicha 19,
946 03 Kolárovo, SK;
(740) Beleščák Ladislav, Ing., Piešťany, SK;

(111) 226534

(151) 11.12.2009
(180) 7.5.2019
(210) 687-2009
(220) 7.5.2009
(442) 7.9.2009
(732) OBUTEX spol. s r.o., Zlatovská 22, 911 05 Tren-
čín, SK;

(111) 226535

(151) 11.12.2009
(180) 11.5.2019
(210) 695-2009
(220) 11.5.2009
(442) 7.9.2009
(732) Belasá Šlachta, občianske združenie, Viktora Tegel-
hoffa 4, 831 04 Bratislava, SK;

(111) 226536

(151) 11.12.2009
(180) 11.5.2019
(210) 697-2009
(220) 11.5.2009
(442) 7.9.2009
(732) BigMedia, s.r.o., Nám. slobody 28, 811 06 Brati-
slava, SK;

(111) 226537

(151) 11.12.2009
(180) 11.5.2019
(210) 698-2009
(220) 11.5.2009
(442) 7.9.2009
(732) BigMedia, s.r.o., Nám. slobody 28, 811 06 Brati-
slava, SK;

(111) 226538

(151) 11.12.2009
(180) 13.5.2019
(210) 722-2009
(220) 13.5.2009
(442) 7.9.2009
(732) Bristol-Myers Squibb Company, a Delaware Cor-
poration, 345 Park Avenue, New York, New
York 10154, US;
(740) Brichtová Tatiana, JUDr., Bratislava, SK;

(111) 226539

(151) 11.12.2009
(180) 14.5.2019
(210) 725-2009
(220) 14.5.2009
(442) 7.9.2009
(732) Patagonia, Inc., 259 W. Santa Clara St., Ventura,
CA 93001, US;
(740) PATENTSERVIS BRATISLAVA, a. s., Brati-
slava, SK;

(111) 226540

(151) 11.12.2009
 (180) 15.5.2019
 (210) 726-2009
 (220) 15.5.2009
 (442) 7.9.2009
 (732) Ministerstvo pôdohospodárstva SR, Dobrovičova 12, 812 66 Bratislava, SK;

(111) 226541

(151) 11.12.2009
 (180) 15.5.2019
 (210) 728-2009
 (220) 15.5.2009
 (442) 7.9.2009
 (732) Jakubec Martin, Mgr., Skalická cesta 7, 831 02 Bratislava, SK;

(111) 226542

(151) 11.12.2009
 (180) 15.5.2019
 (210) 729-2009
 (220) 15.5.2009
 (442) 7.9.2009
 (732) WIEN ENERGIE GmbH, Schottenring 30, A-1011 Viedeň, AT;
 (740) Neuschl Vladimír, Mgr. Ing., Bratislava, SK;

(111) 226543

(151) 11.12.2009
 (180) 18.5.2019
 (210) 733-2009
 (220) 18.5.2009
 (442) 7.9.2009
 (732) Kukura Juraj, Čajakova 1, 811 05 Bratislava, SK;

(111) 226544

(151) 11.12.2009
 (180) 18.5.2019
 (210) 735-2009
 (220) 18.5.2009
 (442) 7.9.2009
 (732) HIRJAK HARDWOOD, s.r.o., Štúrova 2, 969 01 Zvolen, SK;

(111) 226545

(151) 11.12.2009
 (180) 18.5.2019
 (210) 742-2009
 (220) 18.5.2009
 (442) 7.9.2009
 (732) RINGIER SLOVAKIA a. s., Prievozská 14, 821 09 Bratislava, SK;
 (740) Porubčan Róbert, Ing., Ivanka pri Dunaji, SK;

(111) 226546

(151) 11.12.2009
 (180) 19.5.2019
 (210) 744-2009
 (220) 19.5.2009

(442) 7.9.2009

(732) RINGIER SLOVAKIA a. s., Prievozská 14, 821 09 Bratislava, SK;
 (740) Porubčan Róbert, Ing., Ivanka pri Dunaji, SK;

(111) 226547

(151) 11.12.2009
 (180) 27.5.2019
 (210) 772-2009
 (220) 27.5.2009
 (442) 7.9.2009
 (732) Nike International Ltd., One Bowerman Drive, Beaverton, OR 97005-6453, US;
 (740) Csekes Erika, JUDr., Bratislava, SK;

(111) 226548

(151) 11.12.2009
 (180) 28.5.2019
 (210) 775-2009
 (220) 28.5.2009
 (442) 7.9.2009
 (732) avance s.r.o., Brečtanová 21, 831 01 Bratislava, SK;
 (740) Gruber Dalibor, Ing., Košice, SK;

(111) 226549

(151) 11.12.2009
 (180) 29.5.2019
 (210) 781-2009
 (220) 29.5.2009
 (442) 7.9.2009
 (732) Polygrafia Gutenberg, s.r.o., Rudlovská cesta 53, 974 01 Banská Bystrica, SK;

(111) 226550

(151) 11.12.2009
 (180) 29.5.2019
 (210) 782-2009
 (220) 29.5.2009
 (442) 7.9.2009
 (732) RSNET s. r. o., Dukelských hrdinov 976/38, 979 01 Rimavská Sobota, SK;
 (740) Gruber Dalibor, Ing., Košice, SK;

(111) 226551

(151) 11.12.2009
 (180) 1.6.2019
 (210) 784-2009
 (220) 1.6.2009
 (442) 7.9.2009
 (732) HBSW, a. s., Byňov 117, 373 34 Byňov, CZ;
 (740) Slobodníková Alžbeta, JUDr., Banská Bystrica, SK;

(111) 226552

(151) 11.12.2009
 (180) 1.6.2019
 (210) 785-2009
 (220) 1.6.2009
 (442) 7.9.2009
 (732) HBSW, a. s., Byňov 117, 373 34 Byňov, CZ;
 (740) Slobodníková Alžbeta, JUDr., Banská Bystrica, SK;

(111) 226553

(151) 11.12.2009
(180) 1.6.2019
(210) 789-2009
(220) 1.6.2009
(442) 7.9.2009
(732) GastroNet a.s., Liptovská 21, 821 09 Bratislava, SK;
(740) Neuschl Vladimír, Mgr.Ing., Bratislava, SK;

(111) 226554

(151) 11.12.2009
(180) 1.6.2019
(210) 790-2009
(220) 1.6.2009
(442) 7.9.2009
(732) AS TRENČÍN, a.s., Mládežnícka 2313, 911 01 Trenčín, SK;
(740) GARANT PARTNER legal s.r.o., Bratislava, SK;

(111) 226555

(151) 11.12.2009
(180) 1.6.2019
(210) 794-2009
(220) 1.6.2009
(442) 7.9.2009
(732) FINOX, s.r.o., Rudlovska cesta 20, 974 01 Banská Bystrica, SK;

(111) 226556

(151) 11.12.2009
(180) 2.6.2019
(210) 795-2009
(220) 2.6.2009
(442) 7.9.2009
(732) Stolárik Marek, Trieda SNP 67, 040 11 Košice, SK;

(111) 226557

(151) 11.12.2009
(180) 3.6.2019
(210) 799-2009
(220) 3.6.2009
(442) 7.9.2009
(732) LEON global s.r.o., Svätoplukova 15, 902 01 Pezinok, SK;

(111) 226558

(151) 11.12.2009
(180) 4.6.2019
(210) 807-2009
(220) 4.6.2009
(442) 7.9.2009
(732) Black Swan Investments & Consultancy, s. r. o., Mickiewiczova 14, 811 07 Bratislava, SK;

(111) 226559

(151) 11.12.2009
(180) 5.6.2019
(210) 811-2009
(220) 5.6.2009

(442) 7.9.2009

(732) Michael collection s.r.o., Mlynská 3, 040 01 Košice, SK;

(111) 226560

(151) 11.12.2009
(180) 5.6.2019
(210) 815-2009
(220) 5.6.2009
(442) 7.9.2009
(732) SAGITTA spol. s r.o., Turbínova 1, 831 04 Bratislava, SK;
(740) Bachratá Magdaléna, Mgr., Bratislava, SK;

(111) 226561

(151) 11.12.2009
(180) 21.7.2015
(210) 822-2009
(220) 21.7.2005
(442) 7.9.2009
(732) REWE-Zentral AG, Domstrasse 20, 50668 Köln, DE;
(740) Bachratá Magdaléna, Mgr., Bratislava, SK;

(111) 226562

(151) 11.12.2009
(180) 8.6.2019
(210) 823-2009
(220) 8.6.2009
(442) 7.9.2009
(732) LONKING (FUJIAN) MACHINERY CO., LTD., 1 Lonking road, LONGYAN ECONOMIC DEVELOPMENT ZONE, Fujian Province, CN;
(740) Hörmannová Zuzana, Ing., Bratislava, SK;

(111) 226563

(151) 11.12.2009
(180) 10.6.2019
(210) 832-2009
(220) 10.6.2009
(442) 7.9.2009
(732) SIMCAS s.r.o., Márie Medvedovej 19, 851 04 Bratislava, SK;

(111) 226564

(151) 11.12.2009
(180) 10.6.2019
(210) 833-2009
(220) 10.6.2009
(442) 7.9.2009
(732) FITPRO, s.r.o., Lietavská 3/3092, 851 06 Bratislava, SK;

(111) 226565

(151) 11.12.2009
(180) 12.6.2019
(210) 838-2009
(220) 12.6.2009
(442) 7.9.2009
(732) COOP Jednota Slovensko, spotrebné družstvo, Bajkalská 25, 827 18 Bratislava, SK;

(111) 226566

(151) 11.12.2009
 (180) 12.6.2019
 (210) 841-2009
 (220) 12.6.2009
 (442) 7.9.2009
 (732) VŠEM, s.r.o., Národná 2600/9a, 158 00 Praha - Stodůlky, CZ;
 (740) Máčajová Mária, Ing., Nitra, SK;

(111) 226567

(151) 11.12.2009
 (180) 12.6.2019
 (210) 844-2009
 (220) 12.6.2009
 (442) 7.9.2009
 (732) ZHONGQIAO HARDWARE AND ELECTRICAL APPLIANCE CO., LTD., LONGZHOU ROAD SEGMENT, LONGJIANG TOWN, Shunde District, Foshan City, Guangdong Province, CN;
 (740) Hörmannová Zuzana, Ing., Bratislava, SK;

(111) 226568

(151) 11.12.2009
 (180) 12.6.2019
 (210) 846-2009
 (220) 12.6.2009
 (442) 7.9.2009
 (732) Paľko Juraj, Ing., Janka Kráľka 911/1, 962 31 Sliac - Rybáre, SK;
 (740) Zahatňanská Gabriela, Ing., Žilina - Strážov, SK;

(111) 226569

(151) 11.12.2009
 (180) 19.6.2019
 (210) 871-2009
 (220) 19.6.2009
 (442) 7.9.2009
 (732) The Procter & Gamble Company, One Procter & Gamble Plaza, Cincinnati, Ohio 45202, US;
 (740) Štros David, JUDr., Bratislava, SK;

(111) 226570

(151) 11.12.2009
 (180) 19.6.2019
 (210) 873-2009
 (220) 19.6.2009
 (442) 7.9.2009
 (732) RINGIER SLOVAKIA a. s., Prievozska 14, 821 09 Bratislava, SK;
 (740) Porubčan Róbert, Ing., Ivanka pri Dunaji, SK;

(111) 226571

(151) 11.12.2009
 (180) 22.6.2019
 (210) 878-2009
 (220) 22.6.2009
 (442) 7.9.2009
 (732) POWERMEDIA s.r.o., Adamiho 3, 841 05 Bratislava, SK;
 (740) Messinger Ľubomír, JUDr., Banská Bystrica, SK;

(111) 226572

(151) 11.12.2009
 (180) 22.6.2019
 (210) 881-2009
 (220) 22.6.2009
 (442) 7.9.2009
 (732) avance s.r.o, Brečtanová 21, 831 01 Bratislava, SK;
 (740) Gruber Dalibor, Ing., Košice, SK;

(111) 226573

(151) 11.12.2009
 (180) 24.6.2019
 (210) 889-2009
 (220) 24.6.2009
 (442) 7.9.2009
 (732) Podnikateľské poradenské centrum, s.r.o., Sládkovičova 1223/17, 024 04 Kysucké Nové Mesto, SK;

(111) 226574

(151) 11.12.2009
 (180) 24.6.2019
 (210) 890-2009
 (220) 24.6.2009
 (442) 7.9.2009
 (732) Mária Kováč - PEGAS, Korytnická 5166/5, 821 06 Bratislava - Podunajské Biskupice, SK;
 (740) Máčajová Mária, Ing., Nitra, SK;

(111) 226575

(151) 11.12.2009
 (180) 30.6.2019
 (210) 910-2009
 (220) 30.6.2009
 (442) 7.9.2009
 (732) Arcys, s.r.o., Pažitková 5, 821 01 Bratislava, SK;

(111) 226576

(151) 11.12.2009
 (180) 3.7.2019
 (210) 928-2009
 (220) 3.7.2009
 (442) 7.9.2009
 (732) S. C. Johnson & Son, Inc., 1525 Howe Street, Racine, Wisconsin 53403-5011, US;
 (740) ŽOVICOVÁ & ŽOVIC IP, s. r. o., Bratislava, SK;

(111) 226577

(151) 11.12.2009
 (180) 10.7.2019
 (210) 965-2009
 (220) 10.7.2009
 (442) 7.9.2009
 (732) DIGI SLOVAKIA, s. r. o., Einsteinova 21/3692, 851 01 Bratislava, SK;
 (740) Neuschl Vladimír, JUDr., Bratislava, SK;

(111) 226578

(151) 11.12.2009
(180) 10.7.2019
(210) 966-2009
(220) 10.7.2009
(442) 7.9.2009
(732) DIGI SLOVAKIA, s. r. o., Einsteinova 21/3692,
851 01 Bratislava, SK;
(740) Neuschl Vladimír, JUDr. Ing., Bratislava, SK;

(111) 226579

(151) 11.12.2009
(180) 10.7.2019
(210) 967-2009
(220) 10.7.2009
(442) 7.9.2009
(732) DIGI SLOVAKIA, s. r. o., Einsteinova 21/3692,
851 01 Bratislava, SK;
(740) Neuschl Vladimír, JUDr. Ing., Bratislava, SK;

(111) 226580

(151) 11.12.2009
(180) 10.7.2019
(210) 968-2009
(220) 10.7.2009
(442) 7.9.2009
(732) DIGI SLOVAKIA, s. r. o., Einsteinova 21/3692,
851 01 Bratislava, SK;
(740) Neuschl Vladimír, JUDr. Ing., Bratislava, SK;

(111) 226581

(151) 11.12.2009
(180) 6.3.2019
(210) 5148-2009
(220) 6.3.2009
(442) 7.9.2009
(732) AFESTA, s.r.o., Mierová 101, 066 01 Humenné, SK;
(740) Kastler Anton, Bratislava, SK;

(111) 226582

(151) 11.12.2009
(180) 11.3.2019
(210) 5173-2009
(220) 11.3.2009
(442) 7.9.2009
(732) SPECTRE, a.s., Astrova 10, 821 01 Bratislava, SK;

(111) 226583

(151) 11.12.2009
(180) 11.3.2019
(210) 5174-2009
(220) 11.3.2009
(442) 7.9.2009
(732) SPECTRE, a.s., Astrova 10, 821 01 Bratislava, SK;

(111) 226584

(151) 11.12.2009
(180) 3.4.2019
(210) 5253-2009
(220) 3.4.2009
(442) 7.9.2009
(732) BARVY A LAKY HOSTIVAŘ, a.s., Průmyslová
č.p. 1472 č.o. 11, 102 19 Praha 10 Hostivař, CZ;
(740) Kováčik Štefan, Ing., Bratislava, SK;

(111) 226585

(151) 11.12.2009
(180) 3.4.2019
(210) 5254-2009
(220) 3.4.2009
(442) 7.9.2009
(732) BARVY A LAKY HOSTIVAŘ, a.s., Průmyslová
č.p. 1472 č.o. 11, 102 19 Praha 10 Hostivař, CZ;
(740) Kováčik Štefan, Ing., Bratislava, SK;

(111) 226586

(151) 11.12.2009
(180) 3.4.2019
(210) 5255-2009
(220) 3.4.2009
(442) 7.9.2009
(732) BARVY A LAKY HOSTIVAŘ, a.s., Průmyslová
č.p. 1472 č.o. 11, 102 19 Praha 10 Hostivař, CZ;
(740) Kováčik Štefan, Ing., Bratislava, SK;

(111) 226587

(151) 11.12.2009
(180) 3.4.2019
(210) 5256-2009
(220) 3.4.2009
(442) 7.9.2009
(732) BARVY A LAKY HOSTIVAŘ, a.s., Průmyslová
č.p. 1472 č.o. 11, 102 19 Praha 10 Hostivař, CZ;
(740) Kováčik Štefan, Ing., Bratislava, SK;

(111) 226588

(151) 11.12.2009
(180) 7.4.2019
(210) 5264-2009
(220) 7.4.2009
(442) 7.9.2009
(732) DaMil spol. s r. o., Myslenická 65, 902 03 Pezi-
nok, SK;
(740) Hörmann Tomáš, Ing., Bratislava, SK;

(111) 226589

(151) 11.12.2009
(180) 14.5.2019
(210) 5347-2009
(220) 14.5.2009
(442) 7.9.2009
(732) Petit Press, a. s., Lazaretská 12, 811 08 Bratisla-
va, SK;
(740) Hojčuš Peter, Ing., Bratislava, SK;

(111) 226590

(151) 11.12.2009
 (180) 25.6.2019
 (210) 5471-2009
 (220) 25.6.2009
 (442) 7.9.2009
 (732) AGRO ALIANCE SK, s.r.o., ČSĽA 579/28, 972 17 Kanianka, SK;

(111) 226591

(151) 11.12.2009
 (180) 25.6.2019
 (210) 5474-2009
 (220) 25.6.2009
 (442) 7.9.2009
 (732) Li Jingbo, Drieňová 16160/1F, 821 01 Bratislava, SK;
 (740) Porubčan Róbert, Ing., Ivanka pri Dunaji, SK;

(111) 226592

(151) 11.12.2009
 (180) 8.7.2019
 (210) 5504-2009
 (220) 8.7.2009
 (442) 7.9.2009
 (732) Plzeňský Prazdroj, a. s., U Prazdroje 7, 304 97 Plzeň, CZ;
 (740) Tomeš Pavol, Ing., Bratislava, SK;

(111) 226593

(151) 11.12.2009
 (180) 8.7.2019
 (210) 5505-2009
 (220) 8.7.2009
 (442) 7.9.2009
 (732) Plzeňský Prazdroj, a. s., U Prazdroje 7, 304 97 Plzeň, CZ;
 (740) Tomeš Pavol, Ing., Bratislava, SK;

(111) 226594

(151) 11.12.2009
 (180) 13.7.2019
 (210) 5523-2009
 (220) 13.7.2009
 (442) 7.9.2009
 (732) Primalex a. s., Břasy čp. 223, 338 24 Břasy, CZ;
 (740) Bušová Eva, JUDr., Bratislava, SK;

(111) 226595

(151) 11.12.2009
 (180) 14.7.2019
 (210) 5524-2009
 (220) 14.7.2009
 (442) 7.9.2009
 (732) Československá obchodná banka, a. s., Michaliská 18, 815 63 Bratislava, SK;
 (740) Budaj Miroslav, JUDr., Bratislava, SK;

(111) 226596

(151) 11.12.2009
 (180) 10.6.2019
 (210) 5416-2009
 (220) 10.6.2009
 (442) 7.9.2009
 (732) PALMA Group, a.s., Račianska 76, 836 04 Bratislava, SK;
 (740) Čechvalová Dagmar, Bratislava, SK;

(111) 226597

(151) 11.12.2009
 (180) 4.4.2018
 (210) 5372-2008
 (220) 4.4.2008
 (442) 7.9.2009
 (732) O2 Holdings Limited, Wellington Street, Slough, Berkshire SL1 1YP, GB;
 (740) Čechvalová Dagmar, Bratislava, SK;

(111) 226598

(151) 11.12.2009
 (180) 4.4.2018
 (210) 5373-2008
 (220) 4.4.2008
 (442) 7.9.2009
 (732) O2 Holdings Limited, Wellington Street, Slough, Berkshire SL1 1YP, GB;
 (740) Čechvalová Dagmar, Bratislava, SK;

(111) 226599

(151) 11.12.2009
 (180) 23.4.2018
 (210) 5477-2008
 (220) 23.4.2008
 (442) 7.9.2009
 (732) Fytopharma, a. s., Dukelských hrdinov 651, 901 27 Malacky, SK;
 (740) Chmelíková Jana, RNDr., Bratislava, SK;

(111) 226600

(151) 11.12.2009
 (180) 23.4.2018
 (210) 5479-2008
 (220) 23.4.2008
 (442) 7.9.2009
 (732) Fytopharma, a. s., Dukelských hrdinov 651, 901 27 Malacky, SK;
 (740) Chmelíková Jana, RNDr., Bratislava, SK;

(111) 226601

(151) 11.12.2009
 (180) 22.10.2018
 (210) 6264-2008
 (220) 22.10.2008
 (442) 7.9.2009
 (732) ALO jewelry, s.r.o., Na Maninách 1040/14, 117 00 Praha, CZ;
 (740) Brichtová Tatiana, JUDr., Bratislava, SK;

(111) 226602

(151) 11.12.2009
(180) 22.10.2018
(210) 6265-2008
(220) 22.10.2008
(442) 7.9.2009
(732) ALO jewelry, s.r.o., Na Maninách 1040/14, 117 00 Praha, CZ;
(740) Brichtová Tatiana, JUDr., Bratislava, SK;

(111) 226603

(151) 11.12.2009
(180) 22.10.2018
(210) 6266-2008
(220) 22.10.2008
(442) 7.9.2009
(732) ALO jewelry, s.r.o., Na Maninách 1040/14, 117 00 Praha, CZ;
(740) Brichtová Tatiana, JUDr., Bratislava, SK;

(111) 226604

(151) 11.12.2009
(180) 20.11.2018
(210) 6347-2008
(220) 20.11.2008
(442) 7.9.2009
(732) KAIZEN INSTITUTE LTD., Bahnhofplatz, 63000 Zug, CH;
(740) Brichtová Tatiana, JUDr., Bratislava, SK;

(111) 226605

(151) 11.12.2009
(180) 3.3.2019
(210) 307-2009
(220) 3.3.2009
(442) 7.9.2009
(732) Vánik Milan, Centrum II. 89/41-4, 018 41 Dubnica nad Váhom, SK;

(111) 226606

(151) 11.12.2009
(180) 8.4.2019
(210) 541-2009
(220) 8.4.2009
(442) 7.9.2009
(732) HUMAN CAPITAL s.r.o., Košická 52, 821 08 Bratislava, SK;
(740) Bachratá Magdaléna, Mgr., Bratislava, SK;

(111) 226607

(151) 11.12.2009
(180) 8.4.2019
(210) 549-2009
(220) 8.4.2009
(442) 7.9.2009
(732) ASPECT-VYHNE, a.s., Hattalova 12/A, 831 03 Bratislava, SK; HOTEL SENEC a.s., Hattalova 12/A, 831 03 Bratislava, SK; DOMÉNA, s.r.o., Nový Smokovec 42, Atrium Hotel, 062 01 Vysoké Tatry, SK;

(111) 226608

(151) 11.12.2009
(180) 9.4.2019
(210) 569-2009
(220) 9.4.2009
(442) 7.9.2009
(732) M.Cup s.r.o., Muchovo nám. 12, 851 01 Bratislava, SK;

(111) 226609

(151) 11.12.2009
(180) 17.4.2019
(210) 592-2009
(220) 17.4.2009
(442) 7.9.2009
(732) HBSW, a. s., Byňov 117, 373 34 Byňov, CZ;
(740) Slobodníková Alžbeta, JUDr., Banská Bystrica, SK;

(111) 226610

(151) 11.12.2009
(180) 17.4.2019
(210) 593-2009
(220) 17.4.2009
(442) 7.9.2009
(732) HBSW, a. s., Byňov 117, 373 34 Byňov, CZ;
(740) Slobodníková Alžbeta, JUDr., Banská Bystrica, SK;

(111) 226611

(151) 11.12.2009
(180) 11.5.2019
(210) 708-2009
(220) 11.5.2009
(442) 7.9.2009
(732) Kraft Foods Belgium Intellectual Property BVBA, Brusselssesteenweg 450, 1500 Halle, BE;
(740) Majlingová Marta, Ing., Bratislava, SK;

(111) 226612

(151) 11.12.2009
(180) 4.6.2019
(210) 810-2009
(220) 4.6.2009
(442) 7.9.2009
(732) Spiš Market, spol. s r. o., Šafárikovo námestie 1, 052 01 Spišská Nová Ves, SK;

(111) 226613

(151) 11.12.2009
(180) 5.6.2019
(210) 816-2009
(220) 5.6.2009
(442) 7.9.2009
(732) SAGITTA spol. s r.o., Turbínova 1, 831 04 Bratislava, SK;
(740) Bachratá Magdaléna, Mgr., Bratislava, SK;

(111) 226614
 (151) 11.12.2009
 (180) 5.6.2019
 (210) 817-2009
 (220) 5.6.2009
 (442) 7.9.2009
 (732) SAGITTA spol. s r.o., Turbínova 1, 831 04 Bratislava, SK;
 (740) Bachratá Magdaléna, Mgr., Bratislava, SK;

(111) 226615
 (151) 11.12.2009
 (180) 5.6.2019
 (210) 818-2009
 (220) 5.6.2009
 (442) 7.9.2009
 (732) SAGITTA spol. s r.o., Turbínova 1, 831 04 Bratislava, SK;
 (740) Bachratá Magdaléna, Mgr., Bratislava, SK;

(111) 226616
 (151) 11.12.2009
 (180) 5.6.2019
 (210) 819-2009
 (220) 5.6.2009
 (442) 7.9.2009
 (732) SAGITTA spol. s r.o., Turbínova 1, 831 04 Bratislava, SK;
 (740) Bachratá Magdaléna, Mgr., Bratislava, SK;

(111) 226617
 (151) 11.12.2009
 (180) 5.6.2019
 (210) 820-2009
 (220) 5.6.2009
 (442) 7.9.2009
 (732) Agrokomplex - Výstavníctvo Nitra, štátny podnik, Výstavná 4, 949 01 Nitra, SK;
 (740) Máčajová Mária, Ing., Nitra, SK;

(111) 226618
 (151) 11.12.2009
 (180) 12.6.2019
 (210) 842-2009
 (220) 12.6.2009
 (442) 7.9.2009
 (732) herMMMes, s.r.o., J. Milca 34, 010 01 Žilina, SK;

(111) 226619
 (151) 11.12.2009
 (180) 12.6.2019
 (210) 843-2009
 (220) 12.6.2009
 (442) 7.9.2009
 (732) herMMMes, s.r.o., J. Milca 34, 010 01 Žilina, SK;

(111) 226620
 (151) 11.12.2009
 (180) 15.6.2019
 (210) 847-2009
 (220) 15.6.2009

(442) 7.9.2009
 (732) JUST STEP, s.r.o., Panská 33, 811 01 Bratislava, SK;

(111) 226621
 (151) 11.12.2009
 (180) 15.6.2019
 (210) 848-2009
 (220) 15.6.2009
 (442) 7.9.2009
 (732) Sakálošová Nadežda, Ing., Plavecký Štvrtok 187, 900 68 Plavecký Štvrtok, SK;
 (740) Právne centrum, s.r.o., Bratislava, SK;

(111) 226622
 (151) 11.12.2009
 (180) 16.6.2019
 (210) 855-2009
 (220) 16.6.2009
 (442) 7.9.2009
 (732) BALTAXIA, s.r.o., Strážovská 1, 974 01 Banská Bystrica, SK;

(111) 226623
 (151) 11.12.2009
 (180) 17.6.2019
 (210) 857-2009
 (220) 17.6.2009
 (442) 7.9.2009
 (732) Profesia, spol. s r.o., Pribinova 25, 811 09 Bratislava, SK;
 (740) Holakovský Štefan, Ing., Bratislava, SK;

(111) 226624
 (151) 11.12.2009
 (180) 22.6.2019
 (210) 875-2009
 (220) 22.6.2009
 (442) 7.9.2009
 (732) Lesné hospodárstvo Inovec s.r.o., Selec 14, 913 36 Selec, SK;

(111) 226625
 (151) 11.12.2009
 (180) 23.6.2019
 (210) 882-2009
 (220) 23.6.2009
 (442) 7.9.2009
 (732) BATTERIES GROUP, s.r.o., Podkonice 250, 976 13 Podkonice, SK;

(111) 226626
 (151) 11.12.2009
 (180) 24.6.2019
 (210) 886-2009
 (220) 24.6.2009
 (442) 7.9.2009
 (732) Združenie pre podporu obnovy bytových domov, Nám. S. H. Vajanského 1, 036 01 Martin, SK;

(111) 226627

(151) 11.12.2009
(180) 25.6.2019
(210) 897-2009
(220) 25.6.2009
(442) 7.9.2009
(732) BRILANT SOLUTION, s.r.o., Záhradnícka 49,
821 08 Bratislava, SK;

(111) 226628

(151) 11.12.2009
(180) 26.6.2019
(210) 900-2009
(220) 26.6.2009
(442) 7.9.2009
(732) Král' Lubomír, MVDr., VITA - TREND, Keť 72,
935 64 Keť, SK;

(111) 226629

(151) 11.12.2009
(180) 8.7.2019
(210) 959-2009
(220) 8.7.2009
(442) 7.9.2009
(732) HAPPY NAILS, spol. s r.o., Kateřinská 5/1541,
120 00 Praha, CZ;
(740) Bachratá Magdaléna, Mgr., Bratislava, SK;

(111) 226630

(151) 11.12.2009
(180) 13.1.2019
(210) 5006-2009
(220) 13.1.2009
(442) 7.9.2009
(732) QM - projekt s.r.o., Drieňová 1/C, 821 01 Brati-
slava, SK;

(111) 226631

(151) 11.12.2009
(180) 2.3.2019
(210) 5134-2009
(220) 2.3.2009
(442) 7.9.2009
(732) PINKO a.s., Vlašimská 409, 256 01 Benešov, CZ;
(740) Dolanská Elena, RNDr., Bratislava, SK;

(111) 226632

(151) 11.12.2009
(180) 11.3.2019
(210) 5175-2009
(220) 11.3.2009
(442) 7.9.2009
(732) SPECTRE, a.s., Astrova 10, 821 01 Bratislava, SK;

(111) 226633

(151) 11.12.2009
(180) 27.3.2019
(210) 5232-2009
(220) 27.3.2009
(442) 7.9.2009

(732) MIP METRO Group Intellectual Property GmbH
& Co. KG, Metro-Strasse 1, 40235 Düsseldorf, DE;
(740) Bachratá Magdaléna, Mgr., Bratislava, SK;

(111) 226634

(151) 11.12.2009
(180) 27.3.2019
(210) 5233-2009
(220) 27.3.2009
(442) 7.9.2009
(732) Deutsche Telekom AG, Friedrich-Ebert-Allee 140,
53113 Bonn, DE;
(740) Bušová Eva, JUDr., Bratislava, SK;

(111) 226635

(151) 11.12.2009
(180) 27.3.2019
(210) 5234-2009
(220) 27.3.2009
(442) 7.9.2009
(732) Deutsche Telekom AG, Friedrich-Ebert-Allee 140,
53113 Bonn, DE;
(740) Bušová Eva, JUDr., Bratislava, SK;

(111) 226636

(151) 11.12.2009
(180) 30.3.2019
(210) 5236-2009
(220) 30.3.2009
(442) 7.9.2009
(732) Krewel Meuselbach GmbH, Krewelstrasse 2, 53783
Eitorf, DE;
(740) Čechvalová Dagmar, Bratislava, SK;

(111) 226637

(151) 11.12.2009
(180) 2.4.2019
(210) 5248-2009
(220) 2.4.2009
(442) 7.9.2009
(732) SLOVENSKÉ LIEČEBNÉ KÚPELE PIEŠŤANY,
a. s., Winterova 29, 921 29 Piešťany, SK;
(740) Holoubková Mária, Ing., Bratislava, SK;

(111) 226638

(151) 11.12.2009
(180) 2.4.2019
(210) 5249-2009
(220) 2.4.2009
(442) 7.9.2009
(732) SLOVENSKÉ LIEČEBNÉ KÚPELE PIEŠŤANY,
a. s., Winterova 29, 921 29 Piešťany, SK;
(740) Holoubková Mária, Ing., Bratislava, SK;

(111) 226639

(151) 11.12.2009
(180) 7.4.2019
(210) 5258-2009
(220) 7.4.2009
(442) 7.9.2009
(732) Nef de Santé, a.s., Liliová 250, 110 00 Praha, CZ;
(740) Hojčuš Peter, Ing., Bratislava, SK;

(111) 226640

(151) 11.12.2009
 (180) 14.4.2019
 (210) 5282-2009
 (220) 14.4.2009
 (442) 7.9.2009
 (732) AGH(C) LIMITED, Diagorou 4, 1097 Nicosia, CY;
 (740) Kováčik Štefan, Ing., Bratislava, SK;

(111) 226641

(151) 11.12.2009
 (180) 24.4.2019
 (210) 5313-2009
 (220) 24.4.2009
 (442) 7.9.2009
 (732) ANATOLIA CARPET, s.r.o., Kalinčiakova 160/3, 900 31 Stupava, SK;
 (740) Dupkala Róbert, JUDr., Bratislava, SK;

(111) 226642

(151) 11.12.2009
 (180) 11.5.2019
 (210) 5343-2009
 (220) 11.5.2009
 (442) 7.9.2009
 (732) unique, s.r.o., Štefanovičova 3002/6, 811 04 Bratislava, SK;

(111) 226643

(151) 11.12.2009
 (180) 11.5.2019
 (210) 5344-2009
 (220) 11.5.2009
 (442) 7.9.2009
 (732) STAR production, s.r.o., Dr. Vladimíra Clementisa 10, 821 02 Bratislava, SK;
 (740) Litvákova Edita, Ing., Bratislava, SK;

(111) 226644

(151) 11.12.2009
 (180) 11.5.2019
 (210) 5345-2009
 (220) 11.5.2009
 (442) 7.9.2009
 (732) STAR production, s.r.o., Dr. Vladimíra Clementisa 10, 821 02 Bratislava, SK;
 (740) Litvákova Edita, Ing., Bratislava, SK;

(111) 226645

(151) 11.12.2009
 (180) 20.5.2019
 (210) 5362-2009
 (220) 20.5.2009
 (442) 7.9.2009
 (732) T.P.B.D. a.s., Devínska cesta 120, 841 04 Bratislava, SK;

(111) 226646

(151) 11.12.2009
 (180) 21.5.2019
 (210) 5363-2009
 (220) 21.5.2009

(442) 7.9.2009

(732) STOCK Plzeň - Božkov s.r.o., Palírenská 641/2, 326 00 Plzeň, CZ;
 (740) Bušová Eva, JUDr., Bratislava, SK;

(111) 226647

(151) 11.12.2009
 (180) 21.5.2019
 (210) 5364-2009
 (220) 21.5.2009
 (442) 7.9.2009
 (732) DEMA SENICA, a. s., Dlhá 248/43, 905 01 Senica, SK;
 (740) Holoubková Mária, Ing., Bratislava, SK;

(111) 226648

(151) 11.12.2009
 (180) 21.5.2019
 (210) 5365-2009
 (220) 21.5.2009
 (442) 7.9.2009
 (732) Paulík Juraj, Ing., Žitavská 16, 821 07 Bratislava, SK;
 (740) Holoubková Mária, Ing., Bratislava, SK;

(111) 226649

(151) 11.12.2009
 (180) 21.5.2019
 (210) 5366-2009
 (220) 21.5.2009
 (442) 7.9.2009
 (732) Paulík Juraj, Ing., Žitavská 16, 821 07 Bratislava, SK;
 (740) Holoubková Mária, Ing., Bratislava, SK;

(111) 226650

(151) 11.12.2009
 (180) 26.5.2019
 (210) 5372-2009
 (220) 26.5.2009
 (442) 7.9.2009
 (732) ECOPRESS a. s., Seberíniho 1, 820 07 Bratislava, SK;
 (740) Hojčuš Peter, Ing., Bratislava, SK;

(111) 226651

(151) 11.12.2009
 (180) 26.5.2019
 (210) 5373-2009
 (220) 26.5.2009
 (442) 7.9.2009
 (732) Národný ústav certifikovaných meraní vzdelávania, Pluhová 8, 831 03 Bratislava, SK;
 (740) Hojčuš Peter, Ing., Bratislava, SK;

(111) 226652

(151) 11.12.2009
 (180) 28.5.2019
 (210) 5379-2009
 (220) 28.5.2009
 (442) 7.9.2009
 (732) AGS - Šport, s.r.o., Tmavská cesta 67, 821 04 Bratislava, SK;
 (740) Mešková Viera, Ing., Bratislava, SK;

(111) 226653

(151) 11.12.2009
(180) 29.5.2019
(210) 5381-2009
(220) 29.5.2009
(442) 7.9.2009
(732) DANUBE WINGS, s.r.o., Letisko M. R. Štefánika, 823 71 Bratislava, SK;

(111) 226654

(151) 11.12.2009
(180) 29.5.2019
(210) 5382-2009
(220) 29.5.2009
(442) 7.9.2009
(732) DANUBE WINGS, s.r.o., Letisko M. R. Štefánika, 823 71 Bratislava, SK;

(111) 226655

(151) 11.12.2009
(180) 1.6.2019
(210) 5383-2009
(220) 1.6.2009
(442) 7.9.2009
(732) KARPATSKÁ LESNÍCKA SPOLOČNOSŤ a.s., Tekovská Breznica 440, 966 52 Tekovská Breznica, SK;
(740) Čechvalová Dagmar, Bratislava, SK;

(111) 226656

(151) 11.12.2009
(180) 2.6.2019
(210) 5386-2009
(220) 2.6.2009
(442) 7.9.2009
(732) Akzo Nobel Coatings CZ, a. s., Podvihovská 304/12, 747 70 Opava - Komárov, CZ;
(740) Gálik Tomáš, JUDr., Bratislava, SK;

(111) 226657

(151) 11.12.2009
(180) 3.6.2019
(210) 5394-2009
(220) 3.6.2009
(442) 7.9.2009
(732) Enterprise Investors sp. z o.o., Emilii Plater 53, 00-113 Varšava, PL;
(740) Jurečko Martin, Bratislava, SK;

(111) 226658

(151) 11.12.2009
(180) 10.6.2019
(210) 5412-2009
(220) 10.6.2009
(442) 7.9.2009
(732) Ministerstvo hospodárstva SR, Mierová 19, 827 15 Bratislava, SK;

(111) 226659

(151) 11.12.2009
(180) 10.6.2019
(210) 5414-2009
(220) 10.6.2009
(442) 7.9.2009
(732) Ventzislav Stoyanov Ivanov, 48 Naum str., 1415 Sofia, BG;
(740) Holoubková Mária, Ing., Bratislava, SK;

(111) 226660

(151) 11.12.2009
(180) 10.6.2019
(210) 5417-2009
(220) 10.6.2009
(442) 7.9.2009
(732) PALMA Group, a.s., Račianska 76, 836 04 Bratislava, SK;
(740) Čechvalová Dagmar, Bratislava, SK;

(111) 226661

(151) 11.12.2009
(180) 17.6.2019
(210) 5433-2009
(220) 17.6.2009
(442) 7.9.2009
(732) Vinárske závody Topoľčianky, s.r.o., Cintorínska 31, 951 93 Topoľčianky, SK;
(740) Budaj Miroslav, JUDr., Bratislava, SK;

(111) 226662

(151) 11.12.2009
(180) 17.6.2019
(210) 5434-2009
(220) 17.6.2009
(442) 7.9.2009
(732) Vinárske závody Topoľčianky, s.r.o., Cintorínska 31, 951 93 Topoľčianky, SK;
(740) Budaj Miroslav, JUDr., Bratislava, SK;

(111) 226663

(151) 11.12.2009
(180) 17.6.2019
(210) 5435-2009
(220) 17.6.2009
(442) 7.9.2009
(732) Vinárske závody Topoľčianky, s.r.o., Cintorínska 31, 951 93 Topoľčianky, SK;
(740) Budaj Miroslav, JUDr., Bratislava, SK;

(111) 226664

(151) 11.12.2009
(180) 17.6.2019
(210) 5437-2009
(220) 17.6.2009
(442) 7.9.2009
(732) Československá obchodná banka, a. s., Michaliská 18, 815 63 Bratislava, SK;
(740) Budaj Miroslav, JUDr., Bratislava, SK;

(111) 226665

(151) 11.12.2009
 (180) 17.6.2019
 (210) 5438-2009
 (220) 17.6.2009
 (442) 7.9.2009
 (732) Československá obchodná banka, a. s., Michal-
 ská 18, 815 63 Bratislava, SK;
 (740) Budaj Miroslav, JUDr., Bratislava, SK;

(111) 226666

(151) 11.12.2009
 (180) 17.6.2019
 (210) 5441-2009
 (220) 17.6.2009
 (442) 7.9.2009
 (732) MAC TV, s.r.o., Brečtanová 1, 831 01 Bratisla-
 va, SK;
 (740) Ďurček Peter, Mgr., Bratislava, SK;

(111) 226667

(151) 11.12.2009
 (180) 17.6.2019
 (210) 5442-2009
 (220) 17.6.2009
 (442) 7.9.2009
 (732) MAC TV, s.r.o., Brečtanová 1, 831 01 Bratisla-
 va, SK;
 (740) Ďurček Peter, Mgr., Bratislava, SK;

(111) 226668

(151) 11.12.2009
 (180) 18.6.2019
 (210) 5443-2009
 (220) 18.6.2009
 (442) 7.9.2009
 (732) IN VINO a.s., Ventúrska 1, 811 01 Bratislava, SK;
 (740) UHRINA & PARTNERS - legal advisors s. r. o.,
 Bratislava, SK;

(111) 226669

(151) 11.12.2009
 (180) 24.6.2019
 (210) 5467-2009
 (220) 24.6.2009
 (442) 7.9.2009
 (732) CRYSTAL invest s.r.o., Šafárikovo námestie 2,
 811 02 Bratislava, SK;

(111) 226670

(151) 11.12.2009
 (180) 25.6.2019
 (210) 5470-2009
 (220) 25.6.2009
 (442) 7.9.2009
 (732) AGRO ALIANCE SK, s.r.o., ČSEA 579/28, 972
 17 Kanianka, SK;

(111) 226671

(151) 11.12.2009
 (180) 25.6.2019
 (210) 5473-2009
 (220) 25.6.2009
 (442) 7.9.2009
 (732) BAYER AKTIENGESELLSCHAFT, D-51368
 Leverkusen, DE;
 (740) ROTT, RŮŽIČKA & GUTTMANN, v. o. s.,
 Bratislava, SK;

(111) 226672

(151) 11.12.2009
 (180) 29.6.2019
 (210) 5483-2009
 (220) 29.6.2009
 (442) 7.9.2009
 (732) Centrum Holdings, a. s., Prievozská 4/D, 821 09
 Bratislava, SK;
 (740) Nagyová Gabriela, JUDr., Nitra, SK;

(111) 226673

(151) 11.12.2009
 (180) 29.6.2019
 (210) 5484-2009
 (220) 29.6.2009
 (442) 7.9.2009
 (732) Centrum Holdings, a. s., Prievozská 4/D, 821 09
 Bratislava, SK;
 (740) Nagyová Gabriela, JUDr., Nitra, SK;

(111) 226674

(151) 11.12.2009
 (180) 29.6.2019
 (210) 5485-2009
 (220) 29.6.2009
 (442) 7.9.2009
 (732) RATOLESŤ, s.r.o., Vajanského 11, 915 01 Nové
 Mesto nad Váhom, SK;

(111) 226675

(151) 11.12.2009
 (180) 29.6.2019
 (210) 5486-2009
 (220) 29.6.2009
 (442) 7.9.2009
 (732) CENTRUM VEDECKO - TECHNICKÝCH INFOR-
 MÁCIÍ SLOVENSKEJ REPUBLIKY, Lamačská
 cesta 8/A, 811 04 Bratislava 1, SK;

(111) 226676

(151) 11.12.2009
 (180) 29.6.2019
 (210) 5487-2009
 (220) 29.6.2009
 (442) 7.9.2009
 (732) CENTRUM VEDECKO - TECHNICKÝCH INFOR-
 MÁCIÍ SLOVENSKEJ REPUBLIKY, Lamačská
 cesta 8/A, 811 04 Bratislava 1, SK;

(111) 226677

(151) 11.12.2009
(180) 29.6.2019
(210) 5488-2009
(220) 29.6.2009
(442) 7.9.2009
(732) CENTRUM VEDECKO - TECHNICKÝCH INFORMÁCIÍ SLOVENSKEJ REPUBLIKY, Lamačská cesta 8/A, 811 04 Bratislava 1, SK;

(111) 226678

(151) 11.12.2009
(180) 29.6.2019
(210) 5489-2009
(220) 29.6.2009
(442) 7.9.2009
(732) CENTRUM VEDECKO - TECHNICKÝCH INFORMÁCIÍ SLOVENSKEJ REPUBLIKY, Lamačská cesta 8/A, 811 04 Bratislava 1, SK;

(111) 226679

(151) 11.12.2009
(180) 29.6.2019
(210) 5490-2009
(220) 29.6.2009
(442) 7.9.2009
(732) CENTRUM VEDECKO - TECHNICKÝCH INFORMÁCIÍ SLOVENSKEJ REPUBLIKY, Lamačská cesta 8/A, 811 04 Bratislava 1, SK;

(111) 226680

(151) 11.12.2009
(180) 1.7.2019
(210) 5496-2009
(220) 1.7.2009
(442) 7.9.2009
(732) Medikapharm, s.r.o., Račianska 81, 831 02 Bratislava, SK;

(111) 226681

(151) 11.12.2009
(180) 15.7.2019
(210) 5525-2009
(220) 15.7.2009
(442) 7.9.2009
(732) Slovenský inštitút vzdelávania, Hurbanovo námestie 5, 811 03 Bratislava, SK;

(111) 226682

(151) 11.12.2009
(180) 15.7.2019
(210) 5527-2009
(220) 15.7.2009
(442) 7.9.2009
(732) Slovenský inštitút vzdelávania, Hurbanovo námestie 5, 811 03 Bratislava, SK;

(111) 226683

(151) 14.12.2009
(180) 12.12.2018
(210) 2251-2008
(220) 12.12.2008
(442) 7.5.2009
(732) LAURA s. r. o., Lietajova 332, 968 01 Nová Baňa, SK;

(111) 226684

(151) 14.12.2009
(180) 2.4.2019
(210) 510-2009
(220) 2.4.2009
(442) 5.6.2009
(732) GAS Familia, s.r.o., Prešovská 8, 064 01 Stará Ľubovňa, SK;

(111) 226685

(151) 14.12.2009
(180) 9.4.2018
(210) 640-2008
(220) 9.4.2008
(442) 7.10.2008
(732) PROELEKTRO SK, s. r. o., Scherffelova 38, 058 01 Poprad, SK;
(740) Tomko Ľubomír, Ing., Hanušovce n. T., SK;

(111) 226687

(151) 14.12.2009
(180) 22.10.2017
(210) 1917-2007
(220) 22.10.2007
(442) 6.5.2008
(732) FIDUCIA, spol. s r. o., Záhradnícka 60, 821 08 Bratislava, SK;

(111) 226688

(151) 14.12.2009
(180) 22.10.2017
(210) 1916-2007
(220) 22.10.2007
(442) 6.5.2008
(732) FIDUCIA, spol. s r. o., Záhradnícka 60, 821 08 Bratislava, SK;

(111) 226692

(151) 14.12.2009
(180) 9.1.2016
(210) 52-2006
(220) 9.1.2006
(442) 3.8.2006
(732) STADA Arzneimittel AG, Stadastrasse 2-18, 61118 Bad Vilbel, DE;
(740) PATENTSERVIS BRATISLAVA, a. s., Bratislava, SK;

(111) 226693

(151) 14.12.2009
 (180) 21.12.2017
 (210) 594-2009
 (220) 21.12.2007
 (310) 307 42 138.4/05
 (320) 28.6.2007
 (330) DE
 (442) 7.9.2009
 (732) mibe GmbH Arzneimittel, Münchener Str. 15, D-06796 Brehna, DE;
 (740) Brichtová Tatiana, JUDr., Bratislava, SK;

(111) 226694

(151) 14.12.2009
 (180) 1.3.2015
 (210) 501-2009
 (220) 1.3.2005
 (442) 7.9.2009
 (732) TELEFONICA, S.A., Gran Via, 28, 28013 Madrid, ES;
 (740) Považanová Andrea, JUDr., Bratislava, SK;

(111) 226695

(151) 14.12.2009
 (180) 17.8.2014
 (210) 262-2009
 (220) 17.8.2004
 (442) 7.9.2009
 (732) SUCCESS-MARKETING Unternehmensberatungsgesellschaft m.b.H., Leonfeldnerstraße 207, 4040 Linz, AT;
 (740) Tomeš Pavol, Ing., Bratislava, SK;

(111) 226697

(151) 14.12.2009
 (180) 24.3.2019
 (210) 426-2009
 (220) 24.3.2009
 (442) 7.9.2009
 (732) PR Krajné, s.r.o., Pribinova 25, 811 09 Bratislava, SK;
 (740) Beleščák Ladislav, Ing., Piešťany, SK;

(111) 226698

(151) 14.12.2009
 (180) 16.4.2019
 (210) 588-2009
 (220) 16.4.2009
 (442) 7.9.2009
 (732) ALFA BIO SLOVAKIA, s.r.o., Lieskovská cesta 6, 960 01 Zvolen, SK;
 (740) Beleščák Ladislav, Ing., Piešťany, SK;

(111) 226699

(151) 14.12.2009
 (180) 3.7.2019
 (210) 927-2009
 (220) 3.7.2009
 (442) 7.9.2009
 (732) Ing. Peter Behúň - Best, Bratislavská 117, 010 01 Žilina, SK;

(111) 226700

(151) 14.12.2009
 (180) 10.9.2018
 (210) 6111-2008
 (220) 10.9.2008
 (442) 7.9.2009
 (732) VENTUREAL Slovakia s. r. o., Nám. SNP 13, 811 06 Bratislava, SK;
 (740) Blaško Rastislav, Mgr., Ivanka pri Dunaji, SK;

(111) 226706

(151) 15.12.2009
 (180) 14.4.2018
 (210) 677-2008
 (220) 14.4.2008
 (442) 5.3.2009
 (732) Tristan, spol. s r. o., Štefunkova 23, 821 03 Bratislava, SK;
 (740) Brichtová Tatiana, JUDr., Bratislava, SK;

(111) 226710

(151) 16.12.2009
 (180) 8.9.2018
 (210) 1676-2008
 (220) 8.9.2008
 (442) 5.3.2009
 (732) in - Elis SK, s. r. o., Nábrežie Dukelských hrdinov 3, 977 01 Brezno, SK;
 (740) Belička Ivan, Ing., Banská Bystrica, SK;

(111) 226713

(151) 22.12.2009
 (180) 2.4.2019
 (210) 511-2009
 (220) 2.4.2009
 (442) 6.8.2009
 (732) GAS Familia, s.r.o., Prešovská 8, 064 01 Stará Ľubovňa, SK;

(111) 226715

(151) 22.12.2009
 (180) 27.8.2018
 (210) 6048-2008
 (220) 27.8.2008
 (442) 7.1.2009
 (732) Telehone, s. r. o., Zámocká 30, 811 01 Bratislava, SK;
 (740) PROLEGAL, s.r.o., Bratislava, SK;

(111) 226718

(151) 30.12.2009
 (180) 2.2.2015
 (210) 176-2005
 (220) 2.2.2005
 (442) 1.12.2005
 (732) BESTFLOOR, s. r. o, Pestovateľská 8, 823 53 Bratislava, SK;
 (740) Tomešová Ingrid, Mgr., Bratislava, SK;

Zapísané ochranné známky bez zmeny na základe prihlášok ochranných známok vzniknutých zmenou medzinárodného zápisu na národnú prihlášku podľa článku 9quinquis Protokolu k Madriidskej dohode

(210) (111)
1157-2009 226701

(111) 226701
(151) 14.12.2009
(180) 1.7.2015
(210) 1157-2009
(220) 1.7.2005
(732) myphotobook GmbH, Oranienstrasse 183, 10999 Berlin, DE;
(740) Hörmannová Zuzana, Ing., Bratislava, SK;

Zapísané ochranné známky so zmenou

(210)	(111)	(210)	(111)	(210)	(111)	(210)	(111)
2539-2000	226686	1001-2008	226689	709-2009	226707	5333-2009	226703
878-2004	226719	2041-2008	226714	710-2009	226708	5368-2009	226709
5923-2006	226711	5320-2008	226691	5305-2009	226704		
5924-2006	226712	5321-2008	226690	5307-2009	226705		
5961-2006	226717	29-2009	226716	5332-2009	226702		

(111) 226686
(151) 14.12.2009
(180) 28.8.2010
(210) 2539-2000
(220) 28.8.2000
(442) 4.6.2002
7 (511) 3, 5, 8, 21
(511) 3 - Parfumovaná voda; kozmetické prípravky; prípravky na osobnú hygienu; prípravky na starostlivosť o vlasy, vlasové vody; prípravky na starostlivosť o pleť, krémy, emulzie, mlieka, pleťové vody; prípravky na umývanie a do kúpeľa, mydlá, šampóny, peny, gély, oleje, soli; prípravky na starostlivosť o zuby a ústnu dutinu, zubné pasty, ústne vody; dezodoranty na osobnú potrebu; prípravky na holenie (pred holením i po ňom); prípravky depilačné; prípravky na opaľovanie a po opaľovaní; prípravky na masáž; prípravky na bielenie a prípravky na pranie, pracie prášky, aviváže; prípravky na čistenie, umývanie, leštenie, odmasťovanie a brúsenie; voňavkárské výrobky; medicínálne mydlá; krémy kozmetické.
5 - Prípravky repelentné; dezinfekčné prípravky na hygienické účely; prípravky dezinfekčné; prípravky na osvieženie vzduchu.
8 - Holiace potreby, holiace strojčeky, britvy; nožnice na strihanie vlasov; manikúrové súpravy, pedikúrové súpravy.
21 - Zubné kefky, dentálne nite; kefy, hrebene.

(540)



(732) Mattes Slovakia spol. s r. o., A. Rudnaya 21, 010 01 Žilina, SK;
(740) Guniš Jaroslav, Mgr., Bratislava, SK;

(111) 226689
(151) 14.12.2009
(180) 23.5.2018
(210) 1001-2008
(220) 23.5.2008
(442) 5.9.2008
9 (511) 32
(511) 32 - Nealkoholické nápoje všetkých druhov.
(540)



(732) OKF CORPORATION, 714 Bokjeung-Dong, Sungnam City, Gyeonggi-Do, KR;
(740) Pataj Marián, JUDr., Banská Bystrica, SK;

(111) 226690

(151) 14.12.2009

(180) 27.3.2018

(210) 5321-2008

(220) 27.3.2008

(442) 5.9.2008

9 (511) 4, 16, 37, 40, 41, 42, 43

(511) 4 - Palivá vrátane pohonných hmôt do motorových vozidiel, priemyselné oleje a tuky, mazacie oleje, benzín, motorová nafta a oleje, motorové palivá a pohonné látky, palivové plyny, prchavé pohonné zmesi, nechemické prísady do motorových palív, surová alebo rafinovaná ropa, prostriedky na pohlčovanie, zvlhčovanie a viazanie prachu, olej na konzervovanie muriva, oleje do farieb, svietiace materiály, sviečky a knôty na svietenie.

16 - Papier, lepenka, výrobky z papiera a z lepenky, ktoré nie sú zahrnuté v iných triedach, tlačoviny, knihy, ročenky, publikácie, spevníky, magazíny, letáky, noviny, albumy, periodiká, časopisy, katalógy, manuály, mapy, prospekty, plagáty, papiernický tovar, štítky, kancelárske potreby s výnimkou nábytku, písacie potreby, inštruktážne a vyučovacie materiály, vyučovacie pomôcky s výnimkou prístrojov a zariadení, potreby na zväzovanie kníh, knižné väzby, záložky do kníh, kresby, maľby, fotografie, pečiatky, obrazy, kalendáre, perá, ceruzky, značkovacie ceruzky, farby ako školské pomôcky, baliaci papier, poznámkové bloky, obtačky, papierové obrúsky a ostatný dekoratívny papierový tovar, papierový tovar a dekorácie na spoločenské zábavy, papierové obrusy a prikrývky na stôl, papierové podložky pod riad, papierové sužky a vľajky na spoločenské zábavy, predtlače a vzorky na vyšívanie, pravička, blahoželania, štítky a nálepky, papierové značky, transparenty.

37 - Stavebníctvo, stavebné činnosti, stavebné činnosti pre železničné dopravné stavby, stavebné informácie, odborné poradenstvo v stavebníctve, služby vzťahujúce sa na výstavbu budov, ciest, mostov, priehrad alebo diaľkového vedenia, murárstvo, klampiárstvo a inštalatérstvo, služby maliarov, klampiarov, inštalatérov, kúrenárov a pokrývačov, kontrola stavebných plánov a stavebný dozor, služby stavbyvedúceho, opravárenské služby, služby predstavujúce servis použitých, poškodených, čiastočne zničených alebo zničených predmetov, opravárske služby, ako sú služby v oblasti elektriny, nábytku, náradia a nástrojov, montážne služby, opravy a údržba, prenájom stavebných strojov a zariadení, prenájom žeriavov (staveniskových), prenájom čistiacich strojov, prenájom miešadiel a dopravníkov na omietky a malty, oprava opotrebovaných alebo poškodených strojov, omietanie, omietanie stavebných povrchov, natieranie a penetrovanie stavebných povrchov, tepelné izolovanie stavieb a budov, nanášanie podlahových poterov, zatepfovanie podláh a strešných plášťov, izolovanie stavieb, interiérové a exteriérové maľovanie a natieranie, štukovanie, stierkovanie, tapetovanie, montovanie lešení, montáž interiérov a interiérových prvkov, pokrývačské práce na strechách budov, čistenie ciest, asfaltovanie, realizácia cestných povrchov (kladenie), kladenie a obnova železničných zvrškov, demolácia budov, budovanie závodov a tovární, výstavba a opravy

skladov, utesňovanie stavieb a budov, poskytovanie uvedených služieb prostredníctvom komunikačných médií, elektronickej pošty, SMS správ, počítačových sietí a internetu.

40 - Spracovanie a úprava materiálov, recyklácia a likvidácia stavebného materiálu, spaľovanie a spracovanie stavebného odpadu, mechanické alebo chemické spracovanie predmetov alebo anorganických a organických látok, služby spojené s rezaním, formovaním alebo leštením pomocou brúsenia alebo pokovovania, spracovanie dreva, stínanie, pílenie a kálanie dreva, pílenie a rezanie stavebného reziva, hobľovanie, chrómovanie, informácie o úprave a spracovaní materiálov, kreslenie, rysovanie laserom, rafinácia, spracovanie ropy, spájanie materiálov na objednávku (pre tretie osoby), poskytovanie uvedených služieb prostredníctvom komunikačných médií, elektronickej pošty, SMS správ, počítačových sietí a internetu.

41 - Výchovno-zábavné klubové služby, športová a kultúrna činnosť, služby športových klubov patriace do tejto triedy, poskytovanie služieb futbalových a iných športových ihrísk, organizovanie športových sústredení, organizovanie športových súťaží, požičiavanie športového výstroja s výnimkou dopravných prostriedkov, prenájom ihrísk, štadiónov, prenájom tenisových kurtov, prevádzkovanie športových zariadení, predaj a rezervácia vstupeniek na športové a kultúrne podujatia, organizovanie kultúrnych alebo vzdelávacích výstav, zábava, obveselenie, služby, informácie o možnostiach zábavy, služby v oblasti estrád, zábavy, hier a kultúrnych podujatí, organizovanie lotérií, plesov, živých vystúpení a zábavných súťaží, fotografická reportáž, fotografovanie, reportérske služby, vydateľská činnosť s výnimkou vydávania reklamných a náborových textov, vzdelávanie, vyučovanie, zabezpečovanie výcvikov, kurzov a školení, informácie o výcvikoch, kurzoch a školeniach, pedagogické informácie, skúšanie a preskúšavanie ako pedagogická činnosť, ukážky praktických cvičení, organizovanie a vedenie konferencií, seminárov, kolokvií a kongresov, poskytovanie uvedených služieb prostredníctvom komunikačných médií, elektronickej pošty, SMS správ, počítačových sietí a internetu.

42 - Projektovanie stavieb, projektová činnosť, projektovanie stavebných činností a technológií, architektonické poradenstvo, urbanistické plánovanie, poradenstvo pri navrhovaní a zariaďovaní interiérov, expertízy a prieskumy ako inžinierske práce, štúdie technických projektov, interiérová a exteriérová výzdoba, vypracovanie stavebných výkresov, kontrola kvality, zememeračstvo, inštalácia počítačových systémov pre projektovanie a vizualizáciu v stavebníctve, poskytovanie uvedených služieb prostredníctvom komunikačných médií, elektronickej pošty, SMS správ, počítačových sietí a internetu.

43 - Reštauračné a kaviarenské služby, prevádzka reštaurácií a kaviarní, služby ponúkajúce ubytovanie, nocľah, prístrešok v hoteli, penzióny alebo iné zariadenia zabezpečujúce dočasné ubytovanie, prechodné ubytovanie, bufety (rýchle občerstvenie), jedálne a závodné jedálne, hotelierske služby, služby barov, poskytovanie hotelového ubytovania, služby motelov, penziónov,

prenájom prechodného ubytovania, rezervácia penziónov a hotelov, poskytovanie uvedených služieb prostredníctvom komunikačných médií, elektronickej pošty, SMS správ, počítačových sietí a internetu.

(540) Vion

(732) Ondrejka Viliam, Obycká 20, 951 93 Machulince, SK;

(740) Blaško Rastislav, Mgr., Pezinok, SK;

(111) 226691

(151) 14.12.2009

(180) 27.3.2018

(210) 5320-2008

(220) 27.3.2008

(442) 5.9.2008

9 (511) 4, 16, 37, 40, 41, 42, 43

(511) 4 - Palivá vrátane pohonných hmôt do motorových vozidiel, priemyselné oleje a tuky, mazacie oleje, benzín, motorová nafta a oleje, motorové palivá a pohonné látky, palivové plyny, prchavé pohonné zmesi, nechemické prísady do motorových palív, surová alebo rafinovaná ropa, prostriedky na pohlcovanie, zvlhčovanie a viazanie prachu, olej na konzervovanie muriva, oleje do farieb, svietiace materiály, sviečky a knôty na svietenie.

16 - Papier, lepenka, výrobky z papiera a z lepenky, ktoré nie sú zahrnuté v iných triedach, tlačoviny, knihy, ročenky, publikácie, spevníky, magazíny, letáky, noviny, albumy, periodiká, časopisy, katalógy, manuály, mapy, prospekty, plagáty, papiernický tovar, štítky, kancelárske potreby s výnimkou nábytku, písacie potreby, inštruktážne a vyučovacie materiály, vyučovacie pomôcky s výnimkou prístrojov a zariadení, potreby na zväzovanie kníh, knižné väzby, záložky do kníh, kresby, maľby, fotografie, pečiatky, obrazy, kalendáre, perá, ceruzky, značkovacie ceruzky, farby ako školské pomôcky, baliaci papier, poznámkové bloky, oblačky, papierové obrúsky a ostatný dekoratívny papierový tovar, papierový tovar a dekorácie na spoločenské zábavy, papierové obrusy a prikrývky na stôl, papierové podložky pod riad, papierové stužky a vlajky na spoločenské zábavy, predtlačé a vzorky na vyšívanie, pravítka, blahoželania, štítky a nálepky, papierové značky, transparenty.

37 - Stavebníctvo, stavebné činnosti, stavebné činnosti pre železničné dopravné stavby, stavebné informácie, odborné poradenstvo v stavebníctve, služby vzťahujúce sa na výstavbu budov, ciest, mostov, priehrad alebo diaľkového vedenia, murárstvo, klampiarstvo a inštalatérstvo, služby maliarov, klampiarov, inštalatérov, kúrenárov a pokrývačov, kontrola stavebných plánov a stavebný dozor, služby stavbyvedúceho, opravárenské služby, služby predstavujúce servis použitých, poškodených, čiastočne zničených alebo zničených predmetov, opravárske služby, ako sú služby v oblasti elektriny, nábytku, náradia a nástrojov, montážne služby, opravy a údržba, prenájom stavebných strojov a zariadení, prenájom žeriavov (staveniskových), prenájom čistiacich strojov, prenájom miešadiel a dopravníkov na omietky a malty, oprava opotrebovaných alebo poškodených strojov, omietanie, omietanie stavebných povrchov, natieranie a penetrovanie stavebných povrchov, tepel-

né izolovanie stavieb a budov, nanášanie podlahových poterov, zateplňovanie podláh a strešných plášťov, izolovanie stavieb, interiérové a exteriérové maľovanie a natieranie, štukovanie, stierkovanie, tapetovanie, montovanie lešení, montáž interiérov a interiérových prvkov, pokrývačské práce na strechách budov, čistenie ciest, asfaltovanie, realizácia cestných povrchov (kladenie), kladenie a obnova železničných zvrškov, demolácia budov, budovanie závodov a tovární, výstavba a opravy skladov, utesňovanie stavieb a budov, poskytovanie uvedených služieb prostredníctvom komunikačných médií, elektronickej pošty, SMS správ, počítačových sietí a internetu.

40 - Spracovanie a úprava materiálov, recyklácia a likvidácia stavebného materiálu, spaľovanie a spracovanie stavebného odpadu, mechanické alebo chemické spracovanie predmetov alebo anorganických a organických látok, služby spojené s rezaním, formovaním alebo leštením pomocou brúsenia alebo pokovovania, spracovanie dreva, stínanie, pílenie a kálanie dreva, pílenie a rezanie stavebného reziva, hobľovanie, chrómovanie, informácie o úprave a spracovaní materiálov, kreslenie, rysovanie laserom, rafinácia, spracovanie ropy, spájanie materiálov na objednávku (pre tretie osoby), poskytovanie uvedených služieb prostredníctvom komunikačných médií, elektronickej pošty, SMS správ, počítačových sietí a internetu.

41 - Výchovno-zábavné klubové služby, športová a kultúrna činnosť, služby športových klubov patriace do tejto triedy, poskytovanie služieb futbalových a iných športových ihrísk, organizovanie športových sústreďení, organizovanie športových súťaží, požičovanie športového výstroja s výnimkou dopravných prostriedkov, prenájom ihrísk, štadiónov, prenájom tenisových kurtov, prevádzkovanie športových zariadení, predaj a rezervácia vstupeniek na športové a kultúrne podujatia, organizovanie kultúrnych alebo vzdelávacích výstav, zábava, obveselenie, služby, informácie o možnostiach zábavy, služby v oblasti estrád, zábavy, hier a kultúrnych podujatí, organizovanie lotérií, plesov, živých vystúpení a zábavných súťaží, fotografická reportáž, fotografovanie, reportérske služby, vydateľská činnosť s výnimkou vydávania reklamných a náborových textov, vzdelávanie, vyučovanie, zabezpečovanie výcvikových kurzov a školení, informácie o výcvikoch, kurzoch a školeniach, pedagogické informácie, skúšanie a preskúšavanie ako pedagogická činnosť, ukážky praktických cvičení, organizovanie a vedenie konferencií, seminárov, kolokvií a kongresov, poskytovanie uvedených služieb prostredníctvom komunikačných médií, elektronickej pošty, SMS správ, počítačových sietí a internetu.

42 - Projektovanie stavieb, projektová činnosť, projektovanie stavebných činností a technológií, architektonické poradenstvo, urbanistické plánovanie, poradenstvo pri navrhovaní a zariaďovaní interiérov, expertízy a prieskumy ako inžinierske práce, štúdie technických projektov, interiérová a exteriérová výzdoba, vypracovanie stavebných výkresov, kontrola kvality, zememeračstvo, inštalácia počítačových systémov pre projektovanie a vizualizáciu v stavebníctve, poskytovanie uvedených služieb prostredníctvom komunikačných médií, elektronickej pošty, SMS správ, počítačových sietí a internetu.

43 - Reštauračné a kaviarenské služby, prevádzka reštaurácií a kaviarní, služby ponúkajúce ubytovanie, nocľah, prístrešok v hoteli, penzióny alebo iné zariadenia zabezpečujúce dočasné ubytovanie, prechodné ubytovanie, bufety (rýchle občerstvenie), jedálne a závodné jedálne, hotelierske služby, služby barov, poskytovanie hotelového ubytovania, služby motelov, penziónov, prenájom prechodného ubytovania, rezervácia penziónov a hotelov, poskytovanie uvedených služieb prostredníctvom komunikačných médií, elektronickej pošty, SMS správ, počítačových sietí a internetu.

(540)



- (591) červená, modrá, biela
 (732) Ondrejka Viliam, Obycká 20, 951 93 Machulince, SK;
 (740) Blaško Rastislav, Mgr., Pezinok, SK;

(111) 226702

- (151) 15.12.2009
 (180) 6.5.2019
 (210) 5332-2009
 (220) 6.5.2009
 (442) 7.9.2009

9 (511) 35, 38, 41, 42

(511) 35 - Všetky formy a prostriedky propagácie vo všetkých druhoch komunikačných prostriedkov a so všetkými druhmi nosičov informácií, organizovanie kultúrnych, športových, obchodných a zábavných atrakcií na propagačné účely, vytváranie pozitívnych vzťahov s verejnosťou („public relations“), distribúcia propagačných materiálov, marketingové a reklamné poradenstvo, služby reklamnej agentúry, firemná identita a marketingové konzultácie, najmä tvorba firemnej identity pre druhých, priama marketingová reklama pre druhých („direct marketing“), konzultácie v odbore internetového marketingu, konzultácie v odbore internetových marketingových stratégií pre klientov, menovite interaktívny marketing, kreatívne a vývojové služby, inzertné služby, tvorba reklamných materiálov, tvorba mediálnej reklamy, prieskum a analýzy trhu, prieskumné a informačné služby týkajúce sa obchodu, marketingu a reklamy.

38 - Spravodajské služby.

41 - Vydávanie periodických a neperiodických tlačovín umeleckého, vedeckého a obchodného a informačného charakteru nie na reklamné účely, vydávanie umeleckých, vedeckých a obchodných a informačných diel na obrazových, zvukových, priestorových, kombinovaných a iných nosičoch nie na reklamné účely, výroba filmov, videoklipov, audionahrávok, fotografovanie.

42 - Návrhárske a dizajnérske služby, tvorba a vývoj dizajnu, tvorba softvéru, tvorba webových stránok a iných softvérových aplikácií, služby art štúdiá patriace do tejto triedy, služby priemyselného dizajnu, návrhárstvo v obalovej technike, infor-

mačné, prieskumové a konzultačné služby týkajúce sa uvedeného, internetové informačné a konzultačné služby týkajúce sa uvedeného, obstarávanie služieb týkajúcich sa uvedených služieb.

(540) kaspén

- (732) Kaspén/Jung von Matt a.s., Myslíkova 4/2020, 128 00 Praha, CZ;
 (740) Makeľová Katarína, Mgr., Bratislava, SK;

(111) 226703

- (151) 15.12.2009
 (180) 6.5.2019
 (210) 5333-2009
 (220) 6.5.2009
 (442) 7.9.2009

9 (511) 35, 38, 41, 42

(511) 35 - Všetky formy a prostriedky propagácie vo všetkých druhoch komunikačných prostriedkov a so všetkými druhmi nosičov informácií, organizovanie kultúrnych, športových, obchodných a zábavných atrakcií na propagačné účely, vytváranie pozitívnych vzťahov s verejnosťou („public relations“), distribúcia propagačných materiálov, marketingové a reklamné poradenstvo, služby reklamnej agentúry, firemná identita a marketingové konzultácie, najmä tvorba firemnej identity pre druhých, priama marketingová reklama pre druhých („direct marketing“), konzultácie v odbore internetového marketingu, konzultácie v odbore internetových marketingových stratégií pre klientov, menovite interaktívny marketing, kreatívne a vývojové služby, inzertné služby, tvorba reklamných materiálov, tvorba mediálnej reklamy, prieskum a analýzy trhu, prieskumné a informačné služby týkajúce sa obchodu, marketingu a reklamy.

38 - Spravodajské služby.

41 - Vydávanie periodických a neperiodických tlačovín umeleckého, vedeckého a obchodného a informačného charakteru nie na reklamné účely, vydávanie umeleckých, vedeckých a obchodných a informačných diel na obrazových, zvukových, priestorových, kombinovaných a iných nosičoch nie na reklamné účely, výroba filmov, videoklipov, audionahrávok, fotografovanie.

42 - Návrhárske a dizajnérske služby, tvorba a vývoj dizajnu, tvorba softvéru, tvorba webových stránok a iných softvérových aplikácií, služby art štúdiá patriace do tejto triedy, služby priemyselného dizajnu, návrhárstvo v obalovej technike, informačné, prieskumové a konzultačné služby týkajúce sa uvedeného, internetové informačné a konzultačné služby týkajúce sa uvedeného, obstarávanie služieb týkajúcich sa uvedených služieb.

(540)



- (732) Kaspén/Jung von Matt a.s., Myslíkova 4/2020, 128 00 Praha, CZ;
 (740) Makeľová Katarína, Mgr., Bratislava, SK;

(111) 226704

(151) 15.12.2009

(180) 21.4.2019

(210) 5305-2009

(220) 21.4.2009

(442) 7.9.2009

9 (511) 1, 2, 3, 4, 5, 6, 9, 16, 17, 20, 31, 35, 36, 37, 39, 40, 41, 42, 43, 44

(511) 1 - Chemikálie vrátane základných anorganických chemikálií a základných organických chemikálií pre vedu, priemysel, fotografiu, poľnohospodárstvo a lesníctvo (s výnimkou fungicídov, insekticídov a prípravkov proti parazitom); chemické prísady do motorových palív; antidetonačné látky do spaľovacích motorov; detergentné prípravky do benzínu; látky podporujúce horenie (chemické prípravky do motorových olejov); hydraulické kvapaliny; brzdové kvapaliny; gleje s výnimkou glejov na kancelárske a domáce použitie; lepidlá na priemyselné účely; želatína na priemyselné a fotografické účely; chemické prípravky na výrobu pigmentov a farieb; glycerín na priemyselné účely; umelé živice v surovom stave; nemrznúca zmes; minerálne hnojivá; fosfáty (hnojivá); dusíkaté zlúčeniny; chemické aditíva do fungicídov; prípravky na hnojenie; poľnohospodárske hnojivá; hasiace zmesi; chemické látky na konzervovanie potravín; konzervačné prísady do farmaceutických prípravkov.

2 - Farby; fermeže; laky; farbivá; pigmenty; moridlá; glejová farba; glejoživice; vosky ako prírodné živice; farbivá a pigmenty na potravinárske účely.

3 - Bieliace a iné prípravky na pranie a čistenie bielizne; prípravky na čistenie, leštenie, odmasťovanie a brúsenie; mydlá; saponáty; vazelína na kozmetické účely; farbivá na toaletné účely; éterické oleje; kozmetické prípravky.

4 - Priemyselné oleje a tuky; mazacie oleje; mazacie prípravky; palivá vrátane pohonných hmôt do motorových vozidiel; motorové benzíny; nafta; prísady nechémické do motorových palív; ropa; ľahké ropné frakcie; stredné ropné frakcie; plynové oleje; vykurovacie oleje; vazelíny na priemyselné účely; parafíny; vosky ako surovina.

5 - Farmaceutické prípravky; vazelína na lekárske účely; glycerín na lekárske účely; želatína na lekárske účely; fungicídy; herbicídy; insekticídy; prípravky na ničenie hmyzu; dezinfekčné prostriedky; chemické prípravky na lekárske a zverolekárske účely.

6 - Štíty, vývesné tabule, bilbordy, pútače a exteriérové reklamné prvky z kovu.

9 - Multimediálne aplikácie, najmä elektronické časopisy, elektronické periodiká a knihy v elektronickej podobe.

16 - Papier a výrobky z papiera; tlačoviny všetkých druhov; periodická a neperiodická tlač, najmä časopisy, noviny; prospekty; plagáty; fotografie; pohľadnice; korešpondenčné listy; listový papier; kalendáre; vizitky; knihárske výrobky; propagačné materiály a predmety z papiera a plastických hmôt patriace do triedy 16, najmä brožúry, letáky, oblačky, pexesá; obalový materiál z papiera a plastických hmôt patriaci do triedy 16; ozdobné predmety z papiera a/alebo plastu patriace do triedy 16; kancelárske potreby

(okrem nábytku); kancelárska technika patriaca do triedy 16; kancelárske stroje a prístroje patriace do triedy 16; náhradné diely a príslušenstvo kancelárskej techniky patriace do triedy 16.

17 - Syntetický kaučuk; syntetické živice ako polotovar; plastické hmoty ako polotovary; izolačné farby; izolačné materiály; izolačné oleje; fólie na reklamné účely.

20 - Štíty, vývesné tabule, bilbordy, pútače a exteriérové reklamné prvky z dreva, skla alebo plastických hmôt.

31 - Čerstvé ovocie; čerstvá zelenina; čerstvé záhradné byliny; prírodné kvety; sušené kvety na ozdobu; kvetinové cibule a semená; drevo neočistené od kôry; surové drevo; plody orechov; lieskové oriešky; živé zvieratá; živá zverina; živé ryby; živá hydina; živé vtáky; krmivo pre zvieratá; kmeň stromov; kôra (surovina); kríky; kŕmne zmesi; kukurica; obilie v nespracovanom stave; mulč; nápoje pre zvieratá; neopracované rezivo; zvyškové produkty obilnín na živočíšnu spotrebu; rastlinné semená; rastliny; rašelina ako podstielka; repa; sadenice; seno; slama (krmivo); slama (podstielka); stromy; surová kôra; šišky ihličnatých stromov; čerstvé strukoviny; prírodné trávniky; triesky na výrobu drevotriesky; oplodnené vajcia na liahnutie; vianočné stromčeky; vinič; čerstvé zemiaky; zrná (obilie); zrná (semená); chované zvieratá; poľnohospodárske, lesnícke a záhradné produkty, ktoré nie sú zahrnuté v iných triedach.

35 - Sprostredkovanie obchodu s tovarmi v triedach 1, 2, 3, 4, 5, 6, 16, 17, 20 a 31; obchodné sprostredkovanie služieb v triedach 31, 36, 37, 39, 40, 41, 42, 43 a 44; maloobchodná a veľkoobchodná činnosť s tovarmi v triedach 1, 2, 3, 4, 5, 6, 16, 17, 20; komerčné informačné kancelárie; automatizované spracovanie dát, vedenie účtovníctva; činnosť organizačných a ekonomických poradcov; obstarávateľské a sprostredkovateľské služby v odbore vydavateľskej činnosti.

36 - Činnosť realitnej kancelárie; nákup, predaj, prenájom a lízing nehnuteľností; sprostredkovanie obchodu s nehnuteľnosťami; správa nehnuteľností; poradenstvo v oblasti nehnuteľností; investičná činnosť; finančné odhady a oceňovanie nehnuteľností; finančný lízing; faktoring a forfaiting; sprostredkovanie pôžičiek a hypoték; sprostredkovanie a zabezpečovanie finančných úverov; poskytovanie pôžičiek a úverov; vymáhanie pohľadávok mimosúdnou cestou; obstarávateľské služby v oblastiach spadajúcich do triedy 36; manažment pohľadávok a finančné služby; poradenstvo v uvedených činnostiach.

37 - Stavebníctvo (stavebná činnosť); vykonávanie inžinierskych stavieb, priemyselných stavieb, bytových a občianskych stavieb (vrátane vybavenosti sídliskových celkov); výstavba kanalizačných a vodovodných sietí; poddodávky pre uvedené stavby (stavebná činnosť); izolovanie stavieb; dozor nad stavbami; stavebné informácie; poradensko-konzultačná činnosť v stavebníctve; opravy, údržba, rekonštrukcie, montážne a inštalácie práce v stavebníctve; poradenská a konzultačná činnosť v investičnej výstavbe; čistenie interiérov; povrchové dobývanie; vrtanie studní; údržba motorových vozidiel; čistiace a upratovacie služby.

39 - Nákladná cestná doprava a preprava; preprava osôb; odťahová služba; poskytovanie služby vedenia cudzieho motorového vozidla; služby traťového kormidelníka; služby verejných nosičov a poslov; kuriérske služby; poskytovanie prepravných služieb nemotorovými vozidlami; skladovanie; služby v leteckej preprave; prenájom dopravných prostriedkov; vykurovanie nebytových priestorov (distribúcia energie).

40 - Stínanie a spracovanie dreva; konzervovanie potravín a nápojov; spracovanie kožušín; lisovanie ovocia; mlynárstvo; výsek zvierat; služby fotoateliérov; poradenstvo v oblasti uvedených služieb; polygrafické služby.

41 - Vydavateľská činnosť; vydávanie periodických a neperiodických publikácií; vydavateľská činnosť v odbore zábavných, odborných, spravodajských a vzdelávacích tlačovín, publikácií, správ a informácií, zvukových, textových a audiovizuálnych nosičov vrátane multimedialných aplikácií; informačné a konzultačné služby v odbore vydavateľskej činnosti; prekladateľské a tlmočnické služby; poskytovanie služieb formou spoplatneného odstreľu zveriny a vtáctva (poľovnícke služby pre tretie osoby); fotografické reportáže; fotografovanie; požičiavanie športového výstroja s výnimkou dopravných prostriedkov; elektronická edičná činnosť (desktop publishing).

42 - Ekologické štúdie; výskum a vývoj v oblasti humanitných, spoločenských, prírodných a technických vied; počítačové spracovanie dát; tvorba, vývoj, aktualizovanie, inštalácia, prenájom a servis počítačových programov a softvéru; návrh informačných počítačových systémov; programovanie; vytváranie počítačových (webových) stránok pre zákazníkov; poskytovanie hostovania na webových stránkach; inžinierska činnosť v stavebníctve; technicko-inžinierska činnosť v investičnej výstavbe; projektová činnosť; projektovanie stavieb; architektonické poradenstvo; architektúra (architektonické služby); expertízy (inžinierske práce); štúdie technických projektov; poradenstvo v uvedených službách.

43 - Prenájom prechodného ubytovania; ubytovacie kancelárie (hotely, penzióny); turistické ubytovne; príprava a dodávka hotových pokrmov; reštauračné a závodné stravovanie; bufety; rýchle občerstvenie; príprava a dodávka jedál na objednávku do domu; reštauračné služby; pohostinské služby.

44 - Chov zvierat, zveriny, vtákov a rýb, najmä vo zverniciach; poľovníctvo; veterinárna pomoc; liečenie stromov; prenájom poľnohospodárskych nástrojov a zariadení; rastlinné škôlky; ničenie škodcov v poľnohospodárstve a lesníctve; záhradkárské služby; záhradníctvo; služby záhradných architektov; záhradnícke služby; lesnícke služby; poľnohospodárske služby; informácie v oblasti lesníctva a záhradníctva; poradenstvo v oblasti uvedených služieb; odborné konzultácie so zameraním na chov zveriny a vtáctva; služby súvisiace so starostlivosťou o zvieratá patriace do tejto triedy.

(540) **Spiral Solutions**

(732) TRUST INVESTMENT s.r.o., Mlýnská 326/13, 602 00 Brno, CZ;

(740) Hojčuš Peter, Ing., Bratislava, SK;

(111) **226705**

(151) 15.12.2009

(180) 21.4.2019

(210) 5307-2009

(220) 21.4.2009

(442) 7.9.2009

9 (511) 1, 2, 3, 4, 5, 6, 9, 16, 17, 20, 31, 35, 36, 37, 39, 40, 41, 42, 43, 44

(511) 1 - Chemikálie vrátane základných anorganických chemikálií a základných organických chemikálií pre vedu, priemysel, fotografiu, poľnohospodárstvo a lesníctvo (s výnimkou fungicídov, insekticídov a prípravkov proti parazitom); chemické prísady do motorových palív; antidetonačné látky do spaľovacích motorov; detergentné prípravky do benzínu; látky podporujúce horenie (chemické prípravky do motorových olejov); hydraulické kvapaliny; brzdové kvapaliny; gleje s výnimkou glejov na kancelárske a domáce použitie; lepidlá na priemyselné účely; želatína na priemyselné a fotografické účely; chemické prípravky na výrobu pigmentov a farieb; glycerín na priemyselné účely; umelé živice v surovom stave; nemrznúca zmes; minerálne hnojivá; fosfáty (hnojivá); dusíkaté zlúčeniny; chemické aditíva do fungicídov; prípravky na hnojenie; poľnohospodárske hnojivá; hasiace zmesi; chemické látky na konzervovanie potravín; konzervačné prísady do farmaceutických prípravkov.

2 - Farby; fermeže; laky; farbivá; pigmenty; moridlá; glejová farba; glejoživice; vosky ako prírodné živice; farbivá a pigmenty na potravinárske účely.

3 - Bieliace a iné prípravky na pranie a čistenie bielizne; prípravky na čistenie, leštenie, odmasťovanie a brúsenie; mydlá; saponáty; vazelína na kozmetické účely; farbivá na toaletné účely; éterické oleje; kozmetické prípravky.

4 - Priemyselné oleje a tuky; mazacie oleje; mazacie prípravky; palivá vrátane pohonných hmôt do motorových vozidiel; motorové benzíny; nafta; prísady nechemické do motorových palív; ropa; ľahké ropné frakcie; stredné ropné frakcie; plynové oleje; vykurovacie oleje; vazelíny na priemyselné účely; parafíny; vosky ako surovina.

5 - Farmaceutické prípravky; vazelína na lekárske účely; glycerín na lekárske účely; želatína na lekárske účely; fungicídy; herbicídy; insekticídy; prípravky na ničenie hmyzu; dezinfekčné prostriedky; chemické prípravky na lekárske a zve-rolekárske účely.

6 - Štúty, vývesné tabule, bilbordy, pútače a exteriérové reklamné prvky z kovu.

9 - Multimedialne aplikácie, najmä elektronické časopisy, elektronické periodiká a knihy v elektronickej podobe.

16 - Papier a výrobky z papiera; tlačoviny všetkých druhov; periodická a neperiodická tlač, najmä časopisy, noviny; knihy; prospekty; plagáty; fotografie; pohľadnice; korešpondenčné listky; listový papier; kalendáre; vizitky; knihárske výrobky; propagačné materiály a predmety z papiera a plastických hmôt patriace do triedy 16, najmä brožúry, letáky, oblačky, pexesá; obalový materiál z papiera a plastických hmôt patriaci do triedy 16; ozdobné predmety z papiera a/alebo plasty patriace do triedy 16; kancelárske potreby (okrem nábytku); kancelárska technika patriaca do triedy 16;

kancelárske stroje a prístroje patriace do triedy 16; náhradné diely a príslušenstvo kancelárskej techniky patriace do triedy 16.

17 - Syntetický kaučuk; syntetické živice ako polotovar; plastické hmoty ako polotovary; izolačné farby; izolačné materiály; izolačné oleje; fólie na reklamné účely.

20 - Štíty, vývesné tabule, bilbordy, pútače a exteriérové reklamné prvky z dreva, skla alebo plastických hmôt.

31 - Čerstvé ovocie; čerstvá zelenina; čerstvé záhradné byliny; prírodné kvety; sušené kvety na ozdobu; kvetinové cibule a semená; drevo neočistené od kôry; surové drevo; plody orechov; lieskové oriešky; živé zvieratá; živá zverina; živé ryby; živá hydina; živé vtáky; krmivo pre zvieratá; kmene stromov; kôra (surovina); kríky; krmne zmesi; kukurica; obilie v nespracovanom stave; mulč; nápoje pre zvieratá; neopracované rezivo; zvyškové produkty obilnín na živočíšnu spotrebu; rastlinné semená; rastliny; rašelina ako podstielka; repa; sadenice; seno; slama (krmivo); slama (podstielka); stromy; surová kôra; šišky ihličnatých stromov; čerstvé strukoviny; prírodné trávniky; triesky na výrobu drevotriesky; oplodnené vajcia na liahnutie; vianočné stromčeky; vinič; čerstvé zemiaky; zrno (obilie); zrno (semená); chované zvieratá; poľnohospodárske, lesnícke a záhradné produkty, ktoré nie sú zahrnuté v iných triedach.

35 - Sprostredkovanie obchodu s tovarmi v triedach 1, 2, 3, 4, 5, 6, 16, 17, 20 a 31; obchodné sprostredkovanie služieb v triedach 31, 36, 37, 39, 40, 41, 42, 43 a 44; maloobchodná a veľkoobchodná činnosť s tovarmi v triedach 1, 2, 3, 4, 5, 6, 16, 17, 20; komerčné informačné kancelárie; automatizované spracovanie dát, vedenie účtovníctva; činnosť organizačných a ekonomických poradcov; obstarávateľské a sprostredkovateľské služby v odbore vydavateľskej činnosti.

36 - Činnosť realitnej kancelárie; nákup, predaj, prenájom a lízing nehnuteľností; sprostredkovanie obchodu s nehnuteľnosťami; správa nehnuteľností; poradenstvo v oblasti nehnuteľností; investičná činnosť; finančné odhady a oceňovanie nehnuteľností; finančný lízing; faktoring a forfaiting; sprostredkovanie pôžičiek a hypoték; sprostredkovanie a zabezpečovanie finančných úverov; poskytovanie pôžičiek a úverov; vymáhanie pohľadávok mimosúdnou cestou; obstarávateľské služby v oblastiach spadajúcich do triedy 36; manažment pohľadávok a finančné služby; poradenstvo v uvedených činnostiach.

37 - Stavebníctvo (stavebná činnosť); vykonávanie inžinierskych stavieb, priemyselných stavieb, bytových a občianskych stavieb (vrátane vybavenosti sídliskových celkov); výstavba kanalizačných a vodovodných sietí; poddodávky pre uvedené stavby (stavebná činnosť); izolovanie stavieb; dozor nad stavbami; stavebné informácie; poradensko-konzultačná činnosť v stavebníctve; opravy, údržba, rekonštrukcie, montážne a inštaláčne práce v stavebníctve; poradenská a konzultačná činnosť v investičnej výstavbe; čistenie interiérov; povrchové dobývanie; vŕtanie studní; údržba motorových vozidiel; čistiace a upratovacie služby.

39 - Nákladná cestná doprava a preprava; preprava osôb; odťahová služba; poskytovanie služby vedenia cudzieho motorového vozidla; služby traťového kormidelníka; služby verejných nosičov a poslov; kuriérske služby; poskytovanie prepravných služieb nemotorovými vozidlami; skladovanie; služby v leteckej preprave; prenájom dopravných prostriedkov; vykurovanie nebytových priestorov (distribúcia energie).

40 - Stúpanie a spracovanie dreva; konzervovanie potravín a nápojov; spracovanie kožušín; lisovanie ovocia; mlynárstvo; výsek zvierat; služby fotoateliérov; poradenstvo v oblasti uvedených služieb; polygrafické služby.

41 - Vydavateľská činnosť; vydávanie periodických a neperiodických publikácií; vydavateľská činnosť v odbore zábavných, odborných, spravodajských a vzdelávacích tlačovín, publikácií, správ a informácií, zvukových, textových a audiovizuálnych nosičov vrátane multimedialných aplikácií; informačné a konzultačné služby v odbore vydavateľskej činnosti; prekladateľské a tlmočnické služby; poskytovanie služieb formou spolpatneného odstreľu zveriny a vtáctva (poľovnícke služby pre tretie osoby); fotografické reportáže; fotografovanie; požičiavanie športového výstroja s výnimkou dopravných prostriedkov; elektronická edičná činnosť (desktop publishing).

42 - Ekologické štúdie; výskum a vývoj v oblasti humanitných, spoločenských, prírodných a technických vied; počítačové spracovanie dát; tvorba, vývoj, aktualizovanie, inštalácia, prenájom a servis počítačových programov a softvéru; návrh informačných počítačových systémov; programovanie; vytváranie počítačových (webových) stránok pre zákazníkov; poskytovanie hostovania na webových stránkach; inžinierska činnosť v stavebníctve; technicko-inžinierska činnosť v investičnej výstavbe; projektová činnosť; projektovanie stavieb; architektonické poradenstvo; architektúra (architektonické služby); expertízy (inžinierske práce); štúdie technických projektov; poradenstvo v uvedených službách.

43 - Prenájom prechodného ubytovania; ubytovacie kancelárie (hotely, penzióny); turistické ubytovne; príprava a dodávka hotových pokrmov; reštauračné a závodné stravovanie; bufety; rýchle občerstvenie; príprava a dodávka jedál na objednávku do domu; reštauračné služby; pohostinské služby.

44 - Chov zvierat, zveriny, vtákov a rýb, najmä vo zverniciach; poľovníctvo; veterinárna pomoc; liečenie stromov; prenájom poľnohospodárskych nástrojov a zariadení; rastlinné škôlky; ničenie škodcov v poľnohospodárstve a lesníctve; záhradkárske služby; záhradníctvo; služby záhradných architektov; záhradnícke služby; lesnícke služby; poľnohospodárske služby; informácie v oblasti lesníctva a záhradníctva; poradenstvo v oblasti uvedených služieb; odborné konzultácie so zameraním na chov zveriny a vtáctva; služby súvisiace so starostlivosťou o zvieratá patriace do tejto triedy.

(540) Everex Engineering

(732) TRUST INVESTMENT s.r.o., Mlýnská 326/13, 602 00 Brno, CZ;

(740) Hojčuš Peter, Ing., Bratislava, SK;

(111) 226707

(151) 16.12.2009
(180) 12.5.2019
(210) 709-2009
(220) 12.5.2009
(442) 7.9.2009

9 (511) 41, 42, 44

(511) 41 - Organizovanie a vedenie kolokvií, konferencií, kongresov, seminárov, sympózií a školení; poskytovanie elektronických publikácií online; písanie a zverejňovanie textov okrem reklamných; vydávanie kníh; online vydávanie kníh a časopisov v elektronickej forme.

42 - Služby vedecké a technologické vrátane výskumu v oblasti ochrany životného prostredia a výskumu v oblasti ekologickej nezávadnosti pôdy; certifikácia zdravej pôdy; inžinierske práce; kontrola kvality; návrh a vývoj počítačového softvéru; štúdie technických projektov, projektová činnosť.

44 - Poľnohospodárske, záhradnícke a lesnícke služby; ozdravovanie pôdy; ozdravovanie rastlín; navrhovanie úprav krajiny; ničenie buriny; ničenie škodcov v poľnohospodárstve, záhradníctve a lesníctve; poskytovanie informácií verejnosti, odborníkom v poľnohospodárstve, záhradníctve a lesníctve, týkajúcich sa zdravej pôdy; rastlinné škôlky; záhradníctvo; poľnohospodárske služby, ktorých výsledkom je zlepšovanie prirodzenej pôdnej úrodnosti; služby záhradných architektov.

(540) Condit - Land

(732) CONDIT, s. r. o., Krivošľanska 369, 072 22 Strážske, SK;
(740) Regina Ivan, Ing., Košice, SK;

(111) 226708

(151) 16.12.2009
(180) 12.5.2019
(210) 710-2009
(220) 12.5.2009
(442) 7.9.2009

9 (511) 41, 42, 44

(511) 41 - Informácie o výchove a vzdelávaní; organizovanie a vedenie kolokvií, konferencií, kongresov, seminárov, sympózií a školení; korešpondenčné kurzy; poskytovanie elektronických publikácií online; písanie a zverejňovanie textov okrem reklamných; vydávanie kníh; online vydávanie kníh a časopisov v elektronickej forme.

42 - Služby vedecké a technologické vrátane výskumu v oblasti ekológie; inžinierske práce; kontrola kvality; návrh a vývoj počítačového softvéru; ponuka koncepčných riešení; štúdie technických projektov, projektová činnosť.

44 - Poľnohospodárske, záhradnícke a lesnícke služby; ozdravovanie pôdy; ozdravovanie rastlín; navrhovanie úprav krajiny; ničenie buriny; ničenie škodcov v poľnohospodárstve, záhradníctve a lesníctve; poskytovanie informácií verejnosti, odborníkom v poľnohospodárstve, záhradníctve a lesníctve, týkajúcich sa zdravej pôdy; rastlinné škôlky; záhradníctvo; poľnohospodárske služby, ktorých výsledkom je zlepšovanie prirodzenej pôdnej úrodnosti; služby záhradných architektov.

(540) Condit - Concept

(732) CONDIT, s. r. o., Krivošľanska 369, 072 22 Strážske, SK;
(740) Regina Ivan, Ing., Košice, SK;

(111) 226709

(151) 16.12.2009
(180) 21.5.2019
(210) 5368-2009
(220) 21.5.2009
(310) 007455108
(320) 10.12.2008
(330) EM
(442) 7.9.2009

9 (511) 18, 25

(511) 18 - Výrobky z kože a imitácií kože, najmä tašky, cestovné súpravy, tašky cez rameno, tašky s rukoväťou a listové kabelky (malá dámska kabelka), viacúčelové športové tašky, aktovky (puzdrá a obaly na dokumenty), peňaženky, tašky na mešk (neceséry), kozmetické taštičky, puzdrá na šperky, vreckové peňaženky, cestovné tašky, kabelky, kufre, príručné tašky, diplomatické kufriky, rukosaky, dáždníky.

25 - Pánske, dámske a detské oblečenie z látky, pleteniny, kože, kožušiny, imitácie kože a imitácie kožušiny, živice, syntetických vlákien, najmä ťažké bundy, kabáty, zvrchníky, kabáty do dažďa, saká, obleky, šaty, sukne, nohavice, šortky, pletené svetre, tričká, svetre, pulóvre, košele, vesty, šály, hodvábne šatky, šatky, rukavice, pančuchy, legíny, opasky, traky, klobúky, pokrývky hlavy, čiapky, baretky; bielizeň z látky alebo pletenín; športové oblečenie najmä tričká, polokošeľe, vypchaté bundy, vetrovky, bundy, športové dresy, nohavicové sukne, teplákové blúzy, teplákové nohavice, teplákové súpravy, cvičebné dresy, nepremokavé obleky, lyžiarske kombinézy; obuv, najmä topánky, športové topánky, gymnastická obuv, čižmy, členkové topánky, sandále, snehule, papuče.

(540) ERMANNO DAELLI

(732) CARLOTTA S.R.L., Viale Michelangelo, 74, 50125 Firenze, IT;
(740) ROTT, RŮŽIČKA & GUTTMANN, v. o. s., Bratislava, SK;

(111) 226711

(151) 16.12.2009
(180) 11.8.2016
(210) 5923-2006
(220) 11.8.2006
(442) 1.2.2007

8 (511) 9, 16, 35, 39, 41

(511) 9 - Nosiče informácií so záznamom zvuku a obrazu; elektronické publikácie, najmä periodiká, noviny.

16 - Tlačoviny všetkých druhov, periodická a neperiodická tlač a publikácie, najmä časopisy, noviny, knihy, katalógy, prospekty, plagáty, fotografie, pohľadnice, korešpondenčné lístky, listový papier, kalendáre, obálky, formuláre, tlačivá; knižárske výrobky; propagačné materiály a predmety z papiera a plastických hmôt patriace do tejto triedy.

35 - Reklamná a inzertná činnosť; vydávanie reklamných materiálov; kopírovanie alebo rozmnožovanie dokumentov, dokladov; sprostredkovanie v uvedených službách.

39 - Distribúcia periodickej a neperiodickej tlače; sprostredkovanie v uvedenej službe.

41 - Vydávanie novín, časopisov, tlačovín, periodík a neperiodických publikácií; vydávanie a edícia elektronicky reprodukovateľných textov, grafických, obrazových a zvukových informácií, ktoré môžu byť opätovne spracovávané v sieti; poskytovanie elektronických publikácií on-line; sprostredkovanie v uvedených službách.

(540)



(591) červená, biela

(732) Petit Press, a. s., Lazaretská 12, 811 08 Bratislava, SK;

(740) Hojčuš Peter, Ing., Bratislava, SK;

(111) 226712

(151) 16.12.2009

(180) 11.8.2016

(210) 5924-2006

(220) 11.8.2006

(442) 1.2.2007

8 (511) 9, 16, 35, 39, 41

(511) 9 - Nosiče informácií so záznamom zvuku a obrazu; elektronické publikácie, najmä periodiká, noviny.

16 - Tlačoviny všetkých druhov, periodická a neperiodická tlač a publikácie, najmä časopisy, noviny, knihy, katalógy, prospekty, plagáty, fotografie, pohľadnice, korešpondenčné lístky, listový papier, kalendáre, obálky, formuláre, tlačivá; knižárske výrobky; propagačné materiály a predmety z papiera a plastických hmôt patriace do tejto triedy.

35 - Reklamná a inzertná činnosť; vydávanie reklamných materiálov; kopírovanie alebo rozmnožovanie dokumentov, dokladov; sprostredkovanie v uvedených službách.

39 - Distribúcia periodickej a neperiodickej tlače; sprostredkovanie v uvedenej službe.

41 - Vydávanie novín, časopisov, tlačovín, periodík a neperiodických publikácií; vydávanie a edícia elektronicky reprodukovateľných textov, grafických, obrazových a zvukových informácií, ktoré môžu byť opätovne spracovávané v sieti; poskytovanie elektronických publikácií on-line; sprostredkovanie v uvedených službách.

(540)



(591) červená, biela

(732) Petit Press, a. s., Lazaretská 12, 811 08 Bratislava, SK;

(740) Hojčuš Peter, Ing., Bratislava, SK;

(111) 226714

(151) 22.12.2009

(180) 7.11.2018

(210) 2041-2008

(220) 7.11.2008

(442) 7.5.2009

9 (511) 35, 42

(511) 35 - Spracovanie textov.

42 - Grafické dizajnérstvo.

(540) VOX

(732) Vopravil Ľubomír, Ladomerská Vieska 145, 965 01 Ladomerská Vieska, SK;

(111) 226716

(151) 30.12.2009

(180) 8.1.2019

(210) 29-2009

(220) 8.1.2009

(442) 7.5.2009

9 (511) 35

(511) 35 - Reklamná činnosť, marketing, manažérska činnosť, poradenstvo v obchodnej činnosti a sprostredkovanie obchodu s tovarmi.

(540) BETAC

(732) MEDOCHEMIE LTD., Constatinoupoleos Str., CY-3505 Limassol, CY;

(740) Csekes Erika, JUDr., Bratislava, SK;

(111) 226717

(151) 30.12.2009

(180) 18.8.2016

(210) 5961-2006

(220) 18.8.2006

(442) 3.5.2007

9 (511) 35, 41

(511) 35 - Sprostredkovanie obchodu s tovarom; zber a poskytovanie obchodných a podnikateľských informácií; komerčné poradenstvo, komerčný prieskum, poskytovanie obchodných informácií a služieb pomocou internetu; organizovanie výstav a súťaží na komerčné účely.

41 - Služby v oblasti zábavy, kultúry a vzdelávania; organizovanie a vedenie súťaží na zábavné, kultúrne a vzdelávacie účely; organizovanie spoločenských podujatí a plesov na zábavné, kultúrne a vzdelávacie účely; organizovanie športových podujatí a súťaží; organizovanie kultúrnych alebo vzdelávacích výstav; fotografická reportáž; informácie o možnostiach zábavy a rekreácie; výchovno-zábavné klubové služby; služby nahrávacích štúdií a nahrávanie videopások; výroba rozhlasových a televíznych programov.

(540)



(591) červená, biela

(732) LUCY MEDIA, s. r. o., Nám. SNP 14, 811 06 Bratislava, SK;

(740) Litváková Edita, Ing., Bratislava, SK;

(111) 226719

(151) 31.12.2009

(180) 19.3.2014

(210) 878-2004

(220) 19.3.2004

(442) 4.3.2005

9 (511) 3, 5, 21

(511) 3 - Prípravky na leštenie, odmasťovanie a brúsenie, amoniak ako čistiaci prostriedok, abrazíva na čistenie, antistatické prípravky na použitie v domácnosti, prípravky na čistenie za sucha, detergenty nie na lekárske účely a na použitie vo výrobnom procese, ochranné prípravky na kožu, odmasťovacie prípravky nie na použitie vo výrobnom procese, odhrdzovacie prípravky, prípravky na čistenie odpadových rúr, prípravky na čistenie povrchov, prípravky na odstraňovanie vodného kameňa pre domácnosť, zjasňovacie prípravky pre domácnosť, prípravky na čistenie zubov.

5 - Detergenty na lekárske účely, dezinfekčné prípravky na hygienické účely, repelenty proti hmyzu, chemické dezinfekčné prostriedky na WC, čistiace prípravky na kontaktné šošovky, terapeutické prípravky do kúpeľa, liečivé kúpeľové soli, prípravky na dezinfekciu plynu na lekárske účely, prípravky na umývanie zvierat, prípravky na osvieženie vzduchu.

21 - Aerosólové dávkovače nie na lekárske účely, bavlnený odpad na čistenie, handry na čistenie, jelenica na čistenie, usne na leštenie, nástroje na čistenie na ručný pohon, dávkovače mydla, kovové nádoby na dávkovanie papierových utierok, drôtenky na čistenie, držiaky na mydlo, neelektrické leštiace zariadenia, metly, mopy, prachovky, puzdrá na mydlo, rukavice pre domácnosť, vedrá.

(540) ROSS

(732) Ing. Mária Majerská - ANEX, Malženice 233, 919 29 Malženice, SK;

(740) Porubčan Róbert, Ing., Ivanka pri Dunaji, SK;

Obnovené ochranné známky

(210)	(111)	(210)	(111)	(210)	(111)	(210)	(111)
1197	95195	56808	168089	2987-99	195288	266-2000	196307
4234	116478	56809	167926	3013-99	204550	319-2000	196319
8542	103781	56810	167927	3014-99	195309	363-2000	196454
13687	150226	56811	167928	3038-99	194981	364-2000	196455
18595	100493	56812	167929	3039-99	194982	366-2000	196010
19428	100381	56859	168139	3040-99	194983	396-2000	191730
21619	104241	56869	167936	3064-99	202070	548-2000	196461
22601	104264	56872	168009	3065-99	202071	550-2000	196463
22961	95199	56876	168013	3096-99	194999	603-2000	198016
42918	158980	56918	168043	3144-99	195034	635-2000	196075
43888	159506	56961	168021	3145-99	195035	830-2000	195920
43904	159656	57030	167943	3256-99	195995	1102-2000	192497
43951	159547	57309	168323	3269-99	199270	1494-2000	196623
44377	159929	57539	168363	3326-99	195064	2015-2000	197383
51554	164570	57597	169038	3334-99	195713	2717-2000	197246
51958	164596	57599	168562	3346-99	195079	2936-2000	198284
56597	167770	57600	168438	26-2000	195513		
56598	167765	74972	120781	131-2000	195540		
56599	167775	1500-99	193638	189-2000	195640		

(111) 95195

- (151) 14.9.1920
 (156) 14.9.2010
 (180) 14.9.2020
 (210) 1197
 (220) 14.9.1920

7 (511) 5

- (511) 5 - Lekárnické prípravky okrem liekov proti kvapavke.

(540) Gelargin

- (732) Zentiva, k.s., U kabelovny 130, 102 37 Praha, Dolní Měcholupy, CZ;

(111) 95199

- (151) 26.10.1920
 (156) 26.10.2010
 (180) 26.10.2020
 (210) 22961
 (220) 26.10.1920

7 (511) 5

- (511) 5 - Lekárnické prípravky.

(540) Diolan

- (732) Zentiva, a. s., Nitrianska 100, 920 27 Hlohovec, SK;
 (740) ROTT, RŮŽIČKA & GUTTMANN, v. o. s., Bratislava, SK;

(111) 100381

- (151) 22.11.1940
 (156) 22.11.2010
 (180) 22.11.2020
 (210) 19428
 (220) 22.11.1940

7 (511) 1, 5

- (511) 1 - Chemické výrobky na použitie v priemysle, vede, fotografii, poľnohospodárstve a lesníctve.
 5 - Liečivé a lekárnické prostriedky a prípravky.

prípravky pre zubnú prax, drogy, chemické výrobky na lekárske účely, dezinfekčné prostriedky, dietetické a výživné prostriedky a prípravky.

(540) Ferronat

- (732) Zentiva, k.s., U kabelovny 130, 102 37 Praha, Dolní Měcholupy, CZ;

(111) 100493

- (151) 26.7.1900
 (156) 26.7.2010
 (180) 26.7.2020
 (210) 18595
 (220) 26.7.1900

7 (511) 5

- (511) 5 - Farmaceuticko-chemický prípravok.

(540)

Acetopyrin

- (732) Zentiva, a. s., Nitrianska 100, 920 27 Hlohovec, SK;
 (740) ROTT, RŮŽIČKA & GUTTMANN, v. o. s., Bratislava, SK;

(111) 103781

- (151) 3.7.1920
 (156) 3.7.2010
 (180) 3.7.2020
 (210) 8542
 (220) 3.7.1920

7 (511) 5

- (510) Liečivo.

(540)

DOCENTA DRA F. ČMUNTA
KORYLAN

- (732) Zentiva, k.s., U kabelovny 130, 102 37 Praha, Dolní Měcholupy, CZ;

(111) 104241

(151) 29.3.1910
(156) 29.3.2010
(180) 29.3.2020
(210) 21619
(220) 29.3.1910

7 (511) 6, 26

(510) Kovový tovar, gombíky všetkých druhov, hlavne stláčacie gombíky.

(540) Success

(732) KOH-I-NOOR, a. s., Vršovická 51, 101 15 Praha, CZ;
(740) ROTT, RŮŽIČKA & GUTTMANN, v. o. s., Bratislava, SK;

(111) 104264

(151) 23.7.1910
(156) 23.7.2010
(180) 23.7.2020
(210) 22601
(220) 23.7.1910

7 (511) 6, 26

(510) Kovový tovar, gombíky všetkých druhov, hlavne stláčacie gombíky.

(540) Presto

(732) KOH-I-NOOR, a. s., Vršovická 51, 101 15 Praha, CZ;
(740) ROTT, RŮŽIČKA & GUTTMANN, v. o. s., Bratislava, SK;

(111) 116478

(151) 1.11.1929
(156) 1.11.2009
(180) 1.11.2019
(210) 4234
(220) 1.11.1929

7 (511) 6, 7, 8, 9

(511) 6 - Kovy, kovový tovar.
7 - Stroje, nástroje, kotly.
8 - Náradie.
9 - Prístroje.

(540)



(732) První brněnská strojnírna Brno DIZ, a.s., Hlinky 110, 656 14 Brno, CZ;

(111) 120781

(151) 17.5.1910
(156) 17.5.2010
(180) 17.5.2020
(210) 74972
(220) 17.5.1910

7 (511) 1, 3, 6, 7, 8, 9, 10, 11, 12, 14, 15, 16, 17, 18, 19, 20, 21, 22, 24, 25, 26, 27, 28

(510) Prikrývky hlavy, obuvnícky tovar, pančuchový tovar, pletený tovar, odevné predmety, traky, rukavice, osvetľovacie, vykurovacie a variacie prístroje a náradie, štetiny, kefársky tovar, hrebene, špongie, toaletné náčinie, hasiace prostriedky, tvr-

diace a spájkovacie prostriedky, tesniace a upchávacie hmoty, prostriedky na ochranu tepla a izolačné prostriedky, azbestové výrobky, nožiarsky tovar, nástroje, drobný železiarsky tovar, zámočnice a kováčske výrobky, zámky, kovania, reťaze, zvony, pozemné, vzdušné a vodné vozidlá, automobily, bicykle, príslušenstvá automobilov a bicyklov, časti vozidiel, kožušnícky tovar, špagátový tovar, siete, vypchávacie hmoty, vzácné kovy, tovar zo zlata, striebra, niklu a hliníka, tovar z nového striebra, británia a podobných kovových zliatin, pravé a nepravé šperky, leonský tovar, tovar z gummy a gumových náhradok na technické účely, cestovné náčinie, tovar z dreva, kosti, korku, rohoviny, korytnačiny, kostice, slonoviny, perlete, jantáru, morskej peny, celuloidu a podobných látok, sústružnícke, rezbárske a košíkarske výrobky, rámy na obrazy, fyzikálne, chemické, optické, geodetické, nautické, elektrotechnické, vážiace, návestné, kontrolné a fotografické prístroje, nástroje a náradie, meracie prístroje, stroje, časti strojov, hnacie remene, hadice, automaty, domáce a kuchynské náčinie, záhradné a hospodárske náradie, nábytok, zrkadlá, vankúšové výrobky, hudobné nástroje, ich časti a struny, papier, lepenka, kartón, papierový tovar, tapety, fotografické a tlačiarenské výrobky, hnacie karty, štíty, písma, štočky, umelecké predmety, ozdobné šnúrky, stuhy, lemovací tovar, gombičky, čipky, výšivky, sedlársky, brašnársky a kožený tovar, čistiace a leštiace prostriedky, koberce, predložky, linoleum, voskové plátno, prikrývky, záclony, hodiny a časti hodín, tkané a úpletové látky, plsť.

(540) DAIMLER

(732) Daimler AG, Mercedesstr. 137, 70327 Stuttgart, DE;
(740) Bušová Eva, JUDr., Bratislava, SK;

(111) 150226

(151) 13.7.1950
(156) 13.7.2010
(180) 13.7.2020
(210) 13687
(220) 13.7.1950

7 (511) 6, 7, 8, 9, 16, 17, 18, 20, 21, 26, 28, 34

(510) Drobný tovar kovový, oceľový, plechový a hliníkový, drobný tovar celuloidový, drobný tovar z plastov, papierový a metlársky tovar, drevený tovar, tovar drôtený a ihlársky, spínadlá odevov a obuvi, gombíky, hlavne stláčacie gombíky, pripevňovače gombíkov, pracky; galantérny tovar, potreby krajčírsk, obuvnícke, čalúnnické a sedlárske, háčiky a očká, zipsy, podväzky, písacie a kancelárske potreby z dreva, kovu a plastov, písacie perá, pripínáčky, kovania na tašky a na nábytok, retiazky, karabínky, vešiaky, zámky, dážd-níky, kadernícky tovar a kozmetické potreby z kovu a z plastov, holiace strojčeky, žiletky, uzávery fliaš, plomby, etikety, športové potreby z kovu a z plastov, viazania lyží, stroje, nástroje a náradie na výrobu spínadiel na šaty, kancelárskych a kozmetických potrieb, fajčiarske potreby, cigaretové dutinky a papieriky, lepiace pásky.

(540)

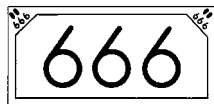

- (732) KOH-I-NOOR, a. s., Vršovická 51, 101 15 Praha, CZ;
 (740) ROTT, RŮŽIČKA & GUTTMANN, v. o. s., Bratislava, SK;

(111) 158980

- (151) 11.6.1969
 (156) 13.3.2009
 (180) 13.3.2019
 (210) 42918
 (220) 13.3.1969

7 (511) 34

- (510) Všetky druhy tabakových výrobkov, surový tabak, tabakové náhradky, potreby pre fajčiarov, zápalky.

(540) **PRINCE DENMARK**

- (732) House of Prince A/S, Tobaksvejen 4, DK-2860 Søborg, DK;
 (740) Fajnorová Mária, Ing., Bratislava, SK;

(111) 159506

- (151) 15.1.1970
 (156) 7.1.2010
 (180) 7.1.2020
 (210) 43888
 (220) 7.1.1970

7 (511) 31, 32

- (510) Pivo a slad.

(540)



- (732) Budějovický Budvar, národní podnik, Karolíny Světlé 4, 370 21 České Budějovice, CZ;
 (740) Bušová Eva, JUDr., Bratislava, SK;

(111) 159547

- (151) 16.2.1970
 (156) 29.1.2010
 (180) 29.1.2020
 (210) 43951
 (220) 29.1.1970

7 (511) 5

- (510) Výrobky farmaceutické, zverolekárske a zdravotnícke, výrobky dietetické pre deti a chorých, náplasti, obväzový materiál, hmoty určené na plombovanie zubov a na odtlačky zubov, dezinfekčné prostriedky, prostriedky herbicídne a insekticídne, prostriedok na hubenie rastlinných a živočíšnych škodcov, antiparazitné látky.

(540) **AVADEX**

- (732) Margarita Internacional Comércio e Serviços, Sociedade Unipessoal Limitada, Rua dos Ilhéus, n°6, Sé, Funchal, Madeira, PT;
 (740) ROTT, RŮŽIČKA & GUTTMANN, v. o. s., Bratislava, SK;

(111) 159656

- (151) 8.4.1970
 (156) 13.1.2010
 (180) 13.1.2020
 (210) 43904
 (220) 13.1.1970

7 (511) 3

- (511) 3 - Mydlá, pracie a čistiace prostriedky.

(540) **KAMILA**

- (732) PALMA Group, a.s., Račianska 76, 836 04 Bratislava, SK;
 (740) Čechvalová Dagmar, Bratislava, SK;

(111) 159929

- (151) 3.9.1970
 (156) 3.6.2010
 (180) 3.6.2020
 (210) 44377
 (220) 3.6.1970

7 (511) 1

- (510) Umelé živice na priemyselné účely.

(540) **VERSAMID**

- (732) Cognis IP Management GmbH, Henkelstrasse 67, 40589 Düsseldorf, DE;
 (740) Fajnorová Mária, Ing., Bratislava, SK;

(111) 164570

- (151) 5.11.1980
 (156) 27.2.2010
 (180) 27.2.2020
 (210) 51554
 (220) 27.2.1980

7 (511) 14

- (510) Hodinky, hodiny, iné hodinárske prístroje a ich súčasti.

(540) **LORUS**

- (732) SEIKO HOLDINGS KABUSHIKI KAISHA (trading as Seiko Holdings Corporation), 5-11, Ginza 4-Chome, Chuo-ku, Tokyo, JP;
 (740) PATENTSERVIS BRATISLAVA, a. s., Bratislava, SK;

(111) 164596

- (151) 28.11.1980
 (156) 3.11.2010
 (180) 3.11.2020
 (210) 51958
 (220) 3.11.1980

7 (511) 1, 3, 5

- (510) Výrobky chemické pre zdravotnícky priemysel; umelé a syntetické živice; chemikálie na konzervovanie potravín, výrobky kozmetické, éterické oleje; zdravotnícke mydlá, vodičky na umývanie vlasov, prostriedky na čistenie zubov. Výrobky farmaceutické, veterinárne a zdravotnícke; liečivá pre ľudí a zvieratá; medikované kŕmne prípravky; vitamínové a liečebné prísady do krmív, výrobky dietetické pre deti a chorých; náplasti, materiál na obväzy; dezinfekčné prostriedky; prostriedky na ničenie buriny a škodlivých zvierat; medicínalne nápoje; sirupy na farmaceutické účely.

(540) NIT-RET SPOFA

(732) Zentiva, a. s., Nitrianska 100, 920 27 Hlohovec, SK;
 (740) ROTT, RŮŽIČKA & GUTTMANN, v. o. s., Bratislava, SK;

(111) 167765

(151) 20.6.1990
 (156) 12.10.2009
 (180) 12.10.2019
 (210) 56598
 (220) 12.10.1989

7 (511) 16

(511) 16 - Časopisy, periodiká, knihy, fotografie, tlač, publikácie.

(540) PENTHOUSE

(732) General Media Communications, Inc., 11 Penn Plaza, New York 10001, New York, US;
 (740) Fajnorová Mária, Ing., Bratislava, SK;

(111) 167770

(151) 20.6.1990
 (156) 12.10.2009
 (180) 12.10.2019
 (210) 56597
 (220) 12.10.1989

7 (511) 16

(511) 16 - Časopisy, periodiká, knihy, fotografie, tlač, publikácie.

(540)

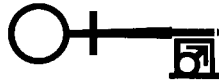

(732) General Media Communications, Inc., 11 Penn Plaza, New York 10001, New York, US;
 (740) Fajnorová Mária, Ing., Bratislava, SK;

(111) 167775

(151) 20.6.1990
 (156) 12.10.2009
 (180) 12.10.2019
 (210) 56599
 (220) 12.10.1989

7 (511) 16

(511) 16 - Časopisy, periodiká, knihy, fotografie, tlač, publikácie.

(540) PET OF THE MONTH

(732) General Media Communications, Inc., 11 Penn Plaza, New York 10001, New York, US;
 (740) Fajnorová Mária, Ing., Bratislava, SK;

(111) 167926

(151) 18.9.1990
 (156) 4.1.2010
 (180) 4.1.2020
 (210) 56809
 (220) 4.1.1990

7 (511) 9, 16, 28

(510) Elektronické hry a hračky, počítačové hry, kinematografické filmy s obrázkami, nahrané kazety a disky s audio-, alebo videoprogramami, alebo

zábavné programy magneticky alebo opticky zachytené, diapozitívy a prehladačky na ne. Papier a výrobky z papiera, lepenka a kartonážne výrobky, tlačoviny, plagáty, knihy, komiks, fotografie, papiernické a detské školské potreby v tejto triede. Hračky, hry s pohyblivými figúrkami, hračky vozidiel, detské stavebnice, bábiky, oblečenie na bábiky, príslušenstvo k bábikám, detský nábytoček.

(540) MATTEL

(732) Mattel, Inc., spoločnosť zriadená podľa zákonov štátu Delaware, 333 Continental Boulevard, El Segundo, California 90245-5012, US;
 (740) ŽOVICOVÁ & ŽOVIC IP, s. r. o., Bratislava, SK;

(111) 167927

(151) 18.9.1990
 (156) 4.1.2010
 (180) 4.1.2020
 (210) 56810
 (220) 4.1.1990

7 (511) 16, 28

(510) Elektronické hry a hračky, počítačové hry, kinematografické filmy s obrázkami, nahrané kazety a disky s audio- alebo videoprogramami, alebo zábavné programy magneticky alebo opticky zachytené, diapozitívy a prehladačky na ne. Hračky, hry s pohyblivými figúrkami, hračky vozidiel, detské stavebnice, bábiky, oblečenie na bábiky, príslušenstvo k bábikám, detský nábytoček.

(540) HOT WHEELS

(732) Mattel, Inc., spoločnosť zriadená podľa zákonov štátu Delaware, 333 Continental Boulevard, El Segundo, California 90245-5012, US;
 (740) ŽOVICOVÁ & ŽOVIC IP, s. r. o., Bratislava, SK;

(111) 167928

(151) 18.9.1990
 (156) 4.1.2010
 (180) 4.1.2020
 (210) 56811
 (220) 4.1.1990

7 (511) 28

(511) 28 - Hračky, hry, hry s pohyblivými figúrkami, hračky vozidiel, detské stavebnice, bábiky, oblečenie na bábiky, príslušenstvo k bábikám, detský nábytoček.

(540) KEN

(732) Mattel, Inc., spoločnosť zriadená podľa zákonov štátu Delaware, 333 Continental Boulevard, El Segundo, California 90245-5012, US;
 (740) ŽOVICOVÁ & ŽOVIC IP, s. r. o., Bratislava, SK;

(111) 167929

(151) 18.9.1990
 (156) 4.1.2010
 (180) 4.1.2020
 (210) 56812
 (220) 4.1.1990

7 (511) 28

(511) 28 - Hračky, hry, hry s pohyblivými figúrkami, hračky vozidiel, detské stavebnice, bábiky, oblečenie na bábiky, príslušenstvo k bábikám, detský nábytoček.

(540) SKIPPER

- (732) Mattel, Inc., spoločnosť zriadená podľa zákonov štátu Delaware, 333 Continental Boulevard, El Segundo, California 90245-5012, US;
 (740) ŽOVICOVÁ & ŽOVIC IP, s. r. o., Bratislava, SK;

(111) 167936

- (151) 21.9.1990
 (156) 23.1.2010
 (180) 23.1.2020
 (210) 56869
 (220) 23.1.1990

7 (511) 12

- (511) 12 - Vozidlá, zariadenia na pohyb po zemi, vo vzduchu alebo vo vode vrátane motorov pre pozemné vozidlá okrem svetidiel, signálnych a podobných svetelných vybavení vozidiel.

(540)

- (732) MAZDA MOTOR CORPORATION, 3-1, Shinchi, Fuchu-cho, Aki-gun, Hiroshima-ken, JP;
 (740) ROTT, RŮŽIČKA & GUTTMANN, v. o. s., Bratislava, SK;

(111) 167943

- (151) 24.9.1990
 (156) 26.2.2010
 (180) 26.2.2020
 (210) 57030
 (220) 26.2.1990

7 (511) 14

- (511) 14 - Drahé kovy a ich zliatiny, tovar z drahých kovov vyrobený alebo nimi potiahnutý, nezahrnuté v iných triedach; klenotnícky tovar, drahé kameň; hodiny a časomerné prístroje.

(540) CREDOR

- (732) SEIKO HOLDINGS KABUSHIKI KAISHA (trading as Seiko Holdings Corporation), 5-11, Ginza 4-Chome, Chuo-ku, Tokyo, JP;
 (740) PATENTSERVIS BRATISLAVA, a. s., Bratislava, SK;

(111) 168009

- (151) 19.11.1990
 (156) 24.1.2010
 (180) 24.1.2020
 (210) 56872
 (220) 24.1.1990

7 (511) 28

- (511) 28 - Hračky, hry, hry s pohyblivými figúrkami, hračky vozidiel, detské stavebnice, bábiky, oblečenie na bábiky, príslušenstvo k bábikám, detský nábytoček.

(540) HE-MAN

- (732) Mattel, Inc., spoločnosť zriadená podľa zákonov štátu Delaware, 333 Continental Boulevard, El Segundo, California 90245-5012, US;
 (740) ŽOVICOVÁ & ŽOVIC IP, s. r. o., Bratislava, SK;

(111) 168013

- (151) 19.11.1990
 (156) 24.1.2010
 (180) 24.1.2020
 (210) 56876
 (220) 24.1.1990

7 (511) 28

- (511) 28 - Hračky, hry, hry s pohyblivými figúrkami, hračky vozidiel, detské stavebnice, bábiky, oblečenie na bábiky, príslušenstvo k bábikám, detský nábytoček.

(540) SEE'N SAY

- (732) Mattel, Inc., spoločnosť zriadená podľa zákonov štátu Delaware, 333 Continental Boulevard, El Segundo, California 90245-5012, US;
 (740) ŽOVICOVÁ & ŽOVIC IP, s. r. o., Bratislava, SK;

(111) 168021

- (151) 19.11.1990
 (156) 7.2.2010
 (180) 7.2.2020
 (210) 56961
 (220) 7.2.1990

7 (511) 12

- (511) 12 - Automobily a ich súčasti.

(540)

- (732) Toyota Jidosha Kabushiki Kaisha, Toyota-cho, Toyota-shi, Aichi-ken, JP;
 (740) Bušová Eva, JUDr., Bratislava, SK;

(111) 168043

- (151) 14.11.1990
 (156) 1.2.2010
 (180) 1.2.2020
 (210) 56918
 (220) 1.2.1990

7 (511) 9, 16, 28

- (510) Elektronické hry a hračky, počítačové hry, kinematografické filmy s obrázkami, nahrané kazety a disky a audio- a alebo videoprogramami, alebo zábavné programy magnetické alebo opticky zachytené, diapozitívy a prehladačky na ne. Papier a výrobky z papiera, lepenka a kartonážne výrobky, tlačoviny, plagáty, knihy, komiks, fotografie, papiernické a detské školské potreby v tejto triede. Hračky, hry s pohyblivými figúrkami, hračky vozidiel, detské stavebnice, bábiky, oblečenie na bábiky, príslušenstvo k bábikám, detský nábytoček.

(540)

- (732) Mattel, Inc., spoločnosť zriadená podľa zákonov štátu Delaware, 333 Continental Boulevard, El Segundo, California 90245-5012, US;
 (740) ŽOVICOVÁ & ŽOVIC IP, s. r. o., Bratislava, SK;

(111) 168089

(151) 20.12.1990
(156) 4.1.2010
(180) 4.1.2020
(210) 56808
(220) 4.1.1990

7 (511) 9, 16, 25, 28

(510) Elektronické hry a hračky, počítačové hry, kinematografické filmy s obrázkami, nahrané kazety a disky s audio- alebo videoprogramami, alebo zábavné programy magneticky alebo opticky zachytené, diapozitívy a prehladačky na ne. Papier a výrobky z papiera, lepenka a kartonážne výrobky, tlačoviny, plagáty, knihy, komiks, fotografie, papiernické a detské školské potreby v tejto triede. Odevy s výnimkou osobnej bielizne vrátane topánok, črievic a papúč. Hračky, hry s pohyblivými figúrkami, hračky vozidiel, detské stavebnice, bábiky, oblečenie na bábiky, príslušenstvo k bábikám, detský nábytoček.

(540) BARBIE

(732) Mattel, Inc., spoločnosť zriadená podľa zákonov štátu Delaware, 333 Continental Boulevard, El Segundo, California 90245-5012, US;
(740) ŽOVICOVÁ & ŽOVIC IP, s. r. o., Bratislava, SK;

(111) 168139

(151) 18.1.1991
(156) 19.1.2010
(180) 19.1.2020
(210) 56859
(220) 19.1.1990

7 (511) 3

(511) 3 - Maskara, odličovač maskary, ceruzky na obočie a na podmaľovanie očí, ceruzky na maľovanie tieňov, očné tiene, výrobky na tvár, najmä krycie tyčinky, kozmetické tyčinky na zakrývanie jaziev, mejkap, púdre, červeň na líca, rúže, laky na nechty, upravovače nechtov a pokožky, kozmetické štetce, kozmetické tampóny, kozmetické masky, klieštiky na riasy, náplne do klieštikov na riasy, strúhadlo na kozmetické ceruzky, pinzety na obočie.

(540) MAYBELLINE

(732) L'OREAL S. A., 14 rue Royale, 75008 Paris, FR;
(740) Bušová Eva, JUDr., Bratislava, SK;

(111) 168323

(151) 27.5.1991
(156) 11.4.2010
(180) 11.4.2020
(210) 57309
(220) 11.4.1990

9 (511) 3, 18, 24, 25

(511) 3 - Pracie a bieliace prípravky, čistiace prípravky, mydlo, leštiace prípravky, odmasťovacie prípravky, výrobky kozmetické, výrobky voňavkárске vrátane éterických olejov, vodičky na vlasy, zubné pasty, prášky.
18 - Koža a náhradky, výrobky z kože a náhradiek, ak nie sú zahrnuté v iných triedach, surové kože a kožušiny, kufre a cestovné kabely, dáždniky, slnečníky a palice, biče, postroje na kone a sedlárske výrobky.

24 - Tkaniny (s výnimkou tých, ktoré sú zaradené v tr. 22 a 26), prikrývky vrátane cestovných prikrývok, textilný tovar (ak nie je zahrnutý v iných triedach).

25 - Odevy, bielizeň, topánky, črievičky, domáca obuv.

(540)



(732) WACOAL CORP., 29, Nakajima-cho, Kisshoin, Minami-ku, Kyoto, JP;

(740) Bušová Eva, JUDr., Bratislava, SK;

(111) 168363

(151) 14.6.1991
(156) 21.5.2010
(180) 21.5.2020
(210) 57539
(220) 21.5.1990

7 (511) 1

(511) 1 - Bielená magnézium-bisulfítovaná ihličnatá buňčina.

(540)



(732) Biocel Paskov a. s., Zahradní 762, 739 21 Paskov, CZ;

(740) PATENTSERVIS BRATISLAVA, a. s., Bratislava, SK;

(111) 168438

(151) 4.7.1991
(156) 28.5.2010
(180) 28.5.2020
(210) 57600
(220) 28.5.1990

7 (511) 16

(511) 16 - Periodické sezónne časopisy.

(540)



(732) Advance Magazine Publishers Inc., Four Times Square, New York, New York 10036, US;

(740) ROTT, RŮŽIČKA & GUTTMANN, v. o. s., Bratislava, SK;

(111) 168562

(151) 29.8.1991
(156) 28.5.2010
(180) 28.5.2020
(210) 57599
(220) 28.5.1990

7 (511) 16

(511) 16 - Časopisy zaoberajúce sa životným štýlom a cestovaním.

(540)

Condé Nast
Traveler

(732) Advance Magazine Publishers Inc., 350 Madison Avenue, New York, New York 10017, US;

(740) PATENTSERVIS BRATISLAVA, a. s., Bratislava, SK;

(111) 169038

(151) 20.12.1991

(156) 28.5.2010

(180) 28.5.2020

(210) 57597

(220) 28.5.1990

7 (511) 16

(511) 16 - Časopisy zaoberajúce sa súčasným umením, sociálnymi a kultúrnymi udalosťami.

(540)

DETAILS

(732) Advance Magazine Publishers Inc., Four Times Square, New York, New York 10036, US;

(740) ROTT, RŮŽIČKA & GUTTMANN, v. o. s., Bratislava, SK;

(111) 191730

(151) 18.8.2000

(156) 11.2.2010

(180) 11.2.2020

(210) 396-2000

(220) 11.2.2000

(442) 16.5.2000

(450) 7.11.2000

7 (511) 25, 28, 35

(511) 25 - Odevy, obuv, pokrývky hlavy, textil, detský textil.

28 - Hry, spoločenské hry, hračky, športové potreby, zábavná pyrotechnika.

35- Sprostredkovanie obchodu s tovarom.

(540)



(591) oranžová, čierna, zelená, biela

(732) Víglaský Dušan, Ing., Brusnicova 7, 831 01 Bratislava, SK;

(740) Litváková Edita, Ing., Bratislava, SK;

(111) 192497

(151) 17.10.2000

(156) 12.4.2010

(180) 12.4.2020

(210) 1102-2000

(220) 12.4.2000

(442) 11.7.2000

(450) 18.1.2001

7 (511) 7, 9, 11, 14, 36, 37, 39

(511) 7 - Elektrické otvárače na konzervy; etiketovacie stroje; kávové mlynčeky s výnimkou ručných; kosačky a žacie stroje; nože do kosačky; kosačky na trávniky - stroje; krájače na chlieb - stroje; elektrické kuchynské stroje; mixéry - stroje; elektrické mlynčeky pre domácnosť; mlynčeky na korenie s výnimkou ručných; práčky; práčky na pranie a bielenie; práčky na pranie a farbenie; práčky uvádzané do chodu vhođením mince; elektrické kuchynské roboty; strúhadlá na zeleninu ako stroje; šijacie stroje; elektrické šľahače; elektrické šľahače pre domácnosť; umývačky riadu; elektrické ručné vŕtačky; vysávače prachu a podobných nečistôt; vysávače; hadice do vysávačov; elektrické leštiace stroje a zariadenia pre domácnosť; elektrické leštičky na obuv; elektrické leštiace zariadenia na parkety; elektrické stroje na leštenie dlážky; elektrické stroje na tepovanie kobercov, odprašovacie zariadenia.

9 - Elektrické cievky; elektrické akumulátory do vozidiel; elektrické batérie do automobilov; akumulátorové banky; akumulátorové nádoby; akumulátorové skrine; akumulátory do batérií; platne do akumulátorov; akustické vedenie; akustické rúry; aktinometre; cievky elektromagnetické; ali-dády (zememeračstvo); elektrické zariadenia na diaľkové zapal'ovanie; batérie na svietenie; ampérmetre; anemometre; vetromery; anódy; anódové batérie; antény; clony proti oslepeniu; apertometre; audiovizuálna technika na výučbu; demagnetizačné zariadenia na magnetické pásky; barometre; betatrony (urýchľovače elektrónov); kancelárske dierovacie stroje; rámčeky na diapozitívy; dýchacie prístroje (respirátory) s výnimkou respirátorov na umelé dýchanie; smerovky (smerovkové svetlá); blikavé svetlá; elektrické zariadenia na diaľkové ovládanie priemyselných operácií; cyklotrony; detektory na zisťovanie falošných mincí; detektory kovov na priemyselné alebo vojenské účely; detektory; adjustačné prístroje na diapozitívy; diapozitívy; premietacie prístroje na diapozitívy; diaľkomery; diktovacie stroje; difrakčné zariadenia; diaľkomery, zameriavacie zariadenia; fotografické blesky; cievky (fotografia); meracie zariadenia na benzín; drôty elektrické; bezpečnostné siete ochranné; články galvanické; diaprojektory; batérie do vreckových lúčových spínačov; časové spínače automatické; dýchacie prístroje na plávanie pod vodou; batérie elektrické; akumulátory elektrické; bleskozvody; bránky parkovacie uvádzané do chodu vhođením mince; prístroje a zariadenia pre astronómiu; acidometre; autorádiá; dýchacie prístroje s výnimkou prístrojov na umelé dýchanie; cukromery; automobilové výstražné trojuholníky; ďalekopisy; diaľkové ovládače; ďalekohľady; prístroje na zaznamenávanie času; destilačné prístroje laboratórne; drôty zo zliatin kovov poistkové; antikatódy; nástroje na určovanie azimutu; bôje, majáky svetelné; bôje signalizačné; bôje značkovacie; bzučiaky elektrické; buzoly, kompas; clony proti radiácii na priemyselné účely; denzitometre; disky magnetické; čipy (mikroprocesorové doštičky); clony fotografické; destilačné prístroje na vedecké účely; dávkovače; dozimetre; drôty telefónne; čítače čiarového kódu; chromatografické prístroje na použitie v laboratóriu; chronografy, chronometre ako

prístroje; disky kompaktné; akustické spriahadlá; dekompresné komory; číslíkové súradnicové zapisovače; člny požiarické; čítače optické; disky optické; čítacie zariadenia (informatika); bezpečnostné pásy s výnimkou pásov na sedadlá a na športové zariadenia; detektory dymu; elektrodynamické zariadenia na diaľkové riadenie železničných uzlov; zariadenia na rezanie elektrickým oblúkom; elektrické zariadenia na diaľkové ovládanie priemyselných procesov; elektrické káble; elektrické spojky; elektrodynamické zariadenia na diaľkové riadenie signalizácie; materiály na elektrické vedenie (drôty, káble); hydrometre, vodomery; gramofónové platne; hovorové rúry; elektromagnetické cievky; hlásiče elektrické; elektrónky so žeravenou katódou; hudobné automaty uvádzané do činnosti vhođením mince; galvanometre; fotokomory; strihacie zariadenia na filmy; elektroinštalčné rúry; hustomery; kreslené filmy; fotoaparáty; gramofóny; hracie automaty uvádzané do činnosti vhođením mince; fluorescenčné štíty; indikátory straty elektrickej energie; galvanické články; galvanizéry; elektrolyzéry; epidiaskopy; ergometre; zachytávače iskier, lapače iskier; expozimetre; fakturovacie stroje; rezacie prístroje na film; filtre na dýchacie masky; filtre fotografické; galvanizačné zariadenia; sušičky na fotografické snímky - pozitívny; leštiace zariadenia na fotografické snímky - pozitívny; heliografické prístroje; hologramy; identifikačné puzdrá na elektrické drôty; inklinometre, sklonomery; indikátory množstva; indukory; invertory - elektrotechnika; ionizačné prístroje s výnimkou prístrojov na ionizáciu vzduchu; hľbkovacie laná; fotografické hľadáčky; fotometre; zariadenia a prístroje pre fyziku; indukčné cievky; ihly gramofónové; elektrónky; hlasovacie zariadenia ako stroje; zariadenia na výmenu gramofónových ihliel; filmy exponované; elektrické zariadenia na vábenie a ničenie hmyzu; identifikačné karty magnetické; fotoelektrické bunky; integrované obvody; hracie zariadenia fungujúce po pripojení na televízne prijímače; inkubátory na kultúry baktérií; filtre UV lúčov na účely fotografie; elektronické perá na vizuálne zobrazovacie zariadenia; faxy; kalibračné krúžky; komparátory; elektrotechnické koncovky; kamery; kapilárne rúrky; prístroje na strihanie kinofilmov; kazety na mikroskopové sklíčka; kolektory elektrické; komutátory; krokomery; elektrické kondenzátory; kondenzátory optické; kontakty elektrické z drahých kovov; kontakty elektrické; fotografické, elektrostatické alebo termické fotokopírovacie prístroje; korekčné šošovky; kozmografické nástroje; elektrostatické prístroje na komutáciu; kompas; prístroje na fermentáciu; kmitomery; kryštálové detektory; kaleidoskopy; katódové protikorózne prístroje; elektrické zariadenia proti krádeži; katódy; kinofilmy exponované; kontaktné šošovky; puzdrá na kontaktné šošovky; kódované magnetické karty; kódovacie matice magnetické; magnety; liehomery, liehové manometre; mechanizmy na mincové zariadenia; magnetofóny; magnetické pásky; mostové váhy; nabíjacie agregáty na elektrické batérie; automaty na lístky; námorné kompas; metre; metronómy; elektrické monitorovacie prístroje; meniče elektrické; membrány akustické; mikroskopy; mierky;

meracie prístroje; merače elektrických strát; elektrické meracie zariadenia; mechanické značky; meradlá; magnetické cylindrické vrstvy; nabíjачky akumulátorov; elektrické mriežky akumulátorov; nosiče tmavých platní na fotografiu; špeciálny laboratórny nábytok; laktodenzimetre, mliekomery; laktomery; lampy do fotokomôr; optické lampy; návěstné lampáše; lasery s výnimkou laserov na lekárske účely; neónové reklamy; manometre (tlakomery); matematické prístroje; mincové mechanizmy na televízne prijímače; megafóny; meracie pomôcky; meteorologické prístroje; mikrofóny; námorné signalizačné zariadenia; navigačné nástroje; nivelačné nástroje; mikrometre; meračský stôl; minciere; návěsti svetelné alebo mechanické; magnetoskopy; elektrické vyhrievané natáčky; elektrické prístroje na odstraňovanie líčidiel; meniče diskov do počítačov; magnetické nosiče údajov; magnetické dekodéry; magnetické páskové jednotky do počítača; mikroprocesory; modemy; monitory; myši (lokátory); nosiče údajov optické; odrazové disky na odevy na zabránenie dopravným nehodám; okuliare proti oslneniu; odrušovače (elektrotechnika); objektívny astrofotografické; odbočnice, odbočné skrinky (elektrotechnika); nástroje na meranie obrysov; palivové čerpadlá pre čerpacie stanice; okruhpolygrafické slučky; objektívny (optika); obmedzovače (elektrotechnika); pásky na zvukové nahrávanie; olovnice; optické žiarovky; optické šošovky; okuliare; nástroje s okulármi; okuliarové sklá; optické výrobky; rámy na okuliare; ohmmetre; optické prístroje a nástroje; optické sklo; oscilografy; elektrické otvárače dverí; ozonizéry; parkovacie hodiny; palivové čerpadlá samoregulačné; odpory elektrické; otáčkomery; objímky elektrické; pásky na čistenie nahrávacích hláv; puzdrá na okuliare; optické vlákna; ozvučnice ampliónov; operačné programy nahrané; prístroje na rozbor vzduchu; poplašné zariadenia; zariadenia na rozbor potravy; stroje na počítanie a triedenie peňazí; rozvážače automatické ako stroje; požiarne hlásiče; prípojky (elektrotechnika); gramofónové prenosky; plášte elektrických káblov; počítacie disky; počítacie stroje; posuvné meradlá; planografické prístroje; prístroje a nástroje na meranie objemu; rozvodné skrine, spínacie skrine; počítačové; rozvodné panely; regulátory elektrické; prúdové usmerňovače; radič článkov (elektrotechnika); redukcie elektrické; reproduktory, amplióny; prerušovače; rozvodné pulty (elektrika); premietacie plátna; riadiace panely; relé elektrické; prístroje na čistenie gramofónových platní; prístroje na čistenie zvukových diskov; refraktometre; poistky; plynomery; rastre na výrobu štočkov; rádioprijímače a videoprijímače; rýchlomery, tachometre; priezory dverové; periskopy; počítačové pamäte; presné meracie prístroje; prizm; pozorovacie prístroje; počítače; počítačové programy nahrané; riadenie automatické dopravných prostriedkov; planimetre; polarimetre; rádiotelefonné zariadenia; rádiotelegrafické zariadenia; premietacie prístroje; pyrometre; radary; rádiologické zariadenia na priemyselné účely; refraktory; respirátory na filtráciu vzduchu; reostaty; počítacie stroje na poštové známky; regulátory otáčok pre gramofóny; presné váhy; regulátory

napätia pre automobily; registračné pokladnice; pružné disky; počítačové klávesnice; polovodiče; prístroje a nástroje na použitie v chémii; laboratórne pece; periférne zariadenia k počítačom; počítačový softvér; rozhrania k počítačom; elektrické regulátory svetla; tlačiarne k počítačom; procesory (centrálne procesorové jednotky); solárne články; sčítacie stroje; skriňové rozvádzače (elektrina); požiarne signalizačné zariadenie; signalizačné zvončeky elektrické; skrinky, škatule na reproduktory; signalizačné návěstné zvonce a zvonky; spínač; spojovacie skrinky pre elektrotechniku; spúšte uzávierok (fotografia); sonary, ultrazvukové lokátory; telefónne slúchadlá; spojky elektrického vedenia; spriahadlá elektrické; vysielacie elektronických signálov; stroje a zariadenia na skúšanie materiálu; skúšobné prístroje s výnimkou prístrojov na lekárske účely; sušičky (zariadenia na použitie v kinematografii); signalizačné panely svetelné alebo mechanické; salinometre (prístroje na meranie obsahu soli vo vode, pôde); statívy na fotoaparáty; spektroskopy; sondy na vedecké účely; satelity na vedecké účely; simulátory vedenia a riadenia dopravných prostriedkov; sirény; sondážne zariadenia a stroje; sonometre; spektrografy; sférometre; stereoskopy; stereoskopické zariadenia; sulfidometre; hmlové signály s výnimkou výbušných; zariadenia na spracovanie textu; spájkovačky elektrické; súradnicové zapisovače digitálne; spojky na elektrické káble; reklamné svetelné tabule; tachometre; tachometre do vozidiel; taxametre; telefónne prístroje; telefotografické zariadenia; telegrafné drôty; telegrafy, prístroje; telemetre, diaľkomery; teleskopy; teletypy, ďalekopisné zariadenia; televízne zariadenia; snímače teploty; termostaty; tlačidlá zvončekov; zariadenia na meranie tlaku; automatické indikátory nízkeho tlaku v automobilových pneumatikách; tlakomery na ventily; elektrické tlmivé svetla; transformátory, elektrotechnika; tranzistory; trojnožky alebo statívy na fotoaparáty; účtovacie stroje; ukazovatele hladiny vody; urinometre; váhy; analytické váhy; listové váhy; vákuové manometre; variometre; prístroje a nástroje na váženie; videokazety; viskozimetre; vlhkomery, hygromery; vlnomery; zariadenia na meranie hladiny vody; elektrické vodiče; vodováhy, libely; voltmetre; elektrické výbojky s výnimkou výbojok na osvetlenie; vypínače; vysielacie zariadenia - telekomunikácie; vysielacie elektronických signálov; vysokofrekvenčné prístroje; výškomery; vyučovacie zariadenia; vzduchomery; zábavné zariadenia prispôbené na fungovanie len spolu s televíznymi prijímačmi; zabezpečovacie zariadenia proti odcudzeniu; zameriavacie ďalekohľady na strelné zbrane; elektrické známky; batérie na zapáľovanie; elektrické zariadenia na zapáľovanie; zariadenia na kontrolu frankovania; zariadenia na meranie vzdialeností; zariadenia na spracovanie údajov; elektrické zásuvky, zástrčky a iné elektrické spojky; elektrické zariadenia na zatavovanie plastických materiálov; závažia; závitníkové kalibre; zdvíhacie zariadenia; zosilňovacie elektrónky; zosilňovače; zvončeky ako poplašné zariadenia; elektrické signalizačné zvončeky; elektrické dverové zvončeky; zariadenia na prenášanie zvuku; zvukové na-

hrávacie zariadenia; zvukové nahrávky - disky; zvukové nahrávky - nosiče; prehrávače; zvukové signálne zariadenia; zvukovody; elektrické žehličky; žiarivky ako svietidlá a elektrónky.

11 - Chladiace spotrebiče a zariadenia; chladiace zariadenia a stroje; chladničky; elektrické fritézy; grily; horúce platne; hriankovače; elektrické kanvice; elektrické filtračné alebo extrakčné kávovary; elektrické kávovary; elektrické kávové filtre; klimatizačné zariadenia; elektrické kuchynské potreby na pečenie a varenie; elektrické lampy; lampy na svietenie; mraziace zariadenia, mrazičky; prístroje na chladenie vzduchu; sušiče na vlasy; elektrické svetlá na vianočné stromčeky; variče; elektrické vykurovacie telesá.

14 - Elektrické hodiny a hodinky.

36 - Správa nehnuteľností; sprostredkovanie nehnuteľností.

37 - Inštalovanie a opravy elektrických spotrebičov; oprava fotografických prístrojov; oprava hodín; inštalácia a opravy chladiacich zariadení; inštalácia a opravy klimatizačných zariadení; montáž kuchynských zariadení.

39 - Automobilová preprava; nákladná kamiónová doprava; dovoz, doprava.

(540) ELEKTRODOM

(732) NAY a.s., Tuhovská 15, 830 06 Bratislava, SK;

(740) Čechvalová Dagmar, Bratislava, SK;

(111) 193638

(151) 15.12.2000

(156) 14.6.2009

(180) 14.6.2019

(210) 1500-99

(220) 14.6.1999

(442) 12.9.2000

(450) 12.3.2001

7 (511) 37, 42

(511) 37 - Stavebníctvo, stavebný dozor.

42 - Inžinierska činnosť.

(540)



(591) modrá, zelená

(732) REDING a. s., Račianska 153/A, 831 54 Bratislava, SK;

(111) 194981

(151) 20.4.2001

(156) 30.11.2009

(180) 30.11.2019

(210) 3038-99

(220) 30.11.1999

(442) 18.1.2001

(450) 10.7.2001

7 (511) 7, 9, 12

(511) 7 - Stroje na stavbu, obnovu, rekonštrukciu a opravy železničných a električkových tratí, stroje na ohýbanie a lámavie koľajníc, stroje na vysávanie štrku, stroje na čistenie štrku, koľajové pluhly, stroje na zemné práce, stroje na kladenie káblov, hydraulické zariadenia pre železnice, strojové píly, prenosné vŕtačky patriace do tejto triedy.

9 - Automatické dózovacie a distribučné prístroje na tekutiny, automaty na výdaj nápojov.
12 - Koľajové prepravné vozíky.

(540)



(732) COMPEL RAIL, a. s., Nákladné nádražie, 036 01 Martin, SK;

(740) Bačík Kvetoslav, Ing., Nová Dubnica, SK;

(111) 194982

(151) 20.4.2001
(156) 30.11.2009
(180) 30.11.2019
(210) 3039-99
(220) 30.11.1999
(442) 18.1.2001
(450) 10.7.2001

7 (511) 7, 9, 12

(511) 7 - Stroje na stavbu, obnovu, rekonštrukciu a opravy železničných a električkových tratí, stroje na ohýbanie a lámánie koľajníc, stroje na vysávanie štrku, stroje na čistenie štrku, koľajové pluhy, stroje na zemné práce, stroje na kladenie káblov, hydraulické zariadenia pre železnice, strojové píly, prenosné vrtačky patriace do tejto triedy.

9 - Automatické dózovacie a distribučné prístroje na tekutiny, automaty na výdaj nápojov.

12 - Koľajové prepravné vozíky.

(540)



(732) COMPEL RAIL, a. s., Nákladné nádražie, 036 01 Martin, SK;

(740) Bačík Kvetoslav, Ing., Nová Dubnica, SK;

(111) 194983

(151) 20.4.2001
(156) 30.11.2009
(180) 30.11.2019
(210) 3040-99
(220) 30.11.1999
(442) 18.1.2001
(450) 10.7.2001

7 (511) 7, 9, 12

(511) 7 - Stroje na stavbu, obnovu, rekonštrukciu a opravy železničných a električkových tratí, stroje na ohýbanie a lámánie koľajníc, stroje na vysávanie štrku, stroje na čistenie štrku, koľajové pluhy, stroje na zemné práce, stroje na kladenie káblov, hydraulické zariadenia pre železnice, strojové píly, prenosné vrtačky patriace do tejto triedy.

9 - Automatické dózovacie a distribučné prístroje na tekutiny, automaty na výdaj nápojov.

12 - Koľajové prepravné vozíky.

(540)



(732) COMPEL RAIL, a. s., Nákladné nádražie, 036 01 Martin, SK;

(740) Bačík Kvetoslav, Ing., Nová Dubnica, SK;

(111) 194999

(151) 20.4.2001
(156) 3.12.2009
(180) 3.12.2019
(210) 3096-99
(220) 3.12.1999
(442) 18.1.2001
(450) 10.7.2001

7 (511) 24, 25, 35, 40

(511) 24 - Textilné výrobky patriace do tejto triedy.
25 - Odevy všetkých druhov, najmä dámske, pánske, detské.

35 - Poradenstvo a sprostredkovanie obchodu s uvedenými tovarmi.

40 - Šitie odevov a textilných výrobkov.

(540)



(591) červená, čierna

(732) STRÁŽOV - MODE, spoločnosť s ručením obmedzeným, PD 1.máj, 018 64 Košeca, SK;

(740) Holoubková Mária, Ing., Bratislava, SK;

(111) 195034

(151) 20.4.2001
(156) 8.12.2009
(180) 8.12.2019
(210) 3144-99
(220) 8.12.1999
(442) 18.1.2001
(450) 10.7.2001

7 (511) 10, 11, 37

(511) 10 - Diagnostické prístroje na lekárske účely; brušné korzety; katétre; bandáže na kĺby (ortopedické); röntgenové prístroje na lekárske účely; hygienické misky; misky na lekárske účely; zdravotná obuv; dilatátory (chirurgia); nosidlá pre chorých; ortopedické výrobky; zvieracie kazajky; kanyly; zubárske kreslá; kastročné pinzety; chirurgické prístroje a nástroje; chirurgické nožnice; podušky na lekárske účely; skalpely; inkubátory na lekárske účely; lyžičky na odmeriavanie liečiv; zubné prístroje a nástroje; čapky na umelé zuby; umelé chrupy; umelý chrup; elektrokardiogramy; pumpy na lekárske účely; kvapkacie nádoby na lekárske účely; pôrodnice kliešte; galvanické terapeutické zariadenia; gastroskopy; hematometre; hydrostatické postele na lekárske účely; inhalátory; dýzy na lekárske účely; UV-lampy na lekárske účely; laser na lekárske účely; dýchacie prístroje; lampy na lekárske účely; rozprašovače na lekárske účely; masážne prístroje; lekárske prístroje a nástroje; nádoby, kazety na lekárske nástroje; umelé končatiny; pôrodnice prístroje; tlakomery; pítky na chirurgické účely; umelé prsníky; stetoskopy; podporné obvazy; operačné stoly; lekárske tašky; zverolekárske prístroje a nástroje; elastické pančuchy na liečebné účely; barly; postele špeciálne vyrobené na lekárske účely; korzety na zdravotnícke účely; antikoncepčné prípravky s výnimkou chemických; vankúšiky proti preležaninám; fyzioterapeutické zariadenia.

11 - Vypaľovacie pece zubárske; prístroje na chladenie vzduchu; teplovzdušné zariadenia; čistiace zariadenia; klimatizačné zariadenia; varné prístroje a zariadenia; dezinfekčné kontajnery na toalety; dezinfekčné dávkovače na toalety; zariadenia na dezinfikovanie; zariadenia na sušenie; destilačné prístroje; sterilizátory vody; osvetľovacie prístroje a zariadenia; ohrievače; pece, sporáky, piecky; chladiace zariadenia a stroje; umývadlá; výhrevné platne; chladiace prístroje a zariadenia; sanitárne (toaletné) prístroje a zariadenia; vetracie zariadenia; zariadenia na zmäkčovanie vody; dymníky pre laboratória; vzduchové sterilizátory; inhalačné prístroje s výnimkou prístrojov na lekárske účely; kúpeľové vane; drezy.

37 - Servis zdravotníckej techniky.

(540) FÉNIX

(732) Fénix Bratislava, spol. s r. o., Jána Zigmundíka 296/6, 922 03 Vrbové, SK;

(740) Beleščák Ladislav, Ing., Piešťany, SK;

(111) 195035

(151) 20.4.2001

(156) 8.12.2009

(180) 8.12.2019

(210) 3145-99

(220) 8.12.1999

(442) 18.1.2001

(450) 10.7.2001

7 (511) 10, 11, 37

(511) 10 - Diagnostické prístroje na lekárske účely; brušné korzety; katetre; bandáže na kĺby (ortopedické); röntgenové prístroje na lekárske účely; hygienické misky; misky na lekárske účely; zdravotná obuv; dilatátory (chirurgia); nosidlá pre chorých; ortopedické výrobky; zvieracie kazajky; kanyly; zubárske kreslá; kastročné pinzety; chirurgické prístroje a nástroje; chirurgické nožnice; podušky na lekárske účely; skalpely; inkubátory na lekárske účely; lyžičky na odmeriavanie liečiv; zubné prístroje a nástroje; čapky na umelé zuby; umelé chrupy; umelý chrup; elektrokardiogramy; pumpy na lekárske účely; kvapkacie nádoby na lekárske účely; pôrodnické kliešte; galvanické terapeutické zariadenia; gastroskopy; hematometre; hyd-rostatické posteľe na lekárske účely; inhalátory; dýzy na lekárske účely; UV-lampy na lekárske účely; laser na lekárske účely; dýchacie prístroje; lampy na lekárske účely; rozprašovače na lekárske účely; masážne prístroje; lekárske prístroje a nástroje; nádoby, kazety na lekárske nástroje; umelé končatiny; pôrodnické prístroje; tlakomery; pílkky na chirurgické účely; umelé prsníky; stetoskopy; podporné obvazy; operačné stoly; lekárske tašky; zverolekárske prístroje a nástroje; elastické pančuchy na liečebné účely; barly; posteľe špeciálne vyrobené na lekárske účely; korzety na zdravotníckych účely; antikoncepčné prípravky s výnimkou chemických; vankúšiky proti preležaninám; fyzioterapeutické zariadenia.

11 - Vypaľovacie pece zubárske; prístroje na chladenie vzduchu; teplovzdušné zariadenia; čistiace zariadenia; klimatizačné zariadenia; varné prístroje a zariadenia; dezinfekčné kontajnery na toalety; dezinfekčné dávkovače na toalety; zariadenia na dezinfikovanie; zariadenia na sušenie; des-

tilačné prístroje; sterilizátory vody; osvetľovacie prístroje a zariadenia; ohrievače; pece, sporáky, piecky; chladiace zariadenia a stroje; umývadlá; výhrevné platne; chladiace prístroje a zariadenia; sanitárne (toaletné) prístroje a zariadenia; vetracie zariadenia; zariadenia na zmäkčovanie vody; dymníky pre laboratória; vzduchové sterilizátory; inhalačné prístroje s výnimkou prístrojov na lekárske účely; kúpeľové vane; drezy.

37 - Servis zdravotníckej techniky.

(540)



(732) Fénix Bratislava, spol. s r. o., Jána Zigmundíka 296/6, 922 03 Vrbové, SK;

(740) Beleščák Ladislav, Ing., Piešťany, SK;

(111) 195064

(151) 20.4.2001

(156) 23.12.2009

(180) 23.12.2019

(210) 3326-99

(220) 23.12.1999

(442) 18.1.2001

(450) 10.7.2001

7 (511) 8

(511) 8 - Britvy, holiace čepele, holiace strojčeky, dávkovače, zásobníky a kazety obsahujúce žiletky; súčasti a príslušenstvá uvedeného tovaru; ručné nástroje a náradie; nožiarsky tovar; jedálenské príbory.

(540) VECTOR

(732) THE GILLETTE COMPANY, Prudential Tower Building, Boston, Massachusetts 02199, US;

(740) Štros David, JUDr., Bratislava, SK;

(111) 195079

(151) 20.4.2001

(156) 27.12.2009

(180) 27.12.2019

(210) 3346-99

(220) 27.12.1999

(442) 18.1.2001

(450) 10.7.2001

7 (511) 32

(511) 32 - Minerálne vody, minerálne vody sytené, ochutené alebo inak upravené, prírodné liečivé minerálne vody, stolové vody.

(540) SALVATOR

(732) Minerálne vody, a. s., Slovenská 19, 081 86 Prešov, SK;

(740) Holoubková Mária, Ing., Bratislava, SK;

(111) 195288

(151) 17.5.2001

(156) 24.11.2009

(180) 24.11.2019

(210) 2987-99

(220) 24.11.1999

(442) 12.2.2001

(450) 6.8.2001

7 (511) 2, 35, 37

- (511) 2 - Farby, farby na vonkajšie a vnútorné nátery, fasádne farby, akrylátové, silikónakrylátové, silikátové fasádne farby a maliarske disperzné farby.
35 - Riadenie obchodnej činnosti v oblasti fasádnych farieb.
37 - Natieračské práce.

(540) SEFAB

- (732) Marček Jaroslav, Omšenie 621, 914 43 Omšenie, SK;
(740) Kubínyi Peter, Bc., Trenčín, SK;

(111) 195309

- (151) 17.5.2001
(156) 26.11.2009
(180) 26.11.2019
(210) 3014-99
(220) 26.11.1999
(442) 12.2.2001
(450) 6.8.2001

7 (511) 30, 35, 39

- (511) 30 - Káva, kávové výťažky, náhradky kávy, kávové príchuťi, instantná káva.
35 - Reklama.
39 - Balenie tovarov.

(540)

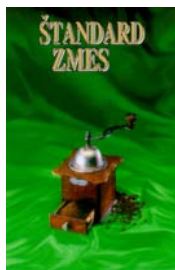

- (591) zelená, biela, žltá, zlatá, hnedá, sivá, čierna
(732) Baliarne obchodu, a. s. Poprad, Hraničná 664/16, 058 01 Poprad, SK;
(740) Žuffa Ladislav, Ing., Poprad, SK;

(111) 195513

- (151) 15.6.2001
(156) 10.1.2010
(180) 10.1.2020
(210) 26-2000
(220) 10.1.2000
(442) 12.3.2001
(450) 11.9.2001

7 (511) 5

- (511) 5 - Farmaceutické prípravky, vakcíny na humánne použitie.

(540) PREVNAR

- (732) Wyeth, Five Giralda Farms, Madison, New Jersey 07940-0874, US;
(740) Fajnorová Mária, Ing., Bratislava, SK;

(111) 195540

- (151) 15.6.2001
(156) 21.1.2010
(180) 21.1.2020
(210) 131-2000
(220) 21.1.2000
(442) 12.3.2001
(450) 11.9.2001

7 (511) 3

- (511) 3 - Pracie a bieliace prípravky a iné substancie na použitie pri praní; čistiace, leštiace, drhnuce prípravky; mydlá; parfuméria, vonné oleje, kozmetika, vlasové vodičky; prostriedky na čistenie zubov.

(540)



- (732) The Procter & Gamble Company, spoločnosť zriadená podľa zákonov štátu Ohio, One Procter & Gamble Plaza, Cincinnati, Ohio, US;
(740) Štros David, JUDr., Bratislava, SK;

(111) 195640

- (151) 18.6.2001
(156) 27.1.2010
(180) 27.1.2020
(210) 189-2000
(220) 27.1.2000
(442) 12.3.2001
(450) 11.9.2001

7 (511) 21, 4

- (511) 21 - Sklené vlákna na iné ako textilné účely.
24 - Tkaniny zo sklenených vlákien.

(540)



- (732) Owens Corning, One Owens Corning Parkway, Toledo, Ohio 43659, US;
(740) ROTT, RŮŽIČKA & GUTTMANN, v. o. s., Bratislava, SK;

(111) 195713

- (151) 19.6.2001
(156) 23.12.2009
(180) 23.12.2019
(210) 3334-99
(220) 23.12.1999
(442) 12.3.2001
(450) 11.9.2001

7 (511) 9

- (511) 9 - Automaty uvádzané do činnosti vhođením peňazí, mincí alebo žetónov, zábavné automaty uvádzané do činnosti vhođením mincí a žetónov, ako aj časti uvedených tovarov.

(540) CASH

- (732) Merkur Gaming GmbH, Borsigstraße 26, 32312 Lübbecke, DE;
(740) Fajnorová Mária, Ing., Bratislava, SK;

(111) 195920

(151) 11.7.2001

(156) 21.3.2010

(180) 21.3.2020

(210) 830-2000

(220) 21.3.2000

(442) 9.4.2001

(450) 8.10.2001

7 (511) 1, 6, 7, 8, 9, 10, 11, 12, 14, 16, 17, 35, 36, 37, 38, 39, 41, 42

(511) 1 - Chemikálie pre priemysel, vedu, fotografiu, poľnohospodárstvo, záhradníctvo a lesníctvo; umelé živice v nespracovanom stave, plastické hmoty v nespracovanom stave; pôdne hnojivá; zmesi do hasiacich prístrojov; prípravky na kalenie a zváranie kovov; chemické látky na konzervovanie potravín; triesloviny; lepidlá a spojivá používané v priemysle.

6 - Obyčajné kovy a ich zliatiny; stavebný materiál z kovu, prenosné stavby z kovu; kovový materiál na železničné trate; káble a drôty z obyčajných kovov s výnimkou elektrických; železiarsky tovar; drobný železiarsky tovar; kovové potrubia a rúry; bezpečnostné schránky; iné výrobky z kovu, ktoré nie sú zahrnuté v iných triedach; rudy.

7 - Stroje a obrábacie stroje; motory a hnacie stroje okrem motorov do pozemných vozidiel; súkolesia, prevody a ich časti okrem súkolesí a prevodov do pozemných vozidiel; poľnohospodárske náradie; liahne.

8 - Ručné nástroje a ručné náradie; nožiarsky tovar a príbory; bodné zbrane; britvy, žiletky, holiace čepele, holiace strojčeky.

9 - Prístroje a nástroje vedecké, navigačné, zememeračské, elektrické, kinematografické, fotografické, optické, signalizačné, kontrolné, záchranné, vzdelávacie, prístroje a nástroje na meranie a váženie; prístroje na nahrávanie, prenos a reprodukciu zvuku alebo obrazu; magnetické nosiče údajov, záznamové disky; predajné automaty a mechanizmy prístrojov uvádzaných do činnosti vhođením mince; registračné pokladnice, počítačové stroje, zariadenia na spracovanie údajov a počítače; hasiace prístroje.

10 - Prístroje a nástroje chirurgické, lekárske, zubárske a zverolekárske; umelé končatiny, umelé oči a zubné protézy; ortopedické pomôcky; šijacie materiály.

11 - Zariadenia na osvetľovanie, vykurovanie, parné kotly, zariadenia na varenie, chladenie a sušenie, vetracie, vodárenské a sanitárne zariadenia.

12 - Vozidlá; zariadenia na pohyb po zemi, vode alebo vo vzduchu.

14 - Drahé kovy a ich zliatiny, výrobky z drahých kovov alebo výrobky pokovované drahými kovmi, ktoré nie sú zahrnuté v iných triedach; šperky, drahokamy; hodinárske výrobky a iné chronometre.

16 - Papier, kartón, lepenka a výrobky z týchto materiálov, ktoré nie sú zahrnuté v iných triedach, tlačoviny; knihárske výrobky; fotografie; papiernický tovar a písacie potreby; lepidlá na papier a na použitie v domácnosti; potreby pre umelcov; maliarske štetce; písacie stroje a kancelárske potreby okrem nábytku; vzdelávacie a učebné potreby okrem prístrojov; obalové materiály z plastických hmôt, ktoré nie sú zahrnuté v iných triedach; hracie karty; typografické písmo; tlačiarenské štočky a stereotypy.

17 - Kaučuk, guma, gutaperča, azbest, slúda a výrobky z týchto materiálov, ktoré nie sú zahrnuté v iných triedach; plastové výlisky ako polotovary; baliace, tesniace a izolačné materiály; ohybné rúry a hadice s výnimkou kovových.

35 - Reklama; obchodný manažment; organizačné a podnikové poradenstvo; prieskum a analýzy trhu; marketingové a manažérske poradenstvo; zaisťovanie kontraktov na nákup a predaj tovarov; obchodné riadenie; kancelárska činnosť; poradenstvo, navrhovanie, výskum a vývoj v oblasti reklamy, obchodného manažmentu, elektronického obchodu, manažmentu reťazového systému dodávok tovarov, manažmentu vzťahu k zákazníkom; zaisťovanie siete počítačov, serverov, databáz a výsledných aplikácií na on-line zmenu výrobkov a služieb; prenájom a údržba kancelárskych strojov a zariadení.

36 - Poisťovacie služby; finančné a monetárne služby vrátane platobných služieb, prenájomových a úverových služieb, činností spojených s kreditnými kartami, vydávanie kreditných kariet, kreditné poradenstvo a agentúry; realitné služby; služby elektronického obchodu, ako transakcie uskutočňované prostredníctvom kreditných kariet a debetných transakcií, prevodu fondov a uskutočňovanie platieb; finančné analýzy, služby ohodnocovania, informačné služby, poradenské, manažérske služby, prevodové a plánovacie služby; investičné služby v oblasti realít; sprostredkovateľské investičné služby; poisťovacie upisovacie služby; všetko pri využití globálnej informačnej siete alebo poskytnuté elektronicky; prenájom obchodných priestorov a nehnuteľností, sprostredkovanie pôžičiek na získanie kancelárií, apartmánov, bytov, budov, konštrukčných zariadení, obchodných priestorov a nehnuteľností; blokový prenájom kombinovaný s pôžičkami alebo projektovými plánmi pozemkov, budov, zariadení a vybavenia hotelov, nemocníc, závodov a obchodov, pôžičky na prenájom a nákup; uskutočňovanie finančných transakcií.

37 - Stavebné konštrukcie, konštrukcie uskutočňované inžiniermi; služby prenájomu, opráv a inštalácie priemyselných závodov a strojov, konštrukčné vybavenie, infraštruktúra, životné prostredie a dopravné systémy; konštrukcia, inštalácia, údržba a oprava sieťových systémov s použitím globálnej informačnej siete.

38 - Telekomunikačné služby vrátane elektronického prenosu hlasu, faxového prenosu, prenosu dát, videoprenosu a prenosu informácií; zaisťovanie telekomunikačných pripojení na celosvetovú počítačovú sieť, iné počítačové siete, on-line služby a bulletinové stránky; počítačová komunikácia po počítačovej sieti, služby elektronickej komunikácie a elektronického styku; zaisťovanie súčasného prístupu viacerých užívateľov na globálnu počítačovú informačnú sieť; prenájmanie a požíčkovanie komunikačného vybavenia a počítačov, prístup na počítačovú sieť a s tým súvisiace administratívne a podporné služby; zaisťovanie súčasného prístupu viacerých užívateľov na globálne počítačové informačné siete na prenos, šírenie a výmenu širokej škály informácií a dát.

39 - Doprava; balenie a skladovanie výrobkov; organizácia cestovania; logistické služby; prenájom automobilov, prenájom skladišť; poskyto-

nie informácií o cestovaní prostredníctvom globálnej počítačovej siete; organizovanie prevozu a rozvozu tovarov.

41 - Vzdelávanie; zaisťovanie školení; zábava; športové a kultúrne činnosti; výroba a distribúcia zábavných a vzdelávacích programov určených na šírenie prostredníctvom globálnej komunikačnej siete, počítačovej siete a televízneho, káblového a satelitného vysielania; publikovanie a vydávanie kníh, novín, časopisov a iných publikácií; sprostredkovanie informácií z oblasti vzdelávania, školenia, zábavy, športu a kultúry prostredníctvom globálnej počítačovej komunikačnej siete; prenájom a požíčanie vybavenia na vzdelávacie, školiace, zábavné, športové a kultúrne účely, prenájom fotografického, kinematografického, audio-video a osvetľovacieho vybavenia prístrojov; zaisťovanie prístupu k elektronickým bulletinovým stránkam zo širokej škály odborov.

42 - Poskytovanie počítačových služieb pre iné subjekty v oblasti elektronického obchodu; vývoj, návrh, modernizácia a údržba počítačového hardvéru a softvéru na telekomunikačnej sieti; vývoj a návrh monitorujúcich systémov a siete; vývoj a návrh výrobkov v oblasti elektronických informačných komunikačných systémov; navrhovanie a plánovanie telekomunikačného vybavenia; poskytovanie integračných služieb v oblasti počítačových sieťových systémov; databázové služby, prenájom prístupu na prístupový čas a prevádzku databáz a zhromažďovanie a poskytovanie údajov; technická pomoc v oblasti počítačového hardvéru a softvéru; výskum a vývoj v oblasti elektronických peňazí, systémov úhrady po sieti a bezpečnosti siete; výskum a vývoj v oblasti sietí a systémov telekomunikačných a informačných technológií; asistenčné služby pri navrhovaní webových stránok; asistenčné služby pri prevádzkovaní a údržbe sieťových počítačových systémov prostredníctvom údržby počítačových programov a ich poskytovanie iným subjektom; ochrana bezpečnosti údajov prenášaných po počítačových sieťach prostredníctvom overovania identity užívateľa a obsahu odkazu, overovanie neodmietnutia prenosov a kontroly prístupu; služby výmeny elektronických údajov pre rôzne obchodné podniky, najmä poradenské služby v oblasti poskytovania počítačových sieťových systémov a ich poskytovanie na odosielanie a prijímanie príkazov, výrobných odhadov, výkresov, dokumentov a inventárnych zoznamov; poskytovanie elektronických prostriedkov na zaisťovanie kvality výrobkov a výrobného postupu; poskytovanie prostriedkov na elektronické notárske overovanie dokumentov a prenosov údajov; tvorba, revízia a modernizácia počítačových programov na výmenu elektronických údajov a telekomunikačných sietí pre iné subjekty; podporné služby vo vzťahu k počítačovým sieťam, najmä ochrana bezpečnosti údajov prenášaných po počítačových sieťach prostredníctvom enkryptcie a kryptografie; architektonické poradenstvo a projektovanie; inžinierske služby; vedenie domácnosti; návrh a projekcia elektrární; vývoj systémov Internet-/Intranet/Extranet a systémov protipožiarnej ochrany, technická podpora a poradenstvo v oblasti počítačov, Internetu/Intranetu a ostatných elektro-

nických komunikačných systémov; služby chemikov, inžinierov a fyzikov, technické poradenstvo a dohľad; logistické poradenské služby; vedecký a priemyselný výskum; vývoj technológií čistenia pôdy a podzemných zdrojov vody; vývoj stratégií v oblasti životného prostredia a trendov a v ochrane životného prostredia; výskum v oblasti ekonomickej a politickej stability, praktickej stratégie na riadenie obnovy a stratégie ľudských zdrojov v období globalizácie; vývoj stratégie v oblasti starostlivosti o seniorov; prenájom počítačových programov, prenájom domácich potrieb, hygienického vybavenia, lekárskeho prístrojov, meracích prístrojov a nástrojov.

(540) INSPIRE THE NEXT

- (732) KABUSHIKI KAISHA HITACHI SEISAKUSHO (d. b. a. Hitachi, Ltd.), 6-6, Marunouchi 1-chome, Chiyoda-ku, Tokyo, JP;
(740) Bušová Eva, JUDr., Bratislava, SK;

(111) 195995

- (151) 12.7.2001
(156) 16.12.2009
(180) 16.12.2019
(210) 3256-99
(220) 16.12.1999
(442) 9.4.2001
(450) 8.10.2001

7 (511) 7, 9

- (511) 7 - Stroje patriace do triedy 7, obrábacie stroje; motory a hnacie stroje okrem motorov do pozemných vozidiel; súkolesia, prevody a ich časti okrem súkolesí a prevodov do pozemných vozidiel; poľnohospodárske náradie patriace do tejto triedy; liahne; zapaľovacie sviečky.
9 - Batérie, akumulátory.

(540) FREEDOM

- (732) DELPHI TECHNOLOGIES, INC., 5725 Delphi Drive, Troy, Michigan 48098-2815, US;
(740) Fajnorová Mária, Ing., Bratislava, SK;

(111) 196010

- (151) 12.7.2001
(156) 11.2.2010
(180) 11.2.2020
(210) 366-2000
(220) 11.2.2000
(442) 9.4.2001
(450) 8.10.2001

7 (511) 12

- (511) 12 - Motorové vozidlá a ich časti obsiahnuté v tr. 12.
(540)



- (732) TOYOTA JIDOSHA KABUSHIKI KAISHA (TOYOTA MOTOR CORPORATION), 1, Toyota-cho, Toyota-shi, Aichi-ken, JP;
(740) PATENTSERVIS BRATISLAVA, a. s., Bratislava, SK;

(111) 196075

(151) 16.7.2001
 (156) 7.3.2010
 (180) 7.3.2020
 (210) 635-2000
 (220) 7.3.2000
 (442) 9.4.2001
 (450) 8.10.2001

7 (511) 5

(511) 5 - Farmaceutické prípravky a látky na humánne a veterinárne použitie, lieky, veterinárne prípravky, zdravotnícke prípravky; dietetické látky prispôbené na lekárske účely, dietetické a výživové doplnky; potrava pre dojčatá; náplasti, obväzový materiál; hmoty na plombovanie zubov a zubné vosky; dezinfekčné prostriedky; prípravky na ničenie škodcov; fungicidy, herbicidy.

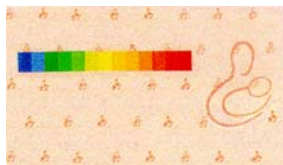
(540)

(591) modrá, zelená, žltá, oranžová, červená, béžová, ružová

(732) Wyeth, Five Giralda Farms, Madison, New Jersey 07940-0874, US;

(740) Fajnorová Mária, Ing., Bratislava, SK;

(111) 196307

(151) 15.8.2001
 (156) 3.2.2010
 (180) 3.2.2020
 (210) 266-2000
 (220) 3.2.2000
 (310) 001323161
 (320) 27.9.1999
 (330) EM
 (442) 10.5.2001
 (450) 6.11.2001

7 (511) 3, 5

(511) 3 - Prípravky na starostlivosť o telo, skrášľovacie prípravky, éterické oleje, prípravky na čistenie zubov, šampóny, kozmetické prípravky na čistenie a starostlivosť o kožu, vlasy, pery; prípravky na vonkajšie použitie pri nečistej pleti; tovary na starostlivosť o dojčatá, a to prípravky na umývanie dojčiat, krémy pre dojčatá, ošetrovacie oleje, ošetrovacie olejové obrúsky, vlhké obrúsky, detské šampóny, detské púdre, detské krémy; prípravky na čistenie a starostlivosť o telo, sprchovacie oleje; pleťové vody, prípravky na čistenie a starostlivosť o pleť v tekutej a pevnej forme, vo forme lotionov, krémov a gélov, vodné a alkoholické roztoky; kúpeľové extrakty na báze liečivých rastlín a/alebo bylín určené na kozmetické účely; prípravky na starostlivosť o nohy; prípravky na ochranu kože proti slnečným lúčom a prípravky na starostlivosť o kožu vo forme lotionov, krémov a gélov, balzamy na aplikáciu po slnení, spreje na aplikáciu po slnení; dezodoranty na osobnú potrebu.

5 - Liečivá, chemické, farmaceutické a veterinárnomedicinálne prípravky na liečebné účely, starostlivosť o zdravie a hygienu, farmaceutické prípravky na ochorenia kože, najmä čistiace prípravky ako farmaceutické preparáty pri ochoreniach kože vo forme špeciálnych prostriedkov na seboroické a mikrobiálne dermatózy (pevné, tekuté, vo forme lotionov, krémov, šampónov); kúpeľové extrakty na báze liečivých rastlín a/alebo bylín určené na farmaceutické účely; medicínálne detské krémy.

(540)

tensimed
 pH 5,5

(732) Sebapharma GmbH & Co., Binger Strasse 80, D-56154 Boppard, DE;

(740) Čechvalová Dagmar, Bratislava, SK;

(111) 196319

(151) 15.8.2001
 (156) 9.2.2010
 (180) 9.2.2020
 (210) 319-2000
 (220) 9.2.2000
 (442) 10.5.2001
 (450) 6.11.2001

7 (511) 1, 3, 5

(511) 1 - Chemické výrobky (chemikálie a chemické substancie) a chemikálie pre priemysel a vedu, chemické látky na konzervovanie potravín, triesloviny.
 3 - Éterické oleje, kozmetické prípravky, vlasové vodičky, prípravky na čistenie zubov, dezodoranty na osobnú potrebu, prípravky na hygienu tela.
 5 - Farmaceutické a zverolekárske prípravky, čajoviny a čajové zmesi s liečivým účinkom, farmaceutické prípravky s obsahom rastlinných výťažkov, chemické látky na zdravotnícke účely, ochranné pracovné masti a krémy, emulzie s obsahom dezinfekčných a biologicky aktívnych látok, s obsahom liečivých rastlín a s obsahom ochranných filtrov a vitamínov určených na ochranu a regeneráciu pokožky, liečivé masti, prášky a záspy, vitamínové prípravky, dietetické látky prispôbené na lekárske účely, prípravky dezinfekčné, sanitárne prípravky na liečebné účely.

(540)

indulonka

(732) Zentiva, a. s., Nitrianska 100, 920 27 Hlohovec, SK;

(740) ROTT, RŮŽIČKA & GUTTMANN, v. o. s., Bratislava, SK;

(111) 196454

(151) 16.8.2001
 (156) 11.2.2010
 (180) 11.2.2020
 (210) 363-2000
 (220) 11.2.2000
 (442) 10.5.2001
 (450) 6.11.2001

7 (511) 9, 16, 28

(511) 9 - Televízne hry; súpravy televíznych hier; kazety s pamäťou na súpravy televíznych hier; disky (vrátane magnetických a optických diskov) na súpravy televíznych hier; zariadenia na videohry; zábavné prístroje; kontrolné zariadenia a riadiace spínače na uvedené súpravy hier a prístroje; páky ručného ovládania na uvedené súpravy hier a prístroje; počítačové programy; kazety s pamäťou; disky (vrátane magnetických diskov, opticko-magnetických diskov); diskety; IC-štitky (štitky s integrovanými obvodymi); elektronické obvody; mikročipy; polovodičové pamäte; magnetické pásky; magnetické karty; kazety nosiace počítačové programy; zvukové a videozáznamy (vrátane zvukových a video-CD); krokometry; predajné automaty (prístroje automaticky distribuujúce tovar); televízne prijímače; audio/videoprístroje na záznam/reprodukcii; prenosné audio/videoprístroje na záznam/reprodukcii; šetriče obrazoviek/programy šetričov obrazoviek; ručne držané elektronické hry; kazety s pamäťou na ručne držané hry; kontrolné zariadenia, riadiace spínače a páky ručného ovládania.

16 - Tlačoviny (vrátane časopisov, novín, kníh, katalógov, príručiek, letákov); hracie karty (vrátane hracích kariet, japonských hracích kariet); papier a výrobky z papiera; papierové škatule a obaly; papierový tovar; písacie potreby a kancelárske potreby; kaligrafie a obrazy; papierové stolové prestierania; papierové servítky; papierové stuhy, stužky, mašle; papierové vlajky; papierové vreckovky; fotografie; pasty a lepidlá na využitie v kanceláriách a domácnostiach; kancelárske rozmnožovacie stroje; baliace fólie na potraviny pre domácnosti; vzory; ozdobné ornamenty a šablóny na označovanie odevov; detské papierové plienky; papierové modely; lepiace nálepky a obtlačky; nálepky na prepisovanie vzorov a ornamentov (laminované pečiatky a nálepky); stojany a rámčeky na fotografie; adresovacie stroje; tlačiarenské preložky; atramentové pásy do tlačiarň; elektrické zošívacie strojčeky pre kancelárie; maliarske potreby a maliarsky materiál; maliarske štetce, písacie stroje; drvičky papiera; pečatný vosk; vnútorné akváriá.

28 - Hry a hračky; bábiky; „GO“ hracie zariadenie; šach; japonský šach; čarujúce a kúzliace prístroje; zariadenia na mahjong; športový a gymnastický tovar a potreby, všetko patriace do tr. 28; rybárske náčinie a pomôcky; príviesky (držiačky) na kľúče s hračkou/bábikou.

(540)



PIKACHU

(732) NINTENDO Co., Ltd., 11-1, Hokotate-cho, Kamitoba, Minami-ku, Kyoto-shi, Kyoto, JP;

(740) PATENTSERVIS BRATISLAVA, a. s., Bratislava, SK;

(111) 196455

(151) 16.8.2001

(156) 11.2.2010

(180) 11.2.2020

(210) 364-2000

(220) 11.2.2000

(442) 10.5.2001

(450) 6.11.2001

7 (511) 9, 16, 28

(511) 9 - Televízne hry; súpravy televíznych hier; kazety s pamäťou na súpravy televíznych hier; disky (vrátane magnetických a optických diskov) na súpravy televíznych hier; zariadenia na videohry; zábavné prístroje; kontrolné zariadenia a riadiace spínače na uvedené súpravy hier a prístroje; páky ručného ovládania na uvedené súpravy hier a prístroje; počítačové programy; kazety s pamäťou; disky (vrátane magnetických diskov, opticko-magnetických diskov); diskety; IC-štitky (štitky s integrovanými obvodymi); elektronické obvody; mikročipy; polovodičové pamäte; magnetické pásky; magnetické karty; kazety nosiace počítačové programy; zvukové a videozáznamy (vrátane zvukových a video-CD); krokometry; predajné automaty (prístroje automaticky distribuujúce tovar); televízne prijímače; audio/videoprístroje na záznam/reprodukcii; prenosné audio/videoprístroje na záznam/reprodukcii; šetriče obrazoviek/programy šetričov obrazoviek; ručne držané elektronické hry; kazety s pamäťou na ručne držané hry; kontrolné zariadenia, riadiace spínače a páky ručného ovládania.

16 - Tlačoviny (vrátane časopisov, novín, kníh, katalógov, príručiek, letákov); hracie karty (vrátane hracích kariet, japonských hracích kariet); papier a výrobky z papiera; papierové škatule a obaly; papierový tovar; písacie potreby a kancelárske potreby; kaligrafie a obrazy; papierové stolové prestierania; papierové servítky; papierové stuhy, stužky, mašle; papierové vlajky; papierové vreckovky; fotografie; pasty a lepidlá na využitie v kanceláriách a domácnostiach; kancelárske rozmnožovacie stroje; baliace fólie na potraviny pre domácnosti; vzory; ozdobné ornamenty a šablóny na označovanie odevov; detské papierové plienky; papierové modely; lepiace nálepky a obtlačky; nálepky na prepisovanie vzorov a ornamentov (laminované pečiatky a nálepky); stojany a rámčeky na fotografie; adresovacie stroje; tlačiarenské preložky; atramentové pásy do tlačiarň; elektrické zošívacie strojčeky pre kancelárie; maliarske potreby a maliarsky materiál; maliarske štetce, písacie stroje; drvičky papiera; pečatný vosk; vnútorné akváriá.

28 - Hry a hračky; bábiky; „GO“ hracie zariadenie; šach; japonský šach; čarujúce a kúzliace prístroje; zariadenia na mahjong; športový a gymnastický tovar a potreby, všetko patriace do tr. 28; rybárske náčinie a pomôcky; príviesky (držiačky) na kľúče s hračkou/bábikou.

(540)

POKÉMON

(732) NINTENDO Co., Ltd., 11-1, Hokotate-cho, Kamitoba, Minami-ku, Kyoto-shi, Kyoto, JP;

(740) PATENTSERVIS BRATISLAVA, a. s., Bratislava, SK;

(111) 196461

(151) 16.8.2001
 (156) 25.2.2010
 (180) 25.2.2020
 (210) 548-2000
 (220) 25.2.2000
 (442) 9.4.2001
 (450) 6.11.2001

7 (511) 28, 35, 38, 41, 42

(511) 28 - Autíčka na hranie a ich doplnky; kolieskové korčule, in-line korčule, chrániče na kolená a na lakte, skejtboardy, darčeky a ozdoby rozdávané hosťom na večierkoch vo forme malých hračiek, ozdobné veterné vrecia, skladačky z kociek, skladačie hlavolamy a obrázkové puzzle, plyšové hračky, akčné figúrky a ich doplnky; ručné ovládanie na elektronické hry; stolné hry.
 35 - Prevádzkovanie komerčných alebo reklamných výstav.
 38 - Vysielačie televíznych programov.
 41 - Služby spojené s televíznou zábavou, hlavne produkcia programov, tvorba televíznych programov, prevádzkovanie kultúrnych a vzdelávacích akcií.
 42 - Prevádzkovanie výstav.

(540) MAX STEEL

(732) Mattel, Inc., spoločnosť zriadená podľa zákonov štátu Delaware, 333 Continental Boulevard, El Segundo, California 90245-5012, US;
 (740) ŽOVICOVÁ & ŽOVIC IP, s. r. o., Bratislava, SK;

(111) 196463

(151) 16.8.2001
 (156) 25.2.2010
 (180) 25.2.2020
 (210) 550-2000
 (220) 25.2.2000
 (310) 75/785984
 (320) 26.8.1999
 (330) US
 (442) 9.4.2001
 (450) 6.11.2001

7 (511) 5

(511) 5 - Vakcíny pre ľudskú medicínu.

(540) NEISVAC-C

(732) Baxter Healthcare S.A., Hertistrasse 2, 8304 Wallisellen, CH;
 (740) ROTT, RŮŽIČKA & GUTTMANN, v. o. s., Bratislava, SK;

(111) 196623

(151) 19.9.2001
 (156) 23.5.2010
 (180) 23.5.2020
 (210) 1494-2000
 (220) 23.5.2000
 (442) 11.6.2001
 (450) 3.12.2001

7 (511) 6, 26

(511) 6 - Nity kovové.
 26 - Stláčacie gombíky nitovacie.

(540) AUTO MOTO

(732) KOH-I-NOOR, a. s., Vršovická 51, 101 15 Praha, CZ;
 (740) ROTT, RŮŽIČKA & GUTTMANN, v. o. s., Bratislava, SK;

(111) 197246

(151) 12.11.2001
 (156) 14.9.2010
 (180) 14.9.2020
 (210) 2717-2000
 (220) 14.9.2000
 (442) 6.8.2001
 (450) 5.2.2002

7 (511) 5

(511) 5 - Systémové antimykotikum v kapsulách, sirupe a v infúziách.

(540) MYCOMAX

(732) Zentiva, k.s., U kabelovny 130, 102 37 Praha, Dolní Měcholupy, CZ;
 (740) Juran Svetozár, JUDr., Bratislava, SK;

(111) 197383

(151) 13.11.2001
 (156) 11.7.2010
 (180) 11.7.2020
 (210) 2015-2000
 (220) 11.7.2000
 (442) 6.8.2001
 (450) 5.2.2002

7 (511) 5

(511) 5 - Farmaceutické a veterinárne prípravky.

(540) GLEPTOSIL

(732) ALSTOE LIMITED, Sheriff Hutton Industrial Park, Sheriff Hutton, Yorks Y60 6RZ, GB;
 (740) ROTT, RŮŽIČKA & GUTTMANN, v. o. s., Bratislava, SK;

(111) 198016

(151) 11.2.2002
 (156) 2.3.2010
 (180) 2.3.2020
 (210) 603-2000
 (220) 2.3.2000
 (442) 6.11.2001
 (450) 9.5.2002

7 (511) 9, 28

(511) 9 - Arkádové hry uvádzané do činnosti vhoďením mince, vopred nahraté počítačové hry na kazetách, kartách, diskoch a programy na informačné, vzdelávacie a zábavné účely; elektronické hry s ručným ovládaním; pákový ovládač na počítačové hry, počítačové adaptéry, konektory a ovládače na vopred nahratý počítačový softvér, audiokazety, videokazety, CD-ROM, hracie kazety, hracie karty a hracie disky, a to všetko na informačné, vzdelávacie a zábavné účely.

28 - Autíčka na hranie, súprava autíčok a autodráha, štartovacie zariadenia, dráhy, ich časti a súčasť; lietajúce taniere ako hračky, športové náčinie, náradie a vybavenie na sálové športy a športy uskuťňované vonku, všetko patriace do tejto triedy.

(540)

(732) MATTEL, INC., 333 Continental Boulevard, El Segundo, California, US;
 (740) ŽOVICOVÁ & ŽOVIC IP, s. r. o., Bratislava, SK;

(111) 198284

- (151) 12.2.2002
- (156) 4.10.2010
- (180) 4.10.2020
- (210) 2936-2000
- (220) 4.10.2000
- (442) 6.11.2001
- (450) 9.5.2002

7 (511) 5

(511) 5 - Liečivá, farmaceutické prípravky humánne a veterinárne, organopreparáty, očkovacie látky a séra, chemické výrobky pre lekárstvo, hygienu, farmáciu a vedu, prípravky baktericídne, fungicídne, insekticídne, dezinfekčné prípravky, prípravky proti nákaze, prípravky na ošetrovanie zubov a ústnej dutiny, diabetické prípravky na liečebné účely, utišujúce prostriedky a prípravky proti kašľu, liečivé byliny, čaje a čajové zmesi, vitamínové prípravky, liečivé tinktúry a kvapky.

(540) ATEREXA

- (732) Zentiva, a. s., Nitrianska 100, 920 27 Hlohovec, SK;
- (740) ROTT, RŮŽIČKA & GUTTMANN, v. o. s., Bratislava, SK;

(111) 199270

- (151) 10.6.2002
- (156) 17.12.2009
- (180) 17.12.2019
- (210) 3269-99
- (220) 17.12.1999
- (442) 5.3.2002
- (450) 10.9.2002

7 (511) 1, 7, 9, 10, 11, 12, 17, 35, 36, 37, 38, 39, 42

(511) 1 - Chemikálie pre priemysel, vedu, fotografiu, poľnohospodárstvo, záhradníctvo, lesníctvo; umelé živice v nespracovanom stave, plastické hmoty v nespracovanom stave; pôdne hnojivá; zmesi do hasiacich prístrojov; prípravky na kalenie a zváranie kovov; chemické látky na konzervovanie potravín; triesloviny; lepidlá a spojivá používané v priemysle.

7 - Stroje a obrábacie stroje; motory a hnacie stroje okrem motorov do pozemných vozidiel; súkolesia, prevody a ich časti okrem súkolesí a prevodov do pozemných vozidiel; poľnohospodárske náradie s výnimkou ručného; liahne.

9 - Prístroje a nástroje vedecké, navigačné, zemeмераčské, elektrické, fotografické, kinematografické, optické, signalizačné, kontrolné, záchranné, vzdelávacie, prístroje a nástroje na meranie a váženie; prístroje na nahrávanie, prenos a reprodukciu zvuku alebo obrazu; magnetické nosiče údajov, záznamové disky; predajné automaty a mechanizmy prístrojov uvádzaných do činnosti vhođením mince; registračné pokladnice, počítačie stroje, zariadenia na spracovanie údajov a počítače; hasiace prístroje.

10 - Prístroje a nástroje chirurgické, lekárske, zubárske a zverolekárske; umelé končatiny, umelé oči a zubné protézy; ortopedické pomôcky; šijacie materiály.

11 - Zariadenia na osvetľovanie, vykurovanie, parné kotly, zariadenia na varenie, chladenie a sušenie, vetracie, vodárenské a sanitárne zariadenia.

12 - Vozidlá; zariadenia na pohyb po zemi, vode alebo vzduchu; vznášadlá; motory a hnacie stroje do pozemných vozidiel.

17 - Kaučuk, gutaperča, gumené, azbest, sľuda a výrobky z týchto materiálov, ktoré nie sú zahrnuté v iných triedach; plastové výlisky ako polotovary; baliace, tesniace a izolačné materiály; ohybné rúry a hadice s výnimkou kovových.

35 - Reklamná činnosť; obchodný manažment; obchodná správa; administratívne riadenie.

36 - Poisťovníctvo; služby v oblasti financovania; služby v oblasti peňažníctva; služby v oblasti nehnuteľností.

37 - Stavebníctvo; opravy; montážne a inštalčné služby.

38 - Telekomunikačné služby.

39 - Preprava; balenie a skladovanie tovaru; dopravné a lízingové služby, preprava turistov, sprevádzanie turistov, turistické kancelárie.

42 - Poskytovanie stravy a nápojov (alebo poskytovanie stravovacích a občerstvovacích služieb); prechodné ubytovanie; lekárska, hygienická a kozmetická starostlivosť; zverolekárske služby a služby v poľnohospodárstve; právne služby; služby v oblasti vedy a priemyslu patriace do tejto triedy; služby v oblasti počítačového programovania; turistické ubytovne.

(540) WE BRING GOOD THINGS TO LIFE

(732) General Electric Company, spoločnosť zriadená podľa zákonov štátu New York, 1 River Road, Schenectady, New York, US;

(740) Majlingová Marta, Ing., Bratislava, SK;

(111) 202070

- (151) 13.2.2003
- (156) 1.12.2009
- (180) 1.12.2019
- (210) 3064-99
- (220) 1.12.1999
- (442) 18.1.2001
- (450) 2.5.2003

7 (511) 16, 18, 25, 26, 35, 40, 41, 42

(511) 16 - Časopisy, propagačné a reklamné materiály, publikácie; papierové a plastové vrecká a tašky, papierové a lepenkové škatule, papierové visačky.

18 - Dámske, pánske a detské tašky patriace do triedy 18, kufre a kufríky, kožené obaly alebo obaly z imitácie kože určené na doklady, dámske, pánske a detské peňaženky, dáždniky, slnečníky a vychádzkové palice; kožené ozdoby odevov a obuvi, kožený galantérny tovar.

25 - Dámske, pánske a detské odevy, dámska, pánska a detská spodná bielizeň, košeľe, pulóvre, tričká, blúzky, svetre, kravaty, dámska, pánska a detská obuv, ponožky a pančuchy, pokrývky hlavy, čelenky, šály, šatky, zápästky, rukavice patriace do triedy 25, traky na odevy, opasky.

26 - Galantérny tovar s výnimkou priadze, ozdobné spony na odev a obuv, ozdobné doplnky odevov a obuvi, brošne nie z drahých kovov, ozdoby do vlasov, gombíky, zipsy, šnúry a šnúry do topánok a odevov, stužky, stuhy, lemovky, čipky, značky, monogramy na odevy.

35 - Reklamná a propagačná činnosť v oblasti módy; predvádzanie modelov odevov, obuvi a odevných doplnkov na reklamné účely a podporu predaja; organizovanie a vedenie výstav, prehliadok a iných podujatí v oblasti módy na účely predaja a reklamy.

40 - Zákazkové šitie, opravy odevov, obťahovanie gombíkov.

41 - Organizovanie súťaží, výstav, módnych prehliadok a vystúpení na účely zábavy a vzdelávania.

42 - Poskytovanie informácií o móde, poradenská činnosť v oblasti módy a obliekania, požičiavanie odevov a obuvi, navrhovanie odevov a obuvi.

(540) DONNA ROSI

(732) Harmathová Emília, Gessayova 11, 851 03 Bratislava, SK;

(740) Fajnorová Mária, Ing., Bratislava, SK;

(540)



(732) Harmathová Emília, Gessayova 11, 851 03 Bratislava, SK;

(740) Fajnorová Mária, Ing., Bratislava, SK;

(111) 202071

(151) 13.2.2003

(156) 1.12.2009

(180) 1.12.2019

(210) 3065-99

(220) 1.12.1999

(442) 18.1.2001

(450) 2.5.2003

7 (511) 16, 18, 25, 26, 35, 40, 41, 42

(511) 16 - Časopisy, propagačné a reklamné materiály, publikácie; papierové a plastové vrecká a tašky, papierové a lepenkové škatule, papierové visačky.

18 - Dámske, pánske a detské tašky patriace do triedy 18, kufre a kufričky, kožené obaly alebo obaly z imitácie kože určené na doklady, dámske, pánske a detské peňaženky, dáždňiky, slnečníky a vychádzkové palice; kožené ozdoby odevov a obuvi, kožený galantérny tovar.

25 - Dámske, pánske a detské odevy, dámska, pánska a detská spodná bielizeň, košeľe, pulóvre, tričká, blúzky, svetre, kravaty, dámska, pánska a detská obuv, ponožky a pančuchy, pokrývky hlavy, čelenky, šály, šatky, zápästky, rukavice patriace do triedy 25, traky na odevy, opasky.

26 - Galantérny tovar s výnimkou priadze, ozdobné spony na odev a obuv, ozdobné doplnky odevov a obuvi, brošne nie z drahých kovov, ozdoby do vlasov, gombíky, zipsy, šnúry a šnúry do topánok a odevov, stužky, stuhy, lemovky, čipky, značky, monogramy na odevy.

35 - Reklamná a propagačná činnosť v oblasti módy; predvádzanie modelov odevov, obuvi a odevných doplnkov na reklamné účely a podporu predaja; organizovanie a vedenie výstav, prehliadok a iných podujatí v oblasti módy na účely predaja a reklamy.

40 - Zákazkové šitie, opravy odevov, obťahovanie gombíkov.

41 - Organizovanie súťaží, výstav, módnych prehliadok a vystúpení na účely zábavy a vzdelávania.

42 - Poskytovanie informácií o móde, poradenská činnosť v oblasti módy a obliekania, požičiavanie odevov a obuvi, navrhovanie odevov a obuvi.

(111) 204550

(151) 5.12.2003

(156) 26.11.2009

(180) 26.11.2019

(210) 3013-99

(220) 26.11.1999

(442) 12.2.2001

(450) 3.2.2004

7 (511) 29

(511) 29 - Jedlé oleje a tuky, sušené jedlé oleje a tuky, arašidy spracované, kokos spracovaný, kokos sušený, kokosový olej, kokosový tuk, sušený kokosový olej, sušený kokosový tuk.

(540) PALOMA

(732) Baliarne obchodu, a. s. Poprad, Hraničná 664/16, 058 01 Poprad, SK;

(740) Žuffa Ladislav, Ing., Poprad, SK;

Prevody a prechody práv

(111) 91928

(210) 2948
 (732) NEW CARCO ACQUISITION LLC, 1000 Chrysler Drive, Auburn Hills, Michigan 48326, US;
 (770) CHRYSLER LLC, 1000 Chrysler Drive, Auburn Hills, Michigan 48326, US;
 Dátum uzavretia zmluvy: 10.6.2009
 (580) 15.12.2009

(111) 156287

(210) 34198
 (732) NEW CARCO ACQUISITION LLC, 1000 Chrysler Drive, Auburn Hills, Michigan 48326, US;
 (770) CHRYSLER LLC, 1000 Chrysler Drive, Auburn Hills, Michigan 48326, US;
 Dátum uzavretia zmluvy: 10.6.2009
 (580) 15.12.2009

(111) 177358

(210) 85-94
 (732) NEW CARCO ACQUISITION LLC, 1000 Chrysler Drive, Auburn Hills, Michigan 48326, US;
 (770) CHRYSLER LLC, 1000 Chrysler Drive, Auburn Hills, Michigan 48326, US;
 Dátum uzavretia zmluvy: 10.6.2009
 (580) 15.12.2009

(111) 179095

(210) 74336
 (732) NEW CARCO ACQUISITION LLC, 1000 Chrysler Drive, Auburn Hills, Michigan 48326, US;
 (770) CHRYSLER LLC, 1000 Chrysler Drive, Auburn Hills, Michigan 48326, US;
 Dátum uzavretia zmluvy: 10.6.2009
 (580) 15.12.2009

(111) 185178

(210) 2313-96
 (732) NEW CARCO ACQUISITION LLC, 1000 Chrysler Drive, Auburn Hills, Michigan 48326, US;
 (770) CHRYSLER LLC, 1000 Chrysler Drive, Auburn Hills, Michigan 48326, US;
 Dátum uzavretia zmluvy: 10.6.2009
 (580) 15.12.2009

(111) 186197

(210) 217-97
 (732) Králiková Renáta - SPEED SPORT, Gorkého 35/3, 971 01 Prievidza, SK;
 (770) HANSA SPORT, s. r. o., Na Karasiny 73, 971 01 Prievidza, SK;
 Dátum uzavretia zmluvy: 16.7.2009
 (580) 30.11.2009

(111) 187063

(210) 218-97
 (732) Králiková Renáta - SPEED SPORT, Gorkého 35/3, 971 01 Prievidza, SK;
 (770) HANSA SPORT, s. r. o., Na Karasiny 73, 971 01 Prievidza, SK;
 Dátum uzavretia zmluvy: 16.7.2009
 (580) 30.11.2009

(111) 191078

(210) 898-98
 (732) NEW CARCO ACQUISITION LLC, 1000 Chrysler Drive, Auburn Hills, Michigan 48326, US;
 (770) CHRYSLER LLC, 1000 Chrysler Drive, Auburn Hills, Michigan 48326, US;
 Dátum uzavretia zmluvy: 10.6.2009
 (580) 15.12.2009

(111) 191518

(210) 1560-98
 (732) Královský pivovar Krušovice a. s., 270 53 Krušovice, CZ;
 (770) STAROBRNO, a. s., Hlinky 12, 661 47 Brno, CZ;
 (580) 11.12.2009

(111) 191519

(210) 1561-98
 (732) Královský pivovar Krušovice a. s., 270 53 Krušovice, CZ;
 (770) STAROBRNO, a. s., Hlinky 12, 661 47 Brno, CZ;
 (580) 11.12.2009

(111) 193273

(210) 2139-98
 (732) NEW CARCO ACQUISITION LLC, 1000 Chrysler Drive, Auburn Hills, Michigan 48326, US;
 (770) CHRYSLER LLC, 1000 Chrysler Drive, Auburn Hills, Michigan 48326, US;
 Dátum uzavretia zmluvy: 10.6.2009
 (580) 15.12.2009

(111) 194464

(210) 2291-99
 (732) DEHTOCHEMA BITUMAT, s.r.o., Pražská 870, 294 21 Bělá pod Bezdězem, CZ;
 (770) Ethanol Energy a. s., Křížová 1018/6, 150 00 Praha, Smíchov, CZ;
 Dátum uzavretia zmluvy: 10.9.2009
 (580) 11.12.2009

(111) 194466

(210) 2293-99
 (732) DEHTOCHEMA BITUMAT, s.r.o., Pražská 870, 294 21 Bělá pod Bezdězem, CZ;
 (770) Ethanol Energy a. s., Křížová 1018/6, 150 00 Praha, Smíchov, CZ;
 Dátum uzavretia zmluvy: 10.9.2009
 (580) 11.12.2009

(111) **194467**
(210) 2294-99
(732) DEHTOCHEMA BITUMAT, s.r.o., Pražská 870,
294 21 Bělá pod Bezdězem, CZ;
(770) Ethanol Energy a. s., Křížová 1018/6, 150 00
Praha, Smíchov, CZ;
Dátum uzavretia zmluvy: 10.9.2009
(580) 11.12.2009

(111) **194468**
(210) 2295-99
(732) DEHTOCHEMA BITUMAT, s.r.o., Pražská 870,
294 21 Bělá pod Bezdězem, CZ;
(770) Ethanol Energy a. s., Křížová 1018/6, 150 00
Praha, Smíchov, CZ;
Dátum uzavretia zmluvy: 10.9.2009
(580) 11.12.2009

(111) **194469**
(210) 2296-99
(732) DEHTOCHEMA BITUMAT, s.r.o., Pražská 870,
294 21 Bělá pod Bezdězem, CZ;
(770) Ethanol Energy a. s., Křížová 1018/6, 150 00
Praha, Smíchov, CZ;
Dátum uzavretia zmluvy: 10.9.2009
(580) 11.12.2009

(111) **194470**
(210) 2298-99
(732) DEHTOCHEMA BITUMAT, s.r.o., Pražská 870,
294 21 Bělá pod Bezdězem, CZ;
(770) Ethanol Energy a. s., Křížová 1018/6, 150 00
Praha, Smíchov, CZ;
Dátum uzavretia zmluvy: 10.9.2009
(580) 11.12.2009

(111) **194471**
(210) 2300-99
(732) DEHTOCHEMA BITUMAT, s.r.o., Pražská 870,
294 21 Bělá pod Bezdězem, CZ;
(770) Ethanol Energy a. s., Křížová 1018/6, 150 00
Praha, Smíchov, CZ;
Dátum uzavretia zmluvy: 10.9.2009
(580) 11.12.2009

(111) **194568**
(210) 2302-99
(732) DEHTOCHEMA BITUMAT, s.r.o., Pražská 870,
294 21 Bělá pod Bezdězem, CZ;
(770) Ethanol Energy a. s., Křížová 1018/6, 150 00
Praha, Smíchov, CZ;
Dátum uzavretia zmluvy: 10.9.2009
(580) 11.12.2009

(111) **194569**
(210) 2303-99
(732) DEHTOCHEMA BITUMAT, s.r.o., Pražská 870,
294 21 Bělá pod Bezdězem, CZ;
(770) Ethanol Energy a. s., Křížová 1018/6, 150 00
Praha, Smíchov, CZ;
Dátum uzavretia zmluvy: 10.9.2009
(580) 11.12.2009

(111) **194570**
(210) 2304-99
(732) DEHTOCHEMA BITUMAT, s.r.o., Pražská 870,
294 21 Bělá pod Bezdězem, CZ;
(770) Ethanol Energy a. s., Křížová 1018/6, 150 00
Praha, Smíchov, CZ;
Dátum uzavretia zmluvy: 10.9.2009
(580) 11.12.2009

(111) **195252**
(210) 2301-99
(732) DEHTOCHEMA BITUMAT, s.r.o., Pražská 870,
294 21 Bělá pod Bezdězem, CZ;
(770) Ethanol Energy a. s., Křížová 1018/6, 150 00
Praha, Smíchov, CZ;
Dátum uzavretia zmluvy: 10.9.2009
(580) 11.12.2009

(111) **195889**
(210) 600-2000
(732) NEW CARCO ACQUISITION LLC, 1000 Chry-
sler Drive, Auburn Hills, Michigan 48326, US;
(770) CHRYSLER LLC, 1000 Chrysler Drive, Auburn
Hills, Michigan 48326, US;
Dátum uzavretia zmluvy: 10.6.2009
(580) 15.12.2009

(111) **196298**
(210) 102-2000
(732) NEW CARCO ACQUISITION LLC, 1000 Chry-
sler Drive, Auburn Hills, Michigan 48326, US;
(770) CHRYSLER LLC, 1000 Chrysler Drive, Auburn
Hills, Michigan 48326, US;
Dátum uzavretia zmluvy: 10.6.2009
(580) 15.12.2009

(111) **197947**
(210) 3042-2000
(732) KUBALA, s.r.o., Novozámocká 102, 949 05 Nit-
ra, SK;
(770) Hollosy Jozef, Ing., TESPRO, Slamkova 599/11A,
949 07 Nitra, SK;
Dátum uzavretia zmluvy: 29.10.2004
(580) 17.12.2009

(111) **200758**
(210) 2297-99
(732) DEHTOCHEMA BITUMAT, s.r.o., Pražská 870,
294 21 Bělá pod Bezdězem, CZ;
(770) Ethanol Energy a. s., Křížová 1018/6, 150 00
Praha, Smíchov, CZ;
Dátum uzavretia zmluvy: 10.9.2009
(580) 11.12.2009

(111) **205659**
(210) 3421-2002
(732) Kotlin Sp. z o.o., Poznańska 42, 63-220 Kotlin, PL;
(770) Guseppe, a. s., Rokytnice v Orlických horách 41,
517 61 Rokytnice v Orlických horách, CZ;
Dátum uzavretia zmluvy: 17.7.2008
(580) 30.11.2009

(111) 205660

(210) 3422-2002
(732) Kotlin Sp. z o.o., Poznańska 42, 63-220 Kotlin, PL;
(770) Giuseppe, a. s., Rokytnice v Orlických horách 41,
517 61 Rokytnice v Orlických horách, CZ;
Dátum uzavretia zmluvy: 17.7.2008
(580) 30.11.2009

(111) 210732

(210) 697-2004
(732) GastroNet a.s., Liptovská 21, 821 09 Bratislava,
SK;
(770) INVESTA Centrum spol. s r. o., Tobručná 5, 811 02
Bratislava, SK;
Dátum uzavretia zmluvy: 9.9.2009
(580) 15.12.2009

(111) 211463

(210) 1917-2004
(732) Královský pivovar Krušovice a. s., 270 53 Kru-
šovice, CZ;
(770) STAROBRNO, a. s., Hlinky 160/12, 661 47 Brno,
CZ;
(580) 11.12.2009

(111) 211464

(210) 1918-2004
(732) Královský pivovar Krušovice a. s., 270 53 Kru-
šovice, CZ;
(770) STAROBRNO, a. s., Hlinky 160/12, 661 47 Brno,
CZ;
(580) 11.12.2009

(111) 211465

(210) 1919-2004
(732) Královský pivovar Krušovice a. s., 270 53 Kru-
šovice, CZ;
(770) STAROBRNO, a. s., Hlinky 160/12, 661 47 Brno,
CZ;
(580) 11.12.2009

(111) 216153

(210) 56-2006
(732) REGAZ SK, s.r.o., Piešťanská 14/2507, 915 01 Nové
Mesto nad Váhom, SK;
(770) REGAZ s. r. o., 26. dubna 1917, 688 01 Uherský
Brod, CZ;
Dátum uzavretia zmluvy: 1.9.2009
(580) 9.12.2009

(111) 221677

(210) 6053-2007
(732) Neuwirth Dušan, U Louže 380, 250 66 Zdiby, CZ;
(770) DELDEY s. r. o., Sokolovská 86, 186 00 Praha, CZ;
Dátum uzavretia zmluvy: 6.10.2009
(580) 1.12.2009

(111) 222334

(210) 1900-2007
(732) GastroNet a.s., Liptovská 21, 821 09 Bratislava, SK;
(770) INVESTA Centrum spol. s r. o., Tobručná 5, 811 02
Bratislava, SK;
Dátum uzavretia zmluvy: 9.9.2009
(580) 15.12.2009

(111) 222353

(210) 2139-2007
(732) GastroNet a.s., Liptovská 21, 821 09 Bratislava, SK;
(770) INVESTA Centrum spol. s r. o., Tobručná 5, 811 02
Bratislava, SK;
Dátum uzavretia zmluvy: 9.9.2009
(580) 15.12.2009

(111) 222666

(210) 5029-2008
(732) Optimize EBIT, s.r.o., Palisády 21, 811 03 Brati-
slava, SK;
(770) OPTIMIZE ROI, s. r. o., Palisády 21, 811 03
Bratislava, SK;
Dátum uzavretia zmluvy: 20.8.2009
(580) 30.11.2009

(111) 222667

(210) 5030-2008
(732) Optimize EBIT, s.r.o., Palisády 21, 811 03 Brati-
slava, SK;
(770) OPTIMIZE ROI, s. r. o., Palisády 21, 811 03
Bratislava, SK;
Dátum uzavretia zmluvy: 20.8.2009
(580) 30.11.2009

(111) 223909

(210) 1901-2007
(732) GastroNet a.s., Liptovská 21, 821 09 Bratislava, SK;
(770) INVESTA Centrum spol. s r. o., Tobručná 5, 811 02
Bratislava, SK;
Dátum uzavretia zmluvy: 9.9.2009
(580) 15.12.2009

Čiastočné prevody ochranných známk

- (111) **110859**
(210) 2289
(732) ŠKODA HOLDING a. s., Václavské nám. 837/11, 110 00 Praha, CZ;
- 9 (511) 6, 7, 8, 9, 13**
(511) 6 - Kovy a kovové súčiastky v hrubom, polospracovanom a opracovanom stave, kovový tovar.
7 - Stroje všetkých druhov s výnimkou parných turbín, ich súčastí a príslušenstva, najmä povrchových kondenzátorov, tepelných výmenníkov a ohrievačov napájacej vody, turbogenerátorov, elektrických generátorov.
8 - Nástroje všetkých druhov v tejto triede.
9 - Prístroje všetkých druhov v tejto triede.
13 - Stroje všetkých druhov v tejto triede.
Dátum uzavretia zmluvy: 3.6.2009
(580) 30.11.2009
-
- (111) **110859A**
(210) 2289A
(732) ŠKODA POWER a. s., Tylova 1/57, 301 28 Plzeň, CZ;
- 9 (511) 7**
(511) 7 - Parné turbíny, ich súčasti a príslušenstvo, najmä povrchové kondenzátory, tepelné výmenníky a ohrievače napájacej vody, turbogenerátory, elektrické generátory.
Dátum uzavretia zmluvy: 3.6.2009
(580) 30.11.2009
-
- (111) **110860A**
(210) 3852A
(732) ŠKODA HOLDING a. s., Václavské nám. 837/11, 110 00 Praha, CZ;
- 9 (511) 6, 7, 9, 11, 12**
(511) 6 - Hutnícke výrobky: výtlačky.
7 - Zariadenia pre huty: valcovacie trate, valcovanie stolice, valce pre studené a teplé trate, valce bandážované, kompletne úpravárske linky na navíjanie a balenie. Zariadenia pre zlievarne: formovacie stroje lisovacie, pieskomety, stroje na manipuláciu, pieskovače. Zariadenia pre bane: ťažné stroje, ťažné kliečky, zariadenia na signalizáciu v bani. Zariadenia na mletie a drvenie hmôt: špeciálne mlyny, napr. na cukrovú trstinu. Tvárniace stroje: ťažké hydraulické lisy kovacie, vytlačovacie. Vysokotlakové zariadenia: vysokotlakové potrubia. Zariadenia pre chemický priemysel: pre plynnárne, pre koksárne, dusikárne. Zariadenia pre potravinársky priemysel: pre cukrovary. Zariadenia pre gumársky a plastikársky priemysel: vulkanizačné lisy na pneumatiky. Zariadenia na spracovanie tabaku a výrobu cigariet: zariadenia na skúšanie, váženie a balenie hmôt a predmetov. Kovoobrábacie stroje: veľké sústruhy, karusely, horizontky, frézky. Strojové časti: veľké zalomené hriadele, ozubené kolesá, špeciálne prevodové skrine. Dopravné zariadenia: zariadenia na valcovanie, vrátky (elektrické). Elektrické stroje: generátory elektrické všetkých druhov, motory všetkých druhov. Zariadenia pre jadrové elektrárne: dopravníky jadrového paliva.
- 9 - Elektrické zariadenia: transformátory všetkých druhov, meniče, zariadenia na elektrické pohony (elektrickú trakciu), spínače, zariadenia elektrární, zariadenia rozvodní, energovlaky všetkých druhov, elektronické zariadenia automatizačné.
11 - Zariadenia pre jadrové elektrárne: jadrové reaktory. Priemyselné pece: pece palivové.
12 - Vozidlá: lokomotívy elektrické, trolejbusy, autobusy všetkých druhov.
Dátum uzavretia zmluvy: 3.6.2009
(580) 30.11.2009
-
- (111) **110860C**
(210) 3852C
(732) ŠKODA POWER a. s., Tylova 1/57, 301 28 Plzeň, CZ;
- 9 (511) 7**
(511) 7 - Turbíny: turbíny parné. Zariadenia na kondenzáciu: povrchové kondenzátory, ohrievače, špeciálne tepelné výmenníky.
Dátum uzavretia zmluvy: 3.6.2009
(580) 30.11.2009
-
- (111) **110999A**
(210) 4967A
(732) ŠKODA HOLDING a. s., Václavské nám. 837/11, 110 00 Praha, CZ;
- 9 (511) 6, 7**
(511) 6 - Kovy, kovový tovar.
7 - Stroje, s výnimkou parných turbín, ich súčastí a príslušenstva, najmä povrchových kondenzátorov, tepelných výmenníkov a ohrievačov napájacej vody, turbogenerátorov, elektrických generátorov.
Dátum uzavretia zmluvy: 30.11.2009
(580) 30.11.2009
-
- (111) **110999B**
(210) 4967B
(732) ŠKODA POWER a. s., Tylova 1/57, 301 28 Plzeň, CZ;
- 9 (511) 7**
(511) 7 - Parné turbíny, ich súčasti a príslušenstvo, najmä povrchové kondenzátory, tepelné výmenníky a ohrievače napájacej vody, turbogenerátory, elektrické generátory.
Dátum uzavretia zmluvy: 30.11.2009
(580) 30.11.2009
-
- (111) **111109A**
(210) 8440A
(732) ŠKODA HOLDING a. s., Václavské nám. 837/11, 110 00 Praha, CZ;
- 9 (511) 6, 7, 9, 12**
(511) 6 - Odliatky, výkovky, výlisky a zvárané polotovary zo železa, ocele, kovov a ich zliatin, železné konštrukcie.
7 - Stroje všetkých druhov a ich súčastí s výnimkou parných turbín, ich súčastí a príslušenstva, najmä povrchových kondenzátorov, tepelných vý-

menníkov a ohrievačov napájajúcej vody, turbogenerátorov, elektrických generátorov, elektrotechnické stroje a ich súčasti, súčasti leteckých motorov.

9 - Elektrotechnické prístroje, zariadenia a ich súčasti.

12 - Železničné vozidlá (lokomotívy, motorové vozne a vlaky), ich príslušenstvá a súčasti, súčasti lietadiel.

Dátum uzavretia zmluvy: 3.6.2009

(580) 30.11.2009

(111) 111109B

(210) 8440B

(732) ŠKODA POWER a. s., Tylova 1/57, 301 28 Plzeň, CZ;

9 (511) 7

(511) 7- Parné turbíny, ich súčasti a príslušenstvo, najmä povrchové kondenzátory, tepelné výmenníky a ohrievače napájajúcej vody, turbogenerátory, elektrické generátory.

Dátum uzavretia zmluvy: 3.6.2009

(580) 30.11.2009

(111) 111110B

(210) 9456B

(732) ŠKODA HOLDING a. s., Václavské nám. 837/11, 110 00 Praha, CZ;

9 (511) 6, 7, 9, 12

(511) 6 - Odliatky, výkovky, výlisky a zvárané polotovary zo železa, ocele, kovu a ich zliatín. Železné konštrukcie.

7 - Stroje všetkých druhov a ich súčasti s výnimkou parných turbín, ich súčastí a príslušenstva, najmä povrchových kondenzátorov, tepelných výmenníkov a ohrievačov napájajúcej vody, turbogenerátorov, elektrických generátorov..

9 - Elektrotechnické stroje, prístroje, zariadenia a ich súčasti.

12 - Železničné vozidlá (lokomotívy, motorové vozne a vlaky), ich príslušenstvá a súčasti.

Dátum uzavretia zmluvy: 3.6.2009

(580) 30.11.2009

(111) 111110C

(210) 9456C

(732) ŠKODA POWER a. s., Tylova 1/57, 301 28 Plzeň, CZ;

9 (511) 7

(511) 7 - Parné turbíny, ich súčasti a príslušenstvo, najmä povrchové kondenzátory, tepelné výmenníky a ohrievače napájajúcej vody, turbogenerátory, elektrické generátory.

Dátum uzavretia zmluvy: 3.6.2009

(580) 30.11.2009

(111) 111111B

(210) 9455B

(732) ŠKODA HOLDING a. s., Václavské nám. 837/11, 110 00 Praha, CZ;

9 (511) 6, 7, 9, 12

(511) 6 - Odliatky, výkovky, výlisky a zvárané polotovary zo železa, ocele, kovu a ich zliatín. Železné konštrukcie.

7 - Stroje všetkých druhov a ich súčasti s výnimkou parných turbín, ich súčastí a príslušenstva, najmä povrchových kondenzátorov, tepelných výmenníkov a ohrievačov napájajúcej vody, turbogenerátorov, elektrických generátorov.

9 - Elektrotechnické stroje, prístroje, zariadenia a ich súčasti.

12 - Železničné vozidlá (lokomotívy, motorové vozne a vlaky), ich príslušenstvá a súčasti.

Dátum uzavretia zmluvy: 3.6.2009

(580) 30.11.2009

(111) 111111C

(210) 9455C

(732) ŠKODA POWER a. s., Tylova 1/57, 301 28 Plzeň, CZ;

9 (511) 6, 7, 9, 12

(511) 7 - Parné turbíny, ich súčasti a príslušenstvo, najmä povrchové kondenzátory, tepelné výmenníky a ohrievače napájajúcej vody, turbogenerátory, elektrické generátory.

Dátum uzavretia zmluvy: 3.6.2009

(580) 30.11.2009

(111) 111113A

(210) 3636A

(732) ŠKODA HOLDING a. s., Václavské nám. 837/11, 110 00 Praha, CZ;

9 (511) 6,7

(511) 6 - Kovy, kovový tovar.

7 - Stroje, s výnimkou parných turbín, ich súčastí a príslušenstva, najmä povrchových kondenzátorov, tepelných výmenníkov a ohrievačov napájajúcej vody, turbogenerátorov, elektrických generátorov.

Dátum uzavretia zmluvy: 3.6.2009

(580) 30.11.2009

(111) 111113B

(210) 3636B

(732) ŠKODA POWER a. s., Tylova 1/57, 301 28 Plzeň, CZ;

(511) 7

(511) 7 - Parné turbíny, ich súčasti a príslušenstvo, najmä povrchové kondenzátory, tepelné výmenníky a ohrievače napájajúcej vody, turbogenerátory, elektrické generátory.

Dátum uzavretia zmluvy: 3.6.2009

(580) 30.11.2009

(111) 111114A

(210) 3637A

(732) ŠKODA HOLDING a. s., Václavské nám. 837/11, 110 00 Praha, CZ;

9 (511) 6,7

(511) 6 - Kovy, kovový tovar.

7 - Stroje, s výnimkou parných turbín, ich súčastí a príslušenstva, najmä povrchových kondenzátorov, tepelných výmenníkov a ohrievačov napájajúcej vody, turbogenerátorov, elektrických generátorov.

Dátum uzavretia zmluvy: 3.6.2009

(580) 30.11.2009

(111) 111114B

(210) 3637B

(732) ŠKODA POWER a. s., Tylova 1/57, 301 28 Plzeň, CZ;

9 (511) 7

(511) 7 - Parné turbíny, ich súčasti a príslušenstvo, najmä povrchové kondenzátory, tepelné výmenníky a ohrievače napájacej vody, turbogenerátory, elektrické generátory.

Dátum uzavretia zmluvy: 3.6.2009

(580) 30.11.2009

(111) 152673B

(210) 7487B

(732) ŠKODA HOLDING a. s., Václavské nám. 837/11, 110 00 Praha, CZ;

9 (511) 6, 7, 9, 11, 12

(511) 6 - Hutnícke výrobky: odliatky, výkovky, výlisky, armatúry vysokotlakové a špeciálne, nádoby vysokotlakové.

7 - Stroje a zariadenia na valcovanie kovov: valcovacie stolice, zariadenia na manipuláciu a dopravu valcovaných výrobkov (vývalkov), navíjačky, zvinovačky, rozvinovačky, zariadenia na úpravu vývalkov, baličky. Stroje a zariadenia pre bane: ťažné stroje, ťažné lanové kotúče, ťažné kliečky, brzdové stroje, zariadenia jám a ťažných veží, zariadenia nárazov a vozíkových obehov, dopravné zariadenia pre bane, skipové stanice. Stroje a zariadenia na drvenie, mletie a triedenie: Dopravníky. Vysokotlakové stroje a zariadenia; hydraulické lis, akumulátory hydropneumatické, multiplikátory tlaku. Stroje a zariadenia pre chemický a potravinársky priemysel; cukrovary. Stroje a zariadenia na výrobu papiera; zahusťovacie bubny, filtre, valce, regulátory automatické, vysokotlakové nátoky. Tabakové a cigaretové stroje; baliace stroje. Obrábacie stroje; sústruhy, sústruhy revolverové, vyvrtávačky vodorovné, frézovačky. Rezné nástroje, frézy, vrtacie hlavy, nástroje na tvarovanie. Upínacie náradie, upínacie časti, upínacie prístroje, rozpínacie tŕne. Všeobecné strojové časti a zariadenia, zalomené hriadele, prevodové súkolesia (skrine), ozubené kolesá. Elektrotechnické stroje a zariadenia, elektrické generátory, turbogenerátory, elektrické motory.

9 - Meradlá, meracie a kontrolné prístroje. Elektrotechnické stroje a zariadenia, transformátory, reaktory, tlmivky, vypínače, spínače, stykače, prepínače, odpojovače, regulátory otáčok komutátorových motorov, silové rozvádzače, rozvodne.

11 - Zaväzacie zariadenia pre priemyselné pece, priemyselné pece.

12 - Vozidlá, lokomotívy, autobusy, trolejbusy. Plavidlá, lodné súčasti.

Dátum uzavretia zmluvy: 3.6.2009

(580) 30.11.2009

(111) 152673D

(210) 7487D

(732) ŠKODA POWER a. s., Tylova 1/57, 301 28 Plzeň, CZ;

9 (511) 7, 11

(511) 7 - Turbíny.

11 - Kondenzačné zariadenia; čerpadlá, ohrievače.

Dátum uzavretia zmluvy: 3.6.2009

(580) 30.11.2009

(111) 152674B

(210) 7489B

(732) ŠKODA HOLDING a. s., Václavské nám. 837/11, 110 00 Praha, CZ;

9 (511) 6, 7, 9, 11, 12

(511) 6 - Hutnícke výrobky: odliatky, výkovky, výlisky, armatúry vysokotlakové a špeciálne, nádoby vysokotlakové, vysokotlakové nátoky.

7 - Stroje a zariadenia na valcovanie kovov: valcovacie stolice, zariadenia na manipuláciu a dopravu valcovaných výrobkov (vývalkov), navíjačky, zvinovačky, rozvinovačky, zariadenia na úpravu vývalkov, baličky. Stroje a zariadenia pre bane: ťažné stroje, ťažné lanové kotúče, ťažné kliečky, brzdové stroje, zariadenia jám a ťažných veží, zariadenia nárazov a vozíkových obehov, dopravné zariadenia pre bane, skipové stanice. Stroje a zariadenia na drvenie, mletie a triedenie: Dopravníky. Vysokotlakové stroje a zariadenia; hydraulické lis, akumulátory hydropneumatické, multiplikátory tlaku. Stroje a zariadenia pre chemický a potravinársky priemysel; cukrovary. Stroje a zariadenia na výrobu papiera; zahusťovacie bubny, filtre, valce, regulátory automatické. Tabakové a cigaretové stroje; baliace stroje. Obrábacie stroje; sústruhy, sústruhy revolverové, vyvrtávačky vodorovné, frézovačky. Rezné nástroje, frézy, vrtacie hlavy, nástroje na tvarovanie. Upínacie náradie, upínacie časti, upínacie prístroje, rozpínacie tŕne. Všeobecné strojové časti a zariadenia, zalomené hriadele, prevodové súkolesia (skrine), ozubené kolesá, elektrotechnické stroje a zariadenia, elektrické generátory, turbogenerátory, elektrické motory.

9 - Meradlá, meracie a kontrolné prístroje. Elektrotechnické stroje a zariadenia, transformátory, reaktory, tlmivky, vypínače, spínače, stykače, prepínače, odpojovače, regulátory otáčok komutátorových motorov, silové rozvádzače, rozvodne.

11 - Zaväzacie zariadenia pre priemyselné pece, priemyselné pece.

12 - Vozidlá, lokomotívy, autobusy, trolejbusy. Plavidlá, lodné súčasti.

Dátum uzavretia zmluvy: 3.6.2009

(580) 30.11.2009

(111) 152674D

(210) 7489D

(732) ŠKODA POWER a. s., Tylova 1/57, 301 28 Plzeň, CZ;

9 (511) 7, 11

(511) 7 - Turbíny.

11 - Kondenzačné zariadenia; čerpadlá, ohrievače.

Dátum uzavretia zmluvy: 3.6.2009

(580) 30.11.2009

(111) 152715B

(210) 7488B

(732) ŠKODA HOLDING a. s., Václavské nám. 837/11, 110 00 Praha, CZ;

9 (511) 6, 7, 9, 11, 12

(511) 6 - Hutnícke výrobky: odliatky, výkovky, výlisky, armatúry vysokotlakové a špeciálne, nádoby vysokotlakové.

7 - Stroje a zariadenia na valcovanie kovov: valcovacie stolice, zariadenia na manipuláciu a dopravu valcovaných výrobkov (vývalkov), navíjačky, zvinovačky, rozvinovačky, zariadenia na úpravu vývalkov, baličky. Stroje a zariadenia pre bane: ťažné stroje, ťažné lanové kotúče, ťažné kliečky, brzdové stroje, zariadenia jám a ťažných veží, zariadenia nárazov a vozíkových obehov, dopravné zariadenia pre bane, skipové stanice. Stroje a zariadenia na drvenie, mletie a triedenie: Dopravníky. Vysokotlakové stroje a zariadenia: hydraulické lis, akumulátory hydropneumatické, multiplikátory tlaku, Stroje a zariadenia pre chemický a potravinársky priemysel: cukrovary. Stroje a zariadenia na výrobu papiera: zahusťovacie bubny, filtre, valce, regulátory automatické, vysokotlakové nátoky. Tabakové a cigaretové stroje: Baliace stroje. Obrábacie stroje: Sústruhy, sústruhy revolverové, vyvrtávačky vodorovné, frézovačky. Rezné nástroje: frézy, vrtacie hlavy, nástroje na tvarovanie. Upínacie náradie: Upínacie časti, upínacie prístroje, rozpínacie tŕne. Všeobecné strojové časti a zariadenia: zalomené hriadele, prevodové súkolesia (skrine), ozubené kolesá. Elektrotechnické stroje a zariadenia: elektrické generátory, turbogenerátory, elektrické motory.

9 - Meradlá: meracie a kontrolné prístroje. Elektrotechnické stroje a zariadenia: transformátory, reaktory, tlmivky, vypínače, spínače, stykače, prepínače, odpojovače, regulátory otáčok komutátorových motorov, silové rozvádzače, rozvodne.

11 - Zaväzujúce zariadenia pre priemyselné pece, priemyselné pece.

12 - Vozidlá: lokomotívy, autobusy, trolejbusy. Plavidlá: lodné súčasti.

Dátum uzavretia zmluvy: 3.6.2009

(580) 30.11.2009

(111) 152715D

(210) 7488D

(732) ŠKODA POWER a. s., Tylova 1/57, 301 28 Plzeň, CZ;

9 (511) 7,11

(511) 7 - Turbíny.

11 - Kondenzačné zariadenia: čerpadlá, ohrievače.

Dátum uzavretia zmluvy: 3.6.2009

(580) 30.11.2009

(111) 153355B

(210) 15774B

(732) ŠKODA HOLDING a. s., Václavské nám. 837/11, 110 00 Praha, CZ;

9 (511) 6, 7, 9, 12

(511) 6 - Hutnícke výrobky: odliatky, výkovky, výlisky.

7 - Vysokotlakové stroje a zariadenia: hydraulické lis, expandéry rúr, armatúry vysokotlakové a špeciálne, nádoby vysokotlakové. Stroje a zariadenia na valcovanie plechu: valcovacie stolice. Zariadenia na manipuláciu a dopravu valcovaných výrobkov (vývalkov): navíjačky, zvinovačky, rozvinovačky. Zariadenia na úpravu vývalkov: baličky. Stroje a zariadenia pre bane: ťažné stroje, ťažné lanové kotúče, ťažné kliečky, brzdové stroje, zariadenia jám a ťažných veží, zariadenia staníc a vozíkových obehov, dopravné zariadenia pre bane, skipové stanice. Stroje a zariadenia na drvenie, mletie a triedenie: dopravníky.

Stroje pre chemický a potravinársky priemysel: cukrovary. Stroje a zariadenia na výrobu papiera: valce, regulátory automatické. Tabakové a cigaretové stroje: baliace stroje. Elektrotechnické stroje: elektrické generátory, turbogenerátory, elektrické motory. Obrábacie stroje: sústruhy, sústruhy revolverové, vrtáčky vodorovné, frézky. Upínacie náradie: upínacie prístroje, rozpínacie tŕne, puzdrá. Rezné nástroje: závitorezné hlavy a prístroje, vrtacie hlavy. Všeobecné strojové časti a zariadenia: zalomené hriadele, prevodové súkolesia (skrine), ozubené kolesá.

9 - Elektrotechnické zariadenia: transformátory, reaktory, vypínače, odpojovače, regulátory otáčok komutátorových motorov, silové rozvádzače, rozvodne.

12 - Vozidlá: lokomotívy, autobusy.

Dátum uzavretia zmluvy: 3.6.2009

(580) 30.11.2009

(111) 153355E

(210) 15774E

(732) ŠKODA POWER a. s., Tylova 1/57, 301 28 Plzeň, CZ;

9 (511) 7, 11

(511) 7 - Turbíny.

11 - Kondenzačné zariadenia, ohrievače.

Dátum uzavretia zmluvy: 3.6.2009

(580) 30.11.2009

(111) 217413

(210) 1925-2005

(732) Karlovarské minerální vody a. s., Horova 3, 360 21 Karlovy Vary, CZ;

9 (511) 24, 25, 26, 30, 32

(511) 24 - Pokrývky vrátane cestovných pokrývkov, posteľná bielizeň, textilný tovar nezaraďovaný do iných tried.

25 - Odevy, saká, nohavice, svetre, košeľe, obleky, sukne, plášte, kostýmy, mikiny, cvičebné úbory, odevné doplnky, kravaty, motýľky, šály, rukavice, klobúky, čiapky, ponožky, spodná bielizeň, blúzky, baretky, šatky, podkolenky, turistické odevy, pracovné odevy, odevy na voľný čas najmä šport, obleky na plávanie, príležitostné oblečenie vrátane plaviek, športové oblečenie, náteľníky, tričká, pulóvre, kabáty, pyžamá, nočné oblečenie, tepláky a teplákové súpravy, bundy (letné a zimné), šaty, obuv, šnurovačky.

26 - Ozdobné stuhy, radové stužky, lemovky, výložky, náramenné pásky, spoločenské alebo spoločkové ozdobné drobné predmety patriace do tejto triedy.

30 - Múčne jedlá a chuťové prísady do jedla, raňajkové cereálie a cereálne potraviny na priamu spotrebu vrátane výrobkov zo pšenice, žita, jačmeňa, kukurice, ovsa a ryže, výrobky z obilnín obsahujúce čokoládu alebo čokoládovú príchuť alebo inak ochutené, najmä medom a ovocím, múka a obilné výrobky určené na ľudskú výživu, napr. ovsené a kukuričné vločky, trvanlivé pekárske výrobky - müsli tyčinky, sypané müsli, kornfleksy, pukance, hriankové pečivo, vafle, lievance a ďalší pekársky tovar, sucháre a sušienky, keksy, biskvity, oplátky, jemné pečivo a cukrovinky, zmrzliny, káva, čaj, kakao, cukor, ryža, tapioky, ságo, kávové náhradky.

32 - Minerálne vody, stolové vody, limonády,
výrobky z minerálnych vôd pre výrobky tr. 32 -
- konkrétne pre minerálne vody, stolové vody,
limonády, pívá, šumivé nápoje, ovocné šťavy, si-
rupy, nealkoholické nápoje.

Dátum uzavretia zmluvy: 14.5.2009

(580) 1.12.2009

(111) 217413A

(210) 1925-2005A

(732) Parfums Christian Dior, 33 Avenue Hoche, 75008
Paris, FR;

9 (511) 3

(511) 3 - Mydlá, parfumérie, vonné oleje, kozmetika,
vlasové vody, zubné pasty.

Dátum uzavretia zmluvy: 14.5.2009

(580) 1.12.2009

Zmeny v údajoch o majiteľoch/prihlasovateľoch**(111) 91928**

(210) 2948

(732) CHRYSLER GROUP LLC, 1000 Chrysler Drive, Auburn Hills, Michigan 48326, US;

(580) 15.12.2009

(111) 194464

(210) 2291-99

(732) Ethanol Energy a. s., Křížová 1018/6, 150 00 Praha, Smíchov, CZ;

(580) 11.12.2009

(111) 116478

(210) 4234

(732) První brněnská strojírna Brno DIZ, a.s., Hlinky 110, 656 14 Brno, CZ;

(580) 1.12.2009

(111) 194466

(210) 2293-99

(732) Ethanol Energy a. s., Křížová 1018/6, 150 00 Praha, Smíchov, CZ;

(580) 11.12.2009

(111) 156287

(210) 34198

(732) CHRYSLER GROUP LLC, 1000 Chrysler Drive, Auburn Hills, Michigan 48326, US;

(580) 15.12.2009

(111) 194467

(210) 2294-99

(732) Ethanol Energy a. s., Křížová 1018/6, 150 00 Praha, Smíchov, CZ;

(580) 11.12.2009

(111) 159547

(210) 43951

(732) Margarita Internacional Comércio e Serviços, Sociedade Unipessoal Limitada, Rua dos Ilhéus, nº6, Sé, Funchal, Madeira, PT;

(580) 8.12.2009

(111) 194468

(210) 2295-99

(732) Ethanol Energy a. s., Křížová 1018/6, 150 00 Praha, Smíchov, CZ;

(580) 11.12.2009

(111) 168689

(210) 58264

(732) Atria Chark & Deli AB, 697 80 Sköllersta, SE;

(580) 3.12.2009

(111) 194469

(210) 2296-99

(732) Ethanol Energy a. s., Křížová 1018/6, 150 00 Praha, Smíchov, CZ;

(580) 11.12.2009

(111) 177358

(210) 85-94

(732) CHRYSLER GROUP LLC, 1000 Chrysler Drive, Auburn Hills, Michigan 48326, US;

(580) 15.12.2009

(111) 194470

(210) 2298-99

(732) Ethanol Energy a. s., Křížová 1018/6, 150 00 Praha, Smíchov, CZ;

(580) 11.12.2009

(111) 179095

(210) 74336

(732) CHRYSLER GROUP LLC, 1000 Chrysler Drive, Auburn Hills, Michigan 48326, US;

(580) 15.12.2009

(111) 194471

(210) 2300-99

(732) Ethanol Energy a. s., Křížová 1018/6, 150 00 Praha, Smíchov, CZ;

(580) 11.12.2009

(111) 185178

(210) 2313-96

(732) CHRYSLER GROUP LLC, 1000 Chrysler Drive, Auburn Hills, Michigan 48326, US;

(580) 15.12.2009

(111) 194568

(210) 2302-99

(732) Ethanol Energy a. s., Křížová 1018/6, 150 00 Praha, Smíchov, CZ;

(580) 11.12.2009

(111) 191078

(210) 898-98

(732) CHRYSLER GROUP LLC, 1000 Chrysler Drive, Auburn Hills, Michigan 48326, US;

(580) 15.12.2009

(111) 194569

(210) 2303-99

(732) Ethanol Energy a. s., Křížová 1018/6, 150 00 Praha, Smíchov, CZ;

(580) 11.12.2009

(111) 194570

(210) 2304-99

(732) Ethanol Energy a. s., Křížová 1018/6, 150 00
Praha, Smíchov, CZ;

(580) 11.12.2009

(111) 225247

(210) 1792-2007

(732) ELVAC SK s. r. o., Piaristická 6667, 911 80
Trenčín, SK;

(580) 2.12.2009

(111) 195252

(210) 2301-99

(732) Ethanol Energy a. s., Křížová 1018/6, 150 00
Praha, Smíchov, CZ;

(580) 11.12.2009

(111) 225457

(210) 6389-2008

(732) B.P.O. s.r.o., Arménska 14171/4, 821 07 Brati-
slava, SK;

(580) 4.12.2009

(111) 195889

(210) 600-2000

(732) CHRYSLER GROUP LLC, 1000 Chrysler Drive,
Auburn Hills, Michigan 48326, US;

(580) 15.12.2009

(111) 195920

(210) 830-2000

(732) KABUSHIKI KAISHA HITACHI SEISAKUSHO (d. b. a. Hitachi, Ltd.), 6-6, Marunouchi 1-cho-
me, Chiyoda-ku, Tokyo, JP;

(580) 11.12.2009

(111) 196298

(210) 102-2000

(732) CHRYSLER GROUP LLC, 1000 Chrysler Drive,
Auburn Hills, Michigan 48326, US;

(580) 15.12.2009

(111) 197947

(210) 3042-2000

(732) Hollosy Jozef, Ing., TESPRO, Slamkova 599/11A,
949 07 Nitra, SK;

(580) 17.12.2009

(111) 200758

(210) 2297-99

(732) Ethanol Energy a. s., Křížová 1018/6, 150 00
Praha, Smíchov, CZ;

(580) 11.12.2009

(111) 205659

(210) 3421-2002

(732) Giuseppe, a. s., Rokytnice v Orlických horách 41,
517 61 Rokytnice v Orlických horách, CZ;

(580) 30.11.2009

(111) 205660

(210) 3422-2002

(732) Giuseppe, a. s., Rokytnice v Orlických horách 41,
517 61 Rokytnice v Orlických horách, CZ;

(580) 30.11.2009

Licenčné zmluvy registrované**(111) 191951**

(210) 2568-98

(732) RENUTO (Overseas) LIMITED, 3, Demetri Liperti Street, Kotsapa Building, 3rd floor, flat 301, 3090 Limassol, CY;

(791) W A L M A R K, spol. s r.o., Na stanicu 22, 010 09 Žilina, SK;

(793) zmluvná výlučná

Dátum uzavretia licenčnej zmluvy: 3.9.2009

(580) 16.12.2009

(111) 206632

(210) 61-2003

(732) Renuto (Overseas) Limited, 3, Demetri Liperti Street, Kotsapa Building, 3rd floor, Flat 301, 3090 Limassol, CY;

(791) W A L M A R K, spol. s r.o., Na stanicu 22, 010 09 Žilina, SK;

(793) zmluvná výlučná

Dátum uzavretia licenčnej zmluvy: 3.9.2009

(580) 16.12.2009

(111) 203987

(210) 1996-2002

(732) Renuto /Overseas/ Limited, 3, Demetri Liperti, Kotsapa Building, 3rd floor, flat 301, 3090 Limassol, CY;

(791) W A L M A R K, spol. s r.o., Na stanicu 22, 010 09 Žilina, SK;

(793) zmluvná výlučná

Dátum uzavretia licenčnej zmluvy: 3.9.2009

(580) 16.12.2009

(111) 207385

(210) 781-2003

(732) Renuto (Overseas) Limited, Demetri Liperti Street 3, Kotsapas Building, 3rd floor, 3090 Limassol, CY;

(791) W A L M A R K, spol. s r.o., Na stanicu 22, 010 09 Žilina, SK;

(793) zmluvná výlučná

Dátum uzavretia licenčnej zmluvy: 3.9.2009

(580) 16.12.2009

(111) 203988

(210) 1997-2002

(732) Renuto /Overseas/ Limited, 3, Demetri Liperti, Kotsapa Building, 3rd floor, flat 301, 3090 Limassol, CY;

(791) W A L M A R K, spol. s r.o., Na stanicu 22, 010 09 Žilina, SK;

(793) zmluvná výlučná

Dátum uzavretia licenčnej zmluvy: 3.9.2009

(580) 16.12.2009

(111) 207386

(210) 782-2003

(732) Renuto (Overseas) Limited, Demetri Liperti Street 3, Kotsapas Building, 3rd floor, 3090 Limassol, CY;

(791) W A L M A R K, spol. s r.o., Na stanicu 22, 010 09 Žilina, SK;

(793) zmluvná výlučná

Dátum uzavretia licenčnej zmluvy: 3.9.2009

(580) 16.12.2009

(111) 206630

(210) 59-2003

(732) Renuto (Overseas) Limited, 3, Demetri Liperti Street, Kotsapa Building, 3rd floor, Flat 301, 3090 Limassol, CY;

(791) W A L M A R K, spol. s r.o., Na stanicu 22, 010 09 Žilina, SK;

(793) zmluvná výlučná

Dátum uzavretia licenčnej zmluvy: 3.9.2009

(580) 16.12.2009

(111) 207788

(210) 2321-2003

(732) RENUTO (Overseas) LIMITED, 3, Demetri Liperti Street, Kotsapa Building, 3090 Limassol, CY;

(791) W A L M A R K, spol. s r.o., Na stanicu 22, 010 09 Žilina, SK;

(793) zmluvná výlučná

Dátum uzavretia licenčnej zmluvy: 3.9.2009

(580) 16.12.2009

(111) 206631

(210) 60-2003

(732) Renuto (Overseas) Limited, 3, Demetri Liperti Street, Kotsapa Building, 3rd floor, Flat 301, 3090 Limassol, CY;

(791) W A L M A R K, spol. s r.o., Na stanicu 22, 010 09 Žilina, SK;

(793) zmluvná výlučná

Dátum uzavretia licenčnej zmluvy: 3.9.2009

(580) 16.12.2009

(111) 207790

(210) 2323-2003

(732) RENUTO (Overseas) LIMITED, 3, Demetri Liperti Street, Kotsapa Building, 3090 Limassol, CY;

(791) W A L M A R K, spol. s r.o., Na stanicu 22, 010 09 Žilina, SK;

(793) zmluvná výlučná

Dátum uzavretia licenčnej zmluvy: 3.9.2009

(580) 16.12.2009

(111) 207791

(210) 2324-2003

(732) RENUTO (Overseas) LIMITED, 3, Demetri Liperti Street, Kotsapa Building, 3090 Limassol, CY;

(791) W A L M A R K, spol. s r.o., Na stanicu 22, 010 09 Žilina, SK;

(793) zmluvná výlučná

Dátum uzavretia licenčnej zmluvy: 3.9.2009

(580) 16.12.2009

(111) 207793

(210) 2326-2003
(732) RENUTO (Overseas) LIMITED, 3, Demetri Liperti Street, Kotsapa Building, 3090 Limassol, CY;
(791) W A L M A R K, spol. s r.o., Na stanicu 22, 010 09 Žilina, SK;
(793) zmluvná výlučná
Dátum uzavretia licenčnej zmluvy: 3.9.2009
(580) 16.12.2009

(111) 207861

(210) 755-2003
(732) RENUTO (Overseas) LIMITED, 3, Demetri Liperti Street, Kotsapa Building, 3rd floor, flat 301, 3090 Limassol, CY;
(791) W A L M A R K, spol. s r.o., Na stanicu 22, 010 09 Žilina, SK;
(793) zmluvná výlučná
Dátum uzavretia licenčnej zmluvy: 3.9.2009
(580) 16.12.2009

(111) 207862

(210) 756-2003
(732) RENUTO (Overseas) LIMITED, 3, Demetri Liperti Street, Kotsapa Building, 3rd floor, flat 301, 3090 Limassol, CY;
(791) W A L M A R K, spol. s r.o., Na stanicu 22, 010 09 Žilina, SK;
(793) zmluvná výlučná
Dátum uzavretia licenčnej zmluvy: 3.9.2009
(580) 16.12.2009

(111) 209500

(210) 2701-2003
(732) Renuto (Overseas) Limited, 3090 Limassol, CY;
(791) W A L M A R K, spol. s r.o., Na stanicu 22, 010 09 Žilina, SK;
(793) zmluvná výlučná
Dátum uzavretia licenčnej zmluvy: 3.9.2009
(580) 16.12.2009

(111) 209967

(210) 726-2004
(732) RENUTO (Overseas) LIMITED, 3, Demetri Liperti Street, Kotsapa Building, 3rd floor, flat 301, 3090 Limassol, CY;
(791) W A L M A R K, spol. s r.o., Na stanicu 22, 010 09 Žilina, SK;
(793) zmluvná výlučná
Dátum uzavretia licenčnej zmluvy: 3.9.2009
(580) 16.12.2009

(111) 209968

(210) 728-2004
(732) RENUTO (Overseas) LIMITED, 3, Demetri Liperti Street, Kotsapa Building, 3rd floor, flat 301, 3090 Limassol, CY;
(791) W A L M A R K, spol. s r.o., Na stanicu 22, 010 09 Žilina, SK;
(793) zmluvná výlučná
Dátum uzavretia licenčnej zmluvy: 3.9.2009
(580) 16.12.2009

(111) 210491

(210) 2630-2003
(732) Renuto (Overseas) Limited, 3090 Limassol, CY;
(791) W A L M A R K, spol. s r.o., Na stanicu 22, 010 09 Žilina, SK;
(793) zmluvná výlučná
Dátum uzavretia licenčnej zmluvy: 3.9.2009
(580) 16.12.2009

(111) 212294

(210) 2953-2004
(732) RENUTO (Overseas) LIMITED, 3, Demetri Liperti Street, Kotsapa Building, 3090 Limassol, CY;
(791) W A L M A R K, spol. s r.o., Na stanicu 22, 010 09 Žilina, SK;
(793) zmluvná výlučná
Dátum uzavretia licenčnej zmluvy: 3.9.2009
(580) 16.12.2009

(111) 212295

(210) 2954-2004
(732) RENUTO (Overseas) LIMITED, 3, Demetri Liperti Street, Kotsapa Building, 3090 Limassol, CY;
(791) W A L M A R K, spol. s r.o., Na stanicu 22, 010 09 Žilina, SK;
(793) zmluvná výlučná
Dátum uzavretia licenčnej zmluvy: 3.9.2009
(580) 16.12.2009

(111) 214100

(210) 3678-2004
(732) RENUTO (Overseas) LIMITED, 3, Demetri Liperti Street, Kotsapa Building, 3090 Limassol, CY;
(791) W A L M A R K, spol. s r.o., Na stanicu 22, 010 09 Žilina, SK;
(793) zmluvná výlučná
Dátum uzavretia licenčnej zmluvy: 3.9.2009
(580) 16.12.2009

(111) 214799

(210) 1362-2005
(732) RENUTO (Overseas) LIMITED, 3, Demetri Liperti Street, Kotsapa Building, 3090 Limassol, CY;
(791) W A L M A R K, spol. s r.o., Na stanicu 22, 010 09 Žilina, SK;
(793) zmluvná výlučná
Dátum uzavretia licenčnej zmluvy: 3.9.2009
(580) 16.12.2009

(111) 214800

(210) 1363-2005
(732) RENUTO (Overseas) LIMITED, 3, Demetri Liperti Street, Kotsapa Building, 3090 Limassol, CY;
(791) W A L M A R K, spol. s r.o., Na stanicu 22, 010 09 Žilina, SK;
(793) zmluvná výlučná
Dátum uzavretia licenčnej zmluvy: 3.9.2009
(580) 16.12.2009

(111) 214803

(210) 1366-2005
(732) RENUTO (Overseas) LIMITED, 3, Demetri Liperti Street, Kotsapa Building, 3090 Limassol, CY;
(791) W A L M A R K, spol. s r.o., Na stanicu 22, 010 09 Žilina, SK;
(793) zmluvná výlučná
Dátum uzavretia licenčnej zmluvy: 3.9.2009
(580) 16.12.2009

(111) 215612

(210) 2002-2005
(732) RENUTO (Overseas) LIMITED, 3, Demetri Liperti Street, Kotsapa Building, 3090 Limassol, CY;
(791) W A L M A R K, spol. s r.o., Na stanicu 22, 010 09 Žilina, SK;
(793) zmluvná výlučná
Dátum uzavretia licenčnej zmluvy: 3.9.2009
(580) 16.12.2009

(111) 215645

(210) 2117-2005
(732) RENUTO (Overseas) LIMITED, 3, Demetri Liperti Street, Kotsapa Building, 3090 Limassol, CY;
(791) W A L M A R K, spol. s r.o., Na stanicu 22, 010 09 Žilina, SK;
(793) zmluvná výlučná
Dátum uzavretia licenčnej zmluvy: 3.9.2009
(580) 16.12.2009

(111) 216160

(210) 95-2006
(732) RENUTO (Overseas) LIMITED, 3, Demetri Liperti Street, Kotsapa Building, 3090 Limassol, CY;
(791) W A L M A R K, spol. s r.o., Na stanicu 22, 010 09 Žilina, SK;
(793) zmluvná výlučná
Dátum uzavretia licenčnej zmluvy: 3.9.2009
(580) 16.12.2009

(111) 216161

(210) 96-2006
(732) RENUTO (Overseas) LIMITED, 3, Demetri Liperti Street, Kotsapa Building, 3090 Limassol, CY;
(791) W A L M A R K, spol. s r.o., Na stanicu 22, 010 09 Žilina, SK;
(793) zmluvná výlučná
Dátum uzavretia licenčnej zmluvy: 3.9.2009
(580) 16.12.2009

(111) 218218

(210) 1944-2006
(732) RENUTO (Overseas) LIMITED, 3, Demetri Liperti Street, Kotsapa Building, 3090 Limassol, CY;
(791) W A L M A R K, spol. s r.o., Na stanicu 22, 010 09 Žilina, SK;
(793) zmluvná výlučná
Dátum uzavretia licenčnej zmluvy: 3.9.2009
(580) 16.12.2009

(111) 218219

(210) 1945-2006
(732) RENUTO (Overseas) LIMITED, 3, Demetri Liperti Street, Kotsapa Building, 3090 Limassol, CY;
(791) W A L M A R K, spol. s r.o., Na stanicu 22, 010 09 Žilina, SK;
(793) zmluvná výlučná
Dátum uzavretia licenčnej zmluvy: 3.9.2009
(580) 16.12.2009

(111) 218220

(210) 1946-2006
(732) RENUTO (Overseas) LIMITED, 3, Demetri Liperti Street, Kotsapa Building, 3090 Limassol, CY;
(791) W A L M A R K, spol. s r.o., Na stanicu 22, 010 09 Žilina, SK;
(793) zmluvná výlučná
Dátum uzavretia licenčnej zmluvy: 3.9.2009
(580) 16.12.2009

(111) 218221

(210) 1947-2006
(732) RENUTO (Overseas) LIMITED, 3, Demetri Liperti Street, Kotsapa Building, 3090 Limassol, CY;
(791) W A L M A R K, spol. s r.o., Na stanicu 22, 010 09 Žilina, SK;
(793) zmluvná výlučná
Dátum uzavretia licenčnej zmluvy: 3.9.2009
(580) 16.12.2009

(111) 218306

(210) 1943-2006
(732) RENUTO (Overseas) LIMITED, 3, Demetri Liperti Street, Kotsapa Building, 3090 Limassol, CY;
(791) W A L M A R K, spol. s r.o., Na stanicu 22, 010 09 Žilina, SK;
(793) zmluvná výlučná
Dátum uzavretia licenčnej zmluvy: 3.9.2009
(580) 16.12.2009

(111) 218478

(210) 2116-2005
(732) RENUTO (Overseas) LIMITED, 3, Demetri Liperti Street, Kotsapa Building, 3090 Limassol, CY;
(791) W A L M A R K, spol. s r.o., Na stanicu 22, 010 09 Žilina, SK;
(793) zmluvná výlučná
Dátum uzavretia licenčnej zmluvy: 3.9.2009
(580) 16.12.2009

(111) 218687

(210) 1847-2006
(732) RENUTO (Overseas) LIMITED, 3, Demetri Liperti Street, Kotsapa Building, 3090 Limassol, CY;
(791) W A L M A R K, spol. s r.o., Na stanicu 22, 010 09 Žilina, SK;
(793) zmluvná výlučná
Dátum uzavretia licenčnej zmluvy: 3.9.2009
(580) 16.12.2009

(111) 218725

(210) 2181-2006
(732) RENUTO (Overseas) LIMITED, 3, Demetri Liperti Street, Kotsapa Building, 3090 Limassol, CY;
(791) W A L M A R K, spol. s r.o., Na stanicu 22, 010 09 Žilina, SK;
(793) zmluvná výlučná
Dátum uzavretia licenčnej zmluvy: 3.9.2009
(580) 16.12.2009

(111) 218850

(210) 1846-2006
(732) RENUTO (Overseas) LIMITED, 3, Demetri Liperti Street, Kotsapa Building, 3090 Limassol, CY;
(791) W A L M A R K, spol. s r.o., Na stanicu 22, 010 09 Žilina, SK;
(793) zmluvná výlučná
Dátum uzavretia licenčnej zmluvy: 3.9.2009
(580) 16.12.2009

(111) 219710

(210) 105-2007
(732) RENUTO (Overseas) LIMITED, 3, Demetri Liperti Street, Kotsapa Building, 3090 Limassol, CY;
(791) W A L M A R K, spol. s r.o., Na stanicu 22, 010 09 Žilina, SK;
(793) zmluvná výlučná
Dátum uzavretia licenčnej zmluvy: 3.9.2009
(580) 16.12.2009

(111) 221160

(210) 1943-2007
(732) RENUTO (Overseas) LIMITED, 3, Demetri Liperti Street, Kotsapa Building, 3090 Limassol, CY;
(791) W A L M A R K, spol. s r.o., Na stanicu 22, 010 09 Žilina, SK;
(793) zmluvná výlučná
Dátum uzavretia licenčnej zmluvy: 3.9.2009
(580) 16.12.2009

(111) 221161

(210) 1944-2007
(732) RENUTO (Overseas) LIMITED, 3, Demetri Liperti Street, Kotsapa Building, 3090 Limassol, CY;
(791) W A L M A R K, spol. s r.o., Na stanicu 22, 010 09 Žilina, SK;
(793) zmluvná výlučná
Dátum uzavretia licenčnej zmluvy: 3.9.2009
(580) 16.12.2009

(111) 222092

(210) 2074-2007
(732) RENUTO (Overseas) LIMITED, 3, Demetri Liperti Street, Kotsapa Building, 3090 Limassol, CY;
(791) W A L M A R K, spol. s r.o., Na stanicu 22, 010 09 Žilina, SK;
(793) zmluvná výlučná
Dátum uzavretia licenčnej zmluvy: 3.9.2009
(580) 16.12.2009

(111) 222103

(210) 2142-2007
(732) RENUTO (Overseas) LIMITED, 3, Demetri Liperti Street, Kotsapa Building, 3090 Limassol, CY;
(791) W A L M A R K, spol. s r.o., Na stanicu 22, 010 09 Žilina, SK;
(793) zmluvná výlučná
Dátum uzavretia licenčnej zmluvy: 3.9.2009
(580) 16.12.2009

(111) 224307

(210) 1536-2008
(732) RENUTO (Overseas) LIMITED, 3, Demetri Liperti Street, Kotsapa Building, 3090 Limassol, CY;
(791) W A L M A R K, spol. s r.o., Na stanicu 22, 010 09 Žilina, SK;
(793) zmluvná výlučná
Dátum uzavretia licenčnej zmluvy: 3.9.2009
(580) 16.12.2009

(111) 224308

(210) 1537-2008
(732) RENUTO (Overseas) LIMITED, 3, Demetri Liperti Street, Kotsapa Building, 3090 Limassol, CY;
(791) W A L M A R K, spol. s r.o., Na stanicu 22, 010 09 Žilina, SK;
(793) zmluvná výlučná
Dátum uzavretia licenčnej zmluvy: 3.9.2009
(580) 16.12.2009

(111) 224309

(210) 1539-2008
(732) RENUTO (Overseas) LIMITED, 3, Demetri Liperti Street, Kotsapa Building, 3090 Limassol, CY;
(791) W A L M A R K, spol. s r.o., Na stanicu 22, 010 09 Žilina, SK;
(793) zmluvná výlučná
Dátum uzavretia licenčnej zmluvy: 3.9.2009
(580) 16.12.2009

(111) 224310

(210) 1540-2008
(732) RENUTO (Overseas) LIMITED, 3, Demetri Liperti Street, Kotsapa Building, 3090 Limassol, CY;
(791) W A L M A R K, spol. s r.o., Na stanicu 22, 010 09 Žilina, SK;
(793) zmluvná výlučná
Dátum uzavretia licenčnej zmluvy: 3.9.2009
(580) 16.12.2009

(111) 225084

(210) 1548-2008
(732) RENUTO (Overseas) LIMITED, 3, Demetri Liperti Street, Kotsapas Building, 3090 Limassol, CY;
(791) W A L M A R K, spol. s r.o., Na stanicu 22, 010 09 Žilina, SK;
(793) zmluvná výlučná
Dátum uzavretia licenčnej zmluvy: 3.9.2009
(580) 16.12.2009

Ukončenie platnosti licenčných zmlúv**(111) 191951**

(210) 2568-98
(732) RENU TO (Overseas) LIMITED, 3, Demetri Liperti Street, Kotsapa Building, 3rd floor, flat 301, 3090 Limassol, CY;
(791) Delphar mea Nutraceu ticals, a. s., Novodvorská 1010/14, 142 00 Praha, Lhotka, CZ;
(793) Dátum ukončenia platnosti licenčnej zmluvy: 30.6.2008
(580) 16.12.2009

(111) 203987

(210) 1996-2002
(732) Renuto /Overseas/ Limited, 3, Demetri Liperti, Kotsapa Building, 3rd floor, flat 301, 3090 Limassol, CY;
(791) Delphar mea Nutraceu ticals, a. s., Novodvorská 1010/14, 142 00 Praha, Lhotka, CZ;
(793) Dátum ukončenia platnosti licenčnej zmluvy: 30.6.2008
(580) 16.12.2009

(111) 206630

(210) 59-2003
(732) Renuto (Overseas) Limited, 3, Demetri Liperti Street, Kotsapa Building, 3rd floor, Flat 301, 3090 Limassol, CY;
(791) Delphar mea Nutraceu ticals, a. s., Novodvorská 1010/14, 142 00 Praha, Lhotka, CZ;
(793) Dátum ukončenia platnosti licenčnej zmluvy: 30.6.2008
(580) 16.12.2009

(111) 207386

(210) 782-2003
(732) Renuto (Overseas) Limited, Demetri Liperti Street 3, Kotsapas Building, 3rd floor, 3090 Limassol, CY;
(791) Delphar mea Nutraceu ticals, a. s., Novodvorská 1010/14, 142 00 Praha, Lhotka, CZ;
(793) Dátum ukončenia platnosti licenčnej zmluvy: 30.6.2008
(580) 16.12.2009

(111) 207790

(210) 2323-2003
(732) RENU TO (Overseas) LIMITED, 3, Demetri Liperti Street, Kotsapa Building, 3090 Limassol, CY;
(791) Delphar mea Nutraceu ticals, a. s., Novodvorská 1010/14, 142 00 Praha, Lhotka, CZ;
(793) Dátum ukončenia platnosti licenčnej zmluvy: 30.6.2008
(580) 16.12.2009

(111) 212294

(210) 2953-2004
(732) RENU TO (Overseas) LIMITED, 3, Demetri Liperti Street, Kotsapa Building, 3090 Limassol, CY;
(791) Delphar mea Nutraceu ticals, a. s., Novodvorská 1010/14, 142 00 Praha, Lhotka, CZ;
(793) Dátum ukončenia platnosti licenčnej zmluvy: 30.6.2008
(580) 16.12.2009

(111) 212295

(210) 2954-2004
(732) RENU TO (Overseas) LIMITED, 3, Demetri Liperti Street, Kotsapa Building, 3090 Limassol, CY;
(791) Delphar mea Nutraceu ticals, a. s., Novodvorská 1010/14, 142 00 Praha, Lhotka, CZ;
(793) Dátum ukončenia platnosti licenčnej zmluvy: 30.6.2008
(580) 16.12.2009

(111) 214100

(210) 3678-2004
(732) RENU TO (Overseas) LIMITED, 3, Demetri Liperti Street, Kotsapa Building, 3090 Limassol, CY;
(791) Delphar mea Nutraceu ticals, a. s., Novodvorská 1010/14, 142 00 Praha, Lhotka, CZ;
(793) Dátum ukončenia platnosti licenčnej zmluvy: 30.6.2008
(580) 16.12.2009

(111) 214799

(210) 1362-2005
(732) RENU TO (Overseas) LIMITED, 3, Demetri Liperti Street, Kotsapa Building, 3090 Limassol, CY;
(791) Delphar mea Nutraceu ticals, a. s., Novodvorská 1010/14, 142 00 Praha, Lhotka, CZ;
(793) Dátum ukončenia platnosti licenčnej zmluvy: 30.6.2008
(580) 16.12.2009

(111) 214800

(210) 1363-2005
(732) RENU TO (Overseas) LIMITED, 3, Demetri Liperti Street, Kotsapa Building, 3090 Limassol, CY;
(791) Delphar mea Nutraceu ticals, a. s., Novodvorská 1010/14, 142 00 Praha, Lhotka, CZ;
(793) Dátum ukončenia platnosti licenčnej zmluvy: 30.6.2008
(580) 16.12.2009

(111) 214803

(210) 1366-2005
(732) RENU TO (Overseas) LIMITED, 3, Demetri Liperti Street, Kotsapa Building, 3090 Limassol, CY;
(791) Delphar mea Nutraceu ticals, a. s., Novodvorská 1010/14, 142 00 Praha, Lhotka, CZ;
(793) Dátum ukončenia platnosti licenčnej zmluvy: 30.6.2008
(580) 16.12.2009

Sublicenčné zmluvy registrované**(111) 204215**

(210) 1530-94

(732) Kofola Holding, a. s., Nad Porubkou 2278/31a,
708 00 Ostrava, CZ;(791) Pivovar Steiger a. s., Pivovar Steiger 24, 966 22
Vyhne, SK;

(793) zmluvná nevýlučná

Dátum uzavretia sublicenčnej zmluvy: 12.5.2009

(580) 2.12.2009

Zmeny dispozičných práv na ochranné známky (zálohy)

(111) **186278**
 (210) 322-99
 (732) ZEUS PLUS s. r. o., Miletičova 1, 821 08 Bratislava, SK;
 Záložný veriteľ:
 VÚB Leasing a.s., Mlynské nivy 1, 820 05 Bratislava, SK;
 Dátum uzavretia zmluvy: 16.12.2009
 (580) 18.12.2009

Medzinárodne zapísané ochranné známky

(111) **218777**
 (220) 8.11.2006
 (800) 1019345
 Dátum medzinárodného zápisu: 12.8.2009

(111) **226055**
 (220) 31.3.2009
 (800) 1019208
 Dátum medzinárodného zápisu: 20.8.2009

(111) **223635**
 (220) 30.4.2008
 (800) 1019445
 Dátum medzinárodného zápisu: 8.6.2009

(111) **226429**
 (220) 6.4.2009
 (800) 1018472
 Dátum medzinárodného zápisu: 14.5.2009

(111) **223637**
 (220) 14.8.2008
 (800) 1020592
 Dátum medzinárodného zápisu: 14.8.2009

(111) **226459**
 (220) 24.3.2009
 (800) 1019740
 Dátum medzinárodného zápisu: 25.6.2009

(111) **225235**
 (220) 5.12.2008
 (800) 997391
 Dátum medzinárodného zápisu: 23.10.2009

(111) **226596**
 (220) 10.6.2009
 (800) 1011240
 Dátum medzinárodného zápisu: 25.8.2009

(111) **225907**
 (220) 1.4.2009
 (800) 1018784
 Dátum medzinárodného zápisu: 1.4.2009

(111) **226596**
 (220) 10.6.2009
 (800) 1011240
 Dátum medzinárodného zápisu: 15.6.2009

Zastavené konania o prihláškach ochranných známok

(210)

876-2007
 1046-2008
 1606-2008
 1883-2008
 2166-2008

Zamietnuté prihlášky ochranných známok

(210)

2374-2006
2375-2006
1766-2008
141-2009

Zaniknuté ochranné známky

(111)	(141)	(111)	(141)	(111)	(141)	(111)	(141)
99224	20.05.2009	188131	20.05.2009	193257	20.05.2009	193930	07.05.2009
104337	30.05.2009	188800	05.05.2009	193258	20.05.2009	193931	07.05.2009
104338	30.05.2009	189244	06.05.2009	193259	20.05.2009	193932	10.05.2009
107146	25.05.2009	190599	03.05.2009	193261	20.05.2009	193933	10.05.2009
153850	19.05.2009	191347	26.05.2009	193369	21.05.2009	193937	10.05.2009
153851	19.05.2009	192717	11.02.2009	193370	21.05.2009	193938	10.05.2009
153852	19.05.2009	193202	03.05.2009	193374	21.05.2009	193939	10.05.2009
153867	19.05.2009	193206	12.05.2009	193380	21.05.2009	193940	11.05.2009
153885	19.05.2009	193207	12.05.2009	193381	27.05.2009	193941	12.05.2009
153918	19.05.2009	193209	13.05.2009	193382	21.05.2009	193942	12.05.2009
153965	19.05.2009	193210	13.05.2009	193383	24.05.2009	193944	14.05.2009
159042	13.05.2009	193211	13.05.2009	193384	24.05.2009	193945	17.05.2009
159104	08.05.2009	193213	13.05.2009	193385	24.05.2009	193949	27.05.2009
159142	05.05.2009	193214	14.05.2009	193386	24.05.2009	193950	27.05.2009
159143	05.05.2009	193215	14.05.2009	193388	24.05.2009	193954	31.05.2009
159145	05.05.2009	193216	14.05.2009	193390	25.05.2009	194185	14.05.2009
159198	21.05.2009	193218	14.05.2009	193394	27.05.2009	194188	21.05.2009
159238	04.05.2009	193219	14.05.2009	193395	27.05.2009	194712	03.05.2009
159296	12.05.2009	193220	17.05.2009	193400	28.05.2009	194713	05.05.2009
159381	12.05.2009	193224	17.05.2009	193401	28.05.2009	194714	05.05.2009
159765	23.05.2009	193226	17.05.2009	193402	28.05.2009	194949	07.05.2009
160505	05.05.2009	193227	17.05.2009	193511	28.05.2009	194950	07.05.2009
164271	23.05.2009	193228	18.05.2009	193512	31.05.2009	194951	21.05.2009
164303	15.05.2009	193229	18.05.2009	193514	31.05.2009	195368	17.05.2009
164312	06.05.2009	193230	18.05.2009	193625	03.05.2009	195369	20.05.2009
164319	02.05.2009	193231	18.05.2009	193626	03.05.2009	195370	21.05.2009
164915	18.05.2009	193232	19.05.2009	193632	12.05.2009	195371	28.05.2009
165028	21.05.2009	193233	19.05.2009	193633	17.05.2009	195480	05.05.2009
167276	19.05.2009	193234	19.05.2009	193634	21.05.2009	195481	12.05.2009
167407	18.05.2009	193235	19.05.2009	193635	21.05.2009	195485	24.05.2009
167465	22.05.2009	193238	19.05.2009	193636	21.05.2009	195486	24.05.2009
167473	15.05.2009	193239	19.05.2009	193915	05.05.2009	195487	24.05.2009
167488	22.05.2009	193240	19.05.2009	193916	05.05.2009	195488	24.05.2009
167594	06.05.2009	193241	19.05.2009	193918	06.05.2009	196688	31.05.2009
167650	07.04.2009	193243	19.05.2009	193920	06.05.2009	197080	31.05.2009
167700	11.05.2009	193244	19.05.2009	193921	06.05.2009	198423	06.05.2009
167744	26.05.2009	193246	20.05.2009	193922	06.05.2009	198424	06.05.2009
186902	17.05.2009	193248	20.05.2009	193925	07.05.2009	198535	03.05.2009
187254	27.05.2009	193252	20.05.2009	193926	07.05.2009	198668	03.05.2009
187255	27.05.2009	193253	20.05.2009	193927	07.05.2009	199011	21.05.2009
187262	19.05.2009	193256	20.05.2009	193928	07.05.2009	200081	21.05.2009

Zmeny v zozname tovarov a služieb

(111) 168323

(210) 57309

9 (511) 3, 18, 24, 25

(511) 3 - Pracie a bieliace prípravky, čistiace prípravky, mydlo, leštiace prípravky, odmasťovacie prípravky, výrobky kozmetické, výrobky voňavkárске vrátane éterických olejov, vodičky na vlasy, zubné pasty, prášky.

18 - Koža a náhradky, výrobky z kože a náhradiek, ak nie sú zahrnuté v iných triedach, surové kože a kožušiny, kufre a cestovné kabely, dáždniky, slnečníky a palice, biče, postroje na kone a sedlárske výrobky.

24 - Tkaniny (s výnimkou tých, ktoré sú zaradené v tr. 22 a 26), prikrývky vrátane cestovných prikrývok, textilný tovar (ak nie je zahrnutý v iných triedach).

25 - Odevy, bielizeň, topánky, črievičky, domáca obuv.

(580) 11.12.2009

Opravy zoznamu zatriedených tovarov a/alebo služieb

(111) 226454

(210) 5116-2009

(511) 9 - Prístroje a nástroje fotografické, kinematografické, optické, vzdelávacie; prístroje na nahrávanie, prenos a reprodukciu zvuku alebo obrazu; magnetické nosiče údajov; záznamové disky; zariadenia na spracovanie údajov a počítače; kompaktné disky; magnetické disky; optické disky; DVD disky; optické nosiče údajov; elektronické perá (na vizuálne zobrazovacie zariadenia); okuliare; slnečné okuliare; okuliare na šport; optické prístroje a nástroje; pásky na zvukové nahrávanie; počítačové programy (stiahnuté z telekomunikačnej siete); počítačový softvér; premietacie plátna; elektronické publikácie stiahnuté z telekomunikačnej siete; videopásky, videokazety; nosiče zvukových nahrávok; nahraté a nenahraté nosiče záznamov zvuku, obrazu, textu alebo iných dát či informácií, periodické a neperiodické publikácie a tlač v elektronickej forme, zariadenia na prenos a zaznamenanie zvuku a obrazu, prehrávače zvuku a obrazu, videohry, kreslené filmy, audiovizuálne programy; audioprogramy; audiovizuálne diela na nosičoch, audiovizuálne diela v digitálnej podobe, filmy, hudobné diela na nosičoch alebo v elektronickej podobe, televízne zariadenia, hracie zariadenia fungujúce po pripojení na televízne prijímače, zábavné zariadenia prispôbené na fungovanie len spolu s televíznymi prijímačmi.

16 - Papier, kartón, lepenka a výrobky z týchto materiálov, ktoré nie sú zahrnuté v iných triedach; obalové materiály z plastických hmôt, ktoré nie sú zahrnuté v iných triedach; kartónové škatule a obaly; periodické a neperiodické publikácie; tlačoviny informačného charakteru; vzde-

lávacie, odborné a zábavné tlačoviny a publikácie; príručky pre používateľov; propagačné materiály v podobe brožúr, príručiek, kníh, letákov a iných tlačených materiálov zaradených do triedy 16 a používaných na propagačné účely; papierové obrúsky; obrúsky (papierové prestieranie); papierové obrusy; papierové prikrývky na stôl; stolové prestieranie z papiera; papierové utierky; papierové podložky pod poháre; baliaci papier; vrecia z papiera alebo plastických materiálov; papierové podbradníky; papierové ručníky; papierové servítky; toaletný papier; vrecká, vrecia, vaky z papiera alebo plastických materiálov na balenie; kalendáre; maľovanky, písacie potreby, plagáty, reklamné tabule z papiera, kartónu alebo lepenky, ceruzky, držiaky na písacie potreby, zošity, poznámkové zošity; divadelné dekorácie, obálky, peračníky, puzdrá na perá, písacie potreby, štítky (papierové nálepky), vyučovacie pomôcky vo forme hier, kancelárske potreby s výnimkou nábytku, pohľadnice, tlačoviny, publikácie, listový papier, brožované knihy, brožúry, záložky do kníh, albumy; kalendáre; plniace perá, prospekty, perá (kancelárske potreby), školské potreby, pútače, etikety s výnimkou textilných, lepiace štítky, darčekové predmety vyrobené najmä z papiera, lepenky a kartónu.

35 - Reklamné služby; administratívne spracovanie obchodných objednávok; rozširovanie reklamných oznamov, vydávanie, aktualizovanie reklamných materiálov, uverejňovanie reklamných textov, vydávanie reklamných alebo náborových textov, prenájom reklamných priestorov vrátane virtuálnych; spracovanie textov; reklamná a inzertná činnosť prostredníctvom akéhokolvek média vrátane dátovej alebo informačnej siete; propa-

gačná činnosť; reklama; online reklama na počítačovej komunikačnej sieti, poskytovanie obchodných alebo podnikateľských informácií vrátane multimedialných; rozhlasová a televízna reklama; vyhľadávanie sponzorov; maloobchodné služby s tovarmi uvedenými v triedach 9 a 16 poskytované aj prostredníctvom internetu; poskytovanie služieb uvedených v triede 35 poskytovaných aj prostredníctvom internetu; poskytovanie informácií o iných produktoch reklamného charakteru; prenájom reklamných informačných a komunikačných miest; sprostredkovanie v obchodných vzťahoch; sprostredkovateľská činnosť v oblasti obchodu; obchodný manažment a podnikové poradenstvo; online sprostredkovanie obchodu pomocou svetovej počítačovej siete, online nákup tovaru a služieb pomocou svetovej počítačovej siete; public relations; prieskum trhu a verejnej mienky; zabezpečovanie tovarov pre tretie osoby; zbieranie údajov do počítačových databáz; podpora predaja pre tretie osoby; prezentácia výrobkov v komunikačných médiách pre maloobchod; rozširovanie vzoriek tovarov; zásobovacie služby pre tretie osoby (nákup tovarov a služieb pre iné podniky); komerčné informačné kancelárie, usporadúvanie predvádzacích akcií tovarov a služieb, distribúcia tovarov na reklamné účely, vydávanie reklamných materiálov, sprostredkovanie obchodovania s tovarmi; maloobchodné služby v oblasti výrobkov pre novorodencov, dojčatá, deti, tehotné ženy a matky; maloobchodné služby, poskytované aj online formou, týkajúce sa najmä výrobkov určených pre novorodencov a dojčatá, pre tehotné ženy a pre matky, detské knihy, CD nosiče, nahraté CD nosiče, kozmetika a drogéria, kočíky, oblečenie, baby phone zariadenia, detský nábytok, detská výživa.

Vestník č. 8/2009 - str. 161

ČASŤ

ÚRADNÉ OZNAMY

OZNAM

Termín odborných skúšok

Úrad priemyselného vlastníctva SR oznamuje, že termín odborných skúšok na výkon činnosti patentového zástupcu (§ 6 zákona č. 344/2004 Z. z.) a skúšok spôsobilosti na posúdenie právnych vedomostí patentového zástupcu Európskeho spoločenstva je stanovený na **4. a 5. novembra 2010**.

Žiadosť o odborné skúšky sa podáva na úrad písomne spolu s overeným dokladom o vysokoškolskom vzdelaní, potvrdení o nadobudnutej praxi (§ 4 zákona č. 344/2004 Z. z.) a dokladom o zaplatení správneho poplatku za odbornú skúšku (§ 6 ods. 5 zákona č. 344/2004 Z. z.).

Žiadosti o vykonanie odbornej skúšky sa podávajú, **najneskôr do 4. októbra 2010** na adresu úradu:

Úrad priemyselného vlastníctva SR,
Jána Švermu 43,
974 04 Banská Bystrica.
